

# SHARP®

LCD 프로젝터

모델

**XG-C430X**

**XG-C335X**

**XG-C330X**

사용설명서

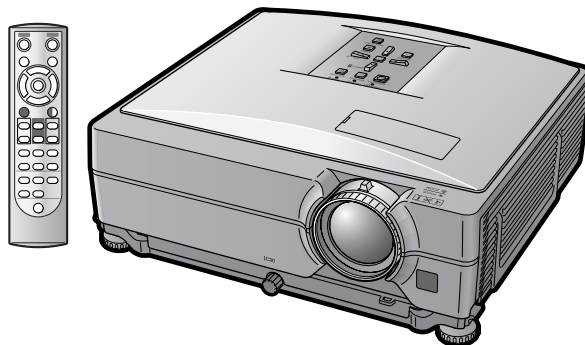

시작하기

퀵 가이드

설치

연결

기본 조작

유용한 기능

부록



## 중요

- 프로젝터를 분실 또는 도난 당했을 경우를 대비하여 프로젝터의 하부에 기록된 모델과 시리얼 번호를 기록하고 이 정보를 잘 보관해 주십시오.
- 포장 박스를 버리기 전에 12페이지에 기록된 “제공되는 부속품”의 리스트를 확인하신 후 처리해 주십시오.

모델 번호:

제품 번호:

### SPECIAL NOTE FOR USERS IN THE U.K.

The mains lead of this product is fitted with a non-rewireable (moulded) plug incorporating a 10A fuse. Should the fuse need to be replaced, a BSI or ASTA approved BS 1362 fuse marked  or  and of the same rating as above, which is also indicated on the pin face of the plug, must be used.

Always refit the fuse cover after replacing the fuse. Never use the plug without the fuse cover fitted.

In the unlikely event of the socket outlet in your home not being compatible with the plug supplied, cut off the mains plug and fit an appropriate type.

### DANGER:

The fuse from the cut-off plug should be removed and the cut-off plug destroyed immediately and disposed of in a safe manner.

Under no circumstances should the cut-off plug be inserted elsewhere into a 10A socket outlet, as a serious electric shock may occur.

To fit an appropriate plug to the mains lead, follow the instructions below:

### WARNING:

THIS APPARATUS MUST BE EARTHED.

### IMPORTANT:

The wires in this mains lead are coloured in accordance with the following code:

Green-and-yellow : Earth / Blue : Neutral / Brown : Live

As the colours of the wires in the mains lead of this apparatus may not correspond with the coloured markings identifying the terminals in your plug proceed as follows:

- The wire which is coloured green-and-yellow must be connected to the terminal in the plug which is marked by the letter E or by the safety earth symbol  or coloured green or green-and-yellow.
- The wire which is coloured blue must be connected to the terminal which is marked with the letter N or coloured black.
- The wire which is coloured brown must be connected to the terminal which is marked with the letter L or coloured red.

IF YOU HAVE ANY DOUBT, CONSULT A QUALIFIED ELECTRICIAN.

The supplied CD-ROM contains operation instructions in English, German, French, Swedish, Spanish, Italian, Dutch, Portuguese, Chinese and Korean. Carefully read through the operation instructions before operating the projector.

Die mitgelieferte CD-ROM enthält Bedienungsanleitungen in Englisch, Deutsch, Französisch, Schwedisch, Spanisch, Italienisch, Niederländisch, Portugiesisch, Chinesisch und Koreanisch. Bitte lesen Sie die Bedienungsanleitung vor der Verwendung des Projektors sorgfältig durch.

Le CD-ROM fourni contient les instructions de fonctionnement en anglais, allemand, français, suédois, espagnol, italien, néerlandais, portugais, chinois et coréen. Veuillez lire attentivement ces instructions avant de faire fonctionner le projecteur.

Den medföljande CD-ROM-skivan innehåller bruksanvisningar på engelska, tyska, franska, svenska, spanska, italienska, holländska, portugisiska, kinesiska och koreanska. Läs noga igenom bruksanvisningen innan projektorn tas i bruk.

El CD-ROM suministrado contiene instrucciones de operación en inglés, alemán, francés, sueco, español, italiano, holandés, portugués, chino y coreano. Lea cuidadosamente las instrucciones de operación antes de utilizar el proyector.

Il CD-ROM in dotazione contiene istruzioni per l'uso in inglese, tedesco, francese, svedese, spagnolo, italiano, olandese, portoghese, cinese e coreano. Leggere attentamente le istruzioni per l'uso prima di usare il proiettore.

De meegeleverde CD-ROM bevat handleidingen in het Engels, Duits, Frans, Zweeds, Spaans, Italiaans, Nederlands, Portugees, Chinees en Koreaans. Lees de handleiding zorgvuldig door voor u de projector in gebruik neemt.

O CD-ROM fornecido contém instruções de operação em Inglês, Alemão, Francês, Sueco, Espanhol, Italiano, Holandês, Português, Chinês e Coreano. Leia cuidadosamente todas as instruções de operação antes de operar o projetor.

附送之CD-ROM光碟中，有用英文、德文、法文、瑞典文、西班牙文、意大利文、荷蘭文、葡萄牙文、中文和韓國文所寫的使用說明書。在操作本投影機之前，請務必仔細閱讀整本使用說明書。

제공된 CD-ROM에는 영어, 독일어, 프랑스어, 스웨덴어, 스페인어, 이탈리아어, 네덜란드어, 포르투갈어, 중국어, 그리고 한국어로 작성된 조작 설명서가 포함되어 있습니다. 프로젝터를 조작하기 전에 조작 지침을 상세하게 숙지하십시오.

프로젝터를 사용하기 전에 본 사용설명서를 주의 깊게 읽어 주십시오.

## 시작하기

한국어

프로젝터에 동봉된 REGISTRATION CARD를 사용하여, 새로운 SHARP 프로젝트의 보증 등록을 즉시 해야 하는 두 가지의 중요한 이유가 있습니다.

### 1. 제품 보증

이는 제품의 부품, 서비스, 수리에 대한 편익을 즉시 적용 받을 수 있음을 보증합니다.

### 2. 소비자 제품 안전법

점검, 변경 또는 샤프에 부과된 1972년의 소비자 제품 안전법에 의한 리콜에 대한 안전 통지를 즉각적으로 받을 수 있음을 보증합니다. “보증 제한”에 대한 항을 주의깊게 읽어 주시기 바랍니다. [미국에 한함]

### 경고:

고광도의 광원임으로, 광선을 직접 응시하거나 쳐다보지 마십시오. 특히 유아가 광선을 직접 응시하지 않도록 주의해 주십시오.



### 경고:

화재의 위험이나 전기적 충격을 줄이기 위해서, 제품을 비나 습기에 노출시키지 마십시오.

**주의**

전기적 충격의 위험.  
사용자가 수리할 수 있도록  
지정된 나사 이외의 나사는  
제거하지 마십시오.

주의: 전기적 충격을 줄이기 위해서는 커버를 열지 마십시오.  
램프 이외에는 사용자가 수리할 수 없습니다.  
자격 있는 서비스 요원에게 서비스를 의뢰하십시오.



삼각형의 안쪽에 화살촉 심볼의 불이 반짝이는 것은, 사용자에게 대한 전기적 충격이나 위험을 확대시킬 수 있는 “위험한 전압”이 사용되고 있다는 것을 사용자에게 경고하기 위한 것입니다.



삼각형 안의 느낌표는 제품에 수반되는 중요한 작동과 유지 관리(서비스)에 대한 지시사항을 사용자에게 알려 주기 위한 것입니다.

### 경고:

FCC의 규제 조항은, 제조업자에 의해 승인되지 않은 본 제품에 대한 어떠한 변경과 개조도 본 제품 조작에 대한 사용자의 권리를 무효로 할 수 있는 요인이 된다고 규정하고 있습니다. [미국에 한함]

### 정보

본 장치는 FCC 규칙 15조 클래스 A 디지털 디바이스에 대한 규제 조항에 따라 생산되고, 테스트를 거쳤습니다. 이러한 규제는 본 장치가 실무환경에서 작동될 경우, 유해한 전파 방해에 대해 합리적으로 대응하기 위해 만들어진 규정입니다. 본 장치는 무선 전파 에너지를 생성, 사용, 방출할 수 있지만, 만약 사용설명서에 따라 설정되어 있지 않거나 올바르게 사용하지 않으면, 라디오 수신을 방해하는 전파 방해를 일으킬 수 있습니다. 본 장치를 주택가에서 사용할 경우에는 유해한 전파 방해를 받기 쉽습니다. 어떠한 경우라도 유해한 전파 방해를 보정을 위해 소요되는 비용은 사용자측에서 부담하셔야 합니다. [미국에 한함]

동봉된 컴퓨터 케이블은 반드시 본 장치와 함께 사용해야 합니다. 케이블은 본 장치가 FCC클래스 A에 준거함을 보증합니다. [미국에 한함]

### A급 기기 (업무용 정보통신기기)

이 기기는 업무용으로 전자파적합등록을 한 기기이오니 판매자 또는 사용자는 이 점을 주의하시기 바라며 만약 잘못 판매 또는 구입하였을 때에는 가정용으로 교환하시기 바랍니다.

## 경고:

본 프로젝터의 냉각팬은 프로젝터가 대기모드로 전환된 후, 90초 동안 작동합니다. 정상적인 조작 중에 프로젝터를 대기모드로 전환하고자 할 때는 항상 프로젝터 또는 리모콘의 STANDBY (대기) 버튼을 사용하십시오. 보관 케이스에 프로젝터를 보관하기 전에 냉각팬이 정지된 것을 확인하십시오. 정상적으로 작동하는 동안에는 절대로 프로젝터를 끄기 위해 전원코드를 뽑지 마십시오. 이러한 주의사항을 지키지 않을 경우 램프가 쉽게 고장을 일으킬 수 있습니다.

## 제품의 처분

본 프로젝터는 부품 결합에 납땀이 사용되었으며, 소량의 수은이 함유된 고압램프를 사용하였습니다. 이와 같은 물질의 처분은 환경에 대한 고려로 규제를 받고 있습니다. 폐기 처리 또는 재활용에 관한 안내는 사용자의 해당 지역 관청에 문의하시고, 미국에 거주하는 사용자인 경우에는 전자공업협회: [www.eiae.org](http://www.eiae.org)에 문의하십시오.

## 램프 교환에 관한 주의

62페이지의 “램프 교환” 을 참조하십시오.

SHARP 프로젝터는 LCD(Liquid Crystal Display) 패널을 사용합니다. 매우 복잡한 이 패널에는 786,432개의 픽셀(x RGB)의 TFT(Thin Film Transistors)가 포함되어 있습니다. 대형 스크린 TV, 비디오 시스템, 비디오 카메라 등과 같은 어떠한 하이테크 전자기기에서도 기기가 반드시 맞추어야 하는 수용 허용치가 있습니다. 본 제품은 수용 허용치 안에서 화상 스크린에 불활성의 도트를 생기게 할 수도 있는 불활성 픽셀을 일부 가지고 있습니다. 그러나 이것이 화질이나 제품의 수명에는 아무런 영향을 미치지 않습니다.

- Microsoft®와 Windows®는 미국과 그 밖의 국가에 있는 Microsoft Corporation의 등록상표입니다.
- PC/AT는 미국 International Business Machines Corporation의 등록상표입니다.
- Adobe® Reader®는 Adobe Systems Incorporated의 상표입니다.
- Macintosh®는 미국과 그 밖의 국가에 있는 Apple Computer, Inc.의 등록상표입니다.
- 본 설명서에 언급된 다른 회사 또는 제품명은 각 해당 회사의 상표 또는 등록상표입니다.

유럽연합시장에서 인정받은 대표

SHARP ELECTRONICS (Europe) GmbH  
Sonninstraße 3, D-20097 Hamburg

유럽 전용

# 본 사용설명서의 사용법

- 본 사용설명서의 그림 설명과 화면 표시는 설명을 위해 간략하게 기술되어 있습니다. 따라서, 실제 작동시의 화면 표시와는 약간 다를 수 있습니다.

### 메뉴 화면 사용법

이 조작에서 사용하는 버튼

이 조작에서 사용하는 버튼

---

### 메뉴 선택

예: "밝기" 조정  
 • 본 조작은 프로젝터상의 버튼으로도 실행할 수 있습니다.

- MENU**를 누릅니다.  
 • 정해진 입력모드의 "화상" 메뉴 화면이 표시됩니다.
- 다른 메뉴 화면을 표시하기 위해 ▶ 또는 ◀ 버튼을 누릅니다.  
 • 선택된 메뉴 화면의 메뉴 아이콘이 밝게 강조됩니다.

메뉴 아이콘	메뉴 화면
	화상
	미세조정
	음원1
	음원2
	언어

**주**

- "미세조정" 메뉴는 VIDEO와 S-VIDEO에서는 선택할 수 없습니다.

예: COMPUTER/COMPONENT 1 (RGB) 모드시 "화상" 메뉴 화면

화면표시

이 단계에서 사용하는 버튼

**알아두기** ..... 프로젝터를 사용할 때의 주의사항을 나타냅니다.

**주** ..... 프로젝터 설치 및 조작을 위한 추가 정보를 표시합니다.

## 향후 사용시의 참고사항

유지 보수

A/S를 의뢰하기 전에

색인

➔ 57페이지

➔ 66와 67페이지

➔ 70페이지

## 사전 준비

### 시작하기

본 사용설명서의 사용법	3
차례	4
PDF 사용설명서의 사용법	5
안전을 위한 주의사항	6
부속품	12
각부 명칭 및 기능	14
리모콘 사용법	17
사용 가능한 범위	17
건전지의 삽입 방법	17

### 퀵 가이드

퀵 가이드	18
-------	----

### 설치

프로젝터 설치	20
프로젝터 설치	20
투사 (PRJ) 모드	21
프로젝터의 보관 방법	22
보관용 케이스의 사용법	22

### 연결

케이블 연결 예	23
컴퓨터에 연결하기	25
비디오 기기에 연결하기	27
컴퓨터로 프로젝터 제어하기	29
RGB 케이블을 사용하여 모니터에 연결하기	30
앰프 또는 기타 오디오 기기에 연결하기	31

## 사용법

### 기본 조작

프로젝터 켜기/끄기	32
전원 코드 연결	32
프로젝터 켜기	32
전원 끄기 (프로젝터를 대기모드로 전환)	32
이미지 투사	33
조정용 다리의 사용법	33
화면의 사다리꼴 왜곡현상 보정하기	34
렌즈 조정하기	35
입력모드의 전환	36
음량 조절하기	37
일시적인 블랙 스크린 표시와 음소거하기	37
이미지 일부의 확대 표시	37
이미지 일시정지시키기	37
브레이크타임의 표시와 설정	38
에코/정속 모드 변환하기	38
영상모드 선택	38
화면조정 모드	39
무선 컴퓨터 마우스처럼 리모콘 사용하기	41

### 유용한 기능

메뉴 항목	42
메뉴 화면 사용법	44
메뉴 선택	44
화상 조정 (“화상” 메뉴)	46
영상모드 선택	46
이미지 조정	46
색상 온도 조정	47
신호종류 설정	47
다이나믹레인지 설정	47
프로그램모드 선택	47
비디오 시스템 설정하기	47
컴퓨터 이미지 조정 (“미세조정” 메뉴)	48
컴퓨터 이미지의 조정	48

해상도 설정	48
자동 미세조정	48
입력신호 확인	48
“옵션1” 메뉴의 사용	49
램프 수명 상태의 확인	49
화면조정 모드 설정	49
이미지 위치 조정	49
키스톤 보정	50
화면표시의 설정	50
시각 및 배경 이미지의 선택	50
에코/정속 모드 설정	50
자동 전원 OFF 기능	50
시스템 사운드 설정하기	51
메뉴 화면 위치 선택	51
시스템 잠금	51
키잠금 기능	52
다이렉트 파워온 기능	52
설치중에 설정하는 유용한 기능들 (“옵션2” 메뉴)	53
비밀번호 설정	53
비밀번호를 잊어버렸다면	53
스피커 설정하기	54
오디오 출력 타입 설정하기	54
투사된 이미지의 반전/역상	54
팬 모드 설정	54
모니터 출력	54
LAN/RS232C	54
전송속도 선택하기(RS-232C)	54
DHCP클라이언트 설정	55
TCP/IP 설정	55
프로젝터의 네트워크 정보 확인	56
설정값을 원래 상태로 초기화하기	56
화면 표시 언어 선택	56

## 참조

### 부록

유지 보수	57
공기 필터 교체하기	58
공기 필터 교체하기	58
유지 보수 표시등	60
램프에 대하여	62
램프	62
램프 사용상의 주의사항	62
램프 교환	62
램프 유니트의 탈착 방법	63
램프 타이머의 재설정	64
컴퓨터 호환성 차트	65
A/S를 의뢰하기 전에	66
샤프의 고객지원센터	68
사양	69
색인	70

## 설치 설명서

자세한 내용은 제공된 CD-ROM에 수록되어 있는 “설치 설명서”를 참조하십시오.

스크린 설치	2
스크린 크기와 투사 거리	3
렌즈 교체하기	9
연결핀의 구성	11
RS-232C의 사양 및 명령	13
프로젝터 네트워크 환경 설정하기	18
LAN을 경유하여 프로젝터 제어하기	24
RS-232C 또는 텔넷을 사용하여 프로젝터 설정하기	29
LAN을 통해서 프로젝터의 램프타이머 재설정하기	39
문제해결	41
제품 사양	44

여러 언어의 PDF 사용설명서가 CD-ROM에 포함되어 있으므로, 본 매뉴얼이 없어도 프로젝터를 사용할 수 있습니다. 이러한 매뉴얼을 효율적으로 사용하기 위해서는 사용자의 PC (Windows® 또는 Macintosh®)에 Adobe® Reader®를 설치할 필요가 있습니다.

인터넷 (<http://www.adobe.com>)에서 Adobe® Reader®를 다운로드해 주십시오.

## PDF 매뉴얼의 사용

### Windows®의 경우:

- ① CD-ROM 드라이브에 CD-ROM을 넣습니다.
- ② “내 컴퓨터” 아이콘을 더블 클릭합니다.
- ③ “CD-ROM” 드라이브를 더블 클릭합니다.
- ④ **사용설명서를 볼 경우**
  - 1) “MANUALS” 폴더를 더블 클릭합니다.
  - 2) 원하는 화면표시 언어(폴더명)를 더블 클릭합니다.
  - 3) “C430\_” pdf파일을 더블 클릭해서 프로젝터 매뉴얼에 액세스합니다.

#### **설정 안내를 볼 경우**

- 1) “SETUP” 폴더를 더블 클릭합니다.
- 2) 원하는 화면표시 언어(폴더명)를 더블 클릭합니다.
- 3) “C430\_S” pdf파일을 더블 클릭하여 설정 안내에 액세스합니다.

### Macintosh®의 경우:

- ① CD-ROM 드라이브에 CD-ROM을 넣습니다.
- ② “CD-ROM” 아이콘을 더블 클릭합니다.
- ③ **사용설명서를 볼 경우**
  - 1) “MANUALS” 폴더를 더블 클릭합니다.
  - 2) 원하는 화면표시 언어(폴더명)를 더블 클릭합니다.
  - 3) “C430\_” pdf파일을 더블 클릭해서 프로젝터 매뉴얼에 액세스합니다.

#### **설정 안내를 볼 경우**

- 1) “SETUP” 폴더를 더블 클릭합니다.
- 2) 원하는 화면표시 언어(폴더명)를 더블 클릭합니다.
- 3) “C430\_S” pdf파일을 더블 클릭하여 설정 안내에 액세스합니다.

## **알아두기**

- PDF 파일이 마우스의 더블 클릭으로 열리지 않을 경우에는, 먼저 Adobe® Reader®를 기동시킨 다음 “파일”, “열기” 메뉴를 사용하여 원하는 파일을 지정해 주십시오.

# 안전을 위한 주의사항

본 사용설명서 및 제품에는 안전하게 사용할 수 있도록 여러 가지 표시가 되어 있습니다. 이 표시를 무시하고 잘못 사용함으로써 발생하는 사항을 다음과 같이 구분하고 있습니다. 내용을 숙지하신 후, 기재사항을 준수하여 주십시오.



**경고** 사망 또는 중상을 입을 가능성이 있는 내용을 나타냅니다.



**주의** 부상이나 재산상의 피해를 입을 가능성이 있는 내용을 나타냅니다.

그림기호의 의미



주의사항



금지사항



준수사항

## ⚠ 경고

연기가 나거나 이상한 냄새 또는 소리가 나는 등의 비정상적인 상태일 경우에는 전원 플러그를 빼십시오



- 비정상적인 상태에서 계속 사용하면, 화재, 감전의 원인이 됩니다. 즉시 기기 본체의 전원 스위치를 끈 후, 전원 플러그를 콘센트에서 빼 주십시오. 더 이상 연기가 나지 않음을 확인한 후, 지정된 A/S센터에 수리를 의뢰하시기 바랍니다. 고객이 직접 수리하는 것은 위험하오니 절대로 하지 마십시오.



- 화면이 나오지 않거나, 소리가 나지 않는 등의 고장 상태에서 사용하지 마십시오. 화재, 감전의 원인이 됩니다. 즉시 기기 본체의 전원 스위치를 끈 후, 전원 플러그를 콘센트에서 빼고, 지정된 A/S센터에 수리를 의뢰하십시오.

본체는 절대로 열지 마십시오



- 본 기기의 본체를 열지 마십시오. 본체 내부에는 전압이 높은 부분이 있으므로 감전의 원인이 됩니다. 내부의 점검, 조정, 수리는 지정된 A/S센터에 의뢰하십시오.

### 고전압주의

- 전문 A/S기술자를 제외한 다른 사람은 본체를 열지 마십시오. 내부에는 고전압부분이 많이 있으므로 함부로 만지면 위험합니다.



- 본 기기를 개조하지 마십시오. 화재, 감전의 원인이 됩니다.



**경고**

**표시된 전원 전압으로 사용하십시오**



- 표시된 전원 전압(AC 100~240V) 이외의 환경에서 사용하면 화재, 감전의 원인이 됩니다.

**천둥 번개가 칠 때는 전원 플러그에 손대지 마십시오**



- 감전의 원인이 됩니다.

**본 기기를 떨어뜨렸을 경우**



- 본 기기를 떨어뜨리거나, 본체가 파손된 경우에는, 기기 본체의 전원 스위치를 끄고 전원 플러그를 뽑아 다음, 지정된 A/S센터에 연락하여 주십시오. 이를 무시하고 그대로 사용하면 화재, 감전의 원인이 됩니다.

**천정에 설치할 경우**



- 본 기기를 천정에 설치할 경우에는 반드시 지정된 A/S센터에 의뢰하여 주십시오. 단단히 부착하지 않으면 낙하 등으로 인한 감전, 부상의 원인이 됩니다.

**렌즈를 쳐다보지 마십시오**



- 투영되는 동안에 렌즈를 쳐다보지 마십시오. 시력장애의 원인이 됩니다. 특히 어린이가 있는 가정에서는 주의하시기 바랍니다.



**제품내부에 이물질이나 물 등이 들어가지 않도록 주의하십시오**



- 본 기기의 개구부(통풍구 등)에 금속류나 타기 쉬운 물건 등 이물질을 끼우거나, 빠뜨리지 마십시오. 화재, 감전의 원인이 됩니다. 특히 어린이가 있는 가정에서는 유의하시기 바랍니다.



- 이물질이나 물이 본 기기의 내부로 들어간 경우에는, 우선 본체의 전원 스위치를 끄고, 전원 플러그를 콘센트에서 뽑아 다음 지정된 A/S센터에 연락하십시오. 이를 무시하고 그대로 계속 사용하면 화재, 감전의 원인이 됩니다.

**고온부에 손대지 마십시오**



- 투영되는 동안에는 배기구, 램프교환 유닛커버나 그 주위가 고온이 됩니다. 표면이 충분히 식을 때까지 만지지 마십시오.

**본체 위에 물이 들어 있는 물건이나 작은 금속물을 절대로 놓지 마십시오**



- 물을 흘리거나 내부로 들어간 경우, 화재, 감전의 원인이 됩니다.

**불안정한 장소에 놓지 마십시오**



- 흔들거리는 테이블 위 또는 기울어진 곳 등, 불안정한 장소에 놓지 마십시오. 떨어지거나 넘어져서 부상을 입을 우려가 있습니다.



- 물을 흘리거나 적시지 마십시오. 화재, 감전의 원인이 됩니다. 비나 눈이 올 때, 해안, 물가에서 사용할 경우에는 특히 주의하십시오.

**⚠ 경고**

전원 플러그의 금속부분 및 금속부분 주위에 먼지나 다른 금속물체가 부착된 상태에서는 사용하지 마십시오

- 먼지나 다른 금속물체가 부착되어 있을 경우에는, 전원 플러그를 빼고 마른 헝겊으로 닦아내십시오. 이를 무시하고 그대로 사용하면 화재, 감전의 원인이 됩니다.

욕실에서는 사용하지 마십시오

- 욕실에서는 사용하지 마십시오. 화재, 감전의 원인이 됩니다.

전원 코드가 파손될 우려가 있는 일은 삼가해 주십시오

- 전원 코드 위에 무거운 물건을 올려놓거나, 코드가 본 기기 아래에 깔리지 않도록 하십시오. 코드가 손상되어 화재, 감전의 원인이 됩니다. 코드를 깔개 등으로 덮어 놓을 경우, 무심코 무거운 물건을 올려놓을 수가 있습니다.

- 전원 코드를 손상시키거나, 가공, 가열 또는 무리하게 구부리거나 비틀거나 잡아당기지 마십시오. 전원 코드가 파손되어 화재, 감전의 원인이 됩니다.
- 전원 코드가 손상되면(심선 노출, 단선 등) 지정된 A/S센터에 교환을 의뢰하십시오. 이를 무시하고 그대로 계속 사용하면 화재, 감전의 원인이 됩니다.

**⚠ 주의**

습기나 먼지가 적은 장소에 놓으십시오

- 습기나 먼지가 많은 장소에 두지 마십시오. 화재, 감전의 원인이 될 수 있습니다.
- 조리대나 가습기의 근처 등 기름연기나 수증기가 닿을 우려가 있는 장소에 놓지 마십시오. 화재, 감전의 원인이 될 수 있습니다.

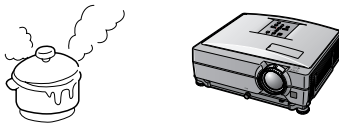

무거운 물건을 올려놓지 마십시오

- 본 기기의 위에 올라가지 마십시오. 넘어지거나 본체가 파손되어 부상의 원인이 될 수 있습니다. 특히 어린이가 있는 가정에서는 주의하시기 바랍니다.
- 본 기기의 위에 무거운 물건을 올려놓지 마십시오. 균형을 잃어서 넘어지거나 떨어져 부상의 원인이 될 수 있습니다.

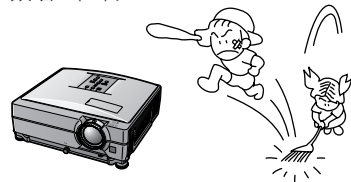













본 기기의 통풍구를 막지 마십시오

- 본 기기의 통풍구를 막지 마십시오. 내부에 열이 차서 화재 또는 고장의 원인이 될 수 있습니다. 냉각팬부(배기측)는 벽 등에서 20cm 이상 거리를 두고 설치하십시오.
- 다음과 같은 사용법은 삼가해 주십시오. 본 기기를 옆으로 누이거나, 렌즈를 밑으로 향하게 하여 거꾸로 세우는 것. 벽장, 책장 등 통풍이 안 되는 좁은 장소에 수납하는 것. 카펫이나 이불 위에 놓는 것. 테이블 커버 등을 씌우는 것.

받침대에 설치할 경우

- 바퀴가 달린 받침대에 본 기기를 설치할 경우에는, 바퀴를 고정시켜 주십시오. 기기가 떨어져서 부상의 원인이 될 수 있습니다.

**주의**

<p><b>이동시킬 때는 반드시 접속코드를 빼십시오</b></p>  <ul style="list-style-type: none"> <li>● 본체를 이동시킬 때는 기기 본체의 전원 스위치를 끄고, 반드시 전원 플러그를 콘센트에서 뺀 다음, 기기간의 접속 케이블 등 외부 연결 케이블을 제거하였는지 확인한 후 옮겨 주십시오. 코드의 손상으로 인하여 화재, 감전의 원인이 될 수 있습니다.</li> </ul>	<p><b>지정된 것 이외의 건전지는 사용하지 마십시오</b></p>  <ul style="list-style-type: none"> <li>● 기기에서 지정되지 않은 건전지는 사용하지 마십시오. 또, 새 건전지와 오래된 건전지를 함께 사용하지 마십시오. 건전지의 파열 및 액누출로 인하여 화재, 부상이나 주변을 더럽히는 원인이 될 수 있습니다.</li> </ul>
<p><b>전원 플러그를 뺄 때는 전원코드를 잡아당기지 마십시오</b></p>  <ul style="list-style-type: none"> <li>● 전원 플러그를 뺄 때는 반드시 플러그를 잡고 빼십시오. 전원 코드를 잡아당기면, 코드가 손상되어 화재, 감전의 원인이 될 수 있습니다.</li> </ul>	<p><b>전원 코드를 열기구와 가까이하지 마십시오</b></p>  <ul style="list-style-type: none"> <li>● 코드의 피복이 녹아서 화재, 감전의 원인이 될 수 있습니다.</li> </ul>
<p><b>젖은 손으로 전원 플러그를 꽂거나 빼지 마십시오</b></p>  <ul style="list-style-type: none"> <li>● 젖은 손으로 전원 플러그를 꽂거나 빼지 마십시오. 감전의 원인이 될 수 있습니다.</li> </ul>	<p><b>여행 등으로 장시간 사용하지 않을 때는 전원 플러그를 뺍니다</b></p>  <ul style="list-style-type: none"> <li>● 안전을 위해 반드시 전원 플러그를 콘센트에서 뽑아 주십시오. 화재의 원인이 될 수 있습니다.</li> </ul>
<p><b>전원 플러그는 콘센트에 밑부분까지 단단히 꽂습니다</b></p>  <ul style="list-style-type: none"> <li>● 올바르게 끼우지 않았을 경우에는, 열이 발생하거나, 먼지가 부착되어 화재의 원인이 될 수 있습니다. 또한, 전원 플러그의 접속부분을 만지면 감전될 수 있습니다.</li> </ul>	<p><b>손질할 때는 전원 플러그를 뺍니다</b></p>  <ul style="list-style-type: none"> <li>● 안전을 위해 전원 플러그를 콘센트에서 빼고 손질하십시오. 감전의 원인이 될 수 있습니다.</li> </ul>
<p><b>전원 플러그를 끝부분까지 꽂아도 헐거운 콘센트에는 연결하지 마십시오. 열이 발생하여 화재의 원인이 될 수 있습니다. 지정된 A/S센터나 전기공사업체에 콘센트의 교체를 의뢰하십시오.</b></p>   <ul style="list-style-type: none"> <li>● 올바르게 끼우지 않았을 경우에는, 열이 발생하거나, 먼지가 부착되어 화재의 원인이 될 수 있습니다. 또한, 전원 플러그의 접속부분을 만지면 감전될 수 있습니다.</li> <li>● 전원 플러그를 끝부분까지 꽂아도 헐거운 콘센트에는 연결하지 마십시오. 열이 발생하여 화재의 원인이 될 수 있습니다. 지정된 A/S센터나 전기공사업체에 콘센트의 교체를 의뢰하십시오.</li> </ul>	<p><b>3년에 1번 정도는 본 기기의 내부청소를 지정된 A/S 센터에 의뢰하십시오</b></p>  <ul style="list-style-type: none"> <li>● 본 기기의 내부에 먼지가 쌓인 채, 오랫동안 청소를 하지 않으면 화재나 고장의 원인이 될 수 있습니다. 특히, 습도가 높아지는 장마철 전에 하면 보다 효과적입니다. 내부청소에 소요되는 비용에 대해서는 지정된 A/S센터에 문의하시기 바랍니다.</li> </ul>
	<p><b>건전지를 넣을 때는 극성 표시(플러스 ⊕)와 마이너스 ⊖)의 방향에 유의하십시오</b></p>  <ul style="list-style-type: none"> <li>● 건전지를 기기에 삽입할 경우, 극성 표시(플러스 ⊕)와 마이너스 ⊖ 방향)에 주의하여 기기의 표시대로 바르게 넣어 주십시오. 삽입 방향을 틀리게 하면, 건전지의 파열 및 액누출로 인하여 화재, 부상이나 주변을 더럽히는 원인이 될 수 있습니다.</li> </ul>

**프로젝터를 설치할 때는 아래의 안전 지침을 숙지하여 주십시오.**

**램프 유니트에 관한 주의사항**

■ 램프가 파열되면 유리 파편으로 다칠 위험성이 있습니다. 램프가 파열되었을 경우, 가까운 샵프 공인 판매점이나 고객지원센터에 램프 교체를 의뢰하십시오.

“램프 교환”은 62페이지를 참조하여 주십시오.

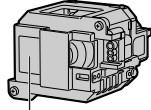

**프로젝터 설치시의 주의사항**

■ 본 프로젝터는, 고장 발생을 최소한으로 하고, 고화질의 이미지를 투사하기 위해, 먼지나 담배연기가 많은 곳을 피하여 설치하십시오. 불가피하게 이러한 환경에서 조사를 할 경우에는 통풍구와 렌즈를 평소보다 자주 청소해 주십시오. 정기적으로 청소를 해 주면 프로젝터의 전체적인 수명이 감소되지는 않습니다. 프로젝터의 내부를 청소하고자 할 때는 반드시 샵프 공인 판매점이나 고객지원센터에 의뢰하시기 바랍니다.

**밝은 조명이나 직사광선에 직접 노출되는 장소에는 프로젝터를 설치하지 마십시오.**

■ 스크린은 직사광선 또는 실내 조명이 비추지 않는 곳에 설치하여 주십시오. 스크린에 직사광선이나 조명 빛이 직접 비추게 되면 화면 색깔이 하얗게 되어 잘 보이지 않습니다. 스크린을 밝은 장소에 설치할 경우에는 커튼을 치거나 조명을 차단하여 주십시오.

**프로젝터는 최대 9도까지 안전하게 기울일 수 있습니다.**

■ 수평 위치 ±9도 이내에서 사용하여 주십시오.

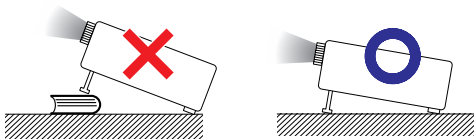

**프로젝터를 산악지역과 같이 고도가 높은 곳에서 사용할 때 (해발 고도 약 1,500미터 (4,900피트) 이상)**

■ 프로젝터를 고도가 높은 지역에서 사용할 때는 “팬모드”를 “고”로 설정하십시오. 이렇게 하지 않으면 광학계의 수명이 단축될 수 있습니다.

**프로젝터를 높은 위치에 설치시 주의사항**

■ 프로젝터를 높은 위치에 설치하는 경우 프로젝터가 떨어져 신체적 부상을 입지 않도록 단단히 고정해야 합니다.

**프로젝터에 심한 충격이나 진동을 주지 마십시오.**

■ 특히, 렌즈를 두드리거나 렌즈 표면이 손상되지 않도록 주의하여 주십시오.

**가끔 눈의 휴식을 취하십시오.**

■ 장시간 동안 계속해서 스크린을 보면 눈이 피로해질 수 있습니다. 가끔 눈의 휴식을 취해 주십시오.

**혹독한 온도환경하에 두지 마십시오.**

■ 적정 사용온도는 +5°C~+35°C (41°F ~ 95°F)입니다.

■ 보관온도는 -20°C~+60°C (-4°F ~ 140°F)입니다.

**흡기구나 배기구를 막지 마십시오.**

■ 배기구 쪽에 벽이나 장애물이 있는 경우, 7<sup>7</sup>/<sub>8</sub>인치 (20cm)이상의 공간을 두고 설치하십시오.

■ 흡기구와 배기구 부분의 통풍에 방해되지 않도록 설치하십시오.

■ 냉각팬이 차단되면, 보호회로가 작동하여 프로젝터를 대기모드로 자동 전환시킵니다. 이것은 고장을 나타내는 것이 아닙니다. (60과 61페이지 참조.) 프로젝터의 전원 코드를 벽면 콘센트에서 뽑고 나서 최소한 10분을 기다리십시오. 그 후, 흡기구와 배기구가 막히지 않도록 다시 설치한 다음, 전원 코드를 벽면 콘센트에 다시 꽂고 프로젝터를 켜십시오. 프로젝터가 정상 작동상태로 돌아옵니다.

## 프로젝터 사용상의 주의사항

- 프로젝터를 사용할 때는, 손상의 원인이 될 수 있는 심한 충격이나 진동의 영향을 받지 않도록 안전한 곳에서 사용하십시오. 특히 렌즈는 조심해서 취급하십시오. 장시간 프로젝터를 사용하지 않을 경우에는, 반드시 벽면 콘센트에서 전원 코드를 뽑고, 외부 접속 케이블이 모두 빠져 있는지 확인하여 주십시오.
- 프로젝터 운반 시 렌즈를 잡지 마십시오.
- 프로젝터를 보관할 때는, 렌즈 캡이 프로젝터에 부착되어 있는지 확인하여 주십시오. (14페이지 참조.)
- 직사광선이 직접 비추는 곳 또는 열원 근처에 보관용 케이스나 프로젝터를 노출시키지 마십시오. 보관용 케이스나 프로젝터가 변형 또는 변색될 수 있습니다.

## 접속 기기에 대하여

- 컴퓨터 또는 다른 오디오 영상기기를 프로젝터에 연결할 때는, AC 콘센트로부터 프로젝터의 전원코드를 반드시 먼저 뽑고 나서 연결하고자 하는 각 기기의 전원을 끈 다음에 연결하여 주십시오.
- 접속 방법에 대해서는 프로젝터 및 접속하는 각 기기의 사용설명서를 참고하십시오.

## 해외에서 프로젝터를 사용할 경우

- 국가와 지역에 따라 전원 전압과 플러그의 형상이 다릅니다. 해외에서 사용하실 때는 그 나라에 맞는 전원 코드를 사용하여 주십시오.

## 온도 모니터 기능

- 설치 환경이나 통풍구의 막힘 등으로 인하여, 프로젝터 내부의 온도가 고온이 되면  와 “온도 모니터” 표시가 화면 좌측 하단에서 점멸합니다. 온도가 계속 올라가면 램프가 꺼지고 프로젝터의 온도경고 표시등이 점멸하며, 90초 동안 프로젝터를 냉각시킨 후, 프로젝터는 대기모드로 전환됩니다. 자세한 사항은, 60페이지의 “유지 보수 표시등” 항목을 참조하시기 바랍니다.



온도 모니터

## 알아두기

- 냉각팬은 프로젝터의 내부 온도를 일정하게 유지시키는데, 그 기능이 자동으로 제어되고 있습니다. 프로젝터를 조작하는 도중에 냉각팬의 소리가 변하는 경우가 있으나, 팬의 회전속도를 변환시키는 것이므로, 고장은 아닙니다.
- 프로젝터 조작후에 전원 코드를 뽑더라도 냉각팬은 잠시동안 계속해서 돌아갑니다. 보관 케이스에 프로젝터를 넣을 때에는 냉각팬이 정지된 것을 확인하십시오.

# 부속품

## 제공되는 부속품



리모콘  
RRMCGA502WJSA



R-6 건전지 2개  
(“AA” 사이즈, UM/SUM-3, HP-7 또는 유사품)

### 전원 코드\*

(1)

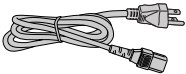

미국, 캐나다 등지용  
(6' (1.8 m))  
QACCDA007WJPZ

(2)

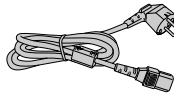

유럽용 (영국 제외)  
(6' (1.8 m))  
QACCVA011WJPZ

(3)

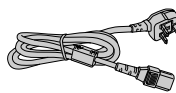

영국, 홍콩, 싱가포르용  
(6' (1.8 m))  
QACCBA036WJPZ

(4)

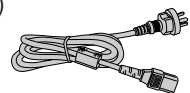

호주, 뉴질랜드,  
오세아니아 지역용  
(6' (1.8 m))  
QACCLA018WJPZ

\* 사용 국가의 벽면 콘센트에 적합한 전원 코드를 사용하십시오.

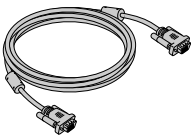

RGB 케이블  
(10' (3.0 m))  
QCNWGA045WJPZ

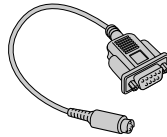

DIN-D-서브 RS-232C  
어댑터  
(5 <sup>57</sup>/<sub>64</sub>" (15 cm))  
QCNWGA015WJPZ

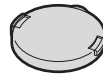

렌즈 캡 (부착)  
PCAPHA026WJSA



렌즈 캡 스트랩  
UBNDTA017WJZZ



보관 케이스  
GCASNA020WJSA

- 사용 설명서(본 매뉴얼 (TINS-D048WJZZ) 및 CD-ROM (UDSKAA087WJZZ))

## 옵션 부속품

- 3 RCA용 15핀 D-서브 케이블(10' (3.0 m)) AN-C3CP2
- 원격 수신기 AN-MR2
- 램프 유니트 AN-C430LP

### 주

- 일부 옵션 부속품은 지역에 따라 사용할 수 없는 경우가 있습니다. 가까운 샤프 공인 판매점이나 고객지원센터에 문의하여 주십시오.

### 옵션 렌즈

■ 렌즈		100" 스크린 크기용 영사 거리
와이드-줌 렌즈 (× 1.5 - 1.9)	AN-C12MZ	9'11" - 12'5" (3.0 m - 3.8 m)
텔레-줌 렌즈 (× 2.2 - 2.8)	AN-C18MZ	14'10" - 18'10" (4.5 m - 5.7 m)
텔레-줌 렌즈 (× 3.3 - 5.1)	AN-C27MZ	22' - 33'11" (6.7 m - 10.3 m)
텔레-줌 렌즈 (× 5.2 - 7.2)	AN-C41MZ	34'5" - 48'4" (10.5 m - 14.7 m)

표준 줌 렌즈가 장착되어 있습니다.

Sharp는 특수 용도를 위한 옵션 렌즈도 판매하고 있습니다. 모든 렌즈에 관한 자세한 내용은 가까운 Sharp 공인 프로젝터 판매점이나 고객지원센터에 문의 하십시오. (자세한 내용은 제공된 CD-ROM에 수록되어 있는 “설치 설명서”를 참조하십시오.) 또한, 옵션 렌즈의 설치는 전문가에게 맡겨주십시오.

### 투사 거리

아래의 그래프는 4:3 일반 모드의 100인치(254 cm) 화면에 대한 것입니다.

#### 스크린

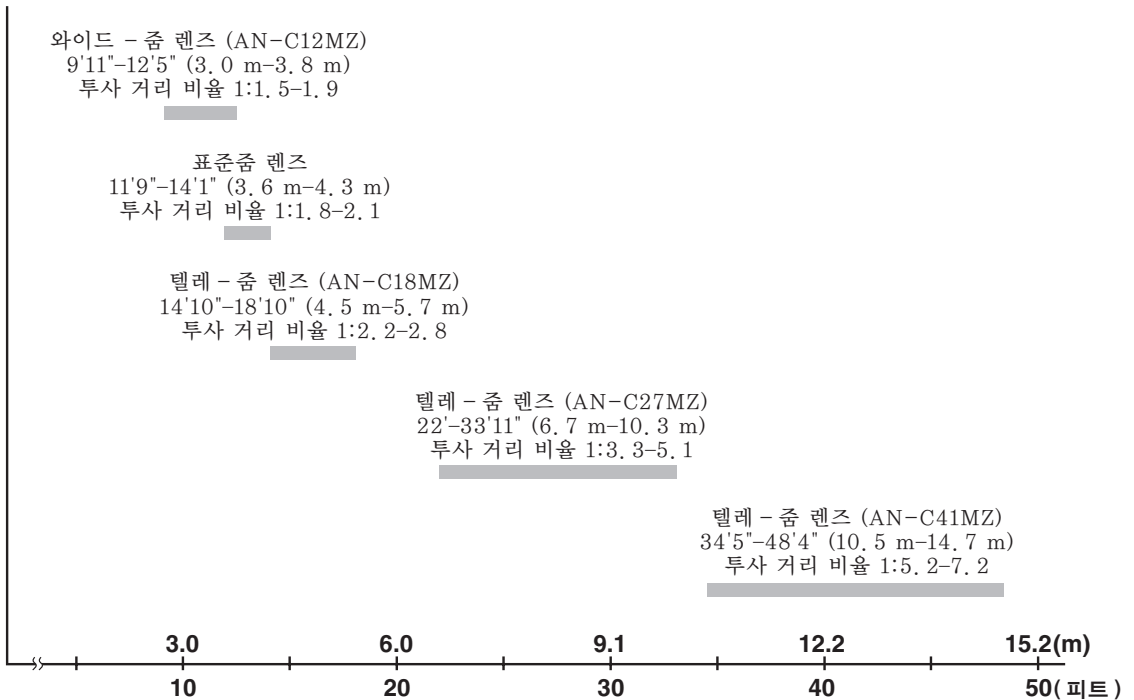

# 각부 명칭 및 기능

안의 번호는 본 사용설명서에서 제목이 설명된 페이지를 의미합니다.

## 프로젝터

### 평면도

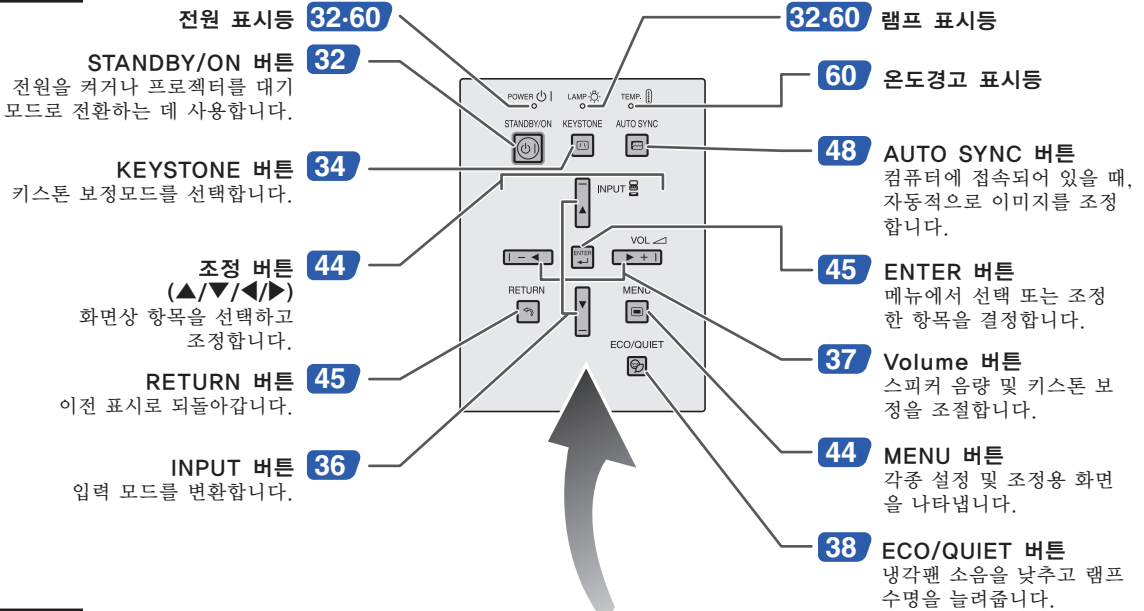

### 정면도

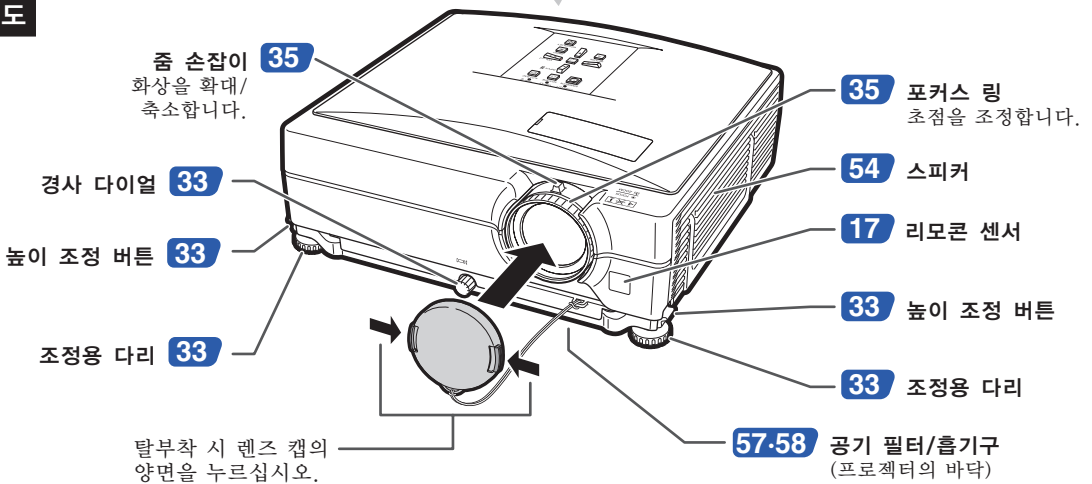

#### 렌즈 캡 부착하기

그림과 같이 렌즈 캡에 렌즈 캡 스트랩을 끼운 후 스트랩의 다른 쪽 끝을 렌즈 옆에 있는 프로젝터 전면의 구멍으로 통과시키십시오.

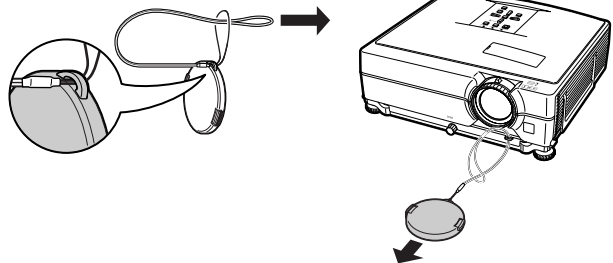



## 프로젝터(후면도)

### 단자

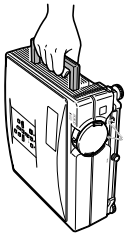
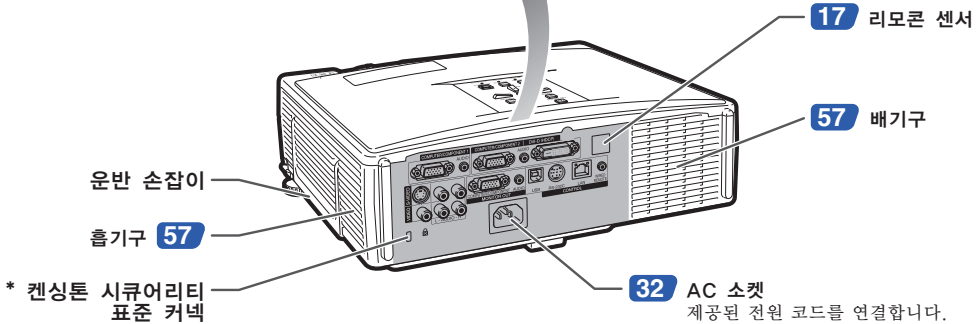
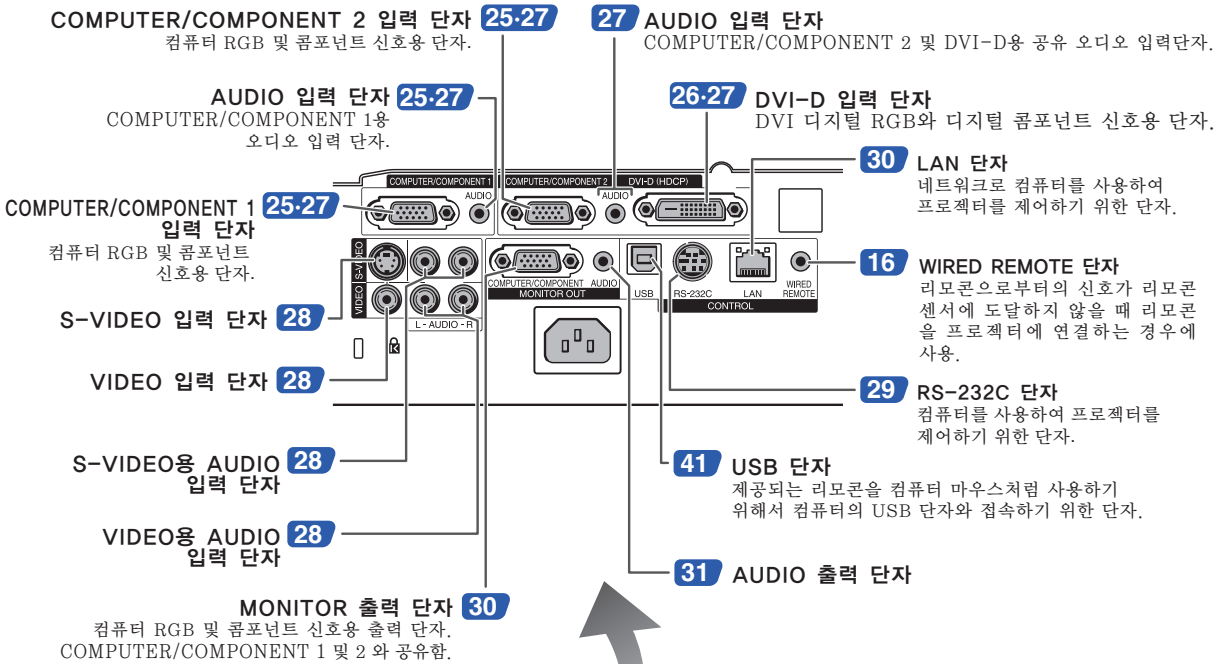

#### 운반 손잡이 사용하기

프로젝터를 운반할 때에는 측면의 운반 손잡이를 이용하십시오.

- 프로젝터를 운반할 때에는 렌즈에 손상을 주는 것을 방지하기 위해 항상 렌즈 캡을 덮어 주십시오.
- 렌즈에 손상을 줄 수 있으므로 렌즈나 렌즈 캡으로 프로젝터를 들어올리거나 운반하지 마십시오.

#### \* 도난방지용 커넥터에 대하여

- 프로젝트에는 켄싱턴 (Kensington)사가 제조한 마이크로 세이버 시큐어리티 시스템용 도난방지 커넥터가 설치되어 있습니다. 프로젝트의 도난방지 시스템의 사용법에 대해서는, 제공된 사용설명서를 참조하십시오.

리모콘

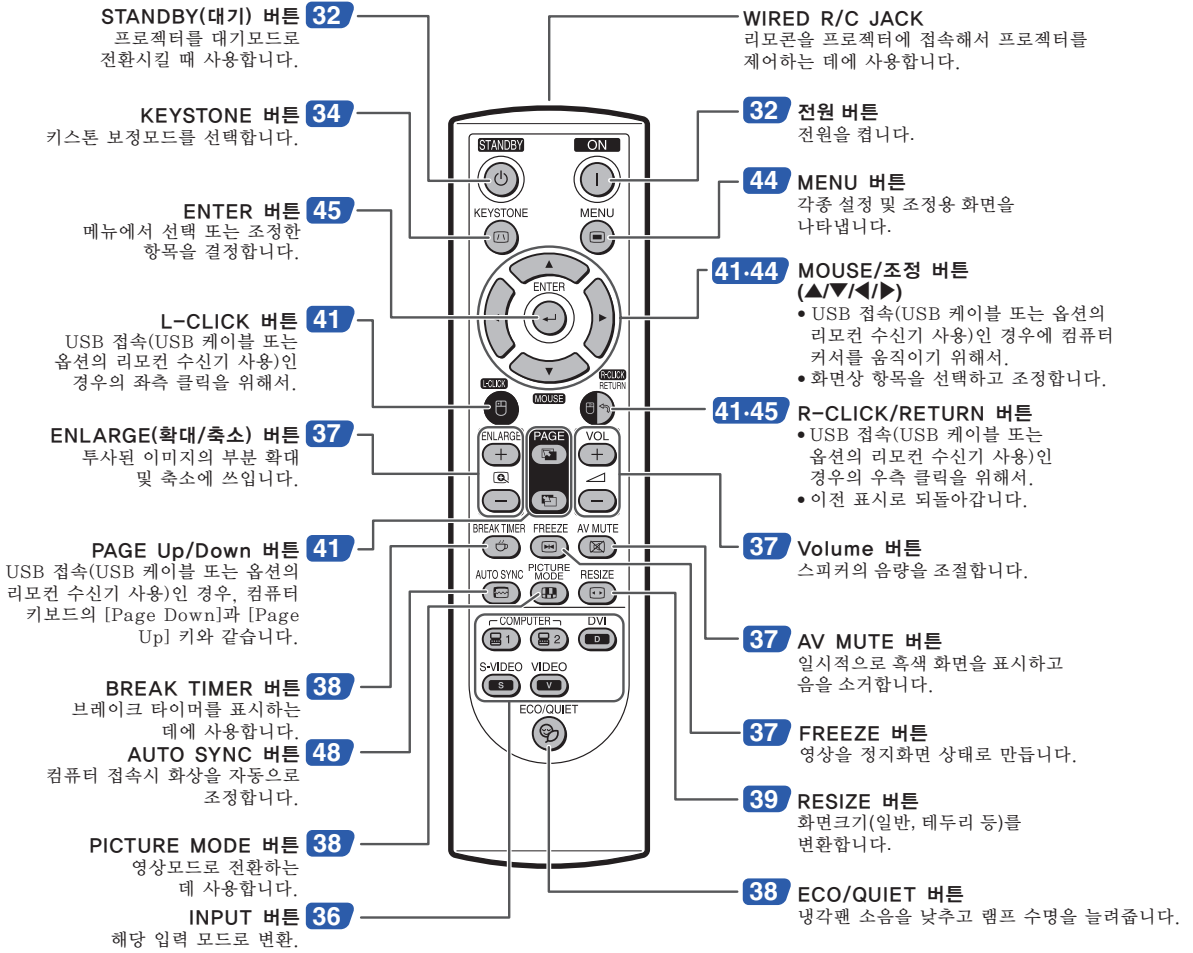

신호케이블로 리모콘 사용

프로젝터의 위치상의 문제로 리모콘으로부터의 신호가 도달하지 않는 경우에는  $\phi 3.5\text{mm}$  미니잭 케이블을 사용해서 리모콘을 프로젝트에 접속하십시오. 그러면 리모콘으로 프로젝터를 제어할 수 있습니다.

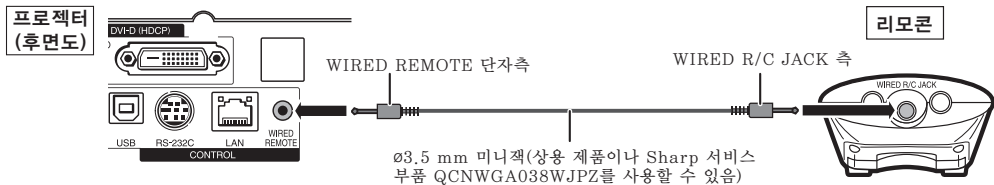

주

- 무선 리모컨 기능은  $\phi 3.5\text{mm}$  미니잭 케이블이 프로젝트에 연결된 경우에는 이용할 수 없습니다. 무선 리모컨 조작이 필요한 경우에는  $\phi 3.5\text{mm}$  미니잭 케이블을 프로젝트로부터 떼어내야 합니다.

# 리모콘 사용법

## 사용 가능한 범위

프로젝터를 제어하는 데에 사용하는 리모콘의 사용 범위는 그림과 같습니다.

### 주

- 리모콘을 스크린에 반사시켜서, 리모콘 신호를 수신할 수 있는데, 신호의 유효 거리는 스크린의 재질에 따라 다릅니다.

### 리모콘 사용상의 주의:

- 떨어뜨리거나, 습기 및 고온에 노출시키지 말아 주십시오.
- 형광등 아래에서는 리모콘이 잘 작동되지 않는 경우도 있습니다. 이 때에는 본체를 형광등에서 멀리 떨어진 곳에서 사용하여 주십시오.

## 건전지의 삽입 방법

**1** 커버의 탭을 당겨서 화살표 방향으로 커버를 떼어냅니다.

**2** 동봉된 건전지를 넣습니다.

- 건전지 삽입부의 안쪽에 표시된 ⊕와 ⊖의 극성에 맞게 건전지를 넣어 주십시오.

**3** 커버의 아래쪽 탭을 넣고 커버가 딸깍 소리가 나서 제자리에 들어갈 때까지 밀어서 닫습니다.

### 전면도

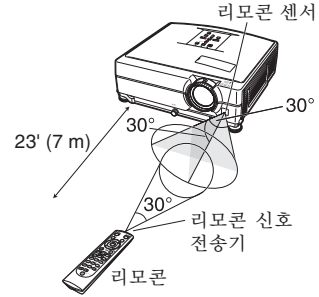

### 후면도

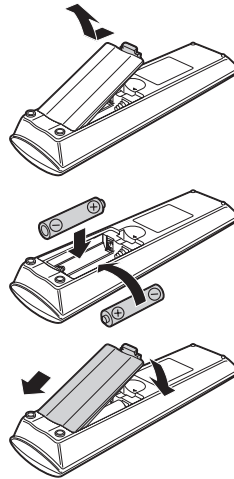
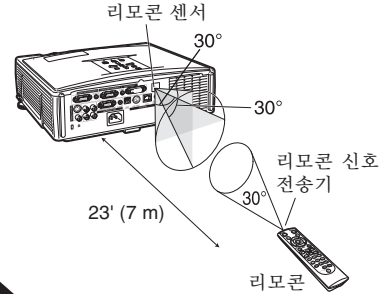

**건전지를 잘못 사용하면 건전지 내부의 액이 새거나 파열될 수 있으므로, 특히 다음 사항에 유의하여 주십시오.**

### 주의

- 전지를 올바르게 교체하지 않는 경우 폭발할 위험이 있습니다. 전지 교체 시 같은 종류의 전지를 사용하십시오.
- 건전지는, 삽입부 안쪽에 표시된 ⊕와 ⊖의 극성에 맞추어 바르게 넣어 주십시오.
- 건전지는 종류에 따라 특성이 다르므로 종류가 다른 건전지를 함께 사용하지 마십시오.
- 새 건전지와 오래된 건전지를 함께 사용하지 마십시오.  
새 건전지의 수명이 짧아지거나 오래된 건전지에서 액체가 새어 나올 우려가 있습니다.
- 다 사용한 건전지를 방치하면 액이 새어 나와 고장의 원인이 될 우려가 있으므로 바로 꺼내 주십시오. 또한 누출된 액체는 피부에 매우 해롭습니다. 피부에 닿았을 경우에는, 형겅으로 깨끗이 닦아 내십시오.

- 부속된 건전지는 보관 상태에 따라 단기간 내에 소모될 수도 있으니, 가능한 한 새로운 건전지로 교환하여 주십시오.
- 장기간 사용하지 않을 때는 리모콘에서 건전지를 빼내어 보관하여 주십시오.
- 다 쓴 전지를 처리할 때는 각 지역 정부의 규칙(규정)을 준수하십시오.

# 퀵 가이드

이 단원에서는 기본 조작에 대해 설명합니다(컴퓨터에 연결하기). 자세한 내용은 아래에 각 단계별로 설명된 해당 페이지를 참조하십시오.

## 설치 및 프로젝션

본 절에서는, 프로젝터와 컴퓨터의 연결을 예를 들어 설명합니다.

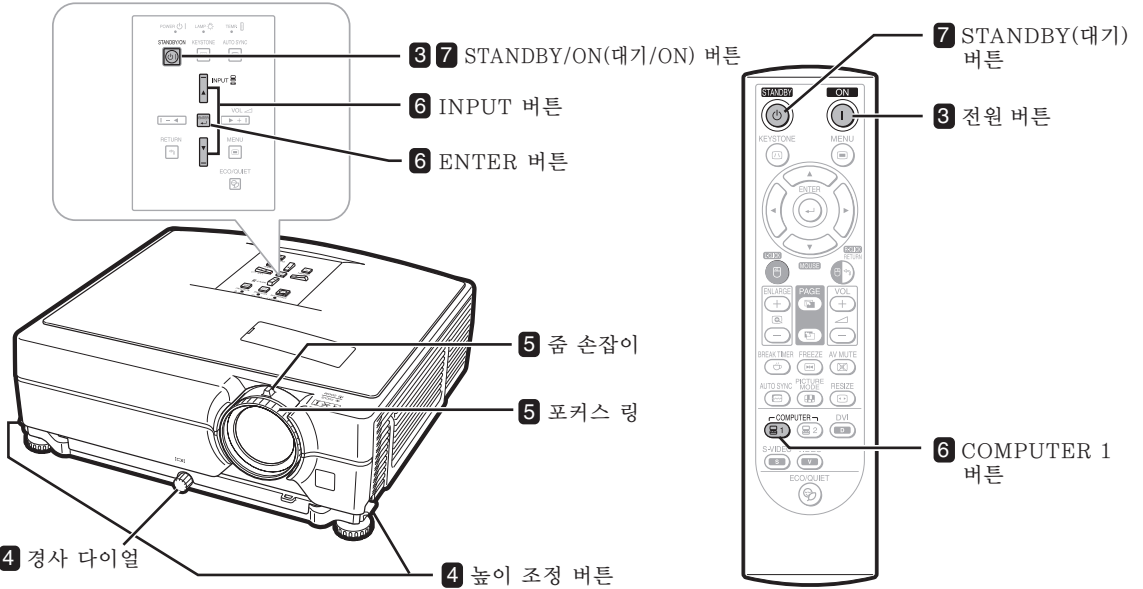

### 1. 프로젝터가 스크린 쪽을 향하도록 설치합니다.

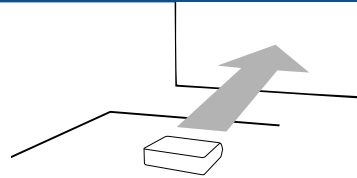

➔ 20 페이지

### 2. 프로젝터를 컴퓨터에 연결하고 전원 코드를 프로젝터의 AC 소켓에 연결하여 주십시오.

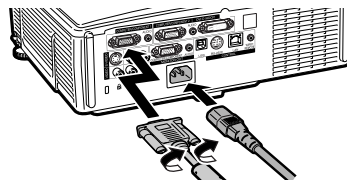

컴퓨터 이외의 장치를 연결할 경우, 27, 30 및 31페이지를 참조하십시오.

➔ 25, 32 페이지

### 3. 렌즈 캡을 제거하고 프로젝터를 켜십시오.

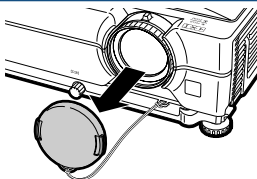

프로젝터상  
STANDBY/ON



리모콘상



➔ 32 페이지

## 4. 각도를 조정합니다.

프로젝터의 각도를 조정합니다.

- 높이 조정 버튼을 사용해서 프로젝트의 각도를 조정합니다.
- 경사 다이얼을 돌려서 프로젝트의 수평 경사를 조정합니다.

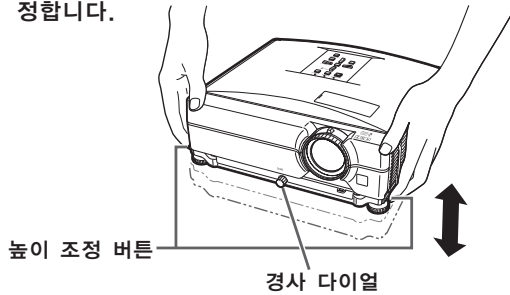

- 이 프로젝트는 투사된 이미지에 사다리꼴 왜곡이 발생하면 자동으로 수정해 주는 “자동 키스톤 보정” 기능을 갖추고 있습니다.

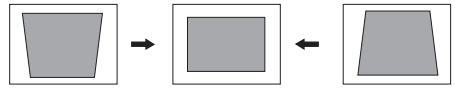

➔ 33, 34 페이지

## 5. 포커스와 줌을 조정합니다.

투사된 이미지의 초점을 맞춥니다

- 포커스 링을 돌려서 투사된 이미지의 초점을 맞춥니다.

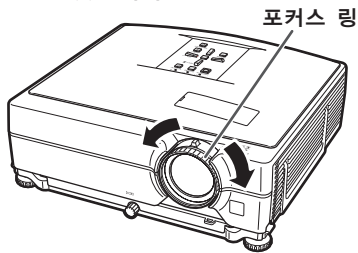

투사된 이미지의 크기를 조정합니다

- 줌 손잡이를 움직여서 투사된 이미지의 크기를 조정합니다.

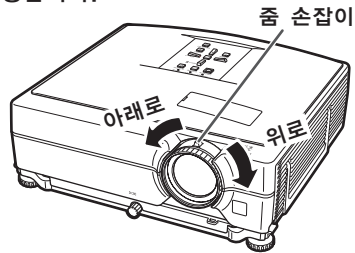

➔ 35 페이지

## 6. 입력모드를 선택하십시오.

프로젝터상의 INPUT 버튼이나 리모콘상의 COMPUTER 1 버튼을 사용하여 “COMPUTER 1” 을 선택하십시오.

프로젝터상

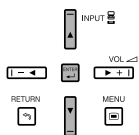

리모콘상



▼ INPUT 리스트



▼ 화면표시(RGB)

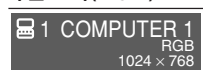

- 프로젝트의 INPUT 버튼을 누르면 INPUT 리스트가 나타납니다.  
▲/▼를 눌러서 리스트상의 항목을 선택하고 [ENTER]를 눌러서 선택된 입력모드로 변경합니다.
- 리모콘을 사용할 경우, [COM1]/[COM2]/[DVI]/[S-VIDEO]/[VIDEO]를 눌러 입력모드를 전환시킵니다.

➔ 36 페이지

## 7. 전원을 끕니다.

프로젝터를 대기모드로 전환시키려면, STANDBY(대기) 버튼을 누르고 나서 확인메시지가 표시되는 동안 버튼을 다시 한 번 누릅니다.

프로젝터상



리모콘상



▼ 화면표시

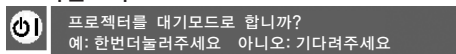

- AC 콘센트로부터 전원 코드를 뽑더라도 냉각팬은 잠시동안 계속해서 돌아갑니다.

➔ 32 페이지

# 프로젝터 설치

## 프로젝터 설치

최적의 화면 이미지를 위해서는 프로젝터의 다리가 평평하고 수평인 상태에서 프로젝터를 스크린과 수직으로 설치하십시오. 그리고 이미지의 아랫부분이 렌즈 중심과 같은 높이가 되도록 하십시오. 이렇게 설치하게 되면 키스톤 수정을 할 필요가 없으며 최적의 화면 이미지가 제공됩니다 (34페이지 참조).

### 표준 설치(전면 투사)

- 투사하고자 하는 화상의 크기에 따라 스크린과 적절한 거리를 두고 프로젝터를 설치합니다. 자세한 내용은 제공된 CD-ROM에 수록되어 있는 “설치 설명서”를 참조하십시오.

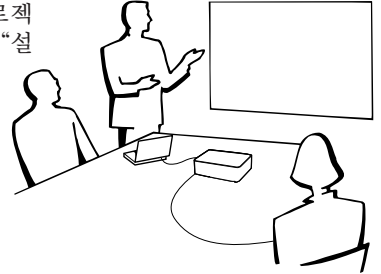

### 표준 설치 예

#### 측면에서 보았을 경우

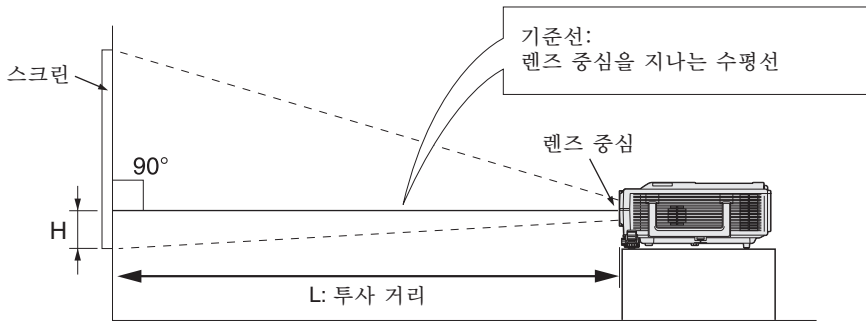

### 천정에 설치할 경우

- 천정에 프로젝터를 설치할 경우, 옵션으로 판매되는 샤프의 천정 설치용 유니트를 사용할 것을 권장합니다. 프로젝터를 설치하기 전에 가까운 샤프 공인 프로젝터 판매점이나 고객지원센터에서 샤프가 추천하는 천정 설치용 유니트(별매)를 구입하십시오.
  - 미국용: AN-XGCM55 천정 설치용 브래킷, AN-EP101B 확장튜브와 AN-JT200 유니버설 브래킷, 너레벨 천정 설치용 어댑터
  - 미국 이외의 국가인 경우: AN-60KT 천정 설치 브래킷, AN-TK201과 AN-TK202 확장튜브
- “PRJ 모드”에서 설정을 “역상이미지”로 하여 이미지를 전도시킵니다. 이 기능의 사용 방법에 대해서는 54 페이지를 참조하십시오.

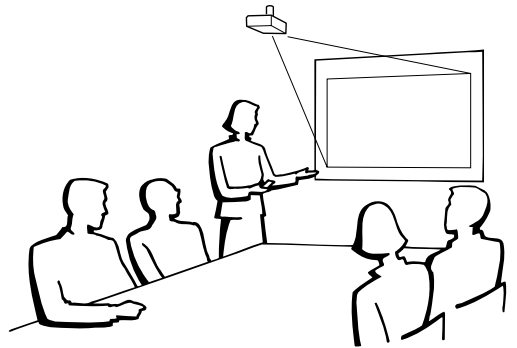

## 투사 (PRJ) 모드

프로젝터는 아래 표의 4가지 투사 모드 중 한 가지를 사용할 수 있습니다. 사용할 투사에 가장 적당한 모드를 선택하십시오. ( “옵션2” 메뉴에서 PRJ 모드를 설정할 수 있습니다. 54페이지를 참조하십시오.)

- 테이블 위 설치, 일반 투사  
[메뉴 항목 → “일반” ]

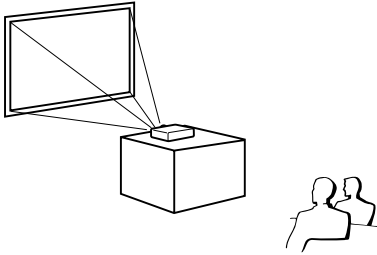

- 천장 설치, 일반 투사  
[메뉴 항목 → “역상이미지” ]

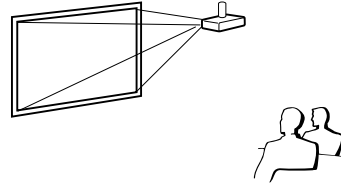

- 테이블 위 설치, 반전 이미지 투사  
(반투명 스크린 사용)  
[메뉴 항목 → “반전이미지” ]

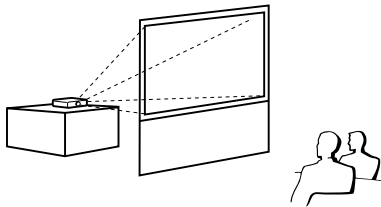

- 천장 설치, 반전 이미지 투사  
(반투명 스크린 사용)  
[메뉴 항목 → “반전+역상이미지” ]

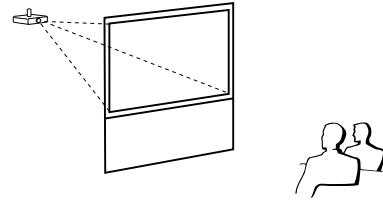

### 화면 크기 및 투사 거리 표시

자세한 내용은 제공된 CD-ROM에 수록되어 있는 “설치 설명서” 를 참조하십시오.  
예: 표준 렌즈에 대한 일반 모드(4:3)

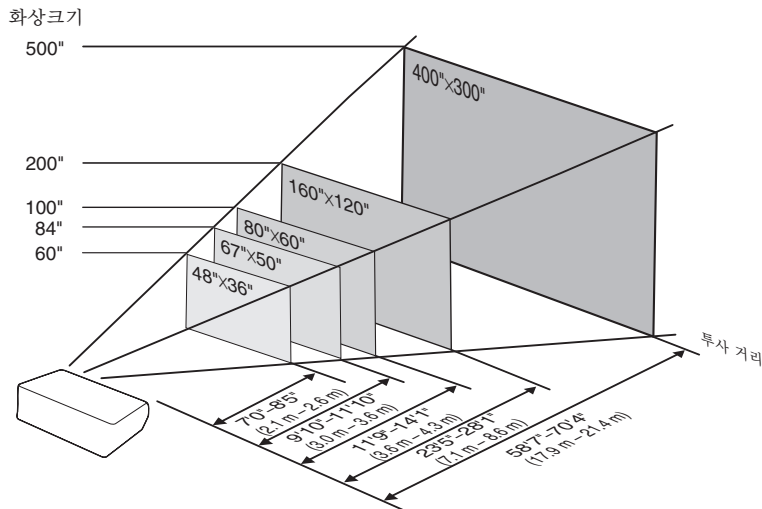

# 프로젝터의 보관 방법

## 보관용 케이스의 사용법

프로젝터를 보관할 때는, 렌즈 캡을 렌즈에 부착하고 제공된 보관용 케이스에 넣어주십시오.

**1** 보관용 케이스의 커버를 엽니다.

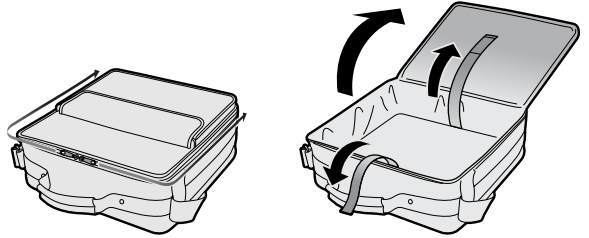

**2** 프로젝터를 보관용 케이스에 넣어 주십시오.

### 📖 **알아두기**

- 프로젝터를 보관 케이스에 넣기 전에 본체를 충분히 냉각시켜 주십시오.
- 렌즈 캡이 렌즈 보호를 위해 잘 부착되어 있는지 확인하여 주십시오.
- 렌즈가 핸들 쪽을 향하도록 하여 프로젝터를 보관용 케이스에 넣어 주십시오.
- 고정 밴드를 사용하여 프로젝터가 단단히 고정되도록 하십시오.

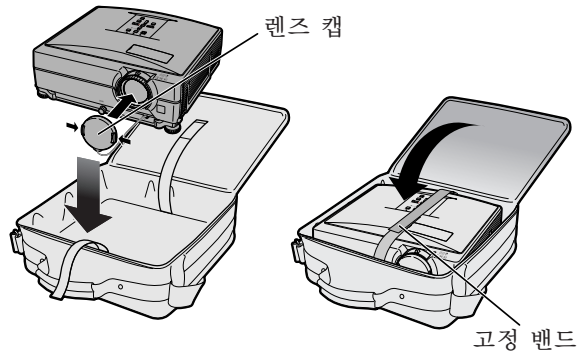

**3** 보관용 케이스의 커버를 닫아 주십시오.

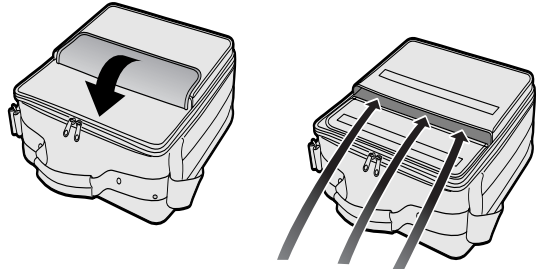











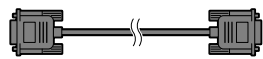
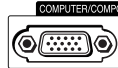
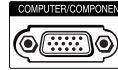
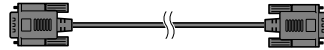
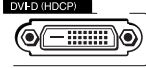
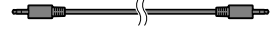
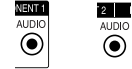

**4** 보관용 케이스의 앞쪽 주머니에 부속품을 넣어 주십시오.

제공되는 부속품  
(리모콘 등)

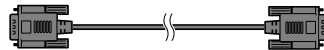
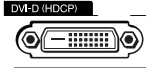
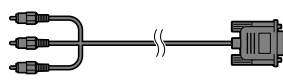
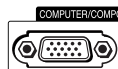
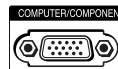
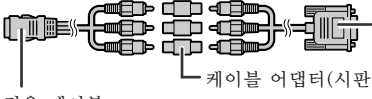

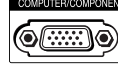
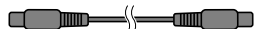

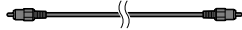



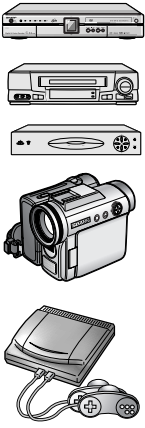
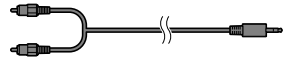

# 케이블 연결 예

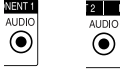
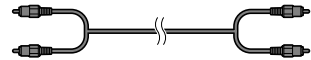
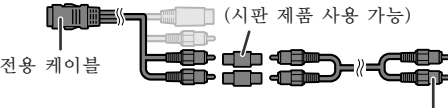
- 접속 및 케이블에 대한 자세한 내용은 해당 접속 기기의 사용설명서를 참조하십시오.
- 아래에 열거된 이외의 케이블 또는 커넥터가 추가로 필요할 수 있습니다.

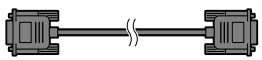
기기	연결된 기기의 단자	케이블	프로젝터 단자
	RGB 출력단자	RGB 케이블 (제공됨) 	COMPUTER/ COMPONENT 1, 2  
	DVI 디지털 비디오 출력 단자	DVI 디지털 케이블 (시판 제품 사용 가능) 	DVI-D 
	오디오 출력 단자	ø3.5 mm 스테레오 또는 모노 오디오 케이블 (상용 제품이나 Sharp 서비스 부품 QCNWGA038WJPZ를 사용할 수 있음) 	AUDIO (COMPUTER/ COMPONENT 1, 2, DVI-D용) 
    	DVI 디지털 비디오 출력 단자	DVI 디지털 케이블 (시판 제품 사용 가능) 	DVI-D 
	컴포넌트 비디오 출력단자	3 RCA용 15핀 D-서브 케이블(옵션: AN-C3CP2) 	COMPUTER/ COMPONENT 1, 2  
	전용 케이블용 단자	케이블 어댑터 등을 연결합니다.  3 RCA용 15핀 D-서브 케이블 (옵션: AN-C3CP2) 케이블 어댑터(시판 제품 사용 가능) 전용 케이블	 
	S-VIDEO 출력단자	S-VIDEO 케이블 (시판 제품 사용 가능) 	S-VIDEO 
	비디오 출력단자	비디오 케이블 (시판 제품 사용 가능) 	VIDEO 

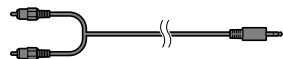
# 케이블 연결 예

기기	연결된 기기의 단자	케이블	프로젝터 단자
<b>오디오 영상 기기</b> 	<b>비디오 출력단자</b>	<b>RCA 오디오 연결용 케이블 ø3.5 mm 미니잭 (시판 제품 사용 가능)</b> 	<b>AUDIO</b> (COMPUTER/ COMPONENT 1, 2, DVI-D용)
	<b>전용 케이블용 단자</b>	<b>케이블 어댑터 등을 연결합니다.</b>  케이블 어댑터 (시판 제품 사용 가능) 전용 케이블 RCA 오디오 케이블 연결용 ø3.5 mm 미니잭 (시판 제품 사용 가능)	
	<b>비디오 출력단자</b>	<b>RCA 오디오 케이블 (시판 제품 사용 가능)</b> 	<b>AUDIO</b> (VIDEO, S-VIDEO용)
	<b>전용 케이블용 단자</b>	<b>케이블 어댑터 등을 연결합니다.</b>  케이블 어댑터 (시판 제품 사용 가능) 전용 케이블 RCA 오디오 케이블 (시판 제품 사용 가능)	
<b>모니터</b> 	<b>RGB 입력단자</b>	<b>RGB 케이블 (공급되어 있는 것 또는 시판 제품)</b> 	<b>MONITOR OUTPUT</b> 
<b>앰프</b> 	<b>오디오 입력단자</b>	<b>RCA 오디오 연결용 케이블 ø3.5 mm 미니잭 (시판 제품 사용 가능)</b> 	<b>AUDIO</b> (MONITOR OUT) 

# 컴퓨터에 연결하기

접속하기 전에 프로젝터의 전원코드를 AC콘센트에서 빼고 연결하려는 각 기기의 전원이 꺼져 있는지 반드시 확인해 주십시오. 모든 연결이 완료되면, 프로젝터의 전원을 켜 다음, 다른 기기의 전원을 넣으십시오. 컴퓨터와 접속할 경우, 컴퓨터의 전원은 언제나 마지막으로 켜 주십시오. 접속하기 전에 연결하려는 기기의 사용설명서를 주의 깊게 읽어 주십시오.

## RGB 케이블에 접속하는 경우

(COMPUTER/COMPONENT 1 또는 2에 접속하기: 아래의 그림은 전자에 해당합니다.)

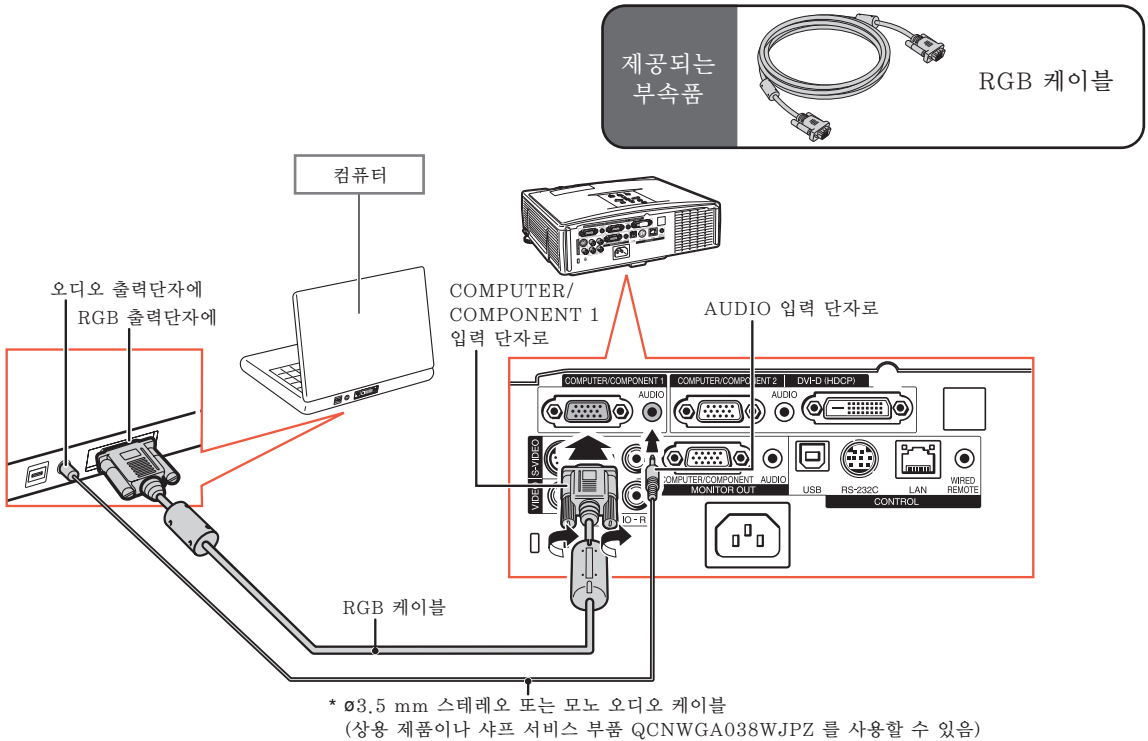

\* ø3.5 mm 모노 오디오 케이블을 사용하면, 음량이 ø3.5 mm 스테레오 오디오 케이블을 사용했을 때에 비해 절반으로 감소합니다.

### 주

- 프로젝터와 호환되는 컴퓨터 신호 리스트에 대해서는 65페이지 “컴퓨터 호환성 차트”를 참조하십시오. 리스트에 없는 컴퓨터 신호를 사용할 경우, 프로젝터의 일부 기능이 작동하지 않을 수도 있습니다.
- 매킨토시 컴퓨터를 사용할 경우에는 매킨토시용 어댑터가 필요합니다. 가까운 매킨토시 판매점에 문의하시기 바랍니다.
- 외부 출력 포트의 스위치가 켜져 있지 않은 경우 사용하는 컴퓨터에 따라 이미지가 투사되지 않을 수 있습니다. (예를 들어 샤프사의 노트북 컴퓨터를 사용하는 경우에는 “Fn”과 “F5”를 동시에 눌러야 합니다.) 컴퓨터의 외부 출력 포트를 활성화하려면 컴퓨터 사용 설명서의 세부항목을 참조하십시오.

## 컴퓨터에 연결하기

### DVI 디지털 케이블에 접속하는 경우

이 프로젝터에는 컴퓨터로부터의 디지털 비디오 신호를 직접 입력하기 위해서 DVI 디지털 입력 단자가 장착되어 있습니다.

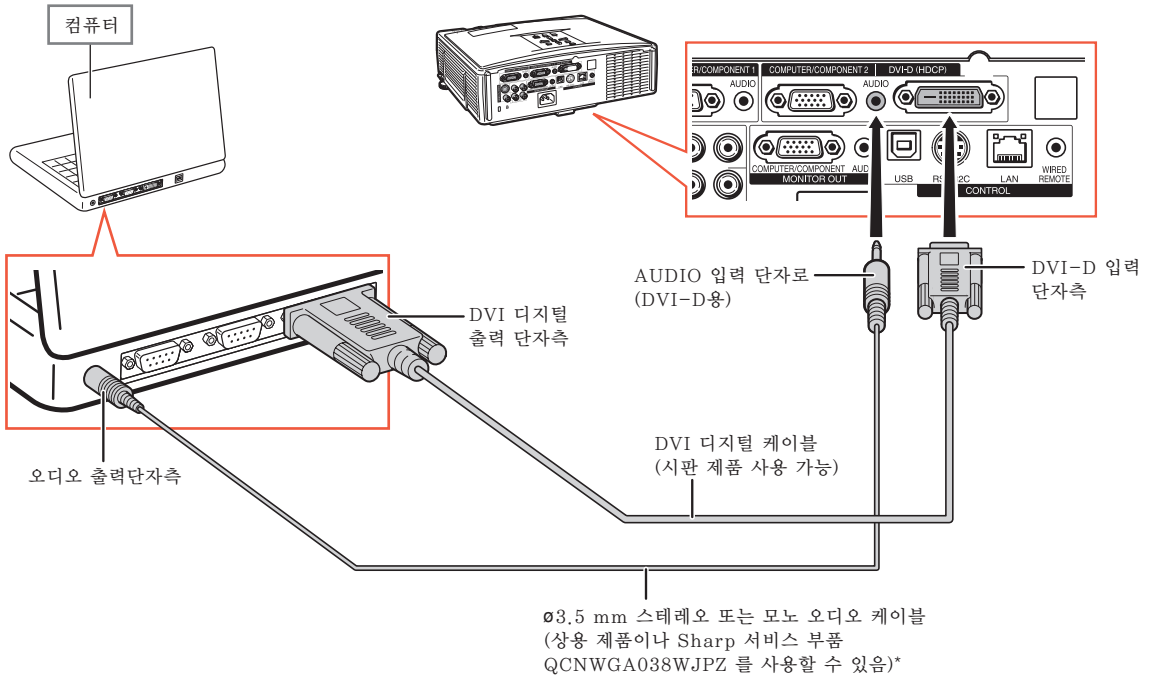

\* ø3.5 mm 모노 오디오 케이블을 사용하면, 음량이 ø3.5 mm 스테레오 오디오 케이블을 사용했을 때에 비해 절반으로 감소합니다.

# 비디오 기기에 연결하기

이미지의 화질은 콤포넌트 신호, RGB 신호, S-VIDEO 신호, 비디오 신호 순으로 높습니다. 오디오 영상 기기가 콤포넌트 출력단자 또는 RGB 출력단자를 가지고 있는 경우에는, 비디오 연결을 위해 프로젝터에 있는 COMPUTER/COMPONENT 단자 1 또는 2를 사용하십시오.

## DVI 출력 단자에 비디오 기기를 접속하는 경우

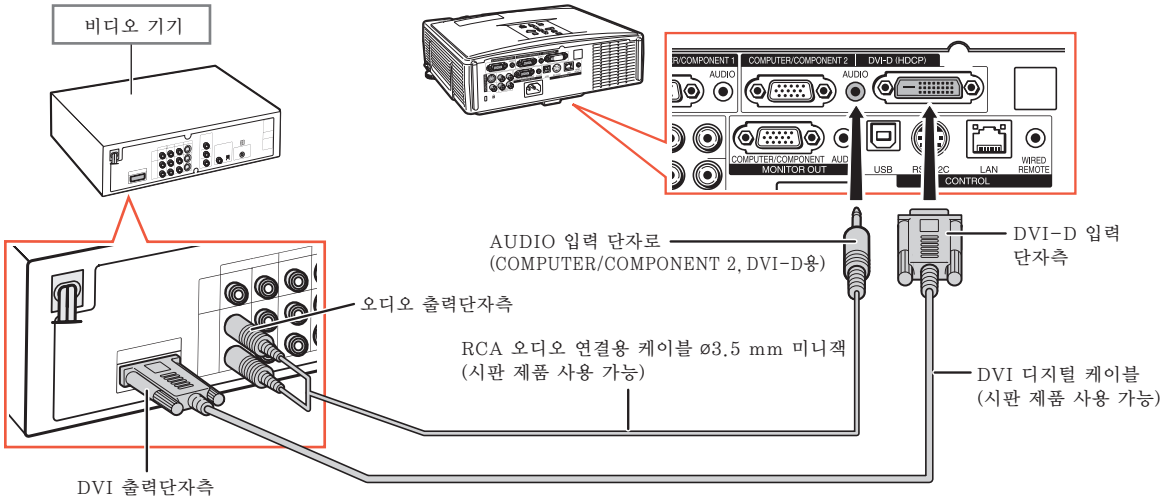

• 비디오 장치의 입력 신호 종류를 선택합니다. 47페이지를 참조하십시오.

## 콤포넌트 비디오 출력단자에 비디오 기기를 연결할 경우

(COMPUTER/COMPONENT 1 또는 2에 접속하기: 아래의 그림은 전자에 해당합니다.)

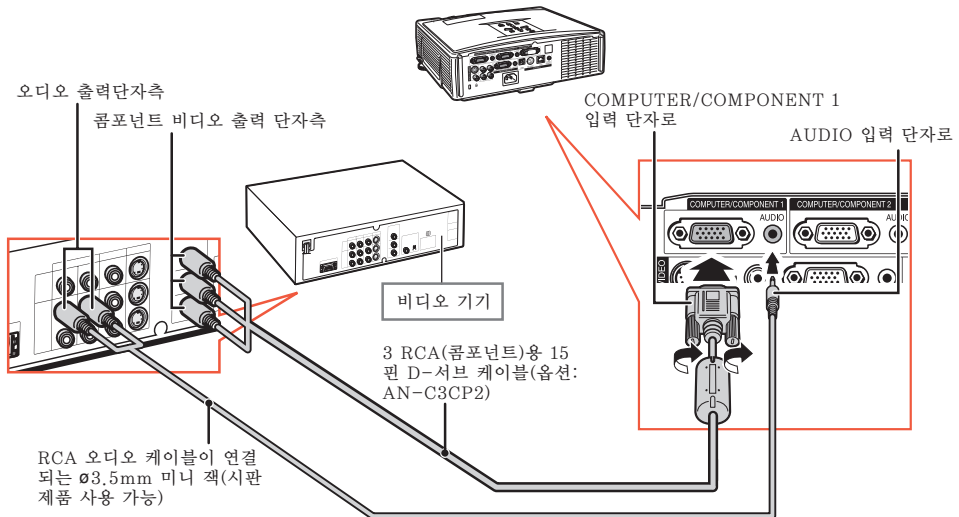

• 21-핀 RGB 출력(Euro-scart)이 있는 비디오 기기를 프로젝터에 연결할 경우에는, 시판 제품용 케이블을 사용하여 연결하려는 프로젝터 단자에 고정하십시오.

# 비디오 기기에 연결하기

## S-VIDEO 출력단자로 비디오 기기를 연결할 경우

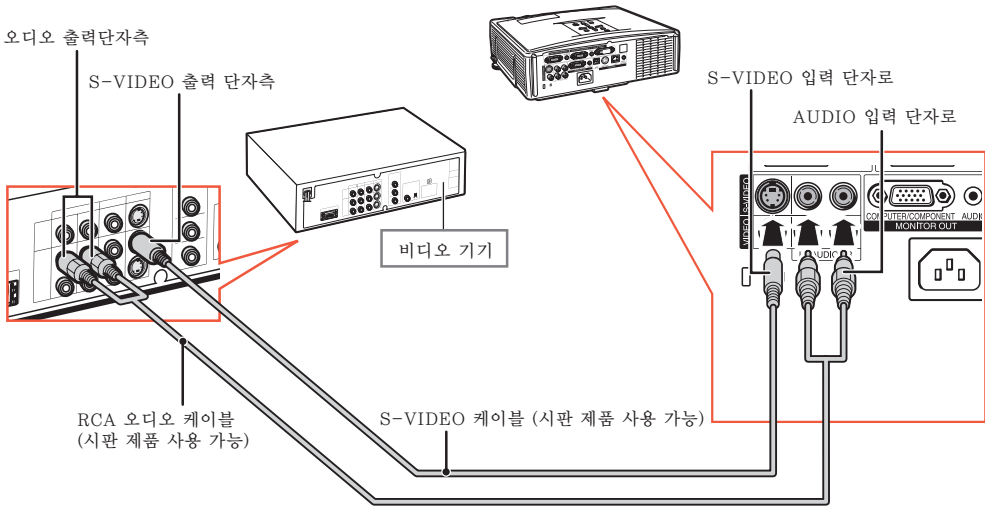

## 비디오 출력단자로 비디오 기기를 연결할 경우

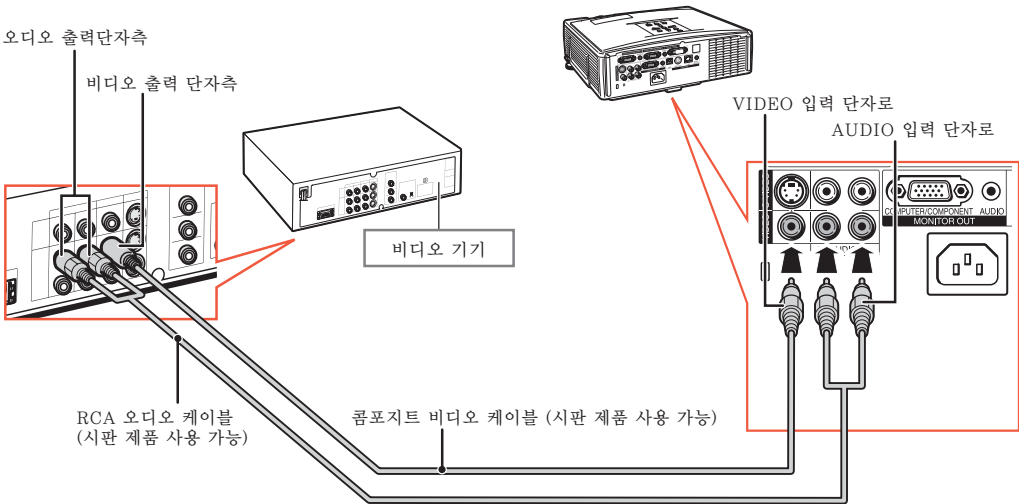

### 주

- 21-핀 RGB 출력(Euro-scart)이 있는 비디오 기기를 프로젝터에 연결할 경우에는, 시판 제품용 케이블을 사용하여 연결하려는 프로젝터 단자에 고정하십시오.

# 컴퓨터로 프로젝터 제어하기

프로젝터의 RS-232C 단자가 컴퓨터에 접속된 경우에는 컴퓨터를 사용해서 프로젝터를 제어하고 프로젝터의 상태를 확인할 수 있습니다. “RS-232C의 사양 및 명령”에 대해서는 CD-ROM에 부속된 “설치 설명서”를 참조하십시오.

RS-232C 시리얼 컨트롤 케이블과 DIN-D-서브 RS-232C 어댑터를 사용하여 컴퓨터에 연결하기

제공되는  
부속품

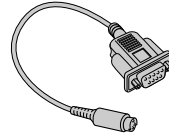

DIN-D-서브  
RS-232C어댑터

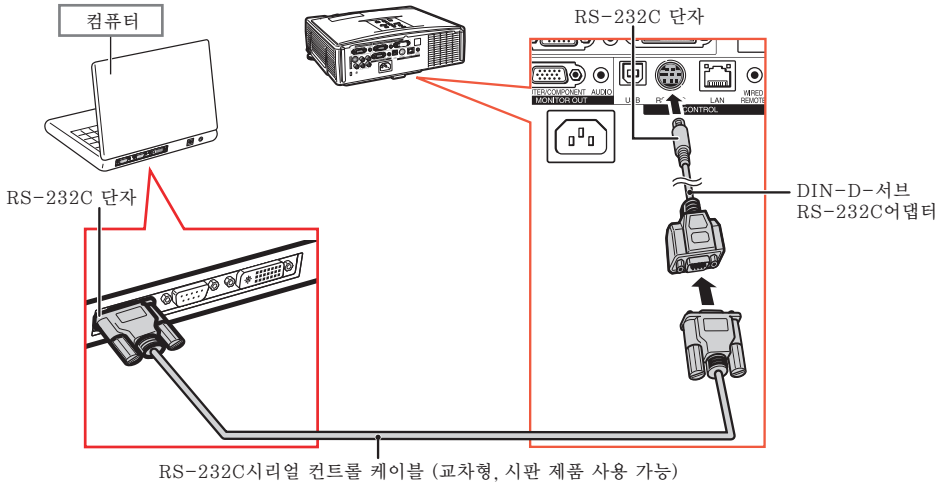

주

- RS-232C 기능은 컴퓨터 단자가 올바르게 설정되어 있지 않으면 작동하지 않을 수도 있습니다. 자세한 내용은 컴퓨터의 사용설명서를 참조하십시오.

## 알아두기

- RS-232C 케이블을 컴퓨터의 RS-232C 단자 이외의 포트에 연결하지 마십시오. 컴퓨터 및 프로젝터를 손상시킬 수 있습니다.
- 전원이 켜져 있는 동안에는 절대로 RS-232C 시리얼 컨트롤 케이블을 컴퓨터에 접속하거나 접속을 해제하지 마십시오.

## 컴퓨터로 프로젝터 제어하기

### LAN 케이블을 사용하여 LAN 단자에 연결할 경우

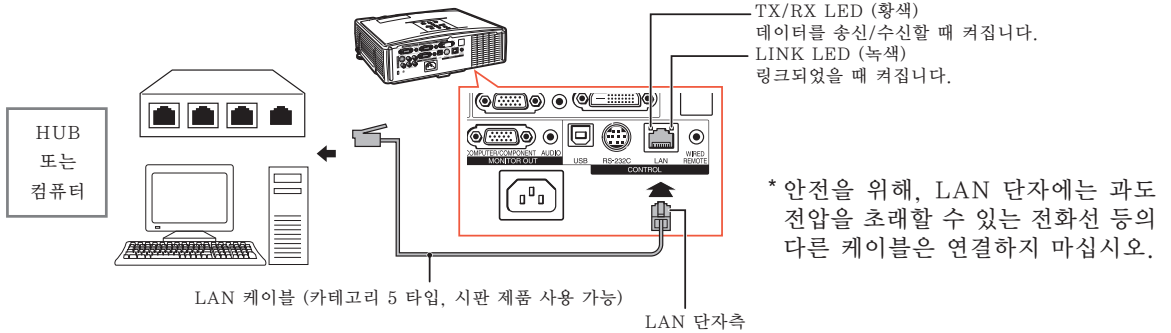

#### 주

- HUB에 연결할 경우에는, 직통(straight-through) 카테고리 5(CAT.5) 타입 케이블(시판 제품 사용 가능)을 사용하십시오.
- 컴퓨터에 연결할 경우에는, 크로스 오버(cross-over) 카테고리 5(CAT.5) 타입 케이블(시판 제품 사용 가능)을 사용하십시오.

## RGB 케이블을 사용하여 모니터에 연결하기

RGB 케이블 2세트를 사용하여 컴퓨터 이미지를 프로젝터와 별도의 모니터에 동시에 표시할 수 있습니다.

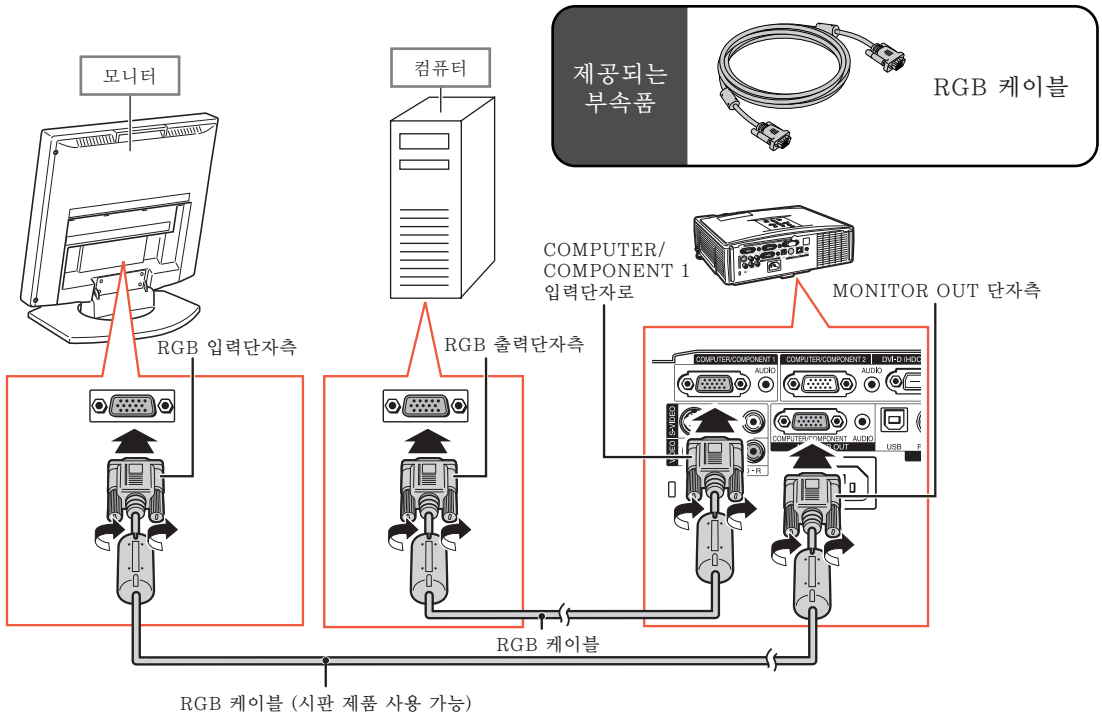



## 앰프 또는 기타 오디오 기기에 연결하기

프로젝터의 각 오디오 입력단자에 연결된 기기로부터 입력되는 오디오 신호는 오디오 기기로 출력할 수 있습니다.

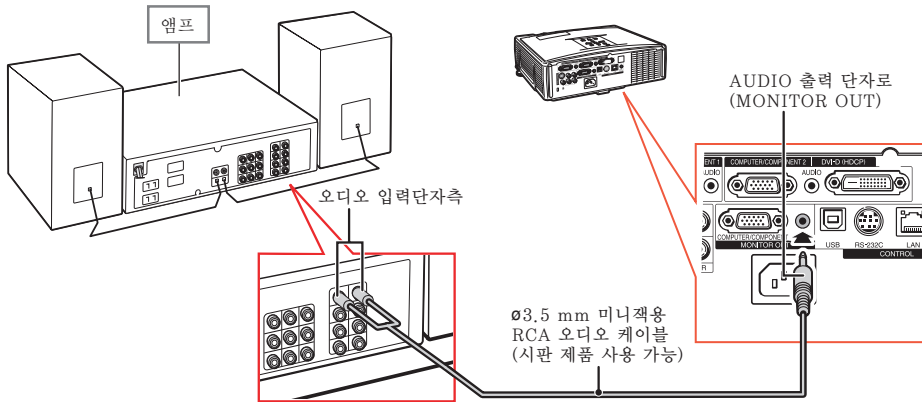

### 주

- 연결시에는 프로젝터 및 오디오 기기의 전원을 모두 끄십시오.
- 앰프 또는 기타 오디오 기기가 연결된 상태에서 전원을 끌 때에는, 우선 앰프의 전원을 끈 다음 프로젝터의 전원을 끄십시오.
- 외부 오디오 콤포넌트를 사용하면, 볼륨을 더 좋은 사운드로 증폭시킬 수 있습니다.
- 가변 오디오 출력과 고정 오디오 출력에 대한 자세한 내용은 54페이지를 참조하십시오.

# 프로젝터 켜기/끄기

## 전원 코드 연결

제공하는 전원 코드를 프로젝터 뒷면에 있는 AC 소켓에 연결하십시오. 그리고 AC콘센트에 삽입하십시오.

## 프로젝터 켜기

본 단원의 조작 순서를 진행하기 전에 프로젝터와 함께 사용할 모든 기기를 연결하십시오. (25-31페이지 참조.)

렌즈 캡을 제거한 후, 프로젝터상의 **STANDBY/ON (대기/ON)** 나 리모콘상의 **ON** 를 누르십시오.

- 전원 표시등이 녹색으로 점등됩니다.
- 램프 표시등이 점등되면, 프로젝터를 조작할 수 있습니다.
- 시스템 잠금을 설정할 때에는 키코드 입력 화면이 나타납니다. 이미지 투사를 시작하려면 올바른 키코드를 입력하십시오. 자세한 내용은 51페이지를 참조하십시오.

### 주

- 램프 표시등은 점등 또는 점멸하여 램프 상태를 표시합니다.  
**녹색:** 램프가 켜져 있습니다.  
**녹색으로 점멸:** 램프가 예열 중이거나,  
**적색:** 램프가 비정상적으로 종료되면 램프를 교환해야 합니다.
- 프로젝터를 켜면 램프가 점등된 후 1분 이내에 이미지가 약간 깜빡거릴 수 있습니다. 이것은 램프 컨트롤 회로가 램프 출력 특성을 안정화하는 것으로서 정상적인 작동입니다. 고장을 의미하지 않습니다.
- 프로젝터가 대기모드로 전환되면서 즉시 전원이 다시 켜진 경우 램프 표시등은 작동하는 데 약간의 시간이 걸릴 수 있습니다.

## 전원 끄기 (프로젝터를 대기모드로 전환)

- 1 프로젝터의 **STANDBY/ON (대기/ON)** 버튼 또는 리모콘의 **STANDBY(대기)** 버튼을 누른 다음 확인 메시지가 표시되면 버튼을 다시 눌러 프로젝터를 대기모드로 전환합니다.

제공되는  
부속품

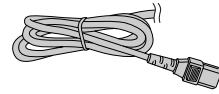

전원 코드

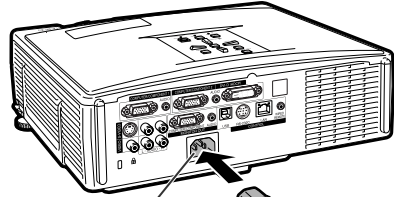

AC 소켓

AC 콘센트에

### 알아두기

- “다이렉트 파워온” 이 “사용함” 으로 설정된 경우, AC 콘센트에 전원 코드를 뽑을 때 프로젝터가 자동으로 켜집니다. (52페이지 참조)
- 공장 출하시 언어는 영어로 설정되어 있습니다. 화면 표시상의 언어를 다른 언어로 변경하고자 할 경우 56페이지에 있는 조작 순서에 따라 언어를 재설정하십시오.

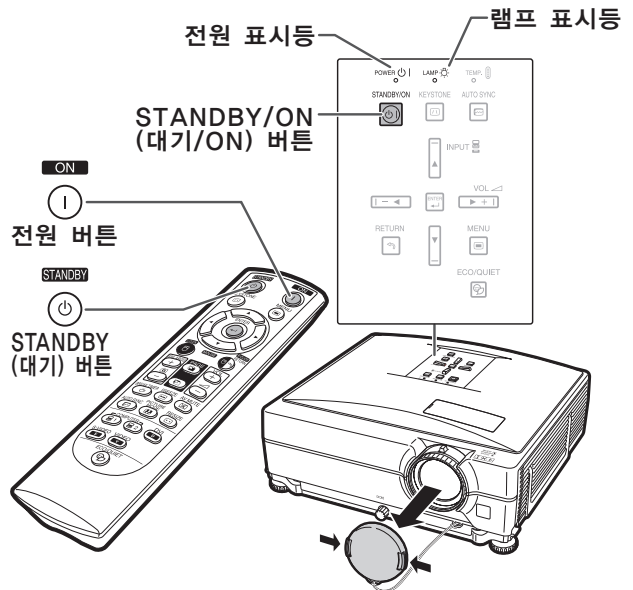

### ▼화면 표시



프로젝터를 대기모드로 합니까?

예: 한번더눌러주세요 아니오: 기다려주세요

### 알아두기

- 프로젝터의 조작중에도 전원 코드를 뽑을 수 있습니다.
- 프로젝터로부터 전원 코드를 뽑더라도 냉각팬은 잠시동안 계속해서 돌아갑니다.

## 조정용 다리의 사용법

화면이 프로젝터보다 더 높은 곳에 위치한 경우, 화면이 기울어진 경우와 설치 장소가 약간 경사진 경우에는 조정용 다리를 사용해서 프로젝터의 높이를 조정할 수 있습니다. 가능한한 화면과 수직으로 되도록 프로젝터를 설치하십시오.

### 1 높이 조정 버튼을 누릅니다.

- 조정용 다리가 나옵니다.

### 2 프로젝터를 들어올려서 높이를 조정하고 높이 조정 버튼에서 손을 뗍니다.

- 프로젝터는 약 9도까지 조정할 수 있습니다.

### 3 경사 다이얼을 돌려서 프로젝터의 수평 경사를 미세 조정합니다.

- 경사는 약 2도이내에서 조정할 수 있습니다.
- 프로젝터의 높이를 조정하면, 사다리꼴 왜곡이 발생합니다. “옵션1” 메뉴에서 “자동 키스톤”이 “ON”으로 설정되어 있으면 (50페이지 참조), 사다리꼴 왜곡을 수정하기 위해 키스톤 보정 기능이 자동적으로 작동하게 됩니다. 자동적으로 수정된 이미지를 조정하려면, 수동 키스톤 보정을 사용하십시오. (34페이지 참조.)

### 알아두기

- 프로젝터를 단단히 잡고 있지 않은 상태에서 조정용 다리가 나오면 절대로 높이 조정 버튼을 누르지 마십시오.
- 프로젝터를 올리거나 내릴 때, 렌즈를 잡지 마십시오.
- 프로젝터를 낮출 경우에는, 조정용 다리와 프로젝터 사이에 손가락이 끼이지 않도록 유의하십시오.

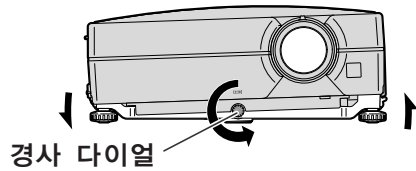
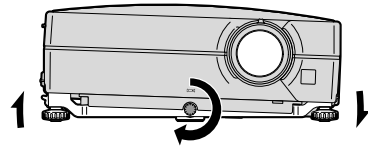
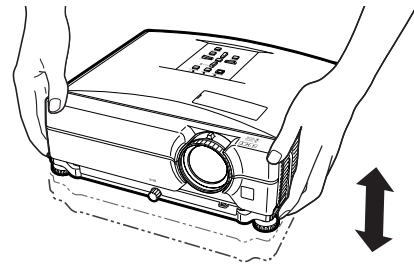
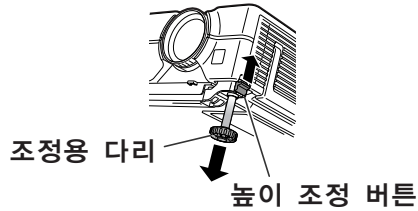
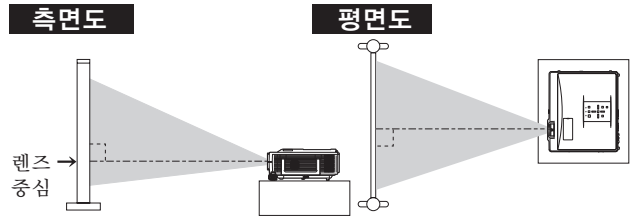

## 화면의 사다리꼴 왜곡현상 보정하기

### 자동 키스톤 보정

스크린의 상부 또는 하부와 각도를 가진 상태에서 이미지가 투사되면, 그 이미지가 사다리꼴로 찌그러집니다. 이와 같은 사다리꼴 왜곡현상을 보정하는 기능을 **키스톤 보정**이라고 합니다. 이 프로젝터는 투사된 이미지에 사다리꼴 왜곡이 발생하면 자동으로 수정해 주는 “자동 키스톤 보정” 기능을 갖추고 있습니다. 수정은 수직 경사도가 상하로  $\pm 12$ 도 이내인 경우에만 자동으로 작동합니다.

#### 주

- 자동 키스톤 보정 기능을 사용하지 않으려면, “음선1” 메뉴에서 “자동 키스톤”을 “Off”로 설정하십시오.

### 수동 키스톤 보정

자동 키스톤 보정 기능을 사용하면서 미세조정을 원하는 경우, 또는 자동 키스톤 보정 기능을 사용하지 않고 수정할 경우에는 다음의 절차에 따라 수동으로 키스톤을 수정할 수 있습니다.

**1** 리모콘상의 **KEYSTONE** 버튼을 눌러 키스톤 보정 모드로 들어갑니다.

- 프로젝터상의 **KEYSTONE** 버튼도 사용할 수 있습니다.

**2** 리모콘상의 **▲, ▶** 또는 **▼, ◀** 버튼을 눌러 키스톤 보정을 조정합니다.

- 프로젝터상의 **▲, ▶** 또는 **▼, ◀** 버튼을 사용하여 키스톤 보정을 조정할 수도 있습니다.

#### 주

- 초기설정으로 되돌리려면 **RETURN** 버튼을 누르십시오.
- 이미지를 보정할 때, 직선이나 이미지의 테두리가 들쭉날쭉하게 표시될 수도 있습니다.

**3** **KEYSTONE** 버튼을 누릅니다.

- 키스톤 보정모드의 화면표시가 사라집니다.
- 프로젝터상의 **KEYSTONE** 버튼도 사용할 수 있습니다.

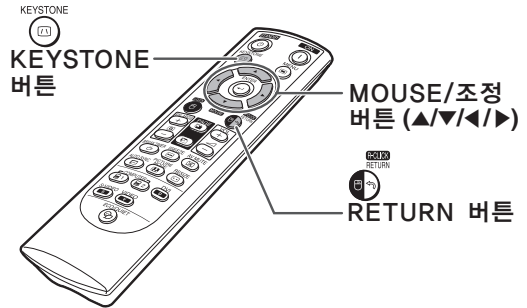

### ▼ 화면표시 (키스톤 보정모드)



위부분을 줄입니다.

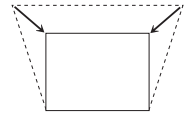

아랫부분을 줄입니다.

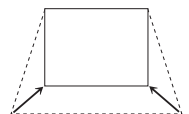
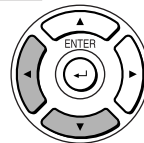

#### 주

- 수동 키스톤 보정은 대략  $\pm 40$ 도까지 조절할 수 있으며, 스크린을  $\pm 40$ 도의 각도까지 설정할 수도 있습니다. (화면 조정 모드가 “일반”으로 설정되어 있을 경우 (49페이지 참조)).

## 렌즈 조정하기

프로젝터의 포커스 링 또는 줌 손잡이를 사용해서 이미지의 초점을 맞추고 화면 크기에 맞게 조정합니다.

- 1 초점은 포커스 링을 돌려서 조정합니다.

- 2 줌은 줌 손잡이를 돌려서 조정합니다.

포커스 링      줌 손잡이

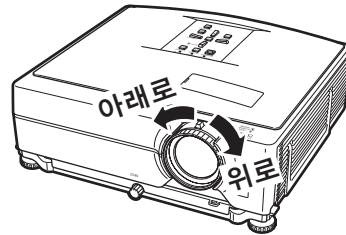
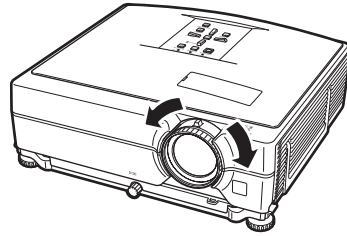
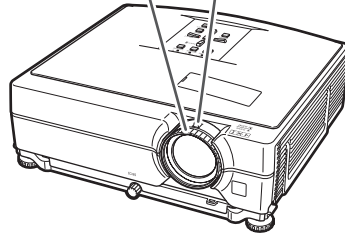

## 입력모드의 전환

연결된 장치를 위한 올바른 입력모드를 선택하십시오.

### 프로젝터상

리모콘의 **1**, **2**, **DVI**, **S-VIDEO** 또는 **VIDEO**를 눌러서 입력 모드를 선택합니다.

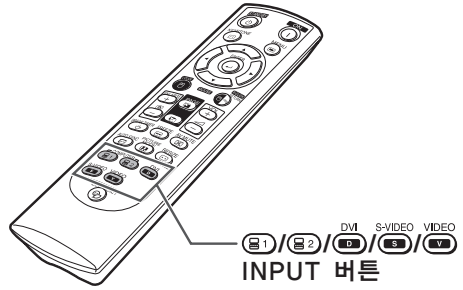

### 리모콘상

- ① INPUT(▲/▼) 버튼을 누릅니다.
- ② ▲/▼를 눌러서 리스트상의 항목을 선택합니다.
- ③ **ENTER**를 누릅니다.

### ▼ INPUT 리스트의 화면상 표시

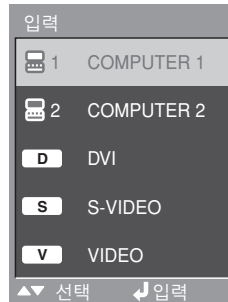

### ▼ 입력모드의 화면 표시(예)

<p>COMPUTER/ COMPONENT 1, 2 모드</p>	<p>RGB 신호 입력시</p> <div style="border: 1px solid black; padding: 2px;"> <p>1 COMPUTER 1 RGB 1024 x 768</p> </div>
<p>DVI-D 모드</p>	<p>컴포넌트 신호 입력시</p> <div style="border: 1px solid black; padding: 2px;"> <p>1 COMPUTER 1 컴포넌트 신호 720P/750P</p> </div>
<p>S-VIDEO 모드</p>	<div style="border: 1px solid black; padding: 2px;"> <p>D DVI D PC RGB 1024 x 768</p> </div>
<p>VIDEO 모드</p>	<div style="border: 1px solid black; padding: 2px;"> <p>S S-VIDEO</p> </div> <div style="border: 1px solid black; padding: 2px; margin-top: 5px;"> <p>V VIDEO</p> </div>

### 주

- 신호가 입력되지 않으면, 화면에 “입력신호없음” 이라고 표시됩니다. 프로젝터에서 인식할 수 없는 신호를 받으면, 화면에 “인식불가” 라고 표시됩니다.

### 입력모드에 대하여

COMPUTER/ COMPONENT 1, 2	RGB 입력단자에 접속되어 RGB 신호 또는 컴포넌트 신호를 전송하는 기기로부터 이미지를 투사하는 데 사용.
DVI-D	DVI-D 입력 단자에 접속된 DVI 디지털 RGB와 디지털 컴포넌트 신호를 송신하는 기기로부터 이미지를 투사하는 데 사용.
S-VIDEO	S-VIDEO 입력 단자에 접속된 기기의 이미지를 투사할 경우에 사용.
VIDEO	VIDEO 입력 단자에 접속된 기기의 이미지를 투사할 경우에 사용.

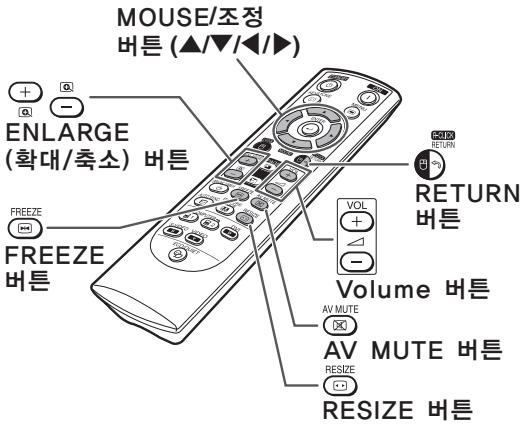

## 음량 조절하기

프로젝터상의 / VOL 버튼이나 리모콘상의 / VOL 버튼을 눌러서 음량을 조절합니다.

▼화면표시



주

- 또는 VOL 버튼을 누르면 소리가 작아집니다.
- 또는 VOL 버튼을 누르면 소리가 커집니다.

## 일시적인 블랙 스크린 표시와 음소거하기

리모콘상의 AV MUTE 버튼을 눌러 일시적으로 블랙 스크린을 표시하고 음성을 소거합니다.

▼화면표시



주

- AV MUTE 버튼을 다시 한번 누르면 투사 화면과 음성이 되살아납니다.

## 이미지 일부의 확대 표시

투사된 이미지에서 그래프, 표 및 기타 부분을 확대할 수 있습니다. 이 기능은 설명을 보다 자세하게 하고자 할 때 유용합니다.

### 1 리모콘상의 ENLARGE 버튼을 누릅니다.

- 이미지를 확대합니다.
- 또는 ENLARGE 버튼을 눌러, 투영된 이미지를 확대 또는 축소합니다.

주

버튼을 누릅니다.

→

×1 ×2 ×3 ×4 ×9 ×16 ×36 ×64

←

버튼을 누릅니다.

- ▲, ▼, ◀ 또는 ▶ 버튼을 사용하여, 확대된 이미지의 위치를 변경할 수 있습니다.

### 2 조작을 취소하려면 리모콘상의 RETURN 버튼을 누릅니다.

- 확대된 이미지는 ×1상태로 되돌아갑니다.

주

- 다음과 같은 경우, 확대된 이미지가 원래 상태(×1)로 돌아갑니다.
- 입력모드가 변경되었을 때.
  - RETURN 버튼을 눌렀을 때.
  - 입력신호가 변경되었을 때.
  - 입력신호의 해상도와 리프레시율(수직주파수)이 변할 때.
  - RESIZE 버튼을 눌렀을 때.

## 이미지 일시정지시키기

### 1 리모콘상의 FREEZE 버튼을 누릅니다.

- 투영되고 있는 영상이 정지화면으로 됩니다.

### 2 FREEZE를 다시 눌러서 현재 접속된 기기로부터의 이미지로 다시 되돌아옵니다.

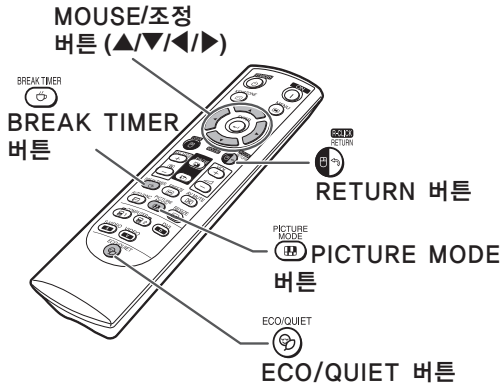

## 브레이크타임의 표시와 설정

이 기능을 사용하면 회의중 휴계시간의 남은 시간을 표시할 수 있습니다.

- 1 **BREAK TIMER** 를 누릅니다. 타이머는 5분부터 카운트다운을 시작합니다.

▼ 화면표시



- 2 “☕” 가 표시되어 있을 때 ▲, ▼, ◀ 또는 ▶ 버튼을 눌러 브레이크 타이머를 설정합니다.

• 1 에서 60 분까지 어느 곳이라도 설정할 수 있습니다 (1 유니트씩).

- 3 **BREAK TIMER** 를 누르면 대기시간 타이머를 취소합니다.

## 에코/정속 모드 변환하기

리모콘의 **ECO/QUIET**를 누르거나 프로젝터의 **ECO/QUIET**를 눌러서 에코/정속 모드를 켜짐과 꺼짐 사이에서 변환합니다.

- 에코/정속 모드가 “On” 인 경우, 냉각팬 소리가 작게 되고 전력 소모가 줄어들며, 램프 수명이 늘어납니다. (투사 밝기는 20% 낮아집니다.)

	밝기	전력 소비량 (AC 100V 의경우)	램프 수명
On	80%	300 W	약 3,000 시간
Off	100%	360 W	약 2,000 시간

## 영상모드 선택

영화 또는 비디오 게임과 같이 투사된 이미지에 맞는 영상모드를 선택할 수 있습니다.

리모콘상의 **PICTURE MODE** 버튼을 누릅니다.

- **PICTURE MODE**를 누르면 영상모드는

☐ 표준 → 프레젠테이션 → 시네마 → 게임 → sRGB ☐

순서 대로 변경됩니다.



- “sRGB” 는 RGB 신호가 입력되는 경우에 한하여 나타납니다.
- 화면에 “영상모드” 가 표시된 때에 **RETURN**을 눌러서 “표준” 모드로 되돌아갑니다.



## 화면조정 모드

이 기능은 입력된 이미지의 화질을 향상시키기 위해 화상표시 모드를 수정하거나 유저선택을 할 수 있도록 합니다. 입력 신호에 따라서 원하는 이미지를 선택할 수 있습니다.

MOUSE/조정  
버튼 (▲/▼/◀/▶)

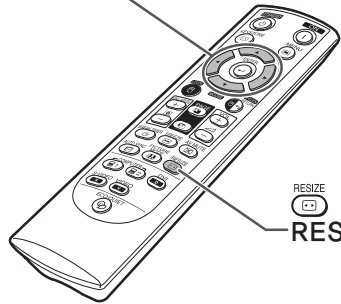

RESIZE  
버튼

## 컴퓨터

		일반	최대화면	실화면	테두리	스트레치	
4:3 화상비	SVGA (800 × 600)	1024 × 768	1024 × 768	800 × 600	768 × 576	1024 × 576	
	XGA (1024 × 768)			1024 × 768			
	SXGA (1280 × 960)			1280 × 960			
	SXGA+ (1400 × 1050)			1400 × 1050			
기타 화상비	SXGA (1280 × 1024)	968 × 768	1024 × 768	1280 × 1024	-	-	
	1280 × 720	1024 × 576		1280 × 720			
	1360 × 768	1024 × 578		1360 × 768			
	1366 × 768	1024 × 576		1366 × 768			
	1280 × 768	1024 × 614		1280 × 768			960 × 576
	1280 × 800	1024 × 640		1280 × 800			922 × 576









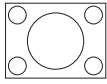
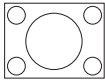
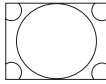
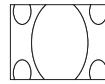

입력신호		4:3 화면의 경우			16:9 화면의 경우	
컴퓨터	이미지 형태	일반	최대화면	실화면	테두리	스트레치
XGA 보다 낮은 해상도	 4:3 화상비		—		* 	* 
XGA				—		
XGA 높은 해상도						
SXGA (1280 × 1024)	 5:4 화상비					
1280 × 720	 16:9 화상비	* 			“일반” 을 선택합니다.	
1360 × 768 1366 × 768						
1280 × 768		* 				
1280 × 800	 16:10 화상비	* 			* 	* 

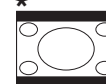
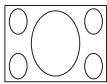
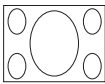
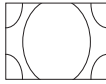
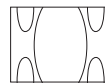

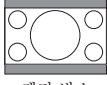
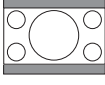
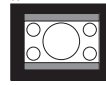
■: 이미지가 투사되지 않고 잘린 영역

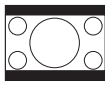
⋯: 화면에서 신호가 꺼진 영역

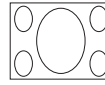
\* 이들 이미지에 이미지 이동 기능을 사용할 수 있습니다.

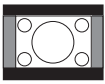
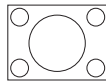
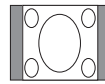
비디오

입력신호		4:3 화면의 경우			16:9 화면의 경우	
DVD/비디오	이미지 형태	일반	에리어 줌	수직 스트레치	테두리	스트레치
480I, 480P, 576I, 576P, NTSC, PAL, SECAM	 4:3 화상비					
	 스퀴즈					
	 레터 박스					
720P, 1035I, 1080I	 16:9 화상비				"일반" 을 선택합니다.	
540P	 16:9 화상비					
	 (16:9 화면에서 4:3화상비)					

 : 이미지가 투사되지 않고 잘린 영역  
 : 본래의 신호에 해당하지 않는 이미지가 있는 영역  
 \* 이들 이미지에 이미지 이동 기능을 사용할 수 있습니다.

## 무선 컴퓨터 마우스처럼 리모콘 사용하기

USB 케이블로 프로젝터와 컴퓨터를 접속할 때에는 컴퓨터 마우스로서 리모콘을 사용할 수 있습니다. USB 케이블로 접속할 프로젝트로부터 컴퓨터가 너무 멀리 떨어진 경우에는 별매의 리모콘 수신기(AN-MR2)를 사용해서 리모콘으로 프로젝터를 조작할 수 있습니다. 상세한 내용은 수신기의 조작 설명서를 참조하십시오.

### USB 케이블로 접속하기

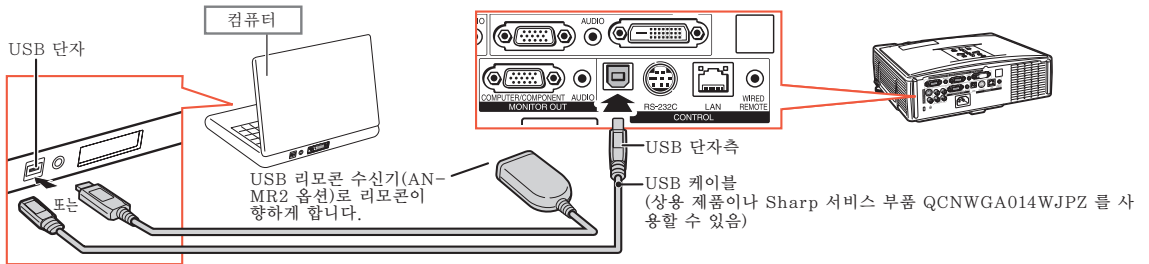

연결 후에는 마우스 포인터를 다음과 같이 조작할 수 있습니다.

#### ■ 커서를 이동시킬 경우

MOUSE/조정 버튼(▲/▼/◀/▶)을 누릅니다.

#### ■ 왼쪽 클릭을 할 경우

Ⓛ-CLICK를 누릅니다.

#### ■ 오른쪽 클릭을 할 경우

Ⓡ-CLICK를 누릅니다.

#### ■ 사용자의 컴퓨터가 원-클릭 마우스만을 지원할 경우 (매킨토시와 같은 경우)

Ⓛ-CLICK 또는 Ⓡ-CLICK를 누릅니다.

Ⓛ-CLICK 및 Ⓡ-CLICK는 공통적 기능을 가지고 있습니다.

#### ■ [Page Up] 또는 [Page Down]을 사용하는 경우

컴퓨터 키보드의 [Page Up]과 [Page Down] 키와 같습니다.

Ⓜ 또는 Ⓜ PAGE를 누릅니다.

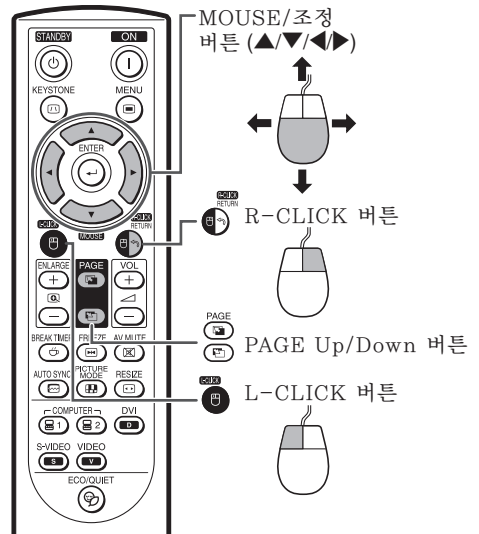

### 주

- 이 기능은 Microsoft® Windows® OS와 Mac OS®에서만 작동합니다. 그러나, USB를 지원하지 않는 아래와 같은 시스템 운영 환경에서는 작동되지 않습니다.
  - Windows® 95 이전 버전.
  - Windows® NT4.0 이전 버전.
  - Mac OS® 8.5 이전 버전.
- 메뉴 화면이 표시되어 있는 경우 이 기능을 사용할 수 없습니다.
- 컴퓨터가 USB 연결 상태를 인식하고 있는지 확인하십시오.
- XGA 이상의 고해상도 신호가 입력되면 “화면조정”이 표시되고 스크린 크기를 “실화면”으로 설정해야 합니다. 또한, 마우스 기능은 사용할 수 없게 됩니다.

# 메뉴 항목

다음은 프로젝터에서 설정할 수 있는 항목의 리스트입니다.

## “화상” 메뉴

### COMPUTER/COMPONENT 1, 2, DVI-D (RGB신호)



### COMPUTER/COMPONENT 1, 2, DVI-D (컴포넌트 신호), VIDEO, S-VIDEO

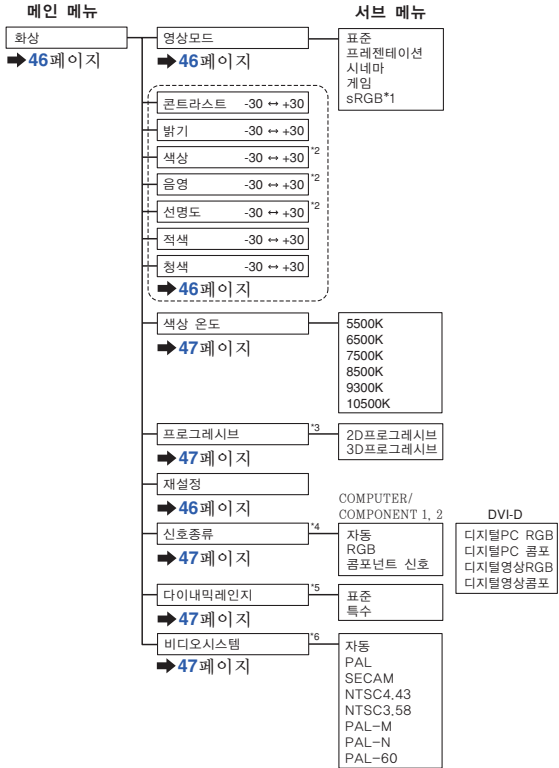

- \*1 COMPUTER/COMPONENT 1, 2 또는 DVI-D를 통하여 RGB 신호를 입력할 때의 항목.
- \*2 COMPUTER/COMPONENT 1 또는 2를 통하여 컴포넌트 신호를 입력할 때 또는 VIDEO 또는 S-VIDEO를 선택할 때의 항목.
- \*3 “프로그래시브”는 480i 또는 576i 신호가 입력될 때에만 조정할 수 있습니다.
- \*4 COMPUTER/COMPONENT 1, 2 또는 DVI-D를 선택할 때의 항목
- \*5 DVI-D를 선택할 때의 항목
- \*6 VIDEO 또는 S-VIDEO를 선택할 때의 항목

## “미세조정” 메뉴

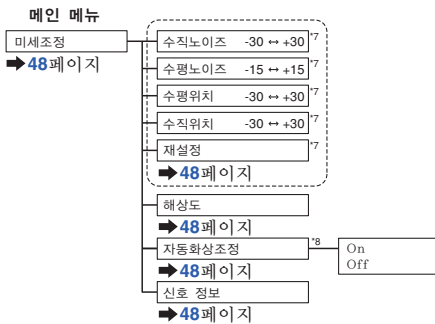

- \*7 COMPUTER/COMPONENT 1 또는 2를 통해 RGB 신호를 입력할 때의 항목
- \*8 COMPUTER/COMPONENT 1, 2 또는 DVI-D를 통해 RGB 신호를 입력할 때의 항목

## 주

- “미세조정” 메뉴는 프로젝터의 입력이 COMPUTER/COMPONENT 1, 2 또는 DVI-D일 경우에만 표시됩니다.

## “옵션1” 메뉴

옵션1 VIDEO

램프타이머(수명) 0시간 (100%)

화면조정  일반

이미지 이동 0  -  +

키스톤 수정 0  -  +

자동 키스톤  On

OSD 화면표시  On

배경화면  로고

에코/정속모드  On

자동 전원 OFF  On

확인음  On

메뉴 위치  중앙

시스템 잠금  사용안함

다이렉트 파워 온  사용안함

▲▼▶▶ 선택/조정    ◀ 입력

↶ 아가품    ⏻ 종료

## “옵션2” 메뉴

옵션2 COMP.1

비밀번호  사용안함

스피커 선택 기능  On

오디오 출력  고정 오디오 출력

PRJ 모드  표준이미지

팬모드  일반

모니터 출력  사용함

LAN/RS232C  사용함

RS-232C  9600 bps

DHCP클라이언트  On

TCP/IP

MAC주소 08:00:1F:B1:B7:74

프로젝터 MYPROJECTOR

▶ 설정값 초기화

▲▼▶▶ 선택/조정    ◀ 입력

↶ 아가품    ⏻ 종료

## “언어” 메뉴

언어 COMP.1

English

Deutsch

Español

Nederlands

Français

Italiano

Svenska

Português

汉语

한국어

日本語

▲▼▶▶ 선택/조정    ◀ 입력

↶ 아가품    ⏻ 종료

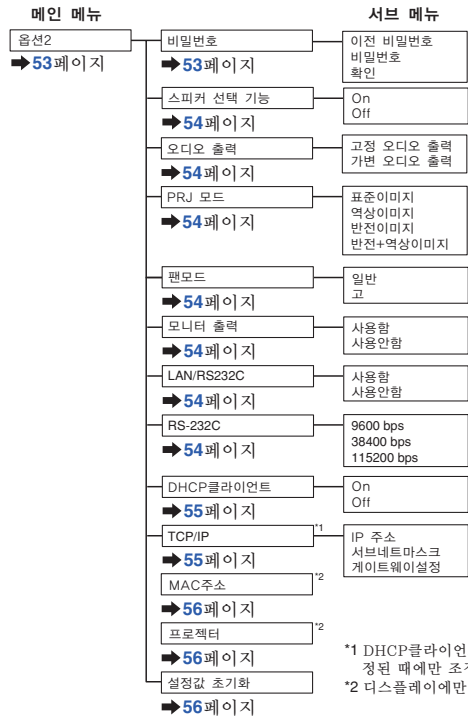
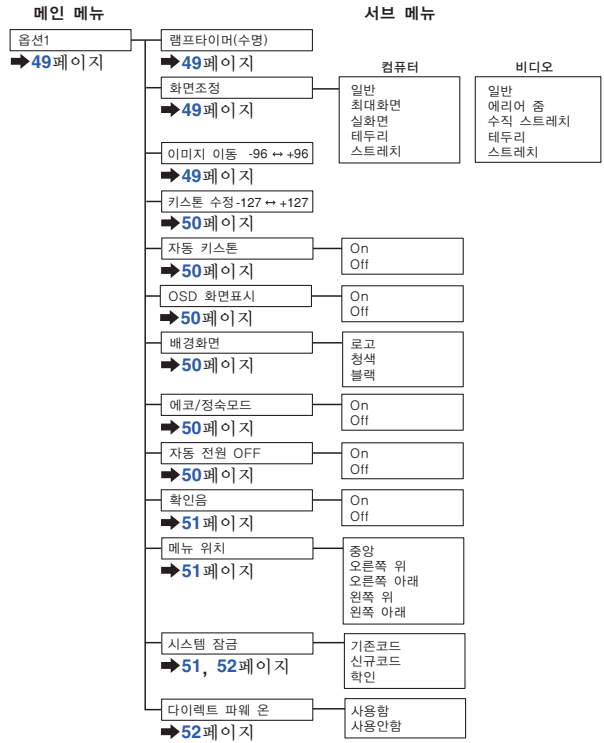

\*1 DHCP클라이언트가 "Off" 로 설정된 때에만 조정할 수 있습니다.  
\*2 디스플레이에만 해당

# 메뉴 화면 사용법

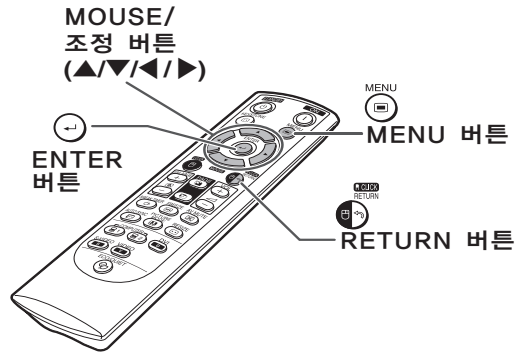
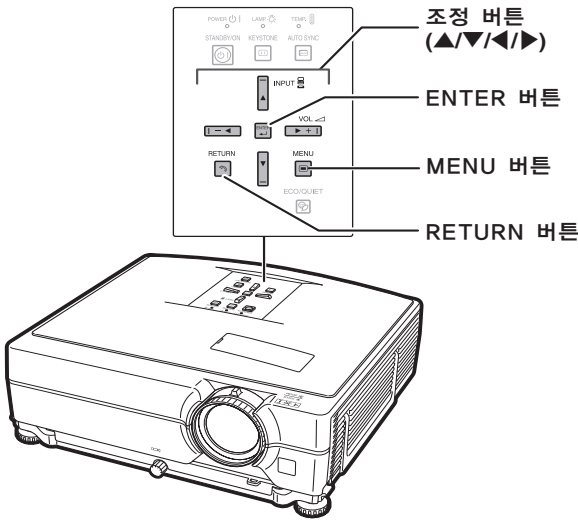

## 메뉴 선택

예: “밝기” 조정

• 본 조작은 프로젝터상의 버튼으로도 실행할 수 있습니다.

1

Ⓜ MENU 를 누릅니다.

• 선택된 입력모드의 “화상” 메뉴 화면이 표시됩니다.

2

다른 메뉴 화면을 표시하기 위해 ▶ 또는 ◀ 버튼을 누릅니다.

• 선택된 메뉴 화면의 메뉴 아이콘이 밝게 강조됩니다.

메뉴 아이콘	메뉴 화면
	화상
	미세조정
	옵션1
	옵션2
	언어

주

• “미세조정” 메뉴는 VIDEO와 S-VIDEO에서는 선택할 수 없습니다.

예: COMPUTER/COMPONENT 1 (RGB) 모드시 “화상” 메뉴 화면

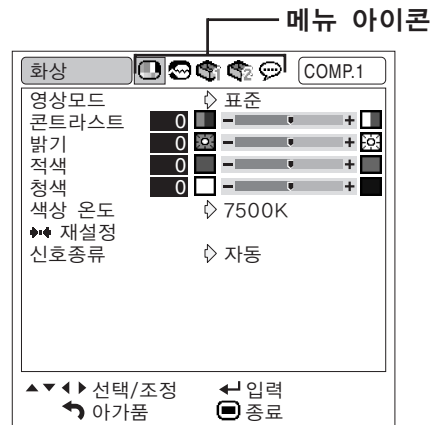

### 3

▲ 또는 ▼ 버튼을 눌러, 조정하려는 항목을 선택합니다.

- 선택된 항목이 밝게 강조됩니다.

### 시청하는 동안 투사된 이미지를 조정하려면

⊙ENTER 를 누릅니다.

- 메뉴 대신 선택한 단일 조정 항목(예: “밝기”)이 나타납니다.
- ▲ 또는 ▼를 누르면 하위 항목(“밝기” 표시 후 “적색”)이 표시됩니다.



- ◀▶RETURN 버튼을 누르면 이전 화면으로 되돌아갑니다.

신호  
항목  
조정

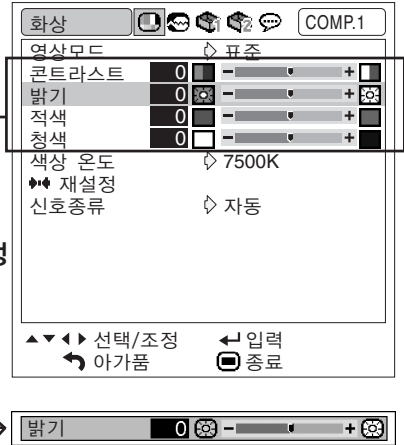

### 4

◀ 또는 ▶ 버튼을 눌러, 선택한 항목을 조정합니다.

- 조정된 내용이 저장됩니다.
- 일부 메뉴 항목의 경우 ▶를 눌러서 서브 메뉴를 표시하고 ▲ 또는 ▼를 눌러서 조정 항목을 선택한 후 ⊙ENTER를 누릅니다.



### 5

⊙MENU 버튼을 누릅니다.

- 메뉴 화면이 사라집니다.

# 화상 조정 ( “화상” 메뉴)

▶ 예: DVI-D 모드의 “화상” 메뉴 화면

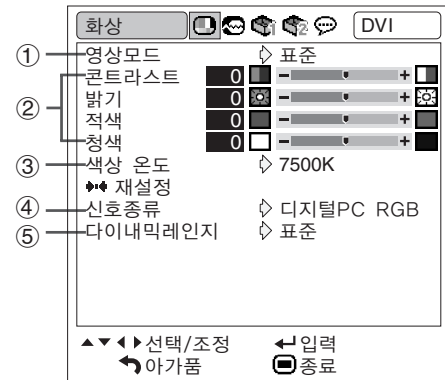

▶ 예: VIDEO 모드의 “화상” 메뉴 화면

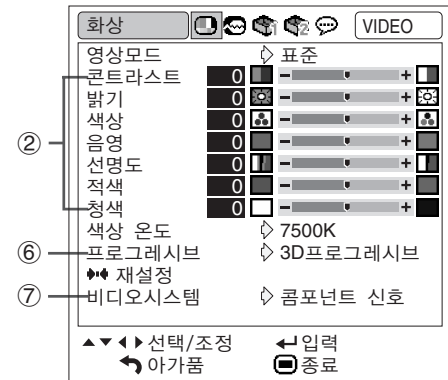

## ① 영상모드 선택

이 기능으로 실내 밝기 또는 투사되는 이미지의 내용에 적합한 영상모드를 선택할 수 있습니다. 모든 영상모드에서는, “화상” 메뉴의 항목을 조정하고 저장할 수 있습니다.

선택 가능한 항목	설명
표준	표준 이미지용
프레젠테이션	발표 효과를 더욱 높이기 위해 이미지의 일부를 밝게 하기.
시네마	투사된 이미지에 자연스러운 색조를 줍니다.
게임	투사된 이미지를 좀 더 명료하게 해줍니다.
sRGB	컴퓨터 이미지 그대로 재생하기.

### 주

- 영상모드를 선택하려면 리모콘에서 **PICTURE MODE** 를 누릅니다. (38페이지 참조.)
- “sRGB” 는 RGB 신호가 입력되는 경우에 한하여 나타납니다.
- sRGB는 IEC (International Electrotechnical Commission) 에서 규정한 국제적인 색상 재생 기준입니다. IEC에서 고정된 색상 영역을 결정하였으므로 “sRGB” 를 선택하는 경우 이미지는 원래의 이미지를 기준으로 자연스러운 색조로 나타납니다.  
sRGB 기능에 대한 자세한 정보는 “<http://www.srgb.com/>” 을 방문하십시오.  
“sRGB” 를 선택한 경우, “적색”, “청색”, “색상 온도” 와 같은 항목을 설정할 수 없습니다.

### 알아두기

- “sRGB” 를 선택한 경우, 투사되는 이미지가 어두워질 수 있지만 기능 오류는 아닙니다.

## ② 이미지 조정

이미지를 조정하기 전에 영상모드를 선택하십시오.

선택 가능한 항목	◀ 버튼을 누릅니다	▶ 버튼을 누릅니다
콘트라스트	콘트라스트를 낮춤	콘트라스트를 높임
밝기	밝기를 낮춤	밝기를 높임
색상 <sup>*1</sup>	색상의 강도를 낮춤	색상의 강도를 높임
음영 <sup>*1</sup>	피부색의 농담을 보라색조로 조정	피부색의 농담을 녹색조로 조정
선명도 <sup>*1</sup>	선명도를 낮춤	선명도를 높임
적색 <sup>*2</sup>	적색을 약하게 함	적색을 강하게 함
청색 <sup>*2</sup>	청색을 약하게 함	청색을 강하게 함

<sup>\*1</sup> COMPUTER/COMPONENT 1, 2 또는 DVI-D 를 통해서 RGB 신호를 입력할 때에는 “색상”, “음영” 와 “선명도” 는 표시되지 않습니다.

<sup>\*2</sup> “sRGB” 를 선택한 때에는 “적색” 와 “청색” 는 조정할 수 없습니다.

### 주

- “선명도” 는 480I, 480P, 540P, 576I, 576P, 720P, 1035I 또는 1080I 신호가 감지되었을 때.
- 모든 설정항목을 초기화하고자 할 때는 “재설정” 을 선택하고 **ENTER** 버튼을 누르십시오.



### ③ 색상 온도 조정

선택 가능한 항목	설명
5500K	색상 온도를 낮추면 따뜻하고 볼그스름한 백열등과 같은 이미지가 얻어짐.
6500K	
7500K	
8500K	
9300K	색상 온도를 올리면 시원하고 푸르스름한 형광등과 같은 이미지가 얻어짐.
10500K	



- “색상 온도”의 값은 일반적인 표준 규격입니다.
- “sRGB”를 선택한 때에는 “색상 온도”는 설정할 수 없습니다.

### ④ 신호종류 설정

이 기능을 통해 COMPUTER/COMPONENT 1, 2 또는 DVI-D를 위한 입력 신호종류로 RGB 또는 콤포넌트를 선택할 수 있습니다.

COMPUTER/COMPONENT 1, 2

선택 가능한 항목	설명
자동	입력신호는 자동적으로 RGB 또는 콤포넌트로 인식됩니다.
RGB	RGB신호를 수신할 때 설정합니다.
콤포넌트 신호	콤포넌트 신호를 수신할 때 설정합니다.

DVI-D

선택 가능한 항목	설명
디지털PC RGB	디지털 PC RGB 신호가 컴퓨터로부터 수신되었을 경우 설정합니다.
디지털PC 콤포	디지털 PC 콤포넌트 신호가 컴퓨터로부터 수신되었을 경우 설정합니다.
디지털영상 RGB	디지털 비디오 RGB 신호가 비디오 장치로부터 수신되었을 경우 설정합니다.
디지털영상콤포	디지털 비디오 콤포넌트 신호가 비디오 장치로부터 수신되었을 경우 설정합니다.

### ⑤ 다이내믹레인지 설정

DVI-D 사용가능한 장치의 출력 신호 종류와 프로젝터의 입력 신호 종류가 일치하지 않으면 최적의 화상이 표시 되지 않을 수도 있습니다. 이런 경우에는 “다이내믹레인지”로 변환하십시오.

선택 가능한 항목	설명
표준	이미지의 입력 오프셋이 줄무늬를 보이거나 희미해져 보이면 최적의 화질을 나타내는 항목을 선택하십시오. (대부분의 환경에서 “표준”을 선택해야 합니다.)
특수	



- “DVI-D” 입력 모드를 선택한 때에만 다이내믹 레인지를 선택할 수 있습니다.

### ⑥ 프로그레시브 모드 선택

선택 가능한 항목	설명
2D 프로그레시브	이 기능은 스포츠나 액션 영화처럼 화면의 움직임이 빠른 영상을 보여주는 데 유용합니다.
3D 프로그레시브	이 기능은 드라마나 다큐멘터리처럼 화면의 움직임이 비교적 느린 영상을 선명하게 보여주는 데 유용합니다.



- 이미지가 흐릿하게 보이거나 노이즈가 섞여 있는 경우, 최적의 모드로 전환하십시오.
- 프로그레시브 입력을 사용할 때, 이러한 입력은 직접 표시됩니다. “2D프로그레시브”와 “3D프로그레시브”가 선택될 수 없습니다.

### ⑦ 비디오 시스템 설정하기

비디오 시스템 모드는 공장 출하시 “자동”으로 설정되어 있습니다. 하지만 “자동”에서는 비디오 신호 방식의 차이로 인하여 접속되어 있는 영상기기의 화면이 선명하지 않을 수도 있습니다. 이러한 경우, 적절한 비디오 신호 방식으로 전환시켜 주십시오.

선택 가능한 항목
자동
PAL
SECAM
*NTSC4,43
NTSC3,58
PAL-M
PAL-N
PAL -60

\* PAL 영상기에서 NTSC 신호를 재생할 경우.



- 비디오 신호는 VIDEO 또는 S-VIDEO 모드에서만 설정할 수 있습니다.
- “비디오시스템”이 “자동”으로 설정되어 있을 경우에는, 신호의 차이로 인해 화면이 선명하지 않을 수 있습니다. 이런 현상이 발생하면, 원래 신호의 비디오 시스템으로 전환하십시오.

# 컴퓨터 이미지 조정 ( “미세조정” 메뉴)

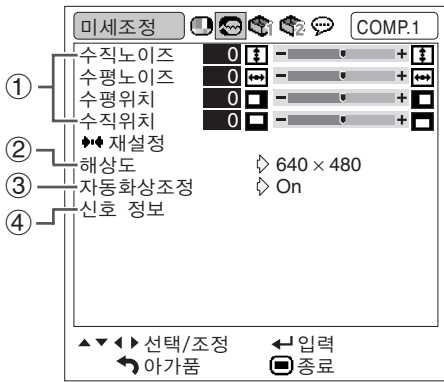

## ① 컴퓨터 이미지의 조정

자동화상조정으로 최적의 이미지를 얻을 수 없는 경우에는 미세조정 기능을 이용하십시오.

선택 가능한 항목	설명
수직노이즈	수직노이즈를 조정한다.
수평노이즈	수평노이즈를 조정한다 (VCR의 트래킹과 유사함).
수평위치	화면상의 이미지를 좌우로 이동시켜 중심을 맞춘다.
수직위치	화면상의 이미지를 상하로 이동시켜 중심을 맞춘다.

### 주

- 모든 설정항목을 초기화하고자 할 때는 “재설정”을 선택하고 **ENTER** 버튼을 누르십시오.
- “수직위치”의 조정 가능한 범위는 컴퓨터의 화면 해상도에 따라 달라질 수 있습니다.

## ② 해상도 설정

일반적으로 입력신호 종류가 감지되면, 적절한 해상도 모드가 자동적으로 선택됩니다. 그러나, 일부 신호의 경우 “미세조정” 메뉴 화면의 “해상도”에서, 최적의 해상도 모드가 컴퓨터 디스플레이 모드와 일치되도록 선택해야 합니다.

### 주

- 컴퓨터가 한줄씩 건너뛰는 반복된 패턴(수평방향 스트라이프)을 표시하면, 깜빡거림이 일어나 시청하기 어려워질 수도 있습니다.
- 현재 선택된 입력 신호에 관한 정보는 우측 컬럼의 “입력신호 확인”을 참조하십시오.

## ③ 자동 미세조정

컴퓨터의 화면을 자동적으로 조정하는 데 사용됩니다.

선택 가능한 항목	설명
On	자동화상조정 기능은 프로젝터가 켜지거나 입력신호가 전환될 때, 또는 컴퓨터에 연결될 때 실행됩니다.
Off	자동화상조정은 자동적으로 실행되지 않습니다.

### 주

- 자동화상조정은 프로젝터의 **AUTO SYNC** 또는 리모콘의 **AUTO SYNC**를 눌러서도 실행할 수 있습니다.
- 자동화상조정은 프로젝터에 연결된 컴퓨터의 이미지에 따라 시간이 걸릴 수도 있습니다.

## ④ 입력신호 확인

이 기능은 현재의 입력신호 정보를 확인하는 데 사용됩니다.

# “옵션1” 메뉴의 사용

메뉴 조작 ➡ 44페이지

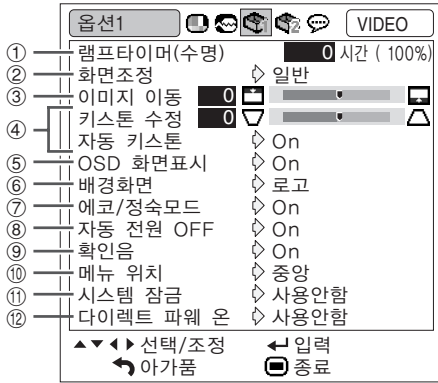

## ① 램프 수명 상태의 확인

누적된 램프의 사용 시간과 남은 램프 수명(퍼센트)을 확인할 수 있습니다.

램프 사용 상태	“수명”	남은 램프 수명	
		100%	5%
“에코/정속모드”가 “On” 인 때에만 작동합니다.		약 3,000 시간	약 150시간
“에코/정속모드”가 “Off” 인 때에만 작동합니다.		약 2,000 시간	약 100 시간

### 주

- 남은 램프수명이 5%가 되면, 램프를 교환할 것을 권장합니다.
- 남은 램프 수명은 “에코/정속모드”가 “On”와 “Off”로 전환되는 빈도에 따라 표시되는 수치가 달라지게 됩니다. (50페이지 참조.)
- 램프의 수명은 사용 조건에 따라 달라질 수 있습니다.

## ② 화면조정 모드 설정

### 주

- 화면조정 모드에 대한 자세한 내용은 39 및 40페이지를 참조하십시오.
- 리모콘의 **RESIZE**을 눌러 화면조정 모드를 설정할 수도 있습니다. (39페이지 참조.)

## ③ 이미지 위치 조정

투사된 이미지를 수직 방향으로 이동할 수 있습니다.

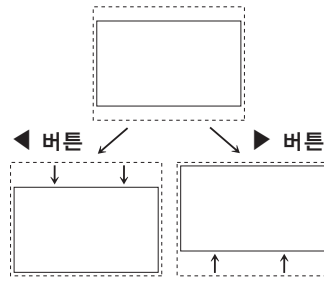

### 주

- 이 기능은 일부 화면조정모드에서만 작동합니다. (39과 40페이지 참조.)
- 이 기능을 재설정하려면 “0”을 선택하십시오.
- 이미지 이동을 조정할 때에는 “키스톤 수정”이 “0”으로 설정되고 “자동 키스톤”은 “Off”로 설정됩니다.

### ④ 키스톤 보정

화면의 상부 또는 하부와 각도를 가진 상태에서 이미지가 투사되면, 그 이미지가 사다리꼴로 찌그러집니다. 이와 같은 사다리꼴 왜곡현상을 보정하는 기능을 키스톤 보정이라고 합니다.

#### 자동 키스톤 보정

“음선1” 화면 메뉴의 “자동 키스톤”을 “On”으로 설정합니다.

#### 수동 키스톤 보정

“음선1” 화면 메뉴의 “자동 키스톤”을 “Off”로 설정하고 “키스톤 수정”을 선택한 후 슬라이드 바로 조정합니다.

#### 수동 보정

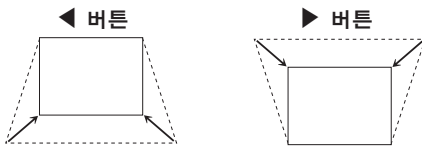

#### 주

- 키스톤 보정은 “자동 키스톤”으로 약 ±12도의 각도까지 조정할 수 있으며, “수동 키스톤”으로 약 ±40도의 각도까지 조정할 수 있습니다.
- (“화면조정”가 “일반”로 설정된 경우)
- 화면이 기울어지거나 이미지의 화질이 떨어지는 경우에는 “자동 키스톤”을 “Off”로 설정하십시오.
- 키스톤을 조정하거나 “자동 키스톤”이 “On”으로 설정된 경우에는 “이미지 이동”가 자동으로 “0”으로 설정됩니다.

### ⑤ 화면표시의 설정

화면상의 메시지를 나타내거나 보이지 않도록 하는 기능입니다.

선택 가능한 항목	설명
On	OSD화면표시가 모두 표시됨.
Off	<ul style="list-style-type: none"> <li>• 입력/음량/AV 뮤트/정지 화면/자동화상 조정/확대/ “사용할 수 없는 버튼을 눌렀습니다.” 등은 표시되지 않음.</li> <li>• “프로젝터의 모든 버튼이 잠깁니다.”는, 키잠금 기능이 작동 중인 상태에서  STANDBY/ON 버튼을 눌렀을 때 표시됩니다.</li> </ul>

### ⑥ 시작 및 배경 이미지의 선택

선택 가능한 항목	설명
로고	사프의 초기화면
청색	청색 화면
블랙	블랙 스크린

### ⑦ 에코/정속 모드 설정

선택 가능한 항목	밝기	팬 사운드	전력 소비 (AC 110V의 경우)	램프 수명
On	80%	저	300W	약 3,000 시간
Off	100%	일반	360W	약 2,000 시간

#### 주

- “에코/정속 모드”를 “On”으로 설정하면 전력 소비량이 감소하고 램프 수명이 연장됩니다 (투사 밝기는 20% 감소).
- 리모콘 또는 프로젝터의 ECO/QUIET 버튼을 사용해서도 에코/정속 모드를 변환할 수 있습니다. (38페이지를 참조하십시오.)

### ⑧ 자동 전원 OFF 기능

선택 가능한 항목	설명
On	15분 이상 입력신호가 감지되지 않으면, 프로젝터는 대기모드로 자동전환됩니다.
Off	자동 전원 OFF 기능을 정지시킵니다.

#### 주

- 자동 전원 OFF 기능이 “On”으로 설정되어 있을 때는 프로젝터가 대기모드로 전환되기 5분 전부터 “X분 후에 대기모드로 들어갑니다.”라는 메시지가 화면에 표시되어 남은 시간을 알려줍니다.

## ⑨ 시스템 사운드 설정하기

선택 가능한 항목	설명
On	오디오 신호가 내부 스피커에서 출력됩니다.
Off	오디오 신호가 내부 스피커에서 출력되지 않습니다.

## ⑩ 메뉴 화면 위치 선택

“옵션1” 메뉴상의 “메뉴 위치” 에서 메뉴 화면을 원하는 위치로 설정합니다.

선택 가능한 항목	설명
중앙	이미지의 중앙에 표시됨.
오른쪽 위	이미지의 오른쪽 위에 표시됨.
오른쪽 아래	이미지의 오른쪽 아래에 표시됨.
왼쪽 위	이미지의 왼쪽 위에 표시됨.
왼쪽 아래	이미지의 왼쪽 아래에 표시됨.

## ⑪ 시스템 잠금

이 기능은 프로젝터의 무단 사용을 방지합니다. 이 기능이 작동되면 사용자는 프로젝터를 켤 때마다 정확한 키코드를 입력해야 합니다. 승인된 사용자만 액세스할 수 있도록 안전한 장소에 키코드를 기록해 두시기 바랍니다.

### 📖 **알아두기**

- 키코드를 잊어 버린 경우 가까운 Sharp 공인 프로젝트 대리점 또는 고객 지원 센터에 문의하십시오(68페이지 참조). 제품 보증 기간이더라도 키코드 재설정 비용은 고객이 부담해야 합니다.

### 키코드 설정/변경

**1** “옵션1” 메뉴에서 “시스템 잠금” 을 선택한 후, ▶ 를 누르십시오.

- 메시지가 나타납니다.
- 이 메시지를 읽은 후, ⊖ENTER 를 누르십시오.
- 스크린에 키코드를 입력하라는 화면이 나타납니다.

**2** “기존코드” 란에 사전 설정된 키코드를 입력하기 위해 리모콘에서 4개의 버튼을 누릅니다.

- 처음으로 키코드를 설정하는 경우 프로젝터상의 ▼를 4번 누릅니다.

### ▼ 화면표시



### 📎 **주**

- 키코드를 잘못 입력하면 커서는 “기존코드” 의 첫 번째 자리로 돌아갑니다.
- 사전 설정된 키코드는 프로젝터상의 ▼버튼 4개입니다. 이 키코드를 설정하면, 프로젝터의 전원을 켤 때, 키코드 입력 화면이 표시되지 않습니다.

**3** 리모콘 또는 프로젝터의 4개의 버튼을 눌러 “신규코드” 란에 새로운 키코드를 입력하십시오.

### 📎 **주**

- 키코드 입력시 다음 버튼은 사용할 수 없습니다.
  - STANDBY/ON(대기/On) 버튼
  - 전원 버튼
  - STANDBY(대기) 버튼
  - ENTER 버튼
  - L-CLICK 버튼
  - R-CLICK/RETURN 버튼
  - MENU 버튼
  - ECO/QUIET 버튼
  - BREAK TIMER 버튼
- 시스템 잠금 기능은 리모콘 또는 프로젝터의 각 버튼이 동일한 버튼 이름이라도 개별적으로 인식합니다. 키코드 설정에 있어 프로젝터의 버튼을 사용한 경우 키코드는 리모콘으로 취소가 되지 않습니다.

**4** “확인” 란에 동일한 키코드를 입력합니다.

### 📎 **주**

이미 설정한 키코드 취소하기

- 위의 2 및 3 단계에 따라 프로젝터의 ▼를 4번 누릅니다.

### 시스템 잠금이 설정된 경우

시스템 잠금이 설정되고 전원이 켜지면 키보드 입력 상자가 나타납니다. 입력 상자가 나타나면 정확한 키코드를 입력하여 이미지 투사를 시작합니다. 키코드를 바르게 입력하지 않으면 프로젝터가 신호를 수신하여도 이미지가 투사되지 않습니다.

▼ 키코드 입력화면

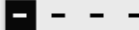
시스템 잠금 



- 키코드가 입력되지 않으면, 프로젝터에 입력 신호가 수신되어도 이미지는 표시되지 않습니다.

### 12 다이렉트 파워온 기능

선택가능한 항목	설명
사용함	전원 코드를 AC 콘센트에 꽂을 때나 브레이커 스위치가 켜진 때에 프로젝터는 자동으로 켜집니다.
사용안함	전원 코드를 AC 콘센트에 끼우거나 브레이커 스위치가 켜진 때에는 프로젝터는 수동으로 켜지고 (32페이지 참조), 자동으로 켜지지 않습니다.

### 프로젝터의 작동 버튼 잠그기 (키잠금 기능)

프로젝터의 작동 버튼을 잠글 때 이 기능을 사용하십시오.

#### ■ 작동 버튼 잠그기

프로젝터가 켜진 상태에서 프로젝터의  ENTER 버튼을 약 5초간 누르십시오.

▼ 화면 표시

키잠금 기능ON



- 키잠금 기능시에도 리모콘 버튼을 사용한 조작이 가능합니다.
- 프로젝터가 예열되는 동안 키잠금 기능을 사용할 수 없습니다.

#### ■ 키잠금 Off

프로젝터의  ENTER 버튼을 약 5초간 누르십시오.

▼ 화면 표시

키잠금 기능OFF

- 프로젝터가 대기 모드인 경우 프로젝터의  ENTER와  STANDBY/ON 버튼을 약 5초간 동시에 누르면 키잠금 기능을 해제할 수 있습니다.

#### **알아두기**

- 화면상 표시가 없을 때에만 키 잠금 기능을 작동시킬 수 있습니다.

# 설치중에 설정하는 유용한 기능들 ( “옵션2” 메뉴)

메뉴 조작 ▶▶ 44페이지

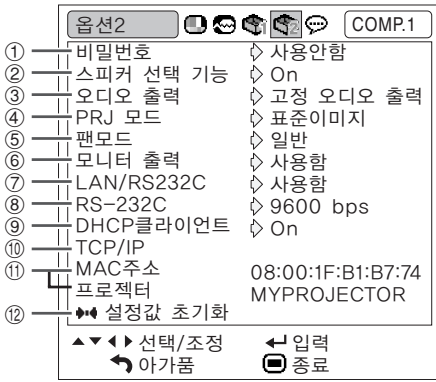

## ① 비밀번호 설정

주요 사용자이외의 사람이 “옵션2” 메뉴의 설정을 바꾸지 않게 하려면, 비밀번호를 설정하십시오.

**1** “비밀번호” 을 선택한 후, ▶를 누르세요.

•스크린에 비밀번호를 입력하라는 화면이 나타납니다.



**2** ▲ 또는 ▼을 눌러 “새로운 비밀번호” 의 첫번째 숫자를 설정한 후, ▶를 누르세요.

**3** 나머지 세 개의 숫자를 입력한 후, ⊙ENTER를 누르세요.

**4** “확인” 에 똑같은 비밀번호를 입력한 후, ⊙ENTER를 누르세요.

### 주

- 일단 비밀번호가 설정된 상태에서 “옵션2” 메뉴설정을 변경하려면, 비밀번호를 입력해야 합니다.

## 비밀번호 변경

**1** “비밀번호” 을 선택한 후, ▶를 누르세요.

•스크린에 비밀번호를 입력하라는 화면이 나타납니다.

**2** “이전 비밀번호” 에서 ▲, ▼, ▶, ◀을 이용하여 비밀번호를 입력한 후, ⊙ENTER를 누르세요.

**3** “새로운 비밀번호” 에서 ▲, ▼, ▶, ◀을 이용하여 비밀번호를 입력한 후, ⊙ENTER를 누르세요.

**4** “확인” 에서 ▲, ▼, ▶, ◀을 이용하여 같은 비밀번호를 재입력한 후, ⊙ENTER를 누르세요.

### 주

- “옵션2” 메뉴설정을 비밀번호로 보호할 필요가 없다면, 스텝3와 4의 새 비밀번호 입력 절차 없이 ⊙ENTER를 누르세요.
- 비밀번호설정을 취소하려면, ⊙RETURN을 누르세요.

## 비밀번호를 잊어버렸다면

비밀번호를 잊어버렸다면, 다음과 같은 절차로 비밀번호를 지운 후 새 비밀번호를 설정하세요.

프로젝터 위의



를 누르세요

### 주

- ⊙ENTER를 5초이상 누르고 있으면, 프로젝트의 작동버튼들은 잠금상태가 됩니다. (52페이지를 참조하세요.)
- 리모콘의 버튼을 사용하여 비밀번호를 삭제할 수 없습니다.

## ② 스피커 설정하기

이 기능으로 내부 스피커의 오디오 출력을 “On” 으로 설정하거나, 프로젝터가 외부 앰프에 연결되어 있는 경우에는 “Off” 로 설정할 수 있습니다.

선택 가능한 항목	설명
On	오디오 신호가 내부 스피커로부터 나옵니다.
Off	오디오 신호가 내부 스피커로부터 나오지 않습니다.

## ③ 오디오 출력 타입 설정하기

이 기능은 VOLUME과 링크시켜서 AUDIO 출력 (MONITOR 출력) 단자로부터의 오디오 레벨 출력을 고정할 것인지 가변으로 할 것인지 결정합니다.

선택 가능한 항목	설명
고정 오디오 출력	소스 프로젝터의 볼륨 레벨에서 그 세기가 다양하지 않은 오디오 출력.
가변 오디오 출력	소스 프로젝터의 볼륨 레벨에서 그 세기가 다양한 오디오 출력.

### 📖 알아두기

- “오디오 출력” 을 “가변 오디오 출력” 으로 설정해 놓은 경우, 전원을 켜거나 끄기 전과 입력을 전환하기 전에는 먼저 프로젝터의 볼륨을 낮추어야 합니다.

## ④ 투사된 이미지의 반전/역상

이 프로젝터는 이미지의 반전/역상 기능을 갖추고 있어서, 투사된 이미지를 반전 또는 역상시킴으로써 다양하게 응용할 수 있습니다.

선택 가능한 항목	설명
표준이미지	일반 이미지 (화면의 전면에서 투사된 이미지)
역상이미지	반전 이미지 (반전 프로젝터를 사용하여 화면의 전면에서 투사된 이미지)
반전이미지	역상 이미지 (거울을 사용하거나 화면 뒷면에서 투사된 이미지)
반전+역상이미지	역상 및 반전 이미지 (거울을 사용하여 투사된 이미지)

### 📌 주

- 이 기능은 반전된 이미지와 프로젝터를 천정에 설치할 경우에 사용됩니다. (21페이지 참조.)

## ⑤ 팬 모드 설정

이 기능은 팬 회전 속도를 조절합니다.

선택 가능한 항목	설명
정상	일반적인 환경에 적당
고	프로젝터를 해발 약 1,500미터 (4,900피트) 이상의 고도에서 사용하는 경우 이 기능을 선택하십시오.

“팬모드” 가 “고” 로 설정된 경우, 팬의 회전 속도는 올라가고 팬 소음은 더 커집니다.

## ⑥ 모니터 출력

## ⑦ LAN/RS232C

“사용함” 로 설정하는 경우, 기능이 작동하고 스탠바이 모드에서도 전원이 소비됩니다. 접속되지 않은 때에는 기능을 “사용안함” 로 설정할 것을 권장합니다. 이것으로 프로젝터가 스탠바이 모드일 때에 전원 소모를 줄입니다.

선택 가능한 항목	설명
사용함	이 기능은 프로젝터가 스탠바이 모드일 때에도 작동합니다.
사용안함	이 기능은 프로젝터가 스탠바이 모드일 때에는 꺼집니다.

### 📌 주

- LAN/RS232C 기능을 사용해서 프로젝터를 제어하고자 하는 경우에는 “사용함” 을 선택하십시오.

## ⑧ 전송속도 선택하기 (RS-232C)

프로젝터와 컴퓨터의 보드율을 동일하게 설정해야 합니다.

선택 가능한 항목	설명
9600 bps	전송 속도가 느림. ↕ 전송 속도가 빠름.
38400 bps	
115200 bps	

### 📌 주

- RS-232C 사양 및 명령어 설정에 대해서는 제공된 CD-ROM에 수록되어 있는 “설치 설명서” 를 참조하십시오.
- 컴퓨터 보드율 설정에 관해서는 컴퓨터의 사용 설명서를 참조하십시오.



## ⑨ DHCP클라이언트 설정

프로젝터를 켜기 전에 LAN 케이블을 연결하십시오. 그러지 않으면, DHCP클라이언트 기능은 작동하지 않습니다.

선택 가능한 항목	설명
On	자동적으로 TCP/IP 네트워크 구성매개변수를 얻게 됩니다.
Off	수동으로 TCP/IP를 설정하십시오.

“DHCP클라이언트”에서 “On”을 선택한 후, **⊖**ENTER를 누르십시오. “IP 주소 취득중...”라는 메시지가 나타난 후, 메뉴가 화면상에 나타납니다. TCP/IP화면에서 IP 주소, 서브네트마스크, 게이트웨이설정의 매개변수를 확인하십시오. DHCP서버를 이용할 수 없을 때는, “IP주소를 취득할 수 없습니다.”라는 메시지가 나타납니다. 이런 경우에는 TCP/IP를 수동으로 설정합니다. (아이템⑩을 참조하세요)

## ⑩ TCP/IP 설정

수동으로 TCP/IP 를 설정하십시오.

**1** “DHCP클라이언트”에서 “Off”을 선택한 후, **⊖**ENTER를 누르세요.

**2** “TCP/IP”을 선택한 후, **⊖**ENTER를 누르세요.

**3** “IP 주소”를 ▲, ▼, ▶, ◀을 이용하여 입력하신 후, **⊖**ENTER를 누르세요.

TCP/IP	
IP 주소	199. 168. 150. 002
서브네트마스크	255. 255. 255. 000
게이트웨이설정	000. 000. 000. 000
← 아가품	□ 종료

**4** “서브네트마스크”를 ▲, ▼, ▶, ◀을 이용하여 입력하신 후, **⊖**ENTER를 누르세요.

**5** “게이트웨이설정”를 ▲, ▼, ▶, ◀을 이용하여 입력하신 후, **⊖**ENTER를 누르세요.

선택 가능한 항목	설명
IP 주소	공장 출하시 초기화 설정: 192.168.150.002 네트워크에 적절한 IP 주소를 입력합니다.
서브네트마스크	공장 출하시 초기화 설정: 255.255.255.000 서브네트마스크를 컴퓨터 및 네트워크 장치의 값과 동일하게 설정합니다.
게이트웨이설정	공장 출하시 초기화 설정: 000.000.000.000 *사용하지 않을 경우, “000.000.000.000”으로 설정하십시오.

### 주

- 기존의 네트워크 세그먼트(IP 주소 그룹)를 확인하여 설정한 IP 주소가 다른 네트워크 장치나 컴퓨터와 중복되지 않도록 합니다. “192.168.150.XXX”의 IP 주소를 가진 네트워크에서 “192.168.150.002”가 사용되지 않을 경우, 프로젝트의 IP 주소는 변경하지 않아도 됩니다.
- 각 설정에 관한 자세한 내용은, 네트워크관리자에게 문의하시기 바랍니다.

### ⑪ 프로젝터의 네트워크 정보 확인

프로젝터의 이름과 MAC 주소를 확인할 수 있습니다.

표시되는 항목	설명
MAC주소	프로젝터의 MAC 주소가 나타납니다.
프로젝터	프로젝터 이름이 표시됩니다.



주

- 프로젝터의 이름 변경 방법에 대해서는 제공된 CD-ROM에 수록되어 있는 “설치 설명서”를 참조하십시오.

### ⑫ 설정값을 원래 상태로 초기화하기

이 기능을 사용하여, 프로젝터 안에 작성된 설정내용을 초기화할 수 있습니다.



주

- 아래의 항목은 초기화할 수 없습니다.
- “미세조정” 메뉴  
해상도 설정
  - “옵션1” 메뉴  
시스템 잠금  
램프타이머(수명)
  - “언어” 메뉴



### 화면 표시 언어 선택

프로젝터에서 11개의 화면 표시 언어를 선택할 수 있습니다.

## 프로젝터의 청소 방법

- 프로젝터를 청소하기 전에 전원 코드가 빠져 있는지 확인하십시오.
- 본체 케이스나 조작 패널은 플라스틱으로 되어 있습니다. 따라서, 본체 케이스 위의 도장이 벗겨지거나 손상될 우려가 있는 벤젠이나 시너의 사용을 삼가해 주십시오.
- 살충제와 같은 휘발성 제품은 사용하지 마십시오. 고무나 플라스틱 제품을 프로젝트에 장시간 접촉시키지 마십시오. 고무나 플라스틱 제품 안에 함유된 가소제의 작용으로 프로젝트 본체의 표면이 변질되거나 도장이 벗겨지는 등, 손상의 원인이 될 수 있습니다.

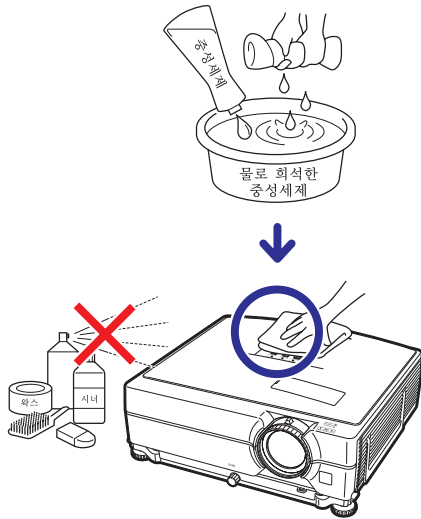

- 더러워진 부분은 부드러운 플란넬 형겜으로 가볍게 닦아 주십시오.
- 심하게 더러워진 부분은, 물로 희석한 중성세제에 형겜을 담근 후 잘 짜서 프로젝터를 닦아주십시오. 세정력이 강한 세제를 사용하면, 프로젝트 본체의 코팅막이 손상되거나 변색될 수 있습니다. 사용하기 전에 프로젝트의 작고 눈에 띄지 않는 부분에 반드시 테스트를 해 보십시오.

## 렌즈 청소 방법

- 렌즈의 청소는 시판되는 블로어나 렌즈 클리닝 페이퍼(안경, 카메라 등의 청소용)를 사용하여 주십시오. 액상의 클리닝 제품은 표면의 코팅 막이 벗겨지는 원인이 되므로 사용하지 마십시오.
- 렌즈 표면은 흠집이 생기기 쉬우므로, 문지르거나 두드리지 마십시오.

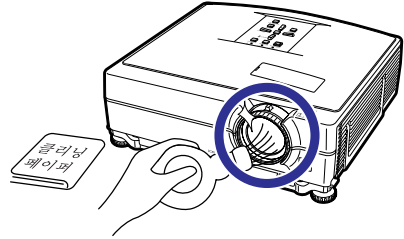

## 흡기구와 배기구의 청소 방법

- 흡기구와 배기구의 먼지는 진공청소기로 제거하여 주십시오.

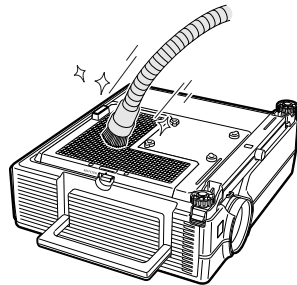
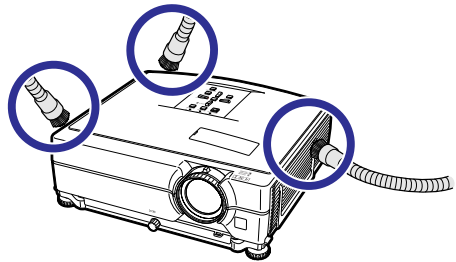

## 알아두기

- 프로젝트가 작동 중일 때 통풍구를 청소하려면, **STANDBY/ON** 프로젝트 또는 **STANDBY** 리모콘의 버튼을 사용하여 프로젝터를 대기모드로 전환해야 합니다. 냉각 팬이 작동을 멈춘 후, AC 소켓에서 전원코드를 뽑고 통풍구를 청소하십시오.
- 공기 필터는 100시간 사용마다 청소해야 합니다. 프로젝터를 먼지가 많은 곳이나 연기가 발생하는 지역에서 사용할 때에는 더 자주 청소해 주십시오.

# 공기 필터 교체하기

- 이 프로젝터에는 공기 필터가 장착되어 있어서 프로젝터를 최적의 조작 상태로 해 줍니다.
- 더 이상 청소를 할 수 없는 때에 필터 (PFILDA022WJKZ)를 변경하려면 가까운 Sharp 공인 프로젝터 대리점 또는 고객 지원 센터에 문의해 주십시오.

## 공기 필터 교체하기

- 1** 프로젝터의  STANDBY/ON 또는 리모콘의  STANDBY를 눌러서 프로젝터를 스탠바이 모드로 합니다.
- 냉각팬이 정지할 때까지 기다려 주십시오.

- 2** 전원 코드를 뽑습니다.
- AC 콘센트로부터 전원 코드를 뽑습니다.

- 3** 필터 커버를 떼어냅니다.
- 프로젝터를 뒤집습니다. 운반 손잡이(①)를 당겨서 탭(②)을 잡고 필터 커버(③)를 밀어서 엽니다.

- 4** 공기 필터를 떼어냅니다.
- 손가락으로 공기 필터를 집어서 필터 커버 밖으로 들어냅니다.

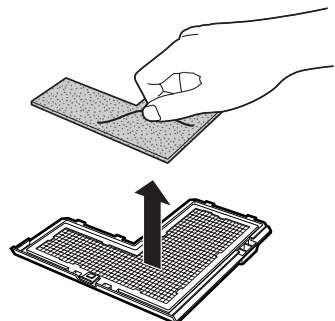
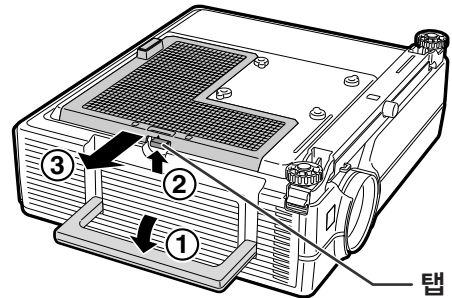
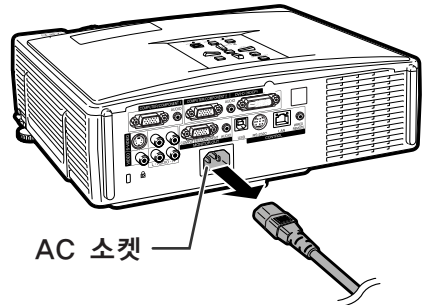
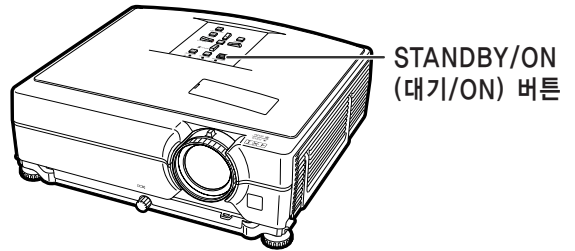

- 5 교체할 공기 필터를 장착합니다.**  
• 새 공기 필터를 필터 커버로 장착합니다.

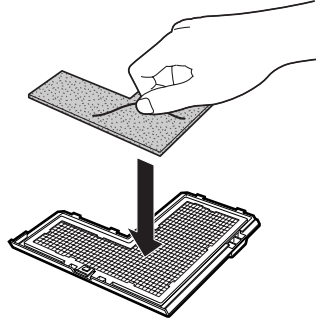

- 6 필터 커버를 다시 부착합니다.**  
• 화살표 방향으로 필터 커버를 밀어서 닫습니다.

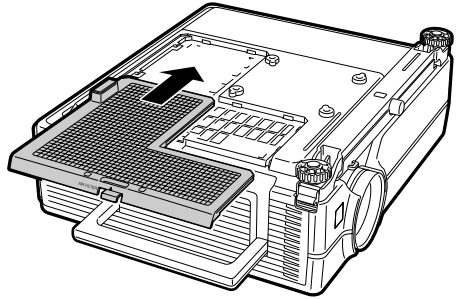

 **주**

- 필터 커버가 단단히 장착된 것을 확인하십시오. 올바르게 장착되지 않으면 전원이 켜지지 않습니다.

# 유지 보수 표시등

- 프로젝터의 경고등은 기기 내부에 이상이 발생하였음을 알려줍니다.
- 내부에 이상이 발생하면, 온도경고 표시등이나 램프 표시등이 적색으로 점등되며, 프로젝터가 대기모드로 전환됩니다. 프로젝터가 대기모드로 전환된 후에는 다음 순서에 따라 조치를 취해 주십시오.

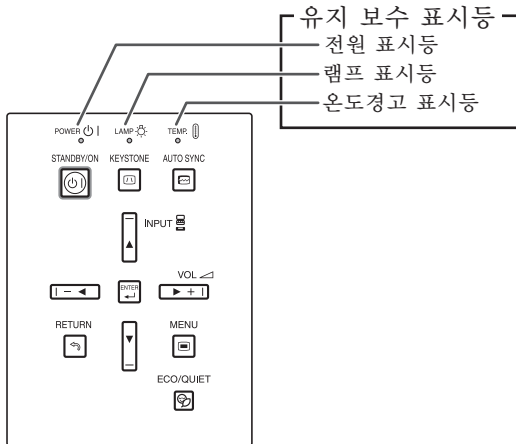



## 온도경고 표시등에 대하여



공기 통풍구의 막힘 또는 설치 위치로 인해 프로젝터의 내부 온도가 상승할 경우, “온도 모니터”가 화상의 왼쪽 아래에 표시됩니다. 내부 온도가 계속해서 상승하면, 램프가 꺼지고 온도경고 표시등이 점멸하며, 90초 동안 냉각팬이 작동한 후, 프로젝터가 대기모드로 전환됩니다. “온도 모니터” 표시가 나타나면, 61페이지에 설명된 방법에 따라 조치를 취해 주십시오.

## 램프 표시등에 대하여



- 램프의 잔여 수명이 5% 또는 그 이하가 되면, “” (황색) 과 “램프 교환” 이 스크린상에 나타나게 됩니다. 퍼센트가 0%로 되면, 램프 표시 아이콘이 “” (적색)으로 변하고 램프가 자동으로 꺼진 후에 프로젝터는 대기모드로 자동 전환됩니다. 이 때 램프 표시등은 적색으로 점등됩니다.
- 램프를 교환하지 않은 상태에서 전원을 다시 넣고 사용하게 되면, 4회 째부터는 프로젝터에 전원이 들어오지 않습니다.

유지 보수 표시등		문제	원인	해결 방법	
정상	이상				
온도경고 표시등	Off	적색 점등 (대기)	내부 온도가 비정 상적으로 높음.	<ul style="list-style-type: none"> <li>• 통풍구에 장애물이 있음</li> <li>• 프로젝터를 적절한 통풍 위치로 옮기십시오. (10페이지 참조.)</li> </ul>	
			<ul style="list-style-type: none"> <li>• 냉각팬 고장</li> <li>• 내부 회로 고장</li> <li>• 통풍구 막힘</li> </ul>	<ul style="list-style-type: none"> <li>• 수리를 위해 프로젝터를 가까운 Sharp 공인 프로젝터 대리점 또는 고객 지원 센터에 가지고 가십시오. (68페이지 참조.)</li> <li>• 흡기구와 배기구를 청소하십시오. (57페이지 참조.)</li> </ul>	
램프 표시등	녹색 점등 (램프가 예열중에는 녹색이 점멸합니다.)	적색 점등	램프가 점등하지 않음.	<ul style="list-style-type: none"> <li>• 램프가 비정상적으로 종료됨.</li> </ul>	<ul style="list-style-type: none"> <li>• 전원 코드를 AC 콘센트에서 뽑았다가 다시 연결합니다.</li> <li>• 램프를 조심스럽게 교환하십시오. (63페이지 참조.)</li> <li>• 수리를 위해 프로젝터를 가까운 Sharp 공인 프로젝터 대리점 또는 고객 지원 센터에 가지고 가십시오. (68페이지 참조.)</li> <li>• 램프를 교환할 때 조심해서 다루어 주십시오.</li> <li>• 램프 유니트 커버를 단단히 장착하십시오.</li> </ul>
		적색 점등 (대기)	램프 교환 시간 램프가 점등하지 않음.	<ul style="list-style-type: none"> <li>• 잔여 램프 수명이 5% 이하임.</li> <li>• 램프가 나감</li> <li>• 램프 회로 고장</li> </ul>	
전원 표시등	녹색 점등/적색 점등 녹색등 깜박임 (냉각)	적색 점멸	프로젝터 컷을 때 전원 표시등이 적색 점멸.	<ul style="list-style-type: none"> <li>• 필터 커버, 램프 유니트 커버 또는 렌즈 하우징 커버가 열려져 있습니다.</li> <li>• 냉각팬 고장</li> </ul>	<ul style="list-style-type: none"> <li>• 커버를 단단히 설치한 때에도 전원 표시등이 점멸하는 경우, 또는 냉각팬이 정상적으로 작동하지 않는 경우에는 가까운 Sharp 전문 대리점이나 고객 지원 센터(68페이지 참조)에 연락해 주십시오.</li> </ul>

### **알아두기**

- 온도경고 표시등이 켜지고 프로젝터가 대기 모드로 들어가면, 통풍구가 막혀 있는지(10페이지 참조) 확인한 후에 전원을 다시 넣습니다. 전원을 켤 때는, 전원 코드를 콘센트에 연결하기 전에 프로젝터의 내부 온도가 완전히 내려갈 때까지 기다리십시오. (적어도 10분 이상)
- 정전으로 전원이 끊어졌다가 바로 전원이 다시 들어오게 되면, 램프 표시등이 적색으로 점등되고 전원이 들어가지 않게 되는 경우가 있습니다. 이 때는, 일단 전원 코드를 AC 콘센트에서 뽑았다가 다시 꽂고, 전원을 다시 넣어 주십시오.
- 프로젝터가 대기모드로 들어간 후 냉각팬이 작동하는 동안에는 전원 코드를 빼지 마십시오. 냉각팬은 90초 동안 작동합니다.
- 냉각팬은 프로젝터의 내부 온도를 일정하게 유지해 주며 이 기능은 자동으로 제어됩니다. 냉각팬 작동음은 팬 속도 변화에 따라 작동 중에 변화할 수 있으며 이것은 정상적인 작동으로 고장이 아닙니다.

# 램프에 대하여

## 램프

- 램프의 잔여 수명이 5% 또는 그 이하가 되거나 화상과 색상 품질이 현저히 저하된 경우에는, 램프 유니트(옵션:AN-C430LP)의 교환을 권장합니다. 램프의 수명(백분율)은 메뉴 화면상에서 확인할 수 있습니다. 49페이지 참조.
- 해당 구입처, Sharp 공인 프로젝터 대리점 또는 고객지원센터에서 AN-C430LP 형식의 교환용 램프 유니트를 구입하십시오.

### 미국 고객에 대한 중요 사항:

본 프로젝터에 포함된 램프의 보증 기간은 90일입니다. 램프 교환을 포함하여 보증 기간 내의 모든 서비스는 Sharp 공인 프로젝터 대리점 또는 고객 지원 센터를 통해 실시되어야 합니다. 무료 전화:

1-888-GO-SHARP (1-888-467-4277)로 전화하십시오.

미국만 해당

## 램프 사용상의 주의사항

- 본 프로젝터는 고압 수은 램프를 사용하고 있습니다. 큰 소리가 나면서 램프의 기능이 정지될 수 있으며, 램프의 고장은 과도한 충격, 부적절한 냉각, 전구 표면의 손상 또는 사용 시간의 경과로 인한 품질 저하 등과 같이 매우 다양한 원인에 기인합니다.  
램프 사용 기간은 램프의 사용 조건과 주기에 따라 크게 다릅니다. 램프 고장으로 가끔 전구가 파열되거나 특히 이 점을 유의하시기 바랍니다.
- 램프 표시등과 해당 아이콘이 화면 표시상에 점등되어 있을 경우에는, 램프가 정상적으로 작동되고 있더라도 즉시 새로운 램프로 교환하여 주십시오.
- 램프가 파열되면, 램프 유니트 내부에 유리 파편이 흩어지고 램프 안에 충전된 가스가 배기구를 통해 실내로 유입됩니다. 가스에는 수은 성분이 함유되어 있으므로 실내를 충분히 환기시키고, 가스를 흡입하거나 눈과 입이 가스에 노출되지 않도록 유의하십시오. 가스에 노출된 경우에는 가능한 한 빨리 의사와 상담하여 주십시오.
- 램프가 파열되면, 프로젝터 내부에 유리 파편이 흩어질 수 있습니다. 이러한 경우 가까운 Sharp 공인 프로젝터 대리점 또는 고객 지원 센터에 문의하여 손상된 램프를 제거하고 안전 조치를 취할 것을 권장합니다.

## 램프 교환

### 주의

- 프로젝터 조작 후 바로 램프를 분해하지 마십시오. 램프가 고온인 상태에서 만지면 화상을 입을 우려가 있습니다.
  - 램프교환 유니트를 분해할 때는 전원 코드를 뽑고 나서, 적어도 1시간 이상, 램프 유니트의 표면이 완전히 냉각될 때까지 기다려 주십시오.
  - 구입한 램프 유니트는 이 단원에서 설명하는 지침에 따라 램프를 조심스럽게 교환하시기 바랍니다. \*고객이 원하시는 경우, 가까운 Sharp 공인 프로젝터 대리점이나 고객 지원 센터에서 램프를 교환해 드립니다.
- \* 새 램프로 교환한 후에도 점등하지 않을 경우 가까운 Sharp 공인 프로젝터 대리점이나 고객 지원 센터에 프로젝터의 수리를 의뢰하십시오.





## 램프 유니트의 탈착 방법

### ⚠ 경고!

- 사용한 직후에는 프로젝터에서 램프를 제거하지 마십시오. 램프가 매우 뜨거워 화상이나 상해를 입힐 수 있습니다.

### 📖 알아두기

- 램프부의 유리 표면 또는 프로젝터의 내부를 만지지 마십시오.
- 사용자가 다치거나 램프가 손상되지 않도록 다음 순서에 따라 신중하게 작업을 해주십시오.
- 램프 유니트 커버와 램프 유니트를 제외한 다른 나사들은 풀지 마십시오.

**1** 프로젝터 본체의  STANDBY/ON 또는 리모콘의  STANDBY 버튼을 눌러서 프로젝터를 대기 모드로 전환합니다.

- 냉각팬이 멈출 때까지 기다립니다.

**2** 전원 코드를 빼냅니다.

- AC 소켓에서 전원 코드를 빼십시오.
- 램프 유니트가 충분히 냉각될 때까지(약 1시간) 두십시오.

**3** 램프 유니트 커버를 떼어냅니다.

- 램프 유니트 커버를 고정하고 있는 사용자 서비스 나사(①)를 풀니다. 밀어서(②) 램프 유니트 커버(③)를 떼어냅니다.

**4** 램프 유니트를 꺼냅니다.

- 램프 유니트의 고정 나사를 풀어줍니다. 램프 유니트를 잡고 화살표 방향으로 밀니다. 이 때, 램프 유니트는 수평으로 유지하고 기울이지는 마십시오.

옵션  
부속품

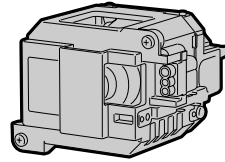

램프 유니트  
AN-C430LP

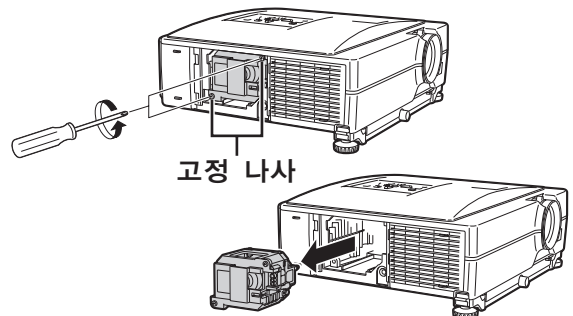
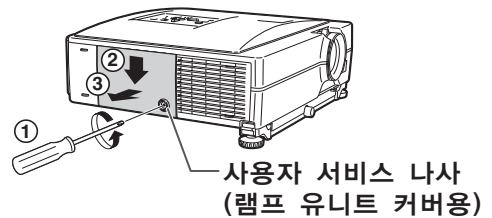
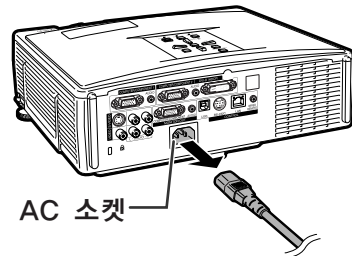
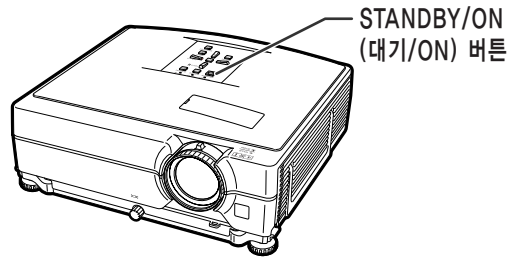

## 램프에 대하여

### 5 새로운 램프 유닛을 삽입합니다.

- 새로운 램프 유닛을 램프 유닛 수납부에 눌러 넣고, 고정 나사를 조이십시오.

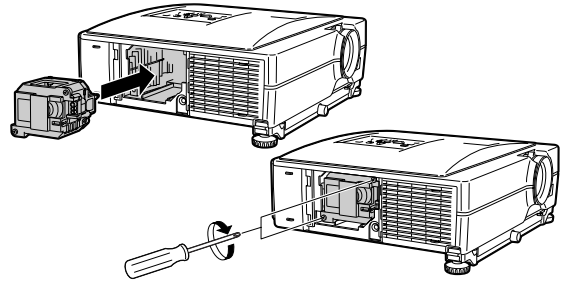

### 6 램프 유닛 커버를 고정합니다.

- 램프 유닛 커버를 정렬한 후 밀어서 닫으십시오. 그리고 나서 사용자 서비스 나사로 죄어 램프 유닛 커버를 단단히 고정하여 주십시오.

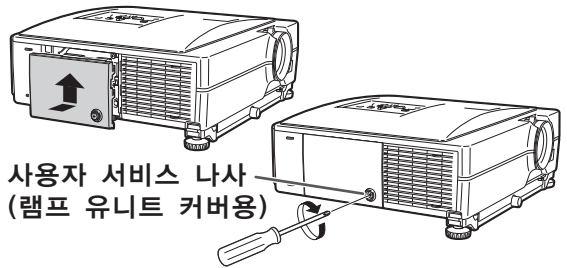

#### 알아두기

- 램프 유닛과 램프 유닛 커버가 올바르게 설치되지 않았을 경우에는, 전원코드가 프로젝터에 연결된 경우에도 전원이 들어오지 않습니다.

## 램프 타이머의 재설정

램프 교환 후, 램프 타이머를 다시 설정하여 주십시오.

#### 알아두기

- 반드시 램프를 교체할 때에만 램프 타이머를 초기화해 주십시오. 임의로 램프 타이머를 초기화한 후 그 램프를 그대로 사용하면 램프에 손상을 주거나 파열할 수 있습니다.
- 또한 LAN을 통해서 램프타이머를 재설정할 수도 있습니다.  
(자세한 내용은 제공된 CD-ROM에 수록되어 있는 “설치 설명서”를 참조하십시오.)

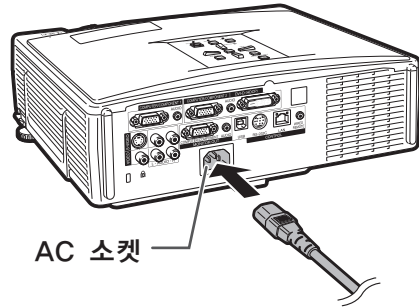

AC 소켓

### 1 전원 코드를 연결합니다.

- 전원 코드를 프로젝터의 AC 소켓에 꽂아 주십시오.

### 2 램프 타이머를 초기화합니다.

- 프로젝터상의 ▼, ENTER, MENU 버튼을 동시에 누르면서, 프로젝터의 STANDBY/ON 버튼을 누르십시오.
- 램프 타이머가 초기화되면 “LAMP 0000H”가 표시됩니다.

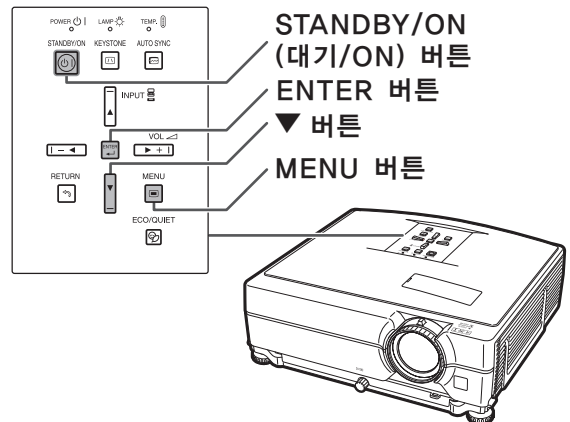

# 컴퓨터 호환성 차트

아래의 표는 본 프로젝터와 호환성이 있는 신호 코드의 목록입니다. 이미지가 왜곡되거나 투사되지 않을 경우에는 아래의 표를 참고로 하여 사용자 컴퓨터의 출력신호를 조정하십시오.

## 컴퓨터

### • 다중신호 지원

수평 주파수: 15-70kHz

수직 주파수: 43-85Hz

픽셀 클럭: 12-108MHz

동기 신호: TTL 레벨과 호환

### • 녹색 신호의 화상조정과 호환

• 인텔리전트 압축에서 SXGA+, SXGA와의 호환

• 인텔리전트 압축과 확장 시스템 화상 크기 조정 기술

아래의 리스트는 VESA 표준모드에 관한 것입니다. 그러나, 본 프로젝터는 VESA 표준모드 이외의 신호에도 대응할 수 있습니다.

PC/MAC	해상도	수평주파수 (kHz)	수직주파수 (Hz)	VESA 표준모드	DVI 지원	표시		
PC	VGA	640 × 400	27.0	60		✓	업스케일	
			31.5	70				
			37.9	85	✓			
		VGA	720 × 400	27.0	60			
				31.5	70			
				37.9	85			✓
	VGA		640 × 480	26.2	50			
				31.5	60			✓
				34.7	70			✓
		SVGA	800 × 600	37.9	72			✓
				37.5	75			✓
				43.3	85			✓
	SVGA		800 × 600	31.4	50			
				35.1	56			✓
				37.9	60			✓
		XGA	1,024 × 768	46.6	70			✓
				48.1	72			✓
				46.9	75			✓
	XGA		1,024 × 768	53.7	85			✓
				35.5	43			
				40.3	50			
		SXGA	1,152 × 864	48.4	60			✓
				56.5	70			✓
				60.0	75			✓
SXGA+	1,280 × 800		68.7	85	✓			
			55.0	60				
			66.2	70				
	WXGA	1,280 × 768	67.5	75	✓			
			64.0	60	✓			
			64.0	60				
WXGA		1,366 × 768	64.0	60				
			47.8	60				
			62.6	75				
	MAC 13"	VGA	640 × 480	47.8	60			
				47.7	60			
				47.8	60			
MAC 16"		SVGA	832 × 624	67	67			
				49.7	75			
				60.2	75			
	MAC 19"	XGA	1,024 × 768	75	75			
				75	75			
				75	75			
MAC 21"		SXGA	1,152 × 870	75	75			
				75	75			
				75	75			





## 주

- 이 프로젝터는 노트북 컴퓨터에서의 이미지를 동시(CRT/LCD)모드로 표시할 수 없을 경우가 있습니다. 이러한 경우, 노트북 컴퓨터의 LCD 화면을 끄고, 표시하려는 데이터를 "CRT에 한함" 모드로 출력하여 주십시오. 표시 모드의 변경 방법에 대한 자세한 내용은 노트북 컴퓨터의 사용설명서를 참조하십시오.
- 본 제품은 640×350 VESA 형식 VGA 신호를 수신할 경우, 화면상에는 "640×400" 형식으로 표시됩니다.
- "자동" 또는 "RGB" 로 설정된 "신호종류" 로 COMPUTER/COMPONENT 1, 2 또는 DVI-D 을 사용하여 RGB 인터페이스 신호를 영사할 경우, 이미지가 원하는 대로 영사되지 않을 수도 있습니다. 이런 경우에는 VIDEO 또는 S-VIDEO를 사용하십시오.

## DTV

신호	수평주파수 (kHz)	수직주파수 (Hz)	DVI 지원
480I	15.7	60	
480P	31.5	60	✓
540P	33.8	60	✓
576I	15.6	50	
576P	31.3	50	✓
720P	45.0	60	✓
1035I	28.1	50	
1035I	33.8	60	
1080I	28.1	50	✓
1080I	33.8	60	✓

# A/S를 의뢰하기 전에

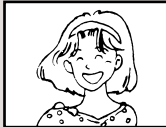
문제점	점검 사항	페이지
 영상과 소리가 나오지 않고 프로젝터가 기동하지 않음.	<ul style="list-style-type: none"> <li>프로젝터의 전원 코드가 벽면 콘센트에서 빠져 있습니다.</li> </ul>	32
	<ul style="list-style-type: none"> <li>접속된 외부기기의 전원이 꺼져 있습니다.</li> </ul>	—
	<ul style="list-style-type: none"> <li>입력모드가 잘못 선택되어 있습니다.</li> </ul>	36
	<ul style="list-style-type: none"> <li>AV 뮤트 기능이 작동 중입니다.</li> </ul>	37
	<ul style="list-style-type: none"> <li>케이블이 프로젝터의 측면 패널과 잘못 접속되어 있습니다.</li> </ul>	25-31
	<ul style="list-style-type: none"> <li>리모콘의 건전지가 방전되어 있습니다.</li> </ul>	17
	<ul style="list-style-type: none"> <li>노트북 컴퓨터와 접속되어 있을 때, 외부출력 상태가 설정되어 있지 않습니다.</li> </ul>	25
 소리는 들리지만 영상이 나오지 않음.	<ul style="list-style-type: none"> <li>필터 커버, 램프 유니트 커버 또는 램프 하우징 커버가 올바르게 장착되지 않았습니다.</li> </ul>	61
	<ul style="list-style-type: none"> <li>케이블이 프로젝터의 후면 패널에 잘못 연결되어 있습니다.</li> <li>“밝기”가 최소 위치로 설정되어 있습니다.</li> </ul>	25-31 46
 색상이 흐리거나 좋지 않음.	<ul style="list-style-type: none"> <li>이미지 조정이 잘못 설정되어 있습니다. (VIDEO, S-VIDEO 입력에서만)</li> </ul>	46
	<ul style="list-style-type: none"> <li>비디오 입력시스템이 잘못 설정되어 있습니다. (COMPUTER/COMPONENT 1, 2, DVI-D 에서만)</li> <li>입력신호 종류(RGB/컴포넌트)가 잘못 설정되어 있습니다.</li> </ul>	47 47
 영상이 흐리거나 노이즈가 발생함.	<ul style="list-style-type: none"> <li>초점을 조절하십시오.</li> </ul>	35
	<ul style="list-style-type: none"> <li>프로젝션 거리가 포커스 조정범위를 초과하였습니다.</li> </ul>	21
	<ul style="list-style-type: none"> <li>렌즈에 습기가 있습니다. 만일 프로젝터를 찬 곳에서 더운 곳으로 옮기거나 갑자기 뜨겁게 열을 가하면 렌즈의 표면에 물방울이 형성되어 이미지가 흐려집니다. 프로젝터를 사용하기 최소한 한 시간 전에 설치하십시오. 만약 물방울이 나타나면 콘센트에서 전원코드를 뽑고 습기가 완전히 없어질 때까지 기다리십시오.</li> </ul>	—
	<ul style="list-style-type: none"> <li>(컴퓨터 입력에서만)</li> <li>“미세조정”을 실행합니다(“수직노이즈” 조정)</li> <li>“미세조정”을 실행합니다(“수평노이즈” 조정)</li> <li>컴퓨터에 따라 소음이 날 수도 있습니다.</li> </ul>	48 48 —
 영상은 나오지만 소리가 들리지 않음.	<ul style="list-style-type: none"> <li>케이블이 프로젝터의 측면 패널에 잘못 연결되어 있습니다.</li> </ul>	25-31
	<ul style="list-style-type: none"> <li>음량이 최소로 설정되어 있습니다.</li> </ul>	37
가끔 본체 케이스에서 이상한 소리가 남.	<ul style="list-style-type: none"> <li>영상이 정상일 때 소리가 나는 것은, 실내의 온도변화에 의해 본체 케이스가 움츠러들었기 때문입니다. 조작이나 성능에는 영향을 미치지 않습니다.</li> </ul>	—

문제점	점검 사항	페이지
유지 보수 표시등이 점등되거나 적색상태로 점멸합니다.	<ul style="list-style-type: none"> <li>“유지 보수 표시등” 을 참조하십시오.</li> </ul>	60
프로젝터 본체의 전원 버튼이나 STANDBY/ON(대기/ON) 버튼으로는, 프로젝터의 전원을 켜거나 대기모드로 전환할 수 없습니다.	<ul style="list-style-type: none"> <li>키잠금 기능이 설정되었습니다. 키잠금 기능이 ON으로 설정되어 있을 경우, 모든 버튼은 잠게 됩니다.</li> </ul>	52
컴포넌트 입력 신호 (COMPUTER/COMPONENT 1, 2, DVI-D)로 화상이 녹색입니다.	<ul style="list-style-type: none"> <li>입력 신호 종류의 설정을 변경하십시오.</li> </ul>	47
RGB 입력 신호 (COMPUTER/COMPONENT 1, 2, DVI-D)로 화상이 핑크색(녹색이 없음)입니다.		
영상이 너무 밝아 하얗게 보임.	<ul style="list-style-type: none"> <li>이미지 조정이 잘못 설정되어 있습니다.</li> </ul>	46
DVI-D이 선택되었을 때 이미지의 블랙레벨은 띠의 형태로 나타나거나 색이 바랜 것처럼 나타납니다.	<ul style="list-style-type: none"> <li>최적의 화질을 가지는 다이내믹 레인지 설정(“표준” 또는 “특수”)을 선택합니다.</li> </ul>	47
냉각팬에서 소음이 납니다.	<ul style="list-style-type: none"> <li>프로젝터 내부의 온도가 올라가면 냉각팬 속도가 빨라집니다.</li> </ul>	—
프로젝터를 켜 후에도 램프가 점등하지 않습니다.	<ul style="list-style-type: none"> <li>램프 표시등이 적색으로 점멸하고 있는 경우에는 램프를 교환하십시오.</li> </ul>	60
투사 중에 램프가 갑자기 꺼집니다.		
가끔 이미지에 깜빡거림 현상이 발생합니다.	<ul style="list-style-type: none"> <li>프로젝터 또는 연결된 기기에 케이블을 잘못 연결하면 정상적으로 작동하지 않습니다.</li> <li>자주 발생하면, 램프를 교체하십시오.</li> </ul>	25-31 62
램프가 켜질 때까지는 시간이 오래 걸립니다.	<ul style="list-style-type: none"> <li>램프를 조만간에 교체해야 합니다. 램프의 수명이 다 되었습니다. 램프를 교체해 주십시오.</li> </ul>	62
영상이 어둡게 보임.		
리모콘을 사용할 수 없습니다.	<ul style="list-style-type: none"> <li>프로젝터의 리모콘 센서를 향해서 리모콘을 조작하십시오.</li> <li>리모콘이 프로젝터에서 너무 멀리 떨어져 있을 수 있습니다.</li> <li>만약 프로젝터의 리모콘 센서에 직접 햇빛이 닿거나 강한 조명 빛이 비춰져 있다면, 프로젝터를 강한 빛에 영향을 받지 않는 곳으로 옮기십시오.</li> </ul>	17
	<ul style="list-style-type: none"> <li>건전지가 다되었거나 제대로 끼워지지 않았습니다. 건전지가 제대로 끼워져 있는지 확인하고 그래도 해결되지 않을 경우에는 새 건전지를 끼우십시오.</li> </ul>	17

이 프로젝터에는 마이크로프로세서가 장착되어 있습니다. 잘못된 조작 또는 간섭은 성능에 부정적인 영향을 줄 수 있습니다. 이러한 현상이 발생하면 프로젝터의 전원 코드를 뽑고 5분 이상 경과한 후 다시 연결합니다.

# 샤프의 고객지원센터

본 프로젝터의 설치와 조작시 발생하는 문제에 대해서는, 우선 66, 67페이지에 있는 “A/S를 의뢰하기 전에” 를 참조하십시오. 발생한 문제점에 대한 해결방안이 본 사용설명서에 없을 경우에는, 아래의 SHARP 고객지원센터로 문의하십시오.

미국	<b>Sharp Electronics Corporation</b> 1-888-GO-SHARP (1-888-467-4277) lcdsupport@sharpsec.com http://www.sharplcd.com	베네룩스	<b>SHARP Electronics Benelux BV</b> 0900-SHARPC (0900-7427723) Nederland 9900-0159 Belgium http://www.sharp.nl http://www.sharp.be http://www.sharp.lu
캐나다	<b>Sharp Electronics of Canada Ltd.</b> (905) 568-7140 http://www.sharp.ca	호주	<b>Sharp Corporation of Australia Pty. Ltd.</b> 1300-135-022 http://www.sharp.net.au
멕시코	<b>Sharp Electronics Corporation Mexico Branch</b> (525) 716-9000 http://www.sharp.com.mx	뉴질랜드	<b>Sharp Corporation of New Zealand</b> (09) 634-2059, (09) 636-6972 http://www.sharp.net.nz
라틴 아메리카	<b>Sharp Electronics Corp. Latin American Group</b> (305) 264-2277 www.servicio@sharpsec.com http://www.siemprisharp.com	싱가포르	<b>Sharp-Roxy Sales (S) Pte. Ltd.</b> 65-226-6556 ckng@srs.global.sharp.co.jp http://www.sharp.com.sg
독일	<b>Sharp Electronics (Europe) GMBH</b> 01805-234675 http://www.sharp.de	홍콩	<b>Sharp-Roxy (HK) Ltd.</b> (852) 2410-2623 dcmktg@srh.global.sharp.co.jp http://www.sharp.com.hk
영국	<b>Sharp Electronics (U.K.) Ltd.</b> 08705 274277 http://www.sharp.co.uk/customersupport	타이완	<b>Sharp Corporation (Taiwan)</b> 0800-025111 http://www.sharp-scot.com.tw
이탈리아	<b>Sharp Electronics (Italy) S.P.A.</b> (39) 02-89595-1 http://www.sharp.it	말레이시아	<b>Sharp-Roxy Sales &amp; Service Co.</b> (60) 3-5125678
프랑스	<b>Sharp Electronics France</b> 01 49 90 35 40 hotlineced@sef.sharp-eu.com http://www.sharp.fr	U.A.E.	<b>Sharp Middle East Fze</b> 971-4-81-5311 helpdesk@smef.global.sharp.co.jp
스페인	<b>Sharp Electronica Espana, S.A.</b> 93 5819700 sharplcd@sees.sharp-eu.com http://www.sharp.es	태국	<b>Sharp Thebnakorn Co. Ltd.</b> 02-236-0170 svc@stcl.global.sharp.co.jp http://www.sharp-th.com
스위스	<b>Sharp Electronics (Schweiz) AG</b> 0041 1 846 63 11 cattaneo@sez.sharp-eu.com http://www.sharp.ch	한국	<b>Sharp Electronics Incorporated of Korea</b> (82) 2-3660-2002 lcd@sharp-korea.co.kr http://www.sharpkorea.co.kr
스웨덴	<b>Sharp Electronics (Nordic) AB</b> (46) 8 6343600 vision.support@sen.sharp-eu.com http://www.sharp.se	인도	<b>Sharp Business Systems (India) Limited</b> (91) 11- 6431313 service@sharp-oa.com
오스트리아	<b>Sharp Electronics (Europe) GMBH Branch Office Austria</b> 0043 1 727 19 123 pogats@sea.sharp-eu.com http://www.sharp.at		

제품형식	LCD 프로젝터
모델	XG-C430X/XG-C335X/XG-C330X
비디오 시스템	NTSC3.58/NTSC4.43/PAL/PAL-M/PAL-N/PAL-60/SECAM/ DTV480I/DTV480P/DTV540P/DTV576I/DTV576P/DTV720P/DTV1035I/DTV1080I
디스플레이 방식	LCD판넬 × 3, RGB 광학서터법
LCD 패널	패널 크기: 0.8" 도트 수: 786,432도트(1,024 [H] × 768 [V])
렌즈	1.2 × 줌 렌즈, F1.7-1.9, f = 28.0-33.6 mm
프로젝션 램프	AC 275 W 램프
컴포넌트 입력(COMPUTER/ COMPONENT 1, 2)/출력신호 (MONITOR OUT)	15-핀 미니 D-서브 커넥터 Y: 1.0 Vp-p, 네거티브 화상조정, 75 Ω터미네이티드 PB: 0.7 Vp-p, 75 Ω터미네이티드 PR: 0.7 Vp-p, 75 Ω터미네이티드
수평해상도	700 TV 라인(DTV720P)
컴퓨터 RGB 입력(COMPUTER/ COMPONENT 1, 2)/출력신호 (MONITOR OUT)	15-핀 미니 D-서브 커넥터 RGB 녹색/타입 아날로그 입력에서 세퍼레이트: 0-0.7 Vp-p, 포지티브, 75 Ω터미네이티드 수평 화상조정 신호: TTL 레벨(포지티브/네거티브) 수직 화상조정 신호: 위와 동일
RGB 디지털 입력 신호(DVI-D) 비디오 입력 신호	DVI 커넥터 (24-핀), RGB (디지털), 250 - 1,000 mV, 50 Ω (HDCP와 호환) RCA 커넥터: 비디오, 콤포지트 비디오, 1.0 Vp-p, 화상조정 네거티브, 75 Ω 터미네이티드
S-VIDEO 입력 신호	4-핀 미니 DIN 커넥터 Y(휘도신호 입력): 1.0 Vp-p, 화상조정 네거티브, 75 Ω터미네이티드 C(색상신호 입력): 버스트 0.286 Vp-p, 75 Ω터미네이티드
오디오 입력 신호 오디오 출력 신호	ø3.5 mm 미니잭: RCA 단자, 0.5 Vrms, 22 kΩ이상(스테레오) ø3.5 mm 미니잭 0.5 Vrms, 2.2 kΩ이하.
USB 단자	4-핀 B 타입 USB 암 커넥터
RS-232C 단자	9-핀 미니 DIN 암 커넥터
LAN 단자	8-핀 RJ-45 모듈식 커넥터
픽셀 클럭	12-108 MHz
수직주파수	43-85 Hz
수평주파수	15-70 kHz
오디오 출력	2.0 W(모노)
스피커 시스템	3.6 cm 둥근형 × 1
정격 전압	AC 100-240 V
입력 전류	3.6 A
정격 주파수	50/60 Hz
소비 전력	360 W (에코/정속 모드 "Off") / 300 W (에코/정속 모드 "On") AC 100 V 사용시 345 W (에코/정속 모드 "Off") / 285 W (에코/정속 모드 "On") AC 240 V 사용시
소비전력 (대기중)	6 W (AC 100 V) - 8 W (AC 240 V) (LAN/RS232C 사용불가)
열소산	1,350 BTU/시간 (에코/정속 모드 "Off") / 1,125 BTU/시간 (에코/정속 모드 "On") AC 100 V 사용시 1,295 BTU/시간 (에코/정속 모드 "Off") / 1,070 BTU/시간 (에코/정속 모드 "On") AC 240 V 사용시
적정 사용온도	+5°C ~ +35°C (41°F ~ 95°F)
보관 온도	-20°C ~ +60°C (-4°F ~ 140°F)
본체 케이스	플라스틱
I/R 캐리어 주파수	38kHz
크기(근사치)	12 7/32" × 4" × 11 1/4" (326 (W) × 101.5 (H) × 279.5 (D) mm) (본체) 12 15/16" × 4 63/64" × 11 1/2" (328.5 (W) × 126.5 (H) × 292 (D) mm) (조정용 다리와 프로젝터 부품 포함)
무게(근사치)	10.8 lbs. (4.9 kg)
소모품	리모콘, 미국, 캐나다 등지용 전원 코드, 유럽용 (영국 제외) 전원 코드, 영국, 홍콩, 싱가포르용 전원 코드, 호주, 뉴질랜드, 오세아니아 지역용 전원 코드, RGB 케이블, DIN-D-서브 RS-232C 어댑터, 보관 케이스, 렌즈 캡, 렌즈 캡 스트랩, 프로젝터 매뉴얼과 기술 참조 CD-ROM, 사용설명서

SHARP는 제품의 성능 향상을 목적으로 사전 예고 없이 제품의 설계와 사양을 변경할 수 있는 권리가 있습니다. 사양서에 표기된 성능은 제품 유니트의 공칭 수치를 나타냅니다. 따라서 이러한 성능에 관련된 수치는 제품에 따라 다소 차이가 발생할 수 있습니다.

# 색인

2D프로그래시브	47	배기구	15, 57
3D프로그래시브	47	보관 케이스	22
AC 소켓	32	비디오 시스템	47
AUDIO 입력 단자	25-28	비밀번호	53
AUDIO 출력 단자	31	색상	46
AUTO SYNC 버튼	48	색상 온도 (색상 온도 조정)	47
AV MUTE 버튼	37	서브네트마스크	55
COMPUTER/COMPONENT 1 입력 단자	25, 27	설명도	46
COMPUTER/COMPONENT 2 입력 단자	25, 27	설정값 초기화	50
DHCP클라이언트	55	수직 스트레치	40
DIN-D-서브 RS-232C어댑터	29	수직노이즈	48
DVI-D 입력 단자	26, 27	수직위치	48
ECO/QUIET 버튼	38	수평노이즈	48
ENLARGE 버튼	37	수평위치	48
ENTER 버튼	45	스트레치	39
FREEZE 버튼	37	스피커 선택 기능	54
INPUT 버튼	36	시네마	46
IP주소	55	시스템 사운드	51
KEYSTONE 버튼	34	시스템 잠금	51
LAN 단자	30	신호 정보	48
LAN/RS232C	54	신호종류	47
L-CLICK 버튼	41	실화면	39
MAC주소	56	언어 (화면표시상의 언어)	43, 56
MENU 버튼	44	에리어 줌	40
MOUSE/조정 버튼	41, 44	에코/정숙 모드	50
OSD 화면표시	50	영상모드	46
PDF	5	오디오 출력	54
PICTURE MODE 버튼	38	온도경고 표시등	60
PRJ 모드	54	옵션 1	43, 49
R-CLICK/RETURN 버튼	41, 45	옵션 2	43, 53
RESIZE 버튼	39	옵션 부속품	12
RGB 케이블	25	음영	46
RS-232C	54	이미지 이동	49
RS-232C 단자	29	일반	39
sRGB	46	자동 전원 OFF	50
STANDBY(대기) 버튼	32	자동 키스톤	50
S-VIDEO 입력 단자	28	자동화상조정(자동 미세조정)	48
TCP/IP	55	재설정	46
USB 단자	41	적색	46
VIDEO 입력 단자	28	전원 버튼	32
Volume 버튼	37	전원 코드	32
WIRED REMOTE 단자	16	전원 표시등	32
		제공되는 부속품	12
		조정 버튼	44
게이트웨이설정	55	청색	46
게임	46	최대화면	39
경사 다이얼	33	켄싱턴 시큐어리티 표준 커넥	15
		콘트라스트	46
높이 조정 버튼	33	키스톤 보정	34, 50
		키잠금	52
다이내믹레인지	47	키코드	51
다이렉트 파워온	52	데두리	39
		팬모드	54
램프	62	표준	46
램프 의교환	62	프레젠테이션	46
램프타이머(수명)	49	프로그래시브	47
램프 표시등	60	프로젝터	56
렌즈 캡	14	해상도 설정	48
렌즈 캡 스트랩	12	화면조정	49
리모콘	16	화상	42, 46
리모콘 센서	17	화상비	39, 40
리모콘 수신기	41	흡기구	15, 57
메뉴 위치	51		
모니터 출력	54		
미세조정	42, 48		
밝기	46		
배경화면	50		



**SHARP®**

SHARP CORPORATION