

SHARP®

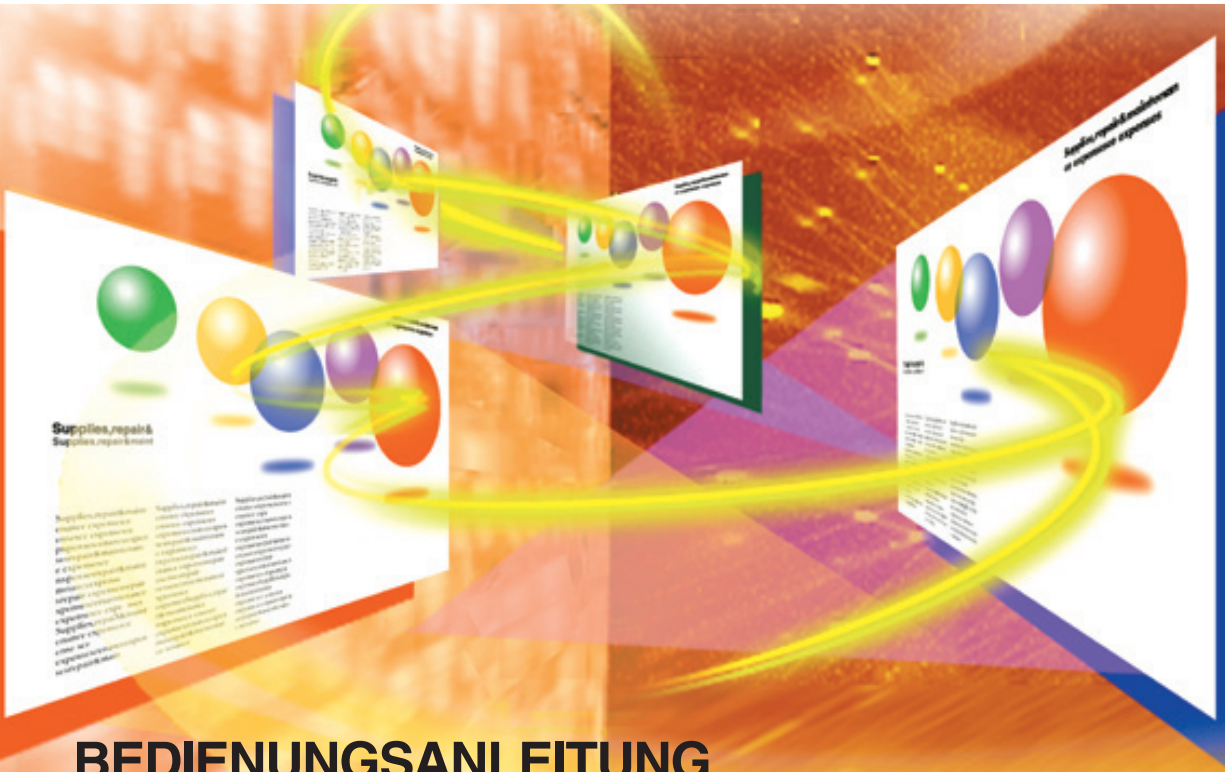

BEDIENUNGSANLEITUNG

MODELL

XG-PH70X

(mit Standard-Zoomobjektiv)

XG-PH70X-N

(ohne Objektiv)

MULTIMEDIA-PROJEKTOR

Conference Series



Einführung

Kurzanleitung

Einstellung

Anschlüsse

Grundlegende
Bedienung

Nützliche
Funktionen

Anhang



WICHTIG

- Zu Ihrer Hilfe bei der Meldung von Verlust oder Diebstahl des Projektors notieren Sie bitte die Modell- und Seriennummern, die auf der Unterseite des Projektors angegeben sind, und bewahren Sie diese Information auf.
- Stellen Sie vor dem Wegwerfen der Verpackung sicher, dass der Inhalt auf die Gegenstände überprüft wird, die in der Liste von „Mitgeliefertes Zubehör“ auf Seite 11 aufgeführt sind.

Modell-Nr.:

Serien-Nr.:

SPECIAL NOTE FOR USERS IN THE U.K.

The mains lead of this product is fitted with a non-rewireable (moulded) plug incorporating a 13A fuse. Should the fuse need to be replaced, a BSI or ASTA approved BS 1362 fuse marked  or  and of the same rating as above, which is also indicated on the pin face of the plug, must be used.

Always refit the fuse cover after replacing the fuse. Never use the plug without the fuse cover fitted.

In the unlikely event of the socket outlet in your home not being compatible with the plug supplied, cut off the mains plug and fit an appropriate type.

DANGER:

The fuse from the cut-off plug should be removed and the cut-off plug destroyed immediately and disposed of in a safe manner. Under no circumstances should the cut-off plug be inserted elsewhere into a 13A socket outlet, as a serious electric shock may occur.

To fit an appropriate plug to the mains lead, follow the instructions below:

WARNING:

THIS APPARATUS MUST BE EARTHED.

IMPORTANT:

The wires in this mains lead are coloured in accordance with the following code:

Green-and-yellow : Earth
Blue : Neutral
Brown : Live

As the colours of the wires in the mains lead of this apparatus may not correspond with the coloured markings identifying the terminals in your plug proceed as follows:

- The wire which is coloured green-and-yellow must be connected to the terminal in the plug which is marked by the letter E or by the safety earth symbol  or coloured green or green-and-yellow.
- The wire which is coloured blue must be connected to the terminal which is marked with the letter N or coloured black.
- The wire which is coloured brown must be connected to the terminal which is marked with the letter L or coloured red.

IF YOU HAVE ANY DOUBT, CONSULT A QUALIFIED ELECTRICIAN.

The supplied CD-ROM contains operation instructions in English, German, French, Swedish, Spanish, Italian, Dutch, Portuguese, Chinese, Korean and Japanese. Carefully read through the operation instructions before operating the projector.

Die mitgelieferte CD-ROM enthält Bedienungsanleitungen in Englisch, Deutsch, Französisch, Schwedisch, Spanisch, Italienisch, Niederländisch, Portugiesisch, Chinesisch, Koreanisch und Japanisch. Bitte lesen Sie die Bedienungsanleitung vor der Verwendung des Projektors sorgfältig durch.

Le CD-ROM fourni contient les instructions de fonctionnement en anglais, allemand, français, suédois, espagnol, italien, néerlandais, portugais, chinois, coréen et japonais. Veuillez lire attentivement ces instructions avant de faire fonctionner le projecteur.

Den medföljande CD-ROM-skivan innehåller bruksanvisningar på engelska, tyska, franska, svenska, spanska, italienska, holländska, portugisiska, kinesiska, koreanska och japanska. Läs noga igenom bruksanvisningen innan projektorn tas i bruk.

El CD-ROM suministrado contiene instrucciones de operación en inglés, alemán, francés, sueco, español, italiano, holandés, portugués, chino, coreano y japonés. Lea cuidadosamente las instrucciones de operación antes de utilizar el proyector.

Il CD-ROM in dotazione contiene istruzioni per l'uso in inglese, tedesco, francese, svedese, spagnolo, italiano, olandese, portoghese, cinese, coreano e giapponese. Leggere attentamente le istruzioni per l'uso prima di usare il proiettore.

De meegeleverde CD-ROM bevat handleidingen in het Engels, Duits, Frans, Zweeds, Spaans, Italiaans, Nederlands, Portugees, Chinees, Koreaans en Japans. Lees de handleiding zorgvuldig door voor u de projector in gebruik neemt.

O CD-ROM fornecido contém instruções de operação em Inglês, Alemão, Francês, Sueco, Espanhol, Italiano, Holandês, Português, Chinês, Coreano e Japonês. Leia cuidadosamente todas as instruções de operação antes de operar o projetor.

附送之CD-ROM光碟中，有用英文、德文、法文、瑞典文、西班牙文、意大利文、荷蘭文、葡萄牙文、中文、韓國文和日文所寫的
使用說明書。在操作本投影機之前，請務必仔細閱讀整本使用說明書。

제공된 CD-ROM에는 영어, 독일어, 프랑스어, 스웨덴어, 스페인어, 이탈리아어, 네덜란드어, 포르투갈어, 중국어, 한국어, 일본어로 작성된 조작 설명서가 수록되어 있습니다. 프로젝터를 조작하기 전에 조작 지침을 상세하게 숙지하십시오.

本機に付属のCD-ROMには、英語・ドイツ語・フランス語・スウェーデン語・スペイン語・イタリア語・オランダ語・ポルトガル語・中国語・韓国語・日本語の取扱説明書が収録されています。本機をご使用の前に、この取扱説明書をよくお読みください。

Bitte lesen Sie diese Bedienungsanleitung vor der Verwendung des Projektors sorgfältig durch.

Einführung

DEUTSCH

Es gibt zwei wichtige Gründe für die baldige Garantie-Registrierung dieses neuen Projektors von SHARP mit Hilfe der dem Projektor beiliegenden REGISTRIERUNGS-KARTE:

1. GARANTIE

Hierdurch wird sichergestellt, dass Sie sofort den vollständigen Anspruch auf die Garantie auf Bauteile, Service und Personalkosten dieses Gerätes haben.

2. CONSUMER PRODUCT SAFETY ACT

Um sicherzustellen, dass Sie sofort über Sicherheitshinweise zu Inspektionen, Modifizierungen oder einen Rückruf benachrichtigt werden, die von SHARP aufgrund des Consumer Product Safety Act von 1972 durchgeführt werden müssen, LESEN SIE BITTE DEN WICHTIGEN ABSCHNITT ÜBER DIE „EINGESCHRÄNKTE GARANTIE“ DURCH. NUR USA

WARNUNG: Helle Lichtquelle. Nicht in den Lichtstrahl schauen oder ihn direkt anschauen. Besonders Kinder sollten nicht direkt in den Lichtstrahl schauen.



WARNUNG: Um das Risiko von elektrischem Schlag zu verringern, sollte dieses Gerät nicht Regen oder Feuchtigkeit ausgesetzt werden.

	VORSICHT RISIKO VON ELEKTRISCHEM SCHLAG. NICHT DIE SCHRAUBEN ENTFERNEN, AUSGEMOMMEN DIE BESONDERS AUSGEWIESENEN SERVICESCHRAUBEN FÜR DEN BENUTZER.	
VORSICHT: ZUR VERRINGERUNG DES RISIKOS VON ELEKTRISCHEM SCHLAG NICHT DIE ABDECKUNG ENTFERNEN. KEINE DURCH DEN BENUTZER ZU WARTENDEN BAUTEILE AUSSER DER LAMPENEINHEIT. DIE WARTUNG SOLLTE NUR DURCH QUALIFIZIERTES WARTUNGSPERSONAL AUSGEFÜHRT WERDEN.		



Der Blitz mit dem Pfeilsymbol innerhalb eines gleichseitigen Dreiecks warnt den Benutzer vor dem Vorhandensein unisolierter, potentiell gefährlicher Stromspannung im Geräteinneren, die ein Risiko darstellt bzw. elektrische Schläge verursachen kann.



Das Ausrufezeichen innerhalb eines gleichseitigen Dreiecks macht den Benutzer auf wichtige Anweisungen zu Bedienung und Wartung (Service) des Gerätes in der mitgelieferten Dokumentation aufmerksam.

WARNUNG: Die FCC-Vorschriften besagen, dass jede nicht durch den Hersteller genehmigte Änderung oder Modifizierung des Gerätes zu einer Annullierung der Betriebsgenehmigung des Gerätes führen kann. NUR USA

INFORMATION

Dieses Gerät wurde getestet und entspricht den Einschränkungen bei den Anforderungen für ein digitales Klasse A-Gerät, wie sie in Teil 15 der FCC-Regelung beschrieben werden. Diese Einschränkungen wurden erstellt, um einen sinnvollen Schutz gegen schädliche Interferenzen zu gewährleisten, wenn das Gerät in einer kommerziellen Umgebung betrieben wird. Dieses Gerät entwickelt, verwendet und strahlt Radiofrequenz-Energie ab und kann unter Umständen - wenn es nicht in Übereinstimmung mit dem Benutzerhandbuch aufgestellt und betrieben wird - schädliche Interferenzen bei der Radiokommunikation verursachen. Der Betrieb dieses Gerätes in einem Wohnbereich führt aller Wahrscheinlichkeit nach zu schädlichen Interferenzen; in einem solchen Fall liegt es beim Benutzer, auf eigene Kosten geeignete Maßnahmen zur Beseitigung der Interferenzen zu ergreifen. NUR USA

Das mitgelieferte Computer-Kabel muss mit diesem Gerät verwendet werden. Das Kabel wird mitgeliefert um sicherzustellen, dass das Gerät den FCC-Vorschriften der Klasse A entspricht. NUR USA

WARNUNG:

Dies ist ein Gerät der Klasse A. Dieses Gerät kann im Wohnbereich Funkstörungen verursachen; in diesem Fall kann vom Betreiber verlangt werden, angemessene Gegenmaßnahmen durchzuführen und dafür aufzukommen.

Geräuschpegel LpA: <70 dB
Gemessen nach EN ISO 7779: 2001

WARNUNG:

Der Kühlventilator in diesem Projektor läuft nach der Aktivierung des Standby-Modus etwa 90 Sekunden lang weiter. Während des normalen Betriebs sollte der Projektor immer mit der STANDBY-Taste (Bereitschaft) des Projektors oder der Fernbedienung in den Standby-Modus geschaltet werden.

WÄHREND DES NORMALEN BETRIEBES SOLLTE DER PROJEKTOR NIEMALS DURCH ABTRENNEN DES NETZKABELS AUSGESCHALTET WERDEN. EIN AUSSCHALTEN DES GERÄTES AUF DIESE WEISE HAT EINE VERKÜRZUNG DER LAMPENLEBENSDAUER ZUR FOLGE.

ENTSORGUNG DES GERÄTES

In diesem Projektor wurde Zinn-Blei-Lötmaterial verwendet und die unter Druck stehende Lampe enthält eine kleine Menge Quecksilber. Die besondere Entsorgung dieser Materialien kann aufgrund von Gesetzen zum Umweltschutz vorgeschrieben sein. Wenden Sie sich hinsichtlich Entsorgungs- und Recycling-Informationen an die örtlichen Behörden oder, wenn Sie in den Vereinigten Staaten von Amerika wohnen, an die Electronic Industries Alliance: www.eiae.org

Vorsichtsmaßnahmen beim Austauschen der Lampe

Siehe den Abschnitt „Austauschen der Lampe“ auf Seite **96**.

Dieser SHARP-Projektor verwendet einen DLP®-Chip. Diese hochmoderne Anzeige enthält 786.432 Pixel Mikrospiegel. Wie bei allen technologisch fortschrittlichen, elektronischen Geräten, z. B. Großbild-Fernsehern, Videosystemen bzw. Videokameras, sind bestimmte Toleranzgrenzen für die Funktionen gegeben.

Dieses Gerät hat einige inaktive, innerhalb akzeptierter Toleranzgrenzen liegende Bildpunkte, die als leuchtende oder als nicht aktive Punkte auf der Bildwand wiedergegeben werden. Dies hat keinen Einfluss auf die Bildqualität oder die Lebensdauer des Gerätes.

- DLP® und das DLP-Logo sind eingetragene Warenzeichen von Texas Instruments.
- Microsoft® und Windows® sind eingetragene Warenzeichen der Microsoft Corporation in den Vereinigten Staaten und/oder anderen Ländern.
- PC/AT ist ein eingetragenes Warenzeichen der International Business Machines Corporation in den Vereinigten Staaten.
- Adobe® Reader® ist ein Warenzeichen der Adobe Systems Incorporated.
- Macintosh® ist ein eingetragenes Warenzeichen von Apple Computer, Inc. in den Vereinigten Staaten und/oder anderen Ländern.
- Alle anderen Firmen- oder Produktnamen sind Warenzeichen oder eingetragene Warenzeichen der entsprechenden Firmen.
- Einige IC-Chips in diesem Gerät enthalten vertrauliche und/oder geheime Wareneigentumsrechte von Texas Instruments. Deshalb dürfen Sie den Inhalt davon nicht kopieren, modifizieren, übersetzen, verteilen, umgekehrt aufbauen, umgekehrt zusammenbauen oder dekompileieren.

Autorisierter Repräsentant für den Markt der Europäischen Gemeinschaft

SHARP ELECTRONICS (Europe) GmbH
Sonninstraße 3, D-20097 Hamburg

NUR E.U.

Über diese Bedienungsanleitung

- In dieser Bedienungsanleitung werden die Abbildungen und Bildschirmanzeigen zur Erläuterung vereinfacht dargestellt und können von der tatsächlichen Anzeige etwas abweichen.

Verwendung des Menü-Bildschirms

Sie können mit dem Menü Einstellungen und Anpassungen vornehmen. (Hinweise zum Einstellen der Menüpunkte finden Sie auf den Seiten 58 und 59.)

In diesem Schritt verwendete Tasten

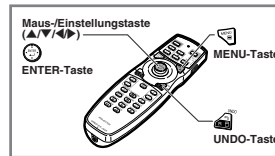
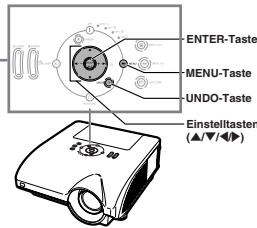

In diesem Schritt verwendete Tasten

Menüoptionen (Justierungen)

Beispiel: Anpassen von „Helligk.“.

• Dieser Vorgang kann auch mit Hilfe der am Projektor befindlichen Tasten ausgeführt werden.

In diesem Schritt verwendeter Taste

1 drücken.
• Der „Bild“-Menü-Bildschirm für die ausgewählte Eingangsart wird angezeigt.

2 oder drücken, um die anderen Menüpunkte anzeigen zu lassen.

Menüpunkte
• Es stehen insgesamt 8 Menüpunkte, wie nachstehend beschrieben, zur Verfügung.

Menüpunkt
1 Bild
2 RGB
3 Fein-Sync
4 Audio
5 Optisches
6 Optisches
7 Sprache
8 Status

Hinweis

• Das „Fein-Sync“-Menü ist für EINGANG4 oder 5 nicht verfügbar.

©-56

Beispiel: Bildschirmenü „Bild“ im EINGANG1 (RGB)-Modus



Bildschirmanzeige

Info Kennzeichnet Sicherheitshinweise zur Verwendung des Projektors.

Hinweis Kennzeichnet Zusatzinformationen zur Einstellung und zum Betrieb des Projektors.

Für weiteren Bezug

Wartung

➔ Seite 93

Fehlersuche

➔ Seiten 102 und 103

Register

➔ Seite 107



Vorbereitung

Einführung

Über diese Bedienungsanleitung	3
Inhaltsverzeichnis	4
Zugriff auf die PDF-Bedienungsanleitungen	7
WICHTIGE SICHERHEITSHINWEISE	8
Zubehör	11
Tastenbezeichnungen und Tastenfunktionen ..	13

Verwendung der Fernbedienung	17
Reichweite	17
Einsetzen der Batterien	17
Verwenden der Fernbedienung mit einem Signalkabel	18
Umschalten zwischen den Fernbedienungsarten ...	18
Verwendung der Fernbedienung als drahtlose Funkmaus	19

Kurzanleitung

Kurzanleitung	20
----------------------------	-----------

Einstellung

Aufstellung des Projektors	22
Aufstellung des Projektors	22
Projektion eines Kehrbildes	23

Anschlüsse

Anschlüsse	24
Eingang/Ausgang (INPUT/OUTPUT)-Buchsen und Hauptausrüstung zum Anschließen	24
Muster für Verbindungskabel	25
Anschluss an einen Computer	27
Anschließen über das RGB-Kabel	27
Anschließen über ein 5 BNC auf 15-Pin D-Sub- Kabel	28
Anschließen über ein Digitales DVI-Videokabel	29
Anschluss mit Videogeräte	30
Anschließen an Videogeräte mit HDMI- Ausgangsbuchse über ein DVI auf HDMI- Kabel	30

Anschließen von Videogeräten mit DVI- Ausgangsbuchse über ein digitales DVI- Videokabel	31
Anschließen an RGB-Videogeräte über ein 5 RCA RGB-Kabel	32
Anschließen an Videogeräte mit Komponenten- Ausgangsbuchsen	33
Anschließen über ein S-Video-Kabel oder ein Video-Kabel	34
Projektorsteuerung unter Verwendung eines Computers	35
Anschluss an einen Monitor mit RGB- Eingangsbuchse	36
Anschluss an einen Verstärker oder an ein anderes Audiogerät	36

Verwendung

Grundlegende Bedienung

Ein- und Ausschalten des Projektors	37	Einstellung der Lautstärke	46
Bild-Projektion	38	Vorübergehendes Abschalten des Tons	46
Verschieben des Objektivs (Lens Shift)	38	Anzeige einer Vergrößerung eines Bildteils	46
Verwendung Einstellfüße	39	Bewegtes Bild als Standbild anzeigen	47
Einstellung des Fokus	40	Auswählen des Bildmodus	47
Einstellung der Größe des projizierten Bildes ...	40	Größenänderungs-Modus	48
Korrektur eines Trapezfehlers	41	Anzeige des Schwarzbildschirms	50
Umschalten zwischen den Eingangsarten	45	Anzeige und Einstellung des Pausen-Timers ...	50

Nützliche Funktionen

Menüpunkte	51	Einstellung der Bildschirmanzeige	75
Verwendung des Menü-Bildschirms	56	Videosystem festlegen	76
Menüoptionen (Justierungen)	56	Erfassen projizierter Bilder (für Steuert oder	
Menüoptionen (Einstellungen)	58	Hintergrund)	76
Bildanpassung („Bild“-Menü)	60	Wahl eines Hintergrundbildes	77
Auswählen des Bildmodus	60	Wahl eines Startbildes	77
Einstellung des Bildes	60	Eco-Modus	78
Einstellung der Farbtemperatur	61	Automatisches Erkennen des Eingangssignals ...	78
Hervorheben des Kontrasts	61	Automatische Ausschalt-Funktion	79
Auswählen des Progressiv-Modus	62	Systemsperrung	79
Verringerung von Bildrauschen (DNR)	62	Hilfreiche Funktionen, die während der	
Einstellung des Signaltyps	63	Installation eingestellt werden können	
Farbverwaltungssystem		(„Optionen (2)“-Menü)	82
(„C.M.S.“-Menü)	64	Einstellung eines Kennwortes	82
Auswählen des Farbproduktionsmodus	64	Prüfung des Lampen-Lebensdauerstatus	83
Auswählen der Zielfarbe	64	Einstellen des Lampen-Modus	83
Helligkeit der Zielfarbe einstellen	65	Wiedergabe mit der Kehrbild-/Umkehrbild-	
Den chromatischen Wert der Zielfarbe auswählen ...	65	Funktion	84
Den Farbton der Zielfarbe auswählen	66	Steuerung mehrerer Projektoren mit einer	
Zurücksetzen der benutzerdefinierten		Fernbedienung	84
Einstellungen	66	Tastenkombination für die Stack-Einstellungen	
Überblick aller Farbeinstellungen	67	des Projektors	85
Einstellung des Computerbildes („Fein-		Sperrung der Bedienungstasten auf dem	
Sync“-Menü)	68	Projektor	85
Einstellung des Computerbildes	68	Überspringen nicht genutzter Eingangsarten ...	86
Speichern der Einstellungen	68	Wahl des Lüfter-Modus	86
Wahl der Einstellungen	69	Direkte Einschaltfunktion	87
Einstellung einer besonderen Betriebsart	69	Übertragungsgeschwindigkeit festlegen	
Prüfung des Eingangssignals	70	(RS-232C)	87
Auto-Sync.-Einstellung	70	Monitor-Ausgangseinstellungen	88
Anzeigefunktion von Auto-Sync.	71	LAN/RS232C-Einstellung	88
Audio-Einstellung („Audio“-Menü)	72	DHCP-Client-Einstellung	89
Ändern der Audioeinstellungen	72	TCP/IP-Einstellung	89
Audioausgangstyp festlegen	72	Bedienmodus	90
Lautsprecher-Einstellung	73	Rückkehr zu den Grundeinstellungen	91
Verwendung des „Optionen (1)“-Menüs	74	Verwenden weiterer Menüs	
Bild in Bild Funktion	74	(„Sprache“-Menü und „Status“-Menü) ...	92
Auswählen des Größenänderungs-Modus	74	Auswahl der Bildschirm-Sprache	92
Vertikales Verschieben des projizierten Bildes		Übersicht über die Menüeinstellungen „Alle“ ...	92
(Digitale Verschiebung)	75		



Referenz

Anhang

Wartung	93	Computer-Kompatibilitätstabelle	100
Wartungsanzeigen	94	Fehlersuche	102
Hinweise zur Lampe	96	SHARP-Kundendienst	104
Lampe	96	Technische Daten	105
Warnhinweise zur Lampe	96	Glossar	106
Austauschen der Lampe	96	Register	107
Ausbau und Installation der Lampeneinheit	97		
Rückstellung des Lampen-Timers	99		

Die optional erhältlichen Objektive werden auf Seite 12 beschrieben. Bitte wählen Sie das für Ihre Anwendungszwecke geeignete Objektiv.

Zugriff auf die PDF-Bedienungsanleitungen

Die CD-ROM beinhaltet Bedienungsanleitungen im PDF-Format in mehreren Sprachen, damit Sie auch dann mit dem Projektor arbeiten können, wenn Sie diese Bedienungsanleitungen nicht vorliegen haben. Zur Verwendung dieser Anleitungen muss der Adobe® Reader® auf Ihrem PC (Windows® oder Macintosh®) installiert sein.

Bitte laden Sie Adobe® Reader® aus dem Internet (<http://www.adobe.com>) herunter.

Zugriff auf die PDF-Bedienungsanleitungen

Für Windows®:

- ① Die CD-ROM in das CD-ROM-Laufwerk einlegen.
- ② Das Symbol „Arbeitsplatz“ doppelt anklicken.
- ③ Das „CD-ROM“-Laufwerk doppelt anklicken.
- ④ **Wenn Sie sich die Bedienungsanleitung anzeigen lassen möchten**
 - 1) Den „MANUALS“-Ordner doppelt anklicken.
 - 2) Die einzusehende Sprache (Ordnername) doppelt anklicken.
 - 3) Die PDF-Datei „PH7_“ doppelt anklicken, um auf die Bedienungsanleitung des Projektors zuzugreifen.

Wenn Sie sich die Einrichtungs-Anleitung anzeigen lassen möchten

- 1) Den „SETUP“-Ordner doppelt anklicken.
- 2) Die einzusehende Sprache (Ordnername) doppelt anklicken.
- 3) Die PDF-Datei „S_PH7_“ doppelt anklicken, um auf die Einrichtungs-Anleitung zuzugreifen.

Für Macintosh®:

- ① Die CD-ROM in das CD-ROM-Laufwerk einlegen.
- ② Das Symbol „CD-ROM“ doppelt anklicken.
- ③ **Wenn Sie sich die Bedienungsanleitung anzeigen lassen möchten**
 - 1) Den „MANUALS“-Ordner doppelt anklicken.
 - 2) Die einzusehende Sprache (Ordnername) doppelt anklicken.
 - 3) Die PDF-Datei „PH7_“ doppelt anklicken, um auf die Bedienungsanleitung des Projektors zuzugreifen.

Wenn Sie sich die Einrichtungs-Anleitung anzeigen lassen möchten

- 1) Den „SETUP“-Ordner doppelt anklicken.
- 2) Die einzusehende Sprache (Ordnername) doppelt anklicken.
- 3) Die PDF-Datei „S_PH7_“ doppelt anklicken, um auf die Einrichtungs-Anleitung zuzugreifen.



Info

- Wenn die gewünschte PDF-Datei nicht durch das doppelte Anklicken mit der Maus geöffnet werden kann, sollte zuerst Adobe® Reader® gestartet und dann die gewünschte Datei mit den Menüs „Datei“, „Öffnen“ bestimmt werden.

EINRICHTUNGS-ANLEITUNG

Beziehen Sie sich für Einzelheiten auf die „EINRICHTUNGS-ANLEITUNG“, die sich auf der beiliegenden CD-ROM befindet.

Einstellung der Bildwand	2
Bildwandgröße und Projektionsabstand	3
Verbindungs-Pin-Zuweisungen	10
RS-232C-Spezifikationen und Befehlseinstellungen	12
Einstellung des Projektornetzwerk-Umfeldes	17
Steuerung des Projektors via LAN	23
Einstellung des Projektors für die Verwendung von RS-232C oder Telenet	28

Steuerung des Projektors für die Verwendung von RS-232C oder Telenet	31
Stackprojektion	38
Projektion auf Videowand	41
Wiedereinstellung des Lampentimers des Projektors über LAN	50
Fehlersuche	52
Abmessungen	55

WICHTIGE SICHERHEITSHINWEISE

ACHTUNG: Vor der ersten Inbetriebnahme dieses Gerätes sollten Sie diese Bedienungsanleitung durchlesen und für die Bezugnahme gut aufbewahren.

Elektrische Energie kann viele nützliche Funktionen ausführen. Dieses Gerät wurde so konstruiert, dass es die Sicherheit von Personen gewährleistet. FALSCHER VERWENDUNG KANN ZU ELEKTRISCHEN SCHLÄGEN ODER ZU EINEM BRAND FÜHREN. Damit die in diesem Gerät eingebauten Sicherheitsfunktionen nicht umgangen werden, sollten die folgenden Hinweise für Installation, Verwendung und Wartung befolgt werden.

1. Lesen Sie die Anleitungen

Alle Sicherheitshinweise und Bedienungsanleitungen sollten vor der Verwendung des Gerätes gelesen werden.

2. Bewahren Sie die Anleitungen auf

Die Sicherheitshinweise und Bedienungsanleitungen sollten für zukünftige Bezugnahme aufbewahrt werden.

3. Beachten Sie die Warnungen

Alle Warnungen auf dem Gerät und in der Bedienungsanleitung sollten beachtet werden.

4. Folgen Sie den Anleitungen

Alle Bedienungs- und Gebrauchsanleitungen sollten befolgt werden.

5. Reinigung

Den Stecker dieses Gerätes vor dem Reinigen von der Steckdose abtrennen. Keine flüssigen Reinigungsmittel oder Sprühreiniger verwenden. Zum Reinigen ein angefeuchtetes Tuch verwenden.

6. Zubehör

Vom Geräte-Hersteller nicht empfohlenes Zubehör sollte nicht verwendet werden, da es eine Gefahrenquelle darstellen kann.

7. Wasser und Feuchtigkeit

Dieses Gerät nicht in der Nähe von Wasser verwenden - z.B. in der Nähe einer Badewanne, eines Waschbeckens, einer Küchenspüle oder einer Waschmaschine, in einem feuchten Keller oder in der Nähe eines Schwimmbeckens usw.

8. Zubehör

Das Gerät nicht auf einem instabilen Wagen, einem Ständer, einem Stativ, einer Halterung oder auf einem Tisch aufstellen. Das Gerät kann herunterfallen und es können ernsthafte Körperverletzungen bei Kindern oder Erwachsenen auftreten oder es kann zu Beschädigungen des Gerätes kommen. Nur Wagen, Ständer, Stativ, Halterung oder einen Tisch verwenden, der vom Hersteller empfohlen wird oder zusammen mit dem Gerät verkauft wird. Bei Befestigung an einer Wand oder in einem Regal den Anleitungen des Herstellers folgen und einen vom Hersteller empfohlenen Befestigungssatz verwenden.

9. Transport

Das auf einem Regal aufgestellte Gerät sollte zusammen mit dem Regal vorsichtig bewegt werden. Ein schnelles Anhalten, übermäßige Gewalt und unebene Oberflächen können zum Umstürzen des Gerätes oder des Regals führen.



10. Belüftung

Schlitz- und Öffnungen im Gehäuse sind für die Belüftung vorgesehen, stellen den Betrieb des Gerätes sicher und schützen vor Überhitzen. Diese Öffnungen sollten niemals blockiert werden, indem das Gerät auf einem Bett, Sofa, Teppich oder einer ähnlichen Oberfläche aufgestellt wird. Das Gerät sollte nur in einem andern Gehäuse, z.B. einem Bücherregal oder Schrank eingebaut werden, wenn eine ausreichende Belüftung sichergestellt ist oder den Anleitungen des Herstellers Folge geleistet wurde.

11. Stromversorgung

Dieses Gerät sollte nur mit der auf dem Aufkleber bezeichneten Stromquelle betrieben werden. Falls Fragen über die Art der Stromversorgung auftreten, wenden Sie sich an den Händler oder das örtliche Energieversorgungsunternehmen. Bei Geräten, die mit Batterien oder anderen Stromquellen betrieben werden, siehe die Bedienungsanleitung.

12. Erdung oder Polarisierung

Dieses Produkt ist mit einer der folgenden Arten von Steckern ausgestattet. Sollte es nicht möglich sein, den Stecker in die Netzsteckdose einzustecken, lassen Sie sich bitte von Ihrem Elektriker beraten.

Umgehen Sie jedoch auf keinen Fall den Sicherheitszweck des Steckers.

- Zweidraht (Netz)-Stecker.
- Dreidraht-Erde (Netz)-Stecker mit einem Erdungsanschluss.
Dieser Stecker passt ausschließlich in eine Erdungs-Netzsteckdose.

13. Schutz des Netzkabels

Netzkabel sollten nicht im Durchgangsbereich von Personen verlegt werden oder an Orten, an denen Gegenstände auf sie gestellt oder gelegt werden. Besondere Beachtung sollten die Stecker der Kabel, Verlängerungskabel mit Steckdosen und die Stellen finden, an denen die Kabel aus dem Gerät austreten.

14. Blitzschlag

Als zusätzlicher Schutz dieses Gerätes während eines Gewitters, oder wenn es für längere Zeit unbeaufsichtigt steht und nicht verwendet wird, sollte der Netzstecker von der Steckdose abgetrennt werden. Dadurch wird eine Beschädigung des Gerätes durch Blitzschlag und Spannungstöße in der Stromleitung vermieden.

15. Überladung

Nicht die Netzsteckdosen, die Verlängerungskabel oder Verlängerungskabel mit Steckdosen überladen, da dies Feuer oder elektrischen Schlag verursachen kann.

16. Eindringen von Gegenständen und Flüssigkeiten

Niemals Gegenstände durch die Öffnungen in das Gerät einführen, da dies zum Kontakt mit stromführenden Teilen und zu Kurzschlüssen führen und Feuer oder einen elektrischen Schlag zur Folge haben kann. Keine Flüssigkeiten auf dem Gerät verschütten.

17. Wartung

Nicht versuchen, das Gerät selbst zu warten, da beim Öffnen oder Entfernen der Abdeckungen gefährliche Stromspannungen oder andere Gefahren vorhanden sind. Alle Wartungsarbeiten dem Kundendienst überlassen.

18. Wartung durch den Kundendienst

Das Gerät sofort von der Steckdose abtrennen und den Kundendienst benachrichtigen, falls folgende Situationen eintreten:

- Wenn das Netzkabel oder der Netzstecker beschädigt ist.
- Wenn Flüssigkeit in das Gerät eingedrungen ist oder Gegenstände hineingefallen sind.
- Wenn das Gerät mit Regen oder Wasser in Kontakt gekommen ist.
- Wenn das Gerät nicht normal betrieben werden kann, selbst wenn die Bedienungsanweisungen befolgt werden. Nur diejenigen Regler einstellen, die in der Bedienungsanleitung beschrieben werden, da die falsche Einstellung anderer Regler eine Beschädigung zur Folge haben kann, und umfangreiche Reparaturarbeiten durch einen qualifizierten Techniker zur Wiederherstellung des Gerätes für einen normalen Betrieb notwendig werden.
- Wenn das Gerät fallengelassen und beschädigt wurde.
- Wenn eine Änderung des normalen Betriebs festgestellt wird, die eine Wartung notwendig macht.

19. Austauschteile

Falls Austauschteile benötigt werden, ist sicherzustellen, dass der Wartungstechniker die vom Hersteller vorgeschriebenen Bauteile verwendet, welche die gleichen Eigenschaften wie die Original-Bauteile aufweisen. Die Verwendung von anderen als Original-Bauteilen kann Feuer, elektrischen Schlag oder andere Gefahren zur Folge haben.

20. Sicherheitsprüfung

Nach Beendigung einer Wartung oder Reparatur dieses Gerätes den Wartungstechniker mit der Durchführung einer Sicherheitsprüfung beauftragen und überprüfen lassen, dass das Gerät in einem sicheren Betriebszustand ist.

21. Wand- oder Deckenmontage

Dieses Gerät sollte nur so an eine Wand oder Decke montiert werden, wie es vom Hersteller empfohlen wird.

22. Wärmequellen

Dieses Gerät sollte nicht in der Nähe von Wärmequellen wie Heizkörpern, Heizern, Öfen oder anderen Geräten (einschließlich Verstärkern) aufgestellt werden, die Wärme produzieren.

Lesen Sie bei der Einrichtung Ihres Projektors unbedingt die folgenden Sicherheitshinweise.

Vorsichtsmaßnahmen bei der Handhabung der Lampeneinheit

- Wenn die Lampe zerspringt, kann es zu Verletzungen durch Glassplitter kommen. Falls die Lampe zerspringt, sollten Sie die Lampe von einem von SHARP autorisierten Händler für Projektoren oder vom Kundendienst austauschen lassen. Siehe den Abschnitt „Austauschen der Lampe“ auf Seite 96.

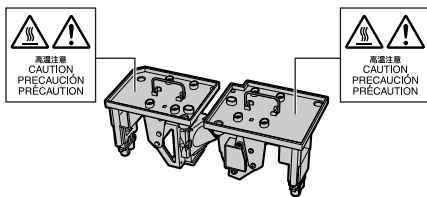

Vorsichtsmaßnahmen bei der Aufstellung des Projektors

- Im Hinblick auf möglichst wenig Wartungsintervalle und Aufrechterhaltung der Bildqualität empfiehlt SHARP, den Projektor nicht in Räumen mit hoher Luftfeuchtigkeit, Staub und Zigarettenrauch aufzustellen. Wenn der Projektor in dieser Umgebung verwendet wird, müssen die Belüftungsöffnungen und das Objektiv öfter gereinigt werden. Wenn der Projektor regelmäßig gereinigt wird, wird die Betriebsdauer bei Verwendung des Gerätes in einer solchen Umgebung nicht reduziert. Eine interne Gerätereinigung darf nur von einem von SHARP autorisierten Händler für Projektoren oder vom Kundendienst durchgeführt werden.

Stellen Sie den Projektor nicht dort auf, wo er direktem Sonnenlicht oder hellem Licht ausgesetzt ist.

- Positionieren Sie die Bildwand so, dass sie nicht direktem Sonnenlicht oder Raumbeleuchtung ausgesetzt ist. Licht, das direkt auf die Bildwand einfällt, schwächt die Farben und macht das Betrachten schwierig. Schließen Sie die Vorhänge und dämpfen Sie das Licht, wenn die Bildwand in einem sonnigen oder hellen Raum aufgestellt wird.

Der Projektor kann gefahrlos auf den Maximalwinkel von 9 Grad geneigt werden.

- Eine Platzierung sollte innerhalb von 9 Grad horizontal erfolgen. Sollten Sie eine Anwendung mit einem Neigungswinkel größer als 9 Grad haben, kontaktieren Sie zur Klärung Ihr örtliches Sharp Verkaufsbüro.

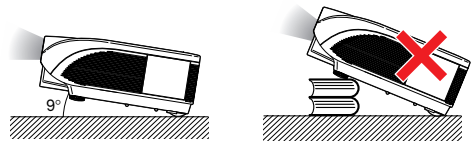

Bei Verwendung des Projektors in Höhenlagen wie in Berggebieten (in Höhen von ca. 1.500 m (4.900 Fuß) oder mehr)

- Wenn Sie den Projektor in Höhenlagen mit dünner Luft verwenden, Stellen Sie „Lüfter-Mod.“ auf „Hoch“. Wenn dies nicht ausgeführt wird, kann u.a. die Lebensdauer des optischen Systems beeinträchtigt werden.

Warnung zur Anbringung des Projektors an hoher Stelle.

- Beim Anbringen des Projektors an einer hohen Stelle muss er sicher befestigt werden, um Verletzungen durch Herunterfallen zu vermeiden.

Setzen Sie den Projektor keinen harten Stößen und/oder Vibrationen aus.

- Handhaben Sie das Objektiv vorsichtig und schlagen Sie nicht gegen das Objektiv bzw. beschädigen Sie die Objektivoberfläche nicht.

Gönnen Sie Ihren Augen gelegentlich eine Pause.

- Ununterbrochenes Betrachten der Bildwand über Stunden überanstrengt Ihre Augen. Gönnen Sie Ihren Augen unbedingt gelegentlich eine Pause.

Vermeiden Sie Aufstellungsorte, an denen extreme Temperaturen herrschen.

- Die Betriebstemperatur für den Projektor liegt bei 41°F bis 104°F (+5°C bis +40°C).
- Die Lagertemperatur für den Projektor liegt bei -4°F bis 140°F (-20°C bis +60°C).

Blockieren Sie nicht die Luftaustritt- und Einsaugöffnungen.

- Halten Sie mindestens 11 $13/16$ Zoll (30 cm) Abstand zwischen der Luftaustrittöffnung und der nächsten Wand oder einem Gegenstand ein.
- Vergewissern Sie sich, dass die Einsaugöffnung und die Luftaustrittöffnung nicht blockiert ist.
- Wenn der Kühlventilator blockiert wird, schaltet die Schutzschaltung den Projektor automatisch in den Standby-Modus. Dies zeigt keine Fehlfunktion an (siehe Seiten 94 und 95). Das Netzkabel des Projektors von der Steckdose abtrennen und mindestens 10 Minuten warten. Stellen Sie den Projektor dort auf, wo die Einsaug- und Austrittöffnungen nicht blockiert werden, schließen Sie das Netzkabel wieder an und schalten Sie den Projektor ein. Dadurch wird der Projektor wieder auf den normalen Betrieb eingestellt.

Vorsichtsmaßnahmen bei der Verwendung des Projektors

- Stellen Sie bei der Verwendung des Projektors sicher, dass er keinen harten Erschütterungen und/oder Vibrationen ausgesetzt wird, da er andernfalls beschädigt werden könnte. Handhaben Sie das Objektiv besonders vorsichtig. Wenn Sie beabsichtigen, den Projektor längere Zeit nicht zu verwenden, trennen Sie sowohl das Netzkabel von der Netzsteckdose als auch alle anderen an den Projektor angeschlossenen Kabel ab.
- Halten Sie den Projektor während der Verwendung nicht am Objektiv fest.
- Stellen Sie bei der Aufbewahrung des Projektors sicher, dass der Objektivdeckel am Projektor befestigt ist. (Siehe Seite 13.)
- Setzen Sie die Tragetasche und den Projektor keinem direkten Sonnenlicht aus und stellen Sie beides nicht neben Wärmequellen ab. Die Tragetasche oder der Projektor könnte die Farbe ändern oder verformt werden.

Andere angeschlossene Geräte

- Wenn ein Computer oder ein anderes audiovisuelles Gerät an den Projektor angeschlossen wird, die Anschlüsse NACH Abziehen des Projektornetzkabels von der Netzsteckdose und Ausschalten des anzuschließenden Gerätes ausführen.

- Bitte lesen Sie für die Anschlussausführung die Bedienungsanleitung des Projektors und des anzuschließenden Gerätes.

Verwendung des Projektors in anderen Ländern

- Die Stromspannung und die Steckerform kann je nach Region oder Land, in dem Sie den Projektor verwenden, unterschiedlich sein. Verwenden Sie, wenn der Projektor in Übersee verwendet wird, unbedingt das für das jeweilige Land zu verwendende Netzkabel.

Temperatur-Überwachungsfunktion

- Wenn der Projektor aufgrund von Problemen bei der Aufstellung oder wegen eines Blockierens der Luftaustrittöffnungen zu warm wird, leuchtet „“ und „TEMP.“ in der unteren linken Ecke des Bildes. Wenn die Temperatur weiterhin ansteigt, wird die Lampe ausgeschaltet und die Temperaturwarn-Anzeige auf dem Projektor blinkt. Nach einer Abkühlzeit von 90 Sekunden wird der Projektor in den Standby-Modus geschaltet. Für Einzelheiten siehe den Abschnitt „Wartungsanzeigen“ auf Seite 94.



Info

- Der Kühlventilator reguliert die interne Temperatur; seine Leistung wird automatisch geregelt. Das Ventilatorgeräusch kann sich während des Projektorbetriebes entsprechend der Ventilator Drehzahl ändern. Dies zeigt keine Fehlfunktion an.
- Auch wenn Sie den Netzstecker nach dem Betrieb des Projektors abziehen, läuft der Lüfter noch eine Zeit lang weiter. Wenn Sie den Projektor im Ablagekasten ablegen, stellen Sie sicher, dass der Lüfter gestoppt ist.

Anbringen des optionalen Objektivs

- Bitte lassen Sie optional erhältliche Objektivs immer von einem Kundendienstmitarbeiter installieren.

Mitgeliefertes Zubehör



Fernbedienung
9NK5041808700



Zwei R6-Batterien
(„AA“, UM/SUM-3, HP-7 oder ähnlich)

Netzkabel*

(1)

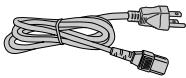

Für USA, Kanada usw.
(6' (1,8 m))
9NK3090204900

(2)

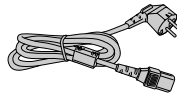

Für Europa, außer
Großbritannien
(6' (1,8 m))
9NK3090152700

(3)

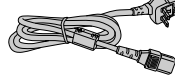

Für Großbritannien,
Hongkong und
Singapur
(6' (1,8 m))
9NK3090152900

(4)

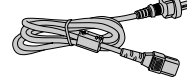

Für Australien, Neu-
seeland und
Ozeanien
(6' (1,8 m))
9NK3090152600

* Das Netzkabel verwenden, dessen Stecker mit der in Ihrem Land verwendeten Steckdose übereinstimmt.

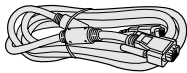

RGB-Kabel
(10' (3,0 m))
9NK3080431000

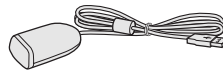

Funkmaus-Empfänger
(5'3" (1,6 m))
9NK3790197000

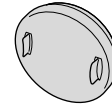

Objektivkappe für Standard-
Zoomobjektiv
(Nur mit XG-PH70X mitgeliefert)
9NK3797200400

Projektorhandbuch- und
Technische Referenz-
CD-ROM
9NK3534022800

Bedienungsanleitung
(diese Anleitung)
9NK5010057700

Optionales Zubehör

■ Kabel

3 RCA an 15-Pin-D-Sub-Kabel (10' (3,0 m)) AN-C3CP2

■ Lampe

Lampeneinheit 1 AN-PH7LP1
Lampeneinheit 2 AN-PH7LP2

Hinweis

- Möglicherweise sind nicht alle Optionale Zubehörteile in allen Regionen erhältlich. Bitte wenden Sie sich an einen von SHARP autorisierten Händler für Projektoren oder vom Kundendienst.

Optional erhältliche Objektive

Objektiv	Projektionsabstand für 100" Bilddiagonale
Fixes Weitwinkelobjektiv (× 0,8)	AN-PH10EX 5'4" (1,6 m)
Weitwinkel-Zoomobjektiv (× 1,5 – 1,8)	AN-PH20EZ 10' – 12' (3,0 m – 3,7 m)
Standard-Zoomobjektiv (× 1,8 – 2,2) (an XG-PH70X)	AN-PH31EZ 12' – 14'8" (3,7 m – 4,5 m)
Tele-Zoomobjektiv (× 2,25 – 3,00)	AN-PH40EZ 15' – 20' (4,6 m – 6,1 m)
Tele-Zoomobjektiv (× 3,0 – 4,5)	AN-PH50EZ 20' – 30' (6,1 m – 9,1 m)
Tele-Zoomobjektiv (× 4,5 – 7,0)	AN-PH60EZ 30' – 46'8" (9,1 m – 14,2 m)

Der Projektor XG-PH70X-N wird ohne Objektiv geliefert. Der Projektor XG-PH70X wird mit dem Standard-Zoomobjektiv geliefert.

Für Spezialanwendungen bietet Sharp auch optional erhältliche Objektive an. Lassen Sie sich einfach von einem autorisierten Sharp-Händler in Ihrer Nähe zu den verschiedenen Objektiven beraten. Bitte beachten Sie bei der Verwendung von Objektiven die Bedienungsanleitung zum Objektiv. Lassen Sie optional erhältliche Objektive immer von einem Kundendienstmitarbeiter installieren.

Projektionsabstand

■ Die Illustration unten wurde für eine hundertzöllige (254 cm) Bildwand bei einem 4:3 Normalmodus berechnet.

Bildwand

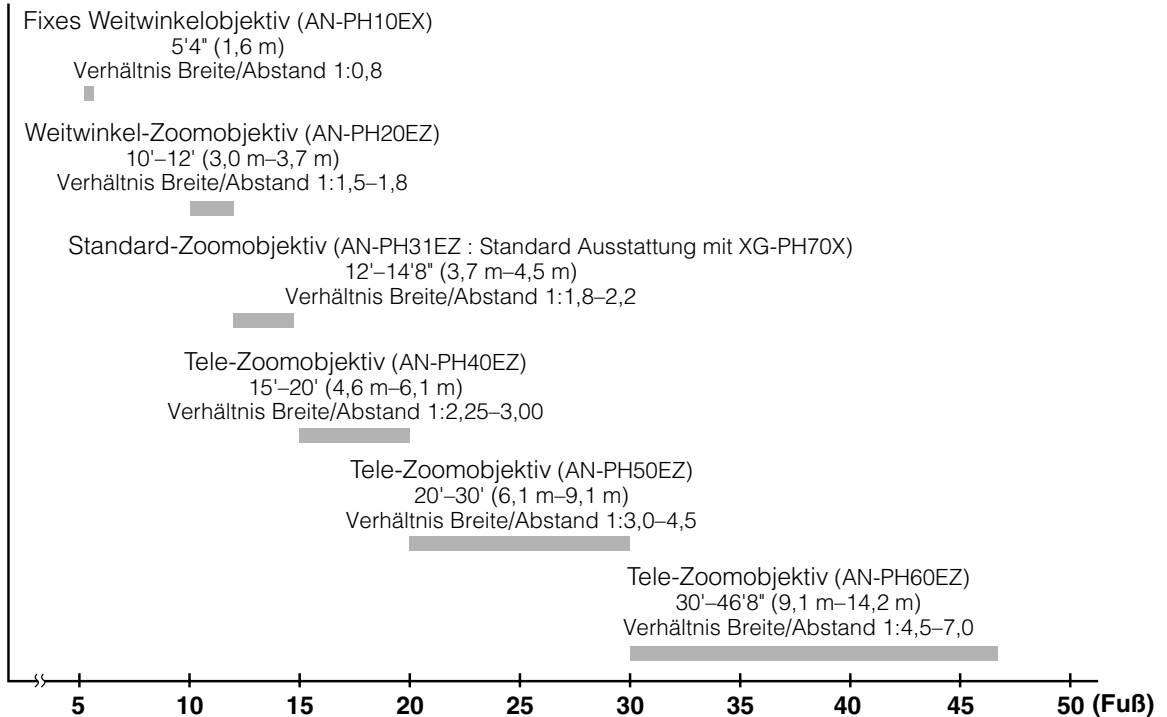

Tastenbezeichnungen und Tastenfunktionen

Die in aufgeführten Zahlen beziehen sich auf die Hauptseiten dieser Bedienungsanleitung, auf welchen der entsprechende Punkt erläutert wird.

Projektor

Draufsicht

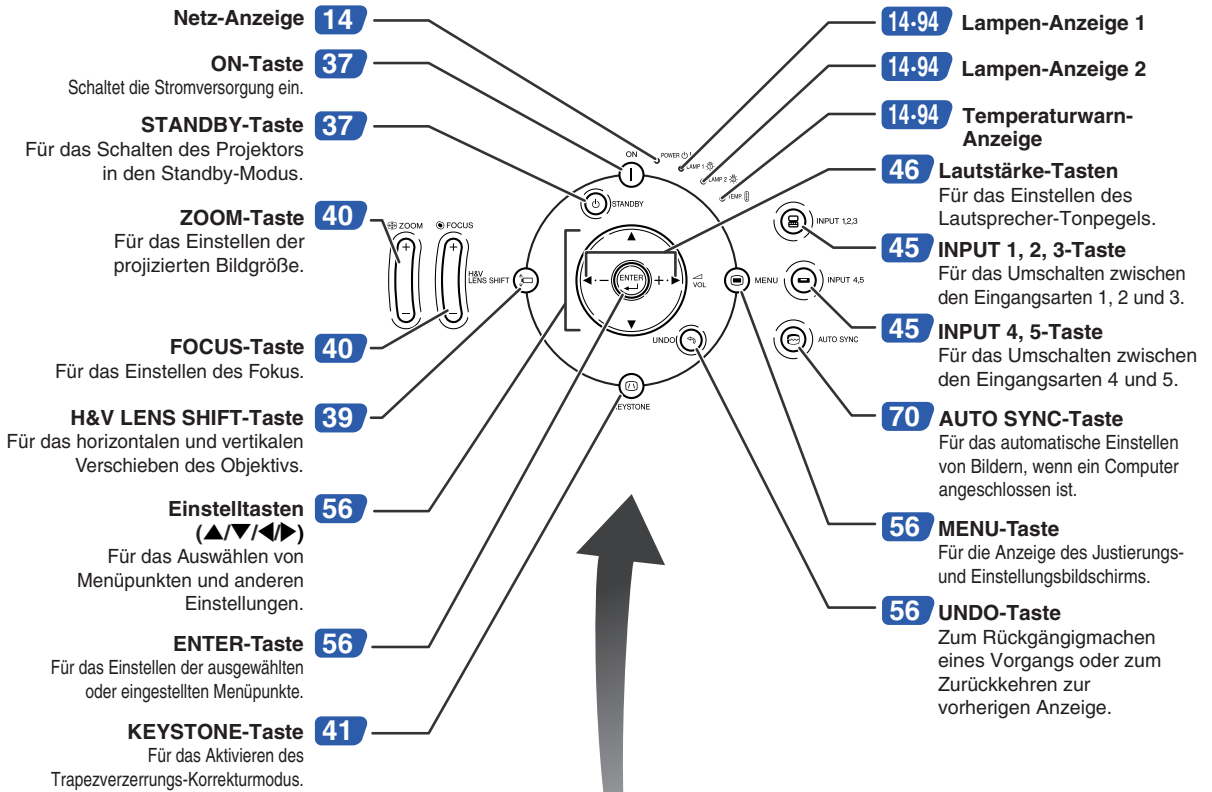

Vorderansicht

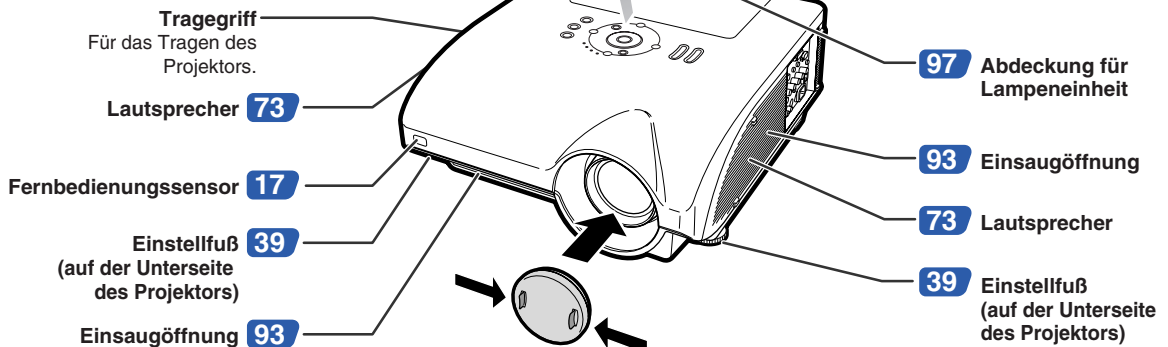

- **Anbringen der Objektivkappe**
Drücken Sie die Objektivkappe auf, bis diese in Position einrastet.
- **Abnehmen der Objektivkappe**
Ziehen Sie die Objektivkappe nach außen.

Informationen über die Anzeigen des Projektors

Netz-Anzeige

Rot leuchtend ... Normal (Standby)
Grün leuchtend ... Normal (Eingeschaltet)
Rot blinkt ... Die Lüftungsabdeckung ist geöffnet.
(Siehe Seite 93.)

Lampen-Anzeigen 1, 2

Grün leuchtend ... Normal
Grün blinkend ... Die Lampe wärmt auf.
Rot leuchtend ... Die Lampe wurde auf unnormale
Weise ausgeschaltet oder muss
ausgewechselt werden.
(Siehe Seiten 94 und 95.)

Temperaturwarn-Anzeige

Aus ... Normal
Rot blinkt/leuchtet ... Die Temperatur im Inneren des
Gerätes ist zu hoch.
(Siehe Seiten 94 und 95.)

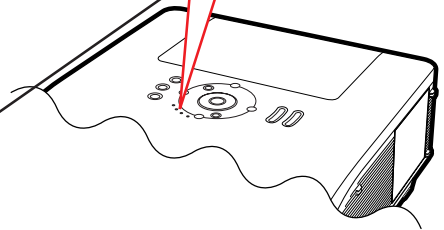
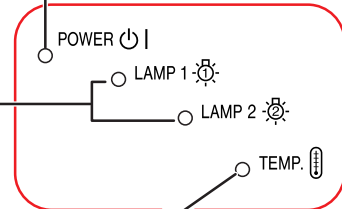

Die in aufgeführten Zahlen beziehen sich auf die Hauptseiten dieser Bedienungsanleitung, auf welchen der entsprechende Punkt erläutert wird.

Projektor (Seitenansicht)

Buchsen Beachten Sie die Erläuterungen unter „Eingang/Ausgang (INPUT/OUTPUT)-Buchsen und Hauptausrüstung zum Anschließen“ auf Seite 24.

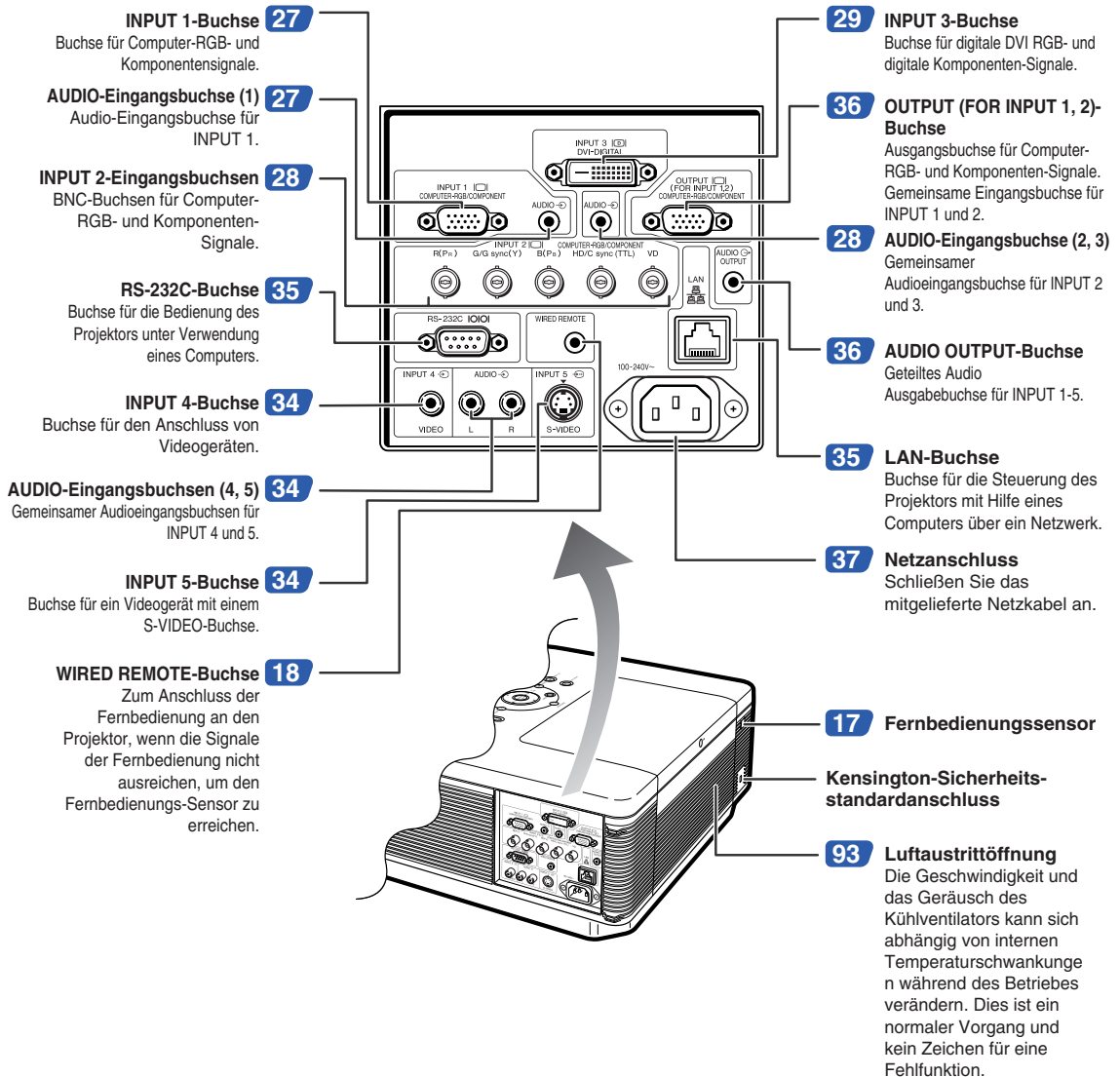

Verwendung der Kensington-Sperre

- Dieser Projektor ist mit einem Kensington-Sicherheitsstandardanschluss für die Verwendung des Kensington MicroSaver-Sicherheitssystems ausgestattet. Lesen Sie hinsichtlich dessen Verwendung die Informationen, die dem System beiliegen, um den Projektor zu sichern.

Tastenbezeichnungen und Tastenfunktionen

Die in aufgeführten Zahlen beziehen sich auf die Hauptseiten dieser Bedienungsanleitung, auf welchen der entsprechende Punkt erläutert wird.

Fernbedienung

40 FOCUS-Tasten
Für die Scharfeinstellung des projizierten Bildes.

37 STANDBY-Taste
Für das Schalten Projektors in den Standby-Modus.

40 ZOOM-Tasten
Für das Einstellen der projizierten Bildgröße.

41 KEYSTONE-Taste
Für das Aktivieren des Trapezverzerrungs-Korrekturmodus.

19-56 Maus-/Einstellungstaste
(▲/▼/◀/▶)

- Um den Computer-Cursor bewegen zu können, wenn der Schalter ADJ./MOUSE auf Position MOUSE gestellt ist.
- Um Menüpunkte auswählen zu können, wenn der Schalter ADJ./MOUSE auf Position ADJ. gestellt ist.

ENTER-Taste
Für die Einstellung der gewählten oder eingestellten Menüpunkte.

19 L-Klick-Taste
Zum Ausführen eines Linksklicks, wenn der Schalter ADJ./MOUSE auf Position MOUSE gestellt ist.

46 ENLARGE-Tasten (Vergrößern/Verkleinern)
Für das Vergrößern/Verkleinern eines Bildteils.

50 BREAK TIMER-Taste
Für das Einstellen der Pausendauer.

70 AUTO SYNC-Taste
Für das automatische Einstellen von Bildern, wenn ein Computer angeschlossen ist.

45 Tasten für INPUT 1, 2, 3, 4 und 5
Für das Umschalten auf die entsprechende Eingangs-Betriebsart.

37 ON-Taste
Schaltet die Stromversorgung ein.

18 ADJ./MOUSE-Schalter
Zum Umschalten zwischen den Fernbedienungsarten.

39 H&V LENS SHIFT-Taste
Zur horizontalen und vertikalen Verschieben des Objektivs.

56 MENU-Taste
Für die Anzeige des Justierungs- und Einstellungsbildschirms.

19-56 R-Klick/UNDO-Taste

- Zum Ausführen eines Rechtsklicks, wenn der Schalter ADJ./MOUSE auf Position MOUSE gestellt ist.
- Um einen Vorgang rückgängig zu machen oder zur vorhergehenden Anzeige zurückzukehren, wenn der Schalter ADJ./MOUSE auf Position ADJ. gestellt ist.

47 FREEZE-Taste
Für das Einfrieren von Bildern.

46 Lautstärke-Tasten
Für das Einstellen des Lautsprecher-Tonpegels.

46 MUTE-Taste
Zum zeitweisen Stummschalten.

50 BLACK SCREEN-Taste
Zum vorübergehenden Einblenden des Schwarzbildes.

48 RESIZE-Taste
Für das Umschalten der Bildwandgröße.

47 PICTURE MODE-Taste
Zum Umschalten des Bildmodus.

18 WIRED R/C JACK
Zum Anschluss der Fernbedienung an den Projektor, wenn die Signale der Fernbedienung nicht ausreichen, um den Fernbedienungs-Sensor zu erreichen.

Hinweis

- Alle Tasten auf der Fernbedienung, mit Ausnahme der Maus-/Einstellungstaste und des ADJ./MOUSE-Schalters bestehen aus einem leuchtenden Material, das im Dunkeln gut sichtbar ist. Der Leuchteffekt lässt mit der Zeit nach. Die selbstleuchtenden Tasten werden wieder aufgeladen, wenn Sie Licht ausgesetzt werden.

Reichweite

Der Projektor kann mittels der Fernbedienung innerhalb der in der Abbildung dargestellten Bereiche gesteuert werden.

Hinweis

- Das Signal von der Fernbedienung kann für eine einfache Bedienung von der Bildwand reflektiert werden. Die tatsächliche Reichweite des Signals kann je nach Bildwandmaterial unterschiedlich sein.

Bei Verwendung der Fernbedienung:

- Lassen Sie die Fernbedienung nicht fallen, und setzen Sie sie keiner Feuchtigkeit und keiner Hitze aus.
- Die Fernbedienung funktioniert unter Umständen nicht unter einer Fluoreszenzlampe. Unter diesen Umständen den Projektor von der Fluoreszenzlampe entfernt aufstellen.

Einsetzen der Batterien

- 1 Ziehen Sie die Lasche an der Abdeckung herunter und entfernen Sie die Abdeckung in Pfeilrichtung.**
- 2 Die beiliegenden Batterien einlegen.**
 - Die Batterien einlegen und sicherstellen, dass die Pole mit der Markierung \oplus und \ominus im Batteriefach übereinstimmen.
- 3 Führen Sie die Zapfen am unteren Ende der Batteriefach-Abdeckung in die hierfür vorgesehenen Öffnungen ein und drücken Sie die Abdeckung fest.**

Vorderansicht

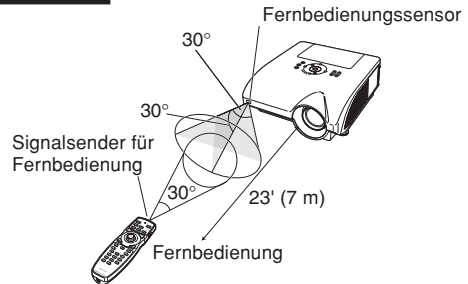

Rückansicht

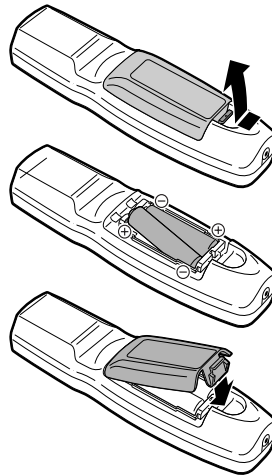
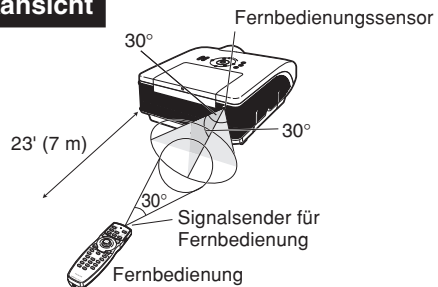

Falsche Verwendung der Batterien kann ein Auslaufen oder Explosion zur Folge haben. Bitte befolgen Sie die unten stehenden Vorsichtsmaßnahmen.

⚠ Achtung

- Explosionsgefahr bei falschem Einsetzen der Batterie. Nur mit dem gleichen oder entsprechenden Typ ersetzen.
 - Die Batterien einlegen und sicherstellen, dass die Pole mit den Markierungen \oplus und \ominus im Batteriefach übereinstimmen.
 - Batterien unterschiedlichen Typs haben unterschiedliche Eigenschaften, verwenden Sie deshalb keine Batterien unterschiedlichen Typs zusammen.
 - Verwenden Sie keine neuen und alten Batterien zusammen. Dadurch könnte die Lebensdauer der neuen Batterien reduziert oder ein Auslaufen der Batterien verursacht werden.
 - Nehmen Sie leere Batterien aus der Fernbedienung heraus, da sie ansonsten auslaufen könnten. Aus den Batterien ausgelaufene Batterieflüssigkeit ist für Ihre Haut schädlich, wischen Sie die Batterien deshalb unbedingt zuerst ab und nehmen Sie sie dann mit einem Tuch heraus.
- Die diesem Projektor beiliegenden Batterien können unter Umständen, je nach Handhabung, nach kurzer Zeit aufgebraucht sein. Stellen Sie sicher, dass sie so bald wie möglich durch neue Batterien ersetzt werden.
- Nehmen Sie die Batterien heraus, wenn die Fernbedienung lange nicht verwendet wird.
 - Bei der Entsorgung verbrauchter Batterien müssen alle geltenden gesetzlichen und örtlichen Vorschriften beachtet werden.

Verwenden der Fernbedienung mit einem Signalkabel

Wenn die Signale von der Fernbedienung wegen der Aufstellung des Projektors nicht empfangen werden können, verwenden Sie ein $\varnothing 3,5$ -mm-Minibuchsenkabel zur Verbindung der Fernbedienung mit dem Projektor. Jetzt können Sie den Projektor mit der Fernbedienung steuern.

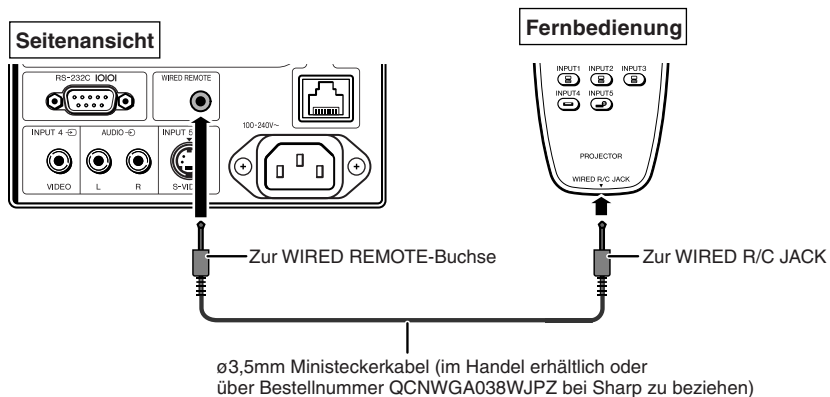

Hinweis

- Die drahtlose Fernbedienungsfunktion arbeitet nicht, wenn das $\varnothing 3,5$ -mm-Minibuchsenkabel am Projektor angeschlossen ist. Sollte drahtlose Fernbedienungsfunktion erforderlich sein, muss das $\varnothing 3,5$ -mm-Minibuchsenkabel vom Projektor abgetrennt werden.

Umschalten zwischen den Fernbedienungsarten

Die Fernbedienung erfüllt zwei Funktionen: Zum einen dient sie zur Steuerung des Projektors, und zum anderen dient sie als Funkmaus.

Stellen Sie den ADJ./MOUSE-Schalter an der Fernbedienung auf die Position für die gewünschte Verwendung der Fernbedienung.

Steuerung des Projektors

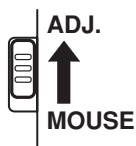

Funkmaus

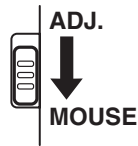

Info

- Um die Fernbedienung als Funkmaus nutzen zu können, muss der mitgelieferte Funkmaus-Empfänger an den Computer angeschlossen werden. (Siehe Seite 19.)

Verwendung der Fernbedienung als drahtlose Funkmaus

Ist der mitgelieferte Funkmaus-Empfänger an den Computer angeschlossen, kann die Fernbedienung als Funkmaus genutzt werden.

1 Schließen Sie den mitgelieferten Funkmaus-Empfänger an eine USB-Buchse am Computer an.

2 Stellen Sie den ADJ./MOUSE-Schalter an der Fernbedienung auf Position MOUSE.



3 Nun können Sie die Fernbedienung als Funkmaus verwenden.

- Richten Sie die Fernbedienung auf den Funkmaus-Empfänger.

■ Wenn der Cursor bewegt wird

Auf ▲/▼/◀/▶ drücken.

■ Linke Maustaste anklicken

Auf drücken.

■ Rechte Maustaste anklicken

Auf drücken.

■ Wenn Ihr Computer eine Maus mit nur einer Taste unterstützt (so wie bei Macintosh®)

Auf oder drücken. (und haben die gleiche Funktion.)

Hinweis

- Diese Funktion arbeitet nur unter dem Betriebssystem Microsoft® Windows® und unter dem Betriebssystem Mac®. Aber nicht unter den folgenden Betriebssystemen (die USB nicht unterstützen):
 - Unter Versionen älter als Windows® 95.
 - Unter Versionen älter als Windows® NT 4.0.
 - Unter Versionen älter als Mac OS® 8.5.
- Überprüfen Sie, dass der Computer den USB-Anschluss erkennt.
- Solange die Fernbedienung mit einem Signalkabel mit dem Projektor verbunden ist, ist es nicht möglich die kabellose Computermausfunktion zu benutzen.

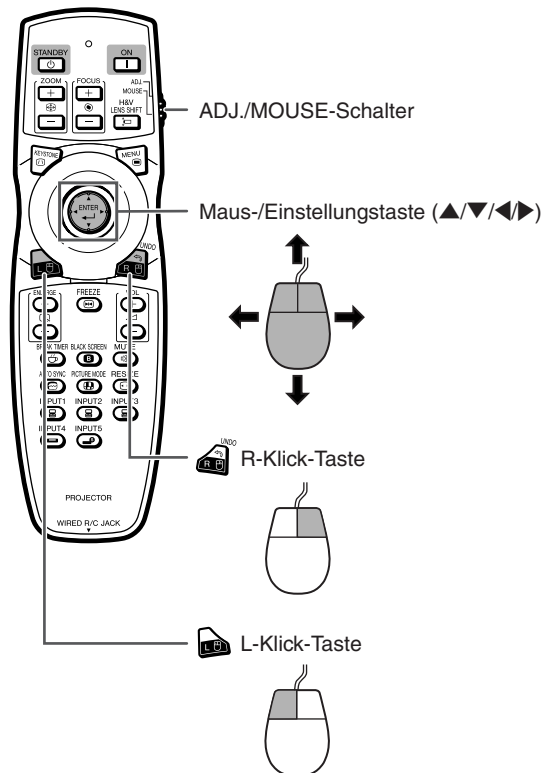
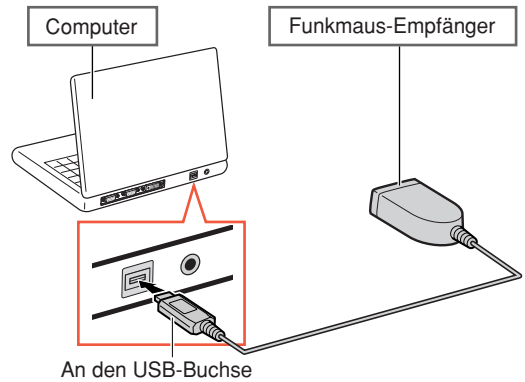
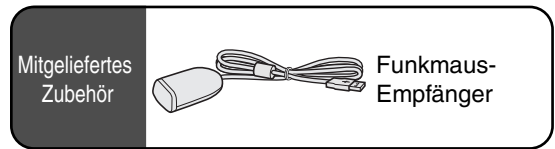

Kurzanleitung

Dieser Abschnitt beschreibt den grundlegenden Betrieb (Verbindung von Projektor und Computer). Einzelheiten finden Sie auf den unter jedem Schritt angegebenen Seiten.

Einstellung und Projektion

In diesem Abschnitt wird der Anschluss des Projektors und des Computers als Beispiel erklärt.

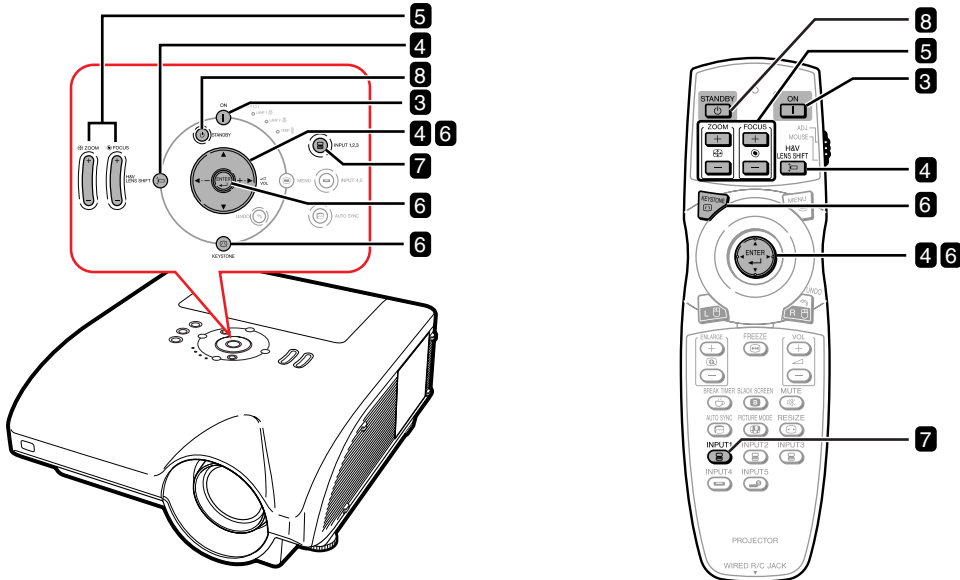

1. Stellen Sie den Projektor gegenüber einer Bildwand

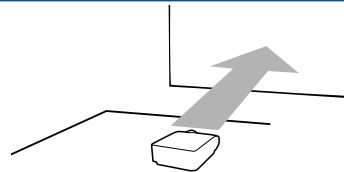

→ Seite 22

2. Schließen Sie den Projektor an den Computer an und stecken Sie das Netzkabel am Netzanschluss des Projektors ein

Für den Anschluss von anderen Geräten finden Sie Informationen auf den Seiten 30–36.

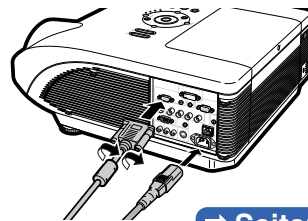

→ Seiten 27–29, 37

3. Nehmen Sie die Objektivkappe ab und schalten Sie den

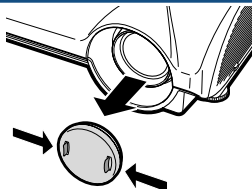







ⓘ am Projektor oder auf der Fernbedienung drücken.

→ Seite 37

4. Stellen Sie den Winkel ein



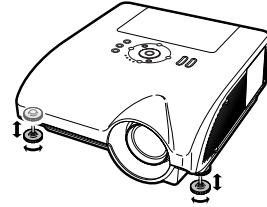

Einstellen des Projektorwinkels

- Richten Sie das Objektiv horizontal und vertikal aus.
- ①  am Projektor oder  auf der Fernbedienung drücken.
- ② , ,  oder  am Projektor oder auf der Fernbedienung drücken.
- Stellen Sie den Projektorwinkel durch Verstellen der Einstellfüße weiter ein.













➔ Seiten 38, 39

5. Stellen Sie den Fokus und den Zoom ein

- ①  am Projektor oder  auf der Fernbedienung drücken, um den Fokus einzustellen.
- ②  am Projektor oder  auf der Fernbedienung drücken, um den Zoom einzustellen.



➔ Seite 40

6. Korrigieren der Bildverzerrung aufgrund des Projektionswinkels

- ①  am Projektor oder  auf der Fernbedienung drücken.
- ②  am Projektor oder  auf der Fernbedienung drücken.
- ③ , ,  oder  drücken, um die Position der linken oberen Bildkante einzustellen.
- ④  oder  drücken, um die eingestellte Position zu speichern.
- ⑤ Wiederholen Sie den Vorgang für die obere rechte, die untere rechte und die untere linke Bildkante.
 - Sobald die Position der unteren linken Bildkante eingestellt wurde, ist die Korrektur vollständig vorgenommen und die Anzeige wird ausgeblendet.







➔ Seite 41

7. Wählen Sie die Eingangsart

- ①  am Projektor oder  auf der Fernbedienung drücken, um die Eingangsart „EINGANG1“ einzustellen.





▼ Bildschirmanzeige (RGB)



- Durch Drücken der Taste  am Projektor ändert sich die Eingangsart in folgender Reihenfolge: EINGANG1 → EINGANG2 → EINGANG3
- Durch Drücken der Taste  am Projektor kann zwischen "EINGANG4" und "EINGANG5" gewechselt werden.
- Bei Verwendung der Fernbedienung die Taste  /  /  /  /  drücken, um zwischen den verschiedenen Eingangsarten zu wechseln.

➔ Seite 45

8. Ausschalten der Stromversorgung

- ①  am Projektor oder  auf der Fernbedienung drücken. Während die Bestätigungsmeldung eingeblendet wird, erneut die Taste  oder  drücken.

▼ Bildschirmanzeige

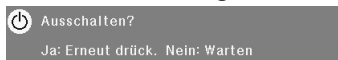

- Sie können den Netzstecker abziehen, auch während der Projektor arbeitet.
- Auch wenn Sie den Netzstecker von der Steckdose abziehen, läuft der Lüfter noch eine Zeit lang weiter.

➔ Seite 37

Aufstellung des Projektors

Aufstellung des Projektors

Um optimale Bildqualität zu erzielen, platzieren Sie den Projektor im rechten Winkel zur Projektionsfläche auf, mit nivellierten Einstellfüßen. Dadurch wird Trapezkorrektur unnötig, und die beste Bildqualität kann erzielt werden.

Hinweis

- Das Projektorobjektiv sollte in der Mitte der Bildwand zentriert werden. Falls die horizontale Linie, die die Objektivmitte passiert, nicht senkrecht zur Bildwand verläuft, wird das Bild verzerrt und die Betrachtung erschwert.
- Positionieren Sie die Bildwand für das Erzielen eines optimalen Bildes so, dass sie nicht direktem Sonnenlicht oder Raumbelichtung ausgesetzt ist. Licht, das direkt auf die Bildwand einfällt, schwächt die Farben und erschwert das Betrachten. Schließen Sie die Vorhänge und dämpfen Sie das Licht, wenn der Projektor in einem sonnigen oder hellen Raum aufgestellt wird.

Normale Aufstellung (Projektion von vorne)

- Den Projektor mit dem notwendigen Abstand zur Bildwand entsprechend der gewünschten Bildgröße aufstellen. (Weitere Informationen hierzu finden Sie im „EINRICHTUNGS-ANLEITUNG“ auf der im Lieferumfang enthaltenen CD-ROM.)

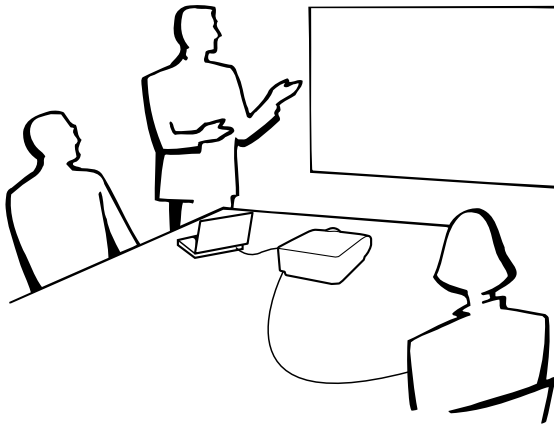

Anzeige der Projektionsbildgröße und der Projektionsdistanz

Weitere Informationen hierzu finden Sie im „EINRICHTUNGS-ANLEITUNG“ auf der im Lieferumfang enthaltenen CD-ROM.

Beispiel: Eingangsart NORMAL (4:3) beim Standard-Zoomobjektiv (AN-PH31EZ).

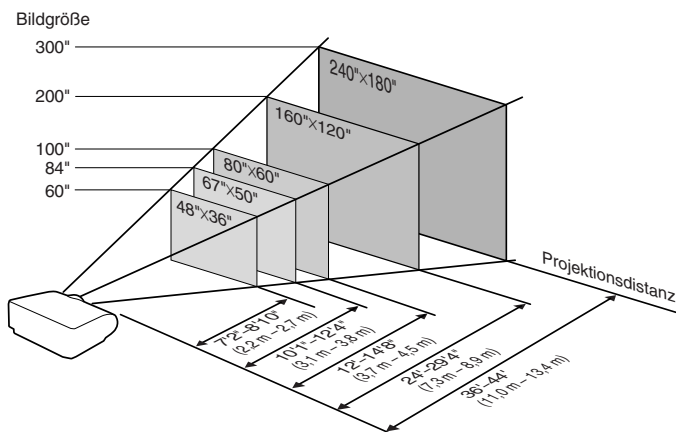

Projektion eines Kehrbildes

Rückprojektion

- Eine durchlässige Bildwand zwischen dem Projektor und den Zuschauern aufstellen.
- Zum Umkehren des Bildes „Hinten“ im „PRJ.-Mod.“-Menü. (Siehe Seite 84.)

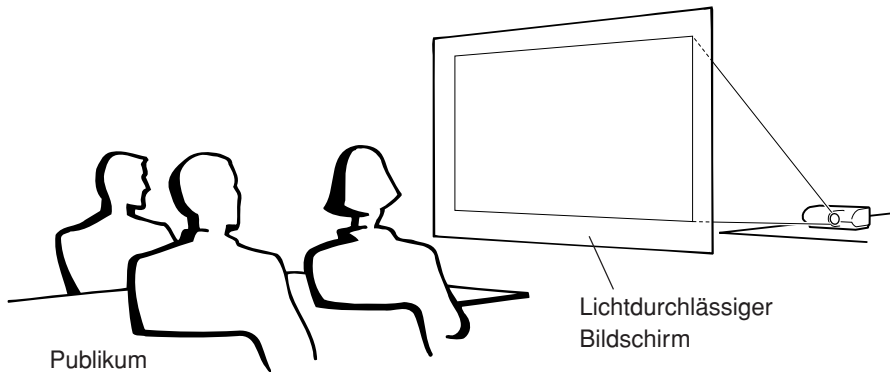

Projektion mit einem Spiegel

- Einen Spiegel (normaler flacher Typ) vor das Objektiv stellen.
- Wird der Rückproschirm zwischen Spiegel und Publikum aufgestellt, stellen Sie im „PRJ.-Mod.“-Menü die Funktion „Vorne“ ein. (Siehe Seite 84.)
- Wenn der Rückproschirm auf der Seite des Publikums aufgestellt wird, stellen Sie im „PRJ.-Mod.“-Menü die Funktion „Hinten“ ein. (Siehe Seite 84.)

Einstellung auf „Vorne“

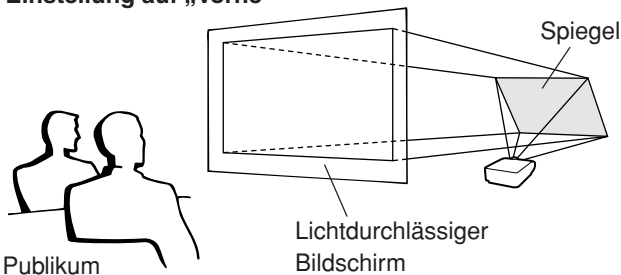

Einstellung auf „Hinten“

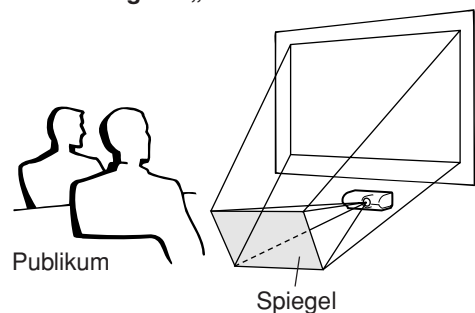

Info

- Bei Verwendung eines Spiegels sollten der Projektor und der Spiegel so aufgestellt werden, dass das Licht nicht in die Augen der Betrachter fällt.

Einrichtung bei Deckenmontage

- Es wird empfohlen, die als Sonderzubehör erhältliche Deckenhalterung von Sharp für diese Installation zu verwenden. Wenden Sie sich vor dem Anbringen des Projektors hinsichtlich des Kaufs der vom Hersteller empfohlenen Deckenhalterung (separat erhältlich) an einen von Sharp autorisierten Händler für Projektoren oder vom Kundendienst.
 - Deckenhalterung AN-PHCM20 und Verlängerungsrohr AN-EP101AP (für USA).
 - AN-NV6T-Deckenmontagehalterung, die dazugehörigen Verlängerungsrohre AN-TK201 und AN-TK202 (für andere Länder als die USA).
- Kehren Sie das Bild durch Einstellen von „Decke+Vorne“ im „PRJ.-Mod.“-Feld um. Siehe hinsichtlich der Funktionsanwendung Seite 84.

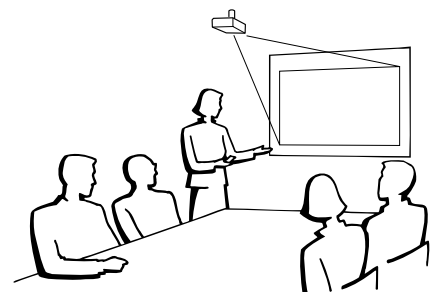



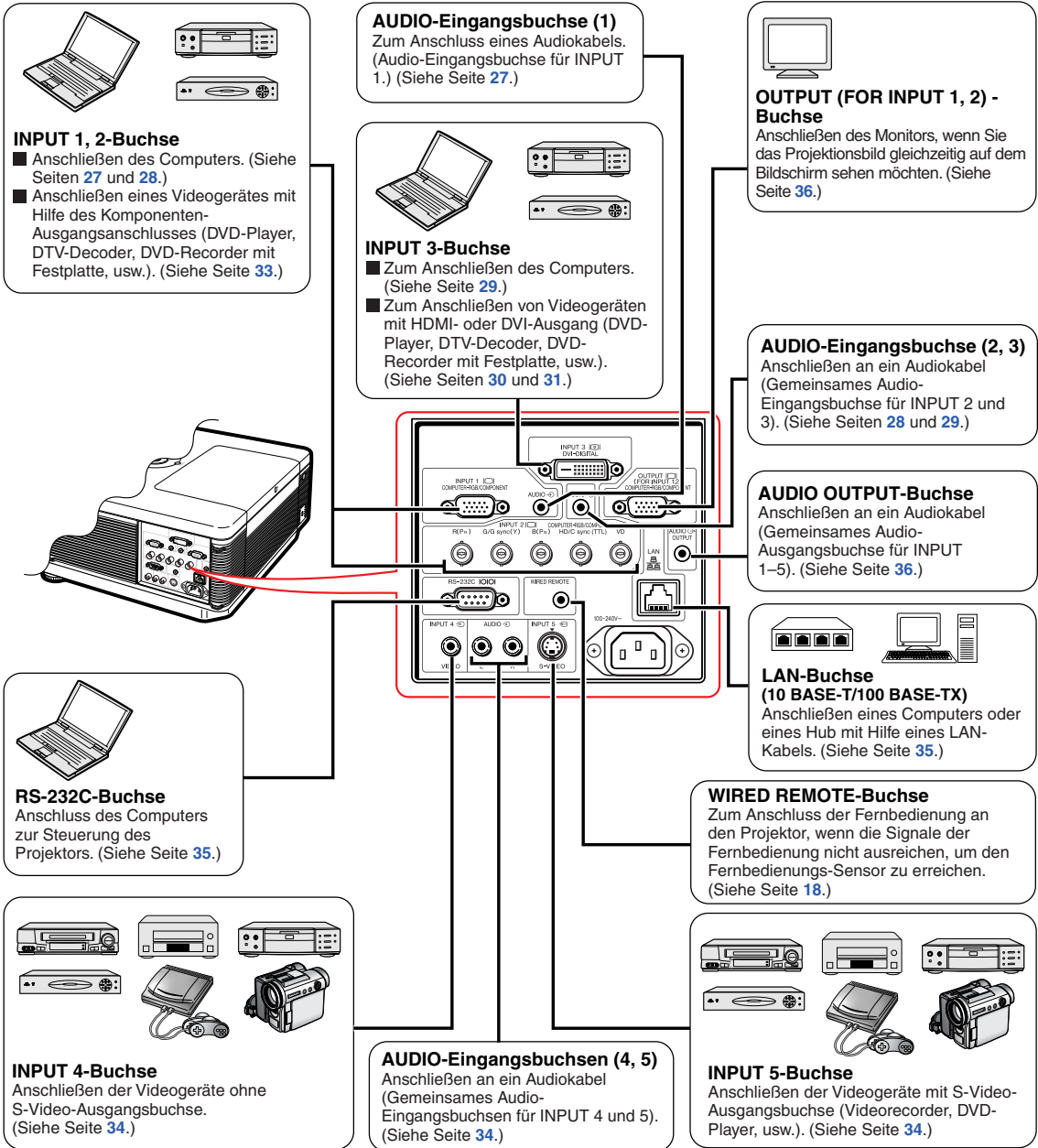





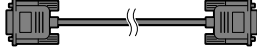
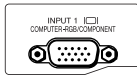
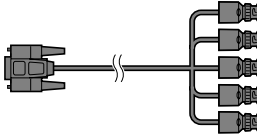

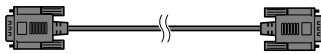
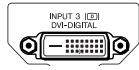
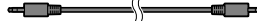
Eingang/Ausgang (INPUT/OUTPUT)-Buchsen und Hauptausrüstung zum Anschließen



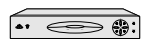

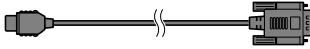
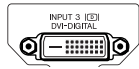
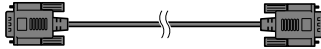
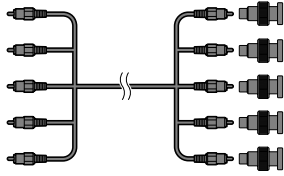

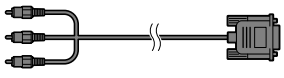
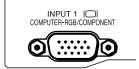
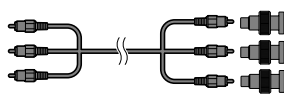
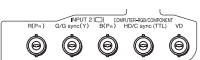



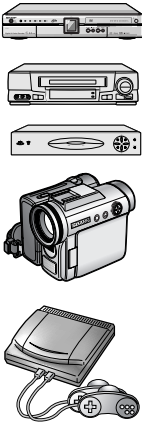
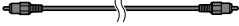

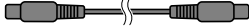
Muster für Verbindungskabel

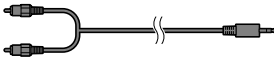
- Einzelheiten zu den Anschlüssen und Verbindungskabeln finden Sie in die Bedienungsanleitungen zu den jeweiligen Produkten.
- Sie benötigen vielleicht andere Kabel oder Anschlüsse, die unten nicht aufgeführt sind.

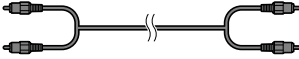
Ausrüstung	Buchse am angeschlossenen Gerät	Kabel	Buchse am Projektor
	RGB-Ausgangsbuchse	RGB-Kabel (mitgeliefert) 	INPUT 1 
		5 BNC auf 15-Pin D-Sub-Kabel (im Handel erhältlich) 	INPUT 2 
	Digitale DVI Video-Ausgangsbuchse	Digitales DVI-Video-Kabel (im Handel erhältlich) 	INPUT 3 
	Audio-Ausgangsbuchse	ø3,5 mm Durchm. Stereo- oder Mono-Audiokabel (im Handel oder als Sharp-Ersatzteil QCNWGA038WJPZ erhältlich) 	AUDIO (für INPUT 1)  AUDIO (für INPUT 2, 3) 
    	HDMI-Ausgangsbuchse	DVI auf HDMI-Kabel (im Handel erhältlich) 	INPUT 3 
	Digitale DVI Video-Ausgangsbuchse	Digitales DVI-Video-Kabel (im Handel erhältlich) 	
	RGB-Ausgangsbuchse	5 RCA RGB-Kabel (im Handel erhältlich) BNC auf RCA-Adapter (im Handel erhältlich) 	INPUT 2 
	Komponenten-Video-Ausgangsbuchse	3 RCA an 15-Pin-D-Sub-Kabel (optional: AN-C3CP2) 	INPUT 1 
		BNC auf RCA-Adapter (im Handel erhältlich) Component-Video-Kabel (im Handel erhältlich) 	INPUT 2 

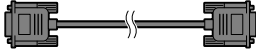
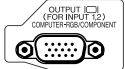
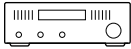
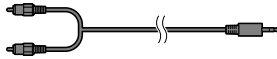
Muster für Verbindungskabel

Ausrüstung	Buchse am angeschlossenen Gerät	Kabel	Buchse am Projektor
Audio/Video-Gerät 	Video-Ausgangsbuchse	Videokabel (im Handel erhältlich) 	INPUT 4 
	S-Video-Ausgangsbuchse	S-Videokabel (im Handel erhältlich) 	INPUT 5 
	Audio-Ausgangsbuchse	ø3,5 mm Stereoministecker an RCA-Audiokabel (im Handel erhältlich) 	AUDIO (für INPUT 1)  AUDIO (für INPUT 2, 3) 
		RCA-Audiokabel (im Handel erhältlich) 	AUDIO (für INPUT 4, 5) 
Monitor 	RGB-Eingangsbuchse	RGB-Kabel (im Lieferumfang enthalten oder im Handel erhältlich) 	OUTPUT 
Verstärker 	Audio-Eingangsbuchse	ø3,5 mm Stereoministecker an RCA-Audiokabel (im Handel erhältlich) 	AUDIO OUTPUT 

Anschluss an einen Computer

Vor Ausführen der Anschlüsse zuerst das Netzkabel des Projektors aus der Netzsteckdose ziehen und die anzuschließenden Geräte ausschalten. Nach dem Durchführen der Anschlüsse zuerst den Projektor und dann die anderen Geräte einschalten. Nach dem Durchführen aller Anschlüsse sollte bei Verwendung eines Computers dieser stets als Letztes eingeschaltet werden.

Lesen Sie sich vor dem Durchführen der Anschlüsse unbedingt die Bedienungsanleitungen der anzuschließenden Geräte durch.

Hinweis

- Siehe die „Computer-Kompatibilitätstabelle“ auf Seite 100 hinsichtlich einer Liste von Computersignalen, die mit dem Projektor kompatibel sind. Die Verwendung des Gerätes mit anderen Computersignalen als den aufgeführten kann bei einigen Funktionen zu Fehlern führen.
- Durch den Anschluss an andere als die empfohlenen Computerarten können der Projektor, der Computer oder beide Geräte Schaden nehmen.
- Für bestimmte Macintosh-Computer wird möglicherweise ein Macintosh-Adapter benötigt. Bitte wenden Sie sich an einen Macintosh-Händler in Ihrer Nähe.
- **Je nach dem verwendeten Computer wird möglicherweise kein Bild projiziert, wenn der externe Ausgangs-Port des Computers nicht eingeschaltet ist. (Z.B. Drücken Sie die Tasten „Fn“ und „F5“ gleichzeitig bei Verwendung eines SHARP-Notebooks).** Zur Aktivierung des externen Ausgangs-Ports Ihres Computers siehe spezifische Anweisungen in der Bedienungsanleitung des Computers.

Anschließen über das RGB-Kabel

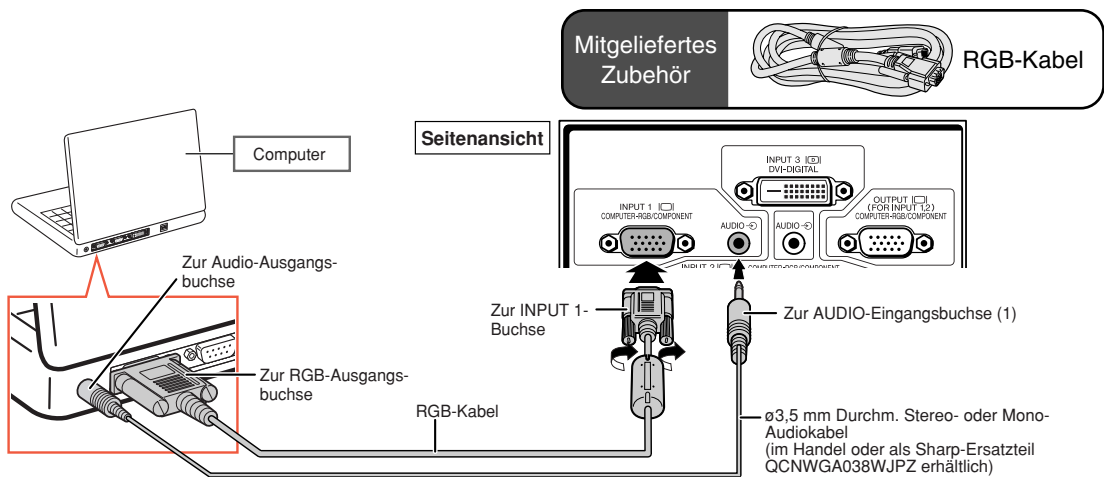

Hinweis

- Bei Verwendung dieser Verbindungsart ist der Projektor nicht mit dem Sync-auf-Grün-Signal kompatibel.
- Wenn das ø3,5 mm Mono-Audiokabel benutzt wird, wird das Volumen-Niveau um die Hälfte dessen des ø3,5 mm Stereo-Audiokabel verringert.

Anschließen über ein 5 BNC auf 15-Pin D-Sub-Kabel

Um eine Verschlechterung der Bildqualität zu verhindern, nutzt der Projektor einen 5 BNC-Computereingang.

Um die Eingangsbuchsen am Projektor direkt mit dem Computer zu verbinden, müssen die Kabel R (P_R), G/G Sync (Y), B (P_B), HD/C Sync und VD des 5 BNC auf 15-Pin D-Sub-Kabels (im Handel erhältlich) an die entsprechenden Eingangsbuchsen INPUT 2 am Projektor angeschlossen werden.

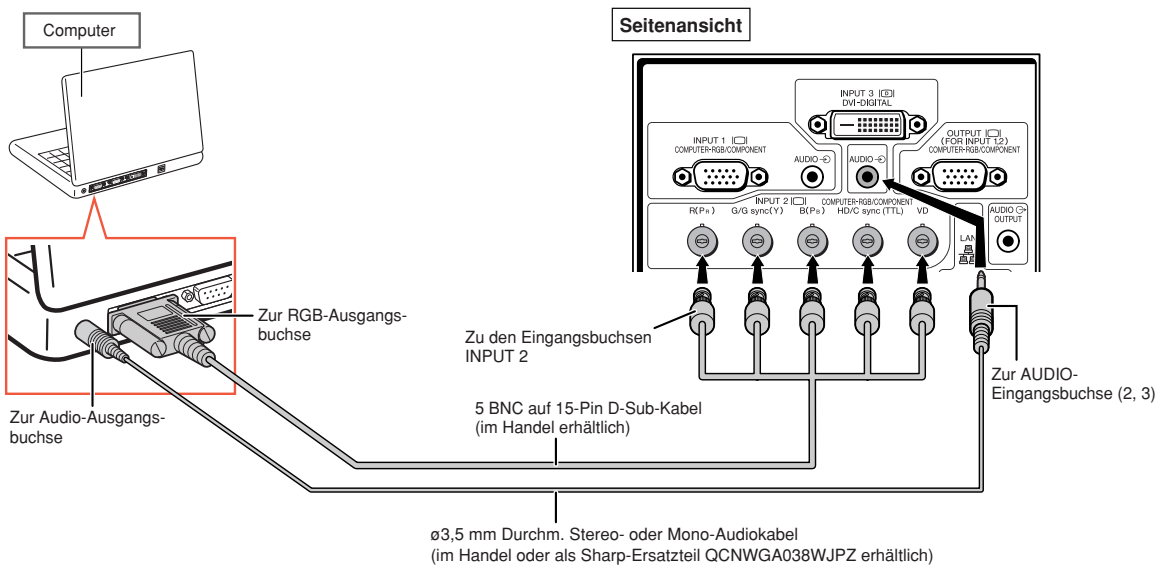

Hinweis

- Um den Projektor an einen kompatiblen Computer anzuschließen, bei dem es sich nicht um einen PC (VGA/SVGA/XGA/SXGA/UXGA) oder Macintosh (d.h. Workstation) handelt, ist ggf. ein separates Kabel erforderlich. Bitte wenden Sie sich für nähere Informationen an Ihren Händler.
- Wenn das ø3,5 mm Mono-Audiokabel benutzt wird, wird das Volumen-Niveau um die Hälfte dessen des ø3,5 mm Stereo-Audiokabel verringert.
- Die Buchse HD/C ist nur für des TTL (5 Vss) Signal geeignet.

Anschließen über ein Digitales DVI-Videokabel

Für den direkten Eingang digitaler Videosignale von einem Computer nutzt der Projektor die digitale DVI-Eingangsbuchse.

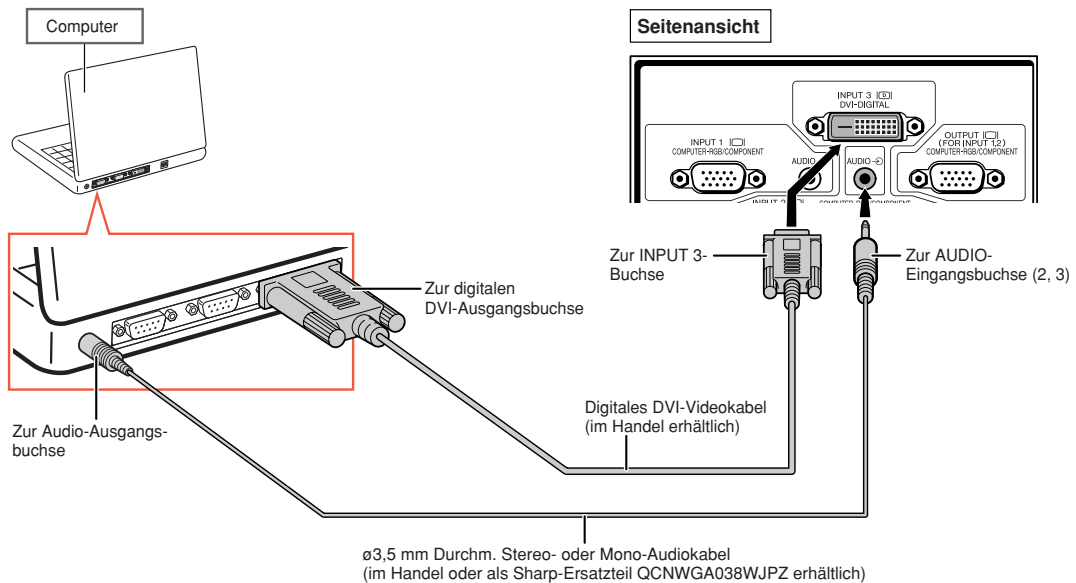

Hinweis

- Wird der Projektor auf diese Weise an einen Computer angeschlossen, muss im „Bild“-Menü unter „Signaltyp“ die Einstellung „Dig.-PC-RGB“ gewählt werden.
- Wenn das ø3,5 mm Mono-Audiokabel benutzt wird, wird das Volumen-Niveau um die Hälfte dessen des ø3,5 mm Stereo-Audiokabel verringert.

Anschluss mit Videogeräte

Vor Ausführen der Anschlüsse zuerst das Netzkabel des Projektors aus der Netzsteckdose ziehen und die anzuschließenden Geräte ausschalten. Nach dem Durchführen der Anschlüsse zuerst den Projektor und dann die anderen Geräte einschalten.

Der Projektor verfügt über eine digitale DVD-Buchse, eine Computer-RGB-/Komponenten-Buchse, eine S-Video-Buchse und eine Videobuchse für Video-Eingangssignale. Wie die einzelnen audiovisuellen Geräte anzuschließen sind, kann den nachstehenden Abbildungen entnommen werden.

Verfügt Ihr audiovisuelles Gerät über eine RGB-Ausgangsbuchse oder eine Komponenten-Ausgangsbuchse, müssen zur Herstellung der Videoverbindung die Computer-RGB-/Komponenten-Buchsen (INPUT 1 oder 2) verwendet werden.

Anschließen an Videogeräte mit HDMI-Ausgangsbuchse über ein DVI auf HDMI-Kabel

Verwenden Sie ein DVI auf HDMI-Kabel, wenn HDMI-Videogeräte wie z. B. DVD-Player an die Eingangsbuchse INPUT 3 angeschlossen werden sollen.

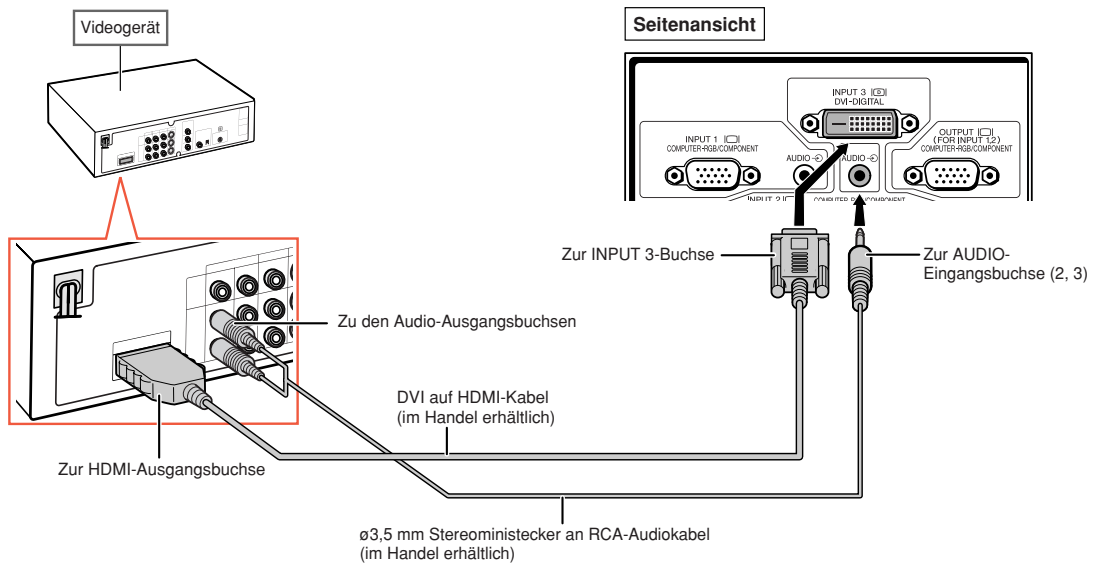

Hinweis

- Wählen Sie die Art des Eingangssignals des Videogeräts. Siehe Seite 63.
- Ist der Projektor an ein Videogerät mit einer HDMI-Ausgangsbuchse angeschlossen, kann als Eingangssignal nur das Videosignal an den Projektor übertragen werden. (Schließen Sie für den Eingang der Audiosignale die Eingangsbuchse AUDIO (2, 3) an.
- Anhängig von den Spezifikationen der Videoapparatur oder des DVI-HDMI-Kabels kann die Signalübertragung fehlerhaft verlaufen (die HDMI-Spezifikation unterstützt nicht alle Verbindungen zu Videoapparatur mit digitalem HDMI-Ausgang und digitalem DVI-HDMI-Kabel).
- Einzelheiten über die Kompatibilität von Videoapparatur entnehmen Sie bitte den Angaben des Herstellers Ihrer Videoapparatur.

Anschließen von Videogeräten mit DVI-Ausgangsbuchse über ein digitales DVI-Videokabel

Verwenden Sie ein digitales DVI-Videokabel, wenn Videogeräte mit einer DVI-Ausgangsbuchse, wie z. B. DVD-Player, an die Eingangsbuchse INPUT 3 angeschlossen werden sollen.

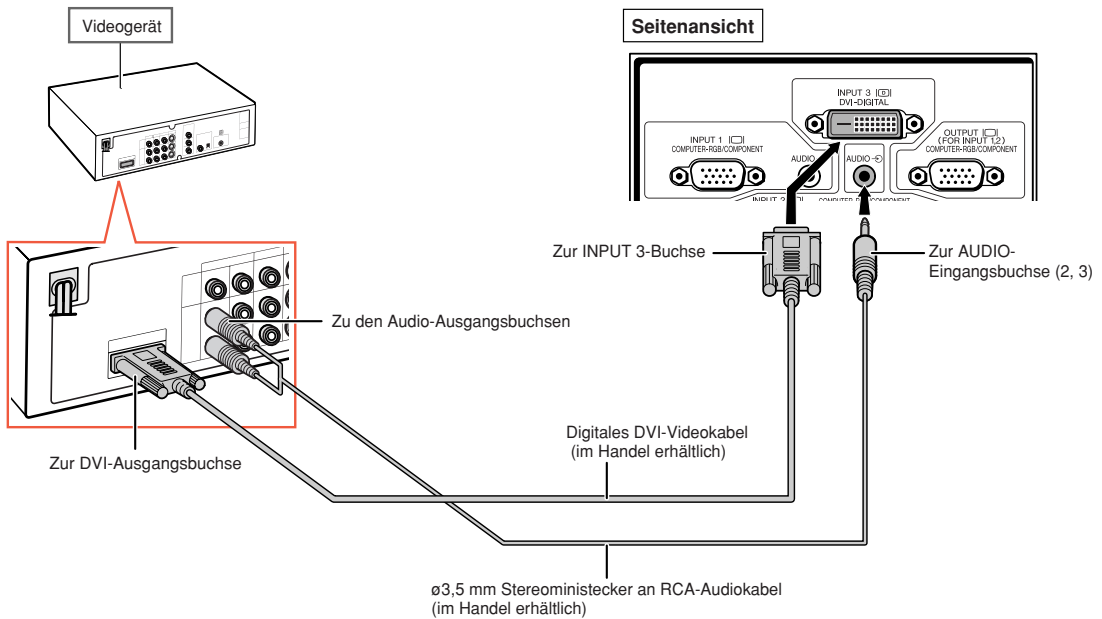

Hinweis

- Wählen Sie die Art des Eingangssignals des Videogeräts. Siehe Seite 63.

Anschließen an RGB-Videogeräte über ein 5 RCA RGB-Kabel

Verwenden Sie ein 5 RCA RGB-Kabel, wenn RGB-Videogeräte wie z. B. DVD-Player oder DTV*-Decoder an die Eingangsbuchsen INPUT 2 angeschlossen werden sollen.

* DTV ist die allgemeine Umschreibung für das neue digitale Fernsehen in den Vereinigten Staaten von Amerika.

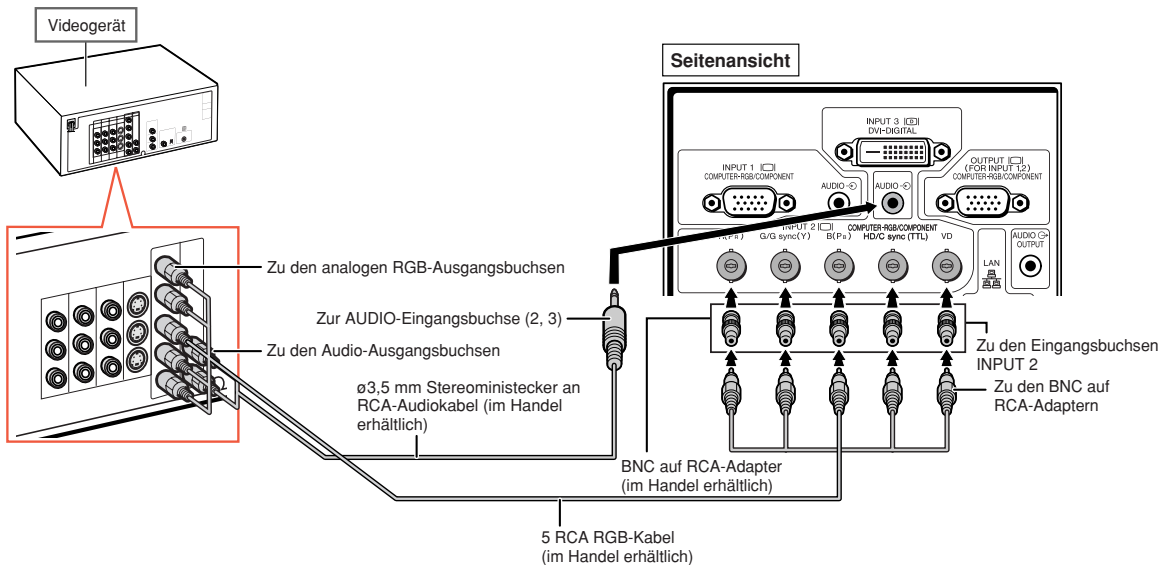

Hinweis

- Wird der Projektor auf diese Weise an das Videogerät angeschlossen, muss im „Bild“-Menü unter „Signaltyp“ die Einstellung „RGB“ gewählt werden. Siehe Seite 63.
- Die Buchsen HD/C Sync und VD können abhängig von den Spezifikationen des an diesen Projektor angeschlossenen DTV-Decoders genutzt werden. Weitere Hinweise entnehmen Sie bitte der Bedienungsanleitung des DTV-Decoders.
- Die Buchse HD/C ist nur für des TTL (5 Vss) Signal geeignet.

Anschließen an Videogeräte mit Komponenten-Ausgangsbuchsen

Um Videogeräte mit Komponenten-Ausgangsbuchsen an die Eingangsbuchse INPUT 1 anzuschließen, muss das 3 RCA auf 15-Pin D-Sub-Kabel (optional: AN-C3CP2) verwendet werden.

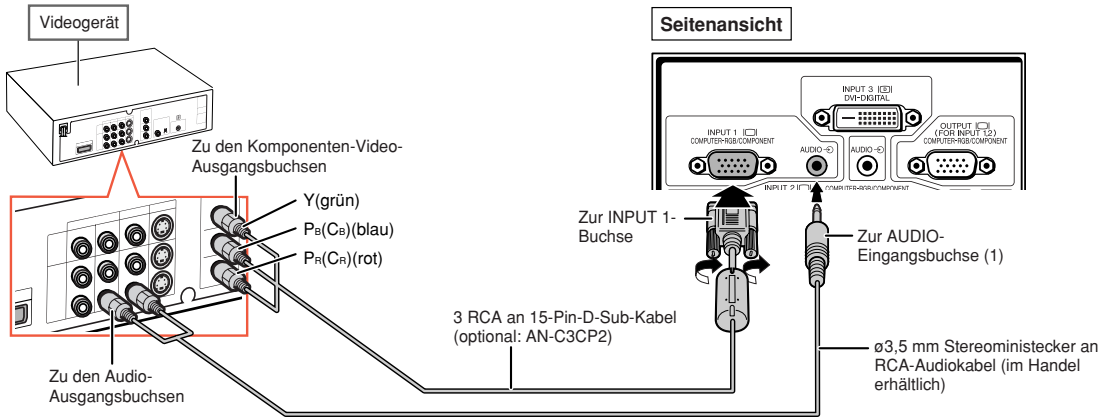

Um Videogeräte mit Komponenten-Ausgangsbuchsen an die Eingangsbuchsen INPUT 2 anzuschließen, müssen BNC auf RCA-Adapter (im Handel erhältlich) verwendet werden.

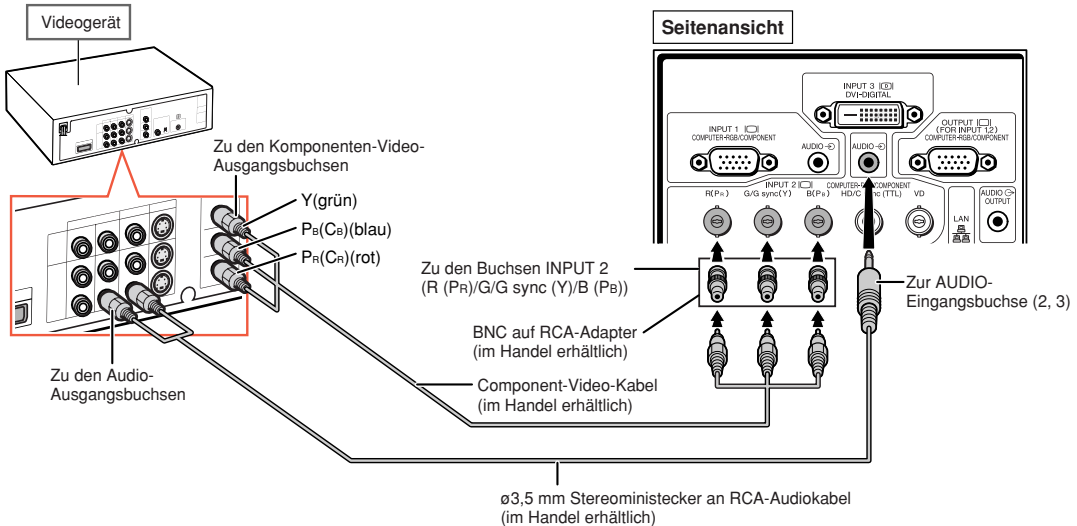

Hinweis

- Für den Audio-Eingang wird ein ø3,5 mm Ministecker an RCA-Audiokabel (im Handel erhältlich) benötigt.
- Wählen Sie, sofern erforderlich, im Menü „Fein-Sync“ unter „Betriebsarten“ die Einstellung „480P/525P“ oder „576P/625P“. (Siehe Seite 69.)
- Wenn Sie das Videogerät mit einem 21-Pin RGB-Ausgang (Euro-Scart) am Projektor anschließen, verwenden Sie ein im Handel erhältliches Kabel, das in die Projektbuchse, den Sie verwenden möchten, passt.
- Der Projektor unterstützt nicht RGBC Signale über Euro-Scart.

Anschließen über ein S-Video-Kabel oder ein Video-Kabel

Schließen Sie das Videogerät über das S-Video-Kabel oder das Video-Kabel (im Handel erhältlich) an die Eingangsbuchsen INPUT 4 oder 5 an.

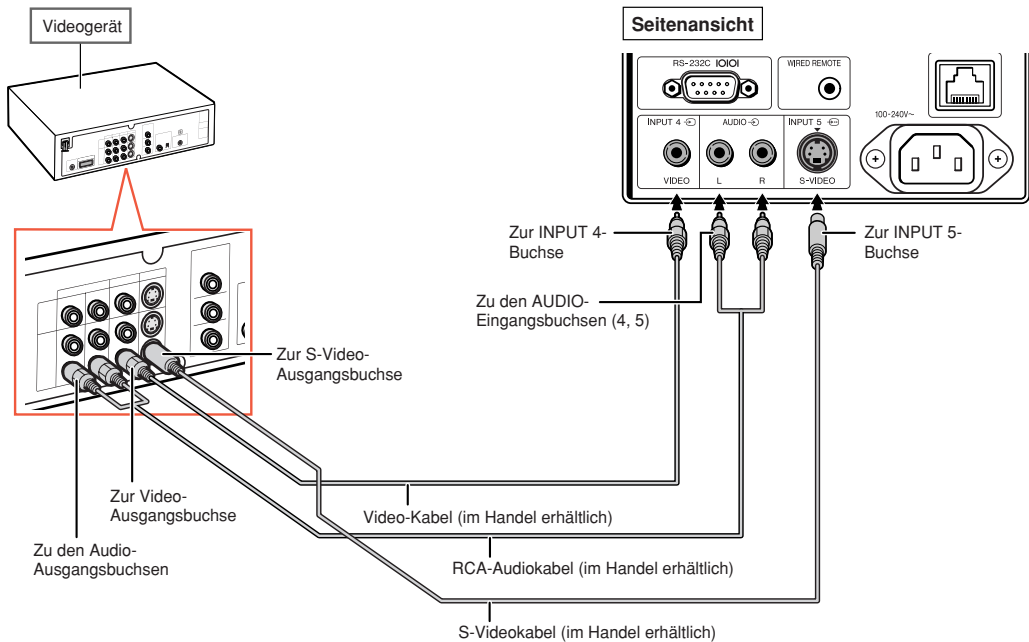

Hinweis

- Das S-Video-Eingangssignal zur S-VIDEO-Buchse wird in Farb- und Helligkeitssignale getrennt, um eine höhere Bildqualität zu erreichen.
- Für den Audio-Eingang ist ein RCA-Audiokabel (im Handel erhältlich) erforderlich.
- Wenn Sie das Videogerät mit einem 21-Pin RGB-Ausgang (Euro-Scart) am Projektor anschließen, verwenden Sie ein im Handel erhältliches Kabel, das in der Projektorbuchse, der Sie verwenden möchten, passt.

Projektorsteuerung unter Verwendung eines Computers

Ist die RS-232C-Buchse am Projektor mit der seriellen RS-232C-Buchse am Computer verbunden, oder ist die LAN-Buchse am Projektor mit der LAN-Buchse am Computer verbunden, kann der Projektor über den Computer gesteuert werden. Weitere Informationen hierzu finden Sie in der „EINRICHTUNGS-ANLEITUNG“ auf der im Lieferumfang enthaltenen CD-ROM.

Anschließen an einen Computer über ein serielles RS-232C-Steuerkabel

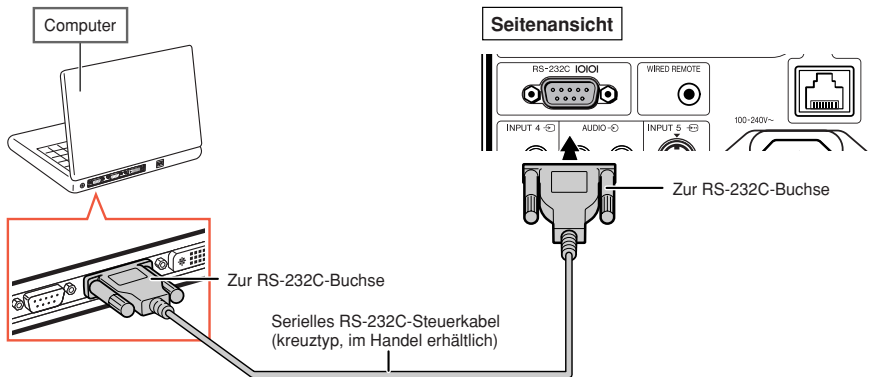

Hinweis

- Wenn die Computerbuchse nicht korrekt konfiguriert ist, kann die RS-232C-Funktion unter Umständen nicht durchgeführt werden. Nähere Einzelheiten entnehmen Sie bitte die Bedienungsanleitung des Computers.
- Weitere Informationen zu den RS-232C-Spezifikationen und -Steuerungen finden Sie im „EINRICHTUNGS-ANLEITUNG“ auf der im Lieferumfang enthaltenen CD-ROM.

Info

- Schließen Sie das RS-232C-Kabel nicht an einen anderen Port als der RS-232C-Buchse am Computer an. Dies könnte Ihren Computer oder Ihren Projektor beschädigen.
- Ein serielles RS-232C-Steuerkabel sollte nicht bei eingeschaltetem Computer angeschlossen oder entfernt werden. Eine solche Vorgehensweise könnte Ihren Computer beschädigen.

Anschluss zur LAN-Buchse unter Verwendung eines LAN-Kabels

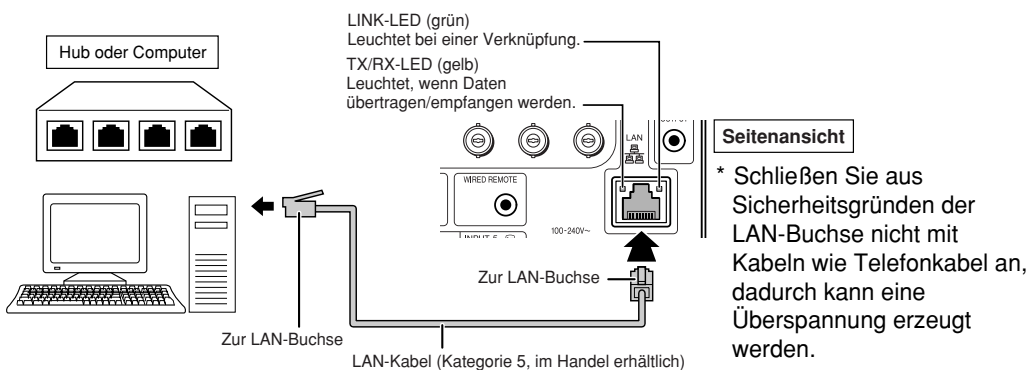

Hinweis

- Verwenden Sie für den Anschluss an einen Hub ein durchgehendes (1:1) Kabel der Kategorie 5 (CAT.5) (im Handel erhältlich).
- Verwenden Sie für den Anschluss an einen Computer ein (**Kreuz**) Verbindungskabel der Kategorie 5 (CAT.5) (im Handel erhältlich).

Ein- und Ausschalten des Projektors

Anschluss des Netzkabels

Das mitgelieferte Netzkabel am Netzanschluss auf der Rückseite des Projektors anschließen. Dann stecken Sie den Stecker in eine Netzsteckdose.

Einschalten des Projektors

Bevor Sie die Schritte in diesem Abschnitt ausführen, sollten Sie alle zu verwendenden Geräte an den Projektor anschließen. (Siehe Seiten 27–36.)

Die Objektivkappe entfernen und **1** am Projektor oder **ON** auf der Fernbedienung drücken.

- Die Netz-Anzeige leuchtet grün.
- Nachdem die Lampen-Anzeige aufleuchtet, ist der Projektor betriebsbereit.
- Wenn die Systemsperre aktiviert ist, wird der Schlüsselcode-Eingabebildschirm eingeblendet. Geben Sie den richtigen Schlüsselcode ein, um die Projektion zu starten. Siehe für Einzelheiten Seite 79.

Hinweis

- Die Lampen-Anzeige leuchtet oder blinkt und zeigt damit den Status der Lampe an.
Grün: Die Lampe leuchtet.
Grün blinkend: Die Lampe wärmt auf.
Rot: Die Lampe wird normal ausgeschaltet oder muss ersetzt werden.
- Beim Einschalten des Projektors kann ein leichtes Bildflimmern in der ersten Minute nach dem Aufleuchten der Lampe auftreten. Dies ist normal, da die Steuerung der Lampe die Lampen-Ausgangseigenschaften stabilisiert. Es handelt sich nicht um eine Fehlfunktion.
- Wenn der Projektor im Standby-Modus sofort wieder eingeschaltet wird, benötigt die Lampe zum Start der Projektion möglicherweise ein wenig Zeit.

Ausschalten des Projektors (Aktivierung des Standby-Modus)

- 1 Drücken Sie die **STANDBY** am Projektor oder die **STANDBY** auf der Fernbedienung. Drücken Sie die Taste erneut, wenn die Bestätigungsmeldung angezeigt wird, um den Projektor in den Standby-Modus zu schalten.

Mitgeliefertes Zubehör

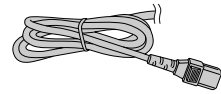

Netzkabel

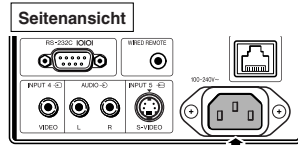

Zur Netzanschluss

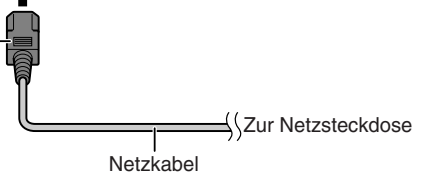

Info

- Falls „Direktnetz ein“ auf „ON“ gestellt ist, schaltet der Projektor automatisch ein, wenn der Netzstecker in eine Steckdose gesteckt wird. (Siehe Seite 87.)
- Werkseitig wird die Sprache auf Englisch eingestellt. Wenn Sie die Sprache für die Bildschirmanzeige ändern möchten, gehen Sie gemäß der Anleitung auf Seite 92 vor.

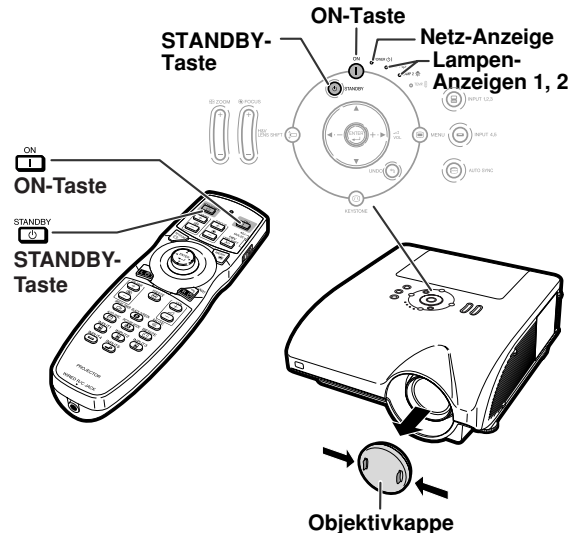

▼Bildschirmanzeige

Ausschalten?

Ja: Erneut drück. Nein: Warten

Info

- Sie können den Netzstecker abziehen, auch während der Projektor arbeitet.
- Auch wenn Sie den Netzstecker vom Projektor abziehen, läuft der Lüfter noch eine Zeit lang weiter.

Verschieben des Objektivs (Lens Shift)

Neben der Zoomfunktion und der Einstellung des Projektionswinkels über die Einstellfüße kann die Projektionsposition auch über die Funktion zum Verschieben des Objektivs angepasst werden. Diese Funktion ist besonders dann hilfreich, wenn sich die Position der Bildwand nicht verändern lässt.

Verschieben nach oben und unten

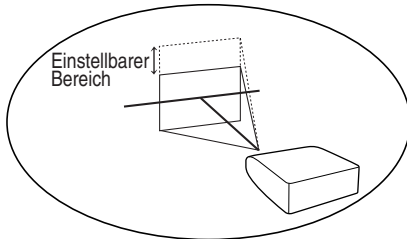

Verschieben nach links und rechts

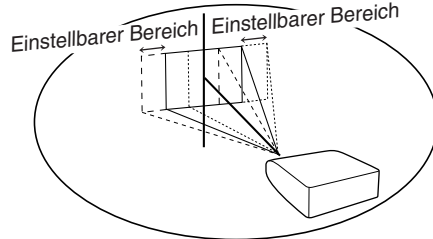

Einstellbarer Bereich

Die nachstehende Abbildung zeigt den einstellbaren Bereich.

Horizontal: $\pm 15\%$

Vertikal: $+50\%$ (nach oben)

Der einstellbare Bereich unterliegt auch innerhalb der vorstehend genannten Grenzen bestimmten Einschränkungen. Das Bild kann wie in nachstehender Abbildung gezeigt eingestellt werden.

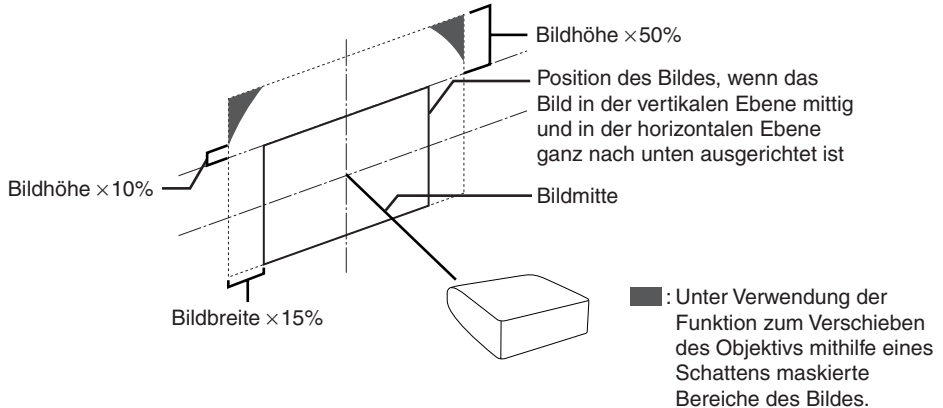

AN-PH20EZ, AN-PH31EZ, AN-PH40EZ, AN-PH50EZ, AN-PH60EZ

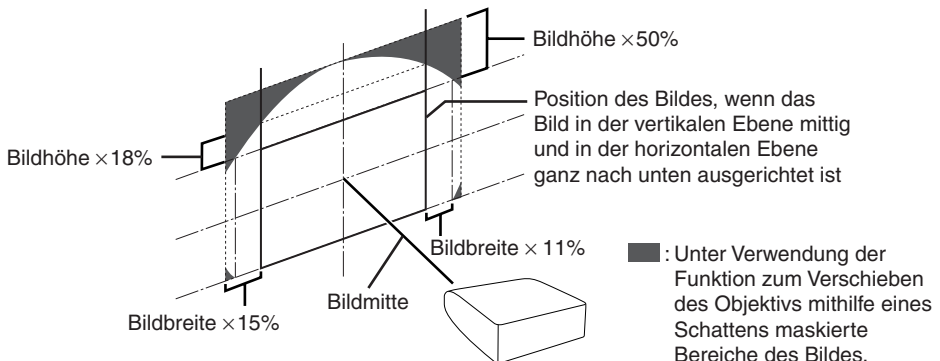

AN-PH10EX



1 am Projektor oder auf der Fernbedienung drücken.

-  am Projektor oder  auf der Fernbedienung drücken, um das Testmuster zum Einstellen des Bildes einzublenden. Die Prüfung anhand des Testmusters ist hilfreich, um eine noch genauere Einstellung vorzunehmen.

▼Bildschirmanzeige

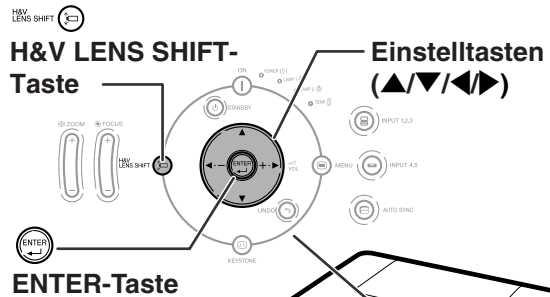
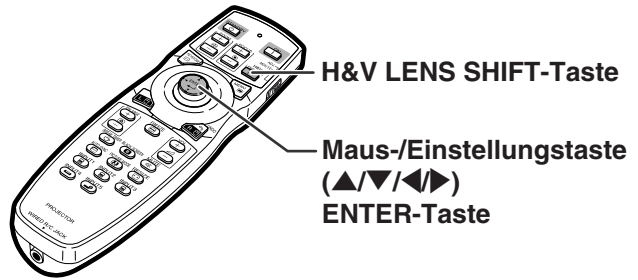
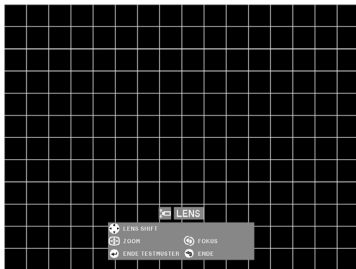

2 ▲, ▼, ◀ oder ▶ am Projektor oder auf der Fernbedienung drücken, um die Bildposition einzustellen.

Verwendung Einstellfüße

- Lässt sich die Position des projizierten Bildes nicht über Funktion zum Einstellen des Objektivs wie gewünscht einstellen, stellen Sie bitte zunächst den Projektionswinkel mit Hilfe der Einstellfüße ein.
- Die Höheneinstellung des Projektors mit Hilfe der Einstellfüße ist z. B. dann erforderlich, wenn die Bildwand höher platziert ist als der Projektor, wenn die Bildwand geneigt ist oder der Ort, an dem der Projektor aufgestellt wird, etwas abfällt.
- Richten Sie den Projektor so ein, dass dieser so senkrecht wie möglich zur Projektionswand steht.

1 Heben Sie den Projektor an und drehen Sie die Einstellfüße etwas heraus oder ein.



- Die Neigung des Projektors kann um bis zu 9° verändert werden.

2 Setzen Sie den Projektor wieder ab und nehmen Sie dann eine Feineinstellung der Einstellfüße vor.

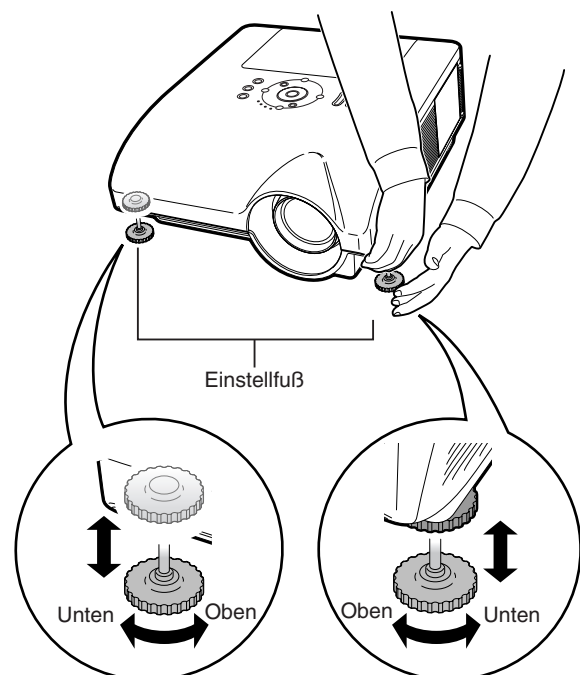
- Achten Sie beim Absenken des Projektors darauf, sich nicht die Finger im Bereich zwischen den Einstellfüßen und dem Projektor einzuklemmen.





Einstellung des Fokus

 am Projektor oder  auf der Fernbedienung drücken, um den Fokus einzustellen.

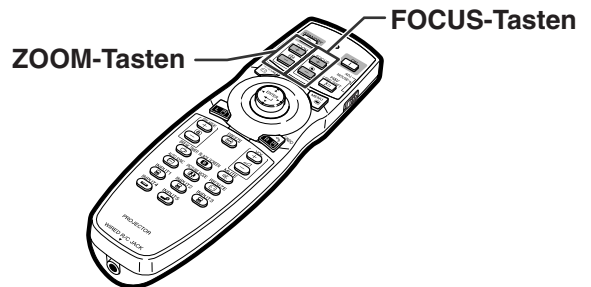
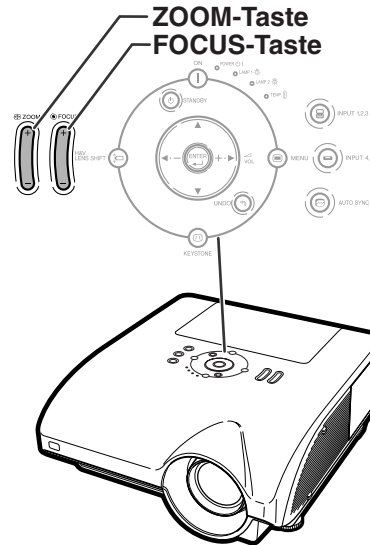
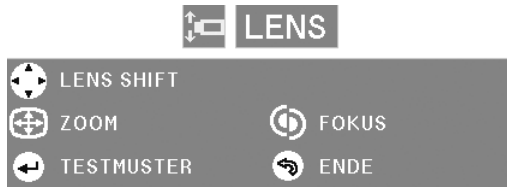
▼Bildschirmanzeige



Einstellung der Größe des projizierten Bildes

 am Projektor oder  auf der Fernbedienung drücken, um die Größe des projizierten Bildes einzustellen.

▼Bildschirmanzeige



Hinweis

- Nach Drücken der FOCUS-Taste bzw. der ZOOM-Taste auf der Fernbedienung oder am Projektor kann durch Drücken der ENTER-Taste das Testmuster eingeblendet werden. Das Testmuster ist hilfreich, um die Einstellungen noch exakter anzupassen.
- Werden zur Feineinstellung die H&V LENS SHIFT-Taste, die FOCUS-Taste oder die ZOOM-Taste gedrückt, wird das projizierte Bild für etwa eine Sekunde um ein kleines Stück in die gewünschte Richtung verschoben. Halten Sie die Tasten gedrückt, um das projizierte Bild weiter zu verschieben.

Korrektur eines Trapezfehlers

Wenn das Bild entweder von oben oder von unten in einem bestimmten Winkel auf die Bildwand projiziert wird, wird das Bild verzerrt.

Die Funktion zur Korrektur der Trapezverzerrung wird als **Trapezkorrektur** bezeichnet.

Es stehen zwei Arten der Trapezentzerrung zur Verfügung.



- 1) „GEOMETRIE EINSTELLUNG“ zur Korrektur eines Bildes durch Einstellen der Ecke des projizierten Bildes
- 2) „H&V TRA.-ENTZ.“ zum Eingeben der Korrektur für die horizontale und vertikale Bildachse.

Wahl der Zerrungsart

Wählen Sie die Art der Trapezkorrektur.

 am Projektor oder  auf der Fernbedienung drücken.

• Die Anzeige „GEOMETRIE EINSTELLUNG“ wird eingeblendet.

• Bei jedem weiteren Drücken von  oder  ändert sich die Anzeige in folgender Reihenfolge:

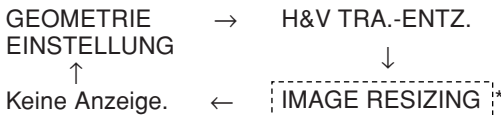



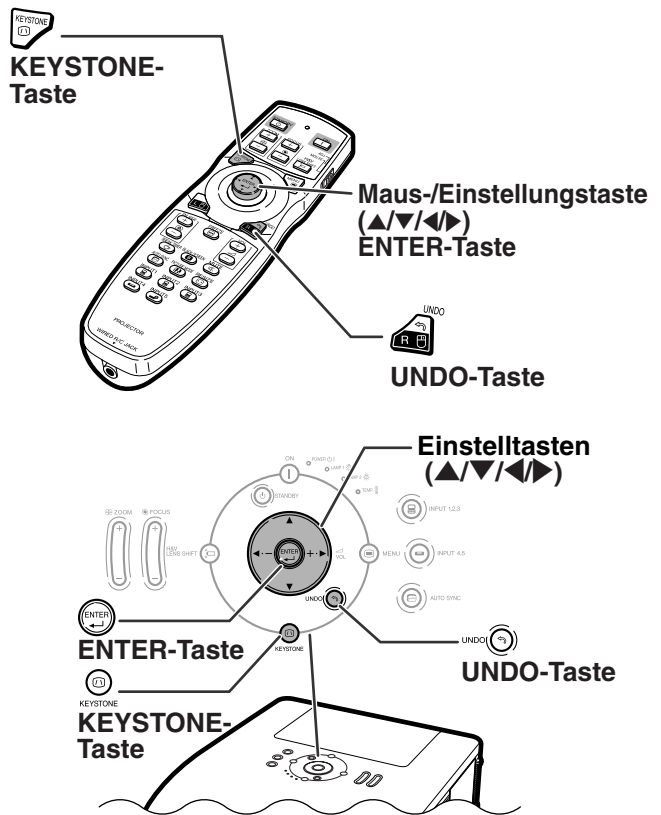





GEOMETRIE EINSTELLUNG	Zur Korrektur eines Bildes durch Einstellen der Ecke des projizierten Bildes.
H&V TRA.-ENTZ.	Zur Korrektur eines Bildes durch Einstellen der horizontalen und vertikalen Bildachse.
IMAGE RESIZING	Zum Korrigieren der mit „H&V TRA.-ENTZ.“ nicht korrigierbaren Bildverzerrung. *Die Funktion „IMAGE RESIZING“ kann nur dann genutzt werden, wenn „H&V TRA.-ENTZ.“ auf einen anderen Wert als „0“ eingestellt ist. (Bei Korrektur über „GEOMETRIE EINSTELLUNG“ ist diese Funktion nicht verwendbar.)



GEOMETRIE EINSTELLUNG

1 Die Taste  am Projektor oder die Taste  auf der Fernbedienung wiederholt drücken, bis die Anzeige „GEOMETRIE EINSTELLUNG“ eingeblendet wird.

2 Anschließend Position, Größe und Fokus des projizierten Bildes mit Hilfe der nachstehenden Tasten einzustellen.

- Passen Sie die vier Seiten des Bildes an das grüne Testbild an.
- Durch Drücken der Tasten , ,  oder  am Projektor oder  auf der Fernbedienung kann das Objektiv verschoben werden.
- Durch Drücken der Taste  am Projektor oder  auf der Fernbedienung kann die Bildgröße des projizierten Bildes verändert werden.
- Durch Drücken der Taste  am Projektor oder  auf der Fernbedienung kann der Fokus eingestellt werden.

3  am Projektor oder  auf der Fernbedienung drücken.

4 , ,  oder  drücken, um die Position der linken oberen Bildkante einzustellen.

- Bewegen Sie die obere linke Ecke des gelben Rahmens in die obere linke Ecke der Bildwand.

5  oder  drücken, um die eingestellte Position zu speichern.

6 Den Vorgang für die rechte obere, die rechte untere und die linke untere Bildkante wiederholen.

- Durch Drücken der Taste  am Projektor oder  auf der Fernbedienung können Sie nun zur vorhergehenden Anzeige zurückkehren.
- Vor der Korrektur der linken oberen Bildecke können Sie durch Drücken der Tasten  oder  zum Anzeige der Rücksetzungs-Bestätigung zurückkehren.
- Sobald die Position der linken unteren Bildkante eingestellt wurde, ist die Korrektur vollständig ausgeführt und die Anzeige wird ausgeblendet.

▼Bildschirmanzeige



Geometrie-Einstellung

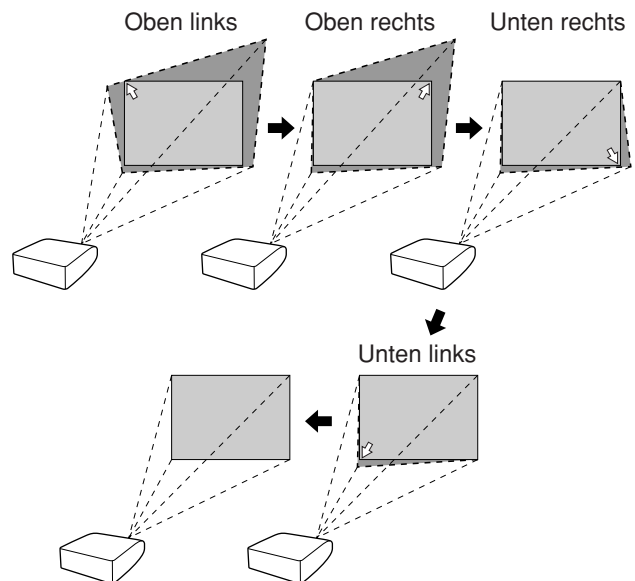

H&V TRA.-ENTZ.

1 Die Taste  am Projektor oder die Taste  auf der Fernbedienung wiederholt drücken, bis die Anzeige „H&V TRA.-ENTZ.“ eingeblendet wird.

- Wurde die Korrektur bereits über die Funktion „GEOMETRIE EINSTELLUNG“ vorgenommen, wird zunächst eine Meldung zur Bestätigung der Korrekturänderung eingeblendet, bevor die Anzeige „H&V TRA.-ENTZ.“ eingeblendet wird und dann rückgesetzt.

2 ▲ oder ▼ drücken, um die linke und rechte Seitenkante des projizierten Bildes parallel einzustellen.

▼Bildschirmanzeige



Vertikale Trapezentzerrung (Einstellung über ▲ / ▼)

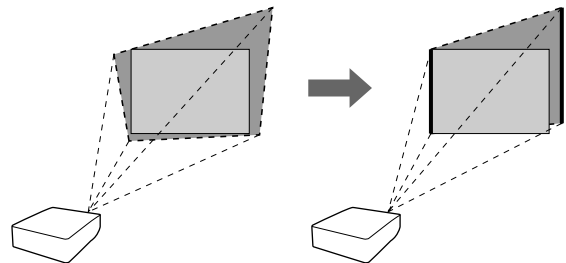

3 ◀ oder ▶ drücken, um die obere und untere Kante des projizierten Bildes parallel einzustellen.

Horizontale Trapezentzerrung (Einstellung über ◀ / ▶)

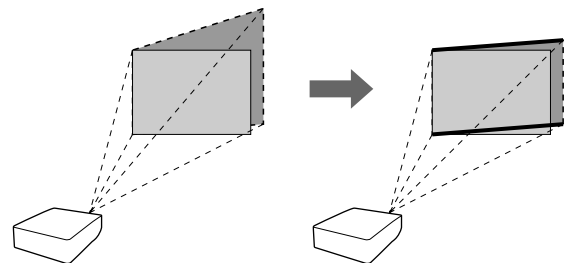

4  oder  drücken, um die Anzeige „IMAGE RESIZING“.

- Wurde „H&V TRA.-ENTZ.“ auf einen anderen Wert als „0“ eingestellt, wird die Funktion „IMAGE RESIZING“ kann nur dann genutzt werden.

▼ Bildschirmanzeige



Bild-Projektion

5 Drücken Sie ▲, ▼, ◀ oder ▶ um die Bildverzerrung zu korrigieren.

6  oder  drücken, um die eingestellte Position zu speichern.

IMAGE RESIZING
(Einstellung über ▲ / ▼ / ◀ / ▶)

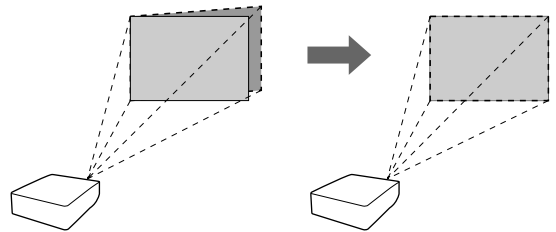

Umschalten zwischen den Eingangsarten

Wählen Sie für das angeschlossene Gerät die geeignete Eingangsart.

INPUT1, INPUT2, INPUT3, INPUT4 oder INPUT5 auf der Fernbedienung drücken, um den Eingangsart auszuwählen.

• Wenn die Taste  am Projektor gedrückt wird, wechselt die Eingangsart in der Reihenfolge:

→ EINGANG 1 → EINGANG 2 → EINGANG 3 →

• Durch Drücken der Taste  am Projektor kann zwischen den Eingangsarten „EINGANG4“ und „EINGANG5“ gewechselt werden.

Hinweis

- Wird kein Eingangssignal empfangen, wird die Meldung „KEIN SIGNAL“ eingeblendet. Wird ein Eingangssignal empfangen, das nicht unterstützt wird, wird die Meldung „KEINE EINS“ eingeblendet.
- Wird „Auto Suche“ des „Optionen (1)“-Menüs auf „ON“ eingestellt, kann die Eingangsart mit Signal automatisch gelesen und angezeigt werden. (Siehe Seite 78.)
- Die Eingangsart wird nicht angezeigt, wenn im „Optionen (1)“-Menü die Funktion „OSD-Anzeige“ auf „Stufe A“ oder „Stufe B“ eingestellt ist. (Siehe Seite 75.)

Hinweis zur Eingangsart

EINGANG1/ EINGANG2 (RGB/ Komponente)	Wird für die Projektion von Bildern von Geräten genutzt, die an die Eingangsbuchsen INPUT 1 oder 2 angeschlossen sind und RGB-Signale bzw. Komponenten-Signale als Ausgangssignale ausgeben.
EINGANG3 (digitale PC RGB / digitale PC-Komponente / digitale Video- RGB / digitale Video-Komponente)	Wird für die Projektion von Bildern von Geräten genutzt, die an die Eingangsbuchse INPUT 3 angeschlossen sind.
EINGANG4 (Video)	Wird für die Projektion von Bildern von Geräten genutzt, die an die Eingangsbuchse INPUT 4 angeschlossen sind.
EINGANG5 (S-Video)	Wird für die Projektion von Bildern von Geräten genutzt, die an die Eingangsbuchse INPUT 5 angeschlossen sind.



INPUT1 INPUT2 INPUT3 INPUT4 INPUT5
INPUT-Tasten

▼ Anzeige der Eingangsart in der Bildschirmanzeige (Beispiel)

☞ Wenn die Taste  gedrückt wird.

EINGANG1/2/3-Betriebsart

Bei Verwendung von RGB 

*Die „EINGANG3“ Anzeige ist ein Beispiel. (wenn „Signaltyp“ auf „Dig.- PC-RGB.“ eingestellt ist)



Bei Verwendung von Komponente 

*Die „EINGANG3“ Anzeige ist ein Beispiel. (wenn „Signaltyp“ auf „Dig.-PC-Kom.“ eingestellt ist)







☞ Wenn die Taste  gedrückt wird.

EINGANG4-Betriebsart
Bei Verwendung von Video 

EINGANG5-Betriebsart
Bei Verwendung von S-Video 



Wenn die Funktion „Auto-Suche“ auf „ON“ gestellt ist.

- Wird die Taste  oder  einmal gedrückt, wird die aktuell genutzte Eingangsart angezeigt.
- Wird die Taste  oder  erneut gedrückt, wird die automatische Eingangssuche gestartet.

Einstellung der Lautstärke

◀/▶ am Projektor oder  auf der Fernbedienung drücken, um die Lautstärke einzustellen.

Hinweis

- Durch Drücken von  oder ◀ wird die Lautstärke verringert.
- Durch Drücken von  oder ▶ wird die Lautstärke erhöht.

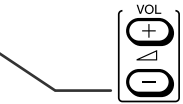

Lautstärke-Tasten

▼Bildschirmanzeige



Vorübergehendes Abschalten des Tons

 auf der Fernbedienung drücken, um den Ton vorübergehend auszuschalten.

Hinweis

- Durch erneutes Drücken der Taste  wird der Ton wieder eingeschaltet.



MUTE

MUTE-Taste

▼Bildschirmanzeige



Anzeige einer Vergrößerung eines Bildteils

Grafiken, Tabellen und andere Abschnitte des projizierten Bildes können vergrößert werden. Dies ist nützlich, wenn detaillierte Erklärungen nötig sind.

- 1  auf der Fernbedienung drücken.
 - Vergrößert das Bild.
 - Durch Drücken von  oder  wird das projizierte Bild vergrößert oder verkleinert.

Hinweis

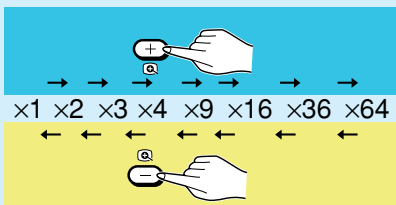

- Sie können die Position des vergrößerten Bildes mit ▲, ▼, ◀ oder ▶ ändern.

Maus-/Einstellungstaste (▲/▼/◀/▶)



ENLARGE-Tasten (Vergrößern/Verkleinern)



UNDO

UNDO-Taste

RESIZE



RESIZE-Taste

2 auf der Fernbedienung drücken, um den Betrieb zu stoppen.

- Der Abbildungsmaßstab kehrt auf $\times 1$ zurück.

Hinweis

In den folgenden Fällen kehrt das Bild zum normalen Format ($\times 1$) zurück:

- Wenn die Eingangsart geändert wird.
- Wenn  gedrückt wurde.
- Wenn das Eingangssignal geändert wird.
- Wenn die Eingangssignal-Auflösung und die Aktualisierungsrate (vertikale Frequenz) geändert werden.
- Wenn  gedrückt wurde.

Bewegtes Bild als Standbild anzeigen

1 auf der Fernbedienung drücken.

- Das projizierte Bild wird als Standbild angezeigt.

2 erneut drücken, um zum bewegten Bild des gegenwärtig angeschlossenen Gerätes zurückzukehren.

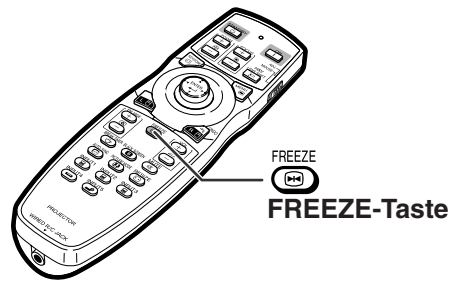

Auswählen des Bildmodus

Sie können den für das projizierte Bild bestgeeigneten Bildmodus wählen, beispielsweise Filme oder Videospiele.

auf der Fernbedienung drücken.

- Wenn Sie die  gedrückt halten, ändert sich der Bildmodus in der folgenden Reihenfolge:

→ STANDARD → PRÄSENTATION → KINO → EIGENES BILD →

Hinweis

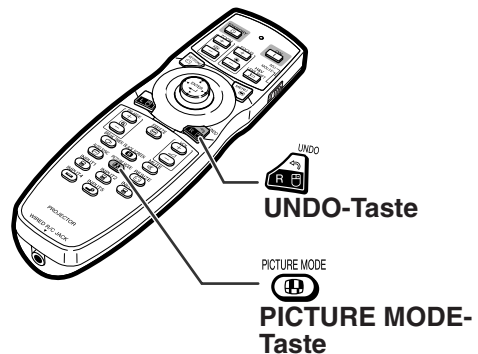

-  drücken, um die „STANDARD“-Betriebsart einzustellen.
- Auf diese Funktion kann auch vom Bildschirm-Menü aus zugegriffen werden (siehe Seite 60).



Mit dieser Funktion kann die Bildanzeige-Betriebsart zur Verbesserung des eingegebenen Bildes modifiziert oder individuell eingestellt werden. Je nach dem Eingangssignal können Sie ein gewünschtes Bild wählen.

Größenänderungs-Modus

RESIZE
 auf der Fernbedienung drücken.

- Durch Drücken von  schaltet sich die Anzeige wie nachstehend gezeigt um.
- Wenn „GRÖSSE ÄNDERN“ auf der Bildwand angezeigt wird,  drücken, um zum Standardbild zurückzukehren.
- Auf diese Funktion kann auch vom Bildschirm-Menü aus zugegriffen werden (siehe Seite 74).

Maus-/Einstellungstaste
 (▲/▼/◀/▶)











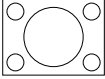

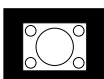
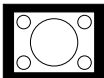

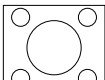
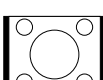
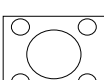



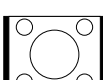
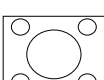

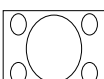

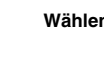

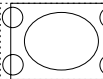
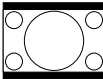
 UNDO-Taste

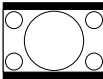
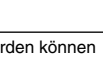
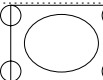
 RESIZE-Taste

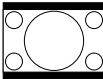
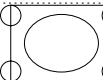









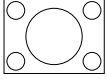
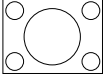
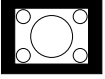
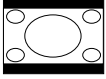

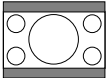
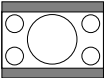
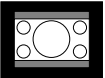
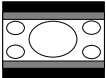
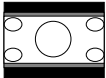
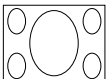
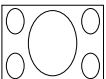
COMPUTER

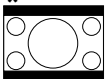
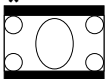
		NORMAL	VOLL	PUNKT FÜR PUNKT	UMRANDUNG	STRECKEN
4:3 Bildseitenverhältnis	SVGA (800 × 600)	1024 × 768	1024 × 768	800 × 600	768 × 576	1024 × 576
	XGA (1024 × 768)			1024 × 768		
	SXGA (1280 × 960)			1280 × 960		
	SXGA+ (1400 × 1050)			1400 × 1050		
Andere Bildseitenverhältnisse	SXGA (1280 × 1024)	968 × 768	1024 × 768	1280 × 1024	720 × 576	—
	1280 × 720	1024 × 576		1280 × 720	—	
	1360 × 768	1024 × 578		1360 × 768	—	
	1366 × 768	1024 × 576		1366 × 768	—	
	1280 × 768	1024 × 614		1280 × 768	960 × 576	
	1280 × 800	1024 × 640		1280 × 800	922 × 576	

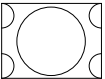
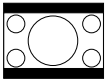
Eingangssignal		Für 4:3 Bildschirm			Für 16:9 Bildschirm	
Computer	Bild-Typ	NORMAL	VOLL	PUNKT FÜR PUNKT	UMRANDUNG	STRECKEN
Auflösung geringer als XGA	 4:3-Bildseitenverhältnis		—			
XGA				—	—	
SXGA (1280 × 960)				—	—	
Auflösung höher als SXGA	 5:4-Bildseitenverhältnis					
SXGA (1280 × 1024)						
1280 × 720	 16:9-Bildseitenverhältnis					Wählen Sie „Normal“
1360 × 768 1366 × 768						
1280 × 768						
1280 × 800	 16:10-Bildseitenverhältnis					
1280 × 800						

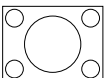
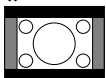
 : Abgeschnittener Bereich, in welchem die Bilder nicht projiziert werden können
 : Bereich, bei dem die Signale außerhalb des Bildschirms liegen
 * Die Funktion für Digitale Verschiebung kann mit diesen Bildern verwendet werden.

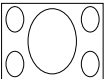
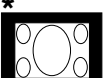
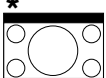
VIDEO

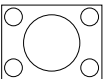
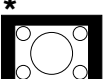
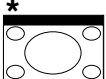
Eingangssignal		Für 4:3 Bildschirm		Für 16:9 Bildschirm		
DTV/Video	Bild-Typ	NORMAL	VOLL	UMRANDUNG	STRECKEN	SMART STRECKEN
480I, 480P, 576I, 576P, NTSC, PAL, SECAM	 4:3-Bildseitenverhältnis					
	 Briefkasten		—			
	 Verschmälern					
540P	 16:9-Bildseitenverhältnis	Wählen Sie „Strecken“				
	 4:3-Bildseitenverhältnis auf 16:9 Bildschirm	Wählen Sie „Voll“		—		
720P, 1035I, 1080I	 16:9-Bildseitenverhältnis	Wählen Sie „Strecken“				
	 4:3-Bildseitenverhältnis	Wählen Sie „Voll“				

 : Abgeschnittener Bereich, in welchem die Bilder nicht projiziert werden können

 : Bereich, in dem das Bild im Originalsignal nicht enthalten war

* Die Funktion für Digitale Verschiebung kann mit diesen Bildern verwendet werden.

Anzeige des Schwarzbildschirms

Diese Funktion ermöglicht es, vorübergehend den Schwarzbildschirm einzublenden.

1 BLACK SCREEN-Taste drücken.

2 Durch erneutes Drücken der BLACK SCREEN-Taste wird das projizierte Bild wieder eingeschaltet.

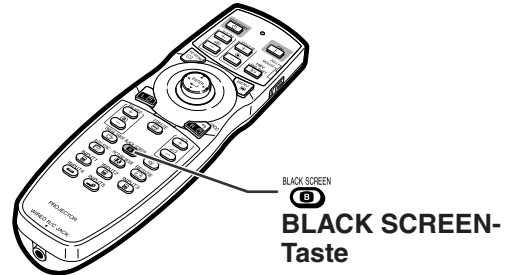

▼Das projizierte Bild

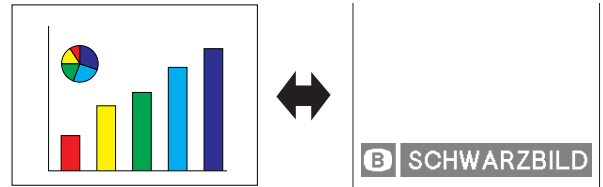

Anzeige und Einstellung des Pausen-Timers

Diese Funktion ermöglicht das Anzeigen der Restzeit für Unterbrechungen während eines Meetings.

1 BREAK TIMER-Taste drücken.

2 Wenn „☕“ angezeigt wird, ▲, ▼, ◀ oder ▶ zur Einstellung des Pausen-Timers drücken.

- Der Pausen-Timer kann (in Stufen von 1 Min.) auf 1 - 60 Minuten eingestellt werden.
- Der Pausen-Timer beginnt zurück zu zählen sobald ▲, ▼, ◀ oder ▶ gedrückt wird.

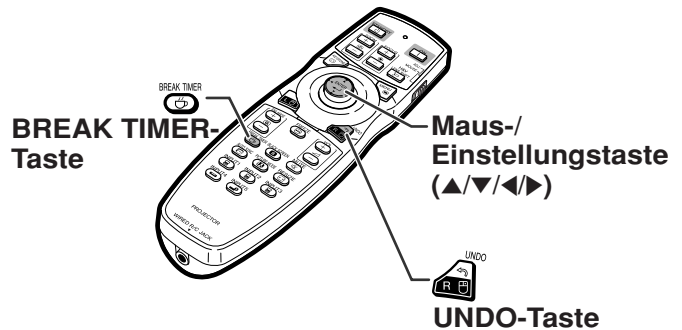

▼Bildschirmanzeige



Hinweis

- Durch Drücken der Taste  wird der Pausen-Timer deaktiviert.
- Während des Pausen-Timer-Betriebs wird die Automatische Stromausschalt-Funktion vorübergehend deaktiviert. Der Projektor wird automatisch in den Standby-Modus geschaltet, sofern der Pausen-Timer abgelaufen ist und für mehr als 15 Minuten kein Eingangssignal empfangen wird.
- Der Pausen-Timer wird auf dem Startbild angezeigt. Um die Bildwandanzeige während des Pausen-Timer-Betriebes zu ändern, die „Startbild“-Einstellung ändern (siehe Seite 77).
- Ist unter „Stack Einstellung“ die Option „Slave“ aktiviert, wird der Pausen-Timer nicht angezeigt. (Siehe Seite 84.)

Menüpunkte

Im Folgenden werden die Teile gezeigt, die am Projektor angebracht werden können.

„Bild“-Menü

EINGANG1 / EINGANG2 / EINGANG3

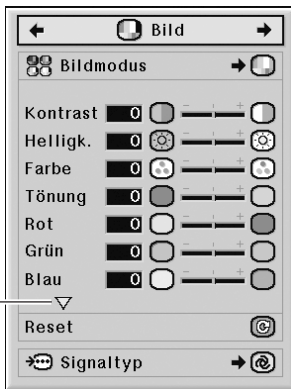

Durch Drücken der Taste ∇ werden die Einträge im unteren Abschnitt des „Bild“-Menüs angezeigt.

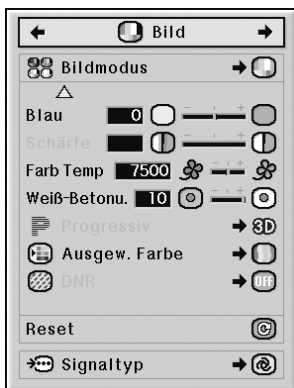

Hauptmenü

Bild
→ Seite 60

Untermenü

Bildmodus
→ Seite 60

Standard
Präsentation
Kino
Eigenes Bild

Kontrast -30 ↔ +30

Helligk. -30 ↔ +30

Farbe -30 ↔ +30^{*1}

Tönung -30 ↔ +30^{*1}

Rot -30 ↔ +30^{*1}

Grün -30 ↔ +30^{*1}

Blau -30 ↔ +30^{*1}

Schärfe -30 ↔ +30^{*2}

→ Seite 60

Farb Temp^{*1}

→ Seite 61

4500K
↑
10500K

Weiß-Betonu. 0 ↔ +10^{*1}

→ Seite 61

Progressiv^{*3}

→ Seite 62

2D Progressiv
3D Progressiv
Film-Modus

Ausgew. Farbe

→ Seite 64

Standard
Eigenes Bild 1
Eigenes Bild 2
Eigenes Bild 3
sRGB^{*1 *4}

DNR^{*5}

→ Seite 62

OFF
Stufe 1
Stufe 2
Stufe 3

Reset

→ Seite 60

Signaltyp

→ Seite 63

EINGANG1/EINGANG2
Auto
RGB
Komponente

EINGANG3

Dig.-PC-RGB
Dig.-PC-Kom.
Dig.-Vd.-RGB
Dig.-Vd.-Kom.

- *1 „Farbe“, „Tönung“, „Rot“, „Grün“, „Blau“, „Farb Temp“ und „Weiß-Betonu.“ können nicht eingestellt werden, wenn „Ausgew. Farbe“ auf „sRGB“ eingestellt ist.
- *2 „Schärfe“ kann nur dann eingestellt werden, wenn ein Eingangssignal vom Typ 480I, 480P, 540P, 576I, 576P, 720P, 1035I, oder 1080I empfangen wird.
- *3 „Progressiv“ kann nur dann eingestellt werden, wenn ein Eingangssignal vom Typ 480I oder 576I empfangen wird.
- *4 „sRGB“ kann unter nachfolgenden Bedingungen gewählt werden:
 - Wenn der „Signaltyp“ auf „RGB“, „Dig.-PC-RGB“ oder „Dig.-Vd.-RGB“ eingestellt ist.
 - Wenn der „Signaltyp“ auf „Auto“ eingestellt ist und das Eingangssignal als RGB-Signal erkannt wurde.
- *5 „DNR“ kann nur dann eingestellt werden, wenn ein Eingangssignal vom Typ 480I, 480P, 576I oder 576P empfangen wird.

„Bild“-Menü

EINGANG4 / EINGANG5

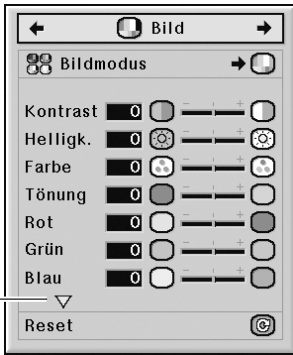

Durch Drücken der Taste ▽ werden die Einträge im unteren Abschnitt des „Bild“-Menüs angezeigt.

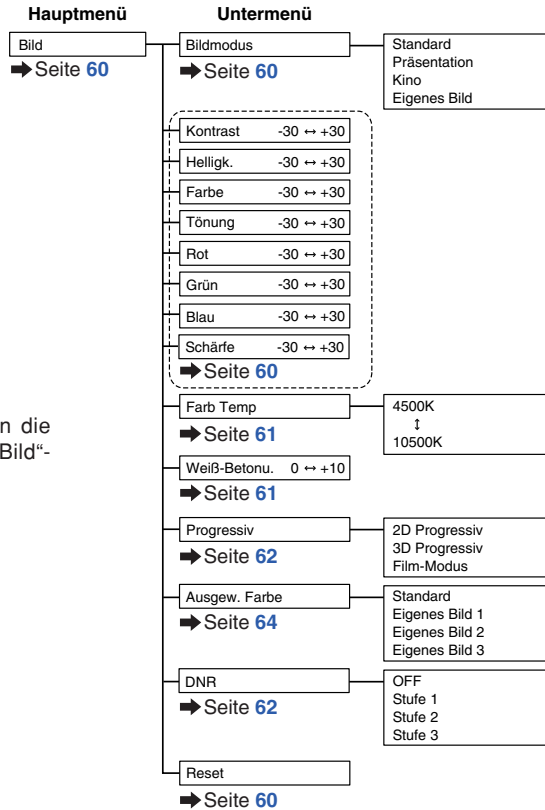
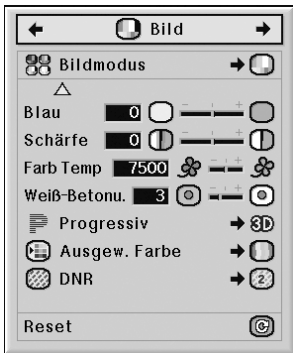

„C.M.S.“-Menü

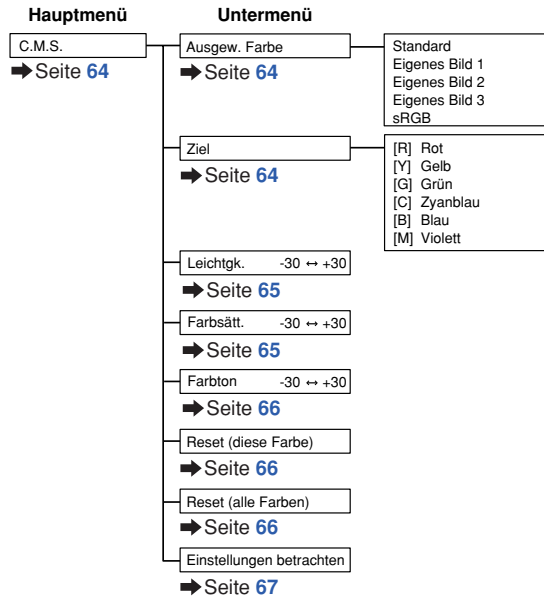

„Fein-Sync.“-Menü

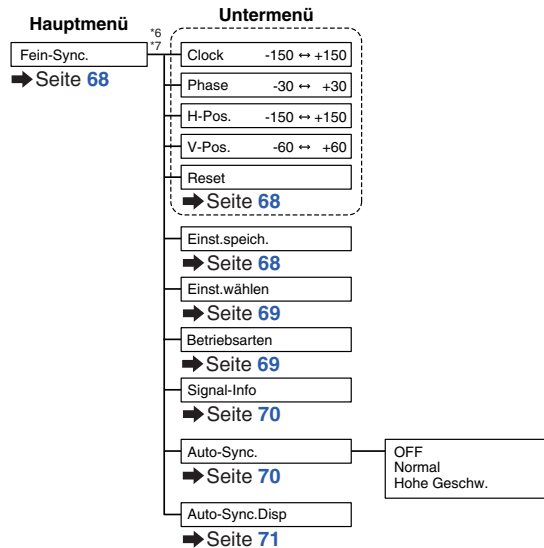
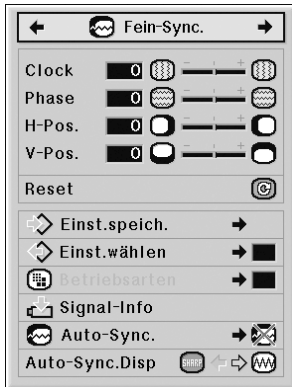

*6 Das Menü „Fein-Sync.“ wird nur dann angezeigt, wenn als Eingangsart EINGANG1, EINGANG2 oder EINGANG3 eingestellt ist.

*7 „Clock“, „Phase“, „H-Pos.“, „V-Pos.“, „Reset“, „Einst.speich.“, „Einst.wählen“ und „Betriebsarten“ können nur dann eingestellt werden, wenn als Eingangsart EINGANG1 oder EINGANG2 eingestellt ist.

„Audio“-Menü

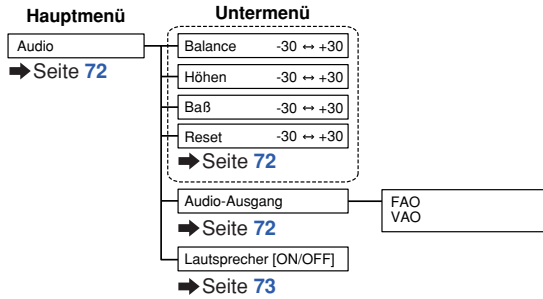

„Optionen (1)“-Menü

EINGANG1 / EINGANG2 / EINGANG3

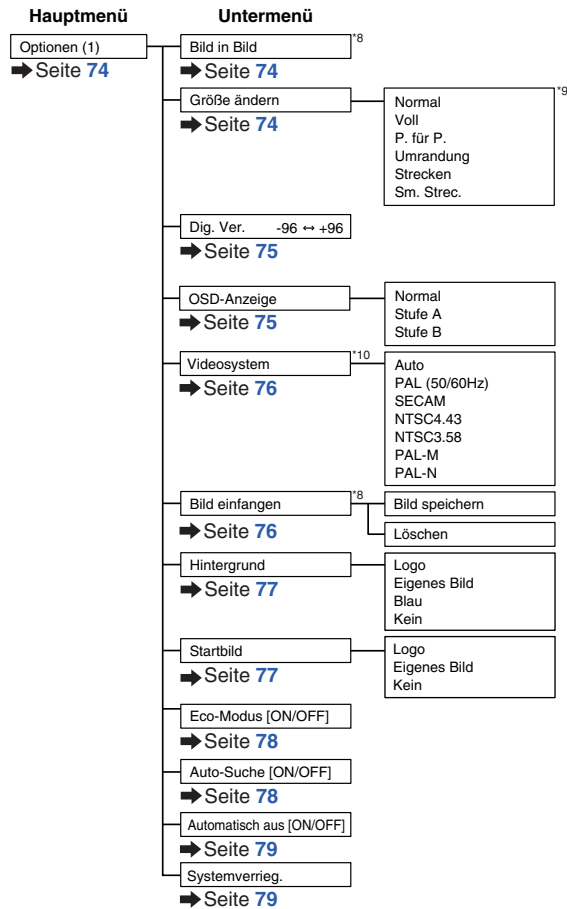
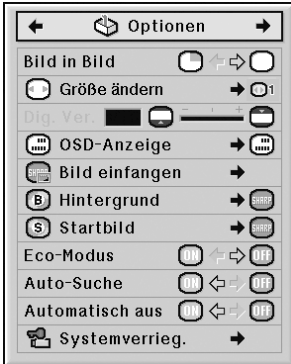

EINGANG4 / EINGANG5



*8 Punkt, wenn RGB-Signale durch EINGANG1, EINGANG2 oder EINGANG3 eingegeben werden.

*9 Die Punkte, die im „Größe ändern“-Modus ausgewählt werden können, können sich je nach dem, welches Signal verwendet wird, unterscheiden.

*10 Punkt, wenn EINGANG4 oder EINGANG5 ausgewählt wird.

„Optionen (2)“-Menü

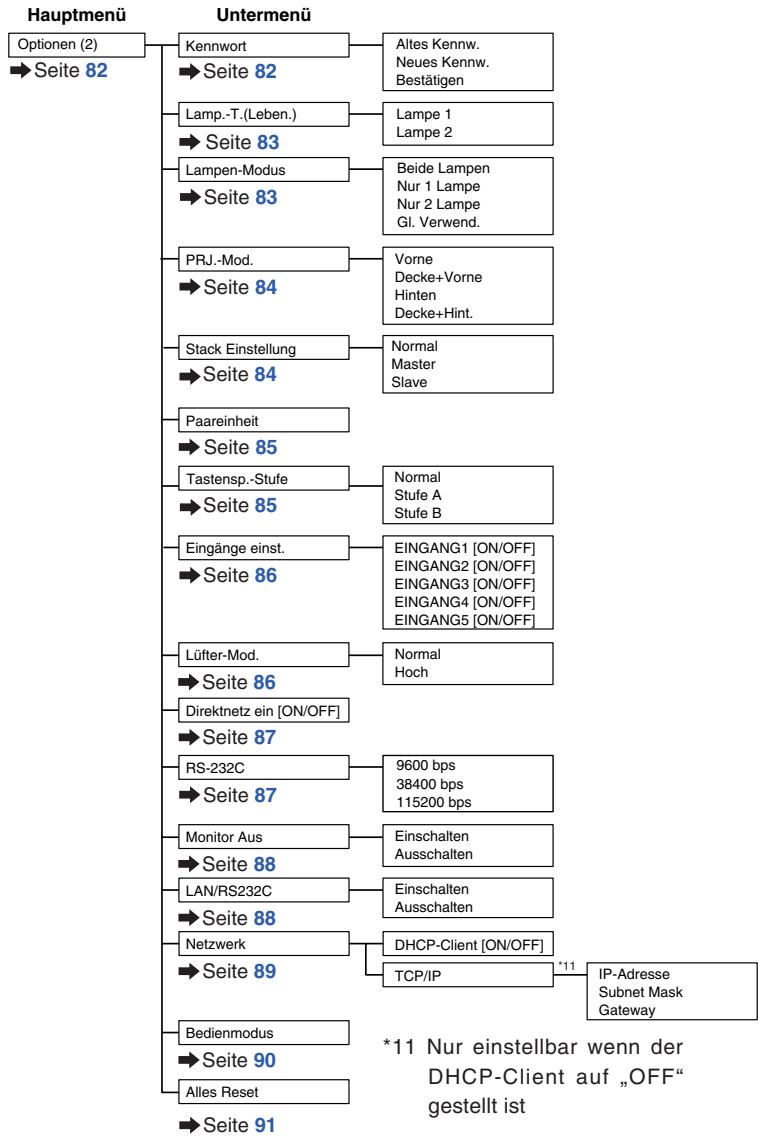

„Sprache“-Menü

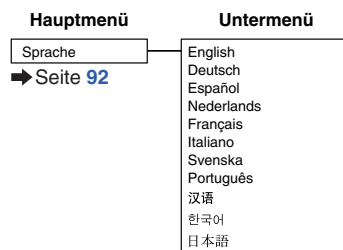

„Status“-Menü

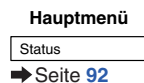

Verwendung des Menü-Bildschirms

Sie können mit dem Menü Einstellungen und Anpassungen vornehmen. (Hinweise zum Einstellen der Menüpunkte finden Sie auf den Seiten 58 und 59.)

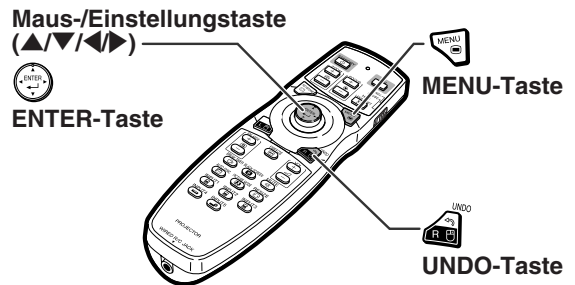
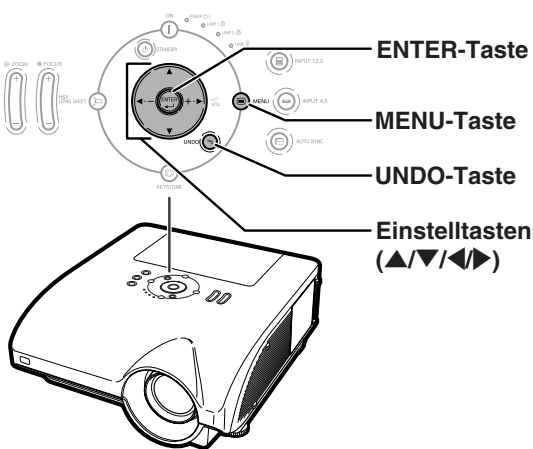

Menüoptionen (Justierungen)

Beispiel: Anpassen von „Helligk.“.

• Dieser Vorgang kann auch mit Hilfe der am Projektor befindlichen Tasten ausgeführt werden.

1 drücken.

• Der „Bild“-Menü-Bildschirm für die ausgewählte Eingangsart wird angezeigt.

2 oder drücken, um die anderen Menüpunkte anzuzeigen zu lassen.



• Es stehen insgesamt 8 Menüpunkte, wie nachstehend beschrieben, zur Verfügung.

Menüpunkt
Bild
C.M.S.
Fein-Sync.
Audio
Optionen
Optionen
Sprache
Status

Hinweis

• Das „Fein-Sync.“-Menü ist für EINGANG4 oder 5 nicht verfügbar.

Beispiel: Bildschirmmenü „Bild“ im EINGANG1 (RGB)-Modus

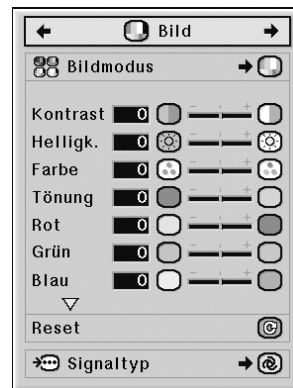

3**▲ oder ▼ für die Auswahl des einzustellenden Punktes drücken.**

- Durch Drücken der Taste ▼ werden die Einträge im unteren Abschnitt des „Bild“-Menüs angezeigt.

Zum Einstellen des projizierten Bildes beim Betrachten**Drücken Sie .**

- Der gewählte einzelne Einstellungspunkt (z.B. „Helligk.“) erscheint anstelle des Menüs.
- Wenn Sie ▲ oder ▼ drücken, wird das folgende Punkt („Farbe“ nach „Helligk.“) angezeigt.

 Hinweis

-  für die Rückkehr zum vorherigen Menü drücken.

Einzelne-Einstellungspunkt

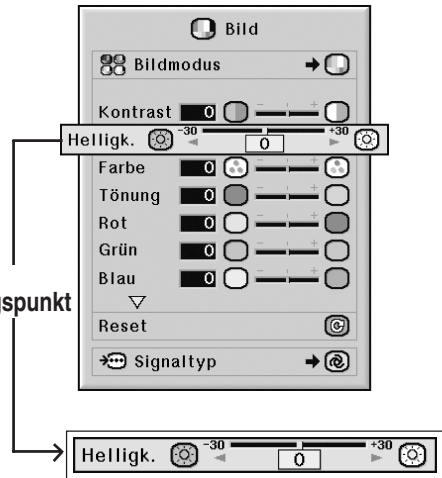
**4****◀ oder ▶ für die Einstellung des ausgewählten Punktes drücken.**

- Die Änderung wird gespeichert.

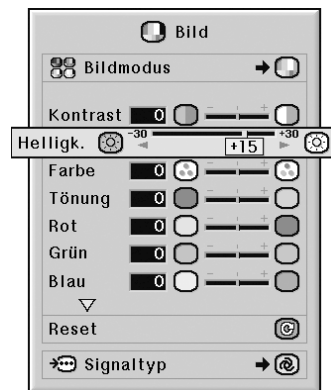
**5**** drücken.**

- Der Menü-Bildschirm wird ausgeblendet.

Verwendung des Menü-Bildschirms

Sie können mit dem Menü Einstellungen und Anpassungen vornehmen. (Hinweise zur Anpassung der Menüpunkte finden Sie auf den Seiten 56 und 57.)

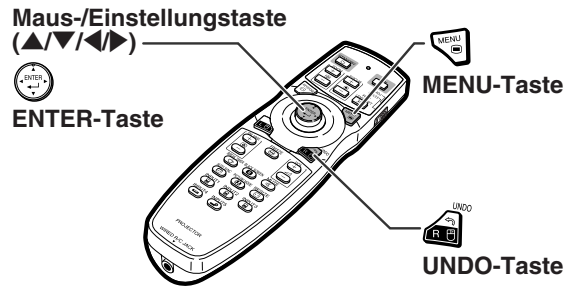

Menüoptionen (Einstellungen)

Beispiel: Anpassen von „OSD-Anzeige“

- Dieser Vorgang kann auch mit Hilfe der am Projektor befindlichen Tasten ausgeführt werden.

1

drücken.

- Der „Bild“-Menü-Bildschirm für die ausgewählte Eingangsart wird angezeigt.

Beispiel: Bildschirmmenü „Bild“ im EINGANG1 (RGB)-Modus



2

◀ oder ▶ drücken, um die anderen Menüpunkte anzuzeigen zu lassen.



- Es stehen insgesamt 8 Menüpunkte, wie nachstehend beschrieben, zur Verfügung.

Menüpunkt
Bild
C.M.S.
Fein-Sync.
Audio
Optionen
Optionen
Sprache
Status

Hinweis

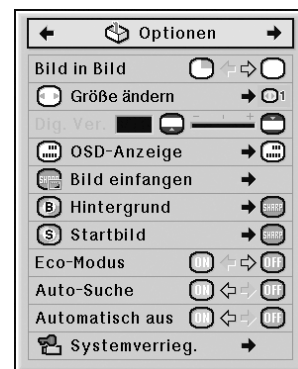

- Das „Fein-Sync.“-Menü ist für EINGANG4 oder 5 nicht verfügbar.

Beispiel: Bildschirmmenü „Optionen (1)“



3 ▲ oder ▼ für die Wahl des Menüpunktes drücken, den Sie einstellen möchten.

Hinweis

-  für die Rückkehr zum vorherigen Menü drücken.
- Das Symbol in einigen Menüs mit  wählen.

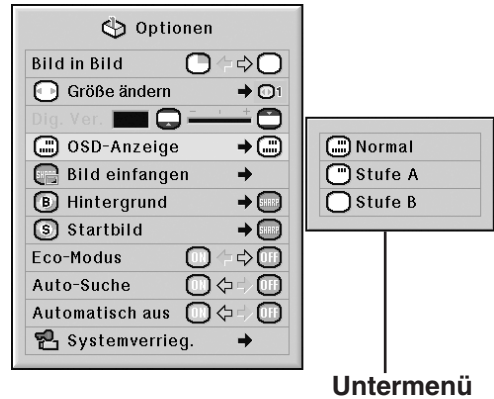

4 ► drücken, um den Cursor auf das Untermenü zu bewegen.

5 ▲ oder ▼ für die Wahl der Einstellung des im Untermenü angezeigten Punktes drücken.

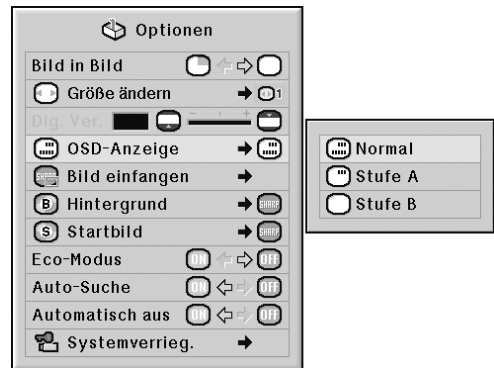

6  drücken.

- Der gewählte Punkt ist eingestellt.

Hinweis

- Bei einige Einstellungspunkten wird unter Umständen eine Bestätigungsmeldung angezeigt. Wenn ein Punkt eingestellt wird, ◀ oder ▶ für die Wahl von „Ja“ oder „OK“ drücken, anschließend  drücken.

7  drücken.

- Das Menü wird nicht mehr angezeigt.

Bildanpassung („Bild“-Menü)

Das vom Projektor projizierte Bild kann nach Wunsch mit Hilfe des „Bild“-Menüs eingestellt werden.

Auswählen des Bildmodus

Diese Funktion erlaubt Ihnen die Auswahl des Bildmodus entsprechend der Raumhelligkeit oder dem zu projizierenden Bild. In allen Bildmodi können die Punkte im „Bild“-Menü eingestellt und gespeichert werden.

Menübetrieb ➔ Seite 58

Beispiel: Bildschirmenü „Bild“ im EINGANG1 (RGB)-Modus

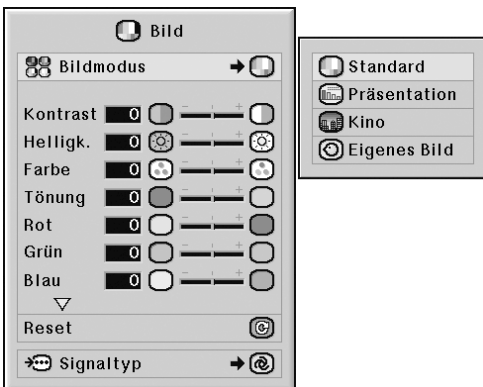

Beschreibung der Bildmodi

Verfügbare Punkte	Beschreibung
Standard	Für Standard-Bilder
Präsentation	Hellt dunkle Bildteile auf, um die Darstellung zu verbessern.
Kino	Verleiht den dunklen Bereichen von Bildern mehr Tiefe, sodass ein räumlicher Eindruck entsteht.
Eigenes Bild	Die Werkseinstellung gleicht der der „Standard“. Durch die Benutzung der geeigneten Software, ist eine Ausrichtung der Gammakurve möglich. Für nähere Informationen gehen Sie auf: http://sharp-world.com/projector/ .

Hinweis

- Sie können den Bildmodus auch mit der Taste  auf der Fernbedienung auswählen. (Siehe Seite 47.)

Einstellung des Bildes

Wählen Sie vor der Einstellung des Bildes einen Bildmodus aus.

Menübetrieb ➔ Seite 56

Beispiel: Bildschirmenü „Bild“ im EINGANG1 (RGB)-Modus

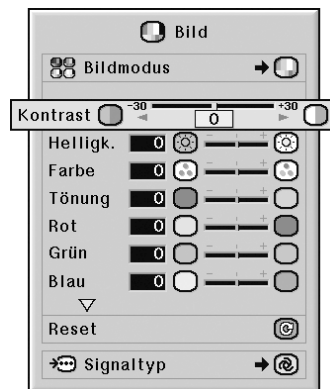

Beschreibung der Einstellpunkte

Verfügbare Punkte	◀ drücken	▶ drücken
Kontrast	Für weniger Kontrast	Für mehr Kontrast
Helligk.	Für weniger Helligkeit	Für mehr Helligkeit
Farbe ^{*1}	Für weniger intensive Farben	Für mehr intensive Farben
Tönung ^{*1}	Um Hauttöne violetter zu machen	Um Hauttöne grüner zu machen
Rot ^{*1}	Für schwächeres Rot	Für kräftigeres Rot
Grün ^{*1}	Für schwächeres Grün	Für kräftigeres Grün
Blau ^{*1}	Für schwächeres Blau	Für kräftigeres Blau
Schärfe ^{*2}	Für geringere Schärfe	Für größere Schärfe

*1 „Farbe“, „Tönung“, „Rot“, „Grün“ und „Blau“ können nicht eingestellt werden, wenn im „C.M.S.“-Menü die Funktion „Ausgew. Farbe“ auf „sRGB“ eingestellt ist. (Siehe Seite 64.)

*2 „Schärfe“ kann nur dann angepasst werden, wenn 480I, 480P, 540P, 576I, 576P, 720P, 1035I oder 1080I DTV-Signal während des EINGANG1, 2 oder 3 Moduses eingegeben wird, oder der Eingangsmodus auf EINGANG4 oder 5 eingestellt wird.

Hinweis

- Zum Rückstellen aller eingestellten Punkte „Reset“ wählen und  drücken.

Einstellung der Farbtemperatur

Menübetrieb ➔ Seite 56

Beispiel: Bildschirmmenü „Bild“ im EINGANG1 (RGB)-Modus

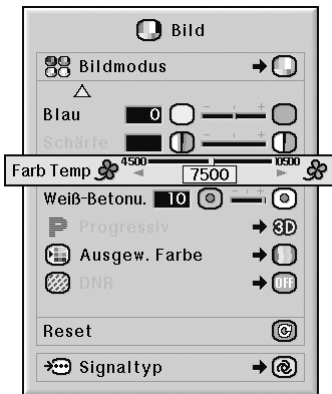

Beschreibung der Farbtemperatureinstellungen

Verfügbare Punkte	Beschreibung
4500K	Für niedrigere Farbtemperatur für wärmere, rötlichere, weißglühende Bilder.
↕	↕
10500K	Für höhere Farbtemperatur für kühlere, blaue, fluoreszenzartige Bilder.

Hinweis

- „Farb Temp“ kann nicht eingestellt werden, wenn im „C.M.S.“-Menü die Funktion „Ausgew. Farbe“ auf „sRGB“ eingestellt ist. (Siehe Seite 64.)

Hervorheben des Kontrasts

Mit dieser Funktion können Sie die hellen Bereiche von Bildern hervorheben, um ein Bild mit mehr Kontrast zu erzeugen.

Menübetrieb ➔ Seite 56

Beispiel: Bildschirmmenü „Bild“ im EINGANG1 (RGB)-Modus

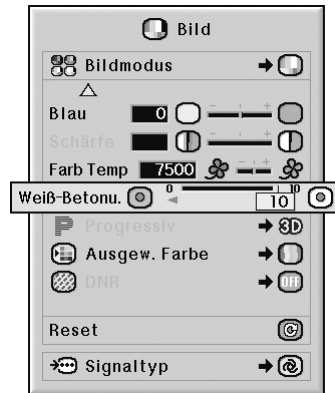

Beschreibung der Helligkeits-Verstärkungseinstellung

◀ drücken	▶ drücken
Die Helligkeits-Verstärkungseinstellung verringern, um die Farbwiedergabe zu verbessern.	Die Helligkeits-Verstärkungseinstellung erhöhen, um die Helligkeit zu verbessern.

Hinweis

- „Weiß-Betону.“ kann nicht eingestellt werden, wenn im „C.M.S.“-Menü die Funktion „Ausgew. Farbe“ auf „sRGB“ eingestellt ist. (Siehe Seite 64.)

Auswählen des Progressiv-Modus

Menübetrieb ➔ Seite 58

Beispiel: Bildschirmmenü „Bild“ im EINGANG1 (RGB)-Modus

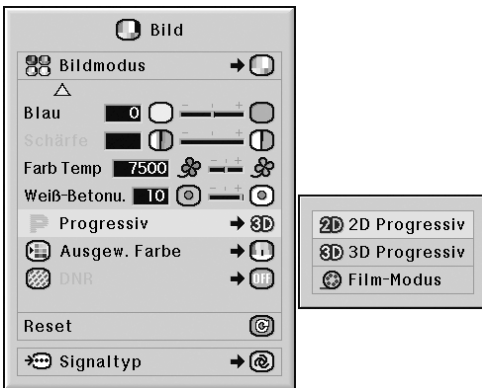

Beschreibung des Progressiv-Modus

Verfügbare Punkte	Beschreibung
2D Progressiv	Diese Funktion kann für die Wiedergabe von sich schnell bewegenden Bildern wie beim Sport oder bei Actionfilmen verwendet werden.
3D Progressiv	Diese Funktion kann für die bessere Wiedergabe von sich relativ langsam bewegenden Bildern wie in einem Fernsehstück oder einer Dokumentation verwendet werden.
Film-Modus	Klare Wiedergabe einer Filmquelle*. Zeigt da optimierte Bild eines Films an, der mit 3-2- Pull-Down-Enhancement (NTSC und PAL60Hz) oder 2-2- Pull-Down-Enhancement (PAL50Hz und SECAM) in Bilder des Progressiv-Modus umgewandelt wird.

* Die Filmquelle ist eine digitale Videoaufnahme, wobei das Original mit 24 Rahmen/Sekunde codiert ist. Der Projektor kann diese Filmquelle in ein Progressiv-Video mit 60 Rahmen/Sekunde durch NTSC und PAL60Hz oder mit 50 Rahmen/Sekunde durch PAL50Hz und SECAM konvertieren, um ein scharfes Bild wiederzugeben.

Hinweis

- Selbst wenn die 3D Progressiv-Betriebsart auf NTSC oder PAL60Hz eingestellt wurde, wird 3-2- Pull-Down-Enhancement automatisch aktiviert, wenn die Filmquelle eingegeben wurde.
- Wenn das Bild verschwommen ist oder rauscht, muss in den Modus „optimale Auflösung“ umgeschaltet werden.
- Bei Verwendung von Progressiv-Eingängen werden diese Eingänge direkt in „2D Progressiv“, „3D Progressiv“ wiedergegeben und der „Film-Modus“ kann nicht eingestellt werden.

Verringerung von Bildrauschen (DNR)

Die Digitale Rauschreduktion (DNR) liefert qualitativ hochwertige Bilder mit minimaler Punktverschiebung und minimalem Kreuzfarbrauschen.

Menübetrieb ➔ Seite 58

Beispiel: Bildschirmmenü „Bild“ im EINGANG1 (RGB)-Modus

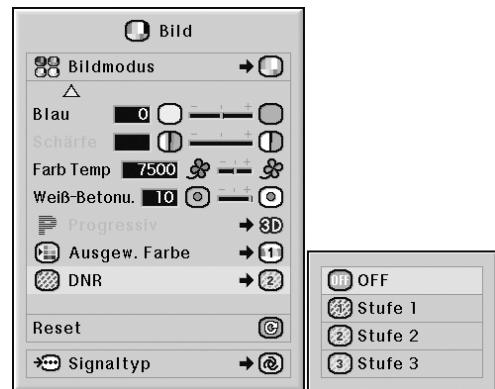

Beschreibung der DNR

Verfügbare Punkte	Beschreibung
OFF	DNR funktioniert nicht.
Stufe 1–3	Zum Einstellen des DNR-Levels.

Hinweis

- Den Pegel so einstellen, als ob ein klareres Bild angezeigt werden soll.

Sicherstellen, dass Rauschunterdr. in den folgenden Fällen auf „OFF“ gestellt wird:

- Wenn das Bild unscharf ist.
- Wenn die Konturen und Farben eines bewegten Bildes verzerrt sind.
- Wenn Fernsehsendungen mit schwachen Signalen angezeigt werden.

Info

- Diese Funktion steht für alle Signalarten an EINGANG4 und 5 zur Verfügung.
- Diese Funktion steht für Signale vom Typ 480I, 480P, 576I und 576P an EINGANG1, 2 und 3 zur Verfügung.

Einstellung des Signaltyps

Diese Funktion ermöglicht Ihnen die Auswahl des Eingangssignaltyps RGB oder Komponente für EINGANG1, EINGANG2 oder EINGANG3.

Menübetrieb ➔ Seite 58

Beispiel: Bildschirmenü „Bild“ im EINGANG1 (RGB)-Modus

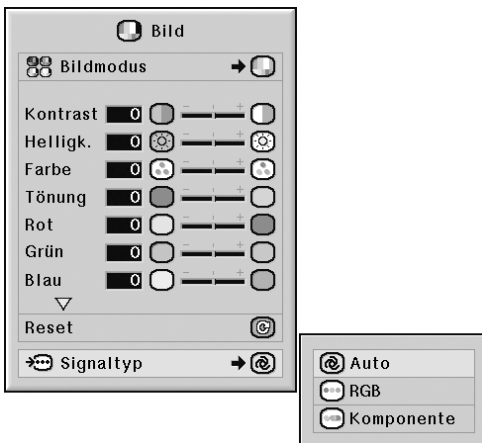

Beschreibung der Signaltyp-Einstellungen

EINGANG1/EINGANG2

Verfügbare Punkte	Beschreibung
Auto	Eingangssignale werden automatisch als RGB- oder Komponentensignale erkannt.
RGB	Einstellen, wenn RGB-Signale empfangen werden.
Komponente	Einstellen, wenn Komponentensignale empfangen werden.

EINGANG3

Verfügbare Punkte	Beschreibung
Dig.-PC-RGB	Einstellen, wenn digitale PC-RGB-Signale von einem Computer empfangen werden.
Dig.-PC-Kom.	Einstellen, wenn PC-Komponentensignale von einem Computer empfangen werden.
Dig.-Vd.-RGB	Einstellen, wenn digitale Video-RGB-Signale von einem Videogerät empfangen werden.
Dig.-Vd.-Kom.	Einstellen, wenn digitale Video-Komponentensignale von einem Videogerät empfangen werden.

Farbverwaltungssystem („C.M.S.“-Menü)

Mit Hilfe dieser Funktion können die Farbcharakteristika von sechs Farben (R: Rot, Y: Gelb, G: Grün, C: Zyanblau, B: Blau, M: Violett) individuell verändert werden.

Auswählen des Farbproduktionsmodus

Diese Funktion ermöglicht es, den gewünschten Farbwiedergabe-Modus für die projizierten Bilder zu wählen.

Menübetrieb ➔ Seite 58

Beispiel: Bildschirmenü „C.M.S.“

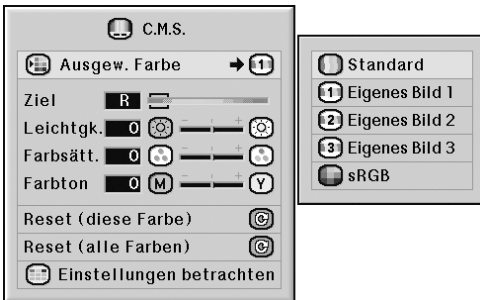

Beschreibung der „Ausgew. Farbe“

Verfügbare Punkte	Beschreibung
Standard	Standardeinstellungen
Eigenes Bild 1 – 3	„Leichtgk.“, „Farbsätt.“ und „Farbton“ können für jede der sechs Farben eingestellt werden.
sRGB	Ein natürlicher Farbton basierend auf dem ursprünglichen Bild vom Computer.

Hinweis

- sRGB ist ein internationaler Standard der Farbwiedergabe, der durch die IEC (International Electrotechnical Commission) geregelt wird. Da von der IEC ein fester Farbbereich festgelegt wurde, werden die Bilder natürlich und originalgetreu wiedergegeben, wenn „Ausgew. Farbe“ auf „sRGB“ gesetzt ist.
- Sie können die Menüpunkte „Farbe“, „Tönung“, „Rot“, „Grün“, „Blau“, „Farb Temp“, „Weiß-Betonu.“ im „Bild“-Menü nicht einstellen, wenn „Ausgew. Farbe“ auf „sRGB“ gestellt ist.
- Weitere Informationen zur sRGB-Funktion finden Sie im Internet unter „<http://www.srgb.com/>“.

Info

- Wenn „Ausgew. Farbe“ auf „sRGB“ gestellt wurde, könnte das projizierte Bild dunkel werden; dies zeigt jedoch keine Fehlfunktion an.

Auswählen der Zielfarbe

Diese Funktion ermöglicht die Auswahl der gewünschten Zielfarbe zur Einstellung der Wiedergabeeigenschaften.

Menübetrieb ➔ Seite 56

Beispiel: Bildschirmenü „C.M.S.“



Beschreibung der Zielfarben

R	Rot	C	Zyanblau
Y	Gelb	B	Blau
G	Grün	M	Violett

Helligkeit der Zielfarbe einstellen

Diese Funktion ermöglicht es, die Helligkeit der gewählten Zielfarbe einzustellen.

Menübetrieb ➔ Seite 56

Beispiel: Bildschirmenü „C.M.S.“

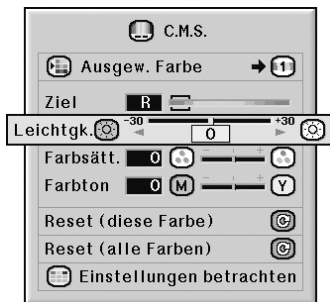

Beschreibung der Helligkeit

◀ drücken	▶ drücken
Für geringere Helligkeit der Zielfarbe	Für stärkere Helligkeit der Zielfarbe

Den chromatischen Wert der Zielfarbe auswählen

Diese Funktion ermöglicht es, den chromatischen Wert der gewählten Zielfarbe einzustellen.

Menübetrieb ➔ Seite 56

Beispiel: Bildschirmenü „C.M.S.“

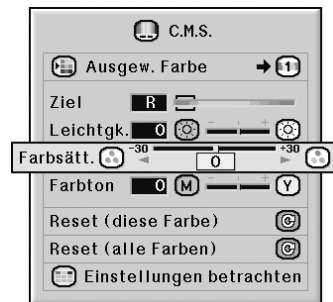

Beschreibung des chromatischen Werts

◀ drücken	▶ drücken
Für geringere Farbsättigung der Zielfarbe	Für größere Farbsättigung der Zielfarbe

Den Farbton der Zielfarbe auswählen

Diese Funktion ermöglicht es, den Farbton der gewählten Zielfarbe einzustellen.

Menübetrieb ➔ Seite 56

Beispiel: Bildschirmenü „C.M.S.“

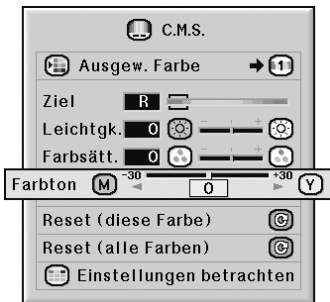

Beschreibung der Farbton

◀ drücken	▶ drücken
Für kräftigeres Rot der Zielfarbe	Für kräftigeres Gelb der Zielfarbe

Zurücksetzen der benutzerdefinierten Einstellungen

Diese Funktion ermöglicht es, die benutzerdefinierten Einstellungen der Zielfarbe für alle sechs Farben zurückzusetzen.

Menübetrieb ➔ Seite 56

Beispiel: Bildschirmenü „C.M.S.“



Beschreibung der Rücksetzung

Verfügbare Punkte	Beschreibung
Reset (diese Farbe)	„Leichtgk.“, „Farbsätt.“ und „Farbton“ der als „Ziel“ gewählten Farbe werden zurückgesetzt.
Reset (alle Farben)	„Leichtgk.“, „Farbsätt.“ und „Farbton“ aller Farben werden zurückgesetzt.

Überblick aller Farbeinstellungen

Diese Funktion ermöglicht es, die Einstellungen für alle Farben zu bestätigen.

Menübetrieb ➔ Seite 56

Beispiel: Bildschirmenü „C.M.S.“

The screenshot shows the C.M.S. menu with the following settings for the selected color (R):

- Ziel: R
- Leichtgk.: 0
- Farbsätt.: 0
- Farbton: 0 M

Reset (diese Farbe) and Reset (alle Farben) options are also visible.

	R	Y	G	C	B	M
Leichtgk.	0	0	0	0	0	0
Farbsätt.	0	0	0	0	0	0
Farbton	0	0	0	0	0	0

Einstellung des Computerbildes („Fein-Sync.“-Menü)

Sie können Computerbild eingestellt und die Anzeige-Betriebsart des Computers eingestellt sowie das Eingangssignal überprüft werden unter Verwendung des „Fein-Sync.“-Menüs.

Einstellung des Computerbildes

Verwenden Sie die Fein-Sync.-Funktion, falls Unregelmäßigkeiten wie vertikale Streifen oder Flackern in Teilen des Bildschirms erscheinen.

Menübetrieb ➡ Seite 56

Beispiel: Bildschirmmenü „Fein-Sync.“ im EINGANG1 (RGB)-Modus

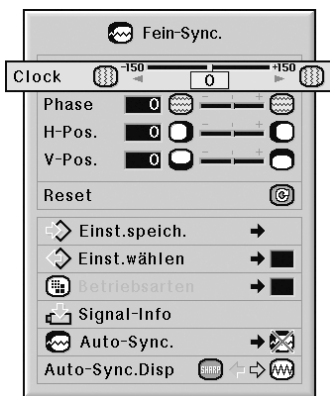

Speichern der Einstellungen

Dieser Projektor kann bis zu sieben Einstellungen für die Verwendung mit verschiedenen Computern speichern.

Menübetrieb ➡ Seite 58

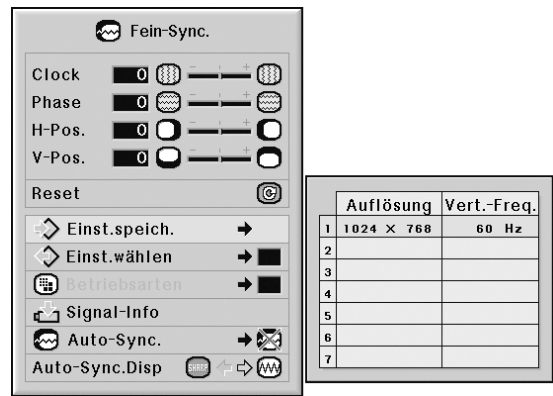

Beispiel: Bildschirmmenü „Fein-Sync.“ im EINGANG1 (RGB)-Modus



Beschreibung der Einstellpunkte

Verfügbare Punkte	Beschreibung
Clock	Zum Einstellen von vertikalen Störungen
Phase	Zum Einstellen von horizontalen Störungen (wie Spurabgleich bei Ihrem Videorecorder)
H-Pos.	Zum Zentrieren der Bildschirmanzeige durch Bewegen nach links oder rechts
V-Pos.	Zum Zentrieren der Bildschirmanzeige durch Bewegen nach oben oder unten

Hinweis

- Sie können das Computerbild automatisch einstellen, indem Sie „Auto-Sync.“ im „Fein-Sync.“-Menü auf „Normal“ oder „Hohe Geschw.“ stellen oder  am Projektor oder  auf der Fernbedienung drücken. Siehe für Einzelheiten Seite 70.
- Zum Rückstellen aller eingestellten Punkte „Reset“ wählen und  drücken.

Wahl der Einstellungen

Auf die in diesem Projektor gespeicherten Einstellungen kann auf einfache Weise zugegriffen werden.

Menübetrieb ➔ Seite 58

Beispiel: Bildschirmmenü „Fein-Sync.“
im EINGANG1 (RGB)-Modus

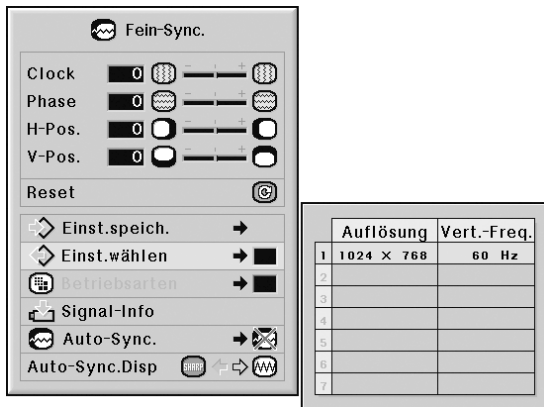

Hinweis

- Falls eine Speicherposition nicht eingestellt wurde, werden die Einstellungen für Auflösung und Frequenz nicht angezeigt.
- Wenn eine gespeicherte Einstellung mit „Einst.wählen“ ausgewählt wird, können Sie den Projektor mit den gespeicherten Einstellungen verwenden.

Einstellung einer besonderen Betriebsart

Normalerweise wird die Art des Eingangssignals erkannt und automatisch die dafür geeignete Auflösungs-Betriebsart eingestellt. Bei einigen Signalen sollte die optimale Auflösungs-Betriebsart in „Betriebsarten“ des „Fein-Sync.“-Menüs gewählt werden, um der Anzeige-Betriebsart des Computers zu entsprechen.

Menübetrieb ➔ Seite 58

Beispiel: Bildschirmmenü „Fein-Sync.“
im EINGANG1 (RGB)-Modus

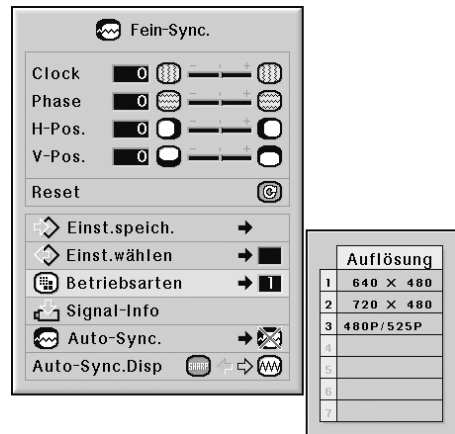

Hinweis

- Bei der Anzeige von Computermustern mit wiederholenden Linien (horizontale Streifen), kann ein Flimmern auftreten, welches die Anzeige des Bildes beeinträchtigt.
- Weitere Informationen zum aktuell eingestellten Eingangssignal finden Sie auf Seite 70 unter „Prüfung des Eingangssignals“.

Prüfung des Eingangssignals

Menübetrieb ➔ Seite 56

Beispiel: Bildschirmmenü „Fein-Sync.“
im EINGANG1 (RGB)-Modus

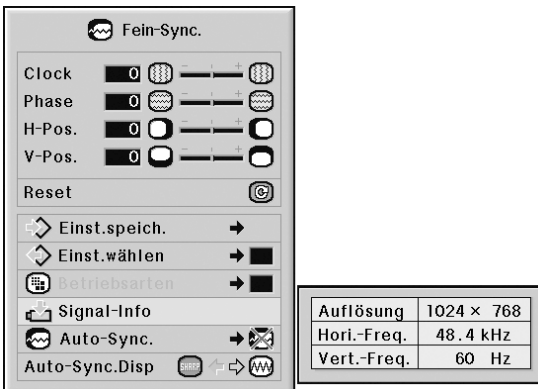

Hinweis

- Der Projektor zeigt die Anzahl der von audiovisuellen Geräten (z. B. DVD-Player oder Digital-Videogerät) empfangenen, gescannten Zeilen an.
- Beim Anschluss des Computers zeigt der Projektor die Auflösung an.

Auto-Sync.-Einstellung

Für die automatische Einstellung eines Computerbildes.

Menübetrieb ➔ Seite 58

Beispiel: Bildschirmmenü „Fein-Sync.“
im EINGANG1 (RGB)-Modus

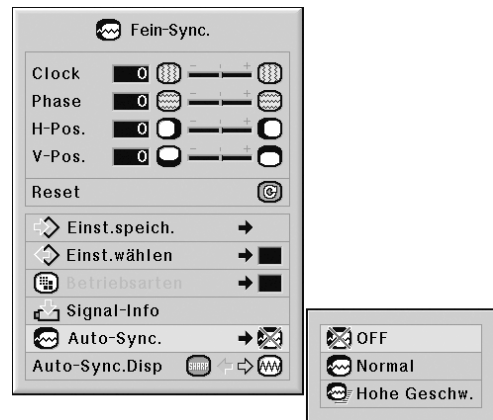

Beschreibung der Auto-Sync.-Einstellung

Verfügbare Punkte	Beschreibung
OFF	Die Auto-Sync.-Einstellung wird nicht automatisch ausgeführt.
Normal	Die Auto-Sync.-Einstellung wird beim Einschalten des Projektors oder bei der Umschaltung der Eingangssignale beim Anschluss an einen Computer durchgeführt.
Hohe Geschw.	Die Einstellung „Normal“ erfordert zur Auto-Sync.-Feineinstellung mehr Zeit als die Einstellung „Hohe Geschw.“.

Hinweis

- Die Auto-Sync.-Einstellung wird auch durch Drücken von am Projektor oder auf der Fernbedienung durchgeführt.
- Die Auto-Sync.-Einstellung könnte abhängig vom Bild des an den Projektor angeschlossenen Computers einige Zeit benötigen.
- Wenn mit Hilfe der Auto-Sync.-Einstellung kein optimales Bild erzielt werden kann, verwenden Sie bitte die manuellen Einstellungen. (Siehe Seite 68.)
- Ist „Auto-Sync.“ auf „OFF“ bzw. auf „Hohe Geschw.“ gestellt und wird gedrückt, wird die Funktion Auto-Sync. im Modus „Hohe Geschw.“ ausgeführt. Wird diese Taste innerhalb einer Minute nochmals gedrückt, wird die Funktion Auto-Sync. im Modus „Normal“ ausgeführt.

Anzeigefunktion von Auto-Sync.

Für die Einstellung der Anzeige, die während der Auto-Sync. angezeigt wird.

Menübetrieb ➔ Seite 56

Beispiel: Bildschirmmenü „Fein-Sync.“
im EINGANG1 (RGB)-Modus

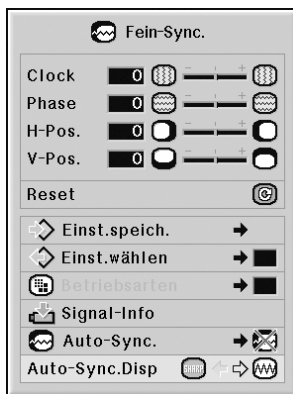

Beschreibung des Auto-Sync.-Displays

Verfügbare Punkte	Beschreibung
—	Das als Hintergrundbild eingestellte Bild wird projiziert. Siehe Seite 77.
	Das eingestellte Computerbild erscheint.

Audio-Einstellung („Audio“-Menü)

Das vom Projektor projizierte Bild kann nach Wunsch mit Hilfe des „Audio“-Menüs eingestellt werden.

Ändern der Audioeinstellungen

Diese Funktion ermöglicht es, die Audioeinstellungen des Projektors zu verändern.

Menübetrieb ➔ Seite 56

Beispiel: Bildschirmenü „Audio“



Beschreibung der Einstellpunkte

Verfügbare Punkte	◀ drücken	▶ drücken
Balance	Anheben der Lautstärke auf dem linken Lautsprecher	Anheben der Lautstärke auf dem rechten Lautsprecher
Höhen	Senken der Höhen	Anheben der Höhen
Baß	Senken des Basses	Anheben des Basses

Hinweis

- Zum Rückstellen aller eingestellten Punkte „Reset“ wählen und drücken.

Audioausgangstyp festlegen

Diese Funktion bestimmt, ob der Audiopegelausgang von der AUDIO OUTPUT-Buchse festgelegt oder veränderlich ist, indem eine Verknüpfung mit VOLUME erfolgt.

Menübetrieb ➔ Seite 58

Beispiel: Bildschirmenü „Audio“

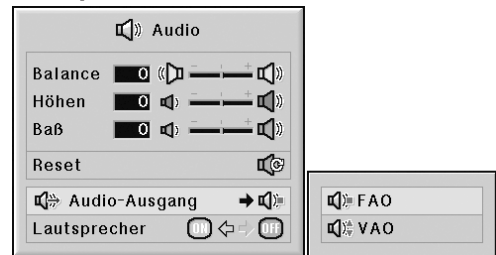

Beschreibung der Audioausgangs-Einstellungen

Verfügbare Punkte	Beschreibung
FAO (Festgelegte Audioausgabe)	Audioausgabe variiert nicht in Verbindung mit der Lautstärke des Ausgabeprojektors.
VAO (Variable Audioausgabe)	Audioausgabe variiert in Verbindung mit der Lautstärke des Ausgabeprojektors.

Info

- Wenn „Audio-Ausgang“ auf „VAO“ eingestellt wird, stellen Sie zunächst sicher, dass die Lautstärke des Projektors verringert wird, bevor der Strom ein- oder ausgeschaltet und der Eingang gewechselt wird.

Hinweis

Wenn der Projektor an Audiogeräte angeschlossen wird:

- Es wird empfohlen, unter „Audio-Ausgang“ die Einstellung „FAO“ zu wählen. Auf diese Weise lässt sich ein besseres Klangbild erzielen, da die Stärke des Audiosignals aus dem Audiogerät in diesem Fall nicht mit der Lautstärke des Projektors variiert.
- Ist unter „Audio-Ausgang“ die Einstellung „FAO“ ausgewählt, sind Bild und Ton unter Umständen nicht synchron.
 - Werden Audiogeräte angeschlossen, die eine Funktion zum Einstellen der Audio-Verzögerungszeit besitzen, muss hier die Verzögerungszeit zur Synchronisierung von Bild und Ton eingestellt werden.
 - Besitzt das angeschlossene Audiogerät keine derartige Einstellfunktion und fühlen Sie sich durch die mangelhafte Synchronisierung von Bild und Ton gestört, muss unter „Audio-Ausgang“ die Einstellung „VAO“ gewählt werden. Ist die Funktion „VAO“ eingestellt, werden Bild und Ton automatisch synchronisiert.

Lautsprecher-Einstellung

Diese Funktion ermöglicht es, den Audio-Ausgang des internen Lautsprechers ein- bzw. auszuschalten, wenn der Projektor an einen externen Verstärker angeschlossen ist.

Menübetrieb ➔ Seite 56

Beispiel: Bildschirmmenü „Audio“

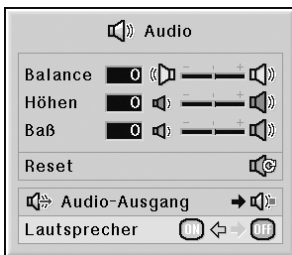

Beschreibung der Lautsprecher-Einstellungen

Verfügbare Punkte	Beschreibung
ON	Das Audiosignal wird vom internen Lautsprecher ausgegeben.
OFF	Das Audiosignal wird nicht vom internen Lautsprecher ausgegeben.

Verwendung des „Optionen (1)“-Menüs

Mit dem „Optionen (1)“-Menü kann die Verwendung des Projektors verbessert werden.

Bild in Bild Funktion

Die Funktion Bild in Bild erlaubt die Wiedergabe zwei verschiedener Bilder auf der gleichen Bildwand. Der Bildeingang von EINGANG4 oder 5 kann als Miniaturbild über das Hauptbild von EINGANG1, 2 oder 3 eingeblendet werden.

Menübetrieb ➔ Seite 56

Beispiel: Bildschirmmenü „Optionen (1)“ im EINGANG1 (RGB)-Modus



Auswählen des Größenänderungs-Modus

Je nach Eingangssignal können Sie das Schirmbild auswählen.

Menübetrieb ➔ Seite 58

Beispiel: Bildschirmmenü „Optionen (1)“ im EINGANG1 (RGB)-Modus

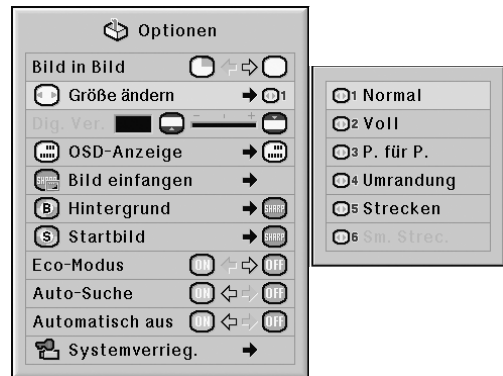

Hinweis

- Sie können am Projektor oder auf der Fernbedienung drücken, um das Bild des eingefügten Bildes zu wählen.
- Sie können zum Ändern der Lage des eingefügten Bilds am Projektor oder auf der Fernbedienung drücken.
(Der eingefügte Bildrahmen erscheint. Zum Anzeigen des eingefügten Bilds an der gewünschten Stelle bewegen Sie den Rahmen und drücken am Projektor oder auf der Fernbedienung.)
- Das eingefügte Bild kann nur als gemischtes Video- (NTSC/PAL/SECAM) oder S-Video-Signal angezeigt werden.
- Der Ton des eingefügten Bildes wird über die Lautsprecher des Projektors wiedergegeben.
- Während der Verwendung der „Bild in Bild“-Funktion funktioniert die „EINFRIEREN“-Funktion nur für das Miniaturbild.
- Die „Bild in Bild“ Funktion funktioniert nicht, wenn folgende Signale für das Hauptbild eingegeben sind:
 - UXGA/SXGA+/SXGA/WXGA Signal
 - 480I/480P/540P/576I/576P/720P/1035P/1080I Signal
 - Verschachteltes RGB Signal
 - Alle Signale (wenn „Größe ändern“ auf „P. für P.“ eingestellt ist)
 - Kein Signal (oder wenn die Auflösungs- oder Bildwiederholungsrate (vertikale Frequenz) des Signals geändert wird)

Verfügbare Punkte der Größenänderungs-Modi

Wenn RGB-Signale eingegeben werden	Wenn DTV/Video-Signale eingegeben werden
Normal	Normal
Voll	Voll
P. für P.	Umrandung
Umrandung	Strecken
Strecken	Sm. Strec.

Hinweis

- Einzelheiten zum Größenänderungs-Modus finden Sie auf den Seiten 48 und 49.
- Sie können den Größenänderungs-Modus auch mit der auf der Fernbedienung auswählen. (Siehe Seite 48.)

Vertikales Verschieben des projizierten Bildes (Digitale Verschiebung)

Diese Funktion bewegt für einfacheres Betrachten das gesamte auf die Bildwand projizierte Bild nach oben oder nach unten und entfernt dadurch die schwarzen Balken, die sonst im 16:9-Format und in anderen breiten Bildformaten oben und unten eingeblendet werden.

Menübetrieb ➡ Seite 56

Beispiel: Bildschirmmenü „Optionen (1)“ im EINGANG1 (RGB)-Modus

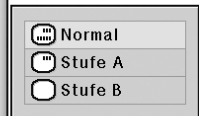
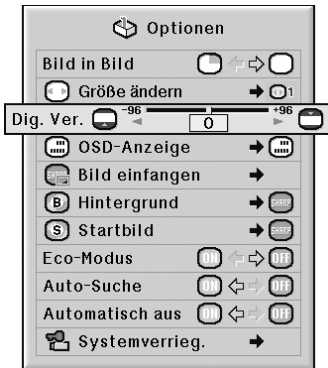

Beschreibung der Digitalen Verschiebung

◀ drücken	▶ drücken
Verschiebt das projizierte Bild nach unten.	Verschiebt das projizierte Bild nach oben.

Hinweis

- Die Digitale Verschiebung kann beim NORMAL-, UMRANDUNG-, STRECKEN- und SMART STRECKEN-Bildschirm aktiviert werden. (Siehe Seite 49.)

Einstellung der Bildschirmanzeige

Mit dieser Funktion können die Anzeigen auf der Bildwand ein- und ausgeschaltet werden.

Menübetrieb ➡ Seite 58

Beispiel: Bildschirmmenü „Optionen (1)“ im EINGANG1 (RGB)-Modus



Beschreibung der OSD-Anzeige-Einstellungen

Verfügbare Punkte	Beschreibung
Normal	Alle Bildschirmanzeigen werden angezeigt.
Stufe A	EINGANG/LAUT/STUMMSCHALTUNG/SCHWARZBILD/EINFRIEREN/AUTO SYNC/VERGRÖSS./ „Es wurde eine ungültige Taste gedrückt.“ wird nicht angezeigt.
Stufe B	Es werden keine Bildschirmanzeigen eingeblendet (mit Ausnahme der Anzeigen Menü, H & V Lens Shift, TRA.-ENTZ., Fokus, Zoom und „Alle Tasten des Projektors sind gesperrt.“ sowie der Warnmeldungen).

Hinweis

- Wenn als „Tastensp.-Stufe“ „Stufe A“ oder „Stufe B“ eingestellt ist, wird durch die Betätigung von  „Alle Tasten des Projektors sind gesperrt“, außer die „OSD-Anzeige“ Einstellung, angezeigt.

Videosystem festlegen

Die Videoeingangssystem-Betriebsart ist auf „Auto“ voreingestellt; allerdings kann ein klares Bild vom angeschlossenen audiovisuellen Gerät möglicherweise nicht empfangen werden, was von der Videosignalabweichung abhängt. In diesem Fall das Videosignal ändern.

Menübetrieb ➔ Seite 58

Beispiel: Bildschirmmenü „Optionen (1)“ im EINGANG4 (Video)-Modus

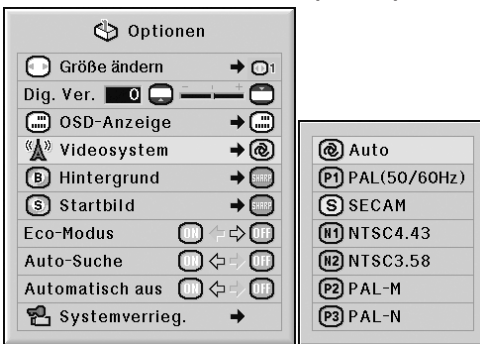

Beschreibung der Videosysteme

Verfügbare Punkte	Beschreibung
PAL(50/60Hz)	Wenn ein PAL-Videogerät angeschlossen ist.
SECAM	Wenn ein SECAM-Videogerät angeschlossen ist.
NTSC4.43	Wenn ein NTSC-Signal mit dem PAL-Videogerät reproduziert werden.
NTSC3.58	Wenn ein NTSC-Videogerät angeschlossen ist.

Hinweis

- Das Videosignal kann nur in der Betriebsart EINGANG4 oder EINGANG5 eingestellt werden.
- Wenn „Videosystem“ auf „Auto“ eingestellt ist, kann es vorkommen, dass aufgrund von Signalunterschieden kein klares Bild empfangen wird. In diesem Fall sollte auf das wiedergegebene Videosystem umgeschaltet werden.
- Ist die Einstellung „Videosystem“ auf „Auto“ eingestellt und werden PAL-M- oder PAL-N-Signale als Eingangssignale empfangen, so wird das Bild des PAL-Signals wiedergegeben.

Erfassen projizierter Bilder (für Steuert oder Hintergrund)

Dieser Projektor kann projizierte Bilder (RGB-Signale) einfangen und diese als Startbild oder Hintergrundbild speichern, das dann angezeigt wird, wenn keine Signale empfangen werden.

Menübetrieb ➔ Seite 58

Beispiel: Bildschirmmenü „Optionen (1)“ im EINGANG1 (RGB)-Modus

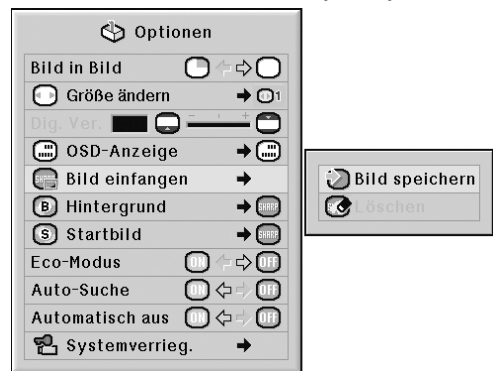

Hinweis

- Bilder können nur erfasst werden, wenn sie von non-interlaced XGA-Signalen (1024 × 768) im Modus EINGANG1, EINGANG2 oder EINGANG3 stammen und wenn die Einstellung von „Größe ändern“ auf „Normal“ gesetzt ist.
- Das gespeicherte Bild ist auf 256 Farben reduziert.
- Bilder eines am INPUT 4 oder INPUT 5 angeschlossenen Gerätes können nicht eingefangen werden.
- Nur ein Bild kann eingefangen und abgespeichert werden.
- Wenn ein Bild eingefangen wird, an dem mit Hilfe der „C.M.S.“-Funktion Farbänderungen vorgenommen wurden, können sich die Farben vor und nach dem Speichern unterscheiden.
- Um das erfasste Bild zu löschen, wählen Sie die Funktion „Löschen“ und drücken Sie anschließend

Wahl eines Hintergrundbildes

Menübetrieb ➔ Seite 58

Beispiel: Bildschirmmenü „Optionen (1)“ im EINGANG1 (RGB)-Modus

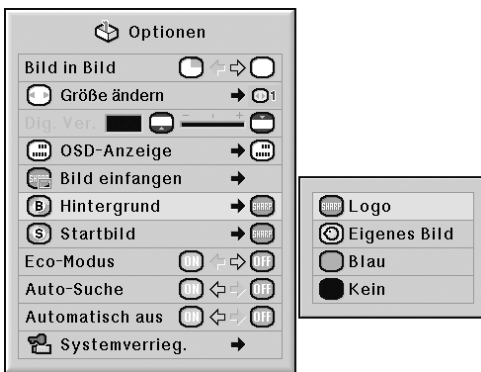

Beschreibung der Hintergrundbilder

Verfügbare Punkte	Beschreibung
Logo	Standardbild
Eigenes Bild	Eigenes Bild (z.B. Firmenlogo)
Blau	Blaue Bildwand
Kein	Schwarzbild

Hinweis

- Durch Auswählen von „Eigenes Bild“ können Sie ein eingefangenes Bild als Hintergrundbild einstellen.
- Wenn „Eigenes Bild“ gewählt wird, kann ein unter „Bild einfangen“ gespeichertes Bild als Hintergrundbild angezeigt werden.

Wahl eines Startbildes

Menübetrieb ➔ Seite 58

Beispiel: Bildschirmmenü „Optionen (1)“ im EINGANG1 (RGB)-Modus

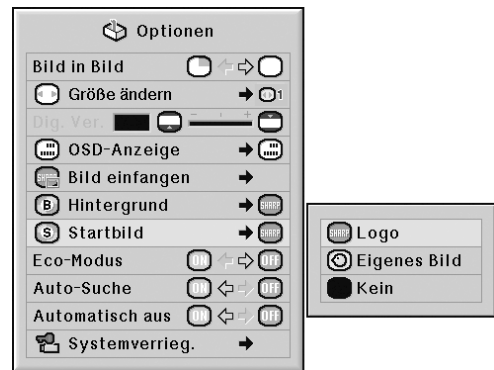

Beschreibung des Startbildes

Verfügbare Punkte	Beschreibung
Logo	Standardbild
Eigenes Bild	Eigenes Bild (z.B. Firmenlogo)
Kein	Schwarzbild

Hinweis

- Durch Auswählen von „Eigenes Bild“ können Sie ein eingefangenes Bild als Startanzeige einstellen.
- Wenn „Eigenes Bild“ gewählt wird, kann ein unter „Bild einfangen“ gespeichertes Bild als Startbild angezeigt werden. Betätigen Sie die gewünschte Taste, nachdem die Funktion „Auto-Suche“ vollkommen abgeschlossen ist.

Eco-Modus

Menübetrieb ➔ Seite 56

Beispiel: Bildschirmmenü „Optionen (1)“
im EINGANG1 (RGB)-Modus



Beschreibung des Eco-Modus

Verfügbare Punkte	Helligkeit	Leistungsaufnahme (Bei 100 V Wechselstrom)	Lampen-Lebensdauer
ON	etwa 86%	etwa 570 W	etwa 2.500 Stunden*
OFF	100%	650 W	etwa 2.000 Stunden*

* Dies ist lediglich ein Bezugswert und kein garantierter Wert.

Hinweis

- Wenn „Eco-Modus“ auf „ON“ gestellt ist, nimmt die Leistungsaufnahme ab und die Lampen-Lebensdauer wird länger. (Die Helligkeit des projizierten Bildes wird um etwa 14% reduziert.)

Automatisches Erkennen des Eingangssignals

Menübetrieb ➔ Seite 56

Beispiel: Bildschirmmenü „Optionen (1)“
im EINGANG1 (RGB)-Modus



Beschreibung der Auto-Suche

Verfügbare Punkte	Beschreibung
ON	Diese Funktion sucht automatisch nach der Eingangsart, in der die Signale empfangen werden, und wechselt zu dieser Eingangsart.
OFF	„Auto-Suche“ funktioniert nicht.

Hinweis

- Wenn die Funktion „Auto-Suche“ nach Eingangssignalen sucht, kann durch Drücken einer beliebigen Taste am Projektor oder auf der Fernbedienung die Funktion „Auto-Suche“ gestoppt werden. Betätigen Sie die gewünschte Taste, nachdem die Funktion „Auto-Suche“ vollkommen abgeschlossen ist.

Automatische Ausschalt-Funktion

Menübetrieb ➔ Seite 56

Beispiel: Bildschirmmenü „Optionen (1)“ im EINGANG1 (RGB)-Modus



Beschreibung von Automatisch Aus

Verfügbare Punkte	Beschreibung
ON	Der Projektor wird automatisch in den Standby-Modus geschaltet, wenn 15 oder mehr Minuten kein Eingangssignal erkannt wird.
OFF	Die Automatische Stromausschalt-Funktion wird deaktiviert.

Hinweis

- Wenn die automatische Stromausschalt-Funktion auf „ON“ gestellt ist, erscheint 5 Minuten vor der Aktivierung des Standby-Modus jede Minute die Meldung „Schaltet in X Min. in den STANDBY-Modus.“ auf der Bildwand, um die verbleibenden Minuten anzuzeigen.

System Sperre

Diese Funktion beugt der unbefugten Benutzung des Projektors vor. Wenn diese Funktion aktiviert ist, muss der Benutzer bei jedem Einschalten des Projektors den richtigen Schlüsselcode eingeben. Es wird empfohlen, den Schlüsselcode an einem Ort aufzubewahren, zu dem nur befugte Benutzer Zugang haben.

Info

- Wenn Sie den Schlüsselcode vergessen haben, wenden Sie sich an einen autorisierten Sharp-Projektor-Händler oder Kundendienstbetrieb in Ihrer Nähe (siehe Seite 104). Das Zurücksetzen des Schlüsselcodes ist auch während des Gewährleistungszeitraums kostenpflichtig.

Menübetrieb ➔ Seite 58

Beispiel: Bildschirmmenü „Optionen (1)“ im EINGANG1 (RGB)-Modus



Alter Code	- - - -
Neuer Code	- - - -
Bestätigen	- - - -

Einstellen des Schlüsselcodes

1 Wählen Sie „Systemverrieg.“ im „Optionen (1)“-Menü, drücken Sie dann auf ►.

- Es wird eine Meldung angezeigt.
- Lesen Sie diese Meldung und drücken Sie .

2 Betätigen Sie diese 4 Tasten auf der Fernbedienung oder am Projektor, um unter „Alter Code“ den gespeicherten Schlüsselcode einzugeben.

- Wenn Sie den Schlüsselcode erstmals verwenden oder dieser zurückgesetzt wurde, drücken Sie ▼ am Projektor viermal.

Alter Code	■ - - -
Neuer Code	- - - -
Bestätigen	- - - -

Hinweis

- Wenn Sie einen falschen Schlüsselcode eingeben, kehrt der Cursor zum ersten Punkt von „Alter Code“ zurück.
- Der gespeicherte Schlüsselcode ist 4 ▼ Tasten am Projektor. Wenn dieser Schlüsselcode eingestellt ist, erscheint der Schlüsselcode-Eingabebildschirm beim Einschalten des Gerätes nicht.

3 Betätigen Sie die 4 Tasten auf der Fernbedienung oder am Projektor, um unter „Neuer Code“ den neuen Schlüsselcode einzugeben.

Hinweis

- Folgende Tasten können nicht für den Schlüsselcode verwendet werden:
 - ON-Taste
 - STANDBY-Taste
 - ENTER-Taste
 - L-Klick-Taste
 - R-Klick/UNDO-Taste
 - MENU-Taste
 - ZOOM-Tasten
 - FOCUS-Tasten
 - H&V LENS SHIFT-Taste
- Die Systemsperren-Funktion erkennt jede Taste an der Fernbedienung oder am Projektor als unterschiedliche Taste, auch wenn sie den gleichen Tastennamen tragen. Wenn Sie den Schlüsselcode mit den Tasten am Projektor einstellen, verwenden Sie nur die Tasten am Projektor. Wenn Sie den Schlüsselcode mit den Tasten auf der Fernbedienung einstellen, verwenden Sie nur die Tasten auf der Fernbedienung.

4 Geben Sie den Schlüsselcode unter „Bestätigen“ nochmals ein.

Hinweis

Keine Anzeige des Schlüsselcode- Eingabebildschirms beim Einschalten des Projektors

- Drücken Sie ▼ am Projektor viermal in den obigen Schritten 2 und 3.

Wenn die Systemsperre aktiviert ist

- Wenn die Systemsperre aktiviert ist, wird das Eingabefeld für den Schlüsselcode bei jedem Einschalten angezeigt. Wenn das Feld angezeigt wird, geben Sie den korrekten Schlüsselcode ein, um die Projektion zu starten. Wenn der Schlüsselcode nicht eingegeben wird, werden keine Bilder projiziert, auch wenn Signale am Projektor anliegen.

Änderung des Schlüsselcodes

Alter Code	■ - - -
Neuer Code	- - - -
Bestätigen	- - - -

1 Betätigen Sie diese 4 Tasten auf der Fernbedienung oder am Projektor, um unter „Alter Code“ den gespeicherten Schlüsselcode einzugeben.

2 Betätigen Sie diese 4 Tasten auf der Fernbedienung oder am Projektor, um unter „Neuer Code“ einen neuen Schlüsselcode einzugeben.

3 Geben Sie den Schlüsselcode unter „Bestätigen“ nochmals ein.

Wenn die Systemsperre aktiviert ist

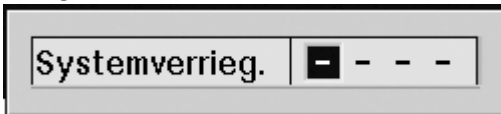

Wenn Sie die Systemsperre aktiviert haben, geben Sie den Schlüsselcode ein und befolgen Sie das unten stehende Verfahren, um die Systemsperre aufzuheben.

▼Eingabebildschirm für Schlüsselcode



Hinweis

- Wenn die Systemsperre aktiviert ist, wird nach Einschalten der Stromversorgung der Schlüsselcodeeingabe-Bildschirm eingeblendet.
- Wird kein Schlüsselcode eingegeben, wird das Bild nicht angezeigt. Dies gilt auch für den Fall, dass der Projektor ein Eingabesignal erhält.

1 Drücken Sie auf der Fernbedienung auf  oder am Projektor auf , um den Projektor einzuschalten.

2 Wenn der Schlüsselcode-Eingabe eingeblendet wird, geben Sie den richtigen Schlüsselcode ein, um mit der Projektion zu beginnen.

Hinweis

- Die Systemsperren-Funktion erkennt jede Taste an der Fernbedienung oder am Projektor als unterschiedliche Taste, auch wenn sie den gleichen Tastennamen tragen. Wenn Sie den Schlüsselcode mit den Tasten am Projektor einstellen, verwenden Sie nur die Tasten am Projektor. Wenn Sie den Schlüsselcode mit den Tasten an der Fernbedienung einstellen, verwenden Sie nur die Tasten auf der Fernbedienung.

Hilfreiche Funktionen, die während der Installation eingestellt werden können („Optionen (2)“-Menü)

Einstellung eines Kennwortes

- Hinsichtlich des Kennwortes gibt es keine werkseitigen Voreinstellungen, das „Optionen (2)“-Menü wird aktiviert.
- Wenn Sie nicht möchten, dass andere Bediener das „Optionen (2)“-Menü verwenden, stellen Sie ein Kennwort ein.

Menübetrieb ➔ Seite 58

Beispiel: Bildschirmmenü „Optionen (2)“

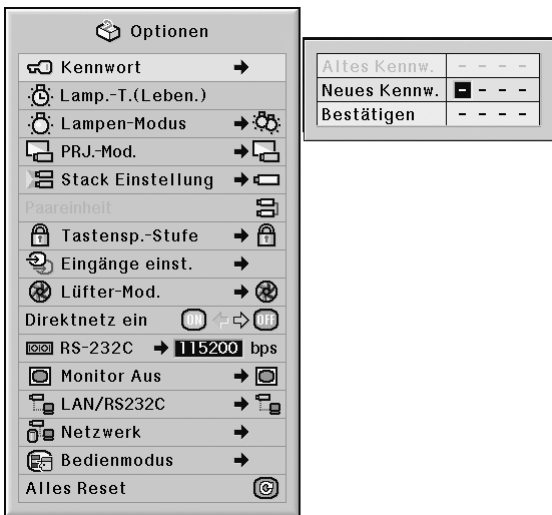

1 Wählen Sie „Kennwort“ aus dem „Optionen (2)“-Menü aus, und drücken Sie auf ►.

2 ▲ oder ▼ drücken, um die erste Ziffer im „Neues Kennw.“-Feld einzugeben, und anschließend auf ► drücken.

3 Die 3 verbleibenden Stellen eingeben und drücken.

4 Das gleiche Kennwort im „Bestätigen“-Feld eingeben, und anschließend auf drücken.

Info

- Das Kennwort muss eingegeben werden, um das „Optionen (2)“-Menü verwenden zu können, wenn ein Kennwort eingestellt wurde.

Änderung des Kennwortes

Altes Kennw.	■ - - -
Neues Kennw.	- - - -
Bestätigen	- - - -

1 ▲, ▼ und ► drücken, um das Kennwort im „Altes Kennw.“-Feld einzugeben, und anschließend drücken.

2 ▲, ▼ und ► drücken, um ein neues Kennwort im „Neues Kennw.“-Feld einzugeben, und anschließend auf drücken.

3 Das gleiche 4-stellige Kennwort erneut im „Bestätigen“-Feld eingeben und drücken.

Hinweis

- Falls kein neues Kennwort eingestellt werden soll, die Felder bei den Schritten 2 und 3 leer lassen und drücken.
- drücken, um die Kennwort-Einstellungen zu löschen.

Falls Sie Ihr Kennwort vergessen haben

Wenn Sie das Kennwort vergessen haben, löschen Sie es, indem Sie das folgende Verfahren befolgen; stellen Sie anschließend ein neues Kennwort ein.

→ → → → → → drücken.

Prüfung des Lampen-Lebensdauerstatus

Die kumulative Lampenbetriebsdauer und die restliche Lampen-Lebensdauer (Prozent) kann überprüft werden.

Menübetrieb ➔ Seite 56

Beispiel: Bildschirmenü „Optionen (2)“

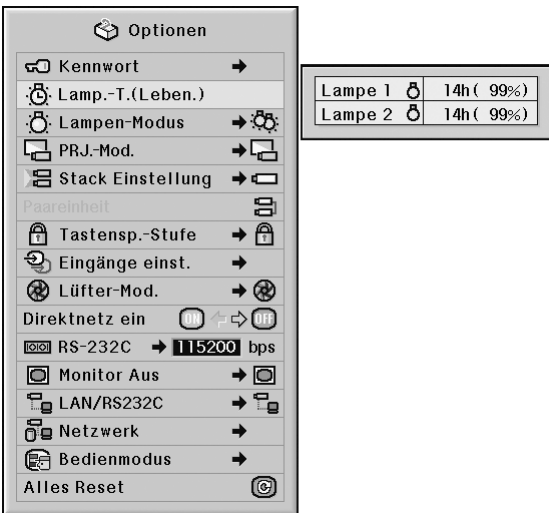

Beschreibung der Lampen-Lebensdauer

Lampenbetriebsbedingung	Restliche Lampen-Lebensdauer	
	100%	5%
Nutzung nur dann, wenn „Eco-Modus“ auf „ON“ gestellt ist.	etwa 2.500 Stunden*	etwa 125 Stunden*
Nutzung nur dann, wenn „Eco-Modus“ auf „OFF“ gestellt ist.	etwa 2.000 Stunden*	etwa 100 Stunden*

* Dies ist lediglich ein Bezugswert und kein garantierter Wert.

Hinweis

- Es wird empfohlen, die Lampe auszuwechseln, wenn als restliche Lampen-Lebensdauer 5% angezeigt wird.
- Die oben aufgeführte Tabelle zeigt eine grobe Schätzung für den Fall einer Verwendung nur in dem jeweils angezeigten Modus an.
- Die Lebensdauer der Lampe kann je nach Verwendungsbedingung variieren.

Einstellen des Lampen-Modus

Diese Funktion ermöglicht es, die Nutzung der beiden im Projektor integrierten Lampen festzulegen.

Menübetrieb ➔ Seite 58

Beispiel: Bildschirmenü „Optionen (2)“

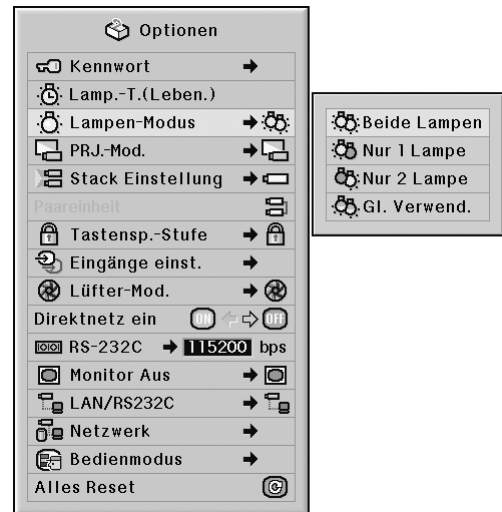

Beschreibung des Lampen-Modus

Verfügbare Punkte	Beschreibung
Beide Lampen	Um eine größere Helligkeit zu erreichen, werden beide Lampen genutzt.
Nur 1 Lampe	Lampe 1 wird genutzt. Falls Lampe 1 durchbrennt, wird automatisch auf Nutzung der Lampe 2 umgestellt.
Nur 2 Lampe	Lampe 2 wird genutzt. Falls Lampe 2 durchbrennt, wird automatisch auf Nutzung der Lampe 1 umgestellt.
Gl. Verwend.	Beide Lampen werden im Wechsel genutzt.

Hilfreiche Funktionen, die während der Installation eingestellt werden können („Optionen (2)“-Menü)

Wiedergabe mit der Kehrbild-/Umkehrbild-Funktion

Dieser Projektor ist mit einer Kehrbild-/Umkehr-Funktion ausgestattet, mit der das Bild für unterschiedliche Anwendungen als Kehrbild bzw. Umkehrbild projiziert werden kann.

Menübetrieb ➔ Seite 58

Beispiel: Bildschirmenü „Optionen (2)“

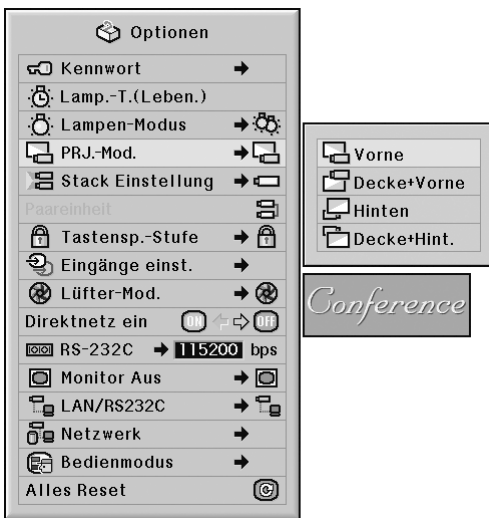

Beschreibung der PRJ.-Modi

Verfügbare Punkte	Beschreibung
Vorne	Normales Bild
Decke+Vorne	Kehrbild
Hinten	Umkehrbild
Decke+Hint.	Umkehr- und Kehrbild

Hinweis

- Diese Funktion wird für die Umkehrbild- und Deckenmontage-Einstellungen verwendet. (Siehe Seite 23.)

Steuerung mehrerer Projektoren mit einer Fernbedienung

Diese Funktion ermöglicht es, bei der Stackprojektion oder der Projektion auf Videowand mehrere Projektoren mit nur einer Fernbedienung zu steuern. Um diese Funktion nutzen zu können, müssen die Projektoren über LAN-Kabel miteinander verbunden werden und müssen ein Projektor als Master und die restlichen Projektoren als Slaves definiert werden. Hinweise zum Anschließen der LAN-Kabel finden Sie auf Seite 35.

Menübetrieb ➔ Seite 58

Beispiel: Bildschirmenü „Optionen (2)“

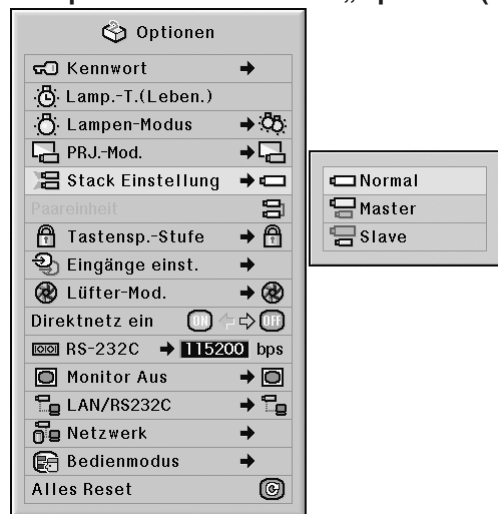

Beschreibung der Stack Einstellung

Verfügbare Punkte	Beschreibung
Normal	Die Stack Einstellung steht nicht zur Verfügung.
Master	Legen Sie den Projektor als Master fest.
Slave	Legen Sie den Projektor als Slave fest.

Hinweis

- Werden mehrer Projektoren über die eine Fernbedienung gesteuert, müssen Einstellungen über den Webbrowser vorgenommen werden. (Weitere Informationen hierzu finden Sie in der „EINRICHTUNGS-ANLEITUNG“ auf der im Lieferumfang enthaltenen CD-ROM.)
- Nur dann, wenn zwei Projektoren mit der einen Fernbedienung gesteuert werden, ermöglicht die Funktion „Paareinheit“ das Überspringen der Einstellungen über den Webbrowser. (Siehe Seite 85.)
- Ist unter „Stack Einstellung“ die Option „Slave“ gewählt, kann der als Slave definierte Projektor nicht über die Fernbedienung gesteuert werden.
Um den als Slave definierten Projektor über die Fernbedienung steuern zu können, muss die Fernbedienung an den Projektor angeschlossen werden. (Siehe Seite 18.)

Tastenkombination für die Stack-Einstellungen des Projektors

Normalerweise müssen für die Stackprojektion Einstellungen über den Webbrowser vorgenommen werden. Die Einstellungen über den Webbrowser können unter Verwendung von „Paareinheit“ nur dann übersprungen werden, wenn beide Projektoren für die Stackprojektion genutzt werden.

Menübetrieb ➔ Seite 56

Hinweis

- Vor Einstellen der Funktion „Paareinheit“ muss unter „Stack Einstellung“ die Funktion „Master“ oder „Slave“ gewählt werden.

Beispiel: Bildschirmenü „Optionen (2)“



1 Wählen Sie „Paareinheit“ im „Optionen (2)“-Menü, drücken Sie dann auf .

- Der Bestätigungsbildschirm wird eingeblendet.

2 Wählen Sie „OK“ und drücken Sie anschließend die Taste .

- Die Netzwerkeinstellungen des Projektors werden wie nachstehend beschrieben geändert.

	Master	Slave
IP Address (IP-Adresse)	192.168.150.2	192.168.150.3
Subnet Mask (Teilnetzmaske)	255.255.255.0	255.255.255.0
DHCP Client (DHCP-Client)	OFF	OFF
Gateway (Gateway)	0.0.0.0	0.0.0.0
User Name (Benutzername)	(Reset)	(Reset)
Password (Passwort)	(Reset)	(Reset)
Data Port (Datenport)	10002	10002

Sperrung der Bedienungstasten auf dem Projektor

Mit dieser Funktion kann die Verwendung bestimmter Bedienungstasten auf dem Projektor gesperrt werden.

Menübetrieb ➔ Seite 58

Beispiel: Bildschirmenü „Optionen (2)“

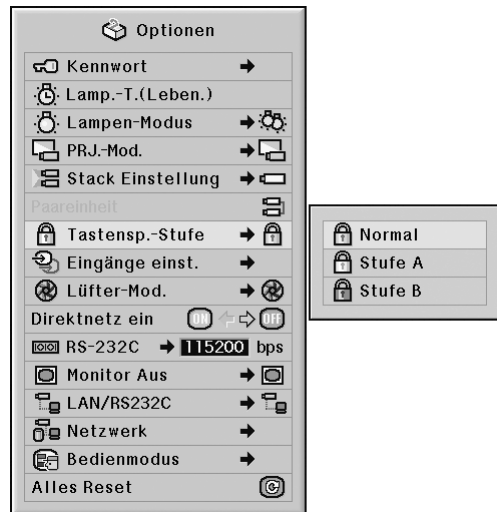

Beschreibung der Tastensp.-Stufe

Verfügbare Punkte	Beschreibung
Normal	Alle Bedienungstasten können verwendet werden.
Stufe A	Nur die INPUT/VOL-Tasten auf dem Projektor können verwendet werden.
Stufe B	Keine Bedienungstaste am Projektor kann verwendet werden.

Hilfreiche Funktionen, die während der Installation eingestellt werden können („Optionen (2)“-Menü)

Überspringen nicht genutzter Eingangsarten

Diese Funktion ermöglicht es, selten genutzte Eingangsarten zu überspringen. Die Eingangsarten können durch Drücken der Taste INPUT 1, 2, 3 bzw. der Taste INPUT 4, 5 am Projektor übersprungen werden.

Menübetrieb ➔ Seite 58

Beispiel: Bildschirmmenü „Optionen (2)“

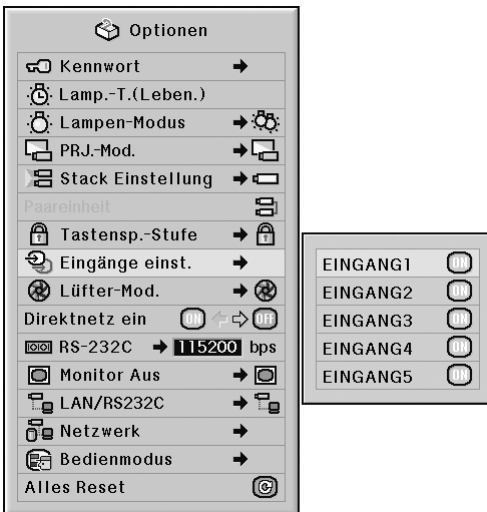

Beschreibung der eingestellten Eingänge

Verfügbare Punkte		Beschreibung
EINGANG 1 – 5	ON	Die EINGÄNGE1 – 5 werden aktiviert und können gewählt werden.
	OFF	Die EINGÄNGE1 – 5 werden deaktiviert und können nicht gewählt werden.

Wahl des Lüfter-Modus

Diese Funktion ändert die Gebläsegeschwindigkeit.

Menübetrieb ➔ Seite 58

Beispiel: Bildschirmmenü „Optionen (2)“

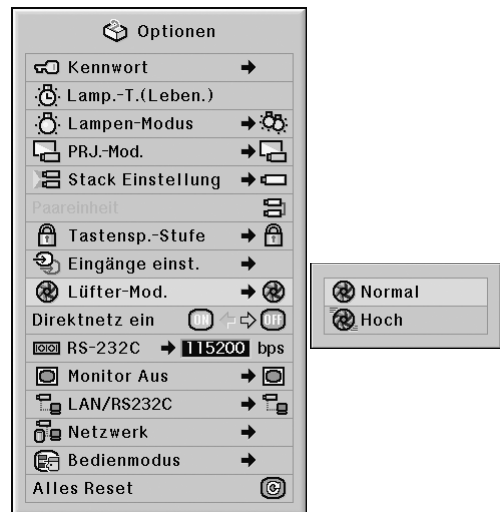

Beschreibung des Lüfter-modus

Verfügbare Punkte	Beschreibung
Normal	Geeignet für normale Umgebungen.
Hoch	Wählen Sie diesen Punkt bei Verwendung des Projektors in Höhenlagen von ca. 1.500 m (4.900 Fuß) oder mehr.

Hinweis

- Wenn „Lüfter-Mod.“ auf „Hoch“ gestellt ist, dreht der Lüfter schneller, und das Lüftergeräusch nimmt zu.

Direkte Einschaltfunktion

Menübetrieb ➔ Seite 56

Beispiel: Bildschirmmenü „Optionen (2)“



Beschreibung des direkte Einschaltens

Verfügbare Punkte	Beschreibung
ON	Der Projektor schaltet automatisch ein, wenn der Netzstecker in eine Steckdose gesteckt oder der Hauptunterbrecherschalter eingeschaltet wird.
OFF	Der Projektor wird manuell eingeschaltet (siehe Seite 37) und schaltet nicht automatisch ein, wenn der Netzstecker in eine Steckdose gesteckt oder der Hauptunterbrecherschalter eingeschaltet wird.

Übertragungsgeschwindigkeit festlegen (RS-232C)

Stellen Sie sicher, dass sowohl der Projektor als auch der Computer auf die gleiche Baudrate eingestellt sind.

Menübetrieb ➔ Seite 58

Beispiel: Bildschirmmenü „Optionen (2)“

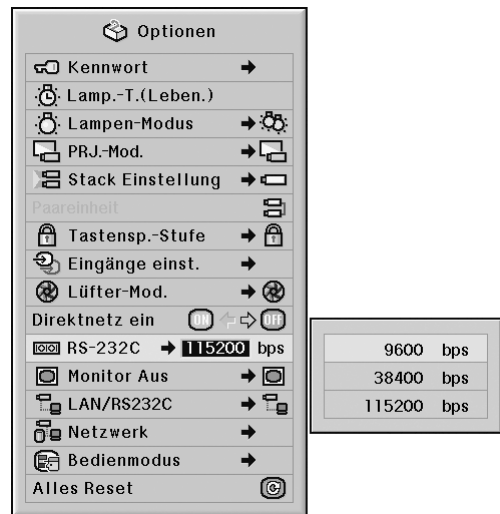

Beschreibung der RS-232C

Verfügbare Punkte	Beschreibung
9600 bps	Übertragungsgeschwindigkeit ist langsam. ↕ Übertragungsgeschwindigkeit ist schnell.
38400 bps	
115200 bps	

Hinweis

- Beziehen Sie sich für RS-232C-Spezifikationen und Befehlseinstellungen auf die „EINRICHTUNGS-ANLEITUNG“, die auf der mitgelieferten CD-ROM befindet.
- Beziehen Sie sich hinsichtlich der Anleitungen für die Einstellung der Baudrate des Computers auf die Bedienungsanleitung des Computers.

Hilfreiche Funktionen, die während der Installation eingestellt werden können („Optionen (2)“-Menü)

Monitor-Ausgangseinstellungen

Wenn der Monitor-Ausgang auf „Einschalten“ gestellt wurde, ist der Monitor-Ausgang aktiviert und Strom wird sogar im Standby-Modus verbraucht. Es wird empfohlen, dass der Monitor-Ausgang auf „Ausschalten“ gestellt wird, wenn er nicht angeschlossen ist. Dadurch wird der Stromverbrauch reduziert, wenn sich der Projektor im Standby-Modus befindet.

Menübetrieb ➡ Seite 58

Beispiel: Bildschirmmenü „Optionen (2)“

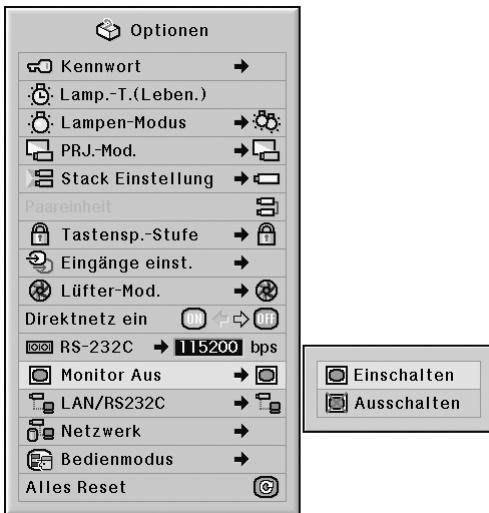

Beschreibung des Monitor-Ausgangs

Verfügbare Punkte	Beschreibung
Einschalten	Die Monitor-Ausgangsfunktion wird aktiviert, auch wenn sich der Projektor im Standby-Modus befindet.
Ausschalten	Die Monitor-Ausgangsfunktion wird ausgeschaltet, wenn sich der Projektor im Standby-Modus befindet.

LAN/RS232C-Einstellung

Wenn LAN/RS232C auf „Einschalten“ gestellt wurde, wird LAN/RS232C aktiviert und Strom wird sogar im Standby-Modus verbraucht. Es wird empfohlen, LAN/RS232C auf „Ausschalten“ zu stellen, wenn es nicht angeschlossen ist. Dadurch wird der Stromverbrauch reduziert, wenn sich der Projektor im Standby-Modus befindet.

Menübetrieb ➡ Seite 58

Beispiel: Bildschirmmenü „Optionen (2)“

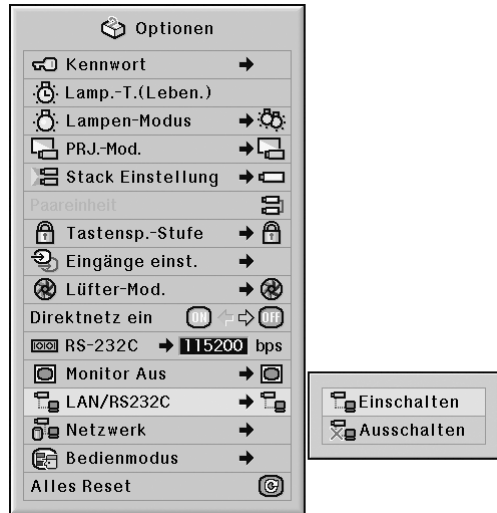

Beschreibung der LAN/RS232C

Verfügbare Punkte	Beschreibung
Einschalten	Die LAN/RS232C-Funktion wird aktiviert, auch wenn sich der Projektor im Standby-Modus befindet.
Ausschalten	Die LAN/RS232C-Funktion wird ausgeschaltet, wenn sich der Projektor im Standby-Modus befindet.

Hinweis

- Wenn Sie den Projektor mit Hilfe der LAN/RS-232C-Funktion steuern möchten, stellen Sie die Funktion auf „Einschalten“.
- Die Funktion „LAN/RS232C“ kann nicht eingestellt werden wenn unter „Stack Einstellung“ der Punkt „Master“ oder „Slave“ ausgewählt wird. („LAN/RS232C“ wird automatisch auf „Einschalten“ gestellt.) (Siehe Seite 84.)

DHCP-Client-Einstellung

Schließen Sie das LAN-Kabel vor dem Einschalten des Projektors an. Wenn nicht, arbeitet die DHCP-Client-Funktion nicht.

Menübetrieb ➔ Seite 58

Beispiel: Bildschirmmenü „Optionen (2)“

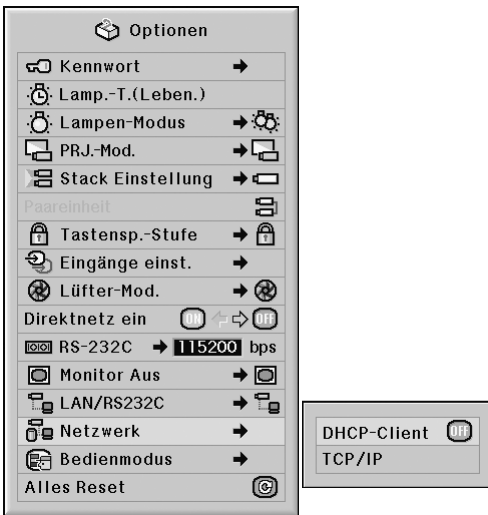

Beschreibung des DHCP-Clients

Verfügbare Punkte	Beschreibung
ON	Erhält automatisch Konfigurationsparameter für das TCP/IP-Netzwerk.
OFF	Stellt TCP/IP manuell ein.

Hinweis

- Wählen Sie „ON“ für „DHCP-Client“. „Beschaffe IP Adresse...“ wird angezeigt, anschließend erscheint die Meldung „Die Netzwerk-Einstellungen wurden verändert.“. Die IP-Adresse, die Teilnetzmaske und das Gateway werden angezeigt.
- Wenn der DHCP-Server nicht verfügbar ist, erscheint „IP-Adresse nicht verfügbar.“ In diesem Fall stellen Sie TCP/IP manuell ein. (Siehe die rechts abgebildete „TCP/IP-Einstellung“.)

TCP/IP-Einstellung

Stellen Sie TCP/IP manuell ein.

Menübetrieb ➔ Seite 58

Beispiel: Bildschirmmenü „Optionen (2)“

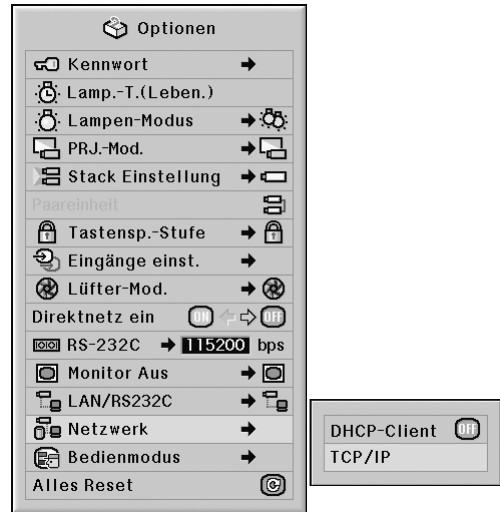

1 Wählen Sie „TCP/IP“ und drücken Sie dann .

2 Geben Sie „IP-Adresse“ mit ▲, ▼, ► und ◀ ein, und drücken Sie dann .

TCP/IP	
IP-Adresse	1 9 2 . 1 6 8 . 1 5 0 . 0 0 2
Subnet Mask	2 5 5 . 2 5 5 . 2 5 5 . 0 0 0
Gateway	0 0 0 . 0 0 0 . 0 0 0 . 0 0 0

3 Geben Sie „Subnet Mask“ mit ▲, ▼, ► und ◀ ein, und drücken Sie dann .

Hilfreiche Funktionen, die während der Installation eingestellt werden können („Optionen (2)“-Menü)

4 Geben Sie „Gateway“ mit ▲, ▼, ► und ◀ ein, und drücken Sie dann .

Beschreibung des TCP/IP

Verfügbare Punkte	Beschreibung
IP-Adresse	Werkseitige Vorgabeeinstellung: 192.168.150.002 Geben Sie eine für das Netzwerk geeignete IP-Adresse ein.
Subnet Mask	Werkseitige Vorgabeeinstellung: 255.255.255.000 Stellen Sie die Teilnetzmaske auf den gleichen Wert wie für den Computer und die Ausrüstung des Netzwerks ein.
Gateway	Werkseitige Vorgabeeinstellung: 000.000.000.000 * Wenn nicht verwendet, benutzen Sie die Einstellung: „000.000.000.000“.

Hinweis

- Bevor Sie die „TCP/IP“ einstellen, wählen Sie „OFF“ für den „DHCP-Client“.
- Bestätigen Sie das vorhandene Netzwerksegment (IP-Adressengruppe), um die Einstellung einer IP-Adresse zu vermeiden, die die IP-Adressen anderer Netzwerkausrüstung und Computer dupliziert. Falls „192.168.150.002“ nicht in dem Netzwerk mit der IP-Adresse „192.168.150.XXX“ verwendet wird, dann müssen Sie die IP-Adresse des Projektors nicht ändern.
- Für Einzelheiten über jede Einstellung wenden Sie sich an Ihren Netzwerk-Administrator.

Bedienmodus

Dieses Menü wird nur vom Kundendienstzentrum genutzt. Bitte verändern Sie in diesem Menü keine Einstellungen.

Beispiel: Bildschirmmenü „Optionen (2)“

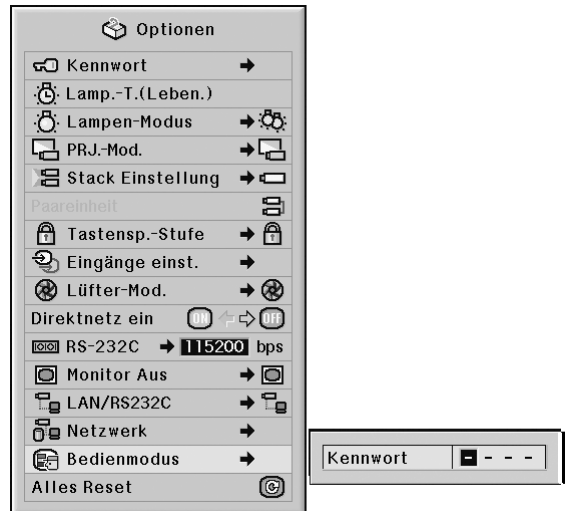

Rückkehr zu den Grundeinstellungen

Mit dieser Funktion können die von Ihnen ausgeführten Projekteinstellungen initialisiert werden.

Menübetrieb ➡ Seite 56

Beispiel: Bildschirmmenü „Optionen (2)“



Hinweis

Über die Netzwerk-Einstellungen

- „IP Address“ (IP-Adresse), „Subnet Mask“ (Teilnetzmaske), „Gateway“ (Gateway) und weitere Netzwerkeinstellungen werden initialisiert.

Die folgenden Punkte können nicht initialisiert werden.

- „C. M. S.“-Menü
„Leichtg.“, „Farbsätt.“ und „Farbton“
Benutzerdefinierung 1-3 im „C.M.S.“-Menü.
- „Fein-Sync.“ -Menü
Betriebsarten
- „Optionen (1)“ -Menü
Systemverrieg.
- „Optionen (2)“ -Menü
Lamp.-T. (Leben.)
- „Sprache“ -Menü
- Bild mithilfe von „Bild einfangen“ speichern

Verwenden weiterer Menüs („Sprache“-Menü und „Status“-Menü)

Auswahl der Bildschirm-Sprache

Die Bildschirm-Sprache des Projektors kann auf Englisch, Deutsch, Spanisch, Niederländisch, Französisch, Italienisch, Schwedisch, Portugiesisch, Chinesisch, Koreanisch oder Japanisch eingestellt werden.

Menübetrieb ➔ Seite 58

Beispiel: Bildschirmmenü „Sprache“



Übersicht über die Menüeinstellungen „Alle“

Mit dieser Funktion können alle Einstellungen auf der Bildwand aufgelistet werden.

Menübetrieb ➔ Seite 56

Beispiel: Bildschirmmenü „Status“

Bild / Audio		Fein-Sync.		Optionen / Andere	
Bildmodus	7500	Clock	0	Größe ändern	Oh (100%) RS-232C
Kontrast	Progressiv	Phase	0	Dig. Ver.	Lampe 1 (100%) Projektor
Helligk.	Ausgew. Farbe	H-Pos.	0	OSD-Anzeige	Lampen-Modus DHCP-Client
Farbe	DNR	V-Pos.	0	Hintergrund	PRJ-Mod. 192.168.150.2 IP-Adresse
Tönung	Signaltyp	Einst.wählen		Startbild	Stack Einstellung 255.255.255.0 Subnet Mask
Schärfe	Balance	Betriebsarten	1	Eco-Modus	Tastensp.-Stufe Gateway 0.0.0.0
Rot	Höhen	Auto-Sync.		Auto-Suche	1,2,3,4,5 Eingänge einst. MAC-Adresse
Grün	Baß	Auto-Sync.Dlep		Automatisch aus	Lüfter-Mod. Firmware1 1.00
Blau	Audio-Ausgang			Direktnetz ein	Monitor Aus Firmware2 1.00
Weiß-Beton.	Lautsprecher				LAN/RS232C Seriennummer

Reinigen des Projektors

- Das Netzkabel vor Reinigen des Projektors unbedingt abtrennen.
- Das Gehäuse sowie das Bedienfeld sind aus Kunststoff hergestellt. Die Verwendung von Benzin und Verdünnern vermeiden, da diese Mittel die Gehäuseoberfläche beschädigen können.
- Keine flüchtigen Mittel wie Insektizide am Projektor verwenden.
Keine Gummi- oder Kunststoffteile für längere Zeit am Projektor befestigen.
Die Wirkung einiger Mittel auf Kunststoff kann zu Qualitätsverschlechterungen und zu Oberflächenschäden am Projektor führen.

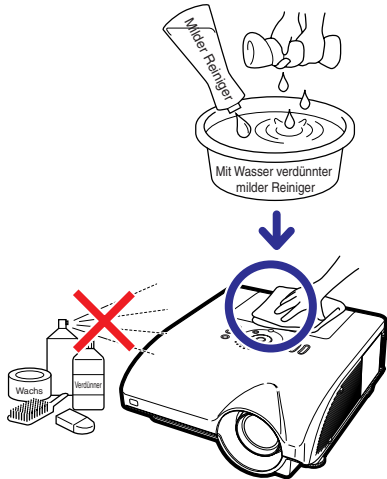

- Schmutz mit einem weichen Flanelltuch vorsichtig abwischen.
- Bei hartnäckigem Schmutz das Tuch in mit Wasser verdünnten milden Reiniger eintauchen, auswringen und den Projektor dann reinigen.
Stark wirkende Reinigungsmittel könnten unter Umständen einen Farbverlust, ein Verziehen oder eine Beschädigung des Projektorgehäuses bewirken. Vor der Reinigung auf jeden Fall einen Test an einer kleinen, unauffälligen Stelle des Projektors durchführen.

Reinigen des Objektivs

- Für das Reinigen des Objektivs ein im Handel erhältliches Objektiv-Blower oder Objektiv-Reinigungspapier (für Brillengläser und Kameraobjektive) verwenden. Keine flüssigen Reinigungsmittel verwenden, da diese den Schutzfilm auf der Objektivoberfläche abnutzen könnten.
- Da die Objektivoberfläche leicht beschädigt werden kann, nicht am Objektiv kratzen oder gegen das Objektiv schlagen.

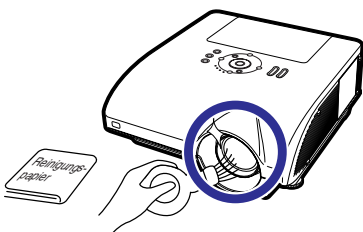

Reinigen der Lüftungsöffnungen und der Abdeckung über der Lufteinsaugöffnung

- Entfernen Sie mit einem Staubsauger den Staub aus der Luftaustrittsöffnung, der Lufteinsaugöffnung sowie der Abdeckung über der Lufteinsaugöffnung (an der Unterseite des Projektors).

Info

- Sollen die Lüftungsöffnungen sowie die Abdeckung über der Lufteinsaugöffnung während des Projektorbetriebs gereinigt werden, muss unbedingt zunächst die Taste am Projektor bzw. die Taste auf der Fernbedienung gedrückt und der Projektor in den Standby-Modus gesetzt werden. Nachdem der Kühlventilator zum Stillstand gekommen ist, das Netzkabel aus der Steckdose ziehen und die Lüftungsöffnungen sowie die Abdeckung über der Lufteinsaugöffnung reinigen.

Reinigen der Luftaustritts- und Einsaugöffnungen

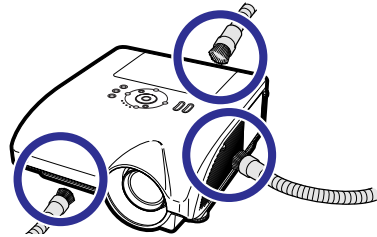

Reinigen der Abdeckung über der Lufteinsaugöffnung

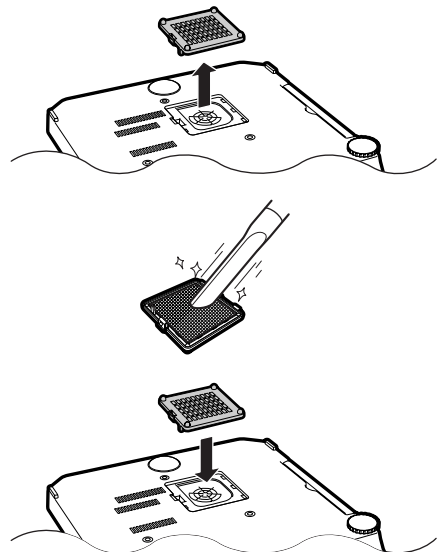

Hinweis

- Die Lüftungsöffnungen sowie die Abdeckung über der Lufteinsaugöffnung sollten nach jeweils 100 Betriebsstunden gereinigt werden. Die Lüftungsöffnungen sowie die Abdeckung über der Lufteinsaugöffnung müssen öfter gereinigt werden, wenn der Projektor in einer sehr staubigen oder rauchigen Umgebung eingesetzt wird.
- Achten Sie darauf, dass die Abdeckung über der Lufteinsaugöffnung gut befestigt ist. Die Stromversorgung lässt sich nicht einschalten, wenn dies nicht der Fall ist.

Wartungsanzeigen

- Die Warnleuchten am Projektor weisen auf Fehlfunktionen im Projektor hin.
- Falls ein Problem auftritt, leuchtet entweder die Temperaturwarn-Anzeige oder die Lampen-Anzeige rot auf und der Projektor wird in den Standby-Modus geschaltet. Nachdem der Projektor in den Standby-Modus geschaltet worden ist, den unten aufgeführten Schritten folgen.

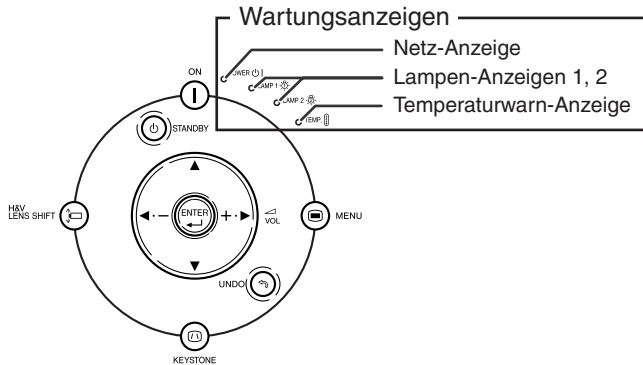

Über die Temperaturwarn-Anzeige



Wenn die Temperatur im Inneren des Projektors aufgrund blockierter Lüftungsöffnungen oder wegen Problemen bei der Aufstellung ansteigt, leuchtet „TEMP.“ in der unteren linken Ecke des Bildes auf. Wenn die Temperatur weiter ansteigt, schaltet sich die Lampe aus und die Temperaturwarn-Anzeige blinkt; der Kühlventilator dreht sich für weitere 90 Sekunden und anschließend wird der Projektor in den Standby-Modus geschaltet. Nachdem „TEMP.“ erscheint, führen Sie auf jeden Fall die Maßnahmen aus wie auf Seite 95 beschrieben.

Über die Lampen-Anzeige

Lamp. austauschen. (LAMP 1)

Die Meldung „Lamp. austauschen. (LAMP 2)“ wird eingeblendet, wenn die verbleibende Nutzungsdauer der Lampe 2 nur noch 5% oder weniger beträgt.

- Beträgt die verbleibende Nutzungsdauer der Lampe nur noch 5% oder weniger, werden „X“ (gelb) sowie die Meldung „Lamp. austauschen. (LAMP 1/2)“ auf der Bildwand eingeblendet.
- Beträgt die verbleibende Nutzungsdauer 0%, wechselt diese Anzeige zu „X“ (rot) und die Lampe schaltet sich automatisch ab. Die Lampen-Anzeige leuchtet in diesem Fall rot.

Wenn Sie zum vierten Mal versucht haben, den Projektor anzuschalten ohne die Lampe auszutauschen, wird sie, wegen ihrer Nutzungsdauer von 0%, nicht aufleuchten.

Wartungsanzeige		Problem	Ursache	Mögliche Lösung	
Normal	Anormal				
Temperaturwarn-Anzeige	Aus	Rot leuchtend (Standby)	Die interne Temperatur ist ungewöhnlich hoch.	<ul style="list-style-type: none"> • Blockierter Belüftungseinlass 	<ul style="list-style-type: none"> • Stellen Sie den Projektor so auf, dass er ordnungsgemäß belüftet wird. (Siehe Seite 9.)
				<ul style="list-style-type: none"> • Defekter Lüfter • Fehler im internen Kreislauf • Verstopfter Belüftungseinlass • Verstopfte Eingangslüftungsabdeckung 	<ul style="list-style-type: none"> • Bringen Sie den Projektor zu einem autorisierten Sharp-Projektor-Händler oder Kundendienstbetrieb in Ihrer Nähe. (Siehe Seite 104.) • Reinigen Sie die Luftaustritts- und Einsaugöffnungen. (Siehe Seite 93.)
Lampen-Anzeigen 1, 2	Grün leuchtend (Grün blinkt, wenn die Lampe aufwärmt.)	Rot leuchtend	Die Lampe leuchtet nicht.	<ul style="list-style-type: none"> • Die Lampe wird anormal ausgeschaltet. 	<ul style="list-style-type: none"> • Das Netzkabel vom Netzanschluss abtrennen, und stecken ihn erneut ein.
			Wechseln Sie die Lampe.	<ul style="list-style-type: none"> • Die verbleibende Lampen-Lebensdauer beträgt 5 % oder weniger. 	<ul style="list-style-type: none"> • Tauschen Sie die Lampe vorsichtig aus. (Siehe Seite 97.) • Bringen Sie den Projektor zu einem autorisierten Sharp-Projektor-Händler oder Kundendienstbetrieb in Ihrer Nähe. (Siehe Seite 104.)
		Rot leuchtend (Standby)	Die Lampe leuchtet nicht.	<ul style="list-style-type: none"> • Durchgebrannte Lampe • Fehler im Lampenkreislauf 	<ul style="list-style-type: none"> • Gehen Sie beim Austauschen der Lampe sehr vorsichtig vor.
Netz-Anzeige	Grün leuchtend / Rot leuchtend	Rot blinkt	Die Netz-Anzeige blinkt bei eingeschaltetem Projektor rot auf.	<ul style="list-style-type: none"> • Die Lüftungsabdeckung ist geöffnet 	<ul style="list-style-type: none"> • Befestigen Sie die Abdeckungen sicher. • Sollte die Netzanzeige auch bei korrekt eingesetzter Lüftungsabdeckung blinken, wenden Sie sich bitte an Ihren nächsten autorisierten Sharp-Projektor-Händler oder an unseren Kundendienst. (Siehe Seite 104.)

Info

- Wenn die Temperaturwarn-Anzeige blinkt und der Projektor in den Standby-Modus geschaltet wird, leuchtet die Temperaturwarn-Anzeige auf. Prüfen Sie, ob die Lüftungsöffnungen verstopft oder blockiert sind (siehe Seite 10) und versuchen Sie dann, das Gerät wieder einzuschalten. Warten Sie bis der Projektor vollständig abgekühlt ist, bevor Sie das Netzkabel anschließen und das Gerät wieder einschalten. (Mindestens 10 Minuten.)
- Wenn die Stromversorgung in Folge eines Stromausfalls oder aus anderen Gründen während der Verwendung des Projektors kurzzeitig unterbrochen wird, leuchtet die Lampen-Anzeige möglicherweise rot auf, und die Lampe bleibt ausgeschaltet. Ziehen Sie in diesem Fall das Netzkabel vom Netzanschluss abtrennen, setzen Sie ihn wieder ein, und schalten Sie den Projektor wieder ein.
- Der Lüfter regelt die interne Temperatur des Projektors und wird automatisch gesteuert. Das Lüftergeräusch kann sich im Betrieb infolge der Geschwindigkeit verändern. Dabei handelt es sich nicht um eine Fehlfunktion.

Lampe

- Es wird empfohlen, die Lampeneinheit (optionales: AN-PH7LP1 und AN-PH7LP2) auszutauschen, wenn die Lampen-Lebensdauer 5 % oder weniger beträgt, oder wenn Sie eine deutliche Verschlechterung der Bild- und Farbqualität feststellen. Die Lampen-Lebensdauer (Prozentsatz) kann auf der Bildschirmanzeige überprüft werden. Siehe Seite 83.
- Erwerben Sie über einen Sharp-Projektor-Händler oder Kundendienstbetrieb in Ihrer Nähe eine Lampeneinheit des Typs AN-PH7LP1 und AN-PH7LP2.

Wichtiger Hinweis für US-Kunden:

Für die mit dem Projektor gelieferte Lampe gilt eine 90-tägige Herstellungs- und Verarbeitungsgarantie. Alle Reparaturarbeiten am Projektor im Rahmen der Gewährleistung, einschließlich des Lampenaustauschs, sind von einem autorisierten Sharp-Projektor-Händler oder Kundendienstbetrieb in Ihrer Nähe vorzunehmen. Die Anschriften der autorisierten Sharp-Projektor-Händler und Kundendienstbetriebe in Ihrer Nähe können Sie unter der folgenden gebührenfreien Telefonnummer abfragen: 1-888-GO-SHARP (1-888-467-4277).

Nur für die USA

Warnhinweise zur Lampe

- Dieser Projektor verwendet eine Hochdruck-Quecksilberleuchte. Wenn Sie einen lauten Knall hören, ist die Lampe defekt. Die Lampe kann in Folge verschiedener Ursachen ausfallen: starke Stöße, mangelhafte Kühlung, Kratzer auf der Oberfläche oder Alterung der Lampe. Der Zeitpunkt des Ausfalls hängt von der jeweiligen Lampe und/oder dem Zustand und der Verwendungshäufigkeit ab. Beim Ausfall der Lampe kommt es häufig zum Brechen des Lampenglases.
- Wenn die Lampen-Anzeige leuchtet und das entsprechende Symbol auf der Bildschirmanzeige erscheint, sollten Sie die Lampe unverzüglich ersetzen, auch wenn sie normal zu arbeiten scheint.
- Beim Brechen des Lampenglases kann es dazu kommen, dass sich Glaspartikel im Lampenkäfig verteilen oder Gas aus der Lampe über die Entlüftung in den Raum austritt. Da das Gas in der Lampe quecksilberhaltig ist, müssen Sie den Raum im Falle eines Lampenbruchs gut lüften. Vermeiden Sie jeglichen Kontakt mit dem Gas. Wenn Sie das Gas eingeatmet haben, suchen Sie umgehend einen Arzt auf.
- Wenn das Lampenglas bricht, können Glaspartikel in das Innere des Projektors gelangen. Wenden Sie sich in diesem Fall an einen autorisierten Sharp-Projektor-Händler oder Kundendienstbetrieb in Ihrer Nähe, um die beschädigte Lampe entfernen zu lassen und den sicheren Betrieb zu gewährleisten.

Austauschen der Lampe

Achtung

- Nehmen Sie die Lampeneinheit nicht direkt nach der Verwendung des Projektors heraus. Sie könnten sich andernfalls an der heißen Lampe verbrennen.
- Mindestens eine Stunde nach Abtrennen des Netzkabels warten, damit die Oberfläche der Lampeneinheit vollständig abgekühlt ist, bevor die Lampeneinheit entfernt wird.
- Tauschen Sie die Lampe vorsichtig gemäß der Anleitung in diesem Abschnitt aus. *Sie können sich zwecks Austausch der Lampe auch an einen autorisierten Sharp-Projektor-Händler oder Kundendienstbetrieb in Ihrer Nähe wenden.

* Wenn die neue Lampe nach dem Austausch ebenfalls nicht leuchtet, bringen Sie den Projektor zu einem autorisierten Sharp-Projektor-Händler oder Kundendienstbetrieb in Ihrer Nähe.

Ausbau und Installation der Lampeneinheit

Info

- Sicherstellen, dass die Lampeneinheit am Handgriff entfernt wird. Nicht die Glasoberfläche der Lampeneinheit oder die Innenseite des Projektors berühren.
- Um Verletzungen oder Beschädigungen der Lampe zu verhindern, sollten die folgenden Schritte befolgt werden.
- Lösen Sie keine anderen Schrauben, mit Ausnahme der für die Abdeckung der Lampeneinheit und die Lampeneinheit.
(Nur die silberfarbigen Schrauben sind zu lösen.)

- 1 Drücken Sie  am Projektor oder  auf der Fernbedienung, um den Projektor in den Standby-Modus zu schalten.**

⚠ Warnung!

- Die Lampeneinheit nicht sofort nach dem Betrieb aus dem Projektor entfernen. Die Lampe ist sehr heiß und kann Verbrennungen oder Verletzungen verursachen.

- 2 Das Netzkabel abtrennen.**

- Das Netzkabel vom Netzanschluss abtrennen.
- Die Lampe vollständig abkühlen lassen (etwa 1 Stunde).

- 3 Entfernen Sie die Abdeckung der Lampeneinheit.**

- Lösen Sie die Schraube (①), die die Abdeckung der Lampeneinheit befestigt. Entfernen Sie die Abdeckung der Lampeneinheit (②).

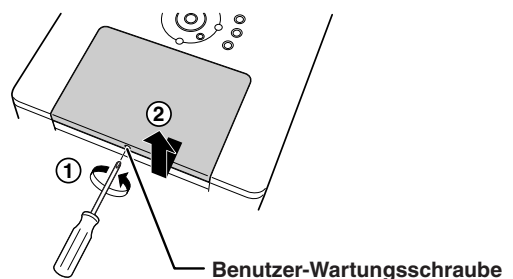
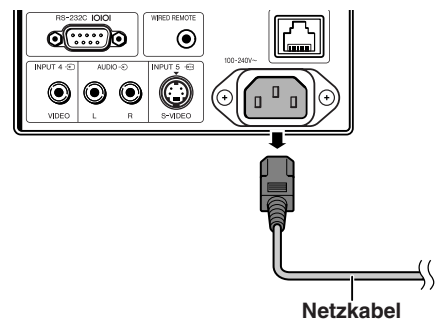
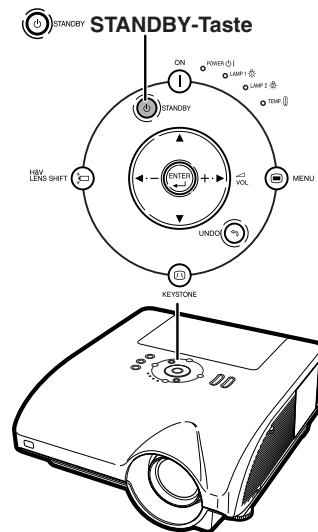
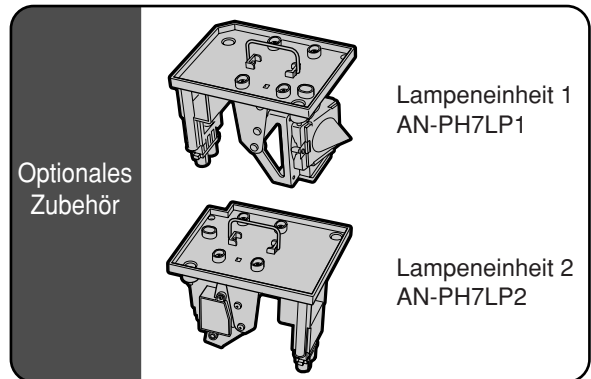

Hinweise zur Lampe

4 Die Lampeneinheit entfernen.

- Lockern Sie die Halteschrauben an der Lampeneinheit (zwei Schrauben pro Lampe). Die Lampeneinheit am Griff fest halten und in Pfeilrichtung herausziehen. Die Lampeneinheit zu diesem Zeitpunkt horizontal halten und nicht kippen.

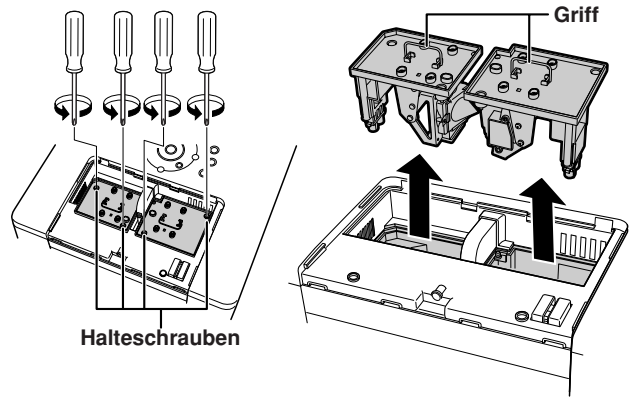

5 Die neue Lampeneinheit einsetzen.

- Die Lampeneinheit in das Fach für die Lampeneinheit drücken. Die Halteschrauben anziehen.
- Achten Sie darauf, die Lampeneinheiten AN-PH7LP1 und AN-PH7LP2 in das richtige Fach einzusetzen.

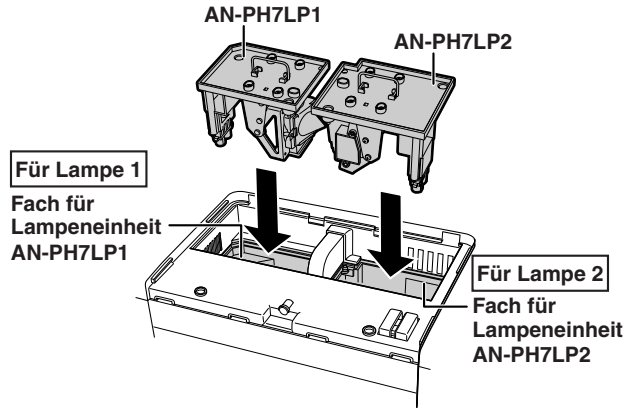

6 Ersetzen Sie die Abdeckung der Lampeneinheit.

- Gleichen Sie die Lampeneinheit-Abdeckung ab und schließen Sie diese, indem Sie sie zuschieben. Ziehen Sie dann die Benutzer-Wartungsschraube fest, um die Lampeneinheit-Abdeckung zu sichern.

Info

- Wurden Lampeneinheit und Abdeckung der Lampeneinheit nicht ordnungsmäßig eingebaut, können Sie das Gerät nicht einschalten, auch wenn das Netzkabel mit dem Projektor verbunden ist.

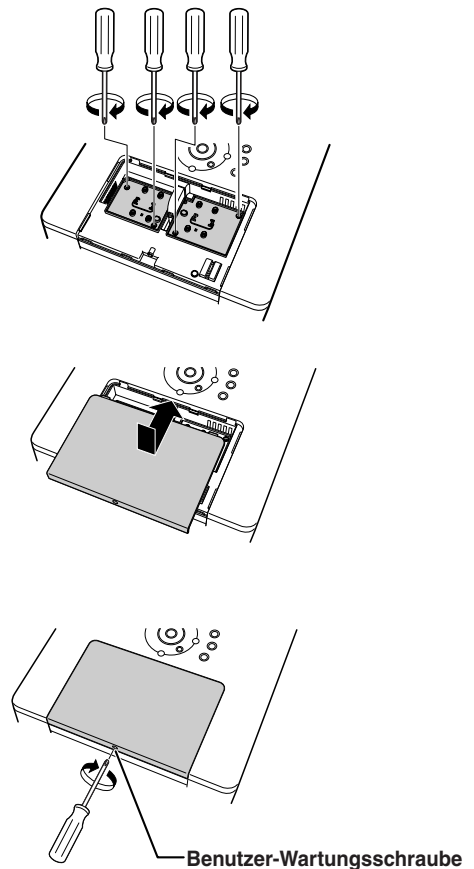

Rückstellung des Lampen-Timers

Den Lampen-Timer nach dem Lampenaustausch zurückzustellen.

Info



- Stellen Sie sicher, dass Sie den Lampen-Timer nur nach dem Austausch der Lampe zurücksetzen. Wenn Sie den Lampen-Timer zurückstellen und dieselbe Lampe weiterhin verwenden, könnte die Lampe beschädigt werden oder explodieren.

1 Das Netzkabel anschließen.



- Das Netzkabel am Netzanschluss des Projektors anschließen.

2 Den Lampen-Timer zurückstellen.

Für Lampe 1

- Zum Rücksetzen des Lampen-Timers für Lampeneinheit AN-PH7LP1 die beiden Tasten  und  gleichzeitig gedrückt halten und zusätzlich die Taste  am Projektor drücken.
- „LAMP1 100%“ erscheint und zeigt damit an, dass der Lampen-Timer zurückgestellt wurde.

Für Lampe 2

- Zum Rücksetzen des Lampen-Timers für Lampeneinheit AN-PH7LP2 die beiden Tasten  und  gleichzeitig gedrückt halten und zusätzlich die Taste  am Projektor drücken.
- „LAMP2 100%“ erscheint und zeigt damit an, dass der Lampen-Timer zurückgestellt wurde.

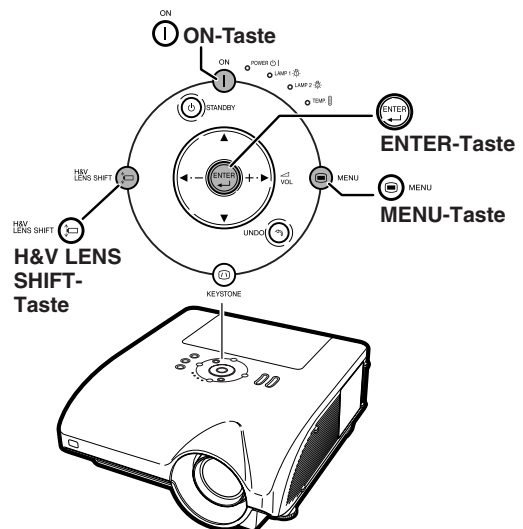
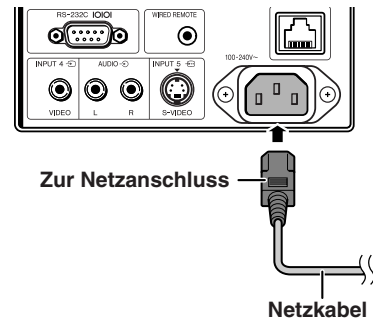

Computer-Kompatibilitätstabelle

In der nachfolgenden Tabelle sind die mit diesem Projektor kompatiblen Signalcodes aufgelistet. Wenn die Bilder verzerrt sind oder nicht projiziert werden können, stellen Sie das Ausgangssignal ihres Computers usw. unter Bezugnahme auf die nachfolgende Tabelle ein.

Computer

- Mehrsignal-Unterstützung
Horizontale Frequenz: 15–126 kHz
Vertikale Frequenz: 43–200 Hz
Pixel-Takt: 12–230 MHz
Synchronisationssignal: Kompatibel mit TTL-Stufe
- Kompatibel mit Sync-auf-Grün-Signal
- UXGA-, SXGA+- und SXGA-kompatibel bei Fortschrittliche intelligente Kompression
- AICS (Fortschrittliche intelligente Kompression und Expansionsystem)-Technologie zur Veränderung der Größe

Im Folgenden finden Sie eine Liste von Modi, die dem VESA-Standard entsprechen. Dieser Projektor unterstützt allerdings auch Signale, die nicht dem VESA-Standard entsprechen.





PC/MAC/WS	Auflösung	Horizontale Frequenz (kHz)	Vertikale Frequenz (Hz)	VESA Standard	DVI-Support	Anzeige	
PC	640 × 350	27,0	60			Angepaßt	
		31,5	70				
		37,9	85	✓			
	720 × 350	27,0	60				
		31,5	70		✓		
		27,0	60		✓		
	640 × 400	31,5	70		✓		
		37,9	85	✓	✓		
		27,0	60		✓		
	720 × 400	31,5	70		✓		
		37,9	85	✓	✓		
		26,2	50				
	VGA	640 × 480	31,5	60			✓
			34,7	70			
			37,9	72	✓		✓
		640 × 480	37,5	75	✓		✓
			43,3	85	✓		✓
			47,9	90			
			53,0	100			
			61,8	120			
			78,5	150			
			80,9	160			
	100,4	200					
	SVGA	800 × 600	31,4	50			
			35,1	56	✓		✓
			37,9	60	✓		✓
			44,5	70			
			48,1	72	✓		✓
46,9			75	✓	✓		
53,7			85	✓	✓		
56,8			90				
64,0			100				
77,2			120				
98,3			150				
102,1			160				
125,6			200				
XGA			1.024 × 768	35,5	43		✓
				40,3	50		
	48,4	60		✓	✓		
	56,5	70		✓	✓		
	58,1	72					
	60,0	75		✓	✓		
	68,7	85		✓	✓		
	73,5	90					
	77,2	96					
	80,6	100					
	98,8	120					
	113,2	140					
PC	WXGA	1.280 × 720	45,0	60	✓	✓	Fortschrittliche intelligente Kompression
		1.280 × 768	47,8	60	✓	✓	
		1.280 × 800	62,7	75			
		1.360 × 768	47,6	60	✓		
		1.366 × 768	47,8	60			
	SXGA	1.152 × 864	54,3	60		✓	
			64,0	70			
			64,1	72			
			67,5	75	✓	✓	
			75,7	80			
		77,3	85				
		90,2	100				
		1.152 × 882	54,8	60			
			65,9	72			
			67,4	74			
	64,0		60	✓	✓		
	74,6		70				
	1.280 × 1.024	78,1	74				
		80,0	75	✓			
		91,1	85	✓			
		108,4	100				
		64,0	60	✓	✓		
	SXGA+	1.400 × 1.050	64,0	60	✓	✓	
	UXGA	1.600 × 1.200	74,7	52			
			75,0	60	✓		
			81,3	65	✓		
			87,5	70	✓		
			90,1	72			
93,8			75	✓			
106,3			85	✓			
MAC 13"	VGA	640 × 480	34,9	67		Angepaßt	
MAC 16"	SVGA	832 × 624	49,6	75			
MAC 19"	XGA	1.024 × 768	48,4	60			
			60,0	75			
MAC 21"	SXGA	1.152 × 870	68,5	75			
HP (WS)	SXGA	1.280 × 960	78,1	72			
PC (WS)			60,0	60	✓		
WS			85,9	85			
SUN (WS)	SXGA	1.152 × 900	60,9	66			
			71,9	76			

Hinweis

- Je nach dem, welches Notebook Sie verwenden, kann das Bild möglicherweise nicht angezeigt werden; ebenso tritt möglicherweise Bildrauschen im kombinierten (CRT/LCD)-Modus auf. Schalten Sie in diesem Fall die LCD-Anzeige Ihres Notebooks aus. Weitere Einzelheiten finden Sie in der Bedienungsanleitung Ihres Notebooks.
- Wenn dieser Projektor VGA-Signale im VESA-Format 640 × 350 empfängt, wird „640 × 400“ auf der Bildwand angezeigt.
- Wenn das RGB Flechtwerk-Signal projiziert wird und Sie der EINGANG1/2 mit „Signaltyp“ zu „Auto“ oder „RGB“ benutzen, wird das Bild vielleicht nicht projiziert wie gewünscht. In diesem Fall, EINGANG4 (Video) oder EINGANG5 (S-Video) wählen.

DTV

Signal	Horizontale Frequenz (kHz)	Vertikale Frequenz (Hz)	DVI-Support (HDCP-kompatibel)
480I/525I	15,7	60	
480P/525P	31,5	60	✓
540P	33,8	60	
576I/625I	15,6	50	
576P/625P	31,3	50	✓
720P/750P	45,0	60	✓
720P/750P	37,5	50	✓
1035I/1125I	33,8	60	✓
1080I/1125I	33,8	60	✓
1080I/1125I	28,1	50	✓

Problem	Überprüfen	Seite
 Kein Bild und kein Ton oder Projektor startet nicht.	<ul style="list-style-type: none"> • Das Netzkabel ist an keine Steckdose angeschlossen. 	37
	<ul style="list-style-type: none"> • Das extern angeschlossene Gerät ist ausgeschaltet. 	—
	<ul style="list-style-type: none"> • Die ausgewählte Eingangs-Betriebsart ist falsch. 	45
	<ul style="list-style-type: none"> • Kabel sind falsch an die Seite des Projektors angeschlossen. 	27–36
	<ul style="list-style-type: none"> • Die Batterien der Fernbedienung sind leer. 	17
 Ton erscheint, aber kein Bild.	<ul style="list-style-type: none"> • Der externe Ausgang wurde beim Anschluss eines Notebooks nicht eingestellt. 	27
	<ul style="list-style-type: none"> • Kabel sind falsch an die Seite des Projektors angeschlossen. 	27–36
	<ul style="list-style-type: none"> • Die „Helligk.“-Einstellung ist auf Minimum eingestellt. • Die Funktion „SCHWARZBILDSCHIRM“ ist aktiviert. 	60 50
 Die Farbe ist schwach oder schlecht.	<ul style="list-style-type: none"> • Die Bildanpassungen sind fehlerhaft. 	60
	(Nur EINGANG1, EINGANG2, EINGANG3) <ul style="list-style-type: none"> • Der Eingangssignaltyp (RGB/Komponente) ist falsch eingestellt. 	63
	(Nur EINGANG4, EINGANG5) <ul style="list-style-type: none"> • Das Video-Eingangssystem ist falsch eingestellt. 	76
 Das Bild ist verschwommen; Rauschen tritt auf.	<ul style="list-style-type: none"> • Scharfeinstellung vornehmen. 	40
	<ul style="list-style-type: none"> • Die Projektionsentfernung überschreitet den Scharfeinstellungsbereich. 	22
	<ul style="list-style-type: none"> • Das Objektiv ist beschlagen. Wenn der Projektor aus einem kalten in einen warmen Raum gebracht oder die Raumtemperatur durch Beheizen in kurzer Zeit stark ansteigt, kann sich Feuchtigkeit auf dem Objektiv abschlagen und das Bild verschwommen sein. Bitte stellen Sie den Projektor mindestens eine Stunde vor der Benutzung auf. Wenn sich Kondenswasser bildet, das Netzkabel aus der Steckdose ziehen und warten, bis die Feuchtigkeit abgetrocknet ist. 	—
	(Nur Computer-Eingang) <ul style="list-style-type: none"> • Die „Fein-Sync.“ -Einstellungen („Clock“-Einstellung) durchführen. 	68
	<ul style="list-style-type: none"> • Die „Fein-Sync.“ -Einstellungen („Phase“-Einstellung) durchführen. 	68
	<ul style="list-style-type: none"> • Schalten Sie die LCD-Anzeige Ihres Notebooks aus. 	101
	<ul style="list-style-type: none"> • Je nach Computer kann Rauschen auftreten. 	—
 Bild erscheint, aber kein Ton.	<ul style="list-style-type: none"> • Kabel sind falsch an die Seite des Projektors angeschlossen. 	27–36
	<ul style="list-style-type: none"> • Die Lautstärke ist auf ein Minimum eingestellt. 	46
	<ul style="list-style-type: none"> • Die Funktion „STUMMSCHALTUNG“ ist aktiviert. 	46
	<ul style="list-style-type: none"> • Das „Lautsprecher“-Menü ist auf „OFF“ gestellt. 	73
Aus dem Gehäuse kommen manchmal ungewöhnliche Geräusche.	<ul style="list-style-type: none"> • Wenn das Bild normal ist, entstehen Geräusche durch Verziehen des Gehäuses aufgrund von Temperaturveränderungen. Dies hat keinen Einfluss auf den Betrieb. 	—
Die Wartungsanzeige am Projektor leuchtet oder blinkt rot.	<ul style="list-style-type: none"> • Siehe „Wartungsanzeigen“. 	94

Problem	Überprüfen	Seite
Der Projektor kann nicht mit der ON- oder STANDBY-Taste am Projektor eingeschaltet bzw. in den Standby-Modus geschaltet werden.	<ul style="list-style-type: none"> Ist das „Tastensp.-Stufe“-Menü auf „Stufe A“ oder „Stufe B“ eingestellt, sind alle Sondertasten am Projektor deaktiviert. Nutzen Sie zum Bedienen des Projektors die Fernbedienung. 	85
Alle Tasten am Projektor und auf der Fernbedienung sind deaktiviert.	<ul style="list-style-type: none"> Ist das „Stack Einstellung“-Menü auf „Slave“ und das „Tastensp.-Stufe“-Menü auf „Stufe B“ eingestellt, sind alle Tasten am Projektor und auf der Fernbedienung deaktiviert. Fernbedienung an den Projektor anschließen und Projektor über die Fernbedienung steuern. 	18 84 85
Bild ist bei EINGANG1 oder 2 (KOMPONENTE) grün.	<ul style="list-style-type: none"> Ändern Sie die Einstellung für den Signaltyp. 	63
Bild ist bei EINGANG1, 2 oder 3 (RGB) rosa (nicht grün).		
Das Bild ist zu hell und weißstichig.	<ul style="list-style-type: none"> Die Bildanpassungen sind fehlerhaft. 	60
Der Lüfter wird laut.	<ul style="list-style-type: none"> Wenn die Temperatur im Inneren des Projektors steigt, läuft der Lüfter schneller. 	9, 10 93–95
Die Lampe leuchtet auch nach dem Einschalten des Projektors nicht auf.	<ul style="list-style-type: none"> Die Lampen-Anzeige leuchtet rot. Tauschen Sie die Lampe aus. 	94
Die Lampe erlischt plötzlich während der Projektion.		
Das Bild flackert gelegentlich.	<ul style="list-style-type: none"> Falsch an den Projektor angeschlossene Kabel oder Fehlfunktion bei verbundenen Geräten. Wenn dies häufig auftritt, ersetzen Sie die Lampe. 	27–36 97
Es dauert lange, bis sich die Lampe einschaltet.	<ul style="list-style-type: none"> Die Lampe muss in absehbarer Zeit ausgetauscht werden. Die Lampe hat das Ende ihrer Lebensdauer erreicht. Tauschen Sie die Lampe aus. 	97
Das Bild ist zu dunkel.		
Fernbedienung nicht verwendbar.	<ul style="list-style-type: none"> Die Fernbedienung bei der Bedienung auf den Fernbedienungssensor des Projektors richten. Fernbedienung eventuell zu weit vom Projektor entfernt. Falls direkte Sonne oder das Licht einer starken Leuchtstoffröhre in den Fernbedienungssensor des Projektors fällt, diesen vor starkem Lichteinfall geschützt aufstellen. 	17
	<ul style="list-style-type: none"> Eventuell sind die Batterien entladen oder falsch eingesetzt. Batterien korrekt einsetzen bzw. durch frische Batterien ersetzen. 	17

Dieser Projektor ist mit einem Mikroprozessor ausgestattet. Seine Leistung kann durch falsche Bedienung oder Interferenz beeinträchtigt werden. In diesem Fall trennen Sie den Projektor vom Netz und schließen ihn nach mehr als 5 Minuten erneut an.

Wenn Sie beim Aufstellen oder beim Betrieb des Projektors auf Probleme stoßen, lesen Sie bitte zuerst den Abschnitt „Fehlersuche“ auf den Seiten 102 und 103. Wenn diese Bedienungsanleitung Ihre Frage nicht beantwortet, wenden Sie sich an eine der unten aufgelisteten SHARP-Kundendienststellen.

USA	Sharp Electronics Corporation 1-888-GO-SHARP (1-888-467-4277) lcdsupport@sharpsec.com http://www.sharplcd.com	Benelux	SHARP Electronics Benelux BV 0900-SHARPCE (0900-7427723) Niederland 9900-0159 Belgium http://www.sharp.nl http://www.sharp.be http://www.sharp.lu
Kanada	Sharp Electronics of Canada Ltd. (905) 568-7140 http://www.sharp.ca	Australien	Sharp Corporation of Australia Pty. Ltd. 1300-135-022 http://www.sharp.net.au
Mexiko	Sharp Electronics Corporation Mexico Branch (525) 716-9000 http://www.sharp.com.mx	Neuseeland	Sharp Corporation of New Zealand (09) 634-2059, (09) 636-6972 http://www.sharp.net.nz
Lateinamerika	Sharp Electronics Corp. Latin American Group (305) 264-2277 www.servicio@sharpsec.com http://www.siempresharp.com	Singapur	Sharp-Roxy Sales (S) Pte. Ltd. 65-226-6556 ckng@srs.global.sharp.co.jp http://www.sharp.com.sg
Deutschland	Sharp Electronics (Europe) GMBH 01805-234675 http://www.sharp.de	Hongkong	Sharp-Roxy (HK) Ltd. (852) 2410-2623 dcmktg@srh.global.sharp.co.jp http://www.sharp.com.hk
Großbritannien	Sharp Electronics (U.K.) Ltd. 08705 274277 http://www.sharp.co.uk/customersupport	Taiwan	Sharp Corporation (Taiwan) 0800-025111 http://www.sharp-scot.com.tw
Italien	Sharp Electronics (Italy) S.P.A. (39) 02-89595-1 http://www.sharp.it	Malaysia	Sharp-Roxy Sales & Service Co. (60) 3-5125678
Frankreich	Sharp Electronics France 01 49 90 35 40 hotlineced@sef.sharp-eu.com http://www.sharp.fr	V.A.E.	Sharp Middle East Fze 971-4-81-5311 helpdesk@smef.global.sharp.co.jp
Spanien	Sharp Electronica Espana, S.A. 93 5819700 sharplcd@sees.sharp-eu.com http://www.sharp.es	Thailand	Sharp Thebnakorn Co. Ltd. 02-236-0170 svc@stcl.global.sharp.co.jp http://www.sharp-th.com
Schweiz	Sharp Electronics (Schweiz) AG 0041 1 846 63 11 cattaneo@sez.sharp-eu.com http://www.sharp.ch	Korea	Sharp Electronics Incorporated of Korea (82) 2-3660-2002 lcd@sharp-korea.co.kr http://www.sharpkorea.co.kr
Schweden	Sharp Electronics (Nordic) AB (46) 8 6343600 vision.support@sen.sharp-eu.com http://www.sharp.se	Indien	Sharp Business Systems (India) Limited (91) 11- 6431313 service@sharp-oa.com
Österreich	Sharp Electronics (Europe) GMBH Branch Office Austria 0043 1 727 19 123 pogats@sea.sharp-eu.com http://www.sharp.at		

Technische Daten

Produkttyp	Multimedia-Projektor
Modell	XG-PH70X (mit Standard-Zoomobjektiv)/XG-PH70X-N (ohne Objektiv)
Videosystem	NTSC3.58/NTSC4.43/PAL/PAL-M/PAL-N/PAL-60/SECAM/ DTV480I/DTV480P/DTV540P/DTV576I/DTV576P/DTV720P/DTV1035I/DTV1080I
Anzeigegerät	0,7" DLP®-Chip × 1 Anzahl der Bildpunkte: 786.432 Bildpunkte (1.024 [H] × 768 [V])
Standard-Zoomobjektiv	1,2 × Elektronik-Zoom/Fokuslinse, F1,8–F2,0, f=25,6–31,3 mm (Standard Ausstattung mit XG-PH70X)
Projektionslampe	260 W × 2
Eingangsgang(INPUT 1)-/Ausgangsgang(OUTPUT)-signal-Komponente	15-Pin-Mini-D-Sub-Anschluss Y: 1,0 Vp-p, negatives Sync., 75 Ω terminiert P _B : 0,7 Vp-p, 75 Ω terminiert P _R : 0,7 Vp-p, 75 Ω terminiert
Horizontale Auflösung	750 Fernsehzeilen (DTV 720P)
Eingangsgang(INPUT 2)-signal-Komponente	BNC-Anschluss Y: 1,0 Vp-p, negatives Sync., 75 Ω terminiert P _B : 0,7 Vp-p, 75 Ω terminiert P _R : 0,7 Vp-p, 75 Ω terminiert
RGB-Eingangsgang (INPUT 1/2)-/Ausgangsgang(OUTPUT)-signal	15-Pin-Mini-D-Sub-Anschluss, 5 BNC-Anschluss: RGB getrennt/Komposit-Sync. (TTL)/ Sync. auf Grün-Typ analoger Eingang: 0–0,7 Vp-p, positiv, 75 Ω terminiert Horizontales Sync.-Signal: TTL-Pegel (positiv/negativ) oder Komposit-Sync. (nur Apple) Vertikales Sync.-Signal: Wie oben
Digitales RGB-Eingangssignal (INPUT3)	DVI-Anschluss (24-Pin), RGB (digital), 250–1.000 mV, 50 Ω (HDCP-kompatibel)
Video-Eingangssignal (INPUT 4)	RCA-Anschluss: VIDEO, Verbund-Video, 1,0 Vp-p, negatives Sync., 75 Ω terminiert
S-Video-Eingangssignal (INPUT 5)	4-Pin-Mini-DIN-Anschluss Y (Luminanzsignal): 1,0 Vp-p, negatives Sync., 75 Ω terminiert C (Chrominanzsignal): Stoß 0,286 Vp-p, 75 Ω terminiert
Audio-Eingangssignal	ø3,5 mm Stereo-Minibuchse, RCA-Buchse 0,5 Vrms, mehr als 22 kΩ
Audio-Ausgangssignal (AUDIO OUTPUT 1–5)	ø3,5 mm Minibuchse 0,5 Vrms, weniger als 2,2 kΩ
RS-232C-Buchse	9-Pin D-Sub-Anschluss
LAN-Buchse	8-Pin RJ-45-Modularanschluss
Pixeltakt	12–230 MHz
Vertikale Frequenz	43–200 Hz
Horizontale Frequenz	15–126 kHz
Audio-Ausgang	3,0 W (Stereo)
Lautsprechersystem	3,3 cm rund × 2
Nennspannung	100–240 V Wechselstromspannung
Eingangsstrom	6,6 A (100 V Wechselstromspannung)–2,7 A (240 V Wechselstromspannung)
Nennfrequenz	50/60 Hz
Leistungsaufnahme	650 W (wenn „Eco-Modus“ auf „OFF“) bzw. 570 W (wenn „Eco-Modus“ auf „ON“) bei 100 V Wechselstrom 620 W (wenn „Eco-Modus“ auf „OFF“) bzw. 550 W (wenn „Eco-Modus“ auf „ON“) bei 240 V Wechselstrom
Leistungsaufnahme (Bereitschaft)	0,8 W (100 V Wechselstrom)–1,1 W (240 V Wechselstrom) (wenn „Monitor Aus.“ und „LAN/RS232C“ auf „Ausschalten“ gestellt sind)
Wärmeableitung	2.440 BTU/Stunde (wenn „Eco-Modus“ auf „OFF“) bzw. 2.140 BTU/Stunde (wenn „Eco-Modus“ auf „ON“) bei 100 V Wechselstrom 2.330 BTU/Stunde (wenn „Eco-Modus“ auf „OFF“) bzw. 2.070 BTU/Stunde (wenn „Eco-Modus“ auf „ON“) bei 240 V Wechselstrom
Betriebstemperatur	41°F bis 104°F (+5°C bis +40°C)
Lagertemperatur	–4°F bis 140°F (–20°C bis +60°C)
Gehäuse	Kunststoff
I/R-Trägerfrequenz	38 kHz
Abmessungen (ca.)	16 5/32" × 7 3/32" × 18 35/64" (410 (B) × 180 (H) × 471 (T) mm) (nur Hauptgerät) 16 5/32" × 7 37/64" × 18 35/64" (410 (B) × 192,1 (H) × 471 (T) mm) (einschließlich Einstellfüße und Projektionsteile)
Gewicht (ca.)	XG-PH70X: 32,9 lbs. (14,9 kg) XG-PH70X-N: 30,3 lbs. (13,7 kg)
Ersatzteile	Fernbedienung, Netzkabel für USA, Kanada usw. Netzkabel für Europa, außer Großbritannien, Netzkabel für Großbritannien, Hongkong und Singapur, Netzkabel für Australien, Neuseeland und Ozeanien, RGB-Kabel, Funkmaus-Empfänger, Objektivkappe für Standard-Zoomobjektiv, Projektorhandbuch- und Technische Referenz-CD-ROM, Bedienungsanleitung

Bedingt durch fortlaufende technische Verbesserungen behält sich SHARP das Recht vor, das Design und die Spezifikationen ohne vorherige Ankündigung ändern zu können. Die angegebenen Leistungswerte stellen die Nennwerte einer in Serienherstellung produzierten Einheit dar. Geringe Abweichungen bei einzelnen Geräten sind möglich.

Auto-Sync. (Seite 70)

Optimiert projizierte Computerbilder durch die automatische Einstellung bestimmter Eigenschaften.

Bild in Bild (Seite 74)

Durch die Bild in Bild Funktion können zwei Bilder auf der selben Projektionsfläche angezeigt werden. Die Bildeingabe eines Videos kann durch ein eingefügtes Bild angezeigt werden, indem die Hauptbildeingabe von einem Computer aus überlappt wird.

Bildmodus (Seite 60)

Verbesserungsfunktion für die Bildqualität, die ein deutlicheres Bild durch Aufhellen der dunklen und weniger sichtbaren Bildteile bietet, ohne dass die Helligkeit der helleren Bildteile beeinflusst wird. Vier verschiedene Betriebsarten können ausgewählt werden: STANDARD, PRÄSENTATION, KINO und EIGENES BILD.

Bildseitenverhältnis (Seite 48)

Verhältnis von Breite und Höhe eines Bildes. Das normale Seitenverhältnis eines Computer- und Videobildes ist 4:3. Es gibt auch Breitwand-Bilder mit einem Seitenverhältnis von 16:9 und 21:9.

Clock (Seite 68)

Taktgeber-Einstellungen werden zum Regulieren von vertikalem Rauschen verwendet, wenn der Pegel des Taktgebers falsch ist.

C.M.S. (Farbverwaltungssystem) (Seite 64)

Diese Funktion ermöglicht eine individuelle Einstellung der Farbcharakteristika von sechs Farben (R: Rot, Y: Gelb, G: Grün, C: Zyanblau, B: Blau, M: Violett)

Farb Temp (Farbtemperatur) (Seite 61)

Diese Funktion kann zur Einstellung der Farbtemperatur entsprechend dem in den Projektor eingegebenen Bild verwendet werden. Verringern Sie die Farbtemperatur für wärmere, rötlichere Bilder mit natürlichen Hauttönen oder erhöhen Sie die Farbtemperatur für kältere, bläuliche Bilder mit heller Wiedergabe.

Fortschrittliche Intelligente Kompression (Seite 100)

Hochqualitative Veränderung von Bildern mit niedrigeren oder höheren Auflösungen, um sie an die ursprüngliche Auflösung des Projektors anzupassen.

Grösse ändern (Seite 48)

Erlaubt die Änderung und Einstellung der Bild-Wiedergabe-Betriebsart zur Verbesserung des eingegebenen Bildes. Sechs verschiedene Betriebsarten können gewählt werden: NORMAL, VOLL, PUNKT FÜR PUNKT, UMRANDUNG, STRECKEN und SMART STRECKEN.

Hintergrund (Seite 77)

Projiziertes Anfangsbild, wenn kein Signal eingegeben wird.

Phase (Seite 68)

Die Phasenverschiebung ist eine Zeitverschiebung zwischen isomorphischen Signalen mit derselben Auflösung. Wenn der Phasenpegel nicht richtig ist, flimmert das projizierte Bild für gewöhnlich horizontal.

Progressiv (Seite 62)

Mit der Progressiv-Anzeige wird ein besseres Videobild projiziert. Drei verschiedene Betriebsarten können gewählt werden: 2D Progressiv, 3D Progressiv und Film-Modus.

Punkt für Punkt (Seite 48)

Eine Betriebsart, bei der Bilder mit ihrer ursprünglichen Auflösung projiziert werden.

Smart Strecken (Seite 49)

Projiziert das Bild auf einem 16:9-Bildschirm, indem nur die Umgebungsbereiche vergrößert werden und das 4:3-Bildformat in der Bildmitte aufrechterhalten bleibt.

sRGB (Seite 64)

Ein internationaler Standard der Farb-Reproduktion, der durch die IEC (International Electrotechnical Commission) geregelt wird. Da der festgelegte Farbbereich von der IEC bestimmt wurde, ändert sich die Farbe entsprechend den DLP-Funktionen, so dass die Bilder in einem natürlichen Farbton basierend auf dem ursprünglichen Bild angezeigt werden, wenn „Forb“ auf „sRGB“ gestellt wird.

Stack Einstellung (Seite 84)

Mit der Einstellung für die Stapelprojektion kann die Helligkeit eines Bildes, durch das stapeln mehrerer Projektoren und die gleichzeitige Projektion des selben Bildes, erhöht werden. Die Projektoren können bedient werden, indem Sie einen als Master und den anderen als Slave festlegen.

Strecken (Seite 48)

Modus, der ein 4:3-Bild horizontal streckt, um es vollständig auf der 16:9-Bildwand anzuzeigen.

Systemsperre (Seite 79)

Wenn der im Projektor festgelegte „Schlüsselcode“ nicht korrekt eingegeben wird, funktioniert der Projektor auch dann nicht, wenn Signale eingegeben werden.

Tastensp.-Stufe (Seite 85)

Betriebsart, die der Sperre der Tasten auf dem Projektor dient, um unbefugte Einstellungen zu verhindern.

Trapezkorrektur (Seite 41)

Eine Funktion zur digitalen Korrektur eines verzerrten Bildes, wenn der Projektor in einem bestimmten Winkel zur Bildwand aufgestellt ist. Glättet die unregelmäßigen Kanten von trapezverzerrten Bildern und komprimiert das Bild nicht nur horizontal, sondern auch vertikal unter Beibehaltung des 4:3-Seitenverhältnisses.

Umrandung (Seite 48)

Projiziert ein 4:3-Bild auf eine 16:9-Bildwand und hält das 4:3-Bildformat aufrecht.

Verschieben des Objektivs (Seite 38)

Diese Funktion ermöglicht durch horizontales und vertikales Verschieben des Objektivs das Anpassen der Position des projizierten Bildes auf die Position der Bildwand.

Register

Abdeckung für Lampeneinheit	97
ADJ./MOUSE-Schalter	18
Audio	72
AUDIO-Audioeingangsbuchse (1)	27
AUDIO-Audioeingangsbuchse (2, 3)	28
AUDIO-Audioeingangsbuchsen (4, 5)	34
Audio-Ausgang	72
AUDIO OUTPUT-Buchse	36
Ausgew. Farbe	64
Automatisch aus	79
Auto-Suche	78
Auto-Sync. (Auto-Sync.-Einstellung)	70
Auto-Sync.Disp	71
AUTO SYNC-Taste	70
Alles Reset	91
Bedienmodus	90
Betriebsarten	69
Bild	60
Bild eingangen	76
Bild in Bild	74
Bildmodus	60
Bildseitenverhältnis	48
BLACK SCREEN-Taste	50
BREAK TIMER-Taste	50
Clock	68
C. M. S. (Farbverwaltungssystem)	64
DHCP-Client	89
Dig. Ver.	75
Direktnetz ein	87
DNR	62
Eco-Modus	78
Eingänge einst.	86
EINGANG 1 – 5 Betriebsarten	45
Einsaugöffnungen	93
Einstellfuß	39
Einstelltasten	56
Einst.speich	68
Einst.wählen	69
ENLARGE-Tasten	46
ENTER-Taste	56
Farb Temp (Farbtemperatur)	61
Fein-Sync.	68
Fernbedienung	17
Fernbedienungssensor	17
FOCUS-Tasten	40
Fortschrittliche intelligente Kompression	100
FREEZE-Taste	47
Funkmaus-Empfänger	19
Gateway	90
Geometrie Einstellung	42
Größe ändern	48
Hintergrund	77
H&V LENS SHIFT-Taste	39
H&V tra.-Entz	43
Image resizing	44
INPUT 1-Buchse	27
INPUT 2-Buchsen	28
INPUT 3-Buchse	29
INPUT 4-Buchse	34
INPUT 5-Buchse	34
INPUT-Tasten	45
IP-Adresse	90
Kennwort	82
Kensington-Sicherheits-Standardanschluss	15
KEYSTONE-Taste	41
Lampe	96
Lampen-Anzeigen 1, 2	94
Lampen-Modus	83
Lamp.-T. (Leben.)	83
LAN-Buchse	35
LAN/RS232C	88
Lautsprecher	73
Lautstärke-Tasten	46
L-Klick-Taste	19
Luftaustrittsöffnung	93
Lüfter-Mod.	86
Maustaste	19
MENU-Taste	56
Monitor Aus	88
MUTE-Taste	46
Netzanschluss	37
Netz-Anzeige	14
Netzkabel	37
Netzwerk	89
Normal	48
Objektivkappe	13
ON-Taste	37
Optionen (1)	74
Optionen (2)	82
OSD-Anzeige	75
OUTPUT(FOR INPUT 1, 2)-Buchse	36
Paereinheit	85
Phase	68
PICTURE MODE-Taste	47
PRJ.-Mod.	84
Progressiv	62
Punkt für Punkt	48
RESIZE-Taste	48
R-Klick-Taste	19
RGB-Kabel	27
RS-232C	87
RS-232C-Buchse	35
Schlüsselcode	79
Signal-Info	70
Signaltyp	63
Smart Strecken	49
Sprache	92
sRGB	64
Stack Einstellung	84
STANDBY-Taste	37
Startbild	77
Status	92
Strecken	48
Subnet Mask	90
Systemsperr	79
Tastensp.-Stufe	85
TCP/IP	89
Temperaturwarn-Anzeige	94
Tragegriff	13
Trapezkorrektur	41
Umrandung	48
UNDO-Taste	56
Videosystem	76
Weiß-Betonu.	61
WIRED REMOTE-Buchse	18
WIRED R/C JACK	18
ZOOM-Tasten	40

SHARP®

SHARP CORPORATION