

SHARP®

使用說明書

型號

PG-M20X

入門

設置和連接

基本操作

易用功能

附錄



數碼多媒體投影機



香港電器安全規格
(國際電工委員會規格適合)

注意

請記下並保存好印於投影機底部的產品序列號碼，以備投影機遺失或被盜時報警之用。在丟棄包裝箱之前，請確認已按第 14 頁之“隨機附件”清單對箱內物品作了仔細的核對。

型號：PG-M20X

產品序列號碼：

This equipment complies with the requirements of Directives 89/336/EEC and 73/23/EEC as amended by 93/68/EEC.

Dieses Gerät entspricht den Anforderungen der EG-Richtlinien 89/336/EWG und 73/23/EWG mit Änderung 93/68/EWG.

Ce matériel répond aux exigences contenues dans les directives 89/336/CEE et 73/23/CEE modifiées par la directive 93/68/CEE.

Dit apparaat voldoet aan de eisen van de richtlijnen 89/336/EEG en 73/23/EEG, gewijzigd door 93/68/EEG.

Dette udstyr overholder kravene i direktiv nr. 89/336/EEC og 73/23/EEC med tillæg nr. 93/68/EEC.

Quest' apparecchio è conforme ai requisiti delle direttive 89/336/EEC e 73/23/EEC, come emendata dalla direttiva 93/68/EEC.

Η εγκατάσταση αυτή ανταποκρίνεται στις απαιτήσεις των οδηγιών της Ευρωπαϊκής Ένωσης 89/336/ΕΟΚ και 73/23/ΕΟΚ, όπως οι κανονισμοί αυτοί συμπληρώθηκαν από την οδηγία 93/68/ΕΟΚ.

Este equipamento obedece às exigências das directivas 89/336/CEE e 73/23/CEE, na sua versão corrigida pela directiva 93/68/CEE.



Este aparato satisface las exigencias de las Directivas 89/336/CEE y 73/23/CEE, modificadas por medio de la 93/68/CEE.

Denna utrustning uppfyller kraven enligt riktlinjerna 89/336/EEC och 73/23/EEC så som kompletteras av 93/68/EEC.

Dette produktet oppfyller betingelsene i direktivene 89/336/EEC og 73/23/EEC i endringen 93/68/EEC.

Tämä laite täyttää direktiivien 89/336/EEC ja 73/23/EEC vaatimukset, joita on muutettu direktiivillä 93/68/EEC.

SPECIAL NOTE FOR USERS IN THE U.K.

The mains lead of this product is fitted with a non-rewireable (moulded) plug incorporating a 13A fuse. Should the fuse need to be replaced, a BSI or ASTA approved BS 1362 fuse marked  or  and of the same rating as above, which is also indicated on the pin face of the plug, must be used.

Always refit the fuse cover after replacing the fuse. Never use the plug without the fuse cover fitted.

In the unlikely event of the socket outlet in your home not being compatible with the plug supplied, cut off the mains plug and fit an appropriate type.

DANGER:

The fuse from the cut-off plug should be removed and the cut-off plug destroyed immediately and disposed of in a safe manner.

Under no circumstances should the cut-off plug be inserted elsewhere into a 13A socket outlet, as a serious electric shock may occur.

To fit an appropriate plug to the mains lead, follow the instructions below:

IMPORTANT:

The wires in the mains lead are coloured in accordance with the following code:

Blue: Neutral

Brown: Live

As the colours of the wires in the mains lead of this product may not correspond with the coloured markings identifying the terminals in your plug, proceed as follows:

- The wire which is coloured blue must be connected to the plug terminal which is marked N or coloured black.
- The wire which is coloured brown must be connected to the plug terminal which is marked L or coloured red.

Ensure that neither the brown nor the blue wire is connected to the earth terminal in your three-pin plug.

Before replacing the plug cover make sure that:

- If the new fitted plug contains a fuse, its value is the same as that removed from the cut-off plug.
- The cord grip is clamped over the sheath of the mains lead, and not simply over the lead wires.

IF YOU HAVE ANY DOUBT, CONSULT A QUALIFIED ELECTRICIAN.

The supplied CD-ROM contains operation instructions in English, German, French, Swedish, Spanish, Italian, Dutch, Portuguese, Chinese (Traditional Chinese and Simplified Chinese), Korean and Arabic. Carefully read through the operation instructions before operating the projector.

Die mitgelieferte CD-ROM enthält Bedienungsanleitungen in Englisch, Deutsch, Französisch, Schwedisch, Spanisch, Italienisch, Niederländisch, Portugiesisch, Chinesisch (Traditionelles Chinesisch und einfaches Chinesisch), Koreanisch und Arabisch. Bitte lesen Sie die Bedienungsanleitung vor der Verwendung des Projektors sorgfältig durch.

Le CD-ROM fourni contient les instructions de fonctionnement en anglais, allemand, français, suédois, espagnol, italien, néerlandais, portugais, chinois (chinois traditionnel et chinois simplifié), coréen et arabe. Veuillez lire attentivement ces instructions avant de faire fonctionner le projecteur.

Den medföljande CD-ROM-skivan innehåller bruksanvisningar på engelska, tyska, franska, svenska, spanska, italienska, holländska, portugisiska, kinesiska (traditionell kinesiska och förenklad kinesiska), koreanska och arabiska. Läs noga igenom bruksanvisningen innan projektorn tas i bruk.

El CD-ROM suministrado contiene instrucciones de operación en inglés, alemán, francés, sueco, español, italiano, holandés, portugués, chino (chino tradicional y chino simplificado), coreano y árabe. Lea cuidadosamente las instrucciones de operación antes de utilizar el proyector.

Il CD-ROM in dotazione contiene istruzioni per l'uso in inglese, tedesco, francese, svedese, spagnolo, italiano, olandese, portoghese, cinese (cinese tradizionale e cinese semplificato), coreano e arabo. Leggere attentamente le istruzioni per l'uso prima di usare il proiettore.

De meegeleverde CD-ROM bevat handleidingen in het Engels, Duits, Frans, Zweeds, Spaans, Italiaans, Nederlands, Portugees, Chinees (Traditioneel Chinees en Vereenvoudigd Chinees), Koreaans en Arabisch. Lees de handleiding zorgvuldig door voor u de projector in gebruik neemt.

O CD-ROM fornecido contém instruções de operação em Inglês, Alemão, Francês, Sueco, Espanhol, Italiano, Holandês, Português, Chinês, Chinês (Tradicional e Chinês Simplificado), Coreano e Árabe. Leia cuidadosamente todas as instruções de operação antes de operar o projetor.

附送之CD-ROM光碟中，有用英文、德文、法文、瑞典文、西班牙文、意大利文、荷蘭文、葡萄牙文、中文（繁體中文和簡體中文）、韓國文和阿拉伯文所寫的使用說明書。在操作本投影機之前，請務必仔細閱讀整本使用說明書。

附送之CD-ROM光碟中，有用英文、德文、法文、瑞典文、西班牙文、意大利文、荷兰文、葡萄牙文、中文（繁体中文和简体中文）、韩国文和阿拉伯文所写的使用说明书。在操作本投影机之前，请务必仔细阅读整本使用说明书。

제공된 CD-ROM에는 영어, 독일어, 프랑스어, 스웨덴어, 스페인어, 이탈리아어, 덴마크어, 포르투갈어, 중국어(번체자와 간체자), 한국어, 그리고 아랍어로 작성된 조작 설명서가 포함되어 있습니다. 프로젝터를 조작하기 전에 조작 지침을 상세 하게 숙지하십시오.

تتأسطوانة CD-ROM المجهّزة تتضمن تعليمات التشغيل لكل من اللغات الانجليزية، الألمانية، الفرنسية، السويدية، الاسبانية، الإيطالية، الهولندية، الصينية، العربية، والكورية. قم بقراءة تعليمات التشغيل بعناية قبل تشغيل جهاز العرض الاسقاطي.

入門

中文

請使用與投影機一起捆包的“登記卡”迅速進行閣下之新投影機的擔保登記，以便獲得如下兩項重要擔保。

1. 擔保

確保閣下立即得到適用於購買本品之關於零件、修理與勞務擔保的一切權益。

2. 消費者產品安全法令

請仔細閱讀“有限擔保”重要條款，以確保立即得到 SHARP 公司根據 1972 年“消費者產品安全法令”所可能給與的關於檢查、修改、或召回之安全通知。

僅適用於美國

警告：因為是高亮度光源，所以切勿凝視或直視光束。特別注意勿讓兒童直接凝視光束。

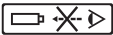

警告：為減少起火或觸電的危險，請勿將投影機置於遭受雨淋或受潮氣侵襲之處。

請見投影機的底部。

	注意 因為有觸電之危險，所以除專門指定供使用者保養螺釘之外，請勿拆卸其他螺釘。	
注意：為減少觸電的危險，請勿卸下罩殼。 除燈泡模塊之外，無使用者可以自行修理之部件。 請委託獲得修理資格之專業人員進行修理。		



等邊三角形中一端有箭頭之閃電標記，用於警示使用者，表示產品外殼內有足以使人產生觸電危險之裸露的“危險電壓”。



三角形中之驚嘆號標記，用於警示使用者，表示該處有關於本產品之重要操作或維護（修理）的有關指示說明。

警告：FCC（美國聯邦通訊委員會）條例規定了未經本製造商特別許可而對本設備進行非授權改造或修改，可使使用者失去操作本設備之權利。

僅適用於美國

資料

根據 FCC（美國聯邦通訊委員會）條例之第 15 篇，本設備經測試符合 A 級數碼裝置之限定條件。這些限定條件用於對在商用環境中可能產生的有害干擾提供合理的防護。本設備產生、使用、並且會輻射無線電波。因此，如果不按照使用說明書所述進行安裝與使用，那麼就可能對無線電通訊產生有害之干擾。在住宅區使用本設備易於產生有害的干擾，在這種情況下，用戶需要自行付費來消除干擾。

僅適用於美國

在本投影機上請務必使用隨本投影機附送之電腦接線。該電腦接線用於確保本投影機符合 FCC A 級之規定。

僅適用於美國

警告：

此為 A 級產品，在生活環境中，該產品可能會造成無線電干擾。在這種情況下，可能需要用戶對其干擾採取切實可行的措施。

警告：

投影機電源關閉後，本機內的冷卻風扇仍繼續運轉約 90 秒鐘。在正常運行中，關閉電源務必使用投影機或遙控器上的 **POWER**（電源）鈕。斷開交流電源線之前，要確認冷卻風扇已經停止。正常運轉中切勿斷開交流電源線來關閉投影機，否則將會導致過早燈故障。

關於本產品之處置

本投影機使用鉛錫合金之焊錫，以及含有少量水銀之高壓燈泡。出於環境保護之考慮，這些器材之處置應遵守規定。關於處置或回收之資訊，請垂詢當地主管部門，若在美國，請垂詢電子產業聯盟：www.eiae.org。

燈泡更換上的警告事項

請參閱第 71 頁上的“更換燈泡”一項。

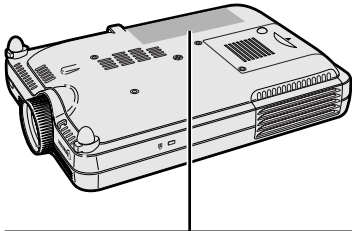

⚠ LAMP REPLACEMENT CAUTION
BEFORE REMOVING THE SCREW, DISCONNECT POWER CORD.
HOT SURFACE INSIDE. ALLOW 1 HOUR TO COOL BEFORE REPLACING THE LAMP.
REPLACE WITH SAME SHARP LAMP UNIT TYPE BQC-PGM20X//1 ONLY.
UV RADIATION : CAN CAUSE EYE DAMAGE. TURN OFF LAMP BEFORE SERVICING.
MEDIUM PRESSURE LAMP : RISK OF EXPLOSION. POTENTIAL HAZARD OF GLASS
PARTICLES IF LAMP HAS RUPTURED. HANDLE WITH CARE. SEE OPERATION MANUAL.

**⚠ PRECAUTIONS A OBSERVER LORS
DU REMPLACEMENT DE LA LAMPE.**
DEBRANCHER LE CORDON D'ALIMENTATION AVANT DE RETIRER LES VIS.
L'INTERIEUR DU BOITIER ETANT EXTREMEMENT CHAUD, ATTENDRE 1 HEURE
AVANT DE PROCEDER AU REMPLACEMENT DE LA LAMPE.
NE REMPLACER QUE PAR UNE LAMPE SHARP DE TYPE BQC-PGM20X//1.
RAYONS ULTRAVIOLETS : PEUVENT ENDOMMAGER LES YEUX.
ETEINDRE LA LAMPE AVANT DE PROCEDER A L'ENTRETIEN.
LAMPE A MOYENNE PRESSION : RISQUE D'EXPLOSION. DANGER POTENTIEL
DE PARTICULES DE VERRE EN CAS D'ECLATEMENT DE LA LAMPE
A MANIPULER AVEC PRECAUTION. SE REPORTER AU MODE D'EMPLOI.

燈泡更換注意事項

取下螺絲之前，請先斷開電源線。內部有灼熱的表面。在更換燈泡之前，要先冷卻一個小時。只可用相同的 SHARP 公司的 BQC-PGM20X//1 型號的燈泡模塊來更換。UV（紫外線）輻射：會引起眼睛損傷。在進行維修之前，要先關掉燈泡。

中等程度壓力燈泡：有爆炸的危險。如果燈泡破裂，有可能會有玻璃碎片。請務必小心使用，參閱使用說明書。

顯著特點

1. 圖形質量

- Fujinon™ 光學鏡頭系統提供超級圖像質量。
- 新開發的 DDR（雙倍數據速率）芯片消除了原來的 DLP™ 投影機常有的顏色中斷現象。
- 新開發的 12° DMD™ 芯片顯著地改善了光學效率，可產生優異的對比度。

2. 輕、薄、短、小的設計

- 採用新的光學引擎，實現了超薄的設計，使本機體積小巧(4.2 升,5.8 lbs. (2.6 kg))。

3. 超級的電腦相容性

- 支持高達 200 Hz 的刷新率（幀頻），拓寬了同步信號的範圍。
- □使用高級智能壓縮技術，可以用最小的失真顯示 UXGA (1,600 × 1,200) 解像度的電腦屏幕。

4. 先進的電腦和視頻集成製作技術

- 使用最新的高質量圖像電路，使圖像栩栩如生。
 - 新的 I/P 轉換算法改進了運動檢測 I/P 變換的性能。
運動圖像的鋸齒邊緣或斜線得到很大改善。
 - 對比度控制動態伽馬技術
通過減少色彩的變化，改善了對比度和自然色彩分級。
 - 顏色管理功能
支持 sRGB（顏色管理）。
 - 減少雜訊
即使帶有雜訊源信號，也能得到清晰的圖像。
 - 新的邊緣質量提高技術
當斜線邊緣的質量提高時，減少了圖像的鋸齒狀和閃爍，使圖像更清晰。

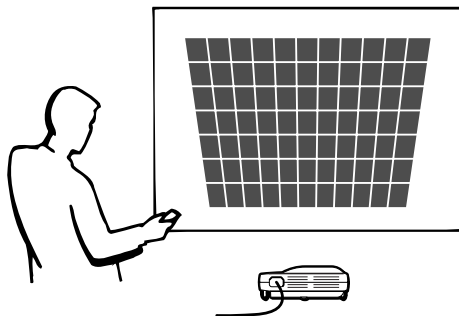

目錄

入門

顯著特點	3
目錄	4
重要的安全措施	6
如何訪問 PDF 使用說明書	9
部件名稱	10
投影機（前面和頂面）	10
投影機（側面）	11
遙控器	12
使用遙控器	13
遙控器的有效範圍	13
裝入電池	13
附件	14

設定和連接

設定	16
使用調校腳	16
設定投影屏幕	17
屏幕尺寸和投影距離	18
投影反向 / 倒置的圖像	19
將投影機連接到其他設備上	20
連接之前	20
本投影機可以連接到：	20
連接電源線	20
將投影機連接到電腦上	21
連接到視頻設備上	23
連接到監視器上	25
使用遙控器的無線演示功能	26

基本操作

用按鈕設定

圖像投影	28
基本步驟	28
選擇屏幕顯示語言	30
調節鏡頭	31
校正梯形失真	32

用項目選擇表設定

項目選擇條項目	34
使用項目選擇表屏幕	36
基本操作（調節）	36
基本操作（設定）	38

調節圖像	40
調節圖像優先級	40
選擇信號類型	40
漸進模式	41
調節電腦圖像	42
自動同步設為 OFF 時	42
保存調節設定	42
選擇調節設定	43
特殊模式設定	43
檢查輸入信號	43
自動同步調節	44
自動同步顯示功能	44

易用功能

選擇圖像顯示模式	46
顯示靜像	48
放大圖像的指定部分	49
伽馬校正功能	50
顯示兩幅圖像（畫中畫）	51
選擇節電模式	52
設定節電模式	52
自動關機功能	52
激活 sRGB 顏色管理功能	53
自動搜尋功能	53
視頻數碼抑噪 (DNR) 系統	54
設定屏幕顯示	54
設定視頻信號	55
保存投影的圖像	56
捕獲圖像	56
刪除捕獲的圖像	56
設定背景圖像	57
選擇片頭圖像	57
使用 RGB 監視器環路輸出配接器	58
顯示燈泡使用時間	58
顯示休息定時器	59
反向 / 倒置投影的圖像	60
鎖定投影機上的操作按鈕	60
設定鍵鎖	60
取消鍵鎖設定	61
設定密碼	61
輸入密碼	61
改變密碼	62
如果忘記了密碼	62

設定防盜	63
輸入鍵代碼	63
改變鍵代碼	64
初始化設定	65
顯示調節設定	66

附錄

攜帶投影機	68
保養	69
保養指示燈	70
關於燈泡	71
燈泡	71
有關燈泡的注意事項	71
更換燈泡	71
卸下並安裝燈泡組件	72
復位燈泡計時器	73
連接針腳的分配	74
電腦相容性圖表	75
故障追尋	76
請求 SHARP 公司的幫助	78
規格	79
尺寸	80
術語	81
索引	82

重要的安全措施

注意：在操作本機之前請通讀這些指示，並保存這些指示以備以後使用。

電力本身具有多種用途。儘管在設計制造本投影機的過程中，為閣下的安全做了種種考慮。但是，使用不當仍可能會導致電擊或火災。為使本投影機的安全措施免遭失效，在安裝、使用與修理時，請遵守以下基本規定。

1. 閱讀指示

在操作本投影機之前，應閱讀全部關於安全與操作之指示。

2. 保管指示

應將安全與操作之指示妥為保管以備後用。

3. 請注意警告事項

投影機上與操作指示中的警告事項特別要首先遵守。

4. 遵照指示

要遵照所有的操作與使用指示來進行運作。

5. 清掃

在清掃之前，要將本機之電源插頭從電源插座中拔出。切勿使用液體清潔劑或噴霧清潔劑，請用濕布來擦拭。

6. 附件

請勿使用非本產品製造商所推薦之附件，否則可能會產生危險。

7. 水與潮濕

勿在靠近有水之處或潮濕環境中使用本投影機，例如靠近浴缸、洗滌槽、廚房水池、或洗衣盆等，或在潮濕的地下室中，或在游泳池附近，或與此類似的地方。

8. 其他附屬品

勿將本投影機置於不穩定的推車、座架、三腳架、托架或桌子上，以防投影機倒下，嚴重傷害兒童或成人，並且使投影機本身嚴重毀損。只能使用由製造商推薦、或與本投影機一起出售之推車、座架、三腳架、托架、或桌子。本投影機之任何方式安裝，都必須遵守製造商之指示，並且使用製造商所推薦之安裝附屬品。

9. 搬運

在移動投影機與支架車的整體組合時，務必十分小心。突然的急停、過度用力、以及不平坦的地面都有使投影機與支架車翻倒的危險。



10. 通風

機殼上之縫隙與洞孔為通風之用，以確保投影機可靠運行、並防止投影機內部過熱。切勿將投影機置於床、沙發、地毯、或其他類似物品上面而使這些散熱孔被覆蓋或堵塞。除非另有良好通風、或已經遵照了製造商之專門指示，否則本投影機不可放置於類似書櫃或機器架子等封閉的箱櫃內。

11. 電源

本投影機只能使用說明標籤上所規定類型之電源。如果不清楚房間裡的電源種類，請詢問本投影機之經銷商或當地電力公司。如果要想用電池或其他電源來運行本投影機，則請參閱相應之運行指示。

12. 接地線與極性

本機配備有下列幾種插頭之一。如果插頭不能插入電源插座，請與電工聯系。

請勿忽視插頭的安全作用。

a. 兩線插頭（主線）

b. 帶接地端的三線接地型插頭（主線）

這種插頭只能插入接地型的電源插座。

13. 保護電源線

勿將電源線置於易受行人踐踏或易被物品擠壓之處，特別要注意電源插頭、電源插座處之電線、以及從投影機引出電線之處。

14. 雷電

為了在打雷閃電時、或長期無人照應時、或長期不使用時更好保護本投影機，在這些情況下請將電源插頭從電源插座中拔出，斷開電源線。這樣可以防止由於雷電或電源電壓涌動而導致投影機損壞。

15. 過負荷

勿使牆上的電源插座、延長電線、拖線板插座超過負荷，否則可能會有火災或電擊之危險。

16. 物體或液體之侵入

決不可讓任何物件從散熱孔進入投影機內，因為進入機內之物件可能觸及危險電壓或使零件短路，由此引起電擊或火災。也決不可讓任何液體濺落到投影機上。

17. 修理

不要試圖自行修理本投影機，因為開啟或卸下投影機罩殼會使閣下暴露於危險電壓或其他危害之中。應請專業人員來檢修。

18. 當損壞需要修理時

如果發生如下情況，請拔下投影機之電源插頭，並委託具有修理資格之專業技師進行修理：

- 如果電源線或電源插頭損壞。
- 如果有液體已經濺落到投影機上，或有物件已經落入投影機內。
- 如果投影機已經被雨淋或水澆。
- 如果按照操作指示進行操作後投影機仍然不能正常運作。請僅僅調校操作指示所述之操控零件。因為如果不適當地調校了其他操控零件，就可能損壞投影機，從而常常要請具有修理資格之專業技師耗費更多時間來將投影機恢復正常運行。
- 如果投影機以任何方式跌落或破損。
- 如果投影機之性能出現明顯異常，則表示需要修理了。

19. 用於更換之零件

當有零件需要更換時，請確認修理人員已經使用製造商所規定之更換零件、或與原來零件具有同樣性能之零件進行了更換。未經認可的代用品可能會造成火災、電擊或其它危險的後果。

20. 安全檢查

本投影機進行了任何修理之後，請要求修理技師進行安全檢查，以確認本投影機具有正常之運行條件。

21. 牆上安裝或天花板上安裝

根據製造商的推薦，本機只能安裝在牆上或天花板上。

22. 熱源

本投影機之安置位置須遠離熱源，如取暖器、熱記錄器、火爐、或其他發熱物件（包括擴音機）。

知識產權

重要

請在使用本機之前閱讀

- 您已經得到了一件包含由 Lineo 公司（“Lineo”）授權給 SHARP 公司軟件在內的产品。該軟件受版權法、國際版權公約和其他知識產權法規和公約的保護。Lineo 和它的提供者保留軟件模塊和所有副本的一切所有權和知識產權（包括版權），即便某些軟件模塊是 Lineo 公司支持的 GNU 通用公共許可協議（版本 2）所許可的模塊。您可以從 <http://www.fsf.org/copyleft/gpl.html> 網站下載 GNU 通用公共許可協議許可的軟件副本。Lineo 公司將為任何 GNU 通用公共許可協議許可的軟件模塊提供源代碼。您可以給 embedix-support@lineo.com 電子信箱發電子郵件，以獲得源代碼。
- OS：Embedix (Embedded Linux) Embedix (TM) 是 U.S.A. LINEO, Inc. 的註冊商標。
- DLP™ (Digital Light Processing，數碼處理) 和 DMD™ (Digital Micromirror Device，數碼微鏡裝置) 是 Texas Instruments, Inc. (德州儀器公司) 的商標。
- Microsoft 和 Windows 是微軟公司 (Microsoft Corporation) 在美國和 / 或其他國家的註冊商標。
- PC/AT 是國際商業機器公司 (International Business Machines Corporation) 在美國的註冊商標。
- Adobe Acrobat 是 Adobe Systems Incorporated 的註冊商標。
- Macintosh 是 Apple Computer, Inc. (蘋果電腦公司) 在美國和其他國家的註冊商標。
- 所有其他公司名和產品名是各自公司的商標或註冊商標。
- 本機中的某些 IC 芯片包含機密和 / 或商業秘密，所有權屬於 Texas Instruments (德州儀器公司)。因此您不能复制、修改、改編、破譯、散布、反向工程、反彙編或反編譯它的內容。

重要的安全措施（續）

安裝投影機時，請務必閱讀下面的安全措施。

有關燈泡組件的注意事項

- 如果燈泡破裂，玻璃碎片有潛在的危險。萬一燈泡破裂，請與最近的 Sharp 公司授權的投影機經銷商或服務中心聯繫，以便更換燈泡。
請參閱第 71 頁的“更換燈泡”一節。

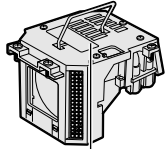

有關投影機安裝的注意事項

- 為了減少保養次數和保持高的圖像質量，Sharp 公司建議：應避免將投影機安裝在潮濕、多塵或有煙灰的地方。如果投影機處於這樣的環境下，就必須更為頻繁地清潔鏡頭。只要定期清潔投影機，在這樣的環境下使用也不會縮短投影機的使用壽命。投影機內部的清潔只能由 Sharp 公司授權的投影機經銷商或服務中心進行。

不要將投影機安放在陽光直射的地方或光線明亮的地方

- 投影屏幕應放置在不受陽光或室內燈光直射的地方。光線直接照在投影屏幕上會使顏色變淡，使觀看困難。在陽光充足或明亮的室內安裝投影屏幕時，請拉上窗簾，調暗燈光。

設定投影機時，其傾斜角度不能超過 10 度

- 設定範圍（水平角度）應在 ± 10 度以內。

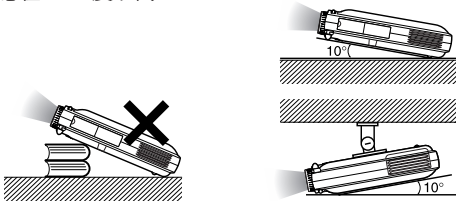

不要使投影機受強烈沖擊和 / 或振動

- 對鏡頭要特別小心，不要敲擊或損壞鏡頭表面。

務必偶爾休息一下眼睛

- 長時間連續觀看投影屏幕會使眼睛疲勞。務必讓眼睛偶爾休息一下。

避開高溫或低溫的場所

- 投影機的工作溫度為 $41^{\circ}\text{F} \sim 95^{\circ}\text{F}$ ($+5^{\circ}\text{C} \sim +35^{\circ}\text{C}$)
- 投影機的存放溫度為 $-4^{\circ}\text{F} \sim 140^{\circ}\text{F}$ ($-20^{\circ}\text{C} \sim +60^{\circ}\text{C}$)

請勿堵塞排風口和進風口

- 排風口和最近的牆或物體之間至少應留 11.8" (30 cm) 的距離。
- 請勿堵塞進風口和排風口。
- 如果冷卻風扇堵塞，保護電路將自動啟動從而關閉投影機。這並不表明有故障。請從牆上插座拔下電源線，至少等待 10 分鐘。將投影機放置在進風口和排風口不受妨礙的地方，然後重新插上電源線打開投影機。這會使投影機恢復到正常操作狀態。

有關投影機運輸的注意事項

- 運輸投影機時，請勿使投影機受強烈沖擊或震動，因為這會引起損壞。對鏡頭要特別小心。移動投影機之前，請務必先從牆上插座上拔下電源線，斷開任何其他與之相連的接線。

其他連接的設備

- 當要將電腦或其他視聽設備連接到投影機上時，請先關閉投影機和要連接設備的電源，然後再進行連接。
- 有關如何進行連接的事項，請閱讀投影機和要連接設備的使用說明書。

在其他國家使用本投影機

- 由於使用投影機所在的地區或國家的不同，電源的電壓和插頭的形狀可能有所不同。在國外使用本機時，請務必根據您所在國家使用適當的電源線。

溫度監視功能

- 如果由於安裝問題或通風口堵塞的原因使投影機變得過熱，“”和“溫度”會在圖像的左下角閃爍。如果溫度繼續上升，燈泡將關閉，投影機上的 TEMP.（溫度警告）指示燈將閃爍，並在 90 秒的冷卻期過後關閉電源。有關細節，請參閱第 70 頁的“保養指示燈”一節。



溫度

資料

- 冷卻風扇調節內部溫度，它的轉動是自動控制的。在投影機工作期間，由於風扇速度變化，風扇的聲音可能有變化。這並不表示有故障。
- 在投影工作或冷卻風扇轉動時請不要拔下電源線。因為冷卻風扇停轉，會使內部溫度上升，可能引起損壞。

如何訪問 PDF 使用說明書

CD-ROM 中包括了幾種語言的 PDF 使用說明書。為了利用這些使用說明書，需要在您的電腦（Windows 或 Macintosh）上安裝 Adobe Acrobat Reader。如果還沒有安裝 Acrobat Reader，可以從國際互聯網（<http://www.adobe.com>）上下載，或從 CD-ROM 上安裝。

要從 CD-ROM 上安裝 Acrobat Reader

對 Windows：

- ① 將 CD-ROM 插入 CD-ROM 驅動器。
- ② 按兩下“我的電腦”圖符。
- ③ 按兩下“CD-ROM”驅動器。
- ④ 按兩下“acrobat”檔案夾。
- ⑤ 按兩下“windows”檔案夾。
- ⑥ 按兩下想要安裝的程式並按屏幕提示執行。

對 Macintosh：

- ① 將 CD-ROM 插入 CD-ROM 驅動器。
- ② 按兩下“CD-ROM”圖符。
- ③ 按兩下“acrobat”檔案夾。
- ④ 按兩下“mac”檔案夾。
- ⑤ 按兩下想要安裝的程式並按屏幕提示執行。

對其他操作系統：

請從國際互聯網（<http://www.adobe.com>）上下載 Acrobat Reader。

對其他語言

如果您喜歡使用 CD-ROM 所提供語言外的其他語言的 Acrobat Reader，請從國際互聯網上下載適當的版本。

訪問 PDF 使用說明書

對 Windows：

- ① 將 CD-ROM 插入 CD-ROM 驅動器。
- ② 按兩下“我的電腦”圖符。
- ③ 按兩下“CD-ROM”驅動器。
- ④ 按兩下“manuals”檔案夾。
- ⑤ 按兩下“pgm20x”檔案夾。
- ⑥ 按兩下您想要瀏覽的語言（檔案夾名）。
- ⑦ 按兩下 pdf 檔案。

對 Macintosh：

- ① 將 CD-ROM 插入 CD-ROM 驅動器。
- ② 按兩下“CD-ROM”圖符。
- ③ 按兩下“manuals”檔案夾。
- ④ 按兩下“pgm20x”檔案夾。
- ⑤ 按兩下您想要瀏覽的語言（檔案夾名）。
- ⑥ 按兩下 pdf 檔案。



註

- 如果用滑鼠按兩下不能打開想要的 PDF 檔案，請先啟動 Acrobat Reader，然後用“檔案”、“開啟”項目選擇表選定想要的檔案。
- 對於沒有包括在本使用說明書中的 CD-ROM 上的重要資料，請參閱 CD-ROM 上的“readme.txt”檔案。

部件名稱

投影機（前面和頂面）

LAMP（燈泡更換）指示燈 70
 正常時點亮綠色。
 當該指示燈點亮紅色時請更換燈泡。

POWER（電源）指示燈 28
 投影機在待用時點亮紅色。
 電源打開時該指示燈點亮綠色。

POWER（電源）按鈕 28
 用於打開或關閉電源。

LENS（鏡頭）按鈕 32
 用於調節梯形失真或數碼移動設定。

調節按鈕 36
 (◀ ▶ ◂ ◃)
 用於選擇項目選擇表上的項目。

ENTER（開始）按鈕 36
 用於設定所選的項目或在項目選擇表上進行調節。

AV MUTE（AV 消音）按鈕 30
 暫時關閉聲音和圖像。

變焦旋鈕 31

撐腳釋放按鈕 / 調校腳 16
 調節投影機的高度。

TEMP.（溫度警告）指示燈 70
 正常時點亮綠色。內部溫度升高時，該指示燈點亮紅色。

INPUT（輸入）按鈕 29
 用於轉換輸入模式 1、2 或 3。

MENU（項目選擇表）按鈕 36
 用於顯示調節和設定投影屏幕。

VOL（音量）按鈕 29
 用於調節揚聲器的聲音位準。

UNDO（撤消）按鈕 33
 用於撤消某一操作或恢復到工廠設定。

AUTO SYNC（自動同步）按鈕 44
 用於連接到電腦上時自動調節圖像。

31 聚焦環

10 端子蓋

29 揚聲器

13 遙控感應器

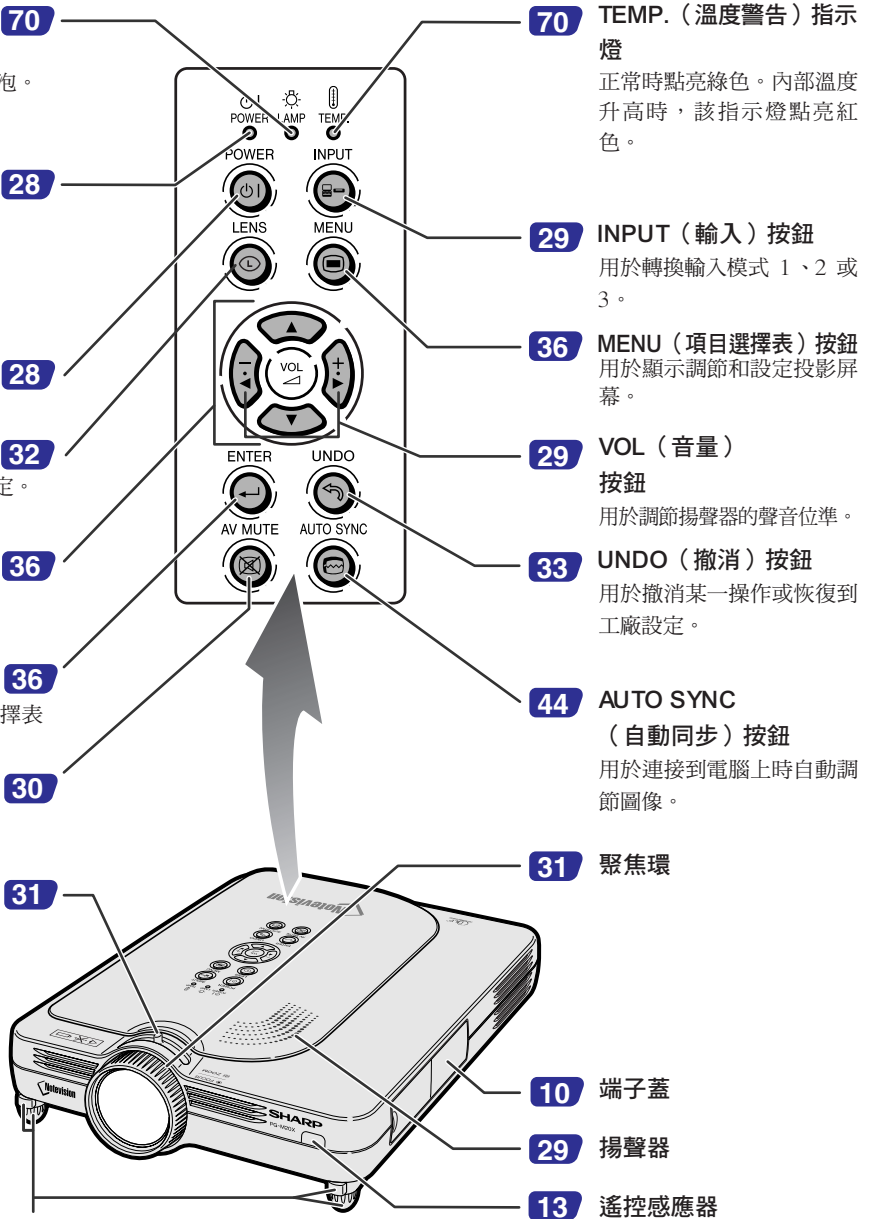

安裝端子蓋

如圖所示，將端子蓋放到投影機的側面板上，按到位，將其裝上。

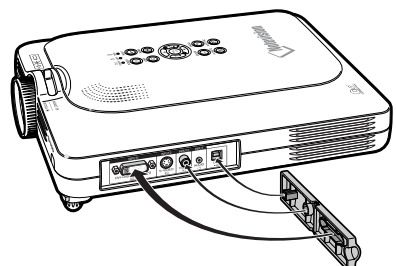

投影機（側面）

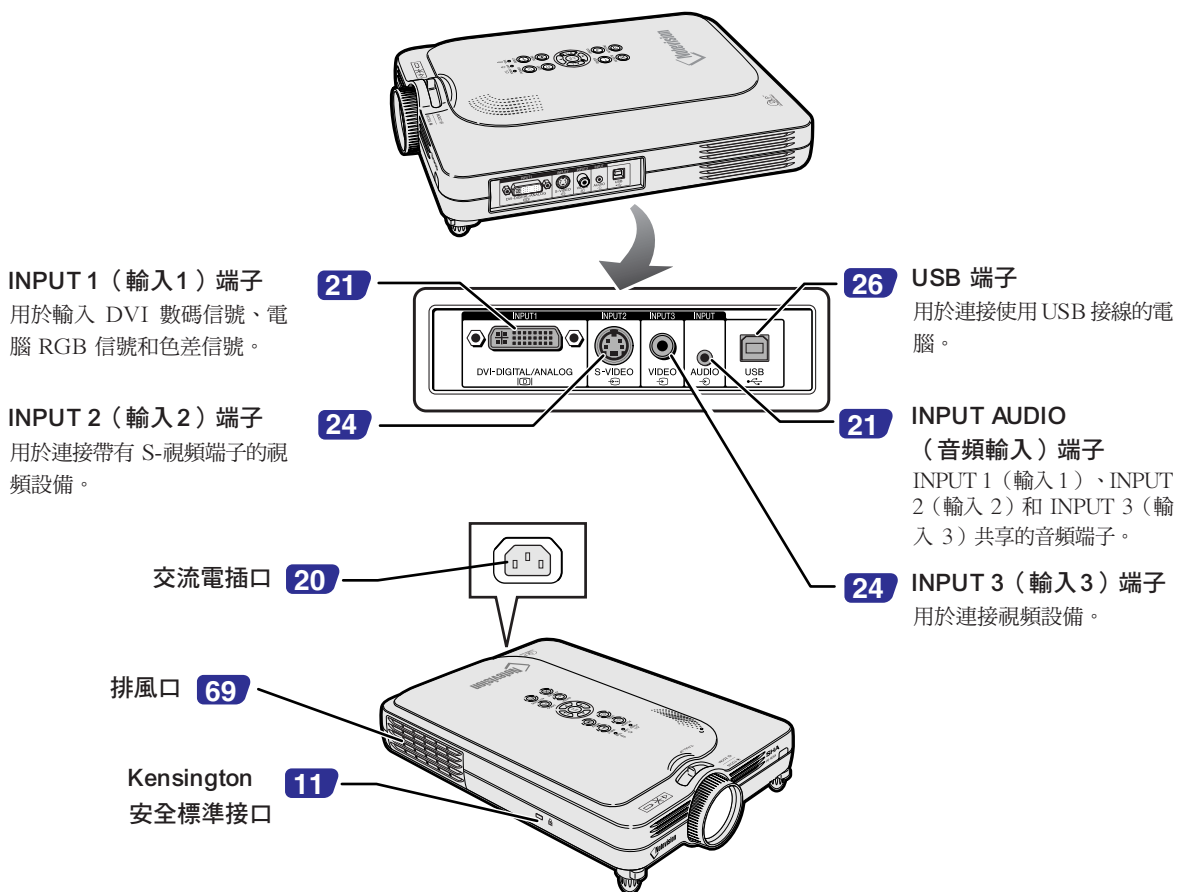

使用 Kensington 鎖

- 本機有一和 Kensington MicroSaver 安全系統一起使用的 Kensington 安全標準接口。有關如何使用 Kensington MicroSaver 安全系統以確保投影機安全的使用說明，請參閱隨系統提供的資料。

安裝鏡頭蓋

如圖所示，將鏡頭蓋吊帶穿過鏡頭蓋後，吊帶的另一端穿過投影機上緊靠鏡頭的孔。

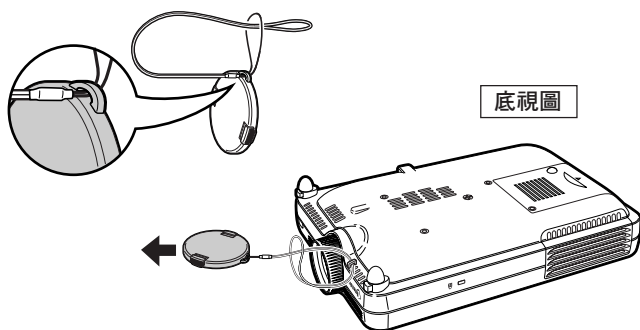

部件名稱 (續)

遙控器

遙控信號發射器

FORWARD/BACK

(向前 / 向後) 按鈕

當用 USB 接線連接到電腦時，向前和向後翻動。其功能與電腦鍵盤上的 [Page Down] 和 [Page Up] 按鈕相同。

AV MUTE (AV 消音) 按鈕

暫時關閉聲音和圖像。

VOL (音量) 按鈕

用於調節揚聲器的聲音位準。

INPUT 2 (輸入 2) 按鈕

用於轉換到輸入 2 模式。

INPUT 1 (輸入 1) 按鈕

用於轉換到輸入 1 模式。

AUTO SYNC (自動同步) 按鈕

用於連接到電腦上時自動調節圖像。

LENS (鏡頭) 按鈕

用於調節梯形失真或數碼移動設定。

ENTER (開始) 按鈕

用於設定所選的項目或在項目選擇表上進行調節。

26

30

29

29

29

44

32

36

FORWARD

BACK

AV MUTE

VOL

ENLARGE

FREEZE

INPUT 1

INPUT 2

INPUT 3

AUTO SYNC

RESIZE

GAMMA

LENS

MENU

ENTER

UNDC

SHARP
PROJECTOR

28

49

48

29

46

50

36

36

33

POWER (電源) 按鈕

用於打開或關閉電源。

ENLARGE (放大 / 縮小) 按鈕

用於放大或縮小圖像的某個部分。

FREEZE (靜止) 按鈕

使圖像靜止。

INPUT 3 (輸入 3) 按鈕

用於轉換到輸入 3 模式。

RESIZE (改變尺寸) 按鈕

用於轉換屏幕尺寸 (正常、邊框等)。

GAMMA (伽馬) 按鈕

當顯示的圖像由於室內亮度的原因難以看清時，用它校正圖像的亮度。有四種伽馬模式可供選擇使用。

MENU (項目選擇表) 按鈕

用於顯示調節和設定投影屏幕。

調節按鈕

(◀ ▶ ▲ ▼)

用於選擇項目選擇表上的項目。

UNDO (撤消) 按鈕

用於撤消某一操作或恢復到工廠設定。

使用遙控器

遙控器的有效範圍

■ 在如圖所示的範圍內，可用遙控器來控制投影機。



註

- 遙控器的信號對投影屏幕沒有影響，因此易於操作。但信號的有效距離因屏幕的材料而異。

使用遙控器時：

- 請勿使遙控器跌落、受潮或暴露於高溫下。
- 在熒光燈下遙控器可能會出故障。如果出現這種情況，請將投影機移離熒光燈。

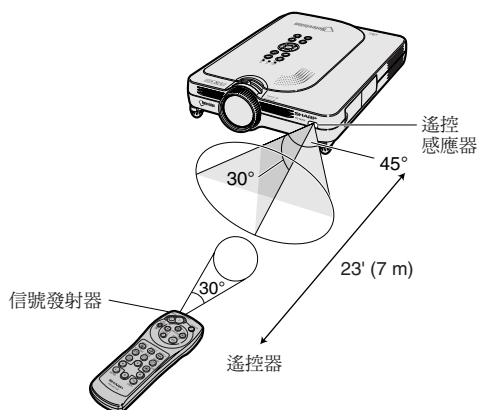

裝入電池

包裝箱中帶有兩節 R-03 電池（“AAA” 尺寸、UM/SUM-4、HP-16 或類似的電池）。

1 按箭頭所示方向滑動蓋子將其打開。

2 裝入提供的電池。

- 裝入電池時，確認其極性與電池艙內的 ⊕ 和 ⊖ 標記相符。

3 按箭頭所示方向滑動蓋子將其關閉。

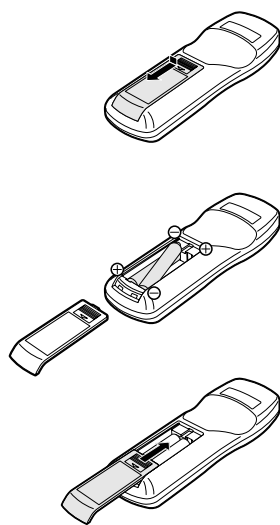

不正確地使用電池可能會使電池漏液或爆炸。請遵守下面的注意事項。

⚠ 注意

- 裝入電池時，確認其極性與電池艙內的 ⊕ 和 ⊖ 標記相符。
- 不同型號的電池有不同的特性，因此，不同型號的電池不要混用。
- 新舊電池不要混用。
這可能會使新電池的壽命縮短，或使舊電池漏液。
- 一旦電池用完，請將其從遙控器中取出。因為用完的電池留在遙控器內可能會漏液。從漏液電池中漏出的液體對皮膚有害，因此，務必先將液體擦去，然後再用布將電池取出。

- 隨投影機提供的電池可以使用時間的長短取決於電池怎樣保存。務必儘快用新電池更換。
- 如果遙控器長期不用，請將電池從遙控器中取出。

附件

隨機附件



遙控器
RRMCGA013WJSA



兩節 R-03 電池
(“AAA” 尺寸、UM/SUM-4、HP-16 或類似的電池)

電源線 (6'(1.8m))

(1)

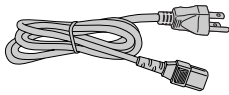

對美國、加拿大等國
QACCD A007WJPZ

(2)

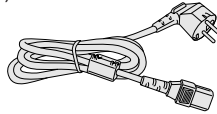

對除英國外的歐洲各國
QACCV4002CEZZ

(3)

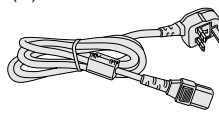

對英國、香港和新加坡
QACCB5024CENA

(4)

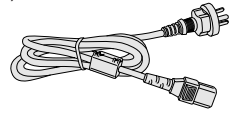

對澳洲、紐西蘭和大洋洲
QACCL3022CEZZ



註

- 根據地區的不同，投影機帶有一根電源線（見上面）。請使用與您所在國家牆上插座相符的電源線。



DVI 到 15 針 D-sub 接線 (6'(1.8m))
QCNWGA010WJZZ

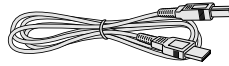

USB 接線 (6'(1.8m))
QCNWG0001 WJPZ



攜帶包
GCASN0005CESA

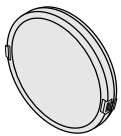

鏡頭蓋 (已安裝)
CCAPHA001 WJ01



鏡頭蓋吊帶
UBNDT001 3CEZZ

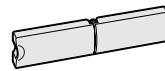

端子蓋 (已安裝)
GCOVD0103CESA

CD-ROM
UDSKA0058CEN2
使用說明書
(本說明書)
快速參考指南

選購附件

DVI 接線 (9'10" (3.0 m))
3 RCA 到 15 針 D-sub 接線 (9'10" (3.0 m))
電腦 RGB 接線 (32'10" (10.0 m))

AN-C3DV
AN-C3CP
AN-C10BM
(用於 IBM-PC、PC9821 和 PC98NX 系統)
AN-C10PC
(用於 PC98 系統 (PC9821 和 PC98NX 系統除外))

5 BNC 到 15 針 D-sub 接線 (9'10" (3.0 m))
RGB 監視器環路輸出配接器 (7.9" (20 cm))
DVI 到 15 針 D-sub 配接器 (7.9" (20 cm))

AN-C3BN
AN-A1MY
AN-A1DV

- 如果在改變電腦端子後不能連接，請務必檢查電腦的規格。
如果連接仍有困難，則可能需要一轉換連接器（商店有售）。



註

- 所有的接線都不可能適用於所有地區。請與最近的 Sharp 公司授權投影機經銷商或服務中心聯繫。

設定和連接

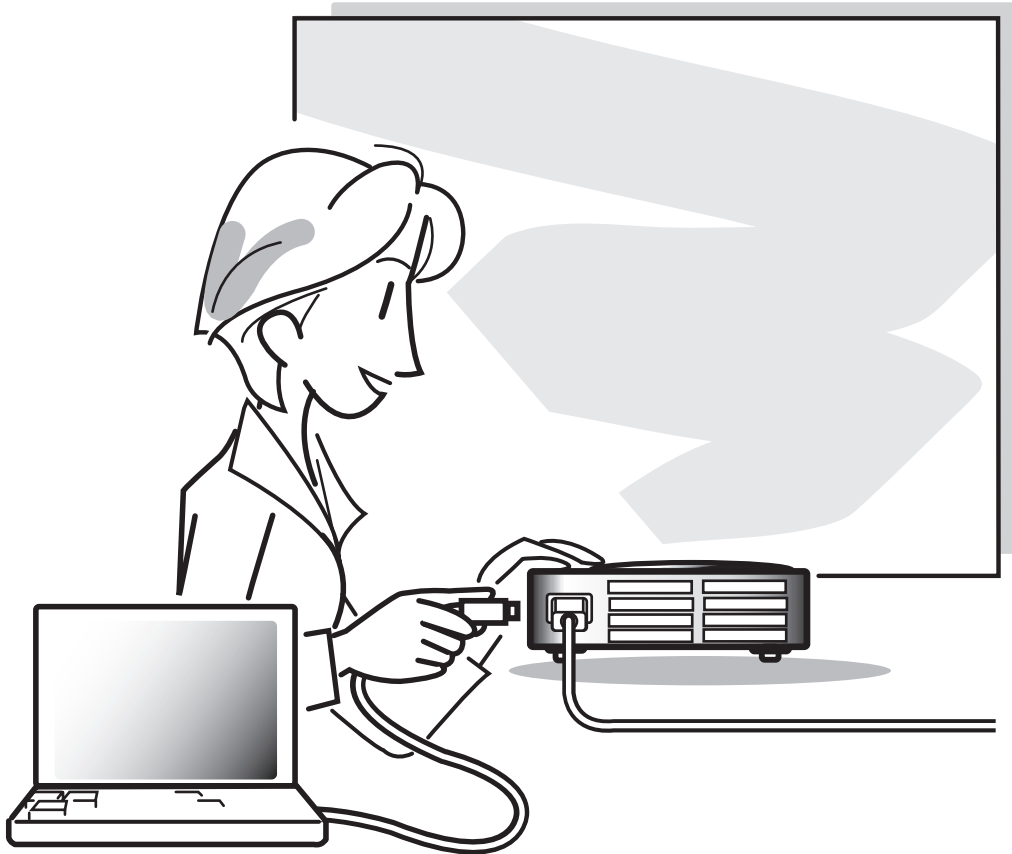

設定

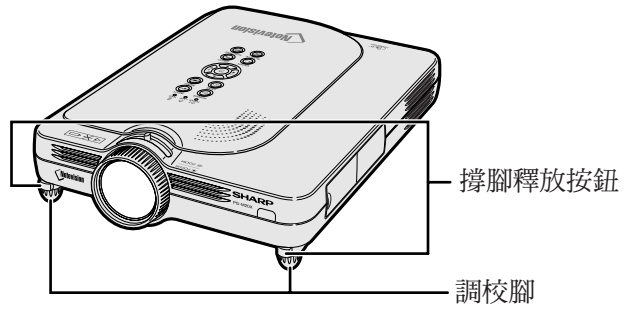

使用調校腳

當投影機放在不平的表面上或投影屏幕歪斜時，可用調校腳調節投影機的高度。

當投影的圖像比投影屏幕低時，調節投影機可使投影的圖像升高。

1 按撐腳釋放按鈕。

2 抬起投影機以調節它的高度，然後將手從撐腳釋放按鈕下抽出。

3 轉動調校腳使其做少量變動。

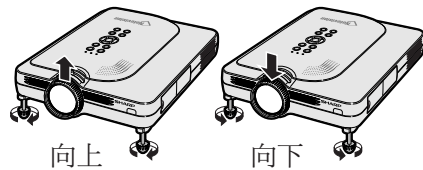
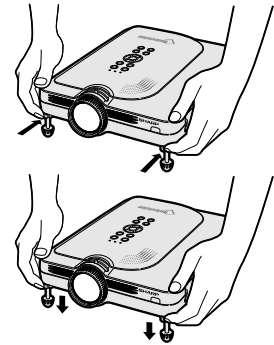

註

- 要讓投影機恢復到原來位置時，請抓牢投影機，按撐腳釋放按鈕，然後放下投影機。
- 本投影機的可調範圍從標準位置算起約為 5.5 度。

資料

- 撐腳伸出但沒有抓牢投影機時不要按撐腳釋放按鈕。
- 升高或降低投影機時不要抓鏡頭處。
- 降低投影機時要注意，不要將手指放在調校腳和投影機之間。

設定投影屏幕

將所有的撐腳放置在平坦水平的表面上，使投影機垂直於投影屏幕，以便獲得最佳的圖像。



註

- 投影機鏡頭應位於投影屏幕的中心。如果穿過鏡頭中心的水平線不垂直於投影屏幕，圖像將會失真，使觀看困難。
- 為得到最佳圖像，不要將屏幕正對着陽光或室內的燈光。光直接照射在屏幕上會使圖像顏色變淡，使觀看困難。在陽光充足或明亮的室內設定屏幕時，請拉上窗簾並調暗燈光。
- 使光偏振的投影屏幕不能和本機一起使用。

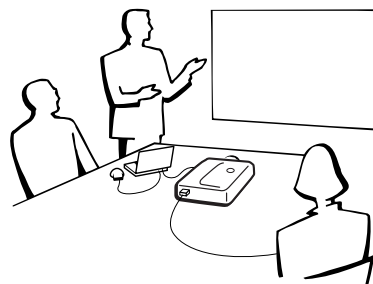

標準設定（前面投影）

- 根據想要的圖像尺寸，將投影機放置在距投影屏幕一定距離遠的地方。（參閱第 18 頁。）

標準設定實例

側視圖

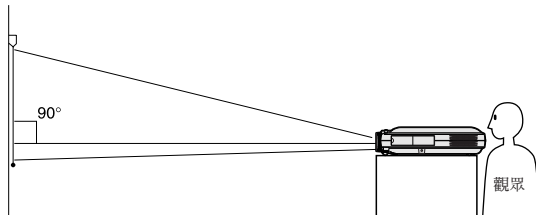

- 投影屏幕到投影機的距離因投影屏幕的尺寸而異。

參閱第 18 頁

- 將投影機放置在投影屏幕的前面時，可使用工廠設定。如果投影的圖像反向或倒置，請在“投影模式”中將設定重新調節到“前面”。

參閱第 60 頁

頂視圖

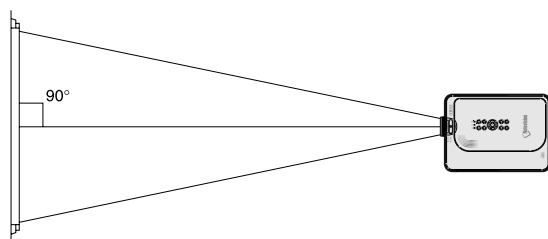

- 放置投影機時，使穿過鏡頭中心的水平線垂直於投影屏幕。

設定 (續)

屏幕尺寸和投影距離

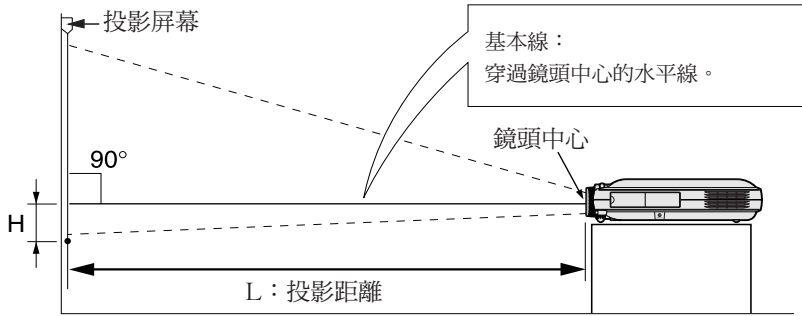

正常模式 (4:3)

圖像 (投影屏幕) 尺寸			投影距離 (L)		鏡頭中心到圖像底部的距離 (H)	
對角線 (X)	寬度	高度	最遠 (L1)	最近 (L2)		
300" (762 cm)	240" (610 cm)	180" (457 cm)	—	39' 5" (12.0 m)	0"	(0.0 cm)
250" (635 cm)	200" (508 cm)	150" (381 cm)	39' 8" (12.1 m)	32' 10" (10.0 m)	0"	(0.0 cm)
200" (508 cm)	160" (406 cm)	120" (305 cm)	31' 9" (9.7 m)	26' 3" (8.0 m)	0"	(0.0 cm)
150" (381 cm)	120" (305 cm)	90" (229 cm)	23' 9" (7.2 m)	19' 8" (6.0 m)	0"	(0.0 cm)
100" (254 cm)	80" (203 cm)	60" (152 cm)	15' 10" (4.8 m)	13' 1" (4.0 m)	0"	(0.0 cm)
84" (213 cm)	67" (170 cm)	50" (127 cm)	13' 3" (4.0 m)	10' 11" (3.3 m)	0"	(0.0 cm)
72" (183 cm)	58" (147 cm)	43" (109 cm)	11' 4" (3.5 m)	9' 4" (2.9 m)	0"	(0.0 cm)
60" (152 cm)	48" (122 cm)	36" (91 cm)	9' 5" (2.9 m)	7' 9" (2.4 m)	0"	(0.0 cm)
40" (102 cm)	32" (81 cm)	24" (61 cm)	6' 3" (1.9 m)	5' 2" (1.6 m)	0"	(0.0 cm)

計算圖像尺寸和投影距離的公式
 L1 (英尺)
 $= (0.048539X - 0.037278) / 0.3048$
 L2 (英尺)
 $= (0.040172X - 0.037561) / 0.3048$
 H (英寸) = 0
 X: 圖像尺寸 (對角線) (英寸)
 L: 投影距離 (米)
 L1: 最遠投影距離 (英尺)
 L2: 最近投影距離 (英尺)
 H: 鏡頭中心到圖像底部的距離 (英寸)

伸展模式 (16:9)

圖像 (投影屏幕) 尺寸			投影距離 (L)		鏡頭中心到圖像底部的距離 (H)	
對角線 (X)	寬度	高度	最遠 (L1)	最近 (L2)		
250" (635 cm)	218" (554 cm)	123" (312 cm)	—	35' 9" (10.9 m)	-20' 27" / 64" (-51.9 cm)	
225" (572 cm)	196" (498 cm)	110" (279 cm)	38' 11" (11.9 m)	32' 2" (9.8 m)	-18' 25" / 64" (-46.7 cm)	
200" (508 cm)	174" (442 cm)	98" (249 cm)	34' 7" (10.5 m)	28' 7" (8.7 m)	-16' 22" / 64" (-41.5 cm)	
150" (381 cm)	131" (333 cm)	74" (188 cm)	25' 11" (7.9 m)	21' 5" (6.5 m)	-12' 16" / 64" (-31.1 cm)	
133" (338 cm)	116" (295 cm)	65" (165 cm)	22' 11" (7.0 m)	18' 12" (5.8 m)	-10' 56" / 64" (-27.6 cm)	
106" (269 cm)	92" (234 cm)	52" (132 cm)	18' 3" (5.6 m)	15' 1" (4.6 m)	-8' 42" / 64" (-22.0 cm)	
100" (254 cm)	87" (221 cm)	49" (124 cm)	17' 3" (5.3 m)	14' 3" (4.3 m)	-8' 11" / 64" (-20.8 cm)	
92" (234 cm)	80" (203 cm)	45" (114 cm)	15' 10" (4.8 m)	13' 1" (4.0 m)	-7' 33" / 64" (-19.1 cm)	
84" (213 cm)	73" (185 cm)	41" (104 cm)	14' 5" (4.4 m)	11' 11" (3.6 m)	-6' 55" / 64" (-17.4 cm)	
72" (183 cm)	63" (160 cm)	35" (89 cm)	12' 4" (3.8 m)	10' 3" (3.1 m)	-5' 57" / 64" (-14.9 cm)	
60" (152 cm)	52" (132 cm)	29" (74 cm)	10' 3" (3.1 m)	8' 6" (2.6 m)	-4' 58" / 64" (-12.5 cm)	
40" (102 cm)	35" (89 cm)	20" (51 cm)	6' 10" (2.1 m)	5' 7" (1.7 m)	-3' 17" / 64" (-8.3 cm)	

計算圖像尺寸和投影距離的公式
 L1 (英尺)
 $= (0.052882X - 0.037278) / 0.3048$
 L2 (英尺)
 $= (0.043766X - 0.037561) / 0.3048$
 H (英寸) = -0.08171 X

邊框模式 (4:3)

圖像 (投影屏幕) 尺寸			投影距離 (L)		鏡頭中心到圖像底部的距離 (H)	
對角線 (X)	寬度	高度	最遠 (L1)	最近 (L2)		
200" (508 cm)	160" (406 cm)	120" (305 cm)	—	35' 0" (10.7 m)	-20"	(-50.8 cm)
180" (457 cm)	144" (366 cm)	108" (274 cm)	38' 1" (11.6 m)	31' 6" (9.6 m)	-18"	(-45.7 cm)
150" (381 cm)	120" (305 cm)	90" (229 cm)	31' 9" (9.7 m)	26' 3" (8.0 m)	-15"	(-38.1 cm)
100" (254 cm)	80" (203 cm)	60" (152 cm)	21' 1" (6.4 m)	17' 5" (5.3 m)	-10"	(-25.4 cm)
84" (213 cm)	67" (170 cm)	50" (127 cm)	17' 9" (5.4 m)	14' 8" (4.5 m)	-8' 26" / 64"	(-21.3 cm)
72" (183 cm)	58" (147 cm)	43" (109 cm)	15' 2" (4.6 m)	12' 6" (3.8 m)	-7' 13" / 64"	(-18.3 cm)
60" (152 cm)	48" (122 cm)	36" (91 cm)	12' 7" (3.8 m)	10' 5" (3.2 m)	-6"	(-15.2 cm)
40" (102 cm)	32" (81 cm)	24" (61 cm)	8' 4" (2.6 m)	6' 11" (2.1 m)	-4"	(-10.2 cm)

計算圖像尺寸和投影距離的公式
 L1 (英尺)
 $= (0.064719X - 0.037278) / 0.3048$
 L2 (英尺)
 $= (0.053563X - 0.037561) / 0.3048$
 H (英寸) = 0.100X



- 上述公式有 ±3% 的誤差。
- 帶負號 (-) 的值表示鏡頭中心的距離低於圖像的底部。

投影反向 / 倒置的圖像

從屏幕後面投影

- 在投影機和觀眾之間放置透明的投影屏幕。
- 將“投影模式”設定成“后面”，使圖像反向。該功能的使用請參閱第 60 頁。

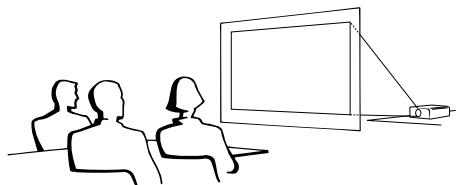

用鏡子投影

- 在鏡頭前放置一面鏡子（普通的平面鏡）。
- 當鏡子放置在觀眾一側時，將“投影模式”設定成“后面”，使圖像反向。該功能的使用請參閱第 60 頁。



資料

- 使用鏡子時，請務必仔細放置投影機和鏡子，不要使光線照到觀眾的眼睛。

天花板安裝投影

- 建議採用選購的 Sharp 天花板安裝支架用於這一安裝。
在安裝投影機之前，請與最近的 Sharp 公司授權的投影機經銷商或服務中心聯繫，以獲得推薦的天花板安裝支架（另售）（AN-PGCM90 天花板安裝支架、支架的 AN-EPI01B 延伸管和 AN-JT200 通用支架、用於非水平天花板安裝的配接器（用於美國）、BB-M20T 天花板配接器，配接器的 BB-NVHOLDER280, BB-NVHOLDER550, BB-NVHOLDER900 天花板安裝系統（用於德國），或 AN-60KT 天花板安裝支架，支架的 AN-TK301/AN-TK201 和 AN-TK302/AN-TK202 延伸管（用於除美國和德國外的其他國家））。
- 在天花板上安裝投影機時，請務必調節投影機的位置，使之與從鏡頭中心位置 (H)（參閱第 18 頁）到圖像下邊緣的距離相配。
- 通過將“投影模式”設定成“天花板 + 前面”使圖像倒置。



使用工廠設定時。

▼ 屏幕顯示



圖像反向。

使用工廠設定時。

▼ 屏幕顯示



圖像反向。

使用工廠設定時。

▼ 屏幕顯示



圖像倒置。

將投影機連接到其他設備上

連接之前



註

- 連接之前，請務必關閉投影機和要連接設備的電源。所有連接都完成後，先打開投影機電源，然後打開其他設備的電源。
與電腦連接時，請確保在所有連接都完成後最後一個打開其電源。
- 連接前請務必閱讀要連接設備的使用說明書。

本投影機可以連接到：

與電腦連接請用：

- DVI 到 15 針 D-sub 接線（參閱第 21 頁。）
- DVI 接線（AN-C3DV 型）（另售）（參閱第 22 頁。）

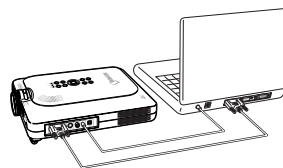

色差信號視頻設備或視聽設備：

- DVD 影碟機或 DTV* 解碼器（參閱第 23 頁。）
- 錄影機、鐳射影碟機或其他視聽設備（參閱第 24 頁。）

*DTV 是美國用於描述新型數碼電視系統的綜合術語。

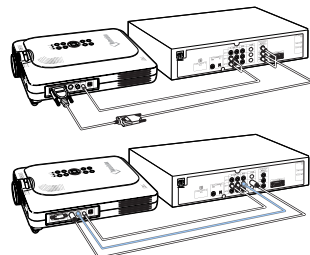

與監視器連接請用：

- RGB 監視器環路輸出配接器（AN-A1MY）（另售）和 RGB 接線（商店有售）。（參閱第 25 頁。）

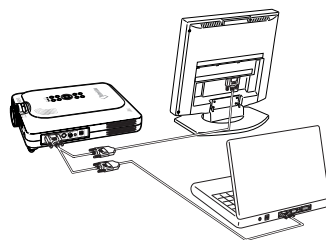

連接電源線

- 1 將附帶的電源線插入投影機後面的交流電插口。

隨機
附件

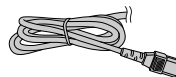

電源線

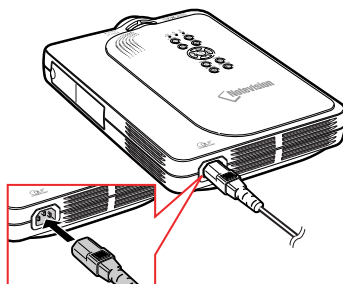

將投影機連接到電腦上

用 DVI 到 15 針 D-sub 接線連接到電腦上

1 用附帶的 DVI 到 15 針 D-sub 接線將投影機連接到電腦上。

- 擰緊指旋螺釘固定端子。

2 要輸入音頻信號，請用 $\phi 3.5\text{mm}$ 立體聲音頻接線（商店有售或 Sharp 維修部件 QCNW-4870CEZZ）將投影機連接到電腦上。

註

- 與投影機相容的電腦信號清單，請參閱第 75 頁的“電腦相容性圖表”。除圖表中所列的信號外，使用其他電腦信號可能會使某些功能不起作用。
- 將投影機用這種方法連接到電腦上時，請在“圖像”項目選擇表的“信號類型”上選擇“RGB”。請參閱第 40 頁。
- 使用某些 Macintosh 電腦可能需要 Macintosh 配接器。請與最近的 Sharp 公司授權的投影機經銷商或服務中心聯繫。

隨機附件

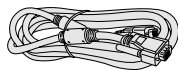

DVI 到 15 針 D-sub 接線

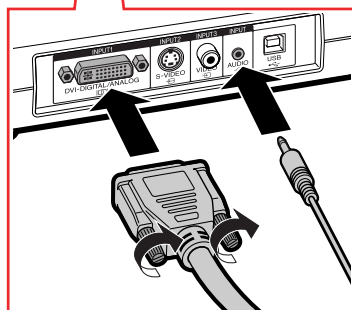
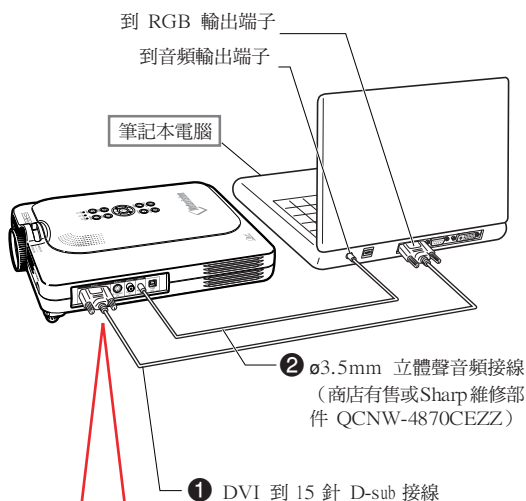

連接指旋螺釘接線

■ 連接指旋螺釘接線時要確保它能正確插入端子。然後擰緊插頭兩側的螺釘固定端子。

■ 不要取下裝在 DVI 到 15 針 D-sub 接線上的鐵氧體磁心。

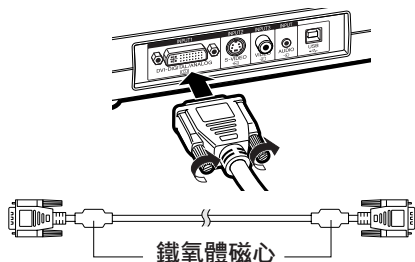

將投影機連接到其他設備上（續）

用 DVI 接線（另售）連接到電腦上

本投影機配備有 DVI 數碼輸入端子，電腦數碼圖像信號可以直接從該端子輸入。

1 用 DVI 接線將投影機連接到電腦上。

2 要輸入音頻信號，請用 $\varnothing 3.5\text{mm}$ 立體聲音頻接線（商店有售或 Sharp 維修部件 QCNW-4870CEZZ）將投影機連接到電腦上。

註

- 本機的 DVI 端子與 DVI 1.0 版相容。因此，當信號從防拷貝系統相容設備（DVI 2.0 版）輸入時，將接收不到信號。

選購
附件

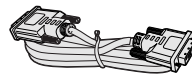

DVI 接線
型號：AN-C3DV
(9'10" (3.0 m))

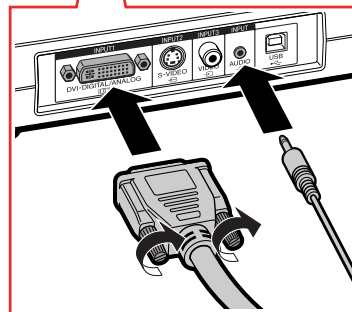
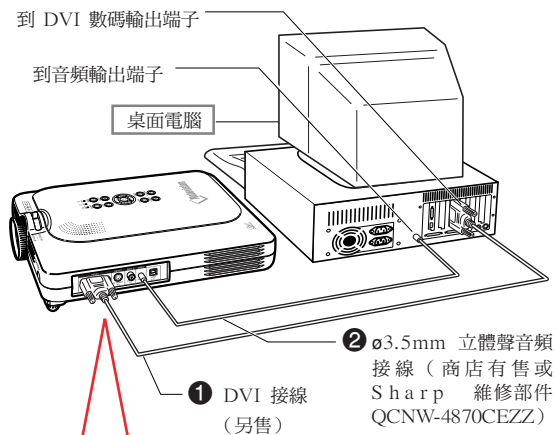

“隨插即用”功能（連接到 15 針端子時）

- 本機與 VESA 標準 DDC 1/DDC 2B 相容。投影機和 VESA DDC 相容電腦能溝通它們的設定需求，便於快速和簡單的設定。
- 使用“隨插即用”功能之前，請務必先打開投影機，並最後打開所連接的電腦。

註

- 本機的 DDC “隨插即用”功能只能在與 VESA DDC 相容電腦連接時才起作用。

連接到視頻設備上

連接到色差信號視頻設備

連接到 INPUT 1 (輸入 1) 端子、色差信號視頻設備 (如 DVD 影碟機) 和 DTV* 解碼器時, 請用 3 RCA 到 15 針 D-sub 接線和 DVI 到 15 針 D-sub 配接器。

*DTV 是美國用於描述新型數碼電視系統的綜合術語。

1 用 DVI 到 15 針 D-sub 配接器連接 3 RCA 到 15 針 D-sub 接線。

2 用上述的接線連接投影機和視頻設備。

3 用音頻接線 (商店有售) 連接投影機和視頻設備。

註

- 用此方法將投影機連接到視頻設備時, 請在“圖像”項目選擇表的“信號類型”上選擇“色差信號”。參閱第 40 頁。
- 對音頻輸入, 建議使用連到 RCA 音頻接線 (商店有售) 的 $\varnothing 3.5\text{mm}$ 立體聲微型插口。

選購附件



3 RCA 到 15 針 D-sub 接線
型號: AN-C3CP
(9'10" (3.0 m))

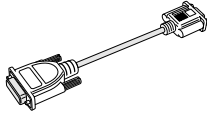

DVI 到 15 針 D-sub 配接器
型號: AN-A1DV
(7.9" (20 cm))

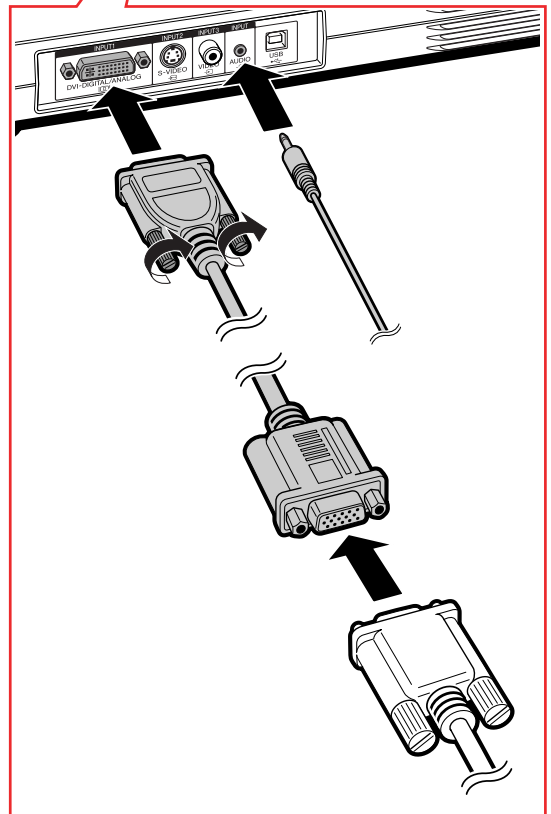
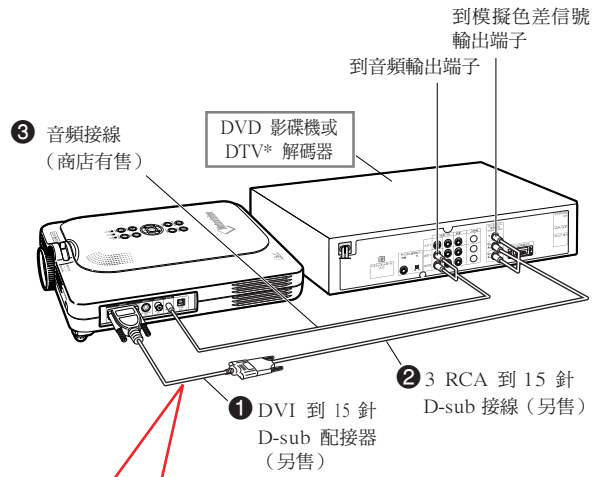

將投影機連接到其他設備上（續）

用 S- 視頻、複合視頻或音頻接線連接到視頻設備上

用 S- 視頻、視頻或音頻接線，可將錄影機、鐳射影碟機或其他視聽設備連接到 INPUT 2（輸入 2）、INPUT 3（輸入 3）和 AUDIO（音頻）端子上。

1 用 S- 視頻或複合視頻接線（兩種接線商店都有售）將投影機連接到視頻設備上。

2 用音頻接線（商店有售）將投影機連接到視頻設備上。

註

- S-VIDEO INPUT（S- 視頻輸入）端子採用將圖像分成彩色和照明信號的視頻信號系統，以得到更高質量的圖像。為了得到更高質量的圖像，請使用商店有售的 S- 視頻接線連接投影機上的 S-VIDEO（S- 視頻）端子和視頻設備上的 S- 視頻輸出端子。
- 對音頻輸入，建議使用連到 RCA 音頻接線（商店有售）的 $\varnothing 3.5\text{mm}$ 微型插口。

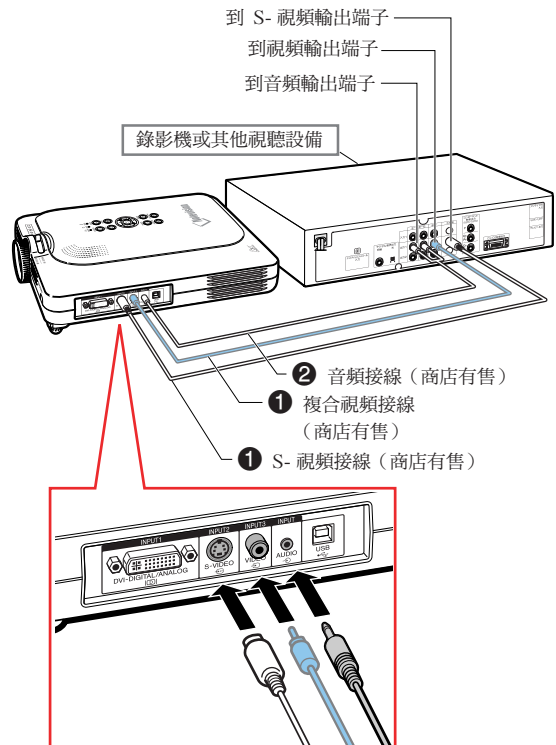

連接到監視器上

在投影機上和監視器上觀看圖像

用 RGB 監視器環路輸出配接器和 RGB 接線，可以在投影機和另外的監視器上顯示電腦圖像。

1 用 RGB 監視器環路輸出配接器（另售）和 RGB 接線（商店有售）將投影機連接到電腦和監視器上。

2 在“选项(1)”項目選擇表中，選擇“監視器輸出”，然後選擇“是(Y Cable)”。

- 如果選擇“禁用”，投影的圖像會變暗。這並不表示有故障。有關細節，請參閱第 58 頁。

註

- 使用 RGB 監視器環路輸出配接器（另售）時，請確認彩色監視器環路輸出配接器連到了監視器上。
- 模擬 RGB 信號以及色差信號可輸出到監視器上。

資料

- 只能輸出到 DVI 端子的模擬 RGB 信號 / 色差信號。
來自連接到 DVI 數碼端子設備的信號不能輸出。

使用端子蓋連接在投影機上的 INPUT 1（輸入 1）端子

如圖所示，可以在端子蓋折疊起來的情況下使用 INPUT 1（輸入 1）端子。

選購
附件

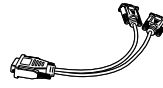

RGB 監視器環路輸出配接器型號：AN-A1MY (7.9" (20 cm))

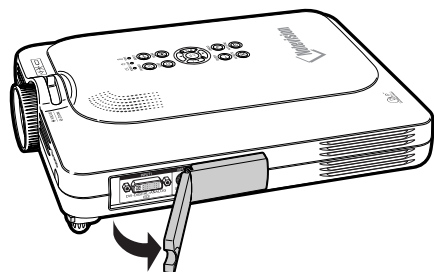
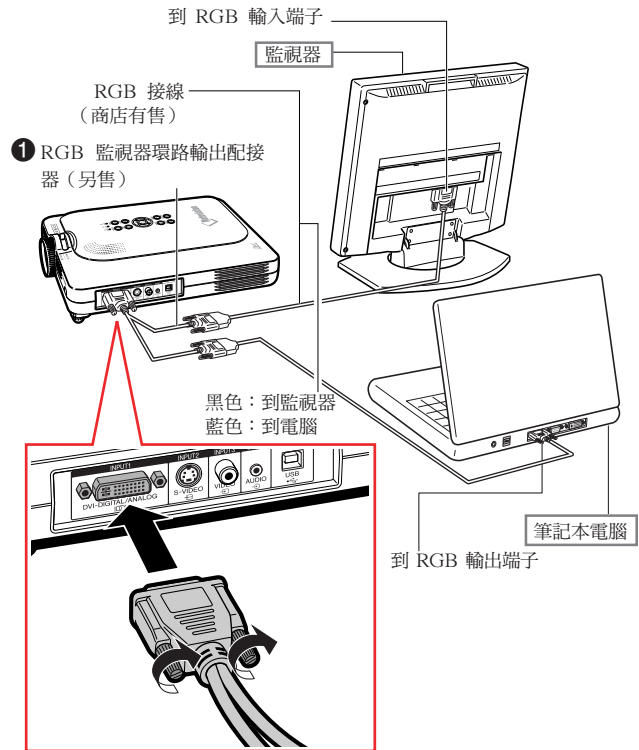

將投影機連接到其他設備上（續）

使用遙控器的無線演示功能

投影機上的無線演示功能與電腦鍵盤上的 [Page Up] 和 [Page Down] 按鈕作用相同。在瀏覽演示軟件（如 Power Point™）的圖像時，可用它來向前或向後翻頁。

使用無線演示功能

1 用附帶的 USB 接線將投影機連接到電腦上。



註

- 該功能僅在 Microsoft Windows OS 和 Mac OS 操作系統下工作。但是，下列不支持 USB 的操作系統除外：
 - Windows 95 以前的版本。
 - Windows NT 4.0 以前的版本。
 - Mac OS 8.5 以前的版本。

2 在電腦上使用演示軟件時，按 按鈕。

- 按 FORWARD（向前）按鈕進到下一屏。
- 按 BACK（向後）按鈕返回前一屏。

隨機
附件

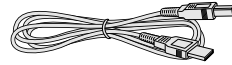

USB 接線

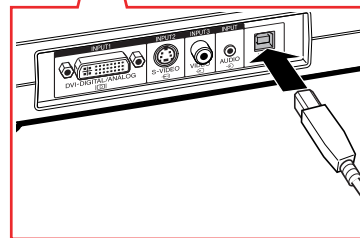
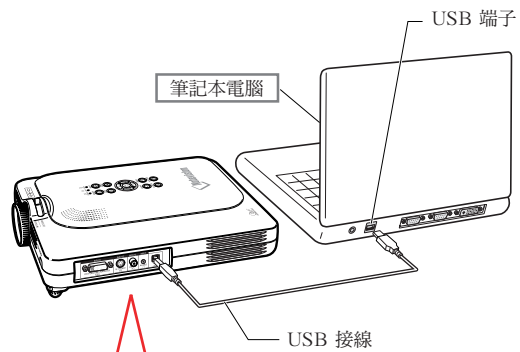

基本操作

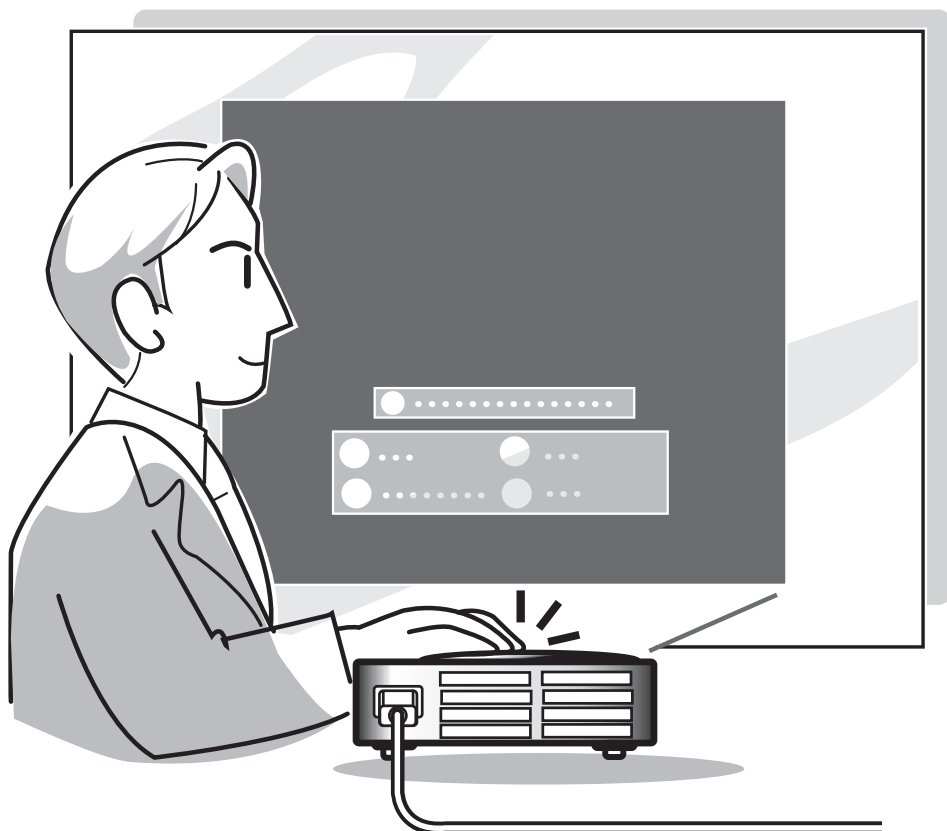

圖像投影

基本步驟

在按下列步驟操作之前，先將所需的外部設備連接到投影機上。

工廠預設的語言是英語。如果想將屏幕顯示改為其他語言。請按第 30 頁的步驟重設語言。

1 將電源線插入牆上的插座。

- POWER (電源) 指示燈點亮紅色，投影機進入待用模式。

2 按投影機或遙控器上的 按鈕。

- POWER (電源) 指示燈點亮綠色。當 LAMP (燈泡更換) 指示燈點亮時，投影機準備開始工作。

註

- LAMP (燈泡更換) 指示燈點亮表示燈泡的狀態。
 - 綠色：燈泡準備完畢。
 - 綠色閃爍：燈泡預熱。
 - 紅色：應該更換燈泡。
- 如果電源關閉後又馬上打開，LAMP (燈泡更換) 指示燈可能要花一點時間才能點亮。

當設定“防盜”時，將顯示鍵代碼輸入框。

- 輸入鍵代碼。

註

- 輸入鍵代碼時，按投影機或遙控器上原來設定的按鈕。

資料

- 當設定“防盜”時，不出現輸入鍵代碼或輸入顯示。即使當輸入信號時，顯示也不出現。

▼ 投影機指示燈 LAMP (燈泡更換) 指示燈 POWER (電源) 指示燈

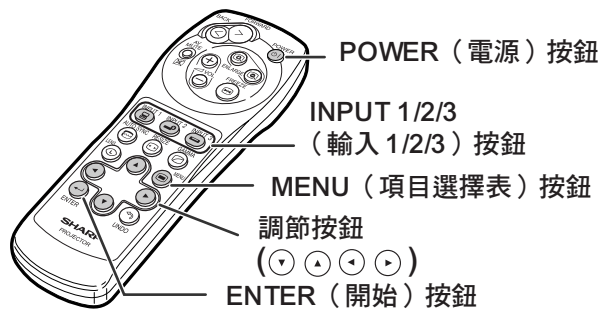
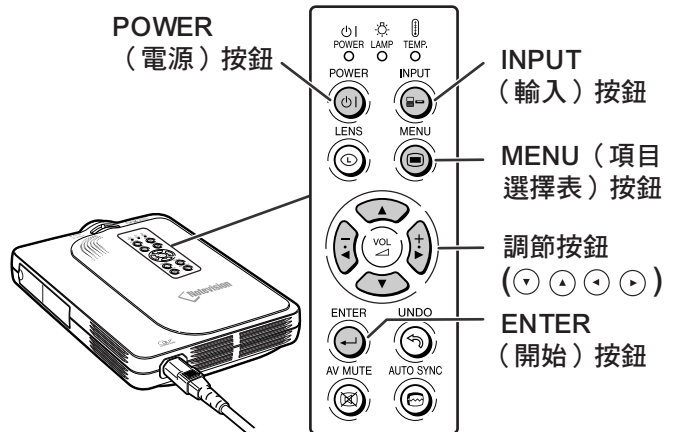
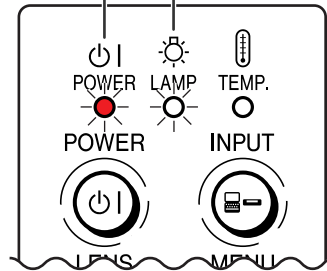

▼ 鍵代碼輸入框

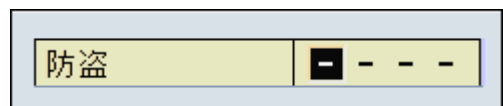

3 按遙控器上的 、 或 按鈕選擇輸入模式。

- 按投影機上的  按鈕按下列順序轉換輸入模式：

→ 輸入 1 → 輸入 2 → 輸入 3 →

註

- 當沒有接收到信號時，將顯示“无信号”。當接收到沒有預設要投影機接收的信號時，將顯示“未登記”。

關於輸入模式





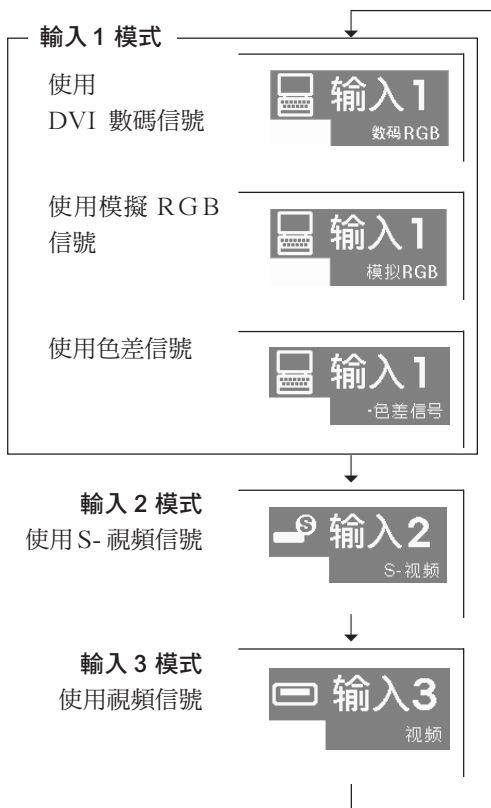



輸入 1 (RGB/ 色差信號)	用於從連接到 DVI-DIGITAL/ANALOG (DVI- 數碼 / 模擬) 輸入端子的發送 RGB 信號或色差信號的設備上投影圖像。
輸入 2 (S- 視頻)	用於從連接到 S-VIDEO (S- 視頻) 輸入端子的設備上投影圖像。
輸入 3 (視頻)	用於從連接到 VIDEO (視頻) 輸入端子的設備上投影圖像。

▼ 屏幕顯示 (實例)



4 按遙控器上的 或 按鈕調節揚聲器的音量。

註

- 按  按鈕增大音量。
- 按  按鈕減小音量。
- 在投影機上，可用  或  按鈕調節音量。
- 在調節項目選擇表或鏡頭的同時選擇設定或調節功能時，投影機上的  和  按鈕的操作與光標鈕 () 和  相同。





圖像投影（續）

5 按  按鈕暫時關閉圖像和聲音。

 **註**

- 再次按  按鈕將重新打開圖像和聲音。

6 顯示確認訊息時，要關閉投影機，請按  按鈕，然後再次按  按鈕。

 **註**

- 如果偶然按下了  按鈕，但並不想關閉電源，請等到確認訊息消失為止。

 **資料**



- 在投影機或冷卻風扇工作期間，請不要拔下電源線。由於冷卻風扇停轉，內部溫度升高，可能會引起損壞。
- 連接到諸如放大器之類的設備上時，務必先關閉所連接設備的電源，然後關閉投影機的電源。

選擇屏幕顯示語言

- 可以將投影機的屏幕顯示語言設定為英語、德語、西班牙語、荷蘭語、法語、意大利語、瑞典語、葡萄牙語、中文、韓國語或日語。

1 按  按鈕。

- 顯示項目選擇表。

2 按  或  按鈕選擇“語言”。

AV消音

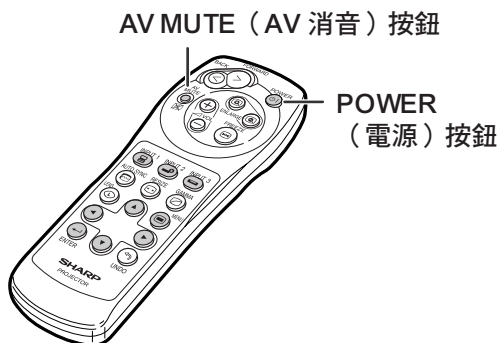

 关闭电源吗？

是：再按一次 否：请等待

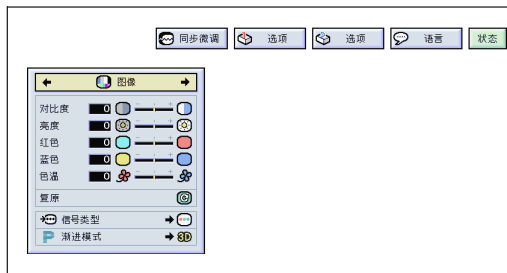

3 按  或  按鈕選擇想要的語言，然後按  按鈕。

4 按  按鈕。
• 將想要的語言設為屏幕顯示語言。



調節鏡頭

用投影機上的聚焦環或變焦旋鈕將圖像聚焦並調節到想要的尺寸。

1 轉動聚焦環調節焦距。

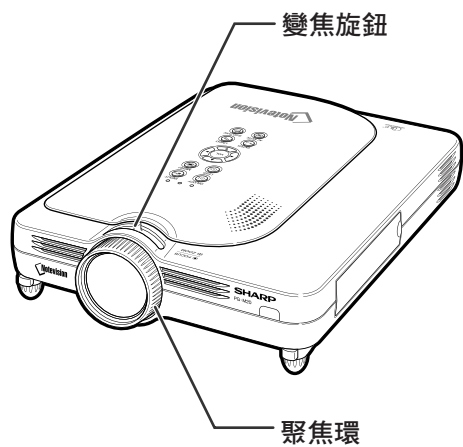

2 轉動變焦旋鈕調節變焦。



校正梯形失真

校正梯形失真

該功能可以校正梯形失真（屏幕顯示的梯形失真）。

註

- 梯形失真校正是校正遠離屏幕中心軸投影圖像時出現的梯形失真。
- 梯形失真的校正最大可達約 ± 35 度角。

1 按 ^{LENS} 按鈕。

- 當顯示邊框、伸展、智能伸展屏幕時再按一次 ^{LENS} 按鈕，將啟動數碼移動功能。參閱第 33 頁。

2 按 \downarrow \uparrow \leftarrow 或 \rightarrow 按鈕調節梯形失真。

- 如果想進行更細緻的校正，請按 ^{ENTER} 按鈕以顯示測試圖案，然後按 \downarrow \uparrow \leftarrow 或 \rightarrow 按鈕進行調節。

註

- 由於梯形失真的校正最大可達約 ± 35 度角，因此實際的屏幕的對角線也可以按此角度設定。（有關設定的更多細節，請參閱第 8 頁。）
- 按 ^{UNDO} 按鈕取消梯形失真校正。

3 按 ^{LENS} 按鈕。

註

- 可以對 16:9 模式使用和正常模式 4:3 相同的設定。
- 調節圖像時，直線或圖像的邊緣可能出現鋸齒狀。

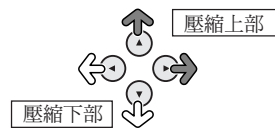
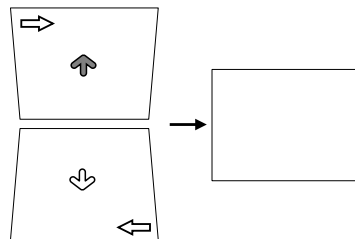
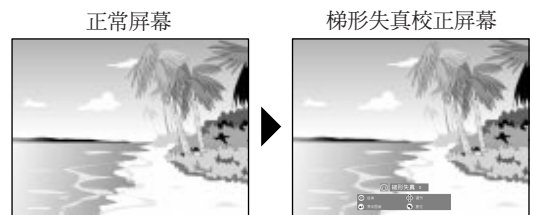
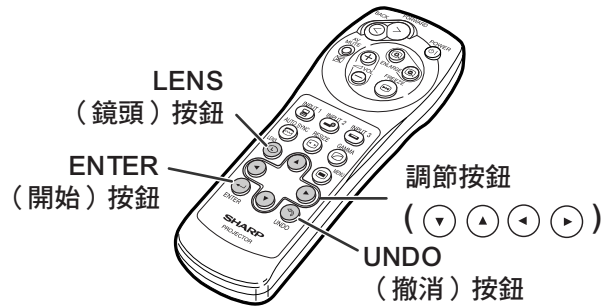

測試圖案

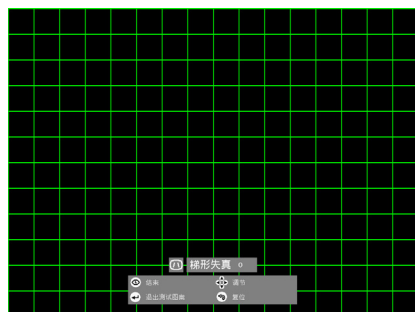

數碼移動設定

在從 DVD 影碟機和 DTV* 解碼器上投影 16:9 圖像時，為了便於觀看，使用該功能可在投影屏上向上或向下移動整個投影圖像。

*DTV 是美國用於描述新型數碼電視系統的綜合術語。

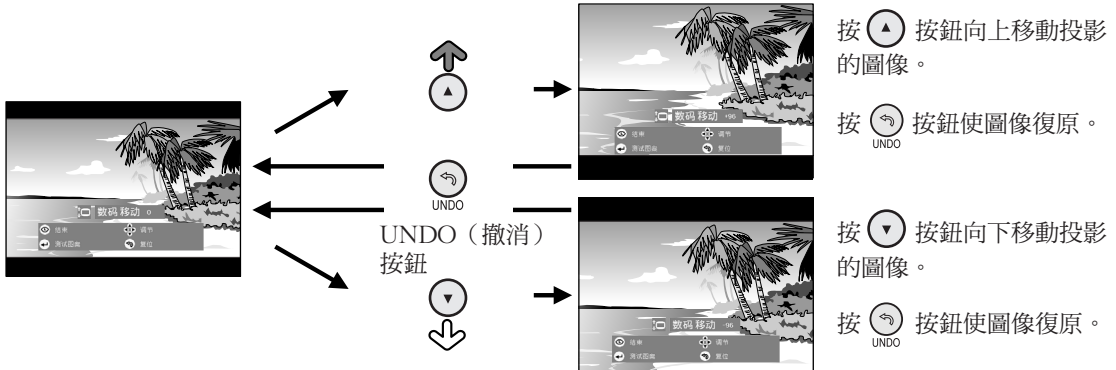

- 數碼移動功能和邊框、伸展或智能伸展屏幕模式一起使用。有關細節，請參閱第 47 頁。

易用功能

- 設定視頻信號 第 55 頁
- 顯示兩幅圖像（畫中畫） 第 51 頁
- 視頻數碼抑噪 (DNR) 系統 第 54 頁

• 有關細節，請參閱各自頁碼上各種設定的說明。

項目選擇表項目

該清單顯示可以在投影機上設定的項目。

■ 輸入 1 模式

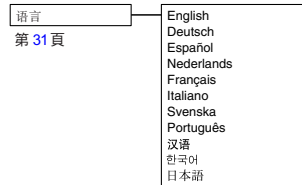
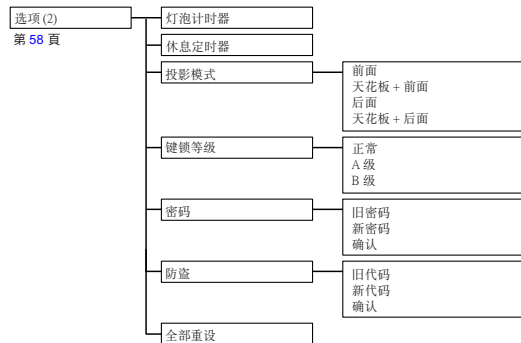
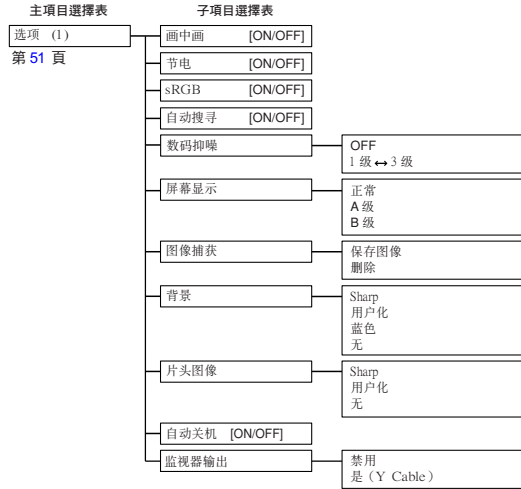
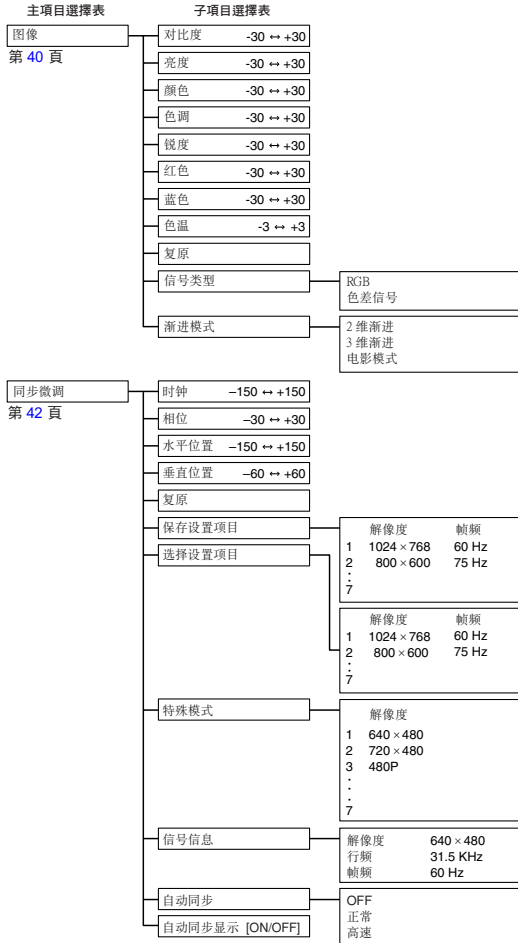

註

- 上面所示的解像度、帧频和行频的数字只是个例子。
- 當 DVI 數字信號已經進入 INPUT 1 (輸入 1) 端子時，在“图像”項目選擇表中只有“色温”、“红色”和“蓝色”可以調節，在“同步微调”項目選擇表中只有“信号信息”“自动同步”和“自动同步显示”可以使用。
- 當信號類型設為“色差信号”時，輸入 1 模式的“图像”項目選擇表中可以顯示“颜色”、“色调”和“锐度”。
- 即使已經選擇了選項 (2) 中的“全部重设”，某些項目也不能重設。有關細節，請參閱第 65 頁。

■ 輸入 2/3 模式

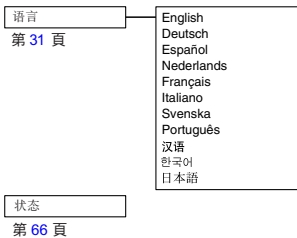
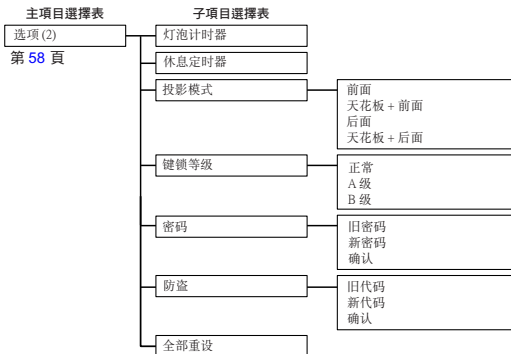
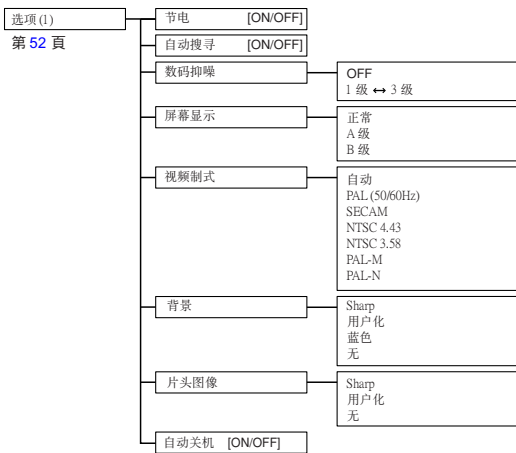
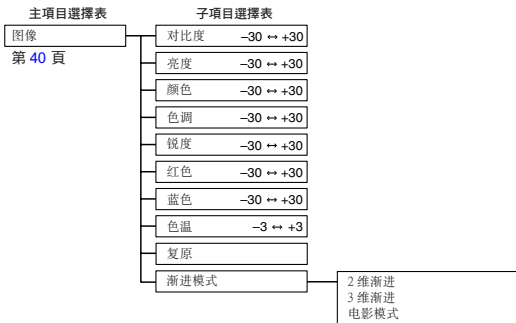

使用項目選擇表屏幕

本投影機有兩套項目選擇表屏幕，允許您調節圖像和各種投影機設定。
這些項目選擇表屏幕可按下述步驟從投影機上操作，或從遙控器上操作。

輸入 1 RGB 模式的屏幕項目選擇表



輸入 2 或輸入 3 模式的屏幕項目選擇表

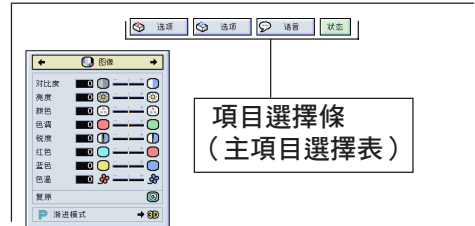

基本操作 (調節)

1 按 按鈕。

註

- 顯示所選輸入模式的“图像”項目選擇表屏幕。
- 當選擇輸入 1 模式時，顯示如右邊所示的屏幕顯示。

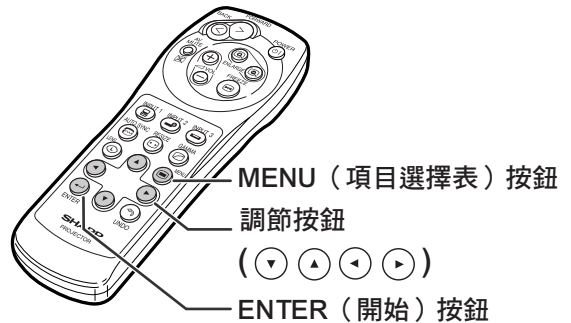
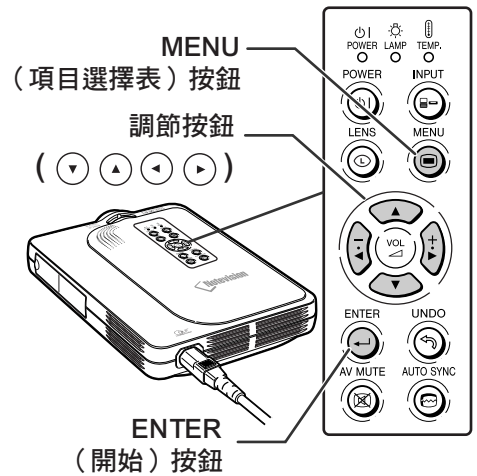

▼ 屏幕顯示

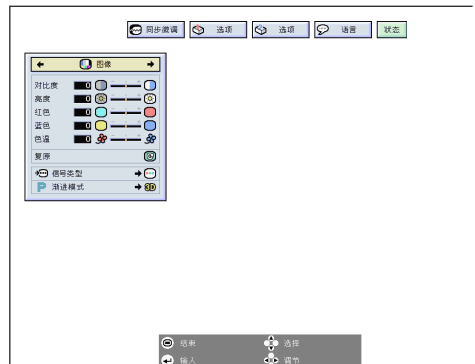

2 按 ◀ 或 ▶ 按鈕選擇想要調節的項目選擇表。



- 有關項目選擇表的細節，請參閱第 34 頁和 35 頁的樹狀圖表。

3 按 ▲ 或 ▼ 按鈕選擇想要調節的項目。



- 要顯示一個調節項目，請在選擇該項目後按 按鈕。只顯示該項目選擇表和所選的調節項目。然後，如果按 或 按鈕，將顯示下列項目（“相位”在“时钟”之後）。

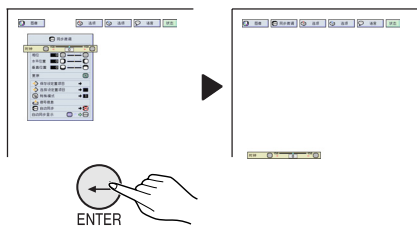

- 按 按鈕返回到先前的屏幕。

4 按 ◀ 或 ▶ 按鈕調節所選的項目。

- 松開 ◀ 或 ▶ 按鈕時，所作的調節被保存。

5 按 按鈕。

- 清除屏幕顯示。

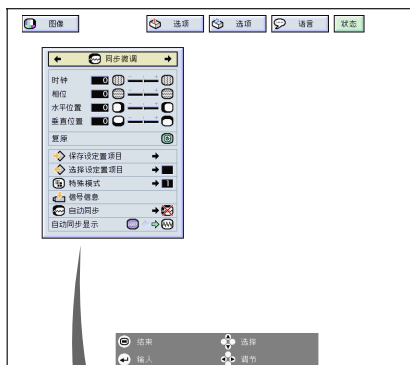

使用項目選擇表屏幕（續）

基本操作（設定）

1 按  按鈕。

 註

- 顯示所選輸入模式的“图像”項目選擇表屏幕。
- 當選擇輸入 1 模式時，顯示如右邊所示的屏幕顯示。



2 按  或  按鈕選擇想要調節的項目選擇表。

 註

- 有關項目選擇表的細節，請參閱第 34 頁和 35 頁的樹狀圖表。

3 按  或  按鈕選擇想要設定的項目。

 註

- 按  按鈕返回到先前的屏幕。
- 在某些項目選擇表中可用  選擇項目選擇表中的圖符。

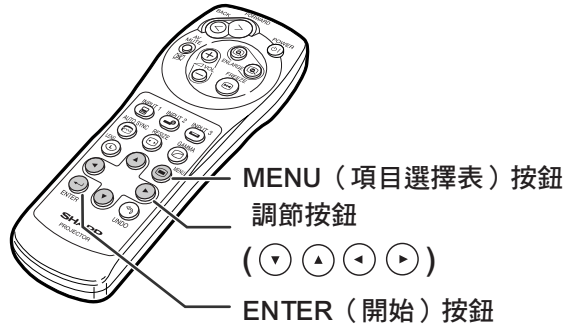
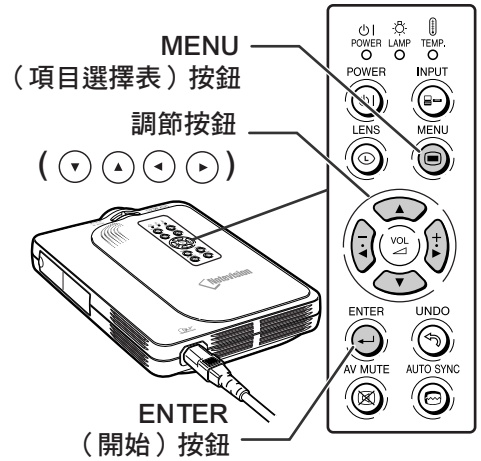

▼ 屏幕顯示

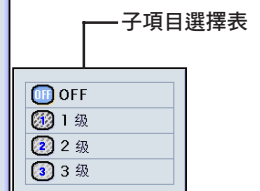

4 按 按鈕。

- 光標移動到子項目選擇表上。

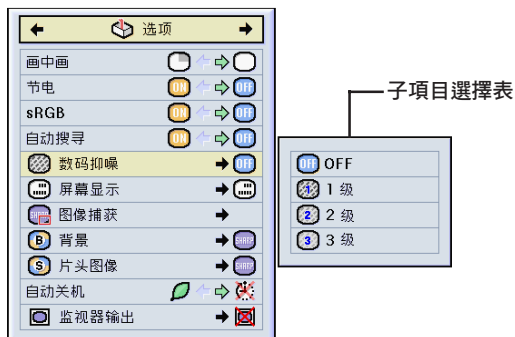

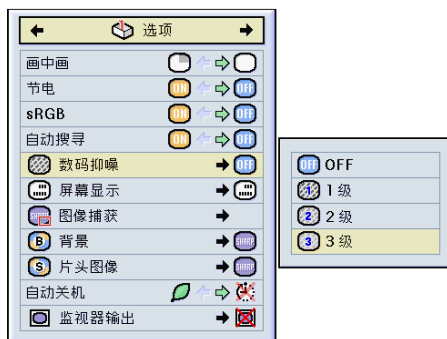

5 按 或 按鈕選擇顯示在子項目選擇表上的項目設定。



6 按 按鈕。

- 設定所選的項目。

註

- 某些調節項目會顯示確認訊息。
設定某一項目時，按  或  按鈕選擇“是”或“确认”，然後按  按鈕。

7 按 按鈕。

- 項目選擇表消失。

調節圖像

用下列圖像設定可按您個人的愛好調節投影圖像。

選擇的項目	說明	◀ 按鈕	▶ 按鈕
對比度	調節對比度等級	減小對比度	增大對比度
亮度	調節圖像的亮度	減小亮度	增大亮度
顏色	調節圖像的色飽和度	減小色飽和度	增大色飽和度
色調	調節圖像的色調	膚色略帶紫色	膚色略帶綠色
銳度	使圖像的輪廓更清晰或更柔和	減小銳度	增大銳度
紅色	調節紅色的等級	弱化紅色	增強紅色
藍色	調節藍色的等級	弱化藍色	增強藍色
色溫	調節圖像的色溫	減小色溫，得到暖色調、略帶紅色、白熾光狀的圖像。	增大色溫，得到冷色調、略帶藍色、熒光狀的圖像。

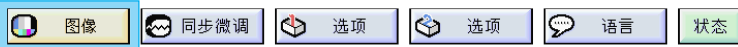

調節圖像的優先級

調節圖像項目選擇表 →

有關調節，請參閱第 36 頁。



註

- 選擇輸入 1 模式且“信号类型”為“RGB”時，不顯示“顏色”、“色調”和“銳度”。
- 每一輸入模式的圖像調節可以單獨保存。
- 如果輸入 1 模式的信號類型已經設為“色差信號”，輸入 480I，480P，720P 或 1080I 信號時可以調節“銳度”。
- 要重設所有的調節項目，請選擇“复原”並按 按鈕。



選擇信號類型

該功能用來選擇輸入 1 模式的輸入信號類型，即 RGB 信號或色差信號。

在“图像”項目選擇表上選擇“信号类型”→ 有關設定，請參閱第 38 頁。



註

- RGB
接收 RGB 信號時設定。
- 色差信號
接收色差信號時設定。

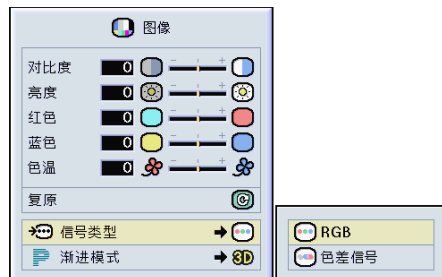

漸進模式

該功能用來選擇視頻信號的漸進顯示。漸進顯示可以使投影的視頻圖像更平滑。

在“图像”項目選擇表上選擇“漸進模式”→有關設定，請參閱第 38 頁。

註

- **2D** 2 维渐进
該功能對顯示快速移動的圖像，如運動片和動作片很有用。該模式使顯示的每幀圖像達到最佳的效果。
 - **3D** 3 维渐进
該功能能更清晰地顯示相對慢速移動的圖像，如戲劇片和記錄片。
該功能通過判斷運動的漸進幀數和後繼幀數使圖像達到最佳的效果。
 - **電影模式**
清晰地再現電影圖像。該模式將電影圖像用 3-2 幀間距拉開功能 (NTSC 和 PAL60Hz) 或 2-2 幀間距拉開功能 (PAL50Hz 和 SECAM) 轉變為漸進模式圖像，使圖像達到最佳的效果。
* 影片源是以每秒 24 幀的普通編碼錄製的數碼視頻圖像。投影機可以以 NTSC 和 PAL60Hz 每秒 60 幀或 PAL50Hz 和 SECAM 每秒 50 幀的方式將這種影片源轉變為漸進視頻圖像，以便高質量地播放圖像。
- 漸進輸入是直接顯示的，因此“2 维渐进”、“3 维渐进”和“電影模式”是不能選擇的。這些模式可以在除 1080i 信號外的隔行掃描信號中加以選擇。
 - 當影片源已經輸入時，在 NTSC 或 PAL60Hz 中即使設定了“3 维渐进”模式，3-2 幀間距拉開功能也將自動起作用。
 - 當影片源已經輸入時，在 PAL50Hz 或 SECAM 中，2-2 幀間距拉開功能只對“電影模式”起作用。

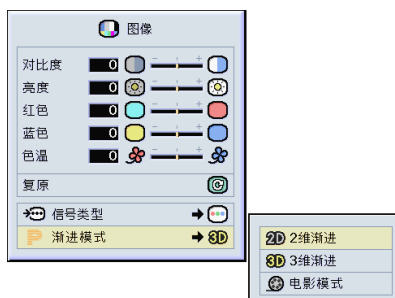

調節電腦圖像

在不規則的情況下（如部分投影屏幕出現垂直條紋或閃爍），請使用同步微調功能。

選擇的項目	說明
时钟	調節垂直雜訊。
相位	調節水平雜訊（類似於錄影機上的跟蹤功能）。
水平位置	左右移動圖像使屏幕上的圖像對中。
垂直位置	上下移動圖像使屏幕上的圖像對中。



自動同步設為 OFF 時

當“自動同步”為“OFF”時，如果屏幕出現馬賽克或垂直條紋，則可能會出現閃爍或垂直條紋的干擾。如果出現這種情況，請調節“时钟”、“相位”、“水平位置”和“垂直位置”以獲得最佳的圖像。

在“同步微調”項目選擇表中選擇“时钟”、“相位”、“水平位置”和“垂直位置” → 有關調節，請參閱第 36 頁。

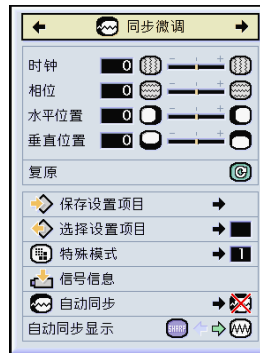

註

- 按 按鈕就可很容易地進行電腦圖像調節。有關細節，請參閱第 44 頁。

保存調節設定

本投影機可以保存多達 7 套用於各種電腦的調節設定。

在“同步微調”項目選擇表中選擇“保存設置項目” → 有關保存，請參閱第 38 頁。

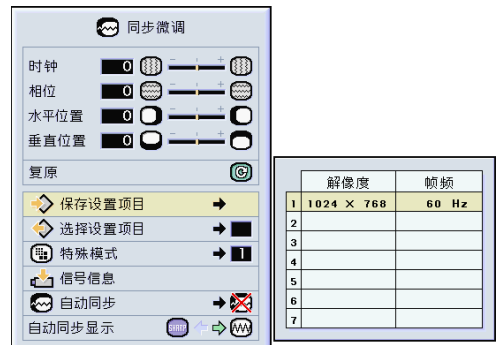

選擇調節設定

很容易存取保存在投影機中的調節設定。

在“同步微调”項目選擇表中選擇“选择设置项目”→有關細節，請參閱第 38 頁。

註

- 如果沒有設定保存位置，則不會顯示解像度和頻率設定。
- 用“选择设置项目”選擇保存的調節設置時，可以在保存的調節中設置投影機。

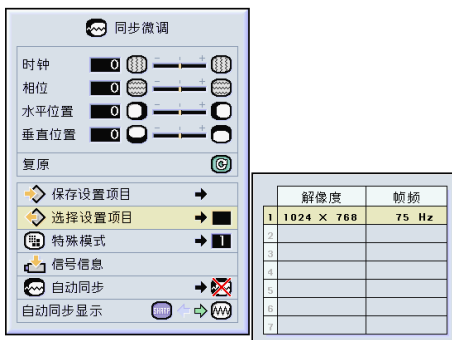

特殊模式設定

通常，本機偵測輸入信號的類型，並自動選擇正確的解像度模式。但對某些信號，需要在“同步微调”項目選擇表屏幕的“特殊模式”中選擇最佳的解像度模式，以匹配電腦的顯示模式。

在“同步微调”項目選擇表中選擇“特殊模式”來設定解像度→有關細節，請參閱第 38 頁。

註

- 要避免顯示每隔一行重複的電腦圖案（水平條紋）。（可能會出現閃爍，使圖像難以看清。）
- 連接 DVD 影碟機或數碼視頻設備時，請選擇 480P 作為輸入信號。
- 對當前選擇的輸入信號數據，請參閱下面的“檢查輸入信號”一節。

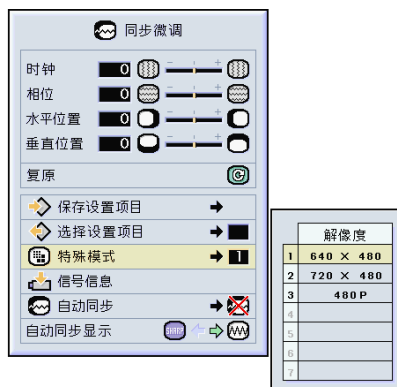

檢查輸入信號

該功能可以檢查當前輸入信號的數據。

在“同步微调”項目選擇表中選擇“信号信息”→有關確認，請參閱第 36 頁。

註

- 投影機將顯示從視聽設備（如 DVD 影碟機或數碼視頻設備）輸入的可用掃描線數目。

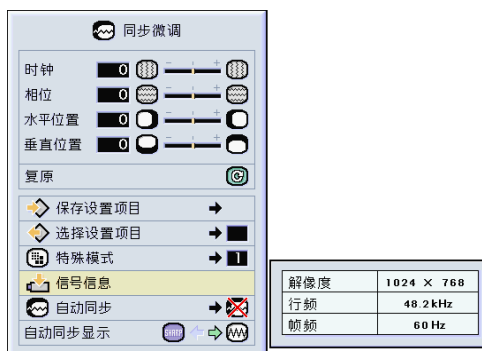

調節電腦圖像（續）

自動同步調節

用於自動調節電腦圖像。

在“同步微调”項目選擇表中選擇“自动同步” → 有關設定，請參閱第 38 頁。



當設為“正常”或“高速”時：

- 當投影機打開時，或當轉換輸入模式時，連接到電腦時，出現自動同步調節。

下列情況應進行手動調節：

- 用自動同步調節不能獲得最佳圖像時。參閱第 42 頁。
- 自動同步調節需要一些時間才能完成，這取決於連接到投影機上的電腦圖像。
- 將“自动同步”設為“OFF”或“高速”模式時，如果按下  按鈕，自動同步將以“高速”模式進行。如果在一分鐘之內再次按下該按鈕，自動同步將以“正常”模式進行。

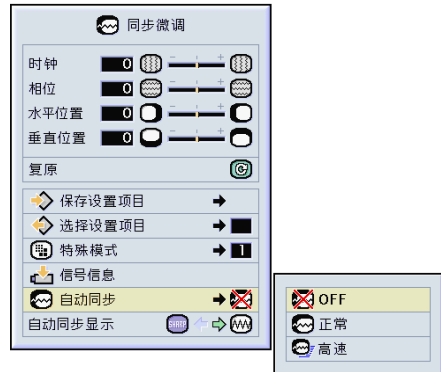

自動同步期間的屏幕顯示

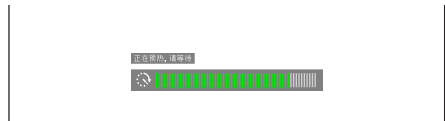

AUTO SYNC
(自動同步) 按鈕





自動同步顯示功能

用於在自動同步顯示期間設定屏幕。

在“同步微调”項目選擇表中選擇“自动同步显示” → 有關設定，請參閱第 36 頁。



-  投影設為背景圖像的圖像。
-  顯示正在調節的電腦圖像。



易用功能



選擇圖像顯示模式

該功能允許您修改或自定義圖像顯示模式，以增強輸入圖像的吸引力。根據輸入信號的不同，可以選擇“正常”、“全屏”、“原樣顯示”、“邊框”、“伸展”或“智能伸展”圖像。

用不同的輸入信號轉換圖像顯示

1 按 按鈕。

- 每次按  按鈕，顯示按 47 頁的圖示變化。

註

- 在原樣顯示模式中，圖像以原來的解像度顯示，因此圖像不會被放大。
- 要恢復到標準的圖像，請在屏幕上顯示“**改變尺寸**”時按  按鈕。

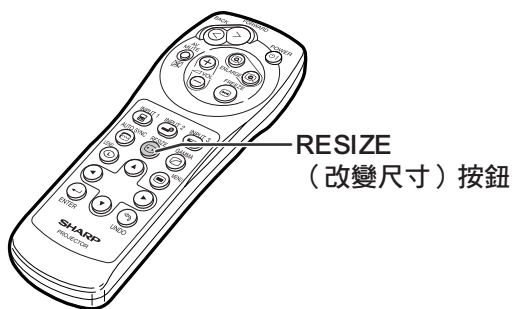



圖像顯示模式的屏幕顯示

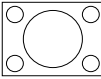
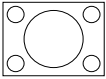
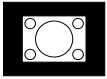
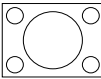
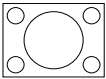
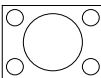
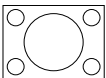
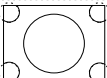

		正常	全屏	原樣顯示
4:3 寬高比	SVGA (800 × 600)	1024 × 768	—	800 × 600
	XGA (1024 × 768)	1024 × 768	—	—
	SXGA (1280 × 960)	1024 × 768	—	1280 × 960
	UXGA (1600 × 1200)	1024 × 768	—	1600 × 1200
其他寬高比	SXGA (1280 × 1024)	960 × 768	1024 × 768	1280 × 1024

• 輸入 XGA (1024×768) 信號時，“正常”為固定模式。

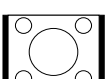
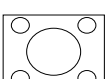
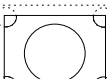





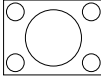
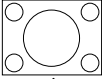
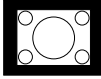
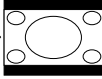

輸入信號		輸出的屏幕圖像		
		正常 <small>在維持原始的寬高比的同時， 以全屏顯示輸出的圖像。</small>	全屏 <small>以全屏顯示輸出的圖像， 忽略其寬高比。</small>	原樣顯示 <small>按原始的解像度顯示輸出的圖像。</small>
低於 XGA 的解像度	 4:3 寬高比		—	
XGA	 4:3 寬高比		—	—
高於 XGA 的解像度	 4:3 寬高比		—	
SXGA (1280 × 1024)	 4:3 寬高比			

VIDEO

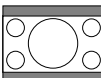
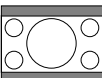
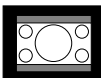
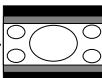
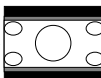
		正常	邊框	伸展	智能伸展
480I, 480P, NTSC PAL, SECAM	4:3 寬高比 信箱，擠壓	1024 × 768	768 × 576*	1024 × 576*	1024 × 576*
720P, 1080I	16:9 寬高比	—	—		—

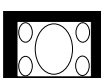
• 輸入 720P 或 1080I 信號時，“伸展”是固定模式。

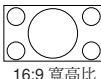
* 數碼移動功能可以和這些圖像一起使用。

輸入信號		輸出的屏幕圖像			
		正常 <small>以全屏顯示圖像。</small>	邊框 <small>完全以伸展（右列）圖像投影 4:3 圖像。</small>	伸展 <small>以 16:9 的寬高比顯示輸出的 圖像（頂端 / 底端加黑條）。</small>	智能伸展 <small>在保持 4:3 圖像中心位置的前提下放大運動 區域，使其在 16:9 的屏幕上完整顯示。</small>
480I, 480P, NTSC, PAL, SECAM	 4:3 寬高比				
	 信箱				
	 擠壓				
720P, 1080I	 16:9 寬高比	—	—		—

顯示靜像

該功能允許立即靜止運動的圖像。想從電腦或視頻設備上顯示靜像時，該功能非常有用，它使您能有更多的時間向觀眾講解該圖像。

以靜像格式保存一幅圖像

1 按  按鈕。

- 使投影的圖像靜止。

2 再次按  按鈕恢復到來自當前所連接設備的運動圖像。



▼ 屏幕顯示

靜止 开



靜止 关

放大圖像的指定部分

該功能使您能夠放大圖像的指定部分。當想要顯示圖像某部分的細節時，該功能非常有用。

顯示圖像的放大部分





1 按 按鈕。

- 放大圖像。
- 按  或  按鈕放大或縮小投影的圖像。

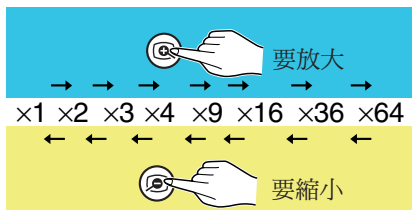

註



- 可以用 、、 或  按鈕改變放大的圖像的位置。
- 顯示 SXGA+ 或 UXGA 圖像時，不能選擇“x2”和“x3”。

2 按 按鈕取消操作，放大倍率恢復到 x1。



註

在下列情況時，圖像將恢復到正常尺寸 (x1)。

- 輸入模式改變時。
- 已經按了  按鈕時。
- 輸入信號改變時。
- 輸入信號的解像度或刷新率 (幀頻) 改變時。



▼ 屏幕顯示

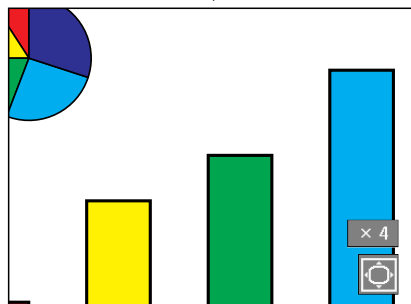
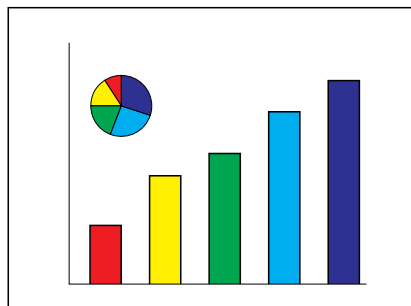

伽馬校正功能

伽馬是一種圖像質量增強功能，它通過增加圖像黑暗部分的亮度但又不改變圖像明亮部分的亮度使圖像更為豐富。當正顯示的圖像經常有黑暗的場景（如電影或音樂會），或正在明亮的室內顯示圖像時，該功能使黑暗的場景更易觀看，並使圖像的印象更深刻。

所選的模式	說明
标准	標準圖像
讲演	增亮圖像的黑暗部分，使講演效果更好。
影院	使圖像黑暗部分的顏色更濃，使影片更激動人心。
游戏	自然顏色灰階，適合玩遊戲等。

調節伽馬校正

1 按 按鈕

• 每次按  按鈕，伽馬等級在不同的伽馬模式之間來回轉換。

2 根據輸入模式和信號的不同，當顯示“伽馬”時，按 按鈕將恢復到相應的伽馬模式。

輸入模式	輸入信號	伽馬模式
輸入 1	RGB	讲演
	色差信號	影院
輸入 2	S- 視頻	标准
輸入 3	視頻	标准

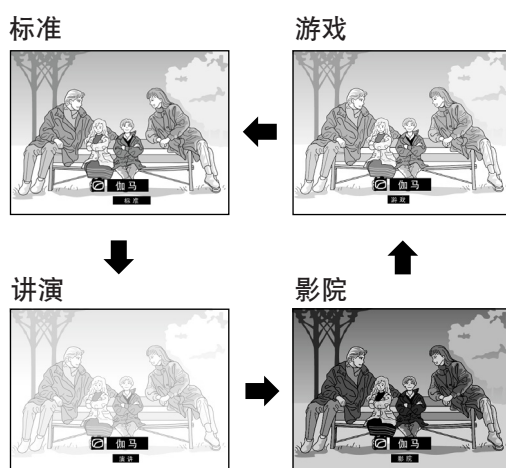
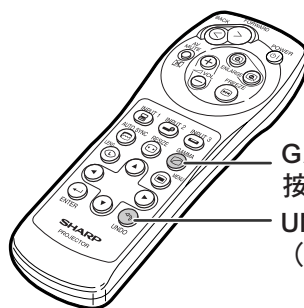

顯示兩幅圖像（畫中畫）

畫中畫功能使您在同一屏幕上顯示兩幅圖像。可以將從 INPUT 1（輸入 1）輸入的圖像作為插入圖像堆疊在從 INPUT 2（輸入 2）或 INPUT 3（輸入 3）輸入的主圖像上顯示。（該功能只能在 RGB 項目選擇表上設定。）

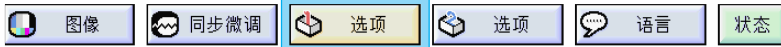

顯示插入的圖像

從“选项(1)”項目選擇表上選擇“画中画”
→ 有關顯示的細節，請參閱第 36 頁。

1 按 ◀ 按鈕選擇

- 選擇 消除畫中畫模式。

2 按遙控器上的 或 或投影機上的 鈕來切換插入圖像。

3 按 ▲、▼、◀ 或 ▶ 按鈕設定插入圖像的位置。

- 按 按鈕停止移動圖像框或使圖像框顯示消失。

4 按 按鈕移動插入的圖像。

- 插入的圖像移動到插入圖像框。

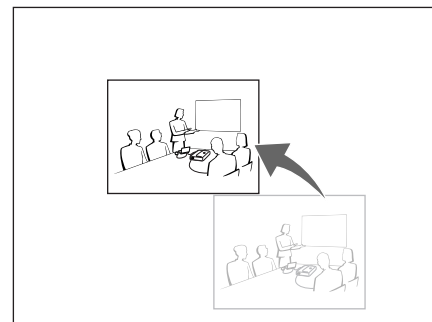
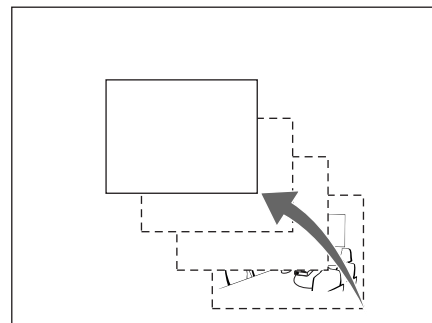

註

- 插入的圖像只能以複合視頻信號（NTSC/PAL/SECAM）或 S- 視頻信號顯示。
 - 當“画中画”模式正起作用時，只能對插入的圖像使用靜止功能。
- 當輸入 INPUT 1（輸入 1）端子的信號是下列信號時，畫中畫功能不起作用：
- 具有超過 SXGA 的解像度。
 - 當輸入的信號 480I，480P，720P 或 1080I 時。
 - 當輸入的信號已經改變到使用 RGB 信號的隔行掃描模式時。
 - 當圖像的顯示模式設為“原样显示”模式時。
 - 當沒有信號輸入到 INPUT 1（輸入 1）端子時，或當解像度或刷新率（幀頻）改變時。
 - 按遙控器上的 或 按鈕，或按投影機上的 按鈕在插入的圖像中轉換圖像。

選擇節電模式

節電模式或自動關機功能可以減少投影機的電力消耗。

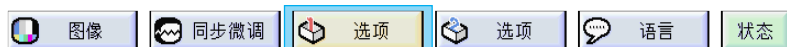

設定節電模式

用於控制投影光量。選擇“ON”或“OFF”以減少或增加亮度和電力消耗。

節電模式的說明

ON	投影光量為 80%。 電力消耗為 250W。
OFF	投影光量為 100%。 電力消耗為 290W。

從“选项(1)”項目選擇表上選擇“节电”
→ 有關設定，請參閱第 36 頁。





註

- “节电”模式的工廠設定為“OFF”。



自動關機功能

當超過 15 分鐘沒有偵測到輸入信號時，如果投影機設為“（开）”，則投影機會自動關機。
當自動關機功能已經設為“（关）”時，它將不起作用。

從“选项(1)”項目選擇表上選擇“自动关机”
→ 有關設定，請參閱第 36 頁。



註

- 當自動關機功能設為“（开）”時，在電源關閉的前 5 分鐘，屏幕上顯示“X 分钟内电源关闭”訊息以指示剩余的分鐘數。



1分钟内电源关闭



激活 sRGB 顏色管理功能

該功能校正投影機的輸出使其符合 sRGB 標準 (6,500K)。

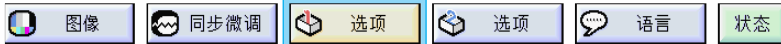

設定顏色匹配功能 (sRGB)

從“选项(1)”項目選擇表上選擇“sRGB”
→ 有關設定，請參閱第 36 頁。



註

- 將 sRGB 設為“ON”時，投影的圖像會變暗；但這並不表示有故障。
- 有關 sRGB 功能的補充信息，請訪問“<http://www.srgb.com/>”網站。



資料

當“sRGB”設為“ON”時：

- 不能設定伽馬校正。
- 不能調節“图像”中的“红色”、“蓝色”或“色温”。



自動搜尋功能

當投影機打開，或當按下 INPUT (輸入) 按鈕時，該功能自動搜尋並轉換到接收信號的輸入模式。

使用自動搜尋

從“选项(1)”項目選擇表上選擇“自动搜寻”
→ 有關設定，請參閱第 36 頁。



註

- **ON** ON
打開投影機電源或按投影機上的 按鈕時，自動切換到接收信號的輸入模式。
- **OFF** OFF
按投影機上的 按鈕可以按順序手動切換輸入模式。
- 要停止搜尋輸入模式，請按投影機上的 按鈕，或遙控器上的 ， 或 按鈕。



資料

- 即使該功能正在搜尋輸入信號，按遙控器上的 ， 或 按鈕，也會切換到相應的輸入模式。
- 即使該功能正在搜尋輸入信號，按 ， 或 以外的任意鈕也會恢復到前一種輸入模式。



視頻數碼抑噪 (DNR) 系統

數碼抑噪功能以最少的點蠕動和串色雜訊提供高質量的圖像。

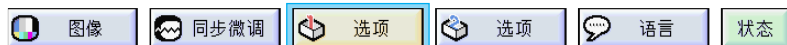

減少圖像的雜訊（數碼抑噪）

從“选项 (1)” 項目選擇表上選擇“數碼抑噪” → 有關設定，請參閱第 38 頁。



註

- 設成能觀看清晰圖像的等級。

在下列情況下，請務必將數碼抑噪設成“OFF”：

- 圖像模糊不清時。
- 當運動圖像的輪廓和顏色出現拖尾時。
- 當投影信號弱的電視廣播時。



資料

- 該功能可以和輸入 1（480I 和 480P 信號）和輸入 2，3（所有信號）一起使用。

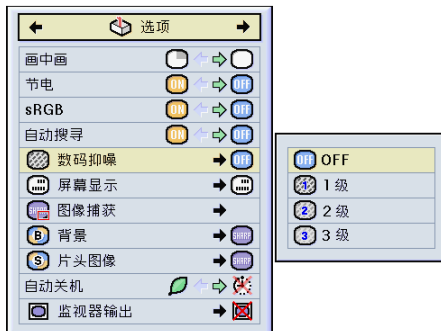

設定屏幕顯示

該功能可以打開或關閉屏幕上的訊息。當在“屏幕显示”中設定“A 級”或“B 級”時，即便按下 INPUT（輸入）按鈕也不出現輸入模式顯示（如輸入 1）。

所選的項目	說明
<input checked="" type="radio"/> 正常	顯示所有屏幕顯示。
<input type="radio"/> A 級	不顯示輸入 / 靜止 / 放大 / 自動同步 / 音量 / AV 消音。
<input type="radio"/> B 級	所有屏幕顯示都不顯示。 (項目選擇表、按 LENS 按鈕時顯示的屏幕顯示和警告顯示 (關機 / 溫度 / 燈泡等) 除外。)

關閉屏幕顯示

從“选项 (1)” 項目選擇表上選擇“屏幕显示” → 有關設定，請參閱第 38 頁。

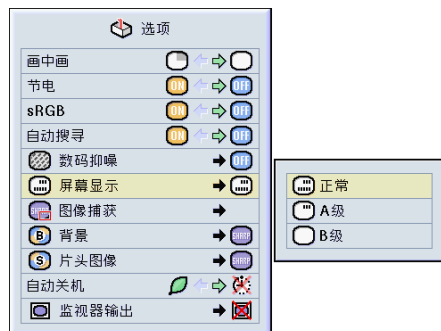

設定視頻信號

視頻輸入制式的模式預設成“自动”；但由於視頻信號不同的原因，可能無法從所連接的視聽設備上接收到清晰的圖像。在這種情況下，應轉換視頻信號。



設定視頻信號

從“选项(1)”項目選擇表上選擇“视频制式”→有關設定，請參閱第 38 頁。

註

- 視頻信號只能設成輸入 2 或輸入 3 模式。
- 在“自动”情況下，即使接收到 PAL-N 或 PAL-M 輸入信號，也只能以 PAL 制式顯示圖像。

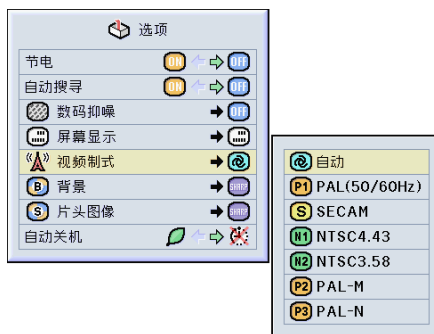

PAL	連接到 PAL 制式視頻設備時。
SECAM	連接到 SECAM 制式視頻設備時。
NTSC4.43	當在 PAL 制式視頻設備上再現 NTSC 制式信號時。
NTSC3.58	連接到 NTSC 制式視頻設備時。

保存投影的圖像

- 在沒有接收到信號時，本投影機可以捕獲投影的圖像（RGB 信號）並將捕獲到的圖像設定成片頭圖像或背景圖像。
- 您可以捕獲用類比 RGB 信號和數碼 DVI XGA 信號輸入的圖像。

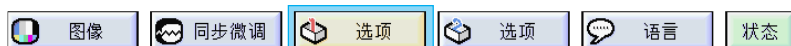

捕獲圖像

從“选项 (1)”項目選擇表上選擇“图像捕获”→有關細節，請參閱第 38 頁。

1 按 或 按鈕選擇“ 保存图像”，然後按 按鈕。

- 捕獲投影的圖像。這可能要花一點時間。

2 ① 按 或 按鈕選擇“是”。

② 按 按鈕。

註

- 該功能僅在 1024×768（XGA）模式下工作，43Hz 垂直交叉信號除外。
- 保存的圖像減少到 256 色。
- 來自連接到 INPUT 2（輸入 2）或 INPUT 3（輸入 3）端子的設備的圖像不能捕獲。

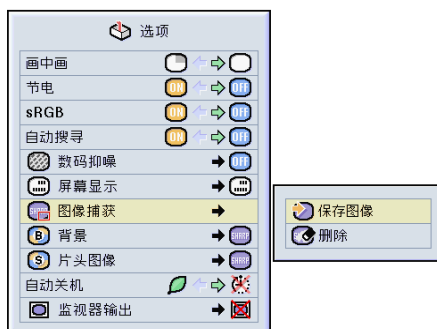

您是否想將該圖像作為用戶化圖像保存在投影機中？
(將刪除原先保存的用戶化圖像。)

是

否

刪除捕獲的圖像

1 選擇“ 刪除”，然後按 按鈕。

2 ① 按 或 按鈕選擇“确认”。

② 按 按鈕。





將刪除保存在投影機中的用戶化圖像。

确认

取消

設定背景圖像

該功能可以在沒有信號發送到投影機時選擇顯示的圖像。

所選的項目	說明
 Sharp	SHARP 為工廠設定圖像
 用戶化 *1	用戶化的圖像（如公司徽標）
 藍色	藍色屏幕
 无	黑屏幕 *2

*1 通過選擇“用戶化”，您可以將捕獲的圖像設成背景圖像。

*2 如果輸入信號有干擾，則屏幕顯示帶干擾。

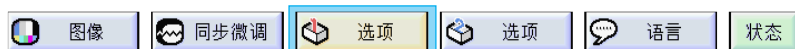

選擇背景圖像

從“选项(1)”項目選擇表上選擇“背景”
→ 有關設定，請參閱第 38 頁。

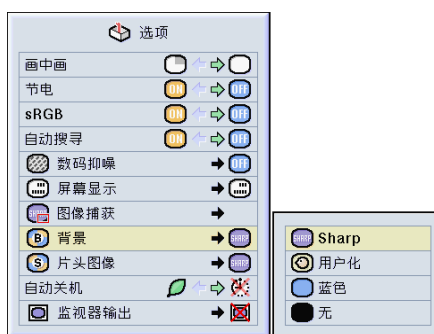

註

- 選擇“用戶化”時，將用“圖像捕獲”保存的圖像作為背景圖像顯示。
- “用戶化”圖像預設成黑屏幕。



選擇片頭圖像

該功能可以指定要顯示在投影機片頭上的圖像。

所選的項目	說明
 Sharp	SHARP 為工廠設定圖像
 用戶化 *	用戶化圖像（如公司徽標）
 无	黑屏幕

* 通過選擇“用戶化”，您可以將捕獲的圖像設為片頭圖像。

選擇片頭圖像

從“选项(1)”項目選擇表上選擇“片头图像”
→ 有關設定，請參閱第 38 頁。

註

- 選擇“用戶化”時，將用“圖像捕獲”保存的圖像作為片頭圖像顯示。
- “用戶化”圖像預設成黑屏幕。

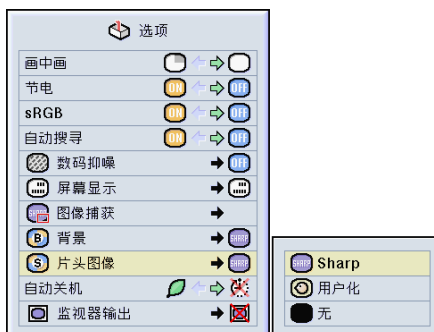

使用 RGB 監視器環路輸出配接器

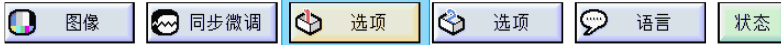

當想在投影機和監視器上同時顯示電腦圖像時，請使用 RGB 監視器環路輸出配接器（另售）和 RGB 接線（商店有售），且務必將其設成“是（Y Cable）”。



使用 RGB 監視器環路輸出配接器

從“选项 (1)”項目選擇表上選擇“监视器輸出” → 有關設定，請參閱第 38 頁。

註

- 不使用 RGB 監視器環路輸出配接器時，務必將其設成“禁用”。
- 如果設定不正確，圖像可能變暗、過亮或發白。這並不表明有故障。
- 使用 RGB 監視器環路輸出配接器時，務必將其設成“是（Y Cable）”。

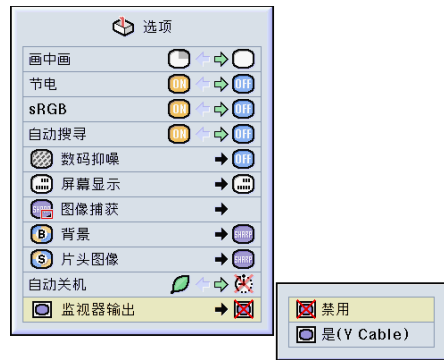

顯示燈泡使用時間

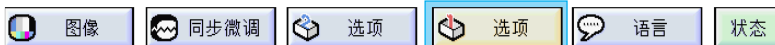

確認燈泡使用時間

該功能可以檢查燈泡的使用時間。

選擇“选项 (2)”項目選擇表以查看灯泡使用时间。

註

- 建議在累計使用約 1,900 小時後更換燈泡。如要更換燈泡，請與最近的 Sharp 公司授權的經銷商和服務中心聯繫。

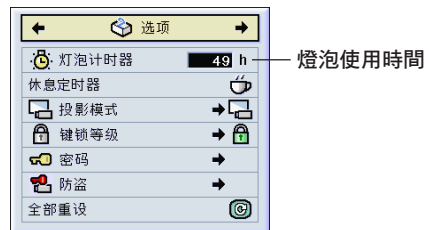

顯示休息定時器



顯示並設定休息定時器

從“选项 (2)”項目選擇表上選擇“休息定時器”→有關細節，請參閱第 36 頁。

1 在顯示“☕”時按 ▲ 或 ▼ 按
鈕設定休息定時器。

- 可以設定 1 到 60 分鐘（以 1 分鐘為單位）之間的任何時間。

2 按  按鈕取消休息定時器。

註

- 在休息定時器起作用期間，自動關機功能暫時不起作用。
休息定時器功能結束後，如果 15 分鐘後還沒有信號傳輸，則投影機自動關機。
- 休息定時器顯示在片頭圖像上。要在休息定時器起作用期間改變顯示的屏幕，請改變“片头图像”的設定。（參閱第 57 頁）。



▼ 屏幕顯示



反向 / 倒置投影的圖像

本投影機配備有反向 / 倒置圖像功能，使您能夠反向或倒置投影的圖像，以便在各種場合應用。

所選的項目	說明
前面	正常圖像
天花板 + 前面	反向的圖像
后面	倒置的圖像
天花板 + 后面	倒置且反向的圖像

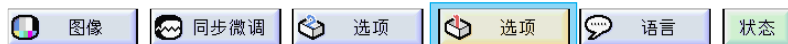

設定投影模式

從“选项 (2)”項目選擇表上選擇“投影模式”→有關設定，請參閱第 38 頁。

註

- 如果已經設定了密碼，選擇“投影模式”時，將顯示密碼輸入框。
- 該功能用於反向的圖像和天花板安裝設定。有關這些設定的細節，請參閱第 19 頁。

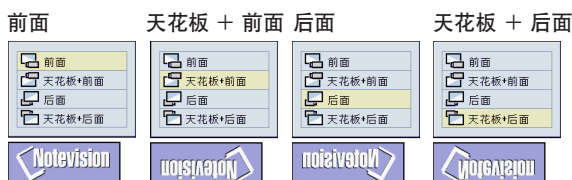

鎖定投影機上的操作按鈕

該功能可用來鎖定投影機上某些操作按鈕的使用。下面是三種**鍵鎖等級**。

鍵鎖等級	說明
正常	所有操作按鈕都能用。
A 級	僅投影機上的 INPUT (輸入) /VOL (音量) /AV MUTE (AV 消音) 按鈕能用。
B 級	投影機上的所有按鈕都不能用。

設定鍵鎖

從“选项 (2)”項目選擇表上選擇“键锁等级”→有關設定，請參閱第 38 頁。

註

- 如果已經設定了密碼，選擇“键锁等级”時將顯示密碼輸入框。

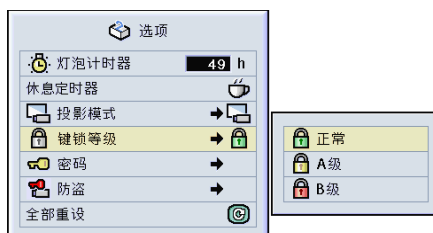

取消鍵鎖設定

鍵鎖等級設為“正常”時，所有按鈕都能用。

從“选项 (2)” 項目選擇表上選擇“键锁等级”並設定“ 正常”。→ 有關設定，請參閱第 38 頁。

註

- 如果已經設定了密碼，選擇“键锁等级”時將顯示密碼輸入框。
- 如果同時設定密碼和鍵鎖等級，在改變鍵鎖等級之前，必須輸入密碼。



設定密碼

用戶可以設定密碼，以防止對“选项 (2)” 項目選擇表上的某些設定進行調節。密碼和鍵鎖等級（第 60 頁）一起使用更為有效。

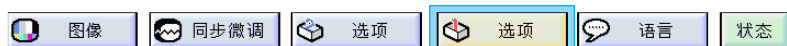

輸入密碼

從“选项 (2)” 項目選擇表上選擇“密码”→ 有關細節，請參閱第 38 頁。

1 按  或  按鈕選擇想要的數字，然後按  按鈕。

2 輸入其餘的 3 個數字並按  按鈕。

3 在“确认”框中再次輸入密碼並按  按鈕。

註

- 如果設定了密碼，則必須輸入密碼才能改變“投影模式”、“键锁等级”、“防盗”和“全部重设”設定。

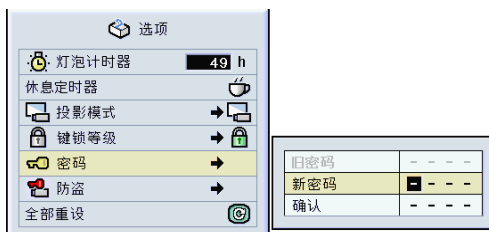

設定密碼（續）

改變密碼



從“选项(2)”項目選擇表上選擇“密碼”
→ 有關選擇，請參閱第 38 頁。

1 按 、 和  按鈕在“旧密碼”框中輸入密碼並按  按鈕。

2 按 、 和  按鈕設定新密碼並按  按鈕。







3 在“确认”框中再次輸入 4 位數字的新密碼並按  按鈕。

註

- 如果不想設定密碼，在步驟 2 和步驟 3 中使輸入框中為空白，然後按  按鈕。
- 要刪除密碼設定，請按一下 。

如果忘記了密碼

如果忘記了密碼，請按下列步驟將密碼刪除，然後設定新密碼。

1 按  →  →  →  →  →  → 。

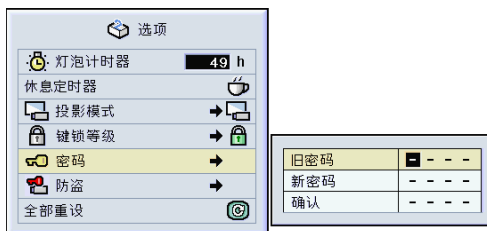

設定防盜

防盜功能可以防止投影機被非法使用。可以選擇是否使用該功能。如果不想使用該功能，請不要輸入鍵代碼。一旦防盜功能激活，用戶需要在每次啟動投影機時輸入正確的鍵代碼。如果輸入的鍵代碼不正確，就不能投影圖像。下面的步驟說明如何使用該功能。

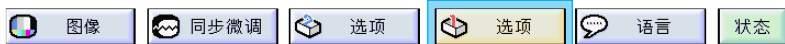

輸入鍵代碼

- 如果不設定“密碼”，則不能選擇“防盜”功能（請參閱第 61 頁）。
- 當選擇“防盜”時，將出現密碼輸入框。在輸入正確的密碼後輸入鍵代碼。

從“选项 (2)”項目選擇表上選擇“防盜”
→ 有關細節，請參閱第 38 頁。

1 按遙控器或投影機上的任何按鈕在“新代碼”框中設定第一個數字。



- 註
- 遙控器和投影機上的下列按鈕不能作為鍵代碼設定：
 - POWER（電源）按鈕
 - ENTER（輸入）按鈕
 - UNDO（撤消）按鈕
 - MENU（項目選擇表）按鈕
 - FORWARD（向前）按鈕
 - BACK（向後）按鈕

2 按您喜歡的任何按鈕輸入其餘的 3 個數字。

3 在“确认”框中再輸入一次相同的鍵代碼。



- 鍵鎖功能將暫時不起作用。



設定防盜（續）

當設定“防盜”時，電池打開後出現鍵代碼輸入區。此時請輸入正確的鍵代碼。

- 如果用遙控器上的按鈕設定鍵代碼，則按遙控器上的按鈕。同樣，如果用投影機上的按鈕設定鍵代碼，則按投影機上的按鈕。

資料

- 一旦該功能激活，您就必須記住正確的鍵代碼。我們建議您將鍵代碼記錄在只有合法用戶才能存取的安全地方。如果您丟失或忘記了鍵代碼，您將不得不與最近的 Sharp 公司授權的投影機經銷商或服務中心聯系（參閱第 78 頁）。您可能還需將投影機帶去，以便將投影機恢復到原來的工廠設定狀態（密碼和鍵代碼重設）。

改變鍵代碼

- 當選擇“防盜”時，顯示密碼輸入框。在輸入密碼後，可以改變鍵代碼。

從“选项(2)”項目選擇表上選擇“防盜”

→ 有關細節，請參閱第 38 頁。

1 按遙控器或投影機上的按鈕，在“旧代碼”框中輸入預設的 4 位數鍵代碼。

2 按遙控器或投影機上的任何按鈕輸入新鍵代碼。

3 在“确认”框中輸入相同的 4 位數鍵代碼。

註

- 如果不想設定鍵代碼，請在步驟 2 和步驟 3 中使鍵代碼區為空白，然後按  按鈕。

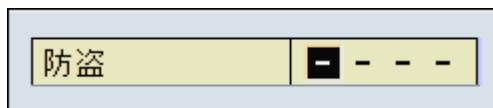

初始化設定

該功能用於初始化已經在投影機上所做的設定。



恢復到工廠設定

從“选项 (2)”項目選擇表上選擇“全部重设” → 有關重設，請參閱第 36 頁。

註

- 如果已經設定了密碼，選擇“全部重设”時將顯示密碼輸入框。

下列項目不能初始化。

- 同步微调
 - 特殊模式
 - 信號信息
- 選項
 - 燈泡計時器
 - 防盜
- 語言
- 用“图像捕获”保存的圖像



顯示調節設定

該功能可以屏幕清單的方式顯示所有已調節的設定。



在清單上檢查調節設定

選擇“状态”項目選擇表並按  按鈕 → 有關細節，請參閱第 36 頁。

图像	同步微调	选项	选项	其他
对比度 0	时钟 0	画中画	灯泡计时器 40h	语言 汉语
高度 0	相位 0	节电	投影模式	
红色 0	水平位置 0	sRGB	键锁等级	
蓝色 0	垂直位置 0	自动搜寻	密码	标准 伽马
色温 0	选择设置项目	数码抑噪	防盗	正常 改变尺寸
信号类型	特殊模式 1	屏幕显示		
渐进模式 8D	自动同步	背景		
	自动同步显示	片头图像		序列号 123456789
		自动关机	监视器输出	固件 M20XXXXX

附 錄



攜帶投影機

如何使用攜帶包

攜帶投影機時，請將鏡頭蓋蓋在鏡頭上，然後將投影機放入提供的攜帶包內。

1 打開攜帶包的蓋。

2 從攜帶包中取出內墊，按箭頭所示方向折疊內墊。

3 重新將內墊裝入攜帶包內。

資料

- 請務必將內墊插入以保護鏡頭和投影機。

4 將投影機和附件裝入攜帶包。

資料

- 務必蓋上鏡頭蓋以保護鏡頭。
- 將投影機裝入攜帶包之前請確認投影機已完全冷卻。

資料

- 本攜帶包只是用來存放和攜帶投影機的。
- 將投影機裝入攜帶包作為包裹郵送可能會損壞投影機。如果要將投影機裝入攜帶包郵送，請務必將其放入結實的箱子內，墊上足夠的吸震材料以避免損壞。
- 請勿將攜帶包或投影機暴露於直射的陽光下、靠近熱源處或留在小汽車內。否則攜帶包或投影機會變色或變形。

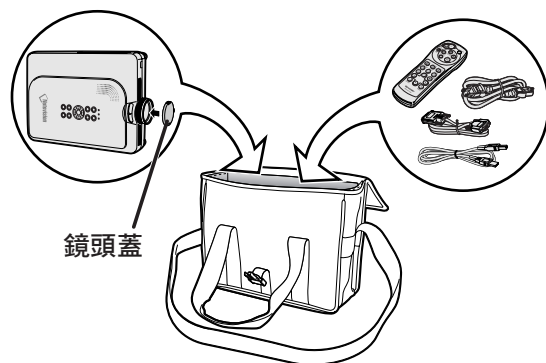
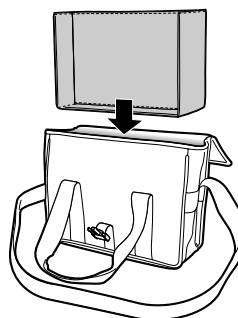
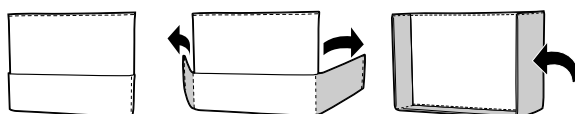
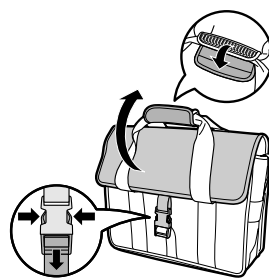

調節肩帶

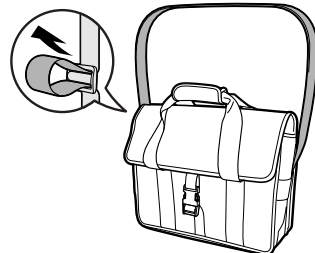

保養

清潔投影機

- 清潔投影機之前，請務必拔下電源線。
- 機櫃及操作面板是塑料做的，應避免使用苯、稀釋劑，因為它們會損壞機櫃表面的油漆。
- 請勿在投影機上噴洒揮發性溶劑，如殺虫劑。請勿在投影機上長時間放置橡膠製品或塑料製品。塑料中的某些溶劑會損壞投影機表面油漆的質量。

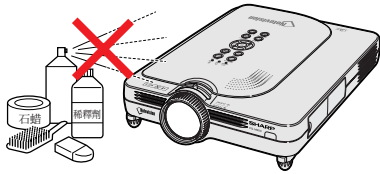

- 用軟的絨布輕輕擦去污垢。

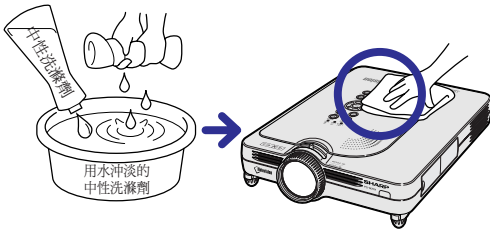

- 如果污垢難以擦去，可將布在用水沖淡的中性洗滌劑中浸濕，擰乾後擦拭投影機。強的洗滌劑可能會使投影機的塗層褪色、翹曲或損壞。在使用前，請務必在投影機上的小塊地方、不顯眼之處進行測試。

清潔鏡頭

- 請用市售的氣吹或鏡頭清潔紙（用於眼鏡和照相機鏡頭）清潔鏡頭。請勿使用任何液體清潔劑，因為它們會使鏡頭表面的保護膜磨損。
- 由於鏡頭表面很容易損壞，請務必小心，不要擦傷或撞擊鏡頭。

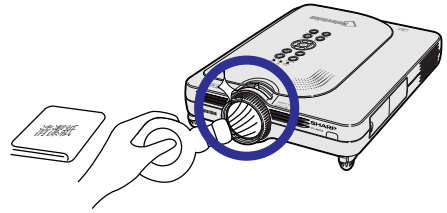

清潔排風口和進風口

- 用真空吸塵器清潔排風口和進風口的灰塵。

投影機後面

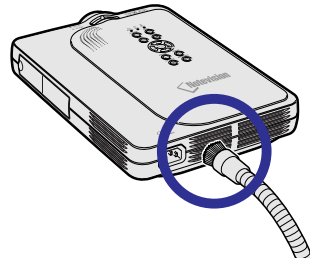

保養指示燈

- 投影機上的報警燈指示投影機內部的問題。
- 如果出現問題，TEMP.（溫度警告）指示燈或 LAMP（燈泡更換）指示燈將點亮紅色，並關閉電源。電源關閉後，請按下面的步驟操作。

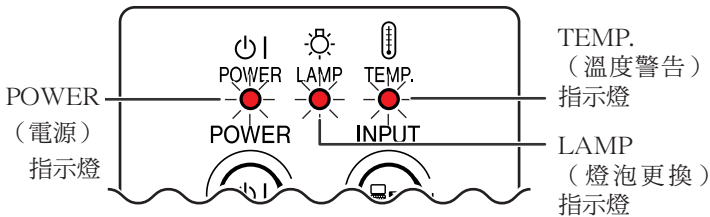

關於 TEMP.（溫度警告）指示燈

如果投影機內部的溫度由於通風口堵塞或放置位置不合適而升高，“溫度”將在圖像的左下角閃爍。如果溫度繼續升高，燈泡將關閉，TEMP.（溫度警告）指示燈閃爍，冷卻風扇再轉動約 90 秒，然後電源關閉。出現“溫度”後，請務必採取下列措施。



關於 LAMP（燈泡更換）指示燈



- 當燈泡累計使用時間超過 1,900 小時後，“燈泡”在屏幕上以黃色閃爍。當累計使用時間達到 2,000 小時時，“燈泡”將變為紅色，燈泡自動關閉，之後投影機也關閉。此時，LAMP（燈泡更換）指示燈點亮紅色。
- 如果沒有更換燈泡就試圖再次打開投影機，投影機將不會打開。

保養指示燈		條件	問題	問題的解決
TEMP. (溫度警告) 指示燈	正常	內部溫度過高。	<ul style="list-style-type: none"> • 通風口堵塞 • 冷卻風扇有故障 • 內部電路有問題 • 通風口堵塞 	<ul style="list-style-type: none"> • 將投影機放到能適當通風的地方。 • 將投影機送到最近的 Sharp 公司授權的經銷商或服務中心修理（參閱第 78 頁）。
	關閉			
LAMP (燈泡更換) 指示燈	點亮綠色 (燈泡在使用中時，綠色閃爍)	到了更換燈泡的時間	<ul style="list-style-type: none"> • 燈泡使用時間超過 1,900 小時 	<ul style="list-style-type: none"> • 將投影機送到最近的 Sharp 公司授權的經銷商或服務中心（參閱第 78 頁）修理或更換燈泡。 • 請與最近的 Sharp 公司授權的經銷商或服務中心聯繫以便保養或更換燈泡。
		燈泡不能點亮。	<ul style="list-style-type: none"> • 燈泡燒壞 • 燈泡電路有問題 	

資料

- 如果 TEMP.（溫度警告）指示燈點亮，請先關閉電源，按上述可能的解決辦法操作，在重新插上電源線之前，先等投影機完全冷卻下來，然後再打開電源。（至少 5 分鐘。）
- 如果電源關閉，然後又再次打開，在短暫測試期間，可能觸發 LAMP（燈泡更換）指示燈，防止電源打開。如果出現這種情況，先從牆上插座拔下電源線，然後再重新插上。
- 如果想在投影機工作期間清潔通風口，請務必先按下  按鈕，在電源已經關閉且冷卻風扇停轉後，再清潔通風口。
- 電源關閉後，如果冷卻風扇仍在轉動，請不要拔下電源線。冷卻風扇要轉動約 90 秒鐘。

關於燈泡

燈泡

- 在燈泡累計使用約 1,900 小時後，或當您注意到圖像和顏色質量出現明顯退化時，建議更換燈泡（另售）。燈泡的使用時間可用屏幕顯示檢查。請參閱第 58 頁。
- 更換燈泡，請與最近的 Sharp 公司授權的投影機經銷商或服務中心聯系。

美國用戶的重要注意事項：

隨本投影機一起提供的燈泡有 90 天的部件支持和有限保修期。在保修期內，本投影機的所有維修工作（包括更換燈泡）均由 Sharp 公司授權的投影機經銷商或服務中心進行。有關最近的 Sharp 公司授權的投影機經銷商或服務中心名稱，請打免費電話：1-888-GO-SHARP（1-888-467-4277）。

僅適用於美國

有關燈泡的注意事項

- 本投影機使用高壓水銀燈。若發出巨大的響聲可能表示燈泡已失效。燈泡失效有多種原因，如強烈的衝擊、不適當的冷卻、表面劃傷或隨使用時間推移燈泡出現變形。燈泡到失效前的使用時間在很大程度上取決於每個燈泡本身和 / 或使用條件和使用頻率。重要是要注意到失效常常引起燈泡的破裂。
- 當 LAMP（燈泡更換）指示燈和屏幕上顯示的圖符點亮或閃爍時，即使燈泡顯示操作正常，也建議立即用新的燈泡進行更換。
- 如果燈泡破裂，玻璃碎片會飛入燈罩內，燈泡內的氣體會從投影機的排風口進入室內。由於燈泡內的氣體含有水銀，因此如果燈泡破裂，請採取各種通風措施，將氣體從房間中排出，避免置身於釋放出的氣體中。萬一吸入該氣體，請盡快找醫生就診。
- 如果燈泡破裂，部分玻璃可能會散落在投影機內。此時，建議您與最近的 Sharp 公司授權的投影機經銷商或服務中心聯繫，取出損壞的燈泡以確保安全操作。

更換燈泡



注意

- 操作投影機後，不要立即取下燈泡。燈泡可能非常熱，觸摸燈泡會燒傷或損傷皮膚。
- 電源線斷開後至少要等 1 小時之後再取下燈泡，使燈泡表面完全冷卻下來。
- 如果更換後新燈泡不能點亮，請將投影機拿到最近的 Sharp 公司授權的投影機經銷商處或服務中心修理。請從最近的 Sharp 公司授權的投影機經銷商處或服務中心購買 BQC-PGM20X/1 型更換用燈泡。然後按本節所述的說明小心更換燈泡。如果需要，也可在最近的 Sharp 公司授權的投影機經銷商處或服務中心更換燈泡。

關於燈泡（續）

卸下並安裝燈泡組件

資料

- 務必用把手拆卸燈泡組件。請勿觸摸燈泡組件的玻璃表面或投影機的內部。
- 為避免受傷和損壞燈泡，請務必按下面的步驟仔細操作。
- 除燈罩螺釘外，不要拆下其他螺釘。
- 請參閱包括在燈泡組件中的安裝說明書。

1 按投影機上的 ^{POWER} 按鈕關閉電源。

- 等到冷卻風扇停轉。

2 斷開電源線的連接。

- 從牆上交流電插口上拔下電源線。
- 等燈泡完全冷卻下來（約 1 小時）。

3 卸下燈罩。

- 將投影機翻過來，鬆開固定燈罩的用戶保養螺釘。然後沿箭頭方向滑動燈罩。

燈泡組件

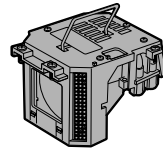

BQC-PGM20X/I

POWER（電源）
按鈕

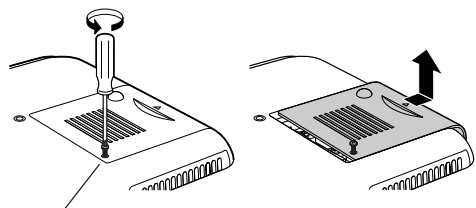
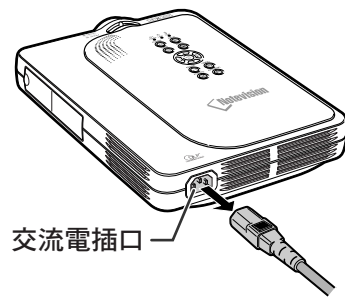
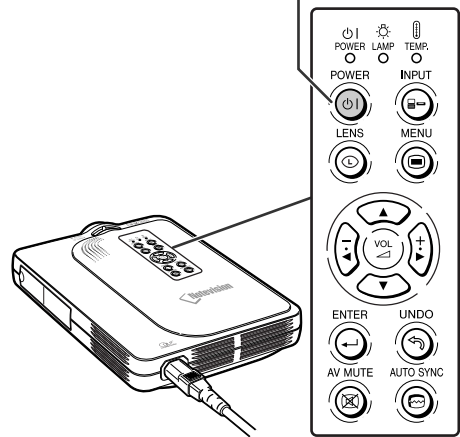

用戶保養螺釘

4 卸下燈泡組件。

- 從燈泡組件上卸下固定螺釘。用把手托住燈泡組件，然後沿箭頭方向將它抽出。

5 裝入新燈泡組件。

- 將燈泡牢牢地按入燈泡組件艙內。擰緊固定螺釘。

6 裝上燈罩。

- 沿箭頭方向滑動燈罩。然後擰緊用戶保養螺釘。

資料

- 如果燈泡組件安裝不正確，即使電源線連在投影機上也無法打開電源。

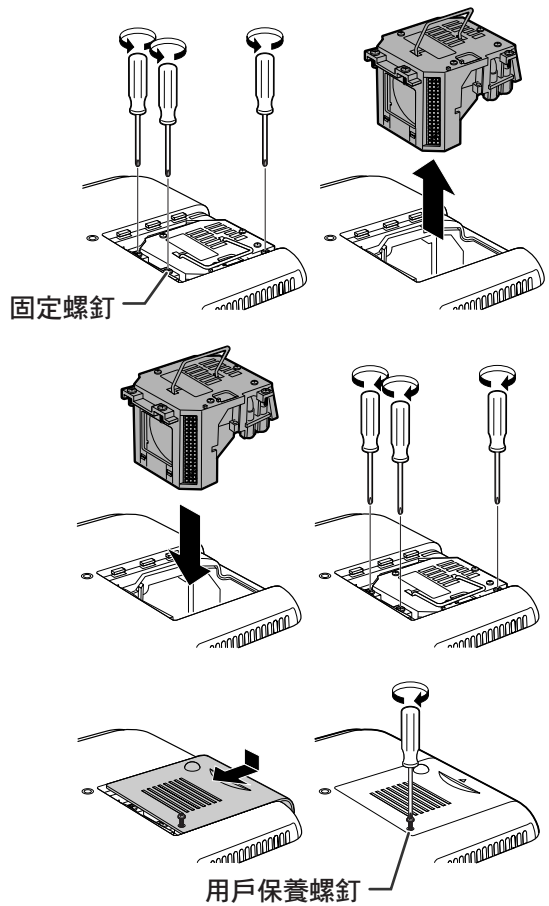





復位燈泡計時器

更換燈泡後請復位燈泡計時器。

1 接上電源線。

- 將電源線插入投影機的交流電插座。

2 復位燈泡計時器。

- 同時按投影機上的 、 和  按鈕時，按投影機上的  按鈕。
- 如果顯示“灯泡 0000H”，表明燈泡計時器已經復位。

資料

- 在更換燈泡時，務必復位燈泡計時器。否則可能使燈泡損壞或爆炸。

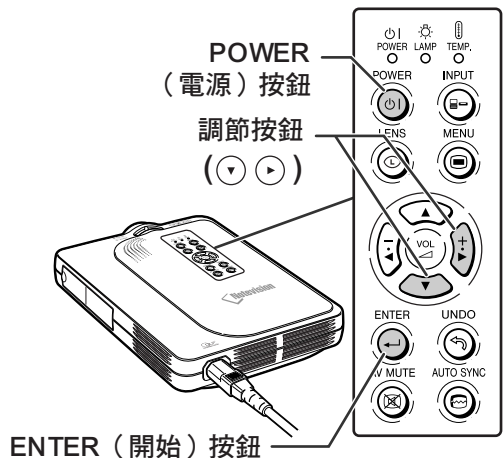
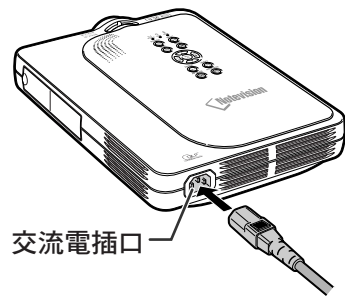

連接針腳的分配

DVI 數碼 / 模擬 INPUT 1 (輸入 1) 端子：29 針端子

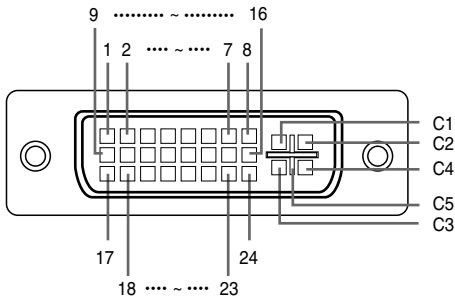

• DVI 數碼輸入

針腳號	信號	針腳號	信號
1	T.M.D.S 數據 2-	16	熱拔插偵測
2	T.M.D.S 數據 2+	17	T.M.D.S 數據 0-
3	T.M.D.S 數據 2 屏蔽	18	T.M.D.S 數據 0+
4	不連接	19	T.M.D.S 數據 0 屏蔽
5	不連接	20	不連接
6	DDC 時鐘	21	不連接
7	DDC 數據	22	T.M.D.S 時鐘屏蔽
8	不連接	23	T.M.D.S 時鐘 +
9	T.M.D.S 數據 1-	24	T.M.D.S 時鐘 -
10	T.M.D.S 數據 1+	C1	不連接
11	T.M.D.S 數據 1 屏蔽	C2	不連接
12	不連接	C3	不連接
13	不連接	C4	不連接
14	+5V 電源	C5	接地
15	接地		

• DVI 模擬 RGB 輸入

針腳號	信號	針腳號	信號
1	不連接	16	熱拔插偵測
2	不連接	17	不連接
3	不連接	18	不連接
4	不連接	19	不連接
5	不連接	20	不連接
6	DDC 時鐘	21	不連接
7	DDC 數據	22	不連接
8	幀頻	23	不連接
9	不連接	24	不連接
10	不連接	C1	模擬輸入紅
11	不連接	C2	模擬輸入綠
12	不連接	C3	模擬輸入藍
13	不連接	C4	行頻
14	+5V 電源	C5	接地
15	接地		

• DVI 模擬色差輸入

針腳號	信號	針腳號	信號
1	不連接	16	不連接
2	不連接	17	不連接
3	不連接	18	不連接
4	不連接	19	不連接
5	不連接	20	不連接
6	不連接	21	不連接
7	不連接	22	不連接
8	不連接	23	不連接
9	不連接	24	不連接
10	不連接	C1	模擬輸入 Pr/Cr
11	不連接	C2	模擬輸入 Y
12	不連接	C3	模擬輸入 Pb/Cb
13	不連接	C4	不連接
14	不連接	C5	接地
15	接地		

4 針 USB 端子

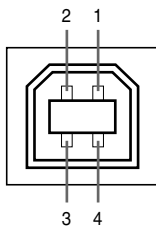

• USB 端子：4 針 B 型 USB 端子

針腳號	信號	名稱
1	VCC	USB 電源
2	USB-	USB 數據 -
3	USB+	USB 數據 +
4	SG	信號接地

電腦相容性圖表

- 支持多種信號
行頻：15~126 kHz
幀頻：43~200 Hz*
像素時鐘：12~230 MHz
- 與綠色同步信號和複合同步信號相容
- 與經高級智能壓縮的 UXGA 和 SXGA 相容
- AICS（高級智能壓縮和解壓縮系統）改變尺寸技術

下面是符合 VESA 標準的電腦型號清單。但本投影機也支持不是 VESA 標準的其他信號。

PC/MAC/WS	解像度	行頻 (kHz)	幀頻 (Hz)	VESA 標準	DVI 支持	顯示	
PC	VGA	640 × 350	27.0	60			偏向高刻度
			31.5	70			
			37.9	85	✓		
		27.0	60		✓		
		720 × 350	31.5	70			
			27.0	60		✓	
	31.5		70		✓		
	640 × 400	27.0	60		✓	✓	
		31.5	70		✓	✓	
		37.9	85	✓	✓	✓	
	720 × 400	27.0	60		✓	✓	
		31.5	70		✓	✓	
		37.9	85	✓	✓	✓	
	640 × 480	640 × 480	26.2	50			
			31.5	60		✓	
			34.7	70			
			37.9	72	✓	✓	
			37.5	75	✓	✓	
			43.3	85	✓	✓	
		640 × 480	47.9	90			
			53.0	100			
			61.8	120			
			78.5	150			
			80.9	160			
			100.4	200			
	SVGA	800 × 600	31.4	50			
			35.1	56	✓	✓	
			37.9	60	✓	✓	
			44.5	70			
			48.1	72	✓	✓	
			46.9	75	✓	✓	
			53.7	85	✓	✓	
			56.8	90			
			64.0	100			
			77.2	120			
			98.3	150			
			102.1	160			
	125.6	200					
	XGA	1,024 × 768	35.5	43		✓	
			40.3	50			
			48.4	60	✓	✓	
			56.5	70	✓	✓	
58.1			72				
60.0			75	✓	✓		
68.7			85	✓	✓		
73.5			90				
77.2			96				
80.6			100				
98.8			120				
113.2			140				



PC/MAC/WS	解像度	行頻 (kHz)	幀頻 (Hz)	VESA 標準	DVI 支持	顯示	
PC	SXGA	1,152 × 864	54.3	60		✓	高級智能壓縮
			64.0	70			
			64.1	72			
			67.5	75	✓	✓	
			75.7	80			
			77.3	85			
		1,152 × 882	90.2	100			
			54.8	60			
			65.9	72			
			67.4	74			
			64.0	60	✓	✓	
			74.6	70			
	1,280 × 1,024	78.1	74				
		80.0	75	✓			
		91.1	85	✓			
		108.4	100				
		SXGA+	1,400 × 1,050	64.0	60		
				74.7	52		
	75.0			60	✓		
	81.3			65	✓		
	87.5			70	✓		
	90.1			72			
	UXGA	1,600 × 1,200	93.8	75	✓		
			106.3	85	✓		
75.0			60	✓			
81.3			65	✓			
87.5			70	✓			
90.1			72				
PC/MAC 13"	VGA	640 × 480	34.9	67			偏向高刻度
PC/MAC 19"	XGA	1,024 × 768	48.4	60	✓	✓	真彩
			60.0	75	✓	✓	
PC/MAC 21"	SXGA	1,280 × 1,024	80.0	75	✓		高級智能壓縮
MAC 16"	SVGA	832 × 624	46.8	75			偏向高刻度
			49.6	75			
MAC 21"	SXGA	1,152 × 870	68.5	75			高級智能壓縮
HP (WS)	SXGA	1,280 × 1,024	78.1	72			
PC (WS)			60.0	60	✓		
WS			85.9	85			
SGL (WS)			53.5	50			
			76.8	72			
SUN (WS)			60.9	66			
		71.9	76				

* 如果 OSD 功能激活，幀頻在 100Hz 以上時，可以看到暫時的雜訊。

註

- 本投影機可能無法在同時 (CRT/LCD) 模式下通過筆記本電腦顯示圖像。如果出現這種情況，請關閉筆記本電腦的液晶顯示器，並以“僅 CRT”模式輸出顯示數據。有關如何改變顯示模式的細節，可從筆記本電腦的使用說明書中找到。
- 當本投影機接收 640×350 VESA 格式的 VGA 信號時，屏幕上將顯示“640×400”。
- 當接收 1,600×1,200 VESA 格式的信號時，將出現脈衝調制，由於圖像以 1,024 線顯示，所以部分圖像可能會被切除。

故障追尋

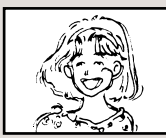
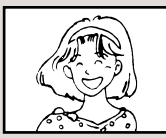
問題	檢查	頁次
 沒有圖像和聲音	• 投影機的電源線沒有插入牆上的插座。	20
	• 到外部連接設備的電源沒接好。	-
	• 所選的輸入模式不對。	29
	• 接線不正確地連到了投影機的側面板上。	21-26
	• 遙控器電池用完了。	13
	• 連接筆記本電腦時，沒有設定外部輸出。 • 出現 AV 消音顯示。	- 30
 能聽到聲音但沒有圖像	• 接線不正確地連到了投影機的側面板上。	21-26
	• “亮度”調節設在最小位置。	40
 彩色很淡或不豐富	• 圖像調節設定不正確。 (僅視頻輸入)	40
	• 視頻輸入系統設定不正確。 (僅 INPUT 1 (輸入 1))	55
	• 輸入信號類型 RGB / 色差信號設定不正確。	40
 圖像模糊；出現雜訊	• 調節焦距。	31
	• 投影距離超出了聚焦的範圍。 (僅電腦輸入)	17-18
	• 進行“同步微调”調節 (“时钟”調節)	42-44
	• 進行“同步微调”調節 (“相位”調節)	42
	• 雜訊的出現取決於電腦。	-
 有圖像但沒有聲音	• “数码抑噪”設定不正確。	54
	• 接線不正確地連到了投影機的側面板上。 • 音量設在最低位置。	21-26 29
偶爾能從機櫃中聽到不正常的聲音	• 如果圖像正常，則聲音是由於室內溫度變化使機櫃收縮引起。這不會影響操作或性能。	-
保養指示燈點亮	• 參閱“保養指示燈”一節。	70
不能捕獲圖像	• INPUT 1 (輸入 1) 端子的信號不是模擬 RGB / 數碼 RGB XGA (1024x768) 信號。如果信號與上面的不同，則不能捕獲圖像。	56
畫中畫功能不起作用	• INPUT 1 (輸入 1) 端子信號的解像度設定超過 SXGA。 • INPUT 1 (輸入 1) 端子的信號正在發送色差信號 480I, 480P, 720P 或 1080I。 • INPUT 1 (輸入 1) 端子的信號設成使用 RGB 信號的隔行模式。	51

問題	檢查	頁次
不能用投影機上的 POWER (電源) 按鈕 打開或關閉電源	<ul style="list-style-type: none"> • 設定了鍵鎖等級。 如果鍵鎖等級設為“B 級”，所有按鈕都被鎖定。 如果鍵鎖等級設為“A 級”，只有 INPUT (輸入)、VOL (音量) 和 AV MUTE (AV 消音) 按鈕起作用。 	60
輸入 1 色差信號 模式的圖像是綠色的	<ul style="list-style-type: none"> • 改變輸入信號類型設定。 	40
輸入 1 RGB 信號模式的 圖像是粉紅色的 (沒有綠色)		
圖像發暗	<ul style="list-style-type: none"> • LAMP (燈泡更換) 指示燈閃爍紅色。請更換燈泡。 	72-73
	<ul style="list-style-type: none"> • RGB 監視器環路輸出配接器連到監視器輸出端子時，請將“監視器輸出”設在“禁用”位置。 	58
圖像太亮且發白	<ul style="list-style-type: none"> • RGB 監視器環路輸出配接器沒有連到監視器輸出端子時，請將“監視器輸出”設在“是(Y Cable)”位置。 	58
	<ul style="list-style-type: none"> • 圖像調節設定不正確。 	40
投影機上的 VOL (音量) 按鈕不起作用	<p>當出現下列情況時，VOL (音量) 按鈕不起作用 (試一下遙控器上的 VOL +/- (音量 +/-) 按鈕)：</p> <ul style="list-style-type: none"> • 顯示項目選擇表時 • 顯示鏡頭項目選擇表時 • 畫中畫功能正在工作時 • 圖像放大期間 (大於兩倍尺寸) • 原樣顯示的屏幕解像度大於面板的解像度時 	-

請求 SHARP 公司的幫助

如果在設定或操作本投影機時遇到問題，請先按第 76 和 77 頁的“故障追尋”一節所述進行檢查。如果使用說明書沒能解決問題，請與下面列出的 SHARP 服務部門聯繫。

美國	Sharp Electronics Corporation 1-888-GO-SHARP(1-888-467-4277) lcdsupport@sharpsec.com http://www.sharplcd.com
加拿大	Sharp Electronics of Canada Ltd. (905)568-7140 http://www.sharp.ca
墨西哥	Sharp Electronics Corporation Mexico Branch (525)716-9000 http://www.sharp.com.mx
德國	Sharp Electronics (Europe) GMBH 01805-234675 http://www.sharp.de
英國	Sharp Electronics (U.K.) Ltd. 0161-205-2333 custinfo@sharp-uk.co.uk http://www.sharp.co.uk
意大利	Sharp Electronics (Italy) S.P.A. (39)02-89595-1 http://www.sharp.it
澳洲	Sharp Corporation of Australia Pty.Ltd. 1300-135-022 http://www.sharp.net.au
紐西蘭	Sharp Corporation of New Zealand (09)634-2059, (09)636-6972 http://www.sharpnz.co.nz
新加坡	Sharp-Roxy Sales (S) Pte. Ltd. 65-226-6556 ckng@srs.global.sharp.co.jp http://www.sharp.com.sg
香港	Sharp-Roxy (HK) Ltd. (852)2410-2623 dcmktg@srh.global.sharp.co.jp http://www.sharp.com.hk
馬來西亞	Sharp-Roxy Sales & Service Co. (60) 3-5125678
阿拉伯聯合酋長國	Sharp Middle East Fze 971-4-81-5311 helpdesk@smef.global.sharp.co.jp
泰國	Sharp Thebnakorn. Co. Ltd. 02-236-0170 svc@stcl.global.sharp.co.jp http://www.sharp-th.com
韓國	Sharp Electronics Incorporated of Korea (82)2-3660-2002 webmaster@sharp-korea.co.kr http://www.sharp-korea.co.kr

規格

產品類型	數碼多媒體投影機
型號	PG-M20X
視頻制式	NTSC 3.58/NTSC 4.43/PAL/PAL-M/PAL-N/PAL 60/SECAM/ DTV480I/DTV480P/DTV720P/DTV1080I
顯示方式	德州儀器公司 (Texas Instruments) 的信號芯片數碼微鏡裝置™ (DMD™)
DMD 面板	面板尺寸: 0.7"(17.8mm) 1 芯片 XGA DMD 點數: 786,432點 (1,024 [水平]×768 [垂直])
鏡頭	1~1.2× 變焦鏡頭, 焦距 1.75~2.04, 光圈 = 28.0~33.5 mm
投影燈泡	高亮度放電燈泡 (HID 燈泡), 直流 210 W
色差輸入信號	29- 針接口
(INPUT 1 (輸入 1))	DVI 輸入信號: 數碼 250~1,000 mV 50Ω 模擬 0.7 V _{p-p} 75Ω Y: 1.0 V _{p-p} , 負同步, 75Ω 終端 P _B : 0.7 V _{p-p} , 75Ω 終端 P _R : 0.7 V _{p-p} , 75Ω 終端 700 TV 線 (DTV720P)
水平解像度	29- 針接口
電腦 RGB 輸入信號	RGB 分離 / 同步綠色型模擬輸入: 0~0.7 V _{p-p} , 正極, 75Ω 終端
(INPUT 1 (輸入 1))	水平同步信號: TTL 位準 (正極 / 負極) 垂直同步信號: TTL 位準 (正極 / 負極)
S- 視頻輸入信號	4- 針微型 DIN 接口
(INPUT 2 (輸入 2))	Y (照明信號): 1.0 V _{p-p} , 負同步, 75Ω 終端 C (色度信號): 脈沖串信號 0.286 V _{p-p} , 75Ω 終端
視頻輸入信號	RCA 接口: VIDEO (視頻), 色差視頻, 1.0 V _{p-p} , 負同步, 75Ω 終端
(INPUT 3 (輸入 3))	
像素時鐘	12~230 MHz
幀頻	43~200 Hz*
行頻	15~126 kHz
音頻輸入信號	Ø 3.5mm 微型插口: AUDIO (音頻), 0.5 V _{rms} , 大於 47 kΩ (立體聲)
音頻輸出	2.0 W (單聲道)
揚聲器系統	4 cm × 3 cm
額定電壓	交流 100~240 V
輸入電流	3.2 A
額定頻率	50/60Hz
電力消耗	290 W
熱消散	1,090 BTU/小時
工作溫度	41°F ~ 95°F (+5°C ~ +35°C)
存放溫度	-4°F ~ 140°F (-20°C ~ +60°C)
機櫃	塑料
I/R 載波頻率	38 kHz
尺寸 (約)	8 5/8" × 3" × 11 15/16" (219 (寬) × 76 (高) × 303 (深) (mm)) (僅主機) 8 3/4" × 3 1/4" × 12 1/2" (223 (寬) × 83 (高) × 318 (深) (mm)) (包括調校腳和投影部件)
重量 (約)	5.8 lbs.(2.6 kg)
隨機附件	遙控器, 兩節 R-03 電池, 對美國、加拿大等國的電源線 (1.8 m), 對除英國外的歐洲各國的電源線 (1.8 m), 對英國、香港和新加坡的電源線 (1.8 m), 對澳洲、紐西蘭和大洋洲的電源線 (1.8 m), DVI 到 15 針 D-sub 接線 (1.8 m), USB 接線 (1.8 m), 攜帶包, 鏡頭蓋 (已安裝), 鏡頭蓋吊帶, 端子蓋 (已安裝), CD-ROM, 使用說明書, 快速參考指南
更換用部件	燈泡組件 (燈泡 / 燈罩型) (BQC-PGM20X/I), 遙控器 (RRMCGA013WJSA), 兩節 R-03 電池 ("AAA" 尺寸、UM/SUM-4、HP-16 或類似的電池), 對美國、加拿大等國的電源線 (QACCCA007WJPZ), 對除英國外的歐洲各國的電源線 (QACCV4002CEZZ), 對英國、香港和新加坡的電源線 (QACCB5024CENA), 對澳洲、紐西蘭和大洋洲的電源線 (QACCL3022CEZZ), DVI 到 15 針 D-sub 接線 (QCNWGA010WJZZ), USB 接線 (QCNWG0001WJPZ), 攜帶包 (GCASN0005CESA), 鏡頭蓋 (CCAPHA001WJ01), 鏡頭蓋吊帶 (UBNDT0013CEZZ), 端子蓋 (GCOVD0103CESA), CD-ROM (UDSKA0058CEN2), 使用說明書 (TINS-7609CEN1), 快速參考指南

* 如果 OSD 功能激活, 幀頻在 100Hz 以上時, 可以看到暫時的雜訊。

SHARP 投影機使用 DMD 面板。它是塊非常精密的面板, 有 786,432 個像素。和任何高技術的電子設備 (如大屏幕電視機、視頻系統和錄影機) 一樣, 都有一些設備必須符合的可接受的公差。

本設備有一些在可接受公差範圍內的壞像素, 使圖像的畫面產生壞點。這並不影響圖像的質量或本設備的平均壽命。

規格會有變化, 恕不另行通知。

尺寸

單位：英寸(mm)

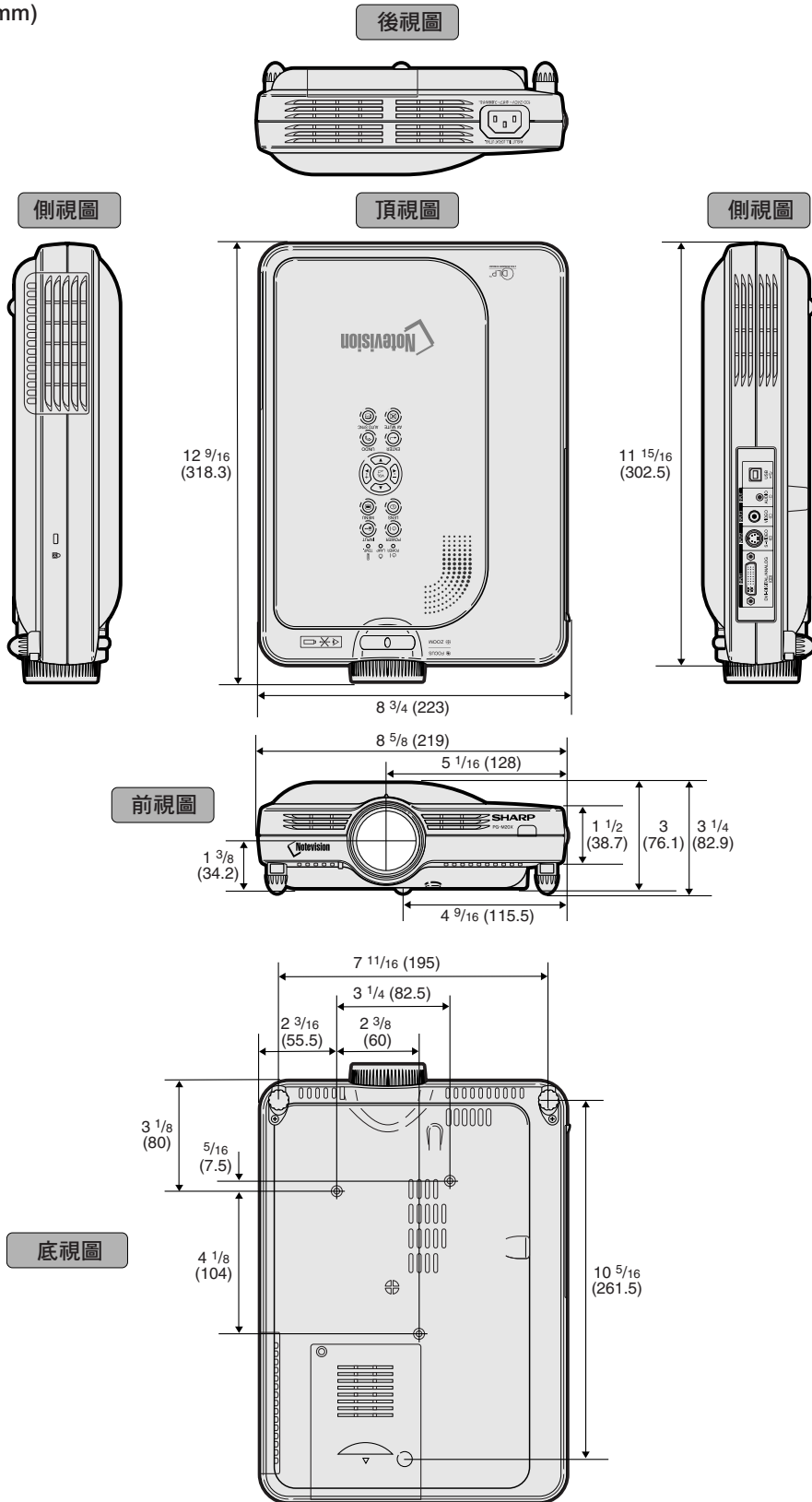

術語

背景

沒有信號輸出時投影的初始設定圖像。

邊框（“边框”）

在保持 4:3 寬高比的情況下，在 16:9 的屏幕上完全投影 4:3 圖像。

DVI（數碼視頻界面）

也支持模擬界面的顯示數碼界面。

防盜（“防盗”）

萬一投影機被盜，只要輸入的鍵代碼不正確，該功能就能使本機不投影圖像。

改變尺寸（“改变尺寸”）

允許改變或自定義圖像顯示模式以增強輸入圖像的效果。有 6 種不同的模式可供選擇：正常、全屏、原樣顯示、邊框、伸展和智能伸展。

高級智能壓縮

高質量地改變較低和較高解像度的圖像以適應投影機原始的解像度。

畫中畫（“画中画”）

允許添加視頻圖像到數據屏幕圖像中，使講演效果更好。

伽馬（“伽马”）

一種圖像增強功能。通過增亮圖像較暗區域而又不改變圖像明亮區域使圖像更豐富。有四種不同的模式可供選擇：“标准”、“講演”、“影院”和“游戏”。

漸進模式（“渐进模式”）

漸進顯示能投影更平滑的視頻圖像。有三種不同的模式可供選擇：2 維漸進模式、3 維漸進模式和電影模式。

鍵鎖等級（“键锁等级”）

可以鎖定投影機按鈕的操作以防止惡作劇的一種模式。

校正梯形失真

數碼化校正失真圖像的一種功能。當投影機以某一角度安裝時，能平滑掉梯形失真圖像上的鋸齒狀，並可在水平和垂直方向壓縮圖像以保持 4:3 的寬高比。

靜止

暫時靜止運動的圖像。

寬高比

圖像的寬度和高度的比例。電腦圖像和視頻圖像的正常寬高比為 4:3。也有寬高比為 16:9 和 21:9 的寬屏幕模式圖像。

密碼（“密码”）

設定密碼以防止“選項 (2)”項目選擇表上的設定被改變。

片頭圖像（“片头图像”）

投影機打開時顯示的圖像。

sRGB

由 IEC（國際電工技術委員會）製定的色彩解像度國際標準。當固定的色彩區已由 IEC 指定時，色彩根據 DLP 特征變化，因此，當轉換到“sRGB”模式時，根據原圖像，圖像以自然色顯示。

色溫

用於調節色溫以適應輸入到投影機的圖像類型的一種功能。對自然膚色，降低色溫可以得到暖色調、略帶紅色的圖像；對較亮的圖像，增加色溫可以得到冷色調、略帶藍色的圖像。



伸展

沿水平方向伸展 4:3 圖像以便在 16:9 的屏幕上完全顯示該圖像。

時鐘（“时钟”）

當時鐘等級不正確時，可以用時鐘調節垂直雜訊。

數碼移動

當輸入圖像的“改变尺寸”模式為視頻或 DTV 信號的“边框”、“伸展”或“智能伸展”時，只須按 、 按鈕即可上下移動圖像。

相位

相位移動是具有相同解像度的同構信號之間的一種定時移動。當相位等級不正確時，投影圖像的典型顯示是水平閃爍。

原樣顯示（“原样显示”）

以圖像的原解像度投影圖像的模式。

智能伸展

在保持 4:3 圖像中心寬高比的同時只放大圖像的四周，從而在 16:9 的屏幕上完全投影圖像。

狀態功能（“状态”）

顯示每一調節項目的設定。

自動同步（“自动同步”）

通過自動調節某些特性，使投影的電腦圖像最佳。

索引

2 維漸進 (“2 渐进”)	41	POWER (電源) 指示燈	28
3 維漸進 (“3 渐进”)	41	排風口	69
AUTO SYNC (自動同步) 按鈕	44	片頭圖像 (“片头图像”)	57
AV MUTE (AV 消音) 按鈕	30	屏幕顯示 (“屏幕显示”)	54
BACK (向後) 按鈕	26	全部重設 (“全部重设”)	65
保存設定項目 (“保存设置项目”)	42	全屏 (“全屏幕示像”)	47
背景圖像	57	RESIZE (改變尺寸) 按鈕	46
變焦旋鈕	31	sRGB	53
邊框 (“边框”)	47	色差信號輸入	23
擡腳釋放按鈕	16	色溫	40
DVI 到 15 針 D-sub 接線	21	伸展	47
燈泡	71	隨機附件	14
燈泡計時器 (“灯泡计时器”)	58	視頻制式 (“视频制式”)	55
電池	13	時鐘 (“时钟”)	42
電腦圖像調節	42	數碼抑噪 (“数码抑噪”)	54
電影模式 (“渐进模式”)	41	數碼移動	33
電源線	20	輸入 1~3 模式	29
端子蓋	10	TEMP. (溫度警告) 指示燈	70
ENLARGE (放大 / 縮小) 按鈕	49	特殊模式調節	43
ENTER (開始) 按鈕	36	調校腳	16
FORWARD (向前) 按鈕	26	調節按鈕	36
FREEZE (靜止) 按鈕	48	天花板安裝	19
反向 / 倒置的圖像	60	同步微調 (“同步微调”)	42
防盜 (“防盗”)	63	圖像捕獲 (“图像捕获”)	56
GAMMA (伽馬) 按鈕	50	圖像調節	40
更換燈泡	71	投影模式	60
畫中畫 (“画中画”)	51	UNDO (撤消) 按鈕	33
INPUT (輸入) 按鈕	29	USB 接線	26
INPUT 1 (輸入 1) 端子	21	USB 端子	26
INPUT 2 (輸入 2) 端子	24	VOL (音量) 按鈕	29
INPUT 3 (輸入 3) 端子	24	無線演示	26
INPUT AUDIO (音頻輸入) 端子	21	相位	42
交流電插口	20	攜帶包	68
校正梯形失真 (調節)	32	信號類型 (“信号类型”)	40
漸進模式 (“渐进”)	41	信號信息	43
鍵鎖等級 (“键锁等级”)	60	選購附件	14
節電模式 (“节电”)	52	選擇設定項目 (“选择设置项目”)	43
進風口	69	遙控感應器	13
鏡頭調節	31	遙控器	12
鏡頭蓋	68	遙控信號發射器	12
鏡頭蓋系帶	11	揚聲器	29
監視器輸出 (“监视器输出”)	58	語言選擇	30
聚焦環	31	原樣顯示 (“原样显示”)	47
Kensington 安全標準接口	11	正常	47
寬高比	47	自動關機 (“自动关机”)	52
LAMP (燈泡更換) 指示燈	70	自動同步調節 (“自动同步”)	44
LENS (鏡頭) 按鈕	32	自動同步顯示 (“自动同步显示”)	44
MENU (項目選擇表) 按鈕	36	自動搜尋 (“自动搜寻”)	53
密碼 (“密码”)	61	智能伸展	47
PDF	9	狀態 (“状态”)	66
POWER (電源) 按鈕	28		

SHARP®
SHARP CORPORATION