

SHARP®

XV-Z3100

投影机

使用說明書

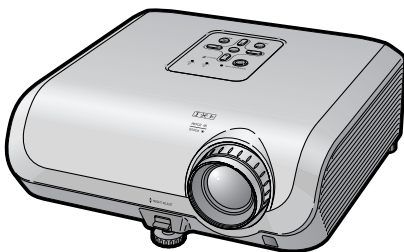
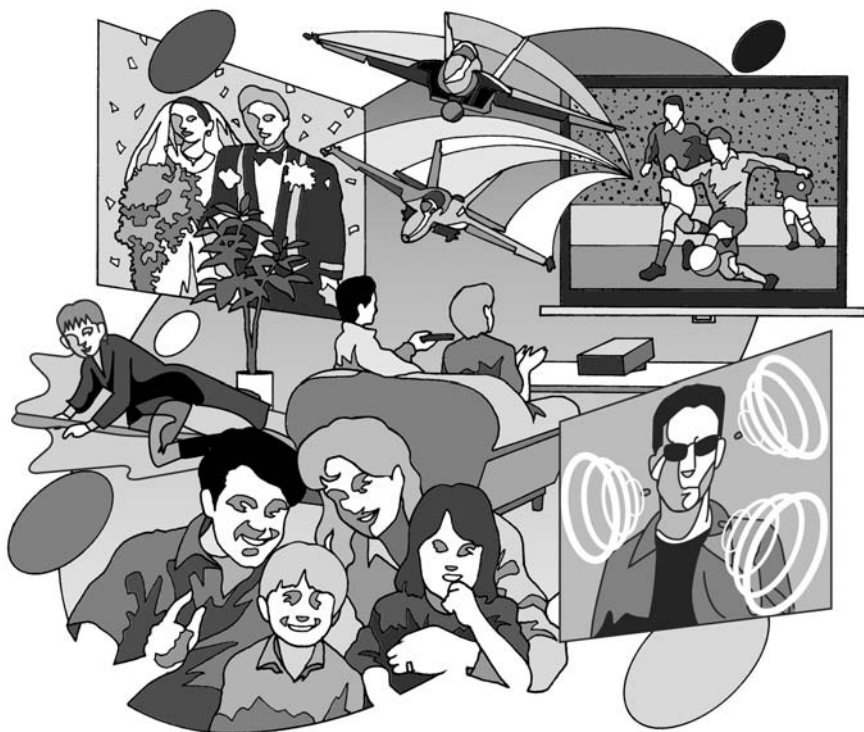

HDMI™
HIGH-DEFINITION MULTIMEDIA INTERFACE

在使用本投影機之前，務請仔細閱讀本使用說明書。

入門

注意

- 請記下並保存好印於投影機底部的產品序列號碼，以備投影機遺失或被盜時報警之用。
- 在丟棄包裝箱之前，請確認已按第10頁之“隨機附件”清單對箱內物品作了仔細的核對。

型號：XV-Z3100

產品序列號碼：

警告：



因為是高亮度光源，所以切勿凝視或直視光束。特別注意勿讓兒童直接凝視光束。

警告：

為減少起火或觸電的危險，請勿將投影機置於遭受雨淋或受潮氣侵襲之處。

	<p>注意</p> <p>因為有觸電之危險， 所以除專門指定供用戶保養螺釘之外，請勿拆卸其他螺釘。</p>	
<p>注意：為減少觸電的危險，請勿卸下罩殼。 除燈泡組件之外，無用戶可以自行修理之部件。 請委託獲得修理資格之專業人員進行修理。</p>		



等邊三角形中一端有箭頭之閃電標記，用於警示用戶，表示產品外殼內有足以使人產生觸電危險之裸露的“危險電壓”。



三角形中之驚嘆號標記，用於警示用戶，表示該處有關於本產品之重要操作或維護（修理）的有關指示說明。

警告：

投影機進入待機模式後，冷卻風扇繼續運轉約 90 秒鐘。在正常運行中，將投影機轉入待機模式時，一定要使用投影機上的 STANDBY/ON（待機/開）按鈕或遙控器上的 STANDBY（待機）按鈕。斷開交流電源線之前，要確認冷卻風扇已經停止。
正常運轉中切勿斷開交流電源線來關閉投影機，否則將會導致過早燈泡故障。

關於本產品之處置

本投影機使用鉛錫合金之焊錫，以及含有少量水銀之高壓燈泡。出於環境保護之考慮，這些器材之處置應遵守規定。關於處置或回收之資料，請垂詢當地主管部門，若在美國，請垂詢電子產業聯盟：www.eiae.org。

有關燈泡更換的注意事項

請參閱第56頁上的“更換燈泡”一項。

本SHARP投影機採用DLP®芯片。這個非常精密的顯示屏包含了921,600個像素（微反射鏡）。與任何大屏幕電視機、視頻系統和攝像機等高技術電子設備一樣，都有該設備必須滿足的某個可接受的公差。
本設備有一些在可接受的公差範圍內的壞像素，使圖像畫面出現壞點。這並不影響圖像的質量或本設備的使用壽命。

如何閱讀本使用說明書

- 根據型號不同，規格也會略有不同。但是，全部型號的產品都可以用同樣的方式連接和操作。
- 在本使用說明書中，為便於解說而將插圖和畫面顯示適當簡化，因而或許會與實際畫面略有不同。

使用選擇表畫面

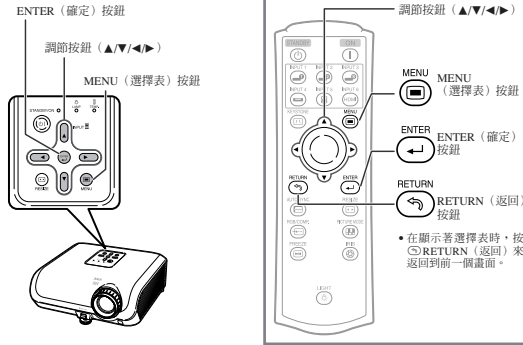

本操作中使用的按鈕

選擇表選擇 (調節)

舉例：調節“亮度”
 • 也可用投影機上的按鈕來進行這一操作。

1. 按 **MENU (選擇表)** 按鈕。
 • 用於所選輸入模式的“圖像”選擇表畫面就會顯示出來。
 2. 按 **或** 來選擇要進行調節的選擇表圖標。
 • 被選擇的圖標就會以加亮方式顯示。
- | | |
|-------|-------|
| 選擇表圖標 | 選擇表畫面 |
| | 圖像 |
| | 同步微調 |
| | 選項1 |
| | 選項2 |

注
 • 對於INPUT 3或INPUT 4（輸入3或輸入4），不能使用“同步微調”選擇表。

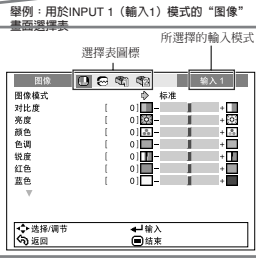

本操作步驟使用的按鈕

屏幕顯示

CT-41

資料 指示使用投影機時的安全措施。

註 指示關於設置和操作投影機的附加信息。

用作將來參考

保養

故障排除

索引

➔ 第51頁

➔ 第62和63頁

➔ 第66頁

目錄

準備

入門

如何閱讀本使用說明書	3
目錄	4
重要的安全措施	6
附件	10
部件名稱與功能	11
插入電池	14
有效範圍	15

快速啓動

快速啓動	16
------------	----

設置

設置投影機	18
設置投影機	18
標準設置（前面投射）	18
安裝於天花板上時的設置	18
投影模式	19
圖像（投射屏幕）尺寸和投射距離	20

連接

用於連接的電纜的例子	22
連接到視頻設備	23
連接到電腦	26
用電腦來控制投影機	27

使用

基本操作

打開或關閉投影機電源	28
連接電源線	28
打開投影機電源	28
關閉電源 （使投影機進入待機模式）	29
投射影像	29
切換輸入模式	29
調節投射影像	30
校正梯形失真	32
改變尺寸模式	36

有用的功能

用遙控器操控	38
選擇圖像模式	38
切換光圈設置	38
使活動影像靜止	38
選擇表項目	39
使用選擇表畫面	41
選擇表選擇（調節）	41
圖像調節（“圖像”選擇表）	43
選擇圖像模式	43
調節影像	43
調節色溫	44
調節彩色	44
漸進（逐行）	44

減少圖像的雜訊（數碼抑噪）	45
切換光圈設置	45
燈泡設定	45

電腦圖像調節

（“同步微調”選擇表）	46
調節電腦圖像	46
特殊模式設定	46
自動同步（自動同步調節）	46
檢查輸入信號	46

使用“选项”選擇表

調節過掃描	47
調節顯示的垂直尺寸（副題設定）	47
設置屏幕顯示	48
設置視頻制式	48
信號類型設置	48
選擇高清晰度多媒體接口設定	48
選擇背景影像	48
自動關機功能	49
檢查燈泡壽命狀態	49
反轉或顛倒投射影像	49
選擇傳輸速率（RS-232C）	50
在電源處於待機模式時降低電源消耗	50
設置風扇模式	50
恢復到工廠設定	50
選擇屏幕顯示語言	50

參考

附錄

保養	51	連接插腳的分配	59
清掃和更換濾塵網	52	RS-232C規格和指令設置	60
保養指示燈	54	電腦兼容性圖表	61
關於燈泡	56	故障排除	62
燈泡	56	規格	64
關於燈泡的注意事項	56	尺寸	65
更換燈泡	56	索引	66
拆卸和安裝燈泡組件	57		
使燈泡計時器復原	58		

重要的安全措施

注意： 在操作本機之前請通讀這些指示，並保存這些指示以備以後使用。

電力本身具有多種用途。儘管在設計製造本投影機的過程中，為閣下的安全做了種種考慮。**但是，使用不當仍可能會導致電擊或火災。**為使本投影機的安全措施免遭失效，在安裝、使用與修理時，請遵守以下基本規定。

1. 閱讀指示

在操作本投影機之前，應閱讀全部關於安全與操作之指示。

2. 保管指示

應將安全與操作之指示妥為保管以備後用。

3. 留意警告事項

投影機上與操作指示中的警告事項特別要首先遵守。

4. 遵照指示

要遵照所有的操作與使用指示來進行運作。

5. 清掃

在清掃之前，要將本機之電源插頭從電源插座中拔出。切勿使用液體清潔劑或噴霧清潔劑，請用濕布來擦拭。

6. 附件

請勿使用非本產品製造商所推薦之附件，否則可能會產生危險。

7. 水與潮濕

勿在靠近有水之處使用本投影機，例如靠近浴缸、洗滌槽、廚房水池、或洗衣盆等，或在潮濕的地下室中，或在游泳池附近，或與此類似的地方。

8. 附屬品

勿將本投影機置於不穩定的推車、座架、三腳架、托架或桌子上，以防投影機倒下，嚴重傷害兒童或成人，並且使投影機本身嚴重毀損。只能使用由製造商推薦、或與本投影機一起出售之推車、座架、三腳架、托架、或桌子。本投影機之任何方式安裝，都必須遵守製造商之指示，並且使用製造商所推薦之安裝附屬品。

9. 搬運

在移動投影機與推車的整體組合時，務必十分小心。突然的急停、過度用力、以及不平坦的地面都有使投影機與推車的整體組合翻倒的危險。



10. 通風

機殼上之縫隙與洞孔為通風之用，以確保投影機可靠運行、並防止投影機內部過熱，這些洞孔絕對不能被堵塞或遮蓋。切勿將投影機置於床、沙發、地毯、或其他類似物品上面而使這些散熱孔被堵塞。除非另有良好通風、或已經遵照了製造商之專門指示，否則本投影機不可放置於類似書櫃或機器架子等封閉的箱櫃內。

11. 電源

本投影機只能使用說明標籤上所規定類型之電源。如果不清楚房間裡的電源種類，請詢問本投影機之經銷商或當地電力公司。如果要想用電池或其他電源來運行本投影機，則請參閱相應之運行指示。

12. 接地線與極性

本機配備有下列幾種插頭之一。如果插頭不能插入電源插座，請與電工聯繫。

請勿忽視插頭的安全作用。

- 兩線插頭（主線）。
- 帶接地端的三線接地型插頭（主線）。
這種插頭只能插入接地型的電源插座。

13. 保護電源線

勿將電源線置於易受人踐踏或易被物品擠壓之處，特別要注意電源插頭、電源插座處之電線、以及從投影機引出電線之處。

14. 雷電

為了在打雷閃電時、或長期無人照應時、或長期不使用時更好保護本投影機，在這些情況下請將電源插頭從電源插座中拔出，並且斷開電纜線。這樣可以防止由於雷電或電源電壓涌動而導致投影機損壞。

15. 過負荷

勿使牆上的電源插座、延長電線、拖線板插座超過負荷，否則可能有火災或電擊之危險。

16. 物體或液體之侵入

決不可讓任何物件從散熱孔進入投影機內，因為進入機內之物件可能觸及危險電壓或使零件短路，由此引起電擊或火災。也決不可讓任何液體濺落到投影機上。

17. 修理

不要試圖自行修理本投影機，因為開啓或卸下投影機罩殼會使閣下暴露於危險電壓或其他危害之中。應請專業人員來檢修。

18. 當損壞需要修理時

如果發生如下情況，請拔下投影機之電源插頭，並委託具有修理資格之專業技師進行修理：

- 如果電源線或電源插頭損壞。
- 如果有液體已經濺落到投影機上，或有物件已經落入投影機內。
- 如果投影機已經被雨淋或水澆。
- 如果按照操作指示進行操作後投影機仍然不能正常運作。請僅僅調校操作指示所述之操控零件，因為如果不適當地調校了其他操控零件，就可能損壞投影機，從而常常要請具有修理資格之專業技師耗費更多時間來將投影機恢復正常運行。
- 如果投影機以任何方式跌落或破損。
- 如果投影機之性能出現明顯異常，則表示需要修理了。

19. 更換零件

當有零件需要更換時，請確認修理人員已經使用製造商所規定之更換零件、或與原來零件具有同樣性能之零件進行了更換。未經認可的代用品可能會造成火災、電擊或其他危險的後果。

20. 安全檢查

本投影機進行了任何保養或修理之後，請要求修理技師進行安全檢查，以確認本投影機具有正常之運行條件。

21. 牆上安裝或天花板上安裝

若將本機安裝在牆上或天花板上，那麼只能使用製造商推薦的方式。

22. 熱源

本投影機之安置位置須遠離熱源，如取暖器、熱記錄器、火爐、或其他發熱物件（包括擴音機）。

- DLP®標識、DLP®徽章和BrilliantColor™是德州儀器公司的商標。
- Microsoft®和Windows®是微軟公司(Microsoft Corporation)在美國以及（或者）其他國家的註冊商標。
- PC/AT 是國際商用機器公司(International Business Machines Corporation)在美國的註冊商標。
- Macintosh®是蘋果電腦公司(Apple Computer, Inc.) 在美國以及（或者）其他國家的註冊商標。
- “HDMI”，HDMI標記和“High-Definition Multimedia Interface”（高清晰度多媒體接口）是HDMI特許LLC的商標或註冊商標。
- 所有其他的公司或產品名稱分別是相應公司的商標或註冊商標。
- 本機中的某些IC芯片包含機密和/或商業秘密，所有權屬於Texas Instruments（德州儀器公司）。因此您不能複製、修改、改編、破譯、散布、反向工程、反彙編或反編譯它的內容。

在設置本投影機時，請遵守以下安全措施。

關於燈泡組件的注意事項

- 如果燈泡破裂，則可能產生玻璃碎片。萬一燈泡破裂，請與就近SHARP公司授權的投影機經銷商或服務中心接洽、聯係更換事宜。
參閱“更換燈泡”（第56頁）。

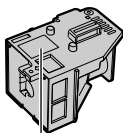

關於投影機安裝的注意事項

- 為盡量減少修理和保養次數、並保持高質量的影像，SHARP公司建議應避免將投影機安裝在潮濕、多塵或有煙霧的地方。如果投影機處於這樣的環境下，那麼就必須更加頻繁地清潔風口和鏡頭。只要定期清潔投影機，在這樣的環境下使用也不會縮短投影機的使用壽命。投影機內部的清潔只能由SHARP公司授權的投影機經銷商或服務中心來進行。

不要將投影機安放在陽光直射的地方或光線明亮的地方。

- 投影屏幕應放置在不受陽光或室內光線直射的地方。光線直接照在投影屏幕上會使顏色變淡，使觀看困難。在陽光充足或明亮的室內安裝投影屏幕時，請拉上窗簾，調暗燈光。

關於放置投影機的注意事項

- 請將投影機放置於平坦的地方，其傾斜程度須在調校腳的調節範圍之內（8度）。

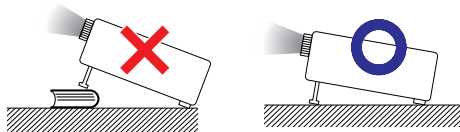

- 購買投影機之後，在首次打開電源時，從通風孔中可能會散發出淡淡的氣味。這是正常現象，並非故障。在投影機經過一段時間使用之後，這種氣味就會消失。

在高山等海拔甚高之處使用本投影機時（在海拔約為4,900英尺[1,500公尺]或更高的地方）

- 在空氣稀薄之高海拔地區使用本投影機時，請將“風扇模式”設置為“高”。否則會影響光學系統之使用壽命。

關於投影機放置在高處部位的警告

- 當投影機放置在高處部位時，必須注意小心地固定，防止投影機跌落造成人身傷害事故。

勿使投影機遭受強烈衝擊和（或）振動。

- 要保護鏡頭，勿使其表面受到碰撞或損傷。

須偶爾讓眼睛休息一下。

- 長時間連續觀看投影屏幕會使眼睛疲勞。請務必讓眼睛偶爾休息一下。

避免置於溫度極高之處。

- 投影機的工作溫度為41°F~95°F（+5°C~+35°C）。
- 投影機的存放溫度為-4°F~140°F（-20°C~+60°C）。

請勿堵塞排風口和進風口。

- 排風口與最靠近的牆或物體之間至少應留出30厘米（11¹³/₁₆英寸）的距離。
- 請務必確認進風口和排風口未被堵塞。
- 如果冷卻風扇出現故障，那麼保護電路就會自動使投影機進入待機模式，防止造成過熱損壞。這並不表明有故障。（參閱第54和55頁）請從牆上插座中拔出投影機的電源線，並至少等待10分鐘。將投影機放置於進風口與排風口不受阻擋的地方，然後重新插上電源線、並打開投影機。這樣就會使投影機恢復到正常運行狀態。

- 在關閉投影機電源時，冷卻風扇會繼續運行一段時間以降低內部溫度。請在冷卻風扇停止轉動之後再拔出電源線插頭。根據環境情況和內部溫度不同，冷卻風扇的運行時間也會不同。

關於使用本投影機之注意事項

- 在使用本投影機時，務必不能使其遭受強烈衝擊和/或振動，否則會使之損壞。需特別注意保護鏡頭。在搬移投影機之前，請務必先將電源插頭從電源插座中拔出，並將連接到本機之其他所有電線全部卸下。
- 切勿抓握鏡頭來搬運投影機。
- 在存放投影機時，請重新將鏡頭蓋蓋好。
(參閱第11頁)
- 勿使投影機受到陽光直射或將其置於熱源近旁，否則會使機殼顏色改變或導致塑膠蓋子變形。

其他連接的設備

- 當要將電腦或其他音像設備連接到投影機上時，請先從交流電源插座中拔出投影機的電源線，關閉要連接的設備的電源，然後再進行連接。
- 有關如何進行連接的事項，請參閱投影機和將要連接的設備的使用說明書。

在其他國家使用本投影機

- 使用投影機所在的地區或國家不同，電源電壓和插頭形狀可能會有不同。在海外使用本投影機時，請務必根據所在國家選用合適的電源線。

溫度監視功能



- 如果由於安裝問題或通風口堵塞而使投影機變得過熱，“”和“溫度”就會在圖像的左下角點亮。如果溫度繼續上升，那麼燈泡將會關閉，投影機上的溫度警告指示燈就會閃爍，經過90秒鐘的冷卻時間之後，投影機就會進入待機模式。詳情請參閱第54頁“保養指示燈”一節。

資料

- 冷卻風扇調節內部溫度，其運行是自動控制的。在投影機運行時，由於風扇速度變化，風扇的聲音可能會有變化。這並不表示有故障。
- 當正在投影時或冷卻風扇正在轉動時，請勿拔出電源線。由於冷卻風扇停轉，會導致內部溫度升高，由此可能引起損壞。

附件

隨機附件



遙控器
RRMCGA543WJSB



2枚R-03電池
（“AAA”尺寸，UM/SUM-4，
HP-16或同類產品）

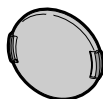

鏡頭蓋（裝於鏡頭上）
CCAPHA024WJSA

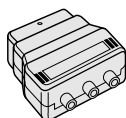

21針RCA轉接頭
QSOCZ0361CEZZ

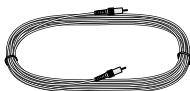

視頻電纜
QCNWGA001WJZZ

• 使用說明書

電源線*

(1)

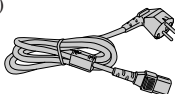

用於歐洲，
除英國之外
(6' (1.8 m))
QACCVA011WJPZ

(2)

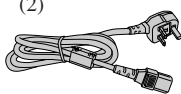

用於英國和新加坡
(6' (1.8 m))
QACCBA036WJPZ

(3)

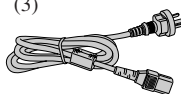

用於澳大利亞、
新西蘭和大洋州
(6' (1.8 m))
QACCLA018WJPZ

* 請使用與所在國家牆上插座相符的電源線。

選購附件

- | | |
|--|-----------|
| ■ 燈泡組件 | AN-XR10L2 |
| ■ DIN-D-sub RS-232C轉接頭(5 57/64" (15 cm)) | AN-A1RS |
| ■ 3個RCA插頭到15針D-sub插頭電纜(10' (3.0 m)) | AN-C3CP2 |



註
• 在某些地區可能買不到某些選購附件。請與就近SHARP公司授權的投影機經銷商或服務中心接洽。

部件名稱與功能

■ 中的數字是本說明書中解釋該主題的主要頁碼。

投影機

頂視圖

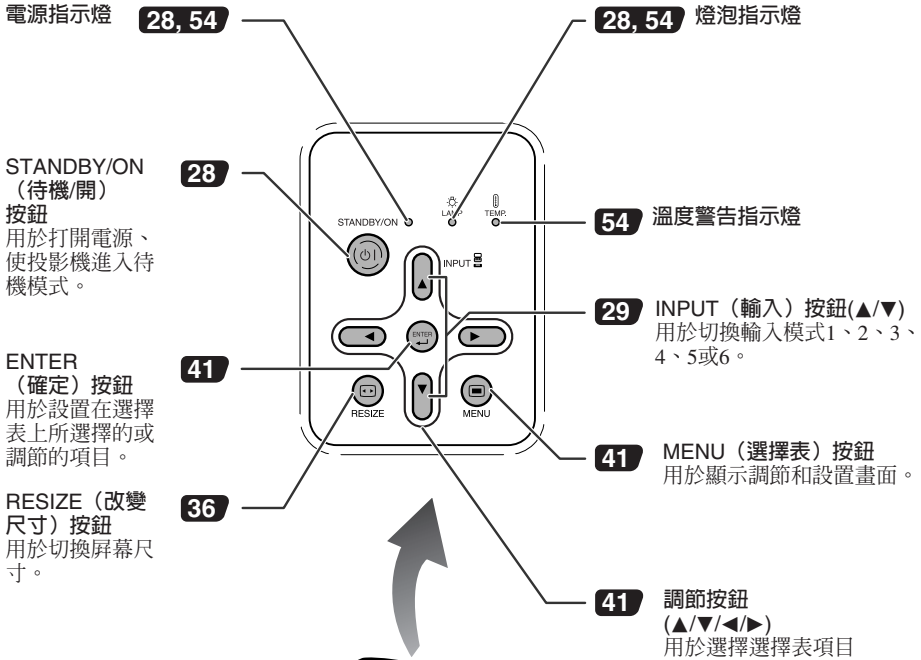

前視圖

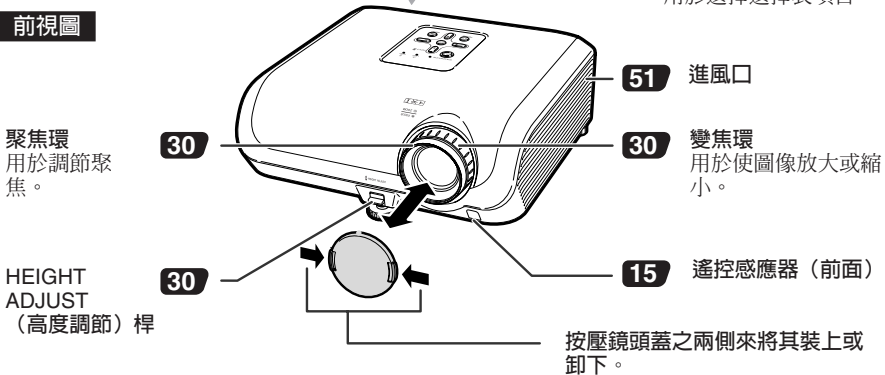

部件名稱與功能（續）

■ 中的數字是本說明書中解釋該主題的主要頁碼。

後視圖

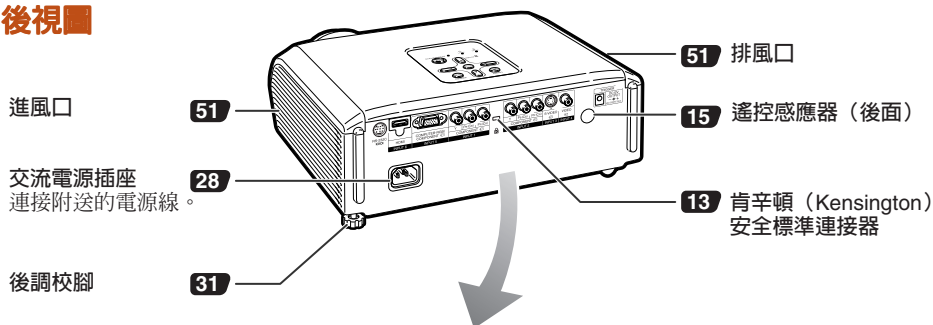

端子

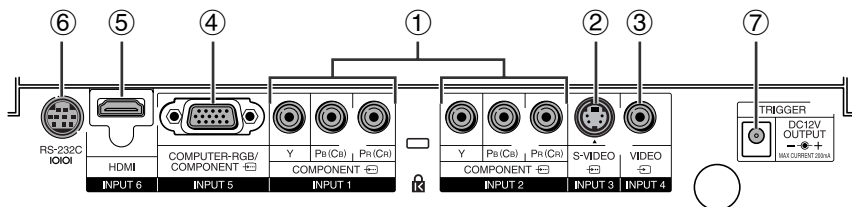

端子	說明	頁
①	INPUT 1（輸入1）、INPUT 2（輸入2）端子 連接帶色差信號輸出端子的視頻設備（DVD影碟機、DTV解碼器、帶硬盤的DVD錄像機等）。	23
②	INPUT 3（輸入3）端子 連接帶有S-視頻輸出端子的視頻設備（錄像機、DVD影碟機等）。	24
③	INPUT 4（輸入4）端子 連接不帶S-視頻輸出端子的視頻設備。	24
④	INPUT 5（輸入5）端子	25
	■ 連接帶色差信號輸出端子的視頻設備（DVD影碟機、DTV解碼器、帶硬盤的DVD錄像機等）。	26
	■ 連接電腦。	
⑤	INPUT 6（輸入6）端子 連接配備HDMI輸出端子的視頻設備。	25
⑥	RS-232C端子 連接電腦來控制投影機。	27
⑦	TRIGGER（觸發）端子 當打開投影機電源時，從該端子輸出一個控制信號（DC 12V）。如果連接了一個電子屏幕或其他相容的設備，那麼打開投影機電源時就能打開該設備的電源。	—

■ 中的數字是本說明書中解釋該主題的主要頁碼。

STANDBY (待機) 按鈕
用於將投影機置於待機模式。

KEystone (梯形失真) 按鈕
用於進入梯形失真校正模式。

RETURN (返回) 按鈕
在操作選擇表時用於返回到前一個選擇表畫面。

AUTO SYNC (自動同步) 按鈕
在與電腦連接時，用於自動調節影像。

RGB/COMP. (RGB/色差信號) 按鈕
用於切換到相應的輸入信號類型。

FREEZE (靜止) 按鈕
用於使影像靜止。

LIGHT (照明) 按鈕
用於照亮遙控器上的所有按鈕。

28 ON (開) 按鈕
用於打開電源。

29 INPUT (輸入) 1、2、3、4、5和6按鈕
用於切換到相應的輸入模式。

41 MENU (選擇表) 按鈕
用於顯示調節和設置畫面。

41 調節按鈕 (▲/▼/◀/▶)
• 用於選擇選擇表項目。
• 用於在梯形失真校正模式下調校“梯形失真”。

41 ENTER (確定) 按鈕
用於設置在選擇表上所選擇的或調節的項目。

36 RESIZE (改變尺寸) 按鈕
用於切換屏幕尺寸(伸展、側條等)。

38 PICTURE MODE (圖像模式) 按鈕
用於選擇合適的圖像。

38 IRIS (光圈) 按鈕
用於切換“高亮度模式”、“中間模式”和“高對比度模式”。

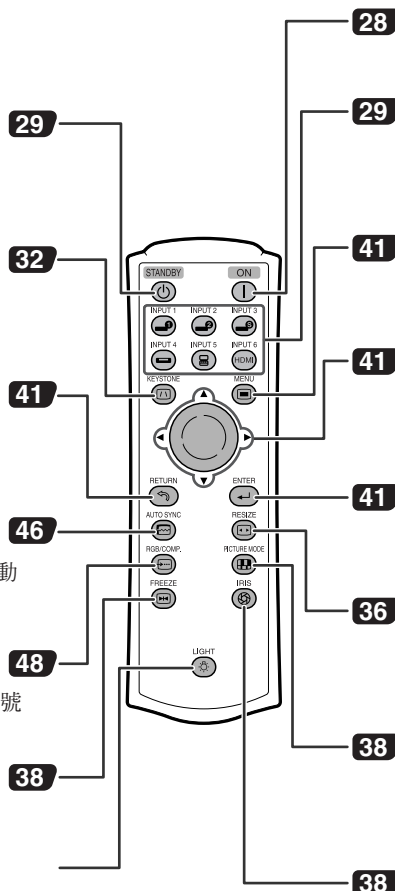

使用投影機上的肯辛頓 (Kensington) 鎖

- 本機有一個與“肯辛頓微救助安全系統”(Kensington MicroSaver Security System) 組合使用的肯辛頓 (Kensington) 安全標準連接器。關於使用該系統來確保投影機安全的使用說明，請參閱隨同該系統一起提供的信息。

部件名稱與功能（續）

插入電池

- 1 按壓蓋子上的▲標記，並將其按照箭頭所示方向滑動。

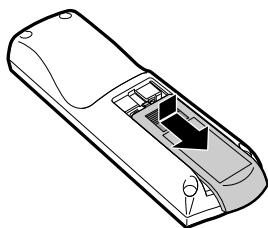

- 2 插入電池。
• 插入電池，要確保電池的極性與電池艙內的⊕和⊖標記一致。

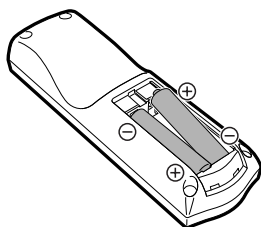

- 3 裝上蓋子，並將其滑動至“卡嗒”一聲牢靠蓋好。

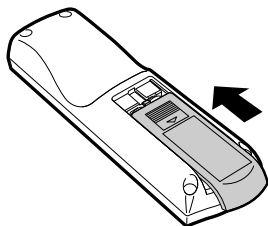

廢電池請回收

若電池使用不當則會導致漏液或爆炸，故請遵守下述注意事項。



注意

- 若不能正確更換電池，則可能引起爆炸。
只能用相同或同等型號的電池進行更換。
 - 插入電池，要確保電池的極性與電池艙內的⊕和⊖標記一致。
 - 不同類型的電池有不同的特性，因此不可將不同類型的電池混合使用。
 - 請勿將新電池與舊電池混合使用。
否則可能會縮短新電池的使用壽命，或使舊電池漏液。
 - 電池電量耗盡之後請將其從遙控器中取出，因為將耗盡之電池留在其中會導致電池漏液。
從電池中漏出之液體對皮膚有害，因此必須用布先擦拭，然後再將其去除乾淨。
-
- 根據保存情況不同，本投影機附屬之電池可能會在短期內耗盡。請務必盡快用新電池進行替換。
 - 如果將在較長時期內不使用遙控器，那麼請將電池從遙控器內取出。
 - 在丟棄已耗盡之電池時，請遵守當地政府之有關規定（法令）。

有效範圍

在如圖所示的範圍內，可用遙控器來控制投影機。

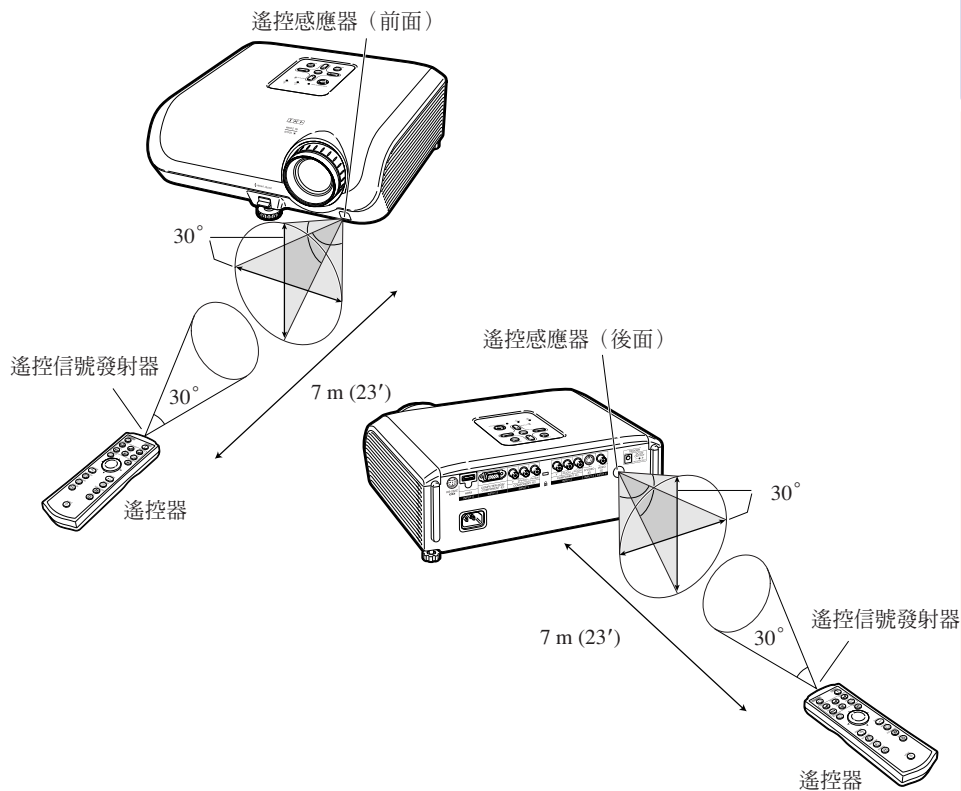

註

- 從遙控器發射的信號能從屏幕上反射回來，以便操作。但信號的有效距離可能會由於屏幕材料不同而有所不同。

在使用遙控器時

- 務必不能使遙控器跌落、或將其置於潮濕或高溫之處。
- 在熒光燈下遙控器可能會產生故障。如果出現這種情況，那麼請將投影機從熒光燈附近移開。

快速啓動

本節對基本操作進行說明（投影機與視頻設備連接）。詳情請參閱下面對於各步驟進行說明的頁碼。

設置與投射

本章用一個例子來說明投影機與視頻設備的連接。

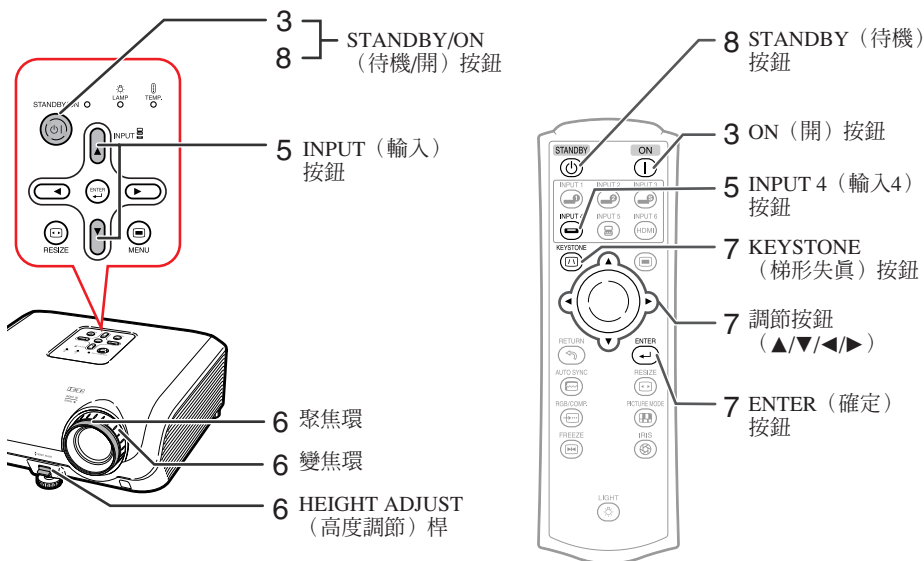

1. 將投影機面朝牆或屏幕放置

➔ 第18頁

2. 將投影機連接到視頻設備，並將電源線插入到投影機上的交流電源插座中

➔ 第22-28頁

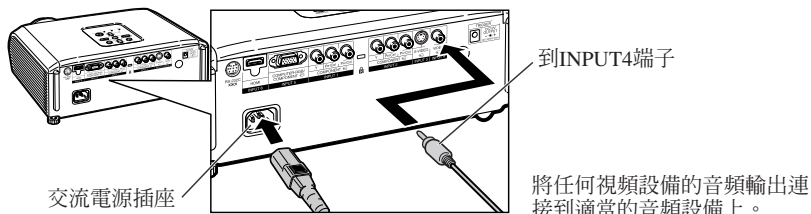

3. 卸下鏡頭蓋，並打開投影機電源

➔ 第28頁

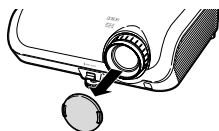

在投影機上 在遙控器上

STANDBY/ON



4. 打開視頻設備的電源，並開始播放

5. 選擇INPUT（輸入）模式

→第29頁

用投影機上的INPUT（輸入）按鈕或遙控器上的INPUT 4（輸入4）按鈕來選擇“輸入 4”。

在投影機上 在遙控器上

屏幕顯示

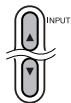

- 當按下投影機上的INPUT（輸入）按鈕時，輸入模式按照如下所示切換：
 輸入1 ↔ 輸入2 ↔ 輸入3 ↔ 輸入4 ↔ 輸入5 ↔ 輸入6 ↔
- 按下遙控器上的INPUT（輸入）按鈕，也可切換輸入模式。

6. 調節聚焦、影像尺寸、以及投射角度

→第 30, 31 頁

1. 旋轉聚焦環來調節聚焦。

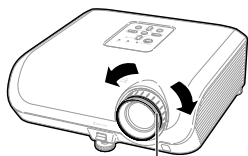

聚焦環

2. 旋轉變焦環來調節投射影像的尺寸。

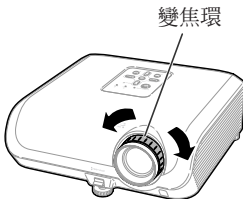

變焦環

3. 用HEIGHT ADJUST（高度調節）桿來調節投影機的角度。

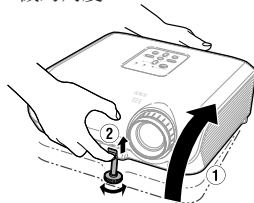

7. 校正梯形失真（幾何圖形調節）

→第32-35頁

- 按下遙控器上的⊕KEYSTONE（梯形失真）鈕。
- 按下遙控器上的▲/▼/◀/▶來設置投射影像的左上角的位置。
- 按下遙控器上的⊙ENTER（確定）來設置位置。
- 按照步驟2和3的操作，再設置投射影像的右上角、右下角、左下角位置。
 - 當確認左下角的位置時，那麼就設置好了畫面調節，設置操作結束。

8. 關閉投影機電源

→第29頁

按下投影機上的STANDBY/ON（待機/開）按鈕或遙控器上的STANDBY（待機）按鈕，然後在顯示出確認消息時再一次按下該按鈕，來使投影機進入待機模式。

在投影機上 在遙控器上

屏幕顯示

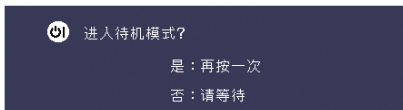

- 當冷卻風扇停轉後，從交流電源插座上拔出電源線。

設置投影機

設置投影機

為獲得最佳影像，請將投影機置於與屏幕垂直的位置，投影機的擱腳要放在水平且平坦之處。這樣設置，就不再需要進行梯形失真校正，並得到最佳之影像品質。

標準設置（前面投射）

- 根據想要的圖像尺寸，將投影機放置在離開投射屏幕所需距離的地方。（參閱第20頁）

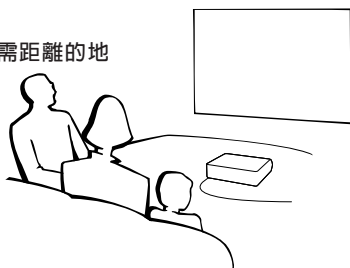

標準設置舉例

側視圖

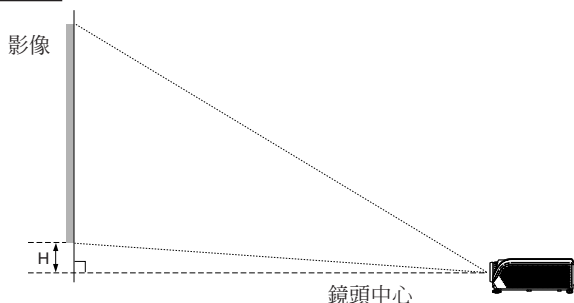

- 關於“圖像（投射屏幕）尺寸和投射距離”的其他資訊，請參閱第 20 頁。

安裝於天花板上時的設置

- 如果安裝於天花板上，那麼建議使用選購之 SHARP 天花板安裝托架。在安裝投影機之前，請與就近 SHARP 授權之投影機經銷商或服務中心接洽，以獲取所推薦之天花板安裝托架（單獨出售）。
 - AN-60KT 天花板安裝托架，相應之 AN-TK201 與 AN-TK202 延長管。
- 在“投影模式”中設置“天花板+前面”來顛倒影像。關於本功能之使用方法，請參閱第 49 頁。

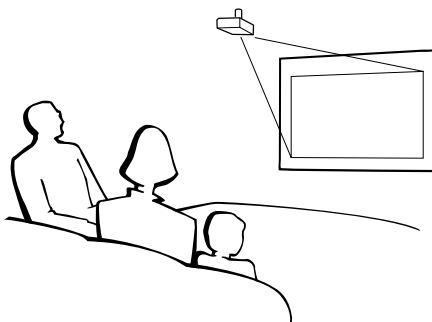

投影模式

投影機可使用下圖所示4種投影模式中之任意一種。請選擇最符合所用的投射設置之模式。（可以在“选项2”選擇表中設置“投影模式”。請參閱第49頁。）

■ 安裝於桌面上，前面投射

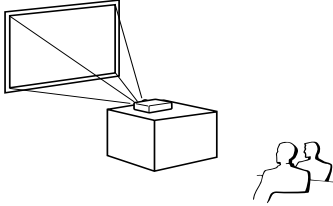

選擇表項目→ “正常”

■ 安裝於桌面上，後面投射 (使用半透明屏幕)

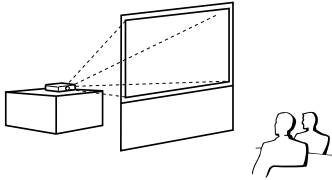

選擇表項目→ “后面”

■ 安裝於天花板上，前面投射

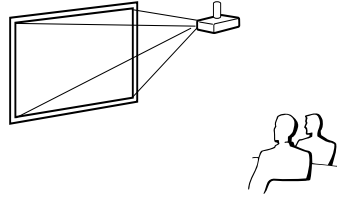

選擇表項目→ “天花板 + 前面”

■ 安裝於天花板上，後面投射 (使用半透明屏幕)

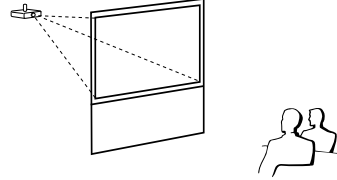

選擇表項目→ “天花板+后面”

投射影像尺寸與投射距離關係的表示

關於“圖像（投射屏幕）尺寸和投射距離”的其他資訊，請參閱第20頁。

舉例：當使用寬屏幕（16:9）時

圖像（投射屏幕）尺寸

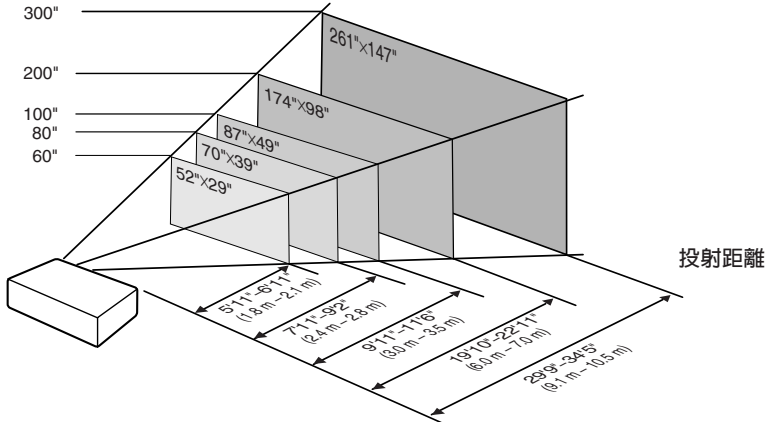

設置投影機 (續)

圖像 (投射屏幕) 尺寸和投射距離

投射屏幕尺寸因投影機鏡頭到屏幕的距離而異。請參考下表安裝投影機，使投射影像以最佳尺寸投射到屏幕上。安裝投影機時，請用表中的數值作為參考。

當使用寬屏幕 (16:9) 和投射16:9影像時

圖像 (投射屏幕) 尺寸			投射距離[L]		鏡頭中心到影像底部的距離[H]
對角線 [X]	寬度	高度	最近[L1]	最遠[L2]	
300" (762 cm)	261" (664 cm)	147" (374 cm)	29' 9" (9.1 m)	34' 5" (10.5 m)	21 1/32" (53 cm)
270" (686 cm)	235" (598 cm)	132" (336 cm)	26' 9" (8.2 m)	30' 11" (9.4 m)	18 15/16" (48 cm)
250" (635 cm)	218" (553 cm)	123" (311 cm)	24' 9" (7.5 m)	28' 8" (8.7 m)	17 17/32" (45 cm)
200" (508 cm)	174" (443 cm)	98" (249 cm)	19' 10" (6.0 m)	22' 11" (7.0 m)	14 1/64" (36 cm)
150" (381 cm)	131" (332 cm)	74" (187 cm)	14' 10" (4.5 m)	17' 2" (5.2 m)	10 33/64" (27 cm)
100" (254 cm)	87" (221 cm)	49" (125 cm)	9' 11" (3.0 m)	11' 6" (3.5 m)	7 1/64" (18 cm)
80" (203 cm)	70" (177 cm)	39" (100 cm)	7' 11" (2.4 m)	9' 2" (2.8 m)	5 39/64" (14 cm)
70" (178 cm)	61" (155 cm)	34" (87 cm)	6' 11" (2.1 m)	8' 0" (2.4 m)	4 29/32" (12 cm)
60" (152 cm)	52" (133 cm)	29" (75 cm)	5' 11" (1.8 m)	6' 11" (2.1 m)	4 19/64" (11 cm)
40" (102 cm)	35" (89 cm)	20" (50 cm)	4' 0" (1.2 m)	4' 7" (1.4 m)	2 51/64" (7 cm)

X: 圖像 (投射屏幕) 尺寸 (對角線) (英寸/cm)

L: 投射距離 (英尺/m)

L1: 最短投射距離 (英尺/m)

L2: 最長投射距離 (英尺/m)

H: 鏡頭中心到影像底部的距離 (英寸/cm)

用於計算圖像尺寸與投射距離的公式

[英尺/英寸]

L1 (英尺) = 0.03019X / 0.3048

L2 (英尺) = 0.03493X / 0.3048

H (英寸) = 0.17808X / 2.54

[m/cm]

L1 (m) = 0.03019X

L2 (m) = 0.03493X

H (cm) = 0.17808X

當使用普通屏幕 (4:3) 和投射4:3影像時 (“側條” 模式)

圖像 (投射屏幕) 尺寸			投射距離[L]		鏡頭中心到影像底部的距離[H]
對角線 [X]	寬度	高度	最近[L1]	最遠[L2]	
300" (762 cm)	240" (610 cm)	180" (457 cm)	36' 4" (11.1 m)	42' 1" (12.8 m)	25 47/64" (65 cm)
270" (686 cm)	216" (549 cm)	162" (411 cm)	32' 9" (10.0 m)	37' 10" (11.5 m)	23 11/64" (59 cm)
250" (635 cm)	200" (508 cm)	150" (381 cm)	30' 4" (9.2 m)	35' 1" (10.7 m)	21 29/64" (54 cm)
200" (508 cm)	160" (406 cm)	120" (305 cm)	24' 3" (7.4 m)	28' 1" (8.6 m)	17 5/32" (44 cm)
150" (381 cm)	120" (305 cm)	90" (229 cm)	18' 2" (5.5 m)	21' 0" (6.4 m)	12 7/8" (33 cm)
100" (254 cm)	80" (203 cm)	60" (152 cm)	12' 1" (3.7 m)	14' 0" (4.3 m)	8 37/64" (22 cm)
80" (203 cm)	64" (163 cm)	48" (122 cm)	9' 8" (3.0 m)	11' 3" (3.4 m)	6 55/64" (17 cm)
70" (178 cm)	56" (142 cm)	42" (107 cm)	8' 6" (2.6 m)	9' 10" (3.0 m)	6" (15 cm)
60" (152 cm)	48" (122 cm)	36" (91 cm)	7' 3" (2.2 m)	8' 5" (2.6 m)	5 9/64" (13 cm)
40" (102 cm)	32" (81 cm)	24" (61 cm)	4' 10" (1.5 m)	5' 7" (1.7 m)	3 7/16" (9 cm)

X: 圖像 (投射屏幕) 尺寸 (對角線) (英寸/cm)

L: 投射距離 (英尺/m)

L1: 最短投射距離 (英尺/m)

L2: 最長投射距離 (英尺/m)

H: 鏡頭中心到影像底部的距離 (英寸/cm)

用於計算圖像尺寸與投射距離的公式

[英尺/英寸]

L1 (英尺) = 0.03694X / 0.3048

L2 (英尺) = 0.04275X / 0.3048

H (英寸) = 0.21794X / 2.54

[m/cm]

L1 (m) = 0.03694X

L2 (m) = 0.04275X

H (cm) = 0.21794X

當使用普通屏幕（4:3）和投射16:9影像時

圖像（投射屏幕）尺寸			投射距離[L]		鏡頭中心到影像底部的距離[H]
對角線 [X]	寬度	高度	最近[L1]	最遠[L2]	
300" (762 cm)	240" (610 cm)	180" (457 cm)	27' 3" (8.3 m)	31' 7" (9.6 m)	19 9/16" (49 cm)
270" (686 cm)	216" (549 cm)	162" (411 cm)	24' 7" (7.5 m)	28' 5" (8.7 m)	17 3/8" (44 cm)
250" (635 cm)	200" (508 cm)	150" (381 cm)	22' 9" (6.9 m)	26' 4" (8.0 m)	16 3/32" (41 cm)
200" (508 cm)	160" (406 cm)	120" (305 cm)	18' 2" (5.5 m)	21' 0" (6.4 m)	12 7/8" (33 cm)
150" (381 cm)	120" (305 cm)	90" (229 cm)	13' 8" (4.2 m)	15' 9" (4.8 m)	9 21/32" (25 cm)
100" (254 cm)	80" (203 cm)	60" (152 cm)	9' 1" (2.8 m)	10' 6" (3.2 m)	6 7/16" (16 cm)
80" (203 cm)	64" (163 cm)	48" (122 cm)	7' 3" (2.2 m)	8' 5" (2.6 m)	5 9/64" (13 cm)
70" (178 cm)	56" (142 cm)	42" (107 cm)	6' 4" (1.9 m)	7' 4" (2.2 m)	4 1/2" (11 cm)
60" (152 cm)	48" (122 cm)	36" (91 cm)	5' 5" (1.7 m)	6' 4" (1.9 m)	3 55/64" (10 cm)
40" (102 cm)	32" (81 cm)	24" (61 cm)	3' 8" (1.1 m)	4' 2" (1.3 m)	2 37/64" (7 cm)

χ：圖像（投射屏幕）尺寸（對角線）（英寸/cm）
 L：投射距離（英尺/m）
 L1：最短投射距離（英尺/m）
 L2：最長投射距離（英尺/m）
 H：鏡頭中心到影像底部的距離（英寸/cm）

用於計算圖像尺寸與投射距離的公式
[英尺/英寸] [m/cm]
 L1 (英尺) = 0.02771χ / 0.3048 L1 (m) = 0.02771χ
 L2 (英尺) = 0.03206χ / 0.3048 L2 (m) = 0.03206χ
 H (英寸) = 0.16346χ / 2.54 H (cm) = 0.16346χ













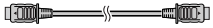

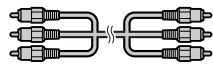

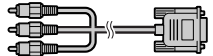

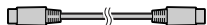





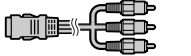

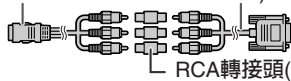
註

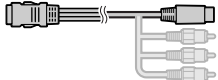
- 圖表中的數值允許有一個誤差容餘。

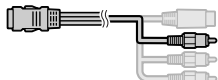
用於連接的電纜的例子

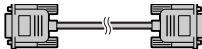
- 關於連接和電纜的更多詳情，請參閱所連接設備的使用說明書。
- 可能還需要未在下面列出來的其他電纜或連接插頭。

設備	輸入信號	電纜	投影機上的端子
音像設備   	HDMI 視頻	HDMI電纜 (市售) 	INPUT6 
	色差視頻	色差視頻電纜 (市售) 	INPUT1, 2 
	色差視頻	3 RCA到15針D-sub電纜 (選購附件: AN-C3CP2) 	INPUT5 
	S-視頻	S-視頻電纜 (市售) 	INPUT3 
	視頻	視頻電纜 (隨機附件) 	INPUT4 
攝像機/ 視頻遊戲機  	色差視頻	用於攝像機或視頻遊戲機的電纜 	INPUT1, 2 
	色差視頻	用於攝像機或視頻遊戲機的電纜 3 RCA到15針D-sub電纜 (選購附件: AN-C3CP2) RCA轉接頭(市售) 	INPUT5 
	S-視頻	用於攝像機或視頻遊戲機的電纜 	INPUT3 
	視頻	用於攝像機或視頻遊戲機的電纜 	INPUT4 
電腦 	RGB視頻	RGB電纜 (市售) 	INPUT5 

連接到視頻設備

在連接之前，請務必從交流電源插座中拔出投影機的電源線，並關閉要連接設備的電源。連接好所有的電纜之後，首先打開投影機的電源，然後再打開其他設備的電源。

將色差視頻設備連接至投影機的色差信號輸入端子時（輸入1或 輸入2）

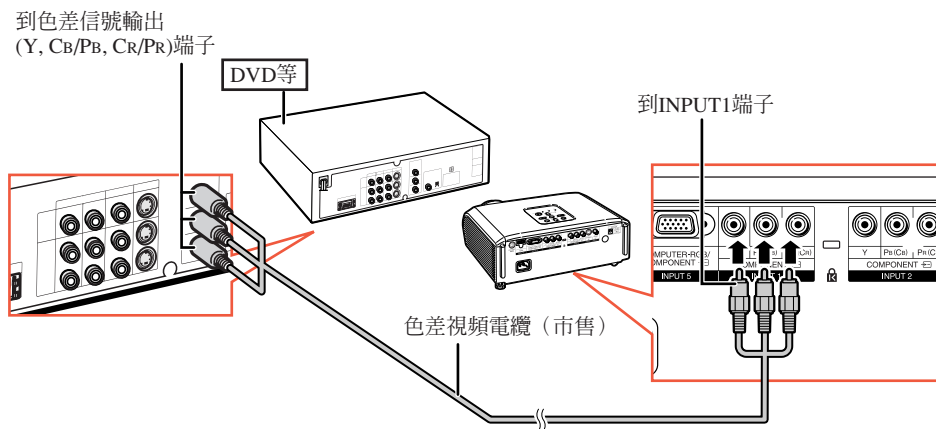

連接到視頻設備（續）

當連接到配備了s-視頻輸出端子的設備時（輸入3）

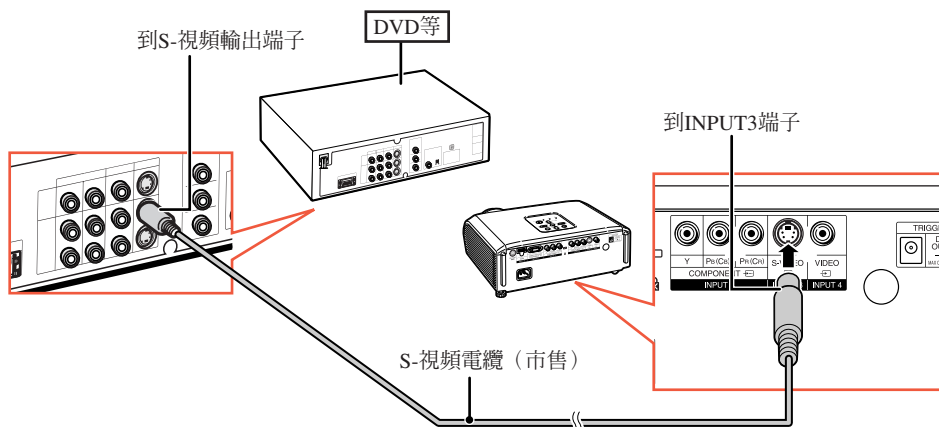

當連接到配備了視頻輸出端子的設備時（輸入4）

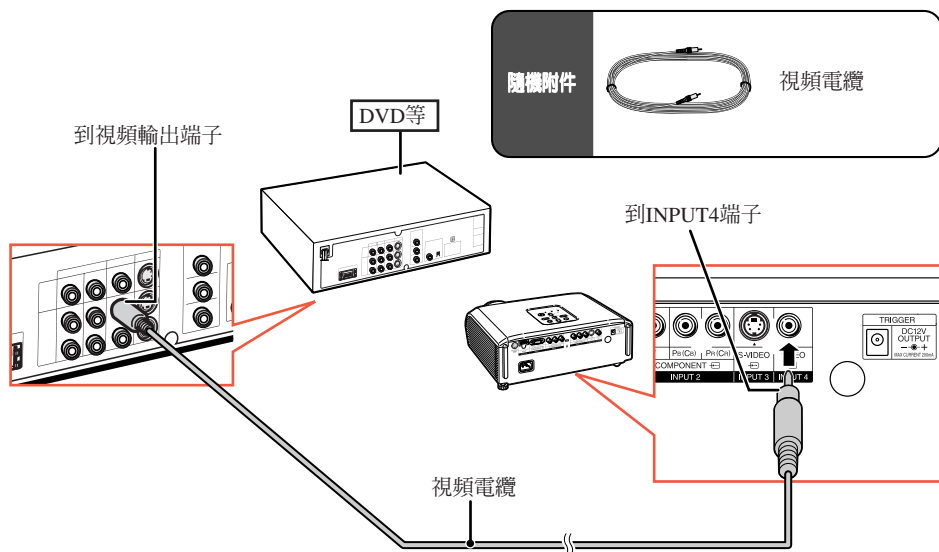

在將色差視頻設備連接到投影機上的電腦-RGB/色差信號輸入端子時（輸入5）

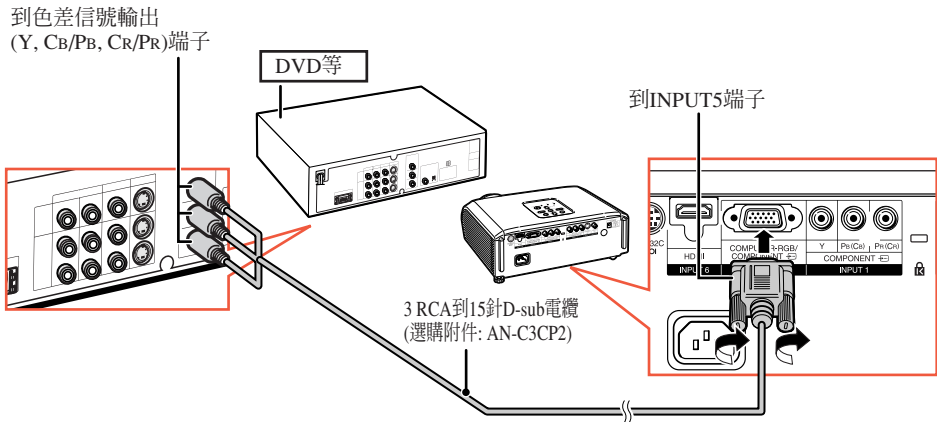

在連接到配備HDMI輸出端子的設備時（輸入6）

HDMI是一種只用一條電纜線將視頻和音頻信號傳送到端子上的新型專用界面電纜線。因為本投影機本身不支持音頻信號，所以要使用擴音機或其他音頻設備。對於視頻連接，請使用符合高清晰度多媒體接口標準的電纜。如果使用不符合高清晰度多媒體接口標準的電纜，那麼可能會引起故障。

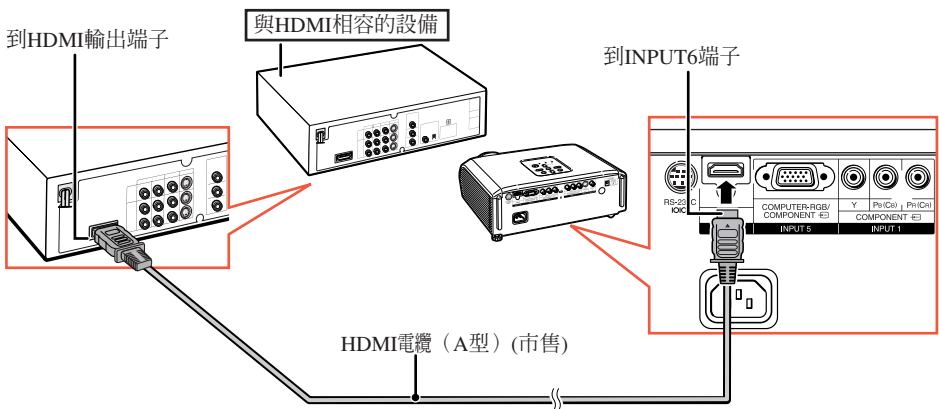

註

- HDMI (High Definition Multimedia Interface, 高清晰度多媒體界面) 是一種只用一條電纜線就傳輸高清晰度視頻信號、多聲道音頻信號、以及雙向控制信號的數碼影音界面。
- 因為該界面與 HDCP (High-bandwidth Digital Content Protection, 高帶寬數碼內容保護) 系統相容，所以數碼視頻信號的品質不會在傳輸時下降，只用非常簡單的連接方式就可以欣賞到高品質的影像。
- 當HDMI端子上連接了一條從DVI到HDMI的轉換電纜線時，那麼有可能不能夠顯示出正確的圖像。

連接到電腦

在與電腦連接時，請務必在完成全部連接之後才最後打開電腦的電源。
在連接之前，請務必閱讀要連接設備的使用說明書。

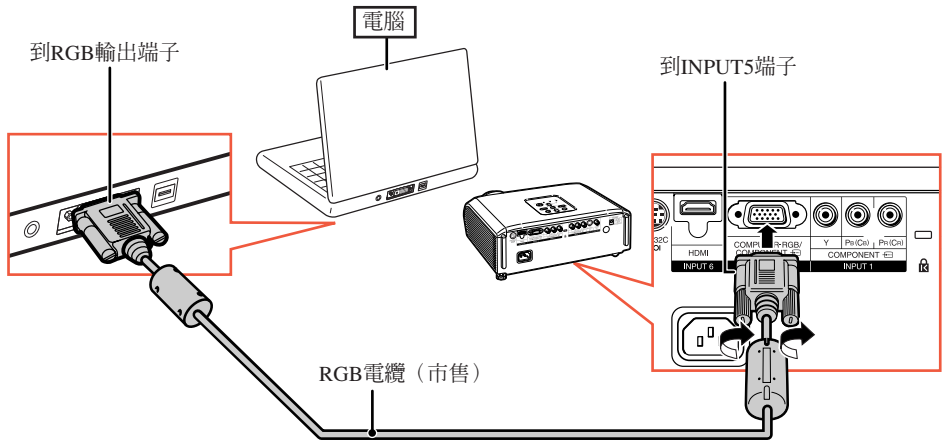

註

- 關於與本投影機兼容的電腦信號清單，請參閱第61頁“電腦兼容性圖表”。如果使用未在表中列舉的電腦信號，那麼可能會使某些功能失效。
- 使用某些Macintosh（蘋果）電腦時，可能會需要Macintosh適配器。請與就近Macintosh（蘋果）電腦經銷商接洽。
- 取決於所用的電腦，如果電腦上的外部輸出端口沒有打開，那麼有可能不能投射影像。（例如，使用SHARP筆記本電腦時，需要同時按下“Fn”和“F5”鍵）。請參閱電腦使用說明書上的有關說明，來打開電腦上的外部輸出端口。

用電腦來控制投影機

用DIN-D-sub RS-232C轉接頭（選購附件：AN-A1RS）和一條RS-232C串行控制電纜（交叉型，市售）將投影機上的RS-232C端子連接到電腦時，就可以用電腦來操控投影機並檢查投影機的狀態。詳情請參閱第 60 頁。

用RS-232C串行控制電纜和DIN-D-sub RS-232C轉接頭連接到電腦時

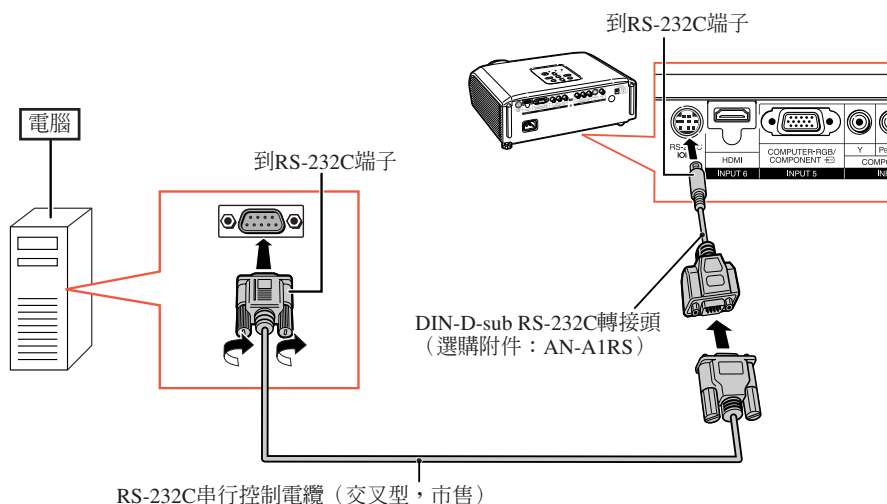

註

- 如果未能正確設置電腦端子，那麼RS-232C功能可能不能操作。詳情請參閱電腦之使用說明書。
- RS-232C串行控制電纜之連接方法，請參閱第 60 頁。

資料

- 請勿將RS-232C電纜連接到除了電腦上的RS-232C端子之外的其他端口，否則可能會損壞電腦或投影機。
- 在打開著電源之時，請勿將RS-232C串行控制電纜連接到電腦或從電腦上卸下，否則可能會損壞電腦。

打開或關閉投影機電源

連接電源線

將附送的電源線插入到投影機後面的交流電源插座中。然後插入到交流電源插座中。

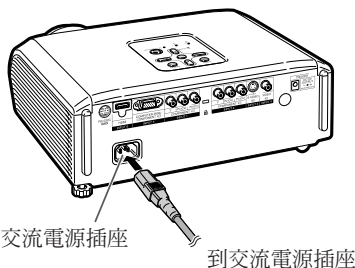
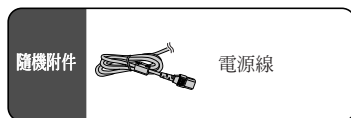

打開投影機電源

請注意，在進行如下所示操作之前，需要先到外部設備和電源插座之連接。
(參閱第 23 到 28 頁)

卸下鏡頭蓋，並按下投影機上的 **STANDBY/ON** (待機/開) 按鈕，或遙控器上的 **ON** (開) 按鈕。

資料

- 本機出廠時設置的默認語言是英語。如果想要將屏幕顯示更改為另一種語言，那麼請按照第 50 頁所述步驟重新設置語言。

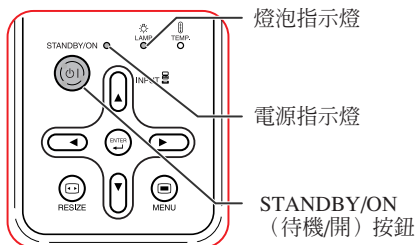

註

關於燈泡指示燈

燈泡指示燈點亮，指示出燈泡的狀態。

綠色：燈泡點亮。



綠色閃爍：燈泡正在預熱或關閉。

紅色：燈泡關閉不正常或燈泡應該更換。

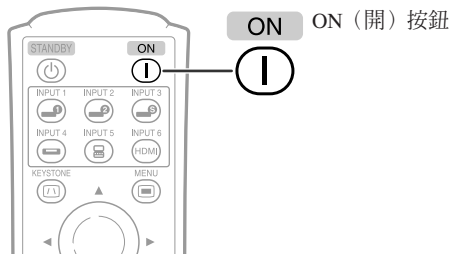
- 當在投影機上進行切換時，在燈泡剛點亮後的瞬間，影像可能會輕微閃爍。這是正常的運行，因為燈泡控制電路正在穩定燈泡的輸出特性。不應認為這是不正常的運行。
- 如果投影機被置於待機模式，接著又立即再次將其打開，那麼燈泡可能需等待一些時間之後才開始投射。



關閉電源（使投影機進入待機模式）

1 按投影機上的  STANDBY/ON（待機/關）或遙控器上的  STANDBY（待機），然後在顯示著確認訊息時再一次按該鈕，使投影機進入待機模式。

2 在冷卻風扇停止轉動之後，將電源線從交流電源插座中拔出。

- 當處於冷卻狀態時，投影機上的電源指示燈以綠色閃爍。
- 當投影機結束冷卻時，電源指示燈轉變為紅色。

資料

- 當正在投影時或冷卻風扇正在轉動時，請勿拔出電源線。由於冷卻風扇停轉，會導致內部溫度升高，由此可能引起損壞。

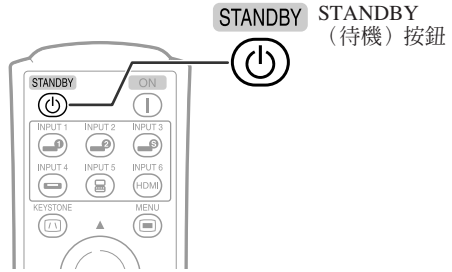

螢幕顯示（確認訊息）

 進入待機模式？

是：再按一次

否：請等待

正在終止。請等待。

投射影像

切換輸入模式

選擇適合於所連接的設備的輸入模式。

按下遙控器上合適的 **INPUT（輸入）** 按鈕，來選擇所需的輸入模式。

- 當按下投影機上的INPUT（輸入）時，輸入模式按照如下順序切換：

輸入1 ↔ 輸入2 ↔ 輸入3
↓ ↑
輸入6 ↔ 輸入5 ↔ 輸入4

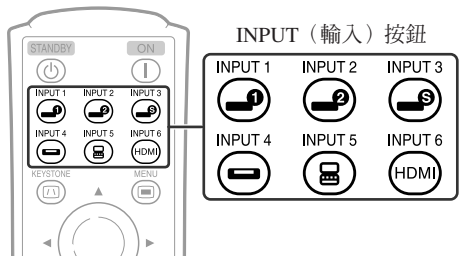

投射影像 (續)

調節投射影像

1 調節聚焦

可用投影機上的聚焦環來調節聚焦。
一邊觀看投射的影像，一邊轉動聚焦環調節
聚焦。

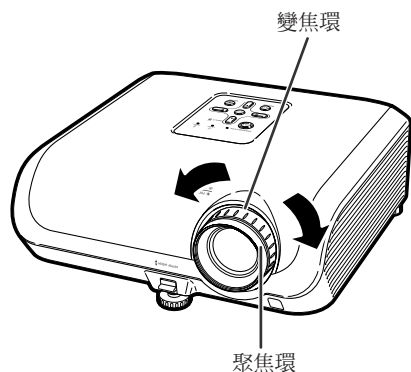

2 調節畫面尺寸

可用投影機上的變焦環來調節畫面尺寸。

旋轉變焦環，來放大或縮小畫面尺寸。

3 調節高度

可用投影機前面和後面的調校腳來調節
投影機的高度。

當屏幕比投影機更高時，可調節投影機
來使投射的影像更高。

- 1 一邊向上抬起HEIGHT ADJUST (高度調節) 桿，同時向上抬起投影機，以調節其高度。

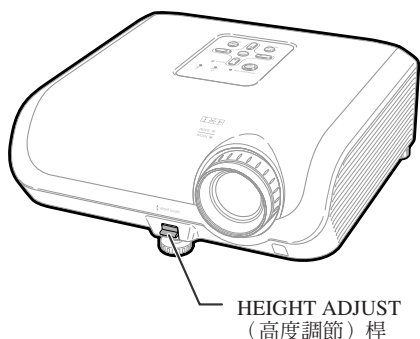

- 2 在很好地調節了高度之後，將手從投影機上的HEIGHT ADJUST (高度調節) 桿上鬆開。

• 投影機可在所放置表面的8度範圍內調節
角度。

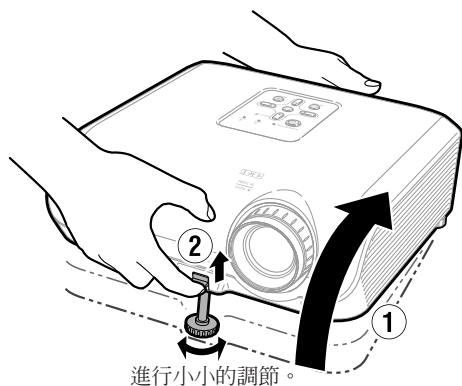

3 調節後調校腳，使投影機處於水平位置。

- 投影機可在標準位置的 ± 1 度範圍內調節。



註

- 在調節投影機的高度時，會出現梯形失真。請按照梯形失真校正所述之步驟來校正失真。（參閱第 32 頁）



資料

- 當前調校腳伸出時，請勿在投影機上施加太大的壓力。
- 在放下投影機時要小心，不要將手指夾在調校腳和投影機之間。
- 在抬高或搬動投影機時，須牢牢地握住投影機。
- 請勿握住鏡頭部份。

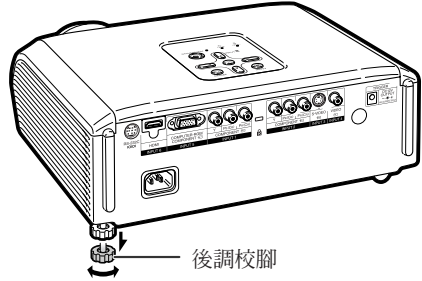

投射影像（續）

校正梯形失真

不管是從屏幕的頂部或底部投射影像，當影像以某一個傾斜角度向屏幕投射時，圖像會出現梯形失真。校正梯形失真的功能稱為梯形失真校正。

有兩種類型的梯形失真校正。

- 1) “几何图形调节”方法用在屏幕上指定4個標記的方式來校正梯形失真。
- 2) “H&V 梯形失真”方法用數值的方式來校正兩個坐標軸（水平和垂直）。

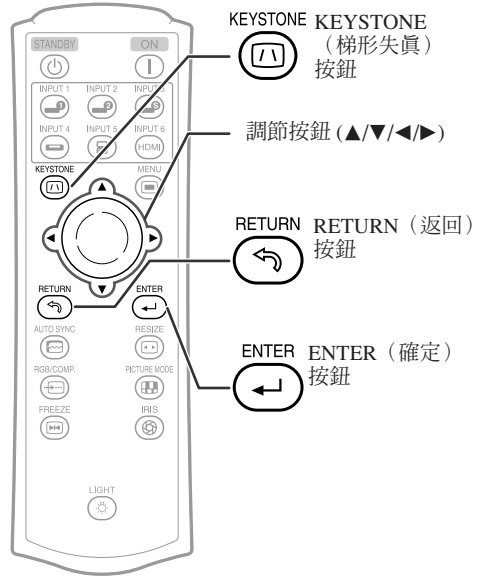

選擇校正的類型

選擇梯形失真校正的方法。

按遙控器上的  KEYSTONE（梯形失真）。

- 就會顯示出“几何图形调节”。
- 每按一次  KEYSTONE（梯形失真），畫面顯示就如下切換一次：

几何图形调节 → H&V 梯形失真



几何图形调节	用指定投射影像的“角點”的方式來校正影像。（參閱第 34 頁）
H&V 梯形失真	用指定水平和垂直坐標軸的方式來校正影像。（參閱第 35 頁）



- 當使用梯形失真功能進行了校正之後，即使拔下了電源線，校正所引起的影像改變仍然被保存下來。
- 因為梯形失真校正功能採用數碼方式來校正信號，所以在使用該功能時解像度可能會稍有下降。在影像的精細之處，也可能會看到條紋圖案和線條扭曲。但是，這並非故障。
- 如果不能用梯形校正功能校正梯形失真，請改變投影機的放置位置。
- 在調節梯形失真設置時，直線與顯示圖像的邊緣可能會出現鋸齒形失真。
- 也請參閱第**37**頁上的“關於版權”。

投射影像 (續)

幾何圖形調節

資料

- 在將4:3長寬比的輸入信號調節到4:3長寬比的屏幕上時，請將“改變尺寸”設置為“伸展”(16:9)來進行梯形失真校正。

1 反復按遙控器上的 **Ⓢ** KEYSTONE (梯形失真)，直到顯示出“几何图形调节”。

2 調節聚焦、尺寸和投射角度，使屏幕的邊緣對齊在藍色區域內。
• 使屏幕的邊緣對齊在藍色區域內，越靠近越好。

3 按 **▲**、**▼**、**◀** 或 **▶**，來移動影像左上角的位置。
• 調節畫面，直到顯示的紅色箭頭與左上角對齊。

4 按 **↵** ENTER (確定)，來設置位置。
• 右上方的箭頭轉變為紅色。

5 對於影像的右上角、右下角、以及左下角，進行同樣的操作。
• 如果在此時按下 **↵** RETURN (返回)，那麼就會返回到前一個畫面。
• 如果在調節左上角之前就按下了 **↵** RETURN (返回)，那麼就會顯示出復原確認畫面。
• 如果確認了左下角的位置，那麼畫面調節就會被設置，“几何图形调节”模式就會結束。

註

- 屏幕和投影機的放置位置，可能會使影像的長寬比稍有畸變。
- 當“几何图形调节”不能完全校正梯形失真時，請試用“H&V 梯形失真”進行校正。

▼ 屏幕顯示

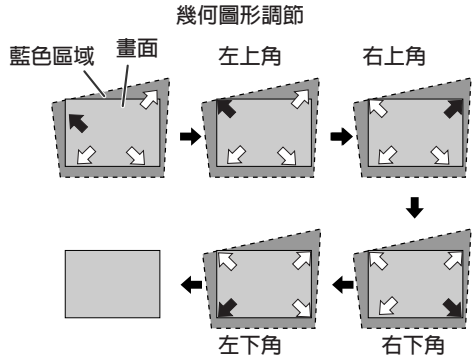
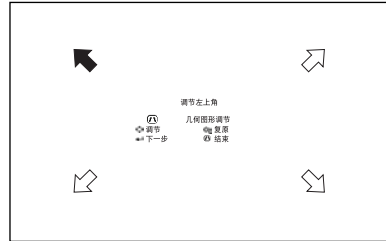

H & V 梯形失真

1 將影像投射到屏幕上，並調節聚焦、影像尺寸、以及投射角度。

2 反復按遙控器上的 **Ⓜ** KEYSTONE (梯形失真)，直到顯示出“H&V 梯形失真”。

- 當使用“几何图形调节”模式來調節影像時，在顯示出“H&V 梯形失真”畫面之前，會顯示出一個確認畫面，詢問是否要使調節復原。此時選擇RESET（復原）。

3 按遙控器上的 **▲** 或 **▼**，來使投射影像的左側和右側對齊。

4 按遙控器上的 **◀** 或 **▶**，來使投射影像的上側和下側對齊。

5 按下遙控器上的 **Ⓜ** KEYSTONE (梯形失真) 或 **Ⓜ** ENTER (確定)，
“H&V 梯形失真”模式終止。



- 如果同時使用“H 梯形失真”和“V 梯形失真”進行調節，那麼影像的長寬比可能產生輕微的畸變。
- 同時調節“H 梯形失真”和“V 梯形失真”時，每次設置，可調整角度的數值變小。
- 當“H 梯形失真”設為最大值時，“V 梯形失真”的可調值變得極小。

▼ 屏幕顯示



垂直梯形失真校正 (用 **▲** / **▼** 進行調節)

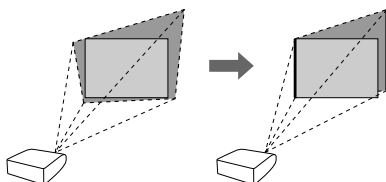

水平梯形失真校正 (用 **◀** / **▶** 進行調節)

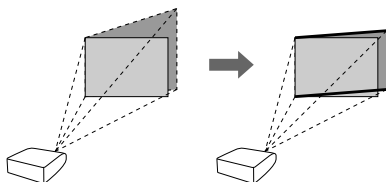

改變尺寸模式

利用本功能可修改或自己定義改變尺寸模式，使輸入影像更便於觀賞。根據輸入信號不同，可選擇“伸展”、“側條”、“電影院變焦”或“原樣顯示（僅適用於電腦輸入）”影像。

按投影機上的  RESIZE（改變尺寸）或遙控器上的  RESIZE（改變尺寸）。

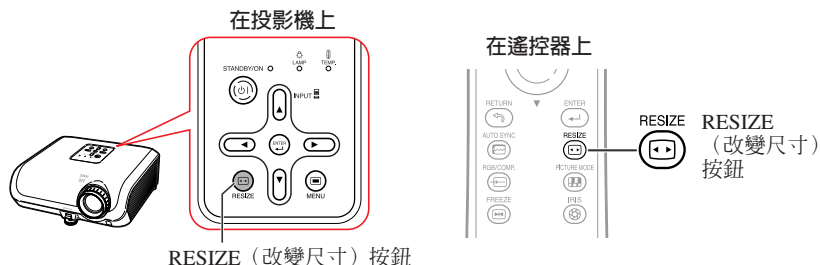



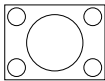
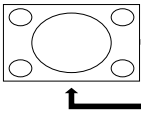
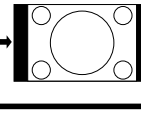
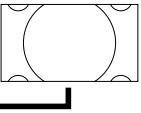
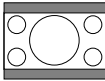
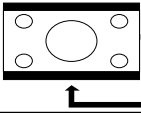
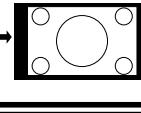
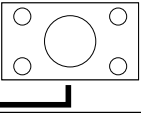
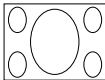
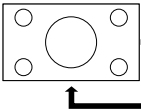
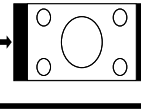
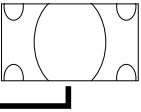
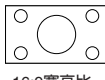
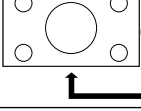
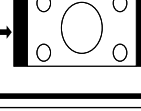
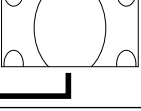
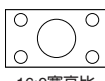
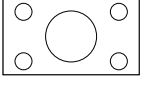

視頻

- 輸入540P、720P或1080i信號時，“伸展”是固定模式。

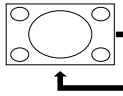
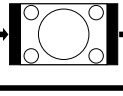
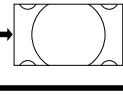
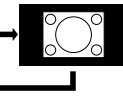
輸入信號		輸出的屏幕影像		
DVD/視頻	影像類型	伸展	側條	電影院變焦
480i, 480P, 576i, 576P, NTSC, PAL, SECAM	 4:3寬高比			
	 信箱			
	 擠壓			
	 16:9寬高比			
540P, 720P, 1080i	 16:9寬高比		—	—

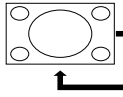
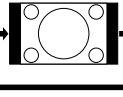
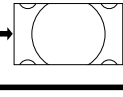
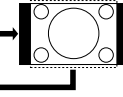
 : 不能投射影像的被截去區域。

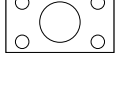
輸入信號		輸出的屏幕影像			
電腦	影像類型	伸展	側條	電影院變焦	原樣顯示
VGA、SVGA	 4:3寬高比				
XGA (1024 × 768)	 4:3寬高比				
1280 × 720	 16:9寬高比		—	—	—

■：不能投射影像的被截去區域。

註

- 對於幀頻（垂直頻率）等於或小於60Hz的“VGA/SVGA”信號，可以選擇“電影院變焦”。但是，當使用幀頻（垂直頻率）大於60Hz的“VGA/SVGA”信號時，那麼就不能夠選擇“電影院變焦”。

關於版權

- 當使用改變尺寸功能來選擇與電視節目或視頻影像原有的長寬比不同的影像尺寸時，那麼影像看起來就會與原來的樣子有些不同。所以，在選擇影像尺寸時，要對此有所注意。
- 用於商業目的或在咖啡廳、酒店、飯店等處公開顯示影像時，如果使用改變尺寸、梯形失真校正、副題或過掃描功能來壓縮或伸展影像，那麼可能會對版權持有人在法律上構成版權侵權。因此，在使用時請務必嚴加注意。
- 在觀看非寬屏影像（4:3）時，如果用改變尺寸功能來得到滿屏幕顯示，或用過掃描功能來改變一個固定比率輸入信號的長寬比，那麼影像的外側邊緣部份就會被切除或產生畸變。如果想要觀看攝影師原來想要表達的影像，那麼請將改變尺寸設置為“側條”，將過掃描設置為它的默認設置值。

選擇表項目

以下列舉可在投影機中設置的項目。

根據選擇的輸入、輸入信號、或調節值的不同，可選的項目也會不同。不能選擇的項目，會以灰色顯示。

“圖像”選擇表

第1頁

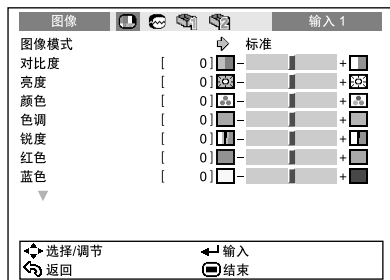

第2頁



“C.M.S.”

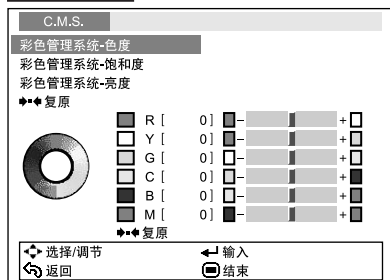

*1 當輸入視頻信號、S-視頻信號、或色差480I/576I信號、並且“漸進”（逐行）模式設置為“3維漸進”或“電影模式”時，那麼就不能使用C.M.S.（彩色管理系統）功能。

*2 當正在從INPUT 5（輸入5）或INPUT 6（輸入6）端子輸入RGB信號時，不能設置該項目。

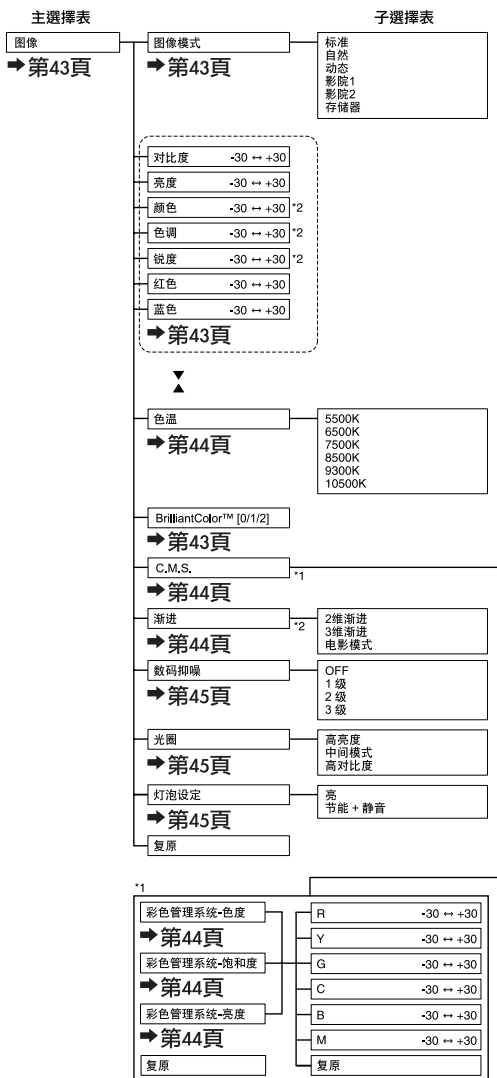

有用的功能

選擇表項目 (續)

“同步微调”選擇表

同步微调		輸入 5	
时钟	[0]	-	+
相位	[0]	-	+
水平位置	[0]	-	+
垂直位置	[0]	-	+
◆◆复原			
特殊模式	◇	1080I	
自动同步	◇	开	
当前信号频率: H 33.8 kHz / V 60 Hz			
◆选择/调节	← 输入		
↶ 返回	⏻ 结束		

• 對於INPUT 3或INPUT 4 (輸入3或輸入4), 不能使用“同步微调”選擇表。

“选项1”選擇表

选项1		輸入 1	
水平调节	[0]	-	+
垂直调节	[0]	-	+
副题	[0]	-	+
屏幕显示	◇	开	
视频制式	◇	自动	
信号类型	◇	自动	
高清晰度多媒体接口设定	◇	标准	
背景	◇	蓝色	
自动关机	◇	开	
灯泡计时器(残率) [0]小时 (100%)			
◆选择/调节	← 输入		
↶ 返回	⏻ 结束		

*1 當使用INPUT 3 (輸入3) 或INPUT 4 (輸入4) 時可以設置的項目。

*2 當使用INPUT 5 (輸入5) 或INPUT 6 (輸入6) 時可以設置的項目。

“选项2”選擇表

选项2		輸入 1	
投影模式	◇	前面	
RS-232C	◇	9600 bps	
待机模式	◇	节能	
风扇模式	◇	正常	
◆◆全部重设			
语言(Language)	◇	汉语	
◆选择/调节	← 输入		
↶ 返回	⏻ 结束		

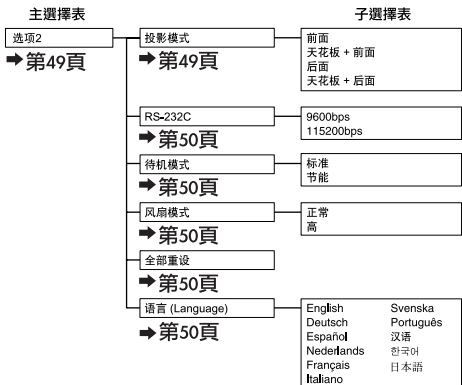
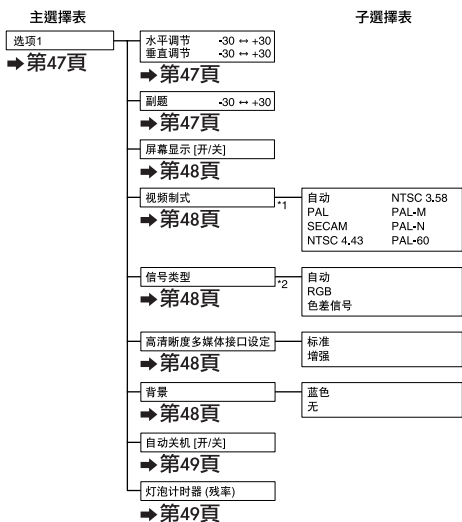
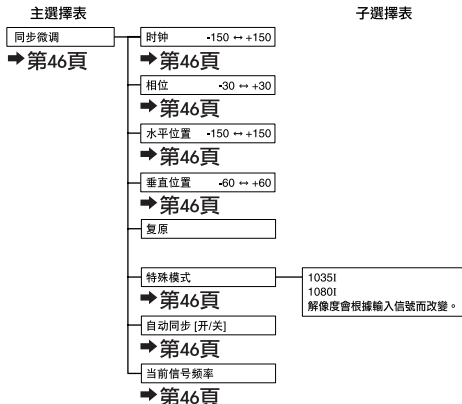

使用選擇表畫面

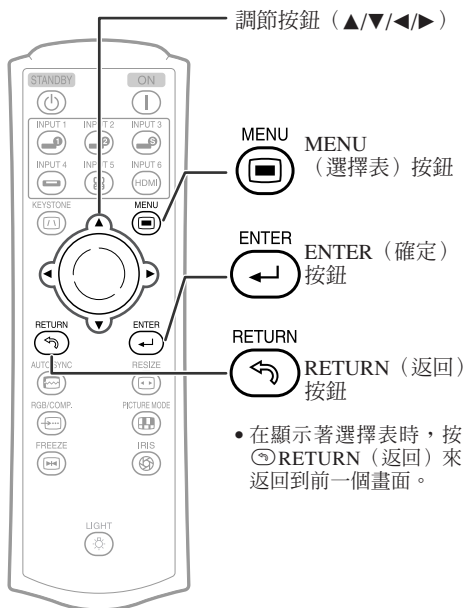

選擇表選擇 (調節)

舉例：調節“亮度”

- 也可用投影機上的按鈕來進行這一操作。

1 按 MENU (選擇表)。

- 用於所選輸入模式的“圖像”選擇表畫面就會顯示出來。

2 按 或 ，來選擇要進行調節的選擇表圖標。

- 被選擇的圖標就會以加亮方式顯示。

選擇表圖標	選擇表畫面
	圖像
	同步微調
	選項1
	選項2

註

- 對於INPUT 3或INPUT 4 (輸入3或輸入4)，不能使用“同步微調”選擇表。

舉例：用於INPUT 1 (輸入1) 模式的“圖像”畫面選擇表

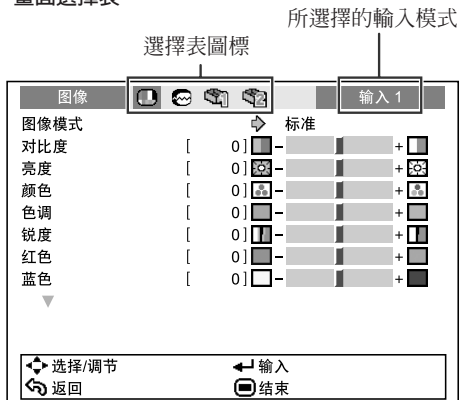

使用選擇表畫面（續）

- 3 按▲或▼，來選擇要進行調節的項目。
- 所選的項目以高亮顯示。

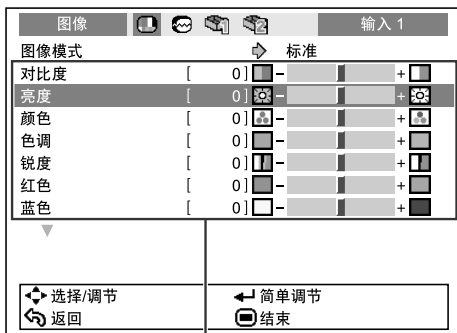

要調節的項目



一邊觀看，一邊調節投射的影像

按 ⊞ ENTER（確定）。

- 被選擇的項目（例如，“亮度”）就原樣在畫面底部顯示出來。
- 在按▲或▼時，會顯示出後續項目（“顏色”在“亮度”之後）。

項目原樣顯示出來



註

- 再按一次 ⊞ ENTER（確定），來返回到前一個畫面。

- 4 按◀或▶，來調節所選的項目。

- 調節的狀態被保存起來。

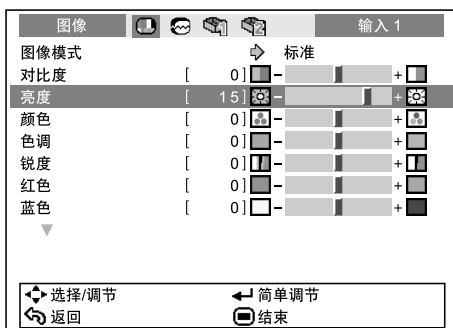

- 5 按 ⊞ MENU（選擇表）。

- 選擇表畫面就會消失。



註

- 當投影機正在執行“自動同步”或“靜止”功能時，⊞ MENU（選擇表）鈕不起作用。

圖像調節（“圖像”選擇表）

選擇表操作→第 41頁

▶ 第1頁

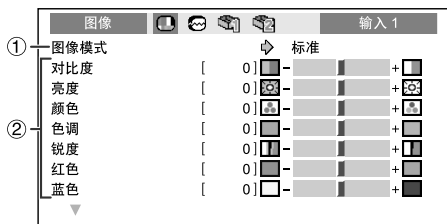

▶ 第2頁



① 選擇圖像模式

可選的項目	說明	當選擇圖像模式時每個項目的默認設置			
		色温	BrilliantColor™	光圈	灯泡设定
标准	標準影像	7500K	0	高亮度	亮
自然	得到色彩平衡的影像。	7500K	0	高亮度	亮
动态	得到鮮明的影像。	7500K	2	高亮度	亮
影院1	使屏幕上較暗區域的黑色明暗層次更加顯著、更加生動。	6500K	0	高亮度	节能 + 静音
影院2	減少炫目強光，營造出柔和的色調。	6500K	0	中間模式	节能 + 静音
存储器	可以存儲圖像調節的設置。對於每一個輸入模式，其設置的存儲各自有效。	7500K	0	高亮度	亮

• 可將“圖像”選擇表中的每一個項目設置或調節到自己喜歡的程度。所做的任何變更都會保存在記憶體中。



• 也可按遙控器上的 **PICTURE MODE**（圖像模式），來選擇圖像模式。（參閱第 38頁）
• 默認設置有變更，恕不另行通知。

② 調節影像

調節項目	◀ 按鈕	▶ 按鈕
对比度	減弱對比度。	增強對比度。
亮度	減小亮度。	增大亮度。
颜色*1	減小顏色濃度。	增強顏色濃度。
色调*1	使膚色略帶紫色。	使膚色略帶綠色。
锐度*1	減小銳度。	增大銳度。
红色	減弱紅色。	增強紅色。
蓝色	減弱藍色。	增強藍色。
BrilliantColor™*2	要使其效果更弱。	要使其效果更強。

*1 在RGB模式下不能調節的項目。

*2 BrilliantColor™使用德州儀器公司（Texas Instruments）的BrilliantColor™技術。隨著BrilliantColor™值的增大，影像變得更明亮，而彩色再現仍保持在一個很高的水準。



• 如果要重新設置所有的調節項目，那麼請選擇“复原”、並按 **ENTER**（確定）。所選擇的輸入的“圖像模式”設定，返回到默認的設定（工廠設定）。

圖像調節（“圖像”選擇表）（續）

選擇表操作→第 41 頁

③ 調節色溫

可選的項目	說明
5500K 6500K 7500K 8500K 9300K 10500K	用於降低色溫，獲取更加暖色調的、色彩偏紅類似於白熾燈光的影像。 ↑↓ 用於偏冷色調的較高色溫，帶藍色的熒光燈那樣的影像。



- “色溫”中的值僅適用於一般的標準情況。

④ 調節彩色

在“圖像”選擇表中選擇“C.M.S.”（Color Management System，彩色管理系統），然後按 \ominus ENTER（確定）。

本功能可調節組成色輪的6種主要顏色中的每一種顏色，改變其“色度”、“飽和度”或“亮度”。

可選的項目	說明
彩色管理系統-色度	設置主要顏色的色度。
彩色管理系統-飽和度	設置主要顏色的飽和度。
彩色管理系統-亮度	設置主要顏色的亮度。
复原	所有顏色的“色度”、“飽和度”和“亮度”都復原到工廠出貨時的設置。

調節“色度”、“飽和度”或“亮度”。

1 按下 \blacktriangle 或 \blacktriangledown ，選擇“色度”、“飽和度”或“亮度”，然後按 \ominus ENTER（確定）。

2 用 \blacktriangle 或 \blacktriangledown 來選擇想要調節的顏色，並用 \blacktriangleleft 或 \blacktriangleright 調節該顏色。

調節“色度”的例子

主要顏色	◀ 按鈕	▶ 按鈕
R（紅色）	更接近於洋紅色	更接近於黃色
Y（黃色）	更接近於紅色	更接近於綠色
G（綠色）	更接近於黃色	更接近於青色
C（青色）	更接近於綠色	更接近於藍色
B（藍色）	更接近於青色	更接近於洋紅色
M（洋紅色）	更接近於藍色	更接近於紅色

- 當選擇了“飽和度”時，被選的顏色就會變得：
 \blacktriangleleft ：更淺。 \blacktriangleright ：更深。
- 當選擇了“亮度”時，被選的顏色就會變得：
 \blacktriangleleft ：更暗。 \blacktriangleright ：更亮。
- 如果要將每一種顏色都調節到工廠出貨時默認的設置值，那麼請選擇“复原”，並按 \ominus ENTER（確定）。

資料

- 當輸入視頻信號、S-視頻信號、或色差480I/576I信號時，請將“漸進”（逐行）模式設置為“2維漸進”，然後再調節顏色。

⑤ 漸進（逐行）

可選的項目	說明
2維漸進	在觀賞體育運動等快速活動的影像時很有用
3維漸進	對於更清楚地顯示戲劇和記錄影片等運動相對緩慢的影像很有用。
電影模式	清楚地再現電影源*影像。將用3-2下拉（NTSC和PAL60Hz）或2-2下拉（PAL50Hz和SECAM）增強技術轉換為漸進（逐行）模式影像的電影影像，用最佳影像顯示出來。

- * 電影源信號是一種以電影原來每秒鐘24幅畫面的方式原樣編碼錄制的數字視頻錄像。本投影機能將這種電影源信號轉換成爲NTSC和PAL60Hz制式的60幀/秒、或PAL50Hz和SECAM制式的50幀/秒的漸進（逐行）視頻，從而播放出高清晰度影像。



- 對於NTSC或PAL60Hz，即使設置了3維漸進模式，當輸入電影源信號時，還是會自動啓用3-2下拉增強。
- 如果影像模糊或有雜波，那麼請切換到最佳模式。
- 在使用漸進（逐行）輸入時，因爲輸入的信號是直接顯示的，所以不能選擇2維漸進、3維漸進或電影模式。

資料

- 當選擇了INPUT3（輸入3）或INPUT4（輸入4）時，或者當選擇了INPUT1、2（輸入1、2）、INPUT5（輸入5）、或INPUT6（輸入6）並且輸入信號爲480I或576I時，可進行這些設置。

⑥ 減少圖像的雜訊（數碼抑噪）

視頻數碼抑噪提供具有最少雜色訊和串色的高質量圖像。

可選的項目	說明
OFF	數碼抑噪不起作用。
1-3級	設置數碼抑噪的檔級，使觀賞的圖像更清晰。



在如下情況，請將“數碼抑噪”設置為“OFF”（關）：

- 圖像模糊不清時。
- 當運動圖像的輪廓和顏色出現拖尾時。
- 當投射信號弱的電視廣播時。

⑦ 切換光圈設置

該功能控制投射的光量和圖像的對比度。

可選的項目	說明
高亮度	高亮度優先於高對比度。
中間模式	高對比度和高亮度之間的中間模式。
高對比度	高對比度優先於高亮度。



- 也可用遙控器上的  IRIS（光圈），來改變光圈大小。（參閱第38頁。）

⑧ 燈泡設定

可選的項目	亮度	風扇的聲音	功率消耗 （在使用交流100V時）	燈泡壽命
亮	100%	正常	303W	約2,000 小時
節能 + 靜音	約76%	低	234W	約3,000 小時



- 當“燈泡設定”被設置於“節能 + 靜音”時，就會降低電源消耗並延長燈泡壽命。（投射的亮度會降低約24%。）

電腦圖像調節 (“同步微調” 選擇表)

選擇表操作→第 41 頁

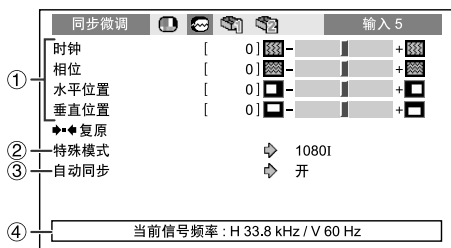

① 調節電腦圖像

如果部分畫面不規則（例如垂直條紋或閃爍），請使用同步微調功能。

可選的項目	說明
时钟	調節垂直雜訊。
相位	調節水平雜訊（類似於錄影機上的跟蹤功能）。
水平位置	左右移動圖像使屏幕上的圖像對中。
垂直位置	上下移動圖像使屏幕上的圖像對中。

註

- 可以將“同步微調”選擇表中的“自动同步”設置為“开”，或者按下遙控器上的 AUTO SYNC（自動同步），來自動調節電腦影像。
- 當選擇了INPUT 6（輸入6）時，就不能調節“时钟”、“相位”、“水平位置”和“垂直位置”。
- 每一項目的可調整區域可能由於輸入信號不同而有所改變。
- 選擇“复原”，然後按下 ENTER（確定），即可將所有的調節項目還原。

② 特殊模式設定

通常情況下，輸入信號的類型被自動檢測出來，並由此自動地選擇正確的解像度模式。但是，對於某些信號，有可能要在“同步微調”選擇表中在“特殊模式”中選擇最佳解像度模式，使之與電腦的顯示模式相配合。

註

- 要避免顯示每隔一行重複的電腦圖案（水平條紋）。（可能會出現閃爍，使圖像難以看清。）
- 當前選擇的輸入信號的資訊，可在項目④中得到確認。

③ 自動同步（自動同步調節）

可選的項目	說明
开	在連接到電腦時，當打開投影機電源或切換輸入信號時，就會出現自動同步調節。
关	不會自動進行自動同步調節。

註

- 自動同步調節也是通過按遙控器上的 AUTO SYNC（自動同步）按鈕進行調節的。
- 自動同步調節可能需要一些時間才能完成，這取決於連接到投影機的電腦的影像。
- 如果用自動同步調節不能得到最佳影像，那麼請用手動調節。

④ 檢查輸入信號

該功能可以檢查當前輸入信號的資料。

使用“选项”選擇表

選擇表操作→第 41頁

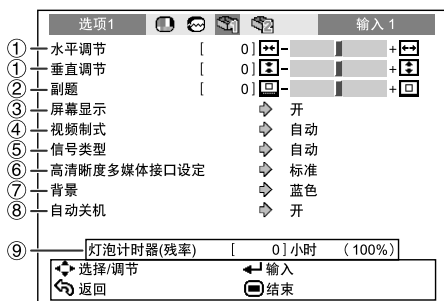

在“选项 1”選擇表上的設置項目

① 調節過掃描

利用本功能，可調節過掃描區域的比率（顯示面積的比率）。

方向	◀ 按鈕	▶ 按鈕
水平調節 (水平)	使影像縮小。 (顯示面積比變大。)	使影像放大。 (顯示面積比變小。)
垂直調節 (垂直)		

註

- 只有當輸入視頻、S-視頻、或色差視頻信號時，才能利用本功能進行調節。
- 如果顯示區域面積比率設置得太大，那麼在畫面邊緣處可能會出現雜波。如果出現這種情況，那麼請將顯示區域面積比率設置為一個較小的值。
- 當“改變尺寸”被設置為“電影院變焦”時，有可能不能夠調節“垂直調節”，這取決於輸入什麼樣的信號。
- 也請參閱第37頁上的“關於版權”。

② 調節顯示的垂直尺寸（副題設定）

用該功能，您可以調節顯示的垂直尺寸為副題留出空間。

◀ 按鈕	通過調節顯示的垂直尺寸壓縮圖像。
▶ 按鈕	通過調節顯示的垂直尺寸放大圖像。

註

- 當用副題設定改變畫面時，不僅畫面的底部抬高，而且上部也改變了一點。
- 利用過掃描功能，可以更有效地調節字幕的設置。
- 只有當“改變尺寸”設置為“電影院變焦”時，字幕設定才起作用。
- 調節區域根據輸入信號而改變。

③ 設置屏幕顯示

可選的項目	說明
开	顯示出屏幕顯示的全部內容。
关	不顯示輸入/靜止/自動同步/改變尺寸/圖像模式/光圈。

④ 設定視頻制式

只有在 INPUT 3（輸入 3）或 INPUT 4（輸入 4）中，才能設置本功能。

視頻輸入制式的模式預設成“自動”；但由於視頻信號不同的原因，可能無法從所連接的視聽設備上接收到清晰的圖像。在這種情況下，應切換視頻信號。

可選的項目	說明
PAL	連接到PAL制式視頻設備時。
SECAM	連接到SECAM制式視頻設備時。
NTSC4.43	當在PAL制式視頻設備上再現NTSC制式信號時。
NTSC3.58	連接到NTSC制式視頻設備時。

⑤ 信號類型設定

利用本功能可以選擇 INPUT 5（輸入 5）或 INPUT 6（輸入 6）的輸入信號類型（RGB 或色差信號）。

可選的項目	說明
自动	自動選擇合適的輸入信號，RGB 或色差信號。
RGB	當接受RGB信號時設定。
色差信号	當接受色差信號時設定。

註

- 也可用遙控器上的 ⊕RGB/COMP.（RGB/色差信號）鈕來選擇“信号类型”（INPUT 5[輸入 5]或INPUT 6[輸入 6]）。

⑥ 選擇高清晰度多媒體接口設定

當 INPUT 6（輸入 6）上連接著具有高清晰度多媒體接口功能的設備時，如果此時該設備的輸出信號類型和投影機的輸入信號類型不一致，那麼就可能得不到最佳圖像。如果出現這種情況，那麼請切換高清晰度多媒體接口設定。

可選的項目	說明
标准	如果影像的黑色明暗層次顯出條紋或出現模糊退色，那麼請選擇能獲得最佳圖像品質的選項。（在大多數情況下，應該選擇“标准”。）
增强	

註

- 只有當選擇了 INPUT 6（輸入 6）時，才能選擇高清晰度多媒體接口設定。

⑦ 選擇背景影像

可選的項目	說明
蓝色	藍屏幕
无	—（黑屏幕）

⑧ 自動關機功能

可選的項目	說明
开	如果超過15分鐘沒有檢測到輸入信號，那麼投影機就會自動進入待機狀態。
关	自動關機功能就會被禁用。



註

- 當自動關機功能設置為“开”時，在投影機進入待機模式之前的5分鐘，畫面上會顯示出“X分钟後进入待机模式。”，告知剩餘的時間有多少分鐘。

⑨ 檢查燈泡壽命狀態

可以確認燈泡的累計使用時間和燈泡的剩餘壽命（百分比）。

燈泡使用條件	剩余的燈泡壽命	
	“殘率”	
	100%	5%
僅在“灯泡设定”設置於“节能+静音”的情況下操作	約3,000小時	約150小時
僅在“灯泡设定”設置於“亮”的情況下操作	約2,000小時	約100小時



註

- 當燈泡壽命只剩下5%的時候，建議更換燈泡。
- 根據使用條件不同，燈泡壽命可能會有不同。

选项2	输入 1
① 投影模式	⇨ 前面
② RS-232C	⇨ 9600 bps
③ 待机模式	⇨ 节能
④ 风扇模式	⇨ 正常
⑤ ◆◆全部重设	
⑥ 语言(Language)	⇨ 汉语

在“选项 2”選擇表上的設置項目

① 反轉或顛倒投射影像

可選的項目	說明
正常	正常影像（從屏幕前面投射的影像）
天花板+前面	顛倒影像（用上下顛倒的投影機從屏幕前面投射的影像）
后面	反轉影像（從屏幕後面或用反射鏡投射的影像）
天花板+后面	反轉和顛倒影像（用反射鏡投射）

關於投影模式之詳情，請參閱第 19 頁。

② 選擇傳輸速率 (RS-232C)

請確認投影機和電腦兩者都設置了同樣的傳輸速率（波特率）。

可選的項目	說明
9600bps	傳輸速率低。
	
115200bps	傳輸速率高。

③ 在電源處於待機模式時降低電源消耗

當“待機模式”設置為“标准”時，即使在待機模式下，RS-232C功能也會起作用，會消耗電力。所以，在不使用時，建議將“待機模式”設置為“節能”。這樣，當投影機處於待機模式時，電力消耗可以降低。

可選的項目	說明
标准	即使投影機處於待機模式，RS-232C功能也還在起作用。
节能	當投影機處於待機模式時，RS-232C功能被關閉。

註

- 在想要用RS-232C功能來操控投影機時，請設置為“标准”。

④ 設置風扇模式

本功能改變風扇轉速。

可選的項目	說明
正常	適用於正常環境
高	當投影機在海拔約4,900英尺（1,500公尺）以上使用時，請選擇該功能。

當“風扇模式”設置為“高”時，風扇的轉速高，風扇的雜音也變大。

⑤ 恢復到工廠設定

使用“全部重設”，可將已經進行過的全部調節項目都進行初始化處理而復原到工廠出貨時的設置值。

註

如下項目不能被初始化到工廠出貨時的設置。

- “同步微调”選擇表
 - 特殊模式
- “选项1”選擇表
 - 灯泡计时器（残率）
 - 语言

⑥ 選擇屏幕顯示語言

本投影機能在11種語言中切換屏幕顯示語言。

English	Svenska
Deutsch	Português
Español	汉语
Nederlands	한국어
Français	日本語
Italiano	

保養

清潔投影機

- 在清掃投影機之前，請確認已將電源線從電源插座中拔出。
- 機殼和操作面板由塑料制成。請勿使用苯或稀釋劑，否則會損壞外殼裝潢。
- 請勿在投影機上使用殺蟲劑等揮發性溶液。請勿將橡膠或塑料制品長時間附著於投影機上。塑料中的某些成分可能會使投影機的質量或裝潢受損。
- 請用柔軟的法蘭絨布輕輕擦除污垢。
- 若污垢不易清除，那麼請用布在用水稀釋後的中性清潔劑中浸濕、並充分擰乾後，再擦拭投影機。強性清潔劑可能會使投影機上的塗覆層褪色、變形或損壞。在使用之前，請務必在投影機上不引人注目的小地方先做試驗。



清潔鏡頭

- 用市售的吹風器或擦鏡紙（用於眼鏡和照相機鏡頭）來清潔鏡頭。請勿使用任何液體類型的清潔劑，否則可能損壞鏡頭表面的鍍膜。
- 因為鏡頭表面很容易損壞，請務必小心勿使鏡頭受到刮擦或碰撞。

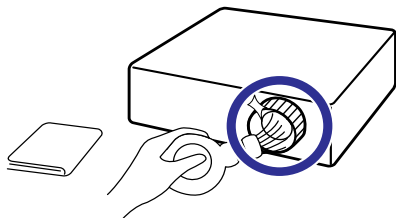

清潔排風口和進風口

- 用真空吸塵器從排風口和進風口上將灰塵吸除。

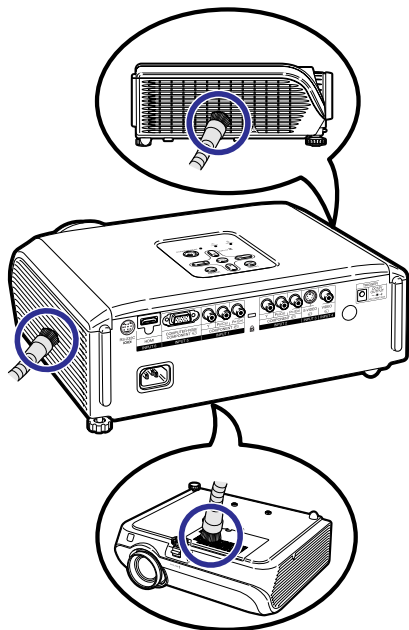

資料

- 如果想在投影機運行期間清掃通風口，那麼請務必先按投影機上的Ⓞ STANDBY/ON（待機/開）或遙控器上的Ⓞ STANDBY（待機），使投影機進入待機模式。在冷卻風扇停止轉動之後，再清掃通風口。

清掃和更換濾塵網

清掃濾塵網

資料

- 每使用100小時，就應清掃一次濾塵網。如果在多灰塵或煙霧之處使用投影機，那麼應更經常進行清掃。

1 按投影機上的 **STANDBY/ON** (待機/開) 按鈕，使投影機進入待機模式。

- 等到冷卻風扇停轉。
- 斷開電源線，並將電源線從交流電源插座中拔出。

STANDBY/ON (待機/開) 按鈕

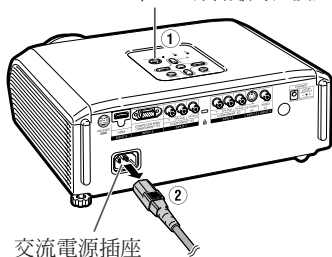

交流電源插座

2 卸下濾塵網支架。

- 將投影機上下顛倒過來。一邊按壓凸片，一邊向上抬起濾塵網支架，將其卸下。

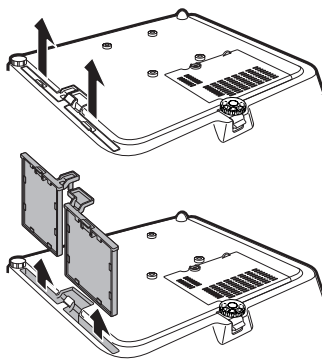

3 用手掃帚清掃濾塵網及其支架上的灰塵。

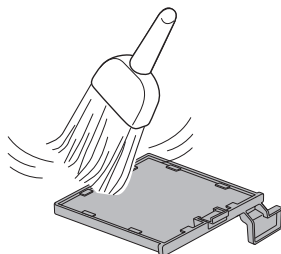

4 重新裝上濾塵網支架。

- 在重新裝上濾塵網支架時，請將濾塵網支架上的凸片對齊，然後向下按壓使凸片入位鎖定。

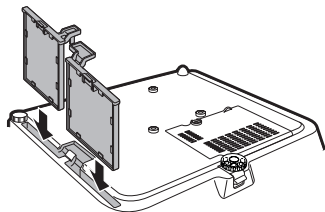

註

- 請務必確認濾塵網支架安裝牢靠。如果濾塵網安裝不正確，那麼電源就不能被打開。

更換濾塵網



資料

- 如果濾塵網已經變得太髒以至於不能清掃乾淨，那麼請在就近SHARP公司授權的投影機經銷商或服務中心購買新的濾塵網（PFILDA025WJZZ型）。

先將濾塵網支架卸下（參閱“清掃濾塵網”的步驟2），接著卸下濾塵網，然後再裝上新的濾塵網。

- 用手指捏住濾塵網，並將其從濾塵網支架中向上取出。
- 將加固密封部份向下，把濾塵網放在濾塵網支架上的凸片的下面。

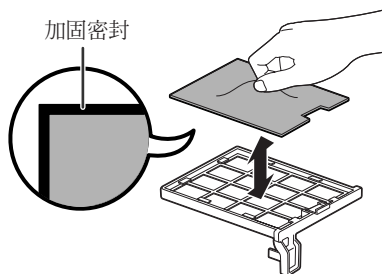

保養指示燈

- 投影機上的警告指示燈（電源指示燈、燈泡指示燈、溫度警告指示燈）用來指示投影機內部所產生的問題。
- 如果出現問題，溫度警告指示燈或燈泡指示燈就會以紅色點亮，並且投影機就會進入待機模式。在投影機進入待機模式之後，請按照下述步驟進行操作。

頂視圖

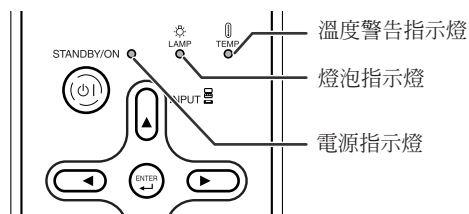

關於溫度警告指示燈





溫度

如果由於通風口堵塞或安裝位置不妥而導致投影機內部溫度上升，圖像的左下角上就會亮起“溫度”。如果溫度繼續升高，那麼燈泡就會熄滅，並且溫度警告指示燈就會閃爍，冷卻風扇將轉動，然後投影機就會進入待機模式。在出現“溫度”之後，請務必執行第55頁所述的措施。

關於燈泡指示燈



更換燈泡

- 當燈泡壽命的剩餘時間達到或少於5%時，屏幕上就會顯示出（黃色）和“更換燈泡”。當燈泡壽命變為0%時，就會變成（紅色），燈泡就會自動熄滅，然後投影機就會自動進入待機模式。此時，燈泡指示燈就會以紅色點亮。
- 如果不更換燈泡而第4次試圖打開投影機電源，那麼投影機的電源就不再能被打開了。

投影機上的指示燈

電源指示燈	紅色點亮	正常（待機）
	綠色點亮	正常（電源開）
	紅色閃爍	不正常（參閱第 55 頁）
	綠色閃爍	正常（冷卻）
燈泡指示燈	綠色點亮	正常
	綠色閃爍	燈泡正在預熱或關閉。
	紅色點亮	燈泡不正常地關閉或需要更換。（參閱第 55 頁）
溫度警告指示燈	關	正常
	紅色點亮	內部溫度異常高。（參閱第 55 頁）

	保養指示燈		問題	原因	可能的解決辦法
	正常	不正常			
溫度警告指示燈	關	紅色點亮 (待機)	內部溫度異常高。	<ul style="list-style-type: none"> 通風口堵塞 冷卻風扇損壞 內部電路故障 通風口堵塞 	<ul style="list-style-type: none"> 將投影機放到通風良好之處。(參閱第 8 頁) 將投影機送到就近 SHARP 公司授權的投影機經銷商或服務中心修理。
燈泡指示燈	綠色點亮 (當燈泡正在預熱或正在關閉時綠色閃爍)	紅色點亮	燈泡不亮。	<ul style="list-style-type: none"> 燈泡不正常地關閉 	<ul style="list-style-type: none"> 從交流電源插座中拔出電源線，然後重新插上。 小心地更換燈泡。(參閱第 57 頁) 將投影機送到就近 SHARP 公司授權的投影機經銷商或服務中心修理。 更換燈泡時操作必須十分小心。 可靠地裝好燈泡組件蓋子。
		紅色點亮 (待機)	已到更換燈泡的時間了。	<ul style="list-style-type: none"> 燈泡剩餘壽命只剩下 5% 或更少 燈泡燒壞 燈泡電路故障 	
電源指示燈	綠色點亮/紅色點亮綠色閃爍 (冷卻)	紅色閃爍	投影機電源打開時，電源指示燈以紅色閃爍。	<ul style="list-style-type: none"> 濾塵網支架或燈泡組件蓋子沒有蓋好。 	<ul style="list-style-type: none"> 即使濾塵網支架和燈泡組件蓋子都已安裝牢靠，如果電源指示燈仍然紅色閃爍，那麼請與就近 SHARP 公司授權的投影機經銷商或服務中心接洽請求幫助。

資料

- 如果溫度警告指示燈點亮、並且投影機進入待機模式，那麼請按照上述可能的解決辦法進行操作，然後在插入電源線、並再次打開電源之前，請等待到投影機完全冷卻下來。(至少 10 分鐘)
- 在使用投影機時，如果由於斷電或某些其他原因而導致電源短暫關閉、並接著又立即恢復供電，那麼燈泡指示燈就會以紅色點亮，並且燈泡可能不點亮。在此情況下，請從交流電源插座中拔出電源線，然後重新將電源線插入交流電源插座，接著再次打開電源。
- 冷卻風扇具有保持投影機內部溫度恆定的功能，該功能是在自動控制下運行的。在運行時，由於冷卻風扇的速度可能改變，所以風扇的聲音也可能有變化，這不是故障。
- 當投影機已進入待機模式、但是冷卻風扇仍在運轉時，請勿拔出電源線。冷卻風扇要運轉約 90 秒鐘。

關於燈泡

燈泡

- 當燈泡的剩餘壽命達到或少於5%時，或當注意到圖像和顏色的質量有明顯下降時，建議此時應更換燈泡（單獨出售）。可用屏幕顯示來檢查燈泡壽命（百分比）。（參閱第 49 頁）
- 在購買本投影機之處、就近SHARP公司授權的投影機經銷商或服務中心購買AN-XR10L2型更換用的燈泡。

關於燈泡的注意事項

- 本投影機使用高壓水銀燈泡。如果發出巨大響聲，那麼可能表示燈泡已失效。燈泡失效會有多種原因，例如強烈衝擊、冷卻不當、表面劃傷、或隨使用時間推移燈泡性能退化等。燈泡到失效為止的時間很大程度上取決於每個燈泡本身和（或）使用條件、以及使用頻繁程度。重要的是要注意燈泡失效經常會引起燈泡破裂。
- 當燈泡更換指示燈和屏幕顯示圖標點亮時，即使燈泡看起來還正常運行，也建議立即用新燈泡進行更換。
- 如果燈泡破裂，那麼玻璃碎屑可能會散落在投影機內。此時，建議與就近SHARP公司授權的投影機經銷商或服務中心接洽，確保安全操作。
- 如果燈泡破裂，那麼玻璃碎屑可能會散落在燈罩內，燈泡內的氣體可能會從排風口進入室內。因為該燈泡內的氣體含有水銀，所以若燈泡破裂，就應使房間良好通風，避免暴露於釋放出的氣體中。萬一接觸該氣體，那麼請盡快找醫生就診。

更換燈泡

- 剛使用完投影機後，請勿立即從投影機中取出燈泡組件。此時燈泡非常熱，接觸燈泡可能會引起燃燒或傷害。
 - **按照本節所述說明小心更換燈泡。*如果需要，也可委托就近SHARP公司授權的投影機經銷商或服務中心更換燈泡。**
- * 如果更換後新燈泡不亮，那麼請將投影機送到就近SHARP公司授權的投影機經銷商或服務中心修理。

拆卸和安裝燈泡組件



警告！

- 當投影機運行時，燈泡模塊變得非常熱。剛使用後，請勿將燈泡組件從投影機中取出。燈泡和燈泡周邊的部件會非常熱，可能引起燃燒或傷害。



資料

- 請確認務必握住燈泡組件上的把手來卸下燈泡組件。請勿接觸燈泡組件上的玻璃表面或投影機內部。
- 為避免受傷和損壞燈泡，請務必仔細地按照下述步驟進行操作。
- 除燈泡組件蓋子和燈泡組件用的螺釘之外，請勿擰鬆其他螺釘。

1 按投影機上的 STANDBY/ON（待機/開）或遙控器上的 STANDBY（待機），使投影機進入待機模式。

- 等到冷卻風扇停轉。

2 斷開電源線。

- 從交流電源插座中拔出電源線。
- 等待燈泡完全冷卻下來（約1小時）。

3 拆卸燈泡組件蓋子。

- 將投影機翻過來。鬆開固定燈泡組件蓋子上的用戶保養螺釘（①）。卸下燈泡組件蓋子（②）。

選購附件

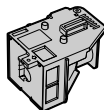

燈泡組件
AN-XR10L2

STANDBY/ON（待機/開）按鈕

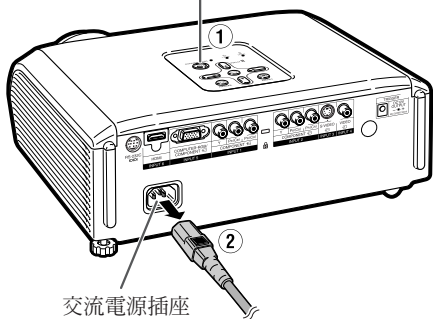

交流電源插座

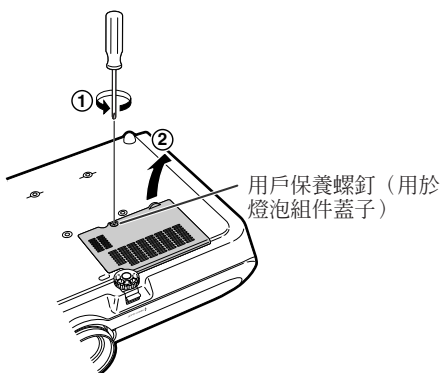

用戶保養螺釘（用於
燈泡組件蓋子）

關於燈泡 (續)

4 拆卸燈泡組件。

- 從燈泡組件上卸下固定螺釘。握住燈泡組件上的把手，沿箭頭所示方向將其拉出。此時，請將燈泡組件保持水平狀態，不要傾斜。

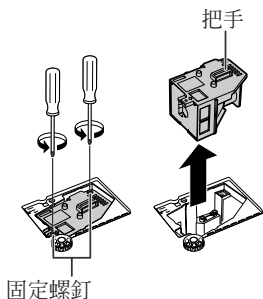

5 插入新的燈泡組件。

- 將燈泡組件可靠地按入到燈泡組件艙內。擰緊固定螺釘。

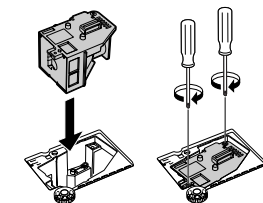

6 重新裝上燈泡組件蓋子。

- 對齊燈泡組件蓋子上的凸片(①)，一邊按凸片(②)、一邊將其放入並蓋好。然後擰緊用戶保養螺釘(③)，固定燈泡組件蓋子。

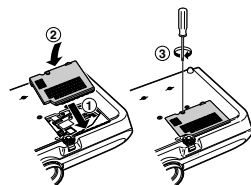

資料

- 如果燈泡組件和燈泡組件蓋子安裝得不正確，那麼即使電源線連接到了投影機上，投影機的電源也不能打開。

使燈泡計時器復原

更換燈泡後，請使燈泡計時器復原。

資料

- 請務必注意，只有在更換燈泡時才能使燈泡計時器復原。如果使燈泡計時器復原而又繼續使用同一個燈泡，這就可能引起燈泡損壞或爆炸。

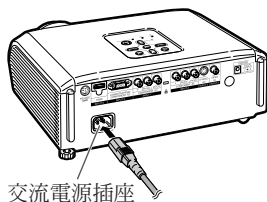

交流電源插座

1 連接電源線。

- 將電源線插入到投影機上的交流電源插座中。

2 使燈泡計時器復原。

- 在按住投影機上的 **MENU** (選擇表)、**ENTER** (確定) 和 **▼** 的同時，按投影機上的 **STANDBY/ON** (待機/開)。
- “LAMP 0000H” 就會顯示出來，表示燈泡計時器已經復原。

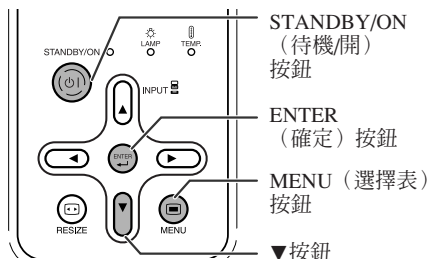

連接插腳的分配

COMPUTER-RGB/COMPONENT INPUT5 (電腦RGB/色差信號輸入5) 端子：15針微型D-sub凹型插座

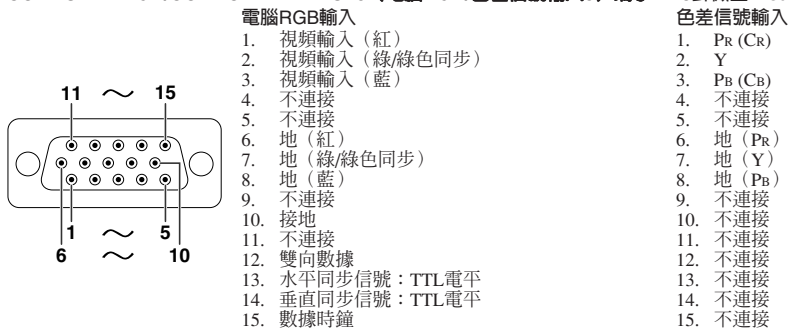

RS-232C端子：9針微型DIN凹型插座



RS-232C端子：DIN-D-sub RS-232C轉接頭的9針D-sub凸型插頭 (選購的附件：AN-A1RS)



RS-232C電纜推薦連接：9針D-sub凹型插座

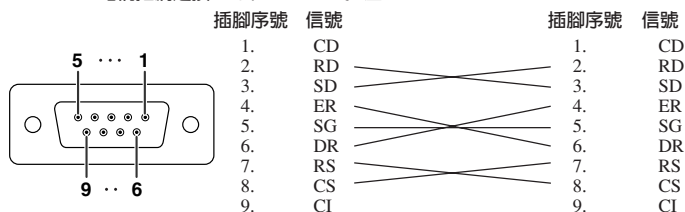

• 根據所用的控制器材不同，可能需要將控制器材的第4插腳與第6插腳連接起來 (例如電腦)。

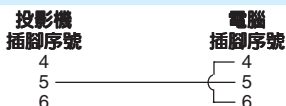

連接插腳的分配 (續)

HDMI端子

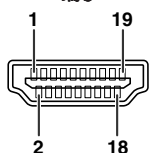

插腳序號 名稱

1. TMDS數據2+
2. TMDS數據2屏蔽
3. TMDS數據2-
4. TMDS數據1+
5. TMDS數據1屏蔽
6. TMDS數據1-
7. TMDS數據0+

插腳序號 名稱

8. TMDS數據0屏蔽
9. TMDS數據0-
10. TMDS時鐘+
11. TMDS時鐘屏蔽
12. TMDS時鐘-
13. CEC

插腳序號 名稱

14. 預約
15. SCL
16. SDA
17. DDC/CEC接地
18. +5V電源
19. 熱插拔檢測

RS-232C規格和指令設置

電腦控制

將一根RS-232C串行控制電纜（交叉型，單獨出售）連接到投影機，就可用電腦來控制投影機。（關於連接方法，請參閱第 27 頁）

通信條件

按照表格所列的要求來設置電腦上的串行端口。

信號格式：符合RS-232C標準。

波特率：* 9,600 bps/115,200 bps

數據長度：8位

*將投影機的波特率設置為與電腦所用的波特率相同。

奇偶校正位：無 (None)

停止位：1位

流量控制：無 (None)

基本格式

來自電腦的指令以如下順序發送：指令，參數，以及返回碼。在投影機處理了來自電腦的指令之後，投影機向電腦發送一個響應碼。

指令格式

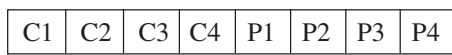

指令 4位數字

參數 4位數字

返回碼 (0DH)

正常響應

有問題的響應 (通信錯誤或不正確的指令)

響應碼
格式

O

K

返回碼 (0DH)

E

R

R

返回碼 (0DH)

資料

- 當使用來自電腦的RS-232C指令來控制投影機時，要在打開電源之後至少等待30秒鐘，然後再發送指令。
- 當要發送不止一條的指令時，要在來自投影機的前一條指令的響應碼得到驗證之後，再發送下一條指令。

指令

舉例：在打開投影機電源時，進行如下設置。



控制內容	指令	參數	返回					
電源開	P	O	W	R	_	_	0	OK (正確) 或ERR (錯誤)
電源閉	P	O	W	R	_	_	1	OK (正確) 或ERR (錯誤)
輸入1 (視頻1: 色差信號1)	I	V	E	D	_	_	1	OK (正確) 或ERR (錯誤)
輸入2 (視頻2: 色差信號2)	I	V	E	D	_	_	2	OK (正確) 或ERR (錯誤)
輸入3 (視頻3: S-視頻)	I	V	E	D	_	_	3	OK (正確) 或ERR (錯誤)
輸入4 (視頻4: 視頻)	I	V	E	D	_	_	4	OK (正確) 或ERR (錯誤)
輸入5 (RGB1: RGB/色差信號)	I	R	G	B	_	_	1	OK (正確) 或ERR (錯誤)
輸入6 (RGB2: RGB/色差信號)	I	R	G	B	_	_	2	OK (正確) 或ERR (錯誤)

註

- 如果在參數欄中有一條“下橫線” (_)，那麼請輸入一個空格。

電腦兼容性圖表

電腦

- 支持多種信號
- 行頻：15-70 kHz，
- 幀頻：45-85 Hz，
- 像素時鐘：12-85MHz
- 同步信號：與TTL電平兼容
- 與綠色信號上的同步兼容
- 解壓縮系統改變尺寸技術

下面是符合VESA標準的電腦模式的清單。但本投影機也支持非VESA標準的其他信號。

PC/MAC	分辨率	行頻 (kHz)	幀頻 (Hz)	VESA標準	支持 HDMI	顯示
PC	VGA	640 × 350	27.0	60		提高檔次顯示
			31.5	70		
			37.5	85	✓	
		640 × 400	27.0	60		
			31.5	70		
			37.9	85	✓	
	720 × 350	27.0	60			
		31.5	70			
	720 × 400	27.0	60			
		31.5	70			
		37.9	85	✓		
	640 × 480	26.2	50			
		31.5	60	✓		
		34.7	70			
		37.9	72	✓		
		37.5	75	✓		
		43.3	85	✓		
	SVGA	800 × 600	31.4	50		
			35.1	56	✓	
			37.9	60	✓	
			46.6	70		
			48.1	72	✓	
			46.9	75	✓	
	XGA	1,024 × 768	53.7	85	✓	
40.3			50			
48.4			60	✓		
56.5			70	✓		
60.0			75	✓		
60.0			60			
—	1,280 × 720	45.0	60			
		47.8	60			
MAC 13"	VGA	640 × 480	34.9	67		真實顯示
MAC 16"	SVGA	800 × 600	37.8	60		提高檔次顯示
		832 × 624	49.7	75		
MAC 19"	XGA	1,024 × 768	60.2	75		智能壓縮







- 當本投影機接收640×350 VESA格式VGA信號時，屏幕上會顯示出“640×400”。

DTV

信號	行頻 (kHz)	幀頻 (Hz)	支持 HDMI
480I	15.7	60	✓
480P	31.5	60	✓
540P	33.8	60	
576I	15.6	50	✓
576P	31.3	50	✓
720P	37.5	50	✓
720P	45.0	60	✓
1035I	28.1	50	
1035I	33.8	60	
1080I	28.1	50	✓
1080I	33.8	60	✓

故障排除

問題	檢查	頁
 <p>不出現圖像或投影機不啓動。</p>	<ul style="list-style-type: none"> • 投影機的電源線沒有插入到牆上的插座中。 	28
	<ul style="list-style-type: none"> • 到外部連接設備的電源沒有打開。 	–
	<ul style="list-style-type: none"> • 所選的輸入模式錯誤。 	29
	<ul style="list-style-type: none"> • 接到投影機上的電纜連接得不正確。 	23–27
	<ul style="list-style-type: none"> • 遙控器電池已耗盡。 	14
	<ul style="list-style-type: none"> • 連接筆記本電腦時，沒有設置外部輸出。 	26
 <p>不出現圖像 (或圖像發暗)。</p>	<ul style="list-style-type: none"> • 燈泡組件蓋子安裝得不正確。 	57, 58
	<ul style="list-style-type: none"> • 濾塵網支架安裝得不正確。 	52, 53
	<ul style="list-style-type: none"> • 接到投影機上的電纜連接得不正確。 • “亮度”設置在最小的位置。 	23–27 43
 <p>彩色很淡或不豐富。</p>	<ul style="list-style-type: none"> • 圖像調節設置得不正確。 • 調節“圖像模式”中的“顏色”、“色調”和“BrilliantColor™”。 	43
	<p>(僅視頻輸入)</p> <ul style="list-style-type: none"> • 視頻輸入系統設置得不正確。 	48
 <p>圖像模糊； 出現雜波。</p>	<ul style="list-style-type: none"> • 調節聚焦。 	30
	<ul style="list-style-type: none"> • 投射距離超出了聚焦範圍。 	20
	<ul style="list-style-type: none"> • 鏡頭上有霧。如果將投影機從一個較冷的房間搬到一個溫暖的房間，或者如果投影機突然被加熱，那麼在鏡頭表面可能會結霧，影像就會變得模糊。在此情況下，在使用投影機之前，請將投影機至少放置一個小時。如果已經結霧，那麼請將電源線從牆上的電源插座中拔出，並等待直到結霧消失為止。 	–
	<p>(僅電腦輸入)</p> <ul style="list-style-type: none"> • 進行“同步微調”調節（“時鐘”調節） • 進行“同步微調”調節（“相位”調節） • 可能由於電腦的原因引起雜波。 	46 46 –
對於INPUT 5/6 COMPONENT（輸入5/6色差信號），圖像為綠色。	<ul style="list-style-type: none"> • 在“選項 1”選擇表中選擇“信號類型”，並改變輸入信號類型。 	48
對於INPUT 5/6 RGB（輸入5/6 RGB），圖像為粉紅色（無綠色）。		
偶爾聽到機殼內發出異常響聲。	<ul style="list-style-type: none"> • 如果圖像正常，那麼聲音是由於室內溫度變化引起機殼收縮所致。這不影響運行或性能。 	–
投影機上的保養指示燈點亮或紅燈閃爍。	<ul style="list-style-type: none"> • 參閱“保養指示燈”。 	54

問題	檢查	頁
圖像太亮且發白。	<ul style="list-style-type: none"> • 圖像調節設置得不正確。 	43
當選擇了INPUT 6（輸入6）時，影像的黑色明暗層次顯出條紋或出現模糊退色。	<ul style="list-style-type: none"> • 請選擇能獲得最佳圖像品質的高清晰度多媒體接口設定（“標準”或“增強”）。 	48
冷卻風扇的噪聲變大。	<ul style="list-style-type: none"> • 當投影機內的溫度升高時，冷卻風扇就轉得更快。 	8, 9 51-55
即使打開了投影機電源之後，燈泡也不亮。	<ul style="list-style-type: none"> • 燈泡指示燈以紅色點亮。請更換燈泡。 	54, 57
正在投射時燈泡突然熄滅。		
影像有時候閃爍。	<ul style="list-style-type: none"> • 投影機上的電纜連接得不正確，或所連接的設備工作不正常。 • 如果經常發生這種情況，那麼請更換燈泡。 	23-27 57
燈泡需要很長時間才能點亮。	<ul style="list-style-type: none"> • 燈泡最終是要更換的。當剩余的燈泡壽命接近於結束時，請更換燈泡。 	57
圖像發暗。		
遙控器不能使用。	<ul style="list-style-type: none"> • 在操作遙控器時，要將遙控器指向投影機上的遙控感應器。 • 遙控器可能離開投影機太遠。 • 如果直射的陽光或其他強光照射在投影機的遙控感應器上，那麼請將投影機搬移到不會受到這樣的強光影響的地方。 	15
	<ul style="list-style-type: none"> • 電池可能耗盡，或者沒有正確裝入。請確認電池已經正確裝入，或插入新電池。 	14

本機裝備了微電腦，其性能會由於不正確的操作或干擾而受到不良影響。若發生這種情況，請將本機的電源插頭拔出，等待5分鐘以上之後再將其插入。

規格

產品類型	投影機
型號	XV-Z3100
視頻制式	NTSC3.58/NTSC4.43/PAL/PAL-M/PAL-N/PAL-60/SECAM/DTV480I/DTV480P/DTV540P/DTV576I/DTV576P/DTV720P/DTV1035I/DTV1080I/DTV1080I-50
顯示方式	DLP®芯片 顯示屏尺寸：0.62英寸 驅動方法：數碼光處理 (DLP®) 點數：921,600點 (1280 [水平] × 720 [垂直])
鏡頭	1-1.15 ×變焦鏡頭，光圈2.4-2.6，焦距 = 19.0-21.9 mm
投射燈泡	220 W 直流燈泡
色差輸入信號 (INPUT 1/2 [輸入1/2])	RCA插座 Y：1.0 Vp-p，負同步，75 Ω終端 P _B (C _B)：0.7 Vp-p，75 Ω終端 P _R (C _R)：0.7 Vp-p，75 Ω終端
S-視頻輸入信號 (INPUT 3 [輸入3])	4針微型DIN插座 Y (亮度信號)：1.0 Vp-p，負同步，75 Ω終端 C (色度信號)：短脈衝串信號0.286 Vp-p，75 Ω終端
視頻輸入信號 (INPUT 4 [輸入4])	RCA插座：VIDEO (視頻)，複合視頻，1.0 Vp-p，負同步，75 Ω終端
電腦RGB/色差 視頻輸入信號 (INPUT 5 [輸入5])	15針微型D-sub插座 RGB分離/綠色同步模擬輸入：0-0.7 Vp-p，正極，75 Ω終端 水平同步信號：TTL電平 (正極/負極) 垂直同步信號：同上
HDMI輸入信號 (INPUT 6[輸入6])	HDMI端子 (僅適用於視頻信號)
水平分辨率	720 TV 電視線(DTV720P)
幀頻	45-85 Hz
行頻	15-70 kHz
像素時鐘	12-85 MHz
RS-232C端子	9針微型DIN插座
TRIGGER (觸發) 端子	電源插孔：DC 12V輸出
額定電壓	交流100-240 V
輸入電流	3.1 A
額定頻率	50/60 Hz
電力消耗	303 W (燈泡設置 “亮”) / 234 W (燈泡設置 “節能+靜音”) 用交流100V 293 W (燈泡設置 “亮”) / 228 W (燈泡設置 “節能+靜音”) 用交流240V
電力消耗 (待機)	4 W (交流100 V) - 5 W (交流240 V) *1
熱消散	1,140 BTU/小時 (燈泡設置 “亮”) / 1,100 BTU/小時 (燈泡設置 “節能+靜音”) 用交流100V 880 BTU/小時 (燈泡設置 “亮”) / 860 BTU/小時 (燈泡設置 “節能+靜音”) 用交流240V
工作溫度	41°F到95°F (+5°C到+35°C)
存放溫度	-4°F到140°F (-20°C到+60°C)
外殼	塑料
紅外線載波頻率	38 kHz
尺寸 (約)	12 ¹³ / ₃₂ " × 4 ¹⁹ / ₆₄ " × 11 ¹ / ₃₂ " (315 (寬) × 109 (高) × 280 (深) mm) (僅主機) 12 ¹³ / ₃₂ " × 4 ⁴⁷ / ₆₄ " × 11 ³⁷ / ₆₄ " (315 (寬) × 120 (高) × 294 (深) mm) (包括調校腳和投射部件)
重量 (約)	8.8 磅(4.0 kg)
更換用部件	遙控器，用於除英國之外其他歐洲各國家的電源線，用於英國和新加坡的電源線，用於澳大利亞、紐西蘭和大洋洲的電源線，21針RCA轉接頭，視頻電纜，使用說明書

*1當待機模式設置為“節能”時

作為不斷改進產品的政策的一部分，SHARP 保留在不事先通知的情況下因改進產品而改變設計及規格的權利。效能規格指標表示產品的額定數值，其可能會依個別產品而有差異。

尺寸

單位：英寸 (mm)

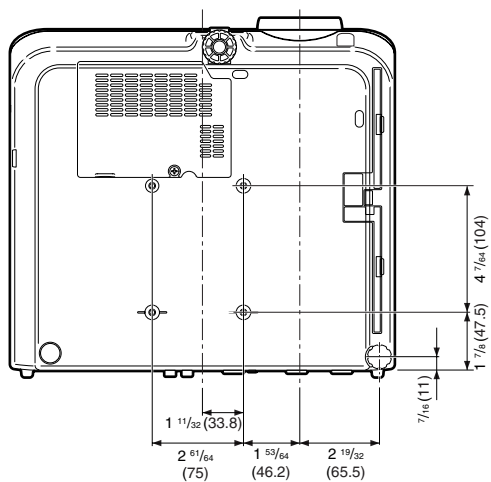
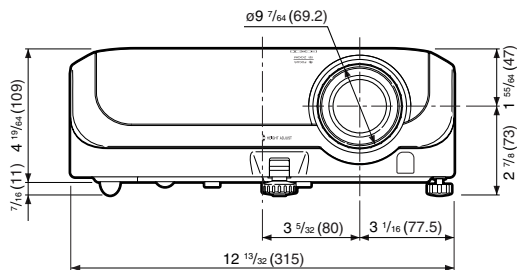
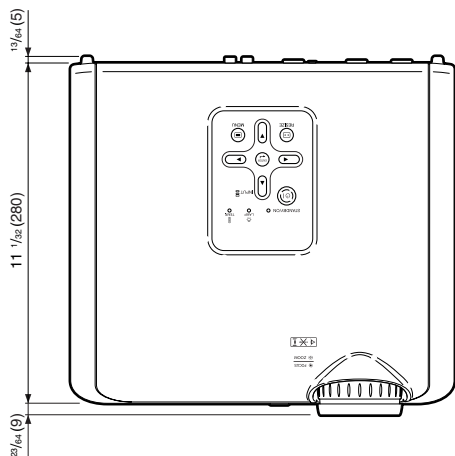

索引

AUTO SYNC (自動同步) 按鈕	46	紅色	43
BrilliantColor™	43	後調校腳	31
C.M.S.	44	交流電源插座	28
ENTER (確定) 按鈕	41	漸進 (逐行)	44
FREEZE (靜止) 按鈕	38	進風口	11, 12, 51
H&V 梯形失真	35	幾何圖形調節	34
HEIGHT ADJUST (高度調節) 桿	30	檢查輸入信號	46
INPUT 1 (輸入1) 端子	23	鏡頭蓋	11
INPUT 1-6 (輸入1-6) 模式	29	聚焦環	30
INPUT 2 (輸入2) 端子	23	肯辛頓 (Kensington) 安全標準連接器	12, 13
INPUT 3 (輸入3) 端子	24	寬高比	36
INPUT 4 (輸入4) 端子	24	藍色	43
INPUT 5 (輸入5) 端子	25, 26	亮度	43
INPUT 6 (輸入6) 端子	25	亮度	44
INPUT (輸入) 按鈕	29	濾塵網	52
IRIS (光圈) 按鈕	38	排風口	12, 51
KEYSTONE (梯形失真) 按鈕	32	屏幕顯示	48
LIGHT (照明) 按鈕	13	銳度	43
MENU (選擇表) 按鈕	41	色度	44
ON (開) 按鈕	28	色調	43
PICTURE MODE (圖像模式) 按鈕	38	色溫 (彩色溫度)	44
R-03電池	14	伸展	36, 37
RESIZE (改變尺寸) 按鈕	36	視頻制式	48
RETURN (返回) 按鈕	41	時鐘	46
RGB/COMP. (RGB/色差信號) 按鈕	48	數碼抑噪	45
RS-232C設置	50	水平位置	46
RS-232C端子	27	隨機附件	10
STANDBY (待機) 按鈕	29	特殊模式	46
STANDBY/ON (待機/開) 按鈕	28, 29	調節按鈕	41
TRIGGER (觸發) 端子	12	梯形失真校正	32
飽和度	44	同步微調	46
背景	48	投射屏幕尺寸與投射距離	20
變焦環	30	投影模式	19, 49
側條	36, 37	圖像模式	38, 43
垂直位置	46	圖像調節	43
待機模式	50	溫度警告指示燈	54
燈泡	10, 56	相位	46
燈泡計時器 (殘率)	49	選購附件	10
燈泡設定	45	顏色	43
燈泡指示燈	54	遙控感應器	15
燈泡組件	57	遙控器	13
電影院變焦	36, 37	語言 (屏幕顯示語言)	50
電源線	28	原樣顯示	37
對比度	43	自動關機	49
風扇模式	50	自動同步 (自動同步調節)	46
附件	10		
副題	47		
改變尺寸	36, 37		
高清晰度多媒體接口設定	48		
更換燈泡	56, 57		
過掃描	47		

SHARP[®]
SHARP CORPORATION

中國印刷
TINS-C778WJZZ
06P11-CH-NG