

# SHARP®

# XV-Z3100U

PROJECTOR  
PROJECTEUR  
PROYECTOR  
PROJETOR

OPERATION MANUAL  
MODE D'EMPLOI  
MANUAL DE MANEJO  
MANUAL DE OPERAÇÃO

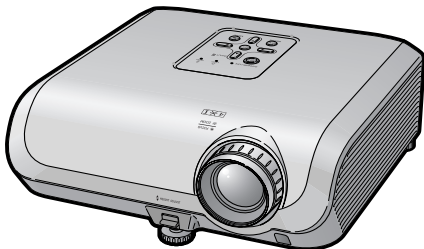
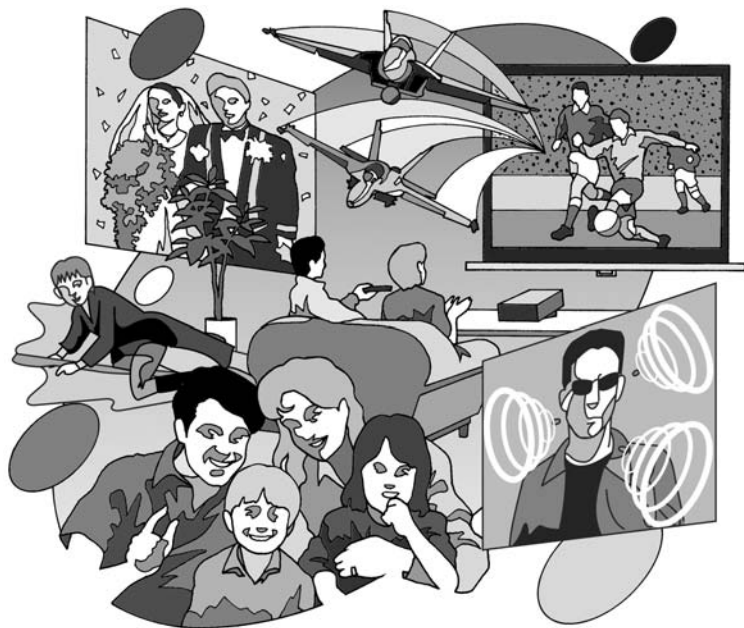

ENGLISH

FRANÇAIS

ESPAÑOL

PORTUGUÊS

Avant d'utiliser ce projecteur, veuillez lire attentivement ce mode d'emploi.

# Introduction

## REMARQUE IMPORTANTE

- Pour vous aider à retrouver votre projecteur en cas de perte ou de vol, veuillez noter le numéro de série, inscrit sur le panneau de fond du projecteur, et conserver soigneusement cette information.
- Avant de recycler l'emballage, vérifiez convenablement son contenu en vous reportant à la liste «Accessoires fournis» de la page 10.

N° de modèle : XV-Z3100U

N° de série :

FRANÇAIS

## AVERTISSEMENT:

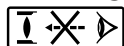

Source de lumière de grande intensité. Ne pas fixer les yeux sur le faisceau lumineux, ne pas le regarder directement. S'assurer tout spécialement que les enfants ne fixent pas les yeux directement sur le faisceau.

**AVERTISSEMENT:** Pour réduire les risques d'incendie et d'électrocution, ne pas exposer cet appareil à la pluie ou à l'humidité.

	<b>ATTENTION</b> RISQUE D'ÉLECTROCUTION. NE PAS RETIRER LES VIS À L'EXCEPTION DE LA VIS RÉSERVÉE À L'ENTRETIEN.	
<b>ATTENTION : AFIN D'ÉVITER LES RISQUES D'ÉLECTROCUTION, NE PAS RETIRER LE CAPOT SUPÉRIEUR. L'APPAREIL NE CONTIENT AUCUNE PIÈCE QUE L'UTILISATEUR PUISSE REMPLACER, À L'EXCLUSION DE LA LAMPE. CONFIER TOUTE RÉPARATION À UN PERSONNEL QUALIFIÉ.</b>		



Le symbole de l'éclair inscrit dans un triangle équilatéral est un avertissement à l'attention de l'utilisateur sur la présence, à l'intérieur du produit, de pièces non isolées soumises à une «très haute tension» pouvant provoquer une électrocution.



Le symbole du point d'exclamation, inscrit dans un triangle équilatéral, a pour objet d'appeler l'attention de l'utilisateur sur la présence, dans la documentation accompagnant le produit, d'importantes instructions concernant son mode opératoire et son entretien (réparation).

**AVERTISSEMENT:** Les règles FCC stipulent que toute modification et transformation apportées à cet appareil qui ne seraient pas expressément approuvées par le fabricant peuvent entraîner, pour l'utilisateur, la perte du droit de faire fonctionner cet appareil.

ETATS-UNIS UNIQUEMENT

## AVERTISSEMENT:

Le ventilateur de refroidissement de ce projecteur continue de fonctionner pendant environ 90 secondes après sa mise en mode veille. En utilisation normale, lorsque vous mettez le projecteur en mode veille, utilisez toujours la touche STANDBY/ON du projecteur ou la touche STANDBY de la télécommande. Assurez-vous que le ventilateur de refroidissement s'est arrêté avant de débrancher le câble d'alimentation.

EN UTILISATION NORMALE, N'ARRÊTEZ JAMAIS LE PROJECTEUR EN DÉBRANCHANT LE CÂBLE D'ALIMENTATION. SI CETTE PRÉCAUTION N'EST PAS RESPECTÉE, LA LAMPE RISQUE DE DURER MOINS QUE PRÉVU.

## INFORMATION

Les tests effectués sur cet appareil ont montré qu'il est conforme aux limites fixées pour les appareils numériques de classe B en vertu de la section 15 du Règlement du FCC, destinées à apporter une protection raisonnable contre des interférences dommageables en cas de fonctionnement dans un environnement résidentiel. Cet appareil génère, utilise et peut émettre de l'énergie de fréquence radio. S'il n'est pas installé et utilisé conformément aux instructions du mode d'emploi, il peut occasionner des interférences dommageables dans les communications radio. Il est possible que l'utilisation de cet appareil dans une zone résidentielle occasionne des interférences. Si cet appareil provoque effectivement des interférences à réception radio ou télévisée – ce que l'on peut déterminer en mettant celui-ci successivement sous et hors tension – il est recommandé à l'utilisateur de tenter de mettre fin à cette interférence en prenant une ou plusieurs des mesures suivantes:

- Réorientation ou déplacement de l'antenne réceptrice.
- Augmentation de la distance de séparation entre l'appareil et le récepteur.
- Connexion de l'appareil à une prise dont le circuit est différent de celui auquel est connecté le récepteur.
- Consultation d'un revendeur ou d'un technicien radio/TV expérimenté pour assistance.

ETATS-UNIS UNIQUEMENT

## Déclaration de conformité

PROJECTEUR SHARP, MODÈLE XV-Z3100U

Cet appareil est conforme à la section 15 du règlement du FCC. Le fonctionnement est soumis aux conditions suivantes: (1) Cet appareil ne doit pas provoquer des interférences nuisibles et (2) cet appareil doit accepter toutes les interférences reçues, y compris des interférences pouvant provoquer un fonctionnement indésirable.

Responsable :

SHARP ELECTRONICS CORPORATION  
Sharp Plaza, Mahwah, New Jersey 07430-2135  
TEL : 1-800-BE-SHARP (1-800-237-4277)

ETATS-UNIS UNIQUEMENT

## MISE AU REBUT DE L'APPAREIL

Ce projecteur comporte des soudures plomb-étain, et une lampe sous pression contenant une faible quantité de mercure. La mise au rebut de ces matériaux peut être réglementée en raison de considérations environnementales. Pour la mise au rebut ou le recyclage, veuillez consulter la réglementation locale ou si vous habitez les Etats-Unis d'Amérique, l'Electronics Industry Alliance : [www.eiae.org](http://www.eiae.org).

## Précautions liées au remplacement de la lampe

Reportez-vous à la section «Remplacement de la lampe», page 56.

Ce projecteur SHARP est doté d'une puce DLP®. Ce panneau très sophistiqué contient 921.600 pixels (micromiroirs). Comme pour tout appareil électronique de haute technologie comme les téléviseurs grand écran, systèmes vidéo et caméras vidéo, il existe certaines tolérances acceptables auxquelles cet appareil doit se conformer.

Cette unité comprend des pixels inactifs dans les limites des tolérances pouvant se traduire par l'apparition de points inactifs sur l'image à l'écran. Ceci n'a aucune incidence sur la qualité de l'image, ni la durée de vie de l'unité.

# Comment lire ce mode d'emploi

- Les caractéristiques techniques diffèrent légèrement en fonction du modèle. Néanmoins, vous pouvez brancher et opérer tous les modèles de la même façon.
- Dans ce mode d'emploi, illustrations et affichages à l'écran sont simplifiés pour explication et peuvent légèrement différer de l'affichage réel.

## Utilisation de l'écran du menu

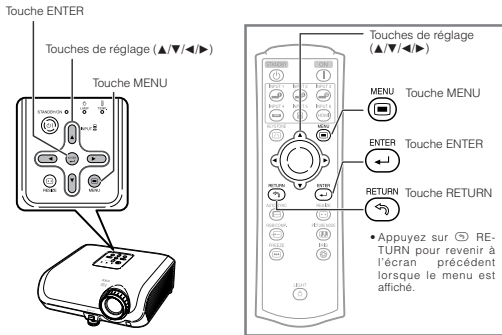

Touches utilisées dans cette opération

## Sélections du menu (Ajustements)

Exemple : Ajustement de «Luminos.».

• Cette opération peut également être effectuée en utilisant les touches sur le projecteur.

- 1 Appuyez sur **MENU**.
  - L'écran du menu «Image» pour le mode d'entrée sélectionné est affiché.

Exemple : Menu de l'écran «Image» pour mode INPUT 1

- 2 Appuyez sur **▶** ou **◀** pour sélectionner l'icône du menu à ajuster.
  - L'icône sélectionnée est mise en surbrillance.

Icône de menu	Ecran de menu
	Image
	Sync. fine
	Options1
	Options2

### Remarque

- Le menu «Sync. fine» n'est pas disponible pour INPUT 3 ou INPUT 4.

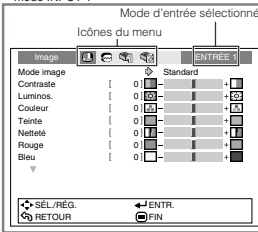

Touche utilisée dans cette étape

Affichage à l'écran

© -41



**Info** ..... Indique des précautions relatives à l'utilisation du projecteur.



**Remarque** ... Indique des informations supplémentaires pour la mise en place et l'opération du projecteur.

## Pour référence ultérieure

Entretien

➔ P. 51

Guide de dépannage

➔ P. 62 et 63

Index

➔ P. 66

# Table des matières

## Préparatifs

### Introduction

Comment lire ce mode d'emploi .....	3
Table des matières .....	4
<b>MESURES DE SÉCURITÉ</b>	
<b>IMPORTANTES</b> .....	6
<b>Accessoires</b> .....	10
<b>Nomenclature et fonctions</b> .....	11
Insérer les piles .....	14
Portée d'utilisation .....	15

### Mise en route rapide

Mise en route rapide .....	16
----------------------------	----

### Installation

<b>Mise en place du projecteur</b> .....	18
Mise en place du projecteur .....	18
Installation standard (Projection avant) ...	18
Installation pour montage au plafond .....	18
Mode de projection (PRJ) .....	19
Taille de l'image (écran) et distance de projection .....	20

### Raccordements

Echantillon de câbles pour raccordement ....	22
<b>Raccordement à un équipement vidéo</b> .....	23
<b>Raccordement à un ordinateur</b> .....	26
<b>Commander le projecteur à l'aide d'un ordinateur</b> .....	27

## Utilisation

### Opération de base

<b>Mise sous/hors tension du projecteur</b> ...	28
Raccordement du cordon d'alimentation .....	28
Mise sous tension du projecteur .....	28
Mise hors tension (Mettre le projecteur en mode veille) .....	29
<b>Projection de l'image</b> .....	29
commuter le mode d'entrée .....	29
Ajuster l'image projetée .....	30
Corriger la distorsion trapézoïdale .....	32
Mode redimensionner .....	36

### Fonctions pratiques

<b>Opérer avec la télécommande</b> .....	38
Sélectionner le mode d'image .....	38
Changement du réglage du diaphragme ...	38
Gel d'une image mobile .....	38
<b>Rubriques du menu</b> .....	39
<b>Utilisation de l'écran du menu</b> .....	41
Sélections du menu (Ajustements) .....	41
<b>Ajustement de l'image (Menu «Image»)</b> ...	43
Sélectionner le mode d'image .....	43
Ajuster l'image .....	43
Ajuster la température de couleur .....	44
Ajuster les couleurs .....	44
Progressif .....	44
Réduction du bruit de l'image (Réduction bruit) .....	45
Changement du réglage du diaphragme ...	45
Réglage lampe .....	45

<b>Réglage des images d'ordinateur (Menu «Sync.fine»)</b> .....	46
Réglage des images d'ordinateur .....	46
Réglage des modes spéciaux .....	46
Sync. Automat. (Réglage de la synchronisation automatique) .....	46
Vérification du signal d'entrée .....	46
<b>Utilisation du Menu «Options»</b> .....	47
Ajuster le surbalayage (overscan) .....	47
Réglage de la taille verticale de l'image (Réglage de Sous-titre) .....	47
Régler l'affichage à l'écran .....	48
Réglage du système vidéo .....	48
Réglage du type de signal .....	48
Sélection du Réglage HDMI .....	48
Sélectionner l'image d'arrière-fond .....	48
Fonction d'extinction automatique .....	49
Vérifier le statut de la durée de vie de la lampe .....	49
Retourner/Inverser les images projetées ...	49
Sélection de la vitesse de transmission (RS-232C) .....	50
Réduction de la consommation d'énergie lorsque l'appareil est en mode Veille .....	50
Réglage du mode ventilation .....	50
Retour aux réglages par défaut .....	50
Sélectionner la langue de l'affichage à l'écran .....	50

## Référence

### Appendice

Entretien .....	51	Raccordement et affectation des broches .....	59
Nettoyage et remplacement des filtres à poussières .....	52	Spécifications et réglages des commandes RS-232C .....	60
Indicateurs d'entretien .....	54	Tableau de compatibilité PC .....	61
À propos de la lampe .....	56	Guide de dépannage .....	62
Lampe .....	56	Information relative au service (Pour les Etats-Unis) .....	63
Précaution quant à la lampe .....	56	Fiche technique .....	64
Remplacement de la lampe .....	56	Dimensions .....	65
Déposer et poser la lampe .....	57	Index .....	66
Remettre à zéro la minuterie de la lampe ...	58	<b>GARANTIE LIMITÉE</b> (POUR CANADA SEULEMENT) .....	67

# MESURES DE SÉCURITÉ IMPORTANTES

**ATTENTION** : Veuillez lire toutes ces instructions avant de faire fonctionner ce produit et les conserver pour toutes consultations ultérieures.

L'électricité peut être utilisée pour beaucoup de fonctions utiles. Ce produit a été conçu et fabriqué pour assurer une utilisation en toute sécurité. CEPENDANT, TOUTE UTILISATION INCORRECTE PEUT CAUSER UNE ÉLECTROCUTION OU DÉCLENCHER UN INCENDIE. Pour éviter de contourner les dispositifs de sécurité incorporés à ce produit, veuillez respecter les règles de base suivantes pour son installation, utilisation et entretien.

## 1. Lire les instructions

Avant d'utiliser l'appareil, veuillez lire les instructions de sécurité et d'emploi.

## 2. Conserver les instructions

Les instructions de sécurité et d'emploi doivent être soigneusement conservées pour référence ultérieure.

## 3. Respecter les avertissements

Tous les avertissements apposés sur l'appareil ou notés dans le mode d'emploi doivent être respectés.

## 4. Suivre les instructions

Toutes les instructions de fonctionnement et d'emploi doivent être scrupuleusement suivies.

## 5. Nettoyage

Débranchez la prise secteur de l'appareil avant de le nettoyer. N'utilisez pas de liquides ou aérosols de nettoyage. Utilisez uniquement un chiffon humide pour nettoyer l'appareil.

## 6. Options

N'utilisez pas d'option non conseillée par le fabricant de l'appareil qui pourrait présenter le moindre risque.

## 7. Eau et humidité

N'utilisez pas cet appareil près d'un point d'eau, --- à proximité d'une baignoire, d'un lavabo, d'un évier, d'une cube de lessivage, ou dans un sous-sol humide ou à proximité d'une piscine, par exemple.

## 8. Accessoires

Ne déposez pas l'appareil sur un support instable. L'appareil risque de tomber et de causer des blessures graves à un enfant ou un adulte et d'être sérieusement endommagé. Utilisez uniquement les types de support conseillés par le fabricant ou vendus avec l'appareil. La fixation de l'appareil à un accessoire doit être conforme aux instructions du fabricant et doit être réalisée au moyen des pièces conseillées par le fabricant.

## 9. Transport

L'ensemble appareil et chariot doit être manoeuvré avec soin. Tout arrêt brutal, effort excessif ou inégalité du sol risque d'entraîner le renversement du chariot et la chute de l'appareil.



## 10. Ventilation

Les orifices et découpes pratiqués sur le coffret sont destinés à assurer la ventilation de l'appareil afin d'obtenir un fonctionnement fiable et d'éviter les surchauffes. Ces ouvertures ne doivent pas être obstruées en plaçant par exemple l'appareil sur un lit, un canapé, un tapis et toute autre surface similaire. L'appareil ne doit pas être installé dans un meuble, bibliothèque ou étagères si la ventilation adéquate ne peut être assurée et les instructions du fabricant respectées.

## 11. Sources d'alimentation

Cet appareil ne doit être alimenté qu'à partir du type de source indiqué sur la plaquette signalétique. Au moindre doute concernant le type de source disponible, contactez le revendeur de l'appareil ou la compagnie d'électricité. Dans le cas d'appareils fonctionnant sur batterie ou autre source que le secteur, reportez-vous au mode d'emploi.

## 12. Mise à la terre ou polarisation

Ce produit est équipé d'un des types de prise suivant. Si la prise mâle du câble d'alimentation ne correspond pas à celle du secteur, contactez un électricien pour la remplacer. N'utilisez la prise sans la sécurité supplémentaire offerte par ce type de prise.

a. Type de prise à deux fils (secteur).

b. Type de prise à trois fils (secteur) avec une borne de mise à la masse.

Cette dernière ne s'enfiche que dans une prise du secteur adéquate.

## 13. Protection du cordon d'alimentation

Faites passer le cordon d'alimentation de façon à ce qu'il ne puisse être abîmé, piétiné, écrasé par un meuble ou tout objet lourd ; examinez soigneusement le cheminement du cordon d'alimentation entre la prise du secteur et l'entrée de l'appareil.

## 14. Orage

Par mesure de protection complémentaire, débranchez le cordon d'alimentation de la prise du secteur dès que survient un orage ou encore lorsque l'appareil ne va pas être utilisé pendant une longue période. Ainsi, l'appareil ne sera pas exposé à une surtension éventuelle du secteur due à la foudre.

## 15. Surcharge

Évitez de surcharger les prises du secteur murales ou intégrées ainsi que les rallonges car cela risque de provoquer un incendie ou une électrocution.

## 16. Introduction d'objets étrangers et de liquide

N'essayez pas d'introduire des objets dans les ouvertures de l'appareil car ceux-ci risquent d'entrer en contact avec les composants soumis à des hautes tensions et provoquer un incendie ou une électrocution. Évitez d'asperger ou de renverser le moindre liquide sur l'appareil.

## 17. Réparation

Ne tentez aucune réparation de cet appareil par vous-même car l'ouverture ou le retrait du boîtier expose des composants soumis à des hautes tensions qui présentent des risques importants d'électrocution. Adressez-vous à un technicien qualifié pour toute réparation.

## 18. Dégâts entraînant une réparation

Dans les cas suivants, débranchez le cordon d'alimentation et faites vérifier ou réparer l'appareil par du personnel qualifié :

- Le cordon d'alimentation ou sa fiche est endommagé.
- Un liquide a été renversé sur l'appareil ou un objet étranger a été introduit dans l'appareil.
- L'appareil a été exposé à la pluie ou à l'eau.
- L'appareil ne fonctionne pas normalement bien que les instructions du mode d'emploi aient été respectées. N'utilisez pas d'autres commandes que celles mentionnées dans ce document car toute action risque d'endommager l'appareil et d'entraîner, le plus souvent, l'intervention coûteuse d'un technicien qualifié afin de rétablir les conditions normales de fonctionnement.

e. L'appareil est tombé ou a été endommagé d'une manière ou d'une autre.

f. Les performances de l'appareil se sont nettement dégradées et un entretien semble nécessaire.

## 19. Pièces de rechange

Si une pièce doit être remplacée, assurez-vous auprès du service de réparation que le remplacement sera effectué avec une pièce prescrite par le fabricant ou ayant des caractéristiques identiques. Des pièces de rechange non autorisées pourraient causer un incendie, une électrocution ou d'autres dangers.

## 20. Contrôle de sécurité

À la fin de toute intervention d'entretien ou de réparation, demandez au technicien d'effectuer les vérifications de sécurité pour déterminer si le produit est en état de fonctionnement correct.

## 21. Montage mural ou au plafond

Ce produit doit être monté sur un mur ou au plafond uniquement de la manière recommandée par le fabricant.

## 22. Chaleur

Cet appareil doit être placé loin des sources de chaleur telles que les radiateurs, accumulateurs de chaleur, poêles et autres appareils produisant de la chaleur (y compris les amplificateurs).

- Le logo DLP®, le médaillon DLP® et BrilliantColor™ sont des marques de Texas Instrument.
- Microsoft® et Windows® sont des marques déposées de Microsoft Corporation aux États-Unis et/ou dans d'autres pays.
- PC/AT est une marque déposée de International Business Machines Corporation aux États-Unis.
- Macintosh® est une marque déposée de Apple Computer, Inc. aux États-Unis et/ou dans d'autres pays.
- HDMI, le logo HDMI et High-Definition Multimedia Interface sont des marques de commerce ou des marques déposées de HDMI Licensing LLC.
- Tous les autres noms de produits ou société sont des marques de commerce ou des marques déposées de leur société respective.
- Certains circuits intégrés utilisés dans ce produit font l'objet de secrets de fabrication appartenant à Texas Instruments. Il est donc interdit de copier, de modifier, d'adapter, de traduire, de distribuer, d'étudier la conception, de démonter ou de décompiler leur contenus.



# Observez les précautions suivantes lors de l'installation du projecteur.

## Précaution quant à la lampe

- Danger potentiel de débris de verres en cas de rupture de la lampe. Si la lampe rompt, contactez votre centre de service SharpVision agréé ou revendeur le plus proche pour remplacement. Voir «Remplacement de la lampe» à la page 56.

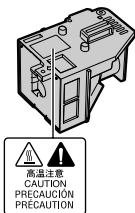

## Précaution quant à l'installation du projecteur

- Pour un entretien minimum et pour préserver une qualité d'image élevée, SHARP recommande que ce projecteur soit installé dans un endroit sans humidité, poussière, ni fumée de cigarette. Lorsque le projecteur est soumis à ces environnements, les entrée et sortie d'air et l'objectif doivent être nettoyés plus souvent. Tant que le projecteur est nettoyé régulièrement, l'utilisation dans ce type d'environnement ne réduira pas la durée d'utilisation globale de l'unité. Le nettoyage interne doit être effectué uniquement par votre centre de service SharpVision agréé ou revendeur.

## N'installez pas le projecteur dans des endroits en plein soleil ou exposés à une forte lumière.

- Placez l'écran de façon à ce qu'il ne soit pas en plein soleil ou sous l'éclairage direct de la pièce. La lumière tombant directement sur l'écran fait déteindre les couleurs, rendant le visionnement difficile. Fermez les rideaux et atténuez les lumières si vous installez l'écran dans une pièce ensoleillée ou lumineuse.

## Précaution d'installation du projecteur

- Placez le projecteur sur un endroit plat dans la plage de réglage (8 degrés) du pied ajustable.

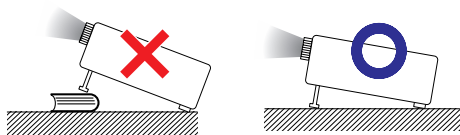

- Après acquisition du projecteur, une faible odeur peut s'échapper de l'orifice d'aération lorsque l'appareil est mis sous tension la première fois. Ceci est normal et ne constitue pas un dysfonctionnement. Elle disparaîtra après utilisation du projecteur.

## Lorsque vous utilisez le projecteur en haute altitude comme à la montagne (à une altitude de 4.900 pieds environ (1.500 mètres) ou plus)

- Lorsque vous utilisez le projecteur en haute altitude où l'air est raréfié, réglez «Mode Ventilation» sur «Élevé». Omettre de procéder à ce réglage peut avoir une incidence sur la longévité du système optique.

## Avvertissement à propos de la mise en place du projecteur en hauteur

- Lors de la mise en place du projecteur en hauteur, veillez à l'immobiliser avec soin pour éviter des blessures corporelles dues à la chute du projecteur.

## Ne soumettez pas le projecteur à une forte secousse et/ou vibration.

- Protégez l'objectif pour ne pas frapper ou endommager sa surface.

## Reposez vos yeux de temps en temps.

- Regarder continuellement un écran pendant de longues heures peut se traduire par une tension de l'œil. Veillez à reposer vos yeux de temps en temps.

## Évitez les endroits aux températures extrêmes.

- La température de service du projecteur est de 41°F à 95°F (+5°C à +35°C).
- La température de rangement du projecteur est de -4°F à 140°F (-20°C à +60°C).

## Ne bloquez pas les sortie et entrée d'air.

- Laissez au moins 11 <sup>13</sup>/<sub>16</sub> pouces (30 cm) d'espace entre la sortie d'air et le mur ou l'obstacle le plus proche.
- Veillez à ce que l'entrée et la sortie d'air ne soient pas obstruées.
- Si le ventilateur de refroidissement est bouché, un circuit de protection mettra automatiquement le projecteur en mode veille pour éviter une surchauffe. Ceci n'est pas le signe d'un dysfonctionnement. (Voir pages 54 et 55.) Débranchez le cordon d'alimentation du projecteur de la prise murale et attendez au moins 10 minutes. Placez le projecteur là où les entrée et sortie d'air ne sont pas bloquées, rebranchez le cordon d'alimentation et mettez sous tension le projecteur. Ceci ramènera le projecteur à sa condition d'opération normale.

- Lors de la mise sous tension du projecteur, le ventilateur de refroidissement fonctionne pendant un moment pour abaisser la température interne. Débranchez le cordon d'alimentation après que le ventilateur de refroidissement s'arrête. La durée de fonctionnement du ventilateur de refroidissement dépendra des circonstances et de la température interne.

### Précaution quant à l'utilisation du projecteur

- Lorsque vous utilisez le projecteur, veillez à ne pas le soumettre à un fort impact et/ou des vibrations sous peine de l'endommager. Prenez le plus grand soin avec l'objectif. Avant de déplacer le projecteur, veillez à débrancher le cordon d'alimentation de la prise murale et débrancher tous les autres câbles qui y sont raccordés.
- Ne transportez pas le projecteur en le tenant par l'objectif.
- Lorsque vous rangez le projecteur, remplacez le capuchon d'objectif. (Voir page 11).
- Ne placez pas le projecteur en plein soleil, ni à proximité d'une source de chaleur. Car ceci pourrait décolorer le coffret ou déformer le boîtier plastique.

### Autre équipement raccordé

- Lors du raccordement d'un ordinateur ou d'un autre équipement audio-visuel au projecteur, procédez aux raccordements APRÈS avoir débranché le cordon d'alimentation du projecteur de la prise murale et mis hors tension l'équipement à raccorder.
- Veuillez lire les modes d'emploi du projecteur et de l'équipement à raccorder pour les instructions sur le raccordement.

### Utilisation du projecteur dans d'autres pays

- La tension d'alimentation et la forme de la fiche peuvent varier selon la région et le pays où vous utilisez le projecteur. Lors de l'utilisation du projecteur à l'étranger, veillez à utiliser un cordon d'alimentation approprié au pays dans lequel vous vous trouvez.

### Fonction de contrôle de température



- Si le projecteur se met à chauffer suite à des problèmes d'installation ou de blocage des entrées et sortie d'air, «» et «**TEMP.**» s'illumineront dans le coin inférieur gauche de l'image. Si la température ne cesse d'augmenter, la lampe s'éteindra, le témoin d'avertissement de température sur le projecteur clignotera, et au bout d'une période de refroidissement de 90 secondes, le projecteur passera en mode veille. Reportez-vous à «Indicateurs d'entretien» à la page 54 pour de plus amples détails.

### Info

- Le ventilateur de refroidissement régule la température interne et sa performance est automatiquement contrôlée. Le bruit du ventilateur peut varier pendant l'utilisation du projecteur suite à des changements dans la vitesse du ventilateur. Ceci n'est pas le signe d'un dysfonctionnement.
- Ne débranchez pas le cordon d'alimentation pendant la projection ou le fonctionnement du ventilateur de refroidissement sous peine d'endommager l'unité suite à une augmentation de la température interne, puisque le ventilateur de refroidissement s'arrêtera également.

# Accessoires

## Accessoires fournis



Télécommande  
RRMCGA543WJSA



Deux piles R-03  
(format «AAA», UM/SUM-4,  
HP-16 ou similaire)

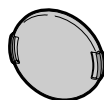

Capuchon d'objectif (fixé)  
CCAPHA024WJSA

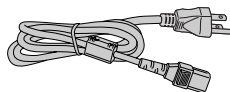

Cordon d'alimentation  
pour les États-Unis et le  
Canada, etc.  
(6' (1,8 m))  
QACCCA007WJPZ

- Mode d'emploi

## Accessoires en option

■ Unité de la lampe	AN-XR10L2
■ Adaptateur RS-232C DIN-D-sub (5 <sup>57</sup> / <sub>64</sub> " (15 cm))	AN-A1RS
■ Câble à 3 fiches RCA et D-sub à 15 broches (10' (3,0 m))	AN-C3CP2



### Remarque

- Certains accessoires en option peuvent ne pas être disponibles selon votre région. Vérifiez auprès de votre centre de service SharpVision agréé ou revendeur le plus proche.

# Nomenclature et fonctions

Les numéros dans **■** se rapportent aux pages principales de ce mode d'emploi où le sujet est expliqué.

## Projecteur

### Vue du dessus

Témoin d'alimentation **28, 54**

Touche **STANDBY/ON** **28**  
Pour mettre sous tension et mettre le projecteur en mode Veille.

Touche **ENTER** **41**  
Pour régler les rubriques sélectionnées ou ajustées sur le menu.

Touche **RESIZE** **36**  
Pour changer de taille d'écran.

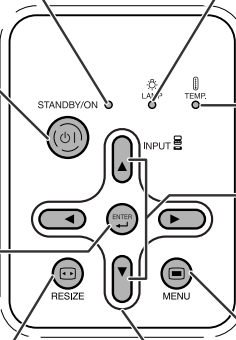

Témoin de la lampe **28, 54**

Témoin d'avertissement de température **54**

Touches **INPUT (▲/▼)** **29**  
Pour changer de mode d'entrée 1, 2, 3, 4, 5 ou 6.

Touche **MENU** **41**  
Pour afficher les ajustements et réglages des écrans.

Touches de réglage **(▲/▼/◀/▶)** **41**  
Pour sélectionner les rubriques du menu.

### Vue de face

Bague de mise au point **30**  
Pour ajuster la mise au point.

Levier **HEIGHT ADJUST** **30**

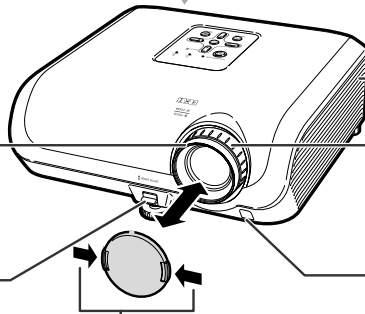

Entrée d'air **51**

Bague du zoom **30**  
Pour élargir/diminuer l'image.

Capteur de la télécommande (avant) **15**

Appuyez sur les deux côtés du capuchon d'objectif pour le fixer ou le retirer.

## Nomenclature et fonctions (Suite)

Les numéros dans **■** se rapportent aux pages principales de ce mode d'emploi où le sujet est expliqué.

### Vue arrière

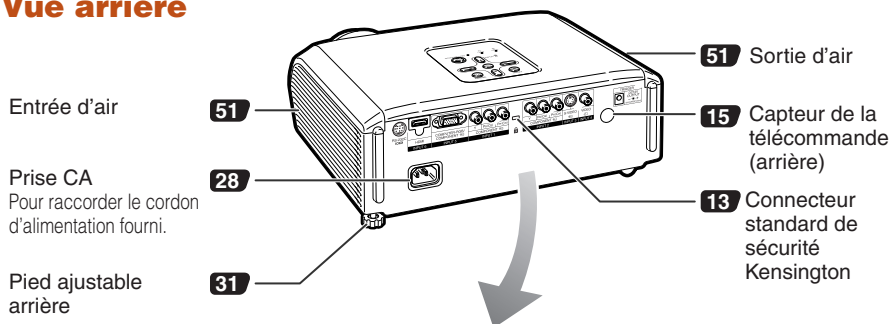

### Prises

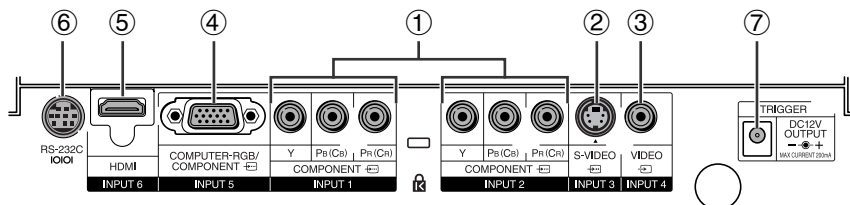

Prise	Description	Page
①	Prise INPUT 1, 2 Raccorder l'équipement vidéo avec la prise de sortie composante (Lecteur DVD, décodeur DTV, enregistreur DVD avec disque dur, etc.).	<b>23</b>
②	Prise INPUT 3 Raccorder l'équipement vidéo avec la prise de sortie S-vidéo (Magnétoscope, lecteur DVD, etc.).	<b>24</b>
③	Prise INPUT 4 Raccorder l'équipement vidéo sans la prise de sortie S-vidéo.	<b>24</b>
④	Prise INPUT 5	
	<ul style="list-style-type: none"> <li>■ Raccorder l'équipement vidéo avec la prise de sortie composante (Lecteur DVD, décodeur DTV, enregistreur DVD avec disque dur, etc.).</li> <li>■ Raccorder l'ordinateur.</li> </ul>	<b>25</b> <b>26</b>
⑤	Prise INPUT 6 Raccorder un équipement vidéo avec la prise de sortie HDMI.	<b>25</b>
⑥	Prise RS-232C Raccorder l'ordinateur pour commander le projecteur.	<b>27</b>
⑦	Prise TRIGGER Lorsque le projecteur est mis sous tension, un signal de commande (CC 12V) émet à partir de cette prise. Si un écran électrique ou autre périphérique compatible est raccordé, il peut être mis sous tension lorsque le projecteur est mis sous tension.	—

Les numéros dans **■** se rapportent aux pages principales de ce mode d'emploi où le sujet est expliqué.

**Touche STANDBY**  
Pour placer le projecteur en mode veille.

**Touche KEYSTONE**  
Pour passer au mode Correction Trapèze.

**Touche RETURN**  
Pour revenir à l'écran de menu précédent pendant les opérations du menu.

**Touche AUTO SYNC**  
Pour ajuster automatiquement les images lors du raccordement à un ordinateur.

**Touche RGB/COMP.**  
Pour passer sur le type de signal d'entrée correspondant.

**Touche FREEZE**  
Pour faire un arrêt sur image.

**Touche LIGHT**  
Sert à rendre toutes les touches de la télécommande lumineuses.

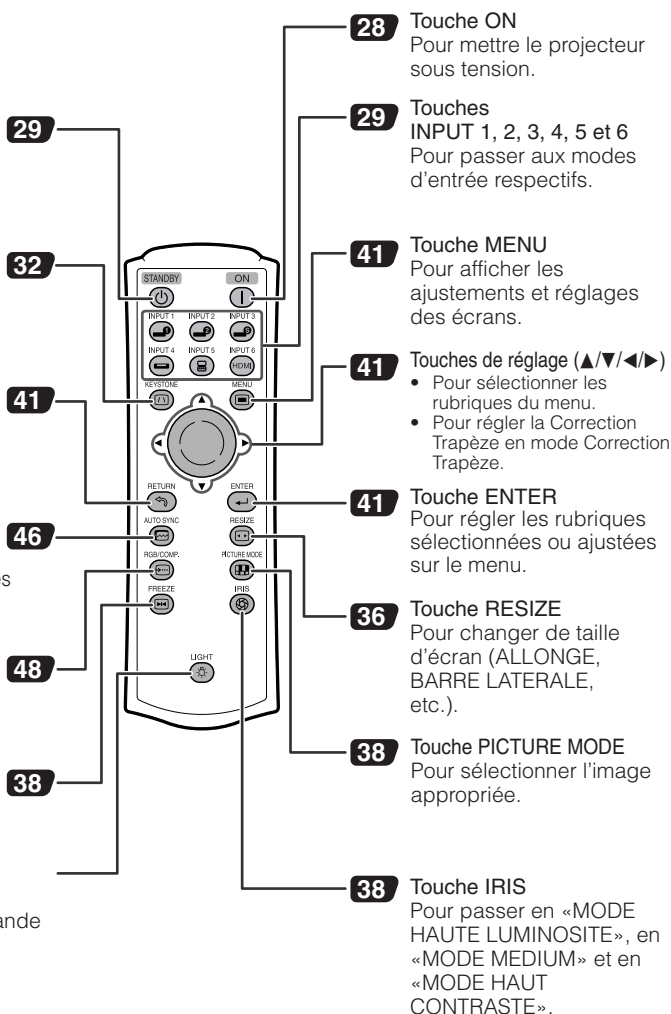

#### Utilisation du dispositif antivol Kensington sur le projecteur

- Ce projecteur est doté d'un connecteur standard de sécurité Kensington pour utilisation avec le dispositif anti-vol Kensington MicroSaver Security System. Reportez-vous aux informations fournies avec le système pour les instructions sur la sécurisation du projecteur.

## Nomenclature et fonctions (Suite)

### Insérer les piles

- 1** Appuyez sur le repère ▲ du couvercle et faites le glisser dans le sens de la flèche.

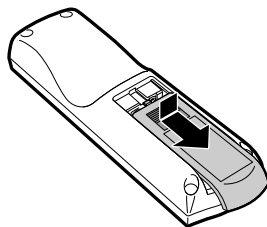

- 2** Insérez les piles.
- Insérez les piles en faisant correspondre les polarités avec les repères ⊕ et ⊖ dans le compartiment à pile.

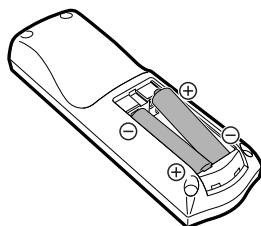

- 3** Posez le couvercle et faites le glisser jusqu'à ce qu'il s'enclique.

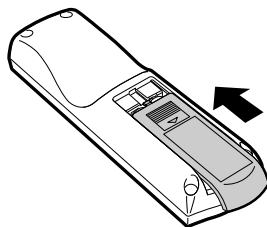

**Un mauvais usage des piles peut être à l'origine d'une fuite ou d'une explosion. Veuillez suivre les précautions ci-dessous.**



#### Précaution

- Danger d'explosion si la pile est remplacée incorrectement. Ne remplacez qu'avec une pile de même type ou de type équivalent.
- Insérez les piles en faisant correspondre les polarités avec les repères ⊕ et ⊖ dans le compartiment à pile.
- Des piles de type différent ont des propriétés différentes. Par conséquent n'utilisez pas ensemble des piles de type différent.
- N'utilisez pas ensemble une pile neuve et une pile usagée. Ceci pourrait réduire la durée de vie des piles neuves ou provoquer une fuite des piles usagées.
- Retirez les piles de la télécommande dès qu'elles sont usées. Les laisser en place pourrait provoquer une fuite. Le liquide s'échappant des piles est nocif pour la peau. Il est donc recommandé de les essuyer tout d'abord, et ensuite de les retirer en utilisant un chiffon.
- Les piles fournies avec ce projecteur peuvent se décharger rapidement, selon les conditions de stockage. Pensez à les remplacer aussitôt que possible par des piles neuves.
- Retirez les piles de la télécommande si vous n'avez pas l'intention de l'utiliser pendant une période prolongée.
- Respectez les règlements (ordonnance) locaux lors de la mise au rebut des piles usagées.

## Portée d'utilisation

La télécommande peut être utilisée pour commander le projecteur dans les limites indiquées sur l'illustration.

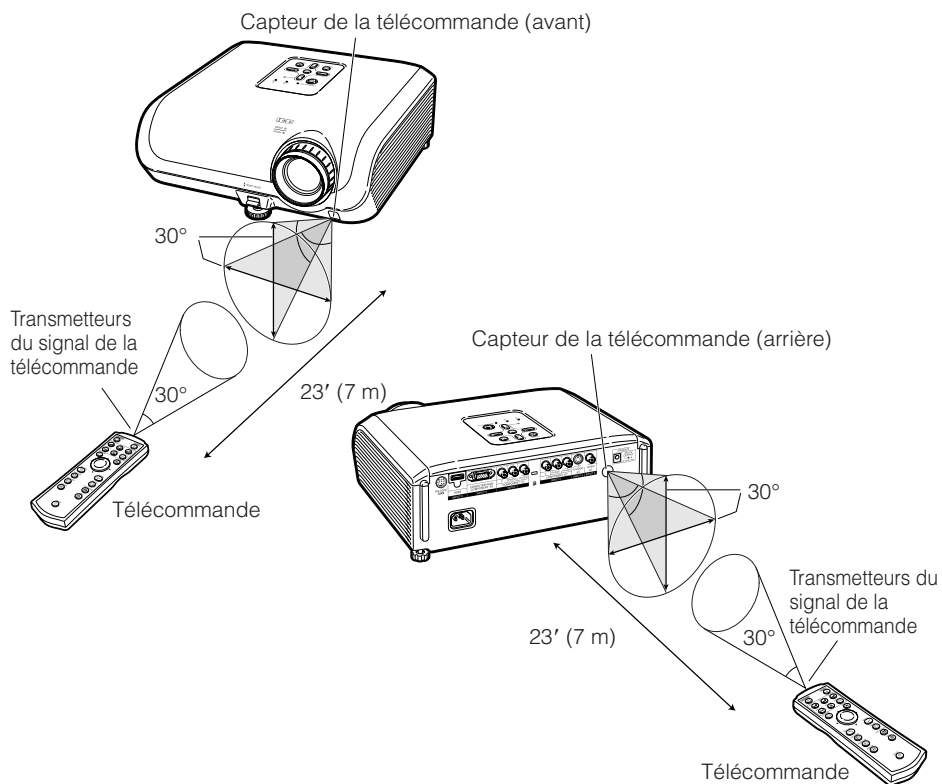

### Remarque

- Le signal de la télécommande peut être réfléchi par un écran pour une opération facile. Toutefois, la distance réelle du signal peut être différente selon la composition de l'écran.

### Lors de l'utilisation de la télécommande

- Veillez à ne pas la lâcher, ni l'exposer à l'humidité et à une température élevée.
- La télécommande risque de mal fonctionner sous un éclairage fluorescent. Le cas échéant, éloignez le projecteur de l'éclairage.



# Mise en route rapide

Cette section présente les opérations de base (projecteur raccordé à l'équipement vidéo).  
Pour de plus amples détails, voir la page mentionnée ci-dessous pour chaque étape.

## Installation et projection

Dans cette section, le raccordement du projecteur et de l'équipement vidéo est expliqué à partir d'un exemple.

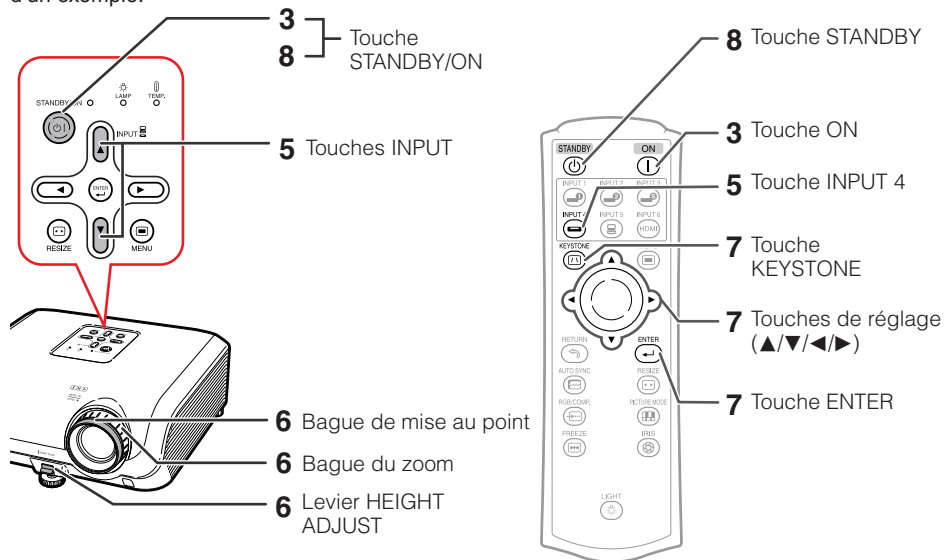

**1. Placez le projecteur face à un mur ou un écran ➔ P. 18**

**2. Raccordez le projecteur à l'équipement vidéo et branchez la fiche du cordon d'alimentation dans la prise CA du projecteur ➔ PP. 22-28**

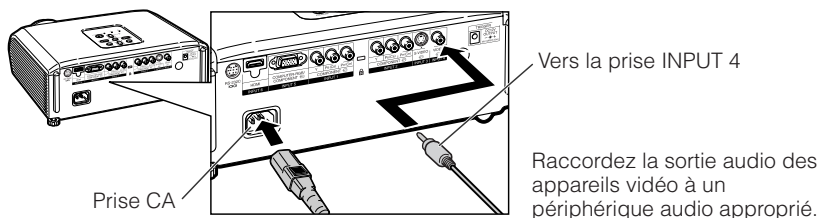

**3. Retirez le capuchon d'objectif et mettez le projecteur sous tension ➔ P. 28**

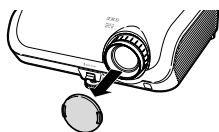

Sur le projecteur



Sur la télécommande



## 4. Allumer l'équipement vidéo et commencer la lecture

## 5. Sélectionnez le mode d'entrée

→ P. 29

Sélectionnez «ENTRÉE 4» avec les touches INPUT sur le projecteur ou la touche INPUT 4 sur la télécommande.

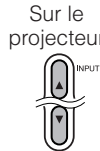

Affichage à l'écran



- Lorsque vous appuyez sur les touches INPUT sur le projecteur, le mode d'entrée change dans l'ordre suivant : **ENTRÉE1 ↔ ENTRÉE2 ↔ ENTRÉE3 ↔ ENTRÉE4 ↔ ENTRÉE5 ↔ ENTRÉE6**
- Une pression sur les touches INPUT sur la télécommande vous permet également de changer de mode d'entrée.

## 6. Ajustez la mise au point, la taille de l'image et l'angle du projecteur

→ PP. 30, 31

1. Ajustez la mise au point en tournant la bague de mise au point.

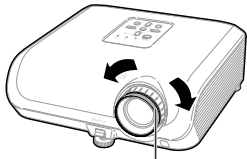

Bague de mise au point

2. Ajustez la taille de l'image projetée en tournant la bague du zoom.

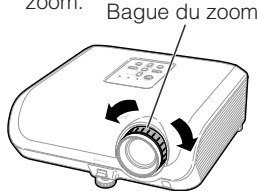

Bague du zoom

3. Ajustez l'angle du projecteur en utilisant le levier HEIGHT ADJUST.

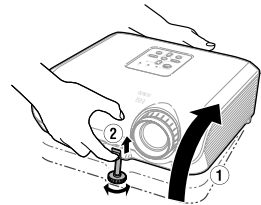

## 7. Corrigez la distorsion trapézoïdale (AJUSTEMENT GEOMETRIQUE) → PP. 32–35

1. Appuyez sur **KEYSTONE** sur la télécommande.
  2. Appuyez sur **▲/▼/◀/▶** sur la télécommande pour régler la position supérieure-gauche de l'image projetée.
  3. Appuyez sur **ENTER** sur la télécommande pour valider la position.
  4. Suivez les étapes 2 et 3 pour régler également les positions supérieure-droite, inférieure-droite et inférieure-gauche de l'image projetée.
- Après confirmation de la position inférieure gauche, les ajustements de l'écran sont validés et le réglage prend fin.

## 8. Mise hors tension

→ P. 29

Appuyez sur la touche **STANDBY/ON** sur le projecteur ou la touche **STANDBY** sur la télécommande, puis appuyez à nouveau sur cette touche pendant que le message de confirmation s'affiche, afin de mettre le projecteur en mode veille.



Affichage à l'écran



- Débranchez le cordon d'alimentation de la prise murale après que le ventilateur de refroidissement s'arrête.

# Mise en place du projecteur

## Mise en place du projecteur

Pour une qualité d'image optimale, placez le projecteur perpendiculairement à l'écran avec les pieds du projecteur sur une surface plane et horizontale. Ce qui éliminera le recours à la Correction Trapèze et permettra d'obtenir la meilleure qualité d'image possible.

## Installation standard (Projection avant)

- Placez le projecteur à la distance requise de l'écran en fonction de la taille de l'image désirée. (Voir page 20.)

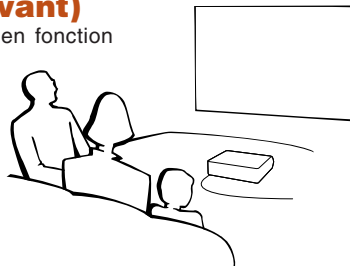

## Exemple d'une installation standard

### Vue latérale

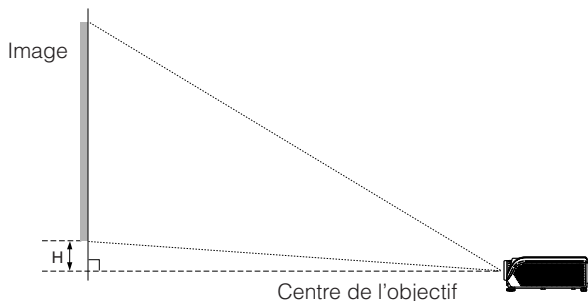

### Remarque

- Reportez-vous à la page 20 pour des informations supplémentaires concernant « Taille de l'image (écran) et distance de projection ».

## Installation pour montage au plafond

- Il est recommandé d'utiliser l'applique pour montage au plafond Sharp en option pour cette installation. Avant de procéder au montage du projecteur, prenez contact avec votre centre de service SharpVision agréé ou revendeur le plus proche pour acquérir l'applique pour montage au plafond recommandée (vendu séparément).
  - Applique pour montage au plafond AN-XRCM30 (pour les États-Unis).
  - Applique pour montage au plafond AN-60KT, ses rallonges tubulaires AN-TK201 et AN-TK202 (pour les pays autres que les États-Unis).
- Renversez l'image en réglant « Plaf + avant » dans « Mode PRJ ». Voir page 49 pour l'utilisation de cette fonction.

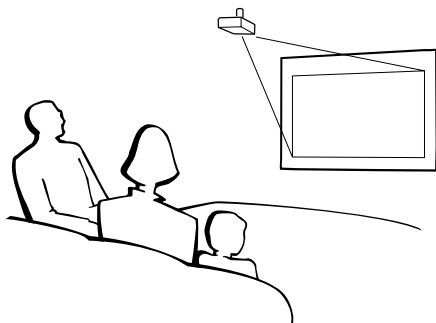

## Mode de projection (PRJ)

Le projecteur peut utiliser un des 4 modes de projection, présentés dans le schéma ci-dessous. Sélectionnez le mode le plus approprié pour le réglage de projection utilisé. (Vous pouvez régler le Mode PRJ dans le menu «Options 2». Voir page 49.)

■ Monté sur table, projection avant

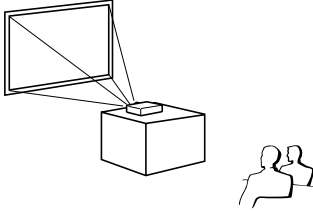

■ Monté au plafond, projection avant

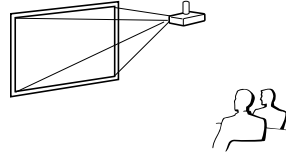

Rubrique du menu → «Avant»

■ Monté sur table, projection arrière (avec un écran translucide)

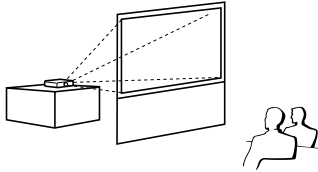

Rubrique du menu → «Plaf + avant»

■ Monté au plafond, projection arrière (avec un écran translucide)

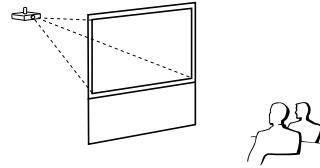

Rubrique du menu → «Arrière»

Rubrique du menu → «Plaf + arr.»

### Indication de la taille de l'image projetée et de la distance de projection

Reportez-vous à la page 20 pour des informations supplémentaires concernant «Taille de l'image (écran) et distance de projection».

Exemple : Pour l'utilisation d'un grand écran (16:9)

Taille de l'image (écran)

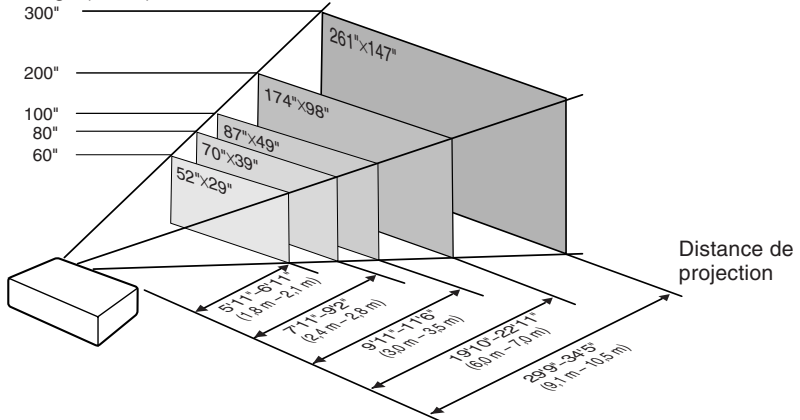

# Mise en place du projecteur (Suite)

## Taille de l'image (écran) et distance de projection

La taille de l'écran de projection varie selon la distance de l'objectif du projecteur à l'écran. Installez le projecteur de sorte que les images projetées remplissent tout l'écran en vous référant au tableau ci-dessous. Les valeurs doivent être utilisées à titre de référence lors de l'installation du projecteur.

### Pour l'utilisation d'un grand écran (16:9) et d'une image projetée 16:9

Taille de l'image (écran)			Distance de projection [L]		Distance du centre de l'objectif au bas de l'image [H]
Diag. [χ]	Largeur	Hauteur	Minimum [L1]	Maximum [L2]	
300" (762 cm)	261" (664 cm)	147" (374 cm)	29' 9" (9,1 m)	34' 5" (10,5 m)	21 1/32" (53 cm)
270" (686 cm)	235" (598 cm)	132" (336 cm)	26' 9" (8,2 m)	30' 11" (9,4 m)	18 15/16" (48 cm)
250" (635 cm)	218" (553 cm)	123" (311 cm)	24' 9" (7,5 m)	28' 8" (8,7 m)	17 1/32" (45 cm)
200" (508 cm)	174" (443 cm)	98" (249 cm)	19' 10" (6,0 m)	22' 11" (7,0 m)	14 1/64" (36 cm)
150" (381 cm)	131" (332 cm)	74" (187 cm)	14' 10" (4,5 m)	17' 2" (5,2 m)	10 39/64" (27 cm)
100" (254 cm)	87" (221 cm)	49" (125 cm)	9' 11" (3,0 m)	11' 6" (3,5 m)	7 1/64" (18 cm)
80" (203 cm)	70" (177 cm)	39" (100 cm)	7' 11" (2,4 m)	9' 2" (2,8 m)	5 39/64" (14 cm)
70" (178 cm)	61" (155 cm)	34" (87 cm)	6' 11" (2,1 m)	8' 0" (2,4 m)	4 29/32" (12 cm)
60" (152 cm)	52" (133 cm)	29" (75 cm)	5' 11" (1,8 m)	6' 11" (2,1 m)	4 19/64" (11 cm)
40" (102 cm)	35" (89 cm)	20" (50 cm)	4' 0" (1,2 m)	4' 7" (1,4 m)	2 51/64" (7 cm)

χ : Taille de l'image (écran) (diag.) (pouces/cm)

L : Distance de projection (pieds/m)

L1 : Distance de projection minimum (pieds/m)

L2 : Distance de projection maximum (pieds/m)

H : Distance du centre de l'objectif au bas de l'image (pouces/cm)

La formule pour la taille de l'image et la distance de projection

**[Pieds/pouces]**

L1 (pieds) = 0,03019χ / 0,3048

L2 (pieds) = 0,03493χ / 0,3048

H (pouces) = 0,17808χ / 2,54

**[m/cm]**

L1 (m) = 0,03019χ

L2 (m) = 0,03493χ

H (cm) = 0,17808χ

### Pour l'utilisation d'un écran normal (4:3) et d'une image projetée 4:3 (Mode BARRE LATÉRALE)

Taille de l'image (écran)			Distance de projection [L]		Distance du centre de l'objectif au bas de l'image [H]
Diag. [χ]	Largeur	Hauteur	Minimum [L1]	Maximum [L2]	
300" (762 cm)	240" (610 cm)	180" (457 cm)	36' 4" (11,1 m)	42' 1" (12,8 m)	25 47/64" (65 cm)
270" (686 cm)	216" (549 cm)	162" (411 cm)	32' 9" (10,0 m)	37' 10" (11,5 m)	23 11/64" (59 cm)
250" (635 cm)	200" (508 cm)	150" (381 cm)	30' 4" (9,2 m)	35' 1" (10,7 m)	21 29/64" (54 cm)
200" (508 cm)	160" (406 cm)	120" (305 cm)	24' 3" (7,4 m)	28' 1" (8,6 m)	17 5/32" (44 cm)
150" (381 cm)	120" (305 cm)	90" (229 cm)	18' 2" (5,5 m)	21' 0" (6,4 m)	12 7/8" (33 cm)
100" (254 cm)	80" (203 cm)	60" (152 cm)	12' 1" (3,7 m)	14' 0" (4,3 m)	8 37/64" (22 cm)
80" (203 cm)	64" (163 cm)	48" (122 cm)	9' 8" (3,0 m)	11' 3" (3,4 m)	6 55/64" (17 cm)
70" (178 cm)	56" (142 cm)	42" (107 cm)	8' 6" (2,6 m)	9' 10" (3,0 m)	6" (15 cm)
60" (152 cm)	48" (122 cm)	36" (91 cm)	7' 3" (2,2 m)	8' 5" (2,6 m)	5 9/64" (13 cm)
40" (102 cm)	32" (81 cm)	24" (61 cm)	4' 10" (1,5 m)	5' 7" (1,7 m)	3 7/16" (9 cm)

χ : Taille de l'image (écran) (diag.) (pouces/cm)

L : Distance de projection (pieds/m)

L1 : Distance de projection minimum (pieds/m)

L2 : Distance de projection maximum (pieds/m)

H : Distance du centre de l'objectif au bas de l'image (pouces/cm)

La formule pour la taille de l'image et la distance de projection

**[Pieds/pouces]**

L1 (pieds) = 0,03694χ / 0,3048

L2 (pieds) = 0,04275χ / 0,3048

H (pouces) = 0,21794χ / 2,54

**[m/cm]**

L1 (m) = 0,03694χ

L2 (m) = 0,04275χ

H (cm) = 0,21794χ

## Pour l'utilisation d'un écran normal (4:3) et d'une image projetée 16:9

Taille de l'image (écran)			Distance de projection [L]		Distance du centre de l'objectif au bas de l'image [H]
Diag. [χ]	Largeur	Hauteur	Minimum [L1]	Maximum [L2]	
300" (762 cm)	240" (610 cm)	180" (457 cm)	27' 3" (8,3 m)	31' 7" (9,6 m)	19 5/16" (49 cm)
270" (686 cm)	216" (549 cm)	162" (411 cm)	24' 7" (7,5 m)	28' 5" (8,7 m)	17 3/8" (44 cm)
250" (635 cm)	200" (508 cm)	150" (381 cm)	22' 9" (6,9 m)	26' 4" (8,0 m)	16 3/32" (41 cm)
200" (508 cm)	160" (406 cm)	120" (305 cm)	18' 2" (5,5 m)	21' 0" (6,4 m)	12 7/8" (33 cm)
150" (381 cm)	120" (305 cm)	90" (229 cm)	13' 8" (4,2 m)	15' 9" (4,8 m)	9 21/32" (25 cm)
100" (254 cm)	80" (203 cm)	60" (152 cm)	9' 1" (2,8 m)	10' 6" (3,2 m)	6 7/16" (16 cm)
80" (203 cm)	64" (163 cm)	48" (122 cm)	7' 3" (2,2 m)	8' 5" (2,6 m)	5 9/64" (13 cm)
70" (178 cm)	56" (142 cm)	42" (107 cm)	6' 4" (1,9 m)	7' 4" (2,2 m)	4 1/2" (11 cm)
60" (152 cm)	48" (122 cm)	36" (91 cm)	5' 5" (1,7 m)	6' 4" (1,9 m)	3 55/64" (10 cm)
40" (102 cm)	32" (81 cm)	24" (61 cm)	3' 8" (1,1 m)	4' 2" (1,3 m)	2 37/64" (7 cm)

χ : Taille de l'image (écran) (diag.) (pouces/cm)

L : Distance de projection (pieds/m)

L1 : Distance de projection minimum (pieds/m)

L2 : Distance de projection maximum (pieds/m)

H : Distance du centre de l'objectif au bas de l'image (pouces/cm)

La formule pour la taille de l'image et la distance de projection

**[Pieds/pouces]**

L1 (pieds) =  $0,02771\chi / 0,3048$

L2 (pieds) =  $0,03206\chi / 0,3048$

H (pouces) =  $0,16346\chi / 2,54$

**[m/cm]**

L1 (m) =  $0,02771\chi$

L2 (m) =  $0,03206\chi$

H (cm) =  $0,16346\chi$













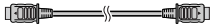

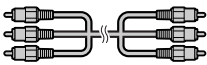

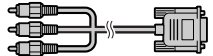

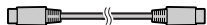

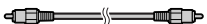



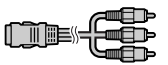

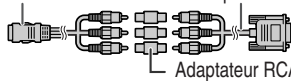
### Remarque

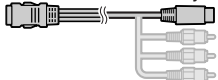
- Tenez compte de la marge d'erreur dans les valeurs des schémas.

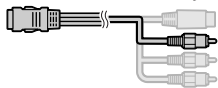
# Echantillon de câbles pour raccordement

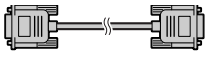
- Pour de plus amples détails sur le raccordement et les câbles, reportez-vous au mode d'emploi de l'équipement à raccorder.
- Vous pourrez avoir besoin d'autres câbles ou connecteurs qui ne figurent pas dans la liste ci-dessous.

Équipement	Signal d'entrée	Câble	Prise sur le projecteur
<b>Équipement audiovisuel</b>   	Vidéo HDMI	Câble HDMI (en vente dans le commerce) 	INPUT6 
	Vidéo composante	Câble à composants (en vente dans le commerce) 	INPUT1, 2 
	Vidéo composante	Câble à 3 fiches RCA et D-sub à 15 broches (accessoire en option: AN-C3CP2) 	INPUT5 
	S-vidéo	Câble S-vidéo (en vente dans le commerce) 	INPUT3 
	Vidéo	Câble vidéo (en vente dans le commerce) 	INPUT4 
<b>Caméra/ jeu vidéo</b>  	Vidéo composante	Câbles pour une caméra ou un jeu vidéo 	INPUT1, 2 
	Vidéo composante	Câbles pour une caméra ou un jeu vidéo Câble à 3 fiches RCA et D-sub à 15 broches (accessoire en option: AN-C3CP2) Adaptateur RCA femelle (en vente dans le commerce) 	INPUT5 
	S-vidéo	Câbles pour une caméra ou un jeu vidéo 	INPUT3 
	Vidéo	Câbles pour une caméra ou un jeu vidéo 	INPUT4 
Ordinateur	Vidéo RVB	Câble RVB (en vente dans le commerce) 	INPUT5 

# Raccordement à un équipement vidéo

Avant le raccordement, veuillez à débrancher le cordon d'alimentation du projecteur de la prise murale et mettre hors tension les appareils à raccorder. Une fois tous les raccordements effectués, mettez sous tension le projecteur puis les autres appareils.

Lors de la connexion de l'équipement vidéo composant à la borne d'entrée de composant du projecteur (INPUT1 ou INPUT2)

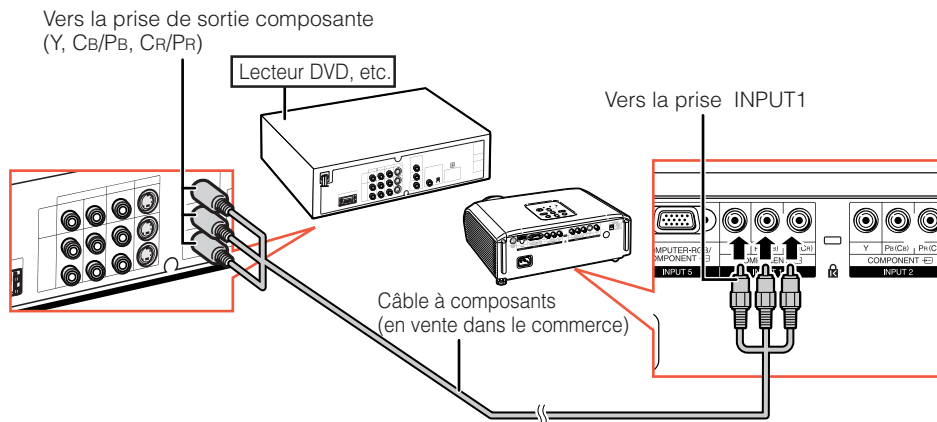



## Raccordement à un équipement vidéo (Suite)

### Pour le raccordement à un équipement avec la prise de sortie S-vidéo (INPUT3)

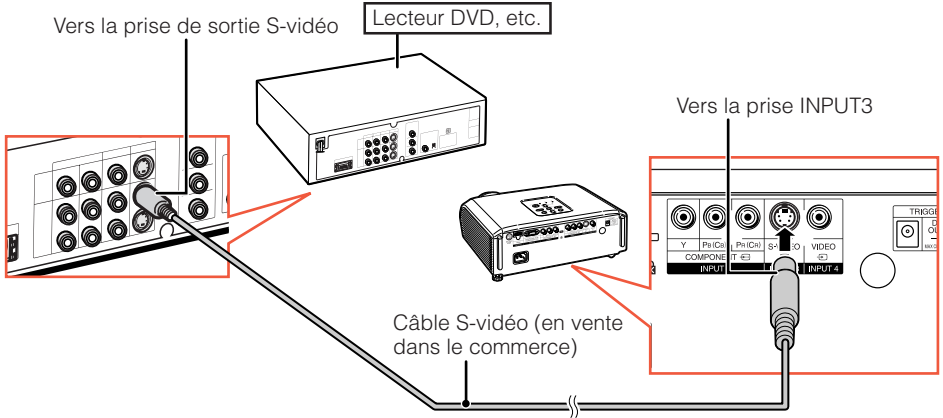

### Pour le raccordement à un équipement avec la prise de sortie vidéo (INPUT4)

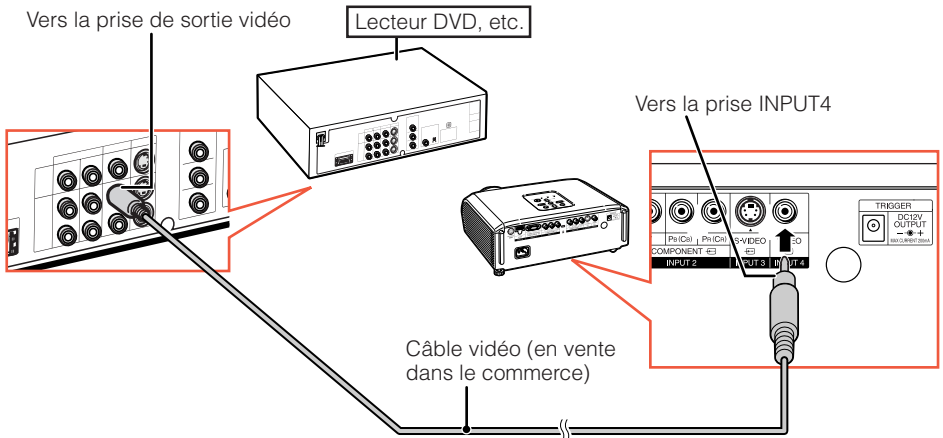

## Pour le raccordement d'un équipement vidéo composante à la prise d'entrée ordinateur-RVB/composante du projecteur (INPUT5)

Vers la prise de sortie composante (Y, Cb/Pb, CR/PR)

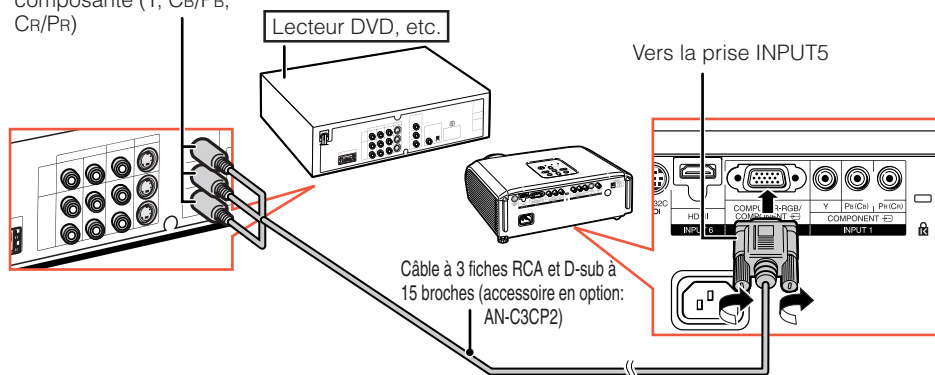

## Pour le raccordement à un équipement avec la prise de sortie HDMI (INPUT6)

HDMI est une nouvelle interface spécialisée capable de fournir un signal vidéo et audio à la prise grâce à un seul câble. Etant donné que ce projecteur ne prend pas en charge de signal audio, utilisez un amplificateur ou tout autre périphérique audio. Pour la connexion vidéo, utilisez un câble répondant aux normes HDMI. L'utilisation de câbles ne répondant pas aux normes HDMI risque de provoquer un dysfonctionnement.

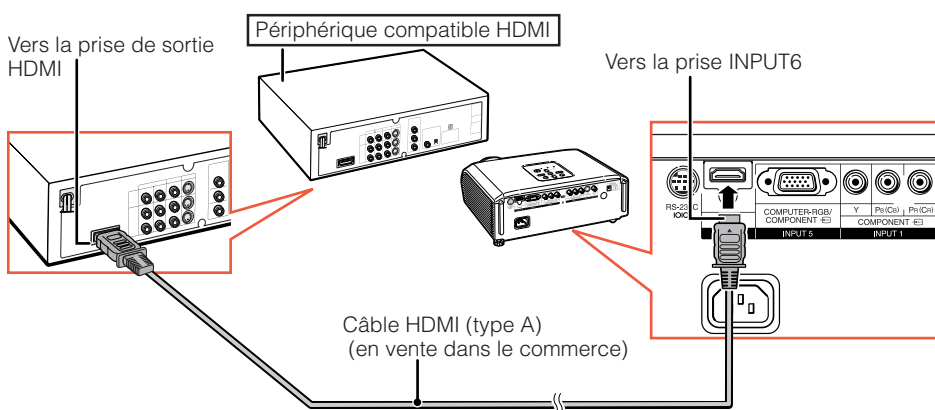

### Remarque

- HDMI (High Definition Multimedia Interface) est une interface AV numérique capable de fournir un signal vidéo haute définition, un signal audio multi-canal et un signal de commande bidirectionnel, le tout dans un seul câble.
- Grâce à sa compatibilité avec le système HDCP (High-bandwidth Digital Content Protection), le signal vidéo numérique n'est pas altéré lors de la transmission et vous pouvez regarder des images de qualité élevée avec une connexion simple.
- Lorsqu'un câble de conversion DVI vers HDMI est raccordé à la prise HDMI, l'affichage d'une image correcte risque d'être impossible.

# Raccordement à un ordinateur

Lors du raccordement d'un ordinateur, veillez à ce que ce soit le dernier appareil à être mis sous tension une fois tous les raccordements effectués.

Lisez rigoureusement les modes d'emploi des appareils à raccorder avant de procéder aux raccordements.

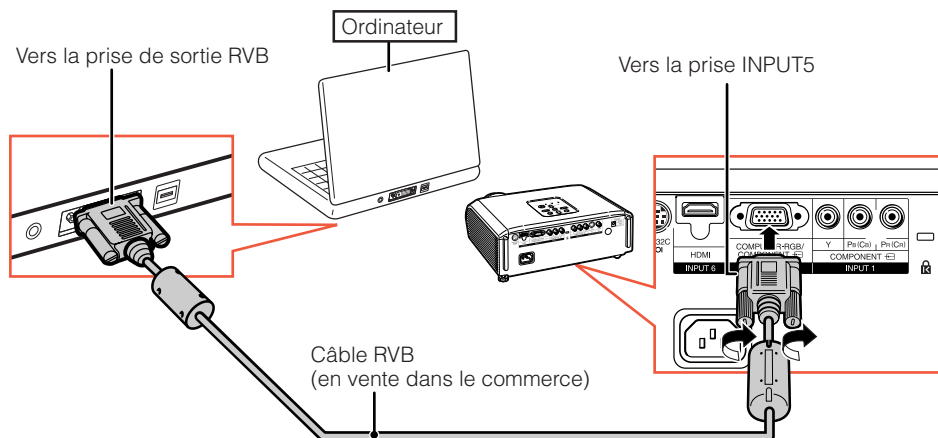

## Remarque

- Voir page 61 «Tableau de compatibilité PC» pour une liste des signaux d'ordinateur compatibles avec le projecteur. L'utilisation avec des signaux d'ordinateur autres que ceux de la liste peut bloquer l'opération de certaines fonctions.
- Un adaptateur Macintosh peut être nécessaire lors de l'utilisation avec certains ordinateurs Macintosh. Contactez votre distributeur Macintosh le plus proche.
- **Selon l'ordinateur utilisé, une image peut ne pas être projetée à moins que le port de sortie externe de l'ordinateur ne soit activé. (Par exemple, lorsque vous utilisez un ordinateur portable SHARP, appuyez simultanément sur les touches «Fn» et «F5»).** Reportez-vous aux instructions spécifiques dans le mode d'emploi de votre ordinateur pour activer son port de sortie externe.

# Commander le projecteur à l'aide d'un ordinateur

Lorsque la prise RS-232C sur le projecteur est raccordée à un ordinateur avec un adaptateur DIN-D-sub RS-232C (accessoire en option : AN-A1RS) et un câble de commande sérielle RS-232C (de type croisé, en vente dans le commerce), l'ordinateur peut être utilisé pour commander le projecteur et vérifier le statut du projecteur. Voir page 60 pour de plus amples détails.

**Lors de la connexion à un ordinateur à l'aide d'un câble de commande sérielle RS-232C et d'un adaptateur DIN-D-sub RS-232C.**

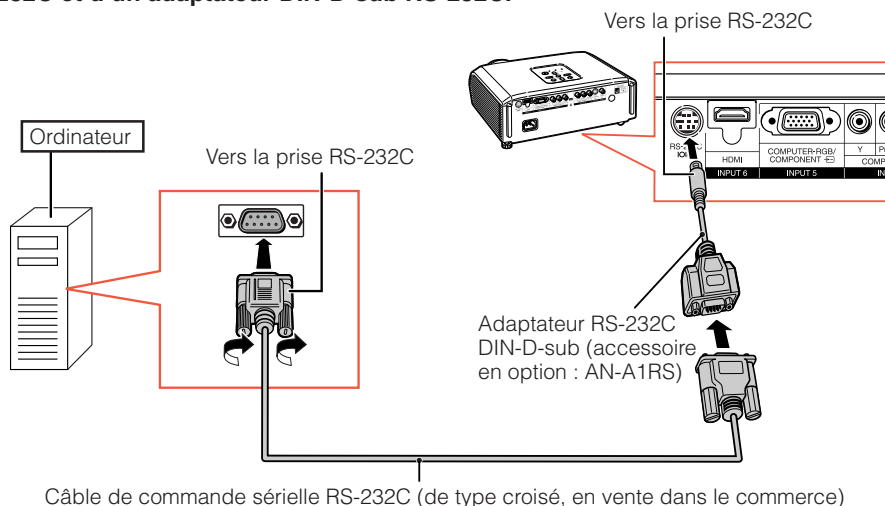

## Remarque

- La fonction RS-232C peut ne pas être opérationnelle si la prise de votre ordinateur n'est pas correctement configurée. Reportez-vous au mode d'emploi de l'ordinateur pour de plus amples détails.
- Voir page 60 pour la connexion d'un câble de commande sérielle RS-232C.

## Info

- Ne branchez pas le câble RS-232C à un port autre que la prise RS-232C sur l'ordinateur. Ceci pourrait endommager votre ordinateur ou le projecteur.
- Ne branchez pas un câble de commande sérielle RS-232C sur l'ordinateur, ni ne le débranchez de l'ordinateur, alors que ce dernier est sous tension. Ceci pourrait endommager votre ordinateur.

# Mise sous/hors tension du projecteur

## Raccordement du cordon d'alimentation

Branchez la fiche du cordon d'alimentation fourni dans la prise CA à l'arrière du projecteur.

Puis branchez le cordon sur la prise secteur.

Accessoire  
fourni



Cordon  
d'alimentation

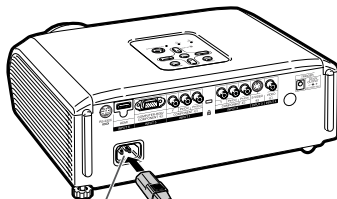

Prise CA

Vers la prise secteur

## Mise sous tension du projecteur

Veillez à effectuer les raccordements sur un appareil externe et le branchement sur secteur avant de procéder aux opérations décrites ci-dessous. (Voir pages 23 à 28.)

Retirez le capuchon d'objectif et appuyez sur **STANDBY/ON** sur le projecteur ou **ON** sur la télécommande.

### Remarque

#### • À propos du témoin de la lampe

Le témoin de la lampe s'allume pour indiquer l'état de la lampe.

**Vert** : La lampe est allumée.

**Clignote vert** : La lampe se met en route ou s'arrête.

**Rouge** : La lampe s'arrête de façon intempesive ou elle devrait être remplacée.

• Lors de la mise sous tension du projecteur, l'image peut être légèrement scintillante au cours de la première minute après que la lampe a été allumée. Ceci est tout à fait normal, étant donné que le système de contrôle de la lampe est entrain de stabiliser les caractéristiques de sortie de la lampe. Ceci n'est pas à considérer comme un dysfonctionnement.



• Si le projecteur est mis en mode veille puis remis en marche immédiatement après, la lampe aura besoin d'un certain temps avant de démarrer la projection.

### Info

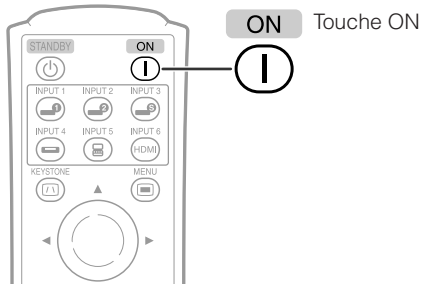
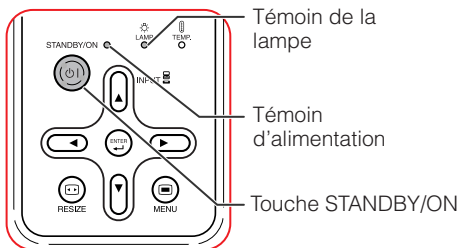
- L'anglais est la langue par défaut. Si vous souhaitez changer l'affichage à l'écran pour une autre langue, réinitialisez la langue selon la marche à suivre à la page 50.



## Mise hors tension (Mettre le projecteur en mode veille)

**1** Appuyez sur  STANDBY/ON sur le projecteur ou  STANDBY sur la télécommande, puis réappuyez sur cette touche pendant que le message de confirmation est affiché pour mettre le projecteur en mode veille.

**2** Débranchez le cordon d'alimentation de la prise murale après que le ventilateur de refroidissement s'arrête.

- Le témoin d'alimentation sur le projecteur clignote vert pendant le refroidissement.
- Le témoin d'alimentation passe au rouge lorsque le projecteur cesse de refroidir.

### Info

- Ne débranchez pas le cordon d'alimentation pendant la projection ou le fonctionnement du ventilateur de refroidissement. Ceci pourrait endommager l'unité suite à une augmentation de la température interne, puisque le ventilateur de refroidissement s'arrêtera également.

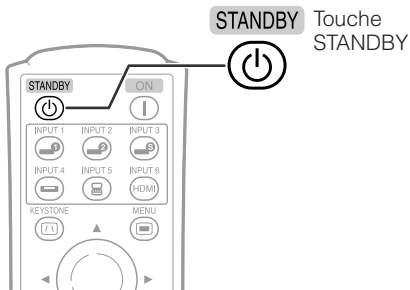

Affichage à l'écran (message de confirmation)

 Entrer en mode VEILLE ?  
 Oui : Appuyez  
 Non : Attendez



Patiencez.

## Projection de l'image

### Commuter le mode d'entrée

Sélectionnez le mode d'entrée approprié pour l'équipement raccordé.

Appuyez sur la touche INPUT adéquate sur la télécommande pour sélectionner le mode d'entrée désiré.

- Lorsque vous appuyez sur INPUT (/) sur le projecteur, le mode d'entrée change dans l'ordre suivant :

ENTRÉE1 ↔ ENTRÉE2 ↔ ENTRÉE3  
 ↓ ↑  
 ENTRÉE6 ↔ ENTRÉE5 ↔ ENTRÉE4

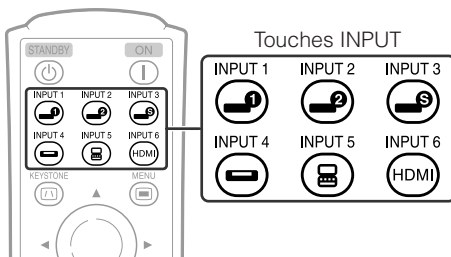

## Projection de l'image (Suite)

### Ajuster l'image projetée

#### 1 Ajuster la mise au point

Vous pouvez ajuster la mise au point avec la bague de mise au point sur le projecteur.

**Tournez la bague de mise au point pour ajuster la mise au point tout en regardant l'image projetée.**

#### 2 Ajuster la taille de l'écran

Vous pouvez ajuster la taille de l'écran à l'aide de la bague du zoom sur le projecteur.

**Tournez la bague du zoom pour agrandir ou compresser la taille de l'écran.**

#### 3 Régler la hauteur

La hauteur du projecteur peut être ajustée grâce aux pieds ajustables à l'avant et à l'arrière du projecteur.

Lorsque l'écran est au-dessus du projecteur, l'image projetée peut être placée plus haut en ajustant le projecteur.

**1 Soulevez le projecteur pour ajuster sa hauteur tout en soulevant le levier HEIGHT ADJUST.**

**2 Dégagez vos mains du levier HEIGHT ADJUST du projecteur après que sa hauteur a été ajustée avec finesse.**

- L'angle de projection est ajustable jusqu'à 8 degrés à partir de la surface sur laquelle le projecteur est posé.

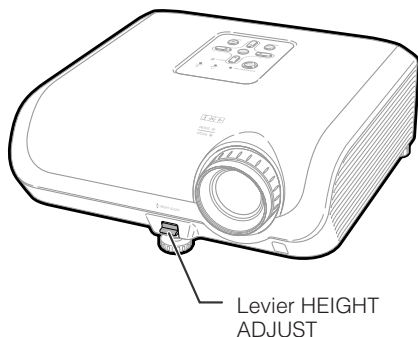
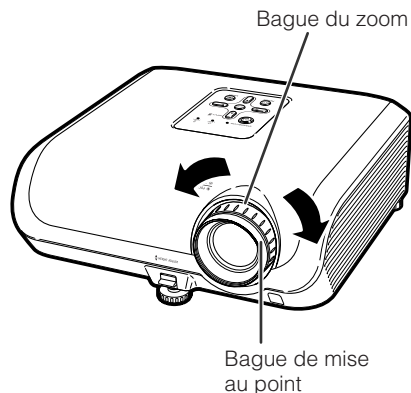

### 3 Utilisez le pied ajustable arrière pour mettre le projecteur à niveau.

- Le projecteur est ajustable de  $\pm 1$  degré par rapport à la position standard.



#### Remarque

- Lors de l'ajustement de la hauteur du projecteur, une distorsion trapézoïdale a lieu. Suivez la marche à suivre présentée dans la Correction Trapèze pour corriger cette distorsion. (Voir page 32.)



#### Info

- N'exercez pas trop de pression sur le projecteur lorsque le pied ajustable avant est sorti.
- En baissant le projecteur, prenez garde de ne pas coincer vos doigts entre le pied ajustable et le projecteur.
- Tenez fermement le projecteur lorsque vous le soulevez ou le déplacez.
- Ne le tenez pas par l'ensemble de l'objectif.

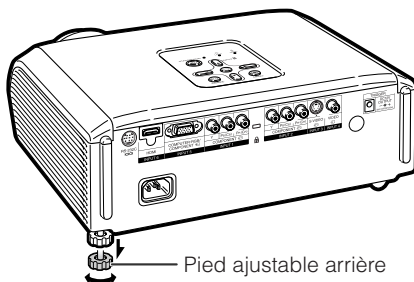



### Corriger la distorsion trapézoïdale

Lorsque l'image est projetée soit du haut, soit du bas vers l'écran en angle, l'image souffre d'une distorsion trapézoïdale. La fonction de correction de cette distorsion trapézoïdale est appelée Correction Trapèze.

Il existe deux types de Correction Trapèze.

- 1) La méthode «**AJUSTEMENT GEOMETRIQUE**» corrige la distorsion trapézoïdale en indiquant 4 repères sur l'écran.
- 2) La méthode «**H&V RÉG. TRAPÈZ**» comprend des corrections sur 2 axes (horizontal et vertical) d'après des valeurs numériques.

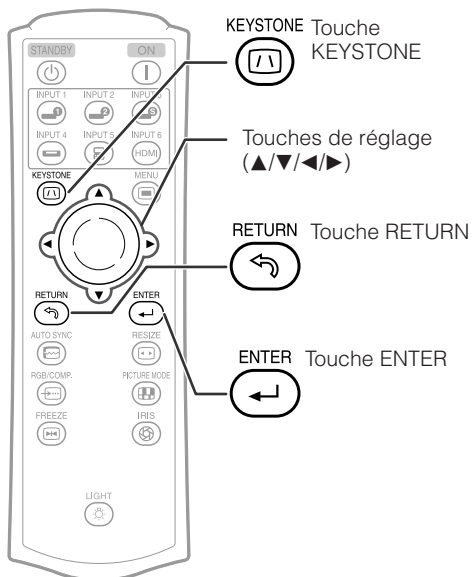

## Sélection du type de correction

Sélectionnez la méthode de correction Trapèze.  
Appuyez sur  KEYSTONE sur la télécommande.

- «AJUSTEMENT GEOMETRIQUE» s'affiche.
- A chaque pression sur  KEYSTONE, l'affichage bascule comme suit :

AJUSTEMENT GEOMETRIQUE → H&V RÉG. TRAPÈZ

↑ L'affichage disparaît. ↓

AJUSTEMENT GEOMETRIQUE	Pour corriger une image en désignant le coin de l'image projetée. (Voir page 34.)
H&V RÉG. TRAPÈZ	Pour corriger une image en désignant les axes horizontal et vertical. (Voir page 35.)

### Remarque

- Lorsque des corrections sont effectuées avec la correction Trapèze, les changements sont sauvegardés même si le cordon d'alimentation est débranché.
- Etant donné que la correction Trapèze corrige numériquement le signal, la résolution peut légèrement diminuer lorsqu'elle est utilisée. Des motifs moirés et des distorsions linéaires peuvent également être visibles dans les images détaillées. Néanmoins ceci n'est pas un défaut.
- Si vous ne pouvez pas corriger la distorsion trapézoïdale avec la correction trapézoïdale, changez le projecteur d'emplacement.
- Des lignes droites et les bords de l'image affichée risquent d'apparaître ébréchés, lors de l'ajustement du réglage de la distorsion trapézoïdale.
- Veuillez aussi lire «A propos des droits d'auteur» à la page 37.

# Projection de l'image (Suite)

## AJUSTEMENT GEOMETRIQUE

### Info

- Lorsque vous ajustez le signal d'entrée pour un ratio d'aspect 4:3 sur un écran de format 4:3, corrigez la distorsion trapézoïdale en réglant «REDIMENSIONNER» sur «ALLONGE» (16:9).

**1** Appuyez sur **Ⓚ** KEYSTONE sur la télécommande de façon répétée jusqu'à ce que «AJUSTEMENT GEOMETRIQUE» soit affiché.

**2** Ajustez la mise au point, la taille de l'image et l'angle de projection de sorte que les bords de l'écran s'alignent dans la zone bleue.

- Faites s'aligner les bords de l'écran dans la zone bleue le plus près possible.

**3** Appuyez sur **▲**, **▼**, **◀** ou **▶** pour déplacer la position pour le coin supérieur gauche de l'image.

- Ajustez l'écran jusqu'à ce que les flèches rouges affichées s'alignent dans le coin supérieur gauche.

**4** Appuyez sur **↵** ENTER pour valider la position.

- La flèche dans le coin supérieur droit devient rouge.

**5** Répétez la même procédure avec les positions pour le coin supérieur droit, inférieur droit et inférieur gauche de l'image.

- Si vous appuyez sur **↵** RETURN à cette étape, vous revenez à l'écran précédent.
- Si vous appuyez sur **↵** RETURN avant d'ajuster le coin supérieur gauche, l'écran Confirmer réinitialisation s'affiche.
- Après confirmation de la position inférieure gauche, les ajustements de l'écran sont validés et le mode «AJUSTEMENT GEOMETRIQUE» prend fin.

### Remarque

- Le positionnement de l'écran et du projecteur peut entraîner une légère distorsion du ratio d'aspect de l'image.
- Essayez avec «H&V RÉG. TRAPÈZ» lorsque «AJUSTEMENT GEOMETRIQUE» ne corrige pas complètement la distorsion trapézoïdale.

### ▼ Affichage à l'écran

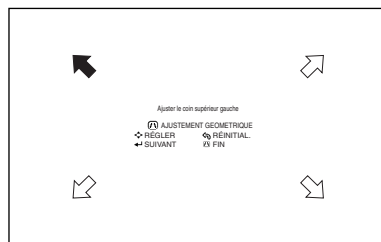

### Ajustement géométrique

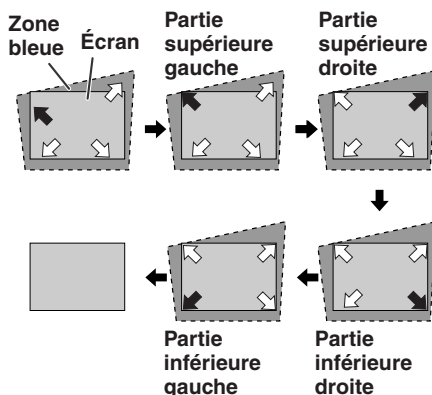

## H&V RÉG. TRAPÈZ

**1** Projetez l'image et ajustez la mise au point, la taille de l'image et l'angle de projection.

**2** Appuyez sur **Ⓢ** KEYSTONE sur la télécommande de façon répétée jusqu'à ce que «H&V RÉG. TRAPÈZ» soit affiché.

- Si le mode «AJUSTEMENT GEOMETRIQUE» a été utilisé pour ajuster l'image, un écran de confirmation s'affiche avant l'écran «H&V RÉG. TRAPÈZ» vous demandant si vous souhaitez réinitialiser ou non les ajustements. Dans ce cas, sélectionnez RÉINITIAL.

**3** Appuyez sur **▲** ou **▼** sur la télécommande pour aligner les côtés gauche et droit de l'image projetée.

**4** Appuyez sur **◀** ou **▶** sur la télécommande pour aligner les côtés supérieur et inférieur de l'image projetée.

**5** Appuyez sur **Ⓢ** KEYSTONE ou **↵** ENTER sur la télécommande et le mode «H&V RÉG. TRAPÈZ» prend fin.

### Remarque

- Si les réglages sont effectués en utilisant en même temps «H RÉG. TRAPÈZ» et «V RÉG. TRAPÈZ», le ratio d'aspect de l'image peut subir une légère distorsion.
- Lors du réglage simultané de «H RÉG. TRAPÈZ» et «V RÉG. TRAPÈZ», les valeurs des angles ajustables pour chaque réglage deviennent plus faibles.
- La valeur réglable de «V RÉG. TRAPÈZ» devient extrêmement petite lorsque «H RÉG. TRAPÈZ» est sur sa valeur maximale.

▼Affichage à l'écran



Correction de trapèze vertical  
(Réglage avec ▲ / ▼)

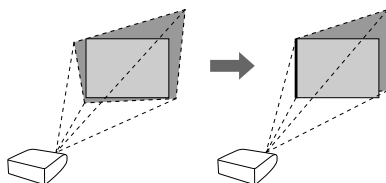

Correction de trapèze horizontal  
(Réglage avec ◀ / ▶)

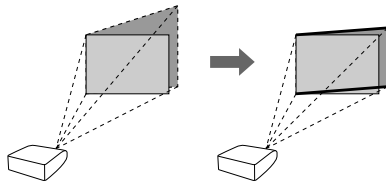

# Projection de l'image (Suite)

## Mode redimensionner





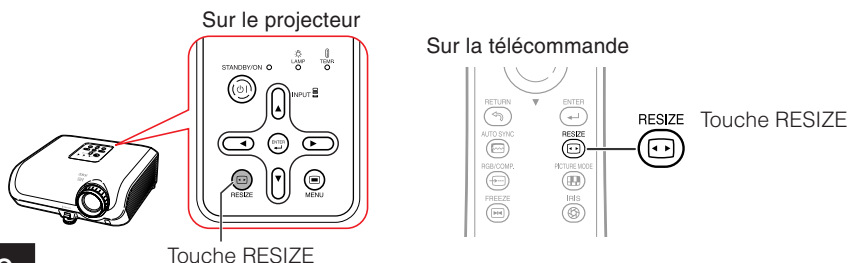

Cette fonction vous permet de modifier ou personnaliser le mode redimensionner afin d'améliorer l'image reçue. Selon le signal d'entrée, vous pouvez choisir une image «ALLONGE», «BARRE LATÉRALE», «ZOOM CINÉMA», «ZOOM CINÉMA», «PT PAR PT (Entrée ordinateur uniquement)».

Appuyez sur  **RESIZE** sur le projecteur ou  **RESIZE** sur la télécommande.

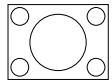
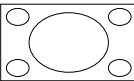
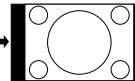
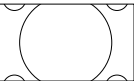
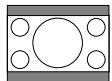

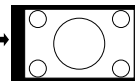
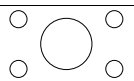
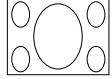

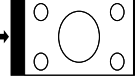
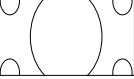
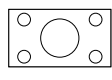
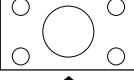
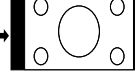
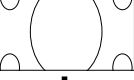
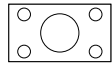

### VIDÉO

- «ALLONGE» est fixe quand les signaux 540P, 720P ou 1080I sont entrés.

Signal d'entrée		Image à l'écran émise		
DVD / Vidéo	Type d'image	ALLONGE	BARRE LATÉRALE	ZOOM CINÉMA
480I, 480P, 576I, 576P, NTSC, PAL, SECAM	 Ratio d'aspect 4:3			
	 Boîte à lettre			
	 Comprimée			
	 Ratio d'aspect 16:9			
540P, 720P, 1080I	 Ratio d'aspect 16:9		—	—

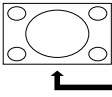
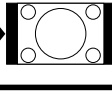
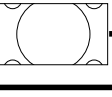
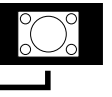
 : Zone de coupe sur laquelle les images ne peuvent pas être projetées.

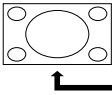
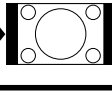
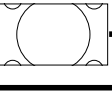
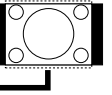
## Ordinateur

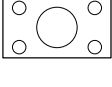
Signal d'entrée		Image à l'écran émise			
Ordinateur	Type d'image	ALLONGE	BARRE LATÉRALE	ZOOM CINÉMA	PT PAR PT
VGA, SVGA	 Ratio d'aspect 4:3				
XGA (1024 × 768)	 Ratio d'aspect 4:3				
1280 × 720	 Ratio d'aspect 16:9		—	—	—

 : Zone de coupe sur laquelle les images ne peuvent pas être projetées.

### Remarque

- Vous pouvez sélectionner «ZOOM CINÉMA» avec un signal «VGA/SVGA» dont la fréquence verticale est de 60Hz ou moins. Toutefois, lorsqu'un signal «VGA/SVGA» avec une fréquence verticale de plus de 60Hz est utilisé, «ZOOM CINÉMA» n'est pas disponible.

### A propos des droits d'auteur

- Lors de l'utilisation de la fonction REDIMENSIONNER pour sélectionner un format d'image avec un ratio d'aspect différent pour un programme TV ou une image vidéo, l'image aura l'air différente de son aspect d'origine. Tenez en compte lorsque vous choisissez un format d'image.
- L'utilisation des fonctions Redimensionner, Correction Trapèze, Sous-tire ou Overscan pour comprimer ou étirer une image à des fins commerciales/affichages dans un lieu public, comme un café, hôtel, etc. peut constituer une violation du droit d'auteur protégé par la loi pour les détenteurs de droits d'auteur. Veuillez user de prudence.
- Lorsque vous regardez des images autres que grand écran (4:3), si vous utilisez la fonction REDIMENSIONNER pour occuper tout l'écran ou la fonction Overscan pour modifier le ratio d'aspect d'un signal d'entrée à ratio fixe, des portions du bord externe de l'image seront coupées ou déformées. Pour regarder des images originales comme souhaitées par le réalisateur, réglez REDIMENSIONNER sur «BARRE LATÉRALE» et Overscan à son réglage par défaut.

# Opérer avec la télécommande

## Sélectionner le mode d'image

Vous pouvez sélectionner le mode d'image le plus approprié à l'image projetée que vous visionnez.

Appuyez sur **PICTURE MODE**.

- Lorsque vous appuyez sur **PICTURE MODE**, le mode d'image change dans l'ordre suivant :

Standard → Naturel → Dynamique

↑ Mémoire ← Cinéma2 ← Cinéma1 ↓

### Remarque

- Voir page 43 pour de plus amples détails sur le mode d'image.

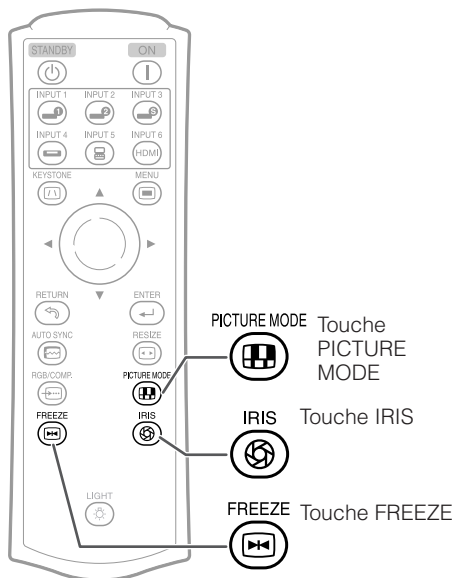

## Changement du réglage du diaphragme

Cette fonction contrôle la quantité de lumière projetée et le contraste de l'image.

Appuyez sur **IRIS**.

- A chaque pression sur la touche avec l'affichage allumé, le mode change dans l'ordre suivant :

MODE HAUTE LUMINOSITE → MODE MEDIUM

↑ MODE HAUT CONTRASTE ← ↓

### Remarque

- Voir page 45 pour de plus amples détails sur le diaphragme.

## Gel d'une image mobile

**1** Appuyez sur **FREEZE**.

- L'image projetée est gelée.

**2** Appuyez à nouveau sur **FREEZE** pour revenir à l'image mobile de l'appareil actuellement raccordé.

# Rubriques du menu

Les schémas suivants indiquent les rubriques qui peuvent être réglées sur le projecteur. Les rubriques sélectionnables dépendent de l'entrée sélectionnée, des signaux d'entrée ou des valeurs de réglage. Les rubriques qui ne peuvent pas être sélectionnées sont estompées en gris.

## Menu «Image»

### PAGE 1

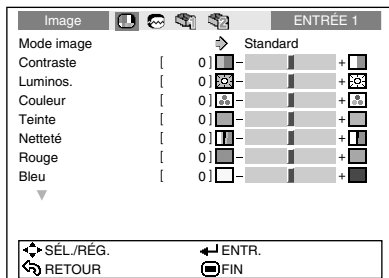

### PAGE 2

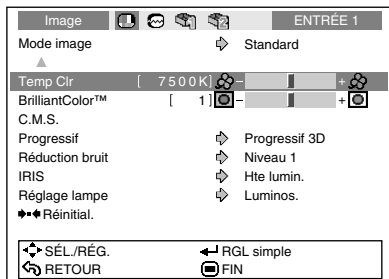

## «C.M.S.»

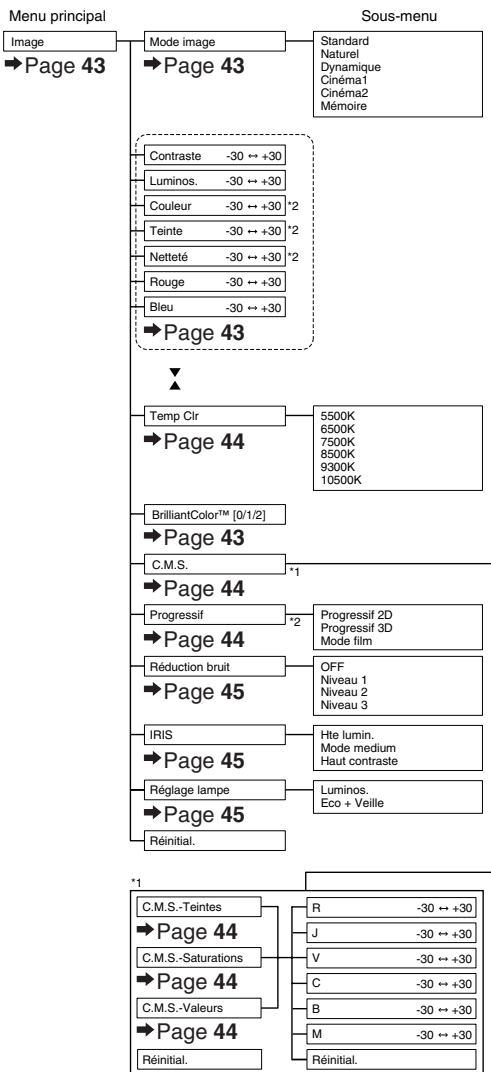
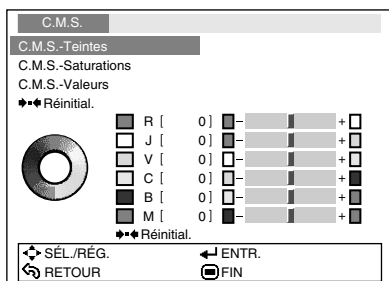

\*1 Lorsqu'un signal vidéo, S-vidéo ou composante 480I/576I est reçu et que le mode Progressif est réglé sur «Progressif 3D» ou «Mode Film», la fonction C.M.S ne peut pas être utilisée.

\*2 Rubriques qui ne peuvent pas être réglées lors de l'entrée de signal RVB via INPUT 5 ou INPUT 6.



# Rubriques du menu (Suite)

## Menu «Sync. fine»

Sync.fine		ENTRÉE 5	
Horloge	[ 0 ]	-	+
Phase	[ 0 ]	-	+
Pos.hori	[ 0 ]	-	+
Pos.vert	[ 0 ]	-	+
◆◆◆ Réinitial.			
Modes spéciaux	◇	1080I	
Sync.Automat.	◇	En service	
Fréq. signal act : H 33.8 kHz / V 60 Hz			
◆SEL./RÉG.	←ENTR.		
RETOUR	FIN		

- Le menu «Sync. fine» n'est pas disponible pour INPUT 3 ou INPUT 4.

### Menu principal

Sync.fine  
→ Page 46

### Sous-menu

Horloge	-150 ↔ +150
→ Page 46	
Phase	-30 ↔ +30
→ Page 46	
Pos.hori	-150 ↔ +150
→ Page 46	
Pos.vert	-60 ↔ +60
→ Page 46	
Réinitial.	
Modes spéciaux	1035I 1080I La résolution change selon le signal d'entrée.
→ Page 46	
Sync.Automat. [En service/Hors service]	
→ Page 46	
Fréq. signal act	
→ Page 46	

## Menu «Options 1»

Options 1		ENTRÉE 1	
Overscan H	[ 0 ]	◆◆	◆◆
Overscan V	[ 0 ]	◆	◆
S-titre	[ 0 ]	□	□
Af.OSD		◇	En service
Sys.vidéo		◇	Auto
Type de signal		◇	Auto
Réglage HDMI		◇	Standard
Arrière-fond		◇	Bleu
Extinction Auto		◇	En service
Prog. Lampe (D) [ 0 ] h (100%)			
◆SEL./RÉG.	←ENTR.		
RETOUR	FIN		

\*1 Rubriques pouvant être réglées lors de l'utilisation de INPUT 3 ou INPUT 4.

\*2 Rubriques pouvant être réglées lors de l'utilisation de INPUT 5 ou INPUT 6.

### Menu principal

Options1  
→ Page 47

### Sous-menu

Overscan H	-30 ↔ +30
Overscan V	-30 ↔ +30
→ Page 47	
S-titre	-30 ↔ +30
→ Page 47	
Af.OSD [En service/Hors service]	
→ Page 48	
Sys.vidéo	1 Auto NTSC 3.58 2 PAL PAL-M SECAM PAL-N NTSC 4.43 PAL-60
→ Page 48	
Type de signal	2 Auto RVB Composant
→ Page 48	
Réglage HDMI	Standard Amélioré
→ Page 48	
Arrière-fond	Bleu Non
→ Page 48	
Extinction Auto [En service/Hors service]	
→ Page 49	
Prog. Lampe (D)	
→ Page 49	

## Menu «Options 2»

Options 2		ENTRÉE 1	
Mode PRJ	◇	Avant	
RS-232C	◇	9600 bps	
Mode VEILLE	◇	Eco	
Mode Ventilation	◇	Normal	
◆◆◆ Réinitialisation complète.			
Langue (Language)	◇	Français	
◆SEL./RÉG.	←ENTR.		
RETOUR	FIN		

### Menu principal

Options2  
→ Page 49

### Sous-menu

Mode PRJ	Avant Plaf+avant Arrière Plaf+arr.
→ Page 49	
RS-232C	9600bps 115200bps
→ Page 50	
Mode VEILLE	Standard Eco
→ Page 50	
Mode Ventilation	Normal Élevé
→ Page 50	
Réinitialisation complète.	
→ Page 50	
Langue (Language)	English Svenska Deutsch Portugés Español 汉语 Nederlands 한국어 Français 日本語 Italiano
→ Page 50	

# Utilisation de l'écran du menu

Touche ENTER

Touches de réglage (▲/▼/◀/▶)

Touche MENU

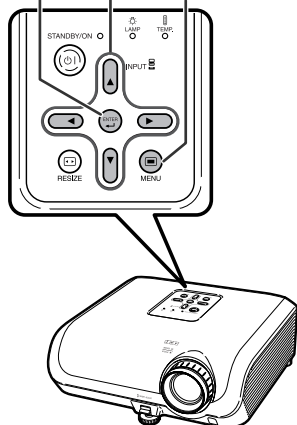

Touches de réglage (▲/▼/◀/▶)

MENU Touche MENU

ENTER Touche ENTER

RETURN Touche RETURN

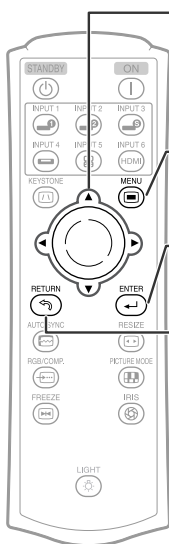

- Appuyez sur RETURN pour revenir à l'écran précédent lorsque le menu est affiché.

## Sélections du menu (Ajustements)

Exemple : Ajustement de «Luminos.».

- Cette opération peut également être effectuée en utilisant les touches sur le projecteur.

### 1 Appuyez sur MENU.

- L'écran du menu «Image» pour le mode d'entrée sélectionné est affiché.

### 2 Appuyez sur ou pour sélectionner l'icône du menu à ajuster.

- L'icône sélectionnée est mise en surbrillance.

icône de menu	Ecran de menu
	Image
	Sync. fine
	Options1
	Options2



#### Remarque

- Le menu «Sync. fine» n'est pas disponible pour INPUT 3 ou INPUT 4.

Exemple : Menu de l'écran «Image» pour mode INPUT 1

Mode d'entrée sélectionné

icônes du menu

## Utilisation de l'écran du menu (Suite)

### 3 Appuyez sur ▲ ou ▼ pour sélectionner la rubrique à ajuster.

- La rubrique sélectionnée est mise en surbrillance.

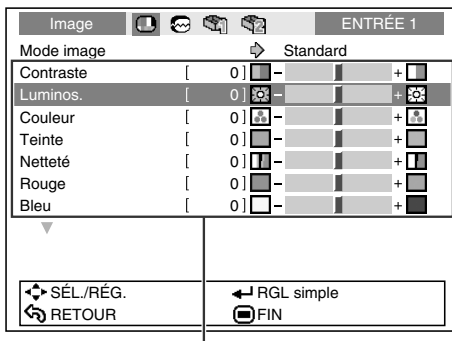

Rubriques à ajuster

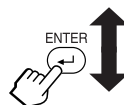

### Pour ajuster l'image projetée tout en la visionnant

Appuyez sur ⇐ ENTER.

- La rubrique sélectionnée (par exemple, «Luminos.») s'affiche d'elle-même au bas de l'écran.
- Lorsque vous appuyez sur ▲ ou ▼, la rubrique suivante («Couleur» après «Luminos.») s'affichera.

La rubrique affichée d'elle-même



#### Remarque

- Appuyez à nouveau sur ⇐ ENTER pour revenir à l'écran précédent.

### 4 Appuyez sur ◀ ou ▶ pour ajuster la rubrique sélectionnée.

- L'ajustement est mémorisé.

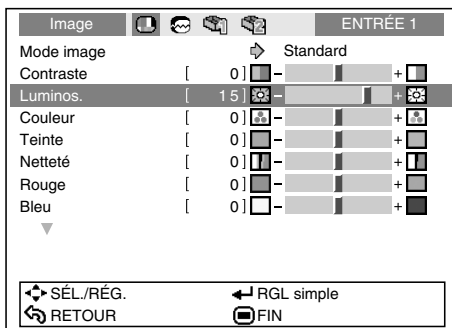

### 5 Appuyez sur ⊞ MENU.

- L'écran du menu disparaîtra.

#### Remarque

- Les touches du ⊞ MENU ne fonctionnent pas lorsque le projecteur opère les fonctions «Sync.Automat.» ou «GEL D'IMAGE».

# Ajustement de l'image (Menu «Image»)

Opération du menu → Page 41

## ► PAGE 1

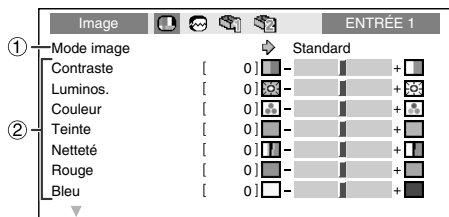

## ► PAGE 2

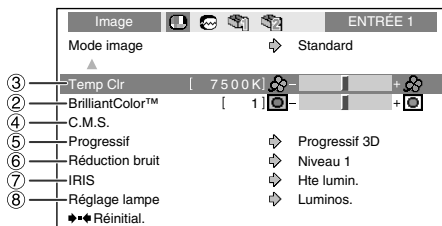

## ① Sélectionner le mode d'image

Rubriques sélectionnables	Description	Les réglages par défaut de chaque rubrique lorsque vous sélectionnez le mode image			
		Temp Clr	BrilliantColor™	IRIS	Réglage lampe
Standard	Pour une image standard	7500K	0	Hte lumin.	Luminos.
Natural	Une image couleur équilibrée est obtenue.	7500K	0	Hte lumin.	Luminos.
Dynamique	Une image éclatante est obtenue.	7500K	2	Hte lumin.	Luminos.
Cinéma1	Rend les niveaux de noir des zones sombres de l'écran plus prononcés et plus éclatants.	6500K	0	Hte lumin.	Eco + Veille
Cinéma2	Diminue l'éclat et crée une teinte plus douce.	6500K	0	Mode medium	Eco + Veille
Mémoire	Vous permet de mémoriser les réglages d'ajustement de l'image. Les réglages mémorisés ont une incidence sur chaque mode d'entrée.	7500K	0	Hte lumin.	Luminos.

• Vous pouvez régler ou ajuster chaque rubrique dans le menu «Image» à votre guise. Toute modification effectuée est gardée en mémoire.



### Remarque

- Vous pouvez également appuyer sur **k PICTURE MODE** sur la télécommande pour sélectionner le mode d'image. (Voir page 38.)
- Les paramètres par défaut peuvent faire l'objet de changements sans préavis.

## ② Ajuster l'image

Rubriques d'ajustement	Touche ◀	Touche ▶
Contraste	Pour moins de contraste.	Pour plus de contraste.
Luminosité	Pour moins de luminosité.	Pour plus de luminosité.
Couleur*1	Pour moins d'intensité de couleur.	Pour plus d'intensité des couleurs.
Teinte*1	Pour rendre les teints plus violacés.	Pour rendre les teints plus verts.
Netteté*1	Pour moins de netteté.	Pour plus de netteté.
Rouge	Pour des rouges moins accentués.	Pour des rouges plus accentués.
Bleu	Pour des bleus moins accentués.	Pour des bleus plus accentués.
BrilliantColor™*3	Pour rendre l'effet plus faible.	Pour rendre l'effet plus fort.

\*1 Rubriques qui ne peuvent pas être ajustées dans le mode RVB.

\*2 BrilliantColor™ utilise la technologie BrilliantColor™ de Texas Instruments. Plus le niveau BrilliantColor™ augmente, plus l'image devient éclatante lorsque la reproduction des couleurs est maintenue à un niveau élevé.



### Remarque

- Pour réinitialiser toutes les rubriques d'ajustement, sélectionnez «Réinitial.» et appuyez sur **⇩ ENTER**. Les réglages du Mode image de l'entrée sélectionnée sont ramenés aux réglages par défaut.

# Ajustement de l'image (Menu «Image») (Suite)

Opération du menu → Page 41

## ③ Ajuster la température de couleur

Rubriques sélectionnables	Description
5500K 6500K 7500K 8500K 9300K 10500K	Pour une température de couleur plus basse pour des images de type incandescent chaudes et rougeâtres.  ↕  Pour une température des couleurs plus élevée pour des images de type fluorescent froides et bleuâtres.

### Remarque

- Les valeurs sur «Temp Clr» ne sont qu'en vue standard et générale.

## ④ Ajuster les couleurs

Sélectionnez «C.M.S.» (Système de gestion des couleurs) dans le menu «Image» et appuyez ensuite sur  $\odot$  ENTER.

Cette fonction ajuste chacune des six couleurs principales qui composent la roue chromatique, modifiant leur «Teintes», «Saturations» ou «Valeurs».

Principales couleurs	Description
C.M.S.-Teintes	Règle la teinte des principales couleurs.
C.M.S.-Saturations	Règle la saturation des principales couleurs.
C.M.S.-Valeurs	Règle la luminosité des principales couleurs.
Réinitial.	Les ajustements de «Teintes», «Saturations» et «Valeurs» de toutes les couleurs sont ramenés au réglage par défaut.

Ajuster «Teintes», «Saturations» ou «Valeurs».

- 1 Appuyez sur  $\blacktriangle$  ou  $\blacktriangledown$  pour sélectionner «Teintes», «Saturations» ou «Valeurs», puis appuyez sur  $\odot$  ENTER.
- 2 Sélectionnez la couleur à ajuster avec  $\blacktriangle$  ou  $\blacktriangledown$  et ajustez-la avec  $\blacktriangleleft$  ou  $\blacktriangleright$ .

Exemple d'ajustement de «Teintes»

Principales couleurs	Touche $\blacktriangleleft$	Touche $\blacktriangleright$
R (Rouge)	Plus proche du magenta	Plus proche du jaune
J (Jaune)	Plus proche du rouge	Plus proche du vert
V (Vert)	Plus proche du jaune	Plus proche du cyan
C (Cyan)	Plus proche du vert	Plus proche du bleu
B (Bleu)	Plus proche du cyan	Plus proche du magenta
M (Magenta)	Plus proche du bleu	Plus proche du rouge

- Lorsque «Saturations» est sélectionnée, les couleurs sélectionnées deviennent,  $\blacktriangleleft$  : plus claires.  $\blacktriangleright$  : plus profondes.
- Lorsque «Valeurs» est sélectionnée, les couleurs sélectionnées deviennent,  $\blacktriangleleft$  : plus sombres.  $\blacktriangleright$  : plus éclatantes.
- Pour ramener les valeurs d'ajustement de chaque couleur aux réglages par défaut, sélectionnez «Réinitial.» et appuyez sur  $\odot$  ENTER.

### Info

- Lorsqu'un signal vidéo, S-vidéo ou composante 480I/576I est reçu, réglez le mode «Progressif» sur «Progressif 2D» puis ajustez les couleurs.

## ⑤ Progressif

Rubriques sélectionnables	Description
Progressif 2D	Utile pour afficher des images mobiles rapides comme du sport.
Progressif 3D	Utile pour afficher des images mobiles relativement lentes comme des drames et documentaires plus clairement.
Mode film	Reproduit l'image de la source film* clairement. Affiche l'image optimisée du film transformé par détection pulldown 3-2 (NTSC et PAL60Hz) ou pulldown 2-2 (PAL50Hz et SECAM) améliorée en mode progressif d'image.

\* La source film est une vidéo numérique enregistrant avec l'original codé tel quel à 24 images/seconde. Le projecteur peut convertir cette source film en vidéo progressive à 60 images/seconde avec NTSC et PAL60Hz ou à 50 images/seconde avec PAL50Hz et SECAM pour lire une image haute-définition.

### Remarque

- En NTSC ou PAL60Hz, même si le Mode progressif 3D a été réglé, l'amélioration avec trois-deux sera automatiquement activée lorsque la source film a été entrée.
- Lorsque l'image est floue ou parasitée, passez au mode optimal.
- Lors de l'utilisation d'entrées progressives, les entrées sont directement affichées de sorte que Progressif 2D, Progressif 3D et Mode film ne puissent être sélectionnées.

### Info

- Les réglages peuvent être effectués lorsque INPUT3 ou INPUT4 sont sélectionnées ou bien lorsque INPUT1, 2, INPUT5 ou INPUT6 sont sélectionnées et que le signal d'entrée est 480I ou 576I.

## ⑥ Réduction du bruit de l'image (Réduction bruit)

La réduction numérique de bruit vidéo offre des images de haute qualité avec un minimum d'aplatissement des points et de bruit de fond parasite de la couleur.

Rubriques sélectionnables	Description
OFF	La Réduction du bruit ne fonctionne pas.
Niveau 1-3	Définit le niveau Réduction bruit pour voir une image plus claire.

### Remarque

Réglez «Réduction bruit» sur «OFF» dans les cas suivants :

- Lorsque l'image est floue.
- Lorsque les contours et les couleurs d'images en mouvement traînent.
- Lorsque des émissions TV à faible signal sont projetées.

## ⑦ Changement du réglage du diaphragme

Cette fonction contrôle la quantité de lumière projetée et le contraste de l'image.

Rubriques sélectionnables	Description
Hte lumin.	La haute luminosité a la priorité sur le haut contraste.
Mode medium	Mode intermédiaire entre le haut contraste et la haute luminosité
Haut contraste	Le haut contraste a la priorité sur la haute luminosité.

### Remarque

- Vous pouvez également utiliser  IRIS sur la télécommande pour modifier le diaphragme. (Voir page 38.)

## ⑧ Réglage lampe

Rubriques sélectionnables	Luminosité	Bruit du ventilateur	Consommation électrique (Sur CA 100V)	Durée de vie de la lampe
Luminosité	100%	Normal	303W	Environ 2.000 heures
Eco + Veille	Environ 76%	Faible	234W	Environ 3.000 heures

### Remarque

- Si «Réglage lampe» est sur «Eco + Veille», la consommation de courant diminuera et la durée de vie de la lampe sera prolongée. (La luminosité de la projection diminue d'environ 24%.)

# Réglage des images d'ordinateur (Menu «Sync.fine»)

Opération du menu → Page 41

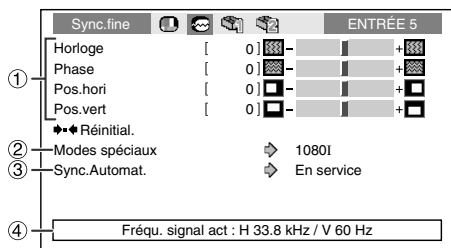



## ① Réglage des images d'ordinateur

Utilisez la fonction Sync.fine en cas d'irrégularités tels que bandes verticales ou scintillements dans des parties de l'écran.

Rubriques sélectionnables	Description
Horloge	Règle le bruit vertical.
Phase	Règle le bruit horizontal (similaire au suivi de piste sur votre magnétoscope).
Pos.hori	Centre l'image sur l'écran en la déplaçant vers la gauche ou vers la droite.
Pos.vert	Centre l'image sur l'écran en la déplaçant vers le haut ou vers le bas.

### Remarque

- Vous pouvez automatiquement ajuster l'image de l'ordinateur en réglant «Sync.Automat.» dans le menu «Sync.fine» sur «En service» ou en appuyant sur  AUTO SYNC sur la télécommande.
- «Horloge», «Phase», «Pos.hori» et «Pos.vert» ne peuvent pas être ajustés lorsque INPUT 6 est sélectionné.
- La zone de réglage de chaque élément peut être changée en utilisant le signal d'entrée.
- Pour réinitialiser toutes les rubriques de réglage, sélectionnez «Réinitial.» et appuyez sur  ENTER.

## ② Réglage des modes spéciaux

Normalement, le type de signal d'entrée est détecté et le mode de résolution correcte est automatiquement sélectionné. Toutefois, pour certains signaux, le mode de résolution optimale des «Modes spéciaux» sur l'écran de menu «Sync.fine» doit être sélectionné en fonction du mode d'affichage de l'ordinateur.

### Remarque

- Évitez l'affichage de motifs d'ordinateur qui se reproduisent une ligne sur deux (bandes horizontales). (Un vacillement peut se produire, rendant l'image difficile à regarder.)
- Les informations sur le signal d'entrée actuellement sélectionné peuvent être confirmées dans la rubrique ④.

## ③ Sync. Automat. (Réglage de la synchronisation automatique)

Rubriques sélectionnables	Description
En service	L'ajustement Sync. Automat. s'exécutera lorsque le projecteur est mis sous tension ou lorsque les signaux d'entrée basculent, lors du raccordement à un ordinateur.
Hors service	L'ajustement Sync. Automat. n'est pas automatique.

### Remarque

- L'ajustement Sync. Automat. peut également être exécuté en appuyant sur  AUTO SYNC sur la télécommande.
- L'ajustement Sync. Automat. peut prendre un certain temps pour être exécuté, en fonction de l'image de l'ordinateur raccordé au projecteur.
- Lorsque l'image optimale ne peut pas être obtenue avec l'ajustement Sync. Automat., procédez au réglage manuel.

## ④ Vérification du signal d'entrée

Cette fonction vous permet de vérifier le signal d'entrée présent.

# Utilisation du Menu «Options»

Opération du menu → Page 41

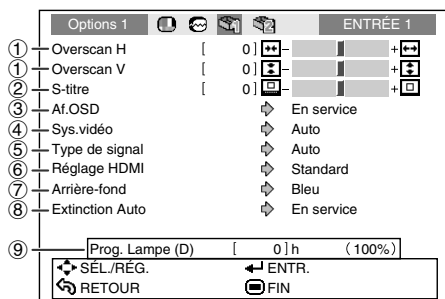

## Réglages sur le menu Options 1

### ① Ajuster le surbalayage (overscan)

Cette fonction vous permet d'ajuster le rapport de la surface de surbalayage (rapport d'affichage).

Orientation	Touche ◀	Touche ▶
Overscan H (Horizontal)	Réduit l'image. (Le rapport d'affichage devient plus grand.)	Agrandit l'image. (Le rapport d'affichage devient plus petit.)
Overscan V (Vertical)		

#### Remarque

- Cette fonction peut être ajustée uniquement lorsqu'un signal vidéo, S-vidéo ou Composante est reçu.
- Si le rapport d'affichage est trop grand, du bruit vidéo peut apparaître aux bords de l'écran. Le cas échéant, réglez le rapport d'affichage sur une valeur plus petite.
- Lorsque «Redimensionner» est réglé sur «ZOOM CINÉMA», en fonction du signal d'entrée, il se peut que vous ne puissiez pas régler «Overscan V».
- Veuillez aussi lire «A propos des droits d'auteur» à la page 37.

### ② Réglage de la taille verticale de l'image (Réglage de Sous-titre)

Cette fonction vous permet de régler la taille verticale de l'image afin de laisser de la place pour les sous-titres.

Touche ◀	L'image est compressée en ajustant la taille verticale de l'affichage.
Touche ▶	L'image est agrandie en ajustant la taille verticale de l'affichage.

#### Remarque

- Lors d'un changement d'écran avec le réglage des Sous-titres, c'est toute l'image qui sera déplacée vers le haut, et pas seulement sa partie inférieure.
- Le réglage des Sous-titres peut être ajusté plus efficacement avec la fonction Surbalayage (Overscan).
- Le réglage des Sous-titres fonctionne uniquement lorsque «Redimensionner» est réglé sur «ZOOM CINÉMA».
- La zone de réglage change selon le signal d'entrée.



## ③ Régler l'affichage à l'écran

Rubriques sélectionnables	Description
En service	Tous les affichages à l'écran sont affichés.
Hors service	ENTRÉE/GEL D'IMAGE/ SYNC. AUTOMAT./REDIMENSIONNER/MODE IMAGE/IRIS ne s'affichent pas.

## ④ Réglage du système vidéo

Cette fonction ne peut être réglée que dans INPUT 3 ou INPUT 4.

Le mode du système d'entrée vidéo est pré-réglé sur «Auto»; cependant, une image plus nette provenant de l'équipement audio-visuel connecté peut ne pas être reçue, suivant la différence du signal vidéo. Commutez, dans ce cas, le signal vidéo.

Rubriques sélectionnables	Description
PAL	Quand le projecteur est connecté à un équipement vidéo PAL.
SECAM	Quand le projecteur est connecté à un équipement vidéo SECAM.
NTSC4.43	Lors de la reproduction de signaux NTSC sur un équipement vidéo PAL.
NTSC3.58	Quand le projecteur est connecté à un équipement vidéo NTSC.

## ⑤ Réglage du type de signal

Cette fonction vous permet de sélectionner le type de signal d'entrée (RVB ou Composante) pour INPUT 5 ou INPUT 6.

Rubriques sélectionnables	Description
Auto	Sélectionne automatiquement le signal d'entrée approprié entre RVB et Composante.
RVB	Régler sur RVB lorsque des signaux de ce type sont reçus.
Composant	Régler le projecteur sur ce paramètre lorsque des signaux à composant sont reçus.

### Remarque

- Vous pouvez également sélectionner «Type de signal» au moyen de  RGB/COMP. sur la télécommande (INPUT 5 ou INPUT 6).

## ⑥ Sélection du Réglage HDMI

Lorsqu'un périphérique compatible HDMI est branché sur INPUT 6, une image optimale risque de ne pas être affichée si le type du signal de sortie du périphérique et le type du signal d'entrée du projecteur ne correspondent pas. Le cas échéant, changez le Réglage HDMI.

Rubriques sélectionnables	Description
Standard	Lorsque les niveaux de noir de l'image affichée présentent un effet de bande ou semblent décolorés, sélectionnez l'option offrant la meilleure qualité d'image. (Dans la plupart des cas, il est recommandé de sélectionner «Standard».)
Amélioré	

### Remarque

- Le Réglage HDMI peut être sélectionné uniquement lorsque INPUT 6 est sélectionné.

## ⑦ Sélectionner l'image d'arrière-fond

Rubriques sélectionnables	Description
Bleu	Ecran bleu
Non	— (Ecran noir)

## ⑧ Fonction d'extinction automatique

Rubriques sélectionnables	Description
En service	Si aucun signal d'entrée n'est détecté pendant plus de 15 minutes, le projecteur passera automatiquement en mode veille.
Hors service	La fonction d'extinction automatique sera désactivée.



### Remarque

- Lorsque la fonction d'extinction automatique est sur «En service», 5 minutes avant que le projecteur ne passe en mode veille, le message «Entrée en mode VEILLE dans X min.» apparaîtra sur l'écran pour indiquer les minutes restantes.

## ⑨ Vérifier le statut de la durée de vie de la lampe

Vous pouvez confirmer la durée d'utilisation cumulative de la lampe et sa durée de vie restante (pourcentage).

Condition d'utilisation de la lampe	Durée de vie restante de la lampe		
	«Durée de vie»	100%	5%
Opérée exclusivement avec Réglage lampe sur «Eco + Veille»	Environ 3.000 heures	Environ 150 heures	Environ 150 heures
Opérée exclusivement avec Réglage lampe sur «Luminos.»	Environ 2.000 heures	Environ 100 heures	Environ 100 heures



### Remarque

- Il est recommandé de changer la lampe lorsque la durée de vie restante de la lampe atteint 5%.
- La durée de vie de la lampe peut varier selon les conditions d'utilisation.

Options 2		ENTRÉE 1	
①	Mode PRJ	⇅	Avant
②	RS-232C	⇅	9600 bps
③	Mode VEILLE	⇅	Eco
④	Mode Ventilation	⇅	Normal
⑤	◆◆ Réinitialisation complète.		
⑥	Langue (Language)	⇅	Français

## Réglages sur le menu Options 2

## ① Retourner/Inverser les images projetées

Rubriques sélectionnables	Description
Avant	Image normale (Projetée de l'avant de l'écran)
Plaf + avant	Image retournée (Projetée de l'avant de l'écran avec un projecteur retourné)
Arrière	Image inversée (Projetée de l'arrière de l'écran ou avec un miroir)
Plaf + arr.	Image inversée et retournée (Projetée avec un miroir)

Voir page 19 pour de plus amples détails sur le mode de projection (PRJ).

## ② Sélection de la vitesse de transmission (RS-232C)

Assurez-vous que le projecteur et l'ordinateur sont programmés sur le même débit en baud.

Rubriques sélectionnables	Description
9600bps	La vitesse de transmission est lente.
	↑ ↓
115200bps	La vitesse de transmission est rapide.

## ③ Réduction de la consommation d'énergie lorsque l'appareil est en mode Veille

Lorsque le «Mode VEILLE» est réglé sur «Standard», la fonction RS-232C est activée et de l'énergie est consommée même en mode veille. Il est conseillé de régler le «Mode VEILLE» sur «Eco» lorsque le projecteur n'est pas utilisé. Ceci réduit la consommation d'énergie lorsque le projecteur est en mode veille.

Rubriques sélectionnables	Description
Standard	La fonction RS-232C est activée même si le projecteur est en mode veille.
Eco	La fonction RS-232C est désactivée lorsque le projecteur est en mode veille.

### Remarque

- Lorsque vous souhaitez commander le projecteur en utilisant la fonction RS-232C, réglez sur «Standard».

## ④ Réglage du mode ventilation

Cette fonction modifie la vitesse de rotation du ventilateur.

Rubriques sélectionnables	Description
Normal	Convient à des environnements normaux.
Élevé	Sélectionnez ce réglage lorsque vous utilisez le projecteur à une altitude de 4.900 pieds environ (1.500 mètres) ou plus.

Lorsque le «Mode Ventilation» est réglé sur «Élevé», la rotation du ventilateur s'accélère et celui-ci devient plus bruyant.

## ⑤ Retour aux réglages par défaut

Utilisez «Réinitialisation complète.» pour ramener tous les ajustements effectués aux réglages par défaut.

### Remarque

**Les rubriques suivantes ne peuvent pas être initialisées.**

- Menu «Sync.fine»
  - Modes spéciaux
- Menu «Options 1»
  - Prog. Lampe (D)
  - Langue (Language)

## ⑥ Sélectionner la langue de l'affichage à l'écran

Le projecteur peut commuter entre 11 langues d'affichage à l'écran.

English	Svenska
Deutsch	Português
Español	汉语
Nederlands	한국어
Français	日本語
Italiano	

# Entretien

## Nettoyer le projecteur

- Assurez-vous d'avoir débranché le cordon d'alimentation avant de nettoyer le projecteur.
  - Le coffret ainsi que le panneau d'opération est en plastique. Évitez d'utiliser benzène ou diluant, car ils peuvent endommager la finition du coffret.
  - N'utilisez pas d'agents volatiles comme des insecticides sur le projecteur.
- N'attachez pas d'éléments en caoutchouc ou en plastique sur le projecteur pour de longues périodes.
- Les effets de certains des agents sur le plastique peuvent endommager la qualité ou la finition du projecteur.
- Retirez avec délicatesse la saleté avec un chiffon doux.
  - Lorsque la saleté part difficilement, trempez un chiffon dans un détergent neutre dilué dans l'eau, essorez-le bien, puis essuyez le projecteur.
- Des produits de nettoyage agressifs risquent de décolorer, déformer ou abîmer le revêtement sur le projecteur. Faites un essai sur une petite zone non apparente sur le projecteur avant utilisation.

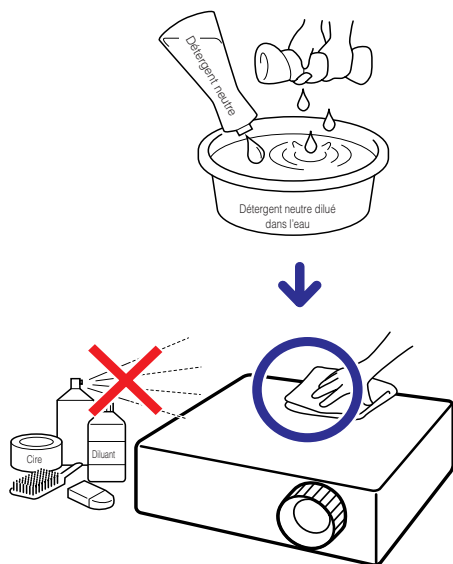

## Nettoyer l'objectif

- Utilisez une soufflette ou une lingette nettoyante pour objectif en vente dans le commerce (pour lunettes et objectifs de caméra) pour nettoyer l'objectif. N'utilisez aucun liquide de type agents de nettoyage, sous peine d'effacer le revêtement à la surface de l'objectif.
- Comme la surface de l'objectif peut être aisément abîmée, prenez garde de ne pas rayer ni frapper l'objectif.

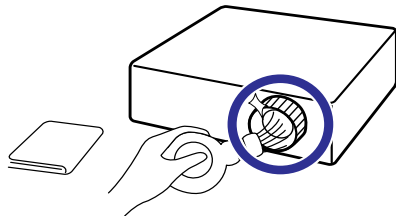

## Nettoyer l'entrée et la sortie d'air

- Utilisez un aspirateur pour retirer la poussière de la sortie et de l'entrée d'air.

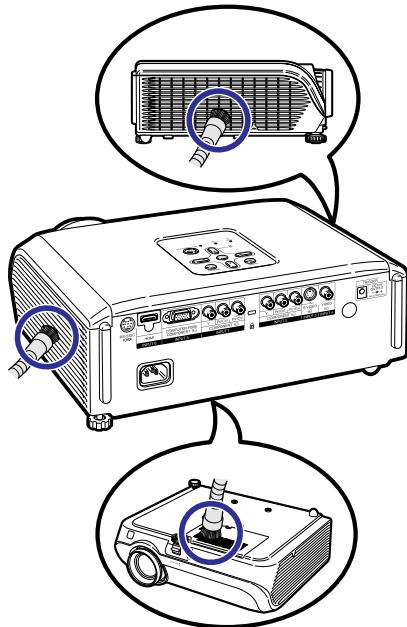

### Info

- Si vous souhaitez nettoyer les orifices d'air pendant l'opération du projecteur, veuillez appuyer sur **⏻** STANDBY/ON sur le projecteur ou **⏻** STANDBY sur la télécommande et mettez le projecteur en mode veille. Après que le ventilateur de refroidissement s'est arrêté, nettoyez les orifices.

# Nettoyage et remplacement des filtres à poussières

## Nettoyage des filtres à poussières

### Info

- Les filtres à poussières doivent être nettoyés après 100 heures d'utilisation. Nettoyez-les plus souvent lorsque le projecteur est utilisé dans un endroit poussiéreux ou enfumé.

### 1 Appuyez sur STANDBY/ON sur le projecteur pour le placer en mode veille.

- Attendez que le ventilateur de refroidissement s'arrête.
- Déconnectez le cordon d'alimentation du secteur et débranchez-le de la prise CA.

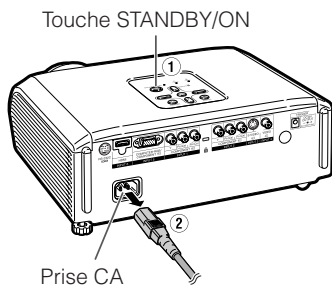

### 2 Retirez les supports des filtres.

- Retournez le projecteur. Pour retirer les supports des filtres, enfoncez les languettes tout en soulevant les supports.

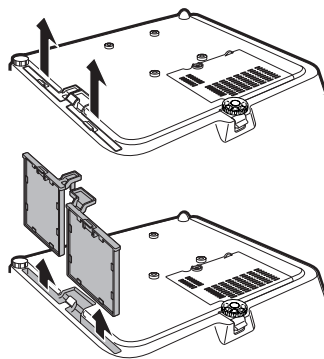

### 3 Enlevez la poussière des filtres et des supports avec une brosse.

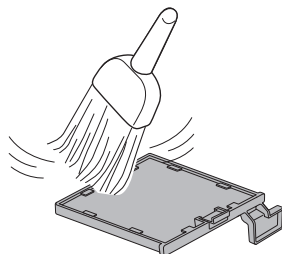

## 4 Remettez les supports des filtres en place.

- Alignez les languettes sur les supports des filtres pour les remettre en place, puis appuyez sur les languettes pour les verrouiller en place.

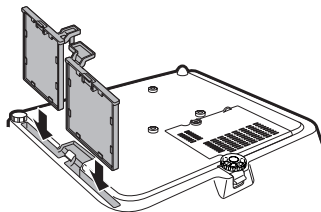

### Remarque

- Vérifiez que les supports des filtres sont fermement installés. Le projecteur ne se mettra pas sous tension tant que les supports sont mal installés.

## Remplacement des filtres à poussières

### Info

- Si les filtres sont trop sales pour être nettoyés correctement, achetez-en des neufs (PFILDA025WJZZ) auprès de votre centre de service SharpVision agréé ou revendeur le plus proche.

**Après avoir retiré les supports des filtres (voir l'étape 2 de « Nettoyage des filtres à poussières »), retirez les filtres à poussières, puis remplacez-les par des neufs.**

- Pincez les filtres à poussières avec les doigts et retirez-les des supports des filtres.
- Avec le joint de renforcement tourné vers le bas, placez les filtres à poussières sous les languettes sur les supports des filtres.

Joint de renforcement

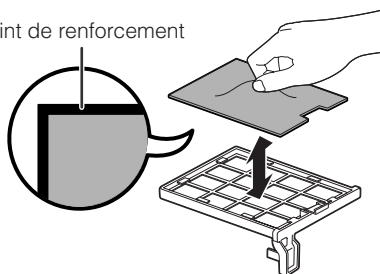

# Indicateurs d'entretien

- Les témoins d'avertissement (témoin d'alimentation, témoin de la lampe et témoin d'avertissement de température) sur le projecteur indiquent des problèmes dans le projecteur.
- En cas de problème, soit le témoin d'avertissement de température soit le témoin de la lampe s'allumera en rouge, et le projecteur passera en mode veille. Une fois le projecteur passé en mode veille, suivez les procédures indiquées ci-dessous.

## Vue du dessus

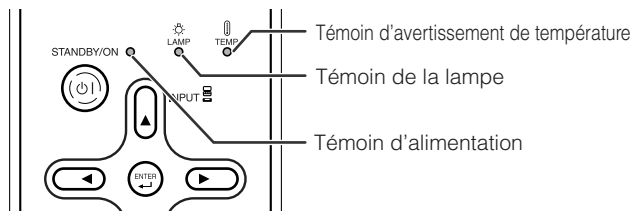

### À propos du témoin d'avertissement de température



Si la température à l'intérieur du projecteur augmente, à cause de l'obstruction des orifices d'air ou de l'emplacement d'installation, «TEMP.» s'allumera dans le coin inférieur gauche de l'image. Si la température ne cesse d'augmenter, la lampe s'éteindra et le témoin d'avertissement de température clignotera, le ventilateur de refroidissement fonctionnera, puis le projecteur passera au mode veille. Après que «TEMP.» apparaît, procédez rigoureusement comme décrit page 55.

### À propos du témoin de la lampe



- Lorsque la durée de vie restante de la lampe atteint 5% ou moins, (jaune) et «Changer la lampe.» s'afficheront sur l'écran. Lorsque le pourcentage atteint 0%, il passera à (rouge), la lampe se mettra automatiquement hors tension et le projecteur passera automatiquement en mode veille. Alors, le témoin de la lampe s'allumera en rouge.
- **Si vous tentez de mettre le projecteur sous tension une quatrième fois sans remplacer la lampe, le projecteur ne se mettra pas en route.**

### Témoins sur le projecteur

Témoin d'alimentation	Allumé en rouge	Normal (Veille)
	Allumé en vert	Normal (Sous tension)
	Clignote rouge	Anormal (Voir page 55.)
	Clignote vert	Normal (Refroidissement)
Témoin de la lampe	Allumé en vert	Normal
	Clignote vert	La lampe se met en route ou s'arrête.
	Allumé en rouge	La lampe s'arrête de façon intempestive ou nécessite d'être changée. (Voir page 55.)
Témoin d'avertissement de température	Hors service	Normal
	Allumé en rouge	La température interne est anormalement élevée. (Voir page 55.)

	Indicateurs d'entretien		Problème	Cause	Solution possible
	Normal	Anormal			
Témoin d'avertissement de température	Hors service	Allumé en rouge (Veille)	La température interne est anormalement élevée.	<ul style="list-style-type: none"> <li>• Entrée d'air bloquée</li> <li>• Panne du ventilateur de refroidissement</li> <li>• Défaillance du circuit interne</li> <li>• Entrée d'air bouchée</li> </ul>	<ul style="list-style-type: none"> <li>• Placez le projecteur dans un endroit avec une ventilation adéquate. (Voir page 8.)</li> <li>• Apportez le projecteur à votre centre de service SharpVision agréé ou revendeur le plus proche pour réparation.</li> </ul>
Témoin de la lampe	Allumé en vert (Clignote vert si la lampe se met en route ou s'arrête.)	Allumé en rouge	La lampe ne s'allume pas.	<ul style="list-style-type: none"> <li>• La lampe s'arrête de façon intempestive.</li> </ul>	<ul style="list-style-type: none"> <li>• Débranchez la fiche du cordon d'alimentation de la prise murale puis rebranchez-la.</li> <li>• Remplacez avec soin la lampe. (Voir page 57.)</li> <li>• Apportez le projecteur à votre centre de service SharpVision agréé ou revendeur le plus proche pour réparation.</li> <li>• Prenez le plus grand soin lors du remplacement de la lampe.</li> <li>• Installez fermement le couvercle.</li> </ul>
		Allumé en rouge (Veille)	Le moment est venu de changer la lampe. La lampe ne s'allume pas.	<ul style="list-style-type: none"> <li>• La durée de vie de la lampe restante atteint 5% ou moins.</li> <li>• Lampe grillée</li> <li>• Défaillance du circuit de la lampe</li> </ul>	
Témoin d'alimentation	Allumé en vert/ Allumé en rouge Clignote vert (Refroidissement)	Clignote rouge	Le témoin d'alimentation clignote en rouge lorsque le projecteur est sous tension.	<ul style="list-style-type: none"> <li>• Les supports du filtre à poussière ou le couvercle de l'unité de la lampe sont ouverts.</li> </ul>	<ul style="list-style-type: none"> <li>• Si le témoin d'alimentation clignote rouge lorsque les supports du filtre à poussière et le couvercle de l'unité de la lampe sont fermement installés, prenez conseil auprès de votre centre de service SharpVision agréé ou revendeur le plus proche.</li> </ul>

### Info

- Si le témoin d'avertissement de température s'allume et le projecteur passe au mode veille, procédez aux solutions possibles présentées ci-dessus, puis attendez que le projecteur ait complètement refroidi avant de brancher le cordon d'alimentation et de remettre sous tension. (Au moins 10 minutes.)
- Si le projecteur est mis hors tension durant un bref moment suite à une coupure de courant ou toute autre cause pendant l'utilisation du projecteur, et que l'alimentation est immédiatement rétablie, le témoin de la lampe s'allumera en rouge et la lampe risquera de ne pas s'allumer. Le cas échéant, débranchez la fiche du cordon d'alimentation de la prise murale, replacez-la dans la prise murale, puis remettez sous tension.
- Le ventilateur de refroidissement maintient la température interne du projecteur constante et cette fonction est contrôlée automatiquement. Le bruit du ventilateur de refroidissement peut varier pendant l'opération parce que la vitesse du ventilateur peut changer, ce qui n'est pas le signe d'un dysfonctionnement.
- Ne débranchez pas le cordon d'alimentation après que le projecteur est passé en mode veille et pendant que le ventilateur de refroidissement marche. Le ventilateur de refroidissement tourne pendant environ 90 secondes.



# À propos de la lampe

## Lampe

- Il est recommandé que la lampe (vendue séparément) soit remplacée lorsque la durée de vie restante de la lampe atteint 5% ou moins, ou si vous remarquez une détérioration significative de la qualité de l'image et de la couleur. La durée de vie de la lampe (pourcentage) peut être vérifiée grâce à l'affichage à l'écran. (Voir page 49.)
- Faites l'acquisition d'une lampe de remplacement de type AN-XR10L2 dans votre lieu d'achat, chez votre centre de service SharpVision agréé ou revendeur le plus proche.

### REMARQUE IMPORTANTE POUR LES CLIENTS AMERICAINS :

La lampe incluse avec ce projecteur est couverte par une garantie limitée pour les pièces et la main d'œuvre de 90 jours. Tout service sur ce projecteur sous garantie, y compris le remplacement de la lampe, doit être effectué par un centre de service SharpVision agréé ou revendeur. Pour le nom et l'adresse du centre de service SharpVision agréé ou revendeur le plus proche, appelez gratuitement le: 1-888-GO-SHARP (1-888-467-4277).

Hg LAMP CONTAINS MERCURY For State Lamp Disposal Information

[www.lamprecycle.org](http://www.lamprecycle.org) or 1-800-BE-SHARP

ETATS-UNIS UNIQUEMENT

## Précaution quant à la lampe

- Ce projecteur utilise une lampe à mercure pressurisée. Un bruit sourd peut indiquer une panne de la lampe. Une panne de la lampe peut être attribuée à diverses sources comme : choc excessif, refroidissement impropre, surface rayée ou détérioration de la lampe due à un dépassement du délai d'utilisation. La durée d'utilisation avant que ne se produise une défaillance varie considérablement selon la lampe et/ou les conditions et fréquences d'utilisation. Il est important de noter qu'une défaillance se traduit souvent par l'éclatement de l'ampoule.
- Lorsque le témoin de remplacement de la lampe et l'icône d'affichage à l'écran sont allumés, il est recommandé de remplacer la lampe par une autre immédiatement, même si la lampe semble fonctionner normalement.
- Si la lampe se rompt, des débris de verre risquent de se répandre dans le projecteur. Le cas échéant, nous vous recommandons de prendre contact avec votre centre de service SharpVision agréé ou revendeur le plus proche pour assurer une opération sûre.
- Si la lampe se rompt, les débris de verre peuvent se répandre dans le compartiment de la lampe ou bien le gaz contenu dans la lampe peut être dispersé dans la pièce via la sortie d'air. Comme le gaz de cette lampe contient du mercure, aérez bien la pièce si la lampe casse et évitez toute exposition au gaz dissipé. En cas d'exposition au gaz, consultez un médecin aussi vite que possible.

## Remplacement de la lampe

- Ne déposez pas la lampe du projecteur juste après utilisation. La lampe sera très chaude et pourra être à l'origine d'une brûlure ou blessure.
- **Changez la lampe avec précaution en respectant les instructions décrites dans cette section.**  
\* Si vous le souhaitez, vous pouvez faire remplacer la lampe chez votre centre de service SharpVision agréé ou revendeur le plus proche.
- \* Si la nouvelle lampe ne s'allume pas après remplacement, apportez votre projecteur à votre centre de service SharpVision agréé ou revendeur le plus proche pour réparation.

## Déposer et poser la lampe

### Avertissement !

- La lampe peut devenir très chaude lorsque le projecteur fonctionne. Ne déposez pas la lampe du projecteur juste après utilisation. La lampe et les pièces autour de la lampe seront très chaudes et peuvent provoquer des brûlures ou blessures.

### Info

- Assurez-vous de déposer la lampe en utilisant la poignée. Ne touchez pas la surface en verre de la lampe ou l'intérieur du projecteur.
- Pour éviter de vous blesser et d'endommager la lampe, veillez à suivre attentivement les étapes ci-dessous.
- Ne desserrez pas d'autres vis sauf celles du couvercle de la lampe et de l'unité de la lampe.

### 1 Appuyez sur **STANDBY/ON** sur le projecteur ou **STANDBY** sur la télécommande pour mettre le projecteur en mode veille.

- Attendez que le ventilateur de refroidissement s'arrête.

### 2 Débranchez le cordon d'alimentation.

- Débranchez le cordon d'alimentation de la prise CA.
- Laissez la lampe jusqu'à ce qu'elle ait complètement refroidie (environ 1 heure).

### 3 Déposer le couvercle de la lampe.

- Retournez le projecteur. Dévissez la vis de service de l'utilisateur (1) qui maintient en place le couvercle de la lampe. Déposez le couvercle de la lampe (2).

Accessoire en option

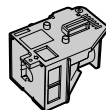

Unité de la lampe AN-XR10L2

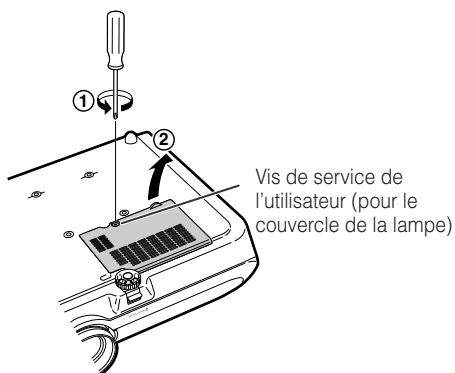
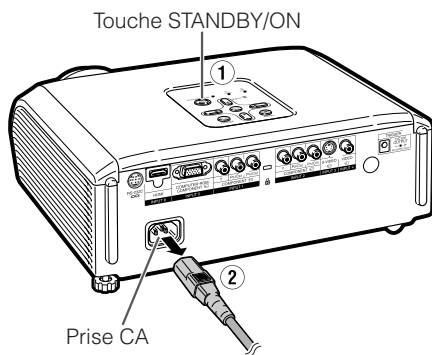

## À propos de la lampe (Suite)

### 4 Déposez la lampe.

- Dévissez les vis de sûreté de la lampe. Maintenez la lampe par la poignée et tirez-la dans le sens de la flèche. À cet instant, gardez la lampe à l'horizontale et ne l'inclinez pas.

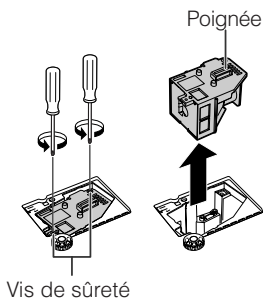

### 5 Insérez la nouvelle lampe.

- Enfoncez fermement la lampe dans le compartiment de la lampe. Serrez les vis de sûreté.

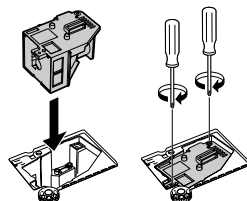

### 6 Remettez le couvercle de la lampe.

- Aligned le taquet sur le couvercle de la lampe (1) et placez-le tout en appuyant sur le taquet (2) pour le fermer. Puis serrez la vis réservée à l'entretien pour maintenir en place le couvercle de la lampe (3).

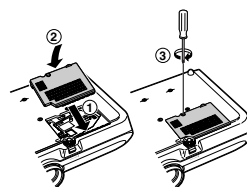

#### Info

- Si la lampe et le couvercle de la lampe ne sont pas correctement installés, le projecteur ne se mettra pas sous tension, même si le cordon d'alimentation est branché sur le projecteur.

## Remettre à zéro la minuterie de la lampe

Remettez à zéro la minuterie de la lampe après remplacement de la lampe.

#### Info

- Veillez à remettre à zéro la minuterie de la lampe uniquement lors du remplacement de la lampe. Si vous remettez à zéro la minuterie de la lampe et continuez à utiliser la même lampe, vous risquez d'endommager ou de faire exploser la lampe.

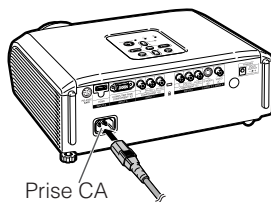

### 1 Raccordez le cordon d'alimentation.

- Branchez la fiche du cordon d'alimentation dans la prise CA du projecteur.

### 2 Remettez à zéro la minuterie de la lampe.

- Tout en appuyant simultanément sur **MENU**, **ENTER** et **▼** sur le projecteur, appuyez et maintenez enfoncée **STANDBY/ON** sur le projecteur.
- «LAMP 0000H» est affiché, indiquant que la minuterie de la lampe est remise à zéro.

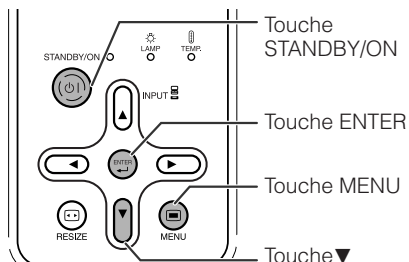

# Raccordement et affectation des broches

**Prise INPUT (entrée) 5 ORDINATEUR-RVB/COMPOSANTE:** Mini connecteur femelle D-sub à 15 broches

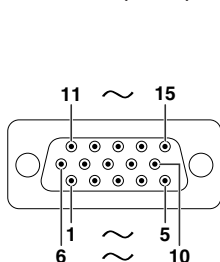

**Entrée ORDINATEUR-RVB**

1. Entrée vidéo (rouge)
2. Entrée vidéo (vert/synchro sur vert)
3. Entrée vidéo (bleu)
4. Pas raccordé
5. Pas raccordé
6. Terre (rouge)
7. Terre (vert/synchro sur vert)
8. Terre (bleu)
9. Pas raccordé
10. TERRE
11. Pas raccordé
12. Données bidirectionnelles
13. Signal de synchro horizontale : niveau TTL
14. Signal de synchro verticale : niveau TTL
15. Horloge données

**Entrée composante**

1. P<sub>R</sub> (C<sub>R</sub>)
2. Y
3. P<sub>S</sub> (C<sub>B</sub>)
4. Pas raccordé
5. Pas raccordé
6. Terre (P<sub>R</sub>)
7. Terre (Y)
8. Terre (P<sub>B</sub>)
9. Pas raccordé
10. Pas raccordé
11. Pas raccordé
12. Pas raccordé
13. Pas raccordé
14. Pas raccordé
15. Pas raccordé

**Prises RS-232C :** Mini connecteur femelle DIN à 9 broches

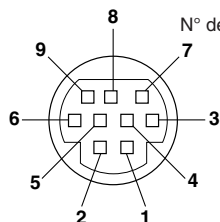

N° de broche	Signal	Désignation	E/S	Référence
1.				Pas raccordé
2.	RD	Réception de données	Entrée	Raccordé au circuit interne
3.	SD	Envoi de données	Sortie	Raccordé au circuit interne
4.				Pas raccordé
5.	SG	Masse logique		Raccordé au circuit interne
6.				Pas raccordé
7.	RS	Demande d'émission		Raccordé à CS dans le circuit interne
8.	CS	Prêt à émettre		Raccordé à RS dans le circuit interne
9.				Pas raccordé

**Prise RS-232C :** Mini connecteur mâle D-sub à 9 broches de l'adaptateur RS-232C DIN-D-sub (accessoire en option : AN-A1RS)

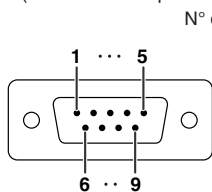

N° de broche	Signal	Désignation	E/S	Référence
1.				Pas raccordé
2.	RD	Réception de données	Entrée	Raccordé au circuit interne
3.	SD	Envoi de données	Sortie	Raccordé au circuit interne
4.				Pas raccordé
5.	SG	Masse logique		Raccordé au circuit interne
6.				Pas raccordé
7.	RS	Demande d'émission		Raccordé à CS dans le circuit interne
8.	CS	Prêt à émettre		Raccordé à RS dans le circuit interne
9.				Pas raccordé

**Connexion recommandée pour le câble RS-232C :** Connecteur femelle D-sub à 9 broches

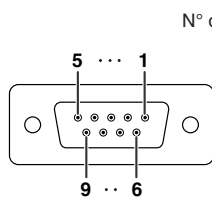

N° de broche	Signal	N° de broche	Signal
1.	CD	1.	CD
2.	RD	2.	RD
3.	SD	3.	SD
4.	ER	4.	ER
5.	SG	5.	SG
6.	DR	6.	DR
7.	RS	7.	RS
8.	CS	8.	CS
9.	CI	9.	CI



## Remarque

- Selon le périphérique de contrôle utilisé, il pourra être nécessaire de raccorder la broche 4 et la broche 6 sur le périphérique de contrôle (par exemple un ordinateur).

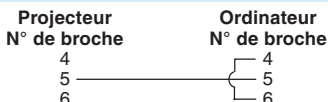

# Raccordement et affectation des broches (Suite)

## Prise HDMI

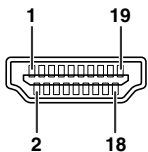

N° de broche	Désignation	N° de broche	Désignation	N° de broche	Désignation
1.	Données 2+ TMDS	8.	Écran données 0 TMDS	14.	Réserve
2.	Écran données 2 TMDS	9.	Données 0- TMDS	15.	SCL
3.	Données 2- TMDS	10.	Horloge+ TMDS	16.	SDA
4.	Données 1+ TMDS	11.	Écran horloge TMDS	17.	DDC/CEC Ground
5.	Écran données 1 TMDS	12.	Horloge- TMDS	18.	Alimentation +5 V
6.	Données 1- TMDS	13.	CEC	19.	Détection de branchement à chaud
7.	Données 0+ TMDS				

# Spécifications et réglages des commandes RS-232C

## Commande par ordinateur

Un ordinateur peut être utilisé pour commander le projecteur en raccordant un câble de commande sérielle RS-232C (de type croisé, vendu séparément) au projecteur. (Voir page 27 pour le raccordement.)

## Conditions de communication

Configurez les réglages du port sériel de l'ordinateur pour qu'ils correspondent à ceux du câble.

Format du signal : Conforme à la norme RS-232C.

Bit de parité : Aucun

Débit en baud : \* 9.600 bps/115.200 bps

Bit d'arrêt : 1 bit

Longueur des données : 8 bits

Commande de flux : Aucune

\* Configurez le même débit en baud pour le projecteur et l'ordinateur.

## Format basique

Les commandes provenant de l'ordinateur sont envoyées dans l'ordre suivant : commande, paramètre et code de retour. Après que le projecteur traite la commande provenant de l'ordinateur, il envoie un code de réponse à l'ordinateur.

Format de commande

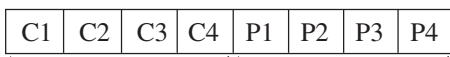

Code de retour (0DH)

Commande à 4 chiffres

Paramètre à 4 chiffres

Réponse normale

Réponse au problème

(erreur de communication ou commande erronée)

Format de code de réponse

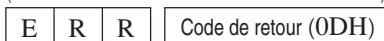
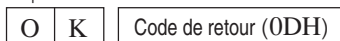

## Info

- Lorsque vous commandez le projecteur par les commandes RS-232C à partir de l'ordinateur, attendez au moins 30 secondes après la mise sous tension pour transmettre les commandes.
- Lorsque plus d'un code est envoyé, envoyez chaque commande uniquement après que le code de réponse pour la commande précédente provenant du projecteur a été vérifiée.

## Commandes

Exemple: Lorsque vous mettez le projecteur sous tension, procédez au réglage suivant.



CONTENUS DE COMMANDES	COMMANDE	PARAMÈTRE	RETOUR
Hors tension	P O W R	- - - -	0 OK ou ERR
Sous tension	P O W R	- - - -	1 OK ou ERR
ENTRÉE1 (Vidéo1 : Composant1)	I V E D	- - - -	1 OK ou ERR
ENTRÉE2 (Vidéo2 : Composant2)	I V E D	- - - -	2 OK ou ERR
ENTRÉE3 (Vidéo3 : S-Vidéo)	I V E D	- - - -	3 OK ou ERR
ENTRÉE4 (Vidéo4 : Vidéo)	I V E D	- - - -	4 OK ou ERR
ENTRÉES (RVB1 : RVB/Composant)	I R G B	- - - -	1 OK ou ERR
ENTRÉES (RVB2 : RVB/Composant)	I R G B	- - - -	2 OK ou ERR

## Remarque

- Si un tiret de soulignement ( \_ ) apparaît dans la colonne des paramètres, entrez un espace.

# Tableau de compatibilité PC

## Ordinateur

- Prise en charge de signal multiple  
Fréquence horizontale : 15-70 kHz,  
Fréquence verticale : 45-85 Hz,  
Horloge pixel : 12-85 MHz  
Signal de synchro : Compatible avec niveau TTL
- Compatible avec signal synchro sur le vert
- Technologie de redimensionnement du système d'expansion

Suit une liste des modes conformes à VESA. Toutefois, ce projecteur prend en charge d'autres signaux qui ne sont pas aux normes VESA.

PC/MAC	Résolution	Fréquence horizontale (kHz)	Fréquence verticale (Hz)	Norme VESA	Prise en charge HDMI	Affichage	
PC	VGA	640 × 350	27,0	60		Haut de gamme	
			31,5	70			
			37,5	85	✓		
		640 × 400	27,0	60			
			31,5	70			
			37,9	85	✓		
	720 × 350	27,0	60				
		31,5	70				
		27,0	60				
	720 × 400	31,5	70				
			37,9	85	✓		
			26,2	50			
		640 × 480	31,5	60	✓		✓
			34,7	70			
			37,9	72	✓		
	SVGA	800 × 600	37,5	75	✓		
			43,3	85	✓		
			31,4	50			
			35,1	56	✓		
			37,9	60	✓		
			46,6	70	✓		
			48,1	72	✓		
			46,9	75	✓		
53,7			85	✓			
XGA			1.024 × 768	40,3	50		
	48,4	60		✓			
	56,5	70		✓			
	60,0	75		✓			
—	1.280 × 720	45,0	60		Vérité		
		1.280 × 768	47,8	60	Compression Intelligente		
MAC 13"	VGA	640 × 480	34,9	67		Haut de gamme	
MAC 16"	SVGA	800 × 600	37,8	60			
MAC 19"	XGA	832 × 624	49,7	75		Compression Intelligente	
		1.024 × 768	60,2	75			





## Remarque

- Lorsque ce projecteur reçoit des signaux VGA format VESA 640 × 350, «640 × 400» apparaît sur l'écran.

## DTV

Signal	Fréquence horizontale (kHz)	Fréquence verticale (Hz)	Prise en charge HDMI
480I	15,7	60	✓
480P	31,5	60	✓
540P	33,8	60	
576I	15,6	50	✓
576P	31,3	50	✓
720P	37,5	50	✓
720P	45,0	60	✓
1035I	28,1	50	
1035I	33,8	60	
1080I	28,1	50	✓
1080I	33,8	60	✓

# Guide de dépannage

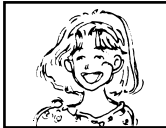
Problème	Vérification	Page
 <p>L'image n'apparaît pas ou le projecteur ne se met pas en route.</p>	<ul style="list-style-type: none"> <li>Le cordon d'alimentation du projecteur n'est pas branché sur la prise murale.</li> </ul>	<b>28</b>
	<ul style="list-style-type: none"> <li>L'alimentation aux périphériques externes raccordés est coupée.</li> </ul>	–
	<ul style="list-style-type: none"> <li>Le mode d'entrée sélectionné est incorrect.</li> </ul>	<b>29</b>
	<ul style="list-style-type: none"> <li>Les câbles sont mal raccordés au projecteur.</li> </ul>	<b>23–27</b>
	<ul style="list-style-type: none"> <li>La pile de la télécommande est usée.</li> </ul>	<b>14</b>
	<ul style="list-style-type: none"> <li>La sortie externe n'a pas été réglée lors du raccordement d'un notebook.</li> </ul>	<b>26</b>
	<ul style="list-style-type: none"> <li>Le couvercle de la lampe n'est pas correctement installé.</li> <li>Les supports du filtre à poussière ne sont pas correctement installés.</li> </ul>	<b>57, 58</b> <b>52, 53</b>
 <p>Aucune image n'apparaît (ou l'image est sombre).</p>	<ul style="list-style-type: none"> <li>Les câbles sont mal raccordés au projecteur.</li> <li>«Luminos.» est réglé sur la position minimum.</li> </ul>	<b>23–27</b> <b>43</b>
	<ul style="list-style-type: none"> <li>Selon l'ordinateur utilisé, une image peut ne pas être projetée si le réglage de sortie du signal de l'ordinateur n'est pas commuté sur sortie externe. Reportez-vous au mode d'emploi de l'ordinateur pour commuter le réglage de sortie du signal de l'ordinateur.</li> </ul>	–
	<ul style="list-style-type: none"> <li>Les ajustements de l'image sont mal réglés.</li> <li>Procédez aux ajustement sur «Couleur», «Teinte» et «BrilliantColor™» dans «Mode image».</li> </ul>	<b>43</b>
 <p>Les couleurs sont passées ou pauvres.</p>	<p>(Entrée vidéo uniquement)</p> <ul style="list-style-type: none"> <li>Le système d'entrée vidéo est mal réglé.</li> </ul>	<b>48</b>
	<ul style="list-style-type: none"> <li>Ajustez la mise au point.</li> <li>La distance de projection dépasse la portée de la mise au point.</li> </ul>	<b>30</b> <b>20</b>
 <p>L'image est floue ; des parasites apparaissent.</p>	<ul style="list-style-type: none"> <li>Il y a de la buée sur l'objectif. Si vous déplacez le projecteur d'une pièce froide à une pièce chaude, ou s'il est soudainement chauffé, de la condensation peut se former sur la surface de l'objectif et l'image devenir floue. Installez le projecteur au moins une heure avant de l'utiliser. En cas de formation de condensation, retirez le cordon d'alimentation de la prise murale et attendez qu'elle disparaisse.</li> </ul>	–
	<p>(Entrée ordinateur uniquement)</p> <ul style="list-style-type: none"> <li>Effectuez les ajustements «Sync. fine» (Ajustement «Horloge»)</li> <li>Effectuez les ajustements «Sync. fine» (Ajustement «Phase»)</li> <li>Des parasites peuvent apparaître selon l'ordinateur.</li> </ul>	<b>46</b> <b>46</b> –
	<ul style="list-style-type: none"> <li>Sélectionnez «Type de signal» dans le menu «Options1» et modifiez le type du signal d'entrée.</li> </ul>	<b>48</b>
<p>L'image est verte sur INPUT 5 (Composante)/ INPUT 6 (Composante).</p> <p>L'image est rose (pas de vert) sur INPUT 5 (RVB)/ INPUT 6 (RVB).</p>		
<p>Un bruit inhabituel peut être émis occasionnellement du coffret.</p>	<ul style="list-style-type: none"> <li>Si l'image est normale, le son est dû à un rétrécissement du coffret provoqué par des changements de température de la pièce. Ceci n'aura pas d'incidence sur le fonctionnement ou la performance.</li> </ul>	–
<p>L'indicateur d'entretien sur le projecteur s'allume ou clignote rouge.</p>	<ul style="list-style-type: none"> <li>Voir «Indicateurs d'entretien».</li> </ul>	<b>54</b>

Problème	Vérification	Page
L'image est trop claire ou trop blanche.	<ul style="list-style-type: none"> <li>Les ajustements de l'image sont mal réglés.</li> </ul>	<b>43</b>
Les niveaux de noir de l'image présentent un effet de bande ou semblent décolorés lorsque INPUT 6 est sélectionné.	<ul style="list-style-type: none"> <li>Sélectionnez le réglage HDMI («Standard» ou «Amélioré») offrant la meilleure qualité d'image.</li> </ul>	<b>48</b>
Le ventilateur de refroidissement devient bruyant.	<ul style="list-style-type: none"> <li>Lorsque la température dans le projecteur augmente, le ventilateur de refroidissement tourne plus vite.</li> </ul>	<b>8, 9 51-55</b>
La lampe ne s'allume pas même après mise en route du projecteur.	<ul style="list-style-type: none"> <li>Le témoin de la lampe s'allume en rouge. Remplacez la lampe.</li> </ul>	<b>54, 57</b>
La lampe s'éteint tout à coup pendant la projection.		
L'image est quelquefois saccadée.	<ul style="list-style-type: none"> <li>Des câbles mal raccordés au projecteur ou à l'équipement branché fonctionnent mal.</li> <li>Si cela arrive souvent, remplacez la lampe.</li> </ul>	<b>23-27 57</b>
Il faut du temps à la lampe pour s'allumer.	<ul style="list-style-type: none"> <li>La lampe devra être changée finalement. Lorsque la durée de vie restante de la lampe touche à sa fin, remplacez la lampe.</li> </ul>	<b>57</b>
L'image est sombre.		
La télécommande est inutilisable.	<ul style="list-style-type: none"> <li>Utilisez la télécommande en la pointant sur le capteur de télécommande du projecteur.</li> <li>La télécommande peut être trop loin du projecteur.</li> <li>Si les rayons du soleil ou un éclairage fluorescent intense brillent sur le capteur de télécommande du projecteur, placez le projecteur là où il ne sera pas affecté par une forte lumière.</li> </ul>	<b>15</b>
	<ul style="list-style-type: none"> <li>Les piles peuvent être épuisées ou mal insérées. Assurez-vous que les piles sont insérées correctement ou mettez en place des piles neuves.</li> </ul>	<b>14</b>

Cet appareil est équipé d'un microprocesseur. Sa performance pourra être irrémédiablement affecté par une opération incorrecte ou une interférence. Le cas échéant, débranchez l'appareil et rebranchez-le au bout de 5 minutes.

## Information relative au service (Pour les Etats-Unis)

**Pour savoir quel est le service SharpVision agréé ou revendeur le plus proche ou pour se procurer de la documentation sur les produits, des accessoires, des fournitures ou de l'assistance clients, prière de contacter le 1-800-BE-SHARP (1-800-237-4277) ou de visiter le site SHARP (<http://www.sharpusa.com>).**



# Fiche technique

Type de produit	Projecteur
Modèle	XV-Z3100U
Système vidéo	NTSC3.58/NTSC4.43/PAL/PAL-M/PAL-N/PAL-60/SECAM/DTV480I/DTV480P/ DTV540P/DTV576I/DTV576P/DTV720P/DTV1035I/DTV1080I/DTV1080I-50
Méthode d'affichage	Puce DLP® Taille du panneau : 0,62" Méthode d'entraînement: Digital Light Processing (DLP®) Nb de points : 921.600 points (1280 [H] × 720 [V])
Objectif	1–1,15 × objectif du zoom, F2,4–2,6, f = 19,0–21,9 mm
Lampe de projection	Lampe CC 220 W
Signal d'entrée	Connecteur RCA
composante (INPUT1/2)	Y : 1,0 Vc-c, synchro négative, 75 Ω terminé P <sub>B</sub> (C <sub>B</sub> ) : 0,7 Vc-c, 75 Ω terminé P <sub>R</sub> (C <sub>R</sub> ) : 0,7 Vc-c, 75 Ω terminé
Signal d'entrée S-vidéo (INPUT 3)	Connecteur mini DIN à 4 broches Y (signal de luminance) : 1,0 Vc-c, synchro négative, 75 Ω terminé C (signal de chrominance) : Salve 0,286 Vc-c, 75 Ω terminé
Signal d'entrée Vidéo (INPUT 4)	Connecteur RCA : VIDEO, vidéo composite, 1,0 Vc-c, synchro négative, 75 Ω terminé
Signal d'entrée Ordinateur RVB/	Mini connecteur D-sub à 15 broches
Composante (INPUT 5)	Entrée analogique de type RVB séparé/synchro sur le vert : 0–0,7 Vc-c, positif, 75 Ω terminé SIGNAL DE SYNCHRO HORIZONTALE : niveau TTL (positif/négatif) SIGNAL DE SYNCHRO VERTICALE : comme ci-dessus
Signal d'entrée HDMI (INPUT 6)	Prise HDMI (signal vidéo uniquement)
Résolution horizontale	720 lignes TV (DTV720P)
Fréquence verticale	45–85 Hz
Fréquence horizontale	15–70 kHz
Horloge Pixel	12–85 MHz
Prise RS-232C	Connecteur mini DIN à 9 broches
Prise TRIGGER	Prise alimentation: SORTIE CC 12V
Tension nominale	100–240 V CA
Courant d'entrée	3,1 A
Fréquence nominale	50/60 Hz
Consommation électrique	303 W (Réglage lampe «Luminos.»)/ 234 W (Réglage lampe «Eco + Veille») avec CA 100 V 293 W (Réglage lampe «Luminos.»)/ 228 W (Réglage lampe «Eco + Veille») avec CA 240 V
Consommation électrique (veille)	4 W (100 V CA) – 5 W (240 V CA) <sup>*1</sup>
Dissipation de la chaleur	1.140 BTU/heure (Réglage lampe «Luminos.»)/ 1.100 BTU/heure (Réglage lampe «Eco + Veille») avec CA 100 V 880 BTU/heure (Réglage lampe «Luminos.»)/ 860 BTU/heure (Réglage lampe «Eco + Veille») avec CA 240 V
Température de service	41°F à 95°F (+5°C à +35°C)
Température de rangement	–4°F à 140°F (–20°C à +60°C)
Coffret	Plastique
Fréquence porteur infrarouge	38 kHz
Dimensions (environ)	12 <sup>13</sup> / <sub>32</sub> " × 4 <sup>19</sup> / <sub>64</sub> " × 11 <sup>1</sup> / <sub>32</sub> " (315 (L) × 109 (H) × 280 (P) mm) (boîtier principal uniquement) 12 <sup>13</sup> / <sub>32</sub> " × 4 <sup>47</sup> / <sub>64</sub> " × 11 <sup>37</sup> / <sub>64</sub> " (315 (L) × 120 (H) × 294 (P) mm) (inclus pied ajustable et pièces pour la projection)
Poids (environ)	8,8 lbs. (4,0 kg)
Pièces de rechange	Télécommande, cordon d'alimentation pour les Etats-Unis, Canada etc., mode d'emploi

\*1 Lorsque le Mode VEILLE est réglé sur «Eco»

*SHARP se réserve le droit d'apporter des modifications à la présentation et aux caractéristiques des appareils à fin d'amélioration. Les valeurs indiquées dans ce document sont les valeurs nominales des appareils de série mais de légères différences peuvent être constatées d'un appareil à l'autre.*

# Dimensions

Unités : pouces (mm)

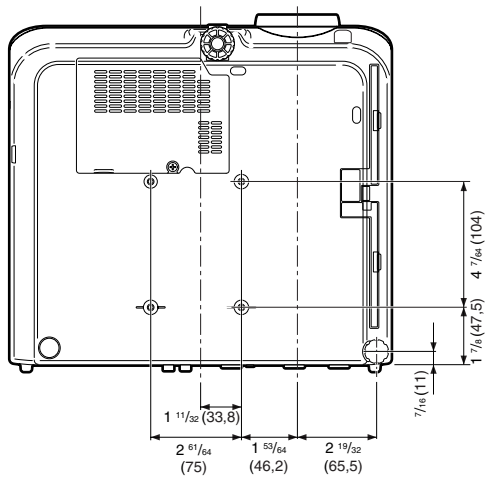
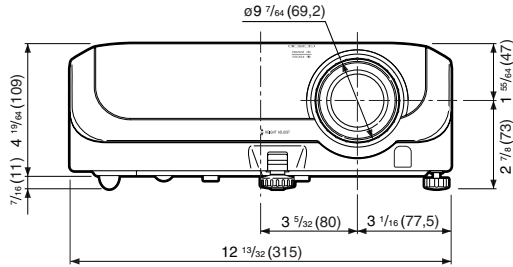
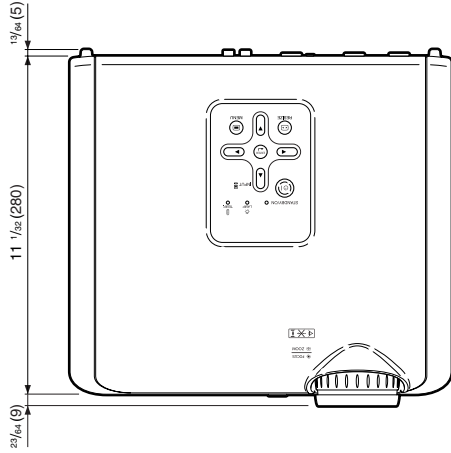

# Index

Accessoires .....	10	Prise INPUT 1 .....	23
Accessoires en option .....	10	Prise INPUT 2 .....	23
Accessoires fournis .....	10	Prise INPUT 3 .....	24
Af.OSD .....	48	Prise INPUT 4 .....	24
Ajustement de l'image .....	43	Prise INPUT 5 .....	25, 26
AJUSTEMENT GEOMETRIQUE .....	34	Prise INPUT 6 .....	25
ALLONGE .....	36, 37	Prise RS-232C .....	27
Arrière-fond .....	48	Prise TRIGGER .....	12
		Progressif .....	44
Bague du zoom .....	30	PT PAR PT .....	37
Baquet de mise au point .....	30		
BARRE LATERALE .....	36, 37	Ratio d'aspect .....	36
Bleu .....	43	Redimensionner .....	36, 37
BrilliantColor™ .....	43	Réduction bruit .....	45
		Réglage HDMI .....	48
C.M.S. ....	44	Réglage lampe .....	45
Capteur de la télécommande .....	15	Réglage RS-232C .....	50
Capuchon d'objectif .....	11	Remplacement de la lampe .....	56, 57
Connecteur standard		Rouge .....	43
de sécurité Kensington .....	12, 13		
Contraste .....	43	Saturations .....	44
Cordon d'alimentation .....	28	Sortie d'air .....	12, 51
Correction Trapèze .....	32	S-titre .....	47
Couleur .....	43	Sync. Automat. (Ajustement Sync. Automat.) .....	46
		Sync. fine .....	46
Entrée d'air .....	11, 12, 51	Système vidéo .....	48
Extinction automatique .....	49		
		Taille de l'image (écran) et distance de projection ...	20
Filtres à poussières .....	52	Teinte .....	43
		Teintes .....	44
H&V RÉG. TRAPÈZ .....	35	Télécommande .....	13
Horloge .....	46	Témoin d'avertissement de température .....	54
		Témoin de la lampe .....	54
Lampe .....	10, 56	Temp Clr (Température des couleurs) .....	44
Langue (langue d'affichage à l'écran) .....	50	Touche AUTO SYNC .....	46
Lever HEIGHT ADJUST .....	30	Touche ENTER .....	41
Luminosité .....	43	Touche FREEZE .....	38
		Touche IRIS .....	38
Minuterie de la lampe (Durée de vie) .....	49	Touche KEYSTONE .....	32
Mode image .....	38, 43	Touche LIGHT .....	13
Mode PRJ .....	19, 49	Touche MENU .....	41
Mode VEILLE .....	50	Touche ON .....	28
Mode ventilation .....	50	Touche PICTURE MODE .....	38
Modes INPUT 1 - 6 .....	29	Touche RESIZE .....	36
Modes spéciaux .....	46	Touche RETURN .....	41
		Touche RGB/COMP. ....	48
Netteté .....	43	Touche STANDBY .....	29
		Touche STANDBY/ON .....	28, 29
Overscan .....	47	Touches de réglage .....	41
		Touches INPUT .....	29
Phase .....	46		
Pied ajustable arrière .....	31	Unité de la lampe .....	57
Piles R-03 .....	14		
Pos.hori .....	46	Valeurs .....	44
Pos.vert .....	46	Vérification du signal d'entrée .....	46
Prise CA .....	28		
		ZOOM CINÉMA .....	36, 37

**SHARP**<sup>®</sup>**GARANTIE LIMITÉE***Produits Électronique grand public***Bravo! Vous Venez de faire un excellent achat!**

Sharp Électronique du Canada Ltée (ci-après nommée "Sharp") donne la garantie expresse suivante à l'acheteur initial du produit ci-dessous mentionné de Sharp, si celui-ci est emballé dans son contenant original et s'il est vendu et distribué au Canada par Sharp ou par un Détaillant autorisé Sharp.

Sharp garantit que ledit produit est, s'il est utilisé et entretenu normalement, exempt de défaut de fabrication. Si un défaut de fabrication est décelé durant la période de garantie stipulée, Sharp s'engage à réparer ou remplacer, selon son choix, le produit spécifié ci-dessous.

La garantie offerte par Sharp ne s'applique pas:

- (a) Aux appareils qui ont été l'objet d'un emploi abusif, de négligence, d'un accident, d'une installation inadéquate ou d'une utilisation non appropriée, tel qu'il est mentionné dans le manuel du propriétaire;
- (b) Aux produits Sharp altérés, modifiés, réglés ou réparés ailleurs qu'aux bureaux de Sharp, à un centre agréé de service Sharp ou à un Détaillant autorisé au service Sharp;
- (c) Au dommage causé ou réparation requise à la suite de l'utilisation avec des articles non désignés ou approuvés par Sharp, y compris, mais non limité aux rubans pour nettoyage de tête et les nettoyants chimiques;
- (d) Au remplacement des accessoires, des pièces en verre, des articles consommables ou périphériques, devenu nécessaire à la suite d'une utilisation normale du produit, y compris, mais sans en être limité, aux écouteurs, les télécommandes, les adaptateurs c.a., les piles, la sonde de température, les pointes de lecture, les plateaux, les filtres, les courroies, rubans, papier ou autre;
- (e) Aux défauts cosmétiques à la surface ou à l'extérieur de l'appareil, et qui sont causés par une usure normale;
- (f) Aux dommages causés par des conditions extérieures et relatives à l'environnement, y compris mais non limité à du liquide répandu, une tension de la ligne électrique ou de transmission trop élevée ou autre;
- (g) Aux produits dont le numéro de série et de modèle ou le marquage CSA/cUL, ou les deux, ont été enlevés ou effacés;
- (h) Aux produits de consommation ou utilisés à des fins de location.
- (i) Aux coûts d'installation, configuration et/ou programmation.

Si un défaut de fabrication est décelé dans ce produit Sharp au cours de la période de la garantie. La réparation sous garantie est offerte à la condition que le produit Sharp soit livré accompagné de la preuve d'achat et une copie de cette GARANTIE LIMITÉE à un centre agréé de service Sharp ou à un Détaillant autorisé au service Sharp. La garantie de service à domicile peut être offerte, à la discrétion de Sharp, sur tous les téléviseurs Sharp dont l'écran est de 27 pouces ou plus et sur les fours micro-onde Sharp au-dessus de la cuisinière.

La garantie ci-dessus constitue la seule garantie expresse accordée par Sharp. Aucun autre détaillant, aucun centre de service, leurs représentants ou employés, ne sont autorisés à prolonger la durée de la garantie, à fournir des garanties autres ou à transférer cette garantie au nom de Sharp. Dans la mesure où la loi en vigueur le permet, Sharp décline toute responsabilité pour les pertes ou les dommages directs ou indirects, pour les pertes ou les dommages imprévus et pour les pertes de profits indirectes résultant d'un défaut de fabrication du produit, y compris les dommages liés à la perte de temps ou d'utilisation de ce produit Sharp. L'acheteur doit assumer les coûts de démontage, de réinstallation, de transport et d'assurance de l'appareil. La réparation des défauts, selon la manière et durant la période de temps ci-haut décrites, constitue l'exécution complète de toutes les obligations et les responsabilités de Sharp vis-à-vis de l'acheteur en ce qui a trait au produit et constituera un acquittement complet pour toute réclamation, qu'elle soit basée sur le contrat, la négligence, la responsabilité stricte ou autre.

**PÉRIODES DE GARANTIE**

Projecteur	1 an (ampoule 90 jours)
------------	-------------------------

Pour obtenir le nom et l'adresse du Centre ou de service ou du Détaillant autorisé au service Sharp le plus près, veuillez écrire ou téléphoner à:

SHARP ÉLECTRONIQUE DU CANADA LTÉE.

SHARP ÉLECTRONIQUE DU CANADA LTÉE  
335 Britannia Road East  
Mississauga, Ontario  
L4Z 1W9  
(905) 568-7140  
Site web: www.sharp.ca



**SHARP®**

SHARP CORPORATION

Printed in China  
Imprimé en Chine  
Impreso en China  
Impresso na China  
TINS-C776WJZZ  
06P11-CH-NG