

# SHARP®

## 使用说明书

### 型号

# PG-C45X

入门

连接和设置

基本操作

易用功能

附录



## 液晶投影机



香港電器安全規格  
(國際電工委員會規格適合)

## 注意

请记住并保存好印于投影机底部的产品序列号码，以备投影机遗失或被盗时报警之用。在丢弃包装箱之前，请确认已按第 14 页之“随机附件”清单对箱内物品作了仔细的核对。

型号：PG-C45X

产品序列号码：

This equipment complies with the requirements of Directives 89/336/EEC and 73/23/EEC as amended by 93/68/EEC.

Dieses Gerät entspricht den Anforderungen der EG-Richtlinien 89/336/EWG und 73/23/EWG mit Änderung 93/68/EWG.

Ce matériel répond aux exigences contenues dans les directives 89/336/CEE et 73/23/CEE modifiées par la directive 93/68/CEE.

Dit apparaat voldoet aan de eisen van de richtlijnen 89/336/EEG en 73/23/EEG, gewijzigd door 93/68/EEG.

Dette udstyr overholder kravene i direktiv nr. 89/336/EEC og 73/23/EEC med tillæg nr. 93/68/EEC.

Quest' apparecchio è conforme ai requisiti delle direttive 89/336/EEC e 73/23/EEC, come emendata dalla direttiva 93/68/EEC.

Η εγκατάσταση αυτή ανταποκρίνεται στις απαιτήσεις των οδηγιών της Ευρωπαϊκής Ένωσης 89/336/EOK και 73/23/EOK, όπως οι κανονισμοί αυτοί συμπληρώθηκαν από την οδηγία 93/68/EOK.

Este equipamento obedece às exigências das directivas 89/336/CEE e 73/23/CEE, na sua versão corrigida pela directiva 93/68/CEE.



Este aparato satisface las exigencias de las Directivas 89/336/CEE y 73/23/CEE, modificadas por medio de la 93/68/CEE.

Denna utrustning uppfyller kraven enligt riktlinjerna 89/336/EEC och 73/23/EEC så som kompletteras av 93/68/EEC.

Dette produktet oppfyller betingelsene i direktivene 89/336/EEC og 73/23/EEC i endringen 93/68/EEC.

Tämä laite täyttää direktiivien 89/336/EEC ja 73/23/EEC vaatimukset, joita on muutettu direktiivillä 93/68/EEC.

**SPECIAL NOTE FOR USERS IN THE U.K.**

The mains lead of this product is fitted with a non-rewireable (moulded) plug incorporating a 10A fuse. Should the fuse need to be replaced, a BSI or ASTA approved BS 1362 fuse marked  or  and of the same rating as above, which is also indicated on the pin face of the plug, must be used.

Always refit the fuse cover after replacing the fuse. Never use the plug without the fuse cover fitted.

In the unlikely event of the socket outlet in your home not being compatible with the plug supplied, cut off the mains plug and fit an appropriate type.

**DANGER:**

The fuse from the cut-off plug should be removed and the cut-off plug destroyed immediately and disposed of in a safe manner.

Under no circumstances should the cut-off plug be inserted elsewhere into a 10A socket outlet, as a serious electric shock may occur.

To fit an appropriate plug to the mains lead, follow the instructions below:

**IMPORTANT:**

The wires in the mains lead are coloured in accordance with the following code:

Blue: Neutral

Brown: Live

As the colours of the wires in the mains lead of this product may not correspond with the coloured markings identifying the terminals in your plug, proceed as follows:

- The wire which is coloured blue must be connected to the plug terminal which is marked N or coloured black.
- The wire which is coloured brown must be connected to the plug terminal which is marked L or coloured red.

Ensure that neither the brown nor the blue wire is connected to the earth terminal in your three-pin plug.

Before replacing the plug cover make sure that:

- If the new fitted plug contains a fuse, its value is the same as that removed from the cut-off plug.
- The cord grip is clamped over the sheath of the mains lead, and not simply over the lead wires.

IF YOU HAVE ANY DOUBT, CONSULT A QUALIFIED ELECTRICIAN.

The supplied CD-ROM contains operation instructions in English, German, French, Swedish, Spanish, Italian, Dutch, Portuguese, Chinese (Traditional Chinese and Simplified Chinese), Korean and Arabic. Carefully read through the operation instructions before operating the projector.

Die mitgelieferte CD-ROM enthält Bedienungsanleitungen in Englisch, Deutsch, Französisch, Schwedisch, Spanisch, Italienisch, Niederländisch, Portugiesisch, Chinesisch (Traditionelles Chinesisch und einfaches Chinesisch), Koreanisch und Arabisch. Bitte lesen Sie die Bedienungsanleitung vor der Verwendung des Projektors sorgfältig durch.

Le CD-ROM fourni contient les instructions de fonctionnement en anglais, allemand, français, suédois, espagnol, italien, néerlandais, portugais, chinois (chinois traditionnel et chinois simplifié), coréen et arabe. Veuillez lire attentivement ces instructions avant de faire fonctionner le projecteur.

Den medföljande CD-ROM-skivan innehåller bruksanvisningar på engelska, tyska, franska, svenska, spanska, italienska, holländska, portugisiska, kinesiska (traditionell kinesiska och förenklad kinesiska), koreanska och arabiska. Läs noga igenom bruksanvisningen innan projektorn tas i bruk.

El CD-ROM suministrado contiene instrucciones de operación en inglés, alemán, francés, sueco, español, italiano, holandés, portugués, chino (chino tradicional y chino simplificado), coreano y árabe. Lea cuidadosamente las instrucciones de operación antes de utilizar el proyector.

Il CD-ROM in dotazione contiene istruzioni per l'uso in inglese, tedesco, francese, svedese, spagnolo, italiano, olandese, portoghese, cinese (cinese tradizionale e cinese semplificato), coreano e arabo. Leggere attentamente le istruzioni per l'uso prima di usare il proiettore.

De meegeleverde CD-ROM bevat handleidingen in het Engels, Duits, Frans, Zweeds, Spaans, Italiaans, Nederlands, Portugees, Chinees (Traditioneel Chinees en Vereenvoudigd Chinees), Koreaans en Arabisch. Lees de handleiding zorgvuldig door voor u de projector in gebruik neemt.

O CD-ROM fornecido contém instruções de operação em Inglês, Alemão, Francês, Sueco, Espanhol, Italiano, Holandês, Português, Chinês, (Chinês Tradicional e Chinês Simplificado), Coreano e Árabe. Leia cuidadosamente todas as instruções de operação antes de operar o projetor.

附送之CD-ROM光碟中，有用英文、德文、法文、瑞典文、西班牙文、意大利文、荷蘭文、葡萄牙文、中文（繁體中文和簡體中文）、韓國文和阿拉伯文所寫的使用說明書。在操作本投影機之前，請務必仔細閱讀整本使用說明書。

附送之CD-ROM光碟中，有用英文、德文、法文、瑞典文、西班牙文、意大利文、荷兰文、葡萄牙文、中文（繁体中文和简体中文）、韩国文和阿拉伯文所写的使用说明书。在操作本投影机之前，请务必仔细阅读整本使用说明书。

제공된 CD-ROM에는 영어, 독일어, 프랑스어, 스웨덴어, 스페인어, 이탈리아어, 덴마크어, 포르투갈어, 중국어(번체자와 간체자), 한국어, 그리고 아랍어로 작성된 조작 설명서가 포함되어 있습니다. 프로젝터를 조작하기 전에 조작 지침을 상세 하게 숙지하십시오.

تتأسطوانة CD-ROM المجهّزة تتضمن تعليمات التشغيل لكل من اللغات الإنجليزية، الألمانية، الفرنسية، السويدية، الإسبانية، الإيطالية، الهولندية، الصينية، العربية، والكورية، (الصين المبسطة)، قبل تشغيل جهاز العرض الاسقاطي.



请使用与投影机一起捆包的“登记卡”迅速进行阁下之新投影机的担保登记，以便获得如下两项重要担保。

## 1. 担保

确保阁下立即得到适用于购买本品之关于零件、修理与劳务担保的一切权益。

## 2. 消费者产品安全法令

请仔细阅读“有限担保”重要条款，以确保立即得到 SHARP 公司根据 1972 年“消费者产品安全法令”所可能给与的关于检查、修改、或召回之安全通知。

仅适用于美国

**警告:** 因为是高亮度光源，所以切勿凝视或直视光束。特别注意勿让儿童直接凝视光束。

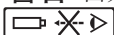

**警告:** 为减少起火或触电的危险，请勿将投影机置于遭受雨淋或受潮气侵袭之处。

请见投影机的底部。

	<b>注意</b> 因为有触电之危险，所以除专门指定供使用者保养螺钉之外，请勿拆卸其他螺钉。	
<b>注意:</b> 为减少触电的危险，请勿卸下罩壳。 除灯泡模块之外，无使用者可以自行修理之部件。 请委托获得修理资格之专业人员进行修理。		



等边三角形中一端有箭头之闪电标记，用于警示使用者，表示产品外壳内有足以使人产生触电危险之裸露的“危险电压”。



三角形中之惊叹号标记，用于警示使用者，表示该处有关于本产品之重要操作或维护（修理）的有关指示说明。

**警告:** FCC（美国联邦通讯委员会）条例规定了未经本制造商特别许可而对本设备进行非授权改造或修改，可使使用者失去操作本设备之权利。

仅适用于美国

## 信息

根据 FCC（美国联邦通讯委员会）条例之第 15 篇，本设备经测试符合 A 级数码装置之限定条件。这些限定条件用于对在商用环境中可能产生的有害干扰提供合理的防护。本设备产生、使用、并且会辐射无线电波。因此，如果不按照使用说明书所述进行安装与使用，那么就可能会对无线电通讯产生有害之干扰。在住宅区使用本设备易于产生有害的干扰，在这种情况下，用户需要自行付费来消除干扰。

仅适用于美国

在本投影机上请务必使用随本投影机附送之电脑电缆。该电脑电缆用于确保本投影机符合 FCC A 级之规定。

仅适用于美国

## 警告：

此为 A 级产品，在生活环境中，该产品可能会造成无线电干扰。在这种情况下，可能需要用户对其干扰采取切实可行的措施。

## 警告：

投影机电源关闭后，本机内的冷却风扇仍继续运转约 90 秒钟。在正常运行中，关闭电源务必使用投影机或遥控器上的电源（OFF（关））按钮。断开交流电源线之前，要确认冷却风扇已经停止。

正常运转中切勿断开交流电源线来关闭投影机，否则将会导致过早灯故障。

## 关于本产品之处置

本投影机使用铅锡合金之焊锡，以及含有少量水银之高压灯泡。出于环境保护之考虑，这些器材之处置应遵守规定。

关于处置或回收之信息，请垂询当地主管部门，若在美国，请垂询电子产业联盟：www.eiae.org。

## 灯泡更换上的警告事项

请参阅第 85 页上的“更换灯泡”一项。

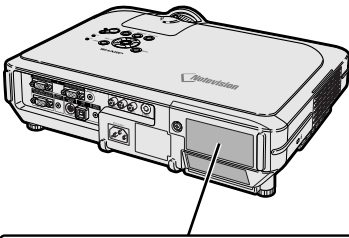

### ! LAMP REPLACEMENT CAUTION

BEFORE REMOVING THE SCREW, DISCONNECT POWER CORD.  
HOT SURFACE INSIDE. ALLOW 1 HOUR TO COOL BEFORE REPLACING THE LAMP.  
REPLACE WITH SAME SHARP LAMP UNIT TYPE BQC-XGC50X//1 ONLY.  
UV RADIATION : CAN CAUSE EYE DAMAGE. TURN OFF LAMP BEFORE SERVICING.  
MEDIUM PRESSURE LAMP : RISK OF EXPLOSION. POTENTIAL HAZARD OF GLASS PARTICLES IF LAMP HAS RUPTURED. HANDLE WITH CARE. SEE OPERATION MANUAL.

### ! PRECAUTIONS A OBSERVER LORS DU REMPLACEMENT DE LA LAMPE.

DEBRANCHER LE CORDON D'ALIMENTATION AVANT DE RETIRER LES VIS.  
L'INTERIEUR DU BOITIER ETANT EXTREMEMENT CHAUD, ATTENDRE 1 HEURE AVANT DE PROCEDER AU REMPLACEMENT DE LA LAMPE.  
NE REMPLACER QUE PAR UNE LAMPE SHARP DE TYPE BQC-XGC50X//1.  
RAYONS ULTRAVIOLETS : PEUVENT ENDOMMAGER LES YEUX.  
ETEINDRE LA LAMPE AVANT DE PROCEDER A L'ENTRETIEN.  
LAMPE A MOYENNE PRESSION : RISQUE D'EXPLOSION. DANGER POTENTIEL DE PARTICULES DE VERRE EN CAS D'ECLATEMENT DE LA LAMPE.  
A MANIPULER AVEC PRECAUTION, SE REPORTER AU MODE D'EMPLOI.

## 灯泡更换注意事项

取下螺丝之前，请先断开电源线。内部有灼热的表面。在更换灯泡之前，要先冷却一个小时。只可用相同的 SHARP 公司的 BQC-XGC50X//1 型号的灯泡模块来更换。UV（紫外线）辐射：会引起眼睛损伤。在进行维修之前，要先关掉灯泡。

中等程度压力灯泡：有爆炸的危险。如果灯泡破裂，有可能会有玻璃碎片。请务必小心使用，参阅使用说明书。

# 显著特点

## 1. 投影机体积小，具有超高亮度

- AC 250W 灯泡  
使用颜色均匀性极好且超高亮度的 AC 250W 灯泡。
- 节电模式功能使噪音更低，减少了电耗，延长了灯泡的使用寿命。

## 2. 操作简单、容易

- 操作系统和连接区易于使用的用户友好界面使设置变得轻而易举。  
利用经常使用的按钮、端子的布置、颜色方案以及自动输入和搜寻的组合使用进行平滑地安装和操作。
- 更换镜头简单  
使用易于接近的镜头盖和新型的卡口安装结构，很容易安装光学镜头。

## 3. 超级电脑兼容性

- 与最大垂直刷新率为 200Hz、使用绿色同步和复合同步信号的各种高端电脑和 workstation 兼容。
- 使用高级智能压缩技术，可以用最小的失真显示 UXGA (1,600 × 1,200) 解像度的电脑屏幕。

## 4. 先进的电脑和视频集成制作技术

- 使用最新的高质量图像电路，使图像栩栩如生。
  - 新的 I/P 转换算法改进了运动检测 I/P 变换的性能。  
运动图像的锯齿边缘或斜线得到很大改善。
  - 颜色管理系统  
支援 sRGB。  
能单独设置六种对象颜色的亮度、色度值和色调。
  - 减少噪声  
即使带有噪声源信号，也能得到清晰的图像。
  - 新的边缘质量提高技术  
当斜线边缘的质量提高时，减少了图像的锯齿状和闪烁，使图像更清晰。

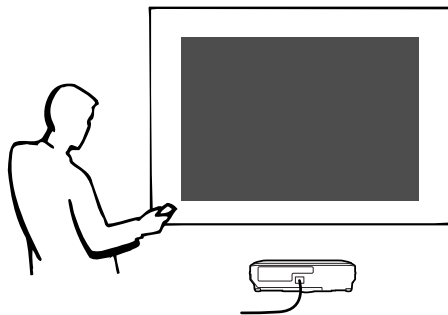

## 5. 防盗和安全设计

- 防盗  
如果不输入键代码，该功能将使投影机无法使用。
- Notevision Lock Down  
Notevision Lock Down (锚杆) 与金属光学机构相结合。这样，即使施加很大的力，Notevision Lock Down 也能确保嵌入的螺母不会掉出，因此投影机可以比以前更牢固地安装，这对防盗和安全都是有效的。

# 目录

## 入门

显著特点 .....	3
目录 .....	4
重要的安全措施 .....	6
如何访问 PDF 使用说明书 (Windows, Macintosh) .....	9
部件名称 .....	10
投影机 (前面和顶面) .....	10
投影机 (后面) .....	11
遥控器 (前面) .....	12
遥控器 (顶面) .....	12
使用遥控器 .....	13
遥控器的有效范围 .....	13
装入电池 .....	13
附件 .....	14

## 连接和设置

将投影机连接到其他设备上 .....	16
连接之前 .....	16
本投影机可以连接到: .....	16
连接电源线 .....	17
将投影机连接到电脑上 .....	18
连接到视频设备 .....	20
连接到放大器 .....	22
用电脑控制投影机 .....	23
连接到监视器上 .....	24
使用遥控器的无线演示功能 .....	25
使用有线遥控器 .....	26
设置 .....	27
使用调校脚 .....	27
调节镜头 .....	28
设置投影屏幕 .....	29
屏幕尺寸和投影距离 .....	30
投影反向 / 倒置的图像 .....	32

## 基本操作

### 用按钮设置

图像投影 .....	34
基本步骤 .....	34
选择屏幕显示语言 .....	36
校正梯形失真 .....	38

### 用菜单设置

菜单条项目 .....	40
使用菜单屏幕 .....	42
菜单选择 (调节) .....	42
菜单选择 (设置) .....	44

调节图像 .....	46
调节图像的优先级 .....	46
选择信号类型 .....	46
渐进模式 .....	47
调节电脑图像 .....	48
自动同步设为 OFF 时 .....	48
保存调节设置 .....	48
选择调节设置 .....	49
特殊模式设置 .....	49
检查输入信号 .....	49
自动同步调节 .....	50
自动同步显示功能 .....	50

## 易用功能

选择图像显示模式 .....	52
显示静像 .....	54
放大图像的指定部分 .....	55
伽马校正功能 .....	56
显示两幅图像 (画中画) .....	57
黑屏幕功能 .....	58
显示休息定时器 .....	59
颜色管理系统 (C. M. S.) .....	60
选择颜色再现模式 .....	60
选择对象颜色 .....	60
设置对象颜色的亮度 .....	61
设置对象颜色的色度值 .....	61
设置对象颜色的色调 .....	61
复原用户自定的颜色设置 .....	62
浏览所有的颜色设置 .....	62
设置音频输出类型 .....	63
设置打开 / 关闭内部扬声器 .....	63
自动搜寻功能 .....	64
视频数码抑噪 (DNR) 系统 .....	65
设置屏幕显示 .....	65
设置视频制式 .....	66
保存投影的图像 .....	67
捕获图像 .....	67
删除捕获的图像 .....	67
设置背景图像 .....	68
选择片头图像 .....	68
选择节能模式 .....	69
设置省电模式 .....	69
监视器 / RS-232C 关闭功能 .....	69
自动关机功能 .....	70
显示残存率 (百分比) .....	70
反向 / 倒置投影的图像 .....	71
锁定投影机上的操作按钮 .....	71
设置键锁 .....	71

取消键锁设置 .....	72
选择传输速度 (RS-232C) .....	72
设置密码 .....	73
输入密码 .....	73
改变密码 .....	74
如果忘记了密码 .....	74
设置防盗 .....	75
输入键代码 .....	75
改变键代码 .....	76
初始化设置 .....	77
显示调节设置 .....	78

## 附录

保养 .....	80
更换空气滤网 .....	81
保养指示灯 .....	83
关于灯泡 .....	85
灯泡 .....	85
有关灯泡的注意事项 .....	85
更换灯泡 .....	85
卸下并安装灯泡组件 .....	86
复位灯泡计时器 .....	87
连接插脚的分配 .....	88
(RS-232C) 规格和指令设置 .....	89
有线遥控端子规格 .....	92
电脑兼容性图表 .....	93
故障排除 .....	94
请求 SHARP 公司的帮助 .....	96
规格 .....	97
尺寸 .....	98
术语 .....	99
索引 .....	100

# 重要的安全措施

**注意：**在操作本机之前请通读这些指示，并保存这些指示以备以后使用。

电力本身具有多种用途。尽管在设计制造本投影仪的过程中，为阁下的安全做了种种考虑。但是，使用不当仍可能会导致电击或火灾。为使本投影仪的安全措施免遭失效，在安装、使用与修理时，请遵守以下基本规定。

## 1. 阅读指示

在操作本投影机之前，应阅读全部关于安全与操作之指示。

## 2. 保管指示

应将安全与操作之指示妥为保管以备后用。

## 3. 请注意警告事项

投影机上与操作指示中的警告事项特别要首先遵守。

## 4. 遵照指示

要遵照所有的操作与使用指示来进行运作。

## 5. 清扫

在清扫之前，要将本机之电源插头从电源插座中拔出。

切勿使用液体清洁剂或喷雾清洁剂，请用湿布来擦拭。

## 6. 附件

请勿使用非本产品制造商所推荐之附件，否则可能会产生危险。

## 7. 水与潮湿

勿在靠近有水之处或潮湿环境中使用本投影机，例如靠近浴缸、洗涤槽、厨房水池、或洗衣盆等，或在潮湿的地下室中，或在游泳池附近，或与此类类似的地方。

## 8. 其他附属品

勿将本投影机置于不稳定的推车、座架、三脚架、托架或桌子上，以防投影机倒下，严重伤害儿童或成人、并且使投影机本身严重毁损。只能使用由制造商推荐、或与本投影机一起出售之推车、座架、三脚架、托架、或桌子。本投影机之任何方式安装，都必须遵守制造商之指示，并且使用制造商所推荐之安装附属品。

## 9. 搬运

在移动投影机与支架车的整体组合时，务必十分小心。突然的急停、过度用力、以及不平坦的地面都有使投影机与支架车翻倒的危险。



## 10. 通风

机壳上之缝隙与洞孔为通风之用，以确保投影机可靠运行、并防止投影机内部过热。切勿将投影机置于床、沙发、地毯、或其他类似物品上面而使这些散热孔被覆盖或堵塞。除非另有良好通风、或已经遵照了制造商之专门指示，否则本投影机不可放置于类似书柜或机器架子等封闭的箱柜内。

## 11. 电源

本投影机只能使用说明标签上所规定类型之电源。如果不清楚房间里的电源种类，请问本投影机之经销商或当地电力公司。如果要想用电池或其他电源来运行本投影机，则请参阅相应之运行指示。

## 12. 接地线与极性

本机配备有下列几种插头之一。如果插头不能插入电源插座，请与电工联系。

请勿忽视插头的安全作用。

- 两线插头（主线）。
- 带接地端的三线接地型插头（主线）。  
这种插头只能插入接地型的电源插座。

## 13. 保护电源线

勿将电源线置于易受行人践踏或易被物品挤压之处，特别要注意电源插头、电源插座处之电线、以及从投影机引出电线之处。

## 14. 雷电

为了在打雷闪电时、或长期无人照应时、或长期不使用时更好保护本投影机，在这些情况下请将电源插头从电源插座中拔出，断开电源线。这样可以防止由于雷电或电源电压涌动而导致投影机损坏。

## 15. 过负荷

勿使墙上的电源插座、延长电线、拖线板插座超过负荷，否则可能会有火灾或电击之危险。

## 16. 物体或液体之侵入

决不可让任何物件从散热孔进入投影机内，因为进入机内之物件可能触及危险电压或使零件短路，由此引起电击或火灾。也决不可让任何液体溅落到投影机壳上。

## 17. 修理

不要试图自行修理本投影机，因为开启或卸下投影机罩壳会使阁下暴露于危险电压或其他危害之中。应请专业人员来检修。

## 18. 当损坏需要修理时

如果发生如下情况，请按下投影机之电源插头，并委托具有修理资格之专业技术人员修理：

- a. 如果电源线或电源插头损坏。
- b. 如果有液体已经溅落到投影机上，或有物件已经落入投影机内。
- c. 如果投影机已经被雨淋或水浇。
- d. 如果按照操作指示进行操作后投影机仍然不能正常运作。请仅仅调校操作指示所述之操控零件。因为如果不适当地调校了其他操控零件，就可能损坏投影机，从而常常要请具有修理资格之专业技术人员耗费更多时间来将投影机恢复正常运行。
- e. 如果投影机以任何方式跌落或破损。
- f. 如果投影机之性能出现明显异常，则表示需要修理了。

## 19. 用于更换之零件

当有零件需要更换时，请确认修理人员已经使用制造商所规定之更换零件、或与原来零件具有同样性能之零件进行了更换。未经认可的代用品可能会造成火灾、电击或其他危险的后果。

## 20. 安全检查

本投影机进行了任何修理之后，请要求修理技师进行安全检查，以确认本投影机具有正常之运行条件。

## 21. 墙上安装或天花板上安装

根据制造商的推荐，本机只能安装在墙上或天花板上。

## 22. 热源

本投影机之安置位置须远离热源，如取暖器、热记录器、火炉、或其他发热物件（包括扩音机）。

### 知识产权

#### 重要

#### 请在使用本机之前阅读

- 您已经得到了一件包含由 Lineo 公司（“Lineo”）授权给 SHARP 公司软件在内的产品。该软件受版权法、国际版权公约和其他知识产权法规和公约的保护。Lineo 和它的提供者保留软件模块和所有副本的一切所有权和知识产权（包括版权），即便某些软件模块是 Lineo 公司支持的 GNU 通用公共许可协议（版本 2）所许可的模块。您可以从 <http://www.fsf.org/copyleft/gpl.html> 网站下载 GNU 通用公共许可协议许可的软件副本。Lineo 公司将为任何 GNU 通用公共许可协议许可的软件模块提供源代码。您可以给 [embedix-support@lineo.com](mailto:embedix-support@lineo.com) 电子信箱发电子邮件，以获得源代码。
- OS：Embedix (Embedded Linux) Embedix (TM) 是 U.S.A LINEO, Inc. 的注册商标。
- Microsoft 和 Windows 是微软公司 (Microsoft Corporation) 在美国和/或其他国家的注册商标。
- PC/AT 是国际商业机器公司 (International Business Machines Corporation) 在美国的注册商标。
- Adobe Acrobat 是 Adobe Systems Incorporated 的注册商标。
- Macintosh 是 Apple Computer, Inc.（苹果电脑公司）在美国和其他国家的注册商标。
- 本软件的一部分由独立的 JPEG 工作组编制。
- 所有其他公司名和产品名是各自公司的商标或注册商标。



### 安装投影机时，请务必阅读下面的安全措施。

#### 有关灯泡组件的注意事项

- 如果灯泡破裂，玻璃碎片有潜在的危险。万一灯泡破裂，请与最近的 Sharp 公司授权的投影机经销商或服务中心联系，以便更换灯泡。请参阅第 85 页的“更换灯泡”一节。

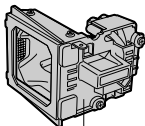

#### 有关投影机安装的注意事项

- 为了减少保养次数和保持高的图像质量，SHARP 公司建议：应避免将投影机安装在潮湿、多尘或有烟灰的地方。如果投影机处于这样的环境下，就必须更为频繁地清洁镜头。只要定期清洁投影机，在这样的环境下使用也不会缩短投影机的使用寿命。投影机内部的清洁只能由 Sharp 公司授权的投影机经销商或服务中心进行。

#### 不要将投影机安放在阳光直射的地方或光线明亮的地方

- 投影屏幕应放置在不受阳光或室内灯光直射的地方。光线直接照在投影屏幕上会使颜色变淡，使观看困难。在阳光充足或明亮的室内安装投影屏幕时，请拉上窗帘，调暗灯光。

#### 投影机可以安全地倾斜的最大角度为 12°。

- 投影机的布置应该在  $\pm 12^\circ$  的范围内。



#### 不要使投影机受强烈冲击和 / 或振动。

- 对镜头要特别小心，不要敲击或损坏镜头表面。

#### 务必偶尔休息一下眼睛。

- 长时间连续观看投影屏幕会使眼睛疲劳。务必让眼睛偶尔休息一下。

#### 避开高温或低温的场所。

- 投影机的工作温度为  $41^\circ\text{F} \sim 104^\circ\text{F}$  ( $+5^\circ\text{C} \sim +40^\circ\text{C}$ )
- 投影机的存放温度为  $-4^\circ\text{F} \sim 140^\circ\text{F}$  ( $-20^\circ\text{C} \sim +60^\circ\text{C}$ )

#### 请勿堵塞排风口和进风口。

- 排风口和最近的墙或物体之间至少应留 7.9(20 cm) 的距离。

- 请勿堵塞进风口和排风口。

- 如果冷却风扇堵塞，保护电路将自动启动从而关闭投影机。这并不表明有故障。请从墙上插座拔下投影机的电源线并至少等待 10 分钟。将投影机放置在进风口和排风口不受妨碍的地方，然后重新插上电源线打开投影机。这会使投影机恢复到正常操作状态。

#### 有关投影机运输的注意事项

- 运输投影机时，请勿使投影机受强烈冲击和 / 或震动，因为这会引起损坏。对镜头要特别小心。移动投影机之前，请务必先从墙上插座上拔下电源线，断开任何其他与之相连的电缆。

#### 其他连接的设备

- 当要将电脑或其他视听设备连接到投影机时，请先关闭投影机和要连接设备的电源，然后再进行连接。
- 有关如何进行连接的事项，请阅读投影机 and 要连接设备的使用说明书。

#### 在其他国家使用本投影机

- 由于使用投影机所在的地区或国家的不同，电源的电压和插头的形状可能有所不同。在国外使用本机时，请务必根据您所在国家使用适当的电源线。

#### 温度监视功能

- 如果由于安装问题或通风口堵塞的原因使投影机变得过热，“”和“**温度**”会在图像的左下角闪烁。如果温度继续上升，灯泡将关闭，投影机上的 TEMP.（温度警告）指示灯将闪烁，并在 90 秒的冷却期过后关闭电源。有关细节，请参阅第 83 页的“保养指示灯”一节。



#### 信息

- 冷却风扇调节内部温度，它的转动是自动控制的。在投影机工作期间，由于风扇速度变化，风扇的声音可能会有变化。这并不表示有故障。
- 在投影机工作或冷却风扇转动时请不要拔下电源线。因为冷却风扇停转，会使内部温度上升，可能引起损坏。



# 如何访问 PDF 使用说明 (Windows, Macintosh)

CD-ROM 包含有用几种语言编写的 PDF 使用说明书，因此，即使没有本使用说明书，您也能操作本投影机。为了利用这些使用说明书，需要在您的电脑（Windows 或 Macintosh）上安装 Adobe Acrobat Reader。如果还没有安装 Acrobat Reader，可以从 CD-ROM 安装它。

## 要从 CD-ROM 上安装 Acrobat Reader

### 对 Windows：

- ① 将 CD-ROM 插入 CD-ROM 驱动器。
- ② 双击“我的电脑”图标。
- ③ 双击“CD-ROM”驱动器。
- ④ 双击“ACROBAT”文件夹。
- ⑤ 双击想要浏览的语言（文件夹名）。
- ⑥ 双击安装程序并按屏幕提示执行。

### 对 Macintosh：

- ① 将 CD-ROM 插入 CD-ROM 驱动器。
- ② 双击“CD-ROM”图标。
- ③ 双击“ACROBAT”文件夹。
- ④ 双击想要浏览的语言（文件夹名）。
- ⑤ 双击安装程序并按屏幕提示执行。

### 对其他操作系统：

请从互联网 (<http://www.adobe.com>) 上下载 Acrobat Reader。

### 对其他语言：

如果您喜欢使用 CD-ROM 所提供语言外的其他语言的 Acrobat Reader，请从互联网上下载适当的版本。

## 访问 PDF 使用说明书

### 对 Windows：

- ① 将 CD-ROM 插入 CD-ROM 驱动器。
- ② 双击“我的电脑”图标。
- ③ 双击“CD-ROM”驱动器。
- ④ 双击“MANUALS”文件夹。
- ⑤ 双击想要浏览的语言（文件夹名）。
- ⑥ 双击“C45X” pdf 文件访问投影机的使用说明书。

### 对 Macintosh：

- ① 将 CD-ROM 插入 CD-ROM 驱动器。
- ② 双击“CD-ROM”图标。
- ③ 双击“MANUALS”文件夹。
- ④ 双击想要浏览的语言（文件夹名）。
- ⑤ 双击“C45X” pdf 文件访问投影机的使用说明书。



### 注

- 如果用鼠标双击不能打开想要的 pdf 文件，请先启动 Acrobat Reader，然后用“文件”、“打开”菜单选定想要的文件。
- 对本使用说明书中没有包括的重要信息，请参阅 CD-ROM 上的“readme.txt”文件。

# 部件名称

中的数字是本说明书中解释该主题的主要页码。

## 投影机（前面和顶面）

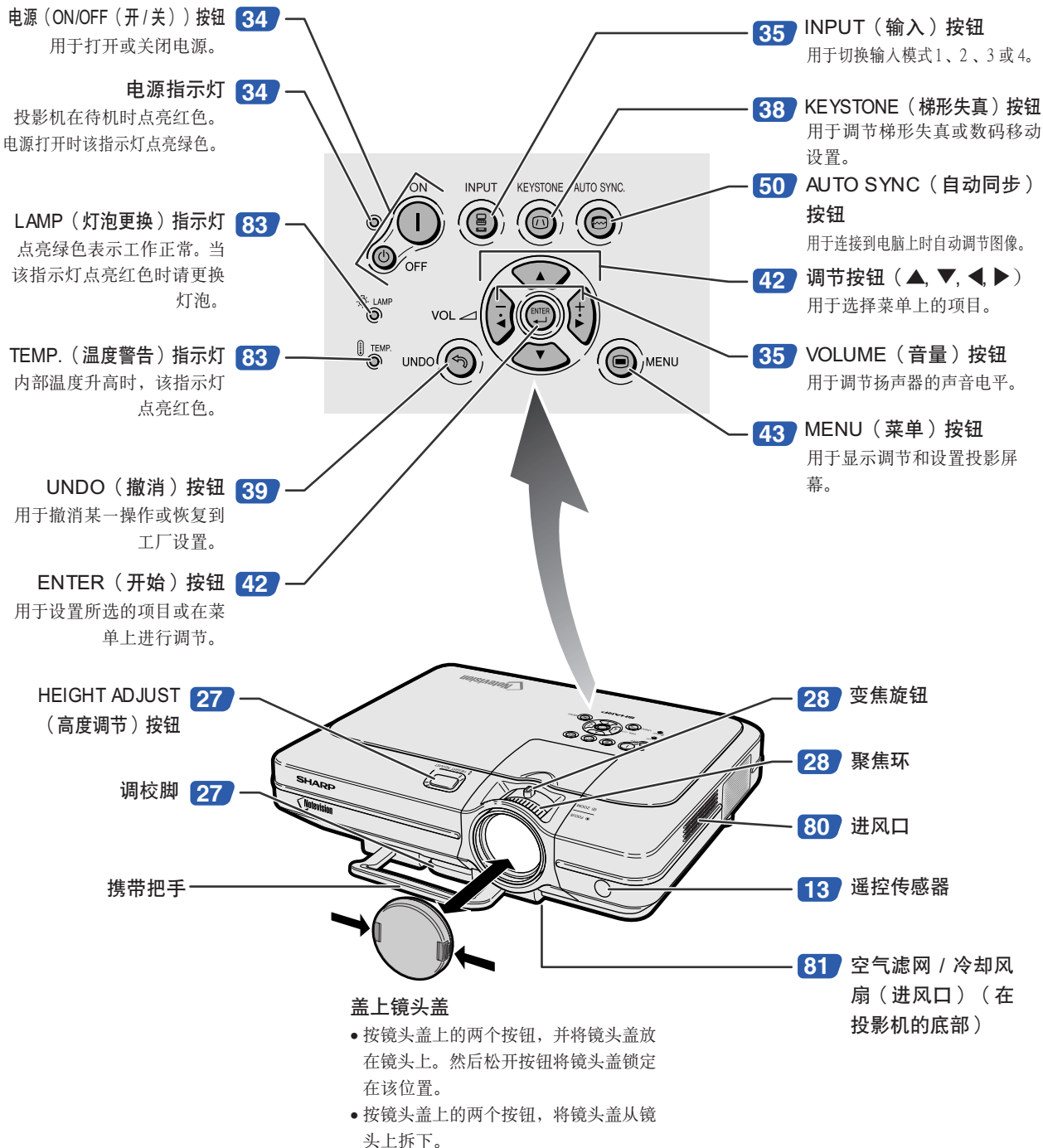

## 投影机（后面）

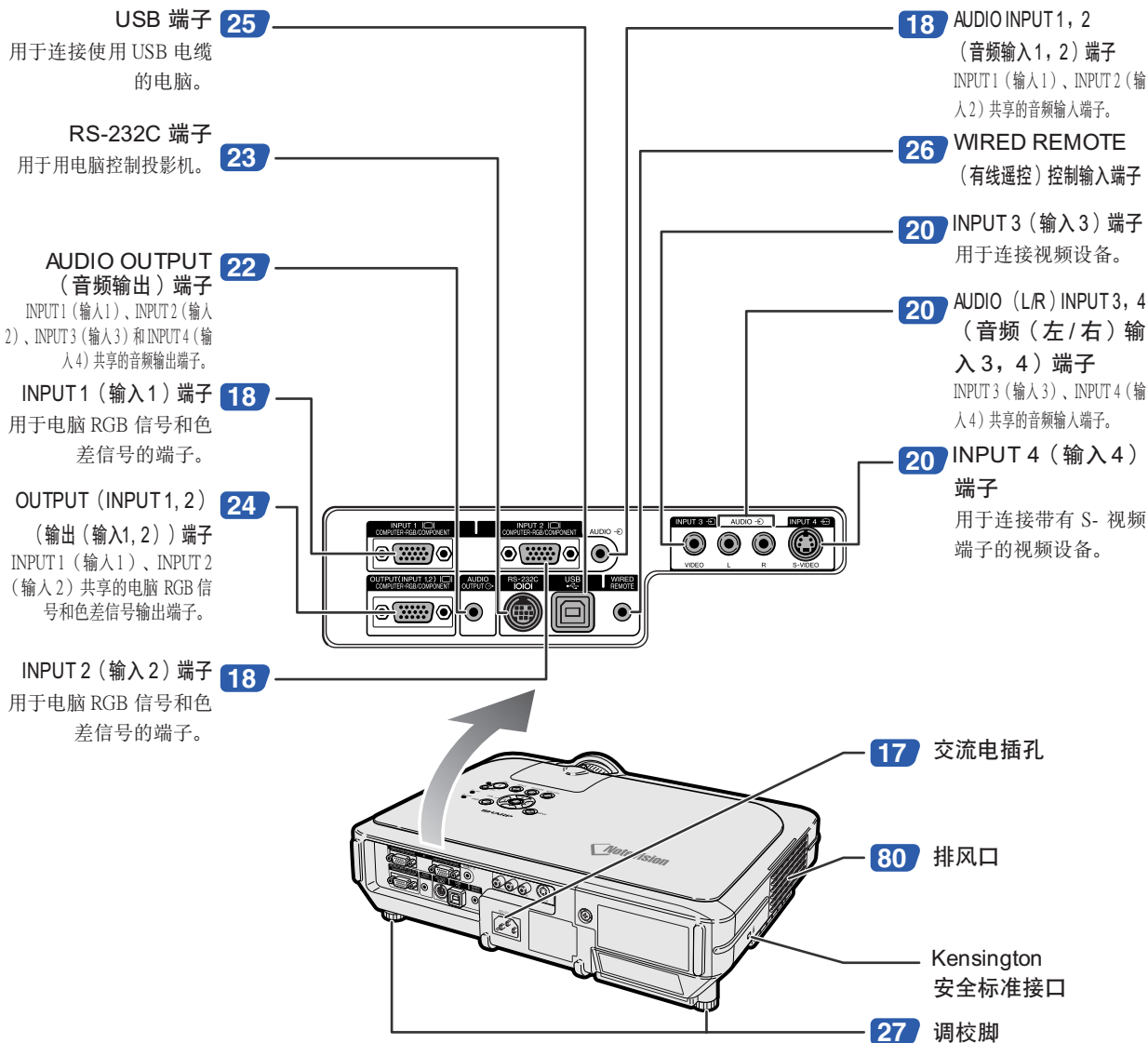

### 使用 Kensington 锁

- 本机有一和 Kensington MicroSaver 安全系统一起使用的 Kensington 安全标准接口。有关如何使用 Kensington MicroSaver 安全系统以确保投影机安全的使用说明，请参阅随系统提供的信息。

### 携带投影机

在携带投影机前，请将携带把手完全拉出。

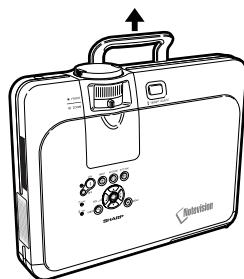

## 遥控器（前面）

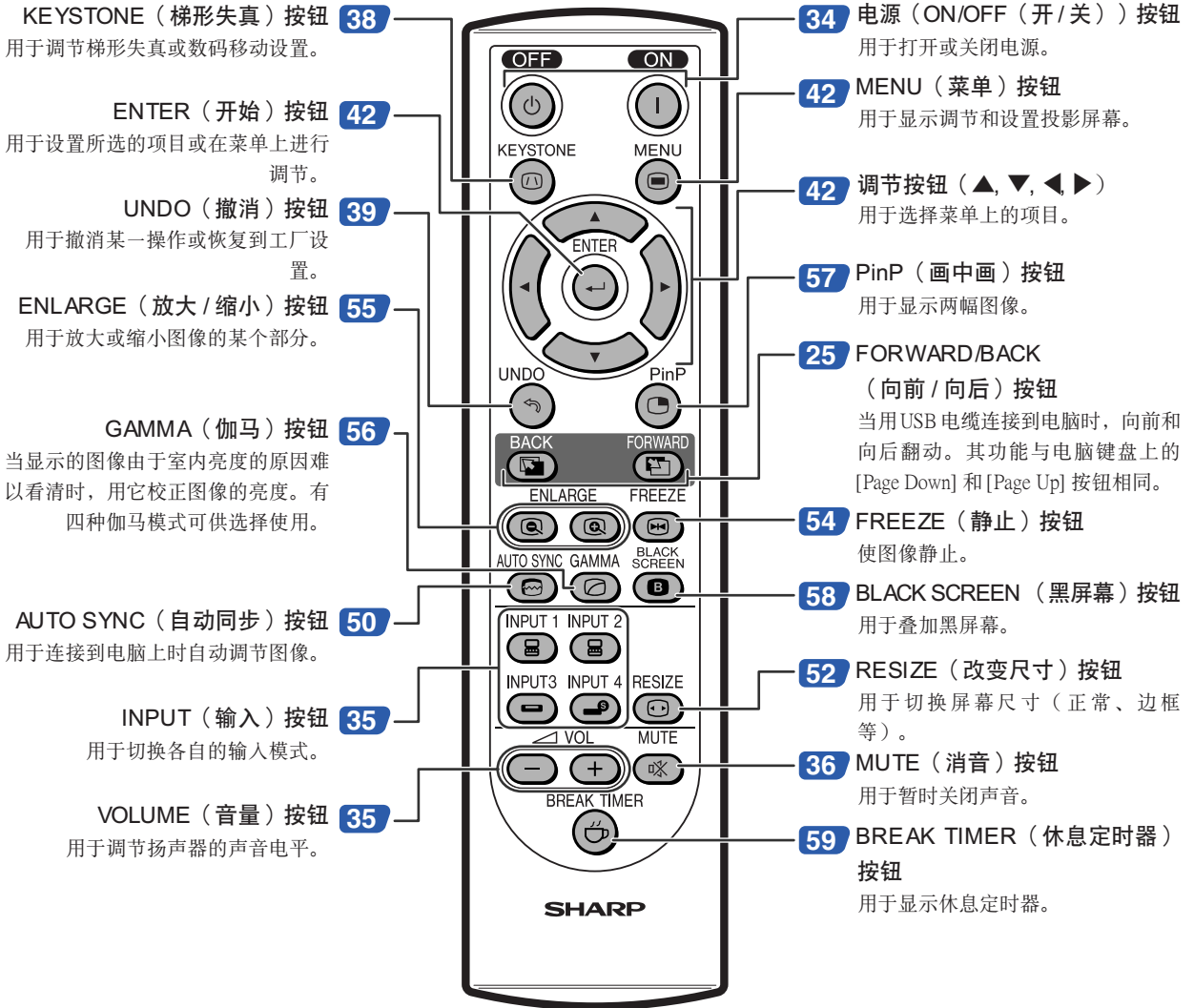

## 遥控器（顶面）

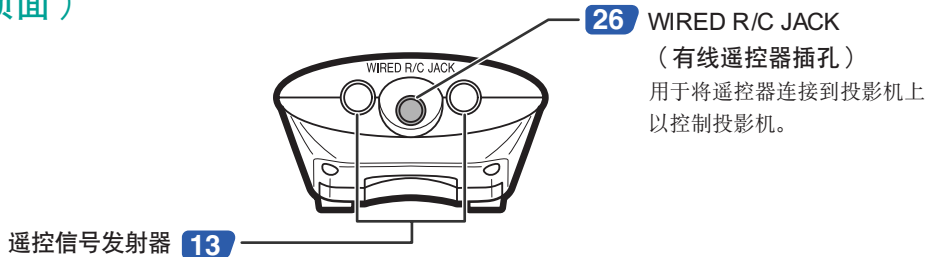

# 使用遥控器

## 遥控器的有效范围

■在如图所示的范围内，可用遥控器来控制投影机。



注

- 遥控器的信号对投影屏幕没有影响，因此易于操作。但信号的有效距离因屏幕的材料而异。

使用遥控器时：

- 请勿使遥控器跌落、受潮或暴露于高温下。
- 在荧光灯下遥控器可能会出故障。如果出现这种情况，请将投影机移离荧光灯。

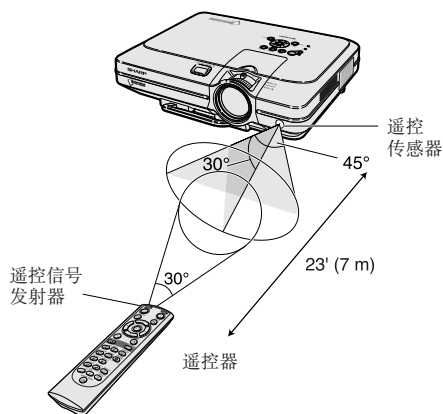

## 装入电池

包装箱中带有两节 R-6 电池（“AA” 尺寸、UM/SUM-3、HP-7 或类似的电池）。

**1** 拉下盖子上的凸起，沿箭头所示方向取下盖子。

**2** 装入提供的电池。  
●装入电池时，确认其极性与电池舱内的 ⊕ 和 ⊖ 标记相符。

**3** 将盖子上的下凸起插入开口中，放下盖子，直到它喀嗒一声到位。

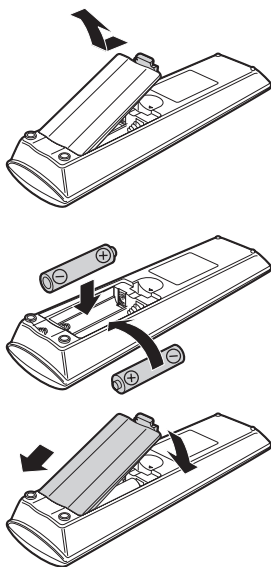

不正确地使用电池可能会使电池漏液或爆炸。请遵守下面的注意事项。

### ⚠ 注意

- 装入电池时，确认其极性与电池舱内的 ⊕ 和 ⊖ 标记相符。
- 不同型号的电池有不同的特性，因此，不同型号的电池不要混用。
- 新旧电池不要混用。  
这可能会使新电池的寿命缩短，或使旧电池漏液。
- 一旦电池用完，请将其从遥控器中取出。因为用完的电池留在遥控器内可能会漏液。从漏液电池中漏出的液体对皮肤有害，因此，务必先将液体擦去，然后再用布将电池取出。

- 随投影机提供的电池可以使用时间的长短取决于电池怎样保存。务必尽快用新电池更换。
- 如果遥控器长期不用，请将电池从遥控器中取出。

# 附件

## 随机附件



遥控器  
RRMCGA029WJSA



两节 R-6 电池  
(“AA” 尺寸、UM/SUM-3、HP-7 或类似的电池)

### 电源线

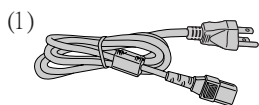

对美国、加拿大等国  
(11'10" (3.6 m))  
QACCDA010WJPZ

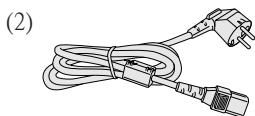

对除英国外的欧洲各国  
(6' (1.8 m))  
QACCV4002CEZZ

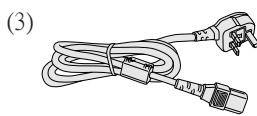

对英国、香港和新加坡  
(6' (1.8 m))  
QACCBA012WJPZ

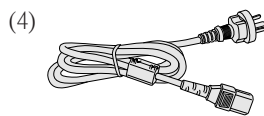

对澳大利亚、新西兰和  
大洋洲  
(6' (1.8 m))  
QACCL3022CEZZ



注

- 根据地区的不同，投影机带有一根电源线（见上面）。请使用与您所在国家墙上插座相符的电源线。

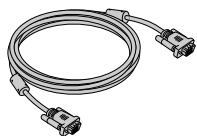

RGB 电缆  
(9'10" (3 m))  
QCNWGA012WJPZ



USB 电缆  
(9'10" (3 m))  
QCNWGA014WJPZ

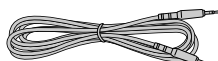

电脑音频电缆  
(ø3.5 mm 立体声微型插孔电  
缆) (9'10" (3 m))  
QCNWGA013WJPZ



DIN-D-sub RS-232C 适配器  
(6 45/64" (15 cm))  
QCNWGA015WJPZ

投影机使用说明书和技术参考  
CD-ROM  
UDSKAA016WJZZ

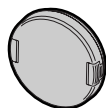

镜头盖 (已安装)  
PCAPHA003WJSA

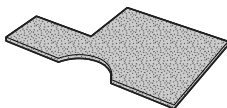

额外的空气滤网  
PFILDA005WJZZ

Sharp 高级演示软件 CD-ROM  
UDSKAA017WJZZ  
使用说明书 (本说明书)  
快速参考标签

## 选购电缆

3 RCA 到 15 针 D-sub 电缆 (9'10" (3.0 m))

电脑 RGB 电缆 (32'10" (10.0 m))

AN-C3CP

AN-C10BM

(用于 IBM-PC, NEC PC-9821 和 PC-98NX 系列)

AN-C10MC (用于 Macintosh 系列)

AN-C10PC

(用于 NEC PC-98 系列 (NEC PC-9821 和 PC-98NX 系列除外))

5 BNC 到 15 针 D-sub 电缆 (9'10" (3.0 m))

RS-232C 串行控制电缆 (32'10" (10.0 m))

AN-C3BN

AN-C10RS



注

- 由于所在地区的原因，某些电缆可能买不到。请与最近的 Sharp 公司授权的投影机经销商或服务中心联系。

# 连接和设置



# 将投影机连接到其他设备上

## 连接之前



注

- 连接之前，请务必关闭投影机 and 要连接设备的电源。所有连接都完成后，先打开投影机电源，然后打开其他设备的电源。  
与电脑连接时，请确保在所有连接都完成后最后一个打开其电源。
- 连接前请务必阅读要连接设备的使用说明书。

### 本投影机可以连接到：

#### 与电脑连接请用：

- RGB 电缆和电脑音频电缆（参阅第 18 页。）
- DIN-D-sub RS-232C 适配器和 RS-232C 串行控制电缆（AN-C10RS）（另售）（参阅第 23 页。）

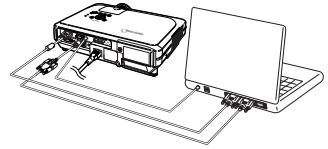

#### 色差信号视频设备或视听设备：

- 录像机、激光影碟机或其他视听设备（参阅第 20 页。）
- DVD 影碟机或 DTV\* 解码器（参阅第 21 页。）

\* DTV 是美国用于描述新型数码电视系统的综合术语。

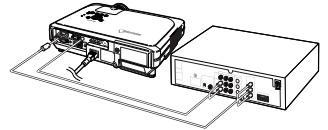
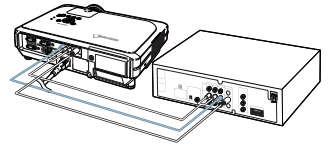

#### 与放大器或音频设备连接请用：

- 音频电缆（商店有售）（参阅第 22 页。）

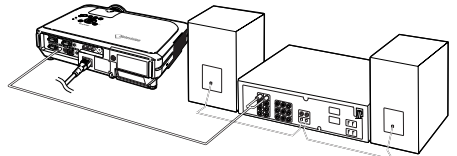

#### 与监视器连接请用：

- RGB 电缆（参阅第 24 页。）
- 电脑 RGB 电缆（AN-C10BM，AN-C10MC 或 AN-C10PC）（另售）（参阅第 24 页。）

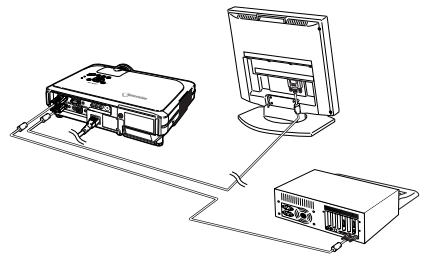



## 连接电源线

将附带的电源线插入投影机后面的交流电插孔。

随机附件

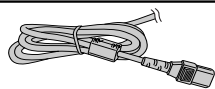

电源线

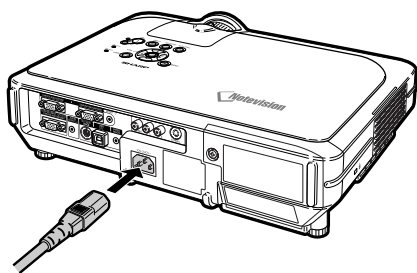

## 将投影机连接到电脑上

### 用 RGB 电缆连接到电脑

**1** 用附带的 RGB 电缆将投影机连到电脑上。

- 拧紧指旋螺钉固定端子。

**2** 要输入音频信号，请用附带的电脑音频电缆将投影机连到电脑上。

#### 注

- 与投影机兼容的电脑信号清单，请参阅第 93 页的“电脑兼容性图表”。除图表中所列的信号外，使用其他电脑信号可能会使某些功能不起作用。
- 将投影机用这种方法连接到电脑上时，请在“图像”菜单的“信号类型”上选择“RGB”。请参阅第 46 页。
- 使用某些 Macintosh 电脑可能需要 Macintosh 适配器。请与最近的 Sharp 公司授权的投影机经销商或服务中心联系。
- 根据正在使用的电脑，可能只能在电脑的信号输出设置切换到外部输出的情况下才能投影图像。有关切换电脑信号输出设置的细节，请参阅电脑的使用说明书。

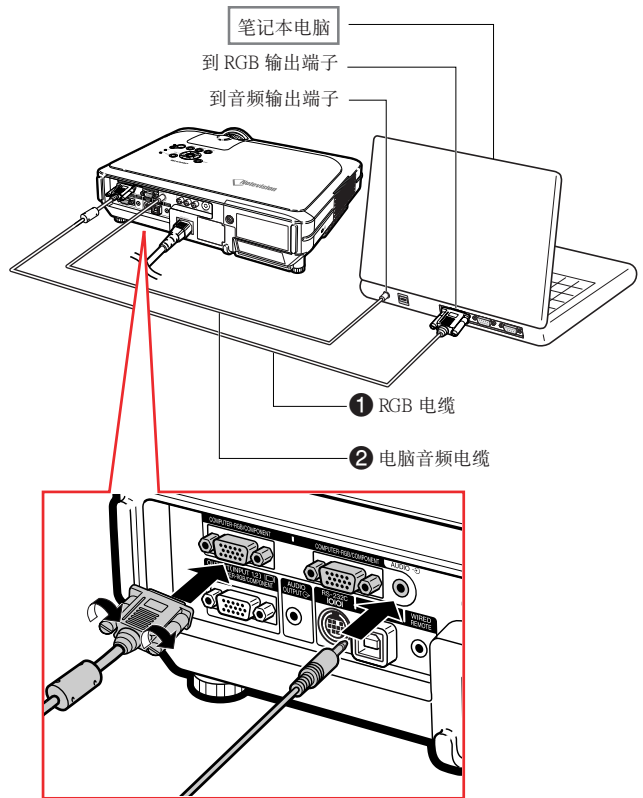
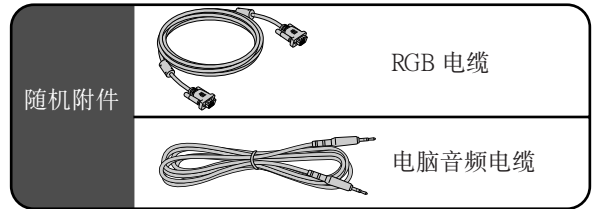

## 连接指旋螺钉电缆

- 连接指旋螺钉电缆时确认它与端子正确相配。然后拧紧插头两侧的螺钉紧固端子。
- 请勿取下连接到 RGB 电缆上的铁氧体磁芯。

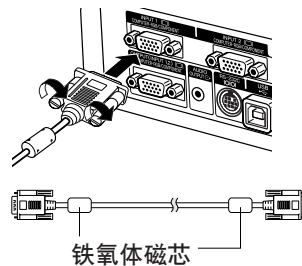

## “即插即用”功能（连接到 15 针端子时）

- 本机与 VESA 标准 DDC 1/DDC 2B 兼容。投影机和 VESA DDC 兼容电脑能沟通它们的设置需求，便于快速和简单的设置。
- 使用“即插即用”功能之前，请务必先打开投影机，并最后打开所连接的电脑。



注

- 本机的 DDC “即插即用”功能只能在与 VESA DDC 兼容电脑连接时才起作用。

## 连接到视频设备

### 用 S- 视频、复合视频或音频电缆连接到视频设备上

用 S- 视频、视频或音频电缆，可将录像机、激光影碟机或其他视听设备连接到 INPUT 3（输入 3）、INPUT 4（输入 4）和 AUDIO(L/R)（音频（左/右））输入端子上。

**1** 用 S- 视频或复合视频电缆（两种电缆商店都有售）将投影机连接到视频设备上。

**2** 用  $\varnothing 3.5$  mm 立体声微型插孔到 RCA 音频电缆（商店有售）将投影机连接到视频设备上。

#### 注

- INPUT 4（输入 4）（S- 视频）端子使用将图像分解成颜色信号和亮度信号的视频信号制式，以实现更高质量的图像。要浏览高质量的图像，请使用商店出售的 S- 视频电缆连接投影机上的 INPUT 4（输入 4）端子和视频设备上的 S- 视频输出端子。
- 音频输入需要  $\varnothing 3.5$  mm 立体声微型插孔到 RCA 音频电缆（商店有售）。

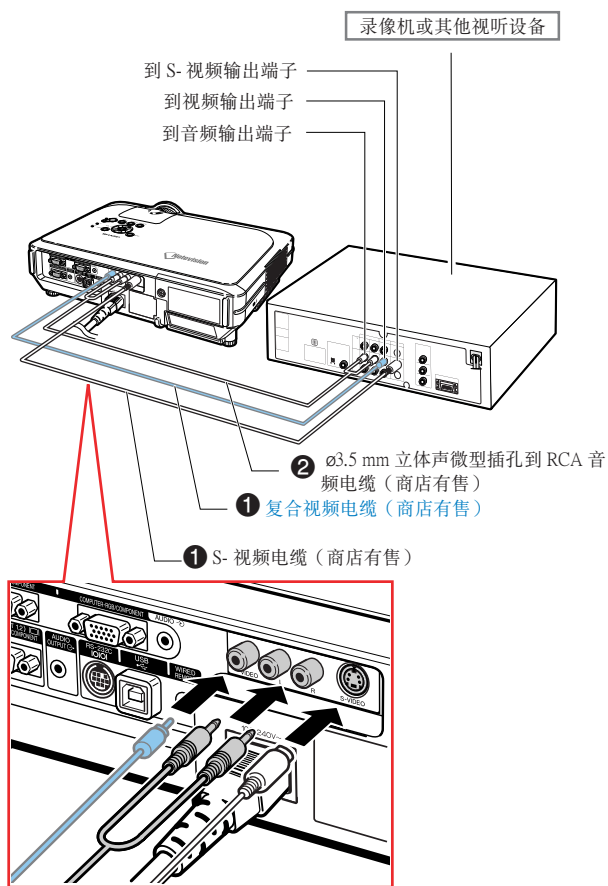

## 连接到色差信号视频设备

连接 INPUT 1 (输入 1) 或 INPUT 2 (输入 2) 端子、色差信号视频设备 (如, DVD 影碟机和 DTV\* 解码器) 时, 请使用 3 RCA 到 15 针 D-sub 电缆。

\*DTV 是美国用于描述新型数码电视系统的综合术语。

**1** 用 3 RCA 到 15 针 D-sub 电缆将投影机连接到视频设备。

**2** 用  $\varnothing 3.5$  mm 立体声微型插孔到 RCA 音频电缆 (商店有售) 将投影机连接到视频设备。



注

- 用此方法将投影机连接到视频设备时, 请在“图像”菜单的“信号类型”上选择“色差信号”。参阅第 46 页。
- 音频输入需要  $\varnothing 3.5$  mm 立体声微型插孔到 RCA 音频电缆 (商店有售)。

选购附件

3 RCA 到 15 针 D-sub 电缆  
型号: AN-C3CP  
(9'10" (3.0 m))

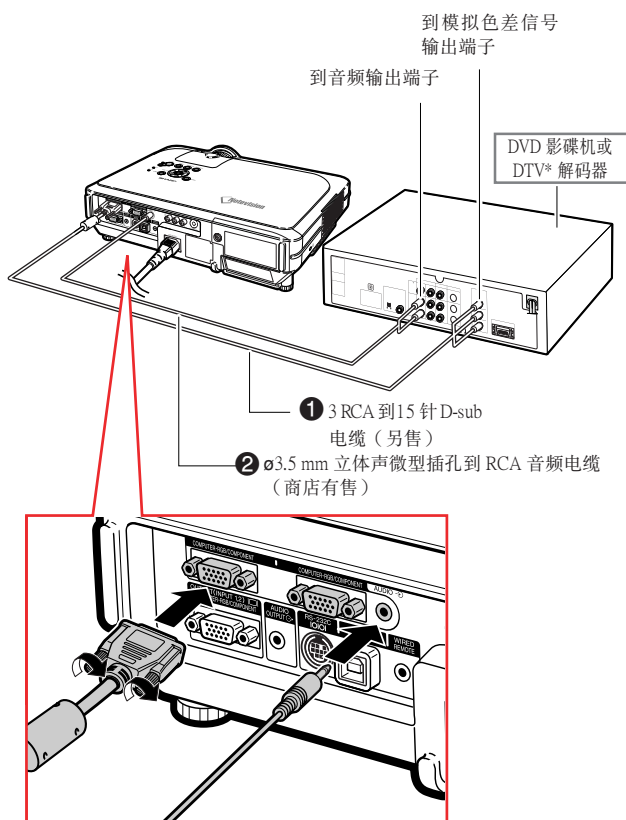

## 连接到放大器

### 连接到放大器或其他的音频设备

用  $\varnothing 3.5$  mm 立体声微型插孔到 RCA 音频电缆可以将放大器或其他音频设备连接到 AUDIO OUTPUT (音频输出) 端子。

用  $\varnothing 3.5$  mm 立体声微型插孔到 RCA 音频电缆 (商店有售) 将投影机连接到放大器。

#### 信息

- 连接到音频设备之前，一定要关闭投影机的电源，以保护投影机 and 要连接的设备。
- 通过使用外部音频设备，可以将音量放大，以获得更佳的声音。
- AUDIO OUTPUT (音频输出) 端子可以将音频从连接到视听设备的所选 AUDIO (音频) 输入端子 (用于 INPUT 1 (输入 1) 和 INPUT 2 (输入 2) 或 AUDIO (L/R) (音频 (左 / 右)) 输入端子 (用于 INPUT 3 (输入 3) 和 INPUT 4 (输入 4)) 输出到音响设备。
- 有关可变音频输出 (VAO) 和固定音频输出 (FAO) 的细节，请参阅第 63 页。
- 音频输入需要  $\varnothing 3.5$  mm 立体声微型插孔到 RCA 音频电缆 (商店有售)。

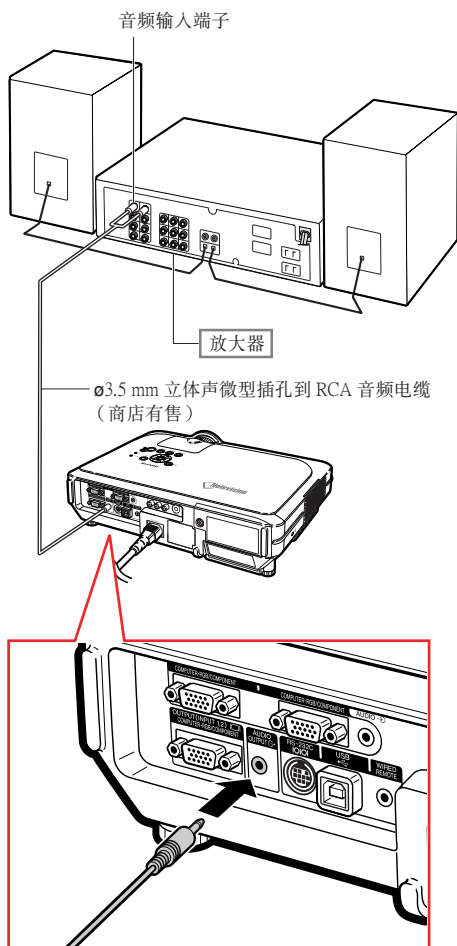

# 用电脑控制投影机

## 用DIN-D-sub RS-232C 适配器和RS-232C 串行控制电缆连接到电脑

当用DIN-D-sub RS-232C 适配器和RS-232C 串行控制电缆（十字型，另售）将投影机上的RS-232C 端子连接到电脑时，可以用电脑来控制投影机及核对投影机的状态。有关细节，请参阅第 89 页。

**1** 将附带的DIN-D-sub RS-232C 适配器连接到RS-232C 串行控制电缆（另售）上。

**2** 用上述电缆连接投影机和电脑。

### 注

- 当电脑打开时，请勿将RS-232C 串行控制电缆连接到电脑或将RS-232C 串行电缆从电脑上拔下。这样做可能会损坏电脑。
- 如果电脑端子安装不正确，RS-232C 功能可能不起作用。有关细节，请参阅电脑的使用说明书。
- RS-232C 串行电缆的连接请参阅第 88 页。

随机附件

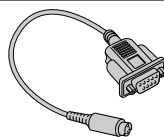

DIN-D-sub RS-232C 适配器

选购电缆

RS-232C 串行控制电缆  
型号: AN-C10RS (32'10" (10.0 m))

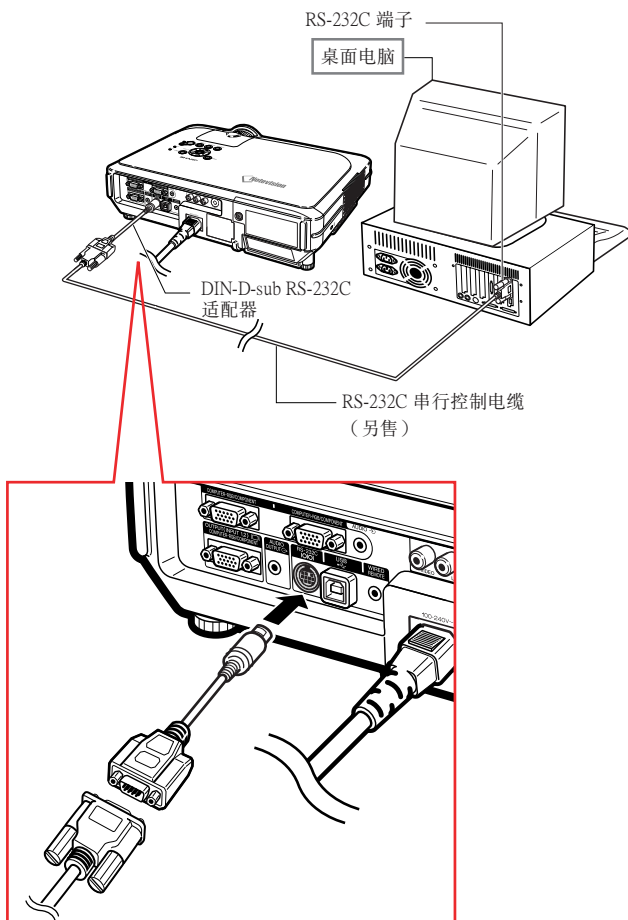

## 连接到监视器上

### 在投影机和监视器上观看图像

可以用两根 RGB 电缆在投影机和另外的监视器上同时显示电脑图像。本投影机附带一根 RGB 电缆。您需要另外购买一根 RGB 电缆将投影机连接到监视器上。

**1** 用 RGB 电缆（一根附带，一根另售）将投影机连接到电脑上和监视器上。

**2** 在“选项(1)”菜单中，选择“节能模式”、“监视器/RS232C”，然后选择“ON”。（参阅第 69 页。）

#### 注

- 模拟 RGB 信号和色差信号可输出到监视器上。

随机附件

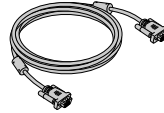

RGB 电缆

选购电缆

电脑 RGB 电缆 (32'10" (10.0 m))  
型号：AN-C10BM  
AN-C10MC  
AN-C10PC

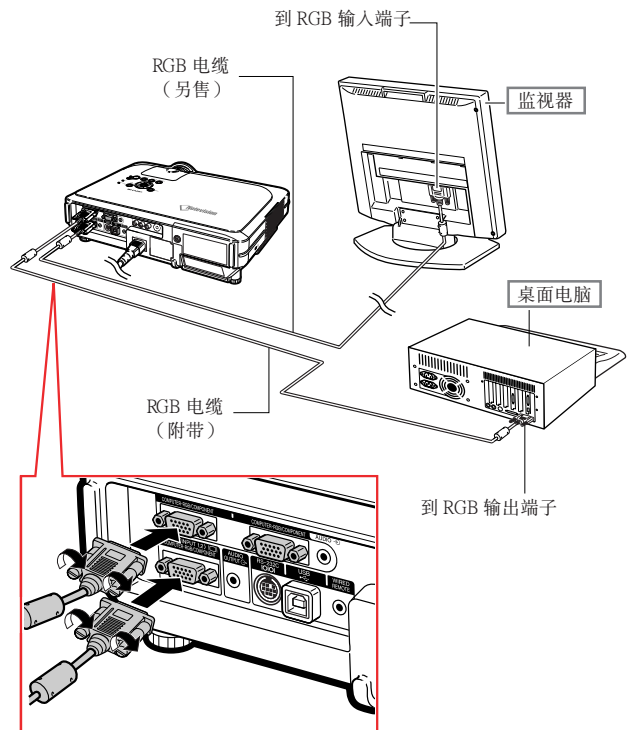



# 使用遥控器的无线演示功能

投影机上的无线演示功能与电脑键盘上的 [Page Up] 和 [Page Down] 按钮作用相同。在浏览演示软件（如 Power Point™）的图像时，可用它来向前或向后翻页。

## 使用无线演示功能



**1** 用附带的 USB 电缆将投影机连接到电脑上。

### 注

- 该功能仅在 Microsoft Windows OS 和 Mac OS 操作系统下工作。但是，下列不支持 USB 的操作系统除外：
  - Windows 95 以前的版本。
  - Windows NT 4.0 以前的版本。
  - Mac OS 8.5 以前的版本。

**2** 使用电脑上的演示软件时，请按

BACK 或 FORWARD 按钮。

- 按  (向后) 按钮返回前一屏。
- 按  (向前) 按钮进到下一屏。

随机附件

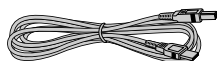

USB 电缆

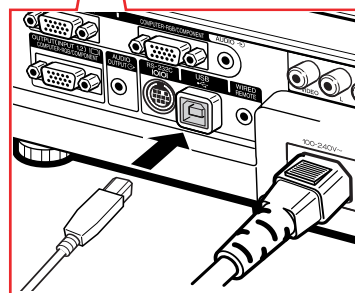
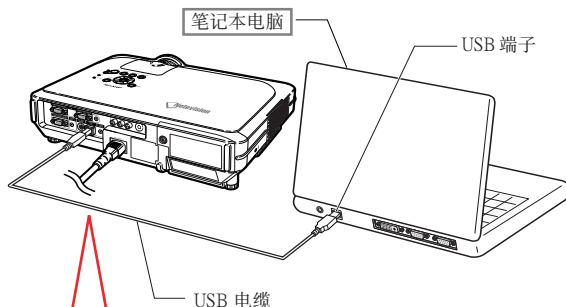

BACK (向后) 按钮

FORWARD (向前) 按钮

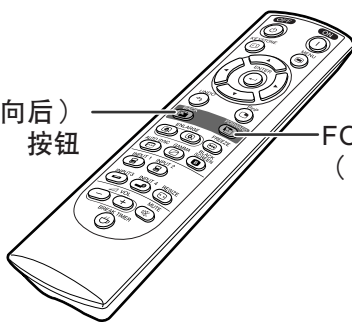

## 使用有线遥控器

### 将遥控器连接到投影机上

当遥控器由于遥控范围或投影机位置（后面投影等）的原因而不能使用时，请将 $\phi 3.5$  mm 微型插孔电缆（商店有售或 Sharp 维修部件 QCNW-4870CEZZ）从遥控器顶部的 WIRED R/C JACK（有线遥控器插孔）连接到 WIRED REMOTE（有线遥控）控制输入端子。

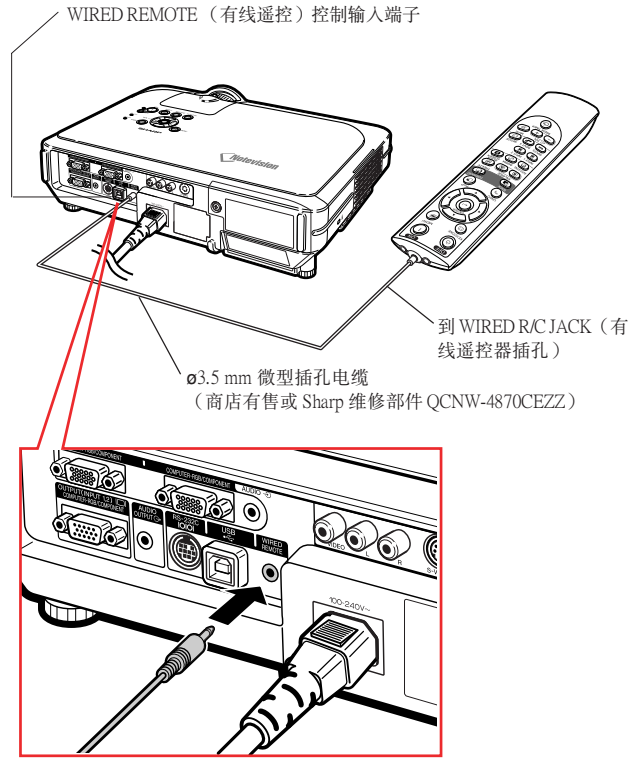

## 使用调校脚

当投影机的放置表面不平时，或当投影屏倾斜时，可以用投影机前面和后面的调校脚调节投影机的高度。

当投影的图像比投影屏幕低时，调节投影机可使投影的图像升高。

**1** 按 HEIGHT ADJUST（高度调节）按钮。

**2** 抬起投影机调节其高度，并将手指从 HEIGHT ADJUST（高度调节）按钮上移开。

**3** 转动投影机后面的调校脚作微量调节。

### 注

- 将投影机缩回到它原来的位置时，抓牢投影机，按 HEIGHT ADJUST（高度调节）按钮，然后将投影机轻轻地放下。
- 投影机前部相对标准位置最大可调节约 $12^{\circ}$ ，后部相对标准位置最大可调节约 $3^{\circ}$ 。

### 信息

- 当调校脚伸出但没有抓牢投影机时，请勿按 HEIGHT ADJUST（高度调节）按钮。
- 升高或降低投影机时不要抓镜头处。
- 放下投影机时要小心，不要将手指夹在调校脚和投影机之间。

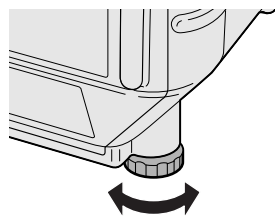
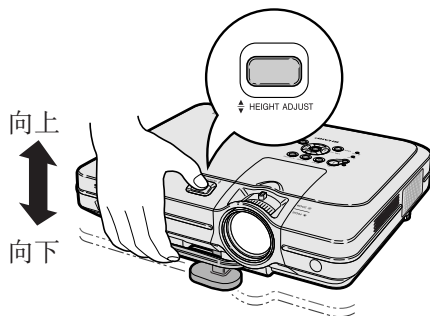
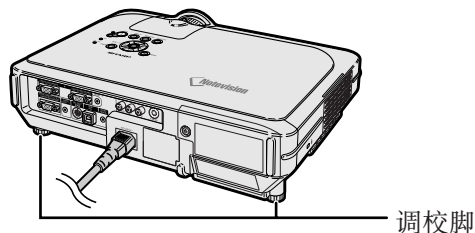
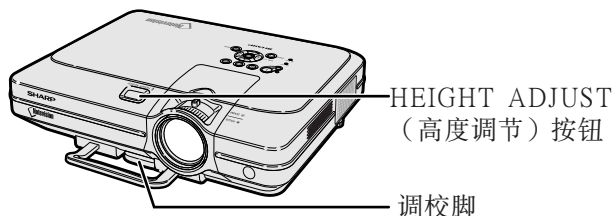

## 调节镜头

用投影机上的聚焦环或变焦旋钮将图像聚焦并调节到想要的尺寸。

**1** 转动聚焦环调节焦距。

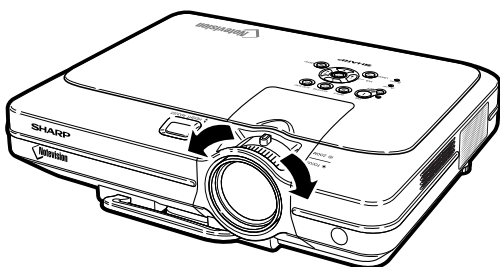
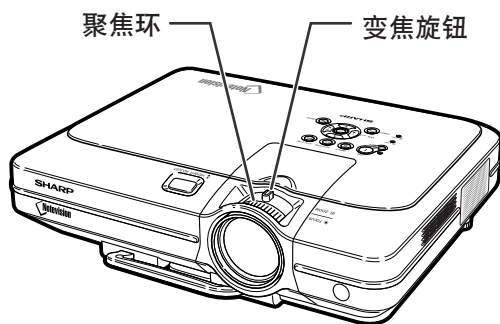

**2** 转动变焦旋钮调节变焦。

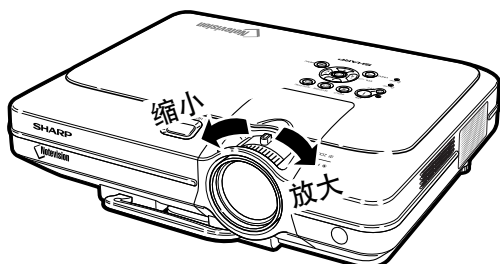

## 设置投影屏幕

将所有的撑脚放置在平坦水平的表面上，使投影机垂直于投影屏幕，以便获得最佳的图像。



注

- 投影机镜头应位于投影屏幕的中心。如果穿过镜头中心的水平线不垂直于投影屏幕，图像将会失真，使观看困难。
- 为得到最佳图像，不要将屏幕正对着阳光或室内的灯光。光直接照射在屏幕上会使图像颜色变淡，使观看困难。在阳光充足或明亮的室内设置屏幕时，请拉上窗帘并调暗灯光。
- 使光偏振的投影屏幕不能和本机一起使用。

也可从 Sharp 公司购买专用的光学镜头 (AN-C12MZ)。有关镜头的细节，请与当地 Sharp 公司授权的经销商联系。（连接镜头时，请参阅镜头的安装说明书。）

## 投射距离

■ 下面的图表用于100 英寸（254 cm）、4:3 正常模式的投影屏。

投影屏幕

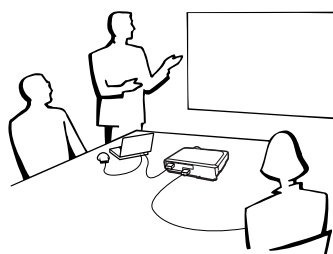
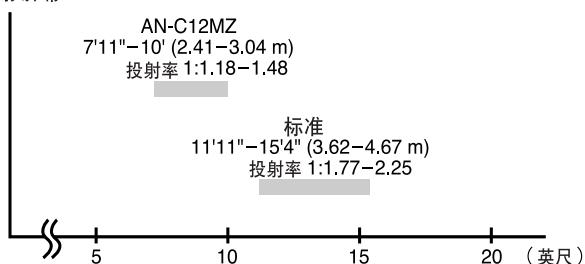

### 标准设置（前面投影）

■ 根据想要的图像尺寸，将投影机放置在距投影屏幕一定距离远的地方。（参阅第 30 页。）

## 标准设置实例

### 侧视图

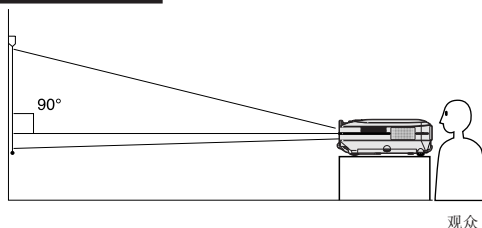

### 顶视图

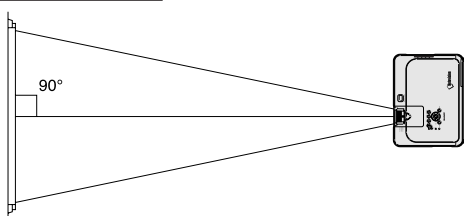

- 投影屏幕到投影机的距离因投影屏幕的尺寸而异。 [参阅第 30 页](#)
- 将投影机放置在投影屏幕的前面时，可使用工厂设置。如果投影的图像反向或倒置，请在“投影模式”中将设置重新调节到“前面”。 [参阅第 71 页](#)
- 放置投影机时，使穿过镜头中心的水平线垂直于投影屏幕。

## 屏幕尺寸和投影距离

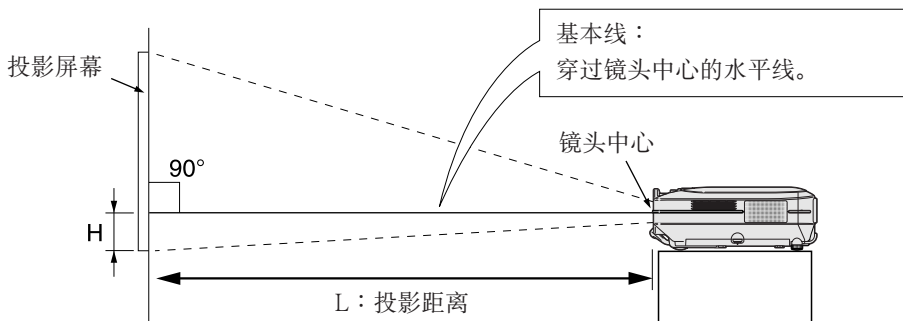

### 标准镜头 投射率

1:1.77 和 2.25

正常模式 (4:3)

图像 (投影屏幕) 尺寸			投影距离 (L)		镜头中心到图像底部的距离 (H)
对角线 (X)	宽度	高度	最远 (L1)	最近 (L2)	
300" (762 cm)	240" (609.6 cm)	180" (457.2 cm)	46' 4" (14.12 m)	36' (10.97 m)	17 11/16" (45.0 cm)
250" (635 cm)	200" (508 cm)	150" (381 cm)	38' 7" (11.76 m)	30' (9.13 m)	14 3/4" (37.5 cm)
200" (508 cm)	160" (406.4 cm)	120" (304.8 cm)	30' 10" (9.39 m)	24' (7.29 m)	11 13/16" (30.0 cm)
150" (381 cm)	120" (304.8 cm)	90" (228.6 cm)	23' 1" (7.03 m)	17' 11" (5.46 m)	8 7/8" (22.5 cm)
100" (254 cm)	80" (203.2 cm)	60" (152.4 cm)	15' 4" (4.67 m)	11' 11" (3.62 m)	5 7/8" (15.0 cm)
84" (213.3 cm)	67" (170.1 cm)	50" (127 cm)	12' 11" (3.92 m)	10' (3.03 m)	4 15/16" (12.6 cm)
72" (182.8 cm)	58" (147.3 cm)	43" (109.2 cm)	11' (3.35 m)	8' 6" (2.59 m)	4 1/4" (10.8 cm)
60" (152.4 cm)	48" (121.9 cm)	36" (91.4 cm)	9' 2" (2.78 m)	7' 1" (2.15 m)	3 9/16" (9.0 cm)
40" (101.6 cm)	32" (81.2 cm)	24" (60.9 cm)	6' 1" (1.84 m)	4' 8" (1.42 m)	2 3/8" (6.0 cm)

计算图像尺寸和投影距离的公式  
L1 (英尺)

$$= (0.0472X - 0.0517) / 0.3048$$

L2 (英尺)

$$= (0.0367X - 0.0529) / 0.3048$$

H (英寸)

$$= (0.1499X - 0.0064) / 2.54$$

X: 图像尺寸 (对角线) (英寸)

L: 投影距离 (英尺)

L1: 最远投影距离 (英尺)

L2: 最近投影距离 (英尺)

H: 镜头中心到图像底部的距离 (英寸)

### 伸展模式 (16:9)

图像 (投影屏幕) 尺寸			投影距离 (L)		镜头中心到图像底部的距离 (H)
对角线 (X)	宽度	高度	最远 (L1)	最近 (L2)	
300" (762 cm)	261" (662.9 cm)	147" (373.4 cm)	50' 6" (15.37 m)	39' 3" (11.95 m)	-4 15/16" (-12.6 cm)
250" (635 cm)	218" (553.7 cm)	123" (312.4 cm)	42' (12.80 m)	32' 8" (9.95 m)	-4 1/8" (-10.5 cm)
225" (571.5 cm)	196" (497.8 cm)	110" (279.4 cm)	37' 10" (11.51 m)	29' 5" (8.95 m)	-3 3/4" (-9.5 cm)
200" (508 cm)	174" (441.9 cm)	98" (248.9 cm)	33' 7" (10.23 m)	26' 1" (7.95 m)	-3 5/16" (-8.4 cm)
150" (381 cm)	131" (332.7 cm)	74" (188 cm)	25' 2" (7.66 m)	19' 7" (5.95 m)	-2 1/2" (-6.3 cm)
133" (337.8 cm)	116" (294.6 cm)	65" (165.1 cm)	22' 3" (6.78 m)	17' 4" (5.27 m)	-2 3/16" (-5.6 cm)
106" (269.2 cm)	92" (233.6 cm)	52" (132 cm)	17' 9" (5.40 m)	13' 9" (4.19 m)	-1 3/4" (-4.5 cm)
100" (254 cm)	87" (220.9 cm)	49" (124.4 cm)	16' 9" (5.09 m)	13' (3.95 m)	-1 5/8" (-4.2 cm)
92" (233.6 cm)	80" (203.2 cm)	45" (114.3 cm)	15' 5" (4.68 m)	11' 11" (3.63 m)	-1 9/16" (-3.9 cm)
84" (213.3 cm)	73" (185.4 cm)	41" (104.1 cm)	14' (4.27 m)	10' 11" (3.31 m)	-1 3/8" (-3.5 cm)
72" (182.8 cm)	63" (160 cm)	35" (88.9 cm)	12' (3.65 m)	9' 4" (2.83 m)	-1 3/16" (-3.0 cm)
60" (152.4 cm)	52" (132 cm)	29" (73.6 cm)	10' (3.03 m)	7' 9" (2.35 m)	-31/32" (-2.5 cm)
40" (101.6 cm)	35" (88.9 cm)	20" (50.8 cm)	6' 7" (2.00 m)	5' 2" (1.55 m)	-11/16" (-1.7 cm)

计算图像尺寸和投影距离的公式  
L1 (英尺)

$$= (0.0514X - 0.0516) / 0.3048$$

L2 (英尺)

$$= (0.04X - 0.0523) / 0.3048$$

H (英寸)

$$= (-0.0422X + 0.0018) / 2.54$$

### 注

- 上述公式有 ±3% 的误差。
- 带负号 (-) 的值表示镜头中心的距离低于图像的底部。

# AN-C12MZ

## 投射率

1:1.18 到 1.48

正常模式 (4:3)

图像 (投影屏幕) 尺寸			投影距离 (L)		镜头中心到图像底部的距离 (H)
对角线 (X)	宽度	高度	最远 (L1)	最近 (L2)	
300" (762 cm)	240" (609.6 cm)	180" (457.2 cm)	30' 5" (9.26 m)	24' 3" (7.38 m)	17 3/4" (45.1 cm)
250" (635 cm)	200" (508 cm)	150" (381 cm)	25' 4" (7.71 m)	20' 2" (6.14 m)	14 13/16" (37.6 cm)
200" (508 cm)	160" (406.4 cm)	120" (304.8 cm)	20' 3" (6.15 m)	16' 1" (4.89 m)	11 13/16" (30.0 cm)
150" (381 cm)	120" (304.8 cm)	90" (228.6 cm)	15' 2" (4.60 m)	12' (3.65 m)	8 7/8" (22.5 cm)
100" (254 cm)	80" (203.2 cm)	60" (152.4 cm)	10' (3.04 m)	7' 11" (2.41 m)	5 7/8" (15.0 cm)
84" (213.3 cm)	67" (170.1 cm)	50" (127 cm)	8' 4" (2.54 m)	6' 8" (2.02 m)	4 15/16" (12.6 cm)
72" (182.8 cm)	58" (147.3 cm)	43" (109.2 cm)	7' 2" (2.17 m)	5' 8" (1.72 m)	4 1/4" (10.8 cm)
60" (152.4 cm)	48" (121.9 cm)	36" (91.4 cm)	5'11" (1.80 m)	4' 8" (1.42 m)	3 9/16" (9.0 cm)
40" (101.6 cm)	32" (81.2 cm)	24" (60.9 cm)	3'11" (1.18 m)	3' 1" (0.92 m)	2 3/8" (6.0 cm)

计算图像尺寸和投影距离的公式  
L1 (英尺)

$$= (0.0311X - 0.0676) / 0.3048$$

L2 (英尺)

$$= (0.0248X - 0.0693) / 0.3048$$

H (英寸)

$$= (0.1504X - 0.0328) / 2.54$$

X: 图像尺寸 (对角线) (英寸)

L: 投影距离 (英尺)

L1: 最远投影距离 (英尺)

L2: 最近投影距离 (英尺)

H: 镜头中心到图像底部的距离 (英寸)

伸展模式 (16:9)

图像 (投影屏幕) 尺寸			投影距离 (L)		镜头中心到图像底部的距离 (H)
对角线 (X)	宽度	高度	最远 (L1)	最近 (L2)	
300" (762 cm)	261" (662.9 cm)	147" (373.4 cm)	33' 2" (10.10 m)	26' 5" (8.04 m)	-5" (-12.7 cm)
250" (635 cm)	218" (553.7 cm)	123" (312.4 cm)	27' 7" (8.40 m)	22' (6.69 m)	-4 3/16" (-10.6 cm)
225" (571.5 cm)	196" (497.8 cm)	110" (279.4 cm)	24'10" (7.55 m)	19' 9" (6.01 m)	-3 3/4" (-9.5 cm)
200" (508 cm)	174" (441.9 cm)	98" (248.9 cm)	22' 1" (6.71 m)	17' 7" (5.34 m)	-3 3/8" (-8.5 cm)
150" (381 cm)	131" (332.7 cm)	74" (188 cm)	16' 6" (5.01 m)	13' 2" (3.99 m)	-2 1/2" (-6.4 cm)
133" (337.8 cm)	116" (294.6 cm)	65" (165.1 cm)	14' 7" (4.44 m)	11' 7" (3.53 m)	-2 3/16" (-5.6 cm)
106" (269.2 cm)	92" (233.6 cm)	52" (132 cm)	11' 7" (3.52 m)	9' 3" (2.80 m)	-1 3/4" (-4.5 cm)
100" (254 cm)	87" (220.9 cm)	49" (124.4 cm)	10'11" (3.32 m)	8' 8" (2.63 m)	-1 5/8" (-4.2 cm)
92" (233.6 cm)	80" (203.2 cm)	45" (114.3 cm)	10' 1" (3.05 m)	8' (2.42 m)	-1 9/16" (-3.9 cm)
84" (213.3 cm)	73" (185.4 cm)	41" (104.1 cm)	9' 2" (2.78 m)	7' 3" (2.20 m)	-1 7/16" (-3.6 cm)
72" (182.8 cm)	63" (160 cm)	35" (88.9 cm)	7'10" (2.37 m)	6' 3" (1.88 m)	-1 3/16" (-3.0 cm)
60" (152.4 cm)	52" (132 cm)	29" (73.6 cm)	6' 6" (1.97 m)	5' 2" (1.55 m)	-31/32" (-2.5 cm)
40" (101.6 cm)	35" (88.9 cm)	20" (50.8 cm)	4' 3" (1.29 m)	3' 4" (1.01 m)	-11/16" (-1.7 cm)

计算图像尺寸和投影距离的公式  
L1 (英尺)

$$= (0.0339X - 0.0669) / 0.3048$$

L2 (英尺)

$$= (0.027X - 0.0683) / 0.3048$$

H (英寸)

$$= (-0.0424X + 0.0079) / 2.54$$



注

- 上述公式有 ±3% 的误差。
- 带负号 (-) 的值表示镜头中心的距离低于图像的底部。

## 投影反向 / 倒置的图像

### 从屏幕后面投影

- 在投影机 and 观众之间放置透明的投影屏幕。
- 将“投影模式”设置成“后面”，使图像反向。该功能的使用请参阅第 71 页。

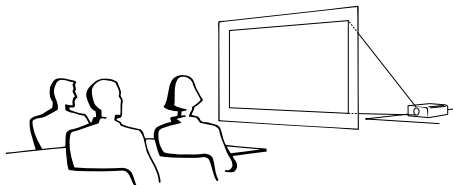

### 用镜子投影

- 在镜头前放置一面镜子（普通的平面镜）。
- 当镜子放置在观众一侧时，将“投影模式”设置成“后面”，使图像反向。该功能的使用请参阅第 71 页。

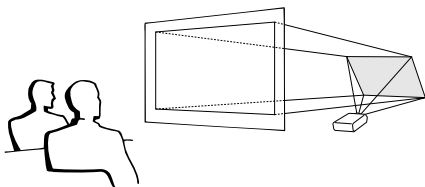

### 信息

- 使用镜子时，请务必仔细放置投影机和镜子，不要使光线照到观众的眼睛。

### 天花板安装投影

- 建议采用选购的 Sharp 天花板安装支架用于这一安装。  
在安装投影机之前，请与最近的 Sharp 公司授权的投影机经销商或服务中心联系，以获得推荐的天花板安装支架（另售）（AN-XGCM55 天花板安装支架、支架的 AN-EP101B 延伸管和 AN-JT200 通用支架、用于非水平天花板安装的适配器（用于美国）、BB-M20T 天花板适配器，适配器的 BB-NVHOLDER280, BB-NVHOLDER550, BB-NVHOLDER900 天花板安装系统（用于德国），或 AN-60KT 天花板安装支架，支架的 AN-TK301/AN-TK201 和 AN-TK302/AN-TK202 延伸管（用于除美国和德国外的其他国家））。

- 在天花板上安装投影机时，请务必调节投影机的位置，使之与从镜头中心位置(H)（参阅第 30 页）到图像下边缘的距离相配。

- 通过将“投影模式”设置成“天花板 + 前面”使图像倒置。该功能的使用请参阅第 71 页。



使用工厂设置时。

#### ▼ 屏幕显示



图像反向。

使用工厂设置时。

#### ▼ 屏幕显示



图像反向。

使用工厂设置时。

#### ▼ 屏幕显示



图像倒置。



# 基本操作



# 图像投影

## 基本步骤

在按下列步骤操作之前，先将所需的外部设备连接到投影机上。

### 信息

- 工厂预设的语言是英语。如果想将屏幕显示改为其他语言。请按第 36 页的步骤重设语言。

## 1 将电源线插入墙上的插座。

- 电源指示灯点亮红色，投影机进入待机模式。

## 2 按投影机或遥控器上的 按钮。

- 电源指示灯点亮绿色。当 LAMP（灯泡更换）指示灯点亮时，投影机准备开始工作。

### 注

- LAMP（灯泡更换）指示灯点亮表示灯泡的状态。
  - 绿色：灯泡准备完毕。
  - 绿色闪烁：灯泡预热。
  - 红色：应该更换灯泡。
- 如果电源关闭后又马上打开，LAMP（灯泡更换）指示灯可能要花一点时间才能点亮。
- 当电脑的 RS232C 指令控制投影机时，请在电源打开后至少等待 30 秒再发送指令。

当设置“防盗”（参阅第 75 页）时，将显示键代码输入框。

- 输入键代码。

### 注

- 输入键代码时，按投影机或遥控器上原来设置的按钮。

### 信息

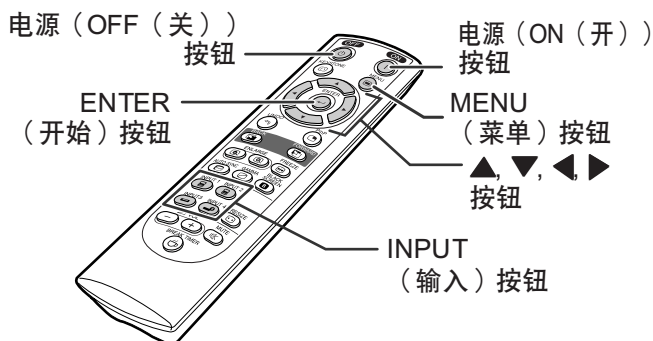
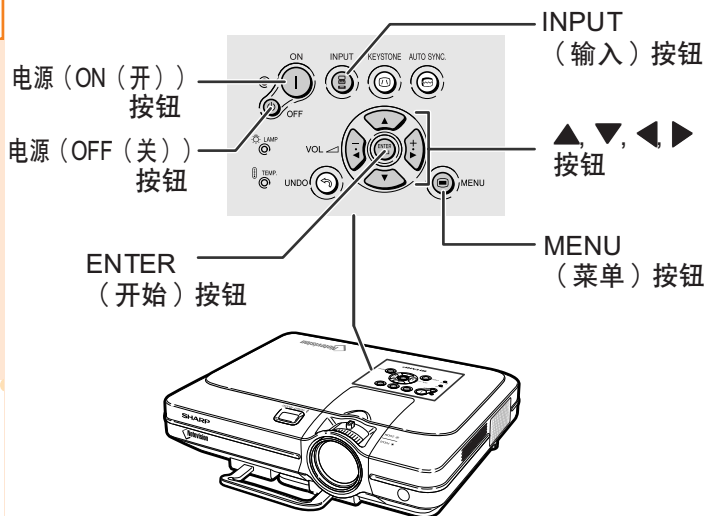
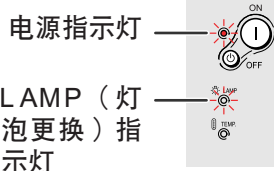

- 当设置“防盗”时，不出现输入键代码或输入显示。即使输入信号也不出现显示。（参阅第 75 页。）

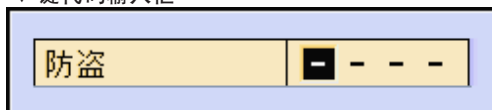

### ▼ 键代码输入框



### 3

按遥控器上的 ，， 或  按钮选择输入模式。

- 按一次投影机上的  按钮后，用  按钮选择想要的输入模式。

#### 注

- 当没有接收到信号时，将显示“无信号”。当接收到没有预设要投影机接收的信号时，将显示“未登记”。
- 当“自动搜寻”为“ON”时，可以选择信号的输入模式。（参阅第 64 页。）
- 当“屏幕显示”设为“A 级”或“B 级”时，不显示输入模式（参阅第 65 页）。



#### 关于输入模式

输入 1 / 输入 2 (RGB / 色差信号)	用于从连接到 RGB 输入端子的发送 RGB 信号或色差信号的设备上投影图像。
输入 3 (视频)	用于从连接到 VIDEO (视频) 输入端子的设备上投影图像。
输入 4 (S-视频)	用于从连接到 S-VIDEO (S-视频) 输入端子的设备上投影图像。

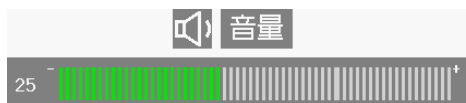
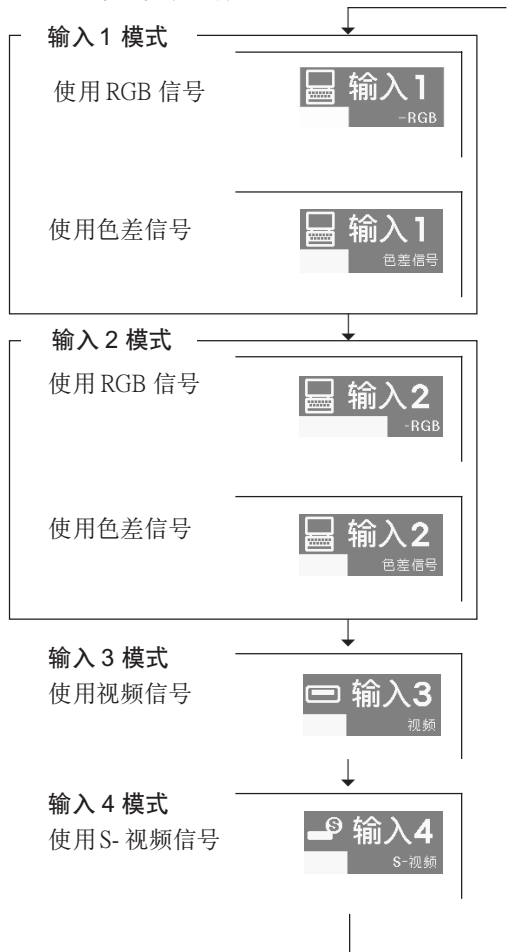







#### ▼ 屏幕显示 (实例)



### 4

按遥控器上的  或  按钮调节音量。

#### 注

- 按  按钮减小音量。  
按  按钮增大音量。
- 在投影机，可用  或  按钮调节音量。
- 当激活菜单屏幕时，投影机上的 ， 按钮起光标按钮 ( ) 的作用。



## 5 按 按钮暂时关闭声音。



注

- 再按一次  按钮重新打开声音。

## 6 显示确认讯息时，要关闭投影机，请按 按钮，然后再次按 按钮。



注

- 如果偶然按下了  按钮，但并不想关闭电源，请等到确认讯息消失为止。



信息

- 在投影机或冷却风扇工作期间，请不要拔下电源线。由于冷却风扇停转，内部温度升高，可能会引起损坏。
- 连接到诸如放大器之类的设备上时，务必先关闭所连接设备的电源，然后关闭投影机的电源。

## 选择屏幕显示语言

- 可以将投影机的屏幕显示语言设置为英语、德语、西班牙语、荷兰语、法语、意大利语、瑞典语、葡萄牙语、中文、韩语或日语。

### 1 按 按钮。

- 显示菜单。

### 2 按 或 按钮选择“语言”。

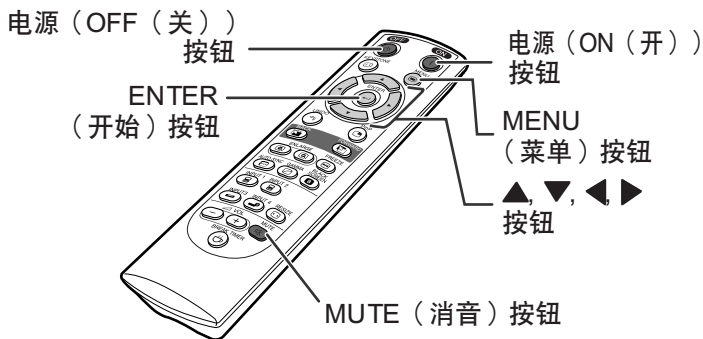

关闭电源吗？

是：再按一次 否：请等待

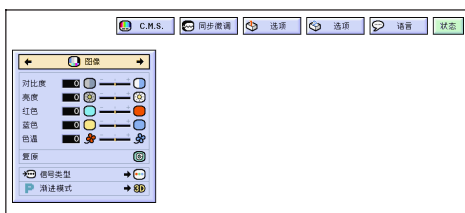

**3** 按 ▲ 或 ▼ 按钮选择想要的语言，然后按  按钮。

**4** 按  按钮。

- 将想要的语言设为屏幕显示语言。



# 校正梯形失真

## 校正梯形失真

该功能可以校正梯形失真（屏幕显示的梯形失真）。





### 注

- 当图像和屏幕的顶部或底部成某一角度投影时，图像会出现梯形失真。  
校正梯形失真的功能称为梯形失真校正。
- 梯形失真的校正最大可达约  $\pm 35$  度角。



### 1 按 按钮。

- 当显示边框、伸展、智能伸展屏幕时再按一次  按钮，将启动数码移动功能。参阅第 39 页。

### 2 按 , , 或 按钮调节梯形失真。

- 如果想进行更细致的校正，请按  按钮以显示测试图案，然后按 , ,  或  按钮进行调节。

### 注

- 由于梯形失真的校正最大可达约  $\pm 35$  度角，因此实际的屏幕的对角线也可以按此角度设置。
- 按  按钮取消梯形失真校正。
- 当不接收信号时，如果不按  按钮，测试模式将显示。

### 3 按 按钮。

### 注

- 可以对 16:9 模式使用和正常模式 4:3 相同的设置。
- 调节图像时，直线或图像的边缘可能出现锯齿状。

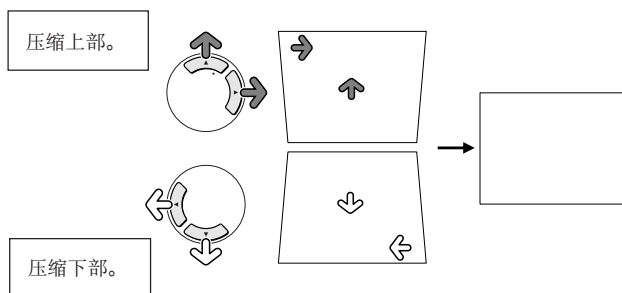

测试图案

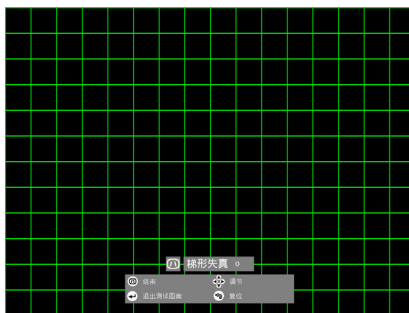

## 数码移动设置

在从 DVD 影碟机和 DTV\* 解码器上投影 16:9 图像时，为了便于观看，使用该功能可在投影屏上向上或向下移动整个投影图像。

\* DTV 是美国用于描述新型数码电视系统的综合术语。

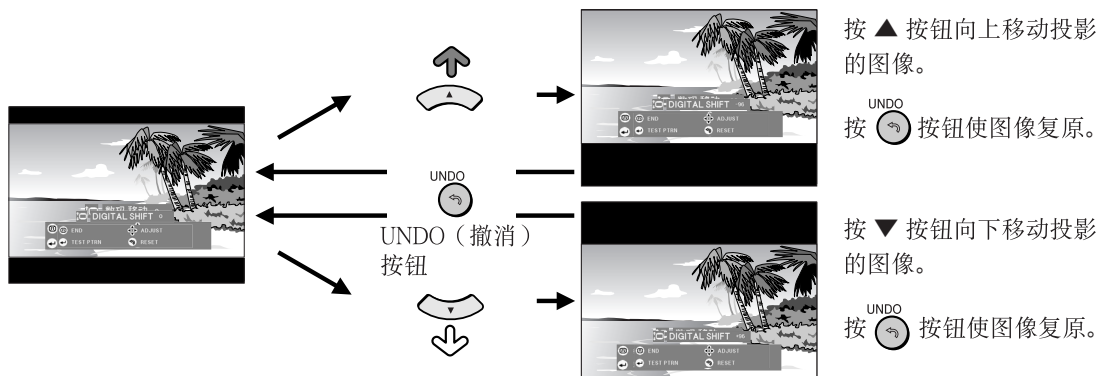

- 数码移动功能和边框、伸展或智能伸展屏幕模式一起使用。有关细节，请参阅第 53 页。



# 菜单条项目

该清单显示可以在投影机上设置的项目。

## ■ 输入 1/2 模式

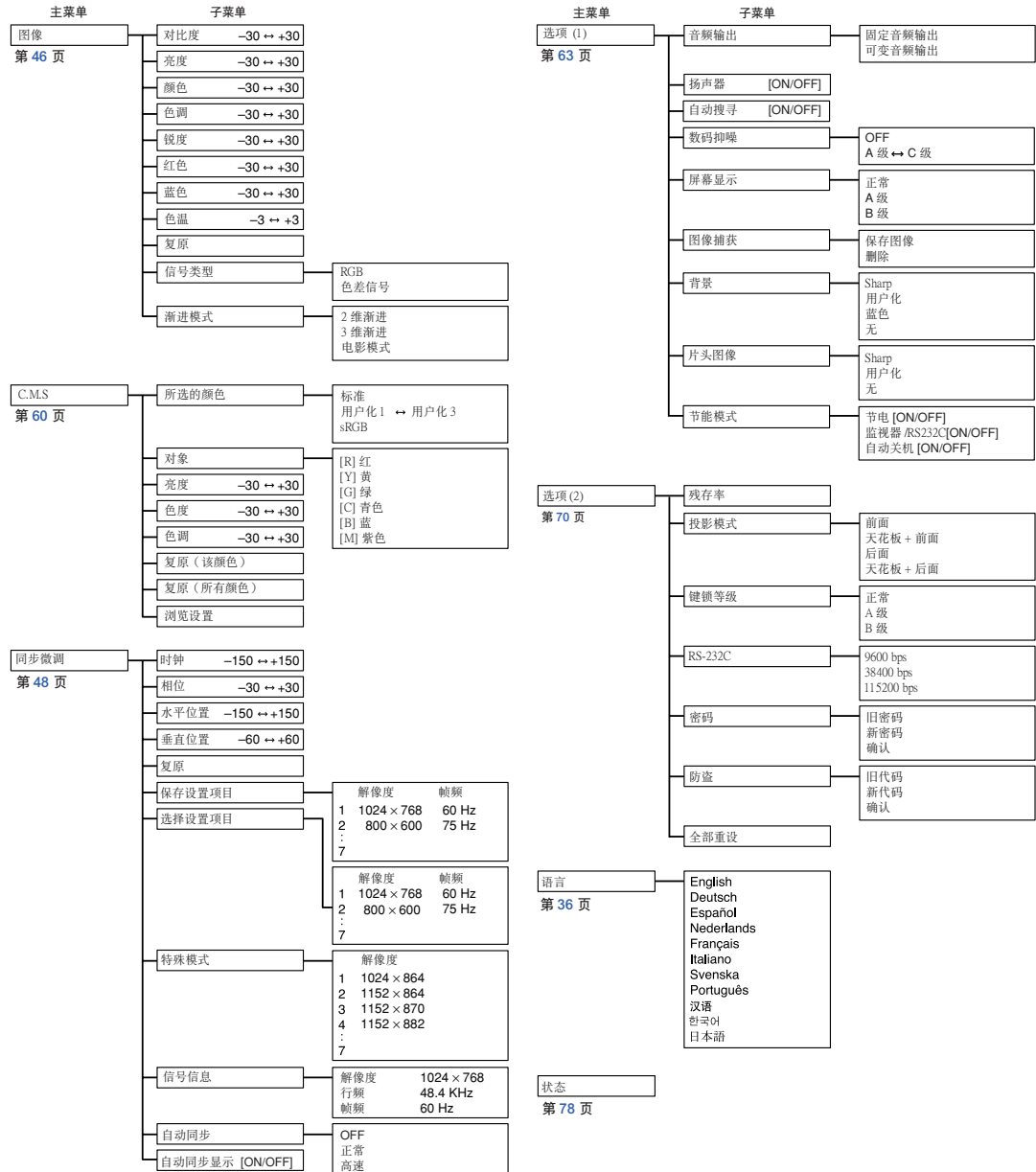

### 注

- 上面所示的解像度、帧频和行频的数字只是个例子。
- 仅当信号类型设为“色差信号”时，才能显示输入 1 或 2 的“图像”菜单中的“颜色”、“色调”和“锐度”。
- 即使已经选择了选项 (2) 中的“全部重设”，某些项目也不能重设。有关细节，请参阅第 77 页。

## ■ 输入 3/4 模式

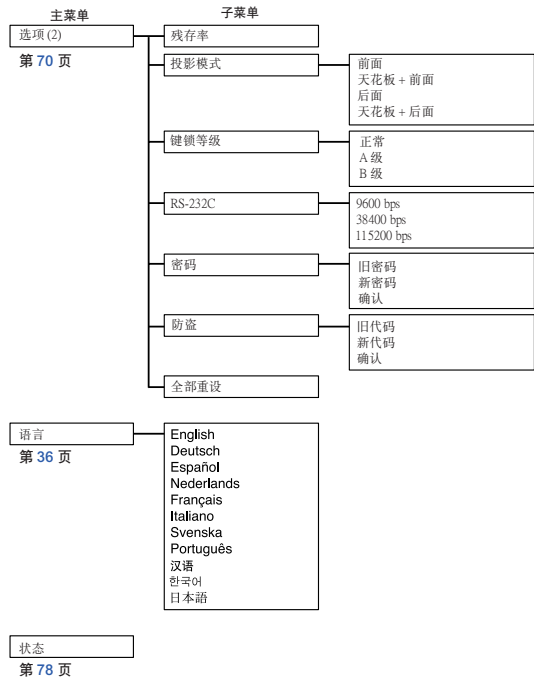
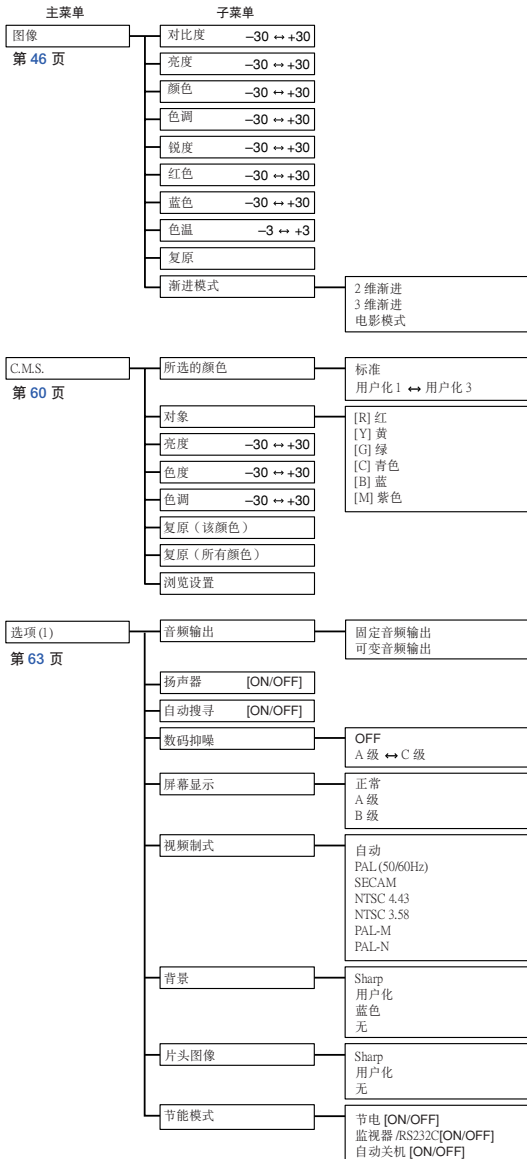

# 使用菜单屏幕

本投影机有两套菜单屏幕，允许您调节图像和各种投影机设置。  
这些菜单屏幕可按下述步骤从投影机上操作，或从遥控器上操作。

输入1 或 输入 2 RGB 模式的菜单屏幕

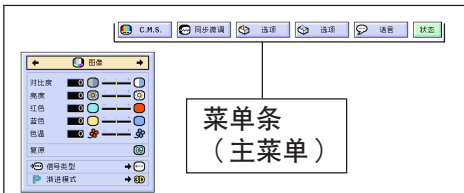

输入 3 或输入 4 模式的菜单屏幕

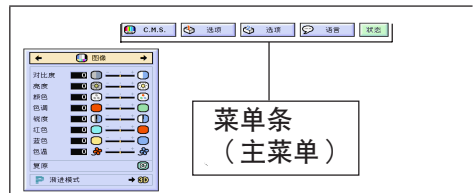

## 菜单选择 (调节)

### 1 按 按钮。

- 显示菜单屏幕。

#### 注

- 显示所选输入模式的“图像”菜单屏幕。
- 当选择输入 1 或输入 2 模式时，在右下角显示屏显示。

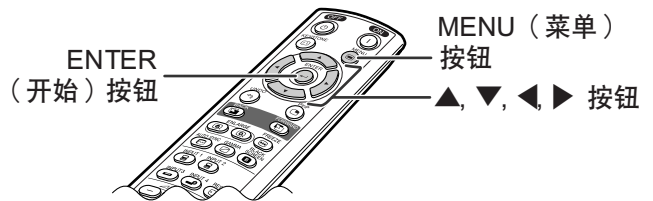
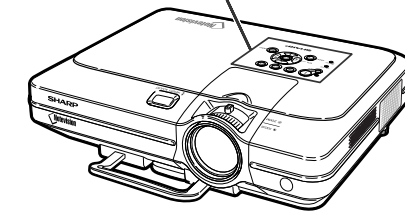
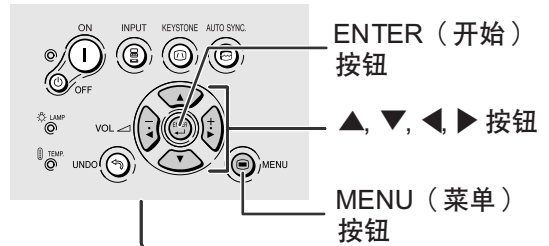

### ▼ 菜单屏幕

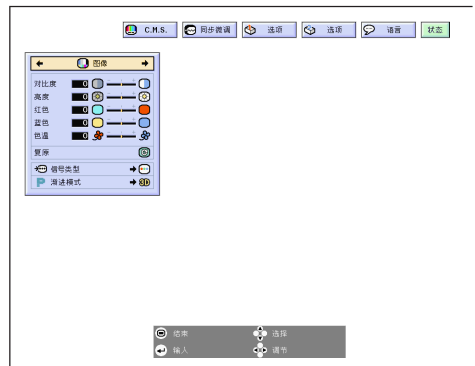

## 2 按 ◀ 或 ▶ 按钮选择想要调节的菜单。



注

- 有关菜单的细节，请参阅第 40 页和 41 页的树状图表。

## 3 按 ▲ 或 ▼ 按钮选择想要调节的项目。



注

- 要显示一个调节项目，请在选择该项目后按  按钮。只显示菜单条和所选的调节项目。然后，如果按 ▲ 或 ▼ 按钮，将显示下列项目（“红色”在“亮度”之后）。

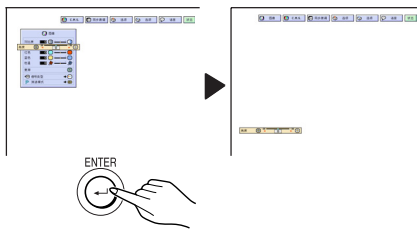

- 按  按钮返回到先前的屏幕。

## 4 按 ◀ 或 ▶ 按钮调节所选的项目。

- 保存调节。

## 5 按 按钮。

- 菜单屏幕消失。

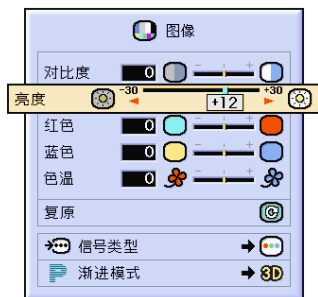
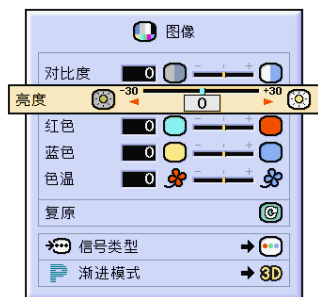
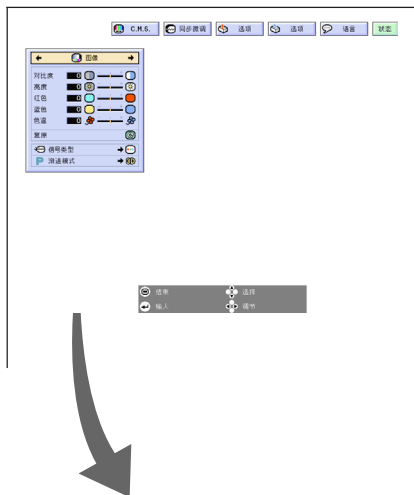

## 菜单选择（设置）

### 1 按 按钮。

- 显示菜单屏幕。

#### 注

- 显示所选输入模式的“图像”菜单屏幕。
- 当选择输入1或输入2模式时，在右下角显示屏幕显示。



### 2 按 或 按钮选择想要调节的菜单。

#### 注

- 有关菜单的细节，请参阅第40页和41页的树状图表。

### 3 按 或 按钮选择想要设置的项目。

#### 注

- 按  按钮返回到先前的屏幕。
- 在某些菜单中可用“”选择菜单中的图标。

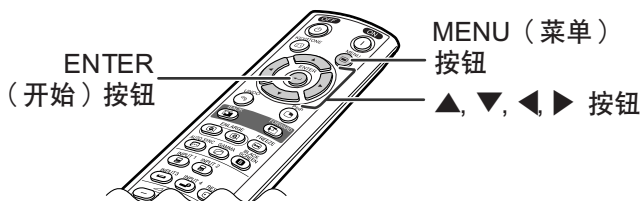
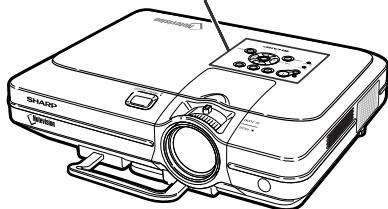
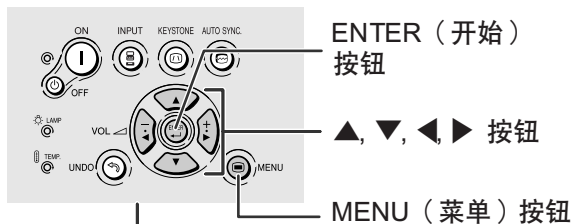

#### ▼ 菜单屏幕

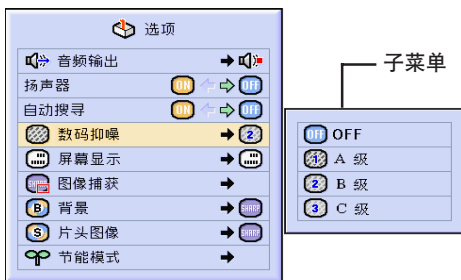
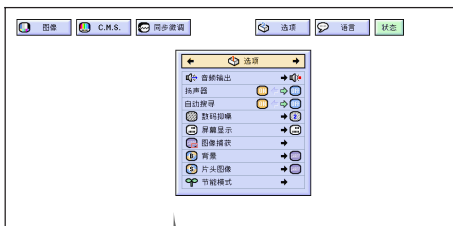
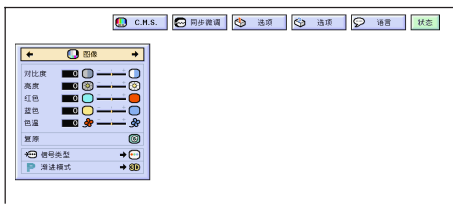

## 4 按 ▶ 按钮。

- 光标移动到子菜单上。

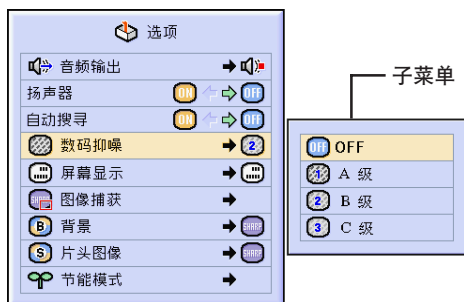

## 5 按 ▲ 或 ▼ 按钮选择显示在子菜单上的项目设置。

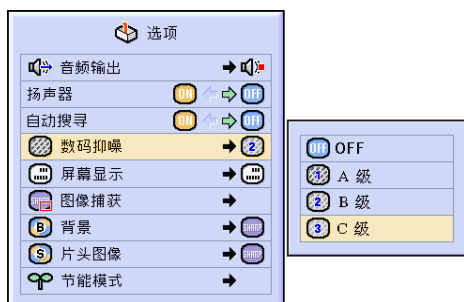

## 6 按 <sup>ENTER</sup> 按钮。

- 设置所选的项目。

### 注

- 某些调节项目会显示确认讯息。  
设置某一项目时，按 ◀ 或 ▶ 按钮选择“是”或“确认”，然后按 <sup>ENTER</sup> 按钮。

## 7 按 <sup>MENU</sup> 按钮。

- 屏幕消失。

# 调节图像

用下列图像设置可按您个人的爱好调节投影图像。

所选的项目	说明	◀ 按钮	▶ 按钮
对比度	调节对比度等级	减小对比度	增大对比度
亮度	调节图像的亮度	减小亮度	增大亮度
颜色	调节图像的色饱和度	减小色饱和度	增大色饱和度
色调	调节图像的色调	肤色略带紫色	肤色略带绿色
锐度	使图像的轮廓更清晰或更柔和	减小锐度	增大锐度
红色	调节红色的等级	弱化红色	增强红色
蓝色	调节蓝色的等级	弱化蓝色	增强蓝色
色温	调节图像的色温	减小色温, 得到暖色调、略带红色、白炽光状的图像。	增大色温, 得到冷色调、略带蓝色、荧光状的图像。



## 调节图像的优先级

调节菜单屏幕上的“图像”菜单。

→ 有关操作菜单屏幕的细节, 请参阅第 42 到 45 页。

### 注

- 选择输入1 或输入2 模式且“信号类型”为“RGB”时, 不显示“颜色”、“色调”和“锐度”。
- 每一输入模式的图像调节可以单独保存。
- 当输入1 或输入2 的信号类型设为色差信号时, 连接 480I、480P、540P、580I、580P、720P、1035I 或1080I 信号时, 可以调节“锐度”。
- 要重设所有的调节项目, 请选择“复原”并按 按钮。
- 当 C.M.S. 菜单上的“所选的颜色”设为“sRGB”时, 不能调节“红色”、“蓝色”和“色温”。

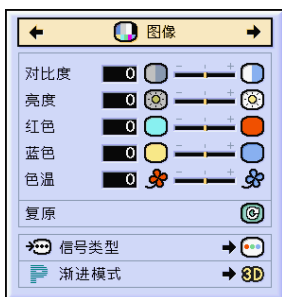

## 选择信号类型

该功能用来选择输入1 或输入2 模式的输入信号类型, 即 RGB 信号或色差信号。

在菜单屏幕上, 从“图像”菜单中选择“信号类型”。

→ 有关操作菜单屏幕的细节, 请参阅第 42 到 45 页。

### 注

- RGB  
接收 RGB 信号时设置。
- 色差信号  
接收色差信号时设置。

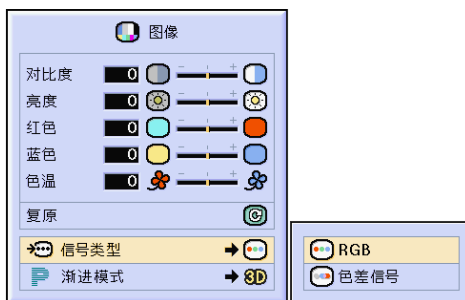

## 渐进模式

该功能用来选择视频信号的渐进显示。渐进显示可以使投影的视频图像更平滑。

在菜单屏幕上，从“图像”菜单中选择“渐进模式”。

→ 有关操作菜单屏幕的细节，请参阅第 42 到 45 页。

### 注

#### ● 2D 2 维渐进

该功能对显示快速移动的图像，如运动片和动作片很有用。该模式使显示的每帧图像达到最佳的效果。

#### ● 3D 3 维渐进

该功能能更清晰地显示相对慢速移动的图像，如戏剧片和记录片。

该功能通过判断运动的渐进帧数和后继帧数使图像达到最佳的效果。

#### ● 电影模式

清晰地再现电影图像。该模式将电影图像用 3-2 帧间距拉开功能 (NTSC 和 PAL60Hz) 或 2-2 帧间距拉开功能 (PAL50Hz 和 SECAM) 转变为渐进模式图像，使图像达到最佳的效果。

\* 影片源是以每秒 24 帧的普通编码录制的数码视频图像。投影机可以以 NTSC 和 PAL60Hz 每秒 60 帧或 PAL50Hz 和 SECAM 每秒 50 帧的方式将这种影片源转变成渐进视频图像，以便高质量地播放图像。

● 渐进输入是直接显示的，因此“2 维渐进”、“3 维渐进”和“电影模式”是不能选择的。这些模式可以在除 1080I 信号外的隔行扫描信号中加以选择。

● 当影片源已经输入时，在 NTSC 或 PAL60Hz 中即使设置了“3 维渐进”模式，3-2 帧间距拉开功能也将自动起作用。

● 当影片源已经输入时，在 PAL50Hz 或 SECAM 中，2-2 帧间距拉开功能只对“电影模式”起作用。





# 调节电脑图像

在不规则的情况下（如部分投影屏幕出现垂直条纹或闪烁），请使用同步微调功能。

所选的项目	说明
时钟	调节垂直噪声。
相位	调节水平噪声（类似于录像机上的跟踪功能）。
水平位置	左右移动图像使屏幕上的图像对中。
垂直位置	上下移动图像使屏幕上的图像对中。



## 自动同步设为 OFF 时

当“自动同步”为“OFF”时，如果屏幕出现马赛克或垂直条纹，则可能会出现闪烁或垂直条纹的干扰。如果出现这种情况，请调节“时钟”、“相位”、“水平位置”和“垂直位置”以获得最佳的图像。

在菜单屏幕上，从“同步微调”菜单中选择“时钟”、“相位”、“水平位置”或“垂直位置”。

→ 有关操作菜单屏幕的细节，请参阅第 42 到 45 页。



### 注

- 按 按钮就可很容易地进行电脑图像调节。有关细节，请参阅第 50 页。

## 保存调节设置

本投影机可以保存多达 7 套用于各种电脑的调节设置。

在菜单屏幕上，从“同步微调”菜单中选择“保存设置项目”。

→ 有关菜单屏幕的操作细节，请参阅第 42 到 45 页。

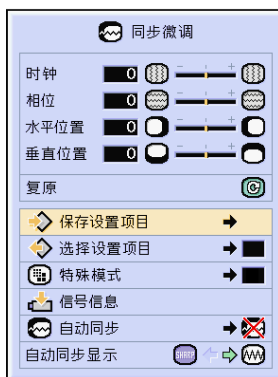

	解像度	帧频
1	1024 × 768	60 Hz
2		
3		
4		
5		
6		
7		

## 选择调节设置

很容易存取保存在投影机中的调节设置。

在菜单屏幕上，从“同步微调”菜单中选择“选择设置项目”。

→ 有关操作菜单屏幕的细节，请参阅第 42 到 45 页。

### 注

- 如果没有设置保存位置，则不会显示解像度和频率设置。
- 用“选择设置项目”选择保存的调节设置时，可以在保存的调节中设置投影机。

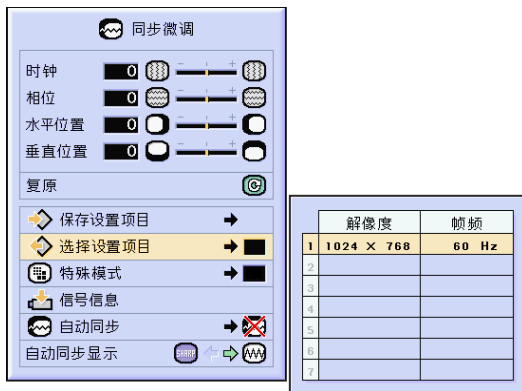

## 特殊模式设置

通常，本机检测输入信号的类型，并自动选择正确的解像度模式。但对某些信号，需要在“同步微调”菜单屏幕的“特殊模式”中选择最佳的解像度模式，以匹配电脑的显示模式。

在菜单屏幕上，从“同步微调”菜单中选择“特殊模式”来设置解像度。

→ 有关操作菜单屏幕的细节，请参阅第 42 到 45 页。

### 注

- 要避免显示每隔一行重复的电脑图案（水平条纹）。（可能会出现闪烁，使图像难以看清。）
- 连接 DVD 影碟机或数码视频设备时，请选择 480P 作为输入信号。
- 对当前选择的输入信号数据，请参阅下面的“检查输入信号”一节。

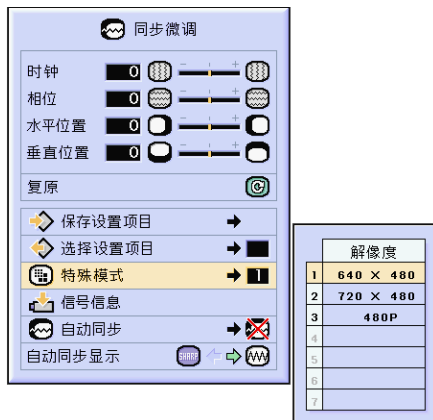

## 检查输入信号

该功能可以检查当前输入信号的数据。

在菜单屏幕上，从“同步微调”菜单中选择“信号信息”。

→ 有关操作菜单屏幕的细节，请参阅第 42 到 45 页。

### 注

- 投影机将显示视听设备（如 DVD 影碟机或数码视频设备）可用的扫描线数量。

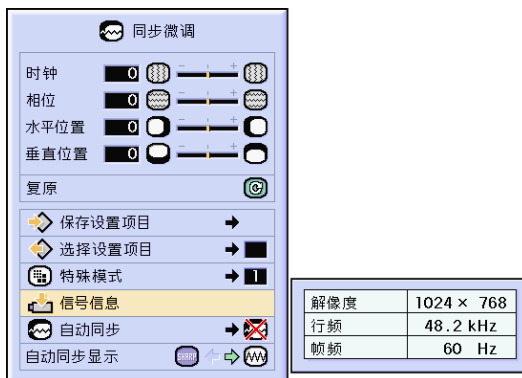

## 自动同步调节

用于自动调节电脑图像。

在菜单屏幕上，从“同步微调”菜单中选择“自动同步”。

→ 有关操作菜单屏幕的细节，请参阅第 42 到 45 页。

### 注

当设为“正常”或“高速”时：

- 当投影机打开时，或当切换输入模式时，连接到电脑时，出现自动同步调节。

下列情况应进行手动调节：

- 用自动同步调节不能获得最佳图像时。参阅第 48 页。
- 自动同步调节需要一些时间才能完成，这取决于连接到投影机上的电脑图像。
- 将“自动同步”设为“OFF”或“高速”模式时，如果按下  按钮，自动同步将以“高速”模式进行。如果在一分钟之内再次按下该按钮，自动同步将以“正常”模式进行。



## 自动同步显示功能

用于在自动同步显示期间设置屏幕。

在菜单屏幕上，从“同步微调”菜单中选择“自动同步显示”。

→ 有关操作菜单屏幕的细节，请参阅第 42 到 45 页。

### 注

-  ..... 投影设为背景图像的图像。
-  ..... 显示正在调节的电脑图像。

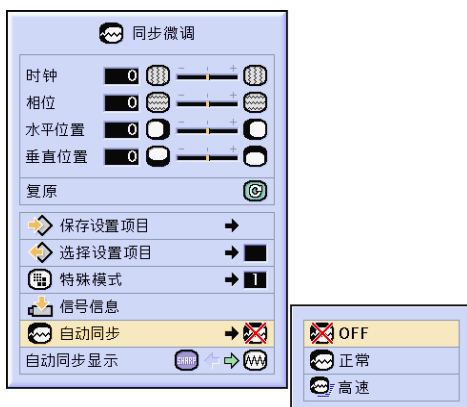

自动同步期间的屏幕显示

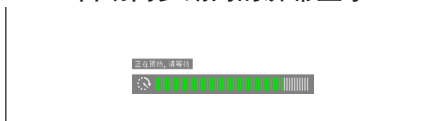

AUTO SYNC  
(自动同步) 按钮

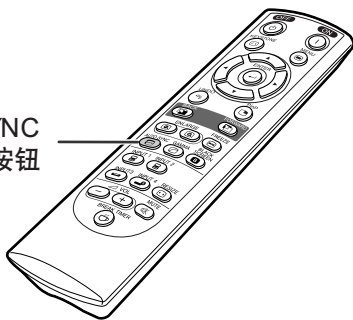

# 易用功能



# 选择图像显示模式

该功能允许您修改或自定义图像显示模式，以增强输入图像的吸引力。根据输入信号的不同，可以选择“正常”、“全屏”、“原样显示”、“边框”、“伸展”或“智能伸展”图像。

## 用不同的输入信号切换图像显示

按  按钮。

- 每次按  按钮，显示按 52 和 53 页的图示变化。

### 信息

- 在原样显示模式中，图像以原来的解像度显示，因此图像不会被放大。
- 要恢复到标准的图像，请在屏幕上显示“改变尺寸”时按  按钮。

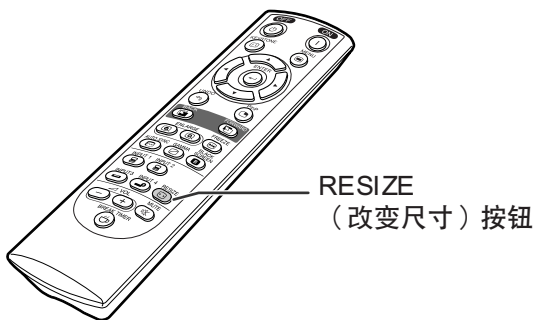

图像显示模式的屏幕显示



## 电脑

		正常	全屏	原样显示
4:3 宽高比	SVGA (800 × 600)	1024 × 768	—	800 × 600
	XGA (1024 × 768)	1024 × 768	—	—
	SXGA (1280 × 960)	1024 × 768	—	1280 × 960
	UXGA (1600 × 1200)	1024 × 768	—	1600 × 1200
其他宽高比	SXGA (1280 × 1024)	960 × 768	1024 × 768	1280 × 1024

- 输入 XGA (1024×768) 信号时，“正常”为固定模式。

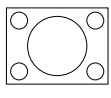
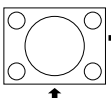
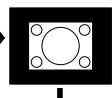
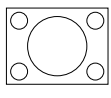
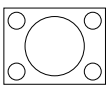
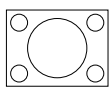
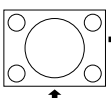
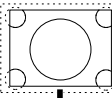
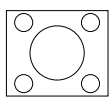
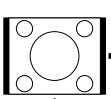
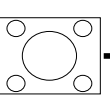
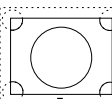







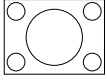
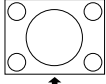
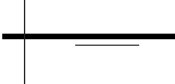
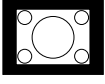
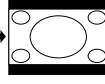

输入信号		输出的屏幕图像		
		正常 在维持原始的宽高比的同时，以全屏显示输出的图像。	全屏 以全屏显示输出的图像，忽略其宽高比。	原样显示 按原始的解像度显示输出的图像。
低于 XGA 的解像度	 4:3 宽高比		—	
XGA	 4:3 宽高比		—	—
高于 XGA 的解像度	 4:3 宽高比		—	
SXGA(1280X1024)				

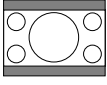
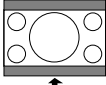
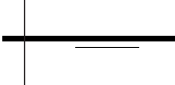
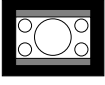
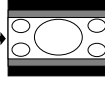
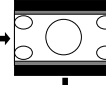
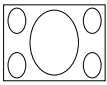
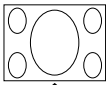
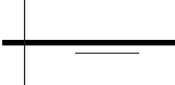
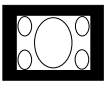
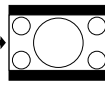
# VIDEO

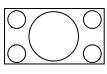
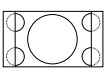
输入信号		正常	全屏	边框	伸展	智能伸展
480I, 480P, 580I, 580P, NTSC, PAL, SECAM	4:3 宽高比 信箱, 挤压	1024 × 768	—	768 × 576*	1024 × 576*	1024 × 576*
540P	16:9 宽高比	—	1024 × 768	—		—
720P, 1035I, 1080I	16:9 宽高比	—	—	—	—	—

• 输入 720P 或 1035I 信号时，“伸展”是固定模式。

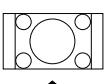
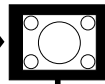
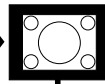
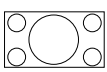
\* 数码移动功能可以和这些图像一起使用。

输入信号		输出的屏幕图像				
		正常 以全屏显示图像。	全屏 将图像在水平方向放大 1.3 倍，在 4:3 屏幕上投影图像的中心部分。	边框 完全以伸展（下栏）图像投影 4:3 图像。	伸展 以 16:9 的宽高比显示输出的图像（顶端 / 底端加黑条）。	智能伸展 在保持 4:3 图像中心宽高比的同时只放大图像的四周，从而在 16:9 的屏幕上完全投影图像。
480I, 480P, 580I, 580P, NTSC, PAL, SECAM	 4:3 宽高比					
	 信箱					
	 挤压					
540P	 16:9 宽高比	—				—
	 16:9 宽高比 (在 16:9 屏幕上的 4:3 宽高比)	—				—
720P, 1035I, 1080I	 16:9 宽高比	—	—	—		—

# 显示静像

该功能允许立即静止运动的图像。想从电脑或视频设备上显示静像时，该功能非常有用，它使您能有更多的时间向观众讲解该图像。

## 静止运动图像

- 1 按  按钮。
  - 使投影的图像静止。

- 2 再次按  按钮恢复到来自当前所连接设备的运动图像。



▼ 屏幕显示

静止开

静止关

# 放大图像的指定部分

该功能使您能够放大图像的指定部分。当想要显示图像某部分的细节时，该功能非常有用。





## 显示图像的放大部分

### 1 按 按钮。

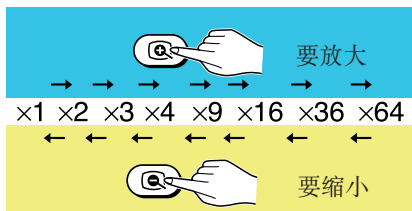
- 放大图像。
- 按  或  按钮放大或缩小投影的图像。

 注



- 可以用 , ,  或  按钮改变放大的图像的位置。
- 当显示解像度超过 SXGA 的图像时，不能选择“×2”和“×3”。

### 2 按 按钮取消操作，放大倍率恢复到 ×1。

 注

在下列情况时，图像将恢复到正常尺寸 (×1)。

- 输入模式改变时。
- 已经按了  按钮时。
- 输入信号改变时。
- 输入信号的解像度和刷新率 (帧频) 改变时。

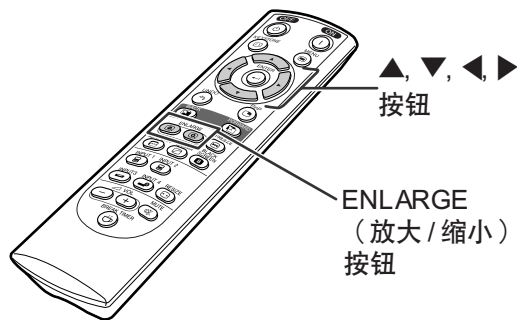

#### ▼ 屏幕显示

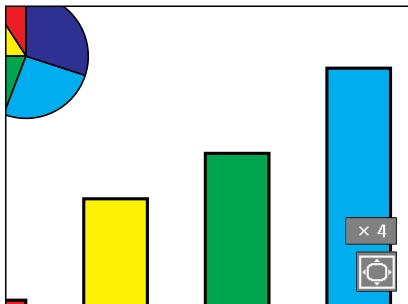
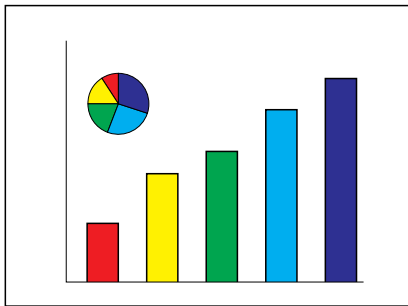



# 伽马校正功能

伽马是一种图像质量增强功能，它通过增加图像黑暗部分的亮度但又不改变图像明亮部分的亮度使图像更为丰富。当正显示的图像经常有黑暗的场景（如电影或音乐会），或正在明亮的室内显示图像时，该功能使黑暗的场景更易观看，并使图像的印象更深刻。

所选的模式	说明
标准	标准图像
讲演	增亮图像的黑暗部分，使讲演效果更好。
影院	使图像黑暗部分的颜色更浓，使影片更激动人心。
用户化	在该模式下，您可使用 Sharp 高级演示软件调节伽马值。

## 调节伽马校正

### 1 按 按钮。

- 每次按  按钮，伽马等级在不同的伽马模式之间来回切换。

### 2 要返回到工厂设置，请在显示“伽马”时按 按钮。

#### 注

- 当 C.M.S. 菜单上的“所选的颜色”设为“sRGB”时，伽马模式对输入 1 或输入 2 不起作用。

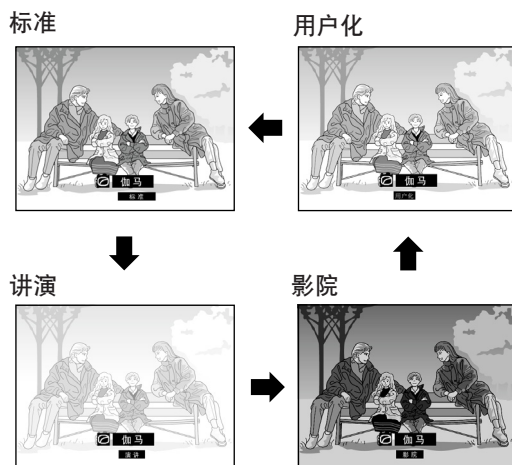
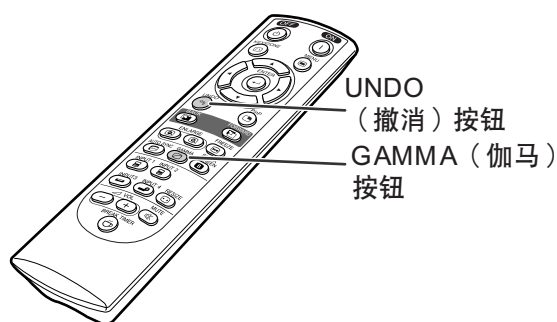



# 显示两幅图像（画中画）

画中画功能使您同一屏幕上显示两幅图像。可以将从 INPUT 3（输入 3）或 INPUT 4（输入 4）输入的图像作为插入图像堆叠在从 INPUT 1（输入 1）或 INPUT 2（输入 2）输入的主图像上显示。

## 显示插入的图像

1 按  按钮。

2 按遥控器上的 、 或投影机上的  按钮来切换插入图像。

3 按 , ,  或  按钮设置插入图像的位置。

- 按  按钮停止移动图像框或使图像框显示。

4 按  按钮移动插入的图像。

- 插入的图像移动到插入图像框。

### 注

- 插入的图像只能以复合视频信号 (NTSC/PAL/SECAM) 或 S- 视频信号显示。
- 当“画中画”模式正起作用时，只能对插入的图像使用静止功能。

当输入 INPUT 1 或 2（输入 1 或 2）端子的信号是下列信号时，画中画功能不起作用：

- 具有超过 SXGA 的解像度。
- 当输入的信号为 480I, 480P, 540P, 580I, 580P, 720P, 1035I 或 1080I 时。
- 当输入的信号已经改变到使用 RGB 信号的隔行扫描模式时。
- 当图像的显示模式设为“原样显示”模式时。
- 当没有信号输入到 INPUT 1 或 2（输入 1 或 2）端子时，或当解像度或刷新率（帧频）改变时。

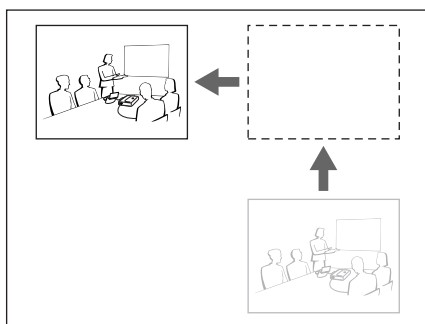
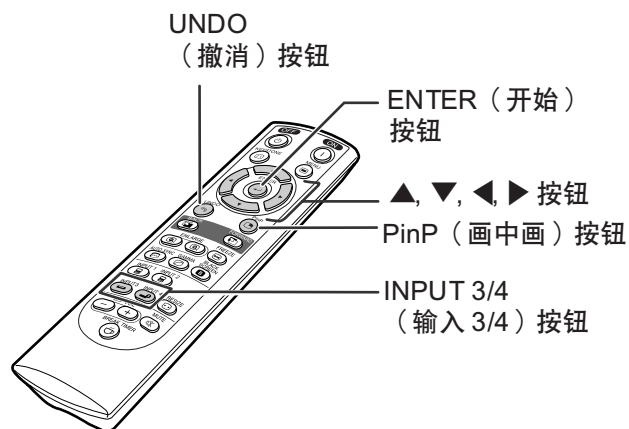

# 黑屏幕功能

该功能用于显示黑屏幕。

## 中断投影的图像

**1** 按  按钮。

- 屏幕变黑，并且屏幕上显示“黑屏幕”。

**2** 要恢复到原来投影的图像，请再按一次  按钮。

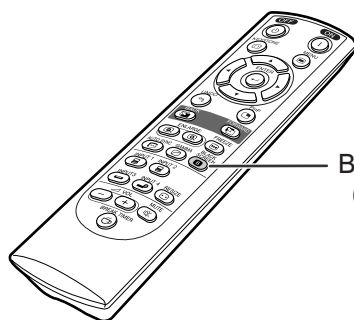

BLACK SCREEN  
(黑屏幕) 按钮

### ▼ 投影的图像

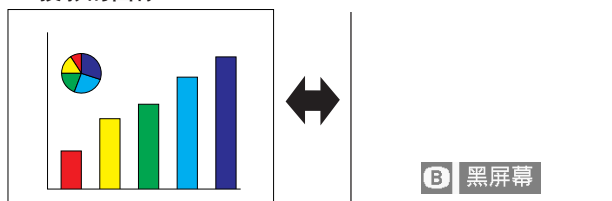

# 显示休息定时器

该功能用于显示会议期间休息的剩余时间。

## 显示并设置休息定时器

**1** 按 <sup>BREAK TIMER</sup>  按钮。休息定时器从5分钟开始倒计时。

**2** 在显示“☕”时按 ▲, ▼, ◀ 或 ▶ 按钮设置休息定时器。

- 可以设置1到60分钟（以1分钟为单位）之间的任何时间。
- 只要按下 ▲, ▼, ◀ 或 ▶ 按钮，休息定时器就开始倒计时。

**3** 按 <sup>UNDO</sup>  按钮取消休息定时器。

### 注

- 在休息定时器起作用期间，自动关机功能暂时不起作用。  
如果15分钟以上没有检测到输入信号，只要休息定时器的设定时间已经过去，投影机将自动关闭。
- 休息定时器显示在片头图像上。要在休息定时器起作用期间改变显示的屏幕，请改变“片头图像”的设置。（参阅第68页。）

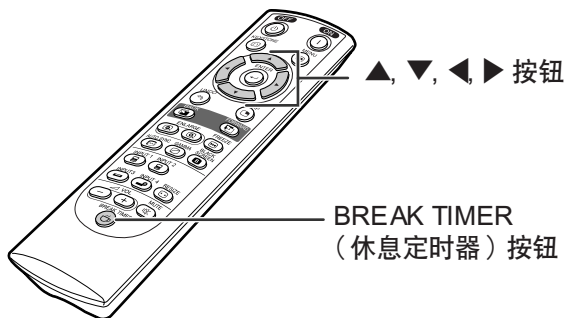

### ▼ 屏幕显示



☕ 4:50

# 颜色管理系统 (C. M. S.)

使用该功能可以单独调节6种颜色 (R : 红、Y : 黄、G : 绿、C : 青色、B : 蓝、M : 紫色) 的特性。



## 选择颜色再现模式

在菜单屏幕上, 从“C.M.S.”菜单中选择“所选的颜色”。

→ 有关操作菜单屏幕的细节, 请参阅第 42 到 45 页。

### 注

- 有关 sRGB 功能的补充说明, 访问“<http://www.srgb.com/>”网站。
- 当“图像”菜单上的“信号类型”选为“色差信号”时, C.M.S. 菜单上的“所选的颜色”不能选为“sRGB”。
- 当选择“sRGB”时:
  - 不能设定伽马校正。
  - 不能调节“图像”中的“红”、“蓝”或“色温”。
  - 如果选择了“所选的颜色”子菜单中的“标准”或“sRGB”, 则不能调节其他项目 (如, 对象)。

### 信息

- 当选择“sRGB”时, 投影的图像变暗; 但这并不表明有故障。

## 选择对象颜色

在菜单屏幕上, 从“C.M.S.”菜单中选择“对象”。

→ 有关操作菜单屏幕的细节, 请参阅第 42 到 45 页。

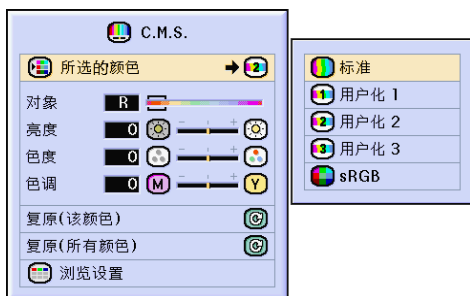

所选的项目	说明
标准	Sharp 工厂设置
用户化 1-3	6 种颜色中的每一种都可以调节“亮度”、“色度”和“色调”。
sRGB	模式改变到 sRGB



R	红	C	青色
Y	黄	B	蓝
G	绿	M	紫色

## 设置对象颜色的亮度

在菜单屏幕上，从“C.M.S.”菜单中选择“亮度”。

→ 有关操作菜单屏幕的细节，请参阅第 42 到 45 页。

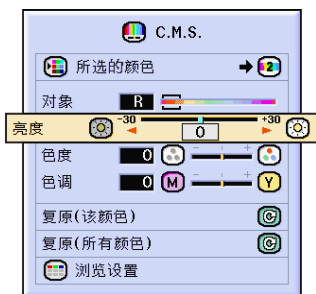

## 设置对象颜色的色度值

在菜单屏幕上，从“C.M.S.”菜单中选择“色度”。

→ 有关操作菜单屏幕的细节，请参阅第 42 到 45 页。



## 设置对象颜色的色调

在菜单屏幕上，从“C.M.S.”菜单中选择“色调”。

→ 有关操作菜单屏幕的细节，请参阅第 42 到 45 页。

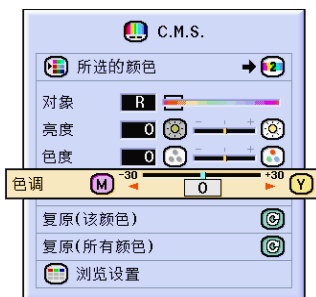

## 复原用户自定的颜色设置

在菜单屏幕上，从“C.M.S.”菜单中选择“复原（该颜色）”或“复原（所有颜色）”。

→ 有关操作菜单屏幕的细节，请参阅第 42 到 45 页。

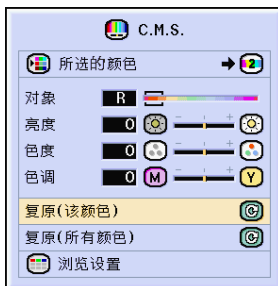

所选的项目	说明
复原（该颜色）	复原为“对象”选择的“亮度”、“色度”和“色调”。
复原（所有颜色）	复原所有颜色的“亮度”、“色度”和“色调”。

## 浏览所有的颜色设置

在菜单屏幕上，从“C.M.S.”菜单中选择“浏览设置”。

→ 有关操作菜单屏幕的细节，请参阅第 42 到 45 页。

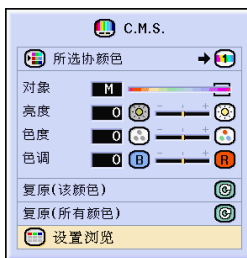

	R	Y	G	C	B	M
亮度	0	0	0	0	0	0
色度	0	0	0	0	0	0
色调	0	0	0	0	0	0

# 设置音频输出类型

该功能可以设定音频输出类型。

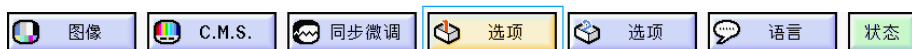

所选的项目	说明
FAO (固定音频输出)	强度不随源投影机的音量电平而变的音频输出。
VAO (可变音频输出)	强度随源投影机的音量电平而变的音频输出。

## 设置音频输出类型

在菜单屏幕上，从“选项(1)”菜单中选择“音频输出”。

→ 有关操作菜单屏幕的细节，请参阅第 42 到 45 页。

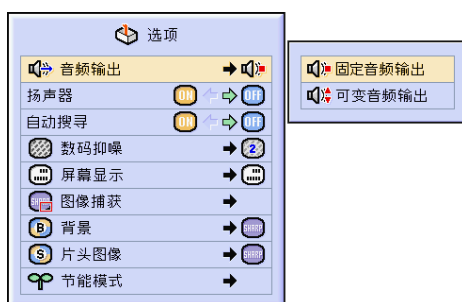

# 设置打开 / 关闭内部扬声器

该功能可以设置打开 / 关闭内部扬声器。

## 设置打开 / 关闭内部扬声器

在菜单屏幕上，从“选项(1)”菜单中选择“扬声器”。

→ 有关操作菜单屏幕的细节，请参阅第 42 到 45 页。





# 自动搜寻功能

当投影机打开，或当按下INPUT（输入）按钮时，该功能自动搜寻并切换到接收信号的输入模式。









## 使用自动搜寻

在菜单屏幕上，从“选项(1)”菜单中选择“自动搜寻”。





→ 有关操作菜单屏幕的细节，请参阅第 42 到 45 页。



### 注

- **ON** ON  
打开投影机电源或按投影机上的  按钮时，自动切换到接收信号的输入模式。
- **OFF** OFF  
按投影机上的  按钮可以按顺序手动切换输入模式。
- 要停止搜寻输入模式，请按投影机上的  按钮，或遥控器上的 ，， 或  按钮。

### 信息

- 即使该功能正在搜寻输入信号，按遥控器上的 ，， 或  按钮，也会切换到相应的输入模式。
- 即使该功能正在搜寻输入信号，也可以按投影机上的  按钮返回到前一种输入模式。

# 视频数码抑噪 (DNR) 系统

数码抑噪 (DNR) 功能以最少的点蠕动和串色噪声提供高质量的图像。



## 减少图像的噪声（数码抑噪）

在菜单屏幕上，从“选项 (1)” 菜单中选择“数码抑噪”。

→ 有关操作菜单屏幕的细节，请参阅第 42 到 45 页。

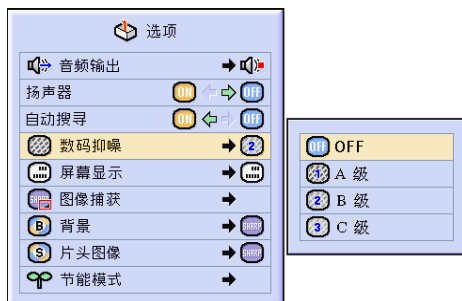

### 注

- 设成能观看清晰图像的等级。

在下列情况下，请务必将数码抑噪设成“OFF”：

- 图像模糊不清时。
- 当运动图像的轮廓和颜色出现拖尾时。
- 当投影信号弱的电视广播时。

### 信息

- 该功能可以和输入 1, 2 (480I, 480P, 580I 和 580P 信号) 和输入 3, 4 (所有信号) 一起使用。

# 设置屏幕显示

该功能可以打开或关闭屏幕上的信息。当在“屏幕显示”中设置“A 级”或“B 级”时，即便按下 INPUT（输入）按钮也不出现输入模式显示（如输入 1）。

所选的项目	说明
<input checked="" type="radio"/> 正常	显示所有屏幕显示。
<input checked="" type="radio"/> A 级	不显示输入 / 静止 / 放大 / 自动同步 / 音量 / 消音 / 黑屏幕。
<input type="radio"/> B 级	所有屏幕显示都不显示。 (菜单、按 KEYSTONE (梯形失真) 按钮时显示的屏幕显示和警告显示 (关机 / 温度 / 灯泡更换等) 除外。)

## 关闭屏幕显示

在菜单屏幕上，从“选项 (1)” 菜单中选择“屏幕显示”。

→ 有关操作菜单屏幕的细节，请参阅第 42 到 45 页。

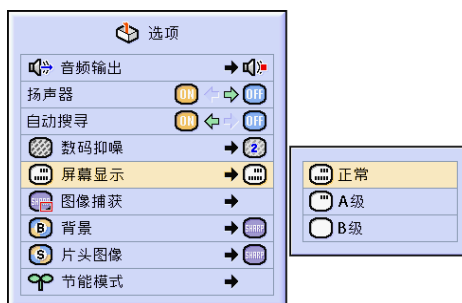

# 设置视频制式

视频输入制式的模式预设成“自动”；但由于视频信号不同的原因，可能无法从所连接的视听设备上接收到清晰的图像。在这种情况下，应切换视频信号。

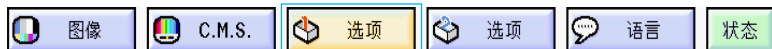

## 设置视频制式

在菜单屏幕上，从“选项(1)”菜单中选择“视频制式”。

→ 有关操作菜单屏幕的细节，请参阅第 42 到 45 页。

### 注

- 视频信号只能设成输入 3 或输入 4 模式。
- 在“自动”情况下，即使接收到 PAL-N 或 PAL-M 输入信号，也只能以 PAL 制式显示图像。

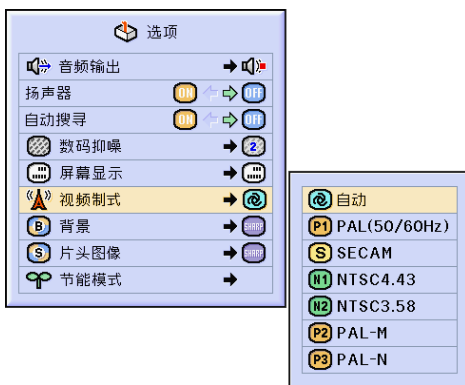

PAL	连接到 PAL 制式视频设备时。
SECAM	连接到 SECAM 制式视频设备时。
NTSC4.43	当在 PAL 制式视频设备上再现 NTSC 制式信号时。
NTSC3.58	连接到 NTSC 制式视频设备时。

# 保存投影的图像

- 在没有接收到信号时，本投影机可以捕获投影的图像（RGB 信号）并将捕获到的图像设置成片头图像或背景图像。
- 可以捕获用 RGB 信号输入的图像。



## 捕获图像

在菜单屏幕上，从“选项 (1)”菜单中选择“捕获图像”。

→ 有关操作菜单屏幕的细节，请参阅第 42 到 45 页。

**1** 按 ▲ 或 ▼ 按钮选择“ 保存图像”，然后按 按钮。

- 捕获投影的图像。这可能要花一点时间。

**2** ① 按 ◀ 或 ▶ 按钮选择“是”。  
② 按 按钮。

### 注

- 只能捕获输入 1 或输入 2 模式中 XGA (1024 × 768) 非隔行扫描信号的图像。
- 保存的图像减少到 256 色。
- 来自连接到 INPUT 3（输入 3）或 INPUT 4（输入 4）端子的设备的图像不能捕获。
- 只能捕获并保存一幅图像。
- 如果在捕获图像时已经用“C.M.S.”功能进行了颜色调节，则图像在捕获前和保存后的颜色可能不同。

## 删除捕获的图像

**1** 选择“ 删除”，然后按 按钮。

**2** ① 按 ◀ 或 ▶ 按钮选择“确认”。  
② 按 按钮。



您是否想将该图像作为用户化图像保存在投影机中？  
(将删除原先保存的用户化图像。)

是

否

将删除保存在投影机中的用户化图像。

确认

取消

# 设置背景图像

该功能可以在没有信号发送到投影机时选择显示的图像。

所选的项目	说明
Sharp	SHARP 为工厂设置图像
用户化* <sup>1</sup>	用户化的图像（如公司徽标）
蓝色	蓝色屏幕
无	黑屏幕* <sup>2</sup>

\*1 通过选择“用户化”，您可以将捕获的图像设成背景图像。

\*2 如果输入信号有干扰，则屏幕显示带干扰。



## 选择背景图像

在菜单屏幕上，从“选项(1)”菜单中选择“背景”。  
→ 有关操作菜单屏幕的细节，请参阅第 42 到 45 页。



注

- 选择“用户化”时，将用“图像捕获”保存的图像作为背景图像显示。
- “用户化”图像预设成黑屏幕。

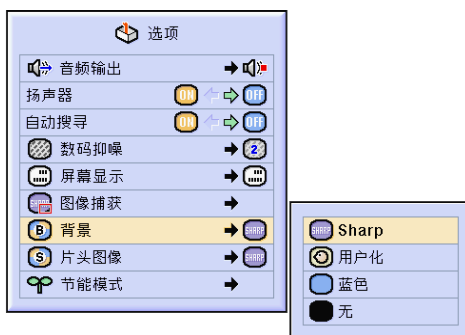

# 选择片头图像

该功能可以指定要显示在投影机片头上的图像。

所选的项目	说明
Sharp	SHARP 为工厂设置图像
用户化*	用户化图像（如公司徽标）
无	黑屏幕

\* 通过选择“用户化”，您可以将捕获的图像设成片头图像。

## 选择片头图像

在菜单屏幕上，从“选项(1)”菜单中选择“片头图像”。  
→ 有关操作菜单屏幕的细节，请参阅第 42 到 45 页。



注

- 选择“用户化”时，将用“图像捕获”保存的图像作为片头图像显示。
- “用户化”图像预设成黑屏幕。

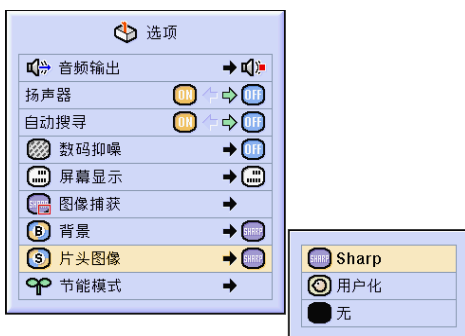

# 选择节能模式

该功能可以降低投影机的电耗。



## 设置节电模式

在菜单屏幕上，从“选项(1)”菜单的“节能模式”中选择“节电”。

→ 有关操作菜单屏幕的细节，请参阅第 42 到 45 页。

### 注

- 当“节电”设为“ON”时，虽然可以改善灯泡的使用寿命和降低噪音，但亮度也降低 20%。
- “节电”模式的工厂设置为“OFF”。

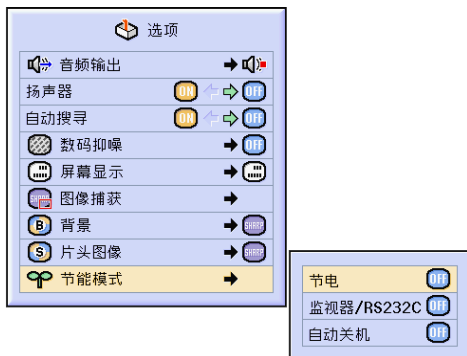

状态	亮度	电耗	灯泡寿命
ON (低耗电模式)	80%	290 W	2,000 小时
OFF (标准模式)	100%	340 W	1,500 小时

## 监视器 /RS-232C 关闭功能

当使用连接到 OUTPUT (INPUT 1, 2) (输出 (输入 1, 2)) 端子的监视器和连接到 RS-232C 端子的电脑时，投影机耗电。当不使用这些端子时，“监视器 /RS232C”可以设为“OFF”以减少待机电力消耗。

在菜单屏幕上，从“选项(1)”菜单的“节能模式”中选择“监视器 /RS232C”。

→ 有关操作菜单屏幕的细节，请参阅第 42 到 45 页。

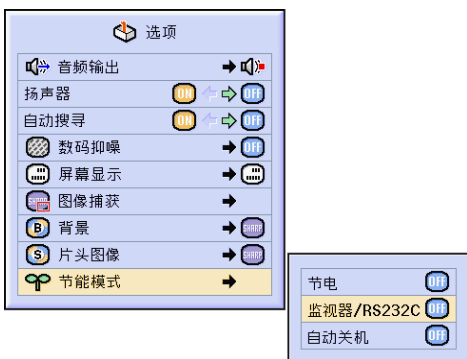

ON	监视器 /RS-232C 连接设为“ON”。
OFF	监视器 /RS-232C 连接设为“OFF”。

### 注

- 使用 Sharp 高级演示软件时，将“监视器 /RS232C”设为“ON”。

## 自动关机功能

当超过 15 分钟没有检测到输入信号时，如果投影机设为“ON”，则投影机自动关机。

当自动关机功能已经设为“OFF”时，它将不起作用。

在菜单屏幕上，从“选项(1)”菜单的“节能模式”中选择“自动关机”。

→ 有关操作菜单屏幕的细节，请参阅第 42 到 45 页。

### 注

- 当自动关机功能设为“ON”时，在电源关闭的前 5 分钟，屏幕上显示“X 分钟内电源关闭”讯息以指示剩余的分钟数。

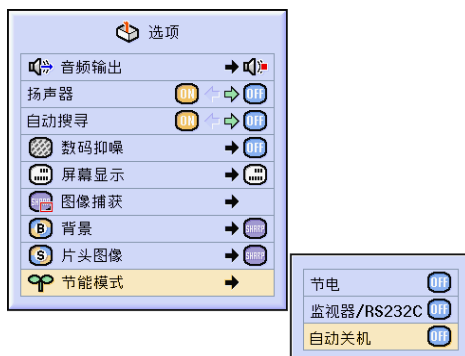

## 显示残存率（百分比）



### 核对残存率（百分比）

该功能可以核对残存率（百分比）。

在菜单屏幕上选择“选项(2)”菜单。

→ 有关操作菜单屏幕的细节，请参阅第 42 到 45 页。

### 注



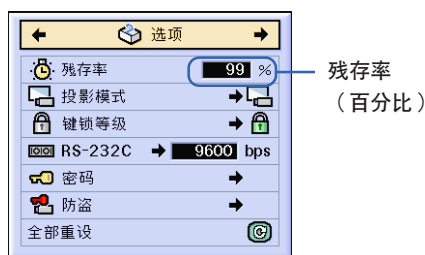

- 建议在残存率变为 6% 时更换灯泡。  
有关灯泡更换，请与最近的 Sharp 公司授权的投影机经销商或服务中心联系。
- 右表为灯泡在单一模式下使用时的残存率的粗略估计值。残存率在表中所示的数值范围内的变化情况取决于“节电”模式为“ON”和“OFF”时的频率。（参阅第 69 页。）



	残存率	
	100%	6%
仅在“节电”模式为“ON”时使用（低功耗模式）	2,000 小时	133 小时
仅在“节电”模式为“OFF”时使用（标准模式）	1,500 小时	100 小时

# 反向 / 倒置投影的图像

本投影机配备有反向 / 倒置图像功能，使您能够反向或倒置投影的图像，以便在各种场合应用。

所选的项目	说明
 前面	正常图像
 天花板 + 前面	倒置的图像
 后面	反向的图像
 天花板 + 后面	倒置且反向的图像



## 设置投影模式

在菜单屏幕上，从“选项 (2)”菜单中选择“投影模式”。

→ 有关操作菜单屏幕的细节，请参阅第 42 到 45 页。

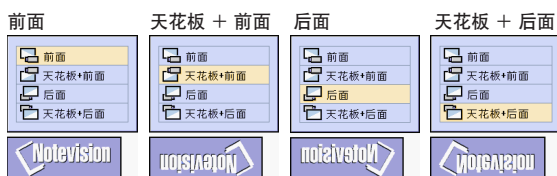
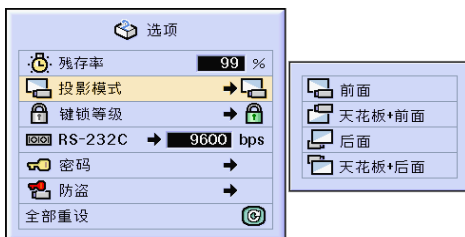

### 注

- 如果已经设置了密码，选择“投影模式”时，将显示密码输入框。
- 该功能用于反向的图像和天花板安装设置。有关这些设置的细节，请参阅第 32 页。



## 锁定投影机上的操作按钮

该功能可用于锁定投影机某些操作按钮的使用。下面是三种键锁等级。

键锁等级	说明
 正常	所有操作按钮都能用。
 A 级	仅投影机上的 INPUT (输入) / VOLUME (音量) 按钮能用。
 B 级	投影机上的所有按钮都不能用。

## 设置键锁

在菜单屏幕上，从“选项 (2)”菜单中选择“键锁等级”。

→ 有关操作菜单屏幕的细节，请参阅第 42 到 45 页。

### 注

- 如果已经设置了密码，选择“键锁等级”时将显示密码输入框。

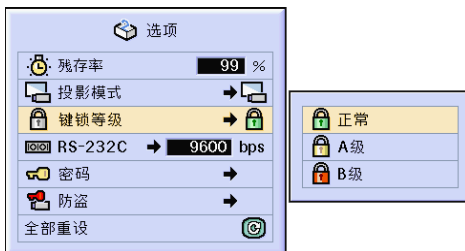



### 取消键锁设置

键锁等级设为“正常”时，所有按钮都能用。

从“选项 (2)”菜单上选择“键锁等级”并设置“ 正常”。

→ 有关操作菜单屏幕的细节，请参阅第 42 到 45 页。

#### 注

- 如果已经设置了密码，选择“键锁等级”时将显示密码输入框。
- 如果同时设置密码和键锁等级，在改变键锁等级之前，必须输入密码。

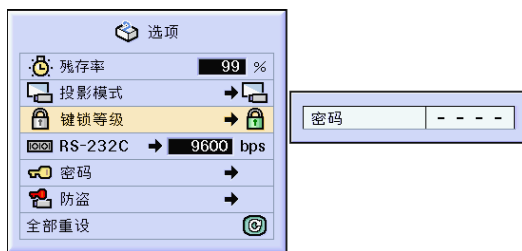

## 选择传输速度 (RS-232C)

该菜单可以让您通过选择比特率来调节 RS-232C 连接的传输速度。



### 选择传输速度 (RS-232C)

在菜单屏幕上，从“选项 (2)”菜单中选择“RS-232C”。

→ 有关操作菜单屏幕的细节，请参阅第 42 到 45 页。

#### 注

- 如果已经设置了密码选择“RS-232C”时，将显示密码输入框。
- 确认投影机和电脑都设为相同的比特率。有关电脑的比特率的设置说明，请参阅电脑的使用说明书。

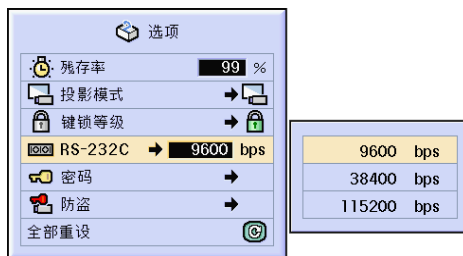

# 设置密码

用户可以设置密码，以防止对“选项(2)”菜单上的某些设置进行调节。密码和键锁等级（第 71 页）一起使用更为有效。





## 输入密码

在菜单屏幕上，从“选项(2)”菜单中选择“密码”。

→ 有关操作菜单屏幕的细节，请参阅第 42 到 45 页。

**1** 按 ▲ 或 ▼ 按钮选择想要的数字，然后按 ► 按钮。

**2** 输入其余的 3 个数字并按  按钮。

**3** 在“确认”框中再次输入密码并按  按钮。

### 注

- 如果设置了密码，则必须输入密码才能改变“投影模式”、“键锁等级”、“RS-232C”、“防盗”和“全部重置”设置。

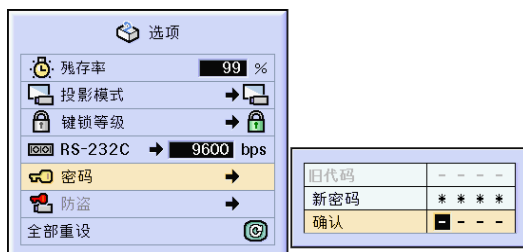
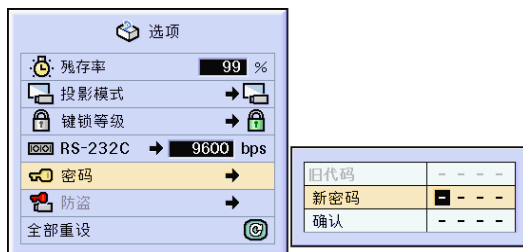

## 改变密码

在菜单屏幕上，从“选项(2)”菜单中选择“密码”。



→ 有关操作菜单屏幕的细节，请参阅第 42 到 45 页。

**1** 按 ▲，▼ 和 ► 按钮在“旧密码”框中输入密码并按  按钮。

**2** 按 ▲，▼ 和 ► 按钮设置新密码并按  按钮。

**3** 在“确认”框中再次输入 4 位数字的新密码并按  按钮。



### 注

- 如果不想设置密码，在步骤 2 和步骤 3 中使输入框中为空白，然后按  按钮。
- 要删除密码设置，请单击 。

## 如果忘记了密码

如果忘记了密码，请按下列步骤将密码删除，然后设置新密码。

按  →  →  →  →

 →  → 。

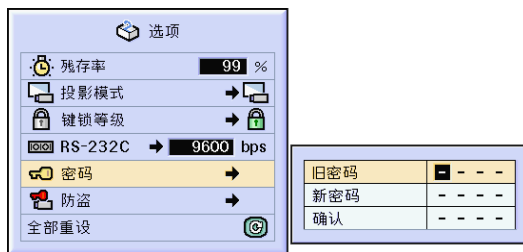

# 设置防盗

防盗功能可以防止投影机被非法使用。可以选择是否使用该功能。如果不想使用该功能，请不要输入键代码。一旦防盗功能被激活，用户需要在每次启动投影机时输入正确的键代码。如果输入的键代码不正确，就不能投影图像。下面的步骤说明如何使用该功能。



## 输入键代码

- 如果不设置“密码”，则不能选择“防盗”功能。（请参阅第 73 页。）
- 当选择“防盗”时，将出现密码输入框。在输入正确的密码后输入键代码。

在菜单屏幕上，从“选项 (2)” 菜单中选择“防盗”。

→ 有关操作菜单屏幕的细节，请参阅第 42 到 45 页。

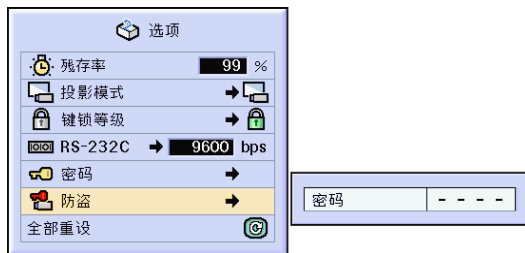

### 信息

- 一旦该功能被激活，您就必须记住正确的键代码。我们建议您将键代码记录在只有合法用户才能存取的安全地方。如果您丢失或忘记了键代码，您将不得不与最近的 Sharp 公司授权的投影机经销商或服务中心联系（参阅第 96 页）。您可能还需将投影机带去，以便将投影机恢复到原来的工厂设置状态（密码和键代码重置）。

**1** 按遥控器或投影机上的任何按钮在“新代码”框中设置第一个数字。

### 注

- 遥控器和投影机上的下列按钮不能作为键代码设置：
  - 电源 (ON/OFF (开/关)) 按钮
  - ENTER (开始) 按钮
  - UNDO (撤消) 按钮
  - MENU (菜单) 按钮
  - FORWARD (向前) 按钮
  - BACK (向后) 按钮

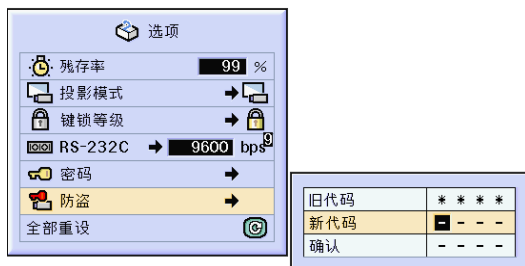

**2** 按您喜欢的任何按钮输入其余的3个数字。

**3** 在“确认”框中再输入一次相同的键代码。



• 键锁功能将暂时不起作用。

当设置了“防盗”时，电源打开后出现键代码输入框。当输入框出现时，请输入正确的键代码。

- 如果用遥控器上的按钮设置键代码，则按遥控器上的按钮。同样，如果用投影机上的按钮设置键代码，则按投影机上的按钮。

## 改变键代码

- 当选择“防盗”时，显示密码输入框。在输入密码后，可以改变键代码。

在菜单屏幕上，从“选项(2)”菜单中选择“防盗”。

→ 有关操作菜单屏幕的细节，请参阅第 42 到 45 页。

**1** 按遥控器或投影机上的按钮，在“旧代码”框中输入预设的4位数键代码。

**2** 按遥控器或投影机上的任何按钮输入新键代码。

**3** 在“确认”框中输入相同的4位数键代码。



- 如果不想设置键代码，请在步骤 2 和步骤 3 中使键代码区为空白，然后按 按钮。

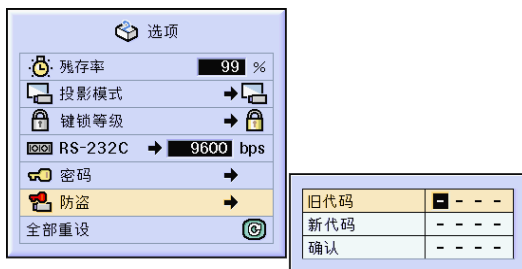
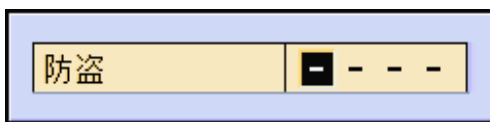
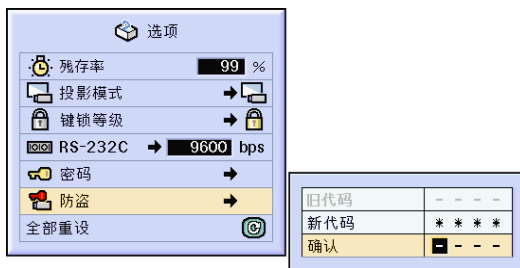

# 初始化设置

该功能用于初始化已经在投影机所做的设置。



## 恢复到工厂设置

在菜单屏幕上，从“选项 (2)”菜单中选择“全部重设”。

→ 有关操作菜单屏幕的细节，请参阅第 42 到 45 页。

### 注

- 如果已经设置了密码，选择“全部重设”时将显示密码输入框。

下列项目不能初始化。

- C. M. S. (颜色管理系统)
  - 在 C.M.S. 菜单中为用户化 1-3 单独保存的“亮度”、“色度”和“色调”。
- 同步微调
  - 特殊模式
  - 信号信息
- 选项
  - 残存率
  - 防盗
- 语言
- 用“图像捕获”保存的图像

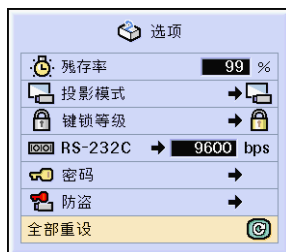

# 显示调节设置

该功能可以屏幕清单的方式显示所有已调节的设置。



## 所有菜单设置的综述

在菜单屏幕上选择“状态”菜单并按  按钮。

→ 有关操作菜单屏幕的细节，请参阅第 42 到 45 页。

图像	C.M.S.	同步微调	选项	选项	其他
对比度 0	所选的颜色	时钟 0	音频输出 4	保存率 95%	语言
亮度 0		相位 0	扬声器	投影模式	
蓝色 0		水平位置 0	自动静音	键控等级	
红色 0		垂直位置 0	数据刻录	9600bps	用户锁
蓝色 0		菜单位置	屏幕显示	RS-232C	备注
蓝色 0		选择设置项目	背景	密码	正常
声道		特殊模式	背景	防忘	屏幕尺寸
信号类型		自动同步	片头图像		
渐进模式		自动同步显示	省电		序列号 123-456789
			蓝屏/RS232C	自动关机	固件 C15XXXXXX

# 附录





# 保养

## 清洁投影机

- 清洁投影机之前，请务必拔下电源线。
- 机柜及操作面板是塑料做的，应避免使用苯、稀释剂，因为它们会损坏机柜表面的油漆。
- 请勿在投影机上喷洒挥发性溶剂，如杀虫剂。请勿在投影机上长时间放置橡胶制品或塑料制品。塑料中的某些溶剂会损坏投影机表面油漆的质量。

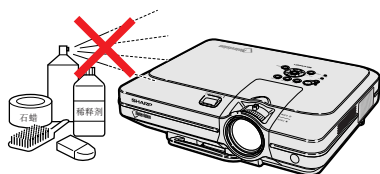

- 用软的绒布轻轻擦去污垢。

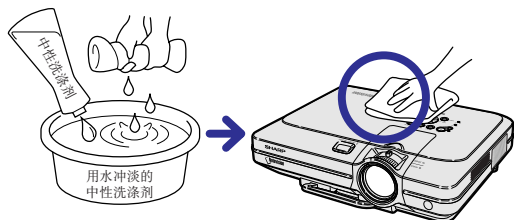

- 如果污垢难以擦去，可将布在用水冲淡的中性洗涤剂中浸湿，拧干后擦拭投影机。强的洗涤剂可能会使投影机的涂层褪色、翘曲或损坏。在使用前，请务必在投影机上的小块地方、不显眼之处进行测试。

## 清洁镜头

- 请用市售的气吹或镜头清洁纸（用于眼镜和照相机镜头）清洁镜头。请勿使用任何液体清洁剂，因为它们会使镜头表面的保护膜磨损。
- 由于镜头表面很容易损坏，请务必小心，不要擦伤或撞击镜头。

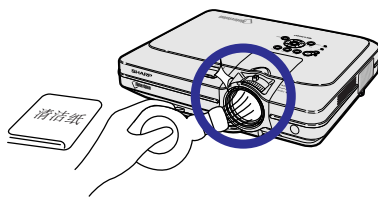

## 清洁排风口和进风口

- 用真空吸尘器清洁排风口和进风口的灰尘。

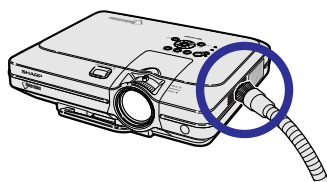

# 更换空气滤网

- 本投影机配备有空气滤网，以保证投影机的最佳工作条件。
- 每使用100小时后应清洁空气滤网。当投影机在多尘或多烟地区使用时，更应经常清洁空气滤网。
- 当空气滤网不能再清洁时，请 Sharp 公司授权的投影机经销商或服务中心更换空气滤网 (PFILDA005WJZZ)。

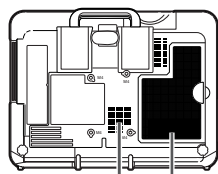

空气滤网 空气滤网  
(未拆)

## 清洁和更换底部的空气滤网

### 1 关闭电源并拔下电源线。

- 按  按钮。等到冷却风扇停转。

### 2 拆下底部的滤网盖。

- 将投影机翻过来。抓住凸起，沿箭头所指的方向滑动打开的滤网盖。

### 3 拆下空气滤网盖。

- 用手指抓起空气滤网，将它从滤网盖中拉出。

电源 (OFF (关)) 按钮

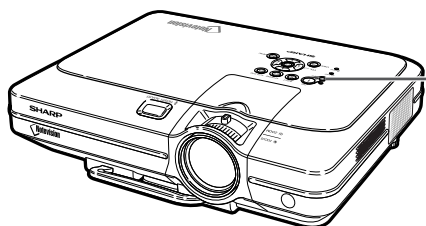
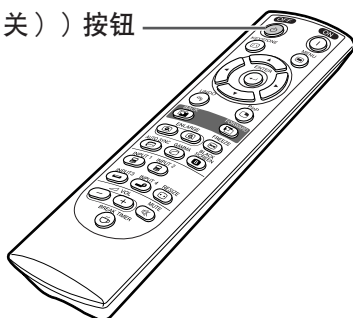

电源 (OFF  
(关))  
按钮

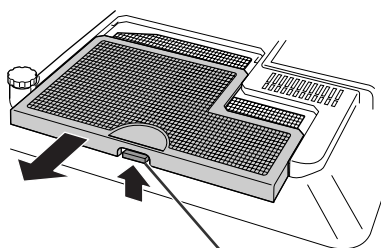

凸起

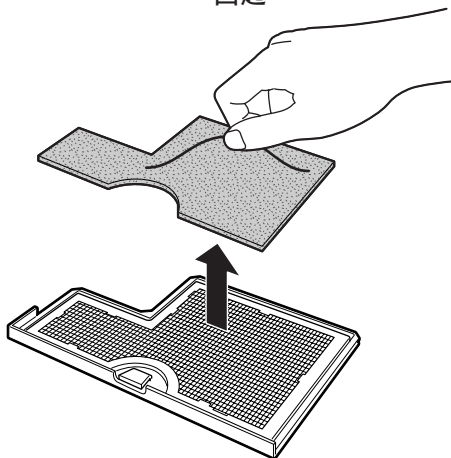

### 4 清洁空气滤网。

- 用真空吸尘器的延长软管清洁空气滤网和盖上的灰尘。

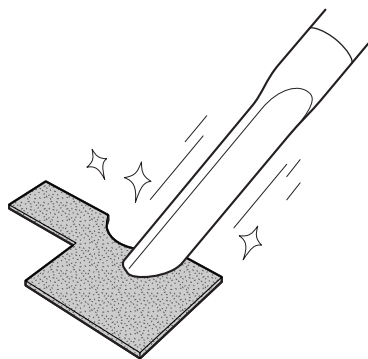

### 5 更换空气滤网。

- 将空气滤网放在滤网盖上的凸起下面。

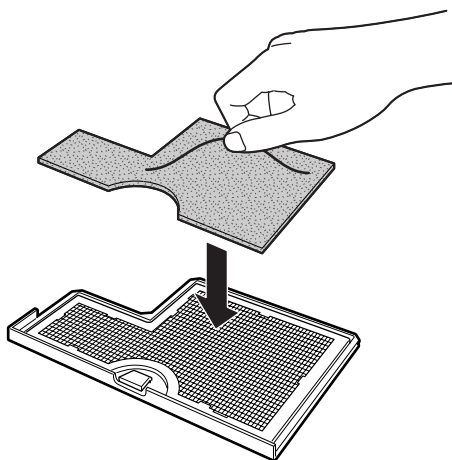

### 6 将滤网盖盖上。

- 沿箭头所指方向滑动滤网盖将其盖上。

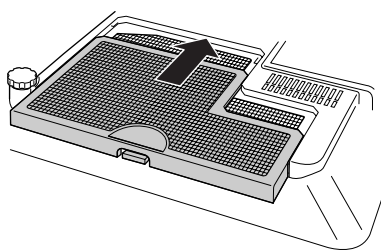

#### 注

- 务必将滤网盖牢固地装好。如果滤网盖安装不正确，则电源不能打开。
- 如果灰尘或脏污集聚在底部的空气滤网（未拆）内，请用真空吸尘器的延长软管清洁滤网。

# 保养指示灯

- 投影机上的报警灯指示投影机内部的问题。
- 如果出现问题，TEMP.（温度警告）指示灯或 LAMP（灯泡更换）指示灯将点亮红色，并关闭电源。电源关闭后，请按下面的步骤操作。

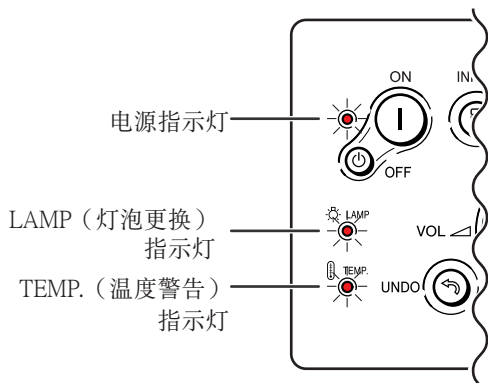



## 关于 TEMP.（温度警告）指示灯

如果投影机内部的温度由于通风口堵塞或放置位置不合适而升高，“温度”将在图像的左下角闪烁。如果温度继续升高，灯泡熄灭，TEMP.（温度警告）指示灯闪烁，冷却风扇再转动约 90 秒，然后电源关闭。出现“温度”后，请务必采取下列措施。



## 关于 LAMP（灯泡更换）指示灯



- 当“节电”模式为“ON”时使用约 2,000 小时，或当“节电”模式为“OFF”时使用约 1,500 小时后，残存率变为 0%（参阅第 69 页）。
- 当残存率变为 6% 或小于 6% 时，将在屏幕上以黄色显示“”。当百分比变为 0% 时，“”将变为“”（红色），灯泡自动熄灭，投影机也自动关闭。此时，LAMP（灯泡更换）指示灯点亮红色。
- 如果没有更换灯泡就试图再次打开投影机，投影机将不会打开。

保养指示灯		条件	问题	问题的解决
TEMP. (温度警告) 指示灯	正常	内部温度过高。	<ul style="list-style-type: none"> <li>• 通风口堵塞。</li> <li>• 冷却风扇有故障</li> <li>• 内部电路有问题</li> <li>• 通风口堵塞</li> </ul>	<ul style="list-style-type: none"> <li>• 将投影机放到能适当通风的地方。</li> <li>• 将投影机送到最近的 Sharp 公司授权的投影机经销商或服务中心（参阅第 96 页）修理。</li> </ul>
	不正常			
LAMP (灯泡更换) 指示灯	点亮绿色 (灯泡在使用中时，绿色闪烁。)	到了更换灯泡的时间	<ul style="list-style-type: none"> <li>• 残存率变为 6% 或小于 6%。</li> </ul>	<ul style="list-style-type: none"> <li>• 小心更换灯泡。（参阅第 86 页）</li> <li>• 将投影机送到最近的 Sharp 公司授权的投影机经销商或服务中心（参阅第 96 页）修理。</li> <li>• 更换灯泡时请注意。</li> </ul>
	不正常	点亮红色 / 电源关闭	<ul style="list-style-type: none"> <li>• 灯泡烧坏</li> <li>• 灯泡电路有问题</li> </ul>	
电源指示灯	点亮绿色 / 点亮红色	投影机打开时电源指示灯闪烁红色。	<ul style="list-style-type: none"> <li>• 滤网盖、灯罩或镜头盖打开。</li> </ul>	<ul style="list-style-type: none"> <li>• 牢固地装好盖子。</li> <li>• 如果滤网盖安装牢固而电源指示灯仍闪烁，请与最近的 Sharp 公司授权的投影机经销商或服务中心联系以求得帮助。</li> </ul>

### 信息

- 如果 TEMP.（温度警告）指示灯点亮，请先关闭电源，按上述可能的解决办法操作，在重新插上电源线之前，先等投影机完全冷却下来，然后再打开电源。（至少 5 分钟。）
- 如果电源关闭，然后又再次打开，在短暂测试期间，可能触发 LAMP（灯泡更换）指示灯，防止电源打开。如果出现这种情况，先从墙上插座拔下电源线，然后再重新插上。
- 如果想在投影机工作期间清洁通风口，请务必先按下  按钮，在电源已经关闭且冷却风扇停转后，再清洁通风口。
- 电源关闭后，如果冷却风扇仍在转动，请不要拔下电源线。冷却风扇要转动约 90 秒钟。

# 关于灯泡

## 灯泡

- 建议在残存率变为 6% 或小于 6% 时，或当注意到图像和颜色的质量有明显的失真时更换灯泡（另售）。可以用屏幕显示核对残存率（百分比）。参阅第 70 页。
- 更换灯泡，请与最近的 Sharp 公司授权的投影机经销商或服务中心联系。

### 美国用户的重要注意事项：

随本投影机一起提供的灯泡有 90 天的部件支持和有限保修期。在保修期内，本投影机的所有维修工作（包括更换灯泡）均由 Sharp 公司授权的投影机经销商或服务中心进行。有关最近的 Sharp 公司授权的投影机经销商或服务中心名称，请拨打免费电话：1-888-GO-SHARP（1-888-467-4277）。

仅适用于美国

## 有关灯泡的注意事项

- 本投影机使用高压水银灯。巨大的响声可能表示灯泡已失效。灯泡失效有多种原因，如强烈的冲击、不适当的冷却、表面划伤或随使用时间的推移灯泡出现变形。灯泡到失效前的使用时间在很大程度上取决于每个灯泡本身和 / 或使用条件和使用频率。重要的是要注意到失效常常引起灯泡的破裂。
- 当 LAMP（灯泡更换）指示灯和屏幕上显示的图标点亮或闪烁时，即使灯泡显示操作正常，建议立即用新的灯泡进行更换。
- 如果灯泡破裂，玻璃碎片会飞入灯罩内，灯泡内的气体会从投影机的排风口进入室内。由于灯泡内的气体含有水银，因此如果灯泡破裂，请采取各种通风措施，将气体从房间中排出，避免置身于释放出的气体中。万一吸入该气体，请尽快找医生就诊。
- 如果灯泡破裂，部分玻璃可能会散落在投影机内。此时，建议您与最近的 Sharp 公司授权的投影机经销商或服务中心联系，取出损坏了的灯泡以确保安全操作。

## 更换灯泡



### 注意

- 操作投影机后，不要立即取下灯泡。灯泡可能非常热，触摸灯泡会烧伤或损伤皮肤。
- 电源线断开后至少要等 1 小时之后再取下灯泡，使灯泡表面完全冷却下来。
- 如果更换后新灯泡不能点亮，请将投影机拿到最近的 Sharp 公司授权的投影机经销商或服务中心修理。请从最近的 Sharp 公司授权的投影机经销商或服务中心购买 BQC-XGC50X/1 型更换用灯泡。然后按本节所述的说明小心更换灯泡。如果需要，也可在最近的 Sharp 公司授权的投影机经销商或服务中心更换灯泡。

## 卸下并安装灯泡组件

### 信息

- 务必用把手拆卸灯泡组件。请勿触摸灯泡组件的玻璃表面或投影机的内部。
- 为避免受伤和损坏灯泡，请务必按下面的步骤仔细操作。
- 除灯罩和灯泡组件螺钉外，不要拆下其他螺钉。  
(请仅拆卸银色螺钉。)
- 请参阅包括在灯泡组件中的安装说明书。

### 1 按投影机上的 按钮关闭电源。

- 等到冷却风扇停转。

#### 警告!

- 刚使用后，不要将灯泡组件从投影机上取下。因为灯泡很热，可能会引起燃烧或伤害。

### 2 断开电源线的连接。

- 从交流电插孔上拔下电源线。
- 等灯泡完全冷却下来（约 1 小时）。

### 3 更换空气滤网。

- 在安装灯泡时更换空气滤网。（请参阅第 81 和 82 页。）

### 4 卸下灯罩。

- 松开固定灯罩的用户保养螺钉。然后沿箭头方向滑动灯罩。

灯泡组件

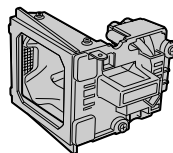

BQC-XGC50X//1

电源（OFF（关））按钮

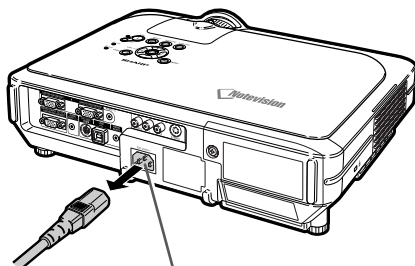
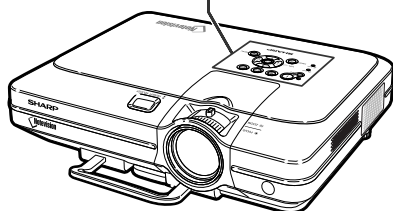
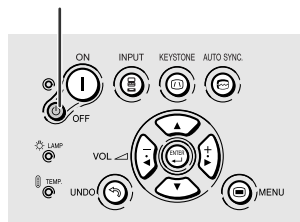

交流电插孔

用户保养螺钉

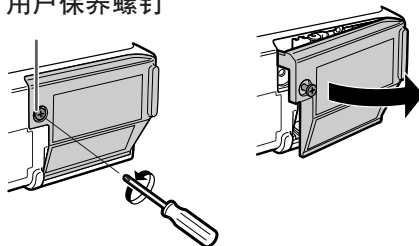

## 5 卸下灯泡组件。

- 从灯泡组件上卸下固定螺钉。用把手托住灯泡组件，然后沿箭头方向将它抽出。

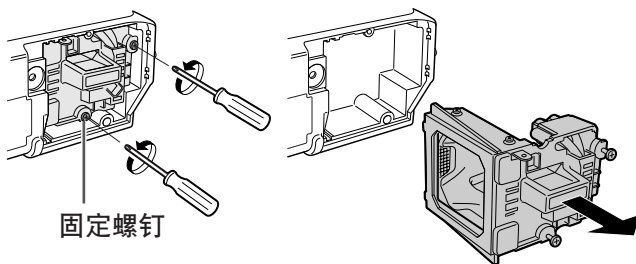

## 6 装入新灯泡组件。

- 将灯泡牢牢地按入灯泡组件舱内。拧紧固定螺钉。

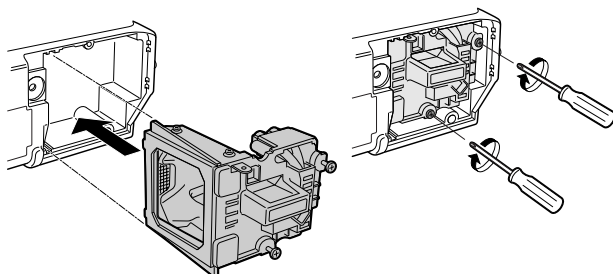

## 7 装上灯罩。

- 将灯罩上的凸起插入开口中，按灯罩，直到它喀嗒一声到位为止。

### 信息

- 如果不能正确安装灯泡组件和灯罩，即使电源线连接在投影机上也无法打开电源。

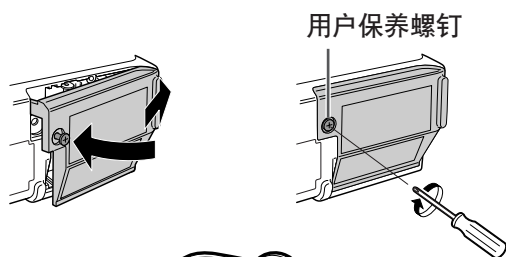

## 复位灯泡计时器

更换灯泡后请复位灯泡计时器。

### 1 接上电源线。

- 将电源线插入投影机的交流电插座。

### 2 复位灯泡计时器。

- 同时按投影机上的 **INPUT**、**ENTER** 和 **UNDO** 按钮时，按投影机上的 **ON** 按钮。
- 如果显示“灯泡100%”，表明灯泡计时器已经复位。

### 信息

- 只有在更换灯泡时才能复位灯泡计时器。如果复位灯泡计时器并继续使用同一灯泡，可能会使灯泡损坏或爆炸。

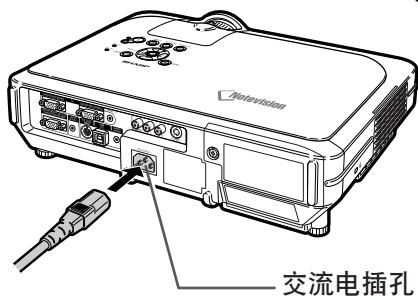

INPUT（输入）按钮

ENTER（开始）按钮

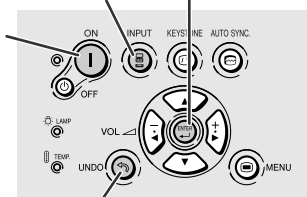

UNDO（撤消）按钮

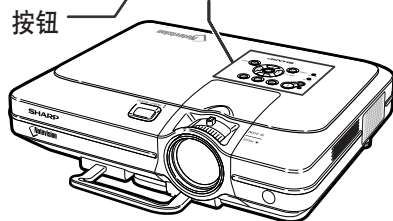



# 连接插脚的分配

INPUT 1/2 (输入1/2) RGB 和 OUTPUT (输出) 信号端子：15 针微型 D-sub 凹型接口

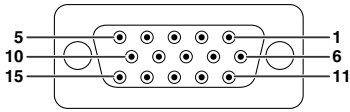

## RGB 输入

1. 视频输入 (红)
2. 视频输入 (绿 / 绿色同步)
3. 视频输入 (蓝)
4. 预约输入 1
5. 复合同步
6. 地 (红)
7. 地 (绿 / 绿色同步)
8. 地 (蓝)
9. 不连接
10. 接地
11. 接地
12. 双向数据
13. 水平同步信号
14. 垂直同步信号
15. 数据时钟

## 色差信号输入

1. PR (CR)
2. Y
3. Pb (Cb)
4. 不连接
5. 不连接
6. 地 (PR)
7. 地 (Y)
8. 地 (Pb)
9. 不连接
10. 不连接
11. 不连接
12. 不连接
13. 不连接
14. 不连接
15. 不连接

RS-232C 端子：9 针微型 DIN 凹型接口

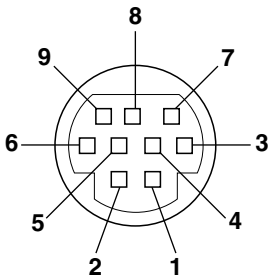

针脚号	信号	名称	I/O	参考
1	VCC	+3.3V (预约)	输出	不连接
2	RD	接收数据	输入	连接到内部电路
3	SD	发送数据	输出	连接到内部电路
4	EXIR	选购的探测器 (预约)	输入	不连接
5	SG	信号接地		连接到内部电路
6	ERX	来自 IR 放大器的 IR 接收信号 (预约)	输入	不连接
7	RS	请求发送	输出	不连接
8	CS	清除发送	输入	不连接
9	ETX	IR 传输信号 (预约)	输出	不连接

DIN-D-sub RS-232C 适配器的 9 针 D-sub 凸型接口

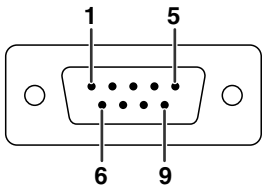

针脚号	信号	名称	I/O	参考
1	CD			不连接
2	RD	接收数据	输入	连接到内部电路
3	SD	发送数据	输出	连接到内部电路
4	ER			不连接
5	SG	信号接地		连接到内部电路
6	DR	数据设置就绪		不连接
7	RS	请求发送	输出	连接到内部电路
8	CS	清除发送	输入	连接到内部电路
9	CI			不连接

RS-232C 电缆的推荐连接：9 针 D-sub 凹型接口

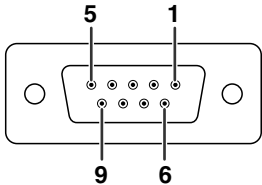

针脚号	信号	针脚号	信号
1	CD	1	CD
2	RD	2	RD
3	SD	3	SD
4	ER	4	ER
5	SG	5	SG
6	DR	6	DR
7	RS	7	RS
8	CS	8	CS
9	CI	9	CI

## 注

- 根据系统的布置，必须连接控制设备（如电脑）上的针脚 4 和针脚 6。



USB 端子：4 针 B 型 USB 接口

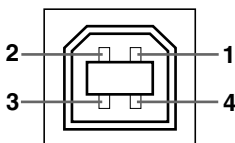

针脚号	信号	名称
1	VCC	USB 电源
2	USB-	USB 数据-
3	USB+	USB 数据+
4	SG	信号接地

# (RS-232C) 规格和指令设置

## 电脑控制

将 RS-232C 串行控制电缆（十字型，另售）连接到投影机，就可以用电脑来控制投影机。（连接请参阅第 23 页。）

## 通信条件

让电脑的串行端子与电缆的串行端子设置一致。

信号格式：符合 RS-232C 标准。

比特率：9,600 bps

数据长度：8 位

奇偶校验位：无

停止位：1 位

流控制：无

## 基本格式

来自电脑的指令按下列顺序发送：指令、参数和返回代码。投影机处理来自电脑的指令后，将响应代码发送给电脑。

指令格式

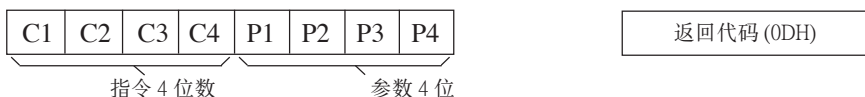

响应代码格式

正常响应

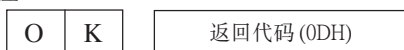

异常响应（通信错误或错误指令）



### 信息

- 当发送多于 1 个的代码时，只在投影机核对的原来指令的响应后发送每一指令。
- 在待机期间发送指令的情况下，收到响应代码最长可能需要 30 秒钟的时间。
- 当待机期间用“POWER ON（电源开）”指令打开电源时，请在电源打开后至少等待 30 秒钟，然后发送下一个指令。

### 注

- 当使用投影机的电脑控制功能时，电脑不能读取投影机的工作状态。因此，通过传输每一调节菜单的显示指令和核对屏幕显示的状态确认其状态。如果投影机收到菜单显示指令以外的某一指令，它将执行该命令而不显示屏幕显示。

## 指令

实例：

- 当输入 1 图像调节的“亮度”设为 -10 时。

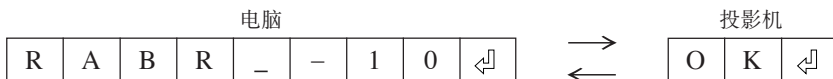

控制内容	指令	参数	返回
电源 开	P O W E R	- - - 1	OK (正确) 或 ERR (错误)
电源 关	P O W E R	- - - 0	OK (正确) 或 ERR (错误)
音量 (0 - 60)	V O L A	- - * *	OK (正确) 或 ERR (错误)
消音 开	M U T E	- - - 1	OK (正确) 或 ERR (错误)
消音 关	M U T E	- - - 0	OK (正确) 或 ERR (错误)
梯形失真 (-127 - +127)	K E Y S	* * * *	OK (正确) 或 ERR (错误)
数码移动 (-96 - +96)	L N D S	- * * *	OK (正确) 或 ERR (错误)

控制内容	指令	参数	返回
黑屏幕 开	I M B K	- - - 1	OK (正确) 或 ERR (错误)
黑屏幕 关	I M B K	- - - 0	OK (正确) 或 ERR (错误)
输入 1	I R G B	- - - 1	OK (正确) 或 ERR (错误)
输入 2	I R G B	- - - 2	OK (正确) 或 ERR (错误)
输入 3	I V E D	- - - 1	OK (正确) 或 ERR (错误)
输入 4	I V E D	- - - 2	OK (正确) 或 ERR (错误)
输入核对	I C H K	- - - 0	OK (正确) 或 ERR (错误)
静止 开	F R E Z	- - - 1	OK (正确) 或 ERR (错误)
静止 关	F R E Z	- - - 0	OK (正确) 或 ERR (错误)
自动同步开始	A D J S	- - - 1	OK (正确) 或 ERR (错误)

# (RS-232C) 规格和指令设置

控制内容	指令	参数	返回
输入1 改变尺寸: 正常	R A S R	--	1 OK (正确) 或 ERR (错误)
输入1 改变尺寸: 全屏	R A S R	--	5 OK (正确) 或 ERR (错误)
输入1 改变尺寸: 原样显示	R A S R	--	3 OK (正确) 或 ERR (错误)
输入1 改变尺寸: 伸展	R A S R	--	2 OK (正确) 或 ERR (错误)
输入1 改变尺寸: 智能伸展	R A S R	--	4 OK (正确) 或 ERR (错误)
输入2 改变尺寸: 正常	R B S R	--	1 OK (正确) 或 ERR (错误)
输入2 改变尺寸: 全屏	R B S R	--	5 OK (正确) 或 ERR (错误)
输入2 改变尺寸: 原样显示	R B S R	--	3 OK (正确) 或 ERR (错误)
输入2 改变尺寸: 伸展	R B S R	--	2 OK (正确) 或 ERR (错误)
输入2 改变尺寸: 智能伸展	R B S R	--	4 OK (正确) 或 ERR (错误)
输入3 改变尺寸: 正常	R A S V	--	1 OK (正确) 或 ERR (错误)
输入3 改变尺寸: 边框	R A S V	--	3 OK (正确) 或 ERR (错误)
输入3 改变尺寸: 伸展	R A S V	--	2 OK (正确) 或 ERR (错误)
输入3 改变尺寸: 智能伸展	R A S V	--	4 OK (正确) 或 ERR (错误)
输入4 改变尺寸: 正常	R B S V	--	1 OK (正确) 或 ERR (错误)
输入4 改变尺寸: 边框	R B S V	--	3 OK (正确) 或 ERR (错误)
输入4 改变尺寸: 伸展	R B S V	--	2 OK (正确) 或 ERR (错误)
输入4 改变尺寸: 智能伸展	R B S V	--	4 OK (正确) 或 ERR (错误)
RGB 伽马: 标准	G A M R	--	1 OK (正确) 或 ERR (错误)
RGB 伽马: 讲演	G A M R	--	2 OK (正确) 或 ERR (错误)
RGB 伽马: 影院	G A M R	--	3 OK (正确) 或 ERR (错误)
RGB 伽马: 用户化	G A M R	--	4 OK (正确) 或 ERR (错误)
视频伽马: 标准	G A M V	--	1 OK (正确) 或 ERR (错误)
视频伽马: 讲演	G A M V	--	2 OK (正确) 或 ERR (错误)
视频伽马: 影院	G A M V	--	3 OK (正确) 或 ERR (错误)
视频伽马: 用户化	G A M V	--	4 OK (正确) 或 ERR (错误)
输入1 对比度 (-30 - +30)	R A P I	--	0 OK (正确) 或 ERR (错误)
输入1 亮度 (-30 - +30)	R A B R	--	0 OK (正确) 或 ERR (错误)
输入1 红色 (-30 - +30)	R A R D	--	0 OK (正确) 或 ERR (错误)
输入1 蓝色 (-30 - +30)	R A B E	--	0 OK (正确) 或 ERR (错误)
输入1 颜色 (-30 - +30)	R A C O	--	0 OK (正确) 或 ERR (错误)
输入1 色调 (-30 - +30)	R A T I	--	0 OK (正确) 或 ERR (错误)
输入1 锐度 (-30 - +30)	R A S H	--	0 OK (正确) 或 ERR (错误)
输入1 色温 (-3 - +3)	R A C T	--	0 OK (正确) 或 ERR (错误)
输入1 显示	R A R E	--	0 OK (正确) 或 ERR (错误)
输入1 调节复位	R A R E	--	1 OK (正确) 或 ERR (错误)
输入2 对比度 (-30 - +30)	R B P I	--	0 OK (正确) 或 ERR (错误)
输入2 亮度 (-30 - +30)	R B B R	--	0 OK (正确) 或 ERR (错误)
输入2 红色 (-30 - +30)	R B R D	--	0 OK (正确) 或 ERR (错误)
输入2 蓝色 (-30 - +30)	R B B E	--	0 OK (正确) 或 ERR (错误)
输入2 颜色 (-30 - +30)	R B C O	--	0 OK (正确) 或 ERR (错误)
输入2 色调 (-30 - +30)	R B T I	--	0 OK (正确) 或 ERR (错误)
输入2 锐度 (-30 - +30)	R B S H	--	0 OK (正确) 或 ERR (错误)
输入2 色温 (-3 - +3)	R B C T	--	0 OK (正确) 或 ERR (错误)
输入2 显示	R B R E	--	0 OK (正确) 或 ERR (错误)
输入2 调节复位	R B R E	--	1 OK (正确) 或 ERR (错误)
输入1 信号类型: RGB	I A S I	--	1 OK (正确) 或 ERR (错误)
输入1 信号类型: 色差信号	I A S I	--	2 OK (正确) 或 ERR (错误)
输入2 信号类型: RGB	I B S I	--	1 OK (正确) 或 ERR (错误)
输入2 信号类型: 色差信号	I B S I	--	2 OK (正确) 或 ERR (错误)
输入1 2 维渐进	R A I P	--	0 OK (正确) 或 ERR (错误)
输入1 3 维渐进	R A I P	--	1 OK (正确) 或 ERR (错误)
输入1 电影模式	R A I P	--	2 OK (正确) 或 ERR (错误)
输入2 2 维渐进	R B I P	--	0 OK (正确) 或 ERR (错误)
输入2 3 维渐进	R B I P	--	1 OK (正确) 或 ERR (错误)
输入2 电影模式	R B I P	--	2 OK (正确) 或 ERR (错误)
输入3 对比度 (-30 - +30)	V A P I	--	0 OK (正确) 或 ERR (错误)
输入3 亮度 (-30 - +30)	V A B R	--	0 OK (正确) 或 ERR (错误)
输入3 红色 (-30 - +30)	V A R D	--	0 OK (正确) 或 ERR (错误)

控制内容	指令	参数	返回
输入3 蓝色 (-30 - +30)	V A B E	--	0 OK (正确) 或 ERR (错误)
输入3 颜色 (-30 - +30)	V A C O	--	0 OK (正确) 或 ERR (错误)
输入3 色调 (-30 - +30)	V A T I	--	0 OK (正确) 或 ERR (错误)
输入3 锐度 (-30 - +30)	V A S H	--	0 OK (正确) 或 ERR (错误)
输入3 色温 (-3 - +3)	V A C T	--	0 OK (正确) 或 ERR (错误)
输入3 显示	V A R E	--	0 OK (正确) 或 ERR (错误)
输入3 调节复位	V A R E	--	1 OK (正确) 或 ERR (错误)
输入4 对比度 (-30 - +30)	V B P I	--	0 OK (正确) 或 ERR (错误)
输入4 亮度 (-30 - +30)	V B B R	--	0 OK (正确) 或 ERR (错误)
输入4 红色 (-30 - +30)	V B R D	--	0 OK (正确) 或 ERR (错误)
输入4 蓝色 (-30 - +30)	V B B E	--	0 OK (正确) 或 ERR (错误)
输入4 颜色 (-30 - +30)	V B C O	--	0 OK (正确) 或 ERR (错误)
输入4 色调 (-30 - +30)	V B T I	--	0 OK (正确) 或 ERR (错误)
输入4 锐度 (-30 - +30)	V B S H	--	0 OK (正确) 或 ERR (错误)
输入4 色温 (-3 - +3)	V B C T	--	0 OK (正确) 或 ERR (错误)
输入4 显示	V B R E	--	0 OK (正确) 或 ERR (错误)
输入4 调节复位	V B R E	--	1 OK (正确) 或 ERR (错误)
输入3 2 维渐进	V A I P	--	0 OK (正确) 或 ERR (错误)
输入3 3 维渐进	V A I P	--	1 OK (正确) 或 ERR (错误)
输入3 电影模式	V A I P	--	2 OK (正确) 或 ERR (错误)
输入4 2 维渐进	V B I P	--	0 OK (正确) 或 ERR (错误)
输入4 3 维渐进	V B I P	--	1 OK (正确) 或 ERR (错误)
输入4 电影模式	V B I P	--	2 OK (正确) 或 ERR (错误)
所选的颜色: 标准	C M C S	--	0 OK (正确) 或 ERR (错误)
所选的颜色: sRGB	C M C S	--	0 1 OK (正确) 或 ERR (错误)
所选的颜色: 用户化 1	C M C S	--	1 1 OK (正确) 或 ERR (错误)
所选的颜色: 用户化 2	C M C S	--	1 2 OK (正确) 或 ERR (错误)
所选的颜色: 用户化 3	C M C S	--	1 3 OK (正确) 或 ERR (错误)
对象: 红	C M T G	--	1 OK (正确) 或 ERR (错误)
对象: 黄	C M T G	--	2 OK (正确) 或 ERR (错误)
对象: 绿	C M T G	--	3 OK (正确) 或 ERR (错误)
对象: 青色	C M T G	--	4 OK (正确) 或 ERR (错误)
对象: 蓝	C M T G	--	5 OK (正确) 或 ERR (错误)
对象: 紫色	C M T G	--	6 OK (正确) 或 ERR (错误)
亮度 (-30 - +30)	C M S L	--	0 OK (正确) 或 ERR (错误)
色度 (-30 - +30)	C M S C	--	0 OK (正确) 或 ERR (错误)
色调 (-30 - +30)	C M S H	--	0 OK (正确) 或 ERR (错误)
复原 (该颜色)	C M R E	--	1 OK (正确) 或 ERR (错误)
复原 (所有颜色)	C M R E	--	2 OK (正确) 或 ERR (错误)
时钟 (-150 - +150)	I N C L	--	0 OK (正确) 或 ERR (错误)
相位 (-30 - +30)	I N P H	--	0 OK (正确) 或 ERR (错误)
水平位置 (-150 - +150)	I A H P	--	0 OK (正确) 或 ERR (错误)
垂直位置 (-60 - +60)	I A V P	--	0 OK (正确) 或 ERR (错误)
RGB 输入显示	I A R E	--	0 OK (正确) 或 ERR (错误)
RGB 调节复位	I A R E	--	1 OK (正确) 或 ERR (错误)
保存设置项目 (1-7)	M E M L	--	0 OK (正确) 或 ERR (错误)
选择设置项目 (1-7)	M E M L	--	0 OK (正确) 或 ERR (错误)
RGB 行频核对	T F R Q	--	1 kHz (** * 或 _)
RGB 帧频核对	T F R Q	--	2 Hz (** * 或 _)
自动同步 关	A A D J	--	0 OK (正确) 或 ERR (错误)
正常自动同步	A A D J	--	1 OK (正确) 或 ERR (错误)
高速自动同步	A A D J	--	2 OK (正确) 或 ERR (错误)
自动同步显示 开	I M A S	--	1 OK (正确) 或 ERR (错误)
自动同步显示 关	I M A S	--	0 OK (正确) 或 ERR (错误)

控制内容	指令	参数	返回
固定音频输出	A O U T	--	1 OK (正确) 或 ERR (错误)
可变音频输出	A O U T	--	2 OK (正确) 或 ERR (错误)
扬声器 开	A S P K	--	1 OK (正确) 或 ERR (错误)
扬声器 关	A S P K	--	0 OK (正确) 或 ERR (错误)
画中画: 右下	P I N P	--	1 OK (正确) 或 ERR (错误)
画中画: 左下	P I N P	--	2 OK (正确) 或 ERR (错误)
画中画: 右上	P I N P	--	3 OK (正确) 或 ERR (错误)
画中画: 左上	P I N P	--	4 OK (正确) 或 ERR (错误)
画中画 关	P I N P	--	0 OK (正确) 或 ERR (错误)
节电: 标准	T H M D	--	0 OK (正确) 或 ERR (错误)
节电: 低功耗	T H M D	--	1 OK (正确) 或 ERR (错误)
数码抑噪: 关	3 D N R	--	0 OK (正确) 或 ERR (错误)
数码抑噪: 1 级	3 D N R	--	1 OK (正确) 或 ERR (错误)
数码抑噪: 2 级	3 D N R	--	2 OK (正确) 或 ERR (错误)
数码抑噪: 3 级	3 D N R	--	3 OK (正确) 或 ERR (错误)
自动搜寻: 关	I N S E	--	0 OK (正确) 或 ERR (错误)
自动搜寻: 开	I N S E	--	1 OK (正确) 或 ERR (错误)
屏幕显示正常	I M D I	--	1 OK (正确) 或 ERR (错误)
屏幕显示 A 级	I M D I	--	2 OK (正确) 或 ERR (错误)
屏幕显示 B 级	I M D I	--	0 OK (正确) 或 ERR (错误)
黑屏显示 开	I M B O	--	1 OK (正确) 或 ERR (错误)
黑屏显示 关	I M B O	--	0 OK (正确) 或 ERR (错误)
视频制式选择: 自动	M E S Y	--	1 OK (正确) 或 ERR (错误)
视频制式选择: PAL(50/60 Hz)	M E S Y	--	2 OK (正确) 或 ERR (错误)
视频制式选择: SECAM	M E S Y	--	3 OK (正确) 或 ERR (错误)
视频制式选择: NTSC4.43	M E S Y	--	4 OK (正确) 或 ERR (错误)
视频制式选择: NTSC3.58	M E S Y	--	5 OK (正确) 或 ERR (错误)
视频制式选择: PAL_M	M E S Y	--	6 OK (正确) 或 ERR (错误)
视频制式选择: PAL_N	M E S Y	--	7 OK (正确) 或 ERR (错误)
背景选择: SHARP	I M B G	--	1 OK (正确) 或 ERR (错误)
背景选择: 用户化	I M B G	--	2 OK (正确) 或 ERR (错误)
背景选择: 蓝色	I M B G	--	3 OK (正确) 或 ERR (错误)
背景选择: 无	I M B G	--	4 OK (正确) 或 ERR (错误)
片头图像选择: SHARP	I M S I	--	1 OK (正确) 或 ERR (错误)
片头图像选择: 用户化	I M S I	--	2 OK (正确) 或 ERR (错误)
片头图像选择: 无	I M S I	--	3 OK (正确) 或 ERR (错误)
自动关机: 不使用	A P O W	--	0 OK (正确) 或 ERR (错误)
自动关机: 使用	A P O W	--	1 OK (正确) 或 ERR (错误)

控制内容	指令	参数	返回
残存率 (百分比)	T L T L	--	1 0-100 (整数)
灯泡状态	T L P S	--	1 0: 关, 1: 开, 2: 重试, 3: 等待, 4: 灯泡错误
投影模式: 反向 关	I M R E	--	0 OK (正确) 或 ERR (错误)
投影模式: 反向 开	I M R E	--	1 OK (正确) 或 ERR (错误)
投影模式: 倒置 关	I M I N	--	0 OK (正确) 或 ERR (错误)
投影模式: 倒置 开	I M I N	--	1 OK (正确) 或 ERR (错误)
键锁等级: 正常	K E Y L	--	0 OK (正确) 或 ERR (错误)
键锁等级: A 级	K E Y L	--	1 OK (正确) 或 ERR (错误)
键锁等级: B 级	K E Y L	--	2 OK (正确) 或 ERR (错误)
语言选择: ENGLISH	M E L A	--	1 OK (正确) 或 ERR (错误)
语言选择: DEUTSCH	M E L A	--	2 OK (正确) 或 ERR (错误)
语言选择: ESPAÑOL	M E L A	--	3 OK (正确) 或 ERR (错误)
语言选择: NEDERLANDS	M E L A	--	4 OK (正确) 或 ERR (错误)
语言选择: FRANÇAIS	M E L A	--	5 OK (正确) 或 ERR (错误)
语言选择: ITALIANO	M E L A	--	6 OK (正确) 或 ERR (错误)
语言选择: SVENSKA	M E L A	--	7 OK (正确) 或 ERR (错误)
语言选择: 日本語	M E L A	--	8 OK (正确) 或 ERR (错误)
语言选择: PORTUGUÊS	M E L A	--	9 OK (正确) 或 ERR (错误)
语言选择: 汉语	M E L A	--	10 OK (正确) 或 ERR (错误)
语言选择: 한국어	M E L A	--	11 OK (正确) 或 ERR (错误)
型号名称核对	M N R D	--	1 型号名称
序列号核对 <sup>2</sup>	S N R D	--	1 序列号
投影机名设定 1 (最初的 4 个字符)	P J N 1	* * * *	OK (正确) 或 ERR (错误)
投影机名设定 2 (中间的 4 个字符)	P J N 2	* * * *	OK (正确) 或 ERR (错误)
投影机名设定 3 (最后的 4 个字符)	P J N 3	* * * *	OK (正确) 或 ERR (错误)
投影机名核对	P J N 0	--	1 投影机名

## 注

- 如果参数栏中出现下划线 ( \_ ), 请输入一空格。如果出现星号 (\*), 请输入一个在“控制内容”括号中指定范围内的值。
- <sup>\*1</sup> 在显示的 RGB 模式中, 只能设置“同步微调”。
- <sup>\*2</sup> “序列号核对”指令用于读出序列号的 12 位数字。

# 有线遥控端子规格

## 有线遥控输入的规格

- $\varnothing 3.5$  mm 微型插孔
- 外部：+5 V (1 A)
- 内部：接地

## 功能和传输代码

控制项目	系统代码					数据代码					外部代码					
	C1	C2	C3	C4	C5	C6	C7	C8	C9	C10	C11	C12	C13	C14	C15	
ON	1	0	1	1	0	0	1	1	0	1	0	1	0	1	0	
OFF	1	0	1	1	0	0	1	1	0	1	0	0	1	1	0	
VOLUME +	1	0	1	1	0	0	0	1	0	1	0	0	0	0	1	0
VOLUME -	1	0	1	1	0	1	0	1	0	1	0	0	0	0	1	0
MUTE	1	0	1	1	0	1	1	1	0	1	0	0	0	0	1	0
MENU	1	0	1	1	0	0	0	1	0	0	0	1	1	1	0	0
KEYSTONE	1	0	1	1	0	1	1	0	1	0	0	0	1	1	0	0
BLACK SCREEN	1	0	1	1	0	1	0	0	1	0	1	1	1	0	1	0
ENTER	1	0	1	1	0	1	1	1	0	1	0	1	0	1	0	1
RESIZE	1	0	1	1	0	0	1	1	1	1	0	1	0	1	0	1
UNDO	1	0	1	1	0	1	0	0	1	1	0	1	0	1	0	1
FREEZE	1	0	1	1	0	1	0	1	1	0	0	0	1	1	0	1
ENLARGE (+)	1	0	1	1	0	1	0	1	1	0	1	1	1	0	1	0
ENLARGE (-)	1	0	1	1	0	1	0	1	1	0	1	0	1	1	0	1

控制项目	系统代码					数据代码					外部代码				
	C1	C2	C3	C4	C5	C6	C7	C8	C9	C10	C11	C12	C13	C14	C15
AUTO SYNC	1	0	1	1	0	0	1	0	1	1	1	1	1	1	0
▲	1	0	1	1	0	0	0	1	1	1	0	0	1	1	0
▼	1	0	1	1	0	1	0	1	1	1	0	0	0	1	1
◀	1	0	1	1	0	0	0	0	0	1	0	1	0	1	0
▶	1	0	1	1	0	1	1	1	1	0	0	1	0	1	0
GAMMA	1	0	1	1	0	0	0	0	0	0	0	1	0	1	0
PinP	1	0	1	1	0	1	1	1	1	1	1	1	1	1	0
BACK	1	0	1	1	0	0	1	1	1	0	1	0	1	1	0
FORWARD	1	0	1	1	0	1	1	1	1	0	1	0	1	1	0
BREAK TIMER	1	0	1	1	0	0	0	1	0	1	1	0	1	1	0
INPUT 1	1	0	1	1	0	1	0	1	0	1	1	0	0	1	0
INPUT 2	1	0	1	1	0	0	1	1	0	1	1	0	0	1	0
INPUT 3	1	0	1	1	0	0	1	0	0	1	1	0	0	1	0
INPUT 4	1	0	1	1	0	1	1	0	0	1	1	0	0	1	0

### 有线遥控功能代码

LSB

MSB

C1	C2	C3	C4	C5	C6	C7	C8	C9	C10	C11	C12	C13	C14	C15
1	0	1	1	0	*	*	*	*	*	*	*	*	1	0

- 系统代码 C1 到 C5 固定为“10110”。
- 代码 C14 和 C15 是相反确认位，用“10”表示“前”，用“01”表示“后”。

## Sharp 遥控信号格式

传输格式：15 位格式

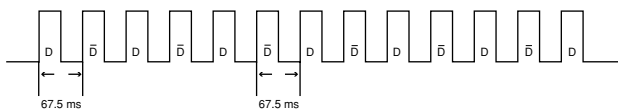

输出信号波形：用脉冲定位调制输出

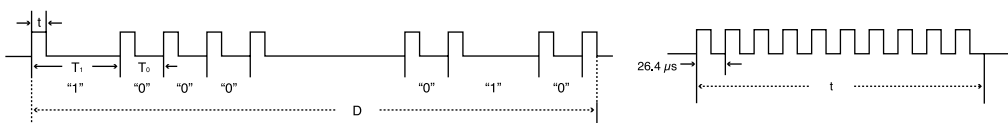

- $t = 264 \mu\text{s}$
- $T_0 = 1.05 \text{ ms}$
- $T_1 = 2.10 \text{ ms}$
- 脉冲载波频率 =  $455/12 \text{ KHz}$
- 占空比 = 1:1

### 传输控制代码

15 位

C1	C2	C3	C4	C5	C6	C7	C8	C9	C10	C11	C12	C13	C14	C15
系统地址					功能键数据位					数据扩展		掩码	数据确认	
D 到 $\bar{D}$ 共同数据位											在 $\bar{D}$ 中相反			

D 到  $\bar{D}$  的相反实例

D	C1	C2	C3	C4	C5	C6	C7	C8	C9	C10	C11	C12	C13	C14	C15
1	1	0	1	1	0	1	0	0	0	0	0	0	0	1	0
$\bar{D}$	C1	C2	C3	C4	C5	C6	C7	C8	C9	C10	C11	C12	C13	C14	C15
1	1	0	1	1	0	0	1	1	1	1	1	1	1	0	1

# 电脑兼容性图表

## 电脑

- 支持多种信号  
行频：15~126 kHz，帧频：43~200 Hz\*，像素时钟：12~230 MHz
- 与绿色同步信号和复合同步信号兼容
- 与经高级智能压缩的 UXGA 和 SXGA 兼容
- AICS（高级智能压缩和解压缩系统）改变尺寸技术

下面是符合 VESA 标准的电脑型号清单。但本投影机也支持不是 VESA 标准的其他信号。

PC/MAC/WS	解像度	行频 (kHz)	帧频 (Hz)	VESA 标准	显示	
PC	VGA	640 × 350	27.0	60		偏向高刻度
			31.5	70		
			37.9	85	✓	
		720 × 350	27.0	60		
			31.5	70		
			27.0	60		
	640 × 400	31.5	70			
		37.9	85	✓		
		27.0	60			
	720 × 400	31.5	70			
		37.9	85	✓		
		37.9	85	✓		
	640 × 480		26.2	50		
			31.5	60		
			34.7	70		
			37.9	72	✓	
			37.5	75	✓	
			37.5	75	✓	
			43.3	85	✓	
			47.9	90		
			53.0	100		
			61.8	120		
			78.5	150		
			80.9	160		
	100.4	200				
	SVGA	800 × 600	31.4	50		
			35.1	56	✓	
			37.9	60	✓	
			44.5	70		
			48.1	72	✓	
			46.9	75	✓	
			53.7	85	✓	
			56.8	90		
			64.0	100		
			77.2	120		
			98.3	150		
102.1			160			
125.6	200					
XGA	1,024 × 768	35.5	43			
		40.3	50			
		48.4	60	✓		
		56.5	70	✓		
		58.1	72			
		60.0	75	✓		
		68.7	85	✓		
		73.5	90			
		77.2	96			
		80.6	100			
		98.8	120			
		113.2	140			

PC/MAC/WS	解像度	行频 (kHz)	帧频 (Hz)	VESA 标准	显示		
PC	SXGA	1,152 × 864	54.3	60		高级智能压缩	
			64.0	70			
			64.1	72			
			67.5	75	✓		
			75.7	80			
			77.3	85			
		90.2	100				
		1,152 × 882	54.8	60			
			65.9	72			
			67.4	74			
			64.0	60	✓		
			74.6	70			
	78.1		74				
	1,280 × 1,024	80.0	75	✓			
		91.1	85	✓			
		108.4	100				
		SXGA*	1,400 × 1,050	64.0	60		
				74.7	52		
				75.0	60		✓
	UXGA	1,600 × 1,200	81.3	65	✓		
			87.5	70	✓		
90.1			72				
93.8			75	✓			
106.3			85	✓			
106.3			85	✓			
PC/MAC 13"	VGA	640 × 480	34.9	67		偏向高刻度	
PC/MAC 19"	XGA	1,024 × 768	48.4	60	✓	真彩	
			60.0	75	✓		
PC/MAC 21"	SXGA	1,280 × 1,024	80.0	75	✓	高级智能压缩	
MAC 16"	SVGA	800 × 600	46.8	75		偏向高刻度	
		832 × 624	49.6	75			
HP (WS)	SXGA	1,152 × 870	68.5	75		高级智能压缩	
		1,280 × 1,024	78.1	72			
PC (WS)	SXGA	1,280 × 960	60.0	60	✓		
		1,280 × 960	85.9	85			
WS	SXGA	1,280 × 1,024	53.5	50			
SGI (WS)		1,280 × 1,024	76.8	72			
SUN (WS)	SXGA	1,152 × 900	60.9	66			
			71.9	76			

\* 如果 OSD 功能被激活，帧频在 100Hz 以上时，可以看到暂时的噪声。

## 注

- 本投影机可能无法在同时 (CRT/LCD) 模式下通过笔记本电脑显示图像。如果出现这种情况，请关闭笔记本电脑的液晶显示器，并以“仅 CRT”模式输出显示数据。有关如何改变显示模式的细节，可从笔记本电脑的使用说明书中找到。
- 当本投影机接收 640×350 VESA 格式的 VGA 信号时，屏幕上将显示“640×400”。
- 当接收 1,600×1,200 VESA 格式的信号时，将出现脉冲调制，由于图像以 1,024 线显示，所以部分图像可能会被切除。

## DTV

信号	行频 (kHz)	帧频 (Hz)
480I	15.7	60
480P	31.5	60
540P	33.8	60
580I	15.6	50
580P	31.3	50
720P	45.0	60
1035I	33.8	60
1080I	33.8	60
1080I	28.1	50

# 故障排除

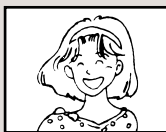
问题	检查	页次
 没有图像和声音，或投影机没启动。	• 投影机的电源线没有插入墙上的插座。	17
	• 到外部连接设备的电源没接好。	—
	• 所选的输入模式不对。	35
	• 电缆错误地连到了投影机的侧面板上。	18
	• 遥控器电池用完了。	13
	• 连接笔记本电脑时，没有设置外部输出。	18
	• 灯罩安装不正确。	87
 能听到声音但没有图像。	• 电缆没有正确地连接到投影机的后面板上。	18
	• “亮度”调节设在最小位置。	46
 色彩很淡或不丰富。	• 图像调节设置不正确。 (仅视频输入)	46
	• 视频输入系统设置不正确。 (仅 INPUT 1 和 2 (输入 1 和 2))	66
	• 输入信号类型 (RGB / 色差信号) 设置不正确。	46
 图像模糊；出现噪声。	• 调节焦距。	28
	• 投影距离超出了聚焦的范围。	29
	(仅电脑输入)	
	• 进行“同步微调”调节 (“时钟”调节) • 进行“同步微调”调节 (“相位”调节) • 噪声的出现取决于电脑。	48 48 —
 有图像但没有声音。	• “DNR” (数码抑噪) 设置不正确。	65
	• 电缆错误地连到了投影机的侧面板上。	18
	• 音量设在最低位置。	35
	• MUTE (消音) 显示出现。	36
偶尔能从机柜中听到不正常的声音。	• 如果图像正常，则声音是由于室内温度变化使机柜收缩引起。这不会影响操作或性能。	—
保养指示灯点亮。	• 参阅“保养指示灯”一节。	83
不能捕获图像。	• INPUT 1 或 2 (输入 1 或输入 2) 的信号不是 RGB XGA (1024 × 768) 信号。如果信号与上面的不同，则不能捕获图像。	67

问题	检查	页次
画中画功能不起作用。	<ul style="list-style-type: none"> <li>• INPUT 1 或 2（输入 1 或 2）端子信号的解像度设置超过 SXGA。</li> <li>• INPUT 1 或 2（输入 1 或 2）端子的信号正在发送色差信号 480I, 480P, 540P, 580I, 580P, 720P, 1035I 或 1080I。</li> <li>• INPUT 1 或 2（输入 1 或 2）端子的信号设成使用 RGB 信号的隔行模式。</li> </ul>	57
不能用投影机上的电源按钮打开或关闭电源。	<ul style="list-style-type: none"> <li>• 设置了键锁等级。 如果键锁等级设为“B 级”，所有按钮都被锁定。 如果键锁等级设为“A 级”，只有 INPUT（输入）和 VOLUME（音量）按钮起作用。</li> </ul>	71
输入 1 或 2 色差信号模式的图像是绿色的。	<ul style="list-style-type: none"> <li>• 改变输入信号类型设置。</li> </ul>	46
输入 1 或 2 RGB 信号模式的图像是粉红色的（没有绿色）。		
图像发暗。	<ul style="list-style-type: none"> <li>• LAMP（灯泡更换）指示灯闪烁红色。请更换灯泡。</li> </ul>	83
图像太亮且发白。	<ul style="list-style-type: none"> <li>• 图像调节设置不正确。</li> </ul>	46
投影机上的 VOLUME（音量）按钮不起作用。	<p>当出现下列情况时，VOLUME（音量）按钮不起作用：（试一下遥控器上的 VOL+/-（音量 +/-）按钮）</p> <ul style="list-style-type: none"> <li>• 显示菜单时</li> <li>• 显示镜头菜单时</li> <li>• 画中画功能正在工作时</li> <li>• 图像放大期间（大于两倍尺寸）</li> <li>• 原样显示的屏幕解像度大于面板的解像度时</li> </ul>	—
在待机期间，如果试图用来自电脑的 RS-232C 指令控制投影机，则不能接收响应代码。	<ul style="list-style-type: none"> <li>• 待机期间发送来自电脑的 RS-232C 指令时，电脑接收到响应代码最长需 30 秒钟。请将电脑的响应代码等待时间设为 30 秒或更长的时间。</li> </ul>	89



# 请求 SHARP 公司的帮助

如果在设置或操作本投影机时遇到问题，请先按第 94 和 95 页的“故障排除”一节所述进行检查。如果使用说明书没能解决问题，请与下面列出的 SHARP 服务部门联系。

美国	<b>Sharp Electronics Corporation</b> 1-888-GO-SHARP (1-888-467-4277) lcdsupport@sharpsec.com <a href="http://www.sharplcd.com">http://www.sharplcd.com</a>	比荷卢经济联盟	<b>SHARP Electronics Benelux BV</b> 0900-SHARPCE (0900-7427723) Nederland 9900-0159 Belgium <a href="http://www.sharp.nl">http://www.sharp.nl</a> <a href="http://www.sharp.be">http://www.sharp.be</a> <a href="http://www.sharp.lu">http://www.sharp.lu</a>
加拿大	<b>Sharp Electronics of Canada Ltd.</b> (905) 568-7140 <a href="http://www.sharp.ca">http://www.sharp.ca</a>	奥地利	<b>Sharp Electronics Austria (Ges.m.b.H.)</b> 0043 1 727 19 123 pogats@sea.sharp-eu.com <a href="http://www.sharp.at">http://www.sharp.at</a>
墨西哥	<b>Sharp Electronics Corporation Mexico Branch</b> (525) 716-9000 <a href="http://www.sharp.com.mx">http://www.sharp.com.mx</a>	澳大利亚	<b>Sharp Corporation of Australia Pty. Ltd.</b> 1300-135-022 <a href="http://www.sharp.net.au">http://www.sharp.net.au</a>
拉丁美洲	<b>Sharp Electronics Corp. Latin American Group</b> (305) 264-2277 www.servicio@sharpsec.com <a href="http://www.siempresharp.com">http://www.siempresharp.com</a>	新西兰	<b>Sharp Corporation of New Zealand</b> (09) 634-2059, (09) 636-6972 <a href="http://www.sharpnz.co.nz">http://www.sharpnz.co.nz</a>
德国	<b>Sharp Electronics (Europe) GMBH</b> 01805-234675 <a href="http://www.sharp.de">http://www.sharp.de</a>	新加坡	<b>Sharp-Roxy Sales (S) Pte. Ltd.</b> 65-226-6556 ckng@srs.global.sharp.co.jp <a href="http://www.sharp.com.sg">http://www.sharp.com.sg</a>
英国	<b>Sharp Electronics (U.K.) Ltd.</b> 0161-205-2333 custinfo@sharp-uk.co.uk <a href="http://www.sharp.co.uk">http://www.sharp.co.uk</a>	香港	<b>Sharp-Roxy (HK) Ltd.</b> (852) 2410-2623 dcmktg@srh.global.sharp.co.jp <a href="http://www.sharp.com.hk">http://www.sharp.com.hk</a>
意大利	<b>Sharp Electronics (Italy) S.P.A.</b> (39) 02-89595-1 <a href="http://www.sharp.it">http://www.sharp.it</a>	马来西亚	<b>Sharp-Roxy Sales &amp; Service Co.</b> (60) 3-5125678
法国	<b>Sharp Electronics France</b> 01 49 90 35 40 hotlinecd@sef.sharp-eu.com <a href="http://www.sharp.fr">http://www.sharp.fr</a>	阿拉伯联合酋长国	<b>Sharp Middle East Fze</b> 971-4-81-5311 helpdesk@smef.global.sharp.co.jp
西班牙	<b>Sharp Electronica Espana, S.A.</b> 93 5819700 sharplcd@sees.sharp-eu.com <a href="http://www.sharp.es">http://www.sharp.es</a>	泰国	<b>Sharp Thebnakorn Co. Ltd.</b> 02-236-0170 svc@stcl.global.sharp.co.jp <a href="http://www.sharp-th.com">http://www.sharp-th.com</a>
瑞士	<b>Sharp Electronics (Schweiz) AG</b> 0041 1 846 63 11 cattaneo@sez.sharp-eu.com <a href="http://www.sharp.ch">http://www.sharp.ch</a>	韩国	<b>Sharp Electronics Incorporated of Korea</b> (82) 2-3660-2002 webmaster@sharp-korea.co.kr <a href="http://www.sharp-korea.co.kr">http://www.sharp-korea.co.kr</a>
瑞典	<b>Sharp Electronics (Nordic) AB</b> (46) 8 6343600 vision.support@sen.sharp-eu.com <a href="http://www.sharp.se">http://www.sharp.se</a>	印度	<b>Sharp Business Systems (India) Limited</b> (91) 11- 6431313 service@sharp-oa.com

# 规格

产品类型	液晶投影机
型号	PG-C45X
视频制式	NTSC 3.58/NTSC 4.43/PAL/PAL-M/PAL-N/PAL 60/SECAM/ DTV480I/DTV480P/DTV540P/DTV580I/DTV580P/DTV720P/DTV1035I/DTV1080I
显示方式	液晶显示面板 ×3, RGB 光学快门方式
液晶显示面板	面板尺寸: 0.99" (25.1 mm) (15 [高] × 20 [宽]mm) 点数: 786,432 点 (1,024 [水平] × 768 [垂直])
标准镜头	1~1.27× 变焦镜头, 焦距 1.7~2.2, 光圈 = 36.5~46.3 mm
投影灯泡	AC 250 W 灯泡
色差输入信号 (INPUT 1/2 (输入 1/2))	15 针微型 D-sub 接口 Y: 1.0 V <sub>p-p</sub> , 负同步, 75 Ω 终端 P <sub>B</sub> : 0.7 V <sub>p-p</sub> , 75 Ω 终端 P <sub>R</sub> : 0.7 V <sub>p-p</sub> , 75 Ω 终端
水平解像度	750 TV 线 (DTV720P)
电脑 RGB 输入信号 (INPUT 1/2 (输入 1/2))	15 针微型 D-sub 接口 RGB 分离 / 绿色同步型模拟输入: 0~0.7 V <sub>p-p</sub> , 正极, 75 Ω 终端 水平同步信号: TTL 电平 (正极 / 负极) 垂直同步信号: TTL 电平 (正极 / 负极)
视频输入信号 (INPUT 3 (输入 3))	RCA 接口: VIDEO (视频), 复合视频, 1.0 V <sub>p-p</sub> , 负同步, 75 Ω 终端
S-视频输入信号 (INPUT 4 (输入 4))	4 针微型 DIN 接口 Y (照明信号): 1.0 V <sub>p-p</sub> , 负同步, 75 Ω 终端 C (色度信号): 脉冲串信号 0.286 V <sub>p-p</sub> , 75 Ω 终端
电脑控制信号 (RS-232C)	9 针微型 DIN 接口
像素时钟	12~230 MHz
帧频	43~200 Hz*
行频	15~126 kHz
音频输入信号	Ø3.5mm 微型插孔: AUDIO (音频), 0.5 V <sub>rms</sub> , 大于 47 kΩ (立体声)
音频输出	3.0 W (单声道)
扬声器系统	4 cm × 7 cm
额定电压	交流 100~240 V
输入电流	3.4 A
额定频率	50/60Hz
电力消耗 (正常)	340 W (标准模式) / 290 W (低功耗模式)
电力消耗 (待机)	约 0.8W (当“监视器 / RS232C”设为“OFF”时)
热消散	1,280 BTU/小时
工作温度	41°F ~104°F (+5°C ~+40°C)
存放温度	-4°F ~140°F (-20°C ~+60°C)
机柜	塑料
I/R 载波频率	38 kHz
尺寸 (约)	15 3/8" × 3 7/8" × 11 9/16" (390 (宽) × 99.0 (高) × 294 (深) (mm) (仅主机) 15 1/2" × 4 7/16" × 11 5/8" (393 (宽) × 114.0 (高) × 303.2 (深) (mm) (包括调校脚和投影部件)
重量 (约)	11.31 lbs. (5.1 kg)
随机附件	遥控器, 两节 R-6 电池, 对美国、加拿大等国的电源线 (11'10", 3.6 m), 对除英国外的欧洲各国的电源线 (6', 1.8 m), 对英国、香港和新加坡的电源线 (6', 1.8 m), 对澳大利亚、新西兰和大洋洲的电源线 (6', 1.8 m), RGB 电缆 (9'10", 3 m), USB 电缆 (9'10", 3 m), 电脑音频电缆 (9'10", 3 m), DIN-D-sub RS-232C 适配器 (6 45/64", 15 cm), 镜头盖 (已安装), 额外的空气滤网, 投影机使用说明书和技术参考 CD-ROM, Sharp 高级演示软件 CD-ROM, 使用说明书, 快速参考标签
更换用部件	灯泡组件 (灯泡 / 灯罩型) (BQC-XGC50X/I), 遥控器 (RRMCGA029WJSA), 两节 R-6 电池 ( "AA" 尺寸、UM/SUM-3、HP-7 或类似的电池 ), 对美国、加拿大等国的电源线 (QACCD A010WJPZ), 对除英国外的欧洲各国的电源线 (QACCV4002CEZZ), 对英国、香港和新加坡的电源线 (QACCB A012WJPZ), 对澳大利亚、新西兰和大洋洲的电源线 (QACCL3022CEZZ), RGB 电缆 (QCNWGA012WJPZ), USB 电缆 (QCNWGA014WJPZ), 电脑音频电缆 (QCNWGA013WJPZ), DIN-D-sub RS-232C 适配器 (QCNWGA015WJPZ), 镜头盖 (PCAPHA003WJSA), 空气滤网 (PFILDA005WJZZ), 投影机使用说明书和技术参考 CD-ROM (UDSKAA016WJZZ), Sharp 高级演示软件 CD-ROM (UDSKAA017WJZZ), 使用说明书 (TINS-A428WJZZ), 快速参考标签

\* 如果 OSD 功能被激活, 帧频在 100Hz 以上时, 可以看到暂时的噪声。

本 SHARP 投影机使用 LCD (液晶显示) 面板。它是一块非常精密的面板, 具有 786,432 像素 (xRGB) 的 TFT (薄膜电晶体)。和任何高技术的电子设备 (如大屏幕电视机、视频系统和录像机) 一样, 都有一些设备必须符合的可接受的公差。

本设备有一些在可接受公差范围内的坏像素, 使图像的画面产生坏点。这并不影响图像的质量或本设备的平均寿命。

规格会有变化, 恕不另行通知。

# 尺寸

单位：英寸 (mm)

后视图

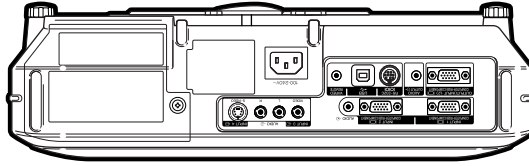

侧视图

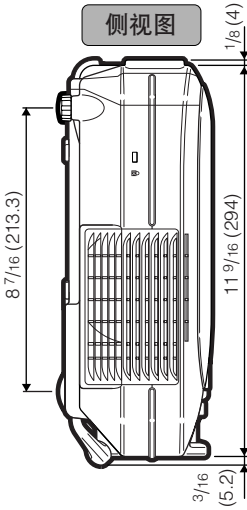

顶视图

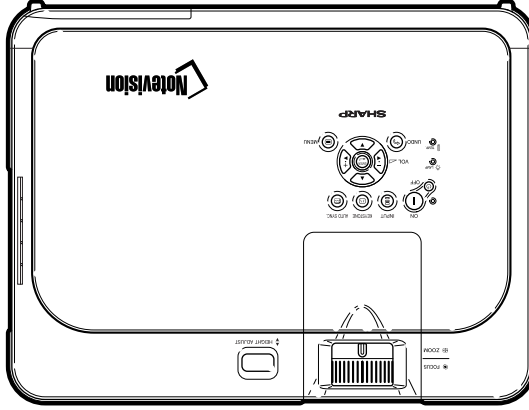

侧视图

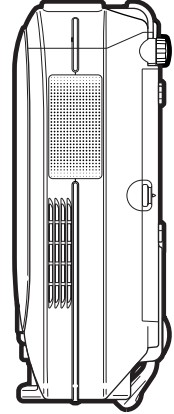

前视图

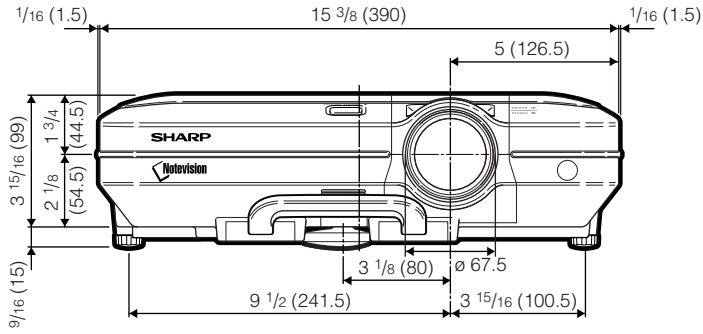

底视图

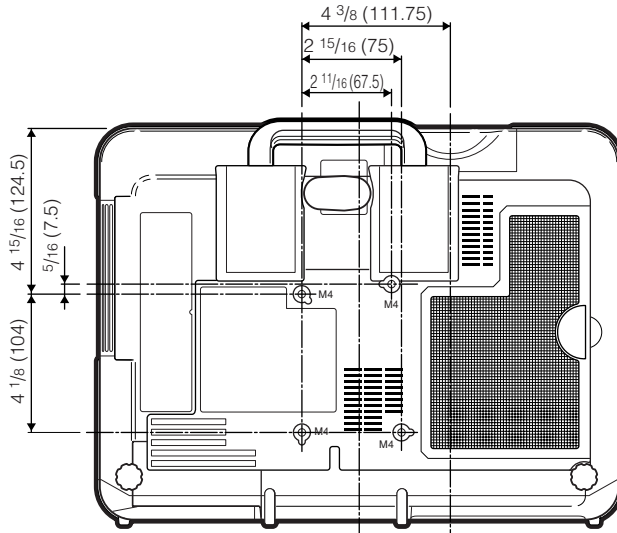

## C.M.S. (颜色管理系统)

一种可以单独调节6种颜色(R:红、Y:黄、G:绿、C:青色、B:蓝、M:紫色)特征的功能。

## Notevision Lock Down

一种新型的天花板安装机构,它可以有效地防盗并提高安装强度。

## sRGB

由IEC(国际电工技术委员会)制定的色彩解像度国际标准。当固定的色彩区已由IEC指定时,色彩根据LCD特征变化,因此,当切换到“sRGB”模式时,根据原图像,图像以自然色显示。

## 背景

没有信号输出时投影的初始设置图像。

## 边框

在保持4:3宽高比的情况下,在16:9的屏幕上完全投影4:3图像。

## 防盗

如果没有正确输入在投影机中设置的键代码,即使输入信号投影机也不能操作。

## 改变尺寸

允许改变或自定义图像显示模式以增强输入图像的效果。有6种不同的模式可供选择:正常、全屏、原样显示、边框、伸展和智能伸展。

## 高级智能压缩

高质量地改变较低和较高解像度的图像以适应投影机原始的解像度。

## 画中画

允许添加视频图像到数据屏幕图像中,使讲演效果更好。

## 伽马

一种图像增强功能。通过增亮图像较暗区域而又不改变图像明亮区域使图像更丰富。有四种不同的模式可供选择:“标准”、“讲演”、“影院”和“用户化”。

## 渐进模式

渐进显示能投影更平滑的视频图像。有三种不同的模式可供选择:2维渐进、3维渐进和电影模式。

## 键锁等级

可以锁定投影机按钮的操作以防止恶作剧的一种模式。

## 校正梯形失真

数码化校正失真图像的一种功能。当投影机以某一角度安装时,能平滑掉梯形失真图像上的锯齿状,并可在水平和垂直方向压缩图像以保持4:3的宽高比。

## 宽高比

图像的宽度和高度的比例。电脑图像和视频图像的正常宽高比为4:3。也有宽高比为16:9和21:9的宽屏幕模式图像。

## 密码

设置密码以防止“选项(2)”菜单上的设置被改变。

## 色温

用于调节色温以适应输入到投影机的图像类型的一种功能。对自然肤色,降低色温可以得到暖色调、略带红色的图像;对较亮的图像,增加色温可以得到冷色调、略带蓝色的图像。

## 伸展

沿水平方向伸展4:3图像以在16:9的屏幕上完全显示该图像。

## 时钟

当时钟等级不正确时,可以用时钟调节垂直噪声。

## 数码移动

当输入图像的“改变尺寸”模式为视频或DTV信号的“边框”、“伸展”或“智能伸展”时,只须按▲、▼按钮即可上下移动图像。

## 相位

相位移动是具有相同解像度的同构信号之间的一种定时移动。当相位等级不正确时,投影图像的典型显示是水平闪烁。

## 原样显示

以图像的原解像度投影图像的模式。

## 自动同步

通过自动调节某些特性,使投影的电脑图像最佳。

## 智能伸展

在保持4:3图像中心宽高比的同时只放大图像的四周,从而在16:9的屏幕上完全投影图像。

# 索引

2 维渐进 .....	47
3 维渐进 .....	47
AUDIO (音频) 输入 1, 2 端子 .....	18
AUDIO OUTPUT (音频输出) 端子 .....	22
AUDIO (L/R) (音频 (左 / 右)) 输入 3, 4 端子 .....	20
AUTO SYNC (自动同步) 按钮 .....	50
BACK (向后) 按钮 .....	25
BLACK SCREEN (黑屏幕) 按钮 .....	58
BREAK TIMER (休息定时器) 按钮 .....	59
C.M.S. ....	60
DIN-D-sub RS-232C 适配器 .....	23
ENLARGE (放大) 按钮 .....	55
ENTER (开始) 按钮 .....	42
FORWARD (向前) 按钮 .....	25
FREEZE (静止) 按钮 .....	54
GAMMA (伽马) 按钮 .....	56
HEIGHT ADJUST (高度调节) 按钮 .....	27
INPUT (输入) 按钮 .....	35
INPUT 1 (输入 1) 端子 .....	18
INPUT 2 (输入 2) 端子 .....	18
INPUT 3 (输入 3) 端子 .....	20
INPUT 4 (输入 4) 端子 .....	20
Kensington 安全标准接口 .....	11
KEYSTONE 按钮 .....	38
LAMP (灯泡更换) 指示灯 .....	83
MENU (菜单) 按钮 .....	42
MUTE (消音) 按钮 .....	36
OUTPUT (INPUT 1, 2) (输出 (输入 1, 2)) 端子 .....	69
PDF .....	9
PinP (画中画) 按钮 .....	57
RESIZE (改变尺寸) 按钮 .....	52
RGB 电缆 .....	18
RS-232C 端子 .....	23
sRGB .....	60
TEMP. (温度警告) 指示灯 .....	83
UNDO (撤消) 按钮 .....	39
USB 电缆 .....	25
USB 端子 .....	25
VOLUME (音量) 按钮 .....	35
WIRED REMOTE (有线遥控) 控制输入端子 .....	26
WIRED RIC JACK (有线遥控插孔) .....	26
保存设置项目 .....	48
背景 .....	68
变焦旋钮 .....	28
边框 .....	53
残存率 .....	70
灯泡 .....	85
电池 .....	13
电脑音频电缆 .....	18
电影模式 .....	47
电源按钮 .....	34
电源线 .....	17
电源指示灯 .....	34
对象 .....	60
反向 / 倒置投影的图像 .....	71
防盗 .....	75
更换灯泡 .....	85
固定音频输出 .....	63
画中画 .....	57
渐进模式 .....	47
键锁等级 .....	71
交流电插孔 .....	17
校正梯形失真 .....	38
节电 .....	69
进风口 .....	80
镜头盖 .....	10
聚焦环 .....	28
可变音频输出 .....	63
空气滤网 .....	81
宽高比 .....	52
亮度 .....	61
密码 .....	73
排风口 .....	88
片头图像 .....	68
屏幕显示 .....	65
全部重设 .....	77
全屏 .....	52
色调 .....	61
色度 .....	61
色温 .....	46
伸展 .....	53
时钟 .....	48
视频制式 .....	66

输入 1~4 模式 .....	35
数码移动 .....	39
数码抑噪 .....	65
随机附件 .....	14
所选的颜色 .....	60
特殊模式 .....	49
天花板安装投影 .....	32
调节按钮 .....	42
调节电脑图像 .....	48
调节镜头 .....	28
调节图像 .....	46
调校脚 .....	27
同步微调 .....	48
投影模式 .....	71
图像捕获 .....	67
无线演示功能 .....	25
相位 .....	48
携带把手 .....	10
信号类型 .....	46
信号信息 .....	49
选购电缆 .....	14
选择屏幕显示语言 .....	36
选择设置项目 .....	49
扬声器 .....	63
遥控传感器 .....	13
遥控器 .....	12
原样显示 .....	52
正常 .....	52
智能伸展 .....	53
状态 .....	78
自动关机 .....	70
自动搜寻 .....	64
自动同步调节 .....	50
自动同步显示 .....	50

**SHARP®**  
**SHARP CORPORATION**