

Problémamegoldás

Kattintson annak a funkciónak az ikonjára, amelyről többet szeretne tudni.

KÖZÖS / MÁSOLÁS →

NYOMTATÁS /
LAPOLVASÁS →

FAX →

KIJELZŐK ÉS
MEGJELENÍTETT ÜZENETEK →

PAPÍRELAHADÁS →

AZ ÚTMUTATÓRÓL

Ez az útmutató arról ad tájékoztatást, hogy hogyan kell használni a gépet, és mit kell tenni probléma esetén. Ha probléma merül fel, a támogató központ hívása előtt nézze át ezt az útmutatót.

Megjegyzések

- Ez az útmutató feltételezi, hogy a terméket telepítő és használó személyek ismerik a számítógépük és a webböngészőjük használatát.
- Az Ön által használt operációs rendszerre vagy webböngészőre vonatkozó információkért olvassa el az operációs rendszer vagy a webböngésző használati utasítását, vagy használja az online Súgó funkciót.
- A jelen használati útmutató, a képernyőképek és magyarázatok Windows® 10 operációs rendszer használatát feltételezik. A képernyők az operációs rendszer vagy a használt alkalmazás verziójától függően eltérőek lehetnek.
- Ahol "xx-xxxx" típusnév látható a kézikönyvben, helyettesítse ezt az Ön által használt típus nevével.
- A kézikönyv elkészítése különös gondossággal történt. Amennyiben észrevétele vagy aggálya van a kézikönyvvel kapcsolatban, forduljon a viszonteladóhoz vagy a legközelebbi hivatalos szervizképviselőhöz.
- A termék szigorú minőség-ellenőrzési és átvizsgálási eljáráson esett át. Abban a valószínűtlen esetben, ha hibát vagy más problémát fedezne fel, forduljon a viszonteladóhoz vagy a legközelebbi hivatalos szervizképviselőhöz.
- A törvényben foglalt eseteken kívül a SHARP nem felelős a termék vagy opcionális kiegészítőinek használata során fellépő hibákért, a termék és opcionális kiegészítőinek helytelen használatából adódó vagy egyéb meghibásodásokért, valamint a termék használata során bekövetkezett semmilyen kárért.

Figyelem!

- A kézikönyv tartalmának előzetes írásbeli engedély nélküli sokszorosítása, átdolgozása vagy lefordítása tilos, kivéve amennyiben a szerzői jogi törvények ezt engedélyezik.
- A kézikönyvben olvasható minden információ előzetes tájékoztatás nélkül megváltozhat.

A kézikönyvben látható ábrák, kezelőpanel és kijelző

A kiegészítő berendezések általában opcionálisak, azonban néhány típus esetében bizonyos kiegészítő berendezések az alapfelszereltség részei.

A használati utasításban szereplő magyarázatok feltételezik, hogy a BP-20C25 készülékre 500 lapos papíradagoló tálca és állvány/2x500 lapos papírírók van felszerelve.

Egyes funkciók és műveletsorok esetében a leírások azt feltételezik, hogy a fentiekben kívüli berendezéseket is felszereltek.

A kézikönyvben látható képernyők, üzenetek és gombnevek a termék fejlesztése és módosítása következtében eltérhetnek a tényleges készüléken lévőktől.

TARTALOM

AZ ÚTMUTATÓRÓL.....	2
Amiről nem szabad megfeledkezni.....	4
HIBAELHÁRÍTÁS.....	8
KIJELZŐK ÉS MEGJELENÍTETT ÜZENETEK.....	18
AMENNYIBEN AZ E-MAILT NEM LESZ ELKÜLDVE.....	19
PAPÍRELAHADÁS.....	20

Ha a probléma az útmutatóban található utasítások végrehajtása után is fennáll...

Ha nem tudja megoldani a problémát a kézikönyv megoldásainak segítségével, állítsa a hálózati főkapcsolót "○" helyzetbe. Várjon legalább 10 másodpercet, majd állítsa a hálózati főkapcsolót " | " helyzetbe.



Amiről nem szabad megfeledkezni

A főkapcsoló és a csatlakozók helyzete

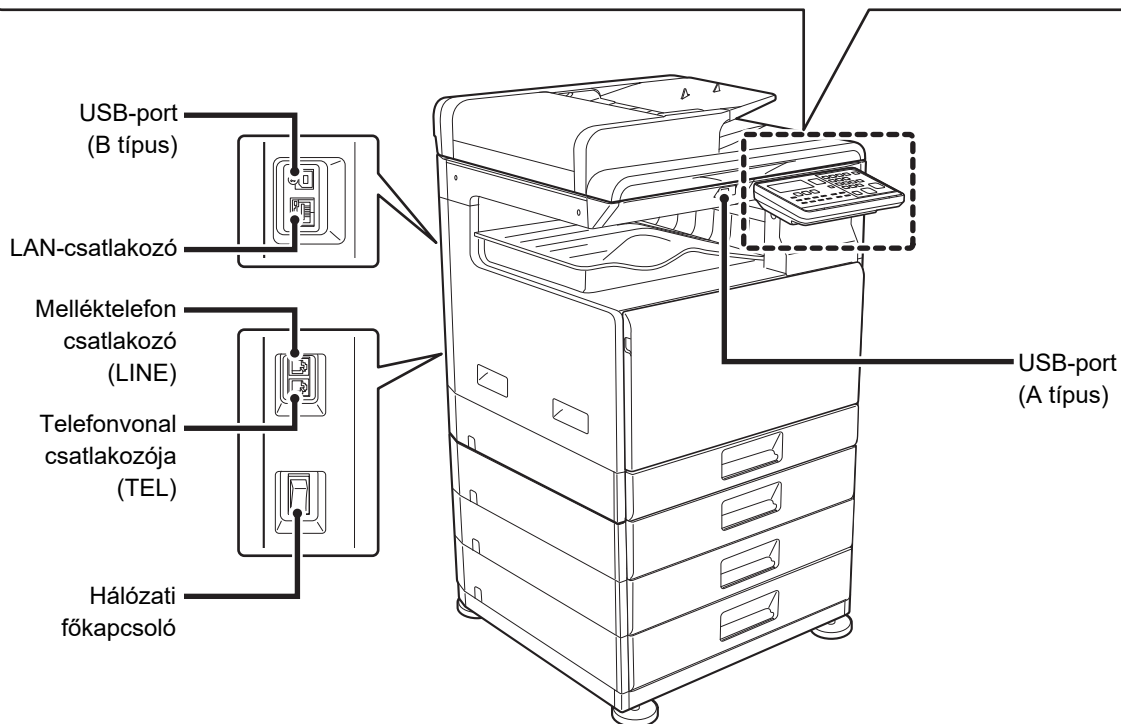
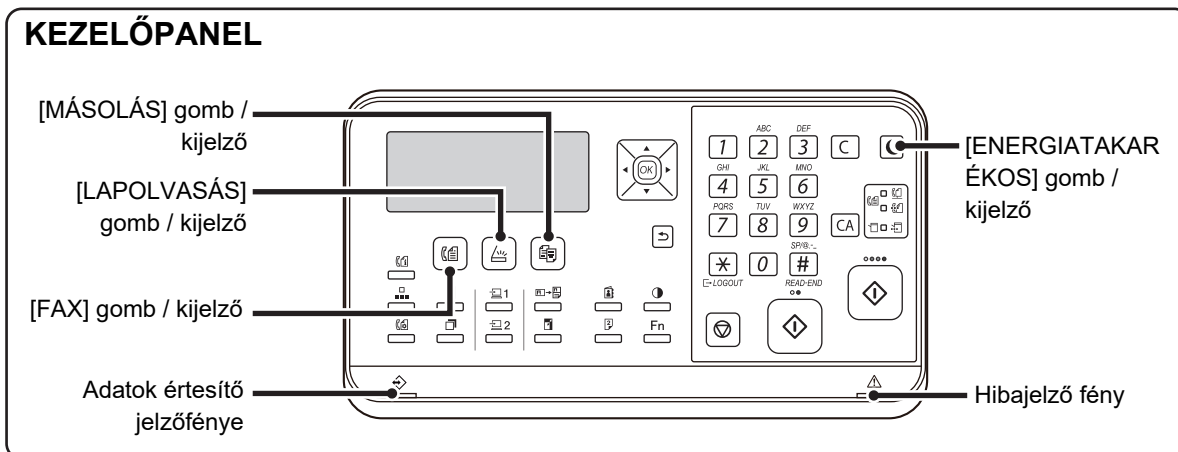

A BP-10C20 készüléken nincs fax funkciógomb vagy kijelzők.



Helyezze be az eredetit.

Az eredeti példány megfelelően van elhelyezve?

•Automatikus dokumentumadagoló

Ne érjen túl a jelzővonalon

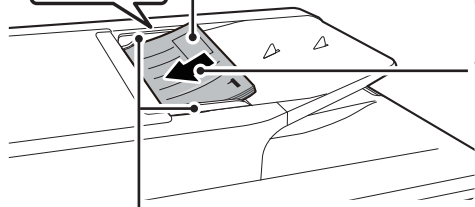

Igazítsa az eredeti mérethez

Igazítsa be a széleket, majd helyezze be előlappal felfelé

Teljesen illessze be

Ha az eredetit összehajtogatták, akkor előbb simítsa ki a hajtást. (Ezzel megelőzi a hibás adagolást és az eredeti méretének helytelen felismerését)

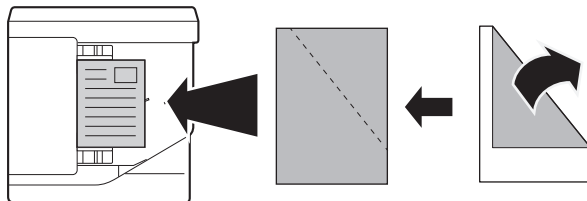

Ha az eredeti össze van tűzve, távolítsa el a kapcsokat és forgassa jól át az oldalakat a behelyezés előtt. (Ezzel megelőzheti az eredeti elakadását és elszakadását, és az eredeti darabkáinak az adagolóban maradását.)

•Dokumentumüveg

Helyezze az eredetit a bal hátsó sarokba. Ha az eredetit összehajtogatták, akkor előbb simítsa ki a hajtást.

▲ Jelölés

Tálcabeosztás

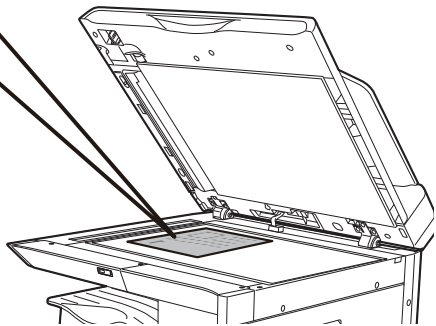
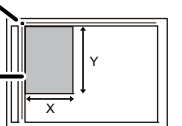



Papír betöltése

A papír betöltése megfelelő?

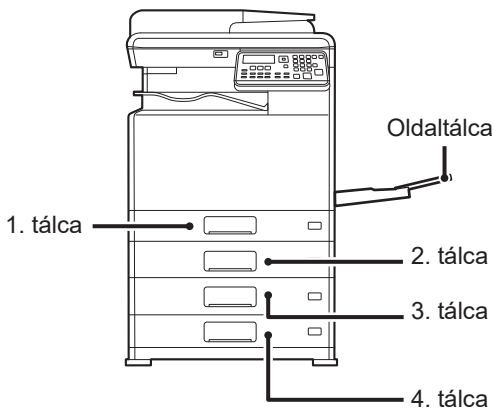

Forgassa át a papírköteget

Betöltés előtt forgassa át alaposan a papírköteget.

A papír nem haladhatja meg maximális lapszámot, és nem lehet magasabb a jelzővonalnál.

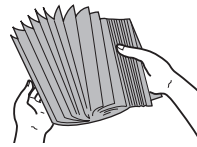

Ne töltsön be papírt az alább látható módon.



1. tálca

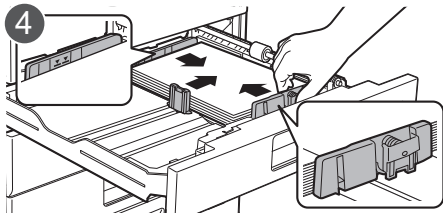
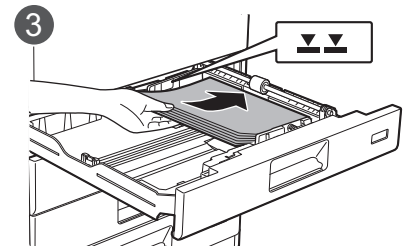
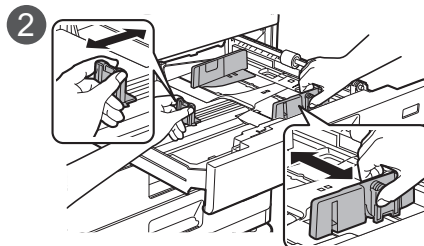
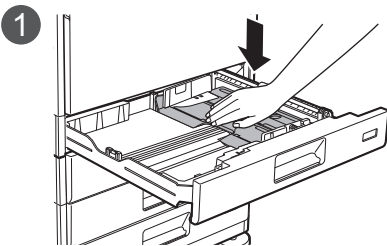

A papír betöltését követően zárja le a lapvezetőket a papírszélességnek megfelelően, hogy ne maradjon hézag a papír és az A és B lapvezető között.

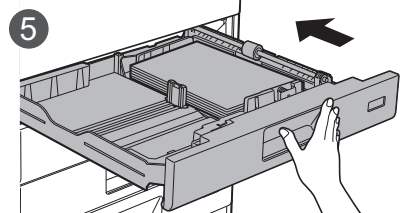

2 - 4. tálca

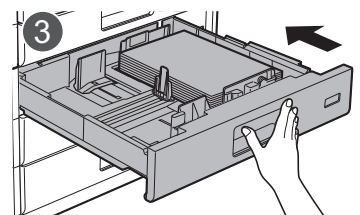
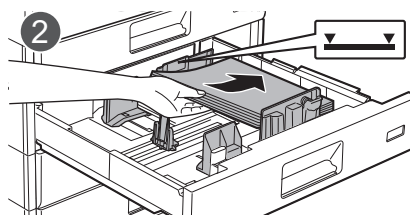
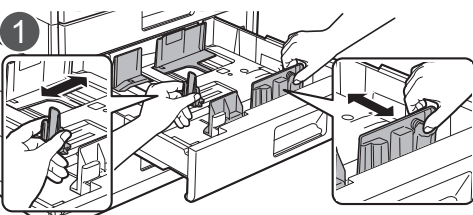

Oldaltálca

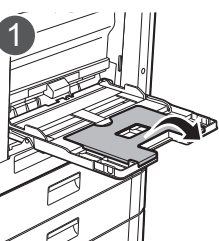

Ha 250 mm-nél hosszabb lapot tölt be, nyissa fel a tálcátoldatot.

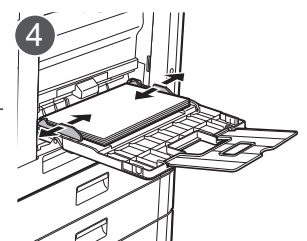
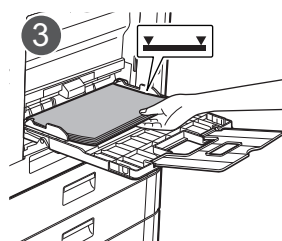
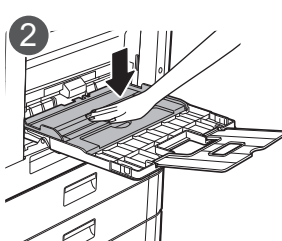



Karbantartás

Az automatikus dokumentumadagoló és a dokumentumüveg tisztítása

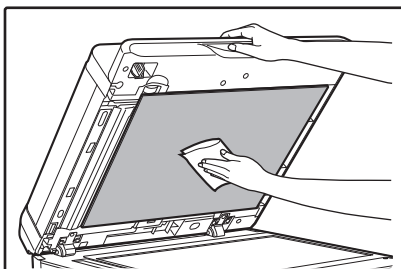

Egymenetes lapfordító eredeti adagolóban (RSPF)

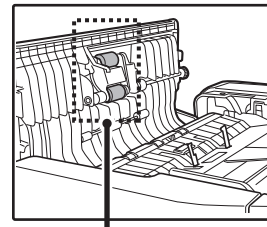
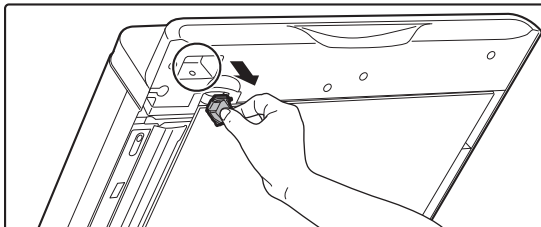

Papíradagoló görgő

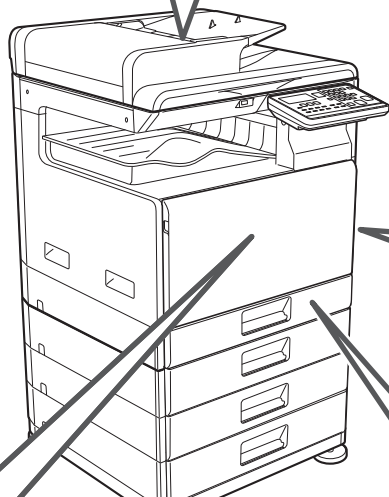
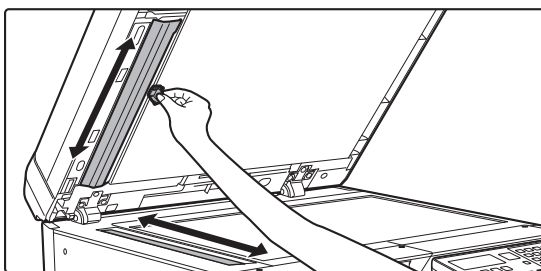
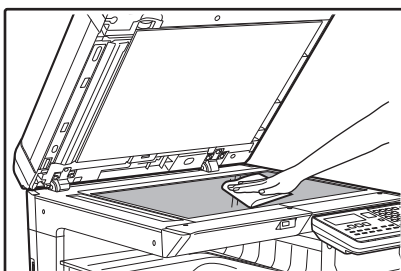

Az oldalsó papíradagoló görgő tisztítása

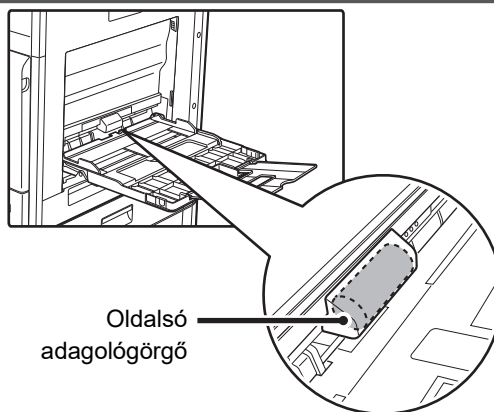

Oldalsó adagológörgő

A festékkazetta eltávolítása

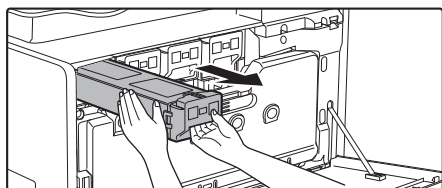
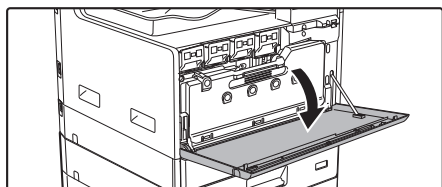

Az 1. tálca adagoló görgőjének tisztítása

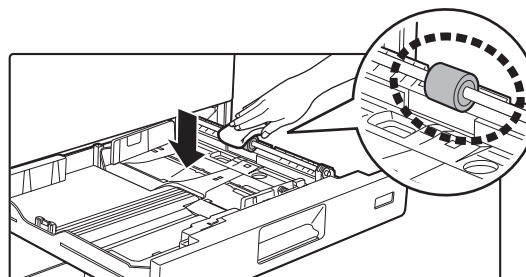



HIBAELHÁRÍTÁS

Ez a fejezet ismerteti a hibakeresést és a papírelakadás megszüntetését.

Ha a gép használata közben problémába ütközik, olvassa el a hibakeresési útmutatót, mielőtt a szervizt hívná. Ha a probléma nem orvosolható a hibakeresési útmutatóval, kapcsolja ki a főkapcsolót, húzza ki a tápkábelt a hálózati aljzatból és forduljon a forgalmazóhoz.

Ha a gép használata közben nehézségekbe ütközik, olvassa el a hibakeresési útmutatót, mielőtt a szervizt hívná. Számos problémát könnyedén megoldhat a felhasználó is. Ha a hibakeresési útmutatóval nem tudja megoldani a problémát, kapcsolja ki a főkapcsolót, húzza ki a gép tápkábelének csatlakozóját, és forduljon a hivatalos márkakereskedéshez.

A "***-**" jelzés számokból és betűkből álló kódot jelent. Amikor felveszi a kapcsolatot a forgalmazóval, közölje vele a megjelenített kódot.

HÁLÓZATI PROBLÉMÁK

Probléma	Ok és megoldás
A gép nem csatlakozik a hálózathoz.	A LAN-kábel nincs csatlakoztatva. → Győződjön meg arról, hogy a LAN-kábel stabilan csatlakozik-e a gép és a számítógép csatlakozóihoz. A dugaszt stabilan rögzítse, amíg "kattanó" hangot nem hall. ▶ A főkapcsoló és a csatlakozók helyzete (4. oldal)
	A gépet ugyanazon a hálózaton történő használatra állította be, mint a számítógépet? → A gép nem használható, ha nem ugyanahhoz a hálózathoz csatlakozik, mint a számítógép, vagy nem állította be a hálózaton történő használatra. További információt a hálózati rendszergazdájától kaphat.



GÉP/MÁSOLÁSI PROBLÉMÁK

Az alábbi problémák a gép általános működésével és a másolással kapcsolatosak.

Probléma	Ok és megoldás
A gép nem üzemel.	<p>A gép nem csatlakozik a hálózati aljzatba. → Csatlakoztassa a gépet egy földelt hálózati aljzatba.</p>
	<p>Főkapcsoló KI van kapcsolva. → Kapcsolja BE a főkapcsolót. ▶ A főkapcsoló és a csatlakozók helyzete (4. oldal)</p>
	<p>A gép bemelegedési szakaszban van. → A főkapcsoló bekapcsolása után a gépnek időre van szüksége, amíg bemelegszik. Amíg a gép bemelegszik, a másolási beállítások kiválaszthatók, de másolás nem végezhető. Várja meg, amíg "Másolásra kész" jelenik meg.</p>
	<p>Az elülső fedél vagy az oldalajtó nincs teljesen lezárva. → Zárja le az elülső fedelet vagy az oldalajtót.</p>
	<p>A gép automatikus kikapcsolás üzemmódban van. → Ha elindította az automatikus kikapcsolás módot, csak az [ENERGIATAKARÉKOS] jelzőlámpa (☾) villog; minden más jelzőlámpa és kijelző kikapcsol. A gép akkor lép vissza a normál üzemmódba, ha megnyomja az [ENERGIATAKARÉKOS] gombot (☾), ha nyomtatási feladat vagy fax érkezik, vagy elindul a lapolvasás számítógépről mód. * Kivéve, ha engedélyezték a nyomtatás tartást fax funkcióhoz.</p>
	<p>Elakadás történt. ▶ ELAKADÁS MEGSZÜNTETÉSE (20. oldal)</p>
<p>A tálcából kifogyott a papír. → Helyezzen be papírt. ▶ Papír betöltése (6. oldal)</p>	
<p>Az áramellátás be van kapcsolva, de nem történik másolás.</p>	<p>→ Nyomja meg a [MÁSOLÁS] gombot (☰) a másolási üzemmód kiválasztásához. ▶ A főkapcsoló és a csatlakozók helyzete (4. oldal)</p>
<p>A másolatok túlságosan sötétek vagy világosak.</p>	<p>Az eredetihez nem megfelelő megvilágítást választott. → Válasszon megfelelő eredeti típust a [MEGVILÁGÍTÁS] gombbal (☉) és állítsa be a megvilágítás szintjét a [◀] vagy a [▶] gombbal. → Ha a másolat akkor is túlságosan világos vagy sötét, ha "Auto" beállítást választott a [MEGVILÁGÍTÁS] gombbal (☉), akkor állítsa be az automatikus megvilágítás szintjét.</p>
<p>Elmosódott a szöveg, amikor másolatot készítek.</p>	<p>Válasszon megfelelő megvilágítást az eredetihez a másolat megvilágítási képernyőjén. → Módosítsa a megvilágítást "Szöveg" beállításra a [MEGVILÁGÍTÁS] gombbal (☉).</p>
<p>Üres másolatok.</p>	<p>Az eredetit nem a beolvasandó felülettel felfelé helyezte a dokumentumadagolóba, vagy nem a beolvasandó felülettel lefelé tette a dokumentumüvegre. → Tegye az eredetit beolvasandó felülettel felfelé a dokumentumadagolóba, vagy beolvasandó felülettel lefelé a dokumentumüvegre.</p>
<p>A képe egy része le lett vágva, vagy túlságosan sok az üres terület.</p>	<p>Az eredetit nem megfelelő pozícióba helyezte be. → Helyezze be megfelelően az eredetit. ▶ Helyezze be az eredetit. (5. oldal)</p>
	<p>A tálcába töltött papír méretét a papírméret beállításának módosítása nélkül változtatták meg. → Ügyeljen rá, hogy a tálca papírméretének beállítását módosítsa minden alkalommal, amikor a tálcába töltött papír méretét megváltoztatja.</p>



Probléma	Ok és megoldás
Gyűrődések jelennek meg a papíron, vagy a kép egyes helyeken eltűnik.	<p>A papír nem esik bele a megadott méret- és súlytartományba. → A megadott tartományokon belüli másolópapírt használjon.</p>
	<p>A papír gyűrött vagy nedves. → Ne használjon gyűrött vagy nedves papírt. Cserélje ki száraz másolópapírra. Ha a készüléket hosszabb ideig nem használja, vegye ki a papírt a papírtálcából, és sötét helyen, zacskóban tárolja a nedvesség felszívásának megelőzése érdekében.</p>
Papírelakadás.	<p>A papír nem esik bele a megadott méret- és súlytartományba. → A megadott tartományba tartozó másolópapírt használjon vagy próbáljon meg olyan papírtípust beállítani, ami egy kicsit nehezebb vagy könnyebb, mint a normál papír. (Normál papír esetében váltsa át a normál papír 1 beállítást normál papír 2, vagy a normál papír 2 beállítást normál papír 1 beállításra.) A papírtípustól függően javulhat a nyomtatási minőség. A részletekért forduljon a viszonteladóhoz vagy a hivatalos márkaszervizhez.</p>
	<p>A papír gyűrött vagy nedves. → Ne használjon gyűrött vagy nedves papírt. Cserélje ki száraz másolópapírra. Ha a készüléket hosszabb ideig nem használja, vegye ki a papírt a papírtálcából, és sötét helyen, zacskóban tárolja a nedvesség felszívásának megelőzése érdekében. ▶ A főkapcsoló és a csatlakozók helyzete (4. oldal)</p>
	<p>A papír nincs jól betöltve. → Ellenőrizze, hogy a papír megfelelően van behelyezve. ▶ Papír betöltése (6. oldal)</p>
	<p>Papírlapok a gép belsejében. → Távolítsa el az összes elakadt papírt.</p>
	<p>Több papírlap összetapadhat. → Betöltés előtt forgassa át alaposan a papírköteget.</p>
	<p>Papírelakadás történt a tálcában. → Fordítsa át a papírt és/vagy fordítsa körbe, majd töltsé vissza.</p>
	<p>Túlságosan sok papír van a tálcába helyezve. → A papírköteg magasabb, mint a tálcán található jelzővonal, vegyen ki néhány lapot, és töltsé vissza a papírt úgy, hogy a köteg ne érjen túl a vonalon.</p>
	<p>Az oldaltálca lapvezetői nem illeszkednek a papír szélességéhez. → Igazítsa a lapvezetőket a papírszélességhez. Ha a lapvezető túlságosan erősen nyomódik a papírhoz, elakadás történhet. Állítsa be a lapvezetőket úgy, hogy csak finoman érjenek a papírhoz.</p>
	<p>Az oldaltálca toldata nincs kihúzva. → Ha 250 mm-nél hosszabb lapot tölt be, nyissa fel a tálcátoldatot. ▶ Papír betöltése (6. oldal)</p>
	<p>Az oldaltálca lapadagoló hengere piszkos. → Tisztítsa meg a hengert. ▶ Karbantartás (7. oldal)</p>
Az eredeti elakadt (Automatikus dokumentumadagoló)	<p>Túl sok papír van a dokumentumadagoló tálcában? → Ügyeljen rá, hogy a tálcában a papírköteg ne érjen túl a jelzővonalon.</p>
	<p>Vékony papír az eredeti? → Az eredeti beolvasásához használja a dokumentumüveget. Ha az automata dokumentumadagolót kell használnia, az eredeti beolvasásához használja a [Lassú beolv.] lehetőséget a [SPEC. FUNKCIÓ] gombon (Fn) az eredeti beolvasásához.</p>
	<p>Piszkos az adagológörgő? (Egymenetes lapfordító eredeti adagolóban (RSPF)) → Tisztítsa meg a papíradagoló görgő felületét.</p>





Probléma	Ok és megoldás
A másolatok maszatosak vagy piszkosak.	<p>A dokumentumüveg vagy a dokumentumdagoló alsó oldala piszkos. → Rendszeresen tisztítsa meg. ▶ Karbantartás (7. oldal)</p>
	<p>Az eredeti maszatos vagy foltos. → Tiszta eredetit használjon.</p>
	<p>A papír nem esik bele a megadott méret- és súlytartományba. → A megadott tartományba tartozó másolópapírt használjon vagy próbáljon meg olyan papírtípust beállítani, ami egy kicsit nehezebb vagy könnyebb, mint a normál papír. (Normál papír esetében váltsa át a normál papír 1 beállítást normál papír 2, vagy a normál papír 2 beállítást normál papír 1 beállításra.) A papírtípustól függően javulhat a nyomtatási minőség. A részletekért forduljon a viszonteladóhoz vagy a hivatalos márkaszervizhez.</p>
A másolatokon fehér vagy fekete csíkok láthatók.	<p>A dokumentumdagoló lapolvasó üvege piszkos. → Tisztítsa meg a hosszú, keskeny lapolvasó üveget. ▶ Karbantartás (7. oldal)</p>
Nem állítható be papírméret a papírtálcához.	<p>Nyomja meg a [MÁSOLÁS] gombot (☰) a másolási üzemmód kiválasztásához.</p>
	<p>Másolás vagy nyomtatás van folyamatban. → Állítsa be a papírméretet a másolás vagy nyomtatás befejezése után.</p>
	<p>A gép ideiglenes leállt elakadás, vagy a papír kifogyása miatt. → Töltsön be papírt vagy vegye ki az elakadt papírt, majd állítsa be a papírméretet.</p>
A másolási feladat leállt, mielőtt befejeződött volna.	<p>A papírkiadó tálcá megtelt. → Vegye ki a kész nyomatokat a papírkiadó tálcából a nyomtatás folytatásához.</p>
	<p>A tálcából kifogyott a papír. → Helyezzen be papírt.</p>
A kijelző sötét.	<p>A háttérvilágítás ki van kapcsolva. → Ha a háttérvilágítás ki van kapcsolva, a gép "Előfűtés Üzemmód" állapotban van. Érintse meg bármelyik gombot a kezelőpanelen az Előfűtés mód megszakításához.</p>
	<p>[ENERGIATAKARÉKOS] jelzőlámpa (☾) villog. → A gép automatikus kikapcsolás üzemmódban van. Nyomja meg az [ENERGIATAKARÉKOS] gombot (☾) a normál működéshez való visszatéréshez.</p>
A világítótest vibrál.	<p>Azonos hálózati aljzatot használnak a világítótesthez és a géphez. → Olyan hálózati aljzathoz csatlakoztassa a gépet, amelyet más elektromos készülékhez nem használnak.</p>
A csatlakoztatott USB-eszköz nem használható	<p>Kompatibilis az USB-eszköz a géppel? → Kérdezze meg a viszonteladót, hogy az eszköz kompatibilis-e a géppel. Nem használhatók olyan USB-eszközök, amelyek nem kompatibilisek a géppel.</p>
	<p>Megfelelően ismerte fel a program a csatlakoztatott USB-eszközt? → Ha a készülékhez egy USB flash memória vagy egyéb USB-eszköz csatlakozik, amelynek felismerése megfelelően sikerült, "Memória eszköz csatlakoztatva" jelenik meg a kijelzőn. Ha a felismerés nem sikerült, csatlakoztassa újra az eszközt.</p>
Olvassa egy az ügyféltámogatási információt.	<p>Hívja fel a gép viszonteladóját, vagy a hivatalos márkaszervizt.</p>



NYOMTATÁSI ÉS LAPOLVASÁSI PROBLÉMÁK

A jelen fejezet mellett hibakeresési információkat találhat az egyes szoftverekhez tartozó README fájlokban. A README fájlok megtekintését a "Szoftvertelepítési útmutató" ismerteti.

Probléma	Ok és megoldás
<p>A gép nem nyomtat. (ADAT jelzőfény () nem villog.)</p>	<p>A gép nem csatlakozik megfelelően a számítógépéhez. → Ellenőrizze a nyomtatókábel mindkét végét, és ügyeljen rá, hogy a csatlakozás stabil legyen. Próbáljon ki egy kábelt, amelyről tudja, hogy megfelelően működik. A kábelekre vonatkozó információkat a "MŰSZAKI JELLEMZŐK (Beüzemelési útmutató)" ismerteti.</p>
	<p>Másolási feladat van folyamatban. → Várjon, amíg a másolási feladat befejeződik.</p>
	<p>A gépet nem választotta ki helyesen a nyomtatási feladatot küldő aktuális alkalmazásban. → Ha "Print" lehetőséget választott az alkalmazás "File" menüjéből, ügyeljen rá, hogy a "SHARP xx-xxxx" (ahol xxxx az Ön gépének típusneve) nyomtatót válassza ki, amely a "Print" párbeszédablakban jelenik meg.</p>
	<p>A nyomtató-illesztőprogram nincs megfelelően telepítve. → Az alábbi lépések elvégzésével ellenőrizze, hogy a nyomtató-illesztőprogramot megfelelően telepítették. 1 Kattintson az alábbiakra: "Start" gomb → "Beállítások" gomb → "Eszközök" → "Nyomtatók és szkennerek". (Windows 8.1/Windows Server 2012 esetében kattintson a [Start] gomb → [Vezérlőpult] → [Eszközök és nyomtatók megtekintése] vagy az [Eszközök és nyomtatók] opcióra. Windows 7/Windows Server 2008 esetében kattintson a [Start] gombra, majd válassza az [Eszközök és nyomtatók] opciót.) 2 Ha a "SHARP xx-xxxx" nyomtató-illesztőprogram ikonja megjelenik, de továbbra sem lehet nyomtatni, akkor lehet, hogy a nyomtató-illesztőprogram nincs megfelelően telepítve.. Ilyen esetben törölje a szoftvert és telepítse újra.</p>
	<p>Nem megfelelő a portbeállítás. → A nyomtatás nem lehetséges, ha a nyomtató-illesztőprogram portbeállítása helytelen. Állítsa be helyesen a portot. Bővebb információért lásd: Szoftvertelepítési útmutató.</p>
	<p>Nyomtatás letiltva. → Ha az "Érvényt. Kódú Feladat Törlése" pontot engedélyezte a rendszerbeállításokban, akkor nem lehetséges nyomtatás. Kérjen információt a rendszergazdától.</p>
<p>A gép nem nyomtat. (ADAT jelzőfény () villog.)</p>	<p>A tálcaméret beállításai nem egyeznek meg a gépen és a nyomtató-illesztőprogramon. → Ügyeljen rá, hogy a tálca papírméretének azonos értéket adjon meg a gépen és a nyomtató-illesztőprogramban. A tálca papírméret beállításainak módosítását a gépen a Felhasználói kézikönyv rész, a nyomtató-illesztőprogramban pedig a Szoftvertelepítési útmutató ismerteti.</p>
	<p>Nincs betöltve a megadott papírméret. → Töltse be a megadott méretű papírt a papírtálcába.</p>
<p>A nyomtatás lassú.</p>	<p>Egyidejűleg kettő vagy több szoftver alkalmazás van használatban. → Kezdje el a nyomtatást, miután kilépett minden használaton kívüli szoftver alkalmazásból.</p>
<p>Nem működik a színes nyomtatás</p>	<p>A színes módhoz válassza ki az "Automatikus" vagy a "Színes" beállítást. → Windows: A beállítást a nyomtató-illesztőprogram [Fő] lapján választhatja ki. macOS: A színes mód beállítást a nyomtatási ablak [Color] menüjében konfigurálhatja. Windows rendszer esetén a beállítást a nyomtató-illesztőprogram [Minőség] lapján is konfigurálhatja.</p>



Probléma	Ok és megoldás
A nyomtatott kép világos és nem egyenletes.	A papír úgy lett betöltve, hogy a nyomtatás a papír hátoldalára történik. → Néhány papírtípusnak külön elő- és hátoldala van. Ha a papír úgy van betöltve, hogy a nyomtatás a papír hátoldalára történik, a festék nem tapad megfelelően a papírra, és a kép minősége rossz lesz.
A nyomtatott kép koszos.	A használt papír kívül esik a megadott méret- és súlytartományon. → A megadott tartományokon belüli másolópapírt használjon.
	A papír nem esik bele a megadott méret- és súlytartományba. → A megadott tartományba tartozó másolópapírt használjon vagy próbáljon meg olyan papírtípust beállítani, ami egy kicsit nehezebb vagy könnyebb, mint a normál papír. (Normál papír esetében váltsa át a normál papír 1 beállítást normál papír 2, vagy a normál papír 2 beállítást normál papír 1 beállításra.) A papírtípustól függően javulhat a nyomtatási minőség. A részletekért forduljon a viszonteladóhoz vagy a hivatalos márkaszervizhez.
	A papír gyűrött vagy nedves. → Ne használjon gyűrött vagy nedves papírt. Cserélje ki száraz másolópapírra. Ha a készüléket hosszabb ideig nem használja, vegye ki a papírt a papírtálcából, és sötét helyen, zacskóban tárolja a nedvesség felszívásának megelőzése érdekében. ▶ A főkapcsoló és a csatlakozók helyzete (4. oldal)
	Nem adott meg elegendő margót az alkalmazás papírbeállításánál. → A papír teteje és alja koszos lehet, ha a margókat az előírt nyomtatási minőség területén kívülre állítja be. → Állítsa a szoftveralkalmazásban a margókat az előírt nyomtatási minőség területén belülre.
	Fekete pöttyök és maszatok láthatók a kinyomtatott példányokon. → Futtassa a fixáló-tisztító üzemmódot. A gép "V" betűt nyomtat egy papírra, és megtisztítja a fixáló egységet.
A nyomtatott kép ferde vagy túlfut a papíron.	Nem a nyomtató-illesztőprogramban megadott méretű papír van a tálcába töltve. → Ellenőrizze, hogy a "Paper Size" beállítás megfelel-e a tálcába töltött papír méretének. Ha az "Fit To Paper Size" beállítást választotta ki, ellenőrizze, hogy a legördülő menüben kiválasztott papírméret megegyezik-e a betöltött papír méretével.
	A dokumentum tájolásának beállítása hibás. → Kattintson a "Main" fülre a nyomtató-illesztőprogram beállítási képernyőjén, és ellenőrizze, hogy a "Image Orientation" opció az igényeinek megfelelően van beállítva.
	A papír nincs jól betöltve. → Ellenőrizze, hogy a papír megfelelően van betöltve.
	Hibásan adta meg a margókat a használatban lévő alkalmazáshoz. → Ellenőrizze a dokumentum margóinak elrendezését és a papírméret beállításait a használatban lévő alkalmazáshoz. Azt is ellenőrizze, hogy a nyomtatási beállításokat megfelelően adta meg, a papírméretnek megfelelően.
Nem tudom, hogyan kell speciális anyagokra nyomtatni (boríték stb.)	Borítékok esetében az oldalsó tálcát használja.



Probléma	Ok és megoldás
Gyenge lapolvasási minőség.	<p>A dokumentumüveg vagy a dokumentumdagoló alsó oldala piszkos. → Rendszeresen tisztítsa meg. ▶ Karbantartás (7. oldal)</p>
	<p>Az eredeti maszatos vagy foltos. → Tiszta eredetit használjon.</p>
	<p>Nem megfelelő felbontást adott meg. → Ügyeljen rá, hogy lapolvasó-illesztőprogramban a felbontás beállítása megfeleljen az eredetihez.</p>
	<p>Nem megfelelő értéket adott meg a "B/W Threshold" beállításához. → Ha TWAIN kompatibilis alkalmazással végez lapolvasást, ügyeljen rá, hogy egy megfelelő értéket adjon meg a "B/W Threshold" beállításához. A nagyobb küszöbérték sötétebbé, a kis küszöbérték pedig világosabbá teszi a képet. A küszöbérték automatikus beállításához kattintson az "Auto Threshold" gombra a "Image" fülön a "Professional" képernyőn.</p>
	<p>A fényesség és a kontraszt beállítása nem megfelelő. → Ha TWAIN kompatibilis alkalmazással végez lapolvasást, és az eredményként kapott kép fényessége vagy kontrasztja nem megfelelő (például túl világos), kattintson az "Auto Brightness/Contrast Adjustment" gombra a "Colour" fülön, a "Professional" képernyőn. Kattintson a "Brightness/Contrast" gombra a fényesség és a kontraszt beállításához, miközben a beolvasott kimeneti képet a képernyőn ellenőrzi.</p>
	<p>Az eredetit nem a beolvasandó felülettel felfelé helyezte a dokumentumdagolóba, vagy nem a beolvasandó felülettel lefelé tette a dokumentumüvegre. → Tegye az eredetit beolvasandó felülettel felfelé a dokumentumdagolóba, vagy beolvasandó felülettel lefelé a dokumentumüvegre.</p>
A kép beolvasása nem lehetséges.	<p>Az eredetit nem megfelelő pozícióba helyezte be. → Helyezze be megfelelően az eredetit.</p>
	<p>Alkalmazása nem TWAIN kompatibilis. → Amennyiben az alkalmazása nem TWAIN kompatibilis, akkor a lapolvasás nem végezhető el. Gondoskodjon arról, hogy alkalmazása TWAIN kompatibilis legyen.</p>
	<p>Nem választotta ki a gép lapolvasó-illesztőprogramját az alkalmazásában. → Gondoskodjon róla, hogy a gép lapolvasó-illesztőprogramját kiválasztotta a TWAIN kompatibilis alkalmazásában.</p>
A címzett nem kapja meg egy elküldött adatot.	<p>Nem adta meg megfelelően az összes lapolvasási preferenciát. → Egy nagy terület beolvasása nagy felbontással nagy adatmennyiséget, és hosszabb beolvasási időt eredményez. A lapolvasási preferenciákat a beolvasandó eredeti típusának megfelelően kell beállítani, pl. szöveg, szöveg/grafika, fénykép.</p>
	<p>Hiba van a tárolt rendeltetési hely információban, vagy nem a megfelelő rendeltetési helyet választotta. → Győződjön meg arról, hogy a tárolt rendeltetési hely információ helyes. Ha hibát észlel, javítsa azt ki. * E-mail sikertelen kézbesítése (Lapolvasás E-mail-be) esetén a rendszer adott esetben egy hibaüzenetet, pl. az "Üzenet kézbesítése sikertelen" üzenetet küld a kijelölt rendszergazda e-mail címére. Ez az információ segíthet a probléma okának meghatározásában.</p>



Probléma	Ok és megoldás
A címzett nem kapja meg az e-mailben küldött adatokat (Lapolvasás E-mail-be).	<p>Kattintson a weboldalra, és nézze meg, hogy korlátozták-e a Lapolvasás E-mail-be funkcióval küldhető képfájlok méretét (az alapértelmezett gyári beállítás "Korlátlan"). A korlátozás 1 MB-tól 10 MB-ig állítható be. Lépjen kapcsolatba a weboldal rendszergazdájával, és válasszák ki a megfelelő korlátozást.</p> <p>A levelezési kiszolgáló rendszergazdája néha korlátozza az egy e-mail átvitel során küldhető adatok mennyiségét. Amennyiben a fájl méret meghaladja a levelezési kiszolgáló rendszergazdája által meghatározott korlátot, a fájl akkor sem kerül kézbesítésre, ha az egyébként a fent említett méretkorlátok közé esik. Csökkentse az e-mailben küldeni kívánt adatmennyiséget (csökkentse a beolvasott oldalak számát). (Kérdezze meg a levelezési kiszolgálója rendszergazdájától, hogy mekkora egy e-mail átviteli korlátja.)</p>
Az átvitel sokáig tart.	Ha a kép sok információt tartalmaz, az adatfájl is nagy lesz, és az átvitel sokáig tart.
A [SZÍN START] vagy [F/F START] jelzőlámpa nem világít USB memória beolvasás módban.	Az USB flash memória nem felismerhető, nincs behelyezve vagy más eszköz lett behelyezve az USB flash memória USB portjába. → Ellenőrizze az USB portot.
"USB memória ellenőrzése" jelenik meg az USB memória beolvasás közben.	Bármely más eszköz lett behelyezve az USB flash memória USB portjába, az USB flash memória írásvédett vagy kivették USB memória beolvasás közben. → Ellenőrizze az USB flash memóriát, és használja megfelelően.
"Memória megtelt. Feladat törölve." jelenik meg az USB memória beolvasás közben.	Az USB flash memória megtelt. → Elegendő tárhellyel rendelkező USB flash memóriát használjon.



FAXOLÁSI PROBLÉMÁK

Ha problémát tapasztalt a fax funkcióval kapcsolatban, először az alábbi táblázatot ellenőrizze.

Probléma	Ok és megoldás
A gép nem üzemel.	<p>Be van kapcsolva a gép főkapcsolója? → Kapcsolja BE a főkapcsolót. ► A főkapcsoló és a csatlakozók helyzete (4. oldal)</p>
	<p>Látható hibaüzenet a kijelzőn? → Az üzenetnek megfelelően szüntesse meg a hibát.</p>
Tárcsázás nem lehetséges.	<p>A megfelelő tárcsázási mód van beállítva a vonalon? → Ellenőrizze a vonalat és állítsa be a megfelelő tárcsázási módot. ► A főkapcsoló és a csatlakozók helyzete (4. oldal)</p>
	<p>A telefonvonal megfelelően csatlakozik? → Ellenőrizze a csatlakozásokat.</p>
	<p>A gép fax módban működik? → Nyomja meg a [FAX] gombot () a gép fax módba állításához.</p>
Nem lehet faxot küldeni.	<p>A fogadó faxgépben van papír? → Egyeztessen a fogadó gép kezelőjével.</p>
	<p>A fogadó gép készen áll a vételre? → Egyeztessen a fogadó gép kezelőjével.</p>
	<p>Továbbítható eredeti méretet használ? → Ellenőrizze a továbbítható eredeti méreteket.</p>
	<p>Megfelelően lett észelve az eredeti méretet? → Az eredeti méretét ellenőrizze.</p>
	<p>"Olvasás törölve. Próbálja újra a műveletet." üzenet jelenik meg. → Ha akkor kísérli meg az átvitelt, miközben a "Melegedés." üzenet megjelenik, előfordulhat, hogy az átvitel nem lesz megfelelően végrehajtva. Ismétlje meg a küldést.</p>
Az elküldött képnymatok a fogadó oldalon üresek.	<p>A megfelelő oldalával lett betéve az eredeti? → Ellenőrizze, hogy az eredeti a megfelelő oldalával lett betéve.</p>
	<p>Ha a fogadó gépbe hőpapír van töltve, a hőpapír a rossz oldalával van betöltve? → Egyeztessen a fogadó gép kezelőjével.</p>
Az elküldött kép torzult.	<p>A vonal állapota vihar vagy más ok miatt gyenge vételt tett lehetővé? → Próbálja meg újra a küldést.</p>
	<p>A felbontás és a megvilágítás beállítása megfelelő volt? → Ellenőrizze a felbontás és a megvilágítás beállítását.</p>
Az elküldött képen fehér vagy fekete csíkok láthatók.	<p>A dokumentumüveg vagy a dokumentumadagoló lapolvasó üvege (a hosszú, keskeny üveg) piszkos? → Tisztítsa meg a dokumentumüveget vagy a dokumentumadagoló lapolvasó üvegét. ► Karbantartás (7. oldal)</p>
A küldés nem a megadott időpontban történik.	<p>A gép óráján a pontos idő van beállítva? → Állítsa be a pontos időt a gép óráján.</p>



Probléma		Ok és megoldás
A gép nem nyomtat a fogadás után.	<p>Megjelenik a papír betöltésére, a festék cseréjére vagy lapelakadásra vonatkozó hibaüzenet? (Ez azt jelenti, hogy nem lehetséges nyomtatás.)</p> <p>→ A megjelenő üzenetnek megfelelően állítsa helyre a nyomtatási képességet. Megkezdődik a nyomtatás.</p>	
	<p>A továbbítás (Bejövő útválasztás funkció) ki van választva a weboldalon a fogadott faxokhoz?</p> <p>→ Ha ki kell nyomtatnia egy fogadott faxot, kérje meg a rendszergazdát. Ha a Bejövő útválasztás funkció engedélyezve van a weboldalon, a fogadott faxok automatikusan továbbítódnak egy megadott címre. Ha a "Nyomtatás hiba esetén" ki van választva a Bejövő útvonal engedélyezett állapota mellett, a fogadott faxok csak hiba esetén nyomtatódnak ki.</p>	
	<p>A fax kinyomtatásához engedélyezettől eltérő méretű papírt töltött be?</p> <p>→ Ha nem az alábbi méretű papírt töltötte a berendezésbe, a nyomtatás fax beérkezésekor sem lesz elvégezve.</p> <ul style="list-style-type: none"> • AB méretezést használó országok vagy régióknál: A5R, B5, B5R, 8-1/2"x11", 8-1/2"x11"R, A4, A4R, 8-1/2"x13", 8-1/2"x13-2/5", 8-1/2"x13-1/2", B4 és A3 • Hüvelykben megadott méretezést használó országok vagy régióknál: 5-1/2"x8-1/2", 8-1/2"x11", 8-1/2"x11"R, A4, A4R, 8-1/2"x13", 8-1/2"x13-2/5", 8-1/2"x14" és 11"x17" 	
A fogadott faxról üres nyomtatás készül.	<p>Az eredeti rossz oldalát olvasta be a küldő gépen?</p> <p>→ Egyeztessen a küldő gép kezelőjével.</p>	
A fogadott kép halvány.	<p>Halvány volt az eredeti?</p> <p>→ Kérje meg a másik felet, hogy küldje újra a faxot megfelelő megvilágítási beállítás használatával.</p>	
A fogadott kép torzult.	<p>A vonal állapota vihar vagy más ok miatt gyenge vételt tett lehetővé?</p> <p>→ Kérje meg a másik felet, hogy küldje el újra a faxot.</p>	
Telefon	<p>Nem hallható tárcsahang a hangszóróban.</p> <p>A hangerő "Halk" értékre van állítva?</p> <p>→ Állítsa a hangszóró hangerejét "Közepes" vagy "Hangos" értékre.</p>	
	<p>A gép nem csenget.</p> <p>Kikapcsolták a csengő hangerejét?</p> <p>→ Állítsa a csengő hangerejét "Halk", "Közepes" vagy "Hangos" értékre.</p>	
	<p>Tárcsázás nem lehetséges.</p> <p>A telefonvonal megfelelően csatlakozik?</p> <p>→ Ellenőrizze a csatlakozásokat.</p>	



KIJELZŐK ÉS MEGJELÉNÍTETT ÜZENETEK

Ha az alábbi üzenetek valamelyike jelenik meg a kijelzőn, azonnal hajtsa végre az üzenet utasításainak megfelelő műveletet.

Üzenet	Intézkedés
Karbantartás	Elérkezett az általános karbantartás ideje. Forduljon a legközelebbi hivatalos márkakereskedéshez.
Karbantartásra van szükség. Hívja a szervizt.	Hamarosan karbantartás szükséges. Forduljon a legközelebbi hivatalos márkakereskedéshez.
⚠ Hívja a szervizt. * * - * *	Kapcsolja ki a gépet, majd kapcsolja ismét be. Ha ezzel nem sikerült törölni az üzenetet, írja le a 2-jegyű fő kódot és a szintén 2-jegyű másodlagos kódot ("* * - * *"), kapcsolja ki az áramellátást, majd azonnal forduljon a hivatalos márkakereskedéshez.
Kevés a festék (Csak akkor cserélje ki a festékkazettát, ha a gép kéri)	Hamarosan ki kell cserélni a festékkazettát.
⚠ Ellenőrizze a festékkazettát.	Ellenőrizze, hogy megfelelően helyezték-e be a festékkazettát.
Cserélje ki a festéktartályt.	Cserélje ki a festékkazettát. Bővebb információ a Felhasználói kézikönyvben.
⚠ Cseréljen haszn.f. dobozt.	Cserélje ki a festékhulladék-tárolót. Bővebb információ a Felhasználói kézikönyvben.
⚠ Vegye ki a papírt a kimeneti tálcából.	A kimeneti tálcában lévő papírlapok száma elérte a határértéket. Vegye ki a papírt. A papír eltávolítása után nyomja meg a [SZÍN START] vagy a [F/F START] gombot másolásnál, vagy az OK gombot nyomtatásnál.
⚠ Tegyen papírt a tálcába. < * >.	A tálcához megadott papírméret eltér a tényleges papírmérettől.
USB memória ellenőrzése	Ellenőrizze a következőket: <ul style="list-style-type: none"> • Ellenőrizze, hogy az USB flash memória nem írásvédett. • Ellenőrizze, hogy az USB flash memórián a fájlnevek nem hosszabbak 256 karakternél fájlként. • Ellenőrizze, hogy az USB flash memórián nem jelentkezett probléma.
Megtelt a memória. A feladat törölve	Ellenőrizze, hogy az USB flash memórián elegendő szabad hely van a beolvasni kívánt adatmétréhez.

< * >: Tálcaszám

< * * >: Betöltendő papír mérete

Amennyiben az alábbi hibakódok egyike jelenik meg a kijelzőn adatátviteli hibaként a beolvasott kép küldése közben, tegye meg a megfelelő intézkedéseket az alábbiak szerint.

Hibakód	Megoldás
CE-00	Kapcsolja ki a gépet, majd kapcsolja ismét be. Konzultáljon a hálózat rendszergazdjával, hogy nem áll-e fenn hiba a hálózatban vagy a kiszolgálón. Ha a hibát a gép ki- és bekapcsolása után sem sikerült kijavítani, kapcsolja ki a gépet és forduljon a forgalmazóhoz.
CE-02 CE-04	Nem történt meg a beolvasott kép elküldése, mivel nem lehetett létrehozni a kapcsolatot a kiszolgálóval. Ellenőrizze, hogy a weboldalon helyesek-e az SMTP kiszolgáló* ¹ vagy a Lapolvasás FTP-re rendeltetési hely beállításai.* ²
CE-03	A beolvasott kép elküldése nem történt meg, mert a kiszolgáló foglalt volt, vagy feladat-torlódás állt fenn. Várjon rövid ideig, majd próbálkozzon ismét.
CE-05	A beolvasott kép elküldése nem történt meg, mivel a rendeltetési helyhez tartozó FTP kiszolgáló könyvtárneve hibás volt. Ellenőrizze, hogy a weboldalon megfelelőek-e az FTP kiszolgáló beállításai.* ²
CE-06	Lapolvasási adat nem küldhető, mivel a rendeltetési helyek listáján tárolt e-mail cím nem megfelelő. Ellenőrizze, hogy a tárolt rendeltetési hely adatai megfelelőek-e.* ²
CE-09	A beolvasott képfájl mérete meghaladja a weboldalon megadott "E-mail csatolt állományainak maximális mérete" határát. Csökkentse a fájlba beolvasott eredeti oldalak számát, vagy változtassa meg az "E-mail csatolt állományainak maximális mérete" határát. Az is lehet, hogy túllépte a maximális fájl méretet a levelezési kiszolgálón. Csökkentse az eredeti méretét, vagy módosítsa a felbontást vagy a színes módot, hogy a beolvasott fájl mérete csökkenjen.* ³



Hibakód	Megoldás
CE-11	A lapolvasás során a memória megtelt. Olvasson be kevesebb oldalt, csökkentse a felbontást, vagy módosítsa a színbeállítást, így a fájl méret kisebb lesz, és kísérelje meg ismét a beolvasást.*3

*1 Részletes információkért lásd: Felhasználói kézikönyv (Weboldal beállítások).

*2 Részletes információkért lásd: Felhasználói kézikönyv (Címjegyzék regisztrálása).

*3 Részletes információkért lásd: Felhasználói kézikönyv.

AMENNYIBEN AZ E-MAILT NEM LESZ ELKÜLDVE

Ha a Lapolvasás E-mail-be átvitel meghiúsult, erről e-mailben kap tájékoztatást, melyet az SMTP kiszolgálón konfigurált válaszcímre küld a rendszer. Ilyen esetben olvassa el az e-mailt, határozza meg a hiba okát, majd próbálja megismételni a küldést.



PAPÍRELAKADÁS

ELAKADÁS MEGSZÜNTETÉSE

Ha másolás közben papírelakadás történt, megjelenik a " ⚠ Vegye ki a papírt " ⚠ Vegye ki a papírt." üzenet, valamint a papírelakadás helye.

Ellenőrizze a helyet és vegye ki az elakadt papírt.



A papír elszakadhat, miközben kiveszi az elakadási helyről. Ilyen esetben ügyeljen rá, hogy az összes elszakadt papírdarabot eltávolítsa a gépből.

Először azonosítsa a papírelakadás helyét.

(Lásd alább)

[23. oldal](#)

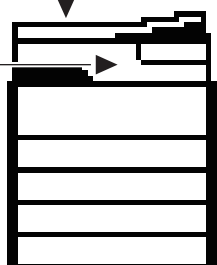

[23. oldal](#)

[27. oldal](#)

[28. oldal](#)

[28. oldal](#)

[28. oldal](#)

ELAKADÁS A DOKUMENTUMADAGOLÓBAN

1

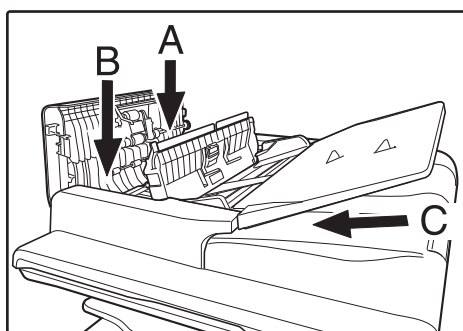

Távolítsa el az elakadt eredetit.

Távolítsa el az eredetit a dokumentumadagolóból. Ellenőrizze az A, B és C részeket az ábra bal oldalán (lásd a következő oldalt), és távolítsa el az elakadt eredetit.

• A rész

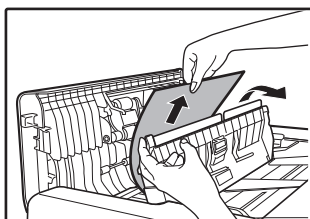
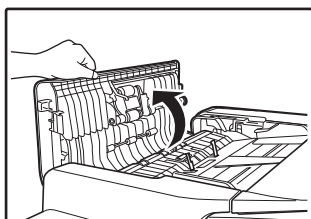

Nyomja felfelé a kioldó kart, és vegye ki az elakadt eredetit a dokumentumadagoló tálcából. Húzza le a kioldó kart.



- **B rész**

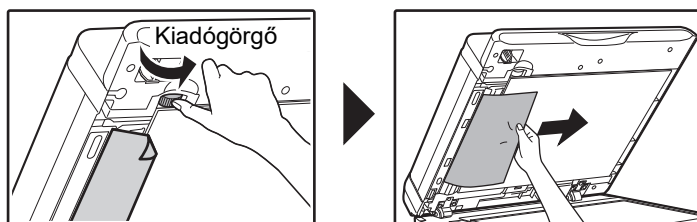

Nyissa ki a dokumentumagolót, és forgassa a két kiadógörgőt a nyíl irányába, hogy kiszedhesse az eredetit.
Ha nem tudja kivenni az eredetit, vegye le a C részt.

- **C rész**

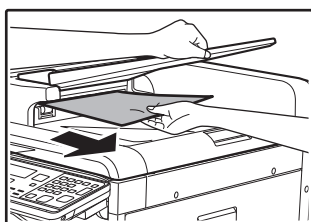

Távolítsa el az elakadt eredetit a kiadó területről.

2

Tegye vissza a kijelzőn látható számokkal jelölt eredeti példányokat a dokumentumadagoló tálcába, és nyomja meg a [SZÍN START] vagy a [F/F START] gombot.

A másolás azoktól az eredeti példánytól folytatódik, amelyek az elakadáskor még másolásra vártak.



ELAKADÁS AZ OLDALTÁLCÁBAN

1

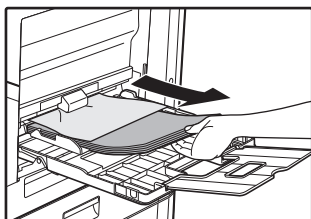

Az oldaltálcából vegyen ki minden benmaradt papírt.

2

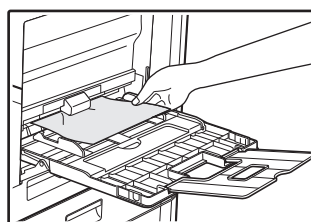

Óvatosan vegye ki az elakadt papírt az oldaltálcából.

3

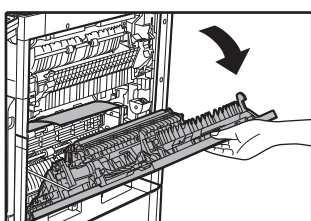

Fogja meg az oldalajtó nyitó-/zárókarját, óvatosan nyissa fel az oldalajtót.

4

Fordítsa el a papíradagoló gombot és adja ki a bent lévő papírt.

► [Elakadás az A papíradagoló területen \(24. oldal\)](#)

5

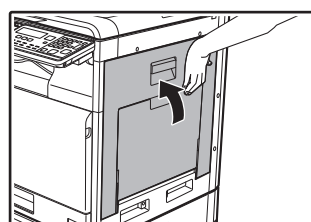

Zárja le az oldalajtót és nyissa ki az oldalsó tálcát.

Az üzenet törlődik és újra lehetséges másolást végezni.



ELAKADÁS A GÉP BEN

A gép belsejében elakadt papír eltávolításához nyissa fel az oldalajtót, ellenőrizze, hogy az elakadás a lenti "A", "B", vagy "C" vagy "D" részben történt, és végezze el az elakadás eltávolítására szolgáló eljárást.

1

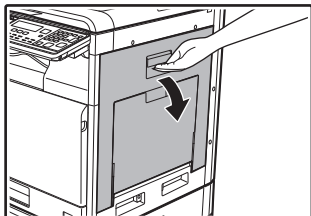

Nyissa ki az oldaltálcát és az oldalajtót.



Ha papír maradt az oldaltálcában, vegye ki a papírt.

► [ELAKADÁS AZ OLDALTÁLCÁBAN \(22. oldal\)](#)

2

Keresse meg az elakadás helyét. Vegye ki az elakadt papírt az egyes helyekhez adott útmutatások alapján, ahogy az alábbi ábrán látható.

B terület

Ha az elakadt papír itt látható, folytassa az [Elakadás a B terület fixáló egységében \(25. oldal\)](#) lépéssel.

A terület

Ha a papír itt akadt el, folytassa az [Elakadás az A papíradagoló területen \(24. oldal\)](#) lépéssel.

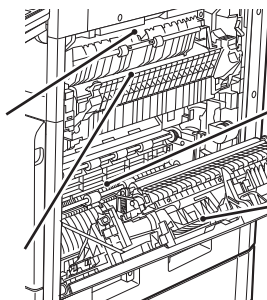

D terület

Ha a papír itt akadt el, folytassa az [Elakadás a D papírtovábbító területen \(26. oldal\)](#) lépéssel.

C terület

Ha a papír itt akadt el, folytassa az [Elakadás a C papírtovábbító területen \(26. oldal\)](#) lépéssel.



Elakadás az A papíradagoló területen

1

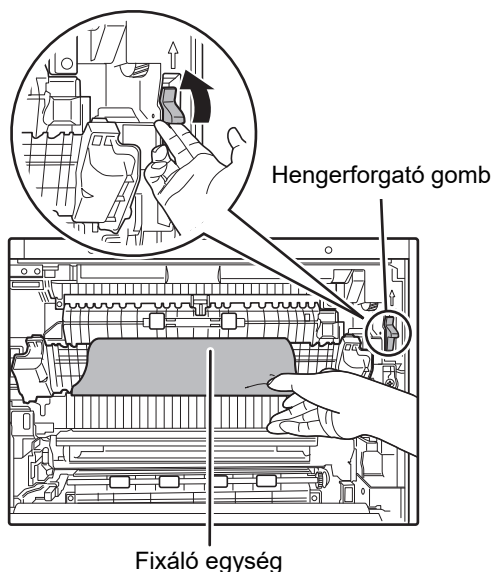

Óvatosan vegye ki az elakadt papírt. Forgassa el a hengergörgető gombot a nyíl irányában, ami segít az eltávolításban.

Vigyázzon, eltávolítás közben ne hagyja eltépve az elakadt papírt.



A fixáló egység forró. A rosszul adagolt papír eltávolítása során ne érjen hozzá a fixálóegységhez. Ebben az esetben ugyanis fennáll az égési vagy egyéb sérülés veszélye.



Az elakadt papír eltávolításakor ne érintse vagy sértse meg a továbbítóegységet és a papírtovábbító görgőt.

2

Zárja vissza az oldalsó ajtót.

Az üzenet törlődik és újra lehetséges másolást végezni.



- Az oldalajtó lezárásakor nyomja meg a kar körülötti részt.
- Ha az üzenet nem tűnt el, ellenőrizze újra, hogy nem maradt-e papírdarab a gépben.



Elakadás a B terület fixáló egységében

1

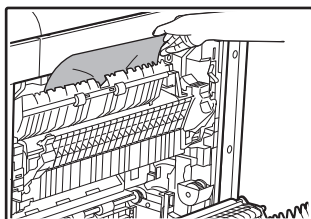

Vegye ki az elakadt papírt.

Vigyázzon, eltávolítás közben ne hagyja eltépve az elakadt papírt.



A fixáló egység forró. A rosszul adagolt papír eltávolítása során ne érjen hozzá a fixálóegységhez. Ebben az esetben ugyanis fennáll az égési vagy egyéb sérülés veszélye.



- Az elakadt papír eltávolításakor ne érintse vagy sértse meg a továbbítóegységet és a papírtovábbító görgőt.
- Ügyeljen rá, hogy az elakadt papíron maradt, nem fixált festék ne szennyezze be a kezét vagy a ruháját.

2

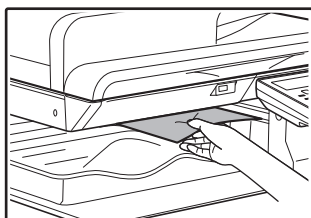

Ha az elakadt papír nem távolítható el, a papírkiadó területre húzva vegye ki a papírt.

Vigyázzon, eltávolítás közben ne hagyja eltépve az elakadt papírt.

3

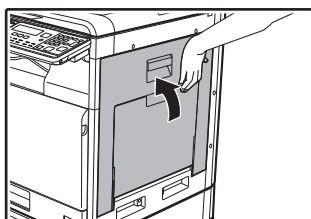

Zárja vissza az oldalsó ajtót.

Az üzenet törlődik és újra lehetséges másolást végezni.



- Az oldalajtó lezárásakor nyomja meg a kart.
- Ha a papír elszakadt, ügyeljen rá, hogy az elszakadt darabok ne maradjanak a gépben.
- Ha az üzenet nem tűnt el, ellenőrizze újra, hogy nem maradt-e papírdarab a gépben.



Elakadás a C papírtovábbító területen

1

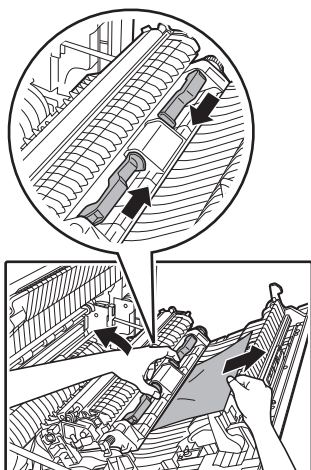

Vegye ki az elakadt papírt.

Fogja meg és emelje fel a továbbítókart, és lassan vegye ki az elakadt papírt, hogy a lap ne szakadjon el.

2

Helyezze vissza a kettős továbbítókart az eredeti helyére, és zárja le az oldalajtót.

Az üzenet törlődik és újra lehetséges másolást végezni.



- Az oldalajtó lezárásakor nyomja meg a kar körülötte részt.
- Ha a papír elszakadt, ügyeljen rá, hogy az elszakadt darabok ne maradjanak a gépben.
- Ha az üzenet nem tűnt el, ellenőrizze újra, hogy nem maradt-e papírdarab a gépben.

Elakadás a D papírtovábbító területen

1

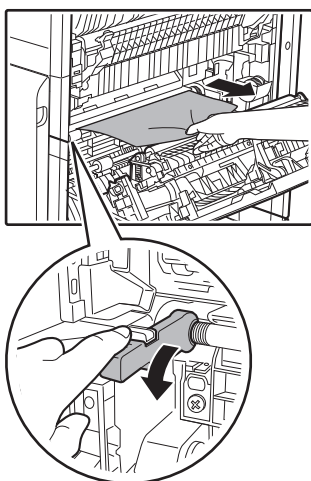

Vegye ki az elakadt papírt.

A papír kiadásához nyomja le többször a papíradagoló kart. Lassan vegye ki az elakadt papírt, hogy a lap ne szakadjon el.

2

Zárja vissza az oldalsó ajtót.

Az üzenet törlődik és újra lehetséges másolást végezni.



- Az oldalajtó lezárásakor nyomja meg a kar körülötte részt.
- Ha a papír elszakadt, ügyeljen rá, hogy az elszakadt darabok ne maradjanak a gépben.
- Ha az üzenet nem tűnt el, ellenőrizze újra, hogy nem maradt-e papírdarab a gépben.
- Az elakadt papír eltávolításakor ne érintse vagy sértse meg a továbbítóegységet és a papírtovábbító görgőt.
- Ügyeljen rá, hogy az elakadt papíron maradt, nem fixált festék ne szennyezze be a kezét vagy a ruháját.



ELAKADÁS AZ 1. PAPÍRTÁLCÁBAN



Mielőtt kihúzná, ellenőrizze, hogy ne legyen elakadt papír a tálcában.

▶ [ELAKADÁS A GÉPBEN \(23. oldal\)](#)

1

Nyissa fel az oldalajtót, és vegye ki az elakadt papírt.

▶ [ELAKADÁS A GÉPBEN \(23. oldal\)](#)

2

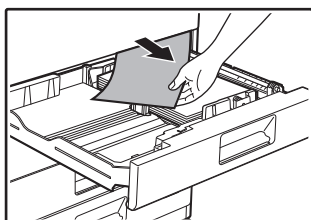

Emelje fel és húzza ki az 1. papírtálcát, és vegye ki az elakadt papírt.

Vigyázzon, eltávolítás közben nehogy eltépje az elakadt papírt.

3

Nyomja be teljesen az 1. papírtálcát.

Nyomja be teljesen a tálcát.

4

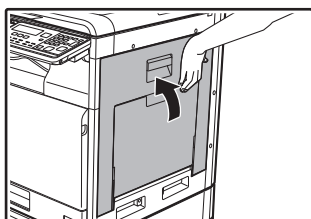

Zárja vissza az oldalsó ajtót.

Az üzenet törlődik és újra lehetséges másolást végezni.



- Az oldalajtó lezárásakor nyomja meg a kart.
- Ha az üzenet nem tűnt el, ellenőrizze újra, hogy nem maradt-e papírdarab a gépben.



ELAKADÁS A 2 4. PAPÍRTÁLCÁBAN (Ha 500 lapos papíradagoló tálca és állvány/2x500 lapos papírfiók van felszerelve)

1

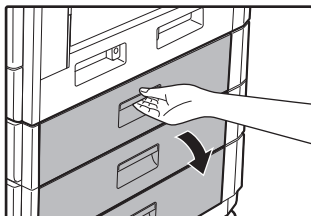

Nyissa ki az alsó oldalajtót.

Az alsó oldalajtó nyitására fogja meg a kart.

2

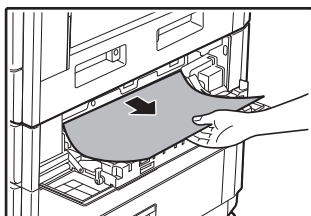

Vegye ki az elakadt papírt.

Vigyázzon, eltávolítás közben nehogy eltépje az elakadt papírt.

3

Zárja be az alsó oldalajtót.

Az üzenet törlődik és újra lehetséges másolást végezni.

4

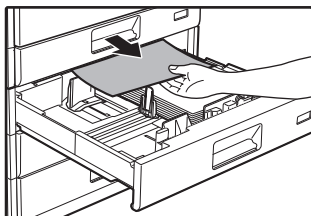

Ha az elakadt papír nem látható a 2. lépésben, emelje fel és húzza ki a papírtálcát, és vegye ki az elakadt papírt.

Vigyázzon, eltávolítás közben nehogy eltépje az elakadt papírt.

5

Zárja le a papírtálcát.

Nyomja be teljesen a tálcát.



Ha az üzenet nem tűnt el, ellenőrizze újra, hogy nem maradt-e papírdarab a gépben.

SHARP®

SHARP CORPORATION