

SHARP®

DIGITAL FULD FARVE MULTIFUNKTIONELT SYSTEM

MODEL: BP-10C20
BP-20C20
BP-20C25

Bruger's Manual

Klik for at springe til indholdsfortegnelsen for det ønskede kapitel.



FØR BRUG AF MASKINEN

Maskinens funktioner og fremgangsmåder for placering af originaler og ilægning af papir.



KOPIERE

Brug af kopieringsfunktionen



PRINTER

Brug af udskrivningsfunktionen



FAXE

Brug af faxfunktionen



SCANNER

Brug af scanningsfunktionen



SYSTEMINDSTILLINGER

Konfiguration af indstillinger for at gøre det lettere at bruge maskinen



SÅDAN ANVENDES DENNE VEJLEDNING

Klik på en knap nedenfor for at flytte til siden, du gerne vil se.

Følgende forklaringer går ud fra, at Adobe Acrobat Reader anvendes (visse knapper kommer ikke frem i standardtilstanden.)

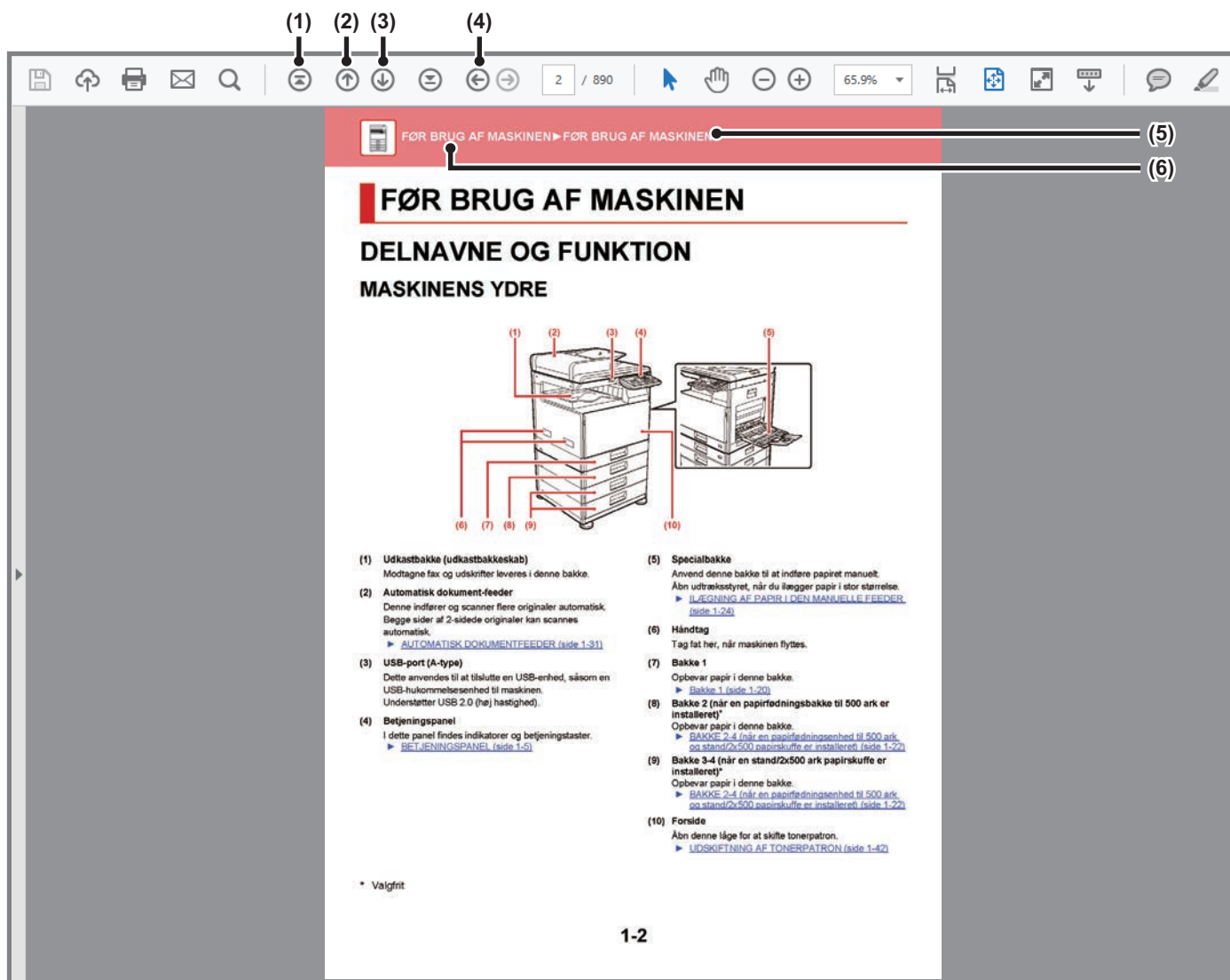

(1) Tilbage til forsiden-knap

Hvis en operation ikke gik som forventet, klikkes på denne knap for at begynde forfra.

(2) En side tilbage-knap

Viser forrige side.

(3) En side frem-knap

Viser næste side.

(4) Tilbage til forrige viste side-knap

Viser den side, der blev vist før den aktuelle side.

(5) Titelknap

Viser siden med titlen, der er angivet med knappen.

(6) Indholds-knap

Viser indholdet af hvert kapitel.

Hvis f.eks. den aktuelle side er en del af printerkapitlet, vises indholdsfortegnelsen for printerkapitlet.



Hvis en knap ikke vises, så gå til Adobe Reader Hjælp for at få vist knappen.

OM DENNE BETJENINGSVEJLEDNING

Denne vejledning forklarer, hvordan BP-10C20/BP-20C20/BP-20C25 digital fuld farve multifunktionssystemet anvendes.

Bemærk venligst

- Yderligere oplysninger om installation af drivere og software, som omtales i denne manual, finder du i den separate Installationsvejledning for software.
- Med hensyn til oplysninger om styresystemet henvises til brugervejledningen til styresystemet eller online-hjælpefunktionen.
- Forklaringer af skærme og fremgangsmåder i et Windows-miljø refererer først og fremmest til Windows® 10. Skærmene kan variere afhængigt af styresystemets version eller softwareapplikationen.
- Forklaringerne af skærme og fremgangsmåder i et Macintosh-miljø er baseret på macOS 10.12, for så vidt angår macOS. Skærmene kan variere afhængigt af det operative systems version eller softwareapplikationen.
- Hvor der står xx-xxxx i denne vejledning, skal det erstattes med navnet på din model.
- Denne vejledning indeholder henvisninger til faxfunktionen. Bemærk venligst, at faxfunktionen imidlertid ikke er tilgængelig i visse lande og regioner.
- Denne vejledning er udarbejdet med stor omhu. Hvis du har kommentarer eller spørgsmål om vejledningen, bedes du kontakte nærmeste autoriserede servicecenter.
- Dette produkt er gennemprøvet og har gennemgået en grundig kvalitetskontrol. Hvis der alligevel mod vores forventning skulle vise sig at være en defekt eller et problem, bedes du kontakte dit nærmeste autoriserede servicecenter.
- Bortset fra tilfælde dækket af lovgivningen, er SHARP ikke ansvarlig for fejl, der opstår under brug af produktet eller dets ekstraudstyr, ej heller for fejl, der skyldes ukorrekt betjening af produktet og dets ekstraudstyr, eller andre fejl eller skader, der opstår på grund af brug af produktet.

Advarsel

- Gengivelse, tilpasning eller oversættelse af indholdet i denne vejledning uden forudgående skriftlig tilladelse er forbudt, bortset fra hvad der er tilladt ifølge lovgivning om copyright.
- Alle oplysninger i denne vejledning kan ændres uden forudgående varsel.

Illustrationer og betjeningspanelet og displayet vist i denne vejledning

De perifere enheder er som regel ekstraudstyr, men nogle modeller inkluderer visse perifere enheder som standardudstyr.

Forklaringerne i denne vejledning formoder, at en papirfødningsenhed til 500 ark og stand/2x500 papirskuffe er installeret på BP-20C25.

For nogle funktioner og fremgangsmåder forudsætter forklaringerne, at der er installeret andre enheder end de ovenfor nævnte.

Displayets skærme, meddelelser og navne på tasterne vist i denne manual, kan være forskellige fra dem på maskinen på grund af produktforbedringer og modifikationer.

Ikoner der anvendes i vejledningerne

Ikonerne i vejledningerne angiver følgende typer af oplysninger:

	Dette advarer dig om en situation, der kan medføre dødsfald eller alvorlig personskade. Dette advarer dig om en situation, der kan medføre personskade eller materiel skade.		Forklarer, hvordan en handling stoppes eller korrigeres.
	Advarer dig om en situation, hvor der er risiko for at beskadige maskinen eller for maskinsvigt.		Dette beskriver et rutinearbejde, der er relevant for indstillingsfunktionen.
	Dette supplerer funktioner eller fremgangsmåder.		



FØR BRUG AF MASKINEN

FØR BRUG AF MASKINEN

DELNAVNE OG FUNKTION	1-2
• MASKINENS YDRE	1-2
• INDVENDIG, SIDE OG BAGSIDE	1-3
• AUTOMATISK DOKUMENTFEEDER OG GLASRUDE	1-4
• BETJENINGSPANEL	1-5
PERIFERE ENHEDER	1-8
DISPLAY	1-9
• VENSTRE MENU OG HØJRE MENU	1-9
• SÅDAN BRUGES DISPLAYET	1-10
SÅDAN TÆNDES DER FOR STRØMMEN	1-12
Øko	1-13
• MASKINENS ØKOFUNKTIONER	1-13
• AUTOMATISK SLUKNING	1-13
• ENERGISPARESYSTEM	1-14
• GÅ I AUTOMATISK SLUKKE TILSTAND EFTER FJERNJOB	1-14
BRUGERIDENTIFIKATIONSFUNKTION	1-15
• BRUG AF BRUGERIDENTIFIKATIONSFUNKTION	1-15

ILÆGNING AF PAPER

VIGTIGE OPLYSNINGER OM PAPIR	1-16
• BAKKERNES NAVNE OG PLACERINGER ...	1-16
• DEFINITIONEN AF "R" I PAPIRSTØRRELSE ...	1-16
• BRUGBARE PAPIRTYPER	1-16
Bakke 1	1-20
BAKKE 2-4 (når en papirfødningsenhed til 500 ark og stand/2x500 papirskuffe er installeret) ...	1-22
ILÆGNING AF PAPIR I DEN MANUELLE FEEDER	1-24
BAKKEINDSTILLINGER	1-29

SÅDAN ILÆGGES ORIGINALEN

VALG AF FREMGANGSMÅDE TIL ILÆGNING AF ORIGINALEN AFHÆNGIGT AF TYPE OG STATUS ...	1-31
AUTOMATISK DOKUMENTFEEDER	1-31
GLASPLADE	1-33

VEDLIGEHOLDELSE

KONTROL AF DET SAMLEDE ANTAL UDSKREVNE SIDER OG RESTERENDE TONER	1-34
JUSTERING AF DISPLAYETS KONTRAST	1-34
REGELMÆSSIG VEDLIGEHOLDELSE	1-35
• RENGØRING AF GLASRUDEN OG DEN AUTOMATISKE DOKUMENT-FEEDER	1-35
• RENGØRING AF INDFØRINGSVALSEN TIL DEN MANUELLE FEEDER	1-37
• RENGØRING AF PAPIRINDFØRINGSVALSEN	1-37
• RENGØRING AF PAPIRINDFØRINGSVALSEN ...	1-37
• RENGØRING AF LASERENHEDEN	1-38
UDSKIFTNING AF TONERPATRON	1-42
UDSKIFTNING AF RESTTONERBEHOLDEREN	1-45

INDTASTNING AT TEGN

TEGN, DER KAN INDTASTES	1-47
--------------------------------------	-------------



FØR BRUG AF MASKINEN

DELNAVNE OG FUNKTION

MASKINENS YDRE

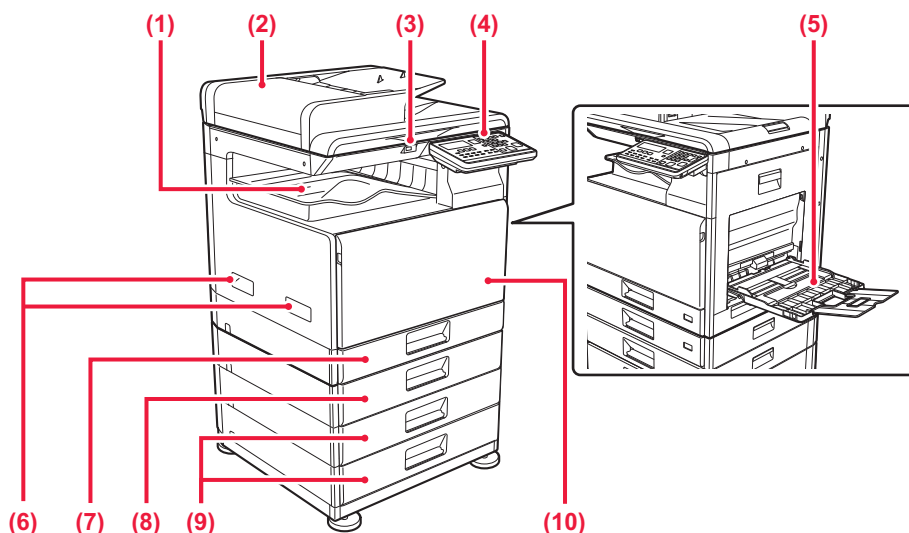

- (1) **Udkastbakke (udkastbakkeskab)**
Modtagne fax og udskrifter leveres i denne bakke.
- (2) **Automatisk dokument-feeder**
Denne indfører og scanner flere originaler automatisk. Begge sider af 2-sidede originaler kan scannes automatisk.
► [AUTOMATISK DOKUMENTFEEDER \(side 1-31\)](#)
- (3) **USB-port (A-type)**
Dette anvendes til at tilslutte en USB-enhed, såsom en USB-hukommelsesenhed til maskinen. Understøtter USB 2.0 (høj hastighed).
- (4) **Betjeningspanel**
I dette panel findes indikatorer og betjeningstaster.
► [BETJENINGSPANEL \(side 1-5\)](#)
- (5) **Specialbakke**
Anvend denne bakke til at indføre papiret manuelt. Åbn udtræksstyret, når du ilægger papir i stor størrelse.
► [ILÆGNING AF PAPIR I DEN MANUELLE FEEDER \(side 1-24\)](#)
- (6) **Håndtag**
Tag fat her, når maskinen flyttes.
- (7) **Bakke 1**
Opbevar papir i denne bakke.
► [Bakke 1 \(side 1-20\)](#)
- (8) **Bakke 2 (når en papirfødningsbakke til 500 ark er installeret)***
Opbevar papir i denne bakke.
► [BAKKE 2-4 \(når en papirfødningsenhed til 500 ark og stand/2x500 papirskuffe er installeret\) \(side 1-22\)](#)
- (9) **Bakke 3-4 (når en stand/2x500 ark papirskuffe er installeret)***
Opbevar papir i denne bakke.
► [BAKKE 2-4 \(når en papirfødningsenhed til 500 ark og stand/2x500 papirskuffe er installeret\) \(side 1-22\)](#)
- (10) **Forside**
Åbn denne låge for at skifte tonerpatron.
► [UDSKIFTNING AF TONERPATRON \(side 1-42\)](#)

* Valgfrit



INDVENDIG, SIDE OG BAGSIDE

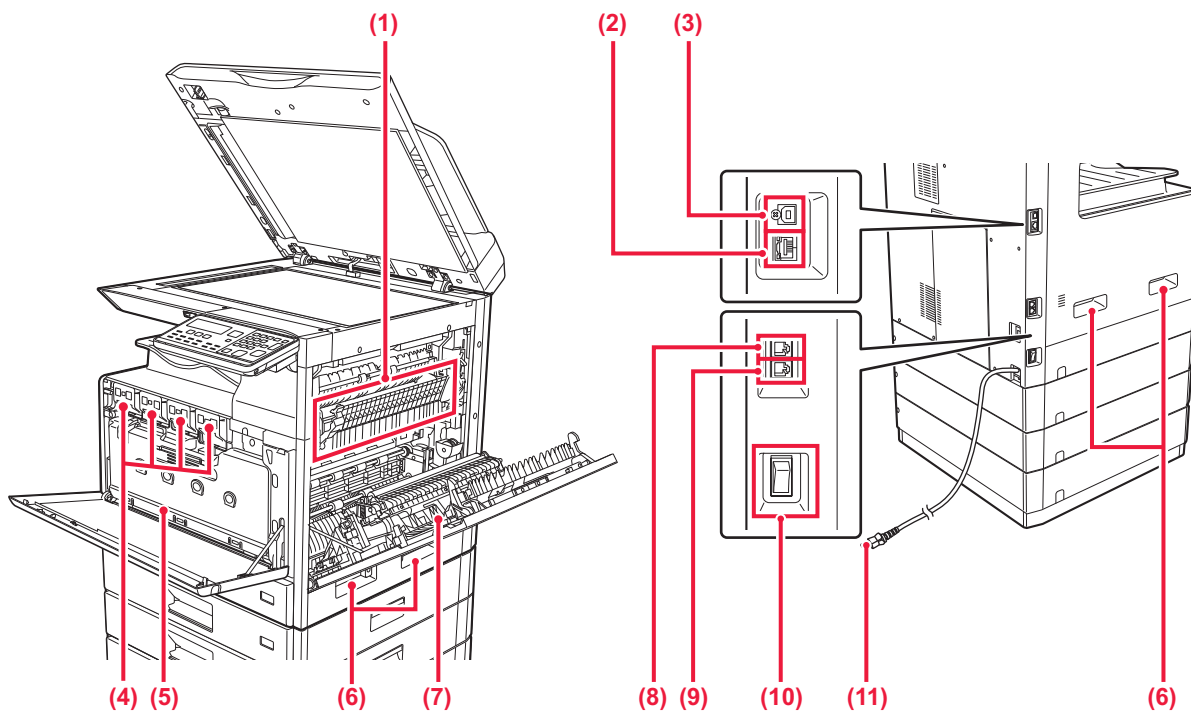

(1) Fixerings-enheden

Varme anvendes her til at brænde det overførte billede fast på papiret.



Fikseringsenheden er varm. Pas på ikke at brænde dig, når du fjerner et forkert indført papir.

(2) LAN-tilslutning

Forbind LAN-kablet til dette stik, når maskinen anvendes på et netværk.
Brug et afskærmet LAN-kabel.

(3) USB-port (B-type)

Maskinen bruger ikke denne stikforbindelse.

(4) Tonerpatron

Denne patron indeholder toner.
Når tonerpatronen løber tom, skal den udskiftes med en ny.

► [UDSKIFTNING AF TONERPATRON \(side 1-42\)](#)

(5) Resttonerbeholder

Denne beholder opsamlar den mængde overskydende toner, der bliver tilbage efter udskrivning.

► [UDSKIFTNING AF RESTTONERBEHOLDEREN \(side 1-45\)](#)

(6) Håndtag

Tag fat her, når maskinen flyttes.

(7) Sideafdækning

Åbn denne låge for at fjerne en papirfejlføring.

(8) Stik til telefonlinje

Du skal tilslutte telefonlinjen til dette stik, når du benytter maskinens faxfunktion.

(9) Telefonstik til lokaltelefon (TEL)

Du kan tilslutte en lokaltelefon til dette stik, når du benytter maskinens faxfunktion.

(10) Hovedafbryder

Brug denne afbryder til at tænde maskinen.
Når du anvender fax-funktionerne, skal denne afbryder altid stå i positionen " | ".

► [SÅDAN TÆNDES DER FOR STRØMMEN \(side 1-12\)](#)

(11) Strømsik



AUTOMATISK DOKUMENTFEEDER OG GLASRUDE

BP-10C20

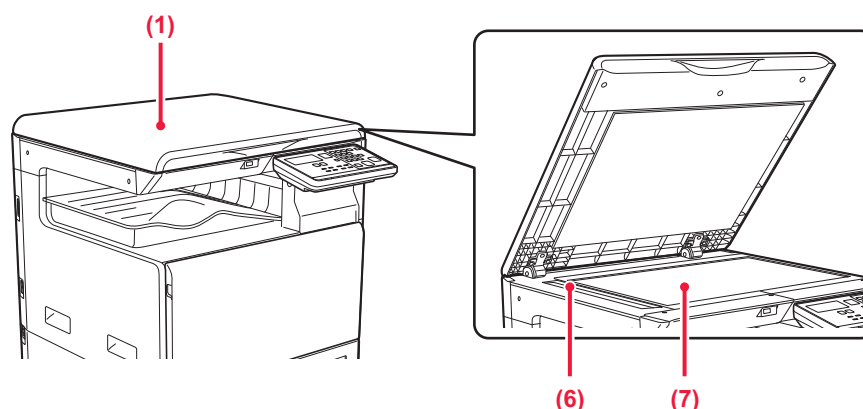

BP-20C20/BP-20C25

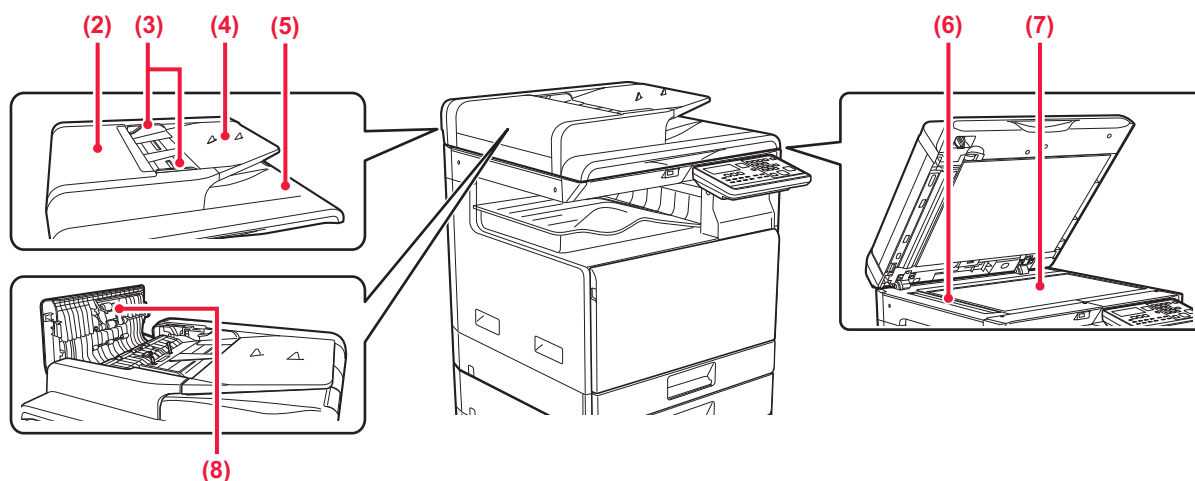

- (1) **Dokumentlåge**
Åben lågen for at kopiere fra glaspladen.
- (2) **Låg til dokument-feeder**
Åbn denne låge for at fjerne en originalfejllindføring. Dette dæksel skal også åbnes for at rengøre papirfødningsvalsen.
► [RENGØRING AF PAPIRINDFØRINGSVALSEN \(side 1-37\)](#)
- (3) **Originalguider**
Disse medvirker til, at originalen scannes korrekt. Justér guiderne til bredden af originalen.
- (4) **Dokumentfeeder**
Anbring originalen.
Læg originalen i, så den side, der skal udskrives, vender opad.
► [AUTOMATISK DOKUMENTFEEDER \(side 1-31\)](#)
- (5) **Originaludkastbakke**
Originalen sendes ud i denne bakke efter scanning.
- (6) **Scanningsområde**
Originaler, der anbringes i den automatiske dokument-feederen, scannes her.
► [RENGØRING AF GLASRUDEN OG DEN AUTOMATISKE DOKUMENT-FEEDER \(side 1-35\)](#)
- (7) **Originalglasplade**
Bøger eller andre tykke originaler, der skal scannes og ikke kan indføres i den automatiske dokumentfeeder, kan lægges på denne plade.
► [GLASPLADE \(side 1-33\)](#)
- (8) **Papirfremføringsvalse**
Denne valse roterer, således at originalen automatisk bliver indført.



BETJENINGSPANEL

Dette afsnit beskriver navne og funktioner på betjeningspanelets forskellige dele.

Afhængigt af landet og regionen er displayet på betjeningspanelet inddelt i symboltype og engelsk display-type.

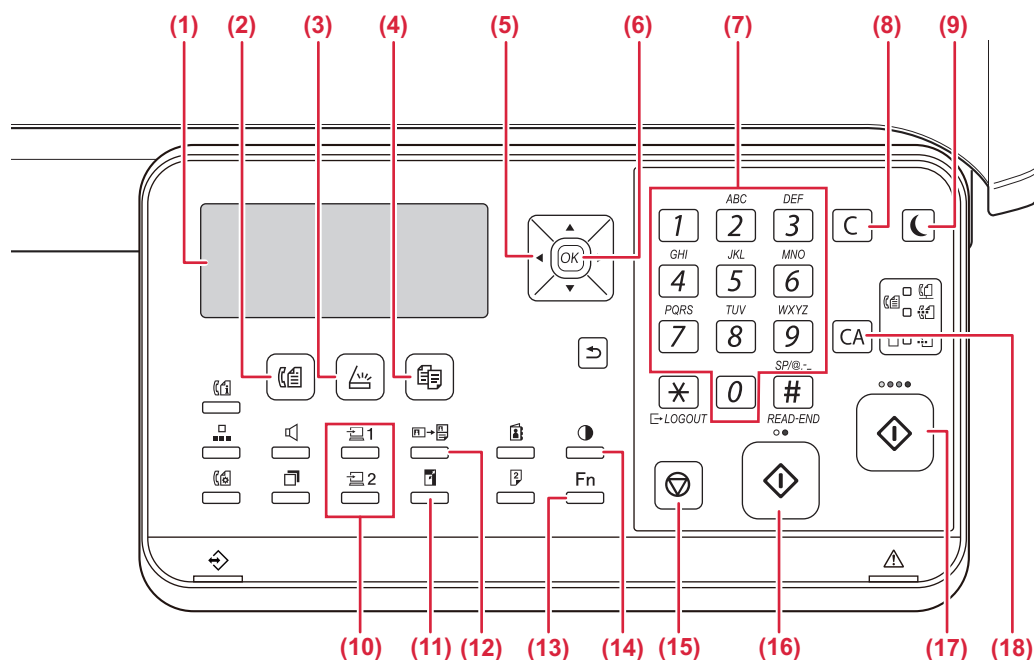

- (1) **Display**
Viser forskellige meddelelser.
► [DISPLAY \(side 1-9\)](#)
- (2) **Tasten/indikatoren [FAX]** (☎)*
Tryk for at vælge faxmåde.
- (3) **Tasten/indikatoren [SCAN]** (📄)
Tryk for at vælge scanningstilstand.
- (4) **Tasten/indikatoren [KOPI]** (📄📄)
Tryk for at vælge kopitilstand.
For at kontrollere det samlede antal sider, der fremstilles i indstillingerne kopiering, udskrivning og faxmåde, skal du holde tasten [KOPI] (📄📄) nede, når maskinen er på standby. Optællingerne vises, når tasten holdes nede. Tonerniveauet vises nederst på skærmen.
- (5) **Piletaster**
Tryk på piletasterne for at flytte markeringen (der angiver, at et element er valgt) på displayet.
- (6) **Tasten [OK]**
Tryk på tasten for at aktivere den markerede indstilling.
- (7) **Numeriske taster**
Indtast tegn/tal.
- (8) **Tasten [C]**
Tryk på tasten for at indstille antallet af kopier eller afbryde kopieringen.
- (9) **Tasten/indikatoren [ENERGISPAREFUNKTION]** (🌙)
Tryk for at skifte til energisparefunktion.
- (10) **Tasten [PROGRAM 1/PROGRAM 2]** (📄 1 / 📄 2)
Tryk for at bruge de scannerindstillinger, der allerede er gemt.
► [BRUG AF GEMTE INDSTILLINGER \(PROGRAM\) \(side 5-20\)](#)
- (11) **Tasten [ZOOM]** (📄)
Tryk på tasten for at vælge en faktor til forstørrelse eller formindskelse.
► [FORSTØR/REDUCER \(side 2-10\)](#)
- (12) **Tasten [ID-KORT KOPI]** (📄 → 📄)
Aktiver kopiering af ID-kort.
► [KOPIERING AF ID-KORT \(side 2-19\)](#)
- (13) **Tasten [SPECIALFUNKTION]** (Fn)
Tryk på tasten for at vælge en specialfunktion.
- (14) **Tasten [BELYSNING]** (🔦)
Tryk på denne tast for at vælge belysning.
► [ÆNDRE BELYSNING OG ORIGINAL-BILLEDTYPE \(side 2-8\)](#)
- (15) **Tasten [STOP]** (⏹)
Tryk på denne tast for at stoppe et kopieringsjob eller scanning af en original.
- (16) **[S/H START] tast/indikator**
Tryk på denne tast for at kopiere eller scanne en sort/hvid original. Denne tast bruges også til at sende en fax i faxmåde.
- (17) **[FARVE START] tast/indikator**
Tryk på denne tast for at farvekopiere eller scanne en original i farver.
- (18) **Tasten [CA]**
Sletter alle valgte indstillinger og gendanner maskinens standardindstillinger.

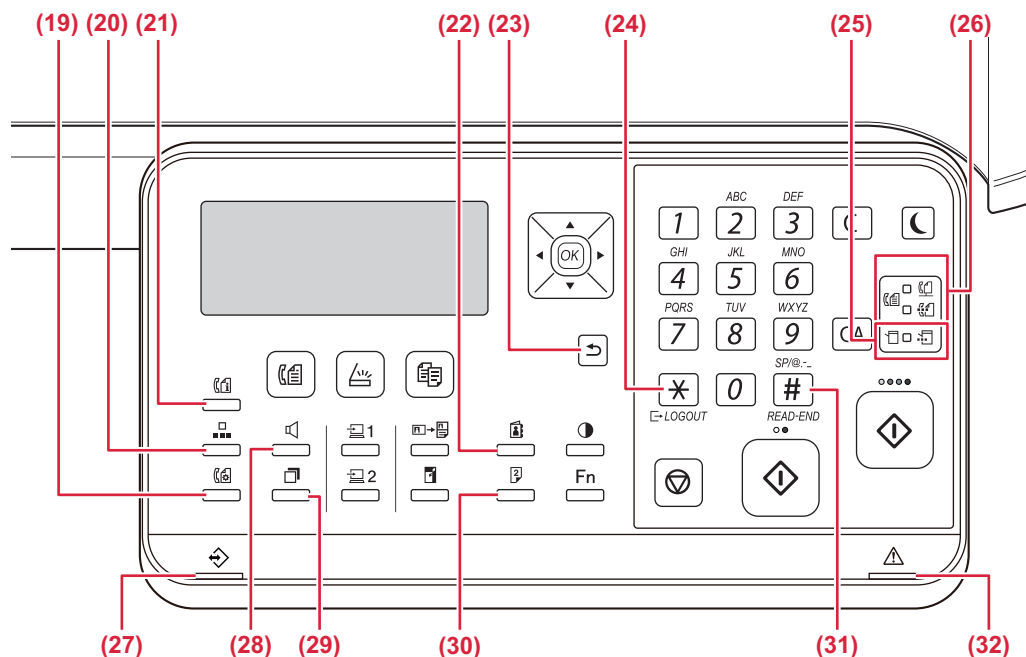

- (19) **[Kommunik. INST.]** (☎️)*
 Denne anvendes til at skifte mellem hukommelsestransmission og direkte transmission og til at skifte mellem automatisk modtagelse og manuel modtagelse.
 ► [Transmissionsindstillinger \(hukommelsestransmission og direkte transmission\) \(side 4-15\)](#)
- (20) **Tasten [KORT NR.]** (☎️)*
 Denne bruges til opkald vha. hurtigopkald.
 ► [TRANSMISSION MED AUTOMATISK OPKALD \(OPKALD MED KORTNUMMER OG GRUPPEOPKALD\) \(side 4-12\)](#)
- (21) **Tasten [FAX STATUS]** (☎️)*
 Denne anvendes til annullering af en faxtransmission eller en gemt faxtransmission.
 ► [ANNULLERING AF EN FAXTRANSMISSION \(side 4-21\)](#)
- (22) **Tasten [ADRESSE]** (📍)
 Anvendes til søgning efter adresser, numre og andre kontaktoplysninger, der er gemt til automatisk opkald.
 ► [SØGNING EFTER EN PROGRAMMERET DESTINATION \(MED TASTEN \[ADRESSE\]\) \(side 4-13\)](#)
- (23) **Tasten [TILBAGE]** (↩️)
 Tryk på tasten for at få vist den forrige side på skærmen.
- (24) **Tasten [LOGOUT]** (✖️)
 Tryk på denne tast for at logge af, når du har været logget på og brugt maskinen. Når du bruger faxfunktionen, kan du også trykke på denne tast for at sende tonesignaler på en impulsopkaldslinje.
- (25) **Indikatorer for printerfunktion**
 • **Indikatoren DATA** (📄)
 Blinker, når udskriftsdatamodtages. Lyser konstant under udskrivning.
- (26) **Indikatorer for FAX-funktion** (☎️)*
Indikatoren LINIE (☎️)
 Lyser, når en fax sendes eller modtages.
 • **Indikatoren DATA** (📄)
 Blinker, når en fax ikke kan udskrives pga. manglende papir eller andet. Lyser konstant, når der er en usendt fax.
- (27) **Indikator for besked om data**
 Indikatoren tænder permanent eller blinker for at angive status for et job.
- (28) **Tasten [HØJTALER]** (📞)*
 Denne bruges til at ringe op uden at løfte røret på en telefon, der er tilsluttet maskinen. ► [side 4-16](#)
- (29) **Tasten [GENKALD/PAUSE]** (☎️)*
 Denne bruges til at kalde op til det sidst opkaldte nummer eller til at indsætte en pause ved indtastning af et faxnummer.
 ► [PRAKTISKE OPKALDSMÅDER \(AUTOMATISK OPKALD\) \(side 4-6\)](#),
- (30) **Tasten [DUPEKS]** (📄)
 Vælg duplekskopierings-/fax-/scanningsfunktion.
- (31) **Tasten [READ-END]** (☎️)
 Når der kopieres med sortering fra glasruden, skal du trykke på denne tast, når scanningen af originalsider er færdig, og maskinen er klar til at starte kopieringen.
- (32) **Fejlindikator**
 Indikatoren tænder permanent eller blinker for at angive status for en fejl.

* BP-10C20 har ikke faxfunktionstaster eller -indikatorer. Faxfunktionstaster og indikatorer kan anvendes, når der er installeret et faxudvidelsessæt på BP-20C20/BP-20C25.



Du kan ændre vinkel på betjeningspanelet.

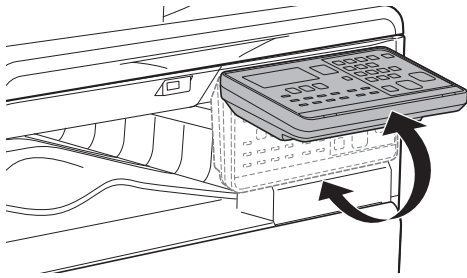



PERIFERE ENHEDER

Perifere enheder kan installeres på maskinen for at forøge dens funktionalitetsrækkevidde.

De perifere enheder er som regel ekstraudstyr. Nogle modeller kan dog omfatte visse perifere enheder som standardudstyr.

(Pr. maj 2019)

Produkt navn	Produkt nummer	Beskrivelse
papirfødningsbakke til 500 ark	BP-CS10	Ekstra bakke. Maksimalt 500 ark papir kan lægges i bakken. Der kan installeres én papirindføringsbakke.
Stand/2x500 ark-papirskuffe	BP-DE10	Ekstra bakke. Maksimalt 500 ark papir kan lægges i bakken. Der kan installeres én papirindføringsbakke. (når en papirindføringsbakke til 500 ark er installeret)
Høj stand	BP-DS10	Dette er en ekstra dedikeret stander.
Lav stand	BP-DS11	
PS3-udvidelsessæt	MX-PK11	Gør det muligt at anvende maskinen som en Postscript-kompatibel printer.
Faxudvidelsessæt*	BP-FX10	Giver mulighed for fax.
Adapter til trådløst LAN	MX-EB18	Du kan bruge dette som en arbejdsplatform eller til midlertidig placering af originaler eller en mobil enhed.
Sharpdesk 1 licens-kit	MX-USX1	Denne software muliggør integreret styring af dokumenter og computerfiler.
Sharpdesk 5 licens-kit	MX-USX5	
Sharpdesk 10 licens-kit	MX-USX10	
Sharpdesk 50 licens-kit	MX-USX50	
Sharpdesk 100 licens-kit	MX-USXA0	

* Faxfunktionen kan anvendes, når der er installeret et faxudvidelsessæt på BP-20C20/BP-20C25.



Nogle indstillinger er muligvis ikke tilgængelige i alle lande og områder.



DISPLAY

Dette afsnit forklarer, hvordan displayet bruges.

VENSTRE MENU OG HØJRE MENU

Displayet på maskinen har en højre menu, der indeholder hyppigt anvendte indstillinger, og en venstre menu til visning af indstillingerne og indstillingsskærmene for hver funktion.

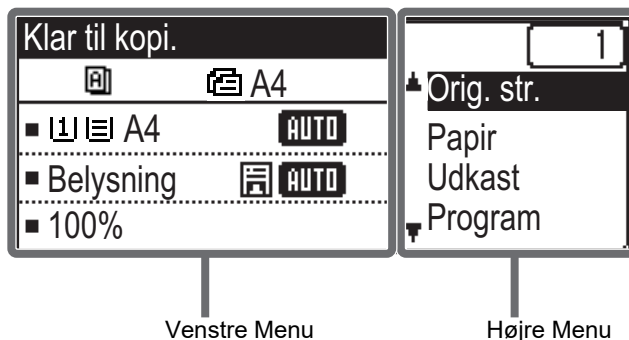

Venstre menu (eksempel: Kopitilstand)

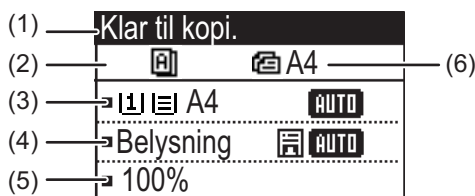

(1) Meddelelsesvisning

Der vises meddelelser vedrørende maskinstatus og betjening.

(2) Visning af ikon for specialfunktion

Der vises ikoner for aktiverede specialfunktioner.

	1-sidet til 2-sidet kopi		2-Op kopi
	2-sidet til 2-sidet kopi		4-Op kopi
	2-sidet til 1-sidet kopi		Langsom Scan
	Sorter		Kortformat
	Roter sorter		ID-Kort Kopi
	Undertryk Bgr.		RGB -justering
			Skarphed

(3) Display for papirstørrelse

Viser den valgte papirstørrelse.

(4) Display til belysning

Angiver den valgte belysning.

(5) Display til zoomfaktor

Viser zoomfaktoren for formindskelse eller forstørrelse.

(6) Display for originalstørrelse

Når originalstørrelsen er angivet i "Orig. str." i højre menu og dokumentet er lagt i den automatiske dokument-feeder, viser dette det angivne format. Følgende ikoner vises, når originalen placeres.

Ingen: Dokumentglasplade

: Automatisk dokumentfeeder (ensidet scanning)

: Automatisk dokumentfeeder (tosidet scanning)



Højre Menu

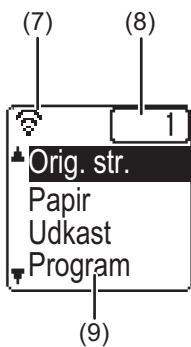

(7) Display til tilslutningsstatus

(kun modeller med trådløst LAN)

Vises, når det trådløse LAN er tændt.

	Trådløs infrastrukturmodus: Tilslutter
	Trådløs infrastrukturmodus: Ikke tilsluttet
	Kablet + trådløs adgangspunktmodus:
	Tilslutningsfejl ved trådløs LAN-enhed inde i maskinen

(8) Antal kopier visning

Viser det indstillede antal kopier.

(9) Funktionsdisplay

Viser de grundlæggende funktioner i hver modus.

SÅDAN BRUGES DISPLAYET

Valg af et element med retningspilene (op/ned)

Brug retningstasterne op/ned (vist i denne betjeningsvejledning med [▼] [▲]) til at flytte og vælge (fremhæve) et indstillingselement på skærmen til valg. Tryk på tasten [OK] for at få vist skærmen for det valgte indstillingselement. Tryk på [OK] på indstillingsskærmen for at gemme dine indstillinger.

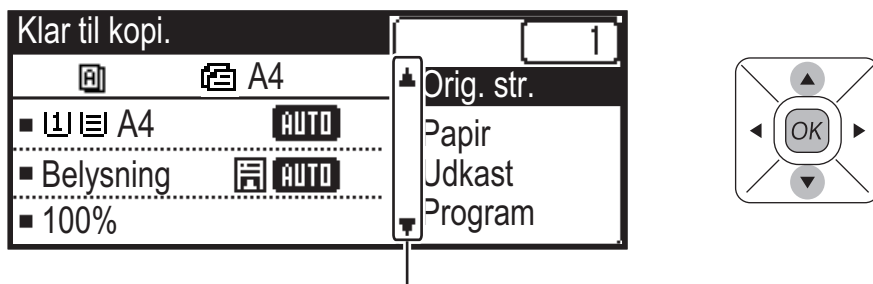

Ikonerne [▼] [▲] vises på skærmen til valg af indstillinger, som bruger retningstasterne op/ned.

Valg af et element med retningspilene (venstre/højre)

Retningstasterne venstre/højre (vist i denne betjeningsvejledning med [◀] [▶]) bruges til at indstille belysning og tal i indstillingsskærme. Tryk på tasten [OK] for at gemme dine indstillinger.

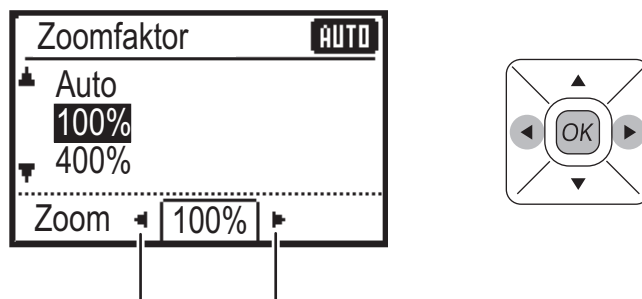

Ikonerne [◀] [▶] vises på indstillingsskærm, som bruger retningstasterne venstre/højre.

Brug tasten [TILBAGE] (↶) til at vende tilbage til den forrige indstillingsskærm.





Indikator for databesked og fejlindikator

Indikatoren for data og fejlindikatoren tænder uafbrudt eller blinker for at angive maskinens status.

	Fejlindikator (rød)	Indikator for data (grøn)	
		Mønster 1	Mønster 2
Uafbrudt	Fejl, der ikke stopper maskinens drift, såsom næste løbet tør for toner.	Job under udførelse, såsom papirindføring eller udkast.	Klarstatus eller andre tilstande, hvor jobs kan blive accepterede.
Blinker	Fejl, der stopper maskinens drift, såsom papirstop og ikke mere toner.	Der bliver modtaget en fax (Hold af faxmodtagelse, udskrivningsstandby, udskrivning af en fax)	
Til/Blinkende prioritet	Blinkende prioritet	Blinkende prioritet	Blinkende prioritet



- **Sådan indstilles statussen vist af datameddelelsesindikatoren**

Vælg "Systemindstil. (administrator)" → [Enhedskontrol] → [Indstilling af statuslys].

- **Sådan indstilles fejlmeddelelsen**

Vælg "Systemindstil. (administrator)" → [Enhedskontrol] → [Indstilling af fejlllys].

- **Angiv, om indikatoren for databesked skal blinke eller ej, når der modtages en fax**

Vælg "Systemindstil. (administrator)" → [Enhedskontrol] → [Blink-indstilling for modtaget data].



SÅDAN TÆNDES DER FOR STRØMMEN

Dette afsnit beskriver, hvordan maskinen tændes/slukkes, og hvordan den genstartes. Strømkontakten sidder i venstre side af maskinen.

Sådan tændes der for strømmen

Indstil hovedafbryderen på " | " position.

Sådan slukkes der for strømmen



Indstil hovedafbryderen på " ○ " position.

Genstart maskinen

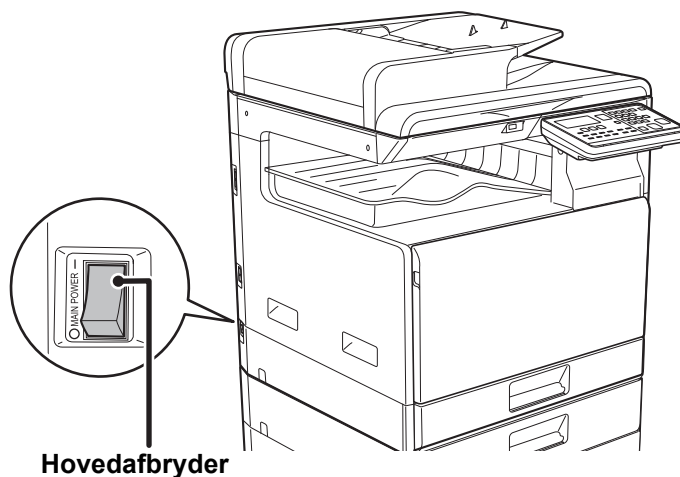
Sluk på hovedafbryderen og tænd den derefter igen.



 Sluk hovedafbryderen, og tag stikket ud af stikkontakten, hvis du mistænker en maskinfejl, hvis det tordner i nærheden, eller hvis du skal flytte maskinen.

-
-  • Når du anvender faxfunktionen, skal hovedafbryderen altid stå i positionen " | " .
-  • Udskrivning og andre funktioner kan ikke anvendes i en kort periode efter at strømmen er slået til eller efter at maskinen er aktiveret efter slumretilstand. Denne tid er påkrævet for at give maskinen mulighed for at forberede sig til normal udskrivning, og den kaldes opvarmningstid.
-



Øko

MASKINENS ØKOFUNKTIONER

Disse funktioner hjælper med at spare på strømforbruget ved at håndtere handlinger for sektioner, der typisk har et højt strømforbrug. Maskinen har to strømsparetilstande.

Funktion	Beskrivelse	Side
AUTOMATISK SLUKNING	Hvis der ikke udføres nogen betjeninger slukker denne funktion betjeningspanelet og fikseringsenheden og sætter maskinen til at vente i den laveste strømforbrugstilstand. Selv om strømsparehastigheden er højere, så er aktiveringstiden længere. Når "GÅ I AUTOMATISK SLUKKE TILSTAND EFTER FJERNJOB" er aktiveret, vender maskinen tilbage til tilstand for automatisk slukning efter at være blevet aktiveret fra tilstand for automatisk slukning for udskrivning af et job.	1-13
ENERGISPARESYSTEM	Denne funktion sænker temperaturen i fikseringsenheden og sætter maskinen til at vente i lav strømforbrugstilstand. Sammenlignet med funktionen Timer til automatisk slukning spares der mindre energi, og aktiveringstiden er kortere.	1-14

AUTOMATISK SLUKNING

Denne funktion slukker betjeningspanelet og fikseringsenheden og sætter maskinen til at vente i den laveste strømforbrugstilstand.

Timer til automatisk slukning aktiveres, når den indstillede tid udløber i ventestatus, uden at der udføres et job. Sammenlignet med energisparesystemet spares der betydeligt mere strøm, men aktiveringstiden er længere.

Tasten [ENERGISPAREFUNKTION] (☾) blinker, når maskinen er i Timer Til Automatisk Slukning.

Timer Til Automatisk Slukning aktiveres også ved at trykke på [ENERGISPAREFUNKTION] (☾), mens tasten [ENERGISPAREFUNKTION] (☾) ikke er tændt.

Funktionen annulleres, når der modtages udskriftsdata eller udkastes faxdata, eller når der trykkes på tasten [ENERGISPAREFUNKTION] (☾), mens den blinker.

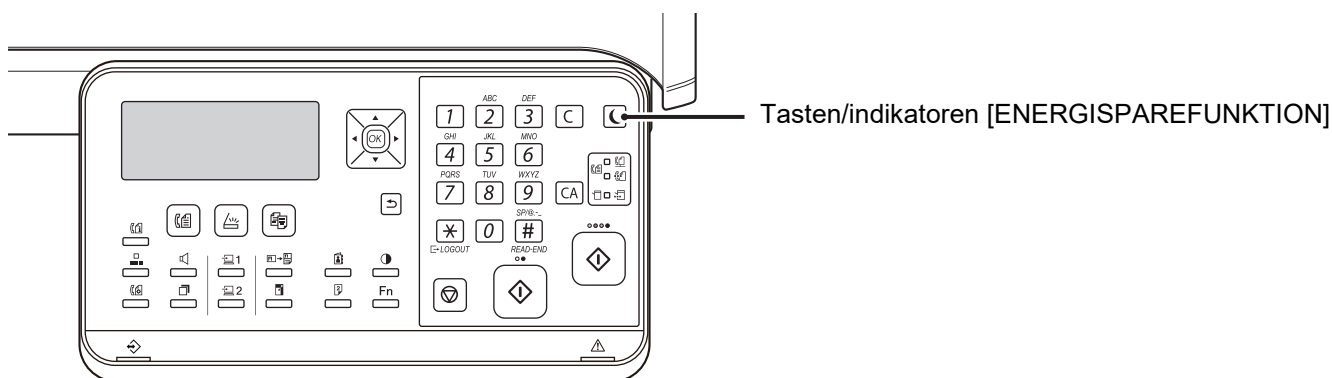

Sådan indstilles Timer til automatisk slukning:

I "Systemindstil. (administrator)" vælges [Energisparefunktion] → [Timer til automatisk slukning].



ENERGISPARESISTEM

Denne funktion sænker temperaturen i fikseringsenheden og sætter maskinen til at vente i lav strømforbrugstilstand. Energisparesystemet aktiveres, når den indstillede tid udløber i ventestatus, uden at der udføres et job. Sammenlignet med funktionen for automatisk slukning spares der mindre energi, og aktiveringstiden er kortere. I forvarmningstilstand slukker displayet. Normal drift genoptages automatisk, når der trykkes på en tast på betjeningspanelet, en original anbringes, eller når der modtages et udskriftsjob eller en fax.



Sådan indstilles energisparesystemet:

I "Systemindstil. (administrator)" vælges [Energisparefunktion] → [Forvarmningstilstand].

GÅ I AUTOMATISK SLUKKE TILSTAND EFTER FJERNJOB

Udskrivning eller udkast af modtagne faxdata i Timer for auto-sluk tænder for strømmen, og maskinen vender tilbage til Funktion for auto-sluk, så snart udskriftsjobbet er afsluttet.

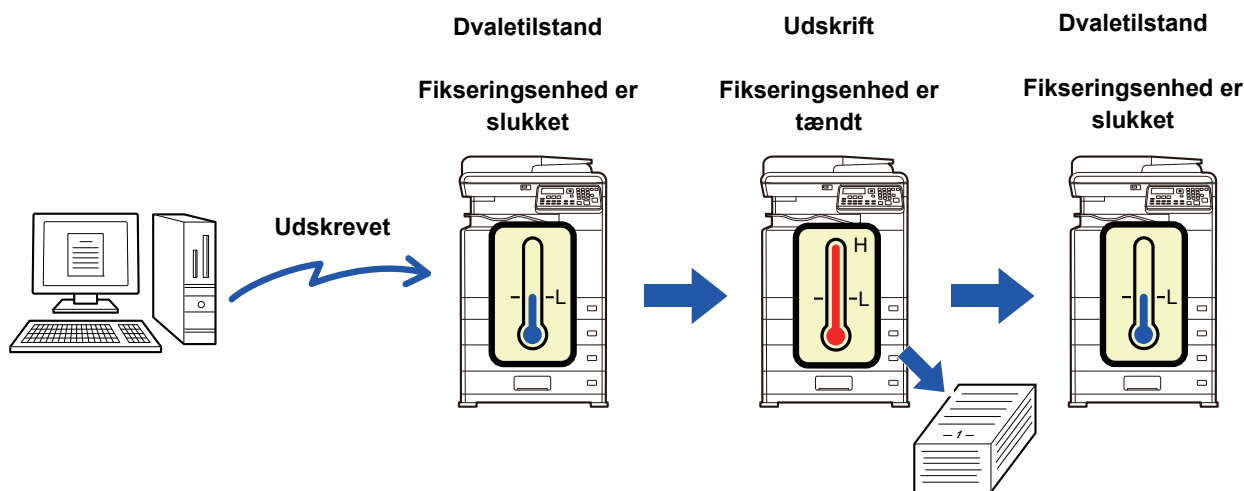

Sådan indstilles "Gå i automatisk slukke tilstand efter fjernjob":

I "Systemindstil. (administrator)" vælges [Energisparefunktion] → [Gå i automatisk slukke tilstand efter fjernjob].



BRUGERIDENTIFIKATIONSFUNKTION

Når brugergidentifikationsfunktionen er aktiveret, tælles antallet af sider, der er udskrevet med de enkelte konti. Sidetællingen kan ses i displayet. Brugere, der kan sende faxer (op til 30), kan oprettes. Transmissionstid og andre oplysninger kan registreres for hver bruger. [ACC.Bruger Liste \(side 6-17\)](#) kan udskrives og den viser den anvendte transmissionstid og antallet af sendte sider for hver konto.

Denne funktion aktiveres i systemindstillingerne. ([Brugeridentifikation \(side 6-12\)](#))

BRUG AF BRUGERIDENTIFIKATIONSFUNKTION

Når brugeridentifikationsfunktionen er aktiveret, vises skærmen til indtastning af kontonummer. Indtast dit kontonummer (et femcifret identifikationsnummer) som forklaret herunder, før du kopierer, sender fax eller scanner.

Indtast dit
brugernummer.
Konto Nr: ■■■■■

1

Indtast dit kontonummer (fem cifre) med taltasterne.

Når du indtaster dit brugernummer, skifter bindestreger (-) til asterisks (*). Hvis du indtaster et forkert ciffer, skal du trykke på tasten [C] og derefter indtaste det rigtige ciffer.

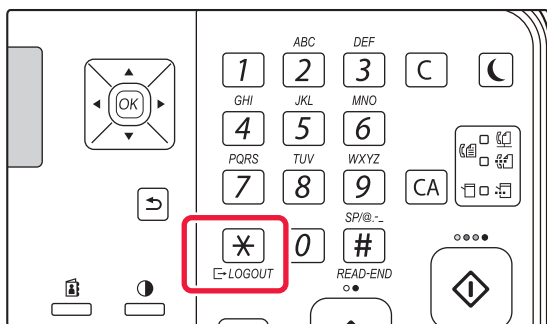
2

Tryk på tasten [LOG AF], når du er færdig med at kopiere (*).



- Når du har indtastet et gyldigt brugernummer, vises den aktuelle tælling for brugernummeret på basisskærmens meddelelsesdisplay. Efter 6 sekunder (standard fabriksindstilling) vises basisskærmen. ([side 1-9](#))

* I kopimåde vises antallet af resterende ark, før grænsen er nået, også hvis [Funktionsgrænseindstilling \(side 6-12\)](#) er aktiveret i systemindstillingerne.

- Hvis du indtaster et nummer for kopimåde, der også er programmeret for faxmåde, kan du skifte til faxmåde, når du er færdig med at kopiere og fortsætte med faxmåde uden at indtaste dit brugernummer igen. Hvis du indtaster et brugernummer for kopimåde, som ikke er programmeret for faxmåde, skal du indtaste dit brugernummer for faxmåde, når du har trykket på tasten [FAX] () for at skifte til faxmåde.
- Hvis du indtaster et ugyldigt brugernummer under trin 1, vises siden til indtastning af brugernummeret igen.
- Når [Advarsel mislykket login \(side 6-12\)](#) er aktiveret i systemindstillingerne, vises en meddelelse, og du kan ikke bruge maskinen i et minut, hvis du indtaster et forkert brugernummer 3 gange i træk.

Total Antal	Kopier: 000,000,000
	Mangler: 000,000,222
Total Antal	Kopier: 000,000,000
	Mangler: 000,000,666



ILÆGNING AF PAPER

VIGTIGE OPLYSNINGER OM PAPIR

BAKKERNES NAVNE OG PLACERINGER

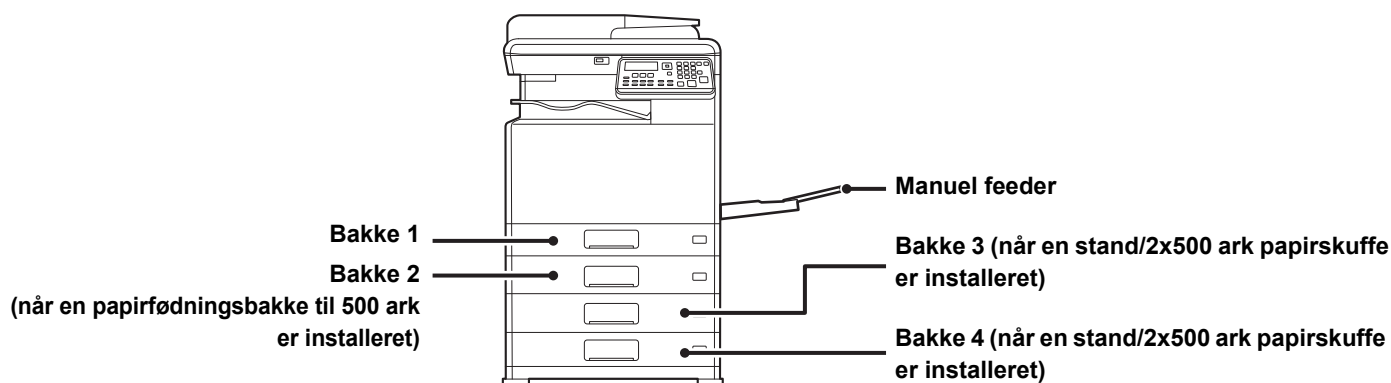

DEFINITIONEN AF "R" I PAPIRSTØRRELSE

For at angive liggende indstilling tilføjes "R" til slutningen af navnet på en papirstørrelse, der kan bruges til både liggende og stående indstillinger.

Papir, der kan indstilles enten i stående eller liggende retning		Papir, der kun kan indstilles i liggende retning
A4, B5, 8-1/2" x 11"		A3W, A3, B4, 12" x 18", 11" x 17", 8-1/2" x 14", 8-1/2" x 13"
Papir, der er indstillet i liggende retning	Papir, der er indstillet i stående retning	Kan kun placeres i liggende retning
<div style="border: 1px solid black; padding: 5px; width: fit-content; margin: 0 auto;"> A4R (8-1/2" x 11"R) </div>	<div style="border: 1px solid black; padding: 5px; width: fit-content; margin: 0 auto;"> A4 (8-1/2" x 11") </div>	<div style="border: 1px solid black; padding: 5px; width: fit-content; margin: 0 auto;"> A3 (11" x 17") </div>

BRUGBARE PAPIRTYPER

Dette afsnit beskriver, hvilke papirstørrelser der kan bruges, og hvilke der ikke kan bruges. Alle papirtyper med undtagelse af almindeligt papir kaldes specialmedier.



- Der er forskellige papirtyper i handlen, men nogle af dem kan ikke bruges i maskinen. Før du anvender papir, skal du rådspørge forhandleren eller nærmeste autoriseret servicerepræsentant.
- Billedkvaliteten og tonerens opløsning på papiret kan ændres på grund af påvirkning fra omgivelserne, arbejdsbetingelserne og papirets egenskaber og bevirke, at billedkvaliteten bliver dårligere end på Sharp-standardpapir. Før du anvender papir, skal du rådspørge forhandleren eller nærmeste autoriseret servicerepræsentant.
- Brug af ikke-anbefalet eller ikke-anvendeligt papir kan medføre skæv indføring, fejlindføring, dårlig toneropløsning (toneren sidder ikke fast på papiret og kan gubbes af) eller maskinefejl.
- Brug af ikke-anbefalet papir kan medføre fejlindføring eller dårlig billedkvalitet. Før der anvendes ikke-anbefalet papir, skal det kontrolleres, om udskrivningen kan udføres ordentligt.



Anvendeligt papir

Specifikationer for almindeligt papir, kraftigt papir og tyndt papir

Almindeligt papir*	Almindeligt papir 1	60 g/m ² til 89 g/m ² (16 lbs. bond til 24 lbs. bond)
	Almindeligt papir 2	90 g/m ² til 105 g/m ² (24 lbs. bond til 28 lbs. bond)
Kraftigt papir	Kraftigt papir 1	106 g/m ² til 176 g/m ² (28 lbs. bond til 65 lbs. omslag)
	Kraftigt papir 2	177 g/m ² til 220 g/m ² (65 lbs. omslag til 80 lbs. omslag)
	Kraftigt papir 3	221 g/m ² til 256 g/m ²
Tyndt papir		55 g/m ² til 59 g/m ² (13 lbs til 16 lbs)

* Hvis det papir, du normalt bruger, er Genbrugspapir, Forhullet, Fortrykt, Brevpapir eller Farvet, skal en passende papirvægt indstilles i [Systemindstil. (administrator)] → [Enhedskontrol] → [Papirvægt].



- Kategorien for "Anvendeligt papir" er baseret på Sharp standardpapir.
- Hvis ikke-anbefalet papir anvendes, kan udskriftskvaliteten blive påvirket, også selvom en papirtypeindstilling i overensstemmelse med ovennævnte papirinddelinger er valgt. Prøv i så fald at indstille papirtypen til en type, der er lidt tungere og lidt lysere end normalt. Rådspørg din forhandler eller den nærmeste autoriserede servicerepræsentant for flere oplysninger.
- Se papirspecifikationerne i "Startvejledningen".
- Genbrugspapir, farvet papir og forhullet papir skal opfylde de samme specifikationer som almindeligt papir. Før du anvender papir, skal du rådspørge forhandleren eller nærmeste autoriseret servicerepræsentant.
- Hvis papiret, der udkastes er tydeligt krøllet, fjernes papiret fra kassetten, vend papiret om, så det vender nedad, og brug det igen.

Papir, der kan anvendes til faxfunktion

AB-størrelse:

A3, B4, A4, A4R, B5, B5R, A5, A5R

Tommestørrelse:

8-1/2" x 14", 8-1/2" x 13-1/2", 8-1/2" x 13-2/5", 8-1/2" x 13", 8-1/2" x 11"R, 8-1/2" x 11", 5-1/2" x 8-1/2"R

Specifikationer for papir, der kan anvendes til tosidet udskrivning

Papirtype	Alm., genbrugs, farve, Letter Head, fortrykt, hullet
Papirstørrelse	A3, B4, A4, A4R, B5, B5R, A5R, 11" x 17", 8-1/2" x 14", 8-1/2" x 13-1/2", 8-1/2" x 13-2/5", 8-1/2" x 13", 8-1/2" x 11R", 8-1/2" x 11", 5-1/2" x 8-1/2R", 8K, 16K, 16KR

**Papirtyper, der kan indstilles i hver bakke.**

- Detaljerede oplysninger om papirstørrelser og -typer, der kan lægges i hver bakke på maskinen, findes i "SPECIFIKATIONER" i "Startvejledning".
- Genbrugspapir, farvet papir og forhullet papir skal opfylde de samme specifikationer som almindeligt papir. Før du anvender papir, skal du rådspørge forhandleren eller nærmeste autoriseret servicerepræsentant.

	Bakke 1	Bakke 2 ^{*1}	Specialbakke
Almindeligt Papir 1 ^{*2}	Tilladte	Tilladte	Tilladte
Almindeligt Papir 2 ^{*2}	Tilladte	Tilladte	Tilladte
Kraftigt 1 ^{*3}	-	Tilladte	Tilladte
Kraftigt 2 ^{*3}	-	Tilladte	Tilladte
Kraftigt 3 ^{*3}	-	-	Tilladte
Tyndt papir	-	-	Tilladte
Fortrykt	Tilladte	Tilladte	Tilladte
Genbrugspapir	Tilladte	Tilladte	Tilladte
Brevpapir	Tilladte	Tilladte	Tilladte
Forhullet	Tilladte	Tilladte	Tilladte
Farvet	Tilladte	Tilladte	Tilladte
Etiketter	-	-	Tilladte
Blankt papir	-	-	Tilladte
Overhead	-	-	Tilladte
Kuvert	-	-	Tilladte

*1 når en papirfødningsenhed til 500 ark og stand/2x500 papirskuffe er installeret

*2 "Almindeligt Papir 1" er almindeligt papir på 60 til 89 g/m² (16 til 24 lbs. bond), "Almindeligt Papir 2" er almindeligt papir på 90 til 105 g/m² (24 til 28 lbs. bond).

*3 "Kraftigt 1" er kraftigt papir på op til 176 g/m² (65 lbs. cover), "Kraftigt 2" er kraftigt papir på op til 220 g/m² (80 lbs. cover). "Kraftigt 3" er kraftigt papir op til 256 g/m².

Papirstørrelse som genkendes automatisk

(Når en papirfødningsenhed til 500 ark og stand/2x500 papirskuffe er installeret)

Til bakke 2-4, vælg "AutoAB" eller "AutoIn" i "Paper Size Set" for automatisk genkendelse af papirstørrelse.

For yderligere oplysninger om at vælge indstillingerne, se "[BAKKEINDSTILLINGER \(side 1-29\)](#)"

AutoAB	A3, B4, A4, A4R, B5, 8-1/2" x 13"
AutoIn (Auto-Inch)	11" x 17", 8-1/2" x 14", 8-1/2" x 11", 8-1/2" x 11"R, 7-1/4" x 10-1/2"R



Indstilling af retning på den side, der skal udskrives

Indstillingsretningen varierer for den side af papiret, der skal udskrives, afhængigt af den anvendte bakke. Indstil papiret i omvendt retning for "Brevpapir" og "Fortrykt".

Placeres med udskrivningssiden i den retning, der angives nedenfor.

Bakke	I normal status	Med brevhoved eller fortrykt/forhullet papir indstillet
Bakke 1-4	Forsiden opad	Forsiden nedad
Manuel feeder	Forsiden nedad	Forsiden opad

Papir, som ikke kan anvendes

- Præget papir
- Fanepapir
- Specialmedier til inkjetprintere
(fint papir, blankt papir, blank film osv.)
- Karbonpapir eller termopapir
- Klæbepapir
- Papir med clips
- Papir med foldemærker
- Iturevet papir
- Olierede overheadtransparenter
- Tyndt papir på under 55 g/m² (15 lbs)
- Kraftigt papir på 257 g/m² eller derover
- Uregelmæssigt papir
- Hæftet papir
- Fugtigt papir
- Krøllet papir
- Papir, hvor der allerede er udskrevet på den side, der skal udskrives, eller bagsiden med en anden printer eller multifunktionsenhed.
- Papir med et bølgelignende mønster på grund af fugtoptagelse
- Papir med foldninger
- Papir med støv

Ikke-anbefalet papir

- Stryg-på-transferpapir
- Perforeret papir



Bakke 1

Der kan maks. ilægges 250 ark papir fra størrelse A5R til A3 (5-1/2" x 8-1/2"R to 11" x 17") i bakke 1.



Hvis du har ilagt en anden papirtype eller en anden papirstørrelse, end der var ilagt tidligere, skal du huske at kontrollere indstillingerne i "Indstillinger (administrator)". Forkerte indstillinger påvirker den automatiske papirvalgsproces. Det kan medføre udskriftsfejl, udskrivning på papir i en forkert størrelse eller en forkert type eller fejlindføring.



Der må ikke anbringes tunge genstande på bakken eller trykkes ned på bakken.



Sådan indstilles papirtype eller -format

Tryk på tasten [SPECIALFUNKTION] (Fn), og indstil i [Indstil papirformat] eller [Indstil papirtype].

► [BAKKEINDSTILLINGER \(side 1-29\)](#)

1

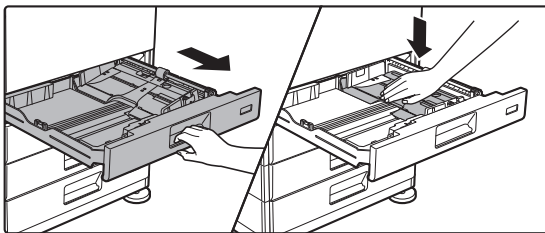

Træk papirbakken ud.

Træk forsigtigt bakken ud, indtil den stopper. Midten af trykpladen trykkes ned, indtil den låses på plads.

2

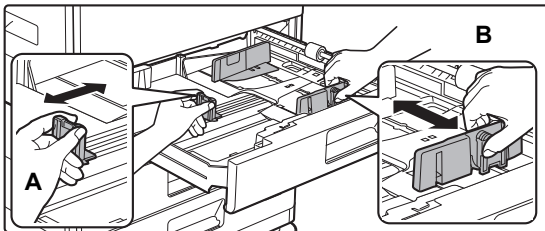

Juster papirstyrene A og B, således at de passer til de længdegående og tværgående dimensioner på det papir, der skal ilægges.

Papirstyrene A og B kan skubbes. Klem låsegrebet på styrepladen, og skub den til den ønskede papirstørrelse.

3

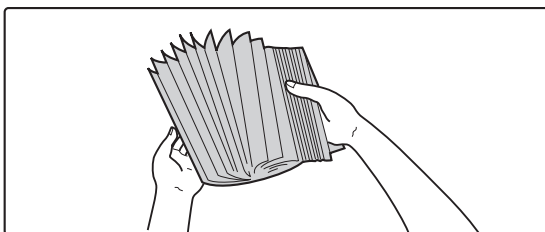

Luft papiret.

Luft papiret godt, før det lægges i. Hvis papiret ikke luftes, kan flere ark blive ført ind samtidig og resultere i fejlindføring.



4

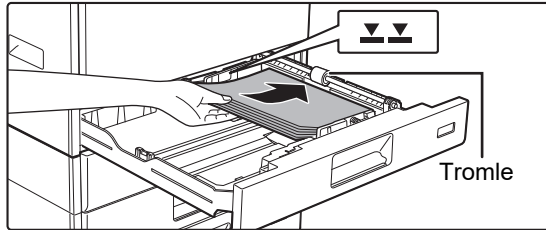

Læg papiret i bakken.

- Læg papiret i, så den side, der skal udskrives, vender opad. Kontrollér, at papirstakken er lige, før den lægges i.
- Læg papiret under tromlen i højre side af bakken.

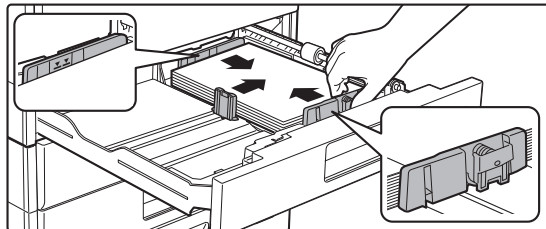

- Efter ilægning af papiret, lukkes styrene ved papirets bredde, så der ikke er mellemrum hen til styrene A og B.
- Læg ikke papiret i, som vist nedenfor.



• Ilægning af 11" x 17" papir

Fjern inddelingspladen. Flyt inddelingspladen helt hen til papirindfødningsåbningen (højre side), og træk op. Indsæt den fjernede inddelingsplade i A.

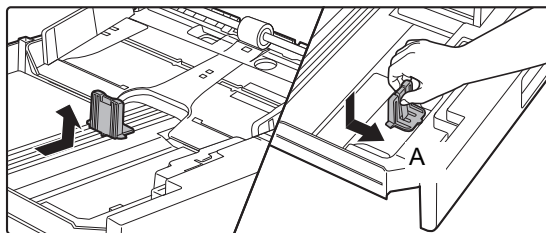

- Stakken må ikke være højere end indikatorlinjen.
- Tilføj ikke papir.

5

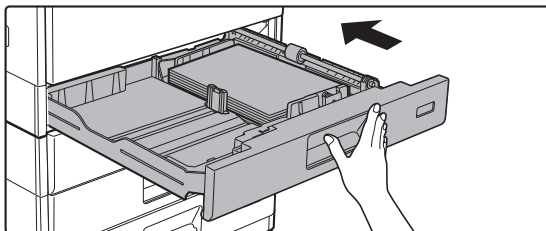

Skub forsigtigt papirbakken ind i maskinen.

Skub bakken langsomt helt ind i maskinen. Hvis papiret tvinges ind, kan det forårsage skæv indføring og fejlindføring af papiret.



BAKKE 2-4 (når en papirfødningsenhed til 500 ark og stand/2x500 papirskuffe er installeret)

Der kan maks. ilægges 500 ark papir fra størrelse A5R til A3 (5-1/2" x 8-1/2"R to 11" x 17") i bakke 2-4.



Hvis du har ilagt en anden papirtype eller en anden papirstørrelse, end der var ilagt tidligere, skal du huske at kontrollere indstillingerne i "[BAKKEINDSTILLINGER \(side 1-29\)](#)". Forkerte indstillinger påvirker den automatiske papirvalgsproces. Det kan medføre udskriftsfejl, udskrivning på papir i en forkert størrelse eller en forkert type eller fejlindføring.



Læg ikke tunge ting på bakken, og tryk ikke ned på bakken.



Sådan indstilles papirtype eller -format

Tryk på tasten [SPECIALFUNKTION] (Fn) og indstil i [Paper Size Set] eller [Papirtypeinds.].

► [BAKKEINDSTILLINGER \(side 1-29\)](#)

1

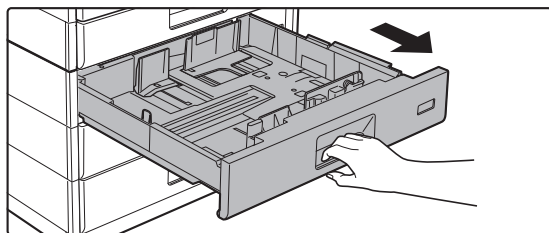

Træk papirbakken ud.

Træk forsigtigt bakken ud, indtil den stopper.

For at lægge papir i, gå til trin 3. Gå til næste trin for ilægning af papir i forskellig størrelse.

2

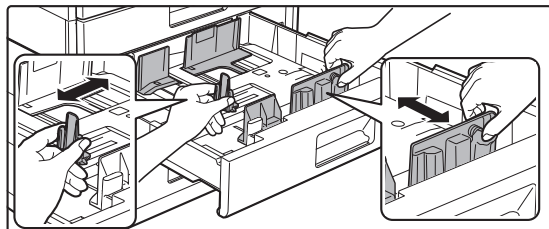

Juster papirstyrene A og B, således at de passer til de længdegående og tværgående dimensioner på det papir, der skal ilægges.

Papirstyrene A og B kan skubbes. Klem låsegrebet på styrepladen, og skub den til den ønskede papirstørrelse.

3

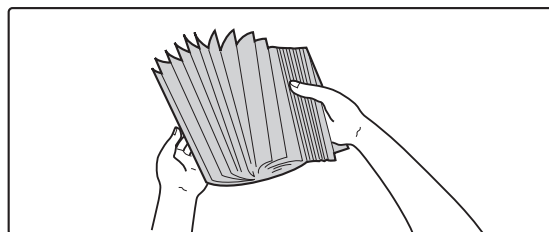

Luft papiret.

Luft papiret godt, før det lægges i. Luft papiret godt, før det lægges i. Hvis papiret ikke luftes, kan flere ark blive ført ind samtidig og resultere i fejlindføring.



4

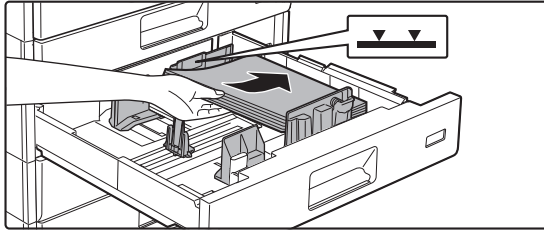

Læg papiret i bakken.

Læg papiret i, så den side, der skal udskrives, vender opad. Stakken må ikke være højere end indikatorlinjen (maksimalt 500 ark).



- Hvis der opstår fastkørt papir ved indføring, vendes papiret om og/eller rundt og lægges i igen.
- Hvis papiret er krøllet, skal det udglattes, før det lægges i.
- Juster inddelingspladen således, at der ikke er noget mellemrum mellem papiret og inddelingspladen.
- Tilføj ikke papir.
- Læg ikke papiret i, som vist nedenfor.



5

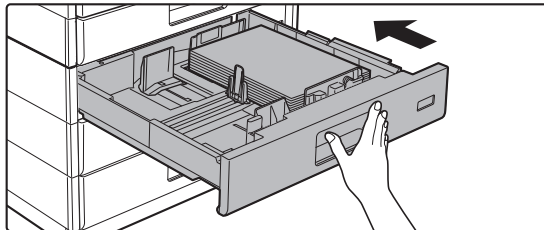

Skub forsigtigt papirbakken ind i maskinen.

Skub bakken langsomt helt ind i maskinen. Hvis papiret tvinges ind, kan det forårsage skæv indføring og fejlindføringer af papiret.



ILÆGNING AF PAPIR I DEN MANUELLE FEEDER

Brug den manuelle feeder til udskrivning på almindeligt papir, kuverter, etiketark, og andre specialmedier.

Der kan lægges op til 100 ark papir (kraftigt papir med en vægt på 106-220 g/m²: 40 ark, 221-256 g/m²: 20 ark, og kuvert, transparenter: 20 ark) for fortsat udskrivning, ligesom ved brug af andre bakker.



- Når du bruger almindeligt papir, som ikke er Sharp-standardpapir, eller særlige medier, som ikke er SHARP-anbefalede transparenter, Blankt papir, eller når du udskriver på bagsiden af papir, hvor der er udskrevet på den ene side, skal papiret lægges i ét ark ad gangen. Hvis der ilægges mere end ét ark ad gangen, medfører det fejlindføring.
- Før du ilægger papir, skal du rette eventuelt krøllet papir ud.
- For at tilføje papir trykkes ned på trykpladen indtil den låses, fjern evt. resterende papir i den manuelle feeder, læg det oven i det nye papir, der skal tilføjes, og læg det hele i den manuelle feeder igen. Hvis der tilføjes papir, uden at det resterende papir fjernes, kan det medføre fejlindføring. Ilægning af flere ark end det angivne antal af ark eller over grænsen kan forårsage fejlindføringer af papiret.
- Efter papirilægning i den manuelle feeder, skal papirets type og størrelse altid kontrolleres.

Sådan ilægges originalen

Ilæg papir i liggende retning.

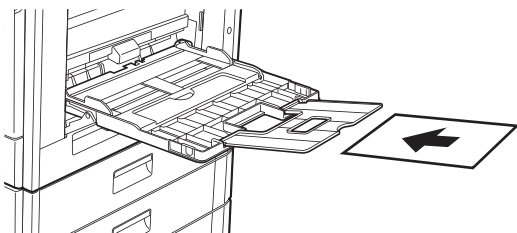

Indføring af overheadfilm



- Anvend overheadfilm, der er anbefalet af SHARP.
- Når der ilægges mange ark overheadfilm i den manuelle feeder, skal du sørge for, at arkene luftes flere gange, før de ilægges.
- Når der udskrives på transparenter, skal hver transparent fjernes, efterhånden som de udskrives. Hvis flere transparenter får lov at ligge oven på hinanden i udkastbakken, vil de klistre sammen eller bliver krøllede.

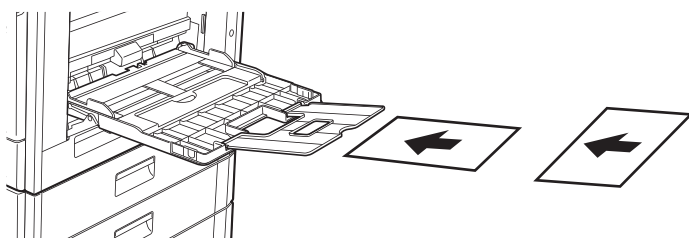



Læg kuverter i

Når der ilægges kuverter i manual feederen, placeres de, så de er tilpasset den venstre side af retningen som vist nedenfor. Der kan kun udskrives eller kopieres på forsiden af kuverterne. Anbring dem, så forsiden vender ned. Fold papiret og lav en skarp pressefold.

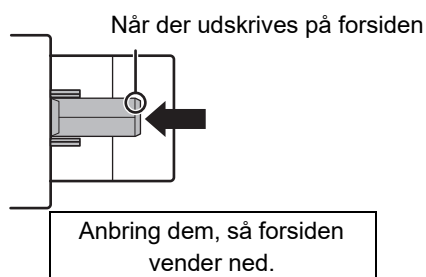
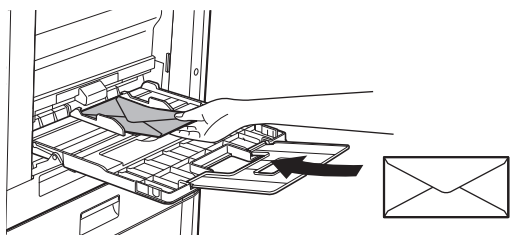

Når DL ilægges

- Åbn kuvertens flap.
- Anbringes således, at flappen er i højre side.

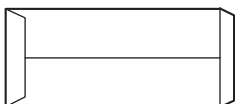

Når C4, C5 eller C6 ilægges

- Luk kuvertens flap.
- Læg den, så flappen er på bagsiden.

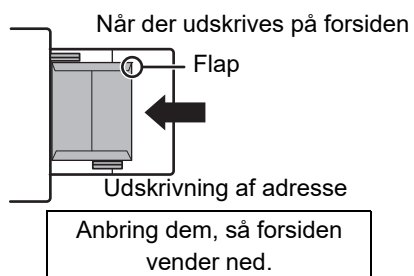
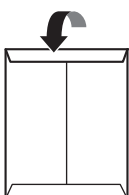
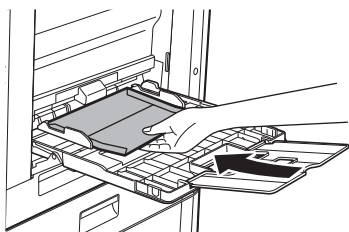



Vigtige punkter, når du anvender kuverter

- Udskriv ikke på begge sider af en kuvert. Dette kan medføre fejlindføringer eller ringe udskriftskvalitet.
- Der gælder begrænsninger for visse typer kuverter. Du kan få flere oplysninger ved at spørge en kvalificeret servicetekniker.
- Visse driftsmiljøer kan forårsage krølning, udtværing, fejlindføringer, ringe tonerfastbrænding eller maskinfejl.
- Fold kuvertens flap og lav en skarp pressefold. En fejlindføring kan opstå, hvis flappen er oppe.
- Anvend ikke følgende kuverter.
 - Kuverter med metalstykker, plastikkroge eller båndkroge
 - Kuverter med snor til lukning
 - Rudekuverter
 - Forede kuverter
 - Kuverter med ujævn overflade, med titler eller prægning
 - Duplexkuverter eller kuverter med klæbelukning eller lukning af andet syntetisk materiale
 - Håndlavede kuverter
 - Kuverter med luft indeni
 - Kuverter, der er krøllede, har foldemærker eller er revet itu

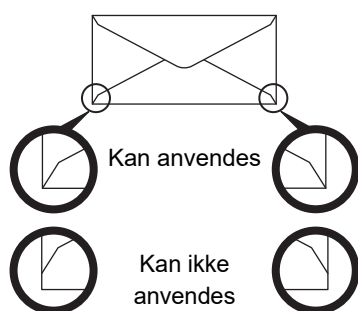

- Kuverter, hvor hjørnelimpositionen på bagsiden ikke flugter med hjørnekanten, bør ikke anvendes, da dette kan medføre krølning.
- Udskriftskvaliteten garanteres ikke i området 10 mm (13/32") rundt om kanterne på kuverten.
- Udskriftskvaliteten garanteres ikke på dele af kuverter, hvor der er en stor forskel i tykkelsen, f.eks. på firelagsdele eller dele, der er mindre end tre lag.
- Udskriftskvaliteten garanteres ikke på kuverter, der har "peel-off"-strips til lukning af kuverterne.

Forsigtigt, når du anbringer kuverter

- Fjernelse af krølning
- Sørg for at de er helt flade uden luft
- Sørg for at de fire foldede kanter er trykket helt flade (for elementer med flapper, tre kanter)
- Tilpas dem på en flad flade
- Hvis flere transparenter får lov at ligge oven på hinanden i udkastbakken, vil de klistre sammen eller bliver krøllede.



Vigtige punkter, når du anvender etiketteark

- Få flere oplysninger ved at rådspørge forhandleren eller nærmeste autoriseret servicerepræsentant.
- Nogle etiketter skal lægges i specialbakken i den angivne retning. Følg disse instruktioner.
Hvis der allerede er trykt en formular på etiketterne, og de påtrykte billeder og den forudtrykte formular ikke passer sammen, skal programmet eller printerdriverindstillingerne tilpasses, så udskrivningsbilledet drejes.
- Brug ikke følgende typer af etiketark.
 - Etiketark uden en selvklæbende kopi eller etiketkopi
 - Etiketark med klæbestof
 - Etiketark med en angivet ilægningsretning, der ikke understøttes af maskinen.
 - Etiketark, der allerede er blevet ilagt eller har fået fjernet nogle etiketter
 - Etiketark, der består af flere ark
 - Etiketark, der ikke understøtter laserudskrivning
 - Etiketark, der ikke kan modstå varme
 - Etiketark, der har perforeringer i beskyttelsespapiret.
 - Etiketark med slidser i beskyttelsespapiret.
 - Ikke-standard etiketark
 - Etiketark med klæbestof, der er blevet forringet på grund af langvarig opbevaring eller under andre omstændigheder
 - Etiketark med udskæringer, der eksponerer beskyttelsespapiret.
 - Krøllede eller på anden måde deformerede etiketark
 - Ødelagte eller foldede etiketark
 - Etiketark, der består af tre ark eller mere.

Ilægning af papir

1

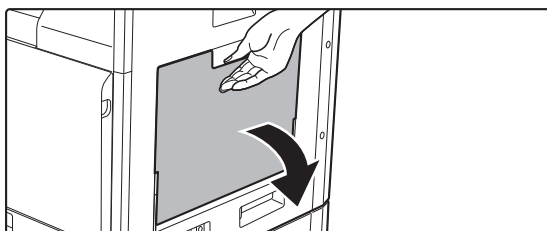

Åbn specialbakken.

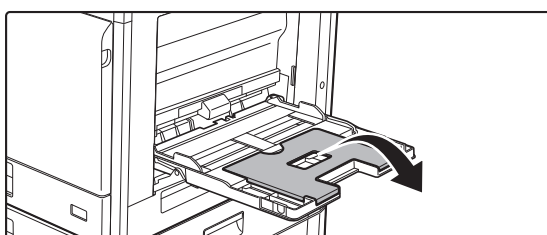

Hvis du ilægger papir, der er over 250 mm i længden (9-27/32"), så åbn udvidelsesbakken.



Der må ikke anbringes tunge genstande på den manuelle feeder eller trykkes ned på bakken.

2

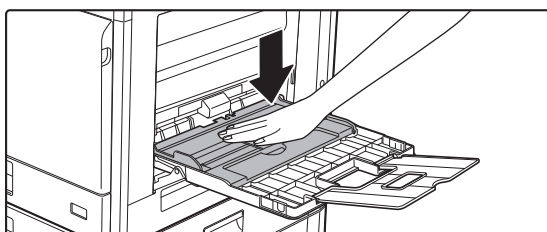

Midten af trykpladen trykkes ned, indtil den låses på plads.



3

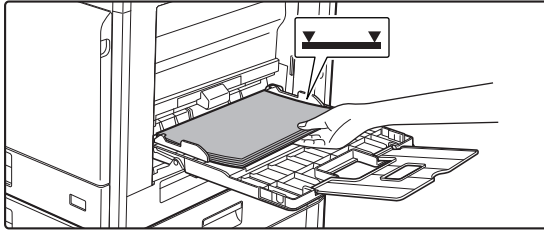

Ilæg papiret langs styrene hele vejen ind i specialbakken, indtil det langsomt stopper.

Ilæg papiret langs styrene hele vejen ind i specialbakken, indtil det langsomt stopper. Hvis papiret indsættes med for stor kraft, kan det resultere i, at den første kant foldes tilbage. Hvis papiret indsættes for løst, kan det resultere i skæv indføring eller fejlindføring.

Papiret må ikke overskride det maksimale antal ark og må ikke være højere end indikatorlinjen.

4

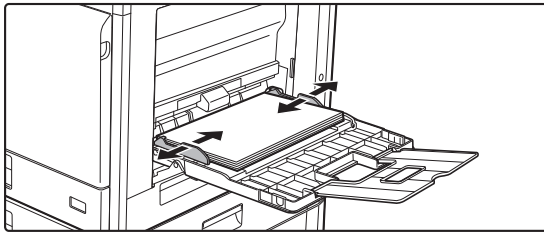

Indstil specialbakkestyrene korrekt til bredden af papiret.

Juster specialbakkestyrene, så de let rører det ilagte papir.



- Tving ikke papiret ind, som du er ved at ilægge. Dette kan forårsage fejlindføringer.
- Hvis styrene er indstillet bredere end papiret, skal de flyttes ind, indtil de passer korrekt til bredden af papiret. Hvis de er indstillet for bredt, kan papiret blive indført skævt eller blive krøllet.
- **Sådan lukkes den manuelle feeder.**
Fjern evt. resterende papir i den manuelle feeder, og tryk ned på midten af trykpladen, indtil den låser. Efter at du har låst trykpladen, lukkes udvidelsesbakken og derefter lukkes den manuelle feeder.



BAKKEINDSTILLINGER

Disse programmer bruges til at ændre indstillingen af papirformat og -type for en bakke og automatisk bakkeskift.

Ændring af indstillingen af en bakkes papirformat

Hvis formatet på det ilagte papir er forskelligt fra det format, der vises på displayet, skal du følge fremgangsmåden herunder for at ændre indstillingen for bakkens papirformat.

Indstillingen for papirformat kan ikke ændres under kopiering, udskrivning faxudskrivning (når fax er installeret som ekstraudstyr),

eller når der er opstået en fejlindføring. Hvis der ikke er mere papir eller toner i maskinen, kan indstillingen for papirformatet ændres under kopiering, udskrivning og faxudskrivning.

Specifikationerne for de papirtyper og -formater, der kan lægges i papirbakkerne, finder du i [BRUGBARE PAPIRTYPER \(side 1-16\)](#).

Tryk på tasten [SPECIALFUNKTION] (Fn), og tryk på tasten [▼] eller [▲] for at vælge "PAPIRFORM. INDST."

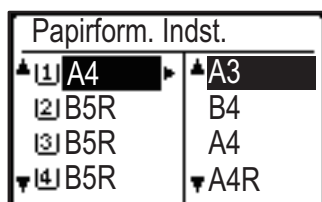

Tryk på tasten [▼] eller [▲] for at vælge den papirbakke, hvor papirformatet skal ændres.

Tryk på tasten [▶], og tryk på tasten [▼] eller [▲] for at vælge papirformatet.

Tryk på tasten [OK].



[1]: Viser bakke "1".

[2]: Viser bakke "2".

[3]: Viser bakke "3".

[4]: Viser bakke "4".

[M]: Viser manuel feed.

Se [Papirtyper, der kan indstilles i hver bakke. \(side 1-18\)](#) for andre papirbakker og bakkenumre.

Deaktivering (aktivering) af auto bakke-skift

Når Auto bakke-skift er aktiveret, og bakken løber tør for papir under kopiering eller udskrivning, fortsætter jobbet med papir fra en anden bakke, hvis papirformatet og -typen er ens. (Denne funktion er ikke aktiv, når specialbakken bruges, eller en fax er ved at blive udskrevet).

Funktionen er aktiveret fra fabrikken. Følg nedenstående trin, hvis du vil deaktivere funktionen.

Tryk på tasten [SPECIALFUNKTION] (Fn), vælg "Indstil papirformat", og tryk på tasten [▼] flere gange, til der vises "Auto bakke-skift".

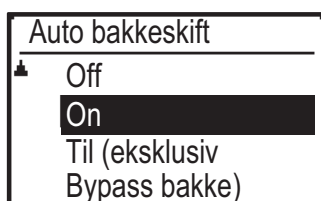
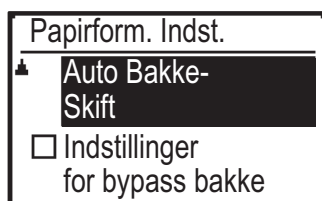

Hvis du vælger "Til (eksklusiv Bypass bakke)", vil papir i en anden bakke end den manuelle feeder blive anvendt.



Ændring af papirtypen for en bakke

Følg nedenstående trin for at ændre indstillingen for papirtype for en bakke.

Tryk på tasten [SPECIALFUNKTION] (**Fn**), vælg "Indstil papirtype", vælg bakken med tasten [▼] eller [▲], og tryk på tasten [OK]. Vælg den ønskede papirtype, og tryk på tasten [OK].

Specifikationerne for de papirtyper og -formater, der kan lægges i papirbakkerne, finder du i [BRUGBARE PAPIRTYPER \(side 1-16\)](#).

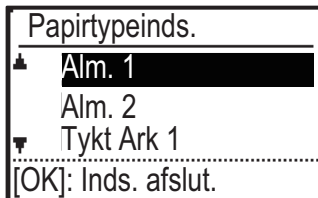



SÅDAN ILÆGGES ORIGINALEN

VALG AF FREMGANGSMÅDE TIL ILÆGNING AF ORIGINALEN AFHÆNGIGT AF TYPE OG STATUS

Læg originalen i den automatiske dokumentfeeder. Brug glaspladen afhængigt af originalens type og status. Følg instruktionerne for at vælge metode til ilægning af originalen.

Vil du lægge den i den automatiske dokumentfeeder, skal du se "[AUTOMATISK DOKUMENTFEEDER \(side 1-31\)](#)".

AUTOMATISK DOKUMENTFEEDER

(BP-20C20/BP-20C25)

Dette afsnit forklarer, hvordan man lægger originaler i den automatiske dokumentfeeder.



- Før du lægger originaler i dokumentfeederen, skal du sørge for at fjerne hæfteklammer eller papirclips.
- Hvis originaler har fugtige pletter pga. korrekturlak, blæk eller lim, skal du vente, indtil originalerne er tørre, før du laver kopier. Ellers risikerer du, at den indvendige del af maskinen eller glaspladen bliver snavset.
- Anvend ikke følgende originaler. Originalfejlføring og udtværing kan blive et resultat. Overheadfilm eller andet transparent materiale til backupkopiering, tegnepergamentpapir, karbonpapir, termopapir eller originaler, der er udskrevet med termoprint, må ikke indføres i dokumentfeederen. Originaler, der skal indføres i feederen, må ikke være beskadigede, krøllede, foldede, limet løst sammen eller have huller. Originaler med flere huller, bortset fra 2- eller 3-hullet papir, indføres muligvis ikke korrekt.
- Tilstanden, materialet, formen eller fremstillingsmåden for visse visitkort kan forhindre korrekt indføring eller scanning.
- Hvis du bruger originaler med 2 eller 3 huller, skal du lægge dem, så hullerne ikke er placeret ved indføringssprækken på dokumentfeederen. Angiv, hvordan originalen vender ved hjælp af [Original].

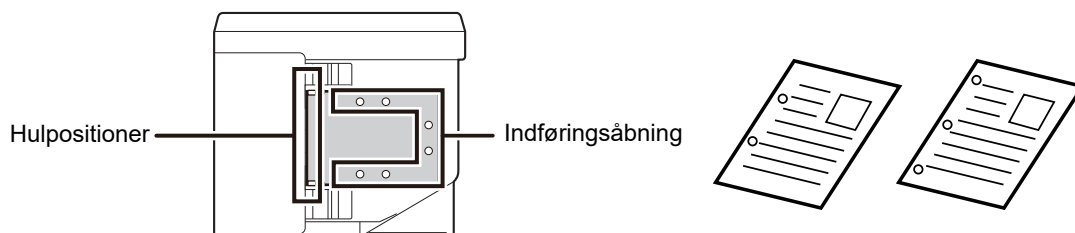



Tilladte originalstørrelser

Minimumoriginalstørrelse	Maksimumoriginalstørrelse
Standardstørrelse 210 mm (længde) × 148 mm, eller A5 5-1/2" (længde) × 8-1/2" (bredde) Ikke-standardstørrelse (Minimumstørrelse som kan vælges manuelt) 131 mm (længde) × 140 mm (bredde) 5-1/8" (længde) × 5-1/2" (bredde)	Standardstørrelse 297 mm (længde) × 420 mm (bredde) eller A3 11" (længde) × 17" (bredde) Ikke-standardstørrelse (Maksimumstørrelsen som kan vælges manuelt) Kopifunktion/scanningsfunktion: 297 mm (længde) × 432 mm (bredde) 11-5/8" (længde) × 17" (bredde) Faxfunktion: 297 mm (længde) × 500 mm (bredde) 11-5/8" (længde) × 19-5/8" (bredde)

Når originalen er i ikke-standardstørrelse henvises til den passende forklaring neden for den tilstand, du anvender.

- ▶ KOPIMASKINE: "[ANGIVELSE AF ORIGINALENS STØRRELSE \(side 2-12\)](#)"
- ▶ FAX: "[GRUNDLÆGGENDE FREMGANGSMÅDE FOR AFSENDELSE AF EN FAX \(side 4-8\)](#)"
- ▶ SCANNER: "[BASIS PROCEDURE FOR TRANSMISSION \(side 5-5\)](#)"

Tilladte originalvægte

1-sidet scanning: 50 til 128 g/m² (13 til 32 lbs. bond)

2-sidet scanning: 50 til 105 g/m² (13 til 28 lbs. bond)

Tyndt papir (1-sidet): 35 til 49 g/m² (9 til 13 lbs. bond)

For at scanne en original fra 35-49 g/m², brug "Langsom Scan" i Specialfunktioner. Forsøg på at scanne uden brug af "Langsom Scan" kan medføre fejlindføring af originalen.

2-sidet scanning af originalen finder ikke sted, når "Langsom Scan" er aktiveret.

1

Kontroller, at der ikke ligger en original på glaspladen.

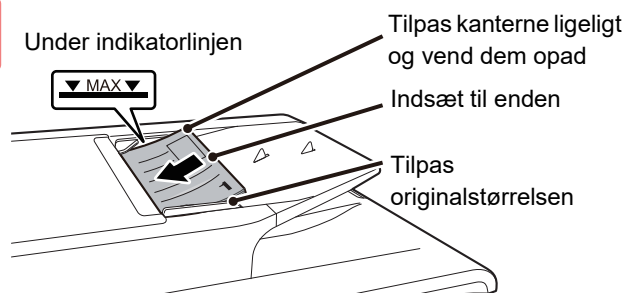
2

Anbring originalen.

Der kan indføres op til 100 ark.

Når scanningen er gennemført på den automatiske dokumentfeeder, skal du huske at fjerne originalerne fra originaludkastbakken.



GLASPLADE

Dette afsnit beskriver trinnene til indstilling af originalen på glaspladen.



- Luk den automatiske dokumentfeeder langsomt. Hårdhændet lukning af den automatiske dokumentfeeder kan skade den.
- Pas på, at du ikke får fingrene i klemme, når den automatiske dokumentfeeder lukkes.

Tilladte originalstørrelser

Maksimumoriginalstørrelse

Standardstørrelse

297 mm (længde) × 420 mm (bredde) eller A3
11" (længde) × 17" (bredde)

Ikke-standardstørrelse

297 mm (længde) × 432 mm (bredde)
11-5/8" (længde) × 17" (bredde)

Når originalen er i ikke-standardstørrelse henvises til den passende forklaring neden for den tilstand, du anvender.

- ▶ KOPIMASKINE: "[ANGIVELSE AF ORIGINALENS STØRRELSE \(side 2-12\)](#)"
- ▶ FAX: "[GRUNDLÆGGENDE FREMGANGSMÅDE FOR AFSENDELSE AF EN FAX \(side 4-8\)](#)"
- ▶ SCANNER: "[BASIS PROCEDURE FOR TRANSMISSION \(side 5-5\)](#)"

1

Åbn den automatiske dokument-feeder.

2

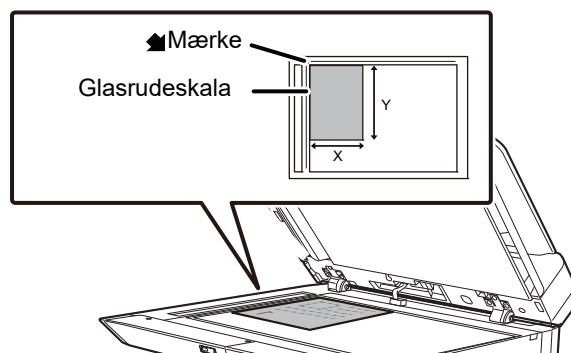

Læg papiret, så den side, der skal udskrives, vender nedad.

Læg originalen med forsiden nedad, og få originalens øverste venstre hjørne til at flugte med glaspladens bageste venstre hjørne (ved spidsen af mærket ▲).

3

Luk den automatiske dokument-feeder.

Husk at lukke den automatiske dokumentfeeder, når du har ilagt originalen. Hvis enheden står åben, kopieres områder uden for originalen sort, og der vil blive brugt unødvendigt meget toner.



Hvis originaler har fugtige pletter pga. korrekturlak, blæk eller lim, skal du vente, indtil originalerne er tørre, før du laver kopier. Ellers risikerer du, at den indvendige del af maskinen eller glaspladen bliver snavset.



VEDLIGEHOJDELSE

Dette afsnit forklarer, hvordan du tjekker den samlede tælling eller resterende toner, justerer visningskontrasten, rengør maskinen og udskifter tonerpatronen.

KONTROL AF DET SAMLEDE ANTAL UDSKREVNE SIDER OG RESTERENDE TONER

For at kontrollere det samlede antal sider, der fremstilles i indstillingerne kopiering, udskrivning og faxmåde, skal du holde tasten [KOPI] (☰) nede, når maskinen er på standby. Optællingerne vises, når tasten holdes nede. Optællingen af den samlede produktion kan anvendes som rettesnor for rengøring. Når optællingen af den samlede produktion overstiger "99.999.999", nulstilles tællerne til "0".

Tonerniveauet vises nederst på skærmen.

Total Antal	57,600
Toner tilbage (%)	
100-75	100-75
100-75	100-75



- Du kan også kontrollere ved at trykke på tasten [SPECIALFUNKTIONER] (Fn) og vælge "Total Antal" i funktionsmenuskærmen.
- Hvert dobbeltsidet ark, der produceres, regnes for to sider.
- Blanke kopier eller blanke udskrifter medregnes i optællingen.
- Hvis sidste side af en dobbeltsidet udskrivningsopgave er blank, medregnes den ikke i optællingen.

JUSTERING AF DISPLAYETS KONTRAST

Displayets kontrast kan justeres som beskrevet herunder.

1

Tryk på tasten [SPECIALFUNKTION] (Fn).

Skærmen Specialfunktioner vises.

2

Vælg "VIS KONTRAST" med tasten [▼] eller [▲].

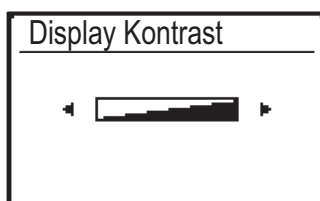
3

Tryk på tasten [OK].

Skærmen Displaykontrast vises.

4

Juster kontrasten med tasten [◀] eller [▶].

Tryk på tasten [C] for at nulstille kontrasten til standardindstillingen.

5

Tryk på tasten [SPECIALFUNKTION] (Fn).

Du vender tilbage til basisskærmen.



REGELMÆSSIG VEDLIGEHOLDELSE

For at sikre, at maskinen fortsætter med at yde topkvalitet, skal maskinen rengøres regelmæssigt.



Brug ikke brændbar spray til rengøring af maskinen. Hvis gas fra sprayeren kommer i kontakt med varme, elektriske komponenter eller heatersektionen i maskinen, kan det forårsage brand eller elektrisk stød.



- Brug ikke fortynder, benzin eller lignende flygtige rengøringsmidler til rengøring af maskinen. Det kan nedbryde eller misfarve kabinettet.
- Brug en blød klud til forsigtigt at tørre snavs af området på betjeningspanelet med en spejlagtig overflade (vist til højre). Overfladen kan tage skade, hvis du bruger en stiv klud eller gnider hårdt. Området med en spejlagtig overflade er vist som .

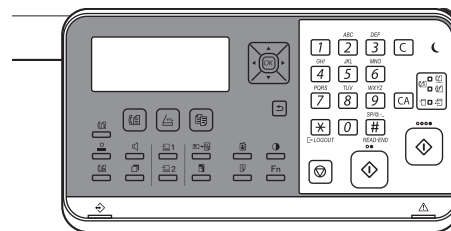

RENGØRING AF GLASRUDEN OG DEN AUTOMATISKE DOKUMENT-FEEDER

Hvis glasruden eller dokumentbagpladen snavs til, vil der fremkomme snavsede pletter eller farvede eller hvide striber på det scannede billede. Disse dele skal altid være rene.

Tør delene med en ren, blød klud.

Fugt om nødvendigt kluden med vand eller en smule neutralt rengøringsmiddel. Aftør derefter med en ren tør klud.

Eksempler på striber på billedet

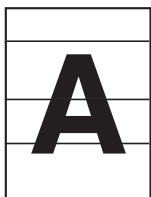

Sorte linjer



Hvide linjer

Originalglasplade

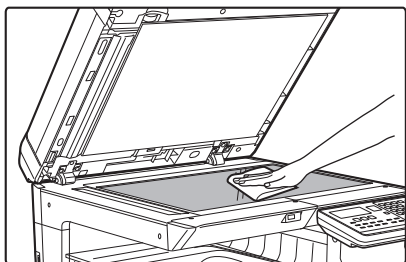

Dokumentbagplade

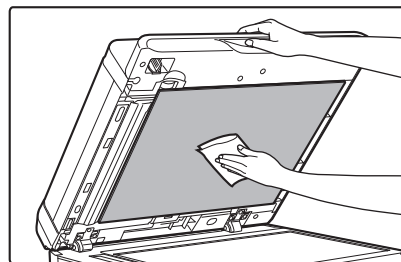



SCANNINGSOMRÅDE

Hvis der forekommer sorte eller hvide linjer på de scannede billeder ved brug af den automatiske dokument-feeder, rengøres scanningsområdet (den tynde, lange glasflade ved siden af glaspladen).

Anvendelse af BP-20C20/BP-20C25

1

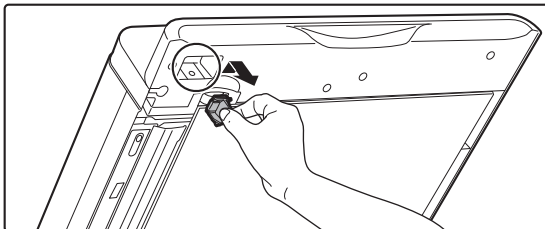

Åbn den automatiske dokumentfeeder, og fjern glasreenser.

2

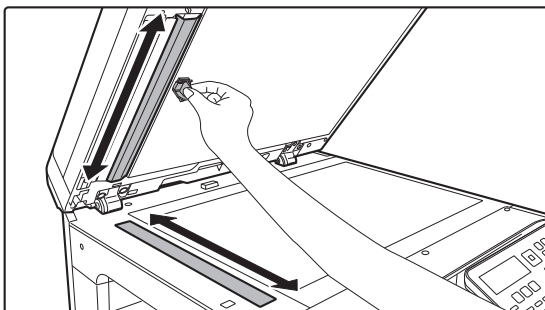

Rengør dokumentscanningsområdet på glasruden med glasreenser.

3

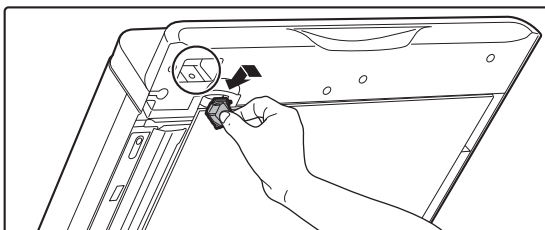

Sæt glasreenser på plads.



RENGØRING AF FREMFØRINGSVALSEN PÅ BAKKE 1

Hvis papiret i bakke 1 ofte bliver fejlindført, trykkes ned på midten af trykpladen, indtil den låses, og overfladen af indføringsvalseen aftørres med en ren, blød klud fugtet med vand.

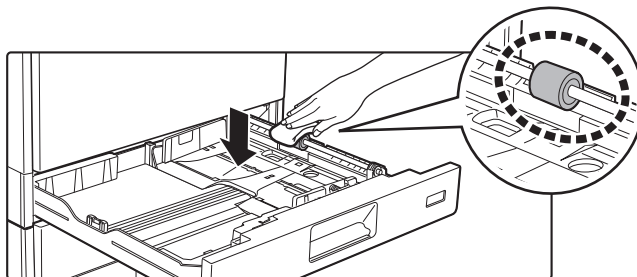

RENGØRING AF INDFØRINGSVALSEN TIL DEN MANUELLE FEEDER

Hvis der hyppigt opstår papirfejlindføringer, når der indføres konvolutter eller kraftigt papir gennem specialbakken, tørres overfladen af fremføringsvalseen af med en ren, blød klud, der er fugtet med vand.

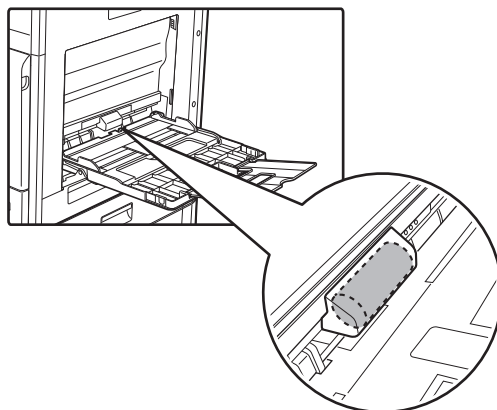

RENGØRING AF PAPIRINDFØRINGSVALSEN

Hvis der kommer striber eller smuds på den scannede original, når den automatiske dokumentfeeder anvendes, skal du aftørre valseens overflade med en ren, blød klud, der er fugtet med vand.

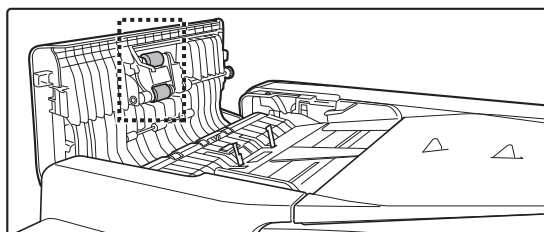



RENGØRING AF LASERENHEDEN

Når laserenheden inde i maskinen bliver snavset, kan der dannes stribemønstre (farvede striber) på den udskrevne side.

Identificering af striber (farvede striber) forårsaget af en snavset laserenhed

- Farvede striber vises altid samme sted. (Striberne er aldrig sorte).
- De farvede striber går parallelt med papirindføringsretningen.
- Farvede striber vises ikke kun på udkast fra en kopimaskine, men også på udskrifter fra en computer. (De samme striber vises på både kopier og udskrifter).

Hvis problemerne ovenfor forekommer, skal du bruge fremgangsmåden nedenfor til at rene laserenheden.

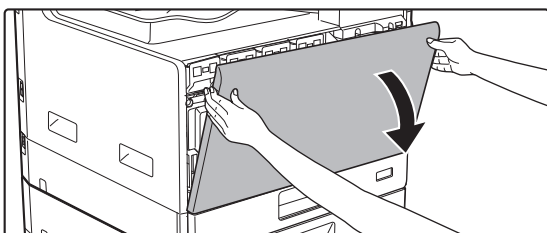
1

Åbn frontlågen.

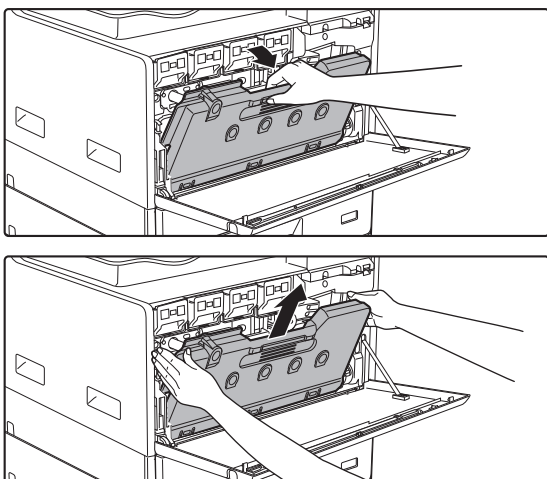
2

Fjern resttonerbeholderen.

Træk resttonerbeholderen fremad og ned, og træk den langsomt ud.

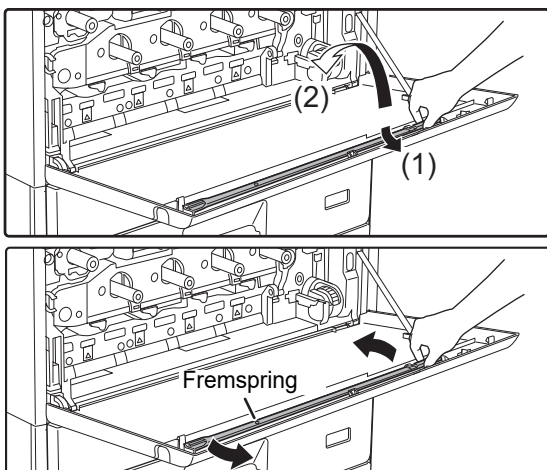
3

Tag rens værktøjet til laserenheden ud.

Rens værktøjet sidder fast på frontlågen.

- (1) Træk i højre side af rengøringsværktøjet for at få det af krogen.
- (2) Sæt det over krogen for at placere det på bagsiden.
- (3) Drej rengøringsværktøjet omkring knoppen for at få det af krogen til venstre.



4

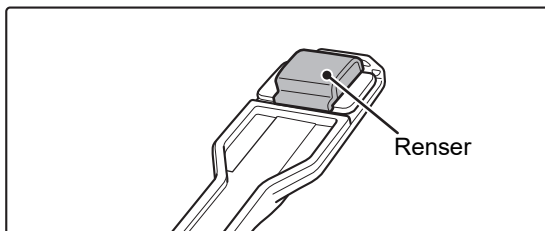

Tjek at rensen på spidsen af rensværktøjet ikke er snavset.

Hvis rensen er snavset, skal du fjerne den fra rengøringsværktøjet og udskifte den med en ren. For udskiftning af rensen, se trin 5-7. Gå til trin 8, hvis rengøringspuden ikke er snavset.

5

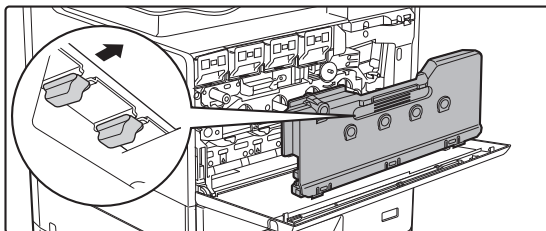

Tag en reserverenser ud fra resttonerbeholderen.

Reserverensere opbevares på resttonerbeholderen. Grib om enden af rensen, og træk den ud af resttonerbeholderen.

6

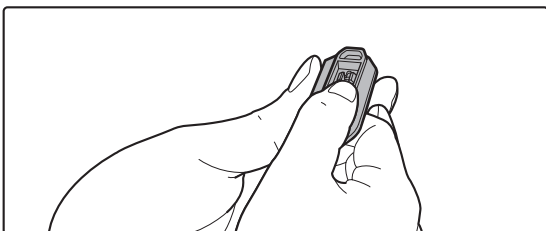
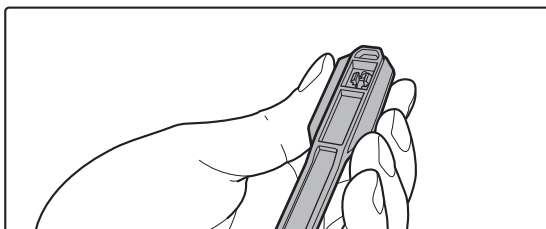

Fjern den snavsede rens fra spidsen af rensværktøjet.

- (1) Tag godt fat i værktøjet, hvor rensen sidder fast.
- (2) Brug den anden hånd til presse ned mod den krog, der holder rensen fast, og fjern rensen.



Sæt den fjernede rens tilbage på resttonerbeholderen.

7

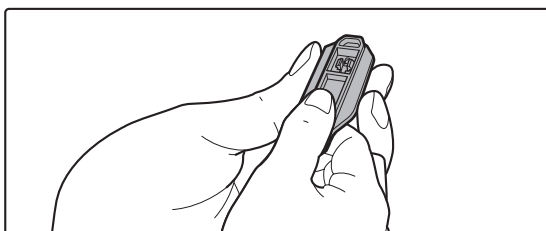
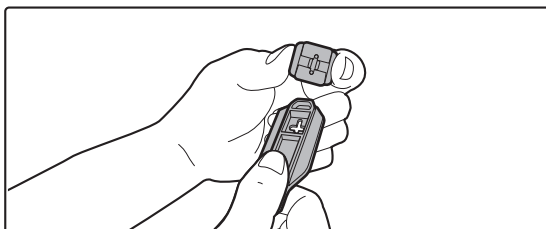

Sæt den nye rens fast på rensværktøjet.

- (1) Placer rensdekrogen ud for fastgøringsskuden i rengøringsværktøjet.
- (2) Hold godt fast i rensen, og tryk rengøringsværktøjet ind.



8

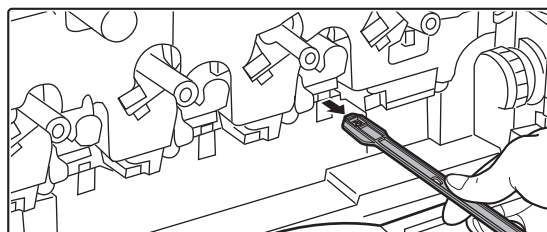
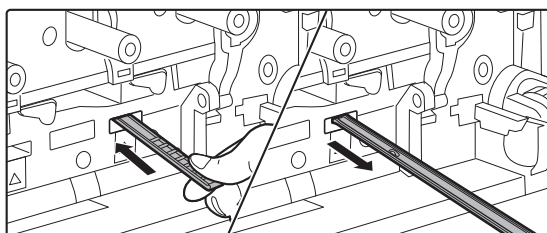
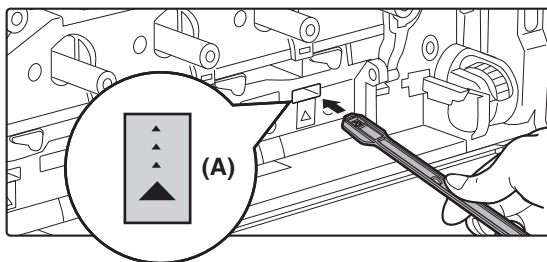

Rengør laserenheden.

- (1) Hold renseren nedad og før langsomt værktøjet ind i det hul, som du ønsker at rense.

Husk at rette rensepuden nedad.

Mærkater i stil med (A) findes på områder, der skal rengøres.

- (2) Før renseværktøjet hele vejen ind i hullet og træk det så ud igen.

Træk rengøringsværktøjet ud, til du kan mærke, at spidsens værktøj slipper laserenhedens rengøringsflade.

- (3) Gentag trin 2 to eller tre gange og fjern så renseværktøjet.

9

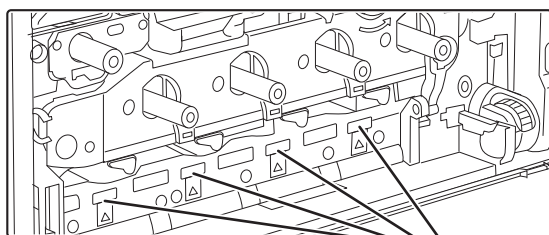

Rensningsplaceringer

Gentag trin 8 for at rense alle huller (4 huller) i laserenheden.

Laserenheden renses på fire steder, inkl. rensningen i trin 8. Rengør alle hullerne.

10

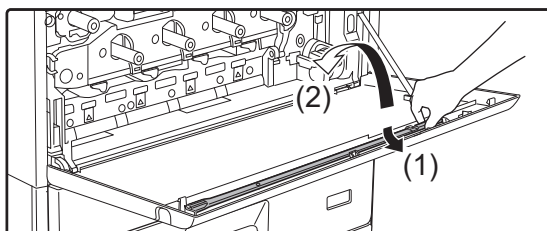
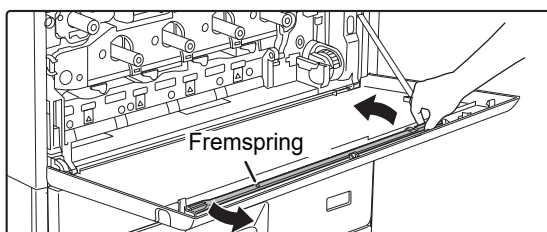

Skift renseværktøjet.

- (1) Hægt rengøringsværktøjet på knoppen for at dreje det, og placer derefter spidsen (siden med rensepuden) på krogen til venstre.
- (2) Før højre side af rengøringsværktøjet over krogen for at placere det i denne side.
- (3) Skru rengøringsværktøjet fast på krogen.



11

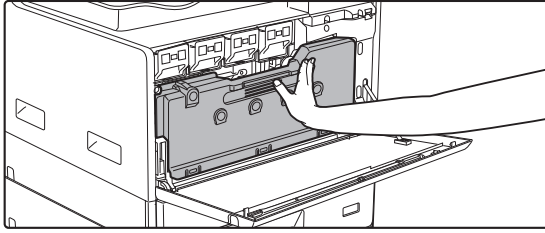

Skub resttonerbeholderen ind i maskinen.

Tryk, indtil du hører et "klik", der indikerer, at venstre og højre lås går helt ind.

12

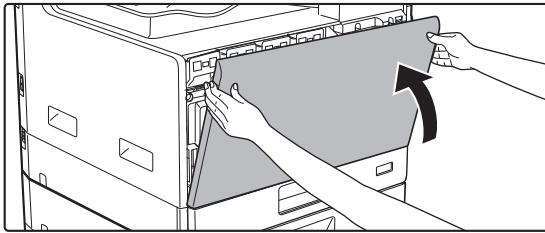

Luk frontlågen.



UDSKIFTNING AF TONERPATRON

Sørg altid for at udskifte tonerpatronen, når meddelelsen "Udskift tonerbeholder." vises. Du bør have et sæt tonerpatroner klar som reserve, så du straks kan udskifte en tonerpatron, når den er tom.

Meddelelse om udskiftning

Forbered en tonerpatron til udskiftning, når denne meddelelse vises.

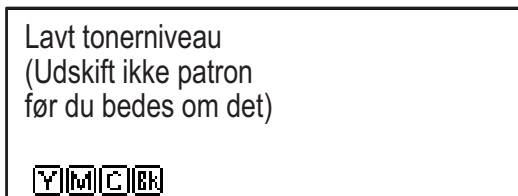

Forbered en tonerpatron til udskiftning, når denne meddelelse vises.

Farver, der er klar til brug, angives i (□□□□).

Y: Gul toner, M: Magenta toner, C: Cyan toner og Bk: Sort toner

Når du trykker på en vilkårlig tast, slettes dialogboksen ovenfor og skærmen skifter til følgende skærm.

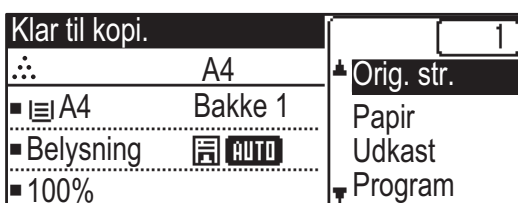

Hvis du bliver ved med at bruge maskinen, vises følgende besked, når patronen løber tør.

Tomme farver angives i (□□□□).

Udskift tonerpatronen med en af samme farve.

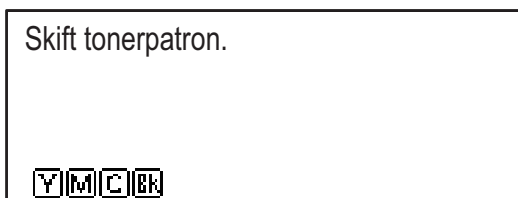

1

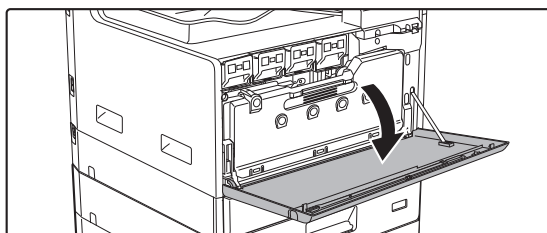

Åbn frontlågen.



2

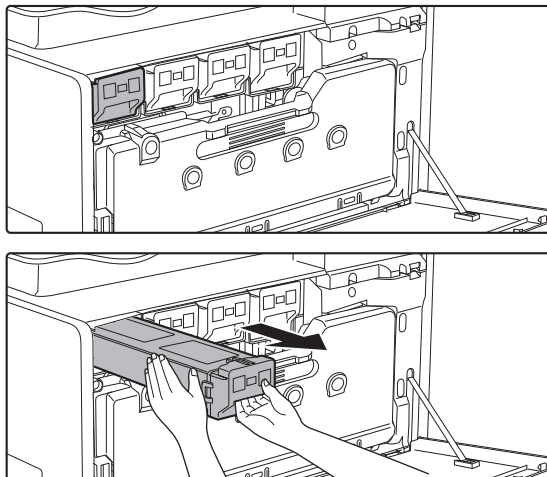

Træk tonerkassetten hen imod dig.

Træk forsigtigt tonerpatronen vandret udad.

(Eksempel): udskiftning af den gule tonerpatron

Hold tonerpatronen som vist i begge hænder, og træk den langsomt ud af maskinen.



Trækker du hårdt i patronen, risikerer du at spilde toner.

3

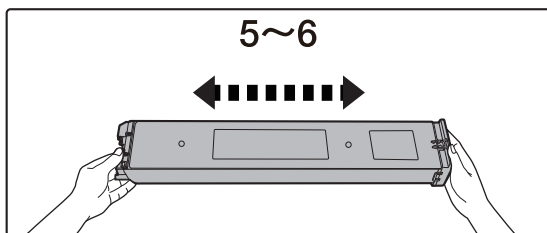

Tag en ny tonerpatron ud af dens indpakning, og ryst den vandret ca. seks gange.

4

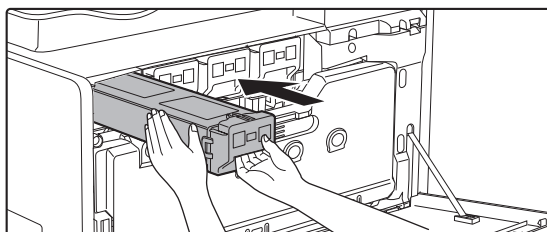

Indsæt forsigtigt den nye patron i vandret stilling.

5

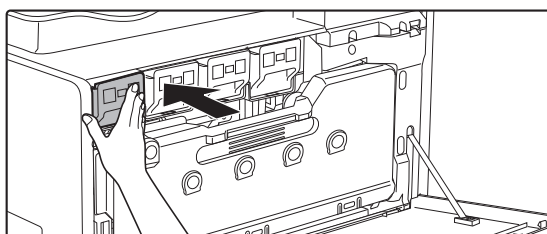

Tryk den godt ind, indtil du hører et "klik".



6

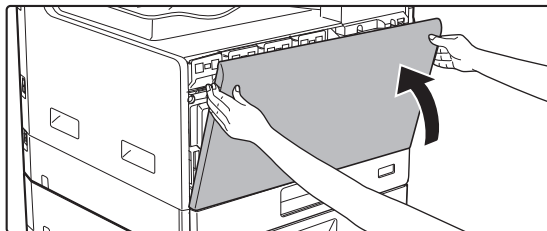

Luk frontlågen.

Når tonerpatronen er udskiftet, går maskinen automatisk til tilstanden billedjustering. Åbn ikke frontlågen, mens maskinen gennemgår denne procedure.



- Tonerpatroner må ikke komme i kontakt med ild. Toner kan spredes og forårsage forbrændinger.
- Opbevar tonerpatroner uden for små børns rækkevidde.
- Opbevares en tonerpatron lodret, kan toneren størkne og blive ubrugelig.
- Hvis der anvendes en anden tonerpatron end en af SHARP anbefalet tonerpatron, kan maskinen muligvis ikke opnå fuld kvalitet og ydeevne, og der er risiko for beskadigelse af maskinen. Brug altid en tonerpatron anbefalet af SHARP.



- Hvis en af tonerne løber tør for farve, vil det ikke længere være muligt at foretage farveudskrifter. Hvis Y-, M- eller C-toneren løber tør, men der stadig er Bk-toner tilbage, udskrives der udelukkende i sort/hvid.
- Alt efter anvendelsesvilkår kan farven blive lysere, eller billedet kan blive utydeligt.
- Sørg for at installere fire tonerpatroner (Y/M/C/Bk).
- Din servicetekniker indsamler brugte tonerpatroner.
- Ønsker du at se den omtrentlige mængde resterende toner (vist som %), skal du holde tasten [KOPI] nede under udskrivning eller i standby. Når procentværdien falder til "25-0 %", skal du have en tonerpatron klar til udskiftning, før patronen løber tør for toner.



UDSKIFTNING AF RESTTONERBEHOLDEREN

Dette afsnit forklarer fremgangsmåden for udskiftning af resttonerbeholder.

Resttonerbeholderen indsamler overskydende toner, der produceres under udskrivning. Når resttonerbeholderen er fuld, vises meddelelsen "Skift boks med overskudstoner."

Når denne meddelelse vises, så forbered en tonerpatron til udskiftning. Når meddelelsen vises er det ikke muligt at udskrive, før resttonerbeholderen er udskiftet.

Tryk på en vilkårlig tast for at lukke denne skærm.

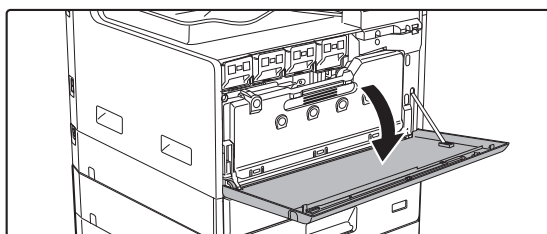
**1**

Åbn frontlågen.

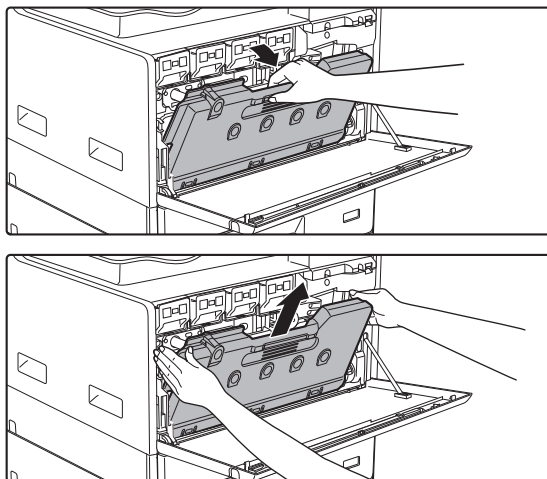
2

Træk resttonerbeholderen ud. Træk forsigtigt tonerpatronen vandret udad.

Træk resttonerbeholderen fremad og ned, og træk den langsomt ud.

3

Placer resttonerbeholderen på en plan overflade.

Læg for eksempel avispapir på overfladen, før du stiller resttonerbeholderen.



- Ret ikke delen med hullerne nedad, da der i så fald spildes brugt toner ud.
- Bortkast ikke overskudstonerbeholderen. Læg resttonerbeholder i en plastikpose og opbevar den et sikkert sted. Din servicetekniker vil indsamle resttonerbeholdere ved næste besøg.



4

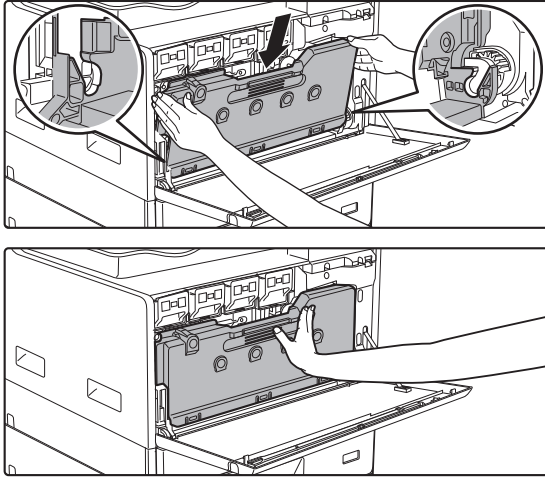

Udskiftning af resttonerbeholder.

Indsæt venstre og højre side, og skub resttonerbeholderen helt ind.

5

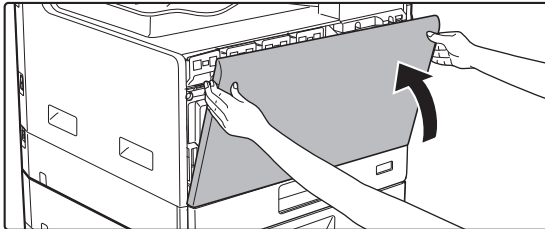

Luk frontlågen.

Du kan ikke lukke frontlågen, når resttonerbeholderen ikke er påsat.



- Lad ikke resttonerbeholderen komme i kontakt med åben ild. Toner kan spredes og forårsage forbrændinger.
- Opbevar resttonerbeholderen uden for børns rækkevidde.



INDTASTNING AT TEGN

Dette valg forklarer hvordan du indtaster og redigerer karakterer for navne på hurtige opkaldsnumre, kortnumre og gruppetaster, samt kontonavne, programnavne, og søgning af karakterer til adresselisten.

TEGN, DER KAN INDFASTES

Følgende tegn kan indtastes til navne

Følgende tegn kan indtastes:

- Du kan indtaste op til 36 tegn til et navn.
Der kan dog kun indtastes op til 18 tegn til et brugernavn eller afsenderens navn.
- Store bogstaver, små bogstaver, tal, specialtegn og symboler.

Følgende tegn kan bruges som søgetegn

Følgende tegn kan bruges:

- Du kan indtaste op til 10 tegn til søgetegn.
- Store bogstaver, små bogstaver, tal og specialtegn.



- Søgetegn er normalt de 10 første tegn i det navn, der indtastes til en destination.
 - Søgetegn bruges til lagring og ved brug af de automatiske opkaldstaster og numre.
 - Når et modtagernavn indeholder et symbol, kan symbolet ikke gemmes som et søgetegn.
 - Søgetegn kan redigeres.
-



Tegn indtastes ved at trykke på de numeriske taster på betjeningspanelet. De bogstaver, der kan indtastes med de enkelte numeriske taster, er vist herunder.



Tegn, der kan indtastes		
Tast	Følgende tegn kan indtastes til navne	Følgende tegn kan bruges som søgetegn
1	1 mellemrum	1 mellemrum
2	a b c 2 A B C	a b c 2 A B C
3	d e f 3 D E F	d e f 3 D E F
4	g h i 4 G H I	g h i 4 G H I
5	j k l 5 J K L	j k l 5 J K L
6	m n o 6 M N O	m n o 6 M N O
7	p q r s 7 P Q R S	p q r s 7 P Q R S
8	t u v 8 T U V	t u v 8 T U V
9	w x y z 9 W X Y Z	w x y z 9 W X Y Z
*	*}][?>=;:,+)'(&%\$"!/_-.@#	
0	0	0
#	Bruges til indtastning af specialtegn.	Bruges til indtastning af specialtegn.



Hvis du vil indtaste to tegn efter hinanden, hvor den samme tast skal bruges, skal du trykke på tasten [►] for at flytte markøren, når du har indtastet det første tegn.

Eksempel: Indtastning af "ab" (ved direkte indtastning af en e-mail-adresse)

Tryk på tasten [2] en enkelt gang, tryk på tasten [►] en enkelt gang for at flytte markøren, og tryk på tasten [2] to gange.



KOPIERE

FØR MAN BRUGER MASKINEN SOM EN KOPIMASKINE

KOPITILSTAND	2-2
KOPIERER RÆKKEFØLGE	2-3
VALG AF PAPIRBAKKE TIL KOPIERING	2-4

GRUNDLÆGGENDE FREMGANGSMÅDE FOR KOPIERING

KOPIERING	2-5
• BRUG AF DEN AUTOMATISKE DOKUMENTFEEDER TIL KOPIERING	2-5
• BRUG AF GLASPLADEN TIL KOPIERING	2-6
• ANNULLERING AF ET KOPIJOB	2-6
AUTOMATISK DUPELSKOPIERINGER	2-7
ÆNDRE BELYSNING OG ORIGINAL-BILLEDDTYPE	2-8
• AUTOMATISK JUSTERING AF BELYSNING OG ORIGINALTYPE	2-8
• MANUEL JUSTERING AF BELYSNING OG ORIGINALTYPE	2-8
FORSTØR/REDUCER	2-10
• VÆLG AUTOMATISK FORHOLD	2-12
ANGIVELSE AF ORIGINALENS STØRRELSE	2-12
FREMSTILLING AF KOPIER VED BRUG AF MANUEL FEEDER	2-14
• ANGIVELSE AF TYPE OG STØRRELSE FOR PAPIR, DER ILÆGGES I DEN MANUELLE FEEDER	2-14

SMARTE KOPIERINGSFUNKTIONER

UDKAST	2-16
• Kopiering med automatisk billeddrejning (Rotationskopi)	2-16
• INDSTILLINGEN SORTERING	2-17
• KOPIERING AF ID-KORT	2-19
• OPLØSNINGSINDSTILLINGER	2-20

SPECIALFUNKTIONER

KOPIERING AF FLERE ORIGINALER PÅ ET ENKELT ARK PAPIR (2-Op-/4-Op-KOPI)	2-21
SCANNING AF TYNDE ORIGINALER (LANGSOM SCANNING)	2-23
KOPIERING AF BEGGE SIDER AF ET KORT OVER PÅ ÉN SIDE (KORTFORMAT)	2-24
JUSTERING AF RØD/GRØN/BLÅ PÅ KOPIER (RGB TILPASNING)	2-25
JUSTERING AF ET BILLEDES SKARPHED (SKARPHED)	2-27
JUSTERING AF BAGGRUNDEN VED AT GØRE LYSE OMRÅDER PÅ ORIGINALEN MØRKERE ELLER LYSERE (UNDERTRYK BGR)	2-28

PROGRAMMER

HYPPIGT ANVENDTE INDSTILLINGER (PROGRAMMER)	2-29
• LAGRING AF ET PROGRAM	2-29
• ÆNDRING AF ET PROGRAM	2-30
• SLETNING AF ET PROGRAM	2-31
• BRUG AF ET PROGRAM	2-31



FØR MAN BRUGER MASKINEN SOM EN KOPIMASKINE

KOPITILSTAND

Tryk på tasten [KOPI] (☰☱) på betjeningspanelet for at skifte til kopitilstand.

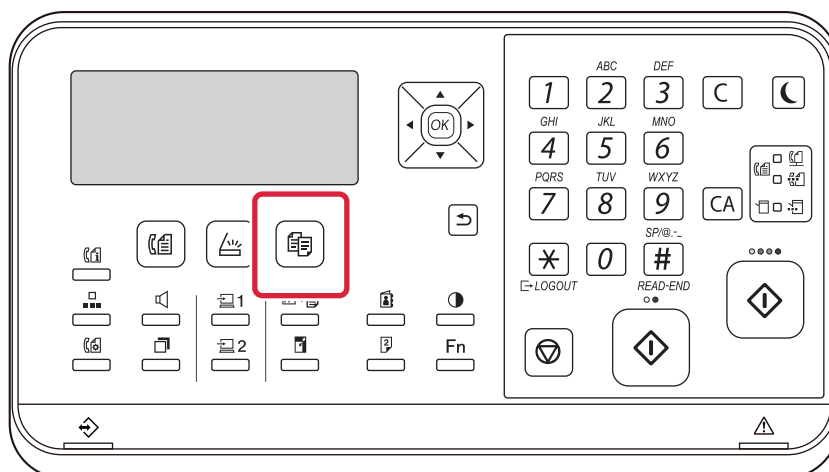



KOPIERER RÆKKEFØLGE

Denne sektion forklarer den grundlæggende fremgangsmåde for Kopierer. Vælg indstillinger i den rækkefølge, der er vist herunder, så du er sikker på, at kopieringen foregår jævnt.

For detaljerede fremgangsmåder for valg af indstillingerne henvises til forklaringerne for hver indstilling i dette kapitel.

1

Skift til kopitilstand.

► [KOPITILSTAND \(side 2-2\)](#)

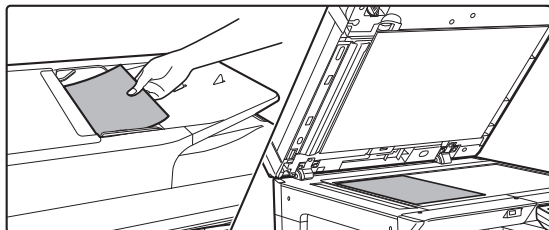
2

Placering af originalen/originalerne.

Læg originalen i den automatiske dokumentfeeder eller på glaspladen.

► [AUTOMATISK DOKUMENTFEEDER \(side 1-31\)](#)

► [GLASPLADE \(side 1-33\)](#)

3

Vælg funktioner.

Angiv originalens scanningsstørrelse, eksponering, opløsning m.m.
Se om nødvendigt følgende funktioner for indstillingen.

- Papirvalg ► [side 2-4](#)
- 2-Sidet Kopi ► [side 2-7](#)
- Belysning ► [side 2-8](#)
- Zoomfaktor ► [side 2-10](#)
- Original ► [side 2-12](#)
- Udkast ► [side 2-17](#)
- ID-Kort Kopi ► [side 2-19](#)
- N-Op ► [side 2-21](#)
- Kortformat ► [side 2-24](#)
- RGB -justering ► [side 2-25](#)
- Skarphed ► [side 2-27](#)
- Undertryk Bgr. ► [side 2-28](#)

4

Tryk på tasten [FARVE START] eller [S/H START] for at starte kopieringen.

Hvis du kun skal lave ét sæt kopier, er det ikke nødvendigt at angive antallet af kopier.



- Tryk på tasten [CA] for at annullere alle indstillinger.
Når tasten [CA] bliver trykket ned, bliver alle indstillinger, der er valgt hidtil, slettede, og du vender tilbage til basisskærmen.
- Tryk på tasten [C] eller [CA] for at annullere et kopijob. Hvis du trykker på tasten [C], bliver kopiindstillingerne gemt. Hvis du trykker på tasten [CA], bliver indstillingerne annulleret. Hvis du trykker på tasten [STOP] (⏏), mens kopiering er i gang, vises en bekræftelsesskærm, der spørger dig, om du ønsker at annullere jobbet.



- **Sådan laves to eller flere sæt kopier:**
Tryk på tasten til kopivisning for at angive antallet af kopier.



VALG AF PAPIRBAKKE TIL KOPIERING

For at skifte den bakke du ønsker at bruge med henblik på at bruge den manuelle feeder eller bakke 2 (hvis installeret), vælges "Papirvalg" i højre menu på basisskærmen for kopitilstand, og tryk på tasten [OK].

Tryk på tasterne [▼][▲] for at vælge bakken, og tryk på tasten [OK].

For detaljerede oplysninger om ilægning af papir i bakken, se [Bakke 1 \(side 1-20\)](#), [ILÆGNING AF PAPIR I DEN MANUELLE FEEDER \(side 1-24\)](#).



- Hvis den valgte skuffe løber tør for papir under et kopieringsjob, og der findes en anden skuffe med samme størrelse og type papir, vælges denne skuffe automatisk, og kopieringsjobbet fortsætter.
- **Hvis meddelelsen "Klar til kopi." ikke vises på basisskærmen for kopitilstand**
Hvis der udskrives en liste i systemindstillingerne, er kopiering ikke mulig. Vent, indtil listeudskrivningen er færdig, og start derefter kopieringen.



- **Skift standardbakedindstilling**
Skift standardbakedindstilling i [Systemindstil.] → [Standardbakke].
- **Aktiver eller deaktiver automatisk papirvalg**
Vælg indstillingen i [Systemindstil.] → [Kopimaskine] → [Auto Papir valg].
Når denne indstilling er aktiveret, vil en bakke med samme papirstørrelse som originalen automatisk blive valgt.



GRUNDLÆGGENDE FREMGANGSMÅDE FOR KOPIERING

KOPIERING

BRUG AF DEN AUTOMATISKE DOKUMENTFEEDER TIL KOPIERING

1

Placer originalen i dokumentfeederbakken på den automatiske dokumentfeeder.

► [AUTOMATISK DOKUMENTFEEDER \(side 1-31\)](#)

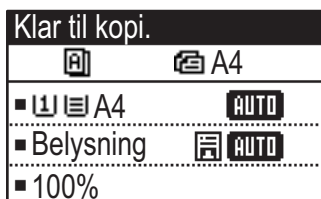

I den automatiske dokumentfeeder registreres størrelsen på den placerede original automatisk.

2

Kontroller papiret (bakken), som du ønsker at anvende til kopiering, og tryk på tasterne for enhver anden indstilling, du ønsker at vælge.

- Papirvalg ► [side 2-4](#)
- 2-Sidet Kopi ► [side 2-7](#)
- Belysning ► [side 2-8](#)
- Zoomfaktor ► [side 2-10](#)
- Original ► [side 2-12](#)
- Udkast ► [side 2-17](#)
- ID-Kort Kopi ► [side 2-19](#)
- N-Op ► [side 2-21](#)
- Kortformat ► [side 2-24](#)
- RGB -justering ► [side 2-25](#)
- Skarphed ► [side 2-27](#)
- Undertryk Bgr. ► [side 2-28](#)

3

Tryk på tasten [FARVE START] eller [S/H START] for at starte kopieringen.

Hvis du kun skal lave ét sæt kopier, er det ikke nødvendigt at angive antallet af kopier.



Sådan laves to eller flere sæt kopier:

Tryk på tasten for antallet af kopier for at angive antallet af kopier.



BRUG AF GLASPLADEN TIL KOPIERING

1

Placer originalen på originalglaspladen.

► [GLASPLADE \(side 1-33\)](#)



På glaspladen registreres størrelsen på den placerede original ikke automatisk. Ved kopiering på glaspladen skal originalstørrelsen angives manuelt.

► [ANGIVELSE AF ORIGINALENS STØRRELSE \(side 2-12\)](#)

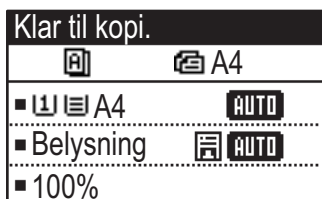
2

Kontroller papiret (bakken), som du ønsker at anvende til kopiering, og tryk på tasterne for enhver anden indstilling, du ønsker at vælge.

- Papirvalg ► [side 2-4](#)
- 2-Sidet Kopi ► [side 2-7](#)
- Belysning ► [side 2-8](#)
- Zoomfaktor ► [side 2-10](#)
- Original ► [side 2-12](#)
- Udkast ► [side 2-17](#)
- ID-Kort Kopi ► [side 2-19](#)
- N-Op ► [side 2-21](#)
- Kortformat ► [side 2-24](#)
- RGB -justering ► [side 2-25](#)
- Skarphed ► [side 2-27](#)
- Undertryk Bgr. ► [side 2-28](#)

3

Tryk på tasten [FARVE START] eller [S/H START] for at starte kopieringen.

Hvis du kun skal lave ét sæt kopier, er det ikke nødvendigt at angive antallet af kopier.



Sådan laves to eller flere sæt kopier:

Tryk på tasten for antallet af kopier for at angive antallet af kopier.

ANNULLERING AF ET KOPIJOB

Tryk på tasten [C] eller [CA] for at annullere kopieringen. Hvis du trykker på tasten [C], gemmes kopiindstillingerne, og hvis du trykker på tasten [CA], slettes alle kopiindstillingerne.

Hvis du trykker på tasten [STOP] (⏏), mens kopieringen er i gang, vises et skærmbillede på displayet, hvor du skal bekræfte, om du vil annullere kopieringen eller ej.



AUTOMATISK DUPELLEKSKOPIERINGER

Maskinen er i stand til at udføre følgende type af automatisk duplexkopiering. Under kopieringen vil maskinen automatisk vende originalerne og papiret, så du med lethed kan lave 2-sidede kopier.

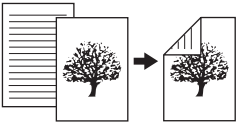
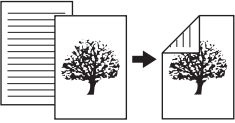
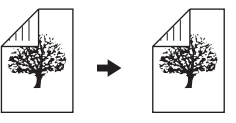
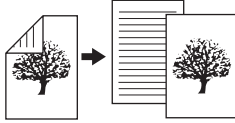
	Original → Papir			Anvendeligt papir
Glasruden	Ensidedet original To sider 			A3, B4, A4, A4R, B5, B5R, A5R, 8K, 16K, 16KR (11" x 17", 8-1/2" x 14", 8-1/2" x 13-1/2", 8-1/2" x 13-2/5", 8-1/2" x 13", 8-1/2" x 11", 8-1/2" x 11"R, 5-1/2" x 8-1/2"R)
Dokumentføder	Ensidedet original To sider 	Dobbeltsidet original To sider 	Dobbeltsidet original Én side 	A3, B4, A4, A4R, B5, B5R, A5R, 8K, 16K, 16KR (11" x 17", 8-1/2" x 14", 8-1/2" x 13-1/2", 8-1/2" x 13-2/5", 8-1/2" x 13", 8-1/2" x 11", 8-1/2" x 11"R, 5-1/2" x 8-1/2"R)

For at skifte til skærmen til 2-sidet kopiering skal du trykke på tasten [DUPELLEKS] () på betjeningspanelet, mens basisskærmen for kopitilstand vises.

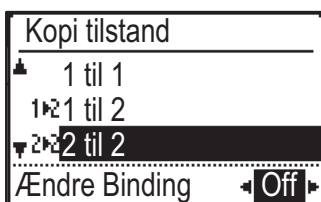

Vælg "1 til 2", "2 til 2" eller "2 til 1" med tasterne [▼][▲], og tryk på tasten [OK].

Ved scanning af originalen på dokumentglaspladen skal du trykke på tasten [FARVE START] eller [S/H START] efter scanning af forsiden, vende originalen om på glaspladen og trykke på tasten [FARVE START] eller [S/H START].

Duplekskopiering starter.

For at ændre retningen af kopibilledet på for- og bagsiden af papiret skal du indstille "Ændre Binding" til "TIL" med tasterne [◀][▶].

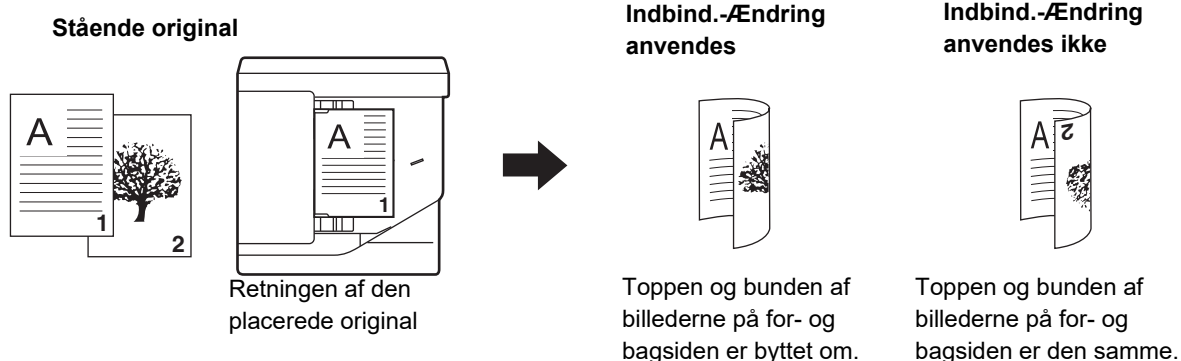



ÆNDRE BELYSNING OG ORIGINAL-BILLEDDTYPE

AUTOMATISK JUSTERING AF BELYSNING OG ORIGINALTYPE

Automatisk justering af belysning fungerer som standard til automatisk at justere belysningsniveauet og originaltype, så det passer til den original, der kopieres. ([Auto] vises.)

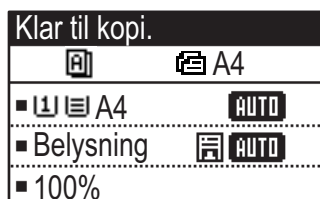

Sådan ændres standardbelysningen:

I "Systemindstil. (administrator)" skal du vælge [Kopimaskine] → [Standardeksponer].

MANUEL JUSTERING AF BELYSNING OG ORIGINALTYPE

Dette afsnit beskriver, hvordan du vælger originaltypen afhængigt af den original, der skal kopieres, eller hvordan du justerer belysningen manuelt.



Sådan ændres standardbelysningen:

I "Systemindstil. (administrator)" skal du vælge [Kopimaskine] → [Standardeksponer].

1

Tryk på tasten [Belysning].

► [KOPITILSTAND \(side 2-2\)](#)

2

Vælg originaltype.

Vælg originaltypen med tasterne [▼][▲].

Der er tre tilgængelige belysninger: "Tekst", "Tekst/billede" og "Foto".

Taster til valg af originalbilledtyper

- Tekst Brug denne funktion til dokumenter med almindelig tekst.
- Tekst/billede Denne funktion giver den bedste balance ved kopiering af en original, der indeholder både tekst og trykte fotos, som f.eks. et tidsskrift eller et katalog.
- Foto Brug denne tilstand til at kopiere foto.



3

Justering af belysningen af den valgte originaltype.

Indstil "Auto" eller "Manuel" (5 niveauer) for belysningen. Juster om nødvendigt belysningen med tasterne [◀][▶].



Retningslinjer for eksponeringsniveau, hvis [Tekst] vælges som "Original-Billedtype"

1 til 2: Mørke originaler så som avisrapir

3: Originaler med normal tæthed

4 til 5: Originaler skrevet med blyant eller tekst i lys farve



4

Tryk på tasten [OK].

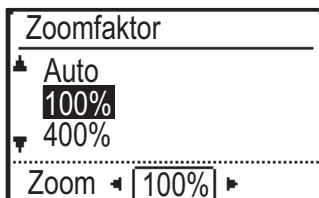
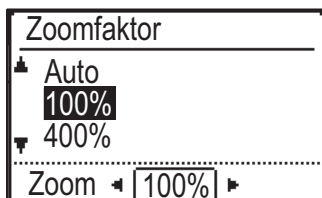

FORSTØR/REDUCER

Placer originalen, og tryk på tasten [ZOOM] () på betjeningspanelet for at skifte til skærmen til valg af zoom. Angivelse af zoom fra 25% til 400%: Forudindstillede zoomfaktorer. (Når dokumentføderens bruges, er zoomområdet for kopiering 25% til 200%).

**1****Tryk på tasten [ZOOM] ()**.► [KOPITILSTAND \(side 2-2\)](#)**2****Vælg forhold.**Vælg zoomfaktor med tasterne [][].**3****For at indstille faktoren i trin på 1 %, indstilles en talværdi med tasterne [][].****4****Tryk på tasten [OK].**



VÆLG AUTOMATISK FORHOLD

Dette afsnit forklarer funktionen til automatisk valg af det korrekte forhold med hensyn til papirstørrelsen, så der kan laves en kopi på papir, der har en anden størrelse end originalen, når der skiftes papirbakke manuelt.



For en ikke-standard størrelse original skal størrelsen indtastes, for at man kan bruge Auto Image.



Sådan indstilles valg af automatisk forhold:

I "Systemindstil. (administrator)" skal du vælge [Kopimaskine] → [Auto Image].

1

Vælg papirbakke manuelt, og placer originalen.

Læg originalen i den automatiske dokumentfeeder eller på glaspladen.

- ▶ [VALG AF PAPIRBAKKE TIL KOPIERING \(side 2-4\)](#)
- ▶ [AUTOMATISK DOKUMENTFEEDER \(side 1-31\)](#)
- ▶ [GLASPLADE \(side 1-33\)](#)

2

Tryk på tasten [ZOOM] (.

3

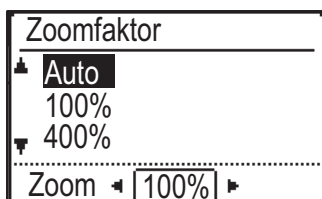

Vælg "Auto" med tasterne [▼][▲] og tryk på tasten [OK].

En forstørrelses-/reduktionsfaktor, der er passende for den indstillede originalstørrelse og valgte papirstørrelse, bliver automatisk valgt.

Den automatisk valgte faktor vises på zoomfaktordisplayet.



ANGIVELSE AF ORIGINALENS STØRRELSE

Hvis du ønsker at angive en anden originalstørrelse end den, der vises, så vælg "Orig. str." i højre menu.



- Indstil retningen og størrelsen på originalen før originalen scannes.
- Hvis du ønsker at angive en anden originalstørrelse end den, der vises, så vælg "Orig. str." i højre menu.
- Når "Ikke angivet" vælges i "Angiv orig. str." i systemindstillingerne, scannes originalen i henhold til papirstørrelsen i den valgte bakke.

Originalens retning

Læg originalen som vist nedenfor.

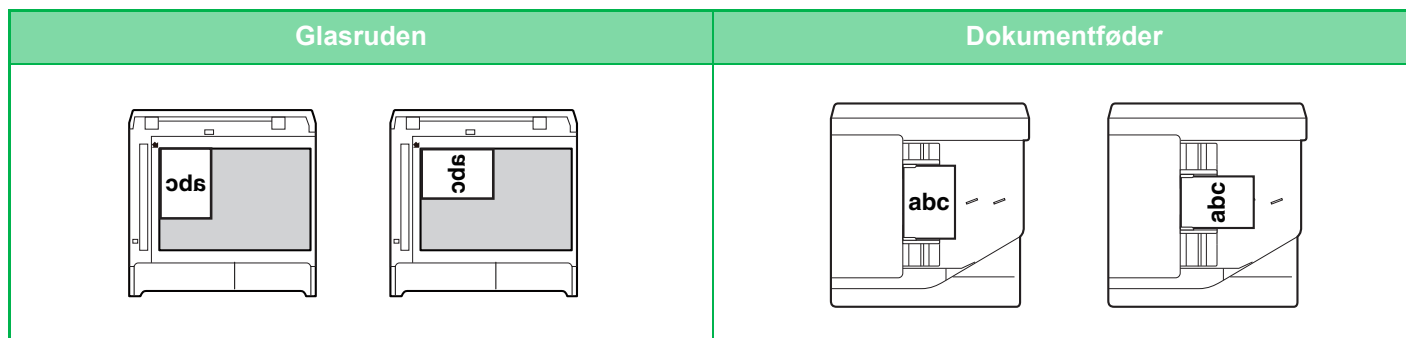

Angivelse af originalens størrelse

- 1 Vælg "Orig. str." i højre menu på basisskærmen for kopitilstand, og tryk på tasten [OK].

2

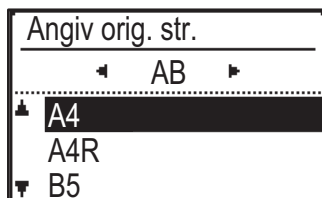

Vælg Inch eller AB med tasterne [◀][▶].

3

Vælg størrelsen med tasterne [▼][▲].

For standard originalstørrelse vælges Originalstørrelse, tryk på tasten [OK], og angiv originalstørrelsen. Den indstillede originalstørrelse vises i feltet for originalstørrelse på basisskærmen. Gå til trin 4, hvis du bruger en ikke-standard originalstørrelse.

4

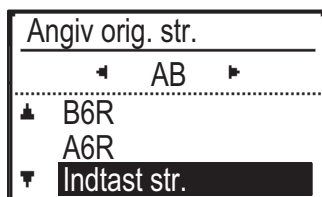

Vælg "Inputstr." og tryk på tasten [OK] for en ikke-standard størrelse.



5

Indtast str.	
Str. (mm)	
X: ◀	297 ▶
Y: ✎	210 ✎

**Angiv originalformatet.**

- (1) Vælg "X" (bredde) med tasten [▼] eller [▲].
- (2) Indtast bredden med tasten [◀] eller [▶], og gør derefter det samme for længden (Y).
- (3) Tryk på tasten [OK].

Originalstørrelsen er indstillet. "Brugerdefineret" vises i feltet for originalstørrelse på basisskærmen.



FREMSTILLING AF KOPIER VED BRUG AF MANUEL FEEDER

Ud over brug af almindeligt papir, giver manuel feeder mulighed for at lave kopier på transparenter, kuverter og andet specialpapir.



Se "[BRUGBARE PAPIRTYPER \(side 1-16\)](#)" for at få informationer om papirtyper, der kan ilægges i specialbakken. Se "[ILÆGNING AF PAPIR I DEN MANUELLE FEEDER \(side 1-24\)](#)" for forholdsregler om ilægning af papir i specialbakken.

ANGIVELSE AF TYPE OG STØRRELSE FOR PAPIR, DER ILÆGGES I DEN MANUELLE FEEDER

1

Læg papir i specialbakken.

Når du lægger papir i den manuelle feeder vises "Papirtypeinds."

Hvis papir allerede er lagt i den manuelle feeder, og du ønsker at ændre papirstørrelsen eller papirtypen, så tryk på tasten [SPECIALFUNKTION] (Fn), vælg "Indst. papistr." eller "Papirtypeinds.", og tryk på [OK].



- Når "Indstillinger for bypass bakke" i "Indst. papistr." er deaktiveret, vises "Papirtypeinds." ikke automatisk.
- Når "Deakt. Papir- Størrelsevalg" er aktiveret i systemindstillingerne, vises "Indst. papistr." ikke.

2

Vælg papirtypen, der skal bruges i manuel feederen.

Vælg papirtypen med tasterne [◀][▶]. Når det er gjort, trykkes på tasten [OK].



Ved brug af en kuvert

Vælg kuvertstørrelsen, der skal anvendes, med tasterne [▼][▲], og tryk på tasten [OK].

Kuvertstørrelsen er indstillet. "Kuvert" vises i feltet for papirstørrelse på basisskærmen.

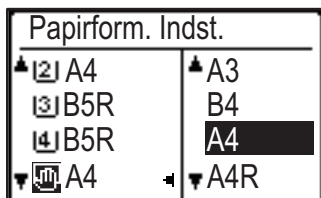
3

Vælg papirstørrelsen, der bruges i manuel feederen.

Vælg papirstørrelsen med tasterne [◀][▶]. Hvis papirstørrelsen er en standardstørrelse, vælges Papirformat, tryk på tasten [OK], og angiv papirstørrelsen. Den indstillede papirstørrelse vises i feltet for papirstørrelse på basisskærmen.

Ved tryk på tasten [SPECIALFUNKTION] (Fn) for at indstille "Indst. papistr.", vender displayet tilbage til basisskærmen ved tryk på [OK].



Brug af en ikke-standard papirstørrelse

Indtast str.	
Str. (mm)	
X: ◀	297 ▶
Y: ⚡	210 ⚡



- (1) Vælg "mm" eller "tommer" og tryk på tasten [OK].
- (2) Vælg "X" (vandret) eller "Y" (lodret) med tasterne [▼][▲].
- (3) Vælg størrelsen for hver med tasterne [◀][▶].

I "mm" kan du angive størrelsen i trin på 1 mm, I "tommer" kan du angive størrelsen i trin på 1/8 tomme.

Minimumstørrelse:

131 mm (længde) × 140 mm (bredde)

5-1/8" (længde) × 5-1/2" (bredde)

Maksimumstørrelse:

297 mm (længde) × 432 mm (bredde)

11-5/8" (længde) × 17" (bredde)

- (4) Tryk på tasten [OK].

Papirstørrelsen er indstillet. "Tilpas" vises i feltet for papirstørrelse på basisskærmen.



SMARTE KOPIERINGSFUNKTIONER

UDKAST

Kopiering med automatisk billeddrejning (Rotationskopi)

Hvis originalen og papiret ikke vender i samme retning, vil originalbilledet automatisk blive drejet 90 grader, så det passer til papirretningen.

Sådan vendes originalen

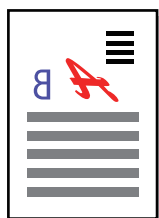

Originalen set bagfra

Retning på papiret



Billedet bliver drejet 90 grader



Papiret set bagfra



- For at kunne bruge denne funktion skal Auto Papir valg eller Auto Image være aktiveret.
- Denne funktion kan ikke anvendes, hvis du indtaster originalstørrelsen direkte eller deaktiverer Kortformat.





Sådan annulleres drejet kopiering:

I "Systemindstil. (administrator)" skal du vælge [Kopimaskine] → [Roter kopi inds.].

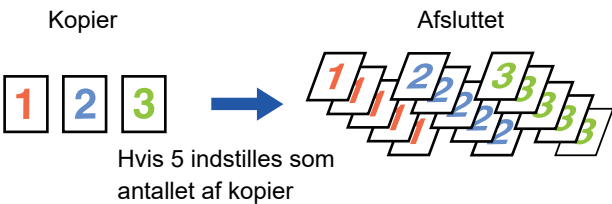

INDSTILLINGEN SORTERING

- Sorterer og leverer den scannede original sæt for sæt. (Sorter Ikke)
- Sorterer og leverer den scannede original sæt for sæt. (Sorter)
- Sorterer scannede originaler sæt for sæt, og ændrer billedretningen (stående/liggende). (Roteret udskriv.)

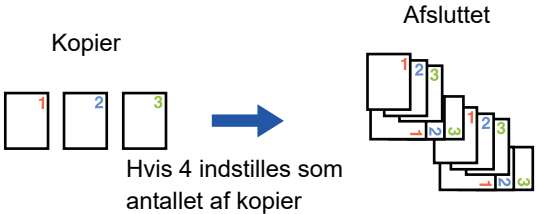
Auto	Aktiverer sorteringsfunktionen, når originalen lægges i den automatiske dokumentfeeder, og aktiverer gruppefunktionen, når originalen placeres på glaspladen.	
Sorter Ikke	Opdeler og leverer den scannede original sæt for sæt.	<p>Kopier</p>  <p>Hvis 5 indstilles som antallet af kopier</p>
Sorter	Sorterer og leverer den scannede original sæt for sæt.	<p>Kopier</p>  <p>Hvis 5 indstilles som antallet af kopier</p>
Roteret udskriv.	Sorterer scannede originaler sæt for sæt, og ændrer billedretningen (stående/liggende).	<p>Kopier</p>  <p>Hvis 4 indstilles som antallet af kopier</p>

Papir til Roteret udskriv.

Roteret udskriv. kan kun vælges, når følgende tre betingelser er opfyldt.

- Ilæg en papirstørrelse, der understøttes.

*De eneste papirstørrelser, der kan vælges til Roteret udskriv., er B5, B5R, A4, A4R, 8-1/2" x 11", 8-1/2" x 11"R.

- Læg papiret i forskellige retninger (liggende og stående) i min. to bakker. Ilæg samme papirstørrelse.
- Indlæs den samme type papir.

F.eks. Skal du ilægge A4-format almindeligt papir 1 lodret i bakke 1, og ilæg A4-format almindeligt papir 1 vandret i bypassbakken.



1

Vælg "Udkast" i højre menu på basisskærmen for kopitilstand, og tryk på tasten [OK].

2

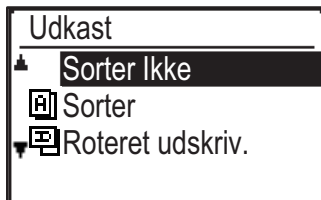

Vælg "Sorter Ikke" eller "Sorter" eller "Roteret udskriv." med tasterne [▼] [▲].

3

Tryk på tasten [OK].



- Hvis hukommelsen bliver fuld, mens originalerne scannes, vises "Hukommelsen er fuld." i displayet. Tryk på tasten [FARVE START] eller [S/H START] for at starte kopieringen af originaler, der allerede er scannet indtil nu. Tryk på tasten [CA] for at annullere kopieringsjobbet.
- Det automatiske valg af indstilling for den automatiske dokumentføders sorteringsfunktion kan ændres i "Sorter Auto Valg" i systemindstillingerne ([▶ side 6-19](#)).



KOPIERING AF ID-KORT

Du kan kopiere for- og bagside af et ID-kort på én side vha. denne funktion.

Layoutet for kopien af ID-kortet, indstil "[ID-Kort Indst. \(side 6-19\)](#)" i SYSTEMINDSTILLINGER.

Forside

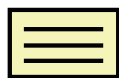

Bagside

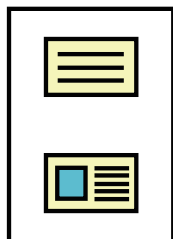
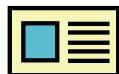

Eksempel på en stående kopi i papirformat A4 (8-1/2"x11").

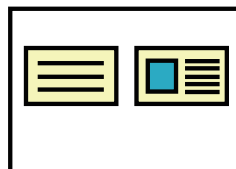

Eksempel på en liggende kopi i papirformat A4 (8-1/2"x11").

1

Tryk på tasten [ID-KORT KOPI] (☐→☐) på betjeningspanelet.

2

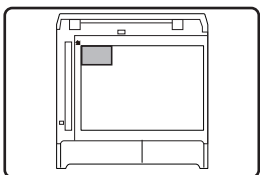

Placer ID-kortet i det øverste venstre hjørne på dokumentglaspladen, og tryk på tasten [FARVE START] eller [S/H START].

3

Vend ID-kortet om, og tryk på tasten [FARVE START] eller [S/H START] .



- Funktionen til kopiering af ID-kort kan ikke bruges samtidig med 2-op/4-op kopi, sorter kopi og kortformatfunktioner.
- De papirformater, der kan bruges ved kopiering af ID-kort, er standardformater.
- I indstillingen Kopiering af ID-kort kan scanningsområde og scanningsnummer (1 side) ikke ændres. Scanningsområde er: X: 86 + 5 mm (1/4") (margen), Y: 54 + 5mm (1/4") (margen).
- Auto bakke-skift kan ikke bruges i indstillingen ID-Kort Kopi. Vælg papir og bakke manuelt.



OPLØSNINGSINDSTILLINGER

Du kan justering opløsningen for scanning af en original på dokumentglaspladen eller i den automatiske dokumentføder og vælge høj billedkvalitet eller høj hastighed afhængig af dine behov.

1

Tryk på tasten [SPECIALFUNKTION] (Fn), for at vælge "Opløsning" med tasterne [▼][▲], og tryk på tasten [OK].

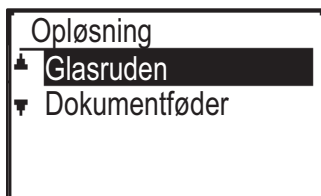
2

Vælg "Glasruden" eller "Dokumentføder" med tasterne [▼] [▲] og tryk på [OK].

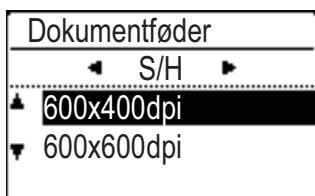
3

Vælg "S/H" eller "Farve" med tasterne [◀] [▶].

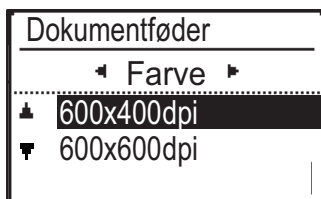
4

Vælg "600×400dpi" eller "600×600dpi" med tasterne [▼] [▲] og tryk på [OK].



SPECIALFUNKTIONER

For at få vist menuen Specialfunktioner skal du trykke på tasten [SPECIALFUNKTION] (Fn), mens basisskærmen for kopitilstand vises, og trykke tasterne [▼][▲] for at vælge "Specialfunktioner".

KOPIERING AF FLERE ORIGINALER PÅ ET ENKELT ARK PAPIR (2-Op-/4-Op-KOPI)

Flere originaler kan kopieres over på et enkelt ark papir i et valgt layout-mønster.

Denne funktion er smart til udarbejdelse af flersidede referencematerialer i et kompakt format eller til at skabe overblik over alle sider i et dokument på en enkelt side.

2-op-kopiering	4-op-kopiering
<p>2 i 1 KOPI</p> <p>Mønster 1: 1 2</p> <p>Mønster 2: 2 1</p>	<p>4 i 1 KOPI</p> <p>Mønster 1: 1 2, 3 4</p> <p>Mønster 2: 1 3, 2 4</p> <p>Mønster 3: 2 1, 4 3</p> <p>Mønster 4: 3 1, 4 2</p>

1

Tryk på tasten [SPECIALFUNKTION] (Fn), for at vælge "Specialfunktioner" med tasterne [▼][▲], og tryk på tasten [OK].

2

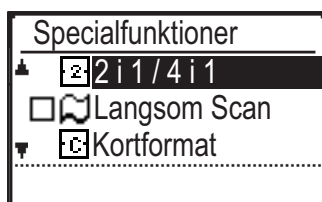

Vælg "2 i 1/4 i 1" med tasterne [▼] [▲], og tryk på tasten [OK].

3

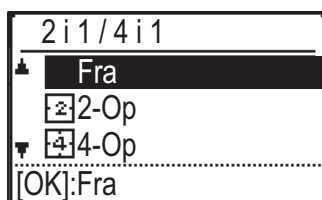

Vælg "2-Op" eller "4-Op" med tasterne [▼] [▲], og tryk på tasten [OK].



For at annullere 2-Op/4-Op:

Vælg "Fra" med [▼] [▲] tryk på tasten [OK].



4

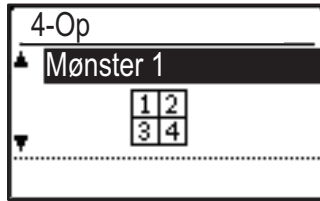

Vælg layout med tasterne [▼][▲], og tryk på tasten [OK].

Se herover vedrørende de layouts, der kan vælges.



- 2-Op-/ 4-Op-kopi kan ikke kombineres med følgende funktioner. Den først valgte funktion prioriteres.
Kortformat, Kopiering af ID-kort
- Hvis ID-Kort Kopi indstilles på et senere tidspunkt, vælges funktionen først.
- Der kan ikke bruges et specialpapirformat til 2-Op-/4-Op-kopi.
- Der vælges automatisk en passende zoomindstilling baseret på originalformatet, papirformatet og det valgte antal billeder. Visse kombinationer af originalformat, papirformat og antal billeder kan medføre, at billederne bliver skåret af.
- 2-Op/4-Op kopi kan ikke anvendes, hvis originalstørrelsen ikke er angivet.



SCANNING AF TYNDE ORIGINALER (LANGSOM SCANNING)

Når du vil scanne tynde originaler ved brug af den automatiske dokumentfeeder, kan du bruge denne funktion, der hjælper med at forhindre, at tynde originaler giver fremføringsfejl.

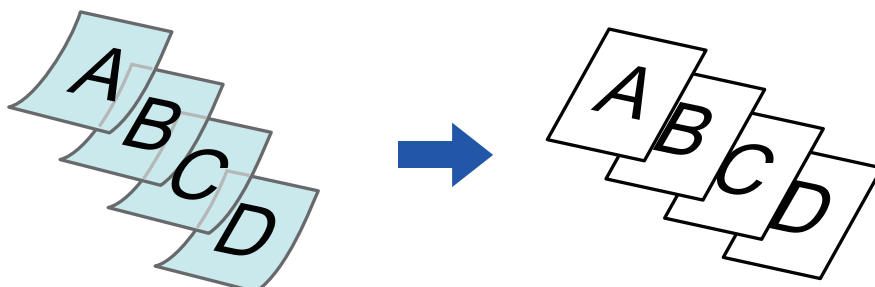

Langsom Scan skal angives, før originalen scannes.



Tilstandene "2-Sided→2-Sided" og "2-Sided→1-Sided" i automatisk 2-sidet kopiering kan ikke anvendes.

1

Tryk på tasten [SPECIALFUNKTION] (Fn), vælg "Specialfunktioner" med tasterne [▼][▲], og tryk på [OK].

2

Vælg "Langsom Scan" med tasterne [▼][▲] og tryk på tasten [OK].

Der vises en markering på ikonet.

Når indstillingerne er angivet, skal du trykke på tasten [TILBAGE] (↩).

► [AUTOMATISK DOKUMENTFEEDER \(side 1-31\)](#)



For at annullere Langsom Scan:

Vælg "Langsom Scan" for fjerne markeringen.

3

Placer originalen i dokumentfeederbakken på den automatiske dokumentfeeder.

► [AUTOMATISK DOKUMENTFEEDER \(side 1-31\)](#)



Hvis originalerne indføres med for stor kraft, kan de folde og blive fejlindført.

4

Tryk på tasten [FARVE START] eller [S/H START] for at starte kopieringen.



KOPIERING AF BEGGE SIDER AF ET KORT OVER PÅ ÉN SIDE (KORTFORMAT)

Denne funktion kopierer for- og bagsiden af et kort på ét ark, ikke på separate ark.

Denne funktion er praktisk ved fremstilling af kopier til identifikationsformål og er papirbesparende.

Forside

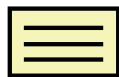

Bagside

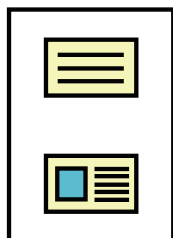
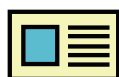

Eksempel på en stående kopi i papirformat A4 (8-1/2"x11").

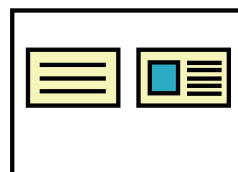

Eksempel på en liggende kopi i papirformat A4 (8-1/2"x11").

1

Tryk på tasten [SPECIALFUNKTION] (Fn), for at vælge "Specialfunktioner" med tasterne [▼][▲], og tryk på tasten [OK].

2

Vælg "Kortformat" med tasterne [▼][▲], og tryk på tasten [OK].

3

Kortformat	
Str. (mm)	
X: 86	
Y: 54	
[*]: Fra	

Angiv kortformatet på skærmen Kortformat.

Vælg vandret (X) eller lodret (Y) med tasterne [▼][▲], angiv målene med tasterne [◀][▶], og tryk på tasten [OK]. Gentag for det andet mål.



For at annullere Kortformat:

Tryk på tasten [*].



- De vandrette og lodrette mål kan indstilles til en værdi fra 25 til 210 mm (1" til 8-1/2").
- Funktionen Kortformat kan ikke kombineres med 2-Op-/4-Op-kopi og kopiering af ID-kort.
- Standardindstillingerne for det vandrette og det lodrette mål på denne skærm kan indstilles i [Kortformat Standard \(side 6-19\)](#) i systemindstillingerne.



JUSTERING AF RØD/GRØN/BLÅ PÅ KOPIER (RGB TILPASNING)

Denne funktion bruges til at forstærke eller formindske en af de tre primærfarvekomponenter, rød (R), grøn (G) eller blå (B).

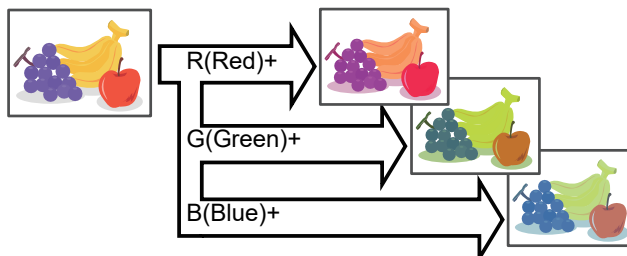

RGB skal angives, før originalen scannes.

1

Tryk på tasten [SPECIALFUNKTION] (Fn), vælg "Specialfunktioner" med tasterne [▼][▲], og tryk på [OK].

2

Vælg "RGB -justering" med tasterne [▼][▲] og tryk på tasten [OK].

3

Vælg den farve, du vil justere, med tasterne [▼][▲] og tryk på [OK].

4

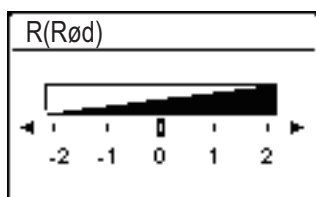

Tryk på [◀] [▶] for at justere farverne.

Når indstillingerne er angivet, skal du trykke på [OK].



• Der kan kun justeres én farve. (Hvis du justerer en farve og derefter vælger en anden farve, bliver justeringen af første farve annulleret.)

• Sådan annulleres RGB -justering:
Tryk på tasten [CA].

5

Anbring originalen.

Læg originalen i den automatiske dokumentfeeder eller på glaspladen.

► [AUTOMATISK DOKUMENTFEEDER \(side 1-31\)](#)

► [GLASPLADE \(side 1-33\)](#)



Sådan annulleres alle indstillinger:
Tryk på tasten [CA].



6

Tryk på tasten [FARVE START] for at starte kopieringen.



JUSTERING AF ET BILLEDES SKARPHED (SKARPHED)

Denne funktion justerer kontrasten, så der skabes et skarpere eller blødere billede.

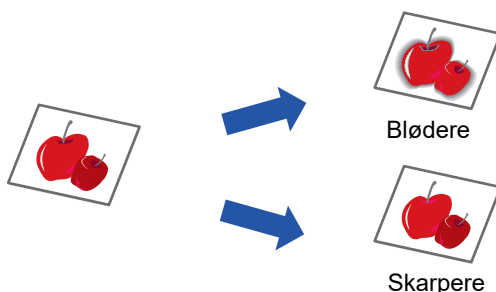

Skarphed skal angives, før originalen scannes.

1

Tryk på tasten [SPECIALFUNKTION] (Fn), for at vælge "Specialfunktioner" med tasterne [▼][▲], og tryk på tasten [OK].

2

Vælg "Skarphed" med tasterne [▼] [▲], og tryk på tasten [OK].

3

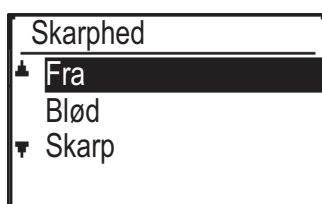

Vælg "Fra", "Blød" eller "Skarp" med tasterne [▼][▲], og tryk på tasten [OK].



Sådan annulleres indstillingen for skarphed:

Vælg "Off" med tasterne [▼] [▲], og tryk på tasten [OK].



JUSTERING AF BAGGRUNDEN VED AT GØRE LYSE OMRÅDER PÅ ORIGINALEN MØRKERE ELLER LYSERE (UNDERTRYK BGR)

Du kan justering baggrunden ved at gøre lyse områder på originalen mørkere eller lysere.

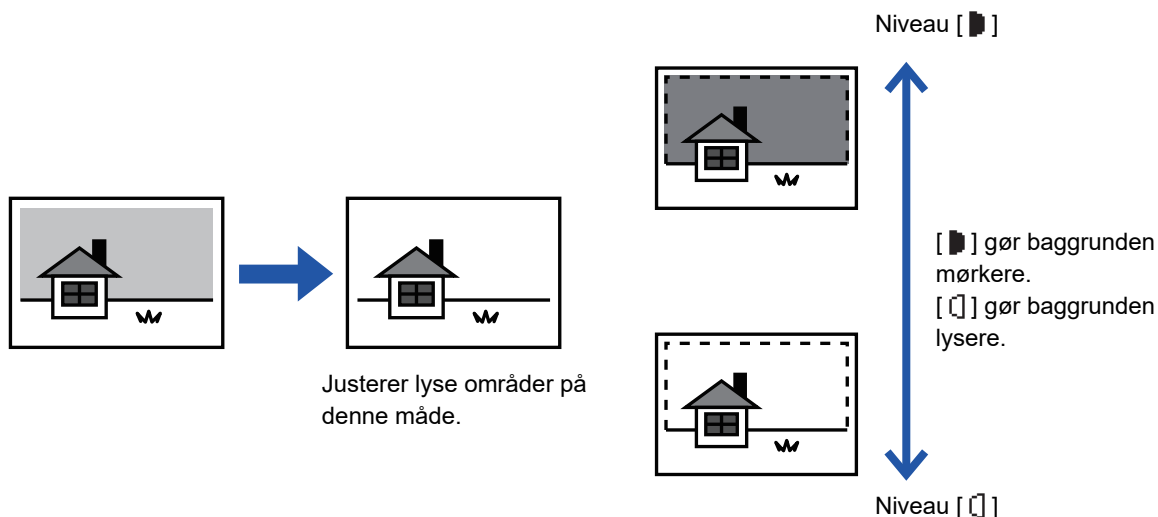

Du skal vælge baggrundsjustering før scanningen af originalen.

1

Tryk på tasten [SPECIALFUNKTION] (Fn), for at vælge "Specialfunktioner" med tasterne [▼][▲], og tryk på tasten [OK].

2

Vælg "Undertryk Bgr." med tasterne [▼] [▲], og tryk på tasten [OK].

3

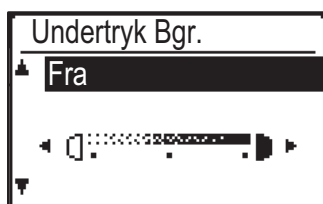

Vælg niveaujusteringen med tasterne [▼] [▲], og juster med tasterne [◀][▶].

For at vælge skal du skifte niveau (der er 3 tilgængelige niveauer) med tasterne [◀][▶], og tryk på tasten [OK].

■ : Kun lyse baggrunde undertrykkes.

□ : Lyse til mørke baggrunde undertrykkes.



Sådan annulleres indstillingen baggrundsjustering :
Vælg "Off" med tasterne [▼] [▲], og tryk på tasten [OK].



Når Undertryk Baggrund er valgt, anvendes belysningsindstillingen for kopi ikke.

► [ÆNDRE BELYSNING OG ORIGINAL-BILLEDTYPE \(side 2-8\)](#)



PROGRAMMER

HYPPIGT ANVENDTE INDSTILLINGER (PROGRAMMER)

En gruppe kopiindstillinger kan gemmes sammen som et program. Et gemt program kan let indlæses.

LAGRING AF ET PROGRAM

Følgende kopiindstillinger kan gemmes:

Duplex, Zoom, Belysning, Opløsning, Angiv orig. str., Papirvalg, Sorter, 2-Op/4-Op, Langsom Scan, Kortformat, RGB-justering, Skarphed, Baggrundsjustering

- 1 Tryk på tasten [SPECIALFUNKTION] (Fn), vælg "Registrér progr." med tasterne [▼][▲], og tryk på tasten [OK].

2

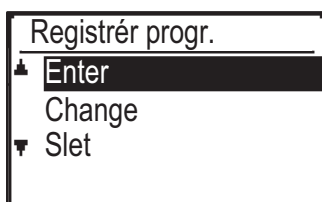

Vælg "Enter" med tasterne [▼] [▲], og tryk på tasten [OK].

3

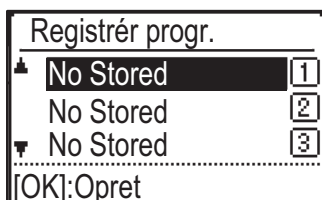

Vælg nummeret på det program, du vil gemme, med tasterne [▼][▲], og tryk på tasten [OK].

Der vises "No Stored" på steder, hvor et program ikke er gemt. Der vises "Program 1 - 3" på steder, hvor et program allerede er gemt.

4



Se procedurerne for kopiindstilling for at konfigurere indstillingerne for de valgte elementer.

Der vises en markering ud for hver af de valgte indstillinger. Når du er færdig med at vælge indstillingerne, trykkes på tasten [FARVE START] eller [S/H START].



Hvis du ønsker at fjerne et element, der er blevet indstillet (element med afkrydsningsmærke) fra programmet, trykkes på tasten [LOG AF] (✖).



- Du kan gemme op til tre programmer.
- Nogle indstillingskombinationer er ikke mulige. (F.eks. 2-Op/4-Op og Kortformat)

ÆNDRING AF ET PROGRAM

- 1 Tryk på tasten [SPECIALFUNKTION] (Fn), vælg "Registrér progr." med tasterne [▼][▲], og tryk på tasten [OK].

2

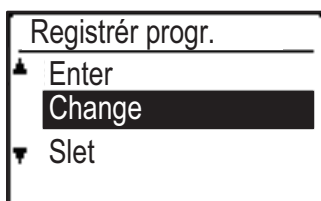

Vælg "Change" med tasterne [▼] [▲], og tryk på tasten [OK].

3

Vælg nummeret på det program, du vil ændre, med tasterne [▼][▲], og tryk på [OK]. Ændr indstillingerne som forklaret i trin 4 i [LAGRING AF ET PROGRAM \(side 2-29\)](#), og gem programmet igen.



SLETNING AF ET PROGRAM

- 1 Tryk på tasten [SPECIALFUNKTION] (Fn), vælg "Registrér progr." med tasterne [▼][▲], og tryk på tasten [OK].

2

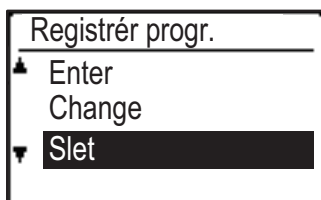

Vælg "Slet" med tasterne [▼] [▲], og tryk på tasten [OK].

3

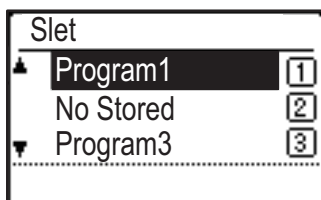

Vælg det program, du vil slette, med tasterne [▼][▲], og tryk på tasten [OK].

BRUG AF ET PROGRAM

- 1 Vælg "Program" i højre menu på basisskærmen for kopitilstand, og tryk på tasten [OK].

2

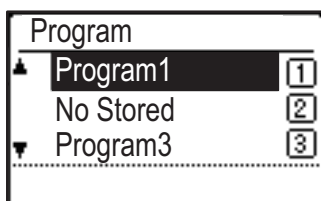

Vælg nummeret på det program, du vil bruge, med tasterne [▼][▲], og tryk på tasten [OK].

Indstillingerne i det valgte program anvendes på kopieringsjobbet.



PRINTER

MASKINENS PRINTERFUNKTION

UDSKRIVNING I ET WINDOWS-MILJØ

GRUNDLÆGENDE FREMGANGSMÅDE FOR UDSKRIVNING	3-4
• SKÆRMEN FOR PRINTERDRIVERINDSTILLINGER/HENVISNING TIL HJÆLP	3-6
• VALG AF PAPIR	3-7
• UDSKRIVNING AF KUVERTER	3-8
UDSKRIVNING NÅR BRUGERGODKENDELSE ER AKTIVERET	3-9
OFTTE ANVENDTE FUNKTIONER	3-10
• LAGRING AF INDSTILLINGER PÅ UDSKRIVNINGSTIDSPUNKTET	3-10
• BRUG AF GEMTE INDSTILLINGER.....	3-11
• ÆNDRING AF STANDARDINDSTILLINGER FOR PRINTERDRIVEREN	3-11

UDSKRIVNING I ET macOS-miljø

GRUNDLÆGENDE FREMGANGSMÅDE FOR UDSKRIVNING	3-13
• VALG AF PAPIR	3-14
• UDSKRIVNING AF KUVERTER	3-15
UDSKRIVNING NÅR BRUGERGODKENDELSE ER AKTIVERET	3-16

OFTTE ANVENDTE FUNKTIONER

VALG AF FARVEFUNKTIONEN	3-18
VALG AF OPLØSNINGEN	3-20
2-SIDET UDSKRIVNING	3-21
TILPASNING AF UDSKRIFTSBILLEDET TIL PAPIRET	3-22
UDSKRIVNING AF FLERE SIDER PÅ ÉN SIDE ...	3-24

NYTTIGE PRINTERFUNKTIONER

NYTTIGE FUNKTIONER FOR FREMSTILLING AF BROCHURER OG PLAKATER	3-26
• OPRET EN BROCHURE (HÆFTE).....	3-26
• UDSKRIVNING MED MARGENSKIFTSINDSTILLING (MARGEN)....	3-28
• OPRET EN STOR PLAKAT(PLAKATUDSKRIFT)	3-30
FUNKTIONER TIL INDSTILLING AF BILLEDETS STØRRELSE OG RETNING	3-31
• JUSTER UDSKRIFTSPOSITION PÅ ULIGE OG LIGE SIDER (UDSKRIFTSPOSITION) SEPARAT	3-31
• 180 GRADERS DREJNING AF UDSKRIFTSBILLEDET(DREJ 180 GRADER) ...	3-32
• FORSTØRRELSE/REDUCERING AF UDSKRIFTSBILLEDET(ZOOM INDSTILLING/FORSTØR ELLER REDUCER).....	3-33
• UDSKRIV ET SPEJLBILLEDE(VEND SPEJLBILLEDE/VISUELLE EFFEKTER).....	3-35
FUNKTION TIL BILLEDJUSTERING	3-36
• JUSTER BILLEDETS LYSSTYRKE OG KONTRAST(FARVEJUSTERING/RGB TILPASNING).....	3-36
• UDSKRIVNING AF MAT TEKST OG LINJER I SORT (TEKST TIL SORT/VECTOR TIL SORT)...	3-37
• VALG AF FARVEINDSTILLINGER, DER PASSER TIL BILLEDTYPE (AVANCEREDE FARVEINDSTILLINGER).....	3-38
FUNKTIONER, DER KOMBINERER TEKST OG BILLEDER	3-41
• TILFØJELSE AF ET VANDMÆRKE PÅ UDSKREVNE SIDER (VANDMÆRKE)	3-41
• UDSKRIVNING AF ET BILLEDE OVER UDSKRIVNINGSDATA (BILLEDSTEMPEL)....	3-43
• OVERLEJRING AF FAST FORM I UDSKRIFTSDATA (OVERLEJNINGER)	3-44





UDSKRIVNINGSFUNKTIONER TIL SPECIELLE FORMÅL	3-46
• INDSÆTNING AF OMSLAG (FORSIDE)	3-46
• INDSÆT FORUDINDSTILLEDE DATA FØR ELLER EFTER HVER SIDE (SIDEINDSÆTNING)	3-48
• ÆNDRING AF GENGIVELSESMETODEN OG UDSKRIVNING AF JPEG-BILLEDER (BRUG DRIVER TIL AT GENGIVE JPEGS)	3-49
NYTTIGE PRINTERFUNKTIONER	3-50
• LAGRING OG BRUG AF UDSKRIFTSFILER (TILBAGEHOLDELSE)	3-50

UDSKRIVNING UDEN PRINTERDRIVER

FILTYPENAVN PÅ FILER, DER KAN UDSKRIVES ...	3-53
DIREKTE UDSKRIVNING AF EN FIL FRA USB-HUKOMMELSE	3-54
DIREKTE UDSKRIVNING FRA COMPUTER	3-56
• FTP-UDSKRIFT	3-56

APPENDIKS

LISTE OVER PRINTERDRIVERSPECIFIKATIONER	3-57
UDSKRIVNING GENNEM GOOGLE CLOUD PRINT	3-60
INDSTILLINGER, GOOGLE CLOUD PRINT	3-62



MASKINENS PRINTERFUNKTION

For at aktivere udskrivning fra din computer skal der være installeret en printerdriver. Se tabellen nedenfor for at afgøre, hvilken printerdriver, der skal bruges i dit miljø.

Windows-miljø

Printerdrivertype

PCL6

Maskinen understøtter Hewlett-Packard PCL6-printerkontrolsprog.

PS (på PS3 er udvidelsessættet påkrævet.)

- Denne printerdriver understøtter sidebeskrivelsessproget PostScript® 3™, der er udviklet af Adobe Systems Incorporated, og som gør det muligt at bruge maskinen som en PostScript® 3™-kompatibel printer.
- Hvis du vil bruge Windows' PS-standardprinterdriver, skal PPD-driveren bruges.



- Se Installationsvejledning for software for at installere printerdriveren og konfigurere indstillinger i et Windows-miljø.
- Betjeningsvejledning anvender hovedsageligt PCL6-printerdriverskærbilleder til at forklare, hvordan der udskrives i et Windows-miljø. Printerdriverens skærbilleder kan være lidt forskellige afhængigt af den printerdriver, du bruger.

macOS-miljø

Printerdrivertype

PS (på PS3 er udvidelsessættet påkrævet.)

Denne printerdriver understøtter sidebeskrivelsessproget PostScript® 3™, der er udviklet af Adobe Systems Incorporated, og som gør det muligt at bruge maskinen som en PostScript® 3™-kompatibel printer.



- Med hensyn til installation af printerdriveren og konfigurationsindstillinger i et macOS-miljø henvises til Installationsvejledning for software.
- Forklaringer til skærme og procedurer til brug i mac OS omgivelser går generelt ud fra, at der anvendes OS 10.12, og at en PPD-driver er installeret. Skærmene kan være forskellige afhængigt af versionen af operativsystemet eller programmet.



UDSKRIVNING I ET WINDOWS-MILJØ

GRUNDLÆGENDE FREMGANGSMÅDE FOR UDSKRIVNING

Følgende eksempel forklarer, hvordan et dokument udskrives fra "WordPad", et standardprogram under Windows.

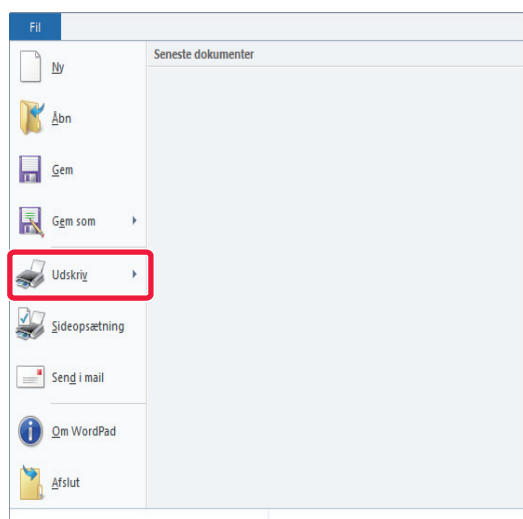

- Den menu, der bruges til at udføre udskrivning, kan variere afhængigt af programmet.
- Knappen, der anvendes til at åbne vinduet med printerdriveregenskaber (normalt [Egenskab] eller [Indstillinger]), kan variere afhængigt af programmet.
- Maskinnavnet, der normalt vises i menuen [Printer], er [xx-xxxxx]. ("xxxxxx" er en række tegn, der varierer afhængigt af maskinmodellen).

1

Vælg [Udskriv] fra menuen [Filer] i WordPad.

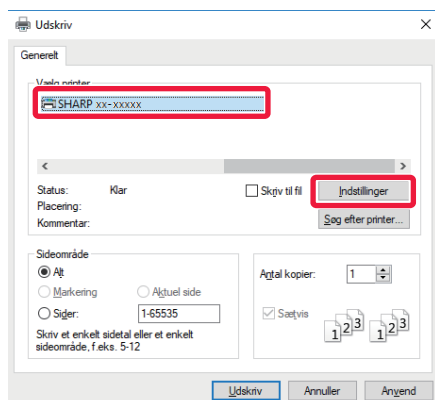
2

Vælg printerdriveren for maskinen, og klik på [Indstillinger].

Knappen, der anvendes til at åbne vinduet med printerdriveregenskaber (normalt [Egenskab] eller [Indstillinger]), kan variere afhængigt af programmet.



3

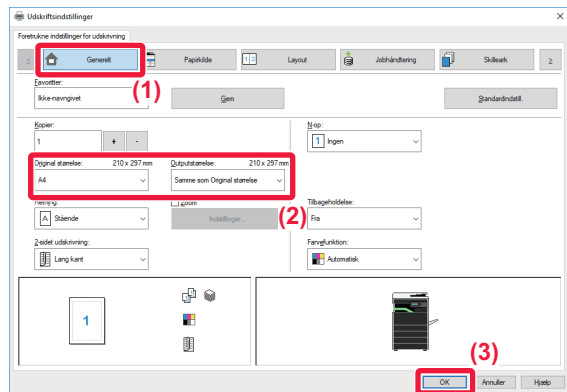

Vælg udskrivningsindstillinger.

(1) Klik på fanen [Generelt].

(2) Vælg originalstørrelsen.

- Du kan registrere op til syv brugerdefinerede størrelser i menuen. Vælg [Brugerdefineret papir] eller en af [Bruger1] til [Bruger7] i menuen og klik på [OK] for at gemme en originalstørrelse.
- For at vælge indstillinger på andre faner skal du klikke på den ønskede fane og derefter vælge indstillingerne.

► [SKÆRMEN FOR PRINTERDRIVERINDSTILLINGER/HENVISNING TIL HJÆLP \(side 3-6\)](#)

- Ved indstilling af en originalstørrelse større end det største papirformat maskinen understøtter, skal du vælge papirformat til udskrivning i "Outputstørrelse".
- Hvis en "Outputstørrelse" forskellig fra "Original størrelse" vælges, justeres udskriftsbilledet for tilpasning til det valgte papirformat.

(3) Klik på [OK].

4

Klik på knappen [Udskriv].

Udskrivningen begynder.



ANNULLERING AF ET UDSKRIFTSJOB FRA MASKINEN

Hvis du trykker på tasten [STOP] (⏏), mens "Udskriver" vises på displayet, efter du har startet et udskrivningsjob, vises der et skærmbillede på displayet, hvor du skal bekræfte, om du vil annullere kopieringen eller ej. Vælg "Ja" for at annullere udskrivningen.



SKÆRMEN FOR PRINTERDRIVERINDSTILLINGER/HENVISNING TIL HJÆLP

Printerdriverindstillingerne består af 8 faner. Klik på en fane for at vælge indstillingerne på fanen.

Du kan finde information om hver enkelt indstilling på Hjælp-skærbilledet. Klik på [Hjælp] nederst til højre på skærmen.

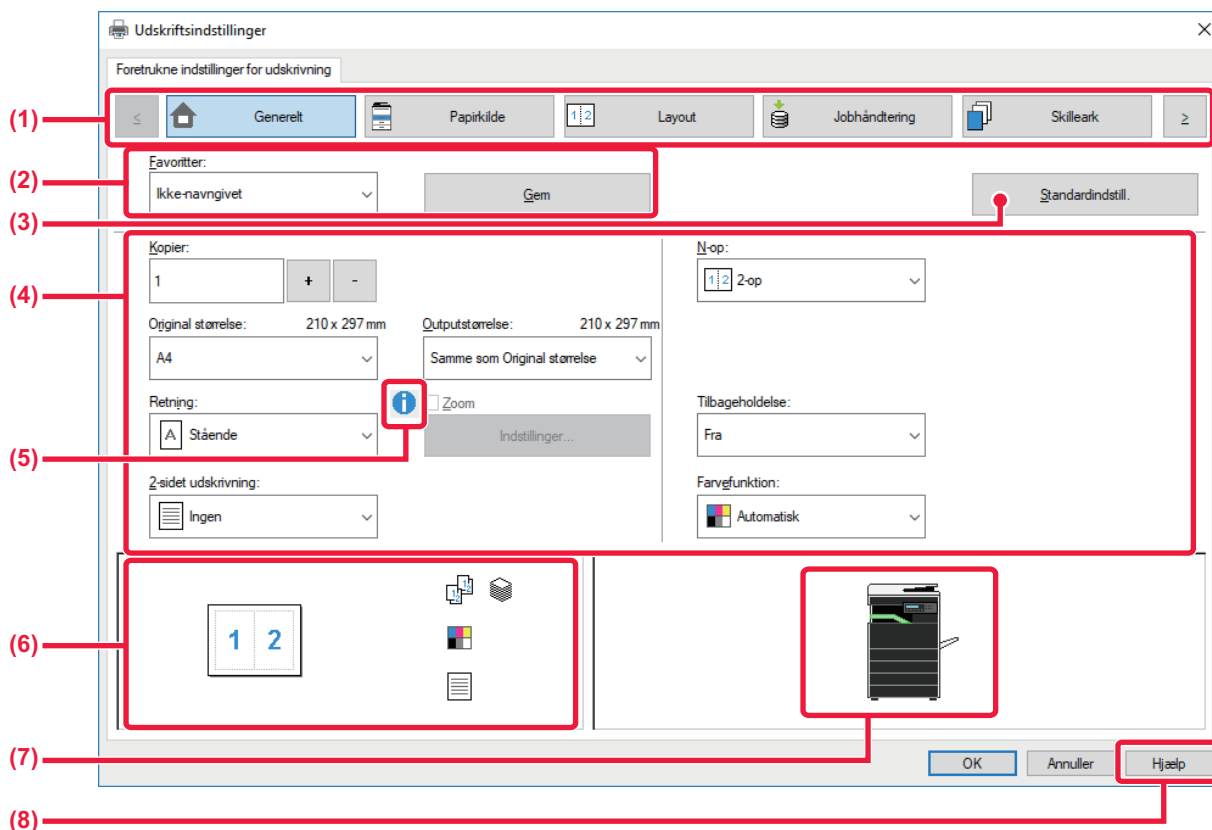

(1) Faner: Klik på < > for at ændre de viste faner.

- [Generelt]: Ofte anvendte funktioner grupperes på denne fane. Indstillingerne findes også på andre faner, og hver indstilling på denne fane er forbundet til den tilsvarende indstilling på den anden fane.
- [Papirkilde]: Indstil størrelsen og typen af det papir, der anvendes til udskrivning, samt papirbakken.
- [Layout]: Vælg funktioner, der relateres til layoutet, f.eks. to-sidet udskrivning og hæfte.
- [Jobhåndtering]: Indstil tilbageholdelse og brugergodkendelse.
- [Skilleark]: Vælg skillearksfunktioner.
- [Stempel]: Vælg vandmærke eller stempelfunktion.
- [Billedkvalitet]: Vælg forskellige indstillinger for billedkvalitet.
- [Detaljerede indstillinger]: Vælg tandem print og andre detaljerede udskriftsindstillinger.

(2) Favoritter

Indstillinger, der konfigureres på hver fane på udskrivningstidspunktet, kan gemmes som favoritter.

▶ [OFTE ANVENDTE FUNKTIONER \(side 3-10\)](#)

(3) [Standardindstill.]

Returnér indstillingerne på den aktuelt valgte fane til deres standardindstilling.

(4) Opsætningspunkter

Viser indstillingerne på hver fane.

(5) Informationsikon (i)

Der er visse begrænsninger med hensyn til kombinationen af indstillinger, der kan vælges i vinduet for printerdriveregenskaber. Hvis der findes en begrænsning for en valgt indstilling, vises der et oplysningsikon (i) ved siden af den valgte indstilling. Klik på ikonet for at få vist en forklaring på begrænsningen.



(6) Udskriftsbillede

Du kan visuelt kontrollere, hvordan de aktuelle indstillinger påvirker udskriftsbilledet. Efterbehandlingsindstillinger angives med ikoner.

(7) Maskinbillede

Dette viser de muligheder, der er installeret på maskinen, samt papirbakkerne og udkastbakkerne, der anvendes.

(8) Knappen [Hjælp]

Viser printerdriverens Hjælp-vindue.



- Man kan få vist Hjælp for en indstilling ved at klikke på indstillingen og trykke på tasten [F1].
- Du kan klikke på knappen  i øverste højre hjørne af indstillingsskærmen og derefter klikke på en indstilling for at vise Hjælp for denne indstilling i et undervindue.

VALG AF PAPIR

Før udskrivningen skal du kontrollere papirstørrelser, papirtyper og resterende papir i maskinens bakker. Klik på [Bakkestatus] på fanen [Papirkilde] for at kontrollere de seneste bakkeinformationer.

Indstillingerne "Outputstørrelse" og "Papirbakke" er forbundet som følger:

• Hvis "Papirbakke" indstilles til [Automatisk valg]

vælges bakken, der indeholder papir af formatet og typen valgt i "Outputstørrelse" og "Papirtype" automatisk.

• Hvis "Papirbakke" indstilles til andet end [Automatisk valg]

anvendes den angivne bakke til udskrivning uanset indstillingen af "Outputstørrelse".

Hvis du har indstillet "Papirtype" til [Specialbakke], skal du sørge for at vælge "Papirtype". Kontroller den papirtype, der er angivet for specialbakken på maskine, kontroller, at der er lagt papir af denne type i specialbakken, og vælg den relevante papirtype.

• Hvis "Papirtype" indstilles til [Automatisk valg]

En bakke med almindeligt papir eller genbrugspapir i den angivne størrelse i "Outputstørrelse" vælges automatisk. (Standard fabriksindstillingen er kun almindeligt papir.)

• Hvis "Papirtype" indstilles til andet end [Automatisk valg]

anvendes en bakke med den angivne papirtype og formatet angivet i "Outputstørrelse" til udskrivning.



Specielle medier såsom kuverter kan også anbringes i den manuelle feeder.

Se "[ILÆGNING AF PAPIR I DEN MANUELLE FEEDER \(side 1-24\)](#)" for fremgangsmåden til ilægning af papir i specialbakken.



Når [Administratorindstillinger (administrator)] → [Standardindstillinger] → [Bypass-bakkeindstill.] → [Aktiver Detekteret papirstørrelse i Bypass bakke] (deaktiveret som standard fabriksindstilling) eller [Aktiver Valgt papirtype i Bypass bakke] (aktiveret som standard fabriksindstilling) er aktiverede på "Webside", finder der ingen udskrivning sted, hvis papirformatet eller papirtypen, der er angivet i printerdriveren, er forskellig fra papirformatet og papirtypen, der er angivet i indstillingerne for specialbakken.



UDSKRIVNING AF KUVERTER

Den manuelle feeder kan bruges til udskrivning af kuverter.



- Se "[BRUGBARE PAPIRTYPER \(side 1-16\)](#)" for oplysninger om papirtyper, der kan anvendes i specialbakken.
- Se "[ILÆGNING AF PAPIR I DEN MANUELLE FEEDER \(side 1-24\)](#)" for fremgangsmåden til ilægning af papir i specialbakken.
- Se "[VALG AF PAPIR \(side 3-7\)](#)" for flere informationer om fremgangsmåden til ilægning af papir.
- Det anbefales, at du laver en prøveudskrift for at kontrollere udskriftsresultatet, før du bruger en kuvert.
- Når du bruger medier som f.eks. kuverter, der kun kan ilægges i en bestemt retning, kan du dreje billedet 180 grader. For mere information herom, se "[180 GRADERS DREJNING AF UDSKRIFTSBILLEDET \(DREJ 180 GRADER\) \(side 3-32\)](#)".

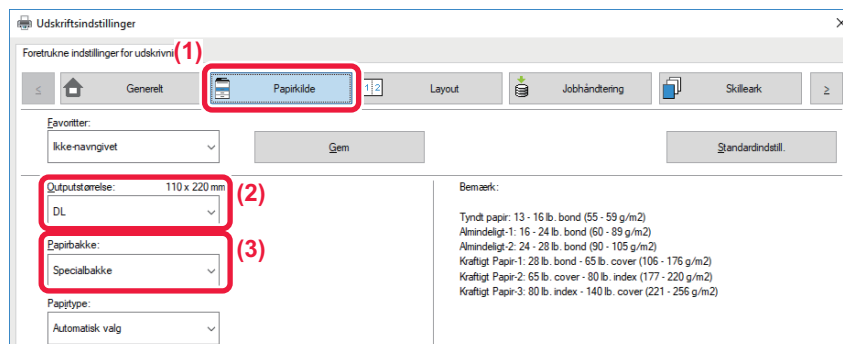

(1) Klik på fanen [Papirkilde].

(2) Vælg kuvertstørrelsen fra menuen "Outputstørrelse".

Hvis [Outputstørrelse] indstilles til kuvert, indstilles [Papirtype] automatisk til [Kuvert].

Hvis "Original størrelse" indstilles til kuvert på fanen [Generelt] og "Outputstørrelse" indstilles til [Samme som Original størrelse], indstilles "Papirtype" automatisk til [Kuvert].

(3) Vælg [Specialbakke] i "Papirbakke".

Når [Administratorindstillinger (administrator)] → [Standardindstillinger] → [Bypass-indstill.] → [Aktiver Detekteret papirstørrelse i Bypass bakke] (deaktiveret som standard fabriksindstilling) er aktiveret på "Websiden", skal papirtypen for specialbakken indstilles til [Kuvert].



UDSKRIVNING NÅR BRUGERGODKENDELSE ER AKTIVERET

Bed maskinens administrator om de brugeroplysninger (brugernummer), du skal bruge for at kunne anvende maskinen.



- Hvis du har konfigureret "Printpolitik" på fanen [Konfiguration], så der altid udføres brugergodkendelse, skal brugerne godkendes for hvert printjob. Dette gøres ved at indtaste godkendelsesinformationer i en dialogboks, der vises ved hver udskrivning.
- Maskinens brugergodkendelsesfunktion kan ikke anvendes, hvis PPD-driveren er installeret, og Windows standard PS-printerdriver anvendes.
Af denne grund kan maskinen konfigureres til at forbyde brugere at udføre udskrivning, medmindre deres brugeroplysninger er gemt i maskinen.
 - * PPD-driveren gør det muligt for maskinen at udskrive med Windows' PS-standardprinterdriver. (På PS3 er udvidelsessættet påkrævet.)



Sådan forhindres brugere, hvis brugeroplysninger ikke er gemt i maskinen, i at udskrive:
I "Systemindstillinger (administrator)" vælges [Brugerkontrol] → [Deakt. udskr. ugyldig br].

1

I programmets vindue for printerdriveregenskaber vælger du maskinens printerdriver og klikker på [Indstillinger].

Knappen, der anvendes til at åbne vinduet med printerdriveregenskaber (normalt [Egenskab] eller [Indstillinger]), kan variere afhængigt af programmet.



The button that is used to open the printer driver properties window (usually [Property] or [Preferences]) may vary depending on the application.

2

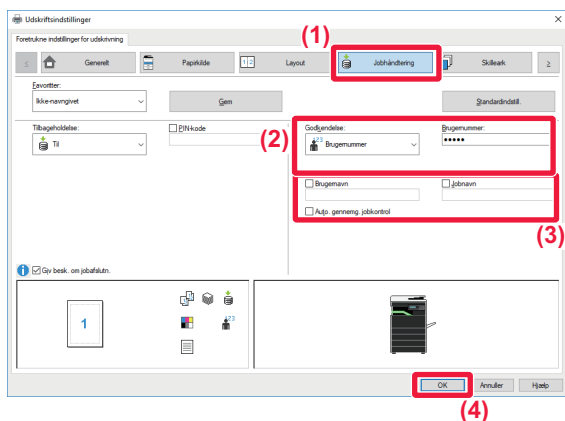

Indtast dine brugeroplysninger.

(1) Klik på fanen [Jobhåndtering].

(2) Indtast dine brugeroplysninger.

Vælg Brugernummer og indtast dit brugernummer på 5 til 8 cifre, hvis godkendelse udføres vha. brugernummer.

(3) Indtast brugernavn og jobnavn om nødvendigt.

- Klik på afkrydsningsboksen [Brugernavn], og indtast dit brugernavn ved hjælp af maks. 32 tegn. Det indtastede brugernavn vises på maskinens display. Hvis du ikke indtaster et brugernavn, vises dit computerloginnavn.
- Klik på afkrydsningsboksen [Jobnavn], og indtast et jobnavn med maks. 80 tegn. Det indtastede jobnavn vises som et filnavn på maskinens display. Hvis du ikke indtaster et jobnavn, vises det filnavn, der er indstillet i programmet.
- For at få et bekræftelsesvindue frem, før udskrivningen begynder, skal afkrydsningsboksen [Auto. gennemg. jobkontrol] vælges, således at der vises et afkrydsningsmærke.

(4) Klik på [OK] for at udføre udskrivning.



OFTE ANVENDTE FUNKTIONER

LAGRING AF INDSTILLINGER PÅ UDSKRIVNINGSTIDSPUNKTET

Indstillinger, der blev gemt på hver fane på udskrivningstidspunktet, kan gemmes som Favoritter. Lagring af hyppigt brugte indstillinger eller komplicerede farveindstillinger under et tildelt navn, gør det nemmere at vælge disse indstillinger, næste gang du har brug for dem.

Du kan gemme indstillinger fra en hvilken som helst fane i vinduet printerdriveregenskaber. Indstillingerne, der er konfigureret på hver fane, bliver vist på en liste, når der skal gemmes, hvilket giver dig mulighed for at kontrollere indstillingerne, når du gemmer dem.



Sletning af gemte indstillinger

Vælg de brugerindstillinger, du ønsker at slette og klik på [Slet] i trin 2 i "[BRUG AF GEMTE INDSTILLINGER \(side 3-11\)](#)".

1

Vælg maskinens printerdriver fra programmets udskrivningsvindue, og klik på [Indstillinger].



Knappen, der anvendes til at åbne vinduet med printerdriveregenskaber (normalt [Egenskab] eller [Indstillinger]), kan variere afhængigt af programmet.

2



Registrer udskriftsindstillinger.

(1) Konfigurer udskriftsindstillinger på hver fane.

(2) Klik på [Gem].

3

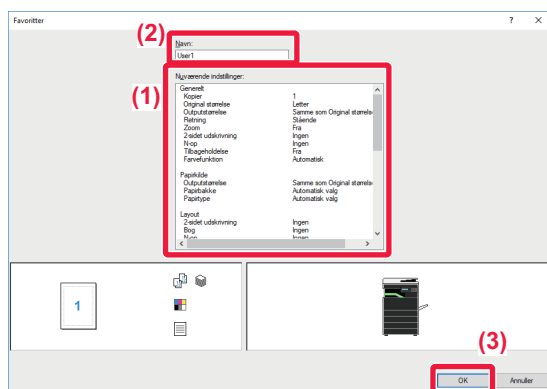

Kontroller og gem indstillingerne.

(1) Kontroller de viste indstillinger.

(2) Indtast et navn for indstillingerne (maks. 20 tegn).

(3) Klik på [OK].



BRUG AF GEMTE INDSTILLINGER

Du kan angive de gemte favoritter med et enkelt klik, når du vil anvende ofte brugte indstillinger eller komplicerede indstillinger på udskriften.

1 Vælg maskinens printerdriver fra programmets udskrivningsvindue, og klik på [Indstillinger].



Knappen, der anvendes til at åbne vinduet med printerdriveregenskaber (normalt [Egenskab] eller [Indstillinger]), kan variere afhængigt af programmet.

2

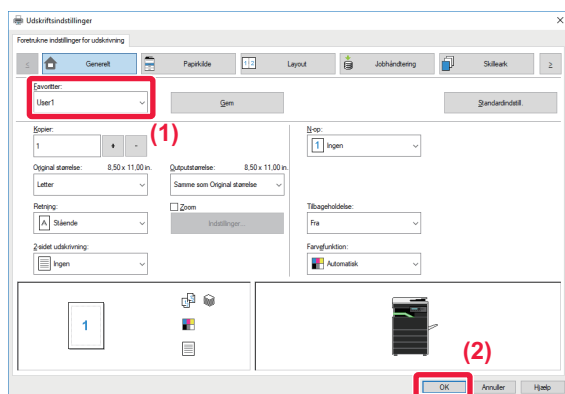

Vælg favoritindstillinger.

- (1) Vælg de foretrukne indstillinger, du ønsker at anvende.
- (2) Klik på [OK].

3

Start udskrivningen.

ÆNDRING AF STANDARDINDSTILLINGER FOR PRINTERDRIVEREN

Du kan ændre standardindstillingerne i printerdriveren.

De ændringer, du har foretaget i egenskabsvinduet for printerdriveren, når du udskriver fra programmet, sættes tilbage til de standardindstillinger, der angives her, når du afslutter programmet.

1

Klik på knappen [Start], og vælg [Indstillinger] → [Enhed] → [Enheder og printere].



I Windows 8.1/Windows Server 2012 højreklikkes på knappen [Start], vælg [Kontrolpanel] → [Vis enheder og printere] (eller [Enheder og printere]).

I Windows 7/Windows Server 2008 klikkes på knappen [Start], vælg [Enheder og printere].



2

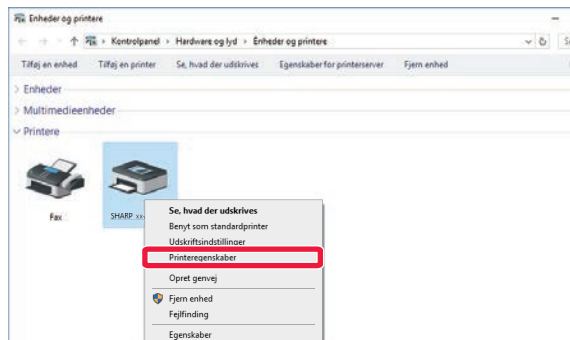

Højreklik på ikonet for maskinens printerdriver og vælg [Printeregenskaber].

3

Konfigurer indstillingerne, og klik derefter på knappen [OK].

For at få forklaringer på indstillingerne henvises til Hjælp for driveren.



UDSKRIVNING I ET macOS-miljø

GRUNDLÆGENDE FREMGANGSMÅDE FOR UDSKRIVNING

Følgende eksempel forklarer, hvordan der udskrives et dokument fra "TextEdit", et standard tilbehørsprogram i macOS.



- Med hensyn til installation af printerdriveren og konfigurationsindstillinger i et macOS-miljø henvises til Installationsvejledning for software.
- Forklaringer til skærme og procedurer til brug i mac OS omgivelser går generelt ud fra, at der anvendes OS 10.12, og at en PPD-driver er installeret. Skærmene kan være forskellige afhængigt af versionen af operativsystemet eller programmet.
- Den menu, der bruges til at udføre udskrivning, kan variere afhængigt af programmet.

1

Vælg [Sidelayout] i menuen [Arkiv] og vælg printeren.

Hvis printerdriverne vises på en liste, vælges navnet på den printerdriver, der skal bruges.

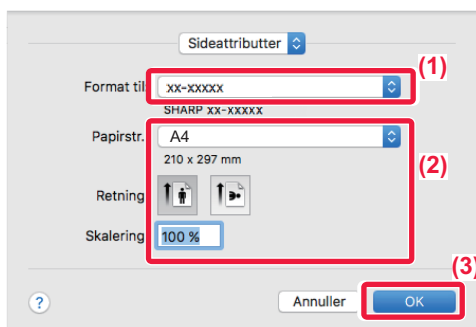
2

Vælg papirindstillinger.

(1) Kontroller, at den korrekte printer er valgt.

(2) Vælg papirindstillinger.

Papirformat, papirretning og forstørrelses-/formindskelsesindstillinger kan vælges.

(3) Klik på knappen [OK].

3

Vælg [Udskriv] i menuen [Arkiv].



4

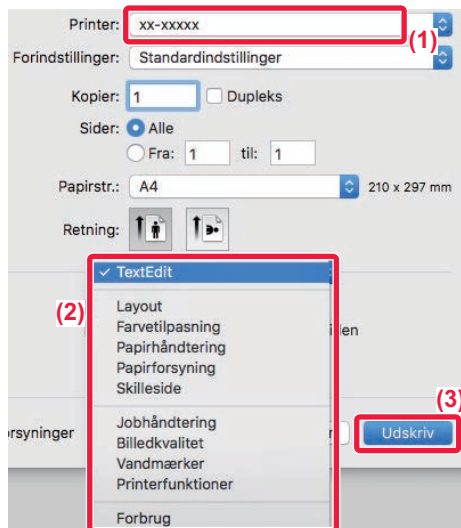

Vælg udskrivningsindstillinger.

- (1) Kontroller, at den korrekte printer er valgt.
- (2) Vælg et punkt fra menuen og konfigurer indstillingerne efter behov.
- (3) Klik på knappen [Udskriv].



ANNULLERING AF ET UDSKRIFTSJOB FRA MASKINEN

Hvis du trykker på tasten [STOP] (⏹), mens "Udskriver" vises på displayet, efter du har startet et udskrivningsjob, vises der et skærbillede på displayet, hvor du skal bekræfte, om du vil annullere kopieringen eller ej. Vælg "Ja" for at annullere udskrivningen.

VALG AF PAPIR

Dette afsnit forklarer indstillinger for [Papirindføring] i vinduet for printerindstillinger.

• Når [Automatisk valg] er valgt:

En bakke, som er indstillet til almindeligt papir eller genbrugspapir (kun almindeligt papir i standardfabriksindstillingen) i den størrelse, som er angivet i "Papirstørrelse" på sideopsætningskærmen, vælges automatisk.

• Når en papirbakke er angivet:

Den angivne bakke bruges til udskrivning uanset indstillingerne for "Papirstørrelse" på sideopsætningskærmen. Angiv også papirtype for specialbakken. Kontroller, den papirtype, der er angivet for specialbakken på maskinen, kontroller, at der er lagt papir af denne type i specialbakken, og vælg den relevante specialbakke (papirtype).

• Når en papirtype er angivet:

En bakke med den angivne papirtype og papirstørrelse angivet i "Papirstørrelse" på sideopsætningskærmen bliver brugt til udskrivningen.



Specielle medier såsom kuverter kan også anbringes i den manuelle feeder.

Se "[LÆGNING AF PAPIR I DEN MANUELLE FEEDER \(side 1-24\)](#)" for fremgangsmåden til ilægning af papir i specialbakken.



Når [Administratorindstillinger (administrator)] → [Standardindstillinger] → [Bypass-bakkeindstill.] → [Aktiver Detekteret papirstørrelse i Bypass bakke] (deaktiveret som standard fabriksindstilling) eller [Aktiver Valgt papirtype i Bypass bakke] (aktiveret som standard fabriksindstilling) er aktiverede på "Webside", finder der ingen udskrivning sted, hvis papirformatet eller papirtypen, der er angivet i printerdriveren, er forskellig fra papirformatet og papirtypen, der er angivet i indstillingerne for specialbakken.



UDSKRIVNING AF KUVERTER

Den manuelle feeder kan bruges til udskrivning af kuverter.



- Se "[BRUGBARE PAPIRTYPER \(side 1-16\)](#)" for oplysninger om papirtyper, der kan anvendes i specialbakken.
- Se "[ILÆGNING AF PAPIR I DEN MANUELLE FEEDER \(side 1-24\)](#)" for fremgangsmåden til ilægning af papir i specialbakken.
- Se "[VALG AF PAPIR \(side 3-14\)](#)" for flere informationer om fremgangsmåden til ilægning af papir.
- Når du bruger medier som f.eks. kuverter, der kun kan ilægges i en bestemt retning, kan du dreje billedet 180 grader. For mere information herom, se "[180 GRADERS DREJNING AF UDSKRIFTSBILLEDET\(DREJ 180 GRADER\) \(side 3-32\)](#)".
- Efter udskrivning kan der være folder på kuverten afhængigt af kuverttypen og formatet og udskrivningsomgivelserne. Før udskrivning af mange kuverter anbefales det at du laver et prøveudskrift.

Vælg kuvertformatet i indstillingerne i programmet ("Sideopsætning" i mange programmer), og udfør derefter følgende trin.

1

Printer: xx-xxxxx
Forindstillinger: Standardindstillinger
Kopier: 1 Dupleks
Sider: Alle
 Fra: 1 til: 1 (1)
Papirstr.: DL-kuvert 110 x 220 mm
Retning:
Papirforsyning (2)
 Alle sider fra: Specialbakke(Kuvert) (3)
 Første side fra: Specialbakke(Almindeligt-1)
Resterende fra: Specialbakke(Almindeligt-1)
ler toner

Vælg udskrivningsindstillinger.

- (1) Vælg kuvertstørrelsen fra menuen "Papirstr."
- (2) Vælg [Papirforsyning].
- (3) Vælg [Specialbakke(Kuvert)] fra menuen "Alle sider fra".



Når [Administratorindstillinger (administrator)] → [Standardindstillinger] → [Bypass-indstill.] → [Aktiver Detekteret papirstørrelse i Bypass bakke] (deaktiveret som standard fabriksindstilling) er aktiveret på "Websiden", skal papirtypen for specialbakken indstilles til [Kuvert].



UDSKRIVNING NÅR BRUGERGODKENDELSE ER AKTIVERET

Bed maskinens administrator om de brugeroplysninger (Brugernummer), du skal bruge til at anvende maskinen.



Den menu, der bruges til at udføre udskrivning, kan variere afhængigt af programmet.



Sådan forhindres brugere, hvis brugeroplysninger ikke er gemt i maskinen, i at udskrive:

I "Systemindstillinger (administrator)" vælges [Brugerkontrol] → [Deakt. uskr. ugyldig br].

1



Vælg [Udskriv] i menuen [Arkiv] i programmet.



2

Printer: xx-xxxx (1)

Forindstillinger: Standardindstillinger

Kopier: 1 Dupleks

Sider: Alle
 Fra: 1 til: 1

Papirstr.: A4 210 x 297 mm

Retning:

Jobhåndtering (2)

Tilbageholdelse Godkendelse (3)

Brugernummer (4)

Job-ID (5)

Brugernavn: USER

Jobnavn: JOB

Annuller Udskriv (6)

Indtast dine brugeroplysninger.

(1) **Kontroller, at maskinens printernavn er valgt.**

(2) **Vælg [Jobhåndtering].**

(3) **Klik på fanen [Godkendelse].**

(4) **Indtast dine brugeroplysninger.**

Indtast dit brugernummer (5 til 8 cifre) i "Brugernummer".

(5) **Indtast brugernavn og jobnavn om nødvendigt.**

- **Brugernavn**
Indtast dit brugernavn med maks. 32 tegn. Det indtastede brugernavn vises på maskinens display. Hvis du ikke indtaster et brugernavn, vises dit computerloginnavn.
- **Jobnavn**
Indtast et jobnavn med maks. 80 tegn. Det indtastede jobnavn vises som et filnavn på maskinens display. Hvis du ikke indtaster et jobnavn, vises det filnavn, der er indstillet i programmet.

(6) **Klik på knappen [Udskriv].**



OFTE ANVENDTE FUNKTIONER

VALG AF FARVEFUNKTIONEN

Der er følgende tre valgmuligheder for "Farvefunktion" (et sæt farver der bruges til udskrivning):

Automatisk	Maskinen bestemmer automatisk, hvorvidt hver side er i farve eller sort/hvid og udskriver siden i henhold hertil. Sider med farve rud over sort og hvid udskrives vha. toner for Y (Gul), M (Magenta), C (Cyan) og Bk (Sort). Sider, der kun er sorte og hvide, udskrives udelukkende vha. Bk (Sort) toner. Dette er praktisk, når der udskrives et dokument, der både har farve og sort/hvid sider, men udskrivningshastigheden er imidlertid langsommere.
Farvet	Alle sider udskrives i farve. Både farve og sort/hvid data udskrives vha. toner for Y (Gul), M (Magenta), C (Cyan) og Bk (Sort).
Sort/Hvid	Alle sider udskrives i sort/hvid. Farvedata, såsom billeder eller materialer til en præsentation, udskrives udelukkende vha. den sorte toner. Denne tilstand sparer farvetoner, når du ikke behøver at udskrive i farver, som f.eks. ved korrekturlæsning eller kontrol af et dokumentlayout.



Når "Farvefunktion" er indstillet til [Automatisk]:

Selv om udskrivningsresultatet er sort/hvid, bliver følgende printjobs talt som 4-farvede printjobs (Y (Gul), M (Magenta), C (Cyan) og Bk (Sort)).

Vælg [Sort/Hvid], når disse jobs skal tælles som sort/hvid jobs.

- Når data oprettes som farvedata.
- Når programmet behandler data som farvedata, selv om de er i sort/hvid.
- Når et billede er skjult under et sort-hvid billede.

Windows

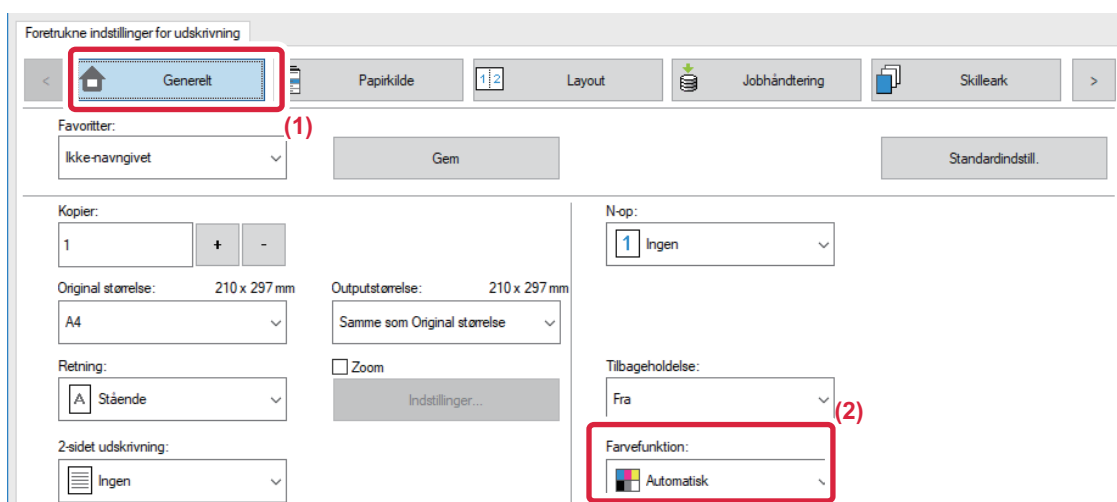

(1) Klik på fanen [Generelt].

(2) Vælg "[Farvefunktion]".



Udover fanen [Generelt] kan [Farvefunktion] også indstilles på fanen [Billedkvalitet].



macOS

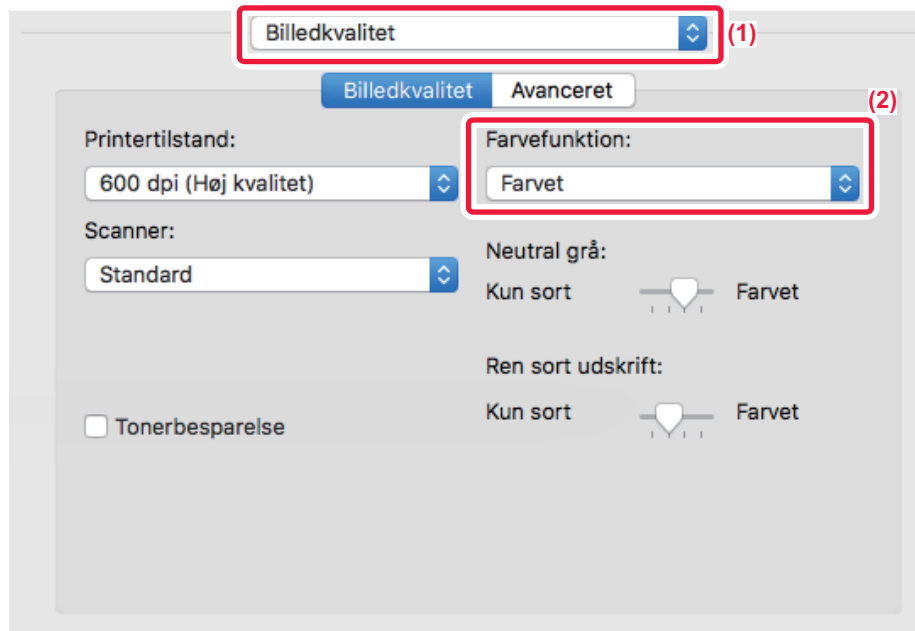

- (1) Vælg [Billedkvalitet].
- (2) Vælg "Farvefunktion"



VALG AF OPLØSNINGEN

Følgende to valg er mulige for "Udskriftsstatus" (opløsning):

600 dpi	Denne tilstand er passende for udskrivning af data som almindelig tekst eller et skema.
600 dpi (høj kvalitet)	Udskrivningskvaliteten for farvefoto og tekst befinder høj.

Windows

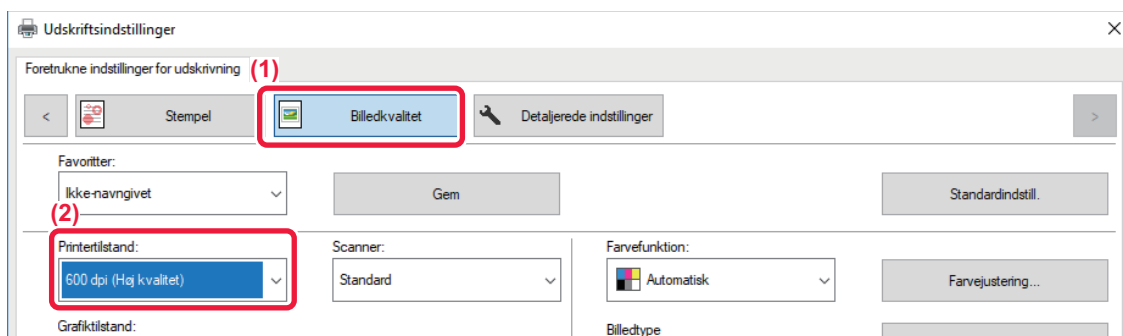

(1) Klik på fanen [Billedkvalitet].

(2) Vælg "[Printertilstand]".

macOS

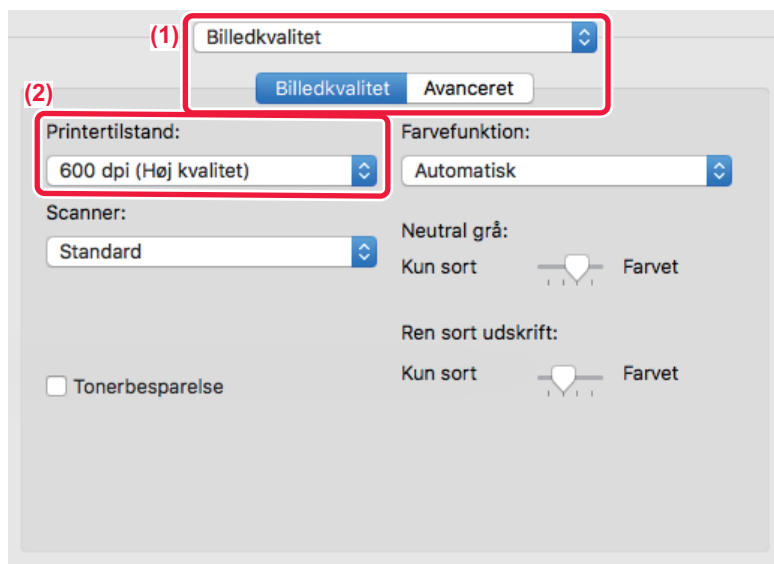



(1) Vælg [Billedkvalitet].

(2) Vælg "Udskriftsstatus"

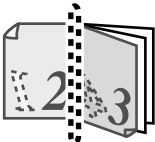
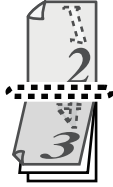

2-SIDET UDSKRIVNING

Maskinen kan udskrive på begge sider af papiret. Denne funktion er nyttig for mange formål, og er især velegnet, når du ønsker at lave en enkel brochure. 2-sidet udskrivning sparer også papir.

Papirretning	Udskriftsresultater	
Stående	Lang kant 	Kort kant 
	Kort kant 	Lang kant 
	Siderne udskrives, så de kan hæftes i venstre eller højre side.	Siderne udskrives, så de kan hæftes foroven.

Windows

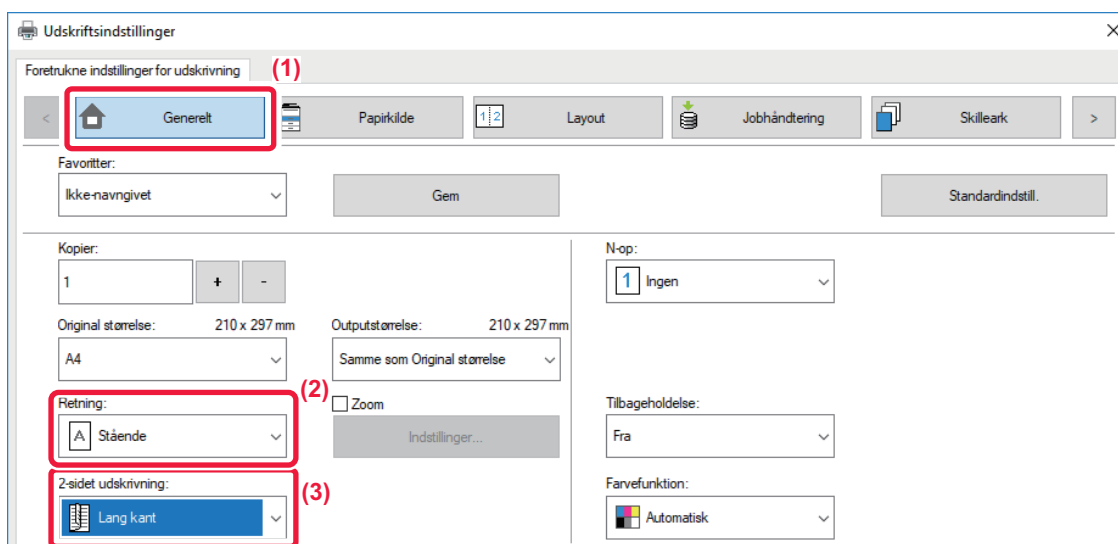

- (1) Klik på fanen [Generelt].
- (2) Vælg papirretningen.
- (3) Vælg [Lang kant] eller [Kort kant].



Du kan hvis nødvendigt vælge metoden til implementering af 2-sidet udskrivning. Klik på [Andre indstillinger] på fanen [Detaljerede indstillinger], og vælg tilstanden fra "Duplexformat".



macOS

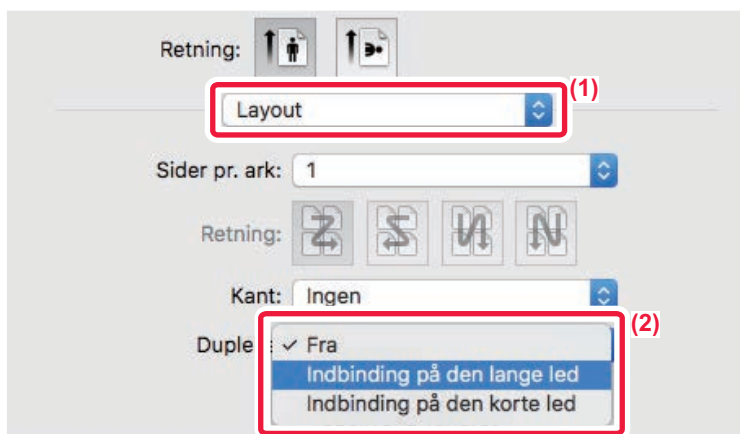

(1) Vælg [Layout].

(2) Vælg [Indbinding på den lange led] eller [Indbinding på den korte led].

TILPASNING AF UDSKRIFTSBILLEDET TIL PAPIRET

Denne funktion forstørrer eller formindsker automatisk det udskrevne billede til den papirstørrelse, der er lagt i maskinen.

Denne funktion er bekvem, når et dokument i A4- eller brevstørrelse skal forstørres til A3-format eller ledger-størrelse for at gøre det nemmere at se, eller når et dokument udskrives på papir i et andet format end originaldokumentet.

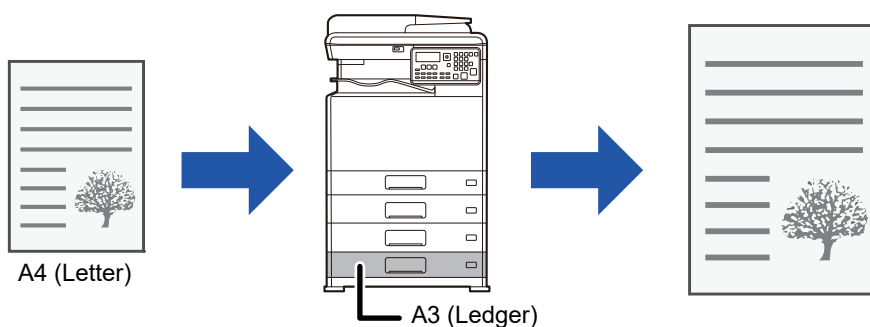

Hvis størrelserne A0, A1, eller A2 vælges i "Original størrelse", vælges A4 (eller Letter) automatisk i "Outputstørrelse".

Det følgende eksempel forklarer, hvordan du udskriver et dokument i A4 (eller Letter) på et A3 (eller Ledger) papirformat.



Windows

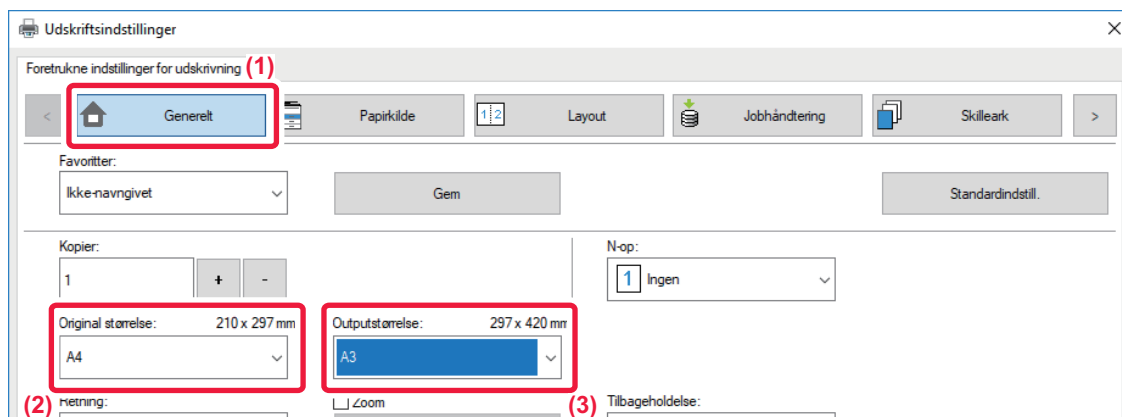

- (1) Klik på fanen [Generelt].
- (2) Vælg originalstørrelsen fra [Original størrelse] (f.eks.: A4).
- (3) Vælg det aktuelle papirformat, der skal anvendes til udskrivningen fra [Outputstørrelse] (f.eks.: A3).
Hvis outputstørrelsen er større end originalstørrelsen, forstørres udskriftsbilledet automatisk.

macOS

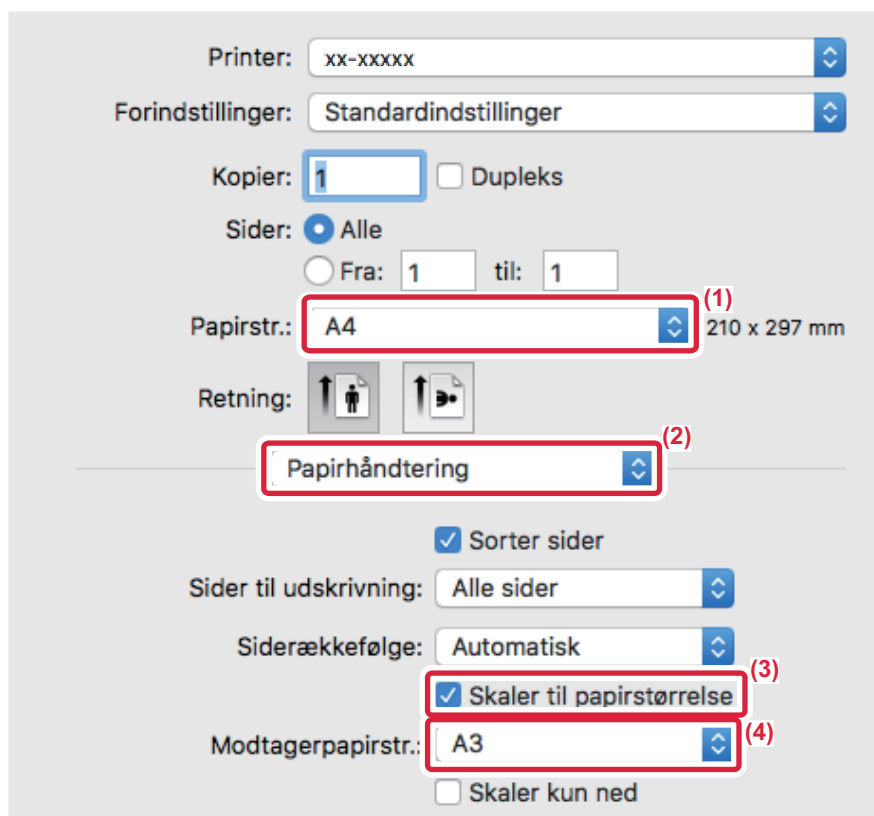

- (1) Kontroller papirformatet for udskriftsbilledet (f.eks.: A4).
- (2) Vælg [Papirhåndtering].
- (3) Vælg [Skaler til papirstørrelse]
- (4) Vælg det aktuelle papirformat, der skal anvendes til udskrivningen (for eksempel: A3).



UDSKRIVNING AF FLERE SIDER PÅ ÉN SIDE

Denne funktion reducerer udskriftsbilledet og udskriver flere sider på et enkelt ark papir. Du kan kun udskrive den første side i det originale format og udskrive flere reducerede sider på de efterfølgende ark.

Hvis der for eksempel vælges [2-op] (2 sider pr. ark) eller [4-op] (4 sider pr. ark), får man de følgende udskrivningsresultater alt afhængigt af den valgte siderækkefølge.

Dette er nyttigt, når du ønsker at udskrive mange sider, som f.eks. fotos på et enkelt ark papir, og når du vil spare papir. Når denne funktion anvendes sammen med 2-sidet udskrivning, sparer den mere papir.

N-op (sider pr. ark)	Udskriftsresultater			
	Venstre til højre	Højre til venstre	Top til bund (Når udskrivningsretningen er liggende)	
2-op (2 sider pr. ark)				
N-op (sider pr. ark)	Højre, og ned	Ned, og til højre	Venstre, og ned	Ned, og til venstre
4-op (4 sider pr. ark)				



- [N-op] som kan indstilles på fanen [Layout], kan også indstilles på fanen [Generelt]. ("Orden" kan kun indstilles på fanen [Layout].)
- Bemærk følgende ved udskrivning af flere sider på ét ark:
 - Sideorden for 6-op, 8-op, 9-op, og 16-op er den samme som for 4-op.
 - I et Windows-miljø kan rækkefølgen ses på udskrivningsbilledet i vinduet for printerdriveregenskaber.
 - I et macOS-miljø vises sideorden som valg.
 - I et macOS-miljø er det antal sider, der kan udskrives på et enkelt ark 2, 4, 6, 9 eller 16. Udskrivning af 8 sider på et ark understøttes ikke.



Funktionen for udskrivning af kun den første side kan normalt kun anvendes i PCL6-printerdriveren.



Windows

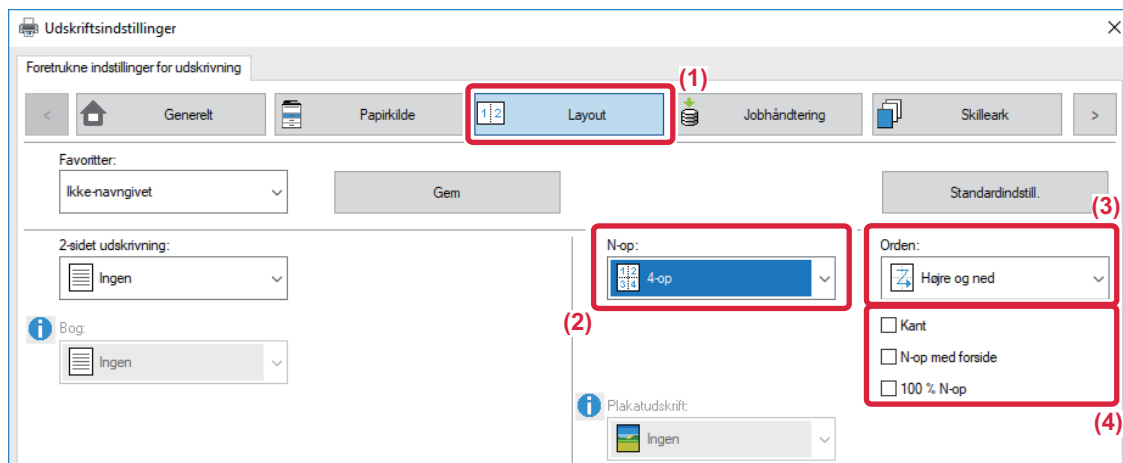

- (1) Klik på fanen [Layout].
- (2) Vælg antallet af sider per ark.
- (3) Vælg sidernes rækkefølge.
- (4) Hvis du ønsker at udskrive kantlinjer, skal du klikke på afkrydsningsboksen [Kant], således at afkrydsningsmærket vises.
 - Vælg afkrydsningsboksen [N-op med forside] () for at udskrive den første side normalt (som et omslag). (kun PCL6)
 - Hvis [100 % N-op] vælges () for jobs såsom N-op kopiering af to sider i A5 på et A4-ark, udskrives siderne i originalens fulde størrelse. Hvis du vælger [Kant] på dette tidspunkt, udskrives kun kanten.

macOS

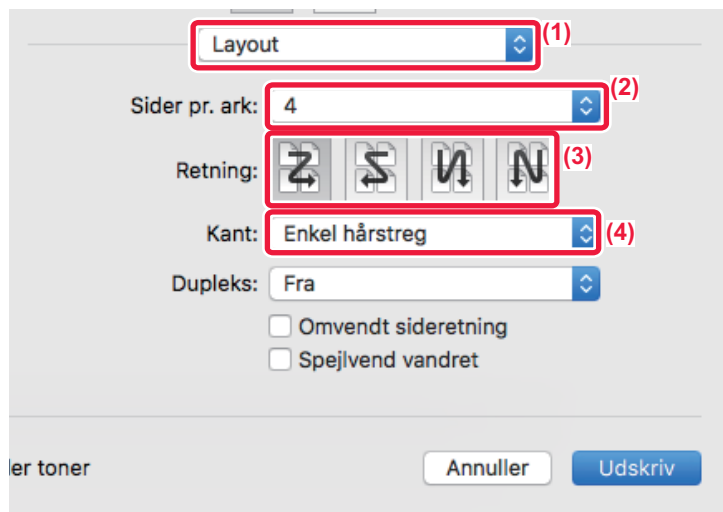

- (1) Vælg [Layout].
- (2) Vælg antallet af sider per ark.
- (3) Vælg sidernes rækkefølge.
- (4) Hvis du vil udskrive kantlinjer, skal du vælge den ønskede type kantlinje.



NYTTIGE PRINTERFUNKTIONER

NYTTIGE FUNKTIONER FOR FREMSTILLING AF BROCHURER OG PLAKATER

OPRET EN BROCHURE (HÆFTE)

Brochurefunktionen udskriver på for- og bagside af hvert ark, således at arkene, når de foldes og indbindes, danner en brochure.

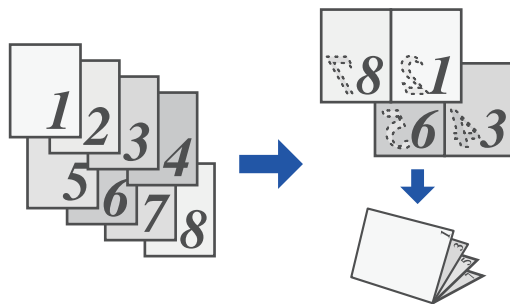

Windows

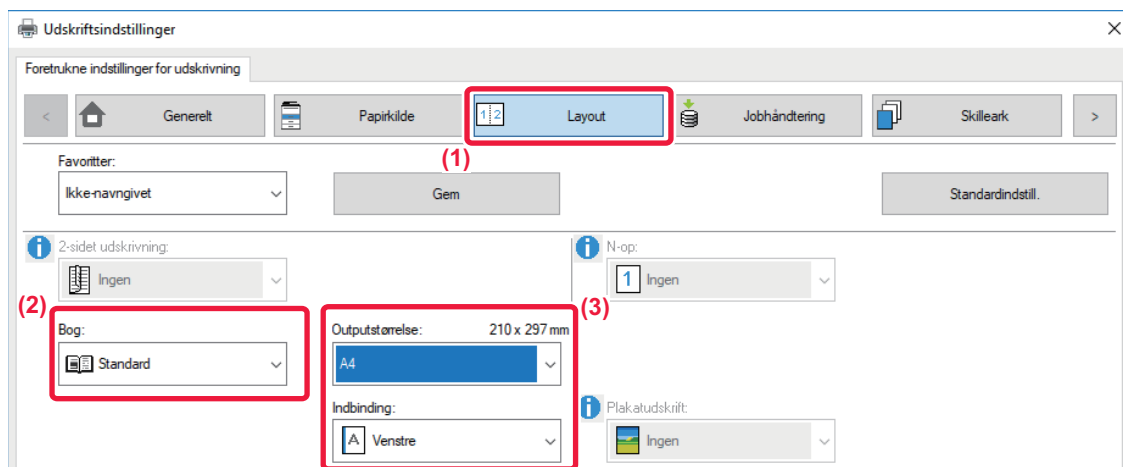

(1) Klik på fanen [Layout].

(2) Vælg [Standard] i "Bog".

Udskriftsbilledet bliver forstørret eller reduceret, så det passer til papir, der er valgt i "Outputstørrelse".

(3) Vælg den angivne udskriftsstørrelse og indbindingsiden.



macOS



(1) Vælg [Printerfunktioner] og vælg derefter [Udkast].

(2) Vælg [2-op] eller [Tiled].



UDSKRIVNING MED MARGENSKIFTSINDSTILLING (MARGEN)

Denne funktion anvendes til at ændre udskrivningsbilledet for at forøge marginen til venstre, højre eller øverst på papiret.

Hvis der er installeret en finisher eller ryg-finisher, kan maskinens hæfte- og hullefunktion også anvendes sammen. Det er nyttigt, hvis du ønsker at hæfte eller hulle den udskrevne side, men indbindingsområdet overlapper teksten.

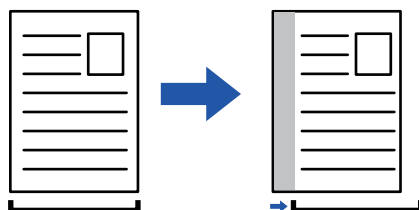

Den del af billedet, der er uden for udskriftsområdet udskrives ikke ved en flytning af billedet.

Windows

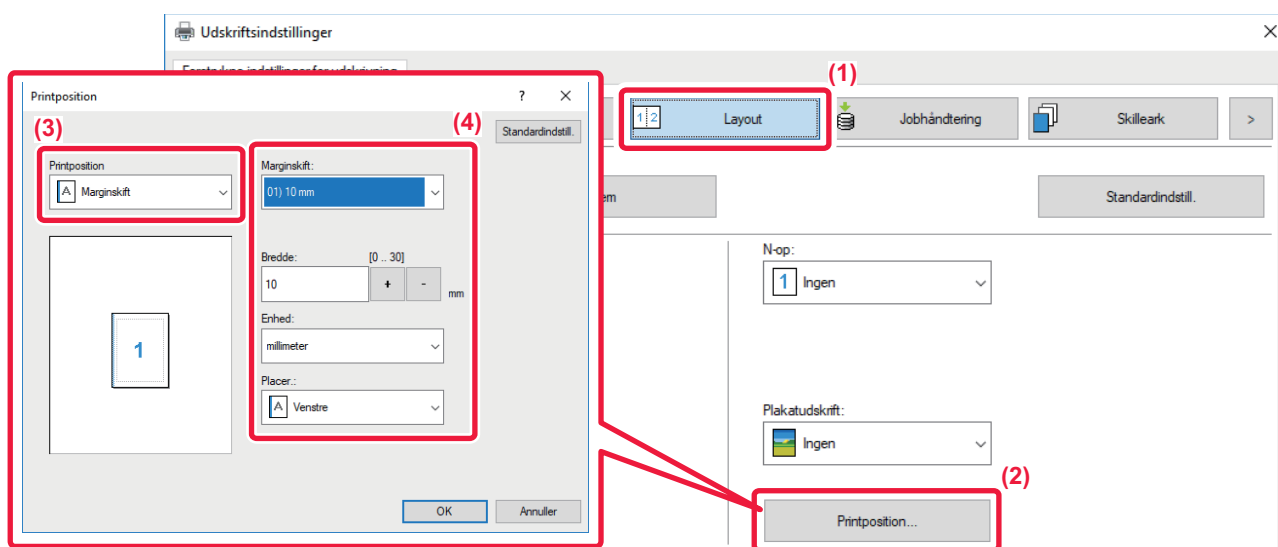

(1) Klik på fanen [Layout].

(2) Klik på [Printposition].

(3) Vælg [Marginskift].

(4) Vælg skiftbredden.

Vælg fra menuen "Marginskift". Hvis du ønsker at konfigurere en anden talindstilling, vælg denne indstilling og klik på  eller indtast nummeret direkte.



macOS



- (1) Vælg [Printerfunktioner] og vælg derefter [Udkast].
- (2) Vælg "Indbindingsside".
- (3) Vælg "Margenskit".



OPRET EN STOR PLAKAT(PLAKATUDSKRIFT)

En side med udskrivningsdata forstørres og udskrives i afsnit på flere ark papir (4 ark (2 x 2), 9 ark (3 x 3) eller 16 ark (4 x 4)). Arkene kan derefter sættes sammen til en stor plakat.

For at kunne lave præcise samlinger af kanterne på arkene, kan man udskrive kantlinjer, eller der kan laves overlappingskanter (overlap-funktion).

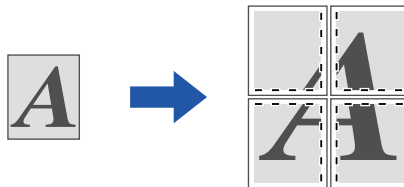

Denne funktion er tilgængelig i et Windows-miljø.

Windows

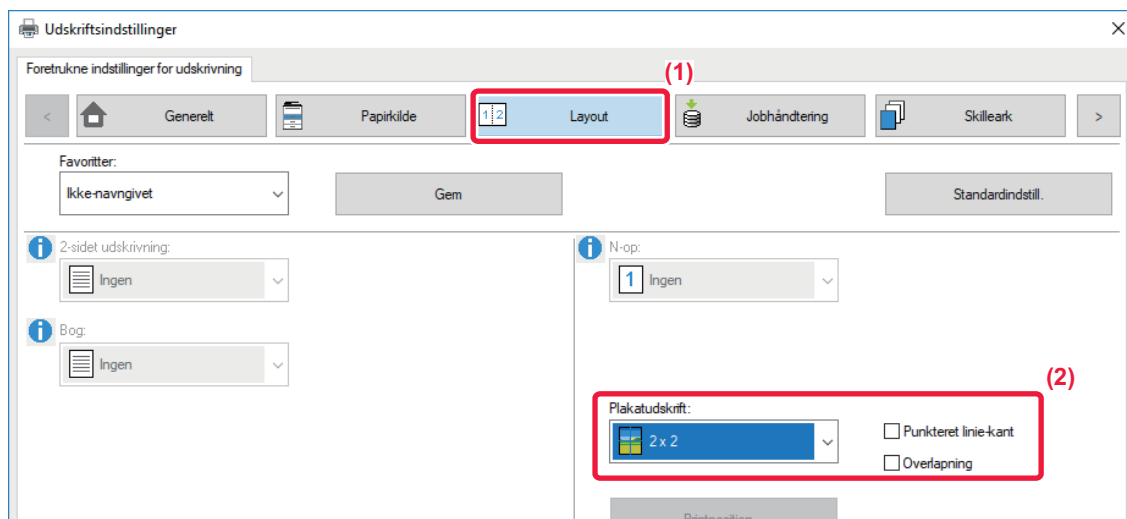

(1) Klik på fanen [Layout].

(2) Vælg antallet af ark, der skal anvendes i "Plakatudskrift".

Hvis du ønsker at udskrive kantlinjer og/eller bruge overlapfunktionen, klik på de tilhørende afkrydsningsbokse, så vises.



FUNKTIONER TIL INDSTILLING AF BILLEDETS STØRRELSE OG RETNING

JUSTER UDSKRIFTSPOSITION PÅ ULIGE OG LIGE SIDER (UDSKRIFTSPOSITION) SEPARAT

Denne funktion indstiller forskellige udskriftspositioner (marginer) separat for ulige og lige sider og udskriver siderne.



Denne funktion er tilgængelig i et Windows-miljø.

Windows

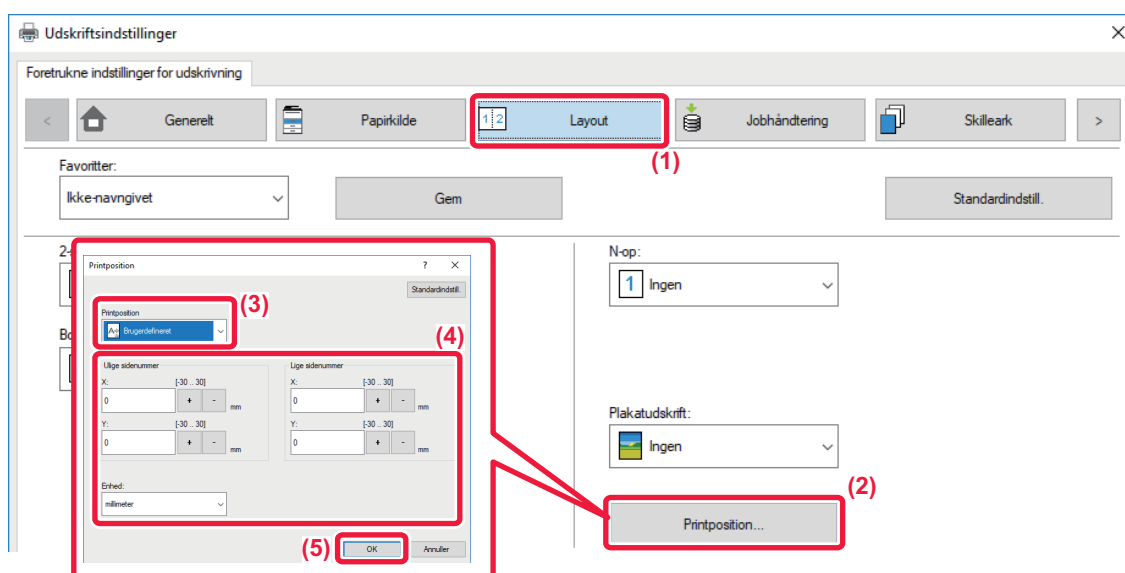

- (1) Klik på fanen [Layout].
- (2) Klik på [Printposition].
- (3) Vælg [Brugerdefineret].
- (4) Indstil mængden af udskriftspositionens flytning for ulige og lige sider.
- (5) Klik på [OK].



180 GRADERS DREJNING AF UDSKRIFTSBILLEDET (DREJ 180 GRADER)

Denne funktion drejer billedet 180 grader, således at det kan udskrives korrekt på papir, der kun kan lægges i én retning (som f.eks. kuverter eller papir med huller).

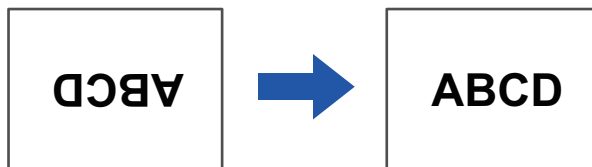

Windows

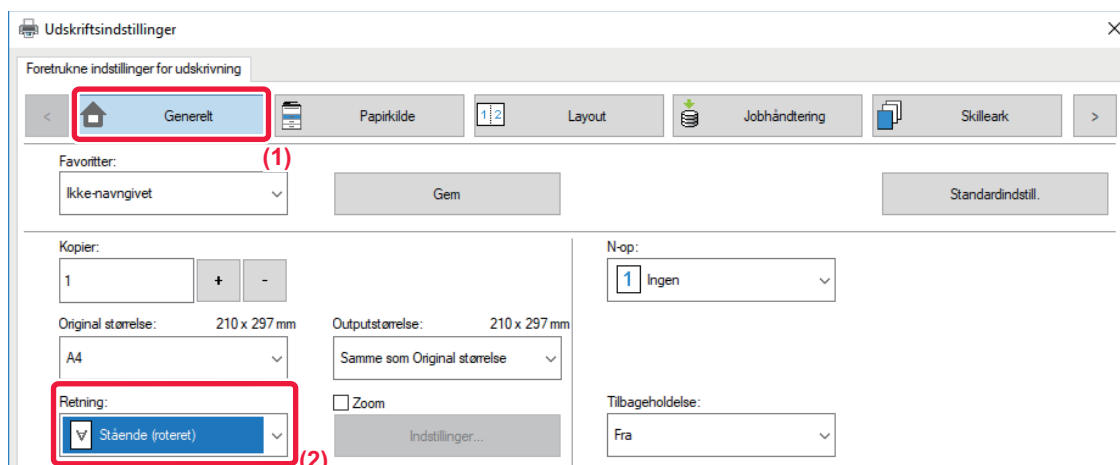

(1) Klik på fanen [Generelt].

(2) Vælg [Stående (roteret)] eller [Liggende (roteret)] i "Retning".

macOS

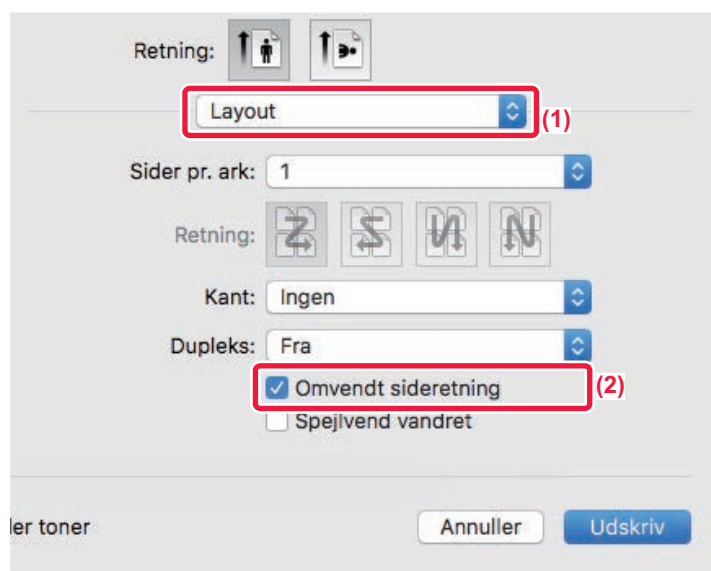

(1) Vælg [Layout]

(2) Vælg afkrydsningsboksen [Omvendt sideretning] så vises.



FORSTØRRELSE/REDUCERING AF UDSKRIFTSBILLEDET (ZOOM INDSTILLING/FORSTØR ELLER REDUCER)

Denne funktion forstørrer eller formindsker billedet til den valgte procent.

Dette giver dig mulighed for at forstørre et lille billede, eller for at tilføje marginer på papir ved at formindske billedet lidt.

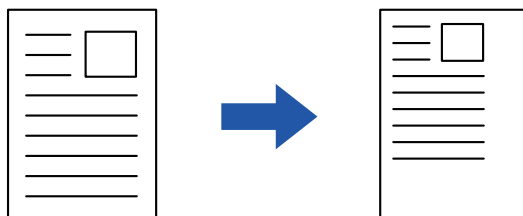

Hvis du bruger maskinens PS printerdriver (Windows), kan du indstille procenten for bredde og længde adskilt for at ændre billedets proportioner. (På PS3 er udvidelsessættet påkrævet.)

Windows

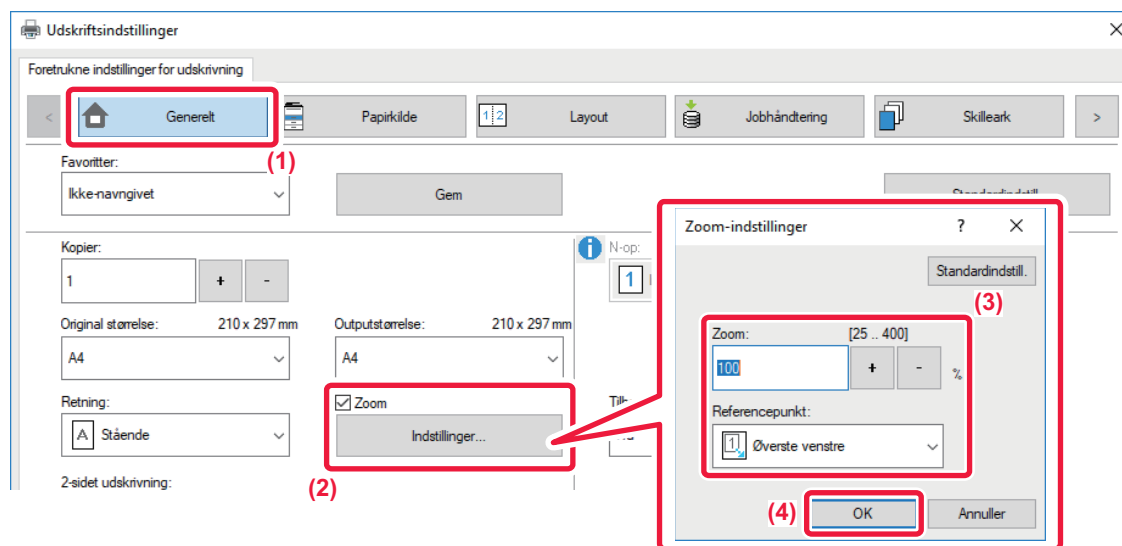

- (1) Klik på fanen [Generelt].
- (2) Klik på afkrydsningsboksen [Zoom], så vises, og klik på [Indstillinger].
- (3) Indtast procenten.

Du kan angive værdien i intervaller på 1 % ved at klikke på knappen . Vælg desuden [Øverste venstre] eller [Centrer] som basispunkt på papiret.

- (4) Klik på [OK].



macOS

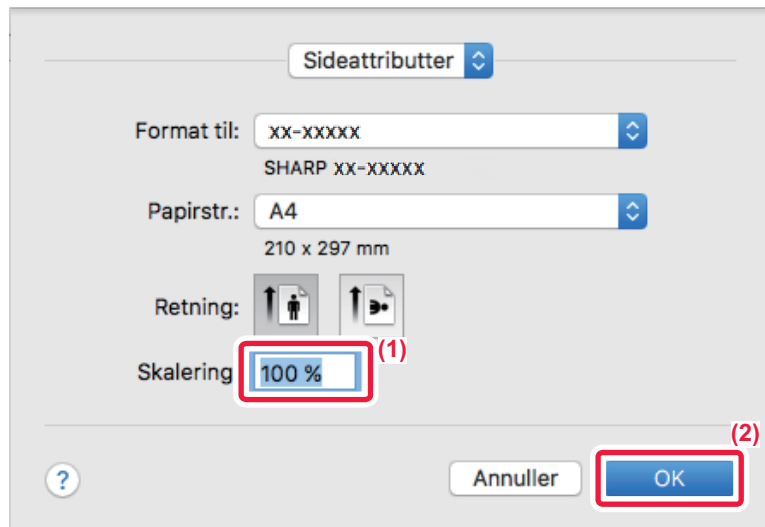

- (1) Vælg [Sidelayout] fra menuen [Arkiv] og indtast faktoren (%).
- (2) Klik på knappen [OK].



UDSKRIV ET SPEJLBILLEDE (VEND SPEJLBILLEDE/VISUELLE EFFEKTER)

Billedet inverteres, så der skabes et spejlbillede.

Denne funktion anvendes til på en nem måde at udskrive design til træklodstryk eller andet trykkerimedie.

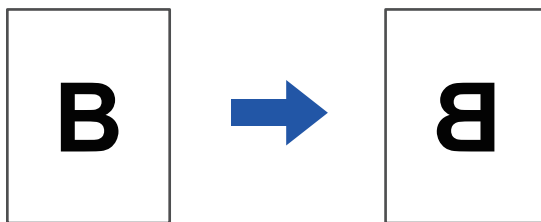

I et Windows-miljø er denne funktion kun tilgængelig, når PS-printerdriveren anvendes.
(På PS3 er udvidelsessættet påkrævet.)

Windows

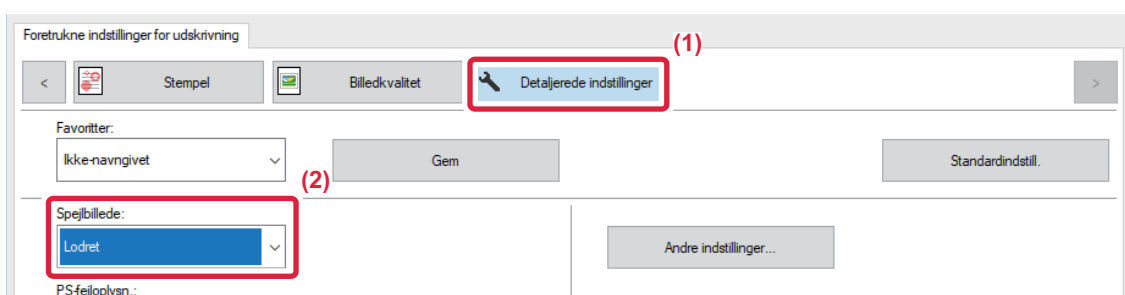

(1) Klik på fanen [Detaljerede indstillinger].

(2) Hvis du ønsker at invertere billedet vandret, vælges [Vandret]. Hvis du vil invertere billedet lodret, skal du vælge [Lodret].

macOS

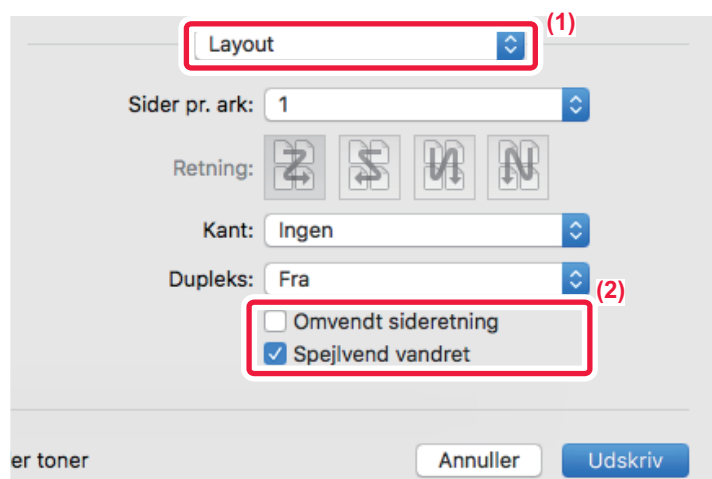

(1) Vælg [Layout].

(2) Vælg afkrydsningsboksen [Spejlvend vandret] (✓).



FUNKTION TIL BILLEDJUSTERING

JUSTER BILLEDETS LYSSTYRKE OG KONTRAST (FARVEJUSTERING/RGB TILPASNING)

Denne funktion justerer lysstyrke og kontrast i udskriftsindstillingerne, når der udskrives et foto eller et andet billede. Denne funktion gør det nemt at rette, også selvom der ikke er installeret billedredigeringssoftware på computeren.



Denne funktion er tilgængelig i et Windows-miljø.

Windows

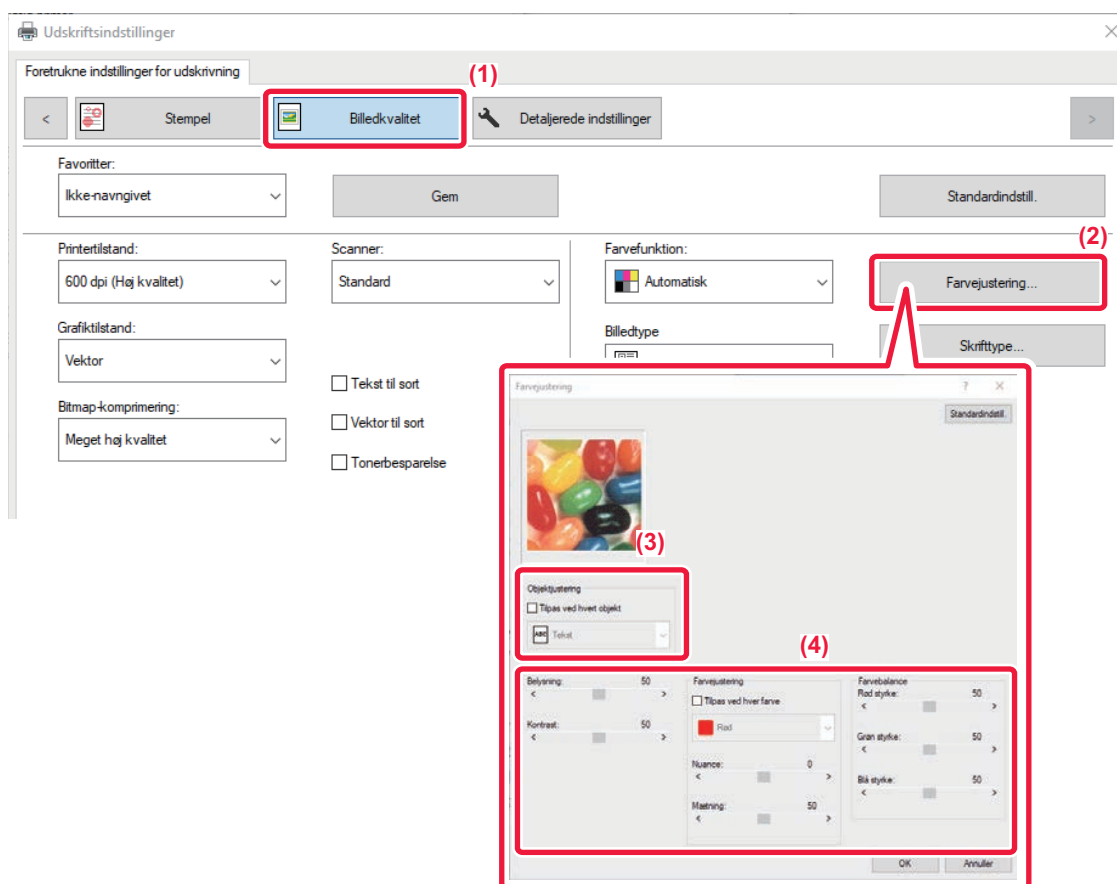

(1) Klik på fanen [Billedkvalitet].

(2) Klik på [Farvejustering].

Ved brug af PS-printerdriver, klik på knappen [RGB tilpasning]. Fortsæt til trin (4).

(3) For at justere objekter (tekst, grafik, fotos) individuelt, vælg afkrydsningsboksen [Tilpas ved hvert objekt] () og vælg objektet.

(4) Træk slæden eller klik på for at justere billedet.



UDSKRIVNING AF MAT TEKST OG LINJER I SORT (TEKST TIL SORT/VECTOR TIL SORT)

Når der udskrives et farvebillede i gråtoner, udskrives tekst og linjer, der er tegnet med svage farver, i sort. Dette giver dig mulighed for at tydeliggøre farvet tekst og linjer, der er blege og svære at se, når der udskrives i gråtoner.

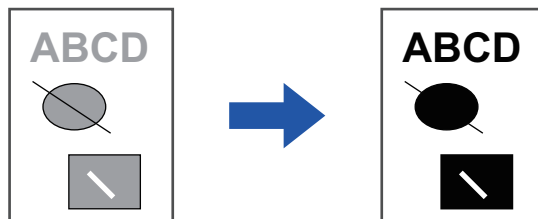

- Rasterdata såsom bitmapbilleder kan ikke justeres.
- Denne funktion er tilgængelig i et Windows-miljø.

Windows

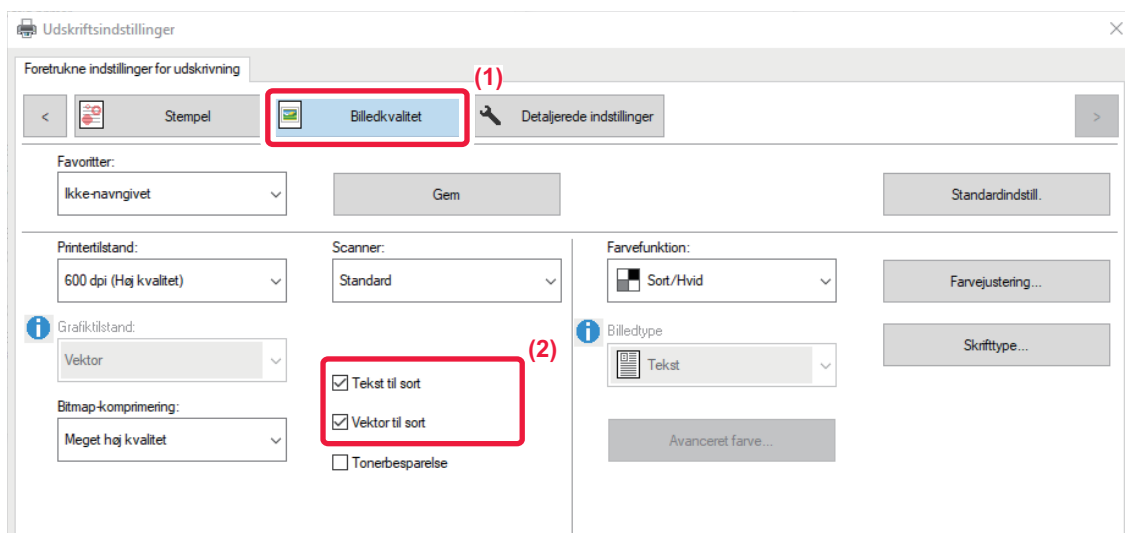

(1) Klik på fanen [Billedkvalitet].

(2) Vælg afkrydsningsboksen [Tekst til sort] og/eller afkrydsningsboksen [Vektor til sort], så vises.

- Når [Tekst til sort] er valgt, udskrives al anden tekst end hvid med sort.
- Når [Vektor til sort] er valgt, udskrives al anden vektorgrafik end hvide linjer og områder med sort.



VALG AF FARVEINDSTILLINGER, DER PASSER TIL BILLEDTYPEN (AVANCEREDE FARVEINDSTILLINGER)

Forudindstillede farveindstillinger er tilgængelige i maskinens printerdriver til forskellig brug. Disse indstillinger gør det muligt at udskrive ved brug af de mest velegnede farveindstillinger for typen af farvebilledet.

Der er også avancerede farveindstillinger som f.eks. farvestyringsindstillingerne og scannerindstillingen for justering af farvetonevisningen, som kan anvendes ved udskrivning af farvebilleder.

Følgende farvestyringsindstillinger er tilgængelige.

Windows ICM	Farvestyringsmetode i et Windows-miljø
ColorSync	Farvestyringsmetode i et macOS-miljø
Kildeprofil	Vælg en farvet kildeprofil til farvetilpasning.
Rendering Intent	Valgmulighederne nedenfor giver mulighed for at ændre farvebilledbehandlingen, så den passer til specifikke ønsker. (Farvetilpasningsmetode: Metode for farvekonvertering af RGB-farver på displayet osv. til CMYK-farver på printeren)
Udskriftsprofil	Vælg en farveprofil til det billede, der skal udskrives
CMYK-korrektion*1	Korrigerer billedet for at opnå det optimale udskriftsresultat ved udskrivning af et CMYK-billede.
Screening	Vælg scanneren for at ændre billedet, så den passer til specifikke ønsker i henhold til den passende billedbehandlingsmetode.
Neutral grå	Vælg en oprettelsesmetode for neutral grå.
Ren sort udskrift	Vælg, om du ønsker at udskrive sort dataområde med kun sorte farvetoner.
Sort overprint*2	Forhindrer lysning af sort teksts kontur.
CMYK-simulation*2	Justerer farverne for at simulere udskrivning, der ville blive opnået med de procesfarver, der bruges i trykpresser.
Simuleringsprofil*2	Vælg simulationsmål.

*1 Kan kun anvendes, når der bruges PCL6-printerdriver.

*2 Kan kun bruges, når PS printerdriveren (Windows/macOS) er i brug.



Windows

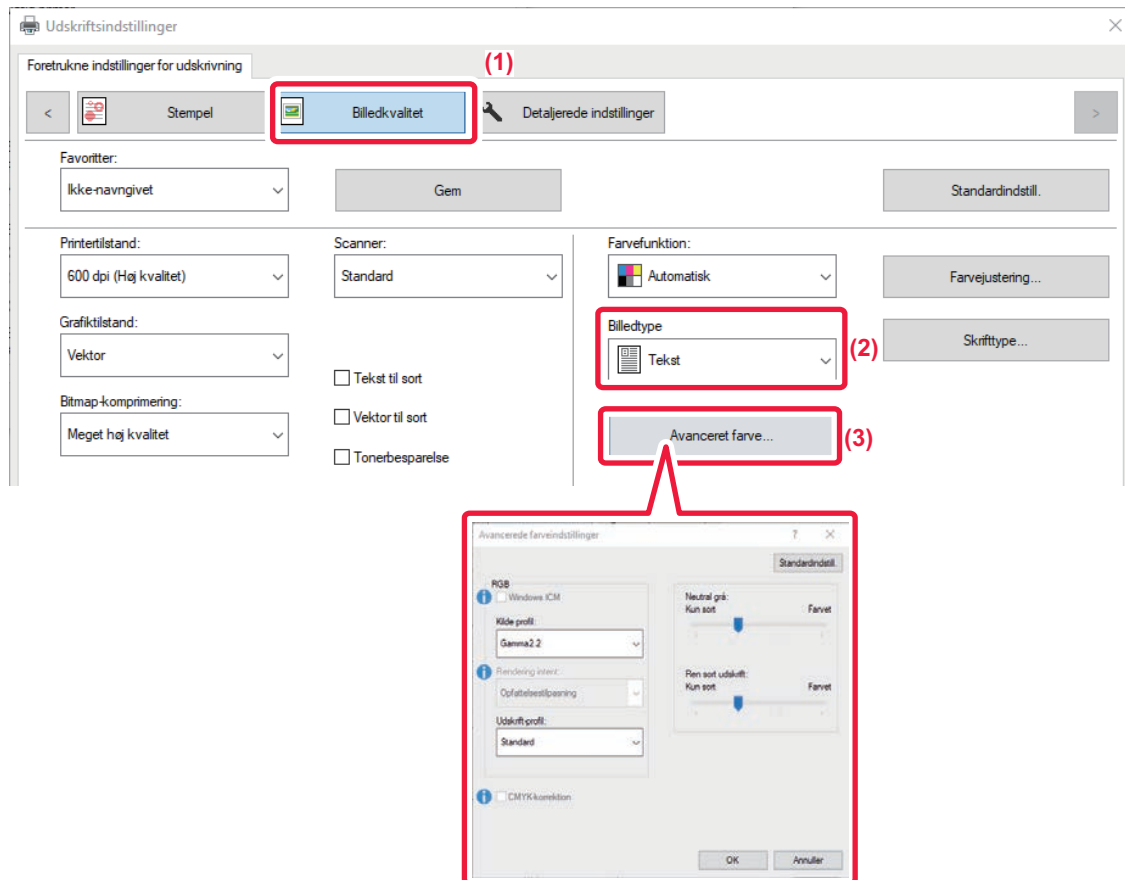

(1) Klik på fanen [Billedkvalitet].

(2) Vælg [Billedtype].

- Tekst: Data, der hovedsageligt består af tekst.
- Præsentation: Data med mange fotos eller illustrationer
- Foto: Fotodata eller data, der anvender fotos
- CAD: Data med konstruktionstegninger
- Scan: Data scannet med en scanner
- Farvemetrisk: Data, der udskrives i farver, som det ses på skærmen
- Brugerdefineret: Data, der udskrives med specielle indstillinger

(3) Klik på knappen [Avanceret farve], og angiv indstillingerne.

Indstil "Billedtype" til [Brugerdefineret] i trin (2) for at konfigurere farvestyring ved at bruge Windows OS ICM. Klik derefter på afkrydsningsboksen [Windows ICM], så markeringen vises.

Hvis du vil konfigurere "Kilde profil" og andre detaljerede farvestyringsopgaver, skal du vælge de ønskede indstillinger i menuerne.

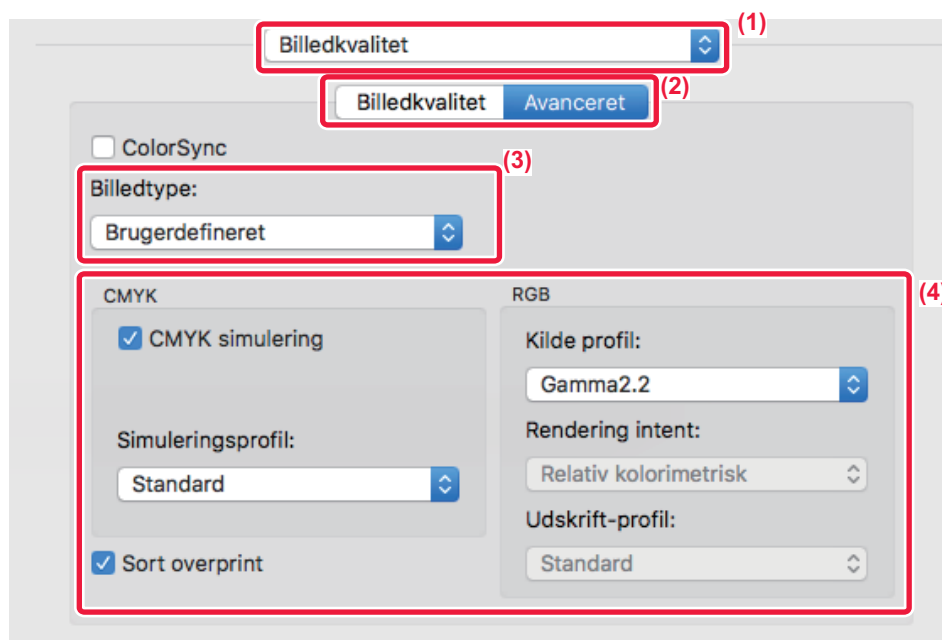

macOS

**(1) Vælg [Billedkvalitet].****(2) Klik på fanen [Avanceret].**

Hvis du vil bruge funktionen macOS farvestyring, skal du vælge afkrydsningsboksen [ColorSync], så markeringen vises. I dette tilfælde kan du ikke vælge "Billedtype".

(3) Vælg [Billedtype].

Hvis du vil konfigurere farvestyringsindstillinger, skal du vælge de ønskede indstillinger fra menuerne. For at vælge en CMYK-simulationsindstilling, skal du vælge [Brugerdefineret] i "Billedtype", vælge afkrydsningsboksen [CMYK simulering] () og derefter den ønskede indstilling.

- Tekst: Data, der hovedsageligt består af tekst.
- Præsentation: Data med mange fotos eller illustrationer
- Foto: Fotodata eller data, der anvender fotos
- CAD: Data med konstruktionstegninger
- Scan: Data scannet med en scanner
- Farvemetrisk: Data, der udskrives i farver, som det ses på skærmen
- Brugerdefineret: Data, der udskrives med specielle indstillinger

(4) Angiv indstillingerne.



FUNKTIONER, DER KOMBINERER TEKST OG BILLEDER

TILFØJELSE AF ET VANDMÆRKE PÅ UDSKREVNE SIDER (VANDMÆRKE)

Denne funktion tilføjer svag skyggelignende tekst som vandmærke i baggrunden af det udskrevne billede.

Vandmærketekstens størrelse og vinkel kan indstilles.

Vandmærketeksten kan vælges i tidligere registreret tekst på listen. Når det er nødvendigt, kan du indtaste tekst for at oprette et originalt vandmærke.

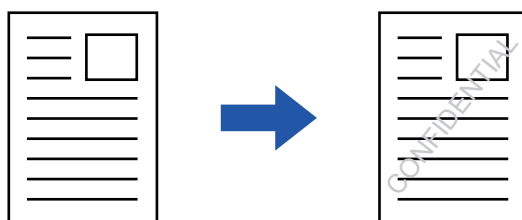

Windows

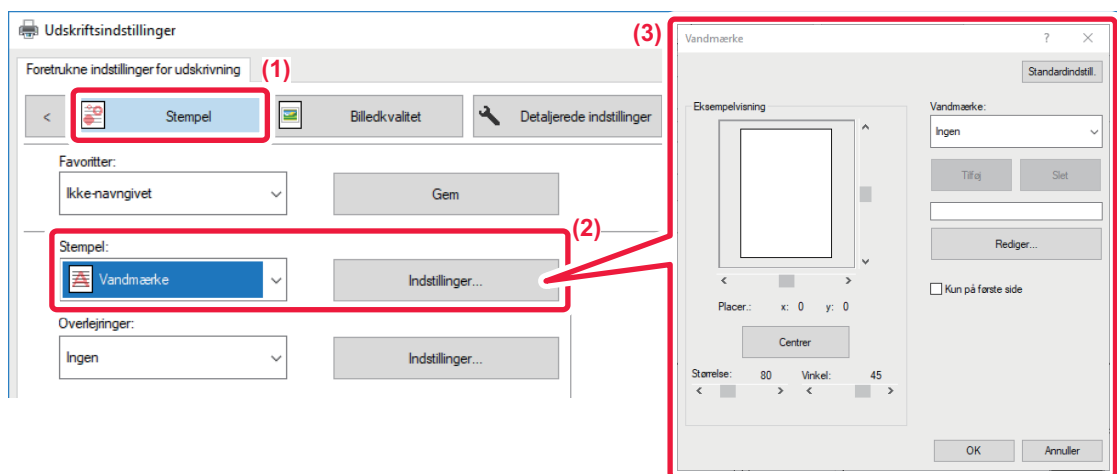

(1) Klik på fanen [Stempel].

(2) Vælg [Vandmærke] fra "Stempel" og klik på [Indstillinger].

(3) Vælg det vandmærke, der skal anvendes, og klik på [OK].

Klik på knappen [Edit] for at ændre skriftfarven og vælg andre detaljerede indstillinger.



Hvis du vil oprette et nyt vandmærke, skal du indtaste teksten til vandmærket i tekstboksen og klikke på [Tilføj].



macOS

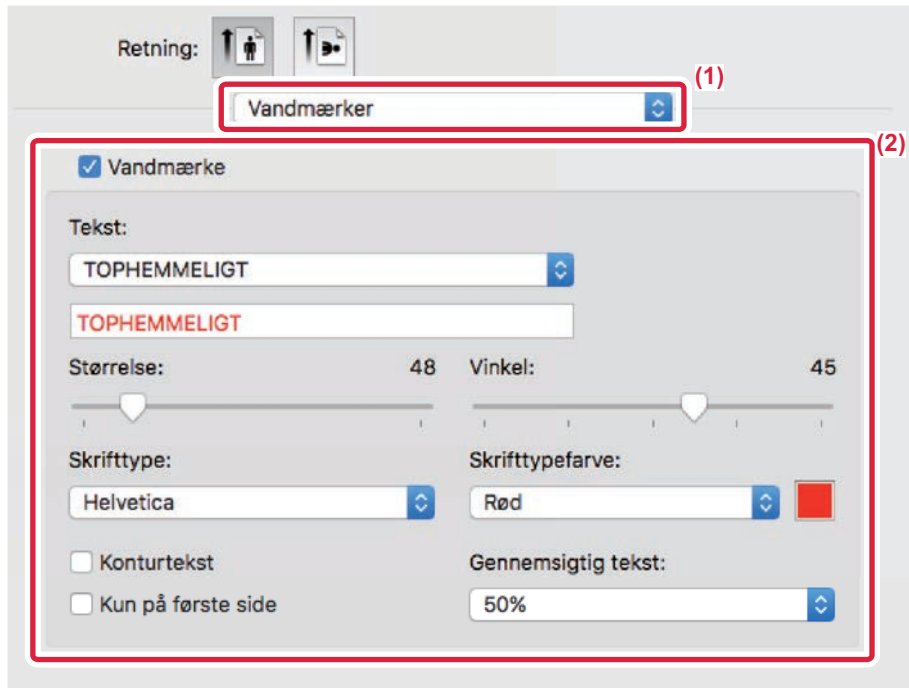

(1) Vælg [Vandmærker].

(2) Klik på afkrydsningsboksen [Vandmærke], og konfigurer vandmærkeindstillinger.

- Konfigurer detaljerede vandmærkeindstillinger som f.eks. valg af en tekst.
- Juster størrelsen og tekstens vinkel ved at trække i slæden .



UDSKRIVNING AF ET BILLEDE OVER UDSKRIVNINGSDATA (BILLEDSTEMPEL)

Denne funktion udskriver et bitmap- eller JPEG-billede, som er gemt på pc'en, over de udskrevne data.
Denne funktion udskriver et ofte anvendt billede eller ikon af eget design, som om det stemples på udskriftsdataene.
Størrelse, placering og vinkel for billedet kan indstilles.

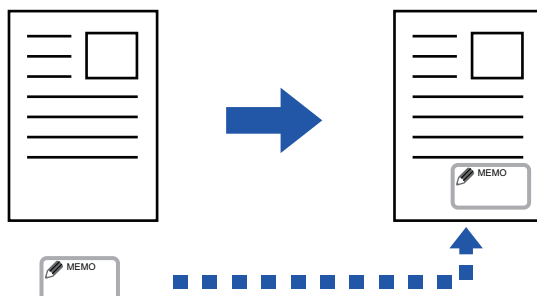

Denne funktion er tilgængelig i et Windows-miljø.

Windows

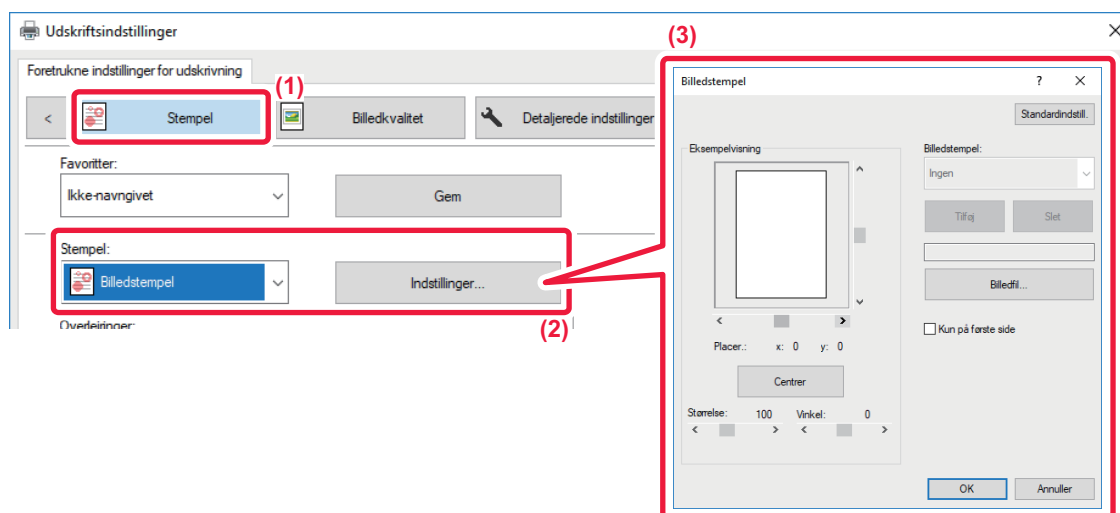

- (1) Klik på fanen [Stempel].
- (2) Vælg [Billedstempel] fra "Stempel" og klik på [Indstillinger].
- (3) Vælg det billedstempel, der skal anvendes, og klik på [OK].
 - Hvis et billedstempel allerede er blevet gemt, kan det vælges fra menuen.
 - Hvis du ikke har gemt et billedstempel, skal du klikke på [Billedfil], vælge den fil, du vil bruge til billedstempelen, og klikke på knappen [Tilføj].



OVERLEJRING AF FAST FORM I UDSKRIFTSDATA (OVERLEJNINGER)

Denne funktion overlejrer data på en fast form, du har forberedt.

Ved at oprette tabelraster eller en dekorativ ramme i en anden applikation end tekstfilens applikation og ved at registrere dataene som en overlejringsfil kan der let opnås et meget flot udskrivningsresultat uden brug af indviklede manipulationer.

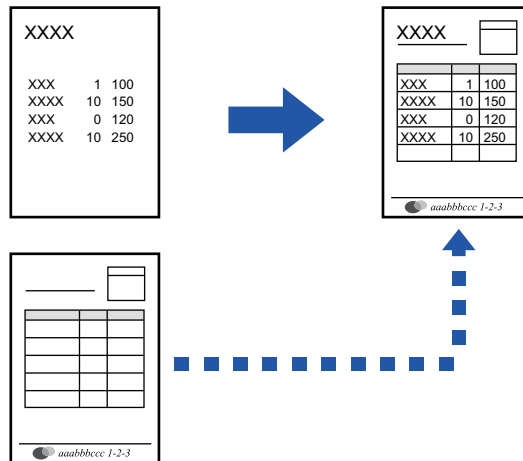

Denne funktion er tilgængelig i et Windows-miljø.

Windows

Oprettelse af en overlejringsfil

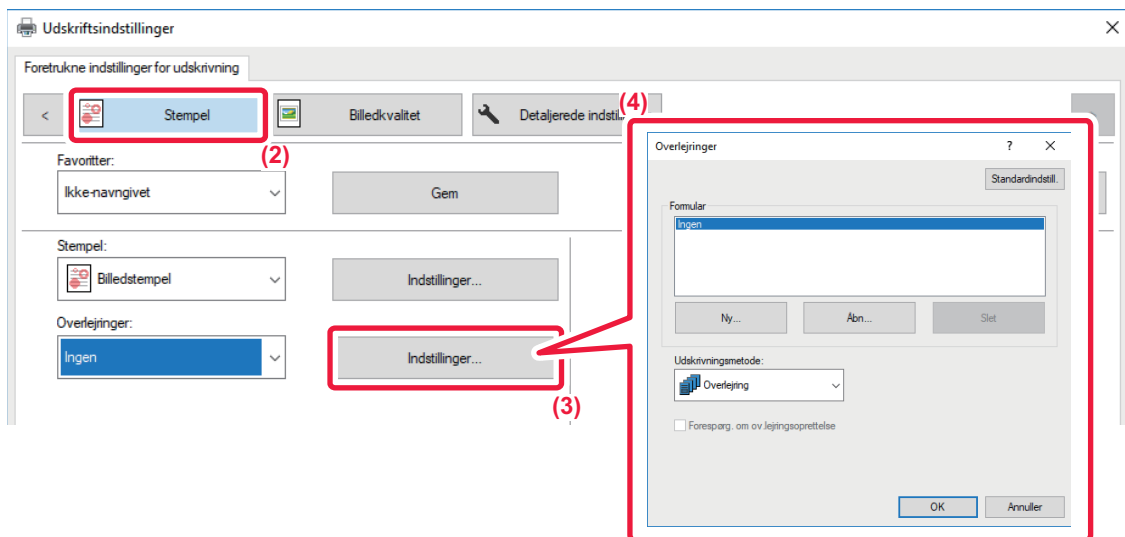

- (1) Åbn vinduet med driveregenskaber i det program, der bruges til at oprette overlejringsdata.
- (2) Klik på fanen [Stempel].
- (3) Klik på [Indstillinger].
- (4) Klik på knappen [Ny], og angiv navn og mappe, der skal anvendes til overlejringsfilen, som du vil oprette.

Filen bliver oprettet, når indstillingerne er fuldførte, og udskrivningen startet.



- Når udskrivningen er startet, vises en bekræftelsesmeddelelse. Overlejringsfilen bliver ikke oprettet, før der klikkes på knappen [Ja].
- Når du klikker på knappen [Åbn], registreres den eksisterende overlejringsfil.

Udskrivning med en overlejringsfil

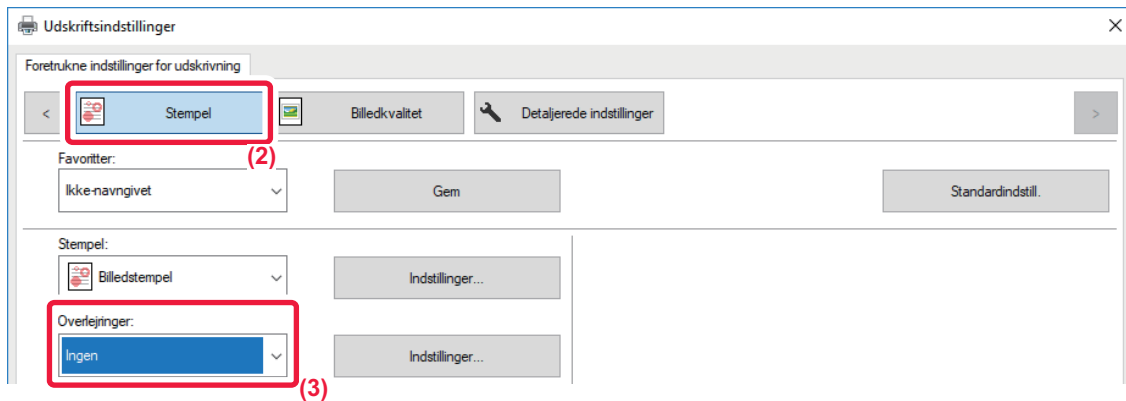

(1) Åbn vinduet med driveregenskaber i det program, der bruges til at udskrive med en overlejringsfil.

(2) Klik på fanen [Stempel].

(3) Vælg en overlejringsfil.

En tidligere oprettet eller gemt overlejringsfil kan vælges fra menuen.



UDSKRIVNINGSFUNKTIONER TIL SPECIELLE FORMÅL

INDSÆTNING AF OMSLAG (FORSIDE)

Forsiden i et dokument kan udskrives på papir, der er forskelligt fra de andre sider. Brug denne funktion, når det kun er forsiden, du ønsker at udskrive på kraftigt papir.

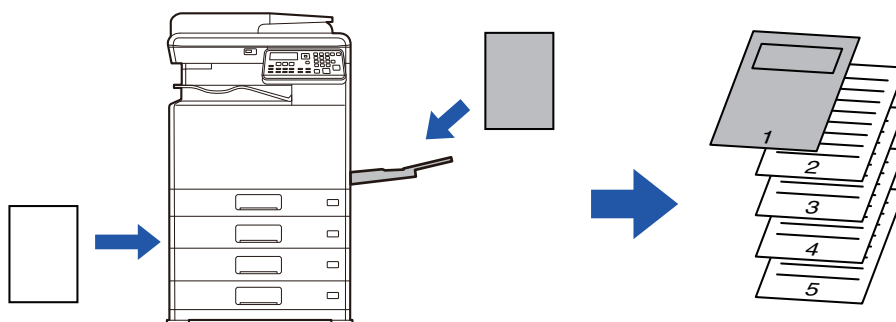

Windows

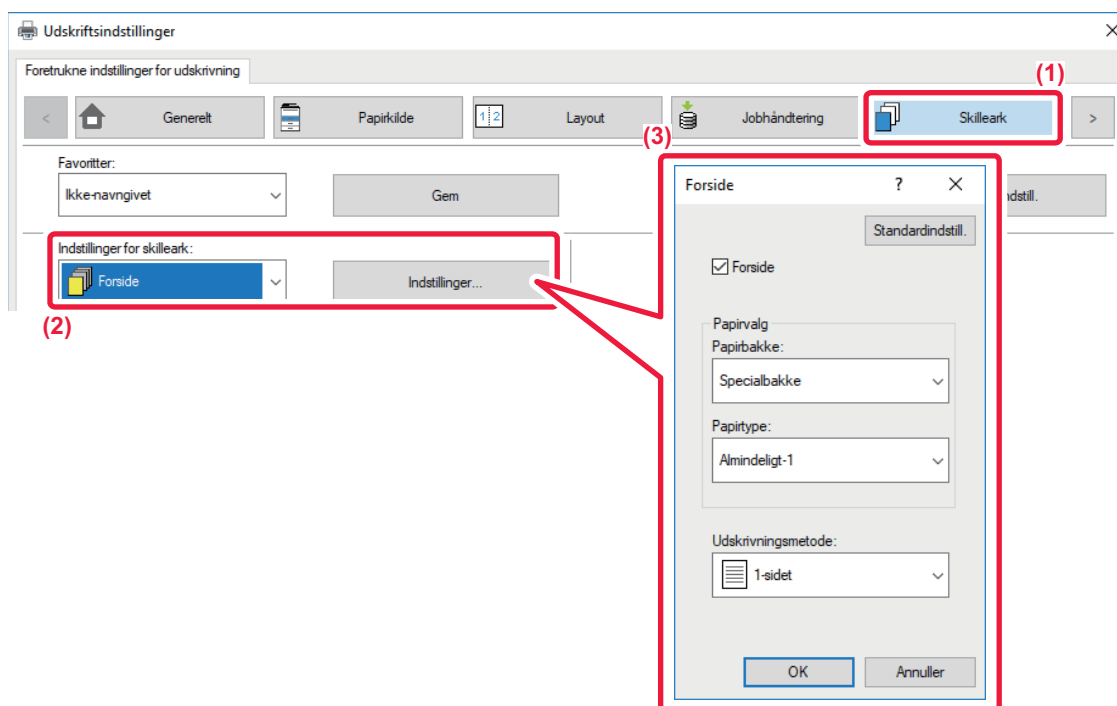

- (1) Klik på fanen [Skilleark].
- (2) Vælg [Forside] fra [Indstillinger for skilleark] og klik på knappen [Indstillinger].
- (3) Vælg indstillinger for papirskilleark.
Aktiver [Forside], og vælg papirbakken og papirtypen, du vil bruge.



Hvis [Specialbakke] vælges i "Papirbakke", skal du huske at vælge "Papirtype" og ilægge denne papirtype i specialbakken.



macOS

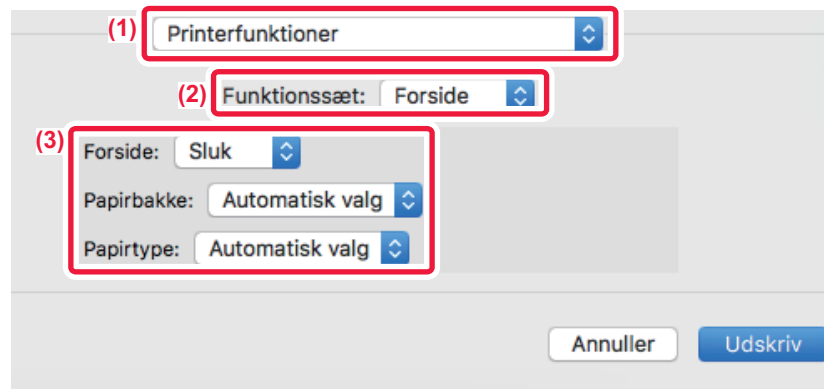

(1) Vælg [Printerfunktioner].

(2) Vælg [Forside].

(3) Vælg skillearksindstillinger for omslag.

Vælg udskrivningsindstilling, papirbakke, og papirtype for forside.



INDSÆT FORUDINDSTILLEDE DATA FØR ELLER EFTER HVER SIDE (SIDEINDSÆTNING)

Denne funktion indsætter et forudindstillet dataelement på alle sider under udskrivning.

Du kan let skabe dokumenter med åbne sideopslag, der består af tekst på venstre side og plads til notater på højre side.

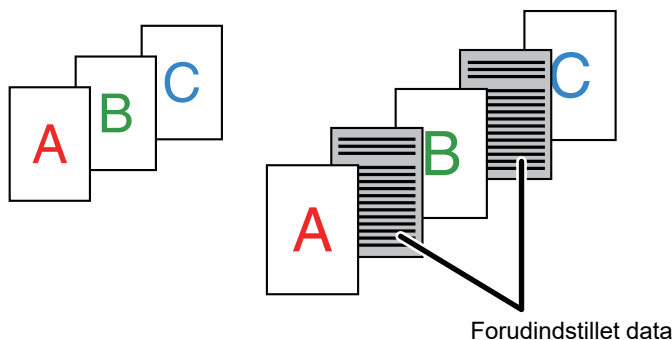

- Denne funktion er tilgængelig i et Windows-miljø.
- Denne funktion kan bruges, når PCL6-printerdriveren bruges.

Windows



Du skal oprette sidedata, der indsættes på forhånd.

Se "[Oprettelse af en overlejringsfil \(side 3-44\)](#)" i "[OVERLEJRING AF FAST FORM I UDSKRIFTSDATA \(OVERLEJNINGER\) \(side 3-44\)](#)" for oplysninger om, hvordan man opretter sidedata.

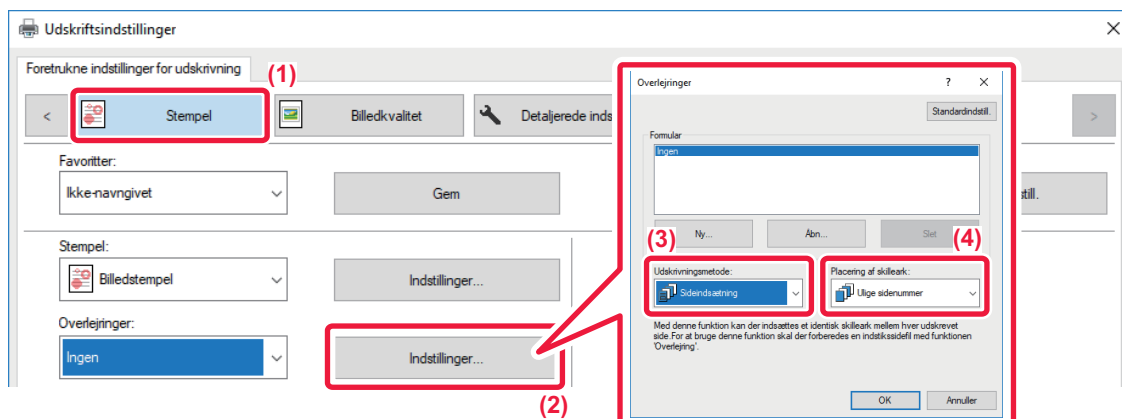

- (1) Klik på fanen [Stempel].
- (2) Klik på [Indstillinger].
- (3) Vælg [Sideindsætning] fra [Udskrivningsmetode].
- (4) Angiv, at der skal indsættes overlejringsdata, og angiv positionen.



ÆNDRING AF GENGIVELSESMETODEN OG UDSKRIVNING AF JPEG-BILLEDER (BRUG DRIVER TIL AT GENGIVE JPEGS)

I nogle tilfælde udskrives et dokument med et JPEG-billede måske ikke korrekt. Det kan løses ved at ændre den måde, JPEG-billedet gengives på.

Når du udskriver en original med JPEG-billeder, kan du med denne funktion vælge, om billederne skal gengives i printerdriveren eller maskinen.



- Denne funktion er tilgængelig i et Windows-miljø.
- Når billederne gengives i printerdriveren, kan udskrivningen tage nogen tid.

Windows

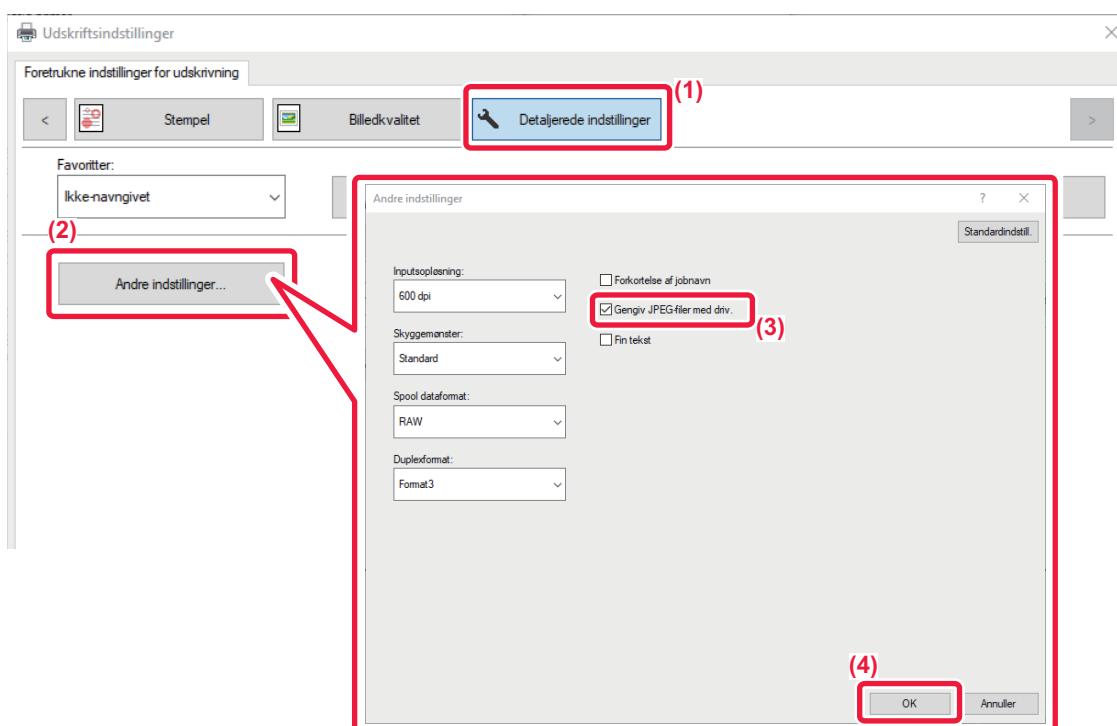

- (1) Klik på fanen [Detaljerede indstillinger].
- (2) Klik på [Andre indstillinger].
- (3) Klik på afkrydsningsfeltet [Gengiv JPEG-filer med driv.], så vises.
- (4) Klik på [OK].



NYTTIGE PRINTERFUNKTIONER

LAGRING OG BRUG AF UDSKRIFTSFILER (TILBAGEHOLDELSE)

Denne funktion bruges til at gemme et udskriftsjob som en fil på maskinen, så jobbet kan udskrives fra betjeningspanelet.

Når der udskrives fra en computer, kan der indstilles en pinkode (4 til 8 cifre) for at holde oplysningerne i en gemt fortrolige fil.

Når en pinkode er indstillet, skal den indtastes for at udskrive en gemt fil fra maskinen.

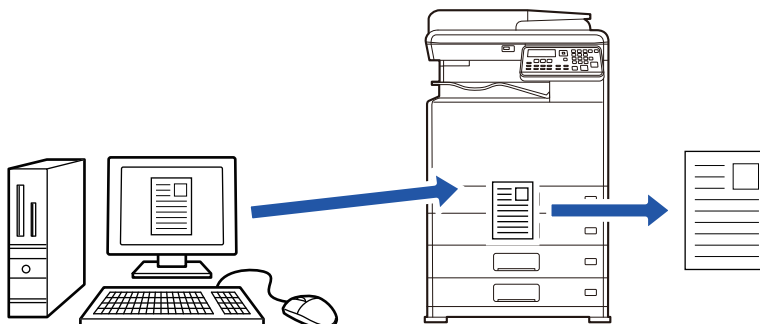

- Udskriftsdata på mere end 200 MB kan ikke gemmes.
- Der kan gemmes maks. 30 filer.

Windows

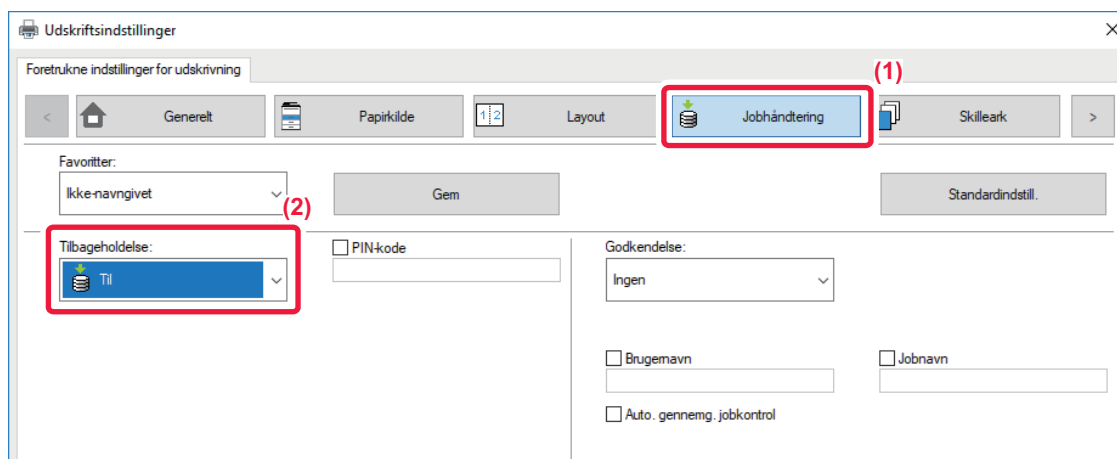

(1) Klik på fanen [Jobhåndtering].

(2) Vælg [Til] i "Tilbageholdelse".

Klik på afkrydsningsfeltet [PIN-kode] for at indtaste en pinkode (4 til 8 cifre).



macOS

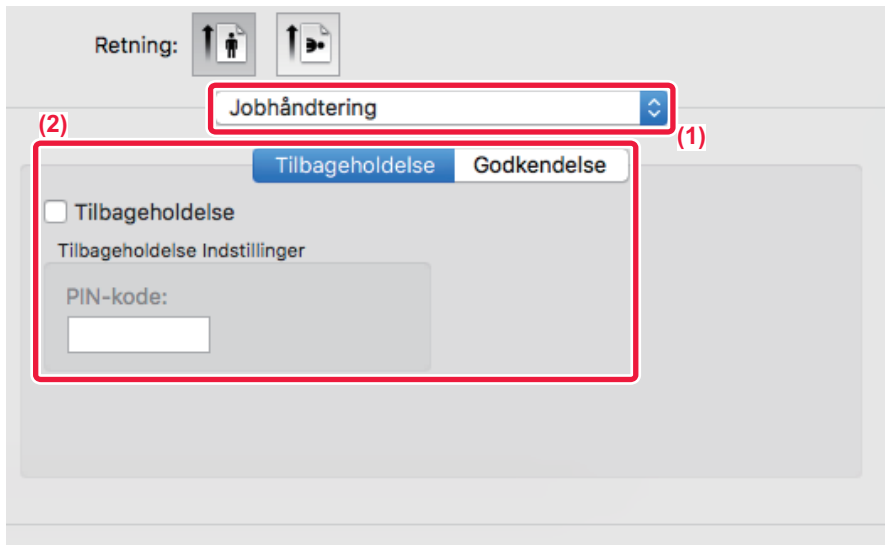

(1) Vælg [Jobhåndtering].

(2) Vælg [Tilbageholdelse].

Når du har indtastet en pinkode (et tal på 4-8 cifre), skal du klikke på knappen  for at låse pinkoden. Så kan du nemt angive samme pinkode, næste gang du bruger den.

Udskrivning af et job, der er gemt med tilbageholdelse

Når tilbageholdelse udføres, viser displayet følgende:

(1) Vælg udskriftsjobbet med tasterne [▲][▼].

Hvis skærmen vises som nedenfor, tryk på tasten [▶] for at få vist Indstilling af sortering..

▶ [Indstilling af sortering. \(side 3-52\)](#)

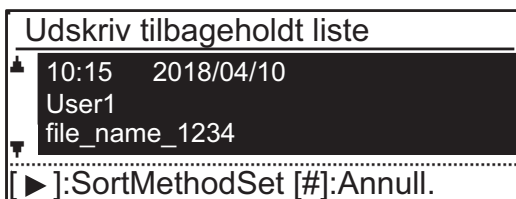

Hvis skærmen som vist nedenfor, trykkes på tasten [▶] for at få vist listen over hold udskrift-jobs.

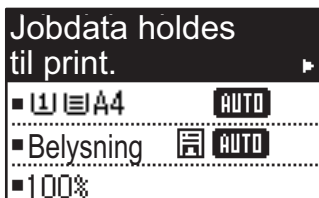

(2) Tryk på tasten [OK].

**(3) Udskriv eller slet udskriftsjobbet med tasterne [▲][▼].**

Udskriv tilbageholdt liste	
▲	Udskrift
	Slet
▼	Ingen udskrift

Vælg "Print" for at udskrive jobbet.

Vælg "Slet" for at slette jobbet uden at udskrive det.

Hvis du vælger "Ingen udskrift", vender du tilbage til trin 1.

(4) Tryk på tasten [OK].

Udskriftsjobbet udskrives eller slettes. Hvis en pinkode er indstillet, udskrives eller slettes jobbet, når du har indtastet pinkoden med de numeriske taster og trykket på tasten [OK].

Udskriv tilbageholdt liste	
Indtast din adgangskode.	
Adgangskode :	-----
[#]: Annullér	

Indstilling af sortering.

Indstil sorteringsmetode, der skal anvendes til Udskriv tilbageholdt liste. Vælg mellem "Dato (Stg.)", "Dato (Fld.)", "Brugernavn (Stg.)", "Brugernavn (Fld.)", "Filnavn (Stg.)" eller "Filnavn (Fld.)".

Indstilling af sortering.	
▲	Dato (Stg.)
	Dato (Fld.)
	Brugernavn (Stg.)
▼	Brugernavn (Fld.)



UDSKRIVNING UDEN PRINTERDRIVER

FILTYPENAVN PÅ FILER, DER KAN UDSKRIVES

Når du ikke har printerdriveren installeret på din pc, eller når den software, der bruges til at åbne en fil, du vil udskrive, ikke er tilgængelig, kan du udskrive direkte til maskinen uden at bruge printerdriveren.

Filtyperne (og de tilsvarende filtypenavne), der kan udskrives direkte, er angivet nedenfor.

Fil Type	TIFF	JPEG	PCL	PS*	PDF*, Kompakt PDF*, PDF/A*, Kompakt PDF/A*
Filtypenavn	tiff, tif	jpeg, jpg, jpe, jfif	pcl, prn, txt	ps, prn	pdf

* På PS3 er udvidelsessættet påkrævet.



- Nogle filer udskrives måske ikke korrekt, selv om de er vist i ovenstående tabel.
- En PDF med adgangskode kan ikke udskrives.



DIREKTE UDSKRIVNING AF EN FIL FRA USB-HUKOMMELSE

Filer på en USB-enhed, som er forbundet til maskinen, kan udskrives fra maskinens betjeningspanel uden brug af printerdriveren.

Når maskinens printerdriver ikke er installeret på din pc, kan du kopiere en fil over på en USB-enhed, som kan købes separat, og forbinde hukommelsen til maskinen for at udskrive filen direkte.



Anvend en FAT32 USB-enhed med en kapacitet på højst 32 GB.

1

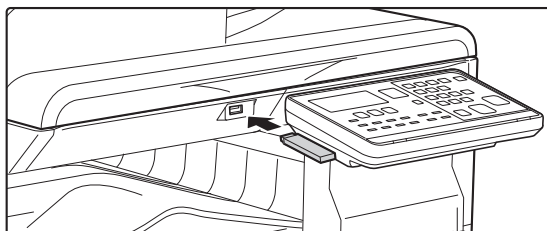

Indsæt USB-hukommelsen i maskinen.

2

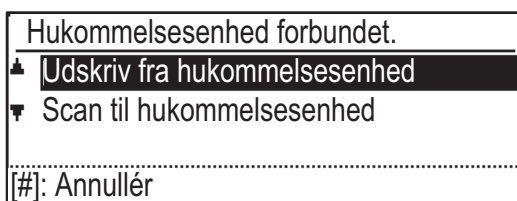

Vælg "Udskriv fra hukommelsesenhed" med tasten [▲] eller [▼], og vælg tasten for den fil, du vil udskrive.

Et navn med "/" til venstre er navnet på en mappe på USB-hukommelsen. Vælg mappen, og tryk på tasten [OK] for at få vist filer og mapper i en mappe.



- Der kan i alt vises 100 filer og mapper.
- Tryk på tasten [LÆSNING SLUT] (#) for at gå et mappeniveau op.

3

Tryk på tasten [OK].

4

Vælg "Udskriv" med tasten [▲] eller [▼], og tryk på tasten [OK].

Når den valgte fil sendes, starter udskrivningen.

Du kan vælge udskriftsindstillinger på maskinens webside. Hvis du vælger en fil, der indeholder udskriftsindstillinger (PCL, PS), anvendes dog filens udskriftsindstillinger.



ANNULLERING AF ET UDSKRIFTSJOB FRA MASKINEN

Hvis du trykker på tasten [STOP] (⏏), mens "Udskriver" vises på displayet, efter du har startet et udskrivningsjob, vises der et skærmbillede på displayet, hvor du skal bekræfte, om du vil annullere kopieringen eller ej. Vælg "Ja" for at annullere udskrivningen.



5

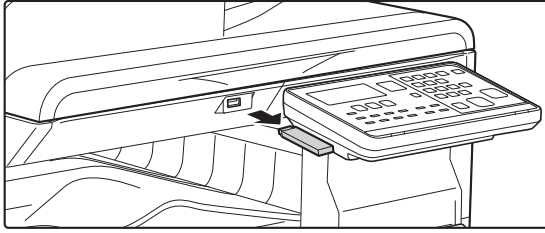

Fjern USB-hukommelsen fra maskinen.



DIREKTE UDSKRIVNING FRA COMPUTER

FTP-UDSKRIFT

Du kan udskrive en fil fra din pc ved simpelthen at trække og slippe filen over i en FTP-server på maskinen.

FTP-udskrivning

Indtast "ftp://" og derefter maskinens IP-adresse i adressefeltet på din pc's web-browser, som vist nedenfor.

Eksempel: ftp://192.168.1.28

I Windows skal du gå ind i ftp://<IP address of machine> i Explorer, og trække og slippe filen du ønsker at udskrive til det pågældende vindue. Herefter begynder udskrivningen automatisk.



• ANNULLERING AF ET UDSKRIFTSJOB FRA MASKINEN

- Hvis du trykker på tasten [STOP] (⏹), mens "Udskriver" vises på displayet, efter du har startet et udskrivningsjob, vises der et skærbillede på displayet, hvor du skal bekræfte, om du vil annullere kopieringen eller ej. Vælg "Ja" for at annullere udskrivningen.
- Du kan vælge udskriftsindstillinger på maskinens webside. Hvis du vælger en fil, der indeholder udskriftsindstillinger (PCL, PS), anvendes dog filens udskriftsindstillinger.
 - Når brugerkontrol er aktiveret i maskinens indstillinger, kan udskriftsfunktionen være begrænset. Spørg din administrator for at få flere oplysninger.
-



APPENDIKS

LISTE OVER PRINTERDRIVERSPECIFIKATIONER

For information om indstillingspunkterne henvises der til printerdriver-Hjælp.

[SKÆRMEN FOR PRINTERDRIVERINDSTILLINGER/HENVISNING TIL HJÆLP \(side 3-6\)](#)

Funktion			PCL6	PS	Windows PPD*1	macOS PPD*1
Fane (Windows)	Element	Side				
Generelt	Kopier	-	1 - 999	1 - 999	1 - 999	1 - 999
	Sætvis	-	Ja	Ja	Ja	Ja
	Original størrelse	3-4	Ja	Ja	Ja	Ja
	Outputstørrelse	3-4	Ja	Ja	Nej	Nej
	Retning	3-32	Ja	Ja	Ja	Ja
	Juster til papirformatet	3-22	Nej	Nej	Ja	Ja
	Zoom	3-33	Ja	Ja	Nej	Nej
	2-sidet	3-21	Ja	Ja	Ja	Ja
	N-op	3-24	2, 4, 6, 8, 9, 16	2, 4, 6, 8, 9, 16	2, 4, 6, 9, 16	2, 4, 6, 9, 16
	Hæftning	-	Nej	Nej	Nej	Nej
	Dokumentarkivering	-	Nej	Nej	Nej	Nej
	Tilbageholdelse	3-50	Ja	Ja	Nej	Ja
	Farvefunktion	3-18	Ja	Ja	Ja	Ja
Papirkilde	Outputstørrelse	3-4	Ja	Ja	Nej	Nej
	Papirbakke	3-7	Ja	Ja	Ja	Ja
	Papirtype	3-7	Ja	Ja	Ja	Ja
	Bakkestatus	3-7	Ja	Ja	Nej	Nej
Efterbehandling	Hæftning	-	Nej	Nej	Nej	Nej
	Hulning	-	-	-	-	-
	Fold	-	-	-	-	-
	Forskydning	-	Nej	Nej	Nej	Nej
	Udkast	-	-	-	-	-
	Skillemark	-	Nej	Nej	Nej	Nej



Funktion			PCL6	PS	Windows PPD*1	macOS PPD*1	
Fane (Windows)	Element	Side					
Layout	2-sidet		3-21	Ja	Ja	Ja	Ja
	Kapitelindsættelser		-	Nej	Nej	Nej	Nej
	Bog		3-26	Ja	Ja	Ja	Ja
	N-op	Sidenr.	3-24	2, 4, 6, 8, 9, 16	2, 4, 6, 8, 9, 16	2, 4, 6, 9, 16	2, 4, 6, 9, 16
		Gentag	-	Nej	Nej	Nej	Nej
		Orden	3-24	Ja	Ja	Ja	Ja
		Kant	3-24	Ja	Ja	Ja	Ja
		N-op med forside	3-24	Ja	Nej	Nej	Nej
		100 % N-op	3-24	Ja	Ja	Nej	Nej
	Plakatudskrift		3-30	Ja	Ja	Nej	Nej
	Printposition	Marginskift	3-28	10mm til 30mm (0 til 1,2 tommer)	10mm til 30mm (0 til 1,2 tommer)	Ja	Ja
Faneskift		-	Nej	Nej	Nej	Nej	
Brugerdefineret		3-31	Ja	Ja	Nej	Nej	
Jobhåndtering	Frigiv udskrift*4		-	Nej	Nej	Nej	Nej
	Dokumentarkivering*4		-	Nej	Nej	Nej	Nej
	Opret PDF til pc-søgning		-	Nej	Nej	Nej	Nej
	Udskriv og send		-	Nej	Nej	Nej	Nej
	Giv besk. om jobafslutn.		-	Nej	Nej	Nej	Nej
	Tilbageholdelse		3-50	Ja	Ja	Nej	Ja
	Godkendelse		3-9	Ja	Ja	Nej	Ja
Skilleark	Forside		3-46	Ja	Ja	Ja	Ja
	Overhead-skilleark		-	Nej	Nej	Nej	Nej
	Karbonkopi		-	Nej	Nej	Nej	Nej
	Fanepapir		-	-	-	-	-
Stempel	Vandmærke		3-41	Ja	Ja	Ja	Ja
	Billedstempel		3-43	Ja	Ja	Nej	Nej
	Overlejring		3-44	Ja	Ja	Nej	Nej
	Skjult mønster		-	Nej	Nej	Nej	Nej
	Kopiantal stempel		-	Nej	Nej	Nej	Nej
Billedkvalitet	Printertilstand		3-20	Ja	Ja	Ja	Ja
	Grafiktilstand		-	Ja	Nej	Nej	Nej
	Bitmap-komprimering		-	Ja	Ja	Nej	Nej
	Skarphed		-	Nej	Nej	Nej	Nej
	Scanner		3-38	Ja	Ja	Ja	Ja
	Udjævning af savtakeffekt		-	Nej	Nej	Nej	Nej
	Tekst til sort		3-37	Ja	Ja	Nej	Nej



Funktion			PCL6	PS	Windows PPD*1	macOS PPD*1	
Fane (Windows)	Element	Side					
Billedkvalitet	Vektor til sort	3-37	Ja	Ja	Nej	Nej	
	Tonerbesparelse *3	-	Ja	Ja	Ja	Ja	
	Farvefunktion	3-18	Ja	Ja	Ja	Ja	
	Billedtype	3-38	Ja	Ja	Nej	Ja	
	Avanceret farve	3-38	Ja	Ja	Nej	Ja	
	Billedjustering	3-36	Ja	Ja	Nej	Nej	
	Skrifttype	-	Ja	Ja	Ja	Nej	
	Linjebredde	-	Nej	Nej	Nej	Nej	
	Juster. bogstavtykkelse	-	Nej	Nej	Nej	Nej	
Detaljerede indstillinger	Spejlbillede	3-35	Nej	Ja	Ja	Ja	
	PS-fejloplysn.	-	Nej	Ja	Ja	Nej	
	PS-gennemgang	-	Nej	Ja	Nej	Nej	
	Jobkomprimering	-	Nej	Ja	Nej	Nej	
	Tandem print	-	Nej	Nej	Nej	Nej	
	Spær print blanke sider	-	Nej	Nej	Nej	Nej	
	Reg. af brugerdef. bld.	-	Nej	Nej	Nej	Nej	
	Andre indstillinger						
	• Inputsopløsning	-	Ja	Ja	Nej	Nej	
	• Skyggemønster	-	Ja	Nej	Nej	Nej	
	• Spool dataformat	-	Ja	Ja	Nej	Nej	
	• Område der kan udskrives	-	Nej	Nej	Nej	Nej	
	• Ripformat	-	Nej	Nej	Nej	Nej	
	• Duplexformat	3-21	Ja	Ja	Nej	Nej	
	• CMYK-billedforbedring:	-	Nej	Nej	Nej	Nej	
	• Forkortelse af jobnavn	-	Ja	Ja	Nej	Nej	
	• Gengiv JPEG-filer med driv.	3-49	Ja	Ja	Nej	Nej	
	• Gør fine linjer tykkere	-	Nej	Nej	Nej	Nej	
	• Fin tekst	-	Ja	Ja	Ja	Ja	
	• Fin kant	-	Nej	Nej	Nej	Nej	
• Tekst/Linjekontrol	-	Nej	Nej	Nej	Nej		
• Tekst/Linjeudskæringskontrol	-	Nej	Nej	Nej	Nej		
• Fotobillede	-	Nej	Nej	Nej	Nej		
• Billedforbedring	-	Nej	Nej	Nej	Nej		

*1 Specifikationerne for hver funktion i Windows PPD og macOS PPD er forskellige afhængigt af versionen af operativsystemet og programmet.

*2 De lodrette og vandrette proportioner kan ikke indstilles separat.

*3 Denne indstilling virker måske ikke i visse programmer og operativsystemer.



UDSKRIVNING Gennem GOOGLE CLOUD PRINT

Google Cloud Print er en udskrivningstjeneste, der giver dig mulighed for at udskrive en fil på en pc, mobilenhed eller anden klient gennem Cloud-serveren, der betjenes af Google LLC, på en printer, der er sluttet til Cloud-server. Knofigurerer indstillinger for tilslutning af maskinen til internettet (proxy indstillinger osv.) som er påkrævet for dine netværksomgivelser.

Proceduren for at udskrive gennem Google Cloud Print er forklaret her.

Inden du bruger denne funktion, skal du først åbne en Google-konto.



Når der bruges Google Cloud udskrivning, er PS3-udvidelsessættet påkrævet.

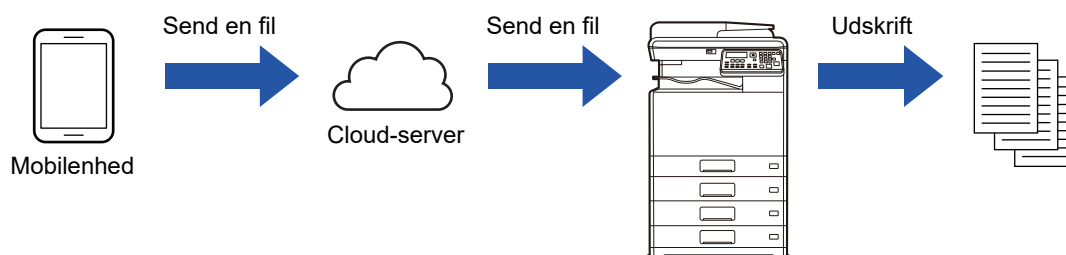

Indstillinger på maskinen

Inden du bruger denne funktion, skal du konfigurere indstillingerne herunder i "Indstillinger (administrator)".

- Hvis maskinens brugergodkendelsesfunktion er aktiveret, skal du deaktivere "Indstillinger (administrator)" - [Brugerkontrol] - [[Deakt. udskr. ugyldig br. Brug. \(side 6-12\)](#)].
- Konfigurer de følgende indstillinger i "Administratorindstillinger (administrator)" på "Websiden" → [Netværksindstilling], således at de stemmer overens med indstillingerne i Google Cloud Print.
- IP-adresse, undernetmaske, standardgateway
- IP-adresse for DNS-server
- Proxyserverindstillinger



Google Cloud udskrivning kan konfigureres i Google Cloud udskrivningsindstillinger.

Se "[INDSTILLINGER, GOOGLE CLOUD PRINT \(side 3-62\)](#)" for Google Cloud udskrivningsindstillinger.



Udskrivningsindstillinger

Du kan udskrive fra en applikation, der understøtter Google Cloud Print. Funktioner, der kan aktiveres fra applikationen, er som følgende.

Element	Beskrivelse
Udskriv Farve	Auto, Sort/hvid, Farve
2-Sidet Print	Ingen, Bog, Tablet
Retning	Stående, Liggende
Kopier	1-999
Opløsning	600x600
Tilpas side	Til, Fra
Vælg side	-
Papirstørrelse	A4, A3, A5, B4, B5, A3W, Ledger, Legal, Letter, Invoice, Executive, Foolscap, 8-1/2 x 13-2/5, 216 x 343, 8K, 16K
Papirskuffe	Varierer afhængigt af maskinkonfigurationen
Udskriv per enhed	Til, Fra



Google Cloud Print bruger porten XMPP (5222) eller porten HTTPS (443) til kommunikation. Tjek indstillingerne for begrænsning af internetadgang, maskinadministratorens adgangskode, og mDNS efter behov.

Forholdsregler ved brug af Google Cloud Print

- I nogle tilfælde er udskriftskvaliteten med Google Cloud Print muligvis ikke den samme som udskriftskvaliteten med andre udskrivningsmetoder (printerdriver osv.).
Indholdet af nogle filer udskrives muligvis ikke korrekt eller kan muligvis ikke udskrives.
- I nogle lande og områder kan maskinen muligvis ikke bruge nogle eller alle Google Cloud Print-forbindelsesfunktionerne.
- I nogle netværksomgivelser kan maskinen muligvis ikke bruge Google Cloud Print-forbindelsesfunktionerne, eller udskrivningen kan muligvis være langsom eller stoppe, inden jobbet er afsluttet.
- Sharp Corporation giver ingen form for garantier for Google Cloud Print-forbindelsesfunktionernes kontinuitet eller stabilitet.
Med undtagelse af tilfælde omfattet af loven bærer Sharp Corporation intet ansvar for skader eller tab på grund af kundens anvendelse af disse funktioner.



INDSTILLINGER, GOOGLE CLOUD PRINT



For at bruge med Google Cloud Print, når maskinens brugergodkendelsesfunktion anvendes, skal du deaktivere [\[Deakt. udskr. ugyldig br. Brug. \(side 6-12\)\]](#) i "Systemindstillinger (Administrator)" → [Brugerkontrol].

Google Cloud Print	Aktiver eller deaktiver funktionen Google Cloud Print.
Status	"Ikke defineret", "Registrering", "Registreret", eller "Offline" vises.
E-mail	Dette viser e-mailadressen på Google-kontoen, som tilhører den administrator, som har registreret maskinen i Google Cloud Print.
Navn på enhed	Indstil det enhedsnavn, der bliver vist på klientenheden. Denne indstilling er den samme som enhedsnavnet på maskininformationssiden af statussen.
Registrering til Google Cloud Print	Dette vises, når "Status" er "Ikke defineret". Klik på denne tast for at udskrive en liste for registrering med Google Cloud Print. Start enhedens webbrowser, og gå til URL eller QR-koden på listen. URL'en for registrering vises også på websiden, der indstilles. Når Google-siden til konto-login vises i din webbrowser, skal du indtaste Google-kontooplysningerne for administratoren af maskinen. Følg de anvisninger, der vises, efter du har logget ind, med henblik på at udføre registreringsproceduren for maskinen. Når du har afsluttet registreringen, ændres "Status" til "Registreret".



Udfør registreringsproceduren inden for 10 minutter, efter registreringsoplysningerne vises. Hvis du ikke udfører registreringen inden for denne periode, ændres statussen fra "Registrering" tilbage til "Ikke defineret".

Slet fra Google Cloud Print	Dette vises, når "Status" er "Registreret". Tryk på denne tast for at slette maskinens information fra Cloud-serveren og for at slette Google Cloud Print-indstillingerne fra maskinen.
--	--

1

- Direct Print
- Airprint indstillinger
- Indstillinger, Google Cloud Print
- LDAP
- Forbindelsestest
- Proxy Indstilling

Klik på [Indstillinger, Google Cloud Print] på menubilledet.

Skærbilledet "Indstillinger, Google Cloud Print" vises.

2

Indtast den ønskede information i "Google Cloud Print", "Registrering til Google Cloud Print" og "Slet fra Google Cloud Print".

3

Når du har udført alle indtastningerne, klikkes på [Send].



Portkontrol

Porten "XMPP" tilføjes i [Administratorindstillinger (administrator)] → [Sikkerheds Indstillinger] → [Portkontrol] → [Klientport] på "websiden".

Denne indstilling er som standard aktiveret fra fabrikken.



Porten "XMPP" skiftes automatisk ifølge Google Cloud udskrivningsindstillingerne.



FAXE

FØR DU BRUGER MASKINEN SOM EN FAX

SÅDAN BRUGER DU DETTE PRODUKT KORREKT SOM EN FAXMASKINE	4-2
KONTROLLER FØLGENDE PUNKTER, OG PROGRAMMER OPLYSNINGER EFTER INSTALLATION	4-3

GRUNDLÆGGENDE TRANSMISSIONSMETODER

FAXMÅDE (STARTSIDE)	4-4
ORIGINALER	4-5
• ORIGINALER, DER KAN FAXES	4-5
• ORIGINALENS RETNING	4-5
PRAKTISKE OPKALDSMÅDER (AUTOMATISK OPKALD) ...	4-6
FAXTRANSMISSIONSMETODER	4-7
• FUNKTIONEN ADRESSEKONTROL	4-7
AFSENDELSE AF EN FAX	4-8
• GRUNDLÆGGENDE FREMGANGSMÅDE FOR AFSENDELSE AF EN FAX	4-8
• TRANSMISSION MED AUTOMATISK OPKALD (OPKALD MED KORTNUMMER OG GRUPPEOPKALD)	4-12
• SØGNING EFTER EN PROGRAMMERET DESTINATION (MED TASTEN [ADRESSE]) ...	4-13
• AFSENDELSE AF EN FAX MED EN TOSIDET ORIGINAL	4-14
• SÅDAN VÆLGES OPLØSNINGEN	4-19
• ÆNDRING AF BELYSNINGEN	4-20
• ANNULLERING AF EN FAXTRANSMISSION ...	4-21

FAXMODTAGELSE

MODTAGELSE AF FAX	4-25
• MODTAGELSE AF EN FAX	4-25
• MANUEL FAXMODTAGELSE	4-27

SMARTE FAXFUNKTIONER

FUNKTIONSTAST	4-28
• FUNKTIONEN FAXTILBAGEHOLDELSE	4-28
• AFSENDELSE AF EN TYND ORIGINAL (LANGSOM SCANNING)	4-29

• AUTOMATISK TRANSMISSION PÅ ET ANGIVET TIDSPUNKT	4-30
• AFSENDELSE AF SAMME DOKUMENT TIL FLERE DESTINATIONER I EN ENKELT HANDLING	4-31
• AFSENDELSESINDSTILLINGER	4-33
• POLLINGHUKOMMELSE	4-35
• LAGRING, REDIGERING OG SLETNING AF AUTOMATISKE OPKALDSNUMRE (KORTNUMRE OG GRUPPEOPKALD)	4-38
• LAGRING, REDIGERING OG SLETNING AF PROGRAMMER	4-44

UDSKRIVNING AF LISTER MED PROGRAMMERINGSOPLYSNINGER OG INDSTILLINGER

• MEDTAGNING AF AFSENDEROPLYSNINGER PÅ FAXMEDDELELSER (EGET AFSENDERNUMMER)	4-47
• VIDERESENDELSESFUNKTION	4-48

BRUG AF INDSTILLINGER, DER ER GEMT SOM ET PROGRAM

• BRUG AF ET PROGRAM	4-50
----------------------------	------

VIDERESENDELSE AF MODTAGNE DATA TIL EN NETVÆRKSADRESSE (INDGÅENDE ROUTING INDSTILLINGER)

• KONFIGURATION AF DE GRUNDLÆGGENDE INDSTILLINGER	4-51
• INDSTILLING AF DESTINATIONEN	4-53

AFSENDELSE AF EN FAXMEDDELELSE DIREKTE FRA EN COMPUTER (PC-Fax)

.....	4-55
-------	------

BRUG AF EN TELEFON

TILSLUTNING AF EN TELEFON	4-56
• TILSLUTNING AF EN TELEFON	4-56
• BRUG AF EN TELEFON	4-57

ANDRE FUNKTIONER

NÅR EN TRANSAKTIONSRAPPORT UDSKRIVES	4-59
• OPLYSNINGER I KOLONNEN TYPE/NOTE ...	4-59
RAPPORT MED JÆVNE MELLEMRUM (KOMMUNIKATIONS AKTIVITETS RAPPORT) ...	4-61
NÅR EN ALARM HØRES, OG EN ADVARSEL VISES ...	4-61
• FUNKTIONEN SELVDIAGNOSTICERING ...	4-61
• MEDDELELSER UNDER NORMAL DRIFT ...	4-62



FØR DU BRUGER MASKINEN SOM EN FAX



- Faxfunktionen kan ikke anvendes på visse modeller og i visse regioner.
- Faxfunktionen kan anvendes, når der er installeret et faxudvidelsessæt på BP-20C20/BP-20C25.

SÅDAN BRUGER DU DETTE PRODUKT KORREKT SOM EN FAXMASKINE

Det er vigtigt at huske følgende punkter, når du bruger dette produkt som en faxmaskine. Bemærk venligst følgende.

Tilslutning af ledning

Brug kun den medfølgende telefonledning, når du tilslutter maskinen til et telefonstik i væggen. Sæt telefonledningen i telefonstikket LINE i venstre side af maskinen som vist. Sæt den anden ende af telefonledningen i telefonstikket i væggen.

Sæt stikket i, til du hører et "klik".

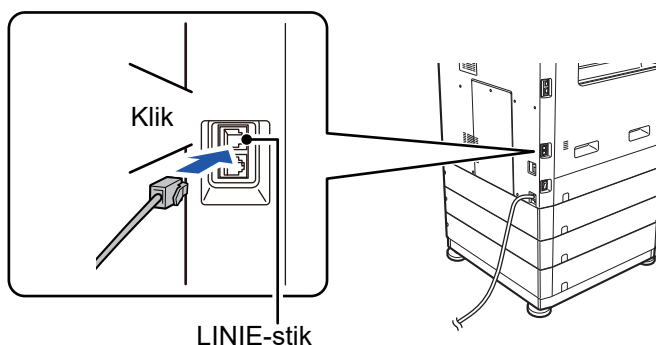

I nogle lande er en adapter nødvendig for at tilslutte telefonkablet til stikkontakten på væggen, som vist på illustrationen.

Indstilling af dato og klokkeslæt og programmering af dit afsendernavn og -nummer

Før du bruger faxfunktionen, skal du indstille dato og klokkeslæt og programmere dit afsendernavn og -nummer i maskinen. Denne procedure forklares i [KONTROLLER FØLGENDE PUNKTER, OG PROGRAMMER OPLYSNINGER EFTER INSTALLATION \(side 4-3\)](#) i denne brugervejledning.

Litiumbatteri

Dato og klokkeslæt er beskyttet af et litiumbatteri i maskinen.

- Kontakt den lokale Sharp-forhandler eller autoriserede servicerepræsentant for at få yderligere oplysninger om bortskaffelse af batteriet, når batteriet skal udskiftes. Maskinen virker ikke, når batteriet er løbet tørt.

Bemærk venligst

Tag af sikkerhedsmæssige grunde netledningen ud af stikkontakten i tordenvejr. Oplysningerne gemmes i hukommelsen, selvom netledningen er afbrudt.

For
Storbritannien

For Australien

For New Zealand

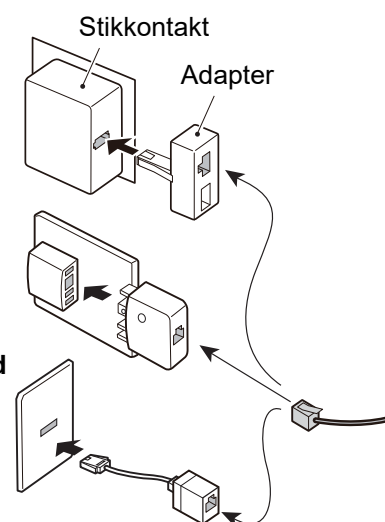



KONTROLLER FØLGENDE PUNKTER, OG PROGRAMMER OPLYSNINGER EFTER INSTALLATION

Når maskinen er installeret, og før den bruges som en faxmaskine, skal du kontrollere følgende punkter og programmere de nødvendige oplysninger.

Indstil dato og klokkeslæt

Maskinen har et internt ur. Det er vigtigt at indstille korrekt dato og klokkeslæt, fordi disse oplysninger bruges til funktioner som f.eks. Timertransmission. ([▶ side 4-30](#))

Datoen og klokkeslættet er angivet i systemindstillingerne. ([▶ side 6-10](#))

Datoen og klokkeslættet vises på displayet. Kontroller, at den rigtige dato og det rigtige klokkeslæt vises. Hvis datoen eller klokkeslættet er forkert, skal du rette oplysningerne.

Programmer afsendernavn og -nummer

Navnet og faxnummeret på brugeren af maskine programmeres i [Egen Afsender \(side 6-21\)](#) i systemindstillingerne. (Der kan kun programmeres ét navn og nummer).

Det programmerede navn og nummer udskrives øverst på hver sendt faxside. Afsendernummeret bruges også som et identifikationsnummer, når du bruger pollingfunktionen til at anmode om transmission fra en anden faxmaskine (se [AFSENDELSESINDSTILLINGER \(side 4-33\)](#)).



Du kan se det programmerede navn og nummer ved at udskrive "Administratorindstillingsliste" i systemindstillingerne.

▶ [Liste Indst. \(side 6-20\)](#)

Papirformater, der kan bruges i faxmåde

Til udskrivning kan der anvendes følgende papirstørrelser

AB-størrelse:

A3, B4, A4, A4R, B5, B5R, A5, A5R, 8-1/2" x 13", 8-1/2" x 13-1/2", 8-1/2" x 13-2/5", 8-1/2" x 11", 8-1/2" x 11"R

Tomme størrelse:

11" x 17", 8-1/2" x 14", 8-1/2" x 13", 8-1/2" x 13-2/5", 8-1/2" x 11", 8-1/2" x 11"R, 5-1/2" x 8-1/2", A4, A4R

Derfor kan modtagne faxmeddelelser ikke udskrives, hvis der kun er lagt papirformater, der kan bruges i andre måder end faxmåde, i maskinen.

(Se [MODTAGELSE AF FAX \(side 4-25\)](#) for at få oplysninger om andre punkter vedrørende faxmodtagelse.)



Se [ILÆGNING AF PAPER \(side 1-16\)](#) vedrørende procedurerne for ilægning af papir i bakkerne.



GRUNDLÆGGENDE TRANSMISSIONSMETODER

FAXMÅDE (STARTSIDE)

Startsiden til faxmåde vises, når du trykker på tasten [FAX] () , når skærmen for print- eller scanmåde vises.

Startside i faxmåde

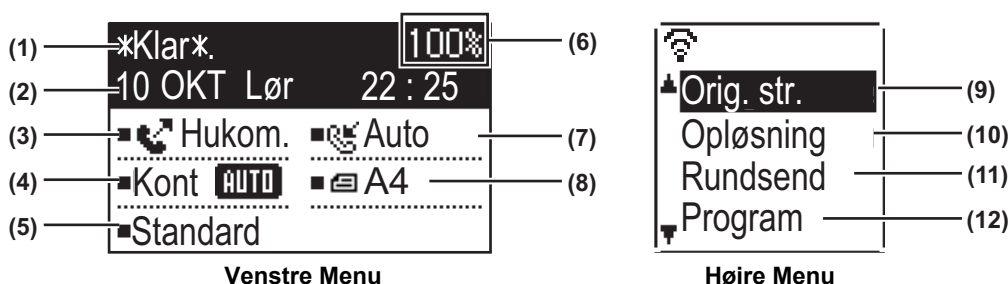

(1) Meddelelsesvisning

Meddelelser vises her for at angive maskinens aktuelle status.

(2) Display til dato og klokkeslæt

Her vises dato og klokkeslæt.

(3) Display til transmissionsmåde ► [side 4-15](#)

Transmission fra hukommelsen, direkte transmission og manuel transmission. Her vises den aktuelt valgte transmissionsmåde.

(4) Display til belysning

Dette viser belysningen for scanning af originalen.

(5) Display til opløsning

Dette viser opløsningen for scanning af originalen.

(6) Display til ledig hukommelse



Her vises den procentdel af faxhukommelsen, der er ledig.

(7) Display til modtagelsesmåde

Der findes to måder til modtagelse af faxer: Automatisk modtagelse og manuel modtagelse.
Her vises den aktuelt valgte modtagelsesmåde.

(8) Display til original

Her vises et ikon, der angiver scanningsfunktion for original, når en original er blevet placeret.

-  : Intet dokument er registreret i dokumentfeederen og en originalstørrelse er angivet i systemindstillingerne eller højre menu.
-  : Ensidet originalscanning i dokumentfeederen.
-  : Tosidet originalscanning i dokumentfeederen.
- Ingen: En original er anbragt på glaspladen, eller Angiv orig. str. er ikke angivet i systemindstillingerne eller højre menu.

Dette viser også det aktuelt valgte originalscanningsformat.

(9) Originalstørrelse ► [side 4-8](#)

Dette bruges til indstilling af originalscanningsformatet.

(10) Opløsning ► [side 4-19](#)

Denne menu bruges til at vælge indstillinger for opløsning.

(11) Rundsend [side 4-31](#)

Dette bruges til at udføre en rundsendingstransmission.

(12) Program ► [side 4-44](#)

Vælg denne menu for at bruge et program.



Følgende funktioner fungerer også, når der er valgt en anden måde end faxmåde:

- Automatisk modtagelse
- Manuel modtagelse
- Timertransmission
- Transmission af gemte transmissionsjob i hukommelsen
- Taleopkald (når en telefon er installeret)
- Fjernmodtagelse



ORIGINALER

ORIGINALER, DER KAN FAXES

Se [SÅDAN ILÆGGES ORIGINALEN \(side 1-31\)](#) for oplysning om originaler, der kan indstilles.



* Lange originaler

Afhængigt af indstillingen af opløsning og originalens bredde er der muligvis måske ikke plads nok i hukommelsen til en lang original. Når en lang original ikke kan scannes helt, skal du bruge direkte transmission eller manuel transmission (håndfrit opkald).



Originaler med en længde på 297 mm (11-45/64") og bredde op til 500 mm (19-11/16") kan anbringes i den automatiske dokumentfeeder.

ORIGINALENS RETNING

Hvis en original i A4-størrelse (8-1/2" × 11") placeres i lodret retning (), roteres den automatisk 90 grader og sendes i vandret retning () (drejet afsendelse).

Hvis originalen placeres i vandret retning (), sendes den i denne retning () uden at blive drejet.

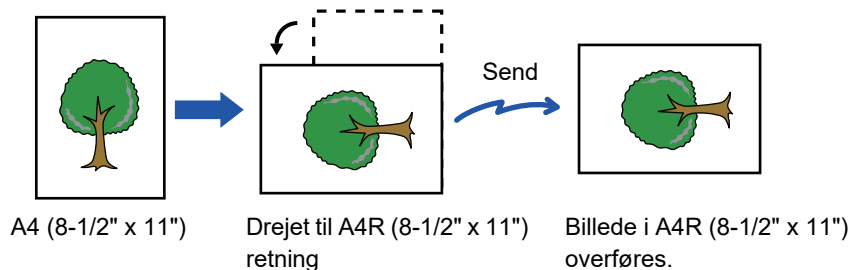

Drejet afsendelse er ikke mulig ved originaler med størrelsen A4R, B5, or A5 (8-1/2" x 11" or 5-1/2" x 8-1/2").



Sådan annulleres indstillingen af drejet afsendelse:

I "Systemindstillinger (administrator)", vælg [Fax] → [Sende Funktion] → [Roteret Trans.].

Hvis denne indstilling er deaktiveret, sendes originalen i den retning, den er placeret i.

Derfor vil visse maskiner på modtagersiden muligvis reducere de modtagne data.







PRAKTISKE OPKALDSMÅDER (AUTOMATISK OPKALD)

Faxfunktionen indeholder en praktisk funktion til automatisk opkald (opkald med kortnummer og gruppeopkald). Du kan foretage opkald og sende faxmeddelelser til disse steder med en enkel opkaldsfunktion ved at programmere de numre, du hyppigt ringer til.

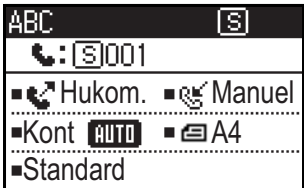
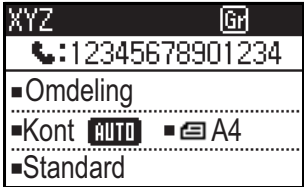
- [TRANSMISSION MED AUTOMATISK OPKALD \(OPKALD MED KORTNUMMER OG GRUPPEOPKALD\) \(side 4-12\)](#)

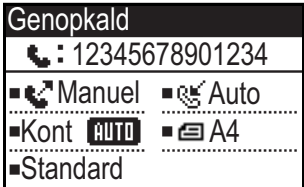
Der er typer automatisk opkald: Opkald med kortnummer og gruppeopkald. Se [LAGRING, REDIGERING OG SLETNING AF AUTOMATISKE OPKALDSNUMRE \(KORTNUMRE OG GRUPPEOPKALD\) \(side 4-38\)](#) vedrørende programmering af automatiske opkaldsnumre.

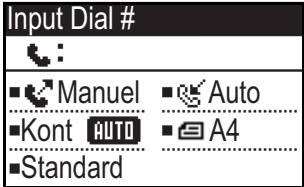
<ul style="list-style-type: none"> • Opkald med kortnummer (300 stationer) Du kan kalde op til en gemt destination ved at trykke på tasten [KORT NR.] key (), indtaste et 3-cifret tal (000 til 299) og derefter trykke på tasten [S/H START]. Der kan gemmes et navn (højest 36 tegn) til hver destination. 	
<ul style="list-style-type: none"> • Gruppeopkald Flere numre kan gemmes i et kortnummer. Dette er praktisk ved kommunikation med en gruppe bestående af andre faxmaskiner. 	
<ul style="list-style-type: none"> • Genopkald Maskinen gemmer det sidste fax- eller telefonnummer, der er ringet til. Der kan ringes op til dette nummer igen blot ved at trykke på tasten [GENKALD/PAUSE] () og derefter på tasten [S/H START]. • Hvis du har trykket på en numerisk tast under det foregående opkald, kalder tasten [GENKALD/PAUSE] () muligvis ikke op til det korrekte nummer. • Genkald er ikke muligt til destinationer for rundsendingstransmission (► side 4-31), seriel polling (► side 4-33), timertransmission (► side 4-30) eller gruppeopkald (► side 4-12). 	
<ul style="list-style-type: none"> • Håndfrit opkald Med denne funktion kan du ringe op uden at løfte røret på en telefon, der er tilsluttet maskinen. Tryk på tasten [HØJTALER] (), lyt efter opkaldstonen fra højttaleren, og kald derefter op. • Faxer skal sendes manuelt, når der bruges håndfrit opkald. (► side 4-16) 	



- Der kan gemmes op til 100 destinationer i hvert gruppeopkaldsnummer og i alt 300 kombinationer af kortnummer- og gruppeopkaldsnumre.
- Du kan kalde op til gemte gruppeopkalds- og kortnummerdestinationer ved at indtaste det søgenavn, der blev indtastet, da tasten eller destinationen blev gemt.
 - [TRANSMISSION MED AUTOMATISK OPKALD \(OPKALD MED KORTNUMMER OG GRUPPEOPKALD\) \(side 4-12\)](#)
- Du kan undgå opkald til et forkert nummer eller at sende en fax til en forkert destination ved nøje at kontrollere meddelelsesdisplayet, når du gemmer nummeret. Du kan også kontrollere gemte numre ved at udskrive de programmerede oplysninger, når nummeret er gemt.
 - [UDSKRIVNING AF LISTER MED PROGRAMMERINGSOPLYSNINGER OG INDSTILLINGER \(side 4-46\)](#)



FAXTRANSMISSIONSMETODER

Der findes tre grundlæggende fremgangsmåder til faxtransmission: Transmission fra hukommelsen, direkte transmission og manuel transmission. Når transmission fra hukommelsen bruges, gemmes dokumentet midlertidigt i hukommelsen, før det sendes. Når du bruger direkte transmission eller manuel, sendes dokumentet uden at blive gemt i hukommelsen.

Standardtransmissionsindstillingen kan indstilles til "Hukommelses TX" eller "Direkte TX" vha. "Sende Position" ([▶ side 6-22](#)) i systemindstillingerne.

For at skifte manuelt mellem "Hukommelses TX" og "Direkte TX" skal du bruge tasten [KOMM. INST.] (). (See [Afsendelse af en fax med direkte transmission \(side 4-15\).](#))

I nedenstående beskrivelser antages det generelt, at transmission via hukommelsen benyttes.

FUNKTIONEN ADRESSEKONTROL



Med funktionen Adressekontrol kan du kontrollere faxdestinationer, så du ikke sender til en forkert destination.

Når et faxnummer indtastes med de numeriske taster eller vælges med tasten [GENKALD], vises en skærm, når du har indtastet nummeret, hvor du bliver bedt om at indtaste nummeret igen som bekræftelse.

- Når et kortnummer ([▶ side 4-12](#)) bruges til transmission, vises en skærm til bekræftelse af det gemte navn og nummer.
- Når et gruppeopkaldsnummer ([▶ side 4-12](#)) bruges til transmission, vises en skærm til bekræftelse af alle de gemte numre i gruppen.

Denne funktion kan indstilles i "Adressekontrol" i systemindstillingerne ([▶ side 6-23](#)).



- Når funktionen Adressekontrol aktiveres, kan tasten [HØJTTALER] () kun bruges til manuel modtagelse ([▶ side 4-16](#)). Hvis du trykker på tasten [HØJTTALER] () , når maskinen ringer for at signalere om et indgående opkald, vises en skærm, hvor du kan bekræfte, om du ønsker at starte modtagelsen. Højttalertasten på en tilsluttet telefon kan bruges.
- Hvis afkrydsningsfeltet "Anvend kun ved direkte indtastning" er markeret, når funktionen Adressekontrol aktiveres, vises skærmen Adressekontrol kun når et nummer indtastes med de numeriske taster eller tasten [GENKALD].



AFSENDELSE AF EN FAX

GRUNDLÆGGENDE FREMGANGSMÅDE FOR AFSENDELSE AF EN FAX

Brug af dokumentføderen

1

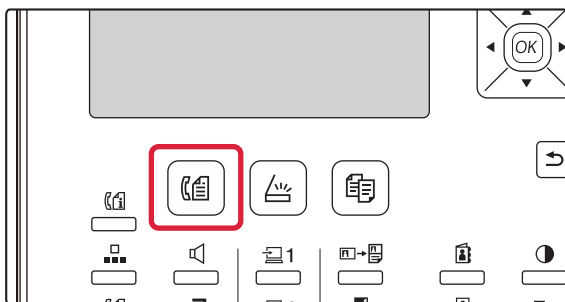

Kontroller, at maskinen er indstillet på faxfunktionen.

FAX-indikatoren er tændt, når maskinen er i faxmåde. Tryk på tasten [FAX] () , hvis indikatoren ikke er tændt. Hvis brugeridentifikation er aktiveret til faxmåde i systemindstillingerne, vises en meddelelse, der beder dig om at indtaste dit brugernummer, når du skifter til faxmåde. Indtast dit brugernummer (5 cifre) med de numeriske taster.

▶ [Brugeridentifikation \(side 6-12\)](#)

2

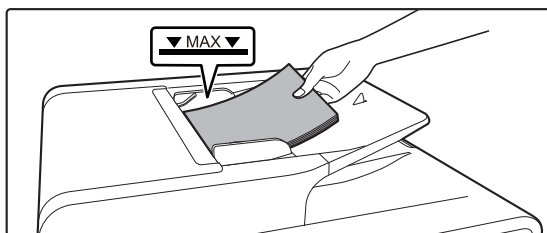

Placering af originalen/originalerne.

Placer originalen i dokumentfeederbakken på den automatiske dokumentfeeder.

▶ [AUTOMATISK DOKUMENTFEEDER \(side 1-31\)](#)



Dette er en transmission i en enkelt handling, så originalerne kan ikke scannes en efter en fra dokumentføderen eller dokumentglaspladen.

3



Angiv originalstørrelsen.

Ensidet scanning

Når originalen lægges i den automatiske dokumentfeeder vises den registrerede originalstørrelse.

Tosidet scanning

Se [AFSENDELSE AF EN FAX MED EN TOSIDET ORIGINAL \(side 4-14\)](#) vedrørende proceduren for angivelse af originalformatet.

 Ensidet scanning i dokumentføderen.

 Tosidet scanning i dokumentføderen.

Ingen..... Glasplade



Til en lang original, vælg "Lang".



4

Juster om nødvendigt indstillingerne for oplysning og belysning.

5

Indtast faxnummeret.

- Det indtastede nummer vises på meddelelsesdisplayet. Der kan indtastes op til 50 cifre. Tryk på tasten [C], hvis du indtaster et forkert tal, og indtast derefter de korrekte cifre.
- Du kan også bruge genkald og automatisk opkald ([►side 4-6](#), [►side 4-12](#)).
- Se [Indsætning af en pause \(side 4-11\)](#), hvis du vil holde en pause.

6

Tryk på tasten [OK].

7

Indtast faxnummeret igen, når skærmen til genindtastning vises.

- [FUNKTIONEN ADRESSEKONTROL \(side 4-7\)](#)

8

Tryk på tasten [OK].

9

Tryk på tasten [S/H START].

Scanning begynder.

Hvis scanningen fuldføres på normal vis, vender displayet tilbage til basisskærmen.

- Hvis linien er ledig, ringer maskinen til modtagermaskinen og begynder at sende, så snart den første side er scannet.
 - [Hurtig online \(side 4-17\)](#)
- Hvis der allerede er gemt et job, eller et job er ved at blive udført, eller hvis telefonlinien er optaget, scannes alle originalens sider ind i hukommelsen og gemmes som et transmissionsjob. (Dette kaldes hukommelsestransmission: der kaldes automatisk op til destinationen, og dokumentet sendes, når tidligere gemte job er udført).



Brug af glaspladen

1

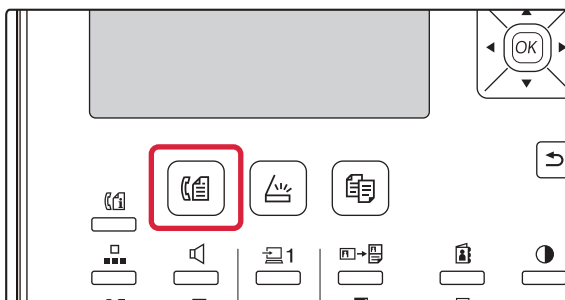

Kontroller, at maskinen er indstillet på faxfunktionen.

FAX-indikatoren er tændt, når maskinen er i faxmåde. Tryk på tasten [FAX] () (FAX), hvis indikatoren ikke er tændt. Hvis brugeridentifikation er aktiveret til faxmåde i systemindstillingerne, vises en meddelelse, der beder dig om at indtaste dit brugernummer, når du skifter til faxmåde. Indtast dit brugernummer (5 cifre) med de numeriske taster.

► [Brugeridentifikation \(side 6-12\)](#)

2

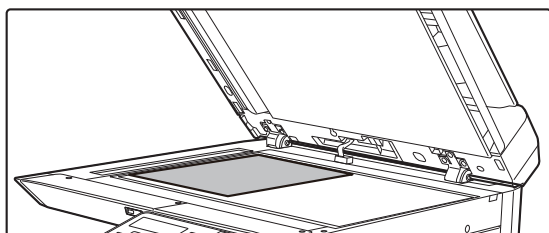

Placering af originalen/originalerne.

Placer originalen på originalglaspladen.

► [GLASPLADE \(side 1-33\)](#)



Dette er en transmission i en enkelt handling, så originalerne kan ikke scannes en efter en fra dokumentføderen eller dokumentglaspladen.

3

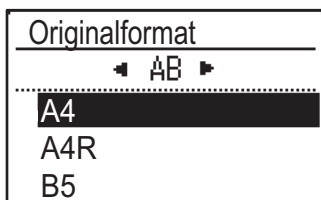

Angiv originalstørrelsen.

Vælg "Orig. str." i højre menu.

Papirformatet kan vælges

AB-størrelse:

A3, B4, A4, A4R, A5, A5R, B5, B5R

Tommestørrelse:

11" x 17", 8-1/2" x 14", 8-1/2" x 13-1/2", 8-1/2" x 13-2/5", 8-1/2" x 13", 8-1/2" x 11"R, 8-1/2" x 11", 5-1/2" x 8-1/2"R, 5-1/2" x 8-1/2"



Angiv en hyppigt brugt originalstørrelse

Vælg indstillingen i [Systemindstil.] → [Fax] → [Sende Funktion] → [Angiv orig. str.].

4

Juster om nødvendigt indstillingerne for oplysning og belysning.

5

Indtast faxnummeret.



- Det indtastede nummer vises på meddelelsesdisplayet. Der kan indtastes op til 50 cifre. Tryk på tasten [C], hvis du indtaster et forkert tal, og indtast derefter de korrekte cifre.
- Du kan også bruge genkald og automatisk opkald (► [side 4-6](#), ► [side 4-12](#)).
- Se [Indsætning af en pause \(side 4-11\)](#), hvis du vil holde en pause.



6

Tryk på tasten [OK].

7

Indtast faxnummeret igen, når skærmen til genindtastning vises.

► [FUNKTIONEN ADRESSEKONTROL \(side 4-7\)](#)

8

Tryk på tasten [OK].

9

Tryk på tasten [S/H START].

Scanning begynder.

10

Hvis du har en anden side, der skal scannes, skal du skifte side og derefter trykke på tasten [S/H START].

- Gentag denne sekvens, indtil alle sider er blevet scannet.
- Du kan ændre indstillingerne for opløsning og belysning efter behov for hver.

11

Tryk på tasten [LÆSNING SLUT] (#), når den sidste side er scannet.

Åbn dokumentføderen, og fjern originalen. Når originalen er fjernet, eller der er udført en hvilken som helst operation med tasterne, vender displayet tilbage til basisskærmen.

Der kaldes automatisk og til destinationen, og dokumentet sendes, når tidligere gemte job er udført.



annullering af en transmission

Du kan annullere en transmission, mens "LÆSNING" vises, eller før der trykkes på tasten [LÆSNING SLUT] (#), ved at trykke på tasten [C] eller [CA]. Hvis du vil annullere et transmissionsjob, der allerede er gemt, skal du trykke på tasten [FAX STATUS] () og annullere jobbet som beskrevet på side [side 4-21](#).

- Et (3-cifret) jobnummer vises på displayet med "Read End", når der udføres en transmission via hukommelsen. Hvis du noterer dette nummer, efter at der er udført en omdelingstransmission, kan du bruge nummeret til at kontrollere resultatet af transmissionen i transmissionsrapporten eller aktivitetsrapporten.
- Hvis maskinens strømforsyning afbrydes, eller der opstår strømsvigt, mens en original scannes i dokumentføderen, stopper maskinen, og der opstår papirstop for originalen. Når strømmen kommer tilbage, så se Fejlfinding for oplysninger om, hvordan man fjerner originalen.

Indsætning af en pause

Tryk på tasten [PAUSE], hvis en pause er nødvendig ved opkald til et internationalt nummer. (Denne tast fungerer som tasten [PAUSE] ved indtastning af et nummer.)

Hvis du trykker på tasten [PAUSE] en enkelt gang, indsættes en bindestreg ("-") og en pause på 2 sekunder* indsættes. Når du har indtastet et nummer kan du også trykke på tasten [PAUSE] for at indsætte en bindestreg og derefter indtaste et andet nummer vha. de numeriske taster. (Dette sætter numrene sammen og kaldes kædeopkald).

* Varigheden af hver pause kan ændres i systemindstillingerne. (See [Pause Tid \(side 6-21\)](#).)



Gruppeopkald kan ikke bruges til kædeopkald.



TRANSMISSION MED AUTOMATISK OPKALD (OPKALD MED KORTNUMMER OG GRUPPEOPKALD)

I stedet for at indtaste et helt faxnummer med de numeriske taster, kan du sende en fax ved at trykke på tasten [KORT NR.] () og indtaste et 3-cifret nummer. For at bruge et automatisk opkald, skal det 3-cifrede nummer, navnet og faxnummeret på destinationen først gemmes. Se [PRAKTISKE OPKALDSMÅDER \(AUTOMATISK OPKALD\) \(side 4-6\)](#) for at få oplysninger om automatisk opkald og [LAGRING, REDIGERING OG SLETNING AF AUTOMATISKE OPKALDSNUMRE \(KORTNUMRE OG GRUPPEOPKALD\) \(side 4-38\)](#) for at få oplysninger om programmering af automatisk opkald til destinationer.

1

Indtast det 3-cifrede nummer med de numeriske taster.

- Indtast det 3-cifrede kortnummer, der blev indtastet, da kortnummeret eller gruppeopkaldet blev programmeret.
- Tryk på tasten [C], hvis du indtaster et forkert tal, og indtast derefter de korrekte cifre. Hvis du indtaster et 3-cifret nummer, som ikke er programmeret i maskinen, kan du trykke på tasten [C] og derefter indtaste det korrekte nummer. Hvis du ikke kender kortnummeret, kan du udskrive "Kort Nr. Liste" eller "Gruppeliste".
 - ▶ [UDSKRIVNING AF LISTER MED PROGRAMMERINGSOPLYSNINGER OG INDSTILLINGER \(side 4-46\)](#).

2

Tryk på tasten [OK].

Kontroller destinationen. Tryk på tasten [OK] igen, hvis den er korrekt.



Annullering af en transmission

Du kan annullere en transmission, mens "LÆSNING" vises, eller før der trykkes på tasten [LÆSNING SLUT] (#), ved at trykke på tasten [C] eller [CA]. Hvis du vil annullere et transmissionsjob, der allerede er gemt, skal du trykke på tasten [FAX STATUS] () og annullere jobbet som beskrevet på side [Annullering af en faxtransmission \(side 4-21\)](#).

- Et (3-cifret) jobnummer vises på displayet med "Read End", når transmissionen er udført. Hvis du noterer dette nummer, efter at der er udført en omdelingstransmission, kan du bruge nummeret til at kontrollere resultatet af transmissionen i transmissionsrapporten eller aktivitetsrapporten.



SØGNING EFTER EN PROGRAMMERET DESTINATION (MED TASTEN [ADRESSE])

Når der ringes op, kan du indtaste bogstaver for at søge efter en destination, der er gemt i et kortnummer eller et gruppekald.

1

Tast Bogstaver
±
.....

Tryk på tasten [ADRESSE] () , og indtast søgebogstaverne (du kan også springe indtastningen af søgebogstaver over og fortsætte direkte til næste trin for at få vist den første destination i adresselisten).

Op til 10 af følgende tegntyper kan indtastes.
Store bogstaver, små bogstaver, tal og specialtegn.

► [INDTASTNING AT TEGN \(side 1-47\)](#)

2

Tryk på tasten [OK], og vælg den ønskede destination med tasten [▼] eller [▲].

- Søgeresultaterne vises i følgende rækkefølge: Store bogstaver, små bogstaver specialtegn og tal.
- Hvis ikke alle bogstaver i destinationsnavnet vises, kan du trykke på tasten [READ END] for at få vist hele navnet. Tryk på tasten [READ END] igen for at vende tilbage til den oprindelige skærm.



- Du kan annullere en transmission, mens "LÆSNING" vises, eller før der trykkes på tasten [LÆSNING SLUT] (#), ved at trykke på tasten [C] eller [CA]. Hvis du vil annullere et transmissionsjob, der allerede er gemt, skal du trykke på tasten [FAX STATUS] () og annullere jobbet som beskrevet på side [Annullering af en faxtransmission \(side 4-21\)](#).
- Et (3-cifret) jobnummer vises på displayet med "Read End", når transmissionen er udført. Hvis du noterer dette nummer, efter at der er udført en omdelingstransmission, kan du bruge nummeret til at kontrollere resultatet af transmissionen i transmissionsrapporten eller aktivitetsrapporten.



AFSENDELSE AF EN FAX MED EN TOSIDET ORIGINAL

Følg vejledningen herunder for automatisk at sende begge sider i en tosidet original.

1

Tryk på tasten [DUPLEKS] () på handlingspanelet, vælg "2-Sidet" med [▼] eller tasten [▲], og tryk på [OK].

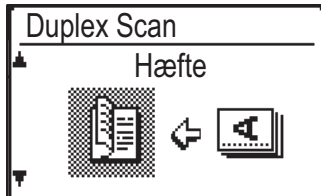
2

Vælg "Stående brochure", "Stående blok", "Liggende brochure" og "Liggende blok" med tasten [▼] eller [▲].



- Brochurer og blokke Tosidede originaler, der er indbundet i siden, er brochurer, og tosidede originaler, der er indbundet i toppen, er blokke.
- Dupleksscanning annulleres, når transmissionen er færdig, eller når der trykkes på tasten [CA].
- Dupleksscanning af tosidede originaler er kun muligt, når en dokumentføder anvendes. Automatisk scanning af begge sider af en original er ikke mulig, når dokument-glaspladen anvendes.
- Billedet på bagsiden af originalen drejes 180 grader, hvis det er nødvendigt under transmissionen, og det er derfor ikke nødvendigt at ændre papirretningen på modtagermaskinen.
- Vælg "1-SIDET" under trin 1, og tryk på tasten [OK] for at annullere dupleksscanning.
- Anvend ikke et dokument i ikke-standardstørrelse. Det kan medføre en scanningsfejl eller at billedet afskæres. For oplysninger om papirstørrelser, der kan anvendes med maskinen, se [Papirformater, der kan bruges i faxmåde \(side 4-3\)](#).

HÆFTE

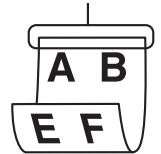

BLOK

**3**

Tryk på tasten [OK].



Transmissionsindstillinger (hukommelsestransmission og direkte transmission)

Transmissionsmåder omfatter hukommelsestransmission, hvor originalen midlertidigt scannes til hukommelsen før transmission, og direkte transmission, hvor originalen sendes direkte uden at blive scannet til hukommelsen.

Der er to typer hukommelsestransmission: [Lagring af transmissionsjob \(hukommelsestransmission\) \(side 4-17\)](#), hvor alle originalens sider scannes til hukommelsen, før transmissionen starter, og [Hurtig online \(side 4-17\)](#), hvor der kaldes op til destinationen, når den første side er scannet, og de resterende sider sendes, efterhånden som de er scannet.

Hukommelsen kan blive fuld under en hukommelsestransmission, mens originalerne scannes.

Se [Hvis hukommelsen bliver fuld under transmission af et gemt transmissionsjob \(side 4-17\)](#) og [Hvis maskinens hukommelse bliver fuld under en hurtig onlinetransmission \(side 4-17\)](#)

Hvis der er for mange sider, og hukommelsestransmission ikke er muligt, kan du trykke på tasten [KOMM. INST.] () for at skifte fra hukommelsestransmission til direkte transmission. Når du anvender direkte transmission, starter transmissionen, efter at det aktuelle job er udført, så du kan prioritere et transmissionsjob. En direkte transmission er derfor en praktisk metode til at udføre en afbrudt transmission, når der er et stort antal lagrede transmissionsjob. Se nedenstående "[Afsendelse af en fax med direkte transmission](#)" for at skifte mellem hukommelsestransmission og direkte transmission.



Når transmissionen sker manuelt vha. en telefon, der er sluttet til maskinen, eller håndfrit opkald, vælges direkte transmission automatisk. (Hukommelsestransmission er ikke mulig).

Afsendelse af en fax med direkte transmission

1

Tryk på tasten [KOMM. INST.].

Skærmen til kommunikationsindstilling vises.

2

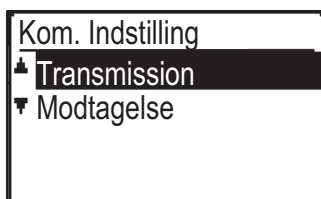

Vælg "Transmission" med tasten [▼] eller [▲].



Kommunikationsindstillings-skærmen kan også vises fra skærmen til valg af funktion.

Tryk på tasten [SPECIALFUNKTION] (Fn) for at få vist skærmen til valg af specialfunktion, vælg "KOMM. INST." med tasten [▼] eller [▲], og tryk på tasten [OK].

3

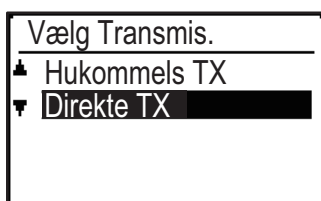

Vælg "Direkte TX" med tasten [▼] eller [▲], og tryk på tasten [OK].

4

Kald op til faxnummeret, og tryk på tasten [S/H START].

Når dokumentglaspladen bruges, kan flere originalsider ikke sendes i en enkelt transmission.

For oplysninger om afsendelse af fax, se "[GRUNDLÆGGENDE FREMGANGSMÅDE FOR AFSENDELSE AF EN FAX \(side 4-8\)](#)".



- Vælg "HUKOMMELS TX" i trin 3 for at skifte fra "Direkte transmission" til "Hukommelsestransmission".
- Tryk på tasten [C] for at annullere en direkte transmission.



Afsendelse af en fax med manuel transmission (vha. tasten [HØJTALER] ())

1

Tryk på tasten [HØJTALER] ().

Når der trykkes på denne tast, vises der kortvarigt en meddelelse vedrørende justering af lydstyrke efterfulgt af skærmen til indtastning af nummer. Du kan justere højttalerens lydstyrke (høj, medium, lav) ved at trykke på tasten [▼] eller [▲].



Bemærk, at dette ikke ændrer indstillingen for lydstyrke i systemindstillingerne. Ringning høres fra højttaleren på bagsiden af maskinen, når tasten [HØJTALER] () bruges til opkald.

2

Kald op til faxnummeret, og tryk på tasten [S/H START].

For oplysninger om afsendelse af fax, se "[GRUNDLÆGGENDE FREMGANGSMÅDE FOR AFSENDELSE AF EN FAX \(side 4-8\)](#)".



- Når funktionen [Adressekontrol \(side 6-23\)](#) er aktiveret, kan tasten [HØJTALER] () ikke bruges til transmission.
- Tryk på tasten [HØJTALER] () endnu engang for at annullere opkald med tasten [HØJTALER] (), når det er nødvendigt at kalde op til nummeret igen, eller hvis transmissionen blev afbrudt.
- Da originalen ikke gemmes i hukommelsen ved direkte transmission og manuel transmission, kan følgende funktioner ikke bruges. Rundsendingstransmission [AFSENDELSE AF SAMME DOKUMENT TIL FLERE DESTINATIONER I EN ENKELT HANDLING \(side 4-31\)](#), [AUTOMATISK TRANSMISSION PÅ ET ANGIVET TIDSPUNKT \(side 4-30\)](#), [Genkaldsindstilling \(optaget\) \(side 6-24\)](#), dupleksscanning, adressekontrol etc.
- Når en faxmeddelelse sendes med direkte transmission eller manuel transmission, sendes faxmeddelelsen, efter at der er oprettet forbindelse til modtagermaskinen.

3

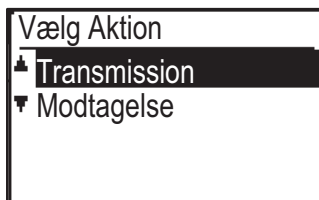

Vælg "Transmission", og tryk på tasten [OK].



Lagring af transmissionsjob (hukommelsestransmission)

Når linjen er optaget, gemmes transmissionsjobbet midlertidigt i hukommelsen. Når det aktuelle job og eventuelle tidligere lagrede job er udført, starter transmissionen automatisk. (Dette kaldes hukommelsestransmission). Det betyder, at transmissionsjob kan gemmes i hukommelsen før transmission, mens maskine er optaget af en anden transmission/modtagelse. Der kan gemmes op til 50 hukommelsestransmissions- og timertransmissionsjob ([▶ side 4-30](#)) ad gangen. Efter transmission slettes de scannede dokumentdata fra hukommelsen. Du kan se transmissionsjob, der er gemt i hukommelsen, på skærmen med status for faxjob. ([▶ side 4-21](#)) Bemærk, at der muligvis ikke kan gemmes 50 job i hukommelsen afhængig af antallet af gemte sider og transmissionsindstillinger.

- Fremgangsmåde for lagring af et transmissionsjob er den samme som fremgangsmåden i [GRUNDLÆGGENDE FREMGANGSMÅDE FOR AFSENDELSE AF EN FAX \(side 4-8\)](#).
- Du kan annullere et transmissionsjob ved at trykke på tasten [C], hvis du endnu ikke har trykket på tasten [S/H START].
- Hvis du allerede har trykket på tasten [S/H START], se [Annullering af en faxtransmission \(side 4-21\)](#). Hvis originalen stadig scannes, efter at du har trykket på tasten [S/H START], kan du trykke på tasten [C] for at annullere transmissionen.
- Hvis du gemmer et transmissionsjob i direkte transmissionsmåde, kan du ikke gemme yderligere transmissionsjob. Efter transmission slettes de scannede dokumentdata fra hukommelsen. Du kan se transmissionsjob, der er gemt i hukommelsen, på skærmen med status for faxjob. ([▶ side 4-21](#))

Hvis hukommelsen bliver fuld under transmission af et gemt transmissionsjob

Hvis hukommelsen bliver fuld, mens den første side i et dokument er ved at blive scannet, annulleres transmissionen af jobbet automatisk.

Hvis hukommelsen bliver fuld under scanning side to eller en efterfølgende side, stopper scanningen. I dette tilfælde kan du enten trykke på tasten [C] for at annullere transmissionen eller på tasten [OK] for kun at sende de sider, der er helt scannet.

Hurtig online

Når du bruger dokumentføderen til at sende et flersidet dokument, og der ikke er nogen tidligere gemte job, som venter eller er i gang (og telefonlinjen ikke er optaget), ringer maskinen til destinationsnummeret, når den første side er scannet, og begynder at sende de scannede sider, mens de resterende sider scannes. Denne transmissionstype kaldes onlineafsendelse. Når der udføres en hurtig onlinetransmission, vises "Læser" - "Kalder op" - "Kommunik." - "Sender" i denne rækkefølge, til scanningen af de resterende sider er færdig. Når alle sider er blevet scannet, vises "Aflæsning slut", før ovennævnte meddelelser vises.

Hvis modtagerens faxmaskine er optaget, ændres den hurtige onlinetransmission til et gemt transmissionsjob (transmission via hukommelsen).

- ▶ [Lagring af transmissionsjob \(hukommelsestransmission\) \(side 4-17\)](#)

Hvis maskinens hukommelse bliver fuld under en hurtig onlinetransmission

Hvis hukommelsen bliver fuld, mens den første side i et dokument er ved at blive scannet, annulleres transmissionen af jobbet automatisk. Hvis hukommelsen bliver fuld, mens den anden eller en efterfølgende side scannes, sendes de sider, som er scannet helt.



Maskinen er som standard (fra fabrikken) indstillet til onlineafsendelse. Denne funktion kan deaktiveres i systemindstillingerne. (Se [Hurtig På Linien \(side 6-23\)](#).) Når en original sendes ved hjælp af følgende metoder, gemmes jobbet i hukommelsen. (En hurtig onlinetransmission bliver ikke udført).

- Afsendelse af en fax fra glasruden.
- [AFSENDELSE AF SAMME DOKUMENT TIL FLERE DESTINATIONER I EN ENKELT HANDLING \(side 4-31\)](#)
- [AUTOMATISK TRANSMISSION PÅ ET ANGIVET TIDSPUNKT \(side 4-30\)](#)



Hvis modtageren er optaget

Hvis modtageren er optaget, annulleres transmissionen midlertidigt og genoptages igen automatisk efter en kort pause. (Der foretages to forsøg med et interval på 3 minutter.*1)

Hvis maskinen ikke skal forsøge at sende faxen igen, skal du trykke på tasten [FAX STATUS] () og annullere jobbet. ([▶ side 4-21](#))

*1 Indstillingerne kan ændres i systemindstillingerne. (Se [Genkaldsindstilling \(optaget\) \(side 6-24\)](#).)

Hvis der opstår en fejl, som forhindrer afsendelse

Hvis der opstår en fejl, som forhindrer afsendelse, eller hvis modtagerens faxmaskine ikke besvarer opkaldet inden for 45 sekunder*2, afbrydes transmissionen, og der udføres et forsøg igen senere. Der forsøges igen efter 1 minut.*2) Hvis maskinen ikke skal forsøge at sende faxen igen, skal du trykke på tasten [FAX STATUS] () og annullere jobbet.

([▶ side 4-21](#)) Denne maskine understøtter også ECM (error correction mode) og er indstillet til automatisk at sende alle dele af en fax, der er blevet forvrænget på grund af støj på telefonlinjen.*3

*2 Indstillingerne kan ændres i systemindstillingerne. (Se [Ring Timeout Ved Auto TX \(side 6-25\)](#) og [Genkald set \(fejl\) \(side 6-24\)](#).)

*3 Hvis den anden faxmaskine ikke understøtter ECM, eller ECM ikke er aktiveret, finder fejlretning ikke sted.



SÅDAN VÆLGES OPLØSNINGEN

Opløsningen kan ændres, så den passer til originalens tekststørrelse og originaltypen som f.eks. et foto. Vælg "Opløsning" i højre menu på basisskærmen for faxmåde, og tryk på tasten [OK].

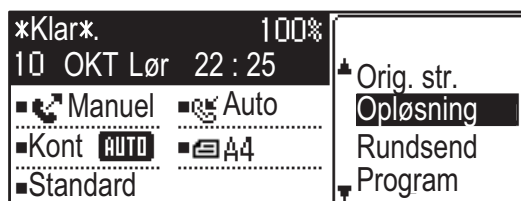

Standard	Vælg dette for en original med normal tekststørrelse.
Fin	Vælg dette for en original med lille tekst eller detaljerede diagrammer. Originalen scannes med en tæthed, der er dobbelt så høj som "Standard".
Superfin	Vælg dette til originaler med detaljerede billeder eller diagrammer. Der produceres et billede med højere kvalitet end med indstillingen "Fin".
Ultrafin	Vælg dette til originaler med detaljerede billeder eller diagrammer. Sender et klarere billede. Tager lidt længere tid at sende, end de øvrige opløsninger.
Fine/Half Tone S-Fin/Halv Tone U-Fin/Halv Toner	Bruges til fotos eller skyggede farveoriginaler (farvedokumenter etc.). Sender et klarere billede end med "Fin", "Superfin" eller "Ultrafin" alene. Transmissionstiden er lidt længere, når halvtone er valgt.



- Standardindstillingerne for opløsning og kontrast er hhv. "Standard" og "Auto". Du kan ændre standardindstillingerne for opløsning og kontrast belysning i systemindstillingerne [Set Res. Kont. Kon. \(side 6-22\)](#). Når du bruger dokumentglaspladen til at scanne flere originalsider, kan indstillingen for opløsning og kontrast ændres, hver gang du skifter side. Når du bruger den automatiske dokumentføder, kan du ikke ændre opløsning og kontrast, når scanningen er startet.
- Selvom du sender en fax med "Fin", "Superfin" eller "Ultrafin", er den modtagende faxmaskine muligvis ikke i stand til at modtage og udskrive faxen med denne opløsning.
- Tryk på tasten [CA] for at annullere en opløsningsindstilling.



ÆNDRING AF BELYSNINGEN

Belysningen kan ændres, så den passer til originalens lysforhold.

1

Vælg tasten [BELYSNING] (●).

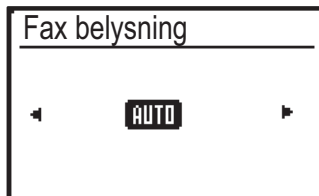
2

Juster belysningen.

(1) Juster belysningen med tasten [◀] eller [▶].

Vælg tasten [▶] for at reducere belysningen, og vælg tasten [◀] for at øge belysningen.

(2) Vælg tasten [OK].



ANNULLERING AF EN FAXTRANSMISSION

Følg vejledningen herunder for at annullere en transmission, der er i gang, eller et gemt transmissionsjob. En transmission, der er i gang, eller et gemt transmissionsjob annulleres fra siden med faxstatus. (Udskrivning af en modtaget fax kan ikke annulleres).



Du kan trykke på tasten [C] eller [CA] for at annullere en transmission, mens originalen scannes ("LÆSNING" vises på meddelelsesdisplayet), eller før du trykker på tasten ([LÆSNING SLUT] (#)) ved scanning af originalen fra glasruden).

Annulering af en faxtransmission

1

Tryk på tasten [FAX STATUS] (.

Når en transmission er i gang, vises det sendte job.

Hvis det viste job ikke er det job, du vil annullere, kan det job, som skal annulleres, være et gemt job, der afventer transmission. Tryk på tasten [TILBAGE] () for at få vist skærmen til valg af faxstatus, og følg derefter fremgangsmåden i "Annullering af et gemt transmissionsjob" på [Annulering af et gemt transmissionsjob \(side 4-23\)](#) for at annullere jobbet.

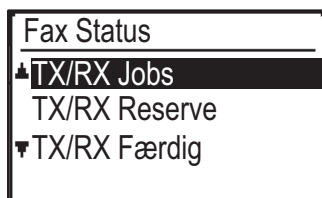

Når maskinen ikke er ved at sende, vises følgende side til valg af faxstatus.

**2**

Tryk på tasten [C].

3

Vælg "JA" med tasten [▼] eller [▲].

4

Tryk på tasten [OK].

Transmissionen annulleres.



- Hvis du ikke vil annullere transmissionen, skal du trykke på tasten [▼] eller [▲] på siden under trin 3, vælge "Nej" og derefter trykke på tasten [OK].
- Du kan kontrollere de annullerede handlinger i aktivitetsrapporten. "Annuller" vises i rapportens kolonne "TYPE/NOTE". Yderligere oplysninger på displayet under transmission.

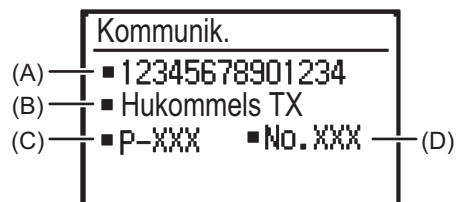

- (A) Destinationsnavn
Navnet på destinationen vises, hvis det er indprogrammeret.
- (B) Navnet på transmissionsmetoden
Hvis der udføres en timertransmission, vises timerikonet "⌚" foran navnet på transmissionsmetoden.
- (C) Antal sider, der sendes
- (D) Dokumentnummer
Det dokumentnummer, der blev tildelt under scanning til transmission via hukommelsen, vises.



annullering af et gemt transmissionsjob

Hvis du ikke vil annullere et gemt transmissionsjob, men blot vil se dets status, skal du trykke på tasten [TILBAGE] (↵) i stedet for tasten [C] i trin 4 for at afslutte.

1

Tryk på tasten [FAX STATUS] (.

Skærmen med status for faxjob vises.



Når en transmission er i gang, vises det sendte job. Tryk på tasten [TILBAGE] (↵) for at få vist skærmen til valg af faxstatus.

Kommunik.
■123
■Omdeling
■P-001
■001/003

2

Vælg "TX/RX RESERVE" med tasten [▼] eller [▲].

3

Tryk på tasten [OK].

Det første gemte transmissionsjob vises.

Tryk på tasten [▼] eller [▲], til det transmissionsjob, du vil annullere, vises.

4

Tryk på tasten [C].

Skærmen til bekræftelse af annullering af transmission vises.

5

Vælg "JA" med tasten [▼] eller [▲].

6

Tryk på tasten [OK].

Det valgte transmissionsjob annulleres.

Gentag trin 1 til 6, hvis du vil annullere flere transmissionsjob.



Du kan kontrollere de annullerede genkaldsjob i aktivitetsrapporten. "Annuller" vises i rapportens kolonne "TYPE/NOTE".



Indholdet på skærmen til gemte job (skærbillede af trin 3)

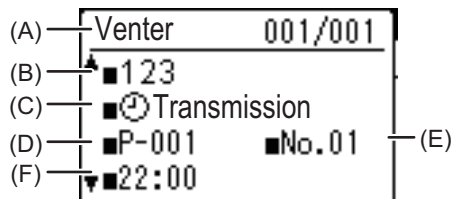

- (A) Aktuel status
"Venter" vises ud for gemte transmissionsjob og timertransmissionsjob. "Genkald" vises ud for genkaldjob.
- (B) Destination
Navnet på destinationen vises, hvis det er indprogrammeret.
- (C) Navnet på transmissionsmetoden
Hvis der udføres en timertransmission, vises timerikonet "⌚" foran navnet på transmissionsmetoden.
- (D) Antal gemte sider
For et gemt transmissionsjob vises det dokumentnummer, der blev tildelt under scanning.
- (E) For en timertransmission vises timerjobnummeret.
- (F) Ved en timertransmission vises den angivne reservationstid. "Klar" vises for et gemt transmissionsjob.

Status gennemførte job

Vælg "TX/RX Færdig" i trin 2, og tryk på tasten [OK] i trin 3 for at se status for gennemførte job.



FAXMODTAGELSE

MODTAGELSE AF FAX

Når en anden faxmaskine sender en fax til din maskine, ringer* den, modtager automatisk faxen og begynder at udskrive. (Det kaldes automatisk modtagelse).

Hvis de modtagne faxmeddelelser ikke skal udskrives med det samme, kan du bruge funktionen Tilbagehold udskrift til at holde de modtagne faxmeddelelser i hukommelsen og udskrive dem efter behov (alle modtagne faxmeddelelser udskrives samtidigt). Se [FUNKTIONEN FAXTILBAGEHOLDELSE \(side 4-28\)](#) for at aktivere denne funktion og udskrive modtagne faxmeddelelser.



- Du kan gemme et transmissionsjob, mens en fax er ved at blive modtaget. (Se [Lagring af transmissionsjob \(hukommelsestransmission\) \(side 4-17\)](#))
- Du kan forbinde din telefon til at modtage en fax efter samtale, eller til automatisk at skifte mellem telefon og fax afhængigt af typen af opkald, der modtages. ([side 4-57](#) til [side 4-58](#))
- Hvis du vil udskrive modtagne faxesider på begge sider af papiret, skal du aktivere "[Duplex Modt. \(side 6-26\)](#)" i systemindstillingerne.
- Hvis der ikke er tilsluttet en telefon til maskinen, skal du bruge automatisk modtagelse.
- Hvis funktionen [Duplex Modt. \(side 6-26\)](#) er aktiveret, kan du trykke på tasten [HØJTALER] (), når maskinen ringer, for at vælge om faxen skal modtages. Vælg "Ja" for at modtage faxen eller "Nej" for at afvises faxen med [▼] [▲], og tryk på tasten [OK].
- Husk at lægge papir i papirbakken, så du kan modtage faxer. Se [ILÆGNING AF PAPER \(side 1-16\)](#) vedrørende ilægning af papir.

MODTAGELSE AF EN FAX

1

Maskinen ringer*, og modtagelsen begynder automatisk.

LINIE-indikatoren () tændes.



Hvis en telefon er tilsluttet, og den anden part sender en fax med manuel transmission (▶ [side 4-58](#)), kan du løfte håndsættet, før faxmodtagelsen starter, og tale med den anden part.

* Antal ring

Maskinen er indstillet til at ringe to gange, før den automatiske modtagelse begynder. Antallet af ringetoner kan ændres til et vilkårligt antal fra 0 til 15 i systemindstillingerne.

▶ [Antal ring ved. Modtagelse \(side 6-25\)](#)

Hvis antallet af ringetoner er indstillet til 0, modtager maskinen faxen uden at ringe.

2

Modtagelsen slutter.

- Når modtagelsen slutter, udsender maskinen et bip.
- Føres modtagne faxmeddelelser ud på udkast bakke.



Faxmodtagelse/dataindikator

Når en fax modtages i hukommelsen, eller maskinen begynder at udskrive en modtaget fax, blinker lampen for Faxmodtagelse/Data.

Hvornår denne lampe begynder at blinker afhænger af systemindstillingerne. (Se [Blink-indstilling for modtaget data \(side 6-14\)](#))

Hvis modtagne data ikke kan udskrives

Hvis maskinen løber tør for papir eller toner, hvis der opstår papirstop, eller hvis maskinen udskriver et udskrifts- eller kopijob, gemmes modtagne faxmeddelelser i hukommelsen, til det bliver muligt at udskrive dem. De modtagne faxmeddelelser udskrives automatisk, når det bliver muligt. Når der er modtagne faxmeddelelser i hukommelsen, blinker lampen FAX [DATA] lampen. Du kan også bruge videresendelsesfunktion for at få en anden faxmaskine til at udskrive de valgte faxmeddelelser.

► [VIDERESENDELSESFUNKTION \(side 4-48\)](#)



Husk at lægge papir i papirbakken, så du kan modtage faxer. Læg det relevante papir i som forklaret i [ILÆGNING AF PAPER \(side 1-16\)](#).

- Hvis du modtager en faxmeddelelse, der er større end det ilagte papir, anvender systemindstillingen [Modtaget Data Udskrift Valg \(side 6-25\)](#) til at udskrive på følgende måde:
 - Hvis "Reduktion" er indstillet, reduceres billedet automatisk før udskrivning.*1
 - Hvis "Opdeling" er indstillet, opdeles billedet på flere ark papir og udskrives på disse i det faktiske format.*1
 - Hvis "Normal Str." er indstillet, udskrives billedet i det faktiske format uden at blive opdelt.*2
- *1 Hvis det ilagte papir er format B5 eller mindre, udskrives det modtagne billede muligvis ikke afhængig af billeddataenes længde og bredde.
- *2 Det modtagne billede udskrives ikke, før du har lagt papir i, der er større end det aktuelle format.
- I faxfunktion, til udskrivning, kan der anvendes følgende papirstørrelser
 - AB-størrelse:
A3, B4, A4, A4R, B5, B5R, A5, A5R, 8-1/2" x 13", 8-1/2" x 13-1/2", 8-1/2" x 13-2/5", 8-1/2" x 11", 8-1/2" x 11"R
 - Tommestørrelse:
11" x 17", 8-1/2" x 14", 8-1/2" x 13", 8-1/2" x 13-2/5", 8-1/2" x 11", 8-1/2" x 11"R, 5-1/2" x 8-1/2", A4, A4R
- Hvis maskinen løber tør for papir, mens en faxmeddelelse udskrives, fortsætter udskrivningen automatisk på det papir, der kommer nærmest i format, i en anden bakke.
- Hvis du ændrer formatet på det papir, der er lagt i bakken, skal du ændre bakkens papirformatindstilling.
- Faxmeddelelser kan ikke udskrives korrekt, hvis det faktiske papirformat afviger fra papirformatindstillingen. Indstil altid bakkens papirformatindstilling til samme papirformat som det papir, der er lagt i bakken. Hvis du f.eks. modtager en faxmeddelelse i formatet B4 (11" x 17"), og der er lagt papir i formatet A4 (8-1/2" x 14") i bakken, og bakkens papirformatindstilling er B4 (11" x 17"), udskrives faxmeddelelsen på papir i formatet A4 (8-1/2" x 14"), og en del af billedet kan blive skåret af. Hvis formatet på det papir, der er lagt i bakken, er større end papirformatindstillingen, bruges et større papirformat end det registrerede faxformat. (Der vises en meddelelse, hvor du bliver bedt om at kontrollere bakkens papirformatindstilling).
- Modtagne faxmeddelelser kan ikke udskrives på papir i manual feed.
- Det er ikke muligt at udskrive modtagne data under scanning af den original, der skal sendes. Disse data udskrives automatisk, efter scanningen er afsluttet.



MANUEL FAXMODTAGELSE

Du kan beslutte, om du vil modtage en fax (dette kaldes "manuel modtagelse" i denne brugervejledning).

Indstilling af modtagelsesmåden

1

Tryk på tasten [KOMM. INST.] () i starten af faxmåde.



Kommunikationsindstillingsskærmen kan også vises fra skærmen til valg af funktion. Tryk på tasten [SPECIALFUNKTION] (Fn) for at få vist skærmen til valg af funktion, vælg "Komm. Inst." med tasterne [▼] [▲], og tryk på tasten [OK].

2

Vælg "Manuel", og tryk på tasten [OK].



Vælg "Auto" i trin 1 herover for at vende tilbage til automatisk modtagelse.

Manuel modtagelse af en faxmeddelelse

Tryk på tasten [S/H START], og vælg "Modtagelse" for at modtage faxen.



SMARTE FAXFUNKTIONER

FUNKTIONSTAST

Dette er den indledende indstilling, der vises, når der trykkes på tasten [SPECIALFUNKTION] (Fn) i faxmåde.



FUNKTIONEN FAXTILBAGEHOLDELSE

Faxmeddelelser udskrives normalt, når de modtages.

Denne funktion bruges til at tilbageholde modtagne faxmeddelelser i hukommelsen i stedet for at udskrive dem, når de modtages.

Faxmeddelelser i hukommelsen udskrives manuelt på én gang.



- Når faxtilbageholdelse er aktiveret, og der er modtagne faxmeddelelse i hukommelsen, blinker indikatoren DATA () over tasten [FAX] () på betjeningspanelet, og der vises en meddelelse i displayet. (Når de modtagne faxmeddelelser er udskrevet, holder indikatoren op med at blinke, og meddelelsen vises ikke længere).
- Hvis den resterende ledige hukommelse når ned på 0%, er faxmodtagelse ikke længere muligt. Det er derfor vigtigt hele tiden at kontrollere, at der er tilstrækkelig ledig hukommelse og hyppigt udskrive modtagne faxmeddelelser. Procenten af resterende ledig hukommelse vises på startskærmen for faxmåde. ([▶ side 4-4](#))

Vælg funktionen "Faxudsk. Venter".

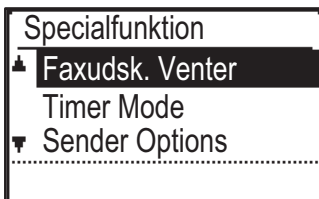

Aktiver af faxtilbageholdelse



Hvis faxtilbageholdelse forhindres vha. [Deaktiver Faxudsk. \(side 6-22\)](#) i systemindstillinger, kan funktionen ikke aktiveres.

Vælg "Indstilling" og derefter "Til".

Vælg "FRA" for at deaktivere faxtilbageholdelse.

Udskrivning af modtagne faxmeddelelser i hukommelsen

Vælg "Faxtilbageholdelse" og derefter "Udskriv".



AFSENDELSE AF EN TYND ORIGINAL (LANGSOM SCANNING)

Anvend denne funktion, når du ønsker at scanne tynde originaler vha. den automatiske dokumentfeeder. Denne funktion hjælper med til at forhindre at tynde originaler giver fremføringsfejl.

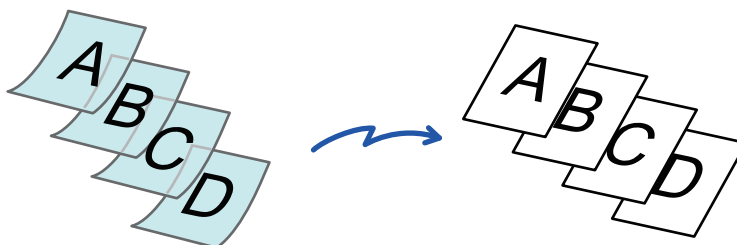

Når Langsom Scan er valgt, er 2-sidet scanning og Polling ikke mulig.

1



Vælg "Langsom Scan" med tasterne [▼][▲] og tryk på tasten [OK].

Der vises en markering på ikonet.

Når indstillingerne er angivet, skal du trykke på tasten [TILBAGE] (↩).



Sådan annulleres indstillingen Langsom Scan

Vælg "Langsom Scan" for at fjerne markeringen.

2

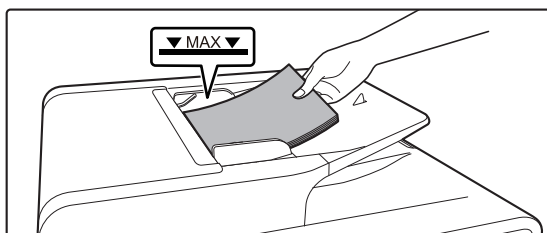

Placer originalen i dokumentfeederbakken på den automatiske dokumentfeeder.

▶ [AUTOMATISK DOKUMENTFEEDER \(side 1-31\)](#)

Juster originalstyret langsomt.



Hvis originalerne indføres med for stor kraft, kan de folde og blive fejlindført.

3

Indtast destinationsfaxnummeret.

4

Tryk på tasten [S/H START] for at begynde scanning af originalen.

Der lyder et bip for at angive, at scanningen og transmissionen er afsluttet.



AUTOMATISK TRANSMISSION PÅ ET ANGIVET TIDSPUNKT

Med denne funktion kan du indstille en transmission eller polling til at blive udført automatisk på et angivet tidspunkt op til en uge frem. Dette er praktisk, hvis du ikke er på kontoret eller ved transmission om natten med billigere takster. Der kan gemmes op til 50 timertransmissions- og hukommelsestransmissionsjob.



- Når en timertransmission er udført, slettes oplysningerne (billede, destination etc.) automatisk fra hukommelsen.
- For at udføre en timertransmission skal originalen være scannet til hukommelsen. Det er ikke muligt at efterlade originalen i dokumentføderen eller på dokumentglaspladen og få den scannet på det angivne transmissionstidspunkt.
- Datoen og klokkeslættet indstilles i maskinen vha. systemindstillingerne. (Se [Set Dato Og Tid \(side 6-10\)](#).)
- Der kan kun indstilles én pollingtimerfunktion ad gangen. Hvis du vil indstille flere timerpollingfunktioner, skal du kombinere de maskiner, der skal polles, i en seriel pollingfunktion med en timerindstilling (se [Seriel polling \(side 4-34\)](#)).

1

Vælg "Timer Mode", og tryk på tasten [OK].

Hvis der er angivet et klokkeslæt, vises en markering ud for "Timer Mode". Hvis du vil annullere det angivne klokkeslæt, skal du trykke på tasten [LOG AF] (✕) i ovenstående display med "Timer Mode" fremhævet. Det aktuelle klokkeslæt vises på skærmen. Tryk på tasten [CA] for at annullere handlingen, og se [Set Dato Og Tid \(side 6-10\)](#) for at korrigere tidsindstillingen, hvis det aktuelle klokkeslæt ikke er korrekt.

2

Vælg ugedag med tasten [▼] eller [▲].

Den valgte dag fremhæves. Hvis du vælger "Ingen Dag Valgt", udføres transmissionen på det angivne klokkeslæt. Tryk på tasten [TILBAGE] (↩) for at vende tilbage til displayet "tidsindstilling".



- Hvis du vil annullere en timerfunktion, efter at ovenstående fremgangsmåde er gennemført, skal du følge fremgangsmåden i [ANNULLERING AF EN FAXTRANSMISSION \(side 4-21\)](#).
- Handlingen tildeles automatisk et timerjobnummer. Dette nummer kan også bruges til at annullere et gemt job. (Se bemærkningen på skærmen [Annullering af et gemt transmissionsjob](#) (skærm 3) på [side 4-23](#).)
- Andre handlinger kan udføres efter indstilling af en timerhandling. Hvis en anden handling er i gang på det angivne tidspunkt, begynder timertransmissionen, når det igangværende job er afsluttet.



AFSENDELSE AF SAMME DOKUMENT TIL FLERE DESTINATIONER I EN ENKELT HANDLING

Denne funktion benyttes til at sende en fax til flere modtagere på én gang. Den original, der skal sendes, scannes ind i hukommelsen og sendes efterfølgende til de udvalgte modtagere. Funktionen er praktisk til formål som f.eks. distribution af en rapport til en virksomheds afdelinger. Du kan vælge op til 100 modtagere.

Når transmissionen til alle modtagere er afsluttet, slettes dokumentet automatisk fra hukommelsen.

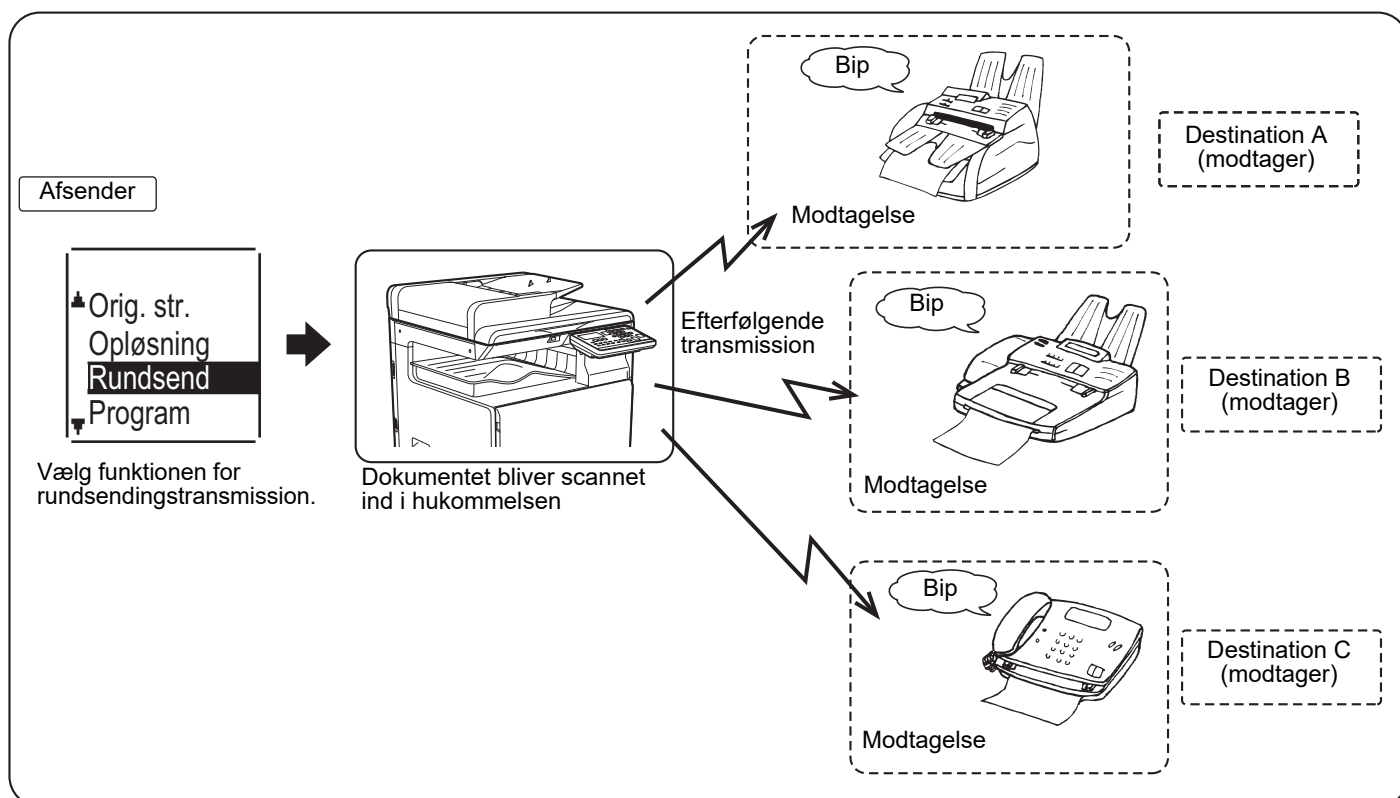

- Hvis du hyppigt bruger rundsending til at sende faxmeddelelser til samme gruppe destinationer, er det praktisk at programmere disse destinationer i et gruppeopkald. Fremgangsmåden for programmering af gruppeopkald er forklaret på [side 4-38](#).
- Når du bruger et gruppeopkald til at sende en faxmeddelelse, rundsendes (transmitteres) faxmeddelelsen til de destinationer, der er programmeret i gruppeopkaldet. Hvis f.eks. fem destinationer er programmeret i et gruppeopkald, og der trykkes på tasten for en rundsendingstransmission, har rundsendingstransmissionen fem destinationer.

**1**

Indtast hele faxnummeret med taltasterne, eller tryk på en tast til automatisk opkald (opkald med kortnummer eller gruppetast) for at vælge den første destination.

- [TRANSMISSION MED AUTOMATISK OPKALD \(OPKALD MED KORTNUMMER OG GRUPPEOPKALD\) \(side 4-12\)](#)

Siden til valg af destination vises. Du kan rette et forkert ciffer under indtastning af hele faxnummeret med taltasterne ved at trykke på tasten [C] og slette et ciffer ad gangen. En destination valgt med et kortnummer eller en gruppetast er angivet med et ikon og et tal. Tryk på tasten [C] for at slette et ciffer.



2

Tryk på tasten [OK], og vælg derefter den næste modtager ved at indtaste hele faxnummeret eller ved at trykke på en tast til automatisk opkald.

Når du har indtastet et helt nummer med taltasterne, skal du trykke på tasten [OK] for at godkende. Hvis du trykkede på en tast til automatisk opkald under trin 1, behøver du ikke at trykke på tasten [OK]. Du kan med det samme trykke på en anden tast til automatisk opkald til den næste destination. Gentag trin 1 og 2 for at vælge de andre destinationer.



- Hvis du skal slette et nummer, som du allerede har indtastet og afsluttet med at trykke på tasten [OK], kan du bruge tasten [◀] eller [▶] til at vælge nummeret og derefter trykke på tasten [C].
- Hvis de valgte destinationer fylder mere end visningsområdet på meddelelsesdisplayet, skal du trykke på tasten [◀] eller [▶] og rulle gennem destinationerne for at kontrollere dem.
- Destinationer kan også vælges ved brug af adresseregisteret og tasten [GENKALD]. Bemærk, at tasten [GENKALD] kun kan bruges til at vælge den første destination (den skal bruges, før en anden destination vælges).
- Hvis du bruger to gruppeopkald med hver 50 stationer, bliver det samlede antal destinationer 100.

3

Fortsæt fra trin 7 i [GRUNDLÆGGENDE FREMGANGSMÅDE FOR AFSENDELSE AF EN FAX \(side 4-8\)](#).

Når du har indtastet et helt nummer med taltasterne, skal du trykke på tasten [OK] for at godkende. Hvis du trykkede på en tast til automatisk opkald under trin 1, behøver du ikke at trykke på tasten [OK]. Du kan med det samme trykke på en anden tast til automatisk opkald til den næste destination. Gentag trin 1 og 2 for at vælge de andre destinationer.



annullering af en omdelingstransmission

Hvis du vil annullere en omdelingstransmission, når du vælger destinationer, skal du trykke på tasten [CA]. Følg fremgangsmåden i [ANNULLERING AF EN FAXTRANSMISSION \(side 4-21\)](#) for at annullere transmissionen, efter at fremgangsmåden for transmission er udført.



AFSENDELSESINDSTILLINGER

Med denne funktion kan maskinen ringe til en anden faxmaskine og aktivere modtagelse af et dokument på den maskine. Du kan også aktivere en timerindstilling, så handlingen udføres om natten eller på et andet ønsket tidspunkt. (Se [AUTOMATISK TRANSMISSION PÅ ET ANGIVET TIDSPUNKT \(side 4-30\)](#).)

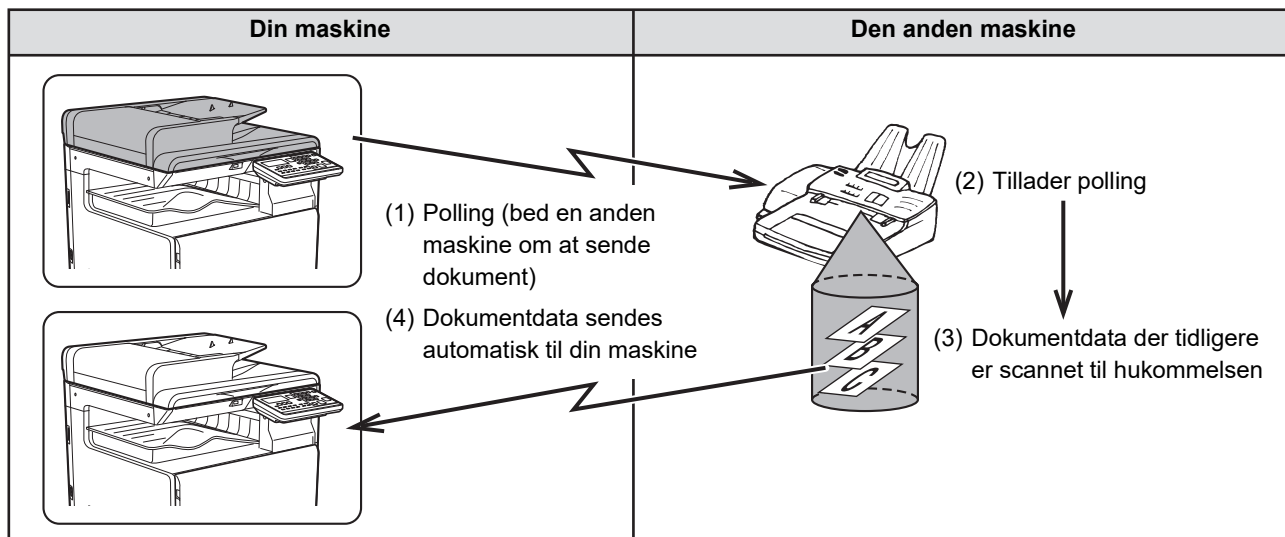

Gruppeopkald og [AFSENDELSE AF SAMME DOKUMENT TIL FLERE DESTINATIONER I EN ENKELT HANDLING \(side 4-31\)](#) kan bruges til successiv polling af flere faxmaskiner i en enkelt arbejdsgang (dette kaldes "seriel polling"). Der kan vælges op til 100 maskiner.

Handlingernes rækkefølge i ovenstående skema gentages i så fald for hver maskine, der vælges.

Når du bruger funktionen Offentlig boks, skal du ikke indstille faxmodtagelsesmåden til "Manuel". (Se [MANUEL FAXMODTAGELSE \(side 4-27\)](#).)



Hvis den anden maskine bruger pollingsikkerhed (se [Begrænsning af pollingadgang \(pollingsikkerhed\) \(side 4-37\)](#)), skal dit faxnummer (afsendernummer) programmeres i systemindstillingerne (se [Egen Afsender \(side 6-21\)](#)) og dit nummer skal også være programmeret i den anden maskine.

1

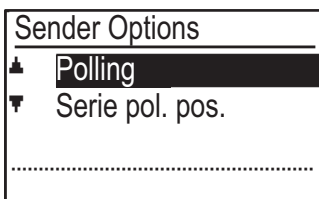

Vælg "Afsendelsesindstillinger".

2

Vælg "POLLING".

3

Tryk på tasten [OK], og indtast faxnummeret på den anden maskine med de numeriske taster, eller angiv et kortnummer (et gruppeopkald kan ikke bruges).



4

Tryk på tasten [OK]. Tryk på tasten [S/H START].

"Polling reserv. er indstillet." vises på skærmen. Efter kommunikation med den anden maskine, udskriver din maskine den modtagne faxmeddelelse.

For oplysninger om afsendelse af fax, se "[GRUNDLÆGGENDE FREMGANGSMÅDE FOR AFSENDELSE AF EN FAX \(side 4-8\)](#)".

**Annullering af handlingen**

Under kommunikation: Annuller som forklaret i [Annullering af en faxtransmission \(side 4-21\)](#).

Når jobbet er gemt: Annuller som forklaret i [Annullering af et gemt transmissionsjob \(side 4-23\)](#).

Seriel polling

Indstilling til pollingmodtagelse fra flere faxmaskiner.

Vælg "Seriel polling" trin 1 til 2 i pollingproceduren [AFSENDELSESINDSTILLINGER \(side 4-33\)](#).

Gentag trin 1 og 2 for hver maskine, du vil polle, før du trykker på tasten [S/H START] i trin 3.



Modtagermaskinen betaler udgifterne (telefonudgifter) for pollingtransmissionen.

Denne funktion kan kun anvendes, hvis den anden maskine er Super G3- eller G3-kompatibel og har en pollingfunktion.



POLLINGHUKOMMELSE

Med denne funktion kan din maskine automatisk sende et dokument, der tidligere er scannet ind i hukommelsen, når en anden maskine ringer til din maskine for en polling.

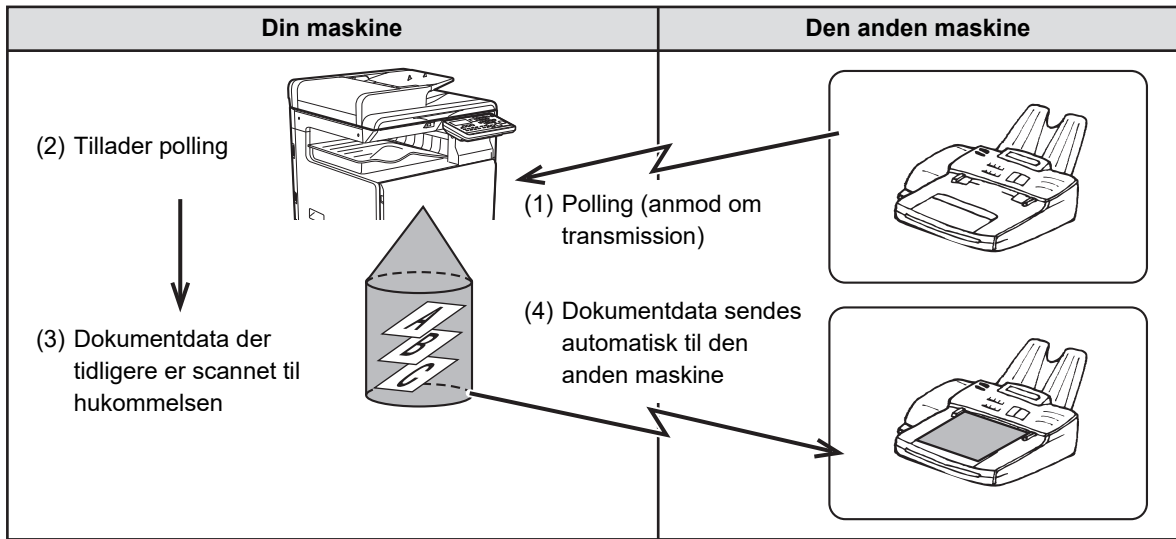

Den maskine, der bestiller transmissionen, betaler udgifterne (telefonudgifter) for opkaldet.

Når du bruger funktionen Offentlig boks, skal du ikke indstille faxmodtagelsesmåden til "Manuel". (Se [MANUEL FAXMODTAGELSE](#) (side 4-27).)

Scanning af et dokument til pollinghukommelse

Dette afsnit forklarer, hvordan et dokument scannes til pollinghukommelsen. Hvis andre dokumenter allerede er gemt i pollinghukommelsen, føjes det nye dokument til disse dokumenter. Hvis der ikke længere er brug for de tidligere dokumenter, kan de erstattes.

1

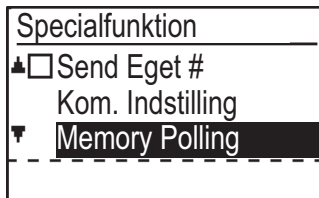

Vælg "Memory Polling".

2

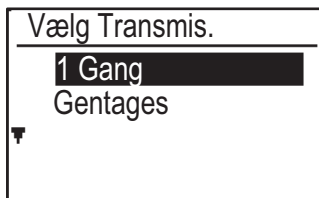

Tryk på tasten [OK], og vælg "1 Gang" eller "Gentages".

Hvis du vælger "1 gang", slettes dokumentdataene automatisk fra hukommelsen, når din maskine er pollet én gang. Hvis du vælger "Gentages", kan dokumentdataene i hukommelsen bruges gentagne gange.

- Hvis der ikke er tidligere gemte dokumenter i pollinghukommelsen, vises ovenstående skærm.
- Hvis der er tidligere gemte dokumenter i pollinghukommelsen, vises der en skærm, hvor du kan vælge, hvad du vil gøre.

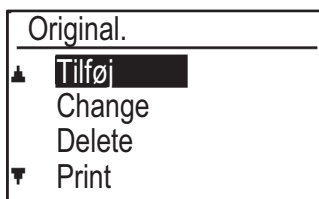

- (1) Hvis du vil tilføje det nye dokument, skal du vælge "Tilføj" med tasten [▼] eller [▲], trykke på tasten [OK], og fortsætte til trin 2.
- (2) Hvis du vil erstatte det tidligere dokument med det nye dokument, skal du vælge "Change" med tasten [▼] eller [▲], trykke på tasten [OK] og fortsætte til trin 2.



3

Tryk på tasten [OK] og tryk på [S/H START].

- Scanningen begynder.
- Hvis du scanner fra dokumentglaspladen og skal scanne endnu en side, skal du skifte sider og trykke på tasten [S/H START]. Gentag, indtil alle sider er scannet, og tryk så på tasten [READ-END] (#).
- For oplysninger om afsendelse af fax, se "[GRUNDLÆGGENDE FREMGANGSMÅDE FOR AFSENDELSE AF EN FAX \(side 4-8\)](#)".

4

Kontroller, at modtagelsesmåden er indstillet til automatisk modtagelse. ([Indstilling af modtagelsesmåden \(side 4-27\)](#))

Transmissionen starter, når den anden maskine kalder op og poller din maskine.



annullering af scanning

Tryk på tasten [CA] for at annuller scanningen af et dokument, mens scanningen er i gang. Følg fremgangsmåden i [Sletning af dokumenter fra pollinghukommelsen \(side 4-37\)](#) for at slette dokumenterne i den offentlige boks.



Udskrivning af dokumenter i pollinghukommelsen

Følg disse trin for at udskrive og kontrollere de dokumenter, der er gemt i den offentlige boks.

1 Følg trin 1 i [Scanning af et dokument til pollinghukommelse \(side 4-35\)](#), og følg derefter nedenstående trin.

2 Vælg "Print" med tasten [▼] eller [▲], og tryk på tasten [OK].

Udskrivningen starter automatisk.

Sletning af dokumenter fra pollinghukommelsen

Denne fremgangsmåde bruges til at slette dokumenter fra pollinghukommelsen, når der ikke længere er brug for dem.

1 Vælg "Slet".

2 Tryk på tasten [OK].

Der vises en meddelelse, som beder dig om at bekræfte sletningen.

3 Vælg "JA" med tasten [▼] eller [▲], og tryk på tasten [OK].

Dokumenterne slettes fra pollinghukommelsen.



Sletning er ikke mulig, når pollinghukommelsen bruges.

Begrænsning af pollingadgang (pollingsikkerhed)

Hvis du vil forhindre uautoriserede faxmaskiner i at polle din maskine, skal du aktivere pollingsikkerhedsfunktionen. Når denne funktion er aktiveret, gives der kun pollingtilladelse, hvis faxnummeret på pollingmaskinen (der er programmeret i denne maskine som afsendernummeret) stemmer overens med de faxnumre, du har programmeret i din maskine som adgangskodenumre. Der kan programmeres op til 10 faxnumre som adgangskodenumre.

Se [Polling Kodernr. \(side 6-27\)](#) i systemindstillingerne for at aktivere pollingsikkerhedsfunktionen og programadgangskodenumre.



- Hvis du ikke bruger pollingsikkerhedsfunktionen, sendes dokumentet til en hvilken som helst faxmaskine, der poller dig.
- For at bruge pollinghukommelse med aktiveret pollingsikkerhed skal afsendernummeret på pollingmaskinen være programmeret i denne maskine og i din maskine.



LAGRING, REDIGERING OG SLETNING AF AUTOMATISKE OPKALDSNUMRE (KORTNUMRE OG GRUPPEOPKALD)

Automatiske opkaldsnumre lagres på skærmen til lagring af automatiske opkaldsnumre. Følg trinnene herunder for at få vist skærmen til lagring af automatiske opkaldsnumre, og gem derefter et automatisk opkaldsnummer.

1

Vælg "Registrering", og tryk på tasten [OK].

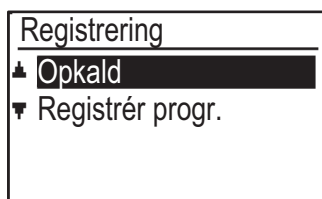
2

Vælg "Opkald" med tasten [▼] eller [▲], og tryk på tasten [OK].

3

Vælg "Hastighed", "Gruppe" eller "RETTE/SLETTE" med tasten [▼] eller [▲].

4

Tryk på tasten [KORT NR.] (□) Og indtast faxnummeret for destinationen med de numeriske taster.

- Indtast det ønskede kortnummer (000 til 299) med de numeriske taster.
- Der kan indtastes op til 50 cifre for faxnummeret. Hvis der skal indsættes en pause mellem cifrene, skal du trykke på tasten [GENKALD/PAUSE] (□). Pausen vises som en bindestreg (-). Se [Pause Tid \(side 6-21\)](#) for at indstille en pauses varighed.

5

Indtast søgetegn (se [INDTASTNING AT TEGN \(side 1-47\)](#)).

6

Tryk på tasten [S/H START] for at afslutte lagringsprocessen. Tryk på tasten [OK], hvis du vil programmere en funktion såsom kædeopkald, transmissionshastighed eller international transmissionsmåde.

- Hvis du trykker på tasten [S/H START], vender du tilbage til trin 3. Gentag trin 3 til 6 for at gemme yderligere et kort- eller Kort Nr.-nummer. Når du er færdig med at gemme automatiske opkaldsnumre, tryk på tasten [TILBAGE] (↩).
- Hvis du har trykket på tasten [OK], skal du gå til den relevante side for den indstilling, du vil programmere.
- Gå til [Kædeopkald \(side 4-39\)](#) for at vælge "KÆDE OPKALD".
- Gå til [Indstilling af transmissionshastighed \(side 4-39\)](#) for at indstille "TRANSMISSIONSHASTIGHED".
- Gå til [Indstilling af international transmissionsmåde \(side 4-40\)](#) for at indstille "INTERNATIONAL TRANSMISSIONSMÅDE".



Om indstillingsmulighederne

Når du gemmer og redigerer kortnumre, kan du også vælge nedenstående indstillingsmuligheder. Kædeopkald kan ikke kombineres med nogen af de andre indstillingsmuligheder.

Når du vælger en indstillingsmulighed, vises en markering på skærmen med indstillingsmuligheder.

- Kædeopkald Du kan aktivere kædeopkald for en hurtigtast eller et kortnummer. (► side 4-39)
- Transmissionshastighed Du kan indstille transmissionshastigheden til 33.600 bps (maks. hastighed), 14.400 bps (høj hastighed), 9.600 bps (medium hastighed) eller 4.800 bps (lav hastighed). Begyndelsesindstillingen er 33.600 bps (maks. hastighed). (► side 4-39)
- International transmissionsmåde Den internationale transmissionsmåde kan indstilles til "FRA" eller en af måderne 1 til 3. Begyndelsesindstillingen er "FRA". (► side 4-40)

Kædeopkald

For at indstille et automatisk opkaldsnummer som et kædeopkaldsnummer, skal du gennemføre [Redigering og sletning af automatiske opkaldsnumre \(side 4-42\)](#).



Når et nummer er indstillet som et kædeopkaldsnummer, kan destinationsfaxmaskinens nummer være på op til 48 cifre.

1



Vælg "Kæde Opkald" med tasten [▼] eller [▲], og tryk på tasten [OK].

- Hvis der er en markering til venstre for "KÆDE OPKALD", er det allerede valgt.
- Afslut ved at trykke på tasten [S/H START].

2

Vælg "Til" eller "Fra" med tasten [▼] eller [▲].

Indstilling af transmissionshastighed

For at indstille transmissionshastigheden skal du gennemføre [Redigering og sletning af automatiske opkaldsnumre \(side 4-42\)](#).



Indstil kun transmissionshastigheden, når du ved, hvilken hastighed er bedst egnet, f.eks. når du sender en fax til udlandet og ved, at telefonlinjernes tilstand er dårlig. Skift ikke denne indstilling, hvis du ikke kender linjeforholdene.

1

Vælg "Sende Hastighed" med tasten [▼] eller [▲], og tryk på tasten [OK].

2

Vælg den ønskede transmissionshastighed med tasten [▼] eller [▲].



Hvis du vælger en anden hastighed end 33.600 bps (maks. hastighed), vises en markering ud for "Sende Hastighed", når du vender tilbage til skærmen med indstillingsmuligheder. Denne indstilling er ikke effektiv ved pollingtransmission. For at fjerne markeringen og sætte indstillingen for transmissionshastighed tilbage til "33.600 bps (maks. hastighed)", skal du trykke på tasten [LOG AF] (*).

Indstilling af international transmissionsmåde

For at indstille internationalt transmissionsmåde skal du gennemføre [Redigering og sletning af automatiske opkaldsnumre \(side 4-42\)](#).



- Når du sender en fax til udlandet, kan telefonlinjens tilstand somme tider forvrænge faxmeddelelsen eller afbryde transmissionen. Disse problemer kan afhjælpes ved at vælge den korrekte internationale transmission.
- Hvis der hyppigt opstår fejl, når du sender en faxmeddelelse til udlandet, skal du prøve en af måderne 1 til 3, der aktiverer den bedste transmission.

1

Vælg "International TX" med tasten [▼] eller [▲], og tryk på tasten [OK].

2

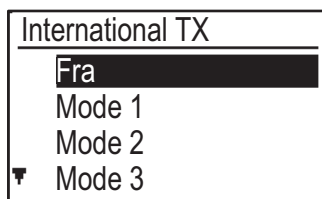

Vælg den ønskede funktion med tasten [▼] eller [▲].



Hvis du vælger en anden indstilling end "Off", vises en markering ud for "International TX", når du vender tilbage til skærmen med indstillingsmuligheder. For at fjerne markeringen og sætte international transmissionsmåde tilbage til "Fra" skal du trykke på tasten [LOG AF] (*).



Lagring af et gruppeopkald

Udfør nedenstående trin på skærmen til lagring af automatiske opkaldsnumre for at gemme et gruppeopkaldsnummer.

1

Tryk på tasten [KORT NR.] ().

Indtast det ønskede gruppeopkaldsnummer (000 til 299) med de numeriske taster.

Hvis du trykker på et nummer, der allerede er gemt, vises en advarselsmeddelelse.



Opkald med en gruppetast er en automatisk opkaldsfunktion, hvor flere destinationer er programmeret i en hurtigtast.



Hvis du ofte sender faxmeddelelser til samme gruppe destinationer vha. rundsendingstransmission, som bruges til at sende samme dokument til flere destinationer i en enkelt arbejdsgang ([▶ side 4-31](#)), er det praktisk at programmere disse destinationer i en gruppetast.

2

Indtast et gruppenavn (se [INDTASTNING AT TEGN \(side 1-47\)](#)).

3

Gem destinationerne vha. kortnumre og de numeriske taster.

- For at gemme et kortnummer skal du trykke på tasten [KORT NR.] () og derefter indtaste det ønskede kortnummer (000 til 299) med de numeriske taster. Hvis du trykker på en forkert tast, skal du trykke på tasten [C] og derefter trykke på den korrekte tast.
- Kædeopkald, transmissionshastighed og international transmissionsmåde kan ikke vælges. Hvis du skal vælge en indstilling for destinationen, skal du gemme destinationen i et kortnummer og derefter gemme destinationen i gruppeopkaldet. Der kan indtastes op til 50 cifre for faxnummeret. Hvis der skal indsættes en pause mellem cifrene, skal du trykke på tasten [GENKALD/PAUSE] () for at indsætte en pause. Pausen vises som en bindestreg (-). Se for [Pause Tid \(side 6-21\)](#) at indstille en pauses varighed. Tryk på tasten [OK], når du er færdig med at indtaste faxnummeret.

4

Gentag trin 3 for alle de destinationer, du vil gemme i gruppeopkaldet, og tryk på tasten [S/H START].

Op til 100 destinationer kan gemmes i et gruppeopkald.



Redigering og sletning af automatiske opkaldsnumre

Udfør nedenstående trin på skærmen til lagring af automatiske opkaldsnumre for at redigere eller slette et gemt nummer.



Kortnummeret bruges i en igangværende eller gemt transmission, kan ikke redigeres eller slettes.

Redigering af et kortnummer

1

Vælg "Hastighed" med tasten [▼] eller [▲] og vælg "Skift" med tasten [▼] eller [▲].

2

Tryk på tasten [KORT NR.] (), og rediger destinationsfaxnummeret med de numeriske taster.

- Tryk på tasten [KORT NR.] (), og indtast derefter det kortnummer (000 til 299), du vil redigere, med de numeriske taster.
- Flyt markøren til det/de cifre, du vil redigere med tasten [◀] eller [▶], og indtast det/de korrekte cifre med de numeriske taster.
- For at slette et ciffer skal du flytte markøren til det ciffer, du vil slette, med tasten [◀] eller [▶], og trykke på tasten [C].

3

Tryk på tasten [S/H START] for at afslutte lagringsprocessen. Tryk på tasten [OK], hvis du vil programmere en funktion såsom kædeopkald, transmissionshastighed eller international transmissionsmåde. (se [INDTASTNING AT TEGN \(side 1-47\)](#))

Sletning af et kortnummer

1

Vælg "slet", og tryk på tasten [KORT NR.] ().

Tryk på tasten [KORT NR.] (), og indtast derefter det kortnummer (000 til 299), du vil slette, med de numeriske taster.

2

Vælg "SLET" med tasten [▼] eller [▲].



Hvis du vælger "Ikke Slette", kan du trykke på tasten for at kontrollere destinationsnavnet. Hvis du sletter destinationen, skal du kontrollere destinationsnavnet og derefter slette destinationen.



Redigering og sletning af gruppeopkald

Følg trin 1 til 3 på side [LAGRING, REDIGERING OG SLETNING AF AUTOMATISKE OPKALDSNUMRE \(KORTNUMRE OG GRUPPEOPKALD\) \(side 4-38\)](#), og følg derefter trinnene herunder for at redigere eller slette et automatisk opkaldsnummer.



Et gruppeopkald kan ikke redigeres eller slettes i følgende tilfælde.

- Gruppeopkaldet er gemt i et program

Redigering af et gruppeopkald

1

Vælg "Gruppe" med tasten [▼] eller [▲] og vælg "Skift" med tasten [▼] eller [▲].

2

Tryk på det gruppeopkaldsnummer, som du vil redigere, og rediger gruppenavnet, søgetegnene. (se [INDTASTNING AT TEGN \(side 1-47\)](#))

3

Når du er færdig med at redigere destinationerne, så tryk på [S/H START].

Sletning af et gruppeopkald

1

Vælg "SLET" med tasten [▼] eller [▲], og tryk på den gruppe, du vil redigere.

2

Vælg "SLET" med tasten [▼] eller [▲].



Hvis du vælger "Ikke Slette", kan du trykke på tasten for at kontrollere destinationsnavnet. Hvis du sletter destinationen, skal du kontrollere destinationsnavnet og derefter slette destinationen.



LAGRING, REDIGERING OG SLETNING AF PROGRAMMER

Du kan gemme adresseindstilling, transmissionsmetode*, originalformatindtastning, dupleksscanning, opløsning og belysning, Langsom Scan, eget afsendernummer, transmissionsindstillinger.

Dermed får du mulighed for at bruge indstillingerne til en transmission vha. en simpel handling (se [BRUG AF INDSTILLINGER, DER ER GEMT SOM ET PROGRAM \(side 4-50\)](#)).

* Transmissionsmetoder: normal transmission, rundsendningstransmission, polling, seriel polling.



Du kan ikke gemme en skærmindstilling eller en timertransmission i et program.

Udfør nedenstående trin på skærmen til lagring af automatiske opkaldsnumre for at gemme et program.

1

Vælg "Registrering" , og vælg "Registrér progr." med tasten [▼] eller [▲].

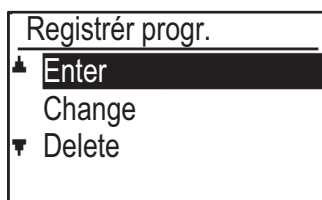
2

Vælg "Enter", "Change" eller "Delete" med tasten [▼] eller [▲].

- For at gemme et program skal du vælge "Enter" og trykke på tasten [OK].
Fortsæt fra trin 3 i [Lagring af et Program \(side 4-44\)](#).
- For at redigere et program skal du vælge "Change" og trykke på tasten [OK].
Følg derefter trinnene i [Redigering af programmer \(side 4-45\)](#).
- For at slette et program skal du vælge "Slet" og trykke på tasten [OK].
Følg derefter trinnene i [Slette programmer \(side 4-45\)](#).

Lagring af et Program

3

Vælg det program, du vil gemme, med tasten [▼] eller [▲], og indtast programnavnet. (se [INDTASTNING AT TEGN \(side 1-47\)](#))

Hvis du vælger et program, der allerede er gemt, vises en meddelelse. Vælg et program, der ikke er gemt, eller slet programmet ([▶ side 4-45](#)), og vælg det derefter.

4

Vælg det element, du vil gemme i programmet, med tasten [▼] eller [▲].

- Du kan gemme transmissionsmetode, originalstørrelseflersidet, indstillinger for opløsning/belysning, Langsom Scan, afsendernavn og transmissionindstillinger.
- En transmissionsmetode skal være gemt. Lagringsproceduren kan ikke gennemføres, medmindre en transmissionsmetode er gemt.
- Se forklaringen på indstillingerne vedrørende fremgangsmåderne for valg af indstillingerne.
- For at annullere en valgt indstilling, skal du vælge den indstilling, du vil annullere, og derefter trykke på tasten [*].
- Nogle indstillinger kan ikke bruges sammen med andre. Hvis du vælger en ikke tilladt kombination af indstillinger, vises en meddelelse i displayet.



Redigering af programmer

Følg disse trin, hvis du har behov for at redigere et tidligere gemt program.

3

Vælg det program, du vil redigere, med tasten [▼] eller [▲].

4

Rediger programnavnet (se [INDTASTNING AT TEGN \(side 1-47\)](#)).

- Se trin 3 i [Lagring af et Program \(side 4-44\)](#).
- Gå til næste trin, hvis du ikke vil redigere programmet.

5

Vælg det gemte indstilling, du vil redigere, med tasten [▼] eller [▲].

- Se trinene 4 i [Lagring af et Program \(side 4-44\)](#).
- Hvis du ikke vil redigere de gemte indstillinger, skal du trykke på tasten [S/H START] og derefter trykke på tasten [TILBAGE] (↩) for at redigere.

Slette programmer

Udskriv "Program Liste", og kontroller indholdet, før du slette et program. ([▶ side 4-46](#))

Følg disse trin for at slette et tidligere gemt program.

3

Vælg det program, du vil slette, med tasten [▼] eller [▲].

4

Vælg "SLET" med tasten [▼] eller [▲].



UDSKRIVNING AF LISTER MED PROGRAMMERINGSOPLYSNINGER OG INDSTILLINGER

Du kan udskrive lister, der viser programmerede oplysninger, indstillinger og kommunikationsaktivitet.

Følgende lister kan udskrives.

- **Destinat.Lister:** Viser de destinationer, der er gemt i automatisk opkaldsnumre i rækkefølge efter søgetegn.
- **Gruppeliste:** Viser de destinationer, der er gemt i hvert gruppeopkaldsnummer.
- **Program Liste:** Viser de handlinger, der er gemt i hvert program.
- **Timer Liste:** Viser timertransmissioner og genkaldstransmissioner.
- **Huk. Pol.Liste:** Viser de dokumenter, der er gemt til hukommelsespolling.

Se [Listepr. \(side 6-17\)](#) vedrørende andre lister, der kan udskrives.

1

Tryk på tasten [SPECIALFUNKTION] (Fn).

2

Vælg "Datalisteudskrivning", og vælg "Fax" med tasten [▼] eller [▲].

3

Vælg den liste, du vil udskrive, med tasten [▼] eller [▲].

Se forklaringen herover på lister, der kan udskrives.



MEDTAGNING AF AFSENDEROPLYSNINGER PÅ FAXMEDDELELSER (EGET AFSENDERNUMMER)

Denne funktion udskriver dato, klokkeslæt, dit programmerede navn, dit programmerede faxnummer og det sendte sidenummer øverst på side i faxmeddelelsen. Alle sider i faxmeddelelsen indeholder disse oplysninger.

Eksempel på en faxside udskrevet af den modtagende maskine

4-AP-2018-WED 15:00 ↑ (1)	SHARP PLANNING DIV. ↑ (2)	FAX nr. 0666211221 ↑ (3)	S. 001/001 ↑ (4)
---------------------------------	---------------------------------	--------------------------------	------------------------

- (1) Dato og klokkeslæt: programmeret i systemindstillingerne (se [Set Dato Og Tid \(side 6-10\)](#)).
- (2) Afsendernavn: programmeret i systemindstillingerne (se [Egen Afsender \(side 6-21\)](#)).
- (3) Afsendernummer: programmeret i systemindstillingerne (se [Egen Afsender \(side 6-21\)](#)).
- (4) Sendt sidenummer: 3-cifret tal, der vises i formatet "sidetal/sider i alt".
(Kun sidenummeret vises, når du bruger manuel transmission, direkte transmission eller hurtigt online-transmission).

Placering af afsenderoplysninger

I systemindstillingerne kan du vælge, om afsenderoplysningerne skal tilføjes uden for dokumentdataene eller inde i dokumentdataene (se [Udskriv stationsnr. i modt. data \(side 6-23\)](#)). Standardindstillingen er uden for dokumentdataene.

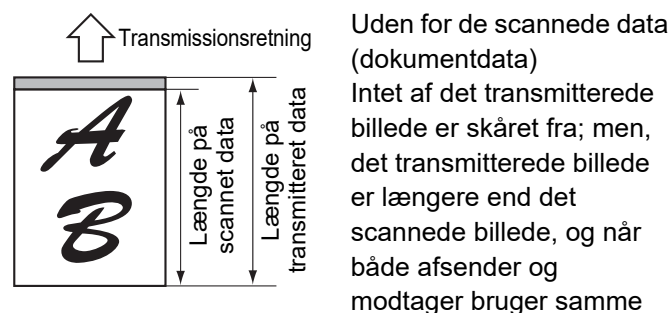

papirstørrelse, bliver den udskrevne fax enten reduceret eller opdelt og udskrevet på to sider.

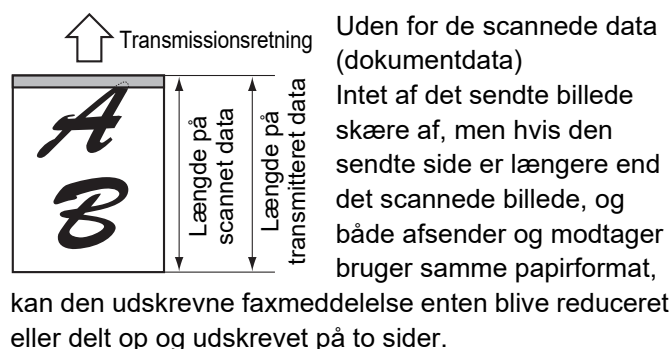

kan den udskrevne faxmeddelelse enten blive reduceret eller delt op og udskrevet på to sider.

Sende uden afsenderoplysninger

Du kan vælge, om du vil tilføje afsenderoplysninger eller ej, hver gang du sender en fax. I det følgende forklares proceduren for afsendelse af én fax uden afsenderoplysninger, når systemindstillingerne er indstillet til at tilføje afsenderoplysninger til hver enkelt faxtransmission (standard fabriksindstilling). (Når der udføres en rundsendingstransmission ([▶ side 4-31](#)) efter konfiguration af denne indstilling, vil faxen blive sendt til alle destinationerne uden afsenderoplysninger.)

1

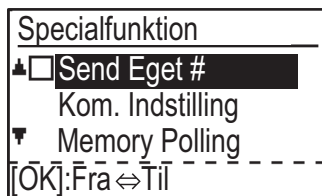

Vælg "Send Eget #." med tasten [▼] eller [▲], og tryk på tasten [OK].

Når der vises et afkrydsningsmærke i afkrydsningsboksen for "Eget afsendernr.", er denne funktion aktiveret. Hvis du trykker på [OK] med et afkrydsningsmærke i afkrydsningsboksen, bliver funktionen deaktiveret.



VIDERESENDELSSESFUNKTION

Når det ikke er muligt at udskrive på grund af et problem med papir, toner eller andet, kan du videresende modtagne faxmeddelelser til en anden faxmaskine, hvis den pågældende maskine er korrekt programmeret i din maskine. Denne funktion er praktisk at bruge på et kontor eller en anden arbejdsplads, hvor der findes en anden faxmaskine, der er tilsluttet en anden telefonlinje. Når en faxmeddelelse er modtaget i hukommelsen, blinker lampen FAX [DATA] (se [Hvis modtagne data ikke kan udskrives \(side 4-26\)](#)).

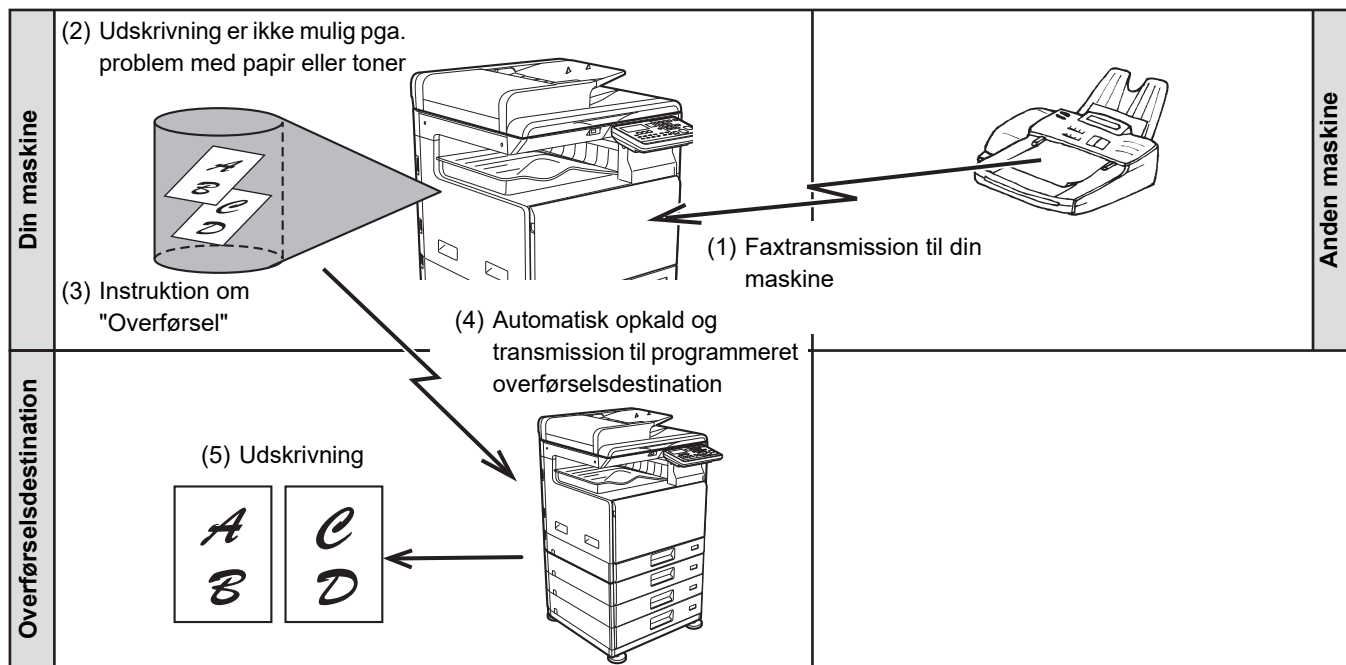

- Alle modtagne faxer videresendes; en bestemt fax kan ikke vælges til videresendelse.
- Faxmeddelelser, der er modtaget i hukommelsen med faxfunktionen Hold udskrift ([▶ side 4-28](#)), videresendes også.
- Resultatet af videresendelsen er angivet i aktivitetsrapporten (se [RAPPORT MED JÆVNE MELLEMRUM \(KOMMUNIKATIONS-AKTIVITETS-RAPPORT\) \(side 4-61\)](#)).



BRUG AF FUNKTIONEN VIDERESEDELSE

Programmering af faxnummer på den modtager, faxmeddelelsen videresendes til

Nummeret på videresendelsesdestinationen er programmeret i systemindstillingerne (se [Modtaget Data FW. Station Set \(side 6-26\)](#)). Der kan kun programmeres ét faxnummer. Videresendelsesfunktionen kan kun anvendes, hvis et nummer er programmeret.

Videresendelse af modtagne faxer

1

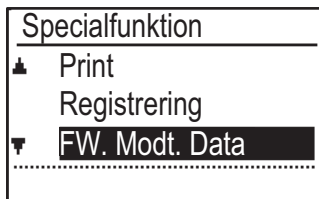

Vælg "FW. Modt. Data" med tasten [▼] eller [▲], og tryk på tasten [OK].

2

Vælg "Overføring" med tasten [▼] eller [▲], og tryk på tasten [OK].



Annullering af en videresendelse

- Tryk på tasten [FAX STATUS] () , og annuller derefter videresendelse på samme måde som en almindelig faxtransmission.

(Se [ANNULLERING AF EN FAXTRANSMISSION \(side 4-21\)](#).)

Den eller de faxmeddelelser, der skulle videresendes, indstilles til standby for udskrivning på din maskine.

- Hvis det ikke er muligt at videresende faxmeddelelsen, fordi modtagermaskinen er optaget, eller der opstår en transmissionsfejl, vil maskinen kalde op igen det indstillede antal gange. Hvis det stadig ikke er muligt at videresende faxmeddelelse, efter at det indstillede antal genkald er foretaget, vender faxen tilbage til standbystatus.
- Når du videresender en fax, videresendes alle de faxmeddelelser, der er modtaget i hukommelsen på det tidspunkt. Den side, der var ved at blive udskrevet, da problemet opstod, og alle efterfølgende sider, videresendes.
- Når en faxmeddelelse er videresendt, slettes faxdataene automatisk i hukommelsen.



BRUG AF INDSTILLINGER, DER ER GEMT SOM ET PROGRAM

Med denne funktion kan du gemme trinnene i en handling, også indstillinger for destinationen og scanningen, i et program. Denne funktion er praktisk, hvis du ofte sender dokumenter som f.eks. en daglig rapport til samme destination. Du kan gemme op til 9 programmer for faxtransmission.

Når du gemmer et program, kan du give det et navn (maks. 36 bogstaver).

Se [LAGRING, REDIGERING OG SLETNING AF PROGRAMMER \(side 4-44\)](#) for at få oplysninger om lagring, redigering og sletning af programmer.

Følgende indstillinger kan gemmes i et program:

- | | |
|--|--|
| (1) Adresseindstilling | (4) Duplexscanning |
| (2) Transmissionsmetode | (5) Opløsning og belysning |
| Normal transmission ►side 4-4 , | (6) Indstillinger for eget nummer ►side 4-47 |
| rundsendingstransmission ►side 4-31 , polling ►side 4-33 , seriel polling ►side 4-34 | (7) Transmissionsindstillinger ►side 4-15 |

- (3) Originalformatindtastning

Når du gemmer en rundsendingstransmission eller en seriel polling i et program, kan du gemme op til 200 destinationsfaxnumre.



- Et program er ikke det samme som en timertransmission ([►side 4-30](#)), fordi det ikke fjernes fra hukommelsen, når transmission har fundet sted. Et program gør det derfor muligt at udføre samme type transmission gentagne gange. Bemærk dog, at du ikke kan oprette en timerindstilling for transmission i programmer.
- Ind indstilling, der kan gemmes i et program, kan ikke ændres på det tidspunkt, hvor et program bruges til transmission, selvom indstillingen ikke er gemt i programmet.
- De eneste indstillinger, der kan vælges, når du bruger et program, er originalformatindtastning, duplexscanning og en timerindstilling.

BRUG AF ET PROGRAM

1

I faxmåde skal du placere originalen og vælg "Program" med tasten [▼] eller [▲].

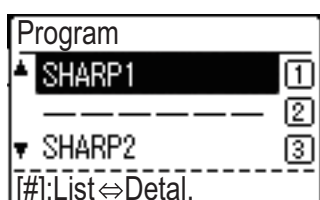
2

Vælg det program, du vil bruge.

Hvis ikke alle bogstaver i programnavnet vises, kan du trykke på tasten [LÆSNING SLUT] (#) for at få vist alle bogstaverne. Tryk på tasten [LÆSNING SLUT] (#) igen for at vende tilbage til den oprindelige skærm.

3

Vælg om nødvendigt originalformatet og andre indstillinger, og tryk derefter på tasten [S/H START].

- Transmissionen finder sted i henhold til programmet.
- Hvis du har valgt et program, der ikke indeholder en transmissionsmetode, skal du indstille transmissionsmetoden og de destinationer, der skal kaldes op til, før du trykker på tasten [S/H START].



Vælg indstillinger, der ikke kan gemmes i et program, før du trykker på tasten [S/H START] i trin 3. Disse indstillinger omfatter originalformat (se [GRUNDLÆGGENDE FREMGANGSMÅDE FOR AFSENDELSE AF EN FAX \(side 4-8\)](#)), duplexscanning (se [AFSENDELSE AF EN FAX MED EN TOSIDET ORIGINAL \(side 4-14\)](#)) og en timerindstilling (se [AUTOMATISK TRANSMISSION PÅ ET ANGIVET TIDSPUNKT \(side 4-30\)](#)).



VIDERESENDELSE AF MODTAGNE DATA TIL EN NETVÆRKSADRESSE (INDGÅENDE ROUTING INDSTILLINGER)

Du kan få faxmeddelelser videresendt til en angivet e-mail-adresse eller delt mappe automatisk. Som et eksempel kan denne funktion bruges til at sende modtagne faxmeddelelser til en angivet e-mail-adresse eller mappe uden at udskrive faxmeddelelserne.

Alle indstillinger for indkommende datatrafik konfigureres på web-siden.

Følgende beskrivelse antager, at der er opnået adgang til web-siden med administratorrettigheder.

Se Bruger's Manual (Websideindstillinger) for at få oplysninger om, hvordan du får adgang til websiderne.

For at aktivere Indkommende datatrafik skal du konfigurere de grundlæggende indstillinger før angivelse af destinationen.

På menubilledet skal du klikke på [Indgående Routing Indstillinger]. Klik på knappen [Send], når du har foretaget indstillingerne

KONFIGURATION AF DE GRUNDLÆGGENDE INDSTILLINGER

Konfigurer de grundlæggende indstillinger for Indkommende datatrafik.

Aktivering af funktionen for Indkommende datatrafik

Vælg [Aktivere] i [Indgående Routing].

Ændring af udskriftsstil for modtagne data

Vælg en udskriftsstil i [Udskriftsstil Indstilling].

Punkt	Indstillinger	Description
Indgående Routing	Aktivere, Afbryde	Aktivere eller Afbryde funktionen Indkommende datatrafik.
Udskriftsstil Indstilling	Udskriv altid , Udskriv ved fejl	Vælg en indstilling af udskriftsstil for modtagne data.



Indstil et filnavn til videresendelse af data

Vælg i rullemenuen med elementer anvendt for filnavnet.

For at tilføje en ønsket tekststreng skal du vælge kontrolboksen "Tegn" og indtaste strengen i "Forindstilling af tegn" ved hjælp af op til 64 enkelt-byte tegn.

Vælg det punkt, der skal anvendes som filnavn i "Filnavn Indstillinger".

Punkt	Beskrivelse
Serienummer	Ved at vælge Serienummer tilføjes enhedens serienummer til filnavnet.
Afsendernavn	Ved at vælge Afsendernavn tilføjes navnet på afsender til filnavnet.
Dato & klokkeslæt	Ved at vælge Dato & klokkeslæt tilføjes dato og klokkeslæt til filnavnet.
Sessionssidetæller	Ved at vælge Sessionssidetæller tilføjes optællingen til filnavnet.
Unik identifikator	Ved at vælge Unik identifikator tilføjes den unikke identifikator til filnavnet.
Tegn	For at tilføje en tegnstreng til filnavnet skal du markere dette afkrydsningsfelt og indtaste tekststrengen i "Forindstilling af tegn" ved hjælp af op til 64 tegn.
Forindstilling af tegn	Indtast en tekststreng, der skal anvendes i "Tegn" ved hjælp af op til 64 tegn.

Indstilling af, hvorvidt transaktionsrapporten skal udskrives

Vælg, hvorvidt transaktionsrapporten skal udskrives ved videresendelse af modtagne data.

Angiv filnavnet i "Indstilling Af Udskriftsvalg Ved Transmissionsrapport".

Punkt	Indstillinger	Description
Indstilling Af Udskriftsvalg Ved Transmissionsrapport	Udskriv Altid, Udskriv ved fejl , Udskriv ikke	Vælg en udskriftsstil for transaktionsrapporten.



INDSTILLING AF DESTINATIONEN

Angiv en afsenderkilde for modtagne data og videresendelsesdestination, E-mail-adresse, FTP, Skrivebord eller Netværksmappe for at konfigurere en videresendelsestabel.

Der kan konfigureres op til 10 videresendelsestabeller.

Indstil følgende punkter for hver videresendelsestabel:

- Fremsend vilkår (aktivering/deaktivering af videresendelse samt betingelserne for bestemmelse af videresendelse)
- Afsendernummer (faxnummer)
- Videresendelsesdestinationer (netværksmappe)
- FTP
- Skrivebord
- Videresendelsesdestinationer (E-mail-adresse)



- Destinationsnummerets navne (Videresend destination 1 til 10) kan ikke ændres.
- E-mail-adresse, FTP, Skrivebord eller Netværksmappe kan angives som destination for videresendelse. Scan til FTP, Scan til desktop og faxnummer kan ikke angives.

Visning af destinationsliste

1

Klik på [Destination].

Destinationslisten vises.

Punkt	Beskrivelse
Indgående Routing	Viser, om funktionen for Indkommende datatrafik er aktiveret.
Antal	Viser destinationsnummeret for videresendelse (videresendelsesdestination 1 til 10). Når du klikker her, vises skærbilledet "Modtagerdestinationindstillinger".
Fremsend vilkår	Viser destinationens fremsendingsvilkår (aktivering/deaktivering samt bestemmelse af destinationsindstillingen).
Knappen [Slet]	For at slette fremsendingsvilkårene for lagret i et destinationsnummer skal du vælge "Nr."- kontrolboksen for destinationsnummeret og klikke på knappen [Slet].
Knappen [Ryd kontrolleret(R)]	Når du klikker her, ryddes alle "Nr."- kontrolbokse.

Indstilling af destinationen

1

Klik på [Destination], og klik på det destinationsnummer, der skal indstilles.

2

Vælg [Aktiver] i "Fremsend vilkår", og vælg den bestemmende tilstand for videresendelse.

Vælg [Videresend (Alle)] eller [Videresend (Afsender)].



3

Hvis du ønsker at videresende modtagne data fra en bestemt afsender, skal du indtaste afsenderens faxnummer i "Afsendernummer".

Indtast faxnummeret med op til 20 cifre. For at indtaste faxnummeret fra faxadresserne, der er lagret i maskinen, skal du klikke på knappen [Vælg fra Adressebog]. Skærmbilledet "FAX destinationer" vises, og du kan vælge afsenderens nummer i faxadresselisten.

4

Angiv destination E-mail-adresse, FTP, Skrivebord eller Netværksmappe som "Videresendelsesdestination (Maks. 10)".

Der kan specificeres op til 10 E-mail-adresse, FTP, Skrivebord eller Netværksmappe som destination.

To slags metoder er tilgængelige til indtastning af destinationen. Den specificerede E-mail-adresse, FTP, Skrivebord eller Netværksmappe vises i "Modtagerdestinationindstillinger".

- Direkte indtastning af en E-mail-adresse eller Netværksmappe
Klik på [Dir. Indtastn.]. Når "Modtagerdestinationindstillinger (Dir. Indtastn.)" vises, så indtast E-mail-adresse, FTP, Skrivebord eller Netværksmappe-oplysninger ("Værtssnavn eller IP-adresse", "Brugersnavn", "Adgangskode", "E-mail", "E-mail-adresse"), og klik på tasten [Send].
- Vælg en E-mail-adresse, FTP, Skrivebord eller Netværksmappe fra adressebogen.
Klik på [Vælg fra Adressebog]. Skærmen "Destinat.Lister" vises, og du kan vælge en E-mail-adresse, FTP, Skrivebord eller Netværksmappe fra listen.



For at slette en indstillet E-mail-adresse, FTP, Skrivebord eller Netværksmappe, skal du vælge afkrydsningsfeltet til venstre for den E-mail-adresse, FTP, Skrivebord eller Netværksmappe du vil slette og derefter klikke på knappen [Slet].

Fremsend vilkår

Punkt	Indstillinger	Description
Fremsend vilkår	Aktivere, Afbryde	Aktivere eller Afbryde destinationen, der skal indstilles på dette skærmbillede.
	Videresend (Alle) , Videresend (Afsender)	Vælg bestemmelsesvilkår for videresendelse af de modtagne FAX-data.

Afsendernummer

Punkt	Beskrivelse
Faxnr.	Indtast afsenderens faxnummer, hvis du har valgt "Videresend (afsender)" i indstillingen "Fremsend vilkår". Der kan indtastes op til 20 cifre.
Knappen [Vælg fra adressebog]	Klik på denne knap for at vælge faxnummeret i faxadresserne, der er lagret i denne maskine.

Videresendelsesdestination (Maks. 10)

Punkt	Beskrivelse
Modtagerdestinationindstillinger	Viser de lagrede destinationer. Hvis ingen destination er lagret, vises "Ikke defineret".
Knappen [Slet]	Sletter den valgte destination.
[Dir. Indtastn.]	Klik på denne knap for at indtaste en E-mail-adresse, FTP, Skrivebord eller Netværksmappe direkte.
[Vælg fra Adressebog]	Klik på denne knap for at vælge en E-mail-adresse, FTP, Skrivebord eller Netværksmappe fra adresselisten, der er gemt i maskinen.



AFSENDELSE AF EN FAXMEDDELELSE DIREKTE FRA EN COMPUTER (PC-Fax)

Et dokument på en computer kan sendes via maskinen som en fax. Faxer sendes med funktionen PC-Fax på samme måde, som dokumenter udskrives. Vælg PC-Fax-driveren som printerdriveren på computeren, og vælg derefter kommandoen Print i softwareprogrammet. Billeddata til transmission oprettes og sendes som en fax.

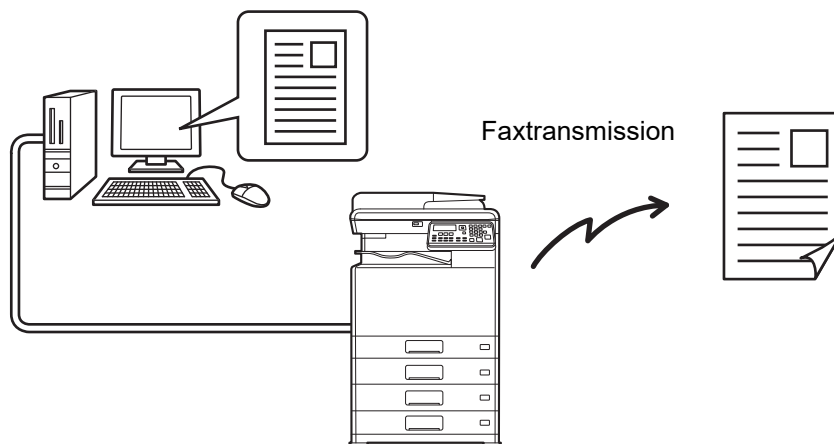

- Hvis du vil bruge funktionen PC-Fax, skal PC-Fax-driveren være installeret. Se Software Setup Guide for at få flere oplysninger
- Denne funktion kan kun bruges på en Windows-computer.
- Denne funktion kan kun bruges til transmission. Faxer kan ikke modtages på computer.



BRUG AF EN TELEFON

TILSLUTNING AF EN TELEFON

Du kan tilslutte en telefon til maskinen og bruge den til at foretage og modtage opkald ligesom en normal telefon. Du kan også aktivere faxmodtagelse fra en telefon, der er tilsluttet maskinen. (fjernbetjening)

TILSLUTNING AF EN TELEFON

Sæt telefonledningen i telefonstikket i venstre side af maskinen.

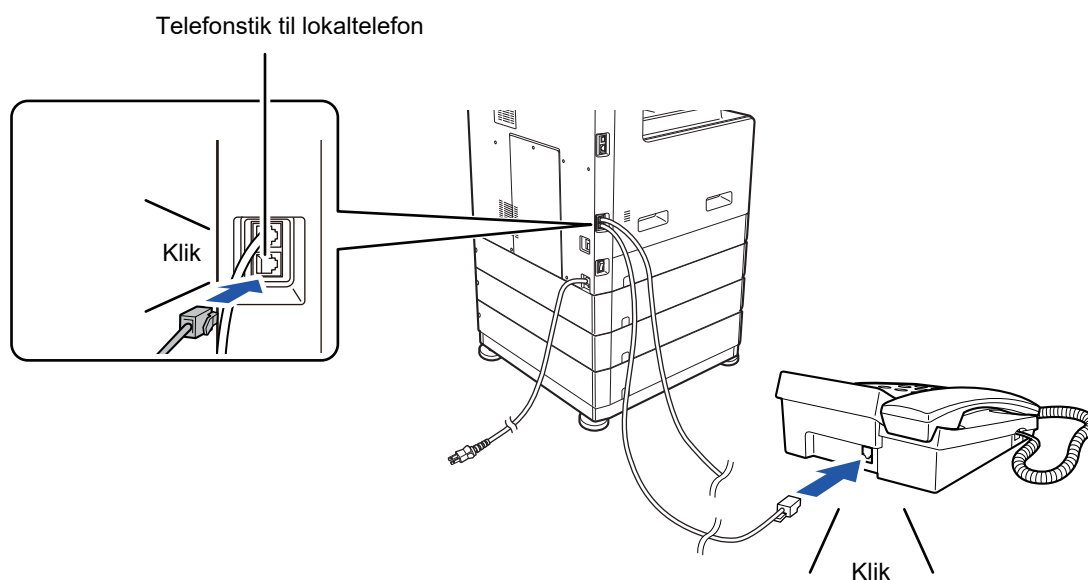

Du skal høre en kliklyd, der angiver, at ledningen er korrekt tilsluttet.



Brug kun en telefon, der kan slutes til et modulstik.

Kontakt forhandleren eller nærmeste Sharp-kundeservicecenter, hvis stikkets form ikke passer til indgangen.



BRUG AF EN TELEFON

Brug af en telefon til taleopkald

En telefon, der tilsluttes maskinen, kan bruges til at foretage og modtage taleopkald som med en normal telefon. En telefon kan bruges, mens en anden modus anvendes (kopiering etc.).



- Der kan muligvis ikke foretages et opkald på linjen i tilfælde af strømsvigt. Dette afhænger af linjetyper (optisk linje etc.).
- Hvis faxmodtagelsesmåden er indstillet til automatisk modtagelse, skal du besvare opkaldet med telefonen, før maskinen automatisk begynder at modtage. Maskinen er oprindeligt indstillet til at besvare opkald efter to ringetoner. Antallet af ringetoner kan ændres til et vilkårligt antal fra 0 til 15 i systemindstillingerne.
 - ▶ [Antal Ring: Manu \(side 6-25\)](#)
- Et opkald kan ikke sættes på hold.

Aktivering af faxmodtagelse fra en telefon (fjernbetjent modtagelse)

Efter modtagelse af et opkald på telefonen kan du aktivere faxmodtagelse fra telefonen. Dette kaldes "fjernbetjent modtagelse". Efter samtale eller når du hører faxtonen i telefonen skal du gennemføre nedenstående fremgangsmåde, mens telefonrøret stadig er taget af. (Hvis du selv har foretaget opkaldet, er fjernbetjent modtagelse ikke muligt).



Nedenstående fremgangsmåde er ikke mulig, hvis du er på en impulsopkaldsline, og din telefon ikke afgiver tonesignaler. Se vejledningen til telefonen, for at finde ud af om den kan udsende tonesignaler.

1

Hvis du er på en impulsopkaldsline, skal du indstille tonen til at afgive tonesignaler.

Se i vejledningen til telefonen hvordan du indstiller den til at afgive tonesignaler.
Fortsæt til næste trin, hvis din telefon allerede er indstillet til at afgive tonesignaler.

2

tryk på tasten **5** en enkelt gang og på tasten ***** på telefonen to gange.

Faxmodtagelse er aktiveret.

3

Læg røret på telefonen igen.



Det encifrede nummer, der bruges til at aktivere faxmodtagelse fra en telefon (som standard indstillet til "5"), kaldes "fjernmodtagelsesnummeret". Dette tal kan ændres til et vilkårligt antal fra 0 til 9 i systemindstillingerne.

▶ [Fjernbetjent Mod \(side 6-22\)](#)



Afsendelse af en fax efter en telefonsamtale (manuel transmission)

Hvis den anden faxmaskine er indstillet til manuel modtagelse, kan du tale med den anden part og derefter sende en fax uden at afbryde forbindelsen.



Automatisk genopkald ([▶ side 4-18](#)) finder ikke sted, hvis linjen er optaget.

1

Følg trin 1 til 4 i [GRUNDLÆGGENDE FREMGANGSMÅDE FOR AFSENDELSE AF EN FAX \(side 4-8\)](#), og følg derefter nedenstående trin.

2

Løft telefonrøret.

3

Kald nummeret på den anden part.

4

Tal med den anden part, når vedkommende svarer.

5

Tryk på tasten [S/H START], når den anden part skifter til faxmodtagelse.

Transmissionen begynder.



Hvis du har lagt originalen på dokumentglaspladen, kan du kun sende én side med manual transmission.



Annullering af en faxtransmission...

Tryk på tasten [C]. Der vises en skærm, hvor du bliver spurgt, om du vil annullere en faxtransmission. Vælg "Ja" med tasterne [▼] [▲], og tryk på tasten [OK].

6

Læg røret på telefonen igen.

Modtagelse af en fax efter en samtale (manuel modtagelse)

Når en telefon er sluttet til maskinen, og du har indstillet modtagelsesmåden til Manuel ([▶ side 4-27](#)), kan du tale med en person, der sender en fax manuelt og derefter starte faxmodtagelse uden at afbryde forbindelsen.



ANDRE FUNKTIONER

NÅR EN TRANSAKTIONSRAPPORT UDSKRIVES

Maskinen er indstillet til automatisk at udskrive en transaktionsrapport for at informere dig om resultatet, når en transmission ikke går igennem, eller når rundsendingstransmissionsfunktionen bruges.

Når en transmission ikke går igennem, udskrives en rapport i lighed med nedenstående,

"FØLGENDE DATA KAN IKKE SENDES. GIV DENNE RAPPORT TIL XXX.". Læs rapporten, og foretag det fornødne.

Transaktionsrapporten er som standard indstillet til at blive udskrevet på de tidspunkter, der er angivet med gråt herunder, men de tidspunkter, hvor rapporten udskrives, kan ændres i systemindstillingerne.

► [Liste Indst. \(side 6-20\)](#)

- **Normal transmission:** ALTID UDSKRIFT / / IKKE UDSKRIFT
- **Rundsendingstransmission:** / KUN VED FEJL / IKKE UDSKRIFT
- **Originalbilledudskriftsindstilling*:** ALTID UDSKRIFT / / IKKE UDSKRIFT
- **Modtagelse:** ALTID UDSKRIFT / KUN VED FEJL /

Transaktionsrapporten viser datoen for transmissionen, starttidspunktet for transmissionen, modtagerens navn, varigheden af handlingen, antal sider, transmissionstype, resultatet, afdelingen og andre oplysninger.

* Du kan vælge, om en del af den sendte original skal udskrives sammen med transaktionsrapporter, der udskrives for normale transmissioner og rundsendingstransmissioner.



Listetællingen vises i kolonnen "#" i transaktionsrapporten, og der vises et serienummer i kolonnen FILER. (Disse tal er ikke relateret til transaktionen).

OPLYSNINGER I KOLONNEN TYPE/NOTE

Oplysninger som transmissionstype og fejltipe vises i kolonnen TYPE/NOTE i [RAPPORT MED JÆVNE MELLEMRUM \(KOMMUNIKATIONS AKTIVITETS RAPPORT\)](#) (side 4-61).

Følgende noter kan vises.

Senderesultat	Forklaring
OK	Transmission korrekt fuldført.
OPTAGET	Transmission ikke fuldført, fordi linien var optaget.
SLETTET	En transmission blev annulleret, mens den var i gang, eller et gemt transmissionsjob blev annulleret.
STR.FEJL.	Strømmen blev afbrudt, eller der opstod strømsvigt.
IKKE MODT.POL	En pollinganmodning blev afvist, fordi pollingmaskinen ikke havde sit eget faxnummer programmeret.
KODE NR. FEJL	En pollinganmodning blev afvist, fordi den anden maskines faxnummer ikke var gemt som en pollingadgangskode i din maskine.
ORIGINAL FEJL	Da du forsøgte at sende en fax fra dokumentføderen i direkte transmissionsmåde, opstod der papirstop.



Senderresultat	Forklaring
FEJLXXXXXX Første to cifre Sidste fire cifre	Linieforholdene forhindrede, at transmissionen blev normalt udført. Der vises en kode, der bruges af serviceteknikere.
XX-XX OK	Ved udførelse af gruppeopkald eller rundsendingstransmission, xxx- : Angiver det samlede antal transmissioner. xxx OK: Angiver de fuldførte transmissioner.

Modtagelsesresultat	Forklaring
OK	Modtagelsen blev korrekt fuldført
STR.FEJL.	Strømmen blev afbrudt, eller der opstod strømsvigt.
HUKOMM. FULD	Billedhukommelsen blev fuld under substitut modtagelse i hukommelsen.
FOR LANG	Det sendte dokument var mere end 800 mm langt og kunne derfor ikke modtages.
INGEN RX POLL	En polling blev forsøgt, men Dit faxnummer (afsenderens nummer) var ikke programmeret i maskinen. Dit faxnummer var ikke programmeret som en pollingadgangskode i den anden maskine.
IKKE MODT.POL	En polling blev forsøgt, men Den anden maskine indeholder ikke pollingfunktionen. Den anden maskine havde intet dokument gemt i pollinghukommelsen.
FEJLXXXXXX Første to cifre Sidste fire cifre	Linieforholdene forhindrede, at modtagelsen blev normalt udført. Der vises en kode, der bruges af serviceteknikere.
XX-XX OK	En seriepolling blev normalt afsluttet, xxx- : Angiver det samlede antal transmissioner. xxx OK: Angiver de fuldførte transmissioner.
JUNK FAX FEJL	Faxmodtagelsen blev afvist af funktionen til afvisning af modtagelse.



RAPPORT MED JÆVNE MELLEMRUM (KOMMUNIKATIONS-AKTIVITETS-RAPPORT)

Maskinen gemmer en fortegnelse over de seneste 50 transaktioner (både transmissioner og modtagelser), der er udført. Fortegnelsen omfatter transaktionsdato, modpartens navn, varigheden og resultatet.

Du kan få rapporten udskrevet automatisk, når antallet af transaktioner har nået 50 eller på et angivet tidspunkt. Dette gør det muligt at kontrollere maskinens aktivitet med jævne mellemrum.

Maskinen er som standard (fra fabrikken) indstillet til ikke at udskrive rapporten. Hvis du vil have rapporten udskrevet, skal du ændre indstillingen i systemindstillingerne.

► [Liste Indst. \(side 6-20\)](#)



- Se tabellen i [NÅR EN TRANSAKTIONS-RAPPORT UD-SKRIVES \(side 4-59\)](#) vedrørende de noter, der vises i kolonnen TYPE/NOTE.
- Aktivitetsrapporten kan også udskrives på opfordring.
 - [UDSKRIVNING AF LISTER MED PROGRAMMERINGS-OPLYSNINGER OG INDSTILLINGER \(side 4-46\)](#)

NÅR EN ALARM HØRES, OG EN ADVARSEL VISES

Når der opstår en fejl under en transmission, høres en alarm, og en meddelelse vises på displayet.

Hvis en af følgende meddelelser vises, skal du følge vejledningen i tabellen.

Se Fejlfinding, hvis en anden meddelelse vises.

Meddelelse (alarmlyde)	Meddelelsens betydning	Løsning	Side
XXXXXX Linie fejl.	En fejl forhindrede fuldførelse af handlingen.	Prøv at udføre handlingen igen.	–

FUNKTIONEN SELVDIAGNOSTICERING

Maskinen indeholder en funktion til selvdiagnosticering, der automatisk standser driften, hvis der opstår et problem i maskinen. Hvis der opstår et problem i faxmåde, vises følgende display.

Meddelelsesvisning	Handling
 Tilkald Tekniker. kode:xx xx. Main code Sub code	Sluk maskinen, og tænd den igen. Hvis fejlen stadig vises, skal du notere den 2-cifrede hovedkode og den 2-cifrede delkode, der vises, og straks kontakte forhandleren.



MEDDELELSER UNDER NORMAL DRIFT

Meddelelse		Meddelelsens betydning
SENDT Nr.001	xx% P-xxx	Denne meddelelse vises, når en direkte transmission afsluttes ("xx" viser antallet af sider).
LÆSNING Nr.001	xx% P-xxx	Originalen scannes ind i maskinens hukommelse (under transmission fra hukommelse).
Klar. 22 AUG FRI 10:25	100%	Maskinen er i standbytilstand.
OPKALD NR.		Dette vises, når du har trykket på tasten [HØJTTALER] ().



SCANNER

FØR BRUG AF MASKINEN SOM NETVÆRKSSCANNER

OM SCANNERFUNKTIONERNE 5-2

SCANNERSEKVENSS

BASISSKÆRMBILLEDE FOR SCANNERMODUS ... 5-4

AFSENDELSE AF BILLEDE 5-5

- BASIS PROCEDURE FOR TRANSMISSION 5-5
- VALG AF EN DESTINATION (MED BRUG AF TASTEN [ADRESSE]) 5-9
- TRANSMISSION AF TOSIDET ORIGINAL 5-11

LAGRING AF SCANNINGSINDSTILLINGER 5-12

- INDSTILLING AF SCANNINGSFORMATET ... 5-12
- VALG AF OPLØSNING 5-13
- VALG AF FILFORMAT 5-14
- VALG AF Mono2/gråtoner 5-14
- JUSTERING AF SCANNINGSBELYSNINGEN ... 5-15
- AKTIVERING AF SCANNINGSMARGINER (BLANKT OMRÅDE) 5-15
- SCANNING AF EN TYND ORIGINAL (LANGSOM SCAN-TILSTAND) 5-16
- JUSTERING AF BAGGRUNDEN VED AT GØRE LYSE OMRÅDER PÅ ORIGINALEN MØRKERE ELLER LYSERE (UNDERTRYK BGR) 5-18
- JUSTERING AF ET BILLEDES SKARPHED (SKARPHED) 5-19
- LAGRING OG REDIGERING/SLETNING AF ET PROGRAM 5-20
- BRUG AF GEMTE INDSTILLINGER (PROGRAM) 5-20

SCANNING FRA DIN COMPUTER (PC-SCAN)

SCANNING FRA EN TWAIN-KOMPATIBEL APPLIKATION 5-21

GEMME I USB-HUKOMMELSESENHED

USB-HUKOMMELSESSCAN 5-25

- BRUG AF FUNKTIONEN USB-HUKOMMELSESSCAN 5-25



FØR BRUG AF MASKINEN SOM NETVÆRKSSCANNER

OM SCANNERFUNKTIONERNE

Et dokument eller et fotografi kan scannes over i en billedfil med denne maskine.

Du kan derefter sende datafilen til filserveren eller din computer ved hjælp af det interne netværk (Intranet) eller internettet. For at sende originaler ved hjælp af scannerfunktionen skal du angive den lagrede destination (navn på leveringsadresse for information) på maskinens kontrolpanel (skærm).

1. Scanning fra en TWAIN-kompatibel applikation



2. Gemme det scannede billede i en USB-hukommelse



4. Sender de scannede data til en computer i samme netværk

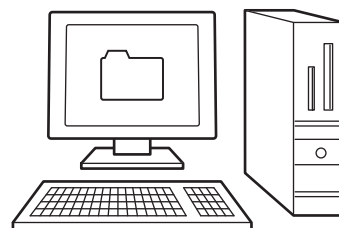

3. Sender de scannede data til FTP-server

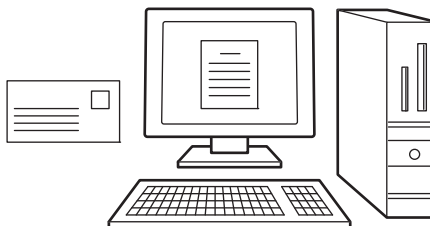
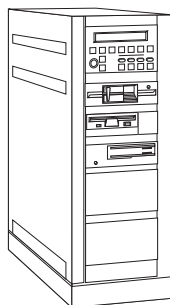

5. Sender de scannede data via E-mail



Scanning fra en TWAIN-kompatibel applikation

En TWAIN-kompatibel applikation på en computer, der er sluttet til samme netværk, anvendes til scanning af et dokument eller billede.

For at kunne bruge PC scan skal scannerdriveren installeres fra "Software CD-ROM", der følger med maskinen. Se [SCANNING FRA DIN COMPUTER \(PC-SCAN\) \(side 5-21\)](#) for at få flere oplysninger om scanning fra en TWAIN-kompatibel applikation.

Gemme det scannede billede i en USB-hukommelse

Det scannede billede kan gemmes i en USB-hukommelse installeret på maskinen. Dette kaldes "USB-hukommelsesscan" i denne betjeningsvejledning. Se [USB-HUKOMMELSESSCAN \(side 5-25\)](#) for at få flere oplysninger om USB-hukommelsesscan.

Sender de scannede data til FTP-server

Det scannede billede kan sendes til en hukommelsesenhed i et netværket (et dedikeret register på en FTP-server). (Dette kaldes "Scan til FTP" i denne betjeningsvejledning).

Sender de scannede data til en computer i samme netværk

Den scannede fil sendes til en fællesmappe på en Windows computer på samme netværk som maskinen. (Dette kaldes "Scan til Netværksmappe" i denne betjeningsvejledning).

Den scannede fil sendes til en angiven mappe på din computer. (Dette kaldes "Scan til Desktop" i denne betjeningsvejledning).

For oplysninger om Scan til Desktop, som anvendes til at sende en scannet fil til en angiven mappe på din computer, bedes du kontakte din forhandler.

Sender de scannede data via E-mail

Det scannede billede kan sendes til en e-mail-modtager. (Dette kaldes "Scan til e-mail" i denne betjeningsvejledning).



SCANNERSEKVENNS

BASISSKÆRMBILLEDE FOR SCANNERMODUS

Basisskærmen for scanningsfunktion vises, når du trykker på tasten [SCAN] () fra kopifunktionens eller faxfunktionens basisskærm.

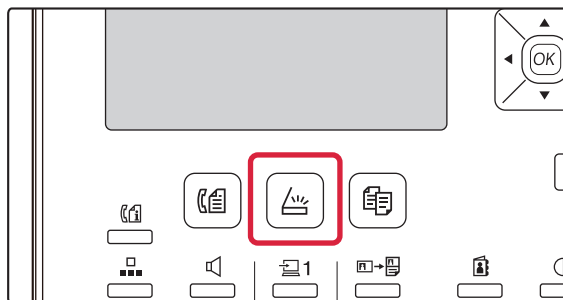

Hvis der vises en skærm, der spørger dig om, hvilken type forbindelse du bruger, efter at du har trykket på tasten [SCAN] (), skal du vælge "NETVÆRK" med tasten [▼] eller [▲] og trykke på tasten [OK].

Basisskærm for scanningsfunktion

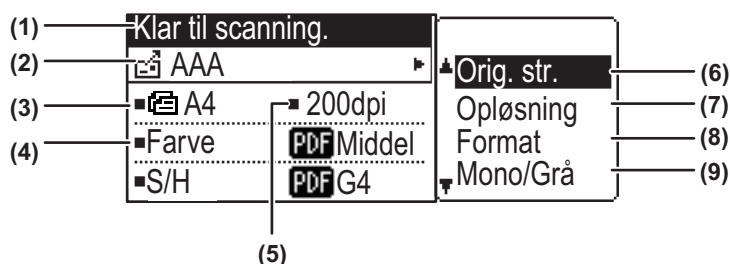

(1) Meddelelsesvisning

Meddelelser vises her for at angive maskinens aktuelle status.

(2) Destinationsdisplay

Dette viser den valgte destination.

Der er følgende sende-modi på scanneren:

Scan til e-mail, Scan til netværksmappe, scan til FTP, Scan til desktop og USB-hukommelsesscan.

Dette viser den aktuelt valgte destination og transmissionsmåde.

(3) Display til originalscanningsfunktion / originalformat

Viser den aktuelt valgte scanningsfunktion og scanningsformatet.

 : Dokumentføderen har detekteret, at der er blevet anbragt en original (ensidet scanning i dokumentføderen)

 : Tosidet scanning i dokumentføderen.
Ingen: Glasruden

(4) Display til filformat

Her vises filtypen for billedata og filmetoden, som skal oprettes.

(5) Display til opløsning

Viser scanningsopløsningen.

(6) Originalstørrelse ► [side 5-12](#)

Dette bruges til at indstille formatet for den original, der skal sendes.

(7) Opløsning ► [side 5-13](#)

Dette bruges til at vælge scanningsopløsning.

(8) Format ► [side 5-13](#)

Dette bruges til at vælge filtypen for billedata og filmetoden, som skal oprettes.

(9) Mono2/gråtoner ► [side 5-14](#)

Efter tryk på tasten [S/H START], så vælg, om du vil scanne billedet i "Mono2" eller "Gråtoner".



AFSENDELSE AF BILLEDE

BASIS PROCEDURE FOR TRANSMISSION



Det er ikke muligt at sende et scannet dokument under udskrivning af modtagne faxdata. Start scanningen, efter udskrivningen af faxdata er afsluttet.

Brug af dokumentføderen

1

Kontroller, at maskinen er i scanningsfunktion.

Når SCAN-indikatoren lyser, er maskinen i scanningsfunktion. Tryk på tasten [SCAN] (), hvis indikatoren ikke lyser. Hvis brugernr. modus er blevet aktiveret for scanningsfunktionen i systemindstillingerne, vises der en meddelelse, der ved skift til scanningsmodus anmoder dig om at indtaste dit brugernummer. Indtast dit kontonummer (fem cifre) med taltasterne.

► [Brugeridentifikation \(side 6-12\)](#)

2

Placering af originalen/originalerne.

Placer originalen i dokumentfeederbakken på den automatiske dokumentfeeder.

► [AUTOMATISK DOKUMENTFEEDER \(side 1-31\)](#)

3

Kontroller originalernes format.

Gør som forklaret i [LAGRING AF SCANNINGSINDSTILLINGER \(side 5-12\)](#) for at ændre originalformatet.

4

Hvis det er nødvendigt, vælges indstilling for opløsning.

► [VALG AF OPLØSNING \(side 5-13\)](#)

Standardfabriksindstillingen er [200dpi].

5

Hvis det er nødvendigt, vælges formatet.

► [VALG AF FILFORMAT \(side 5-14\)](#)

Standardfabriksindstillingen

- Farve / Gråtoner: PDF M
- S/H: PDF G4

6

Vælg om nødvendigt "Mono/Grå".

► [VALG AF Mono2/gråtoner \(side 5-14\)](#)

7

Tryk på tasten [ADRESSE] ().



8

Vælg metoden for valg af destination.

► [VALG AF EN DESTINATION \(MED BRUG AF TASTEN \[ADRESSE\]\)](#) (side 5-9)

Vælg blandt følgende tre metoder for valg af destination:

- [Adressebog](#) (side 5-9)

Vælg en af de gemte destinationer direkte fra betjeningspanelet.

- [Indtast Adr.](#) (side 5-9)

Indtast e-mail-adressen direkte. (kun for Scan til e-mail)

- [Adressesøgning](#) (side 5-10)

Går ind i en registerdatabase på Internettet eller på dit Intranet og søger efter en destinations e-mail-adresse.

Under en global adressesøgning, kan der indtastes flere adresser for at udføre en rundsendingsoverførsel.

Når du er færdig med at søge efter destinationen, vender du tilbage til følgende basisskærm:



- Oplysning om destinationen kan lagres på websiden.
- Afsendernavnet er normalt indstillet til navnet, der er gemt i "Svar E-mail adresse" i "SMTP Setup" på websiden.

9

Tryk på tasten [FARVE START] eller [S/H START].

Scanning begynder.

Hvis scanningen fuldføres på normal vis, vises følgende skærm kort, og derefter vender displayet tilbage til basisskærmen.



Annullering af transmissionen

► [Annullering af transmissionen](#) (side 5-8)



Hvis der opstår en fejlindføring under scanning i scanningsfunktion, bliver scanningen annulleret, og det scannede data bliver slettet. Fjern den fejlindførte original, og begynd forfra med at lægge originalerne i.

Brug af glaspladen

1

Kontroller, at maskinen er i scanningsfunktion.

Når SCAN-indikatoren lyser, er maskinen i scanningsfunktion. Tryk på tasten [SCAN] (), hvis indikatoren ikke lyser. Hvis brugernr. modus er blevet aktiveret for scanningsfunktionen i systemindstillingerne, vises der en meddelelse, der ved skift til scanningsmodus anmoder dig om at indtaste dit brugernummer. Indtast dit kontonummer (fem cifre) med taltasterne.

► [Brugeridentifikation](#) (side 6-12)

2

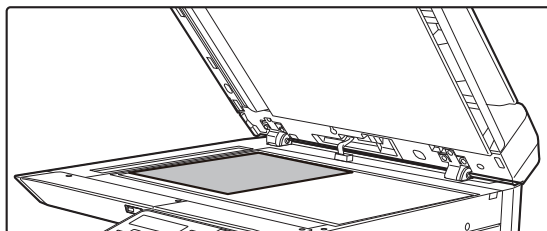
**Placering af originalen/originalerne.**

Placer originalen på originalglaspladen.

► [GLASPLADE](#) (side 1-33)



3

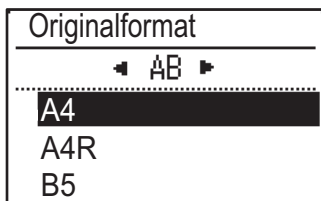

Angiv originalstørrelsen.

Vælg "Orig. str." i højre menu.

Papirformatet kan vælges

AB-størrelse:

A3, B4, A4, A4R, B5, B5R, A5, A5R, B6R, A6R, ikke angivet

Tomme størrelse:

11" x 17" , 8-1/2" x 14" , 8-1/2" x 13-1/2" , 8-1/2" x 13-2/5" ,
8-1/2" x 13" , 8-1/2" x 11" , 8-1/2" x 11"R, 5-1/2" x 8-1/2" ,
5-1/2"x8-1/2"R, ikke angivet



Angiv en hyppigt brugt originalstørrelse

Vælg indstillingen i [Systemindstil.] → [SCANNER] → [Ny Standard] → [Angiv orig. str.].

4

Hvis det er nødvendigt, vælges indstilling for opløsning.

► [VALG AF OPLØSNING \(side 5-13\)](#)

Standardfabriksindstillingen er [200dpi].

5

Hvis det er nødvendigt, vælges formatet.

► [VALG AF FILFORMAT \(side 5-14\)](#)

Standardfabriksindstillingen

- Farve / Gråtoner: PDF M
- S/H: PDF G4

6

Vælg om nødvendigt "Mono/Grå".

► [VALG AF Mono2/gråtoner \(side 5-14\)](#)

7

Tryk på tasten [ADRESSE] (.

8

Vælg metoden for valg af destination.

► [VALG AF EN DESTINATION \(MED BRUG AF TASTEN \[ADRESSE\]\) \(side 5-9\)](#)

Vælg blandt følgende tre metoder for valg af destination:

- [Adressebog \(side 5-9\)](#)

Vælg en af de gemte destinationer direkte fra betjeningspanelet.

- [Indtast Adr. \(side 5-9\)](#)

Indtast e-mail-adressen direkte. (kun for Scan til e-mail)

- [Adressesøgning \(side 5-10\)](#)

Går ind i en registerdatabase på Internettet eller på dit Intranet og søger efter en destinations e-mail-adresse.

Under en global adressesøgning, kan der indtastes flere adresser for at udføre en rundsendingsoverførsel.

Når du er færdig med at søge efter destinationen, vender du tilbage til følgende basisskærm:



- Oplysning om destinationen kan lagres på websiden.

- Afsendernavnet er normalt indstillet til navnet, der er gemt i "Svar E-mail adresse" i "SMTP Setup" på websiden.



9

Tryk på tasten [FARVE START] eller [S/H START].

Scanningen begynder.

10

Hvis du har endnu en side, der skal scannes, skal du skifte sider og derefter trykke på tasten [FARVE START] eller [S/H START].

- Gentag denne sekvens, indtil alle sider er blevet scannet.
- Hvis der ikke er udført nogen handling i et minut, (der er ikke blevet trykket på tasten [FARVE START] eller [S/H START]), slutter scanningen automatisk, og transmissionen begynder.

11

Tryk på tasten [LÆSNING SLUT] (#), når den sidste original er scannet.

Åbn dokumentføderen, og fjern dokumentet. Når originalen er fjernet, eller der er udført en hvilken som helst operation med tastene, vender displayet tilbage til basisskærmen.

**Annullering af transmissionen**

- [Annullering af transmissionen \(side 5-8\)](#)

Annullering af transmissionen

- Du kan annullere transmissionen, mens "Læsning" vises, eller før der trykkes på tasten [LÆSNING SLUT] (#), ved at trykke på tasten [C] eller [CA].
- Hvis strømmen slås fra, eller der opstår strømsvigt, mens et dokument scannes i dokumentføderen, stopper maskinen, og dokumentet fejlindføres. Når strømmen kommer tilbage, så se Fejlfinding for oplysninger om, hvordan man fjerner originalen.
- Når der udføres Scan til e-mail transmission, bedes du bemærke følgende punkter:
Vær meget forsigtig med ikke at sende billeddatafiler, som er for store. Din mailservers systemadministrator kan have sat en begrænsning for mængden af data, som kan indeholdes i en e-mail-forsendelse. Hvis denne begrænsning overskrides, bliver e-mailen ikke sendt til modtageren. Selvom der ikke er nogen begrænsning, og din e-mail går igennem, kan det tage lang tid at modtage en stor datafil, hvilket belaster modtagerens netværk kraftigt afhængig af dennes netværksmiljø (internet). Hvis store billeddatafiler sendes gentagne gange, kan den deraf følgende belastning reducere hastigheden på andre ikke-relaterede dataforsendelser og i visse tilfælde endog forårsage, at mailserveren eller netværket går ned. Prøv, i tilfælde hvor det er nødvendigt at sende en stor fil eller mange billeder, at sænke opløsningen eller at formindske den scannede originalstørrelse.



VALG AF EN DESTINATION (MED BRUG AF TASTEN [ADRESSE])

En destination kan vælges på tre måder: Valg fra "ADRESSEBOG", ved brug af "INDTAST ADR.", eller "ADRESSESØGNING".



- Der kan vælges flere destinationer for en Scan til e-mail-transmission. (E-mail- og gruppe (e-mail)-destinationer kan vælges med maksimalt 20 destinationer, som derfor kan tillade rundsending af op til 300 Individuelle destinationer i alt.)
- Der kan kun vælges én destination for en Scan til netværk-, Scan til FTP- eller Scan til desktop-transmission.

Adressebog

1

Tryk på tasten [ADRESSE] () , og vælg "Adressebog".

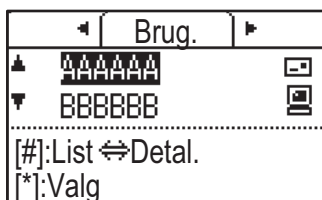
2

Skift fane efter behov med tasten [◀] eller [▶], og vælg den ønskede destination med tasten [▼] eller [▲].

Du kan skifte mellem oplysning om den valgte destination og destinationslisten ved at trykke på tasten [LÆSNING SLUT] (#).

3

Tryk på tasten [READ END] (#).

Der vises en markering ved den valgte destination. Tryk på tasten [LÆSNING SLUT] (#) endnu engang for at fjerne markeringen og annullere valget. Gentag trinnene for at vælge flere destinationer.

Indtast Adr.

1

Tryk på tasten [ADRESSE] () , vælg "Indtast adr." med tasten [▼], og tryk på tasten [OK].

2

Indtast destinationsadressen.

3

Tryk på tasten [OK].



Adressesøgning

1 Tryk på tasten [ADRESSE] () , og vælg "Global adressesøgning" med tasten [▼], og tryk på tasten [OK].

2 Indtast bogstaver for søgning.

3 Vælg den ønskede destination med tasten [▼] eller [▲].

4 Tryk på tasten [OK].



TRANSMISSION AF TOSIDET ORIGINAL

Originalfeltet i displayet viser originalscanningsformatet.

Den aktuelle indstilling for originalscanningsfunktion er angivet af et ikon.

: Ensidet scanning i dokumentføderen.

: Tosidet scanning i dokumentføderen.

Ingen: Glasruden

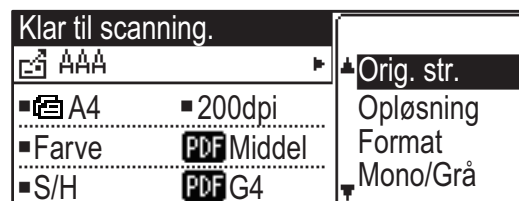

Følg disse trin for automatisk at transmittere en tosidet original.



Kun følgende tosidede dokumentformater kan bruges:

Standardformater

AB-størrelse:

A3, B4, A4, A4R, B5, B5R, A5, A5R, 8K, 16K, 16KR

Tomme størrelse:

11" x 17", 8-1/2" x 14", 8-1/2" x 13-1/2", 8-1/2" x 13-2/5", 8-1/2" x 13", 8-1/2" x 11", 8-1/2" x 11"R, 5-1/2" x 8-1/2", 5-1/2" x 8-1/2"R

Ikke-standard størrelser

AB-formater X: 140 til 432mm, Y: 131 til 297mm

Tommeformater X: 5-1/2 til 17 tommer, Y: 5-1/8 til 11-5/8 tommer

1

Læg originalen/originalerne i dokumentindføringsbakken, og kontroller originalformatet.

Se [SÅDAN ILÆGGES ORIGINALEN \(side 1-31\)](#) for at få yderligere oplysninger om placering af original.

2

Tryk på tasten [DUPELKS] (), vælg "2-sidet" med tasten [▼] eller [▲], og tryk på tasten [OK].

3

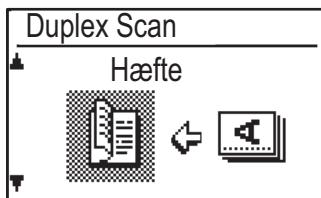

Vælg "Portræt-Hæfte", "Portræt-Tavle", "Landskab-Hæfte", "Landskab-Tavle" med tasten [▼] eller [▲], og tryk på [OK].

4

Tryk på tasten [OK].



- Brochurer og blokke Tosidede originaler, der er indbundet i siden, er brochurer, og tosidede originaler, der er indbundet i toppen, er blokke.
- Duplexscanning annulleres, når transmissionen er færdig, eller når der trykkes på tasten [CA].
- Duplexscanning af tosidede originaler er kun muligt, når en dokumentføder anvendes. Automatisk scanning af begge sider af en original er ikke mulig, når dokument-glaspladen anvendes.
- Billedet på bagsiden af originalen drejes 180 grader, hvis det er nødvendigt under transmissionen, og det er derfor ikke nødvendigt at ændre papirretningen på modtagermaskinen.
- Vælg "1-SIDET" under trin 1, og tryk på tasten [OK] for at annullere duplexscanning.

HÆFTE



BLOK

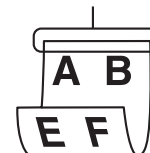



LAGRING AF SCANNINGSINDSTILLINGER

Scanningsindstillingssæt (scanningsformat, opløsning, filtype etc.) kan ændres til brug i forskellige scanningsprogrammer.

INDSTILLING AF SCANNINGSFORMATET

Standardscanningsformatet er A4 (8-1/2" x 11"). (Hvis [LAGRING OG REDIGERING/SLETNING AF ET PROGRAM \(side 5-20\)](#) er valgt, indstilles scanningsformatet til visitkortstørrelse).

Hvis du ændrer originalformatet, skal du følgende nedenstående trin for at ændre indstillingen, efter at du har lagt originalen i dokumentføderen eller på dokumentglaspladen ([► side 1-31](#)).

1

Angiv orig. str.

◀ AB ▶

▲ A3

B4

▼ A4

Vælg "Originalformat" med tasten [▼] eller [▲], og vælg derefter originalformatet.

Tryk på tasten [▶] for at vælge en tommestørrelse.

Indtast str.

Str. (mm)

▲ X: ◀ 297 ▶

▼ Y: ◀ 210 ▶

Originalscanningsformatet kan indstilles manuelt.

På skærmen til valg af Inch-originalformat skal du vælge [Indtast str.] og tryk på tasten [OK] for at få vist nedenstående skærm.

Vælg bredden (X) eller længden (Y) med tasten [▼] eller [▲], og juster i intervaller på 1 mm eller 1/8" med tasten [◀] eller [▶].

Indtastningsområde

X: 140 til 432 mm / 5-1/2" til 17"

Y: 131 til 297 mm / 5-1/8" til 11-5/8"

* X: 25 til 432 mm / 1" til 17"

Y: 25 til 297 mm / 1" to 11-5/8", når dokumentglaspladen bruges



For at annullere et manuelt indstillet originalformat skal du trykke på tasten [CA].

Hvis det ikke er muligt at vælge det aktuelle originalformat, vælges et format der er større end det aktuelle originalformat.

Hvis der vælges et mindre format, bliver dele af originalen ikke transmitteret.



VALG AF OPLØSNING

Der kan vælges scanningsopløsning. Når du har valgt scanningsfunktion og placeret originalen (trin 1 til 3 på [side 5-5](#)), følges fremgangsmåden nedenfor.

Standardindstillingen for opløsningen er "200dpi".

Følg disse trin, hvis du har brug for at ændre opløsningen.

1

Vælg "Opløsning" med tasten [▼] eller [▲], og vælg derefter opløsningen.

2

Tryk på tasten [OK].



Resolution

- Standardindstillingen er 200. For typiske tekstdokumenter giver en opløsning på 200 eller 300 dpi billeddata, der kan. (En opløsning på 200 dpi svarer til den almindeligt anvendte indstilling "Fin" i faxfunktion.) Derfor bør en indstilling på 600 dpi kun anvendes i tilfælde, hvor stor tydelighed i billedannelsen er krævet, f.eks. ved originaler der omfatter fotos eller illustrationer.
 - Standardindstillingen kan ændres i systemindstillingerne. ([▶ side 6-28](#))
-



VALG AF FILFORMAT

Når du har valgt scanningsfunktion og placeret originalen (trin 1 til 3 på [side 5-5](#)), følges fremgangsmåden nedenfor. Standardindstillingen er "PDF" for filtype og "MULTI" for filoprettelsesmetode (flere scannede billeder bliver kombineret til én fil).

Følg disse trin, hvis du har brug for at ændre filformatet.

1

Vælg "Format" med tasten [▼] eller [▲], vælg "Farve/Gråtoner" eller "Mono2", og tryk på tasten [OK].

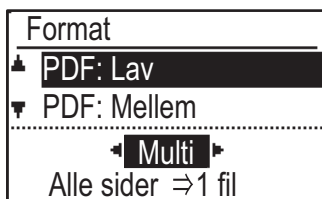
2

Vælg filtype med tasten [▼] eller [▲], og vælg filoprettelsesmetoden.

Når du vælger "Enkelt", bliver der oprettet en ensidet fil for det scannede billede. Når du vælger "Multi", kan alle scannede billeder blive kombineret i én enkelt fil.

3

Tryk på tasten [OK].



- Når filtypen er indstillet til "TIFF", kan kun filoprettelsesmetoden vælges.
- For at åbne det scannede billede uden at bruge det softwareprogram, der ligger på cd-rom'en, som fulgte med, skal modtageren have et visningsprogram, der kan åbne billedformatet (filtypen), der blev valgt, som forklaret ovenfor. Hvis modtageren ikke kan åbne billedet, kan du forsøge at sende billedet i et andet format.

VALG AF Mono2/gråtoner

Efter tryk på tasten [S/H START], så vælg, om du vil scanne billedet i "Mono2" eller "Gråtoner". Standardfabriksindstillingen for farvetilstand er [Mono2].

Mono2

Farver på originalen bliver scannede som sort/hvid.

Gråtoner

Farverne på originalen scannes i sort og hvid som nuancer af grå (gråtone).

1

Vælg "Mono/Grå" med tasten [▼] eller [▲].

2

Vælg "Gråtoner" eller "Mono2", og tryk på [OK].



JUSTERING AF SCANNINGSBELYSNINGEN

Belysningen for et billede kan justeres. Jo højere værdi, jo mørkere billede.

Vælg scanningsfunktion, placer originalen (trin 1 til 3 på [side 5-5](#)), og følg derefter nedenstående fremgangsmåde. Scanningsbelysningen er som standard indstillet til "Tekst/billede auto".

- 1 Tryk på tasten [BELYSNING] (☉), og vælg "Tekst", "Tekst/billede" eller "Foto" som originaltype, med tasten [▼] eller [▲].

2



Vælg ved at skifte niveauet (der er 5 tilgængelige niveauer) med tasterne [◀][▶].

3

Tryk på tasten [OK].

AKTIVERING AF SCANNINGSMARGINER (BLANKT OMRÅDE)

Når denne funktion er aktiveret, oprettes der marginer (blanke områder der ikke bliver scannede) rundt om kanterne af maskinens maksimale scanningsområde.

Vælg scanningsfunktion, placer originalen (trin 1 til 3 på [side 5-5](#)), og følg derefter nedenstående fremgangsmåde. Standardindstillingen for blankt område er "Fra" (deaktiveret).

Følg disse trin, hvis du har brug for at ændre indstillingen for blankt område.

Blankt område: 2,5 mm (7/64") fra top- og bundkant

3,0 mm (1/8") fra venstre og højre kant

1

Tryk på tasten [SPECIALFUNKTION] (Fn), for at vælge "Blankt område" med tasten [▼] eller [▲], og tryk på tasten [OK].

2

Vælg "Til" eller "Fra" med tasten [▼] eller [▲].

3

Tryk på tasten [OK].



SCANNING AF EN TYND ORIGINAL (LANGSOM SCAN-TILSTAND)

Anvend denne funktion, når du ønsker at scanne tynde originaler vha. den automatiske dokumentfeeder. Denne funktion hjælper med til at forhindre at tynde originaler giver fremføringsfejl.

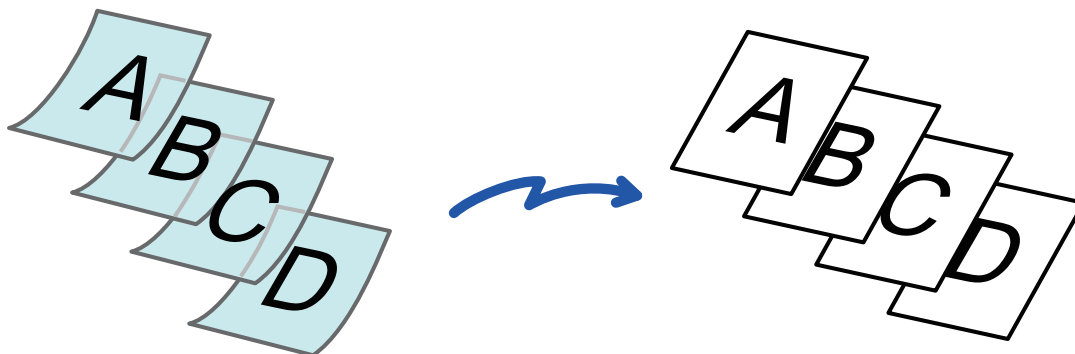

Når Langsom Scan er valgt, er 2-sidet scanning ikke mulig.

1

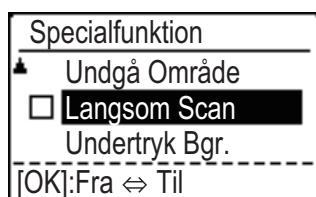

Tryk på tasten [SPECIALFUNKTION] (Fn), vælg "Langsom Scan" med tasterne [▼][▲] og tryk på [OK].

Der vises en markering på ikonet.

Når indstillingerne er angivet, skal du trykke på tasten [TILBAGE] (↵).



Sådan annulleres indstillingen Langsom Scan

Vælg "Langsom Scan" for at fjerne markeringen.

2

Placer originalen i dokumentfeederbakken på den automatiske dokumentfeeder.

Juster originalstyret langsomt.

► [AUTOMATISK DOKUMENTFEEDER \(side 1-31\)](#)



Hvis originalerne indføres med for stor kraft, kan de folde og blive fejlindført.

3

Angiv destinationen.



4

Tryk på tasten [FARVE START] eller [S/H START] for at starte scanning af originalen.

Der lyder et bip for at angive, at scanningen og transmissionen er afsluttet.



JUSTERING AF BAGGRUNDEN VED AT GØRE LYSE OMRÅDER PÅ ORIGINALEN MØRKERE ELLER LYSERE (UNDERTRYK BGR)

Du kan justering baggrunden ved at gøre lyse områder på originalen mørkere eller lysere.

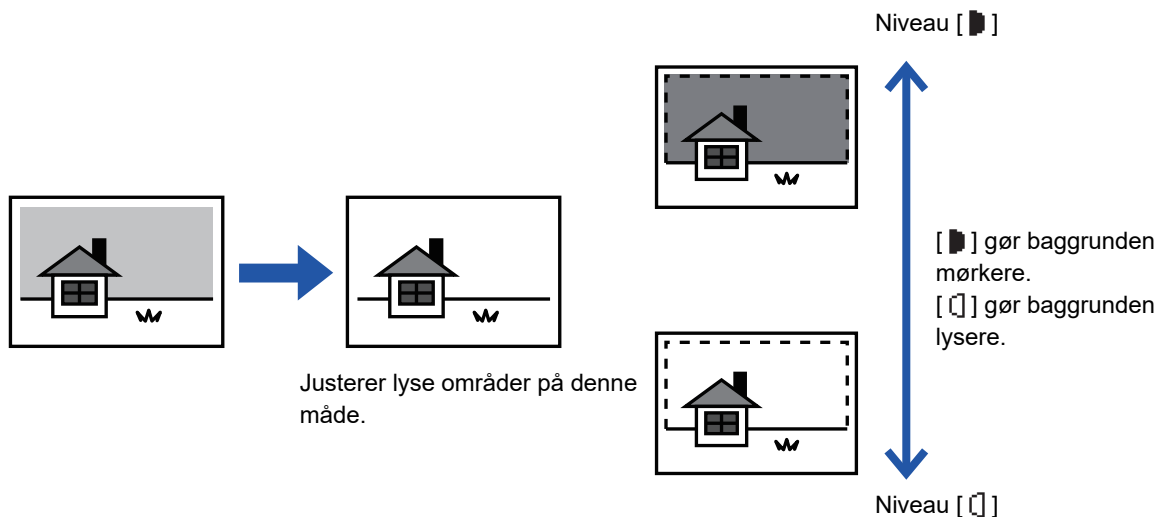

Du skal vælge baggrundsjustering før scanningen af originalen.

1

Tryk på tasten [SPECIALFUNKTION] (Fn), for at vælge "Specialfunktioner" med tasterne [▼][▲], og tryk på tasten [OK].

2

Vælg "Undertryk Bgr." med tasterne [▼] [▲], og tryk på tasten [OK].

3

Vælg niveaujusteringen med tasterne [▼] [▲], og juster med tasterne [◀][▶].

For at vælge skal du skifte niveau (der er 3 tilgængelige niveauer) med tasterne [◀][▶], og tryk på tasten [OK].

■ : Kun lyse baggrunde undertrykkes.

□ : Lyse til mørke baggrunde undertrykkes.



Sådan annulleres indstillingen baggrundsjustering :

Vælg "Off" med tasterne [▼] [▲], og tryk på tasten [OK].



JUSTERING AF ET BILLEDES SKARPHED (SKARPHED)

Denne funktion justerer kontrasten, så der skabes et skarpere eller blødere billede.

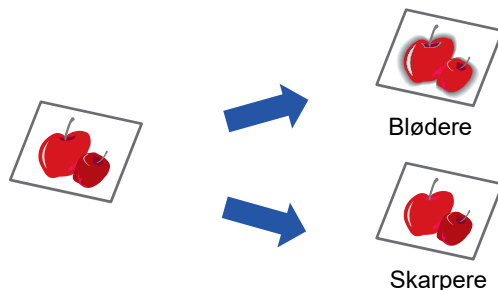

Skarphed skal angives, før originalen scannes.

1

Tryk på tasten [SPECIALFUNKTION] (Fn), for at vælge "Specialfunktioner" med tasterne [▼][▲], og tryk på tasten [OK].

2

Vælg "Skarphed" med tasterne [▼] [▲], og tryk på tasten [OK].

3

Vælg "Fra", "Blød" eller "Sarp" med tasterne [▼][▲], og tryk på tasten [OK].



Sådan annulleres indstillingen for skarphed:

Vælg "Off" med tasterne [▼] [▲], og tryk på tasten [OK].



LAGRING OG REDIGERING/SLETNING AF ET PROGRAM

Med denne funktion kan du gemme en transmissionsadresse og scanningsindstillinger. Adressen og indstillingerne kan indlæses, når du scanner et dokument, så du ikke behøver at vælge adressen og indstillingerne. Der kan gemmes op til to programmer til scanning.

• Adr.-indstilling • Original Format • Opløsning • Format • Belysning • Originalscanningsfunktion • Langsom Scan kan gemmes i et program.

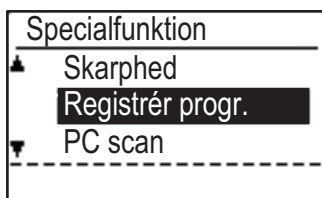
1

Tryk på tasten [SPECIALFUNKTION] (Fn), vælg "Registrér progr." med tasten [▼] eller [▲], og tryk på tasten [OK].

Originalformatet indstilles til visitkort (brugerdefineret).

2

Vælg "Opret", "Skift", "Slet", og tryk på tasten [OK].

- **Registrering af program**

- (1) Vælg "No Stored", og tryk på tasten [OK].
- (2) Vælg det program, du vil gemme, med tasten [▼] eller [▲], og tryk på tasten [OK].
Hver indstillingskærm vises.
- (3) Tryk på tasten [OK] for at foretage de nødvendige indstillinger.
Vend tilbage til trin 2.
- (4) Tryk på tasten [FARVE START] eller [S/H START].
Programmer er gemt.

- **Ændring af program**

- (1) Vælg det program, du vil ændre, og tryk på tasten [OK].
Ændring af indstillingerne foretages på samme måde som ved registrering.

- **Sletning af program**

- (1) Vælg det program, du vil slette, og tryk på tasten [OK].
- (2) Vælg "slet", og tryk på tasten [OK].

BRUG AF GEMTE INDSTILLINGER (PROGRAM)

Tryk på tasten [Program 1] eller [Program 2] (☰ 1 / ☰ 2). Se [BASIS PROCEDURE FOR TRANSMISSION \(side 5-5\)](#).



SCANNING FRA DIN COMPUTER (PC-SCAN)

SCANNING FRA EN TWAIN-KOMPATIBEL APPLIKATION

Maskinen understøtter TWAIN-standarden og gør det muligt at scanne fra TWAIN-kompatible applikationer. Scanning i funktionen er kun muligt, når scannerdriveren er installeret fra "Software CD-ROM" vha. det integrerede installationsprogram. Se Software Setup Guide vedrørende fremgangsmåderne for installation af scannerdriveren og konfiguration af indstillinger.

1

PC scan
Fjern ikke originalen.
IP-adresse : 000.000.000.000
[Tilb.]: Afslut

Placer den/de originaler, du vil scanne, på dokumentglaspladen/i dokumentføderen. Tryk på tasten [SPECIALFUNKTION] (Fn), vælg "PC SCAN", og tryk på tasten [OK].

2

Når du har startet en TWAIN-kompatibel applikation, skal du klikke på menuen "Fil" og vælge en menu til scanning.



Adgangsmetode til menuen for valg af scanner afhænger af applikationen. For yderligere information, se brugervejledningen eller din applikations fil med hjælp.

3

Vælg "SHARP MFP TWAIN K", og klik på knappen "Vælg".



Afhængig af dit system kan "SHARP MFP TWAIN K 1.0 (32-32)" blive vist i ovenstående skærm "Bron selecteren".

4

Vælg menuen til hentning af et billede i programmets menu "Fil".

Skærbilledet for opsætning af scanner-driver vises.

► [Scannerdriverindstillinger \(side 5-23\)](#)



5

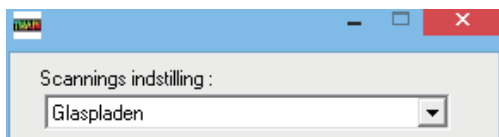

I menuen "Scannings indstilling" skal du vælge det sted, hvor du gemte originalen i trin 1.

Hvis du har lagt en tosidet original i dokumentføderen, skal du vælge "SPF (Dobbelt - bog)" eller "SPF (Dobbelt - tavle)" afhængig af originalens indbindingsposition.



Hvis du har valgt "SPF (Dobbelt - bog)" eller "SPF (Dobbelt - tavle)" i menuen "Scannings indstilling", skal du vælge, om den placerede originals retning er "Venstre kant indføres først" eller "Øverste kant fødes først".

6

Klik på knappen "SE".

Billedeksemplet vises.



- Hvis billedet vinkel ikke er korrekt, skal du flytte originalen og klikke på knappen "SE" igen.
- Hvis billedeksemplet vender forkert, skal du klikke på knappen "Drej" på skærbilledet for eksempelvisning. Dette drejer billedeksemplet 90 grader med uret, så du kan justere retningen uden nulstilling af originalen.
▶ [Skærbillede til SE \(side 5-24\)](#)
- Hvis du sætter flere sider i dokumentføderen, viser maskinen kun et eksempel på originalen øverst i bunken, og sender det til området, hvor originalerne kommer ud. Læg originalen, du har set i eksempelvisning, tilbage i dokumentføderen, før du påbegynder scanningsopgaven.

7

Angiv området, der skal scannes, og foretag de ønskede scanningsindstillinger.

For information om angivelse af områder, der skal scannes og indstilling af ønskede scanningsindstillinger, se Hjælp til scanner-driver.

▶ [Scannerdriverindstillinger \(side 5-23\)](#)



Scanning af et større område ved høj opløsning medfører en stor mængde data og en længere scanningstid. Vi anbefaler, at du sætter nogle ønskede scanningsindstillinger, som passer til typen af original, der skal scannes, dvs. hjemmeside (skærm), billede, FAX eller OCR.

8

Når du er klar til at påbegynde scanningen, skal du klikke på knappen "Scan".

Scanningen begynder, og billedet hentes ind i den applikation, du anvender. I applikationen kan du tildele billedet et filnavn og gemme filen.



For at annullere en scanningsopgave efter, at der er klikket på knappen "Scan", skal du trykke på tasten [Esc] på dit tastatur, eller trykke på tasten [C] eller tasten [CA] på betjeningspanelet.

9

Tryk på tasten [TILBAGE] (↵) på betjeningspanelet.



Scannerdriverindstillinger

Scannerdriverens opsætningskærm indeholder både "Opsætningskærm", hvor du kan vælge scanningsindstillingerne, og "Skærbillede til eksempelvisning", hvor du kan se det scannede billede. Klik på "Hjælp" i skærbilledet til eksempelvisning for at få vist Hjælp, og få yderligere detaljer om scanningsindstillingerne.

Opsætningskærm

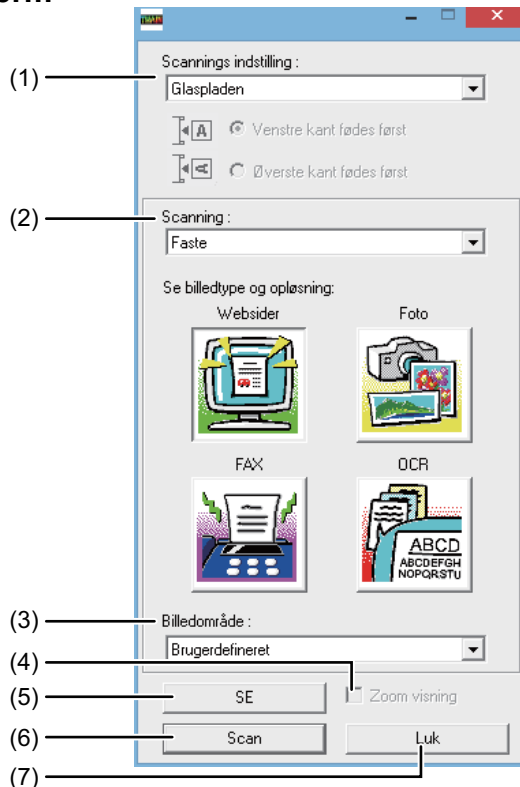

(1) Menuen "Scanningsposition"

("Scanningskilde" i nogle områder)

Vælg positionen, hvor originalen er placeret.

Valgmulighederne er "Glaspladen", "SPF (Envejs)", "SPF (Dobbelt - bog)" eller "SPF (Dobbelt - tavle)".

► [SCANNING FRA EN TWAIN-KOMPATIBEL APPLIKATION \(side 5-21\)](#)

(2) Menuen "Scanningsfunktion"

Vælg "Faste" eller "Brugerdefineret indstilling" som scanningsmåde.

Skærmen "Faste" lader dig vælge originaltypen samt monitor, foto, fax eller OCR alt efter formålet med scanningen.

Hvis du ønsker at ændre standardindstillingerne for disse fire knapper, eller vælge brugerdefinerede indstillinger såsom billedtype og opløsning før scanning, skal du skifte til skærmen for "Brugerdefineret indstilling"

Klik på "Hjælp" i visningskærmen for at få vist Hjælp, og få yderligere detaljer om denne indstilling.

(3) Menuen "Billedområde"

Indstil scanningsområdet. For at scanne den originale størrelse, der spores af maskinen, skal du vælge "Auto". Scanningsområdet kan også angives, som beskrevet i visningsvinduet.

(4) Afkrydsningsboksen "Zoom forhåndsvisning"

Når denne visning er valgt, vil den markerede del af det viste billede blive forstørret, når man klikker på knappen "SE".

For at vende tilbage til normal visning skal man fjerne afkrydsningsmærket.

[Zoom visning] kan ikke benyttes, når der er valgt [SPF] i menuen "Scannings indstilling".

(5) Knappen "Forhåndsvisning"

Viser dokumentet.

Hvis [SE] annulleres ved straks at trykke på tasten [Esc] på tastaturet, vises der intet på skærbilledet til eksempelvisning.

(6) Knappen "Scan" ("Scanning" i nogle områder)

Klik her for at scanne en original med de valgte indstillinger. Før du klikker på "Scan", skal du sikre dig, at indstillingerne er korrekte.

Hvis du vil annullere et scanningsjob, efter at du har klikket på knappen "Scan", skal du trykke på tasten [Esc] på dit tastatur.

(7) Knappen "Luk"

Klik her for at lukke scannerdriverens opsætningskærm.



Skærbillede til SE

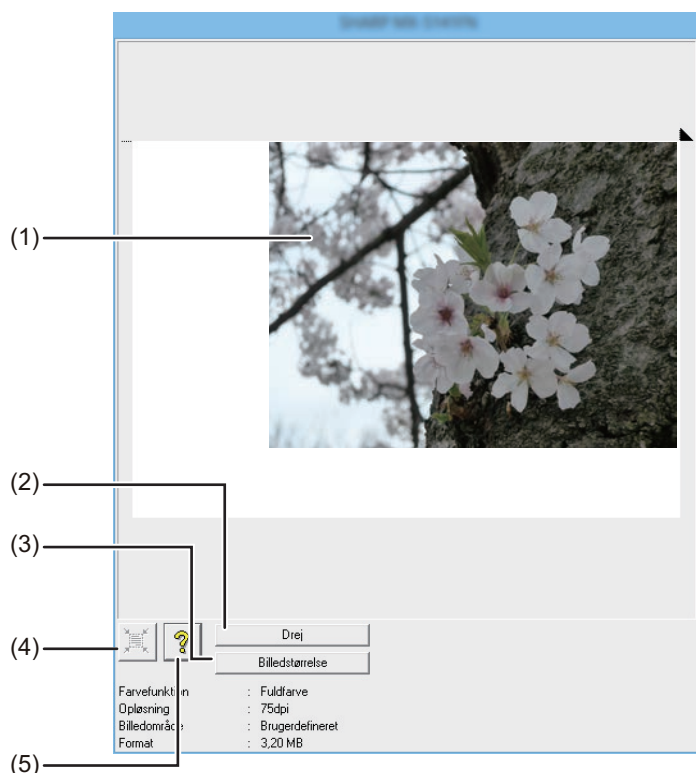

(1) Skærbillede til SE

Klik på knappen "SE" på skærbilledet for opsætning for at få vist det scannede billede. Du kan angive scanningsområdet ved at trække musen rundt i ruden. Scanningsområdet bliver indersiden af den ramme, der oprettes, når du trækker musen rundt. For at annullere et angivet scanningsområde og slette rammen skal du klikke på et vilkårligt sted uden for rammen.

(2) Knappen "Drej"

Klik for at dreje billedeksemplet 90 grader med uret. Dette gør, at retningen kan justeres uden nulstilling af originalen. Efter scanning oprettes billedfilen i den retning, der vises på skærbilledet for eksempelvisning.

(3) Knappen "Billedformat"

Klik for at åbne en dialogboks, hvor du kan angive scanningsområdet ved at indtaste værdier. Der kan vælges pixels, mm eller tommer som enheder til værdierne. Ved at angive et scanningsområde fra starten af kan du indtaste værdier for at ændre området i forhold til øverste venstre hjørne, der er fast udgangspunkt.

(4) Knappen "Automatisk indstilling af scanningsområde"

Klik, når skærbilledet for eksempelvisning vises for automatisk at indstille scanningsområdet til at være hele billedeksemplet.



Klik på knappen "Automatisk indstilling af scanningsområde" for automatisk at indstille scanningsområdet til at være hele billedeksemplet.

Visning af billedet

Skærm for forhåndsvisning

(5) Knappen "Hjælp"

Klik for at få vist filen med hjælp til scanner-driveren.



GEMME I USB-HUKOMMELSESENHED

USB-HUKOMMELSESSCAN

BRUG AF FUNKTIONEN USB-HUKOMMELSESSCAN

Et scannet billede kan sendes (gemmes) til en almindelig USB-hukommelsesenhed, der er sluttet til maskinen.

Brug af dokumentføderen

1

Kontroller, at maskinen er i scanningsfunktion.

Når SCAN-indikatoren lyser, er maskinen i scanningsfunktion. Tryk på tasten [SCAN] (), hvis indikatoren ikke lyser. Hvis brugernr. modus er blevet aktiveret for scanningsfunktionen i systemindstillingerne, vises der en meddelelse, der ved skift til scanningsmodus anmoder dig om at indtaste dit brugernummer. Indtast dit kontonummer (fem cifre) med taltasterne.

► [Brugeridentifikation \(side 6-12\)](#)

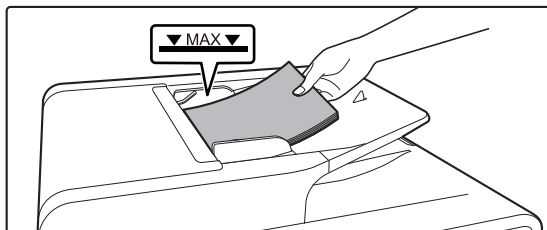
2

Placering af originalen/originalerne.

Placer originalen i dokumentfeederbakken på den automatiske dokumentfeeder.

► [AUTOMATISK DOKUMENTFEEDER \(side 1-31\)](#)



Du kan ikke lægge originaler både i dokument feeder og på glaspladen og sende dem i en enkelt transmission.

3

Tryk på tasten [ADRESSE] ().

4

Vælg "USB Hukom. Scan" ved hjælp af tasten [▼], og tryk på tasten [OK].



5

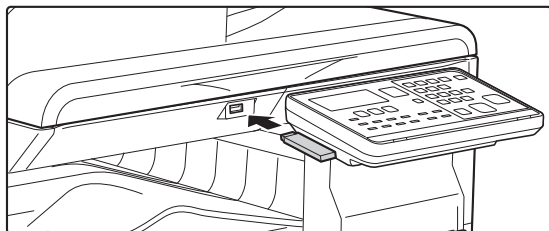

Slut USB-hukommelsesenheden til maskinen.



Hvis en USB-hukommelsesenhed sættes i maskinen før trin 4, vises følgende skærm.

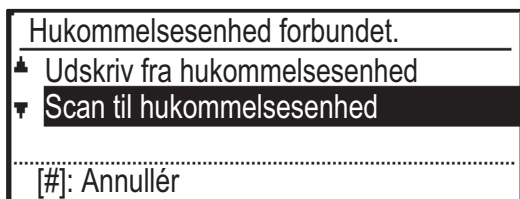

I stedet for at udføre trin 3 og 4 kan du vælge "Scan til hukommelsesenhed" med tasten [▼] eller [▲] på ovenstående skærm og trykke på tasten [OK] for at vælge USB-hukommelsesenheden som destination.

6

Tryk på tasten [FARVE START] eller [S/H START].

Scanning begynder.

Hvis scanningen fuldføres på normal vis, vises "Afsluttet." kortvarigt, og derefter vender displayet tilbage til basisskærmen.

Brug af glaspladen

1

Kontroller, at maskinen er i scanningsfunktion.

Når SCAN-indikatoren lyser, er maskinen i scanningsfunktion. Tryk på tasten [SCAN] (), hvis indikatoren ikke lyser. Hvis brugernr. modus er blevet aktiveret for scanningsfunktionen i systemindstillingerne, vises der en meddelelse, der ved skift til scanningsmodus anmoder dig om at indtaste dit brugernummer. Indtast dit kontonummer (fem cifre) med taltasterne.

► [Brugeridentifikation \(side 6-12\)](#)

2

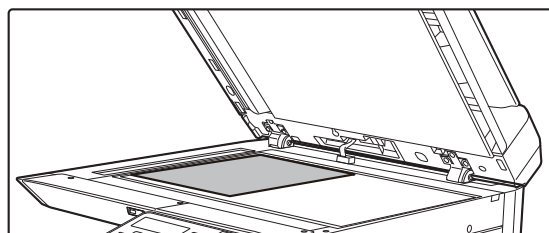

Placering af originalen/originalerne.

Placer originalen på originalglaspladen.

► [GLASPLADE \(side 1-33\)](#)

3

Kontroller originalernes format.

Gør som forklaret i [LAGRING AF SCANNINGSINDSTILLINGER \(side 5-12\)](#) for at ændre originalformatet.



Du kan ikke lægge originaler både i dokument feeder og på glaspladen og sende dem i en enkelt transmission.



4

Tryk på tasten [ADRESSE] (👤).

5



Scan" vha. tasten [▼], og tryk på tasten [OK].

6

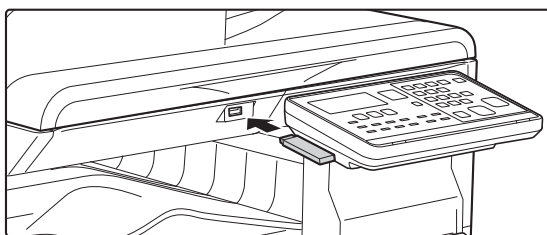

Slut USB-hukommelsesenheden til maskinen.



Hvis en USB-hukommelsesenhed sættes i maskinen før trin 4, vises følgende skærm.

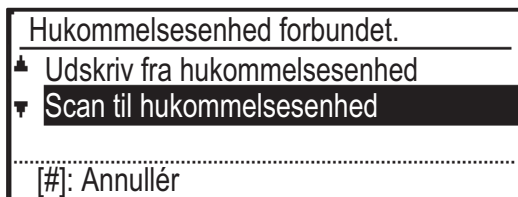

I stedet for at udføre trin 3 og 4 kan du vælge "Scan til hukommelsesenhed" med tasten [▼] eller [▲] på ovenstående skærm og trykke på tasten [OK] for at vælge USB-hukommelsesenheden som destination.

7

Tryk på tasten [FARVE START] eller [S/H START].

Scanningen begynder.

8

Hvis du har endnu en side, der skal scannes, skal du skifte sider og derefter trykke på tasten [FARVE START] eller [S/H START].

- Gentag denne sekvens, indtil alle sider er blevet scannet.
- Hvis der ikke er udført nogen handling i et minut, (der er ikke blevet trykket på tasten [FARVE START] eller [S/H START]), slutter scanningen automatisk, og transmissionen begynder.

9

Tryk på tasten [LÆSNING SLUT] (#), når den sidste original er scannet.

Åbn dokumentfoderen, og fjern dokumentet. Når originalen er fjernet, eller der er udført en hvilken som helst operation med tasterne, vender displayet tilbage til basisskærmen.



SYSTEMINDSTILLINGER

FORMÅL MED SYSTEMINDSTILLINGERNE

PROGRAMMER, DER VEDRØRER ALLE MASKINENS FUNKTIONER	6-2
PROGRAMMERING AF EN ADMINISTRATORKODE	6-2
• PROGRAMMERING AF EN ADMINISTRATORKODE	6-2

LISTE OVER SYSTEMINDSTILLINGER

BRUG AF SYSTEMINDSTILLINGERNE

SYSTEMINDSTILLINGER

• Skift Kodeord	6-10
• Initial Indst.	6-10
• Netværk	6-10
• Konto Kontrol	6-12
• Enhedskontrol	6-13
• Funktions Indst.	6-15
• Energispare	6-16
• Listepr.	6-17
• Auto. farvekalib.	6-17
• Sikkerhedsindst.	6-18
• Kopimaskine	6-19
• Printer	6-20
• Fax	6-20
• SCANNER	6-28



FORMÅL MED SYSTEMINDSTILLINGERNE

Systemindstillingerne bruges af maskinens administrator til at aktivere og deaktivere funktioner, så de passer til behovene på arbejdspladsen.

PROGRAMMER, DER VEDRØRER ALLE MASKINENS FUNKTIONER

Disse programmer anvendes til at aktivere brugeridentifikationsfunktionen, indstille strømforbruget og styre tilbehør. Når brugeridentifikation er aktiveret for en funktion, skal der indtastes et gyldigt brugernummer, før funktionen kan anvendes. (Hvis ikke, kan funktionen ikke bruges.)

Når brugeridentifikation er aktiveret for printerfunktionen, skal der indtastes et gyldigt brugernummer på brugerens computer, når kommandoen til udskrivning vælges. (Afhængigt af de gældende systemindstillinger kan et job i visse tilfælde blive udskrevet, selvom der indtastes et ugyldigt brugernummer. Det er derfor vigtigt at holde kontrol med tælleren af udskrevne sider.) Hvis "Deakt. udskr. ugyldig br." er aktiveret i systemindstillingerne, spærres udskrivning, hvis et ugyldigt kontonummer indtastes.

PROGRAMMERING AF EN ADMINISTRATORKODE

Administratorkoden er et 5-cifret tal, der skal indtastes for at få adgang til systemindstillingerne. Maskinens administrator bør ændre standardadministratorkoden, der er indstillet på fabrikken, til et nyt femcifret tal. Glem ikke den nye administratorkode, da den skal indtastes, hver gang systemindstillingerne efterfølgende bruges. (Der kan kun programmeres én administratorkode).

Se startguiden for den fabriksindstillede adgangskode for administrator.

Oplysninger om at ændre administratorkoden finder du under "[PROGRAMMERING AF EN ADMINISTRATORKODE \(side 6-2\)](#)".

PROGRAMMERING AF EN ADMINISTRATORKODE

1

Tryk på tasten [SPECIALFUNKTION](Fn).

Siden med specialfunktioner vises.

2

Vælg "SYSTEMINDSTIL." med tasten [▼] eller [▲].

3

Tryk på tasten [OK].

Skærbilledet til indtastning af administratorkoden åbnes.

**4****Benyt tasterne til at indtaste den femcifrede administratorkode.**

- Hvis det er første gang, du programmerer administratorkoden, skal du indtaste standardkoden. (Se startguiden)
- "✖" vises for hvert ciffer, du indtaster.
- Siden med specialfunktioner vises, og "Skift Admin PIN" er valgt.

5**Tryk på tasten [OK].**

Skærbilledet til ændring af administratorkoden åbnes.

6

Skift Kodeord	
Nuvær.	: 00000
Nyt	: <input type="password"/>

Indtast den nye femcifrede administratorkode med tasterne.

Enhver kombination af 5 cifre kan bruges til administratorkoden.

7**Tryk på tasten [OK].**

- Den tidligere programmeret administratorkode erstattes af den nye administratorkode.
- Tryk på tasten [CA] for at vende tilbage til startside.



LISTE OVER SYSTEMINDSTILLINGER

Programmer til generel brug af maskinen

Programnavn	Side
Skift Kodeord	
Skift Kodeord	6-10
Initial Indst.	
Set Dato Og Tid	6-10
Sommertid	6-10
Netværk	
Bekræftelse af netværk	6-10
Forbindelsestype	6-10
Kablet indstillinger	6-10
Trådløs (infrastruktur)	6-11
Trådløs (adgangspunkt)	6-11
Konto Kontrol	
Brugeridentifikation	6-12
Brugerregistrering	6-12
Funktionsgrænseindstilling	6-12
Kontogrænseindstilling	6-12
Visning af brugertæller	6-12
Nulstil. af brugertæller	6-12
Advarsel mislykket login	6-12
Deakt. udskr. ugyldig br. Brug.	6-12
Enhedskontrol	
Dokumentfeeder reg. Indst. (BP-20C20/BP-20C25)	6-13
Originalstr. Opsætning. (BP-10C20)	6-13
Papirvægt	6-14
Fuser rensning	6-14
Juster. af reg.	6-14
Almindeligt papir Indstillinger	6-14
Statuslysindstilling	6-14
Indstilling af fejllys	6-14
Blink-indstilling for modtaget data	6-14
Funktions Indst.	
Autoslet	6-15
Frakoble Display Timeout	6-15
Sprogindstilling	6-15
Infotid	6-15
Tastelyd	6-15
Tastelyd ved første tryk	6-15
Tastetryk Tid	6-15
Deaktiver Auto Tastegentagelse	6-15
Deaktiver papirformatindstilling	6-16

Programnavn	Side
Energispare	
Auto Sluk For Strøm	6-16
Timer Til Automatisk Slukning	6-16
Energisparevalg	6-16
Gå i automatisk slukke tilstand efter fjernjob	6-16
Tonerspare Fkt. (Kopi)	6-16
Tonerspare Fkt. (Print)	6-16
Økoscan. Indst.	6-16
Listepr.	
Faxindstillinger	6-17
Indgående Routing	6-17
ACC.Bruger Liste	6-17
Aktivitets Rap.	6-17
Tillad/Afvis nummerliste	6-17
Brugerinfo. Print	6-17
Auto. farvekalib.	
Auto. farvekalib.	6-17
Sikkerhedsindst.	
IPsec indstillinger	6-18
Aktivér filter	6-18
Initialisér private data/data i maskinen	6-18

Programmer for kopieringstilstand

Programnavn	Side
Kopimaskine	
ID-Kort Indst.	6-19
Kortformat Standard	6-19
Angiv orig. str.	6-19
Standardbakke	6-19
Autovælg bakke Leveret papir	6-19
Auto Papir valg	6-19
Papirtype fra Auto Papir valg	6-19
Standardeksponer	6-19
Roter kopi inds.	6-19
Sorter Auto Valg	6-19
Auto Image	6-19
Maks Ant. Kopier	6-19



Programmer til printerfunktion

Programnavn	Side
Printer	
Infoside	6-20
Slet alle print Hold data	6-20

Programmer til faxfunktion

Programnavn	Side
Fax	
Liste Indst.	
Vælg Udskrift	6-20
Automatisk Udsk.	6-21
Initial Indst.	
Opkalde System	6-21
Pause Tid	6-21
Egen Afsender	6-21
Set Volumen	6-21
TX/RX Slut Lyd	6-22
TX/RX Loppu Äänen Pituus	6-22
Ringsignal Type	6-22
Fjernbetjent Mod	6-22
Privat Omstil.	6-22
Deaktiver Faxudsk.	6-22
Sende Funktion	
Indtastning af originalstørrelse	6-22
Set Res. Kont. Kon.	6-22
Auto reducer TX	6-22
Roteret Trans.	6-22
Sende Position	6-22
Hurtig På Linien	6-23
Udskriv stationsnr. i modt. data	6-23
Adressekontrol	6-23
Genkaldsindstilling (optaget)	6-24
Genkald set (fejl)	6-24
Ring Timeout Ved Auto TX	6-25
Rcv. Funktion	
Antal ring ved. Modtagelse	6-25
Antal Ring: Manu	6-25
Vælg Bakke	6-25
Modtaget Data Udskrift Valg	6-25
Auto Modt.Reduc. Regulært Format	6-26
Duplex Modt.	6-26
8-1/2x11 RX Print Reduceret	6-26
A3 RX.Reduceret	6-26

Programnavn	Side
FW. Modt. Data	6-26
Modtaget Data FW. Station Set	6-26
Tillad/Afv. Inds	6-27
Num Tillad/Afvis	6-27
Pollingsikkerhed	
Pollingsikkerhed	6-27
Polling Kodendr.	6-27

Programmer til scannerfunktion

Programnavn	Side
SCANNER	
Afbryd USB Scan	6-28
Ny Standard	
Angiv orig. str.	6-28
Opløsning	6-28
Format	6-28
Mono2/gråtone	6-28



Menuen administratorindstillinger

Du kan få adgang til systemindstillingerne via følgende menustruktur.

Se denne menu, når de aktiverer eller deaktiverer de indstillinger, der er forklaret startende på [SYSTEMINDSTILLINGER \(side 6-10\)](#).

Nogle indstillinger indeholder yderligere et niveau med indstillinger (en indstillingskærm).

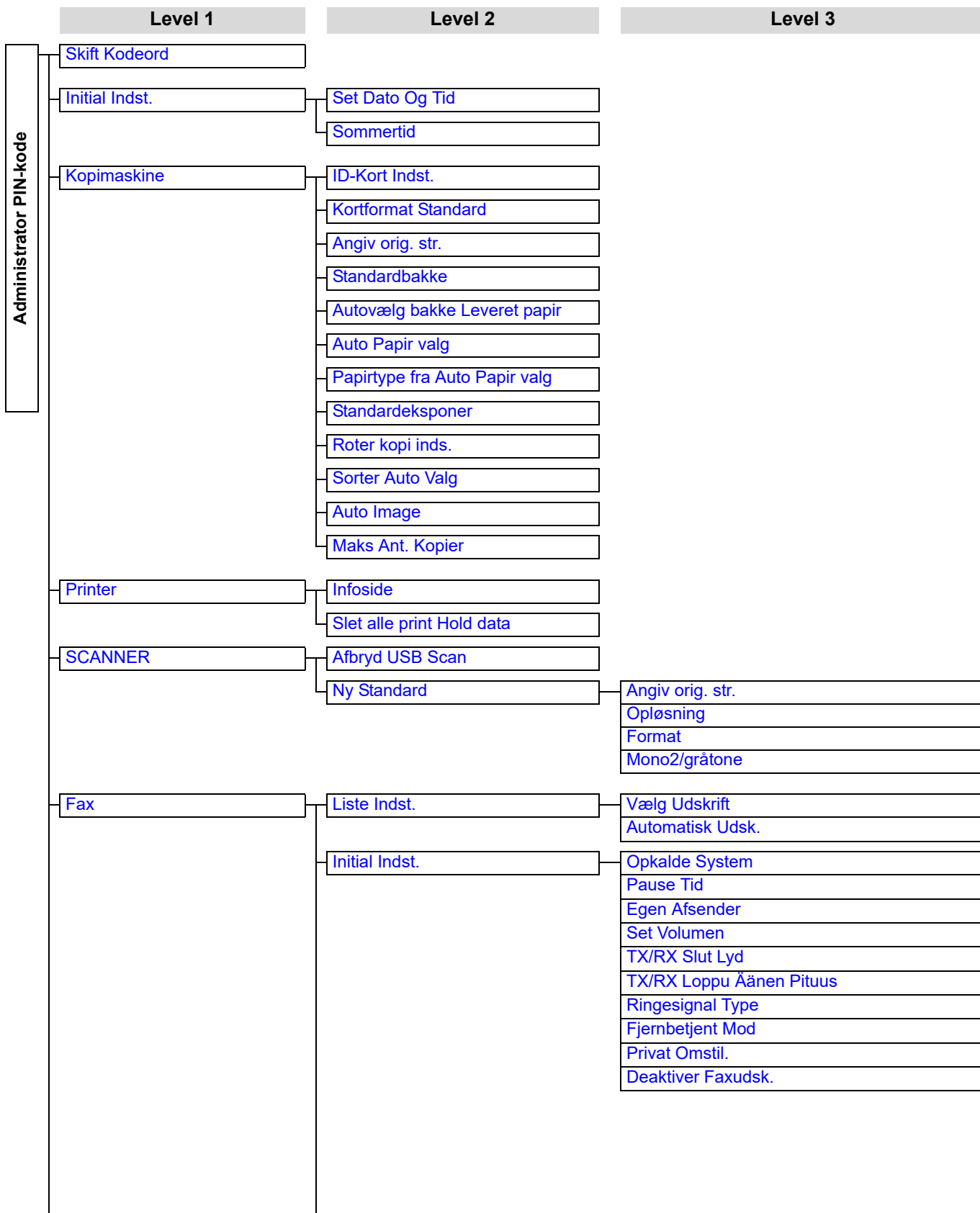



Level 1	Level 2	Level 3	
	Sende Funktion	Indtastning af originalstørrelse Set Res. Kont. Kon. Auto reducer TX Roteret Trans. Sende Position Hurtig På Linien Udskriv stationsnr. i modt. data Adressekontrol Genkaldsindstilling (optaget) Genkald set (fejl) Ring Timeout Ved Auto TX	
	Rcv. Funktion	Antal ring ved. Modtagelse Antal Ring: Manu Vælg Bakke Modtaget Data Udskrift Valg Auto Modt.Reduc. Regulært Format Duplex Modt. 8-1/2x11 RX Print Reduceret A3 RX.Reduceret FW. Modt. Data Modtaget Data FW. Station Set Tillad/Afv. Inds Num Tillad/Afv	
	Pollingsikkerhed	Pollingsikkerhed Polling Kodernr.	
	Netværk	Bekræftelse af netværk	
		Forbindelsestype	Med tråd Trådløs infrastruktur Kablet + trådløst AP
		Kablet indstillinger	IPv4 Indstillinger IPv6 Indstillinger
		Trådløs (infrastruktur)	Manuel indtastning af SSID
		Trådløs (adgangspunkt)	SSID-indstillinger Sikkerhedsindst. Enhed IP-adr.-indstillinger Kanalindstillinger Sender output-indstillinger Båndbreddeindstillinger IP-adr. Distributionsområde
Konto Kontrol	Brugeridentifikation		
	Brugerregistrering		
	Funktionsgrænseindstilling		
	Kontogrænseindstilling		
	Visning af brugertæller		
	Nulstil. af brugertæller		
	Advarsel mislykket login		
	Deakt. udskr. ugyldig br. Brug.		



Level 1	Level 2	Level 3
Enhedskontrol	Dokumentfeeder reg. Indst. (BP-20C20/BP-20C25)	
	Originalstr. Opsætning. (BP-10C20)	
	Papirvægt	
	Fuser rensning	
	Juster. af reg.	
	Almindeligt papir Indstillinger	
	Statuslysindstilling	
	Indstilling af fejllys	
	Blink-indstilling for modtaget data	
	Funktions Indst.	Autoslet
Frakoble Display Timeout		
Sprogindstilling		
Infotid		
Tastelyd		
Tastelyd ved første tryk		
Tastetryk Tid		
Deaktiver Auto Tastegentagelse		
Deaktiver papirformatindstilling		
Energispare		Auto Sluk For Strøm
	Timer Til Automatisk Slukning	
	Energisparevalg	
	Gå i automatisk slukke tilstand efter fjernjob	
	Tonerspare Fkt. (Kopi)	
	Tonerspare Fkt. (Print)	
	Økoscan. Indst.	
	Listepr.	Faxindstillinger
Indgående Routing		
ACC.Bruger Liste		
Aktivitets Rap.		
Tillad/Afvis nummerliste		
Brugerinfo. Print		
Auto. farvekalib.		
Sikkerhedsindst.	IPsec indstillinger	
	Aktivér filter	
	Initialisér private data/data i maskinen	



BRUG AF SYSTEMINDSTILLINGERNE

1 Tryk på tasten [SPECIALFUNKTION](Fn).

2 Vælg "SYSTEMINDSTIL." med tasten [▼] eller [▲], og tryk på tasten [OK].

3 Indtast administratorkoden med taltasterne.

Indtast admin kodeord.

Admin Kodeord:

- "X" vises for hvert ciffer, du indtaster.
- Siden til valg af funktion vises.

4 Vælg den ønskede funktion med tasten [▼] eller [▲].

Funktionsvalg

- ▲ Skift Kodeord
- Perusasetus
- Kopimaskine
- ▼ Printer

5 Tryk på tasten [OK].

6 Vælg den ønskede indstilling med tasten [▼] eller [▲].

7 Tryk på tasten [OK], og følg vejledningen på indstillingskærmen.

Der er afkrydsningsfelter ud for flere indstillinger. Tryk på tasten [OK], (så feltet markeres), hvis du vil aktivere en funktion. Tryk på tasten [OK] igen for at fjerne markeringen, hvis du vil deaktivere indstillingen. Tryk på tasten [OK] endnu engang for at fjerne markeringen og deaktivere valget. Gå til trin 8 for at konfigurere en indstilling, der har et afkrydsningsfelt.

8 Vælg den ønskede indstilling med tasten [▼] eller [▲], hvis du vil bruge en anden indstilling til den samme funktion.

Hvis du vil bruge en indstilling til en anden funktion, skal du trykke på tasten [TILBAGE] (↩) og vælge den ønskede funktion. Tryk på tasten [CA] for at afslutte systemindstillingerne.



SYSTEMINDSTILLINGER

Skift Kodeord

Brug denne funktion til at ændre administratoradgangskoden. Oplysninger om at ændre administratorkoden finder du under "[PROGRAMMERING AF EN ADMINISTRATORKODE \(side 6-2\)](#)".

Initial Indst.

Standardindstillingerne for betjening af maskinen kan konfigureres. Vælg [Initial Indst.] for at konfigurere indstillingerne.

Set Dato Og Tid

Brug dette til at indstille dato og klokkeslæt i maskinens indbyggede ur.

Sommertid

Aktivering af sommertid.

Netværk

Netværksindstillinger er beskrevet herunder. Vælg [NETVÆRK] for at konfigurere indstillingerne.

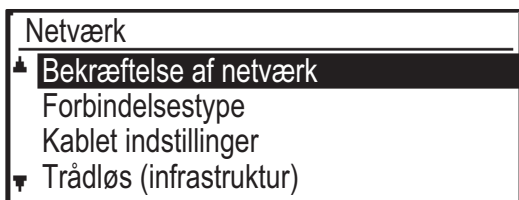

Bekræftelse af netværk

Bekræft netværksindstillinger.

Forbindelsestype

Du kan ændre forbindelsestypen for maskinens netværk.

Kablet indstillinger

IPv4 Indstillinger

Når du bruger maskinen på et TCP/IP (IPv4)-netværk, skal du bruge denne indstilling til konfiguration af maskinens IP-adresse. Indstillingerne er vist herunder.

Tilkoble DHCP

Brug denne indstilling til automatisk at hente IP-adressen vha. DHCP (Dynamic Host Configuration Protocol). Når denne indstilling er aktiveret, er det ikke nødvendigt at angive en IP-adresse manuelt.

IPv4-adresse

Indtast maskinens IP-adresse.

Subnetmaske

Gå ind i Subnetmasken

Standard Gateway

Indtast standardgateway'en.

IPv6 Indstillinger

Når du bruger maskinen på et TCP/IP (IPv6)-netværk, skal du bruge denne indstilling til konfiguration af maskinens IP-adresse.

Indstillingerne er vist herunder.

Aktiver IPv6-protokol

Aktiver denne indstilling.

Aktivér DHCPv6

Brug denne indstilling til automatisk at hente IP-adressen vha. DHCP (Dynamic Host Configuration Protocol). Når denne indstilling er aktiveret, er det ikke nødvendigt at angive en IP-adresse manuelt.

Manuel adresse

Indtast maskinens IP-adresse.

Præfikslængde

Indtast præfikslængden (0 til 128).

Standard Gateway

Indtast IP-gatewayadressen.



- Hvis DHCP anvendes, kan den IP-adresse, der tildeles til maskinen, ændre sig. Hvis IP-adressen ændrer sig, er udskrivning ikke mulig.
- I et IPv6-miljø kan maskinen bruge LPD-, Raw(9100)- og IPP-protokollen.



Trådløs (infrastruktur)

(Denne indstilling vises, når en trådløs LAN-adaptor er installeret).

Dette indstiller forbindelsen vha. trådløs infrastrukturtilstand.

Manuel indtastning af SSID

Indtast op til 32 halv bredde tegn for SSID.

• Sikkerhedstypeindstillinger

Vælg sikkerhedstypen.

(Ingen, WEP, WPA/WPA2-blandet Personlig, WPA2 Personlig)

• Krypteringsindstillinger

Vælg krypteringsmetode baseret på indstillingen "Krypteringsindstillinger".

(Ingen, WEP, AES/TKIP, AES)

• Sikkerhedsnøgleindstillinger

Indstil sikkerhedsnøglen for trådløs forbindelse.

WEP	5 halv bredde cifre, 10 hexadecimal (64 bit) cifre, 13 halv bredde cifre, eller 26 hexadecimal (128 bit) cifre
WPA/WPA2-blandet medarb.	8 til 63 halv bredde cifre eller 64 hexadecimal cifre
WPA2 Personlig	

Trådløs (adgangspunkt)

(Denne indstilling vises, når en trådløs LAN-adaptor er installeret).

Dette indstiller forbindelsen vha. trådløst adgangspunkt.

SSID-indstillinger

Indtast op til 32 halv bredde tegn for SSID.

Sikkerhedsindst.

• Sikkerhedstypeindstillinger

Vælg sikkerhedstypen.

(ingen/WEP/WPA/WPA2-blandet Personlig/WPA2 Personlig)

• Krypteringsindstillinger

Vælg krypteringsmetode baseret på indstillingen "Krypteringsindstillinger".

(ingen, WEP, AES/TKIP, AES)

• Sikkerhedsnøgleindstillinger

Indstil sikkerhedsnøglen for trådløs forbindelse.

WEP	5 halv bredde cifre, 10 hexadecimal (64 bit) cifre, 13 halv bredde cifre, eller 26 hexadecimal (128 bit) cifre
WPA/WPA2-blandet medarb.	8 til 63 halv bredde cifre eller 64 hexadecimal cifre
WPA2 Personlig	

Enhed IP-adr.-indstillinger

Indstil IP-adressen for adgangspunktet.

Kanalindstillinger

Indstil den kanal, der bruges til adgangspunktet.

Sender output-indstillinger

Indstil transmissions-output for adgangspunktet.

Båndbreddeindstillinger

Indstil frekvensbåndet for adgangspunktet.

IP-adr. Distributionsområde

Indstil rettighedsområde og rettighedsperiode for den IP-adresse, der anvendes til adgangspunktet.



Konto Kontrol

Brugerkontrol bruges til konfiguration af indstillinger for brugeridentifikation. Vælg [Brugerkontrol] for at konfigurere indstillingerne.

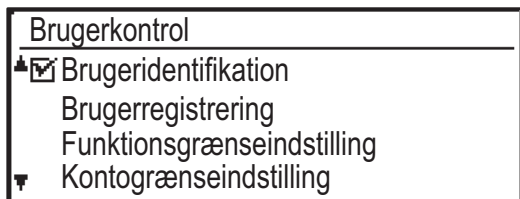

Brugeridentifikation

Med disse indstillinger kan du aktivere eller deaktivere brugeridentifikation og angive identifikationsmetode. Når brugeridentifikation er aktiveret, registreres hver enkelt bruger af maskinen. Når en bruger logger på, anvendes indstillingerne for denne bruger.

Brugerregistrering

Brugere kan tilføjes, slettes og ændres.



- Når et brugernummer indtastes, aktiveres tasten [OK] først, når der er indtastet 5 cifre.
- Hvis der trykkes på tasten [C] under indtastning af et brugernummer, ændres det viste brugernummer til "-----".

Funktionsgrænseindstilling

Indstil funktioner, som alle brugere eller en specifik bruger kan anvendes.

- Kopier(Farvet/S/H)
- (Farvet/S/H/USB Hukommelse Direkte Udskrivning)
- SCANNER
- Fax

Kontogrænseindstilling

Papirgrænser for kopiering og udskrivning kan indstilles for alle brugere eller specifikke brugere.

- Kopier(Farvet)
- Kopier(S/H)
- Printer(Farvet)
- Printer(S/H)

Indstil papirgrænser for kopiering og udskrivning.

Visning af brugertæller

Denne indstilling anvendes til visning af sidetællinger for hver konto i kopierings-, udskrivnings- og scanningsfunktion samt brugsgrænserne for kopierings- og udskriftsfunktionerne. Fejlindførte side medtages ikke i sidetællingerne.

For netværksscannerfunktionen vises antallet af sendte sider.

Skift til sidetællingerne i andre funktioner for samme konto samt papirgrænserne med tasten [◀] eller [▶]. Tryk på tasten [▼] eller [▲] for at skifte til en anden konto.

Nulstil. af brugertæller

Denne indstilling bruges til at nulstille sidetællingerne for kopiering, udskrivning og scanning for en individuel konto eller alle konti.

Advarsel mislykket login

Når denne indstilling er aktiveret, tillader maskinen ikke betjening i et minut, hvis et forkert kontonummer indtastes tre gange i træk. I dette tidsrum vises "Denne funktion er deaktiveret. Kontakt din administrator." i displayet.

Denne indstilling kan kun træde i kraft, når "Brugeridentifikation" er aktiveret for udskriftsfunktion.

Deakt. udskr. ugyldig br. Brug.

Når denne indstilling er aktiveret, annulleres et udskriftsjob, hvis der ikke indtastes et kontonummer, eller hvis et ugyldigt kontonummer indtastes. Denne indstilling kan kun træde i kraft, når "Brugeridentifikation" er aktiveret for udskriftsfunktion.

Funktionen er som standard aktiveret (standardindstilling).



Sider, der er udskrevet under ugyldige kontonumre, føjes til sidetællingen for "ANDRE" (kontonummer).



Enhedskontrol

Disse indstillinger bruges til at konfigurere indstillinger for maskinens hardwarefunktioner. Du kan få adgang til en af disse indstillinger ved at vælge "Enhedskontrol" på siden til valg af funktion, vælge den ønskede indstilling på enhedskontrolskærmen og trykke på tasten [OK].



Dokumentfeeder reg. Indst. (BP-20C20/BP-20C25)

Du kan vælge en af de 8 grupper af standardoriginalstørrelser, der er vist nedenfor, til registrering med funktionen for automatisk størrelsesregistrering.

Valg	Registrerbare originalstørrelser
AB-1	11" x 17", 8-1/2" x 14", 8-1/2" x 11", A3, A4, A4R, A5, B4, B5, B5R
AB-2	A3, A4, A4R, A5, B4, B5, B5R, 11" x 17", 8-1/2" x 11", 216 mm x 330 mm (8-1/2" x 13")
AB-3	A3, A4, A4R, A5, B4, 11" x 17", 8-1/2" x 11", 216 mm x 330 mm (8-1/2" x 13"), 8K, 16K, 16KR
AB-4	A3, A4, A4R, A5, B4, B5, B5R, 11"x17", 8-1/2"x11", 216 mm x 340 mm (8-1/2"x13-2/5")
AB-5	A3, A4, A4R, A5, B4, B5, B5R, 11"x17", 8-1/2"x11", 216 mm x 343 mm (8-1/2"x13-1/2")
Inch-1	11" x 17", 8-1/2" x 14", 8-1/2" x 11", 8-1/2" x 11"R, 5-1/2" x 8-1/2", A3, A4
Inch-2	11"x17", 216 mm x 330 mm (8-1/2"x13"), 8-1/2"x11", 8-1/2"x11"R, 5-1/2"x8-1/2", A3, A4
Inch-3	11"x17", 8-1/2"x13-2/5 (216 mm x 340 mm), 8-1/2"x11", 8-1/2"x11"R, 5-1/2"x8-1/2", A3, A4

Originalstr. Opsætning. (BP-10C20)

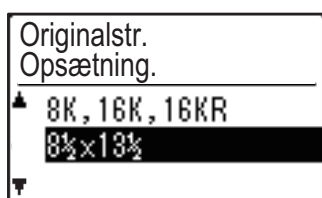

Indstiller originalstørrelsen, der vises på specifikationsskærmen.



Papirvægt

Temperaturen for tonerfiksering styres i overensstemmelse med vægten af det anvendte papir. Anvend denne indstilling på almindeligt, genbrugs, hullet, fortrykt, brevhoved og farvet papir. Vælg fra 60 g/m² - 79 g/m² og 80 g/m² - 105 g/m².



- Brug kun papir, der befinder sig i samme vægtområde som det, der er indstillet her. Bland det ikke med standardpapir fra et andet indstillingsområde.
- Når indstillinger ændres, træder de i kraft, når maskinen genstartes. Se [SÅDAN TÆNDES DER FOR STRØMMEN \(side 1-12\)](#) vedrørende genstart af maskinen.

Fuser rensning

Brug denne funktion til at rense maskinens heater sektion, når der forekommer punkter eller andet snavs på papirets udskriftsside. Når denne funktion udføres, udskrives "V" sider, og fikseringsenheden er rengjort.



Hvis der ikke konstateres forbedring efter første gang, du bruger funktionen, skal du prøve at udføre den igen.

Juster. af reg.

Hvis der sker farveskift under farveudskrivning er det muligt at justere farvernes udskrivningsposition for at reducere farveskift.

Almindeligt papir Indstillinger

I denne maskine deles papirtype mellem almindeligt papir 1 og almindeligt papir 2. Når der udskrives på almindeligt papir med en printerdriver, der ikke er kompatibel med almindeligt papir 1 og almindeligt papir 2, så kan du indstille, hvilken papirtype du vil bruge til udskrivning

Statuslysindstilling

Indstil handlingen for maskinens indikatoren for databesked. Vælg fra "Mønster 1", "Mønster 2", eller "Brug ikke". Se [Indikator for databesked og fejlindikator \(side 1-11\)](#) for forklaringer af mønstrene.

Indstilling af fejllys

Indstil handlingen for fejlindikatoren, når en fejl opstår på maskinen. Vælg om indikatoren skal tænde eller blinke afhængigt af fejlstatussen, kun blinke, eller ikke bruges.

Blink-indstilling for modtaget data

Indstil om indikatoren for databesked blinker, når faxdata er blevet modtaget, eller modtaget data holdes.



Funktions Indst.

Disse indstillinger bruges til at konfigurere forskellige indstillinger, der har relation til betjeningspanelet. Du kan få adgang til et af disse programmer ved at vælge "Driftsindstillinger" på siden til valg af funktion, vælge den ønskede indstilling program på skærmen til indstilling af betjening og trykke på tasten [OK].

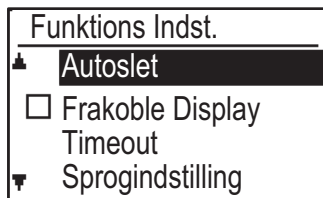

Autoslet

Denne funktion sætter kopiindstillingerne tilbage til standardindstillingerne, hvis betjeningspanelet ikke bruges i det tidsrum, der er indstillet med denne indstilling efter afslutningen af et kopijob. Du kan vælge "0 sek.", "10 sek.", "20 sek.", "60 sek." "90 sek." og "120 sek.".

Standardindstillingen er 60 sekunder.

Vælg "Autoslet", og tryk på tasten [OK].

Vælg det ønskede tidsrum med tasten [◀] eller [▶].

Hvis du ikke vil benytte autoslet, skal du vælge "0".



Funktionen "Ryd automatisk" deaktiveres, når scannede data lagres i følgende status: Når den sidste side ikke er blevet scannet under kopieringsprocesserne 2-Op eller 4-Op (en side er blevet scannet ved dobbeltsidet indstilling eller tre sider er blevet scannet i en fire-siders indstilling), eller kun en side er blevet scannet i processen kopiering af ID-kort.

Frakoble Display Timeout

Denne indstilling bruges til at vælge, hvorvidt displayet automatisk skal vende tilbage til basisskærmen, hvis der ikke trykkes på nogen tast på betjeningspanelet i det tidsrum, der indstilles for funktionen "Autoslet" i scannings- eller fax-funktionen.

Standardindstillingen er automatisk retur til startskærmen.

Sprogindstilling

Denne indstilling bruges til at vælge displaysproget.

Infotid

Denne indstilling bruges til at indstille længden af den tid, hvor meddelelser vises i displayet (dette gælder for meddelelser, der vises i en bestemt tid og derefter forsvinder).

Vælg "Kort(3 sek.)", "Normal (6 sek.)" eller "Lang (9 sek.)".

Standardindstillingen er "Normal (6 sek.)".

Tastelyd

Denne indstilling bruges til at indstille længden af den tastlyd, der høres, hver gang der trykkes på en tast. Standardindstillingen er "Kort".

Vælg den ønskede længde med tasten [▼] eller [▲].

Vælg "FRA" for at slå tastelyden fra.

Tastelyd ved første tryk

Denne indstilling bruges til at vælge, om du vil høre en biplyd for forudindstillede grundindstillinger, når du trykker på en tast for at vælge en indstilling.

Standardindstillingen er ingen lyd.

Tastetryk Tid

Denne indstilling bruges til at indstille, hvor længe en tast skal trykkes ned for at blive aktiveret.

En længere indstilling kan vælges for at forhindre, at taster, der utilsigtet trykkes ned, aktiverer indstillingen. Husk, at når der vælges en længere indstilling, kræver det mere omhu, når der trykkes på tasterne for at sikre, at tastetrykket registreres.

Standardindstillingen er "Minimum".

Deaktiver Auto Tastegentagelse

Denne indstilling program bruges til at forhindre, at en indstilling skifter hele tiden, når tasten [▼] eller [▲] holdes nede, f.eks. ved indstilling af zoomfaktor eller originalformat (auto tastegentagelse vil ikke virke). Når denne indstilling er aktiveret, skal der trykkes på en tast flere gange i stedet for at holde den nede.

Funktionen Auto tastegentagelse er som standard aktiveret (standardindstilling).



Deaktiver papirformatindstilling

Denne indstilling bruges til at deaktivere "Papirform. Indst." i menuen med Specialfunktioner. Når funktionen er deaktiveret, kan "Papirform. Indst." ikke bruges, når der trykkes på tasten [SPECIALFUNKTION] (Fn), og derved sikres det, at det kun er administratoren, der nemt kan ændre indstillingen for papirformat. "Deaktiver papirform. Indst." er som standard deaktiveret (standardindstilling).

Energispare

Disse indstillinger bruges til at konfigurere energispareindstillingerne. Du kan få adgang til en af disse indstillinger ved at vælge "Energispare" på skærmen til valg af funktion, vælge det ønskede program på skærmen til energibesparelse og derefter trykke på tasten [OK].



Auto Sluk For Strøm (Bortset fra Europa)

Denne indstilling anvendes til at aktivere funktionen for automatisk slukning, som automatisk slukker for strømmen til fikseringsenheden, hvis betjeningspanelet ikke bruges i en vis tid. Aktivering af automatisk slukning medvirker til at spare energi, bevare naturens ressourcer og begrænse forurening af miljøet. Funktionen er aktiveret fra fabrikken.



I stedet for at deaktivere funktionen for automatisk slukning, anbefales det at du først prøver at forlænge den indstillede tid i "[Timer Til Automatisk Slukning](#)" (se nedenfor). I de fleste tilfælde vil en passende timerindstilling give mulighed for en arbejdsproces med minimal forsinkelse, og du vil stadig få glæde af den energibesparende funktion.

Timer Til Automatisk Slukning

Denne indstilling bruges til at indstille det tidsrum, der skal gå, før automatisk slukning aktiveres, når betjeningspanelet ikke bruges. Du er med til at spare energi, naturens ressourcer og begrænse forurening af miljøet. "1-60 min." kan vælges til tidsperioden. Vælg den indstilling, der passer til dine arbejdsforhold. Som standard er fabriksindstillingen "11 min." (for Europa)/"1 min." (undtagen for Europa).

Energisparevalg

Denne indstilling bruges til at indstille tidsrummet før forvarmning, der automatisk sænker fuserenhedens temperatur, og som aktiveres, når betjeningspanelet ikke bruges. Du er med til at spare energi, naturens ressourcer og begrænse forurening af miljøet. "1-60 min." kan vælges til tidsperioden. Vælg den indstilling, der passer til dine arbejdsforhold. Standardindstillingen er "1 min."

Gå i automatisk slukke tilstand efter fjernjob

Denne funktion virker i tilstanden Auto Sluk For Strøm. Når maskinen er færdig med et udskriftsjob modtaget fra pc'en eller har udskrevet modtagne faxdata, vender maskinen straks tilbage til tilstanden Auto Sluk For Strøm.

Tonerspare Fkt. (Kopi)

Tonerspare Fkt. (Print)

Du kan reducere mængden af toner, der bruges ved kopiering/udskrivning.



Tonerbesparelsesmodus (Udskriv) virker kun, når maskinens printerdriver ikke bruges. Når printerdriveren bruges, anvendes printerdriverindstillingen. Denne funktion fungerer ikke i visse applikationer eller operativsystemer.

Økoscan. Indst.

Denne indstilling deaktiverer fikseringsenheden, når du udfører en funktion, der ikke involverer udskrivning, som fx at sende et scannet dokument. Kopi (standardindstilling: Deaktiveret)
Scannertransmission (standardindstilling: Aktiveret)
Faxtransmission (standardindstilling: Aktiveret)



Listepr.

Dette bruges til udskrivning af lister og rapporter, som kun skal bruges af administratoren af maskinen.

Vælg [Listeudskrivning] for at vælge den liste og den rapport, du ønsker udskrevet.

Faxindstillinger	Viser den aktuelle status for systemindstillingerne samt afsendernavn, afsendernummer, pollingadgangskodenumre og videresendelsesnumre.
Indgående Routing	Viser en log over tidligere kommunikation på maskinen (dato for kommunikation, den anden parts navn, tidsforbrug, resultat etc.).
ACC.Bruger Liste	Viser indstillingerne for indgående routing til routing af modtagne faxmeddelelser på netværket.
Aktivitets Rap.	Viser kommunikationstiden og antallet af sider, de enkelte brugere har sendt.
Tillad/Afvis nummerliste	Viser de gemte faxnumre, hvorfra modtagelse i Tillad/Afv. Inds (side 6-27) er tilladt eller blokeret.
Brugerinfo. Print	Brugernavn, bruger nummer, anvendt papir, papirgrænser og funktionstilladelsesindstillinger kan udskrives for hver enkelt bruger.

Auto. farvekalib.

Hvis printtoner er slået fra, kan du korrigere tonerne. Tonerne kan korrigeres automatisk ved at scanne det udskrevne testmønster.

Når du har trykket på tasten [OK], og der er udskrevet et testark, vises der en meddelelse, der beder dig om at starte automatisk kalibrering. Anbring testarket på glaspladen som vist nedenfor.

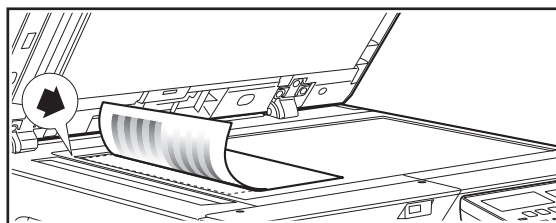

Tilpas originalens øverste venstre hjørne til mærket



Læg kopipapir (ca. fem ark) med samme størrelse som testarket ovenpå det anbragte testark, luk forsigtigt den automatiske dokumentføder, og vælg [OK].



Hvis tonerne stadig er forskudte efter at "Automatisk kalibrering" er udført, kan en gentaget kalibrering måske give en forbedring.



Sikkerhedsindst.

Følgende indstillinger drejer sig om sikkerhed.
Vælg [Sikkerhedsindst.] for at konfigurere indstillingerne.

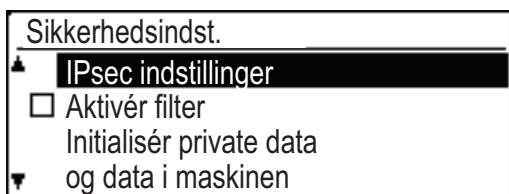

IPsec indstillinger

IPsec kan anvendes til datatransmission/modtagelse på et netværk.

Aktivér Ipsec

Angiv hvorvidt IPsec skal bruges til transmission.

IKEv1 indstillinger

Konfigurer IKEv1-indstillingerne.

Pre-Shared Key

Indtast den forud-delte nøgle, der bruges til IKEv1.

SA levetid (tid)

Indstil SA levetiden.

IKE levetid

Indstil IKE levetiden.

Aktivér filter

Aktiver IP- eller MAC adressefilteret, der er indstillet i "Filter" på websiderne.

Når denne indstilling er aktiveret på maskinen, er indstillingen i websideenheden også aktiveret.

Standardfabriksindstillingen er "Deaktiveret".

Initialisér private data/data i maskinen

De værdier, der er indstillet af systemet, kan sættes tilbage til fabriksstandard efter sletning af de data, der er lagret i maskinen.

- Alle oplysninger , der vises i faxstatus
- Billeddata i hukommelsesboks
- Usendte faxdata
- Udsk.Vent Data
- Aktuelle værdier indstillet for netværksindstillinger
- Brugeroplysninger > Brugerregistreringsoplysninger
- Brugeroplysninger > Papirgrænser
- Brugeroplysninger > Begrænsninger for funktionsbrug
- Brugeroplysninger > Brugertællinger (Undtagen standardbrugere)
- Fax- / scanneradresser
- Grupper
- Brugerindeks (scanner)
- Programmer
- Automatisk videresendelse af modtagne faxmeddelelser
- Data i offentlig boks
- Afsenderoplysninger
- Tillad/Afvis nummerliste
- Videresendelsesoplysninger
- Produktnøgle



Kopimaskine

Disse indstillinger bruges til at aktivere forskellige kopifunktioner. Du kan få adgang til et af disse programmer ved at vælge "Kopimaskine" på siden til valg af funktion, vælge den ønskede indstilling på skærmen til valg af kopi og trykke på tasten [OK].



ID-Kort Indst.

Layout-mønsteret for kopiering af ID-kortet kan ændres i processen Kopiering af ID-kort.

Se illustrationen i [KOPIERING AF ID-KORT \(side 2-19\)](#) for tilgængelige layout-mønstre.

Kortformat Standard

Denne indstilling bruges til at indstille den standarddimension, der vises, når siden til indtastning af kortformat vises.

Standardindstillingen er 86 mm til bredden (X) og 54 mm til længden (Y).

Vælg X eller Y, og juster den tilsvarende standardværdi med tasten [◀] eller [▶].

Angiv orig. str.

Indstil standardoriginalstørrelsen på dokumentglaspladen.

Papirformatet kan vælges

AB-størrelse:

A3, B4, A4, A4R, B5, B5R, A5, A5R, B6R, A6R, ikke angivet

Tomme størrelse:

11" x 17", 8-1/2" x 14", 8-1/2" x 13-1/2", 8-1/2" x 13-2/5",

8-1/2" x 13", 8-1/2" x 11", 8-1/2" x 11"R, 5-1/2" x 8-1/2",

5-1/2"x8-1/2"R, ikke angivet

Standardfabriksindstillingen er "A4".

Standardbakke

Denne indstilling bruges til at indstille den bakke, der vælges som standard.

De bakker, der kan vælges, afhænger af hvilke bakker der er installeret som tilbehør.

Standardindstillingen er "Bakke 1".

Autovælg bakke Leveret papir

Denne indstilling vælger automatisk det papir, der er lagt i bakken.

Standardfabriksindstillingen er "Deaktiveret".

Auto Papir valg

Vælg indstillingen automatisk papirvalg.

Når [On] er indstillet, aktiveres automatisk papirvalg for alle bakker. Når [Til (eksklusiv Bypass bakke)] er indstillet, aktiveres automatisk papirvalg for alle bakker, bortset fra den manuelle feeder.

Standardfabriksindstilling er "On".

Papirtype fra Auto Papir valg

Indstiller papirformaterne, som automatisk papirvalg gælder for.

- Almindeligt papir 1 (standardfabriksindstilling: aktiveret)
- Almindeligt papir 2 (standardfabriksindstilling: aktiveret)
- Genbrugspapir (standardfabriksindstilling: aktiveret)

Standardeksponer

Denne indstilling bruges til at vælge originaltypen og den belysningstilstand, der som standard indstilles, når der trykkes på tasten [BELYSNING].

Der er tre tilgængelige belysninger: "Tekst", "Tekst/billede" og "Foto".

Indstil "Auto" eller et af de fem niveauer for belysning afhængig af indstillingerne.

Vælg originaltypen med tasterne [▼][▲], juster om nødvendigt belysningen med tasterne [◀][▶], og tryk på tasten [OK].

Roter kopi inds.

Angiver, om Rotationskopi anvendes eller ej.

Standardfabriksindstillingen er "ON".

Sorter Auto Valg

Denne indstilling bruges til at vælge

standardudkastmåden, når dokumentføderen bruges til kopiering.

Standardindstillingen er "Sorter".

Auto Image

Angiver, om Auto-Billede anvendes eller ej, når

papirbakken (papirformat) vælges manuelt.

Standardfabriksindstillingen er "Deaktiveret".

Maks Ant. Kopier

Denne indstilling bruges til at indstille en grænse for det antal kopier, der kan indstilles (og vises på displayet) til et kopijob.

Standardindstillingen er "999 eksemplarer".



Printer

Indstillinger, der har relation til printerfunktionen, kan konfigureres.

Vælg [Printer] for at konfigurere indstillingerne.

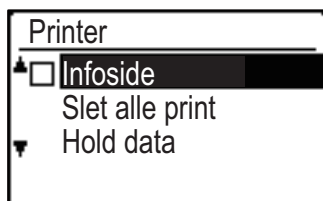

Infoside

Indstil, om en infoside skal udskrives, når udskrivning ikke finder sted pga. en fejl som f.eks. hukommelse fuld.

Slet alle print Hold data

Denne funktion sletter alle udskrivningsjob, der er sat i kø i maskinen.

Følgende data er udelukket:

- Et job, der er i gang med at blive udskrevet
- Udskrivningsjob, der er ved at blive gemt

Fax

Systemindstillinger for faxfunktionen er forklaret herunder.

Liste Indst.

Denne indstilling bruges til at udskrive lister, der viser de aktuelle systemindstillinger og andre programmerede oplysninger.

Vælg [Liste Indst.] for at konfigurere indstillingerne.

Vælg Udskrift

Denne indstilling bruges til at vælge betingelserne for udskrivning af transaktionsrapporter for normal transmission, rundsendingstransmission, originaludskrivning og modtagelse.

Vælg Kvittering	Omdeling	Originalbillede Udskriftsindstilling
<input type="radio"/> Altid Udskrift	<input checked="" type="radio"/> Altid Udskrift	<input type="radio"/> Altid Udskrift
<input checked="" type="radio"/> Kun Ved Fejl	<input type="radio"/> Kun Ved Fejl	<input checked="" type="radio"/> Kun Ved Fejl
<input type="radio"/> Ikke Udskrift	<input type="radio"/> Ikke Udskrift	<input type="radio"/> Ikke Udskrift
Modtagelse		
<input type="radio"/> Altid Udskrift		
<input type="radio"/> Kun Ved Fejl		
<input checked="" type="radio"/> Ikke Udskrift		

Normalt vælges de indstillinger, der er angivet med skygge herover.

"Transmission", "Rundsending",

"Originalbilledudskriftsindstilling" eller "Modtagelse" kan vælges.

- Hvis du har valgt "Transmission", skal du vælge "Altid Udskrift", "Kun Ved Fejl" eller "Ikke Udskrift".
- Hvis du har valgt "Rundsending", skal du vælge "Altid Udskrift", "Kun Ved Fejl" eller "Ikke Udskrift".
- Hvis du har valgt "Originalbilledudskriftsindstilling", skal du vælge "Altid Udskrift", "Kun Ved Fejl" eller "Ikke Udskrift".
- Hvis du har valgt "Modtagelse", skal du vælge "Altid Udskrift", "Kun Ved Fejl" eller "Ikke Udskrift".



"Originalbilledudskriftsindstilling" bruges til at få en del af første side i det sendte dokument udskrevet på transaktionsrapporten. Denne indstilling fungerer ikke, når transmissionsrapporten ikke er indstillet til udskrivning.



Automatisk Udsk.

Denne indstilling bruges til at få den aktivitetsrapport, der er gemt i maskinens hukommelse, udskrevet med regelmæssige mellemrum.

Du kan vælge at få rapporten udskrevet automatisk, når antallet af gemte transaktioner har nået 50 eller på et angivet tidspunkt hver dag (kun én gang om dagen). Du kan også aktivere begge udskrivningsmetoder.

Rapporten er normalt indstillet til ikke at blive udskrevet. For at få rapporten udskrevet automatisk, når antallet af gemte transaktioner (den samlede kombination af transmissioner og modtagelser) når 50, skal du vælge "Aut. rap. udskr. ved grænse (50)".

Aktiver "Udskriv Tids Set", og indtast det ønskede tidspunkt for at få rapporten udskrevet på et angivet tidspunkt.

- Indstillingen aktiveres, og der vises en markering i afkrydsningsfeltet.
- Hvis denne procedure udføres, når indstillingen er aktiveret, fjernes markeringen, og indstillingen deaktiveres.



- Vælg "ANNULLER" for at annullere indstillingen "Udskriv Tids Set".
- Vælg "ANNULLER" med tasten [▼] eller [▲], og tryk på tasten [OK].
- Hvis "Aut. rap. udskr. ved grænse (50)" ikke er aktiveret, og antallet af registrerede transmission overstiger 50, overskrive hver ny transaktion den ældste transaktion.
- Aktivitetsrapporten kan også udskrives på opfordring. (Se [UDSKRIVNING AF LISTER MED PROGRAMMERINGSOPLYSNINGER OG INDSTILLINGER \(side 4-46\).](#))

Initial Indst.

Disse indstillinger bruges til at ændre standardindstillingerne (oprindeligt indstillet på fabrikken) for de forskellige faxfunktioner til indstillinger, der bedre opfylder dine behov.

Vælg [Initial Indst.] for at konfigurere indstillingerne.

Opkalde System

(Varierer afhængig af land og område)

Denne indstilling bruges til at indstille det relevante opkaldefunktion for den linje, der er sluttet til maskinen. Vælg tone for en toneopkaldsline eller impuls for en impulsopkaldsline.

Pause Tid

Denne indstilling bruges til at vælge varigheden af pauser, der er indsat i destinationsfaxnumre.

Normalt er indstillingen 2 sekunder, hvilket betyder, at hver gang der trykkes på tasten [PAUSE] under opkald eller lagring af et faxnummer, indsættes en pause på 2 sekunder.

Pausetiden indstilles fra 1 til 15 sekunder.

Egen Afsender

Brug denne indstilling til at indstille maskinens faxnummer og brugerens navn. Det programmerede navn og nummer udskrives øverst på hver sendt faxside. Dette nummer anvendes også som adgangskode ved udførelse af pollingmodtagelse

[AFSENDELSESINDSTILLINGER \(side 4-33\).](#)

Du kan se det programmerede navn og nummer ved at udskrive [Listepr. \(side 6-17\)](#)

Der kan maks. gemmes 20 cifre for faxnummeret.

Der kan maks. gemmes 18 bogstaver for navnet.



- Følg nedenstående trin for at slette det programmerede faxnummer og navn:
- (1) Vælg "Slet", og tryk på tasten [OK].
 - (2) Vælg "Slet" med tasten [▼] eller [▲], og tryk på tasten [OK].

Set Volumen

Denne indstilling bruges til at justere håndfri volumen, ringevolumen, linjeovervågningsvolumen, volumen for TX/RX Slut Lyd og volumen for originalscanning slut.

- Der kan vælges "Høj", "Mellem" eller "Lav" for håndfri volumen.
- Der kan vælges "Høj", "Mellem" eller "Lav" for andre volumener end håndfri volumen.

Punkt	Fabriksstandardindstilling
Pålagt Volumen	Mellem
Ringevolumen	Lav kompression
Line Monitor Vol	Off
TX/RX Slut Vol.	Lav kompression
Scan Slut Vol.	Mellem



TX/RX Slut Lyd

Denne indstilling bruges til at vælge det bipmønster, der signaliserer slut på transmission eller modtagelse.

Der kan vælges "Mønster 1", "Mønster 2" eller "Mønster 3".

Før du trykker på tasten [OK] for at gemme dit valg, kan du trykke på tasten [*] for at høre det valgte mønster.

TX/RX Loppu Äänen Pituus

Denne indstilling bruges til at vælge længden af slutlyden i sekunder. Der kan vælges "2,0 sek.", "2,5 sek.", "3,0 sek.", "3,5 sek." og "4,0 sek.". Normalt er "3,0 sek." valgt.

Ringesignal Type

(Varierer afhængig af land og område)

Denne indstilling bruges til at dirigere faxmeddelelser til den eksterne linje som standard, når enheden er sluttet til et telefonsystem i virksomheden. Ved at bruge et nummer til taleopkald og et andet nummer til fax, kan du finde ud af, hvilken type opkald du modtager på ringemønstret. Du kan indstille din maskine til automatisk at modtage faxer, når dit faxnummer kaldes ved at indstille det mønster, der svarer til dit faxnummer. Normalt er "Off" valgt.

Fjernbetjent Mod

(Kun når en telefon er tilsluttet)

Når et opkald modtages på en telefon, der er sluttet til maskinen, kan faxmodtagelse aktiveres ved at indtaste et 1-cifret tal og trykke to gange på [*] på telefonens tastatur. Dette 1-cifrede tal kaldes fjernmodtagelsesnummeret, og du kan indstille det til mellem "0" og "9". Normalt er fjernmodtagelsesnummeret indstillet til "5".



Hvis et fjernmodtagelsesnummer tidligere er gemt, overskriver et nyt indtastet nummer det gamle nummer.

Privat Omstil.

(Varierer afhængig af land og område)

Aktiver/deaktiver forbindelse til en telefonsystemlinje, og angiv, om Flash eller ID bruges til at ringe ud ved forbindelse til et telefonsystem. FLASH eller ID kan kun vælges, når telefonsystem er aktiveret. Id-kodesæt kræves, når ID er valgt.

Deaktiver Faxudsk.

Venter, som tilbageholder modtagne faxmeddelelser i hukommelsen i stedet for at udskrive dem, når de modtages. (►side 4-28)

Normalt er faxtilbageholdelsesfunktionen deaktiveret.

- Indstillingen (som deaktiverer tilbageholdelse af faxudskrivning) aktiveres, og der vises en markering i afkrydsningsfeltet.
- Hvis denne procedure udføres, når indstillingen er aktiveret, fjernes markeringen, og indstillingen deaktiveres (faxtilbageholdelse aktiveres).

Sende Funktion

Disse indstillinger bruges til at ændre standardindstillingerne (oprindeligt indstillet på fabrikken) for de forskellige faxtransmissionsfunktioner til indstillinger, der bedre opfylder dine behov. Vælg [Sende Funktion] for at konfigurere indstillingerne.

Indtastning af originalstørrelse

Indstil formatet for originaler, der scannes på dokumentglaspladen.

Papirformatet kan vælges

AB-størrelse:

A3, B4, A4, A4R, B5, B5R, A5, A5R, ikke angivet

Tommestørrelse:

11" x 17", 8"-1/2 x 14", 8-1/2" x 13-1/2", 8-1/2" x 13-2/5", 8-1/2" x 13", 8-1/2" x 11", 8-1/2" x 11"R, 5-1/2" x 8-1/2", 5-1/2" x 8-1/2"R, ikke angivet

Standardindstillingen for Angiv orig. str. er "Ikke angivet".

Set Res. Kont. Kon.

Denne indstilling bruges til at justere opløsningen og belysningsniveauet ved scanning af en original, der skal sendes som faxmeddelelse. Standardindstillingen er standardopløsning og automatisk belysningstilstand.

Auto reducer TX

Angiver, om transmissionsbilledet automatisk reduceres for tilpasning af størrelsen på papiret i den modtagende faxmaskine. Normalt er "ON" valgt.

Roteret Trans.

Angiver, om transmissionsbilledet automatisk drejes for at reducere fejlgenkendelse af papirstørrelse, fx udskrivning af en A4-billede på A3-papir i den modtagende maskine.

Sende Position

Denne indstilling bruges til at vælge, om standardmåden for afsendelse af faxmeddelelser er hukommelsestransmission eller direkte transmission. Standardindstillingen er "HUKOMMELS TX".



Hurtig På Linien

Denne indstilling bruges til at vælge, om hurtig online-transmission (transmission mens originalsiderne scannes til hukommelsen) finder sted, når en hukommelsestransmission udføres.

Hvis hurtig online-transmission er deaktiveret, starter transmissionen ikke, før alle originalsider er scannet til hukommelsen.

Normal hurtig online-transmission er aktiveret.

Når denne funktion er aktivt, starter transmissionen først, når alle sider af dokumentet er scannet. Bemærk, at denne indstilling ikke gælder for manuel transmission.

(Se [Lagring af transmissionsjob \(hukommelsestransmission\) \(side 4-17\)](#).)

- Hurtig online aktiveres, og der vises en markering i afkrydsningsfeltet.
- Hvis denne procedure udføres, når hurtig online er aktiveret, fjernes markeringen, og hurtig online deaktiveres.

Udskriv stationsnr. i modt. data

Med denne indstilling kan du vælge positionen (i eller uden for originalbilledet) for udskrivning af dato og afsenderoplysninger, der udskrives øverst på hver faxside, du sender. Normalt er uden for originalbilledet valgt. Vælg "I data" for at få dit navn og nummer udskrevet inde i originalbilledet.

Se [MEDTAGNING AF AFSENDEROPLYSNINGER PÅ FAXMEDDELELSER \(EGET AFSENDERNUMMER\) \(side 4-47\)](#) for at få nærmere oplysninger om placeringen for hver indstilling.

Adressekontrol

Du kan angive, om der skal vises en skærm til bekræftelse af destinationen ved afsendelse af en faxmeddelelse.



Nå afkrydsningsfeltet "Anvend kun ved direkte indtastning" er markeret, vises skærmen Adressekontrol kun, når faxnummeret indtastes med de numeriske taster eller tasten [GENKALD].



Genkaldsindstilling (optaget)

Denne indstilling bruges til at indstille antallet af genkaldsforsøg og intervallet mellem genkaldsforsøg, når en transmission ikke går igennem, fordi linjen er optaget eller af anden grund.

Landedifferentieringstabel

	Antallet af genopkaldsforsøg	Intervallet mellem genopkaldsforsøg
Storbritannien, Frankrig, Tyskland, Sverige, Italien, Spanien, Holland, Danmark, Norge, Finland, Portugal, Belgien, Luxembourg, Schweiz, Saudi-Arabien, Sydafrika, Ungarn, Tjekkiet, Slovakiet, Polen, Grækenland, Rusland, Vietnam	0 til 10 (Standard: 2)	Du kan vælge et antal minutter fra 1 til 15. (Standard: 3)
Canada, Korea	0 til 14 (Standard: 2)	
Australien, New Zealand, Singapore, Thailand, Malaysia, Indien, Brasilien	0 til 9 (Standard: 2)	
Kina, Hong Kong	0 til 3 (Standard: 2)	
Taiwan	0 til 15 (Standard: 2)	Du kan vælge et antal minutter fra 4 til 15. (Standard: 4)



Selvom denne indstilling er aktiveret, forsøger maskinen ikke genkald, når en faxmeddelelse sendes med manuel transmission.

Genkald set (fejl)

Ved afsendelse af en faxmeddelelse bruges denne indstilling til at vælge, om maskinen automatisk skal forsøge genkald, hvis transmissionen ikke lykkes pga. en linjefejl.

Landedifferentieringstabel

	Antallet af genopkaldsforsøg	Intervallet mellem genopkaldsforsøg
Storbritannien, Frankrig, Tyskland, Sverige, Italien, Spanien, Holland, Danmark, Norge, Finland, Portugal, Belgien, Luxembourg, Schweiz, Saudi-Arabien, Sydafrika, Ungarn, Tjekkiet, Slovakiet, Polen, Grækenland, Rusland, Vietnam	0 til 5 (Standard: 1)	Du kan vælge et antal minutter fra 0 til 15. (Standard: 1)
Australien, Canada, Korea	0 til 1 (Standard: 1)	Du kan vælge et antal minutter fra 0 til 15. (Standard: 3)
New Zealand	0 til 1 (Standard: 1)	Du kan vælge et antal minutter fra 1 til 15. (Standard: 3)
Singapore, Brasilien	0 til 9 (Standard: 2)	Du kan vælge et antal minutter fra 0 til 15. (Standard: 1)
Malaysia, Thailand, Indien	0 til 9 (Standard: 2)	Du kan vælge et antal minutter fra 1 til 15. (Standard: 1)
Kina, Hong Kong	0 til 3 (Standard: 2)	Du kan vælge et antal minutter fra 0 til 15. (Standard: 1)
Taiwan	0 til 15 (Standard: 2)	Du kan vælge et antal minutter fra 4 til 15. (Standard: 4)



- Hvis genopkaldsintervallet er indstillet til "0", kalder maskinen omgående op igen, efter at forbindelsen er afbrudt pga. linjefejlen.
- Selvom denne indstilling er aktiveret, forsøger maskinen ikke genkald, når en faxmeddelelse sendes med manuel transmission.



Ring Timeout Ved Auto TX

Når du sender en faxmeddelelse med automatisk transmission (se [Lagring af transmissionsjob \(hukommelsestransmission\) \(side 4-17\)](#)), kan du med denne indstilling vælge den tid, maskinen venter, før den afbryder forbindelsen, når den anden maskine ikke besvarer maskinens opkald. Hvis den anden maskine ikke svarer inden for den indstillede tid, afbryder din maskine automatisk forbindelsen.

Du kan vælge tiden blandt "30 sek.", "45 sek." og "60 sek."

Normalt er "45 sek." valgt.

Indholdet, der kan indstilles er forskelligt og afhænger af landet og regionen.

Rcv. Funktion

Disse indstillinger bruges til at ændre standardindstillingerne (oprindeligt indstillet på fabrikken) for de forskellige faxmodtagelsesfunktioner til indstillinger, der bedre opfylder dine behov. Vælg [Rcv. Funktion] for at konfigurere indstillingerne.

Antal ring ved. Modtagelse

Når modtagelsesmåden er indstillet til automatisk, bruges denne indstilling til at vælge antallet af ringetoner, før maskinen automatisk modtager et opkald og starter faxmodtagelse. (Se [MODTAGELSE AF FAX \(side 4-25\)](#).)

- Du kan vælge antallet af ringe fra 0 til 15. "Antal Ring Ved. RX" der kan indstilles for hvert land vises i følgende tabel.

Punkt	Antal opkald
Storbritannien, Frankrig, Tyskland, Sverige, Italien, Spanien, Holland, Thailand, Hongkong, Saudi-Arabien, Sydafrika, Ungarn, Tjekkiet, Slovakiet, Polen, Grækenland, Rusland, Filippinerne, Indonesien	0 til 9
Australien, New Zealand	2 til 4
Singapore	0 til 3
Malaysia, Indien, Canada, Taiwan	0 til 15

- Hvis du laver en fejl, skal du sætte markøren over fejlen med tasterne [◀] [▶] og indtaste igen.



- Hvis antallet af ringetoner er indstillet til 0, modtager maskinen faxen uden at ringe.
- Når antallet af ringetoner er indstillet til 14 eller 15, kan modtagelse muligvis ikke finde sted afhængig af den anden maskines funktioner og indstillinger.

Antal Ring: Manu

(Denne service er muligvis ikke tilgængelige i alle områder)

Du kan indstille antallet af ringetoner, hvorved maskinen skifter til automatisk modtagelse, når der er et indgående faxopkald i manuel modtagelsesmåde.

Vælg Bakke

Denne indstilling bruges til at vælge de udbakker, der kan bruges til modtagne faxmeddelelser. Alle udbakker er aktiveret som standard.

- Den valgte bakke aktiveres, og der vises en markering i afkrydsningsfeltet.
- Hvis denne procedure udføres, når bakken er aktiveret, fjernes markeringen, og bakken deaktiveres.



- De bakker, der kan aktiveres, varierer afhængig af det installerede ekstraudstyr.
- Alle bakker kan ikke deaktiveres.

Modtaget Data Udskrift Valg

Denne indstilling fastlægger valgkriteriet for papir ved udskrivning af modtagne dokumenter. Vælg en af følgende tre muligheder. "Reduktion" er normalt valgt.

- Reduktion
Hvert modtaget billede udskrives i faktisk størrelse, hvis det er muligt. Når dette ikke er muligt, reduceres billedet automatisk før udskrivning.
- Opdeling
Hvert modtaget billede udskrives i faktisk størrelse. Om nødvendigt opdeles billedet på flere ark papir.
- Normal Str.
Det modtagne faxbillede udskrives i dets faktiske størrelse (uden at opdele det på flere ark papir). Hvis samme papirformat eller større ikke er lagt i, modtages faxmeddelelsen i hukommelsen og udskrives først, når et egnet papirformat er lagt i.



Auto Modt.Reduc. Regulært Format

Når du modtager en faxmeddelelse, som indeholder afsendernavn og -nummer, er det modtagne billede en smule større end standardformatet*. Med denne indstilling kan du vælge, om det modtagne billede automatisk skal reduceres før udskrivning, så det passer til standardformatet. Normalt er denne indstilling aktiveret. Standardstørrelser er størrelser som A4 og B5 (8-1/2" x 11" og 5-1/2" x 8-1/2").



- Hvis denne indstilling er deaktiveret (ingen reduktion), og der er valgt opdeling for udskrivning af de modtagne data, kan billedet blive beskåret.
- Hvis modtagelse med automatisk reduktion er deaktiveret, beskæres et billede, der er større end standardformatet. Billedet bliver dog tydeligere, fordi det udskrives i samme format som originalen.

Duplex Modt.

Denne indstilling bruges til at vælge, om modtagne faxmeddelelser skal udskrives på begge sider af papiret. Når tosidet udskrivning er aktiveret, og en fax på to eller flere sider modtages (siderne skal være i samme format), udskrives faxmeddelelsen på begge sider af papiret.

Selvom siderne har forskellig retning, drejes siderne i overensstemmelse hermed, så udskrivning på begge sider af papiret kan finde sted.

- Indstillingen aktiveret (tosidet udskrivning finder sted), og der vises en markering i afkrydsningsfeltet.
- Hvis proceduren udføres, når indstillingen er aktiveret, fjernes markeringen, og indstillingen deaktiveres.

8-1/2x11 RX Print Reduceret (dette er muligvis ikke tilgængeligt for alle områder).

Denne indstilling bruges til at vælge, om modtagne faxmeddelelser i formatet 8-1/2" x 11" reduceres. Når en faxmeddelelse i formatet 8-1/2" x 11" modtages, skæres en del af dokumentet normalt af. Denne indstilling kan aktiveres, så faxmeddelelser i formatet 8-1/2" x 11" reduceres, så de passer til papir i formatet A4.

Denne indstilling er som standard deaktiveret.

- Indstillingen aktiveres, og der vises en markering i afkrydsningsfeltet.
- Hvis denne procedure udføres, når indstillingen er aktiveret, fjernes markeringen, og indstillingen deaktiveres .



Hvis denne indstilling er deaktiveret, kan en del af billedet blive skåret af. Bakkerne kan ikke deaktiveres.

A3 RX.Reduceret

Når en fax i A3-størrelse modtages, reducerer denne funktion faxen til ledgerstørrelse (11" x 17").



Når denne indstilling er aktiveret, reduceres faxer i ledgerstørrelse (11" x 17") også.

FW. Modt. Data

Denne indstilling bruges til at vælge, om modtagne skal videresendes til en faxmaskine, der er programmeret som forklaret i [Modtaget Data FW. Station Set \(side 6-26\)](#), hvis maskinen ikke kan udskrive faxmeddelelserne. Denne indstilling er som standard deaktiveret.

- Indstillingen aktiveres, og der vises en markering i afkrydsningsfeltet.
- Hvis proceduren udføres, når indstillingen er aktiveret, fjernes markeringen, og indstillingen deaktiveres.



Denne indstilling fungerer kun, når faxnummeret på den maskine, der skal modtage de videresendte faxmeddelelser, er programmeret.

Modtaget Data FW. Station Set

Når et problem forhindrer maskinen i at udskrive en modtaget faxmeddelelse, kan faxvideresendelsesfunktionen ([side 4-48](#)) bruges til at videresende den modtagne faxmeddelelse til en anden faxmaskine. Brug denne indstilling til at indstille faxnummeret på destinationsfaxmaskinen. Der kan kun programmeres ét faxnummer (maks. 50 cifre).



Følg nedenstående trin for at slette nummeret:

- (1) Vælg "Slet", og tryk på tasten [OK].
- (2) Vælg "Slet" med tasten [▼] eller [▲], og tryk på tasten [OK].



Tillad/Afv. Inds

Når denne indstilling er aktiveret, blokeres modtagelse fra faxnumre, der er programmeret vha. indstillingen "[Num Tillad/Afvis \(side 6-27\)](#)".

Denne indstilling er normalt indstillet til "Alle ugyldige", så alle faxer modtages uanset om det afsendende faxnummer er programmeret i tillad/afvis faxnummer.

- Ved at indstille til "Tillad modtagel.", vil du kun modtage faxer fra afsendende faxnumre, der er programmeret i tillad/afvis faxnummer. Faxer fra alle andre numre vil blive afvist. Denne indstilling kan kun anvendes, hvis der er programmeret numre i tillad/afvis faxnummer.
- Ved at indstillet til "Afvis modtagelse", vil faxer, der er programmeret i tillad/afvis faxnummer, blive afvist, og alle andre faxer vil blive modtaget.

Num Tillad/Afvis

Programmering af faxnumre i Tillad/Afv. Inds. Afhængigt af Tillad/Afv. Inds kan du modtage eller afvise faxer fra numre, der programmeres her. Der kan gemmes op til 50 faxnumre (hver på maks. 20 cifre).



Følg nedenstående trin for at slette et nummer: Før du sletter et nummer, skal du bruge [Liste Indst. \(side 6-20\)](#) for at se kontrolnummeret, der identificerer det faxnummer (01 til 50), du vil slette. Kontrolnummeret skal indtastes for at slette faxnummeret.

(Faxnummeret vises ikke i displayet. Hvis du kommer til at indtaste et forkert kontrolnummer, kan et andet faxnummer end det, du vil slette, blive slettet).

- (1) Vælg "Slet", og tryk på tasten [OK].
- (2) Vælg det 2-cifrede kontrolnummer (01 til 50), der identificerer det faxnummer, du vil slette, med tasten [▼] eller [▲], og tryk på tasten [OK].
- (3) Vælg "Slet" med tasten [▼] eller [▲], og tryk på tasten [OK].

Pollingsikkerhed

Disse indstillinger bruges til den offentlige boks. Vælg [Pollingsikkerhed] for at konfigurere indstillingerne.

Pollingsikkerhed

Ved pollinghukommelse (se [Begrænsning af pollingadgang \(pollingsikkerhed\) \(side 4-37\)](#)) bruges denne indstilling til at vælge, om en hvilken som helst maskine må polle din maskine eller kun maskiner, der er programmeret i din maskine. Normalt er denne indstilling aktiveret.

- Indstillingen aktiveres, og der vises en markering i afkrydsningsfeltet.
- Hvis denne procedure udføres, når indstillingen er aktiveret, fjernes markeringen, og indstillingen deaktiveres.

Polling Kodenr.

Når "Pollingsikkerhed" er aktiveret, kan du bruge denne indstilling til at programmere (eller slette) faxnumrene på de maskiner, der må polle din maskine. Programmerede faxnumre kaldes kodenumre. Der kan programmeres på til 10 faxnumre. Udskriv [Listepr. \(side 6-17\)](#) for at se de programmerede numre.

Hvis du laver en fejl, skal du sætte markøren over fejlen med tasterne [◀] eller [▶] og indtaste igen.



Følg nedenstående trin for at slette et kodenummer:

- (1) Vælg "Slet", og tryk på tasten [OK].
- (2) Indtast kontrolnummeret, der identificerer det nummer, du vil slette, og tryk på tasten [OK].
- (3) Vælg "Slet" med tasten [▼] eller [▲], og tryk på tasten [OK].



SCANNER

Systemindstillinger for scannerfunktionen er forklaret herunder.

Vælg [SCANNER] for at konfigurere indstillingerne.

Afbryd USB Scan

Vælg om scanning fra en computer og scanning fra maskinen skal deaktiveres, når en USB-tilslutning bruges.

Standardindstillingen er "Nej" (deaktiveret).

Ny Standard

Brug dette til at ændre standardindstillingerne for originalformat, opløsning, farvetilstand og format.

Angiv orig. str.

Papirformatet kan vælges

AB-størrelse:

A3, B4, A4, A4R, B5, B5R, A5, A5R, B6R, A6R, ikke angivet

Tommestørrelse:

11" x 17", 8-1/2" x 14", 8-1/2" x 13-1/2", 8-1/2" x 13-2/5", 8-1/2" x 13", 8-1/2" x 11", 8-1/2" x 11"R, 5-1/2" x 8-1/2", 5-1/2"x8-1/2"R, ikke angivet

Standardindstillingen for Angiv orig. str. er "Ikke angivet".

Opløsning

Der kan vælges scanningsopløsning.

Standardindstillingen for opløsningen er "200dpi".

Format

Angiver standardtransmissionsformat.

Standardfabriksindstillingen er "PDF: Mellem" til farve/gråtone, og "PDF: G4" for sort/hvid.

Mono2/gråtone

Efter tryk på tasten [S/H START], så vælg, om du vil scanne billedet i "Mono2" eller "Gråtoner".

- Standardfabriksindstillingen for farvetilstand er "Mono2".

LICENSOPLYSNINGER

Information on the Software License for This Product

Software composition

The software included in this product is comprised of various software components whose individual copyrights are held by SHARP or by third parties.

Software developed by SHARP and open source software

The copyrights for the software components and various relevant documents included with this product that were developed or written by SHARP are owned by SHARP and are protected by the Copyright Act, international treaties, and other relevant laws. This product also makes use of freely distributed software and software components whose copyrights are held by third parties. These include software components covered by a GNU General Public License (hereafter GPL), a GNU Lesser General Public License (hereafter LGPL) or other license agreement.

Obtaining source code

Some of the open source software licensors require the distributor to provide the source code with the executable software components. GPL and LGPL include similar requirements. For information on obtaining the source code for the open source software and for obtaining the GPL, LGPL, and other license agreement information, visit the following website:

<http://sharp-world.com/products/copier/source/download/index.html>

We are unable to answer any questions about the source code for the open source software. The source code for the software components whose copyrights are held by SHARP is not distributed.

Software Copyrights

Copyright (c) 2000 Carnegie Mellon University. All rights reserved.

Redistribution and use in source and binary forms, with or without modification, are permitted provided that the following conditions are met:

- 1.Redistributions of source code must retain the above copyright notice, this list of conditions and the following disclaimer.
- 2.Redistributions in binary form must reproduce the above copyright notice, this list of conditions and the following disclaimer in the documentation and/or other materials provided with the distribution.
- 3.The name "Carnegie Mellon University" must not be used to endorse or promote products derived from this software without prior written permission. For permission or any other legal details, please contact
Office of Technology Transfer Carnegie Mellon University 5000 Forbes Avenue Pittsburgh, PA 15213-3890
(412) 268-4387, fax: (412) 268-7395
tech-transfer@andrew.cmu.edu
- 4.Redistributions of any form whatsoever must retain the following acknowledgment:
"This product includes software developed by Computing Services at Carnegie Mellon University
(<http://www.cmu.edu/computing/>)."

CARNEGIE MELLON UNIVERSITY DISCLAIMS ALL WARRANTIES WITH REGARD TO THIS SOFTWARE, INCLUDING ALL IMPLIED WARRANTIES OF MERCHANTABILITY AND FITNESS, IN NO EVENT SHALL CARNEGIE MELLON UNIVERSITY BE LIABLE FOR ANY SPECIAL, INDIRECT OR CONSEQUENTIAL DAMAGES OR ANY DAMAGES WHATSOEVER RESULTING FROM LOSS OF USE, DATA OR PROFITS, WHETHER IN AN ACTION OF CONTRACT, NEGLIGENCE OR OTHER TORTIOUS ACTION, ARISING OUT OF OR IN CONNECTION WITH THE USE OR PERFORMANCE OF THIS SOFTWARE.

Copyright (c) 1995 - 2008 Kungliga Tekniska Högskolan (Royal Institute of Technology, Stockholm, Sweden). All rights reserved.

All rights reserved. Export of this software from the United States of America may require a specific license from the United States Government. It is the responsibility of any person or organization contemplating export to obtain such a license before exporting.

WITHIN THAT CONSTRAINT, permission to use, copy, modify, and distribute this software and its documentation for any purpose and without fee is hereby granted, provided that the above copyright notice appear in all copies and that both that copyright notice and this permission notice appear in supporting documentation, and that the name of M.I.T. not be used in advertising or publicity pertaining to distribution of the software without specific, written prior permission. Furthermore if you modify this software you must label your software as modified software and not distribute it in such a fashion that it might be confused with the original MIT software. M.I.T. makes no representations about the suitability of this software for any purpose. It is provided "as is" without express or implied warranty.

THIS SOFTWARE IS PROVIDED "**AS IS**" AND WITHOUT ANY EXPRESS OR IMPLIED WARRANTIES, INCLUDING, WITHOUT LIMITATION, THE IMPLIED WARRANTIES OF MERCHANTABILITY AND FITNESS FOR A PARTICULAR PURPOSE.

Individual source code files are copyright MIT, Cygnus Support, OpenVision, Oracle, Sun Soft, FundsXpress, and others.

Project Athena, Athena, Athena MUSE, Discuss, Hesiod, Kerberos, Moira, and Zephyr are trademarks of the Massachusetts Institute of Technology (MIT). No commercial use of these trademarks may be made without prior written permission of MIT.

"Commercial use" means use of a name in a product or other for-profit manner. It does NOT prevent a commercial firm from referring to the MIT trademarks in order to convey information (although in doing so, recognition of their trademark status should be given).

OpenSSL License

Copyright (c) 1998-2004 The OpenSSL Project. All rights reserved.

Redistribution and use in source and binary forms, with or without modification, are permitted provided that the following conditions are met:

- 1.Redistributions of source code must retain the above copyright notice, this list of conditions and the following disclaimer.
- 2.Redistributions in binary form must reproduce the above copyright notice, this list of conditions and the following disclaimer in the documentation and/or other materials provided with the distribution.
- 3.All advertising materials mentioning features or use of this software must display the following acknowledgment: "This product includes software developed by the OpenSSL Project for use in the OpenSSL Toolkit. (<http://www.openssl.org/>)"
- 4.The names "OpenSSL Toolkit" and "OpenSSL Project" must not be used to endorse or promote products derived from this software without prior written permission. For written permission, please contact openssl-core@openssl.org.
- 5.Products derived from this software may not be called "OpenSSL" nor may "OpenSSL" appear in their names without prior written permission of the OpenSSL Project.
- 6.Redistributions of any form whatsoever must retain the following acknowledgment: "This product includes software developed by the OpenSSL Project for use in the OpenSSL Toolkit. (<http://www.openssl.org/>)"

THIS SOFTWARE IS PROVIDED BY THE OpenSSL PROJECT "AS IS" AND ANY EXPRESSED OR IMPLIED WARRANTIES, INCLUDING, BUT NOT LIMITED TO, THE IMPLIED WARRANTIES OF MERCHANTABILITY AND FITNESS FOR A PARTICULAR PURPOSE ARE DISCLAIMED. IN NO EVENT SHALL THE OpenSSL PROJECT OR ITS CONTRIBUTORS BE LIABLE FOR ANY DIRECT, INDIRECT, INCIDENTAL, SPECIAL, EXEMPLARY, OR CONSEQUENTIAL DAMAGES (INCLUDING, BUT NOT LIMITED TO, PROCUREMENT OF SUBSTITUTE GOODS OR SERVICES; LOSS OF USE, DATA, OR PROFITS; OR BUSINESS INTERRUPTION) HOWEVER CAUSED AND ON ANY THEORY OF LIABILITY, WHETHER IN CONTRACT, STRICT LIABILITY, OR TORT (INCLUDING NEGLIGENCE OR OTHERWISE) ARISING IN ANY WAY OUT OF THE USE OF THIS SOFTWARE, EVEN IF ADVISED OF THE POSSIBILITY OF SUCH DAMAGE.

This product includes cryptographic software written by Eric Young (eay@cryptsoft.com). This product includes software written by Tim Hudson (tjh@cryptsoft.com).

Original SSLeay License

Copyright (C) 1995-1998 Eric Young (eay@cryptsoft.com) All rights reserved.

This package is an SSL implementation written by Eric Young (eay@cryptsoft.com). The implementation was written so as to conform with Netscape's SSL.

This library is free for commercial and non-commercial use as long as the following conditions are adhered to. The following conditions apply to all code found in this distribution, be it the RC4, RSA, lhash, DES, etc., code; not just the SSL code. The SSL documentation included with this distribution is covered by the same copyright terms except that the holder is Tim Hudson (tjh@cryptsoft.com).

Copyright remains Eric Young's, and as such any Copyright notices in the code are not to be removed. If this package is used in a product, Eric Young should be given attribution as the author of the parts of the library used. This can be in the form of a textual message at program startup or in documentation (online or textual) provided with the package.

Redistribution and use in source and binary forms, with or without modification, are permitted provided that the following conditions are met:

1. Redistributions of source code must retain the copyright notice, this list of conditions and the following disclaimer.
2. Redistributions in binary form must reproduce the above copyright notice, this list of conditions and the following disclaimer in the documentation and/or other materials provided with the distribution.
3. All advertising materials mentioning features or use of this software must display the following acknowledgement:
"This product includes cryptographic software written by Eric Young (eay@cryptsoft.com)" The word 'cryptographic' can be left out if the routines from the library being used are not cryptographic related :-).
4. If you include any Windows specific code (or a derivative thereof) from the apps directory (application code) you must include an acknowledgement: "This product includes software written by Tim Hudson (tjh@cryptsoft.com)"

THIS SOFTWARE IS PROVIDED BY ERIC YOUNG "AS IS" AND ANY EXPRESS OR IMPLIED WARRANTIES, INCLUDING, BUT NOT LIMITED TO, THE IMPLIED WARRANTIES OF MERCHANTABILITY AND FITNESS FOR A PARTICULAR PURPOSE ARE DISCLAIMED. IN NO EVENT SHALL THE AUTHOR OR CONTRIBUTORS BE LIABLE FOR ANY DIRECT, INDIRECT, INCIDENTAL, SPECIAL, EXEMPLARY, OR CONSEQUENTIAL DAMAGES (INCLUDING, BUT NOT LIMITED TO, PROCUREMENT OF SUBSTITUTE GOODS OR SERVICES; LOSS OF USE, DATA, OR PROFITS; OR BUSINESS INTERRUPTION) HOWEVER CAUSED AND ON ANY THEORY OF LIABILITY, WHETHER IN CONTRACT, STRICT LIABILITY, OR TORT (INCLUDING NEGLIGENCE OR OTHERWISE) ARISING IN ANY WAY OUT OF THE USE OF THIS SOFTWARE, EVEN IF ADVISED OF THE POSSIBILITY OF SUCH DAMAGE.

The licence and distribution terms for any publically available version orderivative of this code cannot be changed. i.e. this code cannot simply becoped and put under another distribution licence [including the GNU Public Licence.]

D3DES License

Copyright (c) 1988,1989,1990,1991,1992 by Richard Outerbridge. (GENie : OUTER; CIS : [71755,204]) Graven Imagery, 1992.

GNU GENERAL PUBLIC LICENSE Version 2, June 1991

Copyright (C) 1989, 1991 Free Software Foundation, Inc., 51 Franklin Street, Fifth Floor, Boston, MA 02110-1301 USA Everyone is permitted to copy and distribute verbatim copies of this license document, but changing it is not allowed.

Preamble

The licenses for most software are designed to take away your freedom to share and change it. By contrast, the GNU General Public License is intended to guarantee your freedom to share and change free software--to make sure the software is free for all its users. This General Public License applies to most of the Free Software Foundation's software and to any other program whose authors commit to using it. (Some other Free Software Foundation software is covered by the GNU Lesser General Public License instead.) You can apply it to your programs, too.

When we speak of free software, we are referring to freedom, not price. Our General Public Licenses are designed to make sure that you have the freedom to distribute copies of free software (and charge for this service if you wish), that you receive source code or can get it if you want it, that you can change the software or use pieces of it in new free programs; and that you know you can do these things.

To protect your rights, we need to make restrictions that forbid anyone to deny you these rights or to ask you to surrender the rights. These restrictions translate to certain responsibilities for you if you distribute copies of the software, or if you modify it.

For example, if you distribute copies of such a program, whether gratis or for a fee, you must give the recipients all the rights that you have. You must make sure that they, too, receive or can get the source code. And you must show them these terms so they know their rights.

We protect your rights with two steps: (1) copyright the software, and (2) offer you this license which gives you legal permission to copy, distribute and/or modify the software.

Also, for each author's protection and ours, we want to make certain that everyone understands that there is no warranty for this free software. If the software is modified by someone else and passed on, we want its recipients to know that what they have is not the original, so that any problems introduced by others will not reflect on the original authors' reputations.

Finally, any free program is threatened constantly by software patents. We wish to avoid the danger that redistributors of a free program will individually obtain patent licenses, in effect making the program proprietary. To prevent this, we have made it clear that any patent must be licensed for everyone's free use or not licensed at all.

The precise terms and conditions for copying, distribution and modification follow.

GNU GENERAL PUBLIC LICENSE TERMS AND CONDITIONS FOR COPYING, DISTRIBUTION AND MODIFICATION

0. This License applies to any program or other work which contains a notice placed by the copyright holder saying it may be distributed under the terms of this General Public License. The "Program", below, refers to any such program or work, and a "work based on the Program" means either the Program or any derivative work under copyright law: that is to say, a work containing the Program or a portion of it, either verbatim or with modifications and/or translated into another language. (Hereinafter, translation is included without limitation in the term "modification".) Each licensee is addressed as "you".

Activities other than copying, distribution and modification are not covered by this License; they are outside its scope. The act of running the Program is not restricted, and the output from the Program is covered only if its contents constitute a work based on the Program (independent of having been made by running the Program). Whether that is true depends on what the Program does.

1. You may copy and distribute verbatim copies of the Program's source code as you receive it, in any medium, provided that you conspicuously and appropriately publish on each copy an appropriate copyright notice and disclaimer of warranty; keep intact all the notices that refer to this License and to the absence of any warranty; and give any other recipients of the Program a copy of this License along with the Program.

You may charge a fee for the physical act of transferring a copy, and you may at your option offer warranty protection in exchange for a fee.

2. You may modify your copy or copies of the Program or any portion of it, thus forming a work based on the Program, and copy and distribute such modifications or work under the terms of Section 1 above, provided that you also meet all of these conditions:

- a) You must cause the modified files to carry prominent notices stating that you changed the files and the date of any change.
- b) You must cause any work that you distribute or publish, that in whole or in part contains or is derived from the Program or any part thereof, to be licensed as a whole at no charge to all third parties under the terms of this License.
- c) If the modified program normally reads commands interactively when run, you must cause it, when started running for such interactive use in the most ordinary way, to print or display an announcement including an appropriate copyright notice and a notice that there is no warranty (or else, saying that you provide a warranty) and that users may redistribute the program under these conditions, and telling the user how to view a copy of this License. (Exception: if the Program itself is interactive but does not normally print such an announcement, your work based on the Program is not required to print an announcement.)

These requirements apply to the modified work as a whole. If identifiable sections of that work are not derived from the Program, and can be reasonably considered independent and separate works in themselves, then this License, and its terms, do not apply to those sections when you distribute them as separate works. But when you distribute the same

sections as part of a whole which is a work based on the Program, the distribution of the whole must be on the terms of this License, whose permissions for other licensees extend to the entire whole, and thus to each and every part regardless of who wrote it.

Thus, it is not the intent of this section to claim rights or contest your rights to work written entirely by you; rather, the intent is to exercise the right to control the distribution of derivative or collective works based on the Program.

In addition, mere aggregation of another work not based on the Program with the Program (or with a work based on the Program) on a volume of a storage or distribution medium does not bring the other work under the scope of this License.

3. You may copy and distribute the Program (or a work based on it, under Section 2) in object code or executable form under the terms of Sections 1 and 2 above provided that you also do one of the following:

- a) Accompany it with the complete corresponding machine-readable source code, which must be distributed under the terms of Sections 1 and 2 above on a medium customarily used for software interchange; or,
- b) Accompany it with a written offer, valid for at least three years, to give any third party, for a charge no more than your cost of physically performing source distribution, a complete machine-readable copy of the corresponding source code, to be distributed under the terms of Sections 1 and 2 above on a medium customarily used for software interchange; or,
- c) Accompany it with the information you received as to the offer to distribute corresponding source code. (This alternative is allowed only for noncommercial distribution and only if you received the program in object code or executable form with such an offer, in accord with Subsection b above.)

The source code for a work means the preferred form of the work for making modifications to it. For an executable work, complete source code means all the source code for all modules it contains, plus any associated interface definition files, plus the scripts used to control compilation and installation of the executable. However, as a special exception, the source code distributed need not include anything that is normally distributed (in either source or binary form) with the major components (compiler, kernel, and so on) of the operating system on which the executable runs, unless that component itself accompanies the executable.

If distribution of executable or object code is made by offering access to copy from a designated place, then offering equivalent access to copy the source code from the same place counts as distribution of the source code, even though third parties are not compelled to copy the source along with the object code.

4. You may not copy, modify, sublicense, or distribute the Program except as expressly provided under this License. Any attempt otherwise to copy, modify, sublicense or distribute the Program is void, and will automatically terminate your rights under this License. However, parties who have received copies, or rights, from you under this License will not have their licenses terminated so long as such parties remain in full compliance.

5. You are not required to accept this License, since you have not signed it. However, nothing else grants you permission to modify or distribute the Program or its derivative works. These actions are prohibited by law if you do not accept this License. Therefore, by modifying or distributing the Program (or any work based on the Program), you indicate your acceptance of this License to do so, and all its terms and conditions for copying, distributing or modifying the Program or works based on it.

6. Each time you redistribute the Program (or any work based on the Program), the recipient automatically receives a license from the original licensor to copy, distribute or modify the Program subject to these terms and conditions. You

may not impose any further restrictions on the recipients' exercise of the rights granted herein. You are not responsible for enforcing compliance by third parties to this License.

7. If, as a consequence of a court judgment or allegation of patent infringement or for any other reason (not limited to patent issues), conditions are imposed on you (whether by court order, agreement or otherwise) that contradict the conditions of this License, they do not excuse you from the conditions of this License. If you cannot distribute so as to satisfy simultaneously your obligations under this License and any other pertinent obligations, then as a consequence you may not distribute the Program at all. For example, if a patent license would not permit royalty-free redistribution of the Program by all those who receive copies directly or indirectly through you, then the only way you could satisfy both it and this License would be to refrain entirely from distribution of the Program.

If any portion of this section is held invalid or unenforceable under any particular circumstance, the balance of the section is intended to apply and the section as a whole is intended to apply in other circumstances.

It is not the purpose of this section to induce you to infringe any patents or other property right claims or to contest validity of any such claims; this section has the sole purpose of protecting the integrity of the free software distribution system, which is implemented by public license practices. Many people have made generous contributions to the wide range of software distributed through that system in reliance on consistent application of that system; it is up to the author/donor to decide if he or she is willing to distribute software through any other system and a licensee cannot impose that choice.

This section is intended to make thoroughly clear what is believed to be a consequence of the rest of this License.

8. If the distribution and/or use of the Program is restricted in certain countries either by patents or by copyrighted interfaces, the original copyright holder who places the Program under this License may add an explicit geographical distribution limitation excluding those countries, so that distribution is permitted only in or among countries not thus excluded. In such case, this License incorporates the limitation as if written in the body of this License.

9. The Free Software Foundation may publish revised and/or new versions of the General Public License from time to time. Such new versions will be similar in spirit to the present version, but may differ in detail to address new problems or concerns.

Each version is given a distinguishing version number. If the Program specifies a version number of this License which applies to it and "any later version", you have the option of following the terms and conditions either of that version or of any later version published by the Free Software Foundation. If the Program does not specify a version number of this License, you may choose any version ever published by the Free Software Foundation.

10. If you wish to incorporate parts of the Program into other free programs whose distribution conditions are different, write to the author to ask for permission. For software which is copyrighted by the Free Software Foundation, write to the Free Software Foundation; we sometimes make exceptions for this. Our decision will be guided by the two goals of preserving the free status of all derivatives of our free software and of promoting the sharing and reuse of software generally.

NO WARRANTY

11. BECAUSE THE PROGRAM IS LICENSED FREE OF CHARGE, THERE IS NO WARRANTY FOR THE PROGRAM, TO THE EXTENT PERMITTED BY APPLICABLE LAW. EXCEPT WHEN OTHERWISE STATED IN WRITING THE COPYRIGHT HOLDERS AND/OR OTHER PARTIES PROVIDE THE PROGRAM "AS IS" WITHOUT WARRANTY OF ANY KIND, EITHER EXPRESSED OR IMPLIED, INCLUDING, BUT NOT LIMITED TO, THE IMPLIED WARRANTIES OF MERCHANTABILITY AND FITNESS FOR A PARTICULAR PURPOSE. THE ENTIRE RISK AS TO

THE QUALITY AND PERFORMANCE OF THE PROGRAM IS WITH YOU. SHOULD THE PROGRAM PROVE DEFECTIVE, YOU ASSUME THE COST OF ALL NECESSARY SERVICING, REPAIR OR CORRECTION.

12. IN NO EVENT UNLESS REQUIRED BY APPLICABLE LAW OR AGREED TO IN WRITING WILL ANY COPYRIGHT HOLDER, OR ANY OTHER PARTY WHO MAY MODIFY AND/OR REDISTRIBUTE THE PROGRAM AS PERMITTED ABOVE, BE LIABLE TO YOU FOR DAMAGES, INCLUDING ANY GENERAL, SPECIAL, INCIDENTAL OR CONSEQUENTIAL DAMAGES ARISING OUT OF THE USE OR INABILITY TO USE THE PROGRAM (INCLUDING BUT NOT LIMITED TO LOSS OF DATA OR DATA BEING RENDERED INACCURATE OR LOSSES SUSTAINED BY YOU OR THIRD PARTIES OR A FAILURE OF THE PROGRAM TO OPERATE WITH ANY OTHER PROGRAMS), EVEN IF SUCH HOLDER OR OTHER PARTY HAS BEEN ADVISED OF THE POSSIBILITY OF SUCH DAMAGES.

END OF TERMS AND CONDITIONS

How to Apply These Terms to Your New Programs

If you develop a new program, and you want it to be of the greatest possible use to the public, the best way to achieve this is to make it free software which everyone can redistribute and change under these terms.

To do so, attach the following notices to the program. It is safest to attach them to the start of each source file to most effectively convey the exclusion of warranty; and each file should have at least the "copyright" line and a pointer to where the full notice is found.

<one line to give the program's name and a brief idea of what it does.> Copyright (C) <year> <name of author>

This program is free software; you can redistribute it and/or modify it under the terms of the GNU General Public License as published by the Free Software Foundation; either version 2 of the License, or (at your option) any later version.

This program is distributed in the hope that it will be useful, but WITHOUT ANY WARRANTY; without even the implied warranty of MERCHANTABILITY or FITNESS FOR A PARTICULAR PURPOSE. See the GNU General Public License for more details.

You should have received a copy of the GNU General Public License along with this program; if not, write to the Free Software Foundation, Inc., 51 Franklin Street, Fifth Floor, Boston, MA 02110-1301 USA.

Also add information on how to contact you by electronic and paper mail.

If the program is interactive, make it output a short notice like this when it starts in an interactive mode:

Gnomovision version 69, Copyright (C) year name of author Gnomovision comes with ABSOLUTELY NO WARRANTY; for details type `show w'. This is free software, and you are welcome to redistribute it under certain conditions; type `show c' for details.

The hypothetical commands `show w' and `show c' should show the appropriate parts of the General Public License. Of course, the commands you use may be called something other than `show w' and `show c'; they could even be mouse-clicks or menu items--whatever suits your program.

You should also get your employer (if you work as a programmer) or your school, if any, to sign a "copyright disclaimer" for the program, if necessary. Here is a sample; alter the names:

Yoyodyne, Inc., hereby disclaims all copyright interest in the program `Gnomovision' (which makes passes at compilers) written by James Hacker.

<signature of Ty Coon>, 1 April 1989
Ty Coon, President of Vice

This General Public License does not permit incorporating your program into proprietary programs. If your program is a subroutine library, you may consider it more useful to permit linking proprietary applications with the library. If this is what you want to do, use the GNU Lesser General Public License instead of this License.

GNU LESSER GENERAL PUBLIC LICENSE

Version 2.1, February 1999

Copyright (C) 1991, 1999 Free Software Foundation, Inc. 51 Franklin Street, Fifth Floor, Boston, MA 02110-1301 USA Everyone is permitted to copy and distribute verbatim copies of this license document, but changing it is not allowed.

[This is the first released version of the Lesser GPL. It also counts as the successor of the GNU Library Public License, version 2, hence the version number 2.1.]

Preamble

The licenses for most software are designed to take away your freedom to share and change it. By contrast, the GNU General Public Licenses are intended to guarantee your freedom to share and change free software--to make sure the software is free for all its users.

This license, the Lesser General Public License, applies to some specially designated software packages--typically libraries--of the Free Software Foundation and other authors who decide to use it. You can use it too, but we suggest you first think carefully about whether this license or the ordinary General Public License is the better strategy to use in any particular case, based on the explanations below.

When we speak of free software, we are referring to freedom of use, not price. Our General Public Licenses are designed to make sure that you have the freedom to distribute copies of free software (and charge for this service if you wish); that you receive source code or can get it if you want it; that you can change the software and use pieces of it in new free programs; and that you are informed that you can do these things.

To protect your rights, we need to make restrictions that forbid distributors to deny you these rights or to ask you to surrender these rights. These restrictions translate to certain responsibilities for you if you distribute copies of the library or if you modify it.

For example, if you distribute copies of the library, whether gratis or for a fee, you must give the recipients all the rights that we gave you. You must make sure that they, too, receive or can get the source code. If you link other code with the

library, you must provide complete object files to the recipients, so that they can relink them with the library after making changes to the library and recompiling it. And you must show them these terms so they know their rights.

We protect your rights with a two-step method: (1) we copyright the library, and (2) we offer you this license, which gives you legal permission to copy, distribute and/or modify the library.

To protect each distributor, we want to make it very clear that there is no warranty for the free library. Also, if the library is modified by someone else and passed on, the recipients should know that what they have is not the original version, so that the original author's reputation will not be affected by problems that might be introduced by others.

Finally, software patents pose a constant threat to the existence of any free program. We wish to make sure that a company cannot effectively restrict the users of a free program by obtaining a restrictive license from a patent holder. Therefore, we insist that any patent license obtained for a version of the library must be consistent with the full freedom of use specified in this license.

Most GNU software, including some libraries, is covered by the ordinary GNU General Public License. This license, the GNU Lesser General Public License, applies to certain designated libraries, and is quite different from the ordinary General Public License. We use this license for certain libraries in order to permit linking those libraries into non-free programs.

When a program is linked with a library, whether statically or using a shared library, the combination of the two is legally speaking a combined work, a derivative of the original library. The ordinary General Public License therefore permits such linking only if the entire combination fits its criteria of freedom. The Lesser General Public License permits more lax criteria for linking other code with the library.

We call this license the "Lesser" General Public License because it does Less to protect the user's freedom than the ordinary General Public License. It also provides other free software developers Less of an advantage over competing non-free programs. These disadvantages are the reason we use the ordinary General Public License for many libraries. However, the Lesser license provides advantages in certain special circumstances.

For example, on rare occasions, there may be a special need to encourage the widest possible use of a certain library, so that it becomes a de-facto standard. To achieve this, non-free programs must be allowed to use the library. A more frequent case is that a free library does the same job as widely used non-free libraries. In this case, there is little to gain by limiting the free library to free software only, so we use the Lesser General Public License.

In other cases, permission to use a particular library in non-free programs enables a greater number of people to use a large body of free software. For example, permission to use the GNU C Library in non-free programs enables many more people to use the whole GNU operating system, as well as its variant, the GNU/Linux operating system.

Although the Lesser General Public License is Less protective of the users' freedom, it does ensure that the user of a program that is linked with the Library has the freedom and the wherewithal to run that program using a modified version of the Library.

The precise terms and conditions for copying, distribution and modification follow. Pay close attention to the difference between a "work based on the library" and a "work that uses the library". The former contains code derived from the library, whereas the latter must be combined with the library in order to run.

GNU LESSER GENERAL PUBLIC LICENSE TERMS AND CONDITIONS FOR COPYING, DISTRIBUTION AND MODIFICATION

0. This License Agreement applies to any software library or other program which contains a notice placed by the copyright holder or other authorized party saying it may be distributed under the terms of this Lesser General Public License (also called "this License"). Each licensee is addressed as "you".

A "library" means a collection of software functions and/or data prepared so as to be conveniently linked with application programs (which use some of those functions and data) to form executables.

The "Library", below, refers to any such software library or work which has been distributed under these terms. A "work based on the Library" means either the Library or any derivative work under copyright law: that is to say, a work containing the Library or a portion of it, either verbatim or with modifications and/or translated straightforwardly into another language. (Hereinafter, translation is included without limitation in the term "modification".)

"Source code" for a work means the preferred form of the work for making modifications to it. For a library, complete source code means all the source code for all modules it contains, plus any associated interface definition files, plus the scripts used to control compilation and installation of the library.

Activities other than copying, distribution and modification are not covered by this License; they are outside its scope. The act of running a program using the Library is not restricted, and output from such a program is covered only if its contents constitute a work based on the Library (independent of the use of the Library in a tool for writing it). Whether that is true depends on what the Library does and what the program that uses the Library does.

1. You may copy and distribute verbatim copies of the Library's complete source code as you receive it, in any medium, provided that you conspicuously and appropriately publish on each copy an appropriate copyright notice and disclaimer of warranty; keep intact all the notices that refer to this License and to the absence of any warranty; and distribute a copy of this License along with the Library.

You may charge a fee for the physical act of transferring a copy, and you may at your option offer warranty protection in exchange for a fee.

2. You may modify your copy or copies of the Library or any portion of it, thus forming a work based on the Library, and copy and distribute such modifications or work under the terms of Section 1 above, provided that you also meet all of these conditions:

a) The modified work must itself be a software library.

b) You must cause the files modified to carry prominent notices stating that you changed the files and the date of any change.

c) You must cause the whole of the work to be licensed at no charge to all third parties under the terms of this License.

d) If a facility in the modified Library refers to a function or a table of data to be supplied by an application program that uses the facility, other than as an argument passed when the facility is invoked, then you must make a good faith effort to ensure that, in the event an application does not supply such function or table, the facility still operates, and performs whatever part of its purpose remains meaningful.

(For example, a function in a library to compute square roots has a purpose that is entirely well-defined independent of the application. Therefore, Subsection 2d requires that any application-supplied function or table used by this function must be optional: if the application does not supply it, the square root function must still compute square roots.)

These requirements apply to the modified work as a whole. If identifiable sections of that work are not derived from the Library, and can be reasonably considered independent and separate works in themselves, then this License, and its terms, do not apply to those sections when you distribute them as separate works. But when you distribute the same sections as part of a whole which is a work based on the Library, the distribution of the whole must be on the terms of this License, whose permissions for other licensees extend to the entire whole, and thus to each and every part regardless of who wrote it.

Thus, it is not the intent of this section to claim rights or contest your rights to work written entirely by you; rather, the intent is to exercise the right to control the distribution of derivative or collective works based on the Library.

In addition, mere aggregation of another work not based on the Library with the Library (or with a work based on the Library) on a volume of a storage or distribution medium does not bring the other work under the scope of this License.

3. You may opt to apply the terms of the ordinary GNU General Public License instead of this License to a given copy of the Library. To do this, you must alter all the notices that refer to this License, so that they refer to the ordinary GNU General Public License, version 2, instead of to this License. (If a newer version than version 2 of the ordinary GNU General Public License has appeared, then you can specify that version instead if you wish.) Do not make any other change in these notices.

Once this change is made in a given copy, it is irreversible for that copy, so the ordinary GNU General Public License applies to all subsequent copies and derivative works made from that copy.

This option is useful when you wish to copy part of the code of the Library into a program that is not a library.

4. You may copy and distribute the Library (or a portion or derivative of it, under Section 2) in object code or executable form under the terms of Sections 1 and 2 above provided that you accompany it with the complete corresponding machine-readable source code, which must be distributed under the terms of Sections 1 and 2 above on a medium customarily used for software interchange.

If distribution of object code is made by offering access to copy from a designated place, then offering equivalent access to copy the source code from the same place satisfies the requirement to distribute the source code, even though third parties are not compelled to copy the source along with the object code.

5. A program that contains no derivative of any portion of the Library, but is designed to work with the Library by being compiled or linked with it, is called a "work that uses the Library". Such a work, in isolation, is not a derivative work of the Library, and therefore falls outside the scope of this License.

However, linking a "work that uses the Library" with the Library creates an executable that is a derivative of the Library (because it contains portions of the Library), rather than a "work that uses the library". The executable is therefore covered by this License. Section 6 states terms for distribution of such executables.

When a "work that uses the Library" uses material from a header file that is part of the Library, the object code for the work may be a derivative work of the Library even though the source code is not. Whether this is true is especially significant if the work can be linked without the Library, or if the work is itself a library. The threshold for this to be true is not precisely defined by law.

If such an object file uses only numerical parameters, data structure layouts and accessors, and small macros and small inline functions (ten lines or less in length), then the use of the object file is unrestricted, regardless of whether it is legally a derivative work. (Executables containing this object code plus portions of the Library will still fall under Section 6.)

Otherwise, if the work is a derivative of the Library, you may distribute the object code for the work under the terms of Section 6. Any executables containing that work also fall under Section 6, whether or not they are linked directly with the Library itself.

6. As an exception to the Sections above, you may also combine or link a "work that uses the Library" with the Library to produce a work containing portions of the Library, and distribute that work under terms of your choice, provided that the terms permit modification of the work for the customer's own use and reverse engineering for debugging such modifications.

You must give prominent notice with each copy of the work that the Library is used in it and that the Library and its use are covered by this License. You must supply a copy of this License. If the work during execution displays copyright notices, you must include the copyright notice for the Library among them, as well as a reference directing the user to the copy of this License. Also, you must do one of these things:

- a) Accompany the work with the complete corresponding machine-readable source code for the Library including whatever changes were used in the work (which must be distributed under Sections 1 and 2 above); and, if the work is an executable linked with the Library, with the complete machine-readable "work that uses the Library", as object code and/or source code, so that the user can modify the Library and then relink to produce a modified executable containing the modified Library. (It is understood that the user who changes the contents of definitions files in the Library will not necessarily be able to recompile the application to use the modified definitions.)
- b) Use a suitable shared library mechanism for linking with the Library. A suitable mechanism is one that (1) uses at run time a copy of the library already present on the user's computer system, rather than copying library functions into the executable, and (2) will operate properly with a modified version of the library, if the user installs one, as long as the modified version is interface-compatible with the version that the work was made with.
- c) Accompany the work with a written offer, valid for at least three years, to give the same user the materials specified in Subsection 6a, above, for a charge no more than the cost of performing this distribution.
- d) If distribution of the work is made by offering access to copy from a designated place, offer equivalent access to copy the above specified materials from the same place.
- e) Verify that the user has already received a copy of these materials or that you have already sent this user a copy.

For an executable, the required form of the "work that uses the Library" must include any data and utility programs needed for reproducing the executable from it. However, as a special exception, the materials to be distributed need not include anything that is normally distributed (in either source or binary form) with the major components (compiler, kernel, and so on) of the operating system on which the executable runs, unless that component itself accompanies the executable.

It may happen that this requirement contradicts the license restrictions of other proprietary libraries that do not normally accompany the operating system. Such a contradiction means you cannot use both them and the Library together in an executable that you distribute.

7. You may place library facilities that are a work based on the Library side-by-side in a single library together with other library facilities not covered by this License, and distribute such a combined library, provided that the separate distribution of the work based on the Library and of the other library facilities is otherwise permitted, and provided that you do these two things:

- a) Accompany the combined library with a copy of the same work based on the Library, uncombined with any other library facilities. This must be distributed under the terms of the Sections above.
- b) Give prominent notice with the combined library of the fact that part of it is a work based on the Library, and explaining where to find the accompanying uncombined form of the same work.

8. You may not copy, modify, sublicense, link with, or distribute the Library except as expressly provided under this License. Any attempt otherwise to copy, modify, sublicense, link with, or distribute the Library is void, and will automatically terminate your rights under this License. However, parties who have received copies, or rights, from you under this License will not have their licenses terminated so long as such parties remain in full compliance.

9. You are not required to accept this License, since you have not signed it. However, nothing else grants you permission to modify or distribute the Library or its derivative works. These actions are prohibited by law if you do not accept this License. Therefore, by modifying or distributing the Library (or any work based on the Library), you indicate your acceptance of this License to do so, and all its terms and conditions for copying, distributing or modifying the Library or works based on it.

10. Each time you redistribute the Library (or any work based on the Library), the recipient automatically receives a license from the original licensor to copy, distribute, link with or modify the Library subject to these terms and conditions. You may not impose any further restrictions on the recipients' exercise of the rights granted herein. You are not responsible for enforcing compliance by third parties with this License.

11. If, as a consequence of a court judgment or allegation of patent infringement or for any other reason (not limited to patent issues), conditions are imposed on you (whether by court order, agreement or otherwise) that contradict the conditions of this License, they do not excuse you from the conditions of this License. If you cannot distribute so as to satisfy simultaneously your obligations under this License and any other pertinent obligations, then as a consequence you may not distribute the Library at all. For example, if a patent license would not permit royalty-free redistribution of the Library by all those who receive copies directly or indirectly through you, then the only way you could satisfy both it and this License would be to refrain entirely from distribution of the Library.

If any portion of this section is held invalid or unenforceable under any particular circumstance, the balance of the section is intended to apply, and the section as a whole is intended to apply in other circumstances.

It is not the purpose of this section to induce you to infringe any patents or other property right claims or to contest validity of any such claims; this section has the sole purpose of protecting the integrity of the free software distribution system which is implemented by public license practices. Many people have made generous contributions to the wide range of software distributed through that system in reliance on consistent application of that system; it is up to the author/donor to decide if he or she is willing to distribute software through any other system and a licensee cannot impose that choice.

This section is intended to make thoroughly clear what is believed to be a consequence of the rest of this License.

12. If the distribution and/or use of the Library is restricted in certain countries either by patents or by copyrighted interfaces, the original copyright holder who places the Library under this License may add an explicit geographical distribution limitation excluding those countries, so that distribution is permitted only in or among countries not thus excluded. In such case, this License incorporates the limitation as if written in the body of this License.

13. The Free Software Foundation may publish revised and/or new versions of the Lesser General Public License from time to time. Such new versions will be similar in spirit to the present version, but may differ in detail to address new problems or concerns.

Each version is given a distinguishing version number. If the Library specifies a version number of this License which applies to it and "any later version", you have the option of following the terms and conditions either of that version or of any later version published by the Free Software Foundation. If the Library does not specify a license version number, you may choose any version ever published by the Free Software Foundation.

14. If you wish to incorporate parts of the Library into other free programs whose distribution conditions are incompatible with these, write to the author to ask for permission. For software which is copyrighted by the Free Software Foundation, write to the Free Software Foundation; we sometimes make exceptions for this. Our decision will be guided by the two goals of preserving the free status of all derivatives of our free software and of promoting the sharing and reuse of software generally.

NO WARRANTY

15. BECAUSE THE LIBRARY IS LICENSED FREE OF CHARGE, THERE IS NO WARRANTY FOR THE LIBRARY, TO THE EXTENT PERMITTED BY APPLICABLE LAW. EXCEPT WHEN OTHERWISE STATED IN WRITING THE COPYRIGHT HOLDERS AND/OR OTHER PARTIES PROVIDE THE LIBRARY "AS IS" WITHOUT WARRANTY OF ANY KIND, EITHER EXPRESSED OR IMPLIED, INCLUDING, BUT NOT LIMITED TO, THE IMPLIED WARRANTIES OF MERCHANTABILITY AND FITNESS FOR A PARTICULAR PURPOSE. THE ENTIRE RISK AS TO THE QUALITY AND PERFORMANCE OF THE LIBRARY IS WITH YOU. SHOULD THE LIBRARY PROVE DEFECTIVE, YOU ASSUME THE COST OF ALL NECESSARY SERVICING, REPAIR OR CORRECTION.

16. IN NO EVENT UNLESS REQUIRED BY APPLICABLE LAW OR AGREED TO IN WRITING WILL ANY COPYRIGHT HOLDER, OR ANY OTHER PARTY WHO MAY MODIFY AND/OR REDISTRIBUTE THE LIBRARY AS PERMITTED ABOVE, BE LIABLE TO YOU FOR DAMAGES, INCLUDING ANY GENERAL, SPECIAL, INCIDENTAL OR CONSEQUENTIAL DAMAGES ARISING OUT OF THE USE OR INABILITY TO USE THE LIBRARY (INCLUDING BUT NOT LIMITED TO LOSS OF DATA OR DATA BEING RENDERED INACCURATE OR LOSSES SUSTAINED BY

YOU OR THIRD PARTIES OR A FAILURE OF THE LIBRARY TO OPERATE WITH ANY OTHER SOFTWARE), EVEN IF SUCH HOLDER OR OTHER PARTY HAS BEEN ADVISED OF THE POSSIBILITY OF SUCH DAMAGES.

END OF TERMS AND CONDITIONS

How to Apply These Terms to Your New Libraries

If you develop a new library, and you want it to be of the greatest possible use to the public, we recommend making it free software that everyone can redistribute and change. You can do so by permitting redistribution under these terms (or, alternatively, under the terms of the ordinary General Public License).

To apply these terms, attach the following notices to the library. It is safest to attach them to the start of each source file to most effectively convey the exclusion of warranty; and each file should have at least the "copyright" line and a pointer to where the full notice is found.

<one line to give the library's name and a brief idea of what it does.> Copyright (C) <year> <name of author>

This library is free software; you can redistribute it and/or modify it under the terms of the GNU Lesser General Public License as published by the Free Software Foundation; either version 2.1 of the License, or (at your option) any later version.

This library is distributed in the hope that it will be useful, but WITHOUT ANY WARRANTY; without even the implied warranty of MERCHANTABILITY or FITNESS FOR A PARTICULAR PURPOSE. See the GNU Lesser General Public License for more details.

You should have received a copy of the GNU Lesser General Public License along with this library; if not, write to the Free Software Foundation, Inc., 51 Franklin Street, Fifth Floor, Boston, MA 02110-1301 USA

Also add information on how to contact you by electronic and paper mail.

You should also get your employer (if you work as a programmer) or your school, if any, to sign a "copyright disclaimer" for the library, if necessary. Here is a sample; alter the names:

Yoyodyne, Inc., hereby disclaims all copyright interest in the library `Frob' (a library for tweaking knobs) written by James Random Hacker.

<signature of Ty Coon>, 1 April 1990
Ty Coon, President of Vice

That's all there is to it!

GNU GENERAL PUBLIC LICENSE

Version 3, 29 June 2007

Copyright (C) 2007 Free Software Foundation, Inc. <<http://fsf.org/>>

Everyone is permitted to copy and distribute verbatim copies of this license document, but changing it is not allowed.

Preamble

The GNU General Public License is a free, copyleft license for software and other kinds of works.

The licenses for most software and other practical works are designed to take away your freedom to share and change the works. By contrast, the GNU General Public License is intended to guarantee your freedom to share and change all versions of a program--to make sure it remains free software for all its users. We, the Free Software Foundation, use the GNU General Public License for most of our software; it applies also to any other work released this way by its authors. You can apply it to your programs, too.

When we speak of free software, we are referring to freedom, not price. Our General Public Licenses are designed to make sure that you have the freedom to distribute copies of free software (and charge for them if you wish), that you receive source code or can get it if you want it, that you can change the software or use pieces of it in new free programs, and that you know you can do these things.

To protect your rights, we need to prevent others from denying you these rights or asking you to surrender the rights. Therefore, you have certain responsibilities if you distribute copies of the software, or if you modify it: responsibilities to respect the freedom of others.

For example, if you distribute copies of such a program, whether gratis or for a fee, you must pass on to the recipients the same freedoms that you received. You must make sure that they, too, receive or can get the source code. And you must show them these terms so they know their rights.

Developers that use the GNU GPL protect your rights with two steps:

(1) assert copyright on the software, and (2) offer you this License giving you legal permission to copy, distribute and/or modify it.

For the developers' and authors' protection, the GPL clearly explains that there is no warranty for this free software. For both users' and authors' sake, the GPL requires that modified versions be marked as changed, so that their problems will not be attributed erroneously to authors of previous versions.

Some devices are designed to deny users access to install or run modified versions of the software inside them, although the manufacturer can do so. This is fundamentally incompatible with the aim of protecting users' freedom to change the software. The systematic pattern of such abuse occurs in the area of products for individuals to use, which is precisely where it is most unacceptable. Therefore, we have designed this version of the GPL to prohibit the practice for those products. If such problems arise substantially in other domains, we stand ready to extend this provision to those domains in future versions of the GPL, as needed to protect the freedom of users.

Finally, every program is threatened constantly by software patents. States should not allow patents to restrict development and use of software on general-purpose computers, but in those that do, we wish to avoid the special danger that patents applied to a free program could make it effectively proprietary. To prevent this, the GPL assures that patents cannot be used to render the program non-free.

The precise terms and conditions for copying, distribution and modification follow.

TERMS AND CONDITIONS

0. Definitions.

"This License" refers to version 3 of the GNU General Public License.

"Copyright" also means copyright-like laws that apply to other kinds of works, such as semiconductor masks.

"The Program" refers to any copyrightable work licensed under this License. Each licensee is addressed as "you". "Licensees" and "recipients" may be individuals or organizations.

To "modify" a work means to copy from or adapt all or part of the work in a fashion requiring copyright permission, other than the making of an exact copy. The resulting work is called a "modified version" of the earlier work or a work "based on" the earlier work.

A "covered work" means either the unmodified Program or a work based on the Program.

To "propagate" a work means to do anything with it that, without permission, would make you directly or secondarily liable for infringement under applicable copyright law, except executing it on a computer or modifying a private copy. Propagation includes copying, distribution (with or without modification), making available to the public, and in some countries other activities as well.

To "convey" a work means any kind of propagation that enables other parties to make or receive copies. Mere interaction with a user through a computer network, with no transfer of a copy, is not conveying.

An interactive user interface displays "Appropriate Legal Notices" to the extent that it includes a convenient and prominently visible feature that (1) displays an appropriate copyright notice, and (2) tells the user that there is no warranty for the work (except to the extent that warranties are provided), that licensees may convey the work under this License, and how to view a copy of this License. If the interface presents a list of user commands or options, such as a menu, a prominent item in the list meets this criterion.

1. Source Code.

The "source code" for a work means the preferred form of the work for making modifications to it. "Object code" means any non-source form of a work.

A "Standard Interface" means an interface that either is an official standard defined by a recognized standards body, or, in the case of interfaces specified for a particular programming language, one that is widely used among developers working in that language.

The "System Libraries" of an executable work include anything, other than the work as a whole, that (a) is included in the normal form of packaging a Major Component, but which is not part of that Major Component, and (b) serves only to enable use of the work with that Major Component, or to implement a Standard Interface for which an implementation is available to the public in source code form. A "Major Component", in this context, means a major essential component (kernel, window system, and so on) of the specific operating system (if any) on which the executable work runs, or a compiler used to produce the work, or an object code interpreter used to run it.

The "Corresponding Source" for a work in object code form means all the source code needed to generate, install, and (for an executable work) run the object code and to modify the work, including scripts to control those activities. However, it does not include the work's System Libraries, or general-purpose tools or generally available free programs which are used unmodified in performing those activities but which are not part of the work. For example, Corresponding Source includes interface definition files associated with source files for the work, and the source code for shared libraries and dynamically linked subprograms that the work is specifically designed to require, such as by intimate data communication or control flow between those subprograms and other parts of the work.

The Corresponding Source need not include anything that users can regenerate automatically from other parts of the Corresponding Source.

The Corresponding Source for a work in source code form is that same work.

2. Basic Permissions.

All rights granted under this License are granted for the term of copyright on the Program, and are irrevocable provided the stated conditions are met. This License explicitly affirms your unlimited permission to run the unmodified Program. The output from running a covered work is covered by this License only if the output, given its content, constitutes a covered work. This License acknowledges your rights of fair use or other equivalent, as provided by copyright law.

You may make, run and propagate covered works that you do not convey, without conditions so long as your license otherwise remains in force. You may convey covered works to others for the sole purpose of having them make modifications exclusively for you, or provide you with facilities for running those works, provided that you comply with the terms of this License in conveying all material for which you do not control copyright. Those thus making or running the covered works for you must do so exclusively on your behalf, under your direction and control, on terms that prohibit them from making any copies of your copyrighted material outside their relationship with you.

Conveying under any other circumstances is permitted solely under the conditions stated below. Sublicensing is not allowed; section 10 makes it unnecessary.

3. Protecting Users' Legal Rights From Anti-Circumvention Law.

No covered work shall be deemed part of an effective technological measure under any applicable law fulfilling obligations under article 11 of the WIPO copyright treaty adopted on 20 December 1996, or similar laws prohibiting or restricting circumvention of such measures.

When you convey a covered work, you waive any legal power to forbid circumvention of technological measures to the extent such circumvention is effected by exercising rights under this License with respect to the covered work, and you disclaim any intention to limit operation or modification of the work as a means of enforcing, against the work's users, your or third parties' legal rights to forbid circumvention of technological measures.

4. Conveying Verbatim Copies.

You may convey verbatim copies of the Program's source code as you receive it, in any medium, provided that you conspicuously and appropriately publish on each copy an appropriate copyright notice; keep intact all notices stating that this License and any non-permissive terms added in accord with section 7 apply to the code; keep intact all notices of the absence of any warranty; and give all recipients a copy of this License along with the Program.

You may charge any price or no price for each copy that you convey, and you may offer support or warranty protection for a fee.

5. Conveying Modified Source Versions.

You may convey a work based on the Program, or the modifications to produce it from the Program, in the form of source code under the terms of section 4, provided that you also meet all of these conditions:

a) The work must carry prominent notices stating that you modified it, and giving a relevant date.

b) The work must carry prominent notices stating that it is released under this License and any conditions added under section

7. This requirement modifies the requirement in section 4 to "keep intact all notices".

c) You must license the entire work, as a whole, under this License to anyone who comes into possession of a copy. This License will therefore apply, along with any applicable section 7 additional terms, to the whole of the work, and all its parts, regardless of how they are packaged. This License gives no permission to license the work in any other way, but it does not invalidate such permission if you have separately received it.

d) If the work has interactive user interfaces, each must display Appropriate Legal Notices; however, if the Program has interactive interfaces that do not display Appropriate Legal Notices, your work need not make them do so.

A compilation of a covered work with other separate and independent works, which are not by their nature extensions of the covered work, and which are not combined with it such as to form a larger program, in or on a volume of a storage or distribution medium, is called an "aggregate" if the compilation and its resulting copyright are not used to limit the access or legal rights of the compilation's users beyond what the individual works permit. Inclusion of a covered work in an aggregate does not cause this License to apply to the other parts of the aggregate.

6. Conveying Non-Source Forms.

You may convey a covered work in object code form under the terms of sections 4 and 5, provided that you also convey the machine-readable Corresponding Source under the terms of this License, in one of these ways:

a) Convey the object code in, or embodied in, a physical product (including a physical distribution medium), accompanied by the Corresponding Source fixed on a durable physical medium customarily used for software interchange.

b) Convey the object code in, or embodied in, a physical product (including a physical distribution medium), accompanied by a written offer, valid for at least three years and valid for as long as you offer spare parts or customer support for that product model, to give anyone who possesses the object code either (1) a copy of the Corresponding Source for all the software in the product that is covered by this License, on a durable physical medium customarily used for software interchange, for a price no more than your reasonable cost of physically performing this conveying of source, or (2) access to copy the Corresponding Source from a network server at no charge.

c) Convey individual copies of the object code with a copy of the written offer to provide the Corresponding Source. This alternative is allowed only occasionally and noncommercially, and only if you received the object code with such an offer, in accord with subsection 6b.

d) Convey the object code by offering access from a designated place (gratis or for a charge), and offer equivalent access to the Corresponding Source in the same way through the same place at no further charge. You need not require recipients to copy the Corresponding Source along with the object code. If the place to copy the object code is a network server, the Corresponding Source may be on a different server (operated by you or a third party) that supports equivalent copying facilities, provided you maintain clear directions next to the object code saying where to find the Corresponding Source. Regardless of what server hosts the Corresponding Source, you remain obligated to ensure that it is available for as long as needed to satisfy these requirements.

e) Convey the object code using peer-to-peer transmission, provided you inform other peers where the object code and Corresponding Source of the work are being offered to the general public at no charge under subsection 6d.

A separable portion of the object code, whose source code is excluded from the Corresponding Source as a System Library, need not be included in conveying the object code work.

A "User Product" is either (1) a "consumer product", which means any tangible personal property which is normally used for personal, family, or household purposes, or (2) anything designed or sold for incorporation into a dwelling. In determining whether a product is a consumer product, doubtful cases shall be resolved in favor of coverage. For a particular product received by a particular user, "normally used" refers to a typical or common use of that class of product, regardless of the status of the particular user or of the way in which the particular user actually uses, or expects or is expected to use, the product. A product is a consumer product regardless of whether the product has substantial commercial, industrial or non-consumer uses, unless such uses represent the only significant mode of use of the product.

"Installation Information" for a User Product means any methods, procedures, authorization keys, or other information required to install and execute modified versions of a covered work in that User Product from a modified version of its

Corresponding Source. The information must suffice to ensure that the continued functioning of the modified object code is in no case prevented or interfered with solely because modification has been made.

If you convey an object code work under this section in, or with, or specifically for use in, a User Product, and the conveying occurs as part of a transaction in which the right of possession and use of the User Product is transferred to the recipient in perpetuity or for a fixed term (regardless of how the transaction is characterized), the Corresponding Source conveyed under this section must be accompanied by the Installation Information. But this requirement does not apply if neither you nor any third party retains the ability to install modified object code on the User Product (for example, the work has been installed in ROM).

The requirement to provide Installation Information does not include a requirement to continue to provide support service, warranty, or updates for a work that has been modified or installed by the recipient, or for the User Product in which it has been modified or installed. Access to a network may be denied when the modification itself materially and adversely affects the operation of the network or violates the rules and protocols for communication across the network.

Corresponding Source conveyed, and Installation Information provided, in accord with this section must be in a format that is publicly documented (and with an implementation available to the public in source code form), and must require no special password or key for unpacking, reading or copying.

7. Additional Terms.

"Additional permissions" are terms that supplement the terms of this License by making exceptions from one or more of its conditions. Additional permissions that are applicable to the entire Program shall be treated as though they were included in this License, to the extent that they are valid under applicable law. If additional permissions apply only to part of the Program, that part may be used separately under those permissions, but the entire Program remains governed by this License without regard to the additional permissions.

When you convey a copy of a covered work, you may at your option remove any additional permissions from that copy, or from any part of it. (Additional permissions may be written to require their own removal in certain cases when you modify the work.) You may place additional permissions on material, added by you to a covered work, for which you have or can give appropriate copyright permission.

Notwithstanding any other provision of this License, for material you add to a covered work, you may (if authorized by the copyright holders of that material) supplement the terms of this License with terms:

- a) Disclaiming warranty or limiting liability differently from the terms of sections 15 and 16 of this License; or
- b) Requiring preservation of specified reasonable legal notices or author attributions in that material or in the Appropriate Legal Notices displayed by works containing it; or
- c) Prohibiting misrepresentation of the origin of that material, or requiring that modified versions of such material be marked in reasonable ways as different from the original version; or
- d) Limiting the use for publicity purposes of names of licensors or authors of the material; or
- e) Declining to grant rights under trademark law for use of some trade names, trademarks, or service marks; or
- f) Requiring indemnification of licensors and authors of that material by anyone who conveys the material (or modified versions of it) with contractual assumptions of liability to the recipient, for any liability that these contractual assumptions directly impose on those licensors and authors.

All other non-permissive additional terms are considered "further restrictions" within the meaning of section 10. If the Program as you received it, or any part of it, contains a notice stating that it is governed by this License along with a term that is a further restriction, you may remove that term. If a license document contains a further restriction but permits

relicensing or conveying under this License, you may add to a covered work material governed by the terms of that license document, provided that the further restriction does not survive such relicensing or conveying.

If you add terms to a covered work in accord with this section, you must place, in the relevant source files, a statement of the additional terms that apply to those files, or a notice indicating where to find the applicable terms.

Additional terms, permissive or non-permissive, may be stated in the form of a separately written license, or stated as exceptions; the above requirements apply either way.

8. Termination.

You may not propagate or modify a covered work except as expressly provided under this License. Any attempt otherwise to propagate or modify it is void, and will automatically terminate your rights under this License (including any patent licenses granted under the third paragraph of section 11).

However, if you cease all violation of this License, then your license from a particular copyright holder is reinstated (a) provisionally, unless and until the copyright holder explicitly and finally terminates your license, and (b) permanently, if the copyright holder fails to notify you of the violation by some reasonable means prior to 60 days after the cessation.

Moreover, your license from a particular copyright holder is reinstated permanently if the copyright holder notifies you of the violation by some reasonable means, this is the first time you have received notice of violation of this License (for any work) from that copyright holder, and you cure the violation prior to 30 days after your receipt of the notice.

Termination of your rights under this section does not terminate the licenses of parties who have received copies or rights from you under this License. If your rights have been terminated and not permanently reinstated, you do not qualify to receive new licenses for the same material under section 10.

9. Acceptance Not Required for Having Copies.

You are not required to accept this License in order to receive or run a copy of the Program. Ancillary propagation of a covered work occurring solely as a consequence of using peer-to-peer transmission to receive a copy likewise does not require acceptance. However, nothing other than this License grants you permission to propagate or modify any covered work. These actions infringe copyright if you do not accept this License. Therefore, by modifying or propagating a covered work, you indicate your acceptance of this License to do so.

10. Automatic Licensing of Downstream Recipients.

Each time you convey a covered work, the recipient automatically receives a license from the original licensors, to run, modify and propagate that work, subject to this License. You are not responsible for enforcing compliance by third parties with this License.

An "entity transaction" is a transaction transferring control of an organization, or substantially all assets of one, or subdividing an organization, or merging organizations. If propagation of a covered work results from an entity transaction, each party to that transaction who receives a copy of the work also receives whatever licenses to the work the party's predecessor in interest had or could give under the previous paragraph, plus a right to possession of the Corresponding Source of the work from the predecessor in interest, if the predecessor has it or can get it with reasonable efforts.

You may not impose any further restrictions on the exercise of the rights granted or affirmed under this License. For example, you may not impose a license fee, royalty, or other charge for exercise of rights granted under this License, and you may not initiate litigation (including a cross-claim or counterclaim in a lawsuit) alleging that any patent claim is infringed by making, using, selling, offering for sale, or importing the Program or any portion of it.

11. Patents.

A "contributor" is a copyright holder who authorizes use under this License of the Program or a work on which the Program is based. The work thus licensed is called the contributor's "contributor version".

A contributor's "essential patent claims" are all patent claims owned or controlled by the contributor, whether already acquired or hereafter acquired, that would be infringed by some manner, permitted by this License, of making, using, or selling its contributor version, but do not include claims that would be infringed only as a consequence of further modification of the contributor version. For purposes of this definition, "control" includes the right to grant patent sublicenses in a manner consistent with the requirements of this License.

Each contributor grants you a non-exclusive, worldwide, royalty-free patent license under the contributor's essential patent claims, to make, use, sell, offer for sale, import and otherwise run, modify and propagate the contents of its contributor version.

In the following three paragraphs, a "patent license" is any express agreement or commitment, however denominated, not to enforce a patent (such as an express permission to practice a patent or covenant not to sue for patent infringement). To "grant" such a patent license to a party means to make such an agreement or commitment not to enforce a patent against the party.

If you convey a covered work, knowingly relying on a patent license, and the Corresponding Source of the work is not available for anyone to copy, free of charge and under the terms of this License, through a publicly available network server or other readily accessible means, then you must either (1) cause the Corresponding Source to be so available, or (2) arrange to deprive yourself of the benefit of the patent license for this particular work, or (3) arrange, in a manner consistent with the requirements of this License, to extend the patent license to downstream recipients. "Knowingly relying" means you have actual knowledge that, but for the patent license, your conveying the covered work in a country, or your recipient's use of the covered work in a country, would infringe one or more identifiable patents in that country that you have reason to believe are valid.

If, pursuant to or in connection with a single transaction or arrangement, you convey, or propagate by procuring conveyance of, a covered work, and grant a patent license to some of the parties receiving the covered work authorizing them to use, propagate, modify or convey a specific copy of the covered work, then the patent license you grant is automatically extended to all recipients of the covered work and works based on it.

A patent license is "discriminatory" if it does not include within the scope of its coverage, prohibits the exercise of, or is conditioned on the non-exercise of one or more of the rights that are specifically granted under this License. You may not convey a covered work if you are a party to an arrangement with a third party that is in the business of distributing software, under which you make payment to the third party based on the extent of your activity of conveying the work, and under which the third party grants, to any of the parties who would receive the covered work from you, a discriminatory patent license (a) in connection with copies of the covered work conveyed by you (or copies made from those copies), or (b) primarily for and in connection with specific products or compilations that contain the covered work, unless you entered into that arrangement, or that patent license was granted, prior to 28 March 2007.

Nothing in this License shall be construed as excluding or limiting any implied license or other defenses to infringement that may otherwise be available to you under applicable patent law.

12. No Surrender of Others' Freedom.

If conditions are imposed on you (whether by court order, agreement or otherwise) that contradict the conditions of this License, they do not excuse you from the conditions of this License. If you cannot convey a covered work so as to satisfy simultaneously your obligations under this License and any other pertinent obligations, then as a consequence you may not convey it at all. For example, if you agree to terms that obligate you to collect a royalty for further conveying from those to whom you convey the Program, the only way you could satisfy both those terms and this License would be to refrain entirely from conveying the Program.

13. Use with the GNU Affero General Public License.

Notwithstanding any other provision of this License, you have permission to link or combine any covered work with a work licensed under version 3 of the GNU Affero General Public License into a single combined work, and to convey the resulting work. The terms of this License will continue to apply to the part which is the covered work, but the special requirements of the GNU Affero General Public License, section 13, concerning interaction through a network will apply to the combination as such.

14. Revised Versions of this License.

The Free Software Foundation may publish revised and/or new versions of the GNU General Public License from time to time. Such new versions will be similar in spirit to the present version, but may differ in detail to address new problems or concerns.

Each version is given a distinguishing version number. If the Program specifies that a certain numbered version of the GNU General Public License "or any later version" applies to it, you have the option of following the terms and conditions either of that numbered version or of any later version published by the Free Software Foundation. If the Program does not specify a version number of the GNU General Public License, you may choose any version ever published by the Free Software Foundation.

If the Program specifies that a proxy can decide which future versions of the GNU General Public License can be used, that proxy's public statement of acceptance of a version permanently authorizes you to choose that version for the Program.

Later license versions may give you additional or different permissions. However, no additional obligations are imposed on any author or copyright holder as a result of your choosing to follow a later version.

15. Disclaimer of Warranty.

THERE IS NO WARRANTY FOR THE PROGRAM, TO THE EXTENT PERMITTED BY APPLICABLE LAW. EXCEPT WHEN OTHERWISE STATED IN WRITING THE COPYRIGHT HOLDERS AND/OR OTHER PARTIES PROVIDE THE PROGRAM "AS IS" WITHOUT WARRANTY OF ANY KIND, EITHER EXPRESSED OR IMPLIED, INCLUDING, BUT NOT LIMITED TO, THE IMPLIED WARRANTIES OF MERCHANTABILITY AND FITNESS FOR A PARTICULAR PURPOSE. THE ENTIRE RISK AS TO THE QUALITY AND PERFORMANCE OF THE PROGRAM IS WITH YOU. SHOULD THE PROGRAM PROVE DEFECTIVE, YOU ASSUME THE COST OF ALL NECESSARY SERVICING, REPAIR OR CORRECTION.

16. Limitation of Liability.

IN NO EVENT UNLESS REQUIRED BY APPLICABLE LAW OR AGREED TO IN WRITING WILL ANY COPYRIGHT HOLDER, OR ANY OTHER PARTY WHO MODIFIES AND/OR CONVEYS THE PROGRAM AS PERMITTED ABOVE, BE LIABLE TO YOU FOR DAMAGES, INCLUDING ANY GENERAL, SPECIAL, INCIDENTAL OR CONSEQUENTIAL DAMAGES ARISING OUT OF THE USE OR INABILITY TO USE THE PROGRAM (INCLUDING BUT NOT LIMITED TO LOSS OF DATA OR DATA BEING RENDERED INACCURATE OR LOSSES SUSTAINED BY YOU OR THIRD PARTIES OR A FAILURE OF THE PROGRAM TO OPERATE WITH ANY OTHER PROGRAMS), EVEN IF SUCH HOLDER OR OTHER PARTY HAS BEEN ADVISED OF THE POSSIBILITY OF SUCH DAMAGES.

17. Interpretation of Sections 15 and 16.

If the disclaimer of warranty and limitation of liability provided above cannot be given local legal effect according to their terms, reviewing courts shall apply local law that most closely approximates an absolute waiver of all civil liability in connection with the Program, unless a warranty or assumption of liability accompanies a copy of the Program in return for a fee.

END OF TERMS AND CONDITIONS

How to Apply These Terms to Your New Programs

If you develop a new program, and you want it to be of the greatest possible use to the public, the best way to achieve this is to make it free software which everyone can redistribute and change under these terms.

To do so, attach the following notices to the program. It is safest to attach them to the start of each source file to most effectively state the exclusion of warranty; and each file should have at least the "copyright" line and a pointer to where the full notice is found.

```
<one line to give the program's name and a brief idea of what it does.>  
Copyright (C) <year> <name of author>
```

This program is free software: you can redistribute it and/or modify it under the terms of the GNU General Public License as published by the Free Software Foundation, either version 3 of the License, or (at your option) any later version.

This program is distributed in the hope that it will be useful, but WITHOUT ANY WARRANTY; without even the implied warranty of MERCHANTABILITY or FITNESS FOR A PARTICULAR PURPOSE. See the GNU General Public License for more details.

You should have received a copy of the GNU General Public License along with this program. If not, see <http://www.gnu.org/licenses/>.

Also add information on how to contact you by electronic and paper mail.

If the program does terminal interaction, make it output a short notice like this when it starts in an interactive mode:

```
<program> Copyright (C) <year> <name of author>  
This program comes with ABSOLUTELY NO WARRANTY; for details type `show w'.  
This is free software, and you are welcome to redistribute it under certain conditions; type `show c' for details.
```

The hypothetical commands `show w' and `show c' should show the appropriate parts of the General Public License. Of course, your program's commands might be different; for a GUI interface, you would use an "about box".

You should also get your employer (if you work as a programmer) or school, if any, to sign a "copyright disclaimer" for the program, if necessary.

For more information on this, and how to apply and follow the GNU GPL, see <http://www.gnu.org/licenses/>.

The GNU General Public License does not permit incorporating your program into proprietary programs. If your program is a subroutine library, you may consider it more useful to permit linking proprietary applications with the library. If this is what you want to do, use the GNU Lesser General Public License instead of this License. But first, please read <http://www.gnu.org/philosophy/why-not-lgpl.html>.

-----libtiff-----

Copyright (c) 1988-1997 Sam Leffler
Copyright (c) 1991-1997 Silicon Graphics, Inc.

Permission to use, copy, modify, distribute, and sell this software and its documentation for any purpose is hereby granted without fee, provided that (i) the above copyright notices and this permission notice appear in all copies of the software and related documentation, and (ii) the names of Sam Leffler and Silicon Graphics may not be used in any advertising or publicity relating to the software without the specific, prior written permission of Sam Leffler and Silicon Graphics.

THE SOFTWARE IS PROVIDED "AS-IS" AND WITHOUT WARRANTY OF ANY KIND, EXPRESS, IMPLIED OR OTHERWISE, INCLUDING WITHOUT LIMITATION, ANY WARRANTY OF MERCHANTABILITY OR FITNESS FOR A PARTICULAR PURPOSE.

IN NO EVENT SHALL SAM LEFFLER OR SILICON GRAPHICS BE LIABLE FOR ANY SPECIAL, INCIDENTAL, INDIRECT OR CONSEQUENTIAL DAMAGES OF ANY KIND, OR ANY DAMAGES WHATSOEVER RESULTING FROM LOSS OF USE, DATA OR PROFITS, WHETHER OR NOT ADVISED OF THE POSSIBILITY OF DAMAGE, AND ON ANY THEORY OF LIABILITY, ARISING OUT OF OR IN CONNECTION WITH THE USE OR PERFORMANCE OF THIS SOFTWARE.

-----libjpeg-----

This software is based in part on the work of the Independent JPEG Group.

SOFTWARELICENS

LÆS DENNE LICENS OMHYGGELIGT, INDEN DU TAGER SOFTWAREN I BRUG. VED AT BRUGE DENNE SOFTWARE ACCEPTERER DU AT OVERHOLDE BETINGELSERNE I DENNE LICENS.

1. Licens

Programmet, demonstrationen, systemet og anden software, der er omfattet af denne licens, hvad enten det er i form af en disk, en skrivebeskyttet hukommelse eller et andet medie (softwaren), og relateret dokumentation er licenseret til dig af SHARP. Du ejer disken med softwaren, men SHARP og/eller SHARP's licensgivere har rettigheden til softwaren og relateret dokumentation. Denne licens giver dig tilladelse til at bruge softwaren på en eller flere computere, der er tilsluttet en enkelt printer, og lave en kopi af softwaren udelukkende til sikkerhedskopieringsformål i et format, der kan læses af maskinen. Du skal på en sådan kopi reproducere SHARP's copyrighterklæring, copyrighterklæringen fra SHARP's licensgivere og anden navnebeskyttet tekst tilhørende SHARP og/eller virksomhedens licensgivere, der var med på den oprindelige kopi af softwaren. Du kan også overføre alle dine licensrettigheder til softwaren, sikkerhedskopien af softwaren, den relaterede dokumentation og en kopi af denne licens til tredjepart på forudsætning af, at tredjepart læser og accepterer licensens vilkår og betingelser.

2. Restriktioner

Softwaren indeholder copyrightbeskyttet materiale, forretningshemmeligheder og andet navnebeskyttet materiale, der ejes af SHARP og/eller virksomhedens licensgivere, og i forbindelse med at beskytte dem må du ikke dekompile, foretage reverse engineering, adskille eller på anden vis reducere softwaren til en form, der kan læses af mennesker. Du må ikke ændre, distribuere, leje, lease, låne eller oprette afledte arbejder, der er helt eller delvist baseret på softwaren. Du må ikke overføre softwaren elektronisk fra en computer til en anden computer eller over et netværk.

3. Ophævelse

Denne licens er gældende, indtil den ophæves. Du kan til enhver tid ophæve denne licens ved at destruere softwaren og relateret dokumentation samt alle kopier heraf. Denne licens ophæves øjeblikkeligt uden varsel fra SHARP og/eller SHARP's licensgivere, hvis du ikke overholder licensens betingelser. Efter ophævelse skal du destruere softwaren, relateret dokumentation og alle kopier heraf.

4. Forsikringer om eksportlov

Du accepterer og certificerer, at hverken softwaren eller andre tekniske data fra SHARP, eller det direkte produkt heraf, eksporteres uden for USA undtagen med udtrykkelig tilladelse og som det er tilladt af den gældende lovgivning i USA. Hvis du har fremskaffet softwaren på lovlig vis uden for USA, accepterer du, at du ikke videreeksporterer softwaren eller andre tekniske data fra SHARP, eller det direkte produkt heraf, undtagen med udtrykkelig tilladelse og som det er tilladt af den gældende lovgivning i USA og den retskreds, hvor du har fremskaffet softwaren.

5. Regeringens slutbrugere

Hvis du køber softwaren på vegne af en afdeling eller et ministerium i den amerikanske regering, gælder følgende betingelser. Regeringen accepterer:

- (i) hvis softwaren leveres til Forsvarsministeriet (DoD), klassificeres softwaren som "kommerciel computersoftware", og regeringen får kun "begrænsede rettigheder" til softwaren og dens dokumentation, som det er defineret i klausul 252.227-7013 (c)(1) (oktober 1988) i DFARS, og
- (ii) hvis softwaren leveres til en anden afdeling eller et andet ministerium i den amerikanske regering end Forsvarsministeriet (DoD), klassificeres softwaren som "kommerciel", som det er defineret i 48 C.F.R. 2.101, og som "kommerciel computersoftware", som det er defineret i 48 C.F.R. 12.212, og regeringens rettigheder til softwaren og dens dokumentation vil være som defineret i klausul 52.227-19 (c)(2) af FAR eller, i tilfælde af NASA, i klausul 18-52.227-86 (d) i NASA-tillægget til FAR.

6. Begrænset garanti på medier.

SHARP garanterer, at de disketter, som Softwaren er indspillet på, er fri for materiale- og håndværksmæssige fejl ved normal brug i en periode på halvfems (90) dage fra købsdatoen ud fra dokumentation i form af en kopi af kvitteringen. SHARPs og SHARPs Licensgiveres fulde ansvar og Deres eneste beføjelse er udskiftning af den diskette, der ikke opfylder betingelserne i den begrænsede garanti som anført i nærværende paragraf 6. En diskette vil blive erstattet med en ny, når den returneres til SHARP eller en autoriseret SHARP-repræsentant med en kopi af kvitteringen. Det er ikke SHARPs ansvar at udskifte en diskette, der er beskadiget ved et uheld, misbrug eller fejlagtig anvendelse ENHVER STILTIENDE GARANTI VEDRØRENDE DISKETTERNE, HERUNDER STILTIENDE GARANTI FOR SALGBARHED OG EGNETHED TIL ET BESTEMT FORMÅL, ER BEGRÆNSET TIL EN PERIODE PÅ HALVFEMS (90) DAGE FRA LEVERINGSDATOEN. DENNE GARANTI GIVER DEM SPECIFIKKE JURIDISKE RETTIGHEDER OG DE KAN OGSÅ HAVE ANDRE RETTIGHEDER, AFHÆNGIG AF LOVENE FOR DET OMRÅDE, DE BEFINDER DEM I.

7. Ansvarsfraskrivelse for softwaregaranti

Du anerkender og accepterer, at brug af softwaren sker på egen risiko. Softwaren og relateret dokumentation leveres "I FORHÅNDENVÆRENDE STAND" og uden garanti af nogen art, og SHARP og SHARP's licensgivere (i forbindelse med klausul 6 og 7 henvises der kollektivt til SHARP og SHARP's licensgivere som "SHARP") FRASKRIVER ENHVER UDTRYKkelig ELLER STILTIENDE GARANTI, INKLUSIVE, MEN IKKE BEGRÆNSET TIL, STILTIENDE GARANTIER FOR SALGBARHED OG EGNETHED TIL ET BESTEMT FORMÅL. SHARP GARANTERER IKKE, AT FUNKTIONERNE I SOFTWAREN OPFYLDER DINE KRAV, ELLER AT SOFTWARENS DRIFT VIL VÆRE UAFBRUDT ELLER UDEN FEJL ELLER AT DEFEKTER I SOFTWAREN BLIVER UDBEDRET. ENDVIDERE GARANTERER SHARP IKKE FOR BRUGEN ELLER RESULTATER AF BRUGEN AF SOFTWAREN ELLER RELATERET DOKUMENTATION I FORBINDELSE MED KORREKTHED, NØJAGTIGHED, PÅLIDELIGHED ELLER ANDET. MUNDTLIGE ELLER SKRIFTLIGE OPLYSNINGER ELLER RÅD, DER GIVES AF SHARP ELLER EN AUTORISERET SHARP-REPRÆSENTANT, UDGØR IKKE EN GARANTI ELLER UDVIDER IKKE PÅ NOGEN MÅDE OMFANGET AF DENNE GARANTI. HVIS SOFTWAREN ER DEFECT, PÅTAGER DU (OG IKKE SHARP ELLER EN AUTORISERET SHARP-REPRÆSENTANT) DIG ALLE OMKOSTNINGER I FORBINDELSE MED SERVICE, REPARATION ELLER KORRIGERING. NOGLE RETSKREDSE TILLADER IKKE BRUGEN AF STILTIENDE GARANTIER, SÅ OVENSTÅENDE UDELADELSE GÆLDER MULIGVIS IKKE FOR DIG.

8. Ansvarsbegrænsning

SHARP KAN UNDER INGEN OMSTÆNDIGHEDER, INKLUSIVE FORSØMMELSE, HOLDES ANSVARLIG FOR HÆNDELIGE ELLER SÆRLIGE SKADER ELLER FØLGESKADER, DER ER OPSTÅET SOM FØLGE AF BRUGEN ELLER MANGEL PÅ BRUG AF SOFTWAREN ELLER RELATERET DOKUMENTATION, OGSÅ SELV OM SHARP ER BLEVET OPLYST OM MULIGHEDEN FOR SÅDANNE SKADER. NOGLE RETSKREDSE TILLADER IKKE BEGRÆNSNING ELLER UDELADELSE AF ANSVAR FOR HÆNDELIGE SKADER ELLER FØLGESKADER, SÅ DEN OVENSTÅENDE BEGRÆNSNING ELLER UDELADELSE GÆLDER MULIGVIS IKKE FOR DIG.

Sharps samlede erstatningsansvar over for dig, inklusive alle skader og tab (inden for kontrakt, skadegørende handlinger inklusive forsømmelse eller andet), kan ikke overstige det beløb, du har betalt for softwaren.

9. Kontrol af lovgivning og uafhængighed

For en del af softwaren, der er relateret til Apple Macintosh og Microsoft Windows, skal denne licens reguleres i henhold til lovgivningen hhv. i delstaten Californien og Washington. Hvis nogle betingelser i denne licens ikke kan håndhæves af den relevante retskreds, skal disse betingelser håndhæves i det omfang, det er muligt og lovligt. De øvrige betingelser i licensen er fortsat gældende.

10. Komplet aftale

Denne licens udgør hele aftalen mellem parterne i forbindelse med brugen af softwaren og relateret dokumentation, og den erstatter alle tidligere eller samtidige aftaler, det være sig mundtlige eller skriftlige, om et sådant emne. Tillæg til eller ændringer af denne licens er ikke bindende medmindre det er skriftligt og underskrevet af en autoriseret SHARP-repræsentant.

SHARP[®]
SHARP CORPORATION