

SHARP®

CYFROWE PEŁNOKOLOROWE URZĄDZENIE
WIELOFUNKCYJNE

MODEL: BP-10C20
BP-20C20
BP-20C25

Podręcznik użytkownika

Kliknij wybrany tytuł w spisie treści, aby przejść dożądanego rozdziału.



PRZED ROZPOCZĘCIEM KORZYSTANIA Z URZĄDZENIA

Opis funkcji urządzenia oraz procedur układania oryginału i umieszczania papieru



KOPIARKA

Korzystanie z funkcji kopiowania



DRUKARKA

Korzystanie z funkcji drukowania



FAKS

Korzystanie z funkcji faksu



SKANER

Korzystanie z funkcji skanowania



USTAWIENIA SYSTEMOWE

Konfiguracja ustawień ułatwiających korzystanie z urządzenia



JAK KORZYSTAĆ Z INSTRUKCJI

Kliknij poniższy przycisk, aby przejść do żądanej strony.

W poniższym opisie założono, że używany jest program Adobe Acrobat Reader (niektóre przyciski nie są wyświetlane domyślnie).

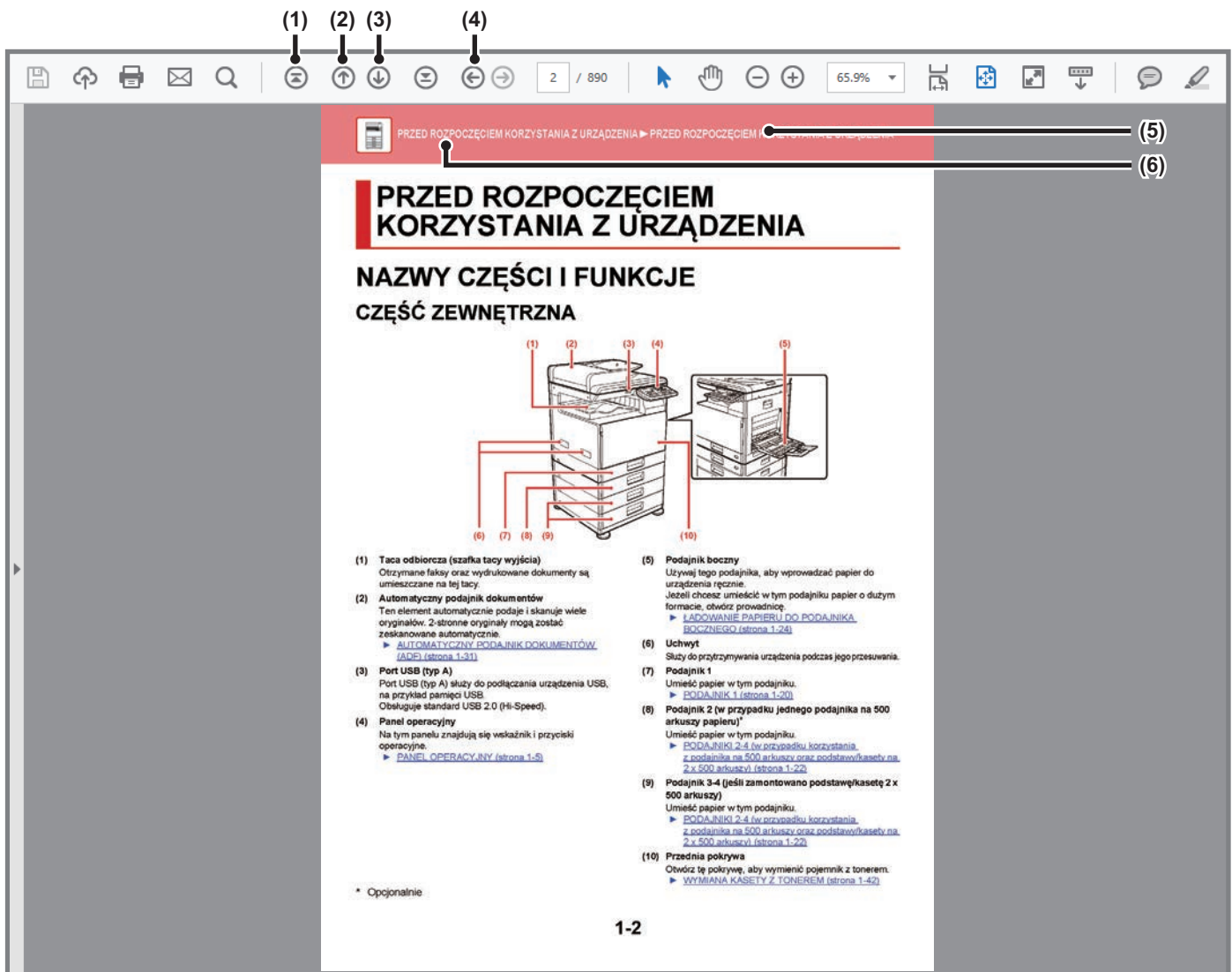

(1) Przycisk powrotu do pierwszej strony

W razie wystąpienia problemów kliknij ten przycisk, aby rozpocząć od nowa.

(2) Przycisk powrotu do poprzedniej strony

Wyświetla poprzednią stronę.

(3) Przycisk przejścia do następnej strony

Wyświetla następną stronę.

(4) Przycisk powrotu do poprzednio wyświetlanej strony

Wyświetla stronę oglądaną przed bieżącą stroną.

(5) Przycisk tytułu

Wyświetla stronę o tytule wskazanym na przycisku.

(6) Przycisk spisu treści

Wyświetla spis treści danego rozdziału.

Przykładowo, jeśli bieżąca strona jest częścią rozdziału dotyczącego drukarki, wyświetlony zostanie spis treści rozdziału Drukarka.



Jeśli przycisk nie jest wyświetlany, sprawdź w pomocy programu Adobe Reader co zrobić, aby wyświetlić ten przycisk.

O INSTRUKCJI

W niniejszej instrukcji opisano sposób użytkowania cyfrowego kolorowego urządzenia wielofunkcyjnego BP-10C20/ BP-20C20/BP-20C25.

Uwaga

- Informacje o instalacji sterowników i oprogramowania wymienionych w tej instrukcji znajdują się w Instrukcji instalacji oprogramowania.
- Informacje o systemie operacyjnym można znaleźć w instrukcji systemu operacyjnego lub w funkcji Pomocy online.
- Zawarte w niniejszej instrukcji objaśnienia ekranów i procedur przygotowano przede wszystkim z myślą o systemie Windows® 10. Ekran mogą się różnić w zależności od wersji systemu operacyjnego lub używanej aplikacji.
- Instrukcja zawiera również opisy ekranów i procedur w środowisku Macintosh dotyczące systemu macOS 10.12. Ekran mogą się różnić w zależności od wersji systemu operacyjnego lub używanej aplikacji.
- Gdy w niniejszej instrukcji występuje nazwa xx-xxxx, należy zastąpić ją swoją nazwą modelu.
- Ta instrukcja zawiera odniesienia do funkcji faksu. Należy jednak pamiętać, że funkcja faksu jest niedostępna w niektórych krajach.
- Instrukcję przygotowano z zachowaniem należytej staranności. Uwagi i wątpliwości dotyczące instrukcji można zgłaszać sprzedawcy lub w najbliższym autoryzowanym punkcie serwisowym.
- Produkt poddano dokładnym procedurom sprawdzającym i kontroli jakości. Jeśli mimo to wykryta zostanie wada lub wystąpi inny problem, skontaktuj się ze sprzedawcą lub najbliższym autoryzowanym punktem serwisowym.
- Oprócz przypadków przewidzianych przez prawo SHARP nie jest odpowiedzialny za usterki powstałe w czasie użytkowania urządzenia lub jego opcji bądź usterki spowodowane nieprawidłową obsługą urządzenia i jego opcji lub za jakiegokolwiek uszkodzenia powstałe w czasie użytkowania urządzenia.

Ostrzeżenie

- Kopiowanie, przetwarzanie i tłumaczenie treści niniejszej instrukcji bez wcześniejszej pisemnej zgody jest zabronione, o ile nie zezwalają na nie przepisy prawa autorskiego.
- Wszystkie informacje zawarte w niniejszej instrukcji mogą zostać zmienione bez uprzedniego powiadomienia.

Ilustracje, panel operacyjny i wyświetlacz opisane w instrukcji

Urządzenia peryferyjne są zwykle wyposażeniem opcjonalnym, ale w niektórych modelach pewne urządzenia peryferyjne są wyposażeniem standardowym.





Wyjaśnienia w niniejszej instrukcji przyjmują, że podajnik papieru na 500 arkuszy oraz podstawa/kaseta na 2 x 500 arkuszy są zamontowane w modelu BP-20C25.

W przypadku niektórych funkcji i procedur w objaśnieniach założono, że zainstalowane są urządzenia inne, niż podane powyżej.

Ze względu na zmiany i poprawki wprowadzane w urządzeniu niektóre ekrany, komunikaty i nazwy przycisków w instrukcji mogą się nieco różnić od elementów urządzenia.

Ikony zastosowane w instrukcji

Ikony zastosowane w instrukcji wskazują następujące rodzaje informacji:

	Ta ikona ostrzega o sytuacji, która może spowodować śmierć lub poważne obrażenia ciała. Ta ikona ostrzega o sytuacji, która może spowodować obrażenia ciała lub uszkodzenie mienia.		Ta ikona wyjaśnia sposób zatrzymywania i korygowania operacji.
	Informuje o sytuacji, gdzie występuje ryzyko uszkodzenia lub awarii urządzenia.		Ta ikona opisuje rutynowe działania związane z trybem ustawień.
	Dodatkowa informacja dotycząca funkcji lub procedury obsługi.		



PRZED ROZPOCZĘCIEM KORZYSTANIA Z URZĄDZENIA

PRZED ROZPOCZĘCIEM KORZYSTANIA Z URZĄDZENIA

NAZWY CZĘŚCI I FUNKCJE	1-2
• CZĘŚĆ ZEWNĘTRZNA.....	1-2
• WNĘTRZE, BOK I TYŁ.....	1-3
• AUTOMATYCZNY PODAJNIK DOKUMENTÓW I SZYBA DOKUMENTÓW...	1-4
• PANEL OPERACYJNY.....	1-5
URZĄDZENIA PERYFERYJNE	1-8
WYŚWIETLACZ	1-9
• LEWE MENU I PRAWE MENU.....	1-9
• KORZYSTANIE Z WYŚWIETLACZA.....	1-10
WŁĄCZANIE ZASILANIA	1-12
TRYB EKONOMICZNY	1-13
• FUNKCJE EKONOMICZNE URZĄDZENIA...	1-13
• TRYB AUTOMATYCZNEGO WYŁĄCZENIA...	1-13
• TRYB WSTĘPNEGO NAGRZEWANIA.....	1-14
• PO ZAKOŃCZENIU PRACY ZDALNEJ WYŁĄCZ. AUTOM.....	1-14
TRYB AUTORYZACJI UŻYTKOWNIKA	1-15
• KORZYSTANIE Z TRYBU AUTORYZACJI UŻYTKOWNIKA.....	1-15

UMIESZCZANIE PAPIERU

WAŻNE INFORMACJE DOTYCZĄCE PAPIERU ...	1-16
• NAZWY I UMIEJSCOWIENIE TAC.....	1-16
• DEFINICJA SYMBOLU "R" W FORMACIE PAPIERU.....	1-16
• DOZWOLONE TYPY PAPIERU.....	1-16
PODAJNIK 1	1-20
PODAJNIKI 2-4 (w przypadku korzystania z podajnika na 500 arkuszy oraz podstawy/kasety na 2 x 500 arkuszy)	1-22
ŁADOWANIE PAPIERU DO PODAJNIKA BOCZNEGO	1-24
USTAWIENIA PODAJNIKA	1-29

SPOSÓB UKŁADANIA ORYGINAŁU

WYBÓR SPOSOBU UKŁADANIA ORYGINAŁU W ZALEŻNOŚCI OD TYPU I STANU ORYGINAŁU ...	1-31
AUTOMATYCZNY PODAJNIK DOKUMENTÓW (ADF)	1-31
SZYBA DOKUMENTÓW	1-33

KONSERWACJA

SPRAWDZANIE LICZNIKA ŁĄCZNEJ LICZBY WYDRUKÓW I ILOŚCI TONERA	1-34
REGULACJA KONTRASTU WYŚWIETLACZA ...	1-34
REGULARNA KONSERWACJA	1-35
• CZYSZCZENIE SZYBY DOKUMENTÓW I AUTOMATYCZNEGO PODAJNIKA DOKUMENTÓW.....	1-35
• CZYSZCZENIE ROLKI PODAJNIKA 1.....	1-37
• CZYSZCZENIE ROLKI POBIERAJĄCEJ PODAJNIKA BOCZNEGO.....	1-37
• CZYSZCZENIE ROLKI POBIERAJĄCEJ PAPIER.....	1-37
• CZYSZCZENIE MODUŁU LASERA.....	1-38
WYMIANA KASETY Z TONEREM	1-42
WYMIANA POJEMNIKA NA ZUŻYTY TONER ...	1-45

WPROWADZANIE ZNAKÓW

ZNAKI, KTÓRE MOŻNA WPROWADZAĆ	1-47
--	-------------



PRZED ROZPOCZĘCIEM KORZYSTANIA Z URZĄDZENIA

NAZWY CZĘŚCI I FUNKCJE CZĘŚĆ ZEWNĘTRZNA

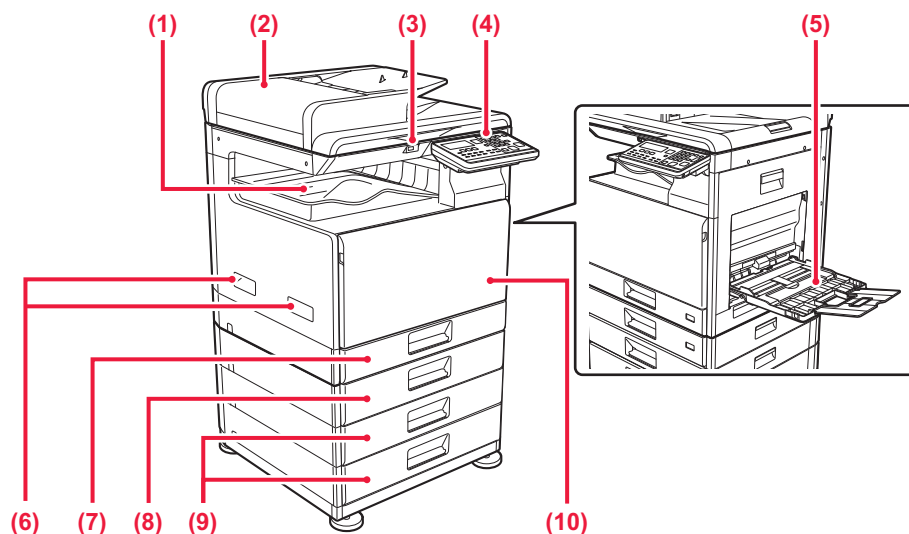

- (1) **Taca odbiorcza (szafka tacy wyjścia)**
Otrzymane fakсы oraz wydrukowane dokumenty są umieszczane na tej tacy.
- (2) **Automatyczny podajnik dokumentów**
Ten element automatycznie podaje i skanuje wiele oryginałów. 2-stronne oryginały mogą zostać zeskanowane automatycznie.
▶ [AUTOMATYCZNY PODAJNIK DOKUMENTÓW \(ADF\) \(strona 1-31\)](#)
- (3) **Port USB (typ A)**
Port USB (typ A) służy do podłączania urządzenia USB, na przykład pamięci USB.
Obsługuje standard USB 2.0 (Hi-Speed).
- (4) **Panel operacyjny**
Na tym panelu znajdują się wskaźnik i przyciski operacyjne.
▶ [PANEL OPERACYJNY \(strona 1-5\)](#)
- (5) **Podajnik boczny**
Używaj tego podajnika, aby wprowadzać papier do urządzenia ręcznie.
Jeżeli chcesz umieścić w tym podajniku papier o dużym formacie, otwórz prowadnicę.
▶ [ŁADOWANIE PAPIERU DO PODAJNIKA BOCZNEGO \(strona 1-24\)](#)
- (6) **Uchwyt**
Służy do przytrzymywania urządzenia podczas jego przesuwania.
- (7) **Podajnik 1**
Umieść papier w tym podajniku.
▶ [PODAJNIK 1 \(strona 1-20\)](#)
- (8) **Podajnik 2 (w przypadku jednego podajnika na 500 arkuszy papieru)***
Umieść papier w tym podajniku.
▶ [PODAJNIKI 2-4 \(w przypadku korzystania z podajnika na 500 arkuszy oraz podstawy/kasety na 2 x 500 arkuszy\) \(strona 1-22\)](#)
- (9) **Podajnik 3-4 (jeśli zamontowano podstawę/kasetę 2 x 500 arkuszy)**
Umieść papier w tym podajniku.
▶ [PODAJNIKI 2-4 \(w przypadku korzystania z podajnika na 500 arkuszy oraz podstawy/kasety na 2 x 500 arkuszy\) \(strona 1-22\)](#)
- (10) **Przednia pokrywa**
Otwórz tę pokrywę, aby wymienić pojemnik z tonerem.
▶ [WYMIANA KASETY Z TONEREM \(strona 1-42\)](#)

* Opcjonalnie



WNĘTRZE, BOK I TYŁ

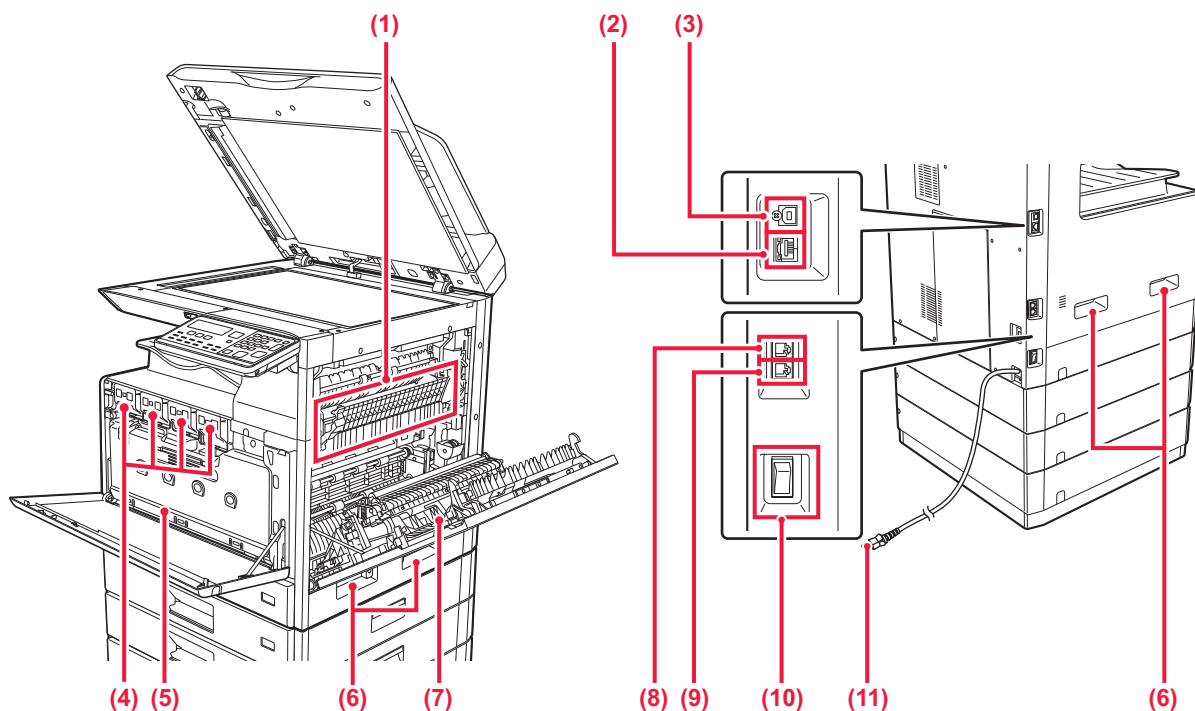

(1) Moduł utrwalania

W tym miejscu papier jest poddawany działaniu ciepła, aby utrwalić przeniesiony obraz.



Moduł utrwalania jest gorący. Ostrożnie usuwaj zacięty papier, aby się nie poparzyć.

(2) Złącze LAN

Jeżeli urządzenie jest używane w sieci, kabel LAN podłącz do tego złącza. Należy używać ekranowanego kabla LAN.

(3) Port USB (typ B)

Urządzenie nie używa tego złącza.

(4) Kasetka z tonerem

Ten pojemnik zawiera toner. Po wyczerpaniu zapasu tonera z pojemnika wymień go na nowy.
▶ [WYMIANA KASETY Z TONEREM \(strona 1-42\)](#)

(5) Pojemnik na zużyty toner

Ten pojemnik gromadzi nadmiar tonera, który powstaje w trakcie drukowania.
▶ [WYMIANA POJEMNIKA NA ZUŻYTY TONER \(strona 1-45\)](#)

(6) Uchwyt

Służy do przytrzymywania urządzenia podczas jego przesuwania.

(7) Pokrywa boczna

Otwórz tę pokrywę, aby usunąć zacięty papier.

(8) Gniazdo linii telefonicznej (LINE)

Gdy używana jest funkcja faksu, do tego gniazda można podłączyć linię telefoniczną.

(9) Gniazdo słuchawki telefonicznej (TEL)

Gdy używana jest funkcja faksu, do tego gniazda można podłączyć słuchawkę telefoniczną.

(10) Główny włącznik zasilania

Użyj tego włącznika, aby włączyć zasilanie urządzenia. Podczas korzystania z funkcji faksu włącznik główny powinien zawsze znajdować się w pozycji „**I**”.
▶ [WŁĄCZANIE ZASILANIA \(strona 1-12\)](#)

(11) Wtyczka



AUTOMATYCZNY PODAJNIK DOKUMENTÓW I SZYBA DOKUMENTÓW

BP-10C20

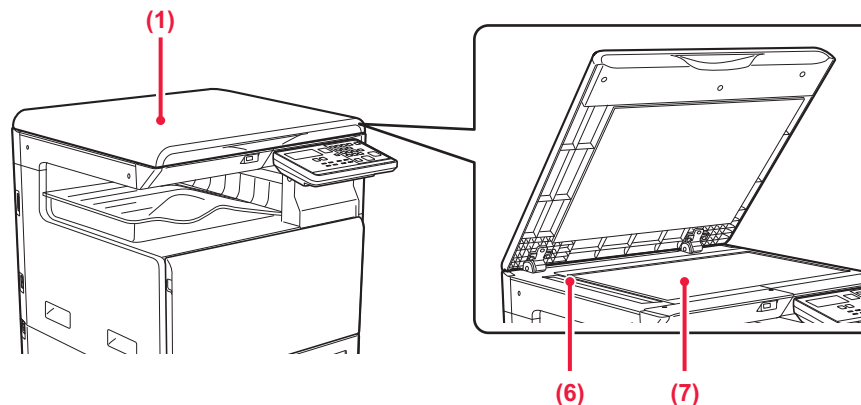

BP-20C20/BP-20C25

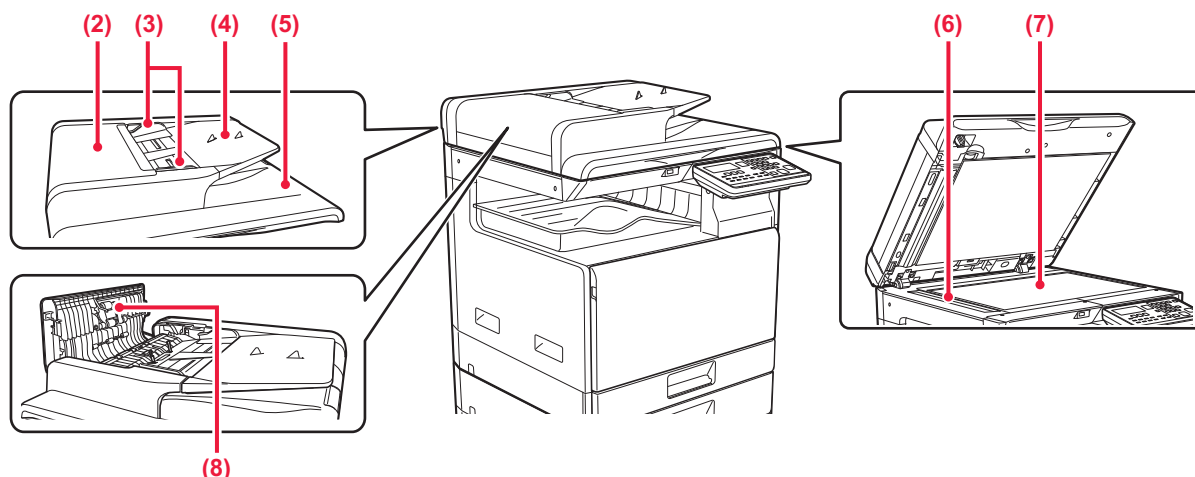

- (1) **Pokrywa oryginału**
Otwórz, aby wykonać kopię z szyby dokumentów.
- (2) **Pokrywa podajnika dokumentów**
Otwórz tę pokrywę, aby usunąć zacięty oryginał.
Tą pokrywę otwiera się również w celu wyczyszczenia rolki podawania papieru.
▶ [CZYSZCZENIE ROLKI POBIERAJĄCEJ PAPIER \(strona 1-37\)](#)
- (3) **Prowadnice oryginału**
Te prowadnice zapewniają prawidłowe skanowanie oryginału.
Dopasuj prowadnice do szerokości oryginału.
- (4) **Podajnik dokumentów**
Ułóż oryginał.
Włóż oryginał stroną przeznaczoną do zadrukowania skierowaną do góry.
▶ [AUTOMATYCZNY PODAJNIK DOKUMENTÓW \(ADF\) \(strona 1-31\)](#)
- (5) **Taca wyjścia oryginału**
Po zeskanowaniu oryginały trafiają na tę tacę.
- (6) **Obszar skanowania**
Tutaj skanowane są oryginały umieszczone w podajniku dokumentów.
▶ [CZYSZCZENIE SZYBY DOKUMENTÓW I AUTOMATYCZNEGO PODAJNIKA DOKUMENTÓW \(strona 1-35\)](#)
- (7) **Szyba dokumentów**
Aby zeskanować książki lub inne grube oryginały, których nie można zeskanować za pomocą automatycznego podajnika dokumentów, należy umieścić je na tej szybie.
▶ [SZYBA DOKUMENTÓW \(strona 1-33\)](#)
- (8) **Rolka pobierająca papier**
Ta rolka obraca się automatycznie pobierając oryginał.



PANEL OPERACYJNY

W tej części opisano nazwy i funkcje poszczególnych elementów znajdujących na panelu operacyjnym.

W zależności od kraju i regionu ekran na panelu operacyjnym dzieli się na interfejs z symbolami lub interfejs w języku angielskim.

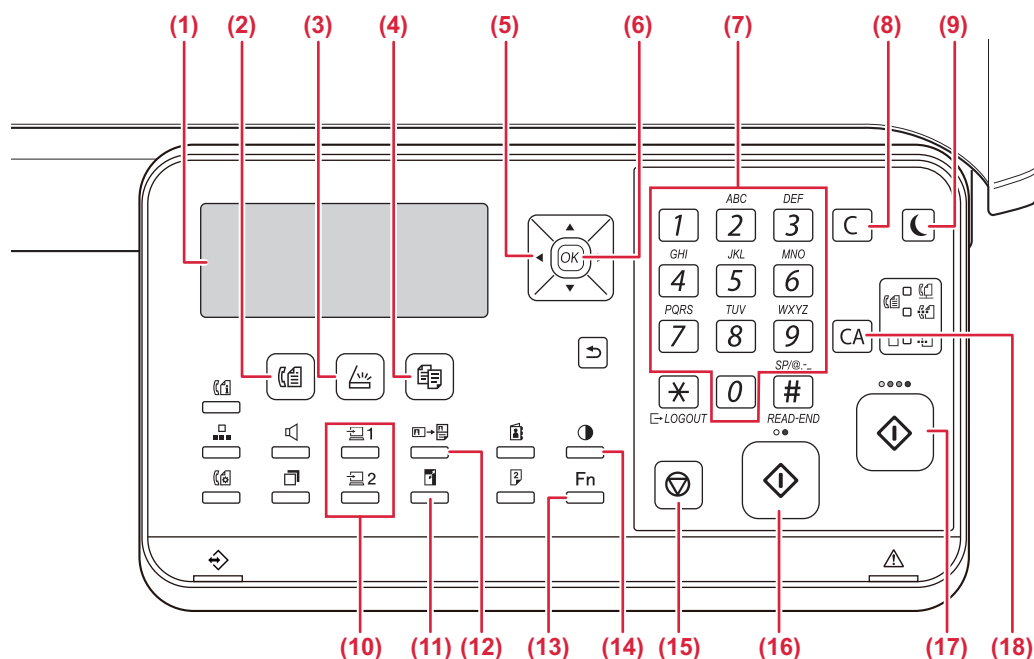

- (1) **Wyświetlacz**
Wyświetla różne komunikaty.
▶ [WYŚWIETLACZ \(strona 1-9\)](#)
- (2) **Przycisk / wskaźnik [FAKS] (☎)***
Naciśnij, aby wybrać tryb faksu.
- (3) **Przycisk / wskaźnik [SKANUJ] (📄)**
Naciśnij, aby wybrać tryb skanowania.
- (4) **Przycisk / wskaźnik [KOPIA] (📄📄)**
Naciśnij, aby wybrać tryb kopiowania.
Aby sprawdzić łączną liczbę stron wydrukowanych w trybie kopiowania, drukowania i faksowania, przytrzymaj przycisk [KOPIA] (📄📄), gdy urządzenie jest w stanie czuwania. Licznik pojawi się gdy przycisk będzie ciągle przyciskany.
Poziom tonera jest wyświetlany w dolnej części ekranu.
- (5) **Przyciski kierunkowe**
Przyciśnij aby przemieścić podświetlenie (które wskazuje wybraną pozycję) na wyświetlaczu.
- (6) **Przycisk [OK]**
Przyciśnij, aby wprowadzić wybrane ustawienie.
- (7) **Przyciski numeryczne**
Umożliwiają wprowadzanie znaków i cyfr.
- (8) **Przycisk [C]**
Przyciśnij aby skasować ustawioną ilość kopi lub zatrzymać pracę kopiowania.
- (9) **Przycisk / wskaźnik [OSZCZ. ENERGII] (🌙)**
Naciśnij, aby przejść do trybu oszczędzania energii.
- (10) **Przycisk [PROGRAM 1 / PROGRAM 2] (📄1 / 📄2)**
Naciśnij, aby użyć zapisanych wcześniej ustawień skanera.
▶ [KORZYSTANIE Z ZAPISANYCH USTAWIEN \(PROGRAM\) \(strona 5-20\)](#)
- (11) **Przycisk [SKALA KOPII] (📄)**
Przyciśnij aby wybrać skalę zmniejszenia lub powiększenia kopii.
▶ [POWIĘKSZANIE/POMNIEJSZANIE \(strona 2-10\)](#)
- (12) **Przycisk [KOPIOW. DOW. OS.] (📄→📄)**
Włącz kopiowanie dowodu tożsamości.
▶ [KOPIOW. DOW. OS. \(strona 2-19\)](#)
- (13) **Przycisk [FUNKCJA SPECJAL.] (Fn)**
Przyciśnij, aby wybrać opcję Tryby specjalne.
- (14) **Przycisk [EKSPOZYCJA] (🔍)**
Używaj do wyboru trybu ekspozycji.
▶ [ZMIANA EKSPOZYCJI I TYPU OBRAZU ORYGINAŁU \(strona 2-8\)](#)
- (15) **Przycisk [STOP] (🛑)**
Naciśnij ten przycisk, aby zatrzymać kopiowanie lub skanowanie oryginału.
- (16) **Przycisk/wskaźnik [CZ.-B. START]**
Naciśnij ten przycisk, aby skopiować lub zeskanować oryginał w trybie czarno-białym. Ten przycisk jest również używany do wysyłania faksu w trybie faksu.
- (17) **Przycisk/wskaźnik [KOLOR START]**
Naciśnij ten przycisk, aby skopiować lub zeskanować oryginał w kolorze.
- (18) **Przycisk [CA]**
Usuwa wszystkie wybrane ustawienia i przywraca ustawienia domyślne.

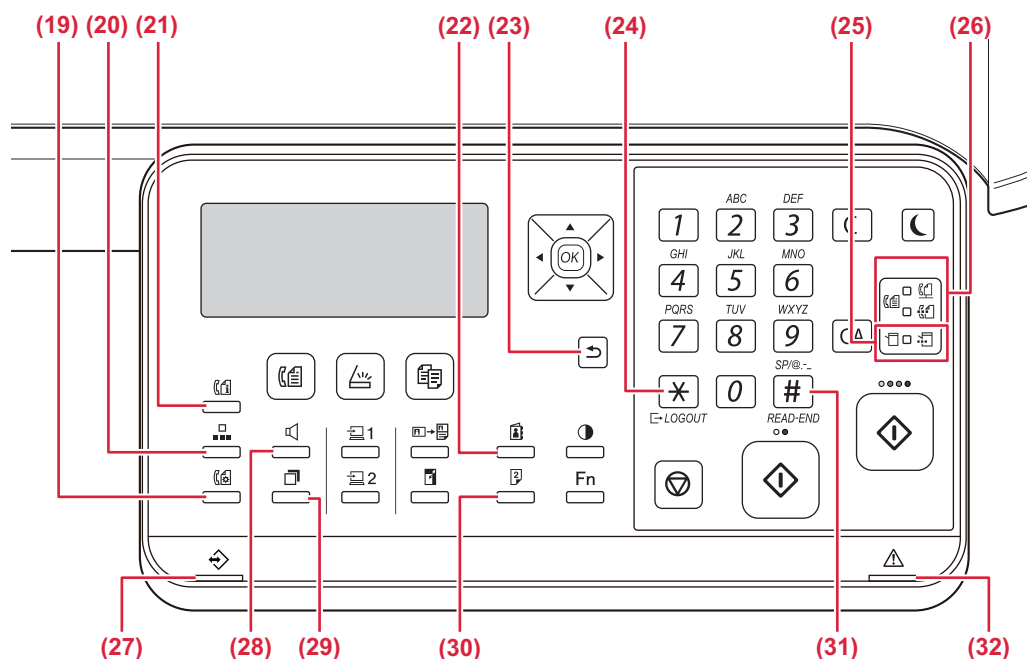
**(19) Przycisk [UST. KOMUNIKACJI] (☎️)***

Służy do przełączania między transmisją z pamięci i transmisją bezpośrednią oraz do przełączania między odbiorem automatycznym i ręcznym.

▶ [Ustawienia transmisji \(tryby transmisji z pamięci i transmisji bezpośredniej\) \(strona 4-15\)](#)

(20) Przycisk [SKRÓCONE] (☐️)*

Służy do skróconego wybierania.

▶ [TRANSMISJA ZA POMOCĄ AUTOMATYCZNEGO WYBIERANIA \(WYBIERANIE SKRÓCONE I GRUPOWE\) \(strona 4-12\)](#)

(21) Przycisk [STATUS FAKSU] (☎️️)*

Umożliwia anulowanie transmisji faksu lub zapisanego faksu.

▶ [ANULOWANIE WYSYŁANIA FAKSU \(strona 4-21\)](#)

(22) Przycisk [ADRES] (👤)

Umożliwia wyszukiwanie adresów, numerów i innych informacji kontaktowych zapisanych na potrzeby automatycznego wybierania numerów.

▶ [WYSZUKIWANIE ZAPROGRAMOWANEGO MIEJSCA DOCELOWEGO \(ZA POMOCĄ PRZYCISKU \[ADRES\]\) \(strona 4-13\)](#)

(23) Przycisk [WSTECZ] (↩️)

Przyciśnij, aby wyświetlacz powrócił do poprzedniego ekranu.

(24) Przycisk [WYLOGUJ] (✖️)

Naciśnij ten przycisk, aby wylogować się po zalogowaniu i użyciu urządzenia. Podczas korzystania z funkcji faksu przycisk ten można także nacisnąć, aby wysłać sygnały tonowe na linii z wybieraniem impulsowym.

(25) Wskaźniki trybu drukarki**• Wskaźnik DANE (📄️)**

Miga podczas odbierania danych druku. Świeci światłem ciągłym podczas drukowania.

(26) Wskaźniki trybu FAKS (☎️️)***• Wskaźnik LINIA (☎️)**

Świeci w trakcie wysyłania lub odbierania faksu.

• Wskaźnik DANE (📄️)

Miga, kiedy nie można drukować faksu ze względu na brak papieru lub z innego powodu. Świeci światłem ciągłym, gdy istnieje niewysłany faks.

(27) Wskaźnik powiadamiania o danych

Kontrolka świeci się lub miga, wskazując status zadania.

(28) Przycisk [GŁOŚNIK] (🔊)*

Umożliwia wykonywanie połączeń bez podnoszenia słuchawki dodatkowego telefonu podłączonego do urządzenia. [▶ strona 4-16](#)

(29) Przycisk [REDIAL/PAUZA] (☐️️)*

Służy do ponownego wybierania ostatnio wybranego numeru oraz do umieszczania pauzy w numerze faksu.

▶ [WYGODNE SPOSOBY WYBIERANIA NUMERÓW \(AUTOMATYCZNE WYBIERANIE NUMERÓW\) \(strona 4-6\)](#),

(30) Przycisk [DUPLEKS] (📄️)

Wybierz kopiowanie/faksowanie/skanowanie w trybie duplex.

(31) Przycisk [READ-END] (#)

W czasie kopiowania z szyby oryginału w trybie sortowania, przyciśnij ten przycisk gdy zostało zakończone skanowanie oryginałów i można rozpocząć kopiowanie.

(32) Kontrolka błędu

Świeci się lub miga, wskazując status błędu.

* Model BP-10C20 nie posiada przycisku ani wskaźników faksu. Przycisk lub wskaźniki funkcji faksu mogą być używane, gdy dla modelu BP-20C20/BP-20C25 zamontowano zestaw rozszerzenia faksu.



Możesz zmienić kąt ustawienia panelu operacyjnego.

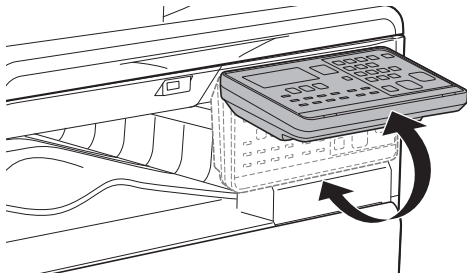



URZĄDZENIA PERYFERYJNE

W celu zwiększenia funkcjonalności urządzenia można je wyposażyć w urządzenia peryferyjne.

Urządzenia peryferyjne to wyposażenie opcjonalne. Jednakże w przypadku niektórych modeli poszczególne urządzenia peryferyjne stanowią standardowe wyposażenie.

(Stan na maj 2019)

Nazwa produktu	Numer produktu	Opis
Podajnik na 500 arkuszy	BP-CS10	Podajnik dodatkowy. Podajnik ten może pomieścić maksymalnie 500 arkuszy papieru. Można zainstalować tylko jeden podajnik papieru.
Podstawa / kaseła na 2 x 500 arkuszy	BP-DE10	Podajnik dodatkowy. Podajnik ten może pomieścić maksymalnie 500 arkuszy papieru. Można zainstalować tylko jeden podajnik papieru. (w przypadku jednego podajnika na 500 arkuszy papieru)
Wysoka podstawa	BP-DS10	Jest to dodatkowa podstawa dedykowana.
Niska podstawa	BP-DS11	
Zestaw rozszerzenia PS3	MX-PK11	Umożliwia wykorzystywanie opisywanego urządzenia jako drukarki zgodnej ze standardem Postscript.
Zestaw rozszerzenia faksu*	BP-FX10	Umożliwia używanie faksu.
Interfejs bezprzewodowej sieci LAN	MX-EB18	Można ją wykorzystać jako blat roboczy, do tymczasowego umieszczania oryginałów lub urządzenia przenośnego.
Zestaw licencji Sharpdesk 1	MX-USX1	Oprogramowanie umożliwiające zintegrowane zarządzanie dokumentami i plikami na komputerze.
Zestaw licencji Sharpdesk 5	MX-USX5	
Zestaw licencji Sharpdesk 10	MX-USX10	
Zestaw licencji Sharpdesk 50	MX-USX50	
Zestaw licencji Sharpdesk 100	MX-USXA0	

* Funkcja faksu może być używana, gdy dla modelu BP-20C20/BP-20C25 zamontowano zestaw rozszerzenia faksu.



Niektóre opcje mogą być niedostępne w niektórych krajach i regionach.



WYŚWIETLACZ

W tej części opisano sposób korzystania z wyświetlacza.

LEWE MENU I PRAWE MENU

Na wyświetlaczu urządzenia znajduje się prawe menu, zawierające często używane ustawienia, oraz lewe menu, służące do wyświetlania ustawień i ekranów ustawień poszczególnych funkcji.

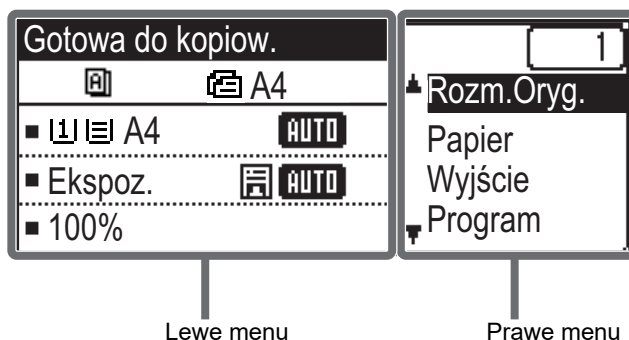

Lewe menu

Prawe menu

Lewe menu (przykład: tryb kopiowania)



(1) Komunikat

Wyświetlane są komunikaty dotyczące stanu i działania urządzenia.

(2) Wyświetlacz ikon funkcji specjalnych

Pojawiają się na nim ikony włączonych trybów specjalnych.

	kopiowanie jednostronne-dwustronne		Kopia 2 w 1
	kopiowanie dwustronne-dwustronne		Kopia 4 w 1
	kopiowanie dwustronne-jednostronne		Tr. Pow. Skan.
	Sortowanie		Card Shot
	Sortowanie i obracanie		Kopiow. dow. os.
	Usuń tło		Regulacja RGB
			Ostrość

(3) Wyświetlacz formatu papieru

Wyświetla wybrany format papieru.

(4) Wyświetlacz ekspozycji

Wskazuje wybrany tryb ekspozycji.

(5) Wyświetlacz skali kopii

Wyświetla skalę pomniejszenia lub powiększenia kopii.

(6) Wyświetlacz formatu oryginału

Po określeniu rozmiaru oryginału w "Rozm. Oryg." w odpowiednim menu i po załadowaniu dokumentu do automatycznego podajnika dokumentów tu wyświetlany jest wybrany rozmiar.

Po umieszczeniu oryginału wyświetlane są poniższe ikony.

Brak: Szyba



Prawe menu

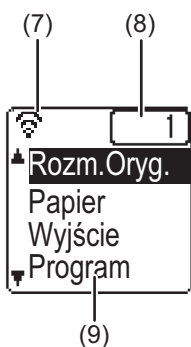

(7) Wyświetlacz stanu połączenia

(Tylko modele z funkcją bezprzewodowej sieci LAN)
Wyświetlany, gdy włączona jest bezprzewodowa sieć LAN.

	Tryb infrastruktury bezprzewodowej: Łączenie
	Tryb infrastruktury bezprzewodowej: Brak połączenia
	Tryb punktu dostępu przewodowego i bezprzewodowego
	Awaria połączenia modułu bezprzewodowej sieci LAN wewnątrz urządzenia

(8) Wyświetlacz liczby kopii

Wyświetla ustawioną liczbę kopii.

(9) Wyświetlacz funkcji

Wyświetla podstawowe funkcje w poszczególnych trybach.

KORZYSTANIE Z WYŚWIETLACZA

Wybieranie pozycji za pomocą przycisków kierunkowych (w górę/w dół)

Przyciski kierunkowe w górę/w dół (oznaczone w tym podręczniku jako [▼] [▲]) służą do przesuwania podświetlenia wybranej pozycji ustawienia na ekranie wyboru. Naciśnięcie przycisku [OK] powoduje wyświetlenie ekranu wybranej pozycji ustawienia. Naciśnięcie przycisku [OK] na ekranie ustawień powoduje zapisanie ustawień.

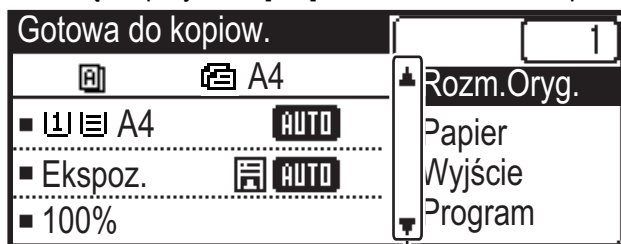

Ikony [▼] [▲] są wyświetlane na ekranie wyboru ustawień, na którym używane są przyciski kierunkowe w górę/w dół.

Wybieranie pozycji za pomocą przycisków kierunkowych (w lewo/w prawo)

Przyciski kierunkowe w lewo/w prawo (oznaczone w tym podręczniku jako [◀] [▶]) są używane do ustawiania ekspozycji oraz liczb na ekranach ustawień. Naciśnięcie przycisku [OK] powoduje zapisanie zmian.

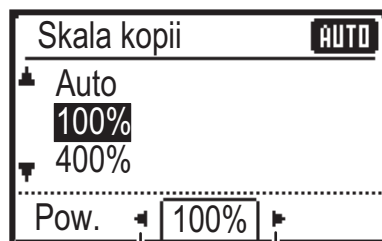

Ikony [◀] [▶] są wyświetlane na ekranach wyboru ustawień, na których używane są przyciski kierunkowe w lewo/w prawo.

Przycisk [WSTECZ] (↶) umożliwia powrót do poprzedniego ekranu ustawień.





Wskaźnik powiadamiania o danych i wskaźnik błędu

Wskaźnik powiadamiania o danych oraz wskaźnik błędu świecą się lub migają, wskazując stan urządzenia.

	Wskaźnik błędu (czerwony)	Wskaźnik powiadamiania o danych (zielony)	
		Wzór 1	Wzór 2
Świeci się	Błąd, który nie powoduje zatrzymania pracy urządzenia, na przykład niski poziom tonera.	Zadania w toku, na przykład podawanie papieru lub wysuwanie kopii.	Stan gotowości lub inny stan, w którym zadania mogą zostać zaakceptowane.
Miga	Błąd, który powoduje zatrzymanie pracy urządzenia, na przykład zacięcie papieru i brak tonera.	Odebrano faks (wstrzymanie odbierania faksu, oczekiwanie na drukowanie, drukowanie faksu)	
Priorytet świecenia/migania	Priorytet migania	Priorytet migania	Priorytet migania



- **Ustawianie stanu wskazywanego przez wskaźnik powiadamiania o danych**

Wybierz „Ustaw. systemowe (administrator)” → [Kontrola urządz.] → [Ustaw. wskaźnika stanu].

- **Ustawianie wskaźnika błędu**

Wybierz „Ustaw. systemowe (administrator)” → [Kontrola urządz.] → [Ustaw. wskaźnika błędu].

- **Sprawdź, czy wskaźnik powiadamiania o danych miga podczas odbierania faksu**

Wybierz „Ustaw. systemowe (administrator)” → [Kontrola urządz.] → [Ustaw. pulsow. przy odbiorze danych].



WŁĄCZANIE ZASILANIA

W tej części opisano włączanie/wyłączanie zasilania urządzenia oraz jego ponowne uruchamianie. Główny włącznik znajduje się z lewej strony urządzenia.

Włączanie zasilania

Przełącz włącznik główny do położenia " | ".

Wyłączanie zasilania

Przełącz włącznik główny do położenia " O ".

Ponowne uruchomienie urządzenia

Wyłącz, a następnie włącz włącznik główny.

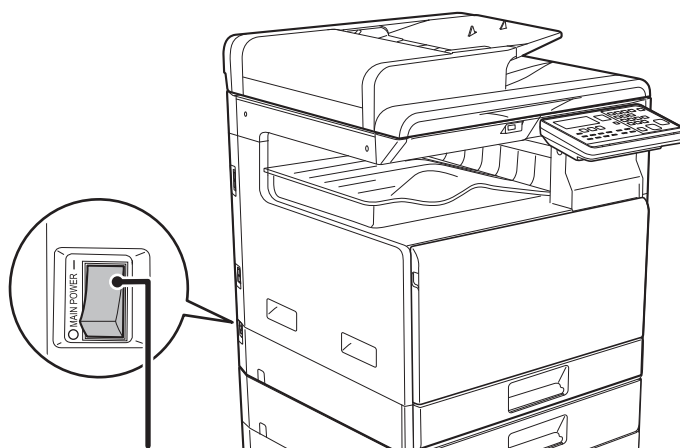

Główny włącznik zasilania



Jeśli podejrzewasz awarię urządzenia, w pobliżu jest silna burza z piorunami lub gdy chcesz przenieść urządzenie, wyłącz główny włącznik sieciowy oraz odłącz przewód zasilania.



- Podczas korzystania z funkcji faksu główny włącznik powinien zawsze znajdować się w pozycji „ | ”.
- Krótco po włączeniu zasilania lub po wybudzeniu urządzenia z trybu uśpienia nie można drukować ani korzystać z innych funkcji. W tym czasie, nazywanym czasem nagrzewania, urządzenie przygotowuje się do drukowania.



TRYB EKONOMICZNY

FUNKCJE EKONOMICZNE URZĄDZENIA

Niniejsze funkcje pomagają zmniejszyć zużycie energii poprzez zarządzanie pracą elementów pobierających dużo energii. Urządzenie oferuje dwa tryby oszczędzania energii.

Funkcja	Opis	Strona
TRYB AUTOMATYCZNEGO WYŁĄCZENIA	Jeśli nie jest wykonywane żadne zadanie, w trybie tym zostaje wyłączone zasilanie panelu operacyjnego i modułu utrwalania, co sprawia, że urządzenie przechodzi w stan oczekiwania, zużywając w ten sposób minimalną ilość energii. Chociaż ilość zaoszczędzonej energii jest większa, to czas ponownego rozruchu urządzenia jest dłuższy. Jeżeli włączona jest funkcja „ PO ZAKOŃCZENIU PRACY ZDALNEJ WYŁĄCZ. AUTOM. ”, po wybudzeniu oraz wykonaniu drukowania urządzenie powraca do trybu automatycznego wyłączenia zasilania.	1-13
TRYB WSTĘPNEGO NAGRZEWANIA	W niniejszym trybie temperatura modułu utrwalania zostaje obniżona, a urządzenie oczekuje w stanie zmniejszonego zużycia energii. W porównaniu do funkcji timera automatycznego wyłączenia zasilania ilość oszczędzonej energii jest mniejsza, za to czas ponownego rozruchu jest krótszy.	1-14

TRYB AUTOMATYCZNEGO WYŁĄCZENIA

W trybie tym zostaje wyłączone zasilanie panelu operacyjnego i modułu utrwalania, co sprawia, że urządzenie przechodzi w stan oczekiwania, zużywając w ten sposób minimalną ilość energii.

Timer automatycznego wyłączenia zasilania uruchomi się, gdy minie ustawiony czas w trybie oczekiwania bez wykonania żadnego zadania.

W porównaniu do trybu wstępnego nagrzewania ilość oszczędzonej energii jest znacznie większa, ale czas uruchomienia jest również znacznie dłuższy.

Przycisk [OSZCZ. ENERGII] (☾), gdy urządzenie jest w trybie Timer Autom. Wył. Zasilania.

Timer Autom. Wył. Zasilania jest aktywowane poprzez naciśnięcie przycisku [OSZCZ. ENERGII] (☾), gdy przycisk [OSZCZ. ENERGII] (☾) się nie świeci.

Ten tryb jest wyłączany, gdy dane drukowania są odbierane, podczas drukowania danych faksu lub w przypadku naciśnięcia migającego przycisku [OSZCZ. ENERGII] (☾).

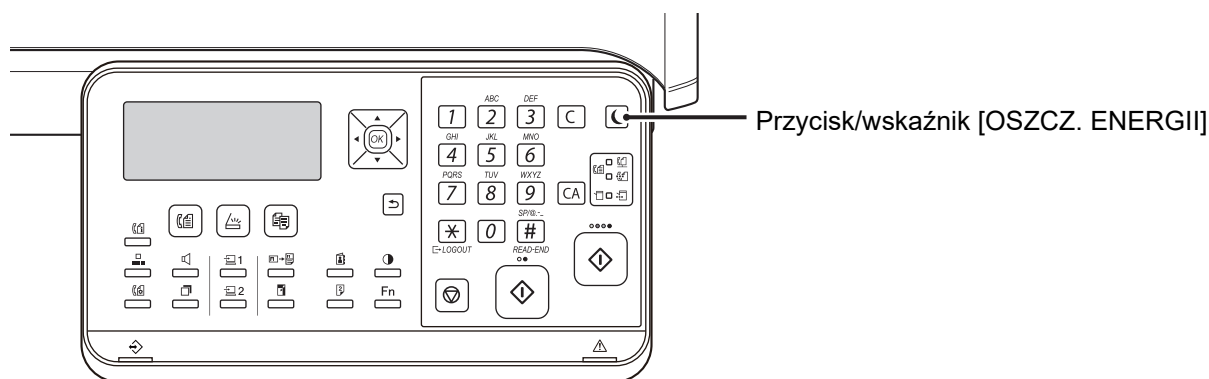

By ustawić Timer automatycznego wyłączenia zasilania:

W menu „Ustaw. systemowe (administrator)” wybierz [Oszczędność Energii] → [Timer autom. wył. zasilania].



TRYB WSTĘPNEGO NAGRZEWANIA

W niniejszym trybie temperatura modułu utrwalania zostaje obniżona, a urządzenie oczekuje w stanie zmniejszonego zużycia energii.

Tryb wstępnego nagrzewania uruchomi się, gdy minie ustawiony czas w trybie oczekiwania bez wykonania zadania. W porównaniu do trybu automatycznego wyłączenia zasilania ilość zaoszczędzonej energii jest mniejsza, za to czas Wyświetlacz wyłącza się w trybie wstępnego nagrzewania. Normalny tryb pracy zostaje wznowiony po wciśnięciu przycisku na panelu operacyjnym, po umieszczeniu oryginału lub po otrzymaniu druku lub faksu.



By ustawić tryb wstępnego nagrzewania:

W menu „Ustaw. systemowe (administrator)” wybierz [Oszczędność Energii] → [Tryb nagrzew.].

PO ZAKOŃCZENIU PRACY ZDALNEJ WYŁĄCZ. AUTOM.

W trybie timera automatycznego wyłączenia zasilania zadanie drukowania lub drukowanie danych faksu powoduje włączenie zasilania. Urządzenie powraca do trybu automatycznego wyłączenia zasilania natychmiast po zakończeniu zadania drukowania.

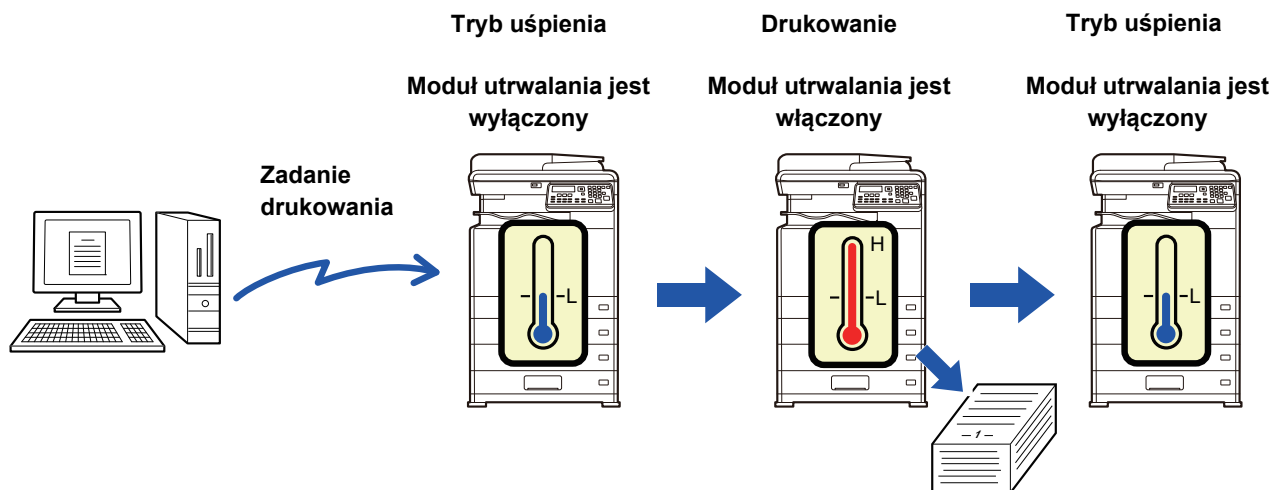

Aby włączyć opcję "Po zakończeniu pracy zdalnej wyłącz. autom.":

W menu „Ustaw. systemowe (administrator)” wybierz [Oszczędność Energii] → [Po zakończeniu pracy zdalnej wyłącz. autom.].



TRYB AUTORYZACJI UŻYTKOWNIKA

Po włączeniu trybu autoryzacji użytkownika zliczane są strony drukowane przez użytkowników poszczególnych kont. Liczniki stron można wyświetlić na wyświetlaczu. Istnieje możliwość określenia użytkowników, którzy mogą wysłać fakсы (maks. 30), oraz śledzenia czasu przeprowadzonych transmisji i innych informacji związanych z poszczególnymi kontami. Można wydrukować listę [Listy użyc. kont \(strona 6-17\)](#) z informacjami o liczbie wysłanych i odebranych stron przez użytkowników poszczególnych kont.

Tę funkcję można włączyć w ustawieniach systemowych. ([Identyfikacja użytkownika \(strona 6-12\)](#))

KORZYSTANIE Z TRYBU AUTORYZACJI UŻYTKOWNIKA

Po włączeniu trybu autoryzacji użytkownika zostaje wyświetlony ekran wprowadzania numeru konta. Przed wykonaniem operacji kopiowania, faksowania lub skanowania wprowadź numer konta (pięciocyfrowy numer identyfikacyjny) w sposób opisany poniżej.

Wprowadź
numer konta.

Nr konta: [] [] [] [] []

1

Wprowadź Twój numer konta (pięć cyfr) za pomocą przycisków numerycznych.

Gdy wprowadzasz numer konta, myślniki (-) zamieniają się na gwiazdki (*). Gdy wprowadzisz nieprawidłową cyfrę, przyciśnij [C] i wprowadź cyfrę właściwą.

2

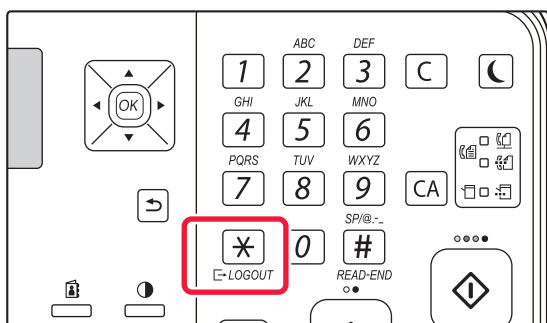

Po zakończeniu kopiowania naciśnij przycisk [WYLOGUJ] (*).



Po wprowadzeniu ważnego numeru konta aktualny stan licznika pojawi się na wyświetlaczu komunikatów podstawowego ekranu. Po 6 sekundach (domyślne ustawienie fabryczne) zostaje wyświetlony ekran podstawowy. ([▶strona 1-9](#))

* Jeśli w ustawieniach systemowych włączona jest funkcja [Ustawienia limitu funkcji \(strona 6-12\)](#), w trybie kopiowania wyświetlana jest także liczba pozostałych arkuszy do osiągnięcia limitu.

- Jeśli wprowadzono numer użytkownika trybu kopiowania, który został również zaprogramowany na potrzeby trybu faksowania, po zakończeniu kopiowania można przejść do trybu faksowania i kontynuować używanie faksu bez konieczności ponownego wprowadzania numeru użytkownika. Jeśli wprowadzono numer użytkownika trybu kopiowania, który nie został zaprogramowany na potrzeby trybu faksu, aby przejść do trybu faksu, po naciśnięciu przycisku [FAKS] () wprowadź swój numer użytkownika trybu faksu.
- Jeśli w kroku 1 został wprowadzony błędny numer konta, ekran wprowadzania numeru konta pojawia się ponownie.
- Gdy w ustawieniach systemowych włączona jest funkcja [Ostrzeżenie przy bł. log. \(strona 6-12\)](#), po 3 kolejnych błędnych próbach wprowadzenia numeru konta pojawi się komunikat ostrzegawczy i przez 1 minutę nie będzie możliwa żadna operacja.

Całkow. licznik	Kopie:	000, 000, 000
	Pozostało:	000, 000, 222

Całkow. licznik	Kopie:	000, 000, 000
	Pozostało:	000, 000, 666



UMIESZCZANIE PAPIERU

WAŻNE INFORMACJE DOTYCZĄCE PAPIERU

NAZWY I UMIEJSCOWIENIE TAC

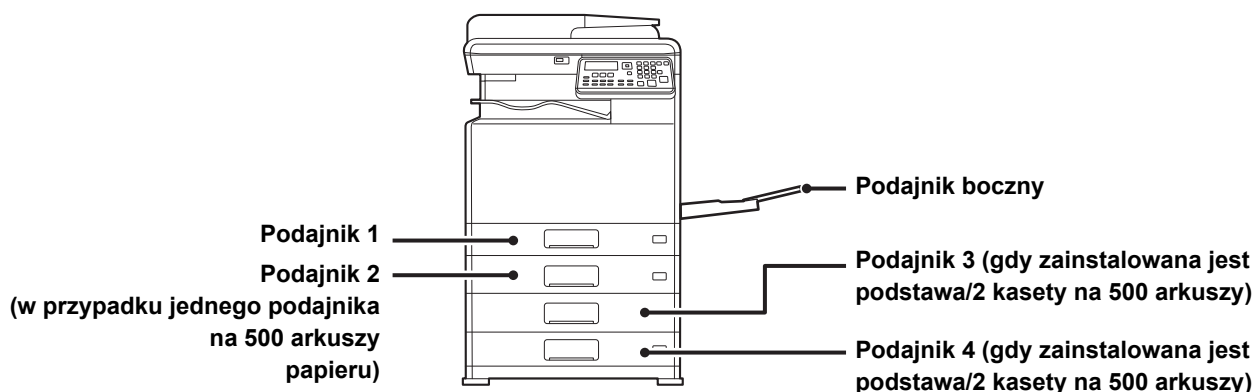

DEFINICJA SYMBOLU "R" W FORMACIE PAPIERU

Symbol "R" jest dodawany na końcu formatu papieru, który może być użyty w orientacji pionowej i poziomej, aby wskazać orientację poziomą.

Rodzaje papieru, które mogą być ustawione w orientacji pionowej lub poziomej		Rodzaje papieru, które mogą być ustawione tylko w orientacji poziomej
A4, B5, 8-1/2" x 11"		A3W, A3, B4, 12" x 18", 11" x 17", 8 1/2" x 14", 8 1/2" x 13"
Papier ustawiony w orientacji poziomej	Papier ustawiony w orientacji pionowej	Może być ustawiony tylko w orientacji poziomej
<div style="border: 1px solid black; padding: 5px; width: fit-content; margin: 0 auto;"> A4R (8-1/2" x 11"R) </div>	<div style="border: 1px solid black; padding: 5px; width: fit-content; margin: 0 auto;"> A4 (8-1/2" x 11") </div>	<div style="border: 1px solid black; padding: 5px; width: fit-content; margin: 0 auto;"> A3 (11" x 17") </div>

DOZWOLONE TYPY PAPIERU

W tej części opisano typy papieru, których można używać i typy papieru, których nie można używać. Wszystkie typy papieru inne niż zwykły papier są nazywane nośnikami specjalnymi.



- Na rynku dostępne są różne typy papieru, niektórych z nich nie można używać w tym urządzeniu. Przed użyciem jakiegokolwiek papieru skontaktuj się z przedstawicielem handlowym lub najbliższym autoryzowanym punktem serwisowym.
- Jakość obrazu i utrwalanie toneru na papierze zależy od warunków otoczenia, warunków pracy i charakterystyki papieru, co ma wpływ na gorszą jakość obrazu od tego powstałego na standardowym papierze firmy Sharp. Przed użyciem jakiegokolwiek papieru skontaktuj się z przedstawicielem handlowym lub najbliższym autoryzowanym punktem serwisowym.
- Użycie niezalecanego lub niedozwolonego papieru może powodować nierówne podawanie, zacięcia, słabe utrwalenie toneru (toner nie przyczepia się odpowiednio do papieru i można go zdrapać) lub uszkodzenie urządzenia.
- Użycie nierekomendowanego papieru może powodować zacięcia lub słabą jakość wydruków. Przed użyciem niezalecanego papieru sprawdź, czy drukowanie może przebiegać poprawnie.



Papier dozwolony

Charakterystyka zwykłego papieru, grubego papieru i cienkiego papieru

Zwykły papier*	Zwykły papier 1	60 g/m ² do 89 g/m ² (od 16 funtów typu bond do 24 funtów typu bond)
	Zwykły papier 2	90 g/m ² do 105 g/m ² (od 24 funtów typu bond do 28 funtów typu bond)
Gruby papier	Gruby papier 1	106 g/m ² do 176 g/m ² (28 funtów typu bond do 65 funtów – okładka)
	Gruby papier 2	177 g/m ² do 220 g/m ² (65 funtów – okładka do 80 funtów – okładka)
	Gruby papier 3	221 g/m ² do 256 g/m ² (80 funtów – okładka do 140 funtów – indeksowy)
Cienki papier		55 g/m ² do 59 g/m ² (13 funtów do 16 funtów)

* Jeśli normalnie używany jest papier Ekologiczny, Dziurkowany, Pre-Print, Papier Firmowy, lub Kolorowy, ustaw odpowiednią gramaturę papieru w [Ustaw. systemowe (administrator)] → [Kontrola urządz.] → [Gramat. pap.].



- Kategoria "Papier dozwolony" została określona dla standardowego papieru Sharp.
- W przypadku używania niezalecanego papieru jakość druku może się pogorszyć, nawet jeśli ustawienie rodzaju papieru będzie odpowiadać powyższej klasyfikacji. Wówczas ustaw typ papieru na nieznacznie cięższy lub lżejszy niż zwykle. W celu uzyskania dodatkowych informacji skontaktuj się z dealerem lub najbliższym autoryzowanym punktem serwisowym.
- Charakterystyka papieru znajduje się w "Instrukcja instalacji".
- Papier ekologiczny, papier kolorowy i papier dziurkowany muszą mieć taką samą specyfikację jak papier zwykły. Przed użyciem jakiegokolwiek papieru skontaktuj się z przedstawicielem handlowym lub najbliższym autoryzowanym punktem serwisowym.
- Jeśli wydruk jest mocno pozwijany, wyjmij papier z kasety, obróć go drukiem do dołu i wznów drukowanie.

Papier, który można wykorzystać do faksów

Typ AB:

A3, B4, A4, A4R, B5, B5R, A5, A5R

Typ calowy:

8-1/2" x 14", 8-1/2" x 13-1/2", 8-1/2" x 13-2/5", 8-1/2" x 13", 8-1/2" x 11"R, 8-1/2" x 11", 5-1/2" x 8-1/2"R

Charakterystyka papieru do drukowania dwustronnego

Typ papieru	Zwykły, ekologiczny, kolorowy, firmowy, Pre-Print, dziurkowany
Format papieru	A3, B4, A4, A4R, B5, B5R, A5R, 11" x 17", 8-1/2" x 14", 8-1/2" x 13-1/2", 8-1/2" x 13-2/5", 8-1/2" x 13", 8-1/2" x 11R", 8-1/2" x 11", 5-1/2" x 8-1/2R", 8K, 16K, 16KR



Typy papieru, które można ustawić w każdym podajniku



- Szczegółowe informacje na temat formatów i typów papieru, które można załadować do każdego z podajników, znajdują się w „Instrukcji wprowadzającej”, w części „DANE TECHNICZNE”.
- Papier ekologiczny, papier kolorowy i papier dziurkowany muszą mieć taką samą specyfikację jak papier zwykły. Przed użyciem jakiegokolwiek papieru skontaktuj się z przedstawicielem handlowym lub najbliższym autoryzowanym punktem serwisowym.

	Podajnik 1	Podajnik 2 - 4 ^{*1}	Podajnik boczny
Zwykły Papier 1 ^{*2}	Dozwolony	Dozwolony	Dozwolony
Zwykły Papier 2 ^{*2}	Dozwolony	Dozwolony	Dozwolony
Gruby papier 1 ^{*3}	-	Dozwolony	Dozwolony
Gruby papier 2 ^{*3}	-	Dozwolony	Dozwolony
Gruby papier 3 ^{*3}	-	-	Dozwolony
Cienki papier	-	-	Dozwolony
Pre-Print	Dozwolony	Dozwolony	Dozwolony
Papier Z Makulatury	Dozwolony	Dozwolony	Dozwolony
Papier Firmowy	Dozwolony	Dozwolony	Dozwolony
Dziurkowany	Dozwolony	Dozwolony	Dozwolony
Kolorowy	Dozwolony	Dozwolony	Dozwolony
Etykiety	-	-	Dozwolony
Papier Błysz.	-	-	Dozwolony
Folie	-	-	Dozwolony
Koperta	-	-	Dozwolony

*1 w przypadku korzystania z podajnika na 500 arkuszy oraz podstawy/kasety na 2 x 500 arkuszy

*2 „Zwykły Papier 1” to papier zwykły od 60 do 89 g/m² (16 do 24 funtów), „Zwykły Papier 2” to papier zwykły od 90 do 105 g/m².

*3 "Gruby papier 1" to gruby papier o gramaturze do 176 g/m² (65 funtów, okładka), "Gruby papier 2" to gruby papier o gramaturze do 220 g/m² (80 funtów, okładka). "Gruby papier 3" to gruby papier o gramaturze do 256 g/m² (140 funtów indeksowy).

Format papieru, który może zostać wykryty automatycznie

(w przypadku korzystania z podajnika na 500 arkuszy oraz podstawy/kasety na 2 x 500 arkuszy)

Dla podajników 2-4 wybierz "AutoAB" lub "AutoIn" w "Ust. format pap.", format papieru jest wykrywany automatycznie. Szczegółowe procedury wyboru ustawień za pomocą – patrz "[USTAWIENIA PODAJNIKA \(strona 1-29\)](#)".

AutoAB	A3, B4, A4, A4R, B5, 8-1/2" x 13"
AutoIn (Auto-Cm)	11" x 17", 8-1/2" x 14", 8-1/2" x 11", 8-1/2" x 11"R, 7-1/4" x 10-1/2"R



Ustawianie orientacji strony przeznaczonej do zadrukowania

Ustawienie orientacji strony przeznaczonej do zadrukowania różni się w zależności od używanego podajnika. Papier "Papier Firmowy" i "Pre-Print" ustaw w odwrotnej orientacji.

Umieść papier stroną do zadruku w kierunku wskazanym poniżej:

Podajnik	W trybie normalnym	W przypadku papieru firmowego, pre-print lub wstępnie dziurkowanego
Podajniki 1-4	Skierowane do góry	Skierowane do dołu
Podajnik boczny	Skierowane do dołu	Skierowane do góry

Papier, którego nie można używać

- Papier wytłaczany
- Papier Indeks.
- Specjalne nośniki przeznaczone do drukarek atramentowych (papier wysokiej jakości, papier błyszczący, folia błyszcząca itp.)
- Papier samokopiujący lub termiczny
- Papier z klejem
- Papier ze spinaczami
- Papier z zagięciami
- Podarty papier
- Folie do olejowego utrwalania
- Cienki papier o gramaturze mniejszej niż 55 g/m² (15 funtów)
- Gruby papier o gramaturze 257 g/m² (140 funtów, indeksowy) lub większej
- Papier o nieregularnym kształcie
- Papier zszyty
- Wilgotny papier
- Zwinięty papier
- Papier, którego strona do druku lub strona odwrotna została już zadrukowana przez inną drukarkę lub urządzenie wielofunkcyjne.
- Papier pofalowany od wilgoci
- Pomarszczony papier
- Zakurzony papier

Niezalecany papier

- Papier transferowy do przyprasowywnia
- Papier podziurawiony



PODAJNIK 1

W podajniku 1 można umieścić maksymalnie 250 arkuszy papieru w formacie od A5R do A3 (od 5-1/2" x 8-1/2"R do 11" x 17").



W przypadku umieszczenia w podajniku innego typu lub formatu papieru niż ten, który znajdował się w nim poprzednio, należy sprawdzić ustawienia w menu „[USTAWIENIA PODAJNIKA \(strona 1-29\)](#)”. Niewłaściwe ustawienia wpływają na funkcjonowanie automatycznego wyboru papieru. Może to prowadzić do błędu drukowania, drukowania na papierze niewłaściwego formatu lub zacięcia papieru.



Nie umieszczaj na podajniku ciężkich przedmiotów i nie przyciskaj go do dołu.



Aby ustawić typ i format papieru

Wciśnij przycisk [FUNKCJA SPECJAL.] (Fn) i wybierz [Ust. formatu pap.] lub [Ustaw. typu pap.].

► [USTAWIENIA PODAJNIKA \(strona 1-29\)](#)

1

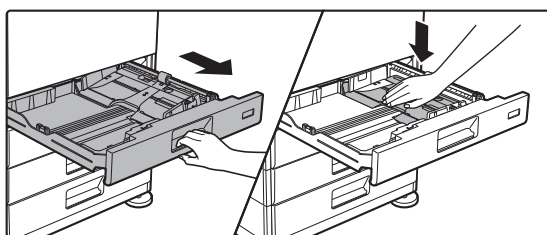

Wyciągnij podajnik papieru.

Delikatnie wyciągaj podajnik do momentu jego zatrzymania. Dociśnij środek płytki dociskowej w dół, aż wskoczy na miejsce.

2

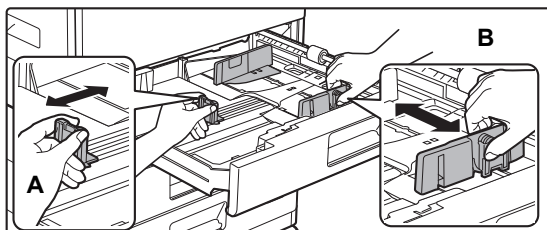

Wyreguluj ograniczniki A i B, aby odpowiadały pionowemu i poziomemu wymiarowi papieru, który masz zamiar umieścić w podajniku.

Ograniczniki A i B przesuwają się. Ściśnij dźwignię płyty separatora i dopasuj ustawienie separatora dożądanego formatu papieru.

3

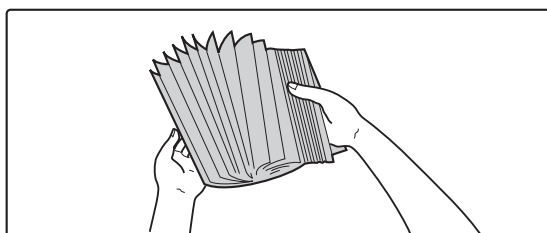

Przetasuj dobrze papier.

Przetasuj dobrze papier przed załadowaniem go. Jeśli tego nie zrobisz, może nastąpić podawanie wielu arkuszy naraz oraz zacięcie.



4

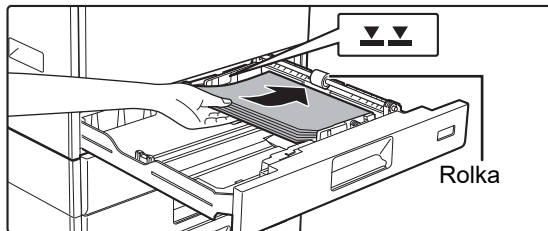

Włóż papier do podajnika.

- Włóż papier stroną przeznaczoną do zadrukowania skierowaną do góry. Przed załadowaniem upewnij się, że stos papieru jest wyrównany.
- Umieść papier pod rolką po prawej stronie podajnika.

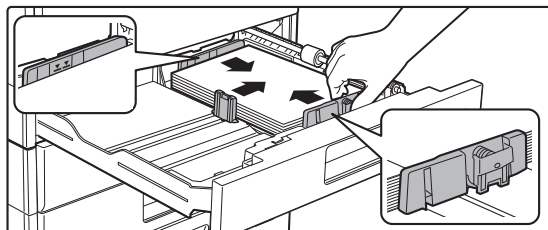

- Po załadowaniu papieru wyreguluj prowadnice A i B odpowiednio do szerokości papieru, tak aby nie pozostać między nimi żadnej szczeliny.
- Nie ładować papieru w sposób pokazany poniżej.



• Ładowanie papieru 11" x 17"

Wymij płytę rozdzielającą. Przesuń płytę rozdzielającą do końca do otworu podawania papieru (z prawej strony) i wyciągnij. Wsuń wyjętą płytę rozdzielającą do punktu A.

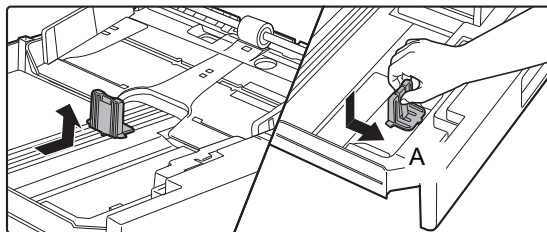

- Stos papieru nie może przekraczać poziomu oznaczonego linią wskaźnika.
- Nie dokładać papieru.

5

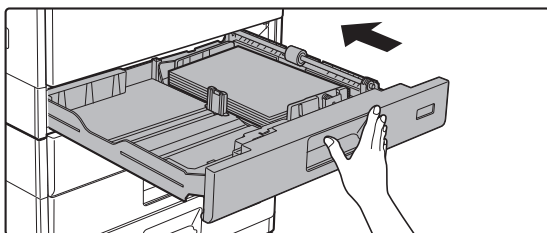

Delikatnie wsuń podajnik do urządzenia.

Powoli wepchnij podajnik do końca do urządzenia, wykonując zdecydowany ruch ręką. Włożenie papieru na siłę może być przyczyną nierównego podawania i zacięcia papieru.



PODAJNIKI 2-4 (w przypadku korzystania z podajnika na 500 arkuszy oraz podstawy/kasety na 2 x 500 arkuszy)

W podajnikach od 2 do 4 można umieścić maksymalnie 500 arkuszy papieru w formacie od A5R do A3 (od 5-1/2" x 8-1/2"R do 11" x 17").



W przypadku umieszczenia w podajniku innego typu lub formatu papieru niż ten, który znajdował się w nim poprzednio, należy sprawdzić ustawienia w menu „[USTAWIENIA PODAJNIKA \(strona 1-29\)](#)”. Niewłaściwe ustawienia wpływają na funkcjonowanie automatycznego wyboru papieru. Może to prowadzić do błędów drukowania, drukowania na papierze niewłaściwego formatu lub zacięcia papieru.



Nie umieszczaj na podajniku ciężkich przedmiotów i nie przyciskaj go do dołu.



Aby ustawić typ i format papieru

Naciśnij przycisk [FUNKCJA SPECJAL.] (Fn) i ustaw [Ust. format pap.] lub [Ustaw. typu pap.].

► [USTAWIENIA PODAJNIKA \(strona 1-29\)](#)

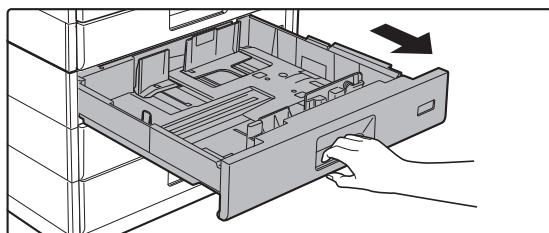
1

Wyciągnij podajnik papieru.

Delikatnie wyciągaj podajnik do momentu jego zatrzymania. W celu załadowania papieru przejdź do punktu 3. W celu umieszczenia papieru o innym formacie przejdź do następnego kroku.

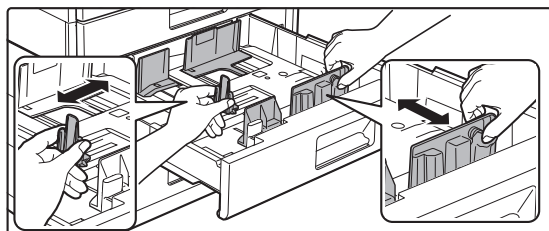
2

Wyreguluj ograniczniki A i B, aby odpowiadały pionowemu i poziomemu wymiarowi papieru, który masz zamiar umieścić w podajniku.

Ograniczniki A i B przesuwają się. Ściśnij dźwignię płyty separatora i dopasuj ustawienie separatora dożądanego formatu papieru.

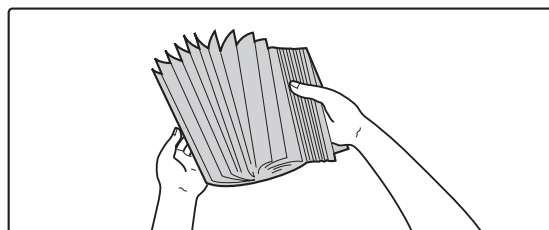
3

Przetasuj dobrze papier.

Przed załadowaniem papieru dobrze go przetasuj. Jeśli tego nie zrobisz, może nastąpić podawanie wielu arkuszy naraz oraz zacięcie.



4

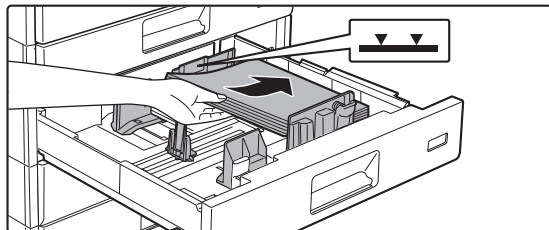

Włóż papier do podajnika.

Włóż papier stroną przeznaczoną do zadrukowania skierowaną do góry. Stos papieru nie może być wyższy niż linia wskaźnika (maks. 500 arkuszy).



- W przypadku zacięcia papieru należy obrócić papieru i/lub załadować go ponownie.
- Jeśli papieru jest pozwijany, należy wyprostować go przed załadowaniem.
- Wyregulować płytę rozdzielającą tak, by między papierem a płytą rozdzielającą nie było odstępu.
- Nie dokładać papieru.
- Nie ładować papieru w sposób pokazany poniżej.



5

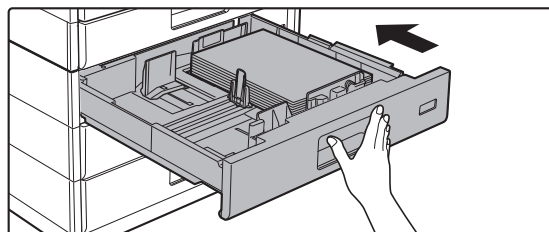

Delikatnie wsuń podajnik do urządzenia.

Powoli wepchnij podajnik do końca do urządzenia, wykonując zdecydowany ruch ręką. Włożenie papieru na siłę może być przyczyną nierównego podawania i zacięcia papieru.



ŁADOWANIE PAPIERU DO PODAJNIKA BOCZNEGO

Podajnik boczny można wykorzystać do drukowania na zwykłym papierze, kopertach, arkuszach etykiet i innych specjalnych nośnikach.

Podobnie jak w przypadku innych podajników, na potrzeby drukowania ciągłego można załadować 100 arkuszy papieru (gruby papier o gramaturze od 106 g/m² do 220 g/m² (28 funtów, okładka i 80 funtów indeksowy): 40 arkuszy, 221 g/m² do 256 g/m² (80 funtów – okładka do 140 funtów – indeksowy): 20 arkuszy, koperta, przezroczysta folia: 20 arkuszy).



- Gdy używasz zwykłego papieru innego niż papier standardowy firmy Sharp lub specjalnych nośników innych niż folie zalecane przez firmę Sharp, papier błysz, lub drukujesz na drugiej stronie papieru zadrukowanego po jednej stronie, ładuj po jednym arkuszu papieru. Załadowanie więcej niż jednego arkusza na raz spowoduje zacięcie.
- Przed załadowaniem wyprostuj jakiegokolwiek zwinienia papieru.
- Aby dodać papier, wciśnij płytę dociskającą, aby ją zablokować, wyjmij papier pozostający w podajniku bocznym, połącz z nowym papierem i ponownie umieść papier w podajniku bocznym. Jeśli tego nie zrobisz mogą powstawać zacięcia. Załadowanie arkuszy w liczbie większej niż określona albo poza limit może spowodować nieprawidłowe wprowadzanie papieru.
- Po załadowaniu papieru do podajnika bocznego zawsze należy sprawdzić typ i format papieru.

Sposób układania oryginału

Załaduj papier w orientacji poziomej.

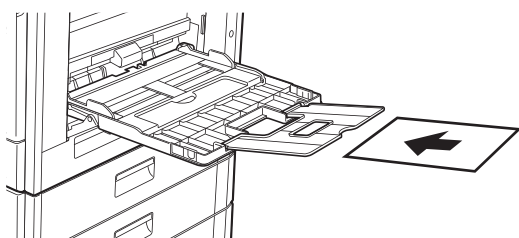

Wkładanie przezroczystych folii



- Użyj przezroczystej folii zalecanej przez firmę SHARP.
- Jeżeli chcesz włożyć wiele arkuszy przezroczystej folii do podajnika bocznego, przetasuj arkusze kilkakrotnie przed włożeniem ich do podajnika.
- W trakcie drukowania na przezroczystej folii zdejmij każdy arkusz tuż po wydrukowaniu. Jeśli kilka arkuszy folii zostanie ułożonych na tacy odbiorczej, mogą one się skleić lub pozwijać.

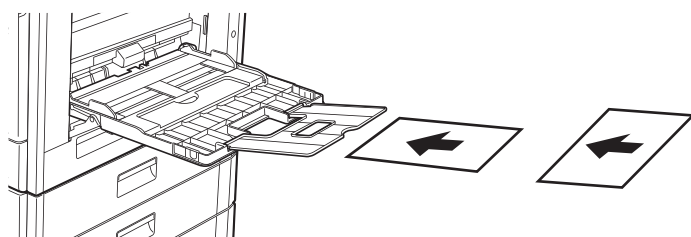



Ładowanie kopert

Wkładając koperty do podajnika bocznego, umieść je, wyrównując do lewej strony, w orientacji przedstawionej poniżej. Kopiowanie i drukowanie jest możliwe tylko na przedniej stronie koperty. Ułóż przednią stronę do dołu. Złóż skrzydełko i zegnij skrzydełko, wykonując ostre zagniecenie.

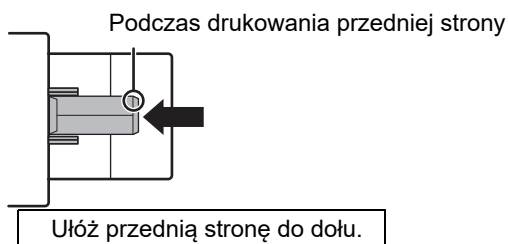
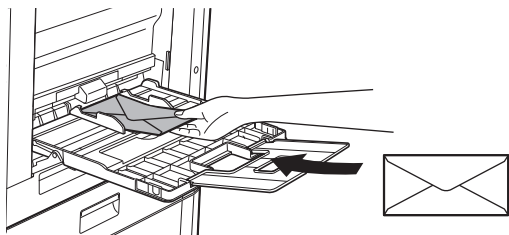

Podczas umieszczania DL

- Otwórz skrzydełko koperty.
- Ustaw kopertę tak, aby skrzydełko znajdowało się po prawej stronie.

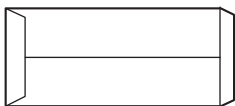

Podczas umieszczania C4, C5 lub C6

- Zamknij skrzydełko koperty.
- Ustaw kopertę tak, aby skrzydełko znajdowało się na tylnej stronie.

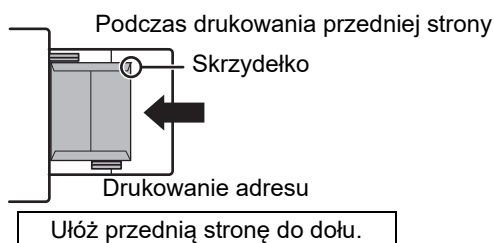
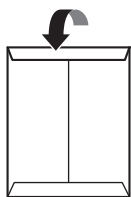
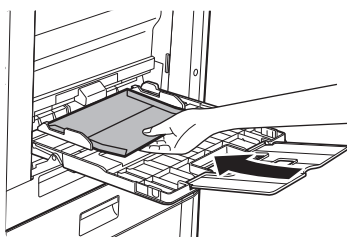



Ważne informacje dotyczące używania kopert

- Nie należy drukować na obu stronach koperty. Może to spowodować błędy podawania i niższą jakość wydruku.
- Niektóre typy kopert nie mogą być używane. Więcej informacji uzyskasz od wykwalifikowanego technika serwisu.
- W niektórych warunkach może występować marszczenie, powstawanie smug, zacięć, słabe utrwalanie toneru lub awaria urządzenia.
- Złóż skrzydełko koperty i zegnij skrzydełko, wykonując ostre zagniecenie. Jeśli skrzydełko będzie uniesione, może dojść do zacięcia papieru.
- Nie należy używać następujących rodzajów kopert:
 - Kopert wyposażonych w metalowy element, haczyk wykonany z plastiku lub kawałka wstążki
 - Kopert z zamknięciem strunowym
 - Kopert z okienkiem
 - Kopert dwuwarstwowych
 - Kopert o nierównej powierzchni, zdobionych lub tłoczonych
 - Kopert zwrotnych lub kopert, w których jako zamknięcie wykorzystano klej lub substancję syntetyczną
 - Kopert robionych ręcznie
 - Kopert zawierających powietrze
 - Kopert z uszkodzeniami w postaci zagnieceń, zagięć lub rozdarć

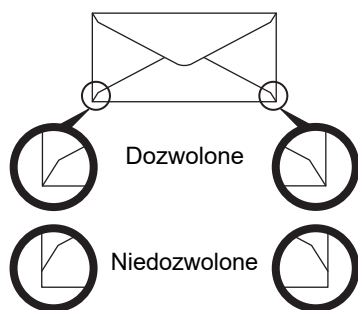

- Nie używaj kopert z nieprawidłowo złożonym rogiem do sklejenia na tylnej stronie ponieważ mogą powstawać zagięcia.
- Jakość druku nie jest gwarantowana w odległości 10 mm (13/32") od krawędzi koperty.
- Jakość druku nie jest gwarantowana na częściach kopert gdzie występuje duża różnica grubości, np. części z czterema warstwami papieru i mniej niż trzema warstwami.
- Jakość druku nie jest gwarantowana na kopertach posiadających odstające skrzydełka do zaklejania.

Ostrzeżenia dotyczące umieszczania kopert

- Usuwanie zwinienia
- Upewnij się, że elementy są płaskie i zawierają powietrze
- Upewnij się, że złożone krawędzie są ułożone płasko (w przypadku elementów ze skrzydełkami trzy krawędzie)
- Wyrównaj na płaskiej powierzchni
- Jeśli kilka arkuszy folii zostanie ułożonych na tacy odbiorczej, mogą one się skleić lub pozwijać.



Ważne informacje dotyczące arkuszy etykiet

- Aby uzyskać więcej informacji, skontaktuj się z przedstawicielem handlowym lub najbliższym autoryzowanym punktem serwisowym.
- Niektóre etykiety należy ładować do podajnika bocznego zgodnie z określoną orientacją. Postępuj zgodnie z podanymi instrukcjami.
Jeśli formularz jest już wydrukowany na etykietach, a obrazy wydruku i wydrukowany wstępnie formularz nie leżą w jednej linii, skonfiguruj aplikację lub sterownik drukarki, aby obrócić obrazy wydruku.
- Nie należy korzystać z następujących typów arkuszy etykiet.
 - Arkusze etykiet bez kleju lub miejsca na etykiety
 - Arkusze etykiet, na których klej jest odsłonięty
 - Arkusze etykiet z określonym kierunkiem podawania, który nie jest obsługiwany przez urządzenie
 - Arkusz etykiet, który został już podany lub z którego usunięto kilka etykiet
 - Arkusze etykiet obejmujące wiele arkuszy
 - Arkusze etykiet, które nie obsługują drukowania laserowego
 - Arkusze etykiet nieodporne na ciepło
 - Arkusze etykiet z perforacjami w papierze podłożowym
 - Arkusze etykiet z nacięciami w papierze podłożowym
 - Niestandardowe arkusze etykiet
 - Arkusze etykiet z klejem o właściwościach pogorszonych z powodu długotrwałego przechowywania lub z innych przyczyn
 - Arkusze etykiet z wycięciami, które odsłaniają papier podłożowy
 - Zwinięte lub inaczej zdeformowane arkusze etykiet
 - Porwane lub pomarszczone arkusze etykiet
 - Arkusze etykiet obejmujące przynajmniej trzy arkusze.

Wkładanie papieru

1

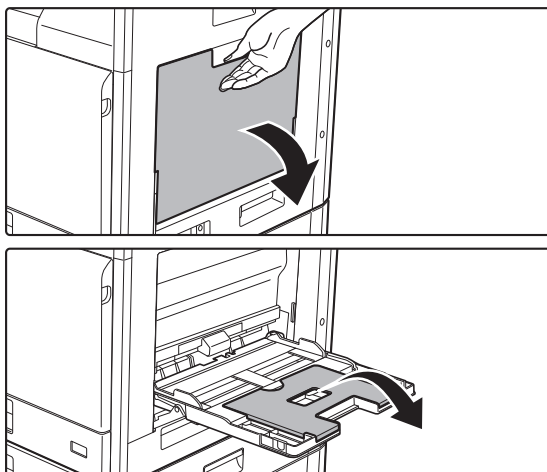

Otwórz podajnik boczny.

Jeśli ładujesz papier o długości powyżej 250 mm (9-27/32"), otwórz prowadnicę.



Nie umieszczaj na podajniku ciężkich przedmiotów i nie przyciskaj go do dołu.

2

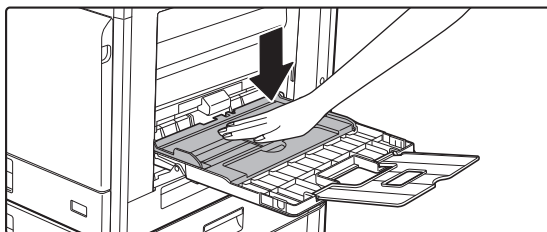

Dociśnij środek płytki dociskowej w dół, aż wskoczy na miejsce.



3

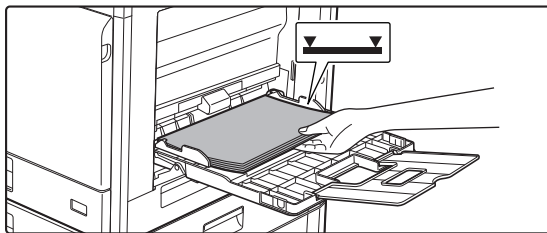

Włóż papier stroną przeznaczoną do zadrukowania skierowaną do dołu.

Włóż papier powoli wzdłuż podajnika w stronę urządzenia aż do oporu. Włożenie papieru z nadmierną siłą może być przyczyną odgięcia krawędzi przedniej. Zbyt luźne włożenie papieru może być przyczyną nierównego lub nieprawidłowego podawania.

Ilość papieru nie może przekraczać maksymalnej liczby arkuszy, a łączna wysokość papieru nie może przekraczać linii wskaźnika.

4

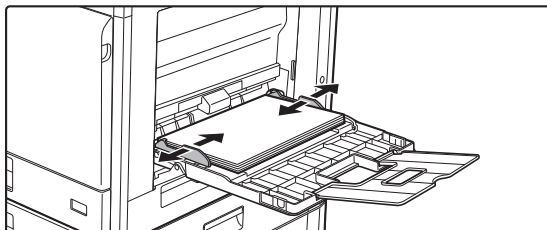

Dopasuj prowadnice podajnika bocznego do szerokości papieru.

Ustaw prowadnice podajnika bocznego w taki sposób, aby delikatnie dotykały załadowanego papieru.



- Papieru nie należy wpychać na siłę. Może to powodować zacięcia.
- Jeśli prowadnice podajnika bocznego są ustawione szerzej niż papier, przesunij je aż będą pasować do szerokości papieru. Jeśli prowadnice są ustawione za szeroko, papier może się przekrzywiać lub marszczyć.
- **Zamykanie podajnika bocznego.**
Wyjmij papier pozostający w podajniku bocznym i wciśnij środek płyty dociskającej, aby ją zablokować. Po zablokowaniu płyty dociskającej zamknij prowadnicę, a następnie zamknij podajnik boczny.



USTAWIENIA PODAJNIKA

Poniższe programy umożliwiają zmianę ustawienia formatu i typu papieru podajnika oraz automatycznego przełączania podajników.

Zmiana ustawienia formatu papieru podajnika

Jeśli format ładowanego papieru jest inny od formatu pokazanego na wyświetlaczu, wykonaj kroki jak poniżej, aby zmienić ustawienie formatu papieru podajnika.

Ustawienia formatu papieru nie można zmieniać w trakcie kopiowania, drukowania, drukowania faksów (gdy zainstalowana jest opcja faksu)

ani po wystąpieniu zacięcia papieru. Jakkolwiek gdy skończył się papier lub toner, ustawienie formatu papieru może zostać zmienione w czasie kopiowania, drukowania i wydruku faksu.

Zapoznaj się z rozdziałem [DOZWOLONE TYPY PAPIERU \(strona 1-16\)](#), aby znaleźć informacje na temat specyfikacji typów i formatów papieru, które można ładować do podajników papieru.

Naciśnij przycisk [FUNKCJA SPECJAL.] (Fn), a następnie naciśnij przycisk [▼] lub [▲], aby wybrać opcję "UST. FORMATU PAP."

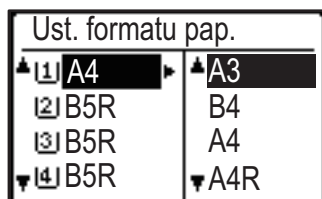

Naciśnij przycisk [▼] lub [▲], aby wybrać podajnik papieru, którego dotyczy zmiana formatu papieru. Naciśnij przycisk [▶], a następnie przyciski [▼] [▲], aby wybrać format papieru.

Naciśnij klawisz [OK].



[1]: Wskazuje podajnik "1".

[2]: Wskazuje podajnik "2".

[3]: Wskazuje podajnik "3".

[4]: Wskazuje podajnik "4".

[5]: Wskazuje podajnik boczny.

Informacje na temat podajników papieru i numerów podajników można znaleźć w sekcji [Typy papieru, które można ustawić w każdym podajniku \(strona 1-18\)](#).

Wyłączanie (włączanie) automatycznego przełączania podajników

Gdy jest włączona automatyczna zmiana podajnika i skończy się papier podczas kopiowania lub drukowania, zadanie będzie kontynuowane z użyciem papieru z innego podajnika, jeśli jest dla niego ustawiony ten sam format i typ papieru. (Ta funkcja nie działa gdy korzystamy z podajnika bocznego lub gdy jest drukowany faks.)

Ta funkcja jest włączona fabrycznie. Jeśli chcesz ją wyłączyć, wykonaj kroki jak poniżej.

Naciśnij przycisk [FUNKCJA SPECJAL.] (Fn), wybierz opcję „Ustaw. formatu pap.”, a następnie naciśnij kilkakrotnie przycisk [▼], aż pojawi się opcja „Autom. przeł. podajnika”.

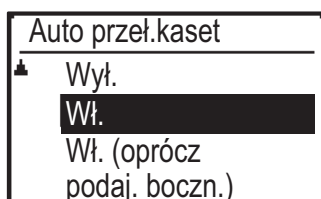
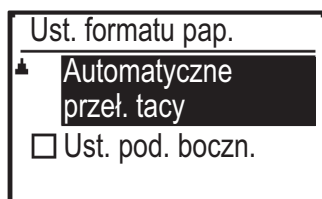

Jeśli wybierzesz "Wł. (oprócz podaj. boczn.)", zostanie użyty papier w podajniku innym niż podajnik boczny.



Zmiana typu papieru w podajniku

Aby zmienić ustawienie typu papieru w podajniku, wykonaj poniższe czynności.

Naciśnij przycisk [FUNKCJA SPECJAL.] (**Fn**), wybierz opcję „Ustaw. typu pap.”, wybierz podajnik za pomocą przycisku [▼] lub [▲] i naciśnij przycisk [OK]. Wybierz wymagany typ papieru i naciśnij przycisk [OK].

Zapoznaj się z sekcją [DOZWOLONE TYPY PAPIERU \(strona 1-16\)](#), aby znaleźć informacje nt. specyfikacji typów i formatów papieru, które można ładować do podajników papieru.

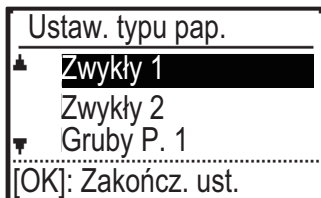



SPOSÓB UKŁADANIA ORYGINAŁU

WYBÓR SPOSOBU UKŁADANIA ORYGINAŁU W ZALEŻNOŚCI OD TYPU I STANU ORYGINAŁU

Ułóż oryginał w automatycznym podajniku dokumentów. W zależności od typu oraz stanu oryginału użyj szyby dokumentu. Wybierz sposób umieszczenia oryginału zgodnie z instrukcjami.

Instrukcje dotyczące umieszczania oryginału w automatycznym podajniku dokumentów znajdują się w części "[AUTOMATYCZNY PODAJNIK DOKUMENTÓW \(ADF\) \(strona 1-31\)](#)".

AUTOMATYCZNY PODAJNIK DOKUMENTÓW (ADF)

(BP-20C20/BP-20C25)

W tej części opisano sposób umieszczania oryginałów w automatycznym podajniku dokumentów.



- Przed włożeniem oryginałów do tacy podajnika dokumentów, upewnij się, że usunięto z nich zszywki i spinacze.
- Jeśli oryginały posiadają wilgotne plamy od korektora, atramentu lub kleju, przed wykonywaniem kopii poczekaj aż wyschną. W przeciwnym wypadku może dojść do zabrudzenia wnętrza urządzenia lub szyby dokumentów.
- Nie używaj poniższych oryginałów. Może to prowadzić do niewłaściwego nieprawidłowego podawania oryginałów i powstawania smug.
W podajniku nie należy umieszczać przezroczystej folii lub innego przezroczystego materiału do wykonywania kopii zapasowej, kalki technicznej, papieru samokopiującego, papieru termicznego lub oryginałów z nadrukiem termotransferowym. Oryginały umieszczane w podajniku dokumentów nie powinny być uszkodzone, pogniecione, pozaginane, posklejane, z powycinanymi otworami. Oryginały z wieloma otworami po dziurkowaniu, z inną liczbą otworów niż dwa lub trzy mogą być podawane nieprawidłowo.
- Stan, materiał, kształt lub metoda wykonania niektórych wizytówek mogą uniemożliwiać ich prawidłowe podawanie lub skanowanie.
- Jeśli układasz oryginały z dwoma lub czterema otworami, układaj je krawędzią z otworami z dala od otworu pobierającego tacy podajnika dokumentów. Określ orientację oryginału za pomocą opcji [Oryginał].

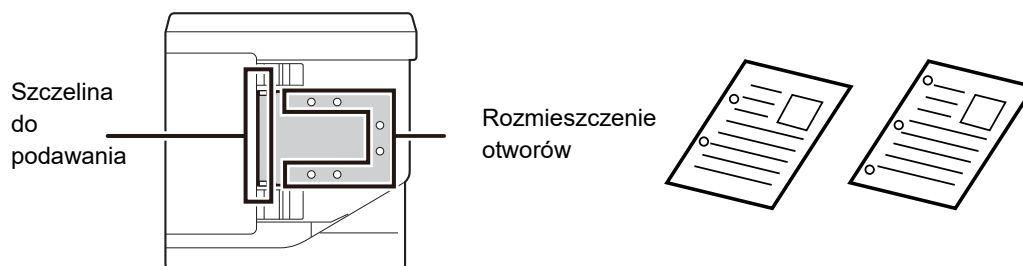



Dozwolone formaty oryginału

Minimalny format oryginału	Maksymalny format oryginału
Format standardowy 210 mm (pionowo) × 148 mm lub A5 5-1/2" (pionowo) × 8-1/2" (poziomo) Format niestandardowy (Najmniejszy format, który może zostać wprowadzony ręcznie) 131 mm (pionowo) × 140 mm (poziomo) 5-1/8" (pionowo) × 5-1/2" (poziomo)	Format standardowy 297 mm (pionowo) × 420 mm (poziomo) lub A3 11" (pionowo) × 17" (poziomo) Format niestandardowy (Największy format, który może zostać wprowadzony ręcznie) Tryb kopiowania/tryb skanowania: 297 mm (pionowo) × 432 mm (poziomo) 11-5/8" (pionowo) × 17" (poziomo) Tryb faksu: 297 mm (pionowo) × 500 mm (poziomo) 11-5/8" (pionowo) × 19-5/8" (poziomo)

W przypadku niestandardowego formatu papieru należy zapoznać się z treścią odpowiedniego objaśnienia dla używanego trybu pracy zamieszczonego poniżej.

- ▶ KOPIARKA: "[USTAWIENIE FORMATU ORYGINAŁU \(strona 2-12\)](#)"
- ▶ FAKS: "[PODSTAWOWA PROCEDURA WYSYŁANIA FAKSÓW \(strona 4-8\)](#)"
- ▶ SKANER: "[PROCEDURA PRZESYŁANIA PODSTAWOWEGO \(strona 5-5\)](#)"

Dozwolone gramatury oryginału

Skanowanie 1-stronne: 50 do 128 g/m² (bond 13 do 32 funtów)

Skanowanie 2-stronne: 50 do 105 g/m² (bond 13 do 28 funtów)

Cienki papier (1-stronny): 35 do 49 g/m² (bond 9 do 13 funtów)

Do skanowania oryginału o gramaturze od 35 g/m² do 49 g/m² użyj "Tr. Pow. Skan." w menu Opcje. Próba skanowania bez użycia "Tr. Pow. Skan." może doprowadzić do zacięcia oryginału.

2-stronne skanowanie oryginału nie zostanie wykonane, gdy włączona jest opcja "Tr. Pow. Skan.".

1

Upewnij się, że żaden oryginał nie pozostał na szybie dokumentów.

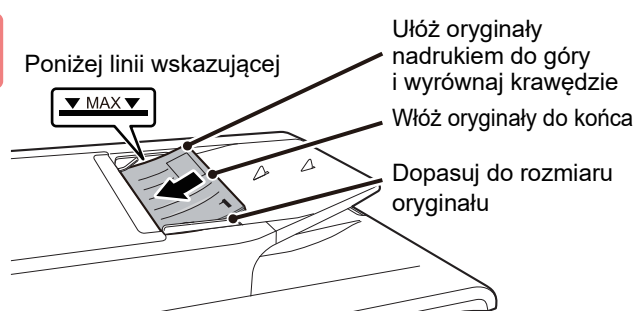
2

Ułóż oryginał.

Można włożyć do 100 arkuszy.

Po zakończeniu skanowania z automatycznego podajnika dokumentów zdejmij oryginały z tacy na dokumenty wychodzące.



SZYBA DOKUMENTÓW

W tej części opisano czynności związane z umieszczaniem oryginałów na szybie dokumentów.



- Zamykaj automatyczny podajnik dokumentów powoli. Nagłe zamknięcie automatycznego podajnika dokumentów może go uszkodzić.
- Uważaj, aby nie przytrzasnąć palców podczas zamykania automatycznego podajnika dokumentów.

Dozwolone formaty oryginału

Maksymalny format oryginału

Format standardowy

297 mm (pionowo) x 420 mm (poziomo) lub A3

11" (pionowo) x 17" (poziomo)

Format niestandardowy

297 mm (pionowo) x 432 mm (poziomo)

11-5/8" (pionowo) x 17" (poziomo)

W przypadku niestandardowego formatu papieru należy zapoznać się z treścią odpowiedniego objaśnienia dla używanego trybu pracy zamieszczonego poniżej.

- KOPIARKA: "[USTAWIENIE FORMATU ORYGINAŁU \(strona 2-12\)](#)"
- FAKS: "[PODSTAWOWA PROCEDURA WYSYŁANIA FAKSÓW \(strona 4-8\)](#)"
- SKANER: "[PROCEDURA PRZESYŁANIA PODSTAWOWEGO \(strona 5-5\)](#)"

1

Otwórz automatyczny podajnik dokumentów (ADF).

2

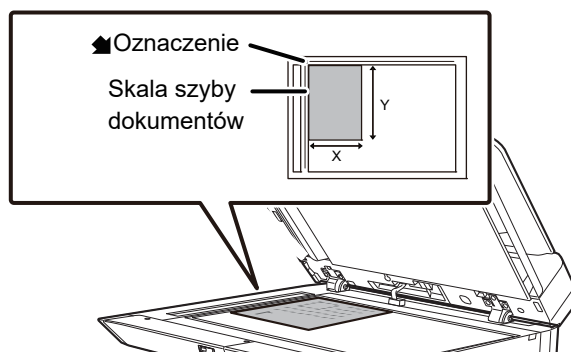

Włóż papier stroną przeznaczoną do zadrukowania skierowaną do dołu.

Ułóż oryginał skierowany drukiem do dołu na szybie dokumentów i wyrównaj lewy górny róg oryginału z tylnym lewym rogiem (na końcu oznaczenia ) szyby.

3

Zamknij automatyczny podajnik dokumentów.

Po ułożeniu oryginału zamknij automatyczny podajnik dokumentów. Jeżeli moduł zostanie otwarty, elementy wychodzące poza oryginał zostaną skopiowane na czarno, co spowoduje nadmierne zużycie toneru.



Jeśli oryginały posiadają wilgotne plamy od korektora, atramentu lub kleju, przed wykonywaniem kopii poczekaj aż wyschną. W przeciwnym wypadku może dojść do zabrudzenia wnętrza urządzenia lub szyby dokumentów.



KONSERWACJA

W tej części opisano sposób sprawdzania łącznej liczby wydruków lub ilości pozostałego tonera, regulacji kontrastu wyświetlacza, czyszczenia urządzenia oraz wymiany pojemnika z tonerem.

SPRAWDZANIE LICZNIKA ŁĄCZNEJ LICZBY WYDRUKÓW I ILOŚCI TONERA

Aby sprawdzić łączną liczbę stron wydrukowanych w trybie kopiowania, drukowania i faksowania, przytrzymaj przycisk [KOPIA] (☰), gdy urządzenie jest w stanie czuwania. Licznik pojawi się gdy przycisk będzie ciągle przyciskany. Licznik łącznej liczby wydruków może być używany jako wskazówka do czyszczenia. Jeżeli łączna liczba wydruków przekroczy wartość "99 999 999", licznik się wyzeruje. Poziom tonera jest wyświetlany w dolnej części ekranu.

Całkow. licznik	57,600
Pozostały toner (%)	
100-75	100-75
100-75	100-75



- Licznik można również sprawdzić, naciskając przycisk [FUNKCJA SPECJAL.] (Fn) i wybierając opcję "CAŁKOWITA LICZBA" na ekranie menu funkcyjnego.
- Dwustronnie drukowana strona jest liczona jako 2 strony.
- Czyste kopie i wydruki są zliczane na licznik.
- Jeśli ostatnia strona zadania dwustronnego drukowania jest czysta, nie będzie ona zliczona na licznik.

REGULACJA KONTRASTU WYŚWIETLACZA

Kontrast wyświetlacza może być regulowany następująco.

1

Naciśnij przycisk [FUNKCJE SPECJAL.] (Fn).

Pojawi się ekran „Funkcja specjal.”.

2

Wybierz opcję "KONTRAST WYŚW." za pomocą przycisku [▼] lub [▲].

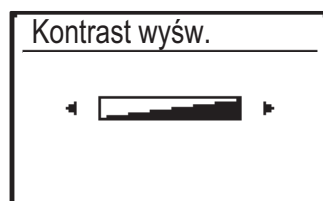
3

Naciśnij klawisz [OK].

Pojawi się ekran „Kontrast wyśw.”.

4

Ustaw kontrast przyciskiem [◀] lub [▶].

Aby powrócić do ustawienia domyślnego, naciśnij przycisk [C].

5

Naciśnij przycisk [FUNKCJE SPECJAL.] (Fn).

Powrócisz do ekranu podstawowego.



REGULARNA KONSERWACJA

W celu zapewnienia najwyższej jakości działania urządzenia należy je okresowo czyścić.



Do czyszczenia urządzenia nie należy stosować rozpryskiwanych substancji łatwopalnych. Jeżeli rozpylony gaz będzie miał kontakt z gorącymi częściami elektrycznymi lub modulem utrwalania we wnętrzu urządzenia, może to spowodować zaprószenie ognia lub porażenie prądem.



- Do czyszczenia urządzenia nie należy stosować rozcieńczalnika, benzenu lub podobnych lotnych substancji czyszczących. Może to uszkodzić obudowę lub zmienić jej kolor.
- Użyj miękkiej szmatki, aby delikatnie zetrzeć brud z obszaru panelu operacyjnego z lustrzanym wykończeniem (pokazany po prawej). Ścieraczka lub mocne pocieranie mogą spowodować uszkodzenie powierzchni. Obszar z lustrzanym wykończeniem jest zaznaczony jako .

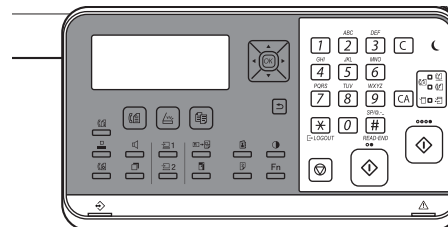

CZYSZCZENIE SZYBY DOKUMENTÓW I AUTOMATYCZNEGO PODAJNIKA DOKUMENTÓW

Jeśli szyba dokumentów lub tylny arkusz dokumentu zabrudzą się, zabrudzenia będą widoczne na zeskanowanym obrazie w postaci plam albo kolorowych lub białych linii. Elementy te powinny być cały czas utrzymywane w czystości. Przetrzyj części suchą, miękką szmatką.

W razie potrzeby zamoczyc szmatkę wodą lub małą ilością neutralnego środka czyszczącego. Następnie przetrzyj szybę czystą suchą szmatką.

Przykładowe linie pojawiające się na obrazach

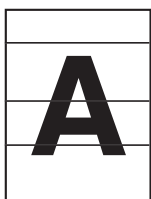

Czarne linie



Białe linie

Szyba dokumentów

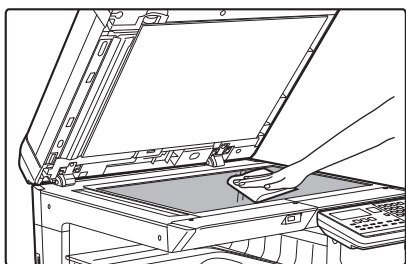

Tylny arkusz dokumentu

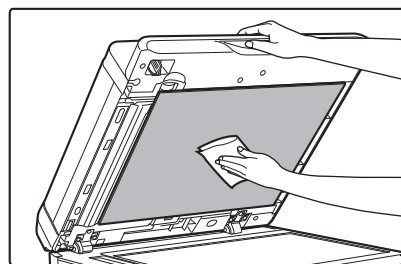



OBSZAR SKANOWANIA

Jeśli na obrazie zeskanowanym za pomocą automatycznego podajnika dokumentów pojawią się czarne lub białe linie, wyczyść obszar skanowania (wąską, długą szybę obok szyby dokumentów).

Korzystanie z BP-20C20/BP-20C25

1

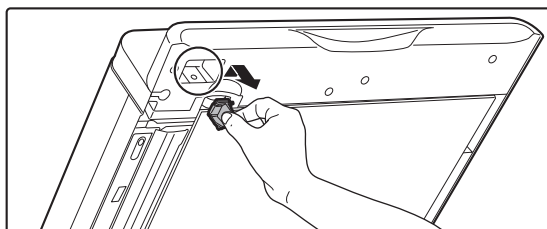

Otwórz automatyczny podajnik dokumentów i wyjmij element czyszczący do szkła.

2

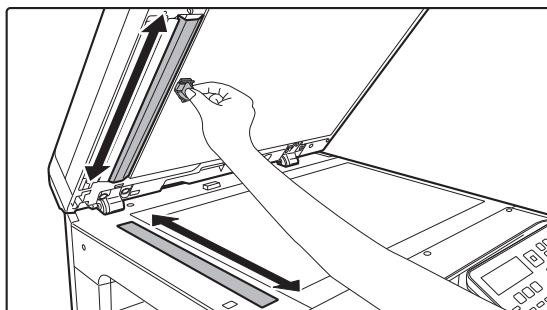

Wyczyść obszar skanowania na szybie dokumentów przy użyciu elementu czyszczącego do szkła.

3

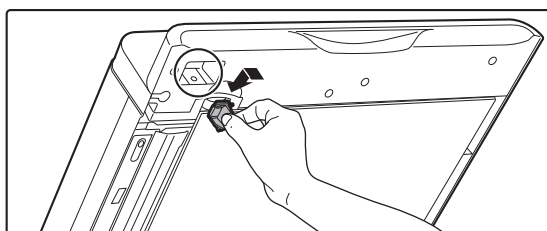

Umieść element czyszczący z powrotem na miejscu.



CZYSZCZENIE ROLKI PODAJNIKA 1

Jeżeli często dochodzi do zacinania się papieru podczas pobierania go z podajnika 1, wciśnij środek płyty dociskającej i przetrzyj powierzchnię rolki pobierającej czystą, miękką szmatką zwilżoną wodą.

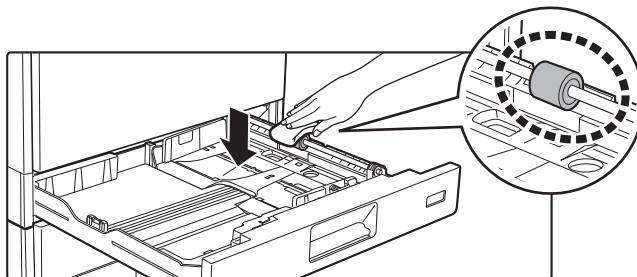

CZYSZCZENIE ROLKI POBIERAJĄCEJ PODAJNIKA BOCZNEGO

Jeśli często dochodzi do zacinania się papieru podczas pobierania kopert lub grubego papieru z podajnika bocznego, przetrzyj powierzchnię rolki pobierającej czystą, miękką szmatką zwilżoną wodą.

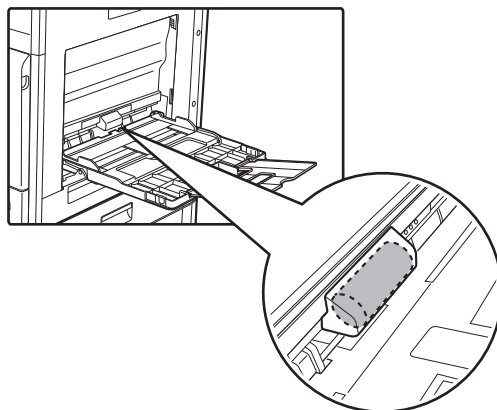

CZYSZCZENIE ROLKI POBIERAJĄCEJ PAPIER

Jeżeli na oryginałach zeskanowanych z użyciem automatycznego podajnika dokumentów pojawiają się linie lub inne zanieczyszczenia, przetrzyj powierzchnię rolki czystą, miękką szmatką zwilżoną wodą.

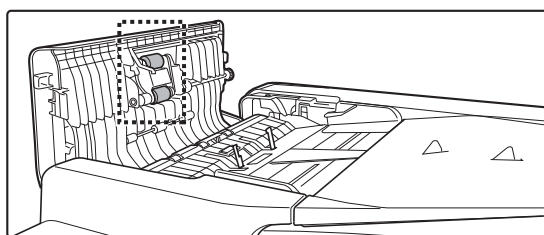



CZYSZCZENIE MODUŁU LASERA

Gdy moduł lasera wewnątrz urządzenia zabrudzi się, na drukowanych obrazach mogą pojawić się wzory w kształcie linii (kolorowe linie).

Rozpoznawanie linii (kolorowych linii) spowodowanych przez zabrudzony moduł lasera

- Kolorowe linie zawsze pojawiają się w tym samym miejscu. (Linie te nigdy nie są czarne.)
- Kolorowe linie pojawiają się równoległe do kierunku pobierania papieru.
- Kolorowe linie pojawiają się nie tylko na wydrukach z koparki, lecz również na wydrukach z komputera. (Takie same linie są widoczne na kopiach i wydrukach).

W razie wystąpienia objawów podobnych do opisanych powyżej, wyczyść moduł lasera w poniższy sposób.

1

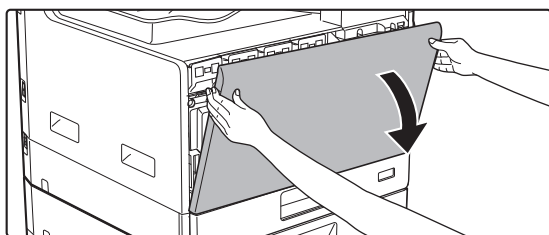

Otwórz pokrywę przednią.

2

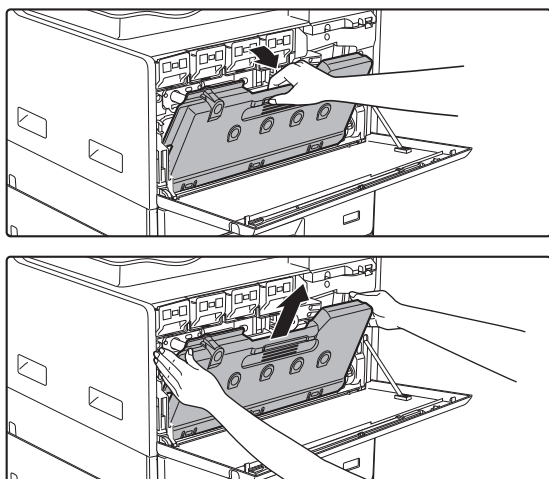

Wyjmij pojemnik na zużyty toner.

Przechylić pojemnik na zużyty toner w przód i w dół i powoli pociągnąć w górę.

3

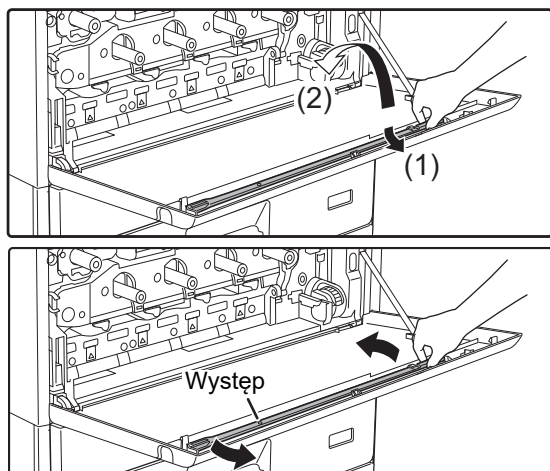

Wyjmij narzędzie czyszczące modułu lasera.

Narzędzie czyszczące jest przymocowane do przedniej pokrywy.

- (1) Pociągnij za prawą stronę narzędzia czyszczącego, aby zdjąć je z zaczepu.
- (2) Przesuń element nad zaczepem, aby obrócić go tyłem.
- (3) Obróć narzędzie czyszczące wokół występu, aby zdjąć je z lewego zaczepu.



4

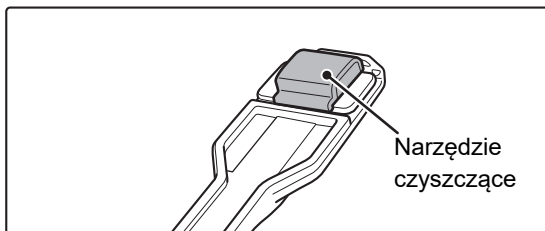

Upewnij się, że końcówka czyszcząca narzędzia nie jest zabrudzona.

Jeżeli końcówka czyszcząca jest brudna, należy ją zdjąć z narzędzia i zastąpić nową. Procedura wymiany końcówki czyszczącej opisana została w krokach 5 do 7. Jeżeli końcówka czyszcząca nie jest brudna, przejdź do kroku 8.

5

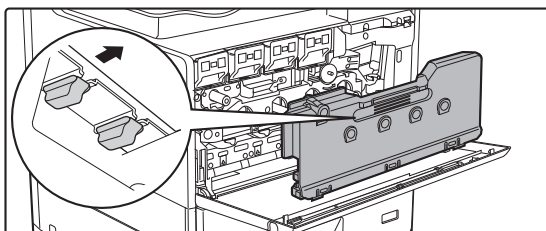

Wyjmij zapasową końcówkę czyszcząca z pojemnika na zużyty toner.

Zapassowe końcówki są przechowywane na pojemniku na zużyty toner.

Chwyć końcówkę czyszcząca i wyciągnij ją z pojemnika na zużyty toner.

6

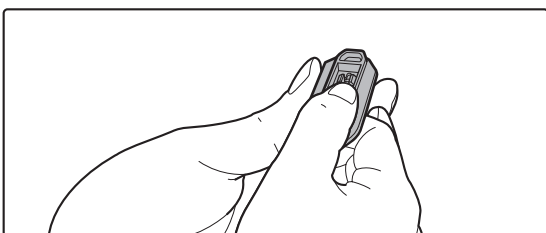
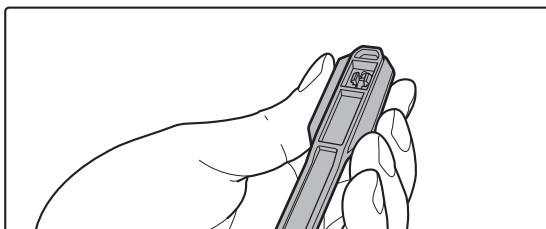

Zdejmij zabrudzoną końcówkę z narzędzia czyszczącego.

- (1) Chwyć narzędzie pewnie w miejscu mocowania końcówki.
- (2) Drugą dłonią wciśnij zaczep, który zabezpiecza końcówkę, a następnie zdemontuj końcówkę.



Zdjętą końcówkę umieść z powrotem na pojemniku na zużyty toner.

7

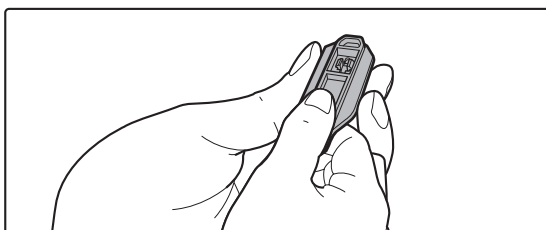
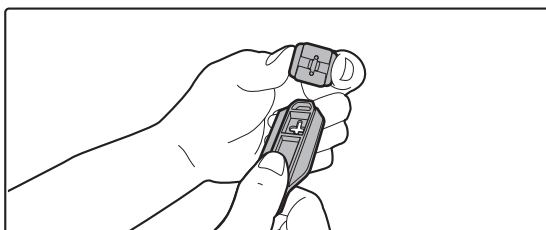

Założ nową końcówkę czyszcząca na narzędzie czyszczące.

- (1) Ustaw haczyk końcówki czyszczącej w linii z otworem mocującym narzędzia czyszczącego.
- (2) Przytrzymaj mocno końcówkę i dociśnij narzędzie.



8

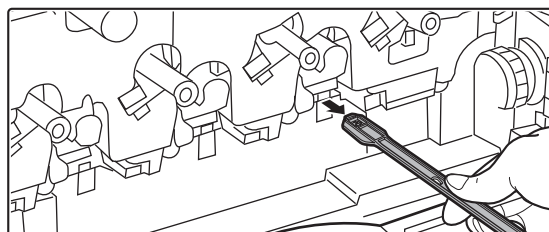
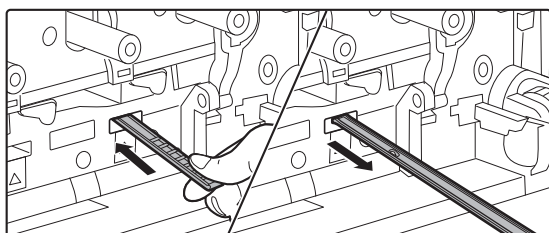
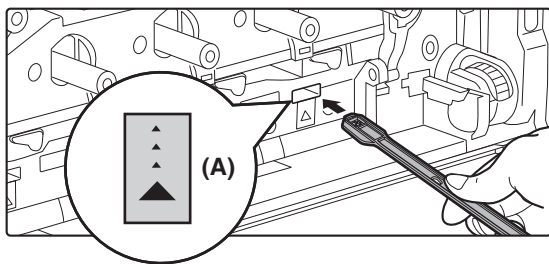

Wyczyść zespół lasera.

- (1) Skieruj końcówkę czyszczącą w dół i powoli wsuń narzędzie do otworu, który ma zostać wyczyszczony.

Upewnij się, że narzędzie jest skierowane do dołu. Obszary wymagające czyszczenia są oznaczone symbolem podobnym do rysunku (A).

- (2) Włóż narzędzie czyszczące do końca otworu, a następnie wyciągnij je.

Pociągnij narzędzie czyszczące do momentu, gdy końcówka narzędzia opuści czyszczoną powierzchnię modułu lasera.

- (3) Powtórz krok 2 dwa lub trzy razy, a następnie wyjmij narzędzie czyszczące.

9

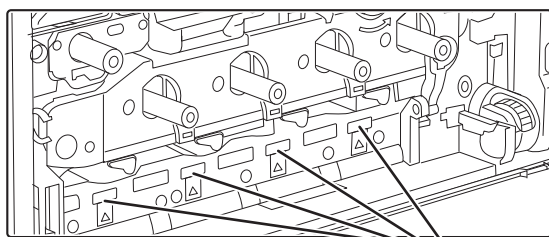

Miejsca wymagające czyszczenia

Powtórz krok 8, aby wyczyścić wszystkie otwory (4 otwory) w module lasera.

W zespole lasera znajdują się łącznie cztery otwory do wyczyszczenia, łącznie z otworem wyczyszczonym w kroku 8. Wyczyść wszystkie otwory.

10

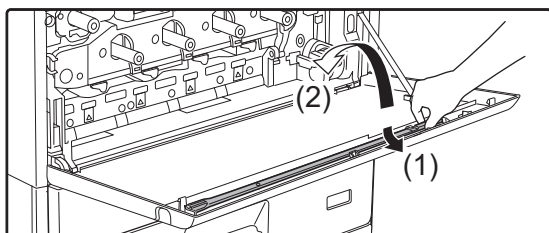
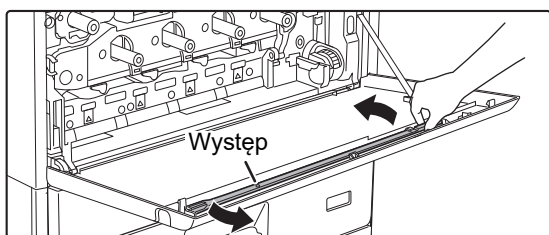

Schowaj narzędzie czyszczące.

- (1) Załóż narzędzie czyszczące na występ i obróć je wokół niego, a następnie umieść końcówkę (stronę czyszczącą) na lewym zaczepie.
- (2) Umieść prawą stroną narzędzia czyszczącego nad zaczepem.
- (3) Obróć narzędzie czyszczące, aby umieścić je z powrotem na zaczepie.



11

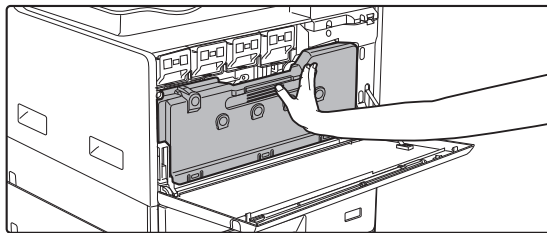

Wsuń pojemnik na zużyty toner do urządzenia.

Popychaj pojemnik, aż usłyszysz "kliknięcie", co oznacza, że zaczepy prawy i lewy zatrzasnęły się.

12

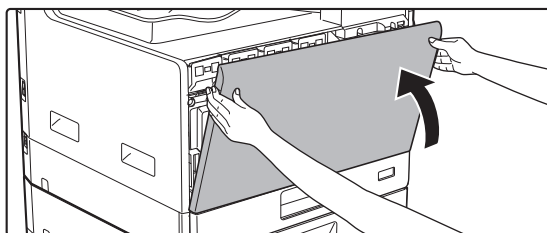

Zamknij pokrywę przednią.



WYMIANA KASETY Z TONEREM

Zawsze wymieniaj kasetę z tonerem po wyświetleniu komunikatu "Zmień kasetę z tonerem.". Należy zawsze mieć zapas kaset z tonerem, aby móc niezwłocznie wymienić pustą kasetę.

Komunikat o wymianie

Mało toneru
(nie wymieniaj kasety
zanim maszyna
tego nie zarząda)



Gdy pojawi się ten komunikat, przygotuj pojemnik z tonerem w celu przeprowadzenia wymiany.

Kolory, które zostały przygotowane są wyświetlane w nawiasie (□□□□).

Y: toner żółty, M: toner magenta, C: toner cyjan i Bk: Czarny toner

Po naciśnięciu dowolnego klawisza powyższe okno dialogowe zostanie usunięte oraz wyświetlony zostanie ekran przedstawiony poniżej.

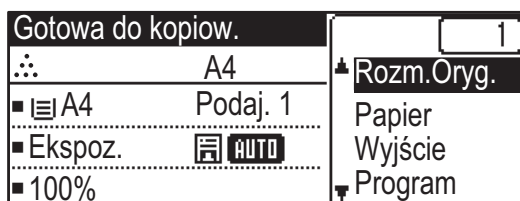

W przypadku dalszego używania urządzenia, po wyczerpaniu tonera urządzenie wyświetli poniższy komunikat.

Kolory, których toner skończył się, są wyświetlane w nawiasie (□□□□).

Wymień pustą kasetę na kasetę z tonerem odpowiedniego koloru.

Zmień kasetę
z tonerem.



1

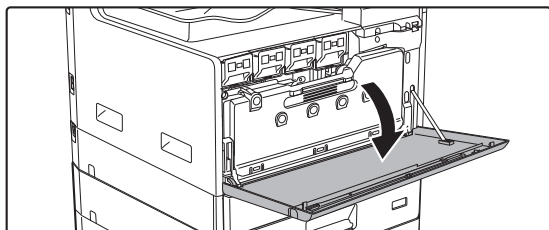

Otwórz pokrywę przednią.



2

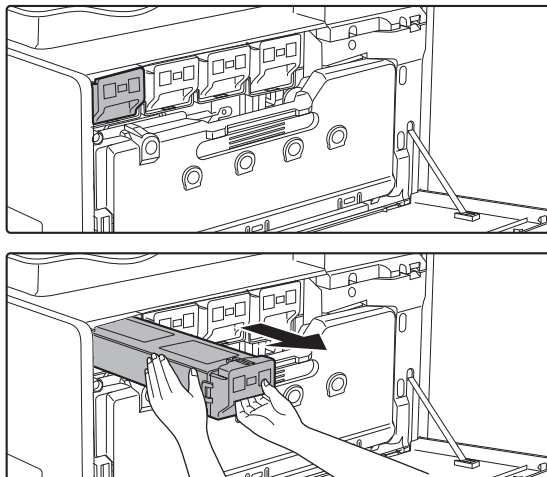

Pociągnij kasetę z tonerem do siebie.

Delikatnie wysuń poziomo kasetę z tonerem.

(Przykład) Wymiana kasety z żółtym tonerem

Przytrzymaj pojemnik z tonerem obiema rękami jak pokazano na rysunku i powoli wyciągnij go z urządzenia.



Jeżeli pojemnik zostanie wyciągnięty gwałtownie, toner może się wysypać.

3

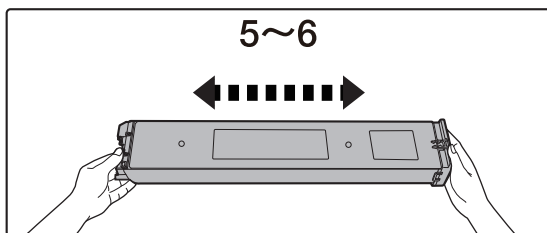

Wymij nową kasetę z tonerem z opakowania i potrząśnij nią pięć lub sześć razy, trzymając ją poziomo.

4

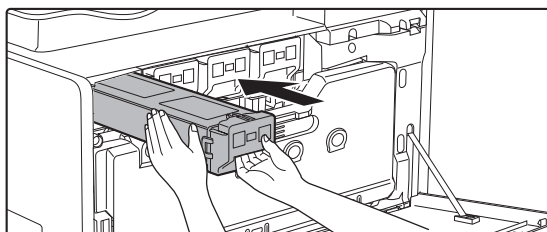

Wsuń powoli nową kasetę z tonerem, utrzymując ją w poziomie.

5

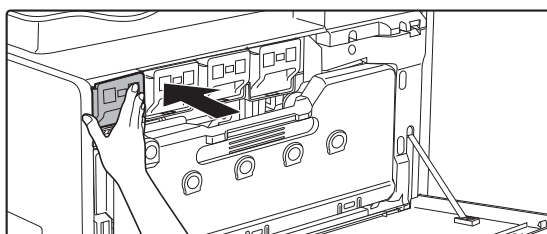

Wsuwaj kasetę, aż usłyszysz "kliknięcie".



6

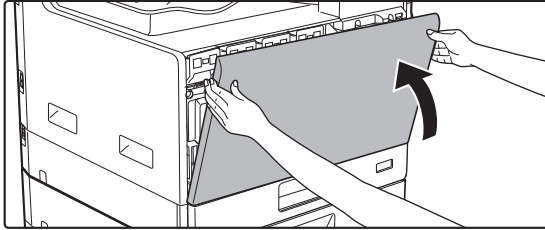

Zamknij pokrywę przednią.

Po wymianie kasety z tonerem urządzenie automatycznie przechodzi w tryb korekty obrazu. Nie otwieraj przedniej pokrywy w trakcie tego procesu.



- Nie wrzucaj kaset z tonerem do ognia. Toner może wyprysnąć i spowodować oparzenia.
- Przechowuj kasety z tonerem poza zasięgiem małych dzieci.
- Jeżeli kasecja z tonerem jest przechowywana pionowo, toner może stwardnieć i stać się nieużyteczny. Kasety z tonerem należy przechowywać na boku.
- Jeżeli używana kasecja z tonerem jest inna niż zalecana przez firmę SHARP, urządzenie może nie osiągnąć pełnej jakości i wydajności. Istnieje też ryzyko uszkodzenia urządzenia. Upewnij się, że używasz kaset z tonerem zalecanej przez firmę SHARP.



- W przypadku wyczerpania się tonera jednego z kolorów drukowanie w kolorze nie będzie możliwe. Jeżeli wyczerpie się toner żółty, magenta lub cyjan, a zostanie jeszcze pewna ilość tonera czarnego, możliwe będzie drukowanie czarno-białe.
- W zależności od warunków eksploatacji, kolory mogą stać się jaśniejsze lub obraz może się rozmazywać.
- Upewnij się, że montujesz cztery kasety z tonerem (żółty/magenta/cyjan/czarny).
- Kasety zostaną odebrane przez pracownika serwisu.
- Aby poznać przybliżoną ilość pozostałego tonera (w %), naciśnij i przytrzymaj przycisk [KOPIA] podczas drukowania lub w trybie oczekiwania. Kiedy wskazanie to spadnie do wartości "25-0%" przygotuj kasety z tonerem na wymianę.



WYMIANA POJEMNIKA NA ZUŻYTY TONER

Ta część opisuje procedurę wymiany pojemnika na zużyty toner.

Pojemnik na zużyty toner gromadzi nadmiar toneru, który powstaje w trakcie drukowania. Po zapełnieniu pojemnika na zużyty toner zostanie wyświetlony komunikat "Wymień pojemnik na zużyty toner".

Gdy pojawi się ten komunikat, przygotuj nowy pojemnik i wymień go. Gdy pojawi się ten komunikat, drukowanie nie jest możliwe do czasu wymiany pojemnika na zużyty toner.

Aby zamknąć ten ekran, naciśnij dowolny przycisk.

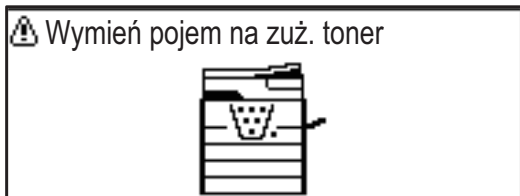
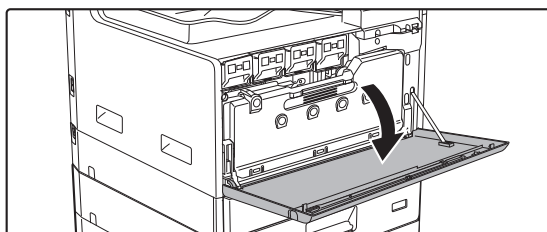
**1**

Otwórz pokrywę przednią.

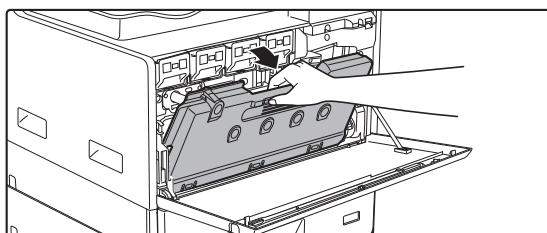
2

Wyciągnij pojemnik na zużyty toner. Delikatnie wysuń poziomo kasetę z tonerem.

Przechylić pojemnik na zużyty toner w przód i w dół i powoli pociągnąć w górę.

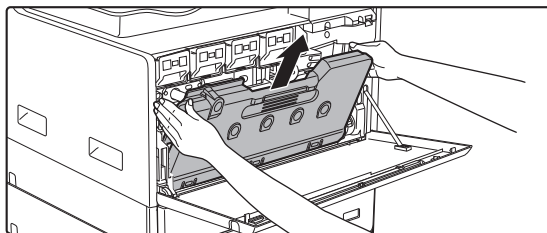
**3**

Umieść pojemnik ze zużytym tonerem na płaskiej powierzchni.

Przed położeniem pojemnika rozłóż w tym miejscu arkusz gazety.



- Nie przechylaj pojemnika otworami do dołu, ponieważ zużyty toner może się wysypać.
- Nie wyrzucaj pojemnika na zużyty toner. Umieść pojemnik w plastikowej torbie i schowaj. Pracownik serwisu odbierze pojemnik na zużyty toner przy kolejnej wizycie serwisowej.



4

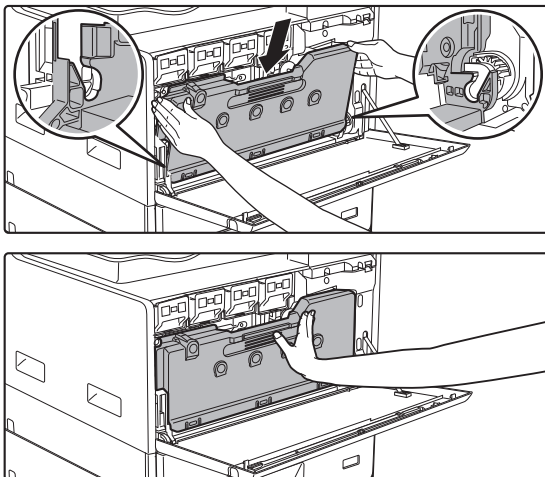

Zamontuj nowy pojemnik na zużyty toner.

Włóż lewy i prawy zatrzask i wepchnij pojemnik na zużyty toner.

5

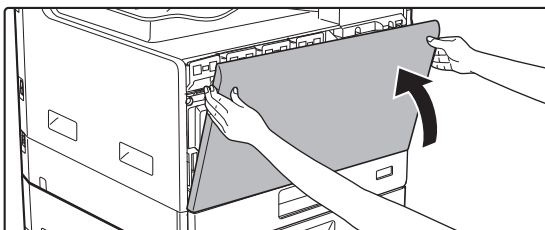

Zamknij pokrywę przednią.

Jeśli pojemnik na zużyty toner nie jest włożony prawidłowo, zamknięcie pokrywy przedniej nie będzie możliwe.



- Nie wrzucaj pojemnika na zużyty toner do ognia. Toner może wyprysnąć i spowodować oparzenia.
- Pojemnik na zużyty toner należy przechowywać poza zasięgiem dzieci.



WPROWADZANIE ZNAKÓW

W tej części opisano sposób wprowadzania i edytowania znaków w wybieranych numerach, numerach szybkiego wybierania, przyciskach grupy, nazwach kont, programów oraz sposób wyszukiwania znaków w liście adresów.

ZNAKI, KTÓRE MOŻNA WPROWADZAĆ

Znaki, które można wprowadzać w nazwach

Można wprowadzać następujące znaki:

- W nazwie można wprowadzić do 36 znaków.
W nazwie konta lub w nazwie odbiorcy można wprowadzić maksymalnie 18 znaków.
- Wielkie litery, małe litery, cyfry, znaki specjalne i symbole.

Znaki, których można używać do wyszukiwania

Można używać następujących znaków:

- Podczas wyszukiwania można wprowadzić do 10 znaków.
- Wielkie litery, małe litery, cyfry i znaki specjalne.



- Znakami wyszukiwanymi jest zazwyczaj pierwszych 10 znaków we wprowadzanej nazwie odbiorcy.
- Znaki wyszukiwane są używane podczas zapisywania i korzystania z przycisków i kodów wybierania automatycznego.
- Jeśli w nazwie odbiorcy występuje symbol, nie można go używać do wyszukiwania tej nazwy.
- Znaki do wyszukiwania można edytować.



Znaki można wprowadzać za pomocą przycisków numerycznych na panelu operacyjnym. Litery wprowadzane za pomocą poszczególnych przycisków numerycznych są przedstawione poniżej.



Znaki, które można wprowadzać		
Przycisk	Znaki, które można wprowadzać w nazwach	Znaki, których można używać do wyszukiwania
1	1 spacja	1 spacja
2	a b c 2 A B C	a b c 2 A B C
3	d e f 3 D E F	d e f 3 D E F
4	g h i 4 G H I	g h i 4 G H I
5	j k l 5 J K L	j k l 5 J K L
6	m n o 6 M N O	m n o 6 M N O
7	p q r s 7 P Q R S	p q r s 7 P Q R S
8	t u v 8 T U V	t u v 8 T U V
9	w x y z 9 W X Y Z	w x y z 9 W X Y Z
*	*}[[?>=,;,+)'(&%\$"!/_-.@#	
0	0	0
#	Umożliwia wprowadzanie znaków specjalnych.	Umożliwia wprowadzanie znaków specjalnych.



Aby wprowadzić dwa kolejne znaki wymagające użycia jednego przycisku, po wprowadzeniu pierwszego znaku naciśnij przycisk [▶] w celu przesunięcia kursora.

Przykład: Wprowadzenie liter "ab" (podczas bezpośredniego wprowadzania adresu e-mail)

Nacisnąć jeden raz przycisk [2], nacisnąć jeden raz przycisk [▶] w celu przesunięcia kursora, a następnie nacisnąć dwa razy przycisk [2].



KOPIARKA

PRZED ROZPOCZĘCIEM UŻYWANIA KOPIARKI

TRYB KOPIOWANIA	2-2
PROCEDURA KOPIOWANIA	2-3
WYBÓR PODAJNIKA PAPIERU DO KOPIOWANIA ...	2-4

PODSTAWOWA PROCEDURA WYKONYWANIA KOPII

KOPIOWANIE	2-5
• KORZYSTANIE Z AUTOMATYCZNEGO PODAJNIKA DOKUMENTÓW PODCZAS KOPIOWANIA	2-5
• KORZYSTANIE Z SZYBY DOKUMENTÓW PODCZAS KOPIOWANIA	2-6
• ANULOWANIE ZADANIA KOPIOWANIA	2-6
AUTOMATYCZNE KOPIOWANIE DWUSTRONNE	2-7
ZMIANA EKSPOZYCJI I TYPU OBRAZU ORYGINAŁU	2-8
• AUTOMATYCZNE USTAWIANIE EKSPOZYCJI I TYPU ORYGINAŁU	2-8
• RĘCZNE USTAWIANIE EKSPOZYCJI I TYPU ORYGINAŁU	2-8
POWIĘKSZANIE/POMNIEJSZANIE	2-10
AUTOMATYCZNY WYBÓR SKALI	2-11
USTAWIENIE FORMATU ORYGINAŁU	2-12
KOPIOWANIE Z UŻYCIEM PODAJNIKA BOCZNEGO	2-14
• OKREŚLANIE TYPU I FORMATU PAPIERU WŁOŻONEGO DO PODAJNIKA BOCZNEGO ...	2-14

PRZYDATNE FUNKCJE KOPIARKI

WYDRUK	2-16
• Automatyczny obrót obrazu kopii (Obrót kopii) ...	2-16
• USTAWIENIA FUNKCJI SORTOWANIA	2-17
• KOPIOW. DOW. OS	2-19
• USTAWIENIA ROZDZIELCZOŚCI	2-20

TRYBY SPECJALNE

KOPIOWANIE WIELU ORYGINAŁÓW NA POJEDYNCZYM ARKUSZU PAPIERU (KOPIOWANIE 2 w 1/4 w 1)	2-21
SKANOWANIE CIENKICH ORYGINAŁÓW (TR. POW. SKAN.)	2-23
KOPIOWANIE DWÓCH STRON KARTY NA JEDNEJ STRONIE (CARD SHOT)	2-24
REGULACJA RGB NA KOPIACH KOLOROWYCH (REGULACJA RGB)	2-25
REGULACJA OSTROŚCI OBRAZU (OSTROŚĆ) ...	2-27
WYRÓWNIANIE TŁA POPRZECZ USTAWIENIE JASNYCH OBSZARÓW ORYGINAŁU JAKO CIEMNIEJSZYCH LUB JAŚNIEJSZYCH (USUWANIE TŁA)	2-28

PROGRAMY ZADAŃ

CZĘSTO UŻYWANE USTAWIENIA (PROGRAMY) ...	2-29
• ZAPISYWANIE PROGRAMU	2-29
• ZMIANA PROGRAMU	2-30
• USUWANIE PROGRAMU	2-31
• KORZYSTANIE Z PROGRAMU	2-31



PRZED ROZPOCZĘCIEM UŻYWANIA KOPIARKI

TRYB KOPIOWANIA

Naciśnij przycisk [KOPIA] (☰☰) na panelu operacyjnym, aby włączyć tryb kopiowania.

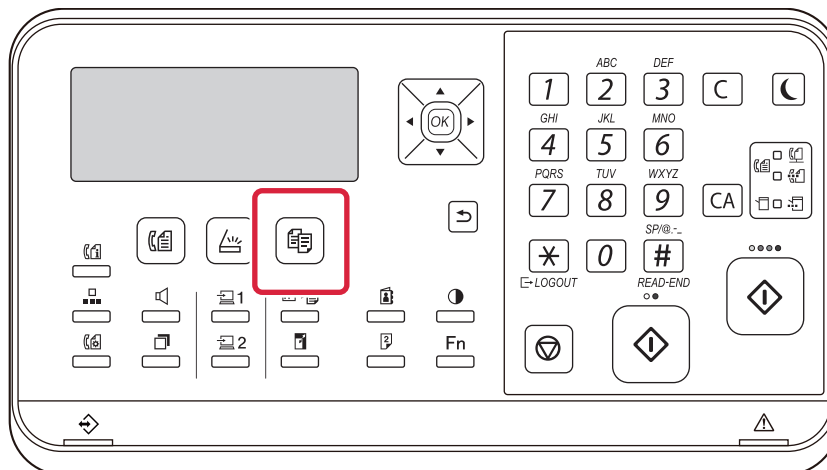



PROCEDURA KOPIOWANIA

W niniejszej części opisane są podstawowe procedury kopiowania. Aby zapewnić bezproblemowy przebieg operacji kopiowania, ustawienia należy wybierać w kolejności przedstawionej poniżej. Szczegółowe procedury wyboru ustawień dostępne są w wyjaśnieniach poszczególnych ustawień w tym rozdziale.

1 Przełącz na tryb kopiowania.

► [TRYB KOPIOWANIA \(strona 2-2\)](#)

2

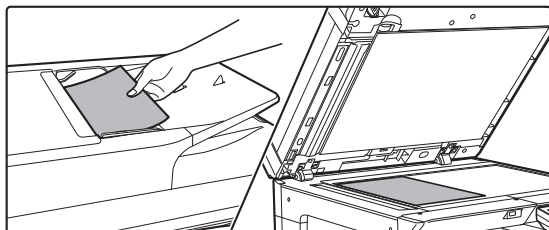

Ułóż oryginały.

Ułóż oryginał na tacy automatycznego podajnika dokumentów lub na szybie dokumentów.

- [AUTOMATYCZNY PODAJNIK DOKUMENTÓW \(ADF\) \(strona 1-31\)](#)
- [SZYBA DOKUMENTÓW \(strona 1-33\)](#)

3

Wybierz funkcje.

Określ format oryginału, ekspozycję, rozdzielczość itp.

Jeśli istnieje taka potrzeba, możesz uzyskać informacje na temat ustawień w następujących rozdziałach:

- Wybór Papieru ► [strona 2-4](#)
- 2-Stronna Kop. ► [strona 2-7](#)
- Ekspozycja ► [strona 2-8](#)
- Skala Kopii ► [strona 2-10](#)
- Oryginał ► [strona 2-12](#)
- Wyjście ► [strona 2-17](#)
- Kopiow. dow. os. ► [strona 2-19](#)
- N w 1 ► [strona 2-21](#)
- Card Shot ► [strona 2-24](#)
- Regulacja RGB ► [strona 2-25](#)
- Ostrość ► [strona 2-27](#)
- Usuń tło ► [strona 2-28](#)

4

Naciśnij przycisk [KOLOR START] lub [CZ.-B. START], aby rozpocząć kopiowanie.

W przypadku wykonywania jednego zestawu kopii nie trzeba określać liczby kopii.



- Aby anulować wszystkie ustawienia, naciśnij przycisk [CA].
Naciśnięcie przycisku [CA] spowoduje anulowanie wszystkich wybranych do tego momentu ustawień i powrót do ekranu podstawowego.
- Aby anulować zadanie kopiowania, naciśnij przycisk [C] lub przycisk [CA]. W przypadku naciśnięcia przycisku [C] ustawienia kopiowania zostaną zachowane. W przypadku naciśnięcia przycisku [CA] ustawienia zostaną anulowane. Po przyciśnięciu przycisku [STOP] (⏏) w trakcie kopiowania pojawi się komunikat z prośbą o potwierdzenie anulowania zadania kopiowania.



- **Wykonywanie dwóch lub większej liczby zestawów kopii:**
Naciśnij przycisk kopii, aby określić liczbę kopii.



WYBÓR PODAJNIKA PAPIERU DO KOPIOWANIA

Aby zmienić używany podajnik na podajnik boczny lub podajnik 2-4 (jeśli jest), wybierz opcję "Wybór Papieru" z prawego menu ekranu podstawowego trybu kopiowania i naciśnij przycisk [OK].

Wybierz podajnik za pomocą przycisków [▼][▲] i naciśnij przycisk [OK].

Szczegółowe informacje na temat ładowania papieru do podajnika znajdują się w części [PODAJNIK 1 \(strona 1-20\)](#), [ŁADOWANIE PAPIERU DO PODAJNIKA BOCZNEGO \(strona 1-24\)](#).

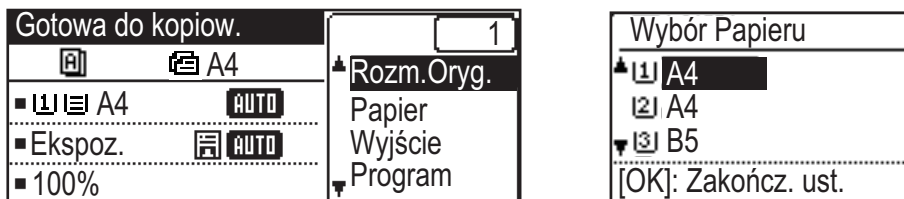

- Jeśli w wybranym podajniku skończy się papier podczas zadania kopiowania, a zainstalowany jest inny podajnik dla tego samego formatu, podajnik ten zostanie automatycznie wybrany i zadanie kopiowania będzie kontynuowane.
- **Jeśli na ekranie podstawowym trybu kopiowania nie pojawi się komunikat "Gotowa do kopii."** Jeśli trwa drukowanie listy ustawień systemowych, kopiowanie nie jest możliwe. Zaczekaj, aż lista zostanie wydrukowana, i dopiero wtedy rozpocznij kopiowanie.



- **Zmiana ustawienia domyślnego podajnika**
Zmień domyślny podajnik w menu [Ustaw. systemowe] → [Ust. fabr. tacy].
- **Włączanie lub wyłączanie automatycznego wyboru papieru**
Wybierz ustawienie w menu [Ustaw. systemowe] → [Kopiowanie] → [Auto wybór pap.].
Po włączeniu tego ustawienia automatycznie wybrany zostanie podajnik o tym samym rozmiarze co oryginał.



PODSTAWOWA PROCEDURA WYKONYWANIA KOPII

KOPIOWANIE

KORZYSTANIE Z AUTOMATYCZNEGO PODAJNIKA DOKUMENTÓW PODCZAS KOPIOWANIA

1

Ułóż oryginał na tacy automatycznego podajnika dokumentów (ADF).

► [AUTOMATYCZNY PODAJNIK DOKUMENTÓW \(ADF\) \(strona 1-31\)](#)

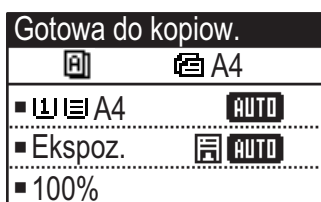

W automatycznym podajniku dokumentów rozmiar oryginału jest automatycznie wykrywany.

2

Sprawdź papier (w podajniku), który będzie używany podczas kopiowania, a następnie naciśnij przyciski wszelkich innych ustawień, które chcesz wybrać.

- Wybór Papieru ► [strona 2-4](#)
- 2-Stronna Kop. ► [strona 2-7](#)
- Ekspozycja ► [strona 2-8](#)
- Skala Kopii ► [strona 2-10](#)
- Oryginał ► [strona 2-12](#)
- Wyjście ► [strona 2-17](#)
- Kopiow. dow. os. ► [strona 2-19](#)
- N w 1 ► [strona 2-21](#)
- Card Shot ► [strona 2-24](#)
- Regulacja RGB ► [strona 2-25](#)
- Ostrość ► [strona 2-27](#)
- Usuń tło ► [strona 2-28](#)

3

Naciśnij przycisk [KOLOR START] lub [CZ.-B. START], aby rozpocząć kopiowanie.

W przypadku wykonywania jednego zestawu kopii nie trzeba określać liczby kopii.



Wykonywanie dwóch lub większej liczby zestawów kopii:

Naciśnij przycisk liczby kopii, aby określić liczbę kopii.



KORZYSTANIE Z SZYBY DOKUMENTÓW PODCZAS KOPIOWANIA

1

Ułóż oryginał na szybie dokumentów.

► [SZYBA DOKUMENTÓW \(strona 1-33\)](#)



Na szybie dokumentów rozmiar oryginału nie jest wykrywany automatycznie. Aby wykonać kopię przy użyciu szyby dokumentów, musisz ręcznie wybrać rozmiar oryginału.

► [USTAWIENIE FORMATU ORYGINAŁU \(strona 2-12\)](#)

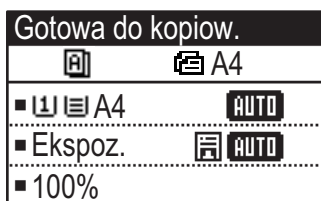
2

Sprawdź papier (w podajniku), który będzie używany podczas kopiowania, a następnie naciśnij przyciski wszelkich innych ustawień, które chcesz wybrać.

- Wybór Papieru ► [strona 2-4](#)
- 2-Stronna Kop. ► [strona 2-7](#)
- Ekspozycja ► [strona 2-8](#)
- Skala Kopii ► [strona 2-10](#)
- Oryginał ► [strona 2-12](#)
- Wyjście ► [strona 2-17](#)
- Kopiov. dow. os. ► [strona 2-19](#)
- N w 1 ► [strona 2-21](#)
- Card Shot ► [strona 2-24](#)
- Regulacja RGB ► [strona 2-25](#)
- Ostrość ► [strona 2-27](#)
- Usuń tło ► [strona 2-28](#)

3

Naciśnij przycisk [KOLOR START] lub [CZ.-B. START], aby rozpocząć kopiowanie.

W przypadku wykonywania jednego zestawu kopii nie trzeba określać liczby kopii.



Wykonywanie dwóch lub większej liczby zestawów kopii:

Naciśnij przycisk liczby kopii, aby określić liczbę kopii.

ANULOWANIE ZADANIA KOPIOWANIA

Aby anulować kopiowanie, naciśnij przycisk [C] lub [CA]. W przypadku naciśnięcia przycisku [C] ustawienia kopiowania zostaną zachowane, a po naciśnięciu przycisku [CA] wszystkie ustawienia kopiowania zostaną usunięte.

Naciśnięcie przycisku [STOP] (⏹) podczas procesu kopiowania spowoduje wyświetlenie na ekranie komunikatu z żądaniem potwierdzenia anulowania kopiowania.



AUTOMATYCZNE KOPIOWANIE DWUSTRONNE

Urządzenie umożliwia automatyczne kopiowanie dwustronne w opisanych niżej trybach. Podczas kopiowania urządzenie automatycznie obraca oryginał oraz papier, co ułatwia wykonywanie kopii 2-stronnych.

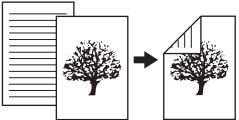
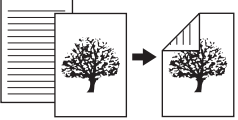
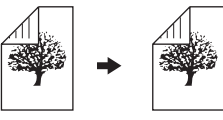
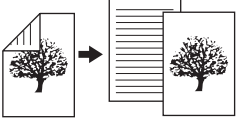
	Oryginał Papier			Papier możliwy do użycia
Szyba	Oryginał jednostronny → Dwie strony 			A3, B4, A4, A4R, B5, B5R, A5R, 8K, 16K, 16KR (11" x 17", 8-1/2" x 14", 8-1/2" x 13-1/2", 8-1/2" x 13-2/5", 8-1/2" x 13", 8-1/2" x 11", 8-1/2" x 11"R, 5-1/2" x 8-1/2"R)
Podajnik dokumentów	Oryginał jednostronny → Dwie strony 	Oryginał dwustronny → Dwie strony 	Oryginał dwustronny → Jedna strona 	A3, B4, A4, A4R, B5, B5R, A5R, 8K, 16K, 16KR (11" x 17", 8-1/2" x 14", 8-1/2" x 13-1/2", 8-1/2" x 13-2/5", 8-1/2" x 13", 8-1/2" x 11", 8-1/2" x 11"R, 5-1/2" x 8-1/2"R)

Aby przejść do ekranu kopiowania dwustronnego, naciśnij przycisk [DUPEKS] () na panelu operacyjnym, na którym jest wyświetlany ekran podstawowy trybu kopiowania.

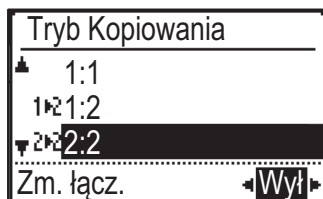

Wybierz opcję "1:2", "2:2" lub "2:1" za pomocą przycisków [▼][▲] i naciśnij przycisk [OK].

Skanując oryginał na szybie, naciśnij przycisk [KOLOR START] lub [CZ.-B. START] po zeskanowaniu przedniej strony, przewróć oryginał na szybie na drugą stronę i ponownie naciśnij przycisk [KOLOR START] lub [CZ.-B. START]. Rozpocznie się kopiowanie dwustronne.

Aby zmienić orientację obrazu kopii na przedniej lub tylnej stronie papieru, ustaw opcję "Zm. łącz." na wartość "WŁ." za pomocą przycisków [◀][▶].

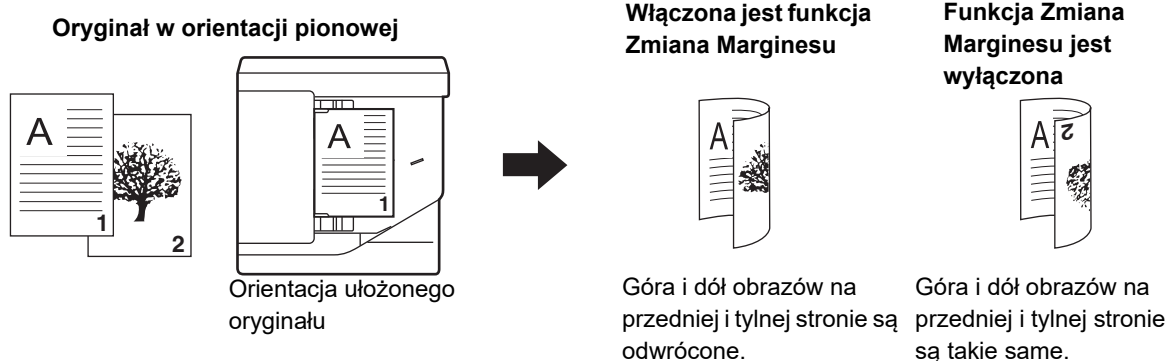



ZMIANA EKSPOZYCJI I TYPU OBRAZU ORYGINAŁU

AUTOMATYCZNE USTAWIANIE EKSPOZYCJI I TYPU ORYGINAŁU

Zgodnie z ustawieniem standardowym ekspozycja oraz typ oryginału są dobierane automatycznie, zależnie od kopiowanego oryginału. (Wyświetlany jest komunikat [Auto]).

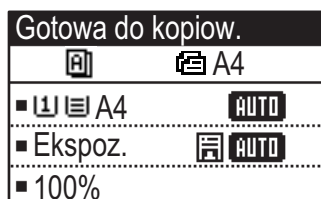

Zmiana ekspozycji domyślnej:

W trybie "Ustaw. systemowe (administrator)" wybierz [Kopiowanie] → [Par. fabr. naśw.].

RĘCZNE USTAWIANIE EKSPOZYCJI I TYPU ORYGINAŁU

W tej części objaśniono sposób wyboru typu oryginału stosownie do oryginału, który ma być skopiowany, oraz sposób ręcznego wyboru ekspozycji.



Zmiana ekspozycji domyślnej:

W trybie "Ustaw. systemowe (administrator)" wybierz [Kopiowanie] → [Par. fabr. naśw.].

1

Naciśnij przycisk [Ekspozycja].

► [TRYB KOPIOWANIA \(strona 2-2\)](#)

2

Wybierz Typ oryginału.

Wybierz typ oryginału za pomocą przycisków [▼][▲].

Dostępne są trzy tryby ekspozycji: "Tekst", "Txt/Dr. foto." i "Foto".

Przyciski wyboru typu obrazu oryginału

- Tekst Ten tryb służy do skanowania standardowych dokumentów tekstowych.
- Txt/Dr. foto.. Ten tryb zapewnia optymalną jakość kopiowania oryginałów zawierających tekst i drukowane fotografie, np. magazynów lub katalogów.
- Foto Używaj tego trybu do kopiowania fotografii.



3

Ustaw ekspozycję dla wybranego typu oryginału.

Wybierz rodzaj ekspozycji: "Auto" lub "Ręczna" (5 poziomów). Dostosuj ekspozycję za pomocą przycisków [◀][▶].



Wskazówki dotyczące poziomu ekspozycji po wybraniu [Tekst] jako wartości dla „Typ Obrazu Oryginału”

Od 1 do 2: Ciemne oryginały, np. gazety

3: Oryginały o normalnej gęstości

Od 4 do 5: Oryginały pisane ołówkiem lub z tekstem w jasnym kolorze

4

Naciśnij przycisk [OK].



POWIĘKSZANIE/POMNIEJSZANIE

Położ oryginał i naciśnij przycisk [SKALA KOPII] () na panelu operacyjnym, aby przejść do ekranu wyboru skali powiększenia.

Określanie skali w zakresie od 25% do 400%: Ustawione wstępnie skale/powiększenie.

(Kiedy używany jest podajnik dokumentów, skala kopii mieści się w zakresie od 25% do 200%).

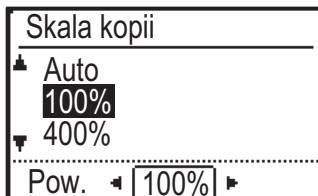

1 Naciśnij przycisk [SKALA KOPII] ()

► [TRYB KOPIOWANIA \(strona 2-2\)](#)

2

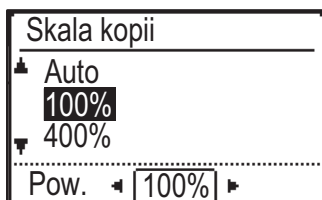

Wybierz skalę.

Wybierz skalę za pomocą przycisków [][].

3

Aby ustawić skalę jako wartość numeryczną z dokładnością do 1%, użyj przycisków [][].

4

Naciśnij przycisk [OK].



AUTOMATYCZNY WYBÓR SKALI

W tej części objaśniono sposób automatycznego wybierania skali stosownie do formatu papieru, w przypadku ręcznej zmiany podajnika papieru w celu wykonania kopii na papierze w formacie innym niż format oryginału.



W przypadku formatów niestandardowych, aby móc korzystać z opcji Auto obraz, należy wprowadzić format.



Aby ustawić automatyczny wybór:

W trybie "Ustaw. systemowe (administrator)" wybierz [Kopiowanie] → [Auto obraz].

1

Wybierz ręcznie podajnik papieru i ułóż oryginał w urządzeniu.

Ułóż oryginał na tacy automatycznego podajnika dokumentów lub na szybie dokumentów.

- ▶ [WYBÓR PODAJNIKA PAPIERU DO KOPIOWANIA \(strona 2-4\)](#)
- ▶ [AUTOMATYCZNY PODAJNIK DOKUMENTÓW \(ADF\) \(strona 1-31\)](#)
- ▶ [SZYBA DOKUMENTÓW \(strona 1-33\)](#)

2

Naciśnij przycisk [SKALA KOPII] ().

3

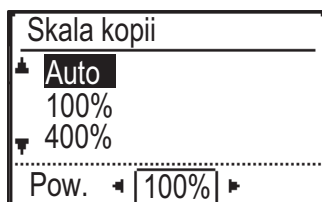

Wybierz opcję "Auto" za pomocą przycisków [▼][▲] i naciśnij przycisk [OK].

Automatycznie zostanie wybrana skala powiększenia/pomniejszenia odpowiednia dla ustawionego formatu oryginału i wybranego formatu papieru.

Automatycznie wybrana skala pojawi się na wskaźniku skali kopiowania.



USTAWIENIE FORMATU ORYGINAŁU

Jeśli chcesz określić inny rozmiar oryginału niż wyświetlany, wybierz "Rozm.Oryg." w prawym menu.



- Ustaw orientację i format oryginału przed skanowaniem oryginału.
- Jeśli chcesz określić inny rozmiar oryginału niż wyświetlany, wybierz "Rozm.Oryg." w prawym menu.
- Po wybraniu opcji "Nie określono" w menu "Wpr. rozm. orig." w ustawieniach systemowych oryginał jest skanowany zgodnie z formatem papieru w wybranym podajniku.

Orientacja oryginału

Ułóż oryginał w sposób przedstawiony poniżej.

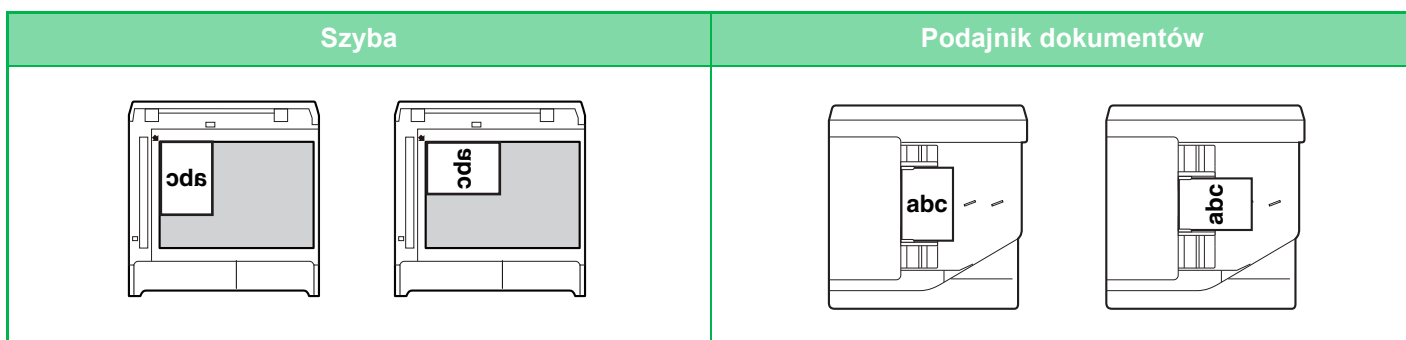

Ustawienie formatu oryginału

1

Wybierz opcję "Rozm.Oryg." w prawym menu ekranu podstawowego trybu kopiowania i naciśnij przycisk [OK].

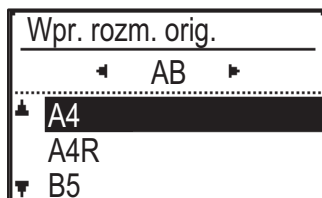
2

Za pomocą przycisków [◀][▶] wybierz opcję Cale lub AB.

3

Wybierz format za pomocą przycisków [▼][▲].

W przypadku standardowego formatu oryginału wybierz opcję Rozm.Oryg., naciśnij przycisk [OK] i wprowadź format oryginału.

Ustawiony format oryginału zostanie wyświetlony w polu Rozm.Oryg. na ekranie podstawowym.

Jeśli chcesz ustawić specjalny format oryginału, przejdź do kroku 4.

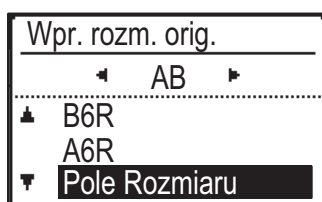
4

W przypadku specjalnego formatu oryginału wybierz opcję "Pole Rozmiaru" i naciśnij przycisk [OK].



5

Pole Rozmiaru	
Rozmiar(mm)	
X: ◀ 297 ▶	
Y: ✦ 210 ✧	

Określ format oryginału.

- (1) Wybierz opcję "X" (szerokość) za pomocą przycisku [▼] lub [▲].
- (2) Wprowadź szerokość za pomocą przycisku [◀] lub [▶], a następnie w ten sam sposób ustaw długość (Y).
- (3) Naciśnij przycisk [OK].

Format oryginału został ustawiony. W polu z formatem oryginału na ekranie podstawowym wyświetlona zostanie opcja "Niestand."



KOPIOWANIE Z UŻYCIEM PODAJNIKA BOCZNEGO

Podajnik boczny umożliwia sporządzanie kopii nie tylko na papierze zwykłym, ale również na folii, kopertach i innych specjalnych nośnikach.



Szczegółowe informacje na temat papieru, który można włożyć do podajnika bocznego, znajdują się w części "[DOZWOLONE TYPY PAPIERU \(strona 1-16\)](#)". Środki ostrożności związane z ładowaniem papieru do podajnika bocznego omówiono w części "[ŁADOWANIE PAPIERU DO PODAJNIKA BOCZNEGO \(strona 1-24\)](#)".

OKREŚLANIE TYPU I FORMATU PAPIERU WŁOŻONEGO DO PODAJNIKA BOCZNEGO

1

Włóż papier do podajnika bocznego.

Po umieszczeniu papieru w podajniku bocznym wyświetlane jest "Ustaw. typu pap.". Jeśli papier jest już załadowany do podajnika bocznego i chcesz zmienić format lub typ papieru, naciśnij przycisk [FUNKCJA SPECJAL.] (Fn), wybierz "Wpr. rozm. pap." lub "Ustaw. typu pap." i naciśnij przycisk [OK].

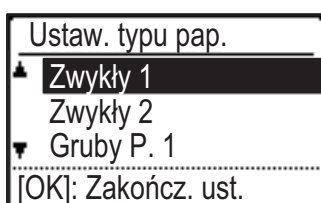

- Jeśli funkcja "Ustawienia podajnika bocznego" w ustawieniach "Wpr. rozm. pap." jest wyłączona, "Ustaw. typu pap." nie wyświetla się automatycznie.
- Jeśli opcja "Wyłącz ust. rozm. papieru" jest włączona w ustawieniach systemu, "Wpr. rozm. pap." nie wyświetla się.

2

Wybierz typ papieru używanego w podajniku bocznym.

Wybierz typ papieru za pomocą przycisków [◀][▶]. Po zakończeniu ustawienia naciśnij przycisk [OK].



Aby użyć koperty

Wybierz format koperty za pomocą przycisków [▼][▲] i naciśnij przycisk [OK]. Format koperty został ustawiony. W polu z formatem papieru na ekranie podstawowym wyświetlona zostanie opcja "Koperta".

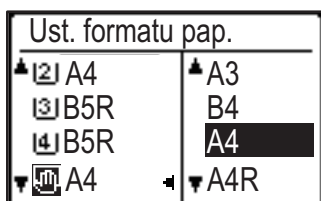
3

Wybierz format papieru używanego w podajniku bocznym.

Wybierz format papieru za pomocą przycisków [◀][▶]. W przypadku standardowego formatu papieru wybierz opcję Format papieru, naciśnij przycisk [OK] i określ format papieru.

Ustawiony format papieru zostanie wyświetlony w polu formatu papieru na ekranie podstawowym.

Po naciśnięciu przycisku [FUNKCJA SPECJAL.] (Fn) w celu ustawienia "Wpr. rozm. pap." ekran główny wyświetlany jest poprzez naciśnięcie przycisku [OK].



Aby ustawić specjalny format papieru

Pole Rozmiaru	
Rozmiar(mm)	
X: ◀ 297 ▶	
Y: ◀ 210 ▶	

- (1) **Wybierz opcję "mm" lub "cale" i naciśnij przycisk [OK].**
- (2) **Za pomocą przycisków [▼][▲] wybierz opcję "X" (poziom) lub "Y" (pion).**
- (3) **Wybierz wartość dla każdego wymiaru za pomocą przycisków [◀][▶].**

W przypadku "mm" format możesz ustawić z dokładnością do 1 mm. W przypadku "cale" dokładność ta wynosi 1/8 cala.

Minimalny format:

131 mm (pionowo) x 140 mm (poziomo)

5-1/8" (pionowo) x 5-1/2" (poziomo)

Maksymalny format:

297 mm (pionowo) x 432 mm (poziomo)

11-5/8" (pionowo) x 17" (poziomo)

- (4) **Naciśnij przycisk [OK].**

Format papieru został ustawiony. W polu z formatem papieru na ekranie podstawowym wyświetlona zostanie opcja "Własna".



PRZYDATNE FUNKCJE KOPIARKI

WYDRUK

Automatyczny obrót obrazu kopii (Obrót kopii)

Jeśli orientacje oryginału i włożonego papieru są różne, obraz oryginału zostanie automatycznie obrócony o 90 stopni, aby dopasować go do orientacji papieru.

Orientacja ułożonego
oryginału

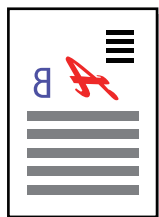

Oryginał od tyłu

Orientacja papieru



Obraz jest obrócony o 90 stopni



Strona od tyłu



- Aby użyć tej funkcji, konieczne jest włączenie Auto wybór pap. lub Auto obraz.
- Funkcja ta nie może zostać użyta, jeśli format oryginału zostanie wprowadzony bezpośrednio lub włączona zostanie opcja Card Shot.







Anulowanie funkcji obracania kopii:

W trybie "Ustaw. systemowe (administrator)" wybierz [Kopiowanie] → [Ust.obrac. kopii].

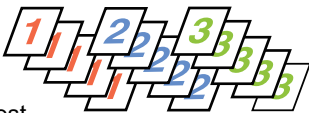

USTAWIENIA FUNKCJI SORTOWANIA

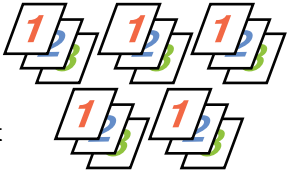
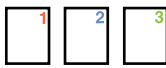
- W tym trybie skanowane oryginały są grupowane wg stron, a następnie drukowane. (Bez sortowania)
- W tym trybie skanowane oryginały są sortowane wg zestawów, a następnie drukowane. (Sortowanie)
- Sortuje skanowane oryginały w zestawy i zmienia orientację (pionowa/pozioma). (Obrócone kopie)

Automatycznie	Włącza tryb sortowania, gdy oryginał jest wkładany do automatycznego podajnika dokumentów, lub tryb grupowania, gdy oryginał jest układany na szybie dokumentów.	
Bez sortowania	W tym trybie skanowane oryginały są grupowane wg zestawów, a następnie drukowane.	<p>Oryginały</p>  <p>Po zakończeniu</p>  <p>Gdy liczba kopii jest ustawiona na 5</p>
Sortowanie	W tym trybie skanowane oryginały są sortowane wg stron, a następnie drukowane.	<p>Oryginały</p>  <p>Po zakończeniu</p>  <p>Gdy liczba kopii jest ustawiona na 5</p>
Obrócone kopie	Sortuje skanowane oryginały w zestawy i zmienia orientację (pionowa/pozioma).	<p>Oryginały</p>  <p>Po zakończeniu</p>  <p>Gdy liczba kopii jest ustawiona na 4</p>

Papier dla Obrócone kopie

Obrócone kopie można wybrać wyłącznie, gdy spełnione zostały trzy poniższe warunki.

- Załaduj papier w jednym z obsługiwanych formatów.
*Dostępne formaty papieru dla Obrócone kopie to B5, B5R, A4, A4R, 8-1/2" x 11", 8-1/2" x 11"R.
- Załaduj papier w różnych orientacjach (pozioma i pionowa) do przynajmniej dwóch podajników. Załaduj papier w tym samym formacie.
- Załaduj ten sam rodzaj papieru.

Na przykład załaduj zwykły papier formatu A4 1 w pionie do podajnika 1 i załaduj zwykły papier formatu A4 1 w bocznym podajniku.



1 Wybierz "Wyjście" w prawym menu ekranu podstawowego trybu kopiowania i naciśnij przycisk [OK].

2

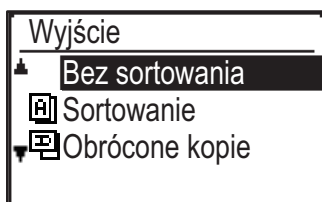

Wybierz opcję "Bez sortowania" lub "Sortowanie" lub "Obrócone kopie" za pomocą przycisków [▼] [▲].

3

Naciśnij przycisk [OK].



- Jeśli podczas skanowania oryginałów pamięć zostanie zapełniona, na wyświetlaczu pojawi się komunikat "Pamięć jest pełna". Aby rozpocząć kopiowanie oryginałów, które zostały do tego momentu zeskanowane, naciśnij przycisk [KOLOR START] lub [CZ.-B. START]. Aby anulować kopiowanie, naciśnij przycisk [CA].
- Automatycznie wybierane ustawienie funkcji sortowania automatycznego podajnika dokumentów można zmienić za pomocą opcji "Autom.wyb.sort." w ustawieniach systemowych ([▶ strona 6-19](#)).



KOPIOW. DOW. OS.

Ta funkcja umożliwia skopiowanie przedniej i tylnej strony dowodu osobistego na jednej stronie papieru. Układ dowodu osobistego można ustawić za pomocą opcji "[Ust. dow. os. \(strona 6-19\)](#)" w menu USTAWIENIA SYSTEMOWE.

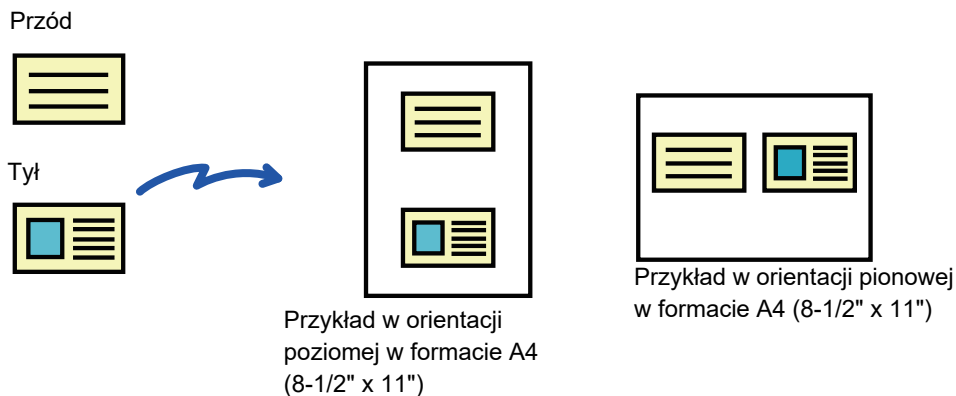
**1**

Naciśnij przycisk [KOPIOW. DOW. OS.] (☐→☐) na panelu operacyjnym.

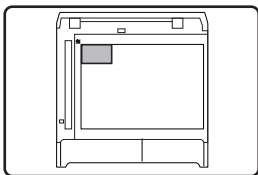
2

Umieść dowód osobisty w lewym górnym rogu szyby i naciśnij przycisk [KOLOR START] lub [CZ.-B. START].

3

Obróć dowód osobisty i naciśnij przycisk [KOLOR START] lub [CZ.-B. START].



- Funkcji kopiowania dowodu osobistego nie można używać w tym samym czasie, co funkcji kopiowania 2-stronnego, kopiowania 2-w 1/4-w 1, kopiowania z sortowaniem oraz Card Shot.
- Funkcja kopiowania dowodu osobistego pozwala na korzystanie ze standardowych formatów papieru.
- W trybie kopiowania dowodu tożsamości, obszar skanowania i liczba skanowania (1 strona) nie mogą zostać zmienione. Obszar skanowania jest następujący:
X: 86 + 5 mm (1/4") (margines), Y: 54 + 5mm (margines).
- Automatyczna zmiana podajnika nie działa w trybie kopiowania dowodu osobistego. Papier i podajnik należy wybrać ręcznie.



USTAWIENIA ROZDZIELCZOŚCI

Stosownie do potrzeb można wybrać rozdzielczość podczas skanowania oryginału na szybie lub w automatycznym podajniku dokumentów, a także wysoką jakość obrazów lub dużą szybkość drukowania.

1

Naciśnij przycisk [FUNKCJA SPECJAL.] (Fn), wybierz opcję "Rozdzielczość" za pomocą przycisków [▼][▲] i naciśnij przycisk [OK].

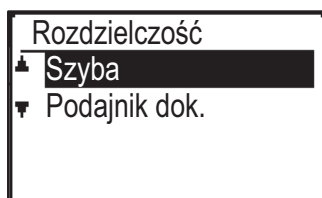
2

Wybierz opcję "Szyba" lub "Podajnik dok." za pomocą przycisków [▼] [▲] i naciśnij przycisk [OK].

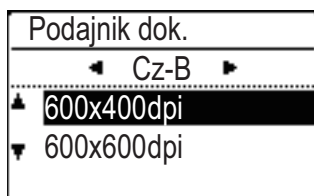
3

Wybierz "Cz-B" lub "Kolor" za pomocą przycisków [◀] [▶].

4

Wybierz opcję "600×400dpi" lub "600×600dpi" za pomocą przycisków [▼] [▲] i naciśnij przycisk [OK].



TRYBY SPECJALNE

Aby wyświetlić menu Tryby specjalne, naciśnij przycisk [FUNKCJA SPECJAL.] (Fn) na ekranie podstawowym trybu kopiowania, a następnie naciśnij przyciski [▼][▲] w celu wybrania opcji "Tryby specjalne".

KOPIOWANIE WIELU ORYGINAŁÓW NA POJEDYNCZYM ARKUSZU PAPIERU (KOPIOWANIE 2 w 1/4 w 1)

Wielostronicowe oryginały mogą być kopiowane na jednym arkuszu papieru w wybranym układzie.

Ta funkcja jest przydatna przy łączeniu wielostronicowych materiałów w compactową formę i daje przegląd wszystkich stron dokumentu na jednej kartce.

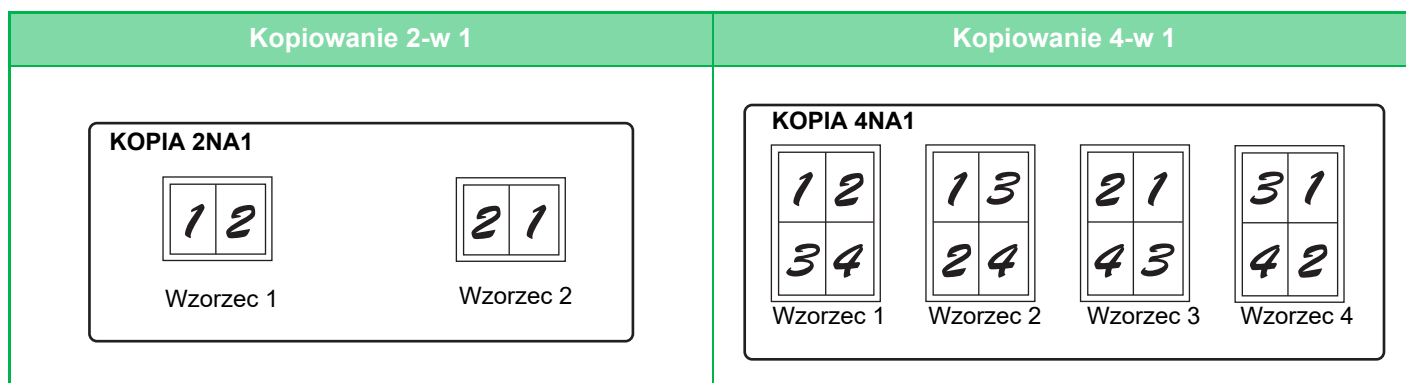
**1**

Naciśnij przycisk [FUNKCJA SPECJAL.] (Fn), wybierz opcję "Tryby specjalne" za pomocą przycisków [▼][▲] i naciśnij przycisk [OK].

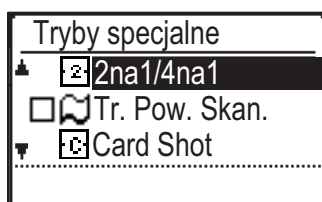
2

Wybierz opcję "2na1/4na1" za pomocą przycisków [▼][▲] i naciśnij przycisk [OK].

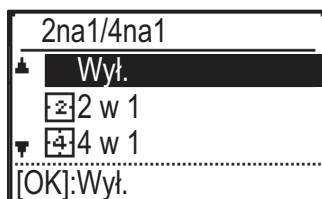
3

Wybierz opcję "2 w 1" lub "4 w 1" za pomocą przycisków [▼][▲] i naciśnij przycisk [OK].



Aby anulować 2 w 1/4 w 1:

Wybierz opcję "Wył." za pomocą przycisków [▼][▲] i naciśnij przycisk [OK].



4

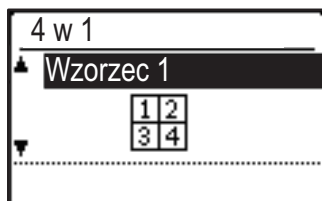

Wybierz układ za pomocą przycisków [▼][▲] i naciśnij przycisk [OK].

Można wybierać układy przedstawione powyżej.



- Kopiowania 2-w 1/4-w 1 nie można używać razem z wymienionymi niżej funkcjami. Wykonywana będzie funkcja wybrana jako pierwsza.
Card Shot, Kopiow. dow. os.
- Jeśli opcja Kopiow. dow. os. zostanie ustawiona później, funkcja zostanie wybrana jako pierwsza.
- Do kopiowania 2-w 1/4-w 1 nie można używać papieru specjalnego.
- Odpowiednie ustawienie skali jest wybierane automatycznie na podstawie formatu oryginału, formatu papieru i wybranej liczby obrazów.
Niektóre kombinacje formatu oryginału, formatu papieru i liczby obrazów mogą skutkować obcięciem obrazów.
- 2 w 1/4 w 1 kopia nie może zostać wykonana, jeśli format oryginału nie został ustawiony.



SKANOWANIE CIENKICH ORYGINAŁÓW (TR. POW. SKAN.)

Ta funkcja zapobiega zacinaniu się oryginałów i jest przydatna podczas skanowania cienkich oryginałów przy użyciu automatycznego podajnika dokumentów.

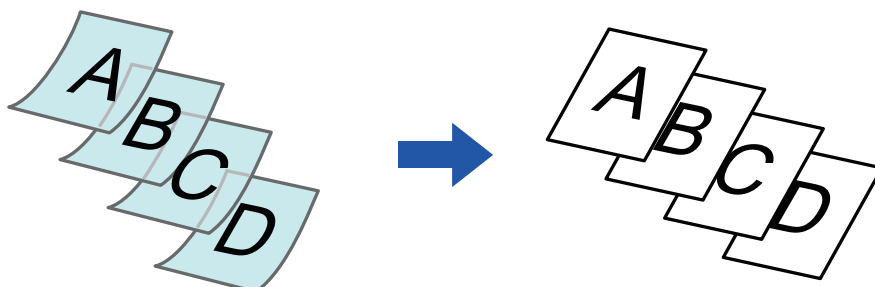

Tr. Pow. Skan. należy wybrać przed zeskanowaniem oryginału.



Nie można korzystać z trybów "2-Sided→2-Sided" i "2-Sided→1-Sided" automatycznego kopiowania dwustronnego.

1

Naciśnij przycisk [FUNKCJA SPECJAL.] (Fn), wybierz opcję "Tryby specjalne" za pomocą przycisków [▼][▲] i naciśnij przycisk [OK].

2

Wybierz opcję "Tr. Pow. Skan." za pomocą przycisków [▼][▲] i naciśnij przycisk [OK].

Na ikonie wyświetlony zostanie symbol zaznaczenia.

Po wprowadzeniu ustawień naciśnij przycisk [WSTECZ] (↩).

▶ [AUTOMATYCZNY PODAJNIK DOKUMENTÓW \(ADF\) \(strona 1-31\)](#)



Aby anulować Tr. Pow. Skan.:

Wybierz "Tr. Pow. Skan.", aby usunąć zaznaczenie.

3

Ułóż oryginał na tacy automatycznego podajnika dokumentów (ADF).

▶ [AUTOMATYCZNY PODAJNIK DOKUMENTÓW \(ADF\) \(strona 1-31\)](#)



Jeśli oryginały zostaną zbyt silnie dopchnięte, mogą się pozwijać i zaciąć.

4

Naciśnij przycisk [KOLOR START] lub [CZ.-B. START], aby rozpocząć kopiowanie.



KOPIOWANIE DWÓCH STRON KARTY NA JEDNEJ STRONIE (CARD SHOT)

Ta funkcja służy do kopiowania przedniej i tylnej strony karty na jednym arkuszu, nie na dwóch osobnych arkuszach. Takie rozwiązanie ułatwia kopiowanie dowodów osobistych i pozwala zaoszczędzić papier.

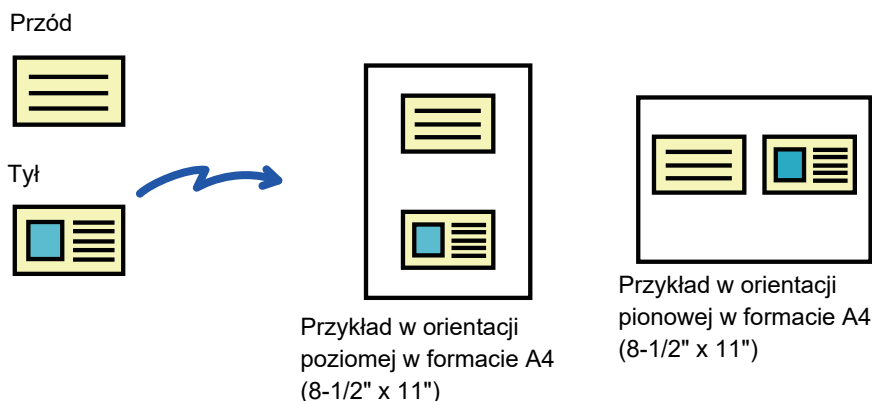

1

Naciśnij przycisk [FUNKCJA SPECJAL.] (Fn), wybierz opcję "Tryby specjalne" za pomocą przycisków [▼][▲] i naciśnij przycisk [OK].

2

Wybierz opcję "Card Shot" za pomocą przycisków [▼][▲] i naciśnij przycisk [OK].

3

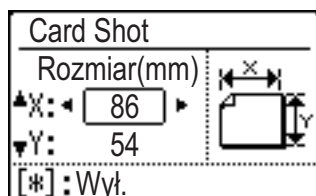

Określ rozmiar karty na ekranie funkcji Card Shot.

Wybierz opcję rozmiaru w poziomie (X) lub w pionie (Y) za pomocą przycisków [▼][▲], wybierz wymiar za pomocą przycisków [◀][▶] i naciśnij przycisk [OK]. Powtórz tę procedurę dla drugiego wymiaru.



Aby anulować Card Shot:

Naciśnij przycisk [✖].



- Zarówno wymiar poziomy, jak i pionowy można ustawić na wartość z zakresu od 25 do 210 mm (od 1" do 8-1/2").
- Funkcji Card Shot nie można używać razem z funkcjami kopiowania 2-w 1/4-w 1 i kopiowania dowodu osobistego.
- Domyślne ustawienia wymiarów poziomego i pionowego na tym ekranie można ustawić za pomocą opcji [Ust. fab. Card Shot \(strona 6-19\)](#) w ustawieniach systemowych.



REGULACJA RGB NA KOPIACH KOLOROWYCH (REGULACJA RGB)

Ta funkcja służy do zwiększania lub zmniejszania intensywności dowolnego z trzech kolorów podstawowych: czerwonego (R), zielonego (G) lub niebieskiego (B).

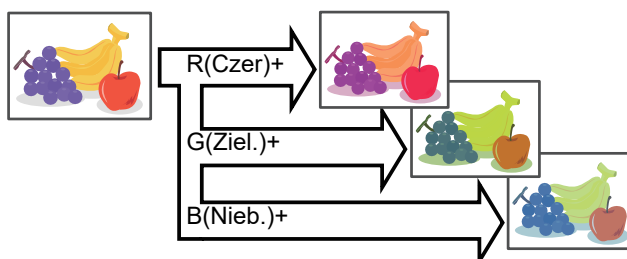

Funkcję RGB należy wybrać przed zeskanowaniem oryginału.

1

Naciśnij przycisk [FUNKCJA SPECJAL.] (Fn), wybierz opcję "Tryby specjalne" za pomocą przycisków [▼][▲] i naciśnij przycisk [OK].

2

Wybierz opcję "Regulacja RGB" za pomocą przycisków [▼][▲] i naciśnij przycisk [OK].

3

Za pomocą przycisków [▼][▲] wybierz kolor który chcesz zmienić, i naciśnij przycisk [OK].

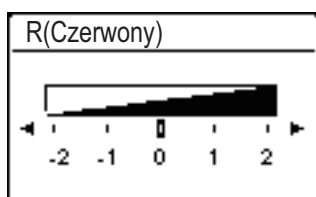
4

Naciśnij [◀] [▶], aby dostosować kolory.

Po wprowadzeniu ustawień naciśnij przycisk [OK].



- Można wyregulować tylko jeden kolor. (Jeśli wyregulujesz jeden kolor, a potem kolejny, regulacja pierwszego koloru zostanie anulowana).
- **Aby anulować Regulacja RGB:**
Naciśnij przycisk [CA].

5

Ułóż oryginał.

Ułóż oryginał na tacy automatycznego podajnika dokumentów lub na szybie dokumentów.

- ▶ [AUTOMATYCZNY PODAJNIK DOKUMENTÓW \(ADF\) \(strona 1-31\)](#)
- ▶ [SZYBA DOKUMENTÓW \(strona 1-33\)](#)



Anulowanie wszystkich ustawień:
Naciśnij przycisk [CA].



6

Naciśnij przycisk [KOLOR START], aby rozpocząć kopiowanie.



REGULACJA OSTROŚCI OBRAZU (OSTROŚĆ)

Ta funkcja służy do regulacji ostrości w celu wyostrenia lub rozmycia obrazu.

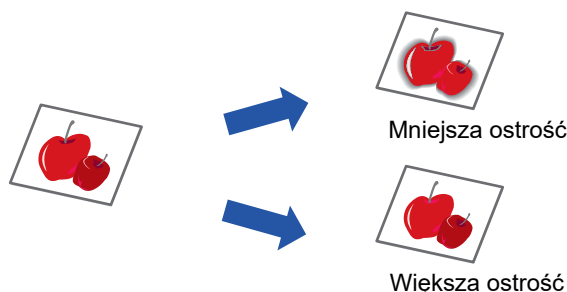

Ostrość należy określić przed zeskanowaniem oryginału.

1

Naciśnij przycisk [FUNKCJA SPECJAL.] (Fn), wybierz opcję "Tryby specjalne" za pomocą przycisków [▼][▲] i naciśnij przycisk [OK].

2

Wybierz opcję "Ostrość" za pomocą przycisków [▼] [▲] i naciśnij przycisk [OK].

3



Wybierz opcję "Wył.", "Miękki" lub "Ostry" za pomocą przycisków [▼][▲] i naciśnij przycisk [OK].



Aby anulować ustawienie ostrości:

Wybierz opcję "Wył." za pomocą przycisków [▼] [▲] i naciśnij przycisk [OK].



WYRÓWNANIE TŁA POPRZECZ USTAWIENIE JASNYCH OBSZARÓW ORYGINAŁU JAKO CIEMNIEJSZYCH LUB JAŚNIEJSZYCH (USUWANIE TŁA)

Tło można wyrównać poprzez ustawienie jasnych obszarów oryginału jako ciemniejszych lub jaśniejszych.

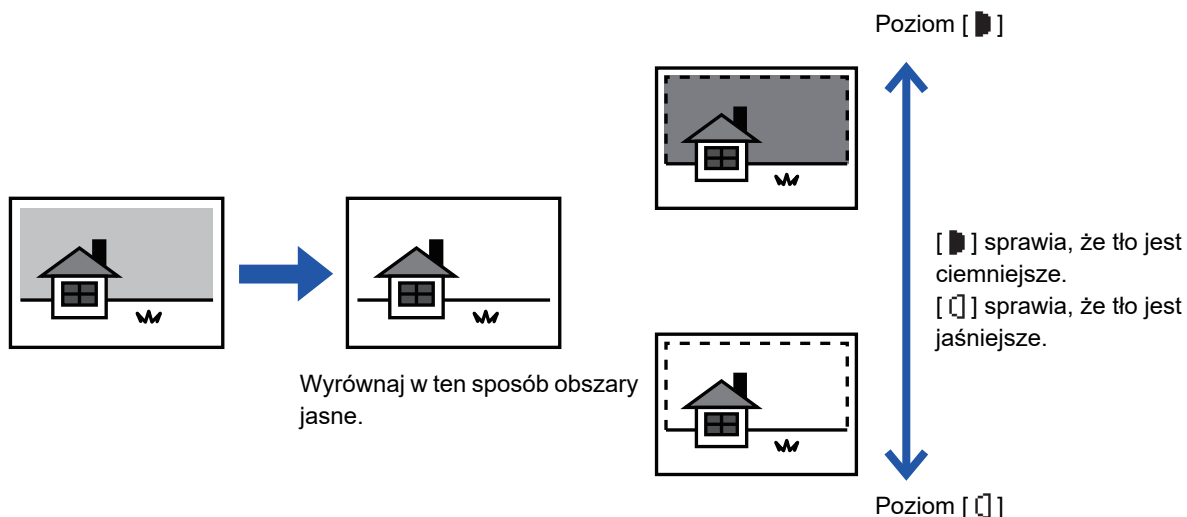

Regulację tła należy wybrać przed rozpoczęciem skanowania oryginału.

1

Naciśnij przycisk [FUNKCJA SPECJAL.] (Fn), wybierz opcję "Tryby specjalne" za pomocą przycisków [▼][▲] i naciśnij przycisk [OK].

2

Wybierz opcję "Usuń tło" za pomocą przycisków [▼][▲] i naciśnij przycisk [OK].

3

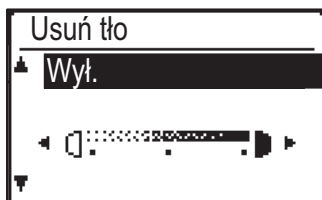

Wybierz poziom regulacji za pomocą przycisków [▼][▲] i dostosuj ustawienie za pomocą przycisków [◀][▶].

Aby wybrać, zmień poziom (dostępne są 3 poziomy) za pomocą przycisków [◀][▶] i naciśnij przycisk [OK].

■ : Usuwane są tylko obszary jasnego tła.

□ : Usuwane są obszary jasnego i ciemnego tła.



Aby anulować ustawienie regulacji tła: BA:

Wybierz opcję "Wył." za pomocą przycisków [▼][▲] i naciśnij przycisk [OK].



Gdy wybrana jest opcja Wyrównanie tła, ustawienie ekspozycji kopiowania nie jest stosowane.

▶ [ZMIANA EKSPOZYCJI I TYPU OBRAZU ORYGINAŁU \(strona 2-8\)](#)



PROGRAMY ZADAŃ

CZĘSTO UŻYWANE USTAWIENIA (PROGRAMY)

Grupę ustawień kopiowania można zapisać razem w postaci programu. Zapisany program można łatwo wywoływać.

ZAPISYWANIE PROGRAMU

Można zapisać następujące ustawienia kopiowania:

Dupleks, Pow., Ekspozycja, Rozdzielczość, Wpr. rozm. orig., Wybór Papieru, Sortowanie, 2 w 1/4 w 1, Tr. Pow. Skan., Card Shot, Regulacja RGB, Ostrość, regulacja tła

- 1** Naciśnij przycisk [FUNKCJA SPECJAL.] (Fn), wybierz opcję "Rejestr. prog." za pomocą przycisków [▼][▲] i naciśnij przycisk [OK].

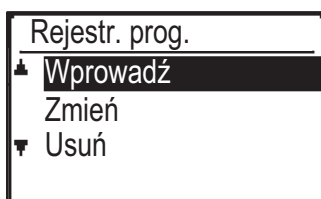
2

- Wybierz opcję "Wprowadź" za pomocą przycisków [▼][▲] i naciśnij przycisk [OK].

3

- Za pomocą przycisków [▼][▲] wybierz numer programu, który chcesz zapisać, i naciśnij przycisk [OK].

Na pozycjach, w których nie zapisano programu, wyświetlany jest tekst "Nie zachowane". Na pozycjach, w których zapisano program, jest wyświetlany tekst "Program 1 - 3".

4

- Konfigurację ustawień wybranych pozycji opisano w części poświęconej procedurom ustawiania funkcji kopiowania.

Przed każdym ustawieniem, które zostało zapisane, widoczne jest zaznaczenie. Po zakończeniu wprowadzania ustawień naciśnij przycisk [KOLOR START] lub [CZ.-B. START].



Jeśli chcesz usunąć ustawioną pozycję (obok której znajduje się zaznaczenie) z programu, naciśnij przycisk [WYLOGUJ] (✖).



- Można zapisać maksymalnie trzy programy.
- Niektóre kombinacje ustawień są niedozwolone.
(Na przykład 2-w 1/4-w 1 i Card Shot)

ZMIANA PROGRAMU

- 1** Naciśnij przycisk [FUNKCJA SPECJAL.] (Fn), wybierz opcję "Rejestr. prog." za pomocą przycisków [▼][▲] i naciśnij przycisk [OK].

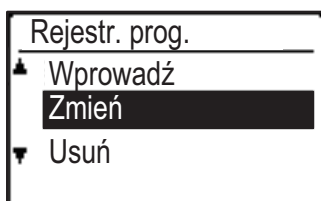
2

Wybierz opcję "Zmień" za pomocą przycisków [▼] [▲] i naciśnij przycisk [OK].

3

Za pomocą przycisków [▼][▲] wybierz numer programu, który chcesz zmienić, i naciśnij przycisk [OK]. Zmień ustawienia w sposób opisany w kroku 4 w części [ZAPISYWANIE PROGRAMU \(strona 2-29\)](#), po czym ponownie zapisz program.



USUWANIE PROGRAMU

- 1 Naciśnij przycisk [FUNKCJA SPECJAL.] (Fn), wybierz opcję "Rejestr. prog." za pomocą przycisków [▼][▲] i naciśnij przycisk [OK].

2

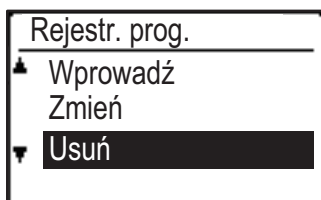

Wybierz opcję "Usuń" za pomocą przycisków [▼] [▲] i naciśnij przycisk [OK].

3

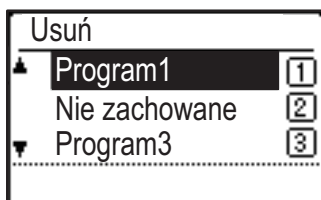

Za pomocą przycisków [▼][▲] wybierz program, który chcesz usunąć, i naciśnij przycisk [OK].

KORZYSTANIE Z PROGRAMU

1

Wybierz opcję "Program" w prawym menu ekranu podstawowego trybu kopiowania i naciśnij przycisk [OK].

2

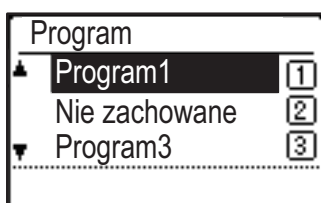

Wybierz numer programu, którego chcesz użyć, za pomocą przycisków [▼][▲] i naciśnij przycisk [OK].

Ustawienia zapisane w wybranym programie zostaną zastosowane podczas kopiowania.



DRUKARKA

FUNKCJA DRUKARKI

DRUKOWANIE W ŚRODOWISKU WINDOWS

PODSTAWOWA PROCEDURA DRUKOWANIA ... 3-4

- EKRAŃ USTAWIEŃ STEROWNIKA DRUKARKI/KORZYSTANIE Z POMOCY ... 3-6
- WYBÓR PAPIERU ... 3-7
- DRUKOWANIE NA KOPERTACH ... 3-8

DRUKOWANIE PRZY WŁĄCZONEJ FUNKCJI AUTORYZACJI UŻYTKOWNIKA ... 3-9

CZĘSTO UŻYWANE FUNKCJE ... 3-10

- ZACHOWYWANIE USTAWIEŃ PODCZAS DRUKOWANIA ... 3-10
- PRZYWOŁYWANIE ZAPISANYCH USTAWIEŃ ... 3-11
- ZMIANA STANDARDOWYCH USTAWIEŃ STEROWNIKA DRUKARKI ... 3-11

DRUKOWANIE W ŚRODOWISKU macOS

PODSTAWOWA PROCEDURA DRUKOWANIA ... 3-13

- WYBÓR PAPIERU ... 3-14
- DRUKOWANIE NA KOPERTACH ... 3-15

DRUKOWANIE PRZY WŁĄCZONEJ FUNKCJI AUTORYZACJI UŻYTKOWNIKA ... 3-16

CZĘSTO UŻYWANE FUNKCJE

WYBÓR TRYBU KOLOROWEGO ... 3-18

WYBÓR ROZDZIELCZOŚCI ... 3-20

WYDRUK 2-STRONNY ... 3-21

DOPASOWANIE DRUKOWANEGO OBRAZU DO FORMATU PAPIERU ... 3-22

DRUKOWANIE WIELU STRON DOKUMENTU NA JEDNEJ STRONIE KARTKI ... 3-24

PRZYDATNE FUNKCJE DRUKOWANIA

PRZYDATNE FUNKCJE SŁUŻĄCE DO TWORZENIA BROSZUR I PLAKATÓW ... 3-26

- TWORZENIE BROSZURY (BROSZURA) ... 3-26
- DRUKOWANIE Z POCZĄTKOWYM PRZESUNIĘCIEM MARGINESU (MARGINES) ... 3-28
- TWORZENIE DUŻYCH PLAKATÓW (DRUKOWANIE PLAKATU) ... 3-30

FUNKCJE USTAWIANIA FORMATU I ORIENTACJI OBRAZU ... 3-31

- ODDZIELNE DOPASOWANIE POZYCJI DRUKU NA STRONACH PARZYSTYCH I NIEPARZYSTYCH (POZYCJA DRUKU) ... 3-31
- OBRACANIE DRUKOWANEGO OBRAZU O 180 STOPNI (OBRÓT O 180 STOPNI) ... 3-32
- POWIĘKSZANIE/POMNIEJSZANIE DRUKOWANEGO OBRAZU (USTAWIENIE POWIĘKSZANIA/POWIĘKSZANIE LUB POMNIEJSZANIE) ... 3-33
- DRUKOWANIE ODBICIA LUSTRZANEGO (EFEKT ODWRÓCONEGO ODBICIA LUSTRZANEGO/EFEKT WIZUALNY) ... 3-35

FUNKCJA REGULACJI OBRAZU ... 3-36

- REGULACJA JASNOŚCI I KONTRASTU OBRAZU (REGULACJA KOLORU/RGB) ... 3-36
- DRUKOWANIE JASNEGO TEKSTU I LINII NA CZARNO (TEKST NA CZARNO/WEKTOR NA CZARNO) ... 3-37
- DOPASOWANIE USTAWIEŃ KOLORÓW DO TYPU OBRAZU (ZAAWANSOWANE USTAWIENIA KOLORÓW) ... 3-38

FUNKCJE ŁĄCZENIA TEKSTU I GRAFIKI ... 3-41

- DODAWANIE ZNAKU WODNEGO (ZNAK WODNY) ... 3-41
- WSTAWIANIE OBRAZU NA DRUKOWANYCH DANYCH (OBRAZ PIECZĘCI) ... 3-43
- NAKŁADANIE GOTOWYCH FORMULARZY NA DRUKOWANE DANE (NAKŁADKI) ... 3-44





FUNKCJE DRUKOWANIA SPECJALNEGO	3-46
• WSTAWIANIE OKŁADEK (STRON TYTUŁOWYCH)	3-46
• WSTAWIANIE PREDEFINIOWANYCH DANYCH PRZED LUB PO KAŻDEJ STRONIE (PRZEKŁADANIE STRON)	3-48
• ZMIANA METODY RENDERINGU I DRUKOWANIE OBRAZÓW JPEG (DLA JPEG KORZYST. STEROWNIK)	3-49
PRZYDATNE FUNKCJE DRUKARKI	3-50
• ZAPISYWANIE I UŻYWANIE PLIKÓW WYDRUKU (PRZECHOWYWANIE)	3-50

DRUKOWANIE BEZ STEROWNIKA DRUKARKI

ROZSZERZENIA PLIKÓW NADAJĄCYCH SIĘ DO DRUKU	3-53
BEZPOŚREDNI WYDRUK PLIKU Z PAMIĘCI USB ...	3-54
BEZPOŚREDNI WYDRUK Z KOMPUTERA	3-56
• DRUK FTP	3-56

DODATEK

LISTA PARAMETRÓW STEROWNIKA DRUKARKI	3-57
DRUKOWANIE ZA POŚREDNICTWEM USŁUGI GOOGLE CLOUD PRINT	3-60
USTAWIENIA DRUKU Z GOOGLE CLOUD	3-62



FUNKCJA DRUKARKI

Aby umożliwić drukowanie z komputera konieczne jest zainstalowanie sterownika drukarki. Informacje o tym, jakiego sterownika drukarki należy użyć w danym środowisku znajdują się w poniższej tabeli.

Środowisko Windows

Typ sterownika drukarki

PCL6

Urządzenie obsługuje języki sterowania drukarki Hewlett-Packard PCL6.

PS (Wymagany jest zestaw rozszerzenia PS3.)

- Ten sterownik drukarki jest zgodny z językiem opisu strony PostScript® 3™ opracowanym przez firmę Adobe Systems Incorporated i pozwala na używanie opisywanego urządzenia jako drukarki zgodnej ze standardem PostScript® 3™.
- W przypadku konieczności użycia standardowego sterownika drukarki PS dla systemu Windows, należy skorzystać ze sterownika PPD.



- Więcej informacji o instalacji sterownika drukarki i konfigurowaniu ustawień w środowisku Windows można znaleźć w Instrukcji instalacji oprogramowania.
- W podręczniku użytkownika do objaśniania procedury drukowania w środowisku Windows wykorzystuje się głównie ekrany sterownika drukarki PCL6. Okna sterownika drukarki mogą się nieznacznie różnić w zależności od używanego sterownika.

Środowisko macOS

Typ sterownika drukarki

PS (Wymagany jest zestaw rozszerzenia PS3.)

Ten sterownik drukarki jest zgodny z językiem opisu strony PostScript® 3™ opracowanym przez firmę Adobe Systems Incorporated i pozwala na używanie opisywanego urządzenia jako drukarki zgodnej ze standardem PostScript® 3™.



- Więcej informacji o instalacji sterownika drukarki i konfigurowaniu ustawień w środowisku macOS można znaleźć w Instrukcja instalacji oprogramowania.
- Opisy ekranów i procedur dla urządzenia używanego w środowisku macOS dotyczą systemu macOS 10.12 z zainstalowanym sterownikiem PDF. Ekran mogą się różnić w zależności od wersji systemu operacyjnego lub używanej aplikacji.



DRUKOWANIE W ŚRODOWISKU WINDOWS

PODSTAWOWA PROCEDURA DRUKOWANIA

Poniżej przedstawione jest drukowanie dokumentu z programu "WordPad", który jest standardową aplikacją systemu Windows.

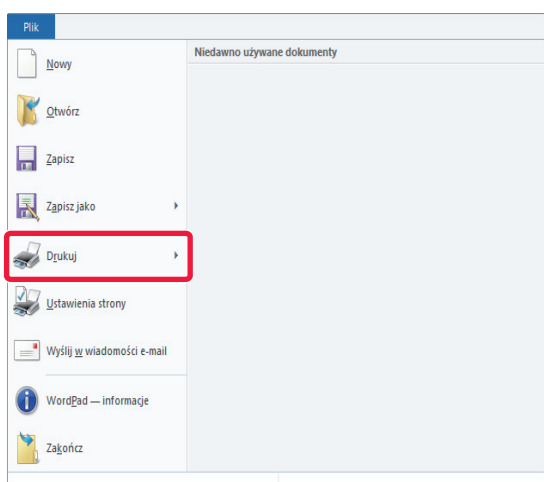

- Wygląd menu umożliwiającego wybór polecenia druku zależy od używanej aplikacji.
- Nazwa przycisku umożliwiającego otwarcie okna właściwości sterownika drukarki zależy od używanej aplikacji (zazwyczaj jest to przycisk [Właściwości] lub [Preferencje]).
- Nazwa urządzenia widoczna standardowo w menu [Drukarka] to [xx-xxxx]. ("xxxxxx" jest sekwencją znaków zależną od modelu urządzenia.)

1

W programie WordPad z menu [Plik] wybierz polecenie [Drukuj].

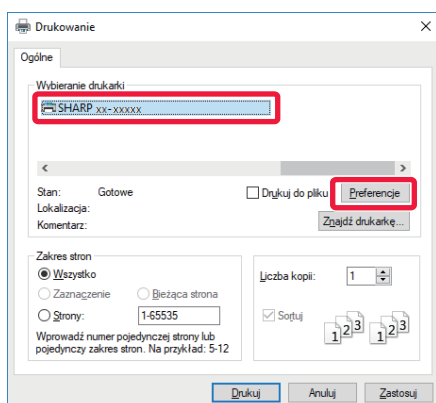
2

Wybierz sterownik drukarki dla urządzenia i kliknij przycisk [Preferencje].

Nazwa przycisku umożliwiającego otwarcie okna właściwości sterownika drukarki zależy od używanej aplikacji (zazwyczaj jest to przycisk [Właściwości] lub [Preferencje]).



3

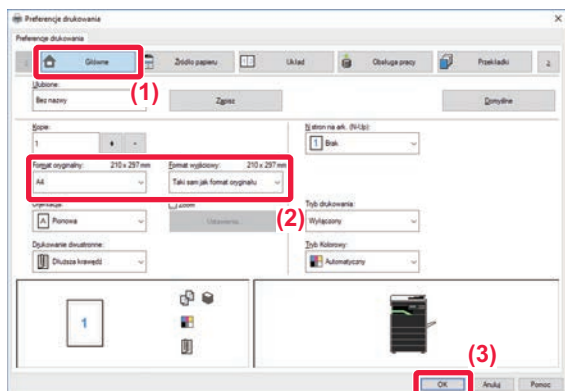

Wybierz ustawienia drukowania.

(1) Kliknij kartę [Główne].

(2) Wybierz format oryginału.

- Istnieje możliwość rejestracji do siedmiu formatów definiowanych przez użytkownika w menu. Aby zapisać format oryginału, wybierz opcję [Papier niestand.] lub jednego z użytkowników od [Użytkownik1] do [Użytkownik7] z menu, a następnie kliknij przycisk [OK].
- Aby wybrać ustawienia na innych kartach, kliknij nagłówek żądanej karty, a następnie wybierz żądane ustawienia.

► [EKRAN USTAWIEŃ STEROWNIKA DRUKARKI/KORZYSTANIE Z POMOCY \(strona 3-6\)](#)

- Jeśli wybrany zostanie format oryginału większy od największego rozmiaru papieru obsługiwanego przez urządzenie, wybierz rozmiar papieru do drukowania w polu "Format wyjściowy".
- Jeśli wybrane ustawienie "Format wyjściowy" różni się od ustawienia "Format oryginalny", to drukowany obraz zostanie dopasowany do wybranego rozmiaru papieru.

(3) Kliknij przycisk [OK].

4

Kliknij przycisk [Drukuj].

Rozpocznie się drukowanie.



ANULOWANIE ZADANIA DRUKOWANIA Z POZIOMU URZĄDZENIA

Naciśnięcie przycisku [STOP] (⏏), gdy na ekranie jest wyświetlony komunikat "Drukowanie", spowoduje wyświetlenie na ekranie komunikatu z żądaniem potwierdzenia anulowania drukowania. Wybierz opcję "Tak", aby anulować drukowanie.



EKRAN USTAWIEŃ STEROWNIKA DRUKARKI/KORZYSTANIE Z POMOCY

Ekran ustawień sterownika drukarki jest podzielony na 8 kart. Aby wybrać ustawienia na określonej karcie, należy ją kliknąć. Informacje o poszczególnych ustawieniach można uzyskać na ekranie Pomoc. Kliknij przycisk [Pomoc] w prawym dolnym rogu ekranu.

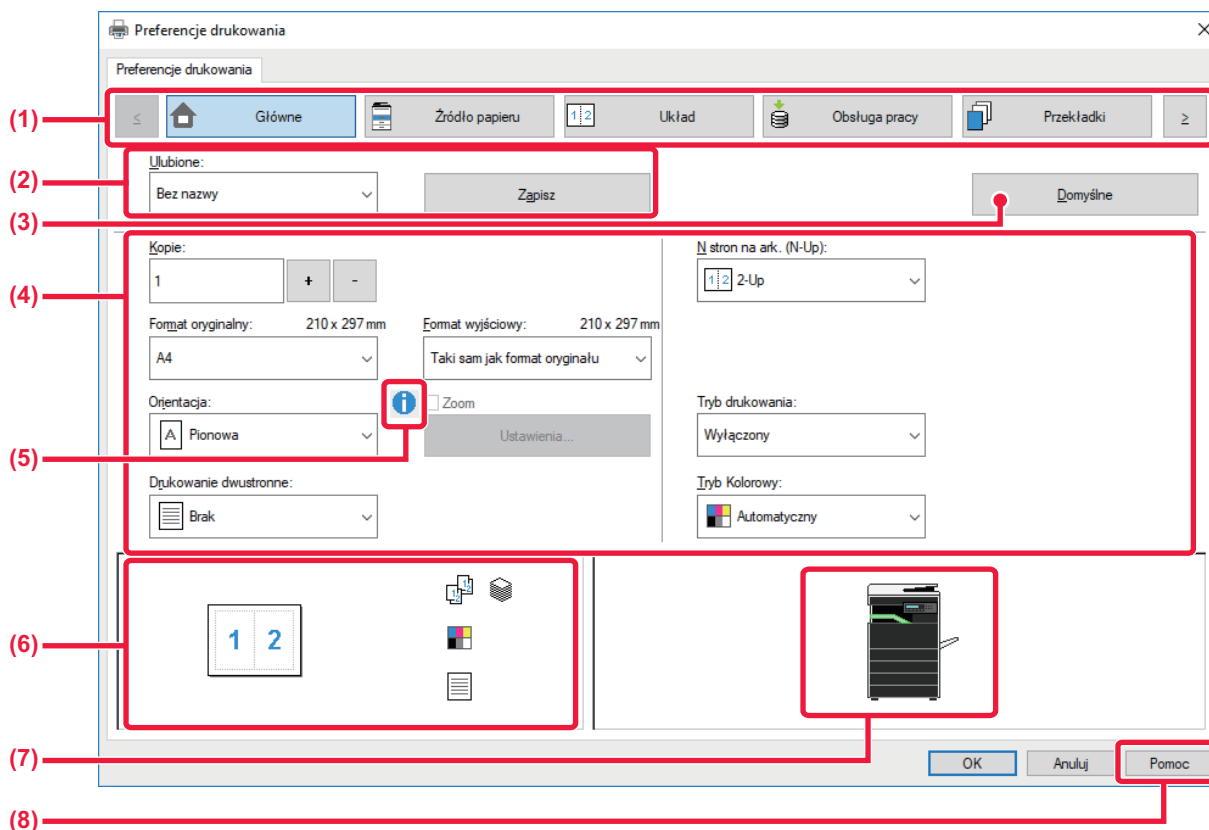

(1) Karty: Przyciski [<] [>] **umożliwiają wybieranie zestawu wyświetlanych kart.**

- [Główne]: Na tej karcie zebrano często używane funkcje. Te same ustawienia są dostępne także na innych kartach, a każde ustawienie na tej karcie jest powiązane z odpowiednim ustawieniem na innej karcie.
- [Źródło papieru]: Wybór rozmiaru i typu papieru używanego do drukowania, a także podajnika papieru.
- [Układ]: Wybór funkcji związanych z układem, takich jak drukowanie dwustronne i broszura.
- [Obsługa pracy]: Określanie ustawień przechowywania dokumentów i autoryzacji użytkownika.
- [Przekładki]: Wybierz funkcje wstawiania przekładek.
- [Stemplowanie]: Wybór funkcji znaku wodnego lub stemplowania.
- [Jakość obrazu]: Różne ustawienia jakości obrazu.
- [Szczegółowe ustawienia]: Wybór drukowania tandemem i innych szczegółowych ustawień drukowania.

(2) Ulubione

Ustawienia wybrane na każdej karcie podczas drukowania mogą zostać zachowane jako Ulubione.

▶ [CZĘSTO UŻYWANE FUNKCJE \(strona 3-10\)](#)

(3) [Domyślne]

Przywrócenie wartości domyślnych ustawieniom na obecnie wybranej karcie.

(4) Elementy konfiguracji

Ustawienia na poszczególnych kartach.

(5) Ikona informacyjna (i)

Pewne kombinacje ustawień dostępnych w oknie sterownika drukarki nie są dopuszczalne. Jeśli istnieje jakieś ograniczenie dotyczące wybranego ustawienia, obok ustawienia pojawi się ikona informacji (i). Kliknij tę ikonę, aby wyświetlić wyjaśnienie, dlaczego kombinacja ustawień jest niedopuszczalna.



(6) Obraz wydruku

Umożliwia wzrokowe sprawdzenie wpływu bieżących ustawień na wydruk. Opcje wykańczania są wskazywane przez ikony.

(7) Obraz urządzenia

Przedstawia wyposażenie opcjonalne zainstalowane w urządzeniu oraz używane podajniki papieru i tace wyjściowe.

(8) Przycisk [Pomoc]

Wyświetla okno Pomoc sterownika drukarki.



- Pomoc można wyświetlić dla danego ustawienia, klikając na to ustawienie i naciskając klawisz [F1].
- Można kliknąć przycisk  w prawym górnym rogu ekranu ustawień, a następnie kliknąć ustawienie, aby wyświetlić w oknie podrzędnym Pomoc dotyczącą tego ustawienia.

WYBÓR PAPIERU

Przed rozpoczęciem drukowania należy sprawdzić formaty, typy oraz ilość papieru w podajnikach urządzenia. Aby sprawdzić ostatnie informacje o podajniku, kliknij przycisk [Status tacy] na karcie [Źródło papieru].

Ustawienia "Format wyjściowy" i "Kaseta z papierem" są wzajemnie powiązane w następujący sposób:

• Gdy dla ustawienia "Kaseta z papierem" wybrana jest opcja [Wybór automatyczny]

Automatycznie wybierany jest podajnik zawierający papier o rozmiarze i typie wybranym w polach "Format wyjściowy" i "Typ papieru".

• Gdy dla ustawienia "Kaseta z papierem" wybrana jest opcja inna niż [Wybór automatyczny]

Do drukowania używany jest wskazany podajnik, niezależnie od ustawienia w polu "Format wyjściowy".

Gdy dla ustawienia "Typ papieru" wybrano opcję [Podajnik boczny], należy upewnić się, że wybrano ustawienie "Typ papieru". Sprawdź typ papieru jaki ustawiono dla podajnika bocznego urządzenia, upewnij się, że umieszczono odpowiedni typ papieru w podajniku bocznym, a następnie wybierz odpowiedni typ papieru.

• Jeśli dla ustawienia "Typ papieru" wybrano opcję [Wybór automatyczny]

Wybrany zostanie automatycznie papier standardowy lub przetworzony o formacie określonym w menu "Format wyjściowy". (Zgodnie z domyślnym ustawieniem fabrycznym wybierany jest wyłącznie papier standardowy.)

• Gdy dla ustawienia "Typ papieru" wybrana jest opcja inna niż [Wybór automatyczny]

Do drukowania używany jest podajnik z podanym typem papieru i rozmiarem papieru określonym w polu "Format wyjściowy".



W podajniku bocznym można umieszczać również nośniki specjalne (np. koperty).

Informacje o procedurze ładowania papieru do podajnika bocznego można znaleźć w części "[ŁADOWANIE PAPIERU DO PODAJNIKA BOCZNEGO \(strona 1-24\)](#)".



Po włączeniu funkcji [Ustawienia administratora (administrator)] → [Ustawienia domyślne] → [Ust. pod. boczn.] → [Włącz wykryty rozmiar papieru w podajniku bocznym] (fabrycznie wyłączone) lub [Włącz wybrany rozmiar papieru w podajniku bocznym] (fabrycznie wyłączone) na stronie www drukowanie nie będzie możliwe, w przypadku gdy format lub typ papieru ustawiony w sterowniku drukarki będzie inny niż format lub typ papieru w ustawieniach podajnika bocznego.



DRUKOWANIE NA KOPERTACH

Podajnika bocznego można używać do drukowania na kopertach.



- Informacje o typach papieru, które można użyć w podajniku bocznym można znaleźć w części "[DOZWOLONE TYPY PAPIERU \(strona 1-16\)](#)".
- Informacje o procedurze ładowania papieru do podajnika bocznego można znaleźć w części "[ŁADOWANIE PAPIERU DO PODAJNIKA BOCZNEGO \(strona 1-24\)](#)".
- Więcej informacji na temat procedury ładowania papieru zawiera sekcja "[WYBÓR PAPIERU \(strona 3-7\)](#)".
- Zaleca się, aby przed użyciem koperty przeprowadzić wydruk próbny w celu sprawdzenia wydruku.
- W przypadku nośników takich jak koperta, które można załadować tylko w określonych orientacjach, można w razie potrzeby obrócić obraz o 180 stopni. Więcej informacji na ten temat można znaleźć w części "[OBRACANIE DRUKOWANEGO OBRAZU O 180 STOPNI \(OBRÓT O 180 STOPNI\) \(strona 3-32\)](#)".

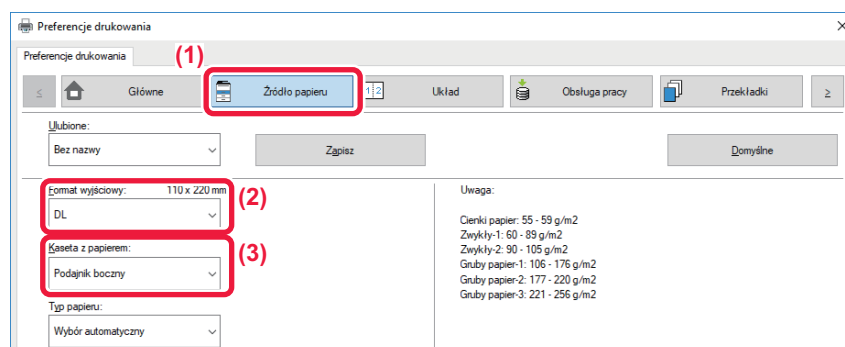

(1) Kliknij kartę [Źródło papieru].

(2) Wybierz format koperty z menu "Format wyjściowy".

Jeśli ustawienie [Format wyjściowy] wskazuje na kopertę, ustawienie [Typ papieru] jest automatycznie ustawiane na [Koperta]. Jeśli ustawienie "Format oryginalny" na karcie [Główne] wskazuje na kopertę, a dla ustawienia "Format wyjściowy" wybrano opcję [Taki sam jak format oryginału], to ustawienie "Typ papieru" jest automatycznie ustawiane na [Koperta].

(3) Wybierz ustawienie [Podajnik boczny] dla opcji "[Kaseta z papierem]".

Po włączeniu funkcji [Ustawienia administratora (administrator)] → [Ustawienia domyślne] → [Ust. pod. boczn.] → [Włącz wybrany rozmiar papieru w podajniku bocznym] (fabrycznie wyłączone) na stronie www ustaw typ papieru dla podajnika bocznego na [Koperta].



DRUKOWANIE PRZY WŁĄCZONEJ FUNKCJI AUTORYZACJI UŻYTKOWNIKA

Poproś administratora urządzenia o informacje (numer użytkownika) jakich potrzebujesz, aby korzystać z urządzenia.



- Po skonfigurowaniu opcji "Polityka druku" na karcie [Konfiguracja], aby autoryzacja użytkownika była przeprowadzana za każdym razem, użytkownik będzie musiał przeprowadzać autoryzację dla każdego zadania drukowania. Polega to na wprowadzeniu informacji identyfikacyjnych w oknie dialogowym, które wyświetlane jest przy każdej próbie drukowania.
- Funkcji autoryzacji użytkownika urządzenia nie można używać, gdy zainstalowany jest sterownik PPD* i stosowany jest standardowy sterownik drukarki PS w systemie Windows. Dlatego urządzenie można skonfigurować w taki sposób, aby drukować mogli tylko ci użytkownicy, których dane są zapisane w urządzeniu.
 - * Sterownik PPD umożliwia drukowanie z urządzenia z wykorzystaniem standardowego sterownika drukarki PS dla systemu Windows. (Wymagany jest zestaw rozszerzenia PS3.)



Aby uniemożliwić drukowanie użytkownikom, których dane użytkownika nie zostały zapisane w urządzeniu: W menu „Ustaw. systemowe (administrator)” wybierz [Kontrola Użytkownika] → [Zabl. druk przy bł. użyt.].

1

W oknie właściwości sterownika drukarki aplikacji należy wybrać sterownik drukarki odpowiadający urządzeniu i kliknąć przycisk [Preferencje].



Nazwa przycisku umożliwiającego otwarcie okna właściwości sterownika drukarki zależy od używanej aplikacji (zazwyczaj jest to przycisk [Właściwości] lub [Preferencje]).

2

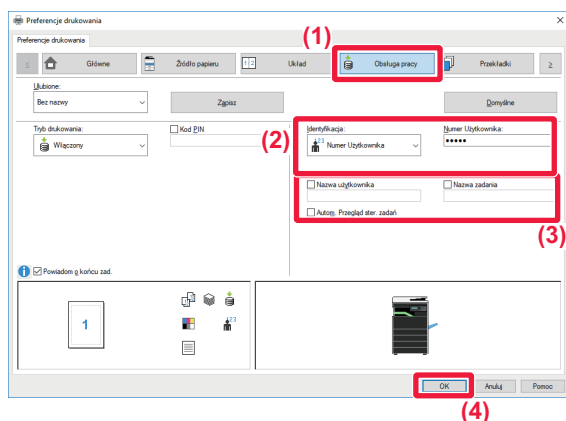

Wprowadź dane użytkownika.

(1) Kliknij kartę [Obsługa pracy].

(2) Wprowadź dane użytkownika.

Jeśli autoryzacja jest przeprowadzana na podstawie numeru użytkownika, wybierz [Numer Użytkownika] i wprowadź swój numer użytkownika składający się z od 5 do 8 cyfr.

(3) Wprowadź nazwę użytkownika i nazwę zadania zgodnie z potrzebą.

- Kliknij pole wyboru [Nazwa użytkownika] i wprowadź swoją nazwę użytkownika (maksymalnie 32 znaków). Wprowadzona nazwa użytkownika pojawi się na wyświetlaczu urządzenia. Jeśli nazwa użytkownika nie zostanie podana, pojawi się nazwa komputera.
- Kliknij pole wyboru [Nazwa zadania] i wprowadź nazwę zadania (maksymalnie 80 znaków). Wprowadzona nazwa zadania pojawi się na wyświetlaczu urządzenia jako nazwa pliku. Jeśli nazwa zadania nie zostanie wprowadzona, pojawi się nazwa pliku ustawiona w aplikacji.
- Jeśli okno potwierdzenia ma się pojawiać przed rozpoczęciem wydruku, należy zaznaczyć pole wyboru [Autom. Przegląd ster. zadań].

(4) Kliknij przycisk [OK], aby przeprowadzić wydruk.



CZĘSTO UŻYWANE FUNKCJE

ZACHOWYWANIE USTAWIEŃ PODCZAS DRUKOWANIA

Ustawienia wybrane na poszczególnych kartach podczas drukowania mogą zostać zachowane jako Ulubione. Zapisanie pod wybraną nazwą często używanych ustawień lub złożonych ustawień kolorów pozwala na ich szybkie przywoływanie w razie konieczności.

Ustawienia można zachować na dowolnej karcie w oknie sterownika drukarki. W trakcie procedury zapisu na ekranie pojawia się lista z ustawieniami z poszczególnych kart, co pozwala na ich sprawdzenie przed zapisaniem.



Usuwanie zapisanych ustawień

W kroku 2 rozdziału "[PRZYWOŁYWANIE ZAPISANYCH USTAWIEŃ \(strona 3-11\)](#)" wybierz ustawienia użytkownika, które mają zostać usunięte, i kliknij przycisk [Usun].

1

Wybierz sterownik drukarki z okna drukowania używanej aplikacji, a następnie kliknij przycisk [Preferencja].



Nazwa przycisku umożliwiającego otwarcie okna właściwości sterownika drukarki zależy od używanej aplikacji (zazwyczaj jest to przycisk [Właściwości] lub [Preferencje]).

2

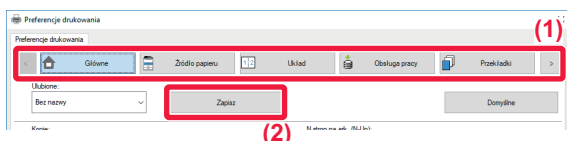

Rejestrowanie ustawień drukowania.

- (1) Skonfiguruj ustawienia drukowania na poszczególnych kartach.
- (2) Kliknij przycisk [Zapisz].

3

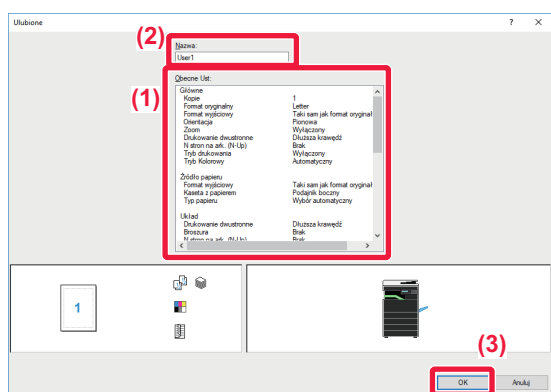

Sprawdź i zapisz ustawienia.

- (1) Sprawdź wyświetlane ustawienia.
- (2) Wprowadź nazwę dla wybranych ustawień (maksymalnie 20 znaków).
- (3) Kliknij przycisk [OK].



PRZYWOŁYWANIE ZAPISANYCH USTAWIEŃ

Istnieje możliwość wskazania zapisanych przez użytkownika ulubionych ustawień za pomocą jednego kliknięcia, w celu skorzystania z często stosowanych ustawień lub skomplikowanych ustawień dla wybranego zadania drukowania.

1

Wybierz sterownik drukarki z okna drukowania używanej aplikacji, a następnie kliknij przycisk [Preferencja].

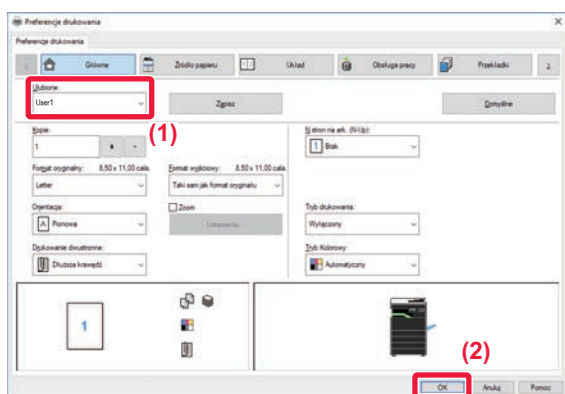

Nazwa przycisku umożliwiającego otwarcie okna właściwości sterownika drukarki zależy od używanej aplikacji (zazwyczaj jest to przycisk [Właściwości] lub [Preferencje]).

2

Wybierz ulubione ustawienia.

- (1) Wybierz ulubione ustawienia, których zamierzasz użyć.
- (2) Kliknij przycisk [OK].

3

Rozpocznij drukowanie.

ZMIANA STANDARDOWYCH USTAWIEŃ STEROWNIKA DRUKARKI

Istnieje możliwość zmiany standardowych ustawień sterownika drukarki.

Zmiany wprowadzone w oknie właściwości sterownika drukarki przed przeprowadzeniem wydruku z aplikacji zostają przywrócone do określonych tutaj ustawień standardowych po wyjściu z aplikacji.

1

Kliknij przycisk [Start], wybierz [Ustawienia] → [Urządzenie] → [Urządzenia i drukarki].



W systemie Windows 8.1/Windows Server 2012 kliknij prawym przyciskiem myszy przycisk [Start], wybierz [Panel sterowania] → [Wyświetl urządzenia i drukarki] (lub [Urządzenia i drukarki]).

W systemie Windows 7/Windows Server 2008 kliknij przycisk [Start] button, wybierz [Urządzenia i drukarki].



2

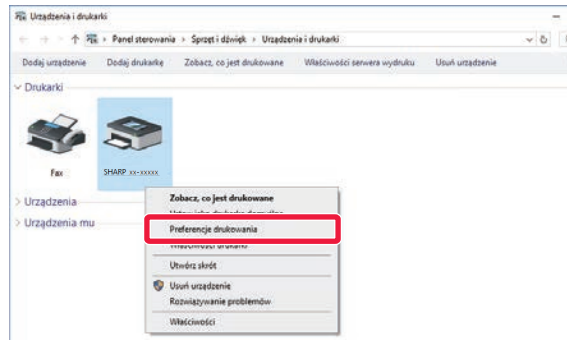

Kliknij prawym przyciskiem myszy ikonę sterownika drukarki odpowiadającą urządzeniu i wybierz opcję [Preferencje drukowania].

3

Skonfiguruj ustawienia i kliknij przycisk [OK].

Opis ustawień można znaleźć w pomocy sterownika drukarki.



DRUKOWANIE W ŚRODOWISKU macOS

PODSTAWOWA PROCEDURA DRUKOWANIA

W poniższym przykładzie przedstawione jest drukowanie dokumentu ze standardowej aplikacji "TextEdit" w systemie macOS.

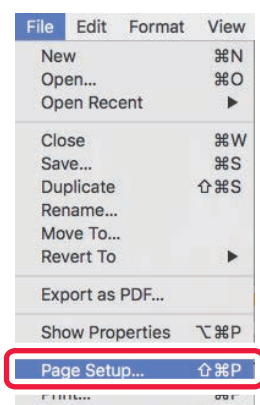

- Więcej informacji o instalacji sterownika drukarki i konfigurowaniu ustawień w środowisku macOS można znaleźć w Instrukcja instalacji oprogramowania.
- Opisy ekranów i procedur dla urządzenia używanego w środowisku macOS dotyczą systemu macOS 10.12 z zainstalowanym sterownikiem PDF. Ekran mogą się różnić w zależności od wersji systemu operacyjnego lub używanej aplikacji.
- Wygląd menu umożliwiającego wybór polecenia druku zależy od używanej aplikacji.

1

Z menu [File] wybierz polecenie [Page Setup] i wybierz drukarkę.

Jeśli widoczna jest lista sterowników drukarki, wybierz z niej nazwę sterownika, który ma być używany.

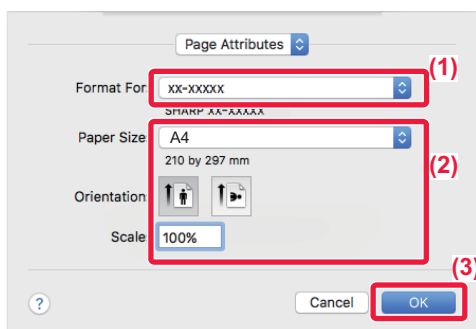
2

Wybierz ustawienia papieru.

(1) Upewnij się, że wybrana została odpowiednia drukarka.

(2) Wybierz ustawienia papieru.

Można wybrać rozmiar, orientację papieru oraz ustawienia powiększania/zmniejszania.

(3) Kliknij przycisk [OK].

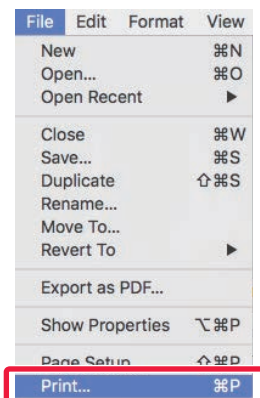
3

Z menu [File] wybierz polecenie [Print].



4

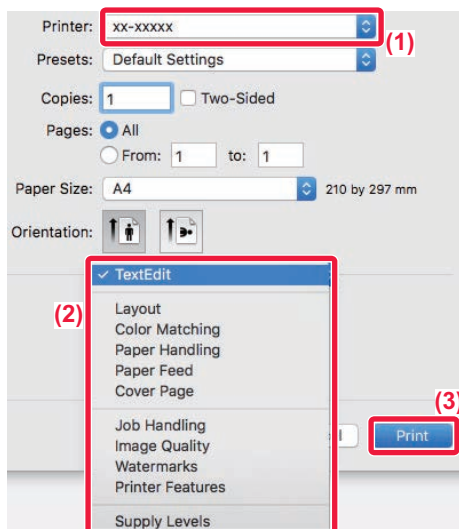

Wybierz ustawienia drukowania.

- (1) Upewnij się, że wybrana została odpowiednia drukarka.
- (2) Wybierz element z menu i skonfiguruj ustawienia odpowiednio do potrzeb.
- (3) Kliknij przycisk [Print].



ANULOWANIE ZADANIA DRUKOWANIA Z POZIOMU URZĄDZENIA

Naciśnięcie przycisku [STOP] (⏏), gdy na ekranie jest wyświetlony komunikat "Drukowanie", spowoduje wyświetlenie na ekranie komunikatu z żądaniem potwierdzenia anulowania drukowania. Wybierz opcję "Tak", aby anulować drukowanie.

WYBÓR PAPIERU

W tej części opisane są ustawienia opcji [Podawanie papieru] dostępnej w oknie ustawień wydruku.

• Jeśli wybrana jest opcja [Auto Select]:

Podajnik, który został ustawiony dla zwykłego lub przetworzonego papieru (tylko zwykły papier w domyślnym ustawieniu fabrycznym) w formacie określonym w menu "Paper Size" w oknie ustawień strony jest wybierany automatycznie.

• Jeśli podajnik papieru został określony:

Wybrany podajnik będzie używany podczas drukowania niezależnie od ustawienia "Paper Size" w oknie ustawień strony.

W przypadku podajnika bocznego należy również określić typ papieru. Sprawdź typ papieru jaki ustawiono dla podajnika bocznego urządzenia, upewnij się, że umieszczono odpowiedni typ papieru w podajniku bocznym, a następnie wybierz odpowiedni podajnik boczny (typ papieru).

• Jeśli typ papieru został określony:

Wybierany będzie automatycznie podajnik z papierem o formacie i typie ustawionym w menu "Paper Size" w oknie ustawień strony.



W podajniku bocznym można umieszczać również nośniki specjalne (np. koperty).

Informacje o procedurze ładowania papieru do podajnika bocznego można znaleźć w części "[ŁADOWANIE PAPIERU DO PODAJNIKA BOCZNEGO \(strona 1-24\)](#)".



Po włączeniu funkcji [Ustawienia administratora (administrator)] → [Ustawienia domyślne] → [Ust. pod. boczn.] → [Włącz wykryty rozmiar papieru w podajniku bocznym] (fabrycznie wyłączone) lub [Włącz wybrany rozmiar papieru w podajniku bocznym] (fabrycznie wyłączone) na stronie www drukowanie nie będzie możliwe, w przypadku gdy format lub typ papieru ustawiony w sterowniku drukarki będzie inny niż format lub typ papieru w ustawieniach podajnika bocznego.



DRUKOWANIE NA KOPERTACH

Podajnika bocznego można używać do drukowania na kopertach.



- Informacje o typach papieru, które można użyć w podajniku bocznym można znaleźć w części "[DOZWOLONE TYPY PAPIERU \(strona 1-16\)](#)".
- Informacje o procedurze ładowania papieru do podajnika bocznego można znaleźć w części "[ŁADOWANIE PAPIERU DO PODAJNIKA BOCZNEGO \(strona 1-24\)](#)".
- Więcej informacji na temat procedury ładowania papieru zawiera sekcja "[WYBÓR PAPIERU \(strona 3-14\)](#)".
- W przypadku nośników takich jak koperta, które można załadować tylko w określonych orientacjach, można w razie potrzeby obrócić obraz o 180 stopni. Więcej informacji na ten temat można znaleźć w części "[OBRACANIE DRUKOWANEGO OBRAZU O 180 STOPNI \(OBRÓT O 180 STOPNI\) \(strona 3-32\)](#)".
- Po zakończeniu drukowania koperta może być zagięta w zależności od rodzaju koperty, jej formatu oraz miejsca drukowania. Przed rozpoczęciem drukowania w wysokiej jakości zaleca się wykonanie drukowania próbnego.

Wybierz format koperty w ustawieniach aplikacji (w wielu aplikacjach "Page Setup") i wykonaj poniższe czynności.

1

Printer: xx-xxxxx
Presets: Default Settings
Copies: 1 Two-Sided
Pages: All
 From: 1 to: 1 (1)
Paper Size: Envelope DL 110 by 220 mm
Orientation: Portrait Landscape (2)
Paper Feed (2)
 All Pages From: Bypass Tray(Envelope) (3)
 First Page From: Bypass Tray(Plain-1)
Remaining From: Bypass Tray(Plain-1)
Cancel Print

Wybierz ustawienia drukowania.

- (1) Wybierz format koperty z menu "Paper Size".
- (2) Wybierz opcję [Paper Feed].
- (3) Wybierz opcję [Bypass Tray (Envelope)] z menu "All Pages From".



Po włączeniu funkcji [Ustawienia administratora (administrator)] → [Ustawienia domyślne] → [Ust. pod. boczn.] → [Włącz wybrany rozmiar papieru w podajniku bocznym] (fabrycznie wyłączone) na stronie [www](#) ustaw typ papieru dla podajnika bocznego na [Koperta].



DRUKOWANIE PRZY WŁĄCZONEJ FUNKCJI AUTORYZACJI UŻYTKOWNIKA

Poproś administratora urządzenia o informacje (Nr Użytkownika) jakich potrzebujesz, aby korzystać z urządzenia.



Wygląd menu umożliwiającego wybór polecenia druku zależy od używanej aplikacji.



Aby uniemożliwić drukowanie użytkownikom, których dane użytkownika nie zostały zapisane w urządzeniu:
W menu „Ustaw. systemowe (administrator)” wybierz [Kontrola Użytkownika] → [Zabl. druk przy bł. użytk.].

1

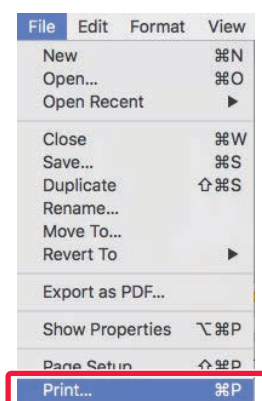

W aplikacji z menu [File] wybierz polecenie [Print].



2

Printer: xx-xxxxx (1)

Presets: Default Settings

Copies: 1 Two-Sided

Pages: All
 From: 1 to: 1

Paper Size: A4 210 by 297 mm

Orientation:

Job Handling (2)

Retention Authentication (3)

User Number (4)

Job ID (5)

User Name: USER

Job Name: JOB

Cancel Print (6)

Wprowadź dane użytkownika.

(1) Upewnij się, że wybrano odpowiednią nazwę urządzenia.

(2) Wybierz opcję [Job Handling].

(3) Kliknij kartę [Authentication].

(4) Wprowadź dane użytkownika.

Wprowadź numer użytkownika (od 5 do 8 cyfr) w "User Number".

(5) Wprowadź nazwę użytkownika i nazwę zadania zgodnie z potrzebą.

- User Name

Wprowadź nazwę użytkownika (maksymalnie 32 znaki). Wprowadzona nazwa użytkownika pojawi się na wyświetlaczu urządzenia. Jeśli nazwa użytkownika nie zostanie podana, pojawi się nazwa komputera.

- Job Name

Wprowadź nazwę zadania (maksymalnie 80 znaki). Wprowadzona nazwa zadania pojawi się na wyświetlaczu urządzenia jako nazwa pliku. Jeśli nazwa zadania nie zostanie wprowadzona, pojawi się nazwa pliku ustawiona w aplikacji.

(6) Kliknij przycisk [Print].



CZĘSTO UŻYWANE FUNKCJE

WYBÓR TRYBU KOLOROWEGO

W "Tryb Kolorowy" dostępny jest wybór trzech opcji (zestawów kolorów używanych w druku):

Automatyczny	Urządzenie automatycznie wykrywa, czy dana strona jest kolorowa czy czarno-biała i drukuje z odpowiednimi ustawieniami. Strony zawierające kolory inne niż czarny i biały są drukowane z wykorzystaniem tonerów Y (żółty), M (magenta), C (cyjan) i Bk (czarny). Strony z kolorami czarnym i białym są drukowane wyłącznie w wykorzystaniu tonera czarnego - Bk (Black). Jest to użyteczne, jeśli w dokumencie są zarówno strony czarno-białe jak i kolorowe, jednak szybkość druku jest wtedy mniejsze.
Kolorowy	Wszystkie strony są drukowane w kolorze. Zarówno strony kolorowe jak i czarno-białe są drukowane z wykorzystaniem tonerów Y (żółty), M (magenta), C (cyjan) i Bk (czarny).
Czarno-Biały	Wszystkie strony drukowane są w kolorze czarnym i białym. Dane kolorowe, takie jak rysunki lub materiały do prezentacji są drukowane z wykorzystaniem wyłącznie czarnego toneru. Ten tryb pozwala na zaoszczędzenie toneru, gdy wydruki kolorowe nie są konieczne - np. podczas wydruków próbnych.



Jeśli dla pozycji "Tryb Kolorowy" wybrano opcję [Automatyczny]:

Nawet, jeśli wydruk jest czarno-biały, poniższe typy zadań drukowania będą liczone jako zadania drukowania 4-kolorowego (Y (żółty), M (magenta), C (cyjan) oraz Bk (czarny)).

Aby zadania takie były liczone jako zadania druku czarno-białego, należy wybrać opcję [Czarno-Biały].

- Kiedy dane są tworzone jako dane kolorowe.
- Kiedy aplikacja traktuje dane jako dane kolorowe, nawet jeśli są czarno-białe.
- Kiedy obraz jest ukryty pod czarno-białym obrazem.

Windows

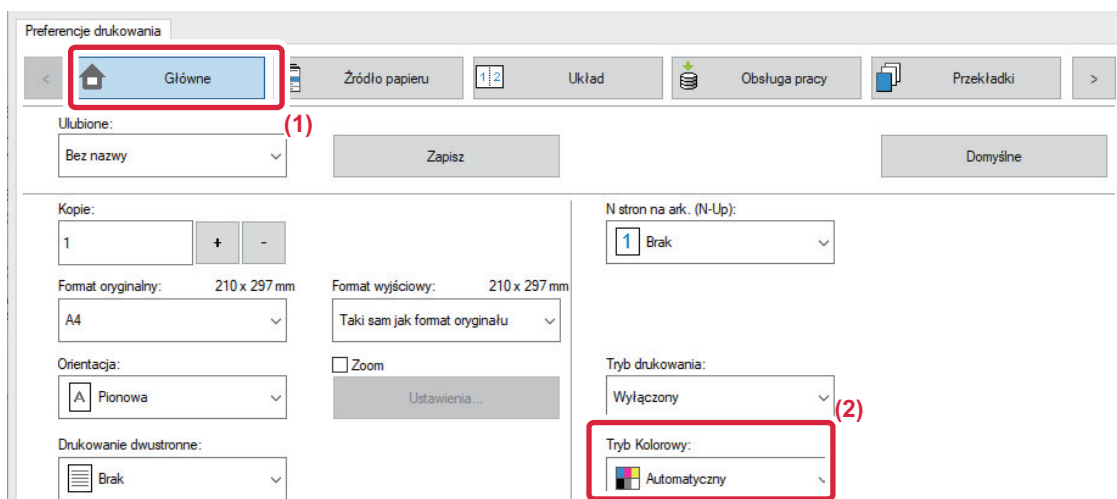

(1) Kliknij kartę [Główne].

(2) Wybierz "[Tryb Kolorowy]".



Tryb [Tryb Kolorowy] można ustawić nie tylko na zakładce [Główne], lecz także na zakładce [Jakość obrazu].



macOS

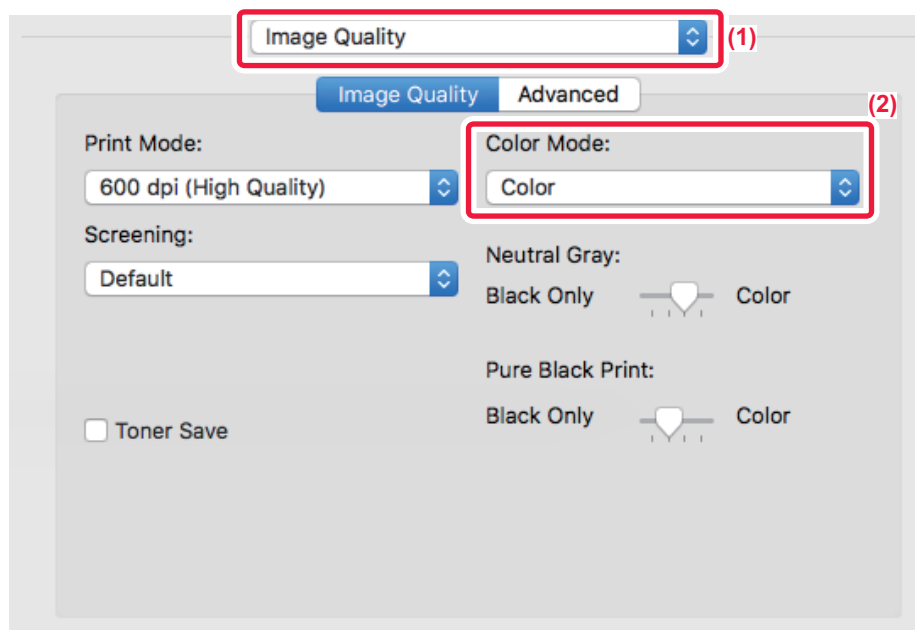

- (1) Wybierz [Image Quality].
- (2) Wybierz opcję "Color Mode".



WYBÓR ROZDZIELCZOŚCI

W menu „Tryb Drukowania” (rozdzielczość) dostępne są następujące dwa ustawienia:

600 dpi	Tryb ten jest odpowiedni do drukowania danych takich jak zwykły tekst i tabele.
600 dpi (Wysoka jakość)	Wysoka jakość druku kolorowych zdjęć i tekstu.

Windows

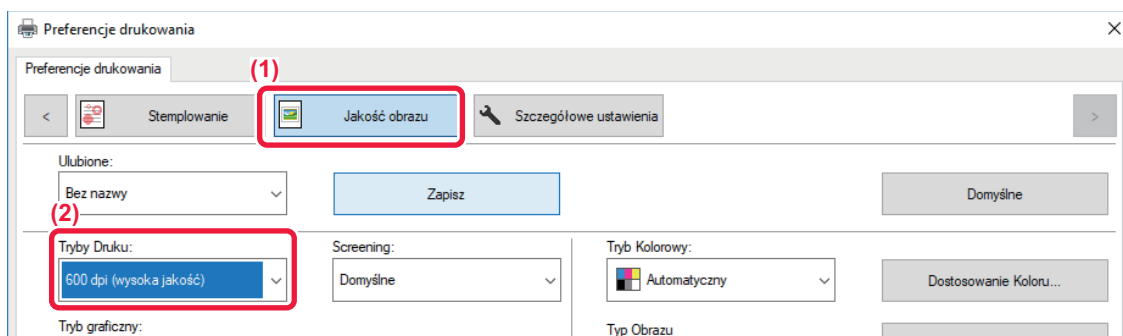

(1) Kliknij kartę [Jakość obrazu].

(2) Wybierz "[Tryby Druku]".

macOS

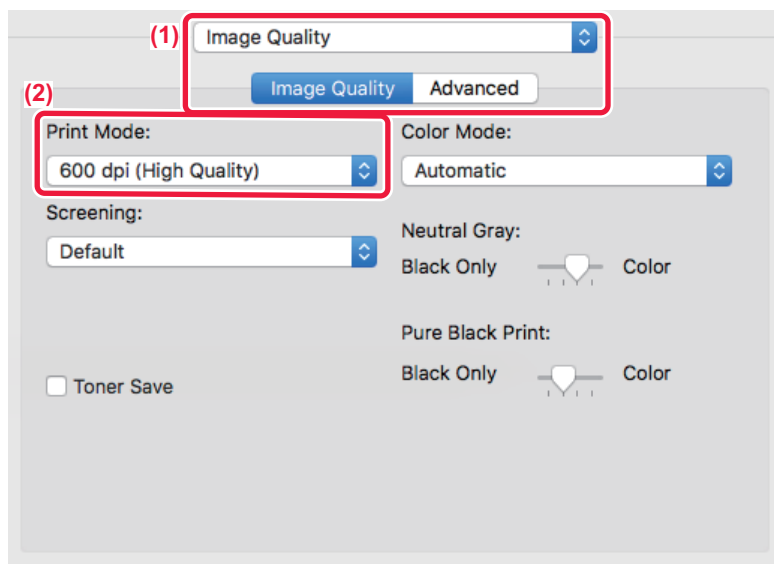



(1) Wybierz opcję [Image Quality].

(2) Wybierz opcję "Print Mode".

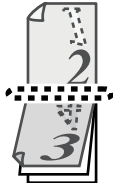

WYDRUK 2-STRONNY

Opisywane urządzenie może drukować na obu stronach papieru. Ta funkcja jest użyteczna w wielu zastosowaniach i jest szczególnie przydatna podczas przygotowywania prostych broszur. Drukowanie dwustronne pozwala również zaoszczędzić papier.

Orientacja papieru	Wynik wydruku	
Portret	Dłuższa krawędź 	Krótsza krawędź 
	Krótsza krawędź 	Dłuższa krawędź 
	Strony są drukowane w ten sposób, że można je zszyć na boku z prawej lub lewej strony.	Strony są drukowane w ten sposób, że można je zszyć na górze.

Windows

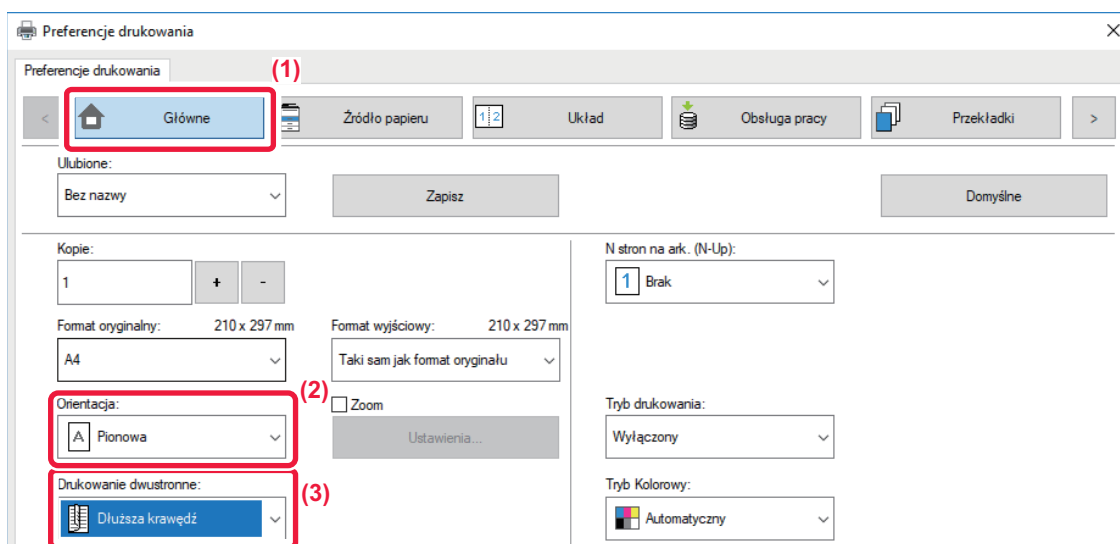

- (1) Kliknij kartę [Główne].
- (2) Wybierz orientację papieru.
- (3) Wybierz [Dłuższa krawędź] lub [Krótsza krawędź].



W razie potrzeby możesz wybrać sposób implementacji drukowania dwustronnego. Kliknij przycisk [Inne ustawienia] w karcie [Szczegółowe ustawienia] i wybierz tryb w opcji "Styl dupleksu".



macOS

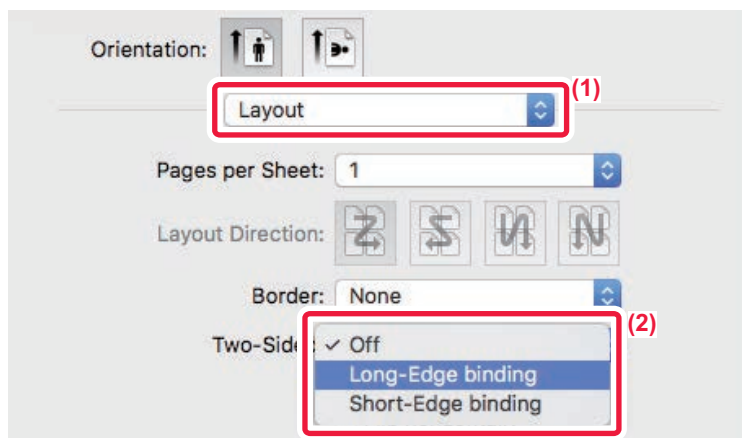

(1) Wybierz ustawienie [Layout].

(2) Wybierz ustawienie [Long-Edge binding] albo [Short-Edge binding].

DOPASOWANIE DRUKOWANEGO OBRAZU DO FORMATU PAPIERU

Funkcja ta umożliwia automatyczne powiększanie lub pomniejszanie drukowanego obrazu do formatu papieru znajdującego się w urządzeniu.

Funkcja ta jest użyteczna w przypadku powiększania dokumentu w formacie A4 lub listu do formatu A3 lub formatu arkusza księgowego, dzięki czemu staje się on bardziej czytelny, lub w przypadku drukowania dokumentu na papierze innego formatu niż oryginalny dokument.

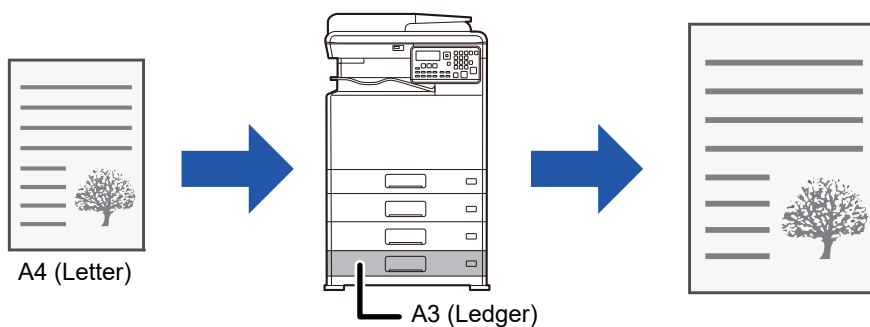

Jeśli w polu „Format oryginalny” wybrano rozmiar A0, A1 lub A2, w polu „Format wyjściowy” automatycznie wybierany jest rozmiar A4 (lub Letter).

W poniższym przykładzie wyjaśniono sposób drukowania dokumentu formatu A4 (Letter) na papierze o formacie A3 (lub Ledger).



Windows

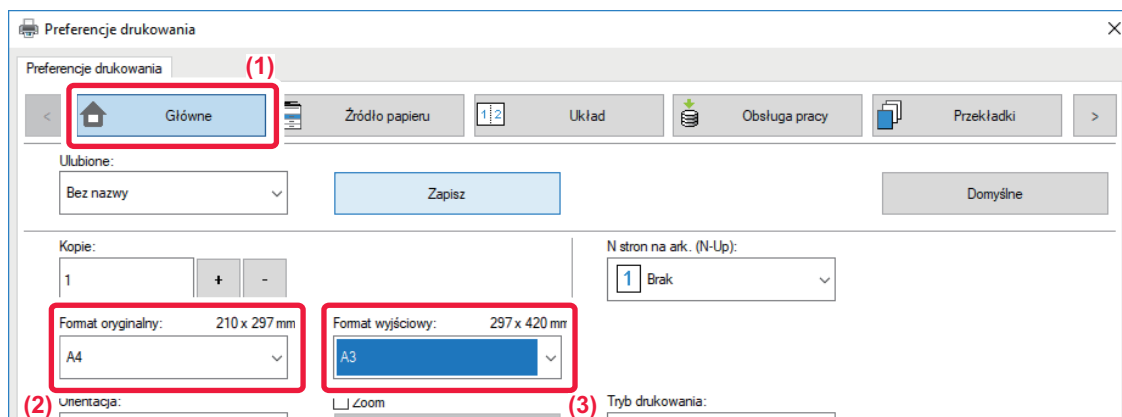

- (1) Kliknij kartę [Główne].
- (2) Wybierz format oryginalny w polu [Format oryginalny] (na przykład: A4).
- (3) Wybierz format papieru dla operacji drukowania z [Format wyjściowy] (na przykład: A3).
Jeśli ustawiony format wyjściowy jest większy od formatu oryginalnego, obraz zostanie automatycznie powiększony.

macOS

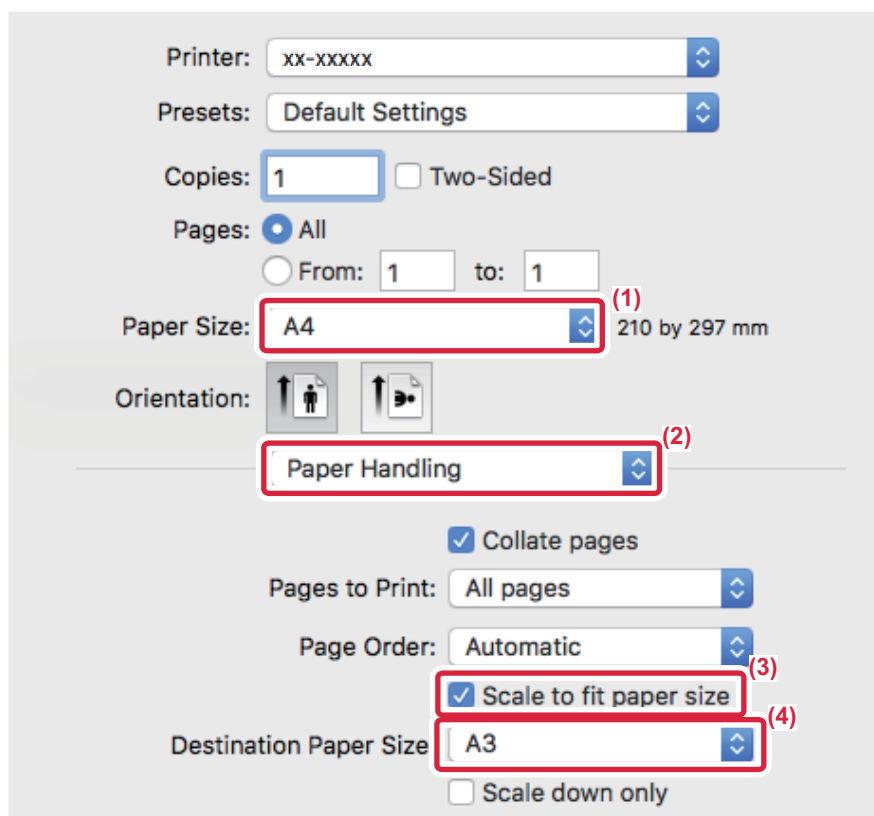

- (1) Wybierz format papieru dla drukowania obrazu (na przykład: A4).
- (2) Wybierz opcję [Paper Handling].
- (3) Wybierz opcję [Scale to fit paper size].
- (4) Wybierz format papieru dla operacji drukowania (na przykład: A3).



DRUKOWANIE WIELU STRON DOKUMENTU NA JEDNEJ STRONIE KARTKI

Funkcja ta umożliwia zmniejszenie formatu drukowanego dokumentu i wydrukowanie wielu stron na jednej kartce. Tylko pierwszą stronę można wydrukować w oryginalnym formacie, a wiele stron o mniejszym formacie należy drukować na kolejnych stronach.

Na przykład w przypadku wybrania opcji [2-Up] (2 strony na arkuszu) lub [4-Up] (4 strony na arkuszu) wydruk będzie wyglądał następująco, w zależności od wybranej kolejności stron.

Jest to szczególnie użyteczne podczas drukowania wielu obrazów (np. zdjęć) na jednej kartce; funkcja ta pozwala również oszczędzać papier. W połączeniu z drukiem dwustronnym funkcja ta pozwala zaoszczędzić jeszcze więcej papieru.

N stron na ark. (N-Up) (Strony na arkuszu)	Wynik wydruku			
	Z lewej do prawej	Z prawej do lewej	Od góry do dołu (Kiedy orientacja wydruku jest pozioma)	
2-Up (2 strony na arkuszu)				
N stron na ark. (N-Up) (Strony na arkuszu)	Z prawej i na dole	Na dole i z prawej	Z lewej i na dole	Na dole i z lewej
4-Up (4 strony na arkuszu)				



- Opcja [N stron na ark. (N-Up)], którą można wybrać na karcie [Układ], jest dostępna również na karcie [Główne]. ("Ułożenie" można ustawić tylko na karcie [Układ]).
- W przypadku drukowania wielu stron na jednym arkuszu, należy pamiętać o poniższych regułach:
 - Położenia papieru dla ustawień 6-Up, 8-Up, 9-Up i 16-Up są takie same, jak dla ustawienia 4-Up.
 - W środowisku Windows kolejność stron można przeglądać na rysunku wydruku w oknie właściwości sterownika drukarki.
 - W środowisku macOS kolejność stron można wyświetlić opcjonalnie.
 - W środowisku macOS liczba stron, które można wydrukować na jednym arkuszu, wynosi 2, 4, 6, 9 lub 16. Drukowanie 8 stron na jednej kartce nie jest obsługiwane.



Funkcja drukowania tylko pierwszej strony normalnie może być używana tylko ze sterownikiem drukarki PCL6.



Windows

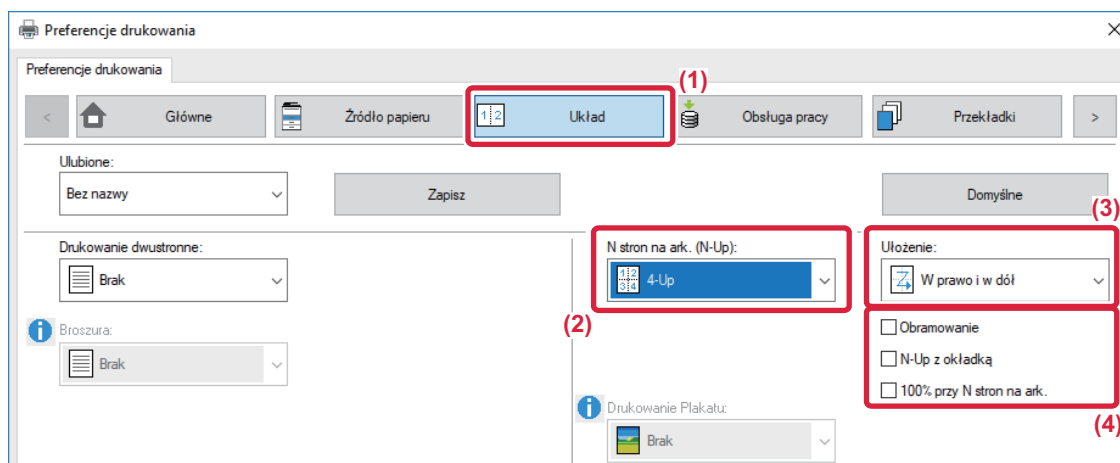

- (1) Kliknij kartę [Układ].
- (2) Wybierz liczbę stron na arkuszu.
- (3) Określ kolejność stron.
- (4) Jeśli chcesz rozdzielić drukowane obrazy liniami, zaznacz opcję [Obramowanie], tak by pojawił się symbol zaznaczenia .
 - Aby wydrukować pierwszą stronę w zwykły sposób (jako okładkę), zaznacz pole wyboru [N-Up z okładką] (). (tylko PCL6)
 - Gdy pole [100% przy N stron na ark.] jest zaznaczone () dla takich zadań, jak kopiowanie N-Up dwóch stron A5 na jeden arkusz A4, strony będą drukowane w pełnym rozmiarze oryginału. Jeśli teraz wybierzesz opcję [Obramowanie], wydrukowane zostanie tylko obramowanie.

macOS

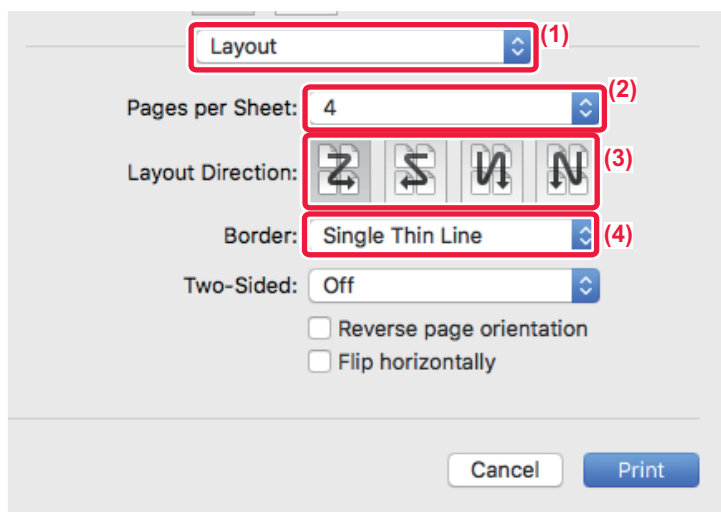

- (1) Wybierz ustawienie [Layout].
- (2) Wybierz liczbę stron na arkuszu.
- (3) Określ kolejność stron.
- (4) Jeśli chcesz rozdzielić drukowane obrazy liniami, zaznacz pożądany typ obramowania.



PRZYDATNE FUNKCJE DRUKOWANIA

PRZYDATNE FUNKCJE SŁUŻĄCE DO TWORZENIA BROSZUR I PLAKATÓW

TWORZENIE BROSZURY (BROSZURA)

Za pomocą funkcji drukowania broszury można drukować z przodu i z tyłu każdego arkusza papieru, tak by można było zgiąć arkusze i złożyć je w broszurę.

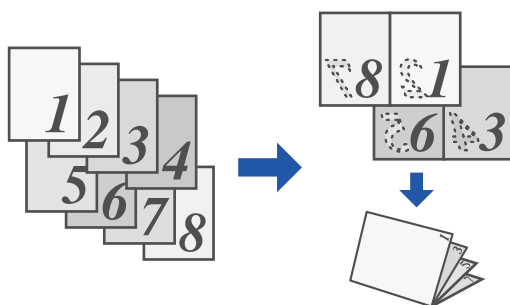

Windows

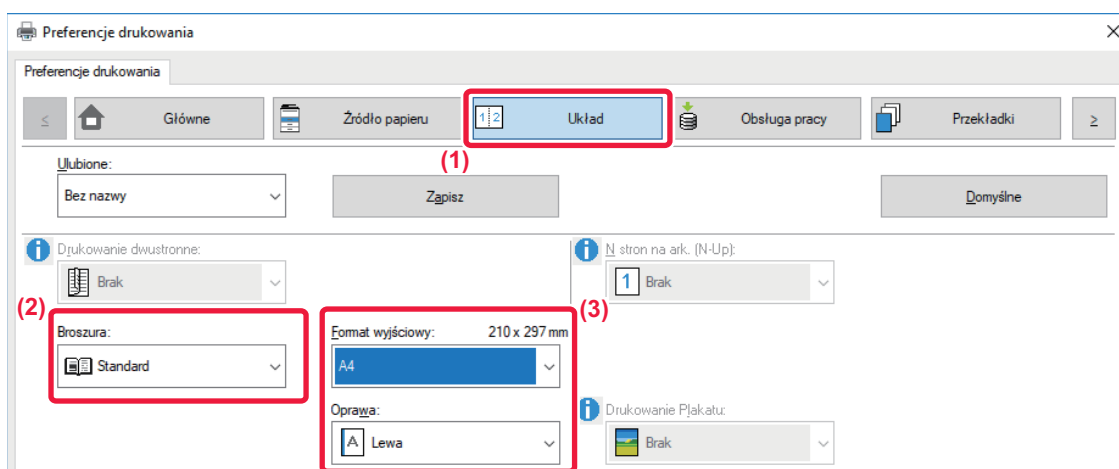

(1) Kliknij kartę [Układ].

(2) Wybierz ustawienie [Standard] dla opcji "[Broszura]".

Drukowany obraz jest zwiększany lub zmniejszany tak, by pasował do formatu papieru wybranego w polu „Format wyjściowy”.

(3) Wybierz format wyjściowy i krawędź łączenia.



macOS

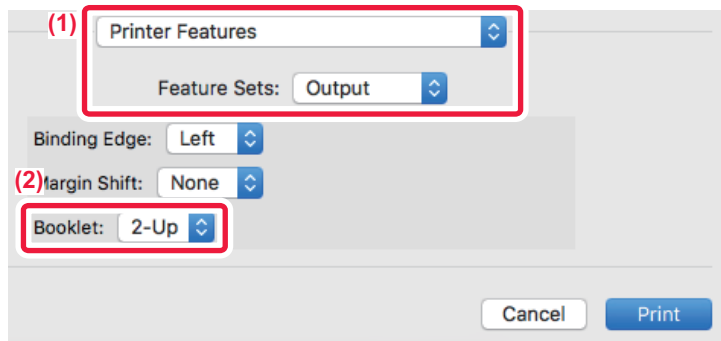

- (1) Wybierz opcję [Printer Features], a następnie wybierz opcję [Output].
- (2) Wybierz [2-Up] or [Tiled].



DRUKOWANIE Z POCZĄTKOWYM PRZESUNIĘCIEM MARGINESU (MARGINES)

Ta funkcja służy do przesunięcia drukowanego obrazu w celu zwiększenia marginesu przy lewej, prawej lub górnej krawędzi kartki.

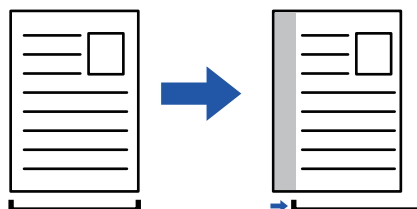

Przesunięcie obrazu spowoduje, że jego część znajdująca się poza obszarem drukowania nie zostanie wydrukowana.

Windows

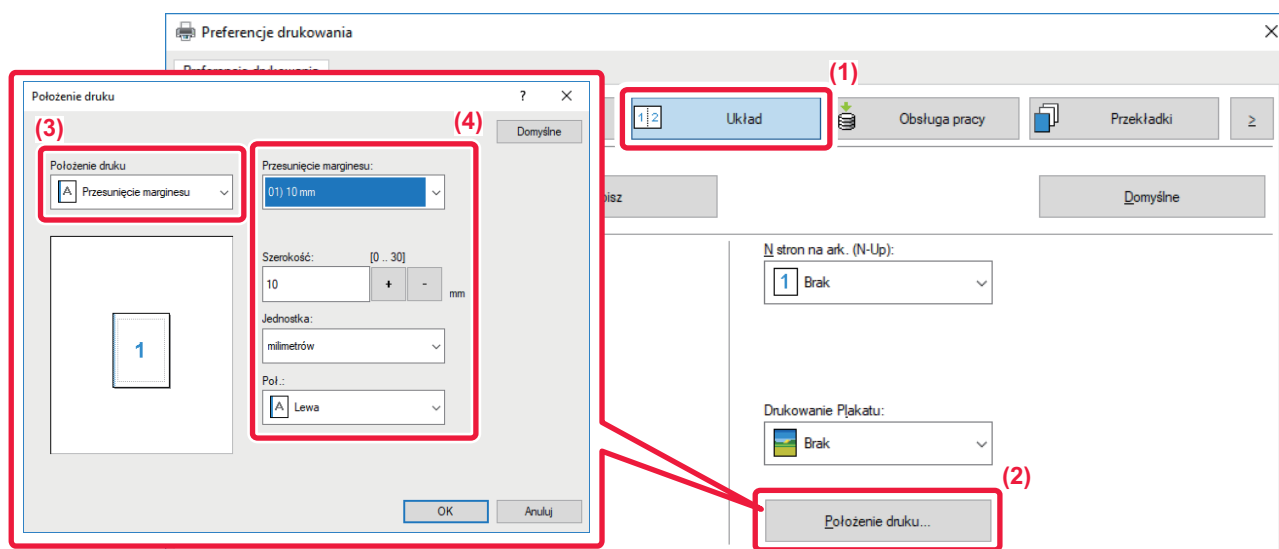

- (1) Kliknij kartę [Układ].
- (2) Kliknij przycisk [Położenie druku].
- (3) Wybierz [Przesunięcie marginesu].
- (4) Wybierz szerokość przesunięcia.

Wybierz z menu "Przesunięcie marginesu". Jeśli chcesz określić inne ustawienie liczbowe, wybierz ustawienie i klikaj przyciski



lub bezpośrednio wprowadź liczbę.



macOS

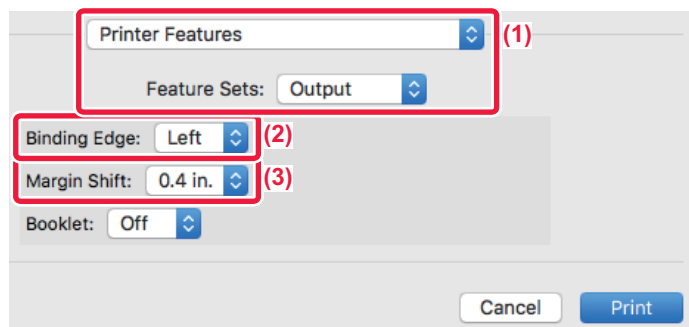

- (1) Wybierz opcję [Printer Features], a następnie wybierz opcję [Output].
- (2) Wybierz "Binding Edge".
- (3) Wybierz opcję "Margin Shift".



TWORZENIE DUŻYCH PLAKATÓW (DRUKOWANIE PLAKATU)

Jedna strona drukowanych danych może zostać powiększona i wydrukowana w częściach na wielu arkuszach (4 arkusze (2 x 2), 9 arkuszy (3 x 3) lub 16 arkuszy (4 x 4)). Arkusze można potem złączyć, aby utworzyć duży plakat. Aby ułatwić precyzyjne zestawienie stron, można wydrukować obramowania obrazu lub nakładające się krawędzie (zakładki).

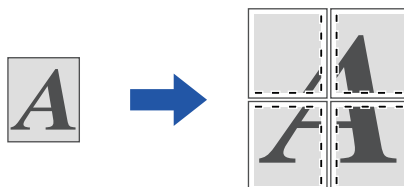

Funkcja ta jest dostępna w środowisku Windows.

Windows

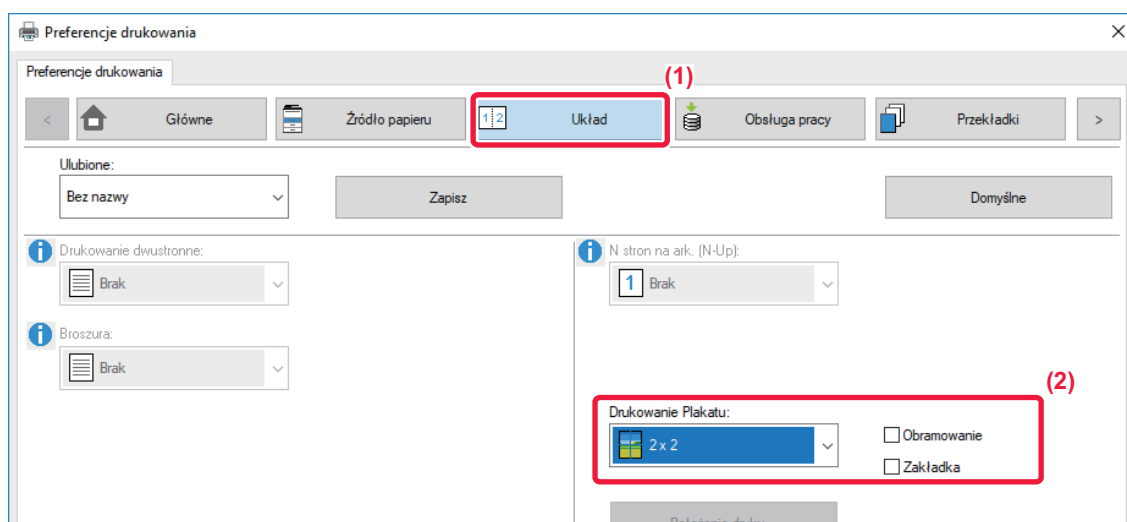

(1) Kliknij kartę [Układ].

(2) W polu "Drukowanie Plakatu" wybierz liczbę arkuszy.

Aby wydrukować obramowanie i/lub użyć funkcji zakładki, zaznacz odpowiednie pola wyboru, pojawi się symbol .



FUNKCJE USTAWIANIA FORMATU I ORIENTACJI OBRAZU

ODDZIELNE DOPASOWANIE POZYCJI DRUKU NA STRONACH PARZYSTYCH I NIEPARZYSTYCH (POZYCJA DRUKU)

Funkcja ta umożliwia ustawienie różnych pozycji druku (marginesy) oddzielnie dla stron nieparzystych i parzystych, i drukowanie stron.



Funkcja ta jest dostępna w środowisku Windows.

Windows

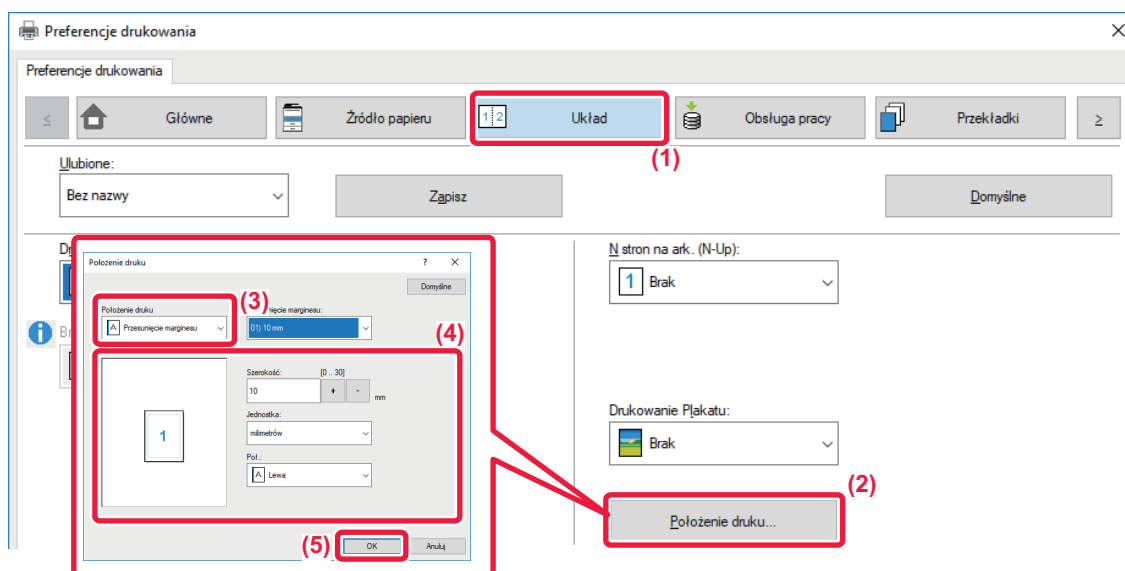

- (1) Kliknij kartę [Układ].
- (2) Kliknij przycisk [Położenie druku].
- (3) Wybierz [Niestandardowy].
- (4) Określ przesunięcie pozycji drukowania dla stron nieparzystych i parzystych.
- (5) Kliknij przycisk [OK].



OBRACANIE DRUKOWANEGO OBRAZU O 180 STOPNI (OBRÓT O 180 STOPNI)

Ta funkcja obraca obraz o 180 stopni, dzięki czemu możliwy jest jego prawidłowy wydruk na papierze, który może być włożony do podajnika tylko w jeden sposób (dotyczy to na przykład kopert lub papieru dziurkowanego).

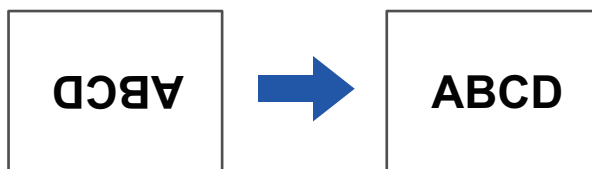

Windows

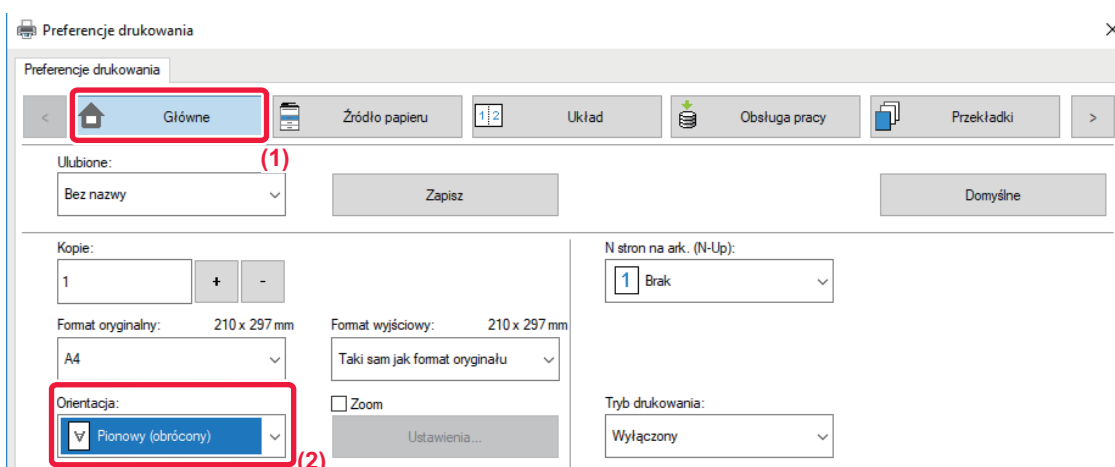

(1) Kliknij kartę [Główne].

(2) Wybierz ustawienie [Pionowy (obrócony)] lub [Poziomy (obrócony)] dla opcji "[Orientacja]".

macOS

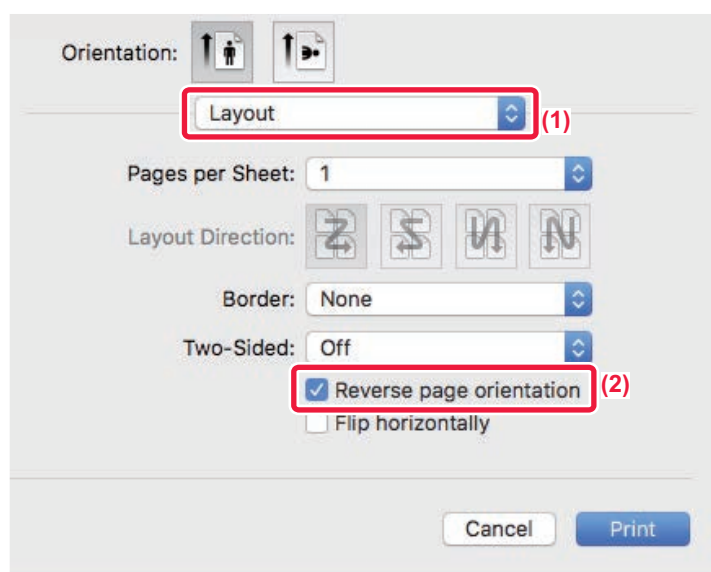

(1) Wybierz [Layout]

(2) Zaznacz pole wyboru [Reverse page orientation], aby pojawił się symbol .



POWIĘKSZANIE/POMNIEJSZANIE DRUKOWANEGO OBRAZU (USTAWIENIE POWIĘKSZENIA/POWIĘKSZANIE LUB POMNIEJSZANIE)

Funkcja ta umożliwia powiększenie lub pomniejszenie obrazu w wybranym stopniu.

Pozwala to na powiększenie małego obrazu lub dodanie marginesów na kartce poprzez nieznaczne zmniejszenie obrazu.

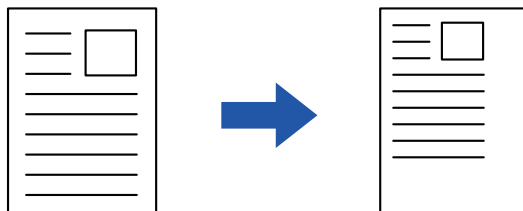

Podczas korzystania ze sterownika drukarki PS (Windows) można niezależnie regulować skalę drukowania w pionie i poziomie, zmieniając proporcje obrazu. (Wymagany jest zestaw rozszerzenia PS3.)

Windows

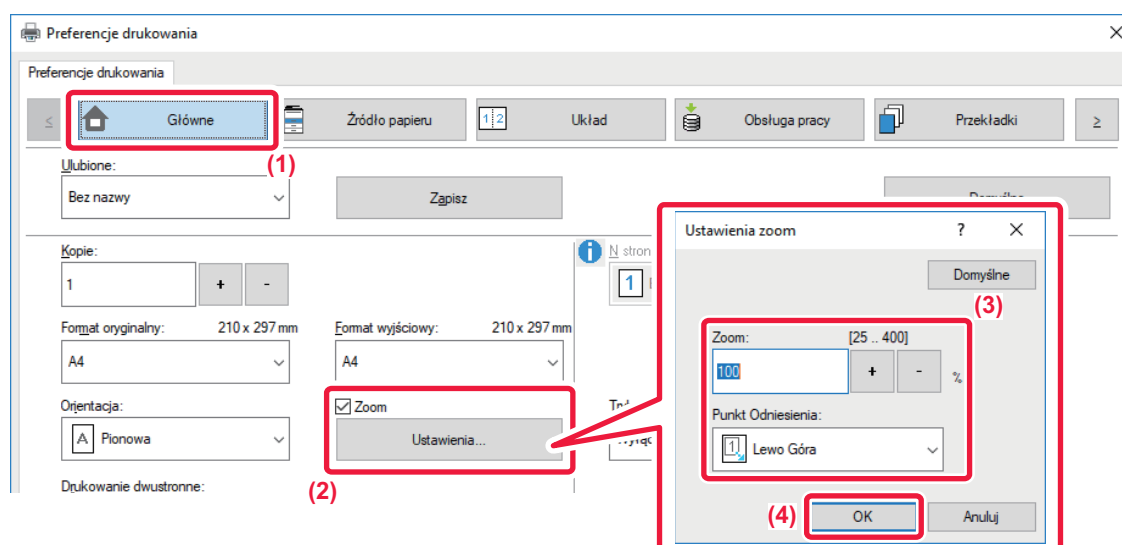

(1) Kliknij kartę [Główne].

(2) Kliknij pole wyboru [Zoom], pojawi się symbol zaznaczenia , a następnie kliknij przycisk [Ustawienia].

(3) Wprowadź wartość procentową.

Klikając przycisk użytkownik może określić wartość w skokach o 1%. Istnieje również możliwość wyboru opcji [Lewo Góra] lub [Centralne] jako punktu odniesienia kartki.

(4) Kliknij przycisk [OK].



macOS

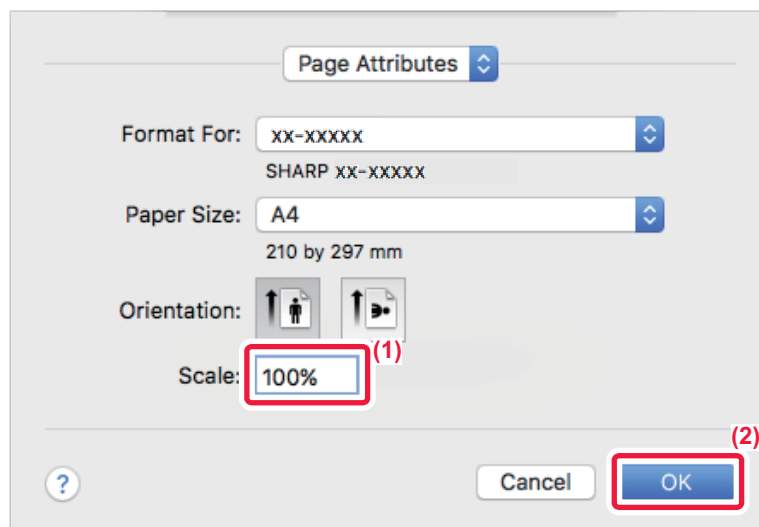

- (1) Z menu [File] wybierz polecenie [Page Setup] i wprowadź skalę (%).
- (2) Kliknij przycisk [OK].



DRUKOWANIE ODBICIA LUSTRZANEGO (EFEKT ODWRÓCONEGO ODBICIA LUSTRZANEGO/EFEKT WIZUALNY)

Obraz jest odwracany w celu wydrukowania go w odbiciu lustrzanym.

Ta funkcja jest użyteczna przy drukowaniu projektu drzeworytu lub pieczęci.

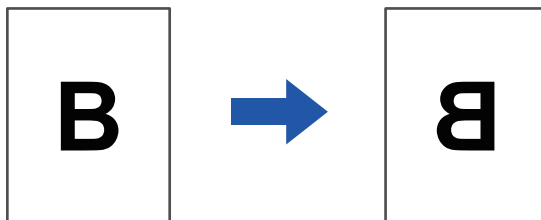

W środowisku Windows funkcja ta jest dostępna tylko w przypadku korzystania ze sterownika drukarki PS.
(Wymagany jest zestaw rozszerzenia PS3.)

Windows

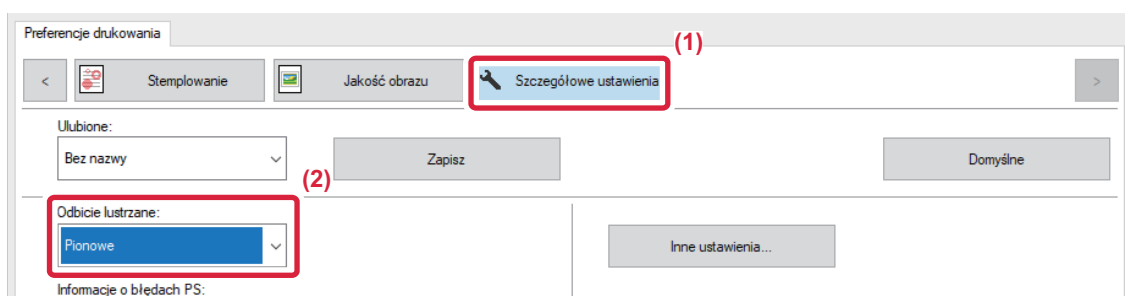

(1) Kliknij kartę [Szczegółowe ustawienia].

(2) Jeśli obraz ma być odwrócony w poziomie, wybierz opcję [Poziome]. Jeśli chcesz odwrócić obraz w pionie, wybierz [Pionowe].

macOS

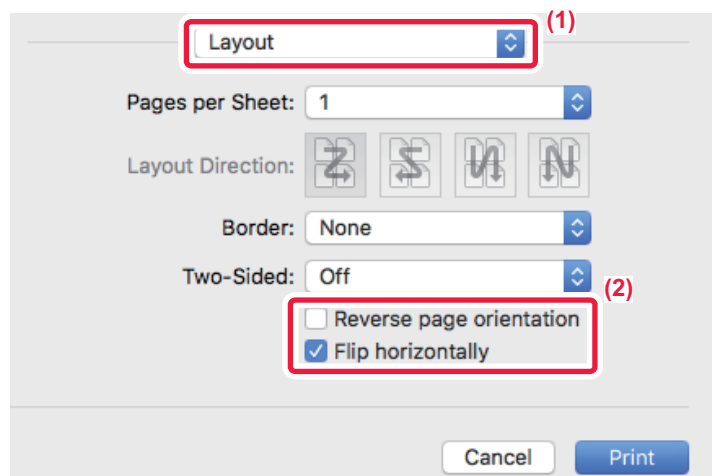

(1) Wybierz ustawienie [Layout].

(2) Zaznacz pole wyboru [Flip horizontally] (☑).



FUNKCJA REGULACJI OBRAZU

REGULACJA JASNOŚCI I KONTRASTU OBRAZU (REGULACJA KOLORU/RGB)

Funkcja ta umożliwia dopasowanie jasności i kontrastu w ustawieniach druku, w przypadku drukowania zdjęcia lub innego obrazu.

Funkcja ta pozwala na wprowadzenie prostej korekty nawet wówczas, gdy na komputerze nie zostało zainstalowane oprogramowanie do edycji obrazu.



Funkcja ta jest dostępna w środowisku Windows.

Windows

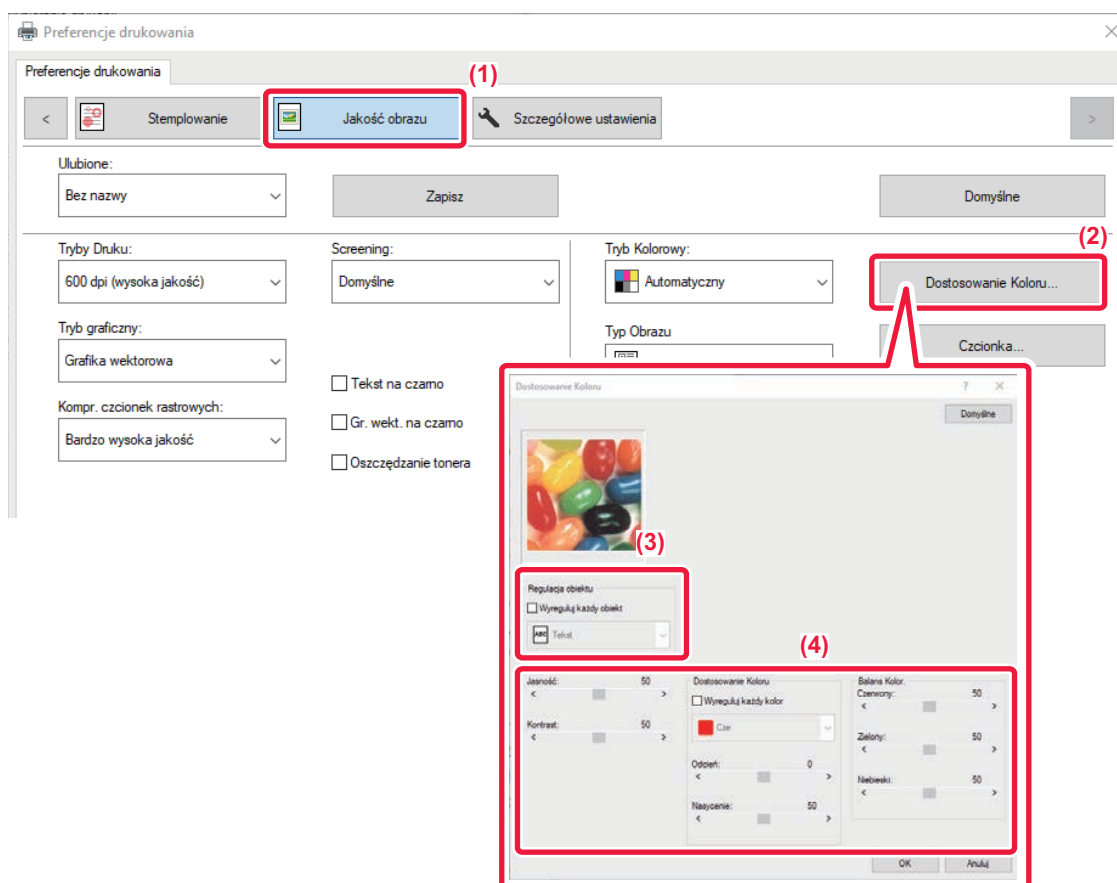

(1) Kliknij kartę [Jakość obrazu].

(2) Kliknij przycisk [Dostosowanie Koloru].

W przypadku korzystania ze sterownika drukarki PS kliknij przycisk [Regulacja RGB]. Przejdź do kroku (4)

(3) Aby modyfikować poszczególne obiekty (teksty, grafiki, zdjęcia) indywidualnie, zaznacz pole wyboru [Wyreguluj każdy obiekt] (), a następnie zaznacz obiekt.

(4) Przeciągnij pasek lub kliknij przyciski , aby wyregulować obraz.



DRUKOWANIE JASNEGO TEKSTU I LINII NA CZARNO (TEKST NA CZARNO/WEKTOR NA CZARNO)

Podczas drukowania kolorowych obrazów w odcieniach szarości, bardzo jasny tekst i linie zostaną wydrukowane na czarno. Pozwala to na wyraźny wydruk jasnych kolorowych tekstów podczas drukowania w odcieniach szarości.

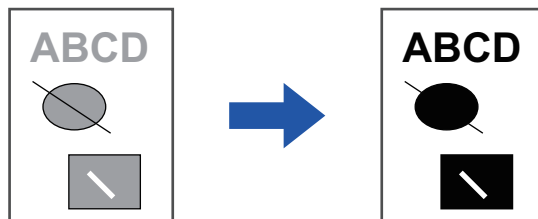

- Dane rastrowe, jak np. mapa bitowa nie mogą być regulowane.
- Funkcja ta jest dostępna w środowisku Windows.

Windows

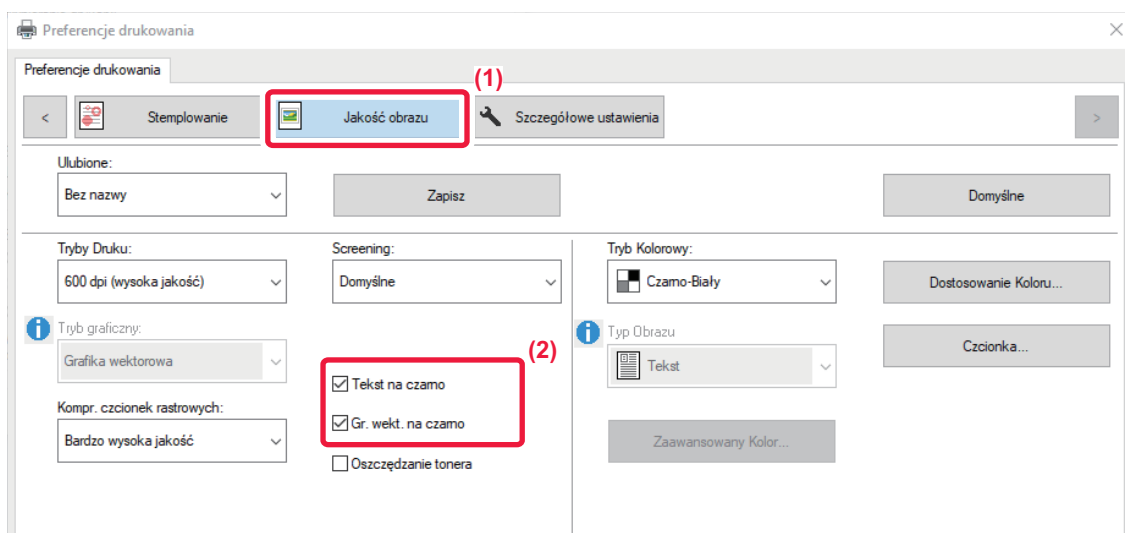

(1) Kliknij kartę [Jakość obrazu].

(2) Zaznacz pole wyboru [Tekst na czarno] i/lub pole wyboru [Gr. wekt. na czarno], aby pojawił się symbol .

- Po zaznaczeniu pola [Tekst na czarno] każdy tekst inny niż biały zostanie wydrukowany na czarno.
- Po zaznaczeniu pola [Gr. wekt. na czarno] wszystkie grafiki wektorowe inne niż białe linie i obszary zostaną wydrukowane na czarno.



DOPASOWANIE USTAWIEŃ KOLORÓW DO TYPU OBRAZU (ZAAWANSOWANE USTAWIENIA KOLORÓW)

W sterowniku drukarki dostępne są predefiniowane ustawienia kolorów odpowiednie do różnych zastosowań. Umożliwia to wykonywanie wydruków o najbardziej odpowiednich odcieniach.

Zaawansowane ustawienia kolorów, takie jak ustawienia zarządzania kolorami oraz ustawienia screeningu umożliwiające regulację wyrazistości kolorów, są również dostępne w przypadku drukowania kolorowych obrazów.

Dostępne są następujące ustawienia zarządzania kolorami.

Windows ICM	Metoda zarządzania kolorami w środowisku Windows
ColorSync	Metoda zarządzania kolorami w środowisku macOS
Profil źródłowy	Wybierz źródłowy profil kolorów na potrzeby dopasowywania kolorów.
Cel renderowania	Poniższe opcje umożliwiają wpływanie na przetwarzanie obrazów kolorowych tak, by odpowiadały one określonym preferencjom. (Metoda dopasowywania kolorów: metoda przekształcania kolorów RGB na kolory używane przez urządzenie tworzące obraz, np. kolory CMYK w drukarce)
Profil wyjściowy	Wybór profilu koloru dla drukowanego obrazu
Korekcja CMYK*1	Korekta obrazu w celu uzyskania optymalnych wyników drukowania podczas drukowania obrazu CMYK.
Screening	Wybierz screening, aby zmodyfikować obraz tak, by odpowiadał określonym preferencjom w ramach odpowiedniej metody przetwarzania.
Neutralny szary	Wybierz metodę tworzenia neutralnej szarości.
Czysty czarny druk	Wybierz, czy czarne obszary mają być drukowane wyłącznie czarnym tonerem.
Czarna nadruk*2	Zapobiega wybieleniu konturów czarnego tekstu.
Symulacja CMYK*2	Umożliwia dopasowanie kolorów w celu uzyskania symulacji wydruku z użyciem kolorów rozbarwień używanych przez prasy drukarskie.
Profil symulacji*2	Umożliwia wybór celu symulacji.

*1 Dostępne tylko w przypadku korzystania ze sterownika drukarki PCL6.

*2 Dostępne tylko w przypadku korzystania ze sterownika drukarki PS (Windows/macOS).



Windows

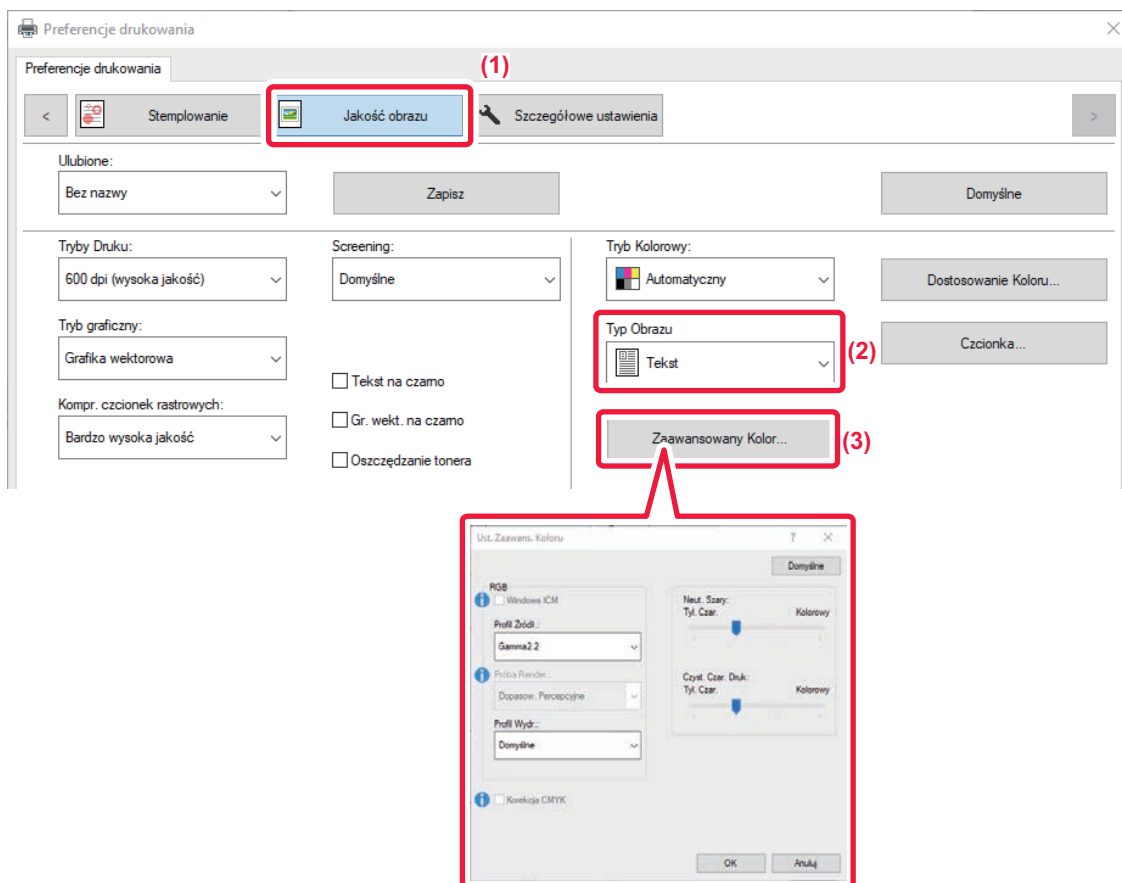

(1) Kliknij kartę [Jakość obrazu].

(2) Wybierz [Typ Obrazu].

- Tekst: Dane składające się w większości z tekstu.
- Prezentacja: Dane z wieloma zdjęciami lub ilustracjami
- Fotograficzna: Zdjęcia lub dane wykorzystujące zdjęcia
- CAD: Rysunki techniczne
- Skanowanie: Dane zeskanowane przez skaner
- Kolorymetria: Dane drukowane w kolorze zgodnie z informacją wyświetlaną na ekranie
- Niestandardowy: Dane drukowane z użyciem ustawień specjalnych

(3) Kliknij przycisk [Zaawansowany Kolor] i określ ustawienia.

Aby skonfigurować zarządzanie kolorami przy użyciu mechanizmu ICM w systemie Windows, w kroku (2) dla ustawienia "Typ Obrazu" wybierz opcję [Niestandardowy]. Następnie kliknij pole wyboru [Windows ICM], pojawi się symbol zaznaczenia . Aby skonfigurować menu "Profil Źródł." i inne szczegółowe zadania zarządzania kolorami, wybierz preferowane ustawienia z dostępnych menu.

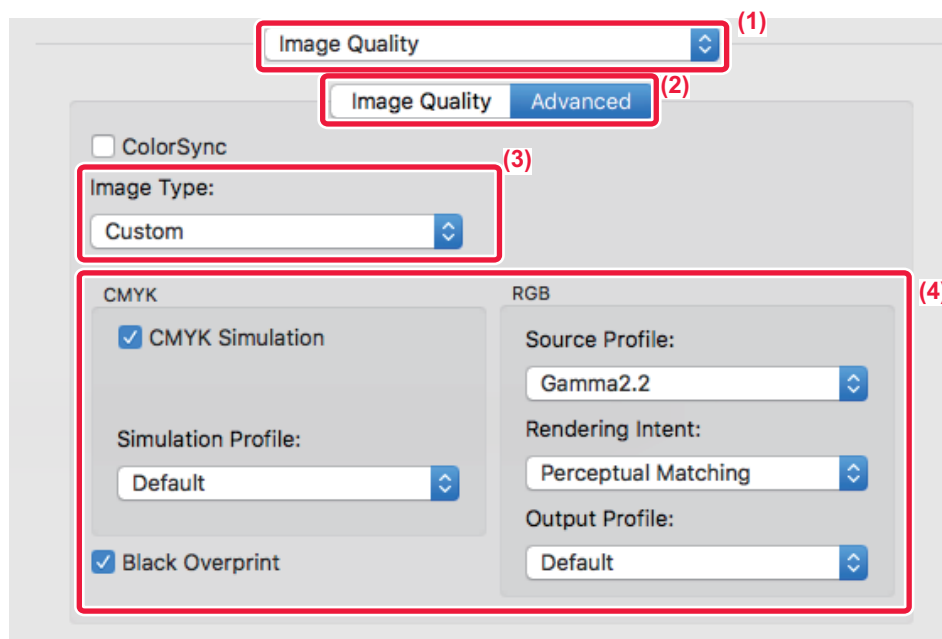

macOS

**(1) Wybierz [Image Quality].****(2) Kliknij kartę [Advanced].**

Aby korzystać z funkcji zarządzania kolorem w systemie macOS, zaznacz pole wyboru [ColorSync], po czym pojawi się symbol zaznaczenia . W tym przypadku wybór opcji "Image Type" nie jest możliwy.

(3) Wybierz opcję [Image Type].

Aby skonfigurować ustawienia zarządzania kolorami, wybierz żądane ustawienia z menu. Aby wybrać ustawienie "CMYK Simulation", wybierz opcję [Custom] w polu "Image Type", zaznacz pole wyboru [CMYK Simulation] () , a następnie wybierz żądane ustawienie.

- Text: Dane składające się w większości z tekstu.
- Presentation: Dane z wieloma zdjęciami lub ilustracjami
- Photo: Zdjęcia lub dane wykorzystujące zdjęcia
- CAD: Rysunki techniczne
- Scan: Dane zeskanowane przez skaner
- Colorimetric: Dane drukowane w kolorze zgodnie z informacją wyświetlaną na ekranie
- Custom: Dane drukowane z użyciem ustawień specjalnych

(4) Wybierz ustawienia.



FUNKCJE ŁĄCZENIA TEKSTU I GRAFIKI

DODAWANIE ZNAKU WODNEGO (ZNAK WODNY)

Funkcja ta umożliwia dodanie w tle jasnego, przypominającego cień tekstu spełniającego rolę znaku wodnego. Istnieje możliwość regulacji wielkości i kąta położenia znaku wodnego.

Treść znaku wodnego można wybrać listy uprzednio zarejestrowanych tekstów. Istnieje również możliwość wprowadzenia tekstu w celu utworzenia niepowtarzalnego znaku wodnego.

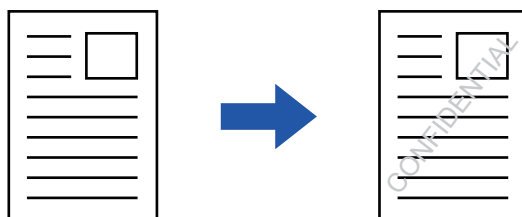

Windows

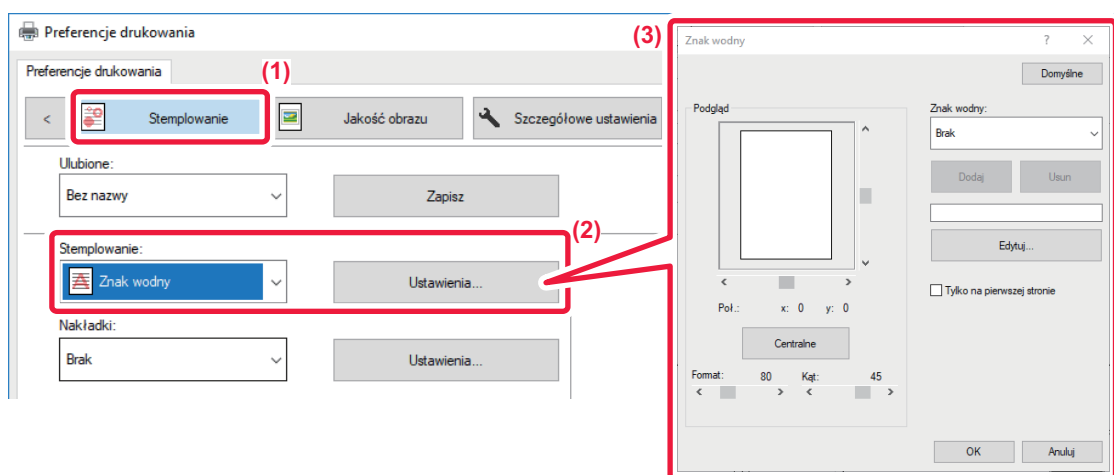

- (1) Kliknij kartę [Stemplowanie].
- (2) Wybierz opcję [Znak wodny] na karcie "Stemplowanie" i kliknij przycisk [Ustawienia].
- (3) Wybierz znak wodny, który ma być używany, a następnie kliknij przycisk [OK].

Kliknij przycisk [Edytuj], aby zmienić kolor czcionki i wybrać inne szczegółowe ustawienia.



Jeśli chcesz utworzyć nowy znak wodny, wprowadź treść nadruku w polu tekstowym i kliknij przycisk [Dodaj].



macOS

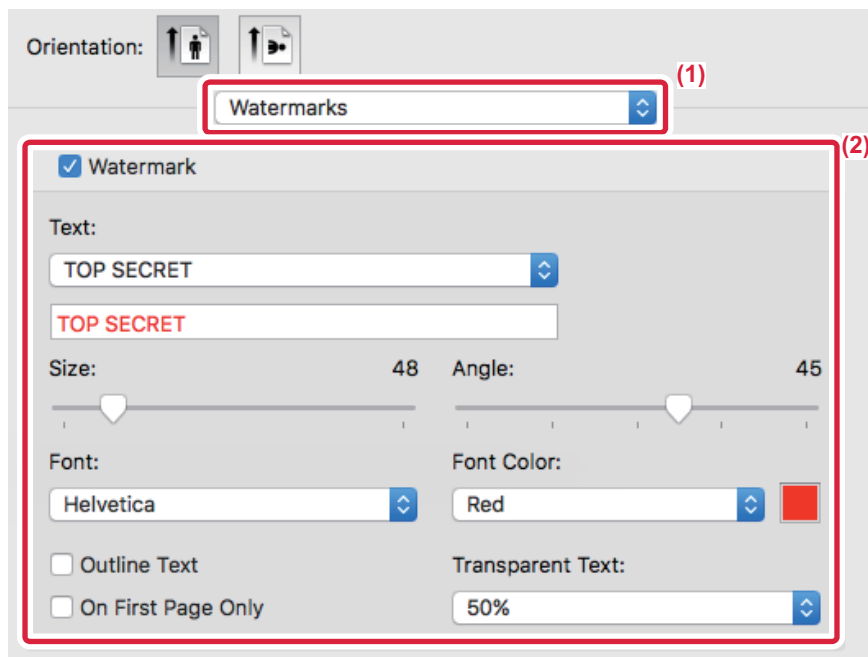

(1) Wybierz [Watermarks].

(2) Kliknij pole wyboru [Watermark] i skonfiguruj ustawienia znaku wodnego.

- Przeprowadź szczegółowe ustawienia znaku wodnego, takie jak wybór tekstu.
- Wyreguluj rozmiar i kąt położenia tekstu, przeciągając pasek .



WSTAWIANIE OBRAZU NA DRUKOWANYCH DANYCH (OBRAZ PIECZĘCI)

Funkcja ta umożliwia wydrukowanie grafiki bitmapowej lub obrazu JPEG przechowywanego na komputerze na drukowanych danych.

Funkcja ta umożliwia wydrukowanie często wykorzystywanego obrazu lub ikony utworzonej przez użytkownika tak, jakby była ona pieczęcią naniesioną na drukowanych danych. Istnieje możliwość regulacji wielkości, położenia i kąta obrazu.

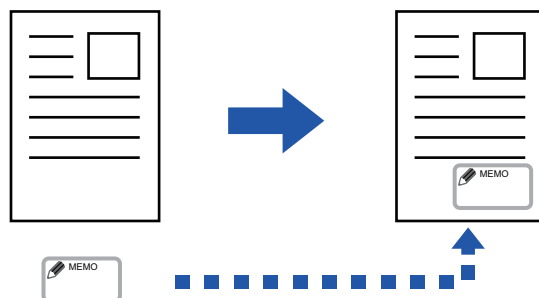

Funkcja ta jest dostępna w środowisku Windows.

Windows

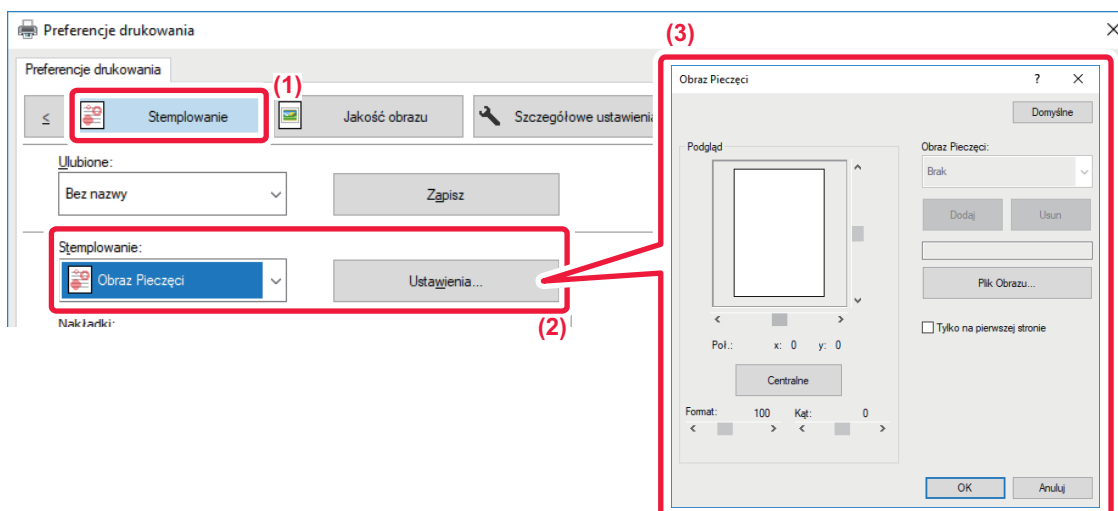

(1) Kliknij kartę [Stemplowanie].

(2) Wybierz opcję [Obraz Pieczęci] na karcie "Stemplowanie" i kliknij przycisk [Ustawienia].

(3) Wybierz obraz pieczęci, który chcesz dodać i naciśnij przycisk [OK].

- Jeśli obraz pieczęci został już zapisany, można go wybrać z menu.
- Jeśli nie zapisano jeszcze obrazu pieczęci, kliknij [Plik Obrazu], wybierz plik, którego chcesz użyć dla obrazu pieczęci i kliknij przycisk [Dodaj].



NAKŁADANIE GOTOWYCH FORMULARZY NA DRUKOWANE DANE (NAKŁADKI)

Funkcja ta umożliwia nałożenie danych na gotowy formularz przygotowany przez użytkownika. Wykorzystując tabelki lub dekoracyjne ramki przygotowane w programach innych niż aplikacje tekstowe, a następnie rejestrując je jako pliki nakładek, można wykonywać atrakcyjne wydruki bez wykonywania skomplikowanych operacji.

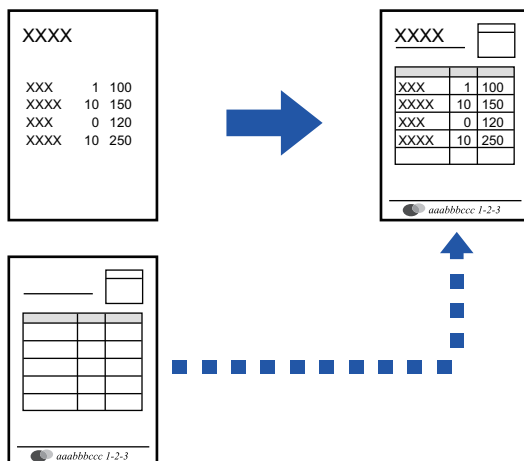

Funkcja ta jest dostępna w środowisku Windows.

Windows

Tworzenie pliku nakładki

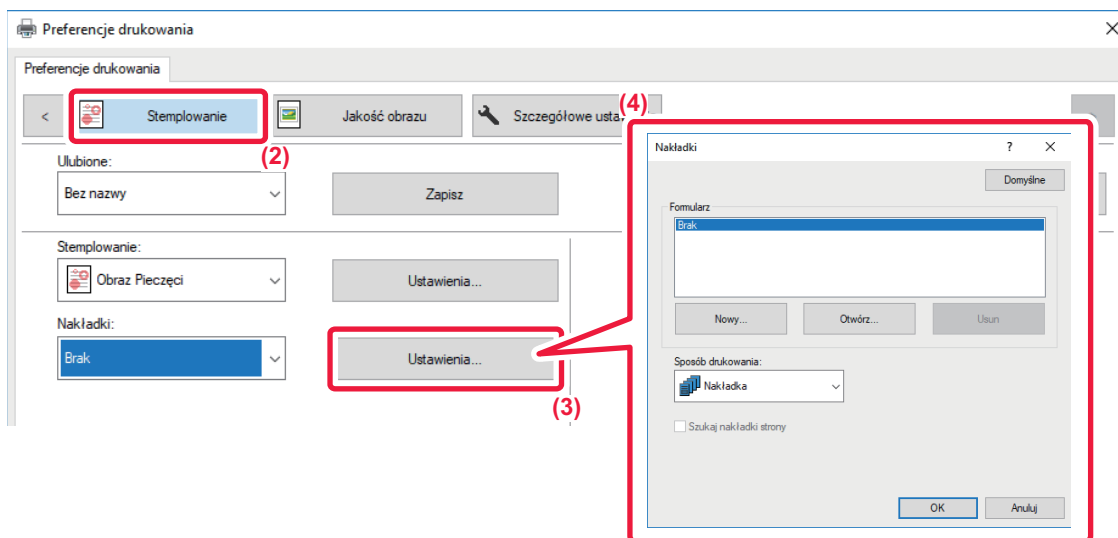

- (1) Otwórz okno właściwości sterownika z poziomu aplikacji, która jest używana do tworzenia nakładki.
- (2) Kliknij kartę [Stemplowanie].
- (3) Kliknij przycisk [Ustawienia].
- (4) Kliknij przycisk [Nowy] i podaj nazwę pliku, który ma być używany jako nakładka, którą chcesz utworzyć i folder, gdzie zostanie zapisany.

Plik zostanie utworzony po zakończeniu ustawień i rozpoczęciu drukowania.



- Po rozpoczęciu drukowania pojawi się prośba o potwierdzenie. Nakładka zostanie utworzona dopiero po kliknięciu przycisku [Tak].
- Po kliknięciu przycisku [Otwórz] istniejący plik z nakładką zostanie zarejestrowany.

Drukowanie z nakładką

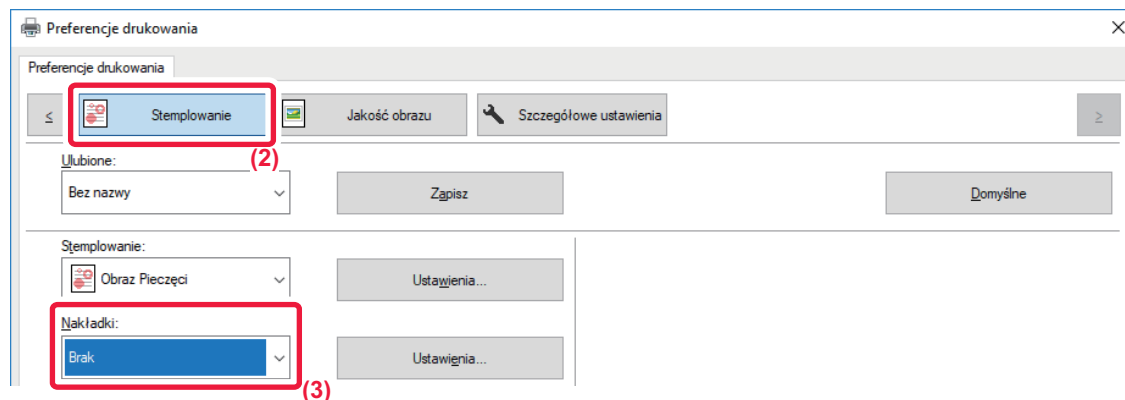

- (1) Otwórz okno właściwości sterownika z poziomu aplikacji, która jest używana do drukowania z plikiem nakładki.
- (2) Kliknij kartę [Stemplowanie].
- (3) Wybierz plik nakładki.

Uprzednio utworzony plik nakładki można wybrać z menu.



FUNKCJE DRUKOWANIA SPECJALNEGO

WSTAWIANIE OKŁADEK (STRON TYTUŁOWYCH)

Przednia okładka dokumentu jest drukowana na papierze różniącym się od pozostałych kartek. Wykorzystaj tę funkcję, kiedy chcesz wydrukować jedynie okładkę na grubym papierze.

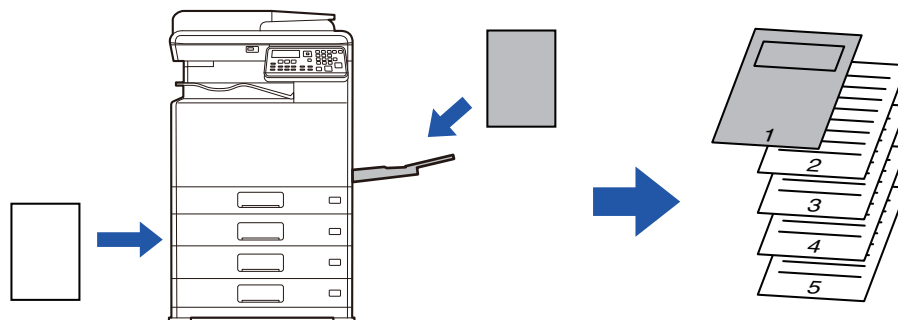

Windows

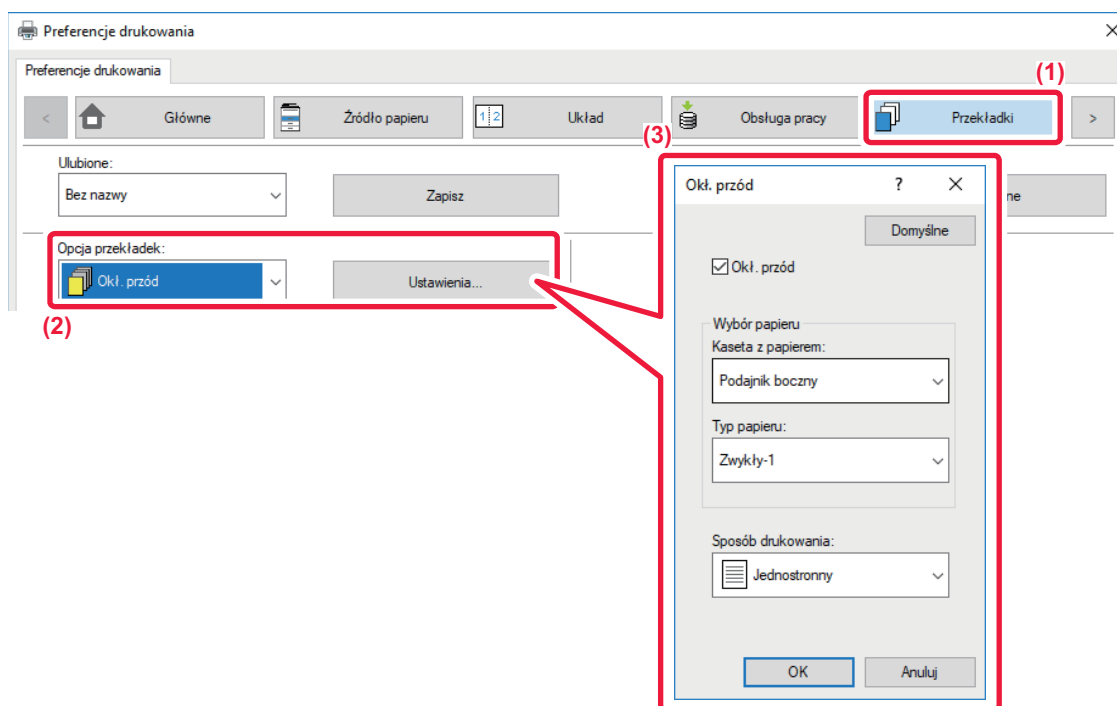

- (1) Kliknij kartę [Przekładki].
- (2) Wybierz opcję [Okł. przód] w obszarze [Opcja przekładek] i kliknij przycisk [Ustawienia].
- (3) Wybierz ustawienia przekładek.

W opcji [Okł. przód] wybierz podajnik i typ papieru.



Jeśli w polu "Kaseta z papierem" wybrano opcję [Podajnik boczny], należy pamiętać o dokonaniu odpowiedniego wyboru w polu "Typ papieru" i załadowaniu tego typu papieru do podajnika bocznego.



macOS

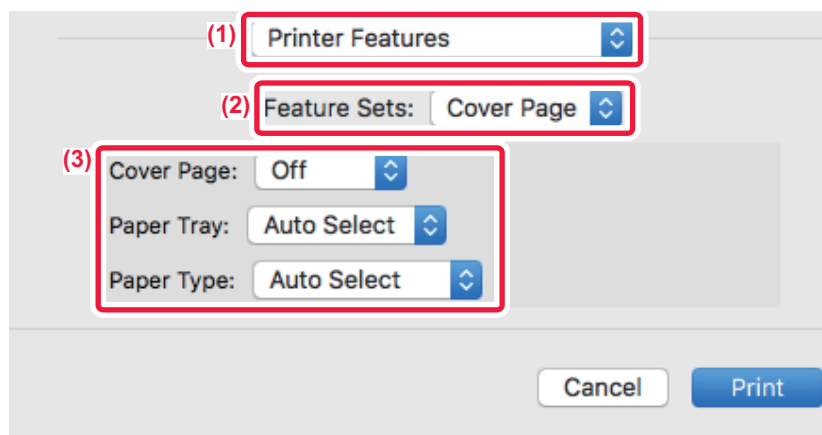

- (1) Wybierz opcję [Printer Features].
- (2) Wybierz opcję [Cover Page].
- (3) Wybierz ustawienia wstawiania przekładek.

Wybierz ustawienia papieru, podajnik papieru i typ papieru dla przedniej okładki.



WSTAWIANIE PREDEFINIOWANYCH DANYCH PRZED LUB PO KAŻDEJ STRONIE (PRZEKŁADANIE STRON)

Funkcja ta umożliwia wstawianie predefiniowanych danych na każdej stronie podczas wydruku.

Można z łatwością tworzyć dokumenty w układzie pary stron, składającym się z tekstu po lewej stronie i miejsca na notatki po prawej stronie.

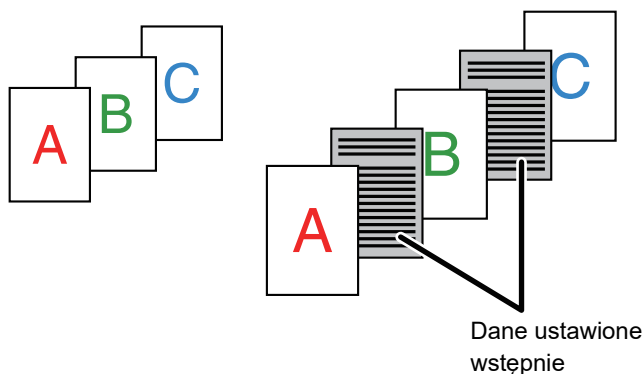

- Funkcja ta jest dostępna w środowisku Windows.
- Ta funkcja jest dostępna, jeśli używany jest sterownik drukarki PCL6.

Windows



Należy wcześniej utworzyć dane strony, które mają zostać wstawione.

Procedurę tworzenia danych strony zawiera sekcja "[Tworzenie pliku nakładki \(strona 3-44\)](#)" w rozdziale "[NAKŁADANIE GOTOWYCH FORMULARZY NA DRUKOWANE DANE \(NAKŁADKI\) \(strona 3-44\)](#)".

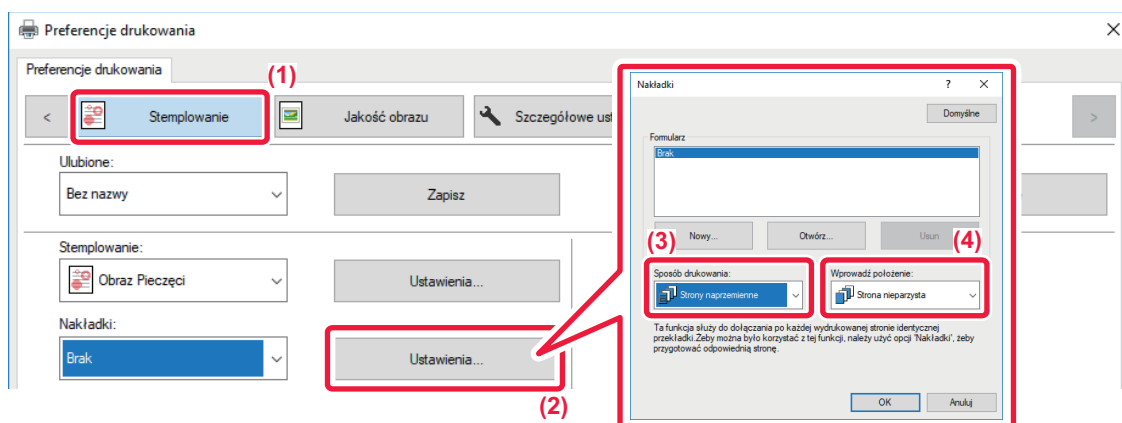

- (1) Kliknij kartę [Stemplowanie].
- (2) Kliknij przycisk [Ustawienia].
- (3) Wybierz [Strony naprzemienne] w polu "Sposób drukowania".
- (4) Ustaw nakładkę, która ma zostać wstawiona oraz położenie w jakiej zostanie wstawiona.



ZMIANA METODY RENDERINGU I DRUKOWANIE OBRAZÓW JPEG (DLA JPEG KORZYST. STEROWNIK)

W pewnych okolicznościach dokument zawierający obraz JPEG może zostać wydrukowany nieprawidłowo. Problem ten można rozwiązać zmieniając sposób, w jaki obraz JPEG jest renderowany.

W przypadku drukowania oryginału zawierającego obraz JPEG funkcja ta umożliwi wybór, czy będzie on renderowany w sterowniku drukarki, czy w urządzeniu.



- Funkcja ta jest dostępna w środowisku Windows.
- Jeżeli obrazy są renderowane w sterowniku drukarki, zakończenie drukowania może trwać nieco dłużej.

Windows

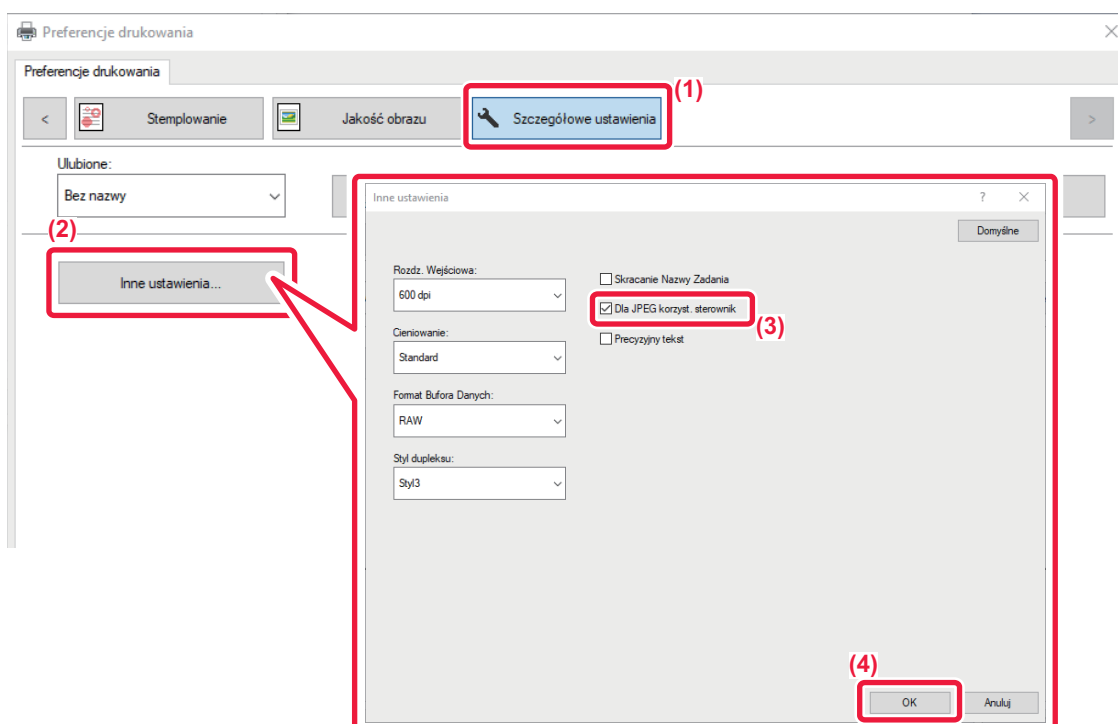

- (1) Kliknij kartę [Szczegółowe ustawienia].
- (2) Kliknij przycisk [Inne ustawienia].
- (3) Kliknij pole wyboru [Dla JPEG korzyst. sterownik], aby pojawił się symbol .
- (4) Kliknij przycisk [OK].



PRZYDATNE FUNKCJE DRUKARKI

ZAPISYWANIE I UŻYWANIE PLIKÓW WYDRUKU (PRZECHOWYWANIE)

Ta funkcja umożliwia zapisanie zadania drukowania w postaci pliku w urządzeniu, dzięki czemu można je wydrukować z poziomu panelu operacyjnego.

Podczas drukowania z poziomu komputera można ustawić hasło (od 4 do 8 cyfr) w celu zapewnienia poufności informacji zawartych w zapisanym pliku.

Gdy hasło jest ustawione, konieczne jest jego wprowadzenie w celu wydrukowania pliku zapisanego w urządzeniu.

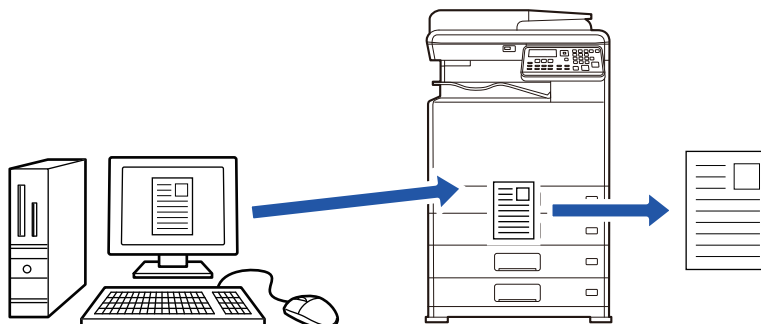

- Nie można zapisywać danych druku o wielkości przekraczającej 200 MB.
- Można zapisać maksymalnie 30 plików.

Windows

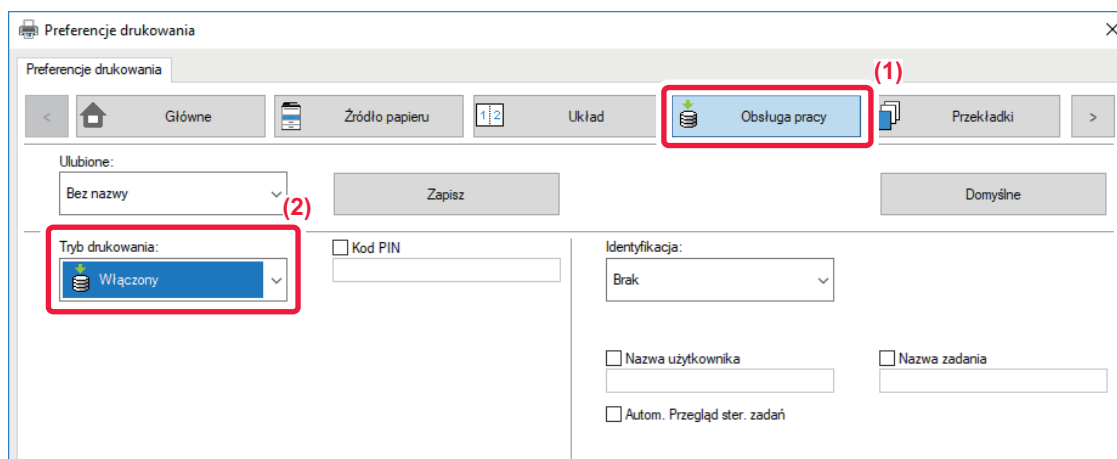

(1) Kliknij kartę [Obsługa pracy].

(2) Wybierz opcję [Włączony] w polu „Tryb drukowania”.

Aby wprowadzić hasło (liczba o długości od 4 do 8 cyfr), kliknij przycisk [Hasło] .



macOS

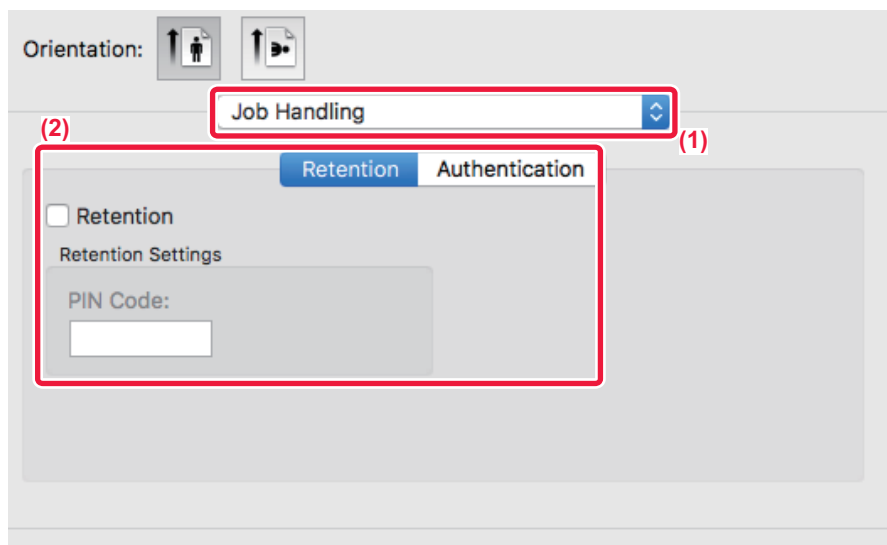

(1) Wybierz opcję [Job Handling].

(2) Wybierz opcję [Retention].

Po wprowadzeniu hasła (od 4 do 8 cyfr) kliknij przycisk , aby zablokować hasło. Umożliwi to łatwe ustawienie tego samego hasła przy następnym użyciu.

Drukowanie zadania zapisanego w celu przechowywania

Podczas przeprowadzania przechowywania wyświetlacz wygląda w następujący sposób:

(1) Wybierz zadanie drukowania za pomocą przycisków [▲][▼].

Jeżeli pojawi się poniższy ekran, naciśnij przycisk [▶], aby wyświetlić Ustawienie sposobu sortowania.

▶ [Ustawienie sposobu sortowania \(strona 3-52\)](#)

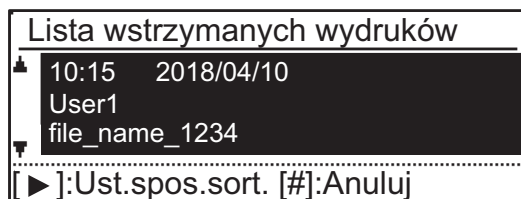

Jeżeli pojawi się poniższy ekran, naciśnij przycisk [▶], aby wyświetlić listę wstrzymanych zadań drukowania.



(2) Naciśnij klawisz [OK].

**(3) Wydrukuj lub usuń zadanie drukowania za pomocą przycisków [▲][▼].**

Lista wstrzymanych wydruków	
▲	Drukuj
	Usuń
▼	Nie drukuj

Wybierz opcję "Drukuj", aby wydrukować zadanie drukowania.

Wybierz opcję "Usuń", aby usunąć zadanie bez jego drukowania.

Wybór opcji "Nie drukuj" powoduje powrót do kroku 1.

(4) Naciśnij klawisz [OK].

Zadanie drukowania zostanie wydrukowane lub usunięte. Jeśli ustawione jest hasło, zadanie zostanie wydrukowane lub usunięte po wprowadzeniu hasła za pomocą przycisków numerycznych i naciśnięciu przycisku [OK].

Lista wstrzymanych wydruków	
Wprowadź hasło.	
Hasło	: ██████████
[#:Anuluj	

Ustawienie sposobu sortowania

Ustaw metodę sortowania dla Lista wstrzymanych wydruków. Wybierz opcję "Data (rosnąco)", "Data (malejąco)", "Nazwa Użytkownika (rosnąco)", "Nazwa Użytkownika (malejąco)", "Nazwa (rosnąco)" lub "Nazwa (malejąco)".

Ustawienie sposobu sortowania	
▲	Data (rosnąco)
	Data (malejąco)
	Nazwa Użytkownika (rosnąco)
▼	Nazwa Użytkownika (malejąco)



DRUKOWANIE BEZ STEROWNIKA DRUKARKI

ROZSZERZENIA PLIKÓW NADAJĄCYCH SIĘ DO DRUKU

Jeśli w używanym komputerze nie ma sterownika drukarki lub jeśli aplikacja używana do otwierania pliku do druku jest niedostępna, można wysłać dane bezpośrednio do urządzenia bez używania sterownika drukarki.

Poniżej podane są typy plików (i odpowiadające im rozszerzenia), które można drukować bezpośrednio.

Typ Pliku	TIFF	JPEG	PCL	PS*	PDF*, kompaktowy PDF*, PDF/A*, kompaktowy PDF/A*
Rozszerzenie	tiff, tif	jpeg, jpg, jpe, jfif	pcl, prn, txt	ps, prn	pdf

* Wymagany jest zestaw rozszerzenia PS3.



- Niektóre pliki mogą nie być drukowane prawidłowo, nawet jeśli należą do typów wymienionych w powyższej tabeli.
- Plik PDF z ustawionym hasłem nie może zostać wydrukowany.



BEZPOŚREDNI WYDRUK PLIKU Z PAMIĘCI USB

Pliki zapisane w pamięci USB podłączonej do urządzenia są drukowane bez korzystania ze sterownika drukarki, poprzez wysłanie odpowiedniego polecenia z panelu sterowania.

Jeśli w komputerze nie ma zainstalowanego sterownika drukarki, można skopiować plik na dostępną w sprzedaży pamięć USB i podłączyć ją do opisywanego urządzenia, aby bezpośrednio wydrukować plik.

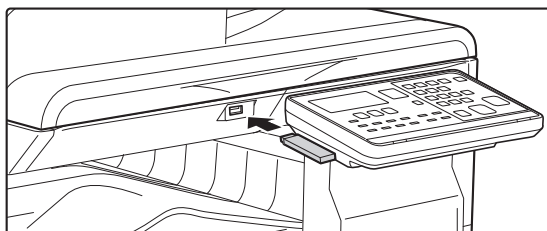

Używać pamięci USB sformatowanej w systemie plików FAT32 o maksymalnej pojemności 32GB.

1

Podłącz pamięć USB od urządzenia.

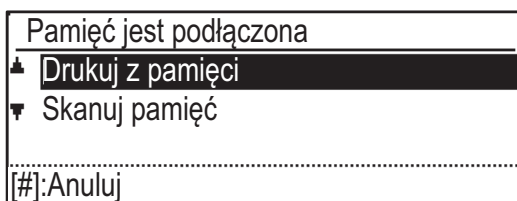
2

Wybierz opcję "Drukuj z pamięci" za pomocą przycisku [▲] lub [▼] i wybierz klucz pliku, który ma zostać wydrukowany.

Nazwa ze znakiem „/” po lewej stronie jest nazwą folderu urządzenia USB. Aby wyświetlić pliki i foldery znajdujące się w folderze, zaznacz folder i naciśnij przycisk [OK].



- Możliwe jest wyświetlenie do 100 plików i folderów.
- Naciśnięcie przycisku [READ-END] (#) pozwala przejść do folderu znajdującego się o jeden poziom wyżej.

3

Naciśnij klawisz [OK].

4

Wybierz opcję "Drukuj" za pomocą przycisku [▲] lub [▼] i naciśnij przycisk [OK].

Gdy przekazywanie wybranego pliku zostanie zakończone, rozpocznie się drukowanie.

Ustawienia drukowania można wybrać na stronie sieci Web w urządzeniu. Jeśli jednak wybrany plik zawiera ustawienia drukowania (PCL, PS), zostaną zastosowane ustawienia drukowania pliku.



ANULOWANIE ZADANIA DRUKOWANIA Z POZIOMU URZĄDZENIA

Naciśnięcie przycisku [STOP] (⏏), gdy na ekranie jest wyświetlony komunikat "Drukowanie", spowoduje wyświetlenie na ekranie komunikatu z żądaniem potwierdzenia anulowania drukowania. Wybierz opcję "Tak", aby anulować drukowanie.



5

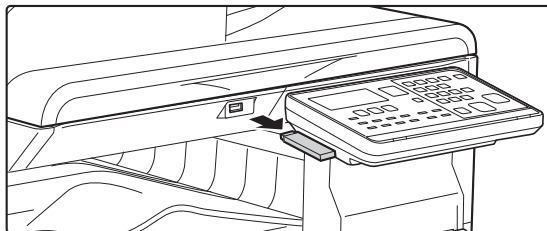

Odłącz pamięć USB od urządzenia.



BEZPOŚREDNI WYDRUK Z KOMPUTERA

DRUK FTP

Istnieje możliwość wydrukowania pliku z komputera poprzez proste przeciągnięcie i upuszczenie ikon plików na ikonie serwera FTP urządzenia.

Przeprowadzanie druku FTP

Wpisz "ftp://", a następnie adres IP urządzenia w pasku adresu przeglądarki WWW, tak jak pokazano poniżej.

Przykład: ftp://192.168.1.28

W przypadku systemu Windows wprowadź ftp://<adres IP urządzenia> w eksploratorze, a następnie przeciągnij tam plik, który chcesz wydrukować, i upuść go. Drukowanie rozpocznie się automatycznie.



• ANULOWANIE ZADANIA DRUKOWANIA Z POZIOMU URZĄDZENIA

- Naciśnięcie przycisku [STOP] (⏏), gdy na ekranie jest wyświetlony komunikat "Drukowanie", spowoduje wyświetlenie na ekranie komunikatu z żądaniem potwierdzenia anulowania drukowania. Wybierz opcję "Tak", aby anulować drukowanie.
 - Ustawienia drukowania można wybrać na stronie sieci Web w urządzeniu. Jeśli jednak wybrany plik zawiera ustawienia drukowania (PCL, PS), zostaną zastosowane ustawienia drukowania pliku.
 - Jeśli w ustawieniach urządzenia włączona jest funkcja autoryzacji użytkownika, funkcja druku może być ograniczona. Aby uzyskać więcej informacji, należy skontaktować się z administratorem.
-



DODATEK

LISTA PARAMETRÓW STEROWNIKA DRUKARKI

Informacje o poszczególnych ustawieniach zawiera Pomoc do sterownika drukarki.

[EKRAN USTAWIEŃ STEROWNIKA DRUKARKI/KORZYSTANIE Z POMOCY \(strona 3-6\)](#)

Funkcja			PCL6	PS	Windows PPD ^{*1}	macOS PPD ^{*1}
Zakładka (Windows)	Element	Strona				
Główne	Kopie	-	1–999	1–999	1–999	1–999
	Sortuj	-	Tak	Tak	Tak	Tak
	Format oryginalny	3-4	Tak	Tak	Tak	Tak
	Format wyjściowy	3-4	Tak	Tak	Nie	Nie
	Orientacja	3-32	Tak	Tak	Tak	Tak
	Dopasuj do form. papieru	3-22	Nie	Nie	Tak	Tak
	Zoom	3-33	Tak ^{*2}	Tak	Nie	Nie
	Dwustronne	3-21	Tak	Tak	Tak	Tak
	N stron na ark. (N-Up)	3-24	2, 4, 6, 8, 9, 16	2, 4, 6, 8, 9, 16	2, 4, 6, 9, 16	2, 4, 6, 9, 16
	Zszywka	-	Nie	Nie	Nie	Nie
	Archiwowanie dokumentu	-	Nie	Nie	Nie	Nie
	Tryb drukowania	3-50	Tak	Tak	Nie	Tak
	Tryb Kolorowy	3-18	Tak	Tak	Tak	Tak
Źródło papieru	Format wyjściowy	3-4	Tak	Tak	Nie	Nie
	Kaseta z papierem	3-7	Tak	Tak	Tak	Tak
	Typ papieru	3-7	Tak	Tak	Tak	Tak
	Status tacy	3-7	Tak	Tak	Nie	Nie
Wykańczanie	Zszywka	-	Nie	Nie	Nie	Nie
	Dziurkowanie	-	Nie	Nie	Nie	Nie
	Składanie	-	Nie	Nie	Nie	Nie
	Rozsuniecie	-	Nie	Nie	Nie	Nie
	Wydruk	-	Nie	Nie	Nie	Nie
	Strona separatora	-	Nie	Nie	Nie	Nie



Funkcja			PCL6	PS	Windows PPD ^{*1}	macOS PPD ^{*1}	
Zakładka (Windows)	Element	Strona					
Układ	Dwustronne	3-21	Tak	Tak	Tak	Tak	
	Przekładki Rozdziałów	-	Nie	Nie	Nie	Nie	
	Broszura	3-26	Tak	Tak	Tak	Tak	
	N stron na ark. (N-Up)	Nr strony	3-24	2, 4, 6, 8, 9, 16	2, 4, 6, 8, 9, 16	2, 4, 6, 9, 16	2, 4, 6, 9, 16
		Powtarzanie	-	Nie	Nie	Nie	Nie
		Ułożenie	3-24	Tak	Tak	Tak	Tak
		Obramowanie	3-24	Tak	Tak	Tak	Tak
		N-Up z okładką	3-24	Tak	Nie	Nie	Nie
	100% przy N stron na ark.	3-24	Tak	Tak	Nie	Nie	
	Drukowanie Plakatu	3-30	Tak	Tak	Nie	Nie	
	Położenie druku	Przesunięcie marginesu	3-28	Od 10 mm do 30 mm (od 0 cali do 1,2 cala)	Od 10 mm do 30 mm (od 0 cali do 1,2 cala)	Tak	Tak
Przesunięcie zakładki		-	Nie	Nie	Nie	Nie	
Niestandardowy		3-31	Tak	Tak	Nie	Nie	
Obsługa pracy	Zwolnienie drukowania	-	Nie	Tak	Nie	Nie	
	Archiwowanie dokumentu	-	Nie	Tak	Nie	Tak	
	Utwórz plik PDF do przeglądania w komputerze	-	Nie	Nie	Nie	Nie	
	Drukuj i wyślij	-	Nie	Nie	Nie	Nie	
	Powiadom o końcu zad.	-	Nie	Nie	Nie	Nie	
	Tryb drukowania	3-50	Tak	Tak	Nie	Nie	
	Identyfikacja	3-9	Tak	Tak	Nie	Tak	
Przekładki	Okł. przód	3-46	Tak	Tak	Tak	Tak	
	Przezroczyste przekładki	-	Nie	Nie	Nie	Nie	
	Duplikat	-	Nie	Nie	Nie	Nie	
	Zakładka papieru	-	Nie	Nie	Nie	Nie	
Stemplowanie	Znak wodny	3-41	Tak	Tak	Tak	Tak	
	Obraz Pieczęci	3-43	Tak	Tak	Nie	Nie	
	Nakładka	3-44	Tak	Tak	Nie	Nie	
	Ukryty wzór	-	Nie	Nie	Nie	Nie	
	Stempel kopii	-	Nie	Nie	Nie	Nie	
Jakość obrazu	Tryby Druku	3-20	Tak	Tak	Tak	Tak	
	Tryb graficzny	-	Tak	Nie	Nie	Nie	
	Kompr. czcionek rastrowych	-	Tak	Tak	Nie	Nie	
	Ostrość	-	Nie	Nie	Nie	Nie	
	Screening	3-38	Tak	Tak	Tak	Tak	
	Wyglądanie	-	Nie	Nie	Nie	Nie	



Funkcja			PCL6	PS	Windows PPD*1	macOS PPD*1
Zakładka (Windows)	Element	Strona				
Jakość obrazu	Tekst na czarno	3-37	Tak	Tak	Nie	Nie
	Gr. wekt. na czarno	3-37	Tak	Tak	Nie	Nie
	Oszczędzanie tonera *3	-	Tak	Tak	Tak	Tak
	Tryb Kolorowy	3-18	Tak	Tak	Tak	Tak
	Typ Obrazu	3-38	Tak	Tak	Nie	Tak
	Zaawansowany Kolor	3-38	Tak	Tak	Nie	Tak
	Korekta obrazu	3-36	Tak	Tak	Nie	Nie
	Czcionka	-	Tak	Tak	Tak	Nie
	Szerokość linii	-	Nie	Nie	Nie	Nie
	Regulacja pogrubienia	-	Nie	Nie	Nie	Nie
Szczegółowe ustawienia	Odbicie lustrzane	3-35	Nie	Tak	Tak	Tak
	Informacje o błędach PS	-	Nie	Tak	Tak	Nie
	Akceptacja PS	-	Nie	Tak	Nie	Nie
	Kompresja zadania	-	Nie	Tak	Nie	Nie
	Drukowanie tandem	-	Nie	Nie	Nie	Nie
	Zablok. druk. pustej strony	-	Nie	Nie	Nie	Nie
	Rejestracja własnego obrazu	-	Nie	Nie	Nie	Nie
	Inne ustawienia					
	• Rozdz. Wejściowa	-	Tak	Tak	Nie	Nie
	• Cieniowanie	-	Tak	Nie	Nie	Nie
	• Format Bufora Danych	-	Tak	Tak	Nie	Nie
	• Obszar Druku	-	Nie	Nie	Nie	Nie
	• Styl funkcji Rip	-	Nie	Nie	Nie	Nie
	• Styl dupleksu	3-21	Tak	Tak	Nie	Nie
	• Korekta obrazu CMYK	-	Nie	Nie	Nie	Nie
	• Skracanie Nazwy Zadania	-	Tak	Tak	Nie	Nie
	• Dla JPEG korzyst. sterownik	3-49	Tak	Tak	Nie	Nie
	• Pogrub delikatne linie	-	Nie	Nie	Nie	Nie
	• Precyzyjny tekst	-	Tak	Tak	Tak	Tak
• Precyzyjne krawędzie	-	Nie	Nie	Nie	Nie	
• Regulacja Tekst/Linia	-	Nie	Nie	Nie	Nie	
• Regulacja konturu Tekstu/Linii	-	Nie	Nie	Nie	Nie	
• Obraz zdjęcia	-	Nie	Nie	Nie	Nie	
• Korekcja obrazu	-	Nie	Nie	Nie	Nie	

*1 Sposób działania poszczególnych funkcji w sterownikach Windows PPD i macOS PPD zależy od wersji systemu operacyjnego i aplikacji.

*2 Proporcje w poziomie i w pionie nie mogą być ustawiane niezależnie.

*3 To ustawienie może nie działać w niektórych aplikacjach i systemach operacyjnych.



DRUKOWANIE ZA POŚREDNICTWEM USŁUGI GOOGLE CLOUD PRINT

Google Cloud Print to usługa umożliwiająca drukowanie plików z komputera PC, urządzenia mobilnego lub innego klienta za pośrednictwem serwera w chmurze, którego operatorem jest firma Google LLC, na drukarce połączonej z tym serwerem w chmurze.

Skonfiguruj ustawienia połączenia urządzenia z Internetem (ustawienia proxy itd.) zgodnie z wymaganiami środowiska sieciowego.

Poniżej opisano procedurę drukowania za pośrednictwem usługi Google Cloud Print.

Przed użyciem tej funkcji należy założyć konto Google.



Podczas korzystania z Google Cloud Print wymagany jest zestaw rozszerzający PS3.

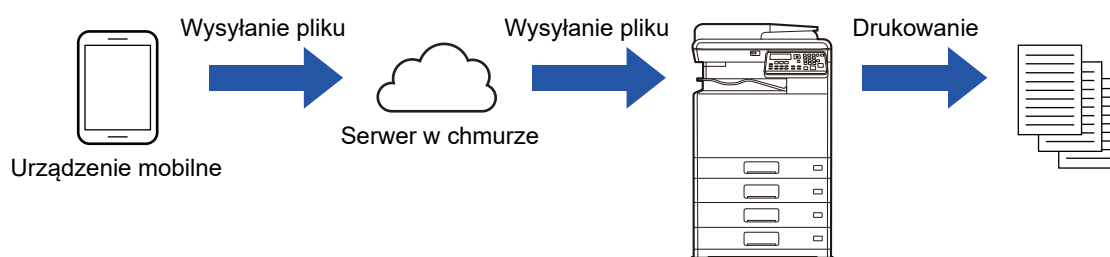

Ustawienia w urządzeniu

Przed użyciem tej funkcji skonfiguruj poniższe ustawienia w "Ustawienia (administratora)".

- Jeżeli włączona jest funkcja autoryzacji użytkownika, wyłącz opcję "Ustawienia (administratora)" - [Kontrola Użytkownika] - [\[Zabl. druk przy bł. użyt. \(strona 6-12\)\]](#).
- Skonfiguruj poniższe ustawienia w poziomie "Ustawień administratora (administrator)" w opcji "Strona internetowa" → [Konfiguracja sieci], tak aby ich wartości zgadzały się z wartościami ustawień wybranymi w usłudze Google Cloud Print.
- Adres IP, maska podsieci, brama domyślna
- Adres IP serwera DNS
- Ustawienia serwera proxy



Google Cloud Print można konfigurować w ustawieniach druku z Google Cloud.

Informacje na temat ustawień druku z Google Cloud znaleźć można w ["USTAWIENIA DRUKU Z GOOGLE CLOUD \(strona 3-62\)"](#)



Ustawienia drukowania

Możliwe jest drukowanie z każdej aplikacji obsługującej protokół Google Cloud Print. Poniżej wymieniono funkcje, które można włączyć z aplikacji.

Element	Opis
Druk w Kolorze	Auto, Czarno-Biały, Kolor
Wydruk 2-Stronny	Brak, Książka, Notatnik
Orientacja	Pionowa, Pozioma
Kopie	1-999
Rozdzielczość	600x600
Dopasuj stronę	Wł., Wył.
Wybór stron	-
Rozmiar papieru	A4, A3, A5, B4, B5, A3W, Ledger, Legal, Letter, Invoice, Executive, Foolscap, 8-1/2 x 13-2/5, 216 x 343, 8K, 16K
Podajnik Papieru	Zależy od konfiguracji urządzenia
Druk na jednostkę	Wł., Wył.



Google Cloud Print wykorzystuje port XMPP (5222) lub HTTPS (443) do komunikacji.

W razie potrzeby sprawdź ustawienia ograniczeń dostępu z Internetu, hasło administratora urządzenia oraz mDNS.

Ostrzeżenia dotyczące korzystania z Google Cloud Print

- W niektórych wypadkach jakość dokumentów wydrukowanych z usługi Google Cloud Print może być inna niż jakość dokumentów drukowanych innym metodami (przez sterownik drukarki itd.).
Zawartość niektórych plików może nie być drukowana prawidłowo lub może w ogóle nie być drukowana.
- W niektórych krajach i regionach może nie być możliwe użycie niektórych lub wszystkich funkcji połączenia Google Cloud Print z poziomu urządzenia.
- W niektórych środowiskach sieciowych może nie być możliwe użycie funkcji połączenia Google Cloud Print z poziomu urządzenia, drukowanie może być wolne lub zostać przerwane przed ukończeniem.
- Firma Sharp Corporation w żaden sposób nie gwarantuje ciągłości lub stabilności funkcji połączenia Google Cloud Print.

Za wyjątkiem przypadków wyraźnie określanych przez prawo, firma Sharp Corporation nie ponosi żadnej odpowiedzialności za jakiegokolwiek szkody lub straty spowodowane użyciem powyższych funkcji przez użytkownika.



USTAWIENIA DRUKU Z GOOGLE CLOUD



Aby wykorzystać usługę Google Cloud Print, gdy włączona jest funkcja autoryzacji użytkownika, wyłącz opcję [\[Zabl. druk przy bł. użyt. \(strona 6-12\)\]](#) w "Ustawieniach systemowych (administratora)" → [Kontrola Użytkownika].

Google Cloud Print	Włącz lub wyłącz funkcję Google Cloud Print.
Status	"Nie ust.", "Rejestracja w toku", "Zarejestrowano" lub "Rozłączenie".
E-mail	Umożliwia wyświetlenie adresu e-mail konta Google administratora, który zarejestrował urządzenie w Google Cloud Print.
Nazwa urządzenia	Ustawianie nazwy urządzenia, która będzie się pojawiać na urządzeniu klienta. To ustawienie jest takie samo, jak nazwa urządzenia na stronie statusu urządzenia.
Zarejestruj w Google Cloud Print	Pojawia się, gdy funkcja "Status" jest "Nie ust." Kliknij ten przycisk, aby wydrukować listę rejestracji za pomocą Google Cloud Print. Uruchom przeglądarkę internetową urządzenia i uzyskaj dostęp do kodu URL lub QR na liście. Kod URL do rejestracji wyświetli się również na stronie internetowej. Po wyświetleniu strony logowania do konta Google w przeglądarce podaj dane konta Google administratora urządzenia. Postępuj zgodnie z instrukcjami pokazywanymi po zalogowaniu się, aby ukończyć procedurę rejestracji urządzenia. Po pomyślnym ukończeniu rejestracji opcja "Status" zmienia się na "Zarejestrowano".



Procedurę rejestracji należy ukończyć w ciągu 10 minut od wyświetlenia danych rejestracji. Jeśli rejestracji nie uda się ukończyć w tym czasie, status zmieni się z "Rejestracja w toku" na "Nie ust."

Usuń z Google Cloud Print	Pojawia się, gdy funkcja "Status" jest "Zarejestrowano". Naciśnięcie tego klawisza powoduje usunięcie informacji dotyczących urządzenia z serwera Cloud oraz ustawień funkcji Google Cloud Print z urządzenia.
--	---

1

- Wydruk bezpośredni
- Ustawienia AirPrint
- Ustawienia druku z Google Cloud
- LDAP
- Test połączenia
- Ustawienie Proxy

W ramce menu kliknij opcję [Ustawienia druku z Google Cloud].

Zostanie wyświetlony ekran "Ustawienia druku z Google Cloud".

2

Wprowadź wymagane dane dla ustawień "Google Cloud Print", "Zarejestruj w Google Cloud Print" oraz "Usuń z Google Cloud Print".

3

Po wprowadzeniu wszystkich informacji kliknij przycisk [Prześlij].



Kontrola portu

Port "XMPP" został dodany w części [Ustawienia administratora (administrator)] → [Ochrona Danych] → [Kontrola portu] → [Port klienta] na "Stronie internetowej".

To ustawienie jest włączone domyślnie.



Port "XMPP" zostanie zmieniony automatycznie zgodnie z ustawieniami druku z Google Cloud.



FAKS

PRZED ROZPOCZĘCIEM UŻYWANIA URZĄDZENIA JAKO FAKSU

PRAWIDŁOWE KORZYSTANIE Z FUNKCJI FAKSU ...	4-2
SPRAWDZENIE I ZAPROGRAMOWANIE URZĄDZENIA PO DOKONANIU INSTALACJI ...	4-3

PODSTAWOWE METODY TRANSMISJI

TRYB FAKSU (OKNO PODSTAWOWE)	4-4
ORYGINAŁY	4-5
• ORYGINAŁY, KTÓRE MOŻNA WYSYŁAĆ FAKSEM ...	4-5
• ORIENTACJA ORYGINAŁU	4-5
WYGODNE SPOSOBY WYBIERANIA NUMERÓW (AUTOMATYCZNE WYBIERANIE NUMERÓW) ...	4-6
METODY TRANSMISJI FAKSU	4-7
• FUNKCJA PRZEGL. ADRESU	4-7
WYSYŁANIE FAKSÓW	4-8
• PODSTAWOWA PROCEDURA WYSYŁANIA FAKSÓW ...	4-8
• TRANSMISJA ZA POMOCĄ AUTOMATYCZNEGO WYBIERANIA (WYBIERANIE SKRÓCONE I GRUPOWE) ...	4-12
• WYSZUKIWANIE ZAPROGRAMOWANEGO MIEJSCA DOCELOWEGO (ZA POMOCĄ PRZYCISKU [ADRES]) ...	4-13
• FAKSOWANIE DWUSTRONNEGO ORYGINAŁU ...	4-14
• SPOSOBY USTAWIANIA ROZDZIELCZOŚCI ...	4-19
• ZMIENIANIE EKSPOZYCJI	4-20
• ANULOWANIE WYSYŁANIA FAKSU	4-21

ODBIERANIE FAKSU

ODBIÓR DOKUMENTÓW	4-25
• ODBIÓR FAKSU	4-25
• RĘCZNY ODBIÓR FAKSU	4-27

PRZYDATNE FUNKCJE FAKSU

PRZYCISK FUNKCJI	4-28
• FUNKCJA WSTRZYMANIA DRUKU FAKSU ...	4-28
• WYSYŁANIE CIENKIEGO ORYGINAŁU (TRYB WOLNEGO SKANOWANIA)	4-29
• AUTOMATYCZNA TRANSMISJA O OKREŚLONEJ GODZINIE	4-30

• WYSYŁANIE TEGO SAMEGO DOKUMENTU DO WIELU MIEJSC DOCELOWYCH PODCZAS JEDNEJ OPERACJI ...	4-31
• OPCJE WYSYŁANIA	4-33
• POLLING PAMIĘCI	4-35
• ZAPISYWANIE, EDYCJA I USUWANIE AUTOMATYCZNIE WYBIERANYCH NUMERÓW (NUMERY WYBIERANIA SKRÓCONEGO I WYBIERANIA GRUPOWEGO)	4-38
• ZAPISYWANIE, EDYCJA I USUWANIE PROGRAMÓW	4-44

DRUKOWANIE LIST Z ZAPROGRAMOWANYMI INFORMACJAMI I USTAWIENIAMI

• UMIESZCZANIE INFORMACJI O NADAWCY NA FAKSACH (WYSYŁANIE WŁASNEGO NUMERU)	4-47
• FUNKCJA PRZEKAZYWANIA	4-48

UŻYWANIE USTAWIEŃ ZAPISANYCH JAKO PROGRAM

• KORZYSTANIE Z PROGRAMU	4-50
--------------------------------	------

PRZEKAZYWANIE DALEJ OTZYMANYCH DANYCH NA ADRES SIECIOWY (TRASOWANIE FAKSÓW PRZYCHODZĄCYCH)

• KONFIGURACJA USTAWIEŃ PODSTAWOWYCH ...	4-51
• USTAWIENIA MIEJSCA DOCELOWEGO ...	4-53

WYSYŁANIE FAKSU BEZPOŚREDNIO Z KOMPUTERA (PC-Faks)

KORZYSTANIE Z TELEFONU DODATKOWEGO

PODŁĄCZENIE DODATKOWEGO TELEFONU ...	4-56
• PODŁĄCZENIE DODATKOWEGO TELEFONU ...	4-56
• KORZYSTANIE Z TELEFONU DODATKOWEGO ...	4-57

INNE FUNKCJE

GDY WYDRUKOWANY ZOSTANIE RAPORT TRANSAKCJI	4-59
• INFORMACJE POJAWIAJĄCE SIĘ W KOLUMNIE TYP/INFO	4-59

RAPORT W REGULARNYCH ODSTĘPACH CZASU (RAPORT TRANSMISJI I ODBIORU) ...

GDY SŁYCHAĆ SYGNAŁ DŹWIĘKOWY I WYŚWIETLANY JEST KOMUNIKAT OSTRZEGAWCZY	4-61
• FUNKCJA AUTODIAGNOSTYKI	4-61
• KOMUNIKATY WYŚWIETLANE W NORMALNYM TRYBIE PRACY	4-62



PRZED ROZPOCZĘCIEM UŻYWANIA URZĄDZENIA JAKO FAKSU



- W przypadku niektórych modeli oraz w niektórych regionach korzystanie z funkcji faksu nie jest możliwe.
- Funkcja faksu może być używana, gdy dla modelu BP-20C20/BP-20C25 zamontowano zestaw rozszerzenia faksu.

PRAWIDŁOWE KORZYSTANIE Z FUNKCJI FAKSU

Wykorzystując opisywane urządzenie jako telefaks należy przestrzegać kilku zasad. Prosimy o zapoznanie się z poniższymi informacjami.

Podłączenie do linii telefonicznej

Urządzenie należy podłączyć do gniazdka telefonicznego za pomocą dostarczonego w zestawie kabla telefonicznego. Jeden koniec kabla należy podłączyć do gniazda LINE z lewej strony urządzenia, tak jak pokazano na rysunku. Drugi koniec kabla należy podłączyć do gniazdka telefonicznego w ścianie.

Wtyczkę należy podłączyć starannie, żeby mieć pewność, że zadziałał zatrzask w gnieździe.

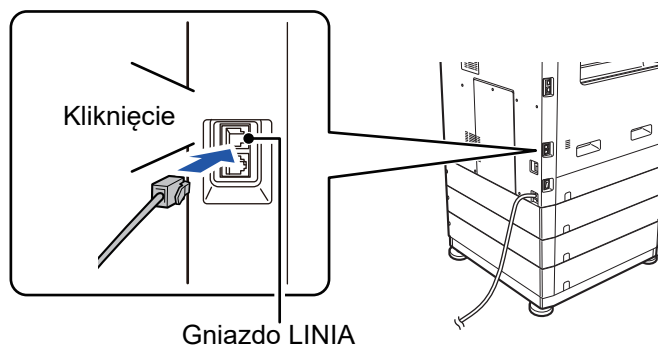

W niektórych krajach w celu podłączenia przewodu linii telefonicznej do gniazda telefonicznego w ścianie wymagany jest adapter, co przedstawia ilustracja.

Ustawienie daty i godziny oraz programowanie nazwy i numeru nadawcy

Przed użyciem funkcji faksu w urządzeniu należy ustawić datę i godzinę oraz zaprogramować nazwę i numer nadawcy. Tę procedurę wyjaśniono w sekcji [SPRAWDZENIE I ZAPROGRAMOWANIE URZĄDZENIA PO DOKONANIU INSTALACJI \(strona 4-3\)](#) w niniejszej instrukcji.

Bateria litowa

Zachowanie ustawienia daty i godziny w urządzeniu zapewnia bateria litowa.

- Gdy bateria się rozładuje, należy się skontaktować z lokalnym przedstawicielem firmy Sharp lub pracownikiem autoryzowanego serwisu w celu wymiany baterii. Po rozładowaniu baterii urządzenie nie będzie działało.

Prosimy pamiętać

W przypadku burzy należy odłączyć urządzenie od sieci elektrycznej w celu zapewnienia maksymalnego bezpieczeństwa. Dane w pamięci urządzenia będą przechowywane nawet po odłączeniu kabla elektrycznego.

W Wielkiej Brytanii

W Australii

W Nowej Zelandii

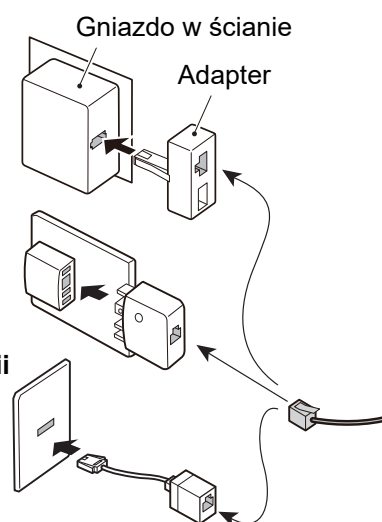



SPRAWDZENIE I ZAPROGRAMOWANIE URZĄDZENIA PO DOKONANIU INSTALACJI

Po zainstalowaniu urządzenia, a przed przystąpieniem do korzystania z funkcji faksu należy sprawdzić poniższe punkty i zaprogramować wymagane informacje.

Ustawienie daty i godziny

Urządzenie ma wbudowany zegar. Ustawienie prawidłowej daty i godziny jest bardzo ważne, ponieważ informacje te są wykorzystywane na przykład podczas transmisji sterowanej timerem. ([► strona 4-30](#))

Data i godzina są ustawiane przy pomocy ustawień systemu. ([► strona 6-10](#))

Data i godzina są widoczne na wyświetlaczu. Należy się upewnić, że wskazania te są prawidłowe. Jeśli widoczna data i godzina są błędne, należy je skorygować.

Programowanie nazwy i numeru nadawcy

Nazwa i numer faksu użytkownika urządzenia są zaprogramowane w [Ustaw. hasła \(strona 6-21\)](#) w ustawieniach systemowych. (Można zaprogramować tylko jedną nazwę i numer).

Zaprogramowana nazwa i numer są drukowane w górnej części każdej transmitowanej strony faksu. Numer nadawcy jest również używany jako numer identyfikacyjny podczas korzystania z funkcji Polling w celu żądania transmisji z innego faksu (patrz sekcja [OPCJE WYSYŁANIA \(strona 4-33\)](#)).



Możesz sprawdzić zaprogramowaną nazwę i numer, drukując "Listę ustawień administratora", która znajduje się w ustawieniach systemowych.

► [Ust. listy \(strona 6-20\)](#)

Formaty papieru, które można używać w trybie faksu

Urządzenie może wykorzystywać następujące formaty papieru do drukowania

Typ AB:

A3, B4, A4, A4R, B5, B5R, A5, A5R, 8-1/2" x 13", 8-1/2" x 13-1/2", 8-1/2" x 13-2/5", 8-1/2" x 11", 8-1/2" x 11"R

Typ calowy:

11" x 17", 8-1/2" x 14", 8-1/2" x 13", 8-1/2" x 13-2/5", 8-1/2" x 11", 8-1/2" x 11"R, 5-1/2" x 8-1/2", A4, A4R

Z tego powodu jeśli w urządzeniu załadowany jest papier w formacie, który można stosować w innych trybach, ale nie w trybie faksu, odebranych faksów nie można wydrukować.

(Inne uwagi dotyczące odbioru faksu zawiera sekcja [ODBIÓR DOKUMENTÓW \(strona 4-25\)](#)).



Opis procedur ładowania papieru do podajników zawiera sekcja [UMIESZCZANIE PAPIERU \(strona 1-16\)](#).



PODSTAWOWE METODY TRANSMISJI

TRYB FAKSU (OKNO PODSTAWOWE)

Ekran podstawowy w trybie faksu wyświetla się po naciśnięciu przycisku [FAKS] (☎), gdy urządzenie znajduje się w trybie kopiowania lub skanowania.

Okno podstawowe w trybie faksu

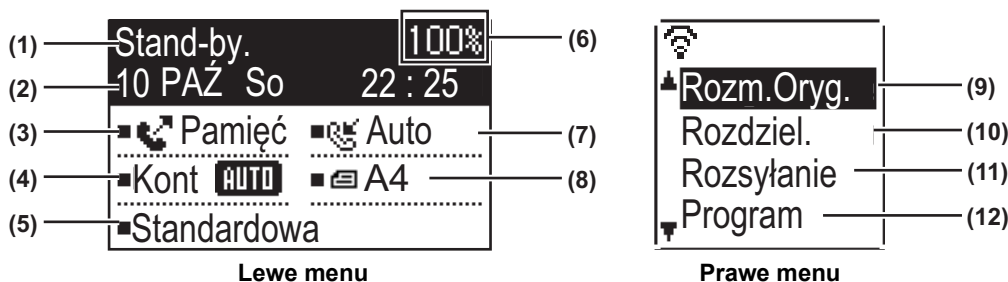

(1) Komunikat

Tutaj pojawiają się komunikaty informujące o bieżącym stanie urządzenia.

(2) Wyświetlacz daty i godziny

Tutaj widoczna jest data i godzina.

(3) Wyświetlacz trybu transmisji ► [strona 4-15](#)

Dostępne są trzy tryby wysłania: z pamięci (PAMIĘĆ), bezpośredni (BEZPOŚ) i ręczny (MANUAL). Na wyświetlaczu widoczna jest nazwa aktualnego trybu wysłania.

(4) Wyświetlacz ekspozycji

Pokazuje ekspozycję skanowania oryginału.

(5) Wyświetlacz rozdzielczości

Pokazuje rozdzielczość skanowania oryginału.

(6) Wyświetlacz wolnej pamięci

Pokazuje procent wolnej pamięci faksu.

(7) Wyświetlacz trybu odbioru

Dostępne są dwa tryby odbioru faksów: odbiór automatyczny i odbiór ręczny.

Na wyświetlaczu widoczna jest nazwa aktualnego trybu odbioru.

(8) Wyświetlacz oryginału

Po ułożeniu oryginału tutaj pojawia się ikona informująca o trybie skanowania.

☎ : Nie wykryto dokumentu w podajniku dokumentów, a format oryginału ustawiono w ustawieniach systemowych lub prawym menu.

☎ : Skanowanie jednostronnego oryginału w podajniku dokumentów.

☎ : Skanowanie dwustronnego oryginału w podajniku dokumentów.

Brak: Oryginał został umieszczony na szybie dokumentu lub opcja Wpr. rozm. orig. nie została wybrana w ustawieniach systemowych lub prawym menu.

Pokazuje również aktualnie wybrany format skanowanego oryginału.

(9) Format oryginału ► [strona 4-8](#)

Służy do ustawiania formatu skanowanego oryginału.

(10) Rozdzielczość ► [strona 4-19](#)

To menu służy do wybierania ustawień rozdzielczości.

(11) Rozsyłanie [strona 4-31](#)

Służy do przeprowadzania rozsyłania.

(12) Program ► [strona 4-44](#)

Wybierz to menu, aby użyć programu.

Następujące funkcje są dostępne również w trybach innych niż tryb faksu:



- Odbiór automatyczny
- Odbiór ręczny
- Wysyłanie sterowane zegarem
- Wysyłanie zadań zaprogramowanych
- Rozmowy (jeżeli zainstalowano telefon dodatkowy)
- Odbiór zdalny



ORYGINAŁY

ORYGINAŁY, KTÓRE MOŻNA WYSYLAĆ FAKSEM

Dozwolone opcje oryginałów opisano w części [SPOSÓB UKŁADANIA ORYGINAŁU \(strona 1-31\)](#).





* Długie oryginały

Zależnie od ustawionej rozdzielczości i szerokości oryginału, ilość wolnej pamięci może być niewystarczająca do zapisania długiego oryginału. Jeżeli nie można zeskanować długiego oryginału w całości, użyj transmisji bezpośredniej lub transmisji ręcznej (wybieranie bez podnoszenia słuchawki).



Oryginały o długości 297 mm (11-45/64") i szerokości do 500 mm (19-11/16") mogą być umieszczane w automatycznym podajniku dokumentów.

ORIENTACJA ORYGINAŁU

Jeśli oryginał w formacie A4 (8-1/2" x 11") zostanie umieszczony i zeskanowany w orientacji pionowej (), obraz zostanie automatycznie obrócony o 90 stopni i przesłany w orientacji poziomej () (obracanie przy wysłaniu). Jeśli oryginał zostanie umieszczony w orientacji poziomej (), zostanie wysłany w takiej orientacji () bez obracania.

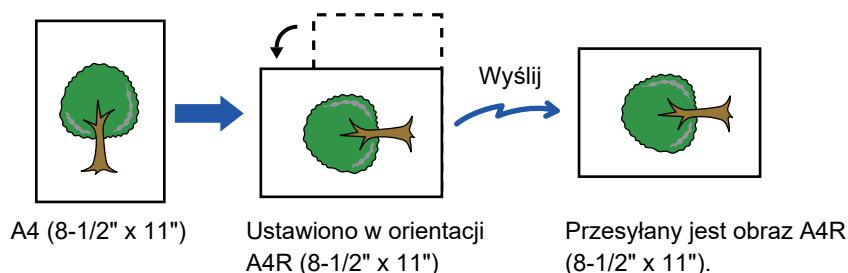

Obracanie przy wysłaniu jest niedostępne w przypadku oryginałów w formacie A4R, B5 lub A5 (8-1/2" x 11" lub 5-1/2" x 8-1/2").



Aby anulować ustawienie obracania przy wysłaniu:

W "Ustawieniach systemowych (administratora)" wybierz [Faks] → [Funkcja wysyłania] → [Trans. Z obrotem].

Jeśli to ustawienie zostanie wyłączone, oryginał zostanie wysłany z taką orientacją, z jaką został umieszczony.

Z tego powodu niektóre urządzenia odbiorcze mogą zmniejszyć ilość odebranych danych.







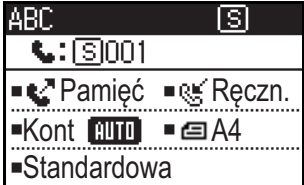

WYGODNE SPOSOBY WYBIERANIA NUMERÓW (AUTOMATYCZNE WYBIERANIE NUMERÓW)

Funkcja faksu obejmuje wygodną funkcję automatycznego wybierania numerów (skrótowe i grupowe wybieranie numerów). Po zaprogramowaniu często wybieranych numerów możesz w prosty sposób wykonywać połączenia i wysyłać fakсы.

► [TRANSMISJA ZA POMOCĄ AUTOMATYCZNEGO WYBIERANIA \(WYBIERANIE SKRÓCONE I GRUPOWE\) \(strona 4-12\)](#)

Dostępne są dwa tryby automatycznego wybierania numerów: wybieranie skrótowe i grupowe. Aby zaprogramować automatyczne wybieranie numerów, patrz [ZAPISYWANIE, EDYCJA I USUWANIE AUTOMATYCZNIE WYBIERANYCH NUMERÓW \(NUMERY WYBIERANIA SKRÓCONEGO I WYBIERANIA GRUPOWEGO\) \(strona 4-38\)](#).

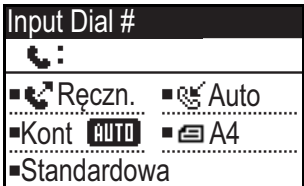
<ul style="list-style-type: none"> • Skrótowe wybieranie (300 odbiorców) Zapisany w pamięci numer odbiorcy można wybrać poprzez naciśnięcie przycisku [SKRÓCONE] (), wprowadzenie 3-cyfrowego numeru (od 000 do 299) i naciśnięcie przycisku [CZ.-B. START]. Każdemu z odbiorców można przyporządkować nazwę o długości do 36 znaków. 	
<ul style="list-style-type: none"> • Wybieranie grupowe Numer wybierania skrótowego może obejmować kilka numerów. Jest to wygodny sposób komunikacji z grupą lub innymi faksami. 	
<ul style="list-style-type: none"> • Ponowne wybieranie Urządzenie zachowuje w pamięci ostatnio wybierany numer faksu lub telefonu. Numer ten można ponownie wybrać, naciskając przycisk [REDIAL/PAUZA] (), a następnie przycisk [CZ.-B. START]. • Jeśli podczas poprzedniego połączenia naciśnięty został przycisk numeryczny, naciśnięcie przycisku [REDIAL/PAUZA] () może spowodować wybranie nieprawidłowego numeru. • Ponowne wybieranie jest niemożliwe w przypadku miejsc docelowych rozsyłania (► strona 4-31), seryjnego pollingu (► strona 4-33), transmisji sterowanej timerem (► strona 4-30) lub wybierania grupowego (► strona 4-12). 	
<ul style="list-style-type: none"> • Wybieranie numerów bez podnoszenia słuchawki Ta funkcja pozwala na wykonywanie połączeń bez podnoszenia słuchawki dodatkowego telefonu podłączonego do urządzenia. Naciśnij przycisk [GŁOŚNIK] () i po usłyszeniu tonu wybierania wybierz numer. • Podczas wybierania numerów w ten sposób fakсы można wysyłać tylko ręcznie. (► strona 4-16) 	



- W każdym numerze wybierania grupowego można zapisać maksymalnie 100 miejsc docelowych, a wybieranie skrótowe i grupowe pozwalają łącznie zapisać maksymalnie 300 numerów.
- Zapisane miejsca docelowe wybierania skrótowego oraz grupowego można przywołać poprzez wyszukanie nazwy, która została im przyporządkowana podczas zapisywania.
 - [TRANSMISJA ZA POMOCĄ AUTOMATYCZNEGO WYBIERANIA \(WYBIERANIE SKRÓCONE I GRUPOWE\) \(strona 4-12\)](#)
- Żeby zapobiec wybieraniu złego numeru i wysłaniu faksu niewłaściwemu odbiorcy, należy podczas zapisywania numeru uważnie sprawdzić numer na wyświetlaczu. Po zapisaniu numeru można go sprawdzić, drukując zaprogramowane informacje.
 - [DRUKOWANIE LIST Z ZAPROGRAMOWANYMI INFORMACJAMI I USTAWIENIAMI \(strona 4-46\)](#)



METODY TRANSMISJI FAKSU

Istnieją trzy podstawowe sposoby wysyłania faksów: wysyłanie z pamięci, wysyłanie bezpośrednie i wysyłanie ręczne. Podczas wysyłania z pamięci przed transmisją dokument jest tymczasowo przechowywany w pamięci. Podczas wysyłania bezpośredniego lub ręcznego dokument jest transmitowany bez zapisywania w pamięci.

Domyślne ustawienia transmisji można ustawić na "Pamięć TX" lub "Bezp. TX" za pomocą opcji "Tryb wysyłania" ([► strona 6-22](#)) w ustawieniach systemowych.

Aby ręcznie przełączać między trybami "Pamięć TX" i "Bezp. TX", użyj przycisku [UST. KOMUNIKACJI] () (Patrz sekcja [Faksowanie za pomocą transmisji bezpośredniej \(strona 4-15\)](#).)

W poniższych opisach założono, że wybrany jest tryb wysyłania z pamięci.

FUNKCJA PRZEGL. ADRESU



Funkcja Przgl. Adresu umożliwia sprawdzanie miejsc docelowych, aby zapobiec transmisji do nieprawidłowego miejsca docelowego.

Po wprowadzeniu numeru faksu za pomocą klawiatury numerycznej lub wybraniu numeru przyciskiem [REDIAL] zostanie wyświetlony ekran z prośbą ponownego wprowadzenia numeru w celu jego potwierdzenia.

- Jeżeli do transmisji używany jest numer skrócony ([► strona 4-12](#)), wyświetla się ekran potwierdzenia zapisanej nazwy lub numeru.
- Jeżeli do transmisji używany jest numer grupowy ([► strona 4-12](#)), wyświetla się ekran potwierdzenia wszystkich numerów zapisanych w grupie.

Niniejszą funkcję można ustawić za pomocą opcji "Przgl. Adresu" w ustawieniach systemowych ([► strona 6-23](#)).



- Gdy funkcja Przgl. Adresu jest włączona, przycisk [GŁOŚNIK] () może być użyty tylko do odbioru ręcznego ([► strona 4-16](#)). Naciśnięcie przycisku [GŁOŚNIK] () , gdy urządzenie emituje sygnał rozmowy przychodzącej, powoduje wyświetlenie ekranu potwierdzającego rozpoczęcie odbioru. Możesz użyć przycisku głośnika na podłączonym telefonie dodatkowym.
- Jeżeli zaznaczono pole wyboru "Stosuj tylko do bezp. wprow." przy włączonej funkcji Przgl. Adresu, ekran Przgl. Adresu wyświetli się jedynie wtedy, gdy numer wprowadzono za pomocą klawiatury numerycznej lub przycisku [REDIAL].



WYSYŁANIE FAKSÓW

PODSTAWOWA PROCEDURA WYSYŁANIA FAKSÓW

Korzystanie z podajnika dokumentów

1

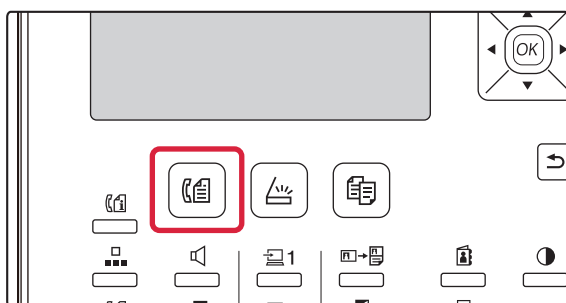

Upewnij się, że urządzenie znajduje się w trybie faksu.

Gdy urządzenie znajduje się w trybie faksu, wskaźnik FAKS świeci. Jeśli wskaźnik nie świeci, naciśnij przycisk [FAKS] (☎).

Jeśli dla trybu faksu została włączona funkcja autoryzacji użytkownika w ustawieniach systemowych, podczas włączania trybu faksu wyświetli się komunikat z prośbą o wprowadzenie numeru użytkownika. Wprowadź numer konta (5 cyfr) przy pomocy przycisków cyfrowych.

► [Identyfikacja użytkownika \(strona 6-12\)](#)

2



Ułóż oryginały.

Ułóż oryginał na tacy automatycznego podajnika dokumentów (ADF).

► [AUTOMATYCZNY PODAJNIK DOKUMENTÓW \(ADF\) \(strona 1-31\)](#)



Ponieważ jest to transmisja pojedyncza, oryginałów nie można skanować równocześnie z użyciem podajnika dokumentów i szyby.

3

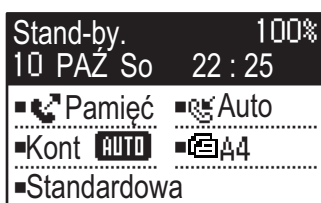

Podaj format oryginału.

Skanowanie jednostronne

Po umieszczeniu oryginału w automatycznym podajniku dokumentów wyświetlany jest wykryty format oryginału.

Skanowanie dwustronne

Opis procedury określającej format oryginału zawiera sekcja [FAKSOVANIE DWUSTRONNEGO ORYGINAŁU \(strona 4-14\)](#).

☎ Skanowanie jednostronne w podajniku dokumentów.

☎ Skanowanie dwustronne w podajniku dokumentów.

Brak Szyba dokumentów



Aby użyć długiego oryginału, wybierz "Długi".

4

W razie potrzeby zmień ustawienia rozdzielczości i ekspozycji.



5

Wybierz numer faksu.

- Wprowadzony numer pojawi się na wyświetlaczu. Można wprowadzić do 50 cyfr. Jeśli popełnisz błąd, naciśnij przycisk [C], a następnie wprowadź prawidłowy numer.
- Istnieje również możliwość ponownego lub automatycznego wybierania numeru (patrz ► [strona 4-6](#), ► [strona 4-12](#)).
- Informacje o funkcji pauzy znajdują się w części [Wprowadzanie pauzy \(strona 4-11\)](#).

6

Naciśnij przycisk [OK].

7

Gdy wyświetli się ekran ponownego wprowadzania, wprowadź ponownie numer faksu.

- [FUNKCJA PRZEGL. ADRESU \(strona 4-7\)](#)

8

Naciśnij przycisk [OK].

9

Naciśnij przycisk [CZ.-B. START].

Rozpocznie się skanowanie.

Po normalnym zakończeniu skanowania wyświetlany jest ekran podstawowy.

- Jeśli linia telefoniczna będzie wolna, urządzenie wybierze numer faksu odbierającego i rozpocznie wysyłanie natychmiast po zeskanowaniu pierwszej strony.
 - [Szybkie wysyłanie on-line \(strona 4-17\)](#)
- Jeśli urządzenie będzie wykonywało poprzednio zaprogramowaną operację lub linia będzie zajęta, wszystkie strony oryginału zostaną zeskanowane do pamięci i zachowane jako operacja zaprogramowana. (Taka operacja nosi nazwę wysyłania z pamięci: numer urządzenia odbierającego zostanie automatycznie wybrany, a dokument wysłany po wykonaniu wszystkich zaprogramowanych wcześniej operacji.)



Korzystanie z szyby

1

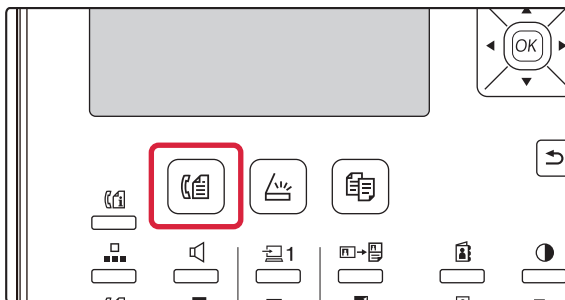

Upewnij się, że urządzenie znajduje się w trybie faksu.

Gdy urządzenie znajduje się w trybie faksu, wskaźnik FAKS świeci. Jeśli wskaźnik nie świeci, naciśnij przycisk [FAKS] (☎).

Jeśli dla trybu faksu została włączona funkcja autoryzacji użytkownika w ustawieniach systemowych, podczas włączania trybu faksu wyświetli się komunikat z prośbą o wprowadzenie numeru użytkownika. Wprowadź numer konta (5 cyfr) przy pomocy przycisków cyfrowych.

► [Identyfikacja użytkownika \(strona 6-12\)](#)

2

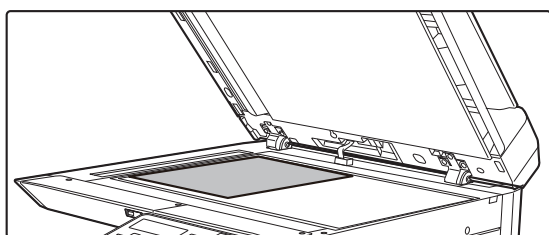

Ułóż oryginały.

Ułóż oryginał na szybie dokumentów.

► [SZYBA DOKUMENTÓW \(strona 1-33\)](#)



Ponieważ jest to transmisja pojedyncza, oryginałów nie można skanować równocześnie z użyciem podajnika dokumentów i szyby.

3

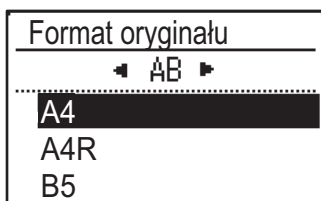

Podaj format oryginału.

W prawym menu wybierz opcję "Rozm.Oryg.".

Można wybrać format papieru

Typ AB:

A3, B4, A4, A4R, A5, A5R, B5, B5R

Typ calowy:

11" x 17", 8-1/2" x 14", 8-1/2" x 13-1/2", 8-1/2" x 13-2/5", 8-1/2" x 13", 8-1/2" x 11"R, 8-1/2" x 11", 5-1/2" x 8-1/2"R, 5-1/2" x 8-1/2"



Ustawianie często używanego formatu oryginału.

Wybierz ustawienie w menu [Ustaw. systemowe] → [Faks] → [Funkcja wysyłania] → [Wpr. rozm. orig.].

4

W razie potrzeby zmień ustawienia rozdzielczości i ekspozycji.

5

Wybierz numer faksu.



- Wprowadzony numer pojawi się na wyświetlaczu. Można wprowadzić do 50 cyfr. Jeśli popełnisz błąd, naciśnij przycisk [C], a następnie wprowadź prawidłowy numer.
- Istnieje również możliwość ponownego lub automatycznego wybierania numeru (patrz ► [strona 4-6](#), ► [strona 4-12](#)).
- Informacje o funkcji pauzy znajdują się w części [Wprowadzanie pauzy \(strona 4-11\)](#).



6

Naciśnij przycisk [OK].

7

Gdy wyświetli się ekran ponownego wprowadzania, wprowadź ponownie numer faksu.

► [FUNKCJA PRZEGL. ADRESU \(strona 4-7\)](#)

8

Naciśnij przycisk [OK].

9

Naciśnij przycisk [CZ.-B. START].

Rozpocznie się skanowanie.

10

Jeśli istnieje inna strona do zeskanowania, zmień stronę i naciśnij przycisk [CZ.-B. START].

- Powtarzaj tę czynność, dopóki wszystkie strony nie zostaną zeskanowane.
- Jeśli zajdzie taka potrzeba, można zmienić rozdzielczość i kontrast dla każdej skanowanej strony.

11

Po zeskanowaniu ostatniej strony naciśnij przycisk [READ-END] (#).

Otwórz podajnik dokumentów i wyjmij oryginał. Po zdjęciu oryginału lub naciśnięciu dowolnego przycisku na wyświetlaczu pojawi się okno podstawowe.

Miejsce docelowe zostanie automatycznie wybrane, a dokument wysłany po zakończeniu wszystkich zapisanych wcześniej zadań.



Anulowanie wysłania

Aby anulować transmisję, gdy widoczny jest komunikat "CZYTANIE" lub przed naciśnięciem przycisku [READ-END] (#), naciśnij przycisk [C] lub [CA]. Aby anulować zapisane wcześniej zadanie transmisji, naciśnij przycisk [STATUS FAKSU] () i anuluj zadanie zgodnie z opisem na [strona 4-21](#).

- Podczas przeprowadzania wysłania z wykorzystaniem pamięci na wyświetlaczu pojawi się 3-cyfrowy numer zadania z napisem "Koniec odczytu".
Można zapamiętać ten numer, dzięki czemu po przeprowadzeniu operacji dystrybucji będzie można go użyć do sprawdzenia wyników transmisji w raporcie o stanie połączenia lub w raporcie o przeprowadzonych operacjach.
- Jeśli podczas skanowania oryginału w podajniku dokumentów zostanie wyłączone zasilanie lub nastąpi przerwa w zasilaniu, urządzenie się zatrzyma i wystąpi zacięcie oryginału. Po przywróceniu zasilania zapoznaj się z informacjami w Rozwiązywanie problemów na temat usuwania oryginału.

Wprowadzanie pauzy

Jeżeli podczas wybierania przez centralę PBX lub podczas wybierania numeru międzynarodowego niezbędna jest pauza, naciśnij przycisk [PAUZA]. (Podczas wprowadzania numeru przycisk ten działa jak przycisk [PAUZA]). Jednokrotne naciśnięcie przycisku [PAUZA] powoduje wyświetlenie łącznika ("-") i wstawienie 2-sekundowej pauzy*. Po wprowadzeniu numeru możesz nacisnąć przycisk [PAUZA], aby wprowadzić znak łącznika, a następnie wprowadzić inny numer za pomocą klawiszy numerycznych. (Powoduje to połączenie numerów i nazywa się wybieraniem połączonym).
* Długość każdej pauzy można zmienić w ustawieniach systemowych. (Patrz sekcja [Czas pauzy \(strona 6-21\)](#).)



Do wybierania połączonego nie można używać wybierania grupowego.



TRANSMISJA ZA POMOCĄ AUTOMATYCZNEGO WYBIERANIA (WYBIERANIE SKRÓCONE I GRUPOWE)

Zamiast wprowadzać cały numer faksu za pomocą przycisków numerycznych, możesz wysłać faks, naciskając przycisk [SKRÓCONE] () i wybierając 3-cyfrowy numer. Aby użyć funkcji automatycznego wybierania, należy najpierw zapisać 3-cyfrowy numer, nazwę i numer faksu miejsca docelowego. Zobacz [WYGODNE SPOSOBY WYBIERANIA NUMERÓW \(AUTOMATYCZNE WYBIERANIE NUMERÓW\) \(strona 4-6\)](#) w celu uzyskania informacji o automatycznym wybieraniu i [ZAPISYWANIE, EDYCJA I USUWANIE AUTOMATYCZNIE WYBIERANYCH NUMERÓW \(NUMERY WYBIERANIA SKRÓCONEGO I WYBIERANIA GRUPOWEGO\) \(strona 4-38\)](#) w celu uzyskania informacji o programowaniu miejsc docelowych automatycznego wybierania.

1

Wprowadź 3-cyfrowy numer za pomocą przycisków numerycznych.

- Wprowadź 3-cyfrowy numer wprowadzony podczas programowania numeru wybierania skróconego lub wybierania grupowego.
- Jeśli popełnisz błąd, naciśnij przycisk [C], a następnie wprowadź prawidłowy numer. Jeśli wprowadzisz 3-cyfrowy kod, który nie został wcześniej zapisany w pamięci urządzenia, naciśnij przycisk [C], a następnie wprowadź prawidłowy kod. Jeśli nie znasz numeru wybierania skróconego, wydrukuj listę "Lista skr. nrów" lub "Lista grup".
 - ▶ [DRUKOWANIE LIST Z ZAPROGRAMOWANYMI INFORMACJAMI I USTAWIENIAMI \(strona 4-46\)](#).

2

Naciśnij przycisk [OK].

Zaznacz miejsce docelowe. Jeśli jest prawidłowe, naciśnij ponownie przycisk [OK].



Anulowanie wysyłania

Aby anulować transmisję, gdy widoczny jest komunikat "CZYTANIE" lub przed naciśnięciem przycisku [READ-END] (#), naciśnij przycisk [C] lub [CA]. Aby anulować zapisane wcześniej zadanie transmisji, naciśnij przycisk [STATUS FAKSU] () i anuluj zadanie zgodnie z opisem na [Anulowanie wysyłania faksu \(strona 4-21\)](#).

- Podczas przeprowadzania wysyłania z wykorzystaniem pamięci na wyświetlaczu pojawi się 3-cyfrowy numer zadania z napisem "Koniec odczytu". Można zapamiętać ten numer, dzięki czemu po przeprowadzeniu operacji dystrybucji będzie można go użyć do sprawdzenia wyników transmisji w raporcie o stanie połączenia lub w raporcie o przeprowadzonych operacjach.



WYSZUKIWANIE ZAPROGRAMOWANEGO MIEJSCA DOCELOWEGO (ZA POMOCĄ PRZYCISKU [ADRES])

W czasie wybierania numeru możesz wprowadzać litery w celu wyszukania miejsca docelowego zapisanego numeru wybierania skróconego lub wybierania grupowego.

1

Słowa kluczowe
+

Naciśnij przycisk [ADRES] () i wprowadź litery wyszukiwania (możesz również pominąć wprowadzanie liter wyszukiwania i przejść bezpośrednio do następnego kroku, aby wyświetlić pierwsze miejsce docelowe na liście adresów).

Można wprowadzić do dziesięciu kolejnych liter.

Wielkie litery, małe litery, cyfry i znaki specjalne.

► [WPROWADZANIE ZNAKÓW \(strona 1-47\)](#)

2

Naciśnij przycisk [OK] i wybierz wybrane miejsce docelowe za pomocą przycisku [▼] lub [▲].

- Wyniki wyszukiwania pojawiają się w następującej kolejności: wielkie litery, małe litery, znaki specjalne i cyfry.
- Jeśli nie wszystkie litery w nazwie miejsca docelowego będą widoczne, naciśnij przycisk [READ-END], aby wyświetlić całą nazwę. Naciśnij ponownie przycisk [READ-END], aby powrócić do ekranu początkowego.



- Aby anulować transmisję, gdy widoczny jest komunikat "CZYTANIE" lub przed naciśnięciem przycisku [READ-END] (#), naciśnij przycisk [C] lub [CA]. Aby anulować zapisane wcześniej zadanie transmisji, naciśnij przycisk [STATUS FAKSU] () i anuluj zadanie zgodnie z opisem na [Anulowanie wysłania faksu \(strona 4-21\)](#).
- Podczas przeprowadzania wysyłania z wykorzystaniem pamięci na wyświetlaczu pojawi się 3-cyfrowy numer zadania z napisem "Koniec odczytu". Można zapamiętać ten numer, dzięki czemu po przeprowadzeniu operacji dystrybucji będzie można go użyć do sprawdzenia wyników transmisji w raporcie o stanie połączenia lub w raporcie o przeprowadzonych operacjach.



FAKSOWANIE DWUSTRONNEGO ORYGINAŁU

Postępuj według poniższego opisu, żeby automatycznie wysłać obydwie strony dwustronnego oryginału.

1

Naciśnij przycisk [DUPLEKS] () na panelu operacyjnym, wybierz "2-Stronna" za pomocą przycisku [▼] lub [▲] i naciśnij przycisk [OK].

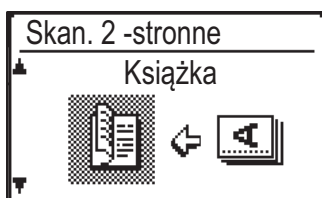
2

Wybierz opcję "Orient. pionowa-Broszura", "Orient. pionowa-Tablet", "Orient. pozioma-Broszura" lub "Orient. pozioma-Tablet" za pomocą przycisku [▼] lub [▲].



- Broszury i tablety: Oryginały dwustronne spięte z boku są broszurami, a oryginały dwustronne spięte u góry są tabletami.
- Skanowanie dwustronne zostanie anulowane po zakończeniu transmisji lub naciśnięciu przycisku [CA].
- Skanowanie dwustronne oryginałów dwustronnych jest możliwe wyłącznie przy użyciu podajnika dokumentów. Automatyczne skanowanie obu stron oryginału jest niemożliwe, gdy używana jest szyba.
- Jeśli będzie to konieczne, obraz z drugiej strony oryginału zostanie obrócony o 180 stopni podczas transmisji, dzięki czemu nie będzie potrzeby zmiany orientacji w urządzeniu odbierającym.
- Żeby anulować tryb skanowania dwustronnego, w punkcie 1 wybierz "JEDNOSTRONNE", a następnie naciśnij przycisk [OK].
- Nie używaj niestandardowego formatu dokumentu. Może to spowodować błąd skanowania lub obcięcie obrazu. Informacje na temat formatów papieru obsługiwanych przez urządzenie znajdują się w części [Formaty papieru, które można używać w trybie faksu \(strona 4-3\)](#).

BROSZURA

TABLET

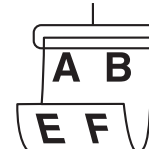
**3**

Naciśnij przycisk [OK].



Ustawienia transmisji (tryby transmisji z pamięci i transmisji bezpośredniej)

Tryby transmisji obejmują transmisję z pamięci, podczas której oryginał jest tymczasowo skanowany do pamięci przed transmisją, oraz transmisję bezpośrednią, podczas której oryginał jest bezpośrednio transmitowany bez skanowania do pamięci.

Dwa rodzaje transmisji z pamięci to: [Zapisywanie zadań transmisji \(transmisja z pamięci\) \(strona 4-17\)](#), gdzie wszystkie strony oryginału są skanowane do pamięci przed rozpoczęciem transmisji, oraz [Szybkie wysyłanie on-line \(strona 4-17\)](#), podczas której miejsce docelowe jest wybierane po zeskanowaniu pierwszej strony, a pozostałe strony są transmitowane podczas ich skanowania. W trybie transmisji z pamięci podczas skanowania oryginałów pamięć może się zappełnić.

Patrz sekcja [Zapełnienie pamięci podczas transmisji zapisanego zadania transmisji \(strona 4-17\)](#) i [Jeśli podczas szybkiego wysyłania on-line pamięć zostanie zapełniona \(strona 4-17\)](#)

Jeśli z powodu zbyt dużej liczby stron transmisja nie jest możliwa, naciśnij przycisk [UST. KOMUNIKACJI] () , aby przełączyć transmisję z pamięci na transmisję bezpośrednią. W przypadku transmisji bezpośredniej transmisja rozpoczyna się po zakończeniu bieżącego zadania, umożliwiając przypisanie priorytetu do zadania transmisji. Dzięki temu transmisja bezpośrednia jest wygodnym sposobem przeprowadzenia przerwanej transmisji w przypadku dużej liczby zapisanych zadań transmisji.

Aby przełączyć transmisję z pamięci na transmisję bezpośrednią, zapoznaj się z częścią "[Faksowanie za pomocą transmisji bezpośredniej](#)".



Gdy transmisja wykonywana jest ręcznie przy użyciu telefonu dodatkowego podłączonego do urządzenia lub za pomocą wybierania bez podnoszenia słuchawki, transmisja bezpośrednia zostanie wybrana automatycznie. (Transmisja z pamięci nie jest możliwa).

Faksowanie za pomocą transmisji bezpośredniej

1

Naciśnij przycisk [UST. KOMUNIKACJI].

Wyświetli się ekran ustawień komunikacji.

2

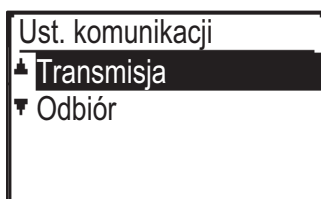

Wybierz opcję "Transmisja" za pomocą przycisku [▼] lub [▲].



Ekran ustawień komunikacji może być również wyświetlany na ekranie wyboru funkcji. Naciśnij przycisk [FUNKCJA SPECJAL.] (Fn), aby wyświetlić ekran wyboru funkcji specjalnej. Wybierz opcję "UST. KOMUNIKACJI" za pomocą przycisku [▼] lub [▲], a następnie naciśnij przycisk [OK].

3

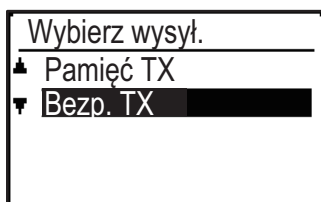

Wybierz opcję "Bezp. TX" za pomocą przycisku [▼] lub [▲] i naciśnij przycisk [OK].

4

Wybierz numer faksu i naciśnij przycisk [CZ.-B. START].

W przypadku użycia szyby podczas jednej transmisji nie można transmitować kilku stron oryginału.

Podstawowa procedura wysłania faksów opisana jest w części "[PODSTAWOWA PROCEDURA WYSYŁANIA FAKSÓW \(strona 4-8\)](#)".



- Aby zmienić opcję "Transmisja bezpośrednia" z powrotem na opcję "Transmisja z pamięci", w kroku 3 wybierz opcję "Pamięć TX".
- Aby anulować transmisję bezpośrednią, naciśnij przycisk [C].



Faksowanie za pomocą transmisji ręcznej (za pomocą przycisku [GŁOŚNIK] ())

1 Naciśnij przycisk [GŁOŚNIK] ().



Po naciśnięciu tego przycisku na chwilę wyświetli się komunikat o ustawieniach głośności, a następnie ekran wybierania numerów. Poziom głośności głośnika (wysoki, średni lub niski) możesz ustawić, naciskając przycisk [▼] lub [▲].

Jednakże nie spowoduje to zmiany ustawień głośności w ustawieniach systemowych. Podczas używania przycisku [GŁOŚNIK] () do wybierania numeru słychać sygnał dźwiękowy emitowany przez głośnik znajdujący się w tylnej części urządzenia.

2 Wybierz numer faksu i naciśnij przycisk [CZ.-B. START].

Podstawowa procedura wysłania faksów opisana jest w części "[PODSTAWOWA PROCEDURA WYSYŁANIA FAKSÓW \(strona 4-8\)](#)".



- Gdy funkcja [Przepl. Adresu \(strona 6-23\)](#) jest włączona, przycisk [GŁOŚNIK] () nie może być użyty do transmisji.
- Aby anulować wybieranie za pomocą przycisku [GŁOŚNIK] () w przypadku ponownego wybrania numeru lub z powodu przerwania transmisji, naciśnij przycisk [GŁOŚNIK] () ponownie.
- Ponieważ podczas transmisji bezpośredniej i ręcznej oryginał nie jest zapisywany w pamięci, poniższe funkcje nie mogą być użyte. Rozsyłanie [WYSYŁANIE TEGO SAMEGO DOKUMENTU DO WIELU MIEJSC DOCELOWYCH PODCZAS JEDNEJ OPERACJI \(strona 4-31\)](#), [AUTOMATYCZNA TRANSMISJA O OKREŚLONEJ GODZINIE \(strona 4-30\)](#), [Ust. pon. wyb. \(zajęty\) \(strona 6-24\)](#), skanowanie dwustronne, Przepl. Adresu i inne.
- W przypadku transmisji bezpośredniej i transmisji ręcznej faks jest wysyłany po nawiązaniu połączenia z urządzeniem odbierającym.

3

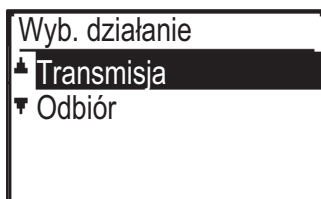

Wybierz opcję "Transmisja" i naciśnij przycisk [OK].



Zapisywanie zadań transmisji (transmisja z pamięci)

Jeżeli linia telefoniczna jest zajęta, zadanie transmisji zostanie tymczasowo zapisane w pamięci. Po zakończeniu bieżącego zadania i wszystkich zadań zapisanych wcześniej, transmisja rozpocznie się automatycznie. (Operacja ta nosi nazwę transmisji z pamięci).

Oznacza to, że zadania transmisji mogą być zapisywane w pamięci poprzez przeprowadzanie operacji transmisji, gdy urządzenie jest zajęte inną operacją transmisji/odbioru. Równocześnie można zapisać łącznie 50 zadań transmisji z pamięci i transmisji sterowanej timerem ([► strona 4-30](#)). Po zakończeniu transmisji dane skanowanego dokumentu zostaną usunięte z pamięci.

Zadania transmisji zapisane w pamięci możesz sprawdzić na ekranie statusu zadania faksowania. ([► strona 4-21](#))

Zapisanie 50 zadań w pamięci może nie być możliwe w zależności od liczby stron zapisanych w pamięci i ustawień transmisji.

- Procedura zapisywania zadania transmisji jest taka sama, jak procedura opisana w sekcji [PODSTAWOWA PROCEDURA WYSYŁANIA FAKSÓW \(strona 4-8\)](#).
 - Jeśli nie naciśnięto przycisku [CZ.-B. START], zadanie transmisji można anulować, naciskając przycisk [C].
 - Jeśli przycisk [CZ.-B. START] został już naciśnięty, patrz [Anulowanie wysyłania faksu \(strona 4-21\)](#).
Jeśli po naciśnięciu przycisku [CZ.-B. START] skanowanie oryginału nadal trwa, możesz nacisnąć przycisk [C], aby anulować transmisję.
 - Jeśli zapisano zadanie transmisji w trybie transmisji bezpośredniej, zapisanie innych zadań transmisji nie będzie możliwe.
- Po zakończeniu transmisji dane skanowanego dokumentu zostaną usunięte z pamięci. Zadania transmisji zapisane w pamięci możesz sprawdzić na ekranie statusu zadania faksowania. ([► strona 4-21](#))

Zapełnienie pamięci podczas transmisji zapisanego zadania transmisji

Jeśli pamięć zostanie zapełniona podczas skanowania pierwszej strony dokumentu, operacja wysyłania zostanie automatycznie anulowana.

Jeśli pamięć zapełni się podczas skanowania drugiej lub kolejnej strony, skanowanie się zatrzyma. W takim przypadku możesz nacisnąć przycisk [C], aby anulować transmisję, lub nacisnąć przycisk [OK], aby transmitować jedynie te strony, które zostały całkowicie zeskanowane.

Szybkie wysyłanie on-line

Jeśli do wysyłania wielostronicowego dokumentu jest używany podajnik dokumentów, a w pamięci urządzenia nie ma żadnych zapisanych zadań oczekujących lub w trakcie realizacji (oraz linia telefoniczna nie jest zajęta), urządzenie wybierze miejsce docelowe po zeskanowaniu pierwszej strony i rozpocznie transmitowanie zeskanowanych stron, kontynuując równocześnie skanowanie kolejnych stron. Taki sposób transmisji nosi nazwę szybkiego wysyłania on-line. Podczas szybkiej transmisji on-line wyświetlany jest komunikat kolejno "Czytanie" – "Wybieranie" – "Komunikac." – "Wysyłanie" do momentu zakończenia skanowania pozostałych stron. Po zeskanowaniu wszystkich stron wyświetla się komunikat "Koniec odczytu".

Jeśli numer faksu odbierającego będzie zajęty, szybkie wysyłanie on-line zostanie zamienione na wysyłanie zaprogramowane (wysyłanie z wykorzystaniem pamięci).

- [Zapisywanie zadań transmisji \(transmisja z pamięci\) \(strona 4-17\)](#)

Jeśli podczas szybkiego wysyłania on-line pamięć zostanie zapełniona

Jeśli pamięć zostanie zapełniona podczas skanowania pierwszej strony dokumentu, operacja wysyłania zostanie automatycznie anulowana. Jeśli pamięć zostanie zapełniona podczas skanowania drugiej strony lub kolejnych, całkowicie zeskanowane strony zostaną wysłane.



Zgodnie z ustawieniem fabrycznym urządzenie jest zaprogramowane do przeprowadzania szybkiej transmisji On-line. W razie potrzeby można tę funkcję wyłączyć przy pomocy ustawień systemu. (Patrz sekcja [Szybka tr.online \(strona 6-23\)](#).) Jeśli oryginał będzie wysyłany w jeden z opisanych poniżej sposobów, zadanie wysyłania zostanie zapisane w pamięci. (Szybkie wysyłanie online nie zostanie przeprowadzone.)

- Wysyłanie faksu z szyby oryginału
- [WYSYŁANIE TEGO SAMEGO DOKUMENTU DO WIELU MIEJSC DOCELOWYCH PODCZAS JEDNEJ OPERACJI \(strona 4-31\)](#)
- [AUTOMATYCZNA TRANSMISJA O OKREŚLONEJ GODZINIE \(strona 4-30\)](#)



Jeśli numer urządzenia odbierającego jest zajęty

Jeśli numer urządzenia odbierającego będzie zajęty, wysyłanie zostanie czasowo zawieszona, a następnie po krótkim oczekiwaniu ponowione. (Dwie próby podejmowane w 3-minutowych odstępach*¹).

Jeśli nie chcesz, żeby urządzenie ponawiało próbę transmisji, naciśnij przycisk [STATUS FAKSU] () i anuluj zadanie. ([► strona 4-21](#))

*¹ Te ustawienia mogą być zmienione przy pomocy ustawień systemu. (Patrz sekcja [Ust. pon. wyb. \(zajęty\) \(strona 6-24\)](#)).

Jeśli wystąpi błąd uniemożliwiający transmisję

Jeśli wystąpi błąd uniemożliwiający transmisję lub urządzenie odbierające nie odbierze połączenia w ciągu 45 sekund*², transmisja zostanie wstrzymana, a następnie automatycznie ponowiona później. (Jedna próba podejmowana z 1-minutowym opóźnieniem*²). Jeśli nie chcesz, żeby urządzenie ponawiało próbę transmisji, naciśnij przycisk [STATUS FAKSU] () i anuluj zadanie. ([► strona 4-21](#)) Opisywane urządzenie obsługuje również tryb korekcji błędów (ECM) i jest zaprogramowane w taki sposób, aby automatycznie ponowić wysyłanie tych części faksu, które zostały nieprawidłowo przesłane z powodu zakłóceń na linii*³.

*² Te ustawienia mogą być zmienione przy pomocy ustawień systemu. (Patrz sekcja [Koniec dzwonka w aut. wys. \(strona 6-25\)](#) oraz [Pon. wyb.\(błąd\) \(strona 6-24\)](#)).

*³ Jeśli inny faks nie obsługuje trybu ECM lub jeśli tryb ECM nie działa, wówczas korekcja błędów będzie niedostępna.



SPOSOBY USTAWIANIA ROZDZIELCZOŚCI

Rozdzielczość można zmieniać tak, aby dopasować rozmiar tekstu oryginału i jego typ, np. zdjęcie. W prawym menu ekranu podstawowego w trybie faksu wybierz opcję "Rozdzielczość" i naciśnij przycisk [OK].

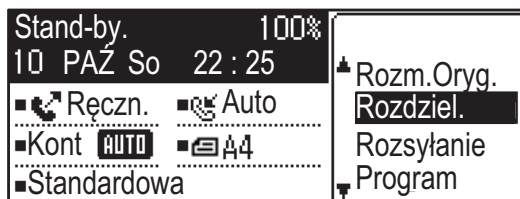

Standard	Odpowiednie dla oryginałów z tekstem normalnej wielkości.
Wysoka	Odpowiednia dla oryginałów z małym tekstem lub szczegółowymi schematami. Oryginał zostanie zeskanowany z gęstością dwukrotnie większą niż w trybie "Standard".
Bardzo Wysoka	Odpowiednia dla oryginałów ze szczegółowymi obrazami lub schematami. Powstanie obraz o wyższej jakości niż przy ustawieniu "Wysoka".
Najwyższa	Odpowiednia dla oryginałów ze szczegółowymi obrazami lub schematami. Transmituje najwyraźniejszy obraz. Wymaga nieco dłuższego czasu transmisji niż w przypadku innych rozdzielczości.
Dokładnie/półtony S-Dokł./półtony U-Dokł./półtony	Odpowiednia do zdjęć lub oryginałów w ciemnych kolorach (kolorowe dokumenty itp.). Transmituje wyraźniejszy obraz niż w przypadku opcji "Wysoka", "Bardzo Wysoka" lub "Najwyższa". Wybranie półtonów powoduje, że czas transmisji jest nieco dłuższy.



- Domyślnym ustawieniem fabrycznym rozdzielczości jest "Standard", a kontrastu — "Auto". Domyślne ustawienia rozdzielczości i kontrastu można zmieniać w ustawieniach systemowych [Ust. rozdziel. \(strona 6-22\)](#). Podczas używania szyby do skanowania wielostronicowych oryginałów rozdzielczość i kontrast można ustawiać dla każdej ze skanowanych stron osobno. W przypadku korzystania z automatycznego podajnika dokumentów po rozpoczęciu skanowania rozdzielczości i kontrastu nie można zmieniać.
- Nawet jeśli wyślesz faks, ustawiając rozdzielczość na "Wysoka", "Bardzo Wysoka" lub "Najwyższa", urządzenie odbierające faks może go odebrać i wydrukować w niższej rozdzielczości.
- Aby anulować ustawienie rozdzielczości, naciśnij przycisk [CA].



ZMIENIANIE EKSPOZYCJI

Ekspozycję można dopasować do poziomu zaciemnienia oryginału.

1

Naciśnij przycisk [EKSPOZYCJA] (ⓘ).

2



Ustaw ekspozycję.

(1) Ustaw ekspozycję za pomocą przycisku [◀] lub [▶].

Aby zaciemnić obraz, wybierz przycisk [▶], natomiast go rozjaśnić, wybierz przycisk [◀].

(2) Naciśnij przycisk [OK].



ANULOWANIE WYSYŁANIA FAKSU

Postępuj według poniższego opisu, żeby anulować wysyłanie w trakcie lub zaprogramowane zadanie wysyłania. Wysyłanie w trakcie lub zaprogramowane zadanie wysyłania można anulować w oknie stanu faksu. (Nie ma możliwości anulowania wydruku odebranego faksu.)



Aby anulować transmisję podczas skanowania oryginału (na wyświetlaczu widoczny jest napis "CZYTANIE") lub zanim naciśnięty zostanie przycisk ([READ-END] (#)) w przypadku skanowania z użyciem szyby), możesz nacisnąć przycisk [C] lub [CA].

Anulowanie wysyłania faksu

1

Naciśnij przycisk [STATUS FAKSU] (.

Jeśli wysyłanie będzie w trakcie, pojawi się informacja na temat bieżącego zadania. Jeśli wyświetlana informacja nie dotyczy zadania, które ma zostać anulowane, najprawdopodobniej zadanie do anulowania zostało zapisane jako zadanie oczekujące na transmisję. Naciśnij przycisk [WSTECZ] () , aby wyświetlić ekran wyboru statusu faksu i postępuj zgodnie z procedurą "Anulowanie zapisanego zadania transmisji" opisaną w części [Anulowanie zapisanego zadania transmisji \(strona 4-23\)](#), aby anulować zadanie.

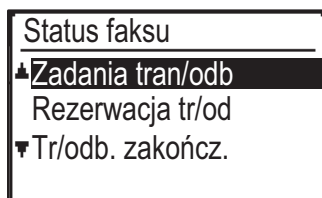

Jeśli wysyłanie nie będzie w trakcie, pojawi się okno stanu faksu.

**2**

Naciśnij przycisk [C].

3

Wybierz opcję "TAK" za pomocą przycisku [▼] lub [▲].

4

Naciśnij przycisk [OK].

Transmisja zostanie anulowana.



- Jeśli nie chcesz anulować transmisji, naciśnij przycisku [▼] lub [▲] na ekranie opisanym w punkcie 3, wybierz opcję "Nie" i naciśnij przycisk [OK].
- Informacje o anulowanym wysłaniu można znaleźć w raporcie o przeprowadzanych operacjach. W kolumnie "TYP/INFO" wyświetli się napis "Anuluj". Podczas wysyłania na wyświetlaczu są widoczne dodatkowe informacje:

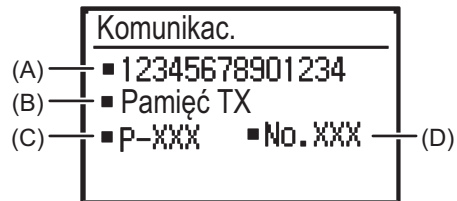

- (A) Nazwa miejsca docelowego
Jeśli zaprogramowano, wyświetli się nazwa miejsca docelowego.
- (B) Nazwa metody transmisji
W przypadku transmisji sterowanej timerem, przed nazwą metody transmisji wyświetla się ikona timera "🕒".
- (C) Liczba aktualnie transmitowanych stron
- (D) Numer dokumentu
Jest to numer przyporządkowany w momencie skanowania, który wyświetla się w trybie transmisji z pamięci.



Anulowanie zapisanego zadania transmisji

Jeśli nie chcesz anulować zapisanego zadania transmisji, a jedynie sprawdzić jego status, naciśnij przycisk [WSTECZ] (↩) zamiast przycisku [C] w kroku 4, aby wyjść.

1

Naciśnij przycisk [STATUS FAKSU] (.

Wyświetli się ekran statusu zadania faksowania.

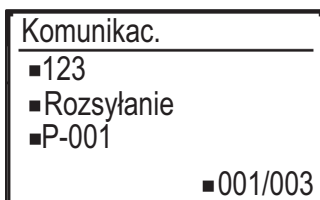

Jeśli wysyłanie będzie w trakcie, pojawi się informacja na temat bieżącego zadania. Naciśnij przycisk [WSTECZ] (↩), aby wyświetlić ekran wyboru statusu faksu.

**2**

Wybierz opcję "REZERWACJA TR/OD" za pomocą przycisku [▼] lub [▲].

3

Naciśnij przycisk [OK].

Zostanie wyświetlona pierwsza zapisana transmisja.

Naciskaj przycisk [▼] lub [▲], dopóki nie wyświetli się zadanie transmisji, które chcesz anulować.

4

Naciśnij przycisk [C].

Zostanie wyświetlony ekran potwierdzenia anulowania transmisji.

5

Wybierz opcję "TAK" za pomocą przycisku [▼] lub [▲].

6

Naciśnij przycisk [OK].

Wybrane zadanie transmisji zostanie anulowane.

Aby anulować kolejne zadanie transmisji, powtórz czynności od 1 do 6.



Informacje o anulowanym zadaniu ponownego wybierania można znaleźć w raporcie operacji. W kolumnie "TYP/INFO" wyświetli się napis "Anuluj".

Treść ekranu zapisanego zadania (ekran czynności 3)

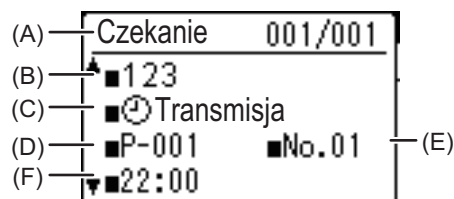

- (A) Bieżący stan
Obok zapisanych zadań transmisji i zadań transmisji sterowanej timerem jest wyświetlany komunikat "Czekanie". Obok zadań trybu ponownego wybierania jest wyświetlany komunikat "Pon. wyb."
- (B) Miejsce docelowe
Jeśli zaprogramowano, wyświetli się nazwa miejsca docelowego.
- (C) Nazwa metody transmisji
W przypadku transmisji sterowanej timerem, przed nazwą metody transmisji wyświetla się ikona timera "⌚".
- (D) Liczba zapisanych stron
W przypadku zapisanego zadania transmisji wyświetlany jest numer przypisany podczas skanowania.
- (E) W przypadku transmisji sterowanej timerem wyświetla się numer zadania timera.
- (F) W przypadku transmisji sterowanej timerem wyświetla się określony czas rezerwacji. Dla zapisanego zadania transmisji będzie wyświetlany komunikat "Gotowe".

Status zakończonych zadań

Aby sprawdzić status zakończonych zadań, w punkcie 2 wybierz opcję "TR/ODB. ZAKOŃCZ.", a w punkcie 3 naciśnij przycisk [OK].



ODBIERANIE FAKSU

ODBIÓR DOKUMENTÓW

Jeśli inne urządzenie będzie wysyłało faks do urządzenia użytkownika, wyemitowany zostanie sygnał dźwiękowy*, faks zostanie automatycznie odebrany, a następnie wydrukowany. (Operacja ta nosi nazwę automatycznego odbioru.)

Jeśli nie chcesz, żeby fakсы były natychmiast drukowane, użyj funkcji zawieszania wydruku, żeby zachować odebrane fakсы w pamięci, a następnie wydrukować je w dogodnym momencie (wszystkie odebrane fakсы zostaną wydrukowane równocześnie). Aby włączyć tę funkcję i drukować odebrane fakсы, zapoznaj się z sekcją [FUNKCJA WSTRZYMANIA DRUKU FAKSU \(strona 4-28\)](#).



- Podczas odbioru faksu można zaprogramować zadanie wysyłania. (Patrz sekcja [Zapisywanie zadań transmisji \(transmisja z pamięci\) \(strona 4-17\)](#)).
- Możesz podłączyć telefon do urządzenia, aby odbierać fakсы po zakończeniu rozmowy lub automatycznie przełączać pomiędzy telefonem a faksem zależnie od rodzaju przychodzącego połączenia. ([strona 4-57](#) do [strona 4-58](#))
- Aby wydrukować odebrany faks na dwóch stronach arkusza papieru, włącz opcję [Odb. 2-stronny \(strona 6-26\)](#) w ustawieniach systemowych.
- Jeśli zewnętrzny telefon nie jest podłączony do urządzenia, należy użyć ręcznego trybu odbioru.
- Jeżeli funkcja [Odb. 2-stronny \(strona 6-26\)](#) jest włączona, możesz nacisnąć przycisk [GŁOŚNIK] (), gdy urządzenie emituje sygnał dźwiękowy i wybrać, czy faks ma zostać odebrany. Za pomocą przycisków [▼] i [▲] wybierz opcję "Tak", aby odebrać faks, lub opcję "Nie", aby odrzucić faks, a następnie naciśnij przycisk [OK].
- Żeby możliwe było odbieranie faksów, w podajniku musi się znajdować papier. Patrz sekcja [UMIESZCZANIE PAPIERU \(strona 1-16\)](#), aby załadować odpowiedni papier.

ODBIÓR FAKSU

1

Urządzenie wyemituje sygnał dźwiękowy* i odbiór rozpocznie się automatycznie.

Zacnie świecić wskaźnik LINIA ().



Jeśli do urządzenia podłączony jest telefon dodatkowy, a odbierany faks wysłano za pomocą transmisji ręcznej ([▶ strona 4-58](#)), przed rozpoczęciem odbioru faksu możesz podnieść słuchawkę i rozpocząć rozmowę.

* Liczba sygnałów dźwiękowych

Urządzenie jest zaprogramowane w ten sposób, by emitowało dwa sygnały dźwiękowe przed automatycznym rozpoczęciem odbioru. Liczbę sygnałów można zmieniać przy pomocy ustawień systemu - dostępne są ustawienia od 0 do 15.

▶ [Il. dzw. W odb. \(strona 6-25\)](#)

Jeśli liczba sygnałów będzie ustawiona na 0, urządzenie rozpocznie odbiór bez wysyłania sygnału dźwiękowego.

2

Odbiór się zakończy.

- Po zakończeniu odbioru urządzenie wyemituje sygnał dźwiękowy.
- Otrzymane fakсы będą umieszczane w taca wyjściowa.



Lampka odbioru faksu/danych

Po odebraniu faksu do pamięci lub kiedy urządzenie zaczyna drukować odebrany faks lampka odbioru faksu/danych miga.

Częstotliwość migania zależy od ustawień systemowych. (Patrz sekcja [Ustaw. pulsow. przy odbiorze danych \(strona 6-14\)](#)).

Jeśli nie można wydrukować odebranych danych

Jeśli w urządzeniu skończy się papier lub toner, wystąpi zacięcie papieru lub urządzenie drukuje zadania drukowania lub kopiowania, odebrane fakсы będą przechowywane w pamięci, aż drukowanie stanie się możliwe. Odebrane fakсы są drukowane automatycznie, gdy drukowanie jest możliwe. Jeśli w pamięci przechowywane są odebrane fakсы, lampka FAKS [DANE] miga. Można również użyć funkcji przekazywania, aby inny faks wydrukował odebrane fakсы.

▶ [FUNKCJA PRZEKAZYWANIA \(strona 4-48\)](#)



Żeby możliwe było odbieranie faksów, w podajniku musi się znajdować papier. Załaduj odpowiedni papier, jak wyjaśniono w punkcie [UMIESZCZANIE PAPIERU \(strona 1-16\)](#).

- W przypadku odebrania faksu większego niż załadowany papier, ustawienie systemowe użyje funkcji [Warunki druku odebr. danych \(strona 6-25\)](#), aby go wydrukować w następujący sposób:

Jeśli ustawiono opcję "Redukcja", przed wydrukowaniem obraz zostanie automatycznie zmniejszony.*1

Jeśli ustawiono opcję "Dział", obraz zostanie podzielony na kilka arkuszy papieru i wydrukowany na nich w rzeczywistym formacie.*1

Jeśli ustawiono opcję "Aktualny format", obraz zostanie wydrukowany niepodzielony w rzeczywistym formacie.*2

*1 Jeśli załadowany papier ma format B5 lub mniejszy, odebrany obraz może nie zostać wydrukowany w zależności od szerokości i długości danych obrazu.

*2 Odebrany obraz nie zostanie wydrukowany, dopóki nie zostanie załadowany papier w formacie większym niż rzeczywisty format.

- W trybie faksu urządzenie może wykorzystywać następujące formaty papieru

Typ AB:

A3, B4, A4, A4R, B5, B5R, A5, A5R, 8-1/2" x 13", 8-1/2" x 13-1/2", 8-1/2" x 13-2/5", 8-1/2" x 11", 8-1/2" x 11"R

Typ całowy:

11" x 17", 8-1/2" x 14", 8-1/2" x 13", 8-1/2" x 13-2/5", 8-1/2" x 11", 8-1/2" x 11"R, 5-1/2" x 8-1/2", A4, A4R

- Jeśli podczas drukowania faksu skończy się papier, drukowanie będzie automatycznie kontynuowane na papierze w najbardziej zbliżonym formacie znajdującym się w innym podajniku.
- Po zmianie formatu papieru załadowanego w podajniku zmień ustawienie formatu papieru w podajniku.
- Fakсы nie będą drukowane poprawnie, jeśli rzeczywisty format papieru różni się będzie od ustawienia formatu papieru. Zmień ustawienie formatu papieru w podajniku na format papieru załadowanego w podajniku. Na przykład jeśli otrzymasz faks w formacie B4 (11" x 17"), gdy w podajniku jest załadowany papier w formacie A4 (8-1/2" x 14"), a formatu papieru w podajniku jest ustawiony na B4 (11" x 17"), faks zostanie wydrukowany na papierze w formacie A4 (8-1/2" x 14") i część obrazu może zostać ucięta. Jeśli papier załadowany w podajniku jest większy niż ustawienie formatu papieru, zostanie użyty papier większy niż rozpoznany format faksu. (Wyświetli się komunikat z prośbą o sprawdzenie ustawienia formatu papieru w podajniku).
- Odebrane fakсы nie mogą być drukowane na papierze umieszczonym w podajniku bocznym.
- Odebranych danych nie można wydrukować podczas skanowania przesyłanego oryginału. Dane te zostaną wydrukowane automatycznie po zakończeniu skanowania.



RĘCZNY ODBIÓR FAKSU

Możesz zdecydować, czy chcesz odebrać faks (znajdź rozdział "Odbiór ręczny" w tym podręczniku).

Ustawienie trybu odbioru

1

Naciśnij przycisk [UST. KOMUNIKACJI] () w początkowym stanie trybu faksu.



Ekran ustawień komunikacji można również wyświetlić na ekranie wyboru funkcji. Naciśnij przycisk [FUNKCJA SPECJAL.] (**Fn**), aby wyświetlić ekran wyboru funkcji. Wybierz opcję "Ust. Komunikacji" za pomocą przycisków [**▼**] [**▲**], a następnie naciśnij przycisk [OK].

2

Wybierz opcję "Ręczna" i naciśnij przycisk [OK].



Aby powrócić do odbioru automatycznego, wybierz opcję "Auto" w punkcie 1 powyżej.

Ręczne odbieranie faksu

Aby odbierać faks, naciśnij przycisk [CZ.-B. START] i wybierz "Odbiór".



PRZYDATNE FUNKCJE FAKSU

PRZYCISK FUNKCJI

Jest to ustawienie początkowe, które wyświetla się po naciśnięciu przycisku [FUNKCJA SPECJAL.] (Fn) w trybie faksu.



FUNKCJA WSTRZYMANIA DRUKU FAKSU

Faksy są zazwyczaj drukowane bezpośrednio po ich odebraniu.

Niniejsza funkcja służy do zapisywania odebranych faksów w pamięci, zamiast ich drukowania zaraz po odebraniu.

Faksy przechowywane w pamięci są drukowane ręcznie wszystkie razem.



- Gdy funkcja wstrzymania druku jest włączona, a odebrane faksy są zapisywane w pamięci, wskaźnik DANE () nad przyciskiem [FAKS] () na panelu operacyjnym miga i wyświetla się komunikat. (Gdy odebrane faksy są drukowane, wskaźnik przestaje migać, a komunikat znika).
- Jeśli pozostanie 0% wolnej pamięci, odbiór faksu będzie niemożliwy. Z tego powodu ważne jest, aby stale kontrolować ilość wolnej pamięci i często drukować odebrane faksy. Procent pozostałej wolnej pamięci wyświetlany jest na ekranie podstawowym trybu faksu. [▶ strona 4-4](#)

Wybierz funkcję "Wstrz.druk. faksu".

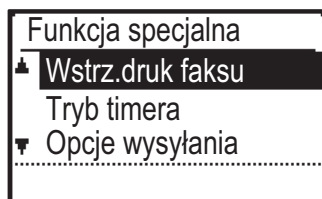

Włączanie funkcji wstrzymania druku faksu



Jeżeli funkcja wstrzymania druku faksu zostanie zablokowana w ustawieniach systemowych za pomocą opcji [Wyłącz wstrz. druku W faksie \(strona 6-22\)](#), jej włączenie będzie niemożliwe.

Wybierz opcję "Ustawienie", a następnie wybierz opcję "WŁ."

Aby wyłączyć wstrzymanie druku faksu, wybierz opcję "WYŁ."

Drukowanie odebranych faksów przechowywanych w pamięci

Wybierz opcję "Wstrz.druk. faksu", a następnie wybierz opcję "Drukuj".



WYSYŁANIE CIENKIEGO ORYGINAŁU (TRYB WOLNEGO SKANOWANIA)

Ta funkcja umożliwia zeskanowanie cienkich oryginałów przy pomocy automatycznego podajnika dokumentów (ADF). Pomaga ona zapobiegać zacinananiu się oryginałów.

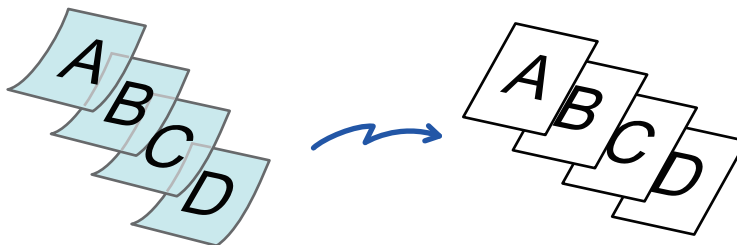

Gdy jest wybrana jest funkcja Tr. Pow. Skan., 2-stronne skanowanie i Polling nie jest możliwe.

1

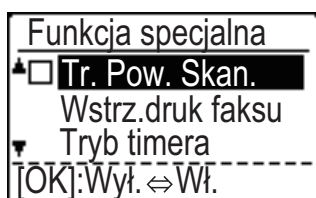

Wybierz opcję "Tr. Pow. Skan." za pomocą przycisków [▼][▲] i naciśnij przycisk [OK].

Na ikonie wyświetlony zostanie symbol zaznaczenia. Po wprowadzeniu ustawień naciśnij przycisk [WSTECZ] (↩).



Aby anulować ustawienie Tr. Pow. Skan.
Wybierz opcję "Tr. Pow. Skan.", aby je odznaczyć.

2

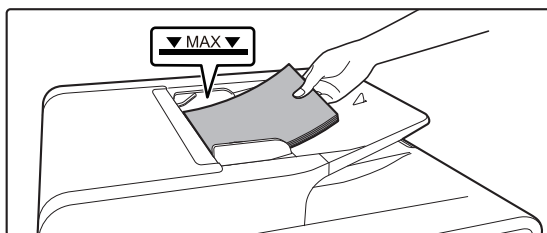

Ułóż oryginał na tacy automatycznego podajnika dokumentów (ADF).

▶ [AUTOMATYCZNY PODAJNIK DOKUMENTÓW \(ADF\) \(strona 1-31\)](#)

Ostrożnie wyreguluj prowadnice oryginału.



Jeśli oryginały zostaną zbyt silnie dopchnięte, mogą się pozwijać i zaciąć.

3

Wprowadź numer faksu odbiorcy.

4

Naciśnij przycisk [CZ.-B. START], aby rozpocząć skanowanie oryginału.

Po zakończeniu skanowania i transmisji wyemitowany zostanie sygnał dźwiękowy.



AUTOMATYCZNA TRANSMISJA O OKREŚLONEJ GODZINIE

Funkcja ta pozwala z maksymalnie tygodniowym wyprzedzeniem ustawić transmisję lub polling, które zostaną wykonane automatycznie o określonej godzinie. Jest to wygodna opcja, gdy jesteś poza biurem lub chcesz przeprowadzić transmisję poza godzinami szczytu, nocą. Równocześnie można zapisać 50 zadań transmisji sterowanej timerem i transmisji z pamięci.



- Po zakończeniu transmisji sterowanej timerem informacje (obrazy, miejsca docelowe itp.) są automatycznie usuwane z pamięci.
- Aby przeprowadzić transmisję sterowaną timerem, oryginał musi być zeskanowany do pamięci. Nie jest możliwe pozostawienie oryginału w podajniku dokumentów lub na szybie i zeskanowanie go w określonym dla transmisji czasie.
- Data i godzina są ustawiane w urządzeniu za pomocą ustawień systemowych. (Patrz sekcja [Ust. daty i godz \(strona 6-10\)](#).)
- Równocześnie można ustawić tylko jedną operację pollingu sterowaną timerem. Jeśli chcesz skonfigurować wiele operacji pollingu sterowanych timerem, połącz urządzenia z pollingiem w jeden seryjny polling z ustawieniem timera (patrz sekcja [Tryb seryjnego pollingu \(strona 4-34\)](#)).

1

Wybierz opcję "Tryb timera" i naciśnij przycisk [OK].

Jeśli określono godzinę, przed opcją "Tryb timera" wyświetli się znak zaznaczenia. Aby anulować określoną godzinę, naciśnij przycisk [WYLOGUJ] (✕) na powyższym ekranie przy podświetlonej opcji "Tryb timera". Na ekranie wyświetli się aktualna godzina. Jeśli aktualna godzina jest nieprawidłowa, naciśnij przycisk [CA], aby anulować operację i zapoznaj się z sekcją [Ust. daty i godz \(strona 6-10\)](#), aby skorygować ustawienia godziny.

2

Za pomocą przycisku [▼] lub [▲] wybierz dzień tygodnia.

Wybrany dzień zostanie podświetlony. W przypadku wybrania opcji "Bez wyboru dni" transmisja będzie przeprowadzana

gdy nadejdzie określona godzina. Aby powrócić do ekranu [UST. GODZINY], naciśnij przycisk [WSTECZ] (↩).



- Aby anulować operację sterowaną timerem po zakończeniu powyższej procedury, postępuj według procedury, którą zawiera sekcja [ANULOWANIE WYSYŁANIA FAKSU \(strona 4-21\)](#).
- Do operacji jest automatycznie przypisany numer zadania sterowanego timerem. Numeru tego można użyć, aby anulować zapisane zadanie. (Patrz ekran w uwadze do procedury [Anulowanie zapisanego zadania transmisji](#) (ekran dla punktu 3) na [strona 4-23](#)).
- Po ustawieniu operacji sterowanej timerem można wykonywać inne operacje. Jeśli o określonej godzinie w trakcie realizacji jest inna operacja, transmisja sterowana timerem rozpocznie się, gdy zadanie w toku zostanie zakończone.



WYSYŁANIE TEGO SAMEGO DOKUMENTU DO WIELU MIEJSC DOCELOWYCH PODCZAS JEDNEJ OPERACJI

Ta funkcja służy do wysyłania faksu do wielu odbiorców. Wysyłany oryginał jest skanowany do pamięci, a następnie kolejno transmitowany do wybranych odbiorców. Funkcja ta jest szczególnie użyteczna w takich przypadkach jak dystrybucja raportów do oddziałów firmy. Maksymalnie można wybrać 100 odbiorców.

Po przesłaniu dokumentu do wszystkich odbiorców dokument jest automatycznie usuwany z pamięci.

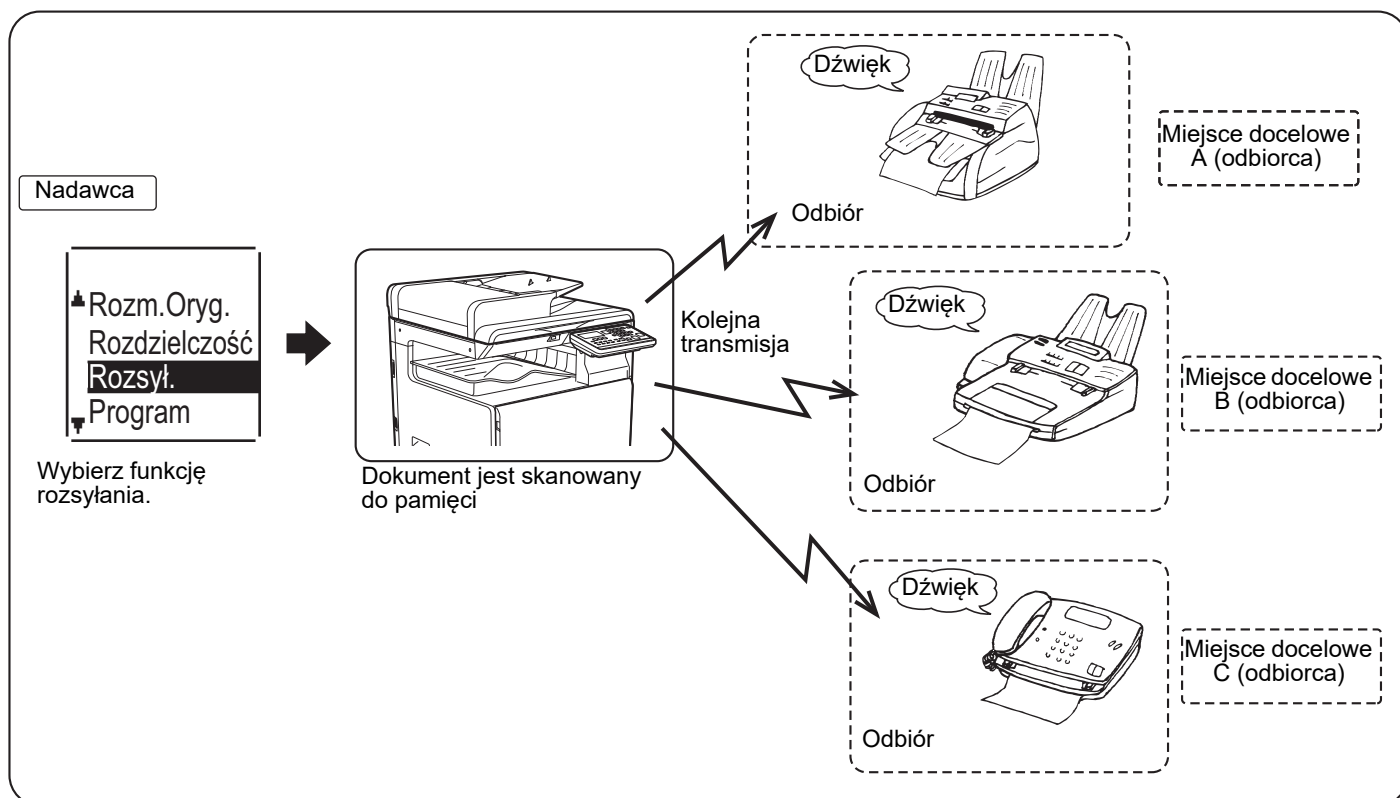

- Jeśli często używasz operacji rozsyłania do wysyłania faksów do tej samej grupy miejsc docelowych, warto zaprogramować te miejsca docelowe do wybierania grupowego. Procedurę programowania wybierania grupowego wyjaśniono na [stronie 4-38](#).
- Jeśli opcja wybierania grupowego jest używana do wysłania faksu, faks ten zostanie rozesyłany (transmitowany) do miejsc docelowych zaprogramowanych dla opcji wybierania grupowego. Na przykład jeśli opcja wybierania grupowego ma zaprogramowanych pięć miejsc docelowych i przycisk zostanie naciśnięty w celu przeprowadzenia rozsyłania, rozsyłanie będzie miało pięć miejsc docelowych.

**1**

Wprowadź pełny numer faksu przy pomocy przycisków cyfrowych lub naciśnij przycisk automatycznego wybierania numerów (szybkiego lub grupowego), żeby wybrać pierwszego odbiorcę.

▶ [TRANSMISJA ZA POMOCĄ AUTOMATYCZNEGO WYBIERANIA \(WYBIERANIE SKRÓCONE I GRUPOWE\)](#) (strona 4-12)

Pojawi się okno wyboru odbiorców. Jeśli podczas wprowadzania pełnego numeru przyciskami cyfrowymi popełnisz błąd, naciśnij przycisk [C], aby skasować ostatnią cyfrę. Miejsce docelowe wybrane za pomocą numeru wybierania skróconego lub grupowego jest oznaczone ikoną i numerem. Żeby anulować wybór, naciśnij przycisk [C].



2

Naciśnij przycisk [OK], a następnie wybierz kolejnego odbiorcę, wprowadzając pełen numer faksu lub naciskając przycisk wybierania automatycznego.

Po wprowadzeniu pełnego numeru za pomocą przycisków numerycznych naciśnij przycisk [OK], aby zakończyć wpis. Jeśli w punkcie 1 naciśnięto przycisk automatycznego wybierania, nie trzeba naciskać przycisku [OK]. Można od razu nacisnąć inny przycisk automatycznego wybierania dla następnego miejsca docelowego. Powtarzaj czynności 1 i 2, żeby wybrać pozostałych odbiorców.



- Jeśli chcesz usunąć wpis, który został już zatwierdzony przy pomocy przycisku [OK], należy użyć przycisku [◀] lub [▶] żeby wybrać żadaną pozycję, a następnie nacisnąć przycisk [C].
- Jeśli nie wszyscy wybrani odbiorcy będą się mieścili na ekranie, użyj przycisku [◀] lub [▶] żeby przewijać listę i sprawdzać jej zawartość.
- Odbiorców można również wybierać z katalogu adresów i za pomocą przycisku [REDIAL]. Należy jednak pamiętać, że przycisk [REDIAL] służy tylko do wyboru pierwszego miejsca docelowego (przycisk ten musi zostać naciśnięty przed wybraniem innych miejsc docelowych).
- Jeśli użyto dwóch numerów wybierania grupowego, z których każdemu przyporządkowano po 50 stacji, całkowita liczba miejsc docelowych będzie wynosiła 100.

3

Kontynuuj od punktu 7 [PODSTAWOWA PROCEDURA WYSYŁANIA FAKSÓW \(strona 4-8\)](#).

Po wprowadzeniu pełnego numeru za pomocą przycisków numerycznych naciśnij przycisk [OK], aby zakończyć wpis. Jeśli w punkcie 1 naciśnięto przycisk automatycznego wybierania, nie trzeba naciskać przycisku [OK]. Można od razu nacisnąć inny przycisk automatycznego wybierania dla następnego miejsca docelowego. Powtarzaj czynności 1 i 2, żeby wybrać pozostałych odbiorców.



Anulowanie dystrybucji

Żeby anulować operację dystrybucji podczas wybierania odbiorców, naciśnij przycisk [CA]. Aby anulować transmisję po zakończeniu procedury transmisji, postępuj według procedury [ANULOWANIE WYSYŁANIA FAKSU \(strona 4-21\)](#).



OPCJE WYSYŁANIA

Ta funkcja umożliwia opisywanemu urządzeniu wybrać numer innego faksu, w którym znajduje się dokument gotowy do wysłania, i zainicjować odbiór dokumentu. Istnieje również możliwość zaprogramowania zegara w ten sposób, by opisywana operacja odbyła się w nocy lub o innej żądanej godzinie.

(Patrz sekcja [AUTOMATYCZNA TRANSMISJA O OKREŚLONEJ GODZINIE \(strona 4-30\)](#).)

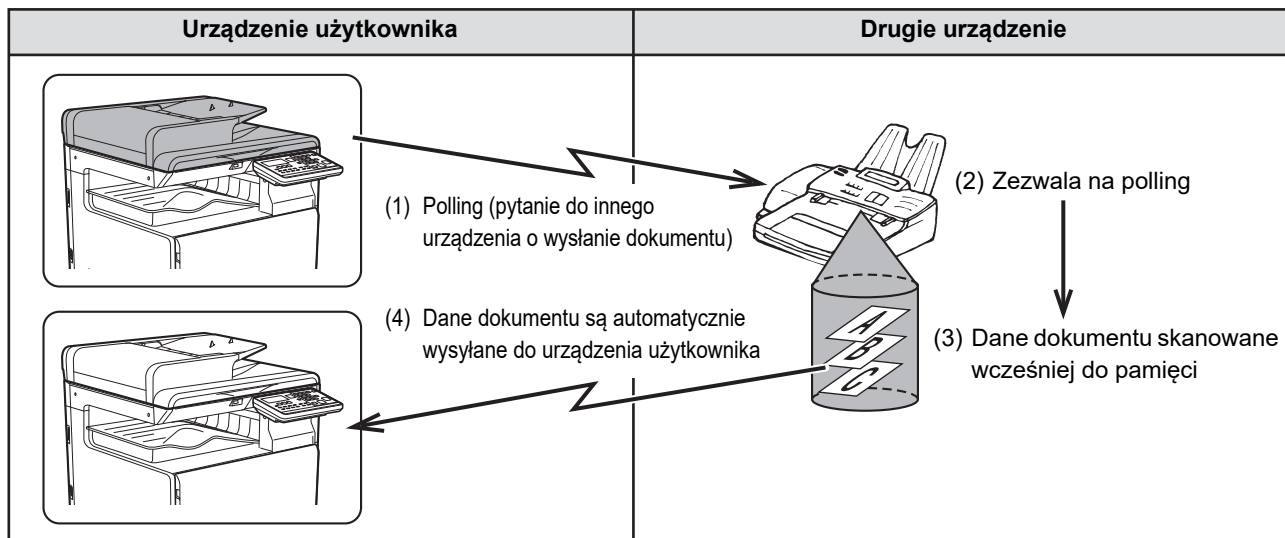

Do skutecznego pollingu wielu urządzeń podczas jednej operacji można używać wybierania grupowego oraz procedury [WYSYŁANIE TEGO SAMEGO DOKUMENTU DO WIELU MIEJSC DOCELOWYCH PODCZAS JEDNEJ OPERACJI \(strona 4-31\)](#) (operacja ta nosi nazwę "seryjny polling"). W czasie jednej operacji istnieje możliwość aktywacji transmisji w 100 urządzeniach.

W tym przypadku kolejność operacji na powyższym schemacie jest kolejno powtarzana dla każdego wybranego urządzenia wysyłającego.

Używając funkcji Skrzynka publiczna, nie ustawiaj trybu odbioru faksu na "Ręczny". (Patrz sekcja [RĘCZNY ODBIÓR FAKSU \(strona 4-27\)](#).)

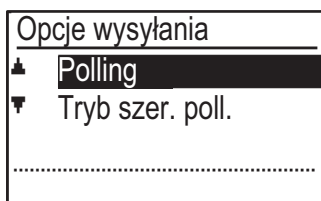

Jeśli inne urządzenie używa zabezpieczenia pollingu (patrz sekcja [Ograniczenie dostępu do pollingu \(zabezpieczenie pollingu\) \(strona 4-37\)](#)), twój numer faksu (numer nadawcy) należy zaprogramować w ustawieniach systemowych (patrz sekcja [Ustaw. hasła \(strona 6-21\)](#)), jak również w innym urządzeniu.

1

Wybierz opcję "Opcje wysyłania".

2

Wybierz opcję "Polling".

3

Naciśnij przycisk [OK] i wprowadź numer faksu drugiego urządzenia za pomocą przycisków numerycznych, określ numer wybierania skróconego (opcja wybierania grupowego nie może być użyta).



4

Naciśnij przycisk [OK]. Naciśnij przycisk [CZ.-B. START].

Komunikat "Rezerwacja pollingu została ustawiona." jest wyświetlany na ekranie. Po skomunikowaniu się z drugim urządzeniem, urządzenie wydrukuje odebrany faks.

Podstawowa procedura wysłania faksów opisana jest w części "[PODSTAWOWA PROCEDURA WYSYŁANIA FAKSÓW \(strona 4-8\)](#)".

**Anulowanie operacji**

Podczas komunikacji: Postępuj zgodnie z opisem w sekcji [Anulowanie wysłania faksu \(strona 4-21\)](#).

Podczas zapisywania zadania: Postępuj zgodnie z opisem w sekcji [Anulowanie zapisanego zadania transmisji \(strona 4-23\)](#).

Tryb seryjnego pollingu

Ustawienie odbioru pollingu z kilku urządzeń.

Wybierz opcję "Seryjny polling", punkt od 1 do 2 procedury pollingu opisanej w sekcji [OPCJE WYSYŁANIA \(strona 4-33\)](#).

Przed naciśnięciem przycisku [CZ.-B. START] w punkcie 3, powtórz czynności 1 i 2 dla każdego urządzenia, które ma odbierać polling.



Podczas pollingu opłatami za połączenie jest obciążany rachunek numeru urządzenia odbierającego.

Z tej funkcji można korzystać, gdy drugie urządzenie jest zgodne ze standardem Super G3 lub G3 i oferuje funkcję pollingu.



POLLING PAMIĘCI

Ta funkcja umożliwia wysłanie z opisywanego urządzenia dokumentu uprzednio zeskanowanego do pamięci po uzyskaniu połączenia i odebraniu sygnału żądania transmisji z innego urządzenia.

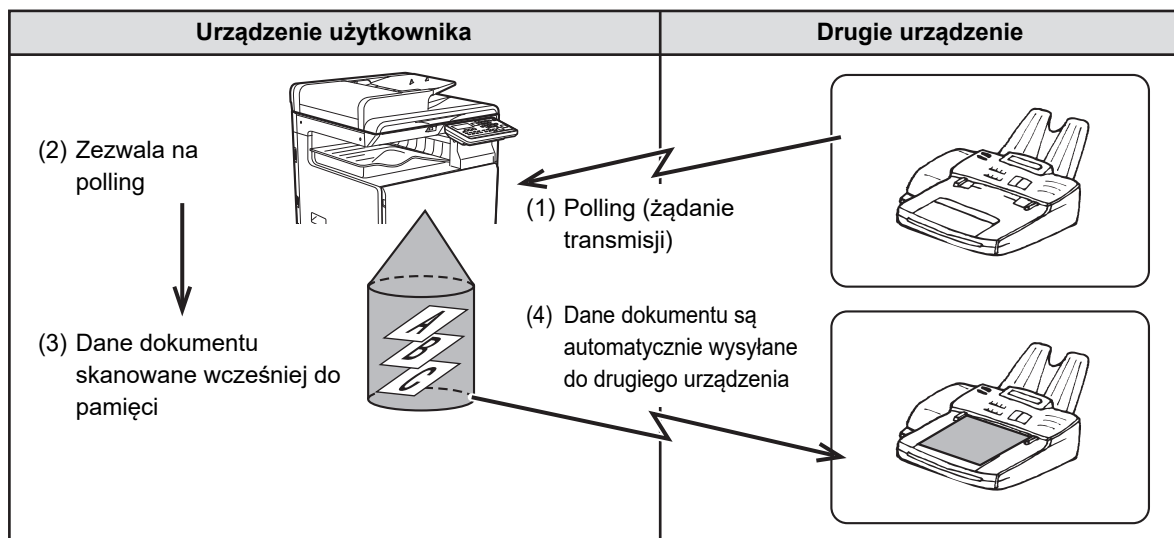

Podczas pollingu opłatami za połączenie jest obciążany rachunek numeru urządzenia inicjującego transmisję.

Używając funkcji Skrzynka publiczna, nie ustawiaj trybu odbioru faksu na "Ręczny". (Patrz sekcja [RĘCZNY ODBIÓR FAKSU \(strona 4-27\).](#))

Skonowanie dokumentu do pamięci pollingu

W niniejszej sekcji omówiono sposoby skanowania dokumentu do pamięci pollingu. Jeżeli inne dokumenty są już zapisane w pamięci pollingu, nowy dokument zostanie do nich dołączony. Jeśli poprzednie dokumenty nie są już potrzebne, można je zastąpić.

1

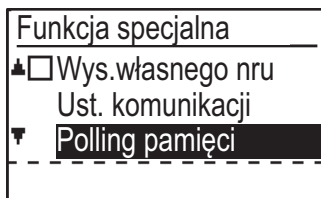

Wybierz opcję "Polling pamięci".

2

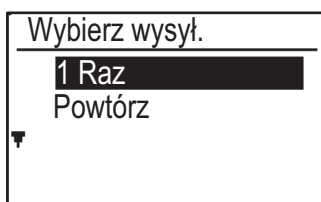

Naciśnij przycisk [OK] i wybierz opcję "1 Raz" lub "Powtórz".

W przypadku wybrania opcji "1 Raz" dane dokumentu są automatycznie usuwane z urządzenia po jednorazowej transmisji. W przypadku wybrania opcji "Powtórz" danych dokumentu można używać wielokrotnie.

- Jeśli w pamięci pollingu nie ma żadnych zapisanych wcześniej dokumentów, zostanie wyświetlony powyższy ekran.
- Jeśli w pamięci pollingu są zapisane wcześniej dokumenty, zostanie wyświetlony ekran z czynnościami do wyboru.

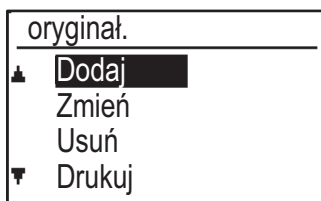

(1) Aby dodać nowy dokument, wybierz opcję "Dodaj" za pomocą przycisku [▼] lub [▲], naciśnij przycisk [OK], a następnie przejdź do punktu 2.

(2) Aby wymienić poprzedni dokument na nowy, wybierz opcję "Zmień" za pomocą przycisku [▼] lub [▲], naciśnij przycisk [OK], a następnie przejdź do punktu 2.



3

Naciśnij przycisk [OK], a następnie naciśnij przycisk [CZ.-B. START].

- Skanowanie zostanie rozpoczęte.
- Jeśli skanujesz z szyby więcej niż jedną stronę, zmień stronę i naciśnij przycisk [CZ.-B. START]. Powtarzaj te czynności, aż wszystkie strony zostaną zeskanowane, a następnie naciśnij przycisk [READ-END] (#).
- Podstawowa procedura wysłania faksów opisana jest w części "[PODSTAWOWA PROCEDURA WYSYŁANIA FAKSÓW \(strona 4-8\)](#)".

4

Upewnij się, że tryb odbioru jest ustawiony jako odbiór automatyczny. ([Ustawienie trybu odbioru \(strona 4-27\)](#))

Transmisja rozpoczyna się po uzyskaniu połączenia i odebraniu sygnału żądania transmisji z innego urządzenia.



Anulowanie skanowania

Aby anulować skanowanie dokumentu w trakcie skanowania, naciśnij przycisk [CA]. Aby wymazać dokumenty ze skrzynki publicznej, wykonaj procedurę [Usuwanie dokumentów z pamięci pollingu \(strona 4-37\)](#).



Drukowanie dokumentów z pamięci pollingu

Aby zaznaczyć i wydrukować dokument, który jest zapisany w skrzynce publicznej, wykonaj poniższe czynności.

1

Wykonaj punkt 1 procedury [Skanowanie dokumentu do pamięci pollingu \(strona 4-35\)](#), a następnie wykonaj poniższe czynności.

2

Wybierz opcję "Print" za pomocą przycisku [▼] lub [▲] i naciśnij przycisk [OK].

Drukowanie rozpocznie się automatycznie.

Usuwanie dokumentów z pamięci pollingu

Ta procedura służy do usuwania z pamięci pollingu dokumentów, które nie są już potrzebne.

1

Wybierz opcję "Usuń".

2

Naciśnij przycisk [OK].

Pojawi się ekran z prośbą o potwierdzenie usunięcia.

3

Wybierz opcję "Tak" za pomocą przycisku [▼] lub [▲] i naciśnij przycisk [OK].

Dokumenty zostaną usunięte z pamięci pollingu.



Usunięcie nie jest możliwe, jeżeli pamięć pollingu jest używana.

Ograniczenie dostępu do pollingu (zabezpieczenie pollingu)

Aby uniemożliwić nieupoważnionym faksom pollingu urządzenia użytkownika, włącz funkcję zabezpieczenia pollingu. Gdy ta funkcja jest włączona, pozwolenie na polling będzie przyznawane, jeśli numer faksu urządzenia przeprowadzającego polling (zaprogramowany w takim urządzeniu jako numer nadawcy) jest zgodny z jednym z numerów faksu zaprogramowanych w urządzeniu użytkownika jako numer uprawniony do przeprowadzania pollingu. Można zaprogramować maksymalnie 10 numerów faksu uprawnionych do pollingu.

Aby włączyć funkcję zabezpieczenia pollingu i zaprogramować numery uprawnione do pollingu, zapoznaj się z sekcją [Tryb nru hasła pollingu \(strona 6-27\)](#) w ustawieniach systemowych.



- Jeśli nie użyjesz funkcji zabezpieczenia pollingu, dokument zostanie wysłany do każdego faksu, który zażąda transmisji.
- Aby korzystać z pamięci pollingu z włączonym zabezpieczeniem pollingu, numer faksu aktywującego musi być zaprogramowany w tym faksie i urządzeniu użytkownika.



ZAPISYWANIE, EDYCJA I USUWANIE AUTOMATYCZNIE WYBIERANYCH NUMERÓW (NUMERY WYBIERANIA SKRÓCONEGO I WYBIERANIA GRUPOWEGO)

Numery wybierane automatycznie są zapisywane na ekranie zapisywania automatycznego wybierania. Wykonaj poniższe czynności, aby wyświetlić ekran zapisywania automatycznego wybierania, a następnie zapisz numer automatycznego wybierania.

1

Wybierz opcję "Wprowadzenie" i naciśnij przycisk [OK].

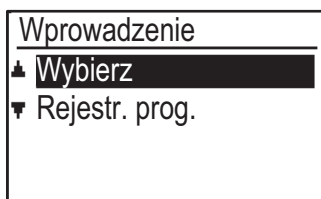
2

Wybierz opcję "Wybierz" za pomocą przycisku [▼] lub [▲] i naciśnij przycisk [OK].

3

Wybierz opcję "Skrócone", "Grupowe" lub opcję "ZMIEN/USUŃ" za pomocą przycisku [▼] lub [▲].

4

Naciśnij przycisk [SKRÓCONE] () i za pomocą przycisków numerycznych wprowadź numer faksu miejsca docelowego.

- Wprowadź wybrany numer Wyb. skrócone (od 000 do 299) za pomocą przycisków numerycznych.
- Numer faksu może zawierać maksymalnie 50 cyfr. Aby wprowadzić pauzę między dowolnymi cyframi, naciśnij przycisk [REDIAL/PAUZA] (). Pauza zostanie wyświetlona jako znak łącznika (-). Aby ustawić długość pauzy, zapoznaj się z sekcją [Czas pauzy \(strona 6-21\)](#).

5

Wprowadź znaki wyszukiwania (patrz sekcja [WPROWADZANIE ZNAKÓW \(strona 1-47\)](#)).

6

Aby zakończyć procedurę zapisywania, naciśnij przycisk [CZ.-B. START]. Aby zaprogramować takie opcje, jak wybieranie połączone, prędkość transmisji lub tryb transmisji międzynarodowej, naciśnij przycisk [OK].

- Naciśnięcie przycisku [CZ.-B. START] spowoduje powrót do punktu 3. Aby zapisać inny numer lub numer Skrócony, powtórz czynności od 3 do 6. Po zakończeniu zapisywania numerów automatycznego wybierania naciśnij przycisk [WSTECZ] ().
- Jeśli naciśnięto przycisk [OK], przejdź do strony odpowiedniej dla opcji, którą chcesz zaprogramować.
- Aby wybrać opcję "WYBIER. POŁĄCZ.", przejdź do sekcji [Wybieranie połączone \(strona 4-39\)](#).
- Aby ustawić opcję "PRĘDKOŚĆ TRANSMISJI", przejdź do sekcji [Ustawienie prędkości transmisji \(strona 4-39\)](#).
- Aby ustawić "TRYB TRANS. MIĘDZYNAR.", przejdź do sekcji [Ustawienie trybu transmisji międzynarodowej \(strona 4-40\)](#).



Informacje o opcjach ustawień

Podczas zapisywania i edycji numerów wybierania skróconego możesz wybrać poniższe opcje ustawień. Opcja wybierania połączonego nie może być łączona z żadną inną opcją ustawień.

Po wybraniu opcji ustawienia na ekranie opcji ustawienia pojawia się znak zaznaczenia.

- Wybieranie połączone..... Możesz włączyć lub wyłączyć wybieranie połączone dla przycisku szybkiego wyboru lub numeru wybierania skróconego. (▶ [strona 4-39](#))
- Prędkość transmisji..... Prędkość transmisji można ustawić na 33 600 bps (prędkość maksymalna), 14 400 bps (szybka prędkość), 9600 bps (średnia prędkość) lub 4800 bps (niska prędkość). Początkowo prędkość transmisji jest ustawiona na 33 600 bps (prędkość maksymalna). (▶ [strona 4-39](#))
- Tryb transmisji międzynarodowej..... Tryb transmisji międzynarodowej można ustawić na "WYŁ." lub na jeden z trybów od 1 do 3. Początkowo tryb ten jest ustawiony na "WYŁ.". (▶ [strona 4-40](#))

Wybieranie połączone

Aby ustawić numer wybierany automatycznie jako numer wybierania połączonego, wykonaj procedurę [Edycja i usuwanie numerów automatycznego wybierania \(strona 4-42\)](#).

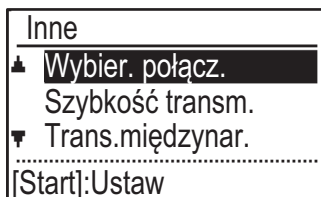

Jeżeli numer jest ustawiony jako numer wybierania połączonego, numer faksu miejsca docelowego może mieć maksymalnie 48 cyfr.

1

Wybierz opcję "Wybier. łącz." za pomocą przycisku [▼] lub [▲] i naciśnij przycisk [OK].

- Jeżeli po lewej stronie opcji "Wybier. łącz." wyświetla się znak zaznaczenia, opcja została już wybrana.
- Aby wyjść z ustawień, naciśnij przycisk [CZ.-B. START].

2

Wybierz opcję "Wł." lub "Wył." za pomocą przycisków [▼][▲].

Ustawienie prędkości transmisji

Aby ustawić prędkość transmisji, wykonaj procedurę [Edycja i usuwanie numerów automatycznego wybierania \(strona 4-42\)](#).



Prędkość transmisji można ustawiać tylko wtedy, kiedy wiadomo, jaka prędkość jest najbardziej odpowiednia, na przykład gdy wysyłasz faks za granicę, a jakość linii telefonicznej jest niska. Jeśli nie znasz jakości linii telefonicznej, nie zmieniaj tego ustawienia.

1

Wybierz opcję "Szybkość transm." za pomocą przycisku [▼] lub [▲] k i naciśnij przycisk [OK].



2

Wybierz odpowiednią prędkość transmisji za pomocą przycisku [▼] lub [▲].



W przypadku wybrania prędkości innej niż 33 600 bps (prędkość maksymalna), znak zaznaczenia wyświetli się obok opcji "Szybkość transm." po powrocie do ekranu ustawień opcji. To ustawienie nie obowiązuje w przypadku transmisji pollingu.

Aby usunąć znak zaznaczenia i przywrócić ustawienie prędkości transmisji do "33 600 bps (prędkość maksymalna)", naciśnij przycisk [WYLOGUJ] (✖).

Ustawienie trybu transmisji międzynarodowej

Aby ustawić tryb transmisji międzynarodowej, wykonaj procedurę [Edycja i usuwanie numerów automatycznego wybierania \(strona 4-42\)](#).



- Gdy wysyłasz faks do innego kraju, zakłócenia na linii telefonicznej mogą czasami zniekształcić faks lub przerwać transmisję. Wybór odpowiedniego trybu transmisji międzynarodowej może ograniczyć te problemy.
- Jeśli często pojawia się błąd podczas wysyłania faksu do innego kraju, wypróbuj każdy tryb od 1 do 3 i wybierz ten, który umożliwia najlepszą transmisję.

1

Wybierz opcję "Trans.międzynar." za pomocą przycisku [▼] lub [▲] i naciśnij przycisk [OK].

2

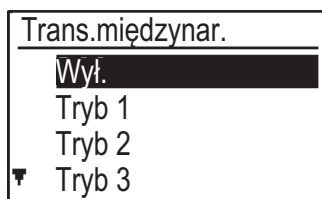

Wybierz żądany tryb przyciskiem [▼] lub [▲].



Wybranie ustawienia innego niż "Wył." powoduje, że obok opcji "Trans. międzynarod." wyświetlany będzie znak zaznaczenia na ekranie ustawień opcji.

Aby usunąć znak zaznaczenia i przywrócić ustawienie "Wył." dla trybu transmisji międzynarodowej, naciśnij przycisk [WYLOGUJ] (✖).



Zapisywanie numeru wybierania grupowego

Aby zapisać numer wybierania grupowego, na ekranie zapisywania numeru wybierania automatycznego wykonaj poniższe czynności.

1

Naciśnij przycisk [SKRÓCONE] ().

Wprowadź wybrany numer wybierania grupowego (od 000 do 299) za pomocą przycisków numerycznych. W przypadku wybrania numeru, który już wcześniej został zapisany, wyświetli się komunikat ostrzegawczy.





Wybieranie grupowe jest funkcją automatycznego wybierania, w którym wiele miejsc docelowych przyporządkowano do jednego przycisku szybkiego wyboru. Jeśli często wysyłasz fakсы do tej samej grupy miejsc docelowych za pomocą funkcji rozsyłania, która służy do wysyłania tego samego dokumentu do wielu miejsc docelowych w ramach jednej operacji (▶ [strona 4-31](#)), wygodnie jest przyporządkować te miejsca docelowe do jednego przycisku grupowego.

2

Wprowadź nazwę grupy (patrz sekcja [WPROWADZANIE ZNAKÓW \(strona 1-47\)](#)).

3

Zapisz miejsca docelowe za pomocą przycisków numerów wybierania skróconego i przycisków numerycznych.

- Aby zapisać numer wybierania skróconego, naciśnij przycisk [SKRÓCONE] (), a następnie wprowadź wybrany numer wybierania skróconego (od 000 do 299) za pomocą przycisków numerycznych. W przypadku naciśnięcia niewłaściwego przycisku, naciśnij przycisk [C], a następnie prawidłowy przycisk.
- Nie można wybrać opcji wybierania połączonego, prędkości transmisji ani trybu transmisji międzynarodowej. Aby wybrać opcję miejsca docelowego, zapisz miejsce docelowe w numerze wybierania skróconego, a następnie zapisz to miejsce docelowe w numerze wybierania grupowego. Numer faksu może zawierać maksymalnie 50 cyfr. Aby wprowadzić pauzę między dowolnymi cyframi, naciśnij przycisk [REDIAL/PAUZA] (). Pauza zostanie wyświetlona jako znak łącznika (-). Aby ustawić długość pauzy, zapoznaj się z sekcją [Czas pauzy \(strona 6-21\)](#). Po zakończeniu wprowadzania numeru faksu naciśnij przycisk [OK].

4

Powtórz punkt 3 dla wszystkich miejsc docelowych, które chcesz zapisać jako numery wybierania grupowego, i naciśnij przycisk [CZ.-B. START].

W wybieraniu grupowym można zapisać maksymalnie 100 miejsc docelowych.



Edycja i usuwanie numerów automatycznego wybierania

Aby edytować lub usunąć zapisany numer, na ekranie zapisywania numeru wybierania automatycznego wykonaj poniższe czynności.



Numer wybierania skróconego, który jest używany w trwającej lub zapisanej transmisji, nie może być edytowany ani usunięty.

Edycja numeru wybierania skróconego

1

Wybierz opcję "Skrócone" za pomocą przycisku [▼] lub [▲], a następnie opcję "ZMIEN" za pomocą przycisku [▼] lub [▲].

2

Naciśnij przycisk [SKRÓCONE] () i edytuj numer faksu miejsca docelowego za pomocą przycisków numerycznych.

- Naciśnij przycisk [SKRÓCONE] (), a następnie wprowadź numer wybierania skróconego (od 000 do 299), który chcesz edytować, za pomocą przycisków numerycznych.
- Przesuń kursor w pole cyfry, którą chcesz edytować, za pomocą przycisku [◀] lub [▶], a następnie za pomocą przycisków numerycznych wprowadź prawidłowe cyfry.
- Aby usunąć cyfrę, przesuń kursor w pole cyfry, którą chcesz usunąć, za pomocą przycisku [◀] lub [▶], a następnie naciśnij przycisk [C].

3

Aby zakończyć procedurę zapisywania, naciśnij przycisk [CZ.-B. START]. Aby zaprogramować takie opcje, jak wybieranie połączone, prędkość transmisji lub tryb transmisji międzynarodowej, naciśnij przycisk [OK]. (Patrz [WPROWADZANIE ZNAKÓW \(strona 1-47\)](#)).

Usuwanie numeru wybierania skróconego

1

Wybierz opcję "Usuń" i naciśnij przycisk [SKRÓCONE] ().

Naciśnij przycisk [SKRÓCONE] (), a następnie za pomocą przycisków numerycznych wprowadź numer wybierania skróconego (od 000 do 299), który chcesz usunąć.

2

Wybierz opcję "USUŃ" za pomocą przycisku [▼] lub [▲].



W przypadku wybrania opcji "Nie usuwaj" możesz naciśnąć przycisk, aby sprawdzić nazwę miejsca docelowego. Jeśli usuwasz miejsce docelowe, najpierw sprawdź jego nazwę, a następnie je usuń.



Edycja i usuwanie numerów wybierania grupowego

Aby edytować lub usunąć numer wybierania grupowego, postępuj zgodnie z punktami od 1 do 3 w sekcji [ZAPISYWANIE, EDYCJA I USUWANIE AUTOMATYCZNIE WYBIERANYCH NUMERÓW \(NUMERY WYBIERANIA SKRÓCONEGO I WYBIERANIA GRUPOWEGO\)](#) (strona 4-38), a następnie wykonaj poniższe czynności.



Numeru wybierania grupowego nie można edytować ani usunąć w poniższych przypadkach.

- Numer wybierania grupowego jest zapisywany w programie.

Edycja opcji wybierania grupowego

1

Wybierz opcję "Grupa" za pomocą przycisku [▼] lub [▲], a następnie opcję "ZMIENŃ" za pomocą przycisku [▼] lub [▲].

2

Naciśnij numer wybierania grupowego, który chcesz edytować, i edytuj nazwę grupy, znaki wyszukiwania. (Patrz [WPROWADZANIE ZNAKÓW](#) (strona 1-47)).

3

Po zakończeniu edycji miejsc docelowych naciśnij przycisk [CZ.-B. START].

Usuwanie numeru wybierania grupowego

1

Wybierz opcję "USUŃ" za pomocą przycisku [▼] lub [▲] i naciśnij nazwę grupy, którą chcesz edytować.

2

Wybierz opcję "USUŃ" za pomocą przycisku [▼] lub [▲].



W przypadku wybrania opcji "Nie usuwaj" możesz nacisnąć przycisk, aby sprawdzić nazwę miejsca docelowego. Jeśli usuwasz miejsce docelowe, najpierw sprawdź jego nazwę, a następnie je usuń.



ZAPISYWANIE, EDYCJA I USUWANIE PROGRAMÓW

Możesz zapisać ustawienia adresu, metodę transmisji*, format oryginału, skanowanie dupleks, rozdzielczość i ekspozycję, Tr. Pow. Skan., wysyłanie swojego numeru, ustawienia transmisji.

Dzięki temu można używać ustawień transmisji za pomocą prostej operacji (patrz sekcja [UŻYWANIE USTAWIEŃ ZAPISANYCH JAKO PROGRAM \(strona 4-50\)](#)).

* Metody transmisji: transmisja zwykła, rozsyłanie, polling i seryjny polling.



W programie nie można zapisać ustawienia ekranu i ustawienia transmisji sterowanej timerem.

Aby zarejestrować program, na ekranie zapisywania numeru wybierania automatycznego wykonaj poniższe czynności.

1

Wybierz opcję "Wprowadzenie" i opcję "Rejestr. prog." za pomocą przycisku [▼] lub [▲].

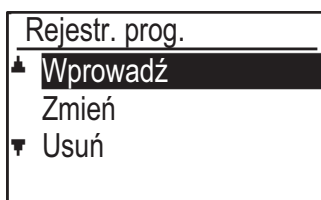
2

Wybierz opcję "Wprowadź", "Zmień" lub "Usuń" za pomocą przycisku [▼] lub [▲].

- Aby zapisać program, wybierz opcję "Wprowadź" i naciśnij przycisk [OK]. Kontynuuj od punktu 3 [Zapisywanie programów \(strona 4-44\)](#).
- Aby edytować program, wybierz opcję "Zmień" i naciśnij przycisk [OK]. Następnie przejdź do procedury w sekcji [Edycja programów \(strona 4-45\)](#).
- Aby usunąć program, wybierz opcję "Usuń" i naciśnij przycisk [OK]. Następnie przejdź do procedury w sekcji [Usuwanie programów \(strona 4-45\)](#).

Zapisywanie programów

3

Za pomocą przycisku [▼] lub [▲] wybierz program, który chcesz zapisać, i wprowadź nazwę programu. (Patrz [WPROWADZANIE ZNAKÓW \(strona 1-47\)](#)).

W przypadku wybrania programu, który już wcześniej został zapisany, wyświetli się komunikat. Wybierz program, który nie został jeszcze zapisany, lub usuń program ([▶ strona 4-45](#)), a następnie ponownie go wybierz.

4

Wybierz element, który chcesz zapisać w programie, za pomocą przycisku [▼] lub [▲].

- Metoda transmisji, format oryginału, podwójne strony, ustawienia rozdzielczości/ekspozycji, Tr. Pow. Skan., nazwisko nadawcy oraz ustawienia transmisji mogą zostać zapisane.
- Metoda transmisji musi zostać zapisana. Dopóki nie zostanie zapisana metoda transmisji, procedura zapisu nie zostanie zakończona.
- Aby uzyskać informacje o procedurach wyboru każdego ustawienia, przejdź do informacji o ustawieniach.
- Aby anulować wybór ustawienia, wybierz ustawienie, które chcesz anulować, a następnie naciśnij przycisk [X].
- Niektórych ustawień nie można używać w połączeniu z innymi. Jeśli wybierzesz niedozwoloną kombinację ustawień, na ekranie zostanie wyświetlony komunikat.



Edycja programów

Aby edytować wcześniej zapisane programy, postępuj zgodnie z poniższą procedurą.

3

Wybierz program, który chcesz edytować, za pomocą przycisku [▼] lub [▲].

4

Edytuj nazwę programu (patrz sekcja [WPROWADZANIE ZNAKÓW \(strona 1-47\)](#)).

- Patrz punkt 3 procedury [Zapisywanie programów \(strona 4-44\)](#).
- Jeśli nie chcesz edytować nazwy programu, przejdź do następnego punktu.

5

Wybierz zapisane ustawienie, które chcesz edytować, za pomocą przycisków [▼] lub [▲].

- Patrz punkt 4 procedury [Zapisywanie programów \(strona 4-44\)](#).
- Jeśli nie chcesz edytować zapisanych ustawień, naciśnij przycisk [CZ.-B. START], a następnie przycisk [WSTECZ] (↩), aby wyjść.

Usuwanie programów

Przed usunięciem programu wydrukuj listę "Lista programów", aby sprawdzić zawartość. ([▶ strona 4-46](#))

Aby usunąć wcześniej zapisany program, postępuj zgodnie z poniższą procedurą.

3

Wybierz program, który chcesz usunąć, za pomocą przycisków [▼] lub [▲].

4

Wybierz opcję "USUŃ" za pomocą przycisku [▼] lub [▲].



DRUKOWANIE LIST Z ZAPROGRAMOWANYMI INFORMACJAMI I USTAWIENIAMI

Można wydrukować listy zawierające zaprogramowane informacje, ustawienia i operacje komunikacji.

Listy można drukować w sposób następujący:

- Listy M. docel.: Pokazują miejsca docelowe zapisane dla automatycznie wybieranych numerów w kolejności znaków wyszukiwania.
- Lista Grup: Pokazuje miejsca docelowe zapisane dla każdego numeru wybierania grupowego.
- Lista Program.: Pokazuje operacje zapisane w każdym programie.
- Lista Timera: Pokazuje transmisje sterowane timerem i transmisje ponownego wybierania.
- Lista poll. pam.: Pokazuje dokumenty zapisane w pollingu pamięci.

Inne listy, które można wydrukować, zawiera sekcja [Wydruk list \(strona 6-17\)](#).

1

Naciśnij przycisk [FUNKCJE SPECJAL.] (Fn).

2

Wybierz opcję "Wydruk listy danych", a następnie opcję "Faks" za pomocą przycisku [▼] lub [▲].

3

Za pomocą przycisku [▼] lub [▲], wybierz listę, którą chcesz wydrukować.

Patrz powyższe informacje o listach, które można wydrukować.



UMIESZCZANIE INFORMACJI O NADAWCY NA FAKSACH (WYSYŁANIE WŁASNEGO NUMERU)

Funkcja ta służy do drukowania daty, godziny, zaprogramowanej nazwy, zaprogramowanego numeru faksu i numeru transmitowanej strony w środkowej, górnej części każdej strony wysyłanego faksu. Informacje te znajdują się na wszystkich faksowanych stronach.

Przykład strony faksu wydrukowanej przez urządzenie odbierające



- (1) Data i godzina: Data i godzina zaprogramowane w ustawieniach systemowych (patrz sekcja [Ust. daty i godz \(strona 6-10\)](#)).
- (2) Nazwa nadawcy: zaprogramowana w ustawieniach systemowych (patrz sekcja [Ustaw. hasła \(strona 6-21\)](#)).
- (3) Numer nadawcy: zaprogramowany w ustawieniach systemowych (patrz sekcja [Ustaw. hasła \(strona 6-21\)](#)).
- (4) Numer transmitowanej strony: 3-cyfrowy numer w formacie "numer strony/łączna liczba stron".
(W przypadku transmisji ręcznej, transmisji bezpośredniej lub szybkiej transmisji online drukowany jest tylko numer strony).

Obszar informacji o nadawcy

W ustawieniach systemu można wybrać, czy informacja o nadawcy zostanie dodana poza obszarem danych dokumentu czy wewnątrz tego obszaru (patrz sekcja [Druk nru stacji na odb. danych \(strona 6-23\)](#)). Zgodnie z domyślnymi ustawieniami fabrycznymi informacja ta znajduje się poza obszarem danych dokumentu.

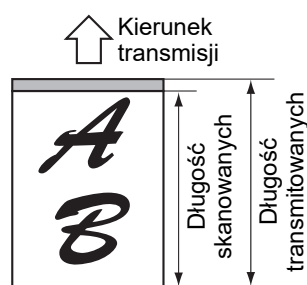

Poza obszarem skanowanych danych (danych dokumentu) Żaden fragment transmitowanego obrazu nie jest ucięty. Jednak obraz transmitowany jest dłuższy od obrazu skanowanego i dlatego,

jeżeli zarówno nadawca, jak i odbiorca używają tego samego formatu papieru, wydrukowany faks może być albo zmniejszony albo wydrukowany na dwóch stronach.

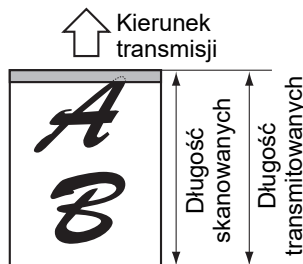

Wewnątrz obszaru skanowanych danych (danych dokumentu) Górna krawędź skanowanego obrazu będzie zasłonięta przez informacje o nadawcy. Jednak jeżeli

zarówno nadawca, jak i odbiorca używają tego samego formatu papieru, wydrukowany faks nie będzie ani pomniejszony ani podzielony na dwie strony.

Wysyłanie bez informacji o nadawcy

Istnieje możliwość określenia, czy do każdego faksu będą dołączane informacje o nadawcy. Poniżej wyjaśniono procedurę wysyłania pojedynczego faksu bez informacji o nadawcy w sytuacji, kiedy zgodnie z ustawieniami systemowymi urządzenie dołącza informacje o nadawcy do każdego faksu (domyślne ustawienie fabryczne). (W przypadku korzystania funkcji rozsyłania [▶ strona 4-31](#)) po skonfigurowaniu tego ustawienia wszystkie fakсы wysyłane na numery docelowe nie będą zawierać informacji o nadawcy).

1

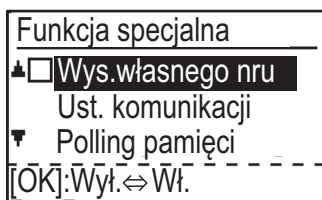

Za pomocą przycisku [▼] lub [▲] wybierz opcję "Wys.własnego nru" i naciśnij przycisk [OK].

Jeśli pole obok opcji "Wys.własnego nru" jest zaznaczone, funkcja jest włączona. Naciśnięcie przycisku [OK] przy zaznaczonym polu spowoduje wyłączenie funkcji.



FUNKCJA PRZEKAZYWANIA

Gdy drukowanie jest niemożliwe, ponieważ skończył się papier, toner lub wystąpił inny problem, odebrane fakсы można przekazać do innego urządzenia, jeśli jego numer został prawidłowo zaprogramowany w urządzeniu użytkownika. Z tej funkcji można wygodnie korzystać w biurach lub innych miejscach pracy, w których jest inny faks podłączony do innej linii telefonicznej. Po odebraniu faksu do pamięci lampka FAKS [DANE] miga (patrz sekcja [Jeśli nie można wydrukować odebranych danych \(strona 4-26\)](#)).

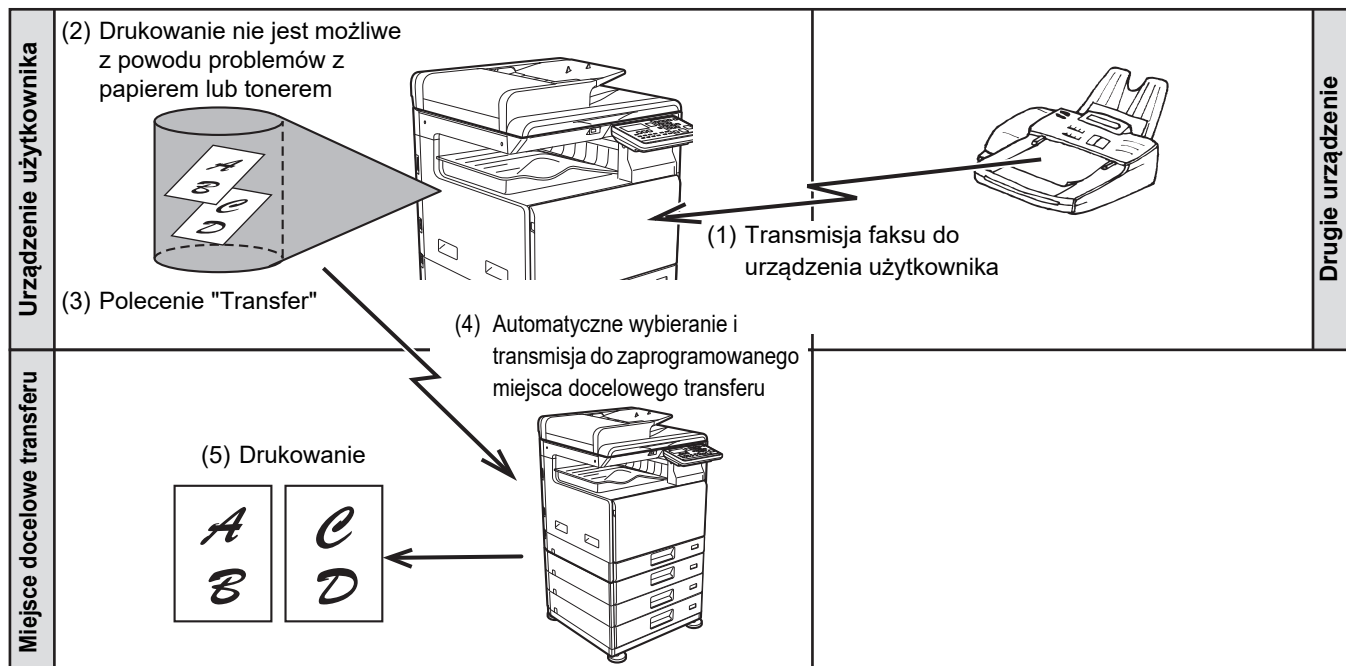

- Przekazywane są wszystkie odebrane fakсы. Nie ma możliwości wybrania konkretnego faksu, który ma zostać przekazany.
- Przekazywane są również fakсы, które zostały odebrane do pamięci w wyniku działania funkcji wstrzymania druku ([▶ strona 4-28](#)).
- Wynik przekazywania jest oznaczony w raporcie operacji (patrz sekcja [RAPORT W REGULARNYCH ODSTĘPACH CZASU \(RAPORT TRANSMISJI I ODBIORU\) \(strona 4-61\)](#)).



KORZYSTANIE Z FUNKCJI PRZEKAZYWANIA DALEJ

Programowanie numeru faksu, na który mają być przekazane dokumenty

Numer faksu, na który mają być przekazywane dokumenty, można zaprogramować w pamięci urządzenia za pomocą ustawień systemu (patrz sekcja [Odebrane dane Przek. ust. stacji \(strona 6-26\)](#)). Można zaprogramować tylko jeden numer faksu. Funkcja przekazywania nie może być stosowana, jeżeli nie zaprogramowano numeru faksu.

Przekazywanie odebranych faksów

1

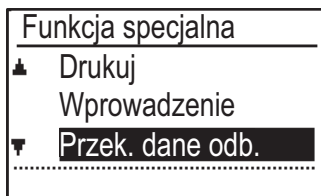

Wybierz opcję "Przek. dane odb." za pomocą przycisku [▼] lub [▲] i naciśnij przycisk [OK].

2

Wybierz opcję "Transfer" za pomocą przycisku [▼] lub [▲] i naciśnij przycisk [OK].



Anulowanie operacji przekazywania faksów

- Naciśnij przycisk [STATUS FAKSU] () , a następnie anuluj przekazywanie w taki sam sposób, jak podczas zwykłej transmisji faksu.
(Patrz sekcja [ANULOWANIE WYSYŁANIA FAKSU \(strona 4-21\)](#)).
- Faksy, które miały zostać przekazane, powrócą do kolejki oczekiwania na wydruk w urządzeniu użytkownika.
- Jeśli przekazywanie będzie niemożliwe, ponieważ inne urządzenie będzie zajęte lub wystąpi błąd w transmisji, ponowne próby przekazywania zostaną podjęte zgodnie z ustawieniem liczby prób ponownego wybierania. Jeśli po określonej liczbie prób ponownego wybierania przekazywanie się nie powiedzie, faksy, które miały zostać przekazane, powrócą do kolejki oczekiwania na wydruk w urządzeniu użytkownika.
- Podczas operacji przekazywania przesyłane są wszystkie odebrane do tej pory faksy znajdujące się w pamięci. Przekazana zostanie strona, podczas drukowania której wystąpił błąd, oraz wszystkie następujące po niej strony.
- Po przekazaniu faksu jego dane są automatycznie usuwane z pamięci urządzenia.



UŻYWANIE USTAWIEŃ ZAPISANYCH JAKO PROGRAM

Ta funkcja umożliwia zapisanie w programie etapów operacji, w tym miejsc docelowych i ustawień skanowania. Ta funkcja jest przydatna, jeśli często wysyłasz dokumenty, takie jak raport dobowy, w to samo miejsce docelowe. Można zapisać maksymalnie 9 programów do transmisji faksu.

Podczas zapisywania programu można do niego przypisać nazwę (maksymalnie 36 liter).

Informacje dotyczące zapisywania, edycji i usuwania programów zawiera sekcja [ZAPISYWANIE, EDYCJA I USUWANIE PROGRAMÓW \(strona 4-44\)](#).

W programie można zapisać następujące ustawienia:

- | | |
|---|---|
| (1) Ustawienie adresu | (4) Skanowanie dwustronne |
| (2) Metoda transmisji | (5) Rozdzielczość i ekspozycja |
| Transmisja zwykła ▶ strona 4-4 , rozsyłanie ▶ strona 4-31 , polling ▶ strona 4-33 , seryjny polling ▶ strona 4-34 | (6) Wysyłanie własnego numeru ▶ strona 4-47 |
| (3) Wpr. rozm. orig. | (7) Ustawienia transmisji ▶ strona 4-15 |

Podczas zapisywania w programie rozsyłania lub seryjnego pollingu można zapisać maksymalnie 200 numerów faksu.



- Program różni się od transmisji sterowanej timerem tym ([▶ strona 4-30](#)), że po zakończeniu transmisji nie jest usuwany z pamięci. Dzięki temu program umożliwia wielokrotne przeprowadzanie tego samego rodzaju transmisji. Należy jednak pamiętać, że programy nie umożliwiają ustawienia timera sterującego transmisją.
- Podczas używania programu do transmisji nie można zmienić ustawienia, które może być zapisane w programie, nawet jeśli ustawienie nie zostanie zapisane w programie.
- Jedyne ustawienia, które można wybrać w czasie korzystania z programu, to wprowadzony rozmiar oryginału, skanowanie dwustronne i ustawienie timera.

KORZYSTANIE Z PROGRAMU

- 1 W trybie faksu ułóż oryginał i wybierz opcję "Program" za pomocą przycisku [▼] lub [▲].**

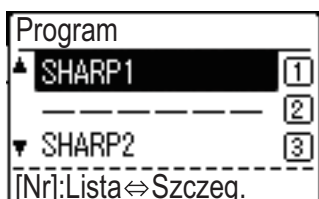
2

Wybierz program, którego chcesz użyć.

Jeśli nie wszystkie litery w nazwie programu będą widoczne, naciśnij przycisk [READ-END] (#), aby wyświetlić wszystkie litery. Naciśnij ponownie przycisk [READ-END] (#), aby powrócić do ekranu początkowego.

3

W razie potrzeby wybierz format oryginału i inne ustawienia, a następnie naciśnij przycisk [CZ.-B. START].

- Transmisja zostanie przeprowadzona zgodnie z programem.
- W przypadku wybrania programu, który nie zawiera metody transmisji, ustaw metodę transmisji i wybierane miejsca docelowe przed naciśnięciem przycisku [CZ.-B. START].



Przed naciśnięciem przycisku [CZ.-B. START] w punkcie 3 wybierz ustawienia, których nie można zapisać w programie. Te ustawienia to format papieru (patrz sekcja [PODSTAWOWA PROCEDURA WYSYŁANIA FAKSÓW \(strona 4-8\)](#)), skanowanie dwustronne (patrz sekcja [FAKSOVANIE DWUSTRONNEGO ORYGINAŁU \(strona 4-14\)](#)) i ustawienia timera (patrz sekcja [AUTOMATYCZNA TRANSMISJA O OKREŚLONEJ GODZINIE \(strona 4-30\)](#)).



PRZEKAZYWANIE DALEJ OTZYMANYCH DANYCH NA ADRES SIECIOWY (TRASOWANIE FAKSÓW PRZYCHODZĄCYCH)

Odebrane fakсы mogą być automatycznie przekazywane na określony adres e-mail lub do określonego folderu współużytkowanego. Na przykład można używać tej funkcji do przekierowania odebranych faksów na wybrany adres e-mail lub do określonego folderu bez drukowania.

Wszystkie ustawienia Przekierowania Wewnętrznego są konfigurowane na stronie sieci Web.

W poniższych objaśnieniach zostało założone, że na stronę sieci Web weszła osoba z uprawnieniami administratora. Opis procedury uzyskiwania dostępu do stron internetowych zawiera sekcja Podręcznik użytkownika (ustawienia strony internetowej).

Aby włączyć Przekierowanie Wewnętrzne, przed określeniem urządzenia docelowego, należy skonfigurować ustawienia podstawowe.

W ramce menu, kliknij [Innkommende routing-innstillinger]. Po skonfigurowaniu ustawień kliknij przycisk [Prześlij].

KONFIGURACJA USTAWIENÍ PODSTAWOWYCH

Należy skonfigurować podstawowe ustawienia Przekierowania Wewnętrznego.

Włączanie funkcji Przekierowania Wewnętrznego

Wybierz [Włączyć] w [Trasowanie Przychodzące].

Zmiana stylu drukowania otrzymanych danych

Wybierz styl drukowania w [Ustawienia Stylu Wydruku].

Pozycja	Ustawienia	Description
Trasowanie Przychodzące	Włączyć, Wyłączyć	Włącz lub wyłącz funkcję Przekierowania Wewnętrznego.
Ustawienia Stylu Wydruku	Zawsze Drukuj , Drukuj w Razie Błędu	Wybierz styl drukowania otrzymanych danych.



Ustaw nazwę pliku dla przekazywanych dalej otrzymanych danych

Wybierz z menu rozwijanego pozycje używane w nazwie pliku.

Aby dodać żądany ciąg tekstowy, zaznacz pole wyboru "Znaki" i wprowadź ciąg w "Ustawienie znaku" używając do 64 jednobajtowych znaków.

Wybierz pozycję, która ma zostać użyta jako nazwa pliku w "Ustawienia Nazwy Pliku".

Pozycja	Description
Numer seryjny	Wybranie opcji "Numer seryjny" dodaje numer seryjny urządzenia do nazwy pliku.
Nazwa Nadawcy	Wybranie opcji "Nazwa Nadawcy" dodaje nazwę nadawcy do nazwy pliku.
Data i godzina	Wybranie opcji "Data i godzina" dodaje datę i godzinę do nazwy pliku.
Licznik stron sesji	Wybranie opcji "Licznik stron sesji" dodaje licznik do nazwy pliku.
Unikatowy identyfikator	Wybranie opcji "Unikatowy identyfikator" dodaje unikatowy identyfikator do nazwy pliku.
Znaki	Aby dodać ciąg znaków do nazwy pliku, zaznacz to pole wyboru i wprowadź ciąg tekstowy w polu "Ustawienie znaku", używając maksymalnie 64 znaków.
Ustawienie znaku	Wprowadź ciąg tekstowy, który będzie używany w polu "Znaki", stosując maksymalnie 64 znaków.

Ustawianie drukowania raportu z operacji

Wybierz, czy drukować raportu z operacji podczas przekazywania dalej otrzymanych danych.

Określ nazwę pliku w "Ustawienie Wyboru Raportu O Transakcjach".

Pozycja	Ustawienia	Description
Ustawienie Wyboru Raportu O Transakcjach	Zawsze Drukuj, Drukuj w Razie Błędu, Nie Drukuj	Wybierz styl druku raportu z operacji.



USTAWIENIA MIEJSCA DOCELOWEGO

Określ źródło wysyłania odebranych danych oraz Adres E-mail, FTP, Komputer PC lub Katalog Siec., aby skonfigurować tabelę przekazywania.

Można skonfigurować do 10 tabeli przekazywania.

Dla każdej tabeli przekazywania, ustaw następujące rzeczy:

- Warunek Przekazywania (przekazywanie włączone/wyłączone oraz warunki określające przekazywanie)
- Numer nadawcy (numer faksu)
- Miejsca docelowe przekazywania (folder sieciowy)
- FTP
- Komputer PC
- Miejsca docelowe przekazywania (adres e-mail)



- Nie można zmienić nazw numerów docelowych (Miejsce docelowe od 1 do 10).
- Opcje Adres E-mail, FTP, Komputer PC lub Katalog Siec. mogą zostać wybrane dla miejsca docelowego przekazywania. Skanuj do FTP, Skanowanie do komputera oraz numeru faksu nie można wybrać.

Podgląd list miejsc docelowych

1**Kliknij [Miejsce docelowe].**

Wyświetli się lista miejsc docelowych.

Pozycja	Description
Trasowanie Przychodzące	Wyświetla, czy funkcja Przekierowania Wewnętrznego jest włączona.
Numer	Wyświetla numer docelowy przesyłania dalej (Miejsce Docelowe Przekierowania 1 do 10). Kliknięcie tego spowoduje wyświetlenie się ekranu "Ustawianie miejsc docelowych do przesłania dalej".
Warunek Przekazywania	Wyświetla warunek przekazywania miejsca docelowego (włączanie/wyłączanie oraz określanie ustawień miejsca docelowego).
Przycisk [Usuń]	Aby usunąć zapisany w numerze miejsca docelowego warunek przekazywania, zaznacz pole wyboru "Numer" dla numeru miejsca docelowego i kliknij przycisk [Usuń].
Przycisk [Sprawdzone zerowanie]	Klikając to zostają usunięte zaznaczone wszystkie pola wyboru "Numer".

Ustawianie miejsca docelowego

1

Kliknij opcję [Miejsce docelowe] i kliknij numer miejsca docelowego, które ma być ustawione.

2

Wybierz opcję [Włączyć] dla pozycji "Warunek Przekazywania" i wybierz warunek określający przekazywanie.

Zaznacz [Przełącz (Wszystko)] lub [Przełącz (Nadawca)].



3

Jeśli chcesz przekazywać dane odebrane od określonego nadawcy, wprowadź numer faksu nadawcy w polu "Numer nadawcy".

Wprowadź numer faksu składający się z maksymalnie 20 cyfr. Aby wprowadzić numer faksu spośród zapisanych w urządzeniu adresów faksów, kliknij przycisk [Wybierz z Książki Adresowej]. Wyświetli się ekran "Miejsca docelowe Faksu", a numer nadawcy będzie można wybrać z listy adresów faksu.

4

Wprowadź miejsce docelowe Adres E-mail, FTP, Komputer PC lub Katalog Siec. in "Miejsce docelowe przekazywania (maks.10)".

Jako miejsce docelowe można określić maksymalnie dziesięć Adres E-mail, FTP, Komputer PC lub Katalog Siec.. Dostępne są dwie metody wprowadzania miejsca docelowego. Wybrane Adres E-mail, FTP, Komputer PC lub Katalog Siec. wyświetlane są w "Ustawianie miejsc docelowych do przesłania dalej".

- Wprowadzanie Adres E-mail lub Katalog Siec. bezpośrednio
Kliknij przycisk [Bezp. Wprow.]. Gdy wyświetlany jest komunikat "Ustawianie miejsc docelowych do przesłania dalej (Bezp. Wprow.)", wprowadź Adres E-mail, FTP, Komputer PC lub informacje Katalog Siec. ("Nazwa hosta lub adres IP", "Nazwa Użytkownika", "Hasło", "E-mail", "Adres E-mail") i naciśnij przycisk [Prześlij].
- Wybór Adres E-mail, FTP, Komputer PC lub Katalog Siec. z książki adresowej
Kliknij przycisk [Wybierz z Książki Adresowej]. Wyświetlany jest ekran "Listy M. docel.", gdzie możesz wybrać Adres E-mail, FTP, Komputer PC lub Katalog Siec. z listy.



Aby usunąć Adres E-mail, FTP, Komputer PC lub Katalog Siec., wybierz pole po lewej od Adres E-mail, FTP, Komputer PC lub Katalog Siec. do usunięcia i naciśnij przycisk [Usuń].

Warunek Przekazywania

Pozycja	Ustawienia	Description
Warunek Przekazywania	Włączyć, Wyłączyć	Włącz lub wyłącz miejsce docelowe, które ma być ustawione na tym ekranie.
	Przełącz (Wszystko) , Przełącz (Nadawca)	Wybierz warunek określający przekazywanie odebranych FAKSÓW.

Numer nadawcy

Pozycja	Description
Nr faksu	Wprowadź numer faksu nadawcy, jeśli dla opcji "Warunek Przekazywania" wybrano ustawienie "Przełącz (Nadawca)". Można wprowadzić do 20 cyfr.
Przycisk [Wybierz z Książki Adresowej]	Kliknij ten przycisk, aby wybrać numer faksu spośród adresów faksu zapisanych w urządzeniu.

Miejsce Docelowe Przekierowania (Maksymalnie 10)

Pozycja	Description
Ustawianie miejsc docelowych do przesłania dalej	Wyświetla zapisane miejsca docelowe. Jeśli nie ma zapisanego żadnego miejsca docelowego, wyświetli się "Nie ust."
Przycisk [Usuń]	Usuwa wybrane miejsca docelowe.
Przycisk [Bezp. Wprow.]	Naciśnij ten przycisk aby bezpośrednio wprowadzić Adres E-mail, FTP, Komputer PC lub Katalog Siec..
Przycisk [Wybierz z Książki Adresowej]	Kliknij ten przycisk, aby wybrać Adres E-mail, FTP, Komputer PC lub Katalog Siec. z listy adresów zapisanych w urządzeniu.



WYSYŁANIE FAKSU BEZPOŚREDNIO Z KOMPUTERA (PC-Faks)

Utworzony w komputerze dokument można przesłać za pośrednictwem opisywanego urządzenia jako faks. Wysyłanie faksów z użyciem funkcji PC-faks odbywa się w ten sam sposób, co drukowanie dokumentów. Wybierz w swoim komputerze sterownik PC-faks i ustaw go jako sterownik drukarki, a następnie w aplikacji wybierz rozkaz drukuj. Zostaną utworzone dane obrazu i wysłane faksem.



- Żeby możliwe było korzystanie z funkcji PC-faksu, w komputerze musi być zainstalowany sterownik PC-faksu. Więcej informacji zawiera Instrukcja instalacji oprogramowania.
- Z tej funkcji można korzystać wyłącznie na komputerach z systemem Windows.
- Opisywana funkcja może być używana wyłącznie do wysyłania. Faksów nie można odbierać w komputerze.



KORZYSTANIE Z TELEFONU DODATKOWEGO

PODŁĄCZENIE DODATKOWEGO TELEFONU

Do urządzenia można podłączyć dodatkowy telefon i korzystać z niego do odbierania i wykonywania standardowych rozmów telefonicznych. Dodatkowy telefon może być również używany do aktywacji odbioru faksów. (operacja zdalna)

PODŁĄCZENIE DODATKOWEGO TELEFONU

Podłącz koniec kabla telefonu dodatkowego do odpowiedniego gniazdka telefonicznego, które znajduje się po lewej stronie urządzenia.

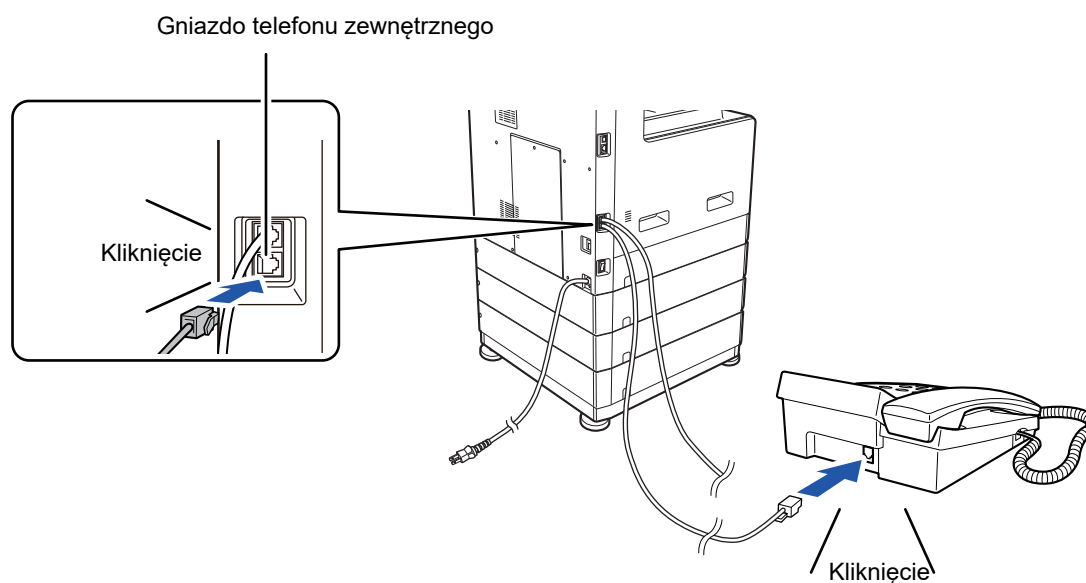

Przy podłączaniu należy się upewnić, że zadziałał zatrzask wtyczki w gnieździe.



Używaj wyłącznie telefonu dodatkowego, który można podłączyć do gniazda modułowego.

Jeżeli kształt wtyczki kabla nie jest zgodny z kształtem gniazda, skontaktuj się ze sprzedawcą lub najbliższym centrum serwisowym firmy Sharp.



KORZYSTANIE Z TELEFONU DODATKOWEGO

Korzystanie z dodatkowego telefonu do przeprowadzania rozmów

Dodatkowy telefon podłączony do urządzenia może być używany do przeprowadzania i odbierania rozmów, tak samo jak w przypadku zwykłego telefonu.

Telefon dodatkowy może być używany w trakcie innego trybu (kopiowania itp.).



- Wykonanie połączenia może nie być możliwe podczas przerwy w dostawie prądu. Zależy to od typu linii telefonicznej (linia optyczna itp.).
- Jeśli wybrany zostanie automatyczny tryb odbioru faksów, żeby możliwe było przeprowadzenie rozmowy, należy podnieść słuchawkę telefonu, zanim urządzenie automatycznie rozpocznie odbiór. Urządzenie jest standardowo zaprogramowane w ten sposób, żeby odbierało połączenie po dwóch sygnałach. Liczba sygnałów może mieć w ustawieniach systemu wartość od 0 do 15.
 - ▶ [Il.dzw.R.odbioru \(strona 6-25\)](#)
- Połączenia nie można zawiesić.

Włączanie odbioru faksu z telefonu dodatkowego (zdalny odbiór)

Po odebraniu połączenia z użyciem telefonu dodatkowego możesz włączyć odbiór faksu z telefonu dodatkowego. Operacja ta nosi nazwę "zdalnego odbioru". Po rozmowie lub po usłyszeniu sygnału faksu w telefonie dodatkowym, wykonaj poniższe czynności, nie odkładając słuchawki telefonu dodatkowego. (Jeśli połączenie zostało wykonane przez użytkownika, zdalny odbiór nie będzie możliwy).



Poniższa procedura nie jest możliwa, jeśli używana jest linia z wybieraniem impulsowym, a telefon dodatkowy nie generuje sygnałów tonowych. Aby dowiedzieć się, czy telefon dodatkowy generuje sygnały tonowe, zapoznaj się z instrukcją obsługi telefonu dodatkowego.

1

Jeśli używana jest linia z wybieraniem impulsowym, ustaw w telefonie wybieranie tonowe.

Informacje dotyczące ustawiania w telefonie wybierania tonowego zawiera instrukcja telefonu. Jeżeli w telefonie ustawiono już wybieranie tonowe, przejdź do następnego punktu.

2

Na telefonie dodatkowym naciśnij raz przycisk **5** i dwukrotnie przycisk *****.

Odbiór faksu został włączony.

3

Odlóż słuchawkę.



Cyfra używana do włączania odbioru faksu z telefonu dodatkowego (początkowo ustawiona na "5") nazywa się "numerem zdalnego odbioru". Numer ten można zmienić na dowolną cyfrę od 0 do 9 w ustawieniach systemowych.

▶ [Zdalny odbiór \(strona 6-22\)](#)



Wysyłanie faksu po rozmowie telefonicznej (transmisja ręczna)

Jeśli inny faks jest ustawiony na odbiór ręczny, wówczas można po rozmowie telefonicznej wysłać faks bez przerywania połączenia.



Jeśli linia jest zajęta, automatyczne ponowne wybranie numeru ([▶ strona 4-18](#)) nie nastąpi.

1 Wykonaj punkty od 1 do 4 procedury [PODSTAWOWA PROCEDURA WYSYŁANIA FAKSÓW \(strona 4-8\)](#), a następnie wykonaj poniższe czynności.

2 Podnieś słuchawkę telefonu dodatkowego.

3 Wybierz numer drugiej strony.

4 Przeprowadź rozmowę z drugą stroną.

5 Kiedy druga strona włączy odbiór faksów, naciśnij przycisk [CZ.-B. START].

Rozpocznie się transmisja.



Jeśli oryginał został ułożony na szybie, wówczas za pomocą transmisji ręcznej można przesłać tylko jedną stronę.



Anulowanie wysyłania faksu...

Naciśnij przycisk [C]. Wyświetli się ekran z prośbą o anulowanie transmisji. Wybierz opcję "Tak" za pomocą przycisków [▼] [▲], a następnie naciśnij przycisk [OK].

6 Odłóż słuchawkę.

Odbieranie faksu po rozmowie telefonicznej (odbiór ręczny)

Jeśli telefon dodatkowy jest podłączony do urządzenia, a tryb odbioru jest ustawiony na ręczny ([▶ strona 4-27](#)), wówczas można prowadzić rozmowę z osobą wysyłającą ręcznie faks i rozpocząć odbiór faksu bez przerywania połączenia.



INNE FUNKCJE

GDY WYDRUKOWANY ZOSTANIE RAPORT TRANSAKCJI

Urządzenie zostało ustawione tak, aby automatycznie drukować raport transakcji w celu powiadamiania o nieudanej transmisji lub o wyniku użycia funkcji rozsyłania.

Gdy transmisja nie powiedzie się i zostanie wydrukowany raport transakcji podobny do poniższego, "NIE MOŻNA WYSŁAĆ PONIŻSZYCH DANYCH. PRZEKAŻ NINIEJSZY RAPORT DO: XXX.", przeczytaj go i podejmij odpowiednie działania.

Drukowanie raportu transakcji jest ustawione fabrycznie dla ustawień oznaczonych na szaro poniżej. Jednak ustawienia drukowania raportu można zmienić w ustawieniach systemowych.

► [Ust. listy \(strona 6-20\)](#)

- **Transmisja zwykła:** ZAWSZE DRUK. / TYLKO BŁĄD / NIE DRUKOWAĆ
- **Rozsyłanie:** ZAWSZE DRUK. / TYLKO BŁĄD / NIE DRUKOWAĆ
- **Ust. druku obrazu oryginału*:** ZAWSZE DRUK. / TYLKO BŁĄD / NIE DRUKOWAĆ
- **Odbiór:** ZAWSZE DRUK. / TYLKO BŁĄD / NIE DRUKOWAĆ

Raport transakcji pokazuje datę transmisji, godzinę rozpoczęcia transmisji, nazwę drugiej strony, czas trwania operacji, liczbę stron, typ transmisji, wynik, dział i inne informacje.

* Możesz wybrać, czy część transmitowanego oryginału ma być wydrukowana z raportami transakcji, które są drukowane dla zwykłych transmisji i rozsyłania.



Licznik listy jest wyświetlany w kolumnie "#" raportu transakcji, a numer seryjny jest wyświetlany w kolumnie PLIK. (Numery te nie są powiązane z transakcją).

INFORMACJE POJAWIAJĄCE SIĘ W KOLUMNIE TYP/INFO

W kolumnie TYP/INFO, którą zawiera [RAPORT W REGULARNYCH ODSZTĘPACH CZASU \(RAPORT TRANSMISJI I ODBIORU\) \(strona 4-61\)](#), widoczne są informacje o rodzaju transmisji i rodzaju błędu.

Mogą pojawić się tam poniższe informacje.

Wynik wysyłania	Opis
OK	Wysyłanie zakończyło się pomyślnie.
ZAJĘTY	Wysyłanie nie doszło do skutku, ponieważ linia była zajęta.
KASUJ	Transmisja została anulowana w trakcie realizacji lub anulowano zapisane zadanie transmisji.
PRZ. ZASIL	W trakcie odbioru doszło do przerwy w zasilaniu.
NIE WYS. POLL	Żądanie pollingu zostało odrzucone, ponieważ urządzenie pollingu nie miało zaprogramowanego własnego numeru faksu.
HASŁO # BŁĄD	Żądanie pollingu zostało odrzucone, ponieważ numer faksu drugiego urządzenia nie był zapisany na liście urządzeń uprawnionych do przeprowadzania pollingu.
ORIG. BŁĄD	Podczas próby wysłania faksu z podajnika dokumentów w trybie transmisji bezpośredniej wystąpiło zacięcie papieru.



Wynik wysyłania	Opis
BŁĄDXXXXXX Pierwsze dwie cyfry Ostatnie cztery cyfry	Transmisja nie doszła do skutku z powodu złej jakości połączenia. Wyświetli się kod używany przez serwisantów.
XX-XX OK	W przypadku wybierania grupowego lub rozsyłania, xxx- : Oznacza łączną liczbę transmisji. xxx OK: Oznacza zakończone transmisje.

Wynik odbioru	Opis
OK	Odbiór zakończył się pomyślnie.
PRZ. ZASIL	W trakcie odbioru doszło do przerwy w zasilaniu.
PAMIEC PELNA	W trakcie zastępczego odbioru do pamięci pamięć została zapełniona.
NAD DLUH.	Transmitowany dokument miał ponad 800 mm długości i dlatego nie można go było odebrać.
BRAK POLLINGU RX	Gdy podjęto próbę aktywacji zdalnej (pollingu): Numer Twojego faksu (numer nadawcy) nie był zapisany w jego pamięci. Numer faksu nie był zaprogramowany jako numer uprawniony do przeprowadzania pollingu w pamięci innego urządzenia.
NIE NO POLL	Gdy podjęto próbę aktywacji zdalnej (pollingu): Inne urządzenie nie obsługiwało funkcji pollingu. Inne urządzenie nie miało zapisanego w pamięci dokumentu do wysłania.
BŁĄDXXXXXX Pierwsze dwie cyfry Ostatnie cztery cyfry	Transmisja nie doszła do skutku z powodu złej jakości połączenia. Wyświetli się kod używany przez serwisantów.
XX-XX OK	Gdy polling seryjny zakończył się normalnie: xxx- : Oznacza łączną liczbę transmisji. xxx OK: Oznacza zakończone transmisje.
NR. ID BŁĄD	Funkcja zabezpieczająca przed odbiorem niechcianych dokumentów przerwała połączenie i wygenerowała sygnał błędu.



RAPORT W REGULARNYCH ODSTĘPACH CZASU (RAPORT TRANSMISJI I ODBIORU)

Urządzenie przechowuje informacje o 50 najnowszych wykonanych transakcjach (zarówno transmisjach i odbiorach). Zapis zawiera datę transakcji, nazwę drugiej strony, czas trwania i wynik.

Raport można wydrukować automatycznie, gdy liczba transakcji przekroczy 50 lub o określonej godzinie. W ten sposób można sprawdzać wykonane operacje w regularnych odstępach czasu.

Drukowanie raportu początkowo (domyślne ustawienie fabryczne) nie jest ustawione. Aby wydrukować raport, zmień ustawienie w ustawieniach systemowych.

► [Ust. listy \(strona 6-20\)](#)



• Informacje pojawiające się w kolumnie TYP/INFO zawiera tabela w sekcji [GDY WYDRUKOWANY ZOSTANIE RAPORT TRANSAKCJI \(strona 4-59\)](#).

• Raport operacji można także drukować na żądanie.

► [DRUKOWANIE LIST Z ZAPROGRAMOWANYMI INFORMACJAMI I USTAWIENIAMI \(strona 4-46\)](#)

GDY SŁYCHAĆ SYGNAŁ DŹWIĘKOWY I WYŚWIETLANY JEST KOMUNIKAT OSTRZEGAWCZY

Jeśli w trakcie połączenia wystąpi błąd, urządzenie wyemituje sygnał dźwiękowy, a na wyświetlaczu pojawi się komunikat.

Jeśli widoczny będzie jeden z poniższych komunikatów, należy postępować według informacji w tabeli.

Jeśli wyświetlony zostanie inny komunikat, patrz Rozwiązywanie problemów.

Komunikat (sygnał dźwiękowy)	Znaczenie komunikatu	Rozwiązanie	Strona
XXXXXXX Błąd linii.	Błąd linii uniemożliwił zakończenie transmisji.	Spróbuj ponownie przeprowadzić transmisję.	–

FUNKCJA AUTODIAGNOSTYKI

Opisywane urządzenie wyposażone jest w funkcję samokontroli, która automatycznie je wyłącza, jeśli pojawi się usterka. Jeśli problem wystąpi podczas pracy w trybie faksu, wyświetli się poniższy komunikat.

Komunikat	Działanie
⚠Zadzwoń po serwis. kod:xx xx. T T Kod główny Kod dodatkowy	Włącz i wyłącz zasilanie. Jeśli błąd pojawia się nadal, zanotuj 2-cyfrowy kod główny i 2-cyfrowy kod dodatkowy i skontaktuj się ze sprzedawcą.



KOMUNIKATY WYŚWIETLANE W NORMALNYM TRYBIE PRACY

Komunikat		Znaczenie komunikatu
WYSŁANE Nr 001	xx% P-xxx	Pojawia się po zakończeniu transmisji bezpośredniej ("xx" oznacza liczbę stron).
CZYTANIE Nr 001	xx% P-xxx	Oryginał jest skanowany do pamięci (podczas wysyłania z pamięci).
Stand-by. SIE 22 PT 10:25	100%	Urządzenie znajduje się w trybie gotowości.
WPROWADŹ WYB. NR		Ten komunikat pojawia się po naciśnięciu przycisku [GŁOŚNIK] ().



SKANER

PRZED ROZPOCZĘCIEM UŻYWANIA SKANERA SIECIOWEGO

INFORMACJE NA TEMAT FUNKCJI SKANERA 5-2

SEKWENCJA SKANOWANIA

EKRAN PODSTAWOWY TRYBU SKANERA 5-4

WYSYŁANIE OBRAZU 5-5

- PROCEDURA PRZESYŁANIA
PODSTAWOWEGO 5-5
- WYBIERANIE ODBIORCY (ZA POMOCĄ
PRZYCISKU [ADRES]) 5-9
- PRZESYŁANIE ORYGINAŁU
DWUSTRONNEGO 5-11

ZAPISYWANIE USTAWIEŃ SKANOWANIA 5-12

- USTAWIANIE FORMATU SKANOWANIA 5-12
- WYBIERANIE ROZDZIELCZOŚCI 5-13
- WYBIERANIE FORMATU PLIKÓW 5-14
- WYBÓR Mono2/sk.szarości 5-14
- REGULACJA EKSPOZYCJI SKANOWANIA 5-15
- WŁĄCZANIE MARGINESÓW SKANOWANIA
(PUSTY OBSZAR) 5-15
- SKANOWANIE CIENKIEGO ORYGINAŁU
(TRYB WOLNEGO SKANOWANIA) 5-16
- WYRÓWNIANIE TŁA POPRZECZ USTAWIENIE
JASNYCH OBSZARÓW ORYGINAŁU JAKO
CIEMNIEJSZYCH LUB JAŚNIEJSZYCH (USUWANIE
TŁA) 5-18
- REGULACJA OSTROŚCI OBRAZU
(OSTROŚĆ) 5-19
- ZAPISYWANIE I EDYTOWANIE/USUWANIE
PROGRAMU 5-20
- KORZYSTANIE Z ZAPISANYCH USTAWIEŃ
(PROGRAM) 5-20

SKANOWANIE Z KOMPUTERA (SKANER PC)

**SKANOWANIE Z POZIOMU APLIKACJI
ZGODNEJ ZE STANDARDEM TWAIN 5-21**

ZAPIS W PAMIĘCI USB

SKANOWANIE DO PAMIĘCI USB 5-25

- KORZYSTANIE Z FUNKCJI SKANOWANIA
DO PAMIĘCI USB 5-25



PRZED ROZPOCZĘCIEM UŻYWANIA SKANERA SIECIOWEGO

INFORMACJE NA TEMAT FUNKCJI SKANERA

Za pomocą tego urządzenia dokument lub zdjęcie mogą być zostać zeskanowane jako plik obrazu. Można wtedy przesłać plik danych na serwer plików lub na komputer przy pomocy sieci wewnętrznej (Intranet) lub Internetu. Aby wysłać oryginały przy pomocy funkcji skanera, określ miejsce zapisania (nazwa informacji adresu dostawy) w panelu sterowania (wyświetlacz) urządzenia.

1. Skanowanie z poziomu aplikacji zgodnej z protokołem TWAIN

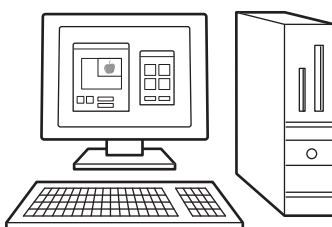

2. Zapisywanie zeskanowanego obrazu do pamięci USB



4. Wysyłanie zeskanowanych danych do komputera podłączonego do tej samej sieci.

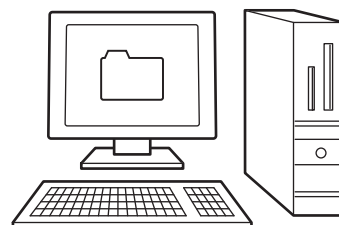

3. Wysyłanie zeskanowanych danych na serwer FTP



5. Wysyłanie zeskanowanych danych przez E-mail.

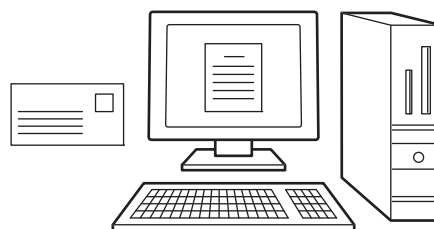



Skanowanie z poziomu aplikacji zgodnej z protokołem TWAIN

Do skanowania dokumentów lub obrazów używana jest zgodna z protokołem TWAIN aplikacja na komputerze podłączonym do tej samej sieci, co urządzenie.

Aby można było korzystać z funkcji Skaner PC, musi być zainstalowany sterownik skanera pochodzący z płyty "Software CD-ROM" dołączonej do tego urządzenia.

Więcej informacji na temat skanowania z poziomu aplikacji zgodnej z protokołem TWAIN można znaleźć w części [SKANOWANIE Z KOMPUTERA \(SKANER PC\) \(strona 5-21\)](#).

Zapisywanie zeskanowanego obrazu do pamięci USB

Zeskanowany obraz może zostać wysłany do pamięci USB zainstalowanej na urządzeniu. W tej instrukcji funkcja ta nazywa się "Skan do pam. USB". Więcej informacji na temat funkcji Skan do pam. USB można znaleźć w sekcji [SKANOWANIE DO PAMIĘCI USB \(strona 5-25\)](#).

Wysyłanie zeskanowanych danych na serwer FTP

Zeskanowany obraz może zostać wysłany do urządzenia magazynującego w sieci (wyznaczonego katalogu na serwerze FTP). (W tej instrukcji funkcja ta nazywa się "Skanuj do FTP").

Wysyłanie zeskanowanych danych do komputera podłączonego do tej samej sieci.

Zeskanowany plik jest wysyłany do udostępnionego folderu w komputerze pracującym w systemie Windows i podłączonym do tej samej sieci co urządzenie. (W tej instrukcji funkcja ta nazywa się "Skanuj do Folderu Sieciowego").

Zeskanowany plik jest wysyłany do wskazanego folderu w Twoim komputerze. (W tej instrukcji funkcja ta nazywa się "Skanowanie do komputera").

W celu uzyskania informacji na temat funkcji skanowania do komputera, wykorzystywanej do skanowania pliku do określonego folderu w komputerze, skonsultuj się ze sprzedawcą.

Wysyłanie zeskanowanych danych przez E-mail.

Zeskanowany dokument można wysłać do odbiorcy poczty e-mail. (W tej instrukcji funkcja ta nazywa się "Skanowanie do E-mail").



SEKWENCJA SKANOWANIA

EKRAN PODSTAWOWY TRYBU SKANERA

Ekran podstawowy trybu skanowania jest wyświetlany po naciśnięciu przycisku [SKANUJ] () na ekranie podstawowym trybu kopiowania lub trybu faksu.

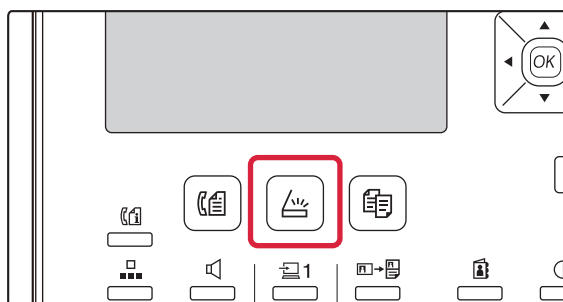

Jeśli po naciśnięciu przycisku [SKANUJ] () wyświetlony zostanie ekran z pytaniem o typ używanego połączenia, za pomocą przycisków [▼] [▲] wybierz opcję "SIEĆ" i naciśnij przycisk [OK].

Ekran podstawowy trybu skanowania

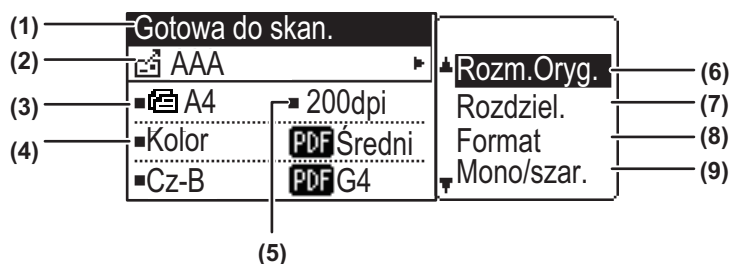

(1) Komunikat

Tutaj pojawiają się komunikaty informujące o bieżącym stanie urządzenia.

(2) Wyświetlacz miejsc docelowych

Pokazuje wybrane miejsce docelowe.

Istnieją następujące tryby transmisji skanera:

Skanowanie do E-mail, Skanuj do Folderu Sieciowego, Skanuj do FTP, Skanowanie do komputera i Skan do pam. USB.

Pokazuje aktualnie wybrane miejsce docelowe i tryb transmisji.

(3) tryb skanowania oryginału/wyświetlacz formatu oryginału

Pokazuje aktualnie wybrany tryb skanowania oryginału i format skanowania.

 : Podajnik dokumentów wykrył, że oryginał został załadowany (skanowanie jednostronne w podajniku dokumentów)

 : Skanowanie dwustronne w podajniku dokumentów.

Brak: Szyba

(4) Wyświetlacz formatu pliku

Pokazuje typ pliku oraz metodę tworzenia pliku danych obrazu.

(5) Wyświetlacz rozdzielczości

Pokazuje rozdzielczość skanowania.

(6) Format oryginału ► [strona 5-12](#)

Umożliwia ustawienie formatu oryginału do przesłania.

(7) Rozdzielczość ► [strona 5-13](#)

Umożliwia wybór rozdzielczości skanowania.

(8) Format ► [strona 5-13](#)

Umożliwia wybór typu pliku oraz metody tworzenia pliku danych obrazu.

(9) Mono2/sk.szarości ► [strona 5-14](#)

Po naciśnięciu przycisku [CZ.-B. START] wybierz, czy chcesz zeskanować obraz w trybie "Mono2" lub "Sk.szarości".



WYSYŁANIE OBRAZU

PROCEDURA PRZESYŁANIA PODSTAWOWEGO



Operacja transmisji w skanerze nie może zostać przyjęta, dopóki trwa drukowanie odebranych danych faksu. Uruchom skanowanie po zakończeniu drukowania danych faksu.

Korzystanie z podajnika dokumentów

1

Upewnij się, że urządzenie znajduje się w trybie skanowania.

Wskaźnik SKANUJ świeci, gdy urządzenie znajduje się w trybie skanowania. Jeśli wskaźnik nie świeci, należy nacisnąć przycisk [SKANUJ] ().

Jeśli w ustawieniach systemu został włączony tryb kontroli dostępu dla funkcji skanowania, przy przełączaniu do trybu skanowania wyświetlony zostanie monit o wprowadzenie numeru konta. Wprowadź Twój numer konta (pięć cyfr) za pomocą przycisków numerycznych.

► [Identyfikacja użytkownika \(strona 6-12\)](#)

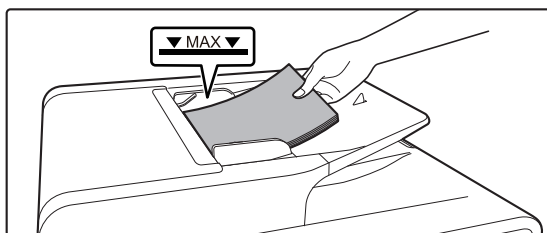
2

Ułóż oryginały.

Ułóż oryginał na tacy automatycznego podajnika dokumentów (ADF).

► [AUTOMATYCZNY PODAJNIK DOKUMENTÓW \(ADF\) \(strona 1-31\)](#)

3

Sprawdź rozmiar oryginału.

Aby zmienić format oryginału, wykonaj czynności opisane w sekcji [ZAPISYWANIE USTAWIEŃ SKANOWANIA \(strona 5-12\)](#).

4

W razie potrzeby wybierz ustawienie rozdzielczości.

► [WYBIERANIE ROZDZIELCZOŚCI \(strona 5-13\)](#)

Początkowe ustawienie fabryczne to [200 dpi].

5

W razie potrzeby wybierz format.

► [WYBIERANIE FORMATU PLIKÓW \(strona 5-14\)](#)

Początkowe ustawienie fabryczne

- Kolor / Skala Szarości: PDF M
- Cz-B: PDF G4

6

Jeśli to konieczne, wybierz "Mono/szar."

► [WYBÓR Mono2/sk.szarości \(strona 5-14\)](#)

7

Naciśnij przycisk [ADRES] ().



8

Wybierz metodę wyboru miejsca docelowego.

► [WYBIERANIE ODBIORCY \(ZA POMOCĄ PRZYCISKU \[ADRES\]\) \(strona 5-9\)](#)

Wybierz jedną z następujących metod wyboru miejsca docelowego:

- [Książka adresowa \(strona 5-9\)](#)

Wybierz jedno z zachowanych miejsc docelowych bezpośrednio w panelu obsługi.

- [Pole adresu \(strona 5-9\)](#)

Wprowadź bezpośrednio adres e-mail. (Tylko w przypadku funkcji Skanowanie do E-mail).

- [Wyszuk. adresu \(strona 5-10\)](#)

Przejdź do bazy danych katalogów w Internecie lub intranecie i wyszukaj adres e-mail miejsca docelowego.

Podczas globalnego wyszukiwania adresu można wprowadzać wiele adresów w celu wykonania transmisji grupowej.

Po zakończeniu wyszukiwania miejsca docelowego nastąpi powrót do poniższego ekranu podstawowego.



- Informacje o miejscu docelowym mogą być przechowywane na stronie WWW.

- Jako nazwa nadawcy zwykle przyjmowana jest nazwa ustawiona dla opcji "Adres E-mail dla odpowiedzi" w menu "Konfiguracja SMTP" na stronie WWW.

9

Naciśnij przycisk [KOLOR START] lub [CZ.-B. START].

Rozpocznie się skanowanie.

Jeśli skanowanie zostanie zakończone prawidłowo, na chwilę wyświetli się odpowiedni ekran, a następnie wyświetli się ekran podstawowy.



Anulowanie przesyłania

► [Anulowanie przesyłania \(strona 5-8\)](#)



Jeśli podczas skanowania w trybie skanowania nastąpi zacięcie papieru, skanowanie zostanie anulowane, a zeskanowane dane zostaną usunięte. Usuń zacięty oryginał i zacznij podawanie oryginałów od początku.

Korzystanie z szyby

1

Upewnij się, że urządzenie znajduje się w trybie skanowania.

Wskaźnik SKANUJ świeci, gdy urządzenie znajduje się w trybie skanowania. Jeśli wskaźnik nie świeci, należy nacisnąć przycisk [SKANUJ] ().

Jeśli w ustawieniach systemu został włączony tryb kontroli dostępu dla funkcji skanowania, przy przełączaniu do trybu skanowania wyświetlony zostanie monit o wprowadzenie numeru konta. Wprowadź Twój numer konta (pięć cyfr) za pomocą przycisków numerycznych.

► [Identyfikacja użytkownika \(strona 6-12\)](#)

2

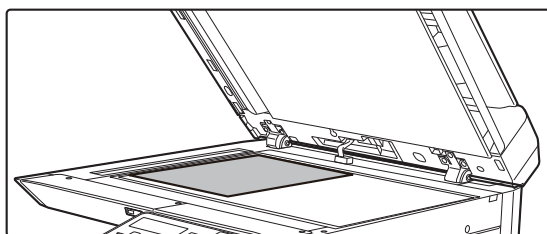

Ułóż oryginały.

Ułóż oryginał na szybie dokumentów.

► [SZYBA DOKUMENTÓW \(strona 1-33\)](#)



3

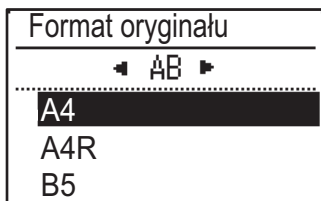

Podaj format oryginału.

W prawym menu wybierz opcję "Rozm.Oryg.". Można wybrać format papieru

Typ AB:

A3, B4, A4, A4R, B5, B5R, A5, A5R, B6R, A6R, nieokreślony

Typ calowy:

11" x 17" , 8-1/2" x 14" , 8-1/2" x 13-1/2" , 8-1/2" x 13-2/5" , 8-1/2" x 13" , 8-1/2" x 11" , 8-1/2" x 11"R, 5-1/2" x 8-1/2" , 5-1/2"x8-1/2"R, nieokreślony



Ustawianie często używanego formatu oryginału.

Wybierz ustawienie w menu [Ustaw. systemowe] → [Skaner] → [Nowe ust.domyślne] → [Wpr. rozm. orig.].

4

W razie potrzeby wybierz ustawienie rozdzielczości.

► [WYBIERANIE ROZDZIELCZOŚCI \(strona 5-13\)](#)

Początkowe ustawienie fabryczne to [200 dpi].

5

W razie potrzeby wybierz format.

► [WYBIERANIE FORMATU PLIKÓW \(strona 5-14\)](#)

Początkowe ustawienie fabryczne

- Kolor / Skala Szarości: PDF M
- Cz-B: PDF G4

6

Jeśli to konieczne, wybierz "Mono/szar.".

► [WYBÓR Mono2/sk.szarości \(strona 5-14\)](#)

7

Naciśnij przycisk [ADRES] (.

8

Wybierz metodę wyboru miejsca docelowego.

► [WYBIERANIE ODBIORCY \(ZA POMOCĄ PRZYCISKU \[ADRES\]\) \(strona 5-9\)](#)

Wybierz jedną z następujących metod wyboru miejsca docelowego:

- [Książka adresowa \(strona 5-9\)](#)

Wybierz jedno z zachowanych miejsc docelowych bezpośrednio w panelu obsługi.

- [Pole adresu \(strona 5-9\)](#)

Wprowadź bezpośrednio adres e-mail. (Tylko w przypadku funkcji Skanowanie do E-mail).

- [Wyszuk. adresu \(strona 5-10\)](#)

Przejdź do bazy danych katalogów w Internecie lub intranecie i wyszukaj adres e-mail miejsca docelowego.

Podczas globalnego wyszukiwania adresu można wprowadzać wiele adresów w celu wykonania transmisji grupowej.

Po zakończeniu wyszukiwania miejsca docelowego nastąpi powrót do poniższego ekranu podstawowego.



- Informacje o miejscu docelowym mogą być przechowywane na stronie WWW.

- Jako nazwa nadawcy zwykle przyjmowana jest nazwa ustawiona dla opcji "Adres E-mail dla odpowiedzi" w menu "Konfiguracja SMTP" na stronie WWW.



9

Naciśnij przycisk [KOLOR START] lub [CZ.-B. START].

Skanowanie zostanie rozpoczęte.

10

Jeśli chcesz zeskanować kolejną stronę, zmień strony na szybie i naciśnij przycisk [KOLOR START] lub [CZ.-B. START].

- Powtarzaj tę czynność, dopóki wszystkie strony nie zostaną zeskanowane.
- Jeśli w ciągu jednej minuty nie zostanie wykonana żadna czynność (nie zostanie naciśnięty przycisk [KOLOR START] lub [CZ.-B. START]), skanowanie kończy się automatycznie i rozpoczyna się transmisja.

11

Po zeskanowaniu pierwszej strony oryginału naciśnij przycisk [READ-END] (#).

Otwórz podajnik dokumentów i zdejmij dokument. Po zdjęciu oryginału lub naciśnięciu dowolnego przycisku na wyświetlaczu pojawi się okno podstawowe.

**Anulowanie przesyłania**

- [Anulowanie przesyłania \(strona 5-8\)](#)

Anulowanie przesyłania

- Aby anulować transmisję w trakcie wyświetlania komunikatu "Czytanie" lub przed naciśnięciem przycisku [READ-END] (#), naciśnij przycisk [C] lub [CA].
- Jeśli podczas skanowania dokumentu z podajnika dokumentów zostanie wyłączone zasilanie lub nastąpi awaria zasilania, urządzenie zostanie zatrzymane i nastąpi zacięcie papieru. Po przywróceniu zasilania zapoznaj się z informacjami w Rozwiązywanie problemów na temat usuwania oryginału.
- Podczas przeprowadzania transmisji Skanowanie do E-mail należy zwrócić uwagę na następujące kwestie: Nie należy wysyłać zbyt dużych plików obrazów. Administrator serwera pocztowego mógł nałożyć ograniczenia w zakresie ilości danych, które mogą być wysłane w jednej wiadomości. Jeżeli limit zostanie przekroczony, wiadomość nie zostanie dostarczona do odbiorcy. Nawet w przypadku braku limitów i pomyślnego dostarczenia wiadomości e-mail duże pliki danych mogą powodować wydłużenie czasu odbierania wiadomości oraz przeciążenie sieci odbiorcy (lub połączenia z Internetem), zależnie od jej wydajności. W przypadku częstego wysyłania dużych plików danych przeciążenie sieci może spowodować spowolnienie innych transmisji, a w niektórych przypadkach awarię sieci lub serwera pocztowego. W przypadkach, gdy konieczne okaże się wysyłanie dużego pliku lub wielu obrazów można spróbować obniżyć rozdzielczość lub rozmiar zeskanowanego oryginału.



WYBIERANIE ODBIORCY (ZA POMOCĄ PRZYCISKU [ADRES])

Miejsce docelowe można wybierać przy użyciu jednej z następujących metod: funkcja "KSIĄŻKA ADRESOWA", opcje "POLE ADRESU" lub "WYSZUK. ADRESU".



- W przypadku funkcji Skanowanie do E-mail można wybrać wiele miejsc docelowych. (Opcje E-mail i E-mail grupowy można wybrać w maksymalnie 20 miejscach docelowych, co umożliwia wysyłanie łącznie do 300 oddzielnych miejsc docelowych).
- W przypadku funkcji Skanuj do folderu sieciowego, Skanuj do FTP lub Skanowanie do komputera można wybrać tylko jedno miejsce docelowe.

Książka adresowa

1

Naciśnij przycisk [ADRES] () i wybierz opcję "Książka Adresowa".

2

Użyt.	
AAAAAA	
BBBBBB	
[Nr]:Lista ⇌ Szczeg.	
[*]:Decyz. Wł/Wył	

Za pomocą przycisków [◀] i [▶] wybierz karty, a za pomocą przycisków [▼] i [▲] określ żądane miejsce docelowe.

Naciskając przycisk [READ-END] (#), można przełączać się między informacjami o wybranym miejscu docelowym i listą miejsc docelowych.

3

Naciśnij przycisk [READ-END] (#).

Obok wybranego miejsca docelowego wyświetlony zostanie znacznik wyboru. Aby anulować wybór, naciśnij przycisk [READ-END] (#) jeszcze raz. Spowoduje to usunięcie znacznika. Aby wybrać wiele miejsc docelowych, powtórz te kroki.

Pole adresu

1

Naciśnij przycisk [ADRES] () i wybierz opcję "Pole Adresu" za pomocą przycisku [▼], a następnie naciśnij przycisk [OK].

2

Wprowadź adres miejsca docelowego.

3

Naciśnij przycisk [OK].



Wyszuk. adresu

1 Naciśnij przycisk [ADRES] () i wybierz opcję "Globalne Wyszuk. Adresu" za pomocą przycisku [▼], a następnie naciśnij przycisk [OK].

2 Wprowadź znaki wyszukiwania.



3 Wybierz żądanego odbiorcę przy pomocy przycisku [▼] lub [▲].

4 Naciśnij przycisk [OK].



PRZESYŁANIE ORYGINAŁU DWUSTRONNEGO

W polu oryginału na wyświetlaczu widoczny jest format skanowania oryginału. Bieżące ustawienie trybu skanowania oryginału jest wskazywane za pomocą ikony.

-  : Skanowanie jednostronne w podajniku dokumentów.
 : Skanowanie dwustronne w podajniku dokumentów.
 Brak: Szyba

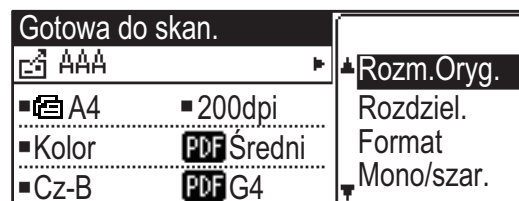

Aby automatycznie przesłać oryginał dwustronny, wykonaj poniższe czynności.



Można używać wyłącznie następujących formatów dokumentów dwustronnych:

Formaty standardowe

Typ AB:

A3, B4, A4, A4R, B5, B5R, A5, A5R, 8K, 16K, 16KR

Typ calowy:

11" x 17", 8-1/2" x 14", 8-1/2" x 13-1/2", 8-1/2" x 13-2/5", 8-1/2" x 13", 8-1/2" x 11", 8-1/2" x 11"R, 5-1/2" x 8-1/2", 5-1/2" x 8-1/2"R

Formaty niestandardowe

Formaty AB X: 140 do 432mm, Y: 131 do 297mm

Formaty wyrażone w calach X: 5-1/2 do 17 cali, Y: 5-1/8 do 11-5/8 cali

1

Umieść oryginały na tacy podajnika dokumentów i sprawdź format oryginału.

Informacje na temat umieszczania oryginału można znaleźć w rozdziale [SPOSÓB UKŁADANIA ORYGINAŁU \(strona 1-31\)](#).

2

Naciśnij przycisk [DUPLEKS] () i wybierz opcję "2-Stronna" za pomocą przycisków [▼][▲], a następnie naciśnij przycisk [OK].

3

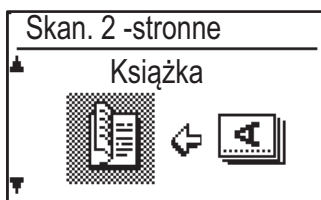

Wybierz "Orient. pionowa-Książka", "Orient. pionowa-Tablet", "Orient. pozioma-Książka", "Orient. pozioma-Tablet" za pomocą przycisku [▼] lub [▲] i naciśnij przycisk [OK].

4

Naciśnij przycisk [OK].



- Broszury i tablety: Oryginały dwustronne spięte z boku są broszurami, a oryginały dwustronne spięte u góry są tabletami.
- Skanowanie dwustronne zostanie anulowane po zakończeniu transmisji lub naciśnięciu przycisku [CA].
- Skanowanie dwustronne oryginałów dwustronnych jest możliwe wyłącznie przy użyciu podajnika dokumentów. Automatyczne skanowanie obu stron oryginału jest niemożliwe, gdy używana jest szyba.
- Jeśli będzie to konieczne, obraz z drugiej strony oryginału zostanie obrócony o 180 stopni podczas transmisji, dzięki czemu nie będzie potrzeby zmiany orientacji w urządzeniu odbierającym.
- Żeby anulować tryb skanowania dwustronnego, w punkcie 1 wybierz "JEDNOSTRONNE", a następnie naciśnij przycisk [OK].

BROSZURA

TABLET

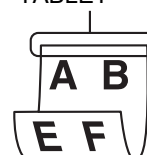



ZAPISYWANIE USTAWIEŃ SKANOWANIA

Zestawy ustawień skanowania (format skanowania, rozdzielczość, typ pliku itp.) można zmieniać na potrzeby użycia w różnych aplikacjach do skanowania.

USTAWIANIE FORMATU SKANOWANIA

Aby zmienić format oryginału, wykonaj poniższe czynności po umieszczeniu oryginału w podajniku dokumentów lub na szybie ([▶ strona 1-31](#)).

1

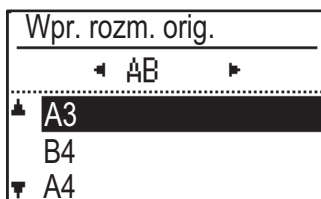

Wybierz opcję "Format oryg." za pomocą przycisków [▼][▲], a następnie wybierz format oryginału.

Aby wybrać format wyrażony w calach, naciśnij przycisk [▶].

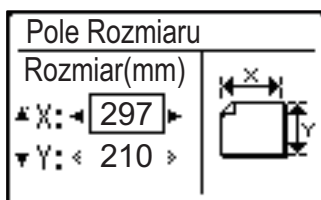

Format skanowania oryginału można ustawić ręcznie.

Na ekranie wyboru formatu wyrażonego w calach wybierz opcję [Pole Rozmiaru] i naciśnij przycisk [OK], aby wyświetlił poniższy ekran.

Wybierz opcję szerokości (X) lub długości (Y) za pomocą przycisków [▼][▲] i za pomocą przycisków [◀][▶] ustaw wartości z przyrostem 1 mm lub 1/8".

Zakres wejściowy

X: 140 do 432 mm/5-1/2" do 17"*

Y: 131 do 297 mm/5-1/8" do 11-5/8"

* X: 25 do 432 mm/1" do 17"*

Y: 25 do 297 mm/1" × 11-5/8", jeśli używana jest szyba



Aby anulować ręczne ustawianie rozmiaru oryginału, naciśnij przycisk [CA].

Jeśli nie można wybrać rzeczywistego rozmiaru oryginału, wybierz rozmiar większy od rzeczywistego rozmiaru oryginału.

Jeśli wybrany zostanie rozmiar mniejszy, część oryginału nie zostanie przesłana.



WYBIERANIE ROZDZIELCZOŚCI

Istnieje możliwość wyboru rozdzielczości skanowania. Po wybraniu trybu skanowania i umieszczeniu oryginału (kroki od 1 do 3 na [strona 5-5](#)) wykonaj poniższą procedurę.

Domyślnym ustawieniem fabrycznym rozdzielczości jest "200 dpi".

Aby zmienić rozdzielczość, wykonaj poniższe czynności.

1

Wybierz opcję "Rozdzielczość" za pomocą przycisków [▼][▲], a następnie wybierz rozdzielczość.

2

Naciśnij przycisk [OK].



Rozdziel.

- Domyślnym ustawieniem rozdzielczości jest 200 dpi. W przypadku typowych dokumentów rozdzielczość 200 dpi lub 300 dpi umożliwia uzyskanie wystarczająco czytelnych danych obrazu. (Rozdzielczość 200 dpi odpowiada używanej zwykle w trybie faksu opcji "WYSOKA"). Dlatego ustawienia 600 dpi należy używać jedynie w przypadkach, gdy wymagane jest odwzorowanie obrazu o wysokiej jakości, na przykład oryginału zawierającego zdjęcia lub ilustracje.
 - Ustawienie domyślne można zmienić w ustawieniach systemowych. ([▶strona 6-28](#))
-



WYBIERANIE FORMATU PLIKÓW

Po wybraniu trybu skanowania i umieszczeniu oryginału (kroki od 1 do 3 na [strona 5-5](#)) wykonaj poniższą procedurę. Fabryczne ustawienia domyślne to "PDF" jako typ plików i "WIELE" dla metody tworzenia plików (wiele zeskanowanych obrazów jest łączonych w jeden plik).

Aby zmienić format plików, wykonaj poniższe czynności.

1

Wybierz opcję "Format" za pomocą przycisków [▼][▲], wybierz opcję "Kolor/Szarości" lub "Mono2" i naciśnij przycisk [OK].

2

Wybierz typ pliku za pomocą przycisków [▼][▲] i wybierz metodę tworzenia pliku.

Jeśli wybrana została opcja "Pojedyn.", dla zeskanowanego obrazu tworzony jest plik jednostronicowy.

Jeśli wybrana została opcja "Wiele", wszystkie zeskanowane obrazy można połączyć w jednym pliku.

3

Naciśnij przycisk [OK].



- Gdy typ pliku jest ustawiony na "TIFF", można wybrać tylko metodę tworzenia pliku.
- Aby możliwe było otwarcie zeskanowanego obrazu bez użycia oprogramowania znajdującego się na dołączonej płycie CD-ROM, odbiorca musi mieć zainstalowaną przeglądarkę umożliwiającą otwieranie formatu obrazu (typu pliku) wybranego w sposób wyjaśniony powyżej. Jeśli odbiorca nie może otworzyć obrazu, należy wysłać obraz w innym formacie.

WYBÓR Mono2/sk.szarości

Po naciśnięciu przycisku [CZ.-B. START] wybierz, czy chcesz zeskanować obraz w trybie "Mono2" lub "Sk.szarości". Fabryczne ustawienie domyślne trybu koloru to "Mono2".

Mono2

Kolory oryginału są skanowane w trybie czarno-białym.

Sk.szarości

Kolory oryginału są skanowane w trybie czarno-białym jako odcienie szarości (skala szarości).

1

Wybierz opcję "Mono/szar." za pomocą przycisku [▼] lub [▲].

2

Wybierz opcję "Sk.szarości" lub "Mono2" i naciśnij przycisk [OK].



REGULACJA EKSPOZYCJI SKANOWANIA

Istnieje możliwość regulacji ekspozycji obrazu. Im większa jest wartość, tym ciemniejszy jest obraz. Wybierz tryb skanowania, umieść oryginał (kroki od 1 do 3 na [strona 5-5](#)) i wykonaj poniższą procedurę. Domyślnym ustawieniem fabrycznym ekspozycji skanowania jest "Txt/Dr. foto. Auto".

- 1** Naciśnij przycisk [EKSPOZYCJA] (☉) i wybierz opcję typu oryginału "Tekst", "Txt/Dr. foto." lub "Foto" za pomocą przycisków [▼][▲].

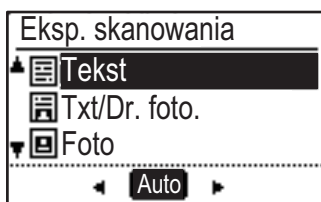
2

Za pomocą przycisków [◀] [▶] wybierz i zmień poziom (dostępnych jest 5 poziomów).

3

Naciśnij przycisk [OK].

WŁĄCZANIE MARGINESÓW SKANOWANIA (PUSTY OBSZAR)

Włączenie tej funkcji powoduje utworzenie marginesów (pustych obszarów, które nie są skanowane) wokół krawędzi maksymalnego obszaru skanowania urządzenia.

Wybierz tryb skanowania, umieść oryginał (kroki od 1 do 3 na [strona 5-5](#)) i wykonaj poniższą procedurę.

Domyślnym ustawieniem fabrycznym dla pustego obszaru jest "Wył." (wyłączone).

Aby zmienić ustawienie pustego obszaru, wykonaj poniższe czynności.

Pusty obszar: 2,5 mm (7/64") od krawędzi górnej i dolnej

3,0 mm (1/8") od krawędzi lewej i prawej

1

Naciśnij przycisk [FUNKCJA SPECJAL.] (Fn), aby wybrać opcję "Pusty obszar" za pomocą przycisków [▼][▲] i naciśnij przycisk [OK].

2

Wybierz opcję "Wł." lub "Wył." za pomocą przycisków [▼][▲].

3

Naciśnij przycisk [OK].



SKANOWANIE CIENKIEGO ORYGINAŁU (TRYB WOLNEGO SKANOWANIA)

Ta funkcja umożliwia zeskanowanie cienkich oryginałów przy pomocy automatycznego podajnika dokumentów (ADF). Pomaga ona zapobiegać zacinaniu się oryginałów.

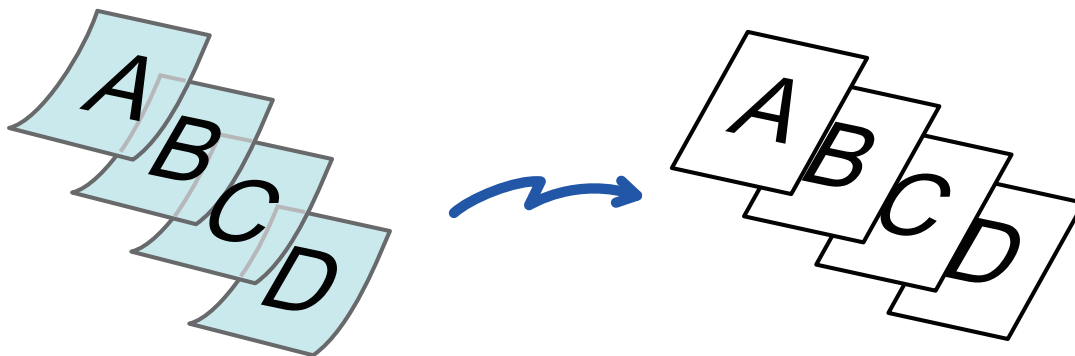

Gdy jest wybrana jest funkcja Tr. Pow. Skan., 2-stronne skanowanie nie jest możliwe.

1

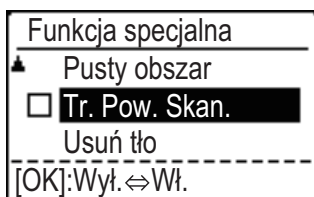

Naciśnij przycisk [FUNKCJA SPECJAL.] (Fn), wybierz opcję "Tr. Pow. Skan." za pomocą przycisków [▼][▲] i naciśnij przycisk [OK].

Na ikonie wyświetlony zostanie symbol zaznaczenia. Po wprowadzeniu ustawień naciśnij przycisk [WSTECZ] (↩).



Aby anulować ustawienie Tr. Pow. Skan.
Wybierz opcję "Tr. Pow. Skan.", aby je odznaczyć.

2

Ułóż oryginał na tacy automatycznego podajnika dokumentów (ADF).

Ostrożnie wyreguluj prowadnice oryginału.

► [AUTOMATYCZNY PODAJNIK DOKUMENTÓW \(ADF\) \(strona 1-31\)](#)



Jeśli oryginały zostaną zbyt silnie dopchnięte, mogą się pozwijać i zaciąć.

3

Określ miejsce docelowe.



4

Naciśnij przycisk [KOLOR START] lub [CZ.-B. START], aby rozpocząć skanowanie oryginału.

Po zakończeniu skanowania i transmisji wyemitowany zostanie sygnał dźwiękowy.



WYRÓWNIANIE TŁA POPRZECZ USTAWIENIE JASNYCH OBSZARÓW ORYGINAŁU JAKO CIEMNIEJSZYCH LUB JAŚNIEJSZYCH (USUWANIE TŁA)

Tło można wyrównać poprzez ustawienie jasnych obszarów oryginału jako ciemniejszych lub jaśniejszych.

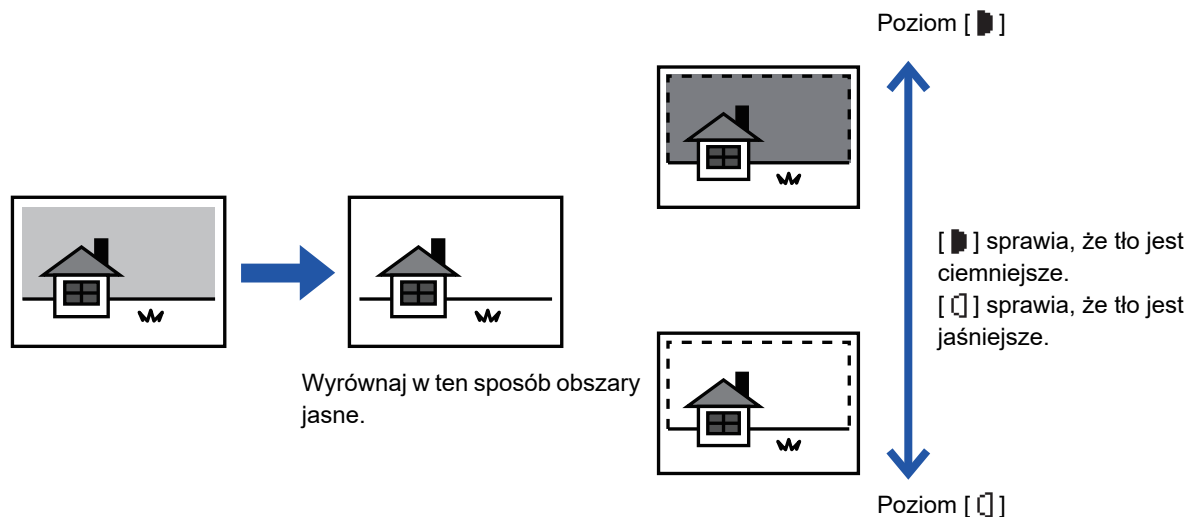

Regulację tła należy wybrać przed rozpoczęciem skanowania oryginału.

1

Naciśnij przycisk [FUNKCJA SPECJAL.] (Fn), wybierz opcję "Tryby specjalne" za pomocą przycisków [▼][▲] i naciśnij przycisk [OK].

2

Wybierz opcję "Usuń tło" za pomocą przycisków [▼][▲] i naciśnij przycisk [OK].

3

Wybierz poziom regulacji za pomocą przycisków [▼][▲] i dostosuj ustawienie za pomocą przycisków [◀][▶].

Aby wybrać, zmień poziom (dostępne są 3 poziomy) za pomocą przycisków [◀][▶] i naciśnij przycisk [OK].

■ : Usuwane są tylko obszary jasnego tła.

□ : Usuwane są obszary jasnego i ciemnego tła.



Aby anulować ustawienie regulacji tła:

Wybierz opcję "Wył." za pomocą przycisków [▼][▲] i naciśnij przycisk [OK].



REGULACJA OSTROŚCI OBRAZU (OSTROŚĆ)

Ta funkcja służy do regulacji ostrości w celu wyostrenia lub rozmycia obrazu.

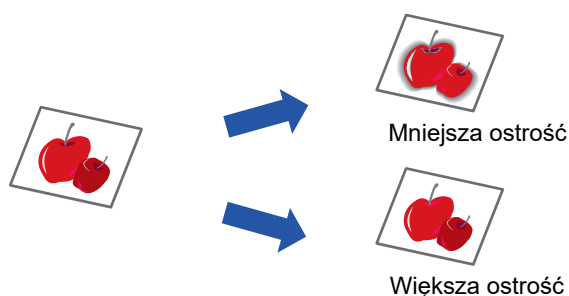

Ostrość należy określić przed zeskanowaniem oryginału.

1

Naciśnij przycisk [FUNKCJA SPECJAL.] (Fn), wybierz opcję "Tryby specjalne" za pomocą przycisków [▼][▲] i naciśnij przycisk [OK].

2

Wybierz opcję "Ostrość" za pomocą przycisków [▼] [▲] i naciśnij przycisk [OK].

3

Wybierz opcję "Wył.", "Miękki" lub "Ostry" za pomocą przycisków [▼][▲] i naciśnij przycisk [OK].



Aby anulować ustawienie ostrości:

Wybierz opcję "Wył." za pomocą przycisków [▼] [▲] i naciśnij przycisk [OK].



ZAPISYWANIE I EDYTOWANIE/USUWANIE PROGRAMU

Ta funkcja umożliwia zapisywanie adresów transmisji i ustawień skanowania. Podczas skanowania dokumentu można ułatwić sobie pracę i wywołać adres oraz ustawienia. Można zapisać maksymalnie dwa programy skanowania. W programie można zapisać ustawienia następujących opcji:

• Ust. adresu • Format oryginału • Rozdzielczość • Format • Ekspozycja • Tryb skanowania oryginału • Tr. Pow. Skan. można zapisać w programie.

1

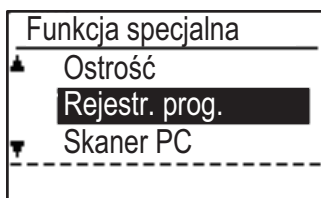

Naciśnij przycisk [FUNKCJA SPECJAL.] (Fn) i wybierz opcję "Rejestr. prog." za pomocą przycisków [▼][▲] i naciśnij przycisk [OK].

Format oryginału zostanie ustawiony na rozmiar wizytówki (niestandardowy).

2

Wybierz opcję "Wprowadź", "Zmień", "Usuń" i naciśnij przycisk [OK].

- **Rejestrowanie programu**

(1) **Wybierz pozycję "Nie zachowane" i naciśnij przycisk [OK].**

(2) **Wybierz program, który chcesz zapisać, za pomocą przycisków [▼][▲] i naciśnij przycisk [OK].**

Wyświetlony zostanie każdy ekran ustawień.

(3) **Naciśnij przycisk [OK], aby wprowadzić wymagane ustawienia.**

Powrót do kroku 2.

(4) **Naciśnij przycisk [KOLOR START] lub [CZ.-B. START].**

Programy zostają zapisane.

- **Zmiana programu**

(1) **Wybierz program, który chcesz zmienić, i naciśnij przycisk [OK].**

Operacja zmiany ustawień przebiega tak samo, jak operacja rejestrowania.

- **Usuwanie programu**

(1) **Wybierz program, który chcesz usunąć, i naciśnij przycisk [OK].**

(2) **Wybierz opcję "Usuń" i naciśnij przycisk [OK].**

KORZYSTANIE Z ZAPISANYCH USTAWIEŃ (PROGRAM)

Naciśnij przycisk [Program 1] lub [Program 2] (☰ 1 / ☰ 2). Patrz sekcja [PROCEDURA PRZESYŁANIA PODSTAWOWEGO \(strona 5-5\)](#).



SKANOWANIE Z KOMPUTERA (SKANER PC)

SKANOWANIE Z POZIOMU APLIKACJI ZGODNEJ ZE STANDARDEM TWAIN

Urządzenie obsługuje standard TWAIN, co umożliwia skanowanie z poziomu aplikacji zgodnych ze standardem TWAIN. Skanowanie w trybie skanera PC jest możliwe tylko wtedy, gdy sterownik skanera został zainstalowany z płyty "Software CD-ROM" przy użyciu zintegrowanego instalatora. Procedury instalacji sterownika skanera oraz konfigurowania ustawień zawiera Instrukcja instalacji oprogramowania.

1

Skaner PC	
Nie usuwaj oryginału.	
Adres IP	: 000.000.000.000
[Back]:Zakończ	

Umieść oryginały, które chcesz skanować, na szybie lub w podajniku dokumentów. Naciśnij przycisk [FUNKCJA SPECJAL.] (Fn), wybierz opcję "SKANER PC" i naciśnij przycisk [OK].

2

Po uruchomieniu aplikacji zgodnej ze standardem TWAIN kliknij menu "Plik" i wybierz menu skanowania.



Metoda uzyskiwania dostępu do menu w celu wyboru skanera zależy od używanej aplikacji. Dodatkowe informacje zawiera instrukcja obsługi lub plik pomocy aplikacji.

3

Wybierz opcję "SHARP MFP TWAIN K" i kliknij przycisk "Wybierz".



W zależności od używanego systemu operacyjnego, na powyższym ekranie "Wybieranie źródła" może być dostępna pozycja "SHARP MFP TWAIN K 1.0 (32-32)".

4

Wybierz polecenie przechwytywania obrazu z menu "Plik" aplikacji.

Zostanie wyświetlone okno konfiguracji sterownika skanera.

► [Ustawienia sterownika skanera \(strona 5-23\)](#)



5

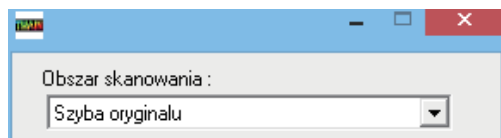

W menu "Obszar skanowania" określ lokalizację oryginału wybraną w kroku 1.

Jeśli w podajniku dokumentów znajduje się oryginał dwustronny, wybierz opcję "SPF (kétoldalal - könyv)" lub "SPF (kétoldalal - jegyzettömb)" zgodnie z miejscem zszywania oryginału.



Po wybraniu pozycji "SPF (kétoldalal - könyv)" lub "SPF (kétoldalal - jegyzettömb)" z menu "Obszar skanowania" określ, czy orientacja ułożonego oryginału to "Kartka podawana od lewej krawędzi" czy "Kartka podawana od górnej krawędzi".

6

Kliknij przycisk "Podgląd".

Zostanie wyświetlony obraz podglądu.



- Jeśli pochylenie obrazu jest nieprawidłowe, należy zmienić ułożenie oryginału i ponownie kliknąć przycisk "Podgląd".
- Jeśli orientacja obrazu podglądu jest nieprawidłowa, należy kliknąć przycisk "Obróć" w oknie podglądu. Spowoduje to obrócenie obrazu podglądu o 90 w prawo, co pozwala na uzyskanie prawidłowej orientacji bez konieczności zmiany ułożenia oryginału.
 - ▶ [Ekran Podgląd \(strona 5-24\)](#)
- Jeśli do podajnika dokumentów włożono kilka kartek, urządzenie wyświetli podgląd tylko pierwszej strony oryginałów, a następnie prześle ją do obszaru odbioru oryginałów. Przed rozpoczęciem skanowania należy ponownie umieścić w podajniku dokumentów oryginał, którego podgląd został wyświetlony.

7

Określ obszar skanowania i ustaw preferencje skanowania.

Informacje na temat określania obszaru skanowania i ustawiania preferencji skanowania zawiera pomoc sterownika skanera.

- ▶ [Ustawienia sterownika skanera \(strona 5-23\)](#)



Skanowanie dużego obszaru przy wysokiej rozdzielczości powoduje powstanie dużej ilości danych i wydłuża czas skanowania.

Zaleca się ustawienie preferencji skanowania odpowiednich dla typu skanowanego oryginału, np. strona WWW (monitor), zdjęcie, FAKS lub OCR.

8

Po ustawieniu opcji skanowania kliknij przycisk "Skanowanie".

Skanowanie zostanie rozpoczęte, a obraz zostanie pobrany do używanej aplikacji. Z poziomu aplikacji przypisz nazwę pliku i zapisz plik.



Aby anulować zadanie skanowania po kliknięciu przycisku "Skanowanie", naciśnij klawisz [Esc] na klawiaturze lub przycisk [C] bądź [CA] na panelu operacyjnym.

9

Naciśnij przycisk [WSTECZ] (↩) na panelu operacyjnym.



Ustawienia sterownika skanera

Okno konfiguracji sterownika skanera składa się z dwóch ekranów: "Ekran podglądu" umożliwia wybranie ustawień skanowania, a "Ekran podglądu" przedstawia zeskanowany obraz. Aby uzyskać szczegóły dotyczące ustawień skanowania, należy kliknąć przycisk "Pomoc" w oknie podglądu.

Ekran konfiguracji

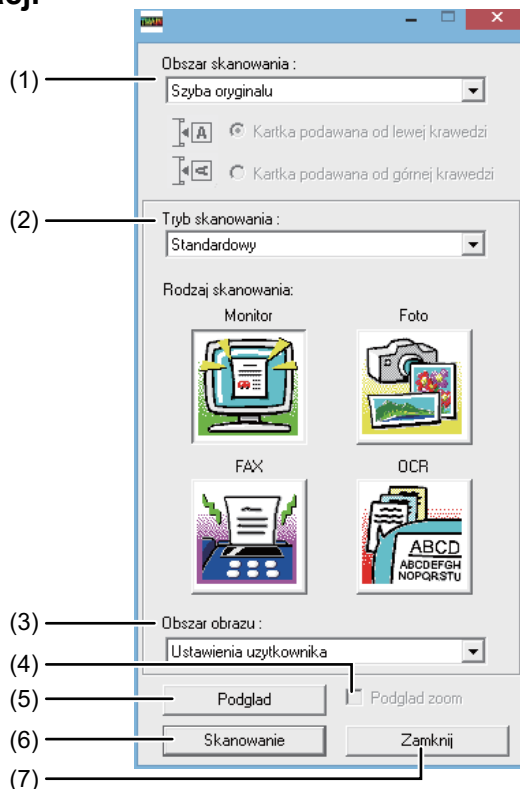

- (1) Menu "Obszar skanowania"**
(w niektórych regionach "Źródło skanowania")
Wybierz położenie, w jakim umieszczony jest oryginał. Do wyboru są opcje "Szyba oryginalu" (szyba oryginalu), "SPF(simpleks)", "SPF(dupleks-książka)" lub "SPF(dupleks-tablet)".
► [SKANOWANIE Z POZIOMU APLIKACJI ZGODNEJ ZE STANDARDEM TWAIN \(strona 5-21\)](#)
- (2) Menu "Tryb skanowania"**
Wybierz opcję "Standardowy" lub "Profesjonalny" dla trybu skanowania.
Ekran "Standardowy" umożliwia wybranie typu oryginału, a także monitora, zdjęcia, faksu lub OCR, w zależności od celu skanowania.
Aby zmienić ustawienia domyślne dla tych czterech przycisków lub aby wybrać ustawienia niestandardowe takie jak typ i rozdzielczość obrazu przed skanowaniem, przejdź do ekranu "Profesjonalny".
Jeśli potrzebujesz szczegóły dot. ustawień, kliknij przycisk "Pomoc" w oknie podglądu, aby wyświetlić pomoc.
- (3) Menu "Obszar obrazu"**
Określa obszar skanowania. Aby skanować oryginalny rozmiar wykryty przez urządzenie, wybierz "Automatycznie". Obszar skanowania można również określić dowolnie w oknie podglądu.
- (4) Pole wyboru "Podgląd zoom"**
Jeśli jest zaznaczone, wybrana część podglądu zostanie powiększona po kliknięciu przycisku "Podgląd". Aby powrócić do normalnego widoku, należy usunąć zaznaczenie.
Opcja [Podgląd zoom] nie może być użyta, gdy w menu "Obszar skanowania" wybrana jest opcja [SPF].
- (5) Przycisk "Podgląd"**
Wyświetla podgląd dokumentu.
Jeśli funkcja [Podgląd] zostanie anulowana przez natychmiastowe naciśnięcie klawisza [Esc] na klawiaturze, na ekranie podglądu nic nie zostanie wyświetlone.
- (6) Przycisk "Skanowanie"**
(w niektórych regionach "Skanuj")
Kliknij, aby zeskanować oryginał używając wybranych ustawień. Przed kliknięciem przycisku "Skanowanie", upewnij się, że ustawienia są prawidłowe.
Aby anulować zadanie skanowania po kliknięciu przycisku "Skanowanie", naciśnij klawisz [Esc] na klawiaturze.
- (7) Przycisk "Zamknij"**
Kliknij go, aby zamknąć okno konfiguracji sterownika skanera.



Ekran Podgląd

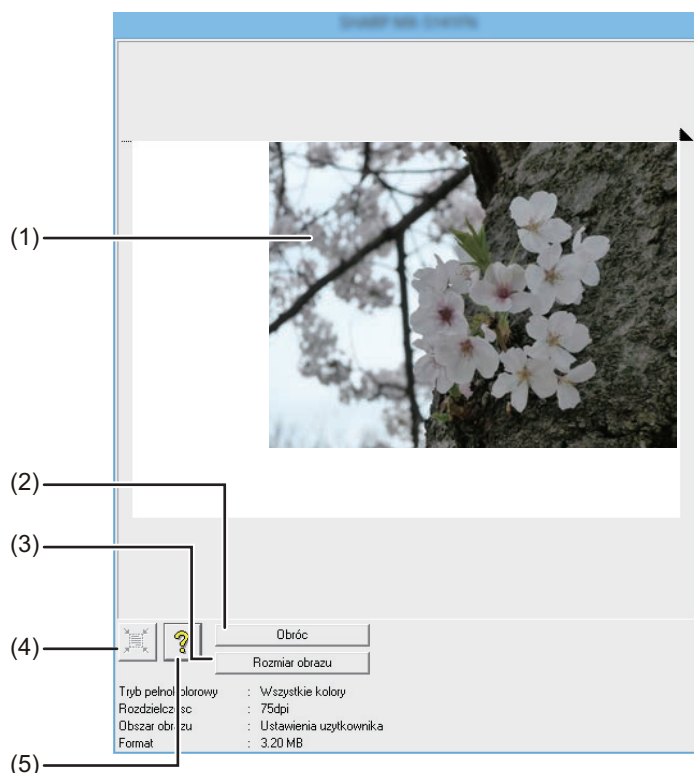

(1) Ekran Podgląd

Kliknięcie przycisku "Podgląd" w oknie konfiguracji powoduje wyświetlenie zeskanowanego obrazu. Obszar skanowania można określić, przeciągając myszą wewnątrz okna. Wnętrze ramki utworzonej po przeciągnięciu myszą to obszar skanowania. Aby anulować określony obszar skanowania i usunąć ramkę, należy kliknąć w dowolnym miejscu poza nią.

(2) Przycisk "Obróć"

Kliknięcie powoduje obrót obrazu podglądu o 90 w prawo. Pozwala to na uzyskanie prawidłowej orientacji bez konieczności zmiany ułożenia oryginału. Po zeskanowaniu obraz w pliku będzie miał orientację widoczną na ekranie podglądu.

(3) Przycisk "Rozmiar obrazu"

Kliknięcie powoduje otwarcie okna dialogowego umożliwiającego określenie obszaru skanowania przez wprowadzenie wartości liczbowych. Jako jednostki wprowadzanych wartości można wybrać piksele, milimetry lub cale. Po określeniu obszaru skanowania można wprowadzić wartości liczbowe w celu jego zmiany; stałym punktem odniesienia jest prawy górny róg.

(4) Przycisk "Automatyczne określenie obszaru skanowania"

Kliknięcie po wyświetleniu ekranu podglądu powoduje automatyczne ustawienie obszaru skanowania na cały obraz widoczny na podglądzie.



(5) Przycisk "Pomoc"

Kliknięcie powoduje wyświetlenie pliku pomocy sterownika skanera.



ZAPIS W PAMIĘCI USB

SKANOWANIE DO PAMIĘCI USB

KORZYSTANIE Z FUNKCJI SKANOWANIA DO PAMIĘCI USB

Zeskanowany obraz można wysłać (zapisać) do pamięci USB (dostępna w sprzedaży), która została podłączona do urządzenia.

Korzystanie z podajnika dokumentów

1

Upewnij się, że urządzenie znajduje się w trybie skanowania.

Wskaźnik SKANUJ świeci, gdy urządzenie znajduje się w trybie skanowania. Jeśli wskaźnik nie świeci, należy nacisnąć przycisk [SKANUJ] ().

Jeśli w ustawieniach systemu został włączony tryb kontroli dostępu dla funkcji skanowania, przy przełączaniu do trybu skanowania wyświetlony zostanie monit o wprowadzenie numeru konta. Wprowadź Twój numer konta (pięć cyfr) za pomocą przycisków numerycznych.

► [Identyfikacja użytkownika \(strona 6-12\)](#)

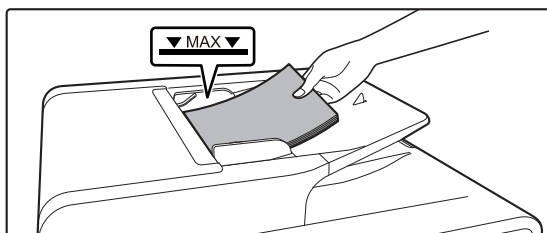
2

Ułóż oryginały.

Ułóż oryginał na tacy automatycznego podajnika dokumentów (ADF).

► [AUTOMATYCZNY PODAJNIK DOKUMENTÓW \(ADF\) \(strona 1-31\)](#)



Nie można umieścić oryginałów na tacy podajnika dokumentów i na szybie oryginału, i wysłać ich podczas jednej transmisji.

3

Naciśnij przycisk [ADRES] ().

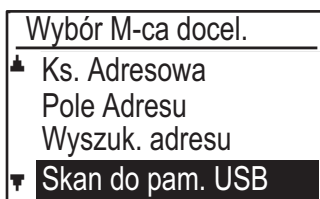
4

Wybierz opcję "Skan do pam. USB" za pomocą przycisku [▼] i naciśnij przycisk [OK].

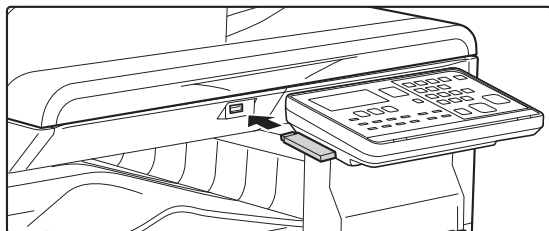

5

**Podłącz pamięć USB do urządzenia.**

Jeśli pamięć USB zostanie podłączona przed krokiem 4, zostanie wyświetlony poniższy ekran.

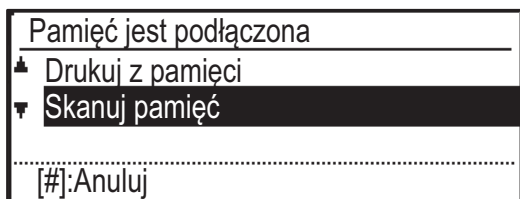

Zamiast wykonywać kroki 3 i 4, można wybrać na powyższym ekranie opcję "Skanuj pamięć" za pomocą przycisków [▼][▲] i nacisnąć przycisk [OK], aby wybrać pamięć USB jako miejsce docelowe.

6

Naciśnij przycisk [KOLOR START] lub [CZ.-B. START].

Rozpocznie się skanowanie.

Po normalnym zakończeniu skanowania na wyświetlaczu pojawia się na chwilę komunikat "Zakończone", a następnie zostaje wyświetlony ekran podstawowy.

Korzystanie z szyby

1

Upewnij się, że urządzenie znajduje się w trybie skanowania.

Wskaźnik SKANUJ świeci, gdy urządzenie znajduje się w trybie skanowania. Jeśli wskaźnik nie świeci, należy nacisnąć przycisk [SKANUJ] ().

Jeśli w ustawieniach systemu został włączony tryb kontroli dostępu dla funkcji skanowania, przy przełączaniu do trybu skanowania wyświetlony zostanie monit o wprowadzenie numeru konta. Wprowadź Twój numer konta (pięć cyfr) za pomocą przycisków numerycznych.

► [Identyfikacja użytkownika \(strona 6-12\)](#)

2

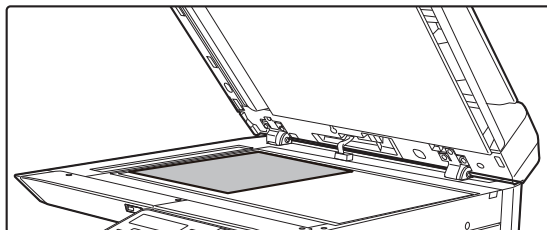
**Ułóż oryginały.**

Ułóż oryginał na szybie dokumentów.

► [SZYBA DOKUMENTÓW \(strona 1-33\)](#)

3

Sprawdź rozmiar oryginału.

Aby zmienić format oryginału, wykonaj czynności opisane w sekcji [ZAPISYWANIE USTAWIEŃ SKANOWANIA \(strona 5-12\)](#).



Nie można umieścić oryginałów na tacy podajnika dokumentów i na szybie oryginału, i wysłać ich podczas jednej transmisji.



4

Naciśnij przycisk [ADRES] (👤).

5

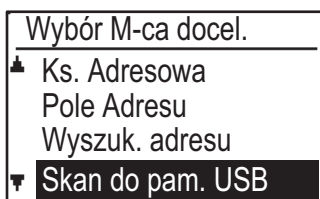

Wybierz opcję "Skan do pam. USB" za pomocą przycisku [▼] i naciśnij przycisk [OK].

6

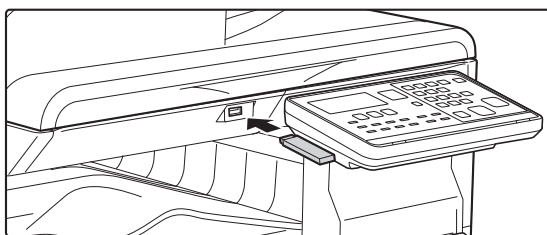

Podłącz pamięć USB do urządzenia.



Jeśli pamięć USB zostanie podłączona przed krokiem 4, zostanie wyświetlony poniższy ekran.

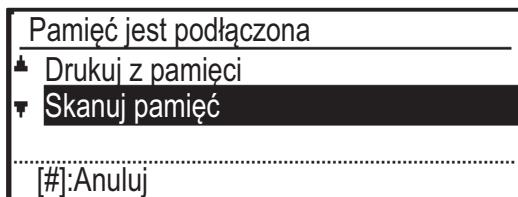

Zamiast wykonywać kroki 3 i 4, można wybrać na powyższym ekranie opcję "Skanuj pamięć" za pomocą przycisków [▼][▲] i nacisnąć przycisk [OK], aby wybrać pamięć USB jako miejsce docelowe.

7

Naciśnij przycisk [KOLOR START] lub [CZ.-B. START].

Skanowanie zostanie rozpoczęte.

8

Jeśli chcesz zeskanować kolejną stronę, odwróć strony na szybie i naciśnij przycisk [KOLOR START] lub [CZ.-B. START].

- Powtarzaj tę czynność, dopóki wszystkie strony nie zostaną zeskanowane.
- Jeśli w ciągu jednej minuty nie zostanie wykonana żadna czynność (nie zostanie naciśnięty przycisk [KOLOR START] lub [CZ.-B. START]), skanowanie kończy się automatycznie i rozpoczyna się transmisja.

9

Po zeskanowaniu pierwszej strony oryginału naciśnij przycisk [READ-END] (#).

Otwórz podajnik dokumentów i zdejmij dokument. Po zdjęciu oryginału lub naciśnięciu dowolnego przycisku na wyświetlaczu pojawi się okno podstawowe.



USTAWIENIA SYSTEMOWE

CEL USTAWIENÍ SYSTEMU

PROGRAMY ZWIĄZANE ZE WSZYSTKIMI FUNKCJAMI URZĄDZENIA.	6-2
PROGRAMOWANIE HASŁA ADMINISTRATORA ...	6-2
• PROGRAMOWANIE HASŁA ADMINISTRATORA.	6-2

LISTA USTAWIENÍ SYSTEMU

KORZYSTANIE Z USTAWIENÍ SYSTEMOWYCH

USTAWIENIA SYSTEMU

• Zmień hasło adm.	6-10
• Ust. początkowe	6-10
• Sieć	6-10
• Kontrola użytka.	6-12
• Kontrola urządz.	6-13
• Ustaw. operacji	6-15
• Oszcz. energii	6-16
• Wydruk list	6-17
• Auto. kalib. kol.	6-17
• Ochrona Danych	6-18
• Kopiowanie	6-19
• Drukarka	6-20
• Faksow.	6-20
• Skaner	6-28



CEL USTAWIENÍ SYSTEMU

Ustawienia systemu są używane przez administratora urządzenia do włączania i wyłączania pewnych funkcji zależnie od potrzeb w danym miejscu pracy.

PROGRAMY ZWIĄZANE ZE WSZYSTKIMI FUNKCJAMI URZĄDZENIA

Te programy są używane do włączania trybu autoryzacji użytkownika, regulacji poboru energii i zarządzania urządzeniami peryferyjnymi.

Gdy dla danej funkcji jest aktywny tryb autoryzacji użytkownika, aby można było korzystać z tej funkcji, musi zostać wprowadzony prawidłowy numer konta. (Jeśli nie wprowadzimy ważnego numeru konta, nie możemy korzystać z danej funkcji.)

Gdy tryb autoryzacji użytkownika jest włączony dla funkcji drukowania, numer konta musi zostać wprowadzony na komputerze użytkownika po wybraniu polecenia drukowania. (W zależności od ustawień systemu, zadanie może zostać wydrukowane nawet jeśli niewłaściwy numer został wprowadzony i dlatego należy zwrócić uwagę na ustawienie w trybie kontroli dostępu.) Jeśli funkcja "Zabl. druk przy bł. użytk." jest włączona w ustawieniach systemowych, drukowanie nie nastąpi po wprowadzeniu nieprawidłowego numeru konta.

PROGRAMOWANIE HASŁA ADMINISTRATORA

Kodem głównego operatora jest 5-cyfrowy numer, który musi być wprowadzony, aby wejść do programów głównego operatora. Główny operator (administrator urządzenia) powinien zmienić fabryczne ustawienie kodu. Zapamiętaj nowy kod, abyś mógł go wprowadzić za każdym razem gdy wchodzisz w programy. (Może zostać zaprogramowany tylko jeden kod głównego operatora)

Patrz Przewodnik Szybki Start aby uzyskać hasło administratora ustawione fabrycznie.

Informacje na temat zmiany hasła administratora znajdują się w części "[PROGRAMOWANIE HASŁA ADMINISTRATORA \(strona 6-2\)](#)".

PROGRAMOWANIE HASŁA ADMINISTRATORA

1

Naciśnij przycisk [FUNKCJA SPECJAL.] (Fn).

Pojawi się ekran funkcji specjalnej.

2

Wybierz opcję "USTAW. SYSTEMOWE" przyciskiem [▼] lub [▲].

3

Naciśnij przycisk [OK].

Pojawi się ekran wprowadzania hasła admina.

**4****Za pomocą przycisków numerycznych wprowadź pięciocyfrowy kod hasła admina.**

- Jeśli pierwszy raz wchodzisz w ustawienia systemu, wprowadź domyślny kod fabryczny. (Patrz przewodnik Szybki Start)
- "✖" pojawia się za każdą wprowadzoną cyfrę.
- Pojawi się ekran trybów specjalnych z wybraną opcją "Zmień PIN adm."

5**Naciśnij przycisk [OK].**

Pojawi się ekran zmiany hasła admina.

6

Zmień hasło adm.	
Aktualny	: 00000
Nowy	: ████████

Wprowadź nowy 5-cyfrowy kod hasła admina.

Każde 5 cyfr może zostać użyte do hasła admina.

7**Naciśnij przycisk [OK].**

- Poprzedni kod hasła admina jest zastąpiony nowym.
- Przyciśnij [CA] aby powrócić do ekranu podstawowego.



LISTA USTAWIĘŃ SYSTEMU

Programy dla urządzenia

Nazwa programu	Strona
Zmień hasło adm.	
Zmień hasło adm.	6-10
Ust. początkowe	
Ust. daty i godz.	6-10
Zaoszczędzony czas dzienny	6-10
Sieć	
Potwierdzenie sieci	6-10
Typ połączenia	6-10
Ustawienia sieci kablowej	6-10
Bezprzewodowo (infrastrukt.)	6-11
Bezprzewodowo (punkt dost.)	6-11
Kontrola użytka.	
Identyfikacja użytkownika	6-12
Rejestracja użytkownika.	6-12
Ustawienia limitu funkcji	6-12
Ustawienia limitu konta	6-12
Wyświetl. stany użytka.	6-12
Skasuj stany użytkowników	6-12
Ostrzeżenie przy bł. log.	6-12
Zabl. druk przy bł. Użyt.	6-12
Kontrola urządz.	
Ustaw. detekcji podajń. dokum. (BP-20C20/BP-20C25)	6-13
Ustaw. formatu oryginału (BP-10C20)	6-13
Gramat. pap.	6-14
Czyszczenie zespołu utr.	6-14
Dopasowanie rejestr.	6-14
Ustawienia zwykłego papieru	6-14
Ustawienie wskaźnika stanu	6-14
Ustawienie wskaźnika błędów	6-14
Ustaw. pulsów przy odbiorze danych	6-14
Ustaw. operacji	
Autom. usuwanie	6-15
Wyłącz czasowe gaszenie wyśw.	6-15
Ustawienia języka	6-15
Czas komunikatu	6-15
Dźwięk klawiszy	6-15
Dźwięk klawiszy przy rozpoczęciu	6-15
Czas nac. klaw.	6-15
Wyłącz auto powt. klaw.	6-15
Wyłącz ust. rozm. papieru	6-16

Nazwa programu	Strona
Oszcz. energii	
Autom. wyłącz. mocy	6-16
Timer Autom. Wył. Zasilania	6-16
Tryb nagrzew.	6-16
Po zakończeniu pracy zdalnej wyłącz. autom.	6-16
Tryb oszczędz. tonera (Kopia)	6-16
Tryb oszczędz. tonera (Druk)	6-16
Skanowanie Eco	6-16
Wydruk list	
Ust. faksu	6-17
Trasowanie Przychodzące	6-17
Lista użytych kont	6-17
Raport operacji	6-17
Lista Dopuszcz./Zabron. Numerów	6-17
Drukuj info użytka	6-17
Auto. kalibr. kol.	
Auto. kalibr. kol.	6-17
Ochrona Danych	
Ustawienia IPsec	6-18
Włącz filtr	6-18
Inicjalizacja prywatnych danych w urządzeniu	6-18

Programy dla kopiowania

Nazwa programu	Strona
Kopiowanie	
Ust. dow. os.	6-19
Ust. fab. Card Shot	6-19
Wpr. rozm. orig.	6-19
Ust. fabr. tacy	6-19
Auto wybór kaset z odp. papierem	6-19
Auto wybór pap.	6-19
Typ pap. dla auto wyboru papieru	6-19
Par. fabr. naśw.	6-19
Ust. obrac. kopii	6-19
Autom. wyb. sort.	6-19
Auto obraz	6-19
Limit kopii	6-19



Programy trybu drukarki

Nazwa programu	Strona
Drukarka	
Strona uwag	6-20
Usuń wszystkie przechow.wydruki	6-20

Programy trybu faksu

Nazwa programu	Strona
Faksow.	
Ust. listy	
Wybór druku	6-20
Aut. lista	6-21
Ust. początkowe	
Tryb wybierania	6-21
Czas pauzu	6-21
Ustaw. hasła	6-21
Ust. głośność	6-21
Dźw. zak.tr/odb.	6-22
Długość dźwięku zakończ. tr/odb.	6-22
Dzwonek charakt.	6-22
Zdalny odbiór	6-22
Tryb ust. PBX	6-22
Wyłącz wstrz. druku W faksie	6-22
Funkcja wysyłania	
Wpr. rozm. orig.	6-22
Ust. rozdziel.	6-22
Aut. red. trans.	6-22
Trans. Z obrotem	6-22
Tryb wysyłania	6-22
Szybka tr.online	6-23
Druk nru stacji na odb. danych	6-23
Przepl. Adresu	6-23
Ust. pon. wyb. (zajęty)	6-24
Pon. wyb.(błąd)	6-24
Koniec dzwonka w aut. wys.	6-25
Funkcja odbioru	
Il. dzw. W odb.	6-25
Il.dzw.R.odbioru	6-25
Wybór tacy	6-25
Warunki druku odebr. danych	6-25
Aut.red. odb. do stand. wymiaru	6-26
Odb. 2-stronny	6-26
Red. druku odb. 8-1/2×11	6-26
Redukc. odb. A3	6-26

Nazwa programu	Strona
Przek. dane odb.	6-26
Odebrane dane Przek. ust.stacji	6-26
Ust odb./odrzuć	6-27
Num odb./odrzuć	6-27
Zabezp. pollingu	
Zabezp. pollingu	6-27
Tryb nru hasła pollingu	6-27

Programy trybu skanera

Nazwa programu	Strona
Skaner	
Wył. skanow. USB	6-28
Nowe ust.domyślne	
Wpr. rozm. orig.	6-28
Rozdzielczość	6-28
Format	6-28
Mono2/skala szarości	6-28



Menu ustawień administratora

Dostęp do ustawień systemowych uzyskuje się za pośrednictwem poniższej struktury menu.

Podczas włączania lub wyłączania ustawień, które zostały wyjaśnione począwszy od [USTAWIENIA SYSTEMU \(strona 6-10\)](#), należy odwoływać się do tego menu.

Niektóre ustawienia mogą zawierać dodatkowy poziom ustawień (ekran ustawień).

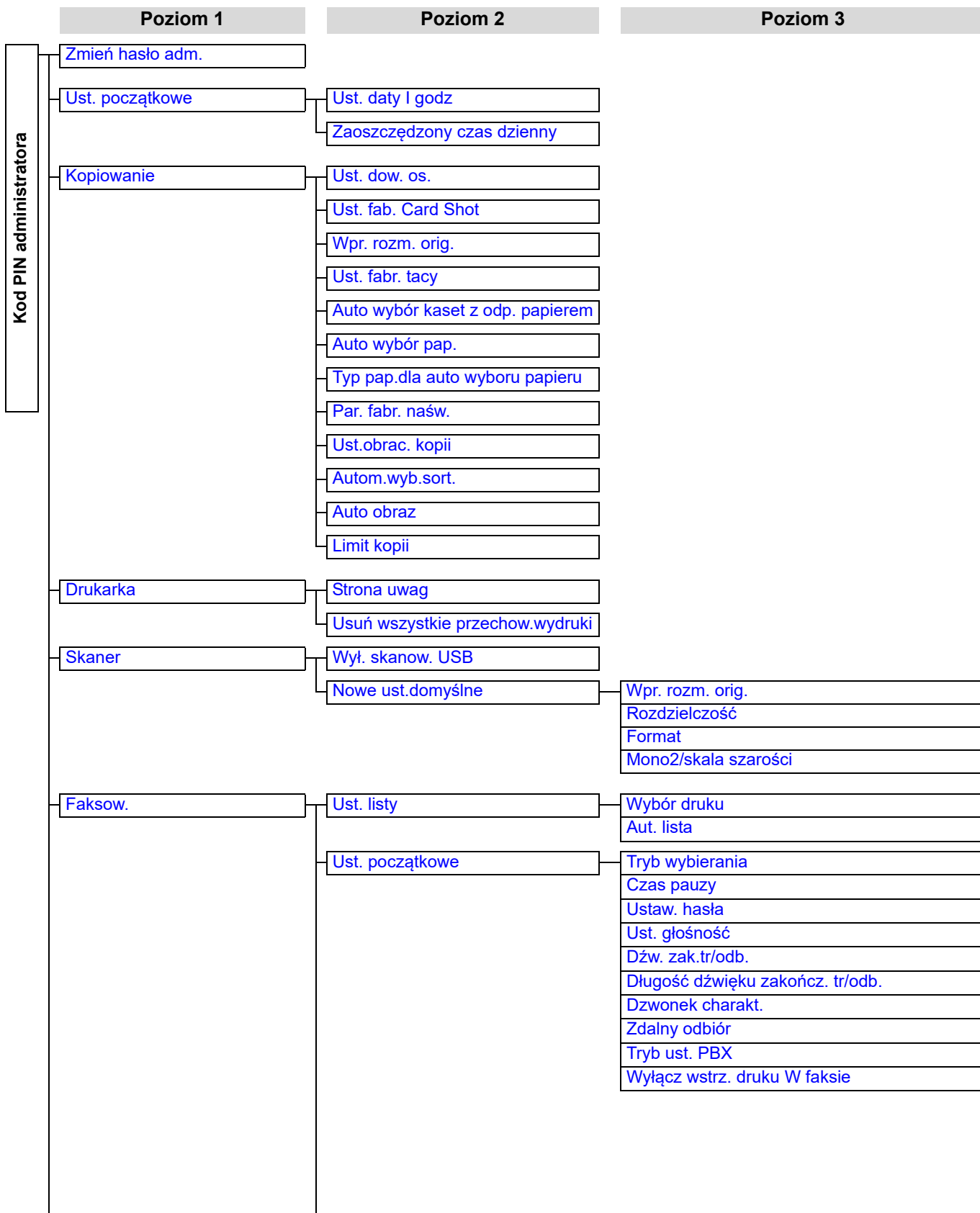



Poziom 1	Poziom 2	Poziom 3
	Funkcja wysyłania	Wpr. rozm. orig. Ust. rozdziel. Aut. red. trans. Trans. Z obrotem Tryb wysyłania Szybka tr.online Druk nru stacji na odb. danych Przepl. Adresu Ust. pon. wyb. (zajęty) Pon. wyb.(błąd) Koniec dzwonka w aut. wys.
	Funkcja odbioru	Il. dzw. W odb. Il.dzw.R.odbiuro Wybór tacy Warunki druku odebr. danych Aut.red. odb. do stand. wymiaru Odb. 2-stronny Red. druku odb. 8-1/2×11 Redukc. odb. A3 Przek. dane odb. Odebrane dane Przek. ust.stacji Ust odb./odrzuć Num odb./odrzuć
	Zabezp. pollingu	Zabezp. pollingu Tryb nru hasła pollingu
Sieć	Potwierdzenie sieci	
	Typ połączenia	Przewodowa Bezprzewodowo: infrastruk. AP: kablowy + bezprzewodowy
	Ustawienia sieci kablowej	Ustawienia IPv4 Ustawienia IPv6
	Bezprzewodowo (infrastrukt.)	Ręcznie wprowadź SSID
	Bezprzewodowo (punkt dost.)	Ustawienia SSID Ochrona Danych Ustawienie adresu IP urz. Ust. kanału Ust. wysyłania wyjściowego Ustawienia łącza Zakres rozkładu adresów IP
Kontrola użyt.	Identyfikacja użytkownika	
	Rejestracja użytkownika.	
	Ustawienia limitu funkcji	
	Ustawienia limitu konta	
	Wyświetl. stany użyt.	
	Skasuj stany użytkowników	
	Ostrzeżenie przy bł. log.	
	Zabl. druk przy bł. Użyt.	



Poziom 1	Poziom 2	Poziom 3
Kontrola urząd.	Ustaw. detekcji podajń. dokum. (BP-20C20/BP-20C25)	
	Ustaw. formatu oryginału (BP-10C20)	
	Gramat. pap.	
	Czysz. zesp. utrw	
	Dopasow.rejestr.	
	Ustawienia zwykłego papieru	
	Ustawienie wskaźnika stanu	
	Ustawienie wskaźnika błędu	
	Ustaw. pulsow. przy odbiorze danych	
Ustaw. operacji	Autom. usuwanie	
	Wyłącz czasowe gaszenie wyśw.	
	Ustawien. języka	
	Czas komunikatu	
	Dźwięk klawiszy	
	Dźwięk klawiszy przy rozpoczęciu	
	Czas nac. klaw.	
	Wyłącz auto powt. klaw.	
	Wyłącz ust. rozm. papieru	
Oszcz. energii	Autom. wyłącz. mocy	
	Timer Autom. Wyl. Zasilania	
	Tryb nagrzew.	
	Po zakończeniu pracy zdalnej wyłącz. autom.	
	Tryb osz. tonera (Kopia)	
	Tryb osz. tonera (Druk)	
	Skanowanie Eco	
Wydruk list	Ust. faksu	
	Trasowanie Przychodzące	
	Lista użyć. kont	
	Raport operacji	
	Lista Dopuszcz./Zabron. Numerów	
	Drukuj info użytł	
Auto. kalib. kol.		
Ochrona Danych	Ustawienia IPsec	
	Włącz filtr	
	Inicjalizacja prywatnych danych w urządzeniu	



KORZYSTANIE Z USTAWIENÍ SYSTEMOWYCH

1 Naciśnij przycisk [FUNKCJA SPECJAL.] (Fn).

2 Wybierz opcję "USTAW. SYSTEMOWE" za pomocą przycisku [▼] lub [▲] i naciśnij przycisk [OK].

3 Wprowadź kod hasła admina.

Wprow. hasło admina.
Hasło admina: [-----]

- "✖" pojawia się za każdą wprowadzoną cyfrę.
- Pojawia się ekran wyboru trybu.

4 Wybierz żądany tryb przyciskiem [▼] lub [▲].

Wybór trybu
▲ Zmień hasło adm.
Ust. początkowe
Kopiarka
▼ Drukarka

5 Naciśnij przycisk [OK].

6 Wybierz żądane ustawienie przy pomocy przycisku [▼] lub [▲].

7 Naciśnij przycisk [OK] i postępuj zgodnie z instrukcjami wyświetlanymi na ekranie ustawienia.

Przed niektórymi ustawieniami znajdują się pola wyboru. Aby włączyć funkcję (zaznaczenie pola), przyciśnij [OK]. Aby wyłączyć ustawienie, naciśnij przycisk [OK] jeszcze raz w celu usunięcia zaznaczenia. Aby skonfigurować ustawienie z polem wyboru, przejdź do kroku 8.

8 Aby użyć innego ustawienia na potrzeby tego samego trybu, wybierz żądane ustawienie za pomocą przycisku [▼] lub [▲].

Aby użyć ustawienia dla innego trybu, naciśnij przycisk [WSTECZ] (↩) i wybierz żądany tryb. Aby wyjść z ustawień systemowych, naciśnij przycisk [CA].



USTAWIENIA SYSTEMU

Zmień hasło adm.

Ta funkcja umożliwia zmianę hasła administratora. Informacje na temat zmiany hasła administratora znajdują się w części "[PROGRAMOWANIE HASŁA ADMINISTRATORA \(strona 6-2\)](#)".

Ust. początkowe

Można skonfigurować ustawienia domyślne działania urządzenia. Wybierz opcję [Ust. początkowe], aby skonfigurować te ustawienia.

Ust. daty i godz

Umożliwia ustawienie daty i godziny wskazywanych przez wbudowany zegar urządzenia.

Zaoszczędzony czas dzienny

Umożliwia włączenie czasu letniego.

Sieć

Ustawienia sieci zostały opisane poniżej. Wybierz opcję [Sieć], aby skonfigurować te ustawienia.

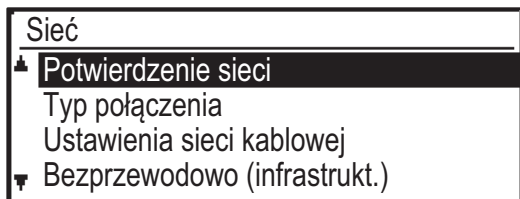

Potwierdzenie sieci

Umożliwia potwierdzenie ustawień sieci.

Typ połączenia

Można zmienić typ połączenia urządzenia z siecią.

Ustawienia sieci kablowej

Ustawienia IPv4

Kiedy urządzenie jest używane w sieci TCP/IP (IPv4), można za pomocą tego ustawienia skonfigurować adres IP urządzenia. Ustawienia te wymieniono poniżej.

Włącz DHCP

To ustawienie umożliwia automatyczne uzyskiwanie adresu IP z użyciem protokołu DHCP (Dynamic Host Configuration Protocol). Gdy to ustawienie jest włączone, ręczne wprowadzanie adresu IP nie jest konieczne.

Adres IPv4

Wprowadź adres IP urządzenia.

Maska podsieci

Wprowadź maskę podsieci.

Bramka domyślna

Wprowadź bramkę domyślną.

Ustawienia IPv6

Kiedy urządzenie jest używane w sieci TCP/IP (IPv6), można za pomocą tego ustawienia skonfigurować adres IP urządzenia. Ustawienia te wymieniono poniżej.

Włącz IPv6

Włącz ten program.

Włącz DHCPv6

To ustawienie umożliwia automatyczne uzyskiwanie adresu IP z użyciem protokołu DHCP (Dynamic Host Configuration Protocol). Gdy to ustawienie jest włączone, ręczne wprowadzanie adresu IP nie jest konieczne.

Ręczne Podanie Adresu

Wprowadź adres IP urządzenia.

Długość prefiksu

Wprowadź długość prefiksu (od 0 do 128 znaków).

Bramka domyślna

Wprowadź adres IP bramki.



- Kiedy używany jest protokół DHCP, adres IP przypisany do urządzenia może się automatycznie zmienić. W przypadku zmiany adresu IP drukowanie nie jest możliwe.
- W środowisku IPv6 urządzenie może używać protokołu LPD, Raw(9100) lub IPP.



Bezprzewodowo (infrastrukt.)

(To ustawienie wyświetlane jest po instalacji interfejsu bezprzewodowej sieci LAN)

Umożliwia ustawienie trybu infrastruktury bezprzewodowej.

Ręcznie wprowadź SSID

Wprowadź identyfikator SSID o maksymalnej długości 32 znaków o połowie szerokości.

• Ustawienia typu zabezpieczeń

Wybierz typ zabezpieczeń.

(Brak, WEP, WPA/Mieszane WPA2 Personal, WPA2 Personal)

• Ust. Szyfrowania

Wybierz metodę szyfrowania zależną od ustawienia "Ustawienia typu zabezpieczeń".

(Brak, WEP, AES/TKIP, AES)

• Ustawienia klucza zabezp.

Ustaw klucz zabezpieczeń używany w połączeniu bezprzewodowym.

WEP	5 cyfr o połowie szerokości, 10 cyfr szesnastkowych (64 bity), 13 cyfr o połowie szerokości lub 26 cyfr szesnastkowych (128 bitów)
WPA/WPA2-mixed Personal	Od 8 do 63 cyfr o połowie szerokości lub 64 cyfry szesnastkowe
WPA2 Personal	

Bezprzewodowo (punkt dost.)

(To ustawienie wyświetlane jest po instalacji interfejsu bezprzewodowej sieci LAN)

Umożliwia ustawienie połączenia z użyciem trybu punktu dostępu bezprzewodowego.

Ustawienia SSID

Wprowadź identyfikator SSID o maksymalnej długości 32 znaków o połowie szerokości.

Ochrona Danych

• Ustawienia typu zabezpieczeń

Wybierz typ zabezpieczeń.

(Brak, WEP, WPA/Mieszane WPA2 Personal, WPA2 Personal)

• Ust. Szyfrowania

Wybierz metodę szyfrowania zależną od ustawienia "Ustawienia typu zabezpieczeń".

(Brak, WEP, AES/TKIP, AES)

• Ustawienia klucza zabezp.

Ustaw klucz zabezpieczeń używany w połączeniu bezprzewodowym.

WEP	5 cyfr o połowie szerokości, 10 cyfr szesnastkowych (64 bity), 13 cyfr o połowie szerokości lub 26 cyfr szesnastkowych (128 bitów)
WPA/WPA2-mixed Personal	Od 8 do 63 cyfr o połowie szerokości lub 64 cyfry szesnastkowe
WPA2 Personal	

Ustawienie adresu IP urz.

Ustaw adres IP punktu dostępu.

Ust. kanału

Ustaw kanał używany na potrzeby punktu dostępu.

Ust. wysyłania wyjściowego

Ustaw wyjście transmisji punktu dostępu.

Ustawienia łącza

Ustaw pasmo częstotliwości punktu dostępu.

Zakres rozkładu adresów IP

Ustaw zakres dzierżawy i okres dzierżawy adresu IP używanego na potrzeby punktu dostępu.



Kontrola użytkk.

Kontrola użytkownika umożliwia skonfigurowanie ustawień autoryzacji użytkownika. Wybierz opcję [Kontrola Użytkownika], aby skonfigurować ustawienia.

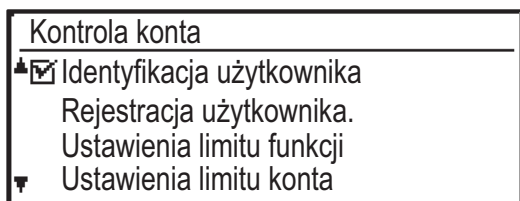

Identyfikacja użytkownika

Te ustawienia umożliwiają włączenie lub wyłączenie autoryzacji użytkownika oraz określenie metody autoryzacji.

Gdy autoryzacja użytkownika jest włączona, każdy użytkownik urządzenia jest zarejestrowany. Gdy użytkownik loguje się, zastosowane zostają jego ustawienia.

Rejestracja użytkownika.

Użytkowników można dodawać, usuwać i zmieniać.



- Podczas wprowadzania numeru użytkownika przycisk [OK] staje się aktywny dopiero po wprowadzeniu 5 cyfr.
- Jeśli podczas wprowadzania numeru użytkownika naciśnięty zostanie przycisk [C], wyświetlany numer użytkownika zmienia się na "-----".

Ustawienia limitu funkcji

Ustaw funkcje, które mogą być używane przez wszystkich użytkowników lub tylko przez określonego.

- Kopie(Kolorowy/Cz-B)
- (Kolorowy/Cz-B/Drukowanie Bezpośrednie z Pamięci USB)
- Skaner
- Faksow.

Ustawienia limitu konta

Limity papieru dotyczące kopiowania i drukowania można ustawić dla wszystkich lub dla określonych użytkowników.

- Kopie(Kolorowy)
- Kopie(Cz-B)
- Drukarka(Kolorowy)
- Drukarka(Cz-B)

Ustaw limity papieru dla kopiowania i drukowania.

Wyświetl. stany użyt.

To ustawienie służy do wyświetlania liczników stron każdego konta w trybach kopiowania, drukowania i skanowania, a także limitów wykorzystania dla trybów kopiowania i drukowania. Zacięcia stron nie są uwzględniane przez liczniki stron.

W przypadku funkcji skanera sieciowego wyświetlana jest liczba przesłanych stron.

Za pomocą przycisków [◀][▶] można przełączać się na liczniki stron w innych trybach dla tego samego konta oraz na limity stron.

Za pomocą przycisków [▼][▲] można przejść do innego numeru konta.

Skasuj stany użytkowników

To ustawienie służy do zerowania liczników stron kopiowania, drukowania i skanowania poszczególnych lub wszystkich kont.

Ostrzeżenie przy bł. log.

Gdy to ustawienie jest włączone, urządzenie uniemożliwia działanie przez jedną minutę po trzech kolejnych nieudanych próbach wprowadzenia numeru konta. W tym czasie na wyświetlaczu widoczny jest komunikat: "Ta operacja jest wyłączona. Skontaktuj się z głównym operatorem."

To ustawienie obowiązuje tylko wtedy, gdy w trybie drukowania włączona jest opcja "Autoryzacja Użytkownika".

Zabl. druk przy bł. użyt.

Gdy to ustawienie jest włączone, zadanie drukowania jest anulowane, jeśli nie wprowadzono numeru konta lub wprowadzony numer konta jest nieprawidłowy. To ustawienie obowiązuje tylko wtedy, gdy w trybie drukowania włączona jest opcja "Autoryzacja Użytkownika".

Funkcja w ustawieniu początkowym jest włączona (fabryczne ustawienie domyślne).



Strony wydrukowane przy wprowadzonym nieprawidłowym numerze konta są dodawane do licznika stron "INNE" (numer konta).



Kontrola urządzeń.

Te ustawienia służą do konfigurowania ustawień funkcji sprzętowych urządzenia. Aby uzyskać dostęp do jednego z tych ustawień, wybierz opcję "Kontrola urządzeń." na ekranie wyboru trybu, wybierz żądane ustawienie na ekranie kontroli urządzenia i naciśnij przycisk [OK].

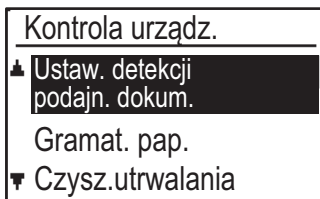

Ustaw. detekcji podajń. dokum. (BP-20C20/BP-20C25)

Można wybrać jedną z 8 grup standardowych rozmiarów oryginałów przedstawionych poniżej do wykrywania przez funkcję wykrywania formatu oryginału.

Ustawieni a	Formaty oryginału możliwe do wykrycia
AB-1	11" x 17", 8 1/2" x 14", 8 1/2" x 11", A3, A4, A4R, A5, B4, B5, B5R
AB-2	A3, A4, A4R, A5, B4, B5, B5R, 11"x17", 8-1/2"x11", 216 mm x 330 mm (8-1/2"x13")
AB-3	A3, A4, A4R, A5, B4, 11"x17", 8-1/2"x11", 216 mm x 330 mm (8-1/2"x13"), 8K, 16K, 16KR
AB-4	A3, A4, A4R, A5, B4, B5, B5R, 11"x17", 8-1/2"x11", 216 mm x 340 mm (8-1/2"x13-2/5")
AB-5	A3, A4, A4R, A5, B4, B5, B5R, 11"x17", 8-1/2" x 11", 216 mm x 343 mm (8-1/2" x 13-1/2")
Inch-1	11" x 17", 8-1/2" x 14", 8-1/2" x 11", 8-1/2" x 11"R, 5-1/2" x 8-1/2", A3, A4
Inch-2	11"x17", 216 mm x 330 mm (8-1/2"x13"), 8-1/2"x11", 8-1/2"x11"R, 5-1/2"x8-1/2", A3, A4
Inch-3	11"x17", 8-1/2"x13-2/5 (216 mm x 340 mm), 8-1/2"x11", 8-1/2"x11"R, 5-1/2"x8-1/2", A3, A4

Ustaw. formatu oryginału (BP-10C20)

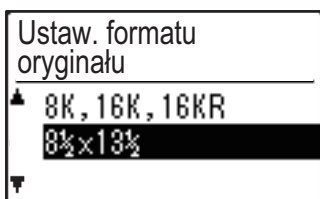

Ustaw formaty oryginału, które wyświetlane są na ekranie wyboru formatu.



Gramat. pap.

Temperatura utrwalania tonera jest ustawiana odpowiednio do gramatury używanego papieru. To ustawienie dotyczy papieru zwykłego, ekologicznego, dziurkowanego, pre-printu, firmowego i kolorowego. Dostępne opcje: 60 g/m² – 79 g/m² oraz 80 g/m² – 105 g/m².



- Należy pamiętać, aby używać wyłącznie papieru o gramaturze mieszczącej się w zakresie gramatury ustawionym w tym miejscu. Nie należy dodawać innego papieru standardowego, którego gramatura nie mieści się w ustawionym zakresie.
- Zmiany ustawień zaczynają obowiązywać po ponownym uruchomieniu urządzenia. Aby ponownie uruchomić urządzenie, zapoznaj się z sekcją [WŁĄCZANIE ZASILANIA \(strona 1-12\)](#).

Czysz. zesp. utr

Ta funkcja umożliwia czyszczenie modułu utrwalania urządzenia, gdy na zadrukowanej stronie papieru pojawiają się kropki lub inne zabrudzenia. Po uruchomieniu tej funkcji zostanie wysunięty papier zadrukowany literami „V” i moduł utrwalania zostanie wyczyszczony.



W przypadku braku zauważalnej zmiany po pierwszym użyciu tej funkcji należy spróbować przeprowadzić czyszczenie ponownie.

Dopasow.rejestr.

Jeśli drukowane kolory są przesunięte podczas drukowania kolorowego, możesz wyregulować pozycję druku każdego z kolorów, aby ograniczyć przesunięcie.

Ustawienia zwykłego papieru

W tym urządzeniu dostępne są dwa ustawienia papieru: papier zwykły 1 i papier zwykły 2. Jeśli sterownik drukarki nie obsługuje papieru zwykłego 1 i 2, można ręcznie wybrać typ papieru używany do drukowania.

Ustawienie wskaźnika stanu

Pozwala określić sposób działania wskaźnika powiadamiania o danych. Dostępne opcje: "Wzór 1", "Wzór 2" lub "Nieużywany". Wyjaśnienia wzorów znajdują się w części [Wskaźnik powiadamiania o danych i wskaźnik błędu \(strona 1-11\)](#).

Ustawienie wskaźnika błędu

Pozwala określić sposób działania wskaźnika błędu w przypadku wystąpienia błędu. Zdecyduj, czy wskaźnik ma świecić się ciągle, czy migać zależnie od stanu błędu, tylko migać lub czy ma być całkowicie wyłączony.

Ustaw. pulsow. przy odbiorze danych

Pozwala określić, czy wskaźnik powiadamiania o danych ma migać podczas odbierania faksu lub kiedy trzymane dane są wstrzymane.



Ustaw. operacji

Te ustawienia służą do konfigurowania różnych opcji związanych z panelem operacyjnym. Aby uzyskać dostęp do jednego z tych ustawień, wybierz opcję "Ustaw. operacji" na ekranie wyboru trybu, wybierz żądane ustawienie na ekranie ustawień operacji i naciśnij przycisk [OK].

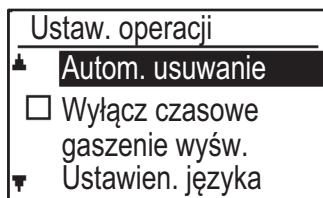

Autom. usuwanie

Ta funkcja przywraca standardowe ustawienia kopiowania, jeśli panel operacyjny nie jest używany po zakończeniu kopiowania przez czas określony w tym ustawieniu. Dostępne wartości: "0 s", "10 s", "20 s", "60 s", "90 s" i "120 s".

Domyślnym ustawieniem fabrycznym jest 60 sekund. Wybierz opcję "Autom. usuwanie" i naciśnij przycisk [OK].

Wybierz żądany czas przyciskiem [◀] lub [▶].

Jeśli nie chcesz aby automatyczne kasowanie działało, wybierz "0".



Funkcja automatycznego usuwania jest wyłączona, gdy skanowane dane są zapisywane w następującym statusie: Jeśli ostatnia strona nie została zeskanowana podczas procesu kopiowania 2-w 1 lub 4-w 1 (jedna strona została zeskanowana dla ustawienia dwustronicowego lub trzy strony zostały zeskanowane dla ustawienia czterostronicowego) lub tylko jedna strona została zeskanowana w procesie kopiowania dowodu tożsamości.

Wyłącz czasowe gaszenie wyśw.

Dzięki temu ustawieniu można zdecydować, czy wyświetlacz ma automatycznie powracać do ekranu głównego, jeśli na panelu operacyjnym nie zostanie naciśnięty żaden przycisk w czasie ustawionym dla powyższej funkcji "Autom. Usuwanie" w trybie skanowania lub faksowania.

Domyślnym ustawieniem fabrycznym jest automatyczny powrót do ekranu podstawowego.

Ustawien. języka

To ustawienie jest używane do wyboru języka wyświetlacza.

Czas komunikatu

To ustawienie jest używane do określania czasu wyświetlania komunikatu pojawiającego się na wyświetlaczu (dotyczy to komunikatów pojawiających się na pewien czas, a potem automatycznie znikających).

Wybierz opcję "Krótki (3 s.)", "Normalny (6 s.)" lub "Długi (9 s.)".

Domyślnym ustawieniem fabrycznym jest "Normalny (6 s.)".

Dźwięk klawiszy

To ustawienie jest używane do ustawiania długości dźwięku dotknięcia przycisku, słyszanego za każdym razem, gdy przycisk jest naciskany.

Początkowym ustawieniem fabrycznym jest "Krótki".

Wybierz żądaną długość przy pomocy przycisku [▼] lub [▲].

Aby wyłączyć dźwięk przycisku, wybierz "WYŁ.".

Dźwięk klawiszy przy rozpoczęciu

W tym ustawieniu można określić, czy wybranie ustawienia wstępnego będzie potwierdzone specjalnym dźwiękiem po naciśnięciu przycisku w celu wybrania ustawienia.

Domyślne ustawienie fabryczne to brak dźwięku.

Czas nac. klaw.

To ustawienie jest używane do określania czasu, przez jaki przycisk musi być naciśnięty, aby ustawienie zaczęło obowiązywać.

Dłuższy czas zapobiega dokonywaniu przypadkowych ustawień. Należy jednak zwracać uwagę na to, czy ustawienie zostało zarejestrowane.

Początkowym ustawieniem fabrycznym jest "Minimum".

Wyłącz auto powt. klaw.

To ustawienie jest używane do wyłączania ciągłej zmiany ustawienia, gdy przycisk [▼] lub [▲] jest naciśnięty i przytrzymywany, na przykład przy ustawianiu skali powiększenia lub formatu oryginału (automatyczne powtarzanie klawisza nie będzie działać). Gdy to ustawienie jest włączone, przycisk należy nacisnąć kilkakrotnie, a nie nacisnąć i przytrzymać.

Automatyczne powtarzanie przyciskania działa w ustawieniu początkowym (domyślne ustawienie fabryczne).



Wyłącz ust. rozm. papieru

To ustawienie jest używane do wyłączenia opcji "Ust. formatu pap." w menu Tryby specjalne. Gdy jest wyłączone, opcja "Ust. formatu pap." nie może być używana, gdy naciśnięty jest przycisk [FUNKCJA SPECJAL.] (Fn), co zapobiega łatwej zmianie ustawień formatu papieru przez użytkowników innych niż administrator.

Opcja "Wyłącz ust. rozm. papieru" jest początkowo wyłączona (domyślne ustawienie fabryczne).

Oszcz. energii

Te ustawienia są używane do konfigurowania opcji oszczędzania energii. Aby wejść do jednego z tych ustawień, wybierz opcję "Oszcz. energii" na ekranie wyboru trybu i wybierz żądane ustawienie na ekranie oszczędzania energii, a następnie naciśnij przycisk [OK].



Autom. wyłącz. mocy

(poza Europą)

To ustawienie jest używane do określania czasu, po jakim włącza się tryb automatycznego wyłączania zasilania zespołu utrwalania, gdy panel operacyjny nie jest używany. Funkcja automatycznego wyłączania zasilania redukuje koszty zużycia energii i jednocześnie pomaga zachować zasoby naturalne i zmniejszyć zanieczyszczenie środowiska. Funkcja ta jest fabrycznie włączona.



Zaleca się, aby nie wyłączać funkcji automatycznego wyłączania zasilania, a raczej wydłużyć czas, po jakim urządzenie będzie wyłączane, odpowiednio konfigurując opcję "Timer Autom. Wył. Zasilania" (patrz poniżej). W większości przypadków ustawienie odpowiedniego czasu pozwala pracować z minimalnymi opóźnieniami i dużymi oszczędnościami w zakresie zużycia energii.

Timer Autom. Wył. Zasilania

To ustawienie jest używane do określania czasu, po jakim włącza się tryb automatycznego wyłączania zasilania, gdy panel operacyjny nie jest używany. Ta funkcja redukuje koszty zużycia energii i jednocześnie pomaga zachować zasoby naturalne i zmniejszyć zanieczyszczenie środowiska.

Opcja "1 do 60 min" może zostać wybrana w celu określenia czasu trwania. Wybierz ustawienie odpowiadające Twoim warunkom pracy.

Domyślne ustawienie fabryczne to "11 min" (Europa)/"1 min" (kraje spoza Europy).

Tryb nagrzew.

To ustawienie jest używane do określania czasu, po jakim tryb wstępnego nagrzewania, który automatycznie obniża temperaturę modułu utrwalania, aktywuje się, gdy nie jest używany panel operacyjny. Ta funkcja redukuje koszty zużycia energii i jednocześnie pomaga zachować zasoby naturalne i zmniejszyć zanieczyszczenie środowiska.

Opcja "1 do 60 min" może zostać wybrana w celu określenia czasu trwania. Wybierz ustawienie odpowiadające Twoim warunkom pracy.

Domyślne ustawienie fabryczne to "1 min".

Po zakończeniu pracy zdalnej wyłącz. autom.

Ta funkcja działa w trybie automatycznego wyłączania zasilania. Gdy urządzenie zakończy zadanie drukowania odebrane z komputera lub wydrukuje odebrane dane faksu, natychmiast wraca do trybu automatycznego wyłączania zasilania.

Tryb osz. tonera (Kopia)

Tryb osz. tonera (Druk)

Można zmniejszyć ilość tonera używanego do kopiowania/drukowania.



Tryb oszczędzania tonera (Drukowanie) jest efektywny tylko wtedy, gdy nie jest używany sterownik drukarki urządzenia. Gdy używany jest sterownik drukarki, jego ustawienie ma pierwszeństwo. Ta funkcja może nie działać w niektórych aplikacjach i systemach operacyjnych.

Skanowanie Eco

To ustawienie utrzymuje moduł utrwalania wyłączony, gdy wykonywana jest czynność, która nie wykorzystuje drukowania, jak np. przesyłanie skanowanego dokumentu.

Kopiowanie (ustawienia fabryczne: wyłączone)

Transmisja skanowania (ustawienia domyślne: włączone)

Transmisja faksu (ustawienia fabryczne: włączone)



Wydruk list

To ustawienie jest używane do drukowania list i raportów przeznaczonych wyłącznie do użytku administratora urządzenia.

Wybierz opcję [Druk listy], aby wybrać listę i raport do wydrukowania.

Ust. faksu	Pokazuje bieżący stan ustawień systemowych, jak również nazwę nadawcy, numer nadawcy, numery hasła pollingu i numery przekazywania.
Trasowanie Przychodzące	Pokazuje log poprzednich połączeń zrealizowanych przez urządzenie (data połączenia, nazwa drugiej strony, wymagany czas, wynik itp.).
Lista użyć. kont	Pokazuje ustawienia ruchu przychodzącego związanego z przekierowaniem odebranych faksów w sieci użytkownika.
Raport operacji	Pokazuje czas komunikacji i liczby stron przesłanych przez poszczególnych użytkowników.
Lista Dopuszcz./Zabron. Numerów	Pokazuje zapisane numery faksów, których odbiór jest zablokowany w funkcji Ust odb./odrzuć (strona 6-27) .
Drukuj info użytk	Można wydrukować następujące informacje o każdym użytkowniku: nazwa użytkownika, numer użytkownika, zużyty papier, limity papieru i ustawienia uprawnień funkcji.

Auto. kalib. kol.

Kolory można kalibrować, kiedy funkcja druku kolorowego jest wyłączona. Kolory są korygowane automatycznie po zeskanowaniu wydrukowanego szablonu testowego.

Po naciśnięciu przycisku [OK] i wydrukowaniu szablonu testowego zostaje wyświetlony monit dotyczący rozpoczęcia automatycznej kalibracji. Umieść szablon testowy na szybie dokumentów zgodnie z poniższym opisem.

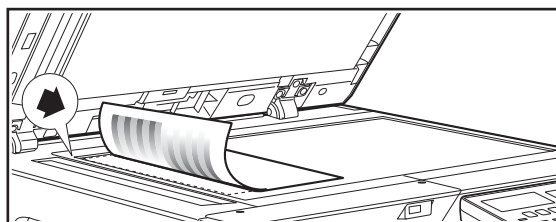

Ułóż lewy górny narożnik oryginału na wysokości znacznika ➤.

Połóż papier do kopiowania (około pięciu arkuszy) tego samego formatu, co szablon testowy, na leżącym szablonie testowym, delikatnie zamknij automatyczny podajnik dokumentów i naciśnij przycisk [OK].



Jeśli po aktywacji funkcji "Auto. kalib. kol." kolor nadal jest wyblakły, odpowiednie rezultaty może dać ponowne powtórzenie procedury kalibracyjnej.



Ochrona Danych

Poniższe ustawienia są związane z bezpieczeństwem. Wybierz opcję [Ochrona Danych], aby skonfigurować te ustawienia.

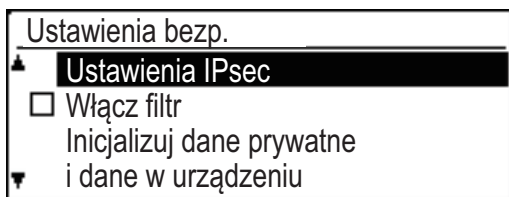

Ustawienia IPsec

Do transmisji/odbierania danych w sieci można używać protokołu IPsec.

Włącz IPsec

Określ, czy na potrzeby transmisji stosowany jest protokół IPsec, czy nie.

Ustawienia IKEv1

Skonfiguruj ustawienia protokołu IKEv1.

Klucz PSK

Wprowadź wstępnie udostępniony przycisk, który będzie używany dla IKEv1.

Ważność SA (czas)

Ustaw okres użytkowania SA.

Ważność IKE

Ustaw okres użytkowania IKE.

Włącz filtr

Włącz filtr adresu IP lub adresu Mac ustawiony w części "Filtr" na stronie internetowej.

Po wybraniu tego ustawienia w urządzeniu ustawienie na stronie internetowej również zostanie wybrane.

Domyślne ustawienie fabryczne to "Wyłączone".

Inicjalizacja prywatnych danych w urządzeniu

Po usunięciu danych zapisanych w urządzeniu można przywrócić domyślny stan fabryczny wartości ustawionych w systemie.

- Wszystkie informacje wyświetlane w statusie faksu
- Dane obrazu w blokach pamięci
- Dane niewysłanych faksów
- Drukuj wstrz.dane
- Bieżące wartości ustawień systemowych
- Bieżące wartości ustawień sieci
- Informacje o użytkowniku > Informacje rejestracyjne o użytkowniku
- Informacje o użytkowniku > Limity papieru
- Informacje o użytkowniku > Ograniczenia użycia funkcji
- Informacje o użytkowniku > Liczniki użytkownika (Oprócz użytkowników domyślnych)
- Adresy faksu / skanera
- Grupy
- Indeks użytkowników (skaner)
- Programy
- Automatyczne przekazywanie odebranych faksów
- Dane skrzynek publicznych
- Informacje o nadawcy
- Lista Dopuszcz./Zabron. Numerów
- Informacje o przekazywaniu
- Klucz produktu



Kopiowanie

Te ustawienia są używane do włączania różnych funkcji kopiowania. Aby wejść do jednego z tych programów, wybierz opcję "Kopiarka" na ekranie wyboru trybu, wybierz żądane ustawienie na ekranie ustawień kopiowania i naciśnij przycisk [OK].

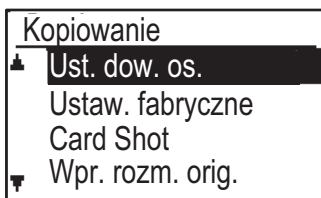

Ust. dow. os.

Podczas trwania procesu kopiowania dowodu tożsamości można zmienić wzór układu kopiowania dowodu tożsamości.

Dostępne wzory układu można znaleźć na ilustracji w sekcji [KOPIOW. DOW. OS. \(strona 2-19\)](#).

Ust. fab. Card Shot

To ustawienie jest używane do określania domyślnych wymiarów, które są widoczne na ekranie wprowadzania rozmiaru card shot.

Fabrycznym ustawieniem domyślnym jest szerokość (X) 86 mm i długość (Y) 54 mm.

Wybierz opcję X lub Y i za pomocą przycisków [◀][▶] skoryguj odpowiednią wartość domyślną.

Wpr. rozm. orig.

Ustaw domyślny format oryginału dla szyby dokumentów. Można wybrać format papieru

Typ AB:

A3, B4, A4, A4R, B5, B5R, A5, A5R, B6R, A6R, nieokreślony

Typ calowy:

11" x 17", 8-1/2" x 14", 8-1/2" x 13-1/2", 8-1/2" x 13-2/5", 8-1/2" x 13", 8-1/2" x 11", 8-1/2" x 11"R, 5-1/2" x 8-1/2",

5-1/2"x8-1/2"R, nieokreślony

Domyślnie ustawiony jest "A4".

Ust. fabr. tacy

To ustawienie jest używane do określania podajnika papieru, który jest wybierany domyślnie.

Podajniki jakie się pojawią do wyboru będą zależały od zainstalowanych opcjonalnych podajników.

Domyślnym ustawieniem fabrycznym jest "Podajnik 1".

Auto wybór kaset z odp. papierem

Ustawienie to automatycznie wybiera podajnik, do którego załadowano papier.

Domyślne ustawienie fabryczne to "Wyłączone".

Auto wybór pap.

Wybierz ustawienie automatycznego wyboru papieru. Po wybraniu opcji [Wł.] automatyczny wybór papieru dotyczy wszystkich podajników. Po wybraniu opcji [Wł. (oprócz podaj. boczn.)] automatyczny wybór papieru dotyczy wszystkich podajników poza podajnikiem bocznym.

Standardowe ustawienie fabryczne to "Wł.".

Typ pap.dla auto wyboru papieru

Wybierz typy papieru, dla których stosowany jest automatyczny wybór papieru.

- Zwykły papier 1 (ustawienia fabryczne: włączone)
- Zwykły papier 2 (ustawienia fabryczne: włączone)
- Papier ekologiczny (ustawienia fabryczne: wyłączone)

Par. fabr. naśw.

To ustawienie jest używane do wyboru typu oryginału i trybu ekspozycji, który jest początkowo wybrany po naciśnięciu przycisku [EKSPOZYCJA].

Dostępne są trzy tryby ekspozycji: "Tekst", "Txt/Dr. foto." i "Foto".

W zależności od ustawień należy wybrać opcję "Auto" lub jeden z pięciu poziomów ekspozycji.

Za pomocą przycisków [▼][▲] wybierz typ oryginału, w razie potrzeby dostosuj ekspozycję za pomocą przycisków [◀][▶] i naciśnij przycisk [OK].

Ust.obrac. kopii

Określ, czy funkcja Obrót kopii jest używana.

Domyślne ustawienie to "Wł.".

Autom.wyb.sort.

To ustawienie jest używane do wyboru domyślnego trybu wyjściowego, gdy do kopiowania używany jest automatyczny podajnik dokumentów.

Początkowym ustawieniem fabrycznym jest "Sortowanie".

Auto obraz

Wybierz, czy funkcja Auto obraz ma być włączana po ręcznym wyborze podajnika papieru (formatu papieru). Domyślne ustawienie fabryczne to "Wyłączone".

Limit kopii

To ustawienie jest używane do określania limitu liczby kopii, jaki można ustawić (i który pojawia się na wyświetlaczu) dla jednego zadania kopiowania.

Fabrycznym ustawieniem domyślnym jest "999 kopii".



Drukarka

Można skonfigurować ustawienia związane z funkcją drukarki.

Wybierz opcję [Drukarka], aby skonfigurować te ustawienia.

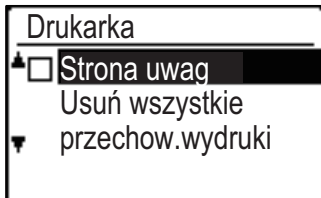

Strona uwag

Wskaż, czy należy drukować stronę uwag, gdy drukowanie nie jest realizowane ze względu na błąd, taki jak zapelnienie pamięci.

Usuń wszystkie przechow.wydruki

Ta funkcja usuwa wszystkie dane drukowania z urządzenia.

Pomijane są następujące dane:

- Obecnie drukowane dokumenty.
- Dane drukowania, które są właśnie zapisywane.

Faksow.

Poniżej omówione są ustawienia systemowe związane z funkcją faksu.

Ust. listy

To ustawienie umożliwia drukowanie list zawierających bieżące ustawienia systemowe i inne zaprogramowane informacje.

Wybierz opcję [Ust. listy], aby skonfigurować te ustawienia.

Wybór druku

To ustawienie umożliwia wybór warunków drukowania raportów transakcji dotyczących transmisji zwykłych, rozsyłania, drukowania i odbioru oryginałów.

Wysyłanie	Rozsył.	Ust. druku obrazu oryginału
<input type="radio"/> Zawsze druk.	<input checked="" type="radio"/> Zawsze druk.	<input type="radio"/> Zawsze druk.
<input checked="" type="radio"/> Tylko błąd	<input type="radio"/> Tylko błąd	<input checked="" type="radio"/> Tylko błąd
<input type="radio"/> Nie drukować	<input type="radio"/> Nie drukować	<input type="radio"/> Nie drukować
Odbiór		
<input type="radio"/> Zawsze druk.		
<input type="radio"/> Tylko błąd		
<input checked="" type="radio"/> Nie drukować		

Ustawienia oznaczone powyżej kolorem  są zazwyczaj zaznaczone.

Można wybrać opcje "Transmisja", "Rozsyłanie", "Ust. druku obrazu oryginału" lub "Odbiór".

- Jeśli wybrana jest opcja "Transmisja", wybierz opcję "Zawsze druk.", "Tylko błąd" lub "Nie drukować".
- Jeśli wybrana jest opcja "Rozsyłanie", wybierz opcję "Zawsze druk.", "Tylko błąd" lub "Nie drukować".
- Jeśli wybrana jest opcja "Ust. druku obrazu oryginału", wybierz opcję "Zawsze druk.", "Tylko błąd" lub "Nie drukować".
- Jeśli wybrana jest opcja "Odbiór", wybierz opcję "Zawsze druk.", "Tylko błąd" lub "Nie drukować".



Opcja "Ust. druku obrazu oryginału" umożliwia wydrukowanie w raporcie transakcji części pierwszej strony przesyłanego dokumentu. To ustawienie nie obowiązuje, jeśli raport transakcji jest ustawiony na niedrukowanie.



Aut. lista

To ustawienie umożliwia drukowanie w regularnych odstępach czasu raportu operacji zapisanego w pamięci urządzenia.

Można wybrać opcję automatycznego drukowania raportu za każdym razem, gdy liczba zapisanych transakcji przekroczy 50, lub drukowania codziennie o określonej godzinie (tylko raz na dobę). Można również włączyć obie metody drukowania.

Standardowym ustawieniem jest niedrukowanie raportu. Aby ustawić automatyczne drukowanie raportu, gdy liczba zapisanych transakcji (łącznie suma transmisji i odbiorów) przekroczy 50, wybierz opcję "Auto powt. druku W limicie (50)".

Aby drukować raport o określonej godzinie, włącz opcję "Ust. godz. druku" i wprowadź żadaną godzinę.

- Gdy ustawienie jest włączone, w polu wyboru widoczne jest zaznaczenie.
- Wykonanie tej procedury, gdy ustawienie jest włączone, powoduje usunięcie zaznaczenia i wyłączenie ustawienia.



- Aby anulować ustawienie "Ust. godz. druku", należy wybrać opcję "ANULUJ".
- Wybierz opcję "ANULUJ" za pomocą przycisku [▼] lub [▲] i naciśnij przycisk [OK].
- Jeśli opcja "Auto powt. druku W limicie (50)" nie jest włączona, a liczba zarejestrowanych transakcji przekroczy 50, każda nowa transakcja będzie usuwać najstarszą.
- Raport operacji można także drukować na żądanie. (Patrz sekcja [DRUKOWANIE LIST Z ZAPROGRAMOWANYMI INFORMACJAMI I USTAWIENIAMI \(strona 4-46\)](#).)

Ust. początkowe

Te ustawienia służą do zmieniania ustawień domyślnych (ustawionych fabrycznie) różnych funkcji faksu na takie, które lepiej spełniają potrzeby użytkownika.

Wybierz opcję [Ust. początkowe], aby skonfigurować te ustawienia.

Tryb wybierania

(Zależy od kraju oraz regionu)

To ustawienie służy do wyboru trybu wybierania odpowiedniego do linii podłączonej do urządzenia. Ustaw wybieranie tonowe dla linii z wybieraniem tonowym lub wybieranie impulsowe dla linii z wybieraniem impulsowym.

Czas pauzy

To ustawienie umożliwia wybór czasu trwania pauz wstawianych do numerów faksów docelowych.

Ustawieniem standardowym są 2 sekundy, co oznacza, że każde naciśnięcie przycisku [PAUZA] podczas wybierania lub zapisywania numeru faksu powoduje wstawienie pauzy o długości 2 sekund.

Czas pauzy można ustawić na dowolną liczbę sekund z zakresu od 1 do 15.

Ustaw. hasła

To ustawienie umożliwia określenie numeru faksu urządzenia oraz nazwy użytkownika. Zaprogramowana nazwa i numer są drukowane u góry każdej strony wysyłanego faksu. Ten numer jest używany także jako hasło podczas wykonywania odbioru pollingu ([OPCJE WYSYŁANIA \(strona 4-33\)](#)).

Zaprogramowaną nazwę oraz numer można sprawdzić za pomocą funkcji [Wydruk list \(strona 6-17\)](#).

W numerze faksu można zapisać maksymalnie 20 cyfr. Zapisana nazwa może mieć długość maksymalnie 18 liter.



Aby skasować zaprogramowany numer faksu i nazwę, wykonaj następujące czynności:

- (1) Wybierz opcję "Usuń", a następnie naciśnij przycisk [OK].
- (2) Wybierz opcję "Usuń" za pomocą przycisku [▼] lub [▲] i naciśnij przycisk [OK].

Ust. głośność

To ustawienie umożliwia określenie głośności dźwięku przy odłożonej słuchawce, głośności dzwonka, głośności sygnału linii, głośności dźwięku zakończenia transmisji/odbioru oraz głośności dźwięku zakończenia skanowania oryginału.

- Ustawienie głośności przy odłożonej słuchawce może mieć wartości "Wysoki", "Średni" lub "Niski".
- Ustawienie opcji głośności inne niż przy odłożonej słuchawce może mieć wartości "Wysoki", "Średni", "Niski" lub "Wył."

Pozycja	Domyślne ustawienie fabryczne
Głośn. głośnika	Średni
Głośność Dzwonka	Niski poziom kompresji
Głośn. syg.linii	Wyłączony
Głośn.zak.tr/odb	Niski poziom kompresji
Głośn. zak.skan.	Średni



Dzw. zak.tr/odb.

To ustawienie umożliwia wybór wzorca dźwięku sygnalizującego zakończenie transmisji lub odbioru.

Możliwe są wartości "Wzorzec 1", "Wzorzec 2" lub "Wzorzec 3". Przed naciśnięciem przycisku [OK] w celu zapisania wybranego wzorca można nacisnąć przycisk , aby go wysłuchać.

Długość dźwięku zakończ. tr/odb.

To ustawienie umożliwia określenie długości dźwięku zakończenia w sekundach. Możliwe wartości to "2,0 s", "2,5 s", "3,0 s", "3,5 s" i "4,0 s". Standardowo wybrana jest wartość "3,0 s".

Dzwonek charakt.

(Zależy od kraju oraz regionu)

Jeśli do używanej linii telefonicznej przypisano wiele numerów telefonów, numer, z którym następuje połączenie, można zidentyfikować na podstawie wzorca dzwonka. Gdy jeden numer jest używany na potrzeby połączeń głosowych, a drugi dla faksów, rodzaj połączenia przychodzącego można ustalić na podstawie wzorca dzwonka. Urządzenie można skonfigurować w taki sposób, aby automatycznie odbierało faksy w przypadku połączeń pod numer faksu — w tym celu należy ustawić wzorzec odpowiadający numerowi faksu. Ustawieniem standardowym jest "Wył."

Zdalny odbiór

(Tylko wtedy, gdy podłączony jest telefon dodatkowy)

Kiedy odbierane jest połączenie za pomocą telefonu dodatkowego podłączonego do urządzenia, można aktywować odbiór faksu, wprowadzając numer zawierający tylko jedną cyfrę i naciskając dwukrotnie przycisk  na klawiaturze telefonu. Ten zawierający jedną cyfrę numer jest nazywany numerem zdalnego odbioru i można go ustawić na dowolny numer z zakresu od "0" do "9". Standardowo numer zdalnego odbioru jest ustawiony na wartość "5".



Jeśli numer zdalnego odbioru został zapisany wcześniej, nowo wprowadzony numer zastępuje stary.

Tryb ust. PBX

(Zależy od kraju oraz regionu)

Włącz/wyłącz połączenie z linią PBX i wybierz Flash lub ID do wybierania po połączeniu z PBX. Opcje FLASH oraz ID można wybrać wyłącznie po włączeniu PBX. Zestaw kodów OD jest wymagany po włączeniu opcji ID.

Wyłącz wstrz. druku W faksie

To ustawienie umożliwia wyłączenie funkcji wstrzymywania druku faksu, która powoduje wstrzymywanie odebranych faksów w pamięci zamiast ich drukowania po odebraniu. ([► strona 4-28](#)) Standardowo funkcja wstrzymywania druku faksów jest wyłączona.

- Gdy ustawienie jest włączone (funkcja wstrzymywania druku faksu jest wyłączona), w polu wyboru widoczne jest zaznaczenie.
- Wykonanie tej procedury, gdy ustawienie jest włączone, powoduje usunięcie zaznaczenia i wyłączenie ustawienia (funkcja wstrzymywania druku faksu zostaje włączona).

Funkcja wysyłania

Te ustawienia służą do zmieniania ustawień domyślnych (ustawionych fabrycznie) różnych funkcji transmisji faksu na takie, które lepiej spełniają potrzeby użytkownika. Wybierz opcję [Funkcja wysyłania], aby skonfigurować te ustawienia.

Wpr. rozm. orig.

Ustaw format oryginałów skanowanych na szybie.

Można wybrać format papieru

Typ AB:

A3, B4, A4, A4R, B5, B5R, A5, A5R, nieokreślony

Typ calowy:

11" x 17", 8"-1/2 x 14", 8-1/2" x 13-1/2", 8-1/2" x 13-2/5", 8-1/2" x 13", 8-1/2" x 11", 8-1/2" x 11"R, 5-1/2" x 8-1/2", 5-1/2" x 8-1/2"R, nieokreślony

Domyślnym ustawieniem fabrycznym Wpr. rozm. orig. jest "nieokreślony".

Ust. rozdziel.

To ustawienie umożliwia regulację rozdzielczości i poziomu ekspozycji podczas skanowania oryginału, który ma zostać wysłany faksem. Ustawieniem początkowym jest standardowa rozdzielczość i tryb automatycznej ekspozycji.

Aut. red. trans.

Określ, czy transmitowany obraz ma być redukowany do formatu papieru w faksie odbiorcy. Ustawieniem standardowym jest "WŁ."

Trans. Z obrotem

Określ, czy transmitowany obraz ma być obracany w celu uniknięcia wykrywania nieprawidłowego formatu papieru, np. transmitowany obraz w formacie A4 drukowany na papierze w formacie A3 na urządzeniu odbiorcy.

Tryb wysyłania

To ustawienie umożliwia wybór domyślnego trybu wysyłania faksów: transmisja z pamięci lub transmisja bezpośrednia. Ustawieniem początkowym jest "PAMIĘĆ TX".



Szybka tr.online

To ustawienie umożliwia określenie, czy podczas transmisji z pamięci ma miejsce szybka transmisja online (transmisja przeprowadzana w czasie, gdy strony oryginału są skanowane do pamięci).

Gdy szybka transmisja online jest wyłączona, transmisja rozpoczyna się dopiero po zeskanowaniu wszystkich stron oryginału do pamięci.

Standardowo szybka transmisja online jest włączona.

Gdy ta funkcja jest wyłączona, transmisja rozpoczyna się dopiero po zeskanowaniu wszystkich stron dokumentu. Należy zwrócić uwagę, że to ustawienie nie stosuje się do transmisji ręcznej. (Patrz sekcja [Zapisywanie zadań transmisji \(transmisja z pamięci\) \(strona 4-17\).](#))

- Gdy szybka transmisja online jest włączona, w polu wyboru widoczne jest zaznaczenie.
- Wykonanie tej procedury, gdy szybka transmisja online jest włączona, powoduje usunięcie zaznaczenia i wyłączenie tej funkcji.

Druk nru stacji na odb. danych

To ustawienie pozwala wybrać położenie (wewnątrz lub na zewnątrz obrazu oryginału) daty i informacji o nadawcy, które są drukowane u góry każdej strony wysyłanego faksu.

Standardowo wybrane jest położenie na zewnątrz obrazu oryginału. Aby nazwa i numer były drukowane wewnątrz obrazu oryginału, należy wybrać opcję "W Danych".

Bardziej szczegółowe informacje o położeniu określanym przez poszczególne ustawienia można znaleźć w sekcji [UMIESZCZANIE INFORMACJI O NADAWCY NA FAKSACH \(WYSYŁANIE WŁASNEGO NUMERU\) \(strona 4-47\).](#)

Przegl. Adresu

Można określić, czy podczas wysyłania faksu wyświetlany jest ekran potwierdzenia odbiorcy.



Jeśli zaznaczone jest pole wyboru "Stosuj tylko do bezp. wprov.", ekran Przegl. Adresu jest wyświetlany tylko wtedy, gdy numer faksu jest wprowadzany za pomocą przycisków numerycznych lub przycisku [REDIAL].

**Ust. pon. wyb. (zajęty)**

To ustawienie umożliwia określenie liczby prób ponownego wyboru numeru oraz odstępu czasu między próbami, gdy transmisja zakończy się niepowodzeniem ze względu na zajętą linię lub z innego powodu.

Tabela przedstawiająca różnice dla poszczególnych krajów

	Liczba prób ponownego wybierania	Odstęp czasu między próbami
Wielka Brytania, Francja, Niemcy, Szwecja, Włochy, Hiszpania, Holandia, Dania, Norwegia, Finlandia, Portugalia, Belgia, Luksemburg, Szwajcaria, Arabia Saudyjska, Republika Południowej Afryki, Węgry, Republika Czeska, Słowacja, Polska, Grecja, Rosja, Wietnam	0:10 (domyślnie: 2)	Dowolna liczba minut od 1 do 15 (domyślnie: 3)
Kanada, Korea	0:14 (domyślnie: 2)	
Australia, Nowa Zelandia, Singapur, Tajlandia, Malezja, Indie, Brazylia	0:9 (domyślnie: 2)	
Chiny, Hongkong	0:3 (domyślnie: 2)	
Tajwan	0:15 (domyślnie: 2)	Dowolna liczba minut od 4 do 15 (domyślnie: 4)



Nawet gdy to ustawienie jest włączone, urządzenie nie ponawia prób nawiązania połączenia, jeśli faks jest wysyłany ręcznie.

Pon. wyb.(błąd)

Podczas wysyłania faksu to ustawienie umożliwia określenie, czy urządzenie podejmuje automatycznie ponowną próbę nawiązania połączenia w przypadku niepowodzenia transmisji spowodowanego błędem linii.

Tabela przedstawiająca różnice dla poszczególnych krajów

	Liczba prób ponownego wybierania	Odstęp czasu między próbami
Wielka Brytania, Francja, Niemcy, Szwecja, Włochy, Hiszpania, Holandia, Dania, Norwegia, Finlandia, Portugalia, Belgia, Luksemburg, Szwajcaria, Arabia Saudyjska, Republika Południowej Afryki, Węgry, Republika Czeska, Słowacja, Polska, Grecja, Rosja, Wietnam	0:5 (domyślnie: 1)	Dowolna liczba minut od 0 do 15 (domyślnie: 1)
Australia, Kanada, Korea	0:1 (domyślnie: 1)	Dowolna liczba minut od 0 do 15 (domyślnie: 3)
Nowa Zelandia	0:1 (domyślnie: 1)	Dowolna liczba minut od 1 do 15 (domyślnie: 3)
Singapur, Brazylia	0:9 (domyślnie: 2)	Dowolna liczba minut od 0 do 15 (domyślnie: 1)
Malezja, Tajlandia, Indie	0:9 (domyślnie: 2)	Dowolna liczba minut od 1 do 15 (domyślnie: 1)
Chiny, Hongkong	0:3 (domyślnie: 2)	Dowolna liczba minut od 0 do 15 (domyślnie: 1)
Tajwan	0:15 (domyślnie: 2)	Dowolna liczba minut od 4 do 15 (domyślnie: 4)



- Jeśli interwał ponownego wybierania wynosi "0", wówczas urządzenie natychmiast ponowi próbę nawiązania połączenia w przypadku zerwania połączenia spowodowanego błędem linii.
- Nawet gdy to ustawienie jest włączone, urządzenie nie ponawia prób nawiązania połączenia, jeśli faks jest wysyłany ręcznie.



Koniec dzwonka w aut. wys.

Podczas automatycznej transmisji faksu (patrz sekcja [Zapisywanie zadań transmisji \(transmisja z pamięci\) \(strona 4-17\)](#)) to ustawienie umożliwia określenie czasu, przez który urządzenie oczekuje, zanim przerwie połączenie, gdy inne urządzenie nie odpowiada na zgłoszenie. Jeśli drugie urządzenie nie odpowie w określonym czasie, połączenie zostaje automatycznie przerwane.

Dostępne wartości: "30 Sek.", "45 Sek." i "60 Sek."

Ustawieniem standardowym jest "45 Sek."

Dostępne opcje różnią się zależnie od kraju i regionu.

Funkcja odbioru

Te ustawienia służą do zmieniania ustawień domyślnych (ustawionych fabrycznie) różnych funkcji odbierania faksu na takie, które lepiej spełniają potrzeby użytkownika.

Wybierz opcję [Funkcja odbioru], aby skonfigurować te ustawienia.

II. dzw. W odb.

Kiedy tryb odbioru jest ustawiony na automatyczny, to ustawienie umożliwia wybór liczby sygnałów, po których urządzenie przyjmuje połączenie i rozpoczyna odbiór faksu.

(Patrz sekcja [ODBIÓR DOKUMENTÓW \(strona 4-25\)](#).)

- Można wybrać dowolną liczbę sygnałów z zakresu od 0 do 15.

Ustawienia opcji "II. dzw. W odb." dostępne w każdym kraju przedstawia poniższa tabela.

Pozycja	Liczba sygnałów
Wielka Brytania, Francja, Niemcy, Szwecja, Włochy, Hiszpania, Holandia, Tajlandia, Hongkong, Arabia Saudyjska, RPA, Węgry, Czechy, Słowacja, Polska, Grecja, Rosja, Filipiny, Indonezja	0:9
Australia, Nowa Zelandia	2:4
Singapur	0:3
Malezja, Indie, Kanada, Tajwan	0:15

- W przypadku popełnienia pomyłki przesuń kursor w miejsce niepoprawnej wartości za pomocą przycisków [◀] [▶] i wprowadź ją ponownie.



- Jeśli liczba sygnałów będzie ustawiona na 0, urządzenie rozpocznie odbiór bez wysłania sygnału dźwiękowego.
- Kiedy liczba sygnałów jest ustawiona na 14 lub 15, odbiór może być niemożliwy w zależności od funkcji i ustawień drugiego urządzenia.

II.dzw.R.odbioru

(Ta funkcja może być niedostępna w niektórych regionach)

Można ustawić liczbę sygnałów, po których urządzenie przechodzi na automatyczny odbiór w przypadku przychodzącego połączenia faksowego w trybie odbioru ręcznego.

Wybór tacy

To ustawienie umożliwia wybór tac odbiorczych używanych na potrzeby odbieranych faksów.

Początkowo wszystkie tace odbiorcze są włączone.

- Gdy wybrana taca jest włączona, w polu wyboru widoczne jest zaznaczenie.
- Wykonanie tej procedury, gdy taca jest włączona, powoduje usunięcie zaznaczenia i wyłączenie tacy.



- To, które tace można włączać, jest zależne od zainstalowanych opcji.
- Nie można wyłączyć wszystkich tac.

Warunki druku odebr. danych

To ustawienie określa warunek wyboru papieru podczas drukowania odebranych dokumentów. Można wybrać jeden z trzech poniższych warunków. Ustawieniem standardowym jest "Redukcja".

- Redukcja**
Gdy to możliwe, każdy odebrany obraz jest drukowany w formacie rzeczywistym. Kiedy nie jest to możliwe, przed wydrukowaniem obraz jest automatycznie zmniejszany.
- Dział**
Każy odebrany obraz jest drukowany w formacie rzeczywistym.
W razie potrzeby obraz jest dzielony na wiele arkuszy papieru.
- Aktualny format**
Odebrany obraz faksu jest drukowany w rzeczywistym formacie (bez dzielenia na wiele arkuszy papieru).
Jeśli papier o formacie takim samym jak dokument lub większym nie będzie dostępny w urządzeniu, faks zostanie odebrany do pamięci i nie zostanie wydrukowany, dopóki użytkownik nie załaduje papieru odpowiedniego formatu.



Aut.red. odb. do stand. wymiaru

Gdy odebrany faks zawiera nazwę i numer nadawcy, jego obraz jest trochę większy od formatu standardowego*. To ustawienie umożliwia wybór, czy odebrany obraz jest przed wydrukowaniem automatycznie zmniejszany do formatu standardowego. Standardowo ustawienie to jest włączone.

* Formaty standardowe to na przykład A4 i B5 (8-1/2" × 11" i 5-1/2" × 8-1/2").



- Gdy to ustawienie jest wyłączone (brak zmniejszania), a warunek druku odebranych danych jest ustawiony na podział, obraz może być przycięty.
- Gdy automatyczne zmniejszanie przy odbiorze jest wyłączone, obraz większy od standardowego formatu zostanie obcięty. Obraz będzie jednak wyraźniejszy, gdyż zostanie wydrukowany w takim samym formacie, jak oryginał.

Odb. 2-stronny

To ustawienie umożliwia wybór, czy odbierane fakсы są drukowane na obu stronach arkusza papieru. Gdy drukowanie dwustronne jest włączone, a odbierany faks ma dwie lub więcej stron (strony muszą mieć taki sam format), faks zostanie wydrukowany na obu stronach arkusza papieru.

Nawet jeśli strony różnią się orientacją, zostaną odpowiednio obrócone, aby umożliwić wydrukowanie na obu stronach arkusza papieru.

- Gdy to ustawienie jest włączone (fakсы są drukowane na obu stronach papieru), w polu wyboru widoczne jest zaznaczenie.
- Wykonanie tej procedury, gdy ustawienie jest włączone, powoduje usunięcie zaznaczenia i wyłączenie ustawienia.

Red. druku odb. 8-1/2×11

(Ta opcja może być niedostępna w niektórych regionach.)

To ustawienie umożliwia określenie, czy odebrane fakсы o formacie 8-1/2" × 11" będą zmniejszane. Gdy odbierany jest faks o formacie 8-1/2" × 11", część dokumentu jest zwykle obcinana. To ustawienie można włączyć, aby zmniejszać fakсы o formacie 8-1/2" × 11", dopasowując je do formatu A4. 8-1/2" x 11" faxes reduced to fit on A4 paper.

To ustawienie jest początkowo wyłączone.

- Gdy ustawienie jest włączone, w polu wyboru widoczne jest zaznaczenie.
- Wykonanie tej procedury, gdy ustawienie jest włączone, powoduje usunięcie zaznaczenia i wyłączenie ustawienia.



Gdy to ustawienie jest wyłączone, część obrazu może być obcięta. Nie można wyłączyć wszystkich podajników.

Redukc. odb. A3

Jeśli zostanie odebrany faks o formacie A3, ustawienie to zmniejsza taki faks do formatu arkusza księgowego (11" x 17").



Jeśli opisywane ustawienie będzie włączone, fakсы o formacie arkusza księgowego (11" x 17") będą również zmniejszane.

Przek. dane odb.

To ustawienie umożliwia wybór, czy odbierane fakсы są przekazywane do urządzenia zaprogramowanego w sposób opisany w sekcji [Odebrane dane Przek. ust.stacji \(strona 6-26\)](#) w sytuacji, gdy urządzenie użytkownika nie może drukować fakсов. To ustawienie jest początkowo wyłączone.

- Gdy ustawienie jest włączone, w polu wyboru widoczne jest zaznaczenie.
- Wykonanie tej procedury, gdy ustawienie jest włączone, powoduje usunięcie zaznaczenia i wyłączenie ustawienia.



To ustawienie jest stosowane tylko wtedy, gdy numer faksu urządzenia, które ma odbierać przekazywane fakсы, jest zaprogramowany.

Odebrane dane Przek. ust.stacji

Gdy występuje problem uniemożliwiający urządzeniu wydrukowanie odebranego faksu, można skorzystać z funkcji przekazywania faksu ([► strona 4-48](#)) w celu przekazania faksu do innego urządzenia. To ustawienie umożliwia określenie numeru faksu urządzenia docelowego. Można zaprogramować tylko jeden numer faksu (maksymalnie 50 cyfr).



Aby usunąć ten numer, wykonaj następujące czynności:

- (1) Wybierz opcję "Usuń", a następnie naciśnij przycisk [OK].
- (2) Wybierz opcję "Usuń" za pomocą przycisku [▼] lub [▲] i naciśnij przycisk [OK].



Ust odb./odrzuć

Gdy to ustawienie jest włączone, odbiór faksów z numerów zaprogramowanych za pomocą ustawienia "Num odb./odrzuć (strona 6-27)", jest zablokowany. To ustawienie domyślnie ustawione jest na "Wszyst. niepraw.", dzięki czemu wszystkie fakсы są odbierane niezależnie od tego, czy numer faksu nadawcy jest zaprogramowany na liście dopuszczalnych/zabronionych numerów.

- Zmieniając ustawienie na "Zezwól na odbiór" możesz otrzymywać fakсы wyłącznie od numerów zaprogramowanych na liście dopuszczalnych/zabronionych numerów. Fakсы z innych numerów będą odrzucane. To ustawienie nie może zostać wybrane, jeśli nie zaprogramowano żadnych dopuszczalnych/zabronionych numerów faksów.
- Po ustawieniu "Odrzuć odbiór" fakсы od numerów zaprogramowanych na liście dopuszczalnych/zabronionych będą odrzucane, a wszystkie pozostałe będą odbierane.

Num odb./odrzuć

Zaprogramuj używane numery faksów za pomocą funkcji Ust odb./odrzuć. W zależności od ustawienia Ust odb./odrzuć możesz otrzymywać lub odrzucać fakсы od numerów zaprogramowanych na liście. Można zapisać maksymalnie 50 numerów faksu (maksymalnie 20 cyfr w każdym).



Aby usunąć numer, należy wykonać poniższe czynności. Przed usunięciem numeru należy za pomocą funkcji [Ust. listy \(strona 6-20\)](#) sprawdzić numer kontrolny identyfikujący numer faksu (od 01 do 50), który ma zostać usunięty. Aby usunąć numer faksu, należy wprowadzić numer kontrolny. (Numer faksu nie jest wyświetlany na ekranie. Jeśli przypadkowo zostanie wprowadzony niepoprawny numer kontrolny, usunięty zostanie numer faksu inny niż ten, który miał zostać usunięty).

- (1) Wybierz opcję "Usuń", a następnie naciśnij przycisk [OK].
- (2) Za pomocą przycisku [▼] lub [▲] wybierz 2-cyfrowy numer kontrolny (od 01 do 50) identyfikujący numer faksu, który ma zostać usunięty, i naciśnij przycisk [OK].
- (3) Wybierz opcję "Usuń" za pomocą przycisku [▼] lub [▲] i naciśnij przycisk [OK].

Zabezp. pollingu

Podczas wykonywania pollingu pamięci (patrz [Ograniczenie dostępu do pollingu \(zabezpieczenie pollingu\) \(strona 4-37\)](#)) to ustawienie służy do określania, czy urządzenie użytkownika może być sondowane przez wszystkie urządzenia, czy tylko przez te zaprogramowane w urządzeniu użytkownika. Standardowo ustawienie to jest włączone.

- Gdy ustawienie jest włączone, w polu wyboru widoczne jest zaznaczenie.
- Wykonanie tej procedury, gdy ustawienie jest włączone, powoduje usunięcie zaznaczenia i wyłączenie ustawienia.

Tryb nru hasła pollingu

Gdy włączona jest funkcja "Zabezp. pollingu", to ustawienie umożliwia zaprogramowanie (lub usunięcie) numerów faksu urządzeń, które mogą sondować urządzenie użytkownika. Zaprogramowane numery faksu są nazywane hasłami. Można zaprogramować maksymalnie 10 numerów faksu. Aby sprawdzić zaprogramowane numery, należy użyć funkcji [Wydruk list \(strona 6-17\)](#).

W przypadku pomyłki przesunij kursor na błędny numer za pomocą przycisków [◀][▶] i wprowadź poprawną wartość.



Aby skasować numer hasła, wykonaj następujące czynności:

- (1) Wybierz opcję "Usuń", a następnie naciśnij przycisk [OK].
- (2) Wprowadź numer kontrolny identyfikujący numer, który ma zostać skasowany, a następnie naciśnij przycisk [OK].
- (3) Wybierz opcję "Usuń" za pomocą przycisku [▼] lub [▲] i naciśnij przycisk [OK].

Zabezp. pollingu

Te ustawienia są używane w przypadku skrzynek publicznych.

Wybierz opcję [Zabezp. pollingu], aby skonfigurować te ustawienia.



Skaner

Poniżej omówione są ustawienia systemowe związane z funkcją skanera.

Wybierz opcję [Skaner], aby skonfigurować te ustawienia.

Wył. skanow. USB

Umożliwia wybór, czy skanowanie z poziomu komputera lub skanowanie z poziomu urządzenia są wyłączone, gdy używane jest połączenie USB.

Ustawieniem standardowym jest "Nie" (wyłączone).

Nowe ust.domyślne

Umożliwia zmianę ustawień domyślnych formatu oryginału, rozdzielczości, Mono2/skali szarości i formatu.

Wpr. rozm. orig.

Można wybrać format papieru

Typ AB:

A3, B4, A4, A4R, B5, B5R, A5, A5R, B6R, A6R, nieokreślony

Typ calowy:

11" x 17", 8-1/2" x 14", 8-1/2" x 13-1/2", 8-1/2" x 13-2/5", 8-1/2" x 13", 8-1/2" x 11", 8-1/2" x 11"R, 5-1/2" x 8-1/2", 5-1/2"x8-1/2"R, nieokreślony

Domyślnym ustawieniem fabrycznym Wpr. rozm. orig. jest "nieokreślony".

Rozdzielczość

Istnieje możliwość wyboru rozdzielczości skanowania.

Domyślnym ustawieniem fabrycznym rozdzielczości jest "200dpi".

Format

Ustaw domyślny format transmisji.

Domyślne ustawienie fabryczne to "PDF: Średnia j." dla koloru/skali szarości oraz "PDF: G4" dla czerni i bieli.

Mono2/skala szarości

Po naciśnięciu przycisku [CZ.-B. START] wybierz, czy chcesz zeskanować obraz w trybie "Mono2" lub "Skala Szarości".

Fabryczne ustawienie domyślne trybu koloru to "Mono2".

INFORMACJE LICENCYJNE

Information on the Software License for This Product

Software composition

The software included in this product is comprised of various software components whose individual copyrights are held by SHARP or by third parties.

Software developed by SHARP and open source software

The copyrights for the software components and various relevant documents included with this product that were developed or written by SHARP are owned by SHARP and are protected by the Copyright Act, international treaties, and other relevant laws. This product also makes use of freely distributed software and software components whose copyrights are held by third parties. These include software components covered by a GNU General Public License (hereafter GPL), a GNU Lesser General Public License (hereafter LGPL) or other license agreement.

Obtaining source code

Some of the open source software licensors require the distributor to provide the source code with the executable software components. GPL and LGPL include similar requirements. For information on obtaining the source code for the open source software and for obtaining the GPL, LGPL, and other license agreement information, visit the following website:

<http://sharp-world.com/products/copier/source/download/index.html>

We are unable to answer any questions about the source code for the open source software. The source code for the software components whose copyrights are held by SHARP is not distributed.

Software Copyrights

Copyright (c) 2000 Carnegie Mellon University. All rights reserved.

Redistribution and use in source and binary forms, with or without modification, are permitted provided that the following conditions are met:

- 1.Redistributions of source code must retain the above copyright notice, this list of conditions and the following disclaimer.
- 2.Redistributions in binary form must reproduce the above copyright notice, this list of conditions and the following disclaimer in the documentation and/or other materials provided with the distribution.
- 3.The name "Carnegie Mellon University" must not be used to endorse or promote products derived from this software without prior written permission. For permission or any other legal details, please contact
Office of Technology Transfer Carnegie Mellon University 5000 Forbes Avenue Pittsburgh, PA 15213-3890
(412) 268-4387, fax: (412) 268-7395
tech-transfer@andrew.cmu.edu
- 4.Redistributions of any form whatsoever must retain the following acknowledgment:
"This product includes software developed by Computing Services at Carnegie Mellon University
(<http://www.cmu.edu/computing/>)."

CARNEGIE MELLON UNIVERSITY DISCLAIMS ALL WARRANTIES WITH REGARD TO THIS SOFTWARE, INCLUDING ALL IMPLIED WARRANTIES OF MERCHANTABILITY AND FITNESS, IN NO EVENT SHALL CARNEGIE MELLON UNIVERSITY BE LIABLE FOR ANY SPECIAL, INDIRECT OR CONSEQUENTIAL DAMAGES OR ANY DAMAGES WHATSOEVER RESULTING FROM LOSS OF USE, DATA OR PROFITS, WHETHER IN AN ACTION OF CONTRACT, NEGLIGENCE OR OTHER TORTIOUS ACTION, ARISING OUT OF OR IN CONNECTION WITH THE USE OR PERFORMANCE OF THIS SOFTWARE.

Copyright (c) 1995 - 2008 Kungliga Tekniska Högskolan (Royal Institute of Technology, Stockholm, Sweden). All rights reserved.

All rights reserved. Export of this software from the United States of America may require a specific license from the United States Government. It is the responsibility of any person or organization contemplating export to obtain such a license before exporting.

WITHIN THAT CONSTRAINT, permission to use, copy, modify, and distribute this software and its documentation for any purpose and without fee is hereby granted, provided that the above copyright notice appear in all copies and that both that copyright notice and this permission notice appear in supporting documentation, and that the name of M.I.T. not be used in advertising or publicity pertaining to distribution of the software without specific, written prior permission. Furthermore if you modify this software you must label your software as modified software and not distribute it in such a fashion that it might be confused with the original MIT software. M.I.T. makes no representations about the suitability of this software for any purpose. It is provided "as is" without express or implied warranty.

THIS SOFTWARE IS PROVIDED "**AS IS**" AND WITHOUT ANY EXPRESS OR IMPLIED WARRANTIES, INCLUDING, WITHOUT LIMITATION, THE IMPLIED WARRANTIES OF MERCHANTABILITY AND FITNESS FOR A PARTICULAR PURPOSE.

Individual source code files are copyright MIT, Cygnus Support, OpenVision, Oracle, Sun Soft, FundsXpress, and others.

Project Athena, Athena, Athena MUSE, Discuss, Hesiod, Kerberos, Moira, and Zephyr are trademarks of the Massachusetts Institute of Technology (MIT). No commercial use of these trademarks may be made without prior written permission of MIT.

"Commercial use" means use of a name in a product or other for-profit manner. It does NOT prevent a commercial firm from referring to the MIT trademarks in order to convey information (although in doing so, recognition of their trademark status should be given).

OpenSSL License

Copyright (c) 1998-2004 The OpenSSL Project. All rights reserved.

Redistribution and use in source and binary forms, with or without modification, are permitted provided that the following conditions are met:

- 1.Redistributions of source code must retain the above copyright notice, this list of conditions and the following disclaimer.
- 2.Redistributions in binary form must reproduce the above copyright notice, this list of conditions and the following disclaimer in the documentation and/or other materials provided with the distribution.
- 3.All advertising materials mentioning features or use of this software must display the following acknowledgment: "This product includes software developed by the OpenSSL Project for use in the OpenSSL Toolkit. (<http://www.openssl.org/>)"
- 4.The names "OpenSSL Toolkit" and "OpenSSL Project" must not be used to endorse or promote products derived from this software without prior written permission. For written permission, please contact openssl-core@openssl.org.
- 5.Products derived from this software may not be called "OpenSSL" nor may "OpenSSL" appear in their names without prior written permission of the OpenSSL Project.
- 6.Redistributions of any form whatsoever must retain the following acknowledgment: "This product includes software developed by the OpenSSL Project for use in the OpenSSL Toolkit. (<http://www.openssl.org/>)"

THIS SOFTWARE IS PROVIDED BY THE OpenSSL PROJECT "AS IS" AND ANY EXPRESSED OR IMPLIED WARRANTIES, INCLUDING, BUT NOT LIMITED TO, THE IMPLIED WARRANTIES OF MERCHANTABILITY AND FITNESS FOR A PARTICULAR PURPOSE ARE DISCLAIMED. IN NO EVENT SHALL THE OpenSSL PROJECT OR ITS CONTRIBUTORS BE LIABLE FOR ANY DIRECT, INDIRECT, INCIDENTAL, SPECIAL, EXEMPLARY, OR CONSEQUENTIAL DAMAGES (INCLUDING, BUT NOT LIMITED TO, PROCUREMENT OF SUBSTITUTE GOODS OR SERVICES; LOSS OF USE, DATA, OR PROFITS; OR BUSINESS INTERRUPTION) HOWEVER CAUSED AND ON ANY THEORY OF LIABILITY, WHETHER IN CONTRACT, STRICT LIABILITY, OR TORT (INCLUDING NEGLIGENCE OR OTHERWISE) ARISING IN ANY WAY OUT OF THE USE OF THIS SOFTWARE, EVEN IF ADVISED OF THE POSSIBILITY OF SUCH DAMAGE.

This product includes cryptographic software written by Eric Young (eay@cryptsoft.com). This product includes software written by Tim Hudson (tjh@cryptsoft.com).

Original SSLeay License

Copyright (C) 1995-1998 Eric Young (eay@cryptsoft.com) All rights reserved.

This package is an SSL implementation written by Eric Young (eay@cryptsoft.com). The implementation was written so as to conform with Netscape's SSL.

This library is free for commercial and non-commercial use as long as the following conditions are adhered to. The following conditions apply to all code found in this distribution, be it the RC4, RSA, lhash, DES, etc., code; not just the SSL code. The SSL documentation included with this distribution is covered by the same copyright terms except that the holder is Tim Hudson (tjh@cryptsoft.com).

Copyright remains Eric Young's, and as such any Copyright notices in the code are not to be removed. If this package is used in a product, Eric Young should be given attribution as the author of the parts of the library used. This can be in the form of a textual message at program startup or in documentation (online or textual) provided with the package.

Redistribution and use in source and binary forms, with or without modification, are permitted provided that the following conditions are met:

1. Redistributions of source code must retain the copyright notice, this list of conditions and the following disclaimer.
2. Redistributions in binary form must reproduce the above copyright notice, this list of conditions and the following disclaimer in the documentation and/or other materials provided with the distribution.
3. All advertising materials mentioning features or use of this software must display the following acknowledgement:
"This product includes cryptographic software written by Eric Young (eay@cryptsoft.com)" The word 'cryptographic' can be left out if the routines from the library being used are not cryptographic related :-).
4. If you include any Windows specific code (or a derivative thereof) from the apps directory (application code) you must include an acknowledgement: "This product includes software written by Tim Hudson (tjh@cryptsoft.com)"

THIS SOFTWARE IS PROVIDED BY ERIC YOUNG "AS IS" AND ANY EXPRESS OR IMPLIED WARRANTIES, INCLUDING, BUT NOT LIMITED TO, THE IMPLIED WARRANTIES OF MERCHANTABILITY AND FITNESS FOR A PARTICULAR PURPOSE ARE DISCLAIMED. IN NO EVENT SHALL THE AUTHOR OR CONTRIBUTORS BE LIABLE FOR ANY DIRECT, INDIRECT, INCIDENTAL, SPECIAL, EXEMPLARY, OR CONSEQUENTIAL DAMAGES (INCLUDING, BUT NOT LIMITED TO, PROCUREMENT OF SUBSTITUTE GOODS OR SERVICES; LOSS OF USE, DATA, OR PROFITS; OR BUSINESS INTERRUPTION) HOWEVER CAUSED AND ON ANY THEORY OF LIABILITY, WHETHER IN CONTRACT, STRICT LIABILITY, OR TORT (INCLUDING NEGLIGENCE OR OTHERWISE) ARISING IN ANY WAY OUT OF THE USE OF THIS SOFTWARE, EVEN IF ADVISED OF THE POSSIBILITY OF SUCH DAMAGE.

The licence and distribution terms for any publically available version orderivative of this code cannot be changed. i.e. this code cannot simply becoped and put under another distribution licence [including the GNU Public Licence.]

D3DES License

Copyright (c) 1988,1989,1990,1991,1992 by Richard Outerbridge. (GEnie : OUTER; CIS : [71755,204]) Graven Imagery, 1992.

GNU GENERAL PUBLIC LICENSE Version 2, June 1991

Copyright (C) 1989, 1991 Free Software Foundation, Inc., 51 Franklin Street, Fifth Floor, Boston, MA 02110-1301 USA Everyone is permitted to copy and distribute verbatim copies of this license document, but changing it is not allowed.

Preamble

The licenses for most software are designed to take away your freedom to share and change it. By contrast, the GNU General Public License is intended to guarantee your freedom to share and change free software--to make sure the software is free for all its users. This General Public License applies to most of the Free Software Foundation's software and to any other program whose authors commit to using it. (Some other Free Software Foundation software is covered by the GNU Lesser General Public License instead.) You can apply it to your programs, too.

When we speak of free software, we are referring to freedom, not price. Our General Public Licenses are designed to make sure that you have the freedom to distribute copies of free software (and charge for this service if you wish), that you receive source code or can get it if you want it, that you can change the software or use pieces of it in new free programs; and that you know you can do these things.

To protect your rights, we need to make restrictions that forbid anyone to deny you these rights or to ask you to surrender the rights. These restrictions translate to certain responsibilities for you if you distribute copies of the software, or if you modify it.

For example, if you distribute copies of such a program, whether gratis or for a fee, you must give the recipients all the rights that you have. You must make sure that they, too, receive or can get the source code. And you must show them these terms so they know their rights.

We protect your rights with two steps: (1) copyright the software, and (2) offer you this license which gives you legal permission to copy, distribute and/or modify the software.

Also, for each author's protection and ours, we want to make certain that everyone understands that there is no warranty for this free software. If the software is modified by someone else and passed on, we want its recipients to know that what they have is not the original, so that any problems introduced by others will not reflect on the original authors' reputations.

Finally, any free program is threatened constantly by software patents. We wish to avoid the danger that redistributors of a free program will individually obtain patent licenses, in effect making the program proprietary. To prevent this, we have made it clear that any patent must be licensed for everyone's free use or not licensed at all.

The precise terms and conditions for copying, distribution and modification follow.

GNU GENERAL PUBLIC LICENSE TERMS AND CONDITIONS FOR COPYING, DISTRIBUTION AND MODIFICATION

0. This License applies to any program or other work which contains a notice placed by the copyright holder saying it may be distributed under the terms of this General Public License. The "Program", below, refers to any such program or work, and a "work based on the Program" means either the Program or any derivative work under copyright law: that is to say, a work containing the Program or a portion of it, either verbatim or with modifications and/or translated into another language. (Hereinafter, translation is included without limitation in the term "modification".) Each licensee is addressed as "you".

Activities other than copying, distribution and modification are not covered by this License; they are outside its scope. The act of running the Program is not restricted, and the output from the Program is covered only if its contents constitute a work based on the Program (independent of having been made by running the Program). Whether that is true depends on what the Program does.

1. You may copy and distribute verbatim copies of the Program's source code as you receive it, in any medium, provided that you conspicuously and appropriately publish on each copy an appropriate copyright notice and disclaimer of warranty; keep intact all the notices that refer to this License and to the absence of any warranty; and give any other recipients of the Program a copy of this License along with the Program.

You may charge a fee for the physical act of transferring a copy, and you may at your option offer warranty protection in exchange for a fee.

2. You may modify your copy or copies of the Program or any portion of it, thus forming a work based on the Program, and copy and distribute such modifications or work under the terms of Section 1 above, provided that you also meet all of these conditions:

- a) You must cause the modified files to carry prominent notices stating that you changed the files and the date of any change.
- b) You must cause any work that you distribute or publish, that in whole or in part contains or is derived from the Program or any part thereof, to be licensed as a whole at no charge to all third parties under the terms of this License.
- c) If the modified program normally reads commands interactively when run, you must cause it, when started running for such interactive use in the most ordinary way, to print or display an announcement including an appropriate copyright notice and a notice that there is no warranty (or else, saying that you provide a warranty) and that users may redistribute the program under these conditions, and telling the user how to view a copy of this License. (Exception: if the Program itself is interactive but does not normally print such an announcement, your work based on the Program is not required to print an announcement.)

These requirements apply to the modified work as a whole. If identifiable sections of that work are not derived from the Program, and can be reasonably considered independent and separate works in themselves, then this License, and its terms, do not apply to those sections when you distribute them as separate works. But when you distribute the same

sections as part of a whole which is a work based on the Program, the distribution of the whole must be on the terms of this License, whose permissions for other licensees extend to the entire whole, and thus to each and every part regardless of who wrote it.

Thus, it is not the intent of this section to claim rights or contest your rights to work written entirely by you; rather, the intent is to exercise the right to control the distribution of derivative or collective works based on the Program.

In addition, mere aggregation of another work not based on the Program with the Program (or with a work based on the Program) on a volume of a storage or distribution medium does not bring the other work under the scope of this License.

3. You may copy and distribute the Program (or a work based on it, under Section 2) in object code or executable form under the terms of Sections 1 and 2 above provided that you also do one of the following:

- a) Accompany it with the complete corresponding machine-readable source code, which must be distributed under the terms of Sections 1 and 2 above on a medium customarily used for software interchange; or,
- b) Accompany it with a written offer, valid for at least three years, to give any third party, for a charge no more than your cost of physically performing source distribution, a complete machine-readable copy of the corresponding source code, to be distributed under the terms of Sections 1 and 2 above on a medium customarily used for software interchange; or,
- c) Accompany it with the information you received as to the offer to distribute corresponding source code. (This alternative is allowed only for noncommercial distribution and only if you received the program in object code or executable form with such an offer, in accord with Subsection b above.)

The source code for a work means the preferred form of the work for making modifications to it. For an executable work, complete source code means all the source code for all modules it contains, plus any associated interface definition files, plus the scripts used to control compilation and installation of the executable. However, as a special exception, the source code distributed need not include anything that is normally distributed (in either source or binary form) with the major components (compiler, kernel, and so on) of the operating system on which the executable runs, unless that component itself accompanies the executable.

If distribution of executable or object code is made by offering access to copy from a designated place, then offering equivalent access to copy the source code from the same place counts as distribution of the source code, even though third parties are not compelled to copy the source along with the object code.

4. You may not copy, modify, sublicense, or distribute the Program except as expressly provided under this License. Any attempt otherwise to copy, modify, sublicense or distribute the Program is void, and will automatically terminate your rights under this License. However, parties who have received copies, or rights, from you under this License will not have their licenses terminated so long as such parties remain in full compliance.

5. You are not required to accept this License, since you have not signed it. However, nothing else grants you permission to modify or distribute the Program or its derivative works. These actions are prohibited by law if you do not accept this License. Therefore, by modifying or distributing the Program (or any work based on the Program), you indicate your acceptance of this License to do so, and all its terms and conditions for copying, distributing or modifying the Program or works based on it.

6. Each time you redistribute the Program (or any work based on the Program), the recipient automatically receives a license from the original licensor to copy, distribute or modify the Program subject to these terms and conditions. You

may not impose any further restrictions on the recipients' exercise of the rights granted herein. You are not responsible for enforcing compliance by third parties to this License.

7. If, as a consequence of a court judgment or allegation of patent infringement or for any other reason (not limited to patent issues), conditions are imposed on you (whether by court order, agreement or otherwise) that contradict the conditions of this License, they do not excuse you from the conditions of this License. If you cannot distribute so as to satisfy simultaneously your obligations under this License and any other pertinent obligations, then as a consequence you may not distribute the Program at all. For example, if a patent license would not permit royalty-free redistribution of the Program by all those who receive copies directly or indirectly through you, then the only way you could satisfy both it and this License would be to refrain entirely from distribution of the Program.

If any portion of this section is held invalid or unenforceable under any particular circumstance, the balance of the section is intended to apply and the section as a whole is intended to apply in other circumstances.

It is not the purpose of this section to induce you to infringe any patents or other property right claims or to contest validity of any such claims; this section has the sole purpose of protecting the integrity of the free software distribution system, which is implemented by public license practices. Many people have made generous contributions to the wide range of software distributed through that system in reliance on consistent application of that system; it is up to the author/donor to decide if he or she is willing to distribute software through any other system and a licensee cannot impose that choice.

This section is intended to make thoroughly clear what is believed to be a consequence of the rest of this License.

8. If the distribution and/or use of the Program is restricted in certain countries either by patents or by copyrighted interfaces, the original copyright holder who places the Program under this License may add an explicit geographical distribution limitation excluding those countries, so that distribution is permitted only in or among countries not thus excluded. In such case, this License incorporates the limitation as if written in the body of this License.

9. The Free Software Foundation may publish revised and/or new versions of the General Public License from time to time. Such new versions will be similar in spirit to the present version, but may differ in detail to address new problems or concerns.

Each version is given a distinguishing version number. If the Program specifies a version number of this License which applies to it and "any later version", you have the option of following the terms and conditions either of that version or of any later version published by the Free Software Foundation. If the Program does not specify a version number of this License, you may choose any version ever published by the Free Software Foundation.

10. If you wish to incorporate parts of the Program into other free programs whose distribution conditions are different, write to the author to ask for permission. For software which is copyrighted by the Free Software Foundation, write to the Free Software Foundation; we sometimes make exceptions for this. Our decision will be guided by the two goals of preserving the free status of all derivatives of our free software and of promoting the sharing and reuse of software generally.

NO WARRANTY

11. BECAUSE THE PROGRAM IS LICENSED FREE OF CHARGE, THERE IS NO WARRANTY FOR THE PROGRAM, TO THE EXTENT PERMITTED BY APPLICABLE LAW. EXCEPT WHEN OTHERWISE STATED IN WRITING THE COPYRIGHT HOLDERS AND/OR OTHER PARTIES PROVIDE THE PROGRAM "AS IS" WITHOUT WARRANTY OF ANY KIND, EITHER EXPRESSED OR IMPLIED, INCLUDING, BUT NOT LIMITED TO, THE IMPLIED WARRANTIES OF MERCHANTABILITY AND FITNESS FOR A PARTICULAR PURPOSE. THE ENTIRE RISK AS TO

THE QUALITY AND PERFORMANCE OF THE PROGRAM IS WITH YOU. SHOULD THE PROGRAM PROVE DEFECTIVE, YOU ASSUME THE COST OF ALL NECESSARY SERVICING, REPAIR OR CORRECTION.

12. IN NO EVENT UNLESS REQUIRED BY APPLICABLE LAW OR AGREED TO IN WRITING WILL ANY COPYRIGHT HOLDER, OR ANY OTHER PARTY WHO MAY MODIFY AND/OR REDISTRIBUTE THE PROGRAM AS PERMITTED ABOVE, BE LIABLE TO YOU FOR DAMAGES, INCLUDING ANY GENERAL, SPECIAL, INCIDENTAL OR CONSEQUENTIAL DAMAGES ARISING OUT OF THE USE OR INABILITY TO USE THE PROGRAM (INCLUDING BUT NOT LIMITED TO LOSS OF DATA OR DATA BEING RENDERED INACCURATE OR LOSSES SUSTAINED BY YOU OR THIRD PARTIES OR A FAILURE OF THE PROGRAM TO OPERATE WITH ANY OTHER PROGRAMS), EVEN IF SUCH HOLDER OR OTHER PARTY HAS BEEN ADVISED OF THE POSSIBILITY OF SUCH DAMAGES.

END OF TERMS AND CONDITIONS

How to Apply These Terms to Your New Programs

If you develop a new program, and you want it to be of the greatest possible use to the public, the best way to achieve this is to make it free software which everyone can redistribute and change under these terms.

To do so, attach the following notices to the program. It is safest to attach them to the start of each source file to most effectively convey the exclusion of warranty; and each file should have at least the "copyright" line and a pointer to where the full notice is found.

```
<one line to give the program's name and a brief idea of what it does.> Copyright (C) <year> <name of author>
```

This program is free software; you can redistribute it and/or modify it under the terms of the GNU General Public License as published by the Free Software Foundation; either version 2 of the License, or (at your option) any later version.

This program is distributed in the hope that it will be useful, but WITHOUT ANY WARRANTY; without even the implied warranty of MERCHANTABILITY or FITNESS FOR A PARTICULAR PURPOSE. See the GNU General Public License for more details.

You should have received a copy of the GNU General Public License along with this program; if not, write to the Free Software Foundation, Inc., 51 Franklin Street, Fifth Floor, Boston, MA 02110-1301 USA.

Also add information on how to contact you by electronic and paper mail.

If the program is interactive, make it output a short notice like this when it starts in an interactive mode:

```
Gnomovision version 69, Copyright (C) year name of author Gnomovision comes with ABSOLUTELY NO WARRANTY; for details type `show w'. This is free software, and you are welcome to redistribute it under certain conditions; type `show c' for details.
```

The hypothetical commands `show w' and `show c' should show the appropriate parts of the General Public License. Of course, the commands you use may be called something other than `show w' and `show c'; they could even be mouse-clicks or menu items--whatever suits your program.

You should also get your employer (if you work as a programmer) or your school, if any, to sign a "copyright disclaimer" for the program, if necessary. Here is a sample; alter the names:

Yoyodyne, Inc., hereby disclaims all copyright interest in the program `Gnomovision' (which makes passes at compilers) written by James Hacker.

<signature of Ty Coon>, 1 April 1989
Ty Coon, President of Vice

This General Public License does not permit incorporating your program into proprietary programs. If your program is a subroutine library, you may consider it more useful to permit linking proprietary applications with the library. If this is what you want to do, use the GNU Lesser General Public License instead of this License.

GNU LESSER GENERAL PUBLIC LICENSE

Version 2.1, February 1999

Copyright (C) 1991, 1999 Free Software Foundation, Inc. 51 Franklin Street, Fifth Floor, Boston, MA 02110-1301 USA Everyone is permitted to copy and distribute verbatim copies of this license document, but changing it is not allowed.

[This is the first released version of the Lesser GPL. It also counts as the successor of the GNU Library Public License, version 2, hence the version number 2.1.]

Preamble

The licenses for most software are designed to take away your freedom to share and change it. By contrast, the GNU General Public Licenses are intended to guarantee your freedom to share and change free software--to make sure the software is free for all its users.

This license, the Lesser General Public License, applies to some specially designated software packages--typically libraries--of the Free Software Foundation and other authors who decide to use it. You can use it too, but we suggest you first think carefully about whether this license or the ordinary General Public License is the better strategy to use in any particular case, based on the explanations below.

When we speak of free software, we are referring to freedom of use, not price. Our General Public Licenses are designed to make sure that you have the freedom to distribute copies of free software (and charge for this service if you wish); that you receive source code or can get it if you want it; that you can change the software and use pieces of it in new free programs; and that you are informed that you can do these things.

To protect your rights, we need to make restrictions that forbid distributors to deny you these rights or to ask you to surrender these rights. These restrictions translate to certain responsibilities for you if you distribute copies of the library or if you modify it.

For example, if you distribute copies of the library, whether gratis or for a fee, you must give the recipients all the rights that we gave you. You must make sure that they, too, receive or can get the source code. If you link other code with the

library, you must provide complete object files to the recipients, so that they can relink them with the library after making changes to the library and recompiling it. And you must show them these terms so they know their rights.

We protect your rights with a two-step method: (1) we copyright the library, and (2) we offer you this license, which gives you legal permission to copy, distribute and/or modify the library.

To protect each distributor, we want to make it very clear that there is no warranty for the free library. Also, if the library is modified by someone else and passed on, the recipients should know that what they have is not the original version, so that the original author's reputation will not be affected by problems that might be introduced by others.

Finally, software patents pose a constant threat to the existence of any free program. We wish to make sure that a company cannot effectively restrict the users of a free program by obtaining a restrictive license from a patent holder. Therefore, we insist that any patent license obtained for a version of the library must be consistent with the full freedom of use specified in this license.

Most GNU software, including some libraries, is covered by the ordinary GNU General Public License. This license, the GNU Lesser General Public License, applies to certain designated libraries, and is quite different from the ordinary General Public License. We use this license for certain libraries in order to permit linking those libraries into non-free programs.

When a program is linked with a library, whether statically or using a shared library, the combination of the two is legally speaking a combined work, a derivative of the original library. The ordinary General Public License therefore permits such linking only if the entire combination fits its criteria of freedom. The Lesser General Public License permits more lax criteria for linking other code with the library.

We call this license the "Lesser" General Public License because it does Less to protect the user's freedom than the ordinary General Public License. It also provides other free software developers Less of an advantage over competing non-free programs. These disadvantages are the reason we use the ordinary General Public License for many libraries. However, the Lesser license provides advantages in certain special circumstances.

For example, on rare occasions, there may be a special need to encourage the widest possible use of a certain library, so that it becomes a de-facto standard. To achieve this, non-free programs must be allowed to use the library. A more frequent case is that a free library does the same job as widely used non-free libraries. In this case, there is little to gain by limiting the free library to free software only, so we use the Lesser General Public License.

In other cases, permission to use a particular library in non-free programs enables a greater number of people to use a large body of free software. For example, permission to use the GNU C Library in non-free programs enables many more people to use the whole GNU operating system, as well as its variant, the GNU/Linux operating system.

Although the Lesser General Public License is Less protective of the users' freedom, it does ensure that the user of a program that is linked with the Library has the freedom and the wherewithal to run that program using a modified version of the Library.

The precise terms and conditions for copying, distribution and modification follow. Pay close attention to the difference between a "work based on the library" and a "work that uses the library". The former contains code derived from the library, whereas the latter must be combined with the library in order to run.

GNU LESSER GENERAL PUBLIC LICENSE TERMS AND CONDITIONS FOR COPYING, DISTRIBUTION AND MODIFICATION

0. This License Agreement applies to any software library or other program which contains a notice placed by the copyright holder or other authorized party saying it may be distributed under the terms of this Lesser General Public License (also called "this License"). Each licensee is addressed as "you".

A "library" means a collection of software functions and/or data prepared so as to be conveniently linked with application programs (which use some of those functions and data) to form executables.

The "Library", below, refers to any such software library or work which has been distributed under these terms. A "work based on the Library" means either the Library or any derivative work under copyright law: that is to say, a work containing the Library or a portion of it, either verbatim or with modifications and/or translated straightforwardly into another language. (Hereinafter, translation is included without limitation in the term "modification".)

"Source code" for a work means the preferred form of the work for making modifications to it. For a library, complete source code means all the source code for all modules it contains, plus any associated interface definition files, plus the scripts used to control compilation and installation of the library.

Activities other than copying, distribution and modification are not covered by this License; they are outside its scope. The act of running a program using the Library is not restricted, and output from such a program is covered only if its contents constitute a work based on the Library (independent of the use of the Library in a tool for writing it). Whether that is true depends on what the Library does and what the program that uses the Library does.

1. You may copy and distribute verbatim copies of the Library's complete source code as you receive it, in any medium, provided that you conspicuously and appropriately publish on each copy an appropriate copyright notice and disclaimer of warranty; keep intact all the notices that refer to this License and to the absence of any warranty; and distribute a copy of this License along with the Library.

You may charge a fee for the physical act of transferring a copy, and you may at your option offer warranty protection in exchange for a fee.

2. You may modify your copy or copies of the Library or any portion of it, thus forming a work based on the Library, and copy and distribute such modifications or work under the terms of Section 1 above, provided that you also meet all of these conditions:

a) The modified work must itself be a software library.

b) You must cause the files modified to carry prominent notices stating that you changed the files and the date of any change.

c) You must cause the whole of the work to be licensed at no charge to all third parties under the terms of this License.

d) If a facility in the modified Library refers to a function or a table of data to be supplied by an application program that uses the facility, other than as an argument passed when the facility is invoked, then you must make a good faith effort to ensure that, in the event an application does not supply such function or table, the facility still operates, and performs whatever part of its purpose remains meaningful.

(For example, a function in a library to compute square roots has a purpose that is entirely well-defined independent of the application. Therefore, Subsection 2d requires that any application-supplied function or table used by this function must be optional: if the application does not supply it, the square root function must still compute square roots.)

These requirements apply to the modified work as a whole. If identifiable sections of that work are not derived from the Library, and can be reasonably considered independent and separate works in themselves, then this License, and its terms, do not apply to those sections when you distribute them as separate works. But when you distribute the same sections as part of a whole which is a work based on the Library, the distribution of the whole must be on the terms of this License, whose permissions for other licensees extend to the entire whole, and thus to each and every part regardless of who wrote it.

Thus, it is not the intent of this section to claim rights or contest your rights to work written entirely by you; rather, the intent is to exercise the right to control the distribution of derivative or collective works based on the Library.

In addition, mere aggregation of another work not based on the Library with the Library (or with a work based on the Library) on a volume of a storage or distribution medium does not bring the other work under the scope of this License.

3. You may opt to apply the terms of the ordinary GNU General Public License instead of this License to a given copy of the Library. To do this, you must alter all the notices that refer to this License, so that they refer to the ordinary GNU General Public License, version 2, instead of to this License. (If a newer version than version 2 of the ordinary GNU General Public License has appeared, then you can specify that version instead if you wish.) Do not make any other change in these notices.

Once this change is made in a given copy, it is irreversible for that copy, so the ordinary GNU General Public License applies to all subsequent copies and derivative works made from that copy.

This option is useful when you wish to copy part of the code of the Library into a program that is not a library.

4. You may copy and distribute the Library (or a portion or derivative of it, under Section 2) in object code or executable form under the terms of Sections 1 and 2 above provided that you accompany it with the complete corresponding machine-readable source code, which must be distributed under the terms of Sections 1 and 2 above on a medium customarily used for software interchange.

If distribution of object code is made by offering access to copy from a designated place, then offering equivalent access to copy the source code from the same place satisfies the requirement to distribute the source code, even though third parties are not compelled to copy the source along with the object code.

5. A program that contains no derivative of any portion of the Library, but is designed to work with the Library by being compiled or linked with it, is called a "work that uses the Library". Such a work, in isolation, is not a derivative work of the Library, and therefore falls outside the scope of this License.

However, linking a "work that uses the Library" with the Library creates an executable that is a derivative of the Library (because it contains portions of the Library), rather than a "work that uses the library". The executable is therefore covered by this License. Section 6 states terms for distribution of such executables.

When a "work that uses the Library" uses material from a header file that is part of the Library, the object code for the work may be a derivative work of the Library even though the source code is not. Whether this is true is especially significant if the work can be linked without the Library, or if the work is itself a library. The threshold for this to be true is not precisely defined by law.

If such an object file uses only numerical parameters, data structure layouts and accessors, and small macros and small inline functions (ten lines or less in length), then the use of the object file is unrestricted, regardless of whether it is legally a derivative work. (Executables containing this object code plus portions of the Library will still fall under Section 6.)

Otherwise, if the work is a derivative of the Library, you may distribute the object code for the work under the terms of Section 6. Any executables containing that work also fall under Section 6, whether or not they are linked directly with the Library itself.

6. As an exception to the Sections above, you may also combine or link a "work that uses the Library" with the Library to produce a work containing portions of the Library, and distribute that work under terms of your choice, provided that the terms permit modification of the work for the customer's own use and reverse engineering for debugging such modifications.

You must give prominent notice with each copy of the work that the Library is used in it and that the Library and its use are covered by this License. You must supply a copy of this License. If the work during execution displays copyright notices, you must include the copyright notice for the Library among them, as well as a reference directing the user to the copy of this License. Also, you must do one of these things:

- a) Accompany the work with the complete corresponding machine-readable source code for the Library including whatever changes were used in the work (which must be distributed under Sections 1 and 2 above); and, if the work is an executable linked with the Library, with the complete machine-readable "work that uses the Library", as object code and/or source code, so that the user can modify the Library and then relink to produce a modified executable containing the modified Library. (It is understood that the user who changes the contents of definitions files in the Library will not necessarily be able to recompile the application to use the modified definitions.)
- b) Use a suitable shared library mechanism for linking with the Library. A suitable mechanism is one that (1) uses at run time a copy of the library already present on the user's computer system, rather than copying library functions into the executable, and (2) will operate properly with a modified version of the library, if the user installs one, as long as the modified version is interface-compatible with the version that the work was made with.
- c) Accompany the work with a written offer, valid for at least three years, to give the same user the materials specified in Subsection 6a, above, for a charge no more than the cost of performing this distribution.
- d) If distribution of the work is made by offering access to copy from a designated place, offer equivalent access to copy the above specified materials from the same place.
- e) Verify that the user has already received a copy of these materials or that you have already sent this user a copy.

For an executable, the required form of the "work that uses the Library" must include any data and utility programs needed for reproducing the executable from it. However, as a special exception, the materials to be distributed need not include anything that is normally distributed (in either source or binary form) with the major components (compiler, kernel, and so on) of the operating system on which the executable runs, unless that component itself accompanies the executable.

It may happen that this requirement contradicts the license restrictions of other proprietary libraries that do not normally accompany the operating system. Such a contradiction means you cannot use both them and the Library together in an executable that you distribute.

7. You may place library facilities that are a work based on the Library side-by-side in a single library together with other library facilities not covered by this License, and distribute such a combined library, provided that the separate distribution of the work based on the Library and of the other library facilities is otherwise permitted, and provided that you do these two things:

a) Accompany the combined library with a copy of the same work based on the Library, uncombined with any other library facilities. This must be distributed under the terms of the Sections above.

b) Give prominent notice with the combined library of the fact that part of it is a work based on the Library, and explaining where to find the accompanying uncombined form of the same work.

8. You may not copy, modify, sublicense, link with, or distribute the Library except as expressly provided under this License. Any attempt otherwise to copy, modify, sublicense, link with, or distribute the Library is void, and will automatically terminate your rights under this License. However, parties who have received copies, or rights, from you under this License will not have their licenses terminated so long as such parties remain in full compliance.

9. You are not required to accept this License, since you have not signed it. However, nothing else grants you permission to modify or distribute the Library or its derivative works. These actions are prohibited by law if you do not accept this License. Therefore, by modifying or distributing the Library (or any work based on the Library), you indicate your acceptance of this License to do so, and all its terms and conditions for copying, distributing or modifying the Library or works based on it.

10. Each time you redistribute the Library (or any work based on the Library), the recipient automatically receives a license from the original licensor to copy, distribute, link with or modify the Library subject to these terms and conditions. You may not impose any further restrictions on the recipients' exercise of the rights granted herein. You are not responsible for enforcing compliance by third parties with this License.

11. If, as a consequence of a court judgment or allegation of patent infringement or for any other reason (not limited to patent issues), conditions are imposed on you (whether by court order, agreement or otherwise) that contradict the conditions of this License, they do not excuse you from the conditions of this License. If you cannot distribute so as to satisfy simultaneously your obligations under this License and any other pertinent obligations, then as a consequence you may not distribute the Library at all. For example, if a patent license would not permit royalty-free redistribution of the Library by all those who receive copies directly or indirectly through you, then the only way you could satisfy both it and this License would be to refrain entirely from distribution of the Library.

If any portion of this section is held invalid or unenforceable under any particular circumstance, the balance of the section is intended to apply, and the section as a whole is intended to apply in other circumstances.

It is not the purpose of this section to induce you to infringe any patents or other property right claims or to contest validity of any such claims; this section has the sole purpose of protecting the integrity of the free software distribution system which is implemented by public license practices. Many people have made generous contributions to the wide range of software distributed through that system in reliance on consistent application of that system; it is up to the author/donor to decide if he or she is willing to distribute software through any other system and a licensee cannot impose that choice.

This section is intended to make thoroughly clear what is believed to be a consequence of the rest of this License.

12. If the distribution and/or use of the Library is restricted in certain countries either by patents or by copyrighted interfaces, the original copyright holder who places the Library under this License may add an explicit geographical distribution limitation excluding those countries, so that distribution is permitted only in or among countries not thus excluded. In such case, this License incorporates the limitation as if written in the body of this License.

13. The Free Software Foundation may publish revised and/or new versions of the Lesser General Public License from time to time. Such new versions will be similar in spirit to the present version, but may differ in detail to address new problems or concerns.

Each version is given a distinguishing version number. If the Library specifies a version number of this License which applies to it and "any later version", you have the option of following the terms and conditions either of that version or of any later version published by the Free Software Foundation. If the Library does not specify a license version number, you may choose any version ever published by the Free Software Foundation.

14. If you wish to incorporate parts of the Library into other free programs whose distribution conditions are incompatible with these, write to the author to ask for permission. For software which is copyrighted by the Free Software Foundation, write to the Free Software Foundation; we sometimes make exceptions for this. Our decision will be guided by the two goals of preserving the free status of all derivatives of our free software and of promoting the sharing and reuse of software generally.

NO WARRANTY

15. BECAUSE THE LIBRARY IS LICENSED FREE OF CHARGE, THERE IS NO WARRANTY FOR THE LIBRARY, TO THE EXTENT PERMITTED BY APPLICABLE LAW. EXCEPT WHEN OTHERWISE STATED IN WRITING THE COPYRIGHT HOLDERS AND/OR OTHER PARTIES PROVIDE THE LIBRARY "AS IS" WITHOUT WARRANTY OF ANY KIND, EITHER EXPRESSED OR IMPLIED, INCLUDING, BUT NOT LIMITED TO, THE IMPLIED WARRANTIES OF MERCHANTABILITY AND FITNESS FOR A PARTICULAR PURPOSE. THE ENTIRE RISK AS TO THE QUALITY AND PERFORMANCE OF THE LIBRARY IS WITH YOU. SHOULD THE LIBRARY PROVE DEFECTIVE, YOU ASSUME THE COST OF ALL NECESSARY SERVICING, REPAIR OR CORRECTION.

16. IN NO EVENT UNLESS REQUIRED BY APPLICABLE LAW OR AGREED TO IN WRITING WILL ANY COPYRIGHT HOLDER, OR ANY OTHER PARTY WHO MAY MODIFY AND/OR REDISTRIBUTE THE LIBRARY AS PERMITTED ABOVE, BE LIABLE TO YOU FOR DAMAGES, INCLUDING ANY GENERAL, SPECIAL, INCIDENTAL OR CONSEQUENTIAL DAMAGES ARISING OUT OF THE USE OR INABILITY TO USE THE LIBRARY (INCLUDING BUT NOT LIMITED TO LOSS OF DATA OR DATA BEING RENDERED INACCURATE OR LOSSES SUSTAINED BY

YOU OR THIRD PARTIES OR A FAILURE OF THE LIBRARY TO OPERATE WITH ANY OTHER SOFTWARE), EVEN IF SUCH HOLDER OR OTHER PARTY HAS BEEN ADVISED OF THE POSSIBILITY OF SUCH DAMAGES.

END OF TERMS AND CONDITIONS

How to Apply These Terms to Your New Libraries

If you develop a new library, and you want it to be of the greatest possible use to the public, we recommend making it free software that everyone can redistribute and change. You can do so by permitting redistribution under these terms (or, alternatively, under the terms of the ordinary General Public License).

To apply these terms, attach the following notices to the library. It is safest to attach them to the start of each source file to most effectively convey the exclusion of warranty; and each file should have at least the "copyright" line and a pointer to where the full notice is found.

<one line to give the library's name and a brief idea of what it does.> Copyright (C) <year> <name of author>

This library is free software; you can redistribute it and/or modify it under the terms of the GNU Lesser General Public License as published by the Free Software Foundation; either version 2.1 of the License, or (at your option) any later version.

This library is distributed in the hope that it will be useful, but WITHOUT ANY WARRANTY; without even the implied warranty of MERCHANTABILITY or FITNESS FOR A PARTICULAR PURPOSE. See the GNU Lesser General Public License for more details.

You should have received a copy of the GNU Lesser General Public License along with this library; if not, write to the Free Software Foundation, Inc., 51 Franklin Street, Fifth Floor, Boston, MA 02110-1301 USA

Also add information on how to contact you by electronic and paper mail.

You should also get your employer (if you work as a programmer) or your school, if any, to sign a "copyright disclaimer" for the library, if necessary. Here is a sample; alter the names:

Yoyodyne, Inc., hereby disclaims all copyright interest in the library `Frob' (a library for tweaking knobs) written by James Random Hacker.

<signature of Ty Coon>, 1 April 1990
Ty Coon, President of Vice

That's all there is to it!

GNU GENERAL PUBLIC LICENSE

Version 3, 29 June 2007

Copyright (C) 2007 Free Software Foundation, Inc. <<http://fsf.org/>>

Everyone is permitted to copy and distribute verbatim copies of this license document, but changing it is not allowed.

Preamble

The GNU General Public License is a free, copyleft license for software and other kinds of works.

The licenses for most software and other practical works are designed to take away your freedom to share and change the works. By contrast, the GNU General Public License is intended to guarantee your freedom to share and change all versions of a program--to make sure it remains free software for all its users. We, the Free Software Foundation, use the GNU General Public License for most of our software; it applies also to any other work released this way by its authors. You can apply it to your programs, too.

When we speak of free software, we are referring to freedom, not price. Our General Public Licenses are designed to make sure that you have the freedom to distribute copies of free software (and charge for them if you wish), that you receive source code or can get it if you want it, that you can change the software or use pieces of it in new free programs, and that you know you can do these things.

To protect your rights, we need to prevent others from denying you these rights or asking you to surrender the rights. Therefore, you have certain responsibilities if you distribute copies of the software, or if you modify it: responsibilities to respect the freedom of others.

For example, if you distribute copies of such a program, whether gratis or for a fee, you must pass on to the recipients the same freedoms that you received. You must make sure that they, too, receive or can get the source code. And you must show them these terms so they know their rights.

Developers that use the GNU GPL protect your rights with two steps:

(1) assert copyright on the software, and (2) offer you this License giving you legal permission to copy, distribute and/or modify it.

For the developers' and authors' protection, the GPL clearly explains that there is no warranty for this free software. For both users' and authors' sake, the GPL requires that modified versions be marked as changed, so that their problems will not be attributed erroneously to authors of previous versions.

Some devices are designed to deny users access to install or run modified versions of the software inside them, although the manufacturer can do so. This is fundamentally incompatible with the aim of protecting users' freedom to change the software. The systematic pattern of such abuse occurs in the area of products for individuals to use, which is precisely where it is most unacceptable. Therefore, we have designed this version of the GPL to prohibit the practice for those products. If such problems arise substantially in other domains, we stand ready to extend this provision to those domains in future versions of the GPL, as needed to protect the freedom of users.

Finally, every program is threatened constantly by software patents. States should not allow patents to restrict development and use of software on general-purpose computers, but in those that do, we wish to avoid the special danger that patents applied to a free program could make it effectively proprietary. To prevent this, the GPL assures that patents cannot be used to render the program non-free.

The precise terms and conditions for copying, distribution and modification follow.

TERMS AND CONDITIONS

0. Definitions.

"This License" refers to version 3 of the GNU General Public License.

"Copyright" also means copyright-like laws that apply to other kinds of works, such as semiconductor masks.

"The Program" refers to any copyrightable work licensed under this License. Each licensee is addressed as "you". "Licensees" and "recipients" may be individuals or organizations.

To "modify" a work means to copy from or adapt all or part of the work in a fashion requiring copyright permission, other than the making of an exact copy. The resulting work is called a "modified version" of the earlier work or a work "based on" the earlier work.

A "covered work" means either the unmodified Program or a work based on the Program.

To "propagate" a work means to do anything with it that, without permission, would make you directly or secondarily liable for infringement under applicable copyright law, except executing it on a computer or modifying a private copy. Propagation includes copying, distribution (with or without modification), making available to the public, and in some countries other activities as well.

To "convey" a work means any kind of propagation that enables other parties to make or receive copies. Mere interaction with a user through a computer network, with no transfer of a copy, is not conveying.

An interactive user interface displays "Appropriate Legal Notices" to the extent that it includes a convenient and prominently visible feature that (1) displays an appropriate copyright notice, and (2) tells the user that there is no warranty for the work (except to the extent that warranties are provided), that licensees may convey the work under this License, and how to view a copy of this License. If the interface presents a list of user commands or options, such as a menu, a prominent item in the list meets this criterion.

1. Source Code.

The "source code" for a work means the preferred form of the work for making modifications to it. "Object code" means any non-source form of a work.

A "Standard Interface" means an interface that either is an official standard defined by a recognized standards body, or, in the case of interfaces specified for a particular programming language, one that is widely used among developers working in that language.

The "System Libraries" of an executable work include anything, other than the work as a whole, that (a) is included in the normal form of packaging a Major Component, but which is not part of that Major Component, and (b) serves only to enable use of the work with that Major Component, or to implement a Standard Interface for which an implementation is available to the public in source code form. A "Major Component", in this context, means a major essential component (kernel, window system, and so on) of the specific operating system (if any) on which the executable work runs, or a compiler used to produce the work, or an object code interpreter used to run it.

The "Corresponding Source" for a work in object code form means all the source code needed to generate, install, and (for an executable work) run the object code and to modify the work, including scripts to control those activities. However, it does not include the work's System Libraries, or general-purpose tools or generally available free programs which are used unmodified in performing those activities but which are not part of the work. For example, Corresponding Source includes interface definition files associated with source files for the work, and the source code for shared libraries and dynamically linked subprograms that the work is specifically designed to require, such as by intimate data communication or control flow between those subprograms and other parts of the work.

The Corresponding Source need not include anything that users can regenerate automatically from other parts of the Corresponding Source.

The Corresponding Source for a work in source code form is that same work.

2. Basic Permissions.

All rights granted under this License are granted for the term of copyright on the Program, and are irrevocable provided the stated conditions are met. This License explicitly affirms your unlimited permission to run the unmodified Program. The output from running a covered work is covered by this License only if the output, given its content, constitutes a covered work. This License acknowledges your rights of fair use or other equivalent, as provided by copyright law.

You may make, run and propagate covered works that you do not convey, without conditions so long as your license otherwise remains in force. You may convey covered works to others for the sole purpose of having them make modifications exclusively for you, or provide you with facilities for running those works, provided that you comply with the terms of this License in conveying all material for which you do not control copyright. Those thus making or running the covered works for you must do so exclusively on your behalf, under your direction and control, on terms that prohibit them from making any copies of your copyrighted material outside their relationship with you.

Conveying under any other circumstances is permitted solely under the conditions stated below. Sublicensing is not allowed; section 10 makes it unnecessary.

3. Protecting Users' Legal Rights From Anti-Circumvention Law.

No covered work shall be deemed part of an effective technological measure under any applicable law fulfilling obligations under article 11 of the WIPO copyright treaty adopted on 20 December 1996, or similar laws prohibiting or restricting circumvention of such measures.

When you convey a covered work, you waive any legal power to forbid circumvention of technological measures to the extent such circumvention is effected by exercising rights under this License with respect to the covered work, and you disclaim any intention to limit operation or modification of the work as a means of enforcing, against the work's users, your or third parties' legal rights to forbid circumvention of technological measures.

4. Conveying Verbatim Copies.

You may convey verbatim copies of the Program's source code as you receive it, in any medium, provided that you conspicuously and appropriately publish on each copy an appropriate copyright notice; keep intact all notices stating that this License and any non-permissive terms added in accord with section 7 apply to the code; keep intact all notices of the absence of any warranty; and give all recipients a copy of this License along with the Program.

You may charge any price or no price for each copy that you convey, and you may offer support or warranty protection for a fee.

5. Conveying Modified Source Versions.

You may convey a work based on the Program, or the modifications to produce it from the Program, in the form of source code under the terms of section 4, provided that you also meet all of these conditions:

a) The work must carry prominent notices stating that you modified it, and giving a relevant date.

b) The work must carry prominent notices stating that it is released under this License and any conditions added under section

7. This requirement modifies the requirement in section 4 to "keep intact all notices".

c) You must license the entire work, as a whole, under this License to anyone who comes into possession of a copy. This License will therefore apply, along with any applicable section 7 additional terms, to the whole of the work, and all its parts, regardless of how they are packaged. This License gives no permission to license the work in any other way, but it does not invalidate such permission if you have separately received it.

d) If the work has interactive user interfaces, each must display Appropriate Legal Notices; however, if the Program has interactive interfaces that do not display Appropriate Legal Notices, your work need not make them do so.

A compilation of a covered work with other separate and independent works, which are not by their nature extensions of the covered work, and which are not combined with it such as to form a larger program, in or on a volume of a storage or distribution medium, is called an "aggregate" if the compilation and its resulting copyright are not used to limit the access or legal rights of the compilation's users beyond what the individual works permit. Inclusion of a covered work in an aggregate does not cause this License to apply to the other parts of the aggregate.

6. Conveying Non-Source Forms.

You may convey a covered work in object code form under the terms of sections 4 and 5, provided that you also convey the machine-readable Corresponding Source under the terms of this License, in one of these ways:

a) Convey the object code in, or embodied in, a physical product (including a physical distribution medium), accompanied by the Corresponding Source fixed on a durable physical medium customarily used for software interchange.

b) Convey the object code in, or embodied in, a physical product (including a physical distribution medium), accompanied by a written offer, valid for at least three years and valid for as long as you offer spare parts or customer support for that product model, to give anyone who possesses the object code either (1) a copy of the Corresponding Source for all the software in the product that is covered by this License, on a durable physical medium customarily used for software interchange, for a price no more than your reasonable cost of physically performing this conveying of source, or (2) access to copy the Corresponding Source from a network server at no charge.

c) Convey individual copies of the object code with a copy of the written offer to provide the Corresponding Source. This alternative is allowed only occasionally and noncommercially, and only if you received the object code with such an offer, in accord with subsection 6b.

d) Convey the object code by offering access from a designated place (gratis or for a charge), and offer equivalent access to the Corresponding Source in the same way through the same place at no further charge. You need not require recipients to copy the Corresponding Source along with the object code. If the place to copy the object code is a network server, the Corresponding Source may be on a different server (operated by you or a third party) that supports equivalent copying facilities, provided you maintain clear directions next to the object code saying where to find the Corresponding Source. Regardless of what server hosts the Corresponding Source, you remain obligated to ensure that it is available for as long as needed to satisfy these requirements.

e) Convey the object code using peer-to-peer transmission, provided you inform other peers where the object code and Corresponding Source of the work are being offered to the general public at no charge under subsection 6d.

A separable portion of the object code, whose source code is excluded from the Corresponding Source as a System Library, need not be included in conveying the object code work.

A "User Product" is either (1) a "consumer product", which means any tangible personal property which is normally used for personal, family, or household purposes, or (2) anything designed or sold for incorporation into a dwelling. In determining whether a product is a consumer product, doubtful cases shall be resolved in favor of coverage. For a particular product received by a particular user, "normally used" refers to a typical or common use of that class of product, regardless of the status of the particular user or of the way in which the particular user actually uses, or expects or is expected to use, the product. A product is a consumer product regardless of whether the product has substantial commercial, industrial or non-consumer uses, unless such uses represent the only significant mode of use of the product.

"Installation Information" for a User Product means any methods, procedures, authorization keys, or other information required to install and execute modified versions of a covered work in that User Product from a modified version of its

Corresponding Source. The information must suffice to ensure that the continued functioning of the modified object code is in no case prevented or interfered with solely because modification has been made.

If you convey an object code work under this section in, or with, or specifically for use in, a User Product, and the conveying occurs as part of a transaction in which the right of possession and use of the User Product is transferred to the recipient in perpetuity or for a fixed term (regardless of how the transaction is characterized), the Corresponding Source conveyed under this section must be accompanied by the Installation Information. But this requirement does not apply if neither you nor any third party retains the ability to install modified object code on the User Product (for example, the work has been installed in ROM).

The requirement to provide Installation Information does not include a requirement to continue to provide support service, warranty, or updates for a work that has been modified or installed by the recipient, or for the User Product in which it has been modified or installed. Access to a network may be denied when the modification itself materially and adversely affects the operation of the network or violates the rules and protocols for communication across the network.

Corresponding Source conveyed, and Installation Information provided, in accord with this section must be in a format that is publicly documented (and with an implementation available to the public in source code form), and must require no special password or key for unpacking, reading or copying.

7. Additional Terms.

"Additional permissions" are terms that supplement the terms of this License by making exceptions from one or more of its conditions. Additional permissions that are applicable to the entire Program shall be treated as though they were included in this License, to the extent that they are valid under applicable law. If additional permissions apply only to part of the Program, that part may be used separately under those permissions, but the entire Program remains governed by this License without regard to the additional permissions.

When you convey a copy of a covered work, you may at your option remove any additional permissions from that copy, or from any part of it. (Additional permissions may be written to require their own removal in certain cases when you modify the work.) You may place additional permissions on material, added by you to a covered work, for which you have or can give appropriate copyright permission.

Notwithstanding any other provision of this License, for material you add to a covered work, you may (if authorized by the copyright holders of that material) supplement the terms of this License with terms:

- a) Disclaiming warranty or limiting liability differently from the terms of sections 15 and 16 of this License; or
- b) Requiring preservation of specified reasonable legal notices or author attributions in that material or in the Appropriate Legal Notices displayed by works containing it; or
- c) Prohibiting misrepresentation of the origin of that material, or requiring that modified versions of such material be marked in reasonable ways as different from the original version; or
- d) Limiting the use for publicity purposes of names of licensors or authors of the material; or
- e) Declining to grant rights under trademark law for use of some trade names, trademarks, or service marks; or
- f) Requiring indemnification of licensors and authors of that material by anyone who conveys the material (or modified versions of it) with contractual assumptions of liability to the recipient, for any liability that these contractual assumptions directly impose on those licensors and authors.

All other non-permissive additional terms are considered "further restrictions" within the meaning of section 10. If the Program as you received it, or any part of it, contains a notice stating that it is governed by this License along with a term that is a further restriction, you may remove that term. If a license document contains a further restriction but permits

relicensing or conveying under this License, you may add to a covered work material governed by the terms of that license document, provided that the further restriction does not survive such relicensing or conveying.

If you add terms to a covered work in accord with this section, you must place, in the relevant source files, a statement of the additional terms that apply to those files, or a notice indicating where to find the applicable terms.

Additional terms, permissive or non-permissive, may be stated in the form of a separately written license, or stated as exceptions; the above requirements apply either way.

8. Termination.

You may not propagate or modify a covered work except as expressly provided under this License. Any attempt otherwise to propagate or modify it is void, and will automatically terminate your rights under this License (including any patent licenses granted under the third paragraph of section 11).

However, if you cease all violation of this License, then your license from a particular copyright holder is reinstated (a) provisionally, unless and until the copyright holder explicitly and finally terminates your license, and (b) permanently, if the copyright holder fails to notify you of the violation by some reasonable means prior to 60 days after the cessation.

Moreover, your license from a particular copyright holder is reinstated permanently if the copyright holder notifies you of the violation by some reasonable means, this is the first time you have received notice of violation of this License (for any work) from that copyright holder, and you cure the violation prior to 30 days after your receipt of the notice.

Termination of your rights under this section does not terminate the licenses of parties who have received copies or rights from you under this License. If your rights have been terminated and not permanently reinstated, you do not qualify to receive new licenses for the same material under section 10.

9. Acceptance Not Required for Having Copies.

You are not required to accept this License in order to receive or run a copy of the Program. Ancillary propagation of a covered work occurring solely as a consequence of using peer-to-peer transmission to receive a copy likewise does not require acceptance. However, nothing other than this License grants you permission to propagate or modify any covered work. These actions infringe copyright if you do not accept this License. Therefore, by modifying or propagating a covered work, you indicate your acceptance of this License to do so.

10. Automatic Licensing of Downstream Recipients.

Each time you convey a covered work, the recipient automatically receives a license from the original licensors, to run, modify and propagate that work, subject to this License. You are not responsible for enforcing compliance by third parties with this License.

An "entity transaction" is a transaction transferring control of an organization, or substantially all assets of one, or subdividing an organization, or merging organizations. If propagation of a covered work results from an entity transaction, each party to that transaction who receives a copy of the work also receives whatever licenses to the work the party's predecessor in interest had or could give under the previous paragraph, plus a right to possession of the Corresponding Source of the work from the predecessor in interest, if the predecessor has it or can get it with reasonable efforts.

You may not impose any further restrictions on the exercise of the rights granted or affirmed under this License. For example, you may not impose a license fee, royalty, or other charge for exercise of rights granted under this License, and you may not initiate litigation (including a cross-claim or counterclaim in a lawsuit) alleging that any patent claim is infringed by making, using, selling, offering for sale, or importing the Program or any portion of it.

11. Patents.

A "contributor" is a copyright holder who authorizes use under this License of the Program or a work on which the Program is based. The work thus licensed is called the contributor's "contributor version".

A contributor's "essential patent claims" are all patent claims owned or controlled by the contributor, whether already acquired or hereafter acquired, that would be infringed by some manner, permitted by this License, of making, using, or selling its contributor version, but do not include claims that would be infringed only as a consequence of further modification of the contributor version. For purposes of this definition, "control" includes the right to grant patent sublicenses in a manner consistent with the requirements of this License.

Each contributor grants you a non-exclusive, worldwide, royalty-free patent license under the contributor's essential patent claims, to make, use, sell, offer for sale, import and otherwise run, modify and propagate the contents of its contributor version.

In the following three paragraphs, a "patent license" is any express agreement or commitment, however denominated, not to enforce a patent (such as an express permission to practice a patent or covenant not to sue for patent infringement). To "grant" such a patent license to a party means to make such an agreement or commitment not to enforce a patent against the party.

If you convey a covered work, knowingly relying on a patent license, and the Corresponding Source of the work is not available for anyone to copy, free of charge and under the terms of this License, through a publicly available network server or other readily accessible means, then you must either (1) cause the Corresponding Source to be so available, or (2) arrange to deprive yourself of the benefit of the patent license for this particular work, or (3) arrange, in a manner consistent with the requirements of this License, to extend the patent license to downstream recipients. "Knowingly relying" means you have actual knowledge that, but for the patent license, your conveying the covered work in a country, or your recipient's use of the covered work in a country, would infringe one or more identifiable patents in that country that you have reason to believe are valid.

If, pursuant to or in connection with a single transaction or arrangement, you convey, or propagate by procuring conveyance of, a covered work, and grant a patent license to some of the parties receiving the covered work authorizing them to use, propagate, modify or convey a specific copy of the covered work, then the patent license you grant is automatically extended to all recipients of the covered work and works based on it.

A patent license is "discriminatory" if it does not include within the scope of its coverage, prohibits the exercise of, or is conditioned on the non-exercise of one or more of the rights that are specifically granted under this License. You may not convey a covered work if you are a party to an arrangement with a third party that is in the business of distributing software, under which you make payment to the third party based on the extent of your activity of conveying the work, and under which the third party grants, to any of the parties who would receive the covered work from you, a discriminatory patent license (a) in connection with copies of the covered work conveyed by you (or copies made from those copies), or (b) primarily for and in connection with specific products or compilations that contain the covered work, unless you entered into that arrangement, or that patent license was granted, prior to 28 March 2007.

Nothing in this License shall be construed as excluding or limiting any implied license or other defenses to infringement that may otherwise be available to you under applicable patent law.

12. No Surrender of Others' Freedom.

If conditions are imposed on you (whether by court order, agreement or otherwise) that contradict the conditions of this License, they do not excuse you from the conditions of this License. If you cannot convey a covered work so as to satisfy simultaneously your obligations under this License and any other pertinent obligations, then as a consequence you may not convey it at all. For example, if you agree to terms that obligate you to collect a royalty for further conveying from those to whom you convey the Program, the only way you could satisfy both those terms and this License would be to refrain entirely from conveying the Program.

13. Use with the GNU Affero General Public License.

Notwithstanding any other provision of this License, you have permission to link or combine any covered work with a work licensed under version 3 of the GNU Affero General Public License into a single combined work, and to convey the resulting work. The terms of this License will continue to apply to the part which is the covered work, but the special requirements of the GNU Affero General Public License, section 13, concerning interaction through a network will apply to the combination as such.

14. Revised Versions of this License.

The Free Software Foundation may publish revised and/or new versions of the GNU General Public License from time to time. Such new versions will be similar in spirit to the present version, but may differ in detail to address new problems or concerns.

Each version is given a distinguishing version number. If the Program specifies that a certain numbered version of the GNU General Public License "or any later version" applies to it, you have the option of following the terms and conditions either of that numbered version or of any later version published by the Free Software Foundation. If the Program does not specify a version number of the GNU General Public License, you may choose any version ever published by the Free Software Foundation.

If the Program specifies that a proxy can decide which future versions of the GNU General Public License can be used, that proxy's public statement of acceptance of a version permanently authorizes you to choose that version for the Program.

Later license versions may give you additional or different permissions. However, no additional obligations are imposed on any author or copyright holder as a result of your choosing to follow a later version.

15. Disclaimer of Warranty.

THERE IS NO WARRANTY FOR THE PROGRAM, TO THE EXTENT PERMITTED BY APPLICABLE LAW. EXCEPT WHEN OTHERWISE STATED IN WRITING THE COPYRIGHT HOLDERS AND/OR OTHER PARTIES PROVIDE THE PROGRAM "AS IS" WITHOUT WARRANTY OF ANY KIND, EITHER EXPRESSED OR IMPLIED, INCLUDING, BUT NOT LIMITED TO, THE IMPLIED WARRANTIES OF MERCHANTABILITY AND FITNESS FOR A PARTICULAR PURPOSE. THE ENTIRE RISK AS TO THE QUALITY AND PERFORMANCE OF THE PROGRAM IS WITH YOU. SHOULD THE PROGRAM PROVE DEFECTIVE, YOU ASSUME THE COST OF ALL NECESSARY SERVICING, REPAIR OR CORRECTION.

16. Limitation of Liability.

IN NO EVENT UNLESS REQUIRED BY APPLICABLE LAW OR AGREED TO IN WRITING WILL ANY COPYRIGHT HOLDER, OR ANY OTHER PARTY WHO MODIFIES AND/OR CONVEYS THE PROGRAM AS PERMITTED ABOVE, BE LIABLE TO YOU FOR DAMAGES, INCLUDING ANY GENERAL, SPECIAL, INCIDENTAL OR CONSEQUENTIAL DAMAGES ARISING OUT OF THE USE OR INABILITY TO USE THE PROGRAM (INCLUDING BUT NOT LIMITED TO LOSS OF DATA OR DATA BEING RENDERED INACCURATE OR LOSSES SUSTAINED BY YOU OR THIRD PARTIES OR A FAILURE OF THE PROGRAM TO OPERATE WITH ANY OTHER PROGRAMS), EVEN IF SUCH HOLDER OR OTHER PARTY HAS BEEN ADVISED OF THE POSSIBILITY OF SUCH DAMAGES.

17. Interpretation of Sections 15 and 16.

If the disclaimer of warranty and limitation of liability provided above cannot be given local legal effect according to their terms, reviewing courts shall apply local law that most closely approximates an absolute waiver of all civil liability in connection with the Program, unless a warranty or assumption of liability accompanies a copy of the Program in return for a fee.

END OF TERMS AND CONDITIONS

How to Apply These Terms to Your New Programs

If you develop a new program, and you want it to be of the greatest possible use to the public, the best way to achieve this is to make it free software which everyone can redistribute and change under these terms.

To do so, attach the following notices to the program. It is safest to attach them to the start of each source file to most effectively state the exclusion of warranty; and each file should have at least the "copyright" line and a pointer to where the full notice is found.

```
<one line to give the program's name and a brief idea of what it does.>  
Copyright (C) <year> <name of author>
```

This program is free software: you can redistribute it and/or modify it under the terms of the GNU General Public License as published by the Free Software Foundation, either version 3 of the License, or (at your option) any later version.

This program is distributed in the hope that it will be useful, but WITHOUT ANY WARRANTY; without even the implied warranty of MERCHANTABILITY or FITNESS FOR A PARTICULAR PURPOSE. See the GNU General Public License for more details.

You should have received a copy of the GNU General Public License along with this program. If not, see <http://www.gnu.org/licenses/>.

Also add information on how to contact you by electronic and paper mail.

If the program does terminal interaction, make it output a short notice like this when it starts in an interactive mode:

```
<program> Copyright (C) <year> <name of author>  
This program comes with ABSOLUTELY NO WARRANTY; for details type `show w'.  
This is free software, and you are welcome to redistribute it under certain conditions; type `show c' for details.
```

The hypothetical commands `show w' and `show c' should show the appropriate parts of the General Public License. Of course, your program's commands might be different; for a GUI interface, you would use an "about box".

You should also get your employer (if you work as a programmer) or school, if any, to sign a "copyright disclaimer" for the program, if necessary.

For more information on this, and how to apply and follow the GNU GPL, see <http://www.gnu.org/licenses/>.

The GNU General Public License does not permit incorporating your program into proprietary programs. If your program is a subroutine library, you may consider it more useful to permit linking proprietary applications with the library. If this is what you want to do, use the GNU Lesser General Public License instead of this License. But first, please read <http://www.gnu.org/philosophy/why-not-lgpl.html>.

-----libtiff-----

Copyright (c) 1988-1997 Sam Leffler
Copyright (c) 1991-1997 Silicon Graphics, Inc.

Permission to use, copy, modify, distribute, and sell this software and its documentation for any purpose is hereby granted without fee, provided that (i) the above copyright notices and this permission notice appear in all copies of the software and related documentation, and (ii) the names of Sam Leffler and Silicon Graphics may not be used in any advertising or publicity relating to the software without the specific, prior written permission of Sam Leffler and Silicon Graphics.

THE SOFTWARE IS PROVIDED "AS-IS" AND WITHOUT WARRANTY OF ANY KIND, EXPRESS, IMPLIED OR OTHERWISE, INCLUDING WITHOUT LIMITATION, ANY WARRANTY OF MERCHANTABILITY OR FITNESS FOR A PARTICULAR PURPOSE.

IN NO EVENT SHALL SAM LEFFLER OR SILICON GRAPHICS BE LIABLE FOR ANY SPECIAL, INCIDENTAL, INDIRECT OR CONSEQUENTIAL DAMAGES OF ANY KIND, OR ANY DAMAGES WHATSOEVER RESULTING FROM LOSS OF USE, DATA OR PROFITS, WHETHER OR NOT ADVISED OF THE POSSIBILITY OF DAMAGE, AND ON ANY THEORY OF LIABILITY, ARISING OUT OF OR IN CONNECTION WITH THE USE OR PERFORMANCE OF THIS SOFTWARE.

-----libjpeg-----

This software is based in part on the work of the Independent JPEG Group.

LICENCJA NA OPROGRAMOWANIE

**PROSIMY UWAŻNIE PRZECZYTAĆ NINIEJSZĄ LICENCJĘ PRZED UŻYCIEM OPROGRAMOWANIA.
KORZYSTAJĄC Z OPROGRAMOWANIA, UŻYTKOWNIK ZGADZA SIĘ Z WARUNKAMI TEJ LICENCJI.**

1. Licencja

Niniejsza aplikacja, prezentacja, system i inne oprogramowanie towarzyszące tej licencji na dysku, w pamięci tylko do odczytu lub jakimkolwiek innym nośniku ("Oprogramowanie") oraz związana z nimi dokumentacja są licencjonowane użytkownikowi przez firmę SHARP. Użytkownik jest właścicielem dysku z oprogramowaniem, ale firma SHARP i/lub licencjodawcy SHARP zachowują tytuł własności do oprogramowania i związanej z nim dokumentacji. Niniejsza licencja umożliwia korzystanie z oprogramowania na jednym lub większej liczbie komputerów podłączonych do jednej drukarki i wykonanie jednej kopii oprogramowania w formie czytelnej dla urządzeń tylko na potrzeby kopii zapasowej. Na takiej kopii musi znaleźć się informacja o prawach autorskich firmy SHARP, o prawach autorskich licencjodawców SHARP i wszelkie inne opisy praw własności firmy SHARP i/lub jej licencjodawców, które znajdowały się na oryginalnej kopii oprogramowania. Wszystkie swoje prawa licencyjne do oprogramowania, kopię zapasową oprogramowania, związaną z nim dokumentację oraz kopię tej licencji można przekazać innej osobie, pod warunkiem że przeczyta ona i zaakceptuje warunki niniejszej licencji.

2. Ograniczenia

Oprogramowanie zawiera materiał chroniony prawami autorskimi, tajemnice handlowe i inne materiały objęte prawami własności, które stanowią własność firmy SHARP i/lub jej licencjodawców; w celu ochrony tych praw nie wolno dekompilować, odtwarzać kodu źródłowego, dezasemblować ani w inny sposób redukować oprogramowania do postaci zrozumiałej dla człowieka. Użytkownik może nie modyfikować, udostępniać w sieci, wynajmować, wypożyczać, rozpowszechniać ani tworzyć dzieł pochodnych opartych na oprogramowaniu, w całości ani w części. Nie wolno elektronicznie przesyłać oprogramowania z jednego komputera na inny ani przez sieć.

3. Rozwiązanie umowy licencyjnej

Niniejsza licencja obowiązuje do czasu rozwiązania umowy licencyjnej. Niniejszą umowę licencyjną można rozwiązać w każdej chwili przez zniszczenie oprogramowania i związanej z nim dokumentacji oraz wszystkich kopii. Niniejsza umowa licencyjna ulega natychmiastowemu rozwiązaniu bez powiadomienia ze strony firmy SHARP i/lub licencjodawców SHARP, gdy użytkownik nie przestrzega jakiegokolwiek postanowienia niniejszej licencji. Po rozwiązaniu umowy licencyjnej należy zniszczyć oprogramowanie i związaną z nim dokumentację oraz wszystkie kopie.

4. Zapewnienie przestrzegania przepisów eksportowych

Użytkownik zgadza się i zaświadcza, że oprogramowanie i żadne dane techniczne otrzymane od firmy SHARP ani ich bezpośredni produkt nie będą eksportowane poza Stany Zjednoczone, z wyjątkiem sytuacji dopuszczonych i dozwolonych przez przepisy ustawowe i wykonawcze Stanów Zjednoczonych. Jeśli oprogramowanie zostało zgodnie z prawem uzyskane przez użytkownika spoza Stanów Zjednoczonych, użytkownik zgadza się, że nie będzie reeksportować oprogramowania ani danych technicznych otrzymanych od firmy SHARP ani ich bezpośrednich produktów; wyjątkiem są sytuacje dopuszczone przez przepisy ustawowe i wykonawcze Stanów Zjednoczonych oraz przepisy ustawowe i wykonawcze jurysdykcji, w której uzyskano oprogramowanie.

5. Użytkownicy końcowi — instytucje rządowe

Jeśli oprogramowanie jest kupowane w imieniu jakiejkolwiek jednostki lub agencji rządu Stanów Zjednoczonych, zastosowanie mają poniższe postanowienia. Rząd zgadza się, że:

- (i) jeśli oprogramowanie jest dostarczane do Departamentu Obrony (DoD), jest klasyfikowane jako "komercyjne oprogramowanie komputerowe" i rząd nabywa tylko "ograniczone prawa" do oprogramowania i jego dokumentacji, jako że termin ten jest zdefiniowany w punkcie 252.227-7013 (c)(1) (październik 1988) przepisów DFARS; oraz
- (ii) jeśli oprogramowanie jest dostarczane do jakiejkolwiek jednostki lub agencji rządu Stanów Zjednoczonych innej niż Departament Obrony (DoD), jest klasyfikowane jako "komercyjne" (termin zdefiniowany w 48 C.F.R. 2.101) oraz jako "komercyjne oprogramowanie komputerowe" (termin zdefiniowany w 48 C.F.R. 12.212), a prawa rządu do oprogramowania i jego dokumentacji są definiowane zgodnie z punktem 52.227-19 (c)(2) przepisów FAR lub, w przypadku NASA, punktem 18-52.227-86 (d) dodatku NASA do przepisów FAR.

6. Ograniczona gwarancja na nośniki.

Firma SHARP gwarantuje, że w normalnych warunkach eksploatacyjnych nośniki, na których zapisano oprogramowanie, będą wolne od wad materiałowych i wykonawstwa przez okres dziewięćdziesięciu (90) dni od daty zakupu, potwierdzonej na dowodzie zakupu. Całkowita odpowiedzialność firmy SHARP oraz/lub jej licencjodawców, a także jedyne odszkodowanie dla licencjobiorcy, są ograniczone do wymiany nośnika, który nie spełnia kryteriów gwarantowanych w niniejszym ustępie 6. Nośnik zostanie wymieniony po jego dostarczeniu wraz z dowodem zakupu do firmy SHARP lub jej autoryzowanego przedstawiciela. Firma SHARP nie ponosi odpowiedzialności w postaci wymiany nośnika uszkodzonego przez przypadek, w wyniku nadużycia lub niewłaściwego zastosowania.

WSZELKIE DOROZUMIANE GWARANCJE NA NOŚNIKI, W TYM RĘKOJMIE I GWARANCJE PRZYDATNOŚCI DO OKREŚLONEGO CELU OBOWIĄZUJĄ W OKRESIE DZIEWIĘĆDZIESIĘCIU (90) DNI OD DATY DOSTAWY. NINIEJSZA GWARANCJA NADAJE LICENCJOBIORCY OKREŚLONE PRAWA, PRZY CZYM LICENCJOBIORCY MOGĄ RÓWNIEŻ PRZYSŁUGIWAĆ INNE UPRAWNIENIA, KTÓRE RÓŻNIĄ SIĘ W ZALEŻNOŚCI OD JURYSDYKCJI.

7. Wyłączenie odpowiedzialności z tytułu gwarancji na oprogramowanie

Użytkownik wyraźnie potwierdza i zgadza się, że używa oprogramowania na własne ryzyko. Oprogramowanie i związana z nim dokumentacja są dostarczane w postaci standardowej i bez gwarancji jakiegokolwiek rodzaju, a firma SHARP i jej licencjodawcy (na potrzeby przepisów 6 i 7 firma SHARP i jej licencjodawcy będą wspólnie określani jako "SHARP") JEDNOZNACZNIE ODRZUCA WSZELKIE GWARANCJE, WYRAŻNE LUB DOROZUMIANE, W TYM MIĘDZY INNYMI DOMNIEMANE GWARANCJE PRZYDATNOŚCI HANDLOWEJ I PRZYDATNOŚCI DO OKREŚLONEGO CELU. SHARP NIE GWARANTUJE, ŻE FUNKCJE ZAWARTE W OPROGRAMOWANIU SPEŁNIAJĄ WYMAGANIA UŻYTKOWNIKA, ŻE DZIAŁANIE OPROGRAMOWANIA BĘDZIE NIEPRZERWANE LUB BEZBŁĘDNE ANI ŻE WADY W OPROGRAMOWANIU ZOSTANĄ SKORYGOWANE. PONADTO SHARP NIE GWARANTUJE ANI NIE WYDAJE ŻADNYCH OŚWIADCZEŃ DOTYCZĄCYCH ZASTOSOWANIA LUB WYNIKÓW STOSOWANIA OPROGRAMOWANIA LUB ZWIĄZANEJ Z NIM DOKUMENTACJI Z PUNKTU WIDZENIA ICH POPRAWNOŚCI, DOKŁADNOŚCI, RZETELNOŚCI ANI W ŻADEN INNY SPOSÓB. ŻADNA INFORMACJA USTNA ANI PISEMNA LUB WSKAZÓWKA PRZEKAZANA PRZEZ SHARP LUB AUTORYZOWANEGO PRZEDSTAWICIELA NIE BĘDZIE STANOWIĆ GWARANCJI ANI W JAKIKOLWIEK SPOSÓB ZWIĘKSZAĆ ZAKRES NINIEJSZEJ GWARANCJI. W PRZYPADKU STWIERDZENIA WAD OPROGRAMOWANIA UŻYTKOWNIK (A NIE SHARP LUB AUTORYZOWANY PRZEDSTAWICIEL) PONOSI KOSZT CAŁEGO NIEZBĘDNEGO SERWISOWANIA, NAPRAWY LUB KOREKTY; NIEKTÓRE JURYSDYKCJE NIE DOPUSZCZAJĄ WYKLUCZENIA GWARANCJI DOROZUMIANYCH, WIĘC POWYŻSZE WYKLUCZENIE MOŻE NIE OBOWIĄZYWAĆ W NIEKTÓRYCH KRAJACH.

8. Ograniczenie odpowiedzialności

W ŻADNYCH OKOLICZNOŚCIACH, W TYM ZWIĄZANYCH Z ZANIEDBANIEM, SHARP NIE PONOSI ODPOWIEDZIALNOŚĆ ZA JAKIEKOLWIEK PRZYPADKOWE, CELOWE ANI WYNIKOWE SZKODY WYNIKAJĄCE Z UŻYWANIA LUB NIEMOŻNOŚCI KORZYSTANIA Z OPROGRAMOWANIA LUB ZWIĄZANEJ Z NIM DOKUMENTACJI, NAWET JEŚLI SHARP LUB AUTORYZOWANY PRZEDSTAWICIEL ZOSTAŁ POWIADOMIONY O MOŻLIWOŚCI WYSTĄPIENIA TAKICH SZKÓD. NIEKTÓRE JURYSDYKCJE NIE ZEZWALAJĄ NA OGRANICZENIE LUB WYKLUCZENIE ODPOWIEDZIALNOŚCI ZA PRZYPADKOWE LUB WYNIKOWE SZKODY, WIĘC POWYŻSZE OGRANICZENIE LUB WYŁĄCZENIE MOŻE NIE OBOWIĄZYWAĆ W NIEKTÓRYCH KRAJACH. W żadnym wypadku całkowita odpowiedzialność SHARP za wszelkie szkody, straty i roszczenia (umowne, deliktowe — w tym z powodu zaniedbania — oraz inne) nie może przekroczyć kwoty zapłaconej przez użytkownika za oprogramowanie.

9. Jurysdykcja i rozdzielnosc postanowień

Dla części oprogramowania związanej z Apple Macintosh i Microsoft Windows niniejsza licencja jest regulowana i interpretowana zgodnie z prawem stanu (odpowiednio) Kalifornia oraz Waszyngton. Jeśli z jakiegoś powodu właściwy sąd uzna jakiegokolwiek postanowienie niniejszej umowy licencyjnej lub jej części za niewykonalne, takie postanowienie powinno być realizowane w maksymalnym dopuszczalnym zakresie w celu odzwierciedlenia intencji stron, a pozostała część tej umowy licencyjnej zachowa pełną moc i ważność.

10. Kompletna umowa

Niniejsza licencja stanowi całą umowę między stronami w odniesieniu do użytkownika oprogramowania i związanej z nim dokumentacji i zastępuje wszystkie wcześniejsze lub obecne porozumienia lub umowy, pisemne lub ustne, dotyczące przedmiotu umowy. Żadna zmiana lub modyfikacja tej umowy licencyjnej nie będzie mieć mocy wiążącej, chyba że będzie mieć formę pisemną i będzie podpisana przez w pełni upoważnionego przedstawiciela SHARP.

SHARP[®]
SHARP CORPORATION