

## Problémamegoldás

Kattintson annak a funkciónak az ikonjára, amelyről többet szeretne tudni.



KÖZÖS / MÁSOLÁS



NYOMTATÁS /  
LAPOLVASÁS



KIJELZŐK ÉS  
MEGJELENÍTETT ÜZENETEK



PAPÍRELAKADÁS



## AZ ÚTMUTATÓRÓL

Ez az útmutató arról ad tájékoztatást, hogy hogyan kell használni a gépet, és mit kell tenni probléma esetén. Ha probléma merül fel, a támogató központ hívása előtt nézze át ezt az útmutatót.

### Megjegyzések

- Ez az útmutató feltételezi, hogy a terméket telepítő és használó személyek ismerik a számítógépük és a webböngészőjük használatát.
- Az Ön által használt operációs rendszerre vagy webböngészőre vonatkozó információkért olvassa el az operációs rendszer vagy a webböngésző használati utasítását, vagy használja az online Súgó funkciót.
- A jelen használati útmutató, a képernyőképek és magyarázatok Windows® 10 operációs rendszer használatát feltételezik. A képernyők az operációs rendszer vagy a használt alkalmazás verziójától függően eltérőek lehetnek.
- Ahol "xx-xxxx" típusnév látható a kézikönyvben, helyettesítse ezt az Ön által használt típus nevével.
- A kézikönyv elkészítése különös gondossággal történt. Amennyiben észrevétele vagy aggálya van a kézikönyvvel kapcsolatban, forduljon a viszonteladóhoz vagy a legközelebbi hivatalos szervizképviselőhöz.
- A termék szigorú minőség-ellenőrzési és átvizsgálási eljáráson esett át. Abban a valószínűtlen esetben, ha hibát vagy más problémát fedezne fel, forduljon a viszonteladóhoz vagy a legközelebbi hivatalos szervizképviselőhöz.
- A törvényben foglalt eseteken kívül a SHARP nem felelős a termék vagy opcionális kiegészítőinek használata során fellépő hibákért, a termék és opcionális kiegészítőinek helytelen használatából adódó vagy egyéb meghibásodásokért, valamint a termék használata során bekövetkezett semmilyen kárért.

### Figyelem!

- A kézikönyv tartalmának előzetes írásbeli engedély nélküli sokszorosítása, átdolgozása vagy lefordítása tilos, kivéve amennyiben a szerzői jogi törvények ezt engedélyezik.
- A kézikönyvben olvasható minden információ előzetes tájékoztatás nélkül megváltozhat.

### A kézikönyvben látható ábrák, kezelőpanel és kijelző

A kiegészítő berendezések általában opcionálisak, azonban néhány típus esetében bizonyos kiegészítő berendezések az alapfelszereltség részei.

A használati utasításban szereplő magyarázatok feltételezik, hogy a BP-20M31 készülékre 500 lapos papíradagoló tálca és állvány/2x500 lapos papírfiók van felszerelve.

Egyes funkciók és műveletsorok esetében a leírások azt feltételezik, hogy a fentiekben kívüli berendezéseket is felszereltek.

A kézikönyvben látható képernyők, üzenetek és gombnevek a termék fejlesztése és módosítása következtében eltérhetnek a tényleges készüléken lévőktől.

# TARTALOM

AZ ÚTMUTATÓRÓL.....	2
Amiről nem szabad megfeledkezni.....	4
HIBAELHÁRÍTÁS.....	8
KIJELZŐK ÉS MEGJELENÍTETT ÜZENETEK.....	16
AMENNYIBEN AZ E-MAILT NEM LESZ ELKÜLDVE.....	17
PAPÍRELAHADÁS.....	18

## Ha a probléma az útmutatóban található utasítások végrehajtása után is fennáll...

Ha nem tudja megoldani a problémát a kézikönyv megoldásainak segítségével, állítsa a hálózati főkapcsolót "○" helyzetbe. Várjon legalább 10 másodpercet, majd állítsa a hálózati főkapcsolót " | " helyzetbe.



# Amiről nem szabad megfeledkezni

## A főkapcsoló és a csatlakozók helyzete

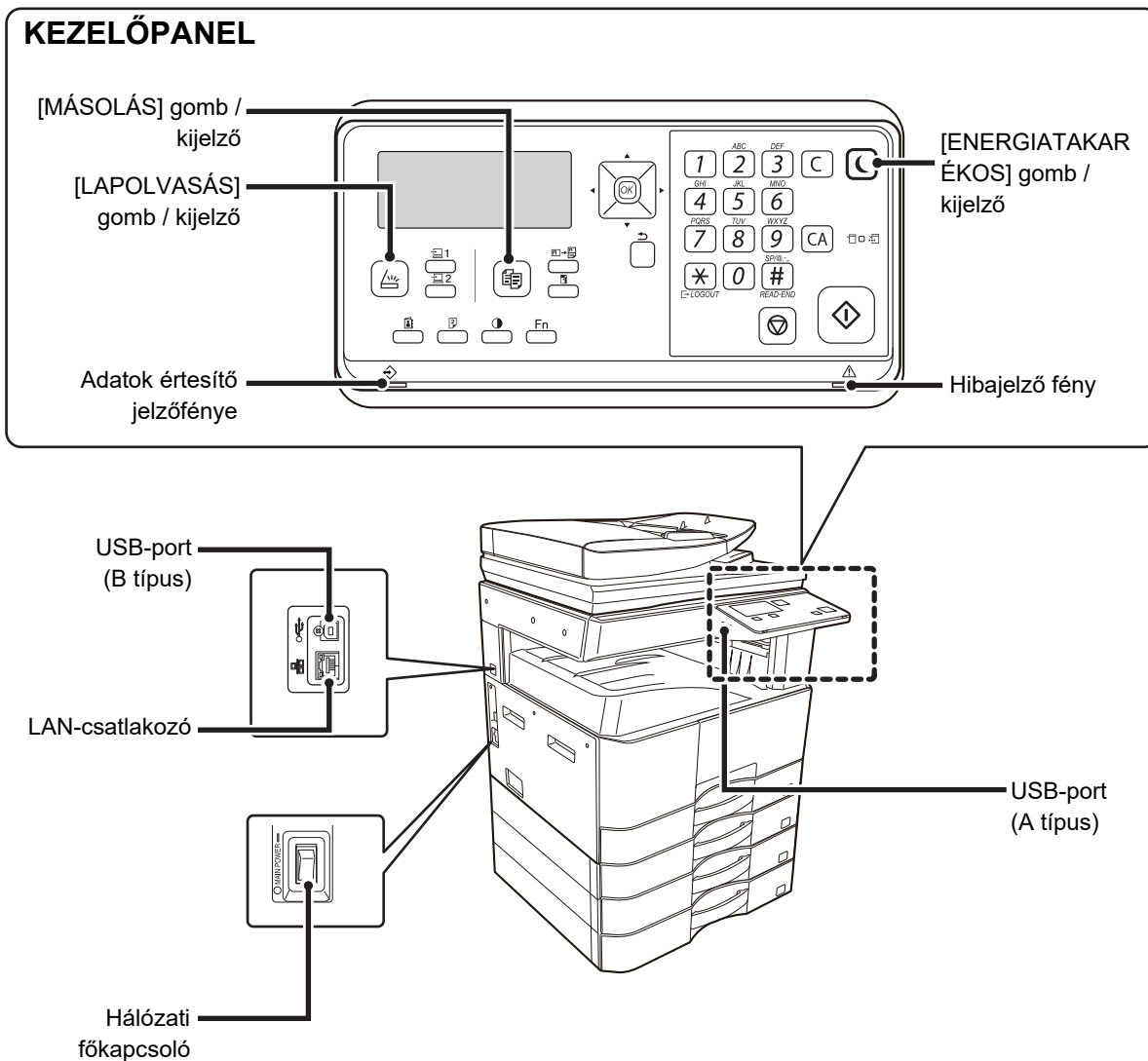



# Helyezze be az eredetit.

## Az eredeti példány megfelelően van elhelyezve?

### •Automatikus dokumentumadagoló (BP-20M22/BP-21M22/BP-20M24/BP-20M28/BP-20M31)

Ne érjen túl a jelzővonalon

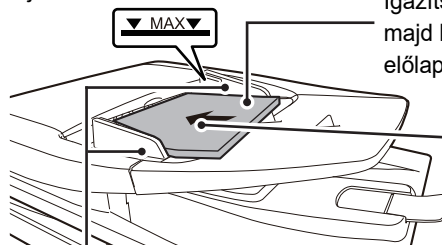

Igazítsa be a széleket, majd helyezze be előlappal felfelé

Teljesen illessze be

Igazítsa az eredeti mérethez

Ha az eredetit összehajtogatták, akkor előbb simítsa ki a hajtást. (Ezzel megelőzi a hibás adagolást és az eredeti méretének helytelen felismerését)

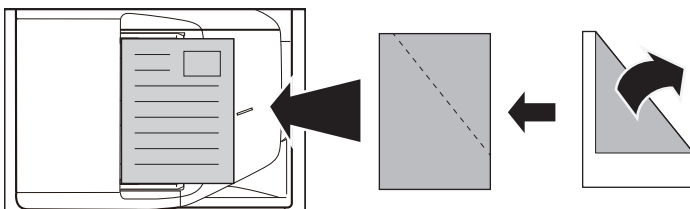

Ha az eredeti össze van tűzve, távolítsa el a kapcsokat és forgassa jól át az oldalakat a behelyezés előtt. (Ezzel megelőzheti az eredeti elakadását és elszakadását, és az eredeti darabkáinak az adagolóban maradását.)

### •Dokumentumüveg

Helyezze az eredetit a bal hátsó sarokba. Ha az eredetit összehajtogatták, akkor előbb simítsa ki a hajtást.

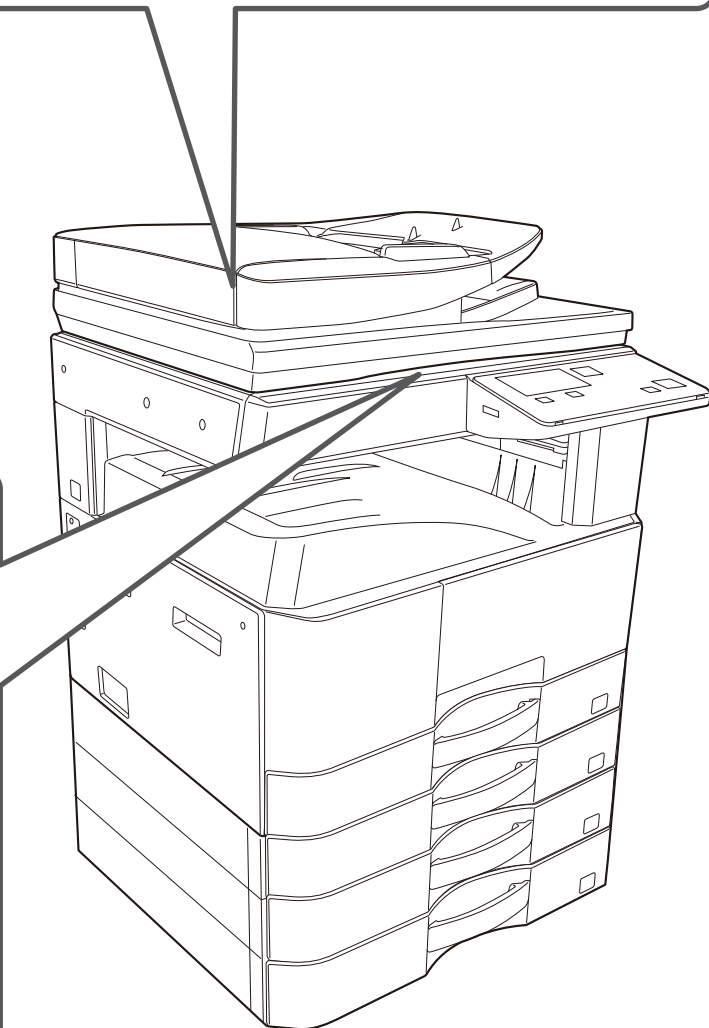
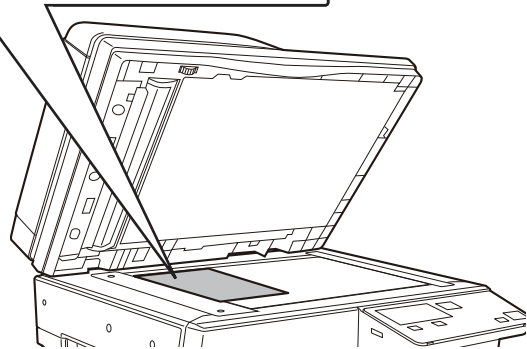
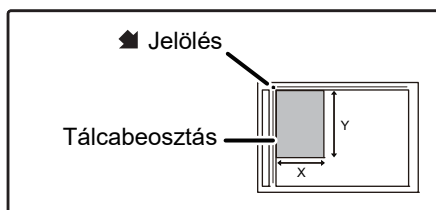



# Papír betöltése

## A papír betöltése megfelelő?

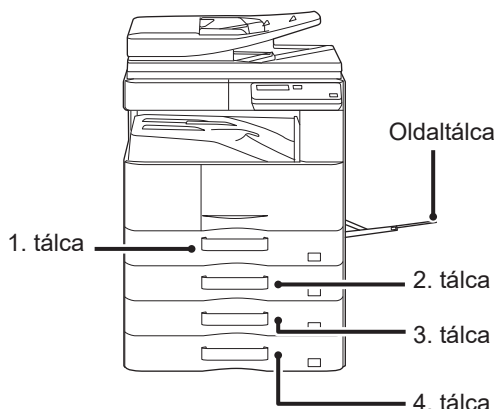

### Papír

Betöltés előtt forgassa át alaposan a papírköteget.

A papír nem haladhatja meg maximális lapszámot, és nem lehet magasabb a jelzővonalnál.

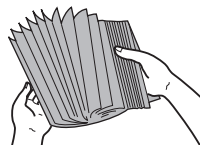

Ne töltsön be papírt az alább látható módon.



### 1. tálca

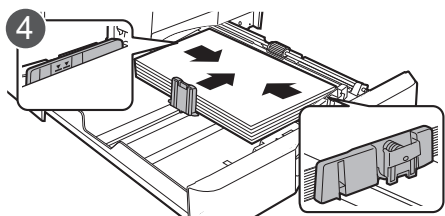
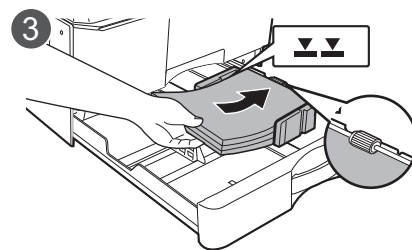
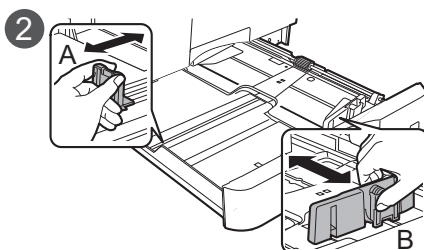
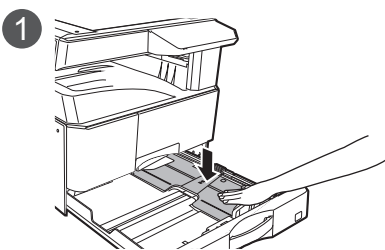

A papír betöltését követően zárja le a lapvezetőket a papírszélességnek megfelelően, hogy ne maradjon hézag a papír és az A és B lapvezető között.

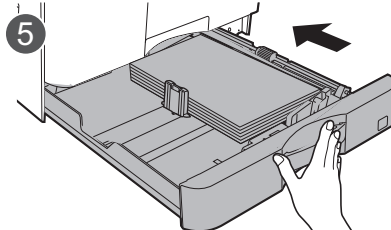

### 2 - 4. tálca

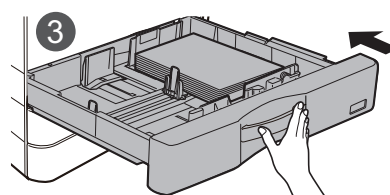
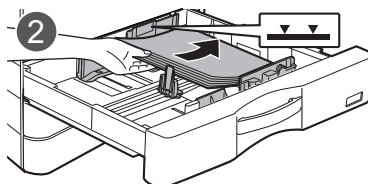
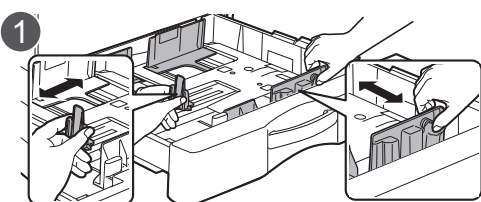

### Oldaltálca

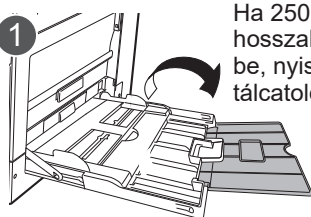

Ha 250 mm-nél hosszabb lapot tölt be, nyissa fel a tálcátoldatot.

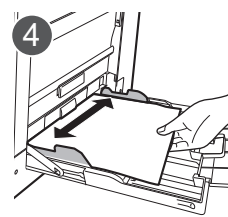
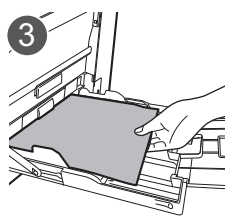
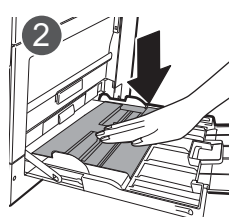



# Karbantartás

## Az automatikus dokumentumadagoló és a dokumentumüveg tisztítása

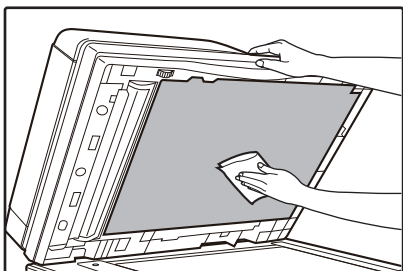

### Egyemenetes lapfordító eredeti adagolóban

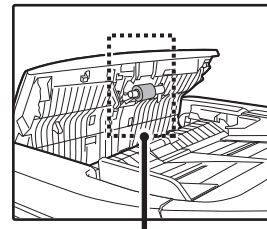
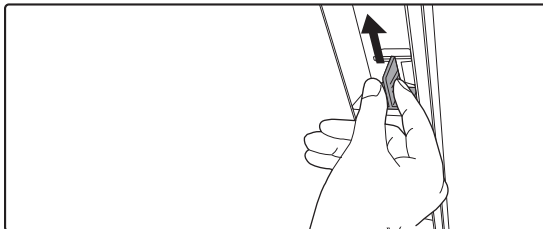

Papíradagoló görgő

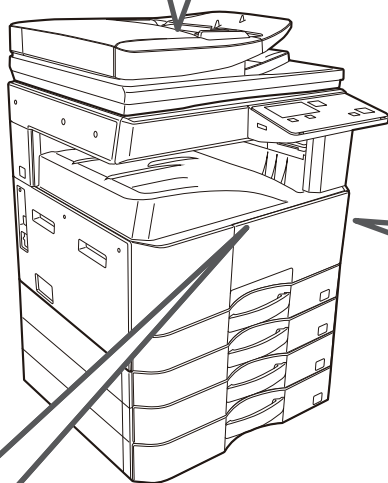
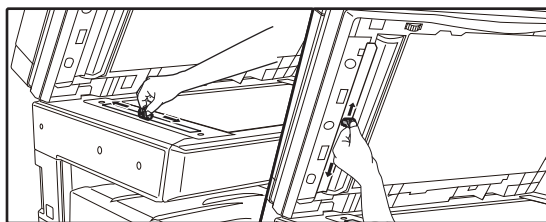
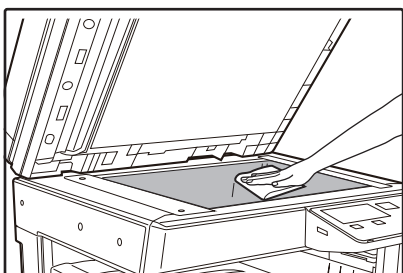

## Az oldalsó papíradagoló görgő tisztítása

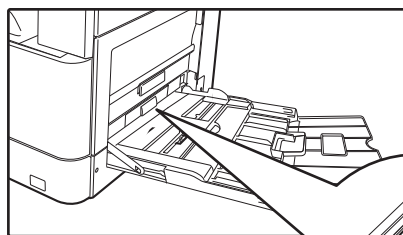

Oldalsó adagológörgő

## A festékkazetta eltávolítása

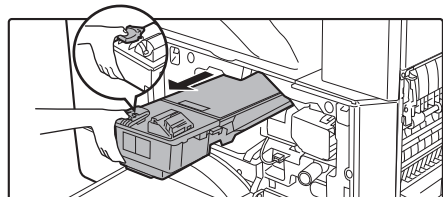
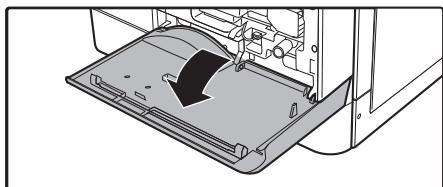



# HIBAELHÁRÍTÁS

Ez a fejezet ismerteti a hibakeresést és a papírelakadás megszüntetését.

Ha a gép használata közben problémába ütközik, olvassa el a hibakeresési útmutatót, mielőtt a szervizt hívná. Ha a probléma nem orvosolható a hibakeresési útmutatóval, kapcsolja ki a főkapcsolót, húzza ki a tápkábelt a hálózati aljzatból és forduljon a forgalmazóhoz.

Ha a gép használata közben nehézségekbe ütközik, olvassa el a hibakeresési útmutatót, mielőtt a szervizt hívná. Számos problémát könnyedén megoldhat a felhasználó is. Ha a hibakeresési útmutatóval nem tudja megoldani a problémát, kapcsolja ki a főkapcsolót, húzza ki a gép tápkábelének csatlakozóját, és forduljon a hivatalos márkakereskedéshez.

A "\*\*\*-\*\*" jelzés számokból és betűkből álló kódot jelent. Amikor felveszi a kapcsolatot a forgalmazóval, közölje vele a megjelenített kódot.

## HÁLÓZATI PROBLÉMÁK

Probléma	Ok és megoldás
A gép nem csatlakozik a hálózathoz.	<b>A LAN-kábel nincs csatlakoztatva.</b> → Győződjön meg arról, hogy a LAN-kábel stabilan csatlakozik-e a gép és a számítógép csatlakozóihoz. A dugaszt stabilan rögzítse, amíg "kattanó" hangot nem hall. ▶ <a href="#">A főkapcsoló és a csatlakozók helyzete (4. oldal)</a>
	<b>A gépet ugyanazon a hálózaton történő használatra állította be, mint a számítógépet?</b> → A gép nem használható, ha nem ugyanahhoz a hálózathoz csatlakozik, mint a számítógép, vagy nem állította be a hálózaton történő használatra. További információt a hálózati rendszergazdájától kaphat.





# GÉP/MÁSOLÁSI PROBLÉMÁK

Az alábbi problémák a gép általános működésével és a másolással kapcsolatosak.

Probléma	Ok és megoldás
A gép nem üzemel.	<p><b>A gép nem csatlakozik a hálózati aljzatba.</b> → Csatlakoztassa a gépet egy földelt hálózati aljzatba.</p>
	<p><b>Főkapcsoló KI van kapcsolva.</b> → Kapcsolja BE a főkapcsolót. ▶ <a href="#">A főkapcsoló és a csatlakozók helyzete (4. oldal)</a></p>
	<p><b>A gép bemelegedési szakaszban van.</b> → A főkapcsoló bekapcsolása után a gépnek időre van szüksége, amíg bemelegszik. Amíg a gép bemelegszik, a másolási beállítások kiválaszthatók, de másolás nem végezhető. Várja, meg, amíg "Másolásra kész" jelenik meg.</p>
	<p><b>Az elülső fedél vagy az oldalajtó nincs teljesen lezárva.</b> → Zárja le az elülső fedelet vagy az oldalajtót.</p>
	<p><b>A gép automatikus kikapcsolás üzemmódban van.</b> → Ha elindította az automatikus kikapcsolás módot, csak az [ENERGIATAKARÉKOS] jelzőlámpa (☾) villog; minden más jelzőlámpa és kijelző kikapcsol. A gép akkor lép vissza a normál üzemmódba, ha megnyomja az [ENERGIATAKARÉKOS] gombot (☾), ha nyomtatási feladat érkezik, vagy elindul a lapolvasás számítógépről mód.</p>
	<p><b>Elakadás történt.</b> ▶ <a href="#">ELAKADÁS MEGSZÜNTETÉSE (18. oldal)</a></p>
<p><b>A tálcából kifogyott a papír.</b> → Helyezzen be papírt. ▶ <a href="#">Papír betöltése (6. oldal)</a></p>	
<p><b>Az áramellátás be van kapcsolva, de nem történik másolás.</b></p>	<p>→ Nyomja meg a [MÁSOLÁS] gombot (☰☲) a másolási üzemmód kiválasztásához. ▶ <a href="#">A főkapcsoló és a csatlakozók helyzete (4. oldal)</a></p>
<p><b>A másolatok túlságosan sötétek vagy világosak.</b></p>	<p><b>Az eredetihez nem megfelelő megvilágítást választott.</b> → Válasszon megfelelő eredeti típust a [MEGVILÁGÍTÁS] gombbal (☉) és állítsa be a megvilágítás szintjét a [◀] vagy a [▶] gombbal. → Ha a másolat akkor is túlságosan világos vagy sötét, ha "Auto" beállítást választott a [MEGVILÁGÍTÁS] gombbal (☉), akkor állítsa be az automatikus megvilágítás szintjét.</p>
<p><b>Elmosódott a szöveg, amikor másolatot készítek.</b></p>	<p><b>Válasszon megfelelő megvilágítást az eredetihez a másolat megvilágítási képernyőjén.</b> → Módosítsa a megvilágítást "Szöveg" beállításra a [MEGVILÁGÍTÁS] gombbal (☉).</p>
<p><b>Üres másolatok.</b></p>	<p><b>Az eredetit nem a beolvasandó felülettel felfelé helyezte a dokumentumadagolóba, vagy nem a beolvasandó felülettel lefelé tette a dokumentumüvegre.</b> → Tegye az eredetit beolvasandó felülettel felfelé a dokumentumadagolóba, vagy beolvasandó felülettel lefelé a dokumentumüvegre.</p>
<p><b>A képe egy része le lett vágva, vagy túlságosan sok az üres terület.</b></p>	<p><b>Az eredetit nem megfelelő pozícióba helyezte be.</b> → Helyezze be megfelelően az eredetit. ▶ <a href="#">Helyezze be az eredetit. (5. oldal)</a></p>
	<p><b>A tálcába töltött papír méretét a papírméret beállításának módosítása nélkül változtatták meg.</b> → Ügyeljen rá, hogy a tálca papírméretének beállítását módosítsa minden alkalommal, amikor a tálcába töltött papír méretét megváltoztatja.</p>



Probléma	Ok és megoldás
Gyűrődések jelennek meg a papíron, vagy a kép egyes helyeken eltűnik.	<b>A papír nem esik bele a megadott méret- és súlytartományba.</b> → A megadott tartományokon belüli másolópapírt használjon.
	<b>A papír gyűrött vagy nedves.</b> → Ne használjon gyűrött vagy nedves papírt. Cserélje ki száraz másolópapírra. Ha a készüléket hosszabb ideig nem használja, vegye ki a papírt a papírtálcából, és sötét helyen, zacskóban tárolja a nedvesség felszívásának megelőzése érdekében.
Papírelakadás.	<b>A papír nem esik bele a megadott méret- és súlytartományba.</b> → A megadott tartományba tartozó másolópapírt használjon vagy próbáljon meg olyan papírtípust beállítani, ami egy kicsit nehezebb vagy könnyebb, mint a normál papír. (Normál papír esetében váltsa át a normál papír 1 beállítást normál papír 2, vagy a normál papír 2 beállítást normál papír 1 beállításra.) A papírtípustól függően javulhat a nyomtatási minőség. A részletekért forduljon a viszonteladóhoz vagy a hivatalos márkaszervizhez.
	<b>A papír gyűrött vagy nedves.</b> → Ne használjon gyűrött vagy nedves papírt. Cserélje ki száraz másolópapírra. Ha a készüléket hosszabb ideig nem használja, vegye ki a papírt a papírtálcából, és sötét helyen, zacskóban tárolja a nedvesség felszívásának megelőzése érdekében. ▶ <a href="#">A főkapcsoló és a csatlakozók helyzete (4. oldal)</a>
	<b>A papír nincs jól betöltve.</b> → Ellenőrizze, hogy a papír megfelelően van behelyezve. ▶ <a href="#">Papír betöltése (6. oldal)</a>
	<b>Papírlapok a gép belsejében.</b> → Távolítsa el az összes elakadt papírt.
	<b>Több papírlap összetapadhat.</b> → Betöltés előtt forgassa át alaposan a papírköteget.
	<b>Papírelakadás történt a tálcában.</b> → Fordítsa át a papírt és/vagy fordítsa körbe, majd töltsé vissza.
	<b>Túlságosan sok papír van a tálcába helyezve.</b> → A papírköteg magasabb, mint a tálcán található jelzővonal, vegyen ki néhány lapot, és töltsé vissza a papírt úgy, hogy a köteg ne érjen túl a vonalon.
	<b>Az oldaltálca lapvezetői nem illeszkednek a papír szélességéhez.</b> → Igazítsa a lapvezetőket a papírszélességhez. Ha a lapvezető túlságosan erősen nyomódik a papírhoz, elakadás történhet. Állítsa be a lapvezetőket úgy, hogy csak finoman érjenek a papírhoz.
	<b>Az oldaltálca toldata nincs kihúzva.</b> → Ha 250 mm-nél hosszabb lapot tölt be, nyissa fel a tálcátoldatot. ▶ <a href="#">Papír betöltése (6. oldal)</a>
	<b>Az oldaltálca lapadagoló hengere piszkos.</b> → Tisztítsa meg a hengert. ▶ <a href="#">Karbantartás (7. oldal)</a>
Az eredeti elakadt (Automatikus dokumentumadagoló)	<b>Túl sok papír van a dokumentumadagoló tálcában?</b> → Ügyeljen rá, hogy a tálcában a papírköteg ne érjen túl a jelzővonalon.
	<b>Vékony papír az eredeti?</b> → Az eredeti beolvasásához használja a dokumentumüveget. Ha az automata dokumentumadagolót kell használnia, az eredeti beolvasásához használja a [Lassú beolv.] lehetőséget a [SPEC. FUNKCIÓ] gombon (Fn) az eredeti beolvasásához.
	<b>Piszkos az adagológörgő?</b> → Tisztítsa meg a papíradagoló görgő felületét.





Probléma	Ok és megoldás
A másolatok maszatosak vagy piszkosak.	<p><b>A dokumentumüveg vagy a dokumentumdagoló alsó oldala piszkos.</b> → Rendszeresen tisztítsa meg. ▶ <a href="#">Karbantartás (7. oldal)</a></p>
	<p><b>Az eredeti maszatos vagy foltos.</b> → Tiszta eredetit használjon.</p>
	<p><b>A papír nem esik bele a megadott méret- és súlytartományba.</b> → A megadott tartományba tartozó másolópapírt használjon vagy próbáljon meg olyan papírtípust beállítani, ami egy kicsit nehezebb vagy könnyebb, mint a normál papír. (Normál papír esetében váltsa át a normál papír 1 beállítást normál papír 2, vagy a normál papír 2 beállítást normál papír 1 beállításra.) A papírtípustól függően javulhat a nyomtatási minőség. A részletekért forduljon a viszonteladóhoz vagy a hivatalos márkaszervizhez.</p>
A másolatokon fehér vagy fekete csíkok láthatók.	<p><b>A dokumentumdagoló lapolvasó üvege piszkos.</b> → Tisztítsa meg a hosszú, keskeny lapolvasó üveget. ▶ <a href="#">Karbantartás (7. oldal)</a></p>
Nem állítható be papírméret a papírtálcához.	<p><b>Nyomja meg a [MÁSOLÁS] gombot (☰) a másolási üzemmód kiválasztásához.</b></p>
	<p><b>Másolás vagy nyomtatás van folyamatban.</b> → Állítsa be a papírméretet a másolás vagy nyomtatás befejezése után.</p>
	<p><b>A gép ideiglenes leállt elakadás, vagy a papír kifogyása miatt.</b> → Töltsön be papírt vagy vegye ki az elakadt papírt, majd állítsa be a papírméretet.</p>
A másolási feladat leállt, mielőtt befejeződött volna.	<p><b>A papírkiadó tálcá megtelt.</b> → Vegye ki a kész nyomatokat a papírkiadó tálcából a nyomtatás folytatásához.</p>
	<p><b>A tálcából kifogyott a papír.</b> → Helyezzen be papírt.</p>
A kijelző sötét.	<p><b>A háttérvilágítás ki van kapcsolva.</b> → Ha a háttérvilágítás ki van kapcsolva, a gép "Előfűtés Üzemmód" állapotban van. Érintse meg bármelyik gombot a kezelőpanelen az Előfűtés mód megszakításához.</p>
	<p><b>[ENERGIATAKARÉKOS] jelzőlámpa (☾) villog.</b> → A gép automatikus kikapcsolás üzemmódban van. Nyomja meg az [ENERGIATAKARÉKOS] gombot (☾) a normál működéshez való visszatéréshez.</p>
A világítótest vibrál.	<p><b>Azonos hálózati aljzatot használnak a világítótesthez és a géphez.</b> → Olyan hálózati aljzathoz csatlakoztassa a gépet, amelyet más elektromos készülékhez nem használnak.</p>
A csatlakoztatott USB-eszköz nem használható	<p><b>Kompatibilis az USB-eszköz a géppel?</b> → Kérdezze meg a viszonteladót, hogy az eszköz kompatibilis-e a géppel. Nem használhatók olyan USB-eszközök, amelyek nem kompatibilisek a géppel.</p>
	<p><b>Megfelelően ismerte fel a program a csatlakoztatott USB-eszközt?</b> → Ha a készülékhez egy USB flash memória vagy egyéb USB-eszköz csatlakozik, amelynek felismerése megfelelően sikerült, "Memória eszköz csatlakoztatva" jelenik meg a kijelzőn. Ha a felismerés nem sikerült, csatlakoztassa újra az eszközt.</p>
Olvassa egy az ügyféltámogatási információt.	<p><b>Hívja fel a gép viszonteladóját, vagy a hivatalos márkaszervizt.</b></p>



# NYOMTATÁSI ÉS LAPOLVASÁSI PROBLÉMÁK

A jelen fejezet mellett hibakeresési információkat találhat az egyes szoftverekhez tartozó README fájlokban. A README fájlok megtekintését a "Szoftvertelepítési útmutató" ismerteti.

Probléma	Ok és megoldás
<p><b>A gép nem nyomtat.</b> (ADAT jelzőfény (  ) nem villog.)</p>	<p><b>A gép nem csatlakozik megfelelően a számítógépéhez.</b> → Ellenőrizze a nyomtatókábel mindkét végét, és ügyeljen rá, hogy a csatlakozás stabil legyen. Próbáljon ki egy kábelt, amelyről tudja, hogy megfelelően működik. A kábelekre vonatkozó információkat a "MŰSZAKI JELLEMZŐK (Beüzemelési útmutató)" ismerteti.</p>
	<p><b>Másolási feladat van folyamatban.</b> → Várjon, amíg a másolási feladat befejeződik.</p>
	<p><b>A gépet nem választotta ki helyesen a nyomtatási feladatot küldő aktuális alkalmazásban.</b> → Ha "Print" lehetőséget választott az alkalmazás "File" menüjéből, ügyeljen rá, hogy a "SHARP xx-xxxx" (ahol xxxx az Ön gépének típusneve) nyomtatót válassza ki, amely a "Print" párbeszédablakban jelenik meg.</p>
	<p><b>A nyomtató-illesztőprogram nincs megfelelően telepítve.</b> → Az alábbi lépések elvégzésével ellenőrizze, hogy a nyomtató-illesztőprogramot megfelelően telepítették.</p> <ol style="list-style-type: none"> <li>1 Kattintson az alábbiakra: "Start" gomb → "Beállítások" gomb → "Eszközök" → "Nyomtatók és szkennerek". (Windows 11 esetén kattintson a [Start] gombra, majd válassza ki a [Bluetooth és eszközök] → [Nyomtatók és lapolvasók] menüpontot.) (Windows 8.1/Windows Server 2012 esetében kattintson a [Start] gomb → [Vezérlőpult] → [Eszközök és nyomtatók megtekintése] vagy az [Eszközök és nyomtatók] opcióra.)</li> <li>2 Ha a "SHARP xx-xxxx" nyomtató-illesztőprogram ikonja megjelenik, de továbbra sem lehet nyomtatni, akkor lehet, hogy a nyomtató-illesztőprogram nincs megfelelően telepítve.. Ilyen esetben törölje a szoftvert és telepítse újra.</li> </ol>
	<p><b>Nem megfelelő a portbeállítás.</b> → A nyomtatás nem lehetséges, ha a nyomtató-illesztőprogram portbeállítása helytelen. Állítsa be helyesen a portot. Bővebb információért lásd: Szoftvertelepítési útmutató.</p>
	<p><b>Nyomtatás letiltva.</b> → Ha az "Érvényt. Kódú Feladat Törlése" pontot engedélyezte a rendszerbeállításokban, akkor nem lehetséges nyomtatás. Kérjen információt a rendszergazdától.</p>
<p><b>A gép nem nyomtat.</b> (ADAT jelzőfény (  ) villog.)</p>	<p><b>A tálcaméret beállításai nem egyeznek meg a gépen és a nyomtató-illesztőprogramon.</b> → Ügyeljen rá, hogy a tálca papírméretének azonos értéket adjon meg a gépen és a nyomtató-illesztőprogramban. A tálca papírméret beállításainak módosítását a gépen a Felhasználói kézikönyv rész, a nyomtató-illesztőprogramban pedig a Szoftvertelepítési útmutató ismerteti.</p>
	<p><b>Nincs betöltve a megadott papírméret.</b> → Töltse be a megadott méretű papírt a papírtálcába.</p>
<p><b>A nyomtatás lassú.</b></p>	<p><b>Egyidejűleg kettő vagy több szoftver alkalmazás van használatban.</b> → Kezdje el a nyomtatást, miután kilépett minden használaton kívüli szoftver alkalmazásból.</p>
<p><b>A nyomtatott kép világos és nem egyenletes.</b></p>	<p><b>A papír úgy lett betöltve, hogy a nyomtatás a papír hátoldalára történik.</b> → Néhány papírtípusnak külön elő- és hátoldala van. Ha a papír úgy van betöltve, hogy a nyomtatás a papír hátoldalára történik, a festék nem tapad megfelelően a papírra, és a kép minősége rossz lesz.</p>



Probléma	Ok és megoldás
<b>A nyomtatott kép koszos.</b>	<b>A használt papír kívül esik a megadott méret- és súlytartományon.</b> → A megadott tartományokon belüli másolópapírt használjon.
	<b>A papír nem esik bele a megadott méret- és súlytartományba.</b> → A megadott tartományba tartozó másolópapírt használjon vagy próbáljon meg olyan papírtípust beállítani, ami egy kicsit nehezebb vagy könnyebb, mint a normál papír. (Normál papír esetében váltsa át a normál papír 1 beállítást normál papír 2, vagy a normál papír 2 beállítást normál papír 1 beállításra.) A papírtípustól függően javulhat a nyomtatási minőség. A részletekért forduljon a viszonteladóhoz vagy a hivatalos márkaszervizhez.
	<b>A papír gyűrött vagy nedves.</b> → Ne használjon gyűrött vagy nedves papírt. Cserélje ki száraz másolópapírra. Ha a készüléket hosszabb ideig nem használja, vegye ki a papírt a papírtálcából, és sötét helyen, zacskóban tárolja a nedvesség felszívásának megelőzése érdekében. ▶ <a href="#">A főkapcsoló és a csatlakozók helyzete (4. oldal)</a>
	<b>Nem adott meg elegendő margót az alkalmazás papírbeállításánál.</b> → A papír teteje és alja koszos lehet, ha a margókat az előírt nyomtatási minőség területén kívülre állítja be. → Állítsa a szoftveralkalmazásban a margókat az előírt nyomtatási minőség területén belülre.
	<b>Fekete pöttyök és maszatok láthatók a kinyomtatott példányokon.</b> → Futtassa a fixáló-tisztító üzemmódot. A gép "V" betűt nyomtat egy papírra, és megtisztítja a fixáló egységet.
<b>A nyomtatott kép ferde vagy túlfut a papíron.</b>	<b>Nem a nyomtató-illesztőprogramban megadott méretű papír van a tálcába töltve.</b> → Ellenőrizze, hogy a "Paper Size" beállítás megfelel-e a tálcába töltött papír méretének. Ha az "Fit To Paper Size" beállítást választotta ki, ellenőrizze, hogy a legördülő menüben kiválasztott papírméret megegyezik-e a betöltött papír méretével.
	<b>A dokumentum tájolásának beállítása hibás.</b> → Kattintson a "Main" fülre a nyomtató-illesztőprogram beállítási képernyőjén, és ellenőrizze, hogy a "Image Orientation" opció az igényeinek megfelelően van beállítva.
	<b>A papír nincs jól betöltve.</b> → Ellenőrizze, hogy a papír megfelelően van betöltve.
	<b>Hibásan adta meg a margókat a használatban lévő alkalmazáshoz.</b> → Ellenőrizze a dokumentum margóinak elrendezését és a papírméret beállításait a használatban lévő alkalmazáshoz. Azt is ellenőrizze, hogy a nyomtatási beállításokat megfelelően adta meg, a papírméretnek megfelelően.
<b>Nem tudom, hogyan kell speciális anyagokra nyomtatni (boríték stb.)</b>	<b>Borítékok esetében az oldalsó tálcát használja.</b>



Probléma	Ok és megoldás
Gyenge lapolvasási minőség.	<p><b>A dokumentumüveg vagy a dokumentumdagoló alsó oldala piszkos.</b> → Rendszeresen tisztítsa meg. ▶ <a href="#">Karbantartás (7. oldal)</a></p>
	<p><b>Az eredeti maszatos vagy foltos.</b> → Tiszta eredetit használjon.</p>
	<p><b>Nem megfelelő felbontást adott meg.</b> → Ügyeljen rá, hogy lapolvasó-illesztőprogramban a felbontás beállítása megfeleljen az eredetihez.</p>
	<p><b>Nem megfelelő értéket adott meg a "B/W Threshold" beállításához.</b> → Ha TWAIN kompatibilis alkalmazással végez lapolvasást, ügyeljen rá, hogy egy megfelelő értéket adjon meg a "B/W Threshold" beállításához. A nagyobb küszöbérték sötétebbé, a kis küszöbérték pedig világosabbá teszi a képet. A küszöbérték automatikus beállításához kattintson az "Auto Threshold" gombra a "Image" fülön a "Professional" képernyőn.</p>
	<p><b>A fényesség és a kontraszt beállítása nem megfelelő.</b> → Ha TWAIN kompatibilis alkalmazással végez lapolvasást, és az eredményként kapott kép fényessége vagy kontrasztja nem megfelelő (például túl világos), kattintson az "Auto Brightness/Contrast Adjustment" gombra a "Colour" fülön, a "Professional" képernyőn. Kattintson a "Brightness/Contrast" gombra a fényesség és a kontraszt beállításához, miközben a beolvasott kimeneti képet a képernyőn ellenőrzi.</p>
	<p><b>Az eredetit nem a beolvasandó felülettel felfelé helyezte a dokumentumdagolóba, vagy nem a beolvasandó felülettel lefelé tette a dokumentumüvegre.</b> → Tegye az eredetit beolvasandó felülettel felfelé a dokumentumdagolóba, vagy beolvasandó felülettel lefelé a dokumentumüvegre.</p>
A kép beolvasása nem lehetséges.	<p><b>Az eredetit nem megfelelő pozícióba helyezte be.</b> → Helyezze be megfelelően az eredetit.</p>
	<p><b>Alkalmazása nem TWAIN kompatibilis.</b> → Amennyiben az alkalmazása nem TWAIN kompatibilis, akkor a lapolvasás nem végezhető el. Gondoskodjon arról, hogy alkalmazása TWAIN kompatibilis legyen.</p>
	<p><b>Nem választotta ki a gép lapolvasó-illesztőprogramját az alkalmazásában.</b> → Gondoskodjon róla, hogy a gép lapolvasó-illesztőprogramját kiválasztotta a TWAIN kompatibilis alkalmazásában.</p>
	<p><b>Nem adta meg megfelelően az összes lapolvasási preferenciát.</b> → Egy nagy terület beolvasása nagy felbontással nagy adatmennyiséget, és hosszabb beolvasási időt eredményez. A lapolvasási preferenciákat a beolvasandó eredeti típusának megfelelően kell beállítani, pl. szöveg, szöveg/grafika, fénykép.</p>
A címzett nem kapja meg egy elküldött adatot.	<p><b>Az eredeti méret A4 vagy nagyobb, és a felbontás beállítása 600dpi.</b> → Ha az eredeti méret A4 vagy nagyobb, 600dpi felbontás nem használható.</p>
	<p><b>Hiba van a tárolt rendeltetési hely információban, vagy nem a megfelelő rendeltetési helyet választotta.</b> → Győződjön meg arról, hogy a tárolt rendeltetési hely információ helyes. Ha hibát észlel, javítsa azt ki. * E-mail sikertelen kézbesítése (Lapolvasás E-mail-be) esetén a rendszer adott esetben egy hibaüzenetet, pl. az "Üzenet kézbesítése sikertelen" üzenetet küld a kijelölt rendszergazda e-mail címére. Ez az információ segíthet a probléma okának meghatározásában.</p>



Probléma	Ok és megoldás
<b>A címzett nem kapja meg az e-mailben küldött adatokat (Lapolvasás E-mail-be).</b>	<p>Kattintson a weboldalra, és nézze meg, hogy korlátozták-e a Lapolvasás E-mail-be funkcióval küldhető képfájlok méretét (az alapértelmezett gyári beállítás "Korlátlan"). A korlátozás 1 MB-tól 10 MB-ig állítható be. Lépjen kapcsolatba a weboldal rendszergazdájával, és válasszák ki a megfelelő korlátozást.</p> <p>A levelezési kiszolgáló rendszergazdája néha korlátozza az egy e-mail átvitel során küldhető adatok mennyiségét. Amennyiben a fájl méret meghaladja a levelezési kiszolgáló rendszergazdája által meghatározott korlátot, a fájl akkor sem kerül kézbesítésre, ha az egyébként a fent említett méretkorlátok közé esik. Csökkentse az e-mailben küldeni kívánt adatmennyiséget (csökkentse a beolvasott oldalak számát). (Kérdezze meg a levelezési kiszolgálója rendszergazdájától, hogy mekkora egy e-mail átviteli korlátja.)</p>
<b>Az átvitel sokáig tart.</b>	Ha a kép sok információt tartalmaz, az adatfájl is nagy lesz, és az átvitel sokáig tart.
<b>A [START] jelzőlámpa nem világít USB memória beolvasás módban.</b>	<b>Az USB flash memória nem felismerhető, nincs behelyezve vagy más eszköz lett behelyezve az USB flash memória USB portjába.</b> → Ellenőrizze az USB portot.
<b>"USB memória ellenőrzése" jelenik meg az USB memória beolvasás közben.</b>	<b>Bármely más eszköz lett behelyezve az USB flash memória USB portjába, az USB flash memória írásvédett vagy kivették USB memória beolvasás közben.</b> → Ellenőrizze az USB flash memóriát, és használja megfelelően.
<b>"Memória megtelt. Feladat törölve." jelenik meg az USB memória beolvasás közben.</b>	<b>Az USB flash memória megtelt.</b> → Elegendő tárhellyel rendelkező USB flash memóriát használjon.



# KIJELZŐK ÉS MEGJELÉNÍTETT ÜZENETEK

Ha az alábbi üzenetek valamelyike jelenik meg a kijelzőn, azonnal hajtsa végre az üzenet utasításainak megfelelő műveletet.

Üzenet	Intézkedés
Karbantartásra van szükség. Hívja a szervizt.	Hamarosan karbantartás szükséges. Forduljon a legközelebbi hivatalos márkakereskedéshez.
⚠ Hívja a szervizt. * * - * *	Kapcsolja ki a gépet, majd kapcsolja ismét be. Ha ezzel nem sikerült törölni az üzenetet, írja le a 2-jegyű fő kódot és a szintén 2-jegyű másodlagos kódot ("* * - * *"), kapcsolja ki az áramellátást, majd azonnal forduljon a hivatalos márkakereskedéshez.
Kevés a festék (Csak akkor cserélje ki a festékkazettát, ha a gép kéri)	Hamarosan ki kell cserélni a festékkazettát.
⚠ Ellenőrizze a festékkazettát.	Ellenőrizze, hogy megfelelően helyezték-e be a festékkazettát.
Cserélje ki a festéktartályt.	Cserélje ki a festékkazettát. Bővebb információ a Felhasználói kézikönyvben.
⚠ Vegye ki a papírt a kimeneti tálcából.	A kimeneti tálcában lévő papírlapok száma elérte a határértéket. Vegye ki a papírt. A papír eltávolítása után nyomja meg a [START] gombot másolásnál, vagy az OK gombot nyomtatásnál.
⚠ Tegyen papírt a tálcába. <* >.	A tálcához megadott papírméret eltér a tényleges papírmérettől.
USB memória ellenőrzése	Ellenőrizze a következőket: <ul style="list-style-type: none"> <li>• Ellenőrizze, hogy az USB flash memória nem írásvédett.</li> <li>• Ellenőrizze, hogy az USB flash memórián a fájlnevek nem hosszabbak 256 karakternél fájlonként.</li> <li>• Ellenőrizze, hogy az USB flash memórián nem jelentkezett probléma.</li> </ul>
Megtelt a memória. A feladat törölve	Ellenőrizze, hogy az USB flash memórián elegendő szabad hely van a beolvasni kívánt adatméréthez.

<\* >: Tálcaszám

<\* \* >: Betöltendő papír mérete

Amennyiben az alábbi hibakódok egyike jelenik meg a kijelzőn adatátviteli hibaként a beolvasott kép küldése közben, tegye meg a megfelelő intézkedéseket az alábbiak szerint.

Hibakód	Megoldás
CE-00	Kapcsolja ki a gépet, majd kapcsolja ismét be. Konzultáljon a hálózat rendszergazdjával, hogy nem áll-e fenn hiba a hálózatban vagy a kiszolgálón. Ha a hibát a gép ki- és bekapcsolása után sem sikerült kijavítani, kapcsolja ki a gépet és forduljon a forgalmazóhoz.
CE-02 CE-04	Nem történt meg a beolvasott kép elküldése, mivel nem lehetett létrehozni a kapcsolatot a kiszolgálóval. Ellenőrizze, hogy a weboldalon helyesek-e az SMTP kiszolgáló* <sup>1</sup> vagy a Lapolvasás FTP-re rendeltetési hely beállításai.* <sup>2</sup>
CE-03	A beolvasott kép elküldése nem történt meg, mert a kiszolgáló foglalt volt, vagy feladat-torlódás állt fenn. Várjon rövid ideig, majd próbálkozzon ismét.
CE-05	A beolvasott kép elküldése nem történt meg, mivel a rendeltetési helyhez tartozó FTP kiszolgáló könyvtárneve hibás volt. Ellenőrizze, hogy a weboldalon megfelelőek-e az FTP kiszolgáló beállításai.* <sup>2</sup>





Hibakód	Megoldás
CE-06	Lapolvasási adat nem küldhető, mivel a rendeltetési helyek listáján tárolt e-mail cím nem megfelelő. Ellenőrizze, hogy a tárolt rendeltetési hely adatai megfelelőek-e.*2
CE-09	A beolvasott képfájl mérete meghaladja a weboldalon megadott "E-mail csatolt állományainak maximális mérete" határát. Csökkentse a fájlba beolvasott eredeti oldalak számát, vagy változtassa meg az "E-mail csatolt állományainak maximális mérete" határát. Az is lehet, hogy túllépte a maximális fájl méretet a levelezési kiszolgálón. Csökkentse az eredeti méretét, vagy módosítsa a felbontást vagy a színes módot, hogy a beolvasott fájl mérete csökkenjen.*3
CE-11	A lapolvasás során a memória megtelt. Olvasson be kevesebb oldalt, csökkentse a felbontást, vagy módosítsa a színbeállítást, így a fájl méret kisebb lesz, és kísérelje meg ismét a beolvasást.*3

\*1 Részletes információkért lásd: Felhasználói kézikönyv (Weboldal beállítások).

\*2 Részletes információkért lásd: Felhasználói kézikönyv (Címjegyzék regisztrálása).

\*3 Részletes információkért lásd: Felhasználói kézikönyv.

# AMENNYIBEN AZ E-MAILT NEM LESZ ELKÜLDVE

Ha a Lapolvasás E-mail-be átvitel meghiúsult, erről e-mailben kap tájékoztatást, melyet az SMTP kiszolgálón konfigurált válaszcímre küld a rendszer. Ilyen esetben olvassa el az e-mailt, határozza meg a hiba okát, majd próbálja megismételni a küldést.



# PAPÍRELAKADÁS

## ELAKADÁS MEGSZÜNTETÉSE

Ha másolás közben papírelakadás történt, megjelenik a " ⚠ Vegye ki a papírt " ⚠ Vegye ki a papírt." üzenet, valamint a papírelakadás helye.

Ellenőrizze a helyet és vegye ki az elakadt papírt.



A papír elszakadhat, miközben kiveszi az elakadási helyről. Ilyen esetben ügyeljen rá, hogy az összes elszakadt papírdarabot eltávolítsa a gépből.

Először azonosítsa a papírelakadás helyét.

(Lásd alább)

[21. oldal](#)

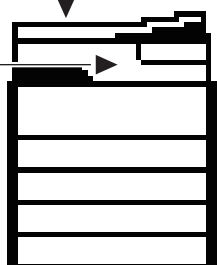

[21. oldal](#)

[26. oldal](#)

[27. oldal](#)

[27. oldal](#)

[27. oldal](#)

## ELAKADÁS A DOKUMENTUMADAGOLÓBAN

1

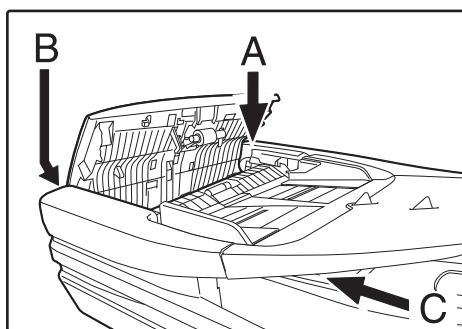

### Távolítsa el az elakadt eredetit.

Távolítsa el az eredetit a dokumentumadagolóból. Ellenőrizze az A, B és C részeket az ábra bal oldalán (lásd a következő oldalt), és távolítsa el az elakadt eredetit.

- A rész

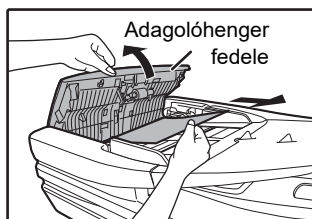

Nyissa fel az adagolóhenger fedelét, és vegye ki az elakadt eredetit a dokumentumadagoló tálcából. Zárja vissza az adagolóhenger fedelét.



• **B rész**

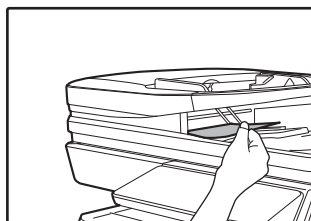
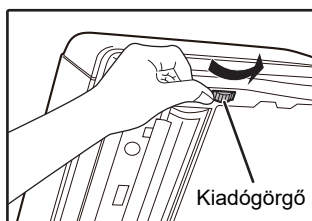

Nyissa ki a dokumentumagolót, és forgassa a két kiadógörgőt a nyíl irányába, hogy kiszedhesse az eredetit.

Zárja le a dokumentumadagolót, majd vegye ki az eredetit.

• **C rész**

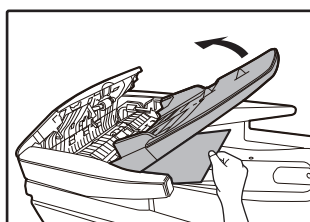
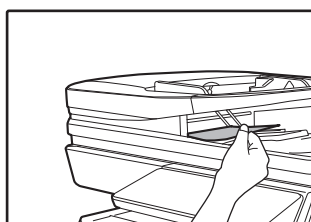

Távolítsa el az elakadt eredetit a kiadó területről.

Ha az elakadt eredetit nem lehet könnyen eltávolítani a kiadó területről, nyissa fel az adagolóhenger fedelét, és vegye ki az eredetit a dokumentumadagoló tálcából.

**2**

**Tegye vissza a kijelzőn látható számokkal jelölt eredeti példányokat a dokumentumadagoló tálcába, és nyomja meg a [START] gombot.**

A másolás azoktól az eredeti példánytól folytatódik, amelyek az elakadáskor még másolásra vártak.



## ELAKADÁS AZ OLDALTÁLCÁBAN

1

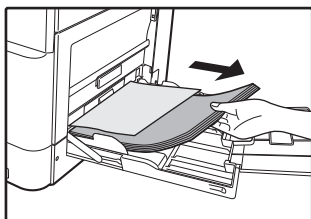

Az oldaltálcából vegyen ki minden benmaradt papírt.

2

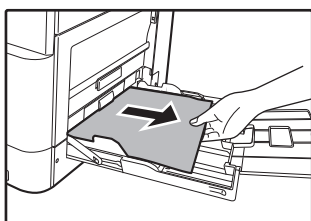

Óvatosan vegye ki az elakadt papírt az oldaltálcából.

3

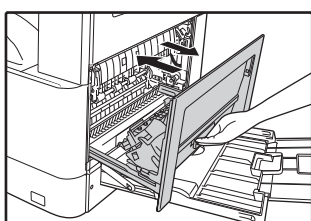

Nyissa fel és zárja le az oldalsó burkolatot.



- Az oldalsó burkolat lezárásakor nyomja le a kart.
- Ha az üzenet nem tűnt el, ellenőrizze újra, hogy nem maradt-e papírdarab a gépben.
- Az oldalsó burkolat lezárásakor először az oldaltálcából vegye ki a papírt. Ha nem így tesz, akkor az első papír maszatos lesz, ami a képminőség romlását vagy papírelakadást okozhat.



## ELAKADÁS A GÉP BEN

A gép belsejében elakadt papír eltávolításához nyissa fel az oldalajtót, ellenőrizze, hogy az elakadás a lenti "A", "B", vagy "C" vagy "D" részben történt, és végezze el az elakadás eltávolítására szolgáló eljárást.

1

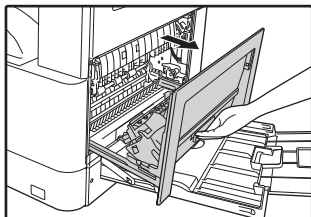

Nyissa ki az oldaltálcát és az oldalajtót.



Ha papír maradt az oldaltálcában, vegye ki a papírt.

► [ELAKADÁS AZ OLDALTÁLCÁBAN \(20. oldal\)](#)

2

Keresse meg az elakadás helyét. Vegye ki az elakadt papírt az egyes helyekhez adott útmutatások alapján, ahogy az alábbi ábrán látható.

### C terület

Ha a papír itt akadt el, folytassa az [Elakadás a C papírtovábbító területen \(25. oldal\)](#) lépéssel.

### A terület

Ha a papír itt akadt el, folytassa az [Elakadás az A papíradagoló területen \(22. oldal\)](#) lépéssel.

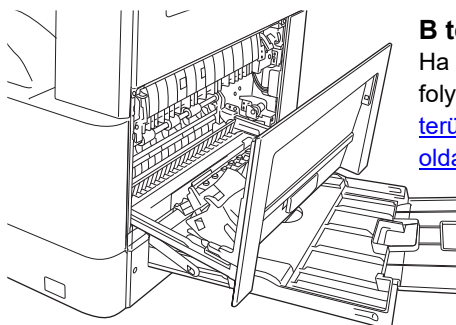

### B terület

Ha az elakadt papír itt látható, folytassa az [Elakadás a B terület fixáló egységében \(23. oldal\)](#) lépéssel.



## Elakadás az A papíradagoló területen

1

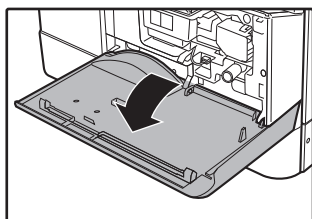

**Óvatosan nyomja meg az előlap mindkét végét és nyissa fel.**

2



**Óvatosan vegye ki az elakadt papírt. Forgassa el a hengergörgető gombot a nyíl irányában, ami segít az eltávolításban.**

Vigyázzon, eltávolítás közben ne hagyja eltépve az elakadt papírt.



**A fixáló egység forró. A rosszul adagolt papír eltávolítása során ne érjen hozzá a fixálóegységhez. Ebben az esetben ugyanis fennáll az égési vagy egyéb sérülés veszélye.**



Ne érintse meg a fényvezető dobót (zöld rész) az elakadt papír eltávolítása közben. Ellenkező esetben megsérülhet a dob és a másolat maszatos lehet.

3

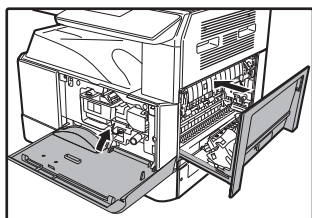

**Zárja le az előlapot és az oldalsó burkolatot.**



- Az előlap lezárásakor óvatosan tartsa meg mindkét végét.
- Ha az üzenet nem tűnt el, ellenőrizze újra, hogy nem maradt-e papírdarab a gépben.
- Az oldalajtó lezárásakor nyomja meg a kart.



## Elakadás a B terület fixáló egységében

1

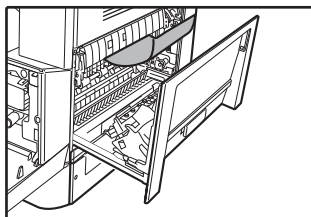

Óvatosan nyomja meg az előlap mindkét végét és nyissa fel.

2



Forgassa el a hengergörgető gombot a nyíl irányában.

Vigyázzon, eltávolítás közben nehogy eltépje az elakadt papírt.

3

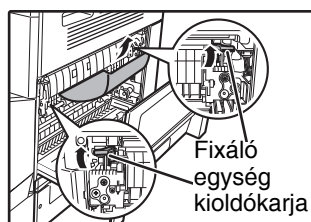

Óvatosan vegye ki az elakadt papírt. Emelje fel a fixáló egység kioldókarját a könnyebb eltávolítás érdekében.

Vigyázzon, eltávolítás közben nehogy eltépje az elakadt papírt.



A fixáló egység forró. A rosszul adagolt papír eltávolítása során ne érjen hozzá a fixálóegységhez. Ebben az esetben ugyanis fennáll az égési vagy egyéb sérülés veszélye.



- Ne érintse meg a fényvezető dob (zöld rész) az elakadt papír eltávolítása közben. Ellenkező esetben megsérülhet a dob és a másolat maszatos lehet.
- Ügyeljen rá, hogy az elakadt papíron maradt, nem fixált festék ne szennyezze be a kezét vagy a ruháját.

4

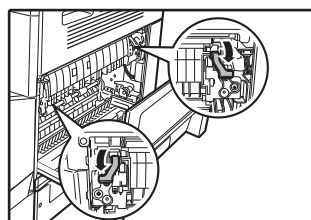

Engedje le a fixáló egység kioldókarját, hogy visszatérjen az eredeti helyére.



5

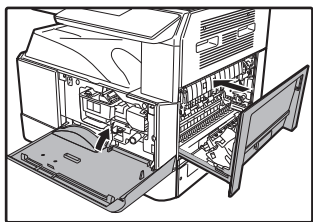

**Zárja le az előlapot és az oldalsó burkolatot.**



- Az oldalsó burkolat lezárásakor nyomja le a kart.
- Ha az üzenet nem tűnt el, ellenőrizze újra, hogy nem maradt-e papírdarab a gépben.
- Az oldalsó burkolat lezárásakor először az oldaltálcából vegye ki a papírt. Ha nem így tesz, akkor az első papír maszatos lesz, ami a képminőség romlását vagy papírelakadást okozhat.





## Elakadás a C papírtovábbító területen

1



**Nyissa fel a fixáló papírvezetőjét a vezetőn lévő zöld címkés kiemelkedő részt lenyomva, és vegye ki az elakadt papírt.**

Vigyázzon, eltávolítás közben nehogy eltépje az elakadt papírt.



**A fixáló egység forró. A rosszul adagolt papír eltávolítása során ne érjen hozzá a fixálóegységhez. Ebben az esetben ugyanis fennáll az égési vagy egyéb sérülés veszélye.**



- Ne érintse meg a fényvezető dobát (zöld rész) az elakadt papír eltávolítása közben. Ellenkező esetben megsérülhet a dob és a másolat maszatos lehet.
- Ügyeljen rá, hogy az elakadt papíron maradt, nem fixált festék ne szennyezze be a kezét vagy a ruháját.

2

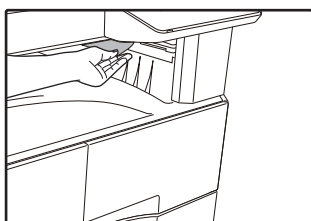

**Helyezze vissza a kettős továbbítókart az eredeti helyére, és zárja le az oldalajtót.**

Az üzenet törlődik és újra lehetséges másolást végezni.

3

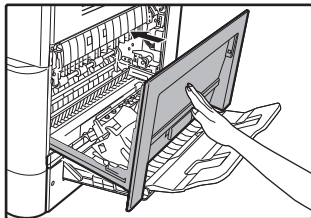

**Zárja le az oldalsó burkolatot**



- Az oldalajtó lezárásakor nyomja meg a kart.
- Ha az üzenet nem tűnt el, ellenőrizze újra, hogy nem maradt-e papírdarab a gépben.
- Ha a papír elszakadt, ügyeljen rá, hogy az elszakadt darabok ne maradjanak a gépben.



## ELAKADÁS AZ 1. PAPÍRTÁLCÁBAN



Mielőtt kihúzná, ellenőrizze, hogy ne legyen elakadt papír a tálcában.

▶ [ELAKADÁS A GÉPBEN \(21. oldal\)](#)

1

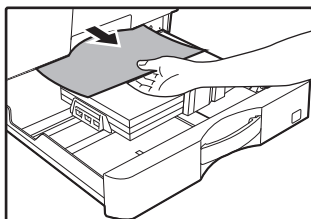

**Emelje fel és húzza ki az 1. tálcát, és vegye ki az elakadt papírt.**

2

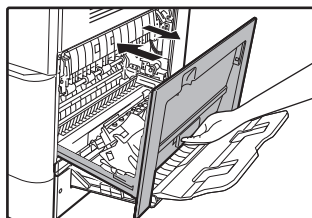

**Zárja vissza az oldalsó ajtót.**

Az üzenet törlődik és újra lehetséges másolást végezni.



- Az oldalajtó lezárásakor nyomja meg a kart.
- Ha az üzenet nem tűnt el, ellenőrizze újra, hogy nem maradt-e papírdarab a gépben.

3

**Zárja le az 1. tálcát.**

Nyomja be teljesen a tálcát.



## ELAKADÁS A 2 4. PAPÍRTÁLCÁBAN (Ha 500 lapos papíradagoló tálca és állvány/2x500 lapos papírfiók van felszerelve)

1

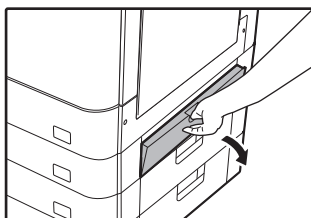

### Nyissa ki az alsó oldalajtót.

Az alsó oldalajtó nyitásához fogja meg a kart.

2

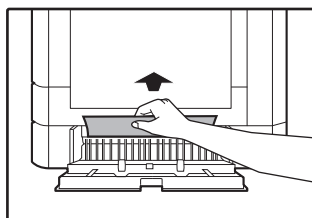

### Vegye ki az elakadt papírt.

Vigyázzon, eltávolítás közben nehogy eltépje az elakadt papírt.

3

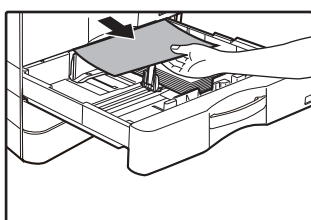

### Ha az elakadt papír nem látható a 2. lépésben, emelje fel és húzza ki a papírtálcát, és vegye ki az elakadt papírt.

Vigyázzon, eltávolítás közben nehogy eltépje az elakadt papírt.

4

### Zárja be az alsó oldalajtót.

Az üzenet törlődik és újra lehetséges másolást végezni.

5

### Zárja le a papírtálcát.

Nyomja be teljesen a tálcát.



Ha az üzenet nem tűnt el, ellenőrizze újra, hogy nem maradt-e papírdarab a gépben.

**SHARP**®

SHARP CORPORATION