

Risoluzione dei problemi

Fare clic sull'icona della funzione sulla quale si desiderano maggiori informazioni.



COMUNI / COPIA

STAMPA / SCANSIONE

INDICATORI E MESSAGGI
DEL DISPLAY

CARTA INCEPPATA

INFORMAZIONI SU QUESTA GUIDA

Questa guida fornisce informazioni sull'uso della macchina e sulle operazioni da eseguire se si verificano problemi. In caso di problemi, leggere la guida prima di contattare il centro assistenza.

Nota bene

- La guida presuppone che le persone che installano e utilizzano il prodotto conoscano già il computer e il browser Web per lavoro.
- Per informazioni sul sistema operativo o sul browser Web in uso, consultare le rispettive guide o la Guida in linea.
- In questo manuale di istruzioni, le schermate e le spiegazioni delle procedure presuppongono l'uso di Windows® 10. Le schermate possono variare a seconda della versione del sistema operativo o dell'applicazione software in uso.
- Ogni volta che nella guida si legge il nome modello "xx-xxxxx", sostituire a "xx-xxxxx" il nome del proprio modello.
- È stata riposta molta attenzione nella realizzazione di questo manuale. In caso di commenti o domande ad esso relativi, contattare il rivenditore o il centro di assistenza autorizzato più vicino.
- Questo prodotto è stato sottoposto a rigorose procedure di controllo della qualità e di ispezione. Nell'improbabile caso in cui si rilevassero difetti o altri problemi, contattare il rivenditore o il centro di assistenza autorizzato più vicino.
- A eccezione dei casi previsti dalla legge, SHARP non è responsabile per malfunzionamenti verificatisi durante l'utilizzo del prodotto o dei suoi accessori o per rotture dovute a errato funzionamento del prodotto e dei suoi accessori o per altre rotture o per qualsiasi altro danno che si possa verificare a causa dell'uso del prodotto.

Avvertenza

- Senza il preventivo consenso scritto, è vietato riprodurre, adattare o tradurre i contenuti del manuale, fatta eccezione per i casi previsti dalle leggi sui diritti d'autore.
- Tutte le informazioni contenute nel presente manuale sono soggette a modifica senza preavviso.

Illustrazioni, pannello di controllo e display riportati in questo manuale

Le periferiche sono generalmente moduli opzionali; tuttavia, in qualche modello, alcune di esse sono parte integrante dell'apparecchiatura standard.

Le spiegazioni riportate nel presente manuale presuppongono l'installazione del vassoio di alimentazione per 500 fogli e del supporto/2 cassette da 500 fogli sul modello BP-20M31.

Per alcune funzioni e procedure, le spiegazioni presuppongono l'installazione di ulteriori periferiche.

Le schermate di visualizzazione, i messaggi e i nomi dei tasti mostrati nel manuale possono differire da quelli presenti effettivamente sulla macchina per miglioramenti e modifiche apportati alla stessa.

SOMMARIO

INFORMAZIONI SU QUESTA GUIDA	2
Punti da considerare	4
RISOLUZIONE DEI PROBLEMI	8
INDICATORI E MESSAGGI DEL DISPLAY	16
MANCATO INOLTRO DELLA E-MAIL	17
CARTA INCEPPATA	18

Se il problema persiste dopo aver seguito le istruzioni della guida...

Se non è possibile risolvere un problema con le soluzioni proposte in questo manuale, portare l'interruttore di alimentazione principale in posizione "○". Attendere almeno 10 secondi, quindi portare l'interruttore di alimentazione principale in posizione " | ".



Punti da considerare

Posizione dei comandi di alimentazione e dei connettori

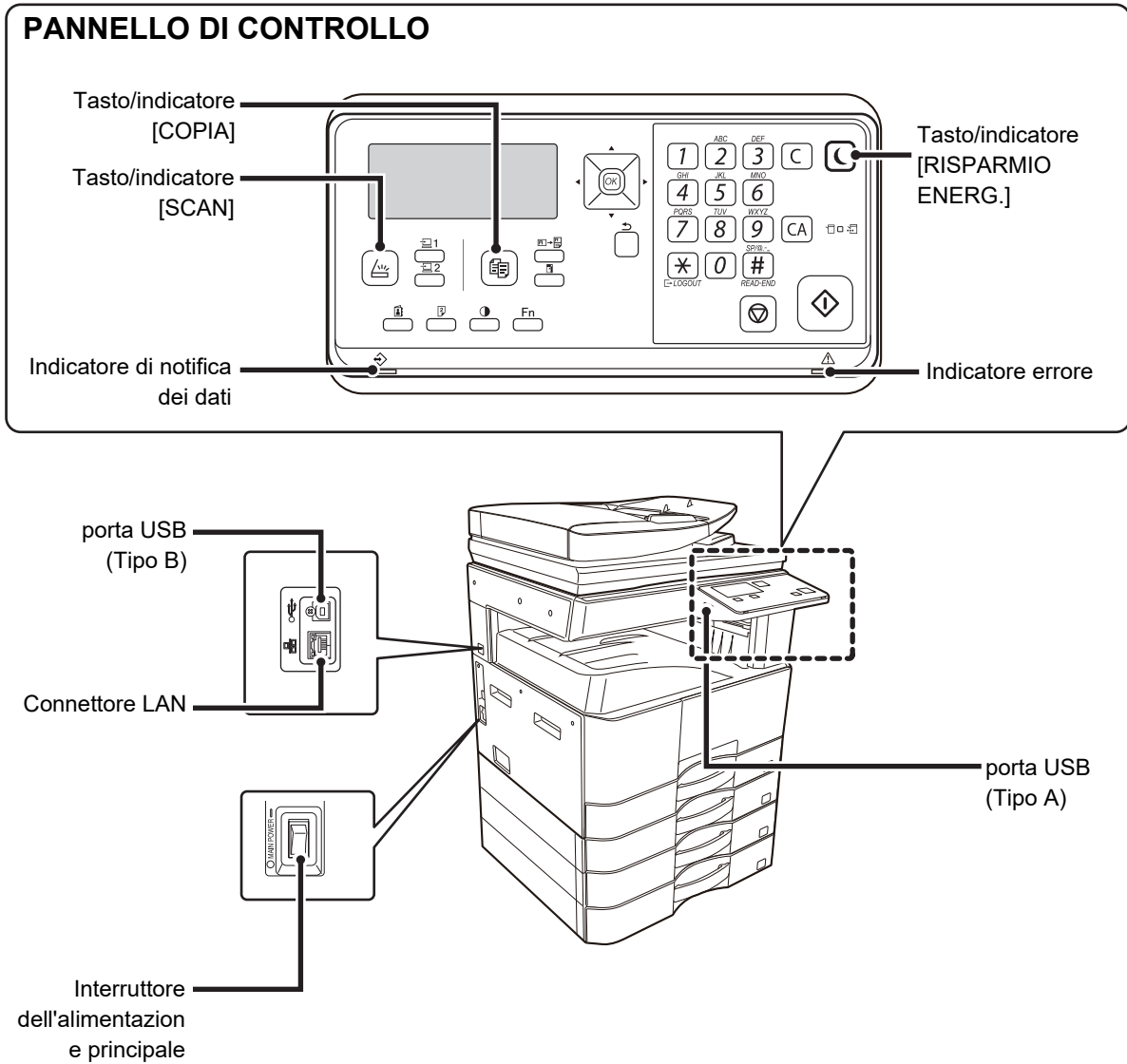



Posizionare l'originale

L'originale è posizionato correttamente?

● Alimentatore automatico dei documenti (BP-20M22/BP-21M22/BP-20M24/BP-20M28/BP-20M31)

Non superare la linea indicatrice

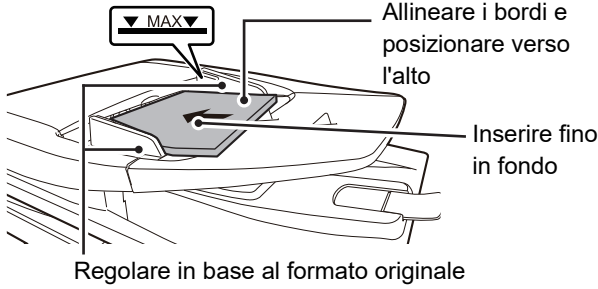

Se l'originale è piegato, eliminare la piega prima di inserirlo. (In questo modo si prevengono gli inceppamenti e gli errori di rilevamento del formato originale)

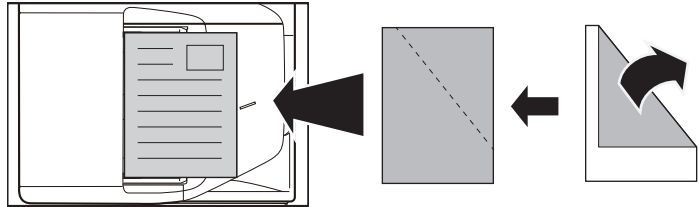

Se l'originale è pinzato, si raccomanda di rimuovere i punti e di smazzare le pagine prima di inserirlo (questo allo scopo di evitare inceppamenti e di strappare l'originale, oltre che per evitare che frammenti di carta rimangano nell'alimentatore).

● Piano documenti

Posizionare l'originale in corrispondenza dell'angolo posteriore sinistro. Se l'originale è piegato, eliminare la piega prima di inserirlo.

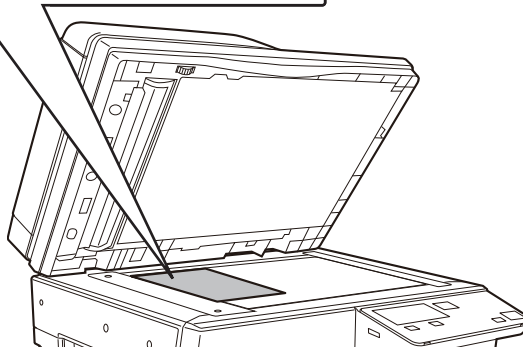
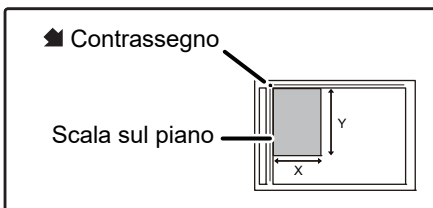



Aggiunta della carta

La carta è caricata correttamente?

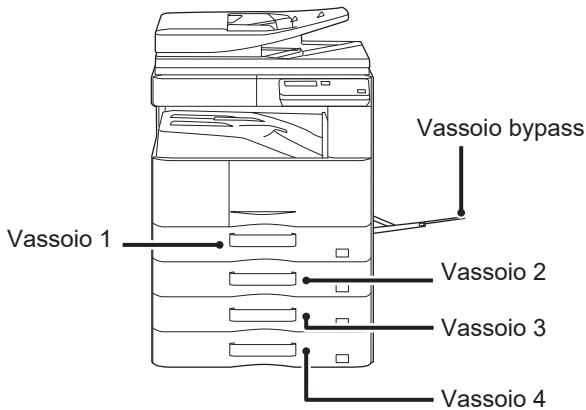

Carta

Smazzare la carta prima di caricarla.

La carta non deve superare il numero massimo consentito di fogli, rimanendo entro il segno indicatore.

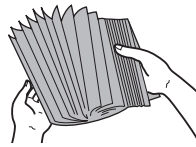

Non caricare la carta come mostrato di seguito.



Vassoio 1



Vassoio 2 - 4

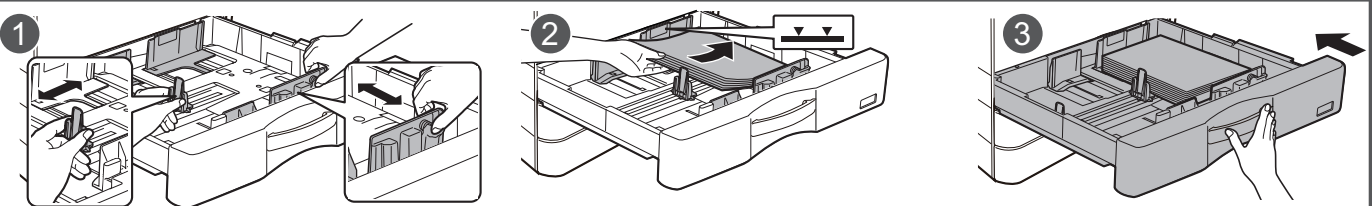

Vassoio bypass

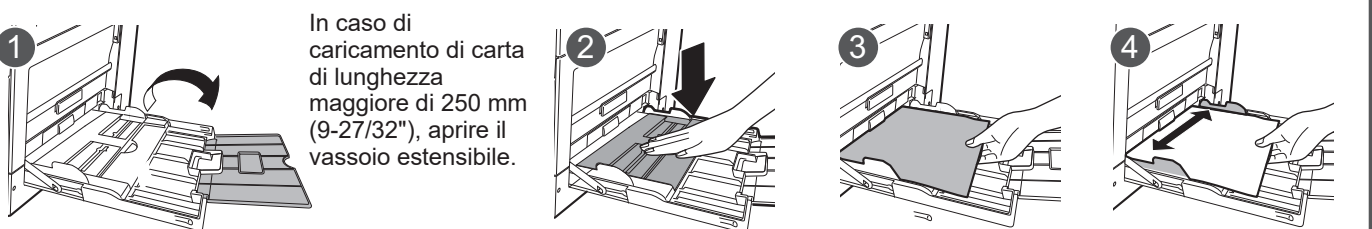



Manutenzione

Pulizia dell'alimentatore automatico dei documenti e del piano documenti

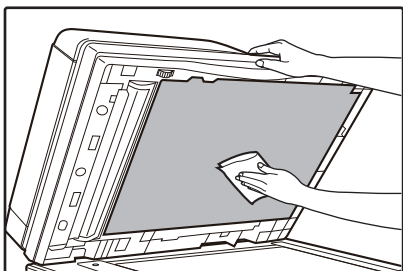

In un alimentatore/invertitore fronte/retro a passata singola

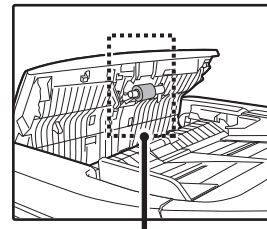
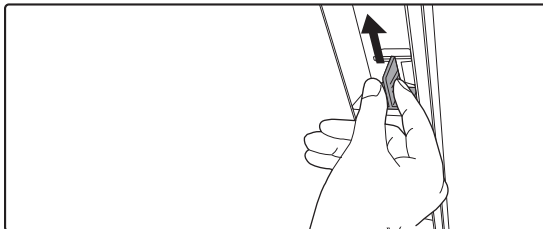

Rullo di alimentazione della carta

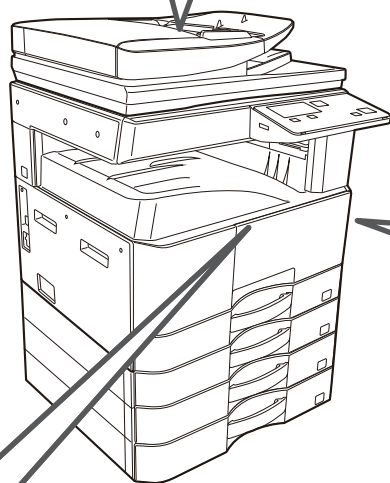
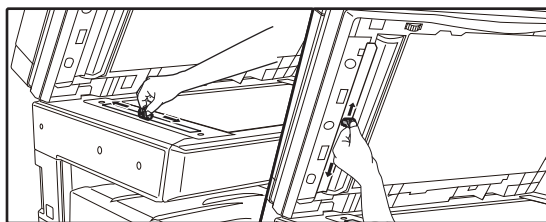
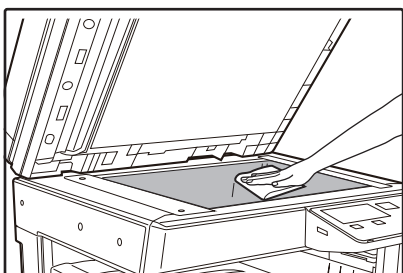

Pulizia del rullo di alimentazione del vassoio bypass

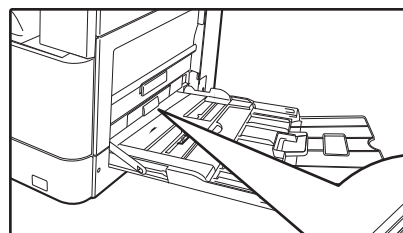

Rullo di alimentazione del vassoio bypass

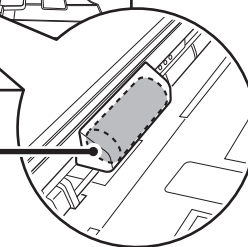

Rimozione della cartuccia del toner

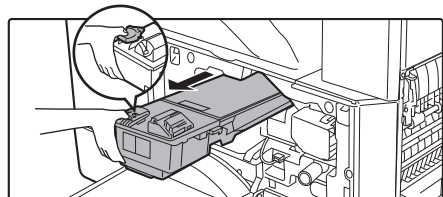
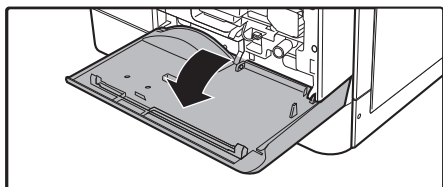



RISOLUZIONE DEI PROBLEMI

In questa sezione viene descritto come eliminare un inceppamento della carta e come individuare e risolvere alcuni problemi che si possono verificare usando l'unit.

Se si riscontrano problemi durante l'uso della macchina, verificare la guida alla risoluzione dei problemi fornita di seguito prima di contattare l'assistenza. Se non è possibile risolvere il problema usando la guida alla risoluzione dei problemi, spegnere l'interruttore principale, scollegare il cavo di alimentazione dalla presa e contattare il rivenditore.

Se si incontrano difficoltà durante l'uso dell'unità, verificare la guida alla risoluzione dei problemi che segue prima di contattare l'assistenza. L'utente può facilmente risolvere numerosi problemi. Se non è possibile risolvere il problema utilizzando la guida alla risoluzione dei problemi, spegnere l'unità, scollegarla dall'alimentazione e contattare il centro di assistenza autorizzato.

_" rappresenta un codice composto da numeri e lettere. Quando si contatta il rivenditore, comunicargli il codice che viene visualizzato.

PROBLEMI DI RETE

Problema	Causa e rimedio
La macchina non riesce a collegarsi alla rete.	Il cavo LAN è staccato. → Verificare che il cavo LAN sia ben inserito nei connettori della macchina e del computer. Inserire bene la spina fino ad udire un "click". ▶ Posizione dei comandi di alimentazione e dei connettori (pagina 4)
	La macchina è stata configurata per l'uso nella stessa rete del computer? → Non è possibile utilizzare la macchina se questa non è collegata alla stessa rete del computer, oppure se non è stata configurata per l'uso nella rete. Per ulteriori informazioni, rivolgersi all'amministratore di rete.



PROBLEMI CON L'UNITÀ O DI COPIA

I problemi che seguono si riferiscono al funzionamento generale dell'unità e alla copia.

Problema	Causa e rimedio
L'unità non funziona.	<p>L'unità non è collegata alla presa di alimentazione. → Collegare l'unità ad una presa collegata a terra.</p>
	<p>L'interruttore di alimentazione è in posizione OFF. → Posizionare l'interruttore di alimentazione su ON ▶ Posizione dei comandi di alimentazione e dei connettori (pagina 4)</p>
	<p>L'unità esegue il riscaldamento. → La macchina richiede un po' di tempo per il riscaldamento dopo l'attivazione dell'interruttore di alimentazione. Durante il riscaldamento dell'unità, è possibile selezionare la impostazioni di copia, ma non è possibile effettuare la copia. Attendere che compaia "Pronto per copia."</p>
	<p>Il sportello anteriore o quello laterale non è completamente chiuso. → Chiudere il coperchio anteriore o quello laterale.</p>
	<p>L'unità è in modalità di autospegnimento. → Una volta attivato il modo di spegnimento automatico, lampeggia solo l'indicatore [RISPARMIO ENERG.] (☾); tutti gli altri indicatori e il display sono spenti. La macchina torna al normale funzionamento premendo il tasto [RISPARMIO ENERGIA] (☾), alla ricezione di un lavoro di stampa oppure all'avvio di una scansione da computer.</p>
	<p>Si è verificato un inceppamento. ▶ ELIMINAZIONE DI INCEPPAMENTI (pagina 18)</p>
L'alimentazione è presente, ma non viene eseguita la copia.	<p>Il vassoio della carta è vuoto. → Inserire carta. ▶ Aggiunta della carta (pagina 6)</p>
	<p>→ Premere il tasto [COPIA] (☰) per selezionare la modalità di copia. ▶ Posizione dei comandi di alimentazione e dei connettori (pagina 4)</p>
Le copie sono troppo scure o troppo chiare.	<p>Non è stata selezionata l'esposizione adatta all'originale. → Selezionare un tipo di originale idoneo usando il tasto [ESPOSIZIONE] (☉) e impostare un livello di esposizione appropriato usando il tasto [◀] o [▶]. → Se la copia è troppo chiara o troppo scura, anche se è stato selezionato "Auto" con il tasto [ESPOSIZIONE] (☉), regolare il livello manualmente.</p>
Il testo è sfocato quando si esegue una copia.	<p>Selezionare un'esposizione idonea nella schermata di esposizione della copia. → Modificare l'esposizione in "Testo" usando il tasto [ESPOSIZIONE] (☉).</p>
Copie bianche.	<p>L'originale non è stato posizionato con il lato stampabile rivolto verso l'alto nell'alimentatore di documenti o verso il basso sulla lastra di esposizione. → Posizionare l'originale con il lato di copia rivolto verso l'alto nell'alimentatore di documenti o verso il basso sulla lastra di esposizione.</p>
Parte dell'immagine viene tagliata oppure resta troppo spazio bianco.	<p>L'originale non è stato posizionato correttamente. → Posizionare l'originale in modo corretto. ▶ Posizionare l'originale (pagina 5)</p>
	<p>Il formato della carta è stato sostituito nel vassoio senza modificare l'impostazione del formato carta. → Assicurarsi di modificare l'impostazione del formato della carta ogni volta che si sostituisce la carta in un vassoio.</p>



Problema	Causa e rimedio
<p>Sulla carta compaiono delle increspature o l'immagine in alcuni punti scompare.</p>	<p>La carta supera l'intervallo specificato per formato e peso. → Usare carta dell'intervallo specificato.</p>
	<p>La carta è ondulata o umida. → Non utilizzare carta arricciata o stropicciata. Sostituirla con carta asciutta. Se l'unità non viene utilizzata per un lungo periodo, togliere la carta dal vassoio di alimentazione e conservarla nel suo involucro in un ambiente non umido per evitare l'assorbimento dell'umidità.</p>
<p>Inceppamento carta.</p>	<p>La carta supera l'intervallo specificato per formato e peso. → Usare carta dell'intervallo specificato o tentare di impostare la carta su un tipo leggermente più pesante o leggero del normale. (Per la carta comune, passare da carta comune 1 a carta comune 2 o da carta comune 2 a carta comune 1.) In funzione del tipo di carta, la qualità di stampa potrebbe migliorare. Per dettagli, consultare il proprio rivenditore o il centro assistenza autorizzato.</p>
	<p>La carta è ondulata o umida. → Non utilizzare carta arricciata o stropicciata. Sostituirla con carta asciutta. Se l'unità non viene utilizzata per un lungo periodo, togliere la carta dal vassoio di alimentazione e conservarla nel suo involucro in un ambiente non umido per evitare l'assorbimento dell'umidità. ▶ Posizione dei comandi di alimentazione e dei connettori (pagina 4)</p>
	<p>La carta non è stata caricata correttamente. → Assicurarsi che la carta sia correttamente posizionata. ▶ Aggiunta della carta (pagina 6)</p>
	<p>Ciò sono dei residui di carta dentro l'unità. → Togliere tutti i residui della carta inceppata</p>
	<p>Diversi fogli di carta sono incollati insieme. → Smazzare la carta prima di caricarla.</p>
	<p>Si è verificato un inceppamento della carta nel vassoio. → Rivoltare la carta e/o ruotarla, quindi caricare nuovamente la carta.</p>
	<p>È stata caricata troppa carta nel vassoio. → Se la risma di carta supera in altezza la linea di demarcazione su un vassoio, rimuovere parte della carta e ricaricare la risma in modo tale che questa non superi la linea.</p>
	<p>Le guide sul vassoio bypass non corrispondono alla larghezza della carta. → Regolare le guide in modo tale che corrispondano alla larghezza della carta. Se la guida carta preme con troppa forza contro la carta, si può verificare un inceppamento. Regolare la guida in modo che tocchi solo leggermente la carta.</p>
	<p>La prolunga del vassoio bypass non è stata estratta. → In caso di caricamento di carta di lunghezza maggiore di 250 mm (9-27/32"), aprire il vassoio estensibile. ▶ Aggiunta della carta (pagina 6)</p>
<p>Il ruolo di alimentazione carta del vassoio bypass è sporco. → Pulire il rullo. ▶ Manutenzione (pagina 7)</p>	
<p>Inceppamento dell'originale (alimentatore automatico dei documenti)</p>	<p>È stata caricata troppa carta nel vassoio dell'alimentatore dei documenti? → Verificare che la risma di carta non sia più alta del segno indicatore.</p>
	<p>L'originale è stampato su carta sottile? → Effettuare la scansione dell'originale utilizzando il piano documenti. Se è necessario utilizzare l'alimentatore automatico dei documenti, utilizzare [Mod.scan.lenta] nel tasto [FUNZIONE SPECIALE] (Fn) per effettuare la scansione dell'originale.</p>
	<p>Il rullo di alimentazione è sporco? → Pulire la superficie del rullo di alimentazione della carta.</p>





Problema	Causa e rimedio
Le copie sono macchiate o sporche.	<p>La lastra di esposizione o la parte inferiore dell'alimentatore di documenti è sporca. → La pulizia dell'unità deve essere eseguita regolarmente. ► Manutenzione (pagina 7)</p>
	<p>L'originale imbrattato o macchiato. → Utilizzare il dispositivo di pulizia degli originali.</p>
	<p>La carta supera l'intervallo specificato per formato e peso. → Usare carta dell'intervallo specificato o tentare di impostare la carta su un tipo leggermente più pesante o leggero del normale. (Per la carta comune, passare da carta comune 1 a carta comune 2 o da carta comune 2 a carta comune 1.) In funzione del tipo di carta, la qualità di stampa potrebbe migliorare. Per dettagli, consultare il proprio rivenditore o il centro assistenza autorizzato.</p>
Sulle copie sono visibili a righe bianche o nere.	<p>La lastra di scansione dell'alimentatore di documenti è sporca. → Pulire la lastra di scansione lunga e stretta. ► Manutenzione (pagina 7)</p>
Non è possibile impostare un vassoio carta per il formato della carta.	<p>Premere il tasto [COPIA] (☰) per selezionare la modalità di copia.</p>
	<p>Un copia o una stampa è in corso di esecuzione. → Impostare il formato quando la copia o una stampa è terminata.</p>
	<p>La macchina è stata temporaneamente arrestata a causa di esaurimento carta o per inceppamento. → Caricare la carta o rimuovere quella inceppata e quindi impostare il formato carta.</p>
Un lavoro di copia si arresta prima di essere terminato.	<p>Il vassoio di uscita è pieno. → Rimuovere i fogli stampati nel vassoio di uscita per riprendere la stampa.</p>
	<p>Il vassoio della carta è vuoto. → Inserire carta.</p>
Il display è scuro.	<p>La retroilluminazione è spenta. → Quando la retroilluminazione è spenta, la macchina si trova in "Mod. Preriscald.". Toccare un tasto sul pannello di controllo per annullare la modalità di preriscaldamento.</p>
	<p>L'indicatore [RISPARMIO ENERG.] (☾) lampeggia. → L'unità è in modalità di autospegnimento. Premere il tasto [RISPARMIO ENERG.] (☾) per riprendere il normale funzionamento.</p>
Il dispositivo di illuminazione sfarfalla.	<p>Il dispositivo di illuminazione e l'unità utilizzano alla stessa presa di alimentazione. → Collegare l'unità a una presa di corrente non utilizzata per altre apparecchiature elettriche.</p>
Non è possibile utilizzare il dispositivo USB collegato	<p>Il dispositivo USB è compatibile con la macchina? → Chiedere al proprio rivenditore se il dispositivo è compatibile con la macchina. Non è possibile usare dispositivi USB non compatibili con la macchina.</p>
	<p>Il dispositivo USB collegato viene riconosciuto correttamente? → Quando l'unità flash USB o altri dispositivi USB sono collegati alla macchina e sono riconosciuti correttamente, nel display comparirà "Dispos. memoria connesso.". Se non viene riconosciuto, ricollegarlo.</p>
Controllare le informazioni sull'assistenza clienti.	<p>Contattare il proprio rivenditore o il centro di assistenza autorizzato.</p>



PROBLEMI DI STAMPA O DI SCANSIONE

Oltre a quanto contenuto nella presente sezione, è possibile reperire informazioni sulla risoluzione dei problemi nei file README di ogni programma software. Per visualizzare un file README, vedere "Guida all'installazione del software".

Problema	Causa e rimedio
<p>La macchina non esegue la stampa. (L'indicatore DATI () non lampeggia.)</p>	<p>L'unità non è correttamente collegata al computer. → Controllare entrambe le estremità del cavo stampante e assicurarsi che sia ben collegato. Provare sostituire il cavo con uno di buona qualità. Per informazioni sui cavi, vedere "SPECIFICHE (guida all'avvio)".</p>
	<p>Viene eseguito il processo di copia. → Attendere il completamento del processo di copia.</p>
	<p>La macchina non stata correttamente selezionata nell'applicazione corrente per il processo di stampa. → Quando si sceglie "Print" dal menu "File" delle applicazioni, assicurarsi di aver selezionato la stampante "SHARP xx-xxxx" (dove XXXX indica il nome del modello della propria macchina) visualizzata nella finestra di dialogo "Print".</p>
	<p>Il driver della stampante non è stato installato correttamente. → Seguire la procedura riportata per verificare se il driver della stampante è stato installato.</p> <ol style="list-style-type: none"> 1 Fare clic sul pulsante "Avvio" → pulsante "Impostazioni" → "Dispositivi" → "Stampanti e scanner". (In Windows 11, fare clic sul pulsante [Avvio], selezionare [Bluetooth e dispositivi] → [Stampanti e scanner].) (In Windows 8.1/Windows Server 2012, fare clic con il pulsante destro del mouse sul pulsante [Opzioni], selezionare [Pannello di controllo] → [Visualizza dispositivi e stampanti] oppure [Dispositivi e stampanti].) 2 Se l'icona del driver della stampante "SHARP xx-xxxx" è visualizzata ma non è comunque possibile stampare, è possibile che il driver della stampante non sia stato installato correttamente. In questo caso, rimuovere il software e reinstallarlo.
	<p>L'impostazione della porta non è corretta. → Se l'impostazione della porta del driver della stampante non è corretta non è possibile eseguire la stampa. Impostare la porta correttamente. Per ulteriori informazioni, vedere il Guida all'installazione del software.</p>
	<p>La stampa è disabilitata. → Se l'opzione "Elimina Lavori N.Conti Non Val." è stata attivata nelle impostazioni di sistema, non sarà possibile eseguire la stampa. Rivolgersi all'amministratore.</p>
<p>La macchina non esegue la stampa. (L'indicatore DATI () lampeggia.)</p>	<p>Le impostazioni di formato carta del vassoio della stampante sono diverse da quelle presenti nel driver. → Assicurarsi che l'impostazione del formato carta del vassoio sia la stessa sull'unità e sul driver della stampante. Per modificare l'impostazione del formato carta del vassoio sull'unità, vedere Manuale Utente, oppure vedere la Guida all'installazione del software per modificare l'impostazione nel driver della stampante.</p>
	<p>Non sono stati caricati fogli del formato specificato. → Caricare nel vassoio della carta fogli del formato specificato.</p>
<p>La stampa è lenta.</p>	<p>Utilizzo simultaneo di due o pi programmi software. → Avviare la stampa dopo aver chiuso tutti i programmi di software applicativo non utilizzati.</p>
<p>L'immagine stampata è chiara e discontinua.</p>	<p>La carta è stata caricata in modo tale che la stampa viene eseguita sul retro del foglio. → Alcuni tipi di carta prevedono un retro del foglio. Se la carta viene caricata in modo tale che la stampa venga eseguita sul retro, il toner non aderir perfettamente al foglio e non si otterr un'immagine di buona qualità.</p>



Problema	Causa e rimedio
L'immagine stampata è sporca.	Si sta utilizzando carta con un formato e un peso che non rientrano nell'intervallo di formati e pesi specificato. → Usare carta dell'intervallo specificato.
	La carta supera l'intervallo specificato per formato e peso. → Usare carta dell'intervallo specificato o tentare di impostare la carta su un tipo leggermente più pesante o leggero del normale. (Per la carta comune, passare da carta comune 1 a carta comune 2 o da carta comune 2 a carta comune 1.) In funzione del tipo di carta, la qualità di stampa potrebbe migliorare. Per dettagli, consultare il proprio rivenditore o il centro assistenza autorizzato.
	La carta è ondulata o umida. → Non utilizzare carta arricciata o stropicciata. Sostituirla con carta asciutta. Se l'unità non viene utilizzata per un lungo periodo, togliere la carta dal vassoio di alimentazione e conservarla nel suo involucro in un ambiente non umido per evitare l'assorbimento dell'umidità. ▶ Posizione dei comandi di alimentazione e dei connettori (pagina 4)
	Nelle impostazioni della carta dell'applicazione in uso non sono stati impostati margini sufficienti. → La parte superiore e inferiore del foglio potrebbe risultare sporca, se i margini impostati non rientrano nell'area di qualità di stampa specificata. → Impostare i margini all'interno dell'area di qualità di stampa specificata.
	Compaiono punti neri o sbavature sulle stampe. → Eseguire la modalità di pulizia dell'unità di fissaggio. La lettera "V" viene stampata su un foglio di carta e l'unità di fissaggio viene pulita.
L'immagine viene stampata in obliquo o fuoriesce dal foglio.	La carta caricata nel vassoio non è dello stesso formato specificato nel driver della stampante. → Verificare se le opzioni relative al "Paper SizeFormato carta" sono idonee per la carta caricata nel vassoio. Se l'impostazione "Fit To Paper SizeAdatta a formato carta" è attivata, verificare che il formato carta selezionato dall'elenco a discesa corrisponda a quello della carta caricata.
	L'impostazione di orientamento del documento non è corretta. → Fare clic sulla scheda "MainPrincipale" della schermata di configurazione del driver della stampante e verificare se l'opzione "Image OrientationOrientamento immagine" è impostata sul valore appropriato.
	La carta non è stata caricata correttamente. → Verificare che la carta sia stata caricata correttamente.
	Non sono stati specificati correttamente i margini per l'applicazione in uso. → Verificare il layout dei margini del documento e le impostazioni di formato del foglio per l'applicazione in uso. Controllare, inoltre, se le impostazioni di stampa specificate sono adeguate alle dimensioni del foglio.
Non so come stampare su supporti speciali (buste, ecc.)	Per le buste, utilizzare il vassoio bypass.



Problema	Causa e rimedio
Scansioni di scarsa qualità.	La lastra di esposizione o la parte inferiore dell'alimentatore di documenti è sporca. → La pulizia dell'unità deve essere eseguita regolarmente. ▶ Manutenzione (pagina 7)
	L'originale imbrattato o macchiato. → Utilizzare il dispositivo di pulizia degli originali.
	La risoluzione specificata non adatta. → Assicurarsi che le impostazioni di risoluzione nel driver dello scanner siano adatte all'originale.
	Non è stato specificato un valore appropriato per l'impostazione "B/W ThresholdSoglia B/N". → Se si effettua la scansione tramite un'applicazione compatibile con TWAINTWAIN, verificare che per l'impostazione "B/W ThresholdSoglia B/N" sia specificato un valore appropriato. Un valore di soglia più elevato scurisce l'immagine acquisita, mentre un valore di soglia più basso la schiarisce. Per regolare automaticamente la soglia, fare clic sul pulsante "Auto ThresholdSoglia automatica" nella scheda "ImageImmagine" della finestra "ProfessionalProfessionale".
	Le impostazioni di luminosità e contrasto non sono adatte. → Se la scansione viene eseguita con un'applicazione compatibile con TWAINTWAIN e la luminosità o il contrasto dell'immagine ottenuta non sono adatti (ad esempio, l'immagine è troppo brillante), attivare il pulsante "Auto Brightness/Contrast AdjustmentRegolazione automatica luminosità/contrasto" nella scheda "ColourColore" della finestra "ProfessionalProfessionale". Fare clic sul pulsante "Brightness/ContrastLuminosità/Contrasto" per regolare la luminosità e il contrasto mentre sullo schermo è visualizzata l'anteprima dell'immagine acquisita.
	L'originale non è stato posizionato con il lato stampabile rivolto verso l'alto nell'alimentatore di documenti o verso il basso sulla lastra di esposizione. → Posizionare l'originale con il lato di copia rivolto verso l'alto nell'alimentatore di documenti o verso il basso sulla lastra di esposizione.
L'originale non è stato posizionato correttamente. → Posizionare l'originale in modo corretto.	
Non è possibile ruotare l'immagine.	L'applicazione non è compatibile con TWAINTWAIN. → Se l'applicazione non è compatibile con TWAINTWAIN, non è possibile eseguire la scansione. Assicurarsi che l'applicazione sia compatibile con TWAINTWAIN.
	Il driver dello scanner dell'unità non è stato selezionato nell'applicazione. → Assicurarsi che il driver dello scanner della macchina sia stato selezionato nell'applicazione compatibile con TWAINTWAIN.
	Non sono state adeguatamente specificate tutte le preferenze di scansione. → La scansione di aree di grandi dimensioni ad alta risoluzione genera una grande quantità di dati e prolunga i tempi di scansione. È necessario impostare correttamente le preferenze di scansione in base al tipo di originale da acquisire, ad esempio Testo, Testo/Disegni, Fotografia.
	Il formato dell'originale è A4 o maggiore e l'impostazione della risoluzione è 600 dpi. → Quando il formato dell'originale corrisponde a A4 o è maggiore, non è possibile utilizzare la risoluzione di 600 dpi.



Problema	Causa e rimedio
Il destinatario non riceve i dati trasmessi.	C'è un errore nelle informazioni memorizzate relative alla destinazione oppure è stata selezionata una destinazione errata. → Assicurarsi di aver memorizzato le informazioni corrette. In caso di errore, correggerlo. * Se non è possibile eseguire una consegna tramite posta elettronica (Scansione per e-mail), potrebbe essere inviato un messaggio di errore del tipo "Messaggio non consegnato" all'indirizzo di posta elettronica dell'amministratore designato. Questa informazione potrebbe aiutare a determinare la causa del problema.
Il destinatario non riceve i dati inviati tramite posta elettronica (Scansione per e-mail).	Controllare la pagina Web per verificare se sia stato impostato un limite alle dimensioni dei file di immagini inviati tramite Scansione per e-mail (l'impostazione predefinita è "Illimitata"). È possibile impostare un limite compreso fra 1 e 10 MB. Per selezionare un limite adatto, consultare l'amministratore della pagina Web.
	La quantità di dati inviabili in una sola trasmissione e-mail viene talvolta limitata dall'amministratore del server di posta. Anche se la dimensione del file non supera il limite descritto in precedenza, nel caso in cui ecceda il limite fissato dall'amministratore del server di posta i dati non verranno inoltrati al destinatario. Ridurre la quantità di dati inviati nella trasmissione e-mail (ridurre il numero di pagine digitalizzate). (Rivolgersi all'amministratore del server di posta per sapere quale sia il limite di dati previsto per una trasmissione e-mail.)
La trasmissione richiede molto tempo.	Quando è presente una grande quantità di informazioni di immagine, anche il file dati è molto grande e la trasmissione richiede molto tempo.
L'indicatore [AVVIO] non è acceso in modalità Scansione Memoria USB.	La memoria USB non viene riconosciuta o non è inserita, oppure un altro dispositivo diverso da una memoria USB è inserito nella porta USB. → Controllare la porta USB.
Durante la Scansione Memoria USB, nel display appare "Controllo memoria USB".	Un altro dispositivo diverso da una memoria USB è inserito nella porta USB, la memoria USB non è abilitata alla scrittura oppure è stata estratta mentre era attiva la modalità Scansione Memoria USB. → Controllare il dispositivo di memoria USB e utilizzarlo in modo adeguato.
Durante la Scansione Memoria USB, nel display appare "Memoria piena. Lavoro annullato".	Utilizzare un dispositivo USB con memoria sufficiente. → Usare il dispositivo di memoria USB con memoria sufficiente.



INDICATORI E MESSAGGI DEL DISPLAY

In caso venga visualizzato uno dei seguenti messaggi sul display, eseguire immediatamente le operazioni indicate dal messaggio.

Messaggio	Azione
Richiesta Manutenzione Chiamare assistenza.	Richiesta manutenzione immediata. Contattare il vostro rappresentante d'assistenza autorizzato.
⚠ Chiamare assistenza Tecnica. **-*	Spegnere l'unità e riaccenderla. Se questa operazione non è sufficiente a eliminare il messaggio, annotare il codice principale a due cifre e il sottocodice a due cifre ("**-*") e contattare immediatamente il rappresentante dell'assistenza tecnica autorizzato.
Toner basso (non sostituire cartuccia finché non è richiesto)	È necessario sostituire immediatamente la cartuccia del toner.
⚠ Controllare cartuccia toner.	Controllare che la cartuccia del toner sia stata installata correttamente.
Cambia cartuccia toner.	Sostituire la cartuccia del toner. Per informazioni dettagliate, vedere il Manuale Utente.
⚠ Rimuovere la carta dal vassoio di uscita.	Il numero di fogli nel vassoio di uscita ha raggiunto il limite. Rimuovere la carta. Dopo aver rimosso la carta, premere il tasto [AVVIO] se si sta effettuando la copia oppure il tasto OK se si sta effettuando la stampa.
⚠ Ins. carta nel vassoio. <*>.	Il formato carta specificato per il vassoio è diverso dal formato effettivo.
Controllo memoria USB	Controllare quanto segue: <ul style="list-style-type: none"> • Controllare se la memoria USB sia abilitata alla scrittura. • Controllare che i nomi dei file contenuti nella memoria USB non superino i 256 caratteri. • Controllare che non vi siano problemi alla memoria USB.
Memoria piena. Lavoro cancellato.	Controllare che la memoria USB disponga di spazio sufficiente per memorizzare la quantità di dati da digitalizzare.

<*>: Numero vassoio

<***>: Formato della carta che dovrebbe essere caricata

Se, nel caso di un errore di comunicazione durante l'invio dell'immagine digitalizzata, sul display viene visualizzato uno dei seguenti codici, adottare le corrispondenti misure correttive indicate di seguito.

Codice di errore	Soluzione
CE-00	Spegnere l'unità e riaccenderla. Rivolgersi all'amministratore di rete per accertarsi che non esistano problemi di rete o di server. Se l'errore persiste dopo aver spento e riaccesso l'unità, spegnere l'unità e rivolgersi al rivenditore.
CE-02 CE-04	L'immagine digitalizzata non è stata inviata perché non è stato possibile collegarsi al server. Verificare che le impostazioni relative al server SMTP*1 o alle destinazioni della Scansione su FTP indicate nella pagina Web siano corrette.*2
CE-03	L'immagine digitalizzata non è stata inviata perché il server era occupato oppure c'era troppo traffico sulla linea. Attendere brevemente e ritentare.
CE-05	L'immagine digitalizzata non è stata inviata perché la cartella del server FTP di destinazione non era corretta. Verificare che le informazioni relative al server FTP configurate nella pagina Web siano corrette.*2



Codice di errore	Soluzione
CE-06	Non è stato possibile inviare i dati digitalizzati perché l'indirizzo e-mail memorizzato in Elenco destinazione non è corretto. Verificare la correttezza delle informazioni di destinazione memorizzate.*2
CE-09	Le dimensioni del file d'immagine digitalizzato superano il limite massimo stabilito in "Formato massimo della E-mail - Allegati" nella pagina Web. Ridurre il numero di pagine originali digitalizzate contenute nel file oppure modificare il limite massimo impostato in "Formato massimo della E-mail - Allegati". Le dimensioni del file potrebbero anche superare il limite massimo consentito dal server di posta. Ridurre il volume dell'originale oppure, in alternativa, modificare la risoluzione o la modalità colore in modo da ridurre le dimensioni del file digitalizzato.*3
CE-11	La memoria ha raggiunto il limite durante la scansione. Sottoporre a scansione un numero inferiore di pagine, diminuire la risoluzione oppure modificare la modalità colore in modo da ridurre le dimensioni del file, quindi ripetere la scansione.*3

*1 Per informazioni dettagliate, vedere Manuale Utente (impostazioni della pagina web).

*2 Per informazioni dettagliate, vedere Manuale Utente (registrazione della rubrica).

*3 Per informazioni dettagliate, vedere Manuale Utente.

MANCATO INOLTRO DELLA E-MAIL

Se una Scansione per e-mail non viene trasmessa con successo, all'indirizzo del mittente configurato nel server SMTP viene inviata un e-mail che segnala il fatto. In tal caso leggere il messaggio e-mail e determinare la causa dell'errore, quindi ripetere la trasmissione.



CARTA INCEPPATA

ELIMINAZIONE DI INCEPPAMENTI

Quando si verifica un inceppamento durante la copia, viene visualizzato il messaggio " ⚠ Canc.perc.carta." " ⚠ Rimuovi carta." e apparirà la posizione dell'inceppamento.
Controllare la posizione e rimuovere la carta inceppata.



Quando si rimuove un foglio di carta inceppata, è possibile che questo si strappi. In tal caso, assicurarsi di rimuovere dalla macchina tutti i pezzi di carta strappati.

Confermare innanzitutto la posizione dell'inceppamento della carta.

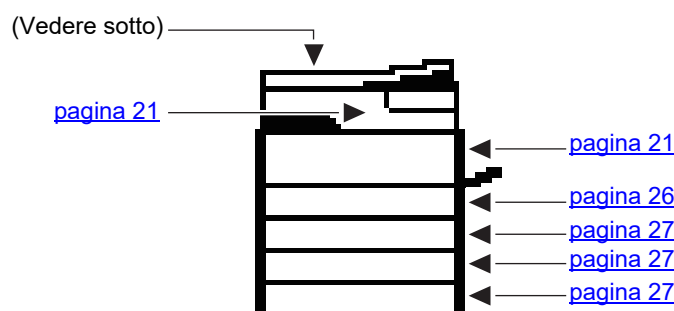

INCEPPAMENTO NELL'ALIMENTATORE DI DOCUMENTI

1

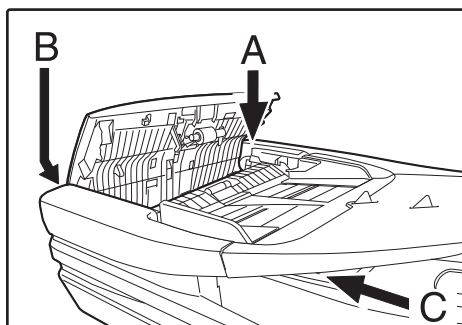

• Sezione A

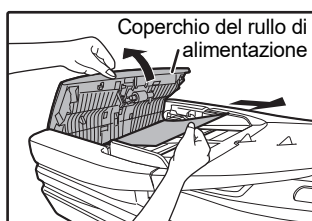

Estrarre la carta inceppata.

Rimuovere l'originale dall'alimentatore di documenti.
Controllare le sezioni A, B e C a sinistra dell'illustrazione (consultare la pagina seguente) e rimuovere l'originale inceppato.

Aprire il coperchio del rullo di alimentazione e rimuovere l'originale inceppato dal vassoio dell'alimentatore di documenti.
Chiudere il coperchio del rullo di alimentazione.



● **Sezione B**

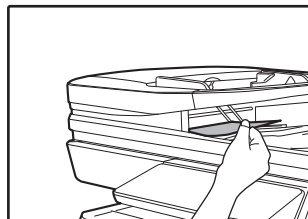
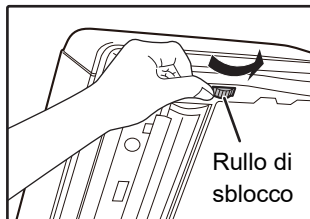

Aprire l'alimentatore di documenti e ruotare il rullo di sblocco nella direzione indicata dalla freccia per far uscire l'originale.

Chiudere l'alimentatore di documenti e rimuovere l'originale.

● **Sezione C**

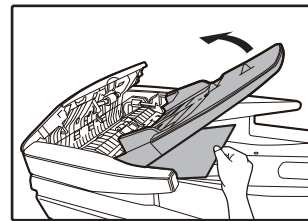
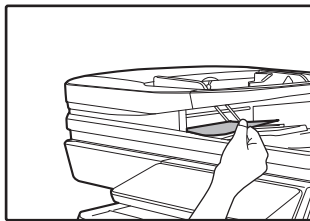

Estrarre la carta inceppata dall'area di uscita.

Se risulta difficoltoso rimuovere l'originale inceppato dall'area di uscita, aprire il coperchio del rullo di alimentazione, il vassoio dell'alimentatore di documenti, quindi togliere l'originale.

2

Riposizionare nel vassoio dell'alimentatore di documenti gli originali indicati con un numero nel display e premere il tasto [AVVIO].

Da copia riprenderà dagli originali rimasti al momento del verificarsi dell'inceppamento.



INCEPPAMENTO NEL VASSOIO BYPASS

1

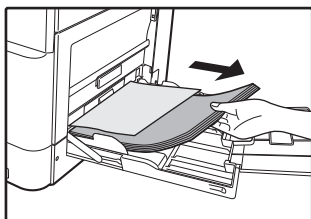

Rimuovere l'eventuale carta rimasta nel vassoio bypass.

2

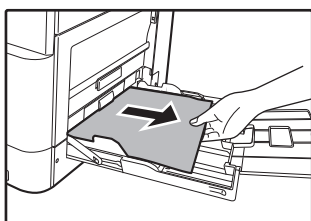

Rimuovere delicatamente la carta inceppata dal vassoio bypass.

3

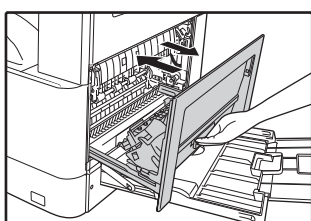

Aprire e chiudere il coperchio laterale.



- Spingere sulla maniglia durante la chiusura del coperchio laterale.
- Se il messaggio non scompare, ricontrollare e accertarsi che non siano rimasti pezzi di carta.
- Nel chiudere il coperchio laterale, togliere innanzitutto la carta dal vassoio bypass. Diversamente, la carta davanti si imbratterà penalizzando l'immagine o causando un inceppamento.



INCEPPAMENTO NELL'UNITÀ

Per rimuovere un inceppamento dall'interno della macchina, aprire lo sportello laterale, controllare se l'inceppamento si è verificato nei settori "A", "B", "C" o "D" mostrati sotto e seguire la relativa procedura di rimozione dell'inceppamento.

1

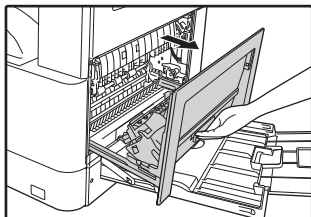

Aprire il vassoio bypass e lo sportello laterale.



Se rimane della carta nel vassoio bypass, rimuovere la carta.

► [INCEPPAMENTO NEL VASSOIO BYPASS \(pagina 20\)](#)

2

Individuare il punto dove si è verificato l'inceppamento. Togliere la carta inceppata seguendo le istruzioni per le diverse aree dell'unità, riportate nella figura sottostante.

Area C

Se il foglio inceppato è qui, passare a [Inceppamento nella zona di trasporto C \(pagina 25\)](#).

Area A

Se il foglio inceppato è qui, passare a [Inceppamento nell'area di alimentazione della carta A \(pagina 22\)](#).

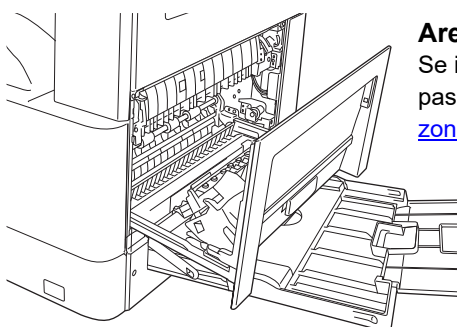

Area B

Se il foglio inceppato è visibile qui, passare a [Inceppamento nella zona del fusore B \(pagina 23\)](#).



Inceppamento nell'area di alimentazione della carta A

1

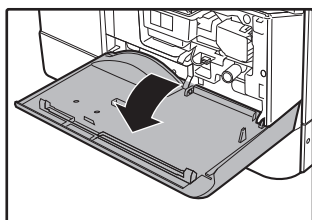

Premere delicatamente su entrambi i lati del coperchio frontale e aprirlo.

2



Rimuovere con cura la carta inceppata. Ruotare la manopola di rotazione rullo in direzione della freccia per facilitare la rimozione.

Fare attenzione ad evitare di strappare la carta inceppata durante la rimozione.



L'unità di fusione è calda. Non toccare l'unità di fusione quando si estrae la carta inceppata. Ciò può provocare scottature o lesioni.



Nel rimuovere la carta inceppata, non toccare il tamburo fotoconduttore (parte verde). Diversamente, il tamburo potrebbe danneggiarsi e causare imbrattamenti sulle copie.

3

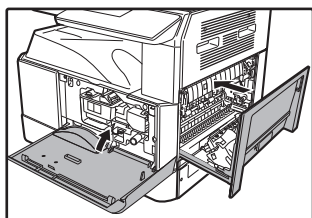

Chiudere il coperchio anteriore o quello laterale.



- Chiudere il coperchio frontale sostenendolo delicatamente su entrambi i lati.
- Se il messaggio non scompare, ricontrollare e accertarsi che non siano rimasti pezzi di carta.
- Premere sulla maniglia durante la chiusura del coperchio laterale.



Inceppamento nella zona del fusore B

1

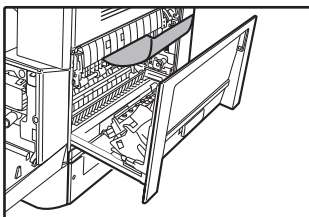

Premere delicatamente su entrambi i lati del coperchio frontale e aprirlo.

2



Ruotare la manopola di rotazione rullo in direzione della freccia.

Fare attenzione ad evitare di strappare la carta inceppata durante la rimozione.

3

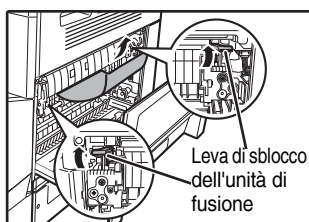

Rimuovere con cura la carta inceppata. Sollevare le leve di sblocco dell'unità di fusione per agevolare la rimozione.

Fare attenzione ad evitare di strappare la carta inceppata durante la rimozione.



L'unità di fusione è calda. Non toccare l'unità di fusione quando si estrae la carta inceppata. Ciò può provocare scottature o lesioni.



- Nel rimuovere la carta inceppata, non toccare il tamburo fotoconduttore (parte verde). Diversamente, il tamburo potrebbe danneggiarsi e causare imbrattamenti sulle copie.
- Prestare attenzione a non sporcarsi le mani o i vestiti con il toner in eccesso presente sulla carta inceppata.

4

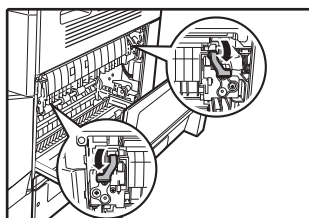

Abbassare le leve di sblocco dell'unità di fusione per riportarle in posizione operativa.



5

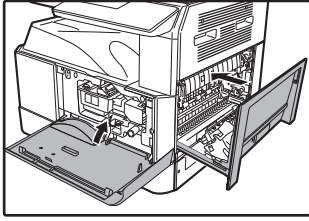

Chiudere il coperchio anteriore o quello laterale.



- Spingere sulla maniglia durante la chiusura del coperchio laterale.
- Se il messaggio non scompare, ricontrollare e accertarsi che non siano rimasti pezzi di carta.
- Nel chiudere il coperchio laterale, togliere innanzitutto la carta dal vassoio bypass. Diversamente, la carta davanti si imbratterà penalizzando l'immagine o causando un inceppamento.



Inceppamento nella zona di trasporto C

1



Aprire la guida della carta dell'unità di fusione abbassando la sporgenza con l'etichetta verde presente sulla guida medesima, quindi togliere la carta inceppata.

Fare attenzione ad evitare di strappare la carta inceppata durante la rimozione.



L'unità di fusione è calda. Non toccare l'unità di fusione quando si estrae la carta inceppata. Ciò può provocare scottature o lesioni.



- Nel rimuovere la carta inceppata, non toccare il tamburo fotoconduttore (parte verde). Diversamente, il tamburo potrebbe danneggiarsi e causare imbrattamenti sulle copie.
- Prestare attenzione a non sporcarsi le mani o i vestiti con il toner in eccesso presente sulla carta inceppata.

2

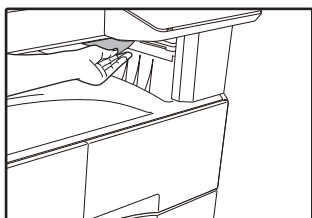

Riportare la leva del nastro duplex nella posizione originale e chiudere il coperchio laterale.

Il messaggio scomparirà e sarà possibile effettuare la copia.

3

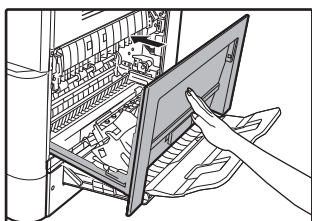

Chiudere il coperchio laterale.



- Premere sulla maniglia durante la chiusura del coperchio laterale.
- Se il messaggio non scompare, ricontrollare e accertarsi che non siano rimasti pezzi di carta.
- Se la carta si è strappata, assicurarsi che nell'unità non restino residui.



INCEPPAMENTO NEL VASSOIO CARTA 1



Prima di rimuovere il vassoio, assicurarsi che non vi sia carta inceppata.

► [INCEPPAMENTO NELL'UNITÀ \(pagina 21\)](#)

1

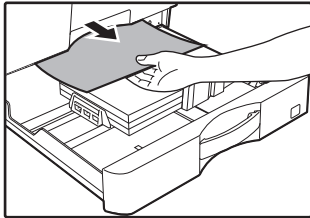

Sollevarlo e tirare verso l'esterno il vassoio 1 e rimuovere la carta inceppata.

2

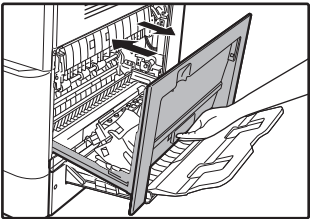

Chiudere il sportello laterale.

Il messaggio scomparirà e sarà possibile effettuare la copia.



- Premere sulla la maniglia durante la chiusura del sportello laterale.
- Se il messaggio non scompare, ricontrollare e accertarsi che non siano rimasti pezzi di carta.

3

Chiudere il vassoio 1.

Spingere completamente all'interno il vassoio.



INCEPPAMENTO NEL VASSOIO CARTA 2 - 4 (Con vassoio di alimentazione carta da 500 fogli e supporto/2 cassette carta da 500 fogli installati)

1

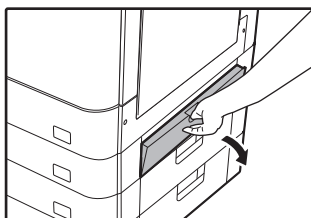

Aprire il pannello di sportello lato inferiore.

Afferrare la maniglia per aprire il pannello di sportello laterale.

2

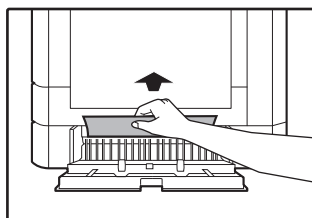

Estrarre la carta inceppata.

Attenzione a non sporcarsi le mani o i vestiti con il tono in eccesso presente sulla carta inceppata.

3

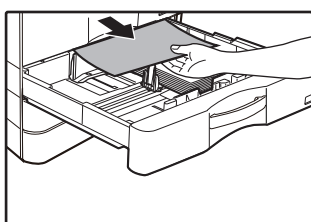

Se la carta inceppata non è visibile seguendo il passo 2, sollevare e tirare verso l'esterno il vassoio e rimuovere la carta inceppata.

Attenzione a non sporcarsi le mani o i vestiti con il tono in eccesso presente sulla carta inceppata.

4

Chiudere il pannello di copertura laterale inferiore.

Il messaggio scomparirà e sarà possibile effettuare la copia.

5

Chiudere il vassoio carta.

Spingere completamente all'interno il vassoio.



Se il messaggio non scompare, ricontrollare e accertarsi che non siano rimasti pezzi di carta.

SHARP[®]

SHARP CORPORATION