

Устранение неполадок

Щелкните по значку функции, о которой хотите узнать.



ОБЩИЕ / КОПИРОВАНИЕ →

ПЕЧАТЬ / СКАНИРОВАНИЕ →

ИНДИКАТОРЫ И
СООБЩЕНИЯ НА ДИСПЛЕЕ →

ЗАМЯТИЕ БУМАГИ →

Введение

О ДАННОМ РУКОВОДСТВЕ

В данном руководстве приведена информация о работе с аппаратом и о том, что делать в случае проблем. При возникновении проблем, прежде чем звонить в центр поддержки, прочтите данное руководство.

Примечания

- В данном руководстве предполагается, что пользователи, устанавливающие этот продукт и работающие с ним, умеют пользоваться компьютером и веб-браузером.
- Информацию об операционной системе и веб-браузере можно получить в руководстве по эксплуатации этой операционной системы или веб-браузера или с помощью онлайн-функции справки.
- Изображения экранов и описания операций в этом руководстве по эксплуатации приведены, исходя из предположения, что используется Windows® 10. Вид экранов может меняться в зависимости от версии установленной операционной системы или программного обеспечения.
- Встречая в данном руководстве название модели "xx-xxxxx", заменяйте его на название своей модели.
- При подготовке данного руководства уделялось значительное внимание. При наличии каких-либо комментариев или вопросов относительно руководства обратитесь к своему дилеру или в ближайший авторизованный сервисный центр.
- Изделие прошло строгий контроль качества и проверку. В случае обнаружения какого-либо дефекта или другой проблемы обратитесь к своему дилеру или в ближайший авторизованный сервисный центр.
- За исключением случаев, предусмотренных законом, SHARP не несет ответственности за сбои, возникающие во время эксплуатации изделия или его дополнительных устройств, сбои, вызванные неправильной эксплуатацией изделия и его дополнительных устройств, другие сбои, а также какие бы то ни было убытки, возникающие в результате эксплуатации изделия.

Внимание

- Запрещается воспроизведение, адаптация или перевод содержимого данного руководства без предварительного письменного разрешения, за исключением случаев, предусмотренных законодательством об авторском праве.
- Любая информация, приведенная в данном руководстве, может быть изменена без уведомления.

Иллюстрации, изображения панели управления и дисплея в данном руководстве

Периферийные устройства обычно поставляются дополнительно, однако некоторые модели включают отдельные.

В материале данного руководства предполагается, что на устройстве BP-20M31 установлены лоток подачи бумаги на 500 листов и стойка с выдвижными лотками для бумаги на 2x500 листов.

По некоторым функциям и операциям в тексте пояснений предполагается, что установлены устройства, отличные от перечисленных выше.

Приведенные в руководстве изображения экранов, сообщения и названия кнопок могут отличаться от реальных вследствие модификаций и усовершенствований изделия.

СОДЕРЖАНИЕ

О ДАННОМ РУКОВОДСТВЕ	2
Следует помнить	4
НЕПОЛАДКИ И МЕТОДЫ ИХ УСТРАНЕНИЯ	8
ИНДИКАТОРЫ И СООБЩЕНИЯ НА ДИСПЛЕЕ	16
ЕСЛИ ВАША ЭЛЕКТРОННАЯ ПОЧТА ВЕРНУЛАСЬ ОБРАТНО	17
ЗАМЯТИЕ БУМАГИ	18

Если все инструкции из данного руководства выполнены, а проблема не устранена...

Если проблему не удастся решить с помощью данного руководства, переведите главный выключатель в положение "○". Подождите не менее 10 секунд, затем переведите главный выключатель в положение " | ".



Следует помнить

Расположение кнопки питания и разъемов

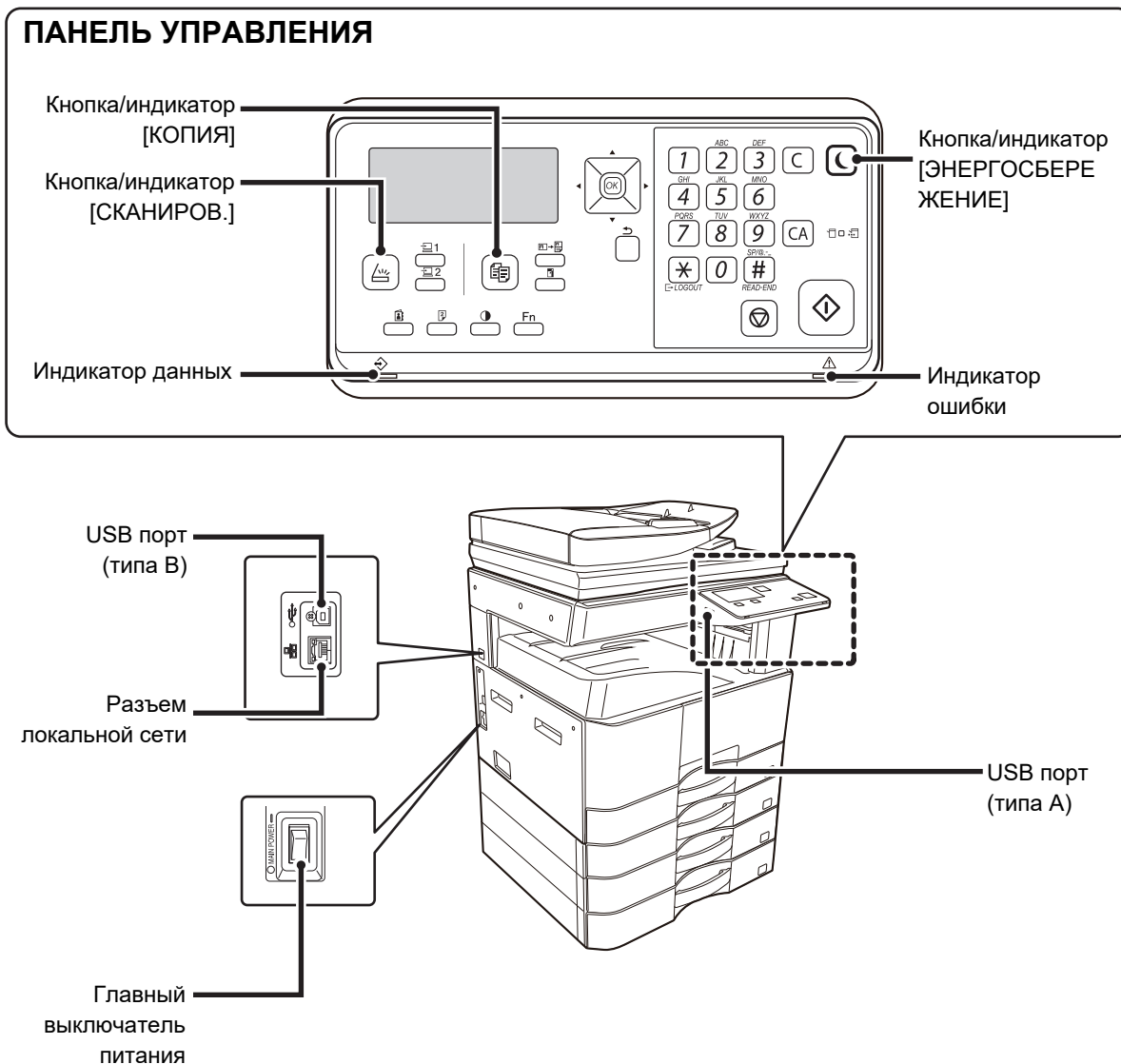



Поместите оригинал в аппарат

Правильно ли расположен оригинал?

● Автоподатчик документов (BP-20M22/BP-21M22/BP-20M24/BP-20M28/BP-20M31)

Не выходите за уровень метки

Выверните края, разместите лицевой стороной вверх

Вставьте до упора

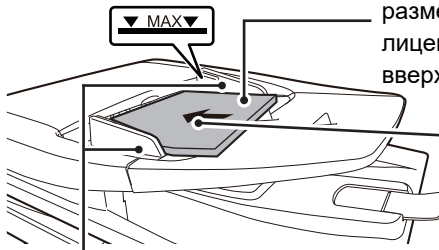

Отрегулируйте по размеру оригинала

Если оригинал смят или сложен, сначала распрямите его. (Это позволит избежать проблем подачи и определения размера оригинала).

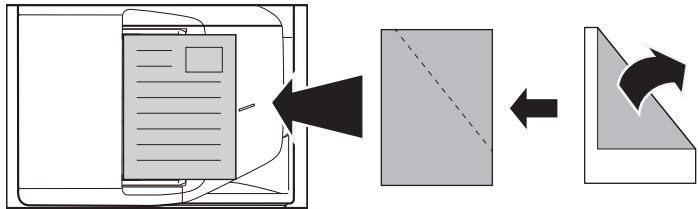

Если оригинал скреплен, не забудьте убрать скобы и пролистайте страницы. (Это позволит предотвратить неправильную подачу и разрыв оригинала, а также застревание обрывков оригинала в податчике.)

● Стекло оригиналов

Выверните оригинал по дальнему левому углу. Если оригинал смят или сложен, сначала распрямите его.

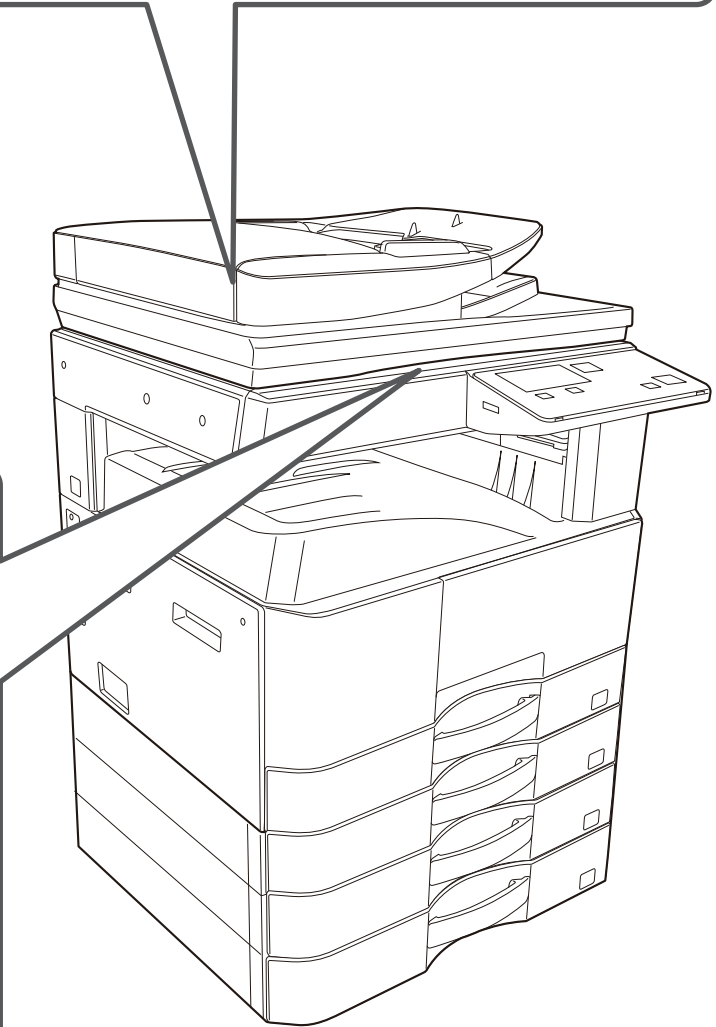
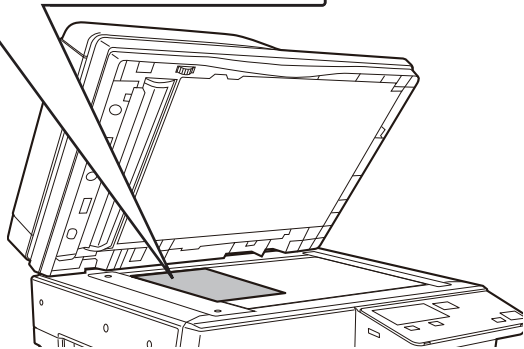
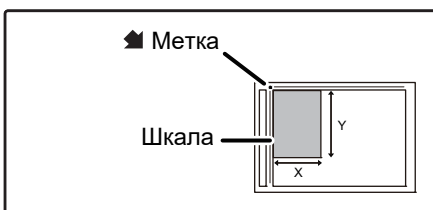



Добавление бумаги

Правильно ли загружена бумага?

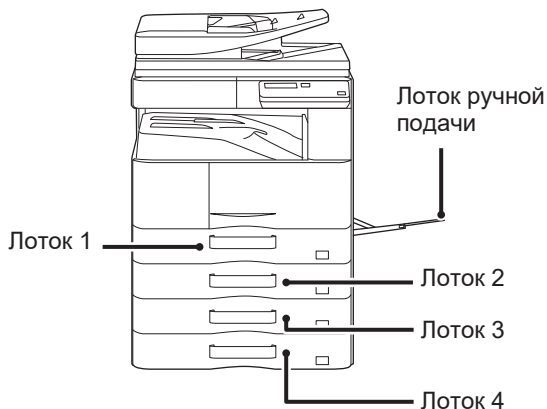

Бумага

Перед загрузкой разверните стопку бумаги веером.

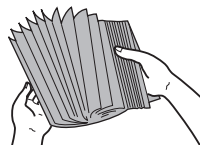

Количество листов бумаги не должно превышать максимальное, высота стопки бумаги не должна превышать уровень метки.



Не загружайте бумагу так, как показано ниже.



Лоток 1



Лоток 2–4

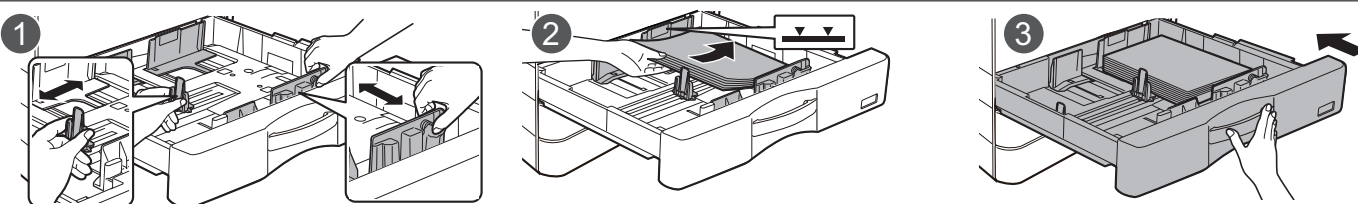

Лоток ручной подачи

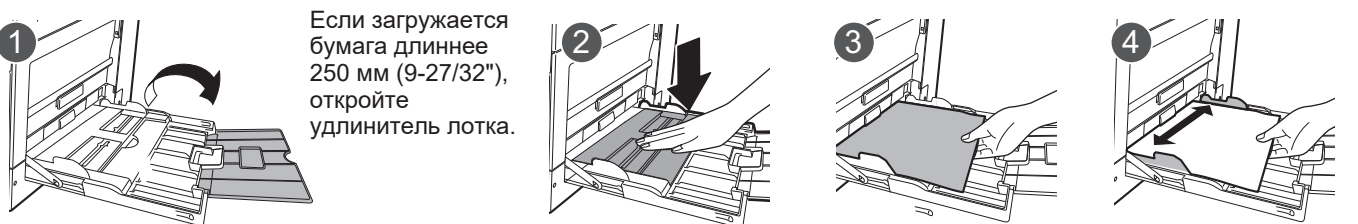



Техническое обслуживание

Чистка автоподатчика документов и стекла оригиналов

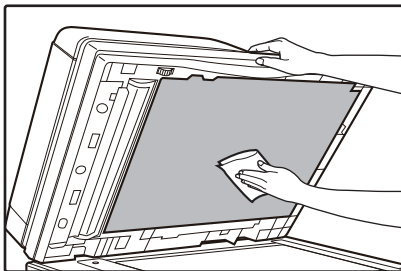

В реверсивном однопроходном податчике

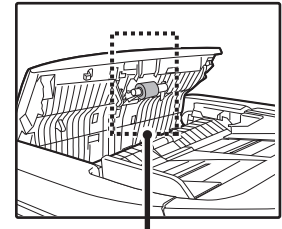
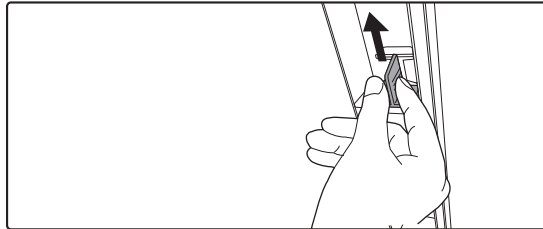

Ролик подачи бумаги

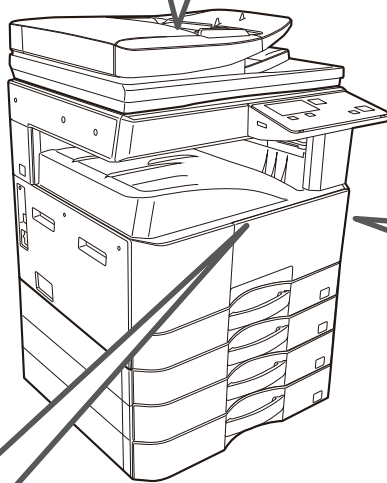
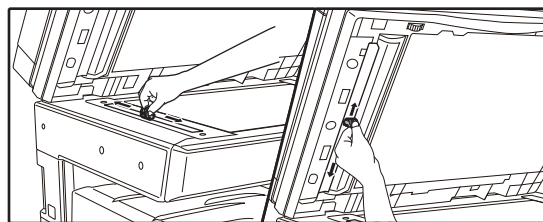
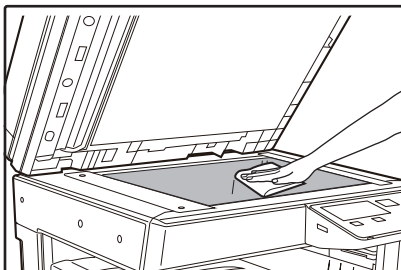

Чистка ролика лотка ручной подачи

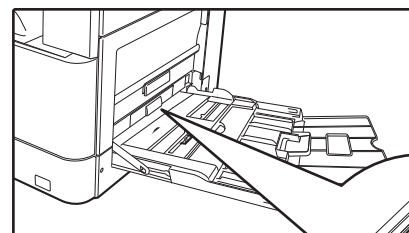

Ролик лотка ручной подачи

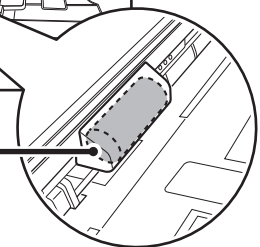

Извлечение тонер-картриджа

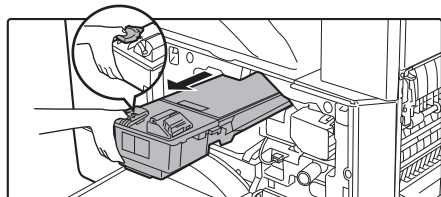
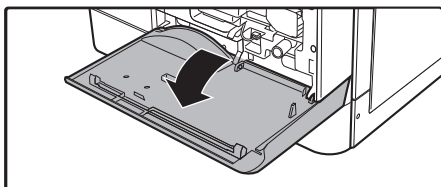



НЕПОЛАДКИ И МЕТОДЫ ИХ УСТРАНЕНИЯ

В данной главе приводится описание неполадок в работе аппарата и методов их устранения, а также извлечения застрявших листов из аппарата.

Если при работе с аппаратом Вы сталкиваетесь с какими-либо проблемами, то, прежде чем обратиться к специалистам, просмотрите приведенный ниже перечень проблем и способов их разрешения. Если этот перечень проблем и способов их разрешения Вам не помог, отключите питание, отсоедините шнур питания от сетевой розетки и свяжитесь со своим дилером.

Если при работе с аппаратом у Вас возникают трудности, прежде чем Вы обратитесь к специалистам, проверьте приведенный ниже перечень проблем и способов их разрешения. Со многими проблемами пользователь может справиться собственными силами. Если Вам все же не удалось исправить неполадки в работе аппарата, выключите его питание и отключите вилку от сетевой розетки, а после этого обратитесь к представителю сервисной службы, имеющему соответствующие полномочия.

_ представляет собой код, содержащий цифры и буквы. При разговоре со своим дилером сообщите ему код, который отображается на аппарате.

ПРОБЛЕМЫ, СВЯЗАННЫЕ С КОМПЬЮТЕРНОЙ СЕТЬЮ

Проблема	Причина и возможное решение
Аппарат не подключается к сети.	Кабель LAN отсоединен. → Убедитесь, что кабель ЛВС надежно вставлен в разъемы аппарата и Вашего компьютера. Вставьте разъем надежно, до "щелчка". ▶ Расположение кнопки питания и разъемов (стр. 4)
	Сконфигурирован ли аппарат для использования в той же сети, что и компьютер? → Аппарат нельзя использовать, если он не подсоединен к той же сети, что и компьютер или если он не сконфигурирован для использования в сети. Для получения более подробной информации проконсультируйтесь со своим сетевым администратором.



ПРОБЛЕМЫ С АППАРАТОМ / ВОЗНИКАЮЩИЕ ВО ВРЕМЯ КОПИРОВАНИЯ

Проблемы, список которых приводится ниже, относятся к неполадкам общего характера или связаны с выполнением операций копирования.

Проблема	Причина и возможное решение
Аппарат не функционирует.	Аппарат не подключен к сетевой розетке. → Подключите аппарат к заземленной розетке.
	Выключатель аппарата находится в положении ВЫКЛ. → Переключите выключатель в положение ВКЛ. ► Расположение кнопки питания и разъемов (стр. 4)
	Аппарат прогревается. → После включения питания аппарату требуется некоторое время для прогрева. Во время прогрева аппарата можно выбрать настройки копирования, но выполнение копирования невозможно. Дождитесь появления сообщения "Готов копировать.".
	Передняя или боковая панель корпуса аппарата неплотно прикрыта. → Закройте переднюю или боковую панель корпуса аппарата.
	Аппарат находится в режиме автоматического выключения питания. → При активации режима автоматического выключения питания будет мигать только индикатор [ЭНЕРГОСБЕРЕЖЕНИЕ] (☾); все остальные индикаторы и дисплей будут выключены. Аппарат вернется в нормальный режим работы после нажатия кнопки [ЭНЕРГОСБЕРЕЖЕНИЕ] (☾), когда началось выполнение задания на печать или сканирование с компьютера.
	Произошло застревание в аппарате. ► ИЗВЛЕЧЕНИЕ ЗАСТРЯВШЕГО ЛИСТА (стр. 18)
В лотке закончилась бумага. → Загрузите бумагу. ► Добавление бумаги (стр. 6)	
Питание подключено, но копирование не производится.	→ Нажмите на кнопку [КОПИЯ] (☰), чтобы выбрать режим копирования. ► Расположение кнопки питания и разъемов (стр. 4)
Копии слишком темные или слишком светлые.	Не была выбрана подходящая для оригинала экспозиция. → Выберите подходящий тип оригинала с помощью кнопки [ЭКСПОЗИЦИЯ] (☉) и установите соответствующий уровень экспозиции с помощью кнопок [◀] или [▶]. → Если изображение на копии слишком светлое или слишком темное даже при выборе режима "Авто" с помощью кнопки [ЭКСПОЗИЦИЯ] (☉), отрегулируйте уровень автоматической экспозиции.
Текст на копии смазанный.	Выберите подходящую для оригинала экспозицию в окне экспозиции копии. → Установите для экспозиции значение "Текст" с помощью кнопки [ЭКСПОЗИЦИЯ] (☉).
На копиях отсутствует изображение.	Оригинал не размещен в лотке автоподатчика оригиналов лицевой стороной вверх или на стекле оригиналодержателя лицевой стороной вниз. → Разместите оригинал в лотке автоподатчика оригиналов лицевой стороной вверх или на стекле оригиналодержателя лицевой стороной вниз.
Часть изображения обрезана или на копии слишком много пустого пространства.	Оригинал расположен неправильно. → Расположите оригинал правильно. ► Поместите оригинал в аппарат (стр. 5)
	Формат бумаги, помещенной в лоток, был изменен без изменения установки формата бумаги в лотке. → Убедитесь в том, что при замене бумаги в лотке была произведена соответствующая установка формата бумаги для данного лотка.



Проблема	Причина и возможное решение
На копии образуются складки и морщины или изображение частично отсутствует на копии.	<p>Характеристики бумаги выходят за установленные пределы по формату или плотности. → Используйте только бумагу, соответствующую рекомендациям, приведенным в руководствах.</p>
	<p>Бумага скрученная или влажная. → Не используйте скрученную или влажную бумагу. Замените ее сухими листами с ровной поверхностью. Если предполагается, что аппарат не будет использован в течение длительного времени, извлеките бумагу из лотков и сохраняйте в темном месте, упакованной для предотвращения поглощения влаги из воздуха.</p>
Лист бумаги застревает в аппарате.	<p>Характеристики бумаги выходят за установленные пределы по формату или плотности. → Используйте бумагу, характеристики которой находятся в установленных пределах, или попытайтесь установить немного более плотный или менее плотный тип бумаги. (В случае обычной бумаги переключитесь с обычной бумаги 1 на обычную бумагу 2 или с обычной бумаги 2 на обычную бумагу 1.) В зависимости от типа бумаги возможно улучшение качества печати. Для получения подробной информации обратитесь к своему дилеру или в авторизованный сервисный центр.</p>
	<p>Бумага скрученная или влажная. → Не используйте скрученную или влажную бумагу. Замените ее сухими листами с ровной поверхностью. Если предполагается, что аппарат не будет использован в течение длительного времени, извлеките бумагу из лотков и сохраняйте в темном месте, упакованной для предотвращения поглощения влаги из воздуха. ▶ Расположение кнопки питания и разъемов (стр. 4)</p>
	<p>Бумага неверно загружена. → Убедитесь в правильности загрузки бумаги в лоток. ▶ Добавление бумаги (стр. 6)</p>
	<p>Внутри аппарата остались обрывки бумаги. → Удалите все обрывки застрявшего ранее листа.</p>
	<p>Несколько листов бумаги прилипли друг к другу. → Перед загрузкой хорошо пролистайте бумагу.</p>
	<p>Лист бумаги застревает в аппарате. → Протяните бумагу вдоль лотка и/или переверните ее и загрузите заново.</p>
	<p>Слишком большое количество листов загружено в лоток. → Если пачка бумаги выходит за пределы индикатора предельной высоты пачки в лотке, удалите несколько листов так, чтобы линия индикатора не была закрыта бумагой.</p>
	<p>Положение направляющих лотка ручной подачи не соответствует ширине подаваемых листов. → Отрегулируйте положение направляющих в соответствии с шириной подаваемых листов. Если направляющие будут слишком сильно давить на бумагу, могут возникнуть проблемы с подачей бумаги. Направляющие должны слегка касаться бумаги.</p>
	<p>Не выдвинута пластина удлинения лотка ручной подачи. → Если загружается бумага длиннее 250 мм (9-27/32"), откройте удлинитель лотка. ▶ Добавление бумаги (стр. 6)</p>
	<p>На подающем валике лотка ручной подачи имеется загрязнение. → Произведите чистку валика. ▶ Техническое обслуживание (стр. 7)</p>
Нарушение подачи оригинала (автоподатчик документов)	<p>В лоток автоподатчика загружено слишком много бумаги? → Убедитесь в том, что высота пачки бумаги не выше линии индикатора.</p>
	<p>Оригинал на тонкой бумаге? → Сканируйте оригинал на стекле оригиналов. Если необходимо использовать автоподатчик документов, для сканирования оригинала нажмите на кнопку [СПЕЦИАЛЬН. ФУНКЦИЯ] (Fn) и используйте функцию [Реж. Медл.Прос].</p>
	<p>Загрязнился ролик подачи? → Очистите поверхность ролика подачи бумаги.</p>





Проблема	Причина и возможное решение
На копиях наблюдаются загрязнения.	Грязь на стекле оригиналодержателя или на нижней части автоподатчика оригиналов. → Регулярно производите чистку. ▶ Техническое обслуживание (стр. 7)
	На оригиналах имеется грязь. → Используйте только чистые оригиналы.
	Характеристики бумаги выходят за установленные пределы по формату или плотности. → Используйте бумагу, характеристики которой находятся в установленных пределах, или попытайтесь установить немного более плотный или менее плотный тип бумаги. (В случае обычной бумаги переключитесь с обычной бумаги 1 на обычную бумагу 2 или с обычной бумаги 2 на обычную бумагу 1.) В зависимости от типа бумаги возможно улучшение качества печати. Для получения подробной информации обратитесь к своему дилеру или в авторизованный сервисный центр.
На копиях наблюдаются белые или черные линии.	Загрязнено стекло сканирующего блока в автоподатчике оригиналов. → Почистите длинное, узкое сканирующее стекло. ▶ Техническое обслуживание (стр. 7)
Не может быть выполнена установка формата бумаги, размещаемой в лотке.	Нажмите на кнопку [КОПИЯ] (☰), чтобы выбрать режим копирования.
	Выполняется копирование или печать. → После завершения копирования или печати задайте формат бумаги.
	Аппарат временно прекратил работу из-за отсутствия бумаги в лотке или застревания листа. → Загрузите бумагу или извлеките застрявший лист, после чего установите формат бумаги.
Операция копирования прекращается до полного завершения.	Выводной лоток аппарата переполнен. → Для возобновления печати извлеките отпечатки из выходного лотка.
	В лотке закончилась бумага. → Загрузите бумагу.
Темный дисплей.	Выключена подсветка. → Когда выключена подсветка, аппарат находится в режиме "Предвар. прогрев". Нажмите любую кнопку на панели управления для отмены режима предварительного прогрева.
	Мигает индикатор [ЭНЕРГОСБЕРЕЖЕНИЕ] (☾). → Аппарат находится в режиме автоматического выключения питания. Для возобновления обычной работы нажмите на кнопку [ЭНЕРГОСБЕРЕЖЕНИЕ] (☾).
Наблюдается мигание осветительных приборов в помещении.	Сетевая розетка используется для подключения аппарата и осветительных приборов. → Подключите аппарат к индивидуальной сетевой розетке.
Не удается использовать подключенное устройство USB	Устройство USB совместимо с аппаратом? → Информацию о совместимости устройства с аппаратом можно получить у дилера. Несовместимые устройства USB использовать нельзя.
	Подключенное устройство USB распознано правильно? → Если к аппарату подключен флэш-накопитель USB или другое устройство USB и оно правильно распознано, на дисплее отображается "USB-флешка подключена.". Если устройство не распознано, подключите его заново.
Прочтите информацию о поддержке пользователей.	Обратитесь к своему дилеру или в авторизованный сервисный центр.



ПРОБЛЕМЫ С ПЕЧАТЬЮ И СКАНИРОВАНИЕМ

Помимо данного раздела информацию о поиске и устранении неисправностей можно найти в файлах README для каждого программного обеспечения. Для просмотра файла README см. "Руководство по установке программного обеспечения".

Проблема	Причина и возможное решение
Аппарат не печатает. (Индикатор ДАННЫЕ () не мигает.)	Неправильно произведено подключение аппарата к Вашему компьютеру. → Проверьте оба контакта принтерного кабеля и убедитесь в надежности подключения контактов. Используйте только проверенный кабель. Для получения информации о кабелях см. "ТЕХНИЧЕСКИЕ ХАРАКТЕРИСТИКИ (Начальное руководство)".
	Выполняется операция копирования. → Подождите, пока эта операция не будет завершена.
	Неправильно выполнен выбор аппарата для печати из текущего приложения. → При выборе "Print" из меню "File" приложения необходимо выбрать в диалоговом окне "Print" принтер "SHARP хх-ххххх" (где ХХХХ означает номер модели вашего аппарата).
	Неправильно установлен драйвер принтера. → Выполните следующую операцию для проверки установки драйвера. <ol style="list-style-type: none"> Нажмите кнопку "Пуск" → кнопку "Параметры" → "Устройства" → "Принтеры и сканеры". (В Windows 11 щелкните кнопку [Пуск], выберите [Bluetooth и устройства] → [Принтеры и сканеры].) (В Windows 8.1 / Windows Server 2012 щелкните правой кнопкой мыши по кнопке [Пуск] и выберите [Панель управления] → [Просмотр устройств и принтеров] или [Устройства и принтеры].) Если пиктограмма драйвера принтера SHARP хх-ххххх отображается, но печать не выполняется, то, возможно, драйвер принтера был установлен неправильно. В этом случае удалите программное обеспечение и переустановите его.
	Неправильно настроен порт. → Печать невозможна, если порт драйвера принтера настроен неправильно. Установите порт правильно. Дополнительная информация приведена в документе Руководство по установке программного обеспечения.
	Печать невозможна. → Если в системных настройках активирована функция "Отменить задания недейств. уч. зап.", печать будет невозможна. Обратитесь к администратору.
Аппарат не печатает. (При мигании индикатора ДАННЫЕ ().)	Установки формата для лотка в аппарате и в драйвере принтера не соответствуют друг другу. → Убедитесь, что на аппарате и в драйвере принтера для лотка задан одинаковый формат бумаги. Для получения информации об изменении настройки формата бумаги лотка на аппарате см. Руководство Пользователя, а об изменении этой настройки в драйвере принтера — Руководство по установке программного обеспечения.
	Бумага установленного формата не была загружена в лоток. → Загрузите бумагу установленного формата в лоток.
Печать производится медленно.	Одновременно используются два или более программных приложения. → Перед началом печати закройте все неиспользуемые приложения.
Печатаемое изображение чересчур светлое и неравномерное.	Бумага загружена так, что печать производится на обратной стороне листов. → Некоторые виды бумаг имеют лицевую и обратную сторону. Если бумага загружена так, что печать ведется на обороте, тонер не будет надежно закрепляться на листе и изображение получится некачественным.



Проблема	Причина и возможное решение
На печатаемом изображении грязные пятна.	Используется бумага, свойства которой выходят за допустимые пределы по формату и плотности. → Используйте только бумагу, соответствующую рекомендациям, приведенным в руководствах.
	Характеристики бумаги выходят за установленные пределы по формату или плотности. → Используйте бумагу, характеристики которой находятся в установленных пределах, или попытайтесь установить немного более плотный или менее плотный тип бумаги. (В случае обычной бумаги переключитесь с обычной бумаги 1 на обычную бумагу 2 или с обычной бумаги 2 на обычную бумагу 1.) В зависимости от типа бумаги возможно улучшение качества печати. Для получения подробной информации обратитесь к своему дилеру или в авторизованный сервисный центр.
	Бумага скрученная или влажная. → Не используйте скрученную или влажную бумагу. Замените ее сухими листами с ровной поверхностью. Если предполагается, что аппарат не будет использован в течение длительного времени, извлеките бумагу из лотков и сохраняйте в темном месте, упакованной для предотвращения поглощения влаги из воздуха. ▶ Расположение кнопки питания и разъемов (стр. 4)
	При установке параметров бумаги в приложении указаны недостаточные по размеру поля. → По верхнему и нижнему краям оттиска может наблюдаться грязь, если установки полей выходят за пределы допустимых для качественной печати. → Установите параметры полей в используемом приложении в пределах допустимых значений.
	На отпечатках появляются черные точки или пятна. → Запустите режим очистки блока термозакрепления. На листе бумаги будет отпечатана буква V — блок термозакрепления очищен.
Наблюдается перекос изображения или его выход за пределы листа.	В лоток загружена бумага, не соответствующая по формату установке, выполненной для драйвера принтера. → Проверьте, соответствует ли значение параметра "Paper SizeФормат бумаги" формату бумаги, загруженной в лоток. Если активирована функция "Fit To Paper SizeПо размеру бумаги", то убедитесь, что в выпадающем списке выбран формат бумаги, соответствующий формату загруженной бумаги.
	При установке оригинал сориентирован в неверном направлении. → В экране настроек драйвера принтера щелкните вкладку "MainГ лавные" и проверьте правильность настройки параметра "Image OrientationОриентация изображения".
	Бумага неверно загружена. → Убедитесь в правильности загрузки бумаги в лоток.
	Неправильно указаны поля в используемом приложении. → Проверьте установки полей оригинала и установки формата бумаги в используемом приложении. Проверьте также соответствие установок печати формату используемой бумаги.
Я не знаю, как печатать на специальных материалах (конвертах и т. п.)	Используйте для конвертов лоток ручной подачи.



Проблема	Причина и возможное решение
Плохое качество сканирования.	Грязь на стекле оригиналодержателя или на нижней части автоподатчика оригиналов. → Регулярно производите чистку. ▶ Техническое обслуживание (стр. 7)
	На оригиналах имеется грязь. → Используйте только чистые оригиналы.
	Неверно указано разрешение при сканировании. → Убедитесь в том, что установка разрешения в драйвере сканера соответствует типу оригинала.
	Вы не указали подходящее значение для параметра "B/W ThresholdЧ/Б пороговое значение". → При сканировании из TWAINTWAIN-совместимого приложения убедитесь, что выбрано подходящее значение параметра "B/W ThresholdЧ/Б пороговое значение". При увеличении значения установки вы получите более темное изображение, а при ее уменьшении – осветленное. Для автоматической регулировки порогового значения нажмите кнопку "Auto ThresholdАвтопорог" на вкладке "ImageИзображение" экрана "ProfessionalПрофессиональные настройки".
	Введены неверные установки для яркости и контраста изображения. → Если Вы производите сканирование из TWAINTWAIN-совместимого приложения и полученное изображение неудовлетворительно по своей яркости или контрасту (например, слишком яркое), нажмите кнопку "Auto Brightness/Contrast AdjustmentАвтонастройка яркости/контраста" на вкладке "ColourИзображение" экрана "ProfessionalПрофессиональные настройки". Нажмите кнопку "Brightness/ContrastЯркость/контраст" и настройте эти характеристики, ориентируясь по экранному изображению отсканированного оригинала.
	Оригинал не размещен в лотке автоподатчика оригиналов лицевой стороной вверх или на стекле оригиналодержателя лицевой стороной вниз. → Разместите оригинал в лотке автоподатчика оригиналов лицевой стороной вверх или на стекле оригиналодержателя лицевой стороной вниз.
Оригинал расположен неправильно. → Расположите оригинал правильно.	
Изображение не сканируется.	Ваше приложение не является TWAINTWAIN-совместимым. → Если приложение не является TWAINTWAIN-совместимым, сканирование невозможно. Убедитесь в том, что используемое приложение совместимо со стандартом TWAINTWAIN.
	В используемом приложении не выбран драйвер сканера Вашего аппарата. → Убедитесь в том, что драйвер сканера аппарата выбран в TWAINTWAIN-совместимом приложении.
	Не все параметры сканирования настроены надлежащим образом. → Сканирование большой области с высоким разрешением требует длительного времени и приводит к созданию значительного объема данных. Параметры сканирования необходимо настраивать в соответствии с типом сканируемого оригинала, например текст, текст и графика, фотография.
	Формат оригинала — А4 или больше, и установлено разрешение 600 dpi. → Если формат оригинала — А4 или больше, использование разрешения 600 dpi невозможно.



Проблема	Причина и возможное решение
Получатель не получает переданные данные.	Ошибка в сохраненной информации направления или было выбрано неправильное направление. → Убедитесь, что сохранена правильная информация направления. Если есть ошибка, исправьте ее. * Если выполнение передачи по электронной почте (функции Сканировать в электронную почту) завершилось неудачно, на указанный адрес электронной почты администратора может отправляться сообщение об ошибке, например, "Сообщение не доставлено". Эта информация может оказаться полезной при определении причины возникшей проблемы.
Получатель не получает данные, отправленные по электронной почте (Сканировать в электронную почту).	На веб-странице проверьте, не установлено ли ограничение на размер файлов изображений, отправляемых с помощью функции Сканировать в электронную почту (заводская настройка по умолчанию — "Неограничено"). Можно установить лимит от 1 МБ до 10 МБ. Проконсультируйтесь с администратором веб-страницы для выбора подходящего лимита. Объем данных, которые можно отослать в одной передаче по электронной почте, иногда ограничен администратором почтового сервера. Даже если размер файла в пределах лимита, описанного выше, если он превышает лимит, установленный администратором почтового сервера, файл не будет доставлен получателю. Уменьшите объем данных, посланных в передаче электронной почты (уменьшите количество отсканированных страниц). (Обратитесь к администратору почтового сервера, каков лимит данных на одну передачу по электронной почте.)
Передача продолжается очень долго.	Если документ содержит большой объем графической информации, то файл данных будет также большого размера, поэтому передача данных займет много времени.
В режиме сканирования на запоминающее устройство USB не горит индикатор [СТАРТ].	USB-накопитель не опознан или не подключен, или к USB-порту подключено устройство, которое не является USB-накопителем. → Проверьте USB-порт.
Во время сканирования на запоминающее устройство USB появляется сообщение "Проверьте USB-память. "	К USB-порту подключено устройство, которое не является запоминающим устройством, на запоминающем устройстве установлена защита от записи или устройство было отключено во время сканирования на запоминающее устройство USB. → Проверьте состояние USB-накопителя и используйте его по назначению.
Во время сканирования на запоминающее устройство USB появляется сообщение "Память заполнена. Задание отменено."	Память USB-накопителя полностью заполнена. → Используйте USB-накопитель с достаточным объемом памяти.



ИНДИКАТОРЫ И СООБЩЕНИЯ НА ДИСПЛЕЕ

Если на дисплее появилось одно из следующих сообщений, немедленно выполните действия, описанные в данном сообщении.

Сообщение	Действие
Требуется техни- ческое обслуживание. Обратитесь в сервис центр.	В короткие сроки необходимо техническое обслуживание. Свяжитесь со специалистом авторизованной сервисной службы.
⚠ Обратитесь в сервис-центр. * * - * *	Выключите питание аппарата и включите его снова. Если после этого сообщение не исчезнет, запишите основной код из 2 цифр и субкод из 2 цифр ("* * - * *"), выключите питание аппарата и немедленно свяжитесь со специалистом авторизованной сервисной службы.
Мало тонера (Не заменяйте картридж с тонером без запроса)	Вскоре необходимо установить новый тонер-картридж.
⚠ Проверьте тонер- картридж.	Проверьте, правильно ли установлен тонер-картридж.
Замените тонерный картридж.	Замените тонер-картридж, следуя инструкциям. Для получения подробной информации см. Руководство пользователя.
⚠ Удалите бумагу из лотка вывода.	Количество листов в выходном лотке достигло предела. Уберите бумагу. Убрав бумагу, нажмите на кнопку [СТАРТ] в случае копирования либо на кнопку ОК в случае печати.
⚠ Загрузите бумагу в лоток. <* >.	Установленный формат бумаги для лотка отличается от фактического формата.
Проверьте USB-память.	Убедитесь в следующем: <ul style="list-style-type: none"> • Убедитесь, что на USB-накопителе не установлена защита от записи. • Убедитесь, что имена файлов на USB-накопителе имеют длину не более 256 символов. • Убедитесь, что на USB-накопителе нет ошибок.
Память заполнена. Задание отменено.	Убедитесь, что на USB-накопителе достаточно свободного пространства, чтобы принять объем сканируемых данных.

<* >: Номер лотка

<* * >: Формат бумаги, которую необходимо загрузить

Если при отправке отсканированного изображения произошла ошибка связи, и на дисплее отобразится один из следующих кодов ошибки, воспользуйтесь соответствующим решением из перечисленных ниже.

Код ошибки	Решение
CE-00	Выключите питание аппарата и включите его снова. Обратитесь к администратору сети, чтобы убедиться в отсутствии проблем в сети или на сервере. Если ошибка не устранена после отключения и включения питания, отключите питание и обратитесь к поставщику.
CE-02 CE-04	Отсканированное изображение не было отправлено, так как соединение с сервером не установлено. Убедитесь в правильности настроек SMTP-сервера* ¹ и получателя при сканировании на FTP на веб-странице.* ²
CE-03	Отсканированное изображение не было отправлено, так как сервер был занят либо слишком большой трафик. Подождите немного, а затем повторите попытку.
CE-05	Отсканированное изображение не было отправлено, так как указан неверный каталог целевого FTP-сервера. Убедитесь, что на веб-странице указаны верные сведения о FTP-сервере.* ²



Код ошибки	Решение
CE-06	Данные сканирования не могут быть отправлены, так как адрес электронной почты из перечня адресов не верен. Проверьте правильность информации о получателе.* ²
CE-09	Размер файла отсканированного изображения превышает ограничение "Максимальный размер прикрепленного файла", заданное на веб-странице. Сократите количество страниц оригинала, сканируемых в файл, или измените ограничение "Максимальный размер прикрепленного файла". Также может быть превышено ограничение размера файла на почтовом сервере. Сократите объем оригинала либо измените разрешение или цветовой режим, чтобы уменьшить размер файла.* ³
CE-11	Память переполнена во время сканирования. Отсканируйте меньшее количество страниц, снизьте разрешение или измените цветовой режим, чтобы уменьшить размер файла, а затем повторите попытку сканирования.* ³

*1 Для получения подробной информации см. Руководство Пользователя (настройка на веб-странице).

*2 Для получения подробной информации см. Руководство Пользователя (регистрация адресной книги).

*3 Для получения подробной информации см. Руководство Пользователя.

ЕСЛИ ВАША ЭЛЕКТРОННАЯ ПОЧТА ВЕРНУЛАСЬ ОБРАТНО

Если передача функцией Сканировать в электронную почту завершилась неудачно, на обратный адрес, заданный на SMTP-сервере, отправляется соответствующее электронное сообщение. Если это произойдет, прочтите электронное сообщение и определите причину ошибки, а затем повторите передачу.



ЗАМЯТИЕ БУМАГИ

ИЗВЛЕЧЕНИЕ ЗАСТРЯВШЕГО ЛИСТА

При застревании листа во время копирования появляется сообщение " ⚠ Удалите бумагу." " ⚠ Удалите бумагу." и указывается место застревания.

Проверьте место застревания и удалите застрявший лист.



При извлечении листа он может порваться. В этом случае убедитесь в том, что из аппарата извлечены все обрывки листа бумаги.

Сначала проверьте место застревания.

(См. ниже)

[стр. 21](#)

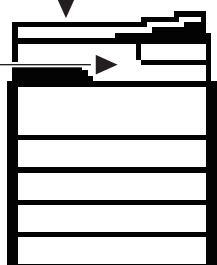

[стр. 21](#)

[стр. 26](#)

[стр. 27](#)

[стр. 27](#)

[стр. 27](#)

ЗАСТРЕВАНИЕ В АВТОПОДАТЧИКЕ ОРИГИНАЛОВ

1

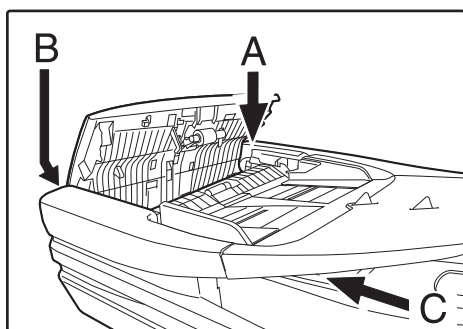

Удалите застрявший оригинал.

Удалите оригинал из автоподатчика оригиналов. Проверьте секции А, В и С, как это показано на рисунке (см. также следующую страницу), и удалите застрявший оригинал.

• Секция А



Крышка секции подающего валика

Откройте крышку секции подающего валика и удалите застрявший оригинал из лотка автоподатчика оригиналов. Закройте крышку секции подающего валика.



• Секция В

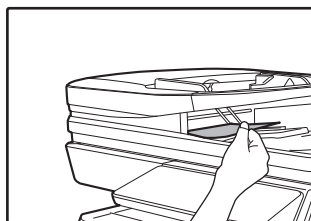
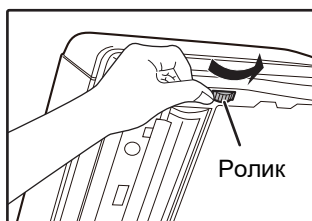

Откройте автоподатчик оригиналов и вращайте ролик в направлении стрелки, чтобы вывести оригинал наружу. Закройте автоподатчик оригиналов, а затем извлеките оригинал.

• Секция С

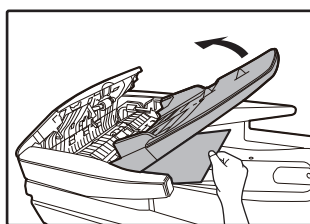
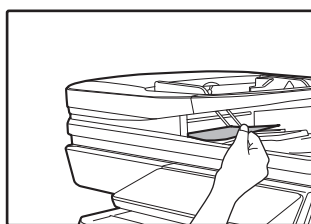

Извлеките застрявший оригинал из секции вывода. Если застрявший оригинал невозможно легко извлечь из секции вывода, откройте крышку секции подающего валика, откройте лоток автоподатчика оригиналов и извлеките оригинал.

2

Верните оригиналы, отмеченные номером на экране, в лоток автоподатчика и нажмите кнопку [СТАРТ].

Копирование продолжится, начиная с оригиналов, оставшихся в лотке во время застревания.



ЗАСТРЕВАНИЕ В ЛОТКЕ РУЧНОЙ ПОДАЧИ

1

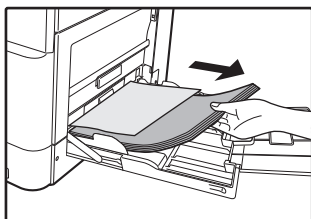

Удалите всю бумагу, которая оставалась в лотке ручной подачи.

2

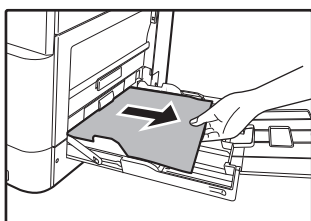

Аккуратно удалите застрявшую бумагу из лотка ручной подачи.

3

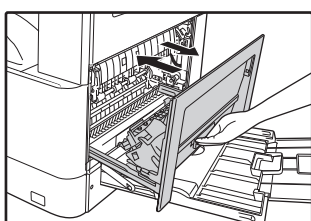

Откройте и закройте боковую панель.



- Закрывая боковую панель, нажимайте на ручку вниз.
- Если сообщение не исчезло, проверьте снова, чтобы убедиться, что в аппарате не осталось застрявших кусочков бумаги.
- Прежде чем закрывать боковую панель, извлеките бумагу из лотка ручной подачи. Иначе бумага загрязнится, что может привести к ее застреванию или к дефектам изображения.



ЗАСТРЕВАНИЕ ВНУТРИ АППАРАТА

Для удаления бумаги, застрявшей внутри аппарата, откройте боковую панель, проверьте, соответствует ли проблема с подачей бумаги описанным ниже вариантам "А", "В", "С" и "D", и выполните соответствующие действия.

1

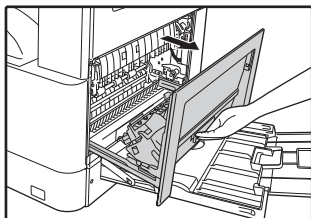

Откройте лоток ручной подачи и боковую панель.



Если в лотке ручной подачи осталась бумага, удалите ее.

► [ЗАСТРЕВАНИЕ В ЛОТКЕ РУЧНОЙ ПОДАЧИ \(стр. 20\)](#)

2

Проверьте место предполагаемого застревания. Извлеките лист, следуя указаниям для каждого места застревания в соответствии с рисунком, расположенным ниже.

Область С

Если застревание произошло здесь, перейдите к разделу [Застревание произошло в секции транспортировки листа С \(стр. 25\)](#).

Область А

Если застревание произошло здесь, перейдите к разделу [Застревание произошло в секции подачи бумаги А \(стр. 22\)](#).

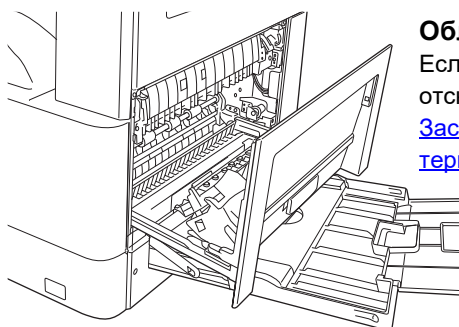

Область В

Если застрявший лист виден отсюда, перейдите к разделу [Застревание произошло в блоке термозакрепления В \(стр. 23\)](#).



Застревание произошло в секции подачи бумаги А

1

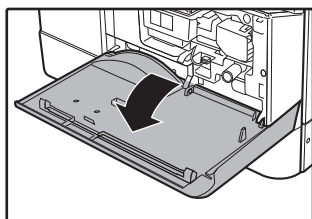

Осторожно нажмите на переднюю крышку с обеих сторон и откройте ее.

2



Осторожно извлеките застрявший лист. Поворачивайте ручку вращения валика в направлении, указанном стрелкой, для облегчения извлечения листа.

Будьте внимательны с тем, чтобы не разорвать лист во время его извлечения.



Блок термозакрепления нагревается до высокой температуры. Не прикасайтесь к блоку термозакрепления при извлечении застрявшего листа. Это может привести к ожогам или травмам.



При извлечении застрявшего листа не прикасайтесь к фотопроводящему барабану (зеленой части). Это может привести к повреждению барабана и смазыванию изображения на копиях.

3

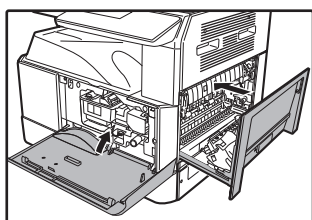

Закройте переднюю крышку и боковую панель.



- Закрывая переднюю крышку, осторожно держите ее с обеих сторон.
- Если сообщение не исчезло, проверьте снова, чтобы убедиться, что в аппарате не осталось застрявших кусочков бумаги.
- Закрывая боковую панель, нажимайте на ручку.



Застревание произошло в блоке термозакрепления В

1

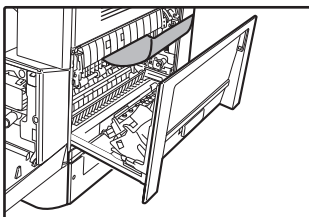

Осторожно нажмите на переднюю крышку с обеих сторон и откройте ее.

2



Поворачивайте ручку вращения валика в направлении, указанном стрелкой.

Будьте внимательны с тем, чтобы не разорвать лист во время его извлечения.

3



Осторожно извлеките застрявший лист. Поднимите рычаги фиксации блока термозакрепления, чтобы облегчить извлечение.

Будьте внимательны с тем, чтобы не разорвать лист во время его извлечения.



Блок термозакрепления нагревается до высокой температуры. Не прикасайтесь к блоку термозакрепления при извлечении застрявшего листа. Это может привести к ожогам или травмам.



- При извлечении застрявшего листа не прикасайтесь к фотопроводящему барабану (зеленой части). Это может привести к повреждению барабана и смазыванию изображения на копиях.
- Будьте внимательны с тем, чтобы частицы незакрепленного на листе тонера не испачкали ваши руки и одежду.

4

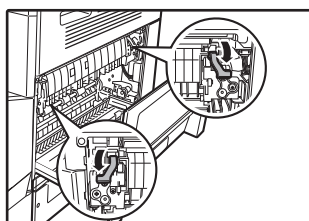

Опустите рычаги фиксации блока термозакрепления для их возврата в рабочее положение.



5

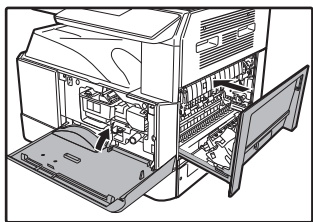

Закройте переднюю крышку и боковую панель.



- Закрывая боковую панель, нажимайте на ручку вниз.
- Если сообщение не исчезло, проверьте снова, чтобы убедиться, что в аппарате не осталось застрявших кусочков бумаги.
- Прежде чем закрывать боковую панель, извлеките бумагу из лотка ручной подачи. Иначе бумага загрязнится, что может привести к ее застреванию или к дефектам изображения.



Застревание произошло в секции транспортировки листа С

1



Откройте направляющую бумаги блока термозакрепления, нажав вниз на ее выступающую часть, помеченную зеленым, и извлеките застрявший лист.

Будьте внимательны с тем, чтобы не разорвать лист во время его извлечения.



Блок термозакрепления нагревается до высокой температуры. Не прикасайтесь к блоку термозакрепления при извлечении застрявшего листа. Это может привести к ожогам или травмам.



- При извлечении застрявшего листа не прикасайтесь к фотопроводящему барабану (зеленой части). Это может привести к повреждению барабана и смазыванию изображения на копиях.
- Будьте внимательны с тем, чтобы частицы незакрепленного на листе тонера не испачкали ваши руки и одежду.

2

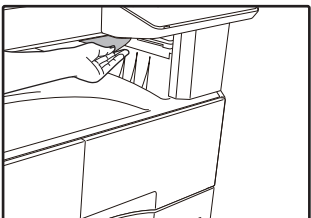

Верните рычаг транспортера дуплекса в исходное положение и закройте боковую панель.

Сообщение исчезнет, и станет возможным копирование.

3

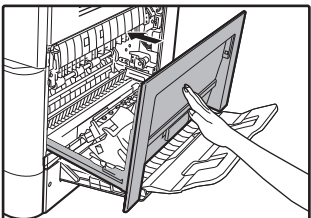

Закройте боковую панель



- Закрывая боковую панель, нажимайте на ручку.
- Если сообщение не исчезло, проверьте снова, чтобы убедиться, что в аппарате не осталось застрявших кусочков бумаги.
- Если вы порвали лист при его извлечении, убедитесь в том, что обрывки листа не остались внутри аппарата.



ЗАСТРЕВАНИЕ БУМАГИ В ЛОТКЕ 1



Перед открыванием лотка убедитесь в том, что в нем не находится застрявший лист.

▶ [ЗАСТРЕВАНИЕ ВНУТРИ АППАРАТА \(стр. 21\)](#)

1

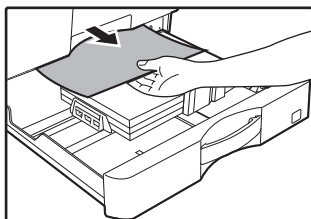

Приподнимите и выдвиньте лоток 1, затем извлеките застрявший лист.

2

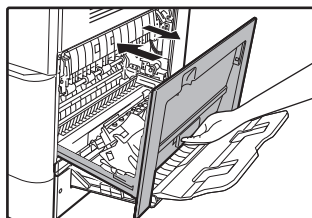

Закройте боковую крышку.

Сообщение исчезнет, и станет возможным копирование.



- При закрывании боковой крышки нажмите на ручку крышки.
- Если сообщение не исчезло, проверьте снова, чтобы убедиться, что в аппарате не осталось застрявших кусочков бумаги.

3

Закройте лоток 1.

Полностью задвиньте лоток.



ЗАСТРЕВАНИЕ БУМАГИ В ЛОТКЕ 2–4 (если установлены лоток подачи бумаги на 500 листов и стойка с выдвижными лотками для бумаги на 2x500 листов)

1

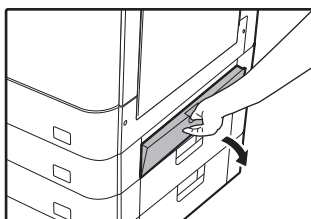

Откройте нижнюю боковую крышку.

Возьмитесь за ручку крышки при ее открывании.

2

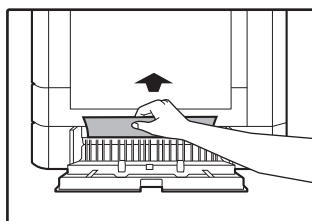

Извлеките застрявший лист.

Будьте внимательны с тем, чтобы не разорвать лист во время его извлечения.

3

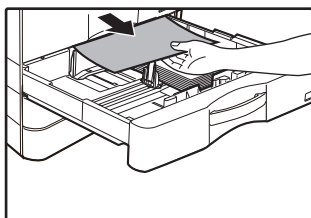

Если на шаге 2 застрявший лист не виден, приподнимите и выдвиньте лоток для бумаги, после чего извлеките застрявший лист.

Будьте внимательны с тем, чтобы не разорвать лист во время его извлечения.

4

Закройте нижнюю боковую крышку.

Сообщение исчезнет, и станет возможным копирование.

5

Закройте лоток для бумаги.

Нажимайте на лоток до его полного закрытия.



Если сообщение не исчезло, проверьте снова, чтобы убедиться, что в аппарате не осталось застрявших кусочков бумаги.

SHARP[®]

SHARP CORPORATION