

SHARP®

ΨΗΦΙΑΚΟ ΠΟΛΥΛΕΙΤΟΥΡΓΙΚΟ ΣΥΣΤΗΜΑ

ΜΟΝΤΕΛΟ: BP-20M22
BP-21M22
BP-20M24
BP-20M24L
BP-20M28
BP-20M31

Σύντομο Εγχειρίδιο Χρήσης



ΠΡΙΝ ΑΠΟ ΤΗ ΧΡΗΣΗ ΤΟΥ ΜΗΧΑΝΗΜΑΤΟΣ



Λειτουργίες του μηχανήματος και διαδικασίες για την τοποθέτηση πρωτοτύπων και χαρτιού

ΦΩΤΟΑΝΤΙΓΡΑΦΙΚΟ



Χρήση της λειτουργίας αντιγραφής

ΕΚΤΥΠΩΤΗΣ



Χρήση της λειτουργίας εκτύπωσης

ΣΑΡΩΤΗΣ



Χρήση της λειτουργίας σάρωσης

ΡΥΘΜΙΣΕΙΣ ΣΥΣΤΗΜΑΤΟΣ



Διαμόρφωση των ρυθμίσεων για ευκολότερη χρήση του μηχανήματος

ΤΑ ΕΓΧΕΙΡΙΔΙΑ ΛΕΙΤΟΥΡΓΙΑΣ ΚΑΙ Ο ΤΡΟΠΟΣ ΧΡΗΣΗΣ ΤΟΥΣ

Οδηγός Έναρξης



Αυτό το εγχειρίδιο επεξηγεί βασικές διαδικασίες χρήσης του μηχανήματος και περιλαμβάνει μέτρα προφύλαξης για την ασφαλή χρήση του μηχανήματος και πληροφορίες για τους διαχειριστές. Διαβάστε αυτό το εγχειρίδιο πριν χρησιμοποιήσετε το μηχάνημα. Για αναλυτικές διαδικασίες λειτουργίας και πληροφορίες αντιμετώπισης προβλημάτων, ανατρέξτε στα εγχειρίδια που διατίθενται σε μορφή PDF.

Εγχειρίδιο Χρήστη

Το "Εγχειρίδιο Χρήστη" περιλαμβάνει λεπτομερείς επεξηγήσεις των λειτουργιών που μπορείτε να χρησιμοποιήσετε στο μηχάνημα.

Κατεβάστε το Εγχειρίδιο Χρήστη από τις ιστοσελίδες του μηχανήματος.

Για τη διαδικασία λήψης, ανατρέξτε στην ενότητα "[ΛΗΨΗ ΤΟΥ ΟΔΗΓΟΥ ΛΕΙΤΟΥΡΓΙΑΣ \(σελίδα 5\)](#)".



Λοιπά εγχειρίδια

Όπως ισχύει και για το "Εγχειρίδιο Χρήστη", μπορείτε να προχωρήσετε στη λήψη ορισμένων εγχειριδίων, όπως αυτά που ακολουθούν, από τον ιστότοπό μας και να τα διαβάσετε στον υπολογιστή σας.

Οι τύποι των εγχειριδίων ενδέχεται να επικαιροποιούνται κατά διαστήματα. Για περισσότερες πληροφορίες ανατρέξτε στον ιστότοπό μας.

Εγχειρίδιο Χρήστη (Καταχώριση στο Βιβλίο Διευθύνσεων)

Αυτό το εγχειρίδιο εξηγεί πώς μπορείτε να καταχωρίσετε, να επεξεργαστείτε και να διαγράψετε στοιχεία στο βιβλίο διευθύνσεων.



Οδηγός Εγκατάστασης Λογισμικού

Αυτός ο οδηγός εξηγεί πώς μπορείτε να εγκαταστήσετε το λογισμικό και να διαμορφώσετε τις ρυθμίσεις, έτσι ώστε να χρησιμοποιήσετε το μηχάνημα ως εκτυπωτή ή σαρωτή.



Αντιμετώπιση προβλημάτων

Αυτό το εγχειρίδιο παρέχει απαντήσεις σε συχνές ερωτήσεις σχετικά με το χειρισμό του μηχανήματος σε κάθε τρόπο λειτουργίας.

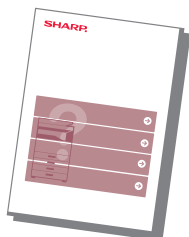

Σύντομο Εγχειρίδιο Χρήσης

Αυτό το εγχειρίδιο προορίζεται ως βοήθεια για να ξεκινήσετε να χρησιμοποιείτε τις βασικές και εξυπηρετικές λειτουργίες του μηχανήματος.



Εγχειρίδιο Χρήστη (Ρυθμίσεις Ιστοσελίδας)

Το εγχειρίδιο αυτό εξηγεί τις διαδικασίες που πρέπει να ακολουθήσετε για να διαμορφώσετε τις ρυθμίσεις του μηχανήματος από τον υπολογιστή σας χρησιμοποιώντας την ενσωματωμένη στο μηχάνημα



ΠΡΟΣΒΑΣΗ ΣΤΟ ΔΙΑΚΟΜΙΣΤΗ WEB ΤΟΥ ΜΗΧΑΝΗΜΑΤΟΣ

Όταν το μηχάνημα είναι συνδεδεμένο σε δίκτυο, μπορείτε να αποκτήσετε πρόσβαση στον ενσωματωμένο διακομιστή web του μηχανήματος μέσω του προγράμματος περιήγησης του υπολογιστή σας.

ΑΝΟΙΓΜΑ ΙΣΤΟΣΕΛΙΔΩΝ

1

Ανοίξτε την οθόνη Ρυθμίσεις Συστήματος.

2

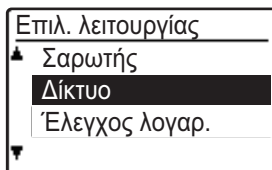

Επιλέξτε "Δίκτυο" χρησιμοποιώντας το πλήκτρο [▼] ή το πλήκτρο [▲] και πιέστε το πλήκτρο [OK].

3

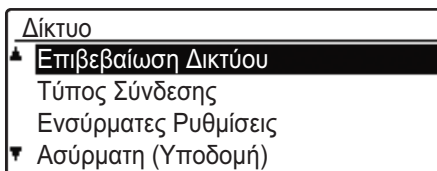

Επιλέξτε "Επιβεβαίωση Δικτύου" χρησιμοποιώντας το πλήκτρο [▼] ή το πλήκτρο [▲] και πιέστε το πλήκτρο [OK].

4

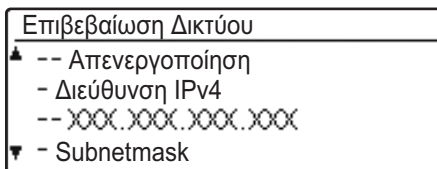

Εμφανίστε και ελέγξτε τη διεύθυνση IP χρησιμοποιώντας το πλήκτρο [▼] ή το πλήκτρο [▲].

5



Για να ανοίξετε τις ιστοσελίδες, συνδεθείτε στο διακομιστή web του μηχανήματος.

Ανοίξτε το πρόγραμμα περιήγησης στο web ενός υπολογιστή που είναι συνδεδεμένος στο ίδιο δίκτυο με το μηχάνημα και εισαγάγετε τη διεύθυνση IP του μηχανήματος.

Συνιστώμενα προγράμματα περιήγησης στο web
Internet Explorer: 11 ή νεότερη έκδοση (Windows®)
Microsoft Edge (Windows®), Firefox (Windows®),
Safari (macOS®), Chrome (Windows®):

Η τελευταία έκδοση ή η αμέσως προηγούμενη κύρια έκδοση

Θα εμφανιστεί η ιστοσελίδα.

Ανάλογα με τις ρυθμίσεις του μηχανήματος, ενδέχεται να πρέπει να γίνει έλεγχος ταυτότητας του χρήστη προκειμένου να ανοίξει η ιστοσελίδα. Για να βρείτε τον κωδικό πρόσβασης που απαιτείται για τον έλεγχο ταυτότητας, απευθυνθείτε στο διαχειριστή του μηχανήματος.

ΛΗΨΗ ΤΟΥ ΟΔΗΓΟΥ ΛΕΙΤΟΥΡΓΙΑΣ

Μπορείτε να κατεβάσετε τον Οδηγό λειτουργίας, ο οποίος αποτελεί ένα πιο αναλυτικό εγχειρίδιο, από τις ιστοσελίδες του μηχανήματος.

1

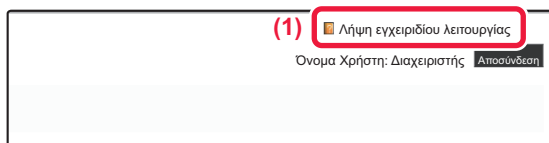

(1) Λήψη εγχειριδίου λειτουργίας
Όνομα Χρήστη: Διαχειριστής | Αποσύνδεση

Επιλέξτε [Λήψη εγχειριδίου λειτουργίας] στο μενού της ιστοσελίδας.

2

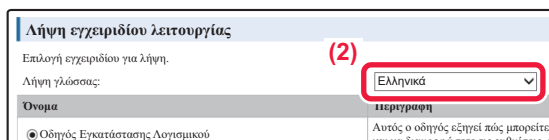

Λήψη εγχειριδίου λειτουργίας
Επιλογή εγχειριδίου για λήψη.
Λήψη γλώσσας: (2) Ελληνικά
Όνομα περιγραφή
 Οδηγός Εγκατάστασης Λογισμικού Αυτός ο οδηγός εξηγεί πώς μπορείτε και να διαμορφώσετε τις συσκευές.

Επιλέξτε τη γλώσσα που θέλετε.

Υποστηρίζονται μόνο οι παρουσιαζόμενες γλώσσες.

3

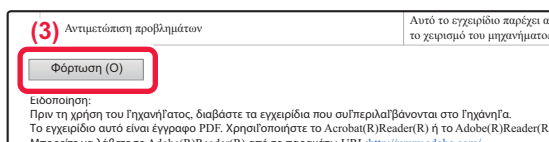

(3) Αντιμετώπιση προβλημάτων Αυτό το εγχειρίδιο παρέχει α...
Φόρτωση (O)
Ειδοποίηση:
Πριν τη χρήση του Γηχανήματος, διαβάστε τα εγχειρίδια που συμπεριλαμβάνονται στο Γηχάνημα.
Το εγχειρίδιο αυτό είναι έγγραφο PDF. Χρησιμοποιήστε το Acrobat(R)Reader(R) ή το Adobe(R)Reader(R).
Μπορείτε να λάβετε το Adobe(R)Reader(R) από το παρακάτω URL: <http://www.adobe.com/>

Επιλέξτε το εγχειρίδιο που θέλετε να κατεβάσετε και κάντε κλικ στο κουμπί [Φόρτωση].

ΠΙΝΑΚΑΣ ΠΕΡΙΕΧΟΜΕΝΩΝ

ΤΑ ΕΓΧΕΙΡΙΔΙΑ ΛΕΙΤΟΥΡΓΙΑΣ ΚΑΙ Ο ΤΡΟΠΟΣ ΧΡΗΣΗΣ ΤΟΥΣ.....	2
ΠΡΟΣΒΑΣΗ ΣΤΟ ΔΙΑΚΟΜΙΣΤΗ WEB ΤΟΥ ΜΗΧΑΝΗΜΑΤΟΣ.....	4

ΠΡΙΝ ΑΠΟ ΤΗ ΧΡΗΣΗ ΤΟΥ ΜΗΧΑΝΗΜΑΤΟΣ

ΟΝΟΜΑΤΑ ΚΑΙ ΛΕΙΤΟΥΡΓΙΕΣ ΤΩΝ ΕΞΑΡΤΗΜΑΤΩΝ	7
ΠΩΣ ΘΑ ΧΡΗΣΙΜΟΠΟΙΗΣΕΤΕ ΤΗΝ ΟΘΟΝΗ ΕΝΔΕΙΞΕΩΝ.....	13
ΕΝΕΡΓΟΠΟΙΗΣΗ/ΑΠΕΝΕΡΓΟΠΟΙΗΣΗ ΜΗΧΑΝΗΜΑΤΟΣ.....	14
ΤΟΠΟΘΕΤΗΣΗ ΠΡΩΤΟΤΥΠΩΝ	15
ΤΟΠΟΘΕΤΗΣΗ ΧΑΡΤΙΟΥ	17
ΡΥΘΜΙΣΕΙΣ ΔΙΣΚΟΥ	22
ΛΕΙΤΟΥΡΓΙΑ ΕΠΑΛΗΘΕΥΣΗΣ ΤΑΥΤΟΤΗΤΑΣ ΧΡΗΣΤΗ	23

ΦΩΤΟΑΝΤΙΓΡΑΦΙΚΟ

ΔΗΜΙΟΥΡΓΙΑ ΑΝΤΙΓΡΑΦΩΝ	24
ΑΝΤΙΓΡΑΦΗ ΣΕ ΕΙΔΙΚΟ ΧΑΡΤΙ (Αντιγραφή από το δίσκο bypass).....	25

ΕΚΤΥΠΩΤΗΣ

ΕΚΤΥΠΩΣΗ ΣΕ ΠΕΡΙΒΑΛΛΟΝ WINDOWS	26
ΔΙΑΔΙΚΑΣΙΑ ΕΚΤΥΠΩΣΗΣ ΣΕ ΠΕΡΙΒΑΛΛΟΝ macOS	28
ΑΠΕΥΘΕΙΑΣ ΕΚΤΥΠΩΣΗ ΑΡΧΕΙΟΥ ΑΠΟ ΜΝΗΜΗ USB	30

ΣΑΡΩΤΗΣ

ΠΛΗΡΟΦΟΡΙΕΣ ΓΙΑ ΤΙΣ ΛΕΙΤΟΥΡΓΙΕΣ ΣΑΡΩΤΗ	31
ΣΑΡΩΣΗ ΠΡΩΤΟΤΥΠΩΝ	32

ΡΥΘΜΙΣΕΙΣ ΣΥΣΤΗΜΑΤΟΣ

ΡΥΘΜΙΣΕΙΣ ΣΥΣΤΗΜΑΤΟΣ.....	33
---------------------------	----



ΠΡΙΝ ΑΠΟ ΤΗ ΧΡΗΣΗ ΤΟΥ ΜΗΧΑΝΗΜΑΤΟΣ

Λειτουργίες των εξαρτημάτων του μηχανήματος και των περιφερειακών συσκευών και τις διαδικασίες τοποθέτησης πρωτοτύπων και χαρτιού.

ΟΝΟΜΑΤΑ ΚΑΙ ΛΕΙΤΟΥΡΓΙΕΣ ΤΩΝ ΕΞΑΡΤΗΜΑΤΩΝ

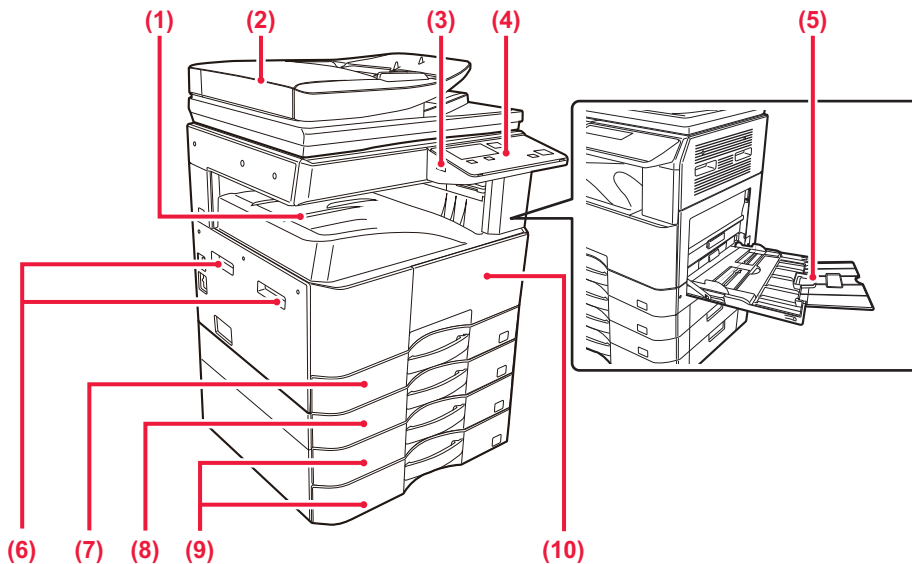

- (1) **Δίσκος εξόδου (ερμάριο δίσκου εξόδου)**
Τα εκτυπωμένα χαρτιά παραδίδονται στον δίσκο αυτό.
- (2) **Αυτόματος τροφοδότης εγγράφων
(BP-20M22/BP-21M22/BP-20M24/BP-20M28/BP-20M31)**
Τροφοδοτεί και σαρώνει αυτόματα πολλαπλά πρωτότυπα. Παρέχει δυνατότητα αυτόματης σάρωσης πρωτότυπων διπλής όψης.
- (3) **Θύρα USB (τύπου A)**
Χρησιμοποιείται για τη σύνδεση συσκευής USB, π.χ. συσκευής μνήμης USB, στο μηχάνημα. Υποστηρίζει USB 2.0 (υψηλής ταχύτητας).
- (4) **Πίνακας χειρισμού**
Στον συγκεκριμένο πίνακα παρουσιάζονται οι ενδεικτικές λυχνίες και τα πλήκτρα χειρισμού.
- (5) **Δίσκος bypass**
Χρησιμοποιήστε τον δίσκο αυτόν για χειροκίνητη τροφοδότηση χαρτιού. Κατά την τοποθέτηση χαρτιού ανοίξτε και τον δίσκο προέκτασης.
- (6) **Χειρολαβή**
Πιάστε την γερά οπότε μετακινείτε το μηχάνημα.
- (7) **Δίσκος 1**
Σε αυτό το δίσκο τοποθετείτε χαρτί.
- (8) **Δίσκος 2 (όποτε έχετε εγκαταστήσει δίσκο τροφοδοσίας 500 φύλλων χαρτιού)*1**
Σε αυτό το δίσκο τοποθετείτε χαρτί.
- (9) **Δίσκος 3-4 (όποτε έχετε εγκαταστήσει βάση/συρτάρι 2x500 φύλλων χαρτιού)*2**
Σε αυτό το δίσκο τοποθετείτε χαρτί. Μπορείτε να τον εγκαταστήσετε μόνο όποτε έχετε εγκαταστήσει δίσκο τροφοδοσίας 500 φύλλων χαρτιού.
- (10) **Μπροστινό κάλυμμα**
Ανοίξτε το κάλυμμα αυτό για να αφαιρέσετε μια φύσιγγα γραφίτη.

*1 BP-20M22/BP-20M24/BP-20M24L: προαιρετικά, BP-21M22/BP-20M28/BP-20M31: τυπικό εξάρτημα

*2 Προαιρετικά

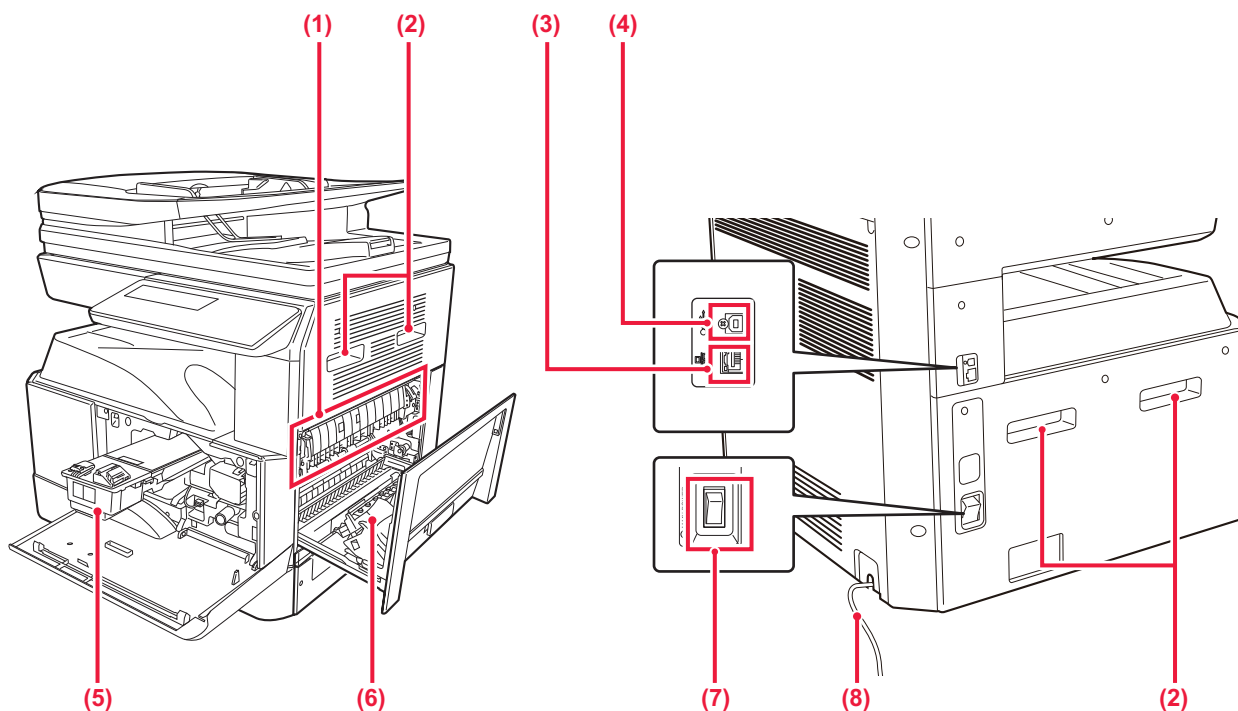

(1) Μονάδα φούρνου

Εδώ η μεταφερόμενη εικόνα προσκολλάται στο χαρτί με χρήση θερμότητας.



Η μονάδα φούρνου έχει υψηλή θερμοκρασία. Προσέξτε ιδιαίτερα για να αποφύγετε τυχόν εγκαύματα κατά την αποκατάσταση εμπλοκών.

(2) Χειρολαβή

Πιάστε την γερά οπότε μετακινείτε το μηχάνημα.

(3) Υποδοχή LAN

Συνδέστε το καλώδιο LAN σε αυτή την υποδοχή όταν χρησιμοποιείτε το μηχάνημα σε δίκτυο. Χρησιμοποιήστε θωρακισμένο καλώδιο LAN.

(4) Θύρα USB (τύπου B)

Το μηχάνημα δεν χρησιμοποιεί αυτόν τον σύνδεσμο.

(5) Κασέτα γραφίτη

Αυτή η κασέτα περιέχει το γραφίτη. Όταν εξαντληθεί ο γραφίτης σε μια κασέτα, αντικαταστήστε την με καινούρια.

(6) Πλαϊνό κάλυμμα

Ανοίξτε το κάλυμμα αυτό για την αποκατάσταση εμπλοκών χαρτιού.

(7) Ο κεντρικός διακόπτης τροφοδοσίας

Χρησιμοποιήστε αυτό το διακόπτη για να ενεργοποιήσετε την τροφοδοσία ρεύματος στο μηχάνημα.

(8) Καλώδιο τροφοδοσίας



ΑΥΤΟΜΑΤΟΣ ΤΡΟΦΟΔΟΤΗΣ ΕΓΓΡΑΦΩΝ ΚΑΙ ΓΥΑΛΙΝΗ ΕΠΙΦΑΝΕΙΑ ΕΓΓΡΑΦΩΝ

BP-20M24L

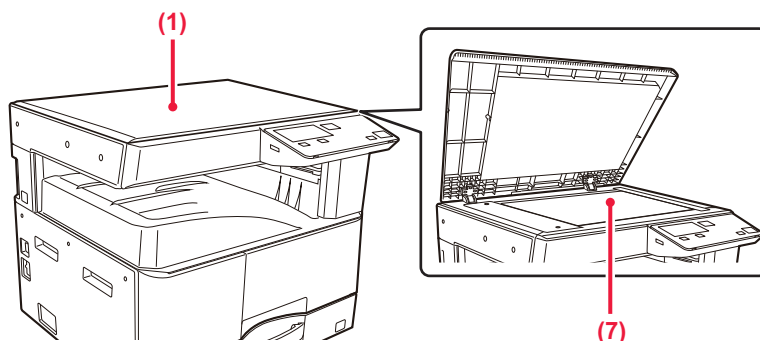

BP-20M22/BP-21M22/BP-20M24/BP-20M28/BP-20M31

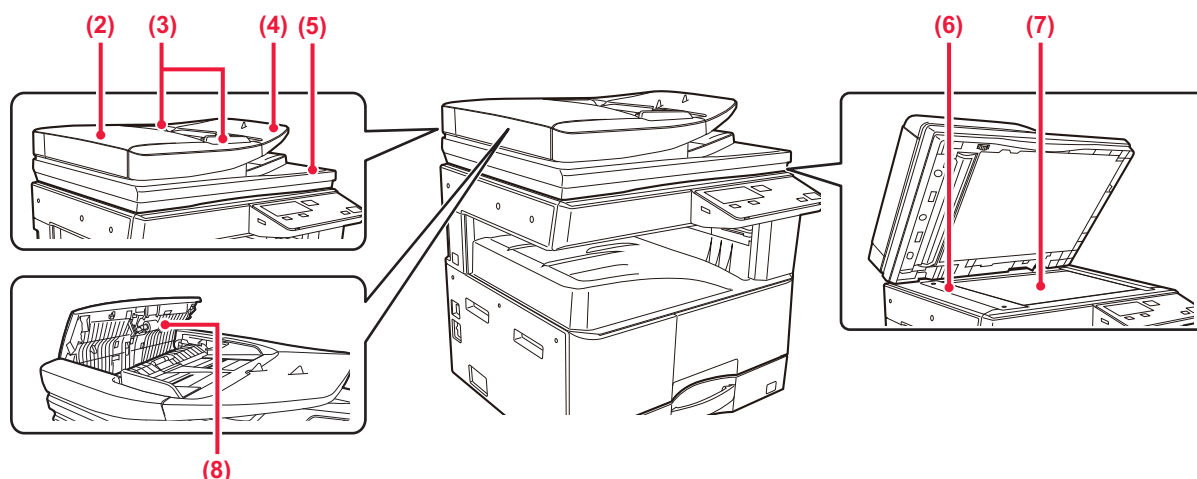

- (1) **Κάλυμμα εγγράφων**
Ανοίξτε το για δημιουργία αντιγράφων από το κρύσταλλο πρωτοτύπων.
- (2) **Κάλυμμα τροφοδότησης εγγράφων**
Ανοίξτε αυτό το κάλυμμα για την αποκατάσταση εμπλοκής πρωτοτύπων.
Για να καθαρίσετε τον κύλινδρο τροφοδοσίας χαρτιού, θα πρέπει να ανοίξετε αυτό το κάλυμμα.
- (3) **Οδηγοί πρωτοτύπων**
Αυτοί οι οδηγοί βοηθούν να εξασφαλιστεί η σωστή σάρωση των πρωτοτύπων.
Ρυθμίστε τους οδηγούς στο πλάτος του πρωτοτύπου.
- (4) **Δίσκος τροφοδότη πρωτοτύπων**
Τοποθετήστε το πρωτότυπο.
Τοποθετήστε το χαρτί με την όψη εκτύπωσης προς τα επάνω.
- (5) **Δίσκος εξόδου πρωτοτύπων**
Μετά τη σάρωση, τα πρωτότυπα τοποθετούνται σε αυτό το δίσκο.
- (6) **Περιοχή σάρωσης**
Εδώ σαρώνονται τα πρωτότυπα που τοποθετούνται στον αυτόματο τροφοδότη εγγράφων.
- (7) **Κρύσταλλο πρωτοτύπων**
Αν θέλετε να σαρώσετε βιβλία ή άλλα πρωτότυπα μεγάλου πάχους που δεν μπορούν να περάσουν από τον αυτόματο τροφοδότη πρωτοτύπων, τοποθετήστε τα επάνω στο κρύσταλλο αυτό.
- (8) **Κύλινδρος τροφοδοσίας χαρτιού**
Ο κύλινδρος αυτός περιστρέφεται για την αυτόματη τροφοδοσία των πρωτοτύπων.









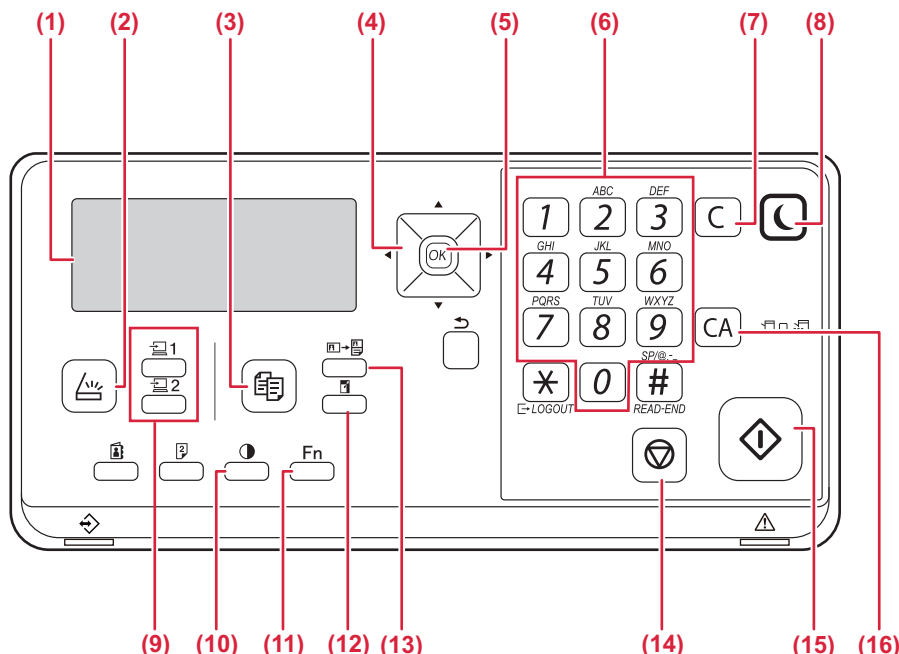

ΠΙΝΑΚΑΣ ΧΕΙΡΙΣΜΟΥ

Σε αυτή την ενότητα περιγράφονται οι ονομασίες και οι λειτουργίες των αντίστοιχων εξαρτημάτων του πίνακα λειτουργίας.

Ανάλογα με τη χώρα και την περιοχή η οθόνη ενδείξεων στον πίνακα χειρισμού χωρίζεται σε ενδείξεις τύπου συμβόλου και τύπου αγγλικών κειμένου.



- (1) **Οθόνη ενδείξεων**
Εμφανίζει διάφορα μηνύματα.
- (2) **Πλήκτρο/Ενδεικτική λυχνία [ΣΑΡΩΣΗ] ()**
Πιέστε το για να επιλέξετε τη λειτουργία σάρωσης.
- (3) **Πλήκτρο/Ενδεικτική λυχνία [ΑΝΤΙΓΡΑΦΗ] ()**
Πιέστε το για να επιλέξετε τη λειτουργία αντιγραφής.
Για να ελέγξετε τον συνολικό αριθμό των εξερχόμενων σελίδων κατά τη χρήση των λειτουργιών αντιγραφής και εκτύπωσης, πιέστε παρατεταμένα το πλήκτρο [ΑΝΤΙΓΡΑΦΗ] () την ώρα που το μηχάνημα είναι στην κατάσταση αναμονής. Οι μετρήσεις αυτές θα εμφανίζονται όση ώρα κρατάτε πατημένο το πλήκτρο.
Η στάθμη του γραφίτη εμφανίζεται στο κάτω μέρος της οθόνης.
- (4) **Πλήκτρα με τα βέλη**
Πιέστε για να μετακινήσετε στην οθόνη την επισήμανση (που υποδεικνύει ότι κάποιο στοιχείο είναι επιλεγμένο).
- (5) **Πλήκτρο [OK]**
Πιέστε το για να καταχωρίσετε την επιλεγμένη ρύθμιση.
- (6) **Αριθμικά πλήκτρα**
Χρησιμοποιήστε τα για να πληκτρολογήσετε χαρακτήρες/αριθμούς.
- (7) **Πλήκτρο [C]**
Πιέστε το για να απαλείψετε τον καθορισμένο αριθμό αντιγράφων ή για να διακόψετε την εκτέλεση της αντιγραφής.
- (8) **Πλήκτρο/Ενδεικτική λυχνία [ΕΞΟΙΚΟΝΟΜΗ ΕΝΕΡΓΕΙΑΣ] ()**
Πιέστε το για μετάβαση στη λειτουργία εξοικονόμησης ενέργειας.
- (9) **Πλήκτρο [ΠΡΟΓΡΑΜΜΑ 1 / ΠΡΟΓΡΑΜΜΑ 2] ()**
Πιέστε το για να χρησιμοποιήσετε τις ήδη αποθηκευμένες ρυθμίσεις του σαρωτή.
- (10) **Πλήκτρο [ΕΚΘΕΣΗ] ()**
Χρησιμοποιήστε το για να επιλέξετε τη λειτουργία έκθεσης.
- (11) **Πλήκτρο [ΕΙΔΙΚΗ ΛΕΙΤΟΥΡΓΙΑ] (Fn)**
Πιέστε για να επιλέξετε Ειδικές Λειτουργίες.
- (12) **Πλήκτρο [ΖΟΥΜ] ()**
Πιέστε το για να επιλέξετε κλίμακα σμίκρυνσης ή μεγέθυνσης κατά την αντιγραφή.
- (13) **Πλήκτρο [ΑΝΤΙΓΡΑΦΗ ΔΕΛΤΙΟΥ ΤΑΥΤΟΤΗΤΑΣ] ()**
Ενεργοποιήστε την Αντιγραφή δελτίου ταυτότητας.
- (14) **Πλήκτρο [ΔΙΑΚΟΠΗ] ()**
Πιέστε το πλήκτρο αυτό για να διακόψετε μια εργασία αντιγραφής ή τη σάρωση πρωτοτύπου.
- (15) **Πλήκτρο/Ενδεικτική λυχνία [ΕΝΑΡΞΗ]**
Πιέστε το πλήκτρο αυτό για αντιγραφή ή σάρωση ενός πρωτοτύπου.
- (16) **Πλήκτρο [CA]**
Χρησιμεύει για την απαλοιφή όλων των επιλεγμένων ρυθμίσεων και την επαναφορά του μηχανήματος στις προεπιλεγμένες ρυθμίσεις.

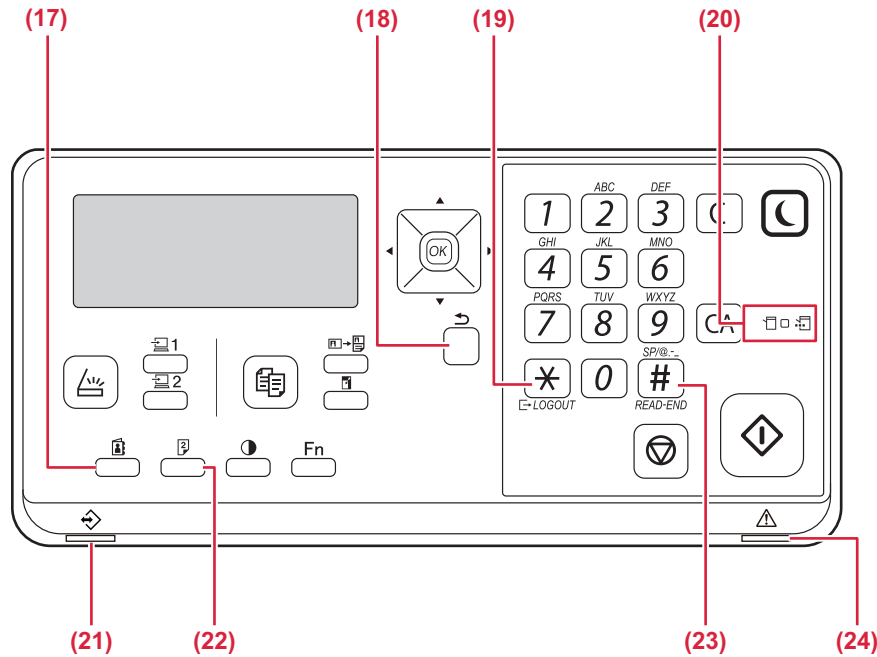

- (17) **Πλήκτρο [ΔΙΕΥΘΥΝΣΗ] (📏)**
Χρησιμοποιείται για την επιλογή της διεύθυνσης προορισμού.
- (18) **Πλήκτρο [ΠΙΣΩ] (↩)**
Πιέστε το για να επιστρέψετε στην προηγούμενη οθόνη.
- (19) **Πλήκτρο [ΑΠΟΣΥΝΔΕΣΗ] (✖)**
Πιέστε το πλήκτρο αυτό για αποσύνδεση αφού συνδεθείτε και χρησιμοποιήσετε το μηχάνημα.
- (20) **Ενδεικτικές λυχνίες λειτουργιών εκτυπωτή**
• **Ενδεικτική λυχνία ΔΕΔΟΜΕΝΑ (📡)**
Αναβοσβήνει κατά τη λήψη δεδομένων εκτύπωσης. Μένει συνεχώς αναμμένος κατά την εκτύπωση.
- (21) **Ενδεικτική λυχνία ειδοποίησης για τα δεδομένα**
Η ενδεικτική λυχνία μένει συνεχώς αναμμένη ή αναβοσβήνει για να υποδείξει την κατάσταση μιας εργασίας.
- (22) **Πλήκτρο [ΔΙΠΛΗ ΟΨΗ] (📄)**
Επιλέξτε τη λειτουργία αντιγραφής/φαξ/σάρωσης διπλής όψης.
- (23) **Πλήκτρο [ΤΕΛΟΣ ΑΝΑΓΝΩΣΗΣ] (#)**
Όποτε πραγματοποιείτε αντιγραφή από το κρύσταλλο πρωτοτύπων με χρήση της λειτουργίας ταξινόμησης, πιέστε το πλήκτρο αυτό μόλις σαρωθούν όλες οι σελίδες του πρωτοτύπου και είναι πλέον έτοιμες για να αρχίσει η αντιγραφή.
- (24) **Ενδεικτική λυχνία σφάλματος**
Μένει συνεχώς αναμμένος ή αναβοσβήνει για να υποδείξει την κατάσταση του σφάλματος.



ΟΘΟΝΗ ΕΝΔΕΙΞΕΩΝ

Η ενότητα αυτή εξηγεί πώς θα χρησιμοποιήσετε την οθόνη ενδείξεων.

ΑΡΙΣΤΕΡΟ ΜΕΝΟΥ ΚΑΙ ΔΕΞΙ ΜΕΝΟΥ

Η οθόνη ενδείξεων στο μηχάνημα έχει ένα δεξί μενού που περιέχει συχνά χρησιμοποιούμενες ρυθμίσεις και ένα αριστερό μενού για την παρουσίαση των ρυθμίσεων και των οθονών των ρυθμίσεων κάθε λειτουργίας.

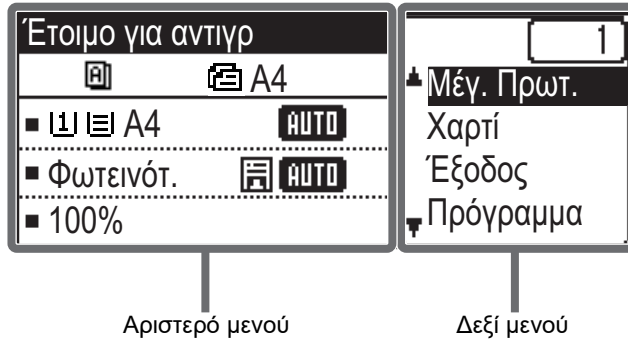

Αριστερό μενού

Δεξί μενού

Αριστερό μενού (Παράδειγμα: Λειτουργία αντιγραφής)

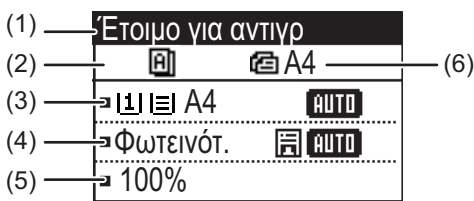

(1) Παρουσίαση μηνυμάτων

Παρουσιάζονται μηνύματα που αφορούν την κατάσταση και τη λειτουργία του μηχανήματος.

(2) Παρουσίαση εικονιδίων ειδικών λειτουργιών

Θα εμφανίζονται εικονίδια για ενεργοποιημένες Ειδικές Λειτουργίες.

(3) Ένδειξη μεγέθους χαρτιού

Παρουσιάζει το επιλεγμένο μέγεθος χαρτιού

(4) Ένδειξη έκθεσης

Υποδεικνύει την επιλεγμένη λειτουργία έκθεσης.

(5) Ένδειξη κλίμακας αντιγραφής

Παρουσιάζει την κλίμακα σμίκρυνσης ή μεγέθυνσης κατά την αντιγραφή.

(6) Ένδειξη μεγέθους πρωτοτύπου

Όποτε το μέγεθος του πρωτοτύπου είναι καθορισμένο στη ρύθμιση "Μέγ. Πρωτ." στο δεξί μενού και το έγγραφο τοποθετείται στον αυτόματο τροφοδότη πρωτοτύπων, εδώ εμφανίζεται το καθορισμένο μέγεθος.

Κατά την τοποθέτηση του πρωτοτύπου εμφανίζονται τα εικονίδια που ακολουθούν.

Καμία: Κρύσταλλο Πρωτοτύπων

: Αυτόματος τροφοδότης πρωτοτύπων (σάρωση μίας όψης).

: Αυτόματος τροφοδότης πρωτοτύπων (σάρωση δύο όψεων).

	Αντιγραφή πρωτοτύπου 1 όψης σε 2 όψεις		Αργή Σάρωση
	Αντιγραφή πρωτοτύπου 2 όψεων σε 2 όψεις		Αντίγραφο 2-σε-1
	Αντιγραφή πρωτοτύπου 2 όψεων σε 1 όψη		Αντίγραφο 4-σε-1
	Σελιδοποίηση		Card Shot
	Ταξινόμηση με περιστροφή		Αντιγραφή ID card
	Απόκρ. Φόντου		Οξύτητα



Δεξί μενού



- (7) **Ένδειξη κατάστασης σύνδεσης**
(Μόνο σε μοντέλα με τη λειτουργία ασύρματου LAN)
Παρουσιάζεται όποτε είναι ενεργοποιημένο το ασύρματο LAN.

	Λειτουργία υποδομής ασύρματης επικοινωνίας: Πραγματοποιείται σύνδεση
	Λειτουργία υποδομής ασύρματης επικοινωνίας: Δεν έχει γίνει σύνδεση.
	Λειτουργία σημείου πρόσβασης για ενσύρματη + ασύρματη επικοινωνία
	Αποτυχία σύνδεσης συσκευής ασύρματου LAN εντός του μηχανήματος

- (8) **Ένδειξη αριθμού αντιγράφων**
Υποδεικνύει τον καθορισμένο αριθμό αντιγράφων.
- (9) **Ένδειξη λειτουργιών**
Υποδεικνύει τις βασικές λειτουργίες κάθε τρόπου λειτουργίας.

ΠΩΣ ΘΑ ΧΡΗΣΙΜΟΠΟΙΗΣΕΤΕ ΤΗΝ ΟΘΟΝΗ ΕΝΔΕΙΞΕΩΝ

Επιλογή ενός στοιχείου μέσω των πλήκτρων με τα βέλη (προς τα επάνω/κάτω)

Χρησιμοποιήστε τα πλήκτρα με τα βέλη προς τα επάνω/κάτω (τα οποία υποδεικνύονται με τα εικονίδια [▼] [▲] στο παρόν εγχειρίδιο) για να μετακινηθείτε σε κάποιο στοιχείο μιας ρύθμισης και να το επιλέξετε (να το επισημάνετε) στην οθόνη επιλογής. Πιέστε το πλήκτρο [OK] για να παρουσιαστεί η οθόνη του επιλεγμένου στοιχείου μιας ρύθμισης. Πιέστε το πλήκτρο [OK] στην οθόνη ρυθμίσεων για να αποθηκεύσετε τις ρυθμίσεις σας.



Τα εικονίδια [▼] [▲] εμφανίζονται στην οθόνη επιλογής ρυθμίσεων που χρησιμοποιούν τα πλήκτρα με τα βέλη προς τα επάνω/κάτω.

Επιλογή ενός στοιχείου μέσω των πλήκτρων με τα βέλη (προς τα αριστερά/δεξιά)

Τα πλήκτρα με τα βέλη προς τα αριστερά/δεξιά (τα οποία υποδεικνύονται με τα εικονίδια [◀] [▶]) χρησιμοποιούνται για τον καθορισμό της έκθεσης και αριθμών στις οθόνες ρυθμίσεων. Πιέστε το πλήκτρο [OK] για να αποθηκεύσετε τις ρυθμίσεις σας.

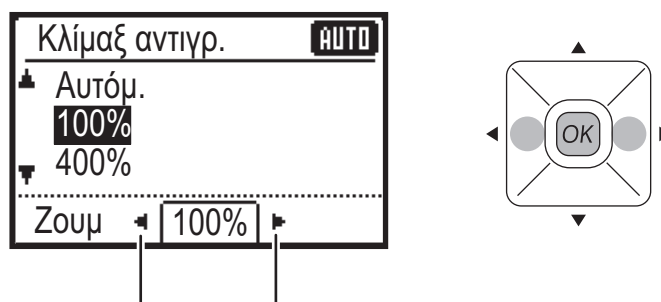

Τα εικονίδια [◀] [▶] εμφανίζονται στις οθόνες ρυθμίσεων που χρησιμοποιούν τα πλήκτρα με τα βέλη προς τα

Χρησιμοποιήστε το πλήκτρο [ΠΙΣΩ] (↶) για να επιστρέψετε στην προηγούμενη οθόνη ρυθμίσεων.





ΕΝΕΡΓΟΠΟΙΗΣΗ/ΑΠΕΝΕΡΓΟΠΟΙΗΣΗ ΜΗΧΑΝΗΜΑΤΟΣ

Σε αυτή την ενότητα περιγράφεται ο τρόπος ενεργοποίησης/απενεργοποίησης και επανεκκίνησης του μηχανήματος. Ο διακόπτης τροφοδοσίας βρίσκεται στην αριστερή πλευρά του μηχανήματος.

Ενεργοποίηση του μηχανήματος

Γυρίστε το διακόπτη ρεύματος στη θέση " I " (ενεργοποίηση).

Απενεργοποίηση του μηχανήματος

Γυρίστε το διακόπτη ρεύματος στη θέση " O " (ενεργοποίηση).

Επανεκκίνηση του μηχανήματος

Κλείστε τον κεντρικό διακόπτη τροφοδοσίας και ύστερα ανοίξτε τον ξανά.

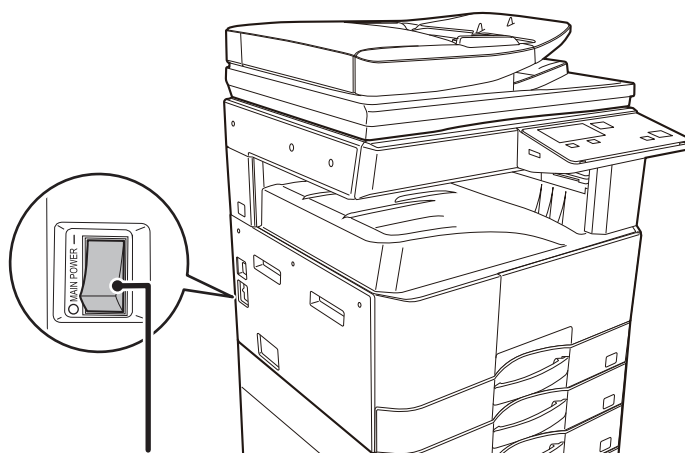

Ο κεντρικός διακόπτης τροφοδοσίας



Κλείστε τον κεντρικό διακόπτη τροφοδοσίας και αποσυνδέστε το καλώδιο τροφοδοσίας από την πρίζα αν υποψιάζεστε ότι υπάρχει βλάβη στο μηχάνημα, αν έχει ξεσπάσει καταιγίδα με κεραυνούς ή όποτε μετακινείτε το μηχάνημα.



Δεν μπορείτε να χρησιμοποιήσετε τη λειτουργία εκτύπωσης και άλλες λειτουργίες για ένα μικρό χρονικό διάστημα μετά την ενεργοποίηση του μηχανήματος ή μετά την αφύπνισή του από την αναστολή λειτουργίας. Αυτό το χρονικό διάστημα είναι απαραίτητο για την προετοιμασία του μηχανήματος ώστε να μπορέσει να εκτελέσει κανονική εκτύπωση και ονομάζεται χρόνος προθέρμανσης.



ΤΟΠΟΘΕΤΗΣΗ ΠΡΩΤΟΤΥΠΩΝ

Μπορείτε να χρησιμοποιήσετε τον αυτόματο τροφοδότη εγγράφων για να σαρώσετε αυτόματα και ταυτόχρονα πολλά πρωτότυπα, χωρίς να χρειάζεται να τοποθετείτε κάθε πρωτότυπο ξεχωριστά.

Για τα πρωτότυπα που δεν μπορείτε να σαρώσετε με τον αυτόματο τροφοδότη εγγράφων, π.χ. βιβλία ή έγγραφα με επισυναπτόμενες σημειώσεις, χρησιμοποιήστε τη γυάλινη επιφάνεια σάρωσης εγγράφων.

ΧΡΗΣΗ ΤΟΥ ΑΥΤΟΜΑΤΟΥ ΤΡΟΦΟΔΟΤΗ ΕΓΓΡΑΦΩΝ (BP-20M22/BP-21M22/BP-20M24/BP-20M28/BP-20M31)

Κατά τη χρήση του αυτόματου τροφοδότη εγγράφων, τοποθετήστε τα πρωτότυπα στο δίσκο τροφοδοσίας εγγράφων. Βεβαιωθείτε ότι δεν υπάρχει πρωτότυπο στη γυάλινη επιφάνεια σάρωσης εγγράφων.

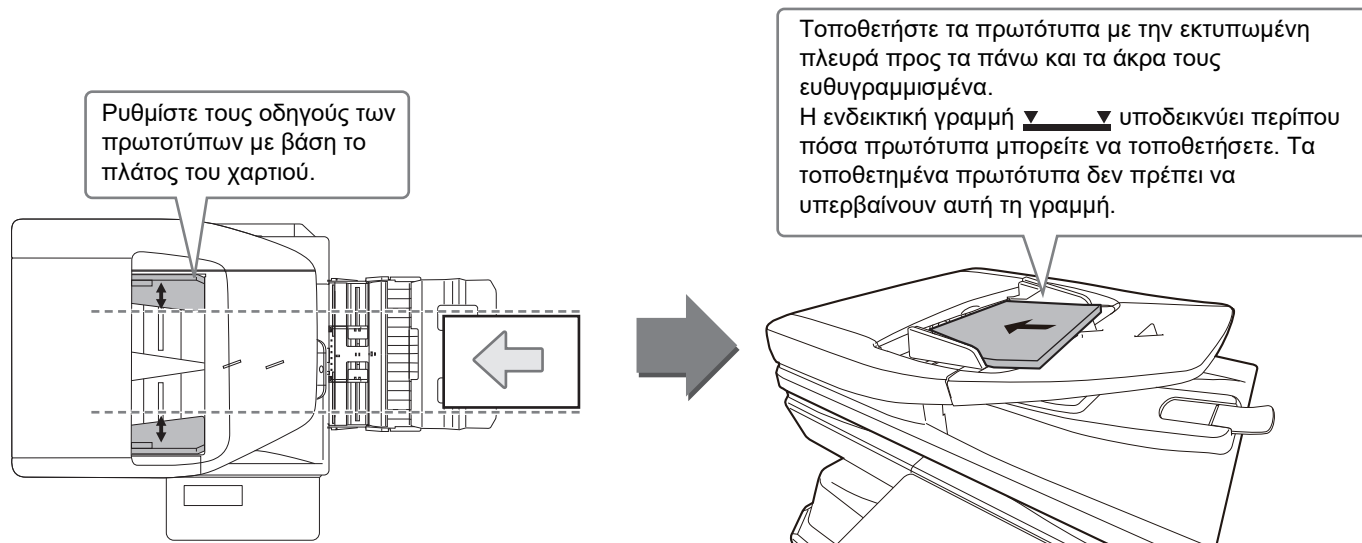

ΧΡΗΣΗ ΤΗΣ ΓΥΑΛΙΝΗΣ ΕΠΙΦΑΝΕΙΑΣ ΣΑΡΩΣΗΣ ΕΓΓΡΑΦΩΝ

Προσέξτε να μην πιαστούν τα δάχτυλά σας όταν κλείνετε τον αυτόματο τροφοδότη εγγράφων.

Αφού τοποθετήσετε το πρωτότυπο, κλείστε τον αυτόματο τροφοδότη εγγράφων. Αν μείνει ανοιχτός, οι περιοχές εκτός πρωτοτύπου θα αντιγραφούν με μαύρο χρώμα με αποτέλεσμα να σπαταλήσετε γραφίτη.

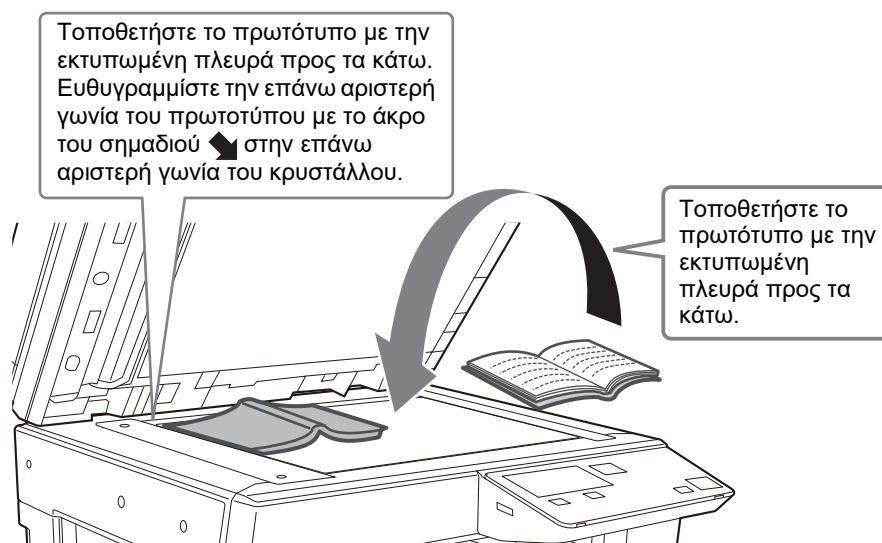



Διαδικασία καθορισμού του μεγέθους του πρωτοτύπου (στο κρύσταλλο πρωτοτύπων)

1



Επιλέξτε τη ρύθμιση "Μέγ. Πρωτ." στο δεξί μενού της βασικής οθόνης της λειτουργίας αντιγραφής και πιέστε το πλήκτρο [OK].

2

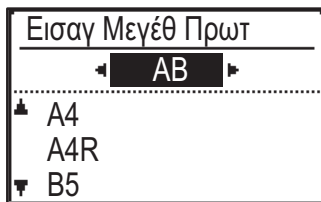

Επιλέξτε "Inch" ή "AB" χρησιμοποιώντας τα πλήκτρα [◀][▶].

3

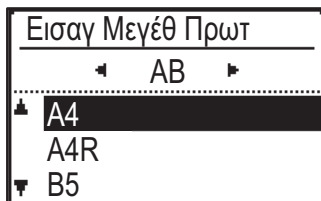

Επιλέξτε το μέγεθος χρησιμοποιώντας τα πλήκτρα [▼][▲].

4

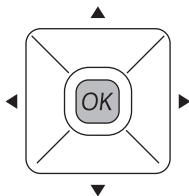

Πατήστε το πλήκτρο [OK] .



Ορίστε τον προσανατολισμό της εικόνας για να εξασφαλιστεί η σωστή αναγνώριση του προσανατολισμού της τοποθετημένης εικόνας.

Για αναλυτικές πληροφορίες ανατρέξτε στο Εγχειρίδιο Χρήστη.



ΤΟΠΟΘΕΤΗΣΗ ΧΑΡΤΙΟΥ

ΟΙ ΟΝΟΜΑΣΙΕΣ ΚΑΙ ΟΙ ΘΕΣΕΙΣ ΤΩΝ ΔΙΣΚΩΝ

Τα ονόματα των δίσκων είναι τα εξής:

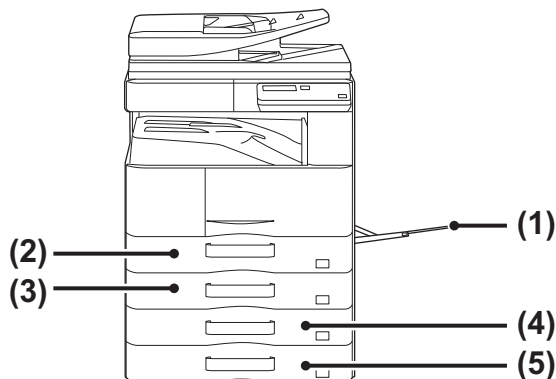

- (1) Δίσκος bypass
- (2) Δίσκος 1
- (3) Δίσκος 2 (όποτε έχετε εγκαταστήσει δίσκο τροφοδοσίας 500 φύλλων χαρτιού)
- (4) Δίσκος 3 (όποτε έχετε εγκαταστήσει βάση/συρτάρι 2x500 φύλλων χαρτιού)
- (5) Δίσκος 4 (όποτε έχετε εγκαταστήσει βάση/συρτάρι 2x500 φύλλων χαρτιού)

Ορισμός του προσανατολισμού της πλευράς εκτύπωσης

Η ρύθμιση του προσανατολισμού διαφέρει για την πλευρά εκτύπωσης του χαρτιού, ανάλογα με το δίσκο που χρησιμοποιείται. Για τους τύπους χαρτιού "Επιστολόχαρτο" και "Προτυπωμένο", τοποθετήστε το χαρτί με τον αντίστροφο προσανατολισμό.

Τοποθετήστε το χαρτί με την πλευρά εκτύπωσης στραμμένη προς την κατεύθυνση που υποδεικνύεται παρακάτω.

Δίσκος	Σε κανονική κατάσταση	Με τοποθετημένο επιστολόχαρτο ή προτυπωμένο χαρτί
Δίσκοι 1 - 4	Στραμμένο προς τα επάνω	Στραμμένο προς τα κάτω
Δίσκος bypass	Στραμμένο προς τα κάτω	Στραμμένο προς τα επάνω

ΤΟΠΟΘΕΤΗΣΗ ΧΑΡΤΙΟΥ ΣΤΟΝ ΔΙΣΚΟ 1

1

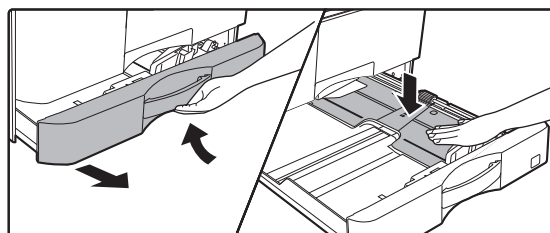

Τραβήξτε το δίσκο χαρτιού προς τα έξω.

Τραβήξτε προσεκτικά το δίσκο προς τα έξω, έως ότου σταματήσει. Πιέστε το κέντρο της πλάκας πίεσης προς τα κάτω μέχρι να ασφαλίσει στη θέση της.

2

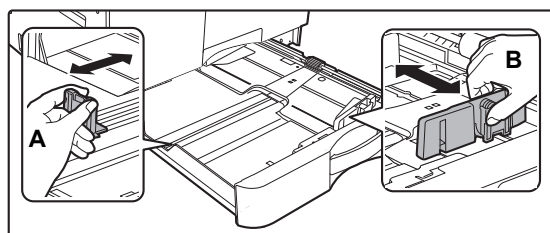

Ρυθμίστε τους οδηγούς A και B, ώστε να αντιστοιχούν στο μήκος και το πλάτος του χαρτιού που πρόκειται να τοποθετήσετε.

Οι οδηγοί A και B είναι συρόμενοι. Πιέστε το μοχλό του δίσκου διαχωρισμού και σύρετε τους οδηγούς στο μέγεθος χαρτιού που θέλετε.



3

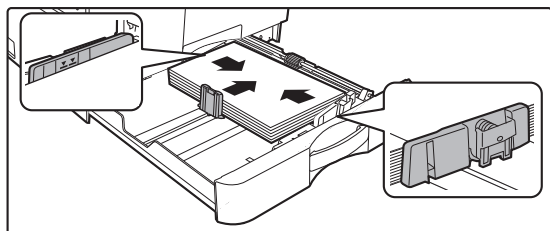
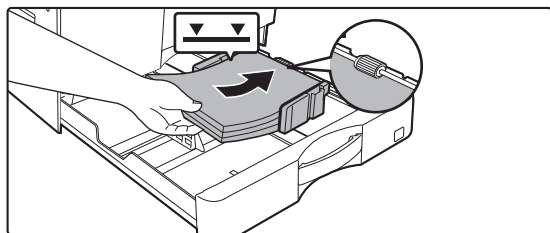

Τοποθετήστε το χαρτί στο δίσκο.

- Τοποθετήστε το χαρτί με την όψη εκτύπωσης προς τα επάνω. Προτού τοποθετήσετε τη στοίβα του χαρτιού, βεβαιωθείτε ότι το χαρτί είναι ίσιο.
- Τοποθετήστε το χαρτί κάτω από τον κύλινδρο στη δεξιά πλευρά του δίσκου.
- Ανοίξτε το πακέτο του χαρτιού και ξεφυλλίστε καλά το χαρτί προτού το τοποθετήσετε. Αν δεν ξεφυλλίσετε το χαρτί, ενδέχεται να τροφοδοτηθούν πολλά φύλλα μαζί και να προκληθεί εμπλοκή.

- Αφού τοποθετήσετε το χαρτί, κλείστε τους οδηγούς με βάση το πλάτος του χαρτιού ώστε μη μένει κενό ως τους οδηγούς A και B.
- Μην τοποθετήσετε το χαρτί με τον τρόπο που υποδεικνύεται παρακάτω.



- Η δεσμίδα δεν πρέπει να υπερβαίνει την ενδεικτική γραμμή.
- Μην προσθέσετε χαρτί.

4

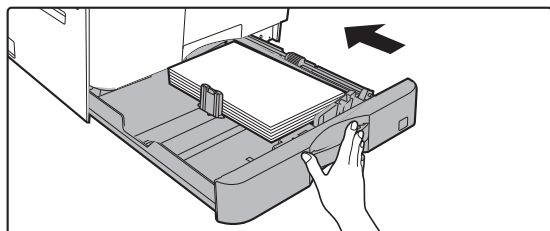

Σπρώξτε προσεκτικά το δίσκο χαρτιού μέσα στο μηχάνημα.

Σπρώξτε το δίσκο μέχρι να κουμπώσει στο μηχάνημα. Αν τοποθετήσετε το χαρτί υπερβολικά δυνατά, ενδέχεται να τροφοδοτηθεί λοξά και να μπλοκάρει.



ΤΟΠΟΘΕΤΗΣΗ ΧΑΡΤΙΟΥ ΣΤΟ ΔΙΣΚΟ 2 - 4

1

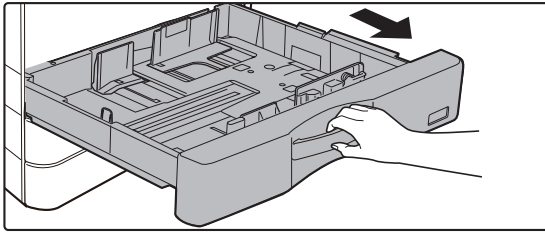

Τραβήξτε το δίσκο χαρτιού προς τα έξω.

Τραβήξτε προσεκτικά το δίσκο προς τα έξω, έως ότου σταματήσει.
Για να τοποθετήσετε χαρτί, προχωρήστε στο βήμα 3. Για να τοποθετήσετε χαρτί διαφορετικού μεγέθους, προχωρήστε στο επόμενο βήμα.

2

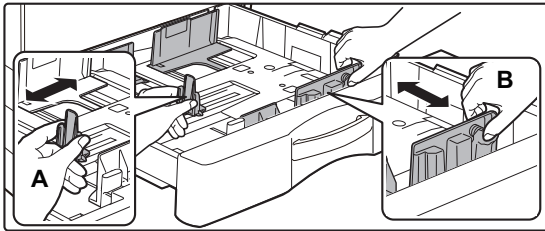

Ρυθμίστε τους οδηγούς A και B, ώστε να αντιστοιχούν στο μήκος και το πλάτος του χαρτιού που πρόκειται να τοποθετήσετε.

Οι οδηγοί A και B είναι συρόμενοι. Πιέστε το μοχλό του δίσκου διαχωρισμού και σύρετε τους οδηγούς στο μέγεθος χαρτιού που θέλετε.

3

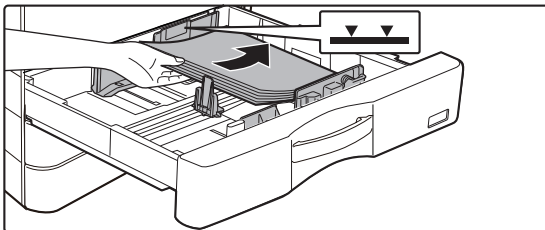

Τοποθετήστε το χαρτί στο δίσκο.

Τοποθετήστε το χαρτί με την όψη εκτύπωσης προς τα επάνω. Το ύψος της στοίβας δεν πρέπει να είναι πάνω από την ενδεικτική γραμμή (το πολύ 500 φύλλα).



- Αν προκύψει εσφαλμένη τροφοδοσία του χαρτιού, γυρίστε το χαρτί ανάποδα και/ή περιστρέψτε το και τοποθετήστε το ξανά.
- Αν το χαρτί είναι λυγισμένο, ισιώστε το προτού το τοποθετήσετε.
- Ρυθμίστε το έλασμα διαχωρισμού έτσι ώστε μην υπάρχει διάκενο ανάμεσα στο χαρτί και στο έλασμα διαχωρισμού.
- Μην προσθέσετε χαρτί.
- Μην τοποθετήσετε το χαρτί με τον τρόπο που υποδεικνύεται παρακάτω.



4

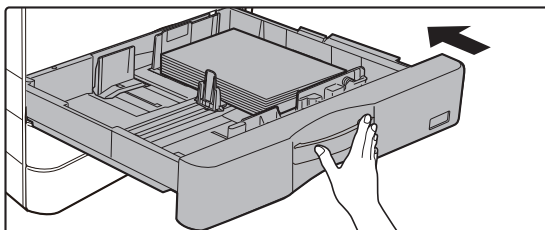

Σπρώξτε προσεκτικά το δίσκο χαρτιού μέσα στο μηχάνημα.

Σπρώξτε το δίσκο μέχρι να κουμπώσει στο μηχάνημα.
Η τοποθέτηση χαρτιού με πίεση μπορεί να οδηγήσει σε λοξή τροφοδοσία και εμπλοκές χαρτιού.



Δίσκος bypass

1

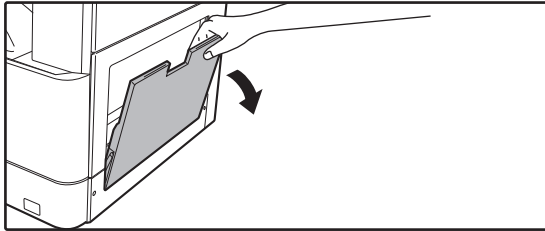

Ανοίξτε το δίσκο bypass.

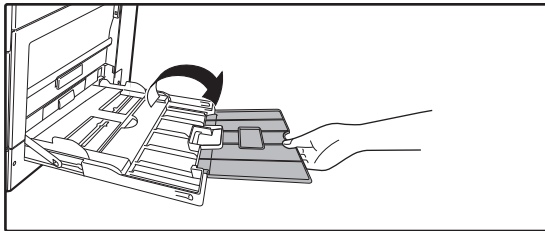

Αν πρόκειται να τοποθετήσετε χαρτί μήκους άνω των 250 χιλιοστών (9-27/32"), ανοίξτε την προέκταση του δίσκου.



Μην τοποθετείτε βαριά αντικείμενα επάνω στο δίσκο bypass και μην τον πιέζετε προς τα κάτω.

2

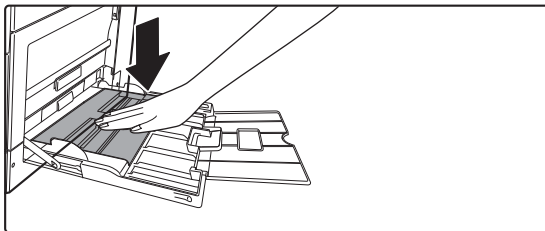

Πιέστε το κέντρο της πλάκας πίεσης προς τα κάτω μέχρι να ασφαλίσει στη θέση της.

3

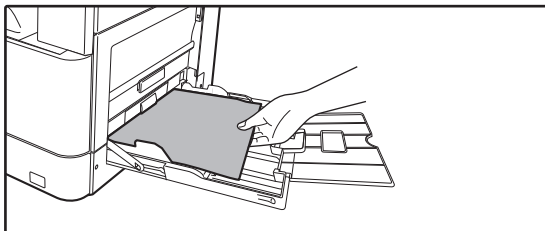

Τοποθετήστε το χαρτί με την όψη εκτύπωσης στραμμένη προς τα κάτω.

Εισαγάγετε το χαρτί κατά μήκος των οδηγών του δίσκου παράκαμψης έως ότου μπει στο δίσκο παράκαμψης και σταματήσει σταδιακά. Η τοποθέτηση χαρτιού με υπερβολική δύναμη μπορεί να προκαλέσει δίπλωμα των άκρων. Η τοποθέτηση χαρτιού πολύ χαλαρά μπορεί να οδηγήσει σε λοξή τροφοδοσία ή εμπλοκές.

Ο αριθμός των φύλλων του χαρτιού δεν πρέπει να υπερβαίνει τον μέγιστο επιτρεπόμενο.

4

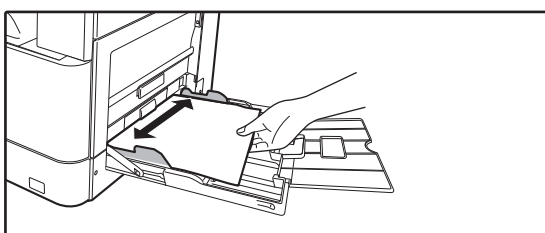

Ρυθμίστε τους οδηγούς του δίσκου παράκαμψης στο πλάτος του χαρτιού.

Ρυθμίστε τους οδηγούς του δίσκου bypass έτσι ώστε να εφάπτονται ελαφρώς με το χαρτί που έχει τοποθετηθεί.



- Μην σπρώχνετε με δύναμη το χαρτί όταν το τοποθετείτε. Αυτό μπορεί να προκαλέσει προβλήματα στην τροφοδοσία.
- Αν οι οδηγοί του δίσκου bypass έχουν ρυθμιστεί σε μεγαλύτερο πλάτος από το πλάτος του χαρτιού, μετακινήστε τους έως ότου να ταιριάζουν σωστά στο πλάτος του χαρτιού. Αν οι οδηγοί του δίσκου bypass έχουν ρυθμιστεί σε πολύ μεγαλύτερο πλάτος, το χαρτί μπορεί να στραβώσει ή να τσαλακωθεί.

• **Πώς θα κλείσετε τον δίσκο bypass.**

Αφαιρέστε όσο χαρτί έχει απομείνει στον δίσκο bypass και πιέστε το κέντρο του ελάσματος πίεσης προς τα κάτω τόσο ώστε να ασφαλίσει στη θέση του. Αφού ασφαλίσετε το έλασμα πίεσης στη θέση του, κλείστε την προέκταση του δίσκου και ύστερα κλείστε τον δίσκο bypass.

Τοποθέτηση φακέλων

Η εκτύπωση ή αντιγραφή είναι δυνατή μόνο στην μπροστινή όψη των φακέλων. Τοποθετήστε την μπροστινή όψη προς τα κάτω.

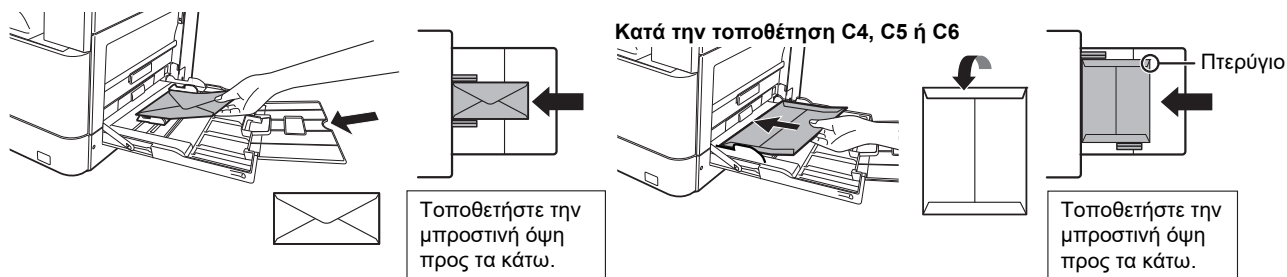

Όποτε τοποθετείτε φακέλους στον δίσκο bypass, πρέπει να καθορίζετε τον τύπο χαρτιού.

► [ΡΥΘΜΙΣΕΙΣ ΔΙΣΚΟΥ \(σελίδα 22\)](#)



ΡΥΘΜΙΣΕΙΣ ΔΙΣΚΟΥ

Τα προγράμματα αυτά χρησιμεύουν για την αλλαγή της ρύθμισης του μεγέθους και του τύπου του χαρτιού σε έναν δίσκο.

Αλλαγή της ρύθμισης για το μέγεθος του χαρτιού σε έναν δίσκο

Αν το μέγεθος του τοποθετημένου χαρτιού διαφέρει από αυτό που υποδεικνύεται στην οθόνη ενδείξεων, ακολουθήστε τα παρακάτω βήματα για να αλλάξετε τη ρύθμιση του μεγέθους του χαρτιού στον δίσκο.

Δεν μπορείτε να αλλάξετε τη ρύθμιση για το μέγεθος του χαρτιού στη διάρκεια της αντιγραφής ή της εκτύπωσης ούτε όποτε έχει παρουσιαστεί σφάλμα τροφοδοσίας. Ωστόσο, αν τελειώσει το χαρτί ή ο γραφίτης στο μηχάνημα, μπορείτε να αλλάξετε τη ρύθμιση για το μέγεθος του χαρτιού στη διάρκεια της αντιγραφής και της εκτύπωσης.

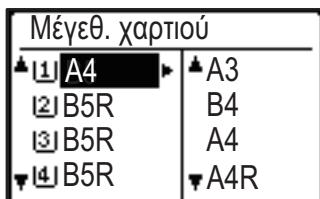

Πιέστε το πλήκτρο [ΕΙΔΙΚΗ ΛΕΙΤΟΥΡΓΙΑ] (Fn) και πιέστε το πλήκτρο [▼] ή το πλήκτρο [▲] για να επιλέξετε τη ρύθμιση "Μέγεθ. Χαρτιού".

Πιέστε το πλήκτρο [▼] ή το πλήκτρο [▲] για να επιλέξετε τον δίσκο χαρτιού για τον οποίο αλλάζετε το μέγεθος του χαρτιού. Πιέστε το πλήκτρο [▶] και τα πλήκτρα [▼][▲] για να επιλέξετε το μέγεθος του χαρτιού.

Πατήστε το πλήκτρο [OK].



[1]: Εμφανίζεται ο δίσκος "1".

[2]: Εμφανίζεται ο δίσκος "2".

[3]: Εμφανίζεται ο δίσκος "3".

[4]: Εμφανίζεται ο δίσκος "4".

[5]: Εμφανίζεται ο δίσκος bypass.

Αλλαγή του τύπου του χαρτιού σε έναν δίσκο

Αν θέλετε να αλλάξετε τη ρύθμιση για τον τύπο του χαρτιού σε έναν δίσκο, ακολουθήστε τα παρακάτω βήματα.

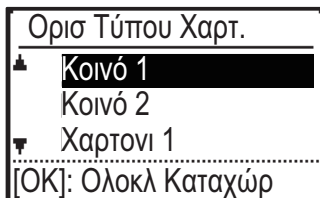

Πιέστε το πλήκτρο [ΕΙΔΙΚΗ ΛΕΙΤΟΥΡΓΙΑ] (Fn), επιλέξτε τη ρύθμιση "Ορισ Τύπου Χαρτ.", επιλέξτε τον δίσκο χρησιμοποιώντας το πλήκτρο [▼] ή το πλήκτρο [▲] και πιέστε το πλήκτρο [OK]. Επιλέξτε τον επιθυμητό τύπο χαρτιού και πιέστε το πλήκτρο [OK].



ΛΕΙΤΟΥΡΓΙΑ ΕΠΑΛΗΘΕΥΣΗΣ ΤΑΥΤΟΤΗΤΑΣ ΧΡΗΣΤΗ

Όποτε είναι ενεργοποιημένη η λειτουργία επαλήθευσης της ταυτότητας του χρήστη, καταγράφεται ο αριθμός των σελίδων που εκτυπώνονται από κάθε λογαριασμό. Μπορείτε να δείτε τους αριθμούς των σελίδων στην οθόνη ενδείξεων.

Μπορείτε να εκτυπώσετε τη Λίστα χρησ. Λογαρ όπου υποδεικνύονται ο χρόνος που χρησιμοποιήθηκε για τη μετάδοση και οι σελίδες που μεταδόθηκαν από κάθε λογαριασμό.

Μπορείτε να ενεργοποιήσετε τη λειτουργία αυτή μέσω των ρυθμίσεων συστήματος. (Επαλήθευση ταυτότητας χρήστη)

ΧΡΗΣΗ ΛΕΙΤΟΥΡΓΙΑΣ ΕΠΑΛΗΘΕΥΣΗΣ ΤΑΥΤΟΤΗΤΑΣ ΧΡΗΣΤΗ

Όποτε είναι ενεργοποιημένη η λειτουργία επαλήθευσης της ταυτότητας του χρήστη, παρουσιάζεται η οθόνη πληκτρολόγησης του αριθμού του λογαριασμού. Προτού εκτελέσετε μια εργασία αντιγραφής ή σάρωσης, πληκτρολογήστε τον αριθμό του λογαριασμού σας (έναν πενταψήφιο αριθμό αναγνώρισης) όπως επεξηγείται παρακάτω.

Εισάγετε τον αριθ-
μό λογαριασμού σας.
Λογαρ. #: [-----]

1

Εισάγετε τον αριθμό του λογαριασμού σας (πέντε ψηφία) με τα αριθμητικά πλήκτρα.

Κατά την πληκτρολόγηση του αριθμού του λογαριασμού, τα ενωπικά (-) μετατρέπονται σε αστερίσκους (*). Αν πληκτρολογήσετε λανθασμένο ψηφίο, πιέστε το πλήκτρο [C] και ύστερα πληκτρολογήστε ξανά το σωστό ψηφίο.

2

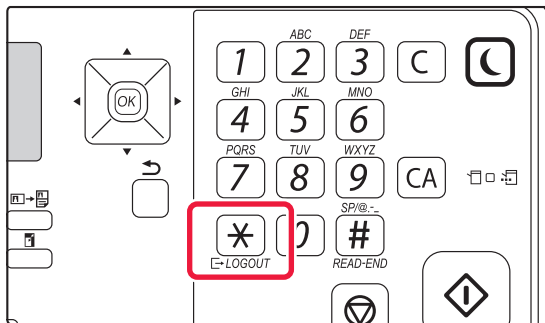

Όταν ολοκληρωθεί η εργασία αντιγραφής, πιέστε το πλήκτρο [ΑΠΟΣΥΝΔΕΣΗ] (*).



- Μόλις πληκτρολογήσετε έγκυρο αριθμό λογαριασμού, στην περιοχή παρουσίασης μηνυμάτων στη βασική οθόνη θα εμφανιστεί η τρέχουσα μέτρηση για τον λογαριασμό. Μόλις περάσουν 6 δευτερόλεπτα (με βάση την εργοστασιακή προεπιλεγμένη ρύθμιση), εμφανίζεται η βασική οθόνη.

* Κατά τη χρήση της λειτουργίας αντιγραφής εμφανίζεται και ο αριθμός των φύλλων που απομένουν ως το όριο αν είναι ενεργοποιημένη η Ρύθμιση Ορίου Λειτουργίας στις ρυθμίσεις συστήματος.

- Αν πληκτρολογήσετε μη έγκυρο αριθμό λογαριασμού στο βήμα 1, εμφανίζεται ξανά η οθόνη πληκτρολόγησης του αριθμού του λογαριασμού.
- Όποτε είναι ενεργοποιημένη η δυνατότητα Προειδ σε Αποτυχ Σύνδεσης στις ρυθμίσεις συστήματος, θα εμφανίζεται ένα μήνυμα προειδοποίησης και δεν θα επιτρέπεται η λειτουργία επί 1 λεπτό αν πληκτρολογήσετε μη έγκυρο αριθμό λογαριασμού 3 συνεχόμενες φορές.

Αντίγραφα: 000, 000, 000
Απομένουν: 000, 000, 222



ΦΩΤΟΑΝΤΙΓΡΑΦΙΚΟ

Αυτή η ενότητα επεξηγεί τις βασικές διαδικασίες χρήσης της λειτουργίας αντιγραφής.

ΔΗΜΙΟΥΡΓΙΑ ΑΝΤΙΓΡΑΦΩΝ

Αυτή η ενότητα επεξηγεί πώς μπορείτε να ορίσετε την κλίμακα αντιγραφής.

1



Μετάβαση σε λειτουργία αντιγραφής.

2

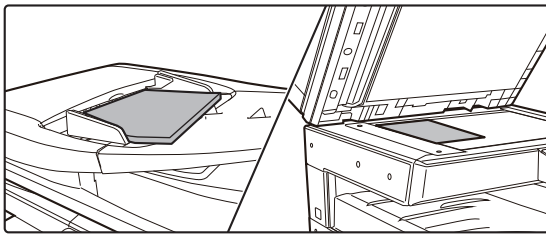

Τοποθετήστε το πρωτότυπο.

Τοποθετήστε το πρωτότυπο στο δίσκο του αυτόματου τροφοδότη πρωτοτύπων ή στο κρύσταλλο πρωτοτύπων. Αν τοποθετήσετε το πρωτότυπο επάνω στο κρύσταλλο πρωτοτύπων, επιλέξτε τη ρύθμιση "Μέγ. Πρωτ." στο δεξί μενού.

► [Διαδικασία καθορισμού του μεγέθους του πρωτοτύπου \(στο κρύσταλλο πρωτοτύπων\) \(σελίδα 16\)](#)

3



Πιέστε το πλήκτρο [ΖΟΥΜ] (F1).

Επιλέξτε την κλίμακα χρησιμοποιώντας τα πλήκτρα [▼][▲].

4

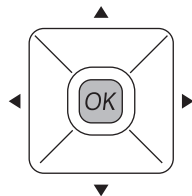

Πατήστε το πλήκτρο [OK] .

5

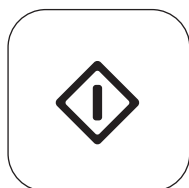

Για να ξεκινήσει η αντιγραφή, πιέστε το πλήκτρο [ΕΝΑΡΞΗ].

Κατά τη δημιουργία ενός μόνο σετ αντιγράφων δεν χρειάζεται να προσδιορίσετε τον αριθμό των αντιγράφων.



ΑΝΤΙΓΡΑΦΗ ΣΕ ΕΙΔΙΚΟ ΧΑΡΤΙ

(Αντιγραφή από το δίσκο bypass)

Αυτή η ενότητα εξηγεί πώς μπορείτε να τοποθετήσετε χαρτόνι μεγέθους A4 στον δίσκο bypass.

1

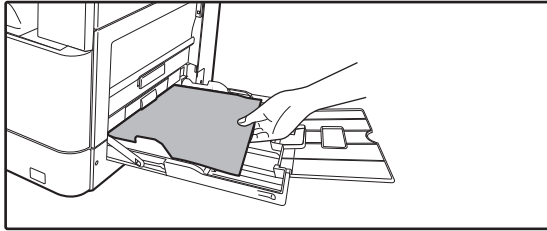

Τοποθετήστε το χαρτί με την όψη εκτύπωσης στραμμένη προς τα κάτω.

Όποτε τοποθετείτε χαρτί στον δίσκο bypass, εμφανίζεται η ένδειξη "Ορισ Τύπου Χαρτ."

Για να δείτε τις αναλυτικές διαδικασίες όσον αφορά την επιλογή ρυθμίσεων από το πλήκτρο [ΕΙΔΙΚΗ ΛΕΙΤΟΥΡΓΙΑ] (Fn), ανατρέξτε στο "Εγχειρίδιο Χρήστη".

2

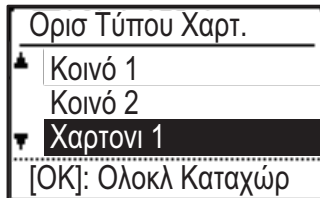

Επιλέξτε τη ρύθμιση "Χαρτονι 1".

Επιλέξτε τον τύπο χαρτιού χρησιμοποιώντας τα πλήκτρα [▼][▲]. Όταν τελειώσετε, πιέστε το πλήκτρο [OK].

3



Επιλέξτε το μέγεθος A4.

Επιλέξτε το μέγεθος χαρτιού χρησιμοποιώντας τα πλήκτρα [▼][▲]. Όταν τελειώσετε, πιέστε το πλήκτρο [OK].

4

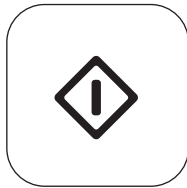

Για να ξεκινήσει η αντιγραφή, πιέστε το πλήκτρο [ΕΝΑΡΞΗ].

Κατά τη δημιουργία ενός μόνο σετ αντιγράφων δεν χρειάζεται να προσδιορίσετε τον αριθμό των αντιγράφων.



ΕΚΤΥΠΩΤΗΣ

Αυτή η ενότητα επεξηγεί τη βασική διαδικασία εκτύπωσης μέσω του προγράμματος οδήγησης εκτυπωτή του μηχανήματος. Οι επεξηγήσεις για τις οθόνες και τις διαδικασίες σε περιβάλλον Windows αφορούν κυρίως τα Windows® 10 σε περιβάλλον Windows®, και το macOS 10.12 σε περιβάλλον macOS. Το παράθυρο διαφέρει ανάλογα με την έκδοση του λειτουργικού συστήματος και του προγράμματος οδήγησης εκτυπωτή, αλλά και ανάλογα με την εφαρμογή.

ΕΚΤΥΠΩΣΗ ΣΕ ΠΕΡΙΒΑΛΛΟΝ WINDOWS

Στο παράδειγμα που ακολουθεί επεξηγείται ο τρόπος εκτύπωσης ενός εγγράφου A4 από το "WordPad", το οποίο αποτελεί μια τυπική βοηθητική εφαρμογή των Windows.

Για την εγκατάσταση του προγράμματος οδήγησης εκτυπωτή και τη ρύθμιση των παραμέτρων σε περιβάλλον Windows, ανατρέξτε στον Οδηγό Εγκατάστασης Λογισμικού.

Για πληροφορίες όσον αφορά τα διαθέσιμα προγράμματα οδήγησης του εκτυπωτή και τις απαιτήσεις χρήσης τους, ανατρέξτε στο Εγχειρίδιο Χρήστη.

1



Από το μενού [Αρχείο] του WordPad, επιλέξτε [Εκτύπωση].

2

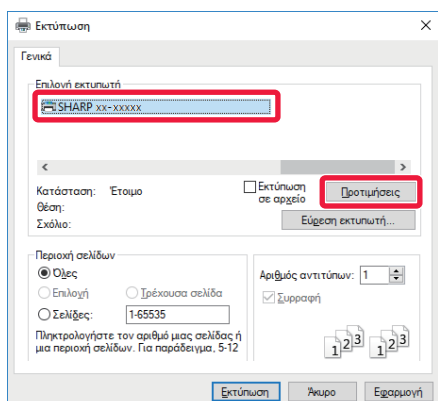

Επιλέξτε το πρόγραμμα οδήγησης εκτυπωτή του μηχανήματος και κάντε κλικ στο κουμπί [Προτιμήσεις].

Αν τα προγράμματα οδήγησης εκτυπωτή εμφανίζονται ως λίστα, επιλέξτε από τη λίστα το όνομα του προγράμματος οδήγησης εκτυπωτή που θα χρησιμοποιήσετε.



3

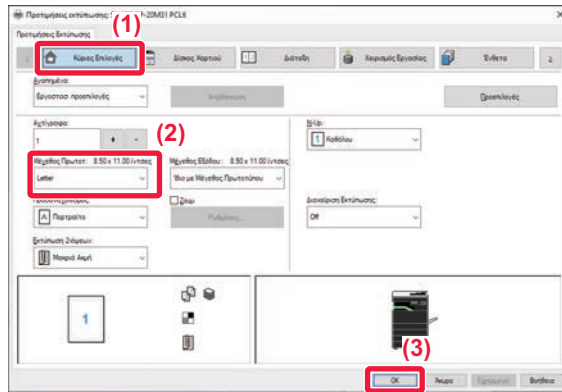

Επιλέξτε Ρυθμίσεις Εκτύπωσης.

(1) Κάντε κλικ στην καρτέλα [Κύριες Επιλογές].

(2) Επιλέξτε το μέγεθος του πρωτοτύπου.

Για να επιλέξετε ρυθμίσεις σε άλλες καρτέλες, κάντε κλικ στην επιθυμητή καρτέλα και, στη συνέχεια, επιλέξτε τις ρυθμίσεις.

(3) Κάντε κλικ στο πλήκτρο [OK].

- Μπορείτε να εμφανίσετε τη Βοήθεια για μια ρύθμιση, κάνοντας κλικ στη ρύθμιση και πιέζοντας το πλήκτρο [F1].
- Κάντε κλικ στο κουμπί [Βοήθεια]. Θα ανοίξει το παράθυρο της Βοήθειας, στο οποίο μπορείτε να βρείτε επεξηγήσεις για τις ρυθμίσεις που περιλαμβάνονται στην καρτέλα.

4

Κάντε κλικ στο κουμπί [Εκτύπωση].

Η εκτύπωση ξεκινά.

ΔΙΑΔΙΚΑΣΙΑ ΕΚΤΥΠΩΣΗΣ ΣΕ ΦΑΚΕΛΟΥΣ

Ο δίσκος bypass μπορεί να χρησιμοποιηθεί για εκτύπωση σε φακέλους.

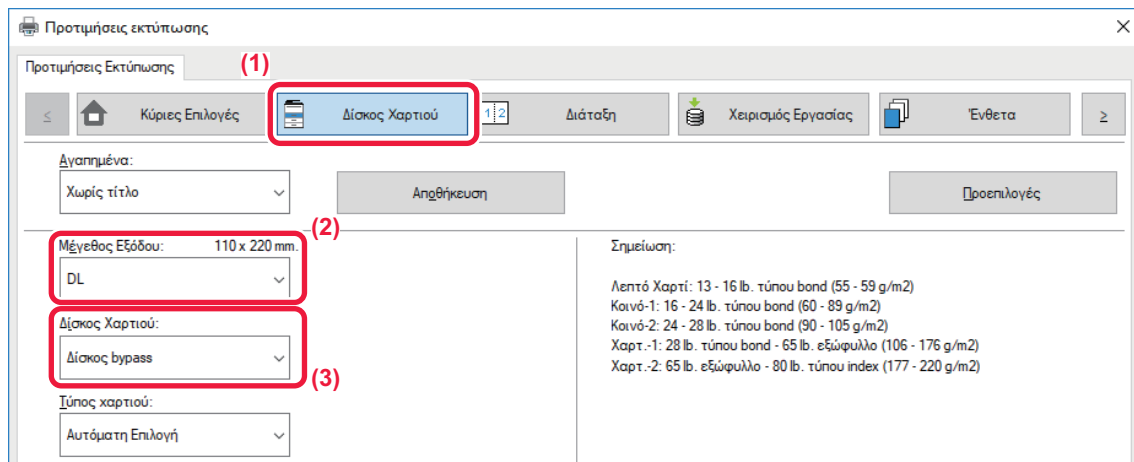

(1) Κάντε κλικ στην καρτέλα [Δίσκος Χαρτιού].

(2) Επιλέξτε μέγεθος φακέλου από το μενού "Μέγεθος Εξόδου".

Όποτε η επιλογή "Μέγεθος Εξόδου" έχει τη ρύθμιση [DL], η επιλογή "Τύπος χαρτιού" παίρνει αυτόματα τη ρύθμιση [Φάκελος].

(3) Επιλέξτε [Δίσκος bypass] από το "Δίσκος Χαρτιού".



Ορίστε τον τύπο χαρτιού στο δίσκο bypass ως [Φάκελος] και τοποθετήστε ένα φάκελο στο δίσκο bypass.

► [Τοποθέτηση φακέλων \(σελίδα 21\)](#)



ΔΙΑΔΙΚΑΣΙΑ ΕΚΤΥΠΩΣΗΣ ΣΕ ΠΕΡΙΒΑΛΛΟΝ macOS

Το παράδειγμα που ακολουθεί εξηγείται τον τρόπο εκτύπωσης ενός εγγράφου A4 από το "TextEdit", το οποίο είναι ένα τυπικό βοηθητικό πρόγραμμα του macOS.

Οδηγίες για την εγκατάσταση του προγράμματος οδήγησης του εκτυπωτή και τη διαμόρφωση ρυθμίσεων σε περιβάλλον macOS περιλαμβάνει ο Οδηγός Εγκατάστασης Λογισμικού.



Για τη χρήση του μηχανήματος ως εκτυπωτή σε περιβάλλον macOS, απαιτείται το κιτ επέκτασης PS3.

1

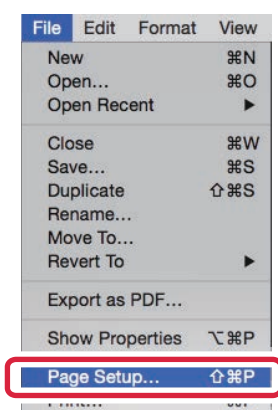

Επιλέξτε [Page Setup] από το μενού [File].

2

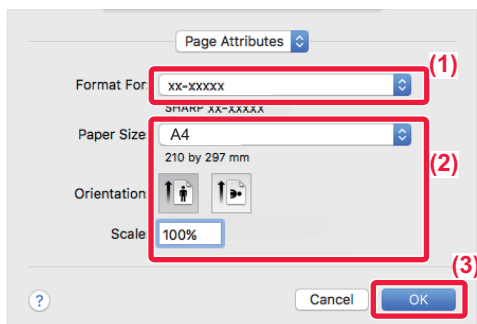

Επιλέξτε ρυθμίσεις χαρτιού.

(1) Βεβαιωθείτε ότι έχετε επιλέξει τον σωστό εκτυπωτή.

(2) Επιλέξτε ρυθμίσεις χαρτιού.

Ορίστε το μέγεθος χαρτιού, τον προσανατολισμό χαρτιού και την κλίμακα αντιγραφής.

(3) Κάντε κλικ στο κουμπί [OK].

3

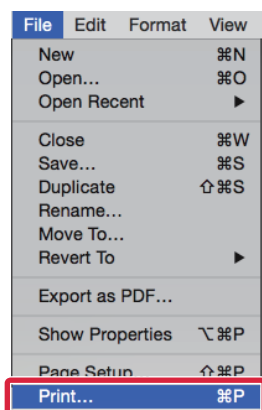

Από το μενού [File], επιλέξτε [Print].



4

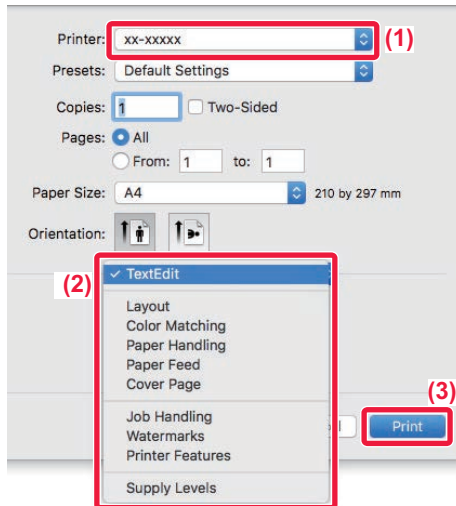

Επιλέξτε Ρυθμίσεις Εκτύπωσης.

- (1) Βεβαιωθείτε ότι έχετε επιλέξει τον σωστό εκτυπωτή.
- (2) Επιλέξτε στοιχεία από το μενού και διαμορφώστε τις ρυθμίσεις σύμφωνα με τις ανάγκες σας.
- (3) Κάντε κλικ στο κουμπί [Print].

ΔΙΑΔΙΚΑΣΙΑ ΕΚΤΥΠΩΣΗΣ ΣΕ ΦΑΚΕΛΟΥΣ

Ο δίσκος bypass μπορεί να χρησιμοποιηθεί για εκτύπωση σε φακέλους.

Από τις ρυθμίσεις της εφαρμογής ("Page Setup" σε πολλές εφαρμογές), επιλέξτε το μέγεθος του φακέλου και, στη συνέχεια, εκτελέστε τα ακόλουθα βήματα.

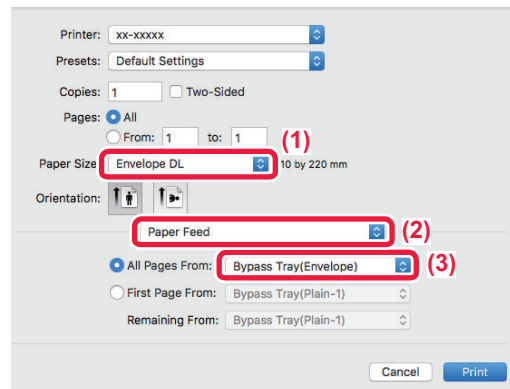

- (1) Επιλέξτε μέγεθος φακέλου από το μενού "Paper Size".
- (2) Επιλέξτε [Paper Feed].
- (3) Επιλέξτε [Bypass Tray (Envelope)] από το μενού "All Pages From".



Ορίστε τον τύπο χαρτιού στο δίσκο bypass ως [Φάκελος] και τοποθετήστε ένα φάκελο στο δίσκο bypass.

► [Τοποθέτηση φακέλων \(σελίδα 21\)](#)



ΑΠΕΥΘΕΙΑΣ ΕΚΤΥΠΩΣΗ ΑΡΧΕΙΟΥ ΑΠΟ ΜΝΗΜΗ USB

Τα αρχεία σε μια συσκευή μνήμης USB που είναι συνδεδεμένη με το μηχάνημα εκτυπώνονται από τον πίνακα χειρισμού του μηχανήματος χωρίς να χρησιμοποιηθεί το πρόγραμμα οδήγησης εκτυπωτή.

Οι τύποι αρχείων (και οι αντίστοιχες επεκτάσεις του ονόματός τους) που μπορούν να εκτυπωθούν απευθείας παρουσιάζονται παρακάτω.

Τύπος Αρχείου	TIFF	JPEG	PCL	PS*	PDF*, Συμπίεσμένο PDF*, PDF/A*, Συμπίεσμένο PDF/A*	PNG
Επέκταση	tiff, tif	jpeg, jpg, jpe, jfif	pcl, prn, txt	ps, prn	pdf	png

* Απαιτείται το κιτ επέκτασης PS3.

1

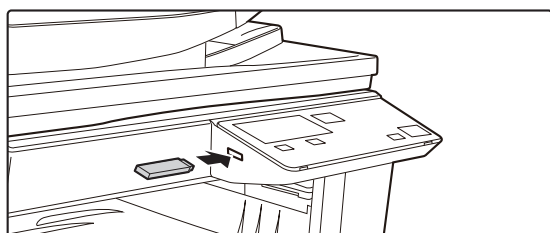

Συνδέστε τη συσκευή μνήμης USB στο μηχάνημα.

2

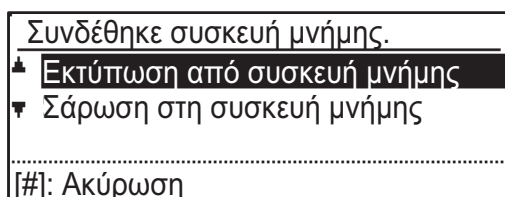

Επιλέξτε τη δυνατότητα "Εκτύπωση από συσκευή μνήμης" χρησιμοποιώντας το πλήκτρο [▲] ή το πλήκτρο [▼] και επιλέξτε το αρχείο που επιθυμείτε να εκτυπώσετε.

Το όνομα με την ένδειξη "/" αριστερά του είναι το όνομα ενός φακέλου στη μνήμη USB. Για να παρουσιαστούν τα αρχεία και οι φάκελοι που υπάρχουν μέσα σε έναν φάκελο, επιλέξτε τον φάκελο και πιέστε το πλήκτρο [OK].

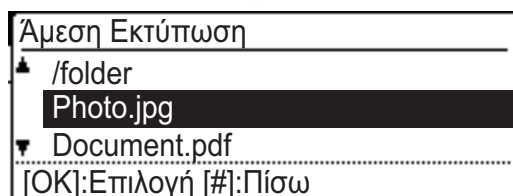

3

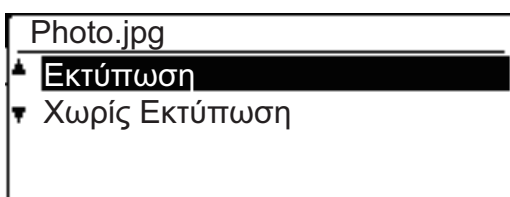

Επιλέξτε τη δυνατότητα "Εκτύπωση" χρησιμοποιώντας το πλήκτρο [▲] ή το πλήκτρο [▼] και ύστερα πιέστε το πλήκτρο [OK].

Όταν ολοκληρωθεί η προώθηση του επιλεγμένου αρχείου, αρχίζει η εκτύπωση.

Μπορείτε να επιλέξετε ρυθμίσεις εκτύπωσης στην ιστοσελίδα του μηχανήματος. Ωστόσο, αν επιλέξετε αρχείο που περιλαμβάνει ρυθμίσεις εκτύπωσης (PCL, PS), θα εφαρμοστούν οι ρυθμίσεις εκτύπωσης που υπάρχουν στο αρχείο.

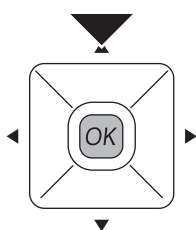

4

Αφαιρέστε τη συσκευή μνήμης USB από το μηχάνημα.



ΣΑΡΩΤΗΣ

Αυτή η ενότητα επεξηγεί τις χρήσεις της λειτουργίας σαρωτή δικτύου και τη βασική διαδικασία χρήσης της λειτουργίας σάρωσης.

ΠΛΗΡΟΦΟΡΙΕΣ ΓΙΑ ΤΙΣ ΛΕΙΤΟΥΡΓΙΕΣ ΣΑΡΩΤΗ

Με το συγκεκριμένο μηχάνημα μπορεί να σαρώσετε ένα έγγραφο ή μια φωτογραφία για να δημιουργήσετε αρχείο εικόνας.

1. Σάρωση από εφαρμογή συμβατή με το TWAIN

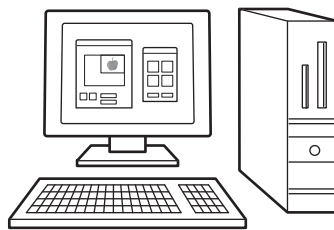

2. Αποθήκευση της σαρωμένης εικόνας σε μνήμη USB flash



3. Αποστολή των σαρωμένων δεδομένων σε διακομιστή FTP

4. Αποστολή των σαρωμένων δεδομένων σε υπολογιστή που είναι συνδεδεμένος στο ίδιο δίκτυο

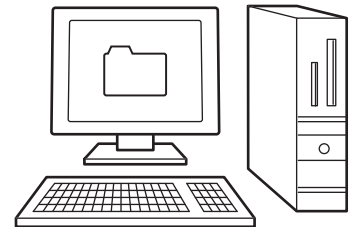

5. Αποστολή των σαρωμένων δεδομένων μέσω ηλεκτρονικού ταχυδρομείου

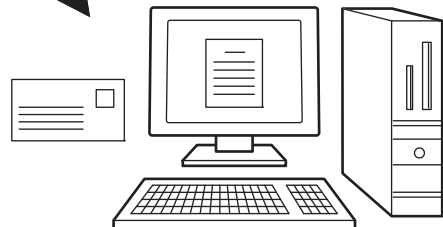



ΣΑΡΩΣΗ ΠΡΩΤΟΤΥΠΩΝ

Παρακάτω επεξηγείται η βασική διαδικασία σάρωσης.

Εδώ επεξηγείται η διαδικασία αποστολής σαρωμένων αρχείων μέσω email σε μια διεύθυνση email που είναι αποθηκευμένη στο βιβλίο διευθύνσεων.

Για τη διαδικασία καταχώρισης στο βιβλίο διευθύνσεων ανατρέξτε στο "Εγχειρίδιο Χρήστη (Καταχώριση στο Βιβλίο Διευθύνσεων)".

1



Περάστε στη λειτουργία σάρωσης.

2

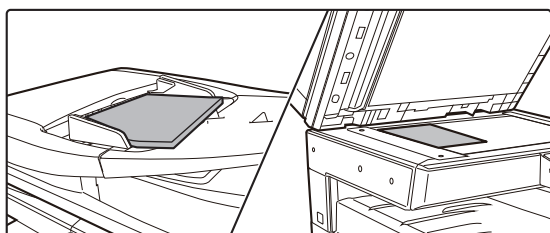

Τοποθετήστε το πρωτότυπο.

Τοποθετήστε το πρωτότυπο στο δίσκο του αυτόματου τροφοδότη πρωτοτύπων ή στο κρύσταλλο πρωτοτύπων. Αν τοποθετήσετε το πρωτότυπο επάνω στο κρύσταλλο πρωτοτύπων, επιλέξτε τη ρύθμιση "Μέγ. Πρωτ." στο δεξιό μενού.

► [Διαδικασία καθορισμού του μεγέθους του πρωτοτύπου \(στο κρύσταλλο πρωτοτύπων\) \(σελίδα 16\)](#)

3



Πιέστε το πλήκτρο [ΔΙΕΥΘΥΝΣΗ] (☰), επιλέξτε το "Βιβλ. Διευθ." χρησιμοποιώντας το πλήκτρο [▼] και πιέστε το πλήκτρο [OK].

4

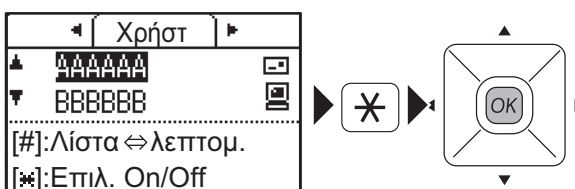

Πληκτρολογήστε την επιθυμητή διεύθυνση, πιέστε το πλήκτρο [ΑΠΟΣΥΝΔΕΣΗ] (✖) και ύστερα πιέστε το πλήκτρο [OK].

5



Πιέστε το πλήκτρο [ΕΝΑΡΞΗ].

Ξεκινάει η σάρωση.

Αν η σάρωση ολοκληρωθεί κανονικά, εμφανίζεται η παρακάτω οθόνη για λίγο και στη συνέχεια επανέρχεται η βασική οθόνη.

Για να ακυρώσετε τη μετάδοση την ώρα που εμφανίζεται η ένδειξη "Ανάγνωση." ή προτού πιέσετε το πλήκτρο [ΤΕΛΟΣ ΑΝΑΓΝΩΣΗΣ] (#), πιέστε το πλήκτρο [C] ή το πλήκτρο [CA].



ΡΥΘΜΙΣΕΙΣ ΣΥΣΤΗΜΑΤΟΣ



Οι ρυθμίσεις συστήματος σας επιτρέπουν να προσαρμόσετε τη λειτουργία του μηχανήματος έτσι ώστε να καλύπτει τις ανάγκες του χώρου εργασίας σας. Αυτή η ενότητα παρουσιάζει εν συντομία αρκετές από τις ρυθμίσεις συστήματος. Για αναλυτικές επεξηγήσεις όσον αφορά τις ρυθμίσεις συστήματος, ανατρέξτε στην ενότητα "ΡΥΘΜΙΣΕΙΣ ΣΥΣΤΗΜΑΤΟΣ" στο Εγχειρίδιο Χρήστη.

ΡΥΘΜΙΣΕΙΣ ΣΥΣΤΗΜΑΤΟΣ

Μπορείτε να διαμορφώσετε τις ρυθμίσεις για την επιλογή Ορισμ. ημέρ&ώρας, τις ρυθμίσεις ανίχνευσης του τροφοδότη πρωτοτύπων και διάφορες άλλες ρυθμίσεις που έχουν σχέση με τη λειτουργία του μηχανήματος μέσω της οθόνης των ρυθμίσεων συστήματος.

Παρακάτω εξηγείται η διαδικασία για το άνοιγμα της οθόνης των ρυθμίσεων συστήματος και των στοιχείων στην οθόνη.

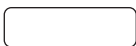
ΧΡΗΣΗ ΤΩΝ ΡΥΘΜΙΣΕΩΝ ΣΥΣΤΗΜΑΤΟΣ

1 **Fn**  

Ειδική λειτουργία
▲ Αντίθεση Οθόνης
Συνολικ. μετρητής
Λίστα Εκτ
▼ Ρύθμ. συστήματος

Πιέστε το πλήκτρο [ΕΙΔΙΚΗ ΛΕΙΤΟΥΡΓΙΑ] (Fn) και επιλέξτε τις "Ρύθμ. συστήματος" χρησιμοποιώντας το πλήκτρο [▼] ή το πλήκτρο [▲] και πιέστε το πλήκτρο [OK].

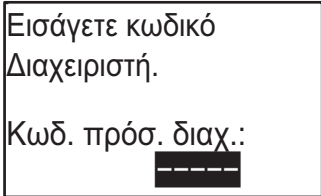
2 

Χρησιμοποιήστε τα αριθμικά πλήκτρα για να πληκτρολογήσετε τον κωδικό PIN διαχειριστή.

- Για κάθε ψηφίο που πληκτρολογείτε εμφανίζεται η ένδειξη "*".
- Εμφανίζεται η οθόνη επιλογής λειτουργίας.

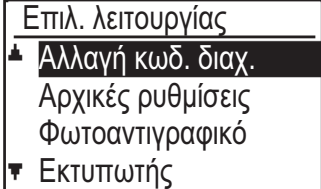
3 

Επιλέξτε την επιθυμητή λειτουργία χρησιμοποιώντας το πλήκτρο [▼] ή το πλήκτρο [▲] και πιέστε το πλήκτρο [OK].

4 **Επιλέξτε την επιθυμητή ρύθμιση χρησιμοποιώντας το πλήκτρο [▼] ή το πλήκτρο [▲].**





5

Πιέστε το πλήκτρο [OK] και ακολουθήστε τις οδηγίες στην οθόνη των ρυθμίσεων.

Μπροστά από αρκετές ρυθμίσεις θα υπάρχουν πλαίσια ελέγχου. Για να ενεργοποιήσετε μια λειτουργία (δηλαδή για να κάνετε να εμφανιστεί ένα σημείο ελέγχου), πιέστε το πλήκτρο [OK]. Για να απενεργοποιήσετε τη ρύθμιση, πιέστε άλλη μία φορά το πλήκτρο [OK] ώστε να καταργηθεί το σημείο ελέγχου. Για να διαμορφώσετε μια ρύθμιση που έχει πλαίσιο ελέγχου, πηγαίνετε στο βήμα 6.

6

Αν θέλετε να χρησιμοποιήσετε μια ρύθμιση για την ίδια λειτουργία, επιλέξτε την επιθυμητή ρύθμιση χρησιμοποιώντας το πλήκτρο [▼] ή το πλήκτρο [▲].

Αν θέλετε να χρησιμοποιήσετε μια ρύθμιση για κάποια διαφορετική λειτουργία, πιέστε το πλήκτρο [ΠΙΣΩ] (↵) και επιλέξτε την επιθυμητή λειτουργία. Για έξοδο από τις ρυθμίσεις συστήματος, πιέστε το πλήκτρο [CA].

ΤΙ ΜΠΟΡΕΙΤΕ ΝΑ ΚΑΝΕΤΕ ΣΤΙΣ ΡΥΘΜΙΣΕΙΣ ΣΥΣΤΗΜΑΤΟΣ

Στις ρυθμίσεις συστήματος μπορείτε να διαμορφώσετε τις ρυθμίσεις που ακολουθούν.

Ορισμένες ρυθμίσεις ενδέχεται να μην εμφανίζονται στην οθόνη ενδείξεων του μηχανήματος ή στο πρόγραμμα περιήγησης στο web του υπολογιστή σας. Ορισμένες ρυθμίσεις ενδέχεται να μην εμφανίζονται εξαιτίας των τεχνικών χαρακτηριστικών του μηχανήματος και των εγκατεστημένων περιφερειακών συσκευών.

Μενού	Επισκόπηση	
Ρύθμ. συστήματος	Διαμορφώστε τις βασικές ρυθμίσεις του μηχανήματος, π.χ. τις ρυθμίσεις ημερομηνίας και δίσκου χαρτιού. Μπορείτε να διαμορφώσετε τις παρακάτω ρυθμίσεις.	
Αλλαγή κωδ. διαχ.	Χρησιμοποιήστε τη λειτουργία αυτή για να αλλάξετε τον κωδικό PIN διαχειριστή.	
Αρχικές ρυθμίς.	Μπορείτε να διαμορφώσετε τις προεπιλεγμένες ρυθμίσεις για τη λειτουργία του μηχανήματος.	
Φωτοαντιγραφικό	Μπορείτε να επιλέξετε ρυθμίσεις αντιγραφής.	
Εκτύπωσης	Μπορείτε να επιλέξετε ρυθμίσεις εκτύπωσης.	
Σαρωτής	Μπορείτε να επιλέξετε ρυθμίσεις για τον σαρωτή.	
Δίκτυο	Μπορείτε να επιλέξετε ρυθμίσεις για το δίκτυο.	
Έλεγχος λογ/μού	Η επιλογή Έλεγχος λογ/μού χρησιμεύει για τη διαμόρφωση ρυθμίσεων που αφορούν τον έλεγχο της ταυτότητας του χρήστη.	
Έλεγχος συσκευής	Οι ρυθμίσεις αυτές χρησιμεύουν για τη διαμόρφωση ρυθμίσεων όσον αφορά λειτουργίες του υλισμικού του μηχανήματος.	
Ρύθμιση λειτουργ.	Οι ρυθμίσεις αυτές χρησιμεύουν για τη διαμόρφωση ποικίλων ρυθμίσεων που έχουν σχέση με τον πίνακα χειρισμού.	
Εξοικονόμ. Ενέργ.	Οι ρυθμίσεις αυτές χρησιμεύουν για τη διαμόρφωση ρυθμίσεων όσον αφορά την εξοικονόμηση ενέργειας.	
Εκτύπωση λίστας	Χρησιμοποιείται για εκτύπωση καταλόγων και αναφορών που είναι μόνο για χρήση από το διαχειριστή του μηχανήματος.	
Ρυθμίς Ασφαλείας	Οι ακόλουθες ρυθμίσεις σχετίζονται με την ασφάλεια.	

Σημείωση

- Για πληροφορίες σχετικά με το λειτουργικό σας σύστημα, παρακαλούμε συμβουλευθείτε το εγχειρίδιο του λειτουργικού συστήματος ή τη λειτουργία της Ηλεκτρονικής Βοήθειας.
- Οι επεξηγήσεις για τις οθόνες και τις διαδικασίες σε περιβάλλον Windows αφορούν κυρίως τα Windows 10®. Οι οθόνες ενδέχεται να διαφέρουν ανάλογα με την έκδοση του λειτουργικού συστήματος ή την εφαρμογή λογισμικού.
- Οι επεξηγήσεις των οθονών και των διαδικασιών σε περιβάλλον macOS βασίζονται σε macOS 10.12 σε περίπτωση χρήσης macOS. Οι οθόνες ενδέχεται να διαφέρουν ανάλογα με την έκδοση του λειτουργικού συστήματος ή την εφαρμογή λογισμικού.
- Όπου εμφανίζεται το όνομα μοντέλου "xx-xxxxx" στο παρόν εγχειρίδιο, αντικαταστήστε το με το όνομα του μοντέλου σας.
- Έχει ληφθεί σημαντική φροντίδα για την προετοιμασία αυτού του εγχειριδίου. Εάν έχετε σχόλια ή αμφιβολίες σχετικά με το εγχειρίδιο, επικοινωνήστε με τον αντιπρόσωπο που συνεργάζεστε ή το πλησιέστερο τμήμα τεχνικής υποστήριξης της SHARP.
- Το συγκεκριμένο προϊόν έχει υποβληθεί σε αυστηρές διαδικασίες ελέγχου ποιότητας και επιθεώρησης. Στην απίθανη περίπτωση που παρουσιαστεί κάποιο ελάττωμα ή άλλο πρόβλημα, επικοινωνήστε με τον αντιπρόσωπο που συνεργάζεστε ή το πλησιέστερο τμήμα τεχνικής υποστήριξης της SHARP.
- Με εξαίρεση τις περιπτώσεις που καλύπτονται από τη νομοθεσία, η SHARP δεν φέρει καμία ευθύνη για βλάβες που προκύπτουν κατά τη χρήση του προϊόντος ή των προαιρετικών εξαρτημάτων του ή για βλάβες λόγω εσφαλμένου χειρισμού του προϊόντος και των προαιρετικών εξαρτημάτων του, ή άλλες βλάβες, ή ενδεχόμενες φθορές που οφείλονται στη χρήση του προϊόντος.

Προειδοποίηση

- Απαγορεύεται η αναπαραγωγή, η προσαρμογή και η μετάφραση του περιεχομένου του παρόντος εγχειριδίου χωρίς προηγούμενη γραπτή άδεια, εξαιρουμένων των περιπτώσεων όπου κάτι τέτοιο επιτρέπεται από τη νομοθεσία περί πνευματικής ιδιοκτησίας.
- Όλες οι πληροφορίες σ' αυτό το εγχειρίδιο υπόκειται σε αλλαγές χωρίς προηγούμενη ειδοποίηση.

Οι εικόνες, ο πίνακας χειρισμού και η οθόνη ενδείξεων που εμφανίζονται στο παρόν εγχειρίδιο

- Οι περιφερειακές συσκευές είναι γενικά προαιρετικές. Ωστόσο, σε ορισμένα μοντέλα κάποιες περιφερειακές συσκευές διατίθενται στο βασικό εξοπλισμό.
- Οι επεξηγήσεις στο παρόν εγχειρίδιο βασίζονται στην προϋπόθεση ότι στο μοντέλο BP-20M24 έχετε εγκαταστήσει δίσκο τροφοδοσίας 500 φύλλων χαρτιού και βάση/συρτάρι 2x500 φύλλων χαρτιού.
- Οι επεξηγήσεις για ορισμένες λειτουργίες και διαδικασίες που περιγράφονται στον παρόντα οδηγό βασίζονται στην προϋπόθεση ότι έχει γίνει εγκατάσταση συσκευών που διαφέρουν από τις προαναφερόμενες.

Οι οθόνες, τα μηνύματα και τα ονόματα των πλήκτρων που εμφανίζονται στο εγχειρίδιο ενδέχεται να διαφέρουν από αυτά που εμφανίζονται στο μηχάνημα λόγω βελτιώσεων και τροποποιήσεων του προϊόντος.

SHARP[®]
SHARP CORPORATION