

SHARP®

SISTEMA DIGITAL MULTIFUNCIONAL

MODELO: BP-20M22
BP-21M22
BP-20M24
BP-20M24L
BP-20M28
BP-20M31

Manual de inicio rápido



ANTES DE USAR LA MÁQUINA

Funciones de la máquina y procedimientos para colocar originales y cargar papel



COPIADORA

Con la función de copia



IMPRESORA

Con la función de impresión



ESCÁNER

Con la función de escaneo



CONFIGURACIONES DEL SISTEMA

Configuración de los ajustes para facilitar el uso de la máquina

MANUALES DE INSTRUCCIONES Y CÓMO UTILIZARLOS

Guía de inicio



Este manual explica los procedimientos básicos para comenzar a utilizar la máquina y las precauciones para un uso seguro de la misma e incluye información para el administrador. Lea detenidamente este manual antes de usar la máquina. Si desea más información sobre los procedimientos de funcionamiento y la resolución de problemas, consulte los manuales en formato PDF.

Manual de Usuario

El "Manual de Usuario" incluye explicaciones detalladas sobre las funciones que se pueden utilizar en la máquina. Descargue el Manual de Usuario desde las páginas web de la máquina.

Si desea información sobre el procedimiento de descarga, consulte "[DESCARGAR LA GUÍA DE FUNCIONAMIENTO \(página 5\)](#)".



Otros manuales

Al igual que el "Manual de Usuario", algunos manuales como los que se muestran a continuación pueden descargarse desde nuestro sitio web y visualizarse en su ordenador.

Es posible que se actualicen los tipos de manual. Si desea más información, consulte nuestro sitio web.

Manual de Usuario (Registro de la libreta de direcciones)

Este manual explica cómo registrar, editar y eliminar la libreta de direcciones.



Guía de instalación del software

Esta guía explica cómo instalar el software y configurar los ajustes para utilizar la máquina como impresora o escáner.



Localización y solución de problemas

Este manual responde a preguntas frecuentes relacionadas con el funcionamiento de la máquina en cada modo.



Manual de inicio rápido

Este manual le ayudará a iniciarse en el uso de las funciones más básicas y prácticas de la máquina.

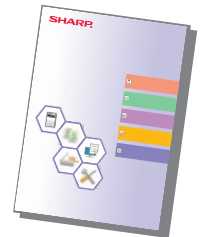

Manual de Usuario (Configuración de páginas web)

Este manual explica los procedimientos para configurar los ajustes de la máquina desde su ordenador utilizando la función de configuración de páginas web integrada en la máquina.



ACCEDER AL SERVIDOR WEB EN LA MÁQUINA

Si la máquina está conectada a una red, se puede acceder al servidor web integrado en ella desde el navegador web de su ordenador.

ABRIR LAS PÁGINAS WEB

1

Abra la pantalla Ajustes del sistema.

2

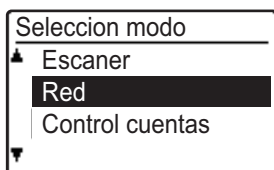

Seleccione "Red" con la tecla [▼] o [▲] y pulse la tecla [OK].

3

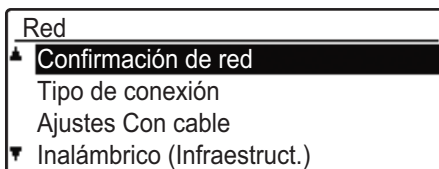

Seleccione "Confirmación de red" con la tecla [▼] o [▲] y pulse la tecla [OK].

4

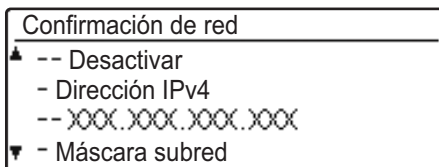

Muestre y compruebe la dirección IP con la tecla [▼] o [▲].

5



Acceda al servidor web de la máquina para abrir las páginas web.

Inicie el navegador web de un equipo conectado a la misma red que la máquina y, a continuación, especifique la dirección IP de la máquina.

Navegadores web recomendados

Internet Explorer: 11 o posterior (Windows®)

Microsoft Edge (Windows®), Firefox (Windows®),

Safari (macOS®), Chrome (Windows®):

Última versión o principal versión inmediatamente anterior

Aparecerá la página web.

La configuración de la máquina puede requerir que se realice la autenticación de usuario para poder abrir la página web. Solicite al administrador de la máquina la contraseña necesaria para la autenticación de usuario.

DESCARGAR LA GUÍA DE FUNCIONAMIENTO

La Guía de funcionamiento, un manual más detallado, puede descargarse desde las páginas web de la máquina.

1



(1) Descarga manual de oper.
Nombre de Usuario: Administrador Cerrar sesión

Haga clic en [Descarga manual de oper.] en el menú de la página web.

2

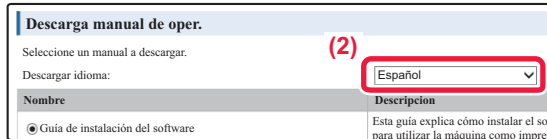

Descarga manual de oper.
Seleccione un manual a descargar. (2)
Descargar idioma: Español
Nombre Descripción
● Guía de instalación del software Esta guía explica cómo instalar el software para utilizar la máquina como imms

Seleccione el idioma que desee.

Solo son compatibles los idiomas mostrados.

3

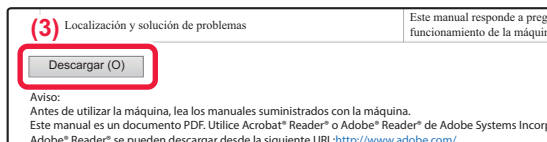

(3) Localización y solución de problemas Este manual responde a preguntas sobre el funcionamiento de la máquina.
Descargar (O)
Aviso:
Antes de utilizar la máquina, lea los manuales suministrados con la máquina.
Este manual es un documento PDF. Utilice Acrobat® Reader® o Adobe® Reader® de Adobe Systems Incorp.
Adobe® Reader® se pueden descargar desde la siguiente URL: <http://www.adobe.com/>

Seleccione el manual que desee descargar y haga clic en el botón [Descargar].

ÍNDICE

MANUALES DE INSTRUCCIONES Y CÓMO UTILIZARLOS	2
ACCEDER AL SERVIDOR WEB EN LA MÁQUINA.....	4

ANTES DE USAR LA MÁQUINA

NOMBRES Y FUNCIONES DE LAS PIEZAS	7
CÓMO SE USA LA PANTALLA	13
CONEXIÓN/DESCONEXIÓN DE LA ALIMENTACIÓN	14
COLOCAR ORIGINALES	15
CARGAR PAPEL.....	17
CONFIGURACIÓN DE BANDEJAS	22
MODO DE AUTENTICACIÓN DEL USUARIO	23

COPIADORA

REALIZAR COPIAS.....	24
COPIAR EN PAPEL ESPECIAL (Copia con bandeja bypass).....	25

IMPRESORA

IMPRESIÓN EN UN ENTORNO WINDOWS.....	26
IMPRESIÓN EN UN ENTORNO macOS.....	28
IMPRESIÓN DIRECTA DE UN ARCHIVO DE UNA MEMORIA USB.....	30

ESCÁNER

ACERCA DE LAS FUNCIONES DE ESCÁNER.....	31
ESCANEAR UN ORIGINAL.....	32

CONFIGURACIONES DEL SISTEMA

CONFIGURACIONES DEL SISTEMA.....	33
----------------------------------	----



ANTES DE USAR LA MÁQUINA

Este apartado incluye información general sobre la máquina, incluidos los nombres y las funciones de las piezas de la máquina y sus dispositivos periféricos, así como los procedimientos para la colocación de originales y la carga del papel.

NOMBRES Y FUNCIONES DE LAS PIEZAS

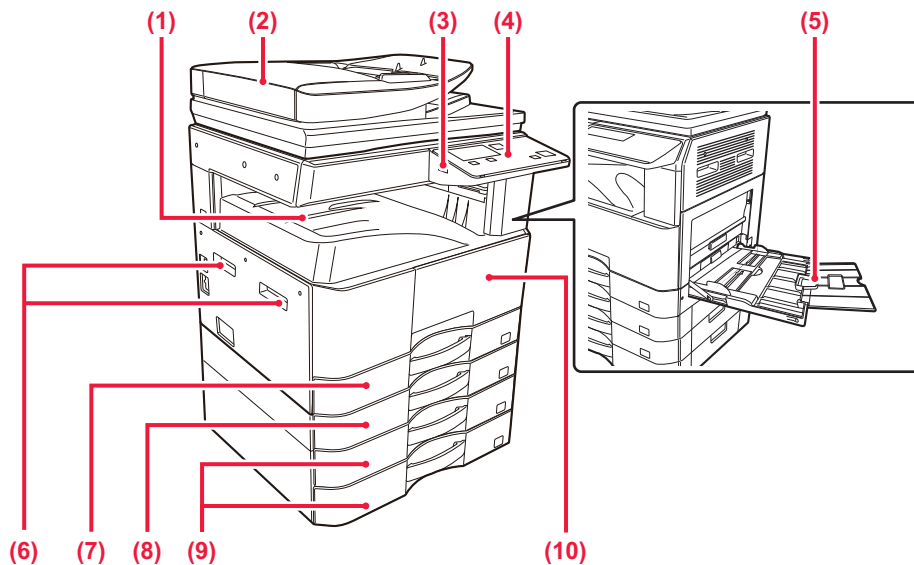

- (1) **Bandeja de salida (armario de la bandeja de salida)**
Los documentos impresos se disponen en esta bandeja.
- (2) **Alimentador de documentos automático (BP-20M22/BP-21M22/BP-20M24/BP-20M28/BP-20M31)**
Introduce y escanea automáticamente varios originales. Los originales a dos caras pueden escanearse automáticamente.
- (3) **Puerto USB (Tipo A)**
Se utiliza para conectar un dispositivo USB, como un dispositivo de memoria USB, a la máquina. Compatible con USB 2.0 (Hi-Speed).
- (4) **Panel de control**
Este panel incluye indicadores de estado y teclas de operación.
- (5) **Bandeja bypass**
Utilice esta bandeja para introducir el papel manualmente. Si va a cargar papel, abra también la extensión de la bandeja.
- (6) **Asa**
Agárrela para desplazar la máquina.
- (7) **Bandeja 1**
Almacene papel en esta bandeja.
- (8) **Bandeja 2 (cuando hay instalada una bandeja de alimentación de papel de 500 hojas)*1**
Almacene papel en esta bandeja.
- (9) **Bandeja 3 - 4 (cuando hay instalado un stand/cajón de papel de 2x500 hojas)*2**
Almacene papel en esta bandeja. Solo se puede instalar si hay instalada una bandeja de alimentación de papel de 500 hojas.
- (10) **Cubierta frontal**
Abra esta tapa para sustituir un cartucho de tóner.

*1 BP-20M22/BP-20M24/BP-20M24L: opcional, BP-21M22/BP-20M28/BP-20M31: estándar

*2 Opcional



ANTES DE USAR LA MÁQUINA

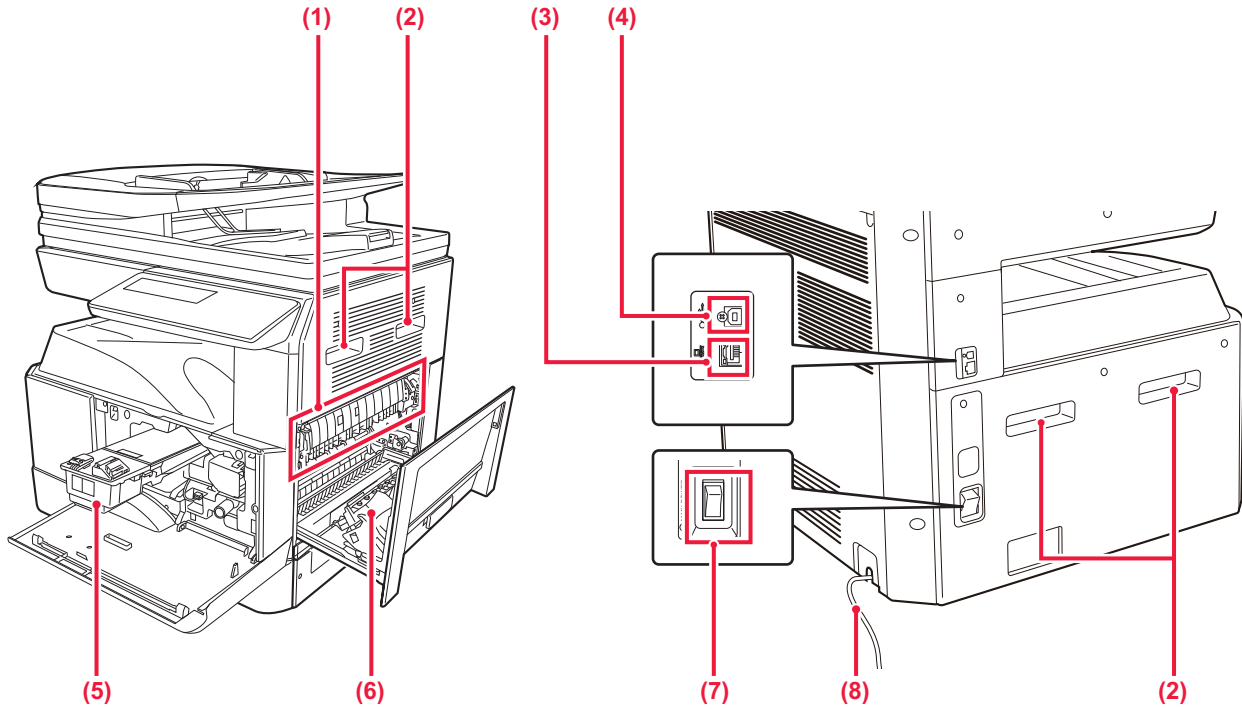

(1) Unidad de fijación

En esta zona se aplica calor para fijar la imagen transferida al papel.



La unidad de fusión está caliente. Tenga cuidado de no quemarse cuando retire el papel atascado.

(2) Asa

Agárrela para desplazar la máquina.

(3) Conector LAN

Conecte el cable LAN a este conector cuando se esté utilizando la máquina en una red. Utilice un cable LAN blindado.

(4) Puerto USB (Tipo B)

La máquina no utiliza este conector.

(5) Cartucho de tóner

Este cartucho contiene tóner.

Cuando se agote el tóner de un cartucho, sustitúyalo por uno nuevo.

(6) Tapa lateral

Abra esta cubierta para retirar el papel atascado.

(7) Interruptor de alimentación principal

Utilice este interruptor para encender la máquina.

(8) Código de energía



ALIMENTADOR DE DOCUMENTOS AUTOMÁTICO Y CRISTAL DE EXPOSICIÓN

BP-20M24L

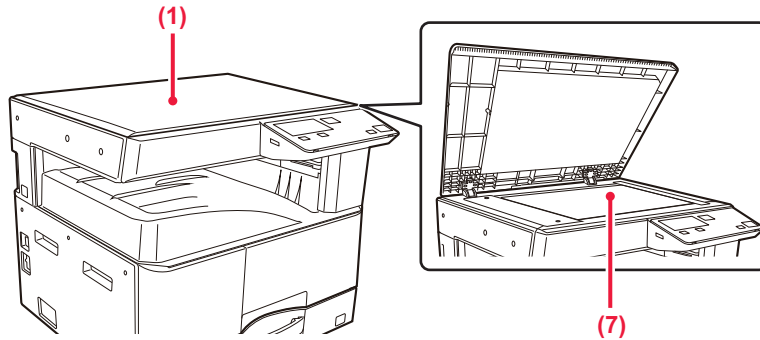

BP-20M22/BP-21M22/BP-20M24/BP-20M28/BP-20M31

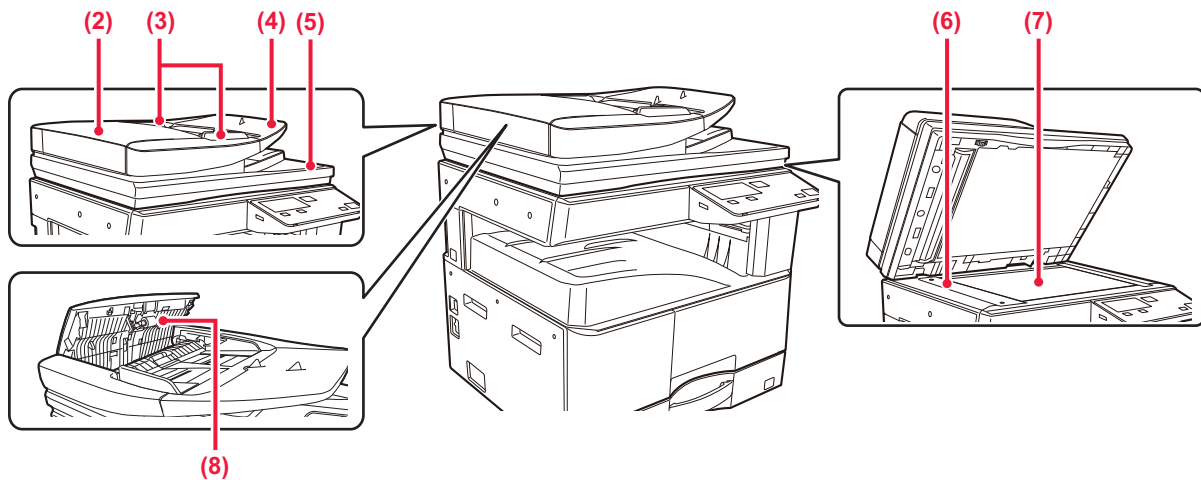

- | | |
|---|---|
| <p>(1) Cubierta de documentos
Ábrala para hacer copias desde el cristal de exposición.</p> <p>(2) Cubierta del alimentador de documentos
Abra esta cubierta para retirar originales atascados. Esta cubierta también se abre para limpiar el rodillo alimentador de papel.</p> <p>(3) Guías del original
Utilícelas para asegurarse de que el original se escanea de forma correcta. Ajuste las guías a la anchura del original.</p> <p>(4) Bandeja del alimentador de documentos
Coloque el original.
Coloque el original con la cara de impresión hacia arriba.</p> | <p>(5) Bandeja de salida de los originales
Los originales se envían a esta bandeja una vez escaneados.</p> <p>(6) Zona de escaneado
Los originales situados en el alimentador de documentos automático se escanean en esta zona.</p> <p>(7) Cristal de exposición
Si desea escanear libros u otros originales con un gran número de páginas que no se pueden introducir a través del alimentador de documentos automático, colóquelos en este cristal.</p> <p>(8) Rodillo de alimentación de papel
Este rodillo rota para introducir automáticamente el original.</p> |
|---|---|



PANEL DE CONTROL

En esta sección se describen los nombres y las funciones de las distintas partes del panel de control.

Según el país o la región, la visualización del panel de control se divide en tipo símbolo y tipo visualización inglesa.

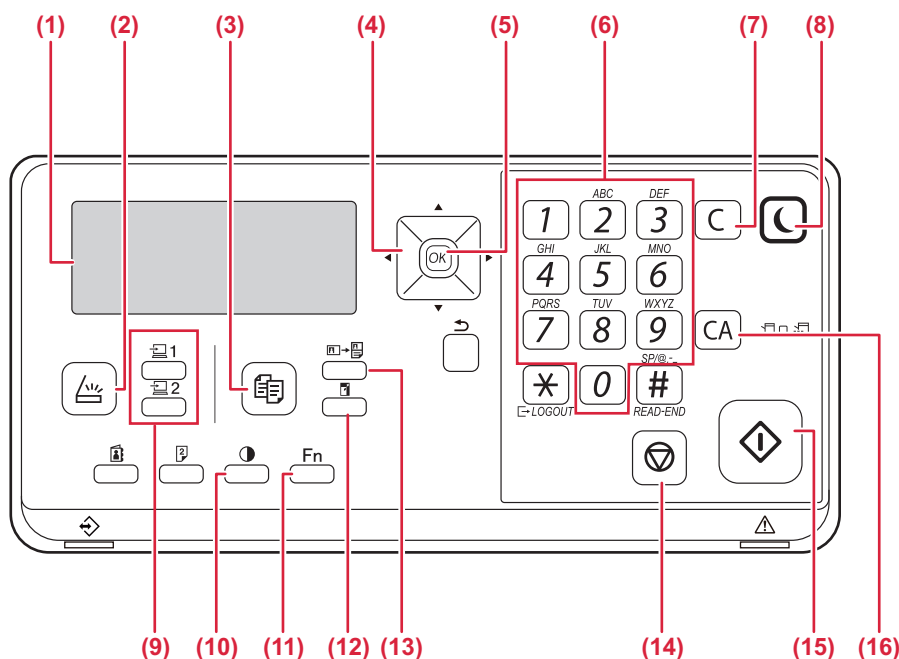

- (1) **Pantalla**
Muestra varios mensajes.
- (2) **Tecla [ESCÁNER] / indicador** ()
Púlsela para seleccionar el modo de escáner.
- (3) **Tecla [COPIAS] / indicador** ()
Púlsela para seleccionar el modo de copia.
Para comprobar el número total de páginas impresas en los modos de copia e impresión, mantenga pulsada la tecla [COPIAS] () con la máquina en modo de espera. Los recuentos aparecerán mientras se mantenga pulsada la tecla.
El nivel de tóner se muestra en la parte inferior de la página.
- (4) **Teclas de flecha**
Púlsela para desplazar el resaltado (lo que indica que un elemento se encuentra seleccionado) en la pantalla.
- (5) **Tecla [OK]**
Púlsela para introducir el ajuste seleccionado.
- (6) **Teclas numéricas**
Permite escribir caracteres y números.
- (7) **Tecla [C]**
Púlsela para borrar el número de copias fijado o para detener una tarea de copiado.
- (8) **Tecla [AHORRO DE ENERGÍA] / indicador** ()
Púlsela para pasar al modo de ahorro de energía.
- (9) **Tecla [PROGRAMA 1 / PROGRAMA 2]**
(1 / 2)
Pulse para utilizar la configuración del escáner ya almacenada.
- (10) **Tecla [EXPOSICIÓN]** ()
Utilícela para seleccionar el modo de exposición.
- (11) **Tecla [FUNCIÓN ESPECIAL] (Fn)**
Pulse para seleccionar Modos Especiales.
- (12) **Tecla [ZOOM]** ()
Púlsela para seleccionar una relación de copia para ampliación o reducción.
- (13) **Tecla [COPIA TARJETA ID]** (→)
Habilita la copia de tarjeta ID.
- (14) **Tecla [DETENER]** ()
Pulse esta tecla para detener un trabajo de copia o el escaneado de un original.
- (15) **Tecla / indicador [INICIAR]**
Pulse esta tecla para copiar o escanear un original.
- (16) **Tecla [CA]**
Borra todos los ajustes seleccionados y devuelve la máquina a los ajustes predeterminados.

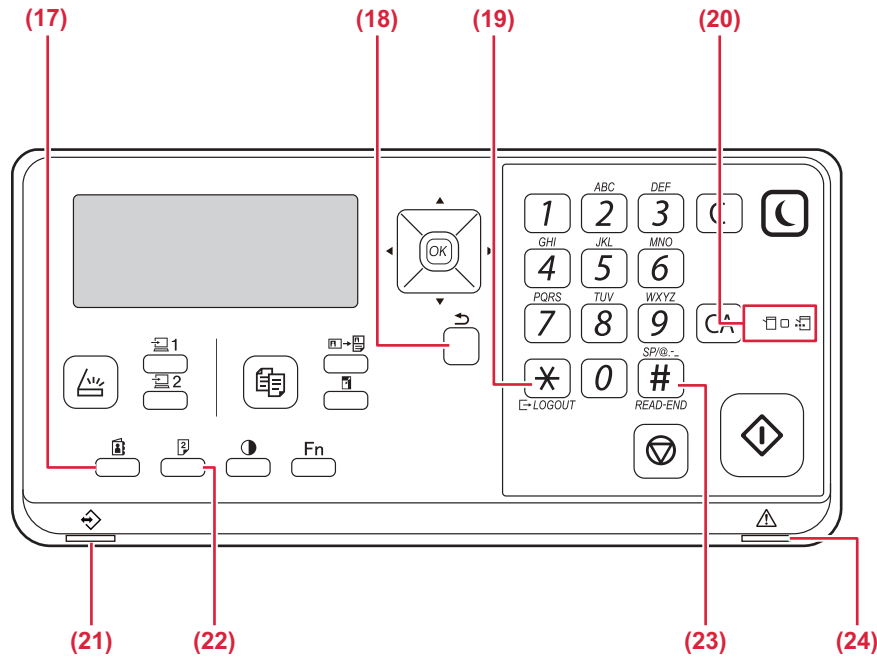

(17) Tecla [DIRECC.] ()

Se utiliza para seleccionar la dirección de destino.

(18) Tecla [RETROCEDER] ()

Púlsela para regresar a la pantalla anterior.

(19) Tecla [CIERRE DE SESIÓN] ()

Pulse esta tecla para cerrar la sesión después de haber iniciado sesión en la máquina y haberla usado.

(20) Indicadores del modo de la impresora

• **Indicador DATOS ()**

Parpadea cuando se están recibiendo datos de impresión. Las luces permanecen fijas durante la impresión.

(21) Indicador de notificación de datos

El indicador se ilumina o parpadea para indicar el estado de un trabajo.

(22) Tecla [DÚPLEX] ()

Permite seleccionar el modo de copia/escaneado dúplex.

(23) Tecla [READ-END] (#)

Cuando se copia en el modo de clasificación desde el cristal de documentos, pulse esta tecla cuando haya terminado de escanear las páginas del original y esté listo para iniciar el copiado.

(24) Indicador de error

Se ilumina o parpadea para indicar el estado del error.



PANTALLA

En esta sección se explica cómo se utiliza la pantalla de visualización.

MENÚ IZQUIERDO Y MENÚ DERECHO

La pantalla de la máquina tiene un menú a la derecha que contiene configuraciones de uso frecuente y un menú a la izquierda en el que se muestran las configuraciones y las pantallas de configuración de cada función.

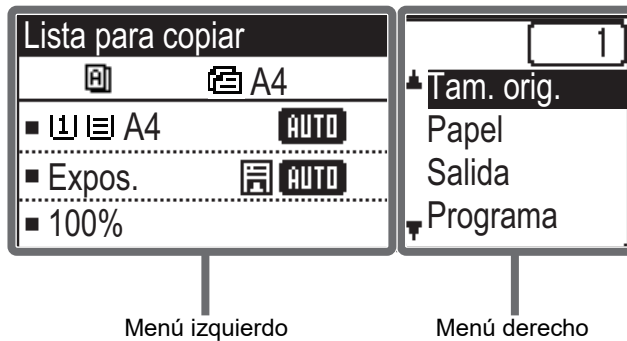

Menú izquierdo (ejemplo: modo de copia)

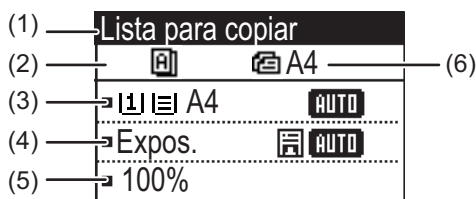

(1) Pantalla de mensajes

Se muestran mensajes relacionados con el estado y el funcionamiento de la máquina.

(2) Visualización de iconos de funciones especiales

Aquí aparecerán los iconos de los Modos Especiales que estén habilitados.

	Copia de 1 cara a 2 caras		Modo Esc. Len.
	Copia de 2 cara a 2 caras		Copia 2-Up
	Copia de 2 cara a 1 caras		Copia 4-Up
	Clasificado		Perforación de Tarjeta
	Rotar ordenación		Copia tarjeta ID
	Suprimir BG		Nitidez

(3) Visualización del tamaño de papel

Muestra el tamaño de papel seleccionado.

(4) Visualización de exposición

Indica el modo de exposición seleccionado.

(5) Visualización del ratio de copia

Muestra el ratio de copia para realizar reducciones o ampliaciones.

(6) Visualización del tamaño original

Si el tamaño del original se ha especificado en "Tam. orig." en el menú de la derecha y el documento se ha cargado en el alimentador de documentos automático, esta opción muestra el tamaño especificado. Aparecen los siguientes iconos cuando se coloca el original.

Ninguna: pantalla de exposición
Cristal de exposición



Menú derecho

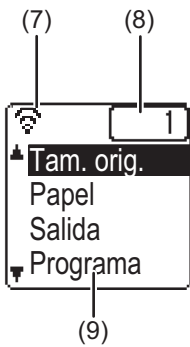

- (7) **Visualización del estado de la conexión**
(Solo en modelos con la función de LAN inalámbrica)
Se muestra cuando la LAN inalámbrica está activada.

	Modo de la infraestructura inalámbrica: Conectando.
	Modo de la infraestructura inalámbrica: no conectado
	Modo del punto de acceso inalámbrico y con cable
	Fallo de conexión del dispositivo LAN inalámbrico dentro de la máquina

- (8) **Visualización del número de copias**
Muestra el número de copias definido.
- (9) **Visualización de funciones**
Muestra las funciones básicas de cada modo.

CÓMO SE USA LA PANTALLA

Selección de un elemento con las teclas de dirección (arriba/abajo)

Use las teclas de dirección arriba/abajo (indicadas en este manual mediante [▼] [▲]) para acceder a un elemento de configuración y seleccionarlo (resaltarlo) en la pantalla de selección. Pulse la tecla [OK] para mostrar la pantalla del elemento de configuración seleccionado. Pulse [OK] en la pantalla de configuración para guardar la configuración.

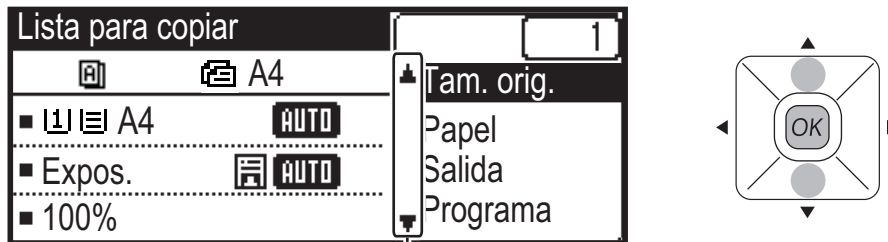

Los iconos [▼] [▲] aparecen en la pantalla de selección de configuraciones que utilizan las teclas de dirección arriba/abajo.

Selección de un elemento con las teclas de dirección (izquierda/derecha)

Las teclas de dirección izquierda/derecha (indicadas en este manual mediante [◀] [▶]) se usan para definir la exposición y los números de las pantallas de configuración. Pulse la tecla [OK] para guardar la configuración.

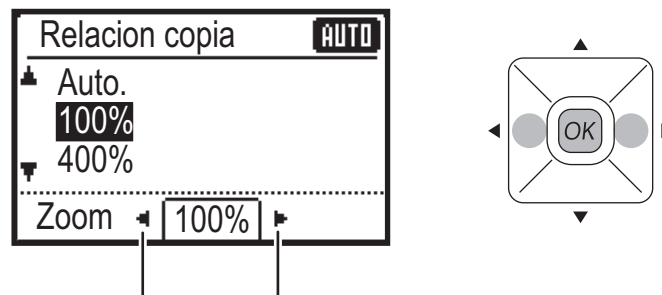

Los iconos [◀] [▶] aparecen en las pantallas de configuración que utilizan las teclas de dirección izquierda/derecha.

Use la tecla [RETROCEDER] (↶) para volver a la pantalla de configuración anterior.





CONEXIÓN/DESCONEXIÓN DE LA ALIMENTACIÓN

En esta sección se describe cómo conectar y desconectar la alimentación de la máquina, y cómo reiniciar la máquina. El interruptor de alimentación está situado en el lateral izquierdo de la máquina.

Conexión de la alimentación

Ponga el interruptor de alimentación principal en la posición " | ".

Desconexión de la alimentación

Ponga el interruptor de alimentación principal en la posición "○".

Reinicio de la máquina

Apague y encienda el interruptor de alimentación principal.

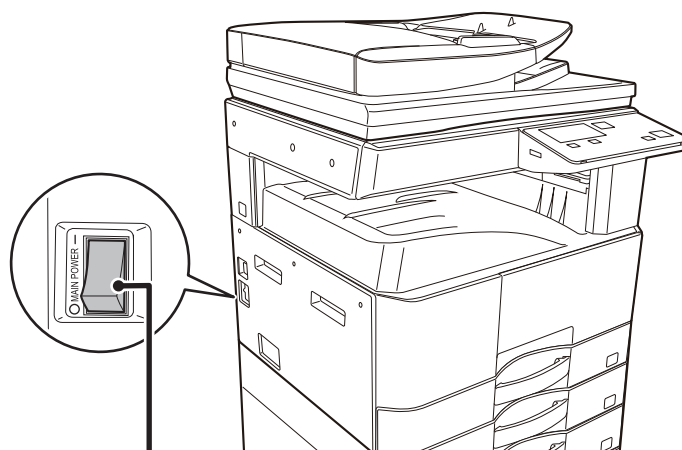

Interruptor de alimentación principal



Apague el interruptor de alimentación principal y desconecte el cable de corriente si cree que la máquina puede estar averiada, si hay una tormenta eléctrica cerca o si va a desplazar la máquina.



La impresión y el resto de funciones no se podrán usar durante un breve periodo de tiempo tras conectar la alimentación o después de que la máquina se despierte del modo de suspensión. Se requiere este tiempo para que la máquina se prepare para la impresión normal y se denomina tiempo de calentamiento.



COLOCAR ORIGINALES

El alimentador de documentos automático se puede utilizar para escanear automáticamente muchos originales de una vez sin tener que introducir manualmente cada original.

En el caso de originales que no se pueden escanear utilizando el alimentador de documentos automático, como un libro o un documento con notas adjuntas, utilice el cristal de exposición.

MEDIANTE EL ALIMENTADOR DE DOCUMENTOS AUTOMÁTICO

(BP-20M22/BP-21M22/BP-20M24/BP-20M28/BP-20M31)

Si utiliza el alimentador de documentos automático, coloque los originales en la bandeja del alimentador. Asegúrese de que no se ha colocado ningún original en el cristal de exposición.

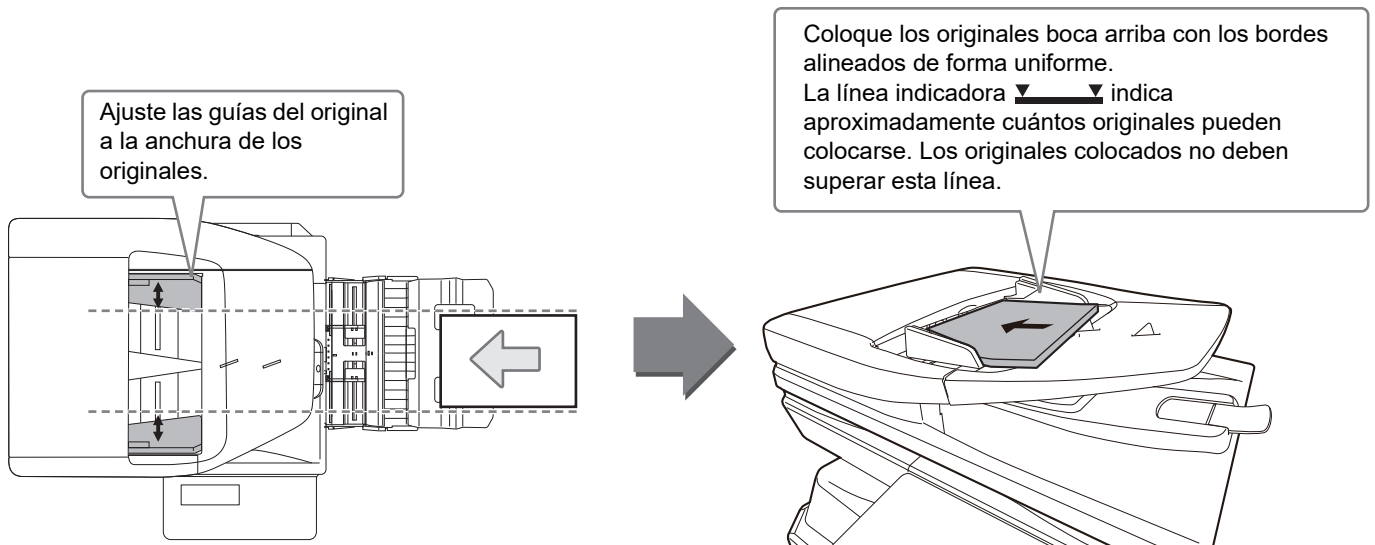

MEDIANTE EL CRISTAL DE EXPOSICIÓN

Tenga cuidado de no pillarse los dedos al cerrar el alimentador de documentos automático.

Tras colocar el original, asegúrese de cerrar el alimentador de documentos automático. Si lo deja abierto, las partes exteriores al original se copiarán en negro, lo que ocasionará un consumo excesivo de tóner.

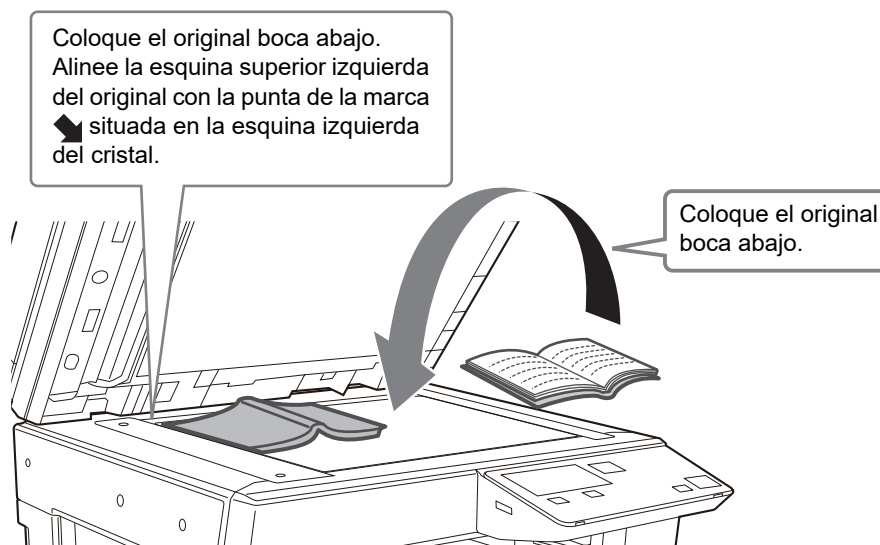



Especificar el tamaño del original (cristal de exposición)

1



Seleccione "Tam. orig." en el menú de la derecha de la pantalla base del modo de copia y pulse la tecla [OK].

2

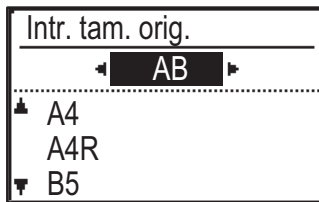

Seleccione Pulgada o AB con las teclas [◀][▶].

3

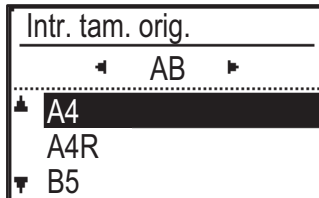

Seleccione el tamaño con las teclas [▼][▲].

4

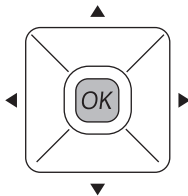

Toque la tecla [OK].



Establezca la orientación de la imagen para asegurar que la orientación del original colocado se reconozca correctamente. Para más información, consulte el Manual de Usuario.



CARGAR PAPEL

NOMBRES Y UBICACIONES DE LAS BANDEJAS

Los nombres de las bandejas son los siguientes,

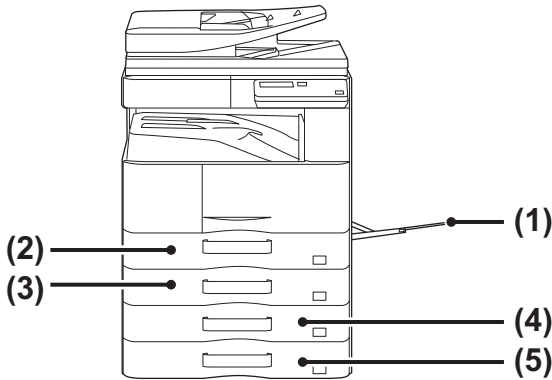

- (1) Bandeja bypass
- (2) Bandeja 1
- (3) Bandeja 2 (cuando hay instalada una bandeja de alimentación de papel de 500 hojas)
- (4) Bandeja 3 (cuando hay instalado un stand/cajón de papel de 2x500 hojas)
- (5) Bandeja 4 (cuando hay instalado un stand/cajón de papel de 2x500 hojas)

Configuración de la orientación de la cara de impresión

La configuración de la orientación varía según la cara de impresión del papel, en función la bandeja que se use. Para "Membrete" y "Preimpresión", coloque el papel en la orientación inversa.

Coloque el papel con la cara de impresión mirando en la dirección indicada a continuación.

Bandeja	En estado normal	Con configuración de membrete o papel de preimpresión
Bandejas 1 a 4	Hacia arriba	Hacia abajo
Bandeja bypass	Hacia abajo	Hacia arriba

CARGAR PAPEL EN LA BANDEJA 1

1

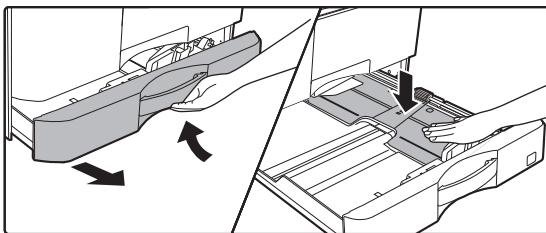

Extraiga la bandeja de papel.

Extraiga con cuidado la bandeja hasta que se detenga. Presione hacia abajo el centro de la pletina de presión hasta que encaje en su posición.

2

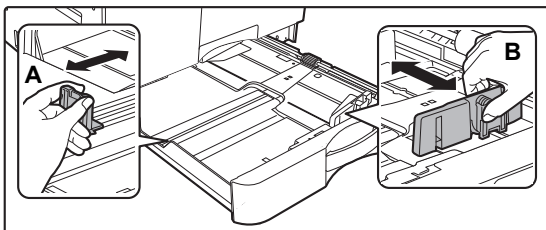

Ajuste las placas de guía A y B hasta hacerlas coincidir con las medidas tanto longitudinal como transversal del papel que se va a cargar.

Las placas de guía A y B son deslizables. Presione la palanca de la placa del separador y deslícelo para ajustarlo al tamaño de papel que desee.



3

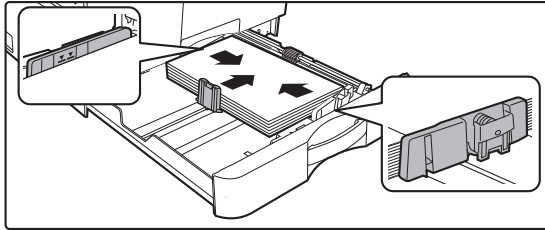
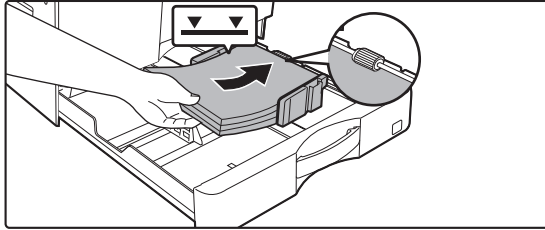

Introduzca el papel en la bandeja.

- Cargue el papel con la cara de impresión hacia arriba. Asegúrese de que la pila de papel esté alisada antes de cargarla.
- Coloque el papel debajo del rodillo situado en la parte derecha de la bandeja.
- Abra el paquete de papel y separe bien el papel antes de cargarlo. Si no lo airea, es posible que entren varias hojas a la vez y se produzca un atasco.

- Una vez cargado el papel, cierre las guías para ajustarlas a la anchura del papel sin dejar espacios entre las guías A y B.
- No cargue el papel tal como se muestra a continuación.



- La pila no debe superar la línea indicadora.
- No añada papel.

4

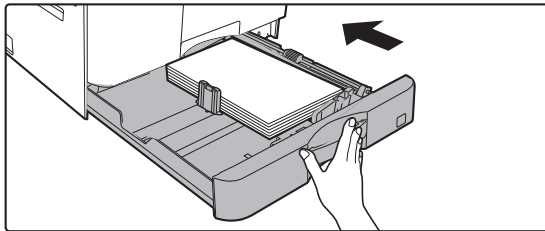

Empuje con cuidado la bandeja de papel para volver a colocarla dentro de la máquina.

Empuje la bandeja firmemente y despacio hasta que quede introducida del todo en la máquina.

Si se inserta el papel a la fuerza, el papel puede entrar torcido o atascarse.



CARGAR PAPEL EN LA BANDEJA 2 - 4

1

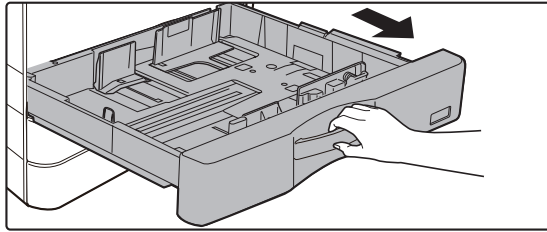

Extraiga la bandeja de papel.

Extraiga con cuidado la bandeja hasta que se detenga. Para cargar papel, vaya al paso 3. Para cargar un tamaño de papel diferente, vaya al siguiente paso.

2

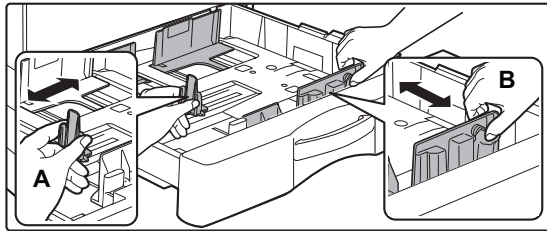

Ajuste las placas de guía A y B hasta hacerlas coincidir con las medidas tanto longitudinal como transversal del papel que se va a cargar.

Las placas de guía A y B son deslizables. Presione la palanca de la placa del separador y deslícelo para ajustarlo al tamaño de papel que desee.

3

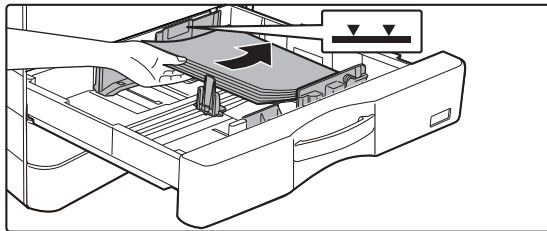

Introduzca el papel en la bandeja.

Cargue el papel con la cara de impresión hacia arriba. La pila no debe superar la línea indicadora (máximo de 500 hojas).



- Si se produce un atasco de papel, dele la vuelta al papel y/o inviértalo y vuelva a cargarlo.
- Si el papel está arrugado, alíselo antes de cargarlo.
- Ajuste la pletina divisoria de modo que no haya hueco entre el papel y la pletina divisoria.
- No añada papel.
- No cargue el papel tal como se muestra a continuación.



4

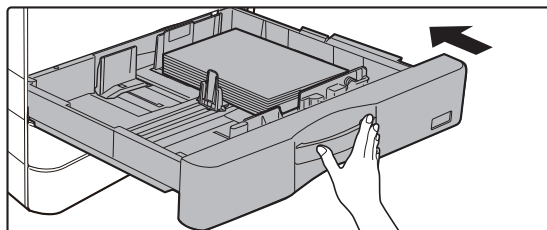

Empuje con cuidado la bandeja de papel para volver a colocarla dentro de la máquina.

Empuje la bandeja firmemente y despacio hasta que quede introducida del todo en la máquina.

Si se inserta el papel a la fuerza, el papel puede entrar torcido o atascarse.



Bandeja bypass

1

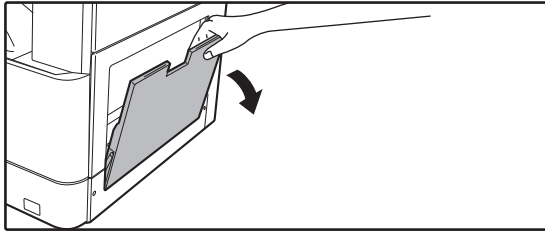

Abra la bandeja bypass.

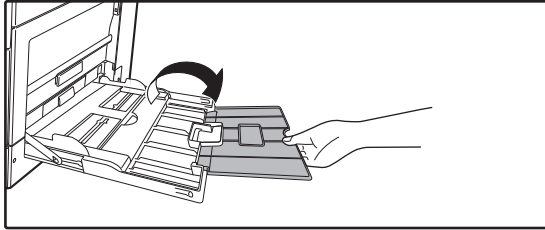

Si va a cargar papel con una longitud superior a 250 mm (9-27/32"), abra la bandeja de extensión.



No coloque objetos pesados en la bandeja bypass ni ejerza presión sobre ella.

2

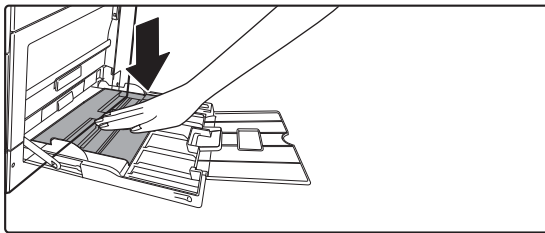

Presione hacia abajo el centro de la pletina de presión hasta que encaje en su posición.

3

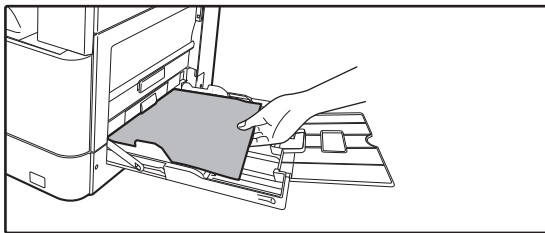

Cargue el papel con la cara de impresión hacia abajo.

Introduzca por completo el papel a lo largo de las guías de la bandeja bypass, hasta que se detenga lentamente. Si se inserta el papel con demasiada fuerza, puede doblarse el borde delantero. Si se inserta el papel demasiado suelto, puede entrar torcido o atascarse.

El papel no debe superar el número máximo de hojas.

4

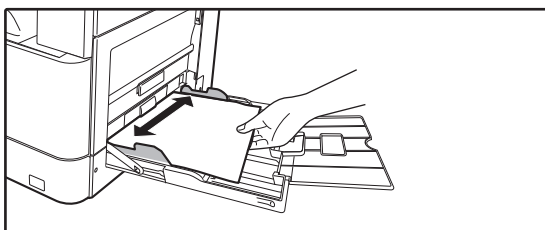

Ajuste las guías de la bandeja bypass correctamente a la anchura del papel.

Ajuste las guías de la bandeja bypass de forma que toquen suavemente el papel cargado.



- No empuje a la fuerza el papel que está cargando. De lo contrario, podrían producirse atascos.
- Si las guías de la bandeja bypass se colocan a una anchura superior a la del papel, muévalas hasta que se ajusten correctamente a la anchura del mismo. Si las guías se ajustan a una anchura demasiado amplia, puede que el papel se arrugue o se desvíe.
- **Cómo cerrar la bandeja bypass.**
Retire el papel que quede en la bandeja bypass y presione hacia abajo el centro de la pletina de presión hasta que encaje. Una vez bloqueada la pletina de presión, cierre la bandeja de extensión y después cierre la bandeja bypass.

Carga de sobres

Solo se puede imprimir o copiar en el anverso de los sobres. Coloque el anverso cara abajo.

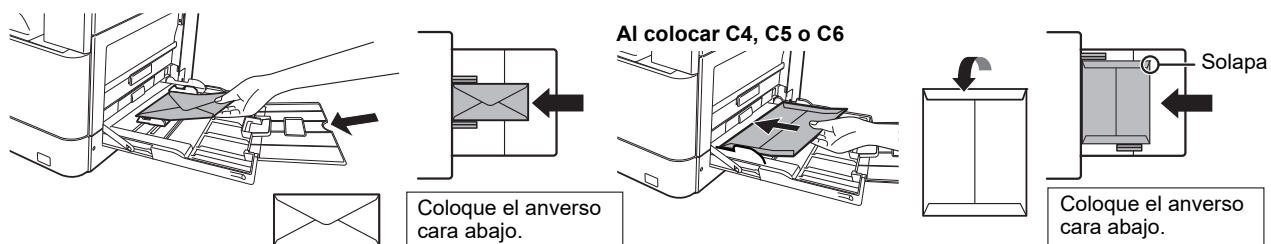

Al cargar sobres en la bandeja bypass, defina el tipo de papel.

► [CONFIGURACIÓN DE BANDEJAS \(página 22\)](#)



CONFIGURACIÓN DE BANDEJAS

Estos programas se usan para cambiar los ajustes del tamaño y tipo de papel de una bandeja.

Modificación del ajuste de tamaño de papel de una bandeja

Si el tamaño del papel cargado es diferente del tamaño mostrado en la pantalla, siga los pasos siguientes para cambiar el ajuste de tamaño de papel de la bandeja.

El ajuste del tamaño de papel no puede modificarse durante la copia o impresión, o si se ha producido un atasco de papel. Sin embargo, si se ha agotado el papel o el tóner de la máquina, puede modificarse el ajuste del tamaño de papel durante la copia e impresión.

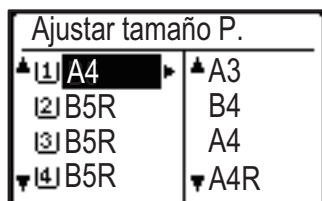

Pulse la tecla [FUNCIÓN ESPECIAL] (Fn) y pulse [▼] o [▲] para seleccionar "Aj. tam. papel".

Pulse las teclas [▼] o [▲] para seleccionar la bandeja de papel cuyo tamaño de papel se está cambiando. Pulse la tecla [▶] y pulse las teclas [▼][▲] para seleccionar el tamaño de papel.

Toque la tecla [OK].



[1]: muestra la bandeja "1".

[2]: muestra la bandeja "2".

[3]: muestra la bandeja "3".

[4]: muestra la bandeja "4".

[5]: muestra el alimentador manual.

Cambio del tipo de papel de una bandeja

Para cambiar la configuración de tipo de papel de una bandeja, siga estos pasos.

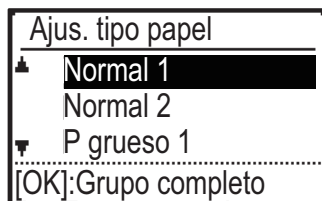

Pulse la tecla [FUNCIÓN ESPECIAL] (Fn), seleccione "Ajust. tipo papel", seleccione la bandeja con la tecla [▼] o [▲] y pulse la tecla [OK]. Seleccione el tipo de papel que desee y pulse la tecla [OK].



MODO DE AUTENTICACIÓN DEL USUARIO

Cuando está habilitado el modo de autenticación del usuario, se genera un recuento de las páginas impresas con cada cuenta. La cantidad de páginas se puede ver en la pantalla. Además, puede realizarse un seguimiento sobre la hora de transmisión y otras informaciones en cada cuenta. Puede imprimirse la List cta usuario, que muestra el tiempo invertido en la transmisión y las páginas que ha transmitido cada cuenta.

Esta función se habilita mediante la configuración del sistema. (Autenticación del usuario)

USO DEL MODO DE AUTENTICACIÓN DEL USUARIO

Al activar el modo de autenticación de los usuarios, el número de cuenta se muestra en la pantalla de entrada. Antes de copiar o escanear, introduzca su número de cuenta (número de identificación de cinco dígitos) del modo descrito más abajo.

Introduzca su número de cuenta.
Cuenta #: [REDACTED]

1

Introduzca su número de cuenta (cinco dígitos) con las teclas numéricas.

Cuando se introduce el número de cuenta, los guiones (-) cambian a asteriscos (*). Si se introduce un dígito erróneo, pulse la tecla [C] y reintroduzca el dígito correcto.

2

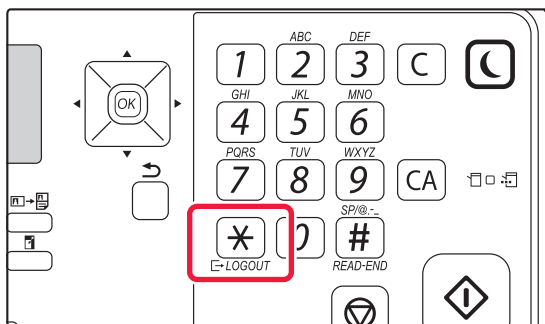

Cuando finalice el trabajo de copia, pulse la tecla [CIERRE DE SESIÓN] (*).



- Cuando se introduce un número de cuenta válido, se mostrará el recuento actual de la cuenta en el visor de mensajes de la pantalla básica. Transcurridos 6 segundos (ajuste inicial de fábrica), aparece la pantalla básica.
- * En el modo de copia, también se muestra el número de hojas que quedan hasta alcanzar el límite, si se activa Ajuste límite de función en la configuración del sistema.

- Si se introduce un número de cuenta que no es válido en el paso 1, volverá a aparecer la pantalla de introducción de número de cuenta.
- Cuando se active Advert. si no se inic.ses. en los ajustes del sistema, si se ha introducido un número de cuenta que no es válido tres veces seguidas, aparecerá un mensaje de advertencia y no se permitirá el funcionamiento durante un minuto.

Copias:	000, 000, 000
Quedan:	000, 000, 222



COPIADORA

Este apartado explica los procedimientos básicos para usar la función de copiadora.

REALIZAR COPIAS

En esta sección se explica cómo definir una Tasa de copia.

1



Cambie al modo de copia.

2

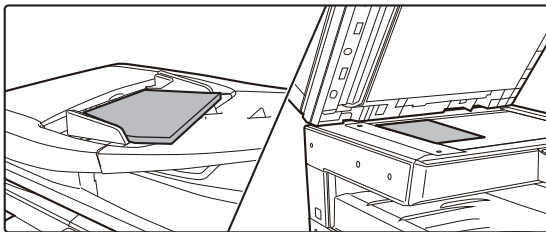

Coloque el original.

Coloque el documento original en la bandeja del alimentador automático o en el cristal de exposición.

Si ha colocado el original en el cristal de exposición, seleccione "Tam. orig." en el menú de la derecha.

► [Especificar el tamaño del original \(cristal de exposición\) \(página 16\)](#)

3

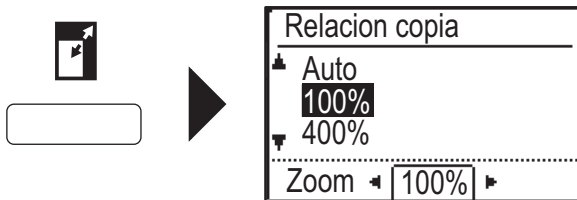

Pulse la tecla [ZOOM] (Z).

Seleccione la relación de aspecto con las teclas [▼][▲].

4

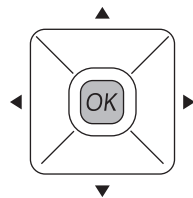

Toque la tecla [OK] .

5

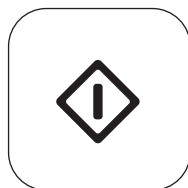

Pulse la tecla [INICIAR] para comenzar la copia.

Cuando esté realizando un solo juego de copias, no es necesario que especifique el número de copias.



COPIAR EN PAPEL ESPECIAL (Copia con bandeja bypass)

Este apartado explica cómo cargar papel de gramaje alto A4 en la bandeja bypass.

1

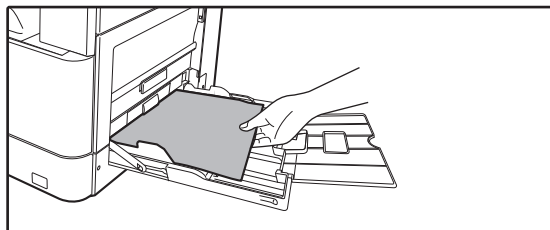

Cargue el papel con la cara de impresión hacia abajo.

Cuando carga papel en la bandeja bypass, aparece "Ajust. tipo papel".

Para conocer los procedimientos detallados para seleccionar los ajustes desde la tecla [FUNCIÓN ESPECIAL] (Fn), consulte "Manual de Usuario".

2

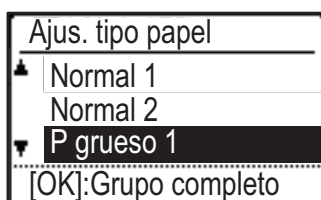

Seleccione "P grueso 1".

Seleccione el tipo de papel con las teclas [▼][▲]. Cuando haya terminado, pulse la tecla [OK].

3

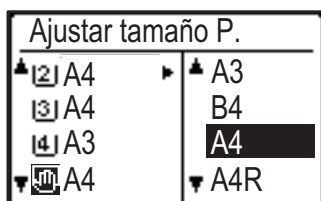

Seleccione el tamaño A4.

Seleccione el tamaño del papel con las teclas [▼][▲]. Cuando haya terminado, pulse la tecla [OK].

4



Pulse la tecla [INICIAR] para comenzar la copia.

Cuando esté realizando un solo juego de copias, no es necesario que especifique el número de copias.



IMPRESORA

Este apartado explica el procedimiento básico para imprimir utilizando el controlador de impresora de la máquina. Las explicaciones de las pantallas y los procedimientos son válidas principalmente para Windows® 10 en entornos Windows® y para macOS 10.12 en entornos macOS . La ventana varía en función de la versión del sistema operativo, la versión del controlador de impresora y la aplicación.

IMPRESIÓN EN UN ENTORNO WINDOWS

En el ejemplo siguiente se explica cómo imprimir un documento de tamaño A4 desde "WordPad", que es un programa estándar de Windows

Para instalar el controlador de impresora y configurar las opciones en un entorno Windows, consulte la Guía de instalación del software.

Si desea información sobre los controladores de impresora disponibles y los requisitos para su uso, consulte el Manual de Usuario.

1

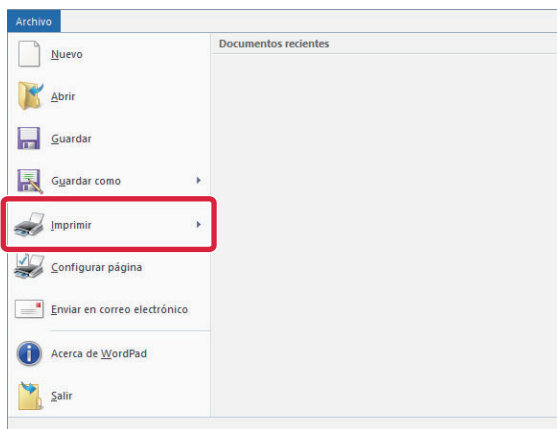

Seleccione [Imprimir] en el menú [Archivo] de WordPad.

2

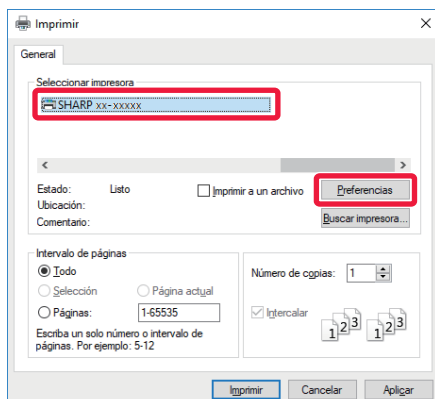

Seleccione el controlador de impresora de la máquina y haga clic en el botón [Preferencias].

Si los controladores de impresora aparecen como una lista, seleccione en ella el nombre del controlador de impresora que desee utilizar.



3

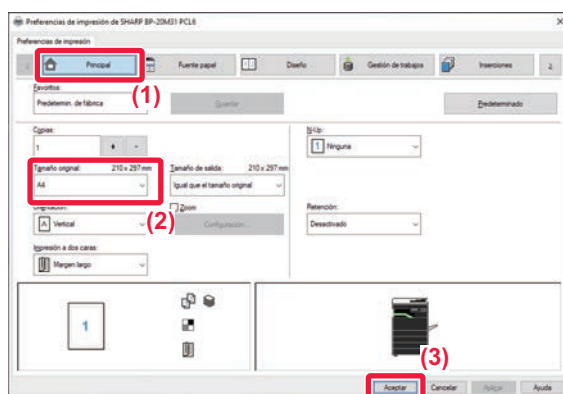

Seleccione la configuración de impresión.

(1) Haga clic en la pestaña [Principal].

(2) Seleccione el tamaño original.

Para seleccionar las opciones de configuración de otras fichas, haga clic en la ficha deseada y, a continuación, seleccione las opciones.

(3) Haga clic en el botón [OK].

- La ayuda sobre una opción de configuración puede mostrarse haciendo clic en ella y pulsando la tecla [F1].
- Haga clic en el botón [Ayuda], se abrirá la ventana Ayuda, donde podrá ver explicaciones sobre las opciones de configuración de la ficha.

4

Haga clic en el botón [Imprimir].

Comenzará la impresión.

IMPRESIÓN EN SOBRES

Es posible utilizar la bandeja bypass para la impresión en sobres.

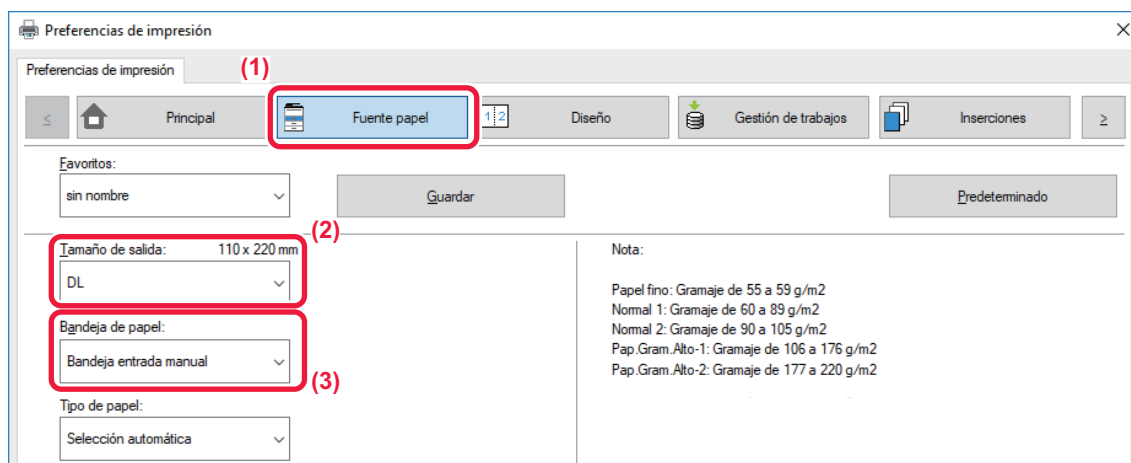

(1) Haga clic en la pestaña [Fuente papel].

(2) Seleccione el tamaño del sobre desde "Tamaño de salida".

Si se ajusta "Tamaño de salida" a [DL], "Tipo de papel" se ajusta automáticamente a [Sobre].

(3) Seleccione [Bandeja entrada manual] en el "Bandeja de papel".



Establezca el tipo de papel de la bandeja bypass como [Sobre] y cargue un sobre en la bandeja bypass.

► [Carga de sobres \(página 21\)](#)



IMPRESIÓN EN UN ENTORNO macOS

En el ejemplo siguiente se explica cómo imprimir un documento de tamaño A4 desde "TextEdit", que es un programa estándar de macOS.

Para instalar el controlador de impresora y configurar las opciones en un entorno macOS, consulte la Guía de instalación del software.



Se requiere el kit de expansión PS3 para utilizar la máquina como impresora en un entorno macOS.

1

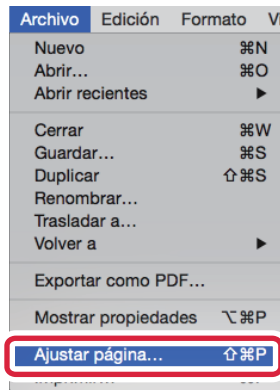

Seleccione [Ajustar página] en el menú [Archivo].

2

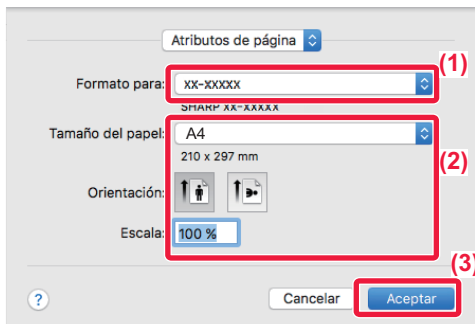

Seleccione los ajustes del papel.

(1) Asegúrese de que esté seleccionada la impresora correcta.

(2) Seleccione la configuración del papel.
Establezca el tamaño del papel, su orientación y la tasa de copia.

(3) Haga clic en el botón [Aceptar].

3

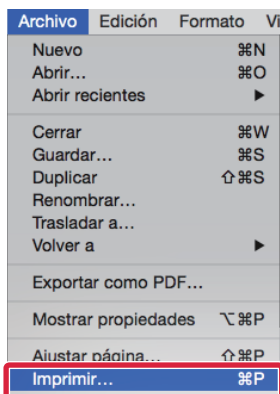

Seleccione [Imprimir] en el menú [Archivo].



4

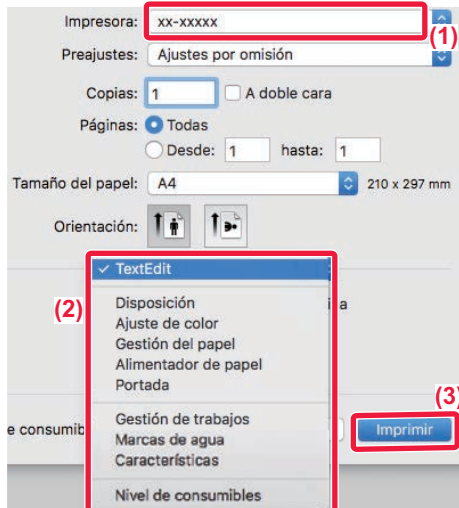

Seleccione la configuración de impresión.

- (1) Asegúrese de que esté seleccionada la impresora correcta.
- (2) Seleccione los elementos del menú y configure los ajustes según se requiera.
- (3) Haga clic en el botón [Imprimir].

IMPRESIÓN EN SOBRES

Es posible utilizar la bandeja bypass para la impresión en sobres.

Seleccione el tamaño del sobre en las opciones de configuración correspondientes de la aplicación ("Configuración de página" en la mayoría de los casos) y lleve a cabo los pasos siguientes.

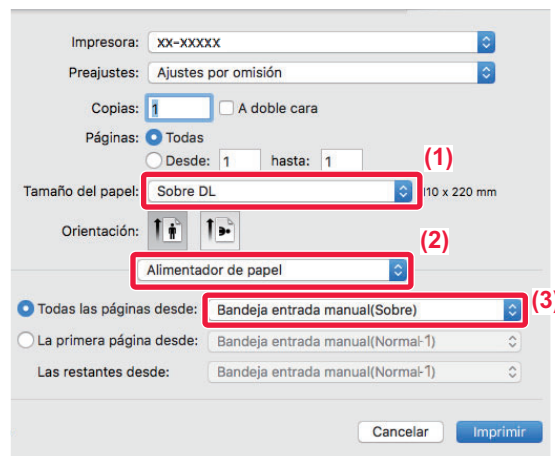

- (1) Seleccione el tamaño del sobre desde "Tamaño del papel".
- (2) Seleccione [Alimentador de papel].
- (3) Seleccione [Bandeja entrada manual(Sobre)] en "Todas las páginas desde".



Establezca el tipo de papel de la bandeja bypass como [Sobre] y cargue un sobre en la bandeja bypass.

► [Carga de sobres \(página 21\)](#)



IMPRESIÓN DIRECTA DE UN ARCHIVO DE UNA MEMORIA USB

Los archivos almacenados en un dispositivo de memoria USB conectado a la máquina se pueden imprimir desde el panel de control de la máquina sin la utilización del controlador de la impresora.

A continuación, se enumeran los tipos de archivo (con sus correspondientes extensiones) que pueden imprimirse directamente.

Tipo de archivo	TIFF	JPEG	PCL	PS*	PDF*, PDF compacto*, PDF/A*, PDF/A compacto*	PNG
Extensión	tiff, tif	jpeg, jpg, jpe, jfif	pcl, prn, txt	ps, prn	pdf	png

* Se requiere el kit de expansión PS3.

1

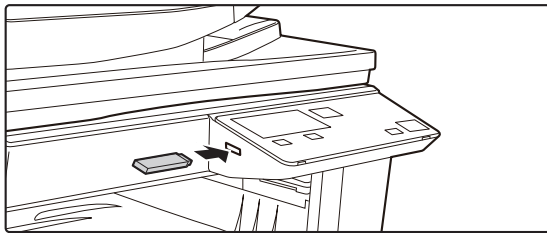

Conecte el dispositivo de memoria USB a la máquina.

2

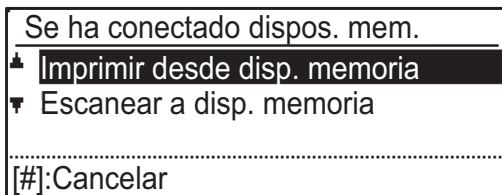

Seleccione "Imprimir desde disp. memoria" con las teclas [▲] o [▼] y seleccione el archivo que desee imprimir.

Si un nombre tiene una "/" a la izquierda significa que es el nombre de una carpeta de la memoria USB. Para mostrar los archivos y las carpetas que están dentro de una carpeta, seleccione la carpeta en cuestión y pulse la tecla [OK].



3

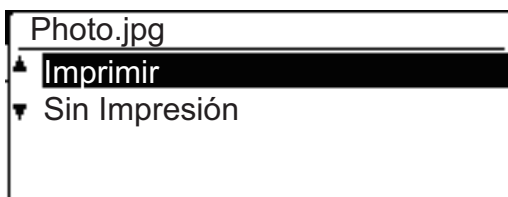

Seleccione "Imprimir" con la tecla [▲] o [▼] y después pulse la tecla [OK].

Cuando finalice de reenviar el archivo seleccionado, comenzará la impresión.

Los ajustes de impresión se pueden seleccionar en la página Web de la máquina. Sin embargo, si se selecciona un archivo que incluya ajustes de impresión (PCL o PS), se aplicarán los ajustes de impresión del archivo.

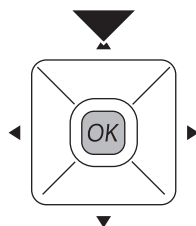

4

Retire el dispositivo de memoria USB de la máquina.



ESCÁNER

Este apartado explica los usos de la función de escáner de red y el procedimiento básico para utilizar el modo de escaneo.

ACERCA DE LAS FUNCIONES DE ESCÁNER

Con esta máquina se puede escanear un documento o una foto en un archivo de imagen.

1. Escaneado desde una aplicación en conformidad con TWAIN

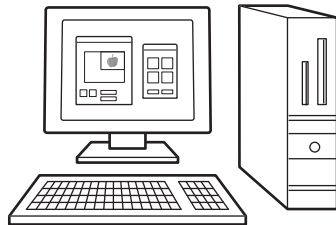

2. Almacenamiento de la imagen escaneada en una memoria USB



4. Enviando los datos escaneados a un ordenador conectado a la misma red.

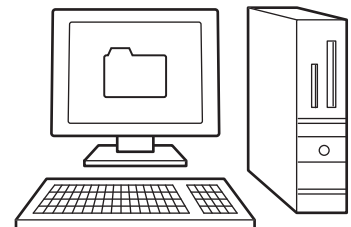

3. Enviando los datos escaneados al servidor FTP

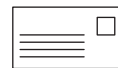

5. Enviando los datos escaneados por correo electrónico.





ESCANEAR UN ORIGINAL

A continuación se explica el procedimiento básico de escaneo.

También se explica el procedimiento para enviar un archivo escaneado por correo electrónico a una dirección guardada en la libreta de direcciones.

Consulte el modo de registrar la libreta de direcciones en el "Manual de Usuario (Registro de la libreta de direcciones)".

1



Cambie al modo de escaneo.

2

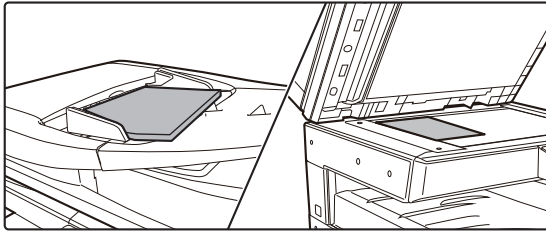

Coloque el original.

Coloque el documento original en la bandeja del alimentador automático o en el cristal de exposición. Si ha colocado el original en el cristal de exposición, seleccione "Tam. orig." en el menú de la derecha.

► [Especificar el tamaño del original \(cristal de exposición\) \(página 16\)](#)

3



Pulse la tecla [DIRECC.] (⏏), seleccione "Lib. de direc." con la tecla [▼] y pulse la tecla [OK].

4

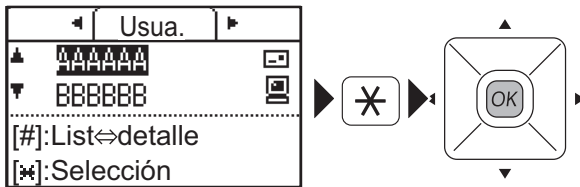

Introduzca la dirección deseada, pulse la tecla [CIERRE DE SESIÓN] (✳) y, a continuación, pulse la tecla [OK].

5



Pulse la tecla [INICIO].

Se inicia el escaneo.

Si se completa el escaneo normalmente, aparece brevemente la siguiente pantalla y, a continuación, la pantalla vuelve a la pantalla base.

Para cancelar la transmisión mientras aparece el mensaje "Leyendo." o antes de pulsar la tecla [READ-END] (#), pulse la tecla [C] o [CA].



CONFIGURACIONES DEL SISTEMA



Las configuraciones del sistema le permiten ajustar el funcionamiento de la máquina para adaptarse a las necesidades de su lugar de trabajo. Este apartado presenta brevemente varias de las configuraciones del sistema. Si desea información detallada sobre las configuraciones del sistema, consulte el apartado "CONFIGURACIONES DEL SISTEMA" del Manual de Usuario.

CONFIGURACIONES DEL SISTEMA

Fijar fecha&hora, los ajustes de detección del alimentador de documentos y otros ajustes relacionados con el funcionamiento de la máquina pueden configurarse en la pantalla de configuraciones del sistema.

A continuación se explica el procedimiento para abrir la pantalla de configuraciones del sistema y los elementos que hay en ella.

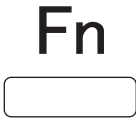
CÓMO UTILIZAR LAS CONFIGURACIONES DEL SISTEMA

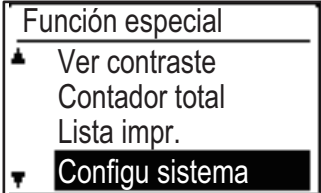
1   

Pulse la tecla [FUNCIÓN ESPECIAL] (Fn), seleccione "Configu sistema" con la tecla [▼] o [▲] y pulse la tecla [OK].

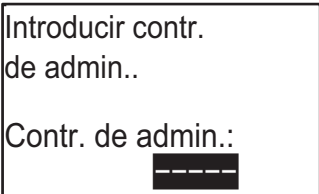
2 

Introduzca el código PIN del administrador con las teclas numéricas.

- "✖" aparece para cada dígito que se introduzca.
- Aparece la pantalla de selección del modo.

3 

Seleccione el modo que desee con la tecla [▼] o [▲] y pulse la tecla [OK].

4 **Seleccione el ajuste deseado con las teclas [▼] o [▲].**





5

Pulse la tecla [OK] y siga las instrucciones de la pantalla de ajustes.

Algunos ajustes tendrán casillas de verificación delante de ellos. Para activar una función (hacer que aparezca una marca de verificación), pulse la tecla [OK]. Para desactivar el ajuste, pulse una vez más la tecla [OK] para eliminar la marca de verificación. Para configurar un ajuste que disponga de casilla de verificación, vaya al paso 6.

6

Para utilizar otro ajuste para el mismo modo, seleccione el ajuste deseado con las teclas [▼] o [▲].

Para utilizar un ajuste para un modo diferente, pulse la tecla [RETROCEDER] (↩) y seleccione el modo deseado. Para salir de las configuraciones del sistema, pulse la tecla [CA].

QUÉ SE PUEDE HACER EN LAS CONFIGURACIONES DEL SISTEMA

En las configuraciones del sistema pueden configurarse las opciones siguientes.

Es posible que algunos de los ajustes no aparezcan en la pantalla de la máquina o en el navegador web de su ordenador. Ello es debido a las especificaciones de su máquina y los dispositivos periféricos que hay instalados.

Menú	Visión general	
Configu sistema	Configure los ajustes principales de la máquina, como los ajustes de fecha y de la bandeja de papel. Puede configurar los siguientes ajustes.	
	Cam.contr.admin.	Utilice esta función para cambiar el código PIN del administrador.
	Ajuste inicial	Es posible configurar los ajustes predeterminados para el funcionamiento de la máquina.
	Copiadora	Puede seleccionar los ajustes de copia.
	Impresora	Puede seleccionar los ajustes de impresión.
	Escaner	Puede seleccionar los ajustes de escaneado.
	Red	Puede seleccionar la configuración de red.
	Control cuentas	Control cuentas se usa para configurar los ajustes de autenticación de usuarios.
	Contr. de disp.	Estos ajustes se utilizan para configurar las funciones del hardware de la máquina.
	Conf. operaciones	Estos ajustes se utilizan para configurar varias opciones relacionadas con el panel de control.
	Ahorro de energía	Estos ajustes se utilizan para configurar el ahorro de energía.
	Imprimir listado	Esta opción se utiliza para imprimir listas e informes de uso exclusivo para el administrador de la máquina.
	Ajustes seguridad	Los ajustes siguientes están relacionados con la seguridad.

Observaciones

- Para obtener información sobre el sistema operativo, consulte el manual de su sistema operativo o la función de ayuda en línea.
- Las explicaciones de las pantallas y los procedimientos en un entorno Windows son principalmente para Windows 10®. Las pantallas pueden variar dependiendo de la versión del sistema operativo o la aplicación de software.
- Las explicaciones de las pantallas y los procedimientos de un entorno macOS se basan en macOS 10.12 en caso de macOS. Las pantallas pueden variar dependiendo de la versión del sistema operativo o la aplicación de software.
- Siempre que aparezca el nombre de modelo "xx-xxxx" en este manual, deberá sustituirlo por el nombre de su modelo.
- Este manual se ha preparado con suma atención. Si tiene cualquier duda o consulta acerca del manual, póngase en contacto con su distribuidor o con el servicio técnico SHARP más cercano.
- Este producto ha sido sometido a estrictos procedimientos de control de calidad e inspección. En el improbable caso de que detecte alguna anomalía u otro problema, póngase en contacto con su distribuidor o con el servicio técnico SHARP más cercano.
- Exceptuando los casos previstos por la ley, SHARP no se hace responsable de las averías ocurridas durante la utilización del producto o de sus opciones, ni de las provocadas por un uso incorrecto del producto y sus opciones ni de otras averías, así como tampoco se responsabiliza de ningún daño que pudiese producirse por la utilización del producto.

Advertencia

- Se prohíbe la reproducción, adaptación o traducción del contenido de este manual sin autorización previa por escrito, excepto según lo dispuesto en las leyes de propiedad intelectual.
- Toda la información contenida en este manual está sujeta a cambios sin previo aviso.

Ilustraciones, panel de control y pantalla mostrados en este manual

Los dispositivos periféricos suelen ser opcionales; sin embargo, algunos modelos incluyen determinados dispositivos periféricos como equipamiento estándar.

Las explicaciones incluidas en este manual presuponen que hay instaladas una bandeja de alimentación de papel de 500 hojas y un stand/cajón de papel de 2x500 hojas en la BP-20M24.

Para algunas funciones y procedimientos, en las explicaciones se presupone que están instalados otros dispositivos distintos a los anteriores.

Las pantallas, los mensajes y los nombres de las teclas que aparecen en el manual pueden variar con respecto a los de la máquina real debido a modificaciones y mejoras del producto.

SHARP[®]
SHARP CORPORATION