

SHARP®

CYFROWE URZĄDZENIE WIELOFUNKCYJNE

MODEL: BP-20M22
BP-21M22
BP-20M24
BP-20M24L
BP-20M28
BP-20M31

Podręcznik wprowadzający



PRZED ROZPOCZĘCIEM



KORZYSTANIA Z URZĄDZENIA

Opis funkcji urządzenia oraz procedur układania oryginału i umieszczania papieru



KOPIARKA

Korzystanie z funkcji kopiowania



DRUKARKA

Korzystanie z funkcji drukowania



SKANER

Korzystanie z funkcji skanowania



USTAWIENIA SYSTEMOWE

Konfiguracja ustawień ułatwiających korzystanie z urządzenia

INSTRUKCJE OBSŁUGI ORAZ SPOSÓB KORZYSTANIA

Instrukcja wprowadzająca



Instrukcja zawiera objaśnienia podstawowych procedur korzystania z urządzenia, ostrzeżenia związane z bezpiecznym korzystaniem z urządzenia oraz informacje dla administratora. Przed przystąpieniem do korzystania z urządzenia zapoznaj się z instrukcją.

Szczegółowe informacje na temat procedur obsługi i rozwiązywania problemów znajdują się w instrukcjach w formacie PDF.

Podręcznik użytkownika

Szczegółowe objaśnienia funkcji, z których można korzystać za pomocą urządzenia znajdują się w dokumencie "Podręcznik użytkownika".

Pobierz Podręcznik użytkownika ze stron internetowych, korzystając z urządzenia.

Informacje o procedurze pobierania znajdują się w części "[POBIERANIE INSTRUKCJI OBSŁUGI \(strona 5\)](#)".



Inne instrukcje obsługi

Podobnie jak "Podręcznik użytkownika" niektóre instrukcje można pobrać z naszej strony internetowej i przeglądać na własnym komputerze.

Rodzaje instrukcji mogą być aktualizowane. Więcej informacji na ten temat można znaleźć na naszej stronie internetowej.

Podręcznik użytkownika (rejestracja książki adresowej)

Niniejsza instrukcja opisuje jak rejestrować, edytować i usuwać książkę adresową.

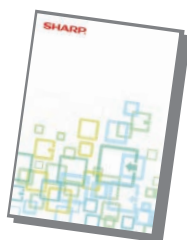

Instrukcja instalacji oprogramowania

Niniejsza instrukcja zawiera objaśnienia dotyczące instalacji oprogramowania i konfiguracji ustawień pozwalających wykorzystywać urządzenie jako drukarkę lub skaner.



Rozwiązywanie problemów

Niniejsza instrukcja zawiera odpowiedzi na często zadawane pytania dotyczące pracy urządzenia w poszczególnych trybach.



Podręcznik wprowadzający

Zadaniem niniejszego podręcznika jest pomoc użytkownikom rozpoczynającym korzystanie z podstawowych, przydatnych funkcji urządzenia.



Podręcznik użytkownika (ustawienia strony internetowej)

Zadaniem niniejszego podręcznika jest objaśnienie sposobu konfiguracji urządzenia na komputerze z wykorzystaniem dostępnej w nim funkcji ustawień za pośrednictwem strony internetowej.



UZYSKIWANIE DOSTĘPU DO SERWERA WWW URZĄDZENIA

Jeśli urządzenie jest podłączone do sieci, za pośrednictwem przeglądarki internetowej zainstalowanej na komputerze można uzyskać dostęp do wbudowanego serwera WWW urządzenia.

OTWIERANIE STRON INTERNETOWYCH

Otwórz ekran Ustawienia systemowe.

1

2

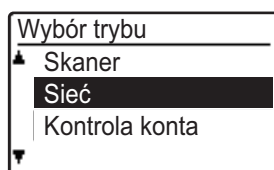

Wybierz opcję "Sieć" za pomocą przycisku [▼] lub [▲] i naciśnij przycisk [OK].

3

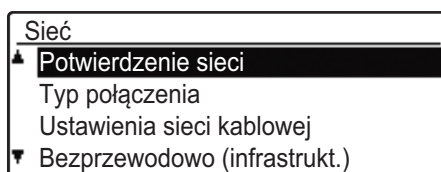

Wybierz opcję "Potwierdzenie sieci" za pomocą przycisku [▼] lub [▲] i naciśnij przycisk [OK].

4

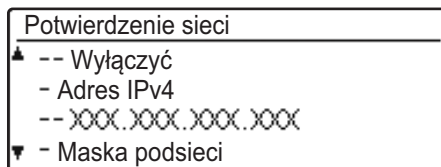

Wyświetl i sprawdź adres IP za pomocą przycisku [▼] lub [▲].

5

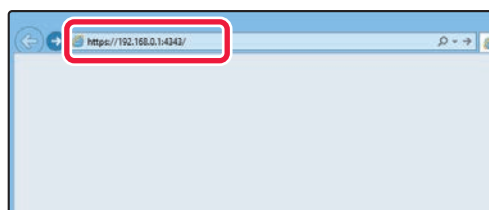

Uzyskaj dostęp do serwera WWW urządzenia, aby otworzyć strony internetowe.

Uruchom przeglądarkę internetową na komputerze znajdującym się w tej samej sieci co urządzenie i wprowadź adres IP urządzenia.

Zalecane przeglądarki internetowe:

Internet Explorer: wersja 11 lub wyższa (Windows®)

Microsoft Edge (Windows®), Firefox (Windows®),

Safari (macOS®), Chrome (Windows®):

Najnowsza wersja lub bezpośrednio poprzedzające ją główne wydanie

Wyświetlona zostanie strona internetowa.

W zależności od ustawień urządzenia otwarcie strony internetowej może wymagać autoryzacji użytkownika. Zapytaj administratora urządzenia o hasło wymagane do autoryzacji użytkownika.

POBIERANIE INSTRUKCJI OBSŁUGI

Instrukcję obsługi, która jest dokumentem bardziej szczegółowym, można pobrać ze stron internetowych urządzenia.

1

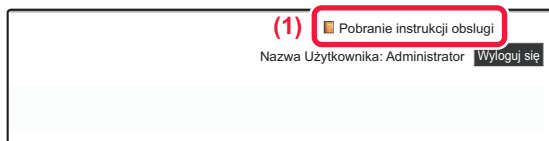

Kliknij [**Pobranie instrukcji obsługi**] w menu strony internetowej.

2

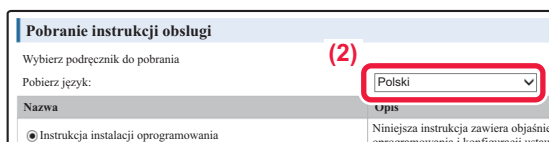

Wybierz żądany język.

Obsługiwane są jedynie wyświetlane języki.

3

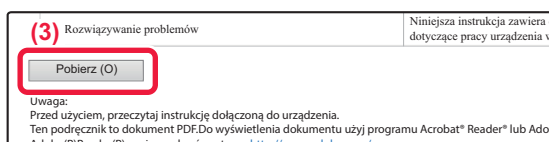

Wybierz instrukcję, którą chcesz pobrać, a następnie kliknij przycisk [**Pobierz**].

SPIS TREŚCI

INSTRUKCJE OBSŁUGI ORAZ SPOSÓB KORZYSTANIA.....	2
UZYSKIWANIE DOSTĘPU DO SERWERA WWW URZĄDZENIA.....	4

PRZED ROZPOCZĘCIEM KORZYSTANIA Z URZĄDZENIA

NAZWY CZĘŚCI I FUNKCJE	7
KORZYSTANIE Z WYŚWIETLACZA	13
WŁĄCZANIE/WYŁĄCZANIE ZASILANIA.....	14
UMIESZCZANIE ORYGINAŁÓW	15
UMIESZCZANIE PAPIERU	17
USTAWIENIA PODAJNIKA.....	22
TRYB AUTORYZACJI UŻYTKOWNIKA.....	23

KOPIARKA

WYKONYWANIE KOPII.....	24
KOPIOWANIE NA PAPIERZE SPECJALNYM (Kopiowanie z użyciem podajnika bocznego)	25

DRUKARKA

DRUKOWANIE W ŚRODOWISKU WINDOWS.....	26
DRUKOWANIE W ŚRODOWISKU macOS	28
BEZPOŚREDNI WYDRUK PLIKU Z PAMIĘCI USB.....	30

SKANER

INFORMACJE NA TEMAT FUNKCJI SKANERA.....	31
SKANOWANIE ORYGINAŁÓW	32

USTAWIENIA SYSTEMU

USTAWIENIA SYSTEMOWE	33
----------------------------	----



PRZED ROZPOCZĘCIEM KORZYSTANIA Z URZĄDZENIA

Niniejsza część instrukcji zawiera ogólne informacje na temat urządzenia, nazw i funkcji jego części, urządzeń peryferyjnych oraz procedur układania oryginału i umieszczania papieru.

NAZWY CZĘŚCI I FUNKCJE

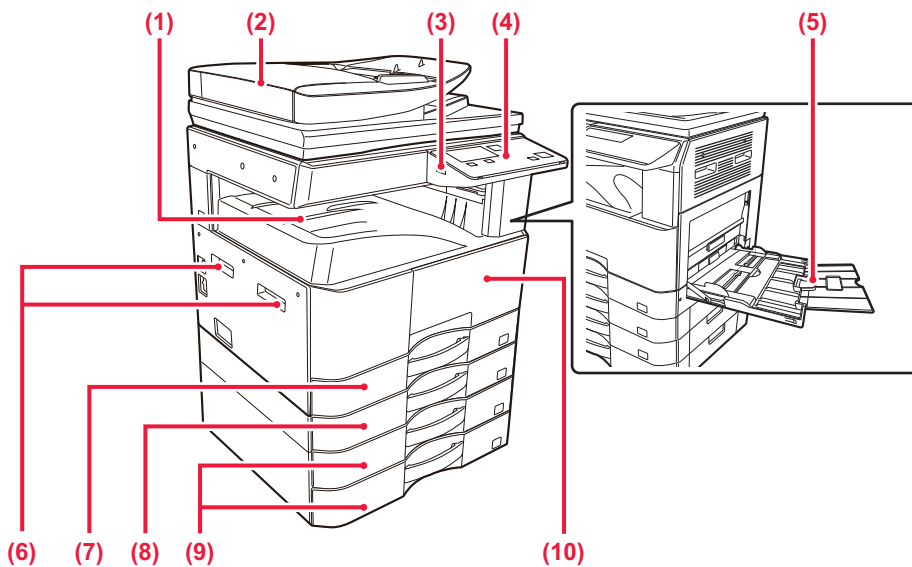

- (1) **Taca odbiorcza (szafka tacy odbiorczej)**
Wydrukowane dokumenty są umieszczane na tej tacy.
- (2) **Automatyczny podajnik dokumentów (BP-20M22/BP-21M22/BP-20M24/BP-20M28/BP-20M31)**
Ten element automatycznie podaje i skanuje wiele oryginałów. 2-stronne oryginały mogą zostać zeskanowane automatycznie.
- (3) **Port USB (typ A)**
Port USB (typ A) służy do podłączania urządzenia USB, na przykład pamięci USB. Obsługuje standard USB 2.0 (Hi-Speed).
- (4) **Panel operacyjny**
Na tym panelu znajdują się wskaźnik i przyciski operacyjne.
- (5) **Podajnik boczny**
Używaj tego podajnika, aby wprowadzać papier do urządzenia ręcznie. Podczas ładowania papieru również należy otworzyć prowadnicę.
- (6) **Uchwyt**
Służy do przytrzymywania urządzenia podczas jego przesuwania.
- (7) **Podajnik 1**
Umieść papier w tym podajniku.
- (8) **Podajnik 2 (w przypadku jednego podajnika na 500 arkuszy papieru)*1**
Umieść papier w tym podajniku.
- (9) **Podajnik 3-4 (jeśli zamontowano podstawę/kasetę 2 x 500 arkuszy)*2**
Umieść papier w tym podajniku. Montaż możliwy wyłącznie w przypadku stosowania jednego podajnika na 500 arkuszy papieru.
- (10) **Przednia okładka**
Otwórz tę pokrywę, aby wymienić pojemnik z tonerem.

*1 BP-20M22/BP-20M24/BP-20M24L: opcja, BP-21M22/BP-20M28/BP-20M31: standard

*2 Opcjonalnie

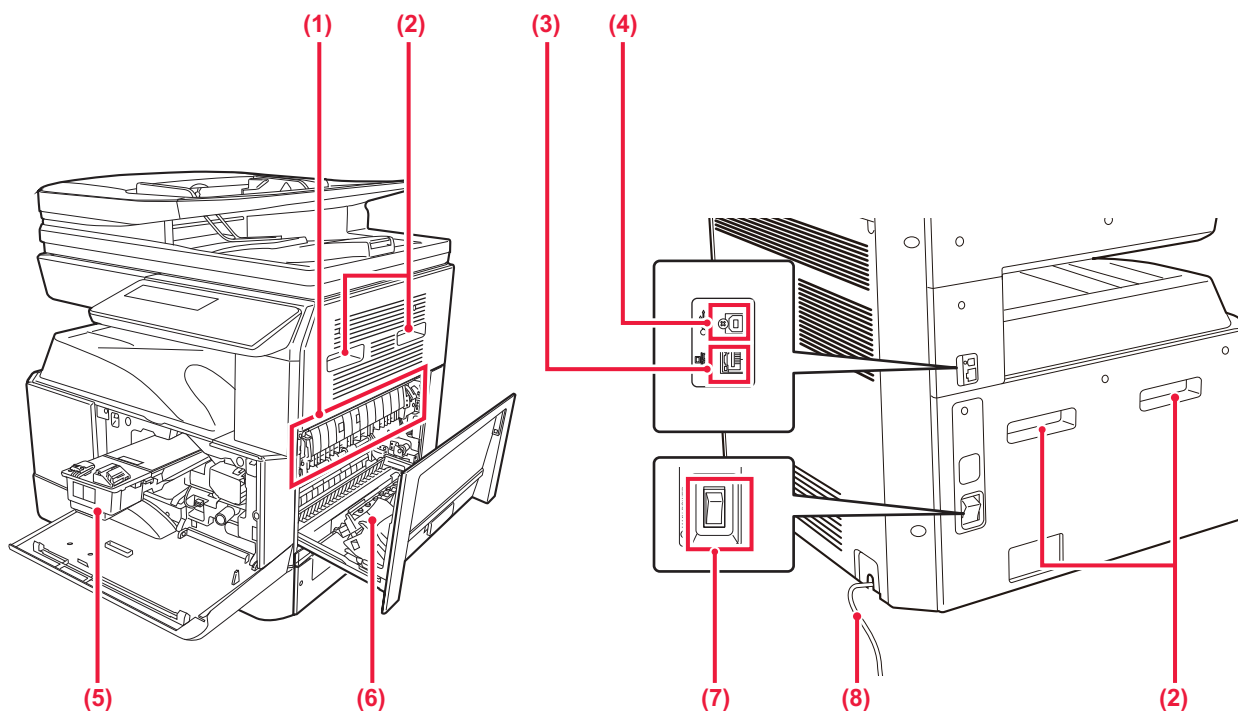

(1) Moduł utrwalania

W tym miejscu papier jest poddawany działaniu ciepła, aby utrwalić przeniesiony obraz.



Moduł utrwalania jest gorący. Ostrożnie usuwaj zacięty papier, aby się nie poparzyć.

(2) Uchwyt

Służy do przytrzymywania urządzenia podczas jego przesuwania.

(3) Złącze LAN

Jeżeli urządzenie jest używane w sieci, podłącz kabel LAN do tego złącza. Należy używać ekranowanego kabla LAN.

(4) Port USB (typu B)

Urządzenie nie korzysta z tego złącza.

(5) Kasetka z tonerem

Ten pojemnik zawiera toner. Kiedy toner w pojemniku się skończy, należy wymienić pusty pojemnik.

(6) Pokrywa boczna

Otwórz tę pokrywę, aby usunąć zacięty papier.

(7) Główny włącznik zasilania

Użyj tego włącznika, aby włączyć zasilanie urządzenia.

(8) Kod zasilania



AUTOMATYCZNY PODAJNIK DOKUMENTÓW I SZYBA DOKUMENTÓW

BP-20M24L

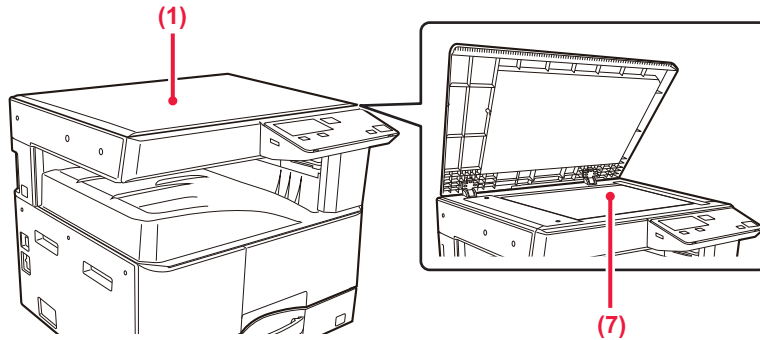

BP-20M22/BP-21M22/BP-20M24/BP-20M28/BP-20M31

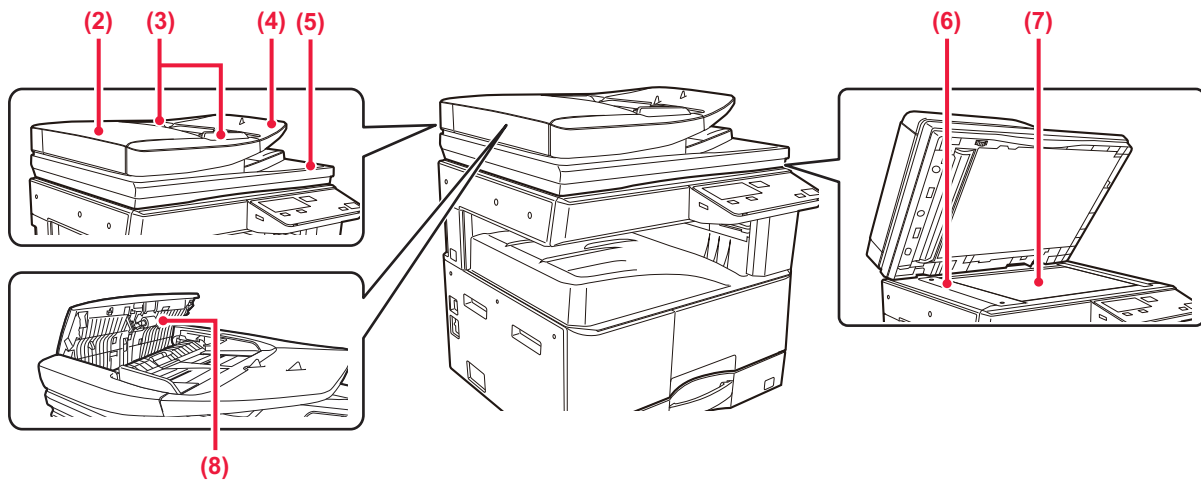

- | | |
|---|--|
| <p>(1) Pokrywa oryginału
Otwórz, aby wykonać kopię z szyby dokumentów.</p> <p>(2) Pokrywa podajnika dokumentów
Otwórz tę pokrywę, aby usunąć zacięty oryginał. Tą pokrywę otwiera się również w celu wyczyszczenia rolki podawania papieru.</p> <p>(3) Prowadnice oryginału
Te prowadnice zapewniają prawidłowe skanowanie oryginału. Dopasuj prowadnice do szerokości oryginału.</p> <p>(4) Podajnik dokumentów
Ułóż oryginał. Włóż oryginał stroną przeznaczoną do zadrukowania skierowaną do góry.</p> | <p>(5) Taca wyjścia oryginału
Po zeskanowaniu oryginały trafiają na tę tacę.</p> <p>(6) Obszar skanowania
Tutaj skanowane są oryginały umieszczone w podajniku dokumentów.</p> <p>(7) Szyba dokumentów
Umożliwia skanowanie książek lub innych grubych oryginałów, których nie można zeskanować za pomocą automatycznego podajnika dokumentów.</p> <p>(8) Rolka pobierająca papier
Ta rolka obraca się automatycznie, pobierając oryginał.</p> |
|---|--|



PANEL OPERACYJNY

W tej części opisano nazwy i funkcje poszczególnych elementów znajdujących na panelu operacyjnym.

W zależności od kraju i regionu ekran na panelu operacyjnym dzieli się na interfejs z symbolami lub interfejs w języku angielskim.

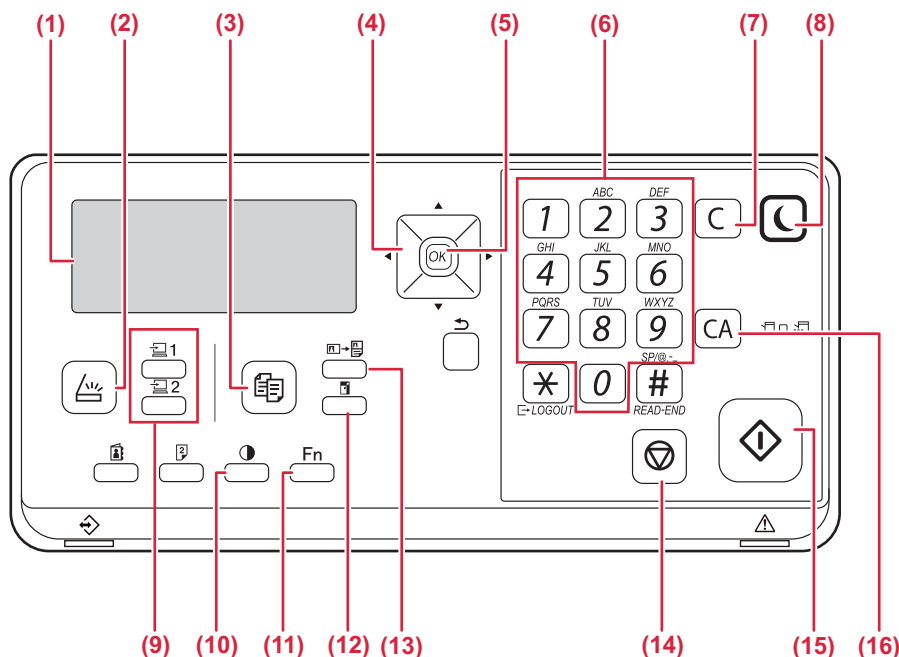

- (1) **Wyświetlacz**
Wyświetla różne komunikaty.
- (2) **Przycisk/wskaźnik [SKANUJ]** ()
Naciśnij, aby wybrać tryb skanowania.
- (3) **Przycisk/wskaźnik [KOPIA]** ()
Naciśnij, aby wybrać tryb kopiowania.
Aby sprawdzić łączną liczbę stron wydrukowanych w trybie kopiowania i drukowania, przytrzymaj przycisk [KOPIA] (), gdy urządzenie jest w stanie czuwania. Licznik pojawi się gdy przycisk będzie ciągle przyciskany. Poziom tonera jest wyświetlany w dolnej części ekranu.
- (4) **Przyciski kierunkowe**
Przyciśnij aby przemieścić podświetlenie (które wskazuje wybraną pozycję) na wyświetlaczu.
- (5) **Przycisk [OK]**
Przyciśnij, aby wprowadzić wybrane ustawienie.
- (6) **Przyciski numeryczne**
Umożliwiają wprowadzanie znaków i cyfr.
- (7) **Przycisk [C]**
Przyciśnij aby skasować ustawioną ilość kopi lub zatrzymać pracę kopiowania.
- (8) **Przycisk/wskaźnik [OSZCZ. ENERGII]** ()
Naciśnij, aby przejść do trybu oszczędzania energii.
- (9) **Przycisk [PROGRAM 1 / PROGRAM 2]** (/)
Naciśnij, aby użyć zapisanych wcześniej ustawień skanera.
- (10) **Przycisk [EKSPOZYCJA]** ()
Używaj do wyboru trybu ekspozycji.
- (11) **Przycisk [FUNKCJA SPECJAL.] (Fn)**
Naciśnij, aby wybrać Opcje.
- (12) **Przycisk [SKALA KOPII]** ()
Przyciśnij aby wybrać skalę zmniejszenia lub powiększenia kopii.
- (13) **Przycisk [KOPIOW. DOW. OS.]** ()
Włącz kopiowanie dowodu tożsamości.
- (14) **Przycisk [STOP]** ()
Naciśnij ten przycisk, aby zatrzymać kopiowanie lub skanowanie oryginału.
- (15) **Przycisk/wskaźnik [START]**
Naciśnij ten przycisk, aby skopiować lub zeskanować oryginał.
- (16) **Przycisk [CA]**
Usuwa wszystkie wybrane ustawienia i przywraca ustawienia domyślne.

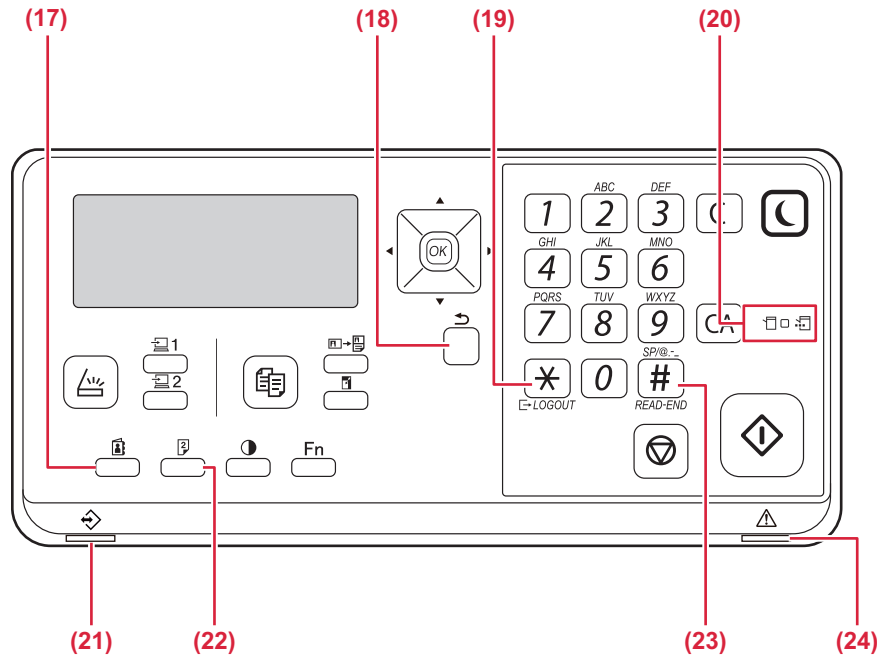

(17) Przycisk [ADRES] (👤)

Używane do ustawienia adresu odbiorcy.

(18) Przycisk [WSTECZ] (↶)

Przyciśnij, aby wyświetlacz powrócił do poprzedniego ekranu.

(19) Przycisk [WYLOGUJ] (✖)

Naciśnij ten przycisk, aby wylogować się po zalogowaniu i użyciu urządzenia.

(20) Wskaźniki trybu drukarki

• **Wskaźnik DANE (📡)**

Miga podczas odbierania danych druku. Świeci światłem ciągłym podczas drukowania.

(21) Wskaźnik powiadamiania o danych

Kontrolka świeci się lub miga, wskazując status zadania.

(22) Przycisk [DUPLEKS] (📄)

Wybierz kopiowanie/faksowanie/skanowanie w trybie dupleks.

(23) Przycisk [READ-END] (#)

W czasie kopiowania z szyby oryginału w trybie sortowania, przyciśnij ten przycisk gdy zostało zakończone skanowanie oryginałów i można rozpocząć kopiowanie.

(24) Kontrolka błędu

Świeci się lub miga, wskazując status błędu.



WYŚWIETLACZ

W tej części opisano sposób korzystania z wyświetlacza.

LEWE MENU I PRAWE MENU

Na wyświetlaczu urządzenia znajduje się prawe menu, zawierające często używane ustawienia, oraz lewe menu, służące do wyświetlania ustawień i ekranów ustawień poszczególnych funkcji.

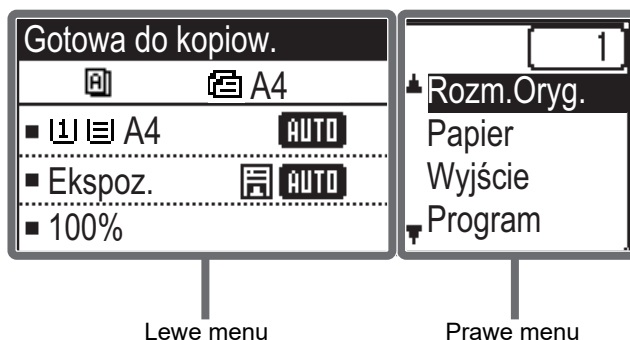

Lewe menu

Prawe menu

Lewe menu (przykład: tryb kopiowania)



(1) Komunikat

Wyświetlane są komunikaty dotyczące stanu i działania urządzenia.

(2) Wyświetlacz ikon funkcji specjalnych

Pojawiają się na nim ikony włączonych Opcje.

	kopiowanie jednostronne-dwustronne		Tr. Pow. Skan.
	kopiowanie dwustronne-dwustronne		Kopia 2 w 1
	kopiowanie dwustronne-jednostronne		Kopia 4 w 1
	Sortowanie		Card Shot
	Sortowanie i obracanie		Kopiow. dow. os.
	Usuń tło		Ostrość

(3) Wyświetlacz formatu papieru

Wyświetla wybrany format papieru.

(4) Wyświetlacz ekspozycji

Wskazuje wybrany tryb ekspozycji.

(5) Wyświetlacz skali kopii

Wyświetla skalę pomniejszenia lub powiększenia kopii.

(6) Wyświetlacz formatu oryginału

Po określeniu rozmiaru oryginału w "Rozm. Oryg." w odpowiednim menu i po załadowaniu dokumentu do automatycznego podajnika dokumentów tu wyświetlany jest wybrany rozmiar.

Po umieszczeniu oryginału wyświetlane są poniższe ikony.

Brak: Szyba

: Automatyczny podajnik dokumentów (skanowanie jednostronne).

: Automatyczny podajnik dokumentów (skanowanie dwustronne)



Prawe menu

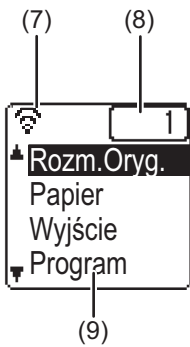

(7) Wyświetlacz stanu połączenia

(Tylko modele z funkcją bezprzewodowej sieci LAN)
Wyświetlany, gdy włączona jest bezprzewodowa sieć LAN.

	Tryb infrastruktury bezprzewodowej: Łączenie
	Tryb infrastruktury bezprzewodowej: Brak połączenia
	Tryb punktu dostępu przewodowego i bezprzewodowego
	Awaria połączenia modułu bezprzewodowej sieci LAN wewnątrz urządzenia

(8) Wyświetlacz liczby kopii

Wyświetla ustawioną liczbę kopii.

(9) Wyświetlacz funkcji

Wyświetla podstawowe funkcje w poszczególnych trybach.

KORZYSTANIE Z WYŚWIETLACZA

Wybieranie pozycji za pomocą przycisków kierunkowych (w górę/w dół)

Przyciski kierunkowe w górę/w dół (oznaczone w tym podręczniku jako [▼] [▲]) służą do przesuwania podświetlenia wybranej pozycji ustawienia na ekranie wyboru. Naciśnięcie przycisku [OK] powoduje wyświetlenie ekranu wybranej pozycji ustawienia. Naciśnij przycisk [OK] na ekranie ustawień, aby zapisać ustawienia.

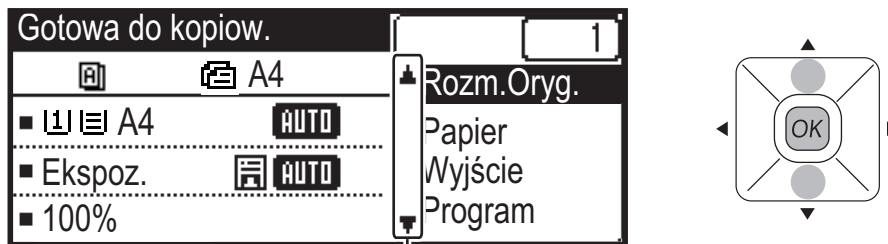

Ikony [▼] [▲] są wyświetlane na ekranie wyboru ustawień, na którym używane są przyciski kierunkowe w górę/w dół.

Wybieranie pozycji za pomocą przycisków kierunkowych (w lewo/w prawo)

Przyciski kierunkowe w lewo/w prawo (oznaczone w tym podręczniku jako [◀] [▶]) są używane do ustawiania ekspozycji oraz liczb na ekranach ustawień. Naciśnięcie przycisku [OK] powoduje zapisanie zmian.

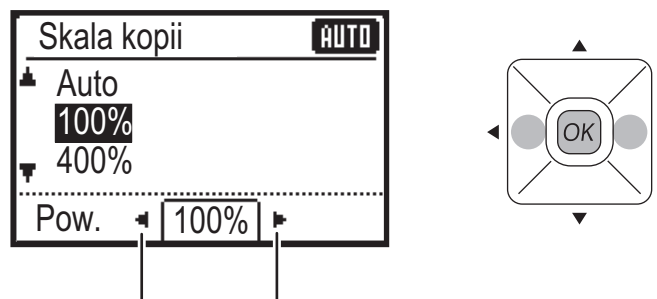

Ikony [◀] [▶] są wyświetlane na ekranach wyboru ustawień, na których używane są przyciski kierunkowe w lewo/w prawo.

Przycisk [WSTECZ] (↶) umożliwia powrót do poprzedniego ekranu ustawień.





WŁĄCZANIE/WYŁĄCZANIE ZASILANIA

W tej części opisano włączanie/wyłączanie zasilania urządzenia oraz jego ponowne uruchamianie. Główny włącznik znajduje się z lewej strony urządzenia.

Włączanie zasilania

Przełącz włącznik główny do położenia " | ".

Wyłączanie zasilania

Przełącz włącznik główny do położenia " O ".

Ponowne uruchomienie urządzenia

Wyłącz, a następnie włącz włącznik główny.

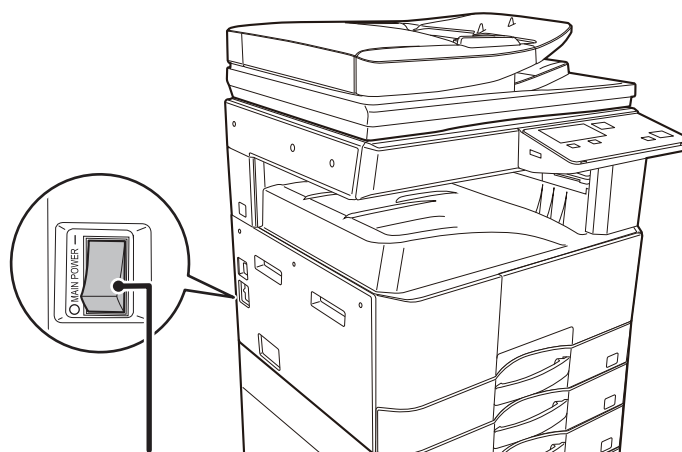

Główny włącznik zasilania



Jeśli podejrzewasz awarię urządzenia, w pobliżu jest silna burza z piorunami lub gdy chcesz przenieść urządzenie, wyłącz główny włącznik sieciowy oraz odłącz przewód zasilania.



Krótko po włączeniu zasilania lub po wybudzeniu urządzenia z trybu uśpienia nie można drukować ani korzystać z innych funkcji. W tym czasie, nazywanym czasem nagrzewania, urządzenie przygotowuje się do drukowania.



UMIESZCZANIE ORYGINAŁÓW

Aby zeskanować wiele oryginałów za jednym razem, można skorzystać z automatycznego podajnika dokumentów, dzięki któremu nie będzie konieczne ręczne wprowadzanie każdego oryginału.

Jeśli oryginał taki jak książka lub dokument z dołączonymi notatkami nie może zostać zeskanowany za pomocą automatycznego podajnika, użyj szyby dokumentów.

KORZYSTANIE Z AUTOMATYCZNEGO PODAJNIKA DOKUMENTÓW

(BP-20M22/BP-21M22/BP-20M24/BP-20M28/BP-20M31)

Podczas korzystanie z automatycznego podajnika dokumentów, umieść oryginały na tacy podajnika dokumentów. Upewnij się, że na szybie dokumentów nie znajdują się żadne oryginały.

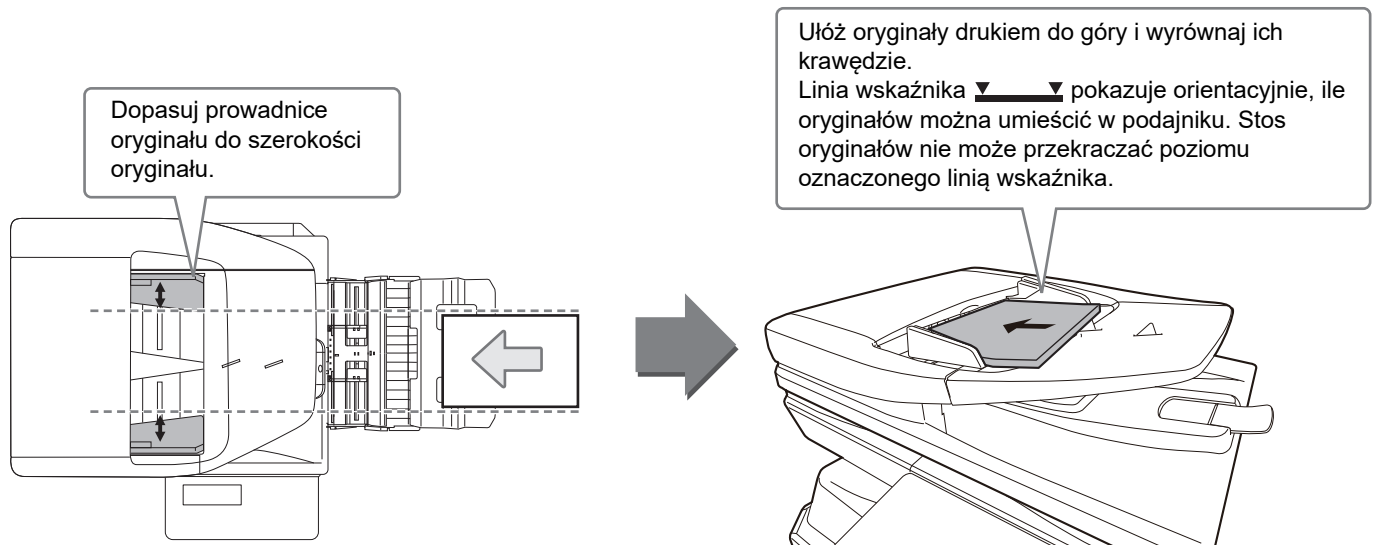

KORZYSTANIE Z SZYBY DOKUMENTÓW

Uważaj, aby nie przytrzasnąć palców podczas zamykania automatycznego podajnika dokumentów.

Po ułożeniu oryginału zamknij automatyczny podajnik dokumentów. Jeżeli moduł pozostanie otwarty, elementy wychodzące poza oryginał zostaną skopiowane na czarno, co spowoduje nadmierne zużycie toneru.





Określanie rozmiaru dokumentów (Szyba dokumentów)

1

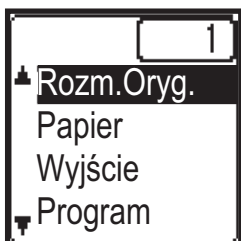

Wybierz opcję "Rozm. Oryg." w prawym menu ekranu podstawowego trybu kopiowania i naciśnij przycisk [OK].

2

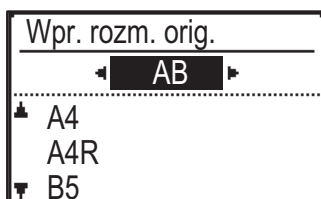

Za pomocą przycisków [◀][▶] wybierz opcję Cale lub AB.

3

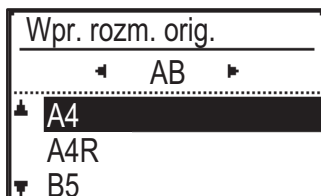

Wybierz format za pomocą przycisków [▼][▲].

4

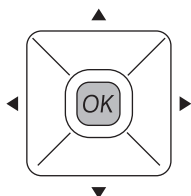

Naciśnij przycisk [OK].



Ustaw orientację obrazu, aby upewnić się, że orientacja umieszczonego oryginału jest poprawnie rozpoznawana. Więcej informacji – zob. Podręcznik użytkownika.



UMIESZCZANIE PAPIERU

NAZWY I UMIEJSCOWIENIE TAC

Tace mają następujące nazwy:

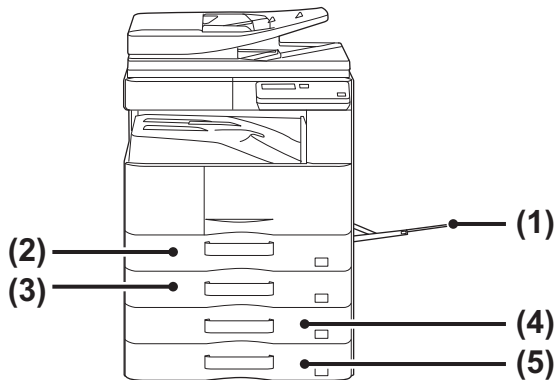

- (1) Podajnik boczny
- (2) Podajnik 1
- (3) Podajnik 2 (w przypadku jednego podajnika na 500 arkuszy papieru)
- (4) Podajnik 3 (gdy zainstalowana jest podstawa/2 kasety na 500 arkuszy)
- (5) Podajnik 4 (gdy zainstalowana jest podstawa/2 kasety na 500 arkuszy)

Ustawianie orientacji strony przeznaczony do zadrukowania

Ustawienie orientacji strony przeznaczony do zadrukowania różni się w zależności od używanego podajnika. Papier "Papier Firmowy" i "Pre-Print" ustaw w odwrotnej orientacji.

Umieść papier stroną do zadruku w kierunku wskazanym poniżej:

Podajnik	W trybie normalnym	W przypadku papieru Firmowego i Pre-Print
Podajniki 1–4	Skierowane do góry	Skierowane do dołu
Podajnik boczny	Skierowane do dołu	Skierowane do góry

UMIESZCZANIE PAPIERU W PODAJNIKU 1

1

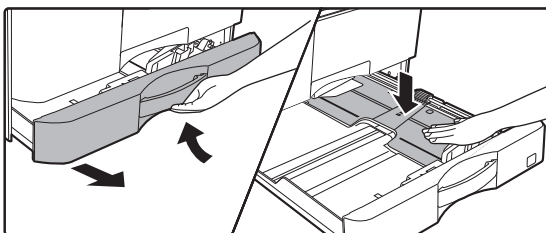

Wyciągnij podajnik papieru.

Delikatnie wyciągaj podajnik do momentu jego zatrzymania. Dociśnij środek płytki dociskowej w dół, aż wskoczy na miejsce.

2

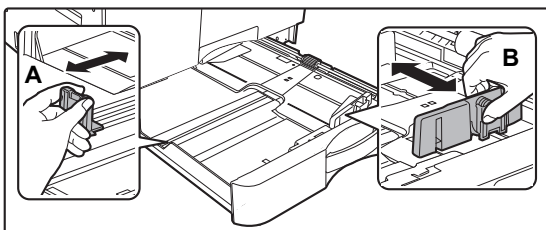

Wyreguluj ograniczniki A i B, aby odpowiadały pionowemu i poziomemu wymiarowi papieru, który masz zamiar umieścić w podajniku.

Ograniczniki A i B przesuwają się. Ściśnij dźwignię płyty separatora i dopasuj ustawienie separatora dożądanego formatu papieru.



3

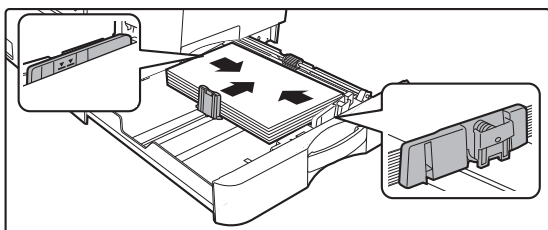
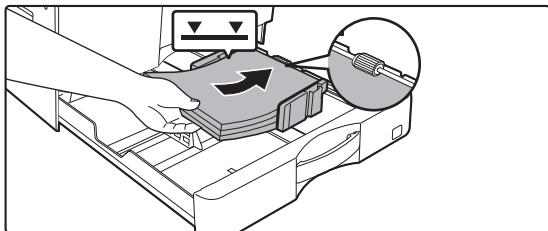

Włóż papier do podajnika.

- Włóż papier stroną przeznaczoną do zadrukowania skierowaną do góry. Przed załadowaniem upewnij się, że stos papieru jest wyrównany.
- Umieść papier pod rolką po prawej stronie podajnika.
- Otwórz paczkę papieru i dobrze go przetasuj przed załadowaniem. Jeśli tego nie zrobisz, może nastąpić podawanie wielu arkuszy naraz oraz zacięcie.

- Po załadowaniu papieru wyreguluj prowadnice A i B odpowiednio do szerokości papieru, tak aby nie pozostać między nimi żadnej szczeliny.
- Nie ładować papieru w sposób pokazany poniżej.



- Stos papieru nie może przekraczać poziomu oznaczonego linią wskaźnika.
- Nie dokładać papieru.

4

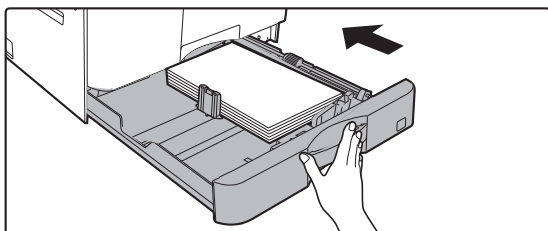

Delikatnie wsuń podajnik do urządzenia.

Powoli wepchnij podajnik do końca do urządzenia, wykonując zdecydowany ruch ręką. Włożenie papieru na siłę może być przyczyną nierównego podawania i zacięcia papieru.



UMIESZCZANIE PAPIERU W PODAJNIKACH 2 – 4

1

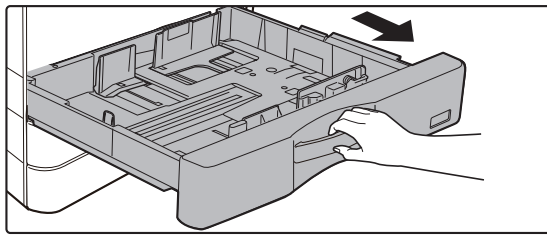

Wyciągnij podajnik papieru.

Delikatnie wyciągaj podajnik do momentu jego zatrzymania. W celu załadowania papieru przejdź do punktu 3. W celu umieszczenia papieru o innym formacie przejdź do następnego kroku.

2

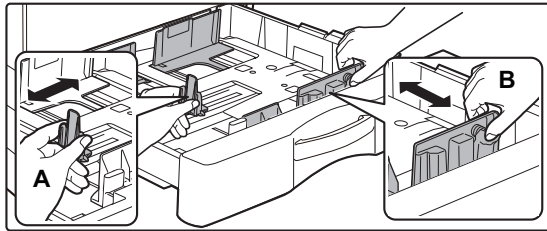

Wyreguluj ograniczniki A i B, aby odpowiadały pionowemu i poziomemu wymiarowi papieru, który masz zamiar umieścić w podajniku.

Ograniczniki A i B przesuwają się. Ściśnij dźwignię płyty separatora i dopasuj ustawienie separatora dożądanego formatu papieru.

3

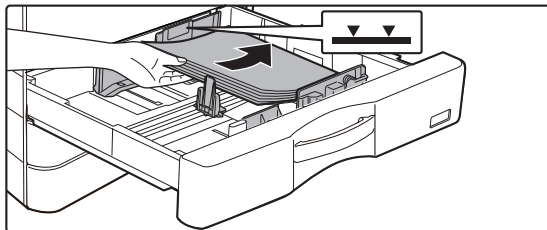

Włóż papier do podajnika.

Włóż papier stroną przeznaczoną do zadrukowania skierowaną do góry. Stos papieru nie może być wyższy niż linia wskaźnika (maks. 500 arkuszy).



- W przypadku zacięcia papieru należy obrócić papieru i/lub załadować go ponownie.
- Jeśli papieru jest pozwijany, należy wyprostować go przed załadowaniem.
- Wyregulować płytę rozdzielającą tak, by między papierem a płytą rozdzielającą nie było odstępu.
- Nie dokładać papieru.
- Nie ładować papieru w sposób pokazany poniżej.



4

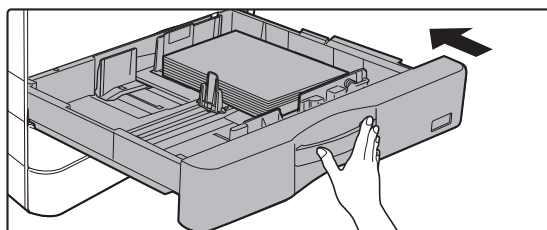

Delikatnie wsuń podajnik do urządzenia.

Powoli wepchnij podajnik do końca do urządzenia, wykonując zdecydowany ruch ręką. Włożenie papieru na siłę może być przyczyną nierównego podawania i zacięcia papieru.



Podajnik boczny

1

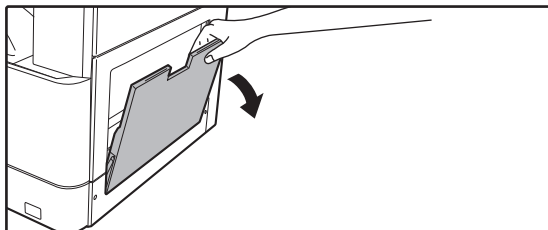

Otwórz podajnik boczny.

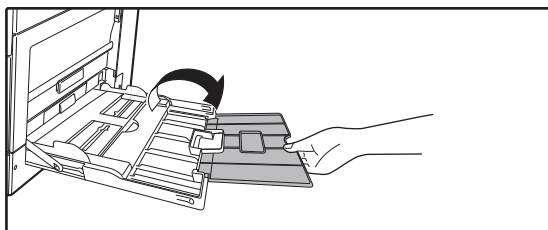

Jeśli ładujesz papier o długości powyżej 250 mm (9-27/32"), otwórz prowadnicę.



Nie umieszczaj na podajniku bocznym ciężkich przedmiotów ani nie opieraj się na nim.

2

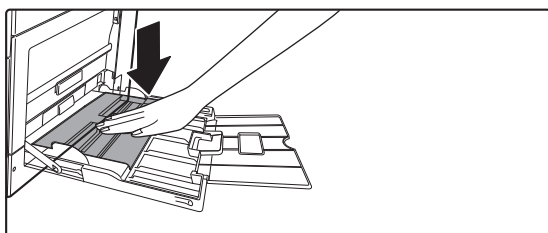

Dociśnij środek płytki dociskowej w dół, aż wskoczy na miejsce.

3

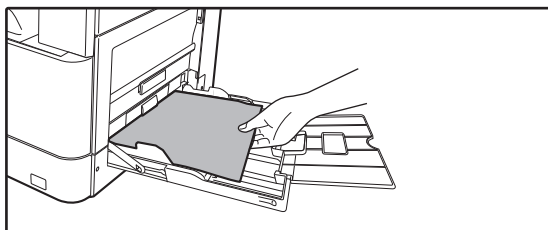

Włóż papier stroną przeznaczoną do zadrukowania skierowaną do dołu.

Włóż papier powoli wzdłuż podajnika w stronę urządzenia aż do oporu. Włożenie papieru z nadmierną siłą może być przyczyną odgięcia krawędzi przedniej. Zbyt luźne włożenie papieru może być przyczyną nierównego lub nieprawidłowego podawania.

Ilość papieru nie może przekraczać maksymalnej liczby arkuszy.

4

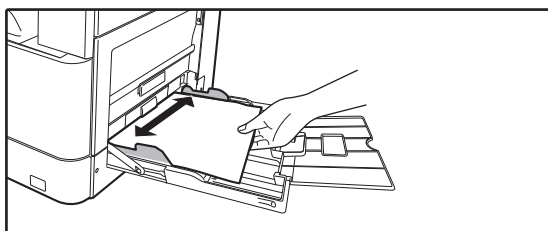

Dopasuj prowadnicę podajnika bocznego do szerokości papieru.

Ustaw prowadnicę podajnika bocznego w taki sposób, aby delikatnie dotykały załadowanego papieru.



- Papieru nie należy wpychać na siłę. Może to powodować zacięcia.
- Jeśli prowadnice podajnika bocznego są ustawione szerzej niż papier, przesunij je aż będą pasować do szerokości papieru. Jeśli prowadnice są ustawione za szeroko, papier może się przekrzywiać lub marszczyć.
- **Zamykanie podajnika bocznego.**
Wyjmij papier pozostający w podajniku bocznym i wciśnij środek płyty dociskającej, aby ją zablokować. Po zablokowaniu płyty dociskającej zamknij prowadnicę, a następnie zamknij podajnik boczny.

Ładowanie kopert

Kopiowanie i drukowanie jest możliwe tylko na przedniej stronie koperty. Ułóż przednią stronę do dołu.



W przypadku wkładania kopert do podajnika bocznego ustaw prawidłowy typ papieru.

- ▶ [USTAWIENIA PODAJNIKA \(strona 22\)](#)



USTAWIENIA PODAJNIKA

Poniższe programy umożliwiają zmianę ustawienia formatu i typu papieru podajnika.

Zmiana ustawienia formatu papieru podajnika

Jeśli format ładowanego papieru jest inny od formatu pokazanego na wyświetlaczu, wykonaj kroki jak poniżej, aby zmienić ustawienie formatu papieru podajnika.

Nie można zmienić ustawienia formatu papieru podczas kopiowania, drukowania lub zacięcia papieru. Jednak gdy skończy się papier lub toner, ustawienie formatu papieru może zostać zmienione w trakcie kopiowania i drukowania.

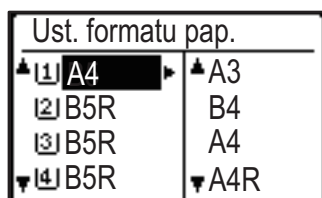

Naciśnij przycisk [FUNKCJA SPECJAL.] (Fn), a następnie naciśnij przycisk [▼] lub [▲], aby wybrać opcję "Wpr. rozm. pap."

Naciśnij przycisk [▼] lub [▲], aby wybrać podajnik papieru, którego dotyczy zmiana formatu papieru. Naciśnij przycisk [▶], a następnie przyciski [▼] [▲], aby wybrać format papieru.

Naciśnij przycisk [OK].



[1]: Wskazuje podajnik "1".

[2]: Wskazuje podajnik "2".

[3]: Wskazuje podajnik "3".

[4]: Wskazuje podajnik "4".

[m]: Wskazuje podajnik boczny.

Zmiana typu papieru w podajniku

Aby zmienić ustawienie typu papieru w podajniku, wykonaj poniższe czynności.

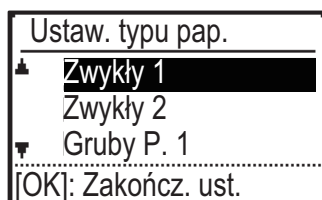

Naciśnij przycisk [FUNKCJA SPECJAL.] (Fn) i wybierz opcję "Ustaw. typu pap." za pomocą przycisków [▼] [▲], a następnie naciśnij przycisk [OK]. Wybierz wymagany typ papieru i naciśnij przycisk [OK].



TRYB AUTORYZACJI UŻYTKOWNIKA

Po włączeniu trybu autoryzacji użytkownika zliczane są strony drukowane przez użytkowników poszczególnych kont. Liczniki stron można wyświetlić na wyświetlaczu. Można wydrukować listę Lista użyć. kont z informacjami o liczbie wysłanych i odebranych stron przez użytkowników poszczególnych kont.

Tę funkcję można włączyć w ustawieniach systemowych. (Autoryzacja użytkownika)

KORZYSTANIE Z TRYBU AUTORYZACJI UŻYTKOWNIKA

Po włączeniu trybu autoryzacji użytkownika zostaje wyświetlony ekran wprowadzania numeru konta. Przed wykonaniem operacji kopiowania lub skanowania wprowadź numer konta (pięcicyfrowy numer identyfikacyjny) w sposób opisany poniżej.

Wprowadź numer konta.

Konta: [] [] [] [] []

1

Wprowadź Twój numer konta (pięć cyfr) za pomocą przycisków numerycznych.

Gdy wprowadzasz numer konta, myślniki (-) zamieniają się na gwiazdki (*). Gdy wprowadzisz nieprawidłową cyfrę, przyciśnij [C] i wprowadź cyfrę właściwą.

2

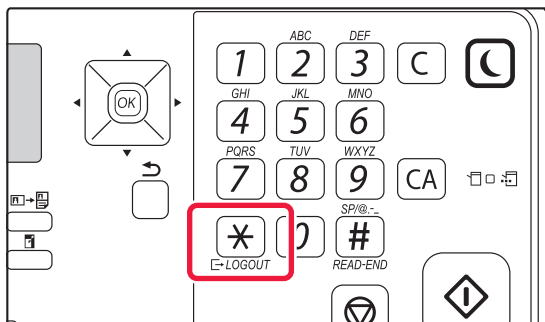

Po zakończeniu kopiowania naciśnij przycisk [WYLOGUJ] (*).



Po wprowadzeniu ważnego numeru konta aktualny stan licznika pojawi się na wyświetlaczu komunikatów podstawowego ekranu. Po 6 sekundach (domyślne ustawienie fabryczne) zostaje wyświetlony ekran podstawowy.

* Jeśli w ustawieniach systemowych włączona jest funkcja Ustawienia limitu funkcji, w trybie kopiowania wyświetlana jest także liczba pozostałych arkuszy do osiągnięcia limitu.

Jeśli w kroku 1 został wprowadzony błędny numer konta, ekran wprowadzania numeru konta pojawia się ponownie.

Gdy w ustawieniach systemowych włączona jest funkcja Ostrzeżenie przy bł. log., po 3 kolejnych błędnych próbach wprowadzenia numeru konta pojawi się komunikat ostrzegawczy i przez 1 minutę nie będzie możliwa żadna operacja.

Kopie: 000, 000, 000
Pozostało: 000, 000, 222



KOPIARKA

Poniżej opisane są podstawowe procedury korzystania z funkcji kopiarki.

WYKONYWANIE KOPII

Poniżej został opisany sposób ustawiania skali kopiowania.

1



Przełącz na tryb kopiowania.

2

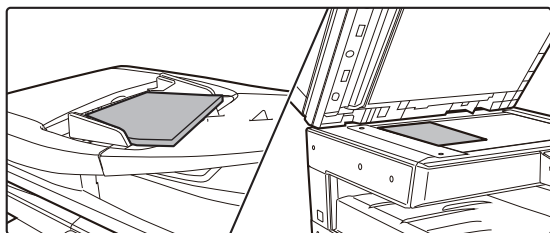

Ułóż oryginał.

Ułóż oryginał na tacy automatycznego podajnika dokumentów lub na szybie dokumentów.

Jeśli oryginał został umieszczony na szybie, wybierz "Rozm.Oryg." w menu.

► [Określanie rozmiaru dokumentów \(Szyba dokumentów\) \(strona 16\)](#)

3

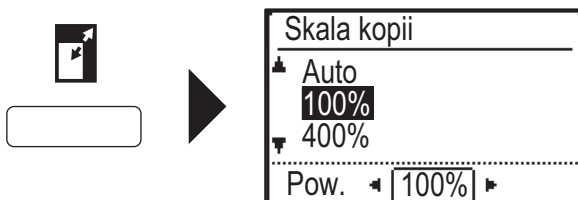

Naciśnij przycisk [SKALA KOPII] ().

Wybierz skalę za pomocą przycisków [▼][▲].

4

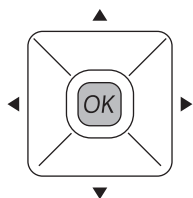

Naciśnij przycisk [OK].

5

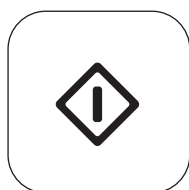

Naciśnij przycisk [START], aby rozpocząć kopiowanie.

W przypadku wykonywania jednego zestawu kopii nie trzeba określać liczby kopii.



KOPIOWANIE NA PAPIERZE SPECJALNYM (Kopiowanie z użyciem podajnika bocznego)

W niniejszej części wyjaśniono, w jaki sposób umieszczać ciężki papier A4 w podajniku bocznym.

1

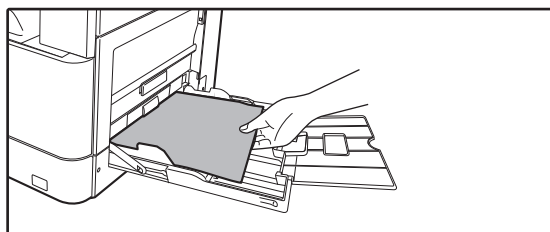

Włóż papier stroną przeznaczoną do zadrukowania skierowaną do dołu.

Po umieszczaniu papieru w podajniku bocznym wyświetlane jest "Ustaw. typu pap."

Szczegółowe procedury wyboru ustawień za pomocą przycisku [FUNKCJA SPECJAL.] (Fn) – patrz "Podręcznik użytkownika".

2

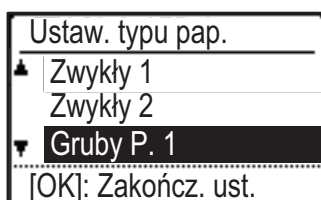

Wybierz "Gruby P. 1".

Wybierz typ papieru za pomocą przycisków [▼][▲]. Po zakończeniu ustawienia naciśnij przycisk [OK].

3

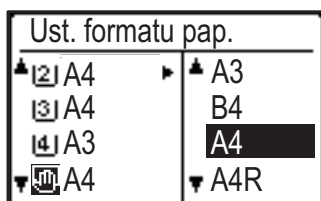

Wybierz format A4.

Wybierz format papieru za pomocą przycisków [▼][▲]. Po zakończeniu ustawienia naciśnij przycisk [OK].

4

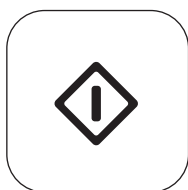

Naciśnij przycisk [START], aby rozpocząć kopiowanie.

W przypadku wykonywania jednego zestawu kopii nie trzeba określać liczby kopii.



DRUKARKA

Niniejsza część zawiera informacje na temat podstawowych procedur drukowania przy użyciu sterownika urządzenia. Zawarte w niniejszej instrukcji objaśnienia ekranów i procedur przygotowano przede wszystkim z myślą o Windows® 10 (komputery z systemem Windows)® i macOS v10.12 (komputery z systemem macOS). Ekran różni się w zależności od wersji systemu operacyjnego, sterownika i aplikacji.

DRUKOWANIE W ŚRODOWISKU WINDOWS

Poniżej opisano przykładową procedurę drukowania w formacie A4 dokumentów "WordPad", który jest standardowym programem systemu Windows.

Więcej informacji o instalacji sterownika drukarki i konfigurowaniu ustawień w środowisku Windows można znaleźć w Instrukcji instalacji oprogramowania.

Informacje o dostępnych sterownikach drukarki i wymogi dotyczące ich wykorzystania znajdują się w Podręcznik użytkownika.

1

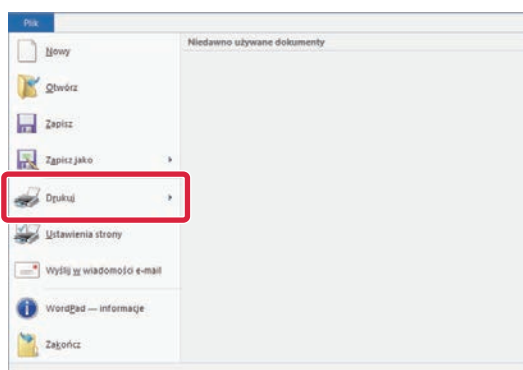

W programie WordPad z menu [Plik] wybierz polecenie [Drukuj].

2

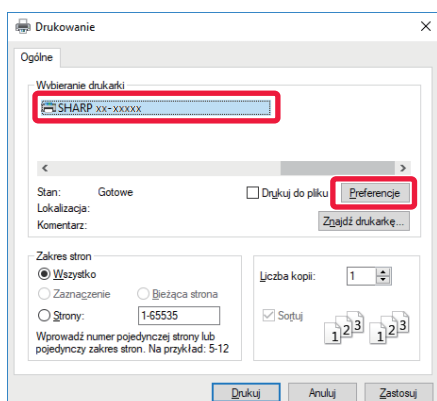

Wybierz sterownik drukarki i kliknij przycisk [Preferencje].

Jeśli widoczna jest lista sterowników drukarki, wybierz z niej nazwę sterownika, który ma być używany.



3

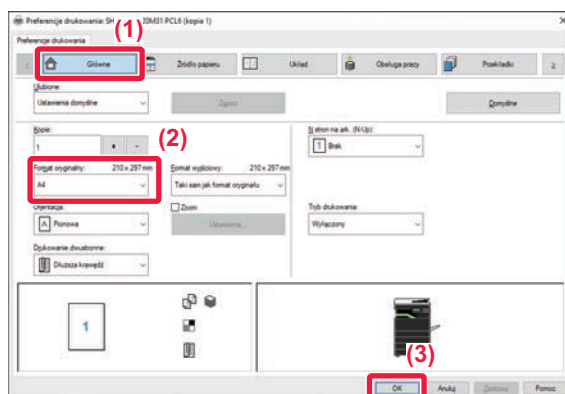

Wybierz ustawienia drukowania.

(1) Kliknij kartę [Główne].

(2) Wprowadź format oryginału.

Aby wybrać ustawienia na innych kartach, kliknij nagłówek żądanej karty, a następnie wybierz żądane ustawienia.

(3) Kliknij przycisk [OK].

- Pomoc można wyświetlić dla danego ustawienia, klikając na to ustawienie i naciskając klawisz [F1].
- Kliknij przycisk [Pomoc]. W oknie pomocy wyświetlone zostaną objaśnienia ustawień dostępnych na karcie.

4

Kliknij przycisk [Drukuj].

Rozpocznie się drukowanie.

DRUKOWANIE NA KOPERTACH

Podajnika bocznego można używać do drukowania na kopertach.

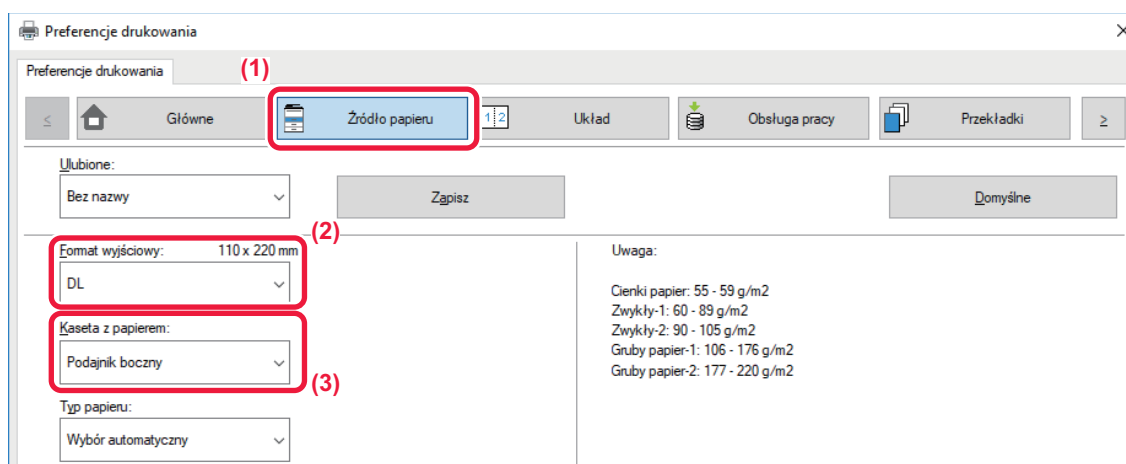

(1) Kliknij kartę [Źródło papieru].

(2) Wybierz format koperty z menu "Format wyjściowy".

Jeśli ustawienie "Format wyjściowy" wskazuje na [DL], ustawienie "Typ papieru" jest automatycznie ustawiane na [Koperta].

(3) Wybierz [Podajnik boczny] w polu "Kaseta z papierem".



Ustaw typ papieru [Koperta] dla podajnika bocznego i umieść kopertę w podajniku bocznym.

► [Ładowanie kopert \(strona 21\)](#)



DRUKOWANIE W ŚRODOWISKU macOS

Poniżej opisano przykładową procedurę drukowania w formacie A4 dokumentów "TextEdit", który jest standardowym programem systemu macOS.

Więcej informacji o instalacji sterownika drukarki i konfigurowaniu ustawień w środowisku macOS można znaleźć w Instrukcji instalacji oprogramowania.

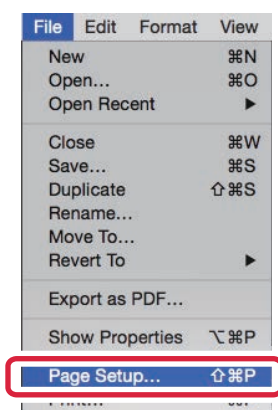

Aby urządzeń można było używać w roli drukarki w środowisku macOS, potrzebny jest zestaw rozszerzający PS3.

1

Z menu [File] wybierz polecenie [Page Setup].

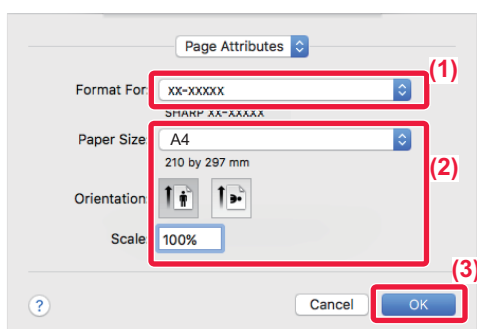
2

Wybierz ustawienia papieru.

(1) Upewnij się, że wybrana została odpowiednia drukarka.

(2) Wybierz ustawienia papieru.

Ustaw format papieru, orientację papieru oraz skalę kopiowania.

(3) Kliknij przycisk [OK].

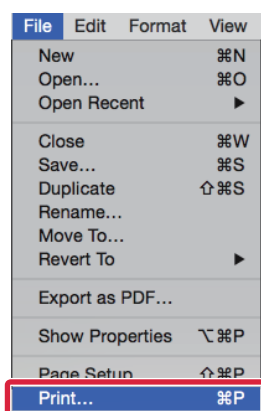
3

Z menu [File] wybierz polecenie [Print].



4

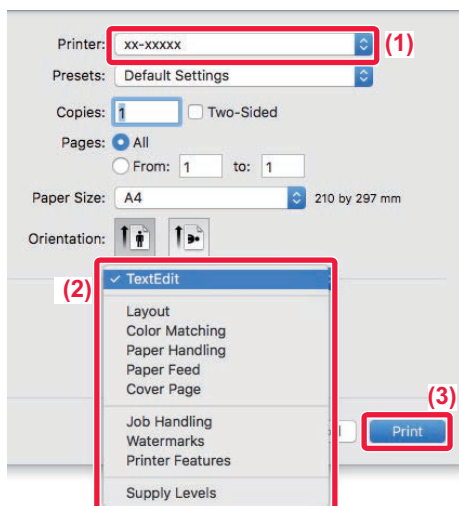

Wybierz ustawienia drukowania.

- (1) Upewnij się, że wybrana została odpowiednia drukarka.
- (2) Wybierz elementy z menu i skonfiguruj potrzebne ustawienia.
- (3) Kliknij przycisk [Print].

DRUKOWANIE NA KOPERTACH

Podajnika bocznego można używać do drukowania na kopertach.

Wybierz format koperty w ustawieniach aplikacji (w wielu aplikacjach "Page Setup") i wykonaj poniższe czynności.

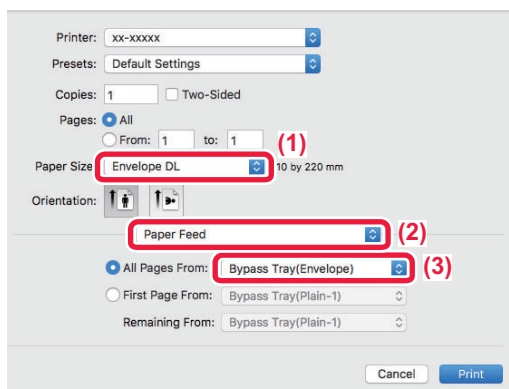

- (1) Wybierz format koperty z menu "Paper Size".
- (2) Wybierz opcję [Paper Feed].
- (3) Wybierz opcję [Bypass Tray(Envelope)] z menu "All Pages From".



Ustaw typ papieru dla podajnika bocznego na [Koperta] i umieść kopertę w podajniku bocznym.

► [Ładowanie kopert \(strona 21\)](#)



BEZPOŚREDNI WYDRUK PLIKU Z PAMIĘCI USB

Pliki zapisane w pamięci USB podłączonej do urządzenia są drukowane bez korzystania ze sterownika drukarki, poprzez wysłanie odpowiedniego polecenia z panelu sterowania.

Poniżej podane są typy plików (i odpowiadające im rozszerzenia), które można drukować bezpośrednio.

Typ Pliku	TIFF	JPEG	PCL	PS*	PDF*, kompaktowy PDF*, PDF/A*, kompaktowy PDF/A*	PNG
Rozszerzenie	tiff, tif	jpeg, jpg, jpe, jfif	pcl, prn, txt	ps, prn	pdf	png

* Wymagany jest zestaw rozszerzenia PS3.

1

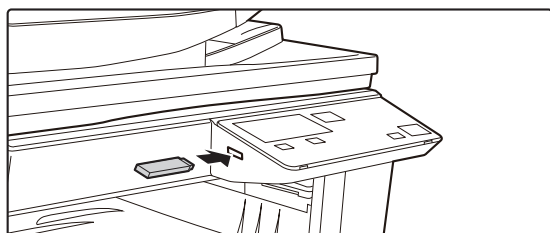

Podłącz pamięć USB od urządzenia.

2

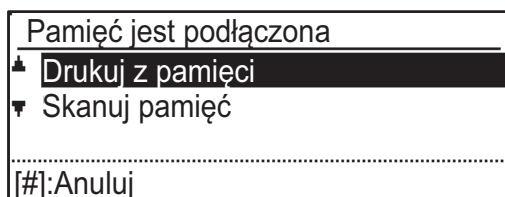

Wybierz opcję "Drukuj z pamięci" za pomocą przycisku [▲] lub [▼] i wybierz klucz pliku, który ma zostać wydrukowany.

Nazwa ze znakiem „/” po lewej stronie jest nazwą folderu urządzenia USB. Aby wyświetlić pliki i foldery znajdujące się w folderze, zaznacz folder i naciśnij przycisk [OK].

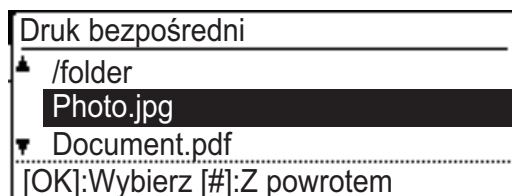

3

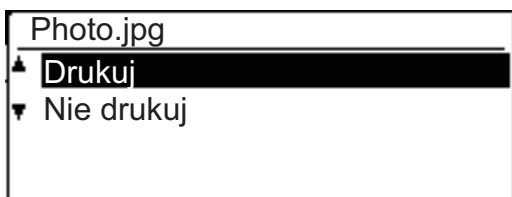

Wybierz opcję "Drukuj" za pomocą przycisku [▲] lub [▼] i naciśnij przycisk [OK].

Gdy przekazywanie wybranego pliku zostanie zakończone, rozpocznie się drukowanie.

Ustawienia drukowania można wybrać na stronie sieci Web w urządzeniu. Jeśli jednak wybrany plik zawiera ustawienia drukowania (PCL, PS), zostają zastosowane ustawienia drukowania pliku.

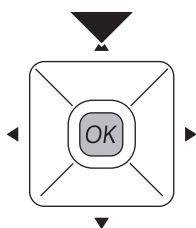

4

Odłącz pamięć USB od urządzenia.



SKANER

Niniejsza część zawiera informacje o korzystaniu z funkcji skanera sieciowego oraz o podstawowych procedurach dla trybu skanowania.

INFORMACJE NA TEMAT FUNKCJI SKANERA

Za pomocą tego urządzenia dokument lub zdjęcie mogą być zostać zeskanowane jako plik obrazu.

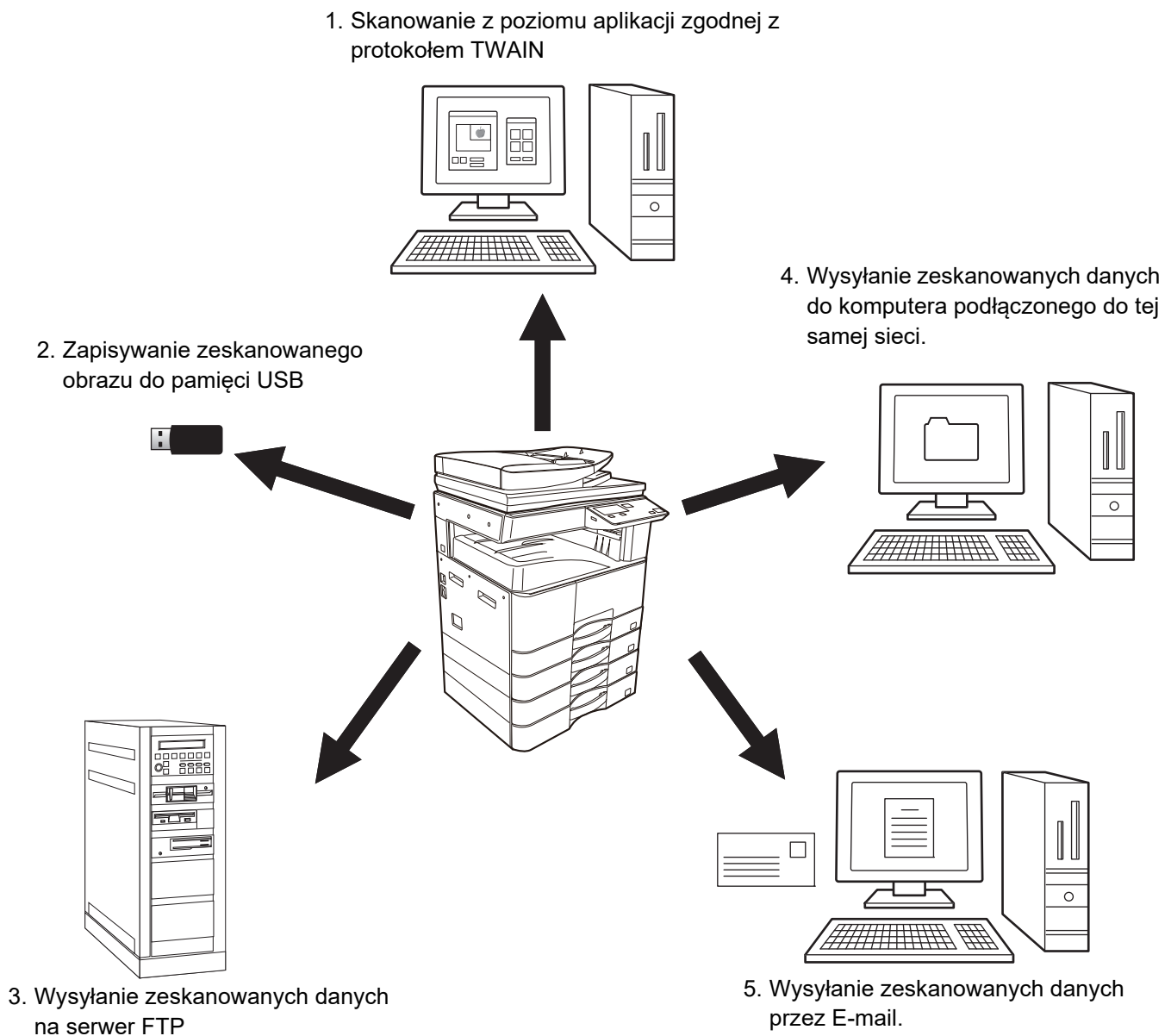



SKANOWANIE ORYGINAŁÓW

Poniżej zostały opisane podstawowe funkcje skanowania.

W tej części objaśniono procedurę wysyłania zeskanowanego pliku przez pocztę e-mail do miejsca docelowego zapisanego w książce adresowej.

Informacje na temat rejestrowania książki adresowej znajdują się w części "Podręcznik użytkownika (rejestracja książki adresowej)".

1



Przełącz na tryb skanowania.

2

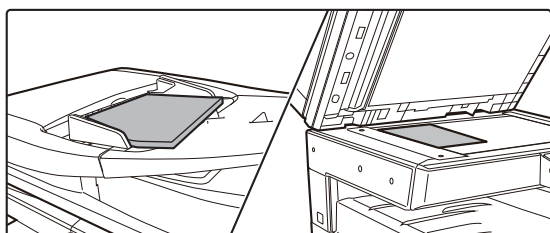

Ułóż oryginał.

Ułóż oryginał na tacy automatycznego podajnika dokumentów lub na szybie dokumentów.

Jeśli oryginał został umieszczony na szybie, wybierz "Rozm.Oryg." w menu.

► [Określanie rozmiaru dokumentów \(Szyba dokumentów\) \(strona 16\)](#)

3

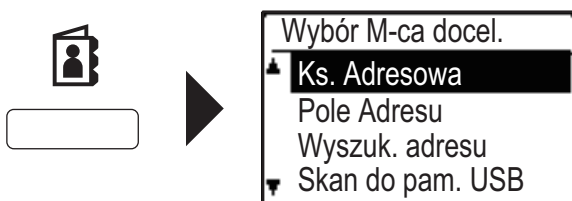

Naciśnij przycisk [ADRES] (👤) i wybierz opcję "Ks. Adresowa" za pomocą przycisku [▼], a następnie naciśnij przycisk [OK].

4

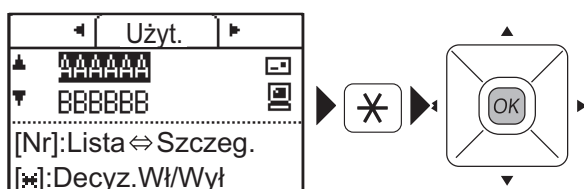

Wpisz żądany adres, naciśnij przycisk [WYLOGUJ] (*), a następnie naciśnij przycisk [OK].

5

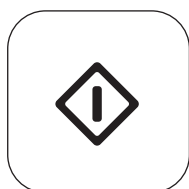

Naciśnij przycisk [START].

Skanowanie zostanie rozpoczęte.

Jeśli skanowanie zostanie zakończone prawidłowo, na chwilę wyświetli się odpowiedni ekran, a następnie wyświetli się ekran podstawowy.

Aby anulować transmisję w trakcie wyświetlania komunikatu "Odczyt." lub przed naciśnięciem przycisku [READ-END] (#), naciśnij przycisk [C] lub [CA].



USTAWIENIA SYSTEMU

Ustawienia systemowe pozwalają dopasować sposób działania urządzenia do konkretnych potrzeb. Niniejsza część zawiera podstawowe informacje na temat Ustawień systemowych.

Szczegółowe informacje dotyczące ustawień systemowych znajdują się w części "USTAWIENIA SYSTEMOWE" w Podręcznik użytkownika.

USTAWIENIA SYSTEMOWE

Ust. daty i godz., Ustawienia wykrywania podajnika dokumentów and oraz inne ustawienia związane z działaniem urządzenia można skonfigurować na ekranie ustawień systemowych.

Poniżej opisano procedurę wyświetlania ekranu ustawień systemowych oraz znajdujące się na nim elementy.

KORZYSTANIE Z USTAWIEŃ SYSTEMOWYCH

1 **Fn** 



Naciśnij przycisk [FUNKCJA SPECJAL.] (Fn) i wybierz opcję "Ustaw. systemowe" za pomocą przycisków [▼] lub [▲] następnie naciśnij przycisk [OK].

2

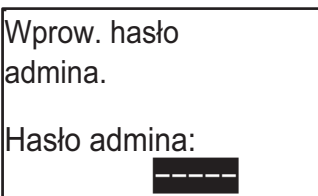

Wpisz numer PIN administratora za pomocą przycisków numerycznych.

- "*" pojawia się za każdą wprowadzoną cyfrę.
- Pojawia się ekran wyboru trybu.

3



Wybierz żądany tryb za pomocą przycisku [▼] lub [▲], a następnie naciśnij przycisk [OK].

4 **Wybierz żądane ustawienie przy pomocy przycisku [▼] lub [▲].**





5

Naciśnij przycisk [OK] i postępuj zgodnie z instrukcjami wyświetlanymi na ekranie ustawienia.

Przed niektórymi ustawieniami znajdują się pola wyboru. Aby włączyć funkcję (zaznaczenie pola), przyciśnij [OK]. Aby wyłączyć ustawienie, naciśnij przycisk [OK] jeszcze raz w celu usunięcia zaznaczenia. Aby skonfigurować ustawienie z polem wyboru, przejdź do kroku 6.

6

Aby użyć innego ustawienia na potrzeby tego samego trybu, wybierz żądane ustawienie za pomocą przycisku [▼] lub [▲].

Aby użyć ustawienia dla innego trybu, naciśnij przycisk [WSTECZ] (↩) i wybierz żądany tryb. Aby wyjść z ustawień systemowych, naciśnij przycisk [CA].

OPCJE USTAWIEŃ SYSTEMOWYCH

W trybie ustawień systemowych można skonfigurować opisane poniżej ustawienia.

Niektóre ustawienia mogą nie być dostępne na ekranie urządzenia lub w przeglądarce internetowej na komputerze.

Niektóre ustawienia mogą być niedostępne w związku ze specyfikacjami urządzenia i urządzeń peryferyjnych.

Menu	Przegląd
Ustaw. systemowe	Umożliwia konfigurację głównych ustawień urządzenia, np. ustawień daty oraz podajnika papieru. Możesz skonfigurować poniższe ustawienia.
Zmień hasło adm.	Ta funkcja umożliwia zmianę kodu PIN administratora.
Ust. początkowe	Można skonfigurować ustawienia domyślne działania urządzenia.
Kopiowanie	Umożliwia wybór ustawień kopiowania.
Drukarka	Umożliwia wybór ustawień drukowania.
Skaner	Umożliwia wybór ustawień skanera.
Sieć	Umożliwia wybór ustawień sieci.
Kontrola konta	Kontrola konta umożliwia skonfigurowanie ustawień autoryzacji użytkownika.
Kontrola urządz.	Te ustawienia służą do konfigurowania ustawień funkcji sprzętowych urządzenia.
Ustaw. operacji	Te ustawienia służą do konfigurowania różnych opcji związanych z panelem operacyjnym.
Oszcz. energii	Te ustawienia są używane do konfigurowania opcji oszczędzania energii.
Druk listy	To ustawienie jest używane do drukowania list i raportów przeznaczonych wyłącznie do użytku administratora urządzenia.
Ustawienia bezp.	Poniższe ustawienia są związane z bezpieczeństwem.

Uwaga

- Informacje o systemie operacyjnym można znaleźć w instrukcji systemu operacyjnego lub w funkcji Pomocy online.
- Zawarte w niniejszej instrukcji objaśnienia ekranów i procedur przygotowano przede wszystkim z myślą o systemie Windows 10®. Ekran mogą się różnić w zależności od wersji systemu operacyjnego lub używanej aplikacji.
- Objaśnienia ekranów i procedur w środowisku macOS oparte są na systemie macOS 10.12. Ekran mogą się różnić w zależności od wersji systemu operacyjnego lub używanej aplikacji.
- Gdy w niniejszej instrukcji występuje nazwa modelu "xx-xxxx", należy zastąpić ją swoją nazwą modelu.
- Instrukcję przygotowano z zachowaniem należytej staranności. Uwagi i wątpliwości dotyczące instrukcji można zgłaszać sprzedawcy lub w najbliższym serwisie firmy SHARP.
- Produkt poddano dokładnym procedurom sprawdzającym i kontroli jakości. Jeśli mimo to wykryta zostanie wada lub wystąpi inny problem, skontaktuj się ze sprzedawcą lub najbliższym serwisem firmy SHARP.
- Oprócz przypadków przewidzianych przez prawo SHARP nie jest odpowiedzialny za usterki powstałe w czasie użytkowania urządzenia lub jego opcji bądź usterki spowodowane nieprawidłową obsługą urządzenia i jego opcji lub za jakiegokolwiek uszkodzenia powstałe w czasie użytkowania urządzenia.

Ostrzeżenie

- Kopiowanie, przetwarzanie i tłumaczenie treści niniejszej instrukcji bez wcześniejszej pisemnej zgody jest zabronione, o ile nie zezwalają na nie przepisy prawa autorskiego.
- Wszystkie informacje zawarte w niniejszej instrukcji mogą zostać zmienione bez uprzedniego powiadomienia.

Ilustracje, panel operacyjny i wyświetlacz opisane w instrukcji

Urządzenia peryferyjne są zwykle wyposażeniem opcjonalnym, ale w niektórych modelach pewne urządzenia peryferyjne są wyposażeniem standardowym.

Wyjaśnienia w niniejszej instrukcji przyjmują, że podajnik papieru na 500 arkuszy oraz podstawa/kaseta na 2 x 500 arkuszy są zamontowane w modelu BP-20M24.

W przypadku niektórych funkcji i procedur w objaśnieniach założono, że zainstalowane są urządzenia inne, niż podane powyżej.

<p>Ze względu na zmiany i poprawki wprowadzane w urządzeniu niektóre ekrany, komunikaty i nazwy przycisków w instrukcji mogą się nieco różnić od elementów urządzenia.</p>
--

SHARP[®]
SHARP CORPORATION