

## Problémamegoldás

Kattintson annak a funkciónak az ikonjára, amelyről többet szeretne tudni.



**Közös**



**Másoló**



**Nyomtató**



**Fax**



**Képküldés**



**Dokumentumtárolás**



**Hasznos tippek**

## AZ ÚTMUTATÓRÓL

Ez az útmutató arról ad tájékoztatást, hogy hogyan kell használni a gépet, és mit kell tenni probléma esetén. Ha probléma merül fel, a támogató központ hívása előtt nézze át ezt az útmutatót.

### Megjegyzések

- Ez az útmutató feltételezi, hogy a terméket telepítő és használó személyek ismerik a számítógépük és a webböngészőjük használatát.
- Az Ön által használt operációs rendszerre vagy webböngészőre vonatkozó információkért olvassa el az operációs rendszer vagy a webböngésző használati utasítását, vagy használja az online Súgó funkciót.
- A jelen használati útmutató, a képernyőképek és magyarázatok Windows® 10 operációs rendszer használatát feltételezik. A képernyők az operációs rendszer vagy a használt alkalmazás verziójától függően eltérőek lehetnek.
- Ahol "xx-xxxx" típusnév látható ebben a kézikönyvben, helyettesítse ezt az Ön által használt típus nevével.
- A kézikönyv elkészítése különös gondossággal történt. Amennyiben észrevétele vagy aggálya van a kézikönyvvel kapcsolatban, forduljon a viszonteladóhoz vagy a legközelebbi hivatalos szervizképviselőhöz.
- A termék szigorú minőség-ellenőrzési és átvizsgálási eljáráson esett át. Abban a valószínűtlen esetben, ha hibát vagy más problémát fedezne fel, forduljon a viszonteladóhoz vagy a legközelebbi hivatalos szervizképviselőhöz.
- A törvényben foglalt eseteken kívül a SHARP nem felelős a termék vagy opcionális kiegészítőinek használata során fellépő hibákért, a termék és az opcionális kiegészítők helytelen használatából adódó vagy egyéb meghibásodásokért, valamint a termék használata során bekövetkezett semmilyen kárért.

### Figyelem!

- A kézikönyv tartalmának előzetes írásbeli engedély nélküli sokszorosítása, átdolgozása vagy lefordítása tilos, kivéve amennyiben a szerzői jogi törvények ezt engedélyezik.
- A kézikönyvben olvasható információk előzetes tájékoztatás nélkül módosulhatnak.

### A kézikönyvben látható ábrák, kezelőpanel és érintőpanel

A kiegészítő berendezések általában opcionálisak, azonban néhány típus esetében bizonyos kiegészítő berendezések az alapfelszereltség részei.

A használati utasításban szereplő magyarázatok feltételezik, hogy a BP-30C25 készülékre 500 lapos papíradagoló tálca és állvány, valamint 2x500 lapos papírfiók van felszerelve.



Egyes funkciók és műveletsorok esetében a leírások azt feltételezik, hogy a fentiekben kívül egyéb berendezéseket is felszereltek.

A kézikönyvben látható képernyők, üzenetek és gombnevek a termék fejlesztése és módosítása következtében eltérhetnek a tényleges készüléken lévőktől.

# TARTALOM

AZ ÚTMUTATÓRÓL.....	2
Általános problémák.....	4
Másolási problémák.....	23
Nyomtatási problémák.....	27
Faxolási problémák.....	37
Képküldési problémák.....	47
Dokumentumtárolási problémák.....	55
Hasznos tippek.....	59

## Ha a probléma az útmutatóban található utasítások végrehajtása után is fennáll...

Ha nem tudja elhárítani a problémát a kézikönyv megoldásainak segítségével, nyomja meg az [ÜZEM] gombot, majd állítsa a hálózati főkapcsolót „” helyzetbe. Várjon legalább 10 másodpercet, majd állítsa a hálózati főkapcsolót „” helyzetbe. Miután a hálózati főkapcsoló színe zöldre váltott, nyomja meg az [ÜZEM] gombot.



Ha a feladatállapot-kijelző háttérszíne az érintőpanel jobb felső sarkában nem szürke, ne kapcsolja ki a hálózati főkapcsolót, és ne húzza ki a tápkábelt a konnektorból. Ez károsíthatja a helyi meghajtót, illetve a rajta tárolt vagy fogadott adatok elvesztését eredményezheti.

---



## Amiről nem szabad megfeledkezni

Az általános problémák ellenőrzőlistáját lásd: „[ELLENŐRZÉSI LISTA \(8. oldal\)](#)”.

### A főkapcsoló és a csatlakozók helyzete

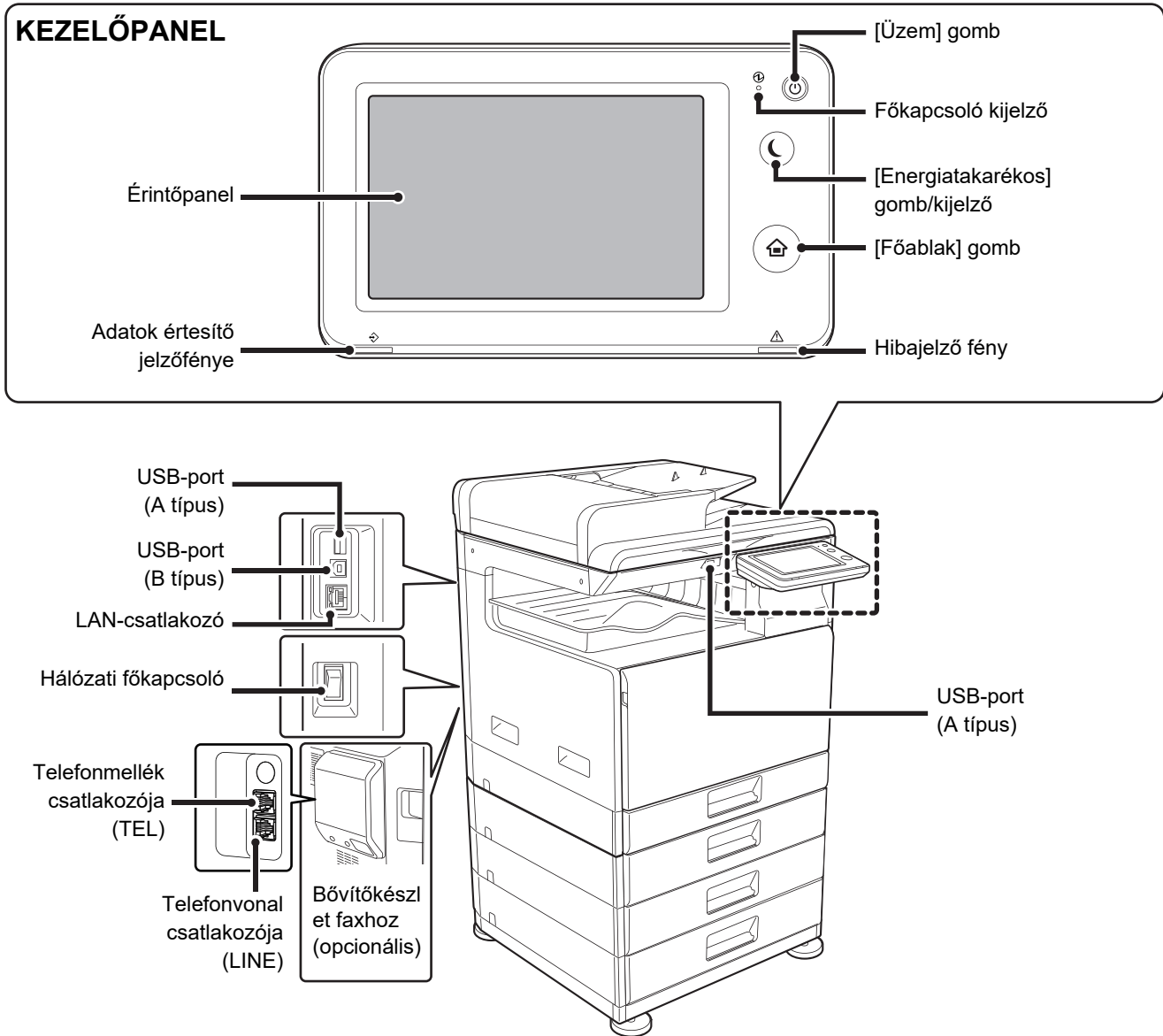



# Helyezze be az eredetit.

## Az eredeti példány megfelelően van elhelyezve?

### •Automatikus dokumentumadagoló

Ne lépje túl a jelzővonalat

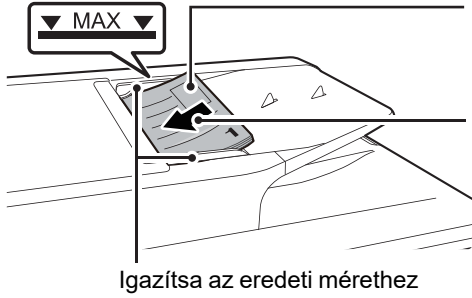

Igazítsa be a széleket, majd helyezze be előlappal felfelé

Teljesen illessze be

Ha az eredeti összehajtogatták, akkor előbb simítsa ki a hajtást. (Ezzel megelőzi a hibás adagolást és az eredeti méretének helytelen felismerését)

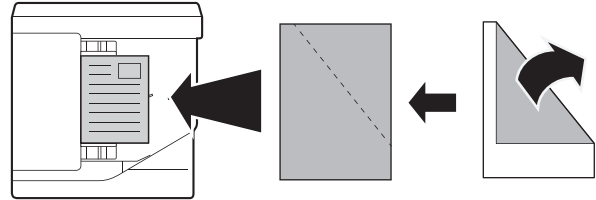

Ha az eredeti össze van tűzve, távolítsa el a kapcsokat és forgassa jól át az oldalakat a behelyezés előtt. (Ezzel megelőzheti az eredeti elakadását és elszakadását, és az eredeti darabkáinak az adagolóban maradását.)

### •Dokumentumüveg

Helyezze az eredetit a bal hátsó sarokba. Ha az eredetit összehajtogatták, akkor előbb simítsa ki a hajtást.

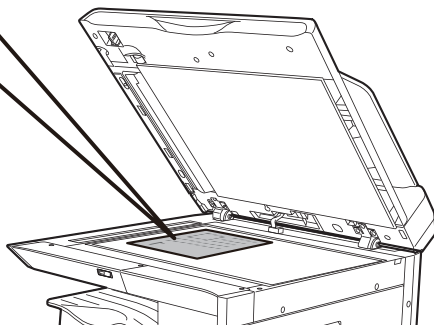
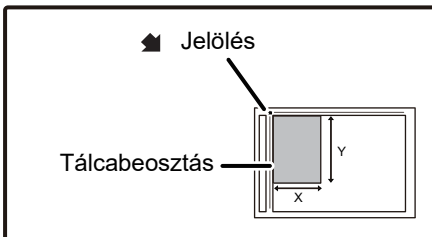



# Papír betöltése

## A papír betöltése megfelelő?

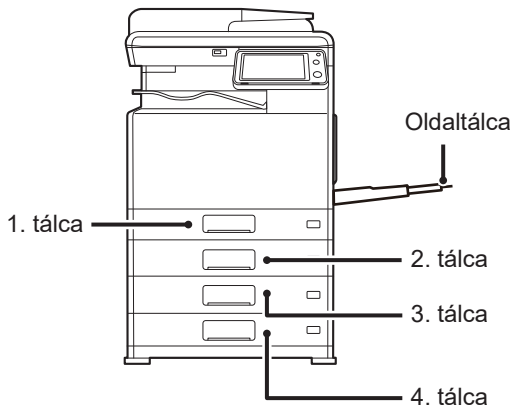

### Forgassa át a papírköteget

Betöltés előtt forgassa át alaposan a papírköteget.

A papír nem haladhatja meg maximális lapszámot, és nem lehet magasabb a jelzővonalnál.

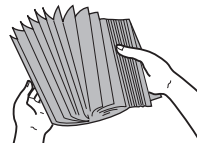

Ne töltsön be papírt az alább látható módon.



### 1. tálca

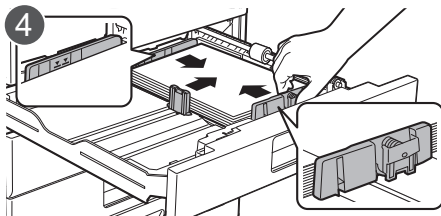
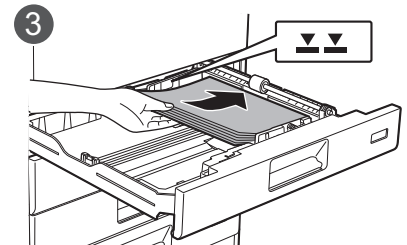
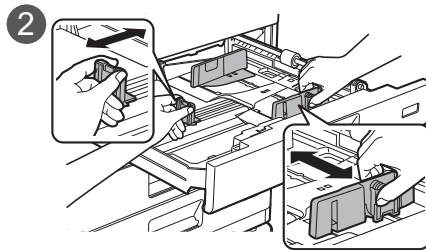
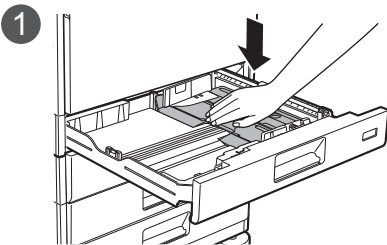

A papír betöltését követően zárja le a lapvezetőket a papírszélességnek megfelelően, hogy ne maradjon hézag a papír és az A és B lapvezető között.

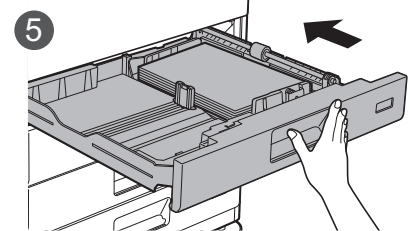

### 2 - 4. tálca

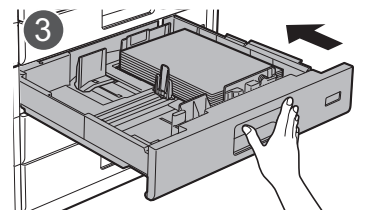
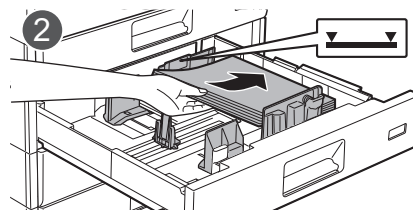
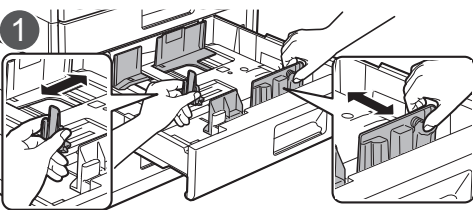

### Oldaltálca

Ha 250 mm-nél hosszabb lapot tölt be, nyissa fel a tálcátoldatot.

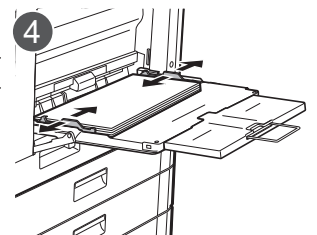
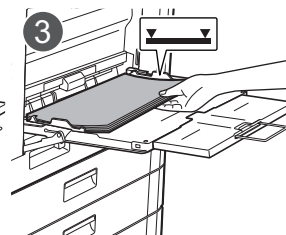
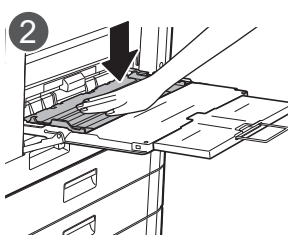
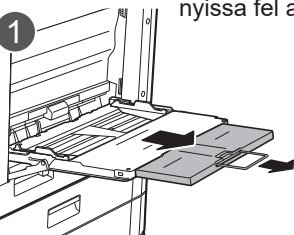



# Karbantartás

## Az automatikus dokumentumadagoló és a dokumentumüveg tisztítása

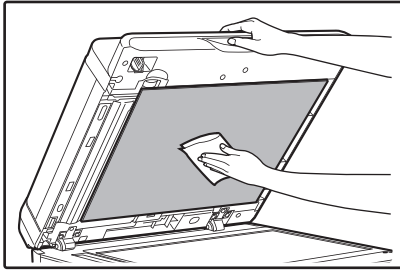

### Egyemenetes lapfordító eredeti adagolóban (RSPF)

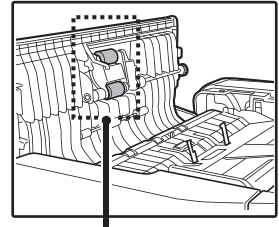
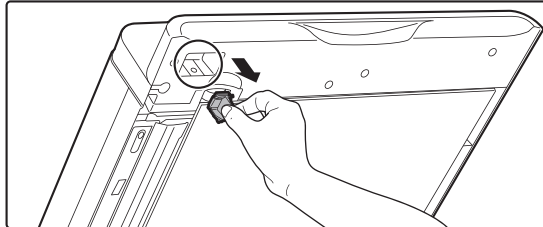

Papíradagoló görgő

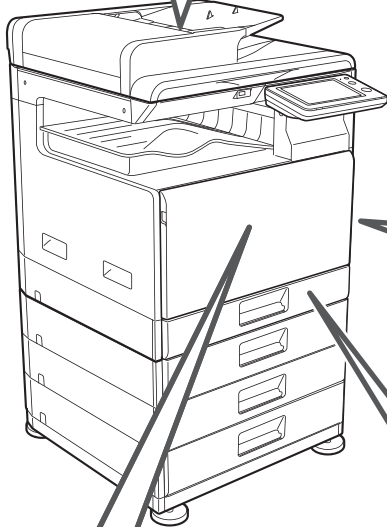
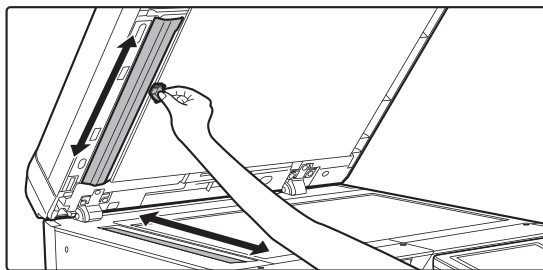
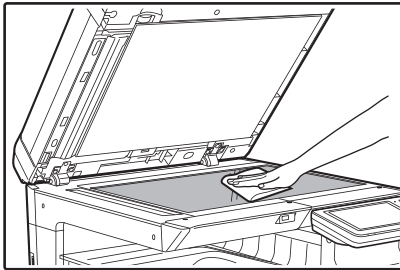

### Az oldalsó papíradagoló görgő tisztítása

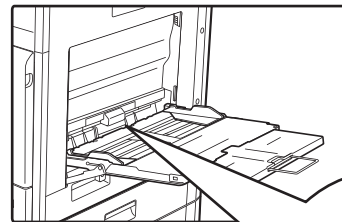

Oldalsó adagológörgő

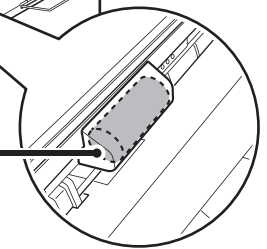

### A festékkazetta eltávolítása

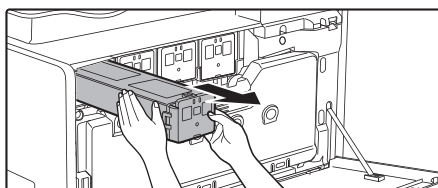

Amikor a festékkazetta kiürül, a gép automatikusan kibocsátja a festékkazettát.

### Az 1. tálca adagoló görgőjének tisztítása

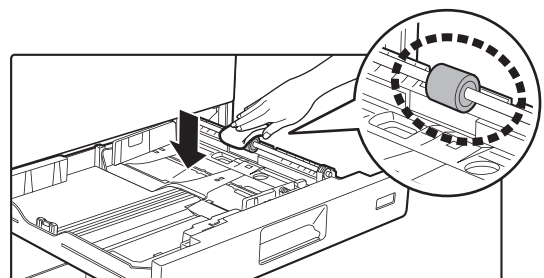



# ELLENŐRZÉSI LISTA

<b>? Probléma</b>	<b>✓ Ellenőrzés</b>	<b>Oldal</b>
<b>NEM TUDOK HASZNÁLNI EGY BIZONYOS FUNKCIÓT VAGY KIEGÉSZÍTŐ BERENDEZÉST</b>	A rendszergazda letiltott bizonyos funkciókat?	11
<b>NEM TUDOM, HOGYAN KELL ELLENŐRIZNI AZ ÖSSZES FELHASZNÁLT OLDAL SZÁMÁT</b>	Tartsa lenyomva a [Főablak] gombot. Ellenőrizheti a beállítási mód állapotában.	11 11
<b>A KEZELŐPANEL NEM HASZNÁLHATÓ</b>	Világít a hálózati főkapcsoló kijelzője? Most kapcsolta be a gépet? Villog az [Energiatakarékos mód] gomb? Nyitva van egy ajtó, vagy egy berendezés el van távolítva a gépből? Háromszor egymás után nem sikerült bejelentkezni? Megjelenik egy üzenet, hogy az Automatikus belépés sikertelen volt? Megjelenik a „Hívja a szervizt. Kód:xx-xx*.” üzenet az érintőpanelen?	11 11 11 11 12 12 12
<b>A NYOMTATÁS NEM LEHETSÉGES, VAGY A NYOMTATÁS EGY FELADAT SORÁN MEGÁLL</b>	Valamelyik tálcából kifogyott a papír? A gépből kifogyott a festék? Adagolási hiba történt? Tele van a kimeneti tálca? Tele van a használtfesték tartály? Vannak tiltások a minden módban használható tálcákra (másolás, nyomtatás, képküldés és dokumentumtárolás)?	12 12 12 12 12 12
<b>NEM TUDOM, HOGYAN KELL LETILTANI A SZÍNES NYOMTATÁST</b>	A színes nyomtatás a felhasználói vezérlésben tiltható le. Másolás üzemmód esetén beállíthatja a fekete-fehér nyomtatás prioritását. A nyomtatási mód esetében a fekete-fehér nyomtatás prioritását a nyomtató-illesztőprogram beállításában adhatja meg.	13 13
<b>A GÉP AUTOMATIKUSAN NEM, VAGY ROSSZUL VÁLASZTJA KI AZ EREDETI MÉRETET</b>	Az eredeti behajlott vagy gyűrött? Az A5 (5-1/2" x 8-1/2") méretnél kisebb eredetit helyezett be? Az A5 (5-1/2" x 8-1/2") méretű eredeti nem fekvő tájolású (A5R méret)?	13 13 13
<b>A TÁLCA KIJELZETT PAPIRMÉRETE HELYTELEN</b>	Az érintőpanelen megjelenő papírmérettel azonos méretű papírt töltött be az 1. tálcára?	13
<b>AZ EREDETI ADAGOLÁSI HIBÁJA (AUTOMATIKUS DOKUMENTUMADAGOLÓ)</b>	Túl sok papír van a dokumentumadagoló tálcában? Hosszú az eredeti? Vékony papír az eredeti? Piszkos az adagológörgő?	14 14 14 14





<b>? Probléma</b>	<b>✓ Ellenőrzés</b>	<b>Oldal</b>
<b>PAPÍRADAGOLÁSI HIBA</b>	Az 1. tálcat megfelelően, teljes hosszában behelyezte a gépbe?	14
	Elszakadt papírdarab maradt a gépben?	14
	Túl sok papír van a tálcában?	14
	Több oldal adagolódik egyszerre?	14
	A specifikációban nem szereplő papírt használ?	14
	A papír szélességéhez igazította a lapvezetőket?	14
	Ki van húzva az oldaltálca toldata?	14
	Piszkos az adagológörgő? (1. tálca, oldalsó tálca)	14
	A5 (5-1/2" x 8-1/2") méretű papír van betöltve?	15
	Meg van adva a papírméret?	15
	Újabb papírköteget tett a tálcában lévő papírhoz?	15
	Lyukasztott papírt használ?	15
	Olyan címkeívet használ, amely nem használható a gépben?	15
	Vegye ki a papírt, és fordítsa fel a nyitóoldalt. Eltérő típusú papír használata segíthet a problémán.	15
	Betöltötte a borítékot?	15
	<b>A NYOMTATÓ NEM ADAGOLJA A PAPIRT A PAPIRTÁLCÁRÓL</b>	Jól töltötte be a tálcába a papírt?
A tálca le van tiltva bizonyos üzemmódokban (másolás, nyomtatás, fax, képküldés, dokumentumtárolás)?		15
<b>NEM TUDOM, HOGYAN KELL MEGVÁLTOZTATNI A PAPIRMÉRETET</b>	A tálcabeállításoknál adja meg az egyes tálcákban használt papírméreteket.	16
<b>A NYOMAT ÉSZREVEHETŐEN HULLÁMOS ÉS EGYENETLEN</b>	Vegye ki a papírt, és fordítsa fel a nyitóoldalt. Eltérő típusú papír használata segíthet a problémán.	16
<b>A KÉP FERDÉN LÁTHATÓ A PAPIRON</b>	Túl sok papír van az oldaltálcába töltve?	16
	A papír szélességéhez igazította a lapvezetőket?	16
	A papír szélességéhez igazította az eredeti lapvezetőket?	16
<b>VONALAK LÁTHATÓK A KÉPEN</b>	Piszkos a dokumentumüveg vagy az automatikus dokumentumadagoló lapolvasó területe?	17
	Piszkos az oldalsó adagológörgő?	17
	Megtisztította a lézeregységet?	17
	Elvégezte a Black Streak Reduction rendszerbeállítást?	17
	A specifikációban nem szereplő papírt használ?	17
<b>SZENNYEZŐDÉS LÁTHATÓ A NYOMTATOTT KIMENETEN</b>	Perforált papírra nyomtat?	17
	Megjelenik egy üzenet, amely karbantartást kér?	17
	Vegye ki a papírt, és fordítsa fel a nyitóoldalt. Eltérő típusú papír használata segíthet a problémán.	17
	Megfelelő papírtípust állított be?	18
<b>HA VÉKONY PAPIRRA NYOMTATOK, A NYOMAT A 2. OLDALTÓL KEZDVE PISZKOS</b>	Megfelelő papírméretet állított be?	18
	Helyesen lett betéve az eredeti?	18
<b>A ROSSZ OLDALÁRA NYOMTAT A PAPIRRAK</b>	A papír nyomtatási felülete megfelelő irányban lett behelyezve?	18
<b>A FEDŐLAPOT VAGY KÖZLAPOT NEM A MEGADOTT PAPIRRA NYOMTATJA A GÉP</b>	Megfelelő papírtípust állított be?	19



<b>? Probléma</b>	<b>✓ Ellenőrzés</b>	<b>Oldal</b>
<b>A CSATLAKOZTATOTT USB-ESZKÖZ NEM HASZNÁLHATÓ</b>	Kompatibilis az USB-eszköz a géppel?	19
	Megfelelően ismerte fel a program a csatlakoztatott USB-eszközt?	19
	Az USB memória formázása FAT32 vagy NTFS?	19
	32 GB méretűnél nagyobb kapacitású USB-memória eszközt használ?	19
<b>AZ ELŐNÉZETI KÉPEK VAGY A BÉLYEGKÉPEK NEM JELENNEK MEG</b>	Sok feladat vár végrehajtásra?	19
<b>AZ ÉRINTŐPANEL KIJELEZŐJE NEHEZEN LÁTHATÓ</b>	A fényerő megfelelően van beállítva?	20
<b>A GÉP KIJELENTKEZÉS NÉLKÜL KILÉPTETETT</b>	Bekapcsolta az Automatikus törlést?	20
<b>NEM TUDOM, HOL KELL BEÁLLÍTANI AZ IP-CÍMET</b>	Az IP-cím beállítása a Beállítás mód Hálózati beállítások részében van megadva.	20
<b>NEM TUDOM, HOGYAN KELL MEGVÁLTOZTATNI A KEZDŐKÉPERNYŐ HÁTTÉRSZÍNÉT</b>	A háttérszín megváltoztatása a „Kijelzőminta beállítás” lapon lehetséges.	20
<b>NEM TUDOM, HOGYAN KELL PARANCSIKONT ELHELYEZNI VAGY TÖRÖLNI A KEZDŐKÉPERNYŐN</b>	Egy parancsikont a „Kezdő képernyő szerkesztése” lapon változtathat meg.	21
<b>NEM TUDOM, HOGYAN KELL VISSZAÁLLÍTANI EREDETI ÁLLAPOTÁBA A NAGY SZÖVEGMÉRET BEÁLLÍTÁST</b>	Engedélyezve van a nagy szövegméret a kezdőképernyőn?	21
<b>NEM TUDOM, HOGYAN KELL BEÁLLÍTANI, HOGY A GÉP MIKOR KAPCSOLJON ENERGIATAKARÉKOS MÓDBA</b>	A beállítás mód Energiatakarékos beállításainál adja meg az időpontot, amikor a gépnek energiatakarékos módba kell lépnie.	21
<b>ELFELEJTETTEM A RENDSZERGAZDA JELSZÓT</b>	Módosítva lett a gyári alapértelmezett beállítás szerinti rendszergazda jelszó?	22
<b>NEM TUDOM, KIHEZ FORDULJAK KARBANTARTÁSSAL ÉS SZERVIZELÉSSSEL KAPCSOLATBAN</b>	Olvassa egy az ügyféltámogatási információt.	22



### NEM TUDOK HASZNÁLNI EGY BIZONYOS FUNKCIÓT VAGY KIEGÉSZÍTŐ BERENDEZÉST



#### Ellenőrzés

A rendszergazda letiltott bizonyos funkciókat?



#### Megoldás

- Forduljon a rendszergazdához. Lehet, hogy beállítás módban néhány funkció le van tiltva. Ha a felhasználói hitelesítés engedélyezett, a felhasználói beállításokban korlátozhatták az Ön által használható funkciókat.



### NEM TUDOM, HOGYAN KELL ELLENŐRIZNI AZ ÖSSZES FELHASZNÁLT OLDAL SZÁMÁT



#### Ellenőrzés

Tartsa lenyomva a [Főablak] gombot.



#### Megoldás

- A [Főablak] gombot nyomva tartva megjelenik egy üzenet, amely megadja az összes oldalfelhasználást és a festékszintet.
- [Összes Másolat Szám] jelenik meg a beállítási mód [Állapot] mezőjében. Ellenőrizheti az erről az egységről felhasznált összes oldalt.

Ellenőrizheti a beállítási mód állapotában.



### A KEZELŐPANEL NEM HASZNÁLHATÓ



#### Ellenőrzés

Világít a hálózati főkapcsoló kijelzője?



#### Megoldás

- Ha a hálózati főkapcsoló kijelzője nem világít, kapcsolja be a főkapcsolót. Ellenőrizze, hogy a hálózati kábel megfelelően lett-e a konnektorba bedugva, és kapcsolja a hálózati főkapcsolót „ | ” állásba,
- Várjon, amíg megjelenik egy üzenet, amely jelzi, hogy a gép üzemkész. Az [ÜZEM] gomb bekapcsolása után a gépnek némi időre van szüksége a felfűtési művelet végrehajtásához. A felfűtési művelet alatt funkciókat ki lehet választani, azonban feladat nem futtatható.
- Bekapcsolt az Automatikus kikapcsolás üzemmód. A gép visszaállításához normál üzemmódba nyomja meg az [Energiatakarékos mód] gombot. Bővebb információért lásd: „Felhasználói kézikönyv”.
- Olvassa el az üzenetet, és tegye meg a szükséges intézkedést. Figyelmeztető üzenet jelenik meg, ha egy ajtó nyitva van, vagy egy kiegészítő berendezés el van távolítva a géptől.

Most kapcsolta be a gépet?

Villog az [Energiatakarékos mód] gomb?

Nyitva van egy ajtó, vagy egy berendezés el van távolítva a gépből?



### Ellenőrzés

Háromszor egymás után nem sikerült bejelentkezni?

Megjelenik egy üzenet, hogy az Automatikus belépés sikertelen volt?

Megjelenik a „Hívja a szervizt. Kód:xx-xx\*.” üzenet az érintőpanelen?



\*A betűk és számok megjelenési formátuma xx-xx.



### Megoldás

■ A zárolás feloldása után jelentkezzen be a helyes felhasználói információkkal. Ha a [Figyelmeztetés ha a belépés nem sikerül] engedélyezve lett a beállítás módban, és a bejelentkezés 3-szor egymás után sikertelen, figyelmeztetés jelenik meg, és a felhasználó-azonosítási művelet 5 percre leáll. (Ha nem ismeri a felhasználói adatait, forduljon a rendszergazdához.)  
⇒ „Beállítások (rendszergazda)” → [Rendszerbeállítások] → [Felhasználó-hitelesítés beállítások] → [Alapértelmezett Beállítások] → [Figyelmeztetés ha a belépés nem sikerül]

■ Forduljon a rendszergazdához. Hálózati vagy egyéb problémák miatt az automatikus belépés meghiúsult. Ha Ön a rendszergazda, nyomja meg a [Rendszergazda jelszó] gombot, jelentkezzen be rendszergazdaként, és átmenetileg módosítsa az automatikus belépés beállításait a beállítás módban. (Állítsa vissza a módosított beállításokat eredeti állapotukba, miután a problémák megoldódtak.)

■ Kapcsolja be ismét az eszközt.  
■ Ellenőrizze, hogy a feladatállapot kijelzőjének háttérszíne az érintőpanel jobb felső sarkában szürke-e, és nyomja meg az [ÜZEM] gombot, majd kapcsolja a hálózati főkapcsolót „” helyzetbe. Várjon legalább 10 másodpercet, majd állítsa a hálózati főkapcsolót „” helyzetbe.  
■ Ha az [ÜZEM] gomb és a hálózati főkapcsoló többszöri ki- és bekapcsolása után is megjelenik az üzenet, nagy valószínűséggel olyan meghibásodás történt, amelyhez szerelőt kell hívni. Ez esetben ne használja tovább a gépet, húzza ki a hálózati kábelt a konnektorból, és vegye fel a kapcsolatot a gép viszonteladójával vagy a legközelebbi SHARP szervizképviselővel. (Amikor a gép viszonteladóját vagy a legközelebbi SHARP szervizrészleget értesíti, tájékoztassa őket a kijelzőn látható hibakódról.)



## A NYOMTATÁS NEM LEHETSÉGES, VAGY A NYOMTATÁS EGY FELADAT SORÁN MEGÁLL



### Ellenőrzés

Valamelyik tálcából kifogyott a papír?

A gépből kifogyott a festék?

Adagolási hiba történt?

Tele van a kimeneti tálca?

Tele van a használtfesték tartály?

Vannak tiltások a minden módban használható tálcákra (másolás, nyomtatás, képküldés és dokumentumtárolás)?



### Megoldás

■ Tegyen be papírt az érintőpanelen megjelenő utasítások szerint.

■ Cserélje ki a festékkazettát.  
▶ [Karbantartás \(7. oldal\)](#)

■ Vegye ki az elakadt papírt az érintőpanelen megjelenő üzenet utasításai szerint.

■ Vegye ki a kész nyomatokat a tálcából, és folytassa a nyomtatást. Ha a kimeneti tálca megtelt, az érzékelő bekapcsol, és leállítja a nyomtatást.

■ Cserélje ki a használtfesték tartály az érintőpanelen megjelenő üzenet utasításai szerint.

■ Ellenőrizze a beállításokat a [Papírtálca beállítások] részben, és hogy van-e pipa az egyes módok jelölőnégyzetében ([Engedélyezett feladat adagolása]). A pipa nélküli funkciók nem használhatók nyomtatáshoz az adott tálca használatával.  
⇒ „Beállítások” → [Rendszerbeállítások] → [Közös beállítások] → [Papír beállítások] → [Papírtálca beállítások] → [Tálca regisztráció] → [Engedélyezett feladat adagolása]



# NEM TUDOM, HOGYAN KELL LETILTANI A SZÍNES NYOMTATÁST



## Ellenőrzés

A színes nyomtatás a felhasználói vezérlésben tiltható le.

Másolás üzemmód esetén beállíthatja a fekete-fehér nyomtatás prioritását. A nyomtatási mód esetében a fekete-fehér nyomtatás prioritását a nyomtató-illesztőprogram beállításai adhatja meg.



## Megoldás

■ Ha a felhasználói hitelesítés engedélyezett, akkor bizonyos felhasználók számára megtilthatja a színes nyomtatást.  
⇒ „Beállítások (rendszergazda)” → [Felhasználói Vezérlés] → [Felhasználói beállítások] → [Felhaszn- Nálólista].  
⇒ „Beállítások (rendszergazda)” → [Felhasználói Vezérlés] → [Hozzáférés ellenőrzési beállítások] → [A gép oldal limitjének beállítása].

■ Bár ez nem tiltja meg a színes másolást, a színmódot beállíthatja fekete-fehér prioritásra, ami a színes nyomtatott oldalak számának csökkentését jelenti. Másolás

⇒ A „Beállítások (rendszergazda)” → [Rendszerbeállítások] → [Másolási beállítások] → [Kezdő állapot beállítások] → [Színes mód] beállítást változtassa erre: [F/F]

Nyomtatás

⇒ Válassza a [Szürkeárnyaltos] parancsot a nyomtató-illesztőprogram [Fő] lapján.



# A GÉP AUTOMATIKUSAN NEM, VAGY ROSSZUL VÁLASZTJA KI AZ EREDETI MÉRETET



## Ellenőrzés

Az eredeti behajlott vagy gyűrött?

Az A5 (5-1/2" x 8-1/2") méretnél kisebb eredetit helyezett be?

Az A5 (5-1/2" x 8-1/2") méretű eredeti nem fekvő tájolású (A5R méret)?



## Megoldás

■ Simítsa ki az eredetit.  
A gép nem tudja helyesen felismerni az eredeti méretet, ha az eredeti gyűrött vagy behajlott.

■ Válassza ki manuálisan az eredeti méretét.  
Az A5 (5-1/2" x 8-1/2") méretnél kisebb eredeteket nem lehet felismerni. Amikor kis eredetit olvas be a dokumentumúvegen, ajánlatos egy olyan méretű (A4 (8-1/2" x 11"), B5 (8-1/2" x 11"R), stb.) üres papírt az eredetire helyezni, mint amilyenre nyomtatni szeretne.

■ Ha az A5 (5-1/2" x 8-1/2") méretű eredeti fekvő tájolású (A5R méret), akkor a gép nem ismeri fel.



# A TÁLCA KIJELEZETT PAPIRMÉRETE HELYTELEN



## Ellenőrzés

Az érintőpanelen megjelenő papírmérettel azonos méretű papírt töltött be az 1. tálcára?



## Megoldás

■ A kezdő képernyőn nyissa meg a "Tálca beállítása" lehetőséget, és módosítsa a betöltött papír méretét az 1. tálca papírméret-beállítására.



# AZ EREDETI ADAGOLÁSI HIBÁJA (AUTOMATIKUS DOKUMENTUMADAGOLÓ)



## Ellenőrzés

Túl sok papír van a dokumentumadagoló tálcában?

Hosszú az eredeti?

Vékony papír az eredeti?

Piszkos az adagológörgő?



## Megoldás

■ Ügyeljen rá, hogy a tálcában a papírköteg ne érjen túl a jelzővonalon.

▶ [Helyezze be az eredetit. \(5. oldal\)](#)

■ Ha az automata dokumentumadagolót hosszú eredeti beolvasására használja, állítsa a lapolvasási méretet [Hosszú Mér.] értékre.  
(Ügyeljen arra, hogy a hosszú eredetik nem másolhatók a másolási funkcióval.)

■ Az eredeti beolvasásához használja a dokumentumüveget.  
Ha az automata dokumentumadagolót kell használnia, az eredeti beolvasásához használja a [Lassú beolv.] beállítást az [Egyéb] részben.

■ Tisztítsa meg a papíradagoló görgő felületét.

▶ [Karbantartás \(7. oldal\)](#)



# PAPÍRADAGOLÁSI HIBA



## Ellenőrzés

Az 1. tálcát megfelelően, teljes hosszában behelyezte a gépbe?

Elszakadt papírdarab maradt a gépben?

Túl sok papír van a tálcában?

Több oldal adagolódik egyszerre?

A specifikációban nem szereplő papírt használ?

A papír szélességéhez igazította a lapvezetőket?

Ki van húzva az oldaltálca toldata?

Piszkos az adagológörgő?  
(1. tálca, oldalsó tálca)



## Megoldás

■ Tolja a tálcát teljesen be a gépbe.

■ Az összes papír eltávolításához kövesse az érintőpanelen látható utasításokat.

■ Töltse újra be a papírt Legfeljebb a maximális számú lapot töltse be, és ne lépje túl a jelzővonalat.

▶ [Helyezze be az eredetit. \(5. oldal\)](#)

■ Betöltés előtt forgassa át alaposan a papírköteget.

■ Használjon a SHARP által ajánlott papírt.

Más típusokhoz ajánlott papír vagy nem javasolt speciális papírok használata adagolási hibát, gyűrődést vagy szennyeződést eredményezhet.

⇒ - „KELLÉKEK” az Beüzemelési útmutató

A tiltott vagy nem javasolt papírokkal kapcsolatban lásd. Felhasználói kézikönyv

■ Igazítsa a lapvezetőket a papír szélességéhez úgy, azok ne túl szorosan és ne túl lazán érintkezzenek a betöltött papírral.

▶ [Helyezze be az eredetit. \(5. oldal\)](#)

■ Nagyméretű papír betöltésekor húzza ki a tálcátoldatot.

▶ [Helyezze be az eredetit. \(5. oldal\)](#)

■ Tisztítsa meg az adagoló görgő felületét.

▶ [Karbantartás \(7. oldal\)](#)



### Ellenőrzés



### Megoldás

**A5 (5-1/2" x 8-1/2") méretű papír van betöltve?**

■ Ha A5 (5-1/2" x 8-1/2") méretű papírt tölt be, fekvő (A5R (5-1/2" x 8-1/2"R)) tájolásban helyezze be. (Az oldaltálca kivételével)

**Meg van adva a papírméret?**

■ Ügyeljen rá, hogy megfelelő papírméretet adjon meg.  
⇒ „Beállítások” → [Rendszerbeállítások] → [Közös beállítások] → [Papír beállítások] → [Papírtálca beállítások] → [Tálca regisztráció]

**Újabb papírköteget tett a tálcában lévő papírhoz?**

■ Ha papírt ad a tálcában lévő mennyiséghez, vegye ki az oldaltalcában maradt papírt, adja a betöltendő köteghez, és egy köteggént tegye vissza.  
Ha úgy ad hozzá papírt, hogy nem veszi ki a maradék papírt, adagolási hiba jelentkezhet.  
Ne tegyen papírt az 1-4. tálcába.

**Lyukasztott papírt használ?**

■ Amikor használja lyukasztott papírt, állítja a papír típusát ökölrel.  
⇒ „Beállítások” → [Rendszerbeállítások] → [Közös beállítások] → [Papír beállítások] → [Papírtálca beállítások] → [Tálca regisztráció]

**Olyan címkeívet használ, amely nem használható a gépben?**

■ Címkek nélküli hordozóréteg tapadnak a hőátadó felülettel, és ez papírelakadást okozhat.

**Vegye ki a papírt, és fordítsa fel a nyitóoldalt. Eltérő típusú papír használata segíthet a problémán.**

■ Ez segíthet a papír elhajlása ellen.  
▶ [Helyezze be az eredetit. \(5. oldal\)](#)

**Betöltötte a borítékot?**

■ Borítékot csak az oldalsó tálcába lehet tölteni.  
■ Állítsa a papírtípust "Boríték" beállításra, a papírmérethez a behelyezett papír méretét adja meg.



## A NYOMTATÓ NEM ADAGOLJA A PAPÍRT A PAPÍRTÁLCÁRÓL



### Ellenőrzés



### Megoldás

**Jól töltötte be a tálcába a papírt?**

■ Igazítsa a lapvezetőket a papír méretéhez.  
Töltse újra be a papírt Legfeljebb a maximális számú lapot töltse be, és ne lépje túl a jelzővonalat. Tolja határozottan és lassan a papírtálcát teljesen be a gépbe.  
▶ [Helyezze be az eredetit. \(5. oldal\)](#)

**A tálca le van tiltva bizonyos üzemmódokban (másolás, nyomtatás, fax, képküldés, dokumentumtárolás)?**

■ Ellenőrizze a beállításokat a [Papírtálca beállítások] részben, és hogy van-e pipa az egyes módok jelölőnégyzetében ([Engedélyezett feladat adagolása]). A pipa nélküli funkciók nem használhatók nyomtatáshoz az adott tálca használatával.  
⇒ „Beállítások” → [Rendszerbeállítások] → [Közös beállítások] → [Papír beállítások] → [Papírtálca beállítások] → [Tálca regisztráció] → [Engedélyezett feladat adagolása]



### NEM TUDOM, HOGYAN KELL MEGVÁLTOZTATNI A PAPIRMÉRETET



#### Ellenőrzés

A tálcabeállításoknál adja meg az egyes tálcákban használt papírméreteket.



#### Megoldás

- A „Tálca beáll.” gomb a kezdőképernyőn található. A tálcabeállító képernyő megjelenítéséhez érintse meg ezt a gombot. Érintse meg azt a tálcát, amelynek papírméretét szeretné módosítani, válassza ki a papírtípust, majd érintse meg a [Méret] gombot. Válassza ki a papírméretet, majd érintse meg az [OK] gombot. Ha az oldalsó tálcába különleges méretű papírt helyezett be, érintse meg a [Közv. Bejegyz.] gombot a [Méret] fül megérintése után, kézzel írja be a papírméretet, majd érintse meg az [OK] gombot.



### A NYOMAT ÉSZREVEHETŐEN HULLÁMOS ÉS EGYENETLEN



#### Ellenőrzés

Vegye ki a papírt, és fordítsa fel a nyitóoldalt. Eltérő típusú papír használata segíthet a problémán.



#### Megoldás

- Ez segíthet a papír elhajlása ellen.  
▶ [Helyezze be az eredetit. \(5. oldal\)](#)



### A KÉP FERDÉN LÁTHATÓ A PAPIRON



#### Ellenőrzés

Túl sok papír van az oldaltálcába töltve?

A papír szélességéhez igazította a lapvezetőket?

A papír szélességéhez igazította az eredeti lapvezetőket?



#### Megoldás

- Töltse újra be a papírt Legfeljebb a maximális számú lapot töltse be, és ne lépje túl a jelzővonalat. A maximális lapszám a papírtípus beállításától függően eltérő.
- Igazítsa a lapvezetőket a papírmérethez úgy, azok ne túl szorosan és ne túl lazán érintkezzenek a betöltött szélével.
- Igazítsa az eredeti lapvezetőket a papír szélességéhez.





# VONALAK LÁTHATÓK A KÉPEN



## Ellenőrzés

Piszkos a dokumentumüveg vagy az automatikus dokumentumadagoló lapolvasó területe?

Piszkos az oldalsó adagológörgő?

Megtisztította a lézeregységet?

Elvégezte a Black Streak Reduction rendszerbeállítását?



## Megoldás

■ Tisztítsa meg a dokumentumüveg vagy az automatikus dokumentumadagoló lapolvasó területeit.

▶ [Karbantartás \(7. oldal\)](#)

■ Tisztítsa meg az oldalsó adagológörgő felületét.

▶ [Karbantartás \(7. oldal\)](#)

■ Tisztítsa meg a lézeregységet. A tisztításra vonatkozó további részleteket lásd: Felhasználói kézikönyv.

■ A "Beállítások (rendszergazda)" menü → [Rendszerbeállítások] → [Képminőség beállítás] → [Együttes beállítás] → [Fekete csíkok csökkentése] pontjában végezze el. A sötét csíkok észleléséhez engedélyezze a [Figyelmeztető üzenet megjelenítése fekete csík észlelésekor.] lehetőséget. A beállításokra vonatkozó részletes információkat a Felhasználói kézikönyvben találja.



# SZENNYEZŐDÉS LÁTHATÓ A NYOMTATOTT KIMENETEN



## Ellenőrzés

A specifikációban nem szereplő papírt használ?

Perforált papírra nyomtat?

Megjelenik egy üzenet, amely karbantartást kér?

Vegye ki a papírt, és fordítsa fel a nyitóoldalt. Eltérő típusú papír használata segíthet a problémán.



## Megoldás

■ Használjon a SHARP által ajánlott papírt.

Más típusokhoz ajánlott papír vagy nem javasolt speciális papírok használata adagolási hibát, gyűrődést vagy szennyeződést eredményezhet.

⇒ - „KELLÉKEK” az Beüzemelési útmutató

■ Próbáljon meg olyan papírtípust beállítani, ami egy kicsit nehezebb vagy könnyebb, mint a normál papír. (Normál papír esetében váltsa át a normál papír 1 beállítást normál papír 2, vagy a normál papír 2 beállítást normál papír 1 beállításra.) A papírtípustól függően javulhat a nyomtatási minőség. A részletekért lépjen kapcsolatba a gép viszonteladójával vagy a legközelebbi SHARP szervizrészleggel.

■ Ügyeljen arra, hogy a nyomtatási kép ne lógjon rá a lyukakra.

Ha a nyomtatott kép rálóg a lyukakra, szennyeződés jelenhet meg a papír hátoldalán az egyoldalas nyomtatást követően, vagy mindkét oldalon a kétoldalas nyomtatást követően.

■ Sürgősen hívja fel a gép viszonteladóját vagy a legközelebbi SHARP szervizrészleget.

■ Ez segíthet a papír elhajlása ellen.

▶ [Helyezze be az eredetit. \(5. oldal\)](#)



## HA VÉKONY PAPIRRA NYOMTATOK, A NYOMAT A 2. OLDALTÓL KEZDVE PISZKOS



### Ellenőrzés

Megfelelő papírtípust állított be?



### Megoldás

- Adja meg a megfelelő papírméretet a tálca beállításokban. Ellenőrizze, hogy nem az alábbi esetek történtek-e:
    - Nehéz papír használata esetén változtassa meg a papírtípust a tálca beállításainál Nehéz típusra. (A kép dörzsöléskor elkenődik.)
    - A nehéz papírtól eltérő papírtípust használ, de a nehéz papír van kiválasztva a tálca beállításokban. (Ez gyűródést és adagolási hibát okozhat.)
- ⇒ „Beállítások” → [Rendszerbeállítások] → [Közös beállítások] → [Papír beállítások] → [Papírtálca beállítások] → [Tálca regisztráció]



## A KÉP EGY RÉSZE LEMARADT



### Ellenőrzés

Megfelelő papírméretet állított be?



### Megoldás

- Ha nem szabvány méretet használ, fontos, hogy beállítsa a papírméretet. Ha a tálcaba töltött papír mérete megváltozott, ellenőrizze a papírméret beállítását.
- ⇒ „Beállítások” → [Rendszerbeállítások] → [Közös beállítások] → [Papír beállítások] → [Papírtálca beállítások] → [Tálca regisztráció]

Helyesen lett betéve az eredeti?

- Ha a dokumentumüveget használja, az eredetit a dokumentumüveg tülso bal sarkához helyezze.
- ▶ [Helyezze be az eredetit. \(5. oldal\)](#)



## A ROSSZ OLDALÁRA NYOMTAT A PAPIRNAK



### Ellenőrzés

A papír nyomtatási felülete megfelelő irányban lett behelyezve?



### Megoldás

- Ellenőrizze, hogy a papír nyomtatási felülete a megfelelő irányba néz.
    - 1-5. tálca:  
A papírt nyomtatási felülettel felfelé töltse be.\*
    - Oldalsó tálca:  
A papírt nyomtatási felülettel lefelé töltse be.\*
- \* Ha a papír típusa „Előnyomott” vagy „Fejléces”, a papírt ellentétesen töltse be. (Kivéve, ha a [Duplex letiltása] engedélyezve lett Beállítás módban (rendszergazda).  
A Beállítás mód menüről a rendszergazdától kaphat információt.)



### A FEDŐLAPOT VAGY KÖZLAPOT NEM A MEGADOTT PAPÍRRA NYOMTATJA A GÉP



#### Ellenőrzés

Megfelelő papírtípust állított be?



#### Megoldás

- Állítsa be a fedlaphoz vagy közlaphoz megadott papírt tartalmazó tálca helyes papírtípusát.  
Ha a fedlaphoz vagy közlaphoz beállított papírtípus nem azonos a tálcához beállított papírtípussal, a gép a papírt másik tálcából veszi.  
⇒ „Beállítások” → [Rendszerbeállítások] → [Közös beállítások] → [Papír beállítások] → [Papírtálca beállítások] → [Tálca regisztráció]



### A CSATLAKOZTATOTT USB-ESZKÖZ NEM HASZNÁLHATÓ



#### Ellenőrzés

Kompatibilis az USB-eszköz a géppel?



#### Megoldás

Megfelelően ismerte fel a program a csatlakoztatott USB-eszközt?

Az USB memória formázása FAT32 vagy NTFS?

32 GB méretűnél nagyobb kapacitású USB-memória eszközt használ?

- Kérdezze meg a viszonteladót, hogy az eszköz kompatibilis-e a géppel.  
Nem használhatók olyan USB-eszközök, amelyek nem kompatibilisek a géppel.
- Ha a készülékhez egy USB-eszköz csatlakozik, amelynek felismerése megfelelően sikerült, egy ikon (📁) jelenik meg az érintőpanel felső részén. Ha a felismerés nem sikerült, csatlakoztassa újra az eszközt.
- Ellenőrizze az USB-memória eszköz fájlformátumát.  
Ha az USB memória formázása nem FAT32 vagy NTFS, számítógéppel formátálja FAT32 vagy NTFS rendszerre.
- Legfeljebb 32 GB kapacitású USB-memória eszközt használjon.



### AZ ELŐNÉZETI KÉPEK VAGY A BÉLYEGKÉPEK NEM JELENNEK MEG



#### Ellenőrzés

Sok feladat vár végrehajtásra?



#### Megoldás

- Várjon, amíg a feladatok egy része véget nem ér.



### AZ ÉRINTŐPANEL KIJELEZŐJE NEHEZEN LÁTHATÓ



#### Ellenőrzés

A fényerő megfelelően van beállítva?



#### Megoldás

■ A fényerő beállításához a főablakban koppintson az [Fényesség beállítás] gombra (☀️).



### A GÉP KIJELENTKEZÉS NÉLKÜL KILÉPTETETT



#### Ellenőrzés

Bekapcsolta az Automatikus törlést?



#### Megoldás

■ A felhasználói azonosítás funkció használatakor az aktuálisan bejelentkezett felhasználót automatikusan kijelentkezteti a gép, ha az Automatikus törlés bekapcsol. Jelentkezzen be újra.  
Ha Ön a rendszergazda, módosíthatja az Automatikus törlés időbeállítását, vagy letilthatja az Automatikus törlést az [Alapállapotba Helyezés Beállítása] opció alatt.  
⇒ „Beállítások (rendszergazda)” → [Rendszerbeállítások] → [Közös beállítások] → [Kezelési Beállítások] → [Feltétel Beállítások] → [Alapállapotba Helyezés Beállítása]



### NEM TUDOM, HOL KELL BEÁLLÍTANI AZ IP-CÍMET



#### Ellenőrzés

Az IP-cím beállítása a Beállítás mód Hálózati beállítások részében van megadva.



#### Megoldás

■ Ha állandó IP-címet kíván beállítani, kérdezze meg a rendszergazdától a géphez hozzárendelt IP-címet és a hálózati beállításokhoz szükséges többi információt.  
⇒ „Beállítások (rendszergazda)” → [Rendszerbeállítások] → [Hálózati beállítások] → [Interfész Beállítások]



### NEM TUDOM, HOGYAN KELL MEGVÁLTOZTATNI A KEZDŐKÉPERNYŐ HÁTTÉRSZÍNÉT



#### Ellenőrzés

A háttérszín megváltoztatása a „Kijelzőminta beállítás” lapon lehetséges.



#### Megoldás

■ Nyissa meg a kezdőképernyő műveleti paneljét, majd érintse meg a [Kijelzőminta beállítás] fület. Adja meg a rendszergazda jelszót, majd válassza ki a kívánt színmintát 1 és 5 között. Részletesebb tájékoztatást a "Felhasználói kézikönyv (Érintőpanel működése)" részben talál.



## NEM TUDOM, HOGYAN KELL PARANCSIKONT ELHELYEZNI VAGY TÖRÖLNI A KEZDŐKÉPERNYŐN



### Ellenőrzés

Egy parancsikont a „Kezdő képernyő szerkesztése” lapon változtathat meg.



### Megoldás

■ Nyissa meg a kezdőképernyő műveleti paneljét, majd érintse meg a [Kezdő képernyő szerkesztése] fület. Adja meg a rendszergazda jelszót, érintse meg a kívánt helyet és adjon hozzá egy parancsikont, vagy érintsen meg egy parancsikont és törölje. Részletesebb tájékoztatást a "Felhasználói kézikönyv (Érintőpanel működése)" részben talál.



## NEM TUDOM, HOGYAN KELL VISSZAÁLLÍTANI EREDETI ÁLLAPOTÁBA A NAGY SZÖVEGMÉRET BEÁLLÍTÁST





### Ellenőrzés

Engedélyezve van a nagy szövegméret a kezdőképernyőn?



### Megoldás

■ Ha a nagy szövegméret ikon , akkor a nagy szövegméret mód engedélyezett. Érintse meg a nagy szövegméret ikont az  állapotra váltáshoz, majd törölje a nagy szövegméret módot.



## NEM TUDOM, HOGYAN KELL BEÁLLÍTANI, HOGY A GÉP MIKOR KAPCSOLJON ENERGIATAKARÉKOS MÓDBA



### Ellenőrzés

A beállítás mód Energiatakarékos beállításainál adja meg az időpontot, amikor a gépnek energiatakarékos módba kell lépnie.



### Megoldás

■ A beállítás mód Energiatakarékos beállításainál adja meg az időpontot, amikor a gépnek energiatakarékos módba kell lépnie.  
Adja meg a gép Előfűtés módba lépésének időpontját.  
⇒ „Beállítások (rendszergazda)” → [Rendszerbeállítások] → [Energiatakarékos] → [Eco beállítás] → [Előfűtés Üzem mód Beállítása]  
Adja meg az Automatikus kikapcsolás időpontját  
⇒ „Beállítások (rendszergazda)” → [Rendszerbeállítások] → [Energiatakarékos] → [Eco beállítás] → [Automatikus árammegszakítás] → [Automatikus Kikapcsolás Időzítő]



### ELFELEJTETTEM A RENDSZERGAZDA JELSZÓT



#### Ellenőrzés

Módosítva lett a gyári alapértelmezett beállítás szerinti rendszergazda jelszó?



#### Megoldás

- Lépjen kapcsolatba a gép viszonteladójával vagy a legközelebbi SHARP szervizrészleggel.  
A gyári alapértelmezett rendszergazda jelszót lásd az Beüzemelési útmutató „A RENDSZERGAZDA SZÁMÁRA” című részében. A jelszó módosítása után különösen ügyeljen, hogy ne felejtse azt el.



### NEM TUDOM, KIHEZ FORDULJAK KARBANTARTÁSSAL ÉS SZERVIZELÉSEL KAPCSOLATBAN



#### Ellenőrzés

Olvassa egy az ügyféltámogatási információt.



#### Megoldás

- Lépjen kapcsolatba a gép viszonteladójával vagy a legközelebbi SHARP szervizrészleggel.



## ELLENŐRZÉSI LISTA

A rendszergazda letiltott bizonyos funkciókat?

Lehet, hogy beállítás módban néhány funkció le van tiltva. Ha a felhasználói hitelesítés engedélyezett, a felhasználói beállításokban korlátozhatták az Ön által használható funkciókat. Forduljon a rendszergazdához.

Probléma	Ellenőrzés	Oldal
<b>NEM MŰKÖDIK HELYESEN A SZÍNES MÓD AUTOMATIKUS KIVÁLASZTÁSA</b>	Az alábbi eredeti típusok egyikét olvassa be?	23
<b>A KÉTOLDALAS MÁSOLÁS NEM MŰKÖDIK</b>	A kiválasztott papírtálca beállítása olyan papírtípust ad meg, amely nem használható kétoldalas másoláshoz?	24
	Speciális papírméretet vagy -típust használ?	24
	Olyan beállítások használatával másol, amelyek nem engedélyezik a kétoldalas másolást?	24
<b>A MÁSOLÁS ELFORGATÁSA NEM MŰKÖDIK</b>	Kézzel választotta ki a másolási arányt?	24
	Olyan beállítások használatával másol, amelyek nem engedélyezik az elforgatásos másolást?	24
	Letiltotta a "Elforgatásos Másolás Beállítása" lehetőséget a beállítás módban?	24
<b>NEM MŰKÖDIK A NAGYÍTÁS/KICSINYÍTÉS</b>	Megfelelően van beállítva az eredeti, a papír és az arány?	24
<b>A KÉP TÚL VILÁGOS VAGY TÚL SÖTÉT</b>	Túl világos a kép?	25
	Túl sötét a kép?	25
	Az eredeti típusának megfelelő megvilágítási módot választott ki?	25
	Az általános másolási telítettség túl világos?	25
<b>PONTATLANOK A SZÍNEK</b>	„Regisztrációs beállítás” műveletet hajtott végre?	26
<b>A KÉP EGY RÉSZÉ LEMARADT</b>	Az eredeti méretének és a papírméretnek megfelelő arányt választott?	26
	Megegyezik az érintőpanelen látható eredeti méret az eredeti tényleges méretével?	26
<b>A MÁSOLATOK ÜRESEK</b>	Az eredetit másolandó felülettel felfelé vagy lefelé, helyesen tette be?	26
<b>TÖBB A4-ES OLDALT SZERETNÉK MÁSOLNI EGYETLEN A4-ES PAPIRRA</b>	Használja az N-Up beállítást.	26



## NEM MŰKÖDIK HELYESEN A SZÍNES MÓD AUTOMATIKUS KIVÁLASZTÁSA



### Ellenőrzés

**Az alábbi eredeti típusok egyikét olvassa be?**

**Ha a Fekete-fehér nincs kiválasztva:**

- Vannak színek vagy színezés a papíron?

**Ha a Színes nincs kiválasztva:**

- Nagyon világos a szín az eredetin?
- A szín az eredetin nagyon sötét, majdnem fekete?
- Csak nagyon kis terület színes az eredetin?



### Megoldás

- Ha a szín mód beállítása „Auto”, a [Szín Start] gomb megnyomásakor a gép felismeri, hogy az eredeti fekete-fehér vagy színes. Azonban, ha a balra láthatókhöz hasonló eredetit használ, lehet, hogy az automatikus felismerés nem megfelelő eredményt ad. Ez esetben adja meg a szín módot manuálisan.



# A KÉTOLDALAS MÁSOLÁS NEM MŰKÖDIK



## Ellenőrzés

A kiválasztott papírtálca beállítása olyan papírtípust ad meg, amely nem használható kétoldalas másoláshoz?

Speciális papírméretet vagy -típust használ?

Olyan beállítások használatával másol, amelyek nem engedélyezik a kétoldalas másolást?



## Megoldás

■ Beállítás módban ellenőrizze a „Papírtálca beállítások” értékeit.  
⇒ „Beállítások” → [Rendszerbeállítások] → [Közös beállítások] → [Papír beállítások] → [Papírtálca beállítások] → [Tálca regisztráció] → [Engedélyezett feladat adagolása]  
A kezdőképernyőn jelölje be a [Tálca beáll.] lehetőséget.  
Érintse meg a kiválasztott tálcát, majd a megjelenő képernyőn érintse meg a [Papír tulajdonságok] gombot.  
Ha a papírtulajdonságok képernyőjén a [Kétoldalas Letiltása] jelölőnégyzet , akkor a tálca nem használható kétoldalas nyomtatáshoz. Módosítsa a papírtípust olyanra, amely kétoldalas nyomtatáshoz is használható.

■ A kétoldalas másoláshoz használható papírtípusokról és -méretekről a Beüzemelési útmutató „MŰSZAKI JELLEMZŐK” c. részében olvashat.

■ A kétoldalas másolás szükség szerint általában kombinálható egyéb extra funkciókkal, néhány kombináció azonban nem lehetséges. Ha egy tiltott kombinációt választ, az érintőpanelen megjelenik egy üzenet.



# A MÁSOLÁS ELFORGATÁSA NEM MŰKÖDIK



## Ellenőrzés

Kézzel választotta ki a másolási arányt?

Olyan beállítások használatával másol, amelyek nem engedélyezik az elforgatásos másolást?

Letiltotta a "Elforgatásos Másolás Beállítása" lehetőséget a beállítás módban?



## Megoldás

■ Másoláshoz használja az automatikus arányválasztást.

■ Az elforgatásos másolás szükség szerint általában kombinálható egyéb extra funkciókkal, néhány kombináció azonban nem lehetséges. Ha egy tiltott kombinációt választ, az érintőpanelen megjelenik egy üzenet.

■ Forduljon a rendszergazdához.  
Ha Ön a rendszergazda, engedélyezze az [Elforgatásos Másolás Beállítása] funkciót.  
⇒ A "Beállítások" pontban válassza a [Rendszerbeállítások] → [Másolási beállítások] → [Feltétel Beállítások] → [Elforgatásos Másolás Beállítása] → [Elforgatásos másolás] lehetőséget.



# NEM MŰKÖDIK A NAGYÍTÁS/KICSINYÍTÉS



## Ellenőrzés

Megfelelően van beállítva az eredeti, a papír és az arány?



## Megoldás

■ Ellenőrizze a képernyőn megjelenő eredeti méret helyességét. Ezután ellenőrizze, hogy megfelelő papír van-e kiválasztva. Koppintson az [Arány], majd az [Auto Méret] gombra.  
Megjelenik az eredeti és a papír megfelelő aránya.





## A KÉP TÚL VILÁGOS VAGY TÚL SÖTÉT



### Ellenőrzés

Túl világos a kép?

Túl sötét a kép?

**Az eredeti típusának megfelelő megvilágítási módot választott ki?**

**Az általános másolási telítettség túl világos?**



### Megoldás

■ Válassza ki a másolni kívánt eredetinek megfelelő megvilágítási módot, és kézzel állítsa be a megvilágítási szintet.

■ Az eredeti típusától függően válasszon az alábbi módok közül. (Ez normál üzemmódban állítható be.)

• **Szöveg**

Használja ezt a módot hagyományos szöveges dokumentumokhoz.

• **Szöveg/Nyomt. fotó**

Ez a mód biztosítja a legjobb egyensúlyt az olyan eredeti másolásához, amely szöveget és nyomtatott fotót is tartalmaz, mint például egy folyóirat vagy katalógus.

• **Szöv./Fotó**

Ez a mód biztosítja a legjobb egyensúlyt az olyan eredeti másolásához, amely szöveget és fotókat is tartalmaz, mint például egy fotó mögé helyezett szöveges dokumentum.

• **Nyomtatott fotó**

Ez a mód a legjobb nyomtatott fotók másolásához, mint például fotók egy folyóiratban vagy katalógusban.

• **Fotó**

Használja ezt a módot fotók másolásához.

• **Térkép**

Ez a mód a legmegfelelőbb a legtöbb térképen látható színárnyalatok és finom részletek másolásához.

• **Világos eredeti**

Használja ezt a módot a világos ceruzával írott eredetiekhez.

■ Változtassa meg az általános másolási denzitást az alábbi módszerek egyikével.

• **Az alapértelmezett beállítás módosítása**

Válassza a „Beállítások (rendszergazda)” menüt – [Rendszerbeállítások] → [Képmínőség beállítás] → [Másolási képmínőség] → [Gyors képmínőség beállítás]. Az alapértelmezett [2] beállítást állítsa [3 (Éles)] értékre az általános telítettség növeléséhez, vagy [1 (Tompá)] értékre az általános telítettség csökkentéséhez.

• **A beállítás ideiglenes megváltoztatása**

Válassza a Normál módot (a beállítás egyszerű módban nem módosítható). Az [Egyéb] → [Gyors képmínőség beállítás] pontbana az alapértelmezett [2] beállítást állítsa [3 (Éles)] értékre az általános telítettség növeléséhez, vagy [1 (Tompá)] értékre az általános telítettség csökkentéséhez. A beállítás automatikusan törlődik, amikor visszatér a kezdőképernyőre.



### PONTATLANOK A SZÍNEK



#### Ellenőrzés

„Regisztrációs beállítás” műveletet hajtott végre?



#### Megoldás

- Kérje meg a rendszergazdát a „[Regisztrációs beállítás]” végrehajtására.  
⇒ „Beállítások (rendszergazda)” → [Rendszerbeállítások] → [Képminőség beállítás] → [Együttes beállítás] → [Regisztrációs beállítás].  
Ha a színtónusok pontatlanok, a regisztrációs beállítás elvégzése után végezze el az [Auto színbeállítás (másoláshoz)] műveletet. (Ha a színek a kalibrálás után sem megfelelőek, az ismételt kalibrálás javíthat az eredményen.)  
⇒ „Beállítások (rendszergazda)” → [Rendszerbeállítások] → [Képminőség beállítás] → [Gyakori funkciók] → [Auto színbeállítás (másoláshoz)]



### A KÉP EGY RÉSZE LEMARADT



#### Ellenőrzés

Az eredeti méretének és a papírméretnek megfelelő arányt választott?



#### Megoldás

Megegyezik az érintőpanelen látható eredeti méret az eredeti tényleges méretével?

- Válassza ki a megfelelő aránybeállítást.
- Ellenőrizze, hogy a behelyezett eredeti mérete megegyezik-e papírbeállítás méretével. Ha nem egyezik meg, korrigálja az eredeti méretét.



### A MÁSOLOK ÜRESEK



#### Ellenőrzés

Az eredetit másolandó felülettel felfelé vagy lefelé, helyesen tette be?



#### Megoldás

- Ha a dokumentumüveget használja, az eredetit a másolandó felülettel lefelé tegye be. Ha az automatikus dokumentumadagolót használja, az eredetit másolandó felülettel felfelé tegye be.



### TÖBB A4-ES OLDALT SZERETNÉK MÁSOLNI EGYETLEN A4-ES PAPÍRRA



#### Ellenőrzés

Használja az N-Up beállítást.



#### Megoldás

- Az N-Up lehetővé teszi a képek kicsinyítését és másolását úgy, hogy egy A4-es oldalon nyolc férjen el. Érintse meg a [Többoldalas] gombot. Normál módban kereteket is hozzáadhat az N-Up másolatokhoz.



## ELLENŐRZŐLISTA

A rendszergazda letiltott bizonyos funkciókat?

Lehet, hogy beállítás módban néhány funkció le van tiltva. Ha a felhasználói hitelesítés engedélyezett, a felhasználói beállításokban korlátozhatták az Ön által használható funkciókat. Forduljon a rendszergazdához.

<b>? Probléma</b>	<b>✓ Ellenőrzés</b>	<b>Oldal</b>
<b>NEM MŰKÖDIK A NYOMTATÁS</b>	Megfelelően van csatlakoztatva a számítógép a géphez?	28
	Ugyanahhoz a hálózathoz (LAN stb.) van csatlakoztatva a gép, mint a számítógép?	28
	Megfelelően lett az IP cím kiválasztva? (Windows)	28
	A szabványos TCP/IP-port használatával létrehozott nyomtatóportot használ? (Windows)	28
	Instabil állapotban van a számítógép?	28
	Megfelelően lett megadva a gép a nyomtatáshoz használt alkalmazásban?	29
	Megfelelően működnek a hálózati csatlakozás eszközei?	29
	Túl rövid az I/O időtűllépés beállítása?	29
	Nyomtatott a gép Figyelmeztető oldalt?	29
	A rendszergazda letiltott bizonyos funkciókat?	29
	Elmentette a Feltétel Beállítások pontban azokat a beállításokat, amelyeket a jelenlegi konfigurációban nem tud használni?	29
<b>MELYIK NYOMTATÓMEGHAJTÓT KELL TELEPÍTENI</b>	Telepítés előtt ellenőrizze az egyes nyomtatómeghajtó jellemzőit.	29
<b>NEM TUDOM, HOGYAN KELL VISSZAVONNI A SZÍNES NYOMTATÁST</b>	A nyomtatás visszavonásához kövesse az alábbi lépéseket	30
<b>NEM MŰKÖDIK A SZÍNES NYOMTATÁS</b>	„[Szín]” értékre van állítva a színes mód?	30
	A rendszergazda letiltott bizonyos funkciókat?	30
<b>NEM TUDOM, HOGYAN KELL VÁLTANI A SZÍNES ÉS A FEKETE-FEHÉR NYOMTATÁS KÖZÖTT</b>	A színes mód beállítás konfigurálása a nyomtató-illesztőprogramban történik.	30
<b>NEM TUDOM, HOGYAN KELL SPECIÁLIS ANYAGOKRA NYOMTATNI (KÉPESLAP, BORÍTÉK STB.)</b>	A borítékokat vagy más speciális anyagokat az oldaltálcába helyezze be.	31
<b>A KÉTOLDALAS NYOMTATÁS NEM MŰKÖDIK</b>	A kiválasztott papírtálca beállítása olyan papírtípust ad meg, amely nem használható kétoldalas nyomtatáshoz?	31
	Speciális papírméretet vagy -típust használ?	31
	A rendszergazda letiltott bizonyos funkciókat?	31
<b>A SZÁMÍTÓGÉP EGYIK MEGOSZTOTT MAPPÁJÁBAN LÉVŐ FÁJLT NEM LEHET KÖZVETLENÜL KINYOMTATNI</b>	Engedélyezve vannak a gépen az [lpsec beállítások]?	32
<b>NEM HASZNÁLHATÓ A GÉPRE TELEPÍTETT TÁLCA, VAGY MÁS KIEGÉSZÍTŐ BERENDEZÉS</b>	Konfigurálva lettek a nyomtató-illesztőprogramban a gépre telepített kiegészítő berendezések?	32
<b>A KÉP SZEMCSÉS</b>	Megfelelőek a nyomtató-illesztőprogram beállításai a nyomtatási feladathoz?	32
<b>A KÉP TÚL VILÁGOS VAGY TÚL SÖTÉT</b>	Az általános nyomtatási telítettség túl világos?	33
	Szükséges a kép (különösen egy fotó) korrekciója? (Windows)	33
<b>PONTATLANOK A SZÍNEK</b>	„Regisztrációs beállítás” műveletet hajtott végre?	33
<b>A SZÖVEG ÉS A VONALAK HALVÁNYAK, ÉS NEHEZEN KIVEHETŐEK</b>	Színes adatokat nyomtatott fekete-fehérben? (Windows)	34
	Az általános nyomtatási telítettség túl világos?	34
	Finom vonalak találhatók az eredeti adatokban?	34



Probléma	Ellenőrzés	Oldal
<b>A KÉP EGY RÉSZE LEMARADT</b>	A feladat által kiválasztott papírméret megegyezik a tálcába töltött papír méretével?	34
	Megfelelő a nyomtatás tájolásának beállítása (álló vagy fekvő)?	34
	Jól lettek beállítva a margók az alkalmazás elrendezési beállításában?	34
<b>A KÉP FEJJELEK LEFELÉ JELENIK MEG</b>	Olyan típusú papírt használ (borítékot, lyukasztható papírt stb.), amely csak egy bizonyos tájolásban tölthető be?	35
	Megfelelő kötési pozíciót választott a kétoldalas nyomtatáshoz?	35
<b>ÉRTELMETLEN KARAKTEREK VANNAK KINYOMTATVA</b>	Instabil a számítógép vagy a gép?	35
<b>A ROUTER KICSERÉLÉSÉT KÖVETŐEN NEM MŰKÖDIK A NYOMTATÁS A KÉSZÜLÉKEN</b>	A számítógép és a készülék csatlakozása megfelelő?	36



## NEM MŰKÖDIK A NYOMTATÁS



### Ellenőrzés

**Megfelelően van csatlakoztatva a számítógép a géphez?**

- Győződjön meg róla, hogy a számítógépen és a gépen a kábel biztonságosan lett-e a LAN csatlakozóhoz, illetve USB porthoz csatlakoztatva. Ha hálózathoz kapcsolódik, győződjön meg arról, hogy a LAN-kábel megfelelően csatlakozik a hubhoz.
  - ▶ [A főkapcsoló és a csatlakozók helyzete \(4. oldal\)](#)

**Ugyanahhoz a hálózathoz (LAN stb.) van csatlakoztatva a gép, mint a számítógép?**

- A készüléknek ugyanahhoz a hálózathoz kell csatlakoznia, mint a számítógépnek. Ha nem tudja, mely hálózatra csatlakozik a gép, érdeklődjön a hálózati rendszergazdától.

**Megfelelően lett az IP cím kiválasztva? (Windows)**

- Ellenőrizze az IP cím beállítását. Ha a gép nem rendelkezik állandó IP címmel (a gép a DHCP kiszolgálótól kap IP címet), nem lehet nyomtatni, ha az IP cím módosul. A készülék IP-címét a beállítási mód [Hálózati állapot] lapján ellenőrizheti. Ha az IP cím megváltozott, módosítsa a portbeállítást a nyomtató-illesztőprogramban.
  - ⇒ „Beállítások” → [Állapot] → [Hálózati állapot]
  - Lásd: Szoftvertelepítési útmutató
  - Ha az IP-cím gyakran változik, ajánlott állandó IP-címet hozzárendelni a készülékhez.
    - ⇒ „Beállítások (rendszergazda)” → [Rendszerbeállítások] → [Hálózati beállítások]

**A szabványos TCP/IP-port használatával létrehozott nyomtatóportot használ? (Windows)**

- Ellenőrizze a számítógép beállításait. Ha a Windows rendszerben Szabványos TCP/IP-port használatával létrehozott portot használ, és az [SNMP állapot engedélyezve] jelölőnégyzet értéke , előfordulhat, hogy nem lehet megfelelően nyomtatni. Állítsa az [SNMP állapot engedélyezve] jelölőnégyzetet  értékre. Lásd: Szoftvertelepítési útmutató

**Instabil állapotban van a számítógép?**

- Indítsa újra a számítógépet. A nyomtatás néha nem lehetséges, ha több alkalmazást futtat egyszerre, illetve, ha nincs elegendő szabad terület a memóriában vagy a helyi meghajtón. Indítsa újra a számítógépet.



### Ellenőrzés

**Megfelelően lett megadva a gép a nyomtatáshoz használt alkalmazásban?**



### Megoldás

- Ellenőrizze, hogy a nyomtató-illesztőprogramot kiválasztotta-e az alkalmazás nyomtatási ablakában.  
Ha a készülék nyomtató-illesztőprogramja nem jelenik meg a használható nyomtató-illesztőprogramok listájában, előfordulhat, hogy a telepítése nem megfelelő. Távolítsa el a nyomtató-illesztőprogramot, és telepítse újból.  
Lásd: Szoftvertelepítési útmutató

**Megfelelően működnek a hálózati csatlakozás eszközei?**

- Győződjön meg róla, hogy az útválasztók és más hálózati csatlakozási eszközök megfelelően működnek-e.  
Ha valamelyik eszköz nincs bekapcsolva, vagy hibásan működik, a probléma megoldásához olvassa el az eszköz használati kézikönyvét.

**Túl rövid az I/O időtűllépés beállítása?**

- Forduljon a rendszergazdához.  
Ha az I/O időtűllépési beállítás túl rövid, hiba jelentkezik a nyomtatóra írás közben. Kérje meg a rendszergazdát, hogy konfigurálja a megfelelő időtartamot az „[I/O Időtűllépés]” elem alatt.  
⇒ „Beállítások (rendszergazda)” → [Rendszerbeállítások] → [Nyomtató beállítások] → [Feltétel Beállítások] → [I/O Időtűllépés].

**Nyomatott a gép Figyelmeztető oldalt?**

- Ellenőrizze a figyelmeztető oldalt.  
Figyelmeztető oldalt nyomtat a gép, amelyen jelzi a probléma okát, ami miatt a nyomtatási feladatot nem lehet végrehajtani a megadottak szerint, és az ok nem jelenik meg a kijelzőn. Olvassa el a kinyomatott oldalt, és tegye meg a szükséges intézkedéseket.  
Figyelmeztető oldalt nyomtat a gép például az alábbi esetekben.
  - A nyomtatási feladat túl nagy a memóriához.
  - Olyan funkciót adott meg, amelyet a rendszergazda letiltott.
 A gyári alapértelmezett beállítás szerint a Figyelmeztető oldal le van tiltva.

**A rendszergazda letiltott bizonyos funkciókat?**

- Forduljon a rendszergazdához.  
Ha a felhasználói hitelesítés engedélyezett, a felhasználói beállításokban korlátozhatták az Ön által használható funkciókat. Forduljon a rendszergazdához.

**Elmentette a Feltétel Beállítások pontban azokat a beállításokat, amelyeket a jelenlegi konfigurációban nem tud használni?**

- Inicializálja a Feltétel Beállításokat.  
Ha a Feltétel Beállítások módosítása után megváltoztatja a konfigurációt, a nyomtatási beállítások képernyő nem jelenik meg. Állítsa vissza az eredeti konfigurációt vagy inicializálja a Feltétel Beállításokat.



## MELYIK NYOMTATÓMEGHAJTÓT KELL TELEPÍTENI



### Ellenőrzés

**Telepítés előtt ellenőrizze az egyes nyomtatómeghajtó jellemzőit.**



### Megoldás

- Minden nyomtatómeghajtó külön funkciókkal jellemezhető. Telepítse és használja a saját igényeinek megfelelő nyomtatómeghajtót.
  - PCL6 nyomtatómeghajtó  
A gép támogatja a Hewlett-Packard PCL6 nyomtatóvezérlő-nyelvét.  
Gyorsan nyomtat, és megfelel a rendszeres nyomtatási feladatokhoz.
  - PS nyomtatómeghajtó  
A PS nyomtatómeghajtó támogatja az Adobe Systems Incorporated által kifejlesztett PostScript 3 leíró nyelvet.  
A képek és a finomgrafika kitűnő szintű nyomtatása.
  - PPD nyomtatómeghajtó  
A PPD nyomtatómeghajtó lehetővé teszi, hogy a gép a Windows szabványos PS-illesztőprogramjával nyomtasson.



## NEM TUDOM, HOGYAN KELL VISSZAVONNI A SZÍNES NYOMTATÁST



### Ellenőrzés

A nyomtatás visszavonásához kövesse az alábbi lépéseket



### Megoldás

- Ha a nyomtatási adatok nem kerültek be a várakozási sorba, akkor olvassa el az operációs rendszer vagy az alkalmazás kézikönyvét.
- Ha a nyomtatási adatok bekerültek a várakozási sorba, érintse meg a [Feladat Állapot] gombot, a [Nyomt. sor] gombot vagy a [Feladatsor] gombot, és válassza ki a listából törölni kívánt feladatot. Nyissa meg a műveleti panelt, majd érintse meg a [Stop/törlés] gombot. Megjelenik egy üzenet, hogy erősítse meg a visszavonást. Érintse meg a [Törlés] gombot.



## NEM MŰKÖDIK A SZÍNES NYOMTATÁS



### Ellenőrzés

„[Szín]” értékre van állítva a színes mód?



### Megoldás

- A színes módhoz válassza ki az „Auto” vagy a „Szín” beállítást.  
Windows:  
A beállítást a nyomtató-illesztőprogram [Fő] lapján választhatja ki.  
macOS:  
A színes mód beállítását a nyomtatási ablak [Color] menüjében konfigurálhatja.  
Windows rendszer esetén a beállítást a nyomtató-illesztőprogram [Minőség] lapján is konfigurálhatja.
- Forduljon a rendszergazdához.  
Ha a felhasználói hitelesítés engedélyezett, a felhasználói beállításokban korlátozhatták az Ön által használható funkciókat.

A rendszergazda letiltott bizonyos funkciókat?



## NEM TUDOM, HOGYAN KELL VÁLTANI A SZÍNES ÉS A FEKETE-FEHÉR NYOMTATÁS KÖZÖTT



### Ellenőrzés

A színes mód beállítás konfigurálása a nyomtató-illesztőprogramban történik.



### Megoldás

- A beállítást a nyomtató-illesztőprogram [Fő] lapján választhatja ki. Színes nyomtatáshoz válassza a [Szín] parancsot. Fekete-fehér nyomtatáshoz válassza a „Szürkeárnyalatos” parancsot.



# NEM TUDOM, HOGYAN KELL SPECIÁLIS ANYAGOKRA NYOMTATNI (KÉPESLAP, BORÍTÉK STB.)



## Ellenőrzés

A borítékokat vagy más speciális anyagokat az oldaltálcába helyezze be.



## Megoldás

- Az anyag behelyezése után adja meg a papírméretet és a papírtípust a kezdőképernyőn a [Tálca beáll.] részben. A papír behelyezési eljárására, például a boríték típusára, stb. vonatkozó részletes ismertetést a Felhasználói kézikönyv tartalmazza. Ha a gépen befejezte a beállításokat, akkor megfelelő módon adja meg az "Eredeti méret" és a "Papírméret" beállításokat a nyomtató-illesztőprogram [Fő] fülén.



# A KÉTOLDALAS NYOMTATÁS NEM MŰKÖDIK



## Ellenőrzés

A kiválasztott papírtálca beállítása olyan papírtípust ad meg, amely nem használható kétoldalas nyomtatáshoz?



## Megoldás

- Beállítás módban ellenőrizze a „Papírtálca beállítások” értékeit.  
⇒ „Beállítások” → [Rendszerbeállítások] → [Közös beállítások] → [Papír beállítások] → [Papírtálca beállítások] → [Tálca regisztráció] → [Engedélyezett feladat adagolása]  
A kezdőképernyőn jelölje be a [Tálca beáll.] lehetőséget.  
Érintse meg a kiválasztott tálcát, majd a megjelenő képernyőn érintse meg a [Papír tulajdonságok] gombot.  
Ha a papírtulajdonságok képernyőjén a [Kétoldalas Letiltása] jelölőnégyzet , akkor a tálcát nem használható kétoldalas nyomtatáshoz. Módosítsa a papírtípust olyanra, amely kétoldalas nyomtatáshoz is használható.

Speciális papírméretet vagy -típust használ?

- A kétoldalas másoláshoz használható papírtípusokról és -méretekről a Beüzemelési útmutató „MŰSZAKI JELLEMZŐK” c. részében olvashat.

A rendszergazda letiltott bizonyos funkciókat?

- Forduljon a rendszergazdához.  
Lehet, hogy beállítás módban néhány funkció le van tiltva. Forduljon a rendszergazdához.  
Ha a felhasználó hitelesítés engedélyezett, a felhasználói beállításokban lekorlátozhatták az Ön által használható funkciókat. Forduljon a rendszergazdához.



## A SZÁMÍTÓGÉP EGYIK MEGOSZTOTT MAPPÁJÁBAN LÉVŐ FÁJLT NEM LEHET KÖZVETLENÜL KINYOMTATNI



### Ellenőrzés

Engedélyezve vannak a gépen az [Ipsec beállítások]?



### Megoldás

- Forduljon a rendszergazdához.  
Ha beállítási módban engedélyezett az [Ipsec beállítások], előfordulhat, hogy a számítógépes környezetben nem lehet a megosztott mappákból közvetlenül fájlokat nyomtatni. Az [Ipsec beállítások] tudnivalóiról forduljon a rendszergazdához.  
⇒ „Beállítások” → [Biztonsági Beállítások] → [Ipsec beállítások]



## NEM HASZNÁLHATÓ A GÉPRE TELEPÍTETT TÁLCA, VAGY MÁS KIEGÉSZÍTŐ BERENDEZÉS



### Ellenőrzés

Konfigurálva lettek a nyomtató-illesztőprogramban a gépre telepített kiegészítő berendezések?



### Megoldás

- Nyissa meg a nyomtató tulajdonságai párbeszédpanelt, majd kattintson az [Automata konfiguráció] gombra az [Opciók] lapon. (Windows)  
Ha az automatikus konfigurációt nem tudja elvégezni, olvassa el a Szoftvertelepítési útmutatót.



## A KÉP SZEMCSÉS



### Ellenőrzés

Megfelelőek a nyomtató-illesztőprogram beállításai a nyomtatási feladathoz?



### Megoldás

- Ellenőrizze a nyomtató-illesztőprogram beállításait.  
A nyomtatási beállításoknál [600dpi], [600dpi (Kiváló minőség)] nyomtatási módok közül választhat.  
Windows: A felbontás beállítását a nyomtató-illesztőprogram tulajdonságok ablakának [Képminőség] lapján választhatja ki.  
(A macOS 10.5 környezetben a nyomtatási ablak [Color] menüjében válassza ki a felbontást.)





## A KÉP TÚL VILÁGOS VAGY TÚL SÖTÉT



### Ellenőrzés

**Az általános nyomtatási telítettség túl világos?**

**Szükséges a kép (különösen egy fotó) korrekciója? (Windows)**



### Megoldás

■ Az általános nyomtatási telítettség megváltoztatásához használja az alábbi beállítást. Válassza a „Beállítások (rendszergazda)” menüt – [Rendszerbeállítások] → [Képmínőség beállítás] → [Nyomtatási képmínőség] → [Gyors képmínőség beállítás]. Az alapértelmezett [2] beállítást állítsa [3 (Éles)] értékre az általános telítettség növeléséhez, vagy [1 (Tompá)] értékre az általános telítettség csökkentéséhez. Ez a beállítás külön állítható be a színes és a monokróm üzemmódhoz.

■ Ellenőrizze a nyomtató-illesztőprogram beállításait. Javítsa a világosságot és a kontrasztot a nyomtató-illesztőprogram [Képmínőség] fülén a [Színbeállítás] funkcióval. Használja ezeket a beállításokat egyszerű javításokhoz olyan esetekre, ha a számítógépen nincs megfelelő képszerkesztő program telepítve.



## PONTATLANOK A SZÍNEK



### Ellenőrzés

**„Regisztrációs beállítás” műveletet hajtott végre?**



### Megoldás

■ Kérje meg a rendszergazdát a „[Regisztrációs beállítás]” végrehajtására.  
⇒ „Beállítások (rendszergazda)” → [Rendszerbeállítások] → [Képmínőség beállítása] → [Együttes beállítás] → [Regisztrációs beállítás].  
Ha a színtónusok pontatlanok, a regisztrációs beállítás elvégzése után végezze el az [Auto színbeállítás (nyomtatáshoz)] műveletet. (Ha a színek a kalibrálás után sem megfelelőek, az ismételt kalibrálás javíthat az eredményen.)  
⇒ „Beállítások (rendszergazda)” → [Rendszerbeállítások] → [Képmínőség beállítása] → [Gyakori funkciók] → [Auto színbeállítás (nyomtatáshoz)]



# A SZÖVEG ÉS A VONALAK HALVÁNYAK, ÉS NEHEZEN KIVEHETŐEK



## Ellenőrzés

**Színes adatokat nyomtatott fekete-fehérben? (Windows)**

**Az általános nyomtatási telítettség túl világos?**

**Finom vonalak találhatók az eredeti adatokban?**



## Megoldás

- Ellenőrizze a nyomtató-illesztőprogram beállításait.  
Ha színes szöveget és vonalakat nyomtat fekete-fehérben, azok halványak, nehezen láthatók lehetnek. A könnyen kifakuló színes szöveg vagy vonalak (területek) feketévé alakításához válassza a [Szöveg feketén] vagy [Vektor feketén] elemeket a nyomtató-illesztőprogram [Képmínőség] fülén. (A raszteradatok – például bitmap képek – nem módosíthatók.)
- Az általános nyomtatási telítettség megváltoztatásához használja az alábbi beállítást. Válassza a „Beállítások (webes felület)” menüt – [Rendszerbeállítások] → [Képmínőség beállítása] → [Nyomatási képmínőség] → [Gyors képmínőség beállítás]. Az alapértelmezett [2] beállítást állítsa [3 (Éles)] értékre az általános telítettség növeléséhez, vagy [1 (Tompá)] értékre az általános telítettség csökkentéséhez.  
Ez a beállítás külön állítható be a színes és a monokróm üzemmódhoz.
- Változtassa meg bizonyos nyomtatott vonalak szélességét.  
Válassza a „Beállítások (rendszergazda)” menüt – [Rendszerbeállítások] → [Képmínőség beállítása] → [Nyomatási képmínőség] → [Színes vonal szélességének beállítása]. Növelje az [5] alapértelmezett beállítás értékét a vonal vastagításához, ill. csökkentse az értéket a vonalak vékonyításához. (A szöveges és raszteradatok, például a bitmap képek nem módosíthatók.)



# A KÉP EGY RÉSZE LEMARADT



## Ellenőrzés

**A feladat által kiválasztott papírméret megegyezik a tálcába töltött papír méretével?**

**Megfelelő a nyomtatási tájolásának beállítása (álló vagy fekvő)?**

**Jól lettek beállítva a margók az alkalmazás elrendezési beállításában?**



## Megoldás

- Ellenőrizze, hogy a papírméret beállítás egyezik-e a tálcába töltött papír méretével.  
Windows: A beállítást a nyomtató-illesztőprogram [Papírforrás] lapján választhatja ki.  
Ha a [Papírfiók] lehetőséget választotta, ellenőrizze a betöltött papírt és a papírméret beállításait.  
macOS: A beállítást a [Page Setup] menüben választhatja ki.
- Állítsa be a képnek megfelelő nyomtatási tájolást.  
Windows: A beállítást a nyomtató-illesztőprogram [Fő] lapján választhatja ki.  
macOS: A beállítást a [Page Setup] menüben választhatja ki.
- Válasszon megfelelő papírméretet és margókat az alkalmazás elrendezési beállításában  
Ha a kép széle a nyomtatható területen kívülre esik, akkor a készülék a szélét levágja.



# A KÉP FEJJEL LEFELÉ JELENIK MEG



## Ellenőrzés

Olyan típusú papírt használ (borítékot, lyukaszható papírt stb.), amely csak egy bizonyos tájolásban tölthető be?

Megfelelő kötési pozíciót választott a kétdoldalas nyomtatáshoz?



## Megoldás

- Nyomtatás előtt 180 fokkal forgassa el a képet.  
Ha a kép és a papír mérete megegyezik, de a tájolás eltérő, a kép tájolása automatikusan elforgatásra kerül, hogy egyezzen a papírral. Viszont ha a papír csak fix tájolással tölthető be, előfordulhat, hogy a kép fejjel lefelé fog kinyomtatódni. Ez esetben nyomtatás előtt forgassa el a képet 180 fokkal.  
Windows: A beállítás kiválasztása az „Tájolás” részben történik a nyomtató-illesztőprogram [Fő] lapján.  
macOS: A beállítást a nyomtatási ablak [Layout] menüjében adhatja meg.
- Győződjön meg, hogy megfelelő-e a kötési pozíció.  
2-oldalas nyomtatás esetén minden második oldal fejjel lefelé lesz kinyomtatva, ha kötési pozíciónak a jegyzetomb kötetét állítja be.  
Windows: A beállítást a nyomtató-illesztőprogram [Fő] lapján választhatja ki.  
macOS: A beállítást a nyomtatási ablak [Layout] menüjében adhatja meg.



# ÉRTELMETLEN KARAKTEREK VANNAK KINYOMTATVA



## Ellenőrzés

Instabil a számítógép vagy a gép?



## Megoldás

- Törölje a nyomtatást, indítsa újra a számítógépet és a készüléket, majd kísérelje meg újra a nyomtatást.  
Ha csak kevés szabad hely van a memóriában vagy a helyi meghajtón, vagy ha sok feladat sorakozik a gépben és csak kevés szabad memóriája maradt, a szöveg értelmetlen karakterekkel lehet kinyomtatva.  
A nyomtatás törlése:
  - Windows:  
Kattintson duplán az eszköztár jobb alsó részén megjelenő nyomtató ikonra, és kattintson a „Minden dokumentum törlése” (vagy a „Nyomatási dokumentumok törlése”) elemre a [Nyomtató] menüben.
  - macOS:  
Kattintson duplán a nyomtatólistában a gép nevére, válassza ki a törölni kívánt feladatot, és törölje.
  - A készüléken:  
Érintse meg a feladat állapot kijelzőt a kezelőpanelen, érintse meg a [Nyomtatás] fület a képernyő váltásához, érintse meg a törölni kívánt nyomtatási feladat gombját, és érintse meg a [Stop/törlés] gombot. Megjelenik egy üzenet, hogy erősítse meg a visszavonást. Érintse meg a [Törlés] gombot.Ha az újraindítás után is össze-vissza karakterek láthatók a nyomaton, kérje meg a rendszergazdát, hogy hosszabbítsa meg az [I/O Időtűllépés] idejét beállítási módban.  
⇒ „Beállítások (rendszergazda)” → [Rendszerbeállítások] → [Nyomtató beállítások] → [Feltétel Beállítások] → [I/O Időtűllépés].  
Ha a fenti lépések után is értelmetlen karaktereket nyomtat a gép, törölje, majd telepítse újra a nyomtató-illesztőprogramot.



# A ROUTER KICSERÉLÉSÉT KÖVETŐEN NEM MŰKÖDIK A NYOMTATÁS A KÉSZÜLÉKEN



## Ellenőrzés

A számítógép és a készülék csatlakozása megfelelő?



## Megoldás

- Előfordulhat, hogy a számítógép és a készülék közötti hálózati kapcsolat nem működik megfelelően. Ellenőrizze a készülék IP-címét és a számítógép IP-címét, és győződjön meg arról, hogy a számítógép a készülékhez csatlakozik. Ellenőrizze, hogy a megfelelő „Nyomtató port” szerepel-e a számítógép-illesztőprogram beállításában.
  - Ellenőrizze az IP cím beállítását.

Ha a gép nem rendelkezik állandó IP címmel (a gép a DHCP kiszolgálótól kap IP címet), nem lehet nyomtatni, ha az IP cím módosul.

A készülék IP-címét a beállítási mód [Hálózati állapot] lapján ellenőrizheti. Ha az IP cím megváltozott, módosítsa a portbeállítást a nyomtató-illesztőprogramban.

⇒„Beállítások” → [Állapot] → [Hálózati állapot]

Lásd: Szoftvertelepítési útmutató

Ha az IP-cím gyakran változik, ajánlott állandó IP-címet hozzárendelni a készülékhez.

⇒„Beállítások (rendszergazda)” → [Rendszerbeállítások] → [Hálózati beállítások]
- Ellenőrizze, hogy a helyes nyomtató port van beállítva a számítógépen.

Windows:

Kattintson a [Start] gombra, válassza a [Beállítások] → [Eszköz] → [Eszközök és nyomtatók] lehetőséget. (Windows 8.1/Windows Server 2012 esetében kattintson a [Start] gombra, majd válassza a → [Vezérlőpult] → [Eszközök és nyomtatók megtekintése] (vagy az [Eszközök és nyomtatók] opciót).)

Válassza ki, majd kattintson a jobb egérgombbal a nyomtató → [Nyomtató tulajdonságai] → [Port] lehetőségére

macOS:

Törölje le majd telepítse újra a nyomtatót.



## ELLENŐRZŐLISTA

A rendszergazda letiltott bizonyos funkciókat?

Lehet, hogy beállítás módban néhány funkció le van tiltva. Ha a felhasználói hitelesítés engedélyezett, a felhasználói beállításokban korlátozhatták az Ön által használható funkciókat. Forduljon a rendszergazdához.

<b>? Probléma</b>	<b>✓ Ellenőrzés</b>	<b>Oldal</b>
<b>NEM MŰKÖDIK A KÜLDÉS</b>	A telefonvonal csatlakozása megfelelő?	38
	A telefonvonalhoz megfelelő tárcsázási mód van beállítva?	38
	Foglalt jelzést kapott?	38
	Kommunikációs hiba történt?	38
	Megjelenik egy üzenet, amely arról tájékoztatja, hogy a memória megtelt?	39
	Megjelenik egy üzenet, amely arról tájékoztatja, hogy az eredeti méret nem érzékelhető?	39
	A feladat állapota képernyő (kész feladatok) vagy az átviteli jelentés arról tájékoztatja, hogy az adatküldés sikertelen volt?	39
	Összehajtott eredetit helyezett a készülékbe?	39
	Az alcím és a jelszó helyes? (F-kódolt kommunikáció esetén)	39
	<b>A FOGADÓOLDALI FAXNYOMATOK ÜRESEK</b>	Az eredetit másolandó felülettel felfelé vagy lefelé, helyesen tette be?
Ha a fogadó gépbe hőpapír van töltve, a hőpapír a rossz oldalával van betöltve?		39
<b>A FOGADÓOLDALI FAXGÉP CSÖKKENTI AZ ÁTKÜLDÖTT FAX MÉRETÉT</b>	Be lett állítva az elforgatásos küldés?	39
<b>AZ ADATKÜLDÉS NEM KEZDŐDIK MEG A MEGADOTT IDŐPONTBAN</b>	A gép óráján a pontos idő van beállítva?	40
	Adatküldés van folyamatban?	40
<b>A FOGADÁS UTÁN NEM MŰKÖDIK A NYOMTATÁS</b>	Megjelenik a jelszóbeviteli képernyő?	40
	A felosztásos nyomtatás le lett tiltva a beállítási módban (rendszergazda)?	40
	A fogadott faxok számára engedélyezve van a továbbítás (a Bejövő útvonal funkció)?	40
	A fax kinyomtatásához engedélyezettől eltérő méretű papírt töltött be?	40
<b>A KÉZI FOGADÁS/LEHÍVÁSFOGADÁS NEM LEHETSÉGES</b>	Van még szabad memória?	41
<b>A FOGADOTT KÉP HALVÁNY</b>	A faxolt eredeti is halvány?	41
<b>A GÉP NEM KEZDI MEG A FAXFOGADÁST</b>	A fogadási üzemmód [Kézi Fogadás] értékre van állítva a beállítási módban?	41
	Van még szabad memória?	41
<b>A TÁRCSÁZÁS NEM LEHETSÉGES</b>	A telefonmellék csatlakoztatva van?	42
	A vonal foglalt?	42
<b>NEM LEHET A MÁSIK FÉLLEL BESZÉLNI</b>	A hangszóróval tárcsázott?	42
<b>EGY CÍM (EGYÉRINTÉSES EGYEDI VAGY CSOPORTOS GOMB) NEM MENTHETŐ</b>	A maximális számú gombot tárolta?	43
<b>EGY CÍM (EGYÉRINTÉSES EGYEDI VAGY CSOPORTOS GOMB) NEM SZERKESZTHETŐ VAGY TÖRÖLHETŐ</b>	Fenntartott küldésben vagy egy folyamatban lévő küldésben használja ezt a gombot?	43
	A rendszergazda letiltott bizonyos funkciókat?	43
	A rendszergazda engedélyezett egy olyan funkciót, amely meggátolja a szerkesztést/törlést?	43
<b>SZERETNÉM ELLENŐRIZNI A KÜLDÉSI/FOGADÁSI ELŐZMÉNYEKET</b>	Nyomja meg a [Küldési előzmények] gombot. (Csak küldési előzmények)	43
	Ellenőrzés a [Feladat Állapot] gombbal.	43
<b>NEM TUDOM, HOGYAN KELL TOVÁBBÍTANI FOGADOTT FAXOKAT</b>	Beállítás módban használja a fogadott fax továbbítási beállításait.	44



Probléma	Ellenőrzés	Oldal
<b>NEM TUDOM, HOGYAN KELL MEGTEKINTENI A FOGADOTT FAXOKAT</b>	Beállítási módban engedélyezze a fogadott faxok előnézeti kép beállítását.	44
<b>AZ ÉRTESÍTÉS TÚL HANGOS VAGY TÚL HALK, VAGY NEM HALLHATÓ (HANGERŐ-BEÁLLÍTÁS)</b>	Beállította a hangerőt beállítási módban a hangszóró beállításainál?	45
	Beállíthatja az eredeti beolvasásának befejezését jelző hang hangerejét a beállítási mód Beolvasás-befejezési hang beállítása képernyőjén.	45
<b>NEM TUDOM, HOGYAN KELL TÁROLNI VAGY KINYOMTATNI A KÜLDŐ ADATAIT</b>	A küldő adatait a beállítási mód „Saját nevek és rendeltetési helyek” funkciójával tárolhatja.	45
<b>A CSOPORTOS KÜLDÉS NEM MŰKÖDIK</b>	A csoportos küldés le lett tiltva a beállítási módban (rendszergazda)?	45
<b>A FAXFOGADÁS/ADAT JELZŐFÉNY NEM KAPCSOL KI</b>	Hiba történt, ami megakadályozza a fogadott faxok nyomtatását?	46
<b>NEM TUDOM, HOGYAN KELL ELLENŐRIZNI A CÍMET EGY FAX KÜLDÉSEKOR</b>	Érintse meg a [Cím áttekintés] gombot.	46
	Beállítási módban a „Fax rend. hely megerősítés” engedélyezve van?	46



## NEM MŰKÖDIK A KÜLDÉS



### Ellenőrzés

**A telefonvonal csatlakozása megfelelő?**

**A telefonvonalhoz megfelelő tárcsázási mód van beállítva?**

**Foglalt jelzést kapott?**

**Kommunikációs hiba történt?**



### Megoldás

■ Ellenőrizze a telefonvonal-aljzatot, a fali aljzatot és a bővítő adaptereket, hogy minden csatlakozás valóban megfelelő-e.  
▶ [A főkapcsoló és a csatlakozók helyzete \(4. oldal\)](#)

■ Kérje meg a rendszergazdát annak ellenőrzésére, hogy a „Tárcsázási Mód Beállítása” megfelelő-e a használt telefonvonalhoz.  
Válassza ki beállítási módban a telefonvonal típusát a „Tárcsázási Mód Beállítása” mezőben (rendszergazda).  
⇒ „Beállítások” → [Rendszerbeállítások] → [Kép Küldési Beállítások] → [Fax Beállítások] → [Feltétel Beállítások] → [Tárcsázási Mód Beállítása]

■ Ha foglalt jelzést kapott, az adatküldés átmenetileg félbeszakad, majd gép rövid idő múlva automatikusan újrapróbálkozik. A gyári alapértelmezett beállítás: Két kísérlet 3 perces időközzel.  
⇒ „Beállítások” → [Rendszerbeállítások] → [Kép Küldési Beállítások] → [Fax Beállítások] → [Küldési beállítások] → [Újrahívás foglalt vonal esetén]  
Az adatküldés megszakításához érintse meg a feladatállapot kijelzőt a kezelőpanelen, majd a törölni kívánt nyomtatási feladat gombját, végül pedig a [Stop/törlés] gombot a műveletpanelen. Megjelenik egy üzenet, hogy erősítse meg a visszavonást. Érintse meg a [Mégsem] gombot.

■ Ha az adatküldés megakadását okozó hiba történt, az adatküldés átmenetileg félbeszakad, majd gép rövid idő múlva automatikusan újrapróbálkozik. A gyári alapértelmezett beállítás: Két kísérlet 3 perces időközzel.  
⇒ „Beállítások (rendszergazda)” → [Rendszerbeállítások] → [Kép Küldési Beállítások] → [Fax Beállítások] → [Küldési beállítások] → [Újrahívás kommunikációs hiba esetén]  
Az adatküldés megszakításához érintse meg a feladatállapot kijelzőt a kezelőpanelen, majd a törölni kívánt nyomtatási feladat gombját, végül pedig a [Stop/törlés] gombot a műveletpanelen. Megjelenik egy üzenet, hogy erősítse meg a visszavonást. Érintse meg a [Törlés] gombot.  
A gép támogatja a hibajavítási módot (error correction mode, ECM), és úgy van konfigurálva, hogy automatikusan újraküldje a faxnak a vonalban lévő zaj miatt hiányzó részét.  
⇒ „Beállítások” → [Rendszerbeállítások] → [Kép Küldési Beállítások] → [Fax Beállítások] → [Alapértelmezett Beállítások] → [ECM]



## Ellenőrzés

Megjelenik egy üzenet, amely arról tájékoztatja, hogy a memória megtelt?

Megjelenik egy üzenet, amely arról tájékoztatja, hogy az eredeti méret nem érzékelhető?

A feladat állapota képernyő (kész feladatok) vagy az átviteli jelentés arról tájékoztatja, hogy az adatküldés sikertelen volt?

Összehajtott eredetit helyezett a készülékbe?

Az alcím és a jelszó helyes? (F-kódolt kommunikáció esetén)



## Megoldás

■ Ossza részekre az eredetiket, és faxolja el őket részenként, vagy használjon közvetlen adatküldést.  
Ha a memória megtelik, az adatküldés megszakad.

■ Helyezze be ismét az eredetit. Ha az eredeti mérete továbbra sem érzékelhető, adja meg kézzel.

■ Küldje át újra az adatokat.  
Ha az adatküldés az [Újrahívás foglalt vonal esetén] vagy az [Újrahívás kommunikációs hiba esetén] pontban beállított újrahívás után is sikertelen, a sikertelenségről tájékoztató üzenet megjelenik a feladat állapota képernyőn és az átviteli jelentésben.

■ A kijelzőn megjelenő utasítások szerint hajtsa szét az eredetit, helyezze újra az automatikus dokumentumadagolóba, és olvassa be megint.  
Ha összehajtott eredetit helyezett az automatikus dokumentumadagolóba, a gép hibát jelez, és az eredeti tényleges méretének felismerésekor megszakítja a lapolvasást.

■ Ellenőriztesse a másik gép kezelőjével, hogy az alcím és a jelszó biztosan helyes legyen.



## A FOGADÓOLDALI FAXNYOMATOK ÜRESEK



## Ellenőrzés

Az eredetit másolandó felülettel felfelé vagy lefelé, helyesen tette be?

Ha a fogadó gépbe hőpapír van töltve, a hőpapír a rossz oldalával van betöltve?



## Megoldás

■ Helyezze be újra az eredetit a megfelelő tájolásban, majd küldje el újra.  
Ha a dokumentumüveget használja, az eredetit a másolandó felülettel lefelé tegye be. Ha az automatikus dokumentumadagolót használja, az eredetit másolandó felülettel felfelé tegye be. Helyezze be az eredetit a megfelelő tájolásban, majd küldje el újra a faxot.

■ Egyeztessen a másik gép kezelőjével.



## A FOGADÓOLDALI FAXGÉP CSÖKKENTI AZ ÁTKÜLDÖTT FAX MÉRETÉT



## Ellenőrzés

Be lett állítva az elforgatásos küldés?



## Megoldás

■ Engedélyezze a „Elforgatásos Küldési Beállítás” beállítást az átvitel előtt.  
Ha az [Elforgatásos Küldési Beállítás] nincs engedélyezve (a kép nincs elforgatva), lehetséges, hogy a fogadóoldali gép lecsökkenti egy függőlegesen behelyezett eredeti méretét.

⇒ „Beállítások” → [Rendszerbeállítások] → [Kép Küldési Beállítások] → [Fax Beállítások] → [Küldési beállítások] → [Elforgatásos Küldési Beállítás] →



## AZ ADATKÜLDÉS NEM KEZDŐDIK MEG A MEGADOTT IDŐPONTBAN



### Ellenőrzés

A gép óráján a pontos idő van beállítva?

Adatküldés van folyamatban?



### Megoldás

■ Állítsa be a pontos időt a gép óráján.  
⇒ „Beállítások” → [Rendszerbeállítások] → [Közös beállítások] → [Eszköz Meghatározása] → [Óra]

■ Ha egy másik adatküldés van folyamatban, amikor elérkezik a megadott idő, az időzített művelet a folyamatban lévő adatküldés befejezése után fog elkezdődni.



## A FOGADÁS UTÁN NEM MŰKÖDIK A NYOMTATÁS



### Ellenőrzés

Megjelenik a jelszóbeviteli képernyő?

A felosztásos nyomtatás le lett tiltva a beállítási módban (rendszergazda)?

A fogadott faxok számára engedélyezve van a továbbítás (a Bejövő útvonal funkció)?

A fax kinyomtatásához engedélyezettől eltérő méretű papírt töltött be?



### Megoldás

■ Adjon meg egy megfelelő jelszót a számgombokkal.  
Engedélyezze a [Fogadott adatok megőrzési beállításai] opciót. Ha nem ismeri a jelszót, forduljon a rendszergazdához.  
⇒ „Beállítások (rendszergazda)” → [Rendszerbeállítások] → [Kép Küldési Beállítások] → [Közös beállítások] → [Feltétel Beállítások] → [Fogadott adatok megőrzési beállításai]

■ Töltjön be a fogadott faxszal megegyező méretű papírt.  
Ha a [Nyomtatás valós méretben (Felosztás letiltva)] opció engedélyezve van a [Nyomtatási Stílus Beállítása] részben a beállítási módban, és a fogadott fax mérete nagyobb, mint bármelyik betöltött papír, a fax kinyomtatás nélkül kerül fogadásra, és tárolódik a memóriában. (Ha azonban a beérkezett fax A3-as (11" x 17") méretűnél hosszabb, automatikusan több lapra lesz kinyomtatva.)  
⇒ „Beállítások” → [Rendszerbeállítások] → [Kép Küldési Beállítások] → [Fax Beállítások] → [Fogadási beállítások] → [Nyomtatási Stílus Beállítása]

■ Ha ki kell nyomtatnia egy fogadott faxot, kérje meg a rendszergazdát.  
Ha a Bejövő útvonal funkció engedélyezve van, a fogadott faxok automatikusan továbbítódnak egy megadott címre. Ha a [Nyomtatás hiba esetén] ki van választva a Bejövő útvonal engedélyezett állapota mellett, a fogadott faxok csak hiba esetén nyomtatódnak ki.  
⇒ „Beállítások (rendszergazda)” → [Kép Küldési Beállítások] → [Bejövő útvonal (Továbbítás/Tárolás) beállítások] → [Adminisztrációs beállítások] → [Bejövő útvonal beállítások]

■ Ha nem az alábbi méretű papírt töltötte a berendezésbe, a nyomtatás fax beérkezésekor sem lesz elvégezve.

- AB méretezést használó országok vagy régióknál: A5, A5R, B5, B5R, 8-1/2"x11", 8-1/2"x11"R, A4, A4R, 8-1/2"x13", 8-1/2"x13-2/5", 8-1/2"x13-1/2", B4, A3
- Húvelykben megadott méretezést használó országok vagy régióknál: 5-1/2"x8-1/2"R, 8-1/2"x11", 8-1/2"x11"R, A4, A4R, 8-1/2"x13", 8-1/2"x13-2/5", 8-1/2"x14", 11"x17"





## A KÉZI FOGADÁS/LEHÍVÁSFOGADÁS NEM LEHETSÉGES



### Ellenőrzés

Van még szabad memória?



### Megoldás

- Ha az alábbiak közül bármelyik érvényes, nyomtasson ki vagy töröljön néhány fogadott faxot, hogy növelje a faxok fogadására fordítható memória méretét.
  - A memória olyan adatokat tartalmaz, amelyek a fogadott képek ellenőrzése beállítás engedélyezett állapotában lettek fogadva.
  - A memória olyan adatokat tartalmaz, amelyek bizalmas fogadással lettek fogadva, vagy jelszóval védettek.
  - A fax a memóriatárban tárolódik.



## A FOGADOTT KÉP HALVÁNY



### Ellenőrzés

A faxolt eredeti is halvány?



### Megoldás

- Kérje meg a másik felet, hogy küldje újra a faxot kedvezőbb (sötétebb) megvilágítási beállítás használatával.



## A GÉP NEM KEZDI MEG A FAXFOGADÁST



### Ellenőrzés

A fogadási üzemmód [Kézi Fogadás] értékre van állítva a beállítási módban?



### Megoldás

- Állítsa a fogadási üzemmódot [Automatikus Fogadás] értékre.  
Ha a fogadási üzemmód értéke [Kézi Fogadás], a gép nem fogad automatikusan faxokat.  
⇒ „Beállítások (rendszergazda)” → [Rendszerbeállítások] → [Kép Küldési Beállítások] → [Fax adat fogadás/továbbítás (Kézi)] → [Fogadási beállítások]  
Ha a beállítási módban a [Váltás kézről automatikus fogadásra] lehetőség van kiválasztva és egy fax fogadása kézi fogadási móddal történik, akkor a készülék meghatározott számú kicsengés után automatikusan átkapcsol automatikus fogadásra és fogadja a faxot.  
Kérje meg a rendszergazdát, hogy engedélyezze ezt a beállítást.  
⇒ „Beállítások (rendszergazda)” → [Rendszerbeállítások] → [Kép Küldési Beállítások] → [Fax Beállítások] → [Fogadási beállítások] → [Váltás kézről automatikus fogadásra] → [Átváltás automatikus vételre] →

Van még szabad memória?

- Növelje meg a szabad memória mennyiségét.
  - A memória olyan adatokat tartalmaz, amelyek a fogadott képek ellenőrzése beállítás engedélyezett állapotában lettek fogadva.
  - A memória olyan adatokat tartalmaz, amelyek bizalmas fogadással lettek fogadva, vagy jelszóval védettek.
  - A fax a memóriatárban tárolódik.



## A TÁRCSÁZÁS NEM LEHETSÉGES



### Ellenőrzés

A telefonmellék csatlakoztatva van?

A vonal foglalt?



### Megoldás

- Ellenőrizze a csatlakozásokat.  
Ellenőrizze a telefonvonal-aljzatot, a fali aljzatot és a bővítő adaptereket, hogy minden csatlakozás valóban megfelelő-e.
- Várjon, amíg a kommunikáció befejeződik.



## NEM LEHET A MÁSIK FÉLLEL BESZÉLNI



### Ellenőrzés

A hangszóróval tárcsázott?



### Megoldás

- Használja a telefonmelléket.  
Ha a hangszóróval tárcsáz, Ön hallja ugyan a másik felet, ő azonban nem hallja Önt. Használja a telefonmelléket. (Telepített melléktelefon nélkül nem tud a másik féllel beszélni.)



## EGY CÍM (EGYÉRINTÉSEES EGYEDI VAGY CSOPORTOS GOMB) NEM MENTHETŐ



### Ellenőrzés

A maximális számú gombot tárolta?



### Megoldás

- Ellenőrizze a tárolt gombok számát. Törölje azokat a címeket (egyérintéses gombokat vagy csoportos gombokat), amelyeket nem használ.



## EGY CÍM (EGYÉRINTÉSEES EGYEDI VAGY CSOPORTOS GOMB) NEM SZERKESZTHETŐ VAGY TÖRÖLHETŐ



### Ellenőrzés

Fenntartott küldésben vagy egy folyamatban lévő küldésben használja ezt a gombot?

A rendszergazda letiltott bizonyos funkciókat?

A rendszergazda engedélyezett egy olyan funkciót, amely meggátolja a szerkesztést/törlést?



### Megoldás

- Várjon, amíg a küldés befejeződik, vagy törölje a küldést, majd szerkessze vagy törölje a gombot.
- Forduljon a rendszergazdához. Lehet, hogy beállítás módban néhány funkció le van tiltva.
- Forduljon a rendszergazdához. Ha a rendszergazda engedélyezett olyan beállításokat, mint például a [Bejövő útvonal beállítások], a gombok nem szerkeszthetők vagy távolíthatók el.  
⇒ „Beállítások (rendszergazda)” → [Kép Küldési Beállítások]  
→ [Bejövő útvonal (Továbbítás/Tárolás) beállítások] → [Bejövő útvonal beállítások]



## SZERETNÉM ELLENŐRIZNI A KÜLDÉSI/FOGADÁSI ELŐZMÉNYEKET



### Ellenőrzés

Nyomja meg a [Küldési előzmények] gombot. (Csak küldési előzmények)

Ellenőrzés a [Feladat Állapot] gombbal.



### Megoldás

- Érintse meg a [Küldési előzmények] gombot (Egyszerű fax mód) a küldési előzmények megmutatásához. Normál módban a műveleti panelen érintse meg a [Küldési előzmények] gombot.
- Érintse meg a [Feladat Állapot] gombot, majd a [Fax] fület a faxfeladatok állapotának ellenőrzéséhez. Korábbi küldési vagy fogadási előzmények ellenőrzéséhez érintse meg a [Kész] gombot. A kommunikációs eredmények nyomtatásához nyissa meg a műveletpanelt és érintse meg a [Képküldés tevékenység jelentés nyomtatása] gombot.



## NEM TUDOM, HOGYAN KELL TOVÁBBÍTANI FOGADOTT FAXOKAT



### Ellenőrzés

Beállítás módban használja a fogadott fax továbbítási beállításait.



### Megoldás

- A fogadott faxokat továbbíthatja egy előre beállított fogadó célállomáshoz. Engedélyezze az [Bejövő útvonal beállítások] beállítást a „Beállítások (rendszergazda)” részben
  - [Rendszerbeállítások] → [Kép Küldési Beállítások]
  - [Bejövő útvonal (Továbbítás/Tárolás) beállítások] → [Adminisztrációs beállítások].Érintse meg az [Hozzáadás] gombot és adja meg a továbbítás célállomását és a továbbítási feltételeket. Ha a beállításokkal elkészült, a fogadott faxok a megadott feltételek szerint kerülnek továbbításra.



## NEM TUDOM, HOGYAN KELL MEGTEKINTENI A FOGADOTT FAXOKAT



### Ellenőrzés

Beállítási módban engedélyezze a fogadott faxok előnézeti kép beállítását.



### Megoldás

- A fogadott faxokat továbbíthatja egy előre beállított fogadó célállomáshoz. Engedélyezze az [Fogadott adatok ellenőrzési beállítása] beállítást a „Beállítások (rendszergazda)” részben - [Rendszerbeállítások] → [Kép Küldési Beállítások] → [Közös beállítások] → [Feltétel Beállítások]. Fax fogadásakor érintse meg a képernyő felső részén a [Feladat Állapot] gomb mellett megjelenő ikont. A megjelenő rendszerinformáció képernyőn érintse meg az [Esemény információ] fület, majd a [Fax fogadási kép ellenőrzése] gombot. Érintse meg az ellenőrizni kívánt fogadott fax gombját, majd érintse meg a [Kép ellenőrzése] gombot a műveletpanelen a fax előnézetének megtekintéséhez.



## AZ ÉRTESÍTÉS TÚL HANGOS VAGY TÚL HALK, VAGY NEM HALLHATÓ (HANGERŐ-BEÁLLÍTÁS)



### Ellenőrzés

Beállította a hangerőt beállítási módban a hangszóró beállításainál?

Beállíthatja az eredeti beolvasásának befejezését jelző hang hangerejét a beállítási mód Beolvasás-befejezési hang beállítása képernyőjén.



### Megoldás

■ Állítsa be a kagylóemelés nélküli hangerőt, a csengetési hangerőt, a küldés/fogadás befejezését jelző hangerőt és a küldési/fogadási hiba hangerőt a „Beállítások (rendszergazda)” képernyőn.  
⇒ „Beállítások (rendszergazda)” → [Rendszerbeállítások] → [Közös beállítások] → [Hang beállítások] → [Hangjelzés beállítások (általános)] → [Hangjelzés beállítások (képküldés)]

■ Az eredeti beolvasásának befejezése után egy befejezést jelző hang hallható. A „Beállítások (rendszergazda)” menüben válassza a [Rendszerbeállítások] → [Közös beállítások] → [Hang beállítások] → [Hangjelzés beállítások (általános)] → [Lapolvasás Vége Hangjelzés (képküldés)] beállítást a hangerő beállításához.



## NEM TUDOM, HOGYAN KELL TÁROLNI VAGY KINYOMTATNI A KÜLDŐ ADATAIT



### Ellenőrzés

A küldő adatait a beállítási mód „Saját nevek és rendeltetési helyek” funkciójával tárolhatja.

A csoportos küldés le lett tiltva a beállítási módban (rendszergazda)?



### Megoldás

■ A küldő adatainak tárolásához válassza a „Beállítások (rendszergazda)” - [Rendszerbeállítások] → [Kép Küldési Beállítások] → [Közös beállítások] → [Saját nevek és rendeltetési helyek] parancsot.



## A CSOPORTOS KÜLDÉS NEM MŰKÖDIK



### Ellenőrzés

A csoportos küldés le lett tiltva a beállítási módban (rendszergazda)?



### Megoldás

■ Nem végezhető csoportos küldés, ha a „Beállítások (rendszergazda)” - [Rendszerbeállítások] → [Kép Küldési Beállítások] → [Fax Beállítások] → [Küldési beállítások] → [Körfax letiltása] beállítás le van tiltva.



## A FAXFOGADÁS/ADAT JELZŐFÉNY NEM KAPCSOL KI



### Ellenőrzés

Hiba történt, ami megakadályozza a fogadott faxok nyomtatását?



### Megoldás

■ A faxfogadás/adat jelzőfény villog, ha egy fogadott fax kinyomtatás nélkül marad a memóriában. Törölje a hibát, ami megakadályozza a nyomtatást.



## NEM TUDOM, HOGYAN KELL ELLENŐRIZNI A CÍMET EGY FAX KÜLDÉSEKOR



### Ellenőrzés

Érintse meg a [Cím áttekintés] gombot.

Beállítási módban a „Fax rend. hely megerősítés” engedélyezve van?



### Megoldás

■ Érintse meg a [Cím áttekintés] gombot a címlista megjelenítéséhez.

■ Engedélyezze a beállítást a „Beállítások (rendszergazda)” - [Rendszerbeállítások] → [Kép Küldési Beállítások] → [Fax Beállítások] → [Feltétel Beállítások] → [Fax rend.hely megerősítés] paranccsal. Ha ez a beállítás engedélyezve van, akkor a hibás átvitel megelőzése érdekében egy címmege erősítést kérő üzenet jelenik meg, ha faxot küld.



## ELLENŐRZÉSI LISTA

A rendszergazda letiltott bizonyos funkciókat?

Lehet, hogy beállítás módban néhány funkció le van tiltva. Ha a felhasználói hitelesítés engedélyezett, a felhasználói beállításokban korlátozhatták az Ön által használható funkciókat. Forduljon a rendszergazdához.

<b>? Probléma</b>	<b>✓ Ellenőrzés</b>	<b>Oldal</b>
<b>NEM MŰKÖDIK A KÜLDÉS</b>	Helyesen választotta ki a rendeltetési helyet (rendeltetési hely információt)? A megfelelő információk (e-mail cím vagy FTP szerver információ) vannak tárolva az adott rendeltetési helyhez?	48
	A képfájl mérete meghaladja a Beállítás módban (Rendszergazda) beállított e-mail melléklet méretkorlátozást?	48
	A képfájl mérete meghaladja a levelező kiszolgáló fájl mellékletre vonatkozó méretkorlátozását? (Ha a Lapolvasás e-mailbe funkciót használja)	48
	A címzett számítógép mappája megosztott mappa, hogy lehessen oda fájlokat küldeni? (Ha a Lapolvasás hálózati mappába funkciót használja)	48
	Engedélyezve vannak a gépen az [Ipsec beállítások]? (Ha a Lapolvasás hálózati mappába funkciót használja)	48
	Összehajtott eredetit helyezett a készülékbe?	48
	A közvetlen SMTP-címek és a többi cím is rendeltetési helyként van beállítva?	48
<b>NEM MŰKÖDIK HELYESEN A SZÍNES MÓD AUTOMATIKUS KIVÁLASZTÁSA</b>	Az alábbi eredeti típusok egyikét olvassa be?	49
<b>A FOGADOTT KÉPFÁJLT NEM LEHET MEGNYITNI</b>	A címzett által használt képnézegető program megfelelő a fogadott képadatok formátumához?	49
	Megjelenik egy üzenet, amely a jelszó megadására kéri?	49
<b>NEM TUDOM, HOGYAN KELL MEGADNI AZ EREDETI/KÜLDÉSI MÉRETET</b>	Az egyszerű módot használja?	49
<b>A KÜLDÉS SOKÁIG TART</b>	Megfelelően lett megadva szkenneléskor a felbontási beállítás?	50
<b>ELŐRE KI VAN VÁLASZTVÁ EGY RENDELTETÉSI HELY</b>	Engedélyezve lett az [Alapértelmezett cím beállítása] a beállítás módban?	50
<b>A BEOLVASOTT KÉP KI VAN VÁGVA</b>	Az eredeti lapolvasási méret beállítása kisebb, mint az aktuális eredeti mérete?	50
<b>ROSSZ MINŐSÉGŰ A BEOLVASOTT KÉP</b>	Nyomatott anyag (például könyv vagy folyóirat) az eredeti?	51
	Színes vagy szürkeárnyalatos eredeti lapolvasásakor a színes mód [Mono2] értékre lett állítva?	51
	Vannak Internet fax címek a küldésben?	51
	A beállított felbontás túl alacsony?	51
	Túl nagy a tömörítési arány?	51
<b>A BEOLVASOTT KÉP ÜRES</b>	Az eredetit másolandó felülettel felfelé vagy lefelé, helyesen tette be?	51
<b>A BEOLVASOTT KÉP FEJJELEL VAGY AZ OLDALÁN VAN</b>	Vannak Internet fax címek a küldésben?	52
<b>JPEG VOLT A KIVÁLASZTOTT FÁJLFORMÁTUM, DE A FÁJL TIFF-KÉNT LETT MENTVE</b>	Színes módban a [Mono2] beállítást választotta ki?	52
<b>A FÁJLMÉRET TÚL NAGY</b>	A színes mód [Szürkeárnyalatos] értékre volt állítva, amikor monokróm eredetit olvasott be?	52
	A beállított felbontás túl nagy?	52
	Túl kicsi a tömörítési arány?	52
<b>EGY CÍM (EGYÉRINTÉSES EGYEDI VAGY CSOPORTOS GOMB) NEM MENTHETŐ</b>	A maximális számú gombot tárolta?	53
<b>EGY CÍM (EGYÉRINTÉSES EGYEDI VAGY CSOPORTOS GOMB) NEM SZERKESZTHETŐ VAGY TÖRÖLHETŐ</b>	Fenntartott küldésben vagy egy folyamatban lévő küldésben használja ezt a gombot?	53
	A rendszergazda engedélyezett egy olyan funkciót, amely meggátolja a szerkesztést/törlést?	53



Probléma	Ellenőrzés	Oldal
<b>SZERETNÉM MÓDOSÍTANI EGY BEOLVASOTT KÉP FORMÁTUMÁT VAGY TÖMÖRÍTÉSÉT</b>	Használja a [Formátum] gombot.	53
<b>NEM TUDOM, HOGYAN KELL ELLENŐRIZNI A CÍMET EGY KÉP KÜLDÉSEKOR</b>	Érintse meg a [Cím áttekintés] gombot.	53
<b>A ROUTER KICSERÉLÉSÉT KÖVETŐEN, NEM MŰKÖDIK A LAPOLVASÁS HÁLÓZATI MAPPÁBA VAGY A LAPOLVASÁS</b>	Módosította a készülék IP-címét?	54



## NEM MŰKÖDIK A KÜLDÉS



### Ellenőrzés

Helyesen választotta ki a rendeltetési helyet (rendeltetési hely információt)? A megfelelő információk (e-mail cím vagy FTP szerver információ) vannak tárolva az adott rendeltetési helyhez?

A képfájl mérete meghaladja a Beállítás módban (Rendszergazda) beállított e-mail melléklet méretkorlátozást?

A képfájl mérete meghaladja a levelező kiszolgáló fájl mellékletre vonatkozó méretkorlátozását? (Ha a Lapolvasás e-mailbe funkciót használja)

A címzett számítógép mappája megosztott mappa, hogy lehessen oda fájlokat küldeni? (Ha a Lapolvasás hálózati mappába funkciót használja)

Engedélyezve vannak a gépen az [Ipsec beállítások]? (Ha a Lapolvasás hálózati mappába funkciót használja)

Összehajtott eredetit helyezte a készülékbe?

A közvetlen SMTP-címek és a többi cím is rendeltetési helyként van beállítva?



### Megoldás

■ Győződjön meg róla, hogy helyes információk vannak tárolva a rendeltetési helyre vonatkozóan és a rendeltetési helyet jól választotta ki. Ha a küldés e-mailen keresztül (Lapolvasás e-mailbe) sikertelen, hibaüzenet, például „Kézbesítetlen üzenet” jelentés érkezik a kijelölt rendszergazda e-mail címére. Ez az információ segíthet a probléma okának meghatározásában.

■ Forduljon a rendszergazdához. Ha a rendszergazda korlátozást állított be a küldendő fájlok méretére vonatkozóan, nem küldhető olyan fájl, amely a korlátozást túllépi.

■ Csökkentse az egy e-mailhez csatolt fájl méretét (csökkentse a beolvasandó lapok számát). A fájl mérete csökkenthető egy alacsonyabb felbontás használatával is. Kérdezze meg a levelező kiszolgáló rendszergazdájától (vagy internetszolgáltatójától stb.), hogy az e-mailek küldésekor milyen fájl méret-korlátozás érvényes.

■ [Címhivatkozás küldése] kiválasztása esetén az adatok a gép helyi meghajtójára lesznek mentve, és a mentett adatokra mutató URL hivatkozás lesz elküldve e-mailben a célhelyre. A címzett a hivatkozásra kattintva tölti le a fájlt. Mivel ezt az eljárást nem befolyásolják a levelező-kiszolgáló korlátozásai, olyan esetekben is használhatja, amikor a fájl mérete nem csökkenthető.

■ Ha a címzett mappa nincs megosztott mappaként konfigurálva, válassza a „Megosztás” elemet a mappa tulajdonságok menüben. Ha a mappát áthelyezték, vagy egyébként módosították, lehet, hogy a „Megosztás” beállítás megszűnt.

■ Forduljon a rendszergazdához. Ha a [Ipsec beállítások] a beállítási módban engedélyezett, akkor bizonyos számítógépes környezetekben nem lehet beolvasni egy megosztott mappába. ⇒ „Beállítások (rendszergazda)” → [Rendszerbeállítások] → [Biztonsági Beállítások] → [Ipsec beállítások]

■ A kijelzőn megjelenő utasítások szerint hajtsa szét az eredetit, helyezze újra az automatikus dokumentumadagolóba, és olvassa be megint.

Ha összehajtott eredetit helyezte az automatikus dokumentumadagolóba, a gép hibát jelez, és az eredeti tényleges méretének felismerésekor megszakítja a lapolvasást.

■ Nem lehetséges az átvitel egyszerre a közvetlen SMTP-címekre és a többi címre is. Az adatokat külön küldje el a közvetlen SMTP-címekre és a többi címre.





# NEM MŰKÖDIK HELYESEN A SZÍNES MÓD AUTOMATIKUS KIVÁLASZTÁSA



## Ellenőrzés

Az alábbi eredeti típusok egyikét olvassa be?

**Ha a Fekete-fehér nincs kiválasztva:**

- Vannak színek vagy színezés a papíron?

**Ha a Színes nincs kiválasztva:**

- Nagyon világos a szín az eredetin?
- A szín az eredetin nagyon sötét, majdnem fekete?
- Csak nagyon kis terület színes az eredetin?



## Megoldás

- Állítsa be kézzel a színes módot.

Ha a színes mód beállítása [Auto], a gép érzékeli, hogy az eredeti fekete-fehér vagy színes-e, amikor a [Szín Start] gombot megérinti; a baloldalt bemutatott esetekben viszont előfordulhat, hogy az automatikus érzékelés nem ad helyes eredményt.



# A FOGADOTT KÉPFÁJLT NEM LEHET MEGNYITNI



## Ellenőrzés

A címzett által használt képnézegető program megfelelő a fogadott képatatok formátumához?

Megjelenik egy üzenet, amely a jelszó megadására kéri?



## Megoldás

- Használjon olyan programot, amely meg tudja nyitni a kiválasztott fájltypust és tömörítési módot.

Lehet, hogy a címzett meg tudja nyitni a fájlt, ha Ön megváltoztatja a fájltypust és a tömörítési módot a fájl küldésekor.

- Kérje el a küldőtől a jelszót, vagy kérje a fájl újraküldését nem titkosított formátumban.

A fogadott fájl egy titkosított PDF fájl.



# NEM TUDOM, HOGYAN KELL MEGADNI AZ EREDETI/KÜLDÉSI MÉRETET



## Ellenőrzés

Az egyszerű módot használja?



## Megoldás

- Az eredeti méret és a küldési méret megadásához használja a normál módot. Érintse meg az [Eredeti] gombot a normál mód alapképernyőjén. Adja meg a beolvasási méretet (az eredeti méretét), majd adja meg a küldési méretet, amelyet a célállomáson fogadnak majd.



## A KÜLDÉS SOKÁIG TART



### Ellenőrzés

Megfelelően lett megadva szkeneléskor a felbontási beállítás?



### Megoldás

■ Válassza ki a felbontás és adattömörítés beállításait, amelyek megfelelnek az átvitel céljaira.

A felbontás és a fájl méret között egyensúlyt teremtő képadat előállítás érdekében figyeljen az alábbi pontokra:

Felbontási módok:

Az alapértelmezett felbontási beállítás [200x200dpi] az „Email”, az „FTP/Asztal”, a „Hálózati mappa” és a „Lapolvasás külső memória eszközre” funkcióknál, ill. [200x100dpi] Internet fax módban. Ha az eredeti nem tartalmaz féltónusos képet, például egy fotót vagy illusztrációt, az alapértelmezett felbontással történő lapolvasás célszerűbb és használhatóbb képet eredményez. Egy nagyobb felbontású beállítás vagy a „[Féltónusú]” beállítás (internet fax módban) kiválasztása csak akkor szükséges, ha az eredeti fotót tartalmaz és a fénykép minőségét fontosabbnak tartja. Ebben az esetben figyeljen jobban, mivel nagyobb fájl jön létre, mint az alapértelmezett beállítások használatával.



## ELŐRE KI VAN VÁLASZTVA EGY RENDELTETÉSI HELY



### Ellenőrzés

Engedélyezve lett az [Alapértelmezett cím beállítása] a beállítás módban?



### Megoldás

■ Ha máshová kíván küldést kezdeményezni, mint az alapértelmezett cím, nyomja meg a [Mégsem] gombot.

Ha Ön a rendszergazda, és szeretné módosítani vagy letiltani az alapértelmezett címet, igény szerint módosítsa a beállításokat az [Alapértelmezett cím beállítása] funkcióban.

⇒ „Beállítások (rendszergazda)” → [Rendszerbeállítások] → [Kép Küldési Beállítások] → [Képolvasás beállítások] → [Alapértelmezett cím] → [Alapértelmezett cím beállítása]



## A BEOLVASOTT KÉP KI VAN VÁGVA



### Ellenőrzés

Az eredeti lapolvasási méret beállítása kisebb, mint az aktuális eredeti mérete?



### Megoldás

■ Állítsa be a lapolvasási méretet a valódi eredetinek megfelelően.

Ha szándékosan állított be kisebb méretet, mint az aktuális eredeti mérete, az eredeti behelyezésénél vegye figyelembe a kiválasztott lapolvasási méretre irányadó behelyezési pozíciót. Például, ha A4 (8-1/2" x 11") méretű eredetit a dokumentumüveg B5 (5-1/2" x 8-1/2") beállításának segítségével olvas be, igazítsa az eredetit a dokumentumüveg bal szélén lévő skálához úgy, hogy a beolvasni kívánt terület az B5 (5-1/2" x 8-1/2") lapolvasó területen belül legyen.



# ROSSZ MINŐSÉGŰ A BEOLVASOTT KÉP



## Ellenőrzés

**Nyomtatott anyag (például könyv vagy folyóirat) az eredeti?**

**Színes vagy szürkeárnyalatos eredeti lapolvasásakor a színes mód [Mono2] értékre lett állítva?**

**Vannak Internet fax címek a küldésben?**

**A beállított felbontás túl alacsony?**

**Túl nagy a tömörítési arány?**



## Megoldás

■ Az alábbi módszert követve csökkentse a csíkozódás (moaré) hatásait:  
Ha nyomtatott anyag az eredeti, függőleges mintázat (moaré) jelentkezhet. Válassza a [Egyéb] → [Élesség] beállítást a normál mód alapképernyőjén, majd lágyítsa a széleket a moaré hatás csökkentésére (csak „Email”, „FTP/Asztal”, „Hálózati mappa” és „Lapolvasás külső memória eszközre” funkciók esetén). A csíkozódás hatását úgyis csökkentheti, ha módosítja a felbontási beállítást, vagy a dokumentumüvegen kissé elcsúsztatja az eredetit (vagy megváltoztatja a szögét).

■ A színes mód [Mono2] értékre állításakor a gép az eredeti színeit vagy feketével vagy fehérrel helyettesíti. Ez a csak szöveget tartalmazó eredetikhöz megfelelő, az illusztrációkat is tartalmazó eredetikhöz azonban az a legjobb, ha a [F/F Start] gombot használja, miközben a színes módot [Szürkeárnyalatos] értékre állítja, vagy a [Szín Start] gomb színes módját [Színes] vagy [Szürkeárnyalatos] értékre állítja, majd beolvassa a dokumentumot.

■ Ha nagy felbontással beolvasott képet kíván küldeni „Email”, „FTP/Asztal” és „Hálózati mappa” rendeltetési helyekre, külön-külön küldje el a képet a képolvasó és internet fax rendeltetési helyekre.

■ Ha a felbontás túl alacsony, a kép durva lesz.  
A felbontás növelésével finomabb képek állíthatók elő. (Minél nagyobb a felbontás, annál nagyobb a fájl mérete.)

■ Ha a tömörítési arány magas értékre van beállítva, amikor a „Színes mód” átvitel teljes színes vagy szürkeskála beállítású, akkor a zaj jelentős mértékű lehet és a színek tompává válhatnak.  
Állítsa be a [Fájlformátum] → „Tömörítési ráta” beállítást alacsonyabb értékre a zaj csökkentésére és a szín tompulásának megelőzésére. (Minél kisebb a tömörítési arány, annál nagyobb a fájl mérete.)  
Ez normál üzemmódban kerül beállításra.



# A BEOLVASOTT KÉP ÜRES



## Ellenőrzés

**Az eredetit másolandó felülettel felfelé vagy lefelé, helyesen tette be?**



## Megoldás

■ Helyezze be újra az eredetit a megfelelő tájolásban, majd küldje el újra.  
Ha a dokumentumüveget használja, az eredetit a másolandó felülettel lefelé tegye be. Ha az automatikus dokumentumadagolót használja, az eredetit másolandó felülettel felfelé tegye be.



### A BEOLVASOTT KÉP FEJJEL LEFELÉ VAGY AZ OLDALÁN VAN



#### Ellenőrzés

Vannak Internet fax címek a küldésben?



#### Megoldás

- Külön küldje el a képet a beolvasási mód és az Internet fax mód rendeltetési helyeire.  
Ha egy csoportos küldésben „Email”, „FTP/Asztal”, „Hálózati mappa” és Internet fax rendeltetési helyek is szerepelnek, az eredetiek Internet faxnál használt tájolása lesz mérvadó, így előfordulhat, hogy a fájl nem helyes tájolással jelenik meg a számítógép képernyőjén.



### JPEG VOLT A KIVÁLASZTOTT FÁJLFORMÁTUM, DE A FÁJL TIFF-KÉNT LETT MENTVE



#### Ellenőrzés

Színes módban a [Mono2] beállítást választotta ki?



#### Megoldás

- Módosítsa a színes módot [Színes] vagy [Szürkeárnyalatos] beállításra, majd koppintson a [Start] gombra.  
Ha [JPEG] lett kiválasztva fájltypusként, és a képet Mono2-ben olvassa be, a gép TIFF fájlt hoz létre.



### A FÁJLMÉRET TÚL NAGY



#### Ellenőrzés

A színes mód [Szürkeárnyalatos] értékre volt állítva, amikor monokróm eredetit olvasott be?



#### Megoldás

A beállított felbontás túl nagy?

Túl kicsi a tömörítési arány?

- A [Szürkeárnyalatos] akkor megfelelő, ha kiváló minőségű képet kíván létrehozni egy szövegről vagy fényképről, de ekkor a fájl mérete nagyobb lesz. Ha csak szöveget tartalmazó eredetihez [Mono2] beállítást használ, akkor a fájl méret jelentősen csökken. Ez normál üzemmódban kerül beállításra.
- Minél nagyobb a felbontás, annál nagyobb a fájl mérete.  
A felbontás csökkentésének hatására a kép durvább lesz, de kisebb lesz a fájl méret.
- Ha a tömörítési arány kicsi, amikor a Színes mód beállítása [Színes] vagy [Szürkeárnyalatos], akkor a fájl mérete nagyobb lesz.  
Ha a [Fájlformátum] → [Tömörítési ráta] magasabb értékre van beállítva, akkor a zajosodás észrevehetővé válhat és a színek tompábbak lehetnek, viszont a fájl méret kisebb lesz.  
Ez normál üzemmódban kerül beállításra.



### EGY CÍM (EGYÉRINTÉSEES EGYEDI VAGY CSOPORTOS GOMB) NEM MENTHETŐ



#### Ellenőrzés

A maximális számú gombot tárolta?



#### Megoldás

- Ellenőrizze a tárolt gombok számát. Törölje azokat a címeket (egyérintéses gombokat vagy csoportos gombokat), amelyeket nem használ.



### EGY CÍM (EGYÉRINTÉSEES EGYEDI VAGY CSOPORTOS GOMB) NEM SZERKESZTHETŐ VAGY TÖRÖLHETŐ



#### Ellenőrzés

Fenntartott küldésben vagy egy folyamatban lévő küldésben használja ezt a gombot?

A rendszergazda engedélyezett egy olyan funkciót, amely meggátolja a szerkesztést/törlést?



#### Megoldás

- Várjon, amíg a küldés befejeződik, vagy törölje a küldést, majd szerkessze vagy törölje a gombot.
- Forduljon a rendszergazdához. Ha a rendszergazda engedélyezett olyan beállításokat, mint például az [Alapértelmezett cím beállítása] és [Bejövő útvonal beállítások], a gombok nem szerkeszthetők és nem törölhetők.



### SZERETNÉM MÓDOSÍTANI EGY BEOLVASOTT KÉP FORMÁTUMÁT VAGY TÖMÖRÍTÉSÉT



#### Ellenőrzés

Használja a [Formátum] gombot.



#### Megoldás

- A [Formátum] gombot használhatja egy menteni vagy elküldeni kívánt fájl formátumának és tömörítési százalékarányának megadásához. Normál módban létrehozhat egy több eredeti oldalból álló fájlt. A [Megadott oldalak fájlonként] funkció használható.



### NEM TUDOM, HOGYAN KELL ELLENŐRIZNI A CÍMET EGY KÉP KÜLDÉSEKOR



#### Ellenőrzés

Érintse meg a [Cím áttekintés] gombot.



#### Megoldás

- Érintse meg a [Cím áttekintés] gombot a címlista megjelenítéséhez.



# A ROUTER KICSERÉLÉSÉT KÖVETŐEN, NEM MŰKÖDIK A LAPOLVASÁS HÁLÓZATI MAPPÁBA VAGY A LAPOLVASÁS



## Ellenőrzés

Módosította a készülék IP-címét?



## Megoldás

■ Ellenőrizze az IP cím beállítását.

Ha a gép nem rendelkezik állandó IP címmel (a gép a DHCP kiszolgálótól kap IP címet), nem lehet beolvasni vagy hálózati mappába beolvasni, ha az IP cím módosul. A készülék IP-címét a beállítási mód [Hálózati állapot] lapján ellenőrizheti. Ha az IP cím megváltozott, módosítsa a portbeállítást a nyomtató-illesztőprogramban.

⇒ „Beállítások” → [Állapot] → [Hálózati állapot]

Lásd: Szoftvertelepítési útmutató

Ha az IP-cím gyakran változik, ajánlott állandó IP-címet hozzárendelni a készülékhez.

⇒ „Beállítások (rendszergazda)” → [Rendszerbeállítások] → [Hálózati beállítások]



## ELLENŐRZÉSI LISTA

A rendszergazda letiltott bizonyos funkciókat?

Lehet, hogy beállítás módban néhány funkció le van tiltva. Ha a felhasználói hitelesítés engedélyezett, a felhasználói beállításokban korlátozhatták az Ön által használható funkciókat. Forduljon a rendszergazdához.

Probléma	Ellenőrzés	Oldal
<b>NEM MŰKÖDIK A DOKUMENTUMTÁROLÁS</b>	Engedélyezte a dokumentumtárolást a nyomtató-illesztőprogramban?	55
<b>NEM LEHET EGYEDI MAPPÁBAN FELADATOT TÁROLNI</b>	Megjelennek a gépen előállított egyedi mappák a „Mappa információk” között? (Nyomatáskor)	56
	Van az egyedi mappának PIN-kódja?	56
<b>EGY TÁROLT FÁJL ELTŰNT</b>	Bejelölte a [Törlés] jelölőnégyzetet a tárolt fájl kinyomtatásához?	56
	Engedélyezte a dokumentumtárolási fájlok automatikus törlését?	56
<b>A FÁJL NEM TÖRÖLHETŐ</b>	A fájl tulajdonsága [Védelem] értékre lett állítva?	56
<b>A FÁJL TULAJDONSÁGÁT NEM LEHET [Bizalmas] ÉRTÉKRE ÁLLÍTANI</b>	A fájl a Gyors fájl mappában van?	57
<b>EGY BIZALMAS FÁJLT VAGY BIZALMAS MAPPÁT NEM LEHET MEGNYITNI</b>	Hibás jelszót/PIN-kódot adott meg?	57
<b>NEM TUDOK TÁROLNI VAGY MÓDOSÍTANI EGY FÁJLNEVET VAGY EGYEDI MAPPANEVET</b>	Tartalmaz a név fájl- vagy mappanévből nem használható karaktereket?	57
<b>A FÁJLNÉV LEMARADT</b>	A fájlnevet lapolvasás vagy Internet fax küldés közben mentette a speciális küldési beállításokban?	57
<b>NEM TUDOK BEOLVASÁST VÉGEZNI USB-MEMÓRIÁRA</b>	Behelyezte az USB-memóriát?	58
	A [Lapolv. külső memóriába] beállítást választott az Egyszerű lapolvasás [Helyi meghajtó / USB] részében?	58
	Dokumentumtárolás módban a [Lapolvasás külső memória eszközre] beállítást választotta?	58
<b>NEM TUDOK NYOMTATNI A KÖZVETLEN USB-NYOMTATÁSSAL</b>	Behelyezte az USB-memóriát?	58
	Dokumentumtárolás módban a [Fájl kiválasztása USB memóriából nyomtatáshoz] beállítást választotta?	58



## NEM MŰKÖDIK A DOKUMENTUMTÁROLÁS



### Ellenőrzés

**Engedélyezte a dokumentumtárolást a nyomtató-illesztőprogramban?**



### Megoldás

- Engedélyezze a dokumentumtárolást.  
Nyomatás módban engedélyezze a dokumentumtárolást a nyomtató-illesztőprogram [Feladatkezelés] fülén.  
Nem nyomtatás módban a dokumentumtárolás specifikálását a Gyors fájl vagy a Fájl menüből végezze.



# NEM LEHET EGYEDI MAPPÁBAN FELADATOT TÁROLNI



## Ellenőrzés

Megjelennek a gépen előállított egyedi mappák a „Mappa információk” között?  
(Nyomtatáskor)

Van az egyedi mappának PIN-kódja?



## Megoldás

■ A nyomtató-illesztőprogram dokumentumtárolás mentési képernyőjén a gépen létrehozott egyedi mappák előhívásához kattintson a [Mappanév megadása] gombra.

■ A dokumentumtárolás mentési képernyőjén adja meg a gépen konfigurált PIN-kódot.



# EGY TÁROLT FÁJL ELTŰNT



## Ellenőrzés

Bejelölte a [Törlés] jelölőnégyzetet a tárolt fájl kinyomtatásához?

Engedélyezte a dokumentumtárolási fájlok automatikus törlését?



## Megoldás

■ Ha a fájlt az [Törlés] jelölőnégyzet engedélyezésével nyomtatja ki, akkor a nyomtatás után a fájl automatikusan törlődik.  
A véletlenszerű törlés megakadályozásához a fájltulajdonság [Védelem] értékre állítható.

■ Ha olyan fájlokat törölt, amelyekre szüksége van, forduljon a készülék rendszergazdjához.  
Ha a beállítás módban a [Fájlbeállítások automatikus törlése] engedélyezett, akkor a megadott mappákban található fájlok rendszeres időközönként törlődnek. (A fájlok még akkor is törölhetnek, ha a fájltulajdonság [Bizalmas] vagy [Védelem] értékre van állítva.)  
⇒ „Beállítások (rendszergazda)” → [Rendszerbeállítások] → [Dokumentum Tárolási Beállítások] → [Fájlbeállítások automatikus törlése]



# A FÁJL NEM TÖRÖLHETŐ



## Ellenőrzés

A fájl tulajdonsága [Védelem] értékre lett állítva?



## Megoldás

■ A fájl nem törölhető, ha a tulajdonsága [Védelem] értékre van állítva. Módosítsa a fájl tulajdonságát [Védelem] értékről [Megosztás] értékre, majd törölje a fájlt.





### A FÁJL TULAJDONSÁGÁT NEM LEHET [Bizalmas] ÉRTÉKRE ÁLLÍTANI



#### Ellenőrzés

A fájl a Gyors fájl mappában van?



#### Megoldás

- Helyezze át a fájlt egy másik mappába, majd a tulajdonságot állítsa „Bizalmas” értékre.  
A [Bizalmas] tulajdonság nem adható meg a Gyors fájl mappában tárolt fájllokhoz. (Vegye figyelembe, hogy a véletlenszerű törlés megakadályozásához a Gyors fájl mappában tárolt fájlhoz beállíthatja a [Védelem] tulajdonságot.)



### EGY BIZALMAS FÁJLT VAGY BIZALMAS MAPPÁT NEM LEHET MEGNYITNI



#### Ellenőrzés

Hibás jelszót/PIN-kódot adott meg?



#### Megoldás

- Forduljon a rendszergazdához.



### NEM TUDOK TÁROLNI VAGY MÓDOSÍTANI EGY FÁJLNEVET VAGY EGYEDI MAPPANEVET



#### Ellenőrzés

Tartalmaz a név fájl- vagy mappanévből nem használható karaktereket?



#### Megoldás

- Az alábbi karakterek fájl- vagy mappanévből nem használhatók:  
? / " : < > \* \ |



### A FÁJLNÉV LEMARADT



#### Ellenőrzés

A fájlnevet lapolvasás vagy Internet fax küldés közben mentette a speciális küldési beállításokban?



#### Megoldás

- Ha a név a speciális küldési beállításokban a Gyors fájl vagy Fájl beállítások konfigurálása előtt lett eltárolva, azt a nevet fogja a gép a tárolt fájlhoz használni. Ha a karakterek száma a névből meghaladja a Gyors fájl nevének engedélyezett maximális karakterszámot (30 karakter), a 30. karakter utáni karakterek lemaradnak a névből.



# NEM TUDOK BEOLVASÁST VÉGEZNI USB-MEMÓRIÁRA



## Ellenőrzés

**Behelyezte az USB-memóriát?**

**A [Lapolv. külső memóriába] beállítást választott az Egyszerű lapolvasás [Helyi meghajtó / USB] részében?**

**Dokumentumtárolás módban a [Lapolvasás külső memória eszközre] beállítást választotta?**



## Megoldás

■ Amikor behelyez egy USB-memóriát a gépbe, megjelenik egy üzenet. USB-memóriára történő beolvasáshoz érintse meg a [Lapolvasás külső memória eszközre] gombot. A külső memória képernyőjének beállítása Egyszerű lapolvasás módban jelenik meg. Helyezze el az eredetit, majd érintse meg a [Start] gombot a dokumentumnak az USB-memóriára történő beolvasásához. Jelölje be a [Részletek beállításának elvégzése] jelölőnégyzetet, ha részletes mentési beállításokat szeretne.

■ Ha a [Lapolv. külső memóriába] beállítást választotta az Egyszerű lapolvasás [Helyi meghajtó / USB] részében, akkor a beolvasott dokumentum a csatlakoztatott USB-memórián kerül mentésre.

■ Ha a [Lapolvasás külső memória eszközre] beállítást választotta a Dokumentumtárolás mód műveletpaneljén, akkor a beolvasott dokumentum a csatlakoztatott USB-memórián kerül mentésre.



# NEM TUDOK NYOMTATNI A KÖZVETLEN USB-NYOMTATÁSSAL



## Ellenőrzés

**Behelyezte az USB-memóriát?**

**Dokumentumtárolás módban a [Fájl kiválasztása USB memóriából nyomtatáshoz] beállítást választotta?**



## Megoldás









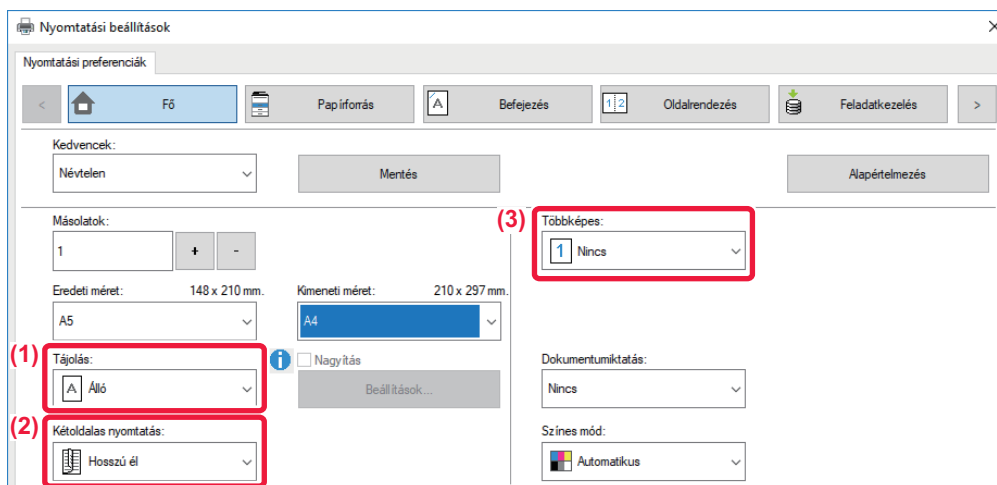

■ Amikor behelyez egy USB-memóriát a gépbe, megjelenik egy üzenet. Az USB Direct Print használatához érintse meg a [Nyomtatás külső memóriaeszköztől (USB)] gombot.

■ Érintse meg a [Fájl kiválasztása USB memóriából nyomtatáshoz] gombot a Dokumentumtárolás mód műveletpaneljén.

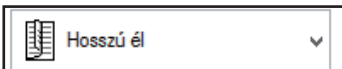

## Gyors útmutató a gyakran használt nyomtatási módszerekhez



Kimenet	Eredeti dokumentumok tájolása	Nyomtatás i eredmény		Papírfiók		Illesztőprogram beállítása
				Fióktípus	Nyomtatási oldal	
Duplex nyomtatás	 	 	→	1–4. tálca	Nyomtatási oldallal felfelé	(1)  (2)* 
				Oldaltálca	Nyomtatási oldallal lefelé	
Duplex nyomtatás	 	 	→	1–4. tálca	Nyomtatási oldallal felfelé	(1)*  (2)* 
				Oldaltálca	Nyomtatási oldallal lefelé	



Kimenet	Eredeti dokumentumok tájolása	Nyomtatási eredmény	Papírfiók		Illesztőprogram beállítása
			Fióktípus	Nyomtatási oldal	
Duplex nyomtatás és többoldalas nyomtatás (2 1-re)			1–4. tálca	Nyomtatási oldallal felfelé	(1) 
			Oldaltálca	Nyomtatási oldallal lefelé	(2)* 
			1–4. tálca	Nyomtatási oldallal felfelé	(1)* 
			Oldaltálca	Nyomtatási oldallal lefelé	(2)* 
					(3)* 

\* Módosítani kell az alapértelmezett beállítást.

## Könyv

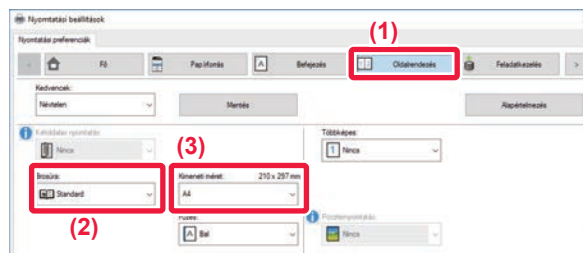
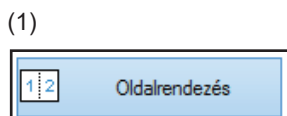
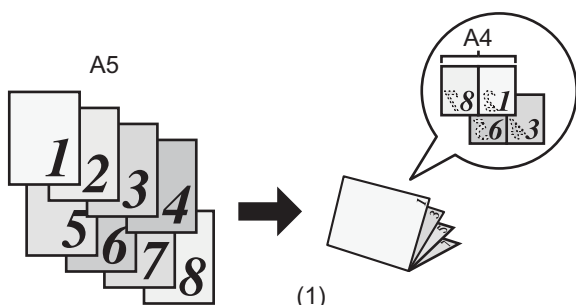



# Dokumentum beolvasása a számítógépre

## Hálózati mappa létrehozása

Alább egy példán keresztül bemutatjuk, hogyan osszon meg egy "sample" nevű mappát mindenkiel a hálózaton.

1

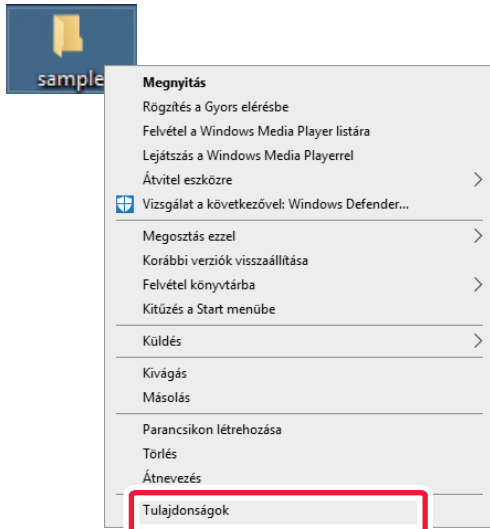

Hozzon létre egy "sample" nevű mappát az asztalon, kattintson rá jobb gombbal, majd válassza a [Tulajdonságok] lehetőséget.

2

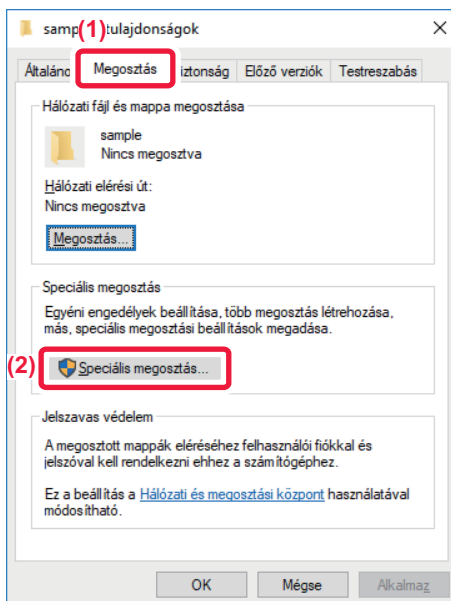

Kattintson a [Megosztás], majd a [Speciális megosztás] lehetőségre.



3

(1) Mappa megosztása

Beállítások

Megosztási név:  
sample

Hozzáadás    Eltávolítás

Egyidejű felhasználók maximális száma: 20

Megjegyzések:

(2) Engedélyek    Gyorsítótárzás

OK    Mégse    Alkalmaz

Jelölje be [Mappa megosztása] jelölőnégyzetet, majd kattintson az [Engedélyek] gombra.

4

sample engedélyei

Megosztási engedélyek

(1) Mindenki

Hozzáadás...    Eltávolítás

Mindenki engedélyei    (2) Engedélyezés    Megtagadás

Módosítás	<input checked="" type="checkbox"/>	<input type="checkbox"/>
Olvasás	<input checked="" type="checkbox"/>	<input type="checkbox"/>

OK    Mégse    Alkalmaz

Válassza a "Mindenki" lehetőséget, jelölje be az [Engedélyezés] jelölőnégyzetet a [Módosítás] és [Olvasás] mellett, majd kattintson az [OK] gombra.

5

A "Speciális megosztás" képernyő bezárásához kattintson az [OK] gombra, majd a [Bezárás] gombra.



## Dokumentum küldése egy megosztott mappába

1

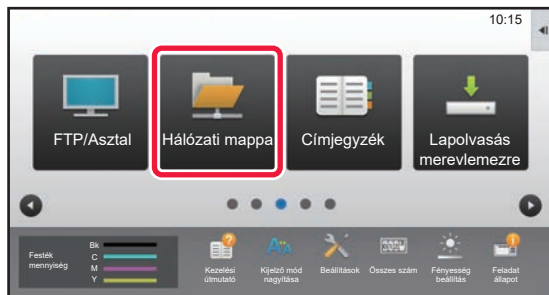

Koppintson a [Hálózati mappa] üzemmód ikonjára.

2

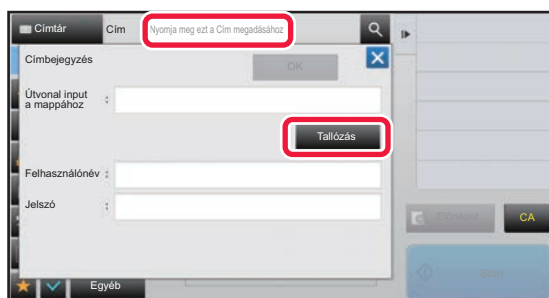



Koppintson a "Nyomja meg ezt a Cím megadásához" lehetőségre, majd a hálózati mappa megadására szolgáló képernyőn koppintson a [Tallózás] gombra.

3

Koppintson a megnyitni kívánt munkacsoport gombjára.



- Az  ikonra koppintva megadhat egy kulcsszót a munkacsoport, kiszolgáló vagy hálózati mappa megkereséséhez.
- Legfeljebb 100 munkacsoport, 100 kiszolgáló és 100 hálózati mappa jelenik meg.
- Ha vissza kíván térni az 2. lépés képernyőjére, koppintson a  gombra.

4

Koppintson az elérni kívánt kiszolgáló vagy számítógép billentyűjére.

Ha a felhasználónév és jelszó megadását kérő képernyő jelenik meg, egyeztessen a szerver rendszergazdájával, és adja meg a megfelelő felhasználónevet és jelszót.

5

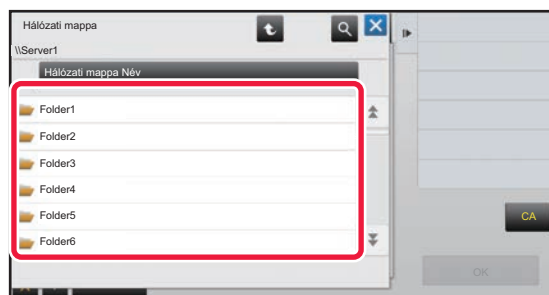

Koppintson a hálózati mappa gombjára.



6

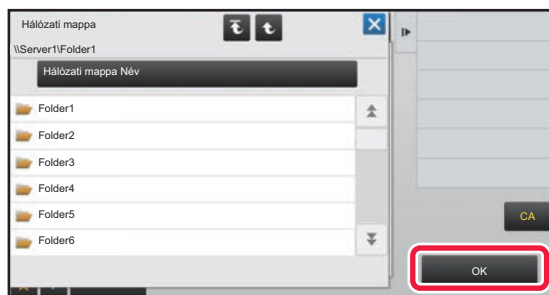

**Ha a beállításokkal végezt, koppintson a [OK] gombra.**

Ekkor visszatér az 2. lépés képernyőjére. A kiválasztás törléséhez koppintson ismét az [OK] gombra.

7

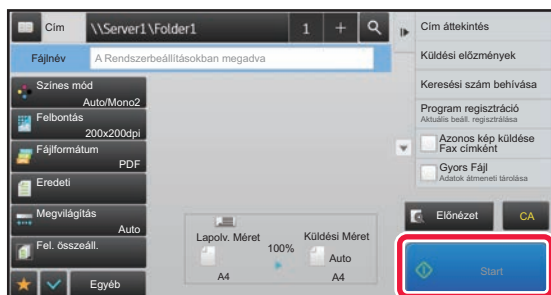

**Koppintson a [Start] gombra.**





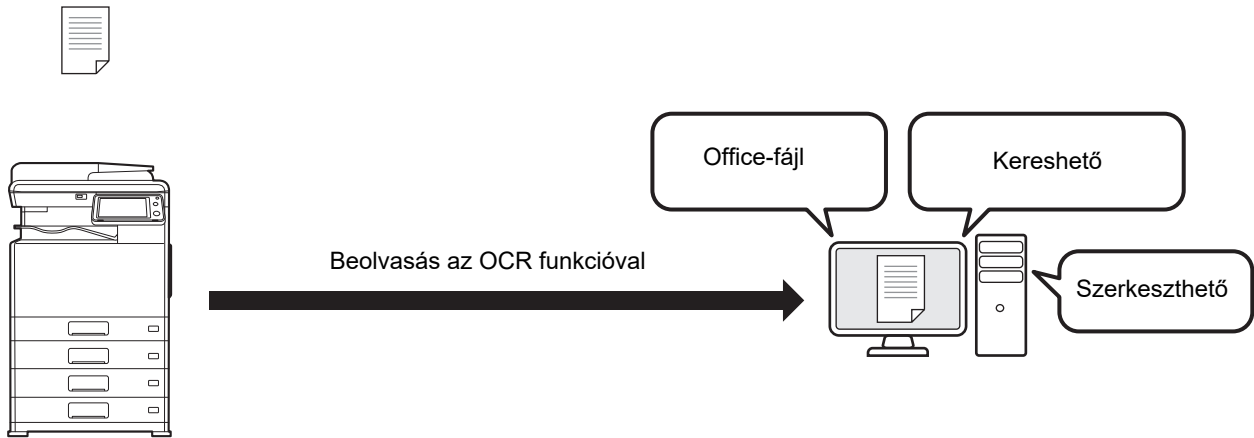

# Beolvasási beállítások módosítása

A beolvasott dokumentumokat közvetlenül Office-fájlokká, illetve kereshető PDF-fájlokká alakíthatja. (Ha az OCR bővíítő készlet telepítve van)

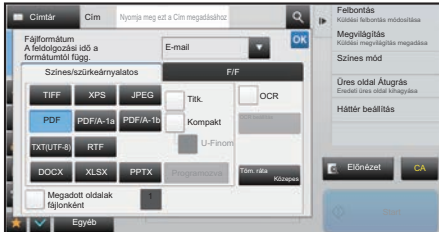
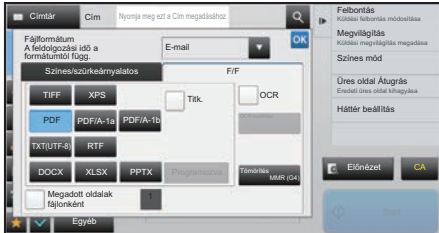
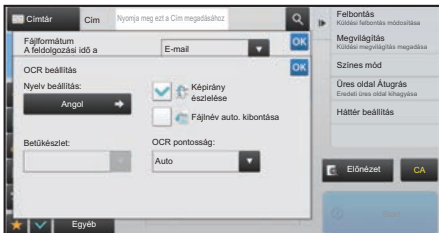

Mód	Formátum beállítás	OCR beállítás
Egyszerű mód	<p>Ha a [Színes/szürkeárnyaltos] gomb van kiválasztva</p>  <p>Ha a [F/F] gomb van kiválasztva</p> 	
Normál mód	<p>Ha a [Színes/szürkeárnyaltos] gomb van kiválasztva</p>  <p>Ha a [F/F] gomb van kiválasztva</p> 	

**SHARP**<sup>®</sup>  
SHARP CORPORATION