

Příručka pro rychlý start



PŘED POUŽITÍM PŘÍSTROJE

Funkce přístroje a postupy pro vkládání originálů a vkládání papíru



KOPÍRKA

Použití funkce kopírování



TISKÁRNA

Použití funkce tisku



FAX

Použití funkce faxu



SKENER

Použití funkce skenování



UKLÁDÁNÍ DOKUMENTŮ

Ukládání úloh do souborů na místním disku



REŽIM NASTAVENÍ

Konfigurace nastavení k usnadnění použití přístroje

NÁVODY K OBSLUZE A JAK JE POUŽÍVAT

Úvodní návod

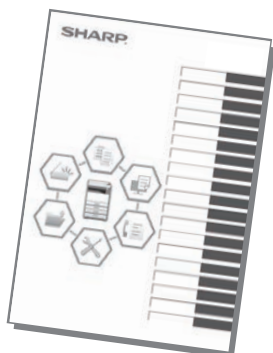

Tento návod obsahuje základní postupy pro použití produktu, upozornění bezpečného použití produktu a informace pro administrátora. Tento návod si přečtěte před použitím produktu. Podrobné provozní postupy a informace o odstraňování problémů viz návody ve formátu PDF.

Návod k obsluze (zobrazen na dotykovém panelu)



Tento návod zobrazíte klepnutím na ikonu  v dotykovém panelu produktu. Tento návod vysvětluje základní postupy pro obsluhu produktu. Příručky je také možné vytisknout. ([strana 3](#))

Uživatelská příručka

"Návod k použití" obsahuje podrobná vysvětlení funkcí, které lze na produktu používat. Uživatelskou příručku lze stáhnout z webových stránek v produktu. Stáhněte si Uživatelskou příručku z webových stránek v produktu. Postup stažení viz "[STAŽENÍ NÁVODU K OBSLUZE \(strana 6\)](#)".



Další příručky

Podobně jako dokument „Návod k použití“ si z našich internetových stránek můžete stáhnout i jiné příručky a prohlédnout si je ve svém počítači. Typy příruček mohou být průběžně upravovány. Více informací naleznete na našich internetových stránkách.

Návod ke službě AirPrint

V tomto průvodci je popsáno používání funkce AirPrint.



Uživatelská příručka (Registrace adresáře)*

V tomto návodu je popsán způsob registrace, úprav a odstranění adresáře.



Návod pro instalaci softwaru*

V tomto návodu je vysvětlena instalace softwaru a konfigurace nastavení při použití zařízení jako tiskárny nebo skeneru.



Řešení problémů*

Zde najdete odpovědi na časté dotazy týkající se obsluhy zařízení v jednotlivých režimech.



Příručka pro rychlý start*

Tento návod obsahuje nápovědu k použití základních a praktických funkcí zařízení.



Uživatelská příručka (Nastavení webové stránky)*

V tomto návodu jsou popsány postupy konfigurace zařízení z počítače pomocí funkce nastavení webové stránky, která je integrovaná do zařízení.



Uživatelská příručka (Funkce dotykového panelu)

V tomto návodu je popsáno použití dotykového panelu a přizpůsobení uživatelského rozhraní.



Návod k uvolnění tisku

Zde je vysvětleno použití funkce uvolnění tisku. Pokud máte více zařízení MFP, která podporují funkci uvolnění tisku ve stejné síti, máte přístup k datům (i k tisku) uloženým v určitém zařízení MFP z jakéhokoli jiného zařízení MFP.



Návod pro připojení ke cloudu

Tento návod vysvětluje připojení zařízení ke cloudové službě na internetu, která umožňuje nahrávat naskenovaná data do cloudu a tisknout data uložená v cloudu.



* Tyto návody lze vytisknout dle pokynů v provozní příručce.

POSTUP TISKU PŘÍRUČKY

1



Stiskněte klávesu [Základní okno].

Zobrazí se výchozí obrazovka.

2

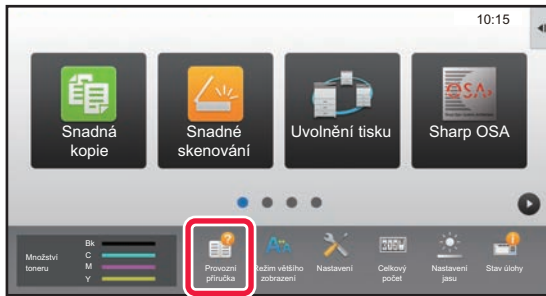

Klepněte na klávesu [Provozní příručka].

3



Proveďte nastavení na dotykovém panelu.

(1) **Klepněte na klávesu [Stážení a vytištění příruček].**



(2) **Klepněte na klávesu [Ostatní příručky].**

(3) **Klepněte na ikonu příručky.**

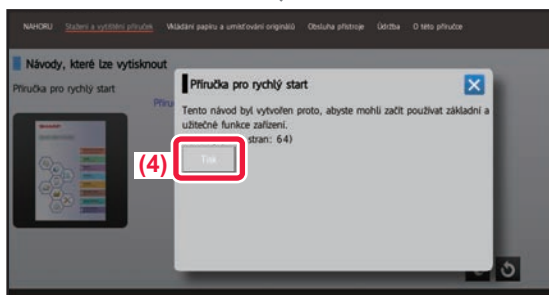

(4) **Klepněte na [Tisk].**

Otevře se obrazovka Nastavení tisku. Vyberte nastavení a klepnutím na klávesu [Start] začnete tisknout.

Pokud je vybrán jiný jazyk než ten, který se zobrazí v kroku 2 v dokumentu [STAŽENÍ NÁVODU K OBSLUZE \(strana 6\)](#) v rámci jazyků rozhraní na dotykovém panelu, a klepnete na možnost [Provozní příručka], může se zobrazit anglický text. Chcete-li jazyk textu na dotykovém panelu změnit, viz návod k použití.

PŘÍSTUP NA WEBOVÝ SERVER V PRODUKTU

Je-li produkt připojen k síti, lze z webového prohlížeče v počítači přistupovat na webový server, který je vestavěn v produktu.

OTEVŘENÍ WEBOVÝCH STRÁNEK

1

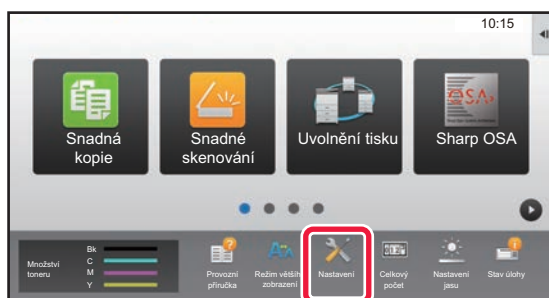

Klepněte na klávesu [Nastavení].

2

V nabídce klepněte na možnost [Stav] → [Statut sítě].

3

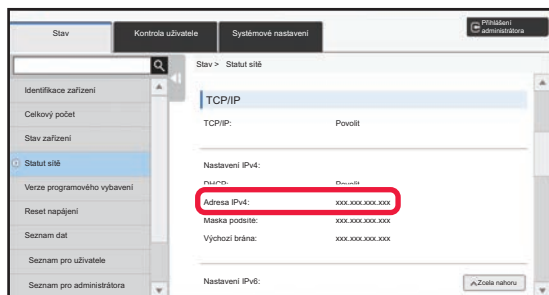

Přejedte dolů a zaškrtněte v Nastavení IPv4 protokolu TCP/IP možnost „Adresa IPv4“.

4



Webové stránky otevřete přístupem na webový server v produktu.

Spustíte webový prohlížeč na počítači, který je připojen ke stejné síti jako produkt, a zadejte adresu IP produktu.

Doporučené webové prohlížeče:

Internet Explorer: 11 a vyšší (Windows®)

Microsoft Edge (Windows®), Firefox (Windows®),

Safari (macOS®), Chrome (Windows®):

Nejnovější verze nebo přímo předchozí hlavní verze

Zobrazí se webová stránka.

Pro otevření webové stránky mohou nastavení produktu vyžadovat provedení ověření uživatele.

Požádejte administrátora produktu o heslo, které je potřeba pro ověřování uživatelů.

STAŽENÍ NÁVODU K OBSLUZE

Z webových stránek produktu lze stáhnout Návod k obsluze, který je podrobnější.

1

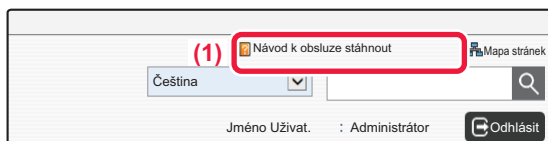

Klikněte na [Návod k obsluze stáhnout] v nabídce webové stránky.

2

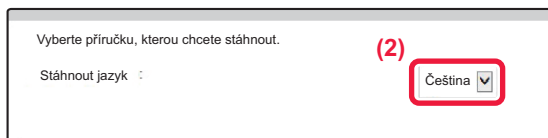

Zvolte požadovaný jazyk.
Jsou podporovány jen zobrazené jazyky.

3

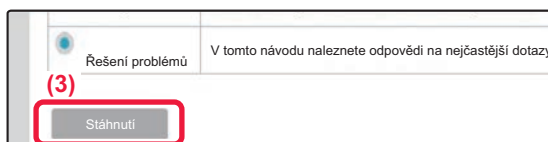

Vyberte příručku, kterou chcete stáhnout, a klikněte na tlačítko [Stáhnutí].

OBSAH

NÁVODY K OBSLUZE A JAK JE POUŽÍVAT	2
POSTUP TISKU PŘÍRUČKY	4
PŘÍSTUP NA WEBOVÝ SERVER V PRODUKTU	5

PŘED POUŽITÍM PŘÍSTROJE

NÁZVY A FUNKCE SOUČÁSTÍ	10
ZAPNUTÍ/VYPNUTÍ NAPÁJENÍ	12
OVLÁDACÍ PANEL	13
UMÍSTĚNÍ ORIGINALŮ	15
NASTAVENÍ HLASITOSTI	16
VKLÁDÁNÍ PAPIRU	17
UKLÁDÁNÍ KONTAKTŮ DO ADRESÁŘE	24
OVĚŘENÍ UŽIVATELE	25
FUNKCE, KTERÉ LZE NA PRODUKTU POUŽÍVAT	26

KOPÍRKA

TVORBA KOPÍÍ	30
REŽIM KOPÍROVÁNÍ	32
KOPÍROVÁNÍ NA SPECIÁLNÍ PAPÍR (Boční kopírování)	33

TISKÁRNA

TISK V PROSTŘEDÍ WINDOWS	36
TISK V PROSTŘEDÍ macOS	38
PŘÍMÝ TISK SOUBORU Z PAMĚTI USB	40

FAX

POSÍLÁNÍ FAXU	42
REŽIM FAXU	44

SKENER

FUNKCE SÍŤOVÉHO SKENERU	46
SKENOVÁNÍ ORIGINÁLU	47
REŽIM SKENERU	49

UKLÁDÁNÍ DOKUMENTŮ

POUŽITÍ FUNKCE UKLÁDÁNÍ DOKUMENTŮ	52
KDYŽ CHCETE ULOŽIT JEN DOKUMENT (Skenovat na místní disk)	53
TISK ULOŽENÉHO SOUBORU	56

REŽIM NASTAVENÍ

REŽIM NASTAVENÍ	58
-----------------------	----



PŘED POUŽITÍM PŘÍSTROJE

Tato část obsahuje všeobecné informace o produktu, jako jsou názvy a funkce jeho součástí a periferních zařízení, a postupy pro umístování originálů a vkládání papíru.

▶ NÁZVY A FUNKCE SOUČÁSTÍ	10
▶ ZAPNUTÍ/VYPNUTÍ NAPÁJENÍ	12
▶ OVLÁDACÍ PANEL.....	13
▶ UMÍSTĚNÍ ORIGINÁLŮ	15
▶ NASTAVENÍ HLASITOSTI	16
▶ VKLÁDÁNÍ PAPÍRU	17
▶ UKLÁDÁNÍ KONTAKTŮ DO ADRESÁŘE	24
▶ OVĚŘENÍ UŽIVATELE	25
▶ FUNKCE, KTERÉ LZE NA PRODUKTU POUŽÍVAT	26



NÁZVY A FUNKCE SOUČÁSTÍ

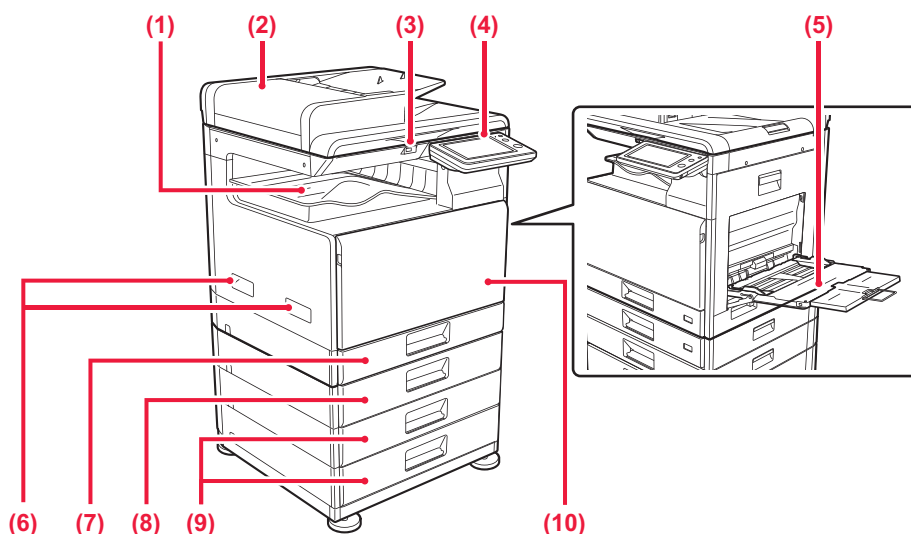

- (1) Výstupní zásobník (skříňka výstupního zásobníku)**
Do tohoto zásobníku jsou odesílány přijaté faxy a vytištěný papír.
- (2) Automatický podavač dokumentu**
Automaticky podává a skenuje více originálů. Oboustranné originály lze skenovat automaticky.
- (3) Port USB (typ A)**
Používá se k připojení zařízení USB (např. paměti USB) k přístroji.
Podporuje USB 2.0 (vysokorychlostní).
- (4) Ovládací panel**
Na tomto panelu se nachází kontrolky stavu a ovládací tlačítka.
- (5) Pomocný zásobník**
Tento zásobník použijte pro ruční vkládání papíru.
Při vkládání papíru většího než A4R nebo 8-1/2" x 11"R vodítka nastavce.
- (6) Rukojeť**
Použijte ji při pohybování se zařízením.
- (7) Zásobník 1**
Vložte papír do tohoto zásobníku.
- (8) Zásobník 2 (pokud je nainstalován zásobník podavače papíru na 500 listů)***
Vložte papír do tohoto zásobníku.
- (9) Zásobník 3–4 (s nainstalovaným stolem/zásobníkem 2 x 500 listů papíru)***
Vložte papír do tohoto zásobníku.
Lze instalovat, pouze pokud je nainstalován zásobník podavače papíru na 500 listů.
- (10) Přední kryt**
Tento kryt otevřete, když chcete vyměnit tonerovou kazetu.

* Volitelně

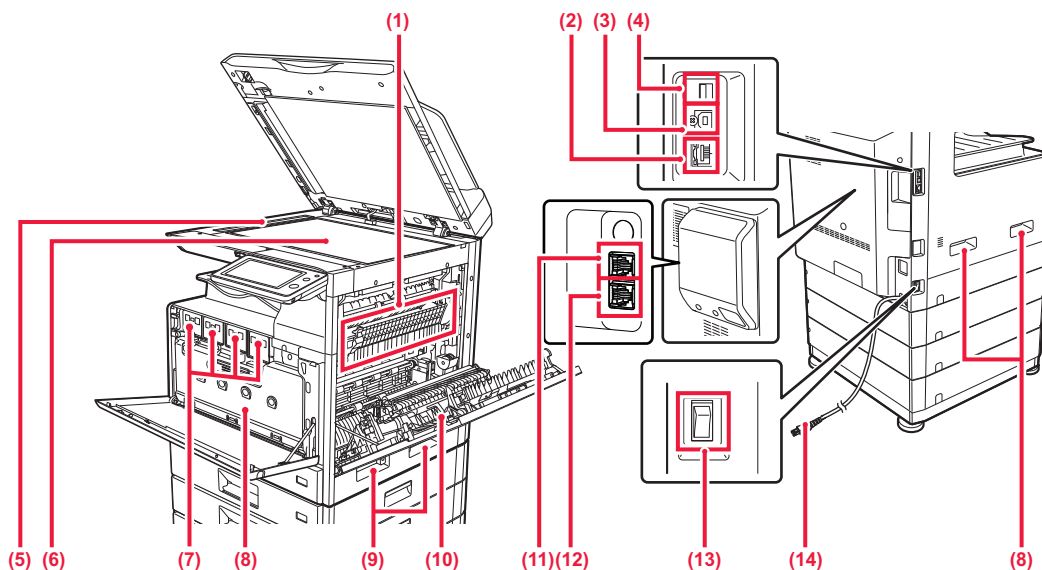
**(1) Fixační jednotka**

Zde se přenesený obraz tepelně fixuje na papír.



Fixační jednotka má vysokou teplotu. Při vytahování zaseknutého papíru dávejte pozor, abyste se nespálili.

(2) Konektor LAN

K tomuto konektoru připojte kabel LAN, aby mohl být přístroj použit v počítačové síti. Použijte stíněný kabel LAN.

(3) Port USB (typ B)

Zařízení tento konektor nepoužívá.

(4) Port USB (typ A)

Používá se k připojení zařízení USB (např. paměti USB) k přístroji. Podporuje USB 2.0 (vysokorychlostní).

(5) Oblast skenování

Originály umístěné do automatického podavače dokumentů se skenují zde.

(6) Sklo pro dokumenty

Pokud chcete skenovat knihy nebo jiné silné originály, které neprojdou automatickým podavačem dokumentů, položte je na toto sklo.

(7) Tonerová kazeta

Tato kazeta obsahuje toner. Když se toner v kazetě spotřebuje, vyměňte kazetu za novou.

(8) Nádobu odpadního toneru

Tento kontejner shromažďuje nadbytečný toner, který zbyl po tisku.

(9) Rukojeť

Používejte ji při pohybování se zařízením.

(10) Boční kryt

Tento kryt otevřete, chcete-li vyjmout zaseknutý papír.

(11) Konektor externího telefonu (TEL)*

Pokud používáte funkci faxu, můžete do tohoto konektoru připojit externí telefon.

(12) Konektor telefonní linky (LINE)*

Pokud používáte funkci faxu, zapojte do tohoto konektoru telefonní linku.

(13) Hlavní vypínač

Tento vypínač slouží pro zapnutí napájení přístroje. Když používáte fax, vždy udržujte tento přepínač v poloze „**I**“.

(14) Zástrčka napájení

* Volitelné



ZAPNUTÍ/VYPNUTÍ NAPÁJENÍ

Tato část popisuje, jak zapnout/vypnout napájení přístroje a jak přístroj restartovat.

Použijte dva vypínače: hlavní vypínač na boční straně a tlačítko [Napájení] na ovládacím panelu.

Zapnutí přístroje

- Přepněte hlavní vypínač do polohy **I**.
- Když se kontrolka napájení rozsvítí zeleně, stiskněte tlačítko [Napájení].

Vypnutí přístroje

- Stisknutím tlačítka [Napájení] vypnete napájení.
Pokud chcete vypnout napájení na delší dobu, vypněte napájení pomocí tlačítka [Napájení] a po vypnutí obrazovky ovládacího panelu přepněte hlavní vypínač napájení do polohy „**U**“.

Restartujte přístroj

- Napájení vypněte stisknutím tlačítka [Napájení] a pak jeho dalším stisknutím napájení znovu zapněte.

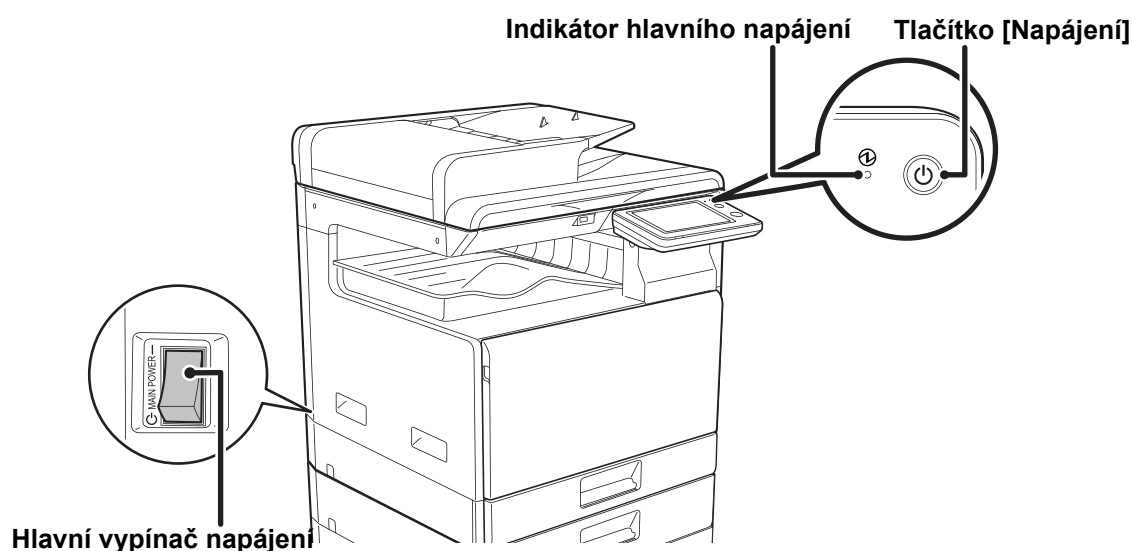

- Když vypínáte hlavní vypínač, stiskněte tlačítko [Napájení] na ovládacím panelu a pak přepněte hlavní vypínač do polohy „**U**“.

V případě náhlého výpadku napájení přístroje jej znovu zapněte a pak vypněte ve správném pořadí.

Pokud přístroj ponecháte delší dobu s vypnutým napájením, než vypnete napájení tlačítkem [Napájení], mohou se vyskytnout neobvyklé zvuky, snížená kvalita obrazu nebo další problémy.

- Vypněte tlačítko [Napájení] i hlavní vypínač a odpojte napájecí kabel, když dojde k závadě přístroje, když se blíží silná bouřka nebo když přístroj přemísťujete.



- Když používáte faxové nebo internetové faxové funkce, vždy ponechte hlavní vypínač v poloze „**I**“.

Aby se některá nastavení projevila, je třeba přístroj restartovat. V některých stavech přístroje se po restartování pomocí tlačítka [Napájení] nastavení neprojeví. V takovém případě přístroj vypněte a znovu zapněte hlavním vypínačem.



OVLÁDACÍ PANEL

Stisknutí klávesy [Základní okno] na ovládacím panelu zobrazí výchozí obrazovku na dotykovém panelu. Výchozí obrazovka zobrazuje klávesy pro výběr režimů a funkcí.

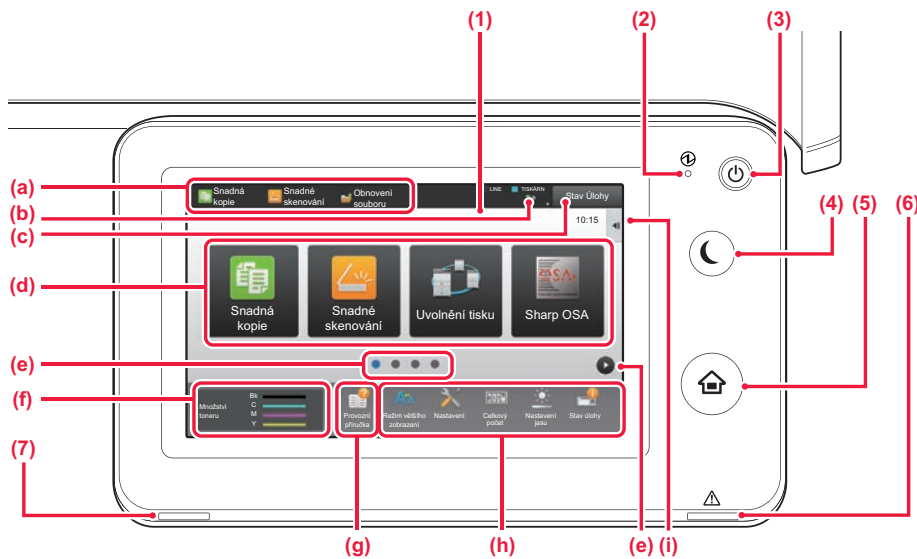

(1) Dotykový panel

Na displeji dotykového panelu se zobrazují hlášení a klávesy.

Přístroj se ovládá klepnutím na zobrazené klávesy.

- (a) Klepnutí na režim zaktivuje tento režim.
- (b) Zobrazí jiný stav produktu než úlohy pomocí ikon.
- (c) Zobrazí probíhající úlohu nebo čekání pomocí textu či ikony.
- (d) Výběr klávesových zkratk pro režimy či funkce.
- (e) Přepne stránky pro zobrazení klávesových zkratk.
- (f) Zobrazit množství toneru.
- (f) Zobrazí Návod k obsluze.
- (h) Pomocí těchto kláves vyberte funkce, které usnadňují použití přístroje.
- (i) Vyberte funkce, které lze používat v příslušných režimech. Klepnutím na záložku zobrazíte seznam funkčních kláves.

(2) Indikátor hlavního vypínače

Tato kontrolka se rozsvítí, když je hlavní vypínač přístroje v poloze „**I**“.

Když světlo bliká, nelze zapnout napájení pomocí tlačítka [Napájení].

(3) Tlačítko [Napájení]

Pomocí tohoto tlačítka zapnete a vypnete napájení zařízení.

(4) Tlačítko/Indikátor [Úspora energie]

Toto tlačítka slouží k uvedení produktu do režimu spánku pro úsporu energie. Když je přístroj v režimu spánku, tlačítko [Úspora energie] bliká.

(5) Tlačítko [Základní okno]

Otevře domovskou obrazovku.

(6) Kontrolka chyby

Svítí nebo bliká a ukazuje tak chybový stav.

(7) Kontrolka upozornění na data

Bliká během příjmu faxu nebo internetového faxu. Když je tisk dokončen, světlo zhasne.

Při použití oddělovače úloh (horní zásobník) pro výstup tento indikátor bliká, dokud není výstup vyjmut.

Indikátor také svítí v některých režimech při provádění úlohy, ve stavu připraveno, a když je v automatickém podavači dokumentů detekován originál.

Změna úhlu ovládacího panelu

Úhel ovládacího panelu lze změnit.

Nastavte úhel pro snadné prohlížení.

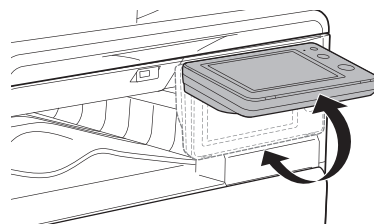



Kontrola stavu úlohy / priority / zrušení

Chcete-li otevřít obrazovku Stav úlohy, klepněte na klávesu [Stav Úlohy] ve výchozí obrazovce nebo na [Stav Úlohy], která se zobrazí v pravém horním rohu obrazovky každého režimu.

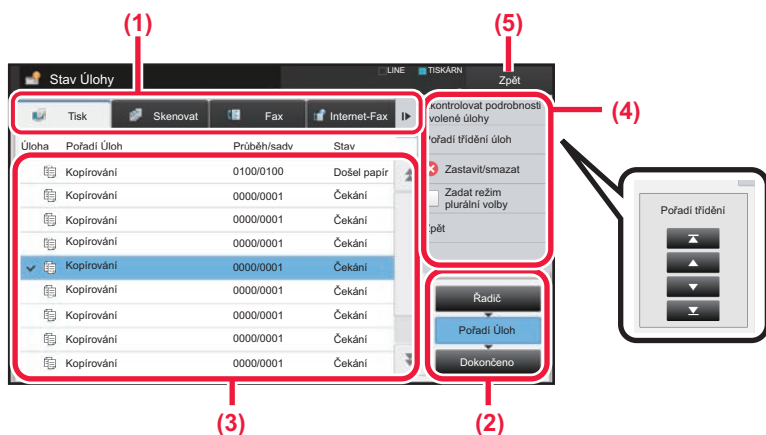

Zkontrolujte stav úlohy

- (1) **Klepněte na záložku režimu, který chcete zkontrolovat.**
Úlohy kopírování a tiskové úlohy zkontrolujte na záložce [Tisk].
- (2) **Klepněte na klávesu [Pořadí Úloh] nebo [Dokončeno].**
- (3) **Zkontrolujte úlohy v seznamu.**
Chcete-li dát úloze prioritu nebo ji zrušit, klepněte na tuto úlohu.
- (4) **Priorita úlohy:**
Klepněte na [Pořadí třídění úloh] a pak na klávesu Změnit prioritu.
Zrušení úlohy:
Klepněte na [Zastavit/smazat].
- (5) **Klepnutím na klávesu [Zpět] se vrátíte na původní obrazovku.**

OBRAZOVKA NÁHLEDU

Můžete klepnout na klávesu [Náhled] a otevřít obrazovku náhledu. Na obrazovce Náhled na dotykovém panelu lze prohlížet náhledy úloh a obrázků uložených v produktu.

Snadný režim

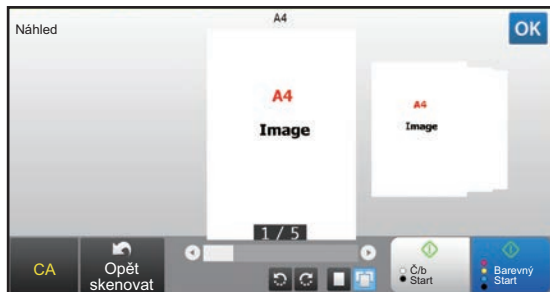

Normální režim

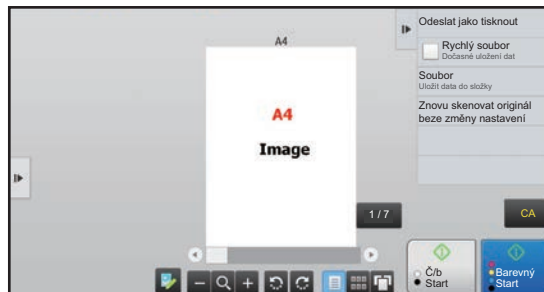

Klávesy používané v obrazovce náhledu

	Tímto změníte režim na režim editace. Stránky originálu lze změnit, otočit nebo smazat.	*1	Tímto otočíte obraz náhledu celé stránky ve směru šipky. Výsledek tisku se neotočí.
*1, *2	Tímto obraz zmenšíte.	*1	Tímto zobrazíte obrazy náhledu příslušných stránek.
*1, *2	Takto zobrazíte posuvník pro zvětšení/zmenšení. Posunutím doleva obraz zmenšíte, posunutím doprava jej zvětšíte.		Tímto zobrazíte miniatury obrázků náhledu.
*1, *2	Tímto obraz zvětšíte.	*1	Tímto zobrazíte stránky trojrozměrně.

*1 Lze také použít ve snadném režimu.

*2 Ve Snadném režimu se tato položka zobrazí po klepnutí na možnost



UMÍSTĚNÍ ORIGINÁLŮ

Automatický podavač dokumentů lze používat pro automatické skenování více originálů najednou, což ušetří námahu s ručním vložením každého originálu. Sklo pro dokumenty použijte na originály, které nelze skenovat automatickým podavačem dokumentů, jako je kniha nebo dokument s připojenými poznámkami. Je nastavena velikost originálu A4 (8-1/2" x 11"). Zkontrolujte skutečnou velikost originálu a nastavení velikosti originálu.

POUŽITÍ AUTOMATICKÉHO PODAVAČE DOKUMENTŮ

Při použití automatického podavače dokumentů vložte originály do zásobníku podavače dokumentů. Ověřte, že na sklo pro dokumenty nebyl vložen originál.

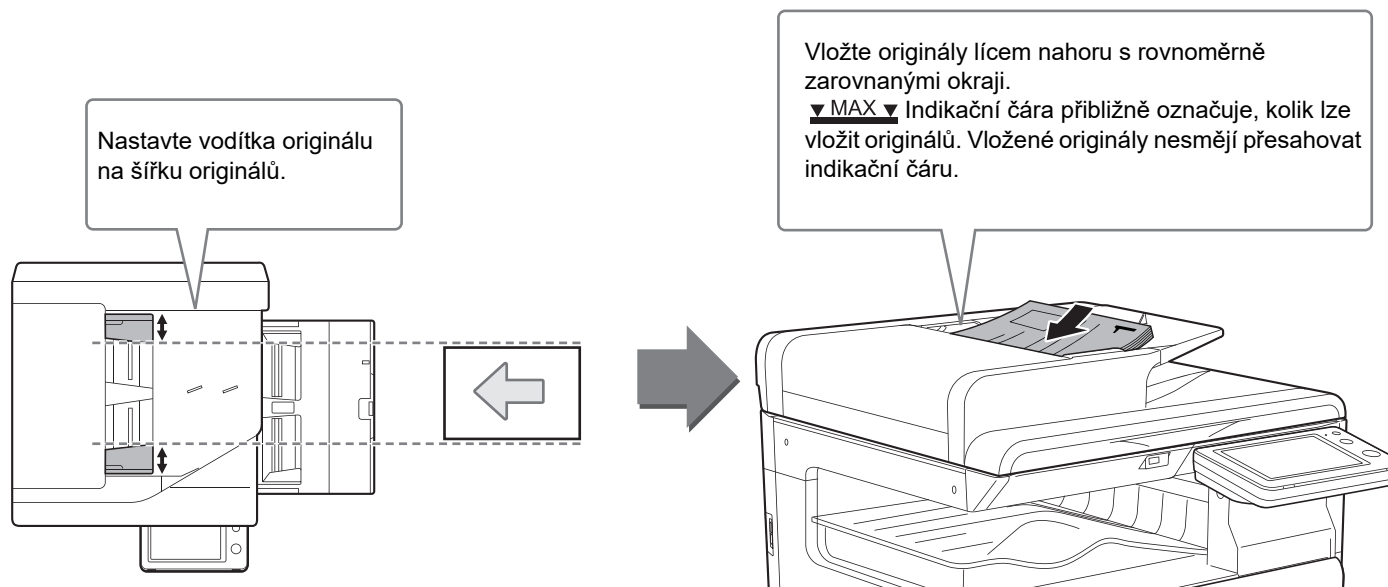

POUŽITÍ SKLA PRO DOKUMENTY

Zajistěte, abyste si při zavírání automatického podavače dokumentů nepřiskřípli prsty. Po umístění originálu nezapomeňte zavřít automatický podavač dokumentů. Zůstane-li otevřen, zkopírují se části vně originálu černě, což způsobí nadměrnou spotřebu toneru.



Nastavte orientaci obrazu a zajistěte, že je orientace vloženého originálu správně rozpoznána. Podrobnosti viz Uživatelská příručka.



NASTAVENÍ HLASITOSTI

U zvuků generovaných zařízení lze nastavit hlasitost. Klepněte na klávesu [Nastavení] a proveďte na záložce [Systémové nastavení] následující nastavení. (Jsou zapotřebí administrátorská práva.)

► [Režim nastavení, když je přihlášen administrátor \(strana 60\)](#)

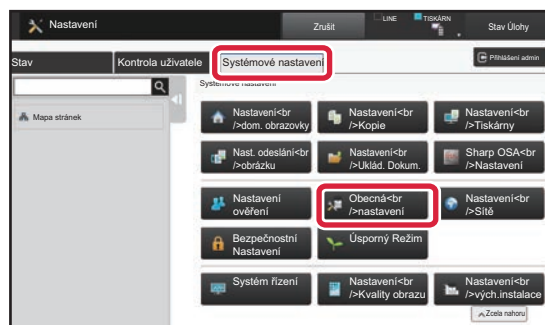
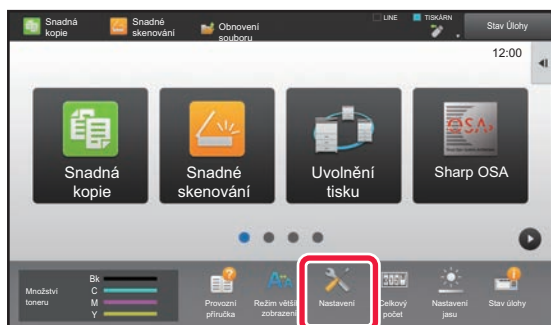

Nastavení	Přehled
Nastavení zvuku → Nastavení zvuku pípnutí (Obecně) → Zvuk dokončení skenování (Odeslání obrazu)	Konfigurace nastavení zvuku, který se ozve po dokončení skenování při použití faxu, skenu, vložení dokumentu nebo jiné funkce odeslání obrázku.
Nastavení zvuku → Nastavení zvuku pípnutí (Odeslání obrazu) → Fax	V případě faxu můžete provést nastavení hlasitosti reproduktoru (při zavěšení), zvuku vyzvánění, monitoru linky, zvuku při dokončení příjmu, zvuku při dokončení odeslání a zvuku indikujícího chybu odeslání či příjmu.
Nastavení zvuku → Nastavení zvuku pípnutí (Odeslání obrazu) → Internet fax	Proveďte nastavení pro zvuky aktivované při příjmu internetového faxu a při výskytu chyb komunikace.
Nastavení zvuku → Nastavení zvuku pípnutí (Obecně) → Zvuk Při Doteku Kláves	Proveďte nastavení pro zvuk, který se aktivuje při klepnutí na nějakou klávesu. Můžete také nastavit, zda se má aktivovat zvuk při klepnutí na klávesu výchozího nastavení.



VKLÁDÁNÍ PAPÍRU

NÁZVY A UMÍSTĚNÍ ZÁSOBNÍKŮ

Názvy zásobníků viz další řádky.

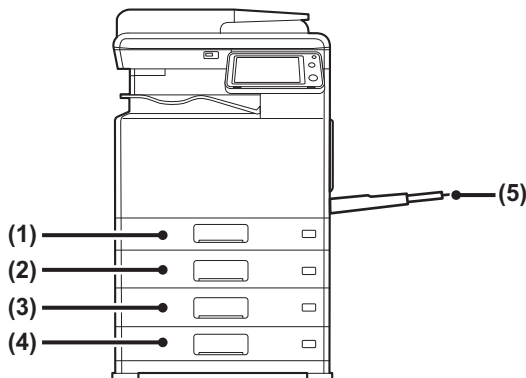

- (1) Zásobník 1
- (2) Zásobník 2 (pokud je nainstalován podavač na 500 listů papíru)
- (3) Zásobník 3 (pokud je nainstalován podavač na 500 listů a stojan/zásuvka zásobníku papíru na 2 x 500 listů)
- (4) Zásobník 4 (pokud je nainstalován podavač na 500 listů a stojan/zásuvka zásobníku papíru na 2 x 500 listů)
- (5) Pomocný zásobník

Nastavení orientace strany tisku

Nastavení orientace se liší podle strany tisku papíru a použitého zásobníku. Pro typy "Hlavičkový" a "Předtisk" nastavte papír s obrácenou orientací.

Vložte s tiskovou stranou ve směru označeném níže.

Zásobník	V normálním stavu	S nastaveným hlavičkovým nebo předtištěným papírem
Zásobníky 1 – 4	Tiskovou stranou nahoru	Tiskovou stranou dolů
Boční zásobník	Tiskovou stranou dolů	Tiskovou stranou nahoru



VLOŽTE PAPÍR DO ZÁSOBNÍKU 1

1

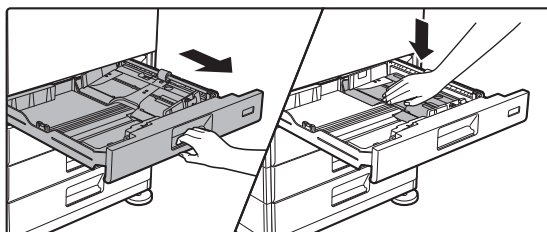

Vytáhněte zásobník papíru.

Vytáhněte opatrně zásobník až na doraz.
Zatlačte na střed tlakové desky, aby zacvakla na místo.

2

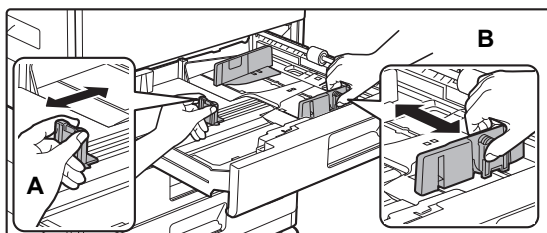

Upravte vodící desky A a B podle délky a šířky zakládaného papíru.

Vodící desky A a B jsou posuvné. Stiskněte oddělovací desku a posuňte ji podle požadovaného formátu papíru.

3

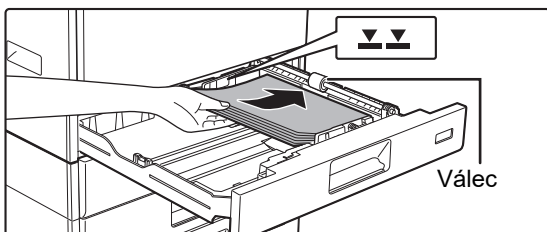

Vložte papír do zásobníku.

- Vložte papír tiskovou stranou nahoru. Papír musí být před vložením do zásobníku zarovnaný.
- Položte papír pod válec na pravou stranu zásobníku.
- Papír před vložením do zásobníku dobře prolistujte. Není-li papír prolistován, může se podat více listů najednou a způsobit tak zaseknutí.

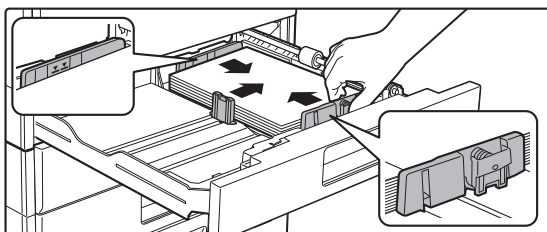

- Po vložení papíru zavřete vodítka podle šířky papíru, aby mezi papírem a vodítky A a B nebyla mezera.
- Nevkládejte papír jako na obrázku níže.



• Vložení papíru 11" x 17"

Odeberte oddělovací desku. Posuňte oddělovací desku až do otvoru pro podávání papíru (vpravo) a vytáhněte ji. Vložte oddělovací desku do části A.

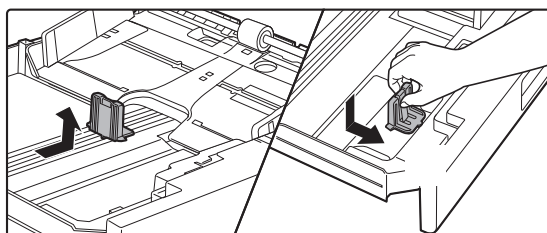

- Stoh papíru nesmí přesahovat indikační čáru.
- Papír nepřidávejte.

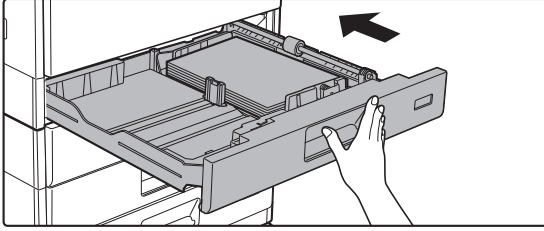

4

**Zatlačte zásobník papíru opatrně do přístroje.**

Zasuňte pomalu zásobník úplně do přístroje.

Při vložení papíru silou se může stát, že papír bude podáván nakřivo a že se zasekne.





VLOŽTE PAPÍR DO ZÁSObNÍKU 2–4

1

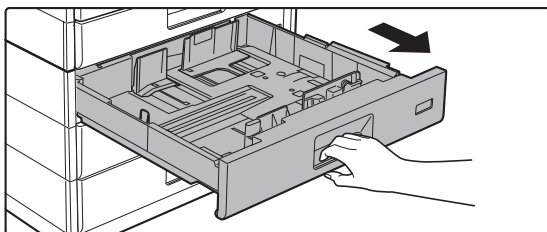

Vytáhněte zásobník papíru.

Vytáhněte opatrně zásobník až na doraz. Chcete-li vložit papír, přejděte ke kroku 3. Chcete-li vložit jinou velikost papíru, přejděte na další krok.

2

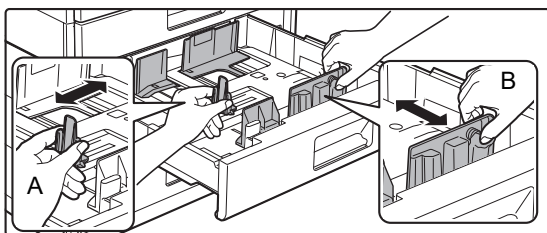

Upravte vodící desky A a B podle délky a šířky zakládaného papíru.

Vodící desky A a B jsou posuvné. Stiskněte oddělovací desku a posuňte ji podle požadovaného formátu papíru.

3

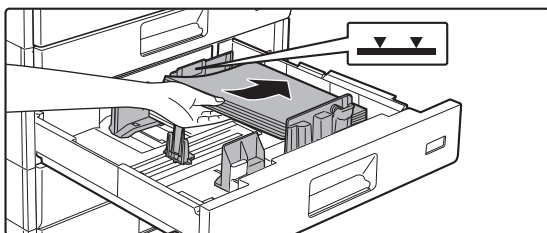

Vložte papír do zásobníku.

Vložte papír tiskovou stranou nahoru. Stoh papíru nesmí přesahovat indikační čáru (maximálně 500 listů).



- Pokud dojde k nesprávnému podání papíru, papír otočte a znovu ho vložte.
- Pokud je papír zkroucený, před založením ho narovnejte.
- Upravte oddělovací desku, aby mezi ní a papírem nebyla mezera.
- Papír nepřidávejte.
- Nevkládejte papír jako na obrázku níže.



4

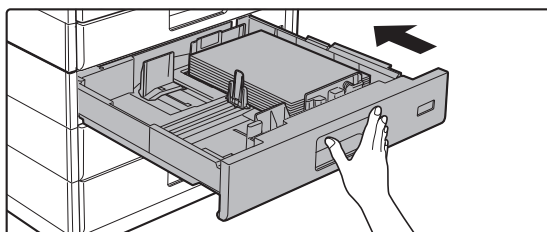

Zatlačte zásobník papíru opatrně do přístroje.

Zasuňte pomalu zásobník úplně do přístroje. Nucené vložení papíru může způsobit pokroucení nebo špatné podání papíru.



VKLÁDÁNÍ PAPIRU DO POMOCNÉHO ZÁSOBNÍKU

1

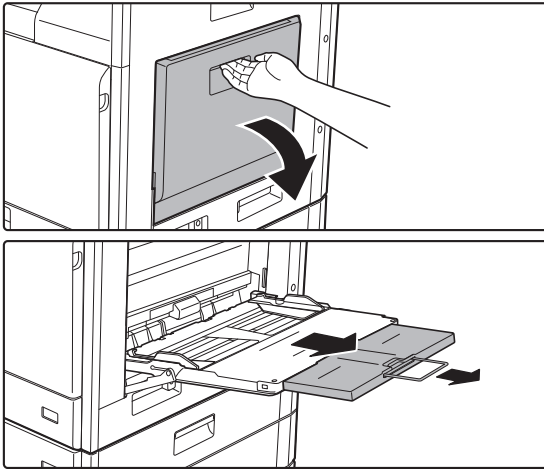

Otevřete pomocný zásobník.

Pokud vkládáte papír delší než 250 mm (9-27/32"), zcela vytáhněte prodlužovací vodičko.



Nepokládejte na pomocný zásobník těžké předměty a netlačte jej dolů.

2

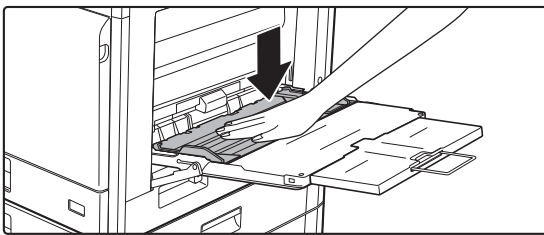

Zatlačte na střed tlakové desky, aby zacvakla na místo.

3

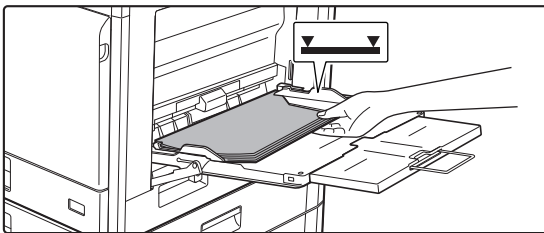

Vložte papír tiskovou stranou dolů.

Vložte pomalu papír podél vodiček pomocného zásobníku úplně do zásobníku až na doraz. Vkládání papíru za pomoci nadměrné síly může způsobit ohnutí vodící hrany. Velmi volné vložení papíru může způsobit pokroucení nebo špatné podání.

Nesmí být vloženo více, než je maximální počet listů, a stoh papíru nesmí přesahovat indikační čáru.

4

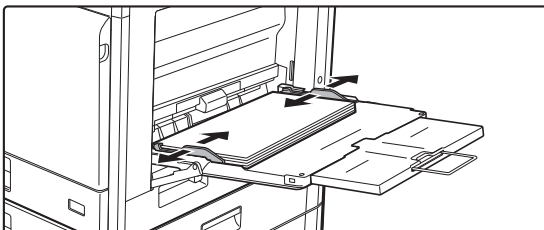

Nastavte správně vodička pomocného zásobníku podle šířky papíru.

Nastavte vodička pomocného zásobníku tak, aby se lehce dotýkala vloženého papíru.



- Nevkládejte papír násilím. Může to způsobit špatné podávání.
- Jsou-li vodítka pomocného zásobníku nastavena na větší šířku, než má papír, posuňte vodítka pomocného zásobníku, aby byla nastavena správně podle šířky papíru. Jsou-li vodítka nastavena na větší šířku, může se papír podávat našikmo nebo mačkat.
- **Jak zavřít pomocný zásobník.**
Odeberte z pomocného zásobníku veškerý zbývající papír a tlačte na střed tlakové desky, až se uzamkne. Po uzamčení tlakové desky zavřete nejprve nástavec na papír a potom pomocný zásobník.

VKLÁDÁNÍ OBÁLEK

Tisknout a kopírovat lze pouze na přední stranu obálek. Umístěte obálku přední stranou dolů.

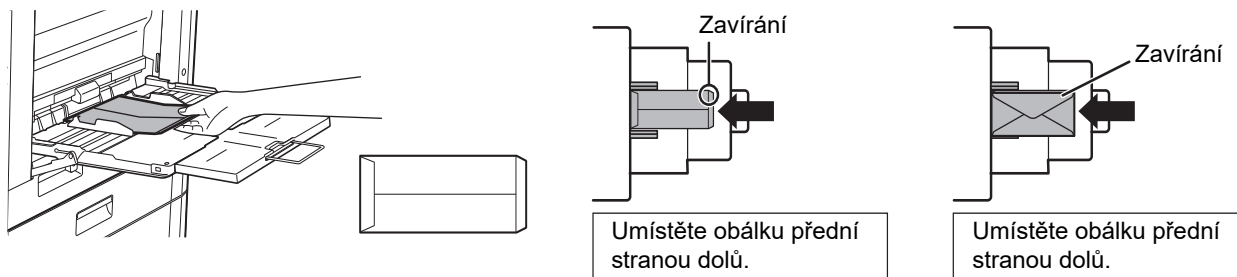

Při vkládání obálek do pomocného zásobníku nastavte typ papíru.

► [ZMĚŇTE NASTAVENÍ ZÁSOBNÍKU PAPIŘU \(strana 23\)](#)



ZMĚŇTE NASTAVENÍ ZÁSObNÍKU PAPIŘU

Pokud chcete změnit papír vložený do zásobníku, tlačítkem [Nastavení zásobníku] na výchozí obrazovce změňte nastavení zásobníku.

Jako příklad je níže vysvětlen postup pro změnu papíru v zásobníku 2 z běžného papíru A4 na recyklovaný papír B5.

1



Stiskněte klávesu [Základní okno].

Zobrazí se výchozí obrazovka.

2

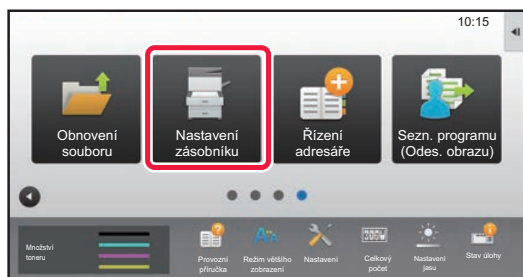

Klepněte na tlačítko [Nastavení Zásobníku] a poté na tlačítko Zásobník papíru 2.

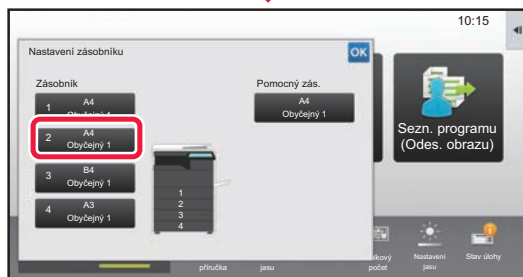

3

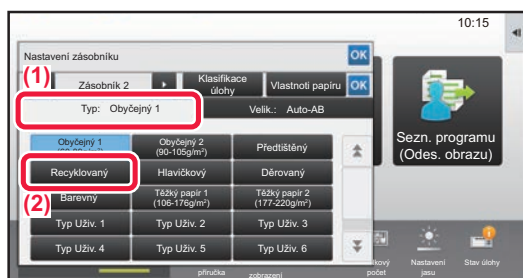

Nastavte typ papíru.

(1) Klepněte na záložku Typ papíru.

(2) Klepněte na klávesu [Recyklovaný].

4

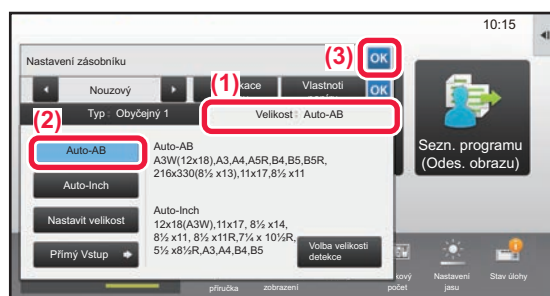

Nastavte formát papíru.

(1) Klepněte na záložku Formát papíru.

(2) Nastavte formát papíru.

Klepněte na tlačítko [Auto-AB].

(3) Klepněte na **OK** v možnosti "Nastavení zásobníku".



UKLÁDÁNÍ KONTAKTŮ DO ADRESÁŘE

Do adresáře lze ukládat "kontakty" a "skupinu".

Jako příklad je zde vysvětlen postup pro přidání nového kontaktu do adresáře přímým zadáním jména a adresy.

1



Stiskněte klávesu [Základní okno].

Zobrazí se výchozí obrazovka.

2

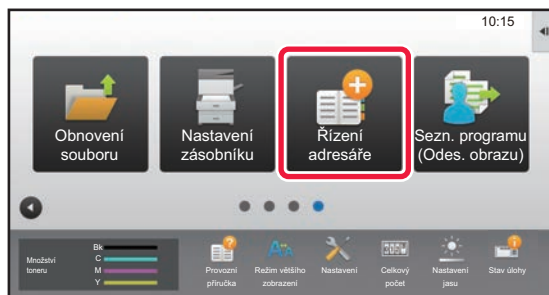

Klepněte na klávesu [Řízení adresáře].

3

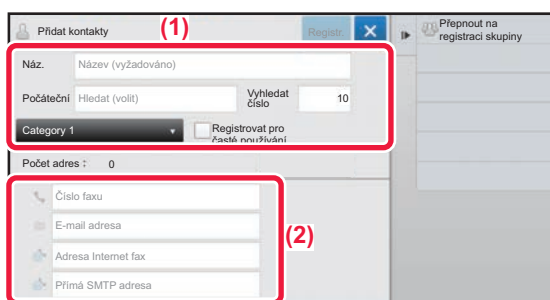

Zadejte informace, které chcete zaregistrovat do adresáře.

(1) Zadejte základní údaje.

Nezapomeňte zadat [Náz.] a [Počáteční].

Chcete-li určit kategorii, vyberte jednu ze seznamu zobrazeného po klepnutí na vstupní pole.

Chcete-li registrovat kontakt pro časté použití, zaškrtněte políčko [Registrovat pro časté používání] .

(2) Klepněte na [Číslo faxu], [E-mail adresa], [Adresa Internet fax] či [Přímá SMTP adresa], zadejte adresu a klepněte na **OK.**

4

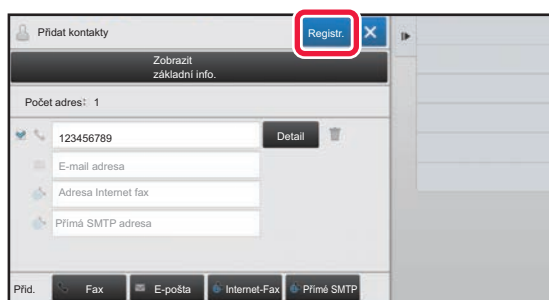

Klepněte na klávesu [Registr.].

První adresa každého typu adresy je nastavena jako výchozí adresa. Není-li u žádné adresy zaškrtnuté políčko, zobrazí se potvrzovací obrazovka s dotazem, zda chcete vybrat výchozí adresu.

Úprava nebo vymazání kontaktu

V základním okně klepněte na klávesu [Adresář], vyberte kontakt určený k úpravě nebo vymazání, na panelu akcí klepněte na a potom klepněte na klávesu [Editovat] nebo [Smazat].

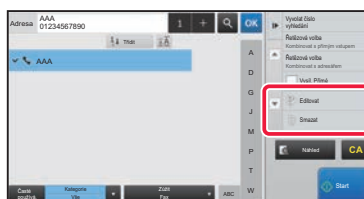
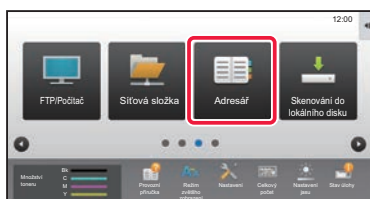



OVĚŘENÍ UŽIVATELE

Je-li v režimu nastavení aktivováno ověřování uživatelů, musíte se přihlásit pro použití produktu. Ověřování uživatelů je ve výchozím nastavení od výrobce deaktivováno.

Po dokončení použití produktu se odhlaste.

O METODÁCH OVĚŘOVÁNÍ

Existují tři způsoby ověření uživatele: pomocí čísla uživatele, pomocí přihlašovacího jména a hesla a pomocí rychlého ověření. Požádejte systémového administrátora produktu o údaje, které potřebujete pro přihlášení.

OVĚŘOVÁNÍ PODLE ČÍSLA UŽIVATELE

Následující postup slouží k přihlášení pomocí čísla uživatele, které jste dostali od administrátora produktu.

Při spuštění produktu se zobrazí obrazovka přihlášení.

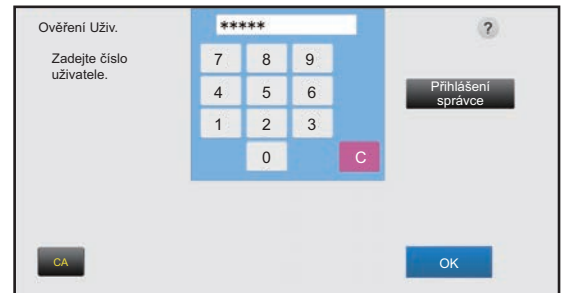

OVĚŘOVÁNÍ PODLE PŘIHLAŠOVACÍHO JMÉNA / HESLA

Tato metoda umožňuje uživatelům přihlášení pomocí přihlašovacího jména a hesla, které dostali od administrátora produktu či administrátora serveru LDAP.

Při spuštění produktu se zobrazí obrazovka přihlášení.

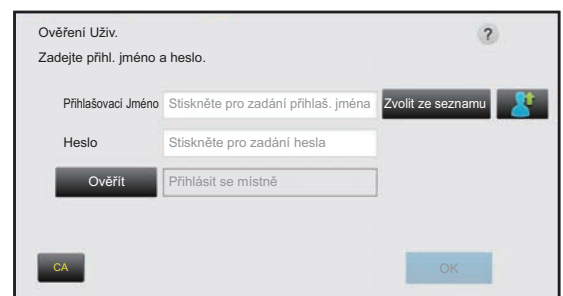

RYCHLÉ OVĚŘENÍ

Lze použít pouze při ověřování uživatele v zařízení. Tento způsob nabízí jednodušší způsob ověření pro správce, který byl již dříve zaregistrován v zařízení.

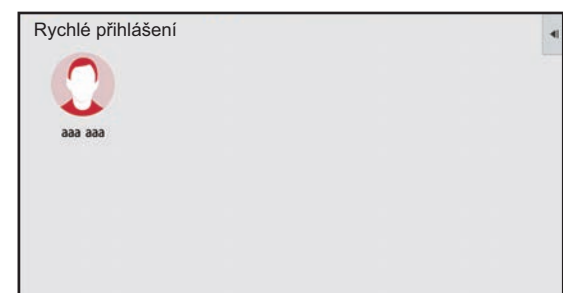

Odhlášení

Po dokončení použití produktu se odhlaste. To pomáhá zabránit neoprávněným osobám v používání produktu.





FUNKCE, KTERÉ LZE NA PRODUKTU POUŽÍVAT

Produkt disponuje celou řadou funkcí pro různé účely.

Níže jsou popsány některé užitečné funkce. Podrobnosti viz Uživatelská příručka.

FUNKCE ÚSPORY PAPÍRU A ČASU

N:1



Tato funkce rovnoměrně rozvrhne několik stránek originálu na jeden list papíru.

Tato funkce je vhodná, když chcete ukázat více stránek v kompaktním formátu nebo udělat přehled všech stránek v dokumentu.

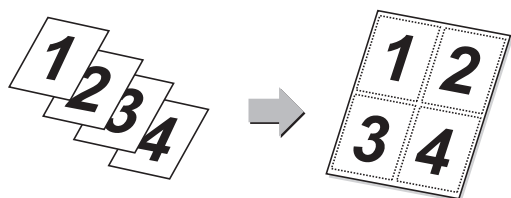

Přeskočení prázdné stránky



Obsahuje-li naskenovaný originál prázdné stránky, lze je pomocí této funkce vynechat a zkopírovat či odeslat jen neprázdné stránky. Přístroj detekuje prázdné strany a umožňuje vynechávat zbytečné prázdné listy bez kontroly originálu.

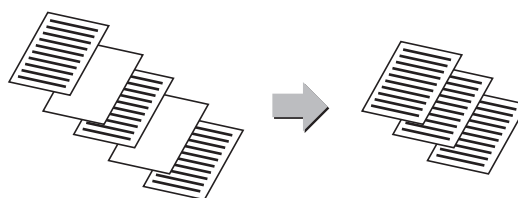

Smíř. vel. originálu



Tato funkce skenuje originály různých formátů současně, i když jsou smíchány originály velikosti A5 (5-1/2" x 8-1/2") s originály velikosti A4 (8-1/2" x 11").

Při kopírování lze zkombinovat nastavení různých originálů s nastavením automatického měřítka ke změně měřítka u každého originálu, a vytisknout všechny stránky na papír stejného formátu.



Původní počet



Spočítá naskenované listy originálu a počet zobrazí před odesláním.

Kontrola počtu listů naskenovaného originálu před přenosem usnadní předcházet chybám.

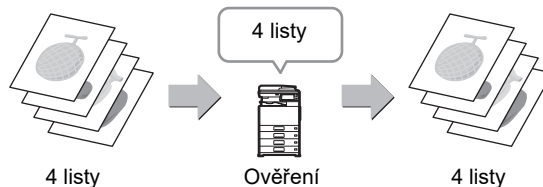

Korekturní kopie



Tato funkce zhotoví zkušební kopii před tiskem stanoveného počtu kopií. Zkontrolujte obraz náhledu s pomocí zkušební kopie. V případě potřeby změňte nastavení. Pomocí této funkce můžete uložit naskenovaný originál do přístroje a zabránit tak problémům s opětovným skenováním originálu ve změněných nastaveních.

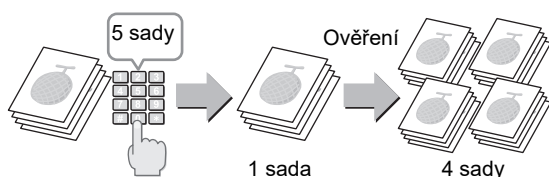

Tandem kopie



Tato funkce rozdělí úlohu kopírování na poloviny mezi dvěma přístroji zapojenými do sítě a umožňuje tak zkrátit čas kopírování.

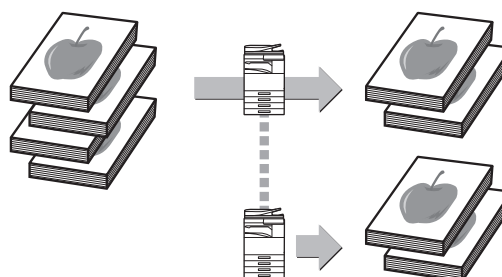



Vytvoření úloh



Při kopírování či posílání velkého počtu originálů rozdělí tato funkce originály do sad a každou z nich postupně podává do přístroje pomocí automatického podavače dokumentů.

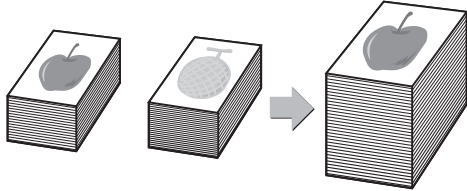

Kopie vizitky

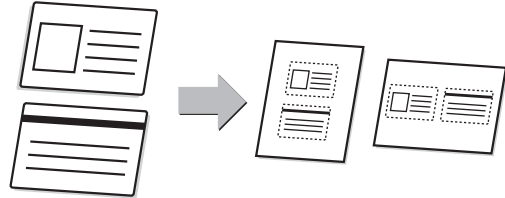

Tato funkce kopíruje či posílá přední a zadní stranu karty na jeden list, nikoli na samostatné listy. Tato funkce se hodí pro pořizování kopií pro identifikační účely a pomáhá šetřit papír.

Skenování s více ořezy /
Ořez obrazu

Při skenování můžete na sklo umístit několik dokumentů, například stvrzenky nebo fotografie, a automaticky je ořezat a uložit každý zvlášť do samostatného souboru.

Více ořezů

Ořez obrazu

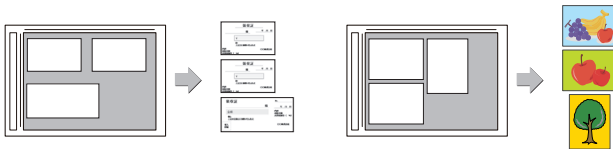

Auto nastavení



Má-li se skenování nastavit automaticky dle originálu, klepněte na tlačítko [Auto nastavení] v dolní části obrazovky Easy Mode. Hodnoty Orientace obrazu*, Rozlišení a Přeskočení prázdn. stránky, Nastavení duplexu*, Úprava zkráceného PDF, Detekovat automaticky Mono2/Stupně šedi se nastaví automaticky.

* Je vyžadována rozšiřující sada OCR.



FUNKCE POSÍLENÍ ZABEZPEČENÍ

Tisk textu pozadí



Do vzorku pozadí jsou vloženy neviditelné znaky zabraňující neoprávněnému kopírování, jako je přednastavený či přizpůsobený text.

Když kopírujete výstupní list pomocí tisku vzorku, zobrazí se skryté znaky.

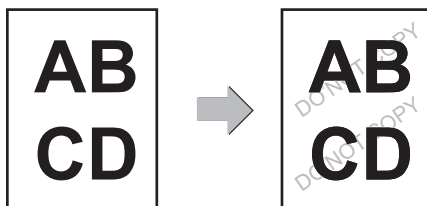

Tisk informací sledování



Tato funkce nuceně tiskne přednastavené sledovatelné informace pro prevenci neoprávněného kopírování.

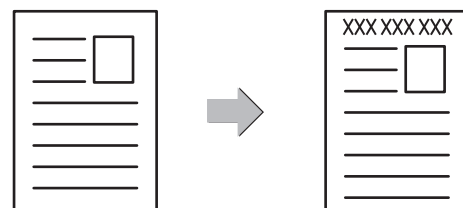



FUNKCE SKENOVÁNÍ

Nastavení pozadí



Pozadí můžete upravit tak, že zesvětlíte nebo ztmavíte světlé oblasti pozadí originálu.

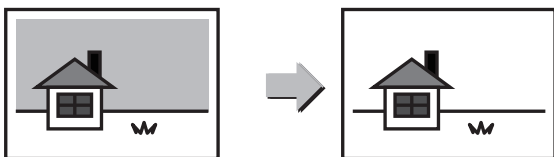

Pomalé skenov.



Tuto funkci použijte, pokud chcete skenovat tenké originály pomocí automatického podavače dokumentů. Tato funkce pomáhá zabránit zasekávání tenkých originálů.

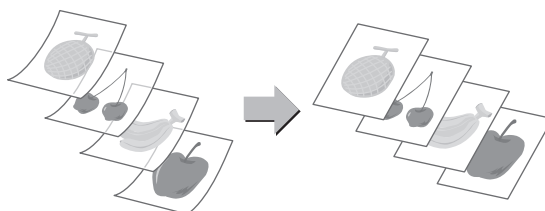

Sken. dvojstr.



Levou a pravou stranu originálu je možné odeslat jako dvě oddělené strany. Tato funkce je užitečná, pokud chcete odfaxovat levou a pravou stranu knihy nebo jiného svázaného dokumentu jako oddělené strany.

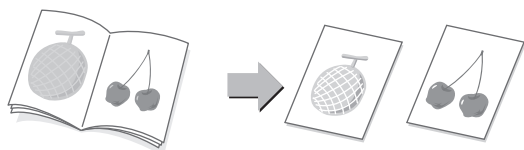

Rozdělit knihu



Tato funkce rozdělí originál se sešitou vazbou, například katalog nebo brožuru, stránku za stránkou, a pak je postupně zkopíruje.

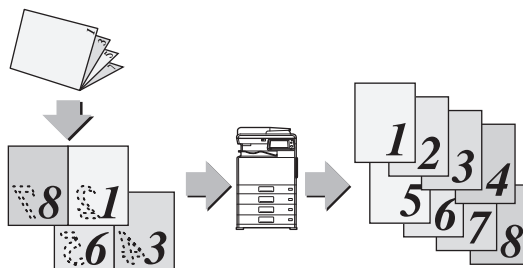

Mazání



Funkce mazání slouží k mazání stínů na obrazech, které se vytvářejí při kopírování tlustých originálů nebo knih.

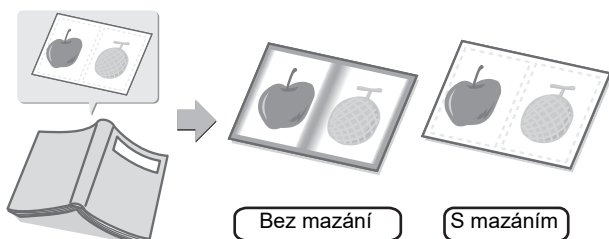



KOPÍRKA

Tato část vysvětluje základní postupy pro používání funkce kopírky.

- ▶ **TVORBA KOPIÍ..... 30**
- ▶ **REŽIM KOPÍROVÁNÍ..... 32**
- ▶ **KOPÍROVÁNÍ NA SPECIÁLNÍ PAPÍR (Boční kopírování)..... 33**



TVORBA KOPIÍ

Tato část vysvětluje, jak nastavit měřítko.

1



Stiskněte klávesu [Základní okno].

Zobrazí se výchozí obrazovka.

2

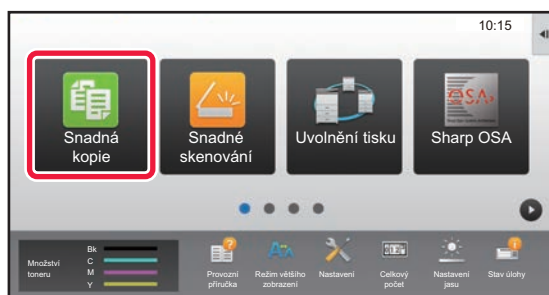

Klepněte na ikonu režimu [Snadná kopie].

Zobrazí se obrazovka režimu Snadná kopie.

3

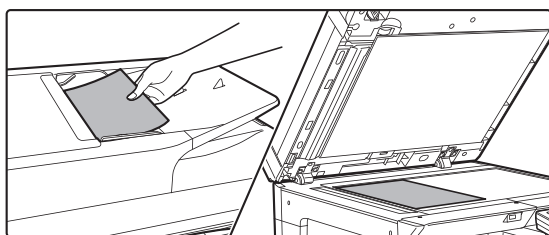

Vložte originál.

Vložte originál do zásobníku podavače originálů pro automatický podavač dokumentů nebo na sklo pro dokumenty.

► [UMÍSTĚNÍ ORIGINÁLŮ \(strana 15\)](#)

4

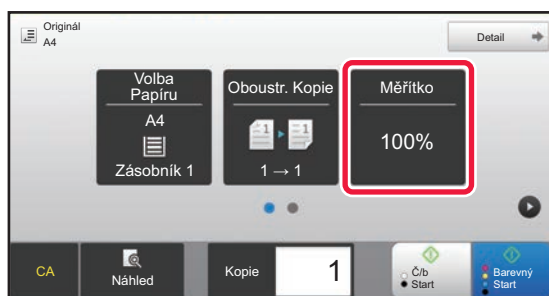

Klepněte na klávesu [Měřítko].

Níže uvedené funkce lze aktivovat ve snadném režimu.

- Volba Papíru
- Oboustr. Kopie
- Měřítko
- Barevný režim
- Originál
- Expozice
- N:1
- Pohlednice

Chcete-li vybrat podrobnější nastavení, klepněte na klávesu [Detail] a vyberte nastavení v normálním režimu.

► [REŽIM KOPÍROVÁNÍ \(strana 32\)](#)



5



Nastavte měřítko.

Po dokončení nastavení klepněte na **OK**.

6

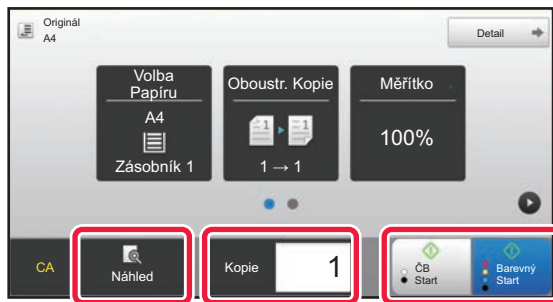

Nastavte počet kopií a pak klepněte na klávesu [Barevný Start] nebo [Č/b Start].

- Ve výchozím stavu od výrobce produkt po klepnutí na klávesu [Barevný Start] detekuje, zda je originál černobílý nebo plnobarevný, a automaticky přepne mezi plnobarevným a černobílým binárním skenováním. Klepnete-li na klávesu [Č/b Start], produkt skenuje v černobílém binárním režimu. Podrobnosti viz Uživatelská příručka.
- Chcete-li zkontrolovat náhled dokumentu, klepněte na klávesu [Náhled].

► [OBRAZOVKA NÁHLEDU \(strana 14\)](#)

Zrušit kopírování





REŽIM KOPÍROVÁNÍ

Režim kopírování má dva režimy: snadný a normální.

Snadný režim je omezen na často používané funkce, které umožňují hladké provádění většiny úloh kopírování.

Musíte-li vybrat podrobná nastavení či speciální funkce, použijte normální režim. V normálním režimu lze používat všechny funkce.

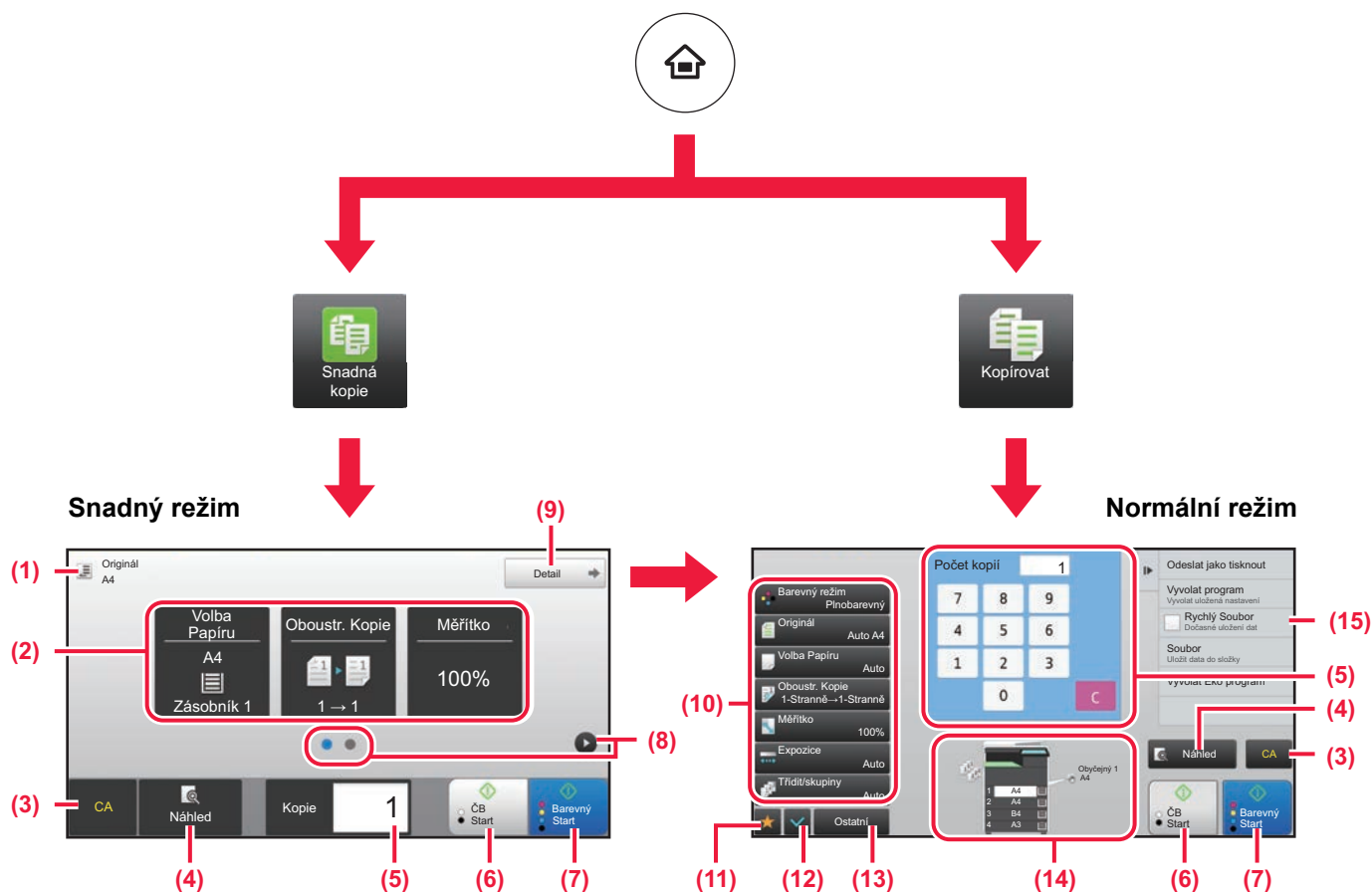

- (1) Zobrazí formát vloženého originálu.
- (2) Vyberte funkci, kterou chcete použít.



Výběr funkce ve snadném režimu

V "režimu nastavení" zvolte [Systémové nastavení] → [Obecná nastavení] → [Nastavení Provozu] → [Nastavení snadného režimu] → [Snadná kopie]

- (3) Resetují se všechna nastavení.
- (4) Skenuje originál a zobrazí náhled obrazu.
▶ [OBRAZOVKA NÁHLEDU \(strana 14\)](#)
- (5) Zadejte počet kopií.
- (6) Spustí černobílé kopírování.
- (7) Spustí barevné kopírování.
- (8) Přepne stránky pro zobrazení klávesových zkratk.

- (9) Přepne na normální režim.
- (10) Klávesa nastavení, kterou lze použít pro tvorbu kopií.
- (11) Zobrazí seznam funkčních kláves. Často používané [Ostatní] lze registrovat.
- (12) Kontroluje aktuální nastavení.
- (13) Zobrazí seznam jiných kláves než výše uvedených funkčních kláves.
▶ [FUNKCE, KTERÉ LZE NA PRODUKTU POUŽÍVAT \(strana 26\)](#)
- (14) Udává přítomnost či absenci originálu a formát papíru vloženého v jednotlivých zásobnících. Poklepáním otevřete obrazovku pro výběr papíru.
- (15) Zobrazí funkce, které lze využívat v režimu kopírování.



KOPÍROVÁNÍ NA SPECIÁLNÍ PAPÍR (Boční kopírování)

Tato část vysvětluje, jak vložit silný papír A4 do bočního zásobníku.

1

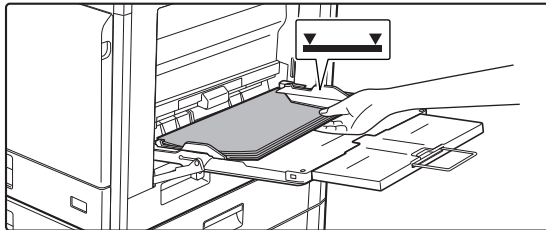

Vložte papír do bočního zásobníku.

- ▶ [VKLÁDÁNÍ PAPIRU DO POMOČNÉHO ZÁSOBNÍKU \(strana 21\)](#)

2

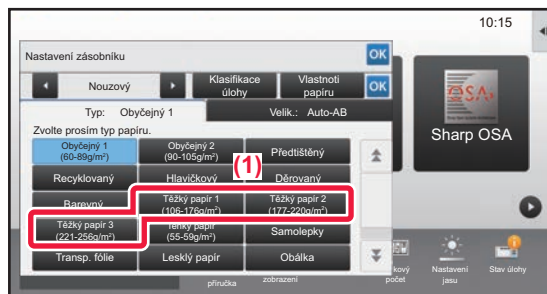

Zvolte nastavení na dotykovém panelu.

- (1) Klepněte na klávesu [Těžký papír 1], [Těžký papír 2] nebo [Těžký papír 3].

Klepněte na klávesu [Těžký papír 1], pokud je použit papír 106 g/m² až 176 g/m² (kancelářský 28 lb až obálkový 65 lb), na klávesu [Těžký papír 2], pokud je použit papír 177 g/m² až 220 g/m² (obálkový 65 lb až 80 lb), nebo na klávesu [Těžký papír 3], pokud je použit papír 221 g/m² až 256 g/m² (obálkový 80 lb až indexový 140 lb).

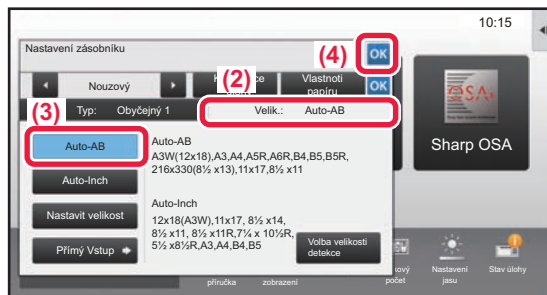

- (2) Klepněte na záložku [Formát: Auto-AB].

- (3) Klepněte na klávesu [Auto-AB].

- (4) Klepněte **OK** na „Nastavení zásobníku“.

3

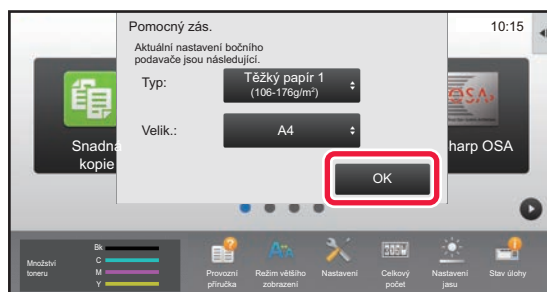

Klepněte na tlačítko [OK].



4

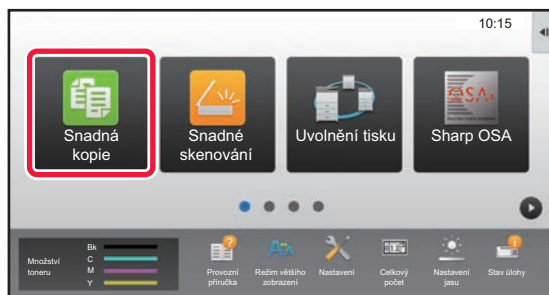

Klepněte na ikonu režimu [Snadná kopie].

Zobrazí se obrazovka režimu Snadná kopie.

5

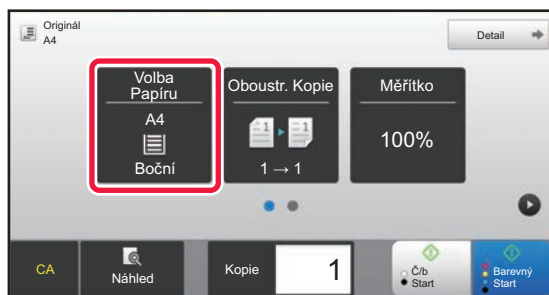

Klepněte na klávesu [Volba Papíru].

6

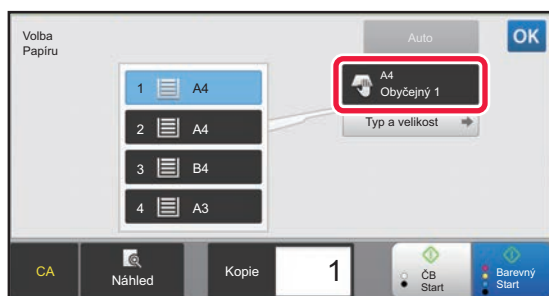

Vyberte boční zásobník.

7

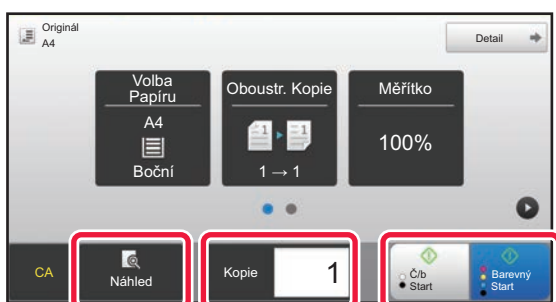

Nastavte počet kopií a pak klepněte na klávesu [Barevný Start] nebo [Č/b Start].

- Ve výchozím stavu od výrobce produkt po klepnutí na klávesu [Barevný Start] detekuje, zda je originál černobílý nebo plnobarevný, a automaticky přepne mezi plnobarevným a černobílým binárním skenováním. Klepnete-li na klávesu [Č/b Start], produkt skenuje v černobílém binárním režimu. Podrobnosti viz Uživatelská příručka.
- Chcete-li zkontrolovat náhled dokumentu, klepněte na klávesu [Náhled].

► [OBRAZOVKA NÁHLEDU \(strana 14\)](#)

Změnit počet
výtisků



Zrušit skenování

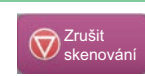

Zrušit kopírování

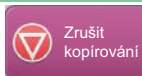



TISKÁRNA

Tato část vysvětluje základní postup pro tisk pomocí ovladače tiskárny produktu. Popisy obrazovek a postupů se týkají především systému Windows® 10 v prostředí Windows® a systému macOS 10.12 v prostředí macOS. Okno se liší v závislosti na verzi operačního systému, verzi ovladače tiskárny a dané aplikaci.

▶ TISK V PROSTŘEDÍ WINDOWS.....	36
▶ TISK V PROSTŘEDÍ macOS.....	38
▶ PŘÍMÝ TISK SOUBORU Z PAMĚTI USB	40



TISK V PROSTŘEDÍ WINDOWS

Následující příklad ukazuje, jak vytisknout dokument formátu A4 z programu "WordPad", který je standardním příslušenstvím v systému Windows.

Chcete-li nainstalovat ovladač tiskárny a zkonfigurovat nastavení v prostředí Windows, viz Návod pro instalaci softwaru. Informace o dostupných ovladačích tiskárny a požadavcích pro jejich použití viz Uživatelská příručka.

1

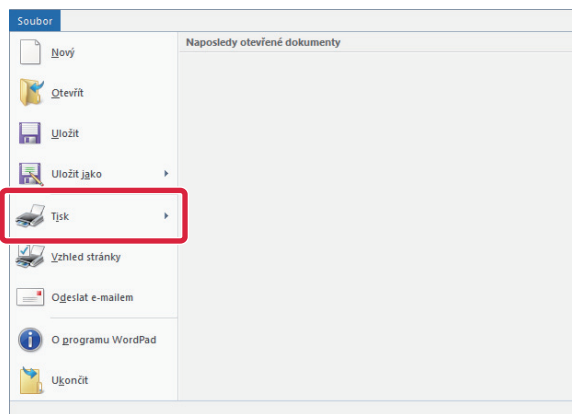

Z nabídky [Soubor] programu WordPad vyberte možnost [Tisk].

2

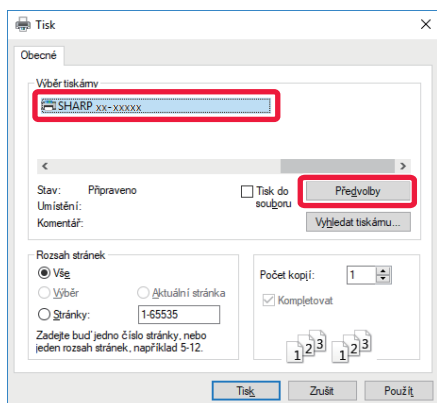

Vyberte ovladač tiskárny produktu a klikněte na tlačítko [Předvolby].

Pokud jsou ovladače tiskárny zobrazeny jako seznam, vyberte ze seznamu název ovladače, který budete používat.

3

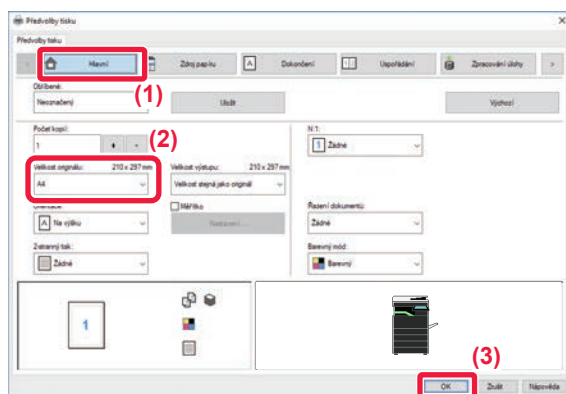

Vyberte nastavení tisku.

(1) Klikněte na záložku [Hlavní].

(2) Vyberte formát originálu.

Nastavení na dalších záložkách vyberete kliknutím na požadovanou záložku a zvolením nastavení.

(3) Klikněte na tlačítko [OK].

- Nápovědu pro nastavení lze zobrazit kliknutím na dané nastavení a stiskem klávesy [F1].
- Kliknutím na tlačítko [Nápověda] se otevře okno nápovědy a umožní zobrazit vysvětlení nastavení záložky.



4

Klikněte na tlačítko [Tisknout].

Dojde k zahájení tisku.

TISK NA OBÁLKY

Pomocný zásobník lze použít k tisku obálek.

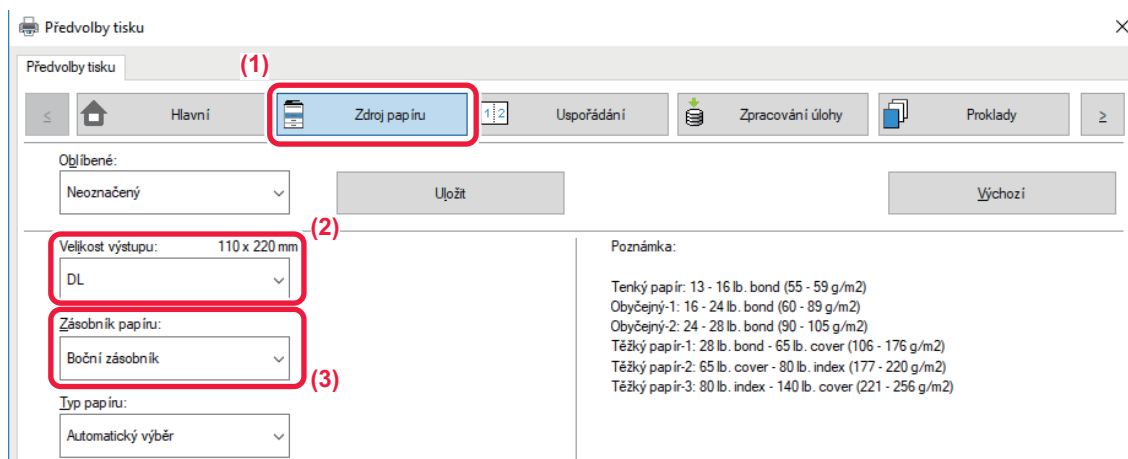
**(1) Klikněte na záložku [Zdroj papíru].****(2) Vyberte formát obálky z možnosti "Formát papíru".**

Když je "Velikost výstupu" nastavena na [DL], je také automaticky nastaven "Typ papíru" na [Obálka].

(3) Vyberte [Boční zásobník] v části "Zásobník papíru".

- Typ papíru pomocného zásobníku nastavte na [Obálka] a vložte obálky do pomocného zásobníku.
 - Při použití médií, jako jsou obálky, které lze vložit pouze v určité orientaci, můžete obraz otočit o 180 stupňů. Další informace naleznete v [Návodu k použití](#).
- [VKLÁDÁNÍ OBÁLEK \(strana 22\)](#)



TISK V PROSTŘEDÍ macOS

Následující příklad ukazuje, jak vytisknout dokument formátu A4 z programu "TextEdit", který je standardním příslušenstvím v systému macOS.

Chcete-li nainstalovat ovladač tiskárny a zkonfigurovat nastavení v prostředí macOS, viz Návod pro instalaci softwaru.

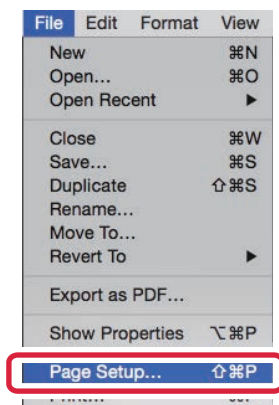

Rozšiřující modul PS3 je vyžadován, aby bylo možné používat přístroj jako tiskárnu v prostředí systému macOS.

1

Z nabídky [File] (Soubor) vyberte možnost [Page Setup] (Nastavení stránky).

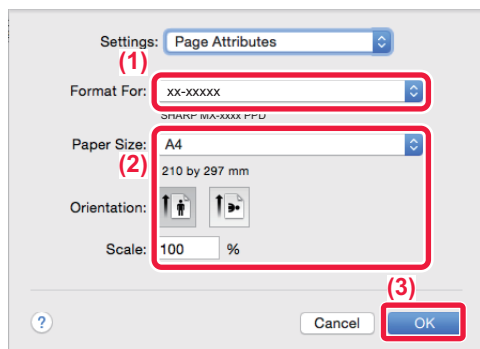
2

Vyberte nastavení papíru.

(1) Ověřte, že je vybrána správná tiskárna.

(2) Vyberte nastavení papíru.

Nastavte formát papíru, jeho orientaci a měřítko.

(3) Klikněte na tlačítko [OK].

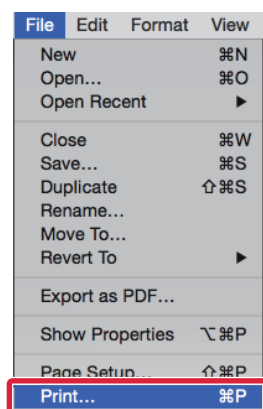
3

Z nabídky [File] (Soubor) vyberte možnost [Print] (Tisknout).



4

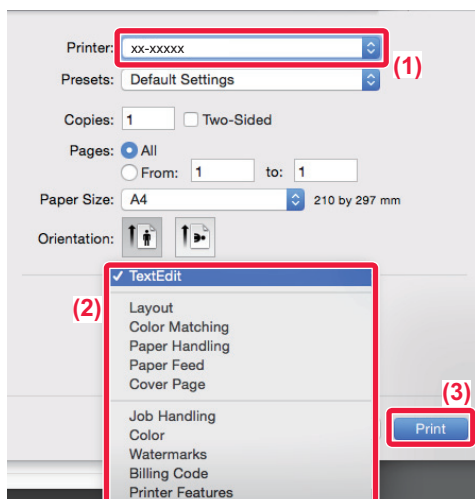

Vyberte nastavení tisku.

- (1) Ověřte, že je vybrána správná tiskárna.
- (2) Vybírejte položky z nabídky a konfigurujte nastavení podle potřeby.
- (3) Klikněte na tlačítko [Print] (Tisknout).

TISK NA OBÁLKY

Pomocný zásobník lze použít k tisku obálek.

Vyberte formát obálky v nastavení aplikace (v mnoha aplikacích jde o "Page Setup" (Nastavení stránky)) a proveďte následující postup.

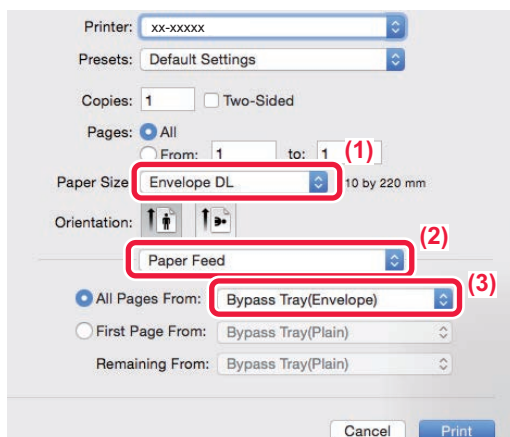

- (1) Vyberte formát obálky z možnosti "Paper Size" (Formát papíru).
- (2) Vyberte [Paper Source] (Zdroj papíru).
- (3) Vyberte [Bypass Tray(Envelope)] v části "All Pages from".



- Typ papíru pomocného zásobníku nastavte na [Obálka] a vložte obálky do pomocného zásobníku.
- Při použití médií, jako jsou obálky, které lze vložit pouze v určité orientaci, můžete obraz otočit o 180 stupňů. Další informace naleznete v Návodu k použití.

► [VKLÁDÁNÍ OBÁLEK \(strana 22\)](#)



PŘÍMÝ TISK SOUBORU Z PAMĚTI USB

Soubory na paměťovém zařízení USB připojeném k produktu se tisknou z ovládacího panelu produktu bez použití ovladače tiskárny. Níže jsou uvedeny typy souborů (a odpovídající přípony), které je možné tisknout přímo.

Typ souboru	TIFF	JPEG	PCL	PDF*1, EncryptedPDF*1, PDF/A*1, Compact PDF*1	PS*1	DOCX*2, XLSX*2, PPTX*2	PNG
Nástavec na papír	tiff, tif	jpeg, jpg, jpe, jfif	pcl, prn	pdf	ps, prn	docx, xlsx, pptx	png

*1 Je vyžadována rozšiřující sada PS3.

*2 Je vyžadována sada rozšíření pro přímý tisk.

3

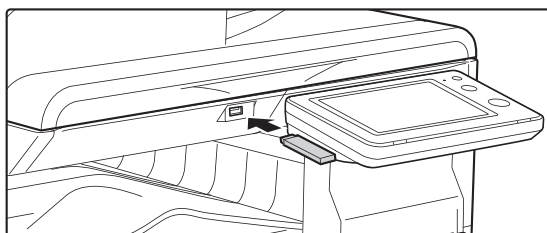

Připojte paměťové zařízení USB k produktu.

4

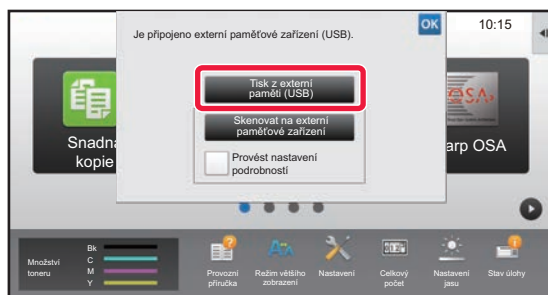

Když se otevře obrazovka pro volbu akce, klepněte na [Tisk z externí paměti (USB)].

Pokud se obrazovka neotevře, postupujte takto:

- (1) Klepněte na klávesu [Obnovení souboru].
- (2) V panelu akcí klepněte na [Na USB zvolit soubor pro tisk].

5

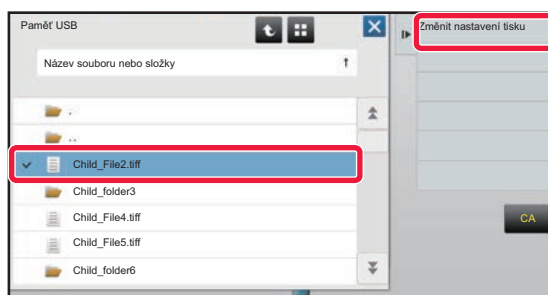

Klepněte na klávesu souboru, který chcete vytisknout, a v panelu akcí klepněte na [Změnit nastavení tisku].

- Při tisku více souborů klepněte na klávesy souborů, které chcete vytisknout, a v panelu akcí klepněte na [Tisk].
- Klepnutím na přepněte na miniatury.

6

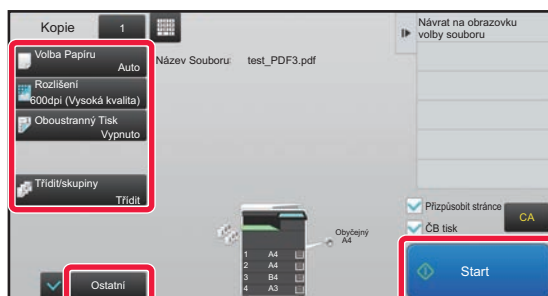

Vyberte nastavení tisku a klepněte na klávesu [Start].

7

Vyjměte paměťové zařízení USB z produktu.

Qualcomm® DirectOffice™ je produkt společnosti Qualcomm Technologies, Inc. a/nebo jejích poboček. Qualcomm® je ochranná známka společnosti Qualcomm Incorporated přihlášená ve Spojených státech amerických a dalších zemích. DirectOffice™ e ochranná známka společnosti CSR Imaging US, LP přihlášená ve Spojených státech amerických a dalších zemích.



FAX

Tato část vysvětluje základní postupy pro používání faxové funkce produktu.

▶ POSÍLÁNÍ FAXU.....	42
▶ REŽIM FAXU.....	44

POSÍLÁNÍ FAXU

Tato část vysvětluje základní postupy pro posílání faxu.

V režimu faxu jsou barevné originály posílány jako černobílé obrazy.

1



Stiskněte klávesu [Základní okno].

Zobrazí se výchozí obrazovka.

2

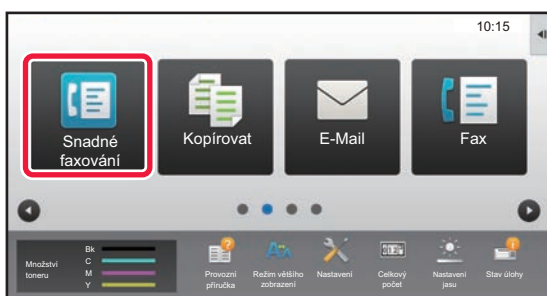

Klepněte na ikonu režimu [Snadné faxování].

Zobrazí se obrazovka režimu Snadné faxování.

3

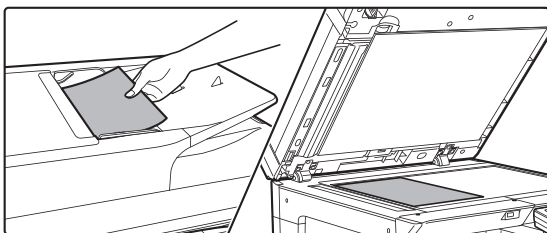

Vložte originál.

Vložte originál do zásobníku podavače originálů pro automatický podavač dokumentů nebo na sklo pro dokumenty.

► [UMÍSTĚNÍ ORIGINÁLŮ \(strana 15\)](#)

4

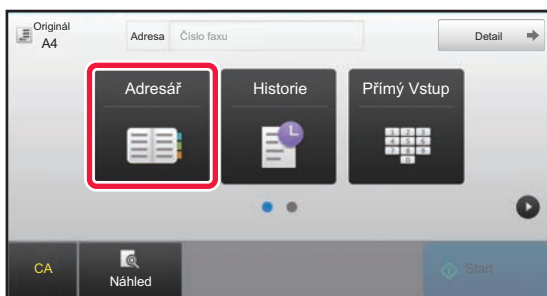

Klepněte na klávesu [Adresář].

Můžete také klepnout na tlačítko [Přímý Vstup] a přímo zadat číslo faxu nebo vybrat číslo faxu v protokolu přenosů.

5

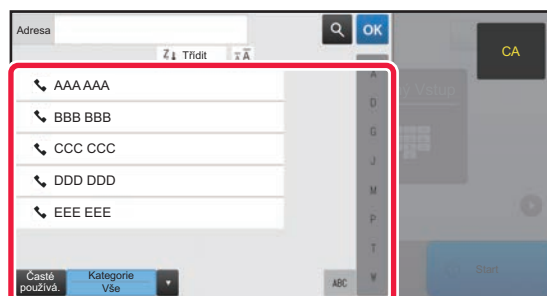

Klepněte na klávesu požadovaného cíle.

Adresy aktuálního režimu jsou vybrány z adres, jejichž zaškrťovací políčka byla vybrána při registraci cíle vybraného klepnutím. Pokud nebyly s vybraným zaškrťovacím políčkem registrovány žádné adresy, klepněte na klávesu [Ano] v potvrzovací obrazovce a vyberte požadované adresy. Chcete-li přidat další cíl, klepněte na klávesu cíle.

6

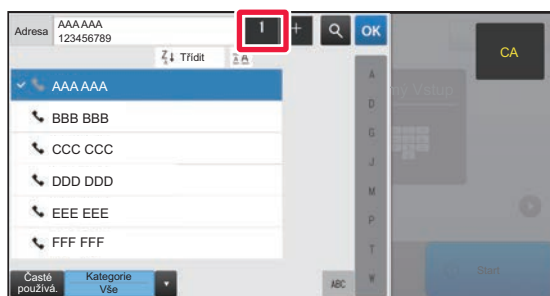

Klepněte na klávesu [Všechny Cíle].

Zobrazí se seznam vybraných cílů.

7

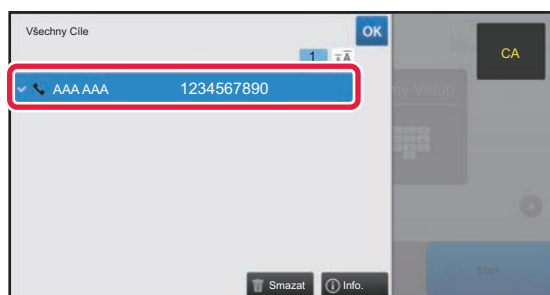

Potvrďte cíl.

Zobrazí-li se v seznamu nesprávný cíl, klepněte na tento cíl a pak na klávesu [Smazat].

8

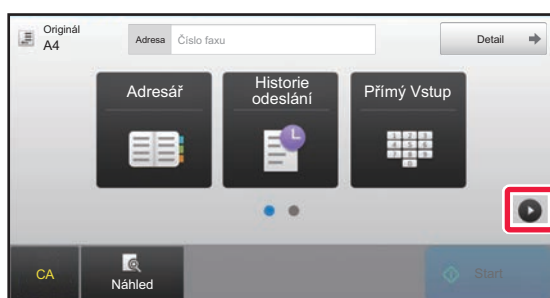

Klepnutím na změňte obrazovky a vyberte nastavení.

Změňte nastavení podle potřeby.

Níže uvedené funkce lze aktivovat ve snadném režimu.

- Originál
- Expozice
- Rozlišení

Chcete-li vybrat podrobnější nastavení, klepněte na klávesu [Detail] a vyberte nastavení v normálním režimu.

► [REŽIM FAXU \(strana 44\)](#)

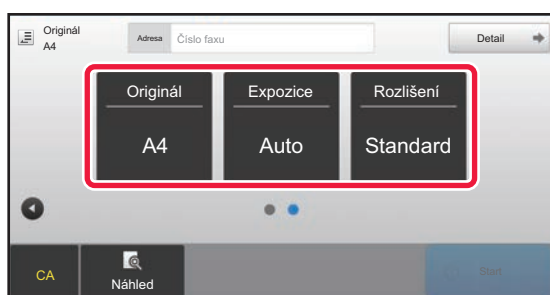

9

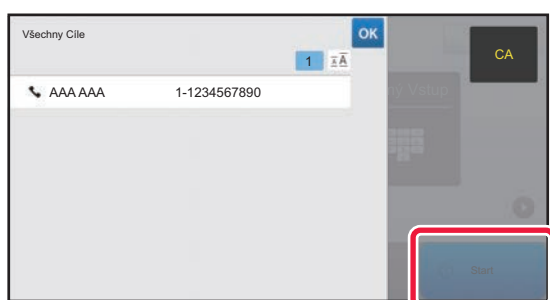

Klepněte na klávesu [Start].

Chcete-li zkontrolovat náhled dokumentu, klepněte na  pro návrat na základní obrazovku Easy Fax a poté klepněte na klávesu [Náhled].

► [OBRAZOVKA NÁHLEDU \(strana 14\)](#)

Zrušit skenování



REŽIM FAXU

Režim faxu má dva režimy: snadný a normální.

Snadný režim je omezen na často používané funkce, které umožňují hladké provádění většiny faxových úloh. Musíte-li vybrat podrobná nastavení či speciální funkce, použijte normální režim.

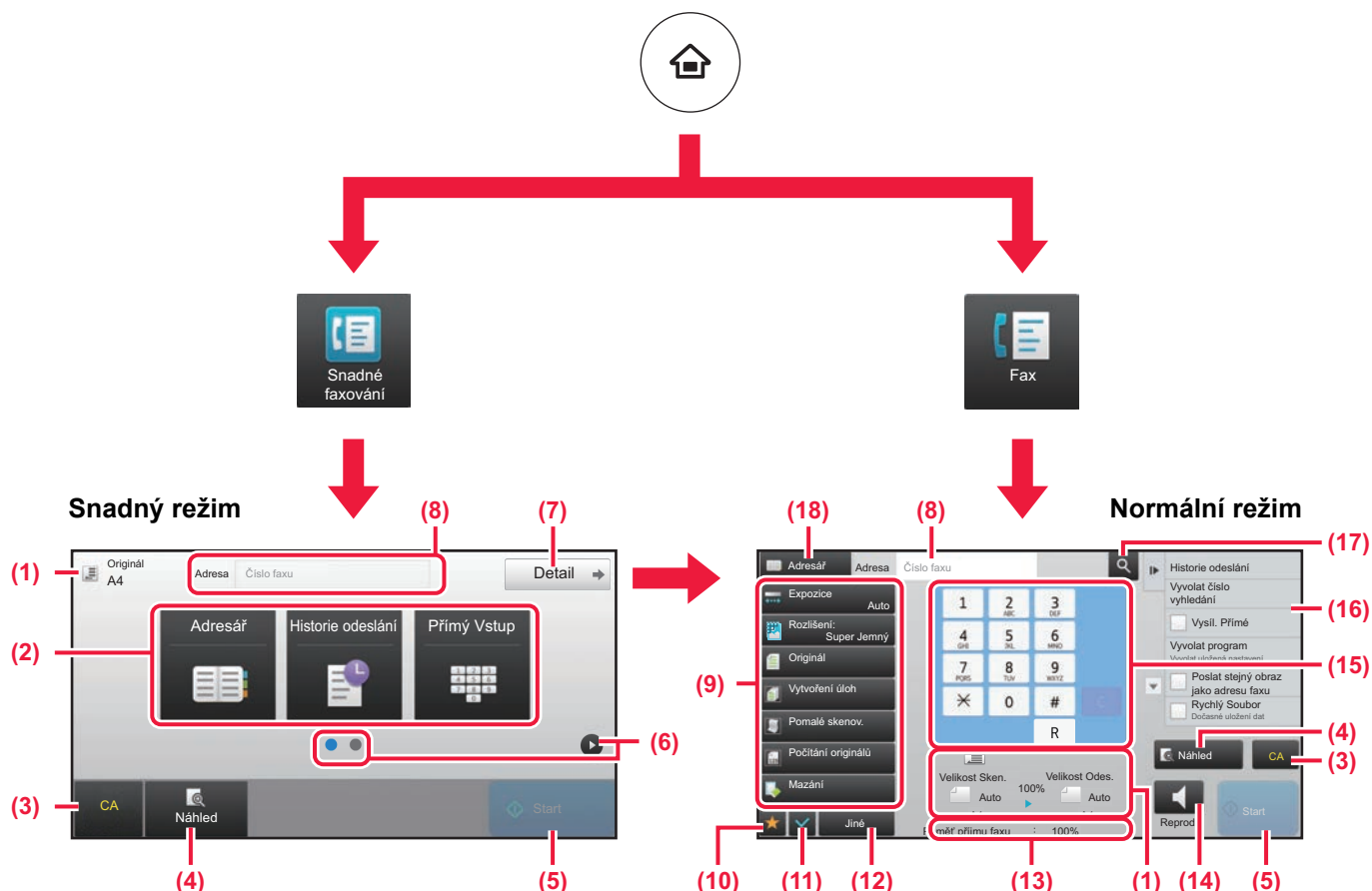

- (1) Zobrazí formáty originálu a data pro odeslání.
- (2) Vyberte adresu a funkce, které chcete použít.

Výběr funkce ve snadném režimu
 V "režimu nastavení" zvolte [Systémové nastavení] → [Obecná nastavení] → [Nastavení Provozu] → [Nastavení snadného režimu] → [Snadné faxování]

- (3) Resetuje nastavení a adresy.
- (4) Skenuje originál a zobrazí náhled obrazu.
 ▶ [OBRAZOVKA NÁHLEDU \(strana 14\)](#)
- (5) Přenos faxu se okamžitě spustí.
- (6) Přepne stránky pro zobrazení klávesových zkratk.
- (7) Přepne na normální režim.
- (8) Zobrazí číslo faxu cíle.
- (9) Klávesa nastavení, kterou lze použít pro fax.

- (10) Zobrazí seznam funkčních kláves. Často používané [Ostatní] lze registrovat.
- (11) Kontroluje aktuální nastavení.
- (12) Zobrazí seznam jiných kláves než výše uvedených funkčních kláves.
 ▶ [FUNKCE, KTERÉ LZE NA PRODUKTU POUŽÍVAT \(strana 26\)](#)
- (13) Zobrazí hodnotu volné paměti, která je dostupná pro příjem faxu.
- (14) Klepnutím na klávesu vytáčeje v režimu reproduktoru.
- (15) Zadejte číslo faxu.
- (16) Zobrazí funkce, které lze využívat v režimu faxu.
- (17) Vyhledá adresu.
- (18) Zobrazí adresář.



SKENER

Tato část vysvětluje použití funkce síťového skeneru a základní postup pro použití režimu skenování.

K použití funkce Internet fax je potřeba Rozšiřovací sada pro faxování po internetu.

▶ FUNKCE SÍŤOVÉHO SKENERU	46
▶ SKENOVÁNÍ ORIGINÁLU	47
▶ REŽIM SKENERU	49



FUNKCE SÍŤOVÉHO SKENERU

Funkci síťového skeneru produktu lze pomocí různých metod používat k přenosu nasnímaných obrazů.

Funkce síťového skeneru disponuje následujícími režimy.

Chcete-li použít režim, klepněte na tlačítko režimu na výchozí obrazovce.

Režimy skenování



Pro poslání obrazu na e-mailovou adresu použijte

Skenovat do emailu

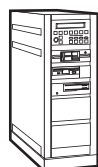

Pro nahrání obrazu na server FTP použijte

Skenovat do FTP



Pro poslání obrazu do sdílené složky na počítači použijte

Skenovat do síťové složky



Pro zpracování obrazu v konkrétní aplikaci použijte

Skenovat na plochu



Naskenujte originál a pak...

Režim paměti USB

Tento režim použijte k uložení obrazu do paměti USB



Režim Internet fax

Použijte tento režim k odeslání faxu přes internet



Produkt podporuje Přímé SMTP.

Režim PC skenování

Tento režim použijte k naskenování fotografie při práci na korekturách na počítači



Lze použít softwarovou aplikaci kompatibilní s TWAIN.

Režim zadávání dat

Chcete-li použít dokumentové řešení propojené s aplikací





SKENOVÁNÍ ORIGINÁLU

Základní postupy skenování jsou vysvětleny níže.

Zde je vysvětlen postup odeslání naskenovaného souboru e-mailem do cíle uloženého v adresáři.

1



Stiskněte klávesu [Základní okno].

Zobrazí se výchozí obrazovka.

2

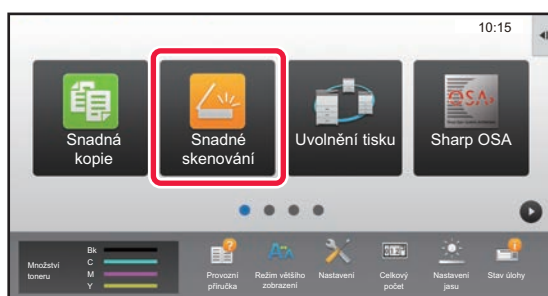

Klepněte na ikonu režimu [Snadné skenování].

Zobrazí se obrazovka režimu Snadné skenování.

3

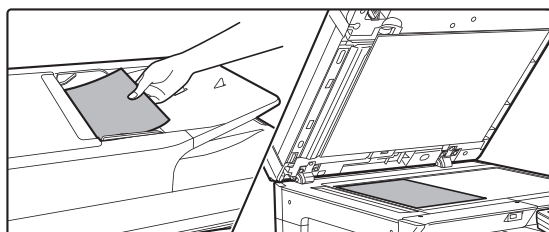

Vložte originál.

Vložte originál do zásobníku podavače originálů pro automatický podavač dokumentů nebo na sklo pro dokumenty.

► [UMÍSTĚNÍ ORIGINÁLŮ \(strana 15\)](#)

4

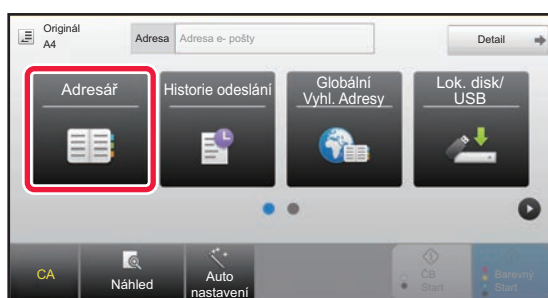

Klepněte na klávesu [Adresář].

5

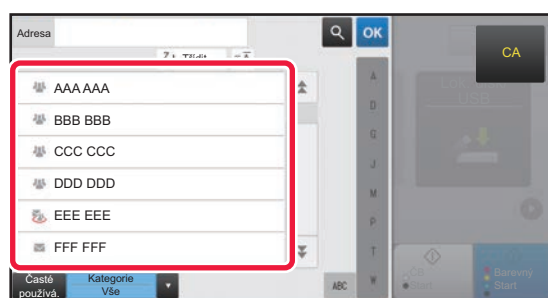

Klepněte na klávesu požadovaného cíle.

Adresy aktuálního režimu jsou vybrány z adres, jejichž zaškrťovací políčka byla vybrána při registraci cíle vybraného klepnutím. Pokud nebyly s vybraným zaškrťovacím políčkem registrovány žádné adresy, klepněte na klávesu [Ano] v potvrzovací obrazovce a vyberte požadované adresy. Chcete-li přidat další cíl, klepněte na klávesu cíle.

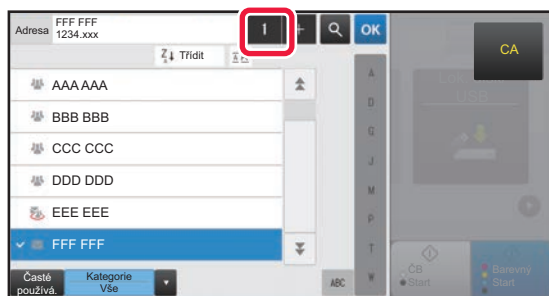

6

**Klepněte na klávesu [Všechny Cíle].**

Zobrazí se seznam vybraných cílů.

7

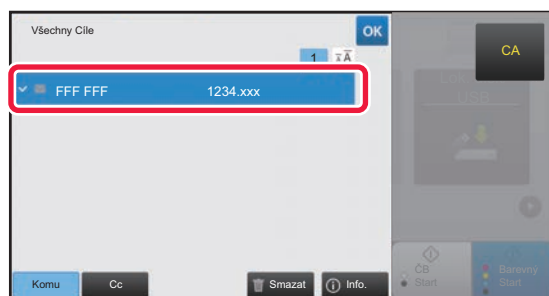
**Potvrďte cíl.**

Zobrazí-li se v seznamu nesprávný cíl, klepněte na tento cíl a pak na klávesu [Smazat].

8

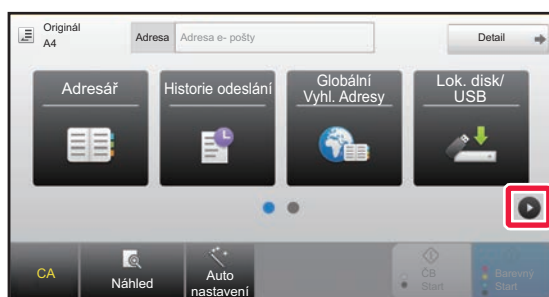
**Klepnutím na  změňte obrazovky a vyberte nastavení.**

Změňte nastavení podle potřeby.

Níže uvedené funkce lze aktivovat ve snadném režimu.

- Originál
- Rozlišení
- Formát Souboru
- Přeskočení prázd. stránky

Chcete-li vybrat podrobnější nastavení, klepněte na klávesu [Detail] a vyberte nastavení v normálním režimu.

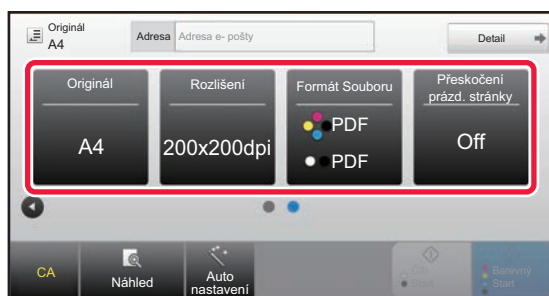
▶ [REŽIM SKENERU \(strana 49\)](#)



9

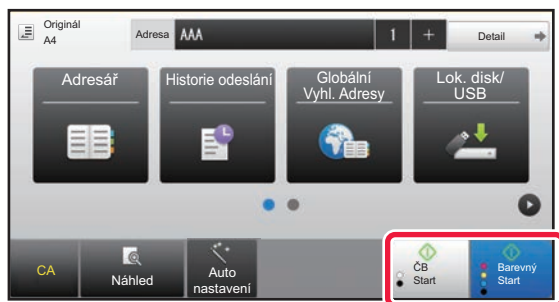

Klepněte na klávesu [Barevný Start] nebo [Č/b Start].

- Ve výchozím stavu od výrobce produkt po klepnutí na klávesu [Barevný Start] detekuje, zda je originál černobílý nebo plnobarevný, a automaticky přepne mezi plnobarevným a černobílým binárním skenováním. Klepnete-li na klávesu [Č/b Start], produkt skenuje v černobílém binárním režimu. Podrobnosti viz Uživatelská příručka.
- Chcete-li zkontrolovat náhled dokumentu, klepněte na **OK** pro návrat na základní obrazovku Easy Scan a poté klepněte na klávesu [Náhled].

► [OBRAZOVKA NÁHLEDU \(strana 14\)](#)

Zrušit skenování

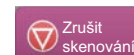

REŽIM SKENERU

VÝBĚR REŽIMU SKENERU

Na výchozí obrazovce klepnutím na ikonu požadovaného režimu skeneru zobrazíte jeho základní obrazovku. Není-li zobrazeno tlačítko, které chcete použít, změňte obrazovku klepnutím na ◀ nebo ▶.

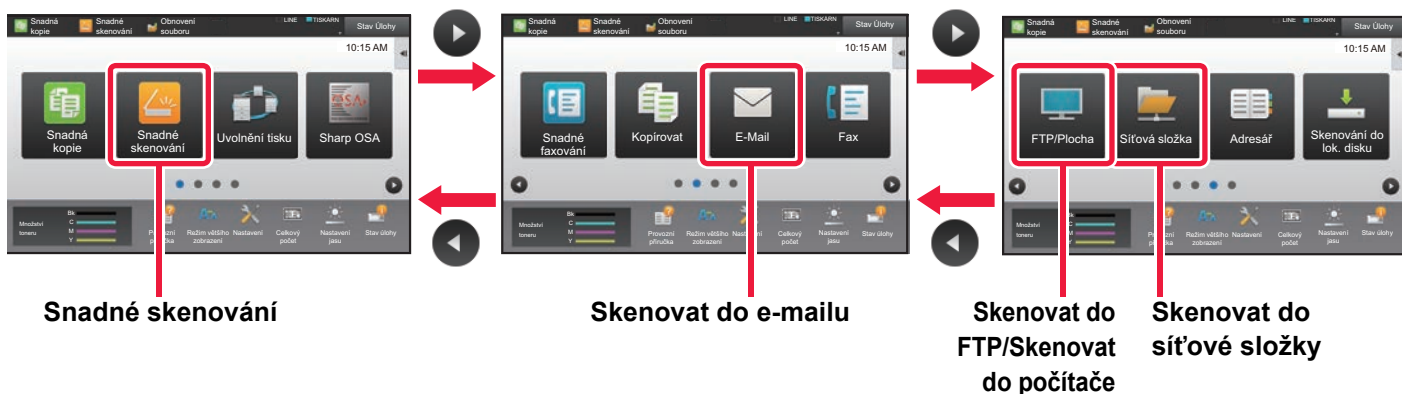



ZÁKLADNÍ OBRAZOVKA REŽIMU SKENERU

Režim skeneru má dva režimy: snadný a normální.

Snadný režim je omezen na často používané funkce, které umožňují hladké provádění většiny úloh skenování. Musíte-li vybrat podrobná nastavení či speciální funkce, použijte normální režim.

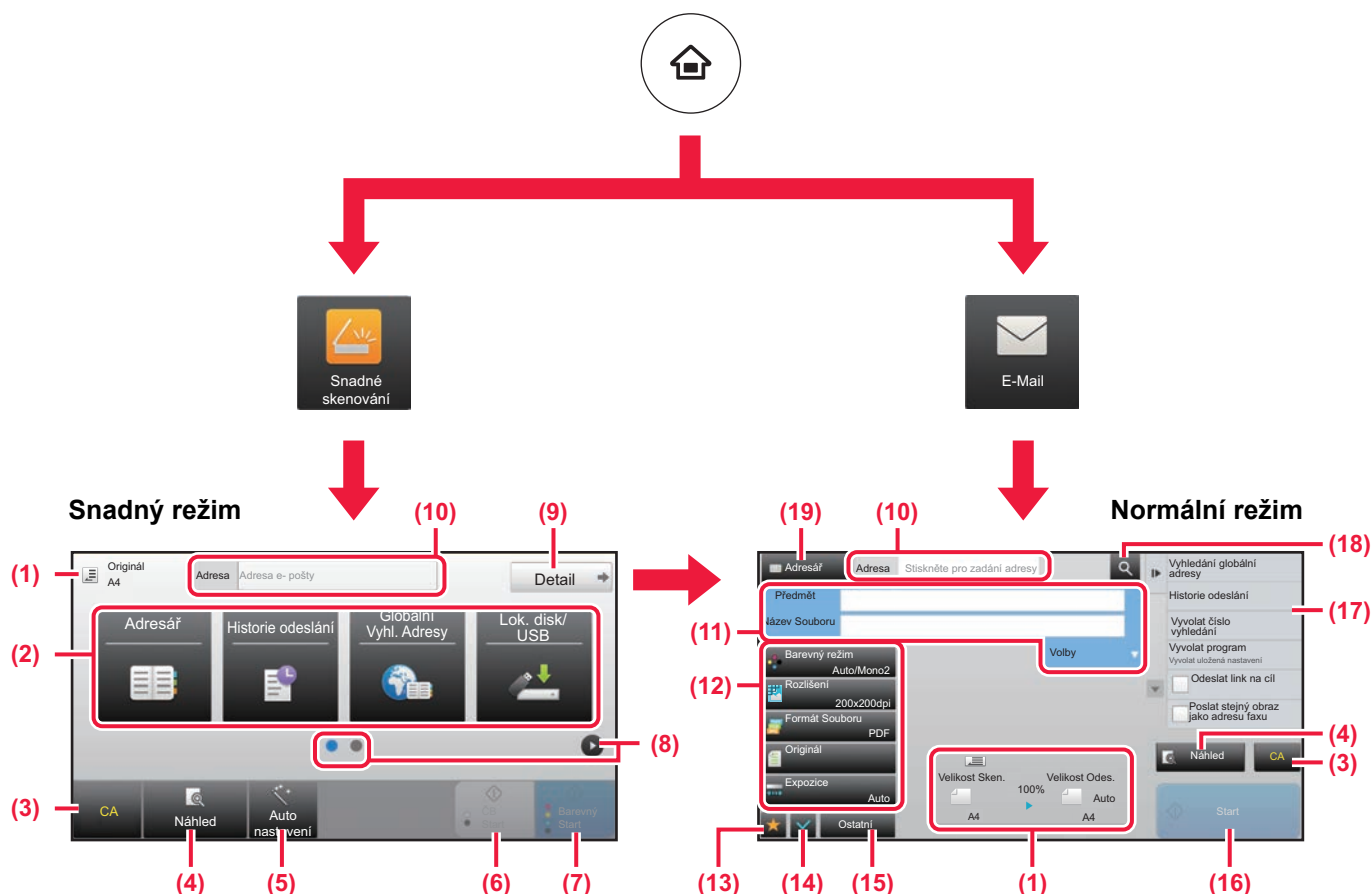

- (1) Zobrazí formáty originálu a data pro odeslání.
- (2) Vybere adresu a funkce, které chcete použít.

- (3) Resetuje nastavení a adresy.
- (4) Skenuje originál a zobrazí náhled obrazu.
▶ [OBRAZOVKA NÁHLEDU \(strana 14\)](#)
- (5) Automaticky nastaví původní orientaci umístění, rozlišení, přeskokování prázdných stránek a hodnoty Nastavení duplexu*, Úprava zkrasleného PDF, Detekovat automaticky Mono2/Stupně šedi.
* Je vyžadována rozšiřující sada OCR.
- (6) Spustí černobílé skenování.
- (7) Spustí barevné skenování.
- (8) Přepne stránky pro zobrazení klávesových zkratk.
- (9) Přepne na normální režim.
- (10) Klepnutím na tuto klávesu zobrazíte softwarovou klávesnici.
- (11) Zadejte předmět, název souboru a ostatní položky. Obrazovka se liší v závislosti na typu skenování.
- (12) Klávesa nastavení, kterou lze použít pro posílání obrazů.
- (13) Zobrazí seznam funkčních kláves. Často používané [Ostatní] lze registrovat.
- (14) Kontroluje aktuální nastavení.
- (15) Zobrazí seznam jiných kláves než výše uvedených funkčních kláves.
▶ [FUNKCE, KTERÉ LZE NA PRODUKTU POUŽÍVAT \(strana 26\)](#)
- (16) Přenos se spustí.
- (17) Zobrazí funkce, které lze využívat v režimu Odeslání obrazu.
- (18) Vyhledá adresu.
- (19) Zobrazí adresář.



Výběr funkce ve snadném režimu

V "režimu nastavení" zvolte [Systémové nastavení] → [Obecná nastavení] → [Nastavení Provozu] → [Nastavení snadného režimu] → [Snadné skenování]

- (3) Resetuje nastavení a adresy.
- (4) Skenuje originál a zobrazí náhled obrazu.
▶ [OBRAZOVKA NÁHLEDU \(strana 14\)](#)
- (5) Automaticky nastaví původní orientaci umístění, rozlišení, přeskokování prázdných stránek a hodnoty Nastavení duplexu*, Úprava zkrasleného PDF, Detekovat automaticky Mono2/Stupně šedi.
* Je vyžadována rozšiřující sada OCR.
- (6) Spustí černobílé skenování.
- (7) Spustí barevné skenování.
- (8) Přepne stránky pro zobrazení klávesových zkratk.
- (9) Přepne na normální režim.



UKLÁDÁNÍ DOKUMENTŮ

Funkce ukládání dokumentů slouží k uložení dokumentu nebo tiskového obrazu na Lokální disku při provádění kopírování, tisku či jiné úlohy. Tisk nebo jiné operace lze provádět později pomocí uloženého souboru. Tato část uvádí několik funkcí ukládání dokumentů.

- ▶ **POUŽITÍ FUNKCE UKLÁDÁNÍ DOKUMENTŮ 52**
- ▶ **KDYŽ CHCETE ULOŽIT JEN DOKUMENT (Skenovat na místní disk)53**
- ▶ **TISK ULOŽENÉHO SOUBORU 56**



POUŽITÍ FUNKCE UKLÁDÁNÍ DOKUMENTŮ

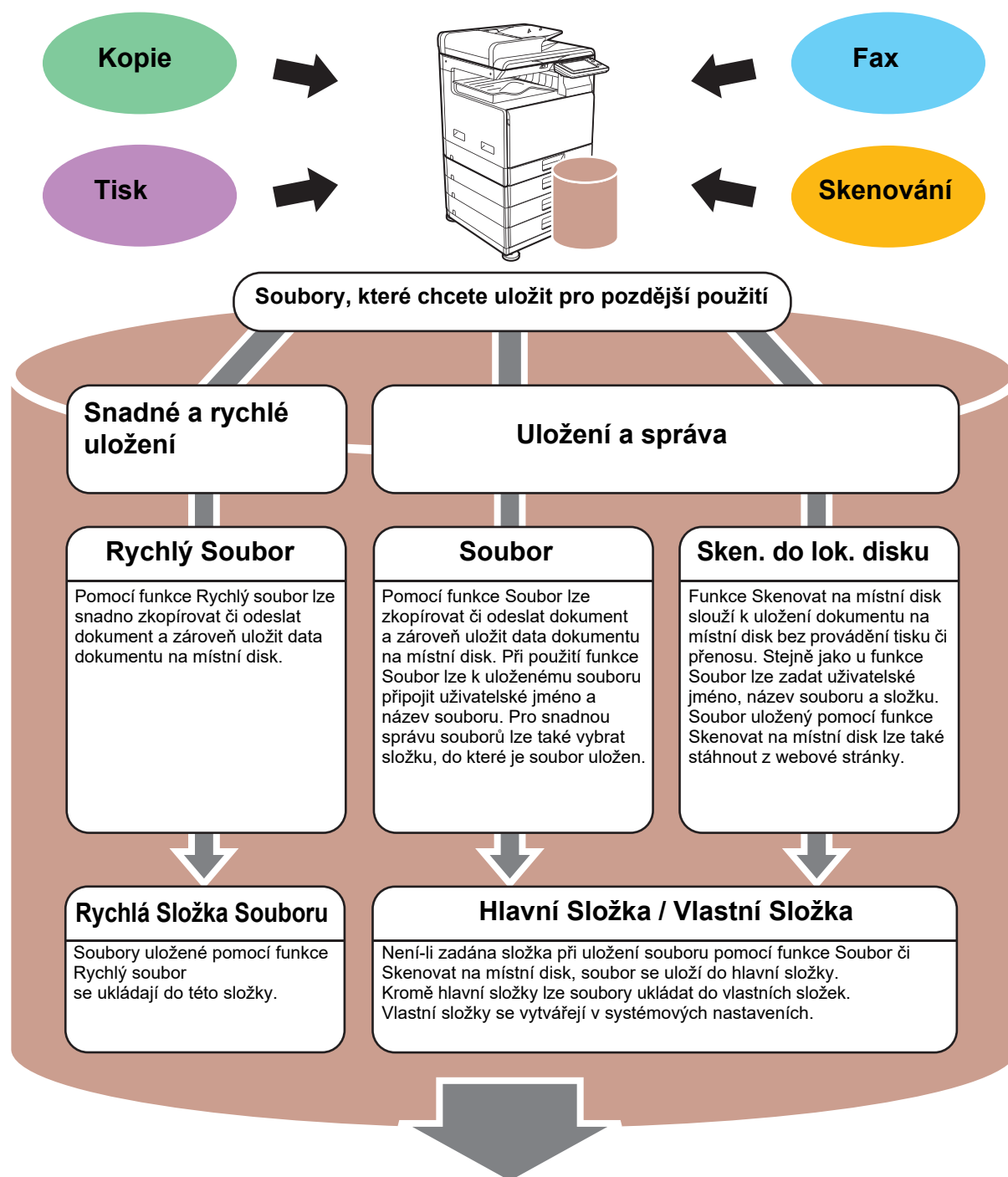

**Uložené soubory lze podle potřeby tisknout nebo přenášet.
Soubor, který byl uložen pomocí ovladače tiskárny, nelze přenést.
(Pokud se formát „RIP“ změní na formát „RGB“, lze soubor přenést.)**



KDYŽ CHCETE ULOŽIT JEN DOKUMENT (Skenovat na místní disk)

Funkce Skenovat na Lokální disk umožňuje uložit naskenovaný dokument do hlavní nebo vlastní složky. Tato funkce neslouží k tisku či odeslání.

Níže je vysvětlen postup pro uložení dokumentu do hlavní složky.

Chcete-li jej uložit do vlastní složky, klepněte na klávesu [Obnovení souboru] na výchozí obrazovce, klepněte na [Sken. do lok. disku] v panelu akcí a vyberte nastavení ukládání. Další informace viz Uživatelská příručka.

Uložení pomocí funkce Snadné skenování

Soubor lze uložit do složky hlavní či Moje složka (je-li aktivováno ověřování uživatelů).

1



Stiskněte klávesu [Základní okno].

Zobrazí se výchozí obrazovka.

2

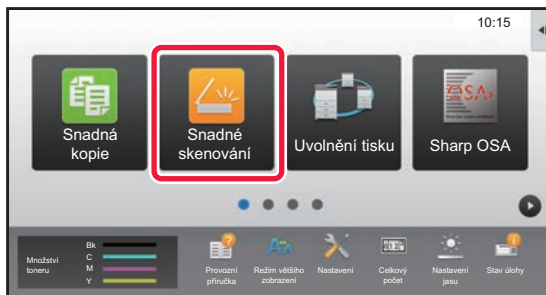

Klepněte na ikonu režimu [Snadné skenování].

3

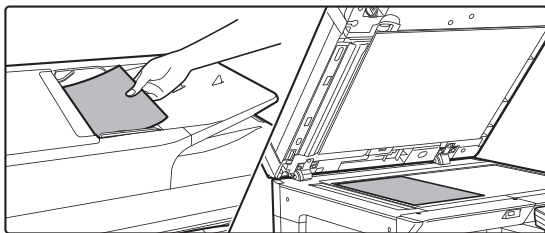

Vložte originál.

Vložte originál do zásobníku podavače originálů pro automatický podavač dokumentů nebo na sklo pro dokumenty.

► [UMÍSTĚNÍ ORIGINÁLŮ \(strana 15\)](#)

4

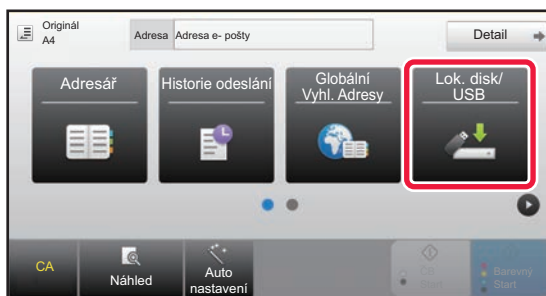

Klepněte na klávesu [Lok. disk/USB].





5

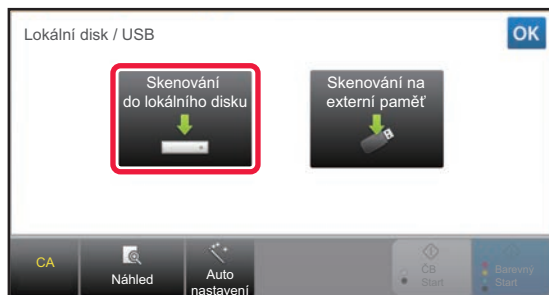

Klepněte na klávesu [Skenování do lok. disku].

6

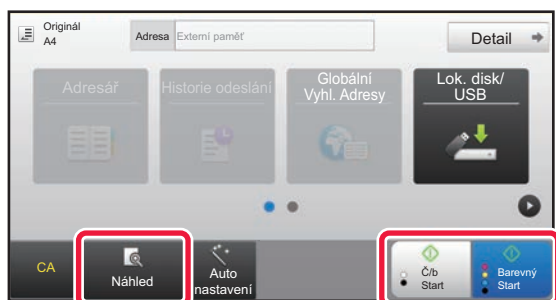

Klepněte na klávesu [Barevný Start] nebo [Č/b Start].

Chcete-li zkontrolovat náhled dokumentu, klepněte na klávesu [Náhled].

► [OBRAZOVKA NÁHLEDU \(strana 14\)](#)

Zrušit skenování

Zrušit skenování



Skenování do paměťového zařízení USB

1

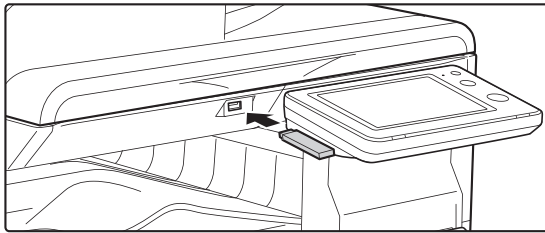

Připojte paměťové zařízení USB k produktu.

Použijte paměťové zařízení se systémem FAT32 nebo NTFS s kapacitou nejvýše 32 GB.

2

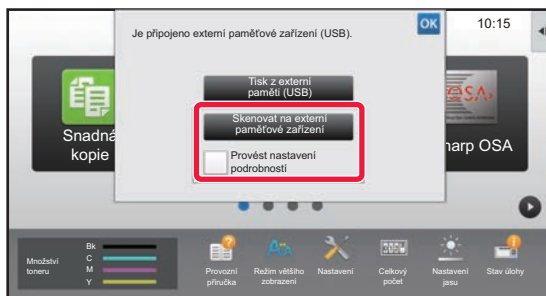

Když se otevře obrazovka pro volbu akce, klepněte na [Skenovat na externí paměťové zařízení].

- Chcete-li vybrat podrobné nastavení v normálním režimu, zaškrtněte políčko [Provést nastavení podrobnosti] .
▶ [ZÁKLADNÍ OBRAZOVKA REŽIMU SKENERU \(strana 50\)](#)
- Je-li otevřena obrazovka Skenovat na HDD/USB, tato obrazovka se nezobrazí.

3

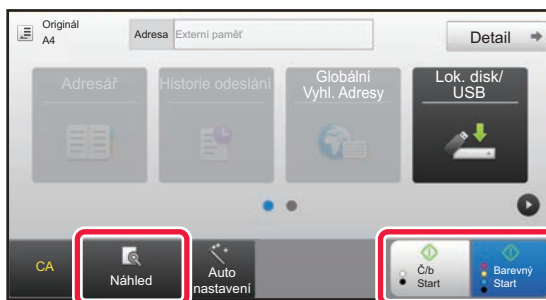

Klepněte na klávesu [Barevný Start] nebo [Č/b Start].

Chcete-li zkontrolovat náhled dokumentu, klepněte na klávesu [Náhled].

- ▶ [OBRAZOVKA NÁHLEDU \(strana 14\)](#)

Zrušit skenování

Zrušit skenování

4

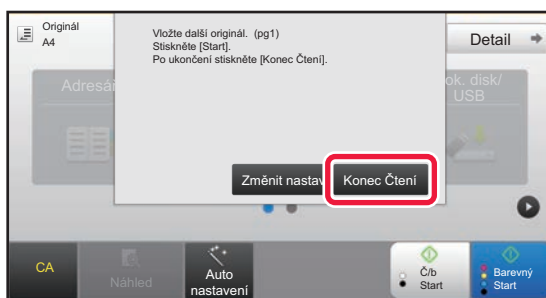

Po naskenování všech originálů klepněte na klávesu [Konec Čtení].

Při skenování originálu pomocí automatického podavače dokumentů se tato obrazovka nezobrazí.

5

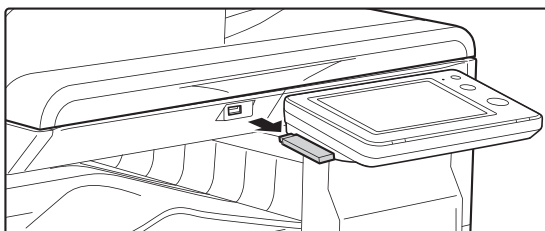

Zkontrolujte zprávu [Odesílání dat bylo dokončeno.] a odeberte paměťové zařízení USB z produktu.





TISK ULOŽENÉHO SOUBORU

Soubor uložený pomocí ukládání dokumentů lze načíst a vytisknout nebo přenést.

Tisknout lze také soubory uložené v paměťovém zařízení USB nebo ve sdílené složce.

Níže je vysvětlen postup pro tisk souboru "Copy_20201010_112030" uloženého v hlavní složce.

1

Stiskněte klávesu [Základní okno].

Zobrazí se výchozí obrazovka.

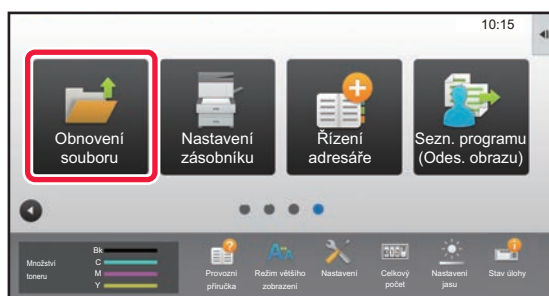
2

Klepněte na ikonu režimu [Obnovení souboru].

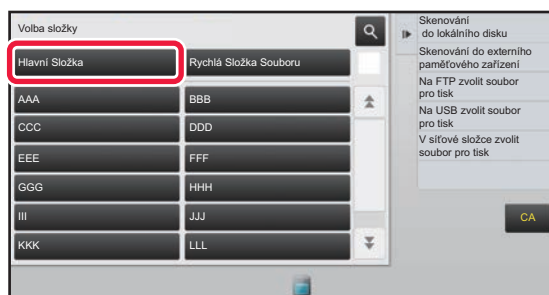
3

Vyberte soubor a tisk.

(1) Klepněte na klávesu [Hlavní Složka].

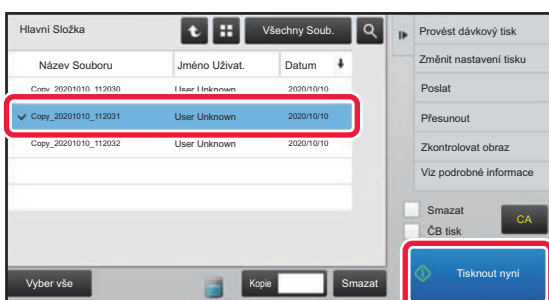

(2) Klepněte na klávesu souboru, který chcete vytisknout.

V tomto případě klepněte na klávesu "Copy_20201010_112030".

Chcete-li zkontrolovat náhled vytištěného obrazu, klepněte na [Zkontrolovat obraz] v panelu akcí.

Chcete-li smazat soubor po tisku, klepněte na [Smazat] v panelu akcí pro zobrazení .

(3) Klepněte na klávesu [Tisknout nyní].



REŽIM NASTAVENÍ

Režim nastavení umožňuje seřídit provoz produktu, aby vyhovoval potřebám vašeho pracoviště. Tato část stručně uvádí několik nastavení režimu nastavení. Podrobná vysvětlení systémových nastavení viz Uživatelská příručka, část "REŽIM NASTAVENÍ".

▶ REŽIM NASTAVENÍ.....	58
------------------------	----



REŽIM NASTAVENÍ

Na obrazovce režimu nastavení lze nastavit datum a čas, uložit cíle faxování a skenování, vytvořit složky pro ukládání dokumentů a zkonfigurovat další různá nastavení související s provozem produktu.

Postup otevření obrazovky režimu nastavení a položek na obrazovce jsou vysvětleny níže.

ZOBRAZENÍ REŽIMU NASTAVENÍ NA PRODUKTU

1



Stiskněte klávesu [Základní okno].

Zobrazí se výchozí obrazovka.

2

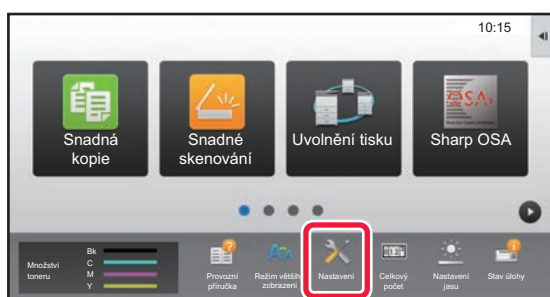

Klepněte na klávesu [Nastavení].

Zobrazí se obrazovka režimu nastavení.

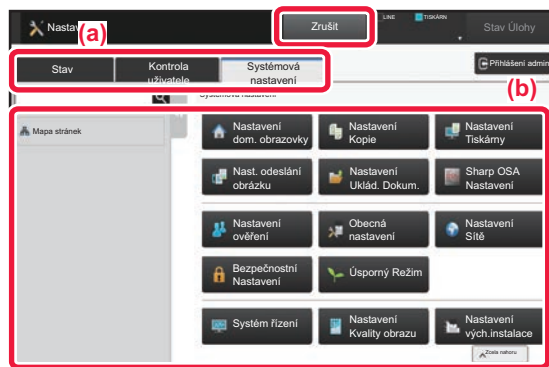

Klepněte na položku, kterou chcete nastavit, na záložce (a) či nabídce nastavení (b).

Režim nastavení ukončíte klepnutím na klávesu [Zrušit].

- [Režim nastavení, když je přihlášen administrátor \(strana 60\)](#)



MOŽNOSTI REŽIMU NASTAVENÍ

V režimu nastavení lze konfigurovat tato nastavení:

Na dotykovém panelu produktu nebo ve webovém prohlížeči počítače se některá nastavení nemusí zobrazit. Některá nastavení se nemusí zobrazit kvůli specifikacím počítače a nainstalovaným periferním zařízením.

Nabídka	Přehled
Stav	Zobrazí informace o zařízení a zásobníku papíru.
Adresář	Slouží k editaci adresáře.
Operace dokumentu	Slouží k provádění akcí na souboru pomocí funkce Ukládání dokumentů.
Kontrola uživatele	Slouží k uložení, editaci a mazání uživatelů, když je zapnuto ověřování uživatele.
Systémové nastavení	Konfiguruje hlavní nastavení produktu, jako jsou nastavení data či zásobníku papíru. Konfigurovat lze následující nastavení.
Nastavení výchozí obrazovky	Vybrat nastavení pro výchozí obrazovku produktu, jako je změna pozadí výchozí obrazovky.
Nastavení kopie	Vybrat nastavení kopírování.
Nastavení Tiskárny	Vybrat nastavení tisku.
Nastavení odeslání obrazu	Konfigurovat nastavení pro odeslání obrazu, jako je fax a skenování do e-mailu.
Nastavení Řazení Dokumentů	Vybrat nastavení ukládání dokumentů.
Sharp OSA nastavení	Vybrat nastavení Sharp OSA.
Nastavení ověření	Nastavte způsob ověřování uživatelů. Případně nastavte kartu IC.
Obecná nastavení	Konfigurovat nastavení produktu, jako jsou nastavení data a zásobníku.
Nastavení sítě	Lze nakonfigurovat síťová nastavení jako Nastavení Rozhraní a NAS.
Bezpečnostní Nastavení	Konfigurovat bezpečnostní nastavení, jako jsou ověření a změna hesla administrátora.
Úsporný Režim	Nastavením režimu Eko lze snížit spotřebu energie přístroje.
Systém řízení	Můžete nakonfigurovat zálohu přístroje a nastavení záznamu úlohy.
Nastavení kvality obrazu	Můžete provádět úpravy obrazu na přístroji.
Nastavení výchozí instalace	Jde o skupinu nastavení, která jsou potřeba při počáteční instalaci produktu.





Režim nastavení, když je přihlášen administrátor

Administrátor může konfigurovat nastavení, která jsou na vyšší úrovni než nastavení dostupná hostovi či uživateli. Je-li aktivováno ověřování uživatelů, lze tato nastavení povolit bez zadání hesla administrátora na základě práv přihlášeného uživatele. O stav těchto nastavení požádejte administrátora produktu.

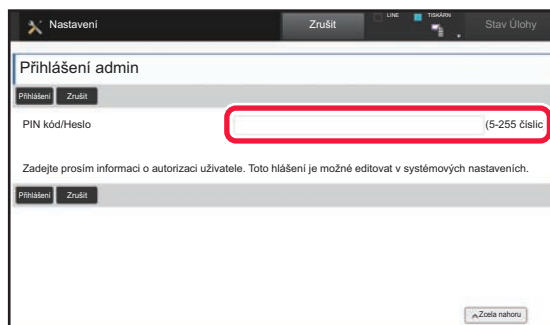

Vyberete-li v režimu nastavení položku, která vyžaduje přihlášení administrátora, zobrazí se obrazovka přihlášení administrátora.

Položky dostupné v režimu nastavení, když je přihlášen administrátor, viz Uživatelská příručka, část "REŽIM NASTAVENÍ".

Upozornění

- Informace o svém operačním systému najdete v příručce k operačnímu systému nebo v nápovědě on-line.
- Popisy obrazovek a postupů v prostředí Windows se týkají především systému Windows 10®. Obrazovky se mohou lišit podle verze operačního systému a softwarové aplikace.
- Vysvětlení obrazovek a postupů v prostředí macOS vycházejí ze systému macOS 10.12. Obrazovky se mohou lišit podle verze operačního systému nebo softwarové aplikace.
- Kdykoli se v této příručce objeví text „xx-xxxx“, nahraďte ho názvem svého modelu.
- Přípravě tohoto návodu byla věnována značná pozornost. V případě jakýchkoli komentářů či dotazů k návodu se obraťte na prodejce nebo nejbližší oddělení servisu SHARP.
- Tento produkt absolvoval přísnou kontrolou kvality a inspekční postupy. V nepravděpodobném případě zjištění závady či jiného problému se obraťte na prodejce nebo nejbližší oddělení servisu SHARP.
- Kromě případů stanovených zákonem nenese společnost SHARP žádnou odpovědnost za závady vzniklé během použití produktu nebo jeho doplňků, ani za závady kvůli nesprávné obsluze produktu či jeho doplňků, ani za jiné závady, ani za škody vzniklé použitím produktu.

Varování

- Kromě případů povolených autorskými zákony jsou bez předchozího písemného souhlasu zakázány reprodukce, adaptace a překlad tohoto návodu.
- Jakékoli informace v tomto návodu podléhají změnám bez předchozího upozornění.

Ilustrace, ovládací panel a dotykový panel uvedené v tomto návodu

Periferní zařízení jsou obecně volitelná, nicméně platí, že některé modely obsahují určitá periferní zařízení jako standardní vybavení.

Výklad v této příručce předpokládá, že je v přístroji BP-30C25 nainstalován stojan zásobníku podavače papíru na 500 listů a zásuvka zásobníku papíru na 2 x 500 listů.

U některých funkcí a postupů vycházejí popisy z předpokladu, že jsou nainstalována jiná než výše uvedená zařízení.

Vzhledem ke zlepšování a úpravám produktu se mohou zobrazené obrazovky, zprávy a názvy kláves uvedené v tomto návodu lišit od skutečného produktu.

SHARP[®]
SHARP CORPORATION