

# SHARP

SZÍNES DIGITÁLIS TÖBBFUNKCIÓS RENDSZER

## Gyors áttekintés kézikönyv



TÍPUS: BP-50C26 BP-60C36  
BP-50C31 BP-60C45  
BP-50C36 BP-70C31  
BP-50C45 BP-70C36  
BP-50C55 BP-70C45  
BP-50C65 BP-70C55  
BP-55C26 BP-70C65  
BP-60C31

### A KÉSZÜLÉK HASZNÁLATA ELŐTT



A készülék funkciói, valamint az eredetiek behelyezésére és a papír betöltésére szolgáló eljárások



### MÁSOLÓ

A másolás funkció használata



### NYOMTATÓ

A nyomtató funkció használata



### TELEFAX

A fax funkció használata



### LAPOLVASÓ

A lapolvasás funkció használata



### DOKUMENTUMTÁROLÁS

Feladatok tárolása fájlként a helyi meghajtón



### BEÁLLÍTÁSI MÓD

A készülék használatát megkönnyítő beállítások konfigurálása

# KÉZIKÖNYVEK HASZNÁLATA

## Beüzemelési útmutató

Ez a kézikönyv a készülék használatához szükséges alapvető eljárásokat, a készülék biztonságos használatára vonatkozó figyelmeztetéseket, valamint a rendszergazdának szóló információkat tartalmaz. A készülék használata előtt olvassa el ezt a kézikönyvet.

A részletes kezelési eljárások és hibaelhárítási információk a felhasználói kézikönyvben találhatóak meg.

## Felhasználói kézikönyv

A készüléken használható funkciók részletes ismertetését a "Felhasználói kézikönyv" tartalmazza.

A jelen készülékhez tartozó kézikönyvek a weboldalra vannak feltöltve. Koppintson a [Felhasználói kézikönyv] lehetőségre a készülék érintőpaneljén, ekkor megjelenik egy QR kód.

Okostelefonjával vagy más eszközzel olvassa be a QR kódot a weboldal megnyitásához, ahol a kézikönyvek elérhetők. A weboldaltól különböző kézikönyveket tölthet le. A felhasználói kézikönyvek HTML formátumban is fel vannak töltve és megtekinthetők az okostelefonján vagy számítógépén.

## Szoftvertelepítési útmutató

Ez az útmutató ismerteti, hogyan telepíthetők a szoftverek, és hogyan adhatók meg a készülék nyomtatóként vagy lapolvasóként történő használatára vonatkozó beállítások.

## Cloud Connect útmutató

Ez az útmutató ismerteti, a készülék internetes felhőszolgáltatásokhoz történő csatlakoztatását, amellyel feltöltheti a beolvasott adatokat a felhőbe, és kinyomtathatja az ott tárolt adatokat.

## AirPrint útmutató

Ez az útmutató ismerteti az AirPrint használatát.

## Felhasználói kézikönyvek letöltése PDF formátumban

A weboldalt az alábbi URL-re kattintva vagy QR kód használatával nyithatja meg.

A weboldal angol nyelven jelenik meg.

A kézikönyv megtekintése vagy letöltése előtt állítsa át az oldalt a kívánt nyelvre.

Emellett az oldalon látható „Felhasználói kézikönyv” letölthető a számítógépére is a weboldaltól.

\* A kézikönyveket frissíthetjük. További információért látogassa meg weboldalunkat.

URL:

<https://global.sharp/restricted/products/copier/downloads/manuals/select.html>



# TARTALOMJEGYZÉK

KÉZIKÖNYVEK HASZNÁLATA .....	2
------------------------------	---

## A KÉSZÜLÉK HASZNÁLATA ELŐTT

AZ ALKATRÉSZEK NEVE ÉS FUNKCIÓJA .....	5
A GÉP KIKAPCSOLÁSA .....	7
KEZELŐPANEL .....	8
MOZGÁSÉRZÉKELŐ .....	9
EREDETIK BEHELYEZÉSE .....	11
HANGERŐ BEÁLLÍTÁSA .....	12
PAPÍR BETÖLTÉSE .....	13
NÉVJEGYEK MENTÉSE A CÍMTÁRBA .....	19
HOZZÁFÉRÉS A KÉSZÜLÉK WEBKISZOLGÁLÓJÁHOZ .....	20
FELHASZNÁLÓ HITELESÍTÉSE .....	21
A KÉSZÜLÉKEN HASZNÁLHATÓ FUNKCIÓK .....	22

## MÁSOLÓ

MÁSOLATOK KÉSZÍTÉSE .....	23
MÁSOLÁS SPECIÁLIS PAPÍRRA (Másolás az oldalsó tálcával) .....	25

## NYOMTATÓ

NYOMTATÁS WINDOWS KÖRNYEZETBEN .....	27
NYOMTATÁS macOS KÖRNYEZETBEN .....	29
USB-MEMÓRIÁN TÁROLT FÁJL KÖZVETLEN NYOMTATÁSA .....	31

## TELEFAX

FAX KÜLDÉSE .....	32
-------------------	----

## LAPOLVASÓ

HÁLÓZATI LAPOLVASÓ FUNKCIÓ.....	34
EREDETI BEOLVASÁSA .....	35

## DOKUMENTUMTÁROLÁS

CSAK DOKUMENTUM MENTÉSE (Lapolvasás helyi meghajtóra).....	37
MENTETT FÁJL NYOMTATÁSA .....	40

## BEÁLLÍTÁS MÓD

BEÁLLÍTÁSI MÓD.....	41
---------------------	----



# A KÉSZÜLÉK HASZNÁLATA ELŐTT

Ez a rész általános tájékoztatást nyújt a készülékről, beleértve a készülék és kiegészítő berendezései alkatrészeinek nevét és funkcióját, valamint az eredeti dokumentumok és a papír behelyezésére szolgáló eljárásokat.

## AZ ALKATRÉSZEK NEVE ÉS FUNKCIÓJA

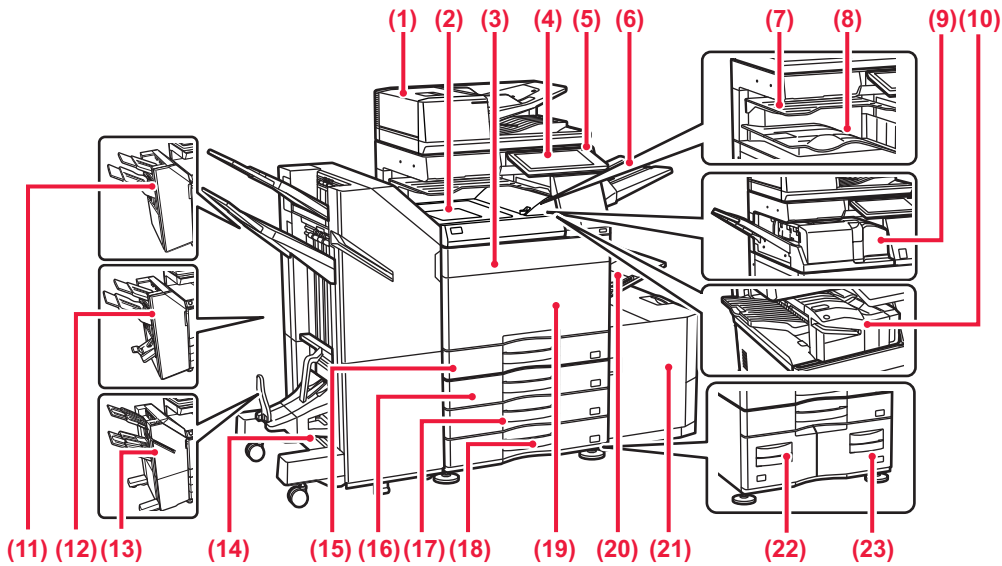

- (1) **Automatikus dokumentumadagoló**  
Automatikusan adagolja és beolvassa a többoldalas eredetiket. A 2 oldalas eredetiek automatikusan beolvashatók.
- (2) **Papírtovábbító egység\***  
A készülékről a finisherbe vagy a gerinctűző finisherbe továbbítja a nyomtatottakat.
- (3) **Festékkazetta fedele (BP-50C55/50C65/70C55/70C65)**  
Nyissa ki a festékkazetta kicseréléséhez.
- (4) **Kezelőpanel**  
USB-eszközt, például USB-memóriaeszközt lehet vele a készülékhez csatlakoztatni.  
▶ [KEZELŐPANEL \(8. oldal\)](#)
- (5) **Főkapcsoló kijelző**  
Ez a lámpa akkor világít, ha a gép hálózati főkapcsolója " I " helyzetben van.
- (6) **Kimeneti tálca egység (jobb oldali tálca)\***  
Igény szerint beállítható, hogy a nyomatok ebbe a tálcába kerüljenek.
- (7) **Levágógató (felső tálca)\***  
Ebbe a tálcába kerülnek a nyomtatott papírok.
- (8) **Kimeneti tálca\***  
Ebbe a tálcába kerül az elkészült nyomtatott.
- (9) **Hajtogatóegység\***  
Lapok hajtása és kiadása.
- (10) **Belső finisher\***  
Összetűzi a papírt. Lyukasztó modul is telepíthető hozzá, amellyel lyukak készíthetők a nyomtatott anyagba. A tűzés kézzel is elvégezhető.
- (11) **Finisher\***  
Összetűzi a papírt. Lyukasztó modul is telepíthető hozzá, amellyel lyukak készíthetők a nyomtatott anyagba.
- (12) **Gerinctűző finisher\***  
Tűzi és összehajtja a papírt. Lyukasztó modul is telepíthető hozzá, amellyel lyukak készíthetők a nyomtatott anyagba.
- (13) **Finisher (Nagyméretű rendező)\***  
Összetűzi a papírt. Lyukasztó modul is telepíthető hozzá, amellyel lyukak készíthetők a nyomtatott anyagba. A tűzés kézzel is elvégezhető.
- (14) **Gerinctűző finisher (Nagyméretű rendező)\***  
Tűzi és összehajtja a papírt. Lyukasztó modul is telepíthető hozzá, amellyel lyukak készíthetők a nyomtatott anyagba. A tűzés kézzel is elvégezhető.
- (15) **1. tálca**  
Papír tárolására szolgál. Legfeljebb 550 db (80 g/m<sup>2</sup> (20 font) súlyú) papírlap helyezhető bele.
- (16) **2. tálca (állvány/550/2x550/3x550/550 és 2100 lapos papírfiók esetén)**  
Papír tárolására szolgál. Legfeljebb 550 db (80 g/m<sup>2</sup> (20 font) súlyú) papírlap helyezhető bele.
- (17) **3. tálca (állvány/2x550/3x550 lapos papírfiók esetén)\***  
Papír tárolására szolgál. Legfeljebb 550 db (80 g/m<sup>2</sup> (20 font) súlyú) papírlap helyezhető bele.
- (18) **4. tálca (állvány/3x550 lapos papírfiók esetén)\***  
Papír tárolására szolgál. Legfeljebb 550 db (80 g/m<sup>2</sup> (20 font) súlyú) papírlap helyezhető bele.
- (19) **Előlap (BP-50C26/50C31/50C36/50C45/70C31/70C36/70C45)**  
Ezt az ajtót nyissa ki a hálózati főkapcsoló "Be" vagy "Ki" helyzetbe kapcsolásához és a festékkazetta kicseréléséhez.
- (20) **Oldaltálca**  
Ezt a tálcát használja a papír kézi adagolásához. Amikor A4R vagy 8--1/2" x 11"R méretűnél nagyobb papírt tölt be, mindig húzza ki az oldalsó tálca tolatát.  
▶ [Oldalsó tálca \(15. oldal\)](#)
- (21) **5. tálca (nagy kapacitású papírtálca esetén)\***  
Papír tárolására szolgál. Legfeljebb 3000 db (80 g/m<sup>2</sup> (20 font) súlyú) papírlap helyezhető bele.
- (22) **3. tálca (állvány/550 & 2100 lapos papírfiók esetén)\***  
Papír tárolására szolgál. Legfeljebb 1200 db (80 g/m<sup>2</sup> (20 font) súlyú) papírlap helyezhető bele.
- (23) **4. tálca (állvány/550 & 2100 lapos papírfiók esetén)\***  
Papír tárolására szolgál. Legfeljebb 900 db (80 g/m<sup>2</sup> (20 font) súlyú) papírlap helyezhető bele.

\* Kiegészítő berendezés. Bővebb információ a Felhasználói kézikönyvben. Standard felépítésben illetve néhány országban és régióban ez a funkció nem elérhető. Egyes típusokon nem elérhető. Hívja fel a gép viszonteladóját, vagy a legközelebbi hivatalos márkakereskedést.

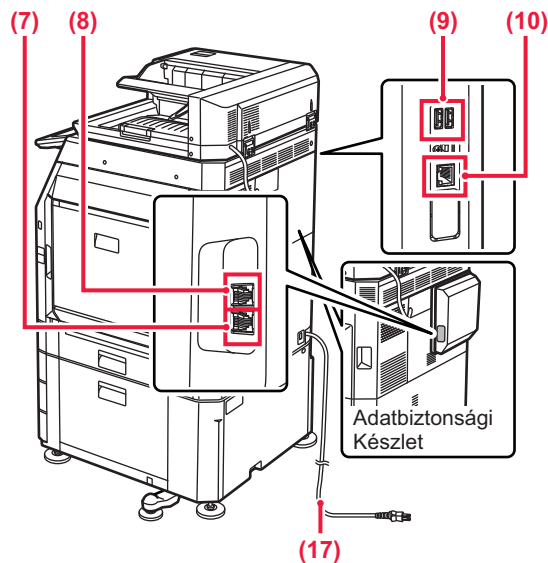
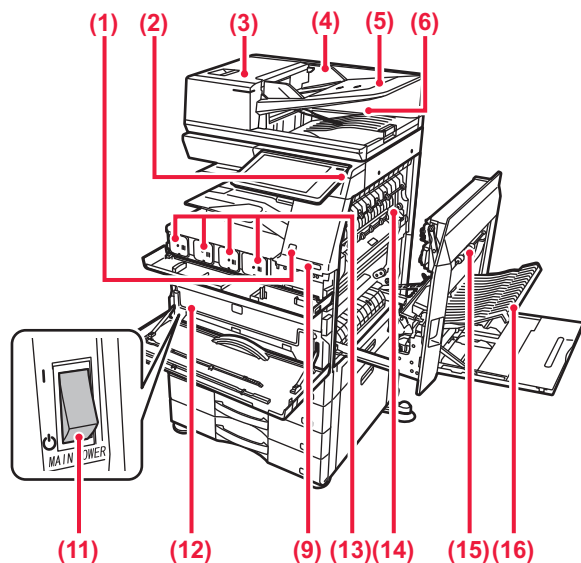

- (1) **Mozgásérzékelő\***  
Az érzékelő észleli, ha a készülékhez közelítenek, és automatikusan aktiválja a készüléket alvó üzemmódból (Kizárólag mozgásérzékelő módban).
- (2) **[Üzem] gomb**  
Ezzel a gombbal kapcsolhatja ki és be a készüléket.  
▶ [A GÉP KIKAPCSOLÁSA \(7. oldal\)](#)
- (3) **Dokumentumadagoló terület fedele**  
Ezt a fedelet nyissa fel az elakadt eredeti eltávolításához vagy a papíradagoló görgő tisztításához.
- (4) **Eredeti lapvezetők**  
A lapvezetők használatával biztosítható az eredeti megfelelő beolvasása.  
Igazítsa a lapvezetőket az eredeti szélességéhez.
- (5) **Dokumentumadagoló tálcá**  
Az eredetiket nyomtatott felülettel felfelé kell betenni.
- (6) **Eredetikiadó tálcá**  
Az eredeti dokumentum a beolvasás után ebbe a tálcába kerül.
- (7) **Telefonvonal csatlakozója (LINE)\*2**  
A gép fax funkciójának használatakor ehhez a jackhez csatlakoztatható a telefonvonal.
- (8) **Telefonmellék csatlakozója (TEL)\*2**  
A készülék fax funkciójának használatakor ehhez az aljzathoz kiegészítő telefon csatlakoztatható.
- (9) **USB-port (A típus)**  
USB-eszközt, például USB-memóriaeszközt lehet vele a készülékhez csatlakoztatni.

- (10) **LAN-csatlakozó**  
Csatlakoztassa a LAN-kábelt ehhez a csatlakozóhoz, ha a készüléket hálózaton használja.
- (11) **Hálózati főkapcsoló**  
Ezzel a gombbal kapcsolhatja ki és be a készüléket.  
▶ [A GÉP KIKAPCSOLÁSA \(7. oldal\)](#)
- (12) **Festékporgyűjtő tartály**  
Ez a tartály gyűjti össze a nyomtatás után megmaradt felesleges festéket.
- (13) **Festékkazetta**  
Ez a kazetta tartalmazza a festéket.  
Ha egy festékkazettából kifogy a festék, cserélje ki új kazettával.
- (14) **Fixáló egység**  
Hő alkalmazásával itt fixálódik a továbbított kép a papírra.



A fixáló egység forró. Vigyázzon, nehogy megégesse magát az elakadt papír eltávolítása közben.

- (15) **Jobb oldali ajtó**  
Nyissa ki ezt az ajtót az elakadt papír eltávolításához.
- (16) **Papírfordító rész ajtaja**  
Ez az egység fordítja meg a papírt kétoldalas nyomtatás esetén. Nyissa ki ezt az ajtót az elakadt papír eltávolításához.
- (17) **Hálózati csatlakozó**

\*1 Csak BP-60C31/60C36/60C45/70C31/70C36/70C45/70C55/70C65 egységen használható.

\*2 Kiegészítő berendezés. Bővebb információ a Felhasználói kézikönyvben.

Standard felépítésben illetve néhány országban és régióban ez a funkció nem elérhető. Egyes típusokon nem elérhető. Hívja fel a gép viszonteladóját, vagy a legközelebbi hivatalos márkakereskedést.



# A GÉP KIKAPCSOLÁSA

Ez a fejezet leírja, hogyan kapcsolhatja be/ki a gépet, és hogyan indíthatja újra.

Két tápellátás-kapcsolót használhat: a hálózati főkapcsolót az előlap mögött, a bal alsó sarokban, és az [Üzem] gombot a kezelőpanelen.

## A gép bekapcsolása

- Állítsa a hálózati főkapcsolót „ I ” helyzetbe.
- Amikor a hálózati főkapcsoló kijelzője világít, nyomja meg az [Üzem] gombot.

## A gép kikapcsolása

- Nyomja meg az [Üzem] gombot az áramellátás kikapcsolásához, majd koppintson a [Kikapcsolás] gombra. Ha a gépet hosszabb időre kikapcsolja, nyomja meg a [Teljesítmény] gombot az áramellátás kikapcsolásához, majd kapcsolja a főkapcsolót "⏻" állásba, amint a kezelőpult képernyője eltűnt.

## A gép újraindítása

- Nyomja meg az [Üzem] gombot az áramellátás kikapcsolásához, majd koppintson a [Kikapcsolás] gombra az érintőpanelen. Ezt követően nyomja meg újra az [Üzem] gombot az áramellátás bekapcsolásához.

Főkapcsoló kijelző

[Üzem] gomb

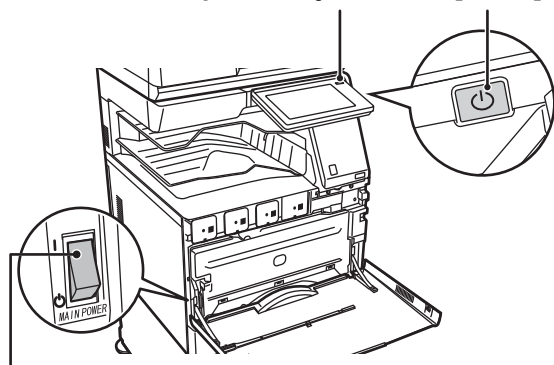

Hálózati főkapcsoló



- Amikor a hálózati főkapcsolót kikapcsolja, nyomja meg az [Üzem] gombot a kezelőpanelen, majd állítsa a hálózati főkapcsolót "⏻" helyzetbe. Váratlan áramszünet esetén kapcsolja vissza az áramellátást, majd a megfelelő sorrendben kapcsolja ki a készüléket. Ha az áramellátást az [ÜZEM] gomb megnyomása előtt kapcsolja ki, és a készülék sokáig ebben az állapotban marad, az szokatlan zajokat, gyengébb képminőséget és egyéb problémákat eredményezhet.
- Ha a gép meghibásodására gyanakszik, ha erős vihar van a közelben, vagy ha a gépet mozgatja, kapcsolja ki az [ÜZEM] gombot és a hálózati főkapcsolót is, valamint húzza ki a tápvezetékét a konnektorból.



- A fax vagy Internet fax funkciók használatakor mindig tartsa a hálózati főkapcsolót „ I ” állásban.
- Egyes beállítások érvényesítéséhez előfordulhat, hogy újra kell indítani a készüléket. A készülék bizonyos állapotában az [ÜZEM] gomb megnyomásával történő újraindítás nem elegendő a beállítások érvényesítéséhez. Ebben az esetben kapcsolja ki a hálózati főkapcsolót, majd kapcsolja be újra.



## KEZELŐPANEL

Ha a kezelőpanelen megnyomja a [Főablak] gombot, az érintőpanelen megjelenik a kezdő képernyő. A kezdő képernyőn láthatók az üzemmódok vagy funkciók kiválasztására szolgáló gombok.

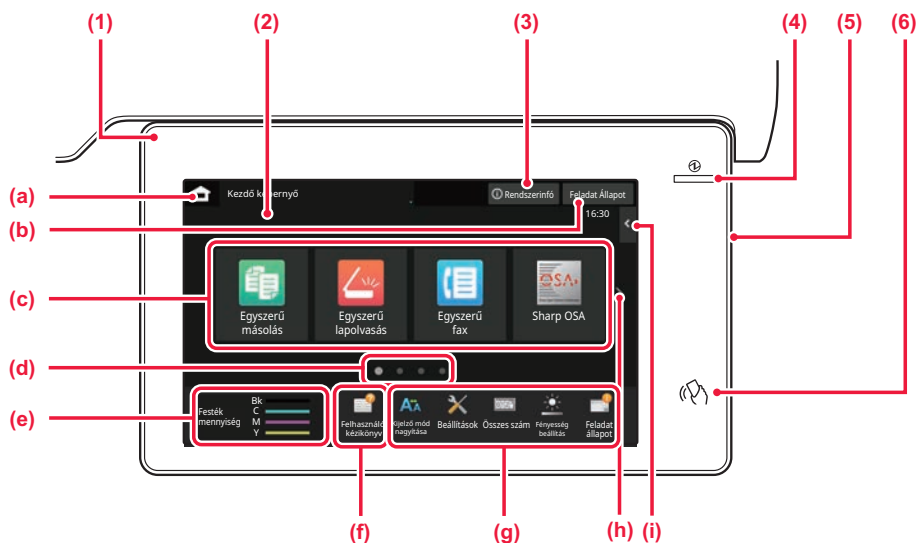

### (1) Tájékoztató kijelző

A kijelző világít vagy villog, ezzel mutatja, ha a készülék áramellátásának be- vagy kikapcsolják, felhasználó jelentkezik be a készülékre, fax érkezik be vagy hiba jelentkezett a készüléken.

### (2) Érintőpanel

Az érintőpanel kijelzőjén üzenetek és gombok jelennek meg. A készüléket közvetlenül a megjelenő gombokra koppintva üzemeltetheti.

- (a) Megjeleníti a kezdő képernyőt
- (b) Szövegesen vagy ikonnal megjeleníti a folyamatban lévő vagy végrehajtásra váró feladatot.
- (c) Itt választhatja ki az üzemmódok vagy funkciók parancsikonjait.
- (d) Itt lehet átváltani a parancsikonokat megjelenítő képernyők között.
- (e) Festékmennyiség megjelenítése.
- (f) Megjelenít egy QR kódot, mely a Felhasználói kézikönyvet tartalmazó weboldalra mutat.
- (g) Ezek a gombok használhatók a készülék használatát megkönnyítő funkciók kiválasztásához.

(h) Itt lehet átváltani a parancsikonokat megjelenítő képernyők között.

(i) Itt választhatók ki az adott üzemmódban használható funkciók. Koppintson a fülre, és megjelenik a funkciógombok listája.

### (3) [Rendszerinfó] gomb

Információkat jelenít meg, például a készülék állapotát, a hiba részleteit és a papíradagoló tálcába töltött lapok szintjét.

### (4) Tápellátás jelzőfény

Ez a jelzőfény akkor világít, ha a készülék hálózati főkapcsolója " | " helyzetben van. Amíg a fény villog, a tápellátás nem kapcsolható be az [Üzem] gomb megnyomásával.

### (5) [Üzem] gomb

Ezzel a gombbal kapcsolhatja ki és be a készüléket.

### (6) NFC jelölés

Könnyen csatlakoztathat mobilkészítőt a géphez.

## Egyszerű mód és Normál mód

Másolás, fax és képküldés módokban két típusú kezelési képernyő használható: egyszerű mód és normál mód. Egyszerű módban a legszükségesebb funkciók érhető el, például a gyakran használt funkciók, és a műveletek többsége gyorsan elvégezhető.

Ha részletes beállításokat vagy speciális funkciókat szeretne kiválasztani, használja a normál módot.

Normál módban az összes funkció elérhető.

(Példa: egyszerű mód és normál mód másolás módban)

### Egyszerű mód

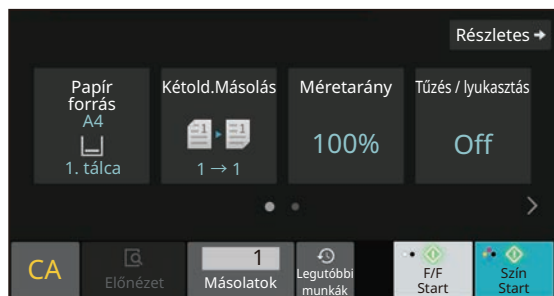

### Normál mód

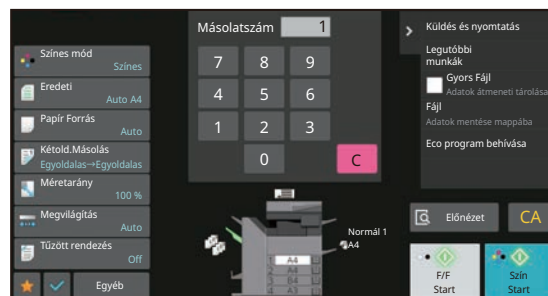





## A KEZELŐPANEL DŐLÉSSZÖGÉNEK MÓDOSÍTÁSA

A kezelőpanel dőlésszöge módosítható.  
Állítsa olyan dőlésszögbe, amelyben könnyen látható.

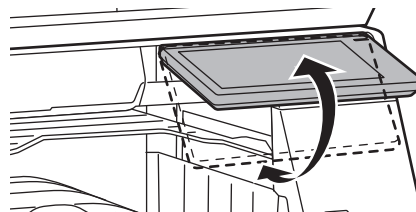

## MOZGÁSÉRZÉKELŐ

(BP-60C31/60C36/60C45/70C31/70C36/70C45/70C55/70C65)

Az érzékelő észleli, ha a készülékhez közelítenek, és automatikusan aktiválja a készüléket alvó üzemmódból (Kizárólag mozgásérzékelő módban).

Az észlelési tartományhoz három beállítás választható ( I / II / III ).

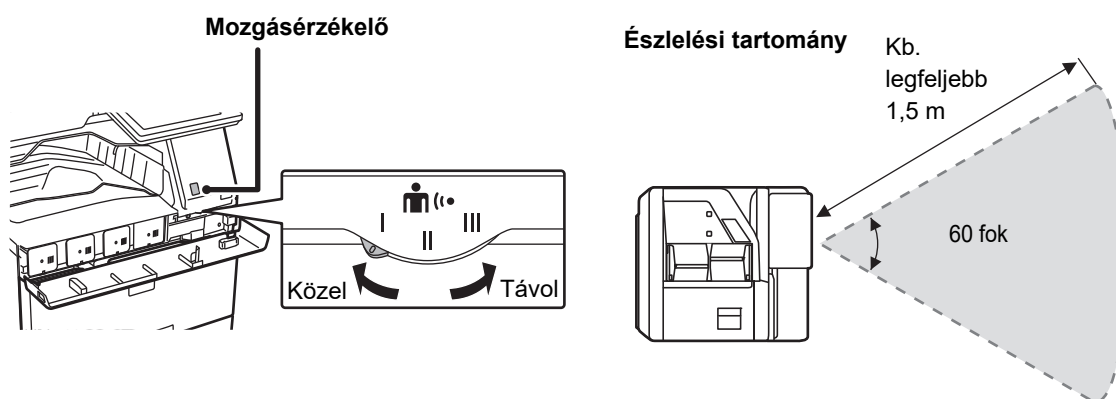

- A mozgásérzékelő a hőforrások mozgását észleli.
- Az észlelési tartomány a felszerelés helyétől és a környezettől (környezeti hőmérséklet stb.) függően változó lehet.



## A FELADATOK ÁLLAPOTÁNAK ELLENŐRZÉSE / TÖRLÉSE / SORBA RENDEZÉSE

A Feladatállapot képernyő megjelenítéséhez koppintson a [Feladat Állapot] gombra a kezdő képernyőn, vagy koppintson az egyes üzemmódok képernyőjének jobb felső sarkában megjelenő [Feladat Állapot] gombra.

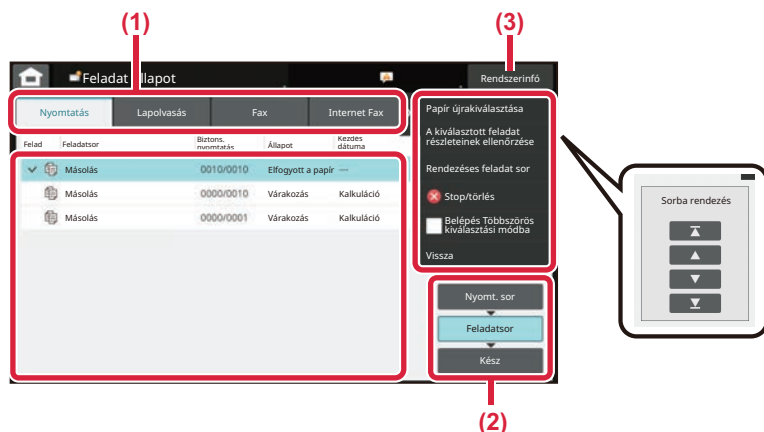

### A feladatállapot ellenőrzése

- (1) **Koppintson az ellenőrizni kívánt üzemmódhoz tartozó fülre.**  
A másolási és a nyomtatási feladatok a [Nyomtatás] fülön ellenőrizhetők.
- (2) **Koppintson a [Feladatsor] vagy a [Kész] gombra.**
- (3) **Ellenőrizze a listában szereplő feladatokat.**  
Ha előbbre szeretne venni vagy törölni kíván egy feladatot, koppintson az adott feladatra.

### A feladat prioritásának módosításához

Koppintson a [Rendezéses feladat sor] lehetőségre, majd egy sorba rendezési gombra.

### A feladat törléséhez

Ha szeretne törölni egy feladatot, koppintson a feladatra, majd a [Stop/törítés] lehetőségre.

## ELŐNÉZETI KÉPERNYŐ

Az [Előnézet] gombra koppintva megnyithatja az előnézet képernyőt. Az érintőpanel Előnézet képernyőjén megtekintheti a készüléken tárolt feladatok és képek előnézeti képét.

### Egyszerű mód

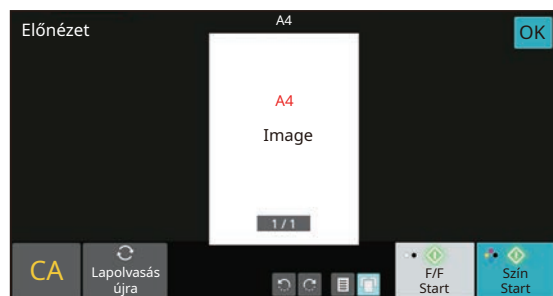

### Normál mód

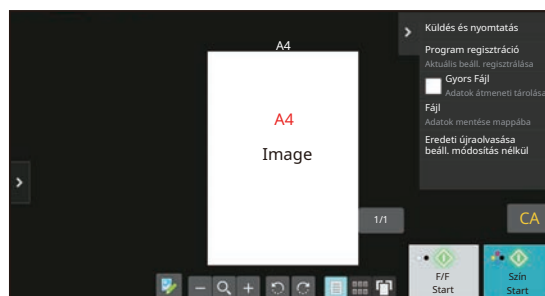



## EREDETIK BEHELYEZÉSE

Az automatikus dokumentumadagolóval egyszerre több eredeti dokumentum is automatikusan beolvasható, így nem kell azzal fáradnia, hogy egyesével, kézzel adagolja őket.

Az automatikus dokumentumadagolóval be nem olvasható eredeti, például könyv vagy jegyzeteket tartalmazó dokumentum esetén használja a dokumentumüveget.

## AZ AUTOMATIKUS DOKUMENTUMADAGOLÓ HASZNÁLATA

Az automatikus dokumentumadagoló használata esetén helyezze az eredetiket a dokumentumadagoló tálcába. Ellenőrizze, hogy nincs-e eredeti dokumentum a dokumentumüvegben.

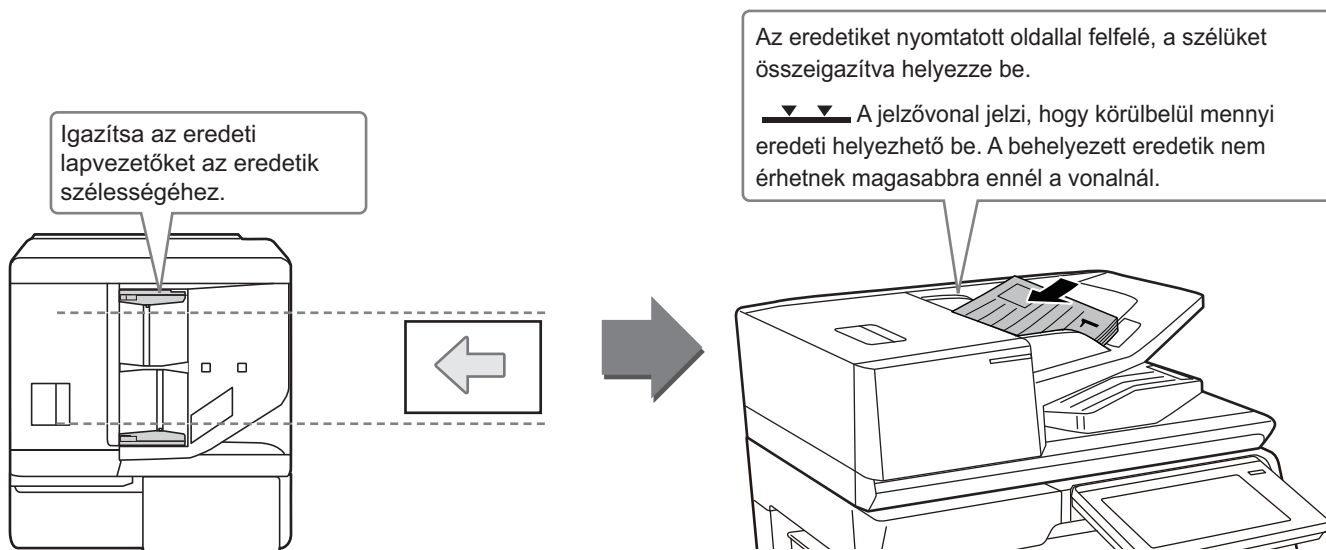

## Névjegykártya betöltése (BP-55C26/BP-70C31/BP-70C36/BP-70C45/BP-70C55/BP-70C65)

Ha névjegykártyát olvas be automatikus dokumentumadagolóval, akkor az eredeti tálcát igazítsa a kártya méretéhez.

## A DOKUMENTUMÜVEG HASZNÁLATA

Ügyeljen arra, hogy az automatikus dokumentumadagoló lezárásakor ne csípje be az ujját.

Ha az eredetit behelyezte, gondosan zárja le az automatikus dokumentumadagolót. Ha nyitva hagyja, az eredetin kívüli részek másolata fekete lesz, amivel feleslegesen fogyasztja a festéket.

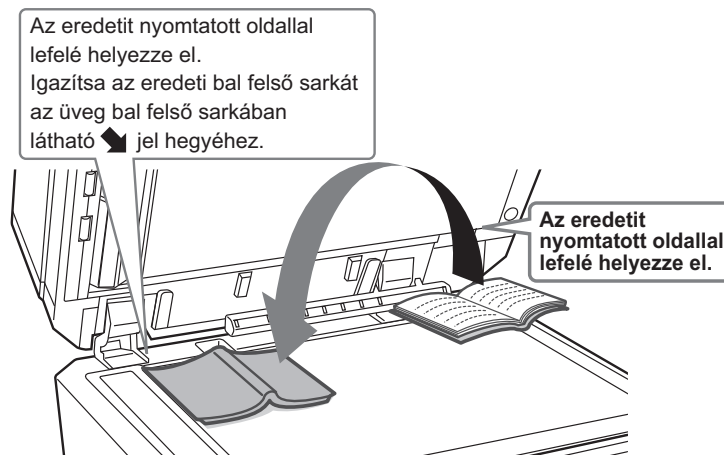



A kép tájolását állítsa be úgy, hogy az elhelyezett eredeti tájolása helyesen legyen felismerve. A részleteket lásd a Felhasználói kézikönyvben.

## HANGERŐ BEÁLLÍTÁSA

Beállíthatja a gép által kibocsátott hangjelzések hangerejét. Koppintson a [Beállítások] gombra és konfigurálja az alábbi beállításokat a [Rendszerbeállítások] fülön. (Ez rendszergazda jogosultságot igényel.)

► [BEÁLLÍTÁSI MÓD RENDSZERGAZDA BEJELENTKEZÉSE ESETÉN \(42. oldal\)](#)

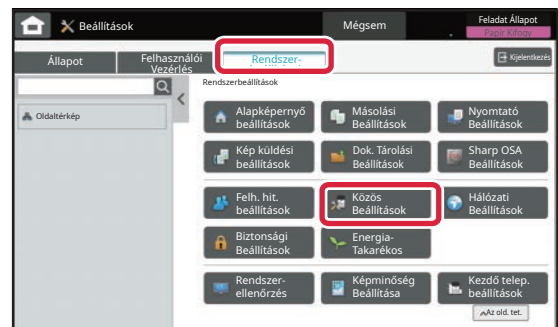
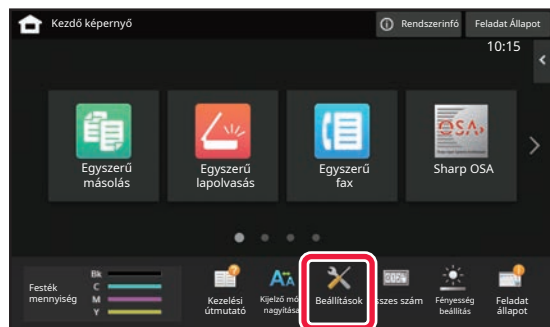

Beállítás	Beállítások
Hang beállítások → Hangjelzés beállítások (általános) → Lapolvasás Vége Hangjelzés (képküldés)	Konfigurálja a fax, a lapolvasás, a dokumentumtárolás vagy más képküldési funkció használata során, a lapolvasás befejezésekor kibocsátott hangjelzés beállításait.
Hang beállítások → Hangjelzés beállítások (képküldés) → Fax	Fax esetében konfigurálja a bontási jel (hangszóró) hangerő, a csengőhang, a vonalfigyelő, a befejezési hang, a küldés kész hangjelzés és a küldés/fogadás hibahang beállításait.
Hang beállítások → Hangjelzés beállítások (képküldés) → Internet fax	Konfigurálja az Internet-Fax beérkezésekor és adatátviteli hiba jelentkezése esetén kibocsátott hangjelzések beállításait.
Hang beállítások → Hangjelzés beállítások (általános) → Gombérintés Hangjelzés	Konfigurálja a gombra koppintáskor kibocsátott hangjelzés beállításait, illetve azt, hogy adjon-e ki hangjelzést a gép, ha az alapértelmezett beállításokhoz tartozó gombra koppint.



# PAPÍR BETÖLTÉSE

## A TÁLCÁK NEVE ÉS HELYE

A tálcák neve a következő:

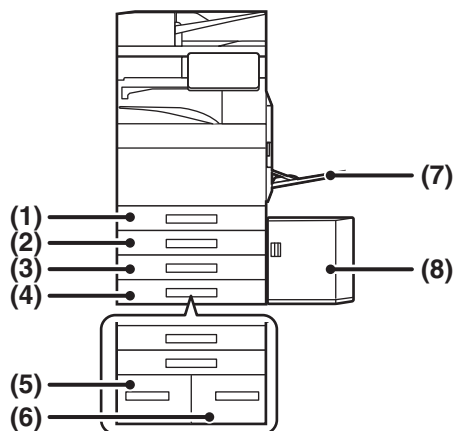

(1) 1. tálca

(2) 2. tálca (állvány/550/2x550/3x550/  
550és2100 lapos papírfiók esetén)

(3) 3. tálca (állvány/2x550/3x550 lapos papírfiók  
esetén)

(4) 4. tálca (állvány/3x550 lapos papírfiók esetén)

(5) 3. tálca (állvány/550&2100 lapos papírfiók  
esetén)

(6) 4. tálca (állvány/550&2100 lapos papírfiók  
esetén)

(7) Oldalsó tálca

(8) 5. tálca (nagy kapacitású papírtálca esetén)

## A nyomtatási oldal tájolásának beállítása

A nyomtatási oldal tájolásának beállítása függ a használni kívánt tálcától. "Fejléces" és "Előnyomott" papírnál fordított tájolóással helyezze el a papírt.

Úgy helyezze el, hogy a nyomtatási oldal az alábbiakban megadott irányba nézzen.

Tálca	Normál állapotban	Fejléces vagy előnyomott papír behelyezésekor
1–4. tálca	Felfelé nézzen	Lefelé nézzen
Oldalsó tálca, 5. tálca	Lefelé nézzen	Felfelé nézzen



## PAPÍR BETÖLTÉSE AZ 1–4. TÁLCÁBA

1

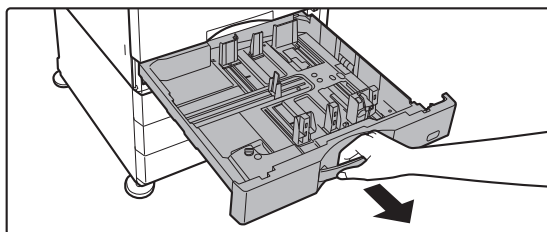

### Húzza ki a papírtálcát.

Óvatosan húzza ki a tálcát ütközésig. Papír betöltéséhez folytassa a 3. lépéssel. Eltérő méretű papír betöltéséhez folytassa a következő lépéssel.

2

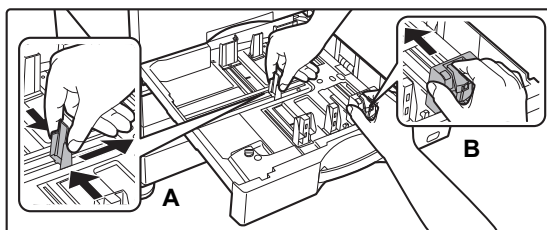

### Állítsa be az A és B lapvezetőket a betöltendő papír hosszanti és keresztirányú méreteinek megfelelően.

- Az A és B lapvezetők csúsztathatók. Nyomja össze az elválasztólemez karját, és csúsztassa el a kívánt papírmérethez. Állítsa be a nem szabványos papírméretet úgy, hogy a papír ne legyen túl laza vagy túl szoros.
- SRA3 papír behelyezéséhez módosítani kell a lapvezető helyzetét. A részleteket lásd a Felhasználói kézikönyvben.

3

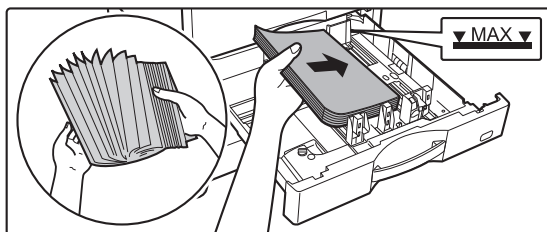

### Helyezze a papírt a tálcába.

- A papírt nyomtatási felülettel felfelé helyezze be. A köteg nem lehet magasabb a jelzővonalnál.
- Betöltés előtt forgassa át alaposan a papírköteget. Ellenkező esetben több oldal adagolódhat egyszerre, és ez papírelakadást okozhat.
- A papír betöltését követően zárja le a lapvezetőket a papírszélességnek megfelelően, hogy ne maradjon hézag a papír és az A és B lapvezető között.



4

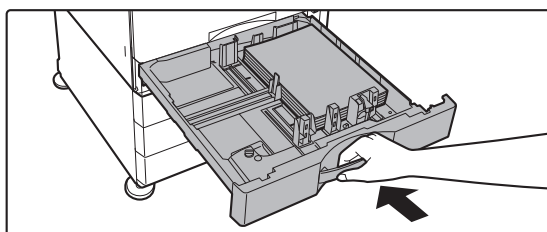

### Lassan zárja le a tálcát.

Tolja határozottan és lassan a tálcát teljesen be a gépbe. A papír túlzott erővel történő behelyezése esetén a papír ferdén kerülhet a készülékbe és papírelakadás léphet fel.

### Boríték betöltése az 1. tálcába

A papírt nyomtatási és másolási felülettel felfelé töltsé a fiókba. Az ábra az elülső oldalra végzett nyomtatásra mutat példát. Legfeljebb a maximálisan megengedett 50 lapot töltsé be, és ne lépje túl a jelzővonalat.

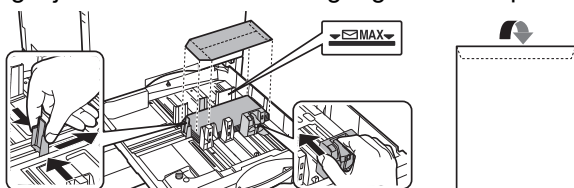

Ha borítékokat helyez az 1. tálcába, állítsa be a papír típusát.

▶ [A PAPÍRTÁLCA BEÁLLÍTÁSÁNAK MEGVÁLTOZTATÁSA \(18. oldal\)](#)



# PAPÍR BETÖLTÉSE MÁS TÁLCÁBA

## Oldalsó tálca

1



Nyissa ki az oldalsó tálcat.

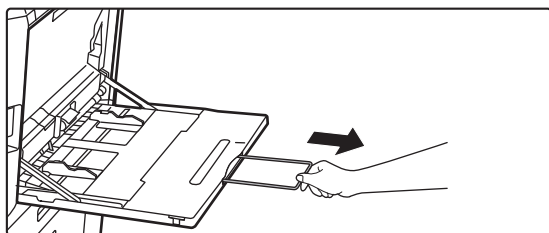

Amikor A4R vagy 8-1/2" x 11"R méretűnél nagyobb papírt tölt be, mindig húzza ki az oldalsó tálca toldatát. Teljesen húzza ki a toldatot.

2

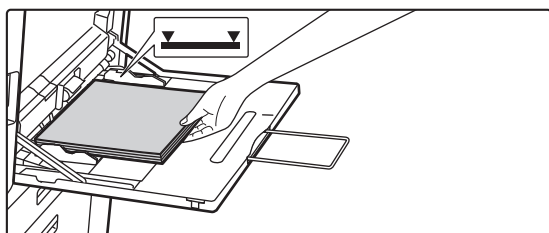

A papírt nyomtatási felülettel lefelé töltsse a tálcába.

Az oldalsó tálca lapvezetői mentén ütközésig tolja be lassan a papírt az oldalsó tálcába. A papír túlzott erővel történő behelyezése a befutóél visszahajlását okozhatja. A papír túl lazán történő behelyezése ferdén adagoláshoz vagy papírelekedáshoz vezethet.

A papír nem haladhatja meg maximális lapszámot, és nem lehet magasabb a jelzővonalnál.

3

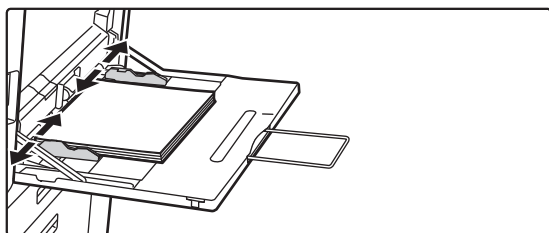

Igazítsa az oldalsó tálca lapvezetőit a papír szélességéhez.

Állítsa be az oldalsó tálcat úgy, hogy lazán érintkezzen a betöltött papírral.

### Borítékok behelyezése

A borítéknak csak az elülső oldalára lehet nyomtatni vagy másolni. Az elülső oldalával lefelé helyezze el.

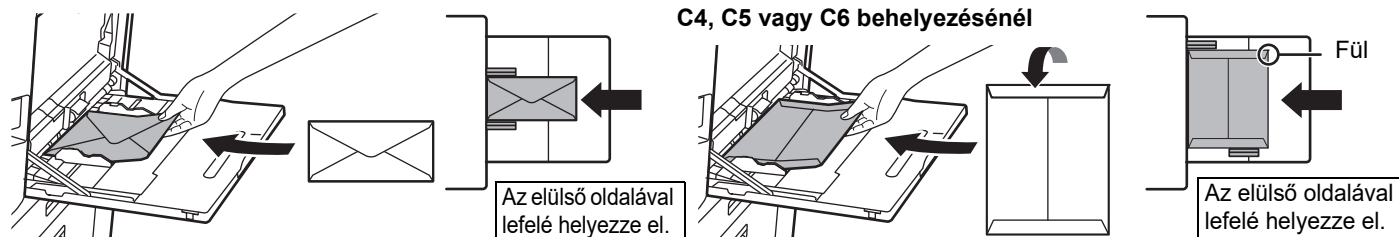

Amikor borítékot helyez az oldalsó tálcába, válassza ki a papírtípust.

► [A PAPIRTÁLCA BEÁLLÍTÁSÁNAK MEGVÁLTOZTATÁSA \(18. oldal\)](#)



## Állvány/550&2100 lapos papírfiók

1

### Húzza ki a papírtálcát.

Óvatosan húzza ki a tálcát ütközésig.

3. tálca

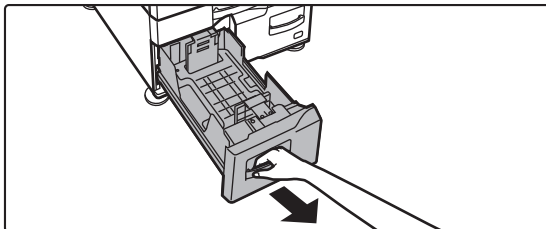

4. tálca

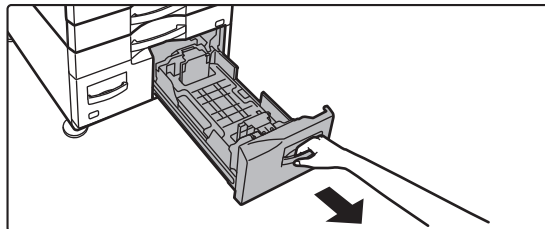

2

### Helyezzen be papírt a tálcába.

A papírt nyomtatási felülettel felfelé helyezze be. A köteg nem lehet magasabb a jelzővonalnál (legfeljebb 1200 lap a 3. tálcában vagy legfeljebb 900 lap a 4. tálcában). A papír nem haladhatja meg maximális lapszámot, és nem lehet magasabb a jelzővonalnál.

Betöltés előtt forgassa át alaposan a papírköteget. Ellenkező esetben több oldal adagolódhat egyszerre, és ez papírelakadást okozhat.

3. tálca

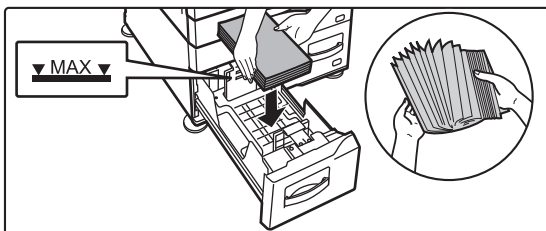

4. tálca

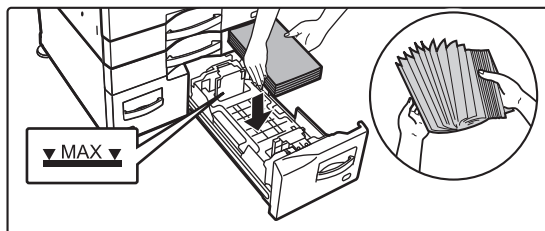

3

### Óvatosan tolja vissza a papírtálcát a készülékbe.

Tolja határozottan és lassan a tálcát teljesen be a gépbe.

3. tálca

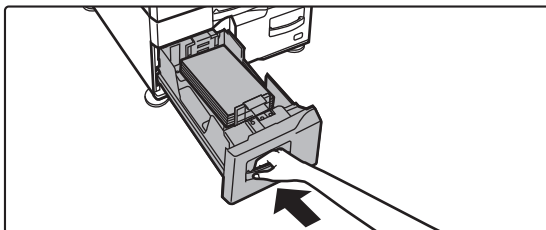

4. tálca

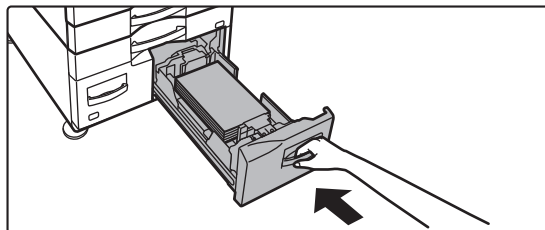





## Nagy kapacitású tálca

Ha szükségessé válik a papír méretének módosítása, forduljon a készülék forgalmazójához vagy a legközelebbi hivatalos szervizképviselőhöz.

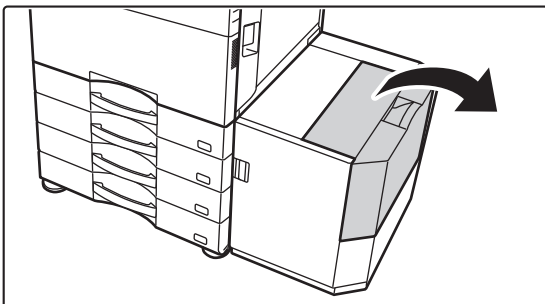
**1**

**Nyissa ki a felső fedelet.**

**2**

**Helyezze a papírt a papíradagolóra.**

Tolja a papírt ütközésig a tálcába.

A papírt nyomtatási felülettel lefelé töltsé be. A köteg nem lehet magasabb a jelzővonalnál (legfeljebb 3000 lap).

Betöltés előtt forgassa át alaposan a papírköteget.

Ellenkező esetben több oldal adagolódhat egyszerre, és ez papírelakadást okoz.

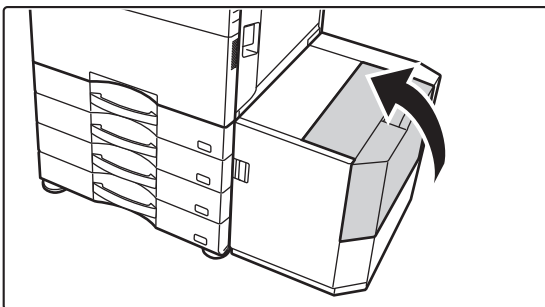

Papír hozzáadásakor ügyeljen arra, hogy a korábban betöltött papír ne mozduljon el. Ez papírelakadást és a betöltött papír elülső élének elhajlását okozhatja.

**3**

**Óvatosan zárja le a fedelet.**



## A PAPIRTÁLCA BEÁLLÍTÁSÁNAK MEGVÁLTOZTATÁSA

A tálcába helyezett papír cseréjéhez módosítsa a készülék tálcabeállításait a kezdő képernyő [Tálca beáll.] menüjében. Az alábbiakban példaként az 1. tálcában lévő papír A4 normál papírról B5 újrahazsnított papírra történő cseréjének lépéseit ismertetjük.

1



Koppintson a [Főablak] gombra.

Megjelenik a kezdő képernyő.

2

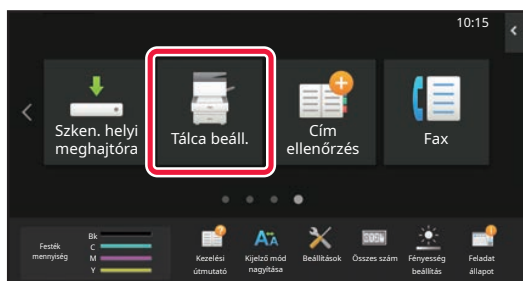

Koppintson a [Tálca beáll.] gombra, majd koppintson az 1. papírtálca gombjára.

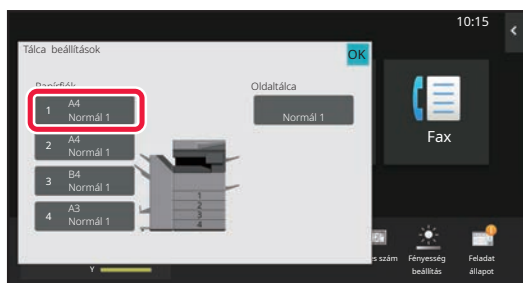

3

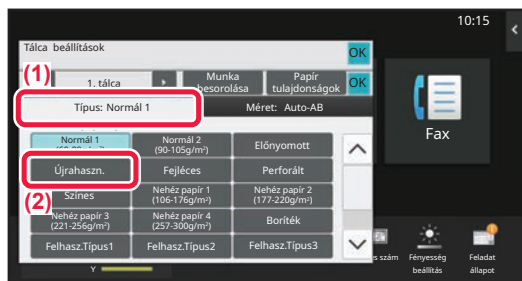

Állítsa be a papírtípust.

(1) Koppintson a papírtípushoz tartozó fülre.

(2) Koppintson az [Újrahazsn.] gombra.

4

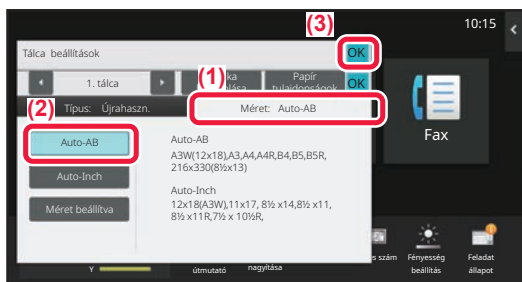

Állítsa be a papírméretet.

(1) Koppintson a papírmérethez tartozó fülre.

(2) Koppintson a [Auto-AB] gombra.

(3) Koppintson az **OK** gombra a "Tálca beállítások" fülön.



# NÉVJEGYEK MENTÉSE A CÍMTÁRBA

A címtárban "névjegyek" és "csoportok" tárolhatók.

Az alábbiakban példaként azt mutatjuk be, hogy lehet a név és cím közvetlen megadásával új névjegyet felvenni a címtárba.

**1**

**Koppintson a [Főablak] gombra.**

Megjelenik a kezdő képernyő.

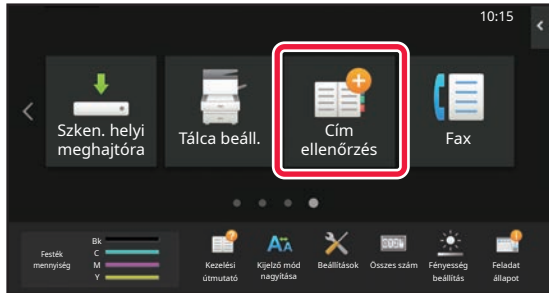
**2**

**Koppintson a [Cím ellenőrzés] gombra.**

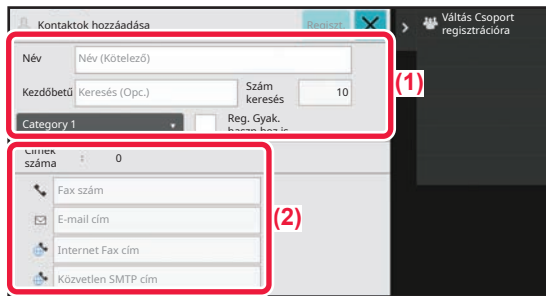
**3**

**Írja be a kívánt információt regisztrálni a címjegyzékben.**

**(1) Adja meg az alapvető információkat.**

Mindenképpen írja be a [Név] és a [Kezdőbetű] adatait. Kategória megadásához válasszon egyet a beviteli mező megérintésekor megjelenő kategórialistából. Ha gyakori használathoz szeretné regisztrálni a névjegyet, jelölje be a [Reg. Gyak. haszn.hoz is] jelölőnégyzetet .

**(2) Koppintson a [Fax szám], [E-mail cím], [Internet Fax cím] vagy [Közvetlen SMTP cím] elemre, adja meg a címet, és koppintson az **OK** gombra.**

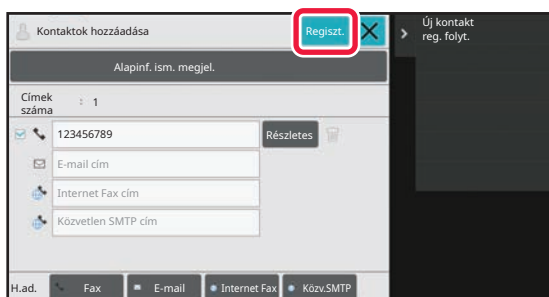
**4**

**Koppintson a [Regiszt.] gombra.**

A rendszer az egyes címtípusok első címét állítja be alapértelmezett címként. Ha egyik cím mellett sincs bejelölve a jelölőnégyzet, megjelenik egy megerősítő képernyő, amely rákérdez, hogy kiválasztja-e az alapértelmezett címet.

## Kapcsolatok szerkesztése vagy törlése

Koppintson a [Címtár] gombra a kezdő képernyőn, válassza ki a szerkeszteni vagy törölni kívánt kapcsolatot, koppintson a lehetőségre a műveletpanelen, majd koppintson a [Szerkesztés] vagy [Törlés] opcióra.

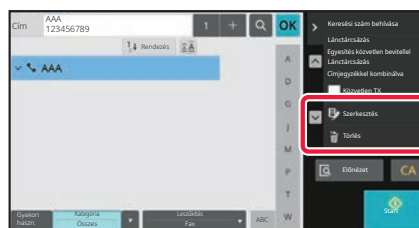
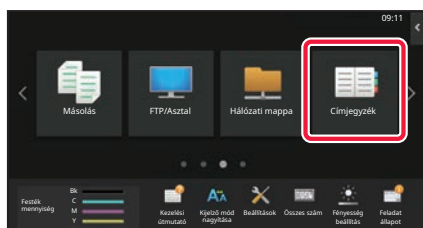



## HOZZÁFÉRÉS A KÉSZÜLÉK WEBKISZOLGÁLÓJÁHOZ

Ha a készülék hálózathoz csatlakozik, a beépített webkiszolgálója elérhető a számítógép böngészőprogramjából.

### A WEBOLDALAK MEGNYITÁSA

1

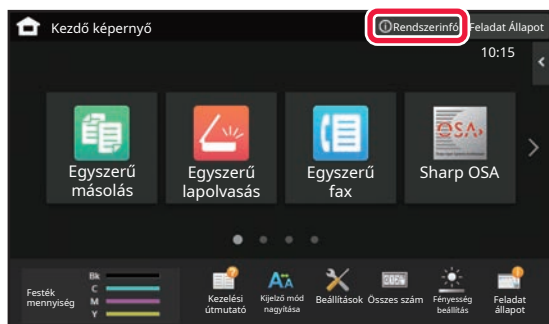

Koppintson a [Rendszerinfó] gombra.

2

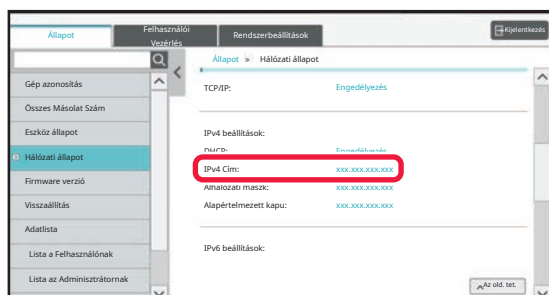

Ellenőrizze az IP-címet a készülék adatai között

3

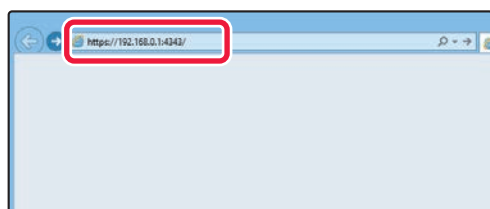

A weboldalak megnyitásához hozzáférés szükséges a készülék webkiszolgálójához.

A készülékkel azonos hálózathoz csatlakozó számítógépen nyisson meg egy böngészőt, majd adja meg a készülék IP-címét.

Ajánlott böngészők

Internet Explorer: 11 vagy újabb verzió (Windows®)  
Microsoft Edge (Windows®), Firefox (Windows®),  
Safari (macOS®), Chrome (Windows®):

Legújabb verzió vagy az azt megelőző fő kiadás

Megjelenik a weboldal.

A készülék beállításaitól függően előfordulhat, hogy felhasználó azonosítás szükséges. A készülék rendszergazdjával egyeztesse az adatokat, például a felhasználói hitelesítéshez szükséges jelszavakat.



# FELHASZNÁLÓ HITELESÍTÉSE

Ha a felhasználói hitelesítés engedélyezett a beállítás módban, be kell jelentkeznie a készülék használatához. A felhasználói hitelesítés a gyári alapértelmezett beállításokban le van tiltva.

Ha befejezte a készülék használatát, jelentkezzen ki.

## A HITELESÍTÉSI MÓDOKRÓL

Háromféle felhasználói hitelesítési mód létezik: felhasználói számmal történő hitelesítés, bejelentkezési névvel és jelszóval és jelszóval történő hitelesítés, valamint hitelesítés gyorsított eljárással. A bejelentkezéshez szükséges információkkal kapcsolatban érdeklődjön a készülék rendszergazdájánál.

### FELHASZNÁLÓI SZÁMMAL TÖRTÉNŐ HITELESÍTÉS

A rendszergazdától kapott felhasználói számmal történő belépéskor a következők szerint járjon el.

A készülék bekapcsolásakor megjelenik a bejelentkező képernyő.

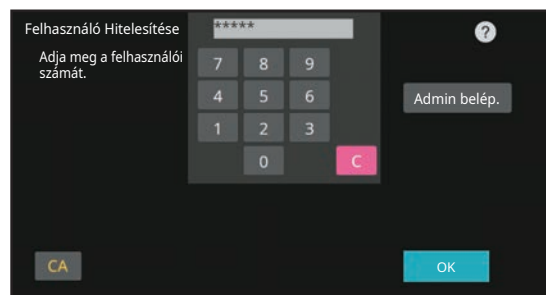

### HITELESÍTÉS BEJELENTKEZÉSI NÉVVEL/JELSZÓVAL

Ezzel a módszerrel a felhasználók a készülék vagy az LDAP-kiszolgáló rendszergazdájától kapott bejelentkezési névvel és jelszóval jelentkezhetnek be.

A készülék bekapcsolásakor megjelenik a bejelentkező képernyő.

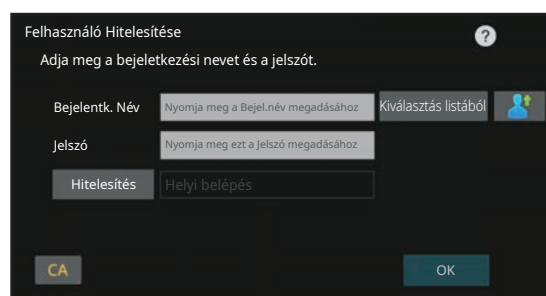

### HITELESÍTÉS GYORSÍTOTT ELJÁRÁSSAL

Ez csak olyan gépeken használható, ahol elvégezte a felhasználói hitelesítést. Ezzel az eljárással egyszerűbben hitelesítheti magát az olyan felhasználó, aki korábban már regisztrálta magát a gépre.

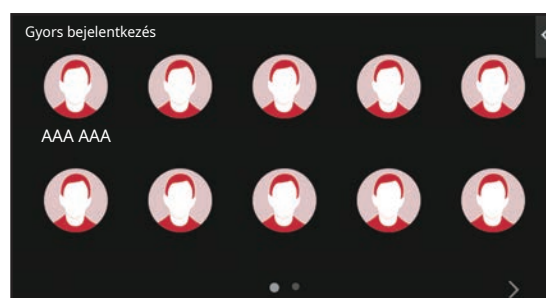

## Kijelentkezés

Ha befejezte a készülék használatát, jelentkezzen ki. Ezzel segít megakadályozni, hogy illetéktelenek használják a készüléket.

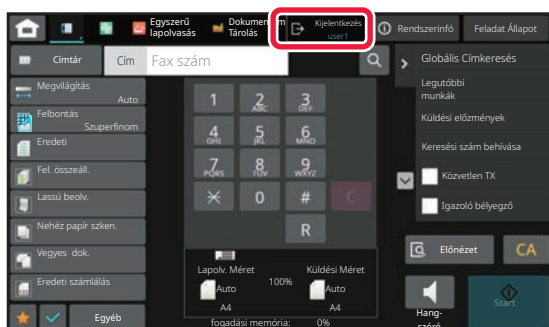



## A KÉSZÜLÉKEN HASZNÁLHATÓ FUNKCIÓK

A készülék számos, változatos célokat szolgáló funkcióval rendelkezik.

Néhány hasznos funkció leírása az alábbiakban található. A részleteket lásd a Felhasználói kézikönyvben.

### Többoldalas



Ez a funkció több eredeti oldalt rendez el egyenletesen egyetlen papírlapra.  
Ez a funkció akkor hasznos, ha Ön több oldalt kíván tömörítve megjeleníteni, vagy egy dokumentum összes oldaláról szeretne bemutatót készíteni.

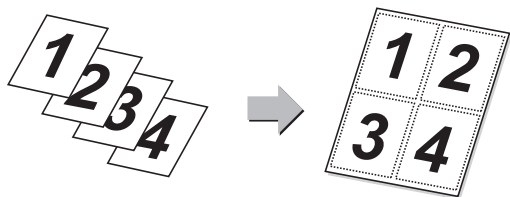

### Üres oldal átugrás



Ha a beolvasott eredeti üres oldalakat tartalmaz, ezzel a funkcióval kihagyhatja azokat, és csak a nem üres oldalakat másolja le vagy küldi el.  
A készülék felismeri az üres oldalakat, így az eredeti ellenőrzése nélkül is kihagyhatja a fölösleges oldalakat.

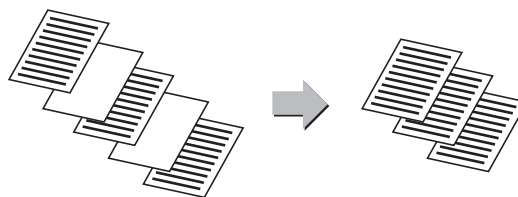

### Többszörös szegélyvágás / Őröz obrazu



Több dokumentumot, mint pl. nyugtákat vagy fényképeket elhelyezhet a dokumentumüvegre és a készülék automatikusan kivágja és külön fájlokba menti a dokumentumokat.

#### Többszörös szegélyvágás

#### Őröz obrazu

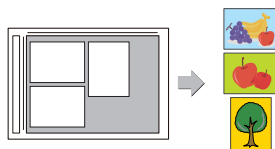
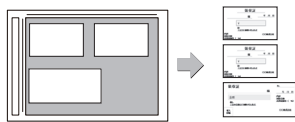

### Auto beállítás



Az eredetinek megfelelő beolvasási beállítások automatikus meghatározásához koppintson az [Auto beállítás] gombra az egyszerű mód alapképernyőjén.  
A kép tájolása\*, a felbontás és az üres oldal átugrása, a Kétoldalas beállítás\*, Ferde PDF igazítás, JPEG tömörítési arány, Mono2/Szürkeárnyalatos automatikus érzékelése automatikusan kerül beállításra.  
\* BP-50C26/50C31/50C36/50C45/50C55/50C65/55C26, esetében OCR bővítmény szükséges.

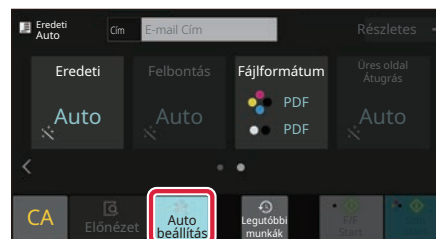

### Lassú beolv.



Használja ezt a funkciót, ha az automatikus dokumentumadagoló használatával vékony eredetiket kíván beolvasni. Ez a funkció segít megelőzni a vékony eredetiek elakadását.

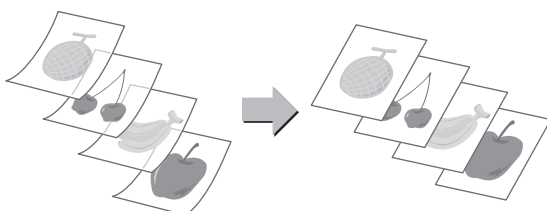

### Duplaold beolv



Az eredeti bal és jobb oldala két külön oldalként küldhető el. Ez a funkció akkor hasznos, amikor egy könyv vagy más bekötött dokumentum bal és jobb oldalait kívánja faxon elküldeni.

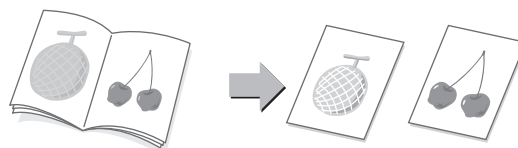



# MÁSOLÓ

Ez a rész a fénymásoló funkció használatának alapvető műveletsorait ismerteti.

## MÁSOLATOK KÉSZÍTÉSE

Ez a rész azt mutatja be, hogyan lehet beállítani a méretarányt.

1



**Koppintson a [Főablak] gombra.**

Megjelenik a kezdő képernyő.

2

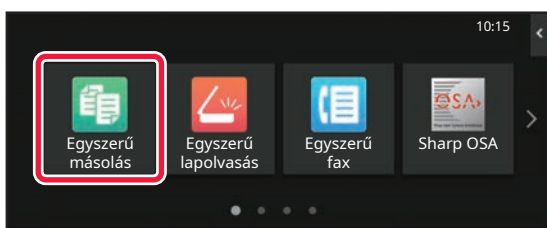

**Koppintson az [Egyszerű másolás] üzemmód ikonjára.**

Megjelenik az Egyszerű másolás mód képernyője.

A másolási módon belül két üzemmód érhető el: az egyszerű mód és a normál mód.

Az egyszerű mód olyan gyakran használt funkciókra korlátozott, amelyekkel a legtöbb másolási feladat zökkenőmentesen elvégezhető.

Ha részletes beállításokat vagy speciális funkciókat szeretne kiválasztani, használja a normál módot.

Normál módban az összes funkció használható.

3

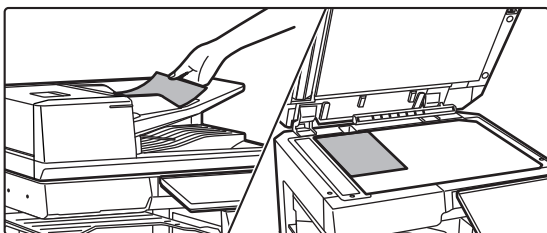

**Helyezze be az eredetit.**

Helyezze az eredetit az automatikus dokumentumadagoló tálcájába vagy a dokumentumüvegre.

► [EREDETIK BEHELYEZÉSE \(11. oldal\)](#)



4

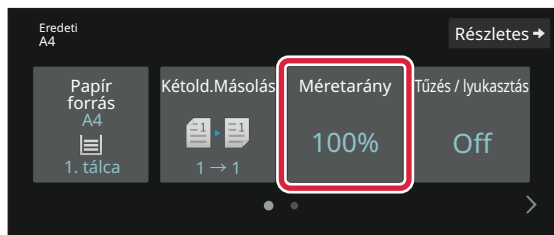

## Koppintson a [Méretarány] gombra.

Egyszerű módon az alábbi funkciók kapcsolhatók be.

- Papír forrás
- Kétold.Másolás
- Méretarány
- Tűzés\*<sup>1</sup>, Tűzés / lyukasztás\*<sup>2</sup>
- Színes mód
- Eredeti
- Megvilágítás
- Többoldalas
- Kártyakép
- Egyesítés
- Üres oldal Átugrás
- Duplaoldal más

\*1 Ha egy belső finisher, finisher, finisher (nagy méretű rendező), gerinctűző finisher vagy gerinctűző finisher (nagy méretű rendező) van telepítve.

\*2 Ha egy lyukasztó modul és egy belső finisher, finisher, finisher (nagy méretű rendező), gerinctűző finisher vagy gerinctűző finisher (nagy méretű rendező) van telepítve.

Részletesebb beállítások kiválasztásához koppintson a [Részletes] gombra, és válassza ki a beállításokat normál módban.

5

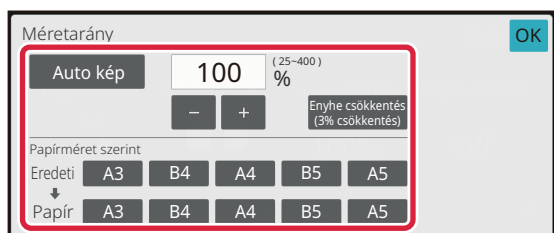

## Állítsa be a méretarányt.

Ha végzett a beállításokkal, koppintson az [OK] gombra.

6

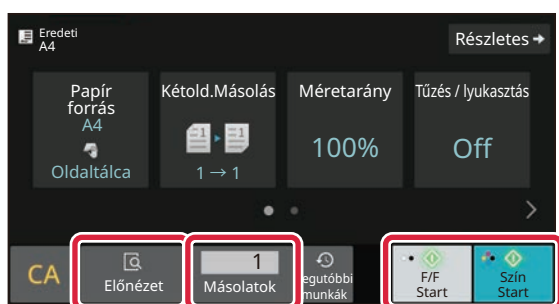

## Állítsa be a példányszámot, majd koppintson a [Szín Start] vagy az [F/F Start] gombra.

- A gyári alapértelmezett állapotban a készülék a [Szín Start] gombra történő koppintáskor érzékeli, hogy az eredeti színes-e vagy fekete-fehér, és automatikusan átvált színes és a fekete-fehér bináris lapolvasás között. Ha az [F/F Start] gombra kattint, a készülék fekete-fehér bináris lapolvasást végez. A részleteket lásd a Felhasználói kézikönyvben.
- A dokumentum előnézetének megtekintéséhez, érintse meg az [Előnézet] gombot.

► [ELŐNÉZETI KÉPERNYŐ \(10. oldal\)](#)

Másolás törlése

Másolás  
törlése





# MÁSOLÁS SPECIÁLIS PAPÍRRA (Másolás az oldalsó tálcával)

Ez a rész azt mutatja be, hogyan lehet A4 méretű nehéz papírt helyezni az oldalsó tálcába.

1

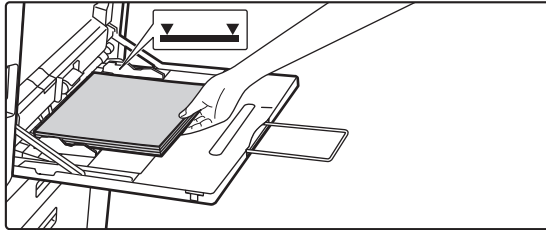

Helyezzen be papírt az oldalsó tálcába.

► [Oldalsó tálcák \(15. oldal\)](#)

2

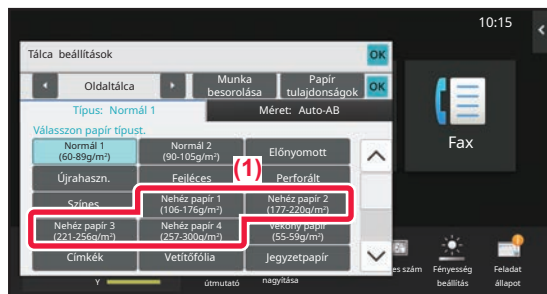

Válassza ki a beállításokat az érintőpanelen.

(1) Koppintson a [Nehéz papír 1], a [Nehéz papír 2], a [Nehéz papír 3] vagy a [Nehéz papír 4] gombra.

Koppintson a [Nehéz papír 1] gombra, ha a papír 106 g/m<sup>2</sup> és 176 g/m<sup>2</sup> (28 fontos műnyomó és 65 fontos borító) közötti súlyú, a [Nehéz papír 2] gombra, ha a papír 177 g/m<sup>2</sup> és 220 g/m<sup>2</sup> (65 fontos borító és 80 fontos borító) közötti súlyú, a [Nehéz papír 3] gombra, ha a papír 221 g/m<sup>2</sup> és 256 g/m<sup>2</sup> (80 fontos borító és 140 fontos regiszterkarton) közötti súlyú, vagy a [Nehéz papír 4] gombra, ha a papír 257 g/m<sup>2</sup> és 300 g/m<sup>2</sup> (140 fontos regiszterkarton és 110 fontos borító) közötti súlyú.

(2) Koppintson a [Méret: [Auto-AB] fülre.

(3) Koppintson az [Auto-AB] gombra.

(4) Koppintson az [OK] gombra a "Tálca beállítások" sorában.

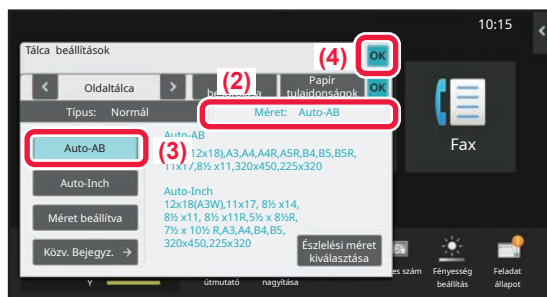

3

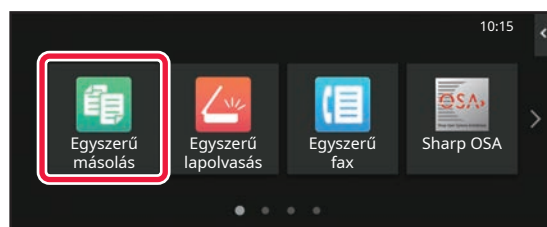

Koppintson az [Egyszerű másolás] üzemmód ikonjára.

Megjelenik az Egyszerű másolás mód képernyője.



4

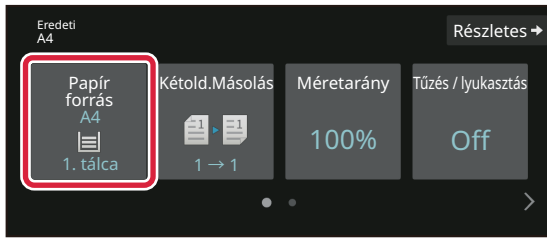

Koppintson a [Papír forrás] gombra.

5

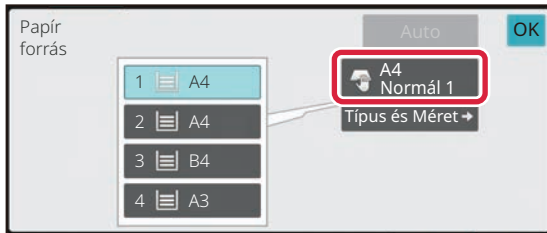

Válassza ki az oldalsó tálcát.

6

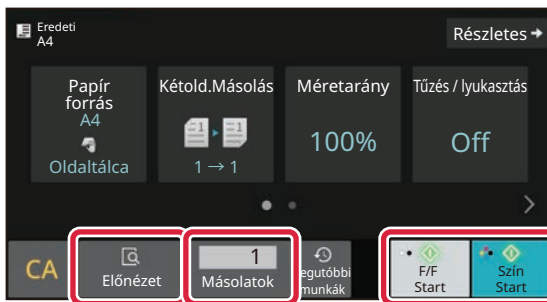

Állítsa be a példányszámot, majd koppintson a [Szín Start] vagy az [F/F Start] gombra.

- A gyári alapértelmezett állapotban a készülék a [Szín Start] gombra történő koppintáskor érzékeli, hogy az eredeti színes-e vagy fekete-fehér, és automatikusan átvált színes és a fekete-fehér bináris lapolvasás között. Ha az [F/F Start] gombra kattint, a készülék fekete-fehér bináris lapolvasást végez. A részleteket lásd a Felhasználói kézikönyvben.
- A dokumentum előnézetének megtekintéséhez, érintse meg az [Előnézet] gombot.

► [ELŐNÉZETI KÉPERNYŐ \(10. oldal\)](#)





# NYOMTATÓ

Ez a rész a készülék nyomtató-illesztőprogramjával történő nyomtatás alapvető műveletsorát ismerteti. A képernyők és eljárások ismertetése Windows® környezetben elsősorban Windows® 10, míg macOS környezetben elsősorban macOS 11 rendszerre vonatkozik. Az ablak az operációs rendszer vagy a nyomtató-illesztőprogram verziójától, illetve alkalmazástól függően változó.

## NYOMTATÁS WINDOWS KÖRNYEZETBEN

A következő példa bemutatja, hogyan nyomtasson A4 méretű dokumentumot a Windows egyik standard kellékprogramjából, a "WordPad" alkalmazásból.

A nyomtató-illesztőprogram Windows környezetben történő telepítéséhez és a beállítások konfigurálásához lásd a Szoftvertelepítési útmutatót.

A rendelkezésre álló nyomtató-illesztőprogramokról és a használatukra vonatkozó követelményekről a Felhasználói kézikönyvben találhat információt.

1

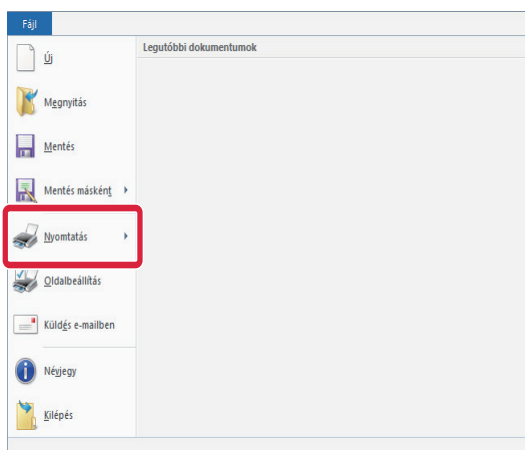

A WordPad [Fájl] menüből válassza ki a [Nyomtatás] pontot.

2

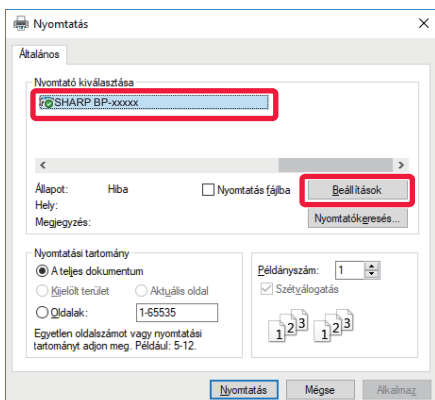

Válassza ki a készülék nyomtató-illesztőprogramját, és kattintson a [Beállítások] gombra.

Ha a nyomtató-illesztőprogramok listaként jelennek meg, a használni kívánt nyomtató-illesztőprogramot válassza ki a listából.



## 3

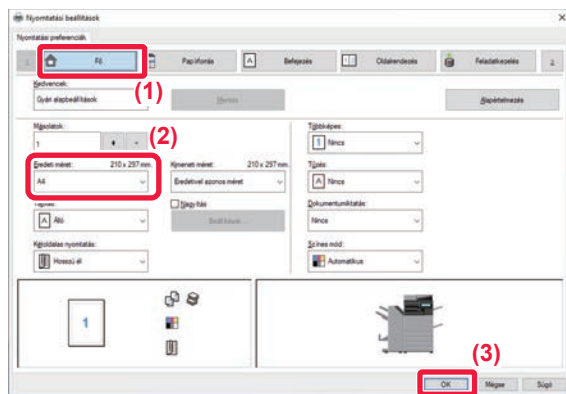

### Válassza ki a nyomtatási beállításokat.

(1) Kattintson a [Fő] fülre.

(2) Válassza ki az eredeti méretét.

A más füleken elérhető beállítások kiválasztásához kattintson a kívánt fülre, majd válassza ki a beállításokat.

(3) Kattintson az [OK] gombra.

- A beállításra vonatkozó Súgó megjelenítéséhez kattintson a beállításra, majd nyomja meg az [F1] gombot.
- Kattintson a [Súgó] gombra, és megnyílik a Súgó ablak, amelyben megtekinthető a fülön elérhető beállítások magyarázata.

## 4

### Kattintson a [Nyomtatás] gombra.

Megkezdődik a nyomtatás.

## NYOMTATÁS BORÍTÉKRA

Borítékokra való nyomtatásra az 1. tálca vagy az oldalsó tálca használható.

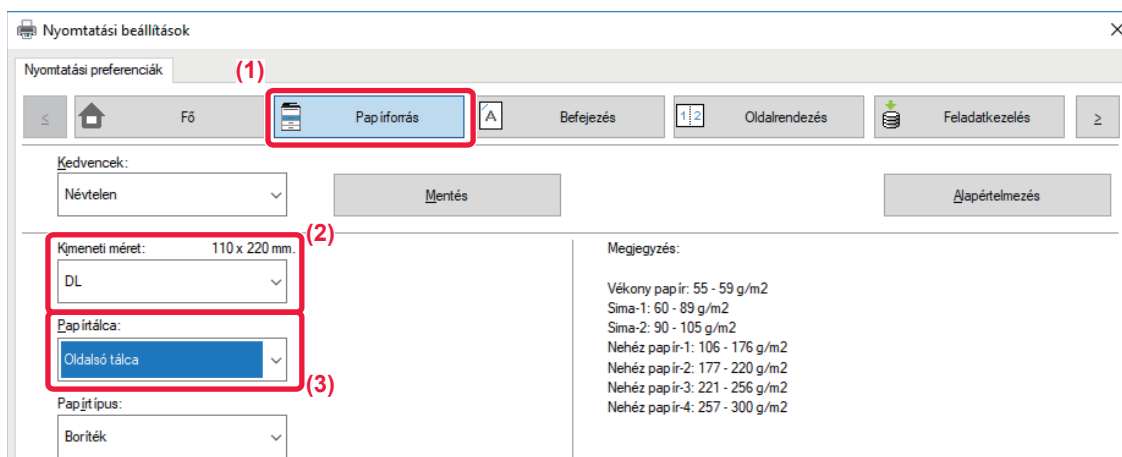

(1) Kattintson a [Papírforrás] fülre.

(2) Válassza ki a borítékméretet a "Kimeneti méret" menüből.

Ha a "Kimeneti méret" beállítása [DL], a "Papírtípus" is automatikusan [Boríték] beállítást vesz fel.

(3) Válassza az [Oldalsó tálca] vagy az [1. tálca] lehetőséget a "Papírtálca" pontból.



- Az oldalsó tálca vagy az 1. tálca papírtípusát állítsa [Boríték] értékre, majd töltsön borítékot az oldalsó tálcába vagy az 1. tálcába.

▶ [Borítékok behelyezése \(15. oldal\)](#)

- Ha olyan nyomathordozót – például borítékot – használ, amelyet csak meghatározott tájolással lehet betölteni a gépbe, 180 fokkal elforgathatja a képet. Bővebb információ a "Felhasználói kézikönyvben".



# NYOMTATÁS macOS KÖRNYEZETBEN

A következő példa bemutatja, hogyan nyomtasson A4 méretű dokumentumot a macOS egyik standard kézikönyvprogramjából, a "Szövegszerkesztő" alkalmazásból.

A nyomtató-illesztőprogram macOS környezetben történő telepítéséhez és a beállítások konfigurálásához lásd a Szoftvertelepítési útmutatót.



Az BP-50C26/BP-50C31/BP-50C36/BP-50C45/BP-50C55/BP-50C65/BP-55C26 esetén a készülék nyomtatóként történő használatához macOS környezetben, a PS3 bővítmény szükséges.

1

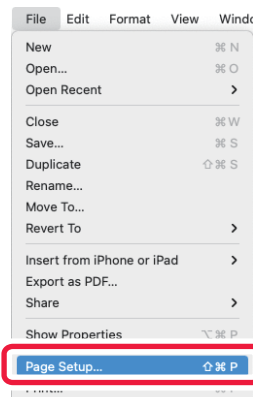

Válassza ki a [Page Setup] elemet a [File] menüből.

2

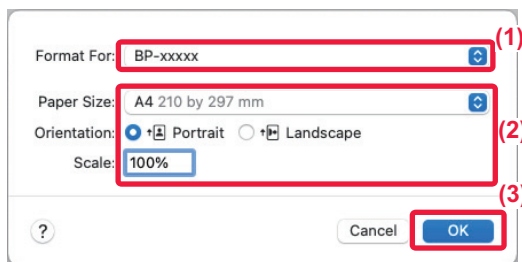

Válassza ki a papírbeállításokat.

(1) Győződjön meg róla, hogy a megfelelő nyomtató lett kiválasztva.

(2) Válassza ki a papírbeállításokat.

Állítsa be a papírméretet, nyomtatási irányt és a méretarányt.

(3) Kattintson az [OK] gombra.

3

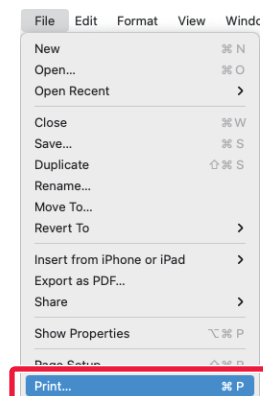

Válassza a [Print] elemet a [File] menüből.



4

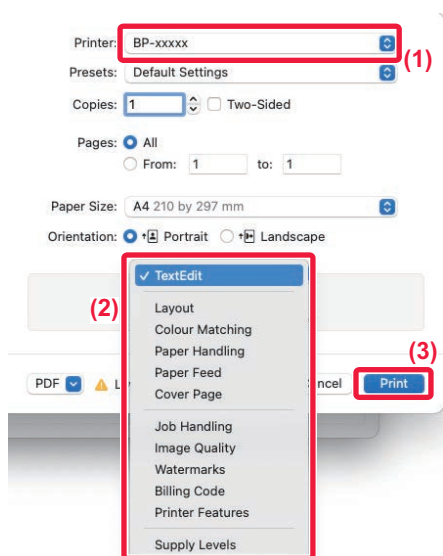

## Válassza ki a nyomtatási beállításokat.

- (1) Győződjön meg róla, hogy a megfelelő nyomtató lett kiválasztva.
- (2) Igény szerint válassza ki az elemeket a menüből, és adja meg a beállításokat.
- (3) Kattintson a [Print] gombra.

## NYOMTATÁS BORÍTÉKRA

Borítékokra való nyomtatásra az oldalsó tálca használható.

Válassza ki a boríték méretét az alkalmazás megfelelő beállításainál (a legtöbb alkalmazásban "Page Setup"), majd hajtsa végre a következő lépéseket.

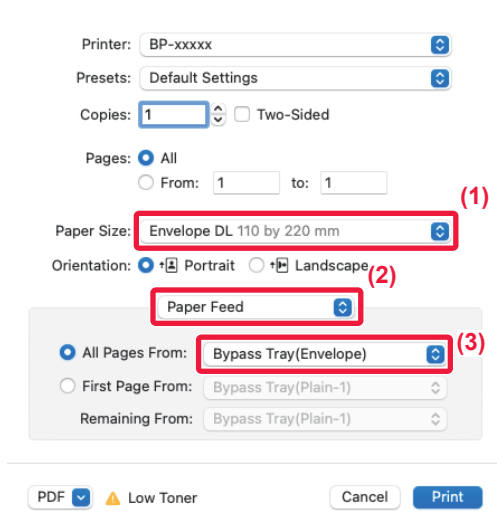

- (1) Válassza ki a borítékméretet a "Paper Size" menüből.
- (2) Válassza ki a [Paper Feed] menüpontot.
- (3) Az "Összes oldal adagolása" menüből válassza ki az [Oldalsó tálca(Boríték)] vagy [1. tálca] lehetőséget.



• Az oldalsó tálca vagy az 1. tálca papírtípusát állítsa [Boríték] értékre, majd töltsön borítékot az oldalsó tálcába vagy az 1. tálcába.

► [Borítékok behelyezése \(15. oldal\)](#)

• Ha olyan nyomathordozót – például borítékot – használ, amelyet csak meghatározott tájolással lehet betölteni a gépbe, 180 fokkal elforgathatja a képet. Bővebb információ a "Felhasználói kézikönyvben".



# USB-MEMÓRIÁN TÁROLT FÁJL KÖZVETLEN NYOMTATÁSA

A készülékhez csatlakoztatott USB-memóriaeszközön tárolt fájlok a készülék kezelőpaneléről, a nyomtató-illesztőprogram használata nélkül is kinyomtathatók.  
A közvetlenül kinyomtatható fájlformátumok (és a vonatkozó kiterjesztések) az alábbiakban láthatók.

Fájltípus	TIFF	JPEG	PCL	PDF / titkosított PDF /kompakt PDF*1	PS*1	DOCX, XLSX, PPTX*2	PNG
Kiterjesztés	tiff, tif	jpeg, jpg, jpe, jfif	pcl, prn	pdf	ps, prn	docx, xlsx, pptx	png

\*1 Az BP-50C26/BP-50C31/BP-50C36/BP-50C45/BP-50C55/BP-50C65/BP-55C26, esetén telepíteni kell a PS3 bővítőkészletet.

\*2 Az BP-50C26/BP-50C31/BP-50C36/BP-50C45/BP-50C55/BP-50C65/BP-55C26, esetén telepíteni kell a Direct print (Közvetlen nyomtatás) bővítőkészletet.

1

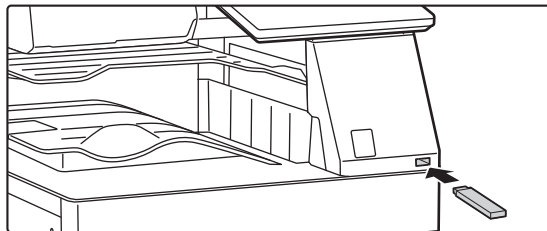

## Csatlakoztassa az USB-memóriaeszközt a készülékhez.

- Használjon FAT32, NTFS vagy exFAT formátumot az USB-memóriaeszközhöz.
- Ha az USB-memóriaeszköz formátuma FAT32, akkor legfeljebb 32 GB-os USB-memóriaeszközt használjon.

2

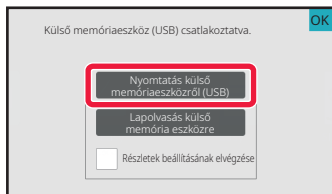

## Ha megjelenik a művelet kiválasztására szolgáló képernyő, koppintson a [Nyomtatás külső memóriaeszközről (USB)] gombra.

Ha nem jelenik meg a képernyő, hajtsa végre az alábbi lépéseket:

- (1) Koppintson a [Fájl visszaolvasása] gombra.
- (2) A műveleti panelen koppintson a [Fájl kiválasztása USB memóriából nyomtatáshoz] gombra.

3

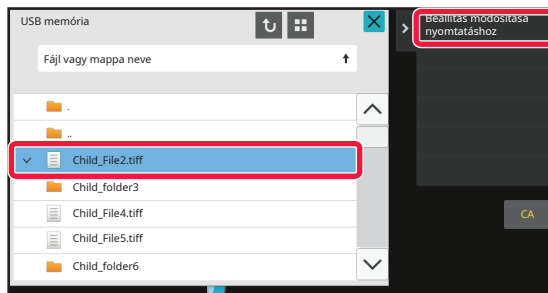

## Koppintson a nyomtatni kívánt fájlhoz tartozó gombra, majd a [Beállítás módosítása nyomtatáshoz] gombra a műveleti panelen.

- Több fájl nyomtatásakor koppintson a nyomtatni kívánt fájlokhoz tartozó gombokra, majd a [Nyomtatás] gombra a műveleti panelen.
- Ha át kíván váltani bélyegképekre, koppintson az gombra.

4

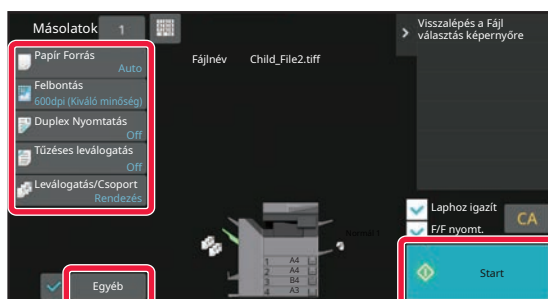

## Válassza ki a nyomtatási beállításokat, majd koppintson a [Start] gombra.

5

## Távolítsa el az USB-memóriaeszközt a készülékből.

A Qualcomm®DirectOffice™ a Qualcomm Technologies, Inc. és/vagy kapcsolt vállalkozásainak terméke. A Qualcomm® a Qualcomm Incorporated Amerikai Egyesült Államokban és más országokban bejegyzett kereskedelmi védjegye. A DirectOffice a CSR Imaging US, LP Egyesült Államokban és más országokban bejegyzett kereskedelmi védjegye.



# TELEFAX

Ez a rész a készülék fax funkciója használatának alapvető műveletseit ismerteti.

## FAX KÜLDÉSE

Ez a rész a faxküldés alapvető műveletseit ismerteti.

Fax módban a színes eredetit a készülék fekete-fehér képként továbbítja.

1



**Koppintson a [Főablak] gombra.**

Megjelenik a kezdő képernyő.

2

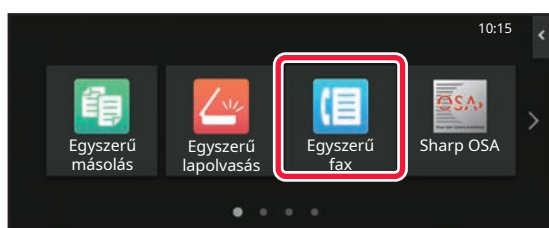

**Koppintson az [Egyszerű fax] üzemmód ikonjára.**

Megjelenik az Egyszerű fax mód képernyője.

A fax módon belül két üzemmód érhető el: az egyszerű mód és a normál mód.

Az egyszerű mód olyan gyakran használt funkciókra korlátozott, amelyekkel a legtöbb faxolási feladat zökkenőmentesen elvégezhető.

Ha részletes beállításokat vagy speciális funkciókat szeretne kiválasztani, használja a normál módot.

► [Egyszerű mód és Normál mód \(8. oldal\)](#)

3

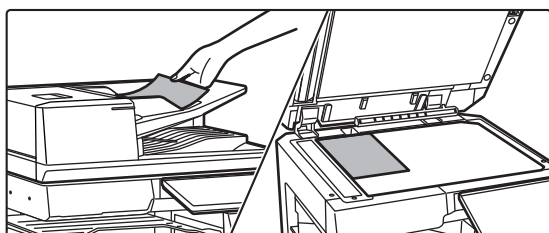

**Helyezze be az eredetit.**

Helyezze az eredetit az automatikus dokumentumadagoló tálcájába vagy a dokumentumüvegre.

► [EREDETIK BEHELYEZÉSE \(11. oldal\)](#)

4

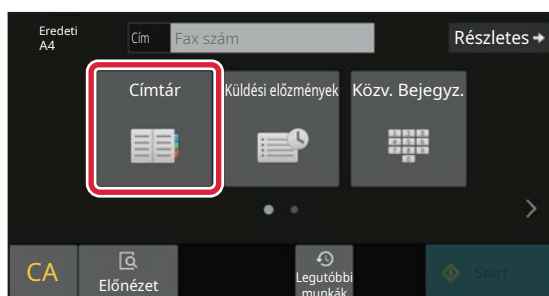

**Koppintson a [Címtár] gombra.**

A küldési naplóból is kiválaszthat faxszámot, vagy a [Közvetlen bevitel] gombra kattintva közvetlenül is megadhatja a faxszámot.





5

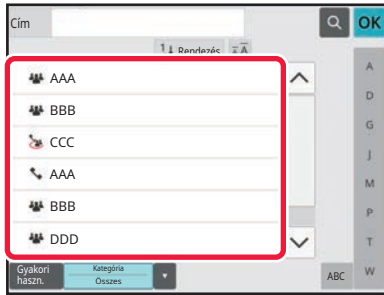

### Koppintson a kívánt rendeltetési hely gombjára.

Az aktuális mód címeit a készülék azok közül a címek közül választja ki, amelyek jelölőnégyzetét bejelölték az adott rendeltetési hely regisztrálásakor. Ha egy címet sem regisztráltak bejelölt jelölőnégyzettel, koppintson az [Igen] gombra a megerősítő képernyőn, és válassza ki a kívánt címet.

Másik rendeltetési hely hozzáadásához koppintson a rendeltetési hely gombjára.

6

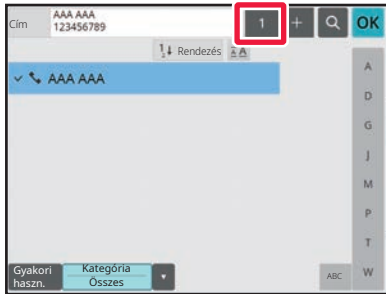

### Koppintson az [Összes Rend.Hely] gombra.

Megjelenik a kiválasztott rendeltetési helyek listája.

7

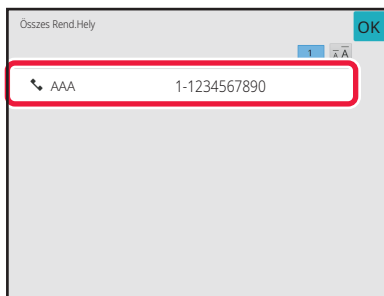

### Ellenőrizze a rendeltetési helyet.

Ha hibás rendeltetési hely jelenik meg a listában, koppintson a rendeltetési helyre, majd a [Törlés] gombra.

8

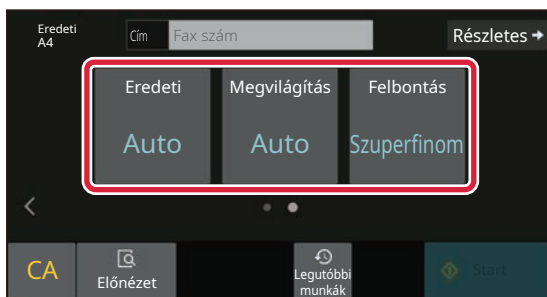

### A képernyőváltáshoz és a beállítások kiválasztásához koppintson a [Részletes] gombra.

Szükség szerint változtassa meg a beállításokat.

Egyszerű módban az alábbi funkciók kapcsolhatók be.

- Eredeti
- Megvilágítás
- Felbontás

Részletesebb beállítások kiválasztásához koppintson a [Részletes] gombra, és válassza ki a beállításokat normál módban.

► [Egyszerű mód és Normál mód \(8. oldal\)](#)

9

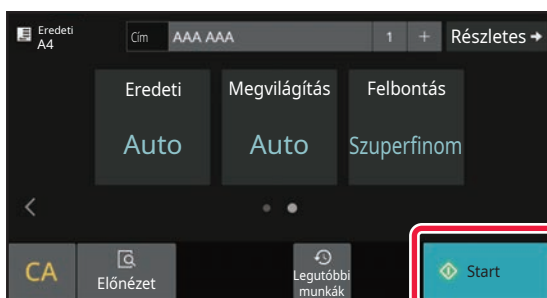

### Koppintson a [Start] gombra.

A dokumentum előnézetének megtekintéséhez az [OK] gombra koppintva térjen vissza az Egyszerű fax mód alapképernyőjéhez, és koppintson az [Előnézet] gombra.

► [ELŐNÉZETI KÉPERNYŐ \(10. oldal\)](#)

Lapolvasás törlése

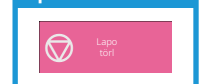



# LAPOLVASÓ

Ez a rész a hálózati lapolvasó funkció használatát és a lapolvasás mód alapvető műveletsorát ismerteti. Az Internet fax funkció használatához az Internet fax bővítőkészlet szükséges.

## HÁLÓZATI LAPOLVASÓ FUNKCIÓ

A készülék hálózati lapolvasó funkciója a beolvasott képek változatos módszerekkel történő továbbítására használható. A hálózati lapolvasó funkció az alábbi módokkal rendelkezik.

Adott mód használatához koppintson az üzemmód gombjára a kezdő képernyőn.

Ha a használni kívánt gomb nem látható, koppintson a ◀ vagy ▶ gombra a képernyőváltáshoz.

### Lapolvasási módok



A képek e-mail címre küldéséhez használja ezt:

#### Lapolvasás E-mail-be



A képek FTP-kiszolgálóra történő feltöltéséhez használja ezt:

#### Szkennelés FTP-re



A képeknek a számítógépen lévő megosztott mappába küldéséhez használja ezt:

#### Képolvasás hálózati mappába

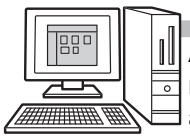

A képek meghatározott alkalmazásban történő feldolgozásához használja ezt:

#### Lapolvasás az Asztalra



Olvassa be az eredetit, majd...

### USB-memória mód

Használja ezt a módot a képek USB-memóriára mentéséhez.



### Internet fax mód

Használja ezt a módot az internetes faxküldéshez.

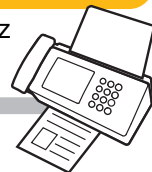

A készülék támogatja a Közvetlen SMTP használatát.

### PC lapolvasás mód

Használja ezt a módot a fényképek beolvasásához és számítógépen történő javításához.



TWAIN-kompatibilis szoftver használható.

### Adatbeviteli mód

Ha alkalmazáshoz kötött dokumentummegoldást kíván használni.





# EREDETI BEOLVASÁSA

Az alábbiakban a lapolvasás alapvető működését mutatjuk be.

A művelet sor a beolvasott fájlok e-mailben, a címtárban tárolt e-mail címre történő küldését ismerteti.

1



## Koppintson a [Főablak] gombra.

Megjelenik a kezdő képernyő.

2

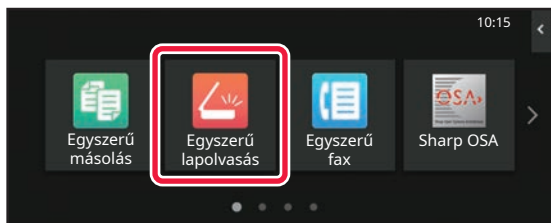

## Koppintson az [Egyszerű lapolvasás] üzemmód ikonjára.

Megjelenik az Egyszerű lapolvasás mód képernyője.

A lapolvasó módon belül két üzemmód érhető el: az egyszerű mód és a normál mód.

Az egyszerű mód olyan gyakran használt funkciókra korlátozott, amelyekkel a legtöbb lapolvasási feladat zökkenőmentesen elvégezhető.

Ha részletes beállításokat vagy speciális funkciókat szeretne kiválasztani, használja a normál módot.

► [Egyszerű mód és Normál mód \(8. oldal\)](#)

3

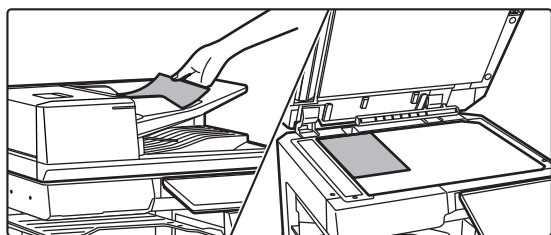

## Helyezze be az eredetit.

Helyezze az eredetit az automatikus dokumentumadagoló tálcájába vagy a dokumentumüvegre.

► [EREDETIK BEHELYEZÉSE \(11. oldal\)](#)

4

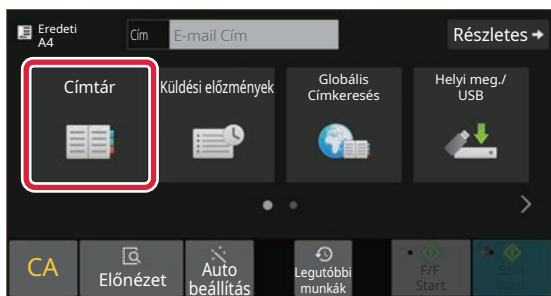

## Koppintson a [Címtár] gombra.

5

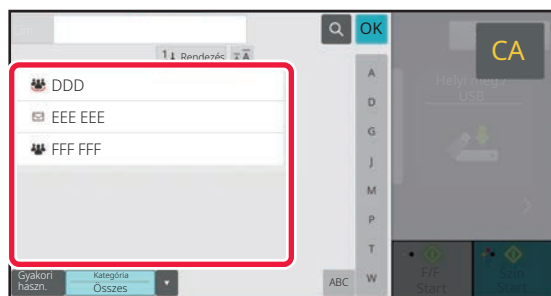

## Koppintson a kívánt rendeltetési hely gombjára.

Az aktuális mód címeit a készülék azok közül a címek közül választja ki, amelyek jelölőnégyzetét bejelölték az adott rendeltetési hely regisztrálásakor. Ha egy címet sem regisztráltak bejelölt jelölőnégyzettel, koppintson az [Igen] gombra a megerősítő képernyőn, és válassza ki a kívánt címet. Másik rendeltetési hely hozzáadásához koppintson a rendeltetési hely gombjára.



6

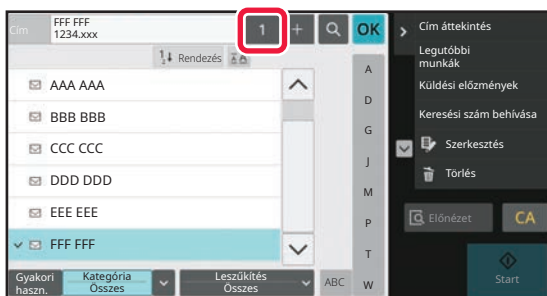

## Koppintson az [Összes Rend.Hely] gombra.

Megjelenik a kiválasztott rendeltetési helyek listája.

7

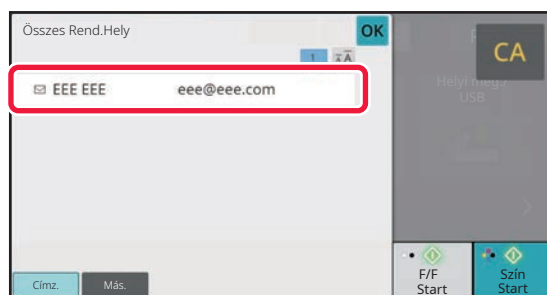

## Ellenőrizze a rendeltetési helyet.

Ha hibás rendeltetési hely jelenik meg a listában, koppintson a rendeltetési helyre, majd a [Törlés] gombra.

8

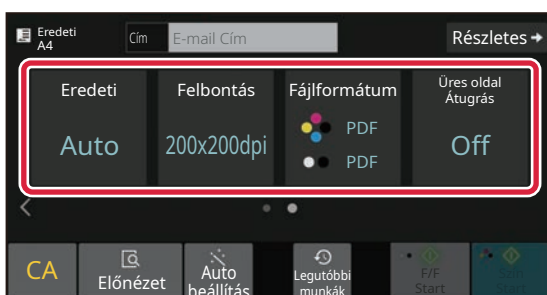

## A képernyőváltáshoz és a beállítások kiválasztásához koppintson a [▶] gombra.

Szükség szerint változtassa meg a beállításokat. Egyszerű módban az alábbi funkciók kapcsolhatók be.

- Eredeti
- Felbontás
- Fájlformátum
- Üres oldal Átugrás

Részletesebb beállítások kiválasztásához koppintson a [Részletes] gombra, és válassza ki a beállításokat normál módban.

▶ [Egyszerű mód és Normál mód \(8. oldal\)](#)

9

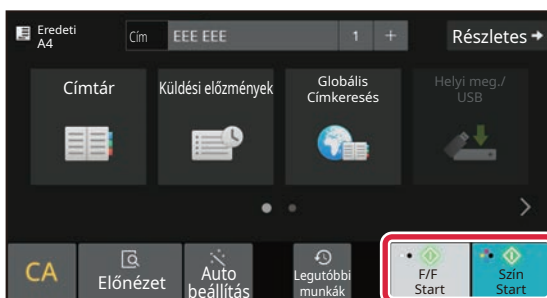

## Koppintson a [Szín Start] vagy az [F/F Start] gombra.

- A gyári alapértelmezett állapotban a készülék a [Szín Start] gombra történő koppintáskor érzékeli, hogy az eredeti színes-e vagy fekete-fehér, és automatikusan átvált színes és a fekete-fehér bináris lapolvasás között. Ha az [F/F Start] gombra kattint, a készülék fekete-fehér bináris lapolvasást végez. A részleteket lásd a Felhasználói kézikönyvben.
- A dokumentum előnézetének megtekintéséhez az [OK] gombra koppintva térjen vissza az Egyszerű lapolvasás mód alapképernyőjéhez, és koppintson az [Előnézet] gombra.

▶ [ELŐNÉZETI KÉPERNYŐ \(10. oldal\)](#)

Lapolvasás törlése

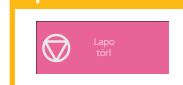



# DOKUMENTUMTÁROLÁS

A dokumentumtárolás funkció a dokumentum vagy nyomtatási kép tárolására szolgál a másolási, nyomtatási vagy más feladatok végrehajtásakor. A mentett fájl később kinyomtathatja, vagy más műveletet is végezhet vele. Ez a rész számos dokumentumtárolási funkciót bemutat.

## CSAK DOKUMENTUM MENTÉSE (Lapolvasás helyi meghajtóra)

A Lapolvasás helyi meghajtóra funkcióval a fő mappába vagy egyedi mappába mentheti a beolvasott dokumentumokat. Az alábbiakban a dokumentumok fő mappában történő tárolásának műveletsorát ismertetjük. Egyedi mappába történő mentéshez koppintson a kezdő képernyőn a [Fájl visszaolvasása] gombra, koppintson a műveleti panelen a [Szken. Helyi meghajtóra] elemre, és válassza ki a mentési beállításokat. Bővebb információ a Felhasználói kézikönyvben.

### Mentés Egyszerű lapolvasás funkcióval

A fájlok a fő mappába vagy a Saját mappába menthetők (ha a felhasználói hitelesítés engedélyezett).

1



Koppintson a [Főablak] gombra.

Megjelenik a kezdő képernyő.

2

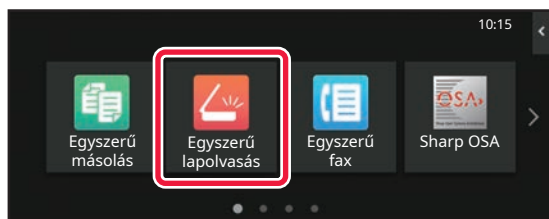

Koppintson az [Egyszerű lapolvasás] üzemmód ikonjára.

3

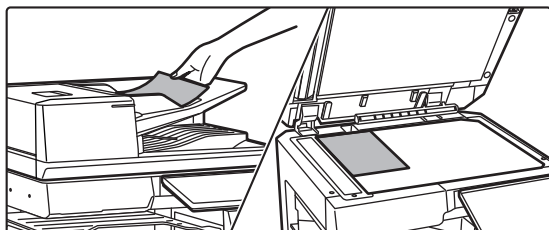

Helyezze be az eredetit.

Helyezze az eredetit az automatikus dokumentumadagoló tálcájába vagy a dokumentumüvegre.

► [EREDETIK BEHELYEZÉSE \(11. oldal\)](#)



4

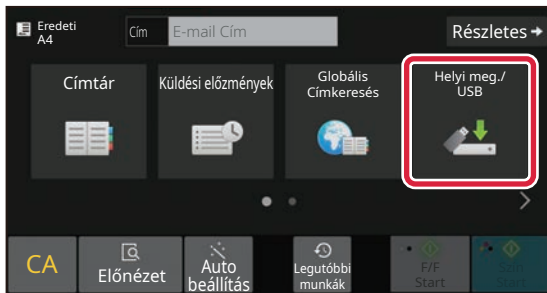

Koppintson a [Helyi meg./USB] gombra.

5

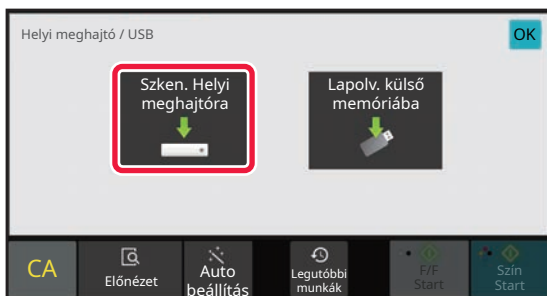

Koppintson a [Szken. Helyi meghajtóra] gombra.

6

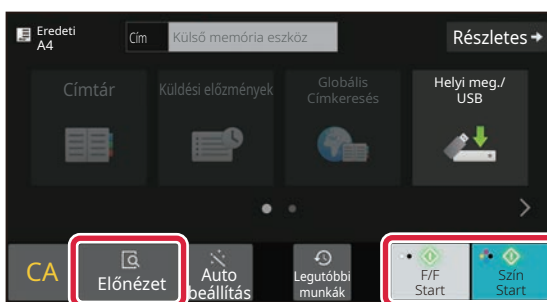

Koppintson a [Szín Start] vagy az [F/F Start] gombra.

A dokumentum előnézetének megtekintéséhez, érintse meg az [Előnézet] gombot.

► [ELŐNÉZETI KÉPERNYŐ \(10. oldal\)](#)

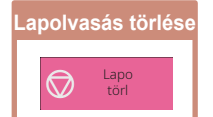



## Beolvasás USB-memóriaeszközre

1

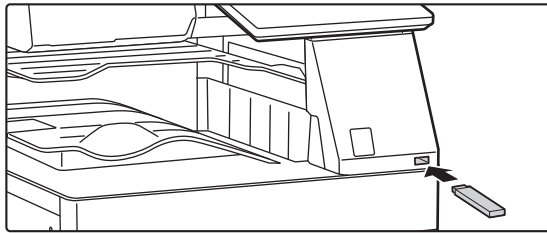

### Csatlakoztassa az USB-memóriaeszközt a készülékhez.

- Használjon FAT32, NTFS vagy exFAT formátumot az USB-memóriaeszközhöz.
- Ha az USB-memóriaeszköz formátuma FAT32, akkor legfeljebb 32 GB-os USB-memóriaeszközt használjon.

2

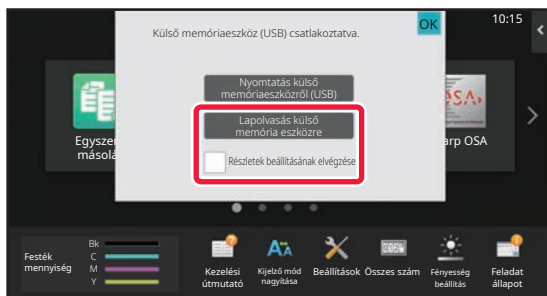

### Ha megjelenik a művelet kiválasztására szolgáló képernyő, koppintson a [Lapolvasás külső memóriára] gombra.

- Ha normál módban ki szeretné választani a részletes beállításokat, jelölje be a [Részletek beállításának elvégzése] jelölőnégyzetet .
- ▶ [Egyszerű mód és Normál mód \(8. oldal\)](#)
- Ha megnyílik a Lapolv.HDD-re/USB-re képernyő, ez a képernyő nem jelenik meg.

3

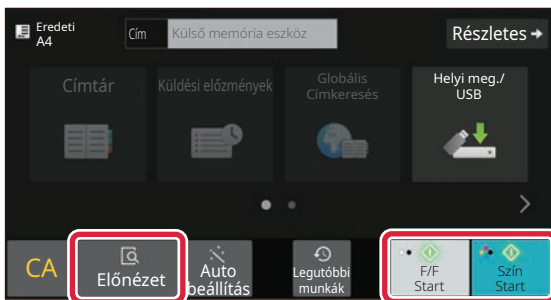

### Koppintson a [Szín Start] vagy az [F/F Start] gombra.

A dokumentum előnézetének megtekintéséhez, érintse meg az [Előnézet] gombot.

- ▶ [ELŐNÉZETI KÉPERNYŐ \(10. oldal\)](#)

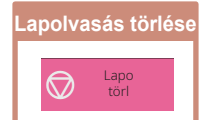

4

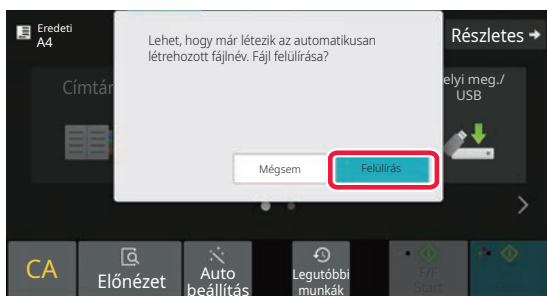

### Az összes eredeti beolvasása után koppintson az [Felülírás] gombra.

5

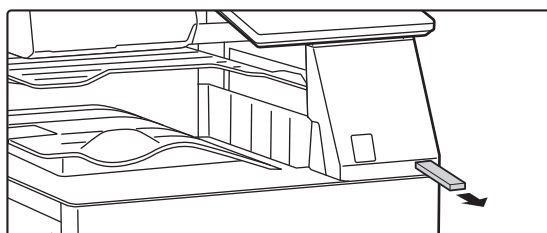

### Ellenőrizze az [Adatküldés befejeződött.] üzenetet, és távolítsa el az USB-memóriaeszközt a készülékből.





## MENTETT FÁJL NYOMTATÁSA

A dokumentumtárolás funkcióval tárolt fájlok visszakereshetők és kinyomtathatók vagy továbbíthatók. Az USB-memóriaeszközre vagy megosztott mappába mentett fájlok is kinyomtathatók. Az alábbiakban a fő mappába mentett "Scan\_20211010\_101010" fájl nyomtatásának lépéseit ismertetjük.

1



**Koppintson a [Főablak] gombra.**

Megjelenik a kezdő képernyő.

2

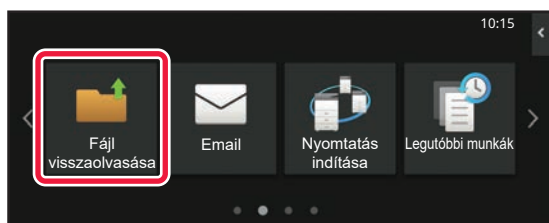

**Koppintson a [Fájl visszaolvasása] üzemmód ikonjára.**

3

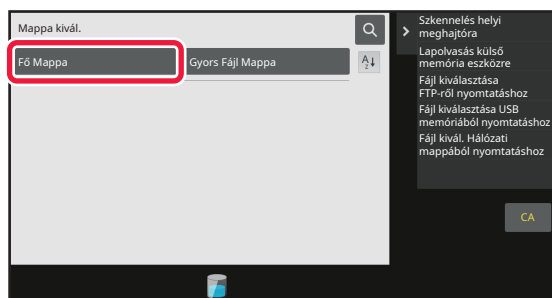

**Válassza ki a fájlt, és nyomtassa ki.**

**(1) Koppintson a [Fő Mappa] gombra.**

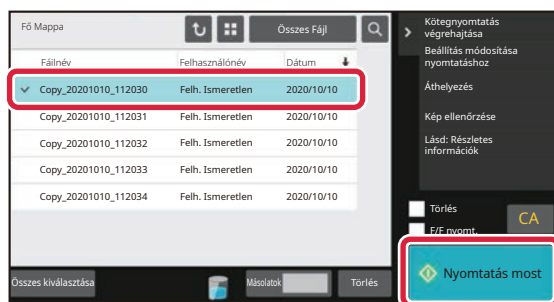

**(2) Koppintson a nyomtatni kívánt fájl gombjára.**

Ez esetben koppintson a "Scan\_20211010\_101010" gombra.

A nyomtatott kép előnézeti képének ellenőrzéséhez koppintson az [Kép ellenőrzése] gombra a műveleti panelen.

Ha a nyomtatás után törölni szeretné a fájlt, koppintson a műveleti panelen az [Adatok nyomtatása és törlése] jelölőnégyzetre, hogy  jelenjen meg.

**(3) Koppintson a [Nyomtatás most] gombra.**





# BEÁLLÍTÁSI MÓD

A beállítási mód lehetővé teszi, hogy a készülék működését a munkahelye igényeinek megfelelően módosítsa. Ez a rész röviden bemutatja a beállítási mód több beállítását.

A rendszerbeállítások részletes ismertetését lásd a Felhasználói kézikönyv "BEÁLLÍTÁSI MÓD" című fejezetében.

## BEÁLLÍTÁSI MÓD

A beállítási mód képernyőjén beállítható a dátum és a pontos idő, tárolhatók a fax és a lapolvasás rendeltetési helyei, dokumentumtárolási mappák hozhatók létre, valamint a készülék működésével kapcsolatos különféle egyéb beállítások is megadhatók.

Az alábbiakban a beállítási mód képernyőjének megnyitási eljárását és a képernyőn látható elemeket ismertetjük.

## A BEÁLLÍTÁSI MÓD MEGJELENÍTÉSE A KÉSZÜLÉKEN

1



**Koppintson a [Főablak] gombra.**

Megjelenik a kezdő képernyő.

2

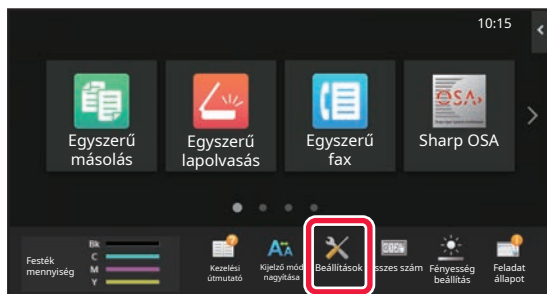

**Koppintson a [Beállítások] gombra.**

Megjelenik a beállítási mód képernyője.

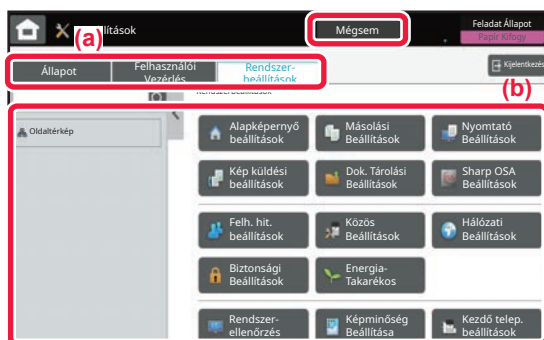

Koppintson a beállítani kívánt elemre a menülapon (a) vagy a beállítóménüben (b).

A beállítási módból történő kilépéshez koppintson a [Mégsem] gombra.

► [BEÁLLÍTÁSI MÓD RENDSZERGAZDA BEJELENTKEZÉSE ESETÉN \(42. oldal\)](#)



## BEÁLLÍTÁSI MÓD RENDSZERGAZDA BEJELENTKEZÉSE ESETÉN

A rendszergazda a vendégek vagy felhasználók számára elérhető beállításoknál magasabb szintű beállításokat konfigurálhat.

Ha a felhasználói hitelesítés engedélyezett, a bejelentkezett felhasználó jogosultságai alapján a rendszergazda jelszó megadása nélkül is engedélyezett lehet a beállítás. A beállítások állapotáról érdeklődjön a készülék rendszergazdájánál.

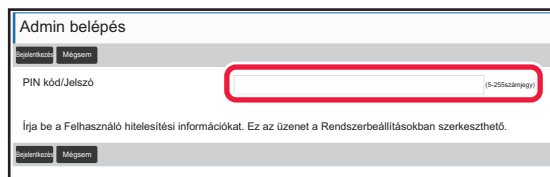

Ha beállítási módban olyan elemet választ ki, amely rendszergazda bejelentkezését igényli, megjelenik a rendszergazda bejelentkezési képernyője.

A beállítási módban rendszergazda bejelentkezése esetén elérhető elemeket lásd a Felhasználói kézikönyv "BEÁLLÍTÁS MÓD" című fejezetében.

## BEÁLLÍTÁSI MÓD MEGJELENÍTÉSE A WEBOLDALON

A weboldalon megjelenő információk ismertetését lásd: [HOZZÁFÉRÉS A KÉSZÜLÉK WEBKISZOLGÁLÓJÁHOZ \(20. oldal\)](#).

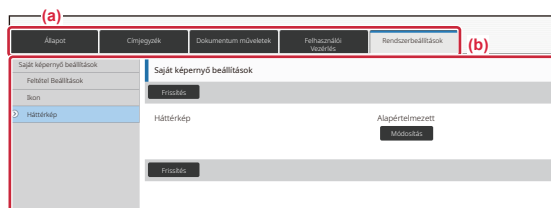

A menülapon (a) és a beállítások menüben (b) kattintson a beállítani kívánt elemre.

Ha szeretne kilépni a beállítás módból, zárja be a webböngészőjét.



# A BEÁLLÍTÁSI MÓDBAN ELÉRHETŐ LEHETŐSÉGEK

A beállítási módban a következő beállításokat konfigurálhatja.

Előfordulhat, hogy egyes beállítások nem jelennek meg a készülék érintőképernyőjén vagy a számítógép böngészőjében. Lehetséges, hogy bizonyos beállítások a készülék és a telepített kiegészítő berendezések műszaki jellemzői miatt nem jelennek meg.

Menü	Áttekintés
Állapot	A papírtálcák adatait és az eszközinformációkat jeleníti meg.
Címtár	A címtár szerkesztésére használható.
Dokumentum műveletek	A Dokumentumtárolás funkcióval végezhető fájlműveletekre használható.
Felhasználói Vezérlés	A felhasználói hitelesítés engedélyezése esetén ez a funkció használható a felhasználók tárolására, szerkesztésére és törlésére.
Rendszerbeállítások	A készülék fő beállításai, például a dátumbeállítások és a papírtálca-beállítások konfigurálására szolgál. A következő beállításokat adhatja meg.
Saját képernyő beállítások	Kiválaszthatja a készülék kezdő képernyőjének beállításait, többek között módosíthatja a kezdő képernyő hátterét.
Másolási beállítások	Kiválaszthatja a másolási beállításokat.
Nyomtató beállítások	Kiválaszthatja a nyomtatási beállításokat.
Képküldési beállítások	A képküldés, például a fax és a Lapolvasás e-mailbe beállításainak konfigurálására szolgál.
Dokumentum Tárolási Beállítások	Kiválaszthatja a dokumentumtárolási beállításokat.
Sharp OSA Beállítások	Kiválaszthatja a Sharp OSA beállításokat.
Felhasználó-hitelesítés beállítások	Konfiguráljon felhasználói hitelesítés módot. Alternatív megoldásként konfigurálhat IC-kártyát.
Közös beállítások	Konfigurálhatja a készülék beállításait, például a dátumbeállításokat és a tálcabeállításokat.
Hálózati beállítások	Konfigurálhatja a hálózati beállításokat, például az Interfész Beállítások és a NAS beállításait.
Biztonsági Beállítások	Konfigurálhatja a készülék biztonsági beállításait, például a hitelesítést és a rendszergazda jelszót.
Energiatakarékos	A készülék energiafelhasználása az Eco mód beállítással csökkenthető.
Rendszerellenőrzés	Konfigurálhatja a gép biztonsági mentését és a feladatnapló beállításokat.
Képmínőség beállítás	Képbeállítást hajthat végre a készüléken.
Kezdő telepítési beállítások	Erre a beállítás csoportra a készülék üzembe helyezésekor van szükség.





## Megjegyzések

- Az Ön által használt operációs rendszerre vonatkozó információkhoz olvassa el az operációs rendszer használati utasítását, vagy alkalmazza az online Súlyó funkciót.
- A Windows környezetben használatos képernyők és eljárások ismertetése elsősorban Windows 10® rendszerre vonatkozik. A képernyők az operációs rendszer vagy a használt alkalmazás verziójától függően eltérőek lehetnek.
- A macOS környezetben használatos képernyők és művelet sorok ismertetése a macOS esetében ebben az útmutatóban a macOS 11 verziójára vonatkozik. A képernyők az operációs rendszer vagy a használt alkalmazás verziójától függően eltérőek lehetnek.
- Ahol "BP-xxxxx" látható a kézikönyvben, az "xxxxx" karaktersort helyettesítse az Ön által használt típus nevével.
- A kézikönyv elkészítése különös gondossággal történt. Amennyiben valamilyen észrevétele vagy aggálya van a kézikönyvvel kapcsolatban, forduljon a viszonteladóhoz vagy a legközelebbi hivatalos SHARP szervizhez.
- A termék szigorú minőség-ellenőrzési és átvizsgálási eljáráson esett át. Abban a valószínűtlen esetben, ha hibát vagy más problémát fedezne fel, forduljon a viszonteladóhoz vagy a legközelebbi hivatalos SHARP szervizhez.
- A törvényben foglalt eseteken kívül a SHARP nem felelős a termék vagy opcionális kiegészítőinek használata során fellépő hibákért, a termék és opcionális kiegészítőinek helytelen használatából adódó vagy egyéb meghibásodásokért, valamint a termék használata során bekövetkezett semmilyen kárért.

## Figyelem!

- A kézikönyv tartalmának előzetes írásbeli engedély nélküli sokszorosítása, átdolgozása vagy lefordítása tilos, kivéve amennyiben a szerzői jogi törvények ezt engedélyezik.
- A kézikönyvben olvasható minden információ előzetes tájékoztatás nélkül megváltozhat.

## A kézikönyvben látható ábrák, kezelőpanel és érintőpanel

A kiegészítő berendezések általában opcionálisak, azonban néhány típus esetében bizonyos kiegészítő berendezések az alapfelszereltség részei.

A kézikönyvben szereplő magyarázatok azt feltételezik, hogy papírfiókot telepített az BP-70C65 készülékre.

Egyes funkciók és művelet sorok esetében a leírások azt feltételezik, hogy a fentiekben kívüli berendezéseket is felszereltek.

A kézikönyvben látható képernyők, üzenetek és gombnevek a termék fejlesztése és módosítása következtében eltérhetnek a tényleges készüléken lévőktől.

# **SHARP**

SHARP CORPORATION