

Guida di apprendimento rapido



PRIMA DI USARE LA MACCHINA



Funzioni della macchina e procedure di posizionamento degli originali e caricamento della carta

COPIATRICE



Con la funzione di copia

STAMPANTE



Con la funzione di stampa

SCANNER



Con la funzione di scanner

ARCHIVIAZIONE DEI DOCUMENTI



Archiviazione dei lavori come file sull'unità locale

MODALITÀ DI IMPOSTAZIONE



Configurazione delle impostazioni per semplificare l'uso

COME UTILIZZARE I MANUALI

Start Guide

Questo manuale illustra le procedure di base per l'utilizzo della macchina, riporta i messaggi di attenzione per il suo uso in sicurezza e le informazioni per l'amministratore. Leggere il presente manuale prima di utilizzare la macchina. Per maggiori dettagli circa le procedure di funzionamento e le informazioni sulla ricerca guasti, vedere il manuale utente.

Manuale utente

Il "Manuale Utente" contiene le spiegazioni dettagliate delle funzioni utilizzabili sulla macchina.

I manuali di questa macchina sono caricati su un sito web. Toccare [Manuale Utente] sul pannello a sfioramento della macchina e comparirà un codice QR.

Scansionare il codice QR con uno smartphone o altro dispositivo per spostarsi al sito web in cui sono disponibili i manuali.

È possibile scaricare i vari manuali dal sito web. Il manuale utente è anche caricato in formato HTML e può essere visualizzato sul proprio smartphone o computer.

Guida all'installazione del software

Questa guida spiega come installare il software e configurare le impostazioni per utilizzare la macchina come stampante o scanner.

Guida della connessione al cloud

Questa guida illustra come collegare la macchina a un servizio cloud in Internet, il che permette all'utente di caricare i dati digitalizzati e di stampare quelli salvati nel cloud.

Download del manuale utente in formato PDF

Accedere al sito web dal seguente URL o codice QR.

Il sito web è visualizzato in inglese.

Prima di visualizzare e scaricare il manuale, scegliere la lingua di preferenza.

Inoltre, lo stesso "Manuale utente", può essere scaricato sul computer dal sito web.

* Le tipologie dei manuali possono essere aggiornate. Per ulteriori informazioni, vedere il nostro sito web.

URL:

<https://global.sharp/restricted/products/copier/downloads/manuals/select.html>



INDICE DEI CONTENUTI

COME UTILIZZARE I MANUALI	2
---------------------------------	---

PRIMA DI UTILIZZARE LA MACCHINA

NOMENCLATURA E FUNZIONI DELLE PARTI	5
SPEGNIMENTO/ACCENSIONE	8
PANNELLO DI CONTROLLO	9
POSIZIONAMENTO DEGLI ORIGINALI	12
NOMI E POSIZIONI DEI VASSOI	13
SALVATAGGIO DEI CONTATTI NELLA RUBRICA	25
ACCESSO AL SERVER WEB NELLA MACCHINA	26
AUTENTICAZIONE DELL'UTENTE	27
INSTALLAZIONE DEL DRIVER DELLA STAMPANTE	28

COPIATRICE

ESECUZIONE DELLE COPIE	30
COPIA SU CARTA SPECIALE (Copia dal vassoio bypass)	32

STAMPANTE

STAMPA IN AMBIENTE WINDOWS	34
STAMPA IN AMBIENTE macOS	36

SCANNER

FUNZIONE SCANNER DI RETE	38
DIGITALIZZAZIONE DELL'ORIGINALE	39

ARCHIVIAZIONE DEI DOCUMENTI

SALVATAGGIO DEL SOLO DOCUMENTO (Scansione su unità locale)	41
STAMPA DI UN FILE SALVATO	43

MODALITÀ DI IMPOSTAZIONE

MODALITÀ DI IMPOSTAZIONE	44
--------------------------------	----



PRIMA DI USARE LA MACCHINA

Questa sezione fornisce le informazioni di carattere generale relative alla macchina, tra cui la nomenclatura e le funzioni delle parti della macchina e delle sue periferiche, nonché le procedure di posizionamento degli originali e di caricamento della carta.

NOMENCLATURA E FUNZIONI DELLE PARTI

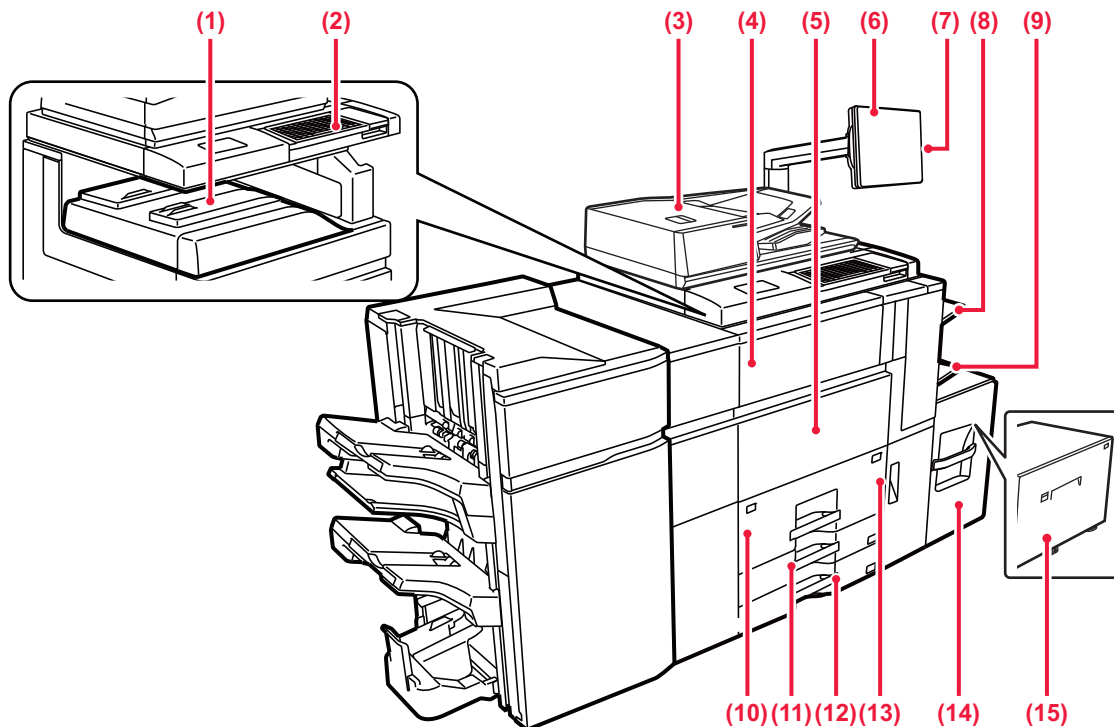

- (1) **Vassoio di uscita (vassoio centrale)***
I fogli stampati vengono raccolti in questo vassoio.
- (2) **Tastiera**
Utilizzarla in sostituzione della tastiera virtuale sul pannello a sfioramento.
- (3) **Alimentatore automatico dei documenti**
Alimenta ed esegue scansioni di più originali automaticamente. Consente la scansione automatica e simultanea di entrambi i lati di originali a 2 facciate.
▶ [USO DELL'ALIMENTATORE AUTOMATICO DEI DOCUMENTI \(pagina 12\)](#)
- (4) **Sportello del toner (sportello anteriore superiore)**
Aprire questo sportello per sostituire la cartuccia del toner o per rimuovere inceppamenti nell'unità passaggio carta.
- (5) **Copertina anteriore**
Aprire questo sportello per posizionare l'interruttore di alimentazione principale su "On" o "Off".
▶ [SPEGNIMENTO/ACCENSIONE \(pagina 8\)](#)
- (6) **Pannello di controllo**
In questo pannello si trovano il pulsante [Accensione], l'indicatore dell'alimentazione principale e il pannello a sfioramento. Usare il pannello a sfioramento per utilizzare ciascuna di queste funzioni.
▶ [PANNELLO DI CONTROLLO \(pagina 9\)](#)
- (7) **Connettore USB (tipo A)**
Serve per collegare alla macchina un dispositivo USB (ad esempio, un dispositivo di memoria USB).
Per il cavo USB utilizzare un cavo schermato.
Supporta USB 2.0 (Hi-Speed).
- (8) **Vassoio destro***
Se necessario, è possibile inviare le stampe al vassoio destro.
- (9) **Vassoio bypass**
Utilizzare il vassoio per eseguire l'alimentazione manuale dei fogli. Quando si carica carta di formato superiore a A4R o 8-1/2" x 11"R, estrarre la guida dell'estensione.
▶ [CARICAMENTO DELLA CARTA IN ALTRI VASSOI \(pagina 17\)](#)
- (10) **Vassoio 1**
In questo vassoio è possibile inserire la carta. È possibile inserire fino a 1200 fogli.
▶ [CARICAMENTO DELLA CARTA NEI VASSOI 1 - 4 \(pagina 14\)](#)
- (11) **Vassoio 3**
In questo vassoio è possibile inserire la carta. È possibile inserire fino a 500 fogli.
▶ [CARICAMENTO DELLA CARTA NEI VASSOI 1 - 4 \(pagina 14\)](#)
- (12) **Vassoio 4**
In questo vassoio è possibile inserire la carta. È possibile inserire fino a 500 fogli.
▶ [CARICAMENTO DELLA CARTA NEI VASSOI 1 - 4 \(pagina 14\)](#)
- (13) **Vassoio 2**
In questo vassoio è possibile inserire la carta. È possibile inserire fino a 800 fogli.
▶ [CARICAMENTO DELLA CARTA NEI VASSOI 1 - 4 \(pagina 14\)](#)
- (14) **Vassoio 5 (MX-LC12)***
In questo vassoio è possibile inserire la carta. È possibile inserire fino a 3500 fogli.
▶ [CARICAMENTO DELLA CARTA IN ALTRI VASSOI \(pagina 17\)](#)
- (15) **Vassoio 5 (MX-LCX3 N)***
In questo vassoio è possibile inserire la carta. È possibile inserire fino a 3000 fogli.
▶ [CARICAMENTO DELLA CARTA IN ALTRI VASSOI \(pagina 17\)](#)

* Dispositivo periferico. Per maggiori informazioni, vedere il manuale dell'utente.
In dotazione come standard o non disponibile in alcuni paesi e regioni. Non disponibile su alcuni modelli. Contattare il proprio rivenditore o il centro di assistenza autorizzato più vicino.

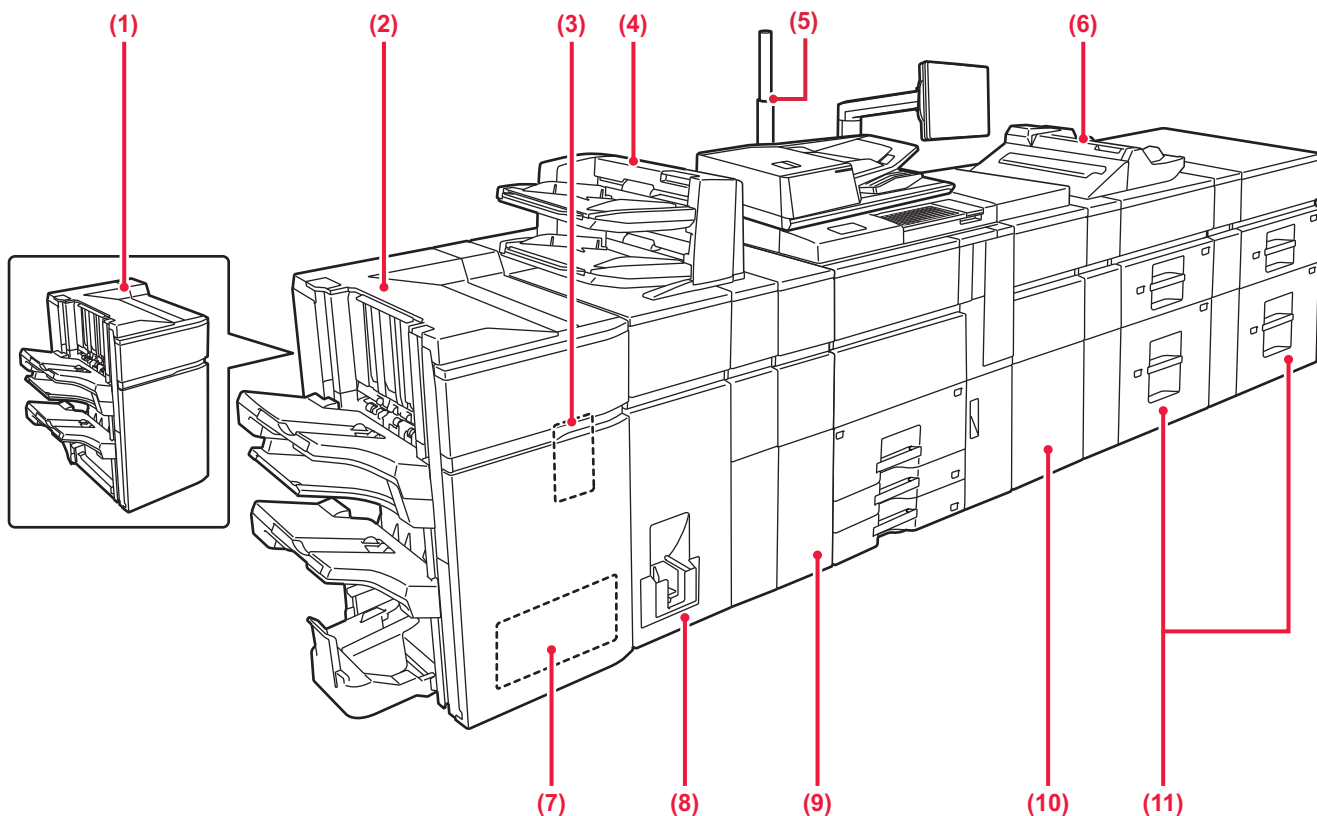

- (1) **Finitore (stacker grande)***
Consente di pinzare ed espellere i fogli.
- (2) **Finitore con pinzatura a sella (stacker grande)***
Esegue la pinzatura e la piegatura dei fogli.
- (3) **Modulo di foratura (MX-PN13A/B/C/D)***
Consente di forare ed espellere i fogli.
- (4) **Inseritore***
È possibile caricare copertine e inserti da inserire tra i fogli stampati. Utilizzando la funzione di finitura manuale, è possibile alimentare direttamente la carta nel finitore o nel finitore con pinzatura a sella per pinzare, forare o piegare la carta.
- (5) **Indicatore stato***
Viene indicato lo stato della macchina.
- (6) **Vassoio bypass***
Utilizzare il vassoio per eseguire l'alimentazione manuale dei fogli. Quando si carica carta di formato superiore a A4R o 8-1/2" x 11"R, estrarre la guida dell'estensione.
▶ [CARICAMENTO DELLA CARTA IN ALTRI VASSOI \(pagina 17\)](#)
- (7) **Modulo di taglio***
Consente di tagliare l'eccesso delle stampe pinzate a sella.
- (8) **Unità di piegatura***
Consente di piegare ed espellere i fogli.
- (9) **Unità di correzione arricciamento***
Consente di forare ed espellere i fogli.
- (10) **Unità passaggio carta***
Consente di alimentare la carta nella macchina.
- (11) **Vassoi ad alta capacità***
In questo vassoio è possibile inserire la carta. È possibile inserire fino a 2500 fogli in ogni vassoio.
▶ [CARICAMENTO DELLA CARTA IN ALTRI VASSOI \(pagina 17\)](#)

* Dispositivo periferico. Per maggiori informazioni, vedere il manuale dell'utente.
In dotazione come standard o non disponibile in alcuni paesi e regioni. Non disponibile su alcuni modelli. Contattare il proprio rivenditore o il centro di assistenza autorizzato più vicino.

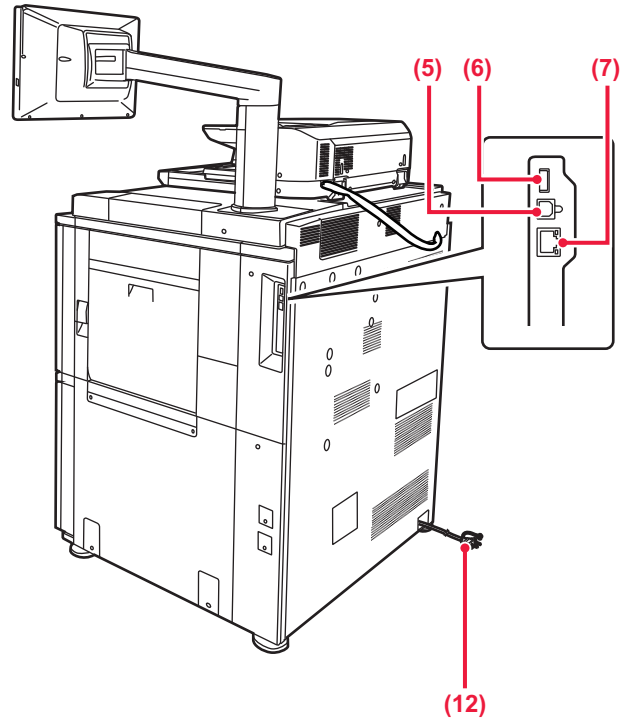
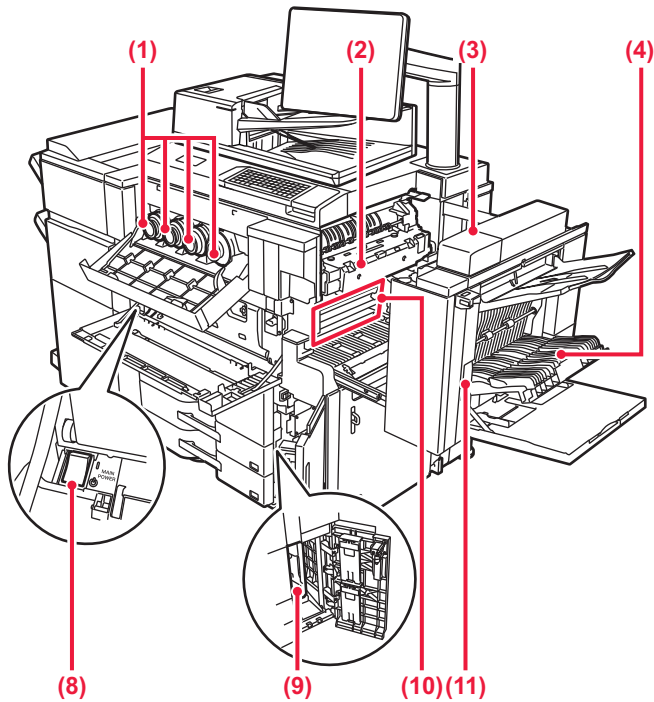

- (1) **Cartuccia del toner**
Questa cartuccia contiene toner.
Quando il toner in una cartuccia si esaurisce, è necessario sostituire la cartuccia del colore esaurito.
- (2) **Unità di fusione**
In questa zona si applica del calore per fondere l'immagine trasferita sulla carta.

- (8) **Interruttore di alimentazione principale**
Usare questo interruttore per attivare l'alimentazione della macchina.
▶ [SPEGNIMENTO/ACCENSIONE \(pagina 8\)](#)
- (9) **Contenitore del toner di scarto**
In questo contenitore viene raccolto il toner in eccesso prodotto durante la stampa.



L'unità di fusione è calda. Fare attenzione a non ustionarsi durante la rimozione della carta inceppata.



I contenitori del toner di scarto vengono raccolti dagli addetti alla manutenzione.

- (3) **Sportello laterale destro**
Aprire questo coperchio per eliminare la carta inceppata.
- (4) **Coperchio del modulo invertitore della carta**
Questa unità consente di invertire la carta durante la stampa su due facciate. Aprire questo sportello per eliminare la carta inceppata.
- (5) **Connettore USB (tipo B)**
non utilizzabile.
- (6) **Connettore USB (tipo A)**
Serve per collegare alla macchina un dispositivo USB (ad esempio, un dispositivo di memoria USB).
Supporta USB 2.0 (Hi-Speed) e USB3.0 (SuperSpeed).
- (7) **Connettore LAN**
Collegare il cavo LAN a questo connettore quando si utilizza la macchina su una rete.
Utilizzare un cavo LAN schermato.

- (10) **Cinghia di trasferimento**
Questo nastro recupera l'immagine formata con il toner dall'unità fotoconduttrice e trasferisce l'immagine sulla carta.



Non toccare né danneggiare la cinghia di trasferimento. Tale operazione potrebbe causare un'immagine difettosa.

- (11) **Leva di rilascio dello sportello laterale destro**
Per rimuovere la carta inceppata, tenere tirata la leva verso l'alto in modo da aprire lo sportello laterale destro.
- (12) **Spina di alimentazione**



SPEGNIMENTO/ACCENSIONE

In questa sezione viene descritto come attivare e disattivare l'alimentazione della macchina e come riavviare la macchina. È possibile azionare due interruttori: l'interruttore dell'alimentazione principale all'interno del coperchio frontale, nell'angolo in basso a sinistra, e il pulsante [Accensione] sul pannello di controllo.

Accensione

- Ruotare l'interruttore di alimentazione principale nella posizione " | ".
- Quando l'indicatore dell'alimentazione principale è verde, premere il pulsante [Accensione].

Spegnimento

- Premere il pulsante [Accensione] per spegnere l'alimentazione elettrica, quindi toccare il tasto [Spegnimento]. Per spegnere la corrente a lungo, premere il pulsante [Power] per spegnere l'alimentazione elettrica e, una volta scomparsa la schermata del pannello operativo, portare l'interruttore principale in posizione "⏻".

Riavvio della macchina

- Premere il pulsante [Accensione] per spegnere l'alimentazione elettrica, quindi toccare il tasto [Spegnimento] sul pannello a sfioramento. Successivamente, premere di nuovo il pulsante [Accensione] per accendere l'alimentazione elettrica.

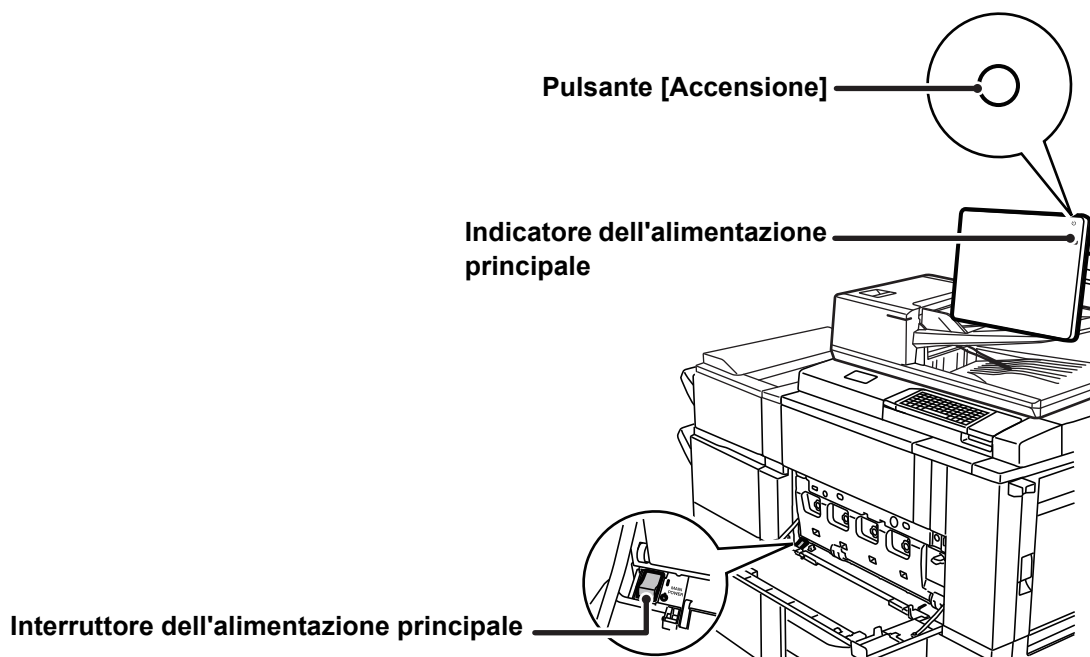

- Quando si spegne l'interruttore di alimentazione principale, premere il pulsante [Accensione] sul pannello di controllo e ruotare l'interruttore di alimentazione principale nella posizione "⏻". In caso di interruzione improvvisa dell'alimentazione, riattivare l'alimentazione della macchina e poi spegnere la macchina applicando la procedura corretta. Se la macchina viene lasciata per un lungo periodo con l'alimentazione principale disattivata senza prima avere disattivato il pulsante [Accensione], potrebbero verificarsi rumori anomali, scarsa qualità delle immagini e altri problemi.
- Disattivare il pulsante [Accensione] e l'interruttore di alimentazione principale e disinserire il cavo di alimentazione se si sospetta la presenza di un guasto alla macchina, se è vicino un temporale o quando si sposta la macchina.



Per rendere effettive alcune impostazioni è necessario riavviare la macchina. In alcuni stati della macchina, se si preme il tasto [Accensione] per il riavvio, le impostazioni potrebbero non diventare effettive. In questo caso, disattivare l'interruttore di alimentazione principale e attivarlo nuovamente.



PANNELLO DI CONTROLLO

Premendo il tasto [Schermata iniziale] del pannello di controllo appare la schermata iniziale nel pannello a sfioramento. La schermata iniziale visualizza i tasti per selezionare modalità o funzioni.

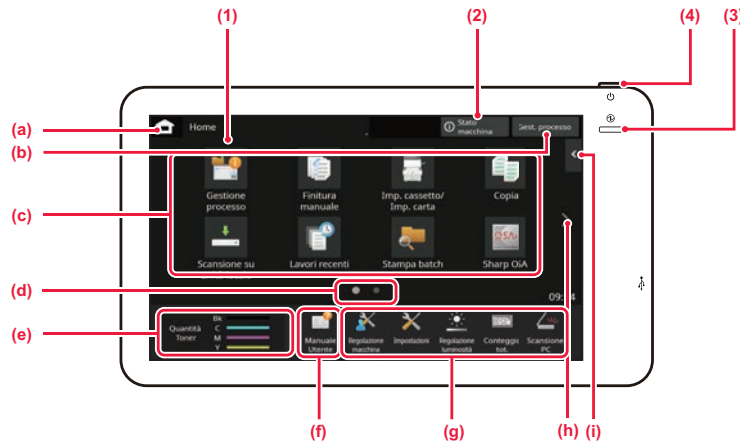

(1) Pannello a sfioramento

Sul display del pannello a sfioramento vengono visualizzati messaggi e tasti.

Per utilizzare la macchina, è possibile toccare direttamente i tasti visualizzati.

- (a) Visualizza la schermata iniziale.
- (b) Visualizza il lavoro in corso o in attesa, con un messaggio di testo o un'icona.
- (c) Selezionare i tasti di scelta rapida per le modalità o le funzioni.
- (d) Passare da una pagina all'altra per visualizzare i tasti di scelta rapida.
- (e) Visualizza quantità toner.
- (f) Visualizza un codice QR che indica il sito web del manuale utente.
- (g) Utilizzare questi tasti per selezionare le funzioni che semplificano l'uso della macchina.

- (h) Passa da una pagina all'altra per visualizzare i tasti di scelta rapida.
- (i) Selezionare le funzioni che possono essere utilizzate nelle rispettive modalità. Toccando la scheda, viene visualizzato l'elenco dei tasti funzione.

(2) Tasto [Info di sistema]

Visualizza informazioni quali lo stato della macchina, i dettagli degli errori e il livello di carta residua nel vassoio di alimentazione.

(3) Indicatore dell'alimentazione principale

Questa spia si illumina quando l'interruttore dell'alimentazione principale della macchina è in posizione " | ". Mentre la spia lampeggia, non è possibile accendere la macchina con il pulsante [Accensione].

(4) Pulsante [Accensione]

Usare questo pulsante per attivare e disattivare l'alimentazione della macchina.

Modalità semplice e modalità normale

Nelle modalità copia e invio immagine, esistono due tipi di schermate di funzionamento: la modalità semplice e la modalità normale.

La modalità semplice contiene le funzioni minime necessarie tra cui le funzioni usate di frequente e la maggior parte delle operazioni che è possibile eseguire comodamente.

Se occorre utilizzare le impostazioni dettagliate o le funzioni speciali, utilizzare la modalità normale.

In modalità normale, tutte le funzioni sono disponibili.

(Esempio: modalità semplice e modalità normale in modalità copia)

Modalità semplice

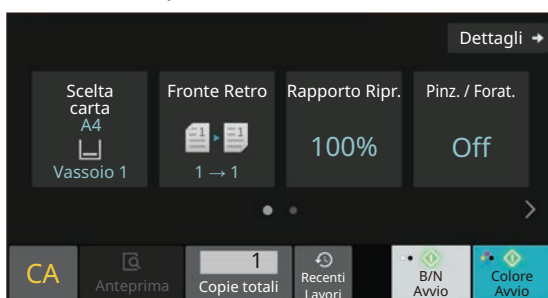

Modalità normale





PER CAMBIARE L'ANGOLAZIONE DEL PANNELLO DI CONTROLLO

È possibile cambiare l'angolazione del pannello di controllo.
Regolare l'angolazione per agevolare la visualizzazione.

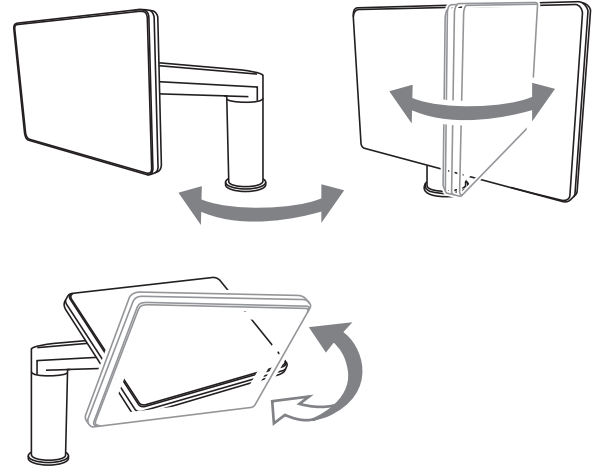



CONTROLLO DELLO STATO DI UN LAVORO/ PRIORITÀ/ANNULLAMENTO

Per visualizzare la schermata dello gestione dei lavori, toccare il tasto [Gestione proc.] nella schermata iniziale oppure il tasto [Gestione proc.] che appare nell'angolo in alto a destra di ciascuna schermata modalità.

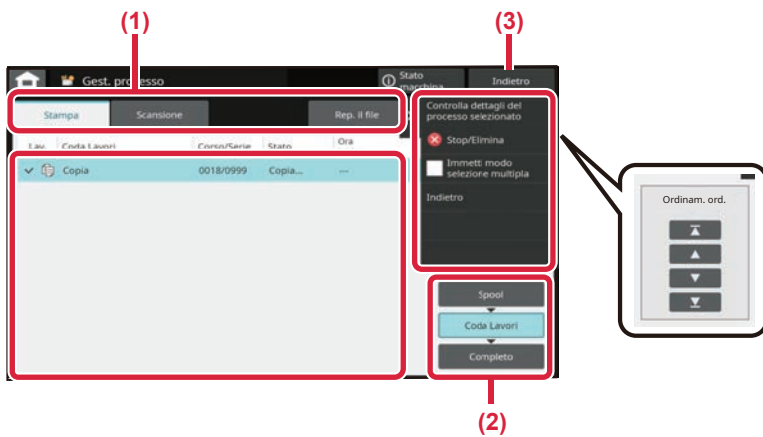

Controllo dello gestione dei lavori

- (1) **Toccare la scheda corrispondente alla modalità da controllare.**
Controllare i lavori di copia e di stampa sulla scheda [Stampa].
- (2) **Toccare il tasto [Coda Lavori] o [Completo].**
- (3) **Toccare il tasto [Indietro] per tornare alla schermata originale.**
- (4) **Controllare i lavori nell'elenco.**
Se si desidera assegnare priorità a un lavoro o annullarlo, toccare quel lavoro.

Per assegnare priorità a un lavoro

Toccare [Ordina seq. lav.], quindi toccare il tasto di cambio della priorità.

Per annullare il lavoro

Se si desidera annullare un lavoro, toccare il lavoro e poi [Stop/Elimina].

SCHERMATA DI ANTEPRIMA

È possibile toccare il tasto [Anteprima] per aprire la schermata Anteprima. Nella schermata di anteprima sul pannello a sfioramento, è possibile visualizzare l'anteprima dei lavori e le immagini salvate nella macchina.

Modalità semplice

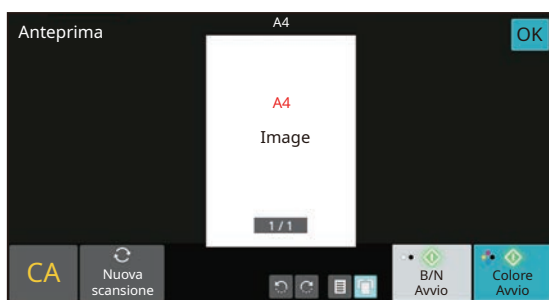

Modalità normale

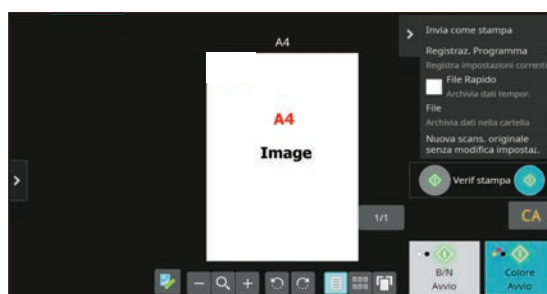



POSIZIONAMENTO DEGLI ORIGINALI

Poiché l'alimentatore automatico dei documenti può essere utilizzato per digitalizzare molti originali in una volta sola, in maniera automatica, non sarà più necessario inserire manualmente ciascuno di essi.

Per gli originali che non possono essere digitalizzati con l'alimentatore automatico, ad esempio un libro o un documento con le note attaccate, utilizzare il piano documenti.

USO DELL'ALIMENTATORE AUTOMATICO DEI DOCUMENTI

Quando si utilizza l'alimentatore automatico dei documenti, posizionare gli originali nel vassoio dell'alimentatore di documenti. Verificare che non vi sia alcun originale sul piano documenti.

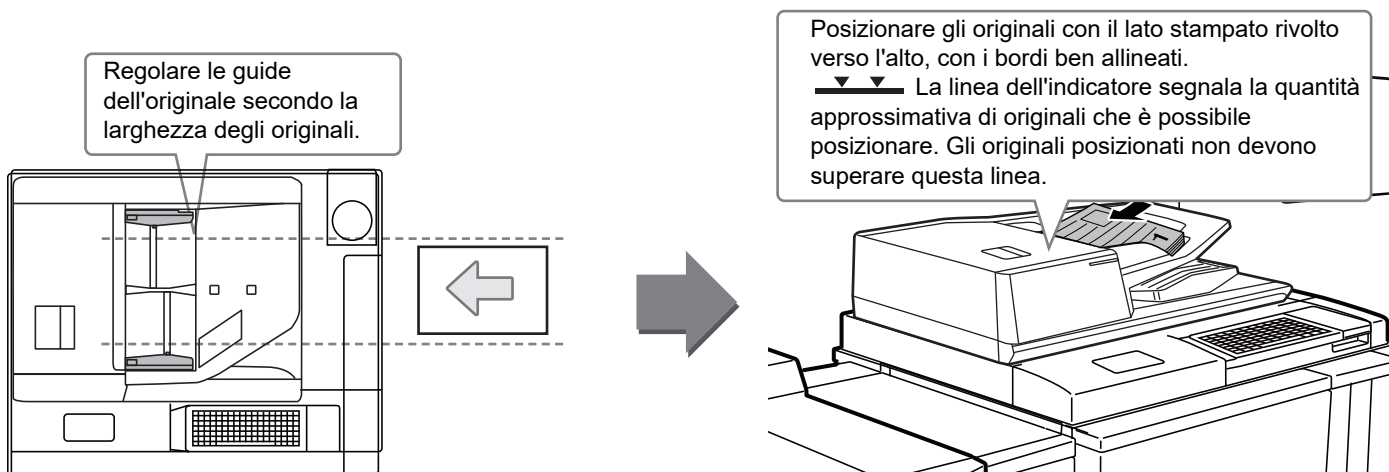

Caricamento di un biglietto da visita

Quando si effettua la scansione di un biglietto da visita con l'alimentatore automatico dei documenti, regolare la guida originale in base alla dimensione del biglietto.

USO DEL PIANO DOCUMENTI

Prestare attenzione alle dita durante la chiusura dell'alimentatore automatico dei documenti.

Dopo aver inserito l'originale, ricordare di chiudere l'alimentatore automatico dei documenti. Se dovesse restare aperto, le parti esterne dell'originale verrebbero copiate in nero, con conseguente eccesso di consumo di toner.



Impostare l'orientamento dell'immagine in modo che l'orientamento dell'originale posizionato sia riconosciuto correttamente. Per i dettagli, vedere il manuale dell'utente.



CARICAMENTO DELLA CARTA

NOMI E POSIZIONI DEI VASSOI

Se è installato un vassoio ad alta capacità

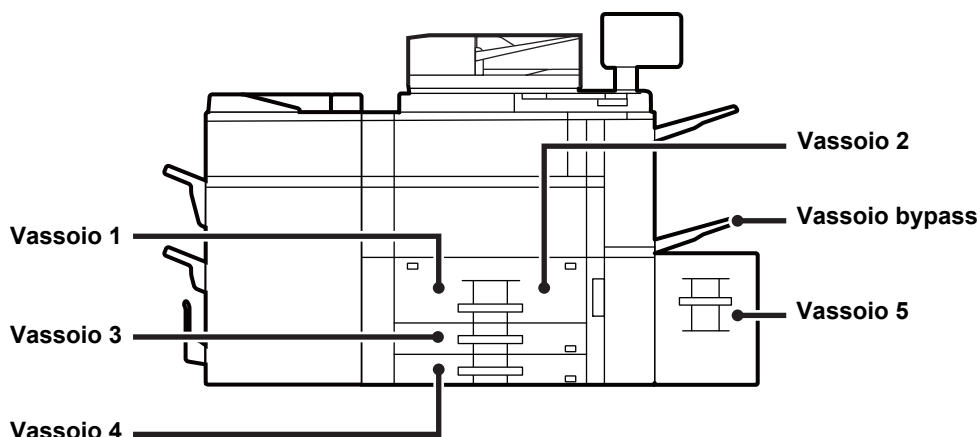

Se sono installati due vassoi ad alta capacità

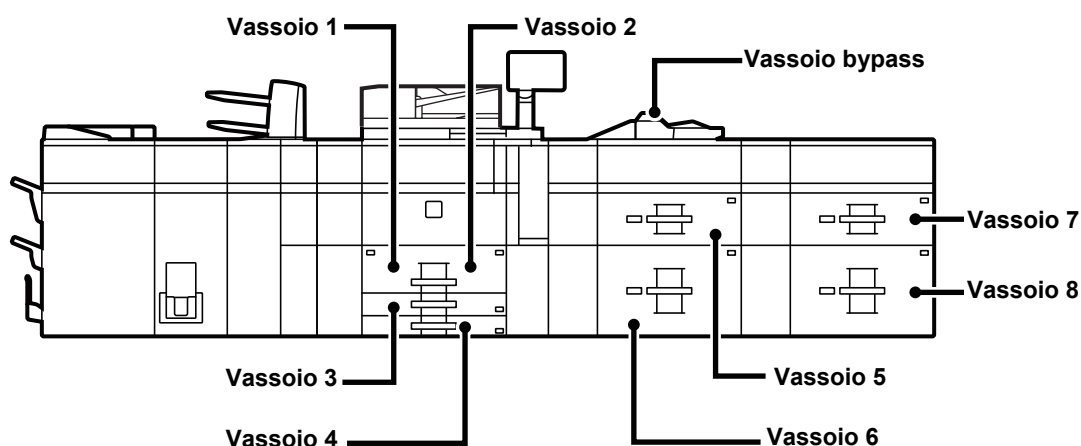

Impostazione dell'orientamento del lato di stampa

L'impostazione dell'orientamento varia in base al lato di stampa della carta, a seconda del vassoio utilizzato. Per i formati "Carta Intest." e "Prestampata", impostare l'orientamento sul lato posteriore della carta.

Posizionare con il lato di stampa rivolto nel senso indicato sotto.

Vassoio	Nello stato normale	Con formato "Carta Intest." o "Prestampata" impostato
Vassoi 1 - 4	Rivolto verso l'alto	Rivolto verso il basso
Vassoio bypass, Vassoio 5, Vassoio 6, Vassoio 7, Vassoio 8	Rivolto verso il basso	Rivolto verso l'alto



CARICAMENTO DELLA CARTA NEI VASSOI 1 - 4

Vassoio 1 - 2

1

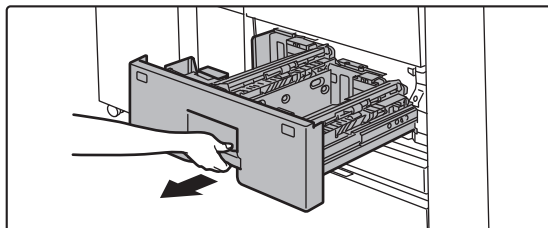

Estrarre il vassoio della carta.

Estrarre con delicatezza il vassoio finché non si arresta.



Continuare a tenere la maniglia finché non viene rilasciato il blocco.

2

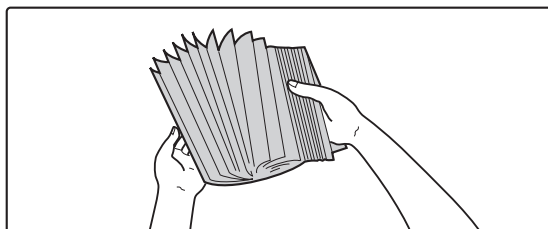

Smazzare la carta.

Smazzare la carta prima di caricarla. Se non si esegue questa operazione, nella macchina potrebbero entrare più fogli contemporaneamente e causare un inceppamento.

3

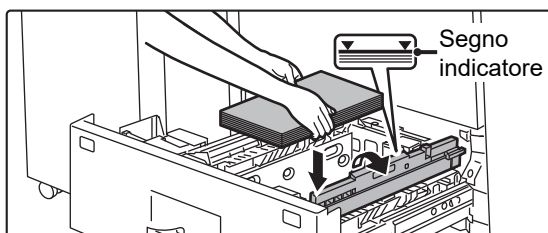
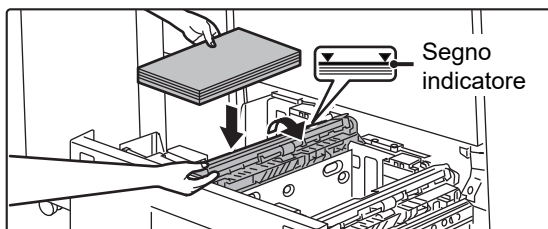

Sollevarre il rullo di alimentazione e posizionare la carta nel vassoio.

Caricare la carta con il lato di stampa rivolto verso l'alto. La pila non deve superare la linea dell'indicatore (massimo 1200 fogli per il vassoio 1 o massimo 800 fogli per il vassoio 2).

4

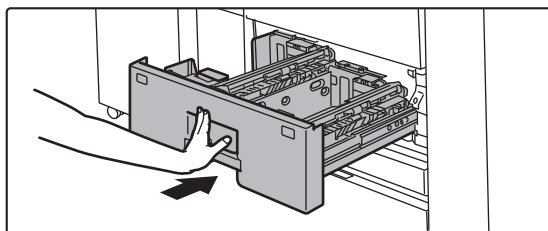

Abbassare il rullo di alimentazione e spingere delicatamente il vassoio della carta nella macchina.

Spingere lentamente il vassoio fino in fondo, bloccandolo saldamente nella macchina.

Se la carta viene inserita con forza, possono verificarsi disallineamenti o errori di alimentazione.



Vassoio 3 - 4

1

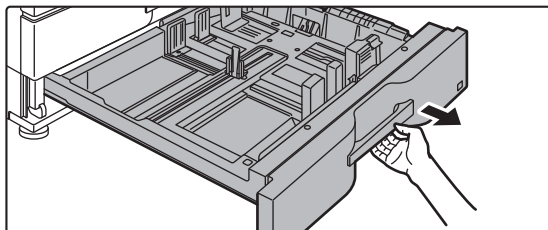

Estrarre il vassoio della carta.

Estrarre con delicatezza il vassoio finché non si arresta.
Per caricare la carta, passare al punto 3.
Per caricare un formato diverso di carta, passare al punto successivo.



Continuare a tenere la maniglia finché non viene rilasciato il blocco.

2

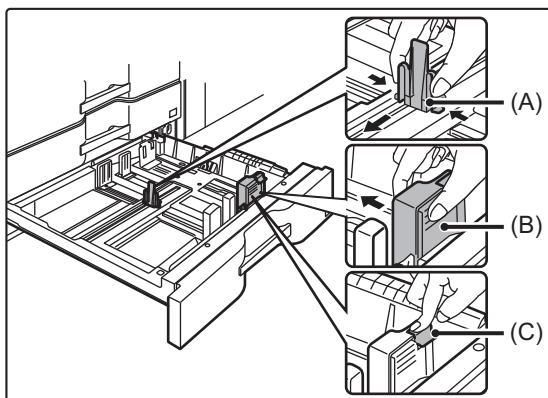

Regolare le piastre di guida A e B premendo le leve di bloccaggio e facendole scivolare in modo che combacino con le dimensioni longitudinali e trasversali della carta da caricare.

(1) Stringere la manopola di blocco sulla piastra di guida A e farla scorrere fino al formato carta desiderato.

(2) Stringere la manopola di blocco sulla piastra di guida B e farla scorrere fino al formato carta desiderato.

Nel caso di un formato carta standard, la piastra di guida B verrà automaticamente bloccata.

(3) Per un formato carta non standard, dopo aver passato la piastra di guida B al formato desiderato, premere il pulsante di blocco (C).



Un formato carta non standard può essere caricato solo nel vassoio 4. Non è possibile caricare un formato carta non standard nel vassoio 3.

3

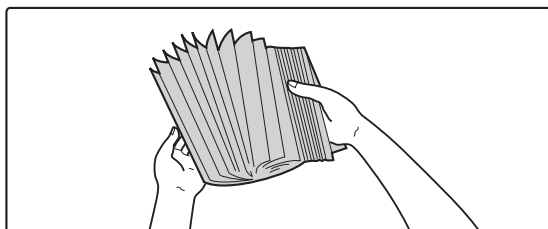

Smazzare la carta.

Smazzare la carta prima di caricarla. Se non si esegue questa operazione, nella macchina potrebbero entrare più fogli contemporaneamente e causare un inceppamento.



4

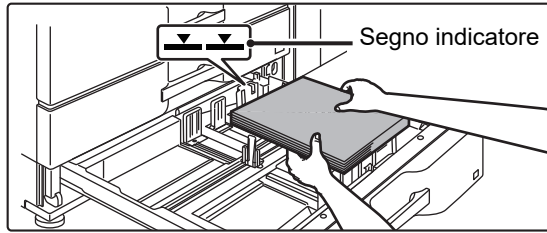

Inserire la carta nel vassoio.

Caricare la carta con il lato da stampare rivolto verso l'alto. La pila non deve superare la linea dell'indicatore (massimo 500 fogli).

5

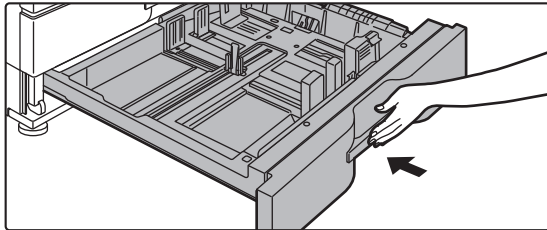

Inserire con delicatezza il vassoio della carta nella macchina.

Spingere lentamente il vassoio fino in fondo, bloccandolo saldamente nella macchina.

Se la carta viene inserita con forza, possono verificarsi disallineamenti o errori di alimentazione.

Caricamento delle buste nel vassoio 4

Caricare la carta con il lato da copiare e stampare rivolto verso l'alto. Lo schema mostra un esempio di stampa sul lato anteriore. Il numero massimo di fogli, 50, non deve superare il segno indicatore.

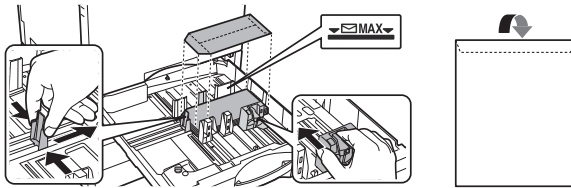

Quando si caricano le buste nel vassoio 4, impostate il tipo di carta.

► [CAMBIO DELLE IMPOSTAZIONI DEL VASSOIO DELLA CARTA \(pagina 24\)](#)



CARICAMENTO DELLA CARTA IN ALTRI VASSOI

Vassoio bypass (sulla macchina)

1

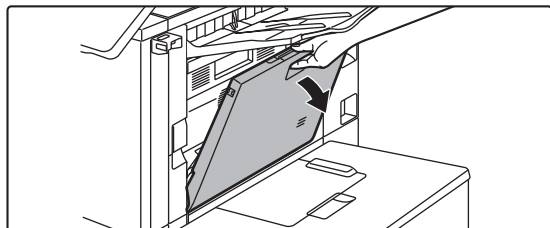

Aprire il vassoio bypass.



Quando si carica carta di formato superiore a A4R o 8-1/2" × 11"R, estrarre la guida dell'estensione. L'estensione del vassoio bypass deve essere estratta completamente.

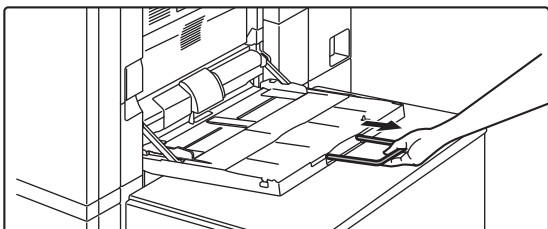

Non collocare oggetti pesanti sul vassoio bypass né spingere verso il basso il vassoio.

2

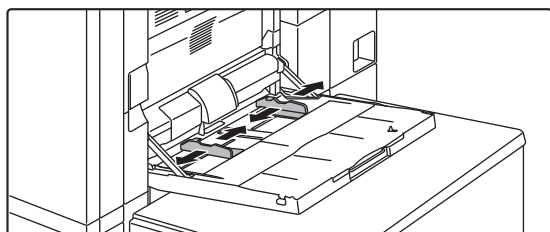

Regolare le guide del vassoio bypass in base al formato della carta da caricare.

3

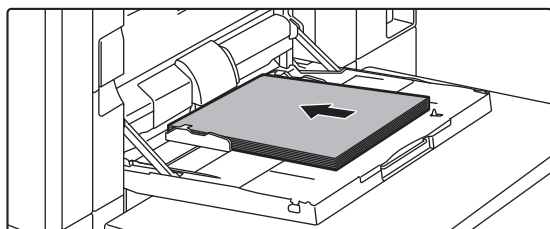

Inserire completamente la carta lungo le guide del vassoio bypass in tale vassoio finché non si arresta.

Caricare la carta con il lato di stampa rivolto verso il basso.



- Non forzare la carta verso l'interno.
- Se le guide del vassoio bypass presentano una larghezza più ampia rispetto alla carta, spostare le guide finché non si adattano correttamente alla larghezza della carta. Se le guide sono troppo ampie, la carta potrebbe torcersi o arrotolarsi.



Vassoio bypass (sui vassoi ad alta capacità)

1

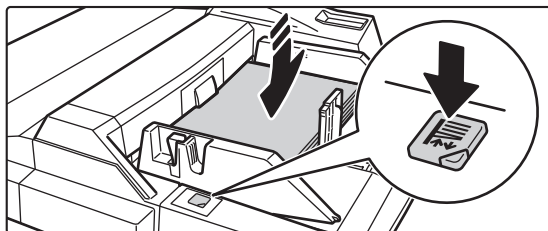

Per sostituire la carta nel vassoio bypass, premere il pulsante di funzionamento e rimuovere la carta.

Il piano carta si abbassa. Mentre il piano carta si abbassa, il pulsante di funzionamento lampeggia. Il pulsante si illumina quando il piano carta è stato abbassato. Non rimuovere la carta fino a quando il pulsante non smette di lampeggiare.

2

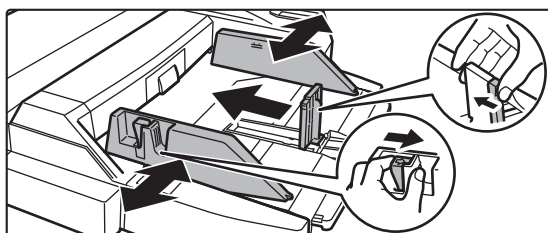

Regolare le guide del vassoio bypass in base al formato della carta da caricare.

Afferrare la leva di bloccaggio della guida per regolare le guide del vassoio bypass in base al formato della carta.

Assicurarsi di regolare le guide del vassoio bypass all'estremità posteriore.

Quando si carica carta di formato superiore ad A4R o 8-1/2" × 11"R, estrarre sempre l'estensione del vassoio bypass.

Rimuovere le guide del vassoio bypass dall'estremità posteriore e applicarle al vassoio dell'inseritore.

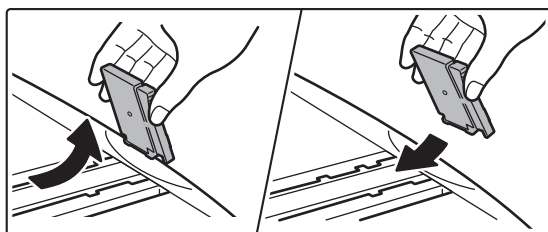

- L'estensione del vassoio bypass deve essere estratta completamente.
- Quando si carica carta di formato superiore ad A3W o 8-1/2" × 14", rimuovere le guide del vassoio bypass all'estremità posteriore.



Non collocare oggetti pesanti sul vassoio bypass né spingere verso il basso il vassoio.

3

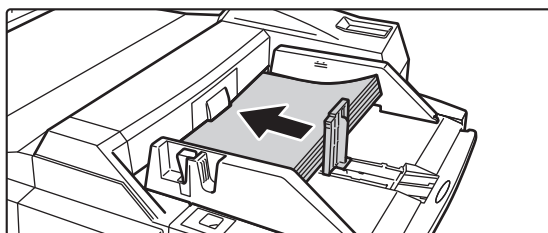

Inserire completamente la carta lungo le guide del vassoio bypass in tale vassoio finché non si arresta, quindi regolare la guida sul lato destro.

Caricare la carta con il lato di stampa rivolto verso il basso.

La pila non deve superare la linea dell'indicatore.

Nel vassoio è possibile caricare fino a 500 fogli.



- Non forzare la carta verso l'interno.
- Se le guide del vassoio bypass presentano una larghezza più ampia rispetto alla carta, spostare le guide finché non si adattano correttamente alla larghezza della carta. Se le guide sono troppo ampie, la carta potrebbe torcersi o arrotolarsi.

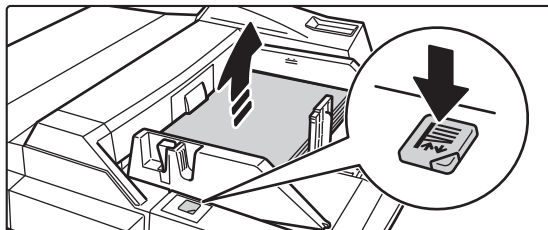

4

**Premere il pulsante di funzionamento.**

Il piano carta si solleva. Mentre il piano carta si solleva, il pulsante di funzionamento lampeggia. Il pulsante si illumina quando il piano carta è stato sollevato.

Caricamento di buste

È possibile stampare o copiare solo sul lato anteriore delle buste. Posizionare il lato anteriore rivolto verso il basso. Piegare l'aletta in modo da appiattirla completamente.

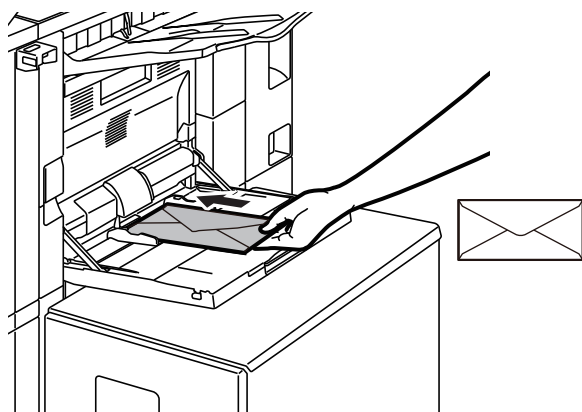

Nel caricare una busta nel vassoio bypass, impostare il tipo di carta.

► [CAMBIO DELLE IMPOSTAZIONI DEL VASSOIO DELLA CARTA \(pagina 24\)](#)



Vassoio ad alta capacità (MX-LC12)

1

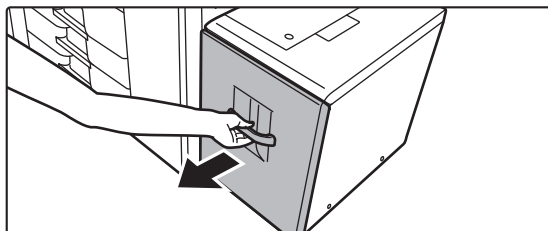

Estrarre il vassoio della carta.

Estrarre con delicatezza il vassoio finché non si arresta.

2

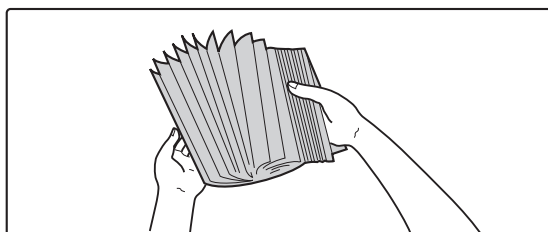

Smazzare la carta.

Smazzare la carta prima di caricarla. Se non si esegue questa operazione, nella macchina potrebbero entrare più fogli contemporaneamente e causare un inceppamento.

3

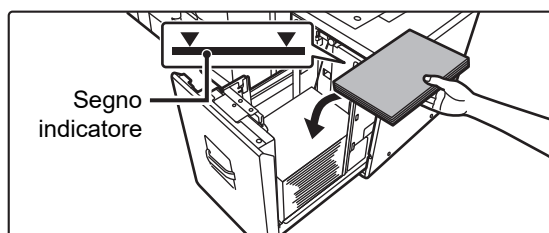

Posizionare la carta al centro del piano.

Caricare la carta con il lato di stampa rivolto verso il basso. La pila non deve superare la linea dell'indicatore (massimo 3500 fogli).

4

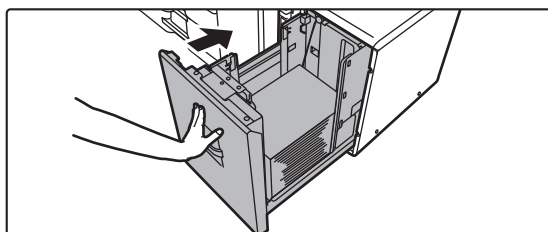

Inserire con delicatezza il vassoio della carta nella macchina.

Spingere lentamente il vassoio fino in fondo, bloccandolo saldamente nella macchina.

Se la carta viene inserita con forza, possono verificarsi disallineamenti o errori di alimentazione.



Vassoio ad alta capacità (MX-LCX3 N)

1

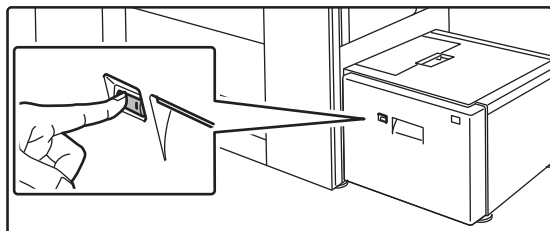

Premere il pulsante di funzionamento.

Il pulsante di funzionamento lampeggia e il piano carta si abbassa in posizione di caricamento. Attendere fino a quando il pulsante di funzionamento non si spegne.



Non estrarre il vassoio fino a quando la luce non si spegne. Se si estrae forzatamente il vassoio mentre il pulsante di funzionamento è illuminato o lampeggia, potrebbe verificarsi un guasto della macchina.

2

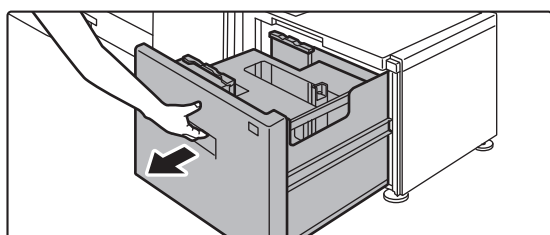

Estrarre il vassoio della carta.

Estrarre con delicatezza il vassoio finché non si arresta.

3

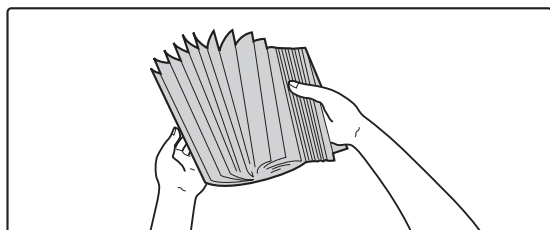

Smazzare la carta.

Smazzare la carta prima di caricarla. Se non si esegue questa operazione, nella macchina potrebbero entrare più fogli contemporaneamente e causare un inceppamento.

4

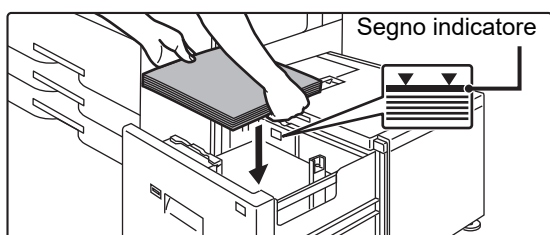

Posizionare la carta al centro del piano.

Caricare la carta con il lato di stampa rivolto verso il basso. La pila non deve superare la linea dell'indicatore (massimo 3000 fogli).

Quando è caricato un volume specifico di carta, il piano carta si abbassa leggermente automaticamente e si arresta. Ripetere questa operazione per caricare carta.





- Non inserire le mani nello spazio all'interno del piano carta quando si carica la carta.

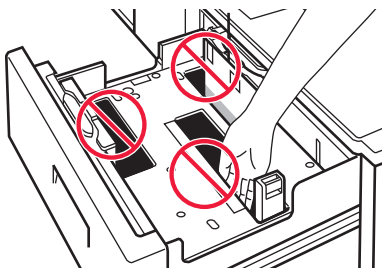

- Non inserire carta in più né oggetti nello spazio all'interno del vassoio.

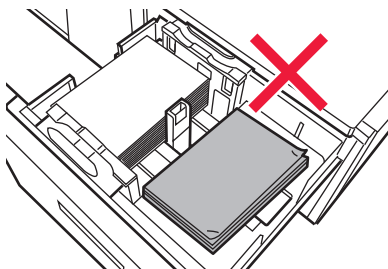

5

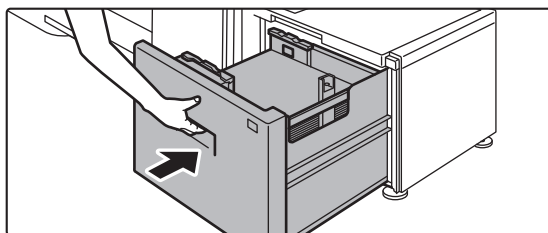

Inserire con delicatezza il vassoio della carta nella macchina.

Spingere lentamente il vassoio fino in fondo, bloccandolo saldamente nella macchina.

Se la carta viene inserita con forza, possono verificarsi disallineamenti o errori di alimentazione.

Spingendo il vassoio verso l'alto, il piano carta si solleva e il pulsante di funzionamento si illumina. Il pulsante si illumina quando il piano carta è stato sollevato.

Vassoi ad alta capacità

1

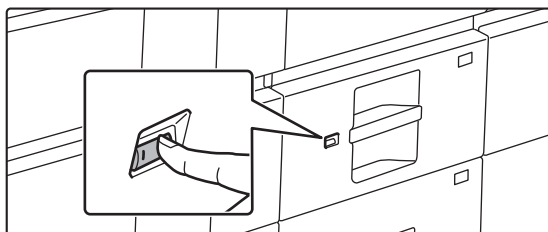

Premere il pulsante di funzionamento.

Il pulsante di funzionamento lampeggia e il piano carta si abbassa in posizione di caricamento. Attendere fino a quando il pulsante di funzionamento non si spegne.



Non estrarre il vassoio fino a quando la luce non si spegne. Se si estrae forzatamente il vassoio mentre il pulsante di funzionamento è illuminato o lampeggia, potrebbe verificarsi un guasto della macchina.



2

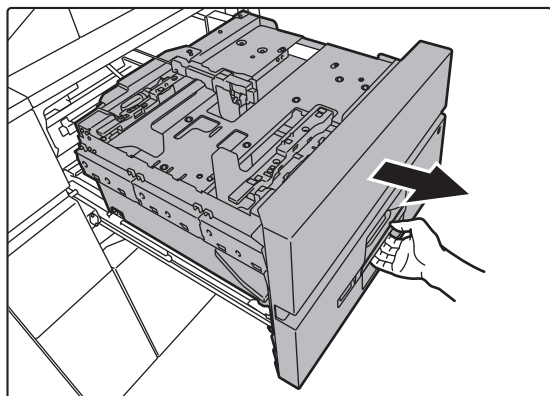

Estrarre il vassoio della carta.

Estrarre con delicatezza il vassoio finché non si arresta.

3

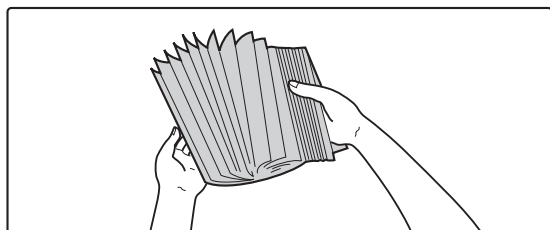

Smazzare la carta.

Smazzare la carta prima di caricarla. Se non si esegue questa operazione, nella macchina potrebbero entrare più fogli contemporaneamente e causare un inceppamento.

4

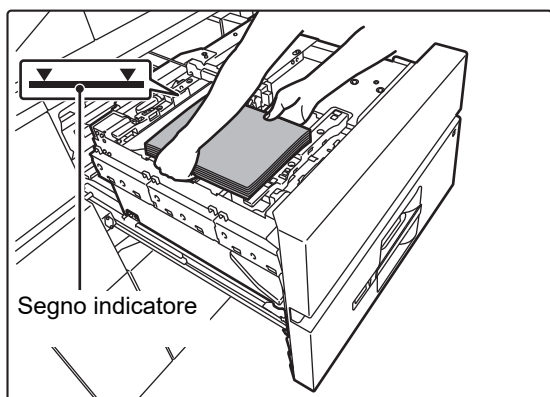

Caricare la carta.

Caricare la carta con il lato di stampa rivolto verso il basso. La pila non deve superare la linea dell'indicatore (massimo 2500 fogli).

5

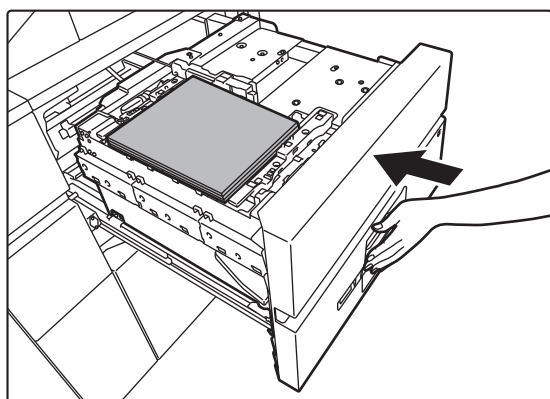

Inserire con delicatezza il vassoio della carta nella macchina.

Spingere lentamente il vassoio fino in fondo, bloccandolo saldamente nella macchina.

Se la carta viene inserita con forza, possono verificarsi disallineamenti o errori di alimentazione.

Dopo che il vassoio è stato inserito con una leggera spinta, il piano carta si solleva.

Mentre il piano carta si solleva, il pulsante di funzionamento lampeggia. Il pulsante si illumina quando il piano carta è stato sollevato.



CAMBIO DELLE IMPOSTAZIONI DEL VASSOIO DELLA CARTA

Per cambiare la carta caricata nel vassoio, modificare le impostazioni del vassoio della macchina in [Imp. cassetto/ Imp. carta] nella schermata iniziale.

A titolo esemplificativo, di seguito vengono spiegati i passaggi per cambiare la carta del vassoio 3, da carta comune B4 a carta riciclata A4.

1



Toccare il tasto [Schermata iniziale].

Appare la schermata iniziale.

2

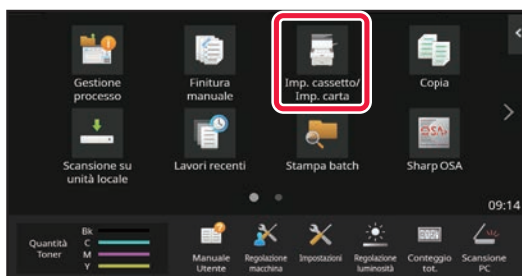

Toccare il tasto [Imp. cassetto/ Imp. carta] e successivamente il tasto relativo al vassoio carta 3.

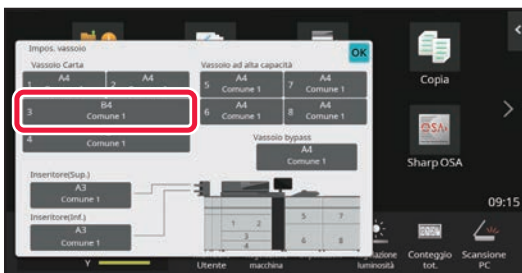

3

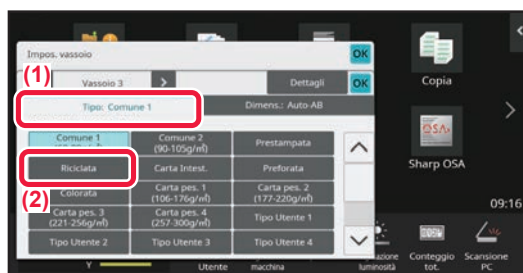

Impostare il tipo di carta.

(1) Toccare la scheda relativa al tipo di carta.

(2) Toccare il tasto [Riciclata].

4



Impostare il formato della carta.

(1) Toccare la scheda relativa al formato della carta.

(2) Toccare il tasto [Auto-AB].

(3) Toccare **OK** in "Imp. cassetto/ Imp. carta".



SALVATAGGIO DEI CONTATTI NELLA RUBRICA

Elementi, quali "Contatti" e "Gruppo", possono essere memorizzati nella rubrica.

A titolo esemplificativo, di seguito viene illustrata la procedura di aggiunta di un nuovo contatto nella rubrica, immettendo direttamente il nome e l'indirizzo.

1



Toccare il tasto [Schermata iniziale].

Appare la schermata iniziale.

2

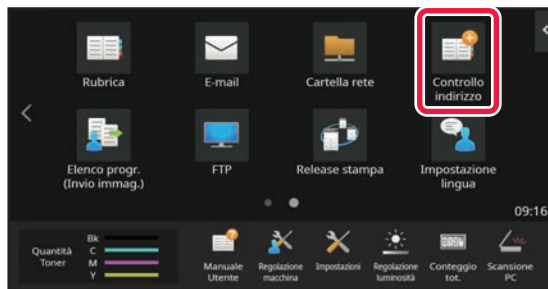

Toccare il tasto [Controllo indirizzo].

3

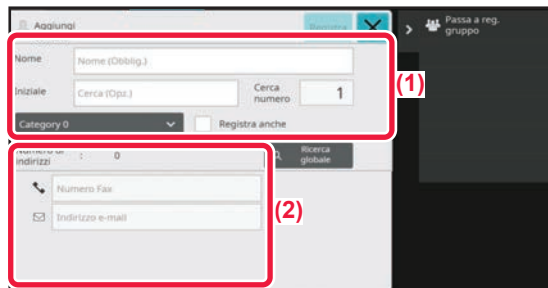

Inserire le informazioni che si desidera registrare nella rubrica.

(1) Inserire le informazioni di base.

Assicurarsi di specificare [Nome] e [Iniziale].

Per specificare una categoria, selezionarne una dall'elenco visualizzato quando si tocca la casella di inserimento.

Per registrare un contatto che si utilizza di frequente, spuntare la casella di controllo [Registra anche].

(2) Toccare [Indirizzo e-mail] inserire l'indirizzo, quindi toccare **OK.**

4

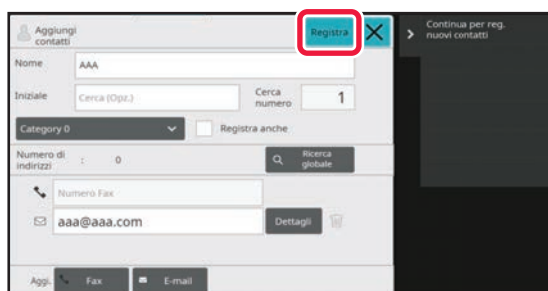

Toccare il tasto [Registra].

Il primo indirizzo di ciascuna tipologia di indirizzo viene impostato come indirizzo predefinito. Se la casella di controllo accanto ad esso non ha selezionato alcun indirizzo, apparirà una schermata di conferma che chiede se si desidera selezionare un indirizzo predefinito.

Modifica o eliminazione di un contatto

Toccare il tasto [Rubrica] nella schermata iniziale, selezionare il contatto da modificare o eliminare, toccare  nel pannello azioni e toccare [Modifica] o [Elimina].

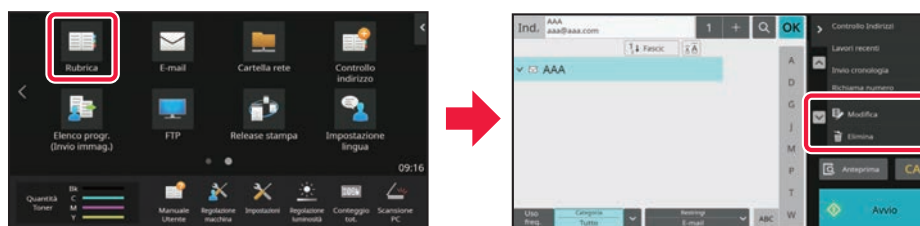



ACCESSO AL SERVER WEB NELLA MACCHINA

Quando la macchina è collegata a una rete, è possibile accedere al server Web integrato al suo interno da un browser Web installato sul computer.

APERTURA DELLE PAGINE WEB

1

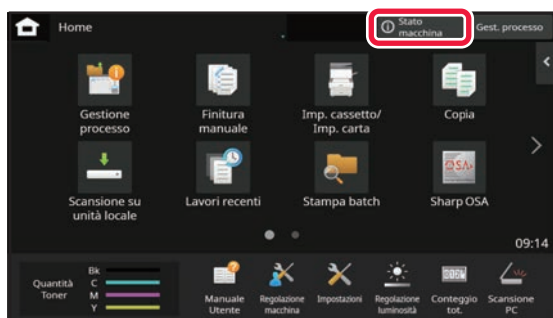

Toccare il tasto [Stato macchina].

2

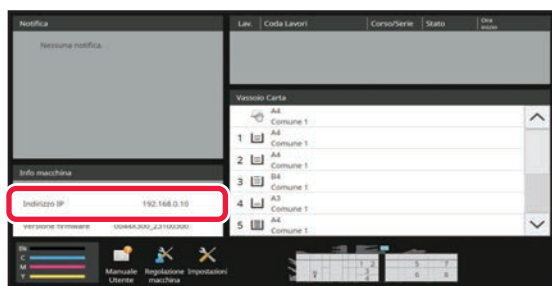

Controllo dell'indirizzo IP tra le informazioni della macchina.

3

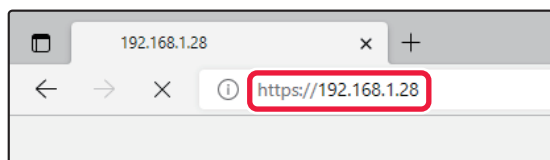

Accedere al server Web nella macchina per aprire le pagine Web.

Avviare un browser Web di un computer collegato alla stessa rete in cui si trova la macchina e immettere l'indirizzo IP della macchina.

Browser Web consigliati
Microsoft Edge (Windows®), Firefox (Windows®),
Safari (macOS®), Chrome (Windows®):
Ultima versione o versione principale immediatamente precedente

Verrà visualizzata la pagina Web.
In funzione delle impostazioni di questa macchina, è possibile che sia richiesta l'autenticazione utente. Controllare con l'amministratore della macchina informazioni quali le password necessarie per l'autenticazione utente.



AUTENTICAZIONE DELL'UTENTE

Quando l'autenticazione dell'utente è abilitata in modalità impostazioni, per utilizzare la macchina, occorre effettuare l'accesso. L'autenticazione dell'utente è disabilitata nelle impostazioni predefinite in fabbrica. Dopo aver utilizzato la macchina, disconnettersi.

INFORMAZIONI SUI METODI DI AUTENTICAZIONE

Sono tre i metodi di autenticazione dell'utente: autenticazione per numero utente, autenticazione per nome di accesso/password e autenticazione per autenticazione rapida. Per ricevere le informazioni necessarie per effettuare l'accesso, rivolgersi all'amministratore del sistema.

AUTENTICAZIONE PER NUMERO UTENTE

La procedura descritta di seguito consente di eseguire l'accesso con un numero utente ricevuto dall'amministratore della macchina.

All'avvio della macchina viene visualizzata la schermata di accesso.

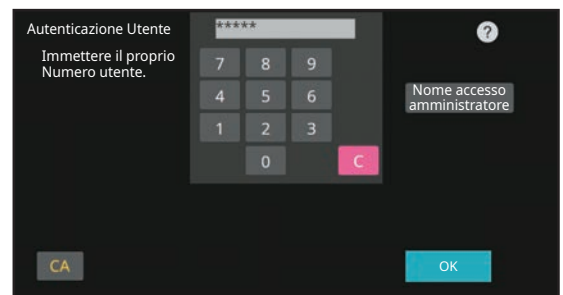

AUTENTICAZIONE TRAMITE NOME DI ACCESSO E PASSWORD

Questo metodo consente agli utenti di eseguire l'accesso con il nome di accesso e la password ricevuti dall'amministratore della macchina o del server LDAP.

All'avvio della macchina viene visualizzata la schermata di accesso.

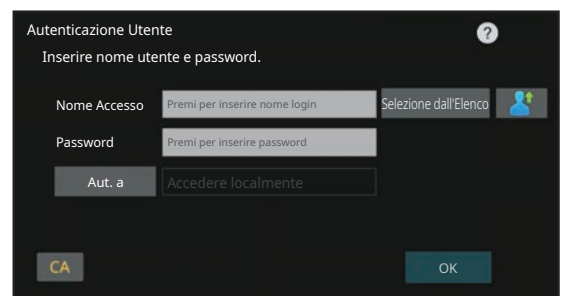

AUTENTICAZIONE TRAMITE AUTENTICAZIONE RAPIDA

Questa funzione può essere solo utilizzata sulla macchina quando si esegue l'autenticazione utente. Questo metodo consente a un amministratore già registrato sulla macchina di autenticarsi con facilità.

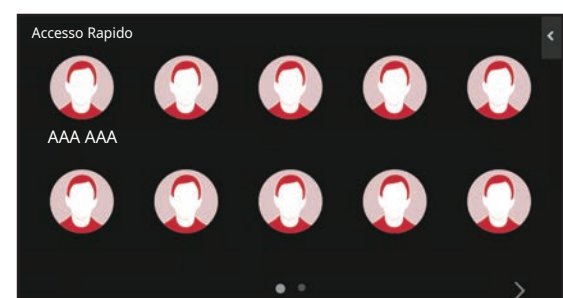

Disconnessione

Dopo aver utilizzato la macchina, disconnettersi. Ciò impedirà l'uso della macchina da parte di persone non autorizzate.

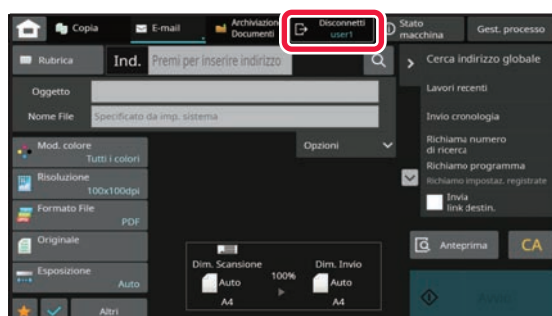



INSTALLAZIONE DEL DRIVER DELLA STAMPANTE

Questa sezione illustra l'installazione Standard e l'installazione Avanzata per Windows.

Per informazioni dettagliate sulle altre installazioni di Windows e macOS, consultare la Guida all'installazione del software.

Se il software è stato ottenuto dal nostro sito Web o dal rivenditore

- (1) Estrarre il programma di installazione e fare doppio clic sull'icona [Setup] (📁) nella cartella [Printer].

Se è già stato installato un driver di tipo simile, viene visualizzata una schermata di selezione del tipo di installazione.

- Per installare il driver della stampante, fare clic su [Aggiungi nuova stampante Sharp].
- Per aggiornare un driver installato in precedenza, fare clic su [Selezionare stampante Sharp da aggiornare].

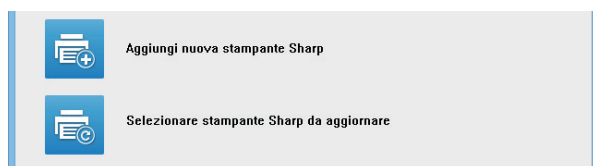

Se il "Software CD-ROM" è incluso con la macchina

- (1) Inserire il CD-ROM nel computer, selezionare il CD-ROM e fare doppio clic sull'icona [Setup] (📁).
- (2) Viene visualizzata la finestra "CONTRATTO DI LICENZA". Assicurarsi di comprendere il contenuto dell'accordo di licenza, quindi fare clic sul pulsante [Si].



È possibile visualizzare il "CONTRATTO DI LICENZA" in una lingua diversa selezionando quella desiderata nel menu delle lingue. Per installare il software nella lingua selezionata, continuare l'installazione in tale lingua.

- (3) Leggere il messaggio nella finestra "Benvenuto", quindi selezionare il pulsante [Avanti].
- (4) Fare clic sul tasto [Driver stampante].

Installazione del driver della stampante

- (1) Fare clic sul pulsante [Installazione standard] o [Installazione avanzata].

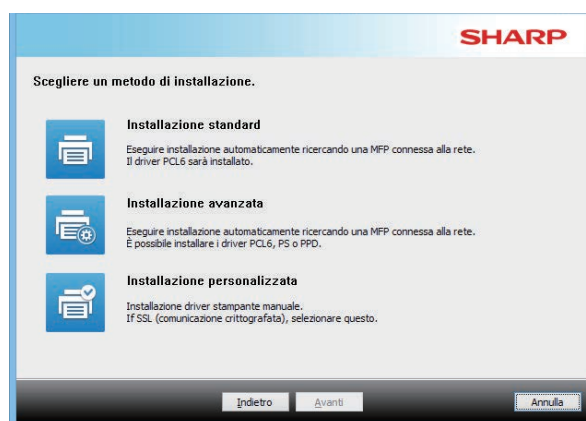

- (2) Selezionare la macchina, quindi fare clic sul pulsante [Avanti].

È anche possibile fare clic sul pulsante [Specificare condizione] e cercare la macchina inserendone il nome (nome host) o l'indirizzo IP oppure selezionando il periodo di ricerca.

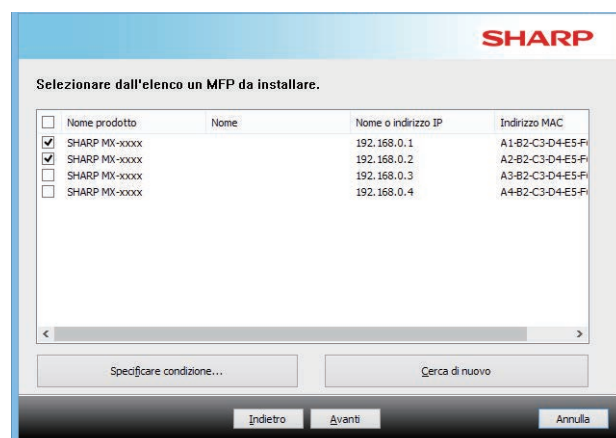

- Questa schermata non viene visualizzata quando, nei risultati della ricerca, viene individuato un solo dispositivo.
- Se la macchina non è presente nell'elenco, assicurarsi che sia accesa e che sia connessa alla rete, quindi fare clic sul pulsante [Cerca di nuovo].



(3) Selezionare il driver della stampante da installare e fare clic sul pulsante [Avanti]. (solo installazione avanzata)

Selezionare la casella di controllo del driver della stampante da installare in modo che appaia il segno di spunta ()

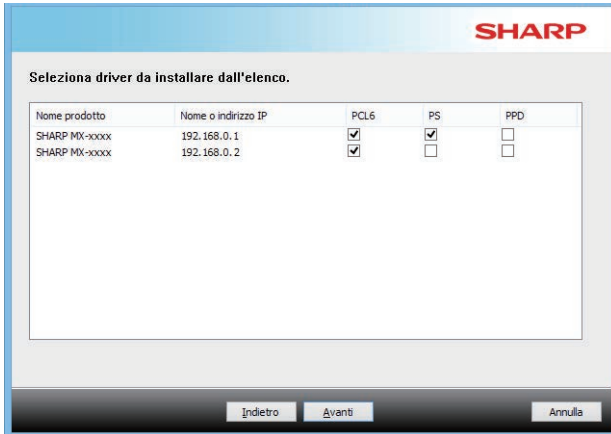

(4) Controllarne il contenuto, quindi fare clic sul pulsante [Avanti].

Se si seleziona [Installazione standard] o [Installazione avanzata], l'installazione si svolge come indicato di seguito.

- Metodo di connessione della macchina:
Stampa LPR diretta (Ricerca automatica)
- Driver stampante:
Installazione standard:
PCL6
- Installazione avanzata:
Selezionare da PCL6, PS, PPD
- Nome del driver della stampante:
non modificabile
- Caratteri di visualizzazione:
installati

(5) Eseguire le istruzioni visualizzate.

Leggere il messaggio nella finestra visualizzata, quindi fare clic il pulsante [Avanti].

L'installazione ha inizio.

Selezionare la casella di controllo [Esegui autoconfigurazione] e procedere con l'installazione. Le opzioni della macchina e le condizioni delle periferiche possono essere applicate anche alla configurazione.

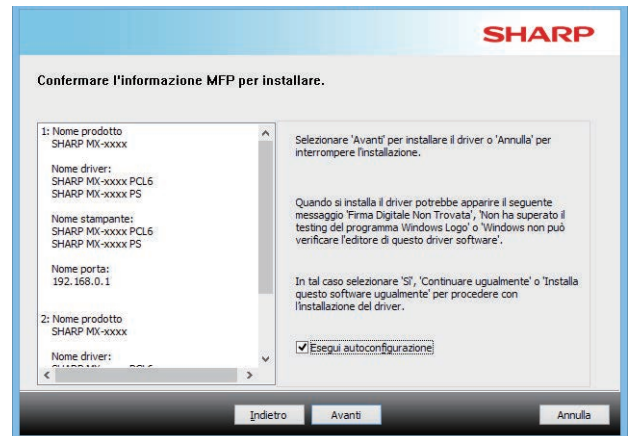

Se viene visualizzata una finestra di avviso relativa alla sicurezza, non dimenticare di fare clic su [Installa].

(6) Quando viene visualizzata la schermata di completamento dell'installazione, fare clic sul pulsante [Termina].

- Per impostare il driver installato come stampante predefinita, selezionare il nome della macchina da "Imposta come stampante predefinita". Se non si desidera cambiare la stampante predefinita, selezionare [Non cambiare].
- Per stampare una pagina di prova, fare clic su [Pagina test stampa]. (solo driver della stampante)

L'installazione è ora completata.

Dopo l'installazione, apparirà un messaggio che richiede di riavviare il computer. Nel caso, fare clic sul pulsante [Sì] per riavviare il computer.



COPIATRICE

Questa sezione illustra le procedure di base per l'utilizzo della funzione copiatrice.

ESECUZIONE DELLE COPIE

Questa sezione spiega come impostare il fronte retro.

1



Toccare il tasto [Schermata iniziale].

Appare la schermata iniziale.

2

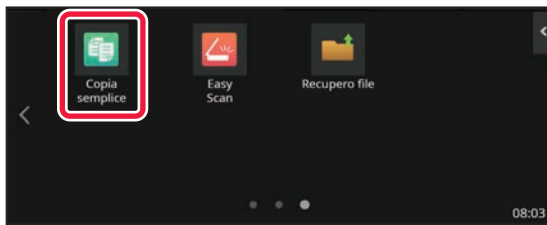

Toccare l'icona della modalità [Copia semplice].

Aggiungere in anticipo l'icona Copia semplice alla schermata iniziale.

Per informazioni su come aggiungere l'icona copia semplice, consultare il Manuale utente.

Viene visualizzata la schermata relativa alla modalità Copia semplice.

La modalità di copia è duplice: modalità semplice e modalità normale.

La modalità semplice è limitata alle funzioni utilizzate di frequente, che permettono di eseguire agevolmente la maggior parte dei lavori di copia.

Se occorre selezionare impostazioni dettagliate o funzioni speciali, utilizzare la modalità normale. In modalità normale è possibile utilizzare tutte le funzioni.

3

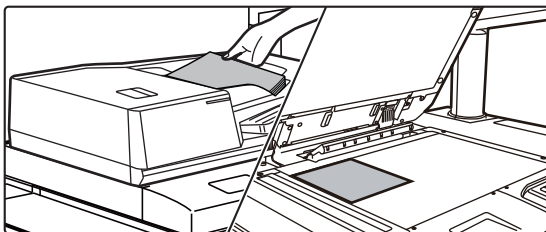

Posizionare l'originale.

Posizionare l'originale nel vassoio dell'alimentatore automatico dei documenti oppure sul piano documenti.

► [POSIZIONAMENTO DEGLI ORIGINALI \(pagina 12\)](#)



4

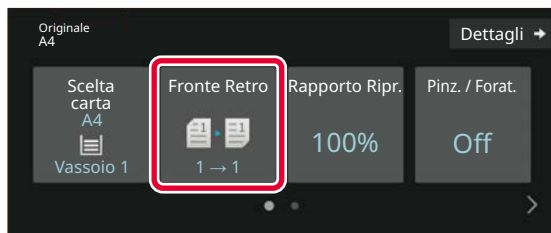

Toccare il tasto [Fronte Retro].

In modalità semplice, è possibile abilitare le seguenti funzioni.

- Scelta carta
- Fronte Retro
- Rapporto Ripr.
- Pinzatura*1, Pinz. / Forat.*2
- Mod. colore
- Originale
- Esposizione
- N su 1
- Formato Biglietto
- Preparaz. Lavoro
- Pagina vuota Ignora
- Modo Libro

*1 Quando è installato un finitore o finitore con cucitrice.

*2 Quando è installato un modulo foratrice e un finitore o finitore con cucitrice.

Per selezionare impostazioni più dettagliate, toccare il tasto [Dettagli] ed effettuare la scelta in modalità normale.

5



Selezionare la modalità di copia a due facciate.

Al termine della procedura di impostazione, toccare [OK].

6

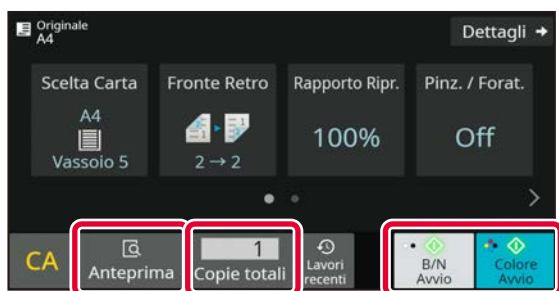

Impostare il numero di copie, quindi toccare il tasto [Colore Avvio] o il tasto [B/N Avvio].

- Nello stato predefinito in fabbrica, toccando il tasto [Colore Avvio], la macchina rileva se l'originale è in bianco e nero o se è a colori e commuta automaticamente la scansione binaria bianco e nero o a colori. Toccando il tasto [B/N Avvio], la macchina effettua la scansione binaria in bianco e nero. Per i dettagli, vedere il manuale dell'utente.
- Per controllare l'anteprima di un documento, toccare il tasto [Anteprima].

► [SCHERMATA DI ANTEPRIMA \(pagina 11\)](#)

Annulla copia





COPIA SU CARTA SPECIALE (Copia dal vassoio bypass)

Questa sezione spiega come caricare la carta pesante di formato A4 nel vassoio bypass.

1

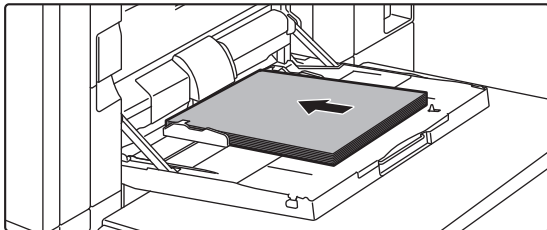

Caricare la carta nel vassoio bypass.

► [Vassoio bypass \(sulla macchina\) \(pagina 17\)](#)

2

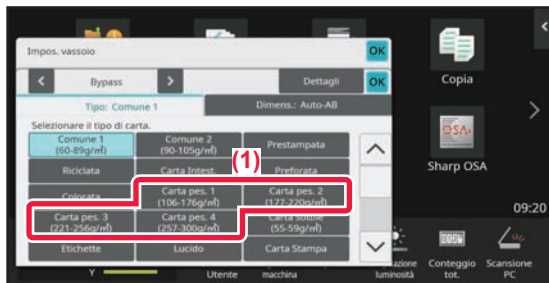

Selezionare le impostazioni nel pannello a sfioramento.

(1) Toccare il tasto [Carta pes. 1], [Carta pes. 2], [Carta pes. 3] o [Carta pes. 4].

Selezionare la grammatura della carta in base al peso della carta pesante da caricare.

106 g/m² e 176 g/m²: [Carta pes. 1]

177 g/m² e 220 g/m²: [Carta pes. 2]

221 g/m² e 256 g/m²: [Carta pes. 3]

257 g/m² e 300 g/m²: [Carta pes. 4]

(2) Toccare la scheda [Dimens.: Auto-AB].

(3) Toccare il tasto [Auto-AB].

(4) Toccare [OK] di "Impos. vassoio".



3

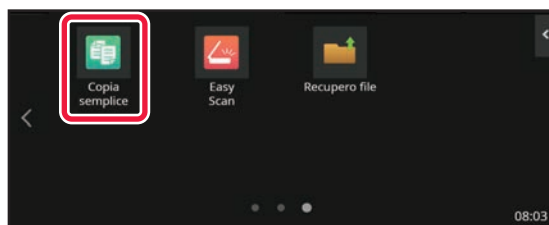

Toccare l'icona della modalità [Copia semplice].

Aggiungere in anticipo l'icona Copia semplice alla schermata iniziale.

Per informazioni su come aggiungere l'icona copia semplice, consultare il Manuale utente.

Viene visualizzata la schermata relativa alla modalità Copia semplice.



4

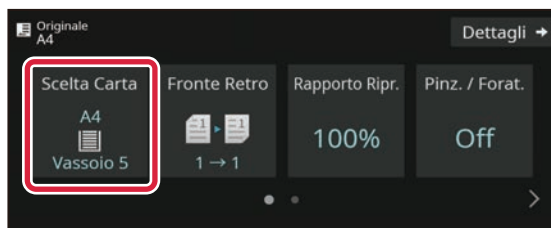

Toccare il tasto [Scelta carta].

5



Selezionare il vassoio bypass.

6

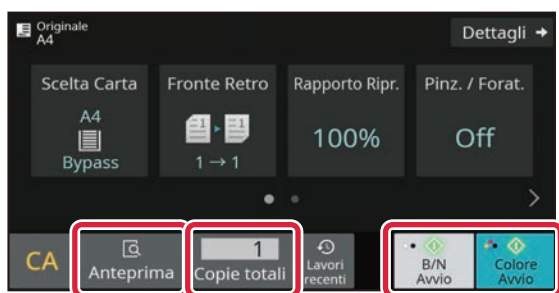

Impostare il numero di copie, quindi toccare il tasto [Colore Avvio] o il tasto [B/N Avvio].

- Nello stato predefinito in fabbrica, toccando il tasto [Colore Avvio], la macchina rileva se l'originale è in bianco e nero o se è a colori e commuta automaticamente la scansione binaria bianco e nero o a colori. Toccando il tasto [B/N Avvio], la macchina effettua la scansione binaria in bianco e nero. Per i dettagli, vedere il manuale dell'utente.
- Per controllare l'anteprima di un documento, toccare il tasto [Anteprima].

► [SCHEMATA DI ANTEPRIMA \(pagina 11\)](#)

Modifica numero di stampe

C

Annulla Scansione

Annulla scansione

Annulla copia

Annulla copia



STAMPANTE

Questa sezione illustra la procedura di base per effettuare le stampe utilizzando il driver della stampante della macchina. Le spiegazioni delle schermate e delle procedure riguardano principalmente Windows® 10 negli ambienti Windows® e macOS 11 negli ambienti macOS. La finestra varia in base alla versione del sistema operativo, al driver della stampante e all'applicazione.

STAMPA IN AMBIENTE WINDOWS

Nell'esempio seguente viene illustrato come stampare un documento di formato A4 da "WordPad", un programma incluso nella dotazione standard degli accessori di Windows.

Per installare il driver della stampante e configurare le impostazioni in ambiente Windows, vedere la Guida all'installazione del software.

Per informazioni sui driver delle stampanti disponibili e sui requisiti per il loro uso, vedere il manuale dell'utente.

1

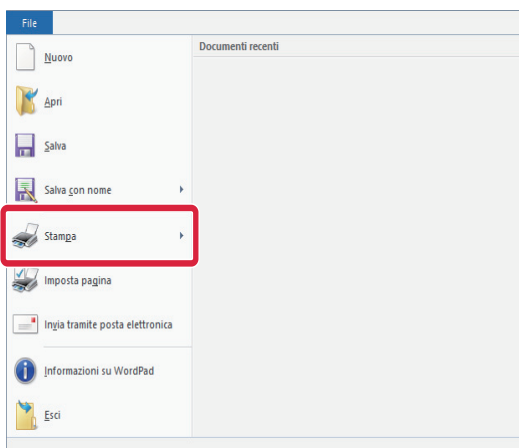

Selezionare [Stampa] dal menu [File] di WordPad.

2

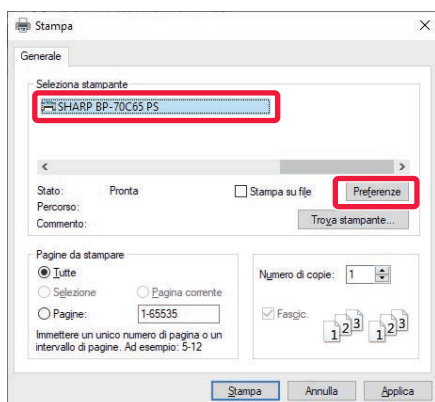

Selezionare il driver della stampante della macchina, quindi fare clic sul pulsante [Preferenze].

Se i driver della stampante sono sotto forma di elenco, selezionare da questo il nome del driver che si desidera utilizzare.



3

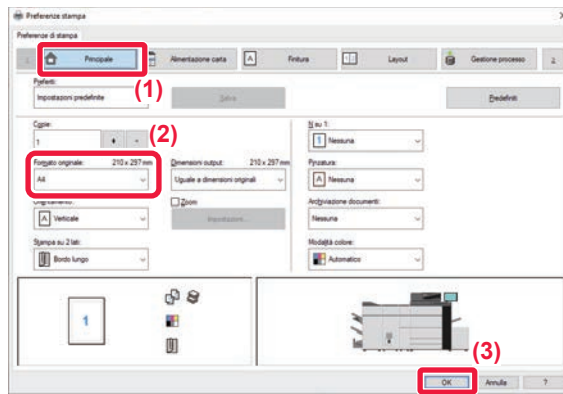

Selezionare le impostazioni di stampa.

(1) Fare clic sulla scheda [Principale].

(2) Selezionare il formato originale.

Per accedere alle impostazioni di un'altra scheda, selezionarla, quindi modificare i parametri desiderati.

(3) Fare clic sul pulsante [OK].

- Per visualizzare la guida relativa a un'impostazione, è sufficiente fare clic sull'impostazione e premere il tasto [F1].
- Fare clic sul pulsante [?]: si aprirà la finestra della guida in linea che permette di vedere le spiegazioni delle impostazioni presenti nella scheda.

4

Fare clic sul pulsante [Stampa].

La stampa ha inizio.

STAMPA SULLE BUSTE

Il vassoio di bypass o il vassoio 4 può essere utilizzato per la stampa delle buste.

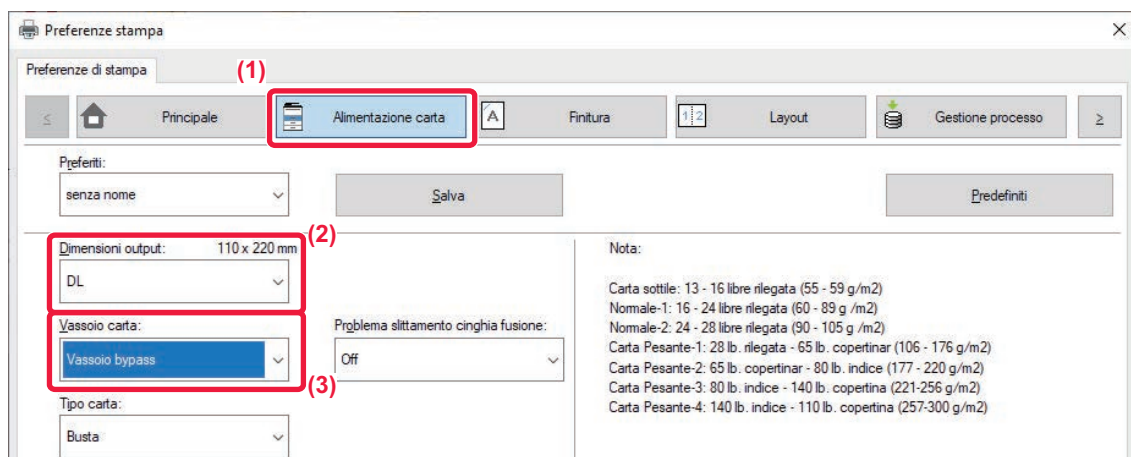

(1) Fare clic sulla scheda [Alimentazione carta].

(2) Selezionare il formato della busta da "Dimensioni output".

Quando "Dimensioni output" è impostato su [DL], anche "Tipo carta" viene impostato automaticamente su [Busta].

(3) Selezionare [Vassoio bypass] o il [Vassoio 4] da "Vassoio carta".



- Il vassoio 4 può essere caricato solo con buste Com9, Com10 e Monarch.
- Impostare il tipo di carta del vassoio di bypass o del vassoio 4 su [Busta], quindi caricare una busta nel vassoio di bypass o nel vassoio 4.
 - ▶ [Caricamento di buste \(pagina 19\)](#)
- Quando si utilizzano supporti che possono essere caricati solo con un orientamento specifico, ad esempio le buste, è possibile ruotare l'immagine di 180 gradi. Per maggiori informazioni, vedere il "Manuale Utente".



STAMPA IN AMBIENTE macOS

Nell'esempio seguente viene illustrato come stampare un documento di formato A4 da "TextEdit", un programma incluso nella dotazione standard degli accessori di macOS.

Per installare il driver della stampante e configurare le impostazioni in ambiente macOS, vedere la Guida all'installazione del software.

1

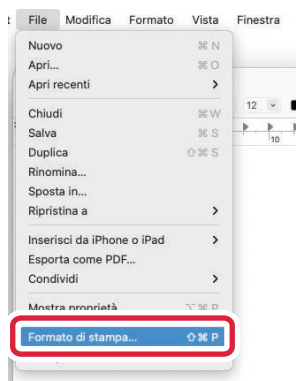

Selezionare [Formato di stampa] dal menu [File].

2

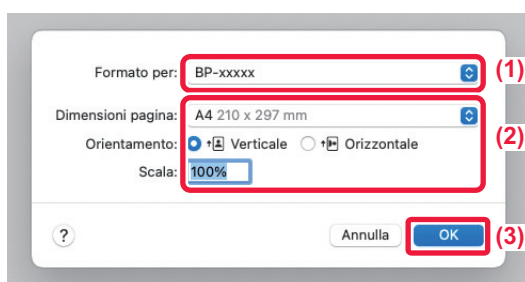

Selezionare le impostazioni della carta.

- (1) **Accertarsi di aver selezionato la stampante corretta.**
- (2) **Selezionare le impostazioni della carta.**
Impostare il formato e l'orientamento della carta, nonché il rapporto di riproduzione.
- (3) **Fare clic sul pulsante [OK].**

3

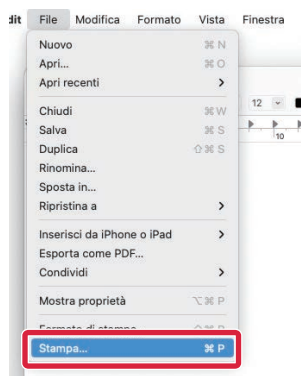

Selezionare [Stampa] dal menu [File].



4

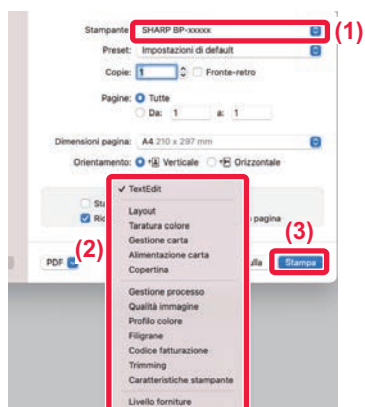

Selezionare le impostazioni di stampa.

- (1) Accertarsi di aver selezionato la stampante corretta.
- (2) Selezionare gli elementi dal menu e configurare le impostazioni secondo necessità.
- (3) Fare clic sul pulsante [Stampa].

STAMPA SULLE BUSTE

Il vassoio di bypass o il vassoio 4 può essere utilizzato per la stampa delle buste.

Selezionare il formato busta nelle impostazioni dell'applicazione ("Formato di stampa" in molte applicazioni), quindi eseguire le operazioni seguenti.

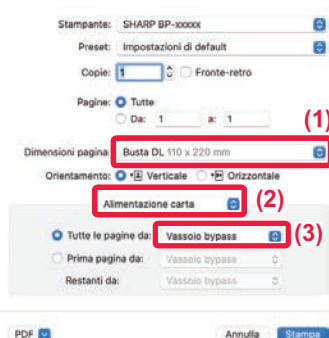

- (1) Selezionare il formato della busta da "Dimensioni pagina".
- (2) Selezionare [Alimentazione carta].
- (3) Selezionare [Vassoio bypass] o [Vassoio 4] da "Tutte le pagine da".



- Il vassoio 4 può essere caricato solo con buste Com9, Com10 e Monarch.
- Impostare il tipo di carta del vassoio di bypass o del vassoio 4 su [Busta], quindi caricare una busta nel vassoio di bypass o nel vassoio 4.
 - ▶ [Caricamento di buste \(pagina 19\)](#)
- Quando si utilizzano supporti che possono essere caricati solo con un orientamento specifico, ad esempio le buste, è possibile ruotare l'immagine di 180 gradi. Per maggiori informazioni, vedere il "Manuale Utente".





SCANNER

Questa sezione illustra gli usi della funzione scanner di rete e la procedura di base di utilizzo della modalità scanner. Per utilizzare la funzione Internet fax, è necessario disporre del kit di espansione Internet fax.

FUNZIONE SCANNER DI RETE

La funzione scanner di rete della macchina può essere utilizzata per trasmettere le immagini digitalizzate secondo numerosi metodi. La funzione di scanner di rete comprende le seguenti modalità.

Per utilizzare una modalità, toccare il pulsante ad essa relativo nella schermata iniziale.

Se il pulsante che si desidera utilizzare non viene visualizzato, toccare  o  per cambiare schermata.

Modalità scanner

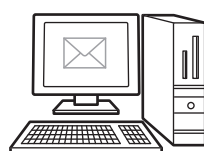

Per inviare un'immagine a un indirizzo e-mail, utilizzare

Scansione per e-mail

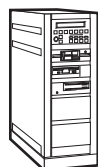

Per caricare un'immagine in un server FTP, utilizzare

Scansione su FTP



Per inviare un'immagine ad una cartella condivisa sul computer, utilizzare

Scansione su Cartella di rete



Modalità memoria USB

Utilizzare questa modalità per salvare un'immagine nella memoria USB



Modalità scansione PC

Utilizzare questa modalità per digitalizzare una foto sul proprio computer, mentre si effettuano le correzioni



Può essere utilizzata un'applicazione software conforme allo standard TWAIN.

Modalità di inserimento dati

Se si desidera utilizzare una soluzione per la gestione dei documenti collegata ad un'applicazione





DIGITALIZZAZIONE DELL'ORIGINALE

Di seguito viene illustrata l'operazione di base per effettuare la digitalizzazione.

Qui viene spiegata la procedura di invio di un file digitalizzato, tramite e-mail, ad una destinazione salvata in rubrica.

1



Toccare il tasto [Schermata iniziale].

Appare la schermata iniziale.

2

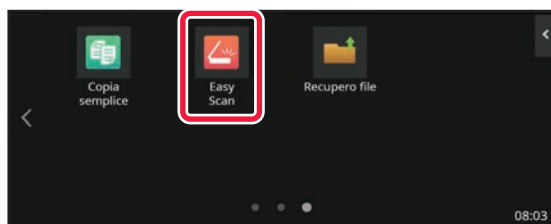

Toccare l'icona della modalità [Easy Scan].

Aggiungere in anticipo l'icona Easy Scan alla schermata iniziale. Per informazioni su come aggiungere l'icona Easy Scan, consultare il Manuale utente.

Viene visualizzata la schermata relativa alla modalità Easy Scan. La modalità scanner è duplice: modalità semplice e modalità normale.

La modalità semplice è limitata alle funzioni utilizzate di frequente, che permettono di eseguire agevolmente la maggior parte dei lavori di digitalizzazione.

Se occorre selezionare impostazioni dettagliate o funzioni speciali, utilizzare la modalità normale.

► [Modalità semplice e modalità normale \(pagina 9\)](#)

3

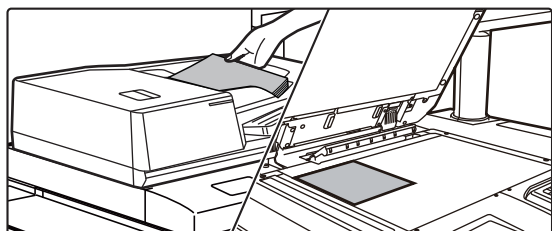

Posizionare l'originale.

Posizionare l'originale nel vassoio dell'alimentatore automatico dei documenti oppure sul piano documenti.

► [POSIZIONAMENTO DEGLI ORIGINALI \(pagina 12\)](#)

4

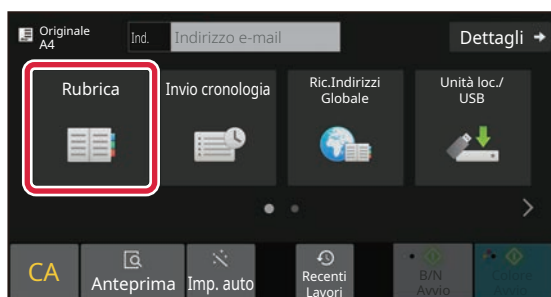

Toccare il tasto [Rubrica].

5

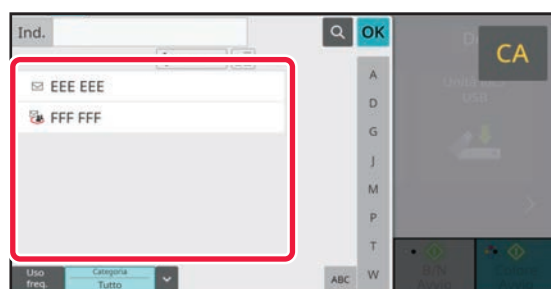

Toccare il tasto corrispondente alla destinazione desiderata.

Gli indirizzi della modalità corrente vengono selezionati tra quelli le cui caselle di controllo erano state spuntate al momento della registrazione della destinazione toccata. Se, spuntando la casella di controllo, non era stato registrato alcun indirizzo, toccare il tasto [Si] nella schermata di conferma e selezionare gli indirizzi desiderati. Per aggiungere un'altra destinazione, toccare il tasto della destinazione.

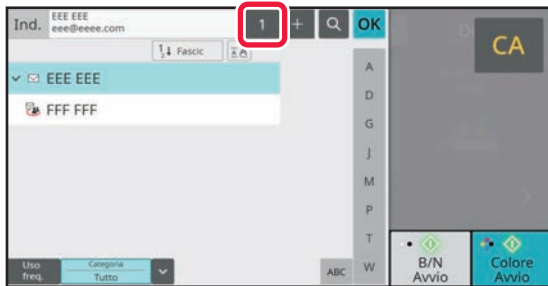

6

**Toccare il tasto [Tutte Le Destin.].**

Appare un elenco delle destinazioni selezionate.

7

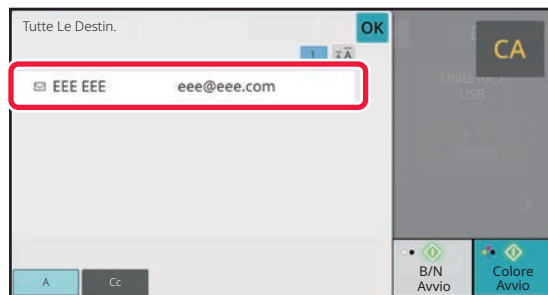
**Confermare la destinazione.**

Se l'elenco include una destinazione non corretta, toccarla e poi toccare il tasto [Cancella].

8

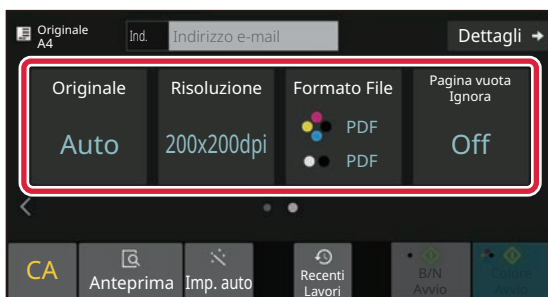
**Toccare > per cambiare schermate e selezionare le impostazioni.**

Cambiare le impostazioni secondo necessità.

In modalità semplice, è possibile abilitare le seguenti funzioni.

- Originale
- Risoluzione
- Formato File
- Pagina vuota Ignora

Per selezionare impostazioni più dettagliate, toccare il tasto [Dettagli] ed effettuare la scelta in modalità normale.

► [Modalità semplice e modalità normale \(pagina 9\)](#)

9

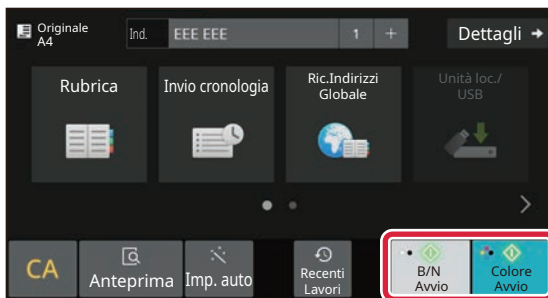
**Toccare il tasto [Colore Avvio] o [B/N Avvio].**

- Nello stato predefinito in fabbrica, toccando il tasto [Colore Avvio], la macchina rileva se l'originale è in bianco e nero o se è a colori e commuta automaticamente la scansione binaria bianco e nero o a colori. Toccando il tasto [B/N Avvio], la macchina effettua la scansione binaria in bianco e nero. Per i dettagli, vedere il manuale dell'utente.

- Per controllare l'anteprima di un documento, toccare [OK] per tornare alla schermata iniziale di Easy Scan, quindi toccare il tasto [Anteprima].

► [SCHERMATA DI ANTEPRIMA \(pagina 11\)](#)

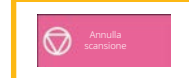
Annulla Scansione



ARCHIVIAZIONE DEI DOCUMENTI

La funzione di archiviazione dei documenti serve a salvare il documento o l'immagine di stampa nella memoria, quando si esegue una copia, una stampa o un altro lavoro. Successivamente, è possibile stampare o eseguire altre operazioni utilizzando il file salvato.

Questa sezione presenta numerose funzioni di archiviazione dei documenti.

SALVATAGGIO DEL SOLO DOCUMENTO (Scansione su unità locale)

Scansione su unità locale permette di salvare un documento digitalizzato nella cartella principale o in quella personalizzata.

La procedura di salvataggio di un documento nella cartella principale è spiegata di seguito.

Per salvare una cartella personalizzata, toccare il tasto [Recupero file] nella schermata iniziale, toccare [Scansione su unità loc.] nel pannello operativo e selezionare le impostazioni da salvare. Per maggiori informazioni, vedere il manuale dell'utente.

Salvataggio tramite Easy Scan

È possibile salvare un file nella cartella principale o nella cartella personale (quando è abilitata l'autenticazione dell'utente).

1



Toccare il tasto [Schermata iniziale].

Appare la schermata iniziale.

2

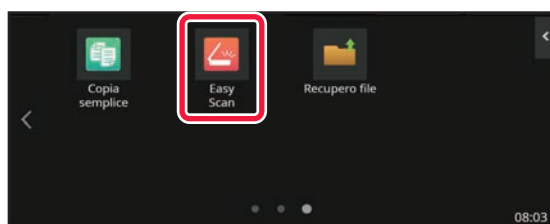

Toccare l'icona della modalità [Easy Scan].

Aggiungere in anticipo l'icona Easy Scan alla schermata iniziale. Per informazioni su come aggiungere l'icona Easy Scan, consultare il Manuale utente.

3

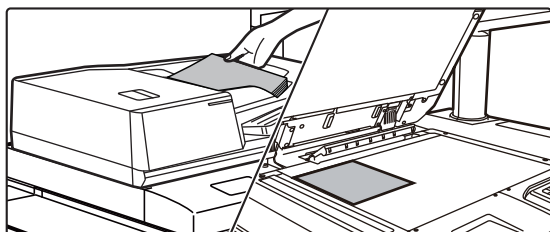

Posizionare l'originale.

Posizionare l'originale nel vassoio dell'alimentatore automatico dei documenti oppure sul piano documenti.

► [POSIZIONAMENTO DEGLI ORIGINALI \(pagina 12\)](#)



4

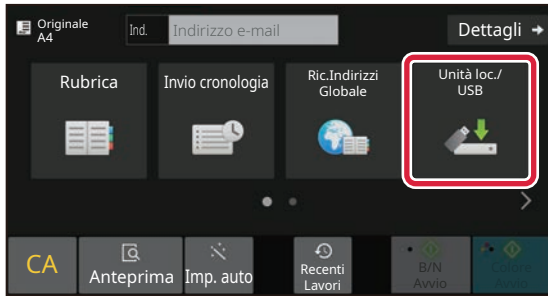

Toccare il tasto [Unità loc./USB].

5

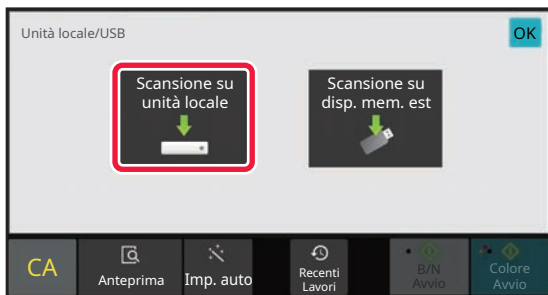

Toccare il tasto [Scansione su unità locale].

6



Toccare il tasto [Colore Avvio] o [B/N Avvio].

Per controllare l'anteprima di un documento, toccare il tasto [Anteprima].

► [SCHERMATA DI ANTEPRIMA \(pagina 11\)](#)





STAMPA DI UN FILE SALVATO

È possibile richiamare un file salvato dall'archivio dei documenti e stamparlo o trasmetterlo. Inoltre, è possibile stampare i file salvati in un dispositivo di archiviazione USB o in una cartella condivisa. Le operazioni per stampare il file "Scan_20211010_101010" salvato nella cartella principale sono spiegate di seguito.

1



Toccare il tasto [Schermata iniziale].

Appare la schermata iniziale.

2

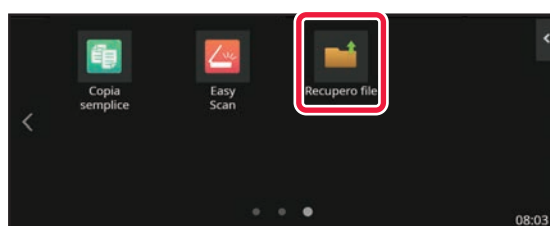

Toccare l'icona della modalità [Recupero file].

Aggiungere in anticipo l'icona Recupero file alla schermata iniziale. Per informazioni su come aggiungere l'icona Recupero file, consultare il Manuale utente.

3

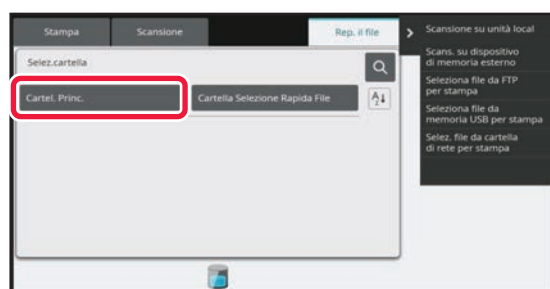

Selezionare e stampare il file.

(1) Toccare il tasto [Cartel. Princ.].

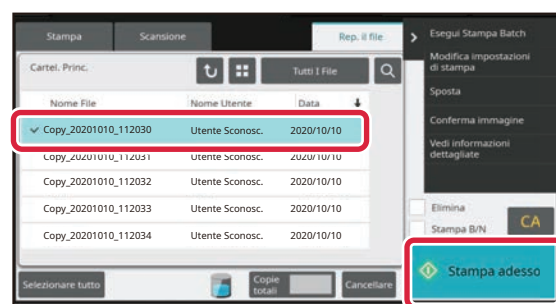

(2) Toccare il tasto corrispondente al file da stampare.

In questo caso, toccare il tasto "Scan_20211010_101010".

Per controllare l'anteprima di un'immagine stampata, toccare [Conferma immagine] nel pannello operativo. Se, dopo la stampa, si desidera eliminare il file, toccare [Stampa ed elimina dati] nel pannello operativo in maniera che appaia .

(3) Toccare il tasto [Stampa adesso].



MODALITÀ DI IMPOSTAZIONE

La modalità di impostazione consente di regolare il funzionamento della macchina, in maniera da adeguarsi alle esigenze del proprio ambiente di lavoro. Questa sezione presenta sommariamente diversi aspetti della modalità di impostazione. Per maggiori spiegazioni relative alle impostazioni di sistema, vedere "MODALITÀ DI IMPOSTAZIONE" nel manuale dell'utente.

MODALITÀ DI IMPOSTAZIONE

È possibile impostare la data e l'ora, salvare le destinazioni della scansione, creare le cartelle di archiviazione dei documenti e configurare altre numerose impostazioni relative al funzionamento della macchina nella schermata della modalità di impostazione.

La procedura di apertura della schermata della modalità di impostazione e gli elementi della schermata sono spiegati di seguito.

VISUALIZZAZIONE DELLA MODALITÀ DI IMPOSTAZIONE SULLA MACCHINA

1



Toccare il tasto [Schermata iniziale].

Appare la schermata iniziale.

2

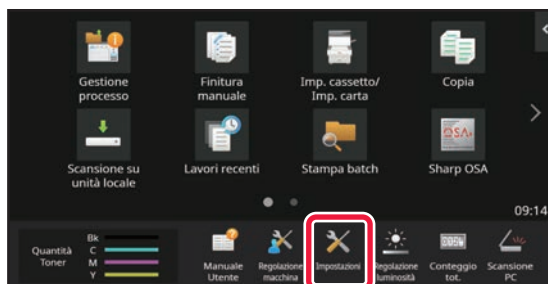

Toccare il tasto [Impostazioni].

Verrà visualizzata la schermata relativa alla modalità di impostazione.

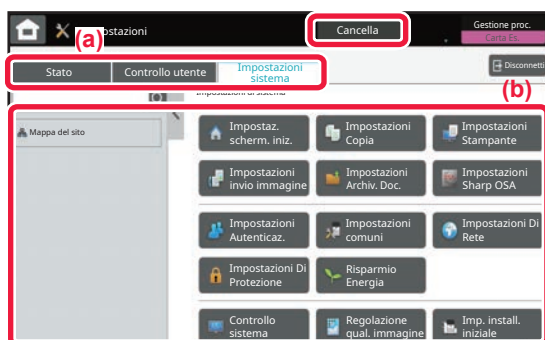

Toccare l'elemento che si desidera configurare nella scheda dei menu (a) o nel menu di impostazione (b).

Per uscire dalla modalità di impostazione, toccare il tasto [Cancella].

► [MODALITÀ DI IMPOSTAZIONE QUANDO L'AMMINISTRATORE HA EFFETTUATO L'ACCESSO \(pagina 45\)](#)



MODALITÀ DI IMPOSTAZIONE QUANDO L'AMMINISTRATORE HA EFFETTUATO L'ACCESSO

L'amministratore può configurare impostazioni più avanzate rispetto a quelle disponibili per un ospite o un utente. Quando è abilitata l'autenticazione dell'utente, è possibile consentire le impostazioni senza immettere la password dell'amministratore, sulla base dei diritti dell'utente che ha effettuato l'accesso. Per lo stato delle impostazioni, contattare l'amministratore della macchina.

Quando si seleziona un elemento in modalità di impostazione che richiede l'accesso dell'amministratore, apparirà la schermata di accesso dell'amministratore. Per gli elementi disponibili in modalità di impostazione dopo che l'amministratore ha effettuato l'accesso, vedere "MODALITÀ DI IMPOSTAZIONE" nel manuale dell'utente.

VISUALIZZAZIONE DELLA MODALITÀ DI IMPOSTAZIONE SULLA PAGINA WEB

Per informazioni su come visualizzare le pagine web, vedere [ACCESSO AL SERVER WEB NELLA MACCHINA \(pagina 26\)](#).



Dalla scheda Menu (a) e dal menu Impostazioni (b), fare clic sulla voce che si desidera impostare.

Per uscire dalla modalità di impostazione, chiudere il browser Web.





COS'È POSSIBILE FARE NELLA MODALITÀ DI IMPOSTAZIONE

In modalità di impostazione, è possibile configurare le impostazioni riportate di seguito.

Alcune impostazioni potrebbero non apparire nel pannello a sfioramento della macchina o nel browser Web del computer. Alcune impostazioni potrebbero non apparire a causa delle caratteristiche tecniche della macchina e delle periferiche installate.

Menu	Panoramica	
Stato	Visualizza le informazioni sul vassoio della carta e sul dispositivo.	
Rubrica	Utilizzare per modificare la rubrica.	
Operazioni sui documenti	Utilizzare per eseguire le azioni su un file utilizzando la funzione di archiviazione dei documenti.	
Controllo utente	Questa opzione è utilizzata per memorizzare, modificare e cancellare gli utenti quando è abilitata l'autenticazione dell'utente.	
Impostazioni di sistema	Configurare le impostazioni principali della macchina quali la data e i vassoi della carta. È possibile configurare le seguenti impostazioni.	
	Impostaz. schermata iniz.	È possibile selezionare le impostazioni della schermata iniziale della macchina quali il cambiamento dello sfondo.
	Impostazioni copia	È possibile selezionare le impostazioni di copia.
	Impostazioni Stampante	È possibile selezionare le impostazioni di stampa.
	Impostazioni invio immagini	Configurare le impostazioni per l'invio delle immagini quali la scansione per e-mail.
	Impostazioni Archiviazione Documento	È possibile selezionare le impostazioni dell'archiviazione dei documenti.
	Impostazioni Sharp OSA	È possibile selezionare le impostazioni di Sharp OSA.
	Impostazioni Autenticazione	Configurare il metodo di autenticazione utente. In alternativa, configurare la scheda IC.
	Impostazioni comuni	È possibile configurare le impostazioni della macchina quali la data e i vassoi.
	Impostazioni di Rete	È possibile configurare le impostazioni di rete, relative per esempio a Impostazioni Interfaccia e al NAS.
	Impostazioni Di Sicurezza	È possibile configurare le impostazioni di sicurezza della macchina quali l'autenticazione e il cambio della password amministratore.
	Risparmio Energia	È possibile ridurre il consumo energetico della macchina mediante l'impostazione della Modalità Eco.
	Controllo sistema	È possibile configurare le impostazioni di backup e del registro lavori della macchina.
	Regolazione qualità immagine	È possibile eseguire la regolazione dell'immagine sulla macchina.
Impost. install. iniziale	Questo è un gruppo di impostazioni richieste alla prima installazione della macchina.	

Nota bene

- Per informazioni sul proprio sistema operativo, consultare il relativo manuale o la Guida in linea.
- Le spiegazioni delle schermate e delle procedure riguardano principalmente Windows 10® nell'ambiente Windows. Le schermate possono variare a seconda della versione del sistema operativo o dell'applicazione software in uso.
- Le spiegazioni delle schermate e delle procedure relative all'ambiente macOS si basano su macOS 11, qualora si utilizzi macOS. Le schermate possono variare a seconda della versione del sistema operativo o dell'applicazione software in uso.
- Ogni volta che nel manuale si legge "BP-xxxx", sostituire a "xxxx" il nome del proprio modello.
- È stata riposta molta attenzione nella realizzazione di questo manuale. In caso di commenti o domande ad esso relativi, contattare il rivenditore o il centro di assistenza SHARP più vicino.
- Questo prodotto è stato sottoposto a rigorose procedure di controllo della qualità e di ispezione. Nell'improbabile caso in cui si rilevassero difetti o altri problemi, contattare il rivenditore o il centro di assistenza SHARP più vicino.
- A eccezione dei casi previsti dalla legge, SHARP non è responsabile per malfunzionamenti verificatisi durante l'utilizzo del prodotto o delle sue opzioni o per rotture dovute a errato funzionamento del prodotto e delle sue opzioni o per altre rotture o per qualsiasi altro danno che si possa verificare a causa dell'uso del prodotto.

Avvertenza

- Senza il preventivo consenso scritto, è vietato riprodurre, adattare o tradurre i contenuti del manuale, fatta eccezione per i casi previsti dalle leggi sui diritti d'autore.
- Tutte le informazioni contenute nel presente manuale sono soggette a modifica senza preavviso.

Illustrazioni, pannello di controllo e pannello a sfioramento panel di questo manuale

Le periferiche sono generalmente moduli opzionali; tuttavia, in qualche modello, alcune di esse sono parte integrante dell'apparecchiatura standard.

Le spiegazioni riportate nel presente manuale presuppongono l'installazione di un cassetto della carta sul modello BP-90C80. Per alcune funzioni e procedure, le spiegazioni presuppongono l'installazione di ulteriori periferiche.

Le schermate di visualizzazione, i messaggi e i nomi dei tasti mostrati nel manuale possono differire da quelli presenti effettivamente sulla macchina per miglioramenti e modifiche apportati alla stessa.

SHARP

SHARP CORPORATION