

Αντιμετώπιση προβλημάτων

Κάντε κλικ στο εικονίδιο που αντιστοιχεί στη λειτουργία για την οποία θέλετε να αποκτήσετε περισσότερες πληροφορίες.



Κοινή



Φωτοαντιγραφικό



Εκτυπωτής



Φαξ



**Αποστολή
Εικόνας**



**Αρχειοθέτηση
Εγγράφων**



Χρήσιμες συμβουλές

ΠΛΗΡΟΦΟΡΙΕΣ ΓΙΑ ΤΟΝ ΟΔΗΓΟ

Αυτός ο οδηγός παρέχει πληροφορίες σχετικά με τον τρόπο χρήσης του μηχανήματος και την αντιμετώπιση τυχόν προβλημάτων.

Αν αντιμετωπίσετε κάποιο πρόβλημα, ανατρέξτε σε αυτόν τον οδηγό πριν να απευθυνθείτε σε κάποιο κέντρο υποστήριξης.

Σημείωση

- Οι πληροφορίες που παρέχονται σε αυτόν τον οδηγό βασίζονται στην προϋπόθεση ότι τα άτομα που εγκαθιστούν και χρησιμοποιούν το προϊόν διαθέτουν τις απαραίτητες γνώσεις για τη χρήση των ηλεκτρονικών υπολογιστών και των προγραμμάτων περιήγησης ιστού.
- Για πληροφορίες σχετικά με το λειτουργικό σας σύστημα ή το πρόγραμμα περιήγησης ιστού ανατρέξτε στο εγχειρίδιο του λειτουργικού συστήματος ή του προγράμματος περιήγησης, ή στην online Βοήθεια.
- Στο παρόν εγχειρίδιο λειτουργίας για τις οθόνες και τις επεξηγήσεις διαδικασιών θεωρείται δεδομένη η χρήση λειτουργικού συστήματος Windows® 10. Οι οθόνες ενδέχεται να διαφέρουν ανάλογα με την έκδοση του λειτουργικού συστήματος ή την εφαρμογή λογισμικού.
- Στον όρο "ΜΧ-xxxx" που χρησιμοποιείται σε αυτόν τον οδηγό, η ένδειξη "xxxx" πρέπει να αντικαθίσταται με το όνομα του μοντέλου.
- Σημαντική μέριμνα έχει ληφθεί για την προετοιμασία αυτού του εγχειριδίου. Αν έχετε σχόλια ή παρατηρήσεις αναφορικά με το εγχειρίδιο, επικοινωνήστε με τον αντιπρόσωπό σας ή με το πλησιέστερο εξουσιοδοτημένο αντιπρόσωπο σέρβις.
- Αυτό το προϊόν έχει υποβληθεί σε αυστηρές διαδικασίες ποιοτικού ελέγχου και επιθεώρησης. Στην απίθανη περίπτωση που εντοπίσετε κάποιο ελάττωμα ή άλλο πρόβλημα, επικοινωνήστε με τον αντιπρόσωπό σας ή με το πλησιέστερο εξουσιοδοτημένο αντιπρόσωπο σέρβις.
- Με εξαίρεση τις περιπτώσεις που καλύπτονται από τη νομοθεσία, η SHARP δεν φέρει καμία ευθύνη για βλάβες που προκύπτουν κατά τη χρήση του προϊόντος ή των προαιρετικών εξαρτημάτων του ή για βλάβες λόγω εσφαλμένου χειρισμού του προϊόντος και των προαιρετικών εξαρτημάτων του, ή άλλες βλάβες, ή για ενδεχόμενες φθορές που οφείλονται στη χρήση του προϊόντος.

Προειδοποίηση

- Απαγορεύεται η αναπαραγωγή, η προσαρμογή ή η μετάφραση του περιεχομένου του παρόντος εγχειριδίου χωρίς την προηγούμενη γραπτή άδεια με εξαίρεση τις περιπτώσεις όπου κάτι τέτοιο επιτρέπεται από τη νομοθεσία περί πνευματικής ιδιοκτησίας.
- Όλες οι πληροφορίες του παρόντος εγχειριδίου ενδέχεται να αλλάξουν χωρίς προειδοποίηση.

Οι εικόνες, ο πίνακας λειτουργίας και η οθόνη αφής που εμφανίζονται σε αυτό το εγχειρίδιο

Οι περιφερειακές συσκευές είναι γενικά προαιρετικές. Ωστόσο, σε ορισμένα μοντέλα κάποιες περιφερειακές συσκευές διατίθενται στο βασικό εξοπλισμό.

Οι επεξηγήσεις που περιλαμβάνονται σε αυτό το εγχειρίδιο βασίζονται στην προϋπόθεση ότι έχετε εγκαταστήσει συρτάρι χαρτιού, εφόσον χρησιμοποιείτε το μοντέλο MX-6071.

Οι επεξηγήσεις για ορισμένες λειτουργίες και διαδικασίες που περιγράφονται στον παρόντα οδηγό βασίζονται στην προϋπόθεση ότι έχουν εγκατασταθεί συσκευές διαφορετικές από αυτές που περιγράφονται παραπάνω.

Οι οθόνες, τα μηνύματα και τα ονόματα των πλήκτρων που εμφανίζονται στο εγχειρίδιο ενδέχεται να διαφέρουν από αυτά που εμφανίζονται στο μηχανήμα λόγω βελτιώσεων και τροποποιήσεων του προϊόντος.

ΠΕΡΙΕΧΟΜΕΝΑ

ΠΛΗΡΟΦΟΡΙΕΣ ΓΙΑ ΤΟΝ ΟΔΗΓΟ	2
Γενικά Προβλήματα	4
Προβλήματα κατά την αντιγραφή	25
Προβλήματα εκτύπωσης	29
Προβλήματα φαξ	38
Προβλήματα αποστολής εικόνας	48
Προβλήματα Αρχειοθέτησης Εγγράφων	56
Χρήσιμες συμβουλές	60

Αν, αφού ακολουθήσετε τις οδηγίες αυτού του οδηγού, το πρόβλημα παραμένει...

Αν δεν μπορείτε να λύσετε κάποιο πρόβλημα εφαρμόζοντας τις λύσεις που προτείνονται στο παρόν εγχειρίδιο, πατήστε το κουμπί [Ενεργοποίηση] και, στη συνέχεια, γυρίστε τον κύριο διακόπτη τροφοδοσίας στη θέση "⏻". Περιμένετε τουλάχιστον 10 δευτερόλεπτα και, στη συνέχεια, επαναφέρετε τον κύριο διακόπτη τροφοδοσίας στη θέση " | ". Όταν το χρώμα της ενδεικτικής λυχνίας τροφοδοσίας αλλάξει σε πράσινο, πατήστε το κουμπί [ΕΝΕΡΓΟΠΟΙΗΣΗ].



Όταν το χρώμα φόντου της ένδειξης κατάστασης εργασίας στην επάνω δεξιά γωνία του πίνακα αφής δεν είναι γκρι, μην απενεργοποιείτε τον κύριο διακόπτη τροφοδοσίας και μην αποσυνδέετε το βύσμα ρεύματος από την πρίζα. Με αυτές τις ενέργειες ενδέχεται να προκληθεί ζημιά στο σκληρό δίσκο ή να χαθούν τα δεδομένα που αποθηκεύονται ή λαμβάνονται τη δεδομένη στιγμή.



Σημεία που πρέπει να θυμάστε

Για να δείτε μια λίστα με γενικά προβλήματα, ανατρέξτε στην ενότητα "[ΛΙΣΤΑ ΕΛΕΓΧΟΥ \(σελίδα 7\)](#)".

Θέσεις τροφοδοσίας και συνδέσεων

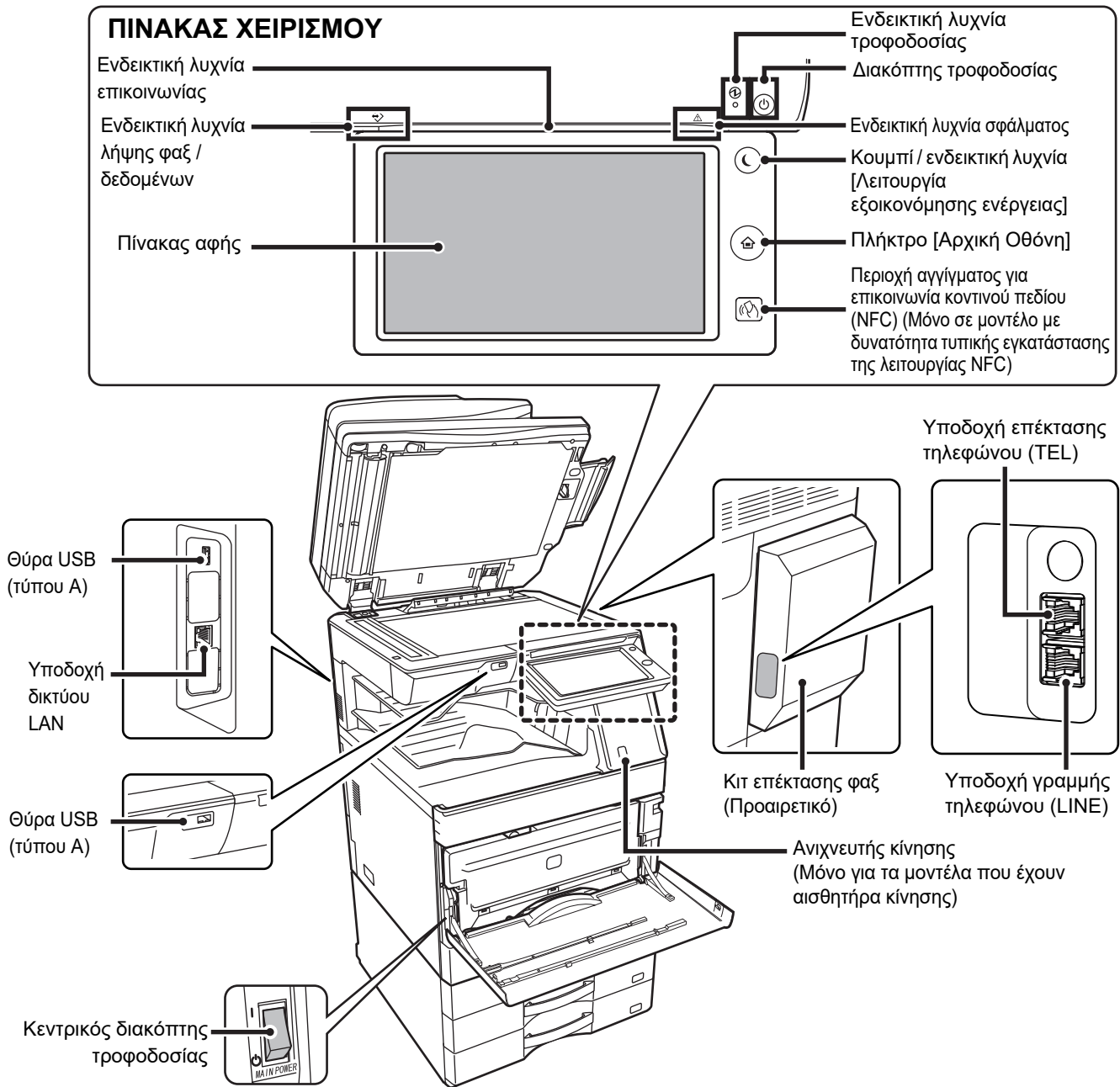



Τοποθέτηση πρωτοτύπου και προσθήκη χαρτιού

Έχει τοποθετηθεί σωστά το πρωτότυπο;

●Αυτόματος Τροφοδότης Πρωτοτύπων

Μην υπερβαίνετε την ενδεικτική γραμμή

Ευθυγραμμίστε τις άκρες και τοποθετήστε το έγγραφο με την όψη προς τα επάνω μέσα στον τροφοδότη

Ρυθμίστε στο αρχικό μέγεθος

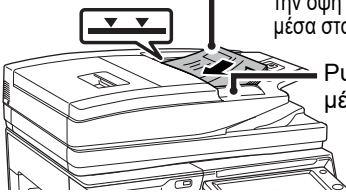

Αν το πρωτότυπο έχει διπλωθεί, πριν το τοποθετήσετε φροντίστε να το ισιώσετε στο σημείο που έχει διπλωθεί. (Αυτό αποτρέπει προβλήματα τροφοδότησης του πρωτοτύπου και εσφαλμένης ανίχνευσης του μεγέθους του)

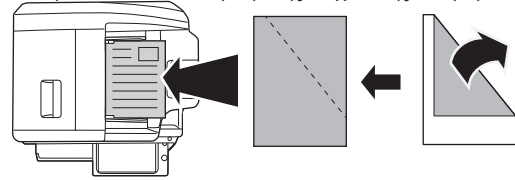

Εάν το πρωτότυπο είναι συραμμένο, βεβαιωθείτε ότι έχετε αφαιρέσει τους συνδετήρες και ξεφυλλίσει τις σελίδες καλά πριν από την τοποθέτηση. (Αυτό είναι απαραίτητο για την πρόληψη εσφαλμένης τροφοδοσίας και το σχίσιμο του πρωτοτύπου, καθώς και για την αποφυγή δυσλειτουργιών από σκισμένα τμήματα του πρωτοτύπου που παραμένουν στον τροφοδότη.)

●Κρύσταλλο Πρωτοτύπων

Τοποθετήστε το πρωτότυπο στην πίσω αριστερή γωνία. Αν το πρωτότυπο έχει διπλωθεί, πριν το τοποθετήσετε φροντίστε να το ισιώσετε στο σημείο που έχει διπλωθεί. (Αυτό αποτρέπει προβλήματα τροφοδότησης του πρωτοτύπου και εσφαλμένης ανίχνευσης του μεγέθους του)

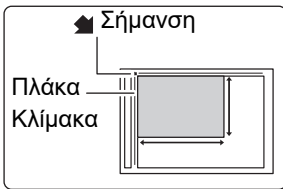

Πλάκα εντοπισμού μεγέθους πρωτοτύπου

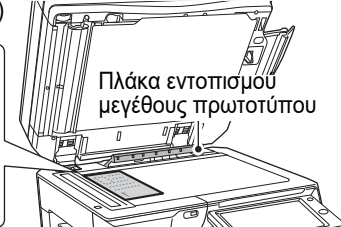

Έχει τοποθετηθεί σωστά το χαρτί;

●Δίσκος χαρτιού

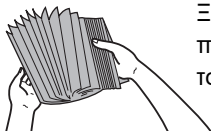

Ξεφυλλίστε το χαρτί προτού το τοποθετήσετε.

Ρυθμίστε τους οδηγούς στο μέγεθος του χαρτιού.

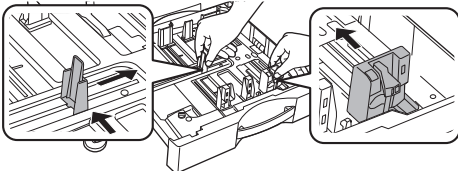

Το χαρτί δεν πρέπει να υπερβαίνει το μέγιστο αριθμό φύλλων καθώς και την υψηλότερη ενδεικτική γραμμή.

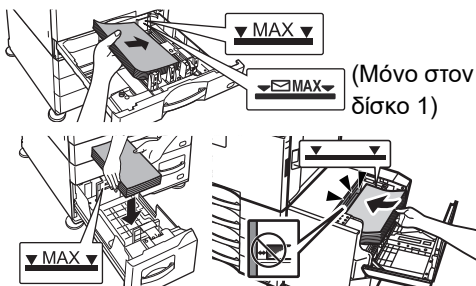

●Δίσκος bypass

Τραβήξτε πλήρως τον οδηγό προέκτασης. (A4R (8-1/2 x 11"R) ή περισσότερα)

Τοποθετήστε το χαρτί με την πλευρά εκτύπωσης στραμμένη προς τα κάτω.

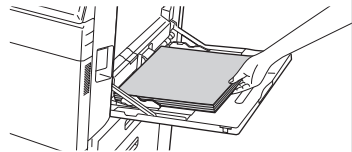
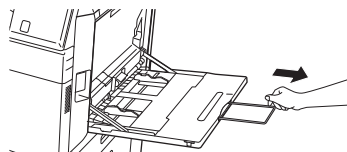

Ρυθμίστε τους οδηγούς του δίσκου παράκαμψης έτσι ώστε να εφάπτονται ελαφρώς με το χαρτί που έχει τοποθετηθεί.

Το χαρτί δεν πρέπει να υπερβαίνει το μέγιστο αριθμό φύλλων καθώς και την υψηλότερη ενδεικτική γραμμή.

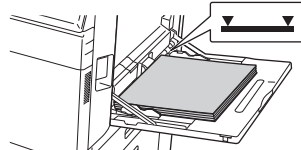
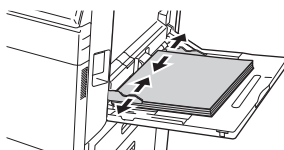



Συντήρηση

Πώς να καθαρίσετε τον αυτόματο τροφοδότη πρωτοτύπων και το κρύσταλλο πρωτοτύπων

Σε τροφοδότη μονού περάσματος διπλής όψης (DSPF)

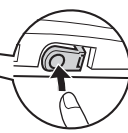
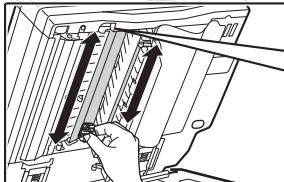
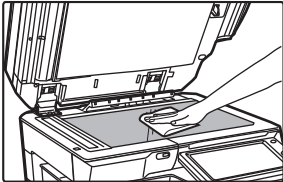
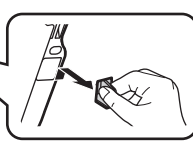
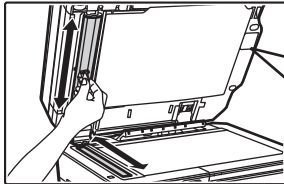
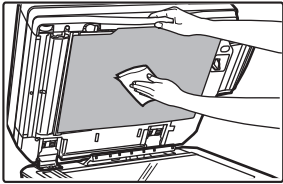

Σε τροφοδότη μονού περάσματος αντιστροφής πλευράς (RSPF)

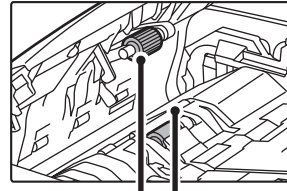

Κύλινδροι τροφοδοσίας χαρτιού

Αφαίρεση της φύσιγγας γραφίτη

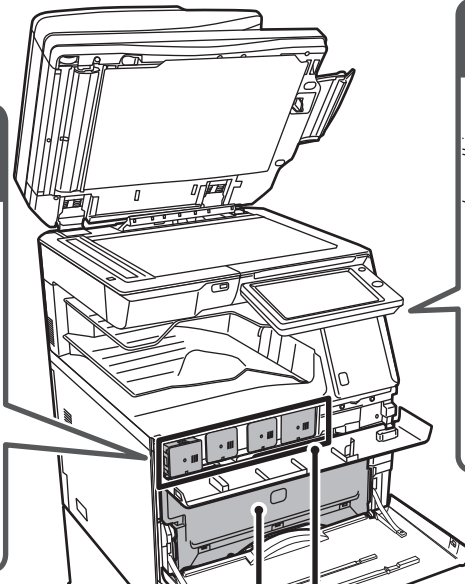
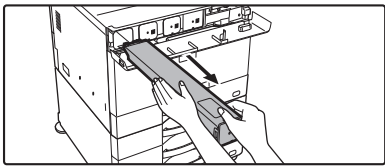
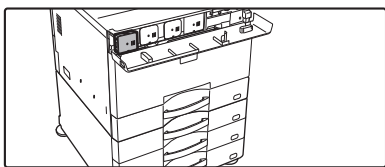

Πώς να καθαρίζετε τον κύλινδρο τροφοδοσίας bypass

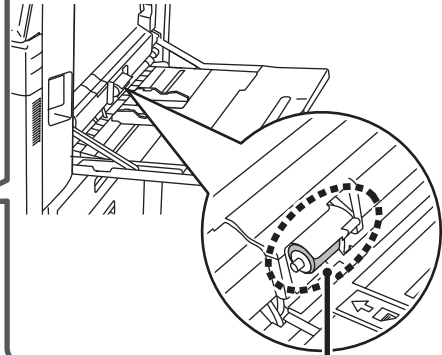

Κύλινδρος τροφοδοσίας bypass

Θέση αντικατάστασης συρραπτικών και ετικέτα επεξηγήσεων για την απεμπλοκή τους

• Εσωτερική τελική μονάδα

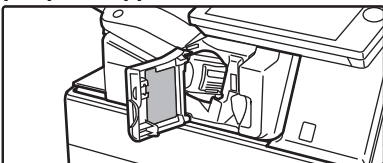

• Τελική μονάδα

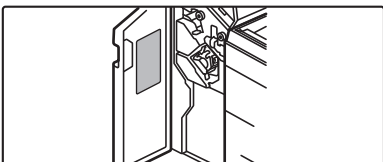

• Μονάδα καρφισώματος/Μονάδα καρφισώματος (μεγάλος στοιβακτής)

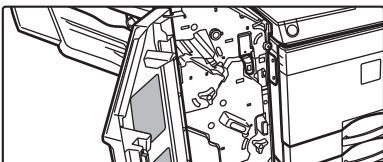

Φύσιγγα γραφίτη
Δοχείο χρησιμοποιημένου γραφίτη

MX-2651/MX-3051/MX-3071/MX-3071S/MX-3551/
MX-3571/MX-3571S/MX-4051/MX-4071/MX-4071S

Απόρριψη υπολειμμάτων διάτρησης

• Εσωτερική τελική μονάδα

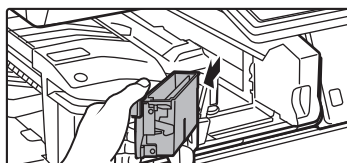

• Τελική μονάδα

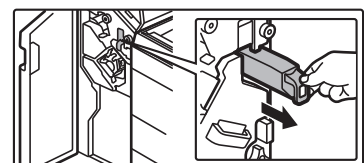

• Μονάδα καρφισώματος/Μονάδα καρφισώματος (μεγάλος στοιβακτής)





ΛΙΣΤΑ ΕΛΕΓΧΟΥ

Πρόβλημα	Έλεγχος	Σελίδα
ΔΕΝ ΜΠΟΡΩ ΝΑ ΧΡΗΣΙΜΟΠΟΙΗΣΩ ΜΙΑ ΣΥΓΚΕΚΡΙΜΕΝΗ ΛΕΙΤΟΥΡΓΙΑ Η ΠΕΡΙΦΕΡΕΙΑΚΗ ΣΥΣΚΕΥΗ	Μήπως ο διαχειριστής έχει απενεργοποιήσει κάποιες λειτουργίες;	10
ΔΕΝ ΓΝΩΡΙΖΩ ΠΩΣ ΝΑ ΕΛΕΓΞΩ ΤΟ ΣΥΝΟΛΙΚΟ ΑΡΙΘΜΟ ΣΕΛΙΔΩΝ ΠΟΥ ΧΡΗΣΙΜΟΠΟΙΗΘΗΚΑΝ	Πατήστε παρατεταμένα το πλήκτρο [Αρχική Οθόνη].	10
	Μπορείτε να τον ελέγξετε στην κατάσταση της λειτουργίας ρύθμισης.	10
ΔΕΝ ΕΙΝΑΙ ΔΥΝΑΤΗ Η ΧΡΗΣΗ ΤΟΥ ΠΙΝΑΚΑ ΧΕΙΡΙΣΜΟΥ	Είναι αναμμένη η ενδεικτική λυχνία τροφοδοσίας ρεύματος;	10
	Μήπως θέσατε το μηχάνημα σε λειτουργία μόλις πριν από λίγο;	10
	Μήπως το πλήκτρο [Λειτουργία εξοικονόμησης ενέργειας] αναβοσβήνει;	10
	Μήπως κάποιο κάλυμμα είναι ανοιχτό ή κάποια συσκευή έχει διαχωριστεί από το μηχάνημα;	10
	Μήπως η σύνδεση απέτυχε τρεις διαδοχικές φορές;	11
	Μήπως εμφανίζεται μήνυμα που υποδεικνύει ότι η Αυτόματη Σύνδεση απέτυχε;	11
	Μήπως στον πίνακα αφής εμφανίζεται το μήνυμα "Καλέστε την τεχνική υποστήριξη. Κωδικός:xx-xx*.";	11
	Ο ΑΙΣΘΗΤΗΡΑΣ ΚΙΝΗΣΗΣ ΔΕΝ ΑΝΤΑΠΟΚΡΙΝΕΤΑΙ ΣΩΣΤΑ (□ X-2651/□ X-3051/□ X-3551/□ X-4051/□ X-5051/□ X-6051)	Είναι απενεργοποιημένος ο αισθητήρας κίνησης;
Η ΕΚΤΥΠΩΣΗ ΔΕΝ ΕΙΝΑΙ ΔΥΝΑΤΗ Ή ΣΤΑΜΑΤΑ ΚΑΤΑ ΤΗ ΔΙΑΡΚΕΙΑ ΜΙΑΣ ΕΡΓΑΣΙΑΣ	Υπάρχουν προβλήματα στη θέση εγκατάστασης ή το περιβάλλον εγκατάστασης;	11
	Έχει οριστεί σωστά το εύρος ανίχνευσης;	12
	Μήπως έχει τελειώσει το χαρτί στο δίσκο;	12
	Μήπως τέλειωσε ο γραφίτης στο μηχάνημα;	12
	Μήπως παρουσιάστηκε εμπλοκή χαρτιού;	12
	Μήπως ο δίσκος εξόδου είναι γεμάτος;	12
	Μήπως είναι γεμάτο το δοχείο υπολειμμάτων γραφίτη;	12
	Έχουν επιβληθεί περιορισμοί για τους δίσκους που μπορούν να χρησιμοποιούνται σε κάθε λειτουργία (αντιγραφή, εκτύπωση, αποστολή εικόνας και αρχειοθέτηση εγγράφων);	12
ΔΕΝ ΓΝΩΡΙΖΩ ΠΩΣ ΜΠΟΡΩ ΝΑ ΑΠΑΓΟΡΕΥΩ ΤΗΝ ΕΓΧΡΩΜΗ ΕΚΤΥΠΩΣΗ	Μπορείτε να απαγορεύσετε την έγχρωμη εκτύπωση από τον Έλεγχο Χρήστη.	13
	Μπορείτε να ρυθμίσετε την αντιγραφή σε ασπρόμαυρο ως προτεραιότητα για τη λειτουργία αντιγραφής. Μπορείτε να ρυθμίσετε την εκτύπωση σε ασπρόμαυρο ως προτεραιότητα για τη λειτουργία εκτύπωσης από τις ρυθμίσεις του προγράμματος οδήγησης του εκτυπωτή.	13
ΔΕΝ ΕΠΙΛΕΓΕΤΑΙ ΑΥΤΟΜΑΤΑ ΤΟ ΜΕΓΕΘΟΣ ΤΟΥ ΠΡΩΤΟΤΥΠΟΥ Ή ΕΠΙΛΕΓΕΤΑΙ ΕΣΦΑΛΜΕΝΟ ΜΕΓΕΘΟΣ	Μήπως το πρωτότυπο είναι κυρτωμένο ή διπλωμένο;	13
	Μήπως τοποθετήσατε πρωτότυπο το μέγεθος του οποίου είναι μικρότερο από A5 (5-1/2" x 8-1/2");	13
	Είναι ένα πρωτότυπο μεγέθους A5 (5-1/2" x 8-1/2") ρυθμισμένο σε οριζόντιο προσανατολισμό (μέγεθος A5R)?	13
	Μήπως ο αισθητήρας του τροφοδότη εγγράφων είναι λερωμένος; (MX-3071/MX-3071S/MX-3571/MX-3571S/MX-4071/MX-4071S/MX-5071/MX-5071S/MX-6071/MX-6071S)	14
ΤΟ ΜΕΓΕΘΟΣ ΧΑΡΤΙΟΥ ΠΟΥ ΕΜΦΑΝΙΖΕΤΑΙ ΓΙΑ ΤΟ ΔΙΣΚΟ ΒΡΩSS ΔΕΝ ΕΙΝΑΙ ΣΩΣΤΟ	Αντιστοιχούν οι οδηγοί δίσκου παράκαμψης στο πλάτος του χαρτιού που έχει τοποθετηθεί;	13
	ΠΑΡΟΥΣΙΑΖΟΝΤΑΙ ΕΜΠΛΟΚΕΣ ΣΤΑ ΠΡΩΤΟΤΥΠΑ (ΑΥΤΟΜΑΤΟΣ ΤΡΟΦΟΔΟΤΗΣ ΠΡΩΤΟΤΥΠΩΝ)	Μήπως έχετε τοποθετήσει υπερβολική ποσότητα χαρτιού στο δίσκο του τροφοδότη πρωτοτύπων;
Μήπως το πρωτότυπο είναι μακρύ;		14
Μήπως το πρωτότυπο έχει τυπωθεί σε λεπτό χαρτί;		14
	Μήπως ο κύλινδρος τροφοδοσίας είναι λερωμένος; (Σε τροφοδότη μονού περάσματος αντιστροφής πλευράς (RSPF))	14



? Πρόβλημα	✓ Έλεγχος	Σελίδα
ΠΑΡΟΥΣΙΑΖΟΝΤΑΙ ΕΜΠΛΟΚΕΣ ΣΤΗΝ ΤΡΟΦΟΔΟΣΙΑ ΧΑΡΤΙΟΥ	Μήπως μέσα στο μηχάνημα έχει μείνει κάποιο σκισμένο κομμάτι χαρτιού;	14
	Μήπως έχετε τοποθετήσει πολύ μεγάλη ποσότητα χαρτιού στο δίσκο;	14
	Μήπως τροφοδοτούνται πολλές σελίδες ταυτόχρονα;	14
	Μήπως χρησιμοποιείτε χαρτί που δεν πληροί τις προδιαγραφές;	14
	Έχουν ρυθμιστεί οι οδηγίες του δίσκου bypass στο πλάτος του χαρτιού;	14
	Έχετε τραβήξει έξω τον οδηγό προέκτασης του δίσκου bypass;	14
	Μήπως ο κύλινδρος τροφοδοσίας του δίσκου bypass είναι λερωμένος;	14
	Έχει επιλεγεί χαρτί μεγέθους A5 (5-1/2" x 8-1/2");	14
	Προσδιορίζεται το μέγεθος χαρτιού;	14
	Μήπως προσθέσατε χαρτί στον δίσκο;	15
	Χρησιμοποιείτε διατρημένο χαρτί;	15
	Χρησιμοποιείτε φύλλα ετικετών που δεν προορίζονται για χρήση;	15
	Αφαιρέστε το χαρτί και γυρίστε την πλευρά ανοίγματος από την άλλη. Η χρήση διαφορετικού τύπου χαρτιού μπορεί να βελτιώσει το πρόβλημα.	15
	Τοποθετήσατε φάκελο;	15
	ΔΕΝ ΤΡΟΦΟΔΟΤΕΙΤΑΙ ΧΑΡΤΙ ΑΠΟ ΤΟ ΔΙΣΚΟ ΧΑΡΤΙΟΥ	Έχει τοποθετηθεί σωστά το χαρτί στο δίσκο;
Έχει απαγορευθεί η χρήση του δίσκου σε ορισμένες λειτουργίες (αντιγραφή, εκτύπωση, φαξ, αποστολή εικόνας, αρχειοθέτηση εγγράφων);		15
ΔΕΝ ΓΝΩΡΙΖΩ ΠΩΣ ΜΠΟΡΩ ΝΑ ΑΛΛΑΞΩ ΤΟ ΜΕΓΕΘΟΣ ΧΑΡΤΙΟΥ ΤΟ ΠΡΟΪΟΝ ΕΞΟΔΟΥ ΕΙΝΑΙ ΕΜΦΑΝΩΣ ΤΣΑΛΑΚΩΜΕΝΟ ΚΑΙ ΑΝΟΜΟΙΟΜΟΡΦΟ	Καθορίστε το μέγεθος του χαρτιού που θα χρησιμοποιείται σε κάθε δίσκο στις ρυθμίσεις του δίσκου.	15
	Αφαιρέστε το χαρτί και γυρίστε την πλευρά ανοίγματος από την άλλη. Η χρήση διαφορετικού τύπου χαρτιού μπορεί να βελτιώσει το πρόβλημα.	16
Η ΕΙΚΟΝΑ ΣΤΟ ΧΑΡΤΙ ΕΙΝΑΙ ΛΟΞΗ	Μήπως έχετε τοποθετήσει πολύ μεγάλη ποσότητα χαρτιού στο δίσκο bypass;	16
	Έχουν ρυθμιστεί οι οδηγίες του δίσκου bypass στο πλάτος του χαρτιού;	16
	Έχουν ρυθμιστεί οι οδηγίες πρωτοτύπου στο πλάτος του χαρτιού;	16
	Έχει προσαρτηθεί το βοηθητικό σύστημα φραγής της πλακέτας ελέγχου στο δίσκο; (Όταν χρησιμοποιείται SRA3)	16
	Σαρώνετε πρωτότυπα διαφορετικού πλάτους; (Σε τροφοδότη μονού περάσματος αντιστροφής πλευράς (RSPF))	16
ΕΜΦΑΝΙΖΟΝΤΑΙ ΓΡΑΜΜΕΣ ΣΤΗΝ ΕΙΚΟΝΑ.	Μήπως είναι λερωμένη η περιοχή σάρωσης στο κρύσταλλο πρωτοτύπων ή στον αυτόματο τροφοδότη πρωτοτύπων;	17
	Μήπως ο κύλινδρος τροφοδοσίας του δίσκου bypass είναι λερωμένος;	17
	Φροντίσατε για τον καθαρισμό της κύριας κορώνας του φωτοαγωγίμου τυμπάνου;	17
	Καθαρίσατε την κορώνα PT του κύριου ιμάντα μεταφοράς;	17
	Φροντίσατε για τον καθαρισμό της μονάδας λέιζερ;	17
	Πραγματοποιήσατε Μείωση Μαύρων Λωρίδων μέσω των ρυθμίσεων του συστήματος;	17
	Μήπως χρησιμοποιείτε χαρτί που δεν πληροί τις προδιαγραφές;	17
ΕΜΦΑΝΙΖΟΝΤΑΙ ΜΟΥΝΤΖΟΥΡΕΣ ΣΤΟ ΕΚΤΥΠΩΜΕΝΟ ΕΓΓΡΑΦΟ	Μήπως εκτυπώνετε σε προδιατρημένο χαρτί;	17
	Μήπως εμφανίζεται μήνυμα που υποδεικνύει την ανάγκη για εργασίες συντήρησης;	17
	Αφαιρέστε το χαρτί και γυρίστε την πλευρά ανοίγματος από την άλλη. Η χρήση διαφορετικού τύπου χαρτιού μπορεί να βελτιώσει το πρόβλημα.	17
	Έχετε ορίσει σωστά τον τύπο χαρτιού;	18
ΚΑΤΑ ΤΗΝ ΕΚΤΥΠΩΣΗ ΣΕ ΧΑΡΤΟΝΙ, ΟΙ ΕΚΤΥΠΩΣΕΙΣ ΜΕΤΑ ΑΠΟ ΤΗ 2Η ΣΕΛΙΔΑ ΕΙΝΑΙ ΒΡΩΜΙΚΕΣ		
ΔΕΝ ΓΝΩΡΙΖΩ ΠΩΣ ΜΠΟΡΩ ΑΛΛΑΞΩ ΤΟ ΔΙΣΚΟ ΕΞΟΔΟΥ	Έχετε αλλάξει τον δίσκο εξόδου;	18
ΚΟΒΕΤΑΙ ΕΝΑ ΜΕΡΟΣ ΤΗΣ ΕΙΚΟΝΑΣ	Έχει οριστεί το σωστό μέγεθος χαρτιού;	18
	Έχει τοποθετηθεί το πρωτότυπο στη σωστή θέση;	18
Η ΕΚΤΥΠΩΣΗ ΠΡΑΓΜΑΤΟΠΟΙΕΙΤΑΙ ΣΕ ΕΣΦΑΛΜΕΝΗ ΠΛΕΥΡΑ ΤΟΥ ΧΑΡΤΙΟΥ	Έχει τοποθετηθεί το χαρτί με την όψη εκτύπωσης προς τη σωστή κατεύθυνση;	19



? Πρόβλημα	✓ Έλεγχος	Σελίδα	
Η ΕΚΤΥΠΩΣΗ ΤΩΝ ΕΞΟΦΥΛΛΩΝ Ή ΤΩΝ ΕΝΘΕΤΩΝ ΔΕΝ ΠΡΑΓΜΑΤΟΠΟΙΕΙΤΑΙ ΣΤΟ ΚΑΘΟΡΙΣΜΕΝΟ ΧΑΡΤΙ	Έχετε ορίσει σωστά τον τύπο χαρτιού;	19	
ΔΕΝ ΕΙΝΑΙ ΔΥΝΑΤΗ Η ΧΡΗΣΗ ΤΗΣ ΣΥΝΔΕΔΕΜΕΝΗΣ ΣΥΣΚΕΥΗΣ USB	Είναι συμβατή η συσκευή USB με το μηχάνημα;	19	
	Γίνεται σωστά η αναγνώριση της συνδεδεμένης συσκευής USB;	19	
	Μήπως η μνήμη USB είναι διαμορφωμένη ως FAT32 ή NTFS?	19	
	Μήπως χρησιμοποιείτε συσκευή μνήμης USB με χωρητικότητα μεγαλύτερη από 32 GB;	19	
ΔΕΝ ΛΕΙΤΟΥΡΓΕΙ Η ΤΕΛΙΚΗ ΜΟΝΑΔΑ/ΜΟΝΑΔΑ ΤΕΛΕΙΩΜΑΤΟΣ ΡΑΧΗΣ	Μήπως εμφανίζεται ένα μήνυμα που υποδεικνύει ότι χρειάζεται να αφαιρέσετε χαρτί από τη μονάδα συλλέκτη συρραπτικού;	20	
	Μήπως ο διαχειριστής έχει απενεργοποιήσει κάποιες λειτουργίες;	20	
ΔΕΝ ΕΚΤΕΛΕΙΤΑΙ ΣΥΡΡΑΦΗ (ΣΥΜΠΕΡΙΛΑΜΒΑΝΟΜΕΝΗΣ ΤΗΣ ΣΥΡΡΑΦΗΣ ΡΑΧΗΣ)	Μήπως εμφανίζεται ένα μήνυμα που υποδεικνύει ότι πρέπει να ελέγξετε τη μονάδα συρραφής;	20	
	Μήπως εμφανίζεται ένα μήνυμα που σας υποδεικνύει να προσθέσετε συρραπτικά;	20	
	Μήπως έχει αναμιχθεί διαφορετικό πλάτος χαρτιού;	20	
	Μήπως υπάρχουν περισσότερα φύλλα από όσα μπορούν να συρραφτούν ταυτόχρονα;	20	
	Μήπως στην εργασία εκτύπωσης έχει συμπεριληφθεί μέγεθος χαρτιού που δεν μπορεί να συρραφτεί;	20	
	Μήπως η ρύθμιση για τον τύπο χαρτιού στον επιλεγμένο δίσκο στο πρόγραμμα οδήγησης του εκτυπωτή έχει οριστεί σε τύπο χαρτιού που δεν μπορεί να συρραφτεί;	20	
	ΔΕΝ ΕΚΤΕΛΕΙΤΑΙ ΔΙΑΤΡΗΣΗ	Μήπως εμφανίζεται ένα μήνυμα που υποδεικνύει ότι πρέπει να ελέγξετε τη μονάδα διάτρησης;	21
	Μήπως έχει αναμιχθεί διαφορετικό μέγεθος χαρτιού;	21	
Η ΘΕΣΗ ΣΥΡΡΑΦΗΣ Ή ΔΙΑΤΡΗΣΗΣ ΕΙΝΑΙ ΕΣΦΑΛΜΕΝΗ	Μήπως στην εργασία εκτύπωσης έχει συμπεριληφθεί μέγεθος χαρτιού που δεν μπορεί να διατρηθεί;	21	
	Μήπως ο δίσκος που έχει επιλεγεί στο πρόγραμμα οδήγησης του εκτυπωτή έχει ρυθμιστεί σε τύπο χαρτιού που δεν μπορεί να διατρηθεί;	21	
ΔΕΝ ΕΚΤΕΛΕΙΤΑΙ ΔΙΠΛΩΣΗ	Έχει ρυθμιστεί σωστά η θέση συρραφής;	21	
	Έχουν ρυθμιστεί σωστά οι θέσεις διάτρησης;	21	
Η ΘΕΣΗ ΔΙΠΛΩΣΗΣ ΕΙΝΑΙ ΕΣΦΑΛΜΕΝΗ	Μήπως έχει ενεργοποιηθεί ο διαχειριστής τη ρύθμιση [Απενεργοποίηση της διπλής όψης];	21	
	Μήπως χρησιμοποιείτε τύπο χαρτιού που έχει συγκεκριμένη μπροστινή και πίσω όψη;	21	
ΔΕΝ ΕΜΦΑΝΙΖΟΝΤΑΙ ΕΙΚΟΝΕΣ ΠΡΟΕΠΙΣΚΟΠΗΣΗΣ Ή ΜΙΚΡΟΓΡΑΦΙΕΣ	Έχει τοποθετηθεί σωστά το πρωτότυπο με την όψη προς τα επάνω ή προς τα κάτω?	22	
ΔΕΝ ΦΑΙΝΕΤΑΙ ΚΑΘΑΡΑ Η ΟΘΟΝΗ ΤΟΥ ΠΙΝΑΚΑ ΑΦΗΣ	Υπάρχουν πολλές εργασίες σε αναμονή προς εκτέλεση;	22	
ΑΠΟΣΥΝΔΕΘΗΚΑΤΕ ΧΩΡΙΣ ΝΑ ΤΟ ΕΠΙΛΕΞΕΤΕ	Έχει ρυθμιστεί σωστά η φωτεινότητα;	22	
ΔΕΝ ΓΝΩΡΙΖΩ ΠΟΥ ΒΡΙΣΚΕΤΑΙ Η ΡΥΘΜΙΣΗ ΤΗΣ ΔΙΕΥΘΥΝΣΗΣ IP	Μήπως ενεργοποιήθηκε η Αυτόματη Διαγραφή;	22	
ΔΕΝ ΓΝΩΡΙΖΩ ΠΩΣ ΜΠΟΡΩ ΝΑ ΑΛΛΑΞΩ ΤΟ ΧΡΩΜΑ ΦΟΝΤΟΥ ΤΗΣ ΑΡΧΙΚΗΣ ΟΘΟΝΗΣ	Η διεύθυνση IP έχει οριστεί στις Ρυθμίσεις Δικτύου της λειτουργίας Ρύθμισης.	23	
ΔΕΝ ΓΝΩΡΙΖΩ ΠΩΣ ΜΠΟΡΩ ΝΑ ΠΡΟΣΘΕΣΩ Ή ΝΑ ΑΦΑΙΡΕΣΩ ΜΙΑ ΣΥΝΤΟΜΕΥΣΗ ΑΠΟ ΤΗΝ ΑΡΧΙΚΗ ΟΘΟΝΗ	Μπορείτε να αλλάξετε το χρώμα του φόντου στη "Ρύθμιση Προβολής Μοτίβου".	23	
ΔΕΝ ΓΝΩΡΙΖΩ ΠΩΣ ΜΠΟΡΩ ΝΑ ΕΠΑΝΑΦΕΡΩ ΤΗ ΡΥΘΜΙΣΗ ΜΕΓΑΛΟΥ ΚΕΙΜΕΝΟΥ ΣΤΗΝ ΑΡΧΙΚΗ ΤΗΣ ΤΙΜΗ	Μπορείτε να αλλάξετε μια συντόμευση από την επιλογή "Επεξεργασία Αρχικής".	23	
ΔΕΝ ΓΝΩΡΙΖΩ ΠΩΣ ΜΠΟΡΩ ΝΑ ΡΥΘΜΙΣΩ ΤΟ ΧΡΟΝΟ ΓΙΑ ΤΗΝ ΕΙΣΑΓΩΓΗ ΤΟΥ ΜΗΧΑΝΗΜΑΤΟΣ ΣΕ ΛΕΙΤΟΥΡΓΙΑ ΕΞΟΙΚΟΝΟΜΗΣΗΣ ΕΝΕΡΓΕΙΑΣ	Είναι η λειτουργία μεγάλου κειμένου ενεργοποιημένη στην αρχική οθόνη;	23	
ΞΕΧΑΣΑ ΤΟΝ ΚΩΔΙΚΟ ΠΡΟΣΒΑΣΗΣ ΔΙΑΧΕΙΡΙΣΤΗ	Ρυθμίστε το χρόνο για την εισαγωγή του μηχανήματος σε λειτουργία εξοικονόμησης ενέργειας από τις Ρυθμίσεις Εξοικονόμησης Ενέργειας της λειτουργίας Ρύθμισης.	24	
ΔΕΝ ΓΝΩΡΙΖΩ ΜΕ ΠΟΙΟΝ ΠΡΕΠΕΙ ΝΑ ΕΠΙΚΟΙΝΩΝΗΣΩ ΣΧΕΤΙΚΑ ΜΕ ΤΗ ΣΥΝΤΗΡΗΣΗ ΚΑΙ ΤΗΝ ΕΠΙΣΚΕΥΗ	Έχετε αλλάξει τον κωδικό πρόσβασης διαχειριστή από την εργοστασιακά προεπιλεγμένη ρύθμιση;	24	
	Ελέγξτε τις πληροφορίες υποστήριξης πελατών.	24	



ΔΕΝ ΜΠΟΡΩ ΝΑ ΧΡΗΣΙΜΟΠΟΙΗΣΩ ΜΙΑ ΣΥΓΚΕΚΡΙΜΕΝΗ ΛΕΙΤΟΥΡΓΙΑ Η ΠΕΡΙΦΕΡΕΙΑΚΗ ΣΥΣΚΕΥΗ



Έλεγχος

Μήπως ο διαχειριστής έχει απενεργοποιήσει κάποιες λειτουργίες;



Λύση

- Συμβουλευτείτε το διαχειριστή σας. Κάποιες λειτουργίες ενδέχεται να έχουν απενεργοποιηθεί στη λειτουργία ρύθμισης. Όταν είναι ενεργοποιημένη η πιστοποίηση χρήστη, οι δικές σας ρυθμίσεις χρήστη μπορεί να περιορίζουν τις λειτουργίες που μπορείτε να χρησιμοποιήσετε.



ΔΕΝ ΓΝΩΡΙΖΩ ΠΩΣ ΝΑ ΕΛΕΓΞΩ ΤΟ ΣΥΝΟΛΙΚΟ ΑΡΙΘΜΟ ΣΕΛΙΔΩΝ ΠΟΥ ΧΡΗΣΙΜΟΠΟΙΗΘΗΚΑΝ



Έλεγχος

Πατήστε παρατεταμένα το πλήκτρο [Αρχική Οθόνη].

Μπορείτε να τον ελέγξετε στην κατάσταση της λειτουργίας ρύθμισης.



Λύση

- Όταν πατάτε παρατεταμένα το πλήκτρο [Αρχική Οθόνη] εμφανίζεται ένα μήνυμα που δείχνει το συνολικό αριθμό σελίδων που χρησιμοποιήθηκαν και το επίπεδο του γραφίτη.
- Εμφανίζεται η ένδειξη [Συνολικός Μετρητής] στην επιλογή [Κατάσταση] της λειτουργίας ρύθμισης. Σε αυτό το στοιχείο μπορείτε να ελέγξετε το συνολικό αριθμό σελίδων που χρησιμοποιήθηκαν.



ΔΕΝ ΕΙΝΑΙ ΔΥΝΑΤΗ Η ΧΡΗΣΗ ΤΟΥ ΠΙΝΑΚΑ ΧΕΙΡΙΣΜΟΥ



Έλεγχος

Είναι αναμμένη η ενδεικτική λυχνία τροφοδοσίας ρεύματος;

Μήπως θέσατε το μηχάνημα σε λειτουργία μόλις πριν από λίγο;

Μήπως το πλήκτρο [Λειτουργία εξοικονόμησης ενέργειας] αναβοσβήνει;

Μήπως κάποιο κάλυμμα είναι ανοιχτό ή κάποια συσκευή έχει διαχωριστεί από το μηχάνημα;



Λύση

- Αν η ενδεικτική λυχνία τροφοδοσίας ρεύματος δεν είναι αναμμένη, ενεργοποιήστε το μηχάνημα. Βεβαιωθείτε ότι το φις τροφοδοσίας είναι καλά συνδεδεμένο στην πρίζα και γυρίστε το διακόπτη ρεύματος στη θέση " | ".
- Περιμένετε έως ότου εμφανιστεί ένα μήνυμα που θα υποδεικνύει ότι το μηχάνημα είναι έτοιμο. Μετά το πάτημα του πλήκτρου [Ενεργοποίηση], το μηχάνημα χρειάζεται ένα μικρό διάστημα για να ολοκληρώσει τη λειτουργία προθέρμανσης. Κατά τη διάρκεια της διαδικασίας προθέρμανσης, μπορείτε να επιλέξετε λειτουργίες, αλλά δεν είναι δυνατή η εκτέλεση εργασιών.
- Έχει ενεργοποιηθεί η λειτουργία για Αυτόματο Σβήσιμο Μηχανής. Για επαναφορά του μηχανήματος στην κανονική λειτουργία πατήστε το κουμπί [Λειτουργία εξοικονόμησης ενέργειας]. Για περισσότερες πληροφορίες ανατρέξτε στο "Εγχειρίδιο Χρήστη".
- Διαβάστε το μήνυμα και λάβετε τα απαραίτητα μέτρα. Αν κάποιο κάλυμμα είναι ανοιχτό ή κάποια συσκευή έχει διαχωριστεί από το μηχάνημα, θα εμφανιστεί ένα μήνυμα προειδοποίησης.



Έλεγχος

Μήπως η σύνδεση απέτυχε τρεις διαδοχικές φορές;

Μήπως εμφανίζεται μήνυμα που υποδεικνύει ότι η Αυτόματη Σύνδεση απέτυχε;

Μήπως στον πίνακα αφής εμφανίζεται το μήνυμα "Καλέστε την τεχνική υποστήριξη. Κωδικός:xx-xx*."; *Στην ένδειξη xx-xx εμφανίζονται γράμματα και αριθμοί.



Λύση

■ Μετά το ξεκλείδωμα της λειτουργίας, συνδεθείτε χρησιμοποιώντας τα σωστά στοιχεία χρήστη.
Όταν στη λειτουργία ρύθμισης είναι ενεργοποιημένη η επιλογή [Προειδοποίηση όταν Αποτυγχάνει η Σύνδεση] και η σύνδεση αποτυγχάνει 3 διαδοχικές φορές, θα εμφανιστεί μια προειδοποίηση και η λειτουργία πιστοποίησης χρήστη θα κλειδωθεί για 5 λεπτά.
(Αν δεν γνωρίζετε τα στοιχεία χρήστη, επικοινωνήστε με το διαχειριστή σας).
⇒ "Ρυθμίσεις (διαχειριστής)" → [Ρυθμίσεις Συστήματος] → [Ρυθμίσεις Ταυτοποίησης] → [Προεπιλεγμένες Ρυθμίσεις] → [Προειδοποίηση όταν Αποτυγχάνει η Σύνδεση]

■ Συμβουλευτείτε το διαχειριστή σας.
Η Αυτόματη Σύνδεση απέτυχε εξαιτίας προβλήματος στο δίκτυο ή άλλων προβλημάτων. Αν είστε ο διαχειριστής, πατήστε το πλήκτρο [Κωδικός Πρόσβασης Διαχειριστή], συνδεθείτε ως διαχειριστής και αλλάξτε προσωρινά τις ρυθμίσεις αυτόματης σύνδεσης στη λειτουργία ρύθμισης. (Μόλις διορθωθούν τα προβλήματα, επαναφέρετε τις αλλαγμένες ρυθμίσεις στην αρχική τους κατάσταση).

■ Ενεργοποιήστε ξανά το μηχάνημα.
■ Βεβαιωθείτε ότι το χρώμα φόντου της οθόνης κατάστασης εργασίας στην επάνω δεξιά γωνία του πίνακα αφής είναι γκρι, και πατήστε το πλήκτρο [Ενεργοποίηση] και, στη συνέχεια, γυρίστε το διακόπτη τροφοδοσίας ρεύματος στη θέση "⏻". Περιμένετε τουλάχιστον 10 δευτερόλεπτα και, στη συνέχεια, επαναφέρετε τον κύριο διακόπτη τροφοδοσίας στη θέση "I".
■ Αν το μήνυμα εξακολουθεί να εμφανίζεται αφού κλείσετε και ανοίξετε το κουμπί [Ενεργοποίηση] και το διακόπτη τροφοδοσίας ρεύματος επανειλημμένα, τότε υπάρχει πιθανότητα βλάβης και απαιτείται επισκευή. Στην περίπτωση αυτή, διακόψτε τη χρήση του μηχανήματος, αποσυνδέστε το φως τροφοδοσίας και επικοινωνήστε με τον προμηθευτή σας ή τον πλησιέστερο εξουσιοδοτημένο αντιπρόσωπο τεχνικής εξυπηρέτησης SHARP. (Κατά την επικοινωνία με τον προμηθευτή σας ή τον πλησιέστερο εξουσιοδοτημένο αντιπρόσωπο τεχνικής εξυπηρέτησης SHARP, ενημερώστε τους σχετικά με τον κωδικό σφάλματος που εμφανίζεται).



Ο ΑΙΣΘΗΤΗΡΑΣ ΚΊΝΗΣΗΣ ΔΕΝ ΑΝΤΑΠΟΚΡΊΝΕΤΑΙ ΣΩΣΤΑ (MX-2651/MX-3051/MX-3551/MX-4051/MX-5051/MX-6051)



Έλεγχος

Είναι απενεργοποιημένος ο αισθητήρας κίνησης;

Υπάρχουν προβλήματα στη θέση εγκατάστασης ή το περιβάλλον εγκατάστασης;



Λύση

■ Επιλέξτε [Λειτουργία Αισθητήρα Κίνησης] στις "Ρυθμίσεις (διαχειριστής)" - [Ρυθμίσεις Συστήματος] → [Εξοικονόμηση Ενέργειας] → [Ρύθμιση Οικονομικής Λειτουργίας] → [Επίπεδο Ισχύος Λειτουργίας Αδράνειας] ή στις "Ρυθμίσεις (διαχειριστής)" - [Ρυθμίσεις Αρχικής Εγκατάστασης] → [Επίπεδο Ισχύος Λειτουργίας Αδράνειας].

■ Ελέγξτε τη θέση εγκατάστασης και το περιβάλλον εγκατάστασης.
Ο ανιχνευτής κίνησης μπορεί να μην λειτουργεί σωστά στις ακόλουθες συνθήκες.
• Όταν υπάρχει κάποιο αντικείμενο μπροστά από τον ανιχνευτή κίνησης.
• Όταν υπάρχουν γρατσουνιές ή λεκέδες στο κάλυμμα του ανιχνευτή κίνησης.
• Όταν ο ανιχνευτής κίνησης είναι άμεσα εκτεθειμένος στο φως του ήλιου ή σε ρεύμα αέρα.
• Όταν ο ανιχνευτής κίνησης έχει υποστεί ζημιά.
• Όταν υπάρχει κοντά κάποια πηγή θερμότητας (π.χ. καλοριφέρ).
• Όταν κινείται κάποιο αντικείμενο μέσα στην εμβέλεια ανίχνευσης.



Έλεγχος

Έχει οριστεί σωστά το εύρος ανίχνευσης;



Λύση

■ Ρυθμίστε το εύρος ανίχνευσης.

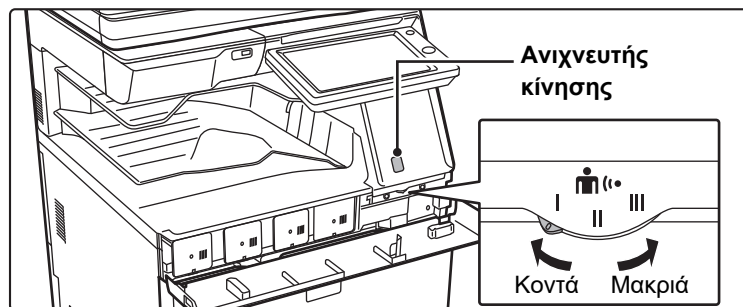

Η ΕΚΤΥΠΩΣΗ ΔΕΝ ΕΙΝΑΙ ΔΥΝΑΤΗ Ή ΣΤΑΜΑΤΑ ΚΑΤΑ ΤΗ ΔΙΑΡΚΕΙΑ ΜΙΑΣ ΕΡΓΑΣΙΑΣ



Έλεγχος

Μήπως έχει τελειώσει το χαρτί στο δίσκο;

Μήπως τέλειωσε ο γραφίτης στο μηχανήμα;

Μήπως παρουσιάστηκε εμπλοκή χαρτιού;

Μήπως ο δίσκος εξόδου είναι γεμάτος;

Μήπως είναι γεμάτο το δοχείο υπολειμμάτων γραφίτη;

Έχουν επιβληθεί περιορισμοί για τους δίσκους που μπορούν να χρησιμοποιούνται σε κάθε λειτουργία (αντιγραφή, εκτύπωση, αποστολή εικόνας και αρχειοθέτηση εγγράφων);



Λύση

■ Προσθέστε χαρτί ακολουθώντας τις οδηγίες του μηνύματος στον πίνακα αφής.

■ Αντικαταστήστε την φύσιγγα γραφίτη.
▶ [Συντήρηση \(σελίδα 6\)](#)

■ Αποκαταστήστε την εμπλοκή ακολουθώντας τις οδηγίες του μηνύματος στον πίνακα αφής.

■ Αφαιρέστε τα αντίτυπα από το δίσκο και συνεχίστε την εκτύπωση. Όταν γεμίσει ο δίσκος εξόδου, ενεργοποιείται ένας ανιχνευτής και η εκτύπωση διακόπτεται.

■ Αντικαταστήστε το δοχείο υπολειμμάτων γραφίτη ακολουθώντας τις οδηγίες του μηνύματος στον πίνακα αφής.

■ Ελέγξτε τις επιλογές στις [Ρυθμίσεις δίσκου χαρτιού] και δείτε αν είναι ενεργοποιημένα τα πλαίσια ελέγχου κάθε λειτουργίας ([Τροφοδότηση Εγκεκριμένης Εργασίας]). Οι λειτουργίες χωρίς το σημάδι ελέγχου δεν μπορούν να χρησιμοποιηθούν για εκτύπωση μέσω του συγκεκριμένου δίσκου.
⇒ "Ρυθμίσεις" → [Ρυθμίσεις Συστήματος] → [Κοινές Ρυθμίσεις]
→ [Ρυθμίσεις Χαρτιού] → [Ρυθμίσεις δίσκου χαρτιού] → [Καταχώριση Δίσκου]
→ [Τροφοδότηση Εγκεκριμένης Εργασίας]



ΔΕΝ ΓΝΩΡΙΖΩ ΠΩΣ ΜΠΟΡΩ ΝΑ ΑΠΑΓΟΡΕΥΩ ΤΗΝ ΕΓΧΡΩΜΗ ΕΚΤΥΠΩΣΗ



Έλεγχος

Μπορείτε να απαγορεύσετε την έγχρωμη εκτύπωση από τον Έλεγχο Χρήστη.

Μπορείτε να ρυθμίσετε την αντιγραφή σε ασπρόμαυρο ως προτεραιότητα για τη λειτουργία αντιγραφής. Μπορείτε να ρυθμίσετε την εκτύπωση σε ασπρόμαυρο ως προτεραιότητα για τη λειτουργία εκτύπωσης από τις ρυθμίσεις του προγράμματος οδήγησης του εκτυπωτή.



Λύση

■ Όταν η πιστοποίηση χρήστη είναι ενεργοποιημένη, μπορείτε να απαγορεύσετε την έγχρωμη εκτύπωση σε συγκεκριμένους χρήστες.
⇒ "Ρυθμίσεις (διαχειριστής)" → [Έλεγχος Χρήστη] → [Ρυθμίσεις Χρήστη] → [Λίστα Χρηστών].
⇒ "Ρυθμίσεις (διαχειριστής)" → [Έλεγχος Χρήστη] → [Πρόσβαση στις Ρυθμίσεις Ελέγχου] → [Ρύθμιση Ορίου Σελίδων Μηχανήματος].

■ Παρότι αυτή η ρύθμιση δεν απαγορεύει τις έγχρωμες εκτυπώσεις, μπορείτε να ρυθμίσετε την έγχρωμη λειτουργία ορίζοντας ως προτεραιότητα την ασπρόμαυρη εκτύπωση ως ένα μέσο για τη μείωση του αριθμού των έγχρωμων σελίδων που εκτυπώνονται.
Αντιγραφή
⇒ Ορίστε στη "Ρυθμίσεις (διαχειριστής)" → [Ρυθμίσεις Συστήματος] → [Ρυθμίσεις Αντιγραφής] → [Ρυθμίσεις Αρχικής Κατάστασης] → [Έγχρωμη Λειτ.] στην επιλογή [A/M] Εκτύπωση
⇒ Επιλέξτε [Διαβάθμ. του γκρι] στη καρτέλα [Κύριες Επιλογές] του προγράμματος οδήγησης του εκτυπωτή.



ΔΕΝ ΕΠΙΛΕΓΕΤΑΙ ΑΥΤΟΜΑΤΑ ΤΟ ΜΕΓΕΘΟΣ ΤΟΥ ΠΡΩΤΟΤΥΠΟΥ Ή ΕΠΙΛΕΓΕΤΑΙ ΕΣΦΑΛΜΕΝΟ ΜΕΓΕΘΟΣ



Έλεγχος

Μήπως το πρωτότυπο είναι κυρτωμένο ή διπλωμένο;

Μήπως τοποθετήσατε πρωτότυπο το μέγεθος του οποίου είναι μικρότερο από A5 (5-1/2" x 8-1/2");

Είναι ένα πρωτότυπο μεγέθους A5 (5-1/2" x 8-1/2") ρυθμισμένο σε οριζόντιο προσανατολισμό (μέγεθος A5R)?

Μήπως ο αισθητήρας του τροφοδότη εγγράφων είναι λερωμένος;
(MX-3071/MX-3071S/MX-3571/MX-3571S/
MX-4071/MX-4071S/MX-5071/MX-5071S/
MX-6071/MX-6071S)



Λύση

■ Ισιώστε το πρωτότυπο.
Το σωστό μέγεθος του πρωτοτύπου δεν μπορεί να ανιχνευτεί, αν το πρωτότυπο είναι κυρτωμένο ή διπλωμένο.

■ Επιλέξτε χειροκίνητα το μέγεθος του πρωτοτύπου.
Μεγέθη πρωτοτύπων που είναι μικρότερα από A5 (5-1/2" x 8-1/2") δεν ανιχνεύονται. Κατά τη σάρωση ενός πρωτοτύπου μικρού μεγέθους στο κρύσταλλο πρωτοτύπων, είναι χρήσιμο να τοποθετείτε μια λευκή κόλλα χαρτιού πάνω από το πρωτότυπο που να έχει το ίδιο μέγεθος (A4 (8-1/2" x 11"), B5 (8-1/2" x 11"R), κ.λπ.) με το χαρτί που θέλετε να χρησιμοποιήσετε για την εκτύπωση.

■ Εάν το πρωτότυπο μεγέθους A5 (5-1/2" x 8-1/2") είναι ρυθμισμένο σε οριζόντιο προσανατολισμό (μέγεθος A5R), δεν ανιχνεύεται αυτόματα.

■ Σκουπίστε και καθαρίστε τον αισθητήρα με ένα υγρό πανί ή χαρτομάντιλο.



ΤΟ ΜΕΓΕΘΟΣ ΧΑΡΤΙΟΥ ΠΟΥ ΕΜΦΑΝΙΖΕΤΑΙ ΓΙΑ ΤΟ ΔΙΣΚΟ BYPASS ΔΕΝ ΕΙΝΑΙ ΣΩΣΤΟ



Έλεγχος

Αντιστοιχούν οι οδηγοί δίσκου παράκαμψης στο πλάτος του χαρτιού που έχει τοποθετηθεί;



Λύση

■ Ρυθμίστε τους οδηγούς του δίσκου bypass στο πλάτος του χαρτιού.
Όταν τοποθετείτε χαρτί στο δίσκο bypass, φροντίστε να τραβήξετε έξω τον οδηγό πρόεκτασης για να εξασφαλίσετε τη σωστή ανίχνευση του μεγέθους χαρτιού.



ΠΑΡΟΥΣΙΑΖΟΝΤΑΙ ΕΜΠΛΟΚΕΣ ΣΤΑ ΠΡΩΤΟΤΥΠΑ (ΑΥΤΟΜΑΤΟΣ ΤΡΟΦΟΔΟΤΗΣ ΠΡΩΤΟΤΥΠΩΝ)



Έλεγχος

Μήπως έχετε τοποθετήσει υπερβολική ποσότητα χαρτιού στο δίσκο του τροφοδότη πρωτοτύπων;

Μήπως το πρωτότυπο είναι μακρύ;

Μήπως το πρωτότυπο έχει τυπωθεί σε λεπτό χαρτί;

Μήπως ο κύλινδρος τροφοδοσίας είναι λερωμένος;
(Σε τροφοδότη μονού περάσματος αντιστροφής πλευράς (RSPF))



Λύση

■ Βεβαιωθείτε ότι η δεσμίδα του χαρτιού στο δίσκο δεν υπερβαίνει την ενδεικτική γραμμή.

▶ [Τοποθέτηση πρωτοτύπου και προσθήκη χαρτιού \(σελίδα 5\)](#)

■ Όταν χρησιμοποιείτε τον αυτόματο τροφοδότη πρωτοτύπων για να σαρώσετε ένα μακρύ πρωτότυπο, ορίστε το μέγεθος σάρωσης σε [Μακρύ Μέγ.]. (Λάβετε υπόψη ότι δεν είναι δυνατή η αντιγραφή πρωτοτύπων μεγάλου μήκους μέσω της λειτουργίας αντιγραφής).

■ Χρησιμοποιήστε το κρύσταλλο πρωτοτύπων για τη σάρωση του πρωτοτύπου. Αν χρειαστεί να χρησιμοποιήσετε τον αυτόματο τροφοδότη πρωτοτύπων, χρησιμοποιήστε τη [Αργή Σάρωση] στην επιλογή [Άλλα] για να σαρώσετε το πρωτότυπο.

■ Καθαρίστε την επιφάνεια του κυλίνδρου τροφοδοσίας χαρτιού.

▶ [Συντήρηση \(σελίδα 6\)](#)



ΠΑΡΟΥΣΙΑΖΟΝΤΑΙ ΕΜΠΛΟΚΕΣ ΣΤΗΝ ΤΡΟΦΟΔΟΣΙΑ ΧΑΡΤΙΟΥ



Έλεγχος

Μήπως μέσα στο μηχάνημα έχει μείνει κάποιο σκισμένο κομμάτι χαρτιού;

Μήπως έχετε τοποθετήσει πολύ μεγάλη ποσότητα χαρτιού στο δίσκο;

Μήπως τροφοδοτούνται πολλές σελίδες ταυτόχρονα;

Μήπως χρησιμοποιείτε χαρτί που δεν πληροί τις προδιαγραφές;

Έχουν ρυθμιστεί οι οδηγοί του δίσκου bypass στο πλάτος του χαρτιού;

Έχετε τραβήξει έξω τον οδηγό προέκτασης του δίσκου bypass;

Μήπως ο κύλινδρος τροφοδοσίας του δίσκου bypass είναι λερωμένος;

Έχει επιλεγεί χαρτί μεγέθους A5 (5-1/2" x 8-1/2");

Προσδιορίζεται το μέγεθος χαρτιού;



Λύση

■ Ακολουθήστε τις οδηγίες που εμφανίζονται στον πίνακα αφής για να αφαιρέσετε όλα τα κομμάτια χαρτιού.

■ Αφαιρέστε και τοποθετήστε ξανά το χαρτί. Μην τοποθετείτε μεγαλύτερο αριθμό φύλλων από τον μέγιστο και μην υπερβαίνετε τη ενδεικτική γραμμή.

▶ [Τοποθέτηση πρωτοτύπου και προσθήκη χαρτιού \(σελίδα 5\)](#)

■ Ξεφυλλίστε το χαρτί προτού το τοποθετήσετε.

■ Χρησιμοποιήστε χαρτί που συνιστά η SHARP.

Η χρήση χαρτιού που προορίζεται για άλλα μοντέλα ή ειδικού χαρτιού που δεν υποστηρίζεται μπορεί να προκαλέσει εμπλοκές, ζάρες ή μουντζούρες.

⇒ -"ΑΝΑΛΩΣΙΜΑ" στον "Οδηγίες Χρήσης"

Για χαρτί η χρήση του οποίου απαγορεύεται ή δεν συνιστάται, ανατρέξτε στο "Εγχειρίδιο Χρήστη".

■ Ρυθμίστε τους οδηγούς του δίσκου bypass στο πλάτος του χαρτιού.

▶ [Τοποθέτηση πρωτοτύπου και προσθήκη χαρτιού \(σελίδα 5\)](#)

■ Κατά την τοποθέτηση χαρτιού μεγάλου μεγέθους, τραβήξτε τον οδηγό προέκτασης προς τα έξω.

▶ [Τοποθέτηση πρωτοτύπου και προσθήκη χαρτιού \(σελίδα 5\)](#)

■ Καθαρίστε την επιφάνεια του κυλίνδρου τροφοδοσίας του δίσκου bypass.

▶ [Συντήρηση \(σελίδα 6\)](#)

■ Όταν φορτώνεται μέγεθος χαρτιού A5 (5-1/2" x 8-1/2"), τοποθετήστε το χαρτί με οριζόντιο προσανατολισμό (A5R (5-1/2" x 8-1/2"R)). (Εκτός από το δίσκο 1 και δίσκο bypass)

■ Αν χρησιμοποιείτε μη τυπικό μέγεθος, φροντίστε να καθορίσετε το μέγεθος χαρτιού. Αν το μέγεθος του χαρτιού που είναι τοποθετημένο σε κάποιο δίσκο άλλαξε, φροντίστε να ελέγξετε τη ρύθμιση για το μέγεθος χαρτιού.

⇒ "Ρυθμίσεις" → [Ρυθμίσεις Συστήματος] → [Κοινές Ρυθμίσεις] → [Ρυθμίσεις Χαρτιού] → [Ρυθμίσεις δίσκου χαρτιού] → [Καταχώριση Δίσκου]



Έλεγχος

Μήπως προσθέσατε χαρτί στον δίσκο;



Λύση

■ Κατά την προθήκη του χαρτιού, αφαιρέστε το χαρτί που έχει απομείνει στο δίσκο bypass, αναμίξτε το με το χαρτί που θα προσθέσετε και τοποθετήστε το ξανά ως μία δεσμίδα. Αν προσθέσετε χαρτί χωρίς να αφαιρέσετε αυτό που έχει απομείνει, μπορεί να παρουσιαστεί εμπλοκή.
Δεν πρέπει να προσθέσετε χαρτί σε κανέναν άλλο δίσκο πλην του δίσκου bypass.

Χρησιμοποιείτε διατρημένο χαρτί;

■ Όταν χρησιμοποιείτε διάτρητο χαρτί, ρυθμίστε τον τύπο χαρτιού σε γρονθοκόπηση.
⇒ "Ρυθμίσεις" → [Ρυθμίσεις Συστήματος] → [Κοινές Ρυθμίσεις] → [Ρυθμίσεις Χαρτιού] → [Ρυθμίσεις δίσκου χαρτιού] → [Καταχώριση Δίσκου]

Χρησιμοποιείτε φύλλα ετικετών που δεν προορίζονται για χρήση;

■ Ετικέτες χωρίς φύλλο φορέα μπορεί να κολλήσει στην επιφάνεια μεταφοράς και να προκληθεί εμπλοκή.

Αφαιρέστε το χαρτί και γυρίστε την πλευρά ανοίγματος από την άλλη. Η χρήση διαφορετικού τύπου χαρτιού μπορεί να βελτιώσει το πρόβλημα.

■ Χάρη σε αυτό μπορεί να βελτιωθούν ορισμένες συνθήκες που προκαλούν κύρτωμα του χαρτιού.

► [Τοποθέτηση πρωτοτύπου και προσθήκη χαρτιού \(σελίδα 5\)](#)

Τοποθετήσατε φάκελο;

■ Μπορείτε να τοποθετήσετε φακέλους μόνο στον δίσκο 1 και στον δίσκο bypass.
■ Όποτε τοποθετείτε φακέλους στον δίσκο 1, δεν πρέπει να ξεπερνάτε την ενδεικτική γραμμή.
■ Για τον τύπο του χαρτιού καθορίστε τη ρύθμιση "Φάκελος" και για το μέγεθος του χαρτιού επιλέξτε το μέγεθος του χαρτιού που καθορίσατε.



ΔΕΝ ΤΡΟΦΟΔΟΤΕΙΤΑΙ ΧΑΡΤΙ ΑΠΟ ΤΟ ΔΙΣΚΟ ΧΑΡΤΙΟΥ



Έλεγχος

Έχει τοποθετηθεί σωστά το χαρτί στο δίσκο;



Λύση

■ Ρυθμίστε τους οδηγούς στο μέγεθος του χαρτιού.
Αφαιρέστε και τοποθετήστε ξανά το χαρτί. Μην τοποθετείτε μεγαλύτερο αριθμό φύλλων από τον μέγιστο και μην υπερβαίνετε τη ενδεικτική γραμμή.
► [Τοποθέτηση πρωτοτύπου και προσθήκη χαρτιού \(σελίδα 5\)](#)

Έχει απαγορευθεί η χρήση του δίσκου σε ορισμένες λειτουργίες (αντιγραφή, εκτύπωση, φαξ, αποστολή εικόνας, αρχειοθέτηση εγγράφων);

■ Ελέγξτε τις επιλογές στις [Ρυθμίσεις δίσκου χαρτιού] και δείτε αν είναι ενεργοποιημένα τα πλαίσια ελέγχου κάθε λειτουργίας ([Τροφοδότηση Εγκεκριμένης Εργασίας]). Οι λειτουργίες χωρίς το σημάδι ελέγχου δεν μπορούν να χρησιμοποιηθούν για εκτύπωση μέσω του συγκεκριμένου δίσκου.
⇒ "Ρυθμίσεις" → [Ρυθμίσεις Συστήματος] → [Κοινές Ρυθμίσεις] → [Ρυθμίσεις Χαρτιού] → [Ρυθμίσεις δίσκου χαρτιού] → [Καταχώριση Δίσκου] → [Τροφοδότηση Εγκεκριμένης Εργασίας]



ΔΕΝ ΓΝΩΡΙΖΩ ΠΩΣ ΜΠΟΡΩ ΝΑ ΑΛΛΑΞΩ ΤΟ ΜΕΓΕΘΟΣ ΧΑΡΤΙΟΥ



Έλεγχος

Καθορίστε το μέγεθος του χαρτιού που θα χρησιμοποιείται σε κάθε δίσκο στις ρυθμίσεις του δίσκου.



Λύση

■ Το πλήκτρο "Ρυθμίσεις Δίσκου" βρίσκεται στην αρχική οθόνη.
Πατήστε το πλήκτρο αυτό για να ανοίξει η οθόνη ρυθμίσεων του δίσκου.
Πατήστε το δίσκο στον οποίο θέλετε να αλλάξετε το μέγεθος του χαρτιού, επιλέξτε τον τύπο χαρτιού, και, στη συνέχεια, πατήστε την καρτέλα [Μέγεθος].
Επιλέξτε το μέγεθος χαρτιού και πατήστε το πλήκτρο [OK].
Αν έχετε τοποθετήσει ένα ειδικό μέγεθος χαρτιού στο δίσκο bypass, πατήστε το πλήκτρο [Άμεση Εισαγωγή] αφού αρχικά πατήσετε την καρτέλα [Μέγεθος], εισαγάγετε το μέγεθος του χαρτιού χειροκίνητα και πατήστε το πλήκτρο [OK].



ΤΟ ΠΡΟΪΟΝ ΕΞΟΔΟΥ ΕΙΝΑΙ ΕΜΦΑΝΩΣ ΤΣΑΛΑΚΩΜΕΝΟ ΚΑΙ ΑΝΟΜΟΙΟΜΟΡΦΟ



Έλεγχος

Αφαιρέστε το χαρτί και γυρίστε την πλευρά ανοίγματος από την άλλη. Η χρήση διαφορετικού τύπου χαρτιού μπορεί να βελτιώσει το πρόβλημα.



Λύση

- Χάρη σε αυτό μπορεί να βελτιωθούν ορισμένες συνθήκες που προκαλούν κύρτωμα του χαρτιού.
 - ▶ [Τοποθέτηση πρωτοτύπου και προσθήκη χαρτιού \(σελίδα 5\)](#)



Η ΕΙΚΟΝΑ ΣΤΟ ΧΑΡΤΙ ΕΙΝΑΙ ΛΟΞΗ



Έλεγχος

Μήπως έχετε τοποθετήσει πολύ μεγάλη ποσότητα χαρτιού στο δίσκο bypass;

Έχουν ρυθμιστεί οι οδηγοί του δίσκου bypass στο πλάτος του χαρτιού;

Έχουν ρυθμιστεί οι οδηγοί πρωτοτύπου στο πλάτος του χαρτιού;

Έχει προσαρτηθεί το βοηθητικό σύστημα φραγής της πλακέτας ελέγχου στο δίσκο; (Όταν χρησιμοποιείται SRA3)

Σαρώνετε πρωτότυπα διαφορετικού πλάτους; (Σε τροφοδότη μονού περάσματος αντιστροφής πλευράς (RSPF))



Λύση

- Αφαιρέστε και τοποθετήστε ξανά το χαρτί. Μην τοποθετείτε μεγαλύτερο αριθμό φύλλων από τον μέγιστο και μην υπερβαίνετε τη ενδεικτική γραμμή. Ο μέγιστος αριθμός φύλλων διαφέρει ανάλογα με τη ρύθμιση του τύπου χαρτιού.
- Προσαρμόστε τους οδηγούς δίσκου παράκαμψης στο πλάτος του χαρτιού έτσι ώστε να εφάπτονται ελαφρώς με τις πλευρές του χαρτιού.
- Ρυθμίστε τους οδηγούς πρωτοτύπου στο πλάτος του χαρτιού.
- Προσαρτήστε το βοηθητικό σύστημα φραγής πλακέτας ελέγχου.
- Αν η εκτυπωμένη εικόνα είναι λοξή μετά από σάρωση πρωτοτύπων μεικτού πλάτους, ανοίξτε το κάλυμμα του τροφοδότη πρωτοτύπων, αλλάξτε τη θέση του διακόπτη, και τοποθετήστε τα πρωτότυπα. Η θέση A του διακόπτη προορίζεται για κανονική σάρωση. Η θέση B προορίζεται για μεικτών σάρωση πρωτοτύπων. Φροντίστε να επαναφέρετε το διακόπτη στη θέση A όταν ολοκληρώνετε τις εργασίες με μεικτά πρωτότυπα.

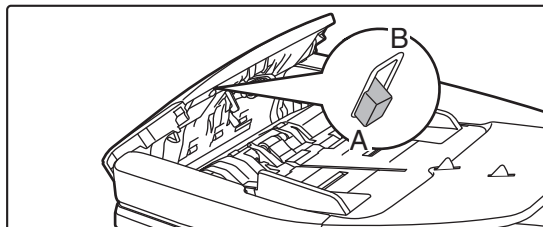

**ΕΜΦΑΝΙΖΟΝΤΑΙ ΓΡΑΜΜΕΣ ΣΤΗΝ ΕΙΚΟΝΑ.****Έλεγχος**

Μήπως είναι λερωμένη η περιοχή σάρωσης στο κρύσταλλο πρωτοτύπων ή στον αυτόματο τροφοδότη πρωτοτύπων;

Μήπως ο κύλινδρος τροφοδοσίας του δίσκου bypass είναι λερωμένος;

Φροντίστε για τον καθαρισμό της κύριας κορώνας του φωτοαγωγίμου τυμπάνου;

Καθαρίστε την κορώνα PT του κύριου ιμάντα μεταφοράς;

Φροντίστε για τον καθαρισμό της μονάδας λείζερ;

Πραγματοποιήστε Μείωση Μαύρων Λωρίδων μέσω των ρυθμίσεων του συστήματος;

**Λύση**

■ Καθαρίστε την περιοχή σάρωσης στο κρύσταλλο πρωτοτύπων ή στον αυτόματο τροφοδότη πρωτοτύπων.

▶ [Συντήρηση \(σελίδα 6\)](#)

■ Καθαρίστε την επιφάνεια του κυλίνδρου τροφοδότησης του δίσκου bypass.

▶ [Συντήρηση \(σελίδα 6\)](#)

■ Καθαρίστε την κύρια κορώνα του φωτοαγωγίμου τυμπάνου. Για λεπτομέρειες σχετικά με τον καθαρισμό, ανατρέξτε στο "Εγχειρίδιο Χρήστη".

■ Καθαρισμός της κορώνας PT του κύριου ιμάντα μεταφοράς. Για λεπτομέρειες σχετικά με τον καθαρισμό, ανατρέξτε στο "Εγχειρίδιο Χρήστη".

■ Καθαρίστε τη μονάδα λείζερ. Για λεπτομέρειες σχετικά με τον καθαρισμό, ανατρέξτε στο "Εγχειρίδιο Χρήστη".

■ Εκτελέστε τη λειτουργία αυτή μέσω των επιλογών "Ρυθμίσεις (διαχειριστής)" - [Ρυθμίσεις Συστήματος] → [Προσαρμογή Ποιότητας Εικόνας] → [Συλλογική Ρύθμιση] → [Μείωση Μαύρων Λωρίδων]. Για την ανίχνευση μαύρων λωρίδων ενεργοποιήστε τη ρύθμιση [Εμφάνιση μηνύματος προειδοποίησης για ανίχνευση μαύρων λωρίδων.]. Για περισσότερες πληροφορίες όσον αφορά τη ρύθμιση, ανατρέξτε στο Εγχειρίδιο Χρήστη.

**ΕΜΦΑΝΙΖΟΝΤΑΙ ΜΟΥΝΤΖΟΥΡΕΣ ΣΤΟ ΕΚΤΥΠΩΜΕΝΟ ΕΓΓΡΑΦΟ****Έλεγχος**

Μήπως χρησιμοποιείτε χαρτί που δεν πληροί τις προδιαγραφές;

Μήπως εκτυπώνετε σε προδιατρημένο χαρτί;

Μήπως εμφανίζεται μήνυμα που υποδεικνύει την ανάγκη για εργασίες συντήρησης;

Αφαιρέστε το χαρτί και γυρίστε την πλευρά ανοίγματος από την άλλη. Η χρήση διαφορετικού τύπου χαρτιού μπορεί να βελτιώσει το πρόβλημα.

**Λύση**

■ Χρησιμοποιήστε χαρτί που συνιστά η SHARP.

Η χρήση χαρτιού που προορίζεται για άλλα μοντέλα ή ειδικού χαρτιού που δεν υποστηρίζεται μπορεί να προκαλέσει εμπλοκές, ζάρες ή μουντζούρες.

⇒ -"ΑΝΑΛΩΣΙΜΑ" στον "Οδηγίες Χρήσης"

■ Δοκιμάστε να καθορίσετε έναν τύπο χαρτιού που θα είναι λίγο βαρύτερο ή ελαφρύτερο από το κανονικό. (Αν χρησιμοποιείτε απλό χαρτί, περάστε από το απλό χαρτί 1 στο απλό χαρτί 2 ή από το απλό χαρτί 2 στο απλό χαρτί 1.) Ανάλογα με τον τύπο του χαρτιού, η ποιότητα της εκτύπωσης ενδέχεται να βελτιωθεί. Για αναλυτικές πληροφορίες, επικοινωνήστε με τον προμηθευτή σας ή με το πλησιέστερο Τμήμα Εξυπηρέτησης της SHARP.

■ Φροντίστε η εικόνα να μην επικαλύπτει τις οπές διάτρησης.

Αν η εκτυπωμένη εικόνα επικαλύπτει τις οπές διάτρησης, ενδέχεται να εμφανιστούν μουντζούρες στην πίσω όψη του χαρτιού κατά την εκτύπωση μίας όψης ή και στις δύο πλευρές του χαρτιού κατά την εκτύπωση διπλής όψης.

■ Επικοινωνήστε με τον προμηθευτή σας ή τον πλησιέστερο εξουσιοδοτημένο αντιπρόσωπο τεχνικής εξυπηρέτησης SHARP το συντομότερο δυνατό.

■ Χάρη σε αυτό μπορεί να βελτιωθούν ορισμένες συνθήκες που προκαλούν κύρτωμα του χαρτιού.

▶ [Τοποθέτηση πρωτοτύπου και προσθήκη χαρτιού \(σελίδα 5\)](#)



ΚΑΤΑ ΤΗΝ ΕΚΤΥΠΩΣΗ ΣΕ ΧΑΡΤΟΝΙ, ΟΙ ΕΚΤΥΠΩΣΕΙΣ ΜΕΤΑ ΑΠΟ ΤΗ 2Η ΣΕΛΙΔΑ ΕΙΝΑΙ ΒΡΩΜΙΚΕΣ



Έλεγχος

Έχετε ορίσει σωστά τον τύπο χαρτιού;



Λύση

- Ορίστε τον σωστό τύπο χαρτιού στις ρυθμίσεις δίσκου. Βεβαιωθείτε ότι δεν έχουν συμβεί τα εξής:
 - Όταν χρησιμοποιείτε χαρτόνι ως μέσο εκτύπωσης, αλλάξτε τον τύπο χαρτιού στις ρυθμίσεις του δίσκου σε Χαρτόνι. (Αν τρίψετε την εικόνα, ενδέχεται να σβηστεί).
 - Χρησιμοποιείται διαφορετικό χαρτί, αλλά στις ρυθμίσεις του δίσκου έχει επιλεγεί χαρτόνι. (Αυτό μπορεί να προκαλέσει ζάρες και εμπλοκές).
⇒ "Ρυθμίσεις" → [Ρυθμίσεις Συστήματος] → [Κοινές Ρυθμίσεις] → [Ρυθμίσεις Χαρτιού] → [Ρυθμίσεις δίσκου χαρτιού] → [Καταχώριση Δίσκου]



ΔΕΝ ΓΝΩΡΙΖΩ ΠΩΣ ΜΠΟΡΩ ΑΛΛΑΞΩ ΤΟ ΔΙΣΚΟ ΕΞΟΔΟΥ



Έλεγχος

Έχετε αλλάξει τον δίσκο εξόδου;



Λύση

- Μπορείτε να επιλέξετε το δίσκο εξόδου κατά την αντιγραφή στην κανονική λειτουργία. Αγγίξτε [Εξόδος] στη βασική οθόνη της κανονικής λειτουργίας. Μπορείτε να ορίσετε το δίσκο εξόδου στις οθόνες. Κατά την εκτύπωση μπορείτε να επιλέξετε το δίσκο εξόδου από το πρόγραμμα οδήγησης του εκτυπωτή. Στο πρόγραμμα οδήγησης του εκτυπωτή κάντε κλικ στη καρτέλα [Φινίρισμα] και επιλέξτε το δίσκο εξόδου στην επιλογή [Δίσκος Εξόδου]. Όταν ορίζονται ορισμένες ρυθμίσεις αντιγραφής ή εκτύπωσης, ο δίσκος εξόδου παραμένει σταθερός και δεν μπορεί να αλλάξει. Ορισμένες ρυθμίσεις αντιγραφής ή εκτύπωσης μπορεί να ακυρωθούν όταν αλλάζετε το δίσκο εξόδου.



ΚΟΒΕΤΑΙ ΕΝΑ ΜΕΡΟΣ ΤΗΣ ΕΙΚΟΝΑΣ



Έλεγχος

Έχει ορισθεί το σωστό μέγεθος χαρτιού;



Λύση

- Αν χρησιμοποιείτε μη τυπικό μέγεθος, φροντίστε να καθορίσετε το μέγεθος χαρτιού. Αν το μέγεθος του χαρτιού που είναι τοποθετημένο σε κάποιο δίσκο άλλαξε, φροντίστε να ελέγξετε τη ρύθμιση για το μέγεθος χαρτιού.
⇒ "Ρυθμίσεις" → [Ρυθμίσεις Συστήματος] → [Κοινές Ρυθμίσεις] → [Ρυθμίσεις Χαρτιού] → [Ρυθμίσεις δίσκου χαρτιού] → [Καταχώριση Δίσκου]
- Αν χρησιμοποιείτε το κρύσταλλο πρωτοτύπων, φροντίστε να τοποθετήσετε το πρωτότυπο στην πίσω αριστερή γωνία του κρυστάλλου.
▶ [Τοποθέτηση πρωτοτύπου και προσθήκη χαρτιού \(σελίδα 5\)](#)

Έχει τοποθετηθεί το πρωτότυπο στη σωστή θέση;



Η ΕΚΤΥΠΩΣΗ ΠΡΑΓΜΑΤΟΠΟΙΕΙΤΑΙ ΣΕ ΕΣΦΑΛΜΕΝΗ ΠΛΕΥΡΑ ΤΟΥ ΧΑΡΤΙΟΥ



Έλεγχος

Έχει τοποθετηθεί το χαρτί με την όψη εκτύπωσης προς τη σωστή κατεύθυνση;



Λύση

- Βεβαιωθείτε ότι η όψη εκτύπωσης του χαρτιού έχει τοποθετηθεί προς τη σωστή κατεύθυνση.
 - Δίσκοι 1 έως 4: Τοποθετήστε το χαρτί με την όψη εκτύπωσης προς τα επάνω.*
 - Δίσκος bypass, Δίσκου 5: Τοποθετήστε το χαρτί με την πλευρά εκτύπωσης προς τα κάτω.*
- * Όταν ο τύπος του χαρτιού είναι "Προτυπωμένο" ή "Επιστολόχαρτο", τοποθετήστε το χαρτί προς την αντίθετη κατεύθυνση. (Εκτός εάν στη λειτουργία ρύθμισης έχει ενεργοποιηθεί η ρύθμιση [Απενεργοποίηση της διπλής όψης] (από το διαχειριστή). Για πληροφορίες σχετικά με τη λειτουργία ρύθμισης, συμβουλευτείτε το διαχειριστή σας).



Η ΕΚΤΥΠΩΣΗ ΤΩΝ ΕΞΩΦΥΛΛΩΝ Ή ΤΩΝ ΕΝΘΕΤΩΝ ΔΕΝ ΠΡΑΓΜΑΤΟΠΟΙΕΙΤΑΙ ΣΤΟ ΚΑΘΟΡΙΣΜΕΝΟ ΧΑΡΤΙ



Έλεγχος

Έχετε ορίσει σωστά τον τύπο χαρτιού;



Λύση

- Ορίστε το σωστό τύπο χαρτιού για το δίσκο που περιέχει το χαρτί που έχει καθοριστεί για το εξώφυλλο ή το ένθετο. Αν ο τύπος χαρτιού που έχετε ορίσει για το εξώφυλλο ή το ένθετο δεν είναι ο ίδιος με τον τύπο χαρτιού που έχει οριστεί για το συγκεκριμένο δίσκο, η τροφοδοσία του χαρτιού πραγματοποιείται από διαφορετικό δίσκο.
 - ⇒ "Ρυθμίσεις" → [Ρυθμίσεις Συστήματος] → [Κοινές Ρυθμίσεις] → [Ρυθμίσεις Χαρτιού] → [Ρυθμίσεις δίσκου χαρτιού] → [Καταχώριση Δίσκου]



ΔΕΝ ΕΙΝΑΙ ΔΥΝΑΤΗ Η ΧΡΗΣΗ ΤΗΣ ΣΥΝΔΕΔΕΜΕΝΗΣ ΣΥΣΚΕΥΗΣ USB



Έλεγχος

Είναι συμβατή η συσκευή USB με το μηχάνημα;

Γίνεται σωστά η αναγνώριση της συνδεδεμένης συσκευής USB;

Μήπως η μνήμη USB είναι διαμορφωμένη ως FAT32 ή NTFS?

Μήπως χρησιμοποιείτε συσκευή μνήμης USB με χωρητικότητα μεγαλύτερη από 32 GB;



Λύση

- Ρωτήστε τον προμηθευτή σας αν η συσκευή είναι συμβατή με το μηχάνημα. Οι συσκευές USB που δεν είναι συμβατές με το μηχάνημα δεν μπορούν να χρησιμοποιηθούν.
- Όταν μια συσκευή USB συνδέεται σωστά και αναγνωρίζεται από το μηχάνημα, στην κορυφή του πίνακα αφής εμφανίζεται το εικονίδιο (🖨️). Αν η συσκευή δεν αναγνωρίζεται, συνδέστε την ξανά.
- Ελέγξτε τη μορφή αρχείου της συσκευής μνήμης USB. Αν η μνήμη USB δεν είναι διαμορφωμένη ως FAT32 ή NTFS, χρησιμοποιήστε έναν υπολογιστή για να αλλάξετε τη διαμόρφωσή της σε FAT32 ή NTFS.
- Χρησιμοποιήστε μια συσκευή μνήμης USB με χωρητικότητα έως 32 GB.



ΔΕΝ ΛΕΙΤΟΥΡΓΕΙ Η ΤΕΛΙΚΗ ΜΟΝΑΔΑ/ΜΟΝΑΔΑ ΤΕΛΕΙΩΜΑΤΟΣ ΡΑΧΗΣ



Έλεγχος

Μήπως εμφανίζεται ένα μήνυμα που υποδεικνύει ότι χρειάζεται να αφαιρέσετε χαρτί από τη μονάδα συλλέκτη συρραπτικού;

Μήπως ο διαχειριστής έχει απενεργοποιήσει κάποιες λειτουργίες;



Λύση

■ Αφαιρέστε όλο το χαρτί που έχει απομείνει στη μονάδα συλλέκτη συρραπτικού.

■ Συμβουλευτείτε το διαχειριστή σας. Κάποιες λειτουργίες ενδέχεται να έχουν απενεργοποιηθεί στη λειτουργία ρύθμισης.



ΔΕΝ ΕΚΤΕΛΕΙΤΑΙ ΣΥΡΡΑΦΗ (ΣΥΜΠΕΡΙΛΑΜΒΑΝΟΜΕΝΗΣ ΤΗΣ ΣΥΡΡΑΦΗΣ ΡΑΧΗΣ)



Έλεγχος

Μήπως εμφανίζεται ένα μήνυμα που υποδεικνύει ότι πρέπει να ελέγξετε τη μονάδα συρραφής;

Μήπως εμφανίζεται ένα μήνυμα που σας υποδεικνύει να προσθέσετε συρραπτικά;

Μήπως έχει αναμιχθεί διαφορετικό πλάτος χαρτιού;

Μήπως υπάρχουν περισσότερα φύλλα από όσα μπορούν να συρραφτούν ταυτόχρονα;

Μήπως στην εργασία εκτύπωσης έχει συμπεριληφθεί μέγεθος χαρτιού που δεν μπορεί να συρραφτεί;

Μήπως η ρύθμιση για τον τύπο χαρτιού στον επιλεγμένο δίσκο στο πρόγραμμα οδήγησης του εκτυπωτή έχει οριστεί σε τύπο χαρτιού που δεν μπορεί να συρραφτεί;



Λύση

■ Αφαιρέστε τα μπλοκαρισμένα συρραπτικά.
▶ [Συντήρηση \(σελίδα 6\)](#)

■ Αντικαταστήστε την φύσιγγα συρραπτικού. Μην ξεχάσετε να αντικαταστήσετε τη θήκη συρραπτικών.
▶ [Συντήρηση \(σελίδα 6\)](#)

■ Για να εκτελέσετε συρραφή διαφορετικών μεγεθών, χρησιμοποιήστε χαρτί ίδιου πλάτους και επιλέξτε τη ρύθμιση [Ίδιο Πλάτος]. Η συρραφή δεν είναι δυνατή όταν αναμινύονται χαρτιά με διαφορετικό πλάτος. Κατά την αντιγραφή, επιλέξτε [Ίδιο Πλάτος] για τη ρύθμιση [Πρωτότυπο μικτού μεγέθ.] στην επιλογή [Άλλα].

■ Για τον μέγιστο αριθμό φύλλων που μπορούν να συρραφτούν, ανατρέξτε στην ενότητα "ΤΕΧΝΙΚΑ ΧΑΡΑΚΤΗΡΙΣΤΙΚΑ" του "Οδηγίες Χρήσης".

■ Για μεγέθη χαρτιού που μπορούν να συρραφτούν, ανατρέξτε στην ενότητα "ΤΕΧΝΙΚΑ ΧΑΡΑΚΤΗΡΙΣΤΙΚΑ" του "Οδηγίες Χρήσης".

■ Πρέπει να ελέγξετε τους τύπους χαρτιού που έχουν οριστεί στο μηχάνημα και να επιλέξετε το δίσκο που έχει οριστεί για χαρτί* το οποίο μπορεί να χρησιμοποιηθεί για εκτύπωση με συρραφή. Κάντε κλικ στο κουμπί [Κατάσταση Δίσκου] στην καρτέλα [Δίσκος Χαρτιού] του παραθύρου ιδιοτήτων του εκτυπωτή και ελέγξτε τη ρύθμιση για τον τύπο χαρτιού σε κάθε δίσκο.

*Δεν είναι δυνατή η συρραφή σε επικέτες, χαρτί με επικέτα, γυαλιστερό χαρτί, διαφάνειες και φακέλους. Επιπλέον, αν στον τύπο χρήστη έχει οριστεί η επιλογή "Απενεργοποίηση Συρραπτικού", η συρραφή δεν θα είναι δυνατή.

**ΔΕΝ ΕΚΤΕΛΕΙΤΑΙ ΔΙΑΤΡΗΣΗ****Έλεγχος**

Μήπως εμφανίζεται ένα μήνυμα που υποδεικνύει ότι πρέπει να ελέγξετε τη μονάδα διάτρησης;

Μήπως έχει αναμιχθεί διαφορετικό μέγεθος χαρτιού;

Μήπως στην εργασία εκτύπωσης έχει συμπεριληφθεί μέγεθος χαρτιού που δεν μπορεί να διατρηθεί;

Μήπως ο δίσκος που έχει επιλεγεί στο πρόγραμμα οδήγησης του εκτυπωτή έχει ρυθμιστεί σε τύπο χαρτιού που δεν μπορεί να διατρηθεί;

**Λύση**

■ Απόρριψη υπολειμμάτων διάτρησης.
▶ [Συντήρηση \(σελίδα 6\)](#)

■ Η διάτρηση δεν είναι δυνατή όταν αναμιγνύονται χαρτιά με διαφορετικό μέγεθος. Για να εκτελέσετε διάτρηση διαφορετικών μεγεθών, χρησιμοποιήστε χαρτί ίδιου πλάτους και επιλέξτε τη ρύθμιση [Ίδιο Πλάτος]. Κατά την αντιγραφή, επιλέξτε [Ίδιο Πλάτος] για τη ρύθμιση [Πρωτότυπο Μικτού Μεγέθους] στην επιλογή [Άλλα].

■ Για τα μεγέθη χαρτιού που μπορούν να διατρηθούν, ανατρέξτε στις "ΠΡΟΔΙΑΓΡΑΦΕΣ" στον "Οδηγίες Χρήσης".

■ Ελέγξτε τις ρυθμίσεις του τύπου χαρτιού στο μηχάνημα και επιλέξτε δίσκο που περιέχει χαρτί το οποίο μπορεί να χρησιμοποιηθεί για διάτρηση*. Κάντε κλικ στο κουμπί [Κατάσταση Δίσκου] στην καρτέλα [Δίσκος Χαρτιού] του παραθύρου ιδιοτήτων του εκτυπωτή και ελέγξτε τη ρύθμιση για τον τύπο χαρτιού σε κάθε δίσκο. *Δεν είναι δυνατή η διάτρηση σε ετικέτες, χαρτί καρτέλας, γυαλιστερό χαρτί, διαφάνειες ή φακέλους. Επιπλέον, αν στον τύπο χρήστη έχει επιλεγθεί "Απεν.Διατρητ.", η διάτρηση δεν θα είναι δυνατή.

**Η ΘΕΣΗ ΣΥΡΡΑΦΗΣ Ή ΔΙΑΤΡΗΣΗΣ ΕΙΝΑΙ ΕΣΦΑΛΜΕΝΗ****Έλεγχος**

Έχει ρυθμιστεί σωστά η θέση συρραφής;

Έχουν ρυθμιστεί σωστά οι θέσεις διάτρησης;

**Λύση**

■ Ελέγξτε τη θέση συρραφής στην "ΟΘΟΝΗ ΠΡΟΕΠΙΣΚΟΠΗΣΗΣ".

■ Ελέγξτε τη θέση διάτρησης στην "ΟΘΟΝΗ ΠΡΟΕΠΙΣΚΟΠΗΣΗΣ".

**ΔΕΝ ΕΚΤΕΛΕΙΤΑΙ ΔΙΠΛΩΣΗ****Έλεγχος**

Μήπως έχει ενεργοποιηθεί ο διαχειριστής τη ρύθμιση [Απενεργοποίηση της διπλής όψης];

Μήπως χρησιμοποιείτε τύπο χαρτιού που έχει συγκεκριμένη μπροστινή και πίσω όψη;

**Λύση**

■ Η λειτουργία δίπλωσης χαρτιού δεν μπορεί να χρησιμοποιηθεί όταν είναι ενεργοποιημένη η [Απενεργοποίηση της διπλής όψης] στη λειτουργία ρύθμισης. Συμβουλευτείτε το διαχειριστή σας.

⇒ Στη "Ρυθμίσεις (διαχειριστής)", [Ρυθμίσεις Συστήματος] → [Κοινές Ρυθμίσεις] → [Ρυθμίσεις Κατάστασης] → [Έλεγχος Συσσκευής] → [Απενεργοποίηση της διπλής όψης].

■ Η λειτουργία δίπλωσης δεν μπορεί να χρησιμοποιηθεί στα προτυπωμένα χαρτιά, στα επιστολόχαρτα ή σε άλλα χαρτιά που έχουν συγκεκριμένη μπροστινή και πίσω όψη. Όταν επιθυμείτε δίπλωση του χαρτιού, χρησιμοποιείτε έναν τύπο χαρτιού, όπως το κοινό χαρτί, που δεν έχει συγκεκριμένη μπροστινή και πίσω όψη.



Η ΘΕΣΗ ΔΙΠΛΩΣΗΣ ΕΙΝΑΙ ΕΣΦΑΛΜΕΝΗ



Έλεγχος

Έχει τοποθετηθεί σωστά το πρωτότυπο με την όψη προς τα επάνω ή προς τα κάτω?



Λύση

- Ελέγξτε τον προσανατολισμό για την τοποθέτηση του πρωτοτύπου ή τον προσανατολισμό του χαρτιού που πρόκειται να διπλωθεί και προβείτε στις κατάλληλες ενέργειες. Για περισσότερες πληροφορίες, ανατρέξτε στο "Εγχειρίδιο χρήστη".



ΔΕΝ ΕΜΦΑΝΙΖΟΝΤΑΙ ΕΙΚΟΝΕΣ ΠΡΟΕΠΙΣΚΟΠΗΣΗΣ Ή ΜΙΚΡΟΓΡΑΦΙΕΣ



Έλεγχος

Υπάρχουν πολλές εργασίες σε αναμονή προς εκτέλεση;



Λύση

- Περιμένετε έως ότου εκτελεστούν αρκετές από τις εργασίες.



ΔΕΝ ΦΑΙΝΕΤΑΙ ΚΑΘΑΡΑ Η ΟΘΟΝΗ ΤΟΥ ΠΙΝΑΚΑ ΑΦΗΣ



Έλεγχος

Έχει ρυθμιστεί σωστά η φωτεινότητα;



Λύση

- Πατήστε στην αρχική οθόνη το πλήκτρο [Ρύθμιση Φωτεινότητας] () για να ρυθμίσετε τη φωτεινότητα.



ΑΠΟΣΥΝΔΕΘΗΚΑΤΕ ΧΩΡΙΣ ΝΑ ΤΟ ΕΠΙΛΕΞΕΤΕ



Έλεγχος

Μήπως ενεργοποιήθηκε η Αυτόματη Διαγραφή;



Λύση

- Όταν χρησιμοποιείται η πιστοποίηση χρήστη, ο χρήστης που είναι συνδεδεμένος τη δεδομένη στιγμή αποσυνδέεται αυτόματα αν ενεργοποιηθεί η Αυτόματη Διαγραφή. Συνδεθείτε ξανά. Αν είστε ο διαχειριστής, αλλάξτε τη χρονική ρύθμιση για την Αυτόματη Διαγραφή ή απενεργοποιήστε την στη [Ρύθμιση Αυτόματης Επαναφοράς].
⇒ "Ρυθμίσεις (διαχειριστής)" → [Ρυθμίσεις Συστήματος] → [Κοινές Ρυθμίσεις] → [Ρυθμίσεις Λειτουργίας] → [Ρυθμίσεις Κατάστασης] → [Ρύθμιση Αυτόματης Επαναφοράς]



ΔΕΝ ΓΝΩΡΙΖΩ ΠΟΥ ΒΡΙΣΚΕΤΑΙ Η ΡΥΘΜΙΣΗ ΤΗΣ ΔΙΕΥΘΥΝΣΗΣ IP



Έλεγχος

Η διεύθυνση IP έχει οριστεί στις Ρυθμίσεις Δικτύου της λειτουργίας Ρύθμισης.



Λύση

- Για να ορίσετε μια μόνιμη διεύθυνση IP, ζητήστε από το διαχειριστή του δικτύου τη διεύθυνση IP που έχει εκχωρηθεί στο μηχάνημα και άλλες πληροφορίες που είναι απαραίτητες για τις Ρυθμίσεις Δικτύου.
⇒ "Ρυθμίσεις (διαχειριστής)" → [Ρυθμίσεις Συστήματος] → [Ρυθμίσεις Δικτύου] → [Ρυθμίσεις Διασύνδεσης]



ΔΕΝ ΓΝΩΡΙΖΩ ΠΩΣ ΜΠΟΡΩ ΝΑ ΑΛΛΑΞΩ ΤΟ ΧΡΩΜΑ ΦΟΝΤΟΥ ΤΗΣ ΑΡΧΙΚΗΣ ΟΘΟΝΗΣ



Έλεγχος

Μπορείτε να αλλάξετε το χρώμα του φόντου στη "Ρύθμιση Προβολής Μοτίβου".



Λύση

- Στην αρχική οθόνη ανοίξτε τον πίνακα λειτουργίας και πατήστε τη [Ρύθμιση Προβολής Μοτίβου]. Εισαγάγετε τον κωδικό πρόσβασης διαχειριστή και επιλέξτε το επιθυμητό χρώμα από τα πρότυπα 1 έως 5. Για περισσότερες πληροφορίες ανατρέξτε στο Εγχειρίδιο Χρήστη (Χειρισμός Οθόνης Αφής).



ΔΕΝ ΓΝΩΡΙΖΩ ΠΩΣ ΜΠΟΡΩ ΝΑ ΠΡΟΣΘΕΣΩ Ή ΝΑ ΑΦΑΙΡΕΣΩ ΜΙΑ ΣΥΝΤΟΜΕΥΣΗ ΑΠΟ ΤΗΝ ΑΡΧΙΚΗ ΟΘΟΝΗ



Έλεγχος

Μπορείτε να αλλάξετε μια συντόμευση από την επιλογή "Επεξεργασία Αρχικής".



Λύση

- Στην αρχική οθόνη ανοίξτε τον πίνακα λειτουργίας και πατήστε τη [Επεξεργασία Αρχικής]. Εισαγάγετε τον κωδικό πρόσβασης διαχειριστή, πατήστε την επιθυμητή θέση και προσθέστε μια συντόμευση, ή πατήστε μια συντόμευση και διαγράψτε την. Για περισσότερες πληροφορίες ανατρέξτε στο Εγχειρίδιο Χρήστη (Χειρισμός Οθόνης Αφής).



ΔΕΝ ΓΝΩΡΙΖΩ ΠΩΣ ΜΠΟΡΩ ΝΑ ΕΠΑΝΑΦΕΡΩ ΤΗ ΡΥΘΜΙΣΗ ΜΕΓΑΛΟΥ ΚΕΙΜΕΝΟΥ ΣΤΗΝ ΑΡΧΙΚΗ ΤΗΣ ΤΙΜΗ





Έλεγχος

Είναι η λειτουργία μεγάλου κειμένου ενεργοποιημένη στην αρχική οθόνη;



Λύση

- Η λειτουργία μεγάλου κειμένου είναι ενεργοποιημένη εάν εμφανίζεται το αντίστοιχο εικονίδιο . Πατήστε το εικονίδιο για να το αλλάξετε σε  και να ακυρώσετε τη λειτουργία μεγάλου κειμένου.



ΔΕΝ ΓΝΩΡΙΖΩ ΠΩΣ ΜΠΟΡΩ ΝΑ ΡΥΘΜΙΣΩ ΤΟ ΧΡΟΝΟ ΓΙΑ ΤΗΝ ΕΙΣΑΓΩΓΗ ΤΟΥ ΜΗΧΑΝΗΜΑΤΟΣ ΣΕ ΛΕΙΤΟΥΡΓΙΑ ΕΞΟΙΚΟΝΟΜΗΣΗΣ ΕΝΕΡΓΕΙΑΣ



Έλεγχος

Ρυθμίστε το χρόνο για την εισαγωγή του μηχανήματος σε λειτουργία εξοικονόμησης ενέργειας από τις Ρυθμίσεις Εξοικονόμησης Ενέργειας της λειτουργίας Ρύθμισης.



Λύση

- Ρυθμίστε το χρόνο για την εισαγωγή του μηχανήματος σε λειτουργία εξοικονόμησης ενέργειας από τις Ρυθμίσεις Εξοικονόμησης Ενέργειας της λειτουργίας Ρύθμισης.
Ρυθμίστε το χρόνο που θα απαιτείται για να εισέλθει το μηχάνημα σε λειτουργία προθέρμανσης.
⇒ "Ρυθμίσεις (διαχειριστής)" → [Ρυθμίσεις Συστήματος]
→ [Εξοικονόμηση Ενέργειας] → [Ρύθμιση Οικονομικής Λειτουργίας]
→ [Ρύθμιση Λειτουργίας Προθέρμανσης]
- Ρυθμίστε το χρόνο που θα απαιτείται για να ενεργοποιηθεί η λειτουργία Αυτόματου Σβησίματος Μηχανής
⇒ "Ρυθμίσεις (διαχειριστής)" → [Ρυθμίσεις Συστήματος]
→ [Εξοικονόμηση Ενέργειας] → [Ρύθμιση Οικονομικής Λειτουργίας]
→ [Χρονοδιακόπτης Για Αυτόματο Σβήσιμο Μηχανής]



ΞΕΧΑΣΑ ΤΟΝ ΚΩΔΙΚΟ ΠΡΟΣΒΑΣΗΣ ΔΙΑΧΕΙΡΙΣΤΗ



Έλεγχος

Έχετε αλλάξει τον κωδικό πρόσβασης διαχειριστή από την εργοστασιακά προεπιλεγμένη ρύθμιση;



Λύση

- Επικοινωνήστε με τον προμηθευτή σας ή τον πλησιέστερο εξουσιοδοτημένο αντιπρόσωπο τεχνικής εξυπηρέτησης SHARP.
Για τον εργοστασιακά προεπιλεγμένο κωδικό πρόσβασης διαχειριστή, ανατρέξτε στην ενότητα "ΠΡΟΣ ΤΟ ΔΙΑΧΕΙΡΙΣΤΗ ΤΟΥ ΜΗΧΑΝΗΜΑΤΟΣ" στον Οδηγό Έναρξης. Αφού αλλάξετε τον κωδικό πρόσβασης, φροντίστε να τον θυμάστε.



ΔΕΝ ΓΝΩΡΙΖΩ ΜΕ ΠΟΙΟΝ ΠΡΕΠΕΙ ΝΑ ΕΠΙΚΟΙΝΩΝΗΣΩ ΣΧΕΤΙΚΑ ΜΕ ΤΗ ΣΥΝΤΗΡΗΣΗ ΚΑΙ ΤΗΝ ΕΠΙΣΚΕΥΗ



Έλεγχος

Ελέγξτε τις πληροφορίες υποστήριξης πελατών.



Λύση

- Επικοινωνήστε με τον προμηθευτή σας ή τον πλησιέστερο εξουσιοδοτημένο αντιπρόσωπο τεχνικής εξυπηρέτησης SHARP.



ΛΙΣΤΑ ΕΛΕΓΧΟΥ

Μήπως ο διαχειριστής έχει απενεργοποιήσει κάποιες λειτουργίες; Κάποιες λειτουργίες ενδέχεται να έχουν απενεργοποιηθεί στη λειτουργία ρύθμισης. Όταν είναι ενεργοποιημένη η πιστοποίηση χρήστη, οι δικές σας ρυθμίσεις χρήστη μπορεί να περιορίζουν τις λειτουργίες που μπορείτε να χρησιμοποιήσετε. Συμβουλευτείτε το διαχειριστή σας.

Πρόβλημα	Έλεγχος	Σελίδα
ΔΕΝ ΕΚΤΕΛΕΙΤΑΙ ΣΩΣΤΑ Η ΑΥΤΟΜΑΤΗ ΕΠΙΛΟΓΗ ΤΗΣ ΕΓΧΡΩΜΗΣ ΛΕΙΤΟΥΡΓΙΑΣ	Μήπως σαρώνετε έναν από τους παρακάτω τύπους πρωτοτύπων;	25
ΔΕΝ ΕΚΤΕΛΕΙΤΑΙ ΑΝΤΙΓΡΑΦΗ ΔΙΠΛΗΣ ΟΨΗΣ	Μήπως η ρύθμιση του τύπου χαρτιού στον επιλεγμένο δίσκο καθορίζει έναν τύπο χαρτιού που δεν μπορεί να χρησιμοποιηθεί για αντιγραφή διπλής όψης;	26
	Μήπως χρησιμοποιείτε χαρτί ειδικού μεγέθους ή τύπου;	26
	Μήπως εκτελείτε αντιγραφή χρησιμοποιώντας ρυθμίσεις που δεν επιτρέπουν την αντιγραφή διπλής όψης;	26
ΔΕΝ ΛΕΙΤΟΥΡΓΕΙ Η ΠΕΡΙΣΤΡΟΦΗ ΚΑΤΑ ΤΗΝ ΑΝΤΙΓΡΑΦΗ	Επιλέξατε την κλίμακα αντιγραφής χειροκίνητα;	26
	Προσπαθείτε να προχωρήσετε σε αντιγραφή χρησιμοποιώντας ρυθμίσεις που δεν επιτρέπουν την περιστροφή κατά την αντιγραφή;	26
	Μήπως έχει απενεργοποιηθεί η [Ρύθμιση Περιστροφής Αντιγράφου] στη λειτουργία ρύθμισης;	26
ΔΕΝ ΛΕΙΤΟΥΡΓΕΙ Η ΜΕΓΕΘΥΝΣΗ/ΣΜΙΚΡΥΝΣΗ	Είναι σωστές οι ρυθμίσεις για το πρωτότυπο, το χαρτί και την κλίμακα;	26
Η ΕΙΚΟΝΑ ΕΙΝΑΙ ΥΠΕΡΒΟΛΙΚΑ ΦΩΤΕΙΝΗ Ή ΣΚΟΤΕΙΝΗ	Μήπως η εικόνα είναι υπερβολικά φωτεινή;	27
	Μήπως η εικόνα είναι υπερβολικά σκοτεινή;	27
	Η λειτουργία φωτεινότητας που έχετε επιλέξει είναι κατάλληλη για τον τύπο του πρωτοτύπου;	27
	Είναι η συνολική πυκνότητα αντιγραφής υπερβολικά χαμηλή;	27
ΔΕΝ ΥΠΑΡΧΟΥΝ ΧΡΩΜΑΤΑ	Εκτελέσατε "Προσαρμογή Καταχώρισης";	28
ΚΟΒΕΤΑΙ ΕΝΑ ΜΕΡΟΣ ΤΗΣ ΕΙΚΟΝΑΣ	Έχει επιλεγεί η κατάλληλη κλίμακα για το μέγεθος πρωτοτύπου και χαρτιού;	28
	Μήπως χρησιμοποιείτε μέγεθος πρωτοτύπου σε μετρικό (ίντσες);	28
ΤΑ ΑΝΤΙΓΡΑΦΑ ΕΙΝΑΙ ΚΕΝΑ	Έχει τοποθετηθεί σωστά το πρωτότυπο με την όψη προς τα επάνω ή προς τα κάτω;	28
ΘΕΛΩ ΝΑ ΑΝΤΙΓΡΑΦΩ ΠΟΛΛΕΣ ΣΕΛΙΔΕΣ Α4 ΣΕ ΕΝΑ ΦΥΛΟ ΧΑΡΤΙΟΥ Α4	Χρησιμοποιήστε τη λειτουργία N-Up.	28



ΔΕΝ ΕΚΤΕΛΕΙΤΑΙ ΣΩΣΤΑ Η ΑΥΤΟΜΑΤΗ ΕΠΙΛΟΓΗ ΤΗΣ ΕΓΧΡΩΜΗΣ ΛΕΙΤΟΥΡΓΙΑΣ



Έλεγχος

Μήπως σαρώνετε έναν από τους παρακάτω τύπους πρωτοτύπων;

Όταν δεν είναι επιλεγμένη η ασπρόμαυρη λειτουργία:

- Μήπως υπάρχουν χρώματα ή χρωματισμοί στο χαρτί;

Όταν δεν είναι επιλεγμένη η έγχρωμη λειτουργία:

- Μήπως το χρώμα στο πρωτότυπο είναι υπερβολικά αχνό;
- Μήπως το χρώμα στο πρωτότυπο είναι υπερβολικά σκούρο, σχεδόν μαύρο;
- Μήπως είναι έγχρωμη μόνο μια πολύ μικρή περιοχή του πρωτοτύπου;



Λύση

- Όταν η έγχρωμη λειτουργία έχει οριστεί σε "Αυτόμ.", όταν πατάτε το πλήκτρο [Χρώμα Έναρξη] το μηχάνημα ανιχνεύει αν το πρωτότυπο είναι ασπρόμαυρο ή έγχρωμο. Ωστόσο, όταν χρησιμοποιείτε πρωτότυπο των τύπων που παρατίθενται αριστερά, η αυτόματη ανίχνευση ενδέχεται να μην έχει σωστά αποτελέσματα.

Σε αυτήν την περίπτωση καθορίστε την έγχρωμη λειτουργία χειροκίνητα.



ΔΕΝ ΕΚΤΕΛΕΙΤΑΙ ΑΝΤΙΓΡΑΦΗ ΔΙΠΛΗΣ ΟΨΗΣ



Έλεγχος

Μήπως η ρύθμιση του τύπου χαρτιού στον επιλεγμένο δίσκο καθορίζει έναν τύπο χαρτιού που δεν μπορεί να χρησιμοποιηθεί για αντιγραφή διπλής όψης;

Μήπως χρησιμοποιείτε χαρτί ειδικού μεγέθους ή τύπου;

Μήπως εκτελείτε αντιγραφή χρησιμοποιώντας ρυθμίσεις που δεν επιτρέπουν την αντιγραφή διπλής όψης;



Λύση

■ Ελέγξτε τις "Ρυθμίσεις δίσκου χαρτιού" στη λειτουργία ρύθμισης.
⇒ "Ρυθμίσεις" → [Ρυθμίσεις Συστήματος] → [Κοινές Ρυθμίσεις] → [Ρυθμίσεις Χαρτιού] → [Ρυθμίσεις δίσκου χαρτιού] → [Καταχώριση Δίσκου] → [Τροφοδότηση Εγκεκριμένης Εργασίας]
Ελέγξτε τις [Ρυθμίσεις Δίσκου] στην αρχική οθόνη.
Πατήστε τον επιλεγμένο δίσκο και στην οθόνη που εμφανίζεται πατήστε το πλήκτρο [Ιδιότητα Χαρτιού].
Ο δίσκος δεν μπορεί να χρησιμοποιηθεί για εκτύπωση διπλής όψης, εάν το πλαίσιο ελέγχου [Απενεργοποίηση Διπλής Όψης] στην οθόνη με τις ιδιότητες του χαρτιού είναι . Αλλάξτε τον τύπο χαρτιού σε τύπο που μπορεί να χρησιμοποιηθεί για εκτύπωση διπλής όψης.

■ Για τους τύπους και τα μεγέθη χαρτιού που μπορούν να χρησιμοποιηθούν στην αντιγραφή διπλής όψης, ανατρέξτε στην ενότητα "ΠΡΟΔΙΑΓΡΑΦΕΣ" στις Οδηγίες Χρήσης.

■ Ανάλογα με τις εκάστοτε ανάγκες, η αντιγραφή διπλής όψης μπορεί γενικά να συνδυαστεί με άλλες λειτουργίες, ωστόσο ορισμένοι συνδυασμοί δεν είναι εφικτοί. Αν επιλεγεί ένας απαγορευμένος συνδυασμός, εμφανίζεται στον πίνακα αφής ένα μήνυμα.



ΔΕΝ ΛΕΙΤΟΥΡΓΕΙ Η ΠΕΡΙΣΤΡΟΦΗ ΚΑΤΑ ΤΗΝ ΑΝΤΙΓΡΑΦΗ



Έλεγχος

Επιλέξτε την κλίμακα αντιγραφής χειροκίνητα;

Προσπαθείτε να προχωρήσετε σε αντιγραφή χρησιμοποιώντας ρυθμίσεις που δεν επιτρέπουν την περιστροφή κατά την αντιγραφή;

Μήπως έχει απενεργοποιηθεί η [Ρύθμιση Περιστροφής Αντιγράφου] στη λειτουργία ρύθμισης;



Λύση

■ Αντιγράψτε χρησιμοποιώντας την επιλογή αυτόματης κλίμακας.

■ Η περιστροφή κατά την αντιγραφή μπορεί να συνδυαστεί γενικά με άλλες λειτουργίες αν απαιτείται, ωστόσο ορισμένοι συνδυασμοί δεν είναι εφικτοί. Αν επιλεγεί ένας απαγορευμένος συνδυασμός, εμφανίζεται στον πίνακα αφής ένα μήνυμα.

■ Συμβουλευτείτε το διαχειριστή σας.
Αν είστε ο διαχειριστής, ενεργοποιήστε τη [Ρύθμιση Περιστροφής Αντιγράφου].
⇒ Επιλέξτε [Ρυθμίσεις Συστήματος] → [Ρυθμίσεις Αντιγραφής] → [Ρυθμίσεις Κατάστασης] → [Ρύθμιση Περιστροφής Αντιγράφου] → [Αντιγραφή με Περιστροφή] στη "Ρυθμίσεις".



ΔΕΝ ΛΕΙΤΟΥΡΓΕΙ Η ΜΕΓΕΘΥΝΣΗ/ΣΜΙΚΡΥΝΣΗ



Έλεγχος

Είναι σωστές οι ρυθμίσεις για το πρωτότυπο, το χαρτί και την κλίμακα;



Λύση

■ Ελέγξτε αν το μέγεθος του πρωτοτύπου που εμφανίζεται στην οθόνη είναι σωστό. Μετά από αυτό, ελέγξτε αν έχει επιλεγεί το σωστό χαρτί. Πατήστε το πλήκτρο [Κλίμακα] και, στη συνέχεια, το πλήκτρο [Αυτοματη Κλίμακα]. Θα εμφανιστεί η κατάλληλη κλίμακα για το πρωτότυπο και το χαρτί.



Η ΕΙΚΟΝΑ ΕΙΝΑΙ ΥΠΕΡΒΟΛΙΚΑ ΦΩΤΕΙΝΗ Ή ΣΚΟΤΕΙΝΗ



Έλεγχος

Μήπως η εικόνα είναι υπερβολικά φωτεινή;

Μήπως η εικόνα είναι υπερβολικά σκοτεινή;

Η λειτουργία φωτεινότητας που έχετε επιλέξει είναι κατάλληλη για τον τύπο του πρωτοτύπου;

Είναι η συνολική πυκνότητα αντιγραφής υπερβολικά χαμηλή;



Λύση

■ Επιλέξτε κατάλληλη λειτουργία φωτεινότητας για το πρωτότυπο που αντιγράφεται και ρυθμίστε χειροκίνητα το επίπεδο φωτεινότητας.

■ Επιλέξτε μία από τις ακόλουθες λειτουργίες ανάλογα με τον τύπο του πρωτοτύπου. (Αυτή η ρύθμιση μπορεί να οριστεί από την κανονική λειτουργία).

• **Κείμενο**

Χρησιμοποιήστε αυτήν τη λειτουργία για κανονικά έγγραφα κειμένου.

• **Κείμενο/Εκτυπωμένη φωτογραφία**

Αυτή η λειτουργία παρέχει την καλύτερη ισορροπία για την αντιγραφή ενός πρωτοτύπου που περιέχει κείμενο και εκτυπωμένες φωτογραφίες, όπως ένα περιοδικό ή ένας κατάλογος.

• **Κείμενο/Φωτογραφία**

Αυτή η λειτουργία παρέχει την καλύτερη ισορροπία για την αντιγραφή ενός πρωτοτύπου που περιέχει κείμενο και φωτογραφίες, όπως ένα έγγραφο κειμένου με επικολλημένη μια φωτογραφία.

• **Εκτυπωμένη Φωτογραφία**

Αυτή η λειτουργία είναι η βέλτιστη για την αντιγραφή εκτυπωμένων φωτογραφιών, όπως φωτογραφίες σε ένα περιοδικό ή κατάλογο.

• **Φωτογραφία**

Χρησιμοποιήστε αυτήν τη λειτουργία για την αντιγραφή φωτογραφιών.

• **Χάρτης**

Αυτή η λειτουργία είναι η βέλτιστη για την αντιγραφή των ανοιχτών αποχρώσεων και μικρών λεπτομερειών που συναντώνται στην πλειονότητα των χαρτών.

• **Ανοιχτόχρωμο Πρωτότυπο**

Χρησιμοποιήστε αυτήν τη λειτουργία για πρωτότυπα γραμμένα με μολύβι.

■ Αλλάξτε το συνολικό επίπεδο πυκνότητας της αντιγραφής με κάποια από τις παρακάτω μεθόδους.

• **Αλλαγή προεπιλεγμένης ρύθμισης**

Επιλέξτε "Ρυθμίσεις (διαχειριστής)" - [Ρυθμίσεις Συστήματος] → [Προσαρμογή Ποιότητας Εικόνας] → [Ποιότητα Εικόνας Αντιγραφής] → [Γρήγορη Ρύθμιση Ποιότητας Εικόνας]. Ορίστε την προεπιλεγμένη ρύθμιση [2] στην επιλογή [3 (Οξύ)] για να αυξήσετε το συνολικό επίπεδο πυκνότητας ή [1 (Ομαλό)] για να το μειώσετε.

• **Προσωρινή αλλαγή της ρύθμισης**

Επιλέξτε Κανονική Λειτουργία (η ρύθμιση δεν μπορεί να αλλάξει στην Εύκολη Λειτουργία). Στη ρύθμιση [Αλλα] → [Γρήγορη Ρύθμιση Ποιότητας Εικόνας] ορίστε την προεπιλεγμένη ρύθμιση [2] στην επιλογή [3 (Οξύ)] για να αυξήσετε το συνολικό επίπεδο πυκνότητας ή [1 (Ομαλό)] για να το μειώσετε. Η ρύθμιση επανέρχεται αυτόματα όταν επιστρέψετε στην αρχική οθόνη.



ΔΕΝ ΥΠΑΡΧΟΥΝ ΧΡΩΜΑΤΑ



Έλεγχος

Εκτελέσατε "Προσαρμογή Καταχώρισης";



Λύση

- Ζητήστε από το διαχειριστή σας να εκτελέσει "Προσαρμογή Καταχώρισης".
⇒ "Ρυθμίσεις (διαχειριστής)" → [Ρυθμίσεις Συστήματος] → [Προσαρμογή Ποιότητας Εικόνας] → [Συλλογική Ρύθμιση] → [Προσαρμογή Καταχώρισης].
Αν λείπουν οι χρωματικοί τόνοι εκτελέστε [Αυτόμ Βαθμονόμηση Χρώματος (για αντιγραφή)] αφού ολοκληρωθεί η ρύθμιση καταχώρισης. (Αν και μετά τη βαθμονόμηση τα χρώματα εξακολουθούν να μην υπάρχουν, η επανάληψη της βαθμονόμησης μπορεί να βελτιώσει τα αποτελέσματα).
- ⇒ "Ρυθμίσεις (διαχειριστής)" → [Ρυθμίσεις Συστήματος]
→ [Προσαρμογή Ποιότητας Εικόνας] → [Κοινές Λειτουργίες] → [Αυτόμ Βαθμονόμηση Χρώματος (για αντιγραφή)]



ΚΟΒΕΤΑΙ ΕΝΑ ΜΕΡΟΣ ΤΗΣ ΕΙΚΟΝΑΣ



Έλεγχος

Έχει επιλεγεί η κατάλληλη κλίμακα για το μέγεθος πρωτοτύπου και χαρτιού;



Λύση

- Επιλέξτε την κατάλληλη ρύθμιση κλίμακας.

Μήπως χρησιμοποιείτε μέγεθος πρωτοτύπου σε μετρικό (ίντσες);

- Κατά την αντιγραφή πρωτοτύπου το μέγεθος του οποίου ορίζεται σε μετρικό (ίντσες), ορίστε το μέγεθος πρωτοτύπου με μη αυτόματο τρόπο.



ΤΑ ΑΝΤΙΓΡΑΦΑ ΕΙΝΑΙ ΚΕΝΑ



Έλεγχος

Έχει τοποθετηθεί σωστά το πρωτότυπο με την όψη προς τα επάνω ή προς τα κάτω;



Λύση

- Όταν χρησιμοποιείτε το κρύσταλλο πρωτοτύπων, το πρωτότυπο πρέπει να τοποθετείται με την όψη προς τα κάτω. Όταν χρησιμοποιείτε τον αυτόματο τροφοδότη πρωτοτύπων, το πρωτότυπο πρέπει να τοποθετείται με την όψη προς τα επάνω.



ΘΕΛΩ ΝΑ ΑΝΤΙΓΡΑΨΩ ΠΟΛΛΕΣ ΣΕΛΙΔΕΣ A4 ΣΕ ΕΝΑ ΦΥΛΟ ΧΑΡΤΙΟΥ A4



Έλεγχος

Χρησιμοποιήστε τη λειτουργία N-Up.



Λύση

- Η λειτουργία N-Up σας επιτρέπει να μειώσετε και να αντιγράψετε τις εικόνες των έως οχτώ σελίδων A4 σε ένα φύλλο χαρτιού. Πατήστε το πλήκτρο [N-Up]. Στην κανονική λειτουργία μπορείτε να προσθέσετε περιγράμματα σε N-Up αντίγραφα.



ΛΙΣΤΑ ΕΛΕΓΧΟΥ

Μήπως ο διαχειριστής έχει απενεργοποιήσει κάποιες λειτουργίες; Κάποιες λειτουργίες ενδέχεται να έχουν απενεργοποιηθεί στη λειτουργία ρύθμισης. Όταν είναι ενεργοποιημένη η πιστοποίηση χρήστη, οι δικές σας ρυθμίσεις χρήστη μπορεί να περιορίζουν τις λειτουργίες που μπορείτε να χρησιμοποιήσετε. Συμβουλευτείτε το διαχειριστή σας.

Πρόβλημα	Έλεγχος	Σελίδα
ΔΕΝ ΕΚΤΕΛΕΙΤΑΙ ΕΚΤΥΠΩΣΗ	Έχει συνδεθεί σωστά ο υπολογιστής στο μηχάνημα;	30
	Είναι το μηχάνημα συνδεδεμένο στο ίδιο δίκτυο (LAN κ.λπ.) με τον υπολογιστή σας;	30
	Έχει επιλεγθεί σωστά η διεύθυνση IP; (Windows)	30
	Χρησιμοποιείτε θύρα εκτυπωτή που έχει δημιουργηθεί με τη χρήση Τυπικής Θύρας TCP/IP; (Windows)	30
	Μήπως ο υπολογιστής σας δεν είναι σταθερός;	30
	Έχει οριστεί σωστά το μηχάνημα στην εφαρμογή που χρησιμοποιείτε για την εκτύπωση;	31
	Λειτουργούν σωστά οι συσκευές σύνδεσης δικτύου;	31
	Μήπως η ρύθμιση I/O Timeout προβλέπει πολύ μικρό χρονικό περιθώριο;	31
	Μήπως εκτυπώθηκε σελίδα ειδοποίησης;	31
	Μήπως ο διαχειριστής έχει απενεργοποιήσει κάποιες λειτουργίες;	31
	Μήπως στις "Ρυθμίσεις Κατάστασης" αποθηκεύσατε ρυθμίσεις που δεν μπορούν να χρησιμοποιηθούν με την τρέχουσα διαμόρφωση ρυθμίσεων των επιλογών σας;	31
ΔΕΝ ΓΝΩΡΙΖΩ ΠΟΙΟ ΠΡΟΓΡΑΜΜΑ ΟΔΗΓΗΣΗΣ ΕΚΤΥΠΩΤΗ ΠΡΕΠΕΙ ΝΑ ΕΓΚΑΤΑΣΤΗΣΩ	Πριν από την εγκατάσταση, ελέγξτε τις λειτουργίες κάθε προγράμματος οδήγησης εκτυπωτή.	31
ΔΕΝ ΓΝΩΡΙΖΩ ΠΩΣ ΜΠΟΡΩ ΝΑ ΑΚΥΡΩΣΩ ΤΗΝ ΕΚΤΥΠΩΣΗ	Ακολουθήστε τα παρακάτω βήματα για να ακυρώσετε την εκτύπωση	32
ΔΕΝ ΕΚΤΕΛΕΙΤΑΙ ΕΓΧΡΩΜΗ ΕΚΤΥΠΩΣΗ	Είναι ρυθμισμένη η έγχρωμη λειτουργία είναι "Χρώμα";	32
	Μήπως ο διαχειριστής έχει απενεργοποιήσει κάποιες λειτουργίες;	32
ΔΕΝ ΓΝΩΡΙΖΩ ΠΩΣ ΜΠΟΡΩ ΝΑ ΕΝΑΛΛΑΣΣΩ ΤΗΝ ΕΓΧΡΩΜΗ ΚΑΙ ΤΗΝ ΑΣΠΡΟΜΑΥΡΗ ΕΚΤΥΠΩΣΗ	Η διαμόρφωση της ρύθμισης έγχρωμης λειτουργίας πραγματοποιείται από το πρόγραμμα οδήγησης εκτυπωτή.	32
ΔΕΝ ΓΝΩΡΙΖΩ ΠΩΣ ΜΠΟΡΩ ΝΑ ΕΚΤΥΠΩΝΩ ΣΕ ΕΙΔΙΚΑ ΜΕΣΑ (ΚΑΡΤ ΠΟΣΤΑΛ, ΦΑΚΕΛΟΥΣ, Κ.ΛΠ.)	Για ταχυδρομικές κάρτες και φακέλους χρησιμοποιήστε τον δίσκο 1 ή τον δίσκο παράκαμψης και για ειδικό χαρτί, π.χ. ανάγλυφο, χρησιμοποιήστε τον δίσκο παράκαμψης.	33
	Μήπως η ρύθμιση του τύπου χαρτιού στον επιλεγμένο δίσκο καθορίζει έναν τύπο χαρτιού που δεν μπορεί να χρησιμοποιηθεί για εκτύπωση διπλής όψης;	33
ΔΕΝ ΕΚΤΕΛΕΙΤΑΙ ΕΚΤΥΠΩΣΗ ΔΙΠΛΗΣ ΟΨΗΣ	Μήπως χρησιμοποιείτε χαρτί ειδικού μεγέθους ή τύπου;	33
	Μήπως ο διαχειριστής έχει απενεργοποιήσει κάποιες λειτουργίες;	33
	Είναι ενεργοποιημένη η επιλογή [Ρυθμίσεις IPsec] στο μηχάνημα;	34
ΔΕΝ ΕΙΝΑΙ ΔΥΝΑΤΗ Η ΑΜΕΣΗ ΕΚΤΥΠΩΣΗ ΕΝΟΣ ΑΡΧΕΙΟΥ ΣΕ ΕΝΑΝ ΚΟΙΝΟΧΡΗΣΤΟ ΦΑΚΕΛΟ	Είναι ενεργοποιημένη η επιλογή [Ρυθμίσεις IPsec] στο μηχάνημα;	34
ΔΕΝ ΜΠΟΡΕΙ ΝΑ ΧΡΗΣΙΜΟΠΟΙΗΘΕΙ Ο ΔΙΣΚΟΣ, Η ΜΟΝΑΔΑ ΤΕΛΙΚΗΣ ΕΠΕΞΕΡΓΑΣΙΑΣ Ή ΑΛΛΗ ΠΕΡΙΦΕΡΕΙΑΚΗ ΣΥΣΚΕΥΗ ΠΟΥ ΕΧΕΤΕ ΕΓΚΑΤΑΣΤΗΣΕΙ ΣΤΟ ΜΗΧΑΝΗΜΑ	Έχουν διαμορφωθεί στο πρόγραμμα οδήγησης του εκτυπωτή οι περιφερειακές συσκευές που έχουν εγκατασταθεί;	34
	Είναι κατάλληλες οι ρυθμίσεις του προγράμματος οδήγησης εκτυπωτή για την εργασία εκτύπωσης;	34
Η ΕΙΚΟΝΑ ΕΙΝΑΙ ΥΠΕΡΒΟΛΙΚΑ ΦΩΤΕΙΝΗ Ή ΣΚΟΤΕΙΝΗ	Είναι το συνολικό επίπεδο πυκνότητας εκτύπωσης υπερβολικά ανοικτό;	35
	Μήπως η εικόνα (ειδικά μια φωτογραφία) χρειάζεται διόρθωση; (Windows)	35
ΔΕΝ ΥΠΑΡΧΟΥΝ ΧΡΩΜΑΤΑ	Εκτελέσατε "Προσαρμογή Καταχώρισης";	35
ΤΟ ΚΕΙΜΕΝΟ ΚΑΙ ΟΙ ΓΡΑΜΜΕΣ ΕΜΦΑΝΙΖΟΝΤΑΙ ΑΧΝΑ ΚΑΙ ΔΥΣΔΙΑΚΡΙΤΑ	Μήπως υπήρχαν έγχρωμα δεδομένα που εκτυπώθηκαν ασπρόμαυρα; (Windows)	35
	Είναι το συνολικό επίπεδο πυκνότητας εκτύπωσης υπερβολικά ανοικτό;	35
	Υπάρχουν λεπτές γραμμές στα αρχικά δεδομένα;	36



Πρόβλημα	Έλεγχος	Σελίδα
ΚΟΒΕΤΑΙ ΕΝΑ ΜΕΡΟΣ ΤΗΣ ΕΙΚΟΝΑΣ	Ταιριάζει το μέγεθος χαρτιού που έχετε επιλέξει για τη συγκεκριμένη εργασία με το μέγεθος χαρτιού που έχετε τοποθετήσει στο δίσκο;	36
	Έχει οριστεί σωστά η ρύθμιση προσανατολισμού της εκτύπωσης (κατακόρυφος ή οριζόντιος);	36
	Έχουν οριστεί σωστά τα περιθώρια στις ρυθμίσεις διάταξης της εφαρμογής;	36
Η ΕΙΚΟΝΑ ΕΙΝΑΙ ΓΥΡΙΣΜΕΝΗ ΑΝΑΠΟΔΑ	Μήπως χρησιμοποιείτε έναν τύπο χαρτιού (φάκελοι, διατηρημένο χαρτί κ.λπ.) που μπορεί να τοποθετηθεί μόνο με συγκεκριμένο προσανατολισμό;	36
	Έχει επιλεγθεί η σωστή θέση βιβλιοδεσίας για την εκτύπωση διπλής όψης;	36
ΕΚΤΥΠΩΝΟΝΤΑΙ ΠΟΛΛΟΙ ΠΑΡΑΔΟΞΟΙ ΧΑΡΑΚΤΗΡΕΣ	Μήπως ο υπολογιστής ή το μηχάνημα δεν είναι σταθερά;	37
ΜΕΤΑ ΤΗΝ ΑΝΤΙΚΑΤΑΣΤΑΣΗ ΤΟΥ ΔΡΟΜΟΛΟΓΗΤΗ ΔΕΝ ΜΠΩΡΩ ΠΛΕΟΝ ΝΑ ΕΚΤΥΠΩΩ ΑΠΟ ΤΟ ΜΗΧΑΝΗΜΑ	Είναι συνδεδεμένος ο υπολογιστής σας στο μηχάνημα;	37



ΔΕΝ ΕΚΤΕΛΕΙΤΑΙ ΕΚΤΥΠΩΣΗ



Έλεγχος

Έχει συνδεθεί σωστά ο υπολογιστής στο μηχάνημα;

Είναι το μηχάνημα συνδεδεμένο στο ίδιο δίκτυο (LAN κ.λπ.) με τον υπολογιστή σας;

Έχει επιλεγθεί σωστά η διεύθυνση IP; (Windows)

Χρησιμοποιείτε θύρα εκτυπωτή που έχει δημιουργηθεί με τη χρήση Τυπικής Θύρας TCP/IP; (Windows)

Μήπως ο υπολογιστής σας δεν είναι σταθερός;



Λύση

■ Βεβαιωθείτε ότι το καλώδιο έχει συνδεθεί σωστά στην υποδοχή LAN του υπολογιστή σας και του μηχανήματος.

Εάν συνδέσετε σε δίκτυο, βεβαιωθείτε επίσης ότι το καλώδιο LAN είναι συνδεδεμένο σταθερά στο διανομέα.

► [Θέσεις τροφοδοσίας και συνδέσεων \(σελίδα 4\)](#)

■ Το μηχάνημα πρέπει να είναι συνδεδεμένο στο ίδιο δίκτυο με τον υπολογιστή σας. Αν δεν γνωρίζετε σε ποιο δίκτυο είναι συνδεδεμένο το μηχάνημα, ρωτήστε το διαχειριστή του δικτύου.

■ Ελέγξτε τη ρύθμιση για τη διεύθυνση IP.

Αν το μηχάνημα δεν έχει μόνιμη διεύθυνση IP (το μηχάνημα λαμβάνει μια διεύθυνση IP από διακομιστή DHCP), η εκτύπωση δεν θα είναι δυνατή αν αλλάξει η διεύθυνση IP.

Μπορείτε να ελέγξετε τη διεύθυνση IP του μηχανήματος στην επιλογή [Κατάσταση δικτύου] της λειτουργίας ρύθμισης. Αν έχει αλλάξει η διεύθυνση IP, αλλάξτε τη ρύθμιση θύρας στο πρόγραμμα οδήγησης του εκτυπωτή.

⇒ "Ρυθμίσεις" → [Κατάσταση] → [Κατάσταση δικτύου]

Βλ.: Οδηγός Εγκατάστασης Λογισμικού

Αν η διεύθυνση IP αλλάζει συχνά, συνιστάται η εκχώρηση μόνιμης διεύθυνσης IP στο μηχάνημα.

⇒ "Ρυθμίσεις (διαχειριστής)" → [Ρυθμίσεις Συστήματος] → [Ρυθμίσεις Δικτύου]

■ Ελέγξτε τις ρυθμίσεις του υπολογιστή.

Όταν χρησιμοποιείται θύρα που έχει δημιουργηθεί με τυπική θύρα TCP/IP σε Windows και το πλαίσιο [Ενεργοποίηση Κατάστασης SNMP] έχει οριστεί σε , υπάρχει πιθανότητα να μη γίνεται σωστά η εκτύπωση. Αλλάξτε το πλαίσιο επιλογής [Ενεργοποίηση Κατάστασης SNMP] σε .

Βλ.: Οδηγός Εγκατάστασης Λογισμικού

■ Επανεκκινήστε τον υπολογιστή σας.

Μερικές φορές η εκτύπωση δεν είναι δυνατή όταν χρησιμοποιείτε ταυτόχρονα πολλές εφαρμογές ή όταν η μνήμη ή ο χώρος στο σκληρό δίσκο είναι ανεπαρκής. Επανεκκινήστε τον υπολογιστή σας.



Έλεγχος

Έχει οριστεί σωστά το μηχάνημα στην εφαρμογή που χρησιμοποιείτε για την εκτύπωση;

Λειτουργούν σωστά οι συσκευές σύνδεσης δικτύου;

Μήπως η ρύθμιση I/O Timeout προβλέπει πολύ μικρό χρονικό περιθώριο;

Μήπως εκτυπώθηκε σελίδα ειδοποίησης;

Μήπως ο διαχειριστής έχει απενεργοποιήσει κάποιες λειτουργίες;

Μήπως στις "Ρυθμίσεις Κατάστασης" αποθηκεύσατε ρυθμίσεις που δεν μπορούν να χρησιμοποιηθούν με την τρέχουσα διαμόρφωση ρυθμίσεων των επιλογών σας;



Λύση

■ Ελέγξτε εάν έχει επιλεγεί το πρόγραμμα οδήγησης εκτυπωτή του μηχανήματος από το παράθυρο εκτύπωσης της εφαρμογής.
Αν το πρόγραμμα οδήγησης εκτυπωτή του μηχανήματος δεν εμφανίζεται στον κατάλογο των διαθέσιμων προγραμμάτων οδήγησης εκτυπωτή, μπορεί να μην έχει γίνει σωστά η εγκατάστασή του. Απεγκαταστήστε το πρόγραμμα οδήγησης του εκτυπωτή και, στη συνέχεια, εγκαταστήστε το ξανά.
Βλ.: Οδηγός Εγκατάστασης Λογισμικού

■ Βεβαιωθείτε ότι οι δρομολογητές και οι άλλες συσκευές σύνδεσης δικτύου λειτουργούν κανονικά.
Αν μια συσκευή δεν είναι σε λειτουργία ή έχει παρουσιάσει σφάλμα, ανατρέξτε στο εγχειρίδιο της συσκευής για να διορθώσετε το πρόβλημα.

■ Συμβουλευτείτε το διαχειριστή σας.
Αν η ρύθμιση I/O Timeout προβλέπει πολύ μικρό χρονικό περιθώριο, μπορεί να παρουσιαστούν σφάλματα κατά τη διάρκεια της εγγραφής στον εκτυπωτή. Ζητήστε από το διαχειριστή του μηχανήματος να διαμορφώσει κατάλληλο χρονικό περιθώριο στην επιλογή "I/O Timeout".
⇒ "Ρυθμίσεις (διαχειριστής)" → [Ρυθμίσεις Συστήματος] → [Ρυθμίσεις Εκτυπωτή] → [Ρυθμίσεις Κατάστασης] → [I/O Timeout].

■ Ελέγξτε τη Σελίδα Ειδοποίησης.
Αν μια εργασία εκτύπωσης δεν μπορεί να εκτελεστεί με τον καθορισμένο τρόπο και η αιτία δεν εμφανίζεται στην οθόνη, θα εκτυπωθεί μια σελίδα ειδοποίησης όπου υποδεικνύεται η αιτία του προβλήματος. Διαβάστε την εκτυπωμένη σελίδα και προβείτε στις κατάλληλες ενέργειες.
Για παράδειγμα, η Σελίδα Ειδοποίησης θα εκτυπωθεί στις ακόλουθες περιπτώσεις.

- Η εργασία εκτύπωσης είναι υπερβολικά μεγάλη και δεν χωρά στη μνήμη.
- Ορίζεται λειτουργία που έχει απαγορευτεί από το διαχειριστή.

Η εργοστασιακά προεπιλεγμένη ρύθμιση δεν προβλέπει εκτύπωση των σελίδων ειδοποίησης.

■ Συμβουλευτείτε το διαχειριστή σας.
Όταν είναι ενεργοποιημένη η πιστοποίηση χρήστη, οι δικές σας ρυθμίσεις χρήστη μπορεί να περιορίζουν τις λειτουργίες που μπορείτε να χρησιμοποιήσετε. Συμβουλευτείτε το διαχειριστή σας.

■ Αρχικοποιήστε τις "Ρυθμίσεις Κατάστασης".
Αν αλλάξετε τη διαμόρφωση ρυθμίσεων των επιλογών σας αφού αλλάξετε τις "Ρυθμίσεις Κατάστασης", η οθόνη "Ρυθμίσεις Εκτύπωσης" ενδέχεται να μην εμφανιστεί. Επιστρέψτε στην αρχική διαμόρφωση ρυθμίσεων των επιλογών σας ή αρχικοποιήστε τις "Ρυθμίσεις Κατάστασης".



ΔΕΝ ΓΝΩΡΙΖΩ ΠΟΙΟ ΠΡΟΓΡΑΜΜΑ ΟΔΗΓΗΣΗΣ ΕΚΤΥΠΩΤΗ ΠΡΕΠΕΙ ΝΑ ΕΓΚΑΤΑΣΤΗΣΩ



Έλεγχος

Πριν από την εγκατάσταση, ελέγξτε τις λειτουργίες κάθε προγράμματος οδήγησης εκτυπωτή.



Λύση

■ Το κάθε πρόγραμμα οδήγησης εκτυπωτή έχει συγκεκριμένες λειτουργίες. Εγκαταστήστε και χρησιμοποιήστε τα προγράμματα οδήγησης εκτυπωτή που ταιριάζουν στις ανάγκες σας.

- Πρόγραμμα οδήγησης εκτυπωτή PCL6
Το μηχάνημα υποστηρίζει τις γλώσσες ελέγχου εκτυπωτή PCL6 της Hewlett-Packard.
Εκτυπώνει γρήγορα και είναι κατάλληλη για τακτικές εργασίες εκτύπωσης.
- Πρόγραμμα οδήγησης εκτυπωτή PS
Το πρόγραμμα οδήγησης εκτυπωτή PS υποστηρίζει τη γλώσσα περιγραφής σελίδας PostScript 3 που ανέπτυξε η Adobe.
Εξαιρετική αναπαραγωγή εικόνων που περιλαμβάνουν σύνθετα γραφικά.
- Πρόγραμμα οδήγησης PPD
Το πρόγραμμα οδήγησης PPD δίνει στο μηχάνημα τη δυνατότητα να χρησιμοποιεί το τυπικό πρόγραμμα οδήγησης εκτυπωτή PS των Windows.



ΔΕΝ ΓΝΩΡΙΖΩ ΠΩΣ ΜΠΟΡΩ ΝΑ ΑΚΥΡΩΣΩ ΤΗΝ ΕΚΤΥΠΩΣΗ



Έλεγχος

Ακολουθήστε τα παρακάτω βήματα για να ακυρώσετε την εκτύπωση



Λύση

- Αν τα δεδομένα εκτύπωσης δεν έχουν τροφοδοτήσει το μηχάνημα, ανατρέξτε στο εγχειρίδιο του λειτουργικού συστήματος ή της εφαρμογής σας. Αν τα δεδομένα εκτύπωσης έχουν τροφοδοτήσει το μηχάνημα, πατήστε το πλήκτρο [Κατάστ. Εργασ.], το πλήκτρο [Τροφοδοσία], ή το πλήκτρο [Ουρά Εργασ.] και επιλέξτε την εργασία που θέλετε να διαγράψετε από τη λίστα. Ανοίξτε τον πίνακα λειτουργίας και πατήστε την επιλογή [Σταμάτημα/Διαγραφή]. Θα εμφανιστεί ένα μήνυμα για την επιβεβαίωση της ακύρωσης. Πατήστε το πλήκτρο [Ακύρωση].



ΔΕΝ ΕΚΤΕΛΕΙΤΑΙ ΕΓΧΡΩΜΗ ΕΚΤΥΠΩΣΗ



Έλεγχος

Είναι ρυθμισμένη η έγχρωμη λειτουργία είναι "Χρώμα";



Λύση

- Για τη ρύθμιση της έγχρωμης λειτουργίας, επιλέξτε "Αυτόμ." ή "Χρώμα".
Windows:
Μπορείτε να επιλέξετε τη ρύθμιση στην καρτέλα [Κύριες Επιλογές] του προγράμματος οδήγησης εκτυπωτή.
macOS:
Η διαμόρφωση της ρύθμισης έγχρωμης λειτουργίας πραγματοποιείται από το μενού [Image Quality] του παραθύρου εκτύπωσης.
Στα Windows μπορείτε επίσης να επιλέξετε τη ρύθμιση από την καρτέλα [Ποιότητα] του προγράμματος οδήγησης εκτυπωτή.
- Συμβουλευτείτε το χειριστή σας.
Όταν είναι ενεργοποιημένη η πιστοποίηση χρήστη, οι δικές σας ρυθμίσεις χρήστη μπορεί να περιορίζουν τις λειτουργίες που μπορείτε να χρησιμοποιήσετε.

Μήπως ο διαχειριστής έχει απενεργοποιήσει κάποιες λειτουργίες;



ΔΕΝ ΓΝΩΡΙΖΩ ΠΩΣ ΜΠΟΡΩ ΝΑ ΕΝΑΛΛΑΣΣΩ ΤΗΝ ΕΓΧΡΩΜΗ ΚΑΙ ΤΗΝ ΑΣΠΡΟΜΑΥΡΗ ΕΚΤΥΠΩΣΗ



Έλεγχος

Η διαμόρφωση της ρύθμισης έγχρωμης λειτουργίας πραγματοποιείται από το πρόγραμμα οδήγησης εκτυπωτή.



Λύση

- Μπορείτε να επιλέξετε τη ρύθμιση στην καρτέλα [Κύριες Επιλογές] του προγράμματος οδήγησης εκτυπωτή. Για την έγχρωμη λειτουργία, επιλέξτε [Χρώμα]. Για την ασπρόμαυρη λειτουργία, επιλέξτε "Διαβάθμ. του γκρι".



ΔΕΝ ΓΝΩΡΙΖΩ ΠΩΣ ΜΠΟΡΩ ΝΑ ΕΚΤΥΠΩΝΩ ΣΕ ΕΙΔΙΚΑ ΜΕΣΑ (ΚΑΡΤ ΠΟΣΤΑΛ, ΦΑΚΕΛΟΥΣ, Κ.ΛΠ.)



Έλεγχος

Για ταχυδρομικές κάρτες και φακέλους χρησιμοποιήστε τον δίσκο 1 ή τον δίσκο παράκαμψης και για ειδικό χαρτί, π.χ. ανάγλυφο, χρησιμοποιήστε τον δίσκο παράκαμψης.



Λύση

■ Για ειδικό χαρτί, π.χ. ανάγλυφο, καθορίστε τον δίσκο παράκαμψης ως χώρο τοποθέτησης του χαρτιού. Μετά την τοποθέτηση των μέσων, στην αρχική οθόνη ορίστε το μέγεθος χαρτιού και το χαρτί στις [Ρυθμίσεις Δίσκου]. Για περισσότερες πληροφορίες όσον αφορά τον τύπο και το μέγεθος του χαρτιού, π.χ. ρυθμίσεις χαρτιού και τύπους φακέλων που μπορείτε να καθορίσετε, ανατρέξτε στο "Εγχειρίδιο Χρήστη". Όταν έχετε ολοκληρώσει τις ρυθμίσεις στο μηχάνημα, ρυθμίστε κατάλληλα το "Μέγεθος Πρωτοτύπου" και το "Μέγεθος χαρτιού" στην καρτέλα [Κύριες Επιλογές] του προγράμματος οδήγησης εκτυπωτή.



ΔΕΝ ΕΚΤΕΛΕΙΤΑΙ ΕΚΤΥΠΩΣΗ ΔΙΠΛΗΣ ΟΨΗΣ



Έλεγχος

Μήπως η ρύθμιση του τύπου χαρτιού στον επιλεγμένο δίσκο καθορίζει έναν τύπο χαρτιού που δεν μπορεί να χρησιμοποιηθεί για εκτύπωση διπλής όψης;



Λύση

■ Ελέγξτε τις "Ρυθμίσεις δίσκου χαρτιού" στη λειτουργία ρύθμισης.
⇒ "Ρυθμίσεις" → [Ρυθμίσεις Συστήματος] → [Κοινές Ρυθμίσεις] → [Ρυθμίσεις Χαρτιού] → [Ρυθμίσεις Δίσκου/ Ρυθμίσεις Χαρτιού] → [Ρυθμίσεις δίσκου χαρτιού] → [Καταχώριση Δίσκου] → [Τροφοδότηση Εγκεκριμένης Εργασίας]
Ελέγξτε τις [Ρυθμίσεις Δίσκου] στην αρχική οθόνη.
Πατήστε τον επιλεγμένο δίσκο και στην οθόνη που εμφανίζεται πατήστε το πλήκτρο [Ιδιότητα Χαρτιού].
Ο δίσκος δεν μπορεί να χρησιμοποιηθεί για εκτύπωση διπλής όψης, εάν το πλαίσιο ελέγχου [Απενεργοποίηση Διπλής Όψης] στην οθόνη με τις ιδιότητες του χαρτιού είναι . Αλλάξτε τον τύπο χαρτιού σε τύπο που μπορεί να χρησιμοποιηθεί για εκτύπωση διπλής όψης.

Μήπως χρησιμοποιείτε χαρτί ειδικού μεγέθους ή τύπου;

■ Για τους τύπους και τα μεγέθη χαρτιού που μπορούν να χρησιμοποιηθούν στην αντιγραφή διπλής όψης, ανατρέξτε στην ενότητα "ΠΡΟΔΙΑΓΡΑΦΕΣ" στις Οδηγίες Χρήσης.

Μήπως ο διαχειριστής έχει απενεργοποιήσει κάποιες λειτουργίες;

■ Συμβουλευτείτε το διαχειριστή σας.
Κάποιες λειτουργίες ενδέχεται να έχουν απενεργοποιηθεί στη λειτουργία ρύθμισης. Συμβουλευτείτε το διαχειριστή σας.
Όταν είναι ενεργοποιημένη η πιστοποίηση χρήστη, οι δικές σας ρυθμίσεις χρήστη μπορεί να περιορίζουν τις λειτουργίες που μπορείτε να χρησιμοποιήσετε. Συμβουλευτείτε το διαχειριστή σας.



ΔΕΝ ΕΙΝΑΙ ΔΥΝΑΤΗ Η ΑΜΕΣΗ ΕΚΤΥΠΩΣΗ ΕΝΟΣ ΑΡΧΕΙΟΥ ΣΕ ΕΝΑΝ ΚΟΙΝΟΧΡΗΣΤΟ ΦΑΚΕΛΟ



Έλεγχος

Είναι ενεργοποιημένη η επιλογή [Ρυθμίσεις IPsec] στο μηχάνημα;



Λύση

- Συμβουλευτείτε το διαχειριστή σας.
Όταν στη λειτουργία ρύθμισης είναι ενεργοποιημένη η επιλογή [Ρυθμίσεις IPsec] ενδέχεται να μην είναι δυνατή η άμεση εκτύπωση ενός αρχείου από ένα κοινόχρηστο φάκελο στο περιβάλλον του δικού σας υπολογιστή. Για πληροφορίες σχετικά με τις [Ρυθμίσεις IPsec], συμβουλευτείτε το διαχειριστή σας.
⇒ "Ρυθμίσεις" → [Ρυθμίσεις Ασφάλειας] → [Ρυθμίσεις IPsec]



ΔΕΝ ΜΠΟΡΕΙ ΝΑ ΧΡΗΣΙΜΟΠΟΙΗΘΕΙ Ο ΔΙΣΚΟΣ, Η ΜΟΝΑΔΑ ΤΕΛΙΚΗΣ ΕΠΕΞΕΡΓΑΣΙΑΣ Ή ΑΛΛΗ ΠΕΡΙΦΕΡΕΙΑΚΗ ΣΥΣΚΕΥΗ ΠΟΥ ΕΧΕΤΕ ΕΓΚΑΤΑΣΤΗΣΕΙ ΣΤΟ ΜΗΧΑΝΗΜΑ



Έλεγχος

Έχουν διαμορφωθεί στο πρόγραμμα οδήγησης του εκτυπωτή οι περιφερειακές συσκευές που έχουν εγκατασταθεί;



Λύση

- Ανοίξτε το πλαίσιο διαλόγου με τις ιδιότητες του εκτυπωτή και κάντε κλικ στην επιλογή [Αυτόματη Διαμόρφωση] στην καρτέλα [Επιλογές]. (Windows)
Αν δεν μπορεί να εκτελεστεί αυτόματη διαμόρφωση, ανατρέξτε στον Οδηγό Εγκατάστασης Λογισμικού.



Η ΕΙΚΟΝΑ ΕΜΦΑΝΙΖΕΙ ΚΟΚΚΟΥΣ



Έλεγχος

Είναι κατάλληλες οι ρυθμίσεις του προγράμματος οδήγησης εκτυπωτή για την εργασία εκτύπωσης;



Λύση

- Ελέγξτε τις ρυθμίσεις του προγράμματος οδήγησης εκτυπωτή.
Κατά την επιλογή των ρυθμίσεων εκτύπωσης, για λειτουργία εκτύπωσης επιλέξτε [600dpi], [600dpi (Υψηλή Ποιότητα)] ή [1200dpi]*. Αν χρειάζεστε πολύ καθαρή εικόνα, επιλέξτε [1200dpi]*.
Windows: Η ρύθμιση ανάλυσης ορίζεται στην καρτέλα [Ποιότητα Εικόνας] του παραθύρου ιδιοτήτων στο πρόγραμμα οδήγησης εκτυπωτή.
* Στα μοντέλα MX-2651/MX-3051/MX-3551/MX-4051 δεν μπορείτε να χρησιμοποιήσετε τη ρύθμιση "1200 dpi".



Η ΕΙΚΟΝΑ ΕΙΝΑΙ ΥΠΕΡΒΟΛΙΚΑ ΦΩΤΕΙΝΗ Ή ΣΚΟΤΕΙΝΗ



Έλεγχος

Είναι το συνολικό επίπεδο πυκνότητας εκτύπωσης υπερβολικά ανοικτό;

Μήπως η εικόνα (ειδικά μια φωτογραφία) χρειάζεται διόρθωση; (Windows)



Λύση

■ Χρησιμοποιήστε την παρακάτω ρύθμιση για να αλλάξετε τη συνολική πυκνότητα εκτύπωσης. Επιλέξτε "Ρυθμίσεις (διαχειριστής)" - [Ρυθμίσεις Συστήματος] → [Προσαρμογή Ποιότητας Εικόνας] → [Ποιότητα Εικόνας Εκτύπωσης] → [Γρήγορη Ρύθμιση Ποιότητας Εικόνας]. Ορίστε την προεπιλεγμένη ρύθμιση [2] στην επιλογή [3 (Οξύ)] για να αυξήσετε το συνολικό επίπεδο πυκνότητας ή [1 (Ομαλό)] για να το μειώσετε. Αυτή η ρύθμιση μπορεί να οριστεί μεμονωμένα για την έγχρωμη και τη μονόχρωμη λειτουργία.

■ Ελέγξτε τις ρυθμίσεις του προγράμματος οδήγησης εκτυπωτή. Διορθώστε τη φωτεινότητα και την αντίθεση με την επιλογή [Ποιότητα Εικόνας] στην καρτέλα [Προσαρμογή Χρώματος] του προγράμματος οδήγησης εκτυπωτή. Χρησιμοποιήστε αυτές τις ρυθμίσεις για να πραγματοποιήσετε απλές διορθώσεις, σε περιπτώσεις όπως όταν δεν έχει εγκατασταθεί λογισμικό επεξεργασίας εικόνων στον υπολογιστή σας.



ΔΕΝ ΥΠΑΡΧΟΥΝ ΧΡΩΜΑΤΑ



Έλεγχος

Εκτελέσατε "Προσαρμογή Καταχώρισης";



Λύση

■ Ζητήστε από το διαχειριστή σας να εκτελέσει "Προσαρμογή Καταχώρισης".
⇒ "Ρυθμίσεις (διαχειριστής)" → [Ρυθμίσεις Συστήματος] → [Ρύθμιση Ποιότητας Εικόνας] → [Συλλογική Ρύθμιση] → [Προσαρμογή Καταχώρισης].
Αν λείπουν οι χρωματικοί τόνοι εκτελέστε [Αυτόμ Βαθμονόμηση Χρώματος (για Εκτύπωση)] αφού ολοκληρωθεί η ρύθμιση καταχώρισης. (Αν και μετά τη βαθμονόμηση τα χρώματα εξακολουθούν να μην υπάρχουν, η επανάληψη της βαθμονόμησης μπορεί να βελτιώσει τα αποτελέσματα).
⇒ "Ρυθμίσεις (διαχειριστής)" → [Ρυθμίσεις Συστήματος] → [Ρύθμιση Ποιότητας Εικόνας] → [Κοινές Λειτουργίες] → [Αυτόμ Βαθμονόμηση Χρώματος (για Εκτύπωση)]



ΤΟ ΚΕΙΜΕΝΟ ΚΑΙ ΟΙ ΓΡΑΜΜΕΣ ΕΜΦΑΝΙΖΟΝΤΑΙ ΑΧΝΑ ΚΑΙ ΔΥΣΔΙΑΚΡΙΤΑ



Έλεγχος

Μήπως υπήρχαν έγχρωμα δεδομένα που εκτυπώθηκαν ασπρόμαυρα; (Windows)



Λύση

■ Ελέγξτε τις ρυθμίσεις του προγράμματος οδήγησης εκτυπωτή. Όταν το έγχρωμο κείμενο και γραμμές εκτυπώνονται ασπρόμαυρα, το αποτέλεσμα ενδέχεται να είναι αχνό και δυσδιάκριτο. Για να μετατρέψετε το έγχρωμο κείμενο ή τις γραμμές (περιοχές) που μπορούν να εκτυπωθούν αχνά σε μαύρα, στην καρτέλα [Ποιότητα Εικόνας] του προγράμματος οδήγησης εκτυπωτή επιλέξτε [Κείμενο σε Μαύρο] ή [Διάνυσμα σε Μαύρο]. (Δεν είναι δυνατή η ρύθμιση δεδομένων raster όπως οι εικόνες bitmap).

Είναι το συνολικό επίπεδο πυκνότητας εκτύπωσης υπερβολικά ανοικτό;

■ Χρησιμοποιήστε την παρακάτω ρύθμιση για να αλλάξετε τη συνολική πυκνότητα εκτύπωσης. Επιλέξτε "Ρυθμίσεις (Έκδοση Web)" - [Ρυθμίσεις Συστήματος] → [Ρύθμιση Ποιότητας Εικόνας] → [Ποιότητα Εικόνας Εκτύπωσης] → [Γρήγορη Ρύθμιση Ποιότητας Εικόνας]. Ορίστε την προεπιλεγμένη ρύθμιση [2] στην επιλογή [3 (Οξύ)] για να αυξήσετε το συνολικό επίπεδο πυκνότητας ή [1 (Ομαλό)] για να το μειώσετε. Αυτή η ρύθμιση μπορεί να οριστεί μεμονωμένα για την έγχρωμη και τη μονόχρωμη λειτουργία.



Έλεγχος

Υπάρχουν λεπτές γραμμές στα αρχικά δεδομένα;



Λύση

- Αλλάξτε το πάχος συγκεκριμένων τυπωμένων γραμμών.
Επιλέξτε "Ρυθμίσεις (διαχειριστής)" - [Ρυθμίσεις Συστήματος] → [Ρύθμιση Ποιότητας Εικόνας] → [Ποιότητα Εικόνας Εκτύπωσης] → [Ρύθμιση Πλάτους Έγχρωμης Γραμμής]. Αυξήστε την τιμή της προεπιλεγμένης ρύθμισης [5] για να κάνετε τις γραμμές πιο παχιές ή μειώστε την τιμή για να τις κάνετε πιο λεπτές. (Δεν είναι δυνατή η αλλαγή κειμένου και δεδομένων raster, όπως εικόνες bitmap).



ΚΟΒΕΤΑΙ ΕΝΑ ΜΕΡΟΣ ΤΗΣ ΕΙΚΟΝΑΣ



Έλεγχος

Ταιριάζει το μέγεθος χαρτιού που έχετε επιλέξει για τη συγκεκριμένη εργασία με το μέγεθος χαρτιού που έχετε τοποθετήσει στο δίσκο;



Λύση

- Βεβαιωθείτε ότι η ρύθμιση για το μέγεθος χαρτιού αντιστοιχεί στο μέγεθος χαρτιού που είναι τοποθετημένο στο δίσκο.
Windows: Μπορείτε να επιλέξετε τη ρύθμιση στην καρτέλα [Δίσκος Χαρτιού] του προγράμματος οδήγησης εκτυπωτή.
Αν έχετε επιλέξει [Δίσκος Χαρτιού], ελέγξτε το χαρτί που βρίσκεται στο δίσκο και τη ρύθμιση για το μέγεθος χαρτιού.
macOS: Μπορείτε να επιλέξετε τη ρύθμιση στο μενού [Διαμόρφωση Σελίδας].
- Ρυθμίστε τον προσανατολισμό της εκτύπωσης ώστε να ταιριάζει στην εικόνα.
Windows: Μπορείτε να επιλέξετε τη ρύθμιση στην καρτέλα [Κύριες Επιλογές] του προγράμματος οδήγησης εκτυπωτή.
macOS: Μπορείτε να επιλέξετε τη ρύθμιση στο μενού [Διαμόρφωση Σελίδας].

Έχει οριστεί σωστά η ρύθμιση προσανατολισμού της εκτύπωσης (κατακόρυφος ή οριζόντιος);

Έχουν οριστεί σωστά τα περιθώρια στις ρυθμίσεις διάταξης της εφαρμογής;

- Επιλέξτε το κατάλληλο μέγεθος χαρτιού και τα περιθώρια στις ρυθμίσεις διάταξης της εφαρμογής.
Αν η άκρη της εικόνας εκτείνεται έξω από την εκτυπώσιμη περιοχή του μηχανήματος, τότε η άκρη θα αποκοπεί.



Η ΕΙΚΟΝΑ ΕΙΝΑΙ ΓΥΡΙΣΜΕΝΗ ΑΝΑΠΟΔΑ



Έλεγχος

Μήπως χρησιμοποιείτε έναν τύπο χαρτιού (φάκελοι, διατηρημένο χαρτί κ.λπ.) που μπορεί να τοποθετηθεί μόνο με συγκεκριμένο προσανατολισμό;



Λύση

- Περιστρέψτε την εικόνα κατά 180 μοίρες πριν από την εκτύπωση.
Όταν το μέγεθος της εικόνας και του χαρτιού είναι το ίδιο, αλλά διαφέρουν οι προσανατολισμοί, ο προσανατολισμός της εικόνας αλλάζει αυτόματα ώστε να αντιστοιχεί στον προσανατολισμό του χαρτιού. Ωστόσο, αν το χαρτί μπορεί να τοποθετηθεί μόνο με συγκεκριμένο προσανατολισμό, η εικόνα μπορεί να εκτυπωθεί ανεστραμμένη. Σε αυτήν την περίπτωση, περιστρέψτε την εικόνα κατά 180 μοίρες πριν από την εκτύπωση.
Windows: Μπορείτε να επιλέξετε τη ρύθμιση "Προσανατολισμός" στην καρτέλα [Κύριες Επιλογές] του προγράμματος οδήγησης εκτυπωτή.
macOS: Μπορείτε να επιλέξετε τη ρύθμιση στην καρτέλα [Layout] στο παράθυρο εκτύπωσης.
- Βεβαιωθείτε ότι έχετε επιλέξει την κατάλληλη θέση βιβλιοδεσίας.
Όταν για τη θέση βιβλιοδεσίας έχει επιλεγεί βιβλιοδεσία πίνακα και εκτελείται εκτύπωση διπλής όψης, κάθε δεύτερη σελίδα εκτυπώνεται ανεστραμμένη.
Windows: Μπορείτε να επιλέξετε τη ρύθμιση στην καρτέλα [Κύριες Επιλογές] του προγράμματος οδήγησης εκτυπωτή.
macOS: Μπορείτε να επιλέξετε τη ρύθμιση στην καρτέλα [Layout] στο παράθυρο εκτύπωσης.

Έχει επιλεγεί η σωστή θέση βιβλιοδεσίας για την εκτύπωση διπλής όψης;



ΕΚΤΥΠΩΝΟΝΤΑΙ ΠΟΛΛΟΙ ΠΑΡΑΔΟΞΟΙ ΧΑΡΑΚΤΗΡΕΣ



Έλεγχος

Μήπως ο υπολογιστής ή το μηχανήμα δεν είναι σταθερά;



Λύση

- Ακυρώστε την εκτύπωση, κάντε επανεκκίνηση του υπολογιστή σας και του μηχανήματος και δοκιμάστε να εκτυπώσετε ξανά.
Αν ο ελεύθερος χώρος που απομένει στη μνήμη ή στο σκληρό δίσκο του Η/Υ σας είναι περιορισμένος ή αν έχετε αποστείλει μεγάλο όγκο εργασιών στο μηχανήμα με αποτέλεσμα να περιοριστεί ο χώρος, ενδέχεται οι χαρακτήρες του κειμένου να εκτυπωθούν αλλοιωμένοι. Για ακύρωση της εκτύπωσης:
 - Windows: Κάντε διπλό κλικ στο εικονίδιο του εκτυπωτή που εμφανίζεται στην κάτω δεξιά γωνία της γραμμής εργασιών και κάντε κλικ στην επιλογή "Ακύρωση όλων των εγγράφων" (ή στην επιλογή "Εκκαθάριση εγγράφων εκτύπωσης") στο μενού [Εκτυπωτής].
 - macOS: Κάντε διπλό κλικ στο όνομα του μηχανήματος στη λίστα εκτυπωτών, επιλέξτε την εργασία που θέλετε να διαγράψετε και διαγράψτε την.
 - Στο μηχανήμα: Πατήστε την οθόνη κατάστασης εργασίας στον πίνακα χειρισμού, πατήστε την καρτέλα [Εκτύπωση] για να αλλάξετε την οθόνη, πατήστε το πλήκτρο της εργασίας εκτύπωσης που θέλετε να διαγράψετε και, στη συνέχεια, το πλήκτρο [Σταμάτημα/Διαγραφή]. Θα εμφανιστεί ένα μήνυμα για την επιβεβαίωση της ακύρωσης. Πατήστε το πλήκτρο [Ακύρωση].
Αν μετά την επανεκκίνηση εξακολουθούν ορισμένοι χαρακτήρες να εκτυπώνονται στρεβλωμένοι, ζητήστε από το διαχειριστή σας να επιμηκύνει το χρόνο διακοπής στη ρύθμιση [I/O Timeout] στη λειτουργία ρύθμισης.
⇒ "Ρυθμίσεις (διαχειριστής)" → [Ρυθμίσεις Συστήματος] → [Ρυθμίσεις Εκτυπωτή] → [Ρυθμίσεις Κατάστασης] → [I/O Timeout].
Σε περίπτωση που εξακολουθούν να εκτυπώνονται αλλοιωμένοι χαρακτήρες, παρά το γεγονός ότι έχετε λάβει τα παραπάνω μέτρα, απεγκαταστήστε και, στη συνέχεια, εγκαταστήστε ξανά το πρόγραμμα οδήγησης εκτυπωτή.



ΜΕΤΑ ΤΗΝ ΑΝΤΙΚΑΤΑΣΤΑΣΗ ΤΟΥ ΔΡΟΜΟΛΟΓΗΤΗ ΔΕΝ ΜΠΟΡΩ ΠΛΕΟΝ ΝΑ ΕΚΤΥΠΩΝΩ ΑΠΟ ΤΟ ΜΗΧΑΝΗΜΑ



Έλεγχος

Είναι συνδεδεμένος ο υπολογιστής σας στο μηχανήμα;



Λύση

- Η σύνδεση δικτύου μεταξύ του μηχανήματος και του υπολογιστή σας ενδέχεται να μη λειτουργεί σωστά. Ελέγξτε τη διεύθυνση IP του μηχανήματος και του υπολογιστή σας και βεβαιωθείτε ότι ο υπολογιστής μπορεί να συνδεθεί στο μηχανήμα. Επίσης, ελέγξτε εάν στις ρυθμίσεις προγράμματος οδήγησης του υπολογιστή σας έχει οριστεί η σωστή "Θύρα εκτύπωσης".
 - Ελέγξτε τη ρύθμιση για τη διεύθυνση IP.
Αν το μηχανήμα δεν έχει μόνιμη διεύθυνση IP (το μηχανήμα λαμβάνει μια διεύθυνση IP από διακομιστή DHCP), η εκτύπωση δεν θα είναι δυνατή αν αλλάξει η διεύθυνση IP. Μπορείτε να ελέγξετε τη διεύθυνση IP του μηχανήματος στην επιλογή [Κατάσταση δικτύου] της λειτουργίας ρύθμισης. Αν έχει αλλάξει η διεύθυνση IP, αλλάξτε τη ρύθμιση θύρας στο πρόγραμμα οδήγησης του εκτυπωτή.
⇒ "Ρυθμίσεις" → [Κατάσταση] → [Κατάσταση δικτύου]
Βλ.: Οδηγός Εγκατάστασης Λογισμικού
Αν η διεύθυνση IP αλλάζει συχνά, συνιστάται η εκχώρηση μόνιμης διεύθυνσης IP στο μηχανήμα.
⇒ "Ρυθμίσεις (διαχειριστής)" → [Ρυθμίσεις Συστήματος] → [Ρυθμίσεις Δικτύου]
 - Ελέγξτε εάν στον υπολογιστή έχει οριστεί η σωστή θύρα εκτύπωσης.
Windows:
Κάντε κλικ στο κουμπί [Εναρξη] και επιλέξτε [Ρυθμίσεις] → [Συσκευή] → [Συσκευές και εκτυπωτές].
(Στα Windows 11 κάντε κλικ στο κουμπί [Εναρξη], επιλέξτε [Bluetooth & συσκευές] → [Εκτυπωτές και σαρωτές].)
(Στα Windows 8.1 / Windows Server 2012, κάντε δεξί κλικ στο κουμπί [Εναρξη] και επιλέξτε [Πίνακας Ελέγχου] → [Προβολή συσκευών και εκτυπωτών] (ή [Συσκευές και εκτυπωτές].))
(Στα Windows 7 / Windows Server 2008, κάντε κλικ στο κουμπί [Εναρξη] και επιλέξτε [Συσκευές και εκτυπωτές].)
Κάντε δεξί κλικ στον εκτυπωτή και επιλέξτε [Ιδιότητες εκτυπωτή] → [Θύρα].
macOS:
Διαγράψτε και, στη συνέχεια, εγκαταστήστε ξανά τον εκτυπωτή.





ΛΙΣΤΑ ΕΛΕΓΧΟΥ

Μήπως ο διαχειριστής έχει απενεργοποιήσει κάποιες λειτουργίες; Κάποιες λειτουργίες ενδέχεται να έχουν απενεργοποιηθεί στη λειτουργία ρύθμισης. Όταν είναι ενεργοποιημένη η πιστοποίηση χρήστη, οι δικές σας ρυθμίσεις χρήστη μπορεί να περιορίζουν τις λειτουργίες που μπορείτε να χρησιμοποιήσετε. Συμβουλευτείτε το διαχειριστή σας.

Πρόβλημα	Έλεγχος	Σελίδα
ΤΟ ΦΑΞ ΔΕΝ ΜΕΤΑΔΙΔΕΤΑΙ	Έχει συνδεθεί σωστά η τηλεφωνική γραμμή;	39
	Έχει οριστεί η σωστή λειτουργία κλήσης για τη γραμμή σας;	39
	Λαμβάνεται σήμα κατειλημμένης γραμμής;	39
	Παρουσιάστηκε σφάλμα επικοινωνίας;	39
	Εμφανίζεται κάποιο μήνυμα που υποδεικνύει ότι η μνήμη είναι πλήρης;	40
	Εμφανίζεται ένα μήνυμα που σας ειδοποιεί ότι το μέγεθος του πρωτοτύπου δεν εντοπίστηκε;	40
	Δηλώνει η οθόνη κατάστασης εργασίας (ολοκληρωμένων εργασιών) ή η αναφορά επικοινωνίας ότι η μετάδοση δεν ήταν επιτυχής;	40
	Μήπως τοποθετήσατε διπλωμένο πρωτότυπο;	40
ΤΟ ΦΑΞ ΜΕΤΑΔΙΔΕΤΑΙ ΚΕΝΟ ΣΤΟΝ ΠΑΡΑΛΗΠΤΗ ΤΟΥ	Είναι σωστή η υποδιεύθυνση και ο κωδικός πρόσβασης; (Όταν χρησιμοποιείτε επικοινωνία F-code)	40
	Έχει τοποθετηθεί σωστά το πρωτότυπο με την όψη προς τα επάνω ή προς τα κάτω;	40
ΤΟ ΦΑΞ ΜΕΤΑΔΙΔΕΤΑΙ ΚΕΝΟ ΣΤΟΝ ΠΑΡΑΛΗΠΤΗ ΤΟΥ	Αν στη συσκευή λήψης χρησιμοποιείται θερμικό χαρτί, μήπως το θερμικό χαρτί έχει τοποθετηθεί εσφαλμένα;	40
ΤΟ ΦΑΞ ΜΕΤΑΔΙΔΕΤΑΙ ΣΕ ΣΜΙΚΡΥΝΣΗ ΣΤΟ ΜΗΧΑΝΗΜΑ ΛΗΨΗΣ ΤΟΥ	Έχει οριστεί η ρύθμιση προσανατολισμού στην αποστολή;	40
Η ΜΕΤΑΔΟΣΗ ΔΕΝ ΠΡΑΓΜΑΤΟΠΟΙΕΙΤΑΙ ΤΗΝ ΚΑΘΟΡΙΣΜΕΝΗ ΩΡΑ	Είναι το ρολόι του μηχανήματος ρυθμισμένο στη σωστή ώρα;	41
	Βρίσκεται η μετάδοση σε εξέλιξη;	41
ΔΕΝ ΕΚΤΕΛΕΙΤΑΙ ΕΚΤΥΠΩΣΗ ΜΕΤΑ ΤΗ ΛΗΨΗ	Έχει εμφανιστεί μια οθόνη εισαγωγής κωδικού πρόσβασης;	41
	Έχει απενεργοποιηθεί η διακοπή εκτύπωσης από τη λειτουργία ρύθμισης (διαχειριστής);	41
	Έχει ενεργοποιηθεί η προώθηση (λειτουργία Δρομολόγησης Εισερχόμενων) για ληφθέντα φαξ;	41
	Μήπως το χαρτί έχει διαφορετικό μέγεθος από αυτό που έχετε τοποθετήσει και μπορεί να εκτυπωθεί κατά τη λήψη φαξ;	41
ΔΕΝ ΕΙΝΑΙ ΔΥΝΑΤΗ Η ΜΗ ΑΥΤΟΜΑΤΗ ΛΗΨΗ Ή Η ΛΗΨΗ POLLING	Είναι ο χώρος στη μνήμη περιορισμένος;	42
Η ΛΗΦΘΕΙΣΑ ΕΙΚΟΝΑ ΕΙΝΑΙ ΑΧΝΗ	Είναι το πρωτότυπο που έχει σταλεί με φαξ επίσης αχνό;	42
ΤΟ ΜΗΧΑΝΗΜΑ ΔΕΝ ΛΑΜΒΑΝΕΙ ΦΑΞ	Έχει οριστεί η λειτουργία λήψης σε [Μη Αυτόματη Λήψη] στη λειτουργία ρύθμισης;	42
	Είναι ο χώρος στη μνήμη περιορισμένος;	42
ΔΕΝ ΕΙΝΑΙ ΔΥΝΑΤΗ Η ΚΛΗΣΗ	Είναι η τηλεφωνική επέκταση συνδεδεμένη;	43
	Είναι το εξωτερικό τηλέφωνο ενεργοποιημένη τη λειτουργία ρύθμισης; (Όταν είναι συνδεδεμένο ένα εξωτερικό τηλέφωνο)	43
	Είναι η γραμμή κατειλημμένη;	43
ΔΕΝ ΕΙΝΑΙ ΔΥΝΑΤΗ Η ΕΠΙΚΟΙΝΩΝΙΑ ΜΕ ΤΟΝ ΚΑΛΟΥΝΤΑ	Μήπως η κλήση πραγματοποιήθηκε μέσω του ηχείου;	43
ΔΕΝ ΕΙΝΑΙ ΔΥΝΑΤΗ Η ΑΠΟΘΗΚΕΥΣΗ ΜΙΑΣ ΔΙΕΥΘΥΝΣΗΣ (ΕΝΟΣ ΜΕΜΟΝΩΜΕΝΟΥ ΠΛΗΚΤΡΟΥ ΑΜΕΣΗΣ ΕΠΙΛΟΓΗΣ Ή ΕΝΟΣ ΠΛΗΚΤΡΟΥ ΟΜΑΔΑΣ)	Μήπως έχει αποθηκευθεί ο μέγιστος αριθμός πλήκτρων;	44
ΔΕΝ ΕΙΝΑΙ ΔΥΝΑΤΗ Η ΕΠΕΞΕΡΓΑΣΙΑ Ή Η ΔΙΑΓΡΑΦΗ ΜΙΑΣ ΔΙΕΥΘΥΝΣΗΣ (ΕΝΟΣ ΜΕΜΟΝΩΜΕΝΟΥ ΠΛΗΚΤΡΟΥ ΑΜΕΣΗΣ ΕΠΙΛΟΓΗΣ Ή ΠΛΗΚΤΡΟΥ ΟΜΑΔΑΣ)	Μήπως το πλήκτρο χρησιμοποιείται σε μετάδοση που είναι σε κράτηση ή σε μετάδοση που βρίσκεται σε εξέλιξη;	44
	Μήπως ο διαχειριστής έχει απενεργοποιήσει κάποιες λειτουργίες;	44
	Μήπως ο διαχειριστής σας έχει ενεργοποιήσει κάποια λειτουργία που εμποδίζει την επεξεργασία/διαγραφή;	44
ΘΕΛΩ ΝΑ ΕΛΕΓΧΩ ΤΟ ΙΣΤΟΡΙΚΟ ΑΠΟΣΤΟΛΩΝ/ΛΗΨΕΩΝ	Πατήστε το πλήκτρο [Αποστολή Ιστορικού]. (Αποστολή ιστορικού μόνο)	44
	Ελέγξτε με το πλήκτρο [Κατάστ. Εργασ.].	44
ΔΕΝ ΓΝΩΡΙΖΩ ΠΩΣ ΜΠΟΡΩ ΝΑ ΠΡΟΩΘΩ ΤΑ ΛΗΦΘΕΝΤΑ ΦΑΞ	Χρησιμοποιήστε τις ρυθμίσεις προώθησης ληφθέντων φαξ στη λειτουργία ρύθμισης.	45



 Πρόβλημα	 Έλεγχος	Σελίδα
ΔΕΝ ΓΝΩΡΙΖΩ ΠΩΣ ΜΠΟΡΩ ΝΑ ΠΡΑΓΜΑΤΟΠΟΙΩ ΠΡΟΕΠΙΣΚΟΠΗΣΗ ΤΩΝ ΛΗΦΘΕΝΤΩΝ ΦΑΞ	Ενεργοποιήστε τη ρύθμιση προεπισκόπησης εικόνας για τα ληφθέντα φαξ στη λειτουργία ρύθμισης.	45
ΟΙ ΗΧΟΙ ΕΙΔΟΠΟΙΗΣΗΣ ΕΙΝΑΙ ΥΠΕΡΒΟΛΙΚΑ ΔΥΝΑΤΟΙ Ή ΗΠΙΟΙ Ή ΔΕΝ ΑΚΟΥΓΟΝΤΑΙ (ΡΥΘΜΙΣΗ ΕΝΤΑΣΗΣ ΗΧΟΥ)	Έχετε ρυθμίσει την ένταση του ήχου στις ρυθμίσεις των ηχείων ή τη λειτουργία ρύθμισης; Μπορείτε να ρυθμίσετε την ένταση ήχου για την ολοκλήρωση της αρχικής σάρωσης στη ρύθμιση ήχου ολοκλήρωσης σάρωσης που βρίσκεται στη λειτουργία ρύθμισης.	46 46
ΔΕΝ ΓΝΩΡΙΖΩ ΠΩΣ ΜΠΟΡΩ ΝΑ ΑΠΟΘΗΚΕΥΣΩ Ή ΝΑ ΕΚΤΥΠΩΣΩ ΤΑ ΣΤΟΙΧΕΙΑ ΤΟΥ ΑΠΟΣΤΟΛΕΑ	Μπορείτε να αποθηκεύσετε τα στοιχεία του αποστολέα στην επιλογή "Ρύθμιση Ονόματος και Προορισμού" της λειτουργίας ρύθμισης.	46
ΔΕΝ ΛΕΙΤΟΥΡΓΕΙ Η ΠΟΛΛΑΠΛΗ ΑΠΟΣΤΟΛΗ	Έχει απενεργοποιηθεί η ρύθμιση πολλαπλής αποστολής στη λειτουργία ρύθμισης (διαχειριστής);	46
ΔΕΝ ΑΠΕΝΕΡΓΟΠΟΙΕΙΤΑΙ Η ΕΝΔΕΙΞΗ ΛΗΨΗΣ ΦΑΞ/ΔΕΔΟΜΕΝΩΝ	Μήπως ανακτήσατε ένα ληφθέν φαξ που είχε εκτυπωθεί; Υπάρχει σφάλμα που αποτρέπει την εκτύπωση των ληφθέντων φαξ;	47 47
ΔΕΝ ΓΝΩΡΙΖΩ ΠΩΣ ΜΠΟΡΩ ΝΑ ΕΛΕΓΞΩ ΜΙΑ ΔΙΕΥΘΥΝΣΗ ΚΑΤΑ ΤΗΝ ΑΠΟΣΤΟΛΗ ΦΑΞ	Πατήστε το πλήκτρο [Αναθεώρηση Διεύθυνσης]. Έχει ενεργοποιηθεί η "Λειτουργία επιβεβαίωσης προορισμού φαξ" στη λειτουργία ρύθμισης;	47 47



ΤΟ ΦΑΞ ΔΕΝ ΜΕΤΑΔΙΔΕΤΑΙ



Έλεγχος



Λύση

Έχει συνδεθεί σωστά η τηλεφωνική γραμμή;	<ul style="list-style-type: none"> ■ Ελέγξτε την υποδοχή της τηλεφωνικής γραμμής, την πρίζα και τυχόν προσαρμογείς επέκτασης για να βεβαιωθείτε ότι όλες οι συνδέσεις έχουν πραγματοποιηθεί σωστά. <ul style="list-style-type: none"> ▶ Θέσεις τροφοδοσίας και συνδέσεων (σελίδα 4)
Έχει οριστεί η σωστή λειτουργία κλήσης για τη γραμμή σας;	<ul style="list-style-type: none"> ■ Ζητήστε από τον διαχειριστή σας να βεβαιωθεί ότι έχει οριστεί σωστά η "Ρύθμιση Λειτουργίας Κλήσης" για τη γραμμή που χρησιμοποιείτε. Επιλέξτε τον τύπο της τηλεφωνικής γραμμής στη "Ρύθμιση Λειτουργίας Κλήσης" στη λειτουργία ρύθμισης (διαχειριστής). ⇒ "Ρυθμίσεις" → [Ρυθμίσεις Συστήματος] → [Ρυθμίσεις Αποστολής Εικόνας] → [Ρυθμίσεις Φαξ] → [Ρυθμίσεις Κατάστασης] → [Ρύθμιση Λειτουργίας Κλήσης]
Λαμβάνεται σήμα κατειλημμένης γραμμής;	<ul style="list-style-type: none"> ■ Αν λαμβάνεται σήμα κατειλημμένης γραμμής, η μετάδοση ακυρώνεται προσωρινά και, στη συνέχεια, επιχειρείται και πάλι αυτόματα μετά από ένα μικρό διάστημα. Η εργοστασιακά προεπιλεγμένη ρύθμιση είναι: Δύο προσπάθειες σε διαστήματα 3 λεπτών. ⇒ "Ρυθμίσεις" → [Ρυθμίσεις Συστήματος] → [Ρυθμίσεις Αποστολής Εικόνας] → [Ρυθμίσεις Φαξ] → [Αποστολή Ρυθμίσεων] → [Επανάκληση στην περίπτωση κατειλημμένης γραμμής] Για να ακυρώσετε τη μετάδοση, πατήστε το πλήκτρο ένδειξης κατάστασης εργασίας στον πίνακα χειρισμού, πατήστε το πλήκτρο της εργασίας που θέλετε να διαγράψετε και τέλος πατήστε [Σταμάτημα/Διαγραφή] στον πίνακα λειτουργίας. Θα εμφανιστεί ένα μήνυμα για την επιβεβαίωση της ακύρωσης. Πατήστε το πλήκτρο [Ακύρωση].
Παρουσιάστηκε σφάλμα επικοινωνίας;	<ul style="list-style-type: none"> ■ Αν παρουσιαστεί κάποιο σφάλμα που αποτρέπει τη μετάδοση, η μετάδοση ακυρώνεται προσωρινά και, στη συνέχεια, επιχειρείται και πάλι αυτόματα μετά από ένα μικρό διάστημα. Η εργοστασιακά προεπιλεγμένη ρύθμιση είναι: Δύο προσπάθειες σε διαστήματα 3 λεπτών. ⇒ "Ρυθμίσεις (διαχειριστής)" → [Ρυθμίσεις Συστήματος] → [Ρυθμίσεις Αποστολής Εικόνας] → [Ρυθμίσεις Φαξ] → [Αποστολή Ρυθμίσεων] → [Επανάκληση στη περίπτωση σφάλματος επικοινωνίας] Για να ακυρώσετε τη μετάδοση, πατήστε το πλήκτρο ένδειξης κατάστασης εργασίας στον πίνακα χειρισμού, πατήστε το πλήκτρο της εργασίας που θέλετε να διαγράψετε και τέλος πατήστε [Σταμάτημα/Διαγραφή] στον πίνακα λειτουργίας. Θα εμφανιστεί ένα μήνυμα για την επιβεβαίωση της ακύρωσης. Πατήστε το πλήκτρο [Ακύρωση]. Το μηχάνημα υποστηρίζει τη λειτουργία διόρθωσης σφαλμάτων (ECM) και έχει διαμορφωθεί έτσι ώστε να επαναλαμβάνει αυτόματα την αποστολή κάθε τμήματος του φαξ που έχει παραμορφωθεί εξαιτίας του θορύβου στη γραμμή. ⇒ "Ρυθμίσεις" → [Ρυθμίσεις Συστήματος] → [Ρυθμίσεις Αποστολής Εικόνας] → [Ρυθμίσεις Φαξ] → [Ρυθμίσεις Κατάστασης] → [ECM]



Έλεγχος



Λύση

Εμφανίζεται κάποιο μήνυμα που υποδεικνύει ότι η μνήμη είναι πλήρης;

- Χωρίστε τα πρωτότυπα σε υποσύνολα και στείλτε με φαξ το κάθε υποσύνολο ξεχωριστά, ή χρησιμοποιήστε την απευθείας μετάδοση. Αν η μνήμη γεμίσει, η μετάδοση θα ακυρωθεί.

Εμφανίζεται ένα μήνυμα που σας ειδοποιεί ότι το μέγεθος του πρωτοτύπου δεν εντοπίστηκε;

- Επανατοποθετήστε το πρωτότυπο. Αν το μέγεθος του πρωτοτύπου εξακολουθεί να μην ανιχνεύεται σωστά, ορίστε το μέγεθος του πρωτοτύπου με μη αυτόματο τρόπο.

Δηλώνει η οθόνη κατάσταση εργασίας (ολοκληρωμένων εργασιών) ή η αναφορά επικοινωνίας ότι η μετάδοση δεν ήταν επιτυχής;

- Επαναλάβετε τη μετάδοση. Αν η μετάδοση εξακολουθεί να αποτυγχάνει και μετά τη διαδικασία επανάκλησης που περιγράφεται στην ενότητα [Επανάκληση στην περίπτωση κατειλημμένης γραμμής] ή στην ενότητα [Επανάκληση στη περίπτωση σφάλματος επικοινωνίας], η αποτυχία μετάδοσης θα αναφέρεται στην οθόνη κατάσταση εργασίας και στην αναφορά επικοινωνίας.

Μήπως τοποθετήσατε διπλωμένο πρωτότυπο;

- Ακολουθώντας τις οδηγίες επί της οθόνης, ξεδιπλώστε το πρωτότυπο, τοποθετήστε το ξανά στον αυτόματο τροφοδότη πρωτοτύπων και επαναλάβετε τη σάρωση. Αν τοποθετηθεί διπλωμένο πρωτότυπο στον αυτόματο τροφοδότη πρωτοτύπων, θα παρουσιαστεί σφάλμα και η σάρωση θα ακυρωθεί όταν ανιχνευτεί το πραγματικό μέγεθος του πρωτοτύπου κατά τη διάρκεια της σάρωσης.

Είναι σωστή η υποδιεύθυνση και ο κωδικός πρόσβασης; (Όταν χρησιμοποιείτε επικοινωνία F-code)

- Επικοινωνήστε με το χειριστή του άλλου μηχανήματος για να βεβαιωθείτε ότι είναι σωστή η υποδιεύθυνση και ο κωδικός πρόσβασης.



ΤΟ ΦΑΞ ΜΕΤΑΔΙΔΕΤΑΙ ΚΕΝΟ ΣΤΟΝ ΠΑΡΑΛΗΠΤΗ ΤΟΥ



Έλεγχος



Λύση

Έχει τοποθετηθεί σωστά το πρωτότυπο με την όψη προς τα επάνω ή προς τα κάτω;

- Τοποθετήστε ξανά το πρωτότυπο με το σωστό προσανατολισμό και επαναλάβετε την αποστολή. Όταν χρησιμοποιείτε το κρύσταλλο πρωτοτύπων, το πρωτότυπο πρέπει να τοποθετείται με την όψη προς τα κάτω. Όταν χρησιμοποιείτε τον αυτόματο τροφοδότη πρωτοτύπων, το πρωτότυπο πρέπει να τοποθετείται με την όψη προς τα επάνω. Τοποθετήστε το πρωτότυπο σωστά και στείλτε ξανά το φαξ.

Αν στη συσκευή λήψης χρησιμοποιείται θερμικό χαρτί, μήπως το θερμικό χαρτί έχει τοποθετηθεί εσφαλμένα;

- Επικοινωνήστε με το χειριστή του άλλου μηχανήματος και βεβαιωθείτε για τη σωστή τοποθέτηση του χαρτιού.



ΤΟ ΦΑΞ ΜΕΤΑΔΙΔΕΤΑΙ ΣΕ ΣΜΙΚΡΥΝΣΗ ΣΤΟ ΜΗΧΑΝΗΜΑ ΛΗΨΗΣ ΤΟΥ



Έλεγχος



Λύση

Έχει οριστεί η ρύθμιση προσανατολισμού στην αποστολή;

- Πριν από τη μετάδοση ενεργοποιήστε τη "Ρύθμιση Προσανατολισμού Στην Αποστολή". Όταν η [Ρύθμιση Προσανατολισμού Στην Αποστολή] δεν είναι ενεργοποιημένη (η εικόνα δεν περιστρέφεται), ένα πρωτότυπο που τοποθετείται με κατακόρυφο προσανατολισμό μπορεί να σμικρυνθεί από το μηχάνημα λήψης.
⇒ "Ρυθμίσεις" → [Ρυθμίσεις Συστήματος] → [Ρυθμίσεις Αποστολής Εικόνας] → [Ρυθμίσεις Φαξ] → [Αποστολή Ρυθμίσεων] → [Ρύθμιση Προσανατολισμού Στην Αποστολή] → 
- Αν έχει ενεργοποιηθεί η ρύθμιση "Πρωτότυπο Μικτού Μεγέθους" στην επιλογή "Άλλα" και αποστέλλεται ένα πρωτότυπο με διαφορετικό πλάτος, η μετάδοση με περιστροφή θα απενεργοποιηθεί.



Η ΜΕΤΑΔΟΣΗ ΔΕΝ ΠΡΑΓΜΑΤΟΠΟΙΕΙΤΑΙ ΤΗΝ ΚΑΘΟΡΙΣΜΕΝΗ ΩΡΑ



Έλεγχος

Είναι το ρολόι του μηχανήματος ρυθμισμένο στη σωστή ώρα;

Βρίσκεται η μετάδοση σε εξέλιξη;



Λύση

- Ρυθμίστε το ρολόι στη σωστή ώρα.
⇒ "Ρυθμίσεις" → [Ρυθμίσεις Συστήματος] → [Κοινές Ρυθμίσεις] → [Έλεγχος Συσκευής] → [Ρολόι]
- Αν μια άλλη μετάδοση βρίσκεται σε εξέλιξη όταν φθάσει ο προκαθορισμένος χρόνος, η χρονοθετημένη αποστολή θα ξεκινήσει μετά το τέλος της μετάδοσης.



ΔΕΝ ΕΚΤΕΛΕΙΤΑΙ ΕΚΤΥΠΩΣΗ ΜΕΤΑ ΤΗ ΛΗΨΗ



Έλεγχος

Έχει εμφανιστεί μια οθόνη εισαγωγής κωδικού πρόσβασης;

Έχει απενεργοποιηθεί η διακοπή εκτύπωσης από τη λειτουργία ρύθμισης (διαχειριστής);

Έχει ενεργοποιηθεί η προώθηση (λειτουργία Δρομολόγησης Εισερχόμενων) για ληφθέντα φαξ;

Μήπως το χαρτί έχει διαφορετικό μέγεθος από αυτό που έχετε τοποθετήσει και μπορεί να εκτυπωθεί κατά τη λήψη φαξ;



Λύση

- Εισαγάγετε το σωστό κωδικό πρόσβασης χρησιμοποιώντας τα αριθμητικά πλήκτρα.
Είναι ενεργοποιημένη η επιλογή [Ρύθμιση Κράτησης για Εκτύπωση Ληφθέντων Δεδομένων]. Αν δεν γνωρίζετε τον κωδικό πρόσβασης, επικοινωνήστε με το διαχειριστή σας.
⇒ "Ρυθμίσεις (διαχειριστής)" → [Ρυθμίσεις Συστήματος] → [Ρυθμίσεις Αποστολής Εικόνας] → [Κοινές Ρυθμίσεις] → [Ρυθμίσεις Κατάστασης] → [Ρύθμιση Κράτησης για Εκτύπωση Ληφθέντων Δεδομένων]
- Τοποθετήστε το ίδιο μέγεθος χαρτιού, όπως το ληφθέν φαξ.
Αν είναι ενεργοποιημένη η επιλογή [Εκτύπωση στο πραγματικό μέγεθος (απαγόρευση διαχωρισμού)] στη [Ρύθμιση Στυλ Εκτύπωσης] της λειτουργίας ρύθμισης (διαχειριστής) και έχει ληφθεί φαξ μεγαλύτερο από οποιοδήποτε χαρτί έχει τοποθετηθεί, το φαξ θα ληφθεί και θα αποθηκευτεί στη μνήμη χωρίς να εκτυπωθεί. (Ωστόσο, όταν παραληφθεί φαξ μεγαλύτερο από A3 (11" x 17"), τότε θα εκτυπωθεί χρησιμοποιώντας πολλά φύλλα χαρτιού).
⇒ "Ρυθμίσεις" → [Ρυθμίσεις Συστήματος] → [Ρυθμίσεις Αποστολής Εικόνας] → [Ρυθμίσεις Φαξ] → [Λήψη Ρυθμίσεων] → [Ρύθμιση Στυλ Εκτύπωσης]
- Αν θέλετε να εκτυπώσετε ένα ληφθέν φαξ, ρωτήστε το διαχειριστή σας.
Όταν η λειτουργία Δρομολόγησης Εισερχόμενων είναι ενεργοποιημένη, τα ληφθέντα φαξ προωθούνται αυτόματα στην καθορισμένη διεύθυνση. Αν έχει οριστεί η επιλογή [Εκτύπωση με Σφάλμα] όταν είναι ενεργοποιημένη η Δρομολόγηση Εισερχόμενων, τα ληφθέντα φαξ θα εκτυπώνονται μόνο όταν παρουσιαστεί κάποιο σφάλμα.
⇒ "Ρυθμίσεις (διαχειριστής)" → [Ρυθμίσεις Αποστολής Εικόνας] → [Ρυθμίσεις Δρομολόγησης Εισερχόμενων (Προώθηση/Αποθήκευση)] → [Ρυθμίσεις Διαχείρισης] → [Ρυθμίσεις Εισερχόμενης Δρομολόγησης]
- Αν τοποθετήσετε στο μηχάνημα χαρτί που δεν είναι μεγέθους A5, A5R, B5, B5R, A4, A4R, B4, A3, 8-1/2"x11", 8-1/2"x11"R, 8-1/2"x13", 8-1/2"x13-2/5", 8-1/2"x13-1/2" (5-1/2"x8-1/2", 8-1/2"x11", 8-1/2"x11"R, A4, A4, 8-1/2"x13", 8-1/2"x13-2/5", 8-1/2"x14", 11"x17"), δεν εκτελείται εκτύπωση ακόμη και μετά τη λήψη φαξ. Τοποθετήστε χαρτί ενός από τα προαναφερόμενα μεγέθη.



ΔΕΝ ΕΙΝΑΙ ΔΥΝΑΤΗ Η ΜΗ ΑΥΤΟΜΑΤΗ ΛΗΨΗ Ή Η ΛΗΨΗ POLLING



Έλεγχος

Είναι ο χώρος στη μνήμη περιορισμένος;



Λύση

- Αν ισχύει οτιδήποτε από τα παρακάτω, εκτυπώστε ή διαγράψτε τα ληφθέντα φαξ για να αυξήσετε το διαθέσιμο χώρο μνήμης για τη λήψη φαξ.
 - Η μνήμη περιέχει δεδομένα που έχουν ληφθεί με ενεργοποιημένη τη ρύθμιση λήψης εικόνας.
 - Η μνήμη περιέχει δεδομένα που έχουν ληφθεί με εμπιστευτική λήψη ή προστατευμένα με κωδικό πρόσβασης.
 - Ένα φαξ αποθηκεύεται στη θυρίδα μνήμης.



Η ΛΗΦΘΕΙΣΑ ΕΙΚΟΝΑ ΕΙΝΑΙ ΑΧΝΗ



Έλεγχος

Είναι το πρωτότυπο που έχει σταλεί με φαξ επίσης αχνό;



Λύση

- Ζητήστε από τον αποστολέα να στείλει το φαξ ξανά χρησιμοποιώντας κάποιο πιο κατάλληλη (πιο σκούρα) ρύθμιση φωτεινότητας.



ΤΟ ΜΗΧΑΝΗΜΑ ΔΕΝ ΛΑΜΒΑΝΕΙ ΦΑΞ



Έλεγχος

Έχει οριστεί η λειτουργία λήψης σε [Μη Αυτόματη Λήψη] στη λειτουργία ρύθμισης;



Λύση

- Ορίστε τη λειτουργία λήψης σε [Αυτόματη Λήψη]. Όταν η λειτουργία λήψης ορίζεται σε [Μη Αυτόματη Λήψη], το μηχάνημα δεν λαμβάνει φαξ αυτόματα.
 - ⇒ "Ρυθμίσεις (διαχειριστής)" → [Ρυθμίσεις Συστήματος] → [Ρυθμίσεις Αποστολής Εικόνας] → [Λήψη Δεδομένων Φαξ / Προώθηση (Χειροκίνητα)] → [Λήψη Ρυθμίσεων]
- Όταν στη λειτουργία ρύθμισης έχει επιλεγεί η [Εναλλαγή από Χειροκίνητη σε Αυτόματη Λήψη] και το φαξ έχει ληφθεί με μη αυτόματη λειτουργία λήψης, το μηχάνημα θα μεταβεί αυτόματα σε αυτόματη λήψη μετά τον καθορισμένο αριθμό κουδουνισμάτων και θα λάβει το φαξ. Ζητήστε από το διαχειριστή σας για να ενεργοποιήσει αυτήν τη ρύθμιση.
 - ⇒ "Ρυθμίσεις (διαχειριστής)" → [Ρυθμίσεις Συστήματος] → [Ρυθμίσεις Αποστολής Εικόνας] → [Ρυθμίσεις Φαξ] → [Λήψη Ρυθμίσεων] → [Εναλλαγή από Χειροκίνητη σε Αυτόματη Λήψη] → [Μεταγωγή στην αυτόματη λήψη] →

Είναι ο χώρος στη μνήμη περιορισμένος;

- Αυξήστε τον ελεύθερο χώρο στη μνήμη.
 - Η μνήμη περιέχει δεδομένα που έχουν ληφθεί με ενεργοποιημένη τη ρύθμιση λήψης εικόνας.
 - Η μνήμη περιέχει δεδομένα που έχουν ληφθεί με εμπιστευτική λήψη ή προστατευμένα με κωδικό πρόσβασης.
 - Ένα φαξ αποθηκεύεται στη θυρίδα μνήμης.



ΔΕΝ ΕΙΝΑΙ ΔΥΝΑΤΗ Η ΚΛΗΣΗ



Έλεγχος

Είναι η τηλεφωνική επέκταση συνδεδεμένη;

Είναι το εξωτερικό τηλέφωνο ενεργοποιημένη τη λειτουργία ρύθμισης;
(Όταν είναι συνδεδεμένο ένα εξωτερικό τηλέφωνο)

Είναι η γραμμή κατειλημμένη;



Λύση

■ Ελέγξτε τις συνδέσεις.
Ελέγξτε την υποδοχή της τηλεφωνικής γραμμής, την πρίζα και τυχόν προσαρμογείς επέκτασης για να βεβαιωθείτε ότι όλες οι συνδέσεις έχουν πραγματοποιηθεί σωστά.

■ Ζητήστε από το διαχειριστή σας να ενεργοποιήσει τη [Ρύθμιση Εξωτερικού Τηλεφώνου]/
⇒ "Ρυθμίσεις (διαχειριστής)" → [Ρυθμίσεις Συστήματος] → [Ρυθμίσεις Αποστολής Εικόνας] → [Ρυθμίσεις Φαξ] → [Ρυθμίσεις Κατάσταση]
→ [Ρύθμιση Εξωτερικού Τηλεφώνου] →

■ Περιμένετε μέχρι να ολοκληρωθεί η επικοινωνία.



ΔΕΝ ΕΙΝΑΙ ΔΥΝΑΤΗ Η ΕΠΙΚΟΙΝΩΝΙΑ ΜΕ ΤΟΝ ΚΑΛΟΥΝΤΑ



Έλεγχος

Μήπως η κλήση πραγματοποιήθηκε μέσω του ηχείου;



Λύση

■ Χρησιμοποιήστε το εσωτερικό τηλέφωνο.
Όταν η κλήση πραγματοποιείται μέσω του ηχείου, εσείς μπορείτε να ακούτε τον καλούντα, αλλά δεν ισχύει το αντίθετο. Χρησιμοποιήστε το εσωτερικό τηλέφωνο. (Όταν δεν είναι εγκατεστημένο το εσωτερικό τηλέφωνο, δεν μπορείτε να μιλάτε με τον καλούντα.)



ΔΕΝ ΕΙΝΑΙ ΔΥΝΑΤΗ Η ΑΠΟΘΗΚΕΥΣΗ ΜΙΑΣ ΔΙΕΥΘΥΝΣΗΣ (ΕΝΟΣ ΜΕΜΟΝΩΜΕΝΟΥ ΠΛΗΚΤΡΟΥ ΑΜΕΣΗΣ ΕΠΙΛΟΓΗΣ Ή ΕΝΟΣ ΠΛΗΚΤΡΟΥ ΟΜΑΔΑΣ)



Έλεγχος

Μήπως έχει αποθηκευθεί ο μέγιστος αριθμός πλήκτρων;



Λύση

■ Προσαρμόστε τον αριθμό των αποθηκευμένων πλήκτρων. Διαγράψτε διευθύνσεις (πλήκτρα άμεσης επιλογής και πλήκτρα ομάδας) που δεν χρησιμοποιούνται.



ΔΕΝ ΕΙΝΑΙ ΔΥΝΑΤΗ Η ΕΠΕΞΕΡΓΑΣΙΑ Ή Η ΔΙΑΓΡΑΦΗ ΜΙΑΣ ΔΙΕΥΘΥΝΣΗΣ (ΕΝΟΣ ΜΕΜΟΝΩΜΕΝΟΥ ΠΛΗΚΤΡΟΥ ΑΜΕΣΗΣ ΕΠΙΛΟΓΗΣ Ή ΠΛΗΚΤΡΟΥ ΟΜΑΔΑΣ)



Έλεγχος

Μήπως το πλήκτρο χρησιμοποιείται σε μετάδοση που είναι σε κράτηση ή σε μετάδοση που βρίσκεται σε εξέλιξη;

Μήπως ο διαχειριστής έχει απενεργοποιήσει κάποιες λειτουργίες;

Μήπως ο διαχειριστής σας έχει ενεργοποιήσει κάποια λειτουργία που εμποδίζει την επεξεργασία/διαγραφή;



Λύση

■ Περιμένετε έως ότου ολοκληρωθεί η μετάδοση ή ακυρώστε την κρατημένη μετάδοση και, στη συνέχεια, προχωρήστε στην επεξεργασία ή τη διαγραφή του πλήκτρου.

■ Συμβουλευτείτε το διαχειριστή σας. Κάποιες λειτουργίες ενδέχεται να έχουν απενεργοποιηθεί στη λειτουργία ρύθμισης.

■ Συμβουλευτείτε το διαχειριστή σας. Αν ο διαχειριστής σας έχει ενεργοποιήσει ρυθμίσεις όπως [Ρυθμίσεις Εισερχομένης Δρομολόγησης], δεν είναι δυνατή η επεξεργασία ή η κατάργηση των πλήκτρων.
⇒ "Ρυθμίσεις (διαχειριστής)" → [Ρυθμίσεις Αποστολής Εικόνας]
→ [Ρυθμίσεις Δρομολόγησης Εισερχόμενων (Προώθηση/Αποθήκευση)]
→ [Ρυθμίσεις Εισερχομένης Δρομολόγησης]



ΘΕΛΩ ΝΑ ΕΛΕΓΧΩ ΤΟ ΙΣΤΟΡΙΚΟ ΑΠΟΣΤΟΛΩΝ/ΛΗΨΕΩΝ



Έλεγχος

Πατήστε το πλήκτρο [Αποστολή Ιστορικού]. (Αποστολή ιστορικού μόνο)

Ελέγξτε με το πλήκτρο [Κατάστ. Εργασ.].



Λύση

■ Πατήστε το πλήκτρο [Αποστολή Ιστορικού] (Λειτουργία εύκολου φαξ) για να δείτε το ιστορικό αποστολών. Σε κανονική λειτουργία, πατήστε το πλήκτρο [Αποστολή Ιστορικού] στον πίνακα λειτουργίας.

■ Πατήστε το πλήκτρο [Κατάστ. Εργασ.] και πατήστε την καρτέλα [Φαξ] για να ελέγξετε την κατάσταση των εργασιών φαξ. Για να ελέγξετε τα προηγούμενα ιστορικά αποστολής ή λήψης, πατήστε το πλήκτρο [Ολοκληρωθ.]. Για να εκτυπώσετε τα αποτελέσματα της επικοινωνίας, ανοίξτε τον πίνακα λειτουργίας και πατήστε [Εκτύπωση Αναφοράς Αποστολής Εικόνας].



ΔΕΝ ΓΝΩΡΙΖΩ ΠΩΣ ΜΠΟΡΩ ΝΑ ΠΡΟΩΘΩ ΤΑ ΛΗΦΘΕΝΤΑ ΦΑΞ



Έλεγχος

Χρησιμοποιήστε τις ρυθμίσεις προώθησης ληφθέντων φαξ στη λειτουργία ρύθμισης.



Λύση

- Μπορείτε να προωθήσετε τα ληφθέντα φαξ σε έναν προορισμό προώθησης που θα ορίσετε εκ των προτέρων. Ενεργοποιήστε τις [Ρυθμίσεις Εισερχομένης Δρομολόγησης] στη "Ρυθμίσεις (διαχειριστής)"
 - [Ρυθμίσεις Συστήματος] → [Ρυθμίσεις Αποστολής Εικόνας]
 - [Ρυθμίσεις Δρομολόγησης Εισερχόμενων (Προώθηση/Αποθήκευση)] → [Ρυθμίσεις Διαχείρισης].Πατήστε [Προσθέστε] και ορίστε τον προορισμό και τις προϋποθέσεις προώθησης. Όταν ολοκληρώσετε τον ορισμό των ρυθμίσεων, τα ληφθέντα φαξ θα προωθούνται σύμφωνα με τις ορισμένες προϋποθέσεις.



ΔΕΝ ΓΝΩΡΙΖΩ ΠΩΣ ΜΠΟΡΩ ΝΑ ΠΡΑΓΜΑΤΟΠΟΙΩ ΠΡΟΕΠΙΣΚΟΠΗΣΗ ΤΩΝ ΛΗΦΘΕΝΤΩΝ ΦΑΞ



Έλεγχος

Ενεργοποιήστε τη ρύθμιση προεπισκόπησης εικόνας για τα ληφθέντα φαξ στη λειτουργία ρύθμισης.



Λύση

- Μπορείτε να προωθήσετε τα ληφθέντα φαξ σε έναν προορισμό προώθησης που θα ορίσετε εκ των προτέρων. Ενεργοποιήστε τη [Ρύθμιση Ελέγχου Ληφθέντων Δεδομ. Εικόνας] στη "Ρυθμίσεις (διαχειριστής)" - [Ρυθμίσεις Συστήματος] → [Ρυθμίσεις Αποστολής Εικόνας] → [Κοινές Ρυθμίσεις] → [Ρυθμίσεις Κατάστασης]. Όταν λαμβάνεται ένα φαξ, πατήστε το εικονίδιο που εμφανίζεται δίπλα στο πλήκτρο [Κατάστ. Εργασ.] στο πάνω μέρος της οθόνης. Στην οθόνη πληροφοριών συστήματος που εμφανίζεται, πατήστε την καρτέλα [Πληροφορίες Συμβάντος] και πατήστε το πλήκτρο [Έλεγχος Εικόνας Λήψης Φαξ]. Πατήστε το πλήκτρο για το ληφθέν φαξ που θέλετε να ελέγξετε, στη συνέχεια στον πίνακα λειτουργίας πατήστε [Έλεγχος Εικόνας] για να δείτε μια προεπισκόπηση του φαξ.



ΟΙ ΗΧΟΙ ΕΙΔΟΠΟΙΗΣΗΣ ΕΙΝΑΙ ΥΠΕΡΒΟΛΙΚΑ ΔΥΝΑΤΟΙ Ή ΗΠΙΟΙ Ή ΔΕΝ ΑΚΟΥΓΟΝΤΑΙ (ΡΥΘΜΙΣΗ ΕΝΤΑΣΗΣ ΗΧΟΥ)



Έλεγχος

Έχετε ρυθμίσει την ένταση του ήχου στις ρυθμίσεις των ηχείων ή τη λειτουργία ρύθμισης;

Μπορείτε να ρυθμίσετε την ένταση ήχου για την ολοκλήρωση της αρχικής σάρωσης στη ρύθμιση ήχου ολοκλήρωσης σάρωσης που βρίσκεται στη λειτουργία ρύθμισης.



Λύση

■ Ρυθμίστε την ένταση του ήχου για το τηλέφωνο με κατεβασμένο ακουστικό, το κουδούνισμα, την παρακολούθηση γραμμής, την ολοκλήρωση αποστολής/λήψης και το σφάλμα αποστολής/λήψης στη "Ρυθμίσεις (διαχειριστής)".
→ "Ρυθμίσεις (διαχειριστής)" → [Ρυθμίσεις Συστήματος] → [Κοινές Ρυθμίσεις] → [Ρυθμίσεις Ήχου] → [Ρυθμίσεις Ήχου Μπιπ (Αποστολή Εικόνας)]

■ Ακούγεται ένας ήχος μόλις ολοκληρωθεί η σάρωση του πρωτοτύπου. Στη "Ρυθμίσεις (διαχειριστής)", επιλέξτε [Ρυθμίσεις Συστήματος] [Κοινές Ρυθμίσεις] → [Ρυθμίσεις Ήχου] → [Ρυθμίσεις Ήχου Μπιπ (Κοινό)] → [Ήχος Ολοκλήρωσης Σάρωσης (Αποστολή Εικόνας)] για να ρυθμίσετε την ένταση.



ΔΕΝ ΓΝΩΡΙΖΩ ΠΩΣ ΜΠΟΡΩ ΝΑ ΑΠΟΘΗΚΕΥΣΩ Ή ΝΑ ΕΚΤΥΠΩΣΩ ΤΑ ΣΤΟΙΧΕΙΑ ΤΟΥ ΑΠΟΣΤΟΛΕΑ



Έλεγχος

Μπορείτε να αποθηκεύσετε τα στοιχεία του αποστολέα στην επιλογή "Ρύθμιση Ονόματος και Προορισμού" της λειτουργίας ρύθμισης.



Λύση

■ Για να αποθηκεύσετε τα στοιχεία του αποστολέα, επιλέξτε "Ρυθμίσεις (διαχειριστής)" - [Ρυθμίσεις Συστήματος] → [Ρυθμίσεις Αποστολής Εικόνας] → [Κοινές Ρυθμίσεις] → [Ρύθμιση Ονόματος και Προορισμού].



ΔΕΝ ΛΕΙΤΟΥΡΓΕΙ Η ΠΟΛΛΑΠΛΗ ΑΠΟΣΤΟΛΗ



Έλεγχος

Έχει απενεργοποιηθεί η ρύθμιση πολλαπλής αποστολής στη λειτουργία ρύθμισης (διαχειριστής);



Λύση

■ Η πολλαπλή αποστολή δεν είναι δυνατή όταν έχει απενεργοποιηθεί η "Ρυθμίσεις (διαχειριστής)" - [Ρυθμίσεις Συστήματος] → [Ρυθμίσεις Αποστολής Εικόνας] → [Ρυθμίσεις Φαξ] → [Αποστολή Ρυθμίσεων] → [Απενεργοποίηση Πολλαπλής Αποστολής Φαξ].



ΔΕΝ ΑΠΕΝΕΡΓΟΠΟΙΕΙΤΑΙ Η ΕΝΔΕΙΞΗ ΛΗΨΗΣ ΦΑΞ/ΔΕΔΟΜΕΝΩΝ



Έλεγχος

Μήπως ανακτήσατε ένα ληφθέν φαξ που είχε εκτυπωθεί;

Υπάρχει σφάλμα που αποτρέπει την εκτύπωση των ληφθέντων φαξ;



Λύση

■ Η ένδειξη λήψης φαξ/δεδομένων αναβοσβήνει έως ότου ανακτηθούν τα ληφθέντα φαξ.

■ Η ένδειξη λήψης φαξ/δεδομένων αναβοσβήνει όταν ένα ληφθέν φαξ παραμένει στη μνήμη χωρίς να εκτυπωθεί. Εξαλείψτε το σφάλμα που αποτρέπει την εκτύπωση.



ΔΕΝ ΓΝΩΡΙΖΩ ΠΩΣ ΜΠΟΡΩ ΝΑ ΕΛΕΓΞΩ ΜΙΑ ΔΙΕΥΘΥΝΣΗ ΚΑΤΑ ΤΗΝ ΑΠΟΣΤΟΛΗ ΦΑΞ



Έλεγχος

Πατήστε το πλήκτρο [Αναθεώρηση Διεύθυνσης].

Έχει ενεργοποιηθεί η "Λειτουργία επιβεβαίωσης προορισμού φαξ" στη λειτουργία ρύθμισης;



Λύση

■ Πατήστε το πλήκτρο [Αναθεώρηση Διεύθυνσης] για να δείτε μια λίστα διευθύνσεων.

■ Ενεργοποιήστε τη "Ρυθμίσεις (διαχειριστής)" - [Ρυθμίσεις Συστήματος] → [Ρυθμίσεις Αποστολής Εικόνας] → [Ρυθμίσεις Φαξ] → [Ρυθμίσεις Κατάστασης] → [Λειτουργία Επιβεβαίωσης Προορισμού Φαξ]. Όταν είναι ενεργοποιημένη αυτή η ρύθμιση, εμφανίζεται μήνυμα επιβεβαίωσης διεύθυνσης κατά την αποστολή του φαξ για αποτροπή εσφαλμένης μετάδοσης.





ΛΙΣΤΑ ΕΛΕΓΧΟΥ

Μήπως ο διαχειριστής έχει απενεργοποιήσει κάποιες λειτουργίες;
Κάποιες λειτουργίες ενδέχεται να έχουν απενεργοποιηθεί στη λειτουργία ρύθμισης. Όταν είναι ενεργοποιημένη η πιστοποίηση χρήστη, οι δικές σας ρυθμίσεις χρήστη μπορεί να περιορίζουν τις λειτουργίες που μπορείτε να χρησιμοποιήσετε. Συμβουλευτείτε το διαχειριστή σας.

Πρόβλημα	Έλεγχος	Σελίδα
Η ΕΙΚΟΝΑ ΔΕΝ ΜΕΤΑΔΙΔΕΤΑΙ	Επιλέξατε το σωστό προορισμό (πληροφορίες προορισμού); Είναι αποθηκευμένες οι σωστές πληροφορίες (διεύθυνση e-mail ή πληροφορίες για το διακομιστή FTP) για αυτόν τον προορισμό;	49
	Μήπως το αρχείο εικόνας υπερβαίνει το όριο που έχει ρυθμιστεί στη λειτουργία ρύθμισης (διαχειριστής) για τα αρχεία που είναι συνημμένα σε e-mail;	49
	Μήπως το αρχείο εικόνας υπερβαίνει το όριο μεγέθους συνημμένου αρχείου του διακομιστή ταχυδρομείου που χρησιμοποιείτε; (Όταν χρησιμοποιείτε Σάρωση σε E-mail)	49
	Ο φάκελος στον υπολογιστή του προορισμού έχει οριστεί ως κοινόχρηστος φάκελος ώστε τα αρχεία να μπορούν να αποσταλούν σε αυτόν; (Όταν χρησιμοποιείτε Σάρωση στον Φάκελο Δικτύου)	49
	Είναι ενεργοποιημένη η επιλογή [Ρυθμίσεις IPsec] στο μηχάνημα; (Όταν χρησιμοποιείτε Σάρωση στον Φάκελο Δικτύου)	49
	Μήπως τοποθετήσατε διπλωμένο πρωτότυπο;	49
	Τόσο οι δύο απευθείας διευθύνσεις SMTP όσο και οι υπόλοιπες διευθύνσεις είναι καθορισμένες ως προορισμοί;	49
ΔΕΝ ΕΚΤΕΛΕΙΤΑΙ ΣΩΣΤΑ Η ΑΥΤΟΜΑΤΗ ΕΠΙΛΟΓΗ ΤΗΣ ΕΓΧΡΩΜΗΣ ΛΕΙΤΟΥΡΓΙΑΣ	Μήπως σαρώνετε έναν από τους παρακάτω τύπους πρωτοτύπων;	50
ΔΕΝ ΕΙΝΑΙ ΔΥΝΑΤΟ ΤΟ ΑΝΟΙΓΜΑ ΤΟΥ ΛΗΦΘΕΝΤΟΣ ΑΡΧΕΙΟΥ ΕΙΚΟΝΑΣ	Υποστηρίζει το πρόγραμμα προβολής που χρησιμοποιεί ο παραλήπτης τη μορφή των δεδομένων της ληφθείσας εικόνας;	50
	Μήπως εμφανίζεται κάποιο μήνυμα που σας προτρέπει να πληκτρολογήσετε τον ατομικό σας κωδικό πρόσβασης;	50
ΔΕΝ ΓΝΩΡΙΖΩ ΠΩΣ ΜΠΟΡΩ ΝΑ ΟΡΙΖΩ ΤΟ ΜΕΓΕΘΟΣ ΠΡΩΤΟΤΥΠΟΥ/ΜΕΓΕΘΟΣ ΑΠΟΣΤΟΛΗΣ	Χρησιμοποιείτε την Εύκολη λειτουργία;	50
Η ΜΕΤΑΔΟΣΗ ΔΙΑΡΚΕΙ ΠΟΛΥ	Είναι κατάλληλη η ρύθμιση της ανάλυσης κατά τη σάρωση;	51
Ο ΠΡΟΟΡΙΣΜΟΣ ΕΧΕΙ ΠΡΟΕΠΙΛΕΓΕΙ	Μήπως έχει ενεργοποιηθεί η [Ρύθμιση Προκαθορισμένης Διεύθυνσης] στη λειτουργία ρύθμισης;	51
Η ΣΑΡΩΜΕΝΗ ΕΙΚΟΝΑ ΕΙΝΑΙ ΚΟΜΜΕΝΗ	Μήπως η ρύθμιση για το μέγεθος σάρωσης πρωτοτύπου είναι μικρότερη από το πραγματικό μέγεθος πρωτοτύπου;	51
Η ΠΟΙΟΤΗΤΑ ΤΗΣ ΣΑΡΩΜΕΝΗΣ ΕΙΚΟΝΑΣ ΕΙΝΑΙ ΧΑΜΗΛΗ	Μήπως το πρωτότυπο είναι σε έντυπη μορφή, όπως βιβλίο ή περιοδικό;	52
	Μήπως κατά τη σάρωση ενός έγχρωμου ή με διαβαθμίσεις του γκρι πρωτοτύπου, η έγχρωμη λειτουργία έχει οριστεί σε [Μονο2];	52
	Μήπως στη μετάδοση συμπεριλαμβάνονται διευθύνσεις φαξ μέσω Internet;	52
	Είναι η ρύθμιση ανάλυσης πολύ χαμηλή;	52
	Είναι ο λόγος συμπίεσης πολύ υψηλός;	52
Η ΣΑΡΩΜΕΝΗ ΕΙΚΟΝΑ ΕΙΝΑΙ ΚΕΝΗ	Έχει τοποθετηθεί σωστά το πρωτότυπο με την όψη προς τα επάνω ή προς τα κάτω;	52
Η ΣΑΡΩΜΕΝΗ ΕΙΚΟΝΑ ΕΙΝΑΙ ΓΥΡΙΣΜΕΝΗ ΑΝΑΠΟΔΑ Ή ΣΤΟ ΠΛΑΙ	Μήπως στη μετάδοση συμπεριλαμβάνονται διευθύνσεις φαξ μέσω Internet;	53
ΩΣ ΤΥΠΟΣ ΑΡΧΕΙΟΥ ΕΠΙΛΕΧΘΗΚΕ ΤΟ JPEG, ΑΛΛΑ ΤΟ ΑΡΧΕΙΟ ΔΗΜΙΟΥΡΓΗΘΗΚΕ ΣΕ ΜΟΡΦΗ TIFF	Μήπως επιλέξατε τη ρύθμιση [Μονο2] στην έγχρωμη λειτουργία;	53
ΤΟ ΜΕΓΕΘΟΣ ΤΟΥ ΑΡΧΕΙΟΥ ΕΙΝΑΙ ΜΕΓΑΛΟ	Είχε ρυθμιστεί η έγχρωμη λειτουργία σε [Διαβάθμ. του γκρι] όταν σαρώσατε ένα μονόχρωμο πρωτότυπο;	53
	Είναι η ρύθμιση ανάλυσης πολύ υψηλή;	53
	Είναι ο λόγος συμπίεσης πολύ χαμηλός;	53
ΔΕΝ ΕΙΝΑΙ ΔΥΝΑΤΗ Η ΑΠΟΘΗΚΕΥΣΗ ΜΙΑΣ ΔΙΕΥΘΥΝΣΗΣ (ΕΝΟΣ ΜΕΜΟΝΩΜΕΝΟΥ ΠΛΗΚΤΡΟΥ ΑΜΕΣΗΣ ΕΠΙΛΟΓΗΣ Ή ΕΝΟΣ ΠΛΗΚΤΡΟΥ ΟΜΑΔΑΣ)	Μήπως έχει αποθηκευθεί ο μέγιστος αριθμός πλήκτρων;	54
ΔΕΝ ΕΙΝΑΙ ΔΥΝΑΤΗ Η ΕΠΕΞΕΡΓΑΣΙΑ Ή Η ΔΙΑΓΡΑΦΗ ΜΙΑΣ ΔΙΕΥΘΥΝΣΗΣ (ΕΝΟΣ ΜΕΜΟΝΩΜΕΝΟΥ ΠΛΗΚΤΡΟΥ ΑΜΕΣΗΣ ΕΠΙΛΟΓΗΣ Ή ΠΛΗΚΤΡΟΥ ΟΜΑΔΑΣ)	Μήπως το πλήκτρο χρησιμοποιείται σε μετάδοση που είναι σε κράτηση ή σε μετάδοση που βρίσκεται σε εξέλιξη;	54
	Μήπως ο διαχειριστής σας έχει ενεργοποιήσει κάποια λειτουργία που εμποδίζει την επεξεργασία/διαγραφή;	54



 Πρόβλημα	 Έλεγχος	Σελίδα
ΘΕΛΩ ΝΑ ΑΛΛΑΞΩ ΤΟ ΜΟΡΦΟΤΥΠΟ Ή ΤΗ ΣΥΜΠΙΕΣΗ ΜΙΑΣ ΣΑΡΩΜΕΝΗΣ ΕΙΚΟΝΑΣ	Χρησιμοποιήστε το πλήκτρο [Μορφή].	54
ΔΕΝ ΓΝΩΡΙΖΩ ΠΩΣ ΜΠΟΡΩ ΝΑ ΕΛΕΓΞΩ ΜΙΑ ΔΙΕΥΘΥΝΣΗ ΚΑΤΑ ΤΗΝ ΑΠΟΣΤΟΛΗ ΜΙΑΣ ΕΙΚΟΝΑΣ	Πατήστε το πλήκτρο [Αναθεώρηση Διεύθυνσης].	54
ΜΕΤΑ ΤΗΝ ΑΝΤΙΚΑΤΑΣΤΑΣΗ ΤΟΥ ΔΡΟΜΟΛΟΓΗΤΗ, ΔΕΝ ΜΠΟΡΩ ΝΑ ΧΡΗΣΙΜΟΠΟΙΗΣΩ ΤΗ ΛΕΙΤΟΥΡΓΙΑ ΣΑΡΩΣΗΣ ΣΕ ΦΑΚΕΛΟ ΔΙΚΤΥΟΥ Ή ΤΗ ΛΕΙΤΟΥΡΓΙΑ ΣΑΡΩΣΗΣ	Μήπως άλλαξε η διεύθυνση IP του μηχανήματος;	55



Η ΕΙΚΟΝΑ ΔΕΝ ΜΕΤΑΔΙΔΕΤΑΙ



Έλεγχος

Επιλέξατε το σωστό προορισμό (πληροφορίες προορισμού); Είναι αποθηκευμένες οι σωστές πληροφορίες (διεύθυνση e-mail ή πληροφορίες για το διακομιστή FTP) για αυτόν τον προορισμό;

Μήπως το αρχείο εικόνας υπερβαίνει το όριο που έχει ρυθμιστεί στη λειτουργία ρύθμισης (διαχειριστής) για τα αρχεία που είναι συνημμένα σε e-mail;

Μήπως το αρχείο εικόνας υπερβαίνει το όριο μεγέθους συνημμένου αρχείου του διακομιστή ταχυδρομείου που χρησιμοποιείτε; (Όταν χρησιμοποιείτε Σάρωση σε E-mail)

Ο φάκελος στον υπολογιστή του προορισμού έχει οριστεί ως κοινόχρηστος φάκελος ώστε τα αρχεία να μπορούν να αποσταλούν σε αυτόν; (Όταν χρησιμοποιείτε Σάρωση στον Φάκελο Δικτύου)

Είναι ενεργοποιημένη η επιλογή [Ρυθμίσεις IPsec] στο μηχάνημα; (Όταν χρησιμοποιείτε Σάρωση στον Φάκελο Δικτύου)

Μήπως τοποθετήσατε διπλωμένο πρωτότυπο;

Τόσο οι δύο απευθείας διευθύνσεις SMTP όσο και οι υπόλοιπες διευθύνσεις είναι καθορισμένες ως προορισμοί;



Λύση

■ Βεβαιωθείτε ότι έχουν αποθηκευτεί οι σωστές πληροφορίες για τον προορισμό και ότι ο προορισμός έχει επιλεγθεί σωστά. Αν η παράδοση μέσω e-mail (σάρωση σε e-mail) είναι ανεπιτυχής, στη διεύθυνση e-mail του καθορισμένου διαχειριστή μπορεί να αποσταλεί ένα μήνυμα σφάλματος όπως "Το μήνυμα δεν παραδόθηκε". Οι πληροφορίες αυτές σας βοηθούν να εξακριβώσετε την αιτία του προβλήματος.

■ Συμβουλευτείτε το διαχειριστή σας. Αν ο διαχειριστής σας έχει ορίσει όριο για το μέγεθος των μεταδιδόμενων αρχείων, τα αρχεία που υπερβαίνουν το συγκεκριμένο όριο ενδέχεται να μη μεταδοθούν.

■ Μειώστε το μέγεθος του συνημμένου αρχείου (μειώστε τον αριθμό των προς σάρωση σελίδων) για μία μετάδοση e-mail. Το μέγεθος του αρχείου μπορεί επίσης να μειωθεί εάν η σάρωση πραγματοποιείται με ρύθμιση χαμηλότερης ανάλυσης. Ρωτήστε το διαχειριστή του διακομιστή του ηλεκτρονικού σας ταχυδρομείου (ή τον πάροχο των υπηρεσιών διαδικτύου, κλπ.) ποιο είναι το όριο μεγέθους αρχείων για κάθε μετάδοση e-mail.

■ Εάν επιλέξετε [Αποστολή Συνδέσμου Προορισμού], τα δεδομένα θα αποθηκεύονται στο σκληρό δίσκο του μηχανήματος και στον προορισμό θα αποστέλλεται ένα e-mail με το σύνδεσμο URL που οδηγεί στα αποθηκευμένα δεδομένα. Ο παραλήπτης μπορεί να χρησιμοποιήσει το σύνδεσμο για να κατεβάσει το αρχείο. Επειδή αυτή η μέθοδος δεν επηρεάζεται από τους περιορισμούς που ισχύουν για τους διακομιστές e-mail, μπορείτε να τη χρησιμοποιήσετε σε περιπτώσεις που δεν μπορείτε να μειώσετε το μέγεθος του αρχείου.

■ Αν ο φάκελος προορισμού δεν έχει διαμορφωθεί ως κοινόχρηστος φάκελος, επιλέξτε "Κοινό" στις ιδιότητες του φακέλου. Αν ο φάκελος μετακινήθηκε ή δέχτηκε κάποια άλλη αλλαγή, η ρύθμιση "Κοινό" μπορεί να έχει ακυρωθεί.

■ Συμβουλευτείτε το διαχειριστή σας. Όταν στη λειτουργία ρύθμισης έχει ενεργοποιηθεί η ρύθμιση [Ρυθμίσεις IPsec], σε ορισμένα περιβάλλοντα υπολογιστών ενδέχεται να μην είναι εφικτή η σάρωση σε κοινόχρηστο φάκελο. ⇒ "Ρυθμίσεις (διαχειριστής)" → [Ρυθμίσεις Συστήματος] → [Ρυθμίσεις Ασφάλειας] → [Ρυθμίσεις IPsec]

■ Ακολουθώντας τις οδηγίες επί της οθόνης, ξεδιπλώστε το πρωτότυπο, τοποθετήστε το ξανά στον αυτόματο τροφοδότη πρωτοτύπων και επαναλάβετε τη σάρωση. Αν τοποθετηθεί διπλωμένο πρωτότυπο στον αυτόματο τροφοδότη πρωτοτύπων, θα παρουσιαστεί σφάλμα και η σάρωση θα ακυρωθεί όταν ανιχνευτεί το πραγματικό μέγεθος του πρωτοτύπου κατά τη διάρκεια της σάρωσης.

■ Δεν είναι δυνατή η πολλαπλή αποστολή τόσο στις δύο απευθείας διευθύνσεις SMTP όσο και στις υπόλοιπες διευθύνσεις. Πραγματοποιήστε χωριστή αποστολή στις απευθείας διευθύνσεις SMTP και στις υπόλοιπες διευθύνσεις.



ΔΕΝ ΕΚΤΕΛΕΙΤΑΙ ΣΩΣΤΑ Η ΑΥΤΟΜΑΤΗ ΕΠΙΛΟΓΗ ΤΗΣ ΕΓΧΡΩΜΗΣ ΛΕΙΤΟΥΡΓΙΑΣ



Έλεγχος

Μήπως σαρώνετε έναν από τους παρακάτω τύπους πρωτοτύπων; Όταν δεν είναι επιλεγμένη η ασπρόμαυρη λειτουργία:

- Μήπως υπάρχουν χρώματα ή χρωματισμοί στο χαρτί;

Όταν δεν είναι επιλεγμένη η έγχρωμη λειτουργία:

- Μήπως το χρώμα στο πρωτότυπο είναι υπερβολικά αχνό;
- Μήπως το χρώμα στο πρωτότυπο είναι υπερβολικά σκούρο, σχεδόν μαύρο;
- Μήπως είναι έγχρωμη μόνο μια πολύ μικρή περιοχή του πρωτοτύπου;



Λύση

- Ρυθμίστε την έγχρωμη λειτουργία με μη αυτόματο τρόπο. Όταν η έγχρωμη λειτουργία έχει ρυθμιστεί σε [Αυτόμ.], όταν πατάτε το πλήκτρο [Χρώμα Έναρξη], το μηχάνημα ανιχνεύει αν το πρωτότυπο είναι ασπρόμαυρο ή έγχρωμο. Ωστόσο, στις περιπτώσεις που παρατίθενται αριστερά, η αυτόματη ανίχνευση ενδέχεται να μην έχει σωστά αποτελέσματα.



ΔΕΝ ΕΙΝΑΙ ΔΥΝΑΤΟ ΤΟ ΑΝΟΙΓΜΑ ΤΟΥ ΛΗΦΘΕΝΤΟΣ ΑΡΧΕΙΟΥ ΕΙΚΟΝΑΣ



Έλεγχος

Υποστηρίζει το πρόγραμμα προβολής που χρησιμοποιεί ο παραλήπτης τη μορφή των δεδομένων της ληφθείσας εικόνας;

Μήπως εμφανίζεται κάποιο μήνυμα που σας προτρέπει να πληκτρολογήσετε τον ατομικό σας κωδικό πρόσβασης;



Λύση

- Χρησιμοποιήστε πρόγραμμα λογισμικού που μπορεί να ανοίξει τους επιλεγμένους τύπους αρχείου και συμπίεσης. Ίσως ο παραλήπτης μπορεί να ανοίξει το αρχείο αν αλλάξετε τους τύπους αρχείου και συμπίεσης που επιλέξατε κατά τη μετάδοση.
- Ζητήστε τον κωδικό πρόσβασης από τον αποστολέα ή ζητήστε να σας ξαναστείλει την εικόνα σε μη κρυπτογραφημένη μορφή. Το ληφθέν αρχείο είναι κρυπτογραφημένο αρχείο PDF.



ΔΕΝ ΓΝΩΡΙΖΩ ΠΩΣ ΜΠΟΡΩ ΝΑ ΟΡΙΖΩ ΤΟ ΜΕΓΕΘΟΣ ΠΡΩΤΟΤΥΠΟΥ/ΜΕΓΕΘΟΣ ΑΠΟΣΤΟΛΗΣ



Έλεγχος

Χρησιμοποιείτε την Εύκολη λειτουργία;



Λύση

- Χρησιμοποιήστε την κανονική λειτουργία για να ορίσετε το αρχικό του μέγεθος και το μέγεθος αποστολής. Πατήστε το πλήκτρο [Πρωτότυπο] στην αρχική οθόνη της κανονικής λειτουργίας. Ορίστε το μέγεθος σάρωσης (μέγεθος πρωτοτύπου) και το μέγεθος αποστολής που θα ληφθεί στον προορισμό.



Η ΜΕΤΑΔΟΣΗ ΔΙΑΡΚΕΙ ΠΟΛΥ



Έλεγχος

Είναι κατάλληλη η ρύθμιση της ανάλυσης κατά τη σάρωση;



Λύση

- Επιλέξτε ρυθμίσεις ανάλυσης και συμπίεσης δεδομένων που είναι κατάλληλες για το σκοπό της μετάδοσης.

Για να δημιουργήσετε δεδομένα εικόνας ισορροπημένα ως προς την ανάλυση και το μέγεθος αρχείου, δώστε προσοχή στα ακόλουθα σημεία:

Ανάλυση:

Η προεπιλεγμένη ρύθμιση ανάλυσης είναι [200x200dpi] για "E-Mail", "FTP/Επιφ. Εργ.", "Φάκελ. Δικτύου" και "Σάρωση σε Συσκευή Εξωτερικής Μνήμης", και [200x100dpi] για τη λειτουργία φαξ μέσω Internet. Αν το πρωτότυπο δεν περιέχει εικόνα μισού τόνου, όπως μια φωτογραφία ή απεικόνιση, η σάρωση με την προεπιλεγμένη ανάλυση δημιουργεί πιο πρακτική και χρήσιμη εικόνα. Η ρύθμιση υψηλότερης ανάλυσης ή η ρύθμιση "Μεσοτονική" (μόνο στη λειτουργία φαξ μέσω Internet) πρέπει να επιλέγονται μόνο αν το πρωτότυπο περιέχει φωτογραφία και θέλετε να δώσετε προτεραιότητα στην ποιότητα της εικόνας της φωτογραφίας. Στην περίπτωση αυτή, να είστε προσεκτικοί γιατί δημιουργείται μεγαλύτερο αρχείο απ' ό,τι με τη χρήση της προεπιλεγμένης ρύθμισης.



Ο ΠΡΟΟΡΙΣΜΟΣ ΕΧΕΙ ΠΡΟΕΠΙΛΕΓΕΙ



Έλεγχος

Μήπως έχει ενεργοποιηθεί η [Ρύθμιση Προκαθορισμένης Διεύθυνσης] στη λειτουργία ρύθμισης;



Λύση

- Αν επιθυμείτε αποστολή σε άλλον προορισμό εκτός από τον προεπιλεγμένο, πατήστε το πλήκτρο [Ακύρωση].

Αν είστε ο διαχειριστής και θέλετε να αλλάξετε ή να απενεργοποιήσετε τον προεπιλεγμένο προορισμό, κάντε τις αντίστοιχες αλλαγές στη [Ρύθμιση Προκαθορισμένης Διεύθυνσης].

⇒ "Ρυθμίσεις (διαχειριστής)" → [Ρυθμίσεις Συστήματος] → [Ρυθμίσεις Αποστολής Εικόνας] → [Ρυθμίσεις Σάρωσης] → [Προεπιλεγμένη διεύθυνση] → [Ρύθμιση Προκαθορισμένης Διεύθυνσης]



Η ΣΑΡΩΜΕΝΗ ΕΙΚΟΝΑ ΕΙΝΑΙ ΚΟΜΜΕΝΗ



Έλεγχος

Μήπως η ρύθμιση για το μέγεθος σάρωσης πρωτοτύπου είναι μικρότερη από το πραγματικό μέγεθος πρωτοτύπου;



Λύση

- Ρυθμίστε το μέγεθος σάρωσης ώστε να ταιριάζει με το πραγματικό μέγεθος του πρωτοτύπου.

Αν έχετε σκόπιμα ορίσει μικρότερο μέγεθος από το πραγματικό μέγεθος του πρωτοτύπου, τοποθετήστε το πρωτότυπο λαμβάνοντας υπόψη τη θέση αναφοράς τοποθέτησης για το επιλεγμένο μέγεθος σάρωσης. Για παράδειγμα, κατά τη σάρωση ενός πρωτοτύπου A4 (8-1/2" x 11") με χρήση της ρύθμισης B5 (5-1/2" x 8-1/2") από το κρύσταλλο πρωτοτύπων, ευθυγραμμίστε το πρωτότυπο χρησιμοποιώντας την κλίμακα του κρυστάλλου πρωτοτύπων στην αριστερή άκρη, ώστε η περιοχή που θέλετε να σαρώσετε να χωράει στην περιοχή σάρωσης B5 (5-1/2" x 8-1/2").



Η ΠΟΙΟΤΗΤΑ ΤΗΣ ΣΑΡΩΜΕΝΗΣ ΕΙΚΟΝΑΣ ΕΙΝΑΙ ΧΑΜΗΛΗ



Έλεγχος

Μήπως το πρωτότυπο είναι σε έντυπη μορφή, όπως βιβλίο ή περιοδικό;

Μήπως κατά τη σάρωση ενός έγχρωμου ή με διαβαθμίσεις του γκρι πρωτοτύπου, η έγχρωμη λειτουργία έχει οριστεί σε [Μono2];

Μήπως στη μετάδοση συμπεριλαμβάνονται διευθύνσεις φαξ μέσω Internet;

Είναι η ρύθμιση ανάλυσης πολύ χαμηλή;

Είναι ο λόγος συμπίεσης πολύ υψηλός;



Λύση

■ Για να μειώσετε την εμφάνιση του φαινομένου μουaré, ακολουθήστε την παρακάτω διαδικασία:
Όταν το πρωτότυπο είναι σε έντυπη μορφή, μπορεί να εμφανιστούν κατακόρυφα μοτίβα (μουaré). Στην Αρχική οθόνη της κανονικής λειτουργίας επιλέξτε [Άλλα] → [Οξύτητα] και απαλύνετε τις άκρες της εικόνας για να μειώσετε το φαινόμενο μουaré (μόνο σε λειτουργίες "E-Mail", "FTP/Επιφ. Εργ.", "Φάκελ. Δικτύου" και "Σάρωση σε Συσκευή Εξωτερικής Μνήμης"). Ενδέχεται, επίσης, να είναι δυνατή η μείωση της εμφάνισης μουaré αλλάζοντας τη ρύθμιση ανάλυσης η μετατοπίζοντας ελαφρώς το πρωτότυπο (ή αλλάζοντας τη γωνία του) στο κρύσταλλο πρωτοτύπων.

■ Η ρύθμιση της έγχρωμης λειτουργίας σε [Μono2] αντικαθιστά τα χρώματα στο πρωτότυπο με μαύρο ή άσπρο. Αυτό ενδείκνυται για πρωτότυπα που περιέχουν μόνο κείμενο, αλλά για πρωτότυπα που περιέχουν εικόνες, είναι καλύτερο να χρησιμοποιήσετε το πλήκτρο [A/M Έναρξη] όταν η έγχρωμη λειτουργία έχει οριστεί σε [Διαβάθμ. του γκρι] ή να ορίσετε την έγχρωμη λειτουργία του πλήκτρου [Χρώμα Έναρξη] σε [Έγχρωμο] ή [Διαβάθμ. του γκρι] και έπειτα να σαρώσετε.

■ Αν επιθυμείτε να στείλετε εικόνα σαρωμένη με υψηλή ανάλυση σε προορισμούς για "E-Mail", "FTP/Επιφ. Εργ." και "Φάκελ. Δικτύου", στείλτε την εικόνα χωριστά στους προορισμούς σαρωτή και φαξ μέσω Internet.

■ Η ρύθμιση χαμηλής ανάλυσης έχει ως αποτέλεσμα κακής ποιότητας εικόνα. Η αύξηση της ρύθμισης ανάλυσης δημιουργεί μια πιο ομαλή εικόνα. (Όσο υψηλότερη είναι η ανάλυση, τόσο μεγαλύτερο είναι το μέγεθος του αρχείου).

■ Αν ο λόγος συμπίεσης είναι ρυθμισμένος σε υψηλή τιμή όταν η μετάδοση σε "Έγχρωμη Λειτ." έχει ρυθμιστεί σε έγχρωμη λειτουργία ή λειτουργία κλίμακας του γκρι, ο θόρυβος μπορεί να είναι εμφανής και τα χρώματα θολά. Ρυθμίστε τη [Μορφή Αρχείου] → "Λόγος Συμπίεσης" σε χαμηλότερη τιμή για να μειώσετε το θόρυβο και τη θαμπάδα των χρωμάτων. (Όσο υψηλότερος είναι ο λόγος συμπίεσης, τόσο μεγαλύτερο το μέγεθος του αρχείου). Αυτή η ρύθμιση ορίζεται στην κανονική λειτουργία.



Η ΣΑΡΩΜΕΝΗ ΕΙΚΟΝΑ ΕΙΝΑΙ ΚΕΝΗ



Έλεγχος

Έχει τοποθετηθεί σωστά το πρωτότυπο με την όψη προς τα επάνω ή προς τα κάτω;



Λύση

■ Τοποθετήστε ξανά το πρωτότυπο με το σωστό προσανατολισμό και επαναλάβετε την αποστολή.
Όταν χρησιμοποιείτε το κρύσταλλο πρωτοτύπων, το πρωτότυπο πρέπει να τοποθετείται με την όψη προς τα κάτω. Όταν χρησιμοποιείτε τον αυτόματο τροφοδότη πρωτοτύπων, το πρωτότυπο πρέπει να τοποθετείται με την όψη προς τα επάνω.



Η ΣΑΡΩΜΕΝΗ ΕΙΚΟΝΑ ΕΙΝΑΙ ΓΥΡΙΣΜΕΝΗ ΑΝΑΠΟΔΑ Ή ΣΤΟ ΠΛΑΙ



Έλεγχος

Μήπως στη μετάδοση συμπεριλαμβάνονται διευθύνσεις φαξ μέσω Internet;



Λύση

- Αποστείλετε την εικόνα μεμονωμένα σε προορισμούς της λειτουργίας σάρωσης και φαξ μέσω Internet. Όταν σε πολλαπλή αποστολή περιλαμβάνονται προορισμοί λειτουργίας "E-Mail", "FTP/Επιφ. Εργ." και "Φάκελ. Δικτύου" και προορισμοί φαξ μέσω Internet, ο προσανατολισμός μετάδοσης του πρωτοτύπου στη λειτουργία φαξ μέσω Internet έχει προτεραιότητα και επομένως το αρχείο μπορεί να μην εμφανίζεται με το σωστό προσανατολισμό στον υπολογιστή.



ΩΣ ΤΥΠΟΣ ΑΡΧΕΙΟΥ ΕΠΙΛΕΧΘΗΚΕ ΤΟ JPEG, ΑΛΛΑ ΤΟ ΑΡΧΕΙΟ ΔΗΜΙΟΥΡΓΗΘΗΚΕ ΣΕ ΜΟΡΦΗ TIFF



Έλεγχος

Μήπως επιλέξατε τη ρύθμιση [Μono2] στην έγχρωμη λειτουργία;



Λύση

- Αλλάξτε την έγχρωμη λειτουργία σε [Έγχρωμο] ή [Διαβάθμ. του γκρι] και, στη συνέχεια, πατήστε το πλήκτρο [Εναρξη]. Όταν ως τύπος αρχείου επιλέγεται η ρύθμιση [JPEG] και η εικόνα σαρώνεται σε Mono2, το αρχείο δημιουργείται ως αρχείο TIFF.



ΤΟ ΜΕΓΕΘΟΣ ΤΟΥ ΑΡΧΕΙΟΥ ΕΙΝΑΙ ΜΕΓΑΛΟ



Έλεγχος

Είχε ρυθμιστεί η έγχρωμη λειτουργία σε [Διαβάθμ. του γκρι] όταν σαρώσατε ένα μονόχρωμο πρωτότυπο;



Λύση

Είναι η ρύθμιση ανάλυσης πολύ υψηλή;

Είναι ο λόγος συμπίεσης πολύ χαμηλός;

- Η ρύθμιση [Διαβάθμ. του γκρι] είναι η κατάλληλη όταν θέλετε εικόνα υψηλής ποιότητας κειμένου ή φωτογραφίας, αλλά το μέγεθος του αρχείου θα είναι μεγαλύτερο. Η χρήση της επιλογής [Μono2] για ένα πρωτότυπο που αποτελείται μόνο από κείμενο θα μειώσει σημαντικά το μέγεθος του αρχείου. Αυτή η ρύθμιση ορίζεται στην κανονική λειτουργία.
- (Όσο υψηλότερη είναι η ρύθμιση ανάλυσης, τόσο μεγαλύτερο είναι το μέγεθος του αρχείου). Αν μειώσετε την ανάλυση, το αποτέλεσμα είναι μια εικόνα υποδεέστερης ποιότητας, αλλά με μικρότερο μέγεθος αρχείου.
- Αν ο λόγος συμπίεσης έχει ρυθμιστεί σε πολύ χαμηλή τιμή, όταν η Έγχρωμη Λειτουργία έχει ρυθμιστεί σε [Έγχρωμο] ή [Διαβάθμ. του γκρι], το μέγεθος του αρχείου θα είναι μεγάλο. Αν η ρύθμιση [Μορφή Αρχείου] → [Λόγος Συμπίεσης] έχει οριστεί σε μεγαλύτερη τιμή, ο θόρυβος μπορεί να είναι πιο ορατός και τα χρώματα να φαίνονται θολά, αλλά το μέγεθος του αρχείου θα είναι μικρότερο. Αυτή η ρύθμιση ορίζεται στην κανονική λειτουργία.



ΔΕΝ ΕΙΝΑΙ ΔΥΝΑΤΗ Η ΑΠΟΘΗΚΕΥΣΗ ΜΙΑΣ ΔΙΕΥΘΥΝΣΗΣ (ΕΝΟΣ ΜΕΜΟΝΩΜΕΝΟΥ ΠΛΗΚΤΡΟΥ ΑΜΕΣΗΣ ΕΠΙΛΟΓΗΣ Ή ΕΝΟΣ ΠΛΗΚΤΡΟΥ ΟΜΑΔΑΣ)



Έλεγχος

Μήπως έχει αποθηκευθεί ο μέγιστος αριθμός πλήκτρων;



Λύση

■ Προσαρμόστε τον αριθμό των αποθηκευμένων πλήκτρων. Διαγράψτε διευθύνσεις (πλήκτρα άμεσης επιλογής και πλήκτρα ομάδας) που δεν χρησιμοποιούνται.



ΔΕΝ ΕΙΝΑΙ ΔΥΝΑΤΗ Η ΕΠΕΞΕΡΓΑΣΙΑ Ή Η ΔΙΑΓΡΑΦΗ ΜΙΑΣ ΔΙΕΥΘΥΝΣΗΣ (ΕΝΟΣ ΜΕΜΟΝΩΜΕΝΟΥ ΠΛΗΚΤΡΟΥ ΑΜΕΣΗΣ ΕΠΙΛΟΓΗΣ Ή ΠΛΗΚΤΡΟΥ ΟΜΑΔΑΣ)



Έλεγχος

Μήπως το πλήκτρο χρησιμοποιείται σε μετάδοση που είναι σε κράτηση ή σε μετάδοση που βρίσκεται σε εξέλιξη;



Λύση

■ Περιμένετε έως ότου ολοκληρωθεί η μετάδοση ή ακυρώστε την κρατημένη μετάδοση και, στη συνέχεια, προχωρήστε στην επεξεργασία ή τη διαγραφή του πλήκτρου.

Μήπως ο διαχειριστής σας έχει ενεργοποιήσει κάποια λειτουργία που εμποδίζει την επεξεργασία/διαγραφή;

■ Συμβουλευτείτε το διαχειριστή σας. Αν ο διαχειριστής σας έχει ενεργοποιήσει ρυθμίσεις όπως η [Ρύθμιση Προκαθορισμένης Διεύθυνσης] και [Ρυθμίσεις Εισερχομένης Δρομολόγησης], δεν είναι δυνατή η επεξεργασία ή η κατάργηση των πλήκτρων.



ΘΕΛΩ ΝΑ ΑΛΛΑΞΩ ΤΟ ΜΟΡΦΟΤΥΠΟ Ή ΤΗ ΣΥΜΠΙΕΣΗ ΜΙΑΣ ΣΑΡΩΜΕΝΗΣ ΕΙΚΟΝΑΣ



Έλεγχος

Χρησιμοποιήστε το πλήκτρο [Μορφή].



Λύση

■ Μπορείτε να χρησιμοποιήσετε το πλήκτρο [Μορφή] για να ορίσετε τη μορφή και το ποσοστό συμπίεσης του αρχείου που πρόκειται να αποθηκευτεί ή να αποσταλεί. Στην κανονική λειτουργία μπορείτε να δημιουργήσετε ένα αρχείο από μια σειρά πρωτότυπων σελίδων. Μπορεί να χρησιμοποιηθεί η επιλογή [Καθ. σελιδ. ανα αρχείο].



ΔΕΝ ΓΝΩΡΙΖΩ ΠΩΣ ΜΠΟΡΩ ΝΑ ΕΛΕΓΞΩ ΜΙΑ ΔΙΕΥΘΥΝΣΗ ΚΑΤΑ ΤΗΝ ΑΠΟΣΤΟΛΗ ΜΙΑΣ ΕΙΚΟΝΑΣ



Έλεγχος

Πατήστε το πλήκτρο [Αναθεώρηση Διεύθυνσης].



Λύση

■ Πατήστε το πλήκτρο [Αναθεώρηση Διεύθυνσης] για να δείτε μια λίστα διευθύνσεων.



ΜΕΤΑ ΤΗΝ ΑΝΤΙΚΑΤΑΣΤΑΣΗ ΤΟΥ ΔΡΟΜΟΛΟΓΗΤΗ, ΔΕΝ ΜΠΟΡΩ ΝΑ ΧΡΗΣΙΜΟΠΟΙΗΣΩ ΤΗ ΛΕΙΤΟΥΡΓΙΑ ΣΑΡΩΣΗΣ ΣΕ ΦΑΚΕΛΟ ΔΙΚΤΥΟΥ Ή ΤΗ ΛΕΙΤΟΥΡΓΙΑ ΣΑΡΩΣΗΣ



Έλεγχος

Μήπως άλλαξε η διεύθυνση IP του μηχανήματος;



Λύση

■ Ελέγξτε τη ρύθμιση για τη διεύθυνση IP.

Αν το μηχάνημα δεν έχει μόνιμη διεύθυνση IP (το μηχάνημα λαμβάνει μια διεύθυνση IP από διακομιστή DHCP), η σάρωση σε φάκελο δικτύου ή η απλή σάρωση δεν θα είναι δυνατή αν αλλάξει η διεύθυνση IP.

Μπορείτε να ελέγξετε τη διεύθυνση IP του μηχανήματος στην επιλογή [Κατάσταση δικτύου] της λειτουργίας ρύθμισης. Αν έχει αλλάξει η διεύθυνση IP, αλλάξτε τη ρύθμιση θύρας στο πρόγραμμα οδήγησης του εκτυπωτή.

⇒ "Ρυθμίσεις" → [Κατάσταση] → [Κατάσταση δικτύου]

Βλ.: Οδηγός Εγκατάστασης Λογισμικού

Αν η διεύθυνση IP αλλάζει συχνά, συνιστάται η εκχώρηση μόνιμης διεύθυνσης IP στο μηχάνημα.

⇒ "Ρυθμίσεις (διαχειριστής)" → [Ρυθμίσεις Συστήματος] → [Ρυθμίσεις Δικτύου]



ΛΙΣΤΑ ΕΛΕΓΧΟΥ

Μήπως ο διαχειριστής έχει απενεργοποιήσει κάποιες λειτουργίες; Κάποιες λειτουργίες ενδέχεται να έχουν απενεργοποιηθεί στη λειτουργία ρύθμισης. Όταν είναι ενεργοποιημένη η πιστοποίηση χρήστη, οι δικές σας ρυθμίσεις χρήστη μπορεί να περιορίζουν τις λειτουργίες που μπορείτε να χρησιμοποιήσετε. Συμβουλευτείτε το διαχειριστή σας.

Πρόβλημα	Έλεγχος	Σελίδα
ΔΕΝ ΕΚΤΕΛΕΙΤΑΙ ΑΡΧΕΙΟΘΕΤΗΣΗ ΕΓΓΡΑΦΩΝ	Έχετε ενεργοποιήσει την αρχιεοθέτηση εγγράφων στο πρόγραμμα οδήγησης του εκτυπωτή;	56
ΔΕΝ ΕΙΝΑΙ ΔΥΝΑΤΗ Η ΑΠΟΘΗΚΕΥΣΗ ΜΙΑΣ ΕΡΓΑΣΙΑΣ ΣΕ ΕΙΔΙΚΟ ΦΑΚΕΛΟ	Εμφανίζονται οι ειδικοί φάκελοι που δημιουργήθηκαν με το μηχάνημα στις "Πληροφορίες Φακέλων"; (Κατά την εκτύπωση)	57
	Μήπως ο ειδικός φάκελος έχει κωδικό PIN;	57
ΕΧΕΙ ΕΞΑΦΑΝΙΣΤΕΙ ΕΝΑ ΑΠΟΘΗΚΕΥΜΕΝΟ ΑΡΧΕΙΟ	Μήπως ενεργοποιήσατε το πλαίσιο ελέγχου [Διαγραφή] για να εκτυπώσετε κάποιο αποθηκευμένο αρχείο;	57
	Μήπως έχει ενεργοποιηθεί η αυτόματη διαγραφή των αρχείων της αρχιεοθέτησης εγγράφων;	57
ΔΕΝ ΕΙΝΑΙ ΔΥΝΑΤΗ Η ΔΙΑΓΡΑΦΗ ΕΝΟΣ ΑΡΧΕΙΟΥ	Μήπως η ιδιότητα του αρχείου έχει οριστεί σε [Προστασία];	57
ΔΕΝ ΕΙΝΑΙ ΔΥΝΑΤΟΣ Ο ΚΑΘΟΡΙΣΜΟΣ ΤΗΣ ΙΔΙΟΤΗΤΑΣ ΕΝΟΣ ΑΡΧΕΙΟΥ ΩΣ [Εμπιστευτικό]	Μήπως το αρχείο βρίσκεται στο Φάκελο γρήγορων αρχείων;	58
ΔΕΝ ΕΙΝΑΙ ΔΥΝΑΤΟ ΤΟ ΑΝΟΙΓΜΑ ΕΝΟΣ ΕΜΠΙΣΤΕΥΤΙΚΟΥ ΑΡΧΕΙΟΥ Ή ΦΑΚΕΛΟΥ	Μήπως πληκτρολογήσατε λανθασμένο κωδικό πρόσβασης/κωδικό PIN;	58
ΔΕΝ ΜΠΟΡΩ ΝΑ ΑΠΟΘΗΚΕΥΩ Ή ΝΑ ΤΡΟΠΟΠΟΙΗΣΩ ΤΟ ΟΝΟΜΑ ΕΝΟΣ ΑΡΧΕΙΟΥ Ή ΕΝΟΣ ΕΙΔΙΚΟΥ ΦΑΚΕΛΟΥ	Μήπως το όνομα περιλαμβάνει χαρακτήρες που δεν μπορούν να χρησιμοποιηθούν σε ένα όνομα αρχείου ή φακέλου;	58
ΤΟ ΟΝΟΜΑ ΕΝΟΣ ΑΡΧΕΙΟΥ ΕΙΝΑΙ ΚΟΜΜΕΝΟ	Μήπως το όνομα του αρχείου αποθηκεύτηκε στις ρυθμίσεις μετάδοσης για προχωρημένους κατά τη διάρκεια της σάρωσης ή της μετάδοσης φας μέσω Internet;	58
	ΔΕΝ ΓΝΩΡΙΖΩ ΠΩΣ ΜΠΟΡΩ ΝΑ ΣΑΡΩΝΩ ΣΕ ΜΝΗΜΗ USB	Τοποθετήσατε τη συσκευή μνήμης USB;
ΔΕΝ ΓΝΩΡΙΖΩ ΠΩΣ ΜΠΟΡΩ ΝΑ ΕΚΤΥΠΩΝΩ ΜΕ ΤΗΝ ΑΠΕΥΘΕΙΑΣ ΕΚΤΥΠΩΣΗ ΑΠΟ USB	Επιλέξατε [Σάρωση σε Εξωτ Συσκευή Μνήμης] στην επιλογή [Σάρωση σε Σκληρό Δίσκο / USB] της λειτουργίας Εύκολης Σάρωσης;	59
	Επιλέξατε [Σάρωση σε Συσκευή Εξωτερικής Μνήμης] στη λειτουργία Αρχιεοθέτησης Εγγράφων;	59
ΔΕΝ ΓΝΩΡΙΖΩ ΠΩΣ ΜΠΟΡΩ ΝΑ ΕΚΤΥΠΩΝΩ ΜΕ ΤΗΝ ΑΠΕΥΘΕΙΑΣ ΕΚΤΥΠΩΣΗ ΑΠΟ USB	Τοποθετήσατε τη συσκευή μνήμης USB;	59
	Επιλέξατε [Επιλογή Αρχείου από Μνήμη USB προς Εκτύπωση] στη λειτουργία Αρχιεοθέτησης Εγγράφων;	59



ΔΕΝ ΕΚΤΕΛΕΙΤΑΙ ΑΡΧΕΙΟΘΕΤΗΣΗ ΕΓΓΡΑΦΩΝ



Έλεγχος

Έχετε ενεργοποιήσει την αρχιεοθέτηση εγγράφων στο πρόγραμμα οδήγησης του εκτυπωτή;



Λύση

- Ενεργοποιήστε την αρχιεοθέτηση εγγράφων. Στη λειτουργία εκτύπωσης ενεργοποιήστε την αρχιεοθέτηση εγγράφων από την καρτέλα [Χειρισμός Εργασίας] του προγράμματος οδήγησης του εκτυπωτή. Σε άλλες λειτουργίες εκτός της λειτουργίας εκτύπωσης, ορίστε τις ρυθμίσεις αρχιεοθέτησης εγγράφων από το Γρήγορο Αρχείο ή το Αρχείο.



ΔΕΝ ΕΙΝΑΙ ΔΥΝΑΤΗ Η ΑΠΟΘΗΚΕΥΣΗ ΜΙΑΣ ΕΡΓΑΣΙΑΣ ΣΕ ΕΙΔΙΚΟ ΦΑΚΕΛΟ



Έλεγχος

Εμφανίζονται οι ειδικοί φακέλοι που δημιουργήθηκαν με το μηχάνημα στις "Πληροφορίες Φακέλων"; (Κατά την εκτύπωση)

Μήπως ο ειδικός φάκελος έχει κωδικό PIN;



Λύση

■ Για να ανακαλέσετε τους ειδικούς φακέλους που έχουν δημιουργηθεί στο μηχάνημα, κάντε κλικ στο κουμπί [Λάβετε το Όνομα Φακέλου] στην οθόνη αποθήκευσης της αρχαιοθέτησης εγγράφων στο πρόγραμμα οδήγησης του εκτυπωτή.

■ Πληκτρολογήστε τον κωδικό PIN που έχει διαμορφωθεί στο μηχάνημα στην οθόνη αποθήκευσης της αρχαιοθέτησης εγγράφων.



ΕΧΕΙ ΕΞΑΦΑΝΙΣΤΕΙ ΕΝΑ ΑΠΟΘΗΚΕΥΜΕΝΟ ΑΡΧΕΙΟ



Έλεγχος

Μήπως ενεργοποιήσατε το πλαίσιο ελέγχου [Διαγραφή] για να εκτυπώσετε κάποιο αποθηκευμένο αρχείο;

Μήπως έχει ενεργοποιηθεί η αυτόματη διαγραφή των αρχείων της αρχαιοθέτησης εγγράφων;



Λύση

■ Αν εκτυπώσετε το αρχείο ενεργοποιώντας το πλήκτρο [Διαγραφή], το αρχείο διαγράφεται αυτόματα μετά την εκτύπωσή του. Για να εμποδίσετε την εύκολη διαγραφή ενός αρχείου, μπορείτε να ορίσετε την ιδιότητά του σε [Προστασία].

■ Αν τα αρχεία που χρειάζεστε έχουν διαγραφεί, συμβουλευτείτε το διαχειριστή του μηχανήματος. Όταν στη λειτουργία ρύθμισης είναι ενεργοποιημένες οι [Αυτόματη Διαγραφή Ρυθμίσεων Αρχείου], κατά διαστήματα γίνεται διαγραφή των αρχείων στους καθορισμένους φακέλους. (Ακόμη και όταν η ιδιότητα του αρχείου είναι [Εμπιστευτικό] ή [Προστασία], είναι δυνατή η διαγραφή του αρχείου).
⇒ "Ρυθμίσεις (διαχειριστής)" → [Ρυθμίσεις Συστήματος] → [Ρυθμίσεις Αρχαιοθέτησης Πρωτοτύπων] → [Αυτόματη Διαγραφή Ρυθμίσεων Αρχείου]



ΔΕΝ ΕΙΝΑΙ ΔΥΝΑΤΗ Η ΔΙΑΓΡΑΦΗ ΕΝΟΣ ΑΡΧΕΙΟΥ



Έλεγχος

Μήπως η ιδιότητα του αρχείου έχει οριστεί σε [Προστασία];



Λύση

■ Όταν η ιδιότητα ενός αρχείου έχει οριστεί σε [Προστασία], δεν είναι δυνατή η διαγραφή του αρχείου. Αλλάξτε την ιδιότητα του αρχείου από [Προστασία] σε [Κοινό] και, στη συνέχεια, διαγράψτε το.



ΔΕΝ ΕΙΝΑΙ ΔΥΝΑΤΟΣ Ο ΚΑΘΟΡΙΣΜΟΣ ΤΗΣ ΙΔΙΟΤΗΤΑΣ ΕΝΟΣ ΑΡΧΕΙΟΥ ΩΣ [Εμπιστευτικό]



Έλεγχος

Μήπως το αρχείο βρίσκεται στο Φάκελο γρήγορων αρχείων;



Λύση

- Μετακινήστε το αρχείο σε διαφορετικό φάκελο και, στη συνέχεια, ορίστε το ως "Εμπιστευτικό". Η επιλογή [Εμπιστευτικό] δεν μπορεί να οριστεί σε αρχείο του φακέλου γρήγορων αρχείων. (Λάβετε υπόψη ότι μπορεί να οριστεί η επιλογή [Προστασία] για ένα αρχείο στο φάκελο γρήγορων αρχείων για να το αποτρέψει από την εύκολη διαγραφή).



ΔΕΝ ΕΙΝΑΙ ΔΥΝΑΤΟ ΤΟ ΑΝΟΙΓΜΑ ΕΝΟΣ ΕΜΠΙΣΤΕΥΤΙΚΟΥ ΑΡΧΕΙΟΥ Ή ΦΑΚΕΛΟΥ



Έλεγχος

Μήπως πληκτρολογήσατε λανθασμένο κωδικό πρόσβασης/κωδικό PIN;



Λύση

- Συμβουλευτείτε το διαχειριστή σας.



ΔΕΝ ΜΠΟΡΩ ΝΑ ΑΠΟΘΗΚΕΥΣΩ Ή ΝΑ ΤΡΟΠΟΠΟΙΗΣΩ ΤΟ ΟΝΟΜΑ ΕΝΟΣ ΑΡΧΕΙΟΥ Ή ΕΝΟΣ ΕΙΔΙΚΟΥ ΦΑΚΕΛΟΥ



Έλεγχος

Μήπως το όνομα περιλαμβάνει χαρακτήρες που δεν μπορούν να χρησιμοποιηθούν σε ένα όνομα αρχείου ή φακέλου;



Λύση

- Σε ένα όνομα αρχείου ή φακέλου δεν μπορούν να χρησιμοποιηθούν οι ακόλουθοι χαρακτήρες:
? / " : < > * \ |



ΤΟ ΟΝΟΜΑ ΕΝΟΣ ΑΡΧΕΙΟΥ ΕΙΝΑΙ ΚΟΜΜΕΝΟ



Έλεγχος

Μήπως το όνομα του αρχείου αποθηκεύτηκε στις ρυθμίσεις μετάδοσης για προχωρημένους κατά τη διάρκεια της σάρωσης ή της μετάδοσης φαξ μέσω Internet;



Λύση

- Αν το όνομα αποθηκεύτηκε στις ρυθμίσεις μετάδοσης για προχωρημένους προτού διαμορφωθούν οι ρυθμίσεις για το Γρήγορο Αρχείο ή το Αρχείο, αυτό το όνομα χρησιμοποιείται για το αποθηκευμένο αρχείο. Αν ο αριθμός των χαρακτήρων στο όνομα υπερβαίνει το μέγιστο επιτρεπόμενο αριθμό χαρακτήρων για ένα όνομα Γρήγορου Αρχείου (30 χαρακτήρες), οι χαρακτήρες μετά τον 30ό απορρίπτονται.



ΔΕΝ ΓΝΩΡΙΖΩ ΠΩΣ ΜΠΟΡΩ ΝΑ ΣΑΡΩΝΩ ΣΕ ΜΝΗΜΗ USB



Έλεγχος

Τοποθετήσατε τη συσκευή μνήμης USB;

Επιλέξατε [Σάρωση σε Εξωτ Συσκευή Μνήμης] στην επιλογή [Σάρωση σε Σκληρό Δίσκο / USB] της λειτουργίας Εύκολης Σάρωσης;

Επιλέξατε [Σάρωση σε Συσκευή Εξωτερικής Μνήμης] στη λειτουργία Αρχιεπιθέτησης Εγγράφων;



Λύση

■ Όταν εισαγάγετε μια συσκευή μνήμης USB στο μηχάνημα, θα εμφανιστεί ένα μήνυμα. Για να σαρώσετε στη μνήμη USB, πατήστε το πλήκτρο [Σάρωση σε Συσκευή Εξωτερικής Μνήμης]. Στη λειτουργία σάρωσης εμφανίζεται η οθόνη της εξωτερικής συσκευής μνήμης. Τοποθετήστε το πρωτότυπο και πατήστε το πλήκτρο [Εναρξη] για να σαρώσετε το έγγραφο στη συσκευή μνήμης USB. Μπορείτε να επιλέξετε το πλαίσιο ελέγχου [Εκτελέστε Λεπτομερή Ρύθμ] για να επιλέξετε λεπτομερείς ρυθμίσεις αποθήκευσης.

■ Όταν έχετε επιλέξει [Σάρωση σε Εξωτ Συσκευή Μνήμης] στην επιλογή [Σάρωση σε Σκληρό Δίσκο / USB] της λειτουργίας Εύκολης Σάρωσης, το σαρωμένο έγγραφο θα αποθηκευτεί στη συνδεδεμένη συσκευή μνήμης USB.

■ Όταν έχετε επιλέξει [Σάρωση σε Συσκευή Εξωτερικής Μνήμης] στον πίνακα λειτουργίας της Αρχιεπιθέτησης Εγγράφων, το σαρωμένο έγγραφο θα αποθηκευτεί στη συνδεδεμένη συσκευή μνήμης USB.



ΔΕΝ ΓΝΩΡΙΖΩ ΠΩΣ ΜΠΟΡΩ ΝΑ ΕΚΤΥΠΩΝΩ ΜΕ ΤΗΝ ΑΠΕΥΘΕΙΑΣ ΕΚΤΥΠΩΣΗ ΑΠΟ USB



Έλεγχος

Τοποθετήσατε τη συσκευή μνήμης USB;

Επιλέξατε [Επιλογή Αρχείου από Μνήμη USB προς Εκτύπωση] στη λειτουργία Αρχιεπιθέτησης Εγγράφων;



Λύση

■ Όταν εισαγάγετε μια συσκευή μνήμης USB στο μηχάνημα, θα εμφανιστεί ένα μήνυμα. Για να εκτελέσετε απευθείας εκτύπωση από το USB Direct Print, πατήστε το πλήκτρο [Εκτύπωση από εξωτερική συσκευή μνήμης (USB)].

■ Πατήστε [Επιλογή Αρχείου από Μνήμη USB προς Εκτύπωση] στον πίνακα λειτουργίας της λειτουργίας Αρχιεπιθέτησης Εγγράφων.



Σύντομος οδηγός για συχνά χρησιμοποιούμενες μεθόδους εκτύπωσης

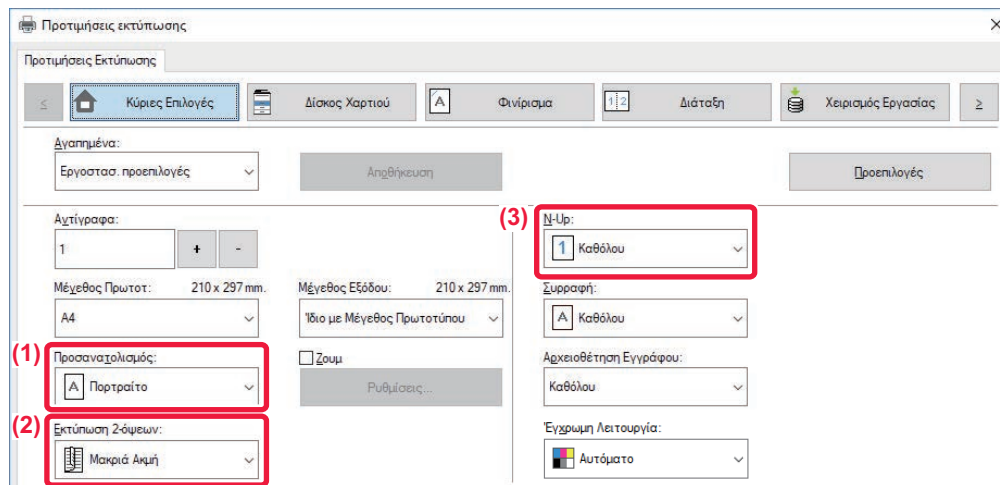

Έξοδος	Προσανατολισμός πρωτοτύπων	Αποτέλεσμα εκτύπωσης		Δίσκος χαρτιού		Ρύθμιση προγράμματος οδήγησης
				Τύπος δίσκου	Πλευρά εκτύπωσης	
Εκτύπωση διπλής όψης	 	 	→	Δίσκοι 1-4	Στραμμένη προς τα επάνω	(1) Πορτραίτο
				Δίσκος παράκαμψης, Δίσκος μεγάλης χωρητικότητας	Στραμμένη προς τα κάτω	(2)* Μακριά Ακμή
	 	 	→	Δίσκοι 1-4	Στραμμένη προς τα επάνω	(1)* Οριζόντιο
				Δίσκος παράκαμψης, Δίσκος μεγάλης χωρητικότητας	Στραμμένη προς τα κάτω	(2)* Κοντή Ακμή



Έξοδος	Προσανατολισμός πρωτοτύπων	Αποτέλεσμα εκτύπωσης	Δίσκος χαρτιού		Ρύθμιση προγράμματος οδήγησης
			Τύπος δίσκου	Πλευρά εκτύπωσης	
Εκτύπωση διπλής όψης και N-Up (2σε1)			Δίσκοι 1-4	Στραμμένη προς τα επάνω	(1) <input type="text" value="A Πορτραίτο"/>
			Δίσκος παράκαμψης, Δίσκος μεγάλης χωρητικότητας	Στραμμένη προς τα κάτω	(2)* <input type="text" value="Κοντή Ακμή"/>
			Δίσκοι 1-4	Στραμμένη προς τα επάνω	(1)* <input type="text" value="A Οριζόντιο"/>
			Δίσκος παράκαμψης, Δίσκος μεγάλης χωρητικότητας	Στραμμένη προς τα κάτω	(2)* <input type="text" value="Μακριά Ακμή"/>
					(3)* <input type="text" value="1 2 2-Up"/>

* Πρέπει να γίνει αλλαγή από την προεπιλεγμένη ρύθμιση.

Φυλλάδιο

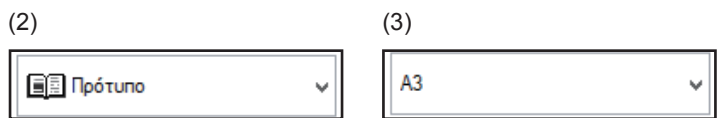
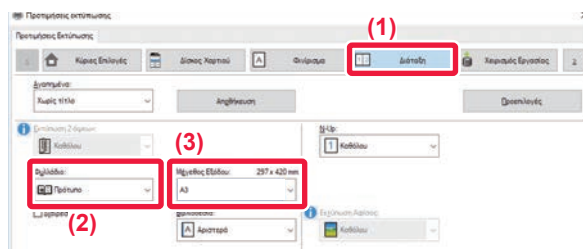
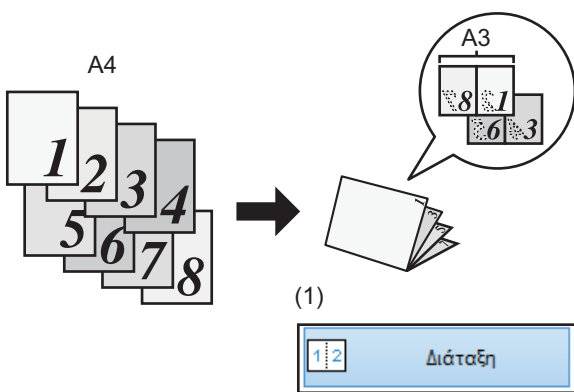

Όταν χρησιμοποιείται και το [Συρραφή Ράχης] (Εάν υπάρχει εγκατεστημένη μονάδα τελειώματος ράχης)

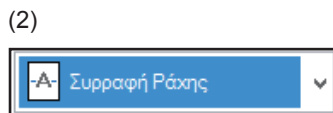
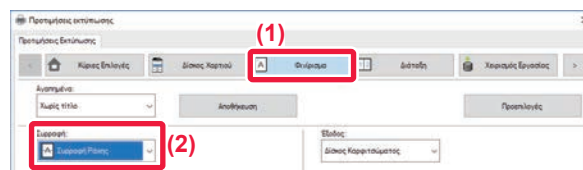
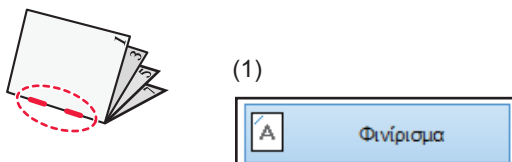



Σάρωση εγγράφου στον υπολογιστή σας

Δημιουργία φακέλου δικτύου

Το παράδειγμα κοινής χρήσης φακέλου με το όνομα "δείγμα" με όλους στο δίκτυο εξηγείται παρακάτω.

1

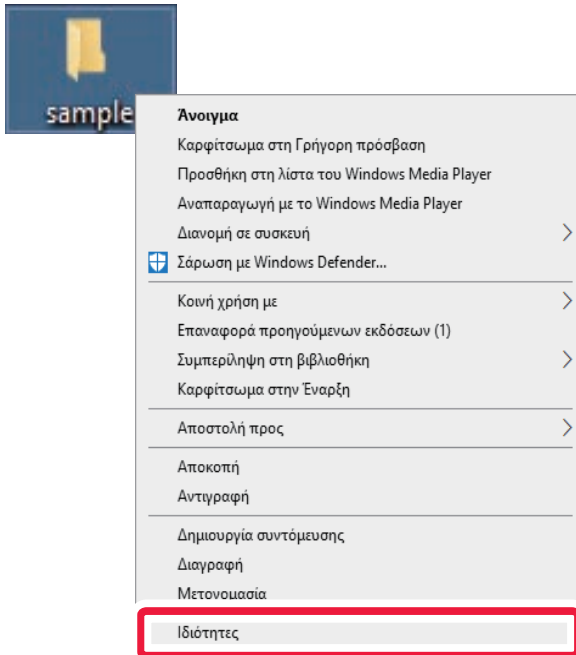

Μετά τη δημιουργία φακέλου με το όνομα "δείγμα" στην επιφάνεια εργασίας, κάντε δεξί κλικ και επιλέξτε τη δυνατότητα [Ιδιότητες].

2

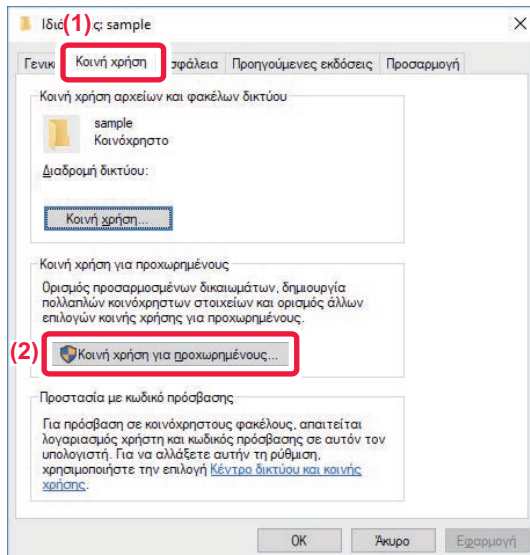

Κάντε κλικ στις επιλογές [Κοινή χρήση] και [Κοινή χρήση για προχωρημένους].



3

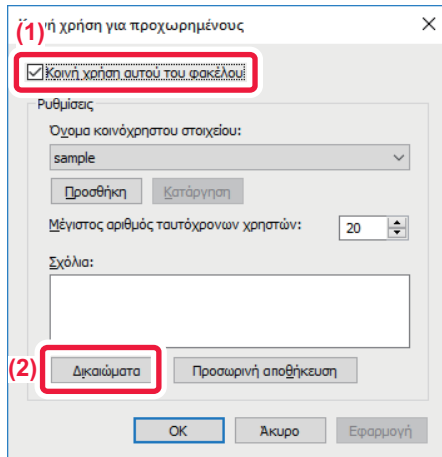

Επιλέξτε το πλαίσιο ελέγχου [Κοινή χρήση αυτού του φακέλου] και κάντε κλικ στο κουμπί [Δικαιώματα].

4

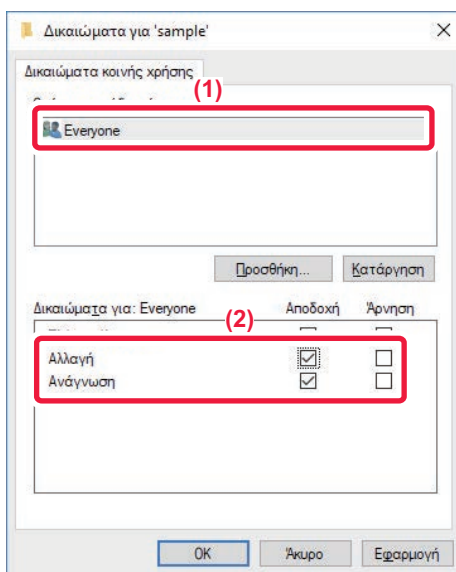

Επιλέξτε τη ρύθμιση "Everyone", επιλέξτε τα πλαίσια ελέγχου της δυνατότητας [Αποδοχή] στις επιλογές [Αλλαγή] και [Ανάγνωση] και κάντε κλικ στην επιλογή [OK].

5

Κάντε κλικ στο κουμπί [OK] στην οθόνη "Κοινή χρήση για προχωρημένους" για να κλείσετε την οθόνη και κάντε κλικ στο κουμπί [Κλείσιμο].



Αποστολή εγγράφου σε κοινόχρηστο φάκελο

1

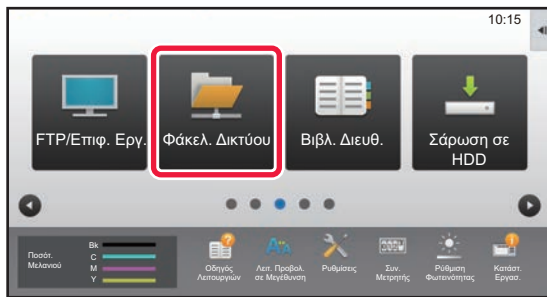

Πατήστε το εικονίδιο της λειτουργίας [Φάκελ. Δικτύου].

2

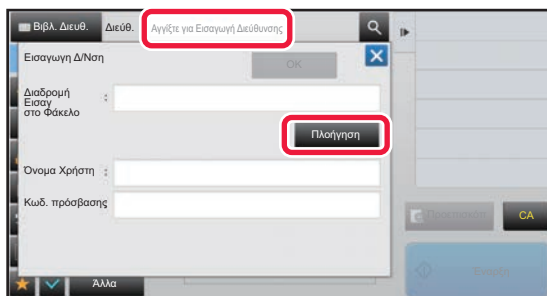



Πατήστε την επιλογή "Αγγίξτε για Εισαγωγή Διεύθυνσης" και το πλήκτρο [Πλοήγηση] στην οθόνη εισαγωγής φακέλου δικτύου.

3

Πατήστε το πλήκτρο της ομάδας εργασιών που επιθυμείτε να προσπελάσετε.



- Πατήστε το εικονίδιο  και πληκτρολογήστε μια λέξη κλειδί για αναζήτηση ομάδας εργασίας, διακομιστή ή φακέλου δικτύου.
- Μπορούν να εμφανιστούν ως και 100 ομάδες εργασιών, 100 διακομιστές και 100 φάκελοι δικτύου.
- Αγγίξτε το  για να επιστρέψετε στην οθόνη του βήματος 2.

4

Πατήστε το πλήκτρο του διακομιστή ή υπολογιστή στον οποίο επιθυμείτε να αποκτήσετε πρόσβαση.

Αν εμφανιστεί μια οθόνη που θα σας ζητά να πληκτρολογήσετε όνομα χρήστη και κωδικό πρόσβασης, ρωτήστε το διαχειριστή του διακομιστή σας και πληκτρολογήστε το κατάλληλο όνομα χρήστη και τον κωδικό πρόσβασης.

5

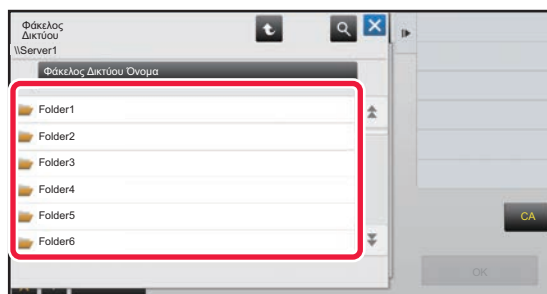

Πατήστε το πλήκτρο του φακέλου δικτύου.



6

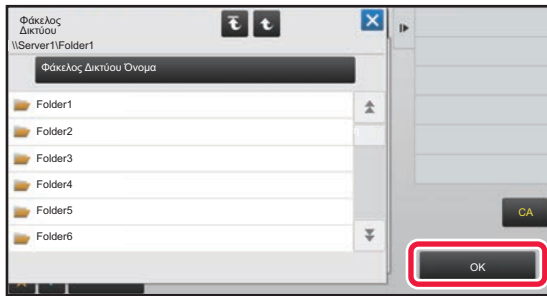

Αφού ολοκληρώσετε τις ρυθμίσεις, αγγίξτε το πλήκτρο [OK].

Θα επιστρέψετε στην οθόνη του βήματος 2. Πατήστε ξανά το πλήκτρο [OK] για να αποδεχθείτε τον προορισμό.

7

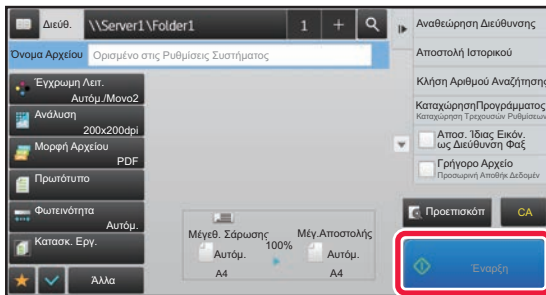



Πατήστε το πλήκτρο [Έναρξη].

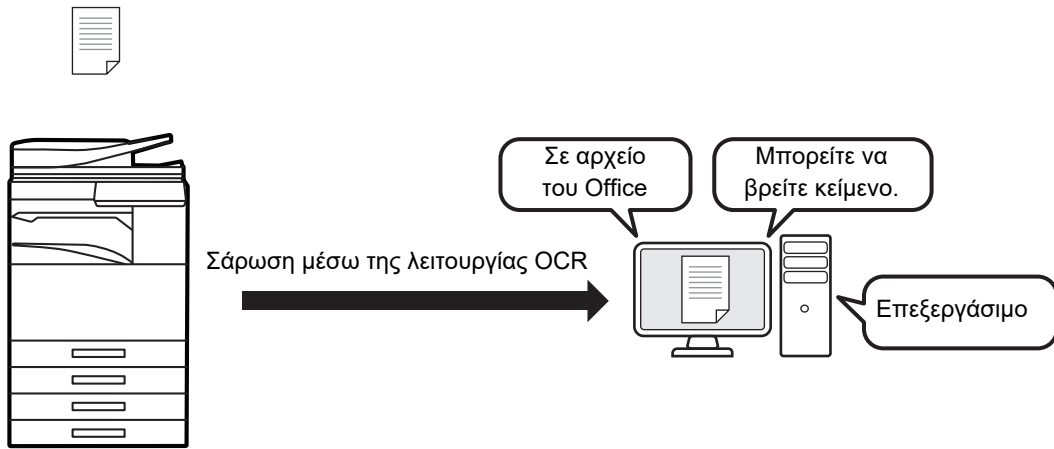

Αλλαγή των ρυθμίσεων σάρωσης

Μπορείτε να μετατρέψετε ένα σαρωμένο έγγραφο απευθείας σε αρχείο του Office ή σε PDF με δυνατότητα αναζήτησης το οποίο σας επιτρέπει να αναζητήσετε κείμενο.

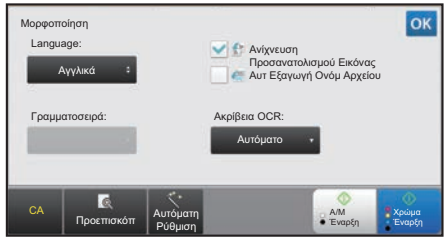
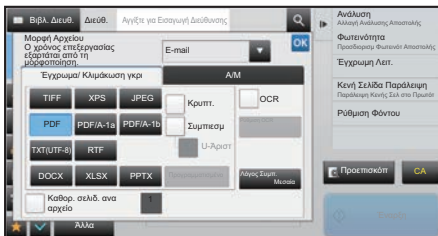
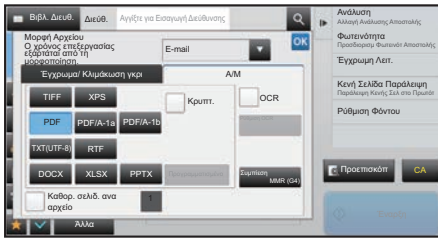
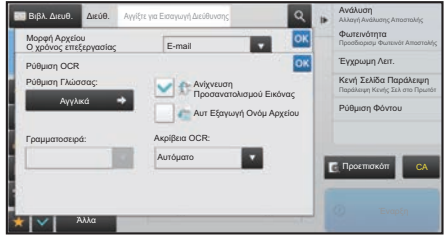

Λειτουργία	Ρύθμ. Μορφοποίησης	Ρύθμιση OCR
Εύκολη λειτουργία	<p>Όταν έχει επιλεγθεί το πλήκτρο [Εγγραμμά/ Κλιμάκωση γκρι]</p>  <p>Όταν έχει επιλεγθεί το πλήκτρο [A/M]</p> 	
Κανονική Λειτουργία	<p>Όταν έχει επιλεγθεί το πλήκτρο [Εγγραμμά/ Κλιμάκωση γκρι]</p>  <p>Όταν έχει επιλεγθεί το πλήκτρο [A/M]</p> 	

SHARP[®]

SHARP CORPORATION