

SHARP®

DIGITÁLNÍ PLNOBAREVNÝ MULTIFUNKČNÍ SYSTÉM

Příručka pro rychlý start



MODEL:	MX-2651	MX-4051
	MX-3051	MX-4061
	MX-3061	MX-4061S
	MX-3061S	MX-4071
	MX-3071	MX-4071S
	MX-3071S	MX-5051
	MX-3551	MX-5071
	MX-3561	MX-5071S
	MX-3561S	MX-6051
	MX-3571	MX-6071
	MX-3571S	MX-6071S



PŘED POUŽITÍM PŘÍSTROJE

Funkce přístroje a postupy pro vkládání originálů a vkládání papíru



KOPÍRKA

Použití funkce kopírování



TISKÁRNA

Použití funkce tisku



FAX

Použití funkce faxu



SKENER

Použití funkce skenování



UKLÁDÁNÍ DOKUMENTŮ

Ukládání úloh jako souborů na pevném disku



REŽIM NASTAVENÍ

Konfigurace nastavení k usnadnění použití přístroje

NÁVODY K OBSLUZE A JAK JE POUŽÍVAT

Úvodní návod



Tento návod obsahuje základní postupy pro použití produktu, upozornění bezpečného použití produktu a informace pro administrátora. Tento návod si přečtěte před použitím produktu. Podrobné provozní postupy a informace o odstraňování problémů viz návody ve formátu PDF.

Návod k obsluze (zobrazen na dotykovém panelu)

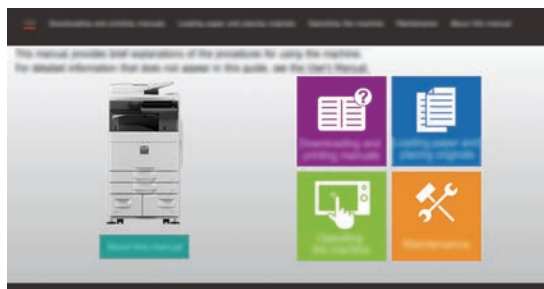

Tento návod zobrazíte klepnutím na ikonu  v dotykovém panelu produktu. Tento návod vysvětluje základní postupy pro obsluhu produktu. Příručky je také možné vytisknout. ([strana 3](#)) Chcete-li vytisknout příručku, viz "[POSTUP TISKU PŘÍRUČKY \(strana 4\)](#)".
* V případě MX-2651/MX-3051/MX-3551/MX-4051/MX-5051/MX-6051 je vyžadován rozšiřující modul PS3.

Uživatelská příručka

"Návod k použití" obsahuje podrobná vysvětlení funkcí, které lze na produktu používat. Uživatelskou příručku lze stáhnout z webových stránek v produktu. Stáhněte si Uživatelskou příručku z webových stránek v produktu. Postup stažení viz "[STAŽENÍ NÁVODU K OBSLUZE \(strana 6\)](#)".



Další příručky

Podobně jako dokument "Návod k použití" si z našich internetových stránek můžete stáhnout i jiné příručky a prohlédnout si je ve svém počítači.

Typy příruček mohou být průběžně upravovány. Více informací naleznete na našich internetových stránkách.

Návod k použití (registrace adresáře)*

V tomto návodu jsou popsány postupy registrace, úpravy a mazání adresáře.



Návod pro instalaci softwaru*

V tomto návodu je popsán postup instalace softwaru a konfigurace nastavení tak, aby bylo možné zařízení používat jako tiskárnu nebo skener.



Řešení problémů*

V tomto návodu naleznete odpovědi na nejčastější dotazy k používání zařízení v jednotlivých režimech.



Příručka pro rychlý start*

Tento návod byl vytvořen proto, abyste mohli začít používat základní a užitečné funkce zařízení.



Návod k použití (nastavení webové stránky)*

V tomto návodu jsou popsány postupy konfigurace zařízení v počítači pomocí vestavěné webové stránky pro nastavení.



Návod k použití (funkce dotykového panelu)

V tomto návodu je popsán postup používání dotykového panelu a přizpůsobení uživatelského rozhraní.



Návod k uvolnění tisku

V tomto návodu je popsán postup použití funkce uvolnění tisku. Pokud máte ve stejné síti více multifunkčních zařízení, které podporují funkci uvolnění tisku, můžete získat přístup k datům uloženým v multifunkčním zařízení z jiného multifunkčního zařízení a vytisknout je zde.



Návod pro připojení ke cloudu

V tomto návodu je popsán postup připojení zařízení ke cloudové službě na internetu, do které můžete odesílat naskenovaná data a ze které lze tisknout data uložená v cloudu.



* Tyto příručky lze vytisknout dle pokynů v Provozní příručce.

POSTUP TISKU PŘÍRUČKY

1



Stiskněte klávesu [Základní okno].

Zobrazí se výchozí obrazovka.

2

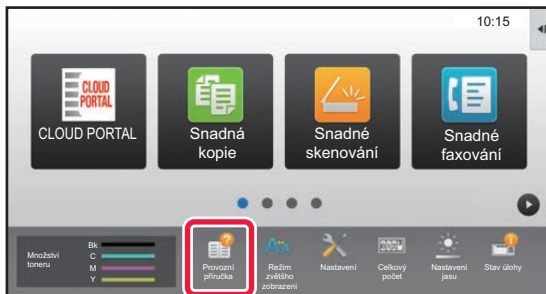

Klepněte na klávesu [Provozní příručka].

3



Proveďte nastavení na dotykovém panelu.

(1) **Klepněte na klávesu [Stážení a vytištění příruček].**



(2) **Klepněte na klávesu [Ostatní příručky].**

(3) **Klepněte na ikonu příručky.**

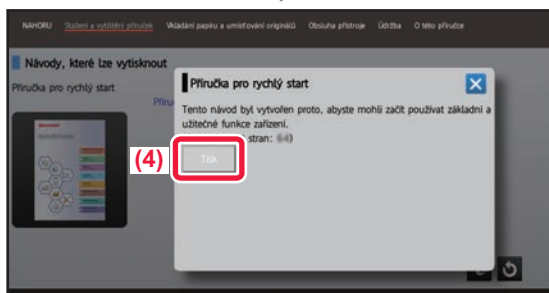

(4) **Klepněte na [Tisk].**

Otevře se obrazovka Nastavení tisku. Vyberte nastavení a klepnutím na klávesu [Start] začnete tisknout.

Pokud je vybrán jiný jazyk než ten, který se zobrazí v kroku 2 v dokumentu [STAŽENÍ NÁVODU K OBSLUZE \(strana 6\)](#) v rámci jazyků rozhraní na dotykovém panelu, a klepnete na možnost [Provozní příručka], může se zobrazit anglický text. Chcete-li jazyk textu na dotykovém panelu změnit, viz návod k použití.

PŘÍSTUP NA WEBOVÝ SERVER V PRODUKTU

Je-li produkt připojen k síti, lze z webového prohlížeče v počítači přistupovat na webový server, který je vestavěn v produktu.

OTEVŘENÍ WEBOVÝCH STRÁNEK

1

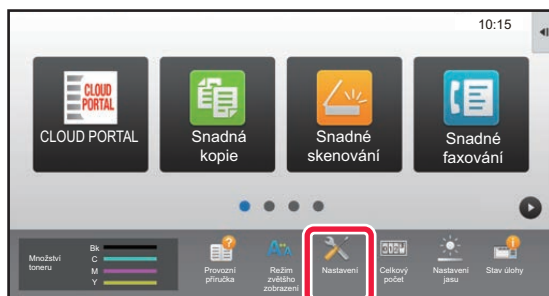

Klepněte na klávesu [Nastavení].

2

V nabídce klepněte na možnost [Stav] → [Statut sítě].

3

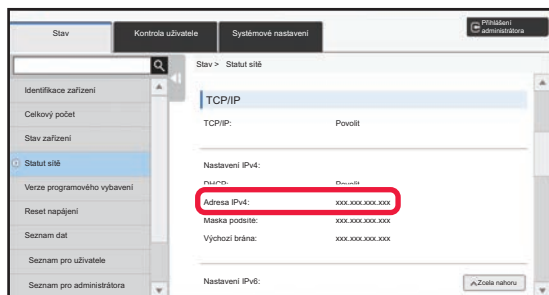

Přejedte dolů a zaškrtněte v Nastavení IPv4 protokolu TCP/IP možnost „Adresa IPv4“.

4

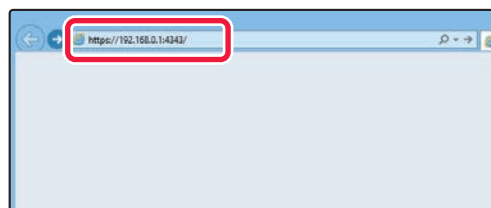

Webové stránky otevřete přístupem na webový server v produktu.

Spustěte webový prohlížeč na počítači, který je připojen ke stejné síti jako produkt, a zadejte adresu IP produktu.

Doporučené webové prohlížeče:

Internet Explorer: 11 a vyšší (Windows®)

Microsoft Edge (Windows®), Firefox (Windows®),

Safari (macOS®), Chrome (Windows®):

Nejnovější verze nebo přímo předchozí hlavní verze

Zobrazí se webová stránka.

Pro otevření webové stránky mohou nastavení produktu vyžadovat provedení ověření uživatele.

Požádejte administrátora produktu o heslo, které je potřeba pro ověřování uživatelů.

STAŽENÍ NÁVODU K OBSLUZE

Z webových stránek produktu lze stáhnout Návod k obsluze, který je podrobnější.

1

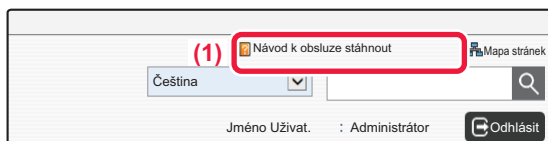

Klikněte na [Návod k obsluze stáhnout] v nabídce webové stránky.

2



Zvolte požadovaný jazyk.

Jsou podporovány jen zobrazené jazyky.

3

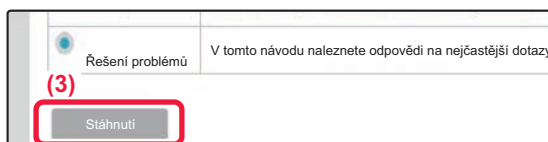

Vyberte příručku, kterou chcete stáhnout, a klikněte na tlačítko [Stáhnutí].

ROZDÍLY MEZI MODELÝ

Tento průvodce popisuje modely vyznačené níže. Jsou u nich určité rozdíly ve standardním vybavení a funkcích modelů. Vysvětlení operací společných všem modelům předpokládá použití MX-6071 s instalovaným zásobníkem papíru.

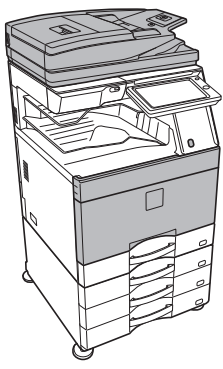
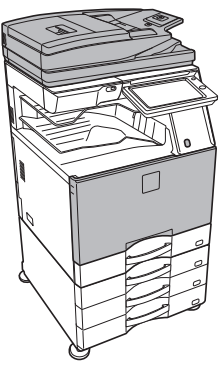
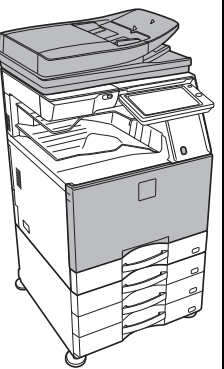
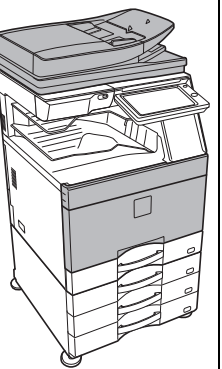
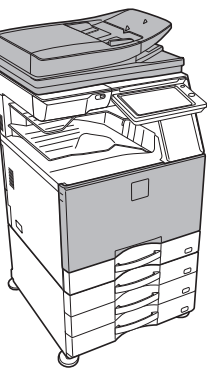
Model	MX-5071 MX-5071S MX-6071 MX-6071S	MX-3071 MX-3071S MX-3571 MX-3571S MX-4071 MX-4071S	MX-3061 MX-3061S MX-3561 MX-3561S MX-4061 MX-4061S	MX-5051 MX-6051	MX-2651 MX-3051 MX-3551 MX-4051
Vzhled					
Automatický podavač dokumentu	Oboustranný jednopřechodový podavač (DSPF)		Obracací jednopřechodový podavač (RSPF)		
Čidlo pohybu	Ano			Ne	
Oblast bodu dotyku NFC	Ano			Ne	
Výměna tonerové kazety	Lze vyměnit bez zastavení tisku.	Při výměně zastavte tisk.		Lze vyměnit bez zastavení tisku.	Při výměně zastavte tisk.
Kapacita pevného disku	500GB				
Velikost dotykového panelu	10 inch				
Přímý tisk souborů sady Office	Standardní			Volitelné	
Kompaktní PDF	Standardní			Volitelné	
Nastavení automatického skenování (SNADNÝ REŽIM)	Ano			Ano*	

* Některé funkce mohou být volitelné.

Výměna tonerové kazety

Když model MX-5051/5071/5071S/6051/6071/6071S zobrazí zprávu o výměně tonerové kazety, kazetu lze vyměnit i během tisku. Při výměně tonerové kazety je nutno vždy otevřít kryt tonerových kazet.

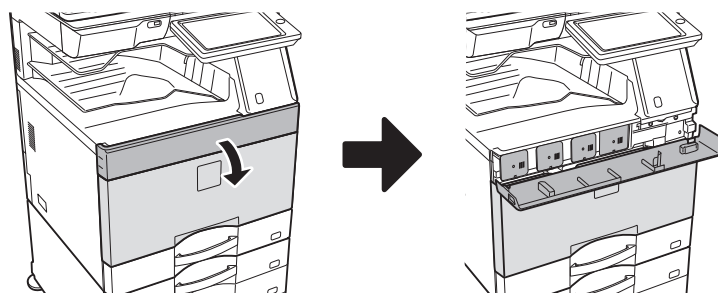

Neotevírejte dolní kryt. Tisk by se zastavil a mohlo by dojít ke špatnému podání papíru.

OBSAH

NÁVODY K OBSLUZE A JAK JE POUŽÍVAT	2
POSTUP TISKU PŘÍRUČKY	4
PŘÍSTUP NA WEBOVÝ SERVER V PRODUKTU	5
ROZDÍLY MEZI MODELY	7

PŘED POUŽITÍM PŘÍSTROJE

NÁZVY A FUNKCE SOUČÁSTÍ	12
ZAPNUTÍ/VYPNUTÍ NAPÁJENÍ	14
OVLÁDACÍ PANEL	15
ČIDLO POHYBU	16
UMÍSTĚNÍ ORIGINALŮ	18
NASTAVENÍ HLASITOSTI	19
VKLÁDÁNÍ PAPIRU	20
UKLÁDÁNÍ KONTAKTŮ DO ADRESÁŘE	26
OVĚŘENÍ UŽIVATELE	27
FUNKCE, KTERÉ LZE NA PRODUKTU POUŽÍVAT	28

KOPÍRKA

TVORBA KOPÍÍ	32
REŽIM KOPÍROVÁNÍ	34
KOPÍROVÁNÍ NA SPECIÁLNÍ PAPÍR (Boční kopírování)	35

TISKÁRNA

TISK V PROSTŘEDÍ WINDOWS	38
TISK V PROSTŘEDÍ macOS	40
PŘÍMÝ TISK SOUBORU Z PAMĚTI USB	42

FAX

POSÍLÁNÍ FAXU	44
REŽIM FAXU	46

SKENER

FUNKCE SÍŤOVÉHO SKENERU	48
SKENOVÁNÍ ORIGINÁLU	49
REŽIM SKENERU	51

UKLÁDÁNÍ DOKUMENTŮ

POUŽITÍ FUNKCE UKLÁDÁNÍ DOKUMENTŮ	54
POUZE ULOŽENÍ DOKUMENTU (Skenovat na HDD)	55
TISK ULOŽENÉHO SOUBORU	58

REŽIM NASTAVENÍ

REŽIM NASTAVENÍ	60
-----------------------	----



PŘED POUŽITÍM PŘÍSTROJE

Tato část obsahuje všeobecné informace o produktu, jako jsou názvy a funkce jeho součástí a periferních zařízení, a postupy pro umístování originálů a vkládání papíru.

▶ NÁZVY A FUNKCE SOUČÁSTÍ	12
▶ ZAPNUTÍ/VYPNUTÍ NAPÁJENÍ	14
▶ OVLÁDACÍ PANEL.....	15
▶ ČIDLO POHYBU	16
▶ UMÍSTĚNÍ ORIGINÁLŮ	18
▶ NASTAVENÍ HLASITOSTI	19
▶ VKLÁDÁNÍ PAPIRU	20
▶ UKLÁDÁNÍ KONTAKTŮ DO ADRESÁŘE	26
▶ OVĚŘENÍ UŽIVATELE	27
▶ FUNKCE, KTERÉ LZE NA PRODUKTU POUŽÍVAT	28



NÁZVY A FUNKCE SOUČÁSTÍ

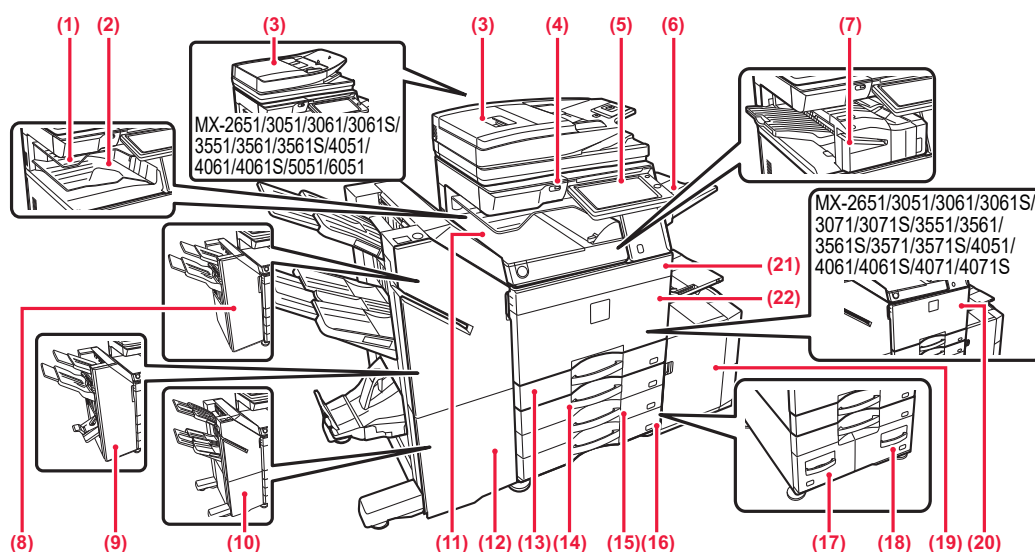

- (1) **Horní zásobník (oddělovač úloh)***
Do tohoto zásobníku se ukládají přijaté faxy a vytisknuté dokumenty. Úlohy lze ukládat také do separátoru úloh (Střední Rošt), jestliže je nainstalována předávací jednotka.
- (2) **Výstupní zásobník***
Do tohoto zásobníku se ukládá výstup.
- (3) **Automatický podavač dokumentu**
Toto zařízení automaticky podává a skenuje více originálů. Automaticky lze skenovat 2stranné originály. U přístrojů MX-3071/3071S/3571/3571S/4071/4071S/5071/5071S/6071/6071S lze obě strany oboustranných předloh automaticky skenovat současně.
▶ [POUŽITÍ AUTOMATICKÉHO PODAVAČE DOKUMENTŮ \(strana 18\)](#)
- (4) **Port USB (typ A)**
Slouží k připojení zařízení USB, jako je paměťové zařízení USB, k produktu. Podporuje USB 2.0 (vysokorychlostní).
- (5) **Ovládací panel**
Na tomto panelu se nachází tlačítko [Napájení], tlačítko/indikátor [Úsporný režim], indikátor chyby, klávesa [Základní okno], indikátor hlavního napájení, indikátor datového oznámení, indikátor komunikace a dotykový panel. Dotykový panel používejte pro ovládání všech těchto funkcí.
▶ [OVLÁDACÍ PANEL \(strana 15\)](#)
- (6) **Jednotka výstupního zásobníku (pravý zásobník)***
Nastaven, aby se do tohoto zásobníku ukládal papír podle potřeby.
- (7) **Vnitřní finišer***
Toto zařízení sešívá papír. Pro děrování otvorů do papíru na výstupu lze také nainstalovat děrovací modul. Sešívání lze také provádět ručně.
- (8) **Finišer***
Toto zařízení sešívá papír. Existuje také možnost instalovat děrovací modul pro děrování otvorů do papíru na výstupu.
- (9) **Sedlový finišer***
Toto zařízení sešívá a skládá papír. Existuje také možnost instalovat děrovací modul pro děrování otvorů do papíru na výstupu.
- (10) **Finišer (Velký stohovač)***
Toto zařízení sešívá papír. Existuje také možnost instalovat děrovací modul pro děrování otvorů do papíru na výstupu. Sešívání lze také provádět ručně.
- (11) **Podávací jednotka papíru***
Podávání mezi produktem a finišerem nebo sedlovým finišerem.
- (12) **Sedlový finišer (Velký stohovač)***
Toto zařízení sešívá a skládá papír. Existuje také možnost instalovat děrovací modul pro děrování otvorů do papíru na výstupu. Sešívání lze také provádět ručně.
- (13) **Zásobník 1**
Do tohoto zásobníku uložte papír. Vložit lze max. 550 listů papíru (gramáže 80 g/m² (20 lbs.)).
- (14) **Zásobník 2 (když je nainstalován nízký stolek/zásobník papíru 550 listů nebo stolek/zásobník papíru 550/2x550/3x550/550&2100 listů)***
Do tohoto zásobníku uložte papír. Vložit lze max. 550 listů papíru (gramáže 80 g/m² (20 lbs.)).
- (15) **Zásobník 3 (je-li nainstalován stojan/zásuvka zásobníku papíru na 2x550/3x550 listů)***
Do tohoto zásobníku uložte papír. Vložit lze max. 550 listů papíru (gramáže 80 g/m² (20 lbs.)).
- (16) **Zásobník 4 (je-li nainstalován stojan/zásuvka zásobníku papíru na 3x550 listů)***
Do tohoto zásobníku uložte papír. Vložit lze max. 550 listů papíru (gramáže 80 g/m² (20 lbs.)).
- (17) **Zásobník 3 (je-li nainstalován stojan/zásuvka zásobníku papíru na 550&2 100 listů)***
Do tohoto zásobníku uložte papír. Vložit lze max. 1200 listů papíru (gramáže 80 g/m² (20 lbs.)).
- (18) **Zásobník 4 (je-li nainstalován stojan/zásuvka zásobníku papíru na 550&2 100 listů)***
Do tohoto zásobníku uložte papír. Vložit lze max. 900 listů papíru (gramáže 80 g/m² (20 lbs.)).
- (19) **Zásobník 5 (je-li nainstalován velkokapacitní zásobník)***
Do tohoto zásobníku uložte papír. Vložit lze max. 3000 listů papíru (gramáže 80 g/m² (20 lbs.)).
- (20) **Přední kryt (MX-2651/3051/3061/3061S/3071/3071S/3551/3561/3561S/3571/3571S/4051/4061/4061S/4071/4071S)**
Otevření tohoto krytu přepne hlavní vypínač do "zapnuté" nebo "vypnuté" polohy nebo umožní výměnu tonerové kazety.
- (21) **Kryt tonerových kazet (MX-5051/5071/5071S/6051/6071/6071S)**
Otevřete, když chcete vyměnit tonerovou kazetu.
- (22) **Přední kryt (MX-5051/5071/5071S/6051/6071/6071S)**
Otevřete při zapínání nebo vypínání napájení.

* Periferní zařízení. Další informace viz Uživatelská příručka. Tato funkce je buď standardní, nebo není k dispozici v některých zemích a oblastech. Není k dispozici u některých modelů. Kontaktujte vašeho prodejce nebo nejbližšího zástupce autorizovaného servisu.

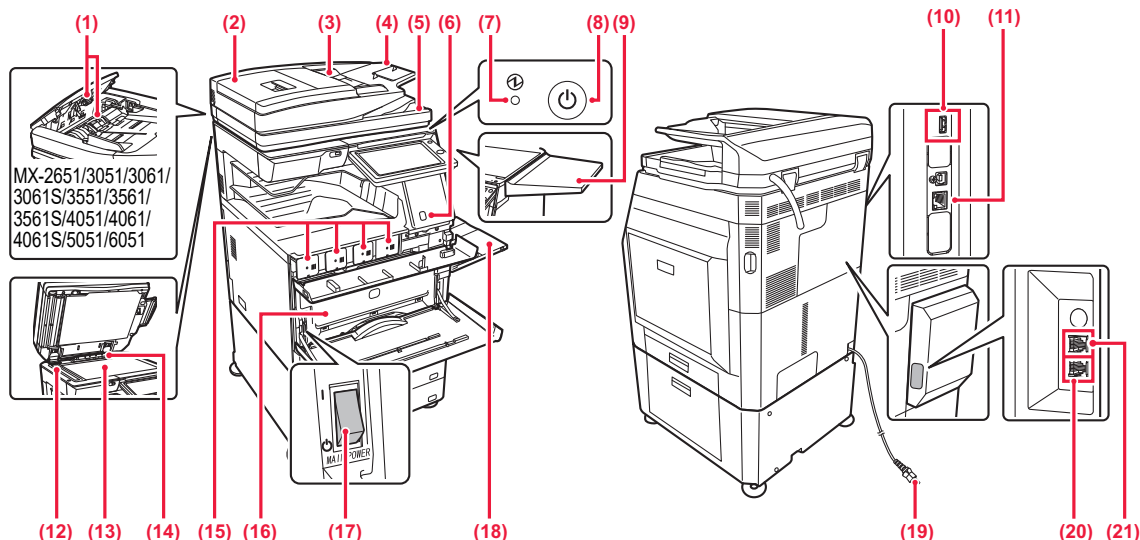
**(1) Podávací válec**

Tento válec se otáčí a automaticky podává originál do přístroje.

(2) Kryt oblasti podávání dokumentu

Tento kryt otevřete, chcete-li odebrat chybně podaný originál nebo vyčistit podávací válec. V případě MX-2651/3051/3061/3061S/3551/3561/3561S/4051/4061/4061S/5051/6051 je tento kryt také otevřený, aby bylo možné vyčistit podavač papíru.

(3) Vodítka originálu

Tato vodítka pomáhají zajistit správné naskenování originálu.

Nastavte vodítka podle šířky originálu.

(4) Zásobník podavače dokumentů

Vložte originál.

Originály musejí být vloženy lícem nahoru.

(5) Výstupní zásobník originálů

Po naskenování je do tohoto zásobníku uložen originál.

(6) Čidla pohybu*1

Tento snímač detekuje přítomnost osoby, která se přibližuje k produktu, a automaticky probudí produkt z režimu spánku. (Pouze režim senzoru pohybu)

(7) Indikátor hlavního napájení

Tato kontrolka se rozsvítí, je-li hlavní vypínač napájení produktu v poloze " | ".

(8) Tlačítko [Napájení]

Toto tlačítko slouží k zapnutí či vypnutí produktu.

(9) Pracovní stůl*2

Můžete to použít jako pracovní platformu nebo dočasně umístit originály či mobilní zařízení.



- Neumísťujte nic, co má větší hmotnost než 5 kg, ani podobným způsobem nezatežujte.
- Neumísťujte nádoby obsahující vodu či jiné kapaliny. Je zde riziko požáru nebo elektrického šoku, jestliže se kapalina rozlije a vteče do přístroje.
- Práce na tabuli, když je přístroj v provozu, může způsobit špatnou kvalitu obrazu nebo jiné problémy.

(10) Port USB (typ A)

Slouží k připojení zařízení USB, jako je paměťové zařízení USB, k produktu.

Podporuje USB 2.0 (vysokorychlostní).

*1 Lze použít jen u modelů MX-3061/3061S/3071/3071S/3561/3561S/3571/3571S/4061/4061S/4071/4071S/5071/5071S/6071/6071S.

*2 Periferní zařízení. Další informace viz Uživatelská příručka.

Tato funkce je buď standardní, nebo není k dispozici v některých zemích a oblastech. Není k dispozici u některých modelů. Kontaktujte vašeho prodejce nebo nejbližšího zástupce autorizovaného servisu.

(11) Konektor sítě LAN

K tomuto konektoru připojte kabel sítě LAN, je-li produkt používán v počítačové síti. Použijte stíněný kabel sítě LAN.

(12) Skenovací plocha

Zde jsou skenovány originály vložené do automatického podavače dokumentů.

(13) Sklo pro dokumenty

Chcete-li skenovat knihy či jiné tlusté originály, na které nelze použít automatický podavač dokumentů, vložte je na toto sklo.

► [POUŽITÍ SKLA PRO DOKUMENTY \(strana 18\)](#)

(14) Detektor formátu originálu

Tato jednotka zjišťuje formát originálu vloženého na sklo pro dokumenty.

(15) Tonerová kazeta

Tato kazeta obsahuje toner.

Když je tonerová kazeta prázdná, vyměňte ji za novou.

(16) Zásobník na odpad z tonera nie je pripojený

Tento kontejner shromažďuje nadbytečný toner, který zbyl po tisku.

(17) Hlavní vypínač napájení

Toto tlačítko slouží k zapnutí či vypnutí produktu.

Při použití funkce Fax nebo Internet fax vždy ponechte tento vypínač v poloze " | ".

(18) Boční zásobník

Tento zásobník slouží pro ruční podání papíru.

Při vkládání papíru většího formátu než A4R nebo 8,5" x 11"R vytáhněte prodlužovací vodítka.

► [Boční zásobník \(strana 22\)](#)

(19) Zástrčka napájení**(20) Konektor telefonní linky (LINE)*2**

Při použití funkce faxu produktu je do tohoto konektoru připojena telefonní linka.

(21) Konektor externího telefonu (TEL)*2

Při použití funkce faxu produktu lze do tohoto konektoru připojit externí telefon.



ZAPNUTÍ/VYPNUTÍ NAPÁJENÍ

Tato část popisuje, jak zapnout/vypnout napájení přístroje a jak přístroj restartovat.

Obsluhujte dva vypínače napájení: hlavní vypínač uvnitř předního krytu, umístěný v levém dolním rohu, a tlačítko [Napájení] na ovládacím panelu.

Zapnutí přístroje

- Přepněte hlavní vypínač do polohy **I**.
- Když se kontrolka napájení rozsvítí zeleně, stiskněte tlačítko [Napájení].

Vypnutí přístroje

- Stisknutím tlačítka [Napájení] vypnete napájení.
Pokud chcete vypnout napájení na delší dobu, vypněte napájení pomocí tlačítka [Napájení] a po vypnutí obrazovky ovládacího panelu přepněte hlavní vypínač napájení do polohy „**U**“.

Restartujte přístroj

- Napájení vypněte stisknutím tlačítka [Napájení] a pak jeho dalším stisknutím napájení znovu zapněte.

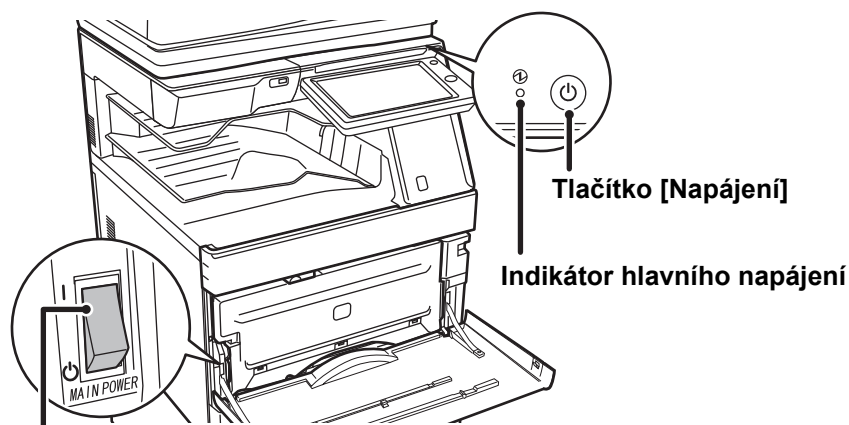

Hlavní vypínač napájení



- Když vypínáte hlavní vypínač, stiskněte tlačítko [Napájení] na ovládacím panelu a pak přepněte hlavní vypínač do polohy „**U**“.
V případě náhlého výpadku napájení přístroje jej znovu zapněte a pak vypněte ve správném pořadí.
Pokud přístroj ponecháte delší dobu s vypnutým napájením, než vypnete napájení tlačítkem [Napájení], mohou se vyskytnout neobvyklé zvuky, snížená kvalita obrazu nebo další problémy.
- Vypněte tlačítko [Napájení] i hlavní vypínač a odpojte napájecí kabel, když dojde k závadě přístroje, když se blíží silná bouřka nebo když přístroj přemísťujete.



- Když používáte faxové nebo internetové faxové funkce, vždy ponechte hlavní vypínač v poloze „**I**“.
- Aby se některá nastavení projevila, je třeba přístroj restartovat. V některých stavech přístroje se po restartování pomocí tlačítka [Napájení] nastavení neprojeví. V takovém případě přístroj vypněte a znovu zapněte hlavním vypínačem.



OVLÁDACÍ PANEL

Stisknutí klávesy [Základní okno] na ovládacím panelu zobrazí výchozí obrazovku na dotykovém panelu. Výchozí obrazovka zobrazuje klávesy pro výběr režimů a funkcí.

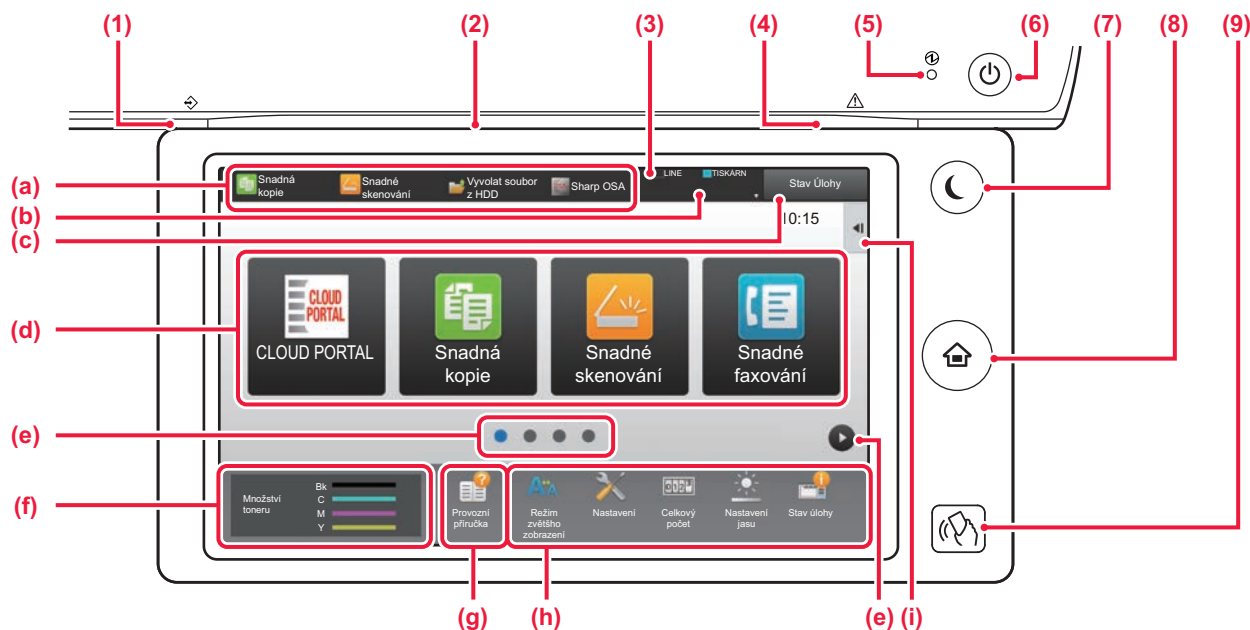

(1) Indikátor upozornění na data

Bliká během příjmu faxu nebo internetového faxu. Když je tisk dokončen, světlo zhasne. Používá-li se pro výstup horní zásobník (oddělovač úloh), indikátor bliká, dokud není výstup odebrán. Indikátor také svítí v některých režimech při provádění úlohy, ve stavu připraveno, a když je v automatickém podavači dokumentů detekován originál.

(2) Indikátor komunikace

Tato kontrolka se rozsvítí například po zapnutí napájení zařízení a po přihlášení uživatele k zařízení.

(3) Dotykový panel

Na displeji dotykového panelu se zobrazují zprávy a klávesy.

Produkt se ovládá klepnutím přímo na zobrazené klávesy.

- (a) Klepnutí na režim zaktivuje tento režim.
- (b) Zobrazí jiný stav produktu než úlohy pomocí ikon.
- (c) Zobrazí probíhající úlohu nebo čekání pomocí textu či ikony.
- (d) Výběr klávesových zkratk pro režimy či funkce.
- (e) Přepne stránky pro zobrazení klávesových zkratk.
- (f) Zobrazit množství toneru.
- (g) Zobrazí Návod k obsluze.
- (h) Tyto klávesy slouží k výběru funkcí, které usnadňují použití produktu.
- (i) Výběr funkcí, které lze využívat v příslušných režimech. Klepnutím na záložku se zobrazí seznam funkčních kláves.

(4) Indikátor chyby

Indikuje stav chyby trvalým rozsvícením nebo blikáním.

(5) Indikátor hlavního napájení

Tato kontrolka se rozsvítí, je-li hlavní vypínač napájení produktu v poloze "I". Když světlo bliká, nelze zapnout napájení pomocí tlačítka [Napájení].

(6) Tlačítko [Napájení]

Toto tlačítko slouží k zapnutí či vypnutí produktu.

(7) Tlačítko/indikátor [Úspora energie]

Toto tlačítka slouží k uvedení produktu do režimu spánku pro úsporu energie. Je-li produkt v režimu spánku, tlačítko [Úspora energie] bliká.

(8) Klávesa [Základní okno]

Zobrazí výchozí obrazovku.

(9) Označení NFC (oblast bodu dotyku NFC)

(MX-3061/3061S/3071/3071S/3561/3561S/3571/3571S/4061/4061S/4071/4071S/5071/5071S/6071/6071S)

K zařízení můžete snadno připojit mobilní zařízení tak, že se jím lehce dotknete mobilního zařízení.



Změna úhlu ovládacího panelu

Úhel ovládacího panelu lze změnit.
Nastavte úhel pro snadné prohlížení.

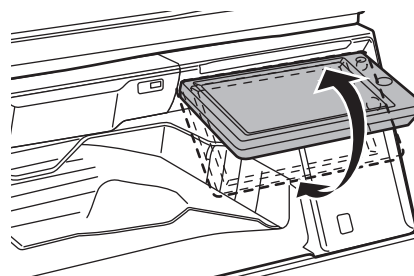

ČIDLO POHYBU

(MX-3061/3061S/3071/3071S/3561/3561S/3571/3571S/4061/4061S/4071/4071S/5071/5071S/6071/6071S)

Toto čidlo detekuje přítomnost osoby, která se přibližuje k přístroji, a automaticky probudí přístroj z režimu spánku (Pouze režim senzoru pohybu).

Pro rozsah detekce jsou k dispozici tři nastavení (I / II / III).

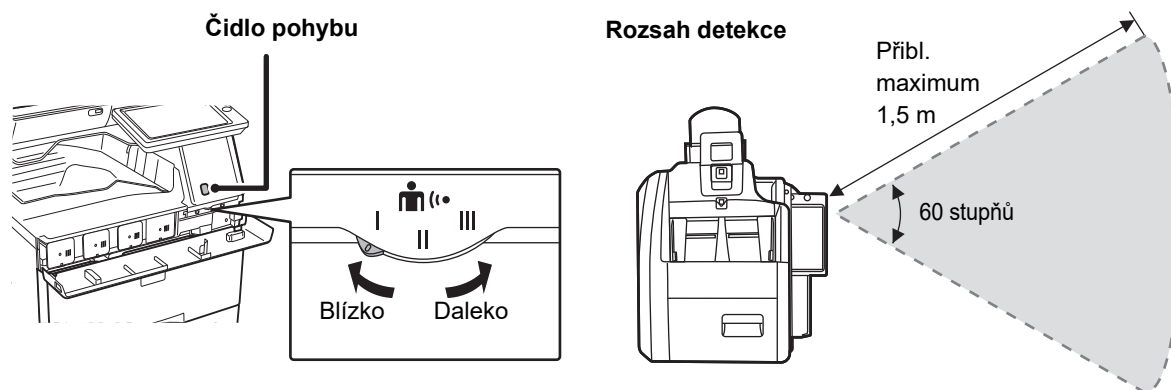

- Čidlo pohybu detekuje pohyb zdrojů tepla.
- Rozsah detekce se může lišit v závislosti na místě instalace a prostředí (okolní teplota apod).



Kontrola stavu úlohy / priority / zrušení

Chcete-li otevřít obrazovku Stav úlohy, klepněte na klávesu [Stav Úlohy] ve výchozí obrazovce nebo na [Stav Úlohy], která se zobrazí v pravém horním rohu obrazovky každého režimu.

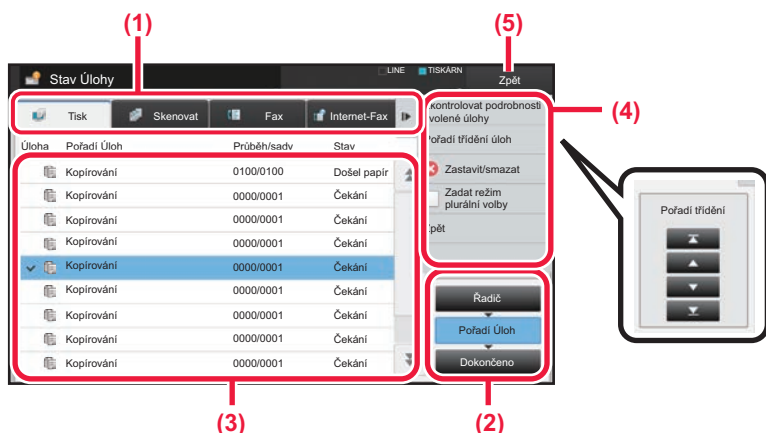

Zkontrolujte stav úlohy

- (1) **Klepněte na záložku režimu, který chcete zkontrolovat.**
Úlohy kopírování a tiskové úlohy zkontrolujte na záložce [Tisk].
- (2) **Klepněte na klávesu [Pořadí Úloh] nebo [Dokončeno].**
- (3) **Zkontrolujte úlohy v seznamu.**
Chcete-li dát úloze prioritu nebo ji zrušit, klepněte na tuto úlohu.
- (4) **Priorita úlohy:**
Klepněte na [Pořadí třídění úloh] a pak na klávesu Změnit prioritu.
Zrušení úlohy:
Klepněte na [Zastavit/smazat].
- (5) **Klepnutím na klávesu [Zpět] se vrátíte na původní obrazovku.**

OBRAZOVKA NÁHLEDU

Můžete klepnout na klávesu [Náhled] a otevřít obrazovku náhledu. Na obrazovce Náhled na dotykovém panelu lze prohlížet náhledy úloh a obrázků uložených v produktu.

Snadný režim

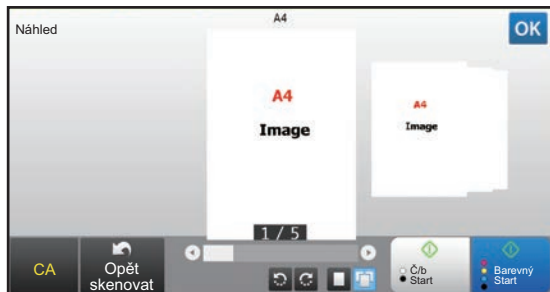

Normální režim

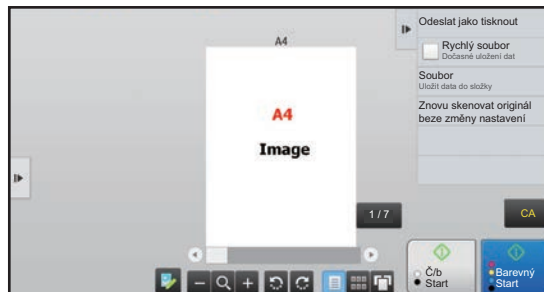

Klávesy používané v obrazovce náhledu

	Tímto změníte režim na režim editace. Stránky originálu lze změnit, otočit nebo smazat.	*1	Tímto otočíte obraz náhledu celé stránky ve směru šipky. Výsledek tisku se neotočí.
*1, *2	Tímto obraz zmenšíte.	, *1	Tímto zobrazíte obrazy náhledu příslušných stránek.
*1, *2	Takto zobrazíte posuvník pro zvětšení/zmenšení. Posunutím doleva obraz zmenšíte, posunutím doprava jej zvětšíte.		Tímto zobrazíte miniatury obrázků náhledu.
*1, *2	Tímto obraz zvětšíte.	*1	Tímto zobrazíte stránky trojrozměrně.

*1 Lze také použít ve snadném režimu.

*2 Ve Snadném režimu se tato položka zobrazí po klepnutí na možnost .



UMÍSTĚNÍ ORIGINÁLŮ

Automatický podavač dokumentů lze používat pro automatické skenování více originálů najednou, což ušetří námahu s ručním vložením každého originálu.

Sklo pro dokumenty použijte na originály, které nelze skenovat automatickým podavačem dokumentů, jako je kniha nebo dokument s připojenými poznámkami.

POUŽITÍ AUTOMATICKÉHO PODAVAČE DOKUMENTŮ

Při použití automatického podavače dokumentů vložte originály do zásobníku podavače dokumentů. Ověřte, že na sklo pro dokumenty nebyl vložen originál.

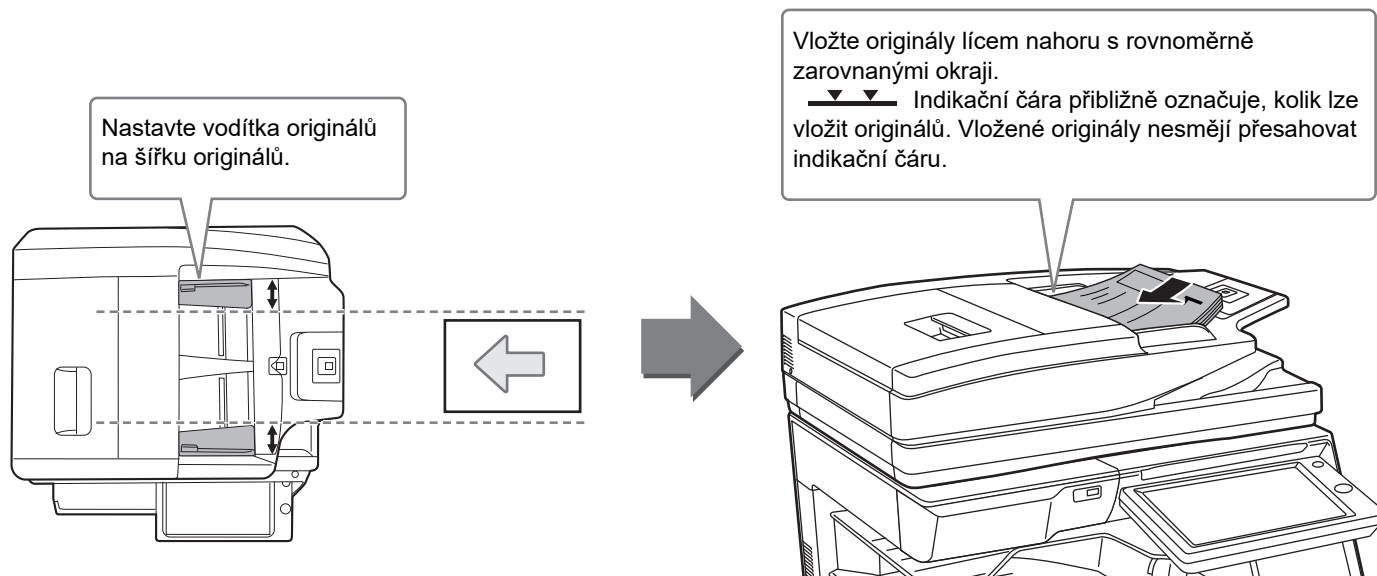

POUŽITÍ SKLA PRO DOKUMENTY

Zajistěte, abyste si při zavírání automatického podavače dokumentů nepřiskřípli prsty.

Po umístění originálu nezapomeňte zavřít automatický podavač dokumentů. Zůstane-li otevřen, zkopírují se části vně originálu černě, což způsobí nadměrnou spotřebu toneru.

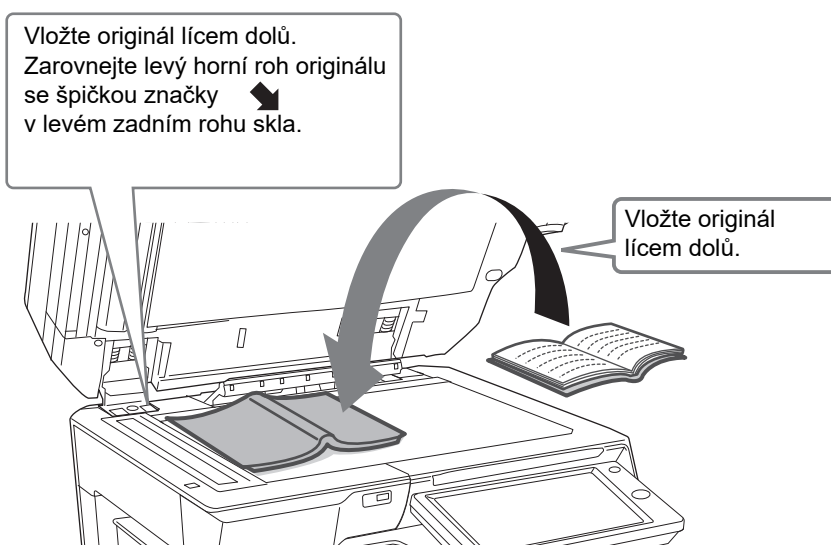

Nastavte orientaci obrazu a zajistěte, že je orientace vloženého originálu správně rozpoznána. Podrobnosti viz Uživatelská příručka.



NASTAVENÍ HLASITOSTI

U zvuků generovaných zařízení lze nastavit hlasitost. Klepněte na klávesu [Nastavení] a proveďte na záložce [Systémové nastavení] následující nastavení. (Jsou zapotřebí administrátorská práva.)

- [Režim nastavení, když je přihlášen administrátor \(strana 62\)](#)

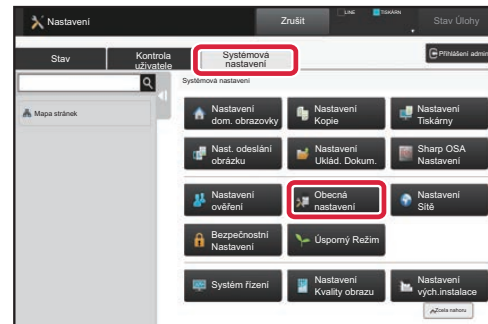
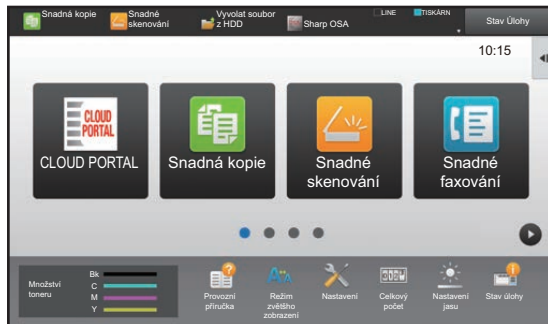

Nastavení	Přehled
Nastavení zvuku → Nastavení zvuku pípnutí (Obecně) → Zvuk dokončení skenování (Odeslání obrazu)	Konfigurace nastavení zvuku, který se ozve po dokončení skenování při použití faxu, skenu, vložení dokumentu nebo jiné funkce odeslání obrázku.
Nastavení zvuku → Nastavení zvuku pípnutí (Odeslání obrazu) → Fax	V případě faxu můžete provést nastavení hlasitosti reproduktoru (při zavěšení), zvuku vyzvánění, monitoru linky, zvuku při dokončení příjmu, zvuku při dokončení odeslání a zvuku indikujícího chybu odeslání či příjmu.
Nastavení zvuku → Nastavení zvuku pípnutí (Odeslání obrazu) → Internet fax	Proveďte nastavení pro zvuky aktivované při příjmu internetového faxu a při výskytu chyb komunikace.
Nastavení zvuku → Nastavení zvuku pípnutí (Obecně) → Zvuk Při Doteku Kláves	Proveďte nastavení pro zvuk, který se aktivuje při klepnutí na nějakou klávesu. Můžete také nastavit, zda se má aktivovat zvuk při klepnutí na klávesu výchozího nastavení.





VKLÁDÁNÍ PAPIRU

NÁZVY A UMÍSTĚNÍ ZÁSOBNÍKŮ

Názvy zásobníků viz další řádky.

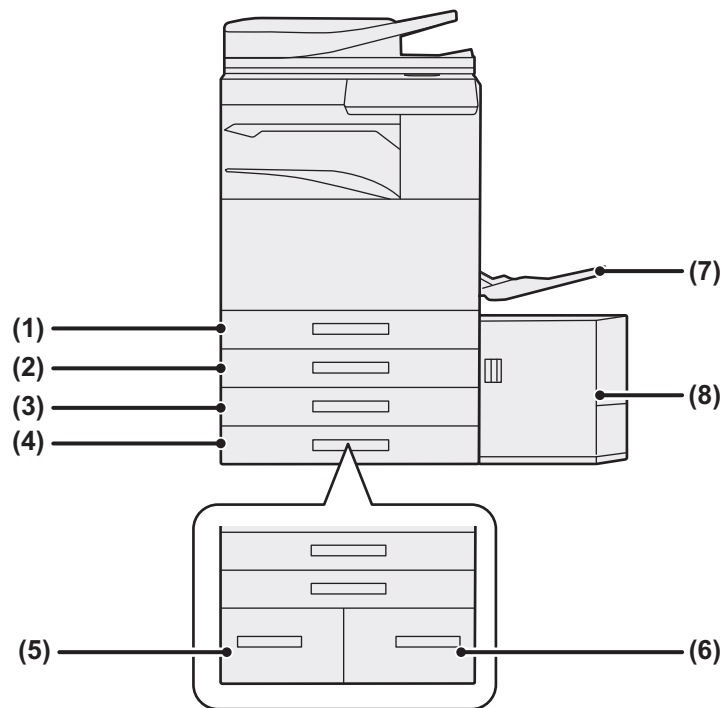

(1) Zásobník 1

(2) Zásobník 2 (když je nainstalován nízký stolek/zásobník papíru 550 listů neb stolek/zásobník papíru 550/2x550/3x550 /550&2100 listů)

(3) Zásobník 3 (je-li nainstalován stojan/zásuvka zásobníku papíru na 2x550/3x550 listů)

(4) Zásobník 4 (je-li nainstalován stojan/zásuvka zásobníku papíru na 3x550 listů)

(5) Zásobník 3 (je-li nainstalován stojan/zásuvka zásobníku papíru na 550&2 100 listů)

(6) Zásobník 4 (je-li nainstalován stojan/zásuvka zásobníku papíru na 550&2 100 listů)

(7) Boční zásobník

(8) Zásobník 5 (je-li nainstalován velkokapacitní zásobník)

Nastavení orientace strany tisku

Nastavení orientace se liší podle strany tisku papíru a použitého zásobníku. Pro typy "Hlavičkový" a "Předtisk" nastavte papír s obrácenou orientací.

Vložte s tiskovou stranou ve směru označeném níže.

Zásobník	V normálním stavu	S nastaveným hlavičkovým nebo předtištěným papírem
Zásobníky 1 – 4	Tiskovou stranou nahoru	Tiskovou stranou dolů
Boční zásobník, Zásobník 5	Tiskovou stranou dolů	Tiskovou stranou nahoru



VLOŽTE PAPÍR DO ZÁSOBNÍKU 1 – 4

1

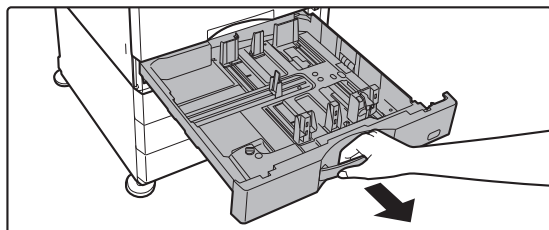

Vytáhněte zásobník papíru.

Vytáhněte opatrně zásobník až na doraz. Chcete-li vložit papír, přejděte ke kroku 3. Chcete-li vložit jiný formát papíru, přejděte na další krok.

2

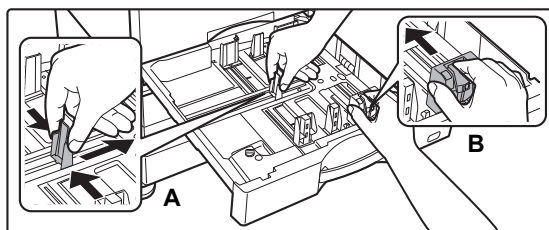

Nastavte vodící lišty A a B dle podélných a příčných rozměrů papíru, který chcete vložit.

- Vodící lišty A a B jsou posuvné. Stiskněte páčku dělicí lišty a posuňte na požadovaný formát papíru. Upravte nestandardní velikost papíru tak, aby papír nebyl ani příliš volný, ani příliš napjatý.
- Pro vložení papíru SRA3 musí být upravena poloha vodítka. Podrobnosti viz Uživatelská příručka.

3

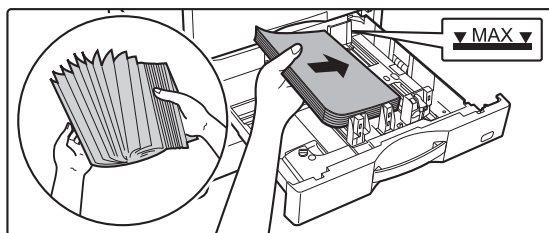

Vložte papír do zásobníku.

Vložte papír tiskovou stranou nahoru. Stoh papíru nesmí přesahovat indikační čáru. Papír před vložením do zásobníku dobře prolustujte. Jinak se může podat více listů najednou a způsobit tak zaseknutí.

4

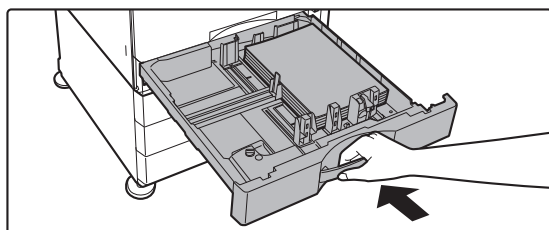

Zatlačte zásobník opatrně do produktu.

Zasuňte pomalu zásobník úplně do přístroje. Nucené vložení papíru může způsobit pokroucení nebo špatné podání papíru.

Vkládání obálek do zásobníku 1

Papír vložte tiskovou stranou nahoru. Na obrázku se nachází příklad tisku na přední stranu. Maximální počet 50 listů nesmí překročit indikační čáru.

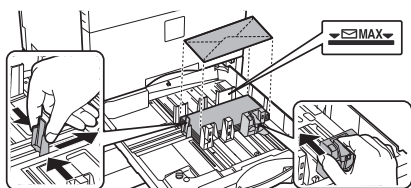

Při vkládání obálek do zásobníku 1 nastavte typ papíru.

► [ZMĚŇTE NASTAVENÍ ZÁSOBNÍKU PAPÍRU \(strana 25\)](#)



VKLÁDÁNÍ PAPIRU DO OSTATNÍCH ZÁSObNÍKŮ

Boční zásobník

1

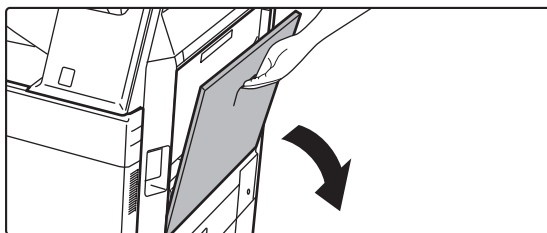

Otevřete boční zásobník.

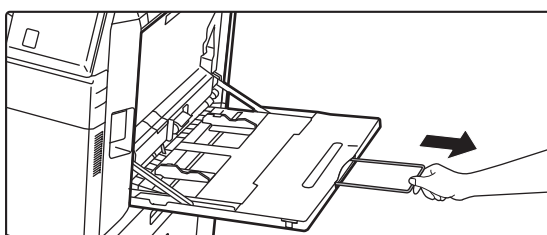

Při vkládání papíru většího formátu než A4R nebo 8,5" x 11"R vytáhněte prodlužovací vodičko. Vytáhněte prodlužovací vodičko až na doraz.

2

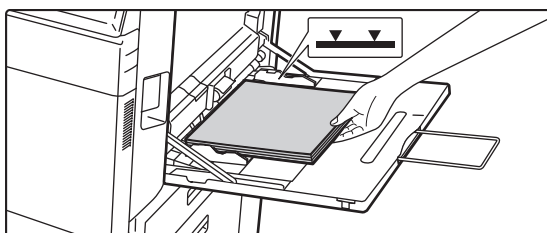

Vložte papír tiskovou stranou dolů.

Vložte pomalu papír podél vodiček pomocného zásobníku úplně do zásobníku až na doraz. Vkládání papíru za pomoci nadměrné síly může způsobit ohnutí vodičí hrany. Velmi volné vložení papíru může způsobit pokroucení nebo špatné podání.

Papír nesmí přesahovat maximální počet listů a nesmí být výš, než je linka ukazatele.

3

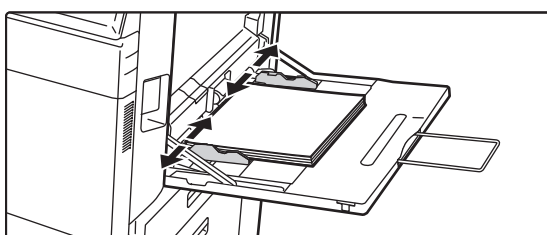

Nastavte správně vodička pomocného zásobníku podle šířky papíru.

Seřídte vodička pomocného zásobníku tak, aby se lehce dotýkala vloženého papíru.

Vkládání obálek

Je možné tisknout nebo kopírovat jen na přední stranu obálek. Lícovou stranu umístěte dolů.

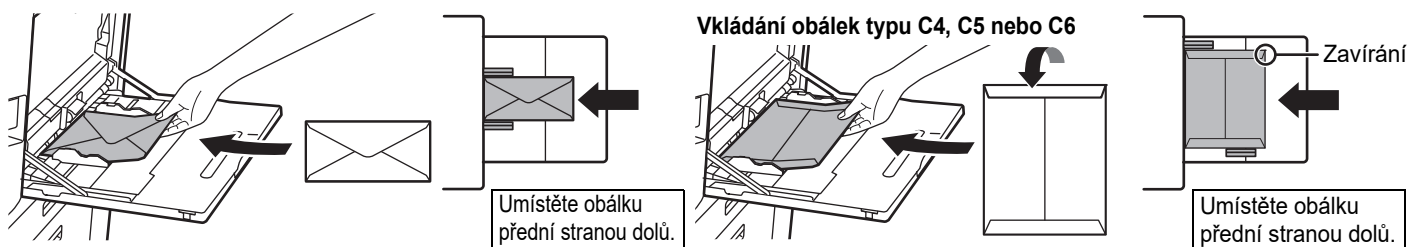

Při vkládání obálek do bočního zásobníku nastavte typ papíru.

► [ZMĚŇTE NASTAVENÍ ZÁSObNÍKU PAPIRU \(strana 25\)](#)



Stojan/zásuvka zásobníku papíru 550&2100

1

Vytáhněte zásobník papíru.

Vytáhněte opatrně zásobník až na doraz.

Zásobník 3

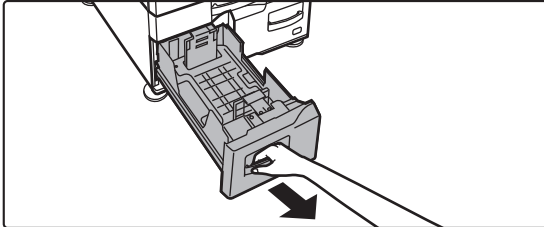

Zásobník 4

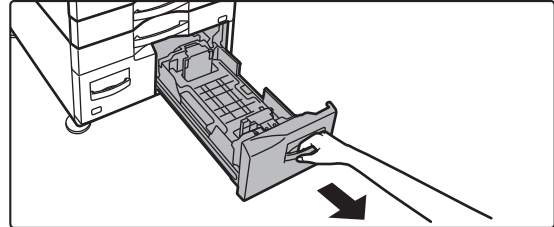

2

Vložte papír do zásobníku.

Vložte papír tiskovou stranou nahoru. Stoh papíru nesmí přesahovat indikační čáru (max. 1 200 listů v zásobníku 3, max. 900 listů v zásobníku 4). Papír nesmí přesahovat maximální počet listů a nesmí být vyšší, než je linka ukazatele. Papír před vložením do zásobníku dobře prolistujte. Jinak se může podat více listů najednou a způsobit tak zaseknutí.

Zásobník 3

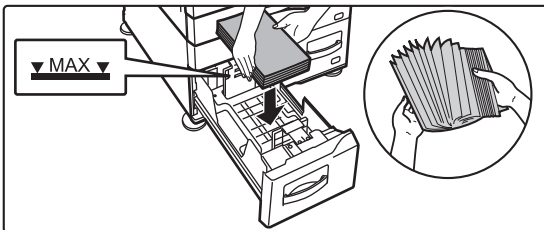

Zásobník 4

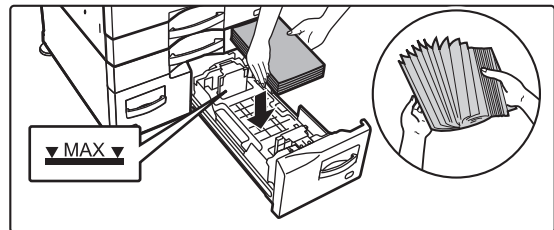

3

Zatlačte zásobník opatrně do produktu.

Zasuňte pomalu zásobník úplně do přístroje.

Zásobník 3

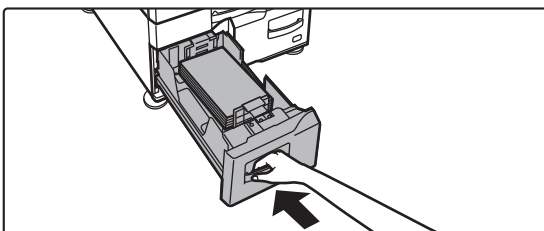

Zásobník 4

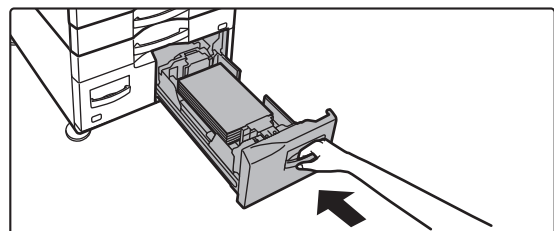



Velkokapacitní zásobník

Potřebujete-li změnit velikost papíru, obraťte se na prodejce nebo nejbližšího autorizovaného servisního zástupce.

1

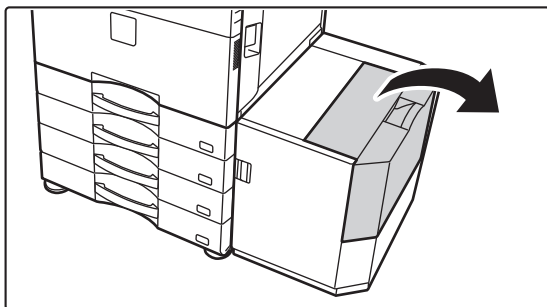

Otevřete horní kryt.

2



Vložte papír do desky pro papír.

Vložte papír do zásobníku.

Vložte papír tiskovou stranou dolů. Stoh papíru nesmí přesahovat indikační čáru (maximálně 3000 listů).

Papír před vložením do zásobníku dobře prolistujte. Není-li papír prolistován, může se podat více listů najednou a způsobit tak zaseknutí.



Když přidáváte papír, dávejte pozor, aby se předtím vložený papír neposunul mimo své místo. Mohlo by to způsobit špatné podávání a zalamování předního okraje vkládaného papíru.

3

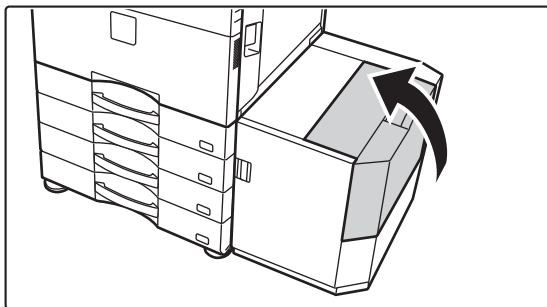

Opatrně zavřete kryt.



ZMĚŇTE NASTAVENÍ ZÁSObNÍKU PAPIŘU

Pro změnu papíru vloženého do zásobníku změňte nastavení zásobníku produktu pomocí [Nastavení zásobníku] na výchozí obrazovce. Jako příklad je níže vysvětlen postup pro změnu papíru v zásobníku 1 z běžného papíru A4 na recyklovaný papír B5.

1



Stiskněte klávesu [Základní okno].

Zobrazí se výchozí obrazovka.

2

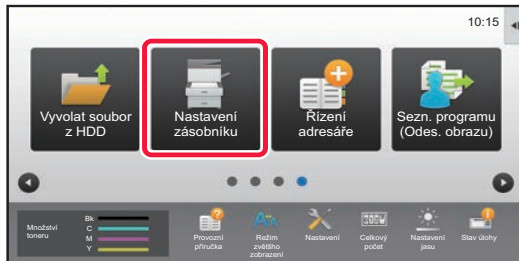

Klepněte na tlačítko [Nastavení Zásobníku] a poté na tlačítko Zásobník papíru 1.



3

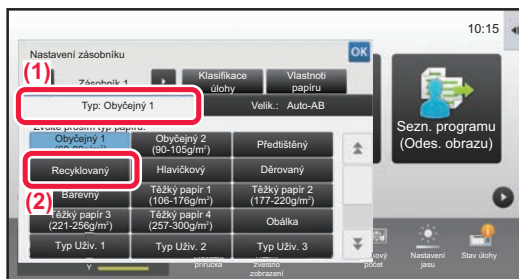

Nastavte typ papíru.

(1) Klepněte na záložku Typ papíru.

(2) Klepněte na klávesu [Recyklovaný].

4

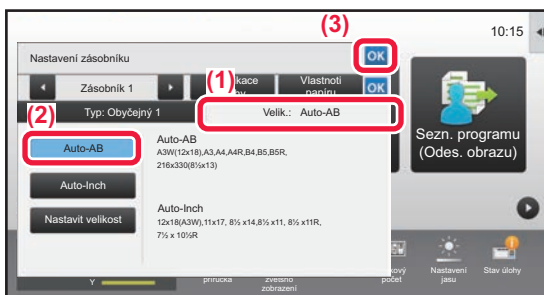

Nastavte formát papíru.

(1) Klepněte na záložku Formát papíru.

(2) Klepněte na klávesu [Auto-AB].

(3) Klepněte na **OK** v možnosti "Nastavení zásobníku".



UKLÁDÁNÍ KONTAKTŮ DO ADRESÁŘE

Do adresáře lze ukládat "kontakty" a "skupinu".

Jako příklad je zde vysvětlen postup pro přidání nového kontaktu do adresáře přímým zadáním jména a adresy.

1



Stiskněte klávesu [Základní okno].

Zobrazí se výchozí obrazovka.

2

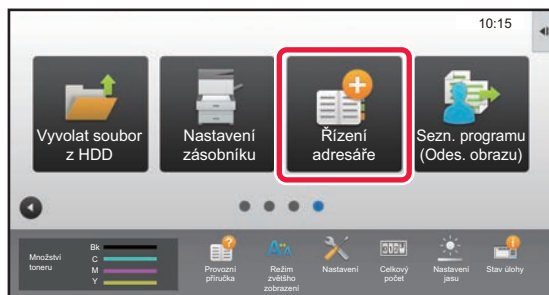

Klepněte na klávesu [Řízení adresáře].

3

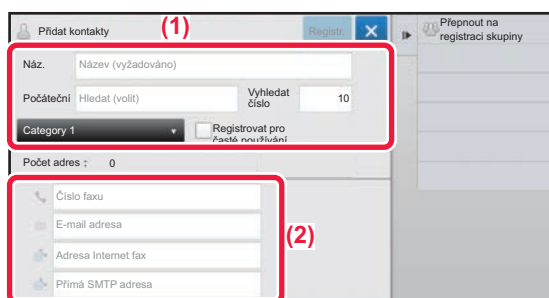

Zadejte informace, které chcete zaregistrovat do adresáře.

(1) Zadejte základní údaje.

Nezapomeňte zadat [Náz.] a [Počáteční].

Chcete-li určit kategorii, vyberte jednu ze seznamu zobrazeného po klepnutí na vstupní pole.

Chcete-li registrovat kontakt pro časté použití, zaškrtněte políčko [Registrovat pro časté používání] .

(2) Klepněte na [Číslo faxu], [E-mail adresa], [Adresa Internet fax] či [Přímá SMTP adresa], zadejte adresu a klepněte na .

4

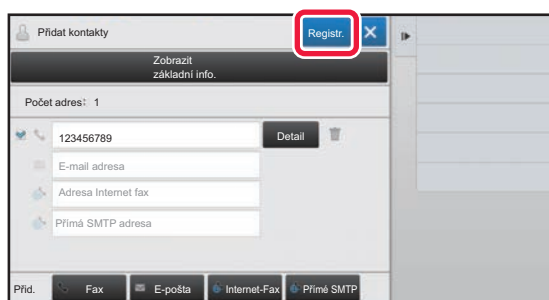

Klepněte na klávesu [Registr.].

První adresa každého typu adresy je nastavena jako výchozí adresa. Není-li u žádné adresy zaškrtnuté políčko, zobrazí se potvrzovací obrazovka s dotazem, zda chcete vybrat výchozí adresu.

Úprava nebo vymazání kontaktu

V základním okně klepněte na klávesu [Adresář], vyberte kontakt určený k úpravě nebo vymazání, na panelu akcí klepněte na  a potom klepněte na klávesu [Editovat] nebo [Smazat].





OVĚŘENÍ UŽIVATELE

Je-li v režimu nastavení aktivováno ověřování uživatelů, musíte se přihlásit pro použití produktu. Ověřování uživatelů je ve výchozím nastavení od výrobce deaktivováno.

Po dokončení použití produktu se odhláste.

O METODÁCH OVĚŘOVÁNÍ

Existují tři způsoby ověření uživatele: pomocí čísla uživatele, pomocí přihlašovacího jména a hesla a pomocí rychlého ověření. Požádejte systémového administrátora produktu o údaje, které potřebujete pro přihlášení.

OVĚŘOVÁNÍ PODLE ČÍSLA UŽIVATELE

Následující postup slouží k přihlášení pomocí čísla uživatele, které jste dostali od administrátora produktu.

Při spuštění produktu se zobrazí obrazovka přihlášení.

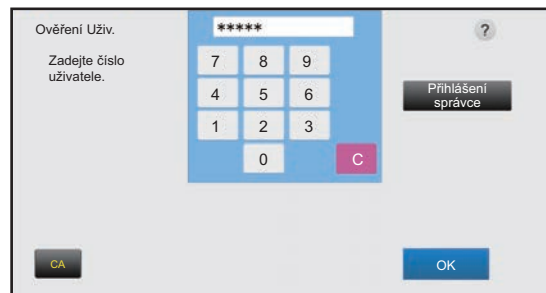

OVĚŘOVÁNÍ PODLE PŘIHLAŠOVACÍHO JMÉNA / HESLA

Tato metoda umožňuje uživatelům přihlášení pomocí přihlašovacího jména a hesla, které dostali od administrátora produktu či administrátora serveru LDAP.

Při spuštění produktu se zobrazí obrazovka přihlášení.

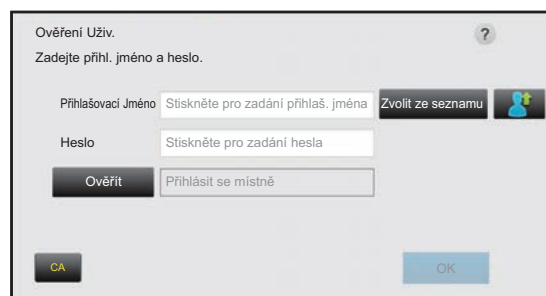

RYCHLÉ OVĚŘENÍ

Lze použít pouze při ověřování uživatele v zařízení. Tento způsob nabízí jednodušší způsob ověření pro správce, který byl již dříve zaregistrován v zařízení.



Odhlášení

Po dokončení použití produktu se odhláste. To pomáhá zabránit neoprávněným osobám v používání produktu.





FUNKCE, KTERÉ LZE NA PRODUKTU POUŽÍVAT

Produkt disponuje celou řadou funkcí pro různé účely.

Níže jsou popsány některé užitečné funkce. Podrobnosti viz Uživatelská příručka.

FUNKCE ÚSPORY PAPÍRU A ČASU

N:1



Tato funkce rovnoměrně rozvrhne několik stránek originálu na jeden list papíru.

Tato funkce je vhodná, když chcete ukázat více stránek v kompaktním formátu nebo udělat přehled všech stránek v dokumentu.

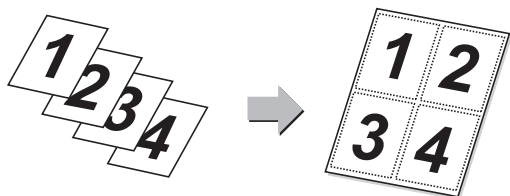

Přeskočení prázdn. stránky



Obsahuje-li naskenovaný originál prázdné stránky, lze je pomocí této funkce vynechat a zkopírovat či odeslat jen neprázdné stránky. Produkt detekuje prázdné stránky a umožňuje vynechávat zbytečné prázdné listy bez kontroly originálu.

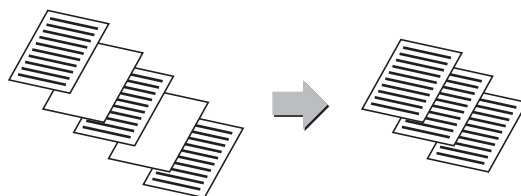

Smíř. vel. originálu



Tato funkce skenuje originály různých formátů současně, i když jsou smíchány originály formátu B5 (5,5" x 8,5") s originály formátu A4 (8,5" x 11").

Při kopírování lze zkombinovat nastavení různých originálů s nastavením automatického měřítka ke změně měřítka u každého originálu, a vytisknout všechny stránky na papír stejného formátu.

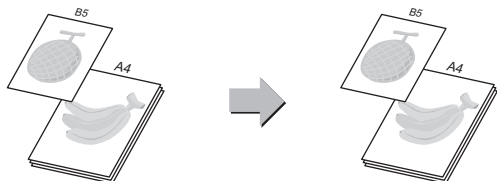

Původní počet



Zjistíte počet listů naskenovaného originálu a zobrazte jej před přenosem.

Kontrola počtu listů naskenovaného originálu před přenosem usnadní předcházet chybám.

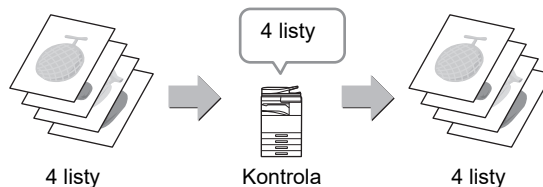

Korekturní kopie



Tato funkce zhotoví zkušební kopii před tiskem stanoveného počtu kopií. Zkontrolujte obraz náhledu s pomocí zkušební kopie. V případě potřeby změňte nastavení. Pomocí této funkce můžete uložit naskenovaný originál do produktu a zabránit tak problémům s opětovným skenováním originálu ve změněných nastaveních.

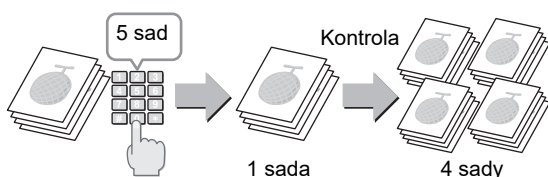

Tandem kopie



Tato funkce rozdělí úlohu kopírování na poloviny mezi dvěma produkty zapojenými do sítě a umožňuje tak zkrátit čas kopírování.

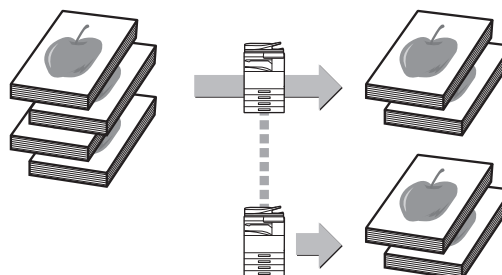



Vytvoření úloh



Při kopírování či posílání velkého počtu originálů rozdělí tato funkce originály do sad a každou z nich postupně podává do přístroje pomocí automatického podavače dokumentů.

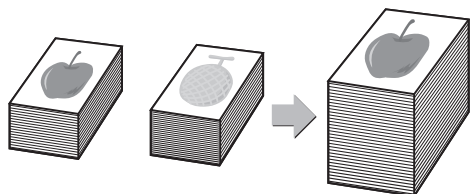

Pohlednice



Tato funkce kopíruje či posílá přední a zadní stranu karty na jeden list, nikoli na samostatné listy. Tato funkce se hodí pro pořizování kopií pro identifikační účely a pomáhá šetřit papír.

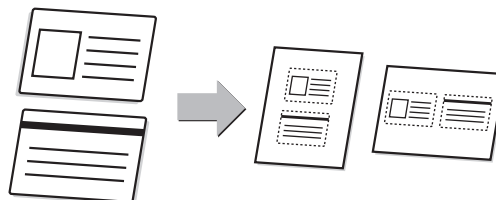

Multicrop / Ořez obrazu



Při skenování můžete na sklo umístit několik dokumentů, například stvrzenky nebo fotografie, a automaticky je ořezat a uložit každý zvlášť do samostatného souboru.

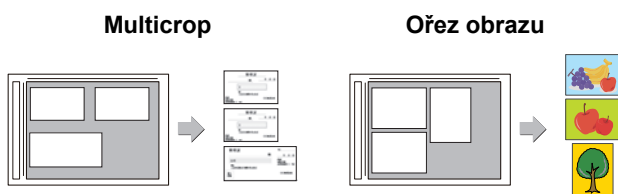

Auto nastavení



Má-li se skenování nastavit automaticky dle originálu, klepněte na tlačítko [Auto nastavení] v dolní části obrazovky Easy Mode. Hodnoty Orientace obrazu*, Rozlišení a Přeskočení prázdn. stránky, Nastavení duplexu*, Úprava zkrasleného PDF, Detekovat automaticky Mono2/Stupně šedi se nastaví automaticky.

* U modelů MX-2651/3051/3551/4051/5051/6051 je vyžadována rozšiřující sada OCR.

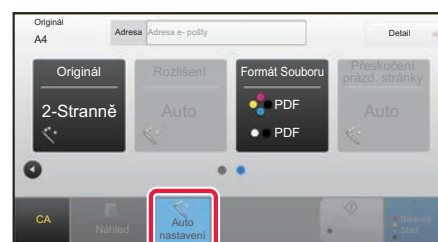

FUNKCE POSÍLENÍ ZABEZPEČENÍ

Tisk textu pozadí



Do vzorku pozadí jsou vloženy neviditelné znaky zabraňující neoprávněnému kopírování, jako je přednastavený či přizpůsobený text.

Když kopírujete výstupní list pomocí tisku vzorku, zobrazí se skryté znaky.

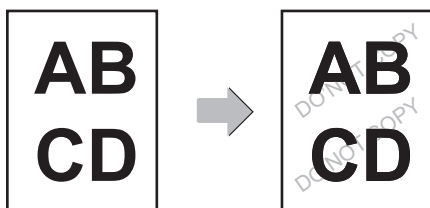

Tisk informací sledování



Tato funkce nuceně tiskne přednastavené sledovatelné informace pro prevenci neoprávněného kopírování.

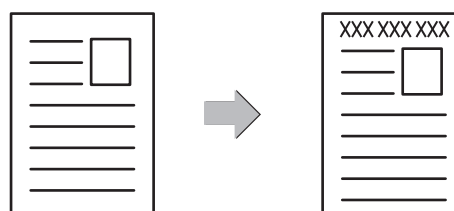



FUNKCE SKENOVÁNÍ

Nastavení pozadí



Pozadí můžete upravit tak, že světlé oblasti originálu zatmavíte nebo zesvětlíte.

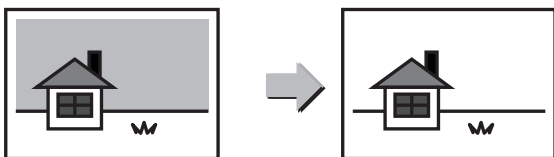

Pomalé skenov.



Tuto funkci použijte, pokud chcete skenovat tenké originály pomocí automatického podavače dokumentů. Tato funkce pomáhá zabránit zasekávání tenkých originálů.

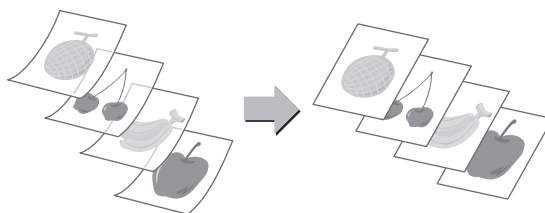

Sken. dvojstr.



Levou a pravou stranu originálu lze přenést jako dvě samostatné strany. Tato funkce je užitečná, pokud chcete faxovat levou a pravou stránku knihy nebo jiného svázaného dokumentu jako samostatné stránky.

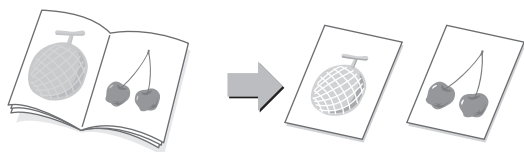

Rozdělit knihu



Tato funkce rozdělí originál se sešitou vazbou, například katalog nebo brožuru, stránku za stránkou a pak je postupně zkopíruje.

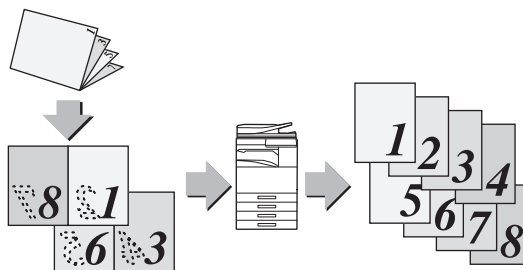

Mazání



Funkce mazání slouží k mazání stínů na obrazech, které se vytvářejí při kopírování tlustých originálů nebo knih.

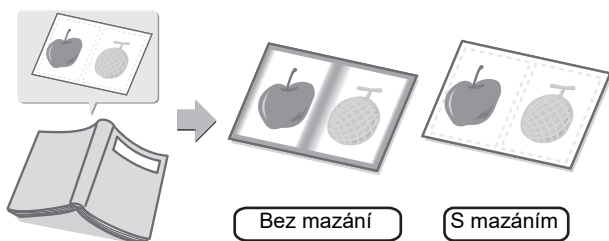

Razítko potvrzení



Tato funkce orazítkuje každý originál, který se skenuje pomocí automatického podavače dokumentů. Umožňuje tak ověřit správné naskenování všech originálů.

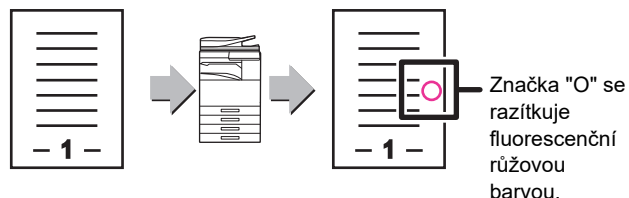



KOPÍRKA

Tato část vysvětluje základní postupy pro používání funkce kopírky.

- ▶ **TVORBA KOPIÍ..... 32**
- ▶ **REŽIM KOPÍROVÁNÍ..... 34**
- ▶ **KOPÍROVÁNÍ NA SPECIÁLNÍ PAPÍR (Boční kopírování)..... 35**



TVORBA KOPIÍ

Tato část vysvětluje, jak nastavit měřítko.

1



Stiskněte klávesu [Základní okno].

Zobrazí se výchozí obrazovka.

2

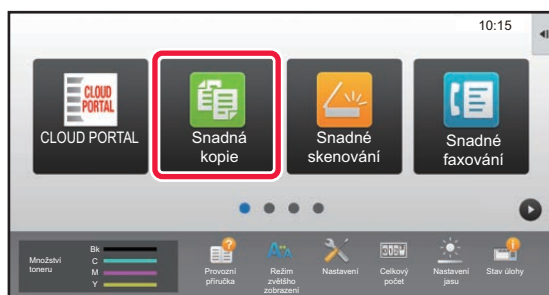

Klepněte na ikonu režimu [Snadná kopie].

Zobrazí se obrazovka režimu Snadná kopie.

3

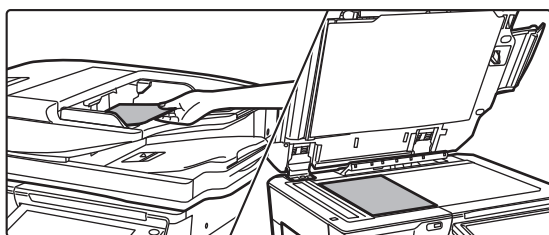

Vložte originál.

Vložte originál do zásobníku podavače originálů pro automatický podavač dokumentů nebo na sklo pro dokumenty.

► [UMÍSTĚNÍ ORIGINÁLŮ \(strana 18\)](#)

4



Klepněte na klávesu [Měřítko].

Níže uvedené funkce lze aktivovat ve snadném režimu.

- Volba Papíru
- Oboustr. Kopie
- Měřítko
- Svorka*1, Sešívání / Děrování*2
- Barevný režim
- Originál
- Expozice
- N:1
- Pohlednice

*1 Pokud je instalován vnitřní finišer, finišer, finišer (velký stohovač), sedlový finišer nebo sedlový finišer (velký stohovač).

*2 Pokud je instalován děrovací modul a vnitřní finišer, finišer, finišer (velký stohovač), sedlový finišer nebo sedlový finišer (velký stohovač).

Chcete-li vybrat podrobnější nastavení, klepněte na klávesu [Detail] a vyberte nastavení v normálním režimu.

► [REŽIM KOPÍROVÁNÍ \(strana 34\)](#)



5



Nastavte měřítko.

Po dokončení nastavení klepněte na **OK**.

6

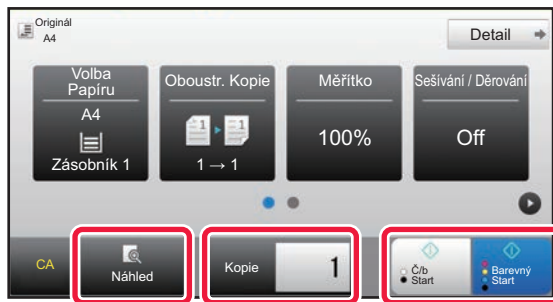

Nastavte počet kopií a pak klepněte na klávesu [Barevný Start] nebo [Č/b Start].

- Ve výchozím stavu od výrobce produkt po klepnutí na klávesu [Barevný Start] detekuje, zda je originál černobílý nebo plnobarevný, a automaticky přepne mezi plnobarevným a černobílým binárním skenováním. Klepnete-li na klávesu [Č/b Start], produkt skenuje v černobílém binárním režimu. Podrobnosti viz Uživatelská příručka.
- Chcete-li zkontrolovat náhled dokumentu, klepněte na klávesu [Náhled].

► [OBRAZOVKA NÁHLEDU \(strana 17\)](#)

Zrušit kopírování

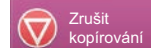



REŽIM KOPÍROVÁNÍ

Režim kopírování má dva režimy: snadný a normální.

Snadný režim je omezen na často používané funkce, které umožňují hladké provádění většiny úloh kopírování.

Musíte-li vybrat podrobná nastavení či speciální funkce, použijte normální režim. V normálním režimu lze používat všechny funkce.

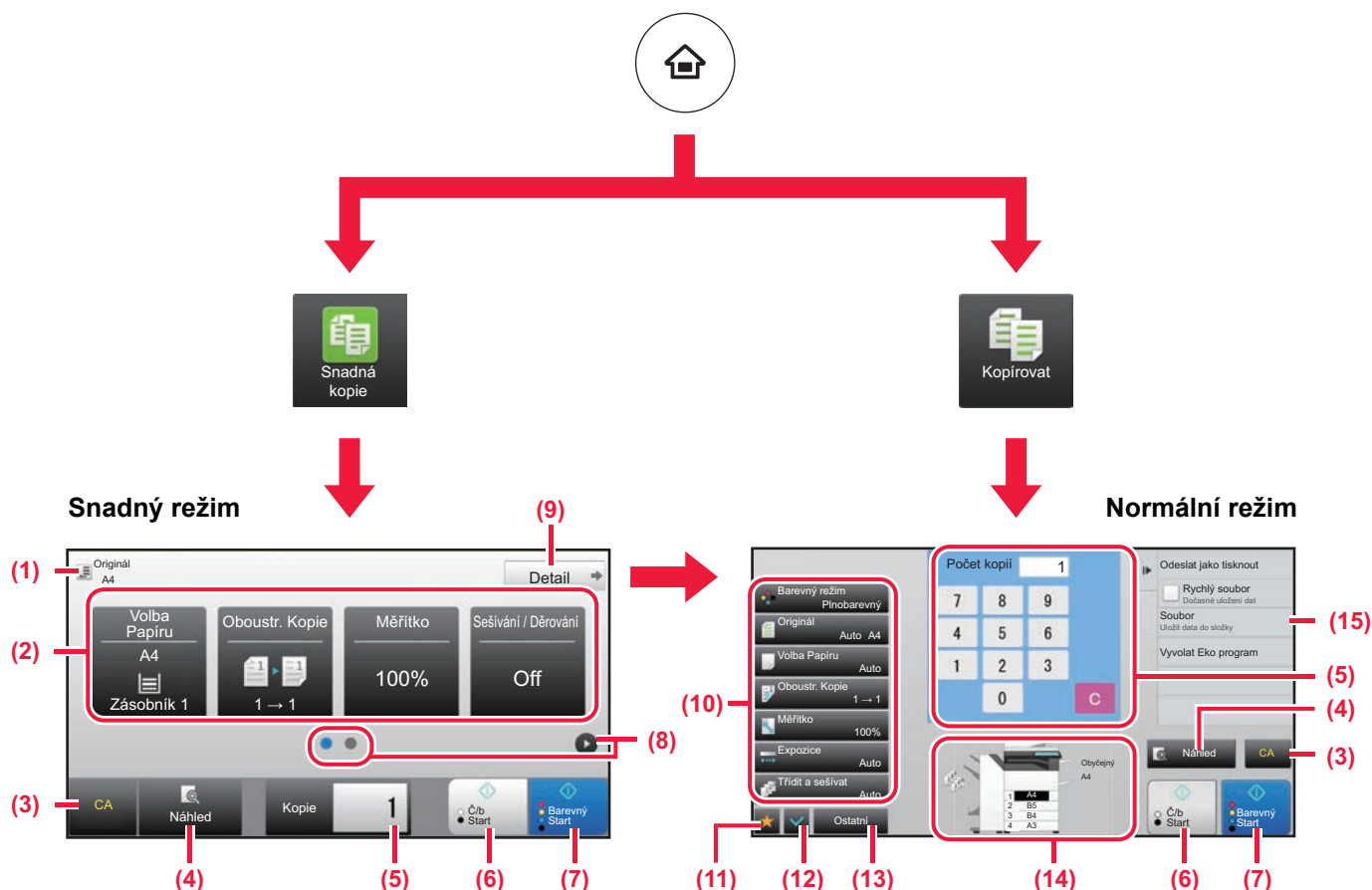

- (1) Zobrazí formát vloženého originálu.
- (2) Vyberte funkci, kterou chcete použít.

Výběr funkce ve snadném režimu

V "režimu nastavení" zvolte [Systémové nastavení] → [Obecná nastavení] → [Nastavení Provozu] → [Nastavení snadného režimu] → [Snadná kopie]

- (3) Resetují se všechna nastavení.
- (4) Skenuje originál a zobrazí náhled obrazu.
 - ▶ [OBRAZOVKA NÁHLEDU \(strana 17\)](#)
- (5) Zadejte počet kopií.
- (6) Spustí černobílé kopírování.
- (7) Spustí barevné kopírování.
- (8) Přepne stránky pro zobrazení klávesových zkratk.

- (9) Přepne na normální režim.
- (10) Klávesa nastavení, kterou lze použít pro tvorbu kopií.
- (11) Zobrazí seznam funkčních kláves. Často používané [Ostatní] lze registrovat.
- (12) Kontroluje aktuální nastavení.
- (13) Zobrazí seznam jiných kláves než výše uvedených funkčních kláves.
 - ▶ [FUNKCE, KTERÉ LZE NA PRODUKTU POUŽÍVAT \(strana 28\)](#)
- (14) Udává přítomnost či absenci originálu a formát papíru vloženého v jednotlivých zásobnicích. Poklepáním otevřete obrazovku pro výběr papíru.
- (15) Zobrazí funkce, které lze využívat v režimu kopírování.



KOPÍROVÁNÍ NA SPECIÁLNÍ PAPÍR (Boční kopírování)

Tato část vysvětluje, jak vložit silný papír A4 do bočního zásobníku.

1

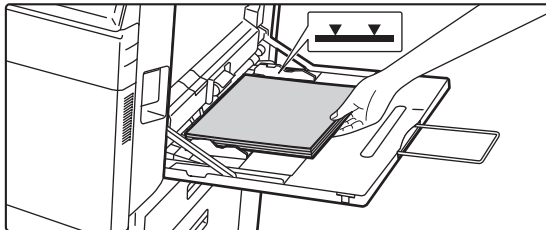

Vložte papír do bočního zásobníku.

► [Boční zásobník \(strana 22\)](#)

2

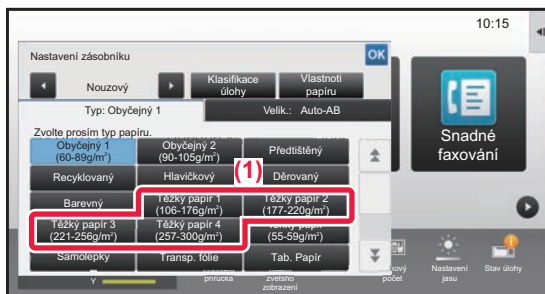

Vyberte nastavení v dotykovém panelu.

(1) Klepněte na klávesu [Těžký papír 1], [Těžký papír 2], [Těžký papír 3] či [Těžký papír 4].

Klepněte na klávesu [Těžký papír 1], má-li papír gramáž 28 lbs. – 65 lbs. (106 g/m² – 176 g/m²), na klávesu [Těžký papír 2], má-li papír gramáž 65 lbs. – 80 lbs. (177 g/m² – 220 g/m²), na klávesu [Těžký papír 3], má-li papír gramáž 80 lbs. – 140 lbs. (221 g/m² – 256 g/m²) nebo na klávesu [Těžký papír 4], má-li papír gramáž 140 lbs. – 110 lbs. (257 g/m² – 300 g/m²).

(2) Klepněte na záložku [Velik.: Auto-AB].

(3) Klepněte na klávesu [Auto-AB].

(4) Klepněte **OK** na "Nastavení zásobníku".

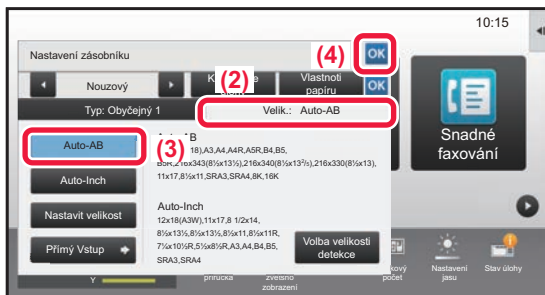

3

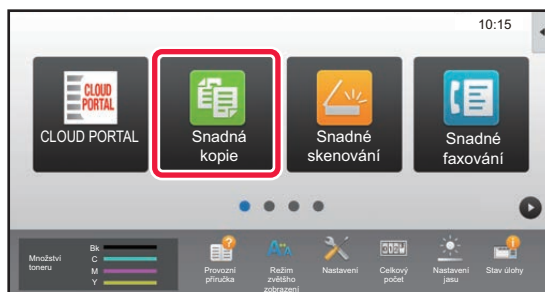

Klepněte na ikonu režimu [Snadná kopie].

Zobrazí se obrazovka režimu Snadná kopie.



4



Klepněte na klávesu [Volba Papíru].

5

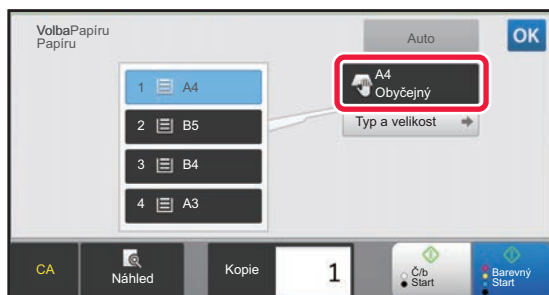

Vyberte boční zásobník.

6

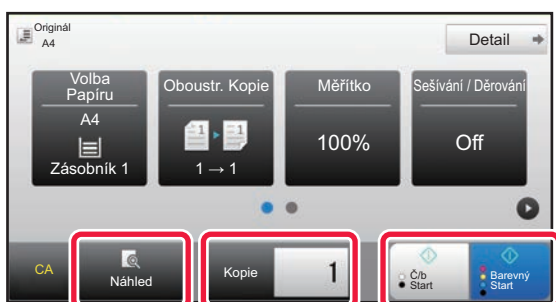

Nastavte počet kopií a pak klepněte na klávesu [Barevný Start] nebo [Č/b Start].

- Ve výchozím stavu od výrobce produkt po klepnutí na klávesu [Barevný Start] detekuje, zda je originál černobílý nebo plnobarevný, a automaticky přepne mezi plnobarevným a černobílým binárním skenováním. Klepnete-li na klávesu [Č/b Start], produkt skenuje v černobílém binárním režimu. Podrobnosti viz Uživatelská příručka.
 - Chcete-li zkontrolovat náhled dokumentu, klepněte na klávesu [Náhled].
- [OBRAZOVKA NÁHLEDU \(strana 17\)](#)

Změnit počet
výtisků

C

Zrušit skenování

Zrušit
skenování

Zrušit kopírování

Zrušit
kopírování



TISKÁRNA

Tato část vysvětluje základní postup pro tisk pomocí ovladače tiskárny produktu. Popisy obrazovek a postupů se týkají především systému Windows® 10 v prostředí Windows® a systému macOS 10.12 v prostředí macOS. Okno se liší v závislosti na verzi operačního systému, verzi ovladače tiskárny a dané aplikaci.

▶ TISK V PROSTŘEDÍ WINDOWS.....	38
▶ TISK V PROSTŘEDÍ macOS.....	40
▶ PŘÍMÝ TISK SOUBORU Z PAMĚTI USB	42



TISK V PROSTŘEDÍ WINDOWS

Následující příklad ukazuje, jak vytisknout dokument formátu A4 z programu "WordPad", který je standardním příslušenstvím v systému Windows.

Chcete-li nainstalovat ovladač tiskárny a zkonfigurovat nastavení v prostředí Windows, viz Návod pro instalaci softwaru. Informace o dostupných ovladačích tiskárny a požadavcích pro jejich použití viz Uživatelská příručka.

1

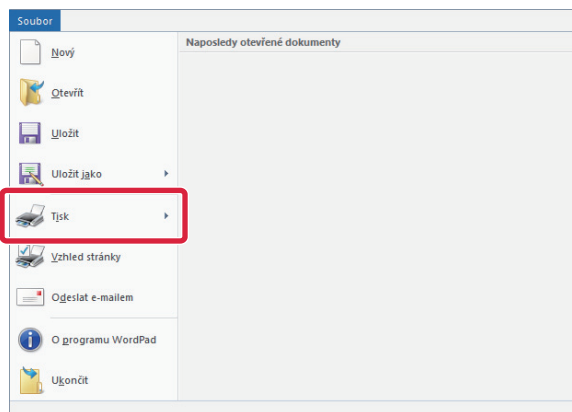

Z nabídky [Soubor] programu WordPad vyberte možnost [Tisk].

2

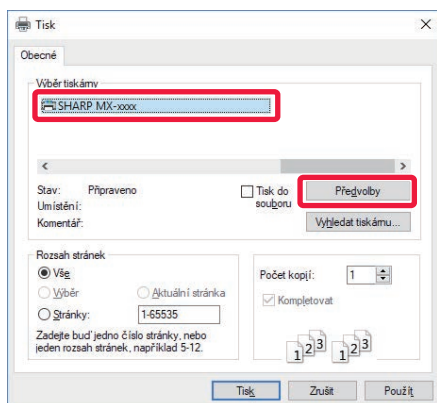

Vyberte ovladač tiskárny produktu a klikněte na tlačítko [Předvolby].

Pokud jsou ovladače tiskárny zobrazeny jako seznam, vyberte ze seznamu název ovladače, který budete používat.

3

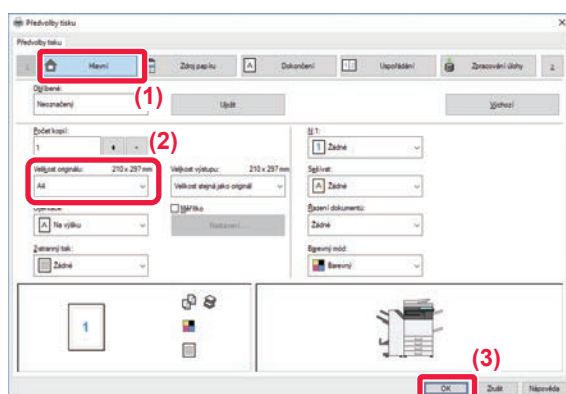

Vyberte nastavení tisku.

(1) Klikněte na záložku [Hlavní].

(2) Vyberte formát originálu.

Nastavení na dalších záložkách vyberete kliknutím na požadovanou záložku a zvolením nastavení.

(3) Klikněte na tlačítko [OK].

- Nápovědu pro nastavení lze zobrazit kliknutím na dané nastavení a stiskem klávesy [F1].
- Kliknutím na tlačítko [Nápověda] se otevře okno nápovědy a umožní zobrazit vysvětlení nastavení záložky.



4

Klikněte na tlačítko [Tisknout].

Dojde k zahájení tisku.

TISK NA OBÁLKY

K tisku obálek lze použít pomocný zásobník nebo zásobník 1.

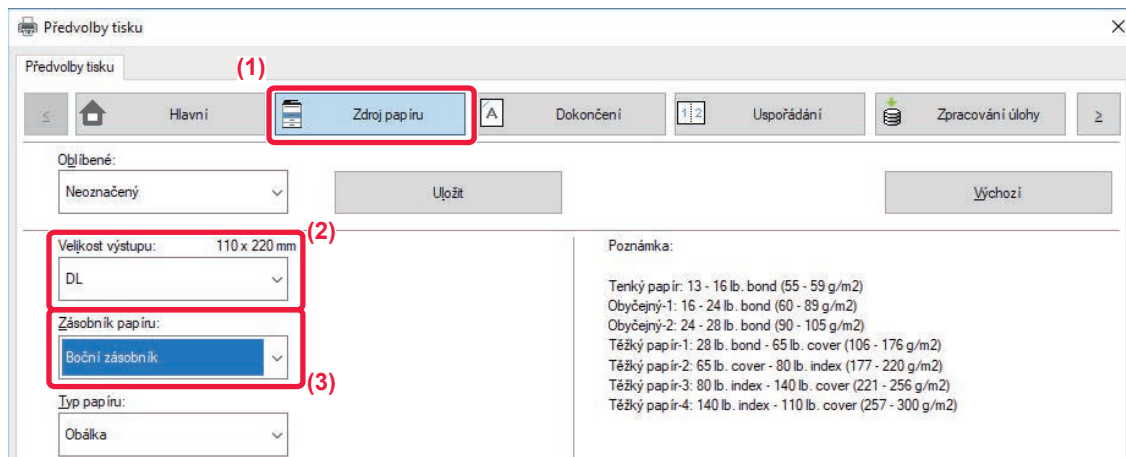
**(1) Klikněte na záložku [Zdroj papíru].****(2) Vyberte formát obálky z možnosti "Formát papíru".**

Když je "Velikost výstupu" nastavena na [DL], je také automaticky nastaven "Typ papíru" na [Obálka].

(3) V části "Zásobník papíru" zvolte možnost [Boční zásobník] nebo [Zásobník 1].

Typ papíru pomocného zásobníku nebo zásobníku 1 nastavte na [Obálka] a vložte obálky do pomocného zásobníku nebo zásobníku 1.

► [Vkládání obálek \(strana 22\)](#)



TISK V PROSTŘEDÍ macOS

Následující příklad ukazuje, jak vytisknout dokument formátu A4 z programu "TextEdit", který je standardním příslušenstvím v systému macOS.

Chcete-li nainstalovat ovladač tiskárny a zkonfigurovat nastavení v prostředí macOS, viz Návod pro instalaci softwaru.

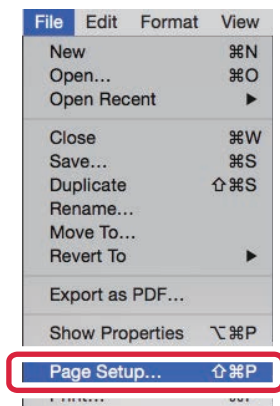

V případě MX-2651/3051/3551/4051/5051/6051 je vyžadován rozšiřující modul PS3, aby bylo možné používat přístroj jako tiskárnu v prostředí systému macOS.

1

Z nabídky [File] (Soubor) vyberte možnost [Page Setup] (Nastavení stránky).

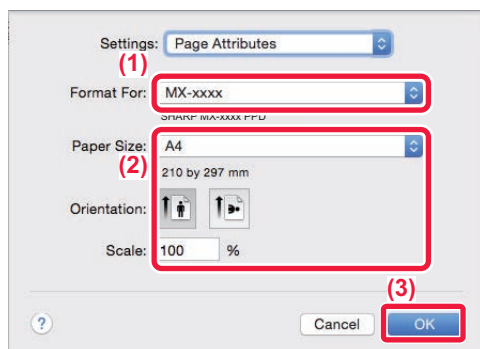
2

Vyberte nastavení papíru.

(1) Ověřte, že je vybrána správná tiskárna.

(2) Vyberte nastavení papíru.

Nastavte formát papíru, jeho orientaci a měřítko.

(3) Klikněte na tlačítko [OK].

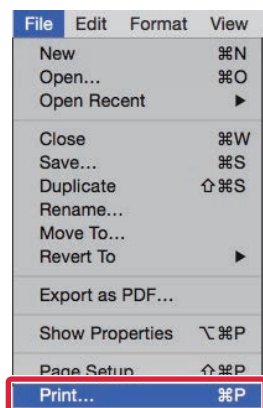
3

Z nabídky [File] (Soubor) vyberte možnost [Print] (Tisknout).



4

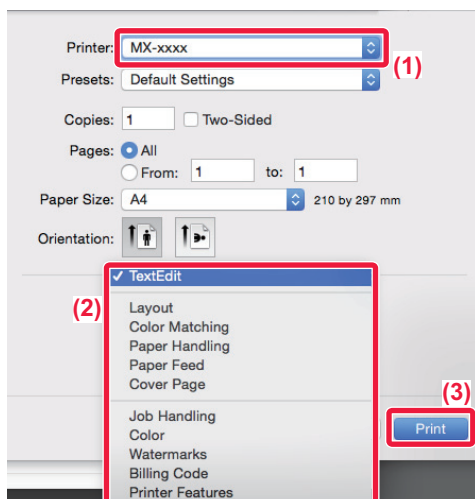

Vyberte nastavení tisku.

- (1) Ověřte, že je vybrána správná tiskárna.
- (2) Vybírejte položky z nabídky a konfigurujte nastavení podle potřeby.
- (3) Klikněte na tlačítko [Print] (Tisknout).

TISK NA OBÁLKY

K tisku obálek lze použít pomocný zásobník nebo zásobník 1.

Vyberte formát obálky v nastavení aplikace (v mnoha aplikacích jde o "Page Setup" (Nastavení stránky)) a proveďte následující postup.

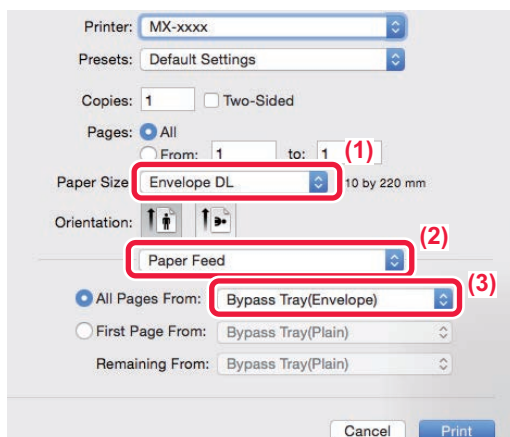

- (1) Vyberte formát obálky z možnosti "Paper Size" (Formát papíru).
- (2) Vyberte [Paper Source] (Zdroj papíru).
- (3) V části "Všechny stránky z" zvolte možnost [Pomocný zásobník(obálka)] nebo [Zásobník 1 (obálka)].



Typ papíru pomocného zásobníku nebo zásobníku 1 nastavte na [Obálka] a vložte obálky do pomocného zásobníku nebo zásobníku 1.

► [Vkládání obálek \(strana 22\)](#)



PŘÍMÝ TISK SOUBORU Z PAMĚTI USB

Soubory na paměťovém zařízení USB připojeném k produktu se tisknou z ovládacího panelu produktu bez použití ovladače tiskárny.

Níže jsou uvedeny typy souborů (a odpovídající přípony), které je možné tisknout přímo.

Typ souboru	TIFF	JPEG	PCL	PDF/Šifrované PDF/Kompaktní PDF*1	PS*1	DOCX, XLSX, PPTX*2	PNG
Přípona	tiff, tif	jpeg, jpg, jpe, jfif	pcl, prn	pdf	ps, prn	docx, xlsx, pptx	png

*1 V případě MX-2651/3051/3551/4051/5051/6051 je vyžadován rozšiřující modul PS3.

*2 V případě MX-2651/3051/3551/4051/5051/6051 je vyžadován rozšiřující modul přímého tisku.

1

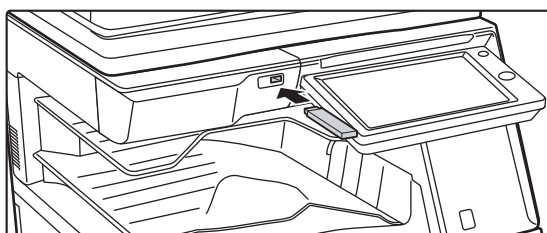

Připojte paměťové zařízení USB k produktu.

2

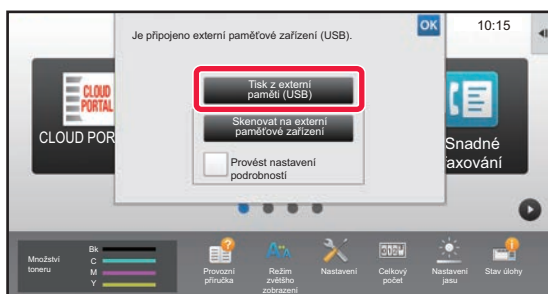

Když se otevře obrazovka pro volbu akce, klepněte na [Tisk z externí paměti (USB)].

Pokud se obrazovka neotevře, postupujte takto:

- (1) Klepněte na klávesu [Vyvolat soubor z HDD].
- (2) V panelu akcí klepněte na [Na USB zvolit soubor pro tisk].

3

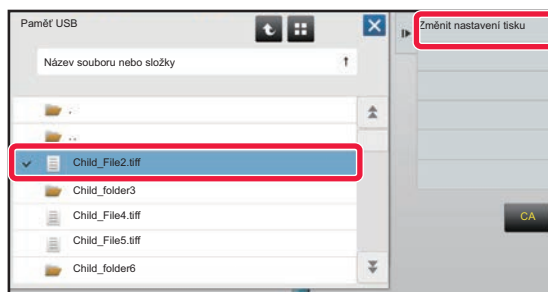

Klepněte na klávesu souboru, který chcete vytisknout, a v panelu akcí klepněte na [Změnit nastavení tisku].

- Při tisku více souborů klepněte na klávesy souborů, které chcete vytisknout, a v panelu akcí klepněte na [Tisk].
- Klepnutím na přepněte na miniatury.

4

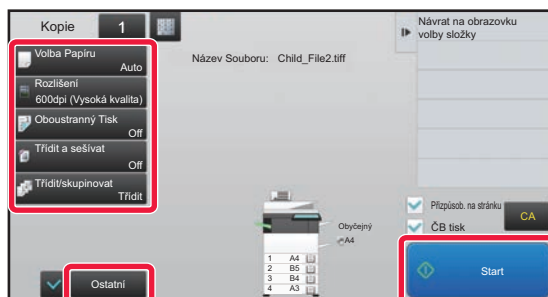

Vyberte nastavení tisku a klepněte na klávesu [Start].

5

Vyjměte paměťové zařízení USB z produktu.

Qualcomm®DirectOffice™ je produkt společnosti Qualcomm Technologies, Inc. a/nebo jejích poboček. Qualcomm® je ochranná známka společnosti Qualcomm Incorporated přihlášená ve Spojených státech amerických a dalších zemích. DirectOffice™ e ochranná známka společnosti CSR Imaging US, LP přihlášená ve Spojených státech amerických a dalších zemích.



FAX

Tato část vysvětluje základní postupy pro používání faxové funkce produktu.

▶ POSÍLÁNÍ FAXU.....	44
▶ REŽIM FAXU.....	46

POSÍLÁNÍ FAXU

Tato část vysvětluje základní postupy pro posílání faxu.

V režimu faxu jsou barevné originály posílány jako černobílé obrazy.

1



Stiskněte klávesu [Základní okno].

Zobrazí se výchozí obrazovka.

2

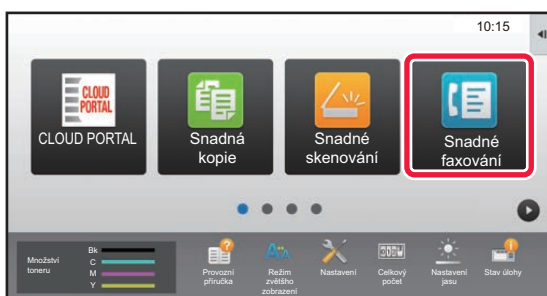

Klepněte na ikonu režimu [Snadné faxování].

Zobrazí se obrazovka režimu Snadné faxování.

3

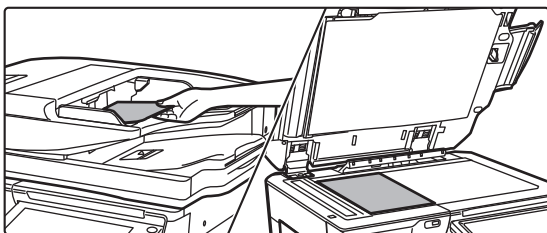

Vložte originál.

Vložte originál do zásobníku podavače originálů pro automatický podavač dokumentů nebo na sklo pro dokumenty.

► [UMÍSTĚNÍ ORIGINÁLŮ \(strana 18\)](#)

4

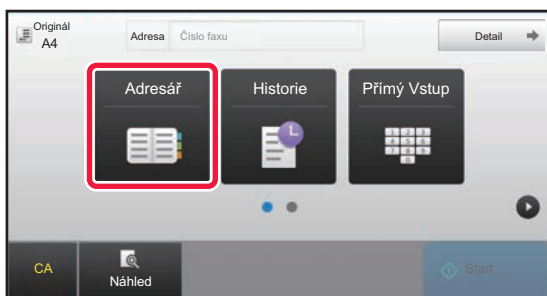

Klepněte na klávesu [Adresář].

Můžete také klepnout na tlačítko [Přímý Vstup] a přímo zadat číslo faxu nebo vybrat číslo faxu v protokolu přenosů.

5

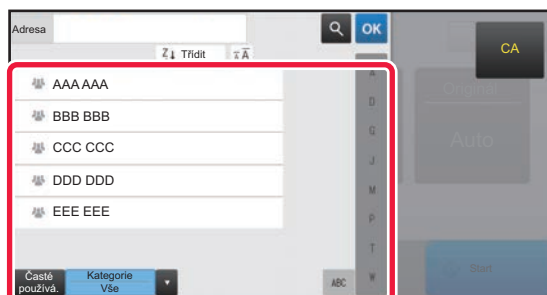

Klepněte na klávesu požadovaného cíle.

Adresy aktuálního režimu jsou vybrány z adres, jejichž zaškrťovací políčka byla vybrána při registraci cíle vybraného klepnutím. Pokud nebyly s vybraným zaškrťovacím políčkem registrovány žádné adresy, klepněte na klávesu [Ano] v potvrzovací obrazovce a vyberte požadované adresy. Chcete-li přidat další cíl, klepněte na klávesu cíle.



6

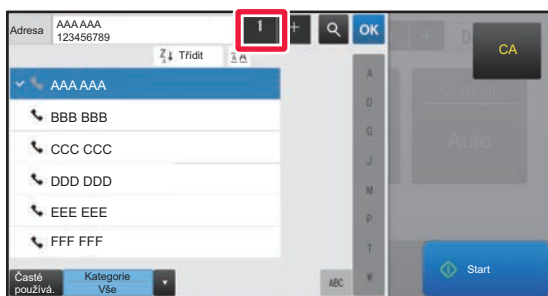

Klepněte na klávesu [Všechny Cíle].

Zobrazí se seznam vybraných cílů.

7



Potvrďte cíl.

Zobrazí-li se v seznamu nesprávný cíl, klepněte na tento cíl a pak na klávesu [Smazat].

8

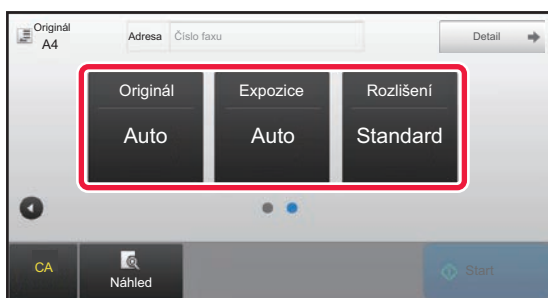

Klepnutím na ► změňte obrazovky a vyberte nastavení.

Změňte nastavení podle potřeby.

Níže uvedené funkce lze aktivovat ve snadném režimu.

- Originál
- Expozice
- Rozlišení

Chcete-li vybrat podrobnější nastavení, klepněte na klávesu [Detail] a vyberte nastavení v normálním režimu.

► [REŽIM FAXU \(strana 46\)](#)

9

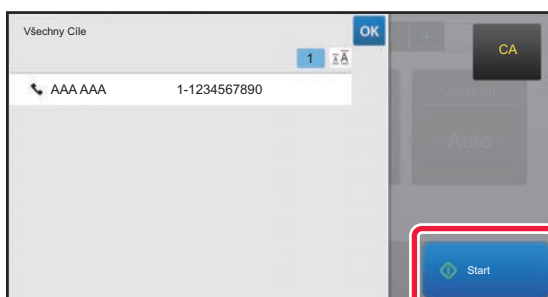

Klepněte na klávesu [Start].

Chcete-li zkontrolovat náhled dokumentu, klepněte na **OK** pro návrat na základní obrazovku Easy Fax a poté klepněte na klávesu [Náhled].

► [OBRAZOVKA NÁHLEDU \(strana 17\)](#)

Zrušit skenování

Zrušit skenování

REŽIM FAXU

Režim faxu má dva režimy: snadný a normální.

Snadný režim je omezen na často používané funkce, které umožňují hladké provádění většiny faxových úloh. Musíte-li vybrat podrobná nastavení či speciální funkce, použijte normální režim.

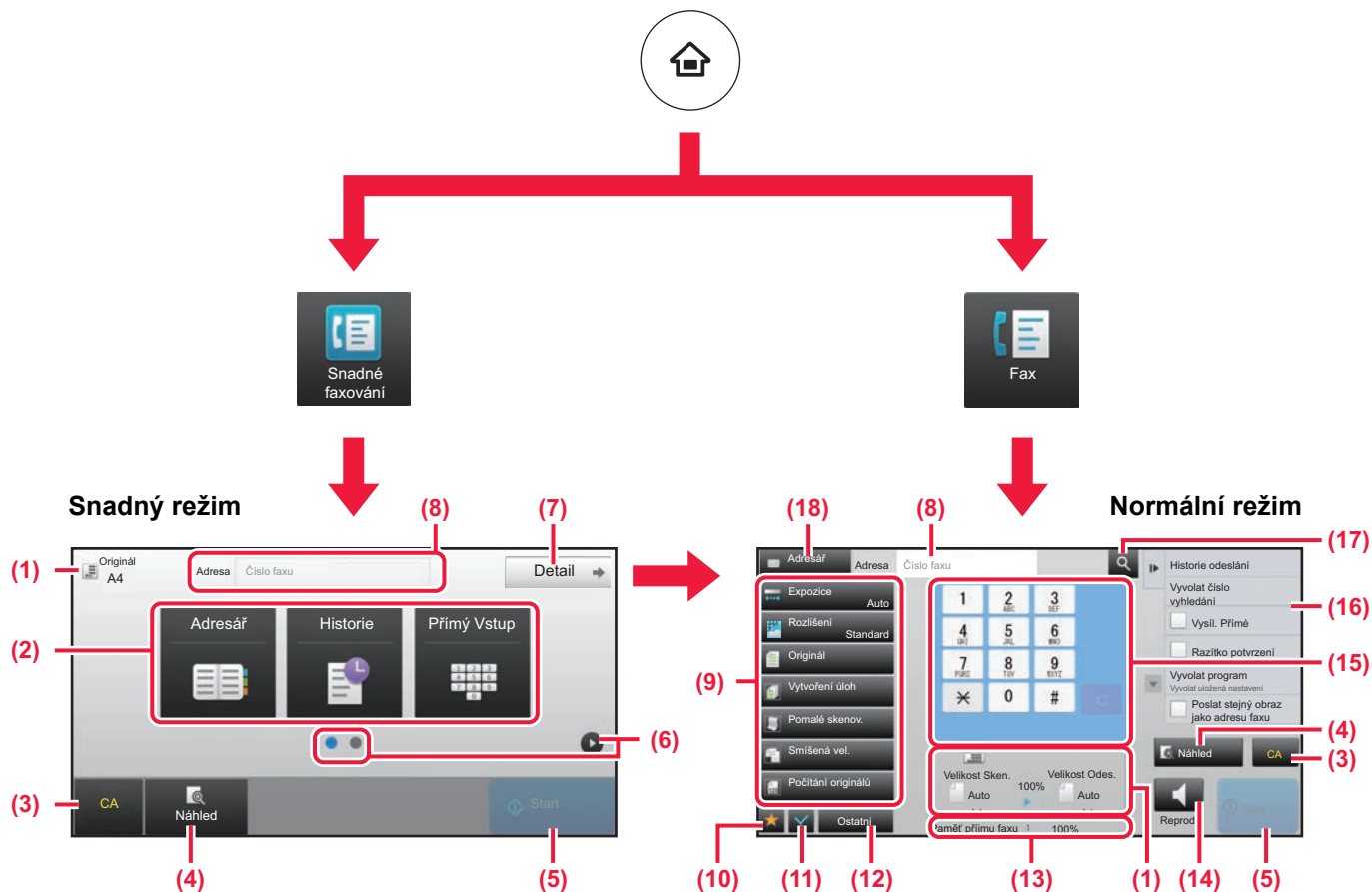

- (1) Zobrazí formáty originálu a data pro odeslání.
- (2) Vyberte adresu a funkce, které chcete použít.

- (10) Zobrazí seznam funkčních kláves. Často používané [Ostatní] lze registrovat.
- (11) Kontroluje aktuální nastavení.



Výběr funkce ve snadném režimu

V "režimu nastavení" zvolte [Systémové nastavení] → [Obecná nastavení] → [Nastavení Provozu] → [Nastavení snadného režimu] → [Snadné faxování]

- (3) Resetuje nastavení a adresy.
- (4) Skenuje originál a zobrazí náhled obrazu.
 - ▶ [OBRAZOVKA NÁHLEDU \(strana 17\)](#)
- (5) Přenos faxu se okamžitě spustí.
- (6) Přepne stránky pro zobrazení klávesových zkratk.
- (7) Přepne na normální režim.
- (8) Zobrazí číslo faxu cíle.
- (9) Klávesa nastavení, kterou lze použít pro fax.

- (12) Zobrazí seznam jiných kláves než výše uvedených funkčních kláves.
 - ▶ [FUNKCE, KTERÉ LZE NA PRODUKTU POUŽÍVAT \(strana 28\)](#)
- (13) Zobrazí hodnotu volné paměti, která je dostupná pro příjem faxu.
- (14) Klepnutím na klávesu vytáčejte v režimu reproduktoru.
- (15) Zadejte číslo faxu.
- (16) Zobrazí funkce, které lze využívat v režimu faxu.
- (17) Vyhledá adresu.
- (18) Zobrazí adresář.



SKENER

Tato část vysvětluje použití funkce síťového skeneru a základní postup pro použití režimu skenování.

K použití funkce Internet fax je potřeba Rozšiřovací sada pro faxování po internetu.

▶ FUNKCE SÍŤOVÉHO SKENERU	48
▶ SKENOVÁNÍ ORIGINÁLU	49
▶ REŽIM SKENERU	51



FUNKCE SÍŤOVÉHO SKENERU

Funkci síťového skeneru produktu lze pomocí různých metod používat k přenosu nasnímaných obrazů.

Funkce síťového skeneru disponuje následujícími režimy.

Chcete-li použít režim, klepněte na tlačítko režimu na výchozí obrazovce.

Režimy skenování



Pro poslání obrazu na e-mailovou adresu použijte

Skenovat do emailu

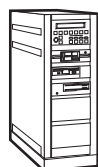

Pro nahrání obrazu na server FTP použijte

Skenovat do FTP



Pro poslání obrazu do sdílené složky na počítači použijte

Skenovat do síťové složky

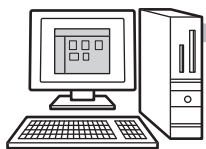

Pro zpracování obrazu v konkrétní aplikaci použijte

Skenovat na plochu



Naskenujte originál a pak...

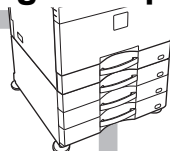

Režim paměti USB

Tento režim použijte k uložení obrazu do paměti USB



Režim Internet fax

Použijte tento režim k odeslání faxu přes internet



Produkt podporuje Přímé SMTP.

Režim PC skenování

Tento režim použijte k naskenování fotografie při práci na korekturách na počítači



Lze použít softwarovou aplikaci kompatibilní s TWAIN.

Režim zadávání dat

Chcete-li použít dokumentové řešení propojené s aplikací





SKENOVÁNÍ ORIGINÁLU

Základní postupy skenování jsou vysvětleny níže.

Zde je vysvětlen postup odeslání naskenovaného souboru e-mailem do cíle uloženého v adresáři.

1



Stiskněte klávesu [Základní okno].

Zobrazí se výchozí obrazovka.

2

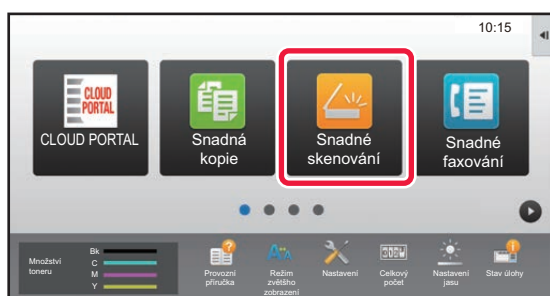

Klepněte na ikonu režimu [Snadné skenování].

Zobrazí se obrazovka režimu Snadné skenování.

3

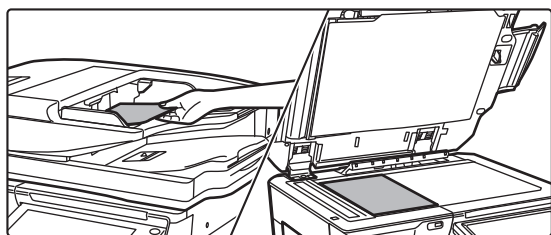

Vložte originál.

Vložte originál do zásobníku podavače originálů pro automatický podavač dokumentů nebo na sklo pro dokumenty.

► [UMÍSTĚNÍ ORIGINÁLŮ \(strana 18\)](#)

4

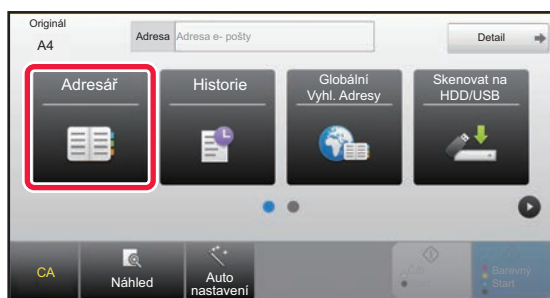

Klepněte na klávesu [Adresář].

5

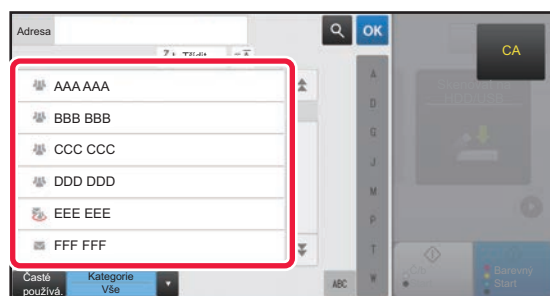

Klepněte na klávesu požadovaného cíle.

Adresy aktuálního režimu jsou vybrány z adres, jejichž zaškrťovací políčka byla vybrána při registraci cíle vybraného klepnutím. Pokud nebyly s vybraným zaškrťovacím políčkem registrovány žádné adresy, klepněte na klávesu [Ano] v potvrzovací obrazovce a vyberte požadované adresy. Chcete-li přidat další cíl, klepněte na klávesu cíle.

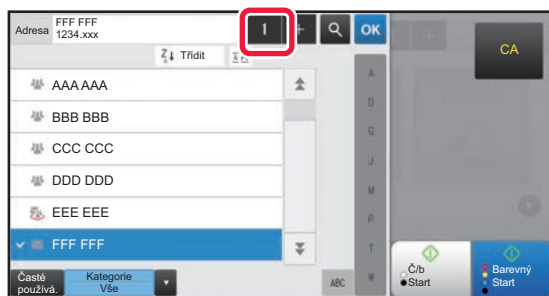

6

**Klepněte na klávesu [Všechny Cíle].**

Zobrazí se seznam vybraných cílů.

7

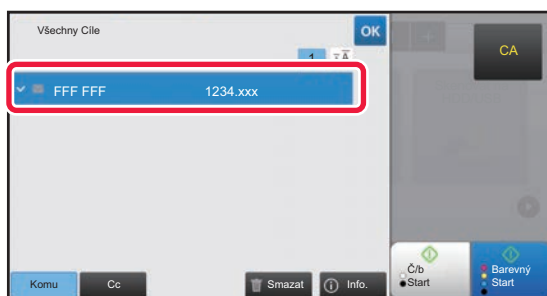
**Potvrďte cíl.**

Zobrazí-li se v seznamu nesprávný cíl, klepněte na tento cíl a pak na klávesu [Smazat].

8

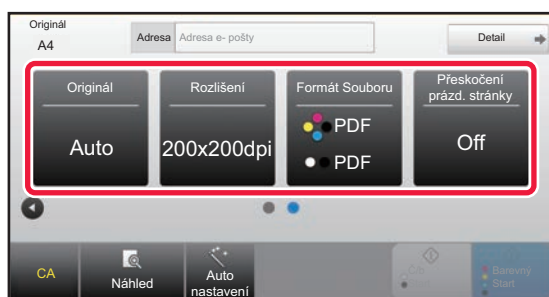
**Klepnutím na  změňte obrazovky a vyberte nastavení.**

Změňte nastavení podle potřeby.

Níže uvedené funkce lze aktivovat ve snadném režimu.

- Originál
- Rozlišení
- Formát Souboru
- Přeskočení prázdn. stránky

Chcete-li vybrat podrobnější nastavení, klepněte na klávesu [Detail] a vyberte nastavení v normálním režimu.

▶ [REŽIM SKENERU \(strana 51\)](#)

9

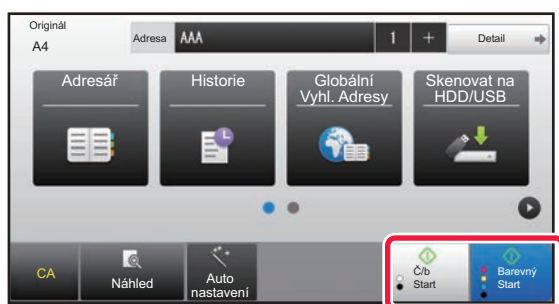
**Klepněte na klávesu [Barevný Start] nebo [Č/b Start].**

- Ve výchozím stavu od výrobce produkt po klepnutí na klávesu [Barevný Start] detekuje, zda je originál černobílý nebo plnobarevný, a automaticky přepne mezi plnobarevným a černobílým binárním skenováním. Klepnete-li na klávesu [Č/b Start], produkt skenuje v černobílém binárním režimu. Podrobnosti viz Uživatelská příručka.

- Chcete-li zkontrolovat náhled dokumentu, klepněte na **OK** pro návrat na základní obrazovku Easy Scan a poté klepněte na klávesu [Náhled].

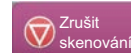
▶ [OBRAZOVKA NÁHLEDU \(strana 17\)](#)**Zrušit skenování**

REŽIM SKENERU

VÝBĚR REŽIMU SKENERU

Na výchozí obrazovce klepnutím na ikonu požadovaného režimu skeneru zobrazíte jeho základní obrazovku. Není-li zobrazeno tlačítko, které chcete použít, změňte obrazovku klepnutím na ◀ nebo ▶.





ZÁKLADNÍ OBRAZOVKA REŽIMU SKENERU

Režim skeneru má dva režimy: snadný a normální.

Snadný režim je omezen na často používané funkce, které umožňují hladké provádění většiny úloh skenování. Musíte-li vybrat podrobná nastavení či speciální funkce, použijte normální režim.

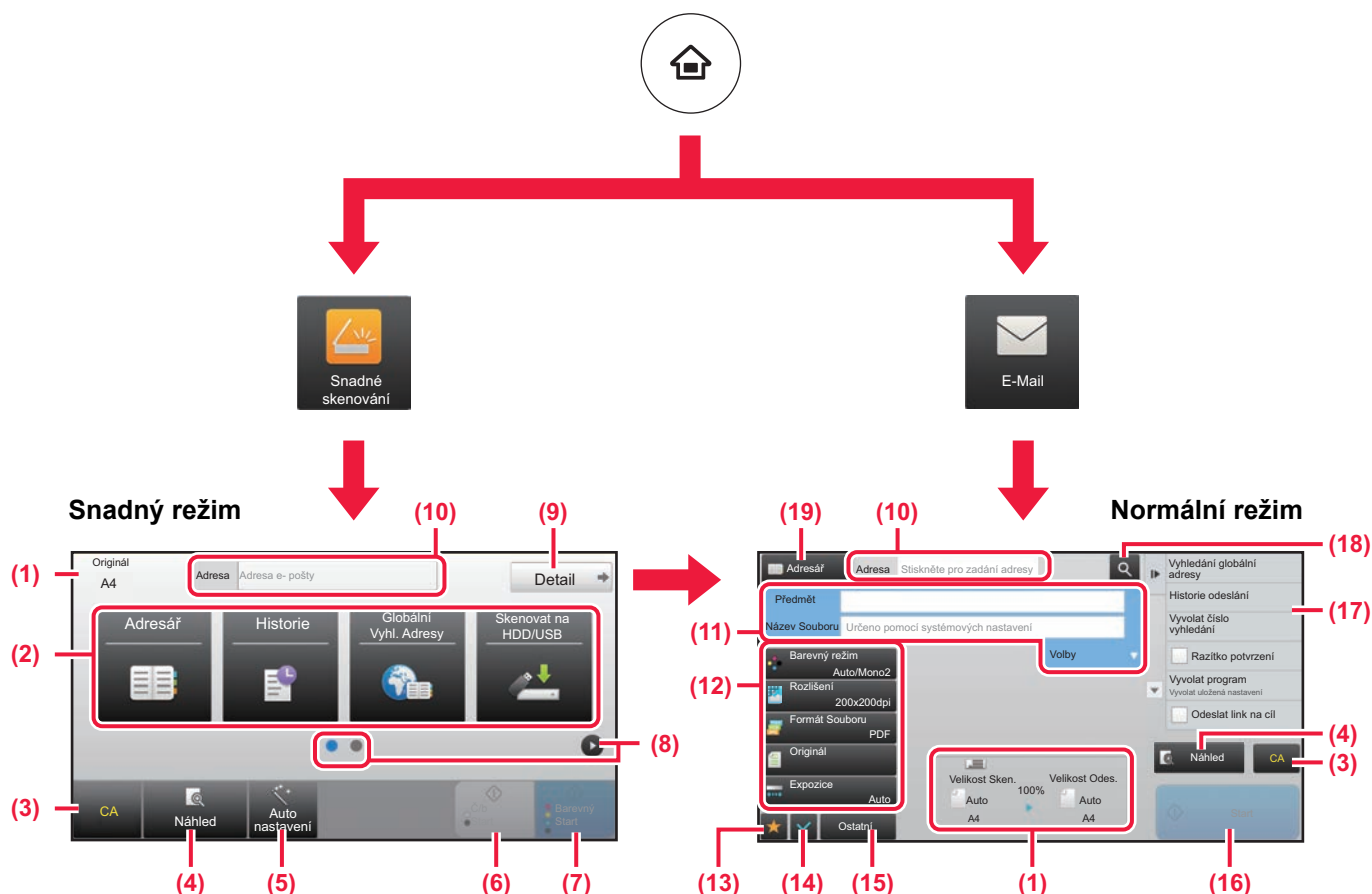

- (1) Zobrazí formáty originálu a data pro odeslání.
- (2) Vyberte adresu a funkce, které chcete použít.

- (9) Přepne na normální režim.
- (10) Klepnutím na tuto klávesu zobrazíte softwarovou klávesnici.
- (11) Zadejte předmět, název souboru a ostatní položky. Obrazovka se liší v závislosti na typu skenování.
- (12) Klávesa nastavení, kterou lze použít pro posílání obrazů.
- (13) Zobrazí seznam funkčních kláves. Často používané [Ostatní] lze registrovat.
- (14) Kontroluje aktuální nastavení.
- (15) Zobrazí seznam jiných kláves než výše uvedených funkčních kláves.
 - ▶ [FUNKCE, KTERÉ LZE NA PRODUKTU POUŽÍVAT \(strana 28\)](#)
- (16) Přenos se spustí.
- (17) Zobrazí funkce, které lze využívat v režimu Odeslání obrazu.
- (18) Vyhledá adresu.
- (19) Zobrazí adresář.



Výběr funkce ve snadném režimu

V "režimu nastavení" zvolte [Systémové nastavení] → [Obecná nastavení] → [Nastavení Provozu] → [Nastavení snadného režimu] → [Snadné skenování]

- (3) Resetuje nastavení a adresy.
- (4) Skenuje originál a zobrazí náhled obrazu.
 - ▶ [OBRAZOVKA NÁHLEDU \(strana 17\)](#)
- (5) Automaticky nastaví původní orientaci umístění, rozlišení, přeskokování prázdných stránek a hodnoty Nastavení duplexu*, Úprava zkráceného PDF, Detekovat automaticky Mono2/Stupně šedi.
 - * U modelů MX-2651/3051/3551/4051/5051/6051 je vyžadována rozšiřující sada OCR.
- (6) Spustí černobílé skenování.
- (7) Spustí barevné skenování.
- (8) Přepne stránky pro zobrazení klávesových zkratk.



UKLÁDÁNÍ DOKUMENTŮ

Funkce ukládání dokumentů slouží k uložení dokumentu nebo tiskového obrazu na pevný disk při provádění kopírování, tisku či jiné úlohy. Tisk nebo jiné operace lze provádět později pomocí uloženého souboru.
Tato část uvádí několik funkcí ukládání dokumentů.

- ▶ **POUŽITÍ FUNKCE UKLÁDÁNÍ DOKUMENTŮ 54**
- ▶ **POUZE ULOŽENÍ DOKUMENTU (Skenovat na HDD)..... 55**
- ▶ **TISK ULOŽENÉHO SOUBORU 58**



POUŽITÍ FUNKCE UKLÁDÁNÍ DOKUMENTŮ

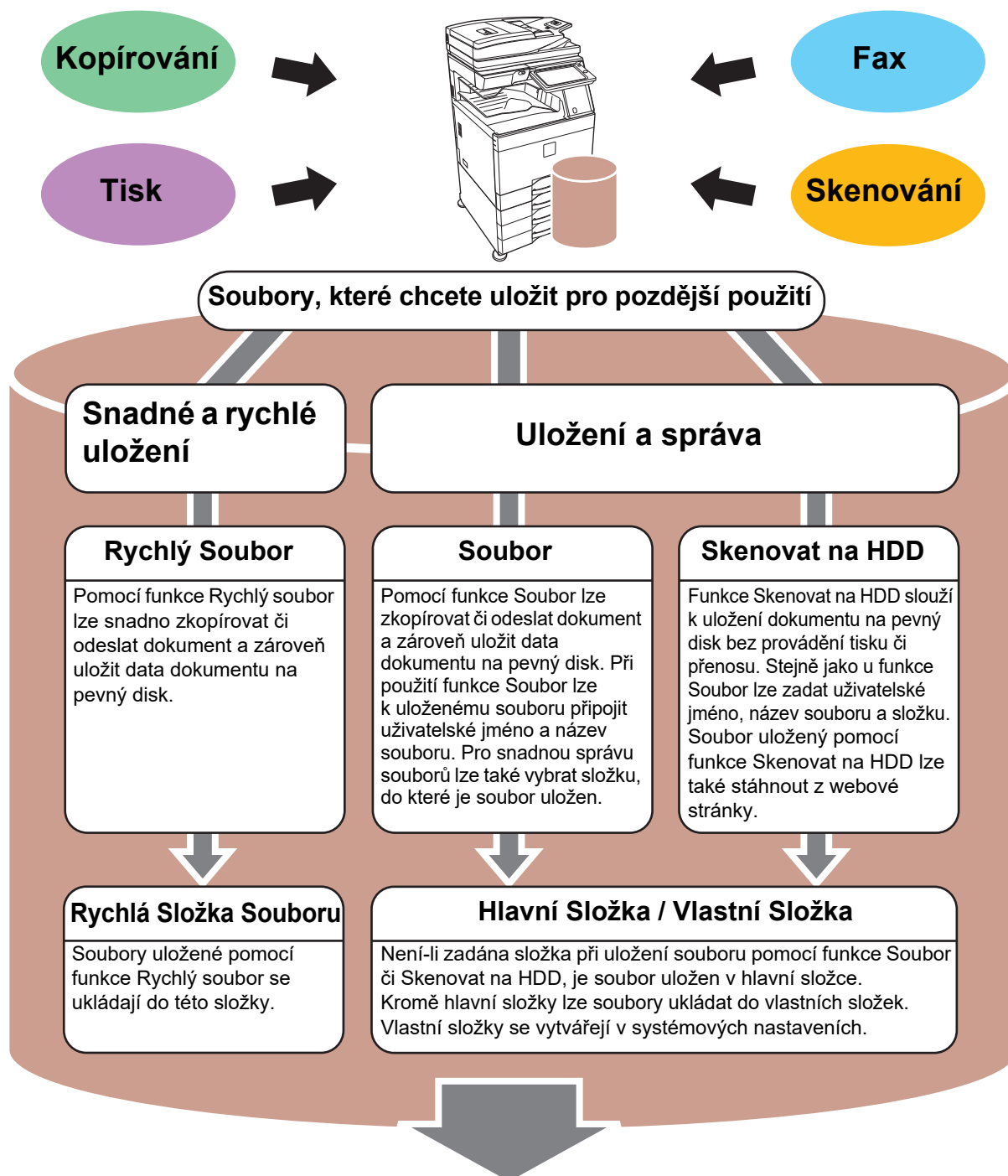

**Uložené soubory lze podle potřeby tisknout nebo přenášet.
Soubor, který byl uložen pomocí ovladače tiskárny, nelze přenést.
(Pokud se formát "RIP" změní na formát "RGB", lze soubor přenést.)**



POUZE ULOŽENÍ DOKUMENTU (Skenovat na HDD)

Funkce Skenovat na HDD umožňuje uložit naskenovaný dokument do hlavní nebo vlastní složky. Tato funkce neslouží k tisku či odeslání.

Níže je vysvětlen postup pro uložení dokumentu do hlavní složky.

Chcete-li jej uložit do vlastní složky, klepněte na klávesu [Vyvolat soubor z HDD] na výchozí obrazovce, klepněte na [Skenovat na HDD] v panelu akcí a vyberte nastavení ukládání. Další informace viz Uživatelská příručka.

Uložení pomocí funkce Snadné skenování

Soubor lze uložit do složky hlavní či Moje složka (je-li aktivováno ověřování uživatelů).

1



Stiskněte klávesu [Základní okno].

Zobrazí se výchozí obrazovka.

2

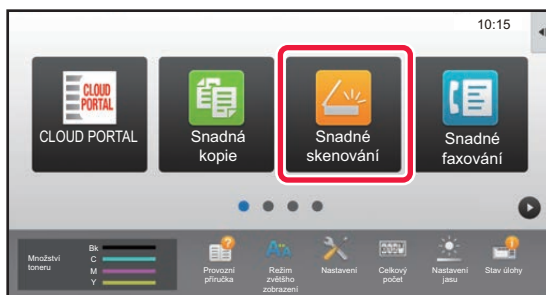

Klepněte na ikonu režimu [Snadné skenování].

3

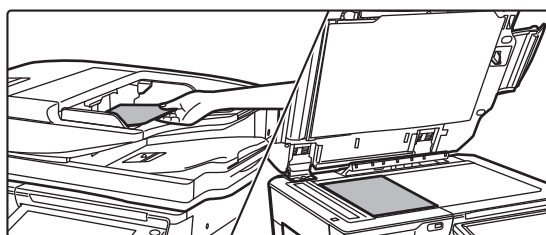

Vložte originál.

Vložte originál do zásobníku podavače originálů pro automatický podavač dokumentů nebo na sklo pro dokumenty.

► [UMÍSTĚNÍ ORIGINÁLŮ \(strana 18\)](#)

4

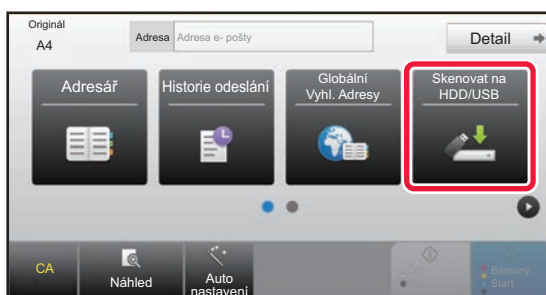

Klepněte na klávesu [Skenovat na HDD/USB].



5

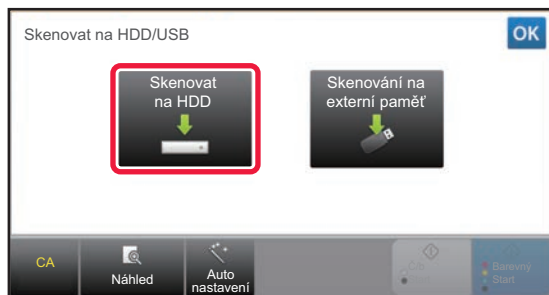

Klepněte na klávesu [Skenovat na HDD].

6

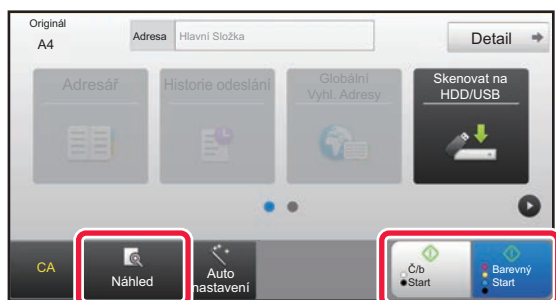

Klepněte na klávesu [Barevný Start] nebo [Č/b Start].

Chcete-li zkontrolovat náhled dokumentu, klepněte na klávesu [Náhled].

► [OBRAZOVKA NÁHLEDU \(strana 17\)](#)

Zrušit skenování

Zrušit skenování



Skenování do paměťového zařízení USB

1

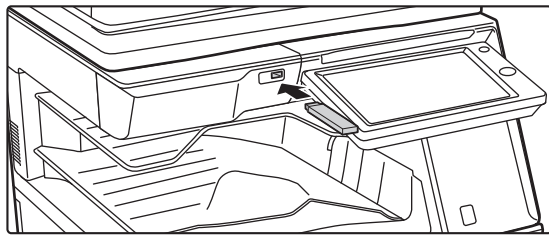

Připojte paměťové zařízení USB k produktu.

Použijte paměťové zařízení se systémem FAT32 nebo NTFS s kapacitou nejvýše 32 GB.

2

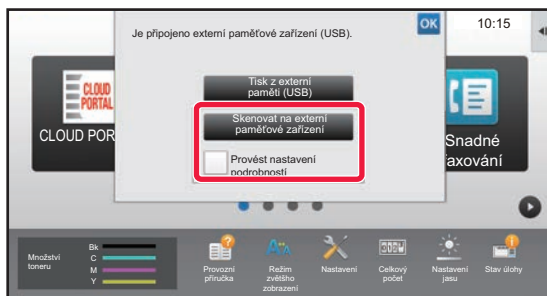

Když se otevře obrazovka pro volbu akce, klepněte na [Skenovat na externí paměťové zařízení].

- Chcete-li vybrat podrobné nastavení v normálním režimu, zaškrtněte políčko [Provést nastavení podrobností] .
▶ [ZÁKLADNÍ OBRAZOVKA REŽIMU SKENERU \(strana 52\)](#)
- Je-li otevřena obrazovka Skenovat na HDD/USB, tato obrazovka se nezobrazí.

3

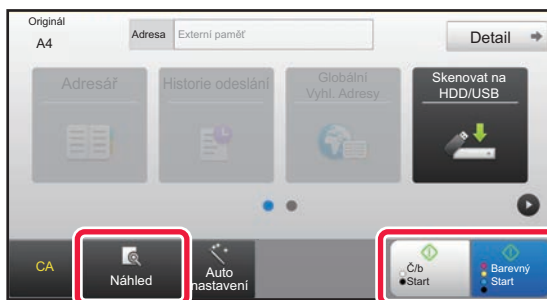

Klepněte na klávesu [Barevný Start] nebo [Č/b Start].

Chcete-li zkontrolovat náhled dokumentu, klepněte na klávesu [Náhled].

- ▶ [OBRAZOVKA NÁHLEDU \(strana 17\)](#)



4

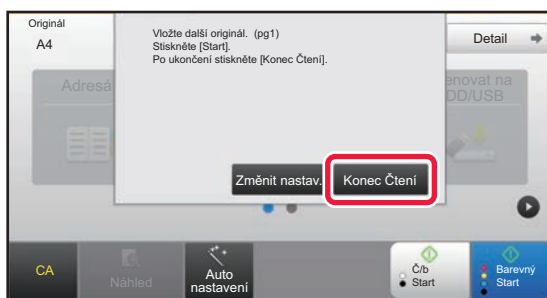

Po naskenování všech originálů klepněte na klávesu [Konec Čtení].

Při skenování originálu pomocí automatického podavače dokumentů se tato obrazovka nezobrazí.

5

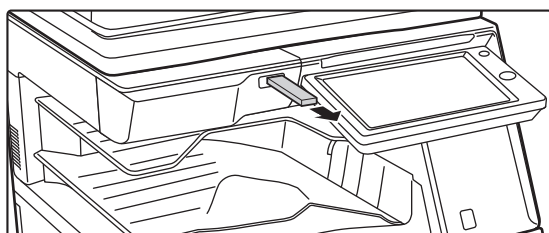

Zkontrolujte zprávu [Odesílání dat bylo dokončeno.] a odeberte paměťové zařízení USB z produktu.



TISK ULOŽENÉHO SOUBORU

Soubor uložený pomocí ukládání dokumentů lze načíst a vytisknout nebo přenést.

Tisknout lze také soubory uložené v paměťovém zařízení USB nebo ve sdílené složce.

Níže je vysvětlen postup pro tisk souboru "Copy_20201010_112030" uloženého v hlavní složce.

1



Stiskněte klávesu [Základní okno].

Zobrazí se výchozí obrazovka.

2

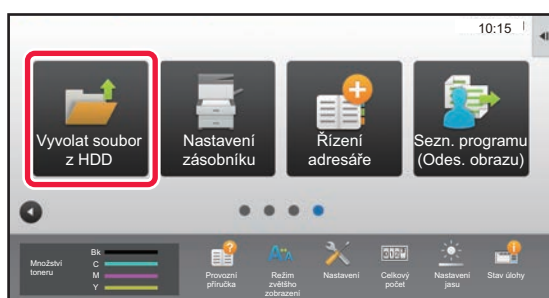

Klepněte na ikonu režimu [Vývolat soubor z HDD].

3

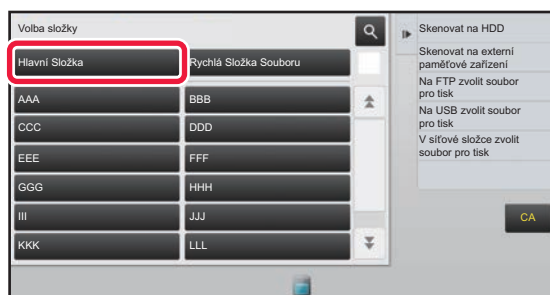

Vyberte soubor a tisk.

(1) Klepněte na klávesu [Hlavní Složka].

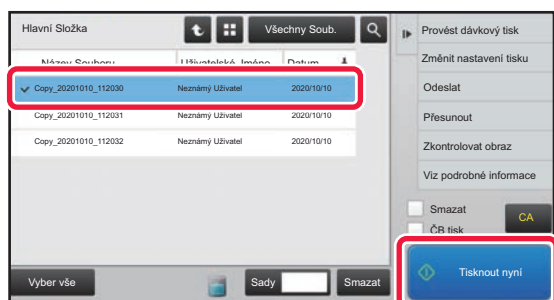

(2) Klepněte na klávesu souboru, který chcete vytisknout.

V tomto případě klepněte na klávesu "Copy_20201010_112030".

Chcete-li zkontrolovat náhled vytištěného obrazu, klepněte na [Zkontrolovat obraz] v panelu akcí.

Chcete-li smazat soubor po tisku, klepněte na [Vytisknout a smazat data] v panelu akcí pro zobrazení .

(3) Klepněte na klávesu [Tisknout nyní].



REŽIM NASTAVENÍ

Režim nastavení umožňuje seřídit provoz produktu, aby vyhovoval potřebám vašeho pracoviště. Tato část stručně uvádí několik nastavení režimu nastavení. Podrobná vysvětlení systémových nastavení viz Uživatelská příručka, část "REŽIM NASTAVENÍ".

▶ REŽIM NASTAVENÍ.....	60
------------------------	----



REŽIM NASTAVENÍ

Na obrazovce režimu nastavení lze nastavit datum a čas, uložit cíle faxování a skenování, vytvořit složky pro ukládání dokumentů a zkonfigurovat další různá nastavení související s provozem produktu.

Postup otevření obrazovky režimu nastavení a položek na obrazovce jsou vysvětleny níže.

ZOBRAZENÍ REŽIMU NASTAVENÍ NA PRODUKTU

1



Stiskněte klávesu [Základní okno].

Zobrazí se výchozí obrazovka.

2

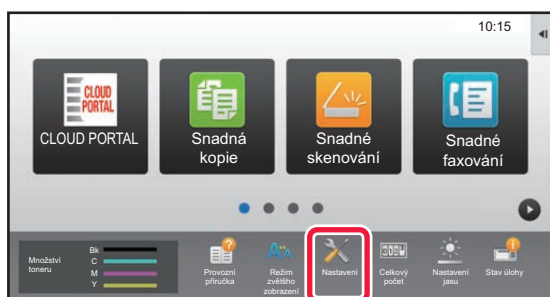

Klepněte na klávesu [Nastavení].

Zobrazí se obrazovka režimu nastavení.

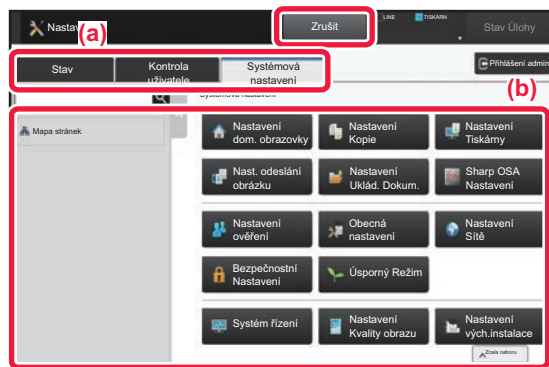

Klepněte na položku, kterou chcete nastavit, na záložce (a) či nabídce nastavení (b).

Režim nastavení ukončíte klepnutím na klávesu [Zrušit].

- [Režim nastavení, když je přihlášen administrátor \(strana 62\)](#)



MOŽNOSTI REŽIMU NASTAVENÍ

V režimu nastavení lze konfigurovat tato nastavení:

Na dotykovém panelu produktu nebo ve webovém prohlížeči počítače se některá nastavení nemusí zobrazit. Některá nastavení se nemusí zobrazit kvůli specifikacím počítače a nainstalovaným periferním zařízením.

Nabídka	Přehled
Stav	Zobrazí informace o zařízení a zásobníku papíru.
Adresář	Slouží k editaci adresáře.
Operace dokumentu	Slouží k provádění akcí na souboru pomocí funkce Ukládání dokumentů.
Kontrola uživatele	Slouží k uložení, editaci a mazání uživatelů, když je zapnuto ověřování uživatele.
Systémové nastavení	Konfiguruje hlavní nastavení produktu, jako jsou nastavení data či zásobníku papíru. Konfigurovat lze následující nastavení.
Nastavení výchozí obrazovky	Vybrat nastavení pro výchozí obrazovku produktu, jako je změna pozadí výchozí obrazovky.
Nastavení kopie	Vybrat nastavení kopírování.
Nastavení Tiskárny	Vybrat nastavení tisku.
Nastavení odeslání obrazu	Konfigurovat nastavení pro odeslání obrazu, jako je fax a skenování do e-mailu.
Nastavení Řazení Dokumentů	Vybrat nastavení ukládání dokumentů.
Sharp OSA nastavení	Vybrat nastavení Sharp OSA.
Nastavení ověření	Nastavte způsob ověřování uživatelů. Případně nastavte kartu IC.
Obecná nastavení	Konfigurovat nastavení produktu, jako jsou nastavení data a zásobníku.
Nastavení sítě	Lze nakonfigurovat síťová nastavení jako Nastavení Rozhraní a NAS.
Bezpečnostní Nastavení	Konfigurovat bezpečnostní nastavení, jako jsou ověření a změna hesla administrátora.
Úsporný Režim	Nastavením režimu Eko lze snížit spotřebu energie přístroje.
Systém řízení	Můžete nakonfigurovat zálohu přístroje a nastavení záznamu úlohy.
Nastavení kvality obrazu	Můžete provádět úpravy obrazu na přístroji.
Nastavení výchozí instalace	Jde o skupinu nastavení, která jsou potřeba při počáteční instalaci produktu.





Režim nastavení, když je přihlášen administrátor

Administrátor může konfigurovat nastavení, která jsou na vyšší úrovni než nastavení dostupná hostovi či uživateli. Je-li aktivováno ověřování uživatelů, lze tato nastavení povolit bez zadání hesla administrátora na základě práv přihlášeného uživatele. O stav těchto nastavení požádejte administrátora produktu.

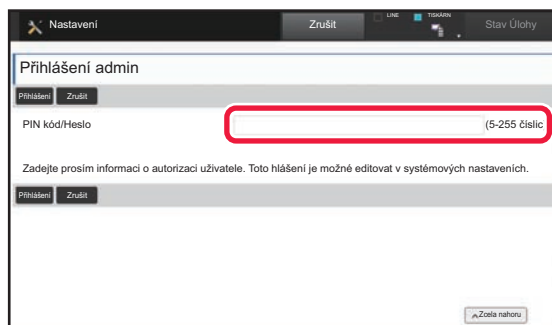

Vyberete-li v režimu nastavení položku, která vyžaduje přihlášení administrátora, zobrazí se obrazovka přihlášení administrátora.

Položky dostupné v režimu nastavení, když je přihlášen administrátor, viz Uživatelská příručka, část "REŽIM NASTAVENÍ".

Upozornění

- Informace o svém operačním systému najdete v příručce k operačnímu systému nebo v nápovědě on-line.
- Popisy obrazovek a postupů v prostředí Windows se týkají především systému Windows 10®. Obrazovky se mohou lišit podle verze operačního systému a softwarové aplikace.
- V případě systému macOS jsou popisy obrazovek a postupů v prostředí macOS založeny na systému macOS 10.12. Obrazovky se mohou lišit v závislosti na verzi operačního systému či softwarové aplikace.
- Kdykoli se v tomto návodu objeví "MX-xxxx", nahraďte "xxxx" příslušným názvem modelu.
- Přípravě tohoto návodu byla věnována značná pozornost. V případě jakýchkoli komentářů či dotazů k návodu se obraťte na prodejce nebo nejbližší oddělení servisu SHARP.
- Tento produkt absolvoval přísnou kontrolou kvality a inspekční postupy. V nepravděpodobném případě zjištění závady či jiného problému se obraťte na prodejce nebo nejbližší oddělení servisu SHARP.
- Kromě případů stanovených zákonem nenese společnost SHARP žádnou odpovědnost za závady vzniklé během použití produktu nebo jeho doplňků, ani za závady kvůli nesprávné obsluze produktu či jeho doplňků, ani za jiné závady, ani za škody vzniklé použitím produktu.

Varování

- Kromě případů povolených autorskými zákony jsou bez předchozího písemného souhlasu zakázány reprodukce, adaptace a překlad tohoto návodu.
- Jakékoli informace v tomto návodu podléhají změnám bez předchozího upozornění.

Ilustrace, ovládací panel a dotykový panel uvedené v tomto návodu

Periferní zařízení jsou obecně volitelná, nicméně platí, že některé modely obsahují určitá periferní zařízení jako standardní vybavení.

Vysvětlení v této příručce předpokládají, že u přístroje MX-6071 je nainstalován zásobník papíru.

U některých funkcí a postupů vycházejí popisy z předpokladu, že jsou nainstalována jiná než výše uvedená zařízení.

Vzhledem ke zlepšování a úpravám produktu se mohou zobrazené obrazovky, zprávy a názvy kláves uvedené v tomto návodu lišit od skutečného produktu.

SHARP[®]
SHARP CORPORATION