

SHARP®

DIGITAALINEN TÄYSVÄRIMONITOIMILAITE

Pikaohjeen opas

MALLI: MX-2651 MX-4051
MX-3051 MX-4061
MX-3061 MX-4061S
MX-3061S MX-4071
MX-3071 MX-4071S
MX-3071S MX-5051
MX-3551 MX-5071
MX-3561 MX-5071S
MX-3561S MX-6051
MX-3571 MX-6071
MX-3571S MX-6071S



ENNEN LAITTEEN KÄYTTÖÄ



Laitteen toiminnot sekä menettelytavat alkuperäisten asettamista ja paperin lisäämistä varten



KOPIOKONE

Kopiointitoiminnon käyttö



TULOSTIN

Tulostintoiminnon käyttö



FAKSI

Faksitoiminnon käyttö



SKANNERI

Skanneritoiminnon käyttö



ASIAKIRJOJEN ARKISTOINTI

Töiden varastointi tiedostoina kiintolevylle ajuri



ASETUSTILA

Asetusten määrittäminen, jotta laitteen käyttö on helpompaa

KÄYTTÖOPPAAT JA NIIDEN KÄYTTÖ

ALOITUSOHJE



Ohjeessa kuvataan laitteen käytön perusmenettelytavat sekä annetaan varoituksia laitteen turvallista käyttöä varten sekä tietoja pääkäyttäjälle. Lue tämä ohje ennen laitteen käyttöä. Yksityiskohtaisia toimintamenetelmiä ja vianmääritystä koskevia tietoja varten katso ohjeita PDF-muodossa.

Käyttöopas (Näytetään kosketusnäytöllä)

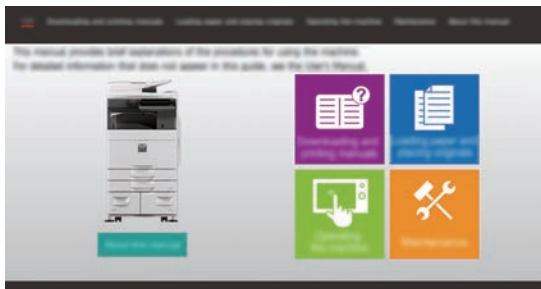

Tämä ohje tulee näkyviin, kun kosketat kuvaketta  laitteen kosketusnäytöllä. Ohjeessa kuvataan perusmenettelytavat laitteen käyttöä varten. Lisäksi oppaat voidaan tulostaa. ([sivu 3](#)) Ohjeen tulostamiseksi katso kohtaa "[MITEN TULOSTAA OHJE \(sivu 4\)](#)".

* Malleissa MX-2651/MX-3051/MX-3551/MX-4051/MX-5051/MX-6051 vaaditaan PS3-laajennuspaketti.

KÄYTTÖOHJE

Laitteessa käytettävissä olevien toimintojen yksityiskohtaiset selitykset annetaan kohdassa "Käyttöohje". Käyttöohje voidaan ladata laitteen verkkosivuilta.

Lataa käyttöohje verkkosivuilta laitteesta.

Latauksen menettelytapaa varten, katso "[KÄYTTÖOPPAAN LATAAMINEN \(sivu 6\)](#)".



Muu oppaat

Kuten "Käyttöohje", myös seuraavat oppaat voidaan ladata verkkosivuiltamme ja niitä voidaan katsella tietokoneella. Oppaiden tyyppjä voidaan päivittää. Katso lisätietoja verkkosivuiltamme.

<p>Käyttöohje (Osoitekirjan rekisteröinti)*</p> <p>Oppaassa kerrotaan, miten voit rekisteröidä, muokata ja poistaa osoitekirjan.</p> 	<p>Ohjelmiston asennusohje*</p> <p>Ohjeessa kerrotaan, miten voit asentaa ohjelmiston ja määrittää asetukset koneen käyttämiseksi tulostimena tai skannerina.</p> 
<p>Vianmääritys*</p> <p>Tästä ohjeesta löytyy vastaukset usein esitettyihin kysymyksiin, jotka koskevat laitteen käyttöä eri tiloissa.</p> 	<p>Pikaohjeen opas*</p> <p>Ohjeen tarkoituksena on auttaa sinua, kun aloitat koneen kätevien perustoimintojen käytön.</p> 
<p>Käyttöohje (Verkkosivuston asetukset)*</p> <p>Ohjeessa kerrotaan, miten voit määrittää koneen asetukset tietokoneelta käyttämällä koneeseen sisältyvää verkkosivun asetustoimintoa.</p> 	<p>Käyttöohje (Kosketuspaneelin käyttö)</p> <p>Oppaassa kerrotaan, miten voit käyttää kosketuspaneelia ja mukauttaa käyttöliittymän.</p> 
<p>Tulostuksen hallintaohje</p> <p>Ohjeessa kerrotaan, miten käyttää tulostuksen hallintatoimintoa. Kun sinulla on samassa verkossa useita monitoimilaitteita (MFP), jotka tukevat tulostuksen hallintatoimintoa, voit saavuttaa ja tulostaa yhdelle MFP:lle tallennetut tiedot mistä tahansa muusta MFP:stä.</p> 	<p>Cloud connect -ohje</p> <p>Ohjeessa kerrotaan, miten yhdistää kone Internetissä olevaan pilvipalveluun, joka mahdollistaa skannattujen tietojen lataamisen ja pilveen tallennettujen tietojen tulostuksen.</p> 

* Nämä oppaat voidaan tulostaa noudattamalla ohjeita kohdassa Käyttöopas.

MITEN TULOSTAA OHJE

1



Paina [Kotinäyttö]-näppäintä.

Kotinäyttö avautuu.

2

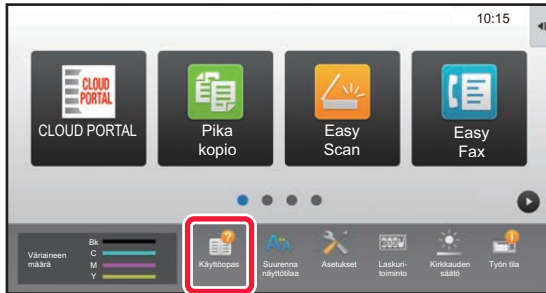

Kosketa [Käyttöopas]-näppäintä.

3



Aseta kosketusnäytössä.

(1) Kosketa [Oppaiden lataaminen ja tulostaminen]-näppäintä.



(2) Kosketa [Muut oppaat]-näppäintä.

(3) Kosketa oppaan kuvaketta.

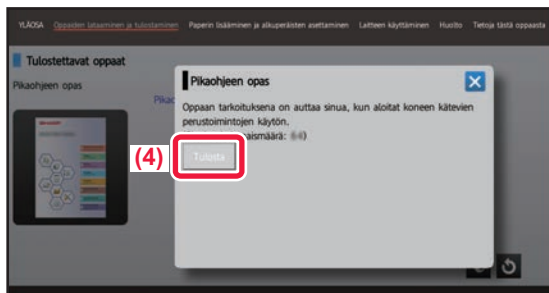

(4) Kosketa [Tulosta].

Tulostusasetusten näyttö avautuu. Valitse asetukset ja kosketa [Aloita]-näppäintä tulostuksen aloittamiseksi. Kun valitaan muu kieli kuin mitä näytetään kohdan [KÄYTTÖOPPAAN LATAAMINEN \(sivu 6\)](#) vaiheessa 2 näytön kielissä kosketusnäytöllä ja kosketetaan kohtaa [Käyttöopas], näyttökieleksi saattaa tulla englanti. Jos haluat muuttaa kosketusnäytöllä näkyvää kieltä, katso käyttöohjetta.

LAITTEEN VERKKOPALVELIMEN SAAVUTTAMINEN

Kun laite on yhdistetty verkkoon, laitteen sisäinen verkkopalvelin voidaan saavuttaa tietokoneen verkkoselaimella.

VERKKOSIVUJEN AVAAMINEN

1

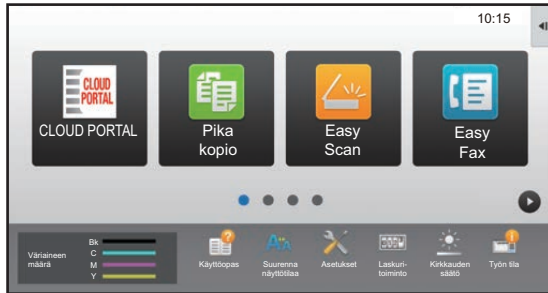

Kosketa [Asetukset]-näppäintä.

2

Kosketa valikossa [Tila] → [Verkon tila].

3

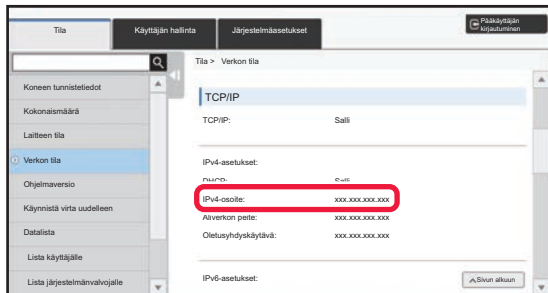

Selaa näytössä alaspäin ja valitse "IPv4-osoite" IPv4-asetukset TCP/IP-asetuksissa.

4



Siirry koneen verkkopalvelimeen, jos haluat avata verkkosivuja.

Käynnistä verkkoselain tietokoneessa, joka on yhdistetty laitteen kanssa samaan verkkoon, ja syötä laitteen IP-osoite.

Suosittelut Internet-selaimet

Internet Explorer: 11 tai uudempi (Windows®)
Microsoft Edge (Windows®), Firefox (Windows®),
Safari (macOS®), Chrome (Windows®):

Uusin versio tai välittömästi edeltävä pääversio

Verkkosivu avautuu.

Koneen asetukset voivat vaatia käyttäjän tunnistuksen suorittamista, jotta verkkosivu avautuu. Pyydä laitteen pääkäyttäjältä käyttäjän tunnistukseen tarvittava salasana.

KÄYTTÖOPPAAN LATAAMINEN

Käyttöopas, joka on yksityiskohtaisempi ohje, voidaan ladata laitteen verkkosivuilta.

1

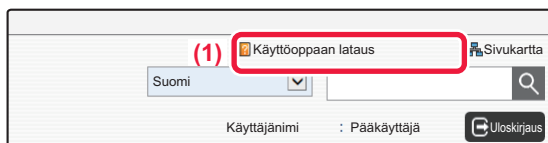

Napsauta [Käyttöoppaan lataus] verkkosivun valikossa.

2



Valitse haluamasi kieli.

Vain näkyvät kielet ovat tuettuja.

3



Valitse ladattava opas ja napsauta [Lataa]-painiketta.

MALLIEN VÄLISET EROT

Tässä ohjeessa kuvataan seuraavassa mainitut mallit. Mallien vakiovarusteiden ja toimintojen välillä on joitain eroja. Kaikille malleille yhteisissä kuvauksissa oletetaan, että MX-6071 on käytössä ja paperilokero asennettu.

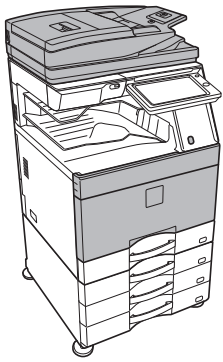
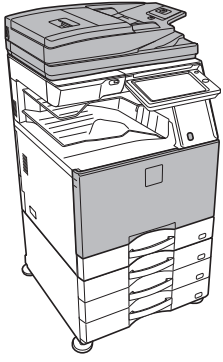
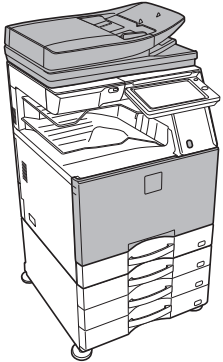
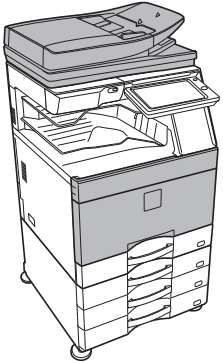
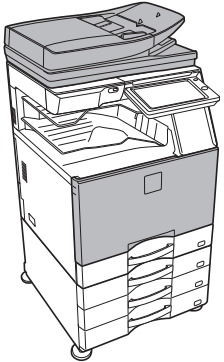
Malli	MX-5071 MX-5071S MX-6071 MX-6071S	MX-3071 MX-3071S MX-3571 MX-3571S MX-4071 MX-4071S	MX-3061 MX-3061S MX-3561 MX-3561S MX-4061 MX-4061S	MX-5051 MX-6051	MX-2651 MX-3051 MX-3551 MX-4051
Ulkonäkö					
Automaattinen syöttölaite	Kaksipuolisten alkuperäisten syöttölaite (DSPF)		Kääntävä arkinsyöttölaite (RSPF)		
Liiketunnistin	Kyllä			Ei	
NFC-kosteuspistealue	Kyllä			Ei	
Väriaineen vaihtaminen	Voi vaihtaa tulostusta pysäyttämättä	Pysäytä tulostus vaihtamista varten		Voi vaihtaa tulostusta pysäyttämättä	Pysäytä tulostus vaihtamista varten
Kiintolevyn koko	500 Gt				
Kosketuspaneelin koko	10 inch				
Office-tiedostojen suoratulostus	Perusasetukset			Valinnainen	
Kompakti PDF	Perusasetukset			Valinnainen	
Automaattiskannauksen asetukset (EASY MODE)	Kyllä			Kyllä*	

* Jotkut toiminnot saattavat olla valinnaisia.

Väriaineen vaihtaminen

Kun väriaineen vaihtamisviesti tulee näkyviin mallissa MX-5051/5071/5071S/6051/6071/6071S, voit vaihtaa väriaineen, vaikka tulostus on käynnissä. Avaa aina väriaineen kansi, kun vaihdat väriaineen.

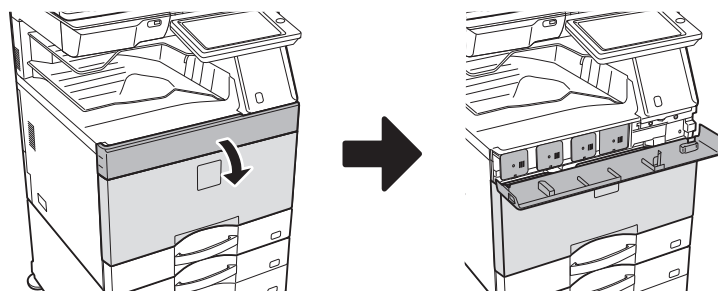

Älä avaa vahingossa alemmaa kantta. Se aiheuttaa tulostuksen pysähtymisen ja voi aiheuttaa syöttövirheen.

SISÄLLYSLUETTELO

KÄYTTÖOPPAAT JA NIIDEN KÄYTTÖ	2
MITEN TULOSTAA OHJE	4
LAITTEEN VERKKOPALVELIMEN SAAVUTTAMINEN	5
MALLIEN VÄLISET EROT	7

ENNEN LAITTEEN KÄYTTÖÄ

OSIEN NIMET JA TOIMINNOT	12
VIRRRAN KYTKEMINEN PÄÄLLE / POIS PÄÄLTÄ	14
KÄYTTÖPANEELI	15
LIIKETUNNISTIN	16
ALKUPERÄISTEN ASETTAMINEN	18
ÄÄNENVOIMAKKUUDEN SÄÄTÖ	19
PAPERIN LISÄÄMINEN	20
YHTEYSTIETOJEN TALLENTAMINEN OSOITEKIRJAAN	26
KÄYTTÄJÄN TUNNISTUS	27
TOIMINNOT, JOITA VOIDAAN KÄYTTÄÄ LAITTEELLE	28

KOPIOKONE

KOPIOIDEN TEKEMINEN	32
KOPIOINTITILA	34
KOPIOINTI ERIKOISPAPERILLE (Ohisyöttökopiointi)	35

TULOSTIN

TULOSTAMINEN WINDOWS-YMPÄRISTÖSSÄ	38
TULOSTUS macOS -YMPÄRISTÖSSÄ	40
TIEDOSTON TULOSTAMINEN SUORAAN USB-MUISTISTA	42

FAKSI

FAKSIIN LÄHETTÄMINEN	44
FAKSITILA	46

SKANNERI

VERKKOSKANNERITOIMINTO	48
ALKUPERÄISEN SKANNAUS	49
SKANNERITILA	51

ASIAKIRJOJEN ARKISTOINTI

ASIAKIRJAN ARKISTOINNIN KÄYTTÖTAVAT	54
ASIAKIRJAN TALLENNUS AINOASTAAN (Skannaa kiintolevyille)	55
TALLENNETUN TIEDOSTON TULOUSTUS	58

ASETUSTILA

ASETUSTILA	60
------------------	----



ENNEN LAITTEEN KÄYTTÖÄ

Tässä osassa annetaan yleisiä tietoja laitteesta mukaan lukien laitteen osien ja sen lisävarusteiden nimet ja toiminnot sekä alkuperäisten asiakirjojen asettamista ja paperin lisäämistä koskevat menettelytavat.

▶ OSIEN NIMET JA TOIMINNOT	12
▶ VIRRAN KYTKEMINEN PÄÄLLE / POIS PÄÄLTÄ	14
▶ KÄYTTÖPANEELI	15
▶ LIIKETUNNISTIN	16
▶ ALKUPERÄISTEN ASETTAMINEN	18
▶ ÄÄNENVOIMAKKUUDEN SÄÄTÖ	19
▶ PAPERIN LISÄÄMINEN	20
▶ YHTEYSTIETOJEN TALLENTAMINEN OSOITEKIRJAAN	26
▶ KÄYTTÄJÄN TUNNISTUS	27
▶ TOIMINNOT, JOITA VOIDAAN KÄYTTÄÄ LAITTEELLE	28



OSIEN NIMET JA TOIMINNOT

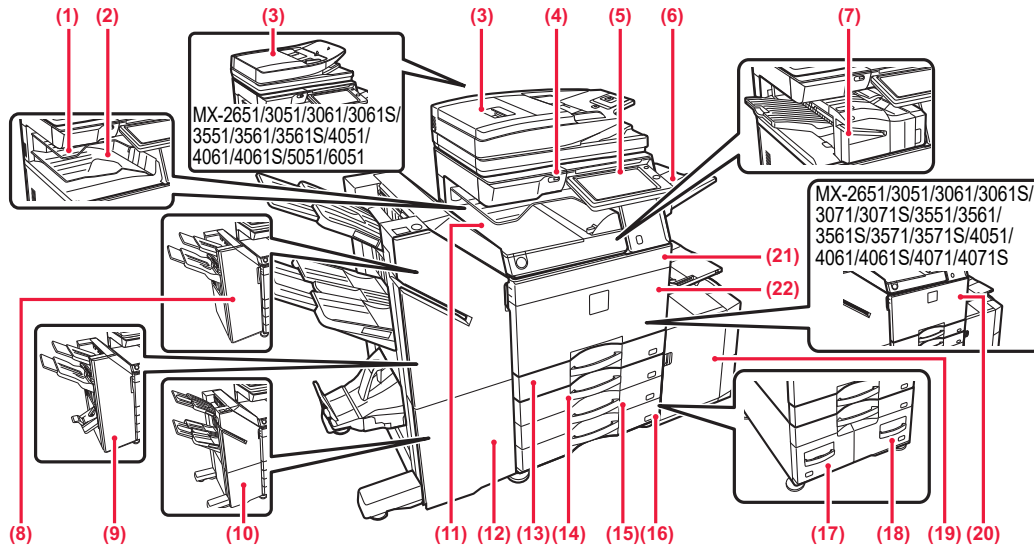

- (1) **Töiden erottelija (ylätaso)***
Vastaanotetut faksit ja tulostetut paperit toimitetaan tälle tasolle. Voit myös tulostaa työt työn erottajatasolle (Keskikaukalo), kun asennetaan välityksikkö.
- (2) **Ulostulotaso***
Ulostulo tapahtuu tälle tasolle.
- (3) **Automaattinen syöttölaite**
Laitte syöttää ja skannaa automaattisesti useita alkuperäisiä asiakirjoja. 2-puolisia alkuperäisiä asiakirjoja ei voida skannata. Malleissa MX-3071/3071S/3571/3571S/4071/4071S/5071/5071S/6071/6071S voi yhdellä kertaa skannata 2-puoleisen alkuperäiskappaleen molemmat sivut.
▶ [AUTOMAATTISEN SYÖTTÖLAITTEEN KÄYTTÖ \(sivu 18\)](#)
- (4) **USB-portti (A-tyyppi)**
Liitäntää käytetään USB-laitteen, kuten USB-muistin, kytkemiseen laitteeseen.
Tukee USB 2.0:aa (suurinopeuksinen).
- (5) **Käyttöpaneeli**
Tässä paneelissa on [Virta]-painike, [Virransäätö]-painike/merkkivalo, virheen merkkivalo, [Kotinäyttö]-näppäin, päävirran merkkivalo, tietojen ilmoituksen merkkivalo, tiedonsiirron osoitin ja kosketusnäyttö.
Näitä toimintoja ohjataan kosketusnäytöllä.
▶ [KÄYTTÖPANEELI \(sivu 15\)](#)
- (6) **Ulostulotasoyksikkö (oikeanpuoleinen taso)***
Aseta siten, että paperi tulostetaan tälle tasolle tarvittaessa.
- (7) **Sisäinen viimeistelijä***
Asetuksella nidotaan paperi. Asentaa voidaan myös rei'ityksikkö, joka rei'ittää tulosteet.
Voit suorittaa nidonnan myös manuaalisesti.
- (8) **Viimeistelijä***
Asetuksella nidotaan paperi. Asentaa voidaan myös rei'ityksikkö, joka rei'ittää tulosteet.
- (9) **Satulanidontaviimeistelijä***
Asetuksella nidotaan ja taitetaan paperi. Asentaa voidaan myös rei'ityksikkö, joka rei'ittää tulosteet.
- (10) **Viimeistelijä (Suuri pinoaja)***
Asetuksella nidotaan paperi. Asentaa voidaan myös rei'ityksikkö, joka rei'ittää tulosteet.
Voit suorittaa nidonnan myös manuaalisesti.
- (11) **Paperin siirtoyksikkö***
Jatko-osa laitteen ja viimeistelijän tai satulanidontaviimeistelijän välillä.
- (12) **Satulanidontaviimeistelijä (Suuri pinoaja)***
Asetuksella nidotaan ja taitetaan paperi. Asentaa voidaan myös rei'ityksikkö, joka rei'ittää tulosteet.
Voit suorittaa nidonnan myös manuaalisesti.
- (13) **Taso 1**
Säilytä paperia tällä tasolla. Paperia voidaan lisätä enintään 550 arkkiä (80 g/m² (20 lbs.)).
- (14) **Taso 2 (kun asetettuna matala jalusta/ 550 Arkinvetolaite tai jalusta/550/2x550/3x550/550&2100 arkin paperilaatikko)***
Säilytä paperia tällä tasolla. Paperia voidaan lisätä enintään 550 arkkiä (80 g/m² (20 lbs.)).
- (15) **Taso 3 (kun vakio/2x550/3x550 arkin paperilaatikko on asennettu)***
Säilytä paperia tällä tasolla. Paperia voidaan lisätä enintään 550 arkkiä (80 g/m² (20 lbs.)).
- (16) **Taso 4 (kun vakio/3x550 arkin paperilaatikko on asennettu)***
Säilytä paperia tällä tasolla. Paperia voidaan lisätä enintään 550 arkkiä (80 g/m² (20 lbs.)).
- (17) **Taso 3 (kun vakio/550&2100 arkin paperilaatikko on asennettu)***
Säilytä paperia tällä tasolla. Paperia voidaan lisätä enintään 1200 arkkiä (80 g/m² (20 lbs.)).
- (18) **Taso 4 (kun vakio/550&2100 arkin paperilaatikko on asennettu)***
Säilytä paperia tällä tasolla. Paperia voidaan lisätä enintään 900 arkkiä (80 g/m² (20 lbs.)).
- (19) **Taso 5 (kun suurkapasiteettitaso on asennettu)***
Säilytä paperia tällä tasolla. Paperia voidaan lisätä enintään 3000 arkkiä (80 g/m² (20 lbs.)).
- (20) **Etukansi**
(MX-2651/3051/3061/3061S/3071/3071S/3551/3561/3561S/3571/3571S/4051/4061/4061S/4071/4071S)
Avattuasi tämän kannen voit kytkeä laitteen päävirtakytkimen "On"- tai "Off"-asentoon tai vaihtaa väriainekasetin.
- (21) **Väriaineen kansi (MX-5051/5071/5071S/6051/6071/6071S)**
Avaa, kun vaihdat väriainekasetin.
- (22) **Etukansi (MX-5051/5071/5071S/6051/6071/6071S)**
Avaa, kun kytket laitteen päävirtakytkimen "Päälle"- tai "Pois"-asentoon.

* Lisävarusteet Katso lisätietoja käyttöohjeesta.
Vakiovaruste tai toiminto ei ole käytettävissä joissakin maissa ja joillakin alueilla. Ei käytettävissä joissain malleissa. Ota yhteyttä jälleenmyyjään tai lähimpään valtuutettuun huoltoedustajaan.

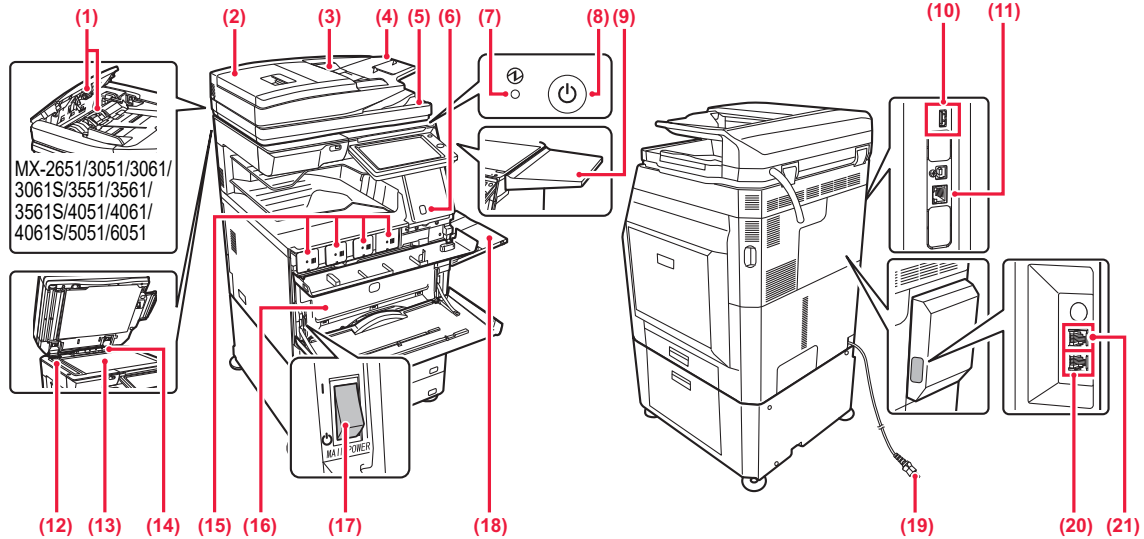

(1) Paperinsyöttöpyörästö

Tämä pyörästö kääntyy automaattisesti alkuperäiskappaleen syöttämiseksi.

(2) Asiakirjan syöttöalueen kansi

Avaamalla tämän kannen voit poistaa alkuperäisen aiheuttaman tukoksen tai puhdistaa paperinsyöttötelan. Malleissa MX-2651/3051/3061/3061S/3551/3561/3561S/4051/4061/4061S/5051/6051 tämä kansi avataan myös paperinsyöttötelan puhdistamiseksi.

(3) Alkuperäisen asiakirjan ohjaimet

Nämä ohjaimet auttavat skannaamaan alkuperäisen asiakirjan oikein. Säädä ohjaimet alkuperäisen asiakirjan leveyden mukaan.

(4) Asiakirjan syöttötaso

Aseta alkuperäinen asiakirja paikalleen. Alkuperäiset asiakirjat on asetettava tekstipuoli ylöspäin.

(5) Alkuperäisen asiakirjan ulostulotaso

Alkuperäiset asiakirjat lähetetään skannauksen jälkeen tälle tasolle.

(6) Liiketunnistin*1

Tämä tunnistin havaitsee laitetta lähestyvän henkilön läsnäolon ja herättää laitteen lepotilasta (Vain liiketunnistintilassa).

(7) Päävirran merkkivalo

Tämä valo syttyy, kun laitteen päävirtakytkin on " | "-asennossa.

(8) [Virta]-painike

Laitteen virta kytketään ja katkaistaan tällä painikkeella.

(9) Apupöytä*2

Voit käyttää sitä työalustana tai laittaa sille tilapäisesti alkuperäisiä tai mobiililaitteen.

(11) LAN-liitin

Yhdistä LAN-johto tähän liittimeen silloin, kun laitetta käytetään verkossa. Käytä suojattua LAN-johtoa.

(12) Skannausalue

Automaattiselle syöttölaitteelle asetetut alkuperäiset asiakirjat skannataan täällä.

(13) Valotuslasi

Valotuslasilta skannataan kirjoja ja muita paksuja asiakirjoja, jota ei voi syöttää automaattisen asiakirjan syöttölaitteen kautta, aseta ne lasille.

► [VALOTUSLASIN KÄYTTÖ \(sivu 18\)](#)

(14) Alkuperäisen koon tunnistin

Tämä laite tunnistaa valotuslasille asetetun alkuperäisen asiakirjan koon.

(15) Väriainekasetti

Tämä kasetti sisältää väriainetta. Kun kasetin väriaine loppuu, vaihda uusi kasetti.

(16) Hukkavärisäiliö

Tulostuksen jälkeen jäljelle jäänyt ylimääräinen väriaine kerätään tähän säiliöön.

(17) Päävirtakytkin

Laitteen virta kytketään ja katkaistaan tällä painikkeella. Kun käytät faksi- tai Internet-faksi-toimintoa, pidä kyseinen kytkin " | "-asennossa.

(18) Ohisyöttötaso

Käytä tätä tasoa paperin syöttämiseen manuaalisesti. Jos käyttämäsi paperikoko on suurempi kuin A4R tai 8-1/2" x 11"R, vedä jatkotaso esiin.

► [Ohisyöttötaso \(sivu 22\)](#)

(19) Virtapistoke

(20) Puhelinlinjan liitäntä (LINE)*2

Puhelinlinja kytketään tähän liitäntään, kun käytetään laitteen faksitoimintoa.

(21) Rinnakkainen puhelinliitäntä (TEL)*2

Rinnakkainen puhelin voidaan kytkeä tähän liitäntään, kun käytetään laitteen faksitoimintoa.



- Älä laita sille mitään, mikä painaa yli 5 kg tai muuten kuormita sitä.
- Älä laita sille vettä tai muuta nestettä sisältävää astiaa. Tulipalon ja sähköiskun vaara, jos roiskuva vesi pääsee koneen sisäosiin.
- Työskentely pöydällä koneen ollessa käynnissä voi aiheuttaa huonon kuvan laadun tai muita ongelmia.

(10) USB-portti (A-tyyppi)

Liitäntää käytetään USB-laitteen, kuten USB-muistin, kytkemiseen laitteeseen. Tukee USB 2.0:aa (suurinopeuksinen).

*1 Voidaan käyttää malleissa MX-3061/3061S/3071/3071S/3561/3561S/3571/3571S/4061/4061S/4071/4071S/5071/5071S/6071/6071S.

*2 Lisävarusteet Katso lisätietoja käyttöohjeesta.

Vakiovaruste tai toiminto ei ole käytettävissä joissakin maissa ja joillakin alueilla. Ei käytettävissä joissain malleissa. Ota yhteyttä jälleenmyyjään tai lähimpään valtuutettuun huoltoedustajaan.



VIRRRAN KYTKEMINEN PÄÄLLE / POIS PÄÄLTÄ

Tässä osassa kerrotaan, miten laitteen virta kytketään päälle ja pois päältä ja miten laite käynnistetään uudelleen. Käytä kahta virtakytkintä: päävirtakytkin etukannen sisäpuolella vasemmassa alakulmassa ja [Virta]-painike käyttöpaneelissa.

Virran kytkeminen

- Kytke päävirtakatkaisin " | "-asentoon.
- Kun virran merkkivalo palaa vihreänä, paina [Virta]-painiketta.

Virran katkaiseminen

- Kytke virta pois päältä painamalla [Virta]-painiketta. Virta sammutetaan pidemmäksi aikaa painamalla [Virta]-painiketta virran kytkemiseksi pois päältä ja kytkemällä päävirtakytkin "⏻"-asentoon, jolloin käyttöpaneelin näyttö katoaa.

Laitteen uudelleenkäynnistäminen

- Katkaise virta painamalla [Virta]-painiketta ja kytke virta takaisin painamalla sitä uudelleen.

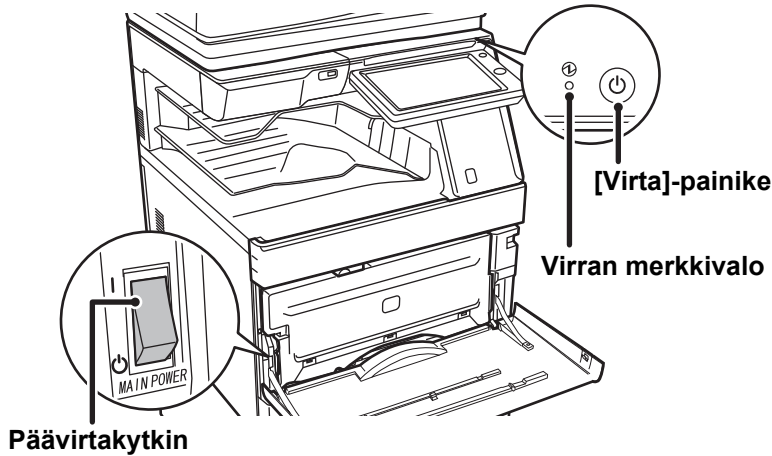

- Kun katkaiset virran päävirtakatkaisijasta, paina käyttöpaneelin [Virta]-painiketta ja käännä päävirtakatkaisija sitten "⏻"-asentoon. Äkillisen sähkökatkon sattuessa, kytke laitteeseen virta uudelleen ja katkaise se sitten oikeassa järjestyksessä. Jos laitteen päävirta katkaistaan ennen virran katkaisemista [Virta]-painikkeella ja laite jätetään tähän tilaan pitkäksi ajaksi, seurauksena voi olla epätavallisia ääniä, kuvalaadun heikkenemistä ja muita ongelmia.
- Katkaise virta [Virta]-painikkeella ja päävirtakytkimellä sekä irrota sähköjohto pistorasiasta, jos laitteessa saattaa olla jokin vika, ulkona on voimakas ukkosmyrsky tai siirät laitetta.



- Kun käytät faksi- tai Internet-faksi-toimintoa, pidä päävirtakytkin aina " | "-asennossa.
- Jotta jotkin asetukset tulisivat voimaan, laite on käynnistettävä uudelleen. Eräissä laitteen tiloissa uudelleenkäynnistäminen [Virta]-painikkeella ei ehkä tuo asetuksia voimaan. Katkaise virta tällöin päävirtakytkimestä, ja kytke se sitten uudelleen.



KÄYTTÖPANEELI

Kun painetaan [Kotinäyttö]-painiketta käyttöpaneelissa, kotinäyttö avautuu kosketusnäytölle. Kotinäytössä näkyvät tilojen tai toimintojen valintanäppäimet.

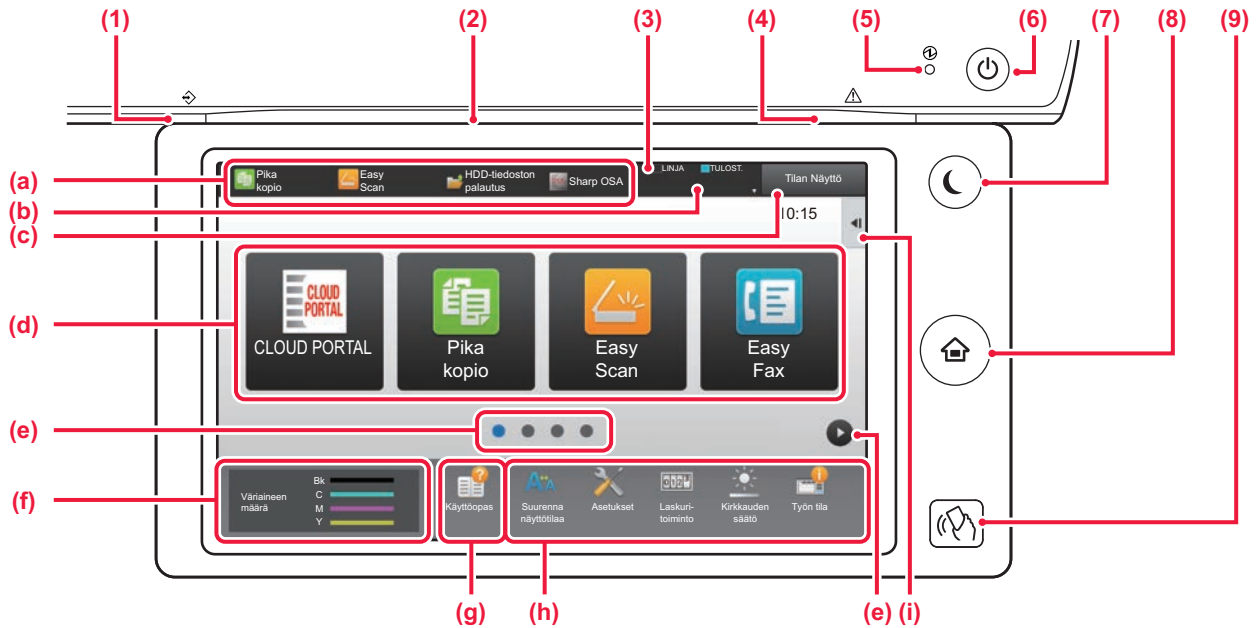

(1) Tietojen ilmoituksen merkkivalo

Vilkkuu faksin ja Internet-faksin vastaanoton aikana. Kun tulostus on valmis, valo sammuu. Kun käytetään töiden erottelijaa (ylätaso) tulostukseen, tämä vilkkuu, kunnes tulostus poistetaan. Lisäksi merkkivalo palaa tietyissä tiloissa, kun työtä suoritetaan, valmiissa tilassa ja kun alkuperäinen asiakirja havaitaan automaattisessa syöttölaitteessa.

(2) Tiedonsiirron osoitin

Tämä valo syttyy kuten kun laitteen virta kytketään päälle ja kun käyttäjä kirjautuu laitteeseen.

(3) Kosketusnäyttö

Viestit ja näppäimet näkyvät kosketuspaneelin näytössä. Laitetta käytetään näytettyjä näppäimiä koskemalla.

- (a) Kosketa tilaa siirtyäksesi kyseiseen tilaan.
- (b) Näyttää laitteen muun tilan kuin työn kuvakkeiden avulla.
- (c) Näyttää käynnissä olevan tai odottavan työn tekstinä tai kuvakkeena.
- (d) Valitse pikanäppäimet tiloille tai toiminnolle.
- (e) Vaihda sivuja pikanäppäimien näyttämiseksi.
- (f) Näytä väriainemäärä.
- (g) Näytä käyttöopas.
- (h) Käytä näitä näppäimiä valitaksesi toimintoja, joiden avulla laitetta on helpompi käyttää.
- (i) Valitse toiminnot, joita voidaan käyttää vastaavissa tiloissa. Kosketa välilehteä ja näytetään toimintonäppäimien luettelo.

(4) Virheen merkkivalo

Se palaa kiinteästi tai vilkkuu osoittaen virheen tilan.

(5) Päävirran merkkivalo

Tämä valo syttyy, kun laitteen päävirtakytkin on " | " -asennossa. Kun valo vilkkuu, laitetta ei voida sammuttaa painamalla [Virta]-painiketta.

(6) [Virta]-painike

Laitteen virta kytketään ja katkaistaan tällä painikkeella.

(7) [Virransäästö]-painike/merkkivalo

Käytä tätä painiketta asettaaksesi laite lepotilaan energian säästämiseksi. [Virransäästö]-painike vilkkuu, kun laite on lepotilassa.

(8) [Kotinäyttö] -näppäin

Avaa kotinäytön.

(9) NFC-merkki (NFC-kosketuspistealue)

(MX-3061/3061S/3071/3071S/3561/3561S/3571/3571S/4061/4061S/4071/4071S/5071/5071S/6071/6071S)

Voit yhdistää helposti mobiililaitteen tähän laitteeseen koskettamalla mobiililaitetta.



Käyttöpaneelin kulman muuttaminen

Voit muuttaa kosketuspaneelin kulmaa.
Säädä kulmaa näkymisen helpottamiseksi.

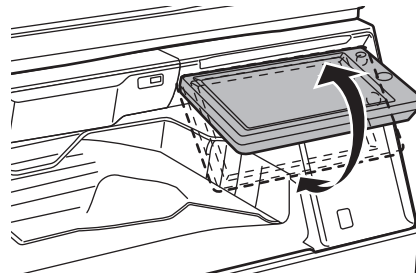

LIIKETUNNISTIN

(MX-3061/3061S/3071/3071S/3561/3561S/3571/3571S/4061/4061S/4071/4071S/5071/5071S/6071/6071S)

Tämä tunnistin havaitsee laitetta lähestyvän henkilön läsnäolon ja herättää laitteen automaattisesti lepotilasta (vain liiketunnistintilassa).

On käytettävissä kolme asetusta havaintoalueelle (I / II / III).

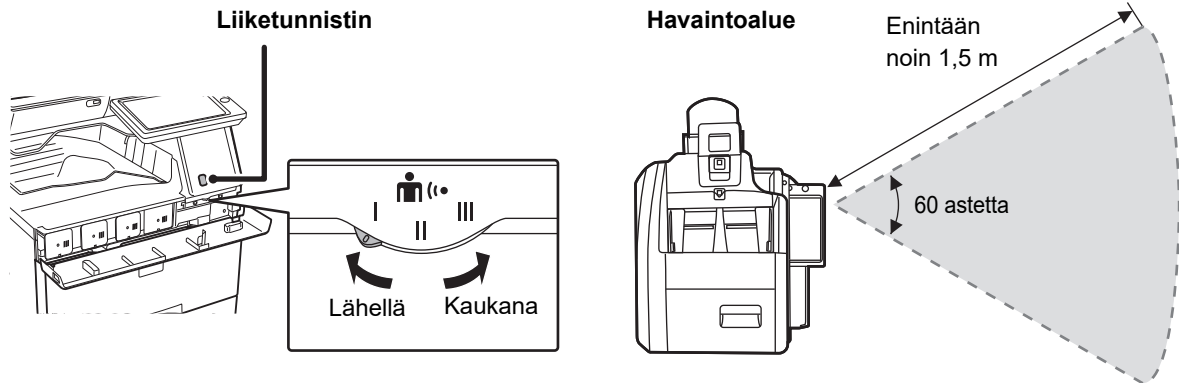

- Liiketunnistin havaitsee lämmönlähteiden liikkeen.
- Havaintoalue voi vaihdella asennuspaikan ja ympäristön mukaan (ympäristön lämpötila, ym.).



Työn / prioriteetin / peruutuksen tilan tarkistus

Työn tilanäytön näyttämiseksi, kosketa [Tilan Näyttö]-näppäintä kotinäytöllä tai kosketa [Tilan Näyttö]-näppäintä, joka avautuu kunkin tilanäytön oikeaan yläkulmaan.

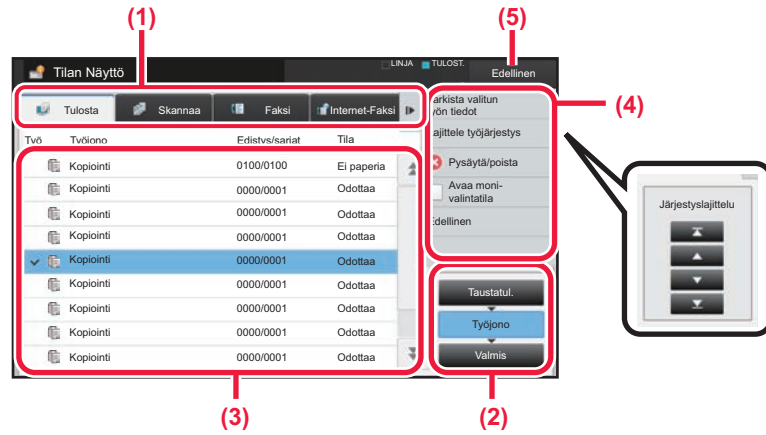

Tarkista työn tila

- (1) **Kosketa sen tilan välilehteä, jonka haluat tarkistaa.**
Tarkasta kopiointityöt ja tulostustyöt [Tulosta]-välilehdellä.
- (2) **Kosketa [Työjono]- tai [Valmis]-näppäintä.**
- (3) **Tarkista luettelon työt.**
Jos haluat antaa jollekin työlle prioriteettiaseman tai peruuttaa työn, kosketa kyseistä työtä.
- (4) **Työn prioriteetin määrittäminen:**
Kosketa [Lajittele työjärjestys] ja kosketa prioriteetin muutosnäppäintä.
Työn peruuttaminen:
Kosketa [Pysäytä/poista].
- (5) **Kosketa [Edellinen]-näppäintä palataksesi alkuperäiseen näyttöön.**

ESIKATSELUNÄYTTÖ

Voit koskettaa [Esikatselu]-näppäintä avataksesi Esikatselu-näytön. Kosketusnäytön esikatselunäytössä voit esikatsella laitteeseen tallennettuja töitä ja kuvia.

Easy-tila

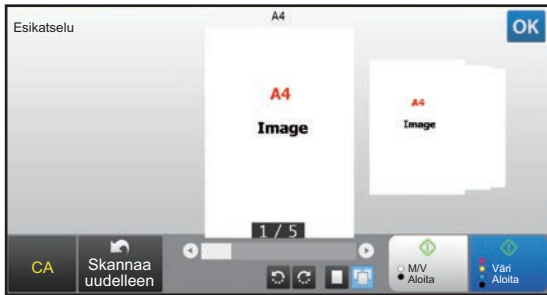

Normaali tila

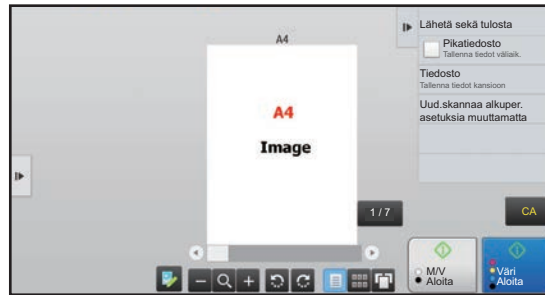

Esikatselunäytössä käytetyt näppäimet

	Tämä muuttaa tilan muokkaustilaksi. Alkuperäisen sivuja voidaan muuttaa, pyörittää tai poistaa.	*1	Tämä pyörittää koko sivun esikatselukuvaa nuolen suuntaan. Tulostustulosta ei pyöritetä.
*1, *2	Tämä pienentää kuvia.	, *1	Tämä näyttää vastaavien sivujen esikatselukuvat.
*1, *2	Tämä näyttää selainpalkin toimintojen suurentamista/pienentämistä varten. Liukusäätimen siirtäminen vasemmalle pienentää kuvaa ja liukusäätimen siirtäminen oikealle suurentaa kuvaa.		Tämä näyttää esikatselusivujen esikatselukuvat.
*1, *2	Tämä suurentaa kuvaa.	*1	Tämä näyttää sivut 3D-näkymässä.

*1 Sitä voidaan käyttää myös Easy-tilassa.

*2 Easy-tilassa tämä tulee esiin, kun napautat .



ALKUPERÄISTEN ASETTAMINEN

Automaattista syöttölaitetta voidaan käyttää useiden alkuperäisten asiakirjojen skannaamiseksi kerralla ja siten sinun ei tarvitse syöttää käsin kaikkia erikseen.

Käytä valotuslasia alkuperäisille asiakirjoille, joita ei voida skannata automaattisella syöttölasilla, kuten kirja tai asiakirja, johon on liitetty huomautuksia.

AUTOMAATTISEN SYÖTTÖLAITTEEN KÄYTTÖ

Kun käytetään automaattista syöttölaitetta, aseta alkuperäiset asiakirjat asiakirjan syöttötasolle.

Varmista, ettei alkuperäistä asiakirjaa ole asetettu valotuslasille.

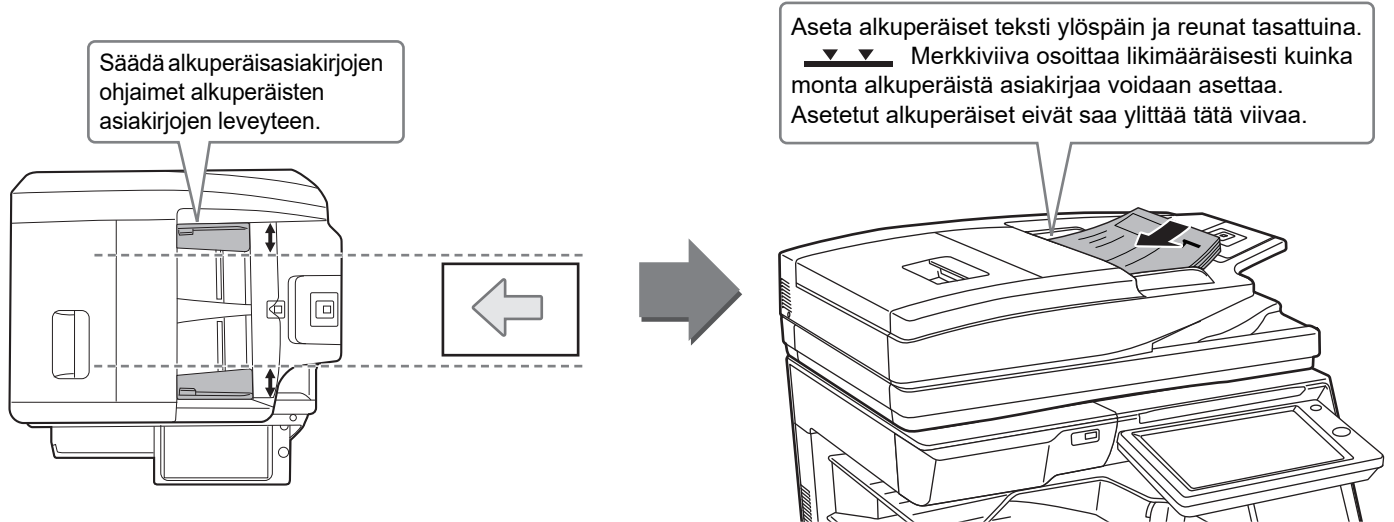

VALOTUSLASIN KÄYTTÖ

Varo jättämästä sormiasi puristuksiin, kun suljet automaattista asiakirjan syöttölaitetta.

Muista sulkea automaattinen syöttölaite, kun olet asettanut alkuperäisen paikalleen. Jos se jää auki, alkuperäisen asiakirjan ulkopuoliset osat kopioituvat mustana, mikä lisää väriaineen kulutusta.

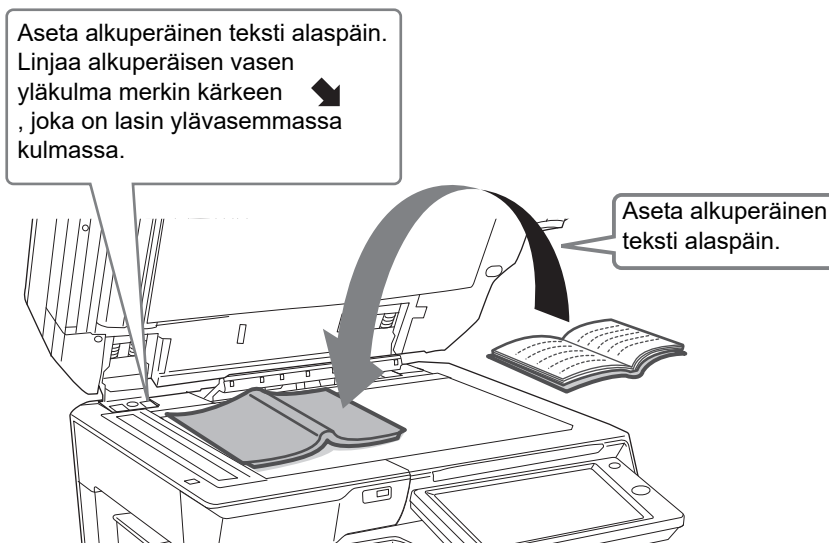

Aseta kuvan suunta varmistaaksesi, että asetetun alkuperäisen suunta on tunnistetaan oikein. Katso tarkemmat tiedot käyttöohjeesta.



ÄÄNENVOIMAKKUUDEN SÄÄTÖ

Voit säätää laitteen aikaansaamien äänien voimakkuutta. Kosketa [Asetukset]-näppäintä ja määritä seuraavat asetukset [Järjestelmäasetukset]-näppäimestä.

(Tarvitaan pääkäyttäjän oikeudet.)

► [Asetustila pääkäyttäjän ollessa sisäänkirjautuneena \(sivu 62\)](#)

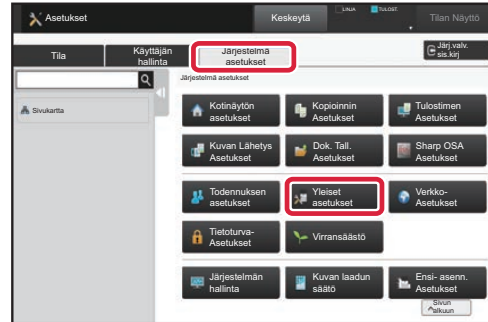

Asetus	Asetukset
Ääniasetukset → Merkkiääniasetukset (yleiset) → Skannaus valmis -ääni (kuva lähetä)	Määritä asetukset äänelle, joka aikaansaadaan skannauksen valmistuessa, kun käytetään faksia, skanneria, asiakirjan arkistointia tai muuta kuvan lähetystoimintoa.
Ääniasetukset → Merkkiääniasetukset (kuva lähetä) → Faksi	Faksia varten, määritä asetukset luurin (kaiuttimen) äänenvoimakkuudelle, soittoäänelle, linjamonitorille, vastaanotto valmis äänelle, lähetys valmis äänelle ja lähetysten/vastaanoton virheen äänelle.
Ääniasetukset → Merkkiääniasetukset (kuva lähetä) → Internetfaksi	Määritä asetukset äänille, jotka aikaansaadaan, kun vastaanotetaan Internet-faksi ja kun tapahtuu yhteysvirhe.
Ääniasetukset → Merkkiääniasetukset (yleiset) → Näppäinääni	Määritä asetukset äänelle, joka aikaansaadaan, kun näppäintä kosketetaan, sekä aikaansaadaanko ääni, kun kosketetaan oletusasetuksen näppäintä.



PAPERIN LISÄÄMINEN

TASOJEN NIMET JA SIJAINNIT

Seuraavassa kuvataan tasojen nimet.

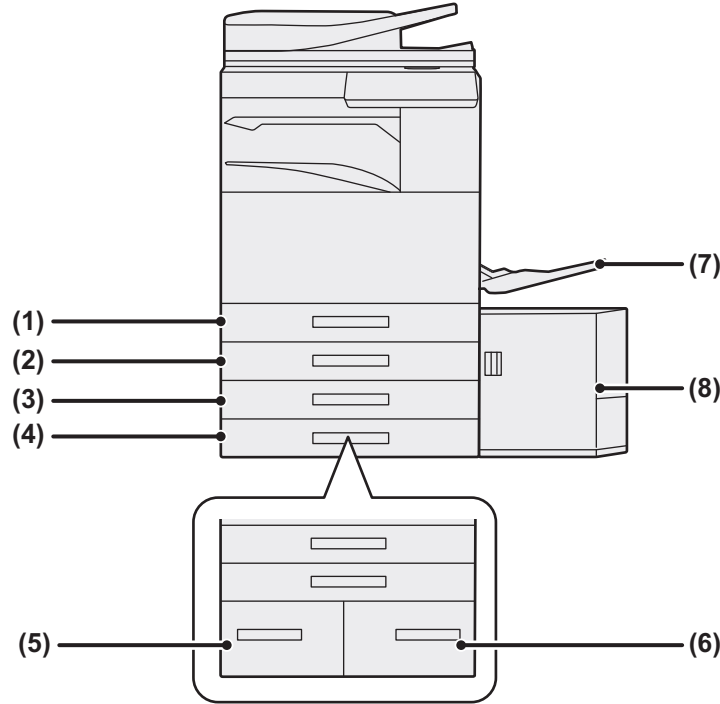

(1) Taso 1

(2) Taso 2 (kun asetettuna matala jalusta/ 550 Arkinvetolaite tai jalusta/550/2x550/3x550/ 550&2100 arkin paperilaatikko)

(3) Taso 3 (kun vakio/2x550/3x550 arkin paperilaatikko on asennettu)

(4) Taso 4 (kun vakio/3x550 arkin paperilaatikko on asennettu)

(5) Taso 3 (kun vakio/550&2100 arkin paperilaatikko on asennettu)

(6) Taso 4 (kun vakio/550&2100 arkin paperilaatikko on asennettu)

(7) Ohisyöttötaso

(8) Taso 5 (kun suurkapasiteettitaso on asennettu)

Paperin asettaminen tulostuspuolen mukaan

Paperin asettaminen sen tulostuspuolen mukaan vaihtelee riippuen siitä, mitä tasoa käytetään. Kohdille "Kirjelomake" ja "Esitulostettu", aseta paperi käänteiseen suuntaan.

Aseta tulostuspuoli alla osoitettuun suuntaan.

Taso	Tavallisessa tilassa	Kirjelomake tai esitulostettu paperi
Taso 1 - 4	Etupuoli ylöspäin	Etupuoli alaspäin
Ohisyöttötaso, Taso 5	Etupuoli alaspäin	Etupuoli ylöspäin



LISÄÄ PAPERIA TASOLLE 1 - 4

1

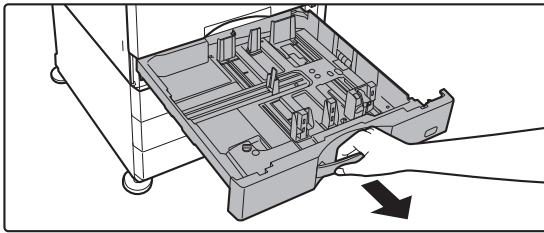

Vedä paperitaso ulos.

Vedä tasoa varovasti, kunnes se pysähtyy. Paperin lisäämiseksi, siirry vaiheeseen 3. Erikokoisen paperin lisäämiseksi, siirry seuraavaan vaiheeseen.

2

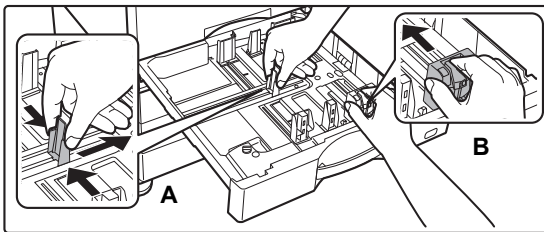

Säädä ohjainlevyjä A ja B niin, että ne sopivat asetettavan paperin vaaka- ja pystymittoihin.

- Ohjainlevyjä A ja B voidaan liu'uttaa. Purista erotinlevyn vipua ja siirrä haluttuun paperikokoon.
- Säädä vakiosta poikkeavaa paperikokoa varten niin, etteivät paperit ole liian löysästi eivätkä liian tiukasti.
- SRA3-paperin lisäämiseksi, ohjaimen asentoa on säädettävä. Katso tarkemmat tiedot käyttöohjeesta.

3

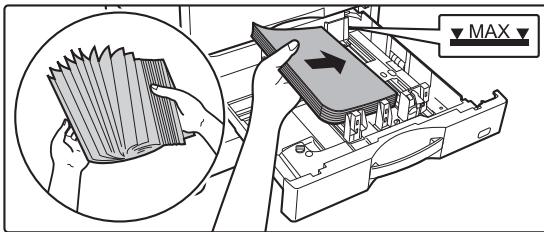

Työnnä paperi tasolle.

Lisää paperia tulostuspuoli ylöspäin. Pino ei saa olla merkkiviivaa korkeampi. Tuuleta paperinippua hyvin, ennen kuin asetat sen paperitasolle. Muussa tapauksessa saatetaan syöttää useita arkkeja kerralla ja tämä aiheuttaa paperitukoksen.

4

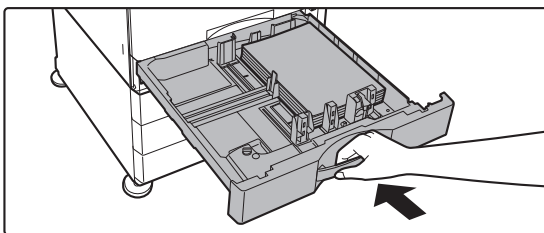

Työnnä paperitaso varovasti laitteeseen.

Vedä kahvasta, kunnes lukko vapautuu. Paperin lisääminen väkisin voi aiheuttaa vinon paperinsyötön ja paperitukoksen.

Kirjeen lisääminen tasolle 1

Lisää paperi kopiointi- ja tulostuspuoli ylöspäin. Kaavio osoittaa esimerkkinä etupuolen tulostuksen. Arkkien enimmäismäärä 50 ei saa ylittää merkkiviivaa.

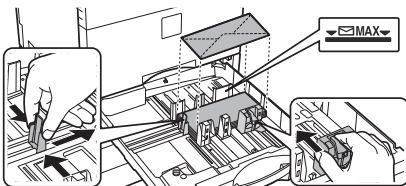

Kun lisätään kirjekuoria tasolle 1, aseta paperin tyyppi.

► [MUUTA PAPERITASON ASETUS \(sivu 25\)](#)



PAPERIN LISÄÄMINEN MUILLE TASOILLE

Ohisyöttötaso

1

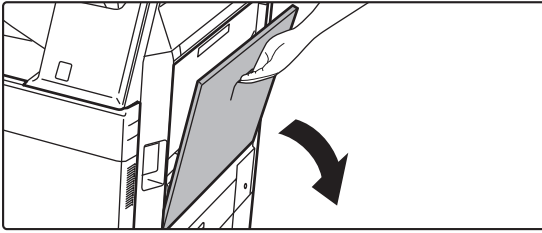

Avaa ohisyöttötaso.

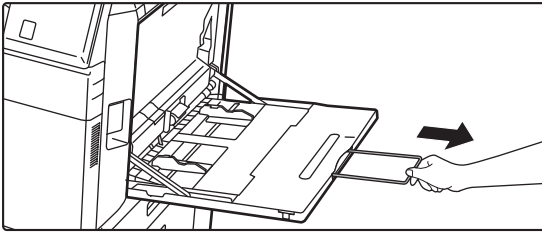

Jos käyttämäsi paperikoko on suurempi kuin A4R tai 8-1/2" x 11"R, vedä jatkotaso esiin. Vedä jatkotaso kokonaan ulos.

2

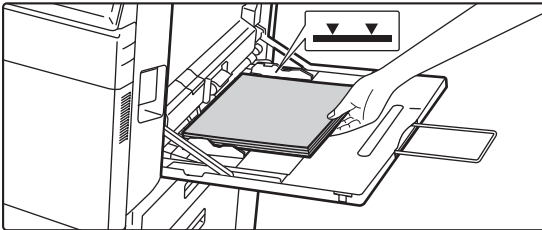

Lisää paperia tulostuspuoli alaspäin.

Lisää paperia ohisyöttötason ohjaimia pitkin ohisyöttötason sisälle, kunnes paperi pysähtyy hitaasti. Paperin lisääminen väkisin voi aiheuttaa etureunan taittumisen. Paperin lisääminen liian löyhästi voi aiheuttaa vinon paperinsyötön ja paperitukoksen. Papereita ei saa olla arkkien maksimimäärää enempää eivätkä ne saa olla merkkiviivan yläpuolella.

3

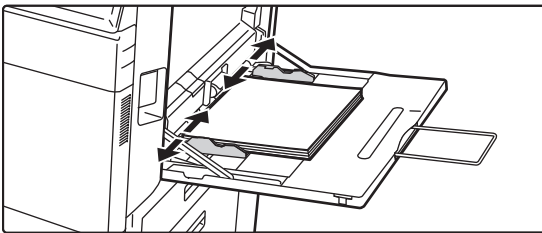

Säädä ohisyöttötason ohjaimet sopiviksi paperin leveyden mukaan.

Säädä ohisyöttötason ohjaimia niin, että ne koskettavat kevyesti ladattuun paperiin.

Kirjekuorien lisääminen

Vain kirjekuorien etupuolelle voidaan tulostaa tai kopioida. Aseta kirjekuori laitteeseen etupuoli alaspäin.

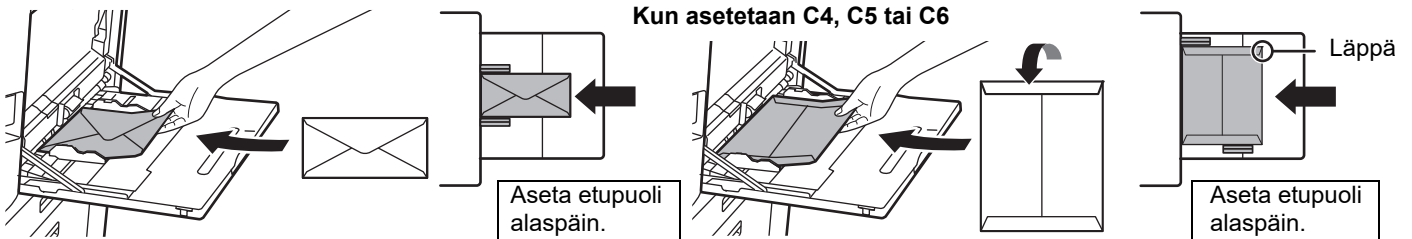

Kun ladataan kirjekuori ohituskaualoon, aseta paperityyppi.

► [MUUTA PAPERITASON ASETUS \(sivu 25\)](#)



Vakio/550&2100 arkin paperilaatikko

1

Vedä paperitaso ulos.

Vedä tasoa varovasti, kunnes se pysähtyy.

Taso 3

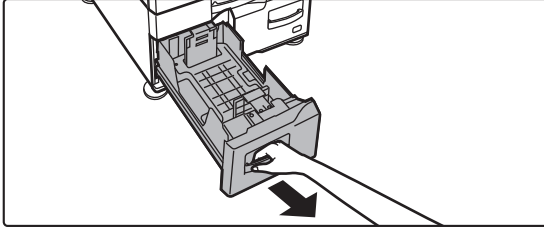

Taso 4

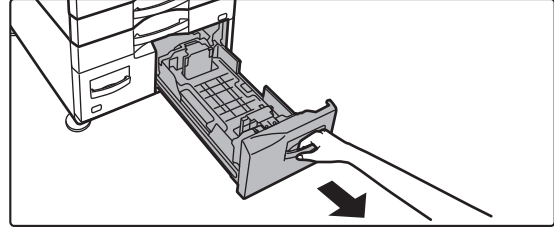

2

Aseta paperi tasolle.

Lisää paperia tulostuspuoli ylöspäin. Paperipino ei saa olla merkkiiviivaa korkeampi (enintään 1200 arkkiä tasolla 3 tai enintään 900 arkkiä tasolle 4). Papereita ei saa olla arkkien maksimimäärää enempää eivätkä ne saa olla merkkiiviivan yläpuolella.

Tuuleta paperinippua hyvin, ennen kuin asetat sen paperitasolle. Muussa tapauksessa saatetaan syöttää useita arkkeja kerralla ja tämä aiheuttaa paperitukoksen.

Taso 3

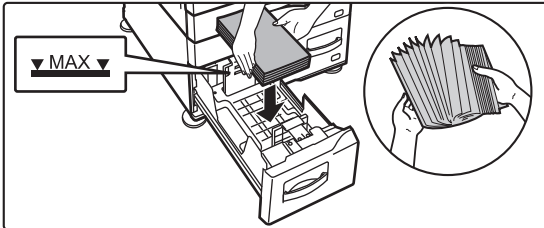

Taso 4

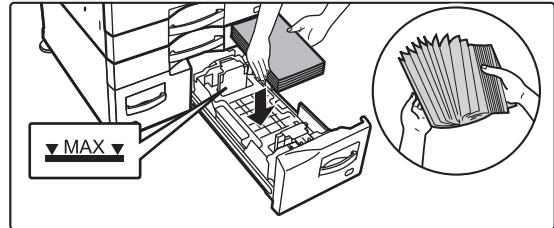

3

Työnnä paperitaso varovasti laitteeseen.

Työnnä taso hitaasti kunnolla laitteen sisälle.

Taso 3

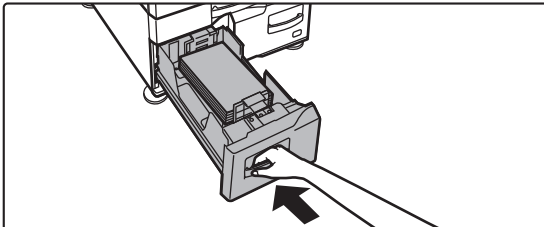

Taso 4

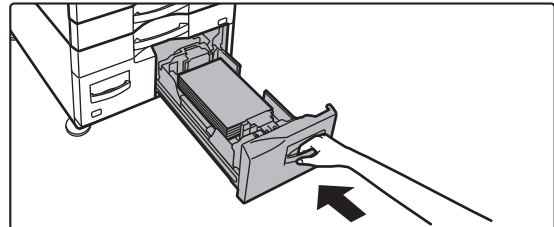



Suurkapasiteettitaso

Jos haluat muuttaa paperikokoa, pyydä ohjeita jälleenmyyjältä tai lähimmältä valtuutetulta huoltoedustajalta.

1

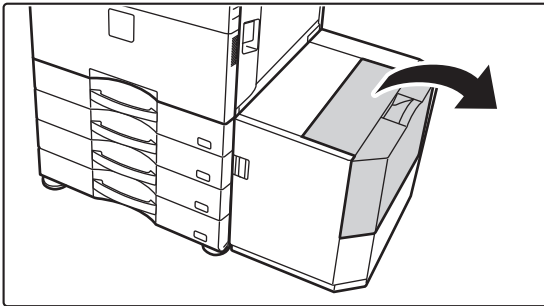

Avaa yläkansi.

2

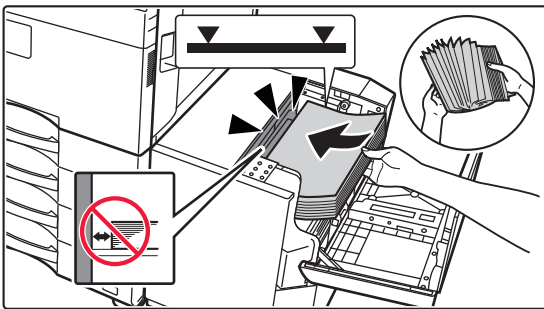

Aseta paperi paperin syöttötasolle.

Työnnä paperi tasolle, kunnes se pysähtyy.

Aseta paperi tulostuspuoli alaspäin. Paperipino ei saa ylittää merkkiviivaa (enintään 3 000 arkkia).

Tuuleta paperinippua hyvin, ennen kuin asetat sen paperitasolle. Jos paperia ei tuuleteta, yhteen jääneet arkit voivat aiheuttaa paperitukoksen.



Kun lisäät paperia, varo ettei aiemmin lisätty paperi siirry pois paikaltaan. Se voi aiheuttaa paperitukoksia ja lisätyn paperin etureunan taittumisen.

3

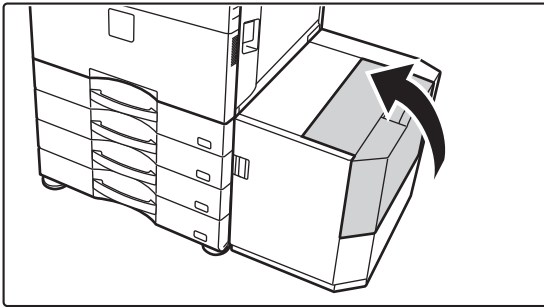

Sulje kansi varovasti.



MUUTA PAPERITASON ASETUS

Jos haluat muuttaa tasolle lisätyn paperin, muuta laitteen tason asetuksia kohdasta [Kaukalo- asetukset] kotinäyttöllä. Alla kuvataan esimerkkinä vaiheet paperin muuttamiseksi tasolla 1 tavallisesta A4 paperista kierrätettyyn B5 paperiin.

1



Paina [Kotinäyttö]-näppäintä.

Kotinäyttö avautuu.

2

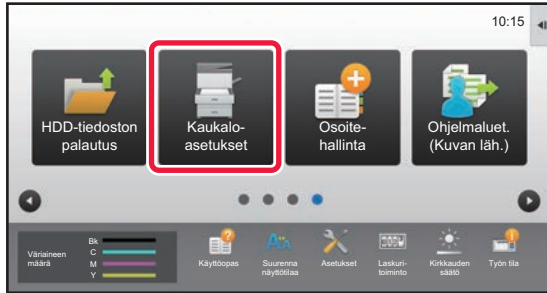

Napauta [Kaukaloasetukset]-näppäintä ja napauta paperikaukalon 1 näppäintä.

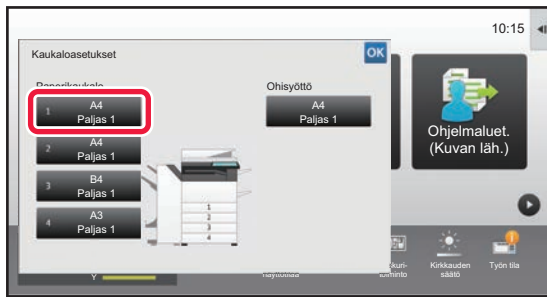

3

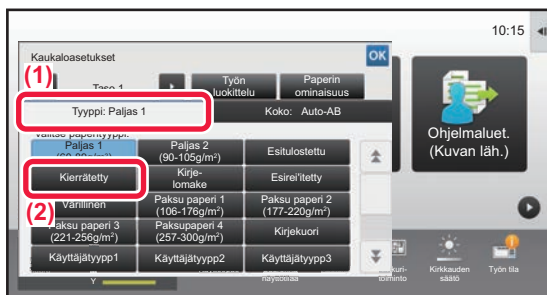

Aseta paperityyppi.

- (1) Kosketa paperityypin välilehteä.
- (2) Kosketa [Kierrätetty]-näppäintä.

4

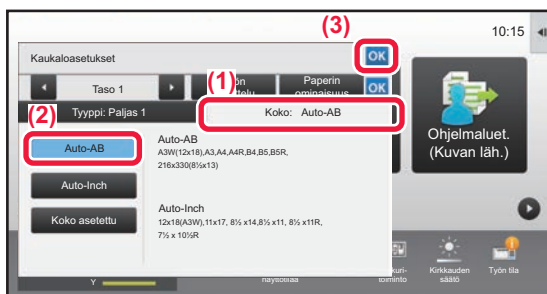

Aseta paperikoko.

- (1) Kosketa paperikoon välilehteä.
- (2) Kosketa [Auto-AB]-näppäintä.
- (3) Kosketa **OK** kohdassa "Kaukaloasetukset".



YHTEYSTIETOJEN TALLENTAMINEN OSOITEKIRJAAN

"Yhteystiedot" ja "Ryhmä" voidaan tallentaa osoitekirjaan.

Tässä kuvataan esimerkkinä menettelytapa, jolla voidaan lisätä uusi yhteystieto osoitekirjaan syöttämällä suoraan nimi ja osoite.

1



Paina [Kotinäyttö]-näppäintä.

Kotinäyttö avautuu.

2

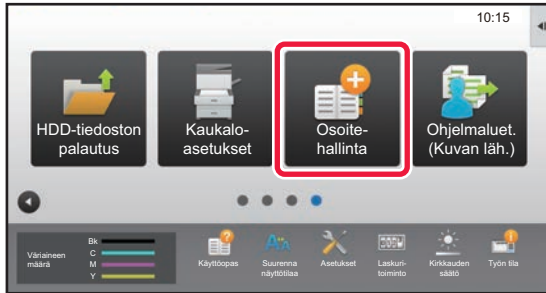

Kosketa [Osoite- hallinta]-näppäintä.

3

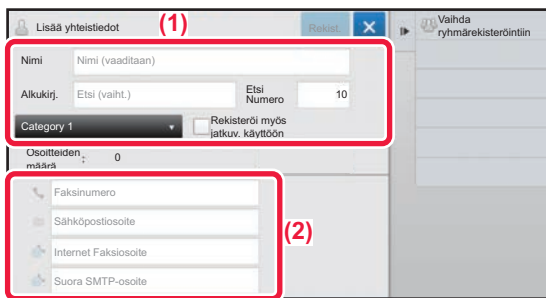

Kirjoita tiedot haluat tallentaa osoitekirjaan.

(1) Syötä perustiedot.

Muista syöttää [Nimi]- ja [Alkukirj.]-tiedot.

Määritä luokka valitsemalla haluamasi kohta luokkien luettelosta, joka avautuu syöttöruutua kosketettaessa. Rekisteröidäksesi yhteystieto usein tapahtuvaa käyttöä varten, valitse [Rekisteröi myös jatkuv. käyttöön]-valintaruutu .

(2) Kosketa [Faksinumero], [Sähköpostiosoite], [Internet Faksiosoite] tai [Suora SMTP-osoite], syötä osoite ja kosketa **OK.**

4

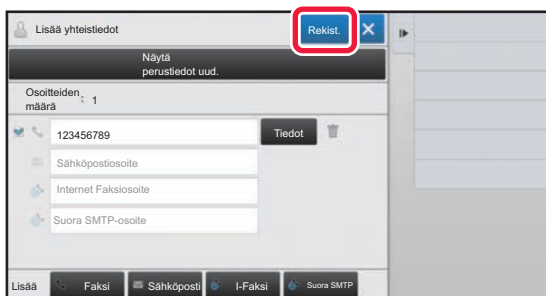

Kosketa [Rekist.]-näppäintä.

Kunkin osoitetyypin ensimmäinen osoite asetetaan oletusosoitteeksi. Jos valintaruutua ei ole valittu yhdenkään osoitteen vieressä, avautuu vahvistusnäyttö, joka kysyy sinulta haluatko valita oletusosoitteen.

Yhteyden muokkaaminen tai poistaminen

Kosketa [Osoitekirja] -näppäintä aloitusnäytöllä, valitse muokattava tai poistettava yhteys, kosketa kohtaa  tehtäväpaneelissa ja kosketa kohtaa [Muokkaa] tai [Poista].

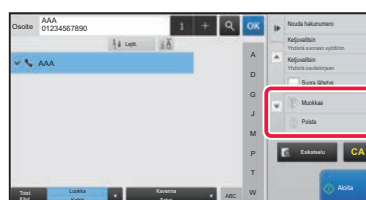
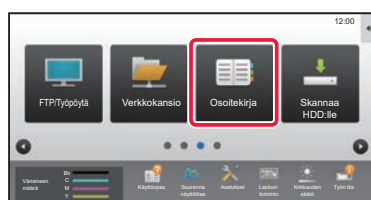



KÄYTTÄJÄN TUNNISTUS

Jos käyttäjän tunnistus on otettu käyttöön asetustilassa, sinun on kirjaututtava sisään, jos haluat käyttää laitetta. Käyttäjän tunnistus on pois käytöstä tehtaan oletusasetuksissa. Kun olet lopettanut laitteen käytön, kirjaudu ulos.

TIETOJA TUNNISTUSMENETELMISTÄ

On olemassa kolme tunnistusmenetelmää: tunnistus käyttäjänumerolla, tunnistus käyttäjänimellä / salasanalla ja tunnistus pikatunnistuksella. Pyydä järjestelmän pääkäyttäjältä tiedot, joita tarvitset sisään kirjautuaksesi.

TUNNISTUS KÄYTTÄJÄNUMEROLLA

Seuraavaa menetelmää käytetään, kun kirjaututaan sisään laitteen pääkäyttäjältä saadulla käyttäjänumerolla. Kun laite käynnistetään, sisäänkirjautumismenü avautuu.

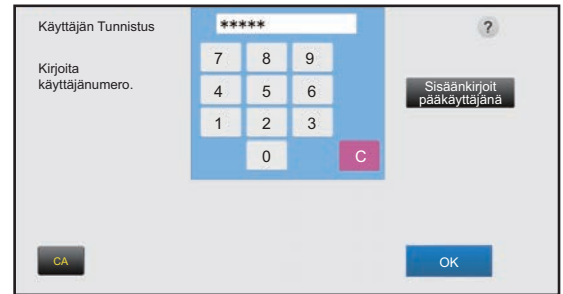

TUNNISTUS KÄYTTÄJÄNIMELLÄ/SALASANALLA

Tällä menetelmällä käyttäjät voivat kirjautua laitteen pääkäyttäjältä tai LDAP-palvelimen pääkäyttäjältä saadulla käyttäjänimellä ja salasanalla. Kun laite käynnistetään, sisäänkirjautumismenü avautuu.

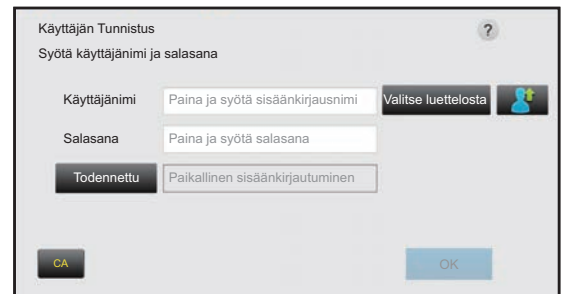

TODENNUS PIKATODENNUKSELLA

Tätä voidaan käyttää laitteessa ainoastaan, kun suoritetaan käyttäjän todennus. Tämä menetelmä tarjoaa laitteeseen jo aiemmin rekisteröityneelle pääkäyttäjälle yksinkertaisen todennuksen.

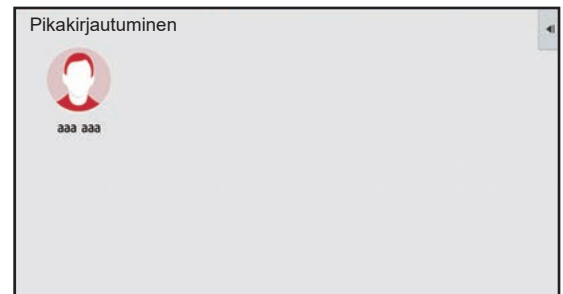

Uloskirjautuminen

Kun olet lopettanut laitteen käytön, kirjaudu ulos. Tämä auttaa ehkäisemään laitteen käyttöä valtuuttamattomien henkilöiden toimesta.

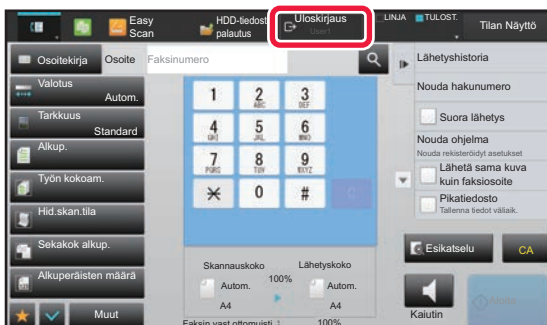



TOIMINNOT, JOITA VOIDAAN KÄYTTÄÄ LAITTEELLE

Laitteessa on paljon eri toimintoja useisiin tarkoituksiin.

Alla kuvataan muutamia käteviä toimintoja. Katso tarkemmat tiedot käyttöohjeesta.

PAPERIA JA AIKAA SÄÄSTÄVÄT TOIMINNOT

Moniotos



Tämän toiminnon avulla voidaan latoa useita alkuperäisiä sivuja yhdelle paperiarkille.

Tämä toiminto on hyödyllinen, kun haluat esittää useita sivuja tiiviissä muodossa tai haluat näyttää kaikki sivut yhdessä asiakirjassa.

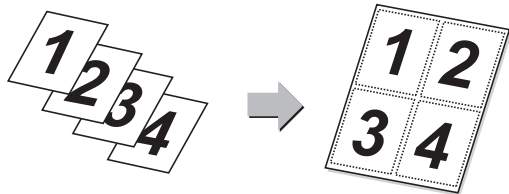

Tyhjän sivu Ohita



Jos skannatussa alkuperäisessä on tyhjiä sivuja, toiminto ohittaa ne ja kopioi tai lähettää vain muut sivut.

Laitte havaitsee tyhjät sivut, joten välttyt tarpeettomilta tyhjiltä arkeilta tarkastamatta alkuperäistä.

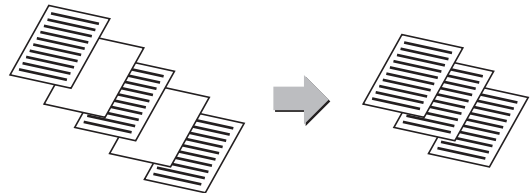

Sekakoko Alkup.



Toiminto skannaa erikokoiset alkuperäiset kerralla, myös tilanteessa, jossa alkuperäisten koot ovat B5 (5-1/2" x 8-1/2") ja A4 (8-1/2" x 11"). Kopioitaessa, voit yhdistää sekakokoisten alkuperäisten asetuksen ja automaattisen kopiosuhteen asetuksen muuttaaksesi kullekin alkuperäiselle käytettävää suhdetta ja tulostaaksesi kaikki sivut samankokoiselle paperille.

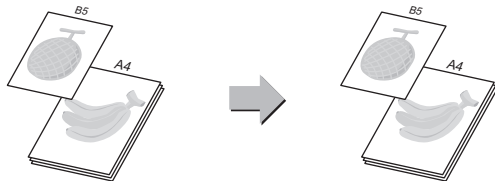

Alkuper. Määrä



Laske skannattavien alkuperäisten arkkien lukumäärä ja tuo se näyttöön ennen lähettämistä.

Skannattavien alkuperäisten arkkien lukumäärän tarkistaminen ennen lähettämistä ehkäisee virheitä.



Vedoskopiointi



Tämä toiminto tekee oikovedoksen ennen määritetyn kopiomäärän tulostamista. Tarkista oikovedoksen esikatselukuva. Muuta asetusta tarvittaessa. Tämä toiminto tallentaa skannatun alkuperäisasiakirjan laitteeseen, joten alkuperäisasiakirjaa ei tarvitse skannata uudelleen muutettua asetusta käyttäen.

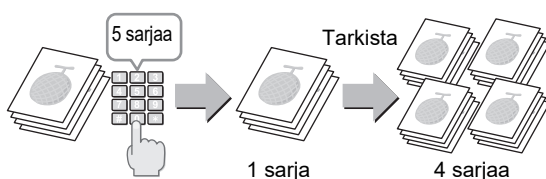

Tandemkop.



Toiminto jakaa kopiointityön puoliksi kahden verkkoon liitetyn laitteen välillä, mikä lyhentää kopiointiaikaa.

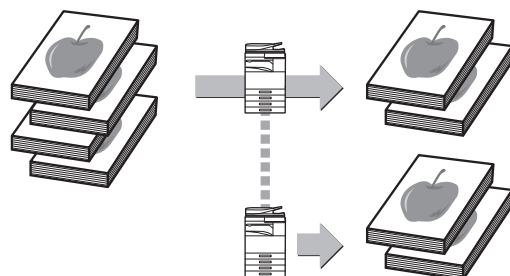



Työn kokoam.



Kun kopioidaan tai lähetetään hyvin suuria alkuperäisasiakirjamääriä, tällä toiminnolla voidaan jakaa alkuperäisasiakirjat sarjoihin, jotka syötetään sarja kerrallaan automaattiseen syöttölaitteeseen.

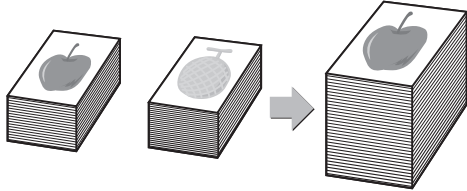

Korttitoiminto



Tämä toiminto kopioi tai lähettää kordin etu- ja taustapuolen yhdellä arkilla erillisten arkkien sijasta. Tämä toiminto on hyödyllinen kopioiden tunnistamista ajatellen ja se säästää paperia.

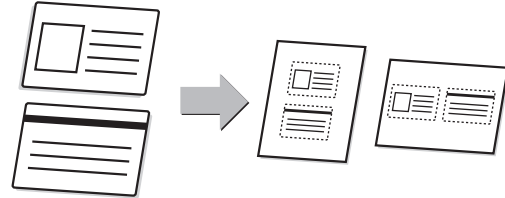

Multicrop / Kuvan leikkaaminen



Voit asettaa valotuslasille useita asiakirjoja, kuten kuitteja tai valokuvia, ja automaattisesti rajata sekä tallentaa jokaisen asiakirjan erilliseksi tiedostoksi skannauksen aikana.

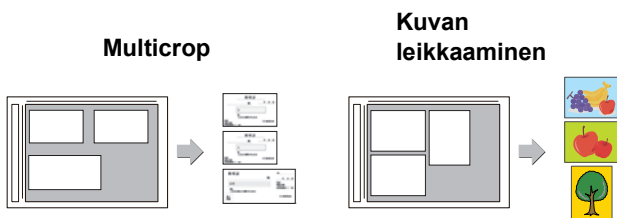

Autom. asetukset



Voit asettaa automaattisesti alkuperäiselle sopivat skannausasetukset koskettamalla [Autom. asetukset]-näppäintä helppokäyttötila perusnäytössä.

Kuvan suunta*, tarkkuus ja tyhjien sivujen ohitus, Kaksipuoleisuusasetus*, PDF vinosäätö, Havaitse mono2/harmaasävy automaattisesti asetetaan automaattisesti.

* Malleissa MX-2651/3051/3551/4051/5051/6051, vaaditaan OCR-laajennuspaketti.

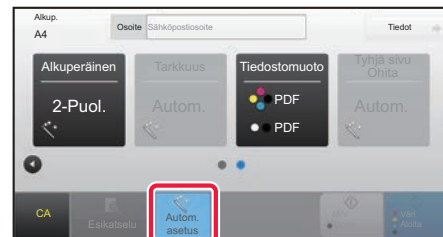

TIETOTURVATOIMINNOT

Taustatek- stuuritulos



Luvatonta kopiointia estävät merkit, kuten esiasetettu tai mukautettu teksti, sijoitetaan näkymättöminä merkkeinä taustakuviin. Kun mallitulostuksen sisältävä tulostearkki kopioidaan, piilotetut merkit tulevat näkyviin.

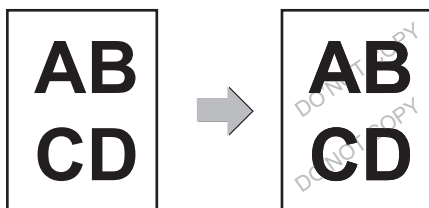

Seurantatietojen tulostus



Luvattoman kopiointin estämiseksi toiminto pakottaa tulostamaan esimääritetyt jäljitettävät tiedot.

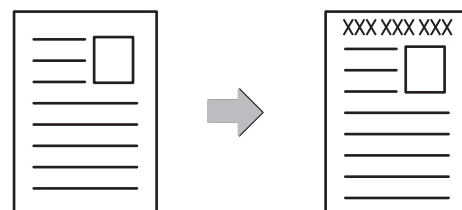



SKANNAUSTOIMINNOT

Taustan säätö



Voit säätää taustaa tekemällä alkuperäisen vaaleista alueista tummempia tai vaaleampia.

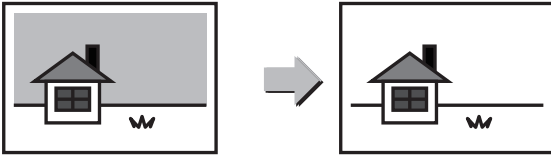

Hid.skan.tila



Käytä tätä toimintoa, kun haluat skannata ohuita alkuperäisasiakirjoja automaattisella asiakirjan syöttölaitteella. Tämä toiminto auttaa estämään ohuiden alkuperäisasiakirjojen aiheuttamat paperitukokset.

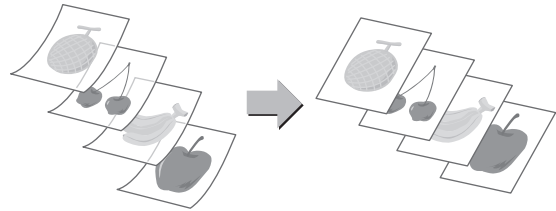

2:n sivun skannaus



Alkuperäisen asiakirjan vasen ja oikea puoli voidaan lähettää kahtena erillisenä sivuna. Tämä toiminto on kätevä, kun haluat faksata kirjan tai jonkin muun sidotun asiakirjan vasemmat ja oikeat sivut erillisinä sivuina.

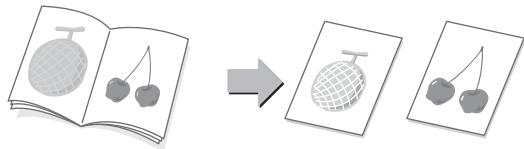

Kirjan jako



Toiminto jakaa satulanidotun alkuperäisen, kuten myyntiluettelon tai vihkon, sivuihin ja kopioi ne järjestyksessä.

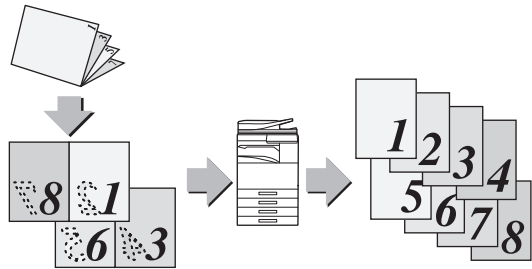

Häivytytys



Häivytystoimintoa käytetään häivyttämään varjoja, joita esiintyy kopioitaessa paksuja alkuperäisiä asiakirjoja tai kirjoja.

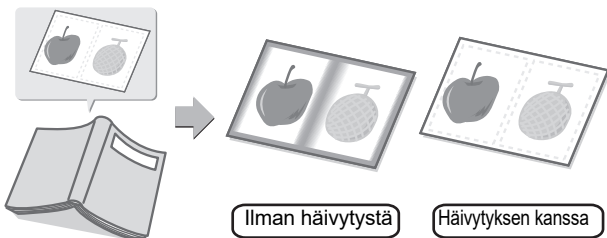

Varmennusleima



Tämä toiminto leimaa jokaisen automaattisella syöttölaitteella skannatun alkuperäisen asiakirjan, minkä avulla voidaan varmistaa, että kaikki alkuperäisasiakirjat skannattiin oikein.

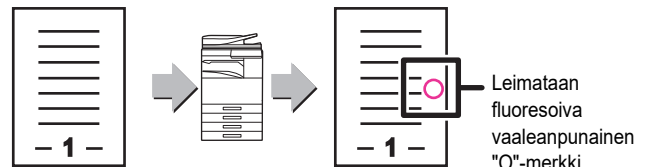



KOPIOKONE

Tässä osassa kuvataan perusmenettelytavat kopiointitoiminnon käyttöä varten.

▶ KOPIOIDEN TEKEMINEN	32
▶ KOPIOINTITILA	34
▶ KOPIOINTI ERIKOISPAPERILLE (Ohisyöttökopiointi)	35



KOPIOIDEN TEKEMINEN

Tässä osassa kuvataan miten asettaa kopiosuhde.

1



Paina [Kotinäyttö]-näppäintä.

Kotinäyttö avautuu.

2

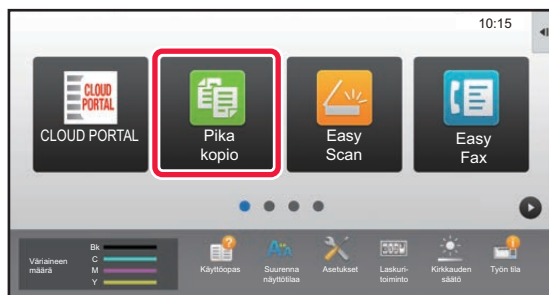

Kosketa [Pika kopio]-tilan kuvaketta.

Pikakopiotilan näyttö avautuu.

3

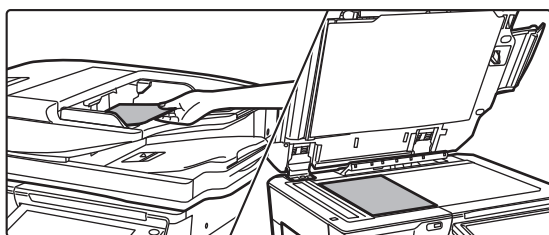

Aseta alkuperäinen asiakirja paikalleen.

Aseta alkuperäinen automaattisen syöttölaitteen asiakirjan syöttötasolle tai valotuslasille.

► [ALKUPERÄISTEN ASETTAMINEN \(sivu 18\)](#)

4

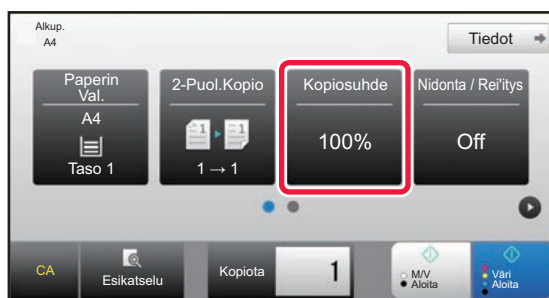

Kosketa [Kopiosuhde]-näppäintä.

Alla olevat toiminnot voidaan ottaa käyttöön helposti.

- Paperin Val.
- 2-Puol.Kopio
- Kopiosuhde
- Nidonta*1, Nidonta / Rei'itys*2
- Väritila
- Alkup.
- Valotus
- Moniotos
- Korttitoiminto

*1 Kun sisempi viimeistelijä, viimeistelijä, viimeistelijä (suuri pinoaja), satulanidontaviimeistelijä tai satulanidontaviimeistelijä (suuri pinoaja) on asennettu.

*2 Kun rei'itysyksikkö ja sisempi viimeistelijä, viimeistelijä, viimeistelijä (suuri pinoaja), satulanidontaviimeistelijä tai satulanidontaviimeistelijä (suuri pinoaja) on asennettu.

Valitaksesi tarkemmat asetukset, kosketa [Tiedot]-näppäintä ja valitse asetukset normaalilla tavalla.

► [KOPIOINTITILA \(sivu 34\)](#)



5



Aseta kopiosuhde.

Kosketa asetusten määrittämisen jälkeen **OK**.

6

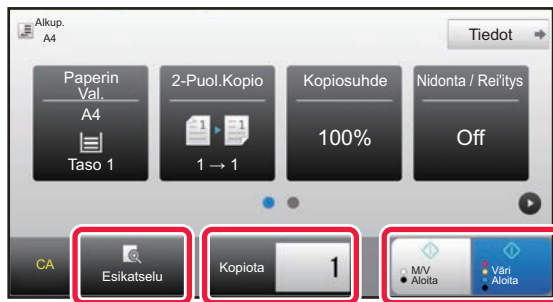

Aseta kopioiden määrä ja sitten kosketa [Väri Aloita]-näppäintä tai [M/V Aloita]-näppäintä.

- Tehtaan oletustilassa, laite havaitsee onko alkuperäinen asiakirja mustavalkoinen vai värillinen, kun kosketat [Väri Aloita]-näppäintä, ja se siirtyy automaattisesti värilliseen tai mustavalkoiseen binääriskannaukseen. Kun kosketat [M/V Aloita]-näppäintä, laite skannaa mustavalkoisella binäärillä. Katso tarkemmat tiedot käyttöohjeesta.
- Tarkastele asiakirjan esikatselukuvaa koskettamalla [Esikatselu]-näppäintä.

► [ESIKATSELUNÄYTTÖ \(sivu 17\)](#)

Peruuta kopiointi



Peruuta
kopiointi



KOPIOINTITILA

Kopiointitila sisältää kaksi tilaa: Easy-tila ja normaalitila.

Easy-tila on rajoitettu usein käytettyihin toimintoihin, joiden avulla voit suorittaa kätevästi useimmat kopiotyöt.

Jos sinun on valittava tarkempia asetuksia tai erityistoimintoja, käytä normaalitilaa. Kaikkia toimintoja voidaan käyttää normaalitilassa.

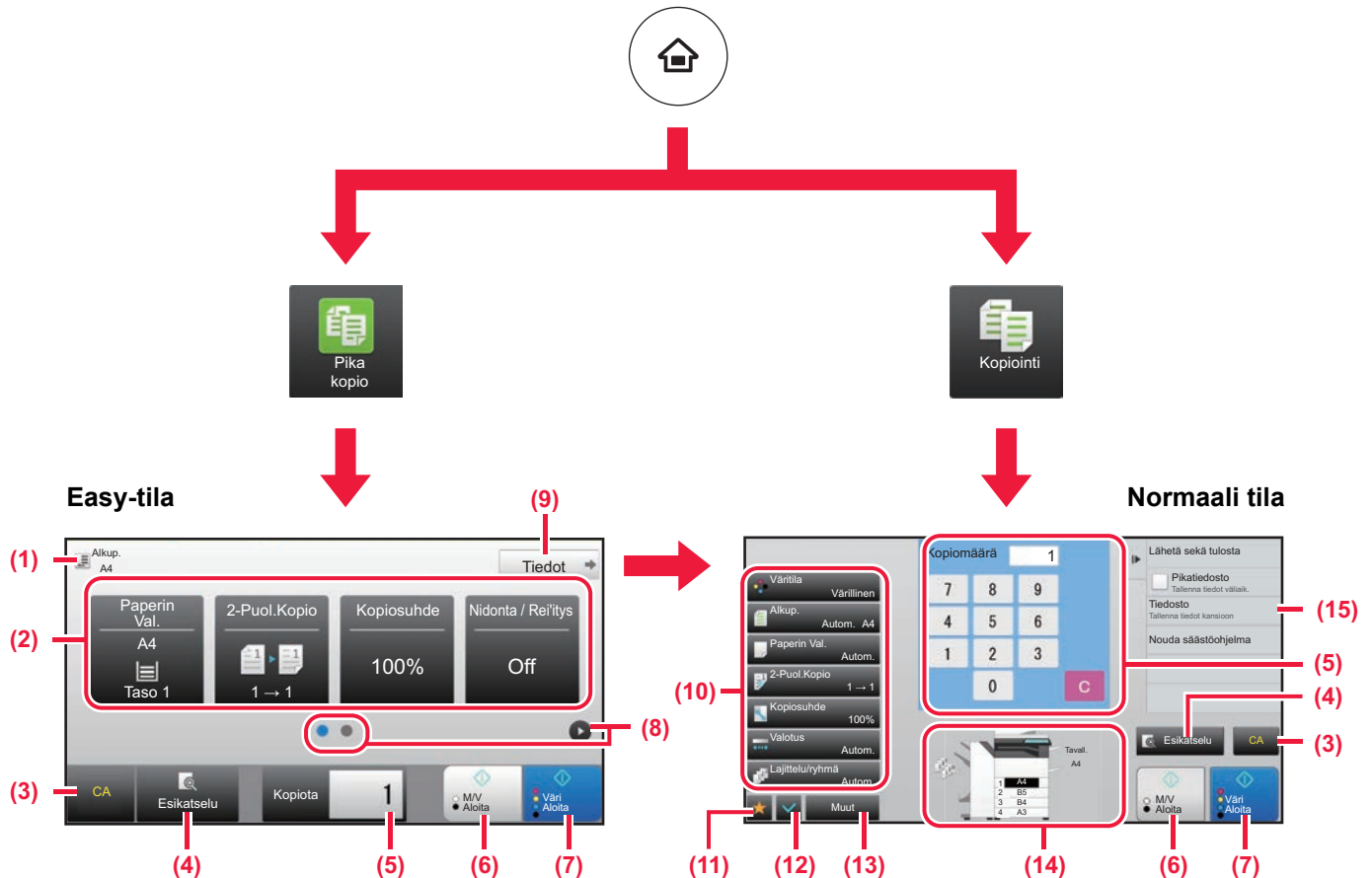

(1) Näyttää asetetun alkuperäisen asiakirjan koon.

(2) Valitse toiminto, jota haluat käyttää.

Toiminnon valitseminen helposti



Kohdassa "Asetustila", valitse [Järjestelmäasetukset] → [Yleiset asetukset] → [Käyttö- Asetukset] → [Helppokäyttötilan asetukset] → [Pikakopio]

(3) Kaikki asetukset nollataan.

(4) Skannaa alkuperäisen asiakirjan ja näyttää esikatselukuvan.

► [ESIKATSELUNÄYTTÖ \(sivu 17\)](#)

(5) Syötä kopioiden määrä.

(6) Aloittaa mustavalkokopioinnin.

(7) Aloittaa värikopioinnin.

(8) Vaihda sivuja pikanäppäimien näyttämiseksi.

(9) Muuta normaalitilaan.

(10) Asetusnäppäin kopioiden tekemistä varten.

(11) Näyttää toimintonäppäimien luettelon. Voidaan rekisteröidä usein käytetyt [Muut]-kohdat.

(12) Tarkista nykyiset asetukset.

(13) Näyttää muiden kuin yläpuolella osoitettujen toimintonäppäimien luettelon.

► [TOIMINNOT, JOITA VOIDAAN KÄYTTÄÄ LAITTEELLE \(sivu 28\)](#)

(14) Ilmaisee onko vai eikö alkuperäistä ole ja kuhunkin tasoon lisätyn paperin koon. Koskettamalla tätä avautuu paperin valintanäyttö.

(15) Näyttää toiminnot, joita voidaan käyttää kopiointitilassa.



KOPIOINTI ERIKOISPAPERILLE (Ohisyöttökopiointi)

Tässä osassa kuvataan miten lisätä A4 -kokoista paksua paperia ohisyöttötasolle.

1

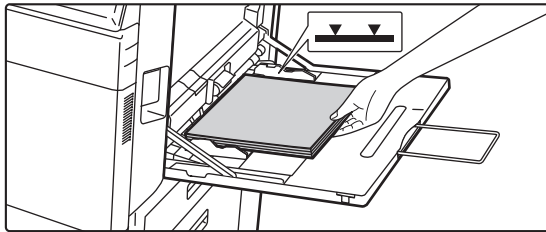

Lisää paperi ohisyöttötasolle.

► [Ohisyöttötaso \(sivu 22\)](#)

2



Valitse asetukset kosketusnäytöltä.

(1) Kosketa näppäintä [Paksu paperi 1], [Paksu paperi 2], [Paksu paperi 3] tai [Paksu paperi 4].

Kosketa [Paksu paperi 1]-näppäintä, jos paperi on 106 g/m² bond - 176 g/m² kansi (28 lbs. - 65 lbs.), [Paksu paperi 2]-näppäintä, jos paperi on 177 g/m² kansi - 220 g/m² kansi (65 lbs. - 80 lbs.), [Paksu paperi 3]-näppäintä, jos paperi on 221 g/m² kansi - 256 g/m² index (80 lbs. - 140 lbs.) tai [Paksu paperi 4]-näppäintä, jos paperi on 257 g/m² index - 300 g/m² kansi (140 lbs. - 110 lbs.).

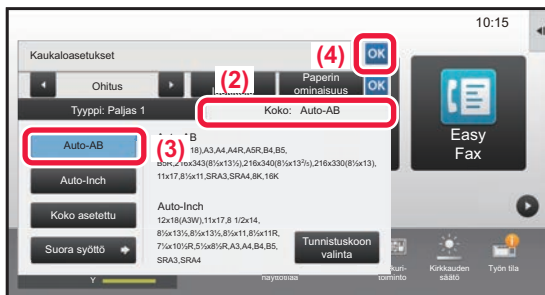

(2) Kosketa [Koko: Auto-AB]-välilehteä.

(3) Kosketa [Auto-AB]-näppäintä.

(4) Kosketa **OK** kohdassa "Kaukaloasetukset".

3

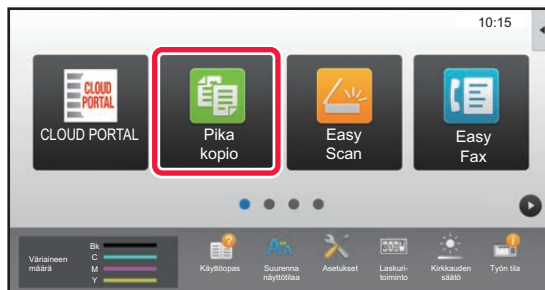

Kosketa [Pika kopio]-tilan kuvaketta.

Pikakopiotilan näyttö avautuu.



4

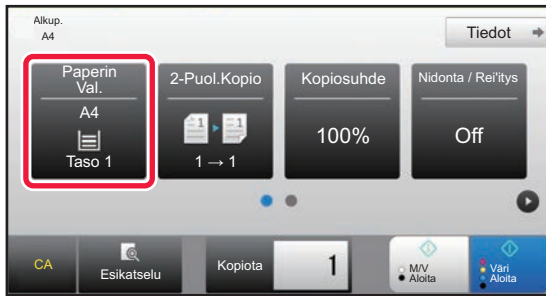

Kosketa [Paperin Val.]-näppäintä.

5

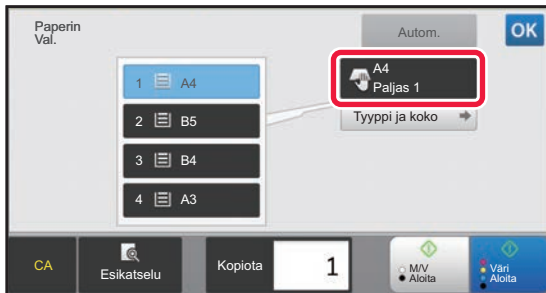

Valitse ohisyöttötaso.

6



Aseta kopioiden määrä ja sitten kosketa [Väri Aloita]-näppäintä tai [M/V Aloita]-näppäintä.

- Tehtaan oletustilassa, laite havaitsee onko alkuperäinen asiakirja mustavalkoinen vai värillinen, kun kosketat [Väri Aloita]-näppäintä, ja se siirtyy automaattisesti värilliseen tai mustavalkoiseen binääriskannaukseen. Kun kosketat [M/V Aloita]-näppäintä, laite skannaa mustavalkoisella binäärillä. Katso tarkemmat tiedot käyttöohjeesta.
- Tarkastele asiakirjan esikatselukuvaa koskettamalla [Esikatselu]-näppäintä.

► [ESIKATSELUNÄYTTÖ \(sivu 17\)](#)

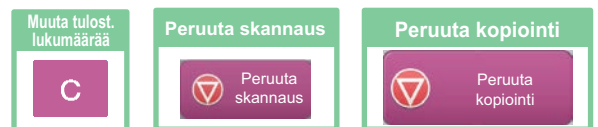



TULOSTIN

Tässä osassa kuvataan tulostuksen perusmenettelytavat käytettäessä laitteen tulostinajuria. Näyttöjen ja menettelytapojen selitykset on tarkoitettu lähinnä Windows® 10 -käyttöjärjestelmälle Windows®-ympäristöissä ja macOS 10.12 -käyttöjärjestelmälle macOS -ympäristöissä. Ikkuna vaihtelee käyttöjärjestelmän version, tulostinajurin version ja sovelluksen mukaan.

- ▶ **TULOSTAMINEN WINDOWS-YMPÄRISTÖSSÄ..... 38**
- ▶ **TULOSTUS macOS -YMPÄRISTÖSSÄ..... 40**
- ▶ **TIEDOSTON TULOSTAMINEN SUORAAN USB-MUISTISTA..... 42**



TULOSTAMINEN WINDOWS-YMPÄRISTÖSSÄ

Seuraava esimerkki selittää miten tulostaa A4-kokoinen asiakirja "WordPad"-ohjelmasta, joka on Windowsiin vakiona kuuluva apuohjelma.

Katso ohjelmiston asennusohjetta tulostinajurin asentamiseksi ja asetusten määrittämiseksi Windows-ympäristössä. Jos haluat tietoja käytettävissä olevista tulostinajureista ja niiden käyttöä koskevista vaatimuksista, katso käyttöohjetta.

1

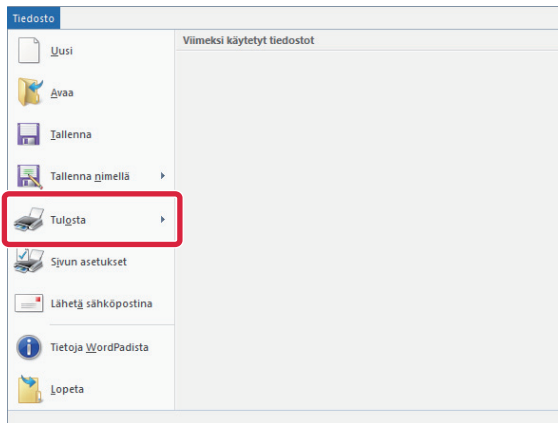

Valitse [Tulosta] WordPadin [Tiedosto]-valikosta.

2

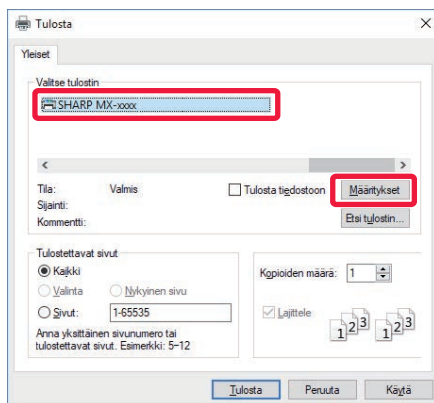

Valitse laitteen tulostinajuri ja napsauta sitten [Määriykset]-painiketta.

Jos tulostinajurit näkyvät luettelona, valitse luettelosta sen tulostinajurin nimi, jota haluat käyttää.

3

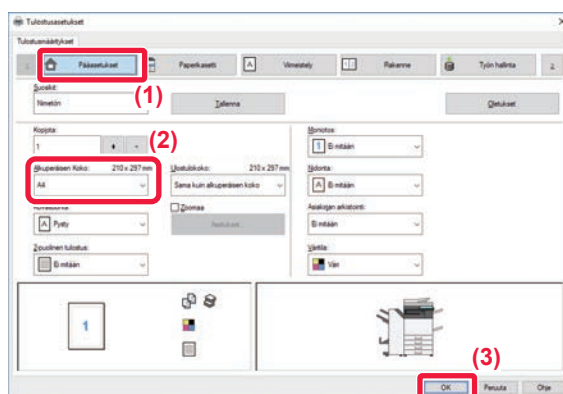

Valitse tulostusasetukset.

(1) Napsauta [Pääasetukset]-välilehteä.

(2) Valitse alkuperäisen koko.

Pääset valitsemaan asetukset muilla välilehdillä napsauttamalla haluamaasi välilehteä ja valitsemalla sitten asetukset.

(3) Napsauta [OK]-painiketta.

- Asetuksen ohje voidaan tuoda näkyviin napsauttamalla asetusta ja painamalla [F1]-näppäintä.
- Napsauta [Ohje]-painiketta, ohjeen ikkuna avautuu ja voit katsoa selityksiä välilehden asetuksista.



4

Napsauta [Tulosta]-painiketta.

Tulostus käynnistyy.

KIRJEKUORILLE TULOSTAMINEN

Kirjekuoria voi tulostaa ohisyöttötasolta tai tasolta 1.

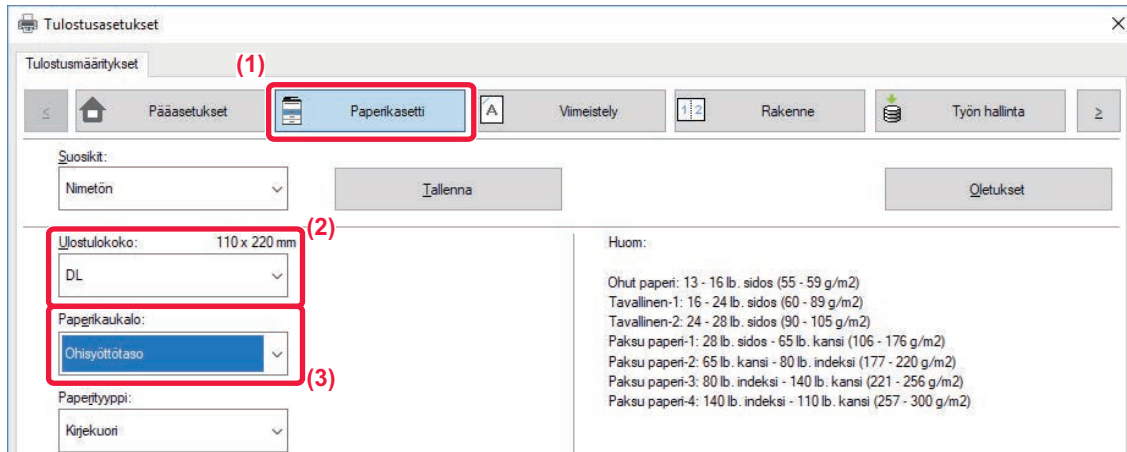

(1) Napsauta [Paperikasetti]-välilehteä.

(2) Valitse kirjekuoren koko kohdasta "Ulostulokoko".

Kun "Ulostulokoko" on asetettu asentoon [DL], "Paperityyppi" asetetaan automaattisesti asentoon [Kirjekuori].

(3) Valitse [Ohisyöttötaso] tai [Taso 1] kohdasta "Paperikaukalo".



Aseta ohisyöttötason tai tason 1 paperiasetus kohtaan [Kirjekuori] ja lisää kirjekuori ohisyöttötasolle tai tasolle 1.

► [Kirjekuorien lisääminen \(sivu 22\)](#)



TULOSTUS macOS -YMPÄRISTÖSSÄ

Seuraava esimerkki selittää miten tulostaa A4-kokoinen asiakirja "TextEdit"-ohjelmasta, joka vakiona macOS-käyttöjärjestelmään kuuluva apuohjelma.

Katso ohjelmiston asennusohjetta tulostinajurin asentamiseksi ja asetusten määrittämiseksi macOS-ympäristössä.



Malleissa MX-2651/3051/3551/4051/5051/6051 vaaditaan PS3-laajennuspaketti, jotta laitetta voi käyttää tulostimena macOS-ympäristössä.

1



Valitse kohta [Arkin määrittely] valikosta [Arkisto].

2

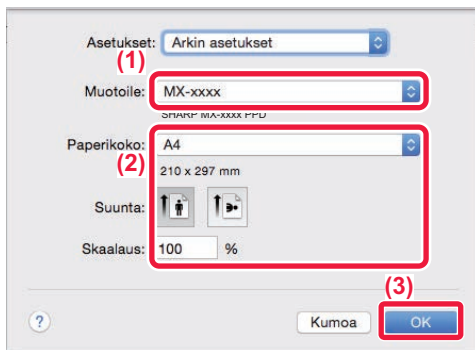

Valitse paperin asetukset.

- (1) Varmista, että oikea tulostin on valittu.
- (2) Valitse paperiasetukset.
Määritä paperin koko, paperin suunta ja kopiosuhde.
- (3) Napsauta [OK]-painiketta.

3



Valitse kohta [Tulosta] valikosta [Arkisto].



4

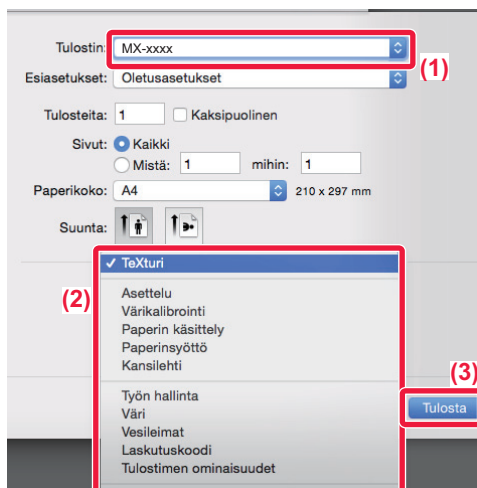

Valitse tulostusasetukset.

- (1) Varmista, että oikea tulostin on valittu.
- (2) Valitse kohdat valikosta ja määritä asetukset tarpeen mukaan.
- (3) Napsauta [Tulosta]-painiketta.

KIRJEKUORILLE TULOSTAMINEN

Kirjekuoria voi tulostaa ohisyöttötasolta tai tasolta 1.

Valitse sovelluksessa kirjekuoren koko (monissa sovelluksissa asetuksen nimi on "Sivun asetukset") ja suorita sitten seuraavat vaiheet.

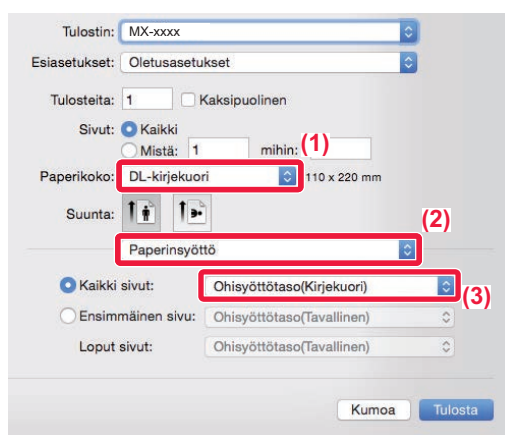

- (1) Valitse kirjekuoren koko kohdasta "Paperikoko".
- (2) Valitse [Paperinsyöttö].
- (3) Valitse [Ohisyöttötaso(Kirjekuori)] tai [Taso 1(Kirjekuori)] kohdasta "Kaikki sivut".



Aseta ohisyöttötason tai tason 1 paperiasetus kohtaan [Kirjekuori] ja lisää kirjekuori ohisyöttötasolle tai tasolle 1.

► [Kirjekuorien lisääminen \(sivu 22\)](#)



TIEDOSTON TULOSTAMINEN SUORAAN USB-MUISTISTA

Laitteeseen liitettyssä USB-muistissa olevat tiedostot tulostuvat laitteen käyttöpaneelista ilman tulostinajurin käyttöä. Tiedostotyytit (ja vastaavat tiedostotunnisteet), jotka voidaan tulostaa, näkyvät alla.

Tiedostotyyppi	TIFF	JPEG	PCL	PDF/SalattuPDF/Compact PDF*1	PS*1	DOCX, XLSX, PPTX*2	PNG
Tiedostotunniste	tiff, tif	jpeg, jpg, jpe, jfif	pcl, prn	pdf	ps, prn	docx, xlsx, pptx	png

*1 Malleissa MX-2651/3051/3551/4051/5051/6051 vaaditaan PS3-laajennuspaketti.

*2 Malleissa MX-2651/3051/3551/4051/5051/6051 vaaditaan Suoratulostus-laajennuspaketti.

1

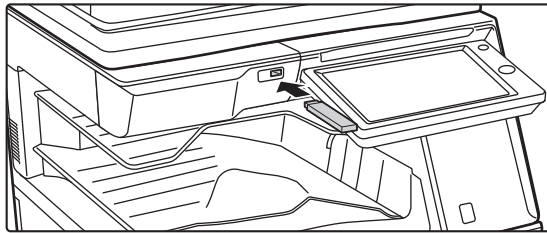

Liitä USB-muisti laitteeseen.

2

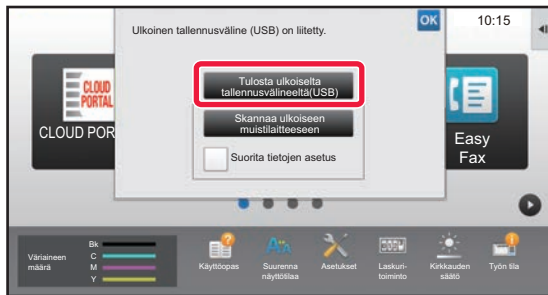

Kun toiminnon valintänäyttö avautuu, kosketa [Tulosta ulkoiselta tallennusvälineeltä(USB)].

Jos näyttö ei avaudu, toimi seuraavasti:

- (1) Kosketa [HDD-tiedoston palautus]-näppäintä.
- (2) Kosketa [Valitse USB-muistista tulostettava tiedosto] toimintopaneelissa.

3

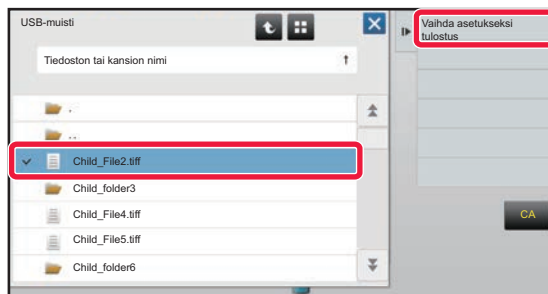

Kosketa tulostettavan tiedoston näppäintä ja kosketa [Vaihda asetukseksi tulostus] toimintopaneelissa.

- Kun tulostat useita tiedostoja, kosketa tulostettavien tiedostojen näppäimiä ja kosketa [Tulosta] toimintopaneelissa.
- Kosketa siirtyäksesi pikkukuviin.

4

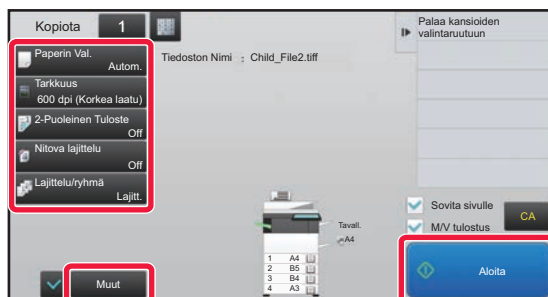

Valitse tulostusasetukset ja kosketa [Aloita]-näppäintä.

5

Poista USB-muisti laitteesta.

Qualcomm®DirectOffice™ on tuote, jonka omistaa Qualcomm Technologies, Inc. ja/tai sen tytäryhtiöt. Qualcomm® on tavaramerkki, jonka omistaa Qualcomm Incorporated, ja se on rekisteröity Yhdysvalloissa ja muissa maissa. DirectOffice™ on tavaramerkki, jonka omistaa CSR Imaging US, LP, ja se on rekisteröity Yhdysvalloissa ja muissa maissa.



FAKSI

Tässä osassa kuvataan perusmenettelytavat laitteen faksitoiminnon käyttöä varten.

▶ FAKSIN LÄHETTÄMINEN.....	44
▶ FAKSITILA.....	46

FAKSIIN LÄHETTÄMINEN

Tässä osassa kuvataan perusmenettely faksin lähettämistä varten.
Faksitilassa värilliset alkuperäiset asiakirjat lähetetään mustavalkoisina kuvina.

1

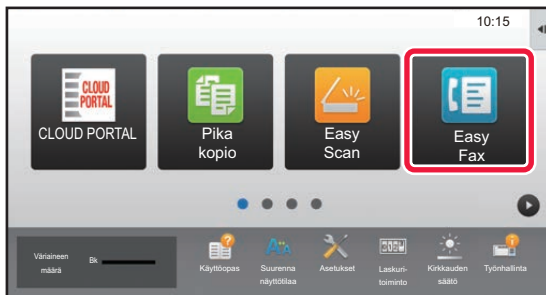

Paina [Kotinäyttö]-näppäintä.

Kotinäyttö avautuu.

2

Kosketa [Easy Fax]-tilan kuvaketta.

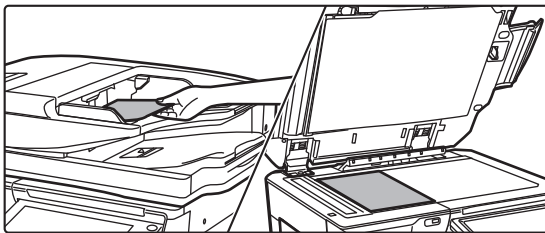
Easy Fax -tilan näyttö avautuu.

3

Aseta alkuperäinen asiakirja paikalleen.

Aseta alkuperäinen automaattisen syöttölaitteen asiakirjan syöttötasolle tai valotuslasille.

► [ALKUPERÄISTEN ASETTAMINEN \(sivu 18\)](#)

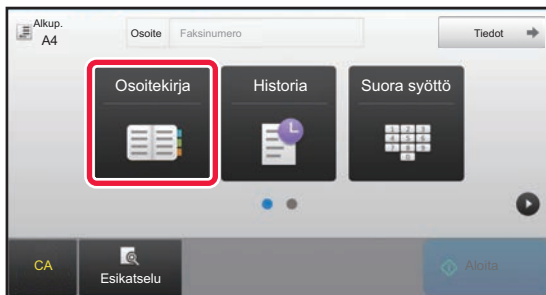
4

Kosketa [Osoitekirja]-näppäintä.

Voit koskettaa myös [Suora syöttö]-näppäintä syöttääksesi suoraan faksinumeron tai valita faksinumeron lähetykslokista.

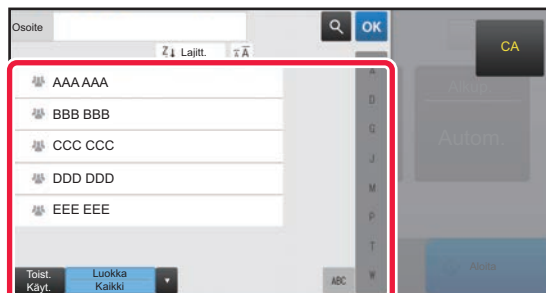
5

Kosketa halutun kohteen näppäintä.

Tämänhetkisen tilan osoitteet valitaan osoitteista, joiden valintaruudut olivat valittuina kosketetun kohteen rekisteröintihetkellä. Jos ei ole rekisteröity yhtään osoitetta valintaruutu valittuna, kosketa [Kyllä]-näppäintä vahvistusnäytöllä ja valitse halutut osoitteet.

Toisen kohteen lisäämiseksi, kosketa kohteen näppäintä.



6

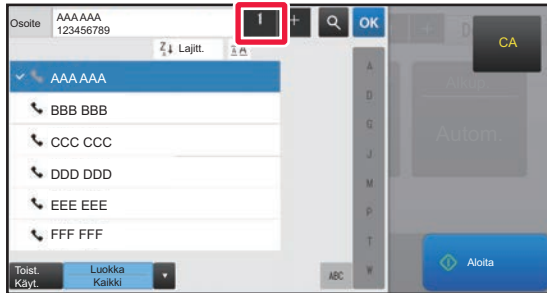

Kosketa [Kaikki Kohteet]-näppäintä.

Valittujen kohteiden luettelo avautuu.

7



Vahvista kohde.

Jos luettelossa on virheellinen kohde, kosketa kohdetta ja kosketa sitten [Poista]-näppäintä.

8

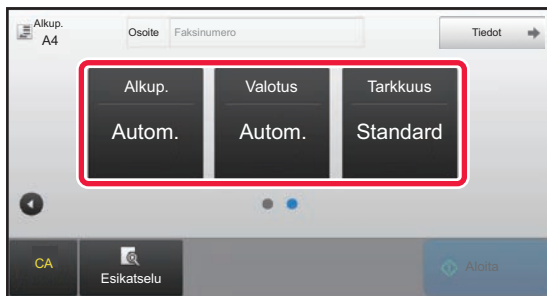

Kosketa muuttaaksesi näyttöjä ja valitse asetukset.

Muuta asetuksia tarpeen mukaan.

Alla olevat toiminnot voidaan ottaa käyttöön helposti.

- Alkup.
- Valotus
- Tarkkuus

Valitaksesi tarkemmat asetukset, kosketa [Tiedot]-näppäintä ja valitse asetukset normaalilla tavalla.

► [FAKSITILA \(sivu 46\)](#)

9

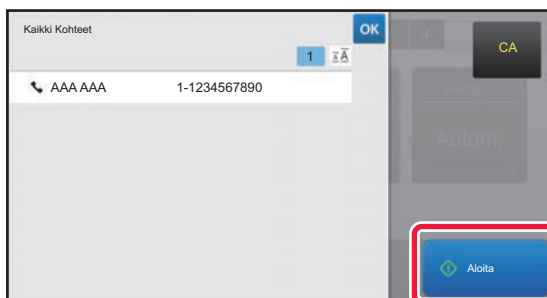

Kosketa [Aloita]-näppäintä.

Tarkastele asiakirjan esikatselukuvaa koskettamalla  palataksesi Easy Fax -toiminnon perusnäyttöön ja kosketa [Esikatselu]-näppäintä.

► [ESIKATSELUNÄYTTÖ \(sivu 17\)](#)





FAKSITILA

Faksitila sisältää kaksi tilaa: Easy-tila ja normaalitila.

Easy-tila on rajoitettu usein käytettyihin toimintoihin, joiden avulla voit suorittaa kätevästi useimmat faksityöt. Jos sinun on valittava tarkempia asetuksia tai erityistoimintoja, käytä normaalitilaa.

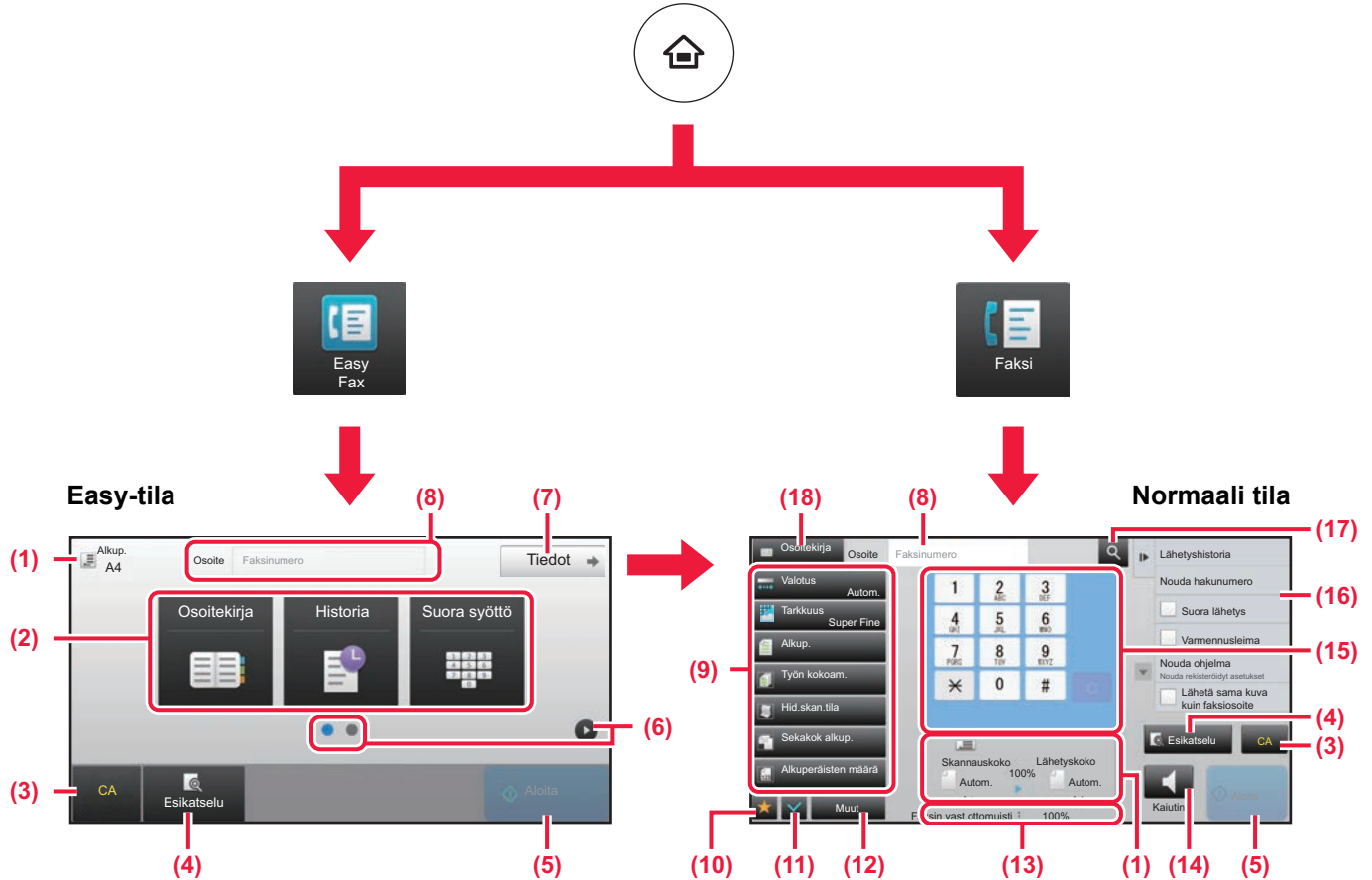

- (1) Näyttää alkuperäisen koot ja lähetettävät tiedot.
- (2) Valitse osoite ja toiminnot, joita haluat käyttää.



Toiminnon valitseminen helposti

Kohdassa "Asetustila", valitse [Järjestelmäasetukset] → [Yleiset asetukset] → [Käyttö- Asetukset] → [Helppokäyttötilan asetukset] → [Easy Fax]

- (3) Nollaa asetukset ja osoitteet.
- (4) Skannaa alkuperäisen asiakirjan ja näyttää esikatselukuvan.
 - ▶ [ESIKATSELUNÄYTTÖ \(sivu 17\)](#)
- (5) Faksilähetys käynnistyy välittömästi.
- (6) Vaihda sivuja pikanäppäimien näyttämiseksi.
- (7) Muuta normaalitilaan.
- (8) Näyttää kohteen faksinumeron.
- (9) Asetusnäppäin, jota voidaan käyttää faksia varten.

- (10) Näyttää toimintonäppäimien luettelon. Voidaan rekisteröidä usein käytetyt [Muut]-kohdat.
- (11) Nykyisten asetusten tarkistaminen.
- (12) Näyttää muiden kuin yläpuolella osoitettujen toimintonäppäimien luettelon.
 - ▶ [TOIMINNOT, JOITA VOIDAAN KÄYTTÄÄ LAITTEELLE \(sivu 28\)](#)
- (13) Näyttää käytettävissä olevan vapaan tilan faksin vastaanottoa varten.
- (14) Kosketa valitaksesi kaiutintilassa.
- (15) Syötä faksinumero.
- (16) Näyttää toiminnot, joita voidaan käyttää faksitilassa.
- (17) Hakee osoitteen.
- (18) Näyttää osoitekirjan.



SKANNERI

Tässä osassa kuvataan verkkoskanneritoiminnon käyttötavat ja perusmenetelmät skannaustilan käyttöä varten.

Tarvitaan Internet-faksin laajennuspaketti Internet-faksitoiminnon käyttöä varten.

▶ VERKKOSKANNERITOIMINTO.....	48
▶ ALKUPERÄISEN SKANNAUS.....	49
▶ SKANNERITILA.....	51



VERKKOSKANNERITOIMINTO

Laitteen verkkoskanneritoimintoa voidaan käyttää lähettämään eri menetelmillä skannattuja kuvia.

Verkkoskanneritoiminnossa on seuraavat tilat.

Tilan käyttämiseksi, kosketa kyseisen tilan painiketta kotinäytöllä.

Skannaustilat



Lähetä kuva sähköpostiin toiminnolla

Skanna sähköpostiin



Sähköposti



Lataa kuva FTP-palvelimelle toiminnolla

Skanna FTP:lle



FTP/Työpöytä



Lähetä kuva tietokoneen jaettuun kansioon toiminnolla

Skanna verkkokansioon



Verkkokansio

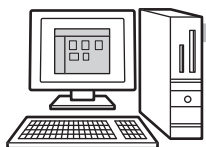

Käsittele kuvaa tietyssä sovelluksessa toiminnolla

Skanna työpöydälle



FTP/Työpöytä

Skanna alkuperäinen ja sitten...

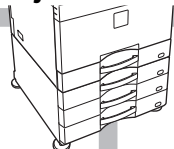

USB-muistitila

Käytä tätä tilaa tallentaaksesi kuva USB-muistiin



Skanna ulk. muistiin

Internet-faksitila

Käytä tilaa faksin lähettämiseen Internetin kautta

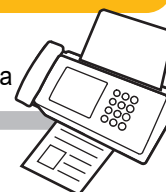

Internet-Faksi

Laite tukee toimintoa Direct SMTP.

PC-skannaustila

Käytä tilaa skannataksesi valokuvan ja tee korjauksia tietokoneellasi



PC-skannaus

Voidaan käyttää TWAIN-yhteensopivaa ohjelmistosovellusta.

Tiedonsyöttötila

Jos haluat käyttää sovellukseen linkitettyä asiakirjaratkaisua



Sharp OSA



ALKUPERÄISEN SKANNAUS

Skannauksen perustoimenpiteet kuvataan alla.

Tässä kuvataan menettelytapa skannatun tiedoston lähettämiseksi sähköpostitse kohteeseen, joka on varastoitu osoitekirjaan.

1



Paina [Kotinäyttö]-näppäintä.

Kotinäyttö avautuu.

2

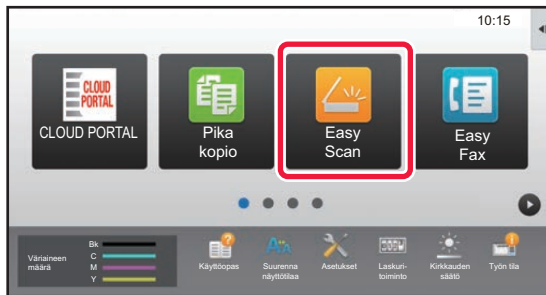

Kosketa [Easy Scan]-tilan kuvaketta.

Easy Scan -tilan näyttö avautuu.

3

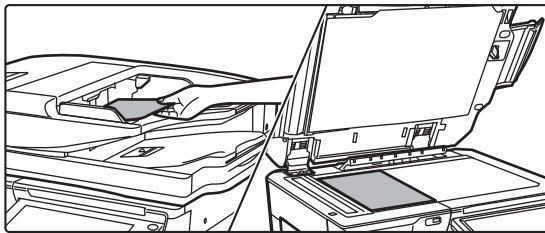

Aseta alkuperäinen asiakirja paikalleen.

Aseta alkuperäinen automaattisen syöttölaitteen asiakirjan syöttötasolle tai valotuslasille.

► [ALKUPERÄISTEN ASETTAMINEN \(sivu 18\)](#)

4

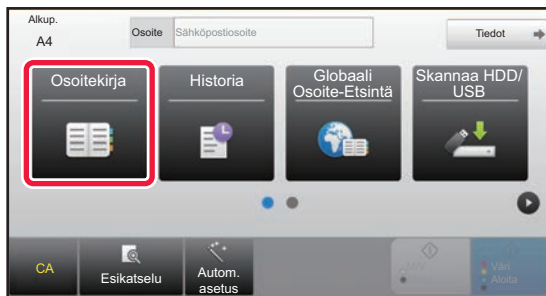

Kosketa [Osoitekirja]-näppäintä.

5

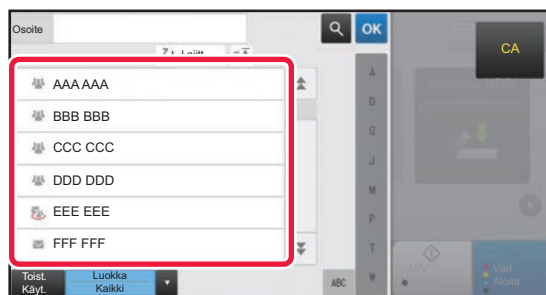

Kosketa halutun kohteen näppäintä.

Tämänhetkisen tilan osoitteet valitaan osoitteista, joiden valintaruudut olivat valittuna kosketetun kohteen rekisteröintihetkellä. Jos ei ole rekisteröity yhtään osoitetta valintaruutu valittuna, kosketa [Kyllä]-näppäintä vahvistusnäytöllä ja valitse halutut osoitteet.

Toisen kohteen lisäämiseksi, kosketa kohteen näppäintä.



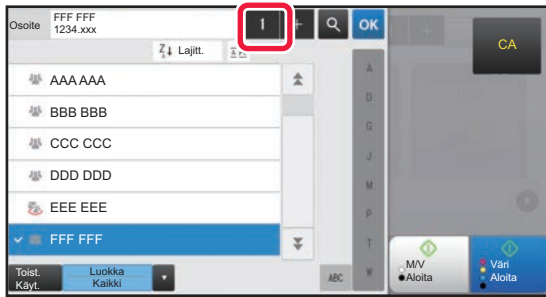

6

**Kosketa [Kaikki Kohteet]-näppäintä.**

Valittujen kohteiden luettelo avautuu.

7

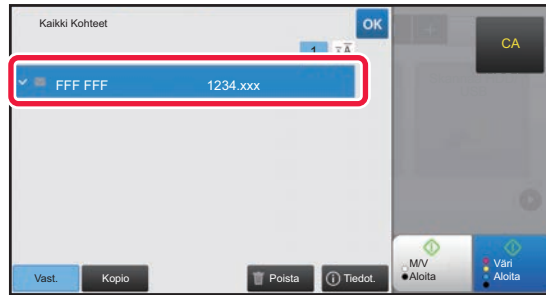
**Vahvasta kohde.**

Jos luettelossa on virheellinen kohde, kosketa kohdetta ja kosketa sitten [Poista]-näppäintä.

8

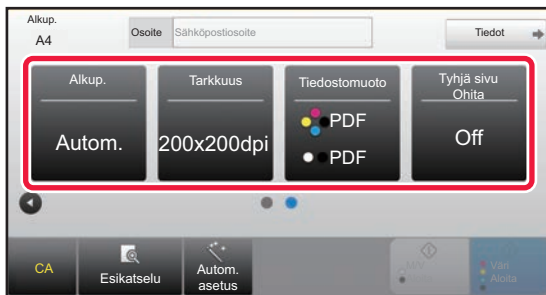
**Kosketa [muuttaaksesi näyttöjä ja valitse asetukset].**

Muuta asetuksia tarpeen mukaan.

Alla olevat toiminnot voidaan ottaa käyttöön helposti.

- Alkup.
- Tarkkuus
- Tiedostomuoto
- Tyhjä sivu Ohita

Valitaksesi tarkemmat asetukset, kosketa [Tiedot]-näppäintä ja valitse asetukset normaalilla tavalla.

▶ [SKANNERITILA \(sivu 51\)](#)

9

**Kosketa [Väri Aloita]-näppäintä tai [M/V Aloita]-näppäintä.**

- Tehtaan oletustilassa, laite havaitsee onko alkuperäinen asiakirja mustavalkoinen vai värillinen, kun kosketat [Väri Aloita]-näppäintä, ja se siirtyy automaattisesti värilliseen tai mustavalkoiseen binääriskannaukseen. Kun kosketat [M/V Aloita]-näppäintä, laite skannaa mustavalkoisella binäärillä. Katso tarkemmat tiedot käyttöohjeesta.
- Tarkastele asiakirjan esikatselukuvaa koskettamalla [OK] palataksesi Easy Scan -toiminnon perusnäyttöön ja kosketa [Esikatselu]-näppäintä.

▶ [ESIKATSELUNÄYTTÖ \(sivu 17\)](#)

Peruuta skannaus

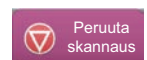



SKANNERITILA

SKANNERITILAN VALINTA

Kotinäytöllä, kosketa halutun skanneritilan kuvaketta näyttääksesi skanneritilan perusnäyttö.
Jos haluamasi tilan painiketta ei näy, kosketa ◀ tai ▶ vaihtaaksesi näyttöä.

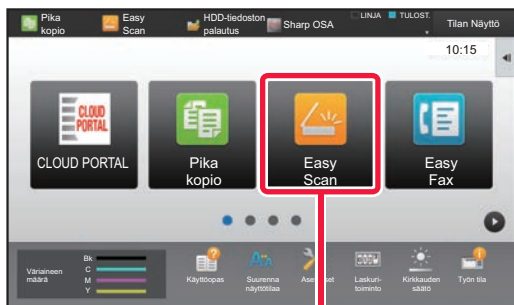

**Easy
Skannaus**

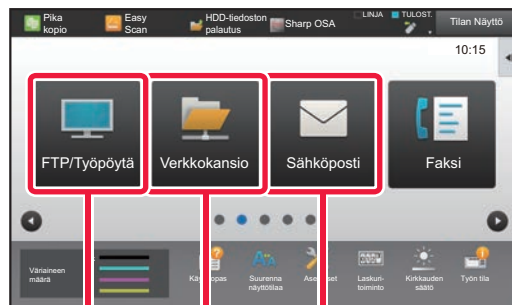
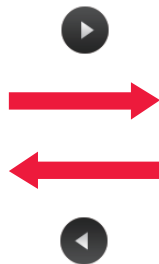

**Skannauskohde
FTP/Työpöytä** **Skannaa
verkkokansioon** **Skannauskohde
Sähköposti**





SKANNERITILAN PERUSNÄYTTÖ

Skanneritila sisältää kaksi tilaa: Easy-tila ja normaalitila.

Easy-tila on rajoitettu usein käytettyihin toimintoihin, joiden avulla voit suorittaa kätevästi useimmat skannaustyöt. Jos sinun on valittava tarkempia asetuksia tai erityistoimintoja, käytä normaalitilaa.

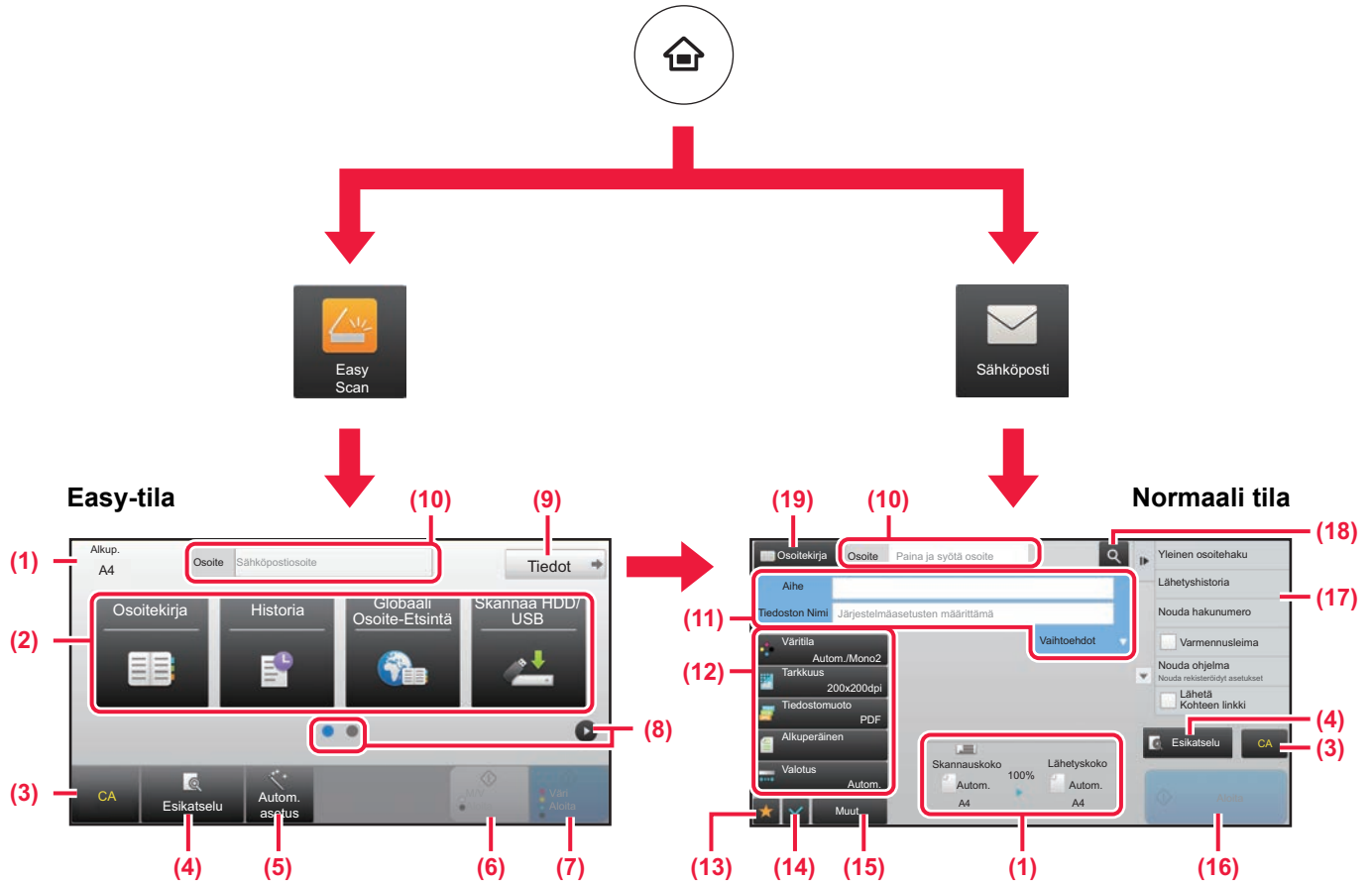

- (1) Näyttää alkuperäisen koot ja lähetettävät tiedot.
- (2) Valitse osoite ja toiminnot, joita haluat käyttää.

- (3) Nollaa asetukset ja osoitteet.
- (4) Skannaa alkuperäisen asiakirjan ja näyttää esikatselukuvan.
 - ▶ [ESIKATSELUNÄYTTÖ \(sivu 17\)](#)
- (5) Asettaa automaattisesti alkuperäisen asiakirjan suunnan, tarkkuuden ja tyhjien sivujen ohituksen, kaksipuoleisuusasetuksen*, PDF:n vinouden säädön, Mono2:n/harmaasävy automaattisen tunnistuksen.
 - * Malleissa MX-2651/3051/3551/4051/5051/6051, vaaditaan OCR-laajennuspaketti.
- (6) Aloittaa mustavalkoskannauksen.
- (7) Aloittaa väriskannauksen.
- (8) Vaihda sivuja pikanäppäimien näyttämiseksi.
- (9) Muuta normaalitilaan.
- (10) Avaa näytön näppäimistö koskettamalla tätä näppäintä.
- (11) Syötä kohde, tiedostonimi ja muut kohdat. Näyttö vaihtelee skannaustyyppin mukaan.
- (12) Asetusnäppäin, jota voidaan käyttää kuvien lähettämistä varten.
- (13) Näyttää toimintonäppäimien luettelon. Voidaan rekisteröidä usein käytetyt [Muut]-kohdat.
- (14) Nykyisten asetusten tarkistaminen.
- (15) Näyttää muiden kuin yläpuolella osoitettujen toimintonäppäimien luettelon.
 - ▶ [TOIMINNOT, JOITA VOIDAAN KÄYTTÄÄ LAITTEELLE \(sivu 28\)](#)
- (16) Lähetys käynnistyy.
- (17) Näyttää toiminnot, joita voidaan käyttää kuvanlähetyksessä.
- (18) Hakee osoitteen.
- (19) Näyttää osoitekirjan.

Toiminnon valitseminen helposti



Kohdassa "Asetustila", valitse [Järjestelmäasetukset] → [Yleiset asetukset] → [Käyttö- Asetukset] → [Helppokäyttötilan asetukset] → [Easy Scan]



ASIAKIRJOJEN ARKISTOINTI

Asiakirjojen arkistointitoiminnolla voidaan varastoida asiakirja tai tulostuskuva kiintolevyille kopiointiin, tulostuksen tai muun työn aikana. Voit tulostaa tai suorittaa muita toimenpiteitä käyttäen tallennettua tiedostoa myöhemmin. Tässä osassa esitellään useita asiakirjan arkistointitoimintoja.

- ▶ **ASIAKIRJAN ARKISTOINNIN KÄYTTÖTAVAT** 54
- ▶ **ASIAKIRJAN TALLENNUS AINOASTAAN (Skannaa kiintolevyille)** ... 55
- ▶ **TALLENNETUN TIEDOSTON TULOSTUS**..... 58



ASIAKIRJAN ARKISTOINNIN KÄYTTÖTAVAT

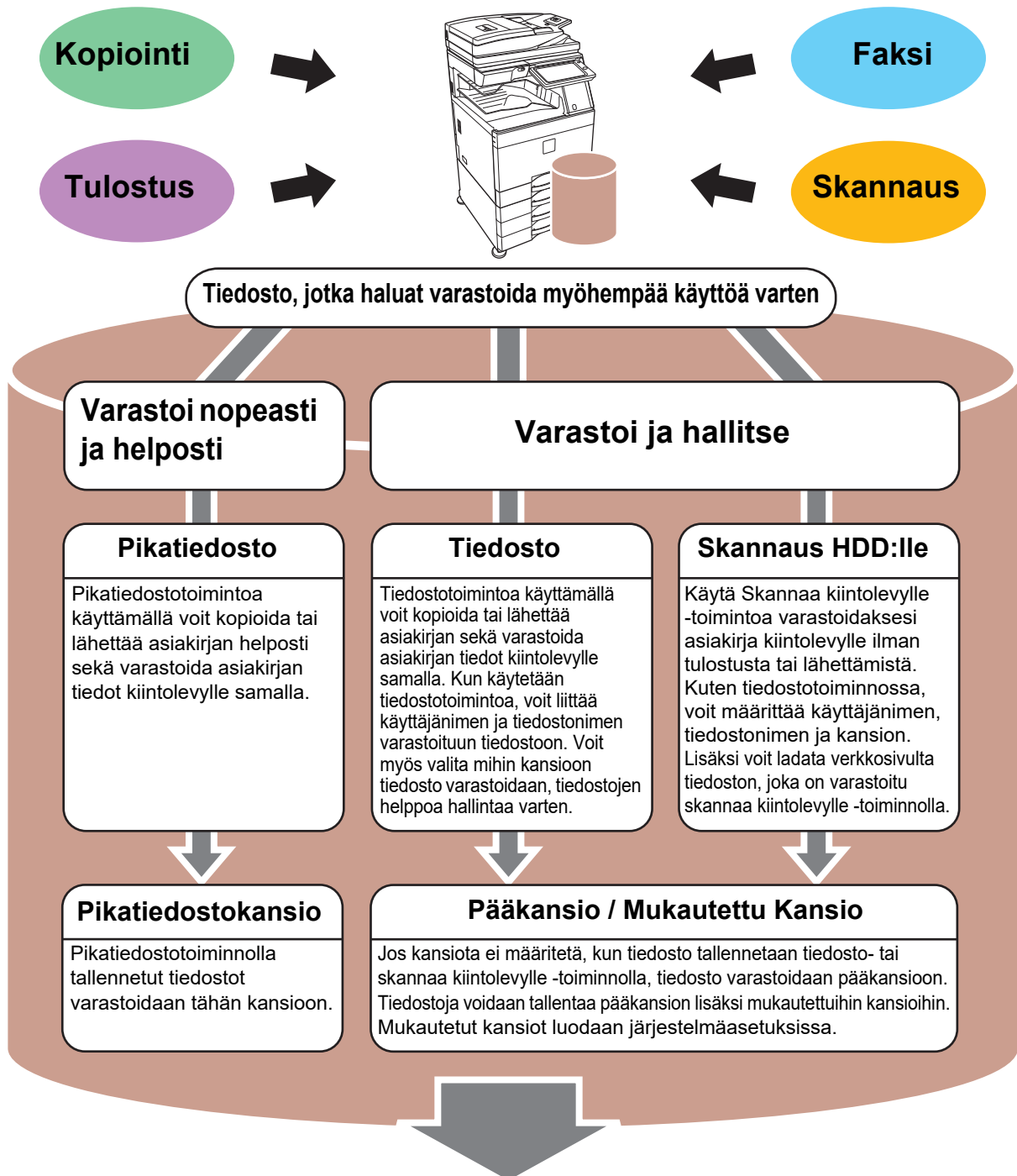

**Varastoidut tiedostot voidaan tarvittaessa tulostaa tai lähettää.
Tulostinajurilla varastoitua tiedostoa ei voida lähettää.
(Tiedosto voidaan lähettää, jos "RIP-muoto" muutetaan "RGB"-muodoksi.)**



ASIAKIRJAN TALLENNUS AINOASTAAN (Skannaa kiintolevylle)

Skannaa kiintolevylle -toiminnolla voit skannata asiakirjan pääkansioon tai mukautettuun kansioon. Tällä toiminnolla ei voida tulostaa tai lähettää.

Alla kuvataan menettelytapa asiakirjan varastoimiseksi pääkansioon.

Mukautettuun kansioon tallentamiseksi, kosketa [HDD-tiedoston palautus]-näppäintä kotinäytöllä, kosketa [Skannaus HDD:lle] toimintopaneelissa ja valitse tallenna asetukset. Katso lisätietoja käyttöohjeesta.

Tallennus Easy Scan -toiminnolla

Voit tallentaa tiedoston pääkansioon tai Minun kansioon (kun käyttäjän tunnistus on käytössä).

1



Paina [Kotinäyttö]-näppäintä.

Kotinäyttö avautuu.

2

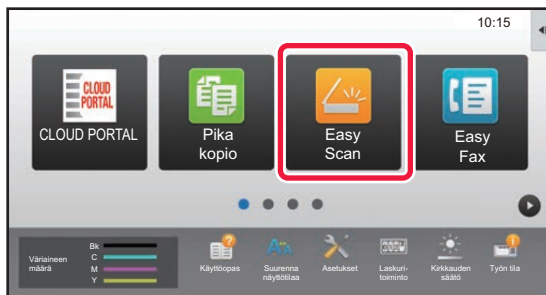

Kosketa [Easy Scan]-tilan kuvaketta.

3

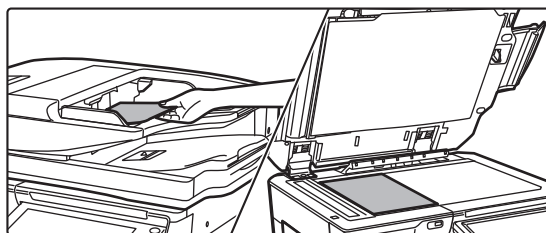

Aseta alkuperäinen asiakirja paikalleen.

Aseta alkuperäinen automaattisen syöttölaitteen asiakirjan syöttötasolle tai valotuslasille.

► [ALKUPERÄISTEN ASETTAMINEN \(sivu 18\)](#)

4

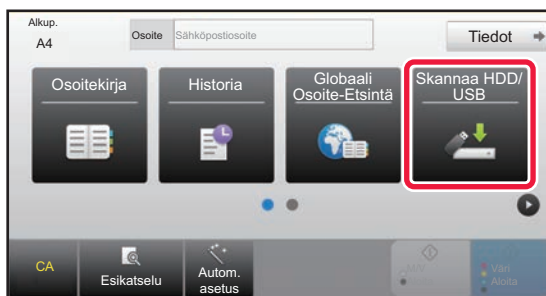

Kosketa [Skannaa HDD/USB]-näppäintä.





5



Kosketa [Skanna HDD]-näppäintä.

6



Kosketa [Väri Aloita]-näppäintä tai [M/V Aloita]-näppäintä.

Tarkastele asiakirjan esikatselukuvaa koskettamalla [Esikatselu]-näppäintä.

► [ESIKATSELUNÄYTTÖ \(sivu 17\)](#)

Peruuta skannaus

Peruuta skannaus



Skannaa USB-muistiin

1

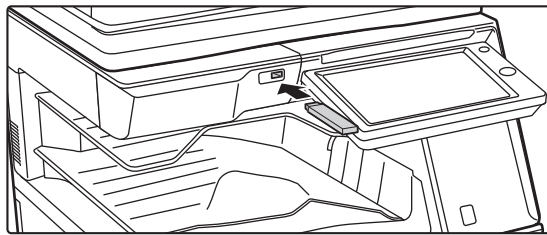

Liitä USB-muisti laitteeseen.

Käytä FAT32 tai NTFS USB -muistia, jonka kapasiteetti on korkeintaan 32 Gt.

2

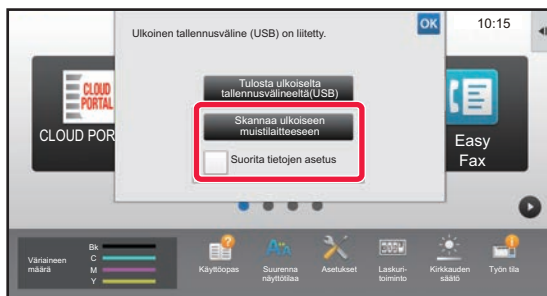

Kun toiminnon valintanäyttö avautuu, kosketa [Skannaa ulkoiseen muistilaitteeseen].

- Valitaksesi yksityiskohtaiset asetukset normaalitilassa, valitse [Suorita tietojen asetus]-valintaruutu .
▶ [SKANNERITILAN PERUSNÄYTTÖ \(sivu 52\)](#)
- Jos Skannaa HDD/USB -näyttö on auki, tämä näyttö ei tule näkyviin.

3

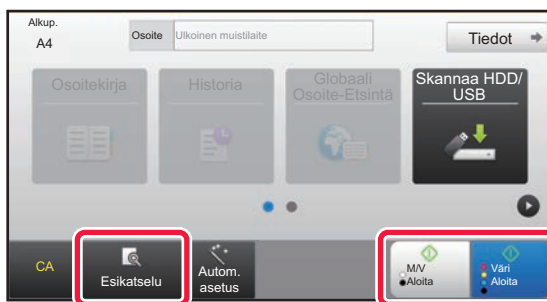

Kosketa [Väri Aloita]-näppäintä tai [M/V Aloita]-näppäintä.

Tarkastele asiakirjan esikatselukuvaa koskettamalla [Esikatselu]-näppäintä.

- ▶ [ESIKATSELUNÄYTTÖ \(sivu 17\)](#)



4

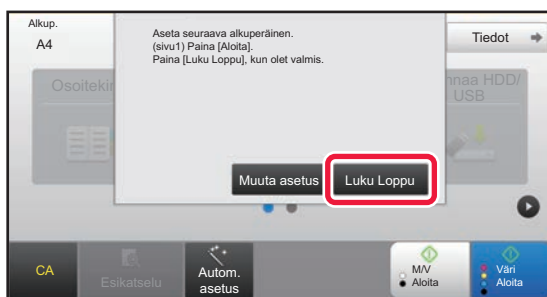

Kosketa alkuperäisten skannauksen jälkeen [Luku Loppu] -näppäintä.

Kun skannaat alkuperäisen asiakirjan automaattisella syöttölaitteella, tämä näyttö ei avaudu.

5

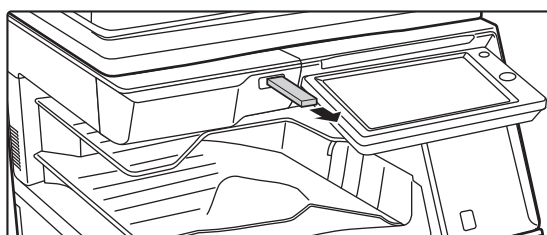

Tarkista [Tiedon lähetys on suoritettu.]-viesti ja poista USB-muisti tästä laitteesta.





TALLENNETUN TIEDOSTON TULOSTUS

Voit hakea varastoidun tiedoston asiakirjan arkistoinnin avulla ja tulostaa tai lähettää tiedoston.

Voit myös tulostaa tiedostoja, jotka on tallennettu USB-muistiin tai jaettuun kansioon.

Alla kuvataan vaiheet pääkansioon tallennetun tiedoston "Copy_20201010_112030" tulostamiseksi.

1



Paina [Kotinäyttö]-näppäintä.

Kotinäyttö avautuu.

2

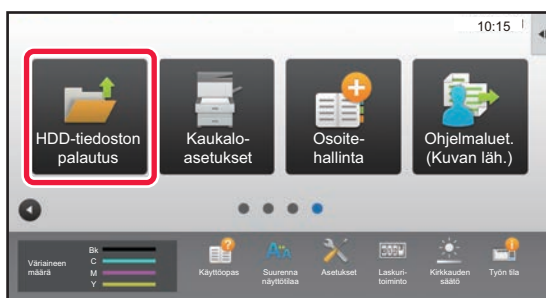

Kosketa [HDD-tiedoston palautus]-tilan kuvaketta.

3

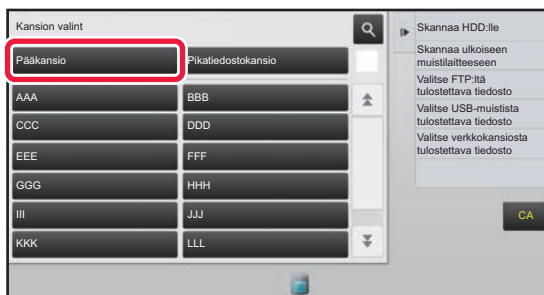

Valitse tiedosto ja tulosta.

(1) Kosketa [Pääkansio]-näppäintä.

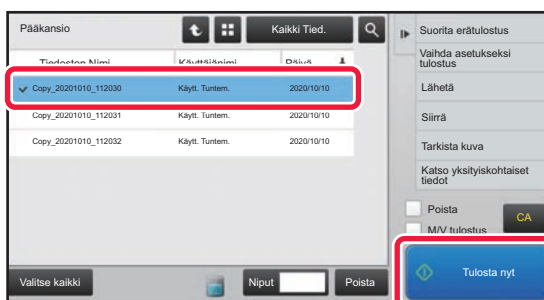

(2) Kosketa tulostettavan tiedoston näppäintä.

Tässä tapauksessa kosketa näppäintä "Copy_20201010_112030".

Tarkistaaksesi tulostettavan kuvan esikatselun, kosketa [Tarkista kuva] toimintopaneelissa.

Jos haluat poistaa tiedoston tulostuksen jälkeen, kosketa [Tulosta ja poista data] toimintopaneelissa, jotta tulee näkyviin.

(3) Kosketa [Tulosta nyt]-näppäintä.



ASETUSTILA

Asetustilan avulla voit säätää laitteen toimintaa siten, että se sopii työpaikkasi tarpeisiin. Tässä osassa kuvataan lyhyesti useita asetustiloja. Jos haluat tarkan kuvauksen järjestelmäasetuksista, katso kohtaa "ASETUSTILA" käyttöohjeessa.

▶ ASETUSTILA	60
--------------------	----



ASETUSTILA

Voidaan asettaa aika ja päivämäärä, voidaan varastoida faksin ja skannauksen kohteet, voidaan luoda asiakirjan arkistoinnin kansioita sekä voidaan määrittää useita muita laitteen käyttöön liittyviä asetuksia asetustilan näytöllä. Alla kuvataan menettelytapa asetustilan näytön ja näytön kohtien avaamiseksi.

ASETUSTILAN NÄYTTÄMINEN LAITTEESSA

1



Paina [Kotinäyttö]-näppäintä.

Kotinäyttö avautuu.

2

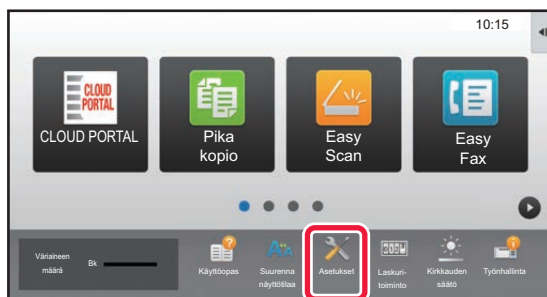

Kosketa [Asetukset]-näppäintä.

Asetustilan näyttö avautuu.

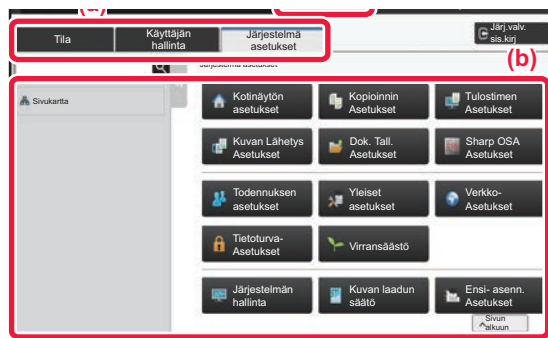

Kosketa asetettavaa kohtaa valikkovälilehdellä (a) tai asettamalla valikkovälilehden (b).

Asetustilasta poistuaksesi, kosketa [Keskeytä]-näppäintä.

► [Asetustila pääkäyttäjän ollessa sisäänkirjautuneena \(sivu 62\)](#)



MITÄ VOIT TEHDÄ ASETUSTILASSA

Seuraavat asetukset voidaan määrittää asetustilassa.

Jotkut asetukset eivät näy laitteen kosketusnäytöllä tai tietokoneen verkkoselaimessa. Jotkut asetukset eivät näy laitteen ja siihen asennettujen lisävarusteiden määrittysten vuoksi.

Valikko	Yleiskatsaus	
Tila	Näyttää paperitason tiedot ja laitteen tiedot.	
Osoitekirja	Käytä osoitekirjan muokkaamiseen.	
Asiakirjan toiminnot	Käytä suorittaaksesi toimenpiteitä tiedostoon asiakirjan arkistointitoiminnolla.	
Käyttäjän hallinta	Tällä asetuksella tallennetaan, muokataan ja poistetaan käyttäjiä, kun käyttäjätunnistus on käytössä.	
Järjestelmäasetukset	Määritä laitteen tärkeimmät asetukset kuten päivämäärän asetukset ja paperitason asetukset. Voit määrittää seuraavat asetukset.	
	Kotinäytön asetus	Voit valita asetukset laitteen kotinäyttöä varten kuten kotinäytön taustan muuttaminen.
	Kopioinnin asetukset	Voit valita kopioinnin asetukset.
	Tulostimen Asetukset	Voit valita tulostuksen asetukset.
	Kuvan lähetyksen asetukset	Määritä asetukset kuvan lähetystoiminnoille kuten faksi ja skannaa sähköpostiin.
	Asiakirjan Tallennus asetukset	Voit valita asiakirjan arkistoinnin asetukset.
	Sharp OSA-asetukset	Voit valita Sharp OSA -asetukset.
	Todennuksen asetukset	Määritä käyttäjän todennusmenetelmä. Vaihtoehtoisesti määritä IC-kortti.
	Yleiset asetukset	Voit määrittää laitteen asetukset kuten päivämäärän asetukset ja tason asetukset.
	Verkkoasetukset	Voit määrittää verkon asetukset kuten Liitäntäasetukset ja NAS-asetukset.
	Tietoturva- Asetukset	Voit määrittää laitteen turva-asetukset kuten tunnistus ja muuttaa pääkäyttäjän salasanaa.
	Virransäästö	Laitteen virrankulutusta voidaan vähentää Eco-tila-asetusten avulla.
	Järjestelmän hallinta	Voit määrittää laitteen varmuuskopiointi- ja työlökiasetukset.
	Kuvanlaadun säätö	Voit säätää kuvaa laitteessa.
Ensi- asennuksen asetukset	Nämä asetukset on asetettava koneen ensimmäisen asennuksen yhteydessä.	





Asetustila pääkäyttäjän ollessa sisäänkirjautuneena

Pääkäyttäjä voi määrittää edistyneitä asetuksia, jotka eivät ole vieraan tai käyttäjä saatavilla.

Kun käyttäjän tunnistus on käytössä, asetukset saatetaan sallia ilman pääkäyttäjän salasanan syöttämistä sisäänkirjautuneen käyttäjän oikeuksista riippuen. Asetusten tilaa varten, kysy neuvoa laitteen pääkäyttäjältä.

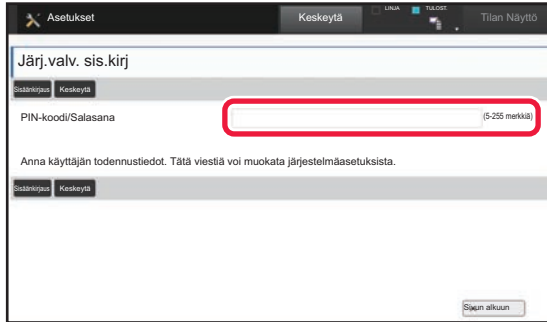

Kun valitset asetustilassa kohdan, joka vaatii pääkäyttäjän sisäänkirjautumista, avautuu pääkäyttäjän kirjautumisnäyttö. Jos haluat tietoja asetustilassa käytettävissä olevista kohdista, kun pääkäyttäjä on kirjautunut sisään, katso kohtaa "ASETUSTILA" käyttöohjeessa.

Ota huomioon

- Tietoa käyttöjärjestelmästäsi saat käyttöjärjestelmän käyttöohjeesta tai käytönaikaisella Ohje-toiminnolla.
- Windows-ympäristön näyttöjen ja toimintamenetelmien selitykset on tarkoitettu pääasiallisesti Windows 10®-käyttöjärjestelmälle. Näytöt voivat vaihdella käyttöjärjestelmän tai ohjelmistosovelluksen version mukaan.
- macOS -ympäristön näyttöjen ja toimintamenetelmien selitykset pohjautuvat macOS 10.12 -käyttöjärjestelmään. Näytöt voivat vaihdella käyttöjärjestelmän tai ohjelmistosovelluksen version mukaan.
- Kun ohjeessa mainitaan "MX-xxxx", korvaa "xxxx" mallisi nimellä.
- Tämä ohje on valmistettu erittäin huolellisesti. Jos sinulla on ohjetta koskevia kysymyksiä tai huomautuksia, ota yhteys jälleenmyyjään tai lähimpään SHARP-huoltopalveluun.
- Tälle tuotteelle on suoritettu erittäin tarkat laadunvalvonta- ja tarkastustoimenpiteet. On erittäin epätodennäköistä, että havaitaan vika tai muu ongelma; jos kuitenkin näin tapahtuu, ota yhteys jälleenmyyjään tai lähimpään SHARP-huoltopalveluun.
- Laissa määrättyjä erikoistapauksia lukuun ottamatta SHARP ei vastaa häiriöistä, jotka ilmenevät tuotteen tai sen lisälaitteiden käytön aikana, häiriöistä, jotka aiheutuvat tuotteen tai sen lisälaitteiden asiattomasta käytöstä, tai vahingoista, jotka aiheutuvat tuotteen käytöstä.

Varoitus

- Ohjeen sisällön kopiointi, muuntaminen tai kääntäminen ilman kirjallista etukäteen saatua lupaa on kielletty, lukuun ottamatta tekijänoikeuslain sallimia kohtia.
- Kaikkia ohjeessa olevia tietoja voidaan muuttaa ilman ennakoilmoitusta.

Tässä ohjeessa näytetyt kuvat, käyttöpaneeli ja kosketusnäyttö

Lisävarusteet ovat yleensä valinnaisia, mutta joihinkin malleihin saattaa kuulua lisävarusteita vakiovarusteina.

Tämän oppaan selitykset olettavat, että paperilaatikko on asennettu malliin MX-6071.

Eräiden toimintojen ja toimenpiteiden selityksissä edellytetään, että muita kuin edellä mainittuja laitteita on asennettu.

Ohjeen sisältämät näyttöruudut, viestit ja näppäinten nimet saattavat poiketa laitteen vastaavista tuotteen parannusten tai muutosten vuoksi.

SHARP[®]
SHARP CORPORATION