

SHARP®

CYFROWE PEŁNOKOLOROWE URZĄDZENIE
WIELOFUNKCYJNE

Podręcznik wprowadzający



MODEL:	MX-2651	MX-4051
	MX-3051	MX-4061
	MX-3061	MX-4061S
	MX-3061S	MX-4071
	MX-3071	MX-4071S
	MX-3071S	MX-5051
	MX-3551	MX-5071
	MX-3561	MX-5071S
	MX-3561S	MX-6051
	MX-3571	MX-6071
	MX-3571S	MX-6071S

PRZED ROZPOCZĘCIEM



KORZYSTANIE Z URZĄDZENIA

Opis funkcji urządzenia oraz procedur układania oryginału i umieszczania papieru



KOPIARKA

Korzystanie z funkcji kopiowania



DRUKARKA

Korzystanie z funkcji drukowania



FAKS

Korzystanie z funkcji faksu



SKANER

Korzystanie z funkcji skanowania



PRZECHOWYWANIE DOKUMENTÓW

Przechowywanie zadań w postaci plików na twardym dysku



TRYB USTAWIEŃ

Konfiguracja ustawień ułatwiających korzystanie z urządzenia

INSTRUKCJE OBSŁUGI ORAZ SPOSÓB KORZYSTANIA

Instrukcja instalacji



Instrukcja zawiera objaśnienia podstawowych procedur korzystania z urządzenia, ostrzeżenia związane z bezpiecznym korzystaniem z urządzenia oraz informacje dla administratora. Przed przystąpieniem do korzystania z urządzenia zapoznaj się z instrukcją.

Szczegółowe informacje na temat procedur obsługi i rozwiązywania problemów znajdują się w instrukcjach w formacie PDF.

INSTRUKCJA OBSŁUGI (wyświetlana na panelu dotykowym)

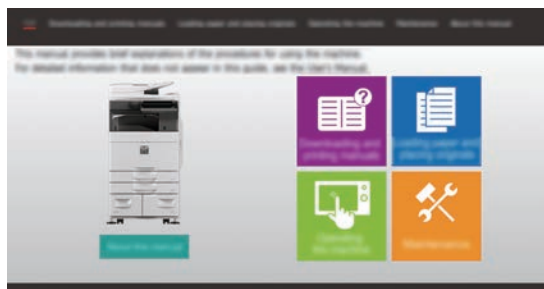

Instrukcja ta pojawi się po naciśnięciu ikony  na panelu dotykowym urządzenia. W instrukcji objaśnione są podstawowe procedury związane z obsługą urządzenia. Instrukcje można wydrukować. ([strona 3](#)) Informacje na temat drukowania instrukcji znajdują się w części "[DRUKOWANIE INSTRUKCJI \(strona 4\)](#)".

* W modelu MX-2651/MX-3051/MX-3551/MX-4051/MX-5051/MX-6051 wymagany jest zestaw rozszerzający PS3.

Podręcznik użytkownika

Szczegółowe objaśnienia funkcji, z których można korzystać za pomocą urządzenia znajdują się w dokumencie "Podręcznik użytkownika".

Podręcznik użytkownika można pobrać ze strony internetowej, korzystając z urządzenia.

Pobierz podręcznik użytkownika ze stron internetowych, korzystając z urządzenia.

Informacje o procedurze pobierania znajdują się w części "[POBIERANIE INSTRUKCJI OBSŁUGI \(strona 6\)](#)".



Inne instrukcje obsługi

Podobnie jak "Podręcznik użytkownika" te instrukcje można pobrać z naszej strony internetowej i przeglądać na własnym komputerze.

Rodzaje instrukcji mogą być aktualizowane. Więcej informacji na ten temat można znaleźć na naszej stronie internetowej.

<p>Podręcznik użytkownika (rejestracja książki adresowej)*</p> <p>Niniejsza instrukcja opisuje jak rejestrować edytować i usuwać książkę adresową.</p>		<p>Instrukcja instalacji oprogramowania*</p> <p>Niniejsza instrukcja zawiera objaśnienia dotyczące instalacji oprogramowania i konfiguracji ustawień pozwalających wykorzystywać urządzenie jako drukarkę lub skaner.</p>	
<p>Rozwiązywanie problemów*</p> <p>Niniejsza instrukcja zawiera odpowiedzi na często zadawane pytania dotyczące pracy urządzenia w poszczególnych trybach.</p>		<p>Podręcznik wprowadzający*</p> <p>Zadaniem niniejszej instrukcji jest pomoc użytkownikom rozpoczynającym korzystanie z podstawowych, przydatnych funkcji urządzenia.</p>	
<p>Podręcznik użytkownika (ustawienia strony internetowej)*</p> <p>Zadaniem niniejszej instrukcji jest objaśnienie sposobu konfiguracji urządzenia na komputerze z wykorzystaniem dostępnej w nim funkcji ustawień za pośrednictwem strony internetowej.</p>		<p>Podręcznik użytkownika (obsługa panelu dotykowego)</p> <p>Niniejsza instrukcja zawiera objaśnienia dotyczące obsługi panelu dotykowego i personalizacji interfejsu.</p>	
<p>Instrukcje funkcji zwalniania wydruku</p> <p>Niniejsza instrukcja wyjaśnia sposób korzystania z funkcji zwalniania wydruku. W przypadku wielu urządzeń MFP obsługujących funkcję zwalniania wydruku w tej samej sieci możesz otworzyć i wydrukować dane zapisane na MFP za pośrednictwem innego MFP.</p>		<p>Instrukcja łączenia z chmurą</p> <p>Niniejsza instrukcja opisuje jak połączyć się z usługą chmury przez Internet, pozwalając na przesyłanie przeskanowanych danych do chmury i wydruk danych przechowywanych w chmurze.</p>	

* Niniejsze instrukcje można wydrukować, stosując się do wytycznych zawartych w Instrukcja Obsługi.

DRUKOWANIE INSTRUKCJI

1



Naciśnij przycisk [Ekran główny (Home)].

Wyświetlony zostanie ekran główny.

2

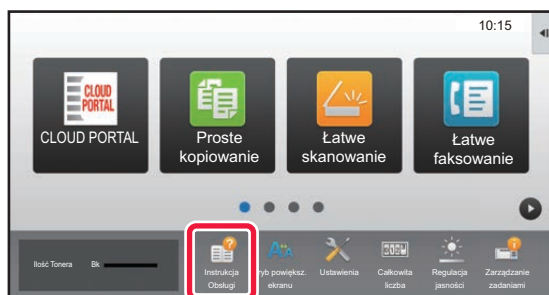

Naciśnij przycisk [Instrukcja Obsługi].

3

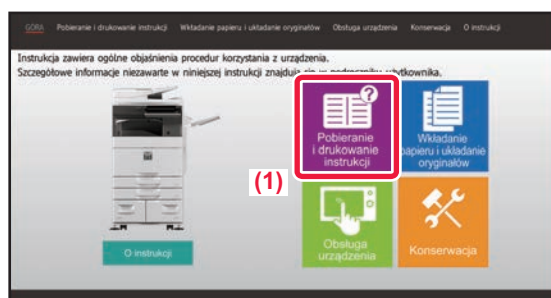

Ustaw za pomocą panelu dotykowego.

(1) Naciśnij przycisk [Pobieranie i drukowanie instrukcji].



(2) Naciśnij przycisk [Inne instrukcje].

(3) Naciśnij ikonę instrukcji.

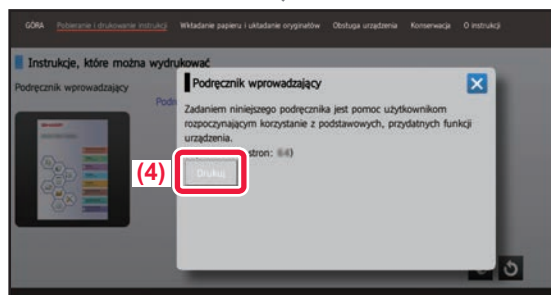

(4) Naciśnij [Drukuj].

Wyświetlony zostanie ekran ustawień drukowania. Wybierz ustawienia drukowania i naciśnij przycisk [Start], aby rozpocząć drukowanie.

Jeśli wybrano język inny niż wyświetlany w kroku 2 [POBIERANIE INSTRUKCJI OBSŁUGI \(strona 6\)](#) w ustawieniach języka na panelu dotykowym, po naciśnięciu [Instrukcja Obsługi] wyświetlony może zostać język angielski.

Informacje na temat zmiany języka panelu dotykowego znajdują się w podręczniku użytkownika.

UZYSKIWANIE DOSTĘPU DO SERWERA WWW URZĄDZENIA

Jeśli urządzenie jest podłączone do sieci, za pośrednictwem przeglądarki internetowej zainstalowanej na komputerze można uzyskać dostęp do wbudowanego serwera WWW urządzenia.

OTWIERANIE STRON INTERNETOWYCH

1

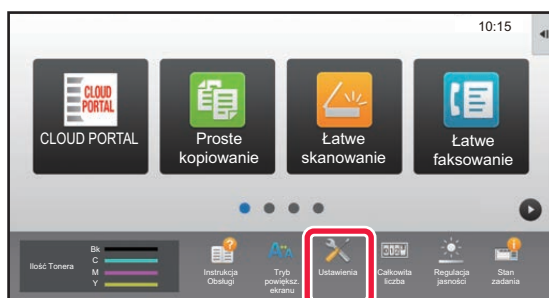

Naciśnij przycisk [Ustawienia].

2

W menu naciśnij opcje [Status] → [Status sieci].

3

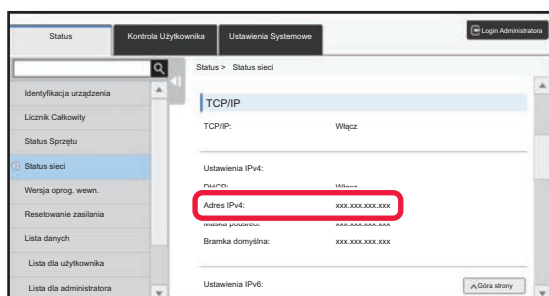

Przewiń ekran w dół i sprawdź „Adres IPv4” w ustawieniach IPv4 TCP/IP.

4



Uzyskaj dostęp do serwera WWW urządzenia, aby otworzyć strony internetowe.

Uruchom przeglądarkę internetową na komputerze znajdującym się w tej samej sieci co urządzenie i wprowadź adres IP urządzenia.

Zalecane przeglądarki internetowe:
Internet Explorer: wersja 11 lub wyższa (Windows®)
Microsoft Edge (Windows®), Firefox (Windows®),
Safari (macOS®), Chrome (Windows®):
Najnowsza wersja lub bezpośrednio poprzedzające ją główne wydanie

Wyświetlona zostanie strona internetowa.
W zależności od ustawień urządzenia otwarcie strony internetowej może wymagać autoryzacji użytkownika. Zapytaj administratora urządzenia o hasło wymagane do autoryzacji użytkownika.

POBIERANIE INSTRUKCJI OBSŁUGI

Instrukcję obsługi, która jest dokumentem bardziej szczegółowym, można pobrać ze stron internetowych urządzenia.

1

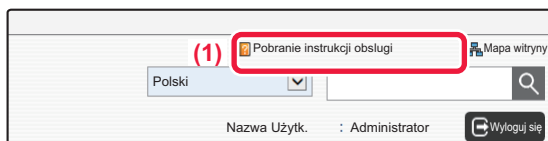

Kliknij [**Pobranie instrukcji obsługi**] w menu strony internetowej.

2



Wybierz żądany język.

Obsługiwane są jedynie wyświetlane języki.

3



Wybierz instrukcję, którą chcesz pobrać, a następnie kliknij przycisk [Pobierz].

RÓŻNICE MIĘDZY MODELAMI

Niniejsza instrukcja wyjaśnia wymienione poniżej modele. Modele różnią się między sobą wyposażeniem standardowym i funkcjami. W objaśnieniach operacji wspólnych dla wszystkich modeli przyjęto model MX-6071 z zainstalowaną kasetą na papier.

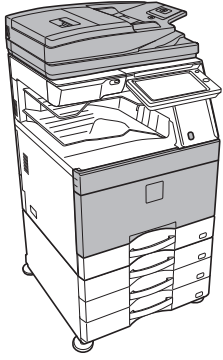
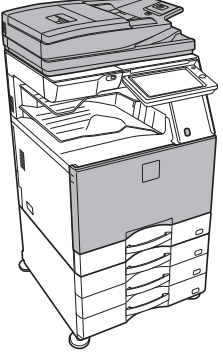
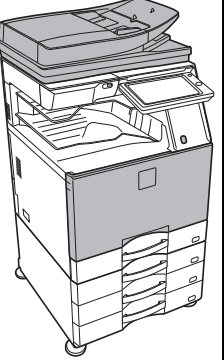
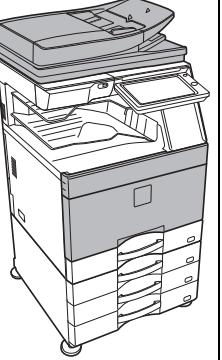
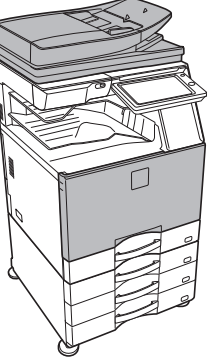
Model	MX-5071 MX-5071S MX-6071 MX-6071S	MX-3071 MX-3071S MX-3571 MX-3571S MX-4071 MX-4071S	MX-3061 MX-3061S MX-3561 MX-3561S MX-4061 MX-4061S	MX-5051 MX-6051	MX-2651 MX-3051 MX-3551 MX-4051
Wygląd					
Automatyczny podajnik dokumentów	Dwustronny jednoprzebiegowy podajnik dokumentów (DSPF)		Odwracający jednoprzebiegowy podajnik dokumentów (RSPF)		
Czujnik ruchu	Tak			Nie	
Punkt dotykowy NFC	Tak			Nie	
Wymiana tonera	Można wymienić bez przerywania druku	Przerwanie druku w celu wymiany		Można wymienić bez przerywania druku	Przerwanie druku w celu wymiany
Rozmiar dysku twardego	500GB				
Wielkość panelu dotykowego	10 inch				
Bezpośrednie drukowanie plików Office	Standardowa			Opcjonalna	
Komp. PDF	Standardowa			Opcjonalna	
Ustawienia automatycznego skanowania (TRYB ŁATWY)	Tak			Tak*	

* Niektóre funkcje mogą być opcjonalne.

Wymiana tonera

Po wyświetleniu komunikatu o wymianie toneru w modelach MX-5051/5071/5071S/6051/6071/6071S można przystąpić do wymiany toneru nawet w trakcie drukowania. W celu wymiany toneru należy zawsze otworzyć pokrywę toneru.

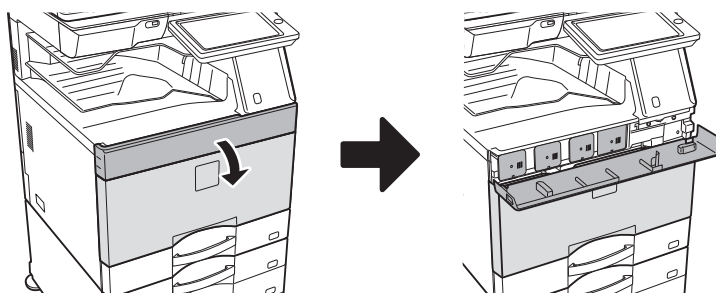

Nie otwórz omyłkowo dolnej pokrywy. Spowoduje to przerwanie drukowania i może być przyczyną zacięcia papieru.

SPIS TREŚCI

INSTRUKCJE OBSŁUGI ORAZ SPOSÓB KORZYSTANIA	2
DRUKOWANIE INSTRUKCJI	4
UZYSKIWANIE DOSTĘPU DO SERWERA WWW URZĄDZENIA	5
RÓŻNICE MIĘDZY MODELAMI	7

PRZED ROZPOCZĘCIEM KORZYSTANIA Z URZĄDZENIA

NAZWY CZĘŚCI I FUNKCJE	12
WŁĄCZANIE/WYŁĄCZANIE ZASILANIA	14
PANEL OPERACYJNY	15
CZUJNIK RUCHU	16
UMIESZCZANIE ORYGINAŁÓW	18
REGULACJA GŁOŚNOŚCI	19
UMIESZCZANIE PAPIERU	20
ZAPISYWANIE KONTAKTÓW W KSIĄŻCE ADRESOWEJ	26
AUTORYZACJA UŻYTKOWNIKA	27
DOSTĘPNE FUNKCJE URZĄDZENIA	28

KOPIARKA

WYKONYWANIE KOPII	32
TRYB KOPIOWANIA	34
KOPIOWANIE NA PAPIERZE SPECJALNYM (Kopiowanie z użyciem podajnika bocznego)	35

DRUKARKA

DRUKOWANIE W ŚRODOWISKU WINDOWS	38
DRUKOWANIE W ŚRODOWISKU macOS	40
BEZPOŚREDNI WYDRUK PLIKU Z PAMIĘCI USB	42

FAKS

WYSYŁANIE FAKSU	44
TRYB FAKSU	46

SKANER

FUNKCJA SKANERA SIECIOWEGO	48
SKANOWANIE ORYGINAŁÓW	49
TRYB SKANOWANIA	51

PRZECHOWYWANIE DOKUMENTÓW

ZASTOSOWANIE FUNKCJI PRZECHOWYWANIA DOKUMENTÓW	54
WYŁĄCZNE ZAPISYWANIE DOKUMENTU (Skanowanie na twardy dysk)	55
DRUKOWANIE ZAPISANEGO PLIKU	58

TRYB USTAWIEŃ

TRYB USTAWIEŃ	60
---------------------	----



PRZED ROZPOCZĘCIEM KORZYSTANIA Z URZĄDZENIA

Niniejsza część instrukcji zawiera ogólne informacje na temat urządzenia, nazw i funkcji jego części, urządzeń peryferyjnych oraz procedur układania oryginału i umieszczania papieru.

▶ NAZWY CZĘŚCI I FUNKCJE	12
▶ WŁĄCZANIE/WYŁĄCZANIE ZASILANIA.....	14
▶ PANEL OPERACYJNY.....	15
▶ CZUJNIK RUCHU	16
▶ UMIESZCZANIE ORYGINAŁÓW	18
▶ REGULACJA GŁOŚNOŚCI.....	19
▶ UMIESZCZANIE PAPIERU.....	20
▶ ZAPISYWANIE KONTAKTÓW W KSIĄŻCE ADRESOWEJ	26
▶ AUTORYZACJA UŻYTKOWNIKA	27
▶ DOSTĘPNE FUNKCJE URZĄDZENIA	28



NAZWY CZĘŚCI I FUNKCJE

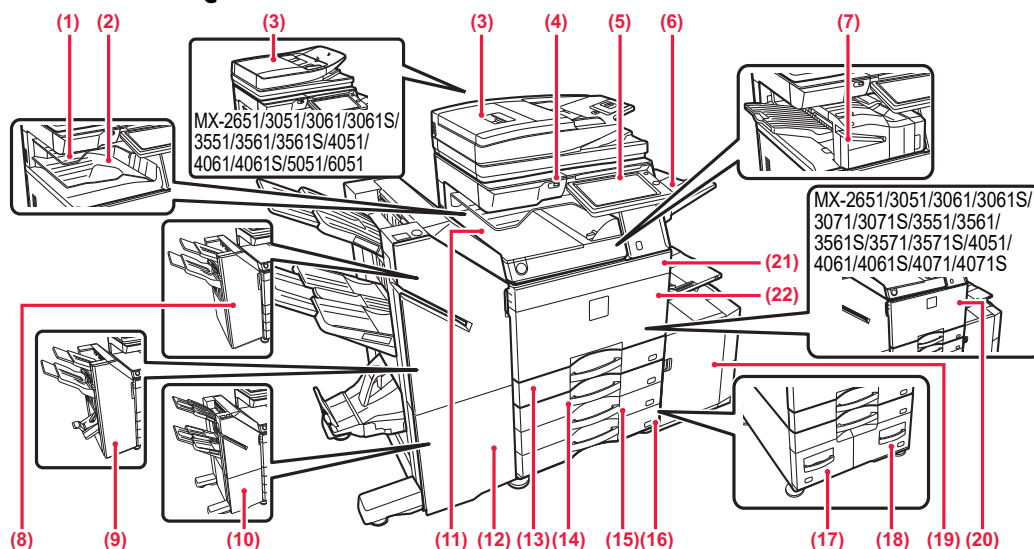

- (1) **Separator prac (taca górna)***
Otrzymane fakсы oraz wydrukowane dokumenty są umieszczane na tej tacy. Możesz także kierować wydruki do separatora prac (Taca Środkowa), jeżeli zamontowano zespół pośredniczący.
- (2) **Taca odbiorcza***
Wydruk jest umieszczany na tej tacy.
- (3) **Automatyczny podajnik dokumentów**
Ten element automatycznie podaje i skanuje wiele oryginałów. Dwustronne oryginały mogą zostać zeskanowane automatycznie.
W przypadku urządzeń MX-3071/3071S/3571/3571S/4071/4071S/5071/5071S/6071/6071S obie strony 2-stronnych oryginałów mogą zostać automatycznie zeskanowane za jednym razem.
▶ [KORZYSTANIE Z AUTOMATYCZNEGO PODAJNIKA DOKUMENTÓW \(strona 18\)](#)
- (4) **Port USB (typ A)**
Port USB (typ A) służy do podłączania urządzenia USB, na przykład pamięci USB.
Obsługuje standard USB 2.0 (Hi-Speed).
- (5) **Panel operacyjny**
Na tym panelu znajduje się przycisk [Zasilanie], przycisk/kontrolka [Oszczędzanie energii], kontrolka błędu, przycisk [Ekran główny (Home)], główny wskaźnik zasilania, wskaźnik powiadomienia o danych, wskaźnik połączenia i panel dotykowy.
Użyj panelu dotykowego, aby obsługiwać funkcje.
▶ [PANEL OPERACYJNY \(strona 15\)](#)
- (6) **Moduł tacy wyjścia (taca prawa)***
Na tej tacy umieszczane są wydruki.
- (7) **Finiszier wewnętrzny***
Służy do zszywania arkuszy. Można również zainstalować opcjonalny moduł dziurkacza, który służy do wykonywania dziurek w wydrukach.
Zszywanie może być również wykonywane ręcznie.
- (8) **Finiszier***
Służy do zszywania arkuszy. Można również zainstalować opcjonalny moduł dziurkacza, który służy do wykonywania dziurek w wydrukach.
- (9) **Finiszier ze zszywaczem siodłowym***
Służy do zszywania i składania arkuszy. Można również zainstalować opcjonalny moduł dziurkacza, który służy do wykonywania dziurek w wydrukach.
- (10) **Finiszier (Duży odbiornik papieru)***
Służy do zszywania arkuszy. Można również zainstalować opcjonalny moduł dziurkacza, który służy do wykonywania dziurek w wydrukach.
Zszywanie może być również wykonywane ręcznie.
- (11) **Moduł podajnika papieru***
Moduł pośredniczący pomiędzy urządzeniem a finiszierem lub finiszierem ze zszywaczem siodłowym.
- (12) **Finiszier ze zszywaczem siodłowym (Duży odbiornik papieru)***
Służy do zszywania i składania arkuszy. Można również zainstalować opcjonalny moduł dziurkacza, który służy do wykonywania dziurek w wydrukach.
Zszywanie może być również wykonywane ręcznie.
- (13) **Podajnik 1**
Umieść papier w tym podajniku. Podajnik może pomieścić maksymalnie 550 arkuszy papieru (80 g/m² (20 lb)).
- (14) **Podajnik 2 (jeśli zainstalowano niską podstawę/kasetę na 550 arkuszy lub podstawę/kasetę na 550/2x550/3x550/550 i 2100 arkuszy)***
Umieść papier w tym podajniku. Podajnik może pomieścić maksymalnie 550 arkuszy papieru (80 g/m² (20 lb)).
- (15) **Podajnik 3 (jeśli zainstalowano podstawę/kasetę na 2x550/3x550 arkuszy)***
Umieść papier w tym podajniku. Podajnik może pomieścić maksymalnie 550 arkuszy papieru (80 g/m² (20 lb)).
- (16) **Podajnik 4 (jeśli zainstalowano podstawę/kasetę na 3x550 arkuszy)***
Umieść papier w tym podajniku. Podajnik może pomieścić maksymalnie 550 arkuszy papieru (80 g/m² (20 lb)).
- (17) **Podajnik 3 (jeśli zainstalowano podstawę/kasetę na 550&2100 arkuszy)***
Umieść papier w tym podajniku. Podajnik może pomieścić maksymalnie 1200 arkuszy papieru (80 g/m² (20 lb)).
- (18) **Podajnik 4 (jeśli zainstalowano podstawę/kasetę na 550&2100 arkuszy)***
Umieść papier w tym podajniku. Podajnik może pomieścić maksymalnie 900 arkuszy papieru (80 g/m² (20 lb)).
- (19) **Podajnik 5 (jeśli zainstalowany jest podajnik o dużej pojemności)**
Umieść papier w tym podajniku. Podajnik może pomieścić maksymalnie 3000 arkuszy papieru (80 g/m² (20 lb)).
- (20) **Przednia pokrywa (MX-2651/3051/3061/3061S/3071/3071S/3551/3561/3561S/3571/3571S/4051/4061/4061S/4071/4071S)**
Otwórz pokrywę przednią, aby przełączyć włącznik główny do pozycji "Wł." lub "Wył." lub wymienić kasetę z tonerem.
- (21) **Pokrywa toneru (MX-5051/5071/5071S/6051/6071/6071S)**
Otwórz, aby wymienić pojemnik z tonerem.
- (22) **Pokrywa przednia (MX-5051/5071/5071S/6051/6071/6071S)**
Otwórz, aby przełączyć włącznik główny do pozycji "Wł." lub "Wył."

* Urządzenie peryferyjne. Więcej informacji znajduje się w podręczniku użytkownika. Ta funkcja jest wyposażeniem standardowym lub jest niedostępna w niektórych krajach i regionach. Funkcja niedostępna w niektórych modelach. Skontaktuj się z dealerem lub najbliższym autoryzowanym punktem serwisowym.

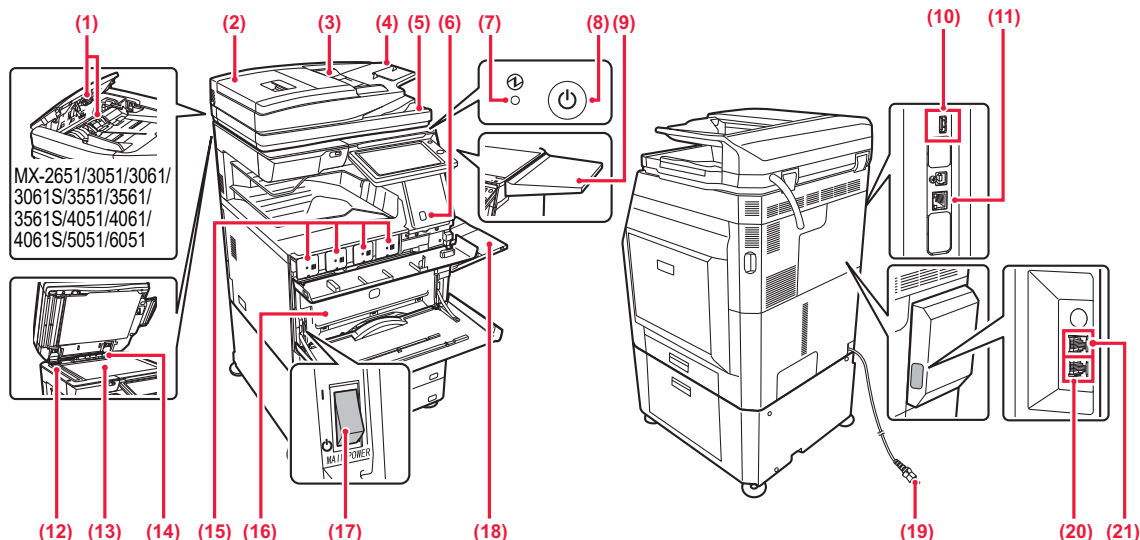

(1) Rolka pobierająca papier

Ta rolka obraca się automatycznie pobierając oryginał.

(2) Pokrywa obszaru podajnika dokumentów

Otwórz tę pokrywę, aby wyciągnąć zacięty oryginał lub wyczyścić rolkę pobierającą papier.
W modelach MX-2651/3051/3061/3061S/3551/3561/3561S/4051/4061/4061S/5051/6051 tę pokrywę otwiera się także w celu wyczyszczenia rolki podawania papieru.

(3) Prowadnice oryginału

Te prowadnice zapewniają prawidłowe skanowanie oryginału. Dopasuj prowadnice do szerokości oryginału.

(4) Podajnik dokumentów

Ułóż oryginał.
Oryginały muszą być ułożone nadrukiem do góry.

(5) Taca wyjścia oryginału

Po zeskanowaniu oryginały trafiają na tę tacę.

(6) Czujnik ruchu*1

Czujnik ten wykrywa zbliżającą się osobę i automatycznie wybudza urządzenie z trybu uśpienia (Tylko w trybie z czujnikiem ruchu).

(7) Główny wskaźnik zasilania

Kontrolka zapala się, gdy główny włącznik zasilania urządzenia znajduje się w pozycji " | ".

(8) Przycisk [Zasilanie]

Użyj tego przycisku, aby włączyć lub wyłączyć zasilanie urządzenia.

(9) Stół pomocniczy*2

Można ją wykorzystać jako blat roboczy, do tymczasowego umieszczania oryginałów lub urządzenia przenośnego.



- Nie wolno umieszczać przedmiotów o wadze powyżej 5 kg ani obciążać w dowolny sposób.
- Nie wolno umieszczać pojemnika z wodą lub inną cieczą. Ryzyko wywołania pożaru i porażenia elektrycznego w wyniku rozlania cieczy i dostania się jej do wnętrza urządzenia.
- Użycie stołu podczas pracy urządzenia być przyczyną słabej jakości wydruków lub innych problemów.

(10) Port USB (typ A)

Port USB (typ A) służy do podłączania urządzenia USB, na przykład pamięci USB.
Obsługuje standard USB 2.0 (Hi-Speed).

(11) Złącze LAN

Jeżeli urządzenie jest używane w sieci, kabel LAN podłącz do tego złącza.
Należy używać ekranowanego kabla LAN.

(12) Obszar skanowania

Tutaj skanowane są oryginały umieszczone w podajniku dokumentów.

(13) Szyba dokumentów

Aby zeskanować książki lub inne grube oryginały, których nie można zeskanować za pomocą automatycznego podajnika dokumentów, należy umieścić je na tej szybie.

► [KORZYSTANIE Z SZYBY DOKUMENTÓW \(strona 18\)](#)

(14) Moduły wykrywania formatu oryginału

Ten moduł wykrywa format oryginału umieszczonego na szybie dokumentów.

(15) Kasetę z tonerem

Ten pojemnik zawiera toner.
Po wyczerpaniu zapasu tonera z pojemnika wymień go na nowy.

(16) Pojemnik na zużyty toner

Ten pojemnik gromadzi nadmiar tonera, który powstaje w trakcie drukowania.

(17) Główny włącznik zasilania

Użyj tego przycisku, aby włączyć lub wyłączyć zasilanie urządzenia.
Podczas korzystania z funkcji faksu lub faksu internetowego włącznik główny powinien zawsze znajdować się w pozycji " | ".

(18) Podajnik boczny

Używaj tego podajnika, aby wprowadzać papier do urządzenia ręcznie.
W przypadku wkładania papieru większego niż A4R lub 8-1/2" x 11"R należy wysunąć prowadnicę.

► [Podajnik boczny \(strona 22\)](#)

(19) Wtyczka

(20) Gniazdo linii telefonicznej (LINE)*2

Gdy używana jest funkcja faksu, do tego gniazda można podłączyć linię telefoniczną.

(21) Gniazdo słuchawki telefonicznej (TEL)*2

Gdy używana jest funkcja faksu, do tego gniazda można podłączyć słuchawkę telefoniczną.

*1 Tylko w modelach MX-3061/3061S/3071/3071S/3561/3561S/3571/3571S/4061/4061S/4071/4071S/5071/5071S/6071/6071S.

*2 Urządzenie peryferyjne. Więcej informacji znajduje się w podręczniku użytkownika.

Ta funkcja jest wyposażeniem standardowym lub jest niedostępna w niektórych krajach i regionach. Funkcja niedostępna w niektórych modelach. Skontaktuj się z dealerem lub najbliższym autoryzowanym punktem serwisowym.



WŁĄCZANIE/WYŁĄCZANIE ZASILANIA

W tej części opisano włączanie/wyłączenie zasilania urządzenia oraz jego ponowne uruchamianie.

Użyj dwóch włączników zasilania: wyłącznika głównego zlokalizowanego pod pokrywą przednią, w dolnym lewym rogu, oraz przycisku [Zasilanie] na panelu operacyjnym.

Włączanie zasilania

- Przełącz włącznik główny do położenia „**I**”.
- Gdy kontrolka zasilania zaświeci się na zielono, naciśnij przycisk [Zasilanie].

Wyłączanie zasilania

- Naciśnij przycisk [Zasilanie], aby wyłączyć zasilanie.
Aby wyłączyć zasilanie na dłuższy czas, naciśnij przycisk [Zasilanie], by wyłączyć zasilanie, i przestaw główny włącznik do położenia „**⏻**”, gdy zniknie ekran panelu operacyjnego.

Ponowne uruchomienie urządzenia

- Wyłącz zasilanie, naciskając klawisz [Zasilanie], a następnie naciśnij go ponownie, aby włączyć zasilanie.

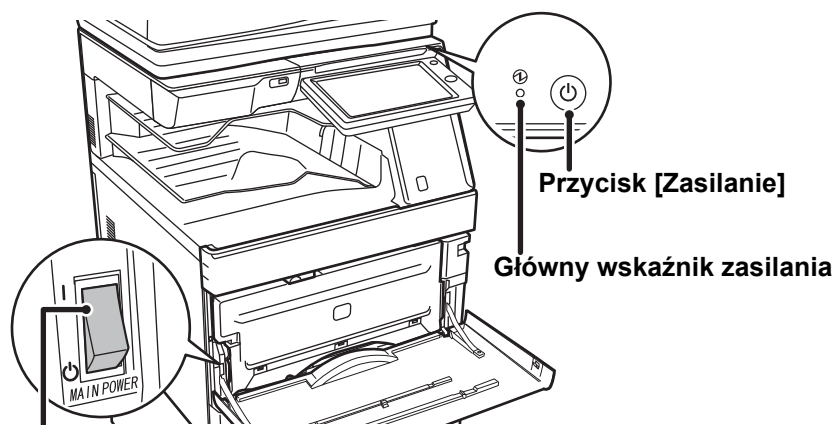

Główny włącznik zasilania



- Przy wyłączaniu głównego włącznika naciśnij przycisk [Zasilanie] na panelu operacyjnym, a następnie ustaw główny włącznik w położeniu "⏻".
W przypadku nagłej przerwy w dostawie zasilania włącz ponownie zasilanie urządzenia, a następnie wyłącz je w odpowiedniej kolejności.
Jeśli zasilanie jest wyłączone przez dłuższy czas przed wyłączeniem urządzenia za pomocą przycisku [Zasilanie], mogą pojawić się nietypowe odgłosy, pogorszona jakość obrazu oraz inne problemy.
- Jeśli podejrzewasz awarię urządzenia, w pobliżu jest silna burza z piorunami lub gdy chcesz przenieść urządzenie, wyłącz klawisz [Zasilanie], główny włącznik sieciowy oraz odłącz przewód zasilania.



- Podczas korzystania z faksu lub faksu internetowego główny włącznik powinien zawsze znajdować się w pozycji „**I**”.
- Aby niektóre ustawienia zaczęły obowiązywać, należy ponownie uruchomić urządzenie. W niektórych stanach urządzenia ustawienia mogą nie zadziałać pomimo ponownego uruchomienia za pomocą klawisza [Zasilanie]. W takim przypadku wyłącz główny włącznik a następnie ponownie go włącz.



PANEL OPERACYJNY

Po naciśnięciu przycisku [Ekran główny (Home)] na panelu operacyjnym zostanie wyświetlony na panelu dotykowym ekran główny. Na ekranie głównym znajdują się przyciski wyboru trybów i funkcji.

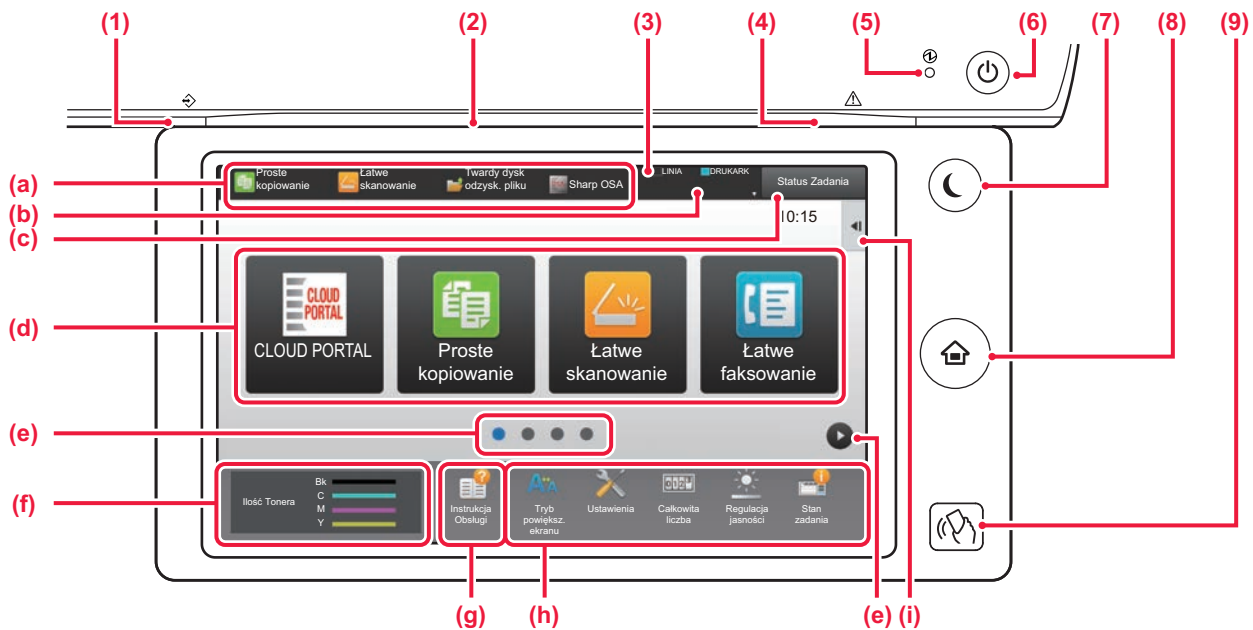

(1) Wskaźnik powiadomienia o danych

Miga podczas odbierania faksu i faksu internetowego. Po zakończeniu drukowania lampka gaśnie. Jeśli wydruk jest umieszczany w separatorze prac (tacy górnej), kontrolka będzie migać do czasu odebrania wydruku. Kontrolka może również świecić podczas realizacji zadania w niektórych trybach, w stanie gotowości lub gdy wykryto oryginał w automatycznym podajniku dokumentów.

(2) Wskaźnik połączenia

Ta lampka włącza się, gdy zasilanie jest włączone, a użytkownik zaloguje się do urządzenia.

(3) Panel dotykowy

Komunikaty i przyciski są wyświetlane na ekranie panelu dotykowego. Urządzenie jest obsługiwane przez bezpośrednie naciskanie wyświetlanych przycisków.

- (a) Przyciski umożliwiające aktywację poszczególnych trybów.
- (b) Zawiera ikony pozwalające określić status urządzenia.
- (c) Zawiera tekst lub ikonę pozwalające stwierdzić, że zadanie jest realizowane lub oczekuje na realizację.
- (d) Przyciski skrótu dla trybów i funkcji.
- (e) Przechodzenie do kolejnych ekranów zawierających przyciski skrótu.
- (f) Wyświetlanie ilości toneru.
- (g) Wyświetlenie instrukcji obsługi.
- (h) Przyciski pozwalające wybrać funkcje ułatwiające użytkowanie maszyny.
- (i) Wybór funkcji dla poszczególnych trybów. Naciśnij kartę, aby wyświetlić listę przycisków funkcyjnych.

(4) Kontrolka błędu

Świeci się lub miga, wskazując status błędu.

(5) Główny wskaźnik zasilania

Kontrolka zapala się, gdy główny włącznik zasilania urządzenia znajduje się w pozycji "I". Gdy lampka miga, nie można włączyć zasilania poprzez naciśnięcie przycisku [Zasilanie].

(6) Przycisk [Zasilanie]

Użyj tego przycisku, aby włączyć lub wyłączyć zasilanie urządzenia.

(7) Przycisk/kontrolka [Oszczędzanie energii]

Użyj tego przycisku, aby włączyć tryb uśpienia pozwalający oszczędzać energię. Przycisk [Oszczędzanie energii] miga, gdy urządzenie znajduje się w trybie uśpienia.

(8) Przycisk [Ekran główny (Home)]

Wyświetla ekran główny.

(9) Oznaczenie NFC (punkt dotykowy NFC) (MX-3061/3061S/3071/3071S/3561/3561S/3571/3571S/4061/4061S/4071/4071S/5071/5071S/6071/6071S)

Możesz łatwo podłączyć do tego urządzenia dowolne urządzenie przenośne, dotykając urządzenia przenośnego.



Zmiana kąta ustawienia panelu operacyjnego

Możesz zmienić kąt ustawienia panelu operacyjnego.
Ustaw odpowiedni kąt w celu poprawienia widoczności.

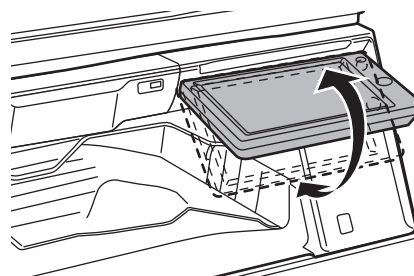

CZUJNIK RUCHU

(MX-3061/3061S/3071/3071S/3561/3561S/3571/3571S/4061/4061S/4071/4071S/5071/5071S/6071/6071S)

Czujnik ten wykrywa zbliżającą się osobę i automatycznie wybudza urządzenie z trybu uśpienia (Tylko w trybie z czujnikiem ruchu).

Dostępne są trzy ustawienia zakresu wykrywania (I / II / III).

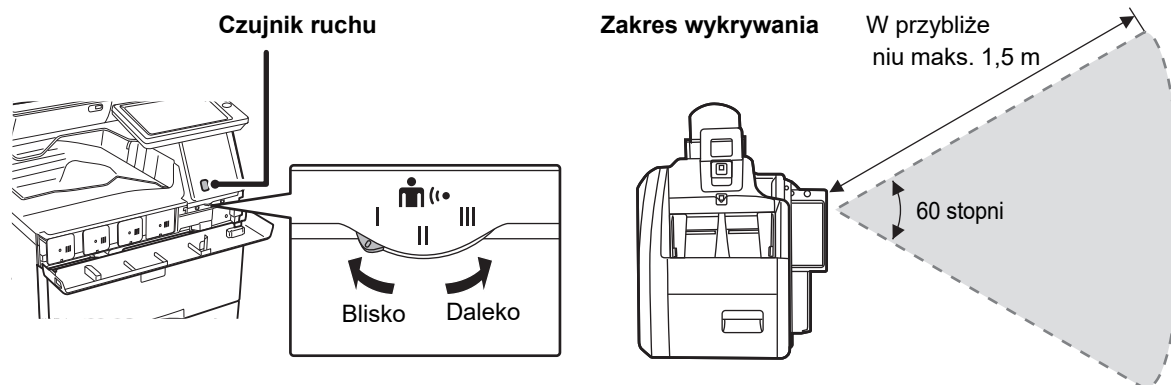

- Czujnik ruchu wykrywa ruch źródeł ciepła.
- Zakres wykrywania może różnić się zależnie od miejsca montażu czujnika i warunków otoczenia (temperatury itd.).



Sprawdzanie statusu zadania/priorytet/anulowanie

Aby wyświetlić okno statusu zadania, naciśnij przycisk [Status Zadania] na ekranie głównym lub przycisk [Status Zadania] wyświetlany w prawym górnym rogu ekranu każdego z trybów.

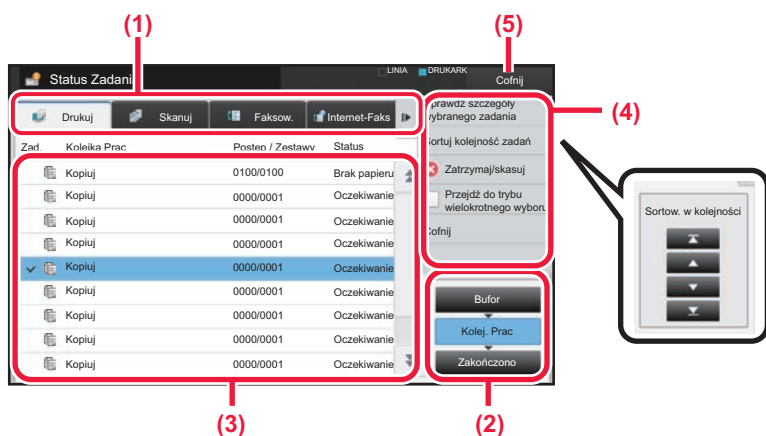

Sprawdzanie statusu zadania

- (1) **Naciśnij zakładkę trybu, który chcesz sprawdzić.**
Sprawdź zadania kopiowania i drukowania na karcie [Drukuj].
- (2) **Naciśnij przycisk [Kolej. Prac] lub [Zakończono].**
- (3) **Sprawdź zadania na liście.**
Jeśli chcesz nadać priorytet lub anulować zadanie, naciśnij to zadanie.
- (4) **Aby nadać priorytet zadaniu:**
Naciśnij [Sortuj kolejność zadań], a następnie przycisk Zmień priorytet.
Aby anulować zadanie:
Naciśnij [Zatrzymaj/skasuj].
- (5) **Naciśnij przycisk [Cofnij], aby powrócić do ekranu podstawowego.**

EKRAN PODGLĄDU

Naciśnij przycisk [Podgląd], aby otworzyć ekran Podgląd. Na ekranie podglądu na panelu dotykowym możesz wyświetlić podglądy zadań i obrazów zapisanych w urządzeniu.

Tryb prosty

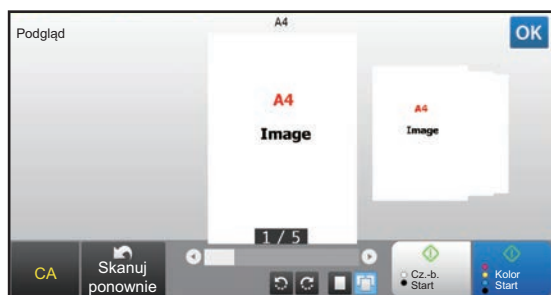

Tryb normalny

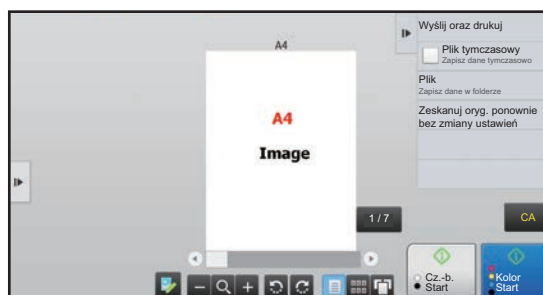

Przyciski ekranu podglądu

	Służy do przechodzenia w tryb edycji. Strony oryginału można zmieniać, obracać i usuwać.		*1 Służy do obracania obrazu podglądu całej strony w kierunku wskazanym przez strzałkę. Drukowany obraz nie ulega obróceniu.
*1, *2	Służy do zmniejszania obrazu.	*1	Służy do wyświetlania obrazów podglądu odpowiednich stron.
*1, *2	Służy do wyświetlania paska przewijania umożliwiającego powiększanie/zmniejszanie obrazu. Przesunięcie suwaka w lewo powoduje zmniejszenie obrazu, a w prawo – jego powiększenie.		Służy do wyświetlania miniatur obrazów podglądu.
*1, *2	Służy do powiększania obrazu.	*1	Służy do wyświetlania stron w widoku 3D.

*1 Można również użyć w trybie uproszczonym.

*2 W trybie Łatwym ekran ten jest wyświetlany po dotknięciu pola



UMIESZCZANIE ORYGINAŁÓW

Aby zeskanować wiele oryginałów za jednym razem, można skorzystać z automatycznego podajnika dokumentów, dzięki któremu nie będzie konieczne ręczne wprowadzanie każdego oryginału.

Jeśli oryginał taki jak książka lub dokument z dołączonymi notatkami nie może zostać zeskanowany za pomocą automatycznego podajnika, użyj szyby dokumentów.

KORZYSTANIE Z AUTOMATYCZNEGO PODAJNIKA DOKUMENTÓW

Podczas korzystania z automatycznego podajnika dokumentów, umieść oryginały na tacy podajnika dokumentów. Upewnij się, że na szybie dokumentów nie znajdują się żadne oryginały.

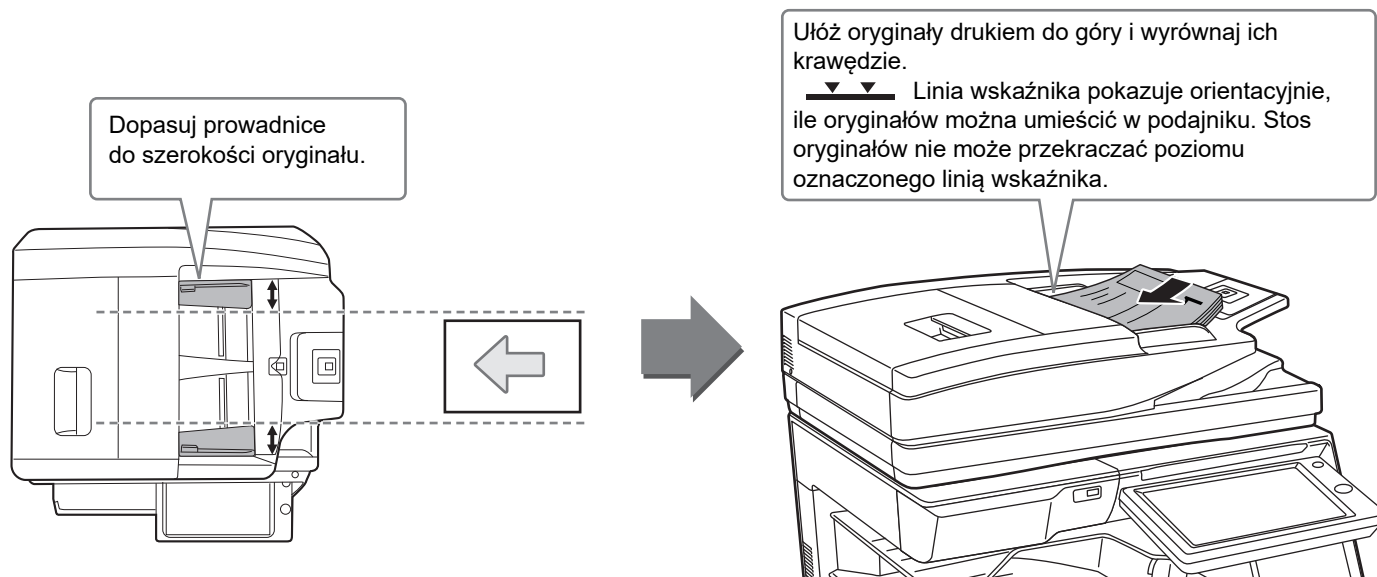

KORZYSTANIE Z SZYBY DOKUMENTÓW

Uważaj, aby nie przytrzasnąć palców podczas zamykania automatycznego podajnika dokumentów.

Po ułożeniu oryginału zamknij automatyczny podajnik dokumentów. Jeżeli moduł pozostanie otwarty, elementy wychodzące poza oryginał zostaną skopiowane na czarno, co spowoduje nadmierne zużycie toneru.

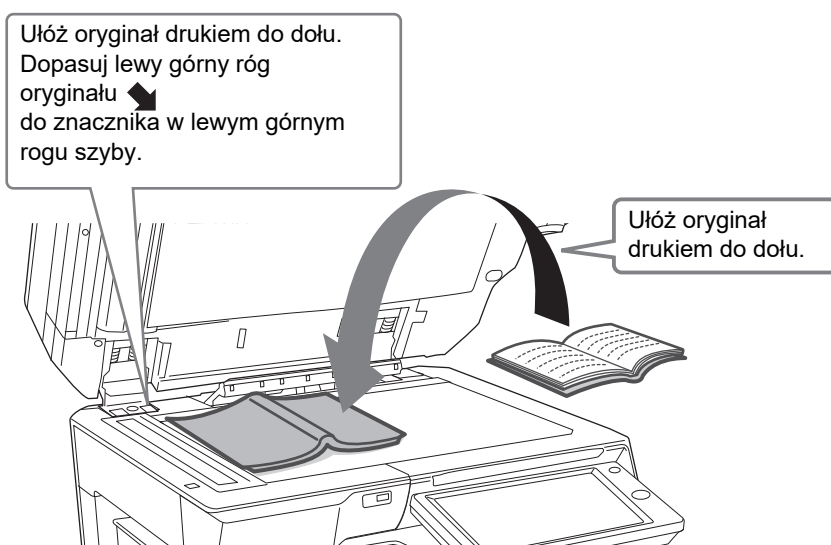

Ustaw orientację obrazu, aby upewnić się, że orientacja umieszczonego oryginału jest poprawnie rozpoznawana. Szczegółowe informacje znajdują się w podręczniku użytkownika.



REGULACJA GŁOŚNOŚCI

Możesz regulować głośność dźwięków urządzenia. Naciśnij przycisk [Ustawienia] i skonfiguruj poniższe ustawienia z poziomu karty [Ustawienia Systemowe]. (Wymagane są uprawnienia administracyjne).

► [Tryb ustawień dostępnych dla administratora \(strona 62\)](#)

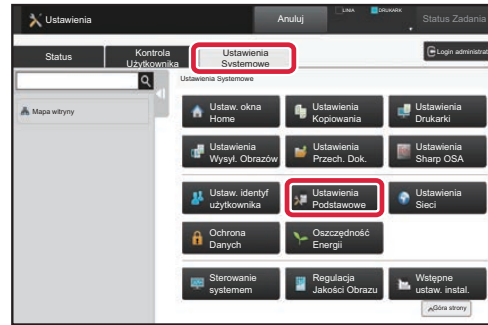
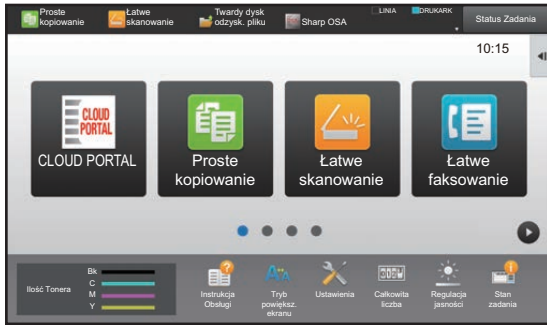

Ustawienie	Przegląd
Ustawienia dźwięku → Ustawienie sygnalizacji dźwiękowej (wspólne) → Dźwięk po zakończeniu skanowania (wysyłanie obrazu)	Skonfiguruj ustawienia dźwięków generowanych po zakończeniu skanowania w przypadku korzystania z funkcji faksu, skanowania, przechowywania dokumentów lub innej funkcji wysyłania obrazów.
Ustawienia dźwięku → Ustawienia sygnałów dźwiękowych (wysyłanie obrazu) → Faksów.	W przypadku faksu dostosuj głośność sygnału odłożenia słuchawki (głośnik), sygnału dzwonienia, monitora linii, sygnału zakończenia odbioru, sygnału zakończenia wysyłania i sygnału błędu wysyłania/odbioru.
Ustawienia dźwięku → Ustawienia sygnałów dźwiękowych (wysyłanie obrazu) → Faks internetowy	Skonfiguruj ustawienia dźwięków generowanych podczas odbioru faksu internetowego i błędu komunikacji.
Ustawienia dźwięku → Ustawienie sygnalizacji dźwiękowej (wspólne) → Dźwięk Przy Nac. Klawiszy	Skonfiguruj ustawienia dźwięków generowanych po naciśnięciu przycisku i dźwięku po naciśnięciu przycisku ustawień domyślnych.





UMIESZCZANIE PAPIERU

NAZWY I UMIEJSCOWIENIE TAC

Tace mają następujące nazwy:

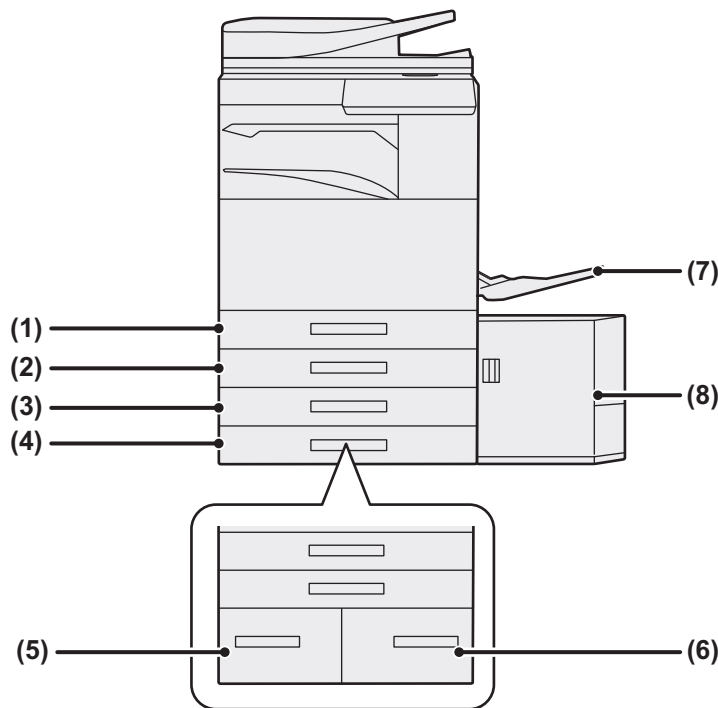

(1) Podajnik 1

(2) Podajnik 2 (jeśli zainstalowano niską podstawę/kasetę na 550 arkuszy lub podstawę/kasetę na 550/2x550/3x550/550 i 2100 arkuszy)

(3) Podajnik 3 (jeśli zainstalowano podstawę/kasetę na 2x550/3x550 arkuszy)

(4) Podajnik 4 (jeśli zainstalowano podstawę/kasetę na 3x550 arkuszy)

(5) Podajnik 3 (jeśli zainstalowano podstawę/kasetę na 550&2100 arkuszy)

(6) Podajnik 4 (jeśli zainstalowano podstawę/kasetę na 550&2100 arkuszy)

(7) Podajnik boczny

(8) Podajnik 5 (jeśli zainstalowany jest podajnik o dużej pojemności)

Ustawianie orientacji strony przeznaczonej do zadrukowania

Ustawienie orientacji strony przeznaczonej do zadrukowania różni się w zależności od używanego podajnika. Papier "Papier Firmowy" i "Pre-Print" ustaw w odwrotnej orientacji.

Umieść papier stroną do zadruku w kierunku wskazanym poniżej:

Podajnik	W trybie normalnym	W przypadku papieru firmowego i wstępnie zadrukowanego
Podajniki 1 – 4	Skierowane do góry	Skierowane do dołu
Podajnik boczny, Podajnik 5	Skierowane do dołu	Skierowane do góry



UMIESZCZANIE PAPIERU W PODAJNIKACH 1 – 4

1

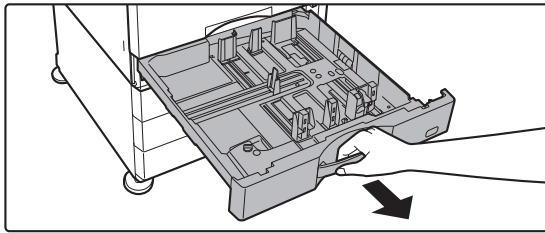

Wyciągnij podajnik papieru.

Delikatnie wyciągaj podajnik do momentu jego zatrzymania. Jeśli chcesz umieścić papier, przejdź do kroku 3. W celu umieszczenia papieru o innym formacie przejdź do następnego kroku.

2

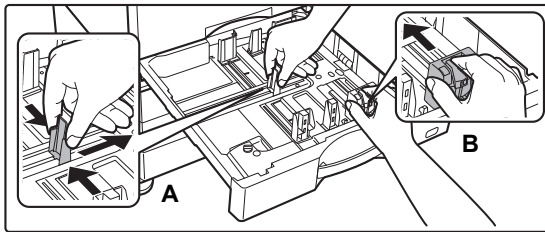

Wyreguluj ograniczniki A i B, aby odpowiadały pionowemu i poziomemu wymiarowi papieru, który masz zamiar umieścić w podajniku.

- Ograniczniki A i B są ruchome. Ściśnij dźwignię płyty separatora i dopasuj ustawienie separatora dożądanego formatu papieru. Wyreguluj do niestandardowego formatu papieru, dzięki czemu papier nie będzie zbyt luźno ani zbyt ciasno przytrzymywany.
- Aby umieścić papier SRA3, wyreguluj położenie ogranicznika. Szczegółowe informacje znajdują się w podręczniku użytkownika.

3

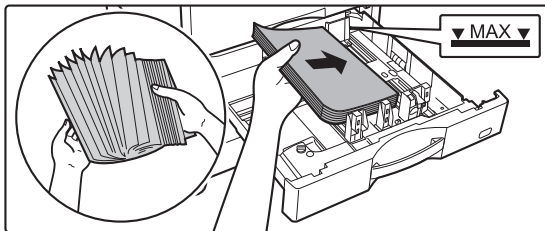

Włóż papier do podajnika.

Włóż papier stroną przeznaczoną do zadrukowania skierowaną do góry. Stos papieru nie może przekraczać poziomu oznaczonego linią wskaźnika. Przetasuj dobrze papier przed załadowaniem go. Jeśli tego nie zrobisz, może nastąpić podawanie wielu arkuszy naraz oraz zacięcie.

4

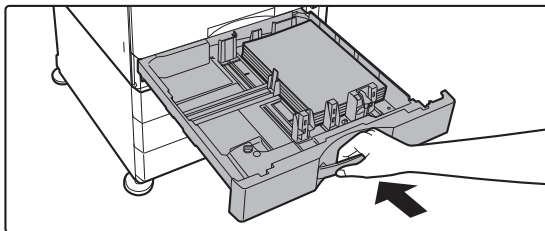

Delikatnie wsuń podajnik do urządzenia.

Powoli wepchnij podajnik do końca do urządzenia, wykonując zdecydowany ruch ręką. Włożenie papieru na siłę może być przyczyną nierównego podawania i zacięcia papieru.

Wkładanie koperty do podajnika 1

Włóż papier stroną zadrukowaną skierowaną do góry. Diagram pokazuje przykład drukowania na przedniej stronie koperty. Maksymalna liczba arkuszy wynosi 50 i nie powinna przekraczać linii wskaźnika.

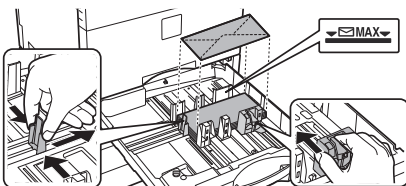

Przy wkładaniu kopert do podajnika 1 wybierz rodzaj papieru.

► [ZMIANA USTAWIEŃ PODAJNIKA PAPIERU \(strona 25\)](#)



UMIESZCZANIE PAPIERU W INNYCH PODAJNIKACH

Podajnik boczny

1

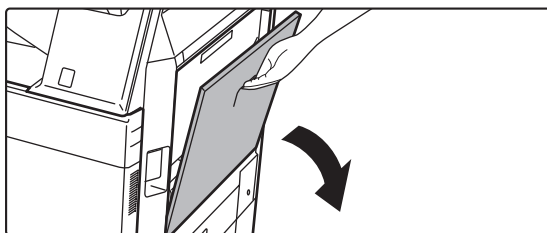

Otwórz podajnik boczny.

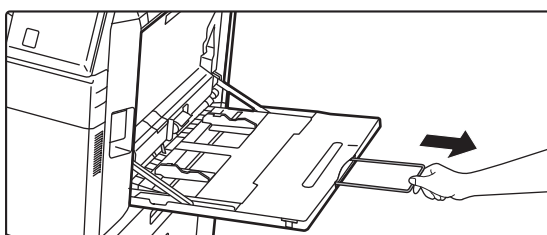

W przypadku wkładania papieru większego niż A4R lub 8-1/2" x 11"R należy wysunąć prowadnicę. Wyciągnij prowadnicę na całą jej długość.

2

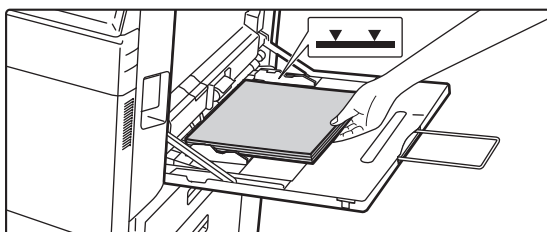

Włóż papier stroną przeznaczoną do zadrukowania skierowaną do dołu.

Włóż papier powoli wzdłuż podajnika w stronę urządzenia aż do oporu. Włożenie papieru z nadmierną siłą może być przyczyną odgięcia krawędzi przedniej. Zbyt luźne włożenie papieru może być przyczyną nierównego lub nieprawidłowego podawania.

Ilość papieru nie może przekraczać maksymalnej liczby arkuszy, a łączna wysokość papieru nie może przekraczać linii wskaźnika.

3

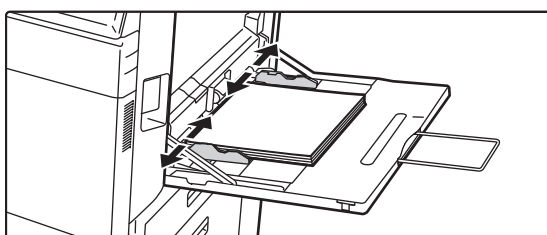

Dopasuj prowadnice podajnika bocznego do szerokości papieru.

Ustaw prowadnice podajnika bocznego w taki sposób, aby delikatnie dotykały załadowanego papieru.

Wkładanie kopert

Kopiowanie i drukowanie jest możliwe tylko na przedniej stronie koperty. Ułóż przednią stronę do dołu.

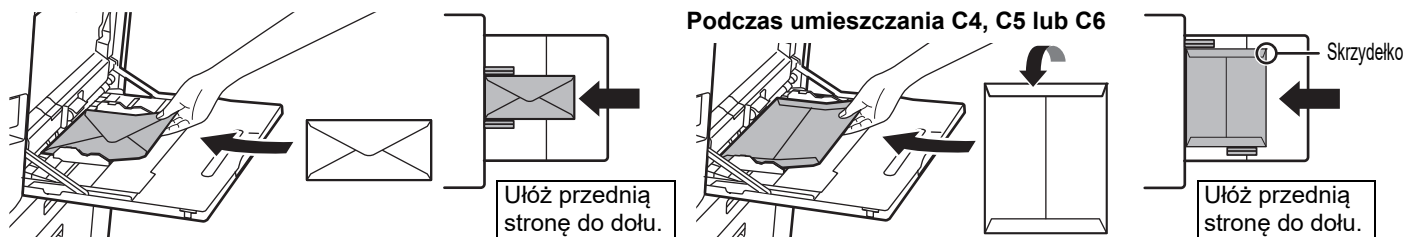

W przypadku wkładania kopert do podajnika bocznego ustaw prawidłowy typ papieru.

► [ZMIANA USTAWIENÍ PODAJNIKA PAPIERU \(strona 25\)](#)



Podstawa/kaseta na 550&2100 arkuszy

1

Wyciągnij podajnik papieru.

Delikatnie wyciągaj podajnik do momentu jego zatrzymania.

Podajnik 3

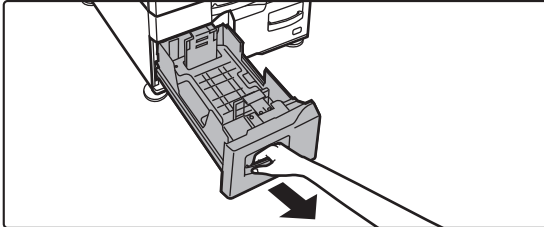

Podajnik 4

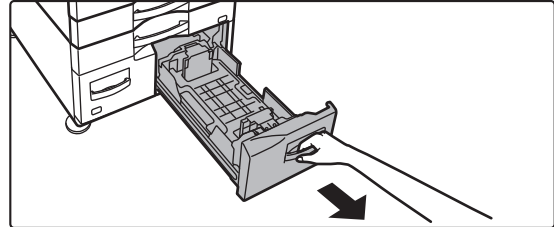

2

Umieść papier w podajniku.

Włóż papier stroną przeznaczoną do zadrukowania skierowaną do góry. Stos papieru nie może przekraczać poziomu oznaczonego linią wskaźnika (maksymalnie 1200 arkuszy dla podajnika 3 lub maksymalnie 900 arkuszy dla podajnika 4). Ilość papieru nie może przekraczać maksymalnej liczby arkuszy, a łączna wysokość papieru nie może przekraczać linii wskaźnika.

Przetasuj dobrze papier przed załadowaniem go. Jeśli tego nie zrobisz, może nastąpić podawanie wielu arkuszy naraz oraz zacięcie.

Podajnik 3

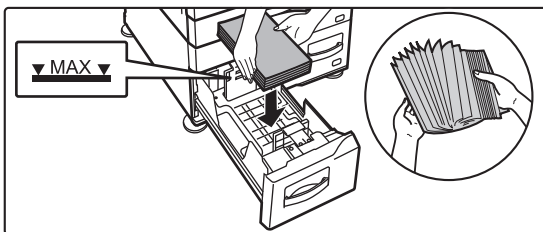

Podajnik 4

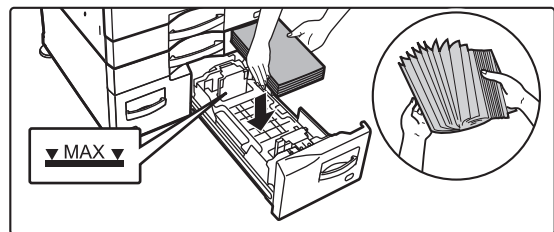

3

Delikatnie wsuń podajnik do urządzenia.

Powoli wepchnij podajnik do końca do urządzenia, wykonując zdecydowany ruch ręką.

Podajnik 3

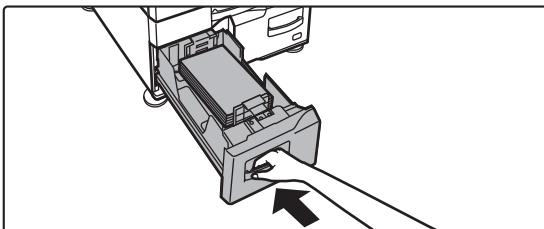

Podajnik 4

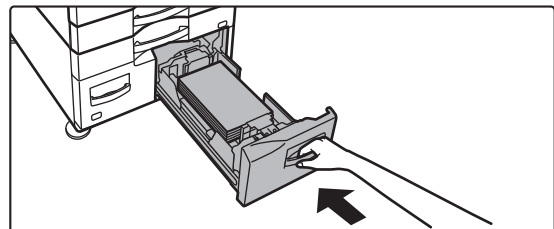



Podajnik o dużej pojemności

Jeśli konieczna jest zmiana formatu papieru, należy zwrócić się do sprzedawcy lub najbliższego autoryzowanego serwisu.

1

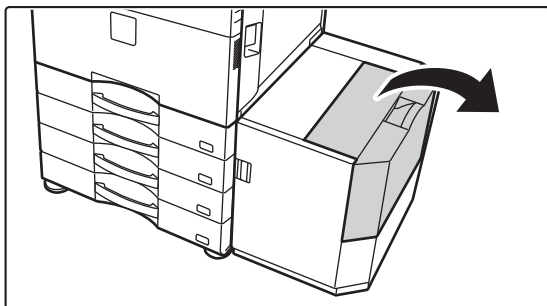

Otwórz pokrywę górną.

2



Umieść papier na tacy do podawania papieru.

Wsuń papier do podajnika, aż do zatrzymania. Ułóż papier stroną przeznaczoną do zadrukowania skierowaną do dołu. Stos nie powinien przekraczać poziomu oznaczonego linią wskaźnika (maks. 3000 arkuszy). Przetasuj dobrze papier przed załadowaniem go. Jeśli tego nie zrobisz, może nastąpić podawanie wielu arkuszy naraz oraz zacięcie.



Podczas dokładania papieru należy uważać, aby nie naruszyć poprzednio załadowanego papieru. Może to być przyczyną nieprawidłowego podawania i odginania przedniej krawędzi załadowanego papieru.

3

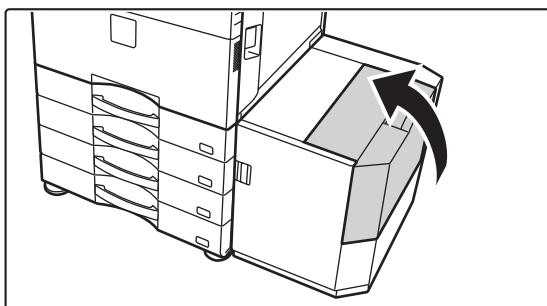

Delikatnie zamknij pokrywę.



ZMIANA USTAWIEŃ PODAJNIKA PAPIERU

Aby wymienić papier umieszczony w podajniku, zmień ustawienia podajnika za pomocą opcji [Ustawienia tacy] na ekranie głównym. Poniżej opisano przykładową procedurę zmiany papieru w podajniku 1 z papieru zwykłego A4 na papier ekologiczny B5.

1



Naciśnij przycisk [Ekran główny (Home)].

Wyświetlony zostanie ekran główny.

2

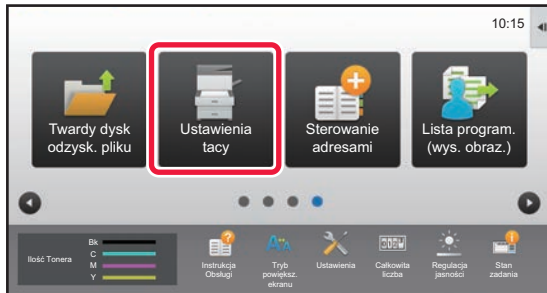

Dotknij przycisku [Ustawienia Podajnika], a następnie dotknij przycisku podajnika 1.

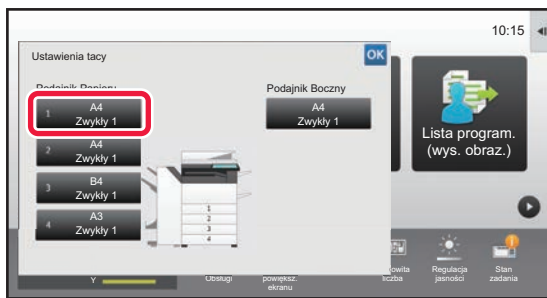

3

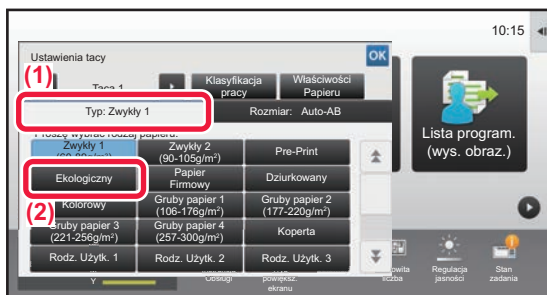

Wybierz rodzaj papieru.

- (1) Naciśnij kartę rodzaju papieru.
- (2) Naciśnij przycisk [Ekologiczny].

4

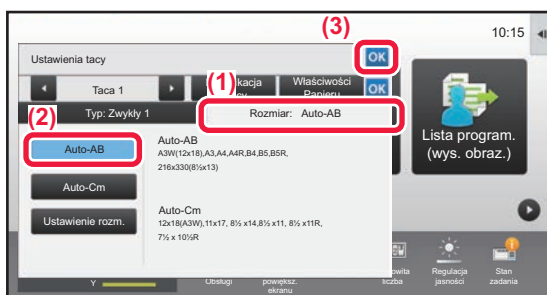

Wybierz rozmiar papieru.

- (1) Naciśnij kartę rozmiaru papieru.
- (2) Naciśnij przycisk [Auto-AB].
- (3) Naciśnij **OK** na ekranie "Ustawienia tacy".





ZAPISYWANIE KONTAKTÓW W KSIĄŻCE ADRESOWEJ

W książce adresowej można zapisywać "Kontakty" i "Grupy".

Poniżej opisano przykładową procedurę dodawania nowego kontaktu do książki adresowej przez bezpośrednie wprowadzenie nazwiska i adresu.

1



Naciśnij przycisk [Ekran główny (Home)].

Wyświetlony zostanie ekran główny.

2

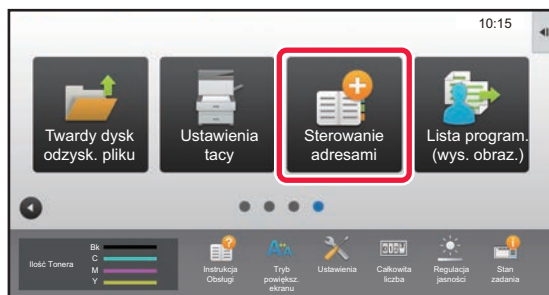

Naciśnij przycisk [Sterowanie adresami].

3

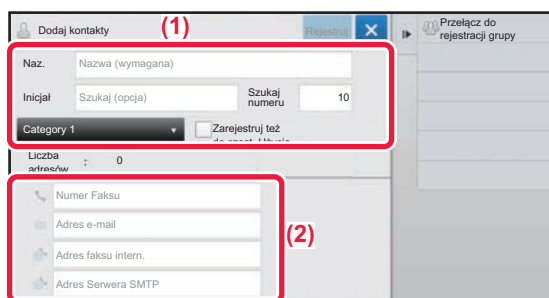

Wpisz informacje, które chcesz zarejestrować w książce adresowej.

(1) Wprowadź podstawowe informacje.

Wypełnij pola [Naz.] oraz [Inicjał].

Aby określić kategorię, wybierz ją z listy, która zostanie wyświetlona po naciśnięciu pola wprowadzania.

Aby zapisać kontakt jako często używany, zaznacz pole wyboru [Zarejestruj też do częst. Użycia] .

(2) Naciśnij [Numer Faksu], [Adres e-mail], [Adres faksu intern.] lub [Adres Serwera SMTP], wprowadź adres, a następnie naciśnij **OK.**

4

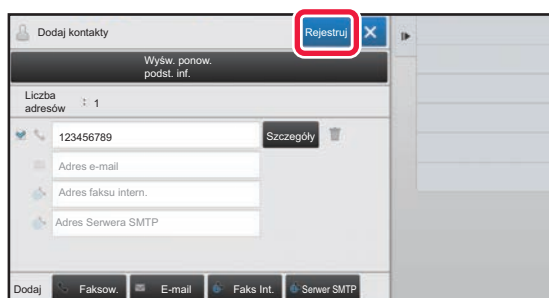

Naciśnij przycisk [Rejestruj].

Pierwszy zapisany adres danego typu jest ustawiany jako adres domyślny. Jeśli pole wyboru przy żadnym adresie nie jest zaznaczone, wyświetlony zostanie ekran potwierdzenia zawierający prośbę w wybranie adresu domyślnego.

Edytowanie lub usuwanie kontaktu

Naciśnij przycisk [Książka adresowa] na ekranie głównym, wybierz kontakt, który chcesz edytować lub usunąć, naciśnij na panelu zadań i naciśnij [Edycja] lub [Kasowanie].

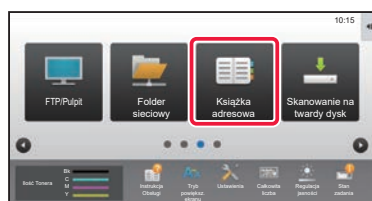



AUTORYZACJA UŻYTKOWNIKA

Jeśli w ustawieniach włączona jest funkcja autoryzacji, korzystanie z urządzenia wymaga zalogowania. W domyślnych ustawieniach fabrycznych autoryzacja użytkownika jest wyłączona.

Po zakończeniu korzystania z urządzenia wyloguj się.

METODY AUTORYZACJI

Istnieją trzy metody autoryzacji użytkownika: za pomocą numeru użytkownika, za pomocą loginu/hasła oraz metodą szybkiej autoryzacji. Poproś administratora systemu o dane potrzebne do zalogowania do urządzenia.

AUTORYZACJA ZA POMOCĄ NUMERU UŻYTKOWNIKA

Niniejsza procedura służy do logowania za pomocą numeru użytkownika otrzymanego od administratora urządzenia. Podczas uruchamiania urządzenia wyświetlany jest ekran logowania.



AUTORYZACJA ZA POMOCĄ LOGINU/HASŁA

Ta metoda pozwala użytkownikom logować się za pomocą loginu i hasła otrzymanych od administratora urządzenia lub administratora serwera LDAP.

Podczas uruchamiania urządzenia wyświetlany jest ekran logowania.

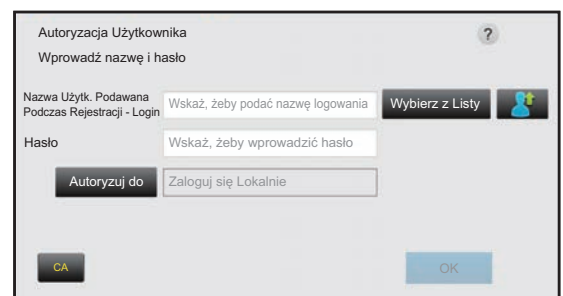

SZYBKIE UWIERZYTELNIANIE

Ta metoda może zostać użyta tylko podczas uwierzytelniania użytkownika. Umożliwia ona proste uwierzytelnienie administratora, który został wcześniej zarejestrowany na urządzeniu.

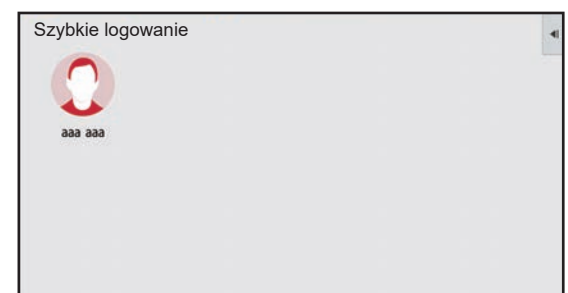

Wylogowanie

Po zakończeniu korzystania z urządzenia wyloguj się. Zapobiega to korzystaniu z urządzenia przez osoby niepowołane.

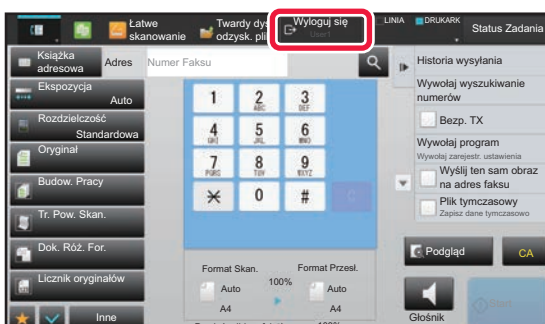



DOSTĘPNE FUNKCJE URZĄDZENIA

Urządzenie posiada wiele funkcji przeznaczonych do różnych celów.

Niektóre przydatne funkcje są opisane poniżej. Szczegółowe informacje znajdują się w podręczniku użytkownika.

FUNKCJE OSZCZĘDZANIA PAPIERU I CZASU

N-Up

Funkcja ta rozmieszcza wiele stron oryginału na jednym arkuszu papieru.
Funkcja pozwala zaprezentować wiele stron w zwartym formacie lub przedstawić wygląd wszystkich stron w dokumencie.

Pomiń puste strony

Jeśli skanowany oryginał zawiera puste strony, ta funkcja umożliwia ich pominięcie w celu skopiowania lub wysłania tylko niepustych stron. Urządzenie wykrywa puste strony, co umożliwia pominięcie zbędnych pustych arkuszy bez sprawdzania oryginału.

Orygin. o Róż. Form.

Ta funkcja umożliwia jednoczesne kopiowanie oryginałów o różnych formatach, nawet oryginałów w formacie B5 (5-1/2" x 8-1/2") razem z oryginałami w formacie A4 (8-1/2" x 11"). Podczas kopiowania możesz łączyć ustawienia oryginałów o różnych rozmiarach i automatycznego ustawiania skali, aby zmienić skalę stosowaną do każdego oryginału i wydrukować wszystkie strony na papierze o jednakowym rozmiarze.

Licznik oryginałów

Istnieje możliwość określenia liczby zeskanowanych arkuszy oryginału i wyświetlenia jej przed przesłaniem. Sprawdzenie liczby zeskanowanych arkuszy oryginału przed przesłaniem zapobieganie powstawaniu błędów.

Kopia próbna

Ta funkcja służy do wykonywania kopii próbnych przed wydrukowaniem określonej liczby kopii. Porównaj kopię próbną z podglądem wydruku. W razie potrzeby zmień ustawienia. Ta funkcja zapisuje zeskanowany oryginał w pamięci urządzenia, dzięki czemu nie trzeba ponownie skanować oryginału przy zmienionym ustawieniu.

Kopioiw. Tandem

Ta funkcja służy do równego podziału zadania kopiowania między dwa urządzenia podłączone do sieci, co umożliwia skrócenie czasu kopiowania.



Budow. Pracy



Ta funkcja służy do dzielenia oryginałów na zestawy i pojedynczego podawania poszczególnych zestawów przez automatyczny podajnik dokumentów podczas kopiowania lub wysyłania dużej liczby oryginałów.

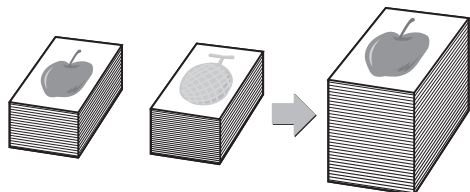

Card Shot



Ta funkcja służy do kopiowania przedniej i tylnej strony karty na jednym arkuszu, a nie na dwóch osobnych arkuszach. Takie rozwiązanie ułatwia kopiowanie dowodów osobistych i pozwala zaoszczędzić papier.

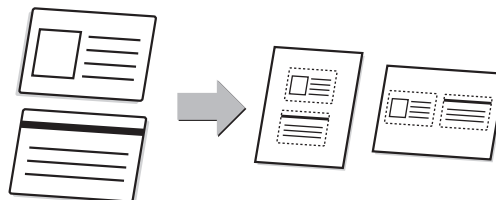

Multicrop / Kadrowanie obrazu



Na szybie dokumentów w urządzeniu można umieścić wiele dokumentów, jak np. pokwitowania lub zdjęcia, a urządzenie automatycznie wykadruje je i zapisuje do osobnych plików podczas skanowania.

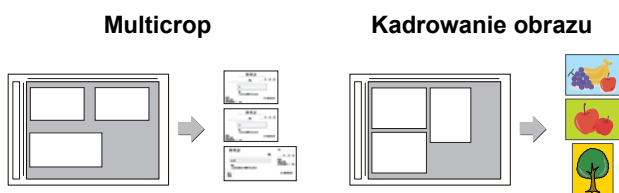

Ust. Autom.



Aby automatycznie skonfigurować ustawienia skanowania odpowiednie dla oryginału, naciśnij przycisk [Ust. Autom.] na ekranie podstawowym trybu łatwego.

Takie opcje, jak Orientacja*, Rozdzielczość, Pomijanie pustych stron, Konfiguracja Duplexu*, Regulacja przekrzyw. str. w PDF, Automatyczne wykrywanie trybu Mono2/odcieni szarości są ustawiane automatycznie.

* W modelu MX-2651/3051/3551/4051/5051/6051 wymagany jest zestaw rozszerzenia OCR.

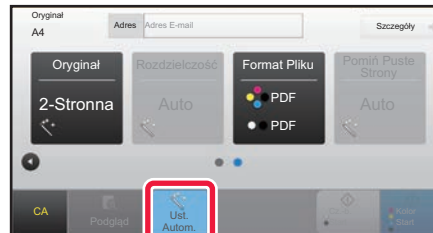

FUNKCJE ZABEZPIECZEŃ

Druk tekstury w tle



Na dokumencie jako wzór tła umieszczane są niewidoczne znaki zapobiegające nieautoryzowanemu kopiowaniu, mające formę tekstu ustalonego lub tekstu użytkownika.

Podczas kopiowania wydruku z takim wzorem ukryte znaki zostają wydrukowane.

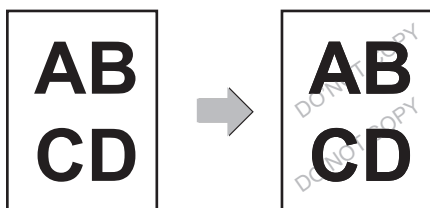

Drukowanie informacji monitorujących



Ta funkcja wymusza wydruk wcześniej zdefiniowanych informacji monitorujących, aby zapobiec nieautoryzowanemu kopiowaniu.

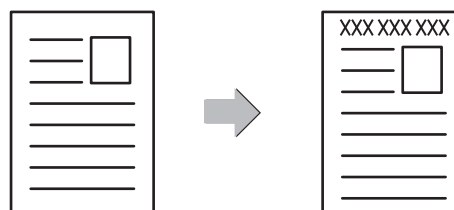



FUNKCJE SKANOWANIA

Wyrównanie tła



Tło można wyrównać poprzez ustawienie jasnych obszarów oryginału jako ciemniejszych lub jaśniejszych.

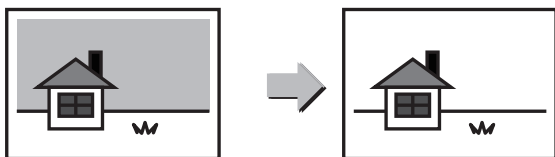

Tr. Pow. Skan



Ta funkcja umożliwia zeskanowanie cienkich oryginałów za pomocą automatycznego podajnika dokumentów. Pomaga ona zapobiegać zacinaniu się oryginałów.

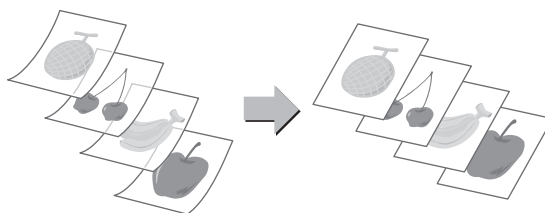

Skan. Książek..



Lewa i prawa strona oryginału mogą zostać przesłane jako dwie oddzielne strony. Ta funkcja jest przydatna, jeśli chcesz wysłać faksem prawe i lewe strony oryginału książki lub innego zszytego dokumentu jako osobne strony.

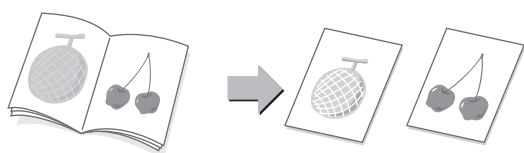

Podział książki



Ta funkcja służy do rozdzielania oryginału zszytego siodłowo, np. katalogu lub broszury, strona po stronie i ich kopiowania w prawidłowej kolejności.

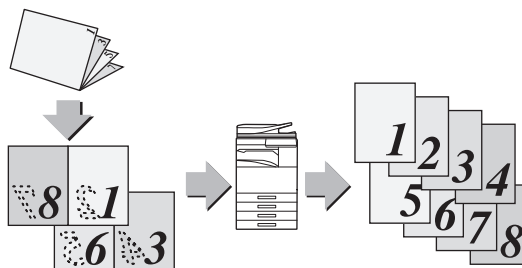

Usuń



Opisywana funkcja umożliwia usuwanie cieni powstających podczas skanowania grubych oryginałów lub książek.

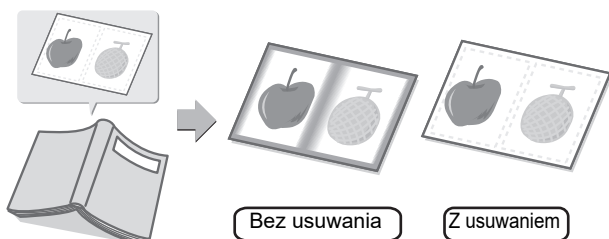

Stempel potwierdzaj.



Ta funkcja umożliwia nanoszenie stempla na poszczególne oryginały skanowane przy użyciu automatycznego podajnika dokumentów (ADF), co umożliwia potwierdzenie, że wszystkie oryginały zostały poprawnie zeskanowane.

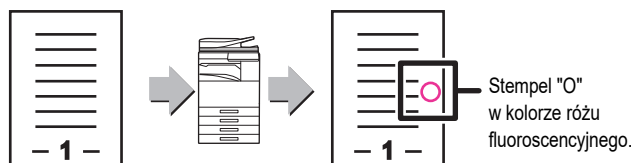



KOPIARKA

Poniżej opisane są podstawowe procedury korzystania z funkcji kopiarki.

▶ WYKONYWANIE KOPII.....	32
▶ TRYB KOPIOWANIA	34
▶ KOPIOWANIE NA PAPIERZE SPECJALNYM (Kopiowanie z użyciem podajnika bocznego).....	35



WYKONYWANIE KOPII

Poniżej został opisany sposób ustawiania skali kopiowania.

1



Naciśnij przycisk [Ekran główny (Home)].

Wyświetlony zostanie ekran główny.

2

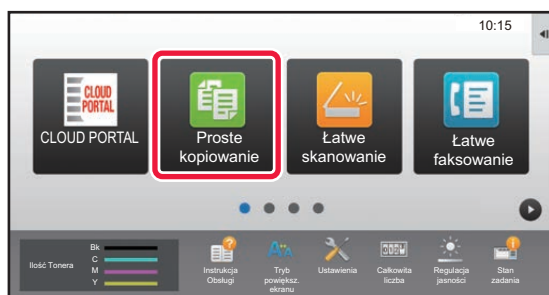

Naciśnij ikonę trybu [Proste kopiowanie].

Wyświetlony zostanie ekran prostego kopiowania.

3

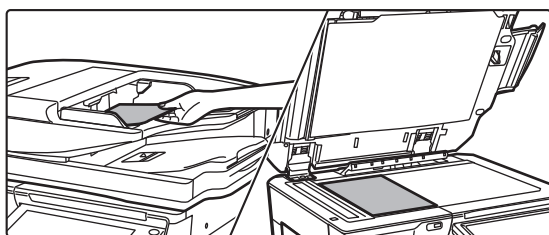

Ułóż oryginał.

Ułóż oryginał na tacy automatycznego podajnika dokumentów lub na szybie dokumentów.

► [UMIESZCZANIE ORYGINAŁÓW \(strona 18\)](#)

4



Naciśnij przycisk [Skala Kopii].

Opisane poniżej funkcje są dostępne w trybie prostego kopiowania.

- Wybór papieru
- 2-Stronna Kop.
- Skala Kopii
- Zszywaj*¹, Zszyj/dziurkuj*²
- Tryb Kolorowy
- Oryginał
- Ekspozycja
- N-Up
- Card Shot

*1 Gdy zamontowany jest finiszier wewnętrzny, finiszier, finiszier (duży odbiornik papieru), finiszier siodłowy lub finiszier siodłowy (duży odbiornik papieru).

*2 Gdy zamontowany jest moduł dziurkacza i finiszier wewnętrzny, finiszier, finiszier (duży odbiornik papieru), finiszier siodłowy lub finiszier siodłowy (duży odbiornik papieru).

Aby wybrać bardziej szczegółowe ustawienia, naciśnij przycisk [Szczegóły] i wybierz ustawienia w trybie normalnym.

► [TRYB KOPIOWANIA \(strona 34\)](#)



5



Ustaw skalę kopiowania.

Po wprowadzeniu ustawień naciśnij przycisk **OK**.

6

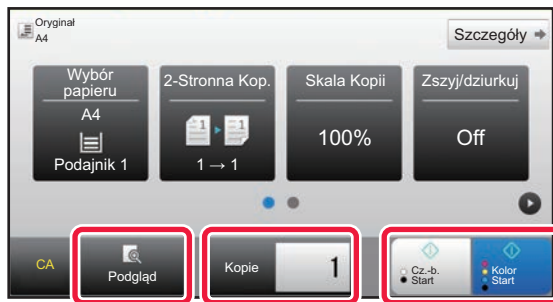

Ustaw liczbę kopii, a następnie naciśnij przycisk **[Kolor Start]** lub przycisk **[Cz.-b. Start]**.

- Przy domyślnych ustawieniach fabrycznych po naciśnięciu przycisku **[Kolor Start]** urządzenie wykrywa, czy poszczególne oryginały są kolorowe czy czarno-białe oraz automatycznie przełącza się pomiędzy skanowaniem kolorowym i czarno-białym. Jeśli naciśniesz przycisk **[Cz.-b. Start]**, urządzenie będzie wykonywało skanowanie czarno-białe. Szczegółowe informacje znajdują się w podręczniku użytkownika.
- Aby wyświetlić podgląd dokumentu, naciśnij przycisk **[Podgląd]**.

► [EKRAŃ PODGLĄDU \(strona 17\)](#)

Anuluj kopiowanie



Anuluj kopiowanie



TRYB KOPIOWANIA

Istnieją dwa tryby kopiowania: proste i normalne.

Tryb prosty pozwala korzystać tylko z najczęściej używanych funkcji zapewniających bezproblemowe wykonanie większości zadań kopiowania.

Jeśli konieczny jest wybór ustawień szczegółowych bądź funkcji specjalnych, użyj trybu normalnego. W trybie normalnym dostępne są wszystkie funkcje.

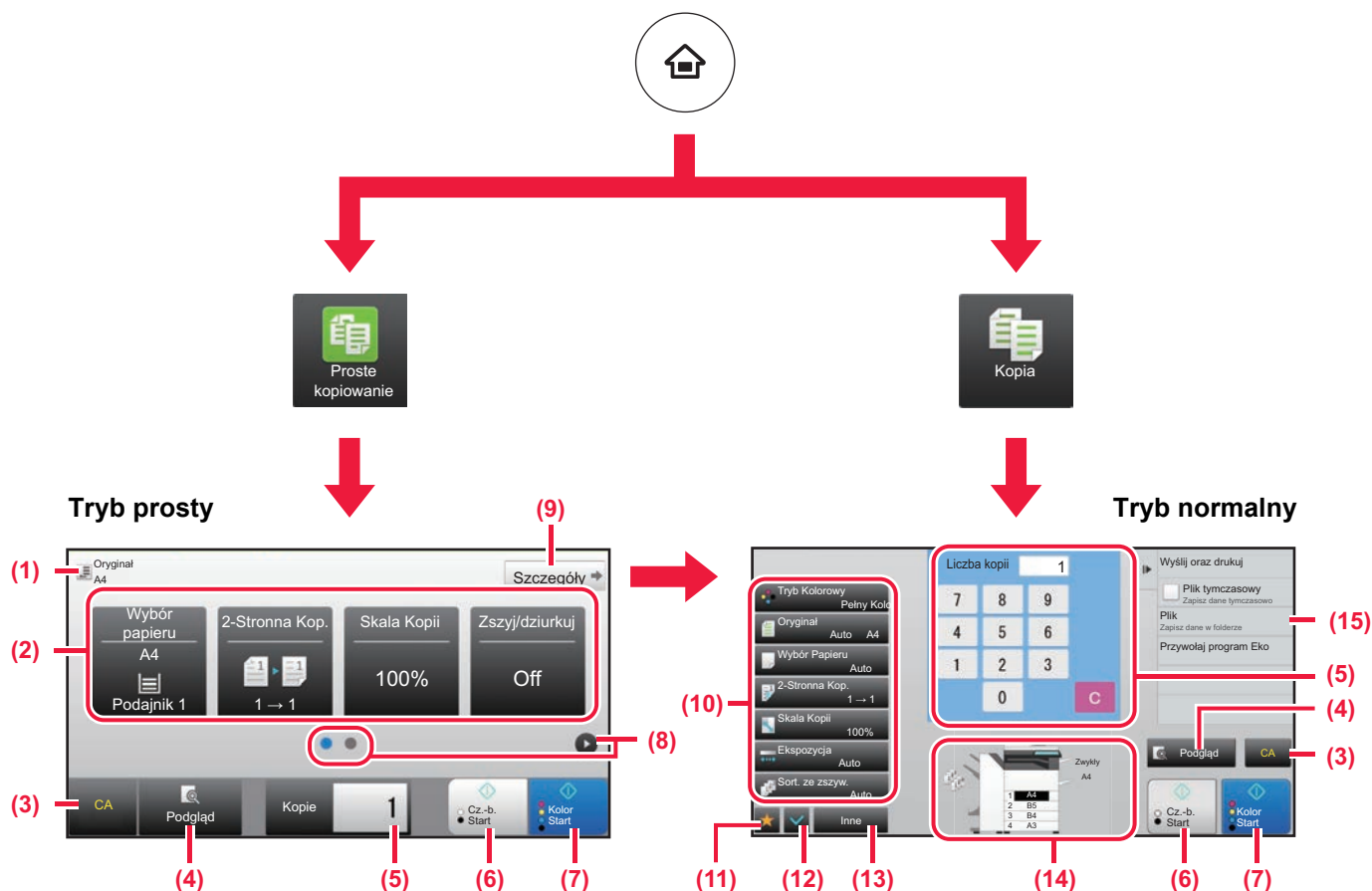

(1) Pokazuje format umieszczonego oryginału.

(2) Umożliwia wybór funkcji.

Wybór funkcji w trybie prostym



W "Trybie ustawień" wybierz kolejno opcje [Ustawienia Systemowe] → [Ustawienia Podstawowe] → [Ustawienia Operacji] → [Ustawienia trybu uproszczonego] → [Proste kopiowanie]

(3) Resetuje wszystkie ustawienia.

(4) Skanuje oryginał i wyświetla obraz poglądu.

► [EKRAN PODGLĄDU \(strona 17\)](#)

(5) Umożliwia wprowadzenie liczby kopii.

(6) Rozpoczyna kopiowanie biało-czarne.

(7) Rozpoczyna kopiowanie kolorowe.

(8) Umożliwia przejście do kolejnych ekranów zawierających przyciski skrótu.

(9) Wybór trybu normalnego.

(10) Przyciski ustawień kopiowania.

(11) Wyświetla listę przycisków funkcyjnych. Można zapisać często używane opcje [Inne].

(12) Umożliwia sprawdzenie aktualnych ustawień.

(13) Wyświetla listę przycisków funkcyjnych innych niż opisane powyżej.

► [DOSTĘPNE FUNKCJE URZĄDZENIA \(strona 28\)](#)

(14) Wskazuje obecność lub nieobecność oryginału oraz rozmiar papieru umieszczonego w każdym z podajników. Naciśnięcie spowoduje otwarcie okna wyboru papieru.

(15) Wyświetla funkcje dostępne w trybie kopiowania.



KOPIOWANIE NA PAPIERZE SPECJALNYM (Kopiowanie z użyciem podajnika bocznego)

W niniejszej części wyjaśniono, w jaki sposób umieszczać ciężki papier A4 w podajniku bocznym.

1

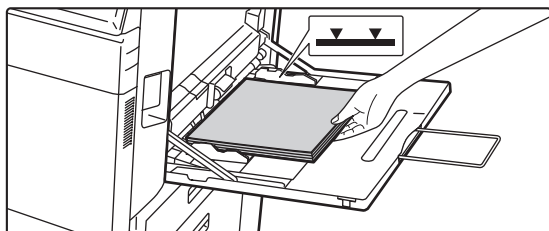

Włóż papier do podajnika bocznego.

► [Podajnik boczny \(strona 22\)](#)

2

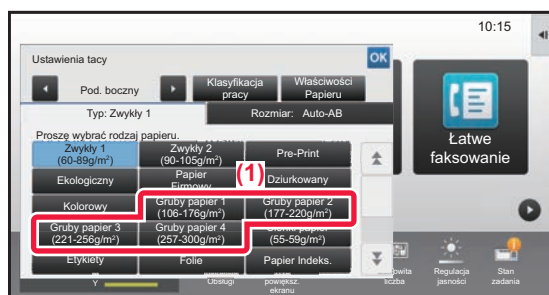

Wybierz ustawienia za pomocą panelu dotykowego.

(1) Naciśnij przyciski [Gruby papier 1], [Gruby papier 2], [Gruby papier 3] lub [Gruby papier 4].

Naciśnij przycisk [Gruby papier 1] dla papieru od 106 g/m² typu bond do 176 g/m² – okładka (od 28 funtów do 65 funtów), przycisk [Gruby papier 2] dla papieru okładkowego od 177 g/m² do 220 g/m² (od 65 funtów do 80 funtów), przycisk [Gruby papier 3] dla papieru od 221 g/m² – okładka do 256 g/m² – indeksowy (od 80 funtów do 140 funtów) lub przycisk [Gruby papier 4] dla papieru od 257 g/m² – indeksowy do 300 g/m² – okładka (od 140 funtów do 110 funtów).

(2) Naciśnij kartę [Rozmiar: Auto-AB].

(3) Naciśnij przycisk [Auto-AB].

(4) Naciśnij przycisk **OK** w "Ustawienia tacy".

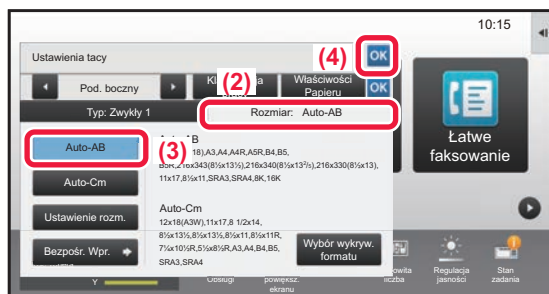

3

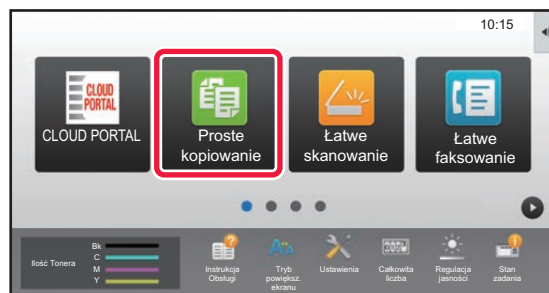

Naciśnij ikonę trybu [Proste kopiowanie].

Wyświetlony zostanie ekran prostego kopiowania.



4

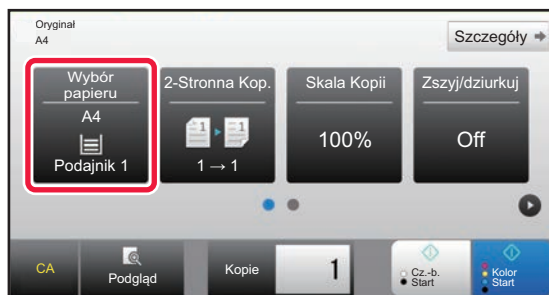

Naciśnij przycisk [Wybór papieru].

5

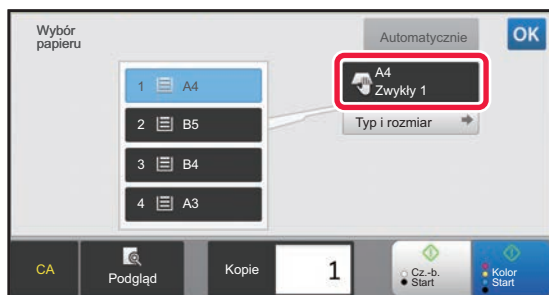

Wybierz podajnik boczny.

6

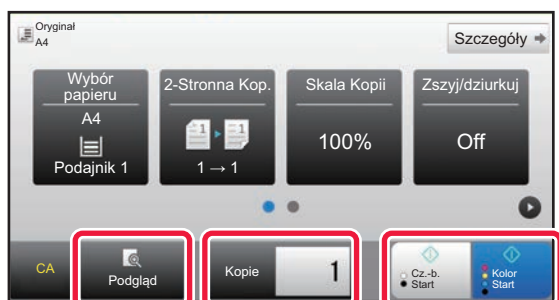

Ustaw liczbę kopii, a następnie naciśnij przycisk [Kolor Start] lub przycisk [Cz.-b. Start].

- Przy domyślnych ustawieniach fabrycznych po naciśnięciu przycisku [Kolor Start] urządzenie wykrywa, czy poszczególne oryginały są kolorowe czy czarno-białe oraz automatycznie przełącza się pomiędzy skanowaniem kolorowym i czarno-białym. Jeśli naciśniesz przycisk [Cz.-b. Start], urządzenie będzie wykonywało skanowanie czarno-białe. Szczegółowe informacje znajdują się w podręczniku użytkownika.
- Aby wyświetlić podgląd dokumentu, naciśnij przycisk [Podgląd].

► [EKRAŃ PODGLĄDU \(strona 17\)](#)

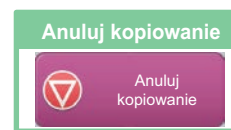
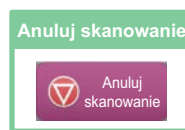



DRUKARKA

Niniejsza część zawiera informacje na temat podstawowych procedur drukowania przy użyciu sterownika urządzenia. Zawarte w niniejszej instrukcji objaśnienia ekranów i procedur przygotowano przede wszystkim z myślą o Windows® 10 (komputery z systemem Windows)® i macOS 10.12 (komputery z systemem macOS). Ekran różni się w zależności od wersji systemu operacyjnego, sterownika i aplikacji.

- ▶ **DRUKOWANIE W ŚRODOWISKU WINDOWS..... 38**
- ▶ **DRUKOWANIE W ŚRODOWISKU macOS 40**
- ▶ **BEZPOŚREDNI WYDRUK PLIKU Z PAMIĘCI USB..... 42**



DRUKOWANIE W ŚRODOWISKU WINDOWS

Poniżej opisano przykładową procedurę drukowania w formacie A4 dokumentów "WordPad", który jest standardowym programem systemu Windows.

Więcej informacji o instalowaniu sterownika drukarki i konfigurowaniu jego ustawień można znaleźć w instrukcji instalacji oprogramowania.

Informacje o dostępnych sterownikach drukarki i wymogi dotyczące ich wykorzystania znajdują się w podręczniku użytkownika.

1

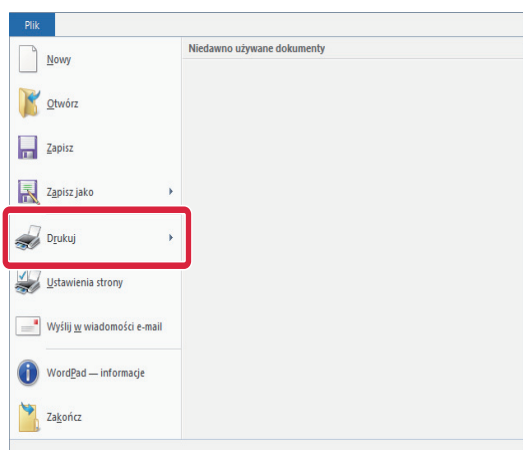

W programie WordPad z menu [Plik] wybierz polecenie [Drukuj].

2

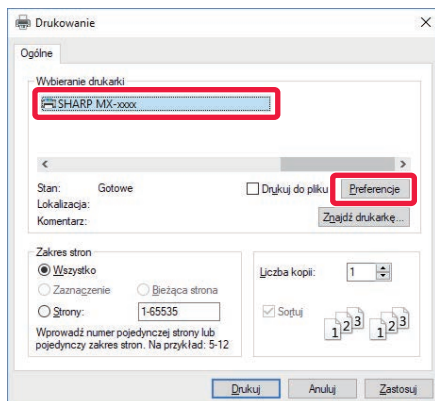

Wybierz sterownik drukarki i kliknij przycisk [Preferencje].

Jeśli widoczna jest lista sterowników drukarki, wybierz z niej nazwę sterownika, który ma być używany.

3

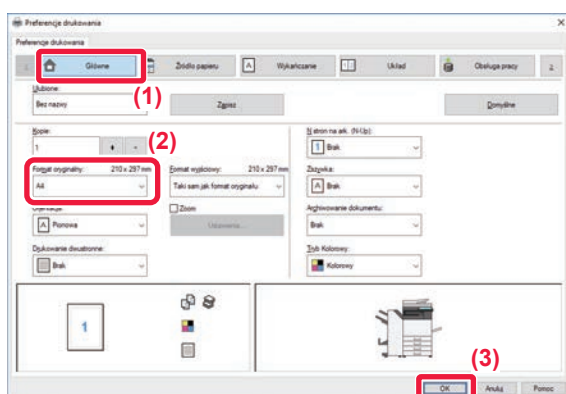

Wybierz ustawienia drukowania.

(1) Kliknij kartę [Główne].

(2) Wprowadź format oryginału.

Aby wybrać ustawienia na innych kartach, kliknij nagłówek żądanej karty, a następnie wybierz żądane ustawienia.

(3) Kliknij przycisk [OK].

- Pomoc można wyświetlić dla danego ustawienia, klikając na to ustawienie i naciskając przycisk [F1].
- Kliknij przycisk [Pomoc]. W oknie pomocy wyświetlone zostaną objaśnienia ustawień dostępnych na karcie.



4

Kliknij przycisk [Drukuj].

Rozpocznie się drukowanie.

DRUKOWANIE NA KOPERTACH

Podajnika bocznego lub podajnika 1 można używać do drukowania na kopertach.

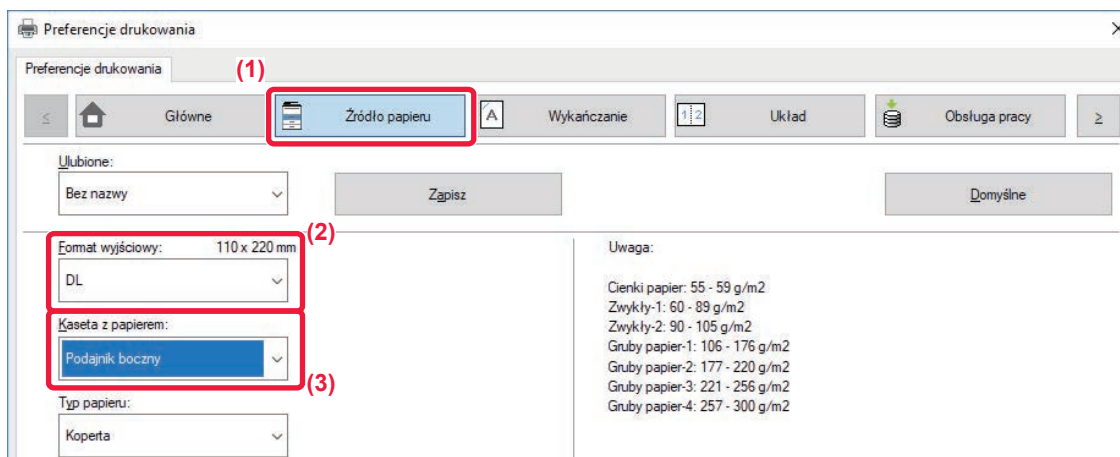

(1) Kliknij kartę [Źródło papieru].

(2) Wybierz format koperty z menu "Format wyjściowy".

Jeśli "Format wyjściowy" jest ustawiony jako [DL], "Rodzaj papieru" również jest automatycznie ustawiony jako [Koperta].

(3) Wybierz [Podajnik boczny] lub [Podajnik 1] z "Kaseta z papierem".



Ustaw typ papieru [Koperta] dla podajnika bocznego lub podajnika 1 i umieść kopertę w podajniku bocznym lub podajniku 1.

► [Wkładanie kopert \(strona 22\)](#)





DRUKOWANIE W ŚRODOWISKU macOS

Poniżej opisano przykładową procedurę drukowania w formacie A4 dokumentów "TextEdit", który jest standardowym programem systemu macOS.

Więcej informacji o instalowaniu sterownika drukarki i konfigurowaniu jego ustawień w środowisku macOS można znaleźć w instrukcji instalacji oprogramowania.

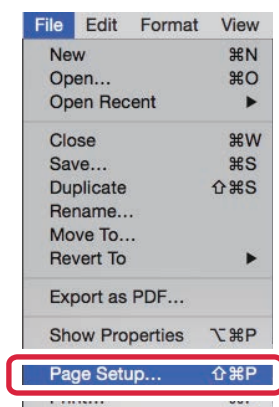

Aby urządzeń MX-2651/3051/3551/4051/5051/6051 można było używać w roli drukarki w środowisku macOS, potrzebny jest zestaw rozszerzający PS3.

1

Z menu [File] wybierz polecenie [Page Setup].

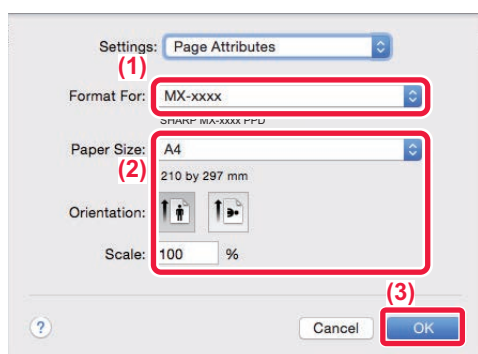
2

Wybierz ustawienia papieru.

(1) Upewnij się, że wybrana została odpowiednia drukarka.

(2) Wybierz ustawienia papieru.

Ustaw format papieru, orientację papieru oraz skalę kopiowania.

(3) Kliknij przycisk [OK].

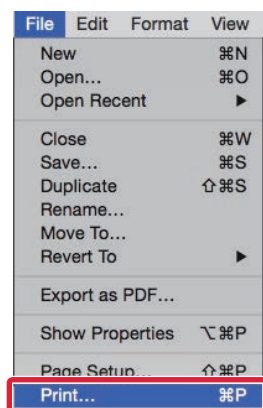
3

Z menu [File] wybierz polecenie [Print].



4

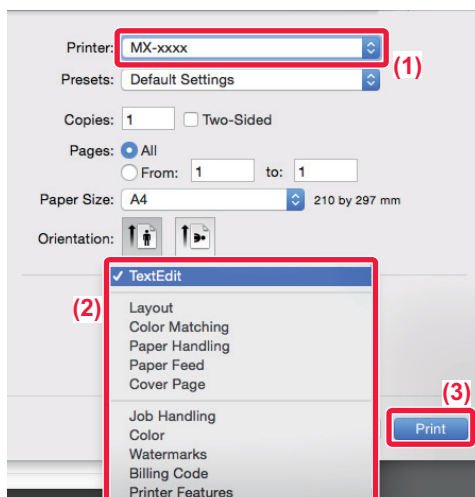

Wybierz ustawienia drukowania.

- (1) Upewnij się, że wybrana została odpowiednia drukarka.
- (2) Wybierz elementy z menu i skonfiguruj potrzebne ustawienia.
- (3) Kliknij przycisk [Print].

DRUKOWANIE NA KOPERTACH

Podajnika bocznego lub podajnika 1 można używać do drukowania na kopertach.

Wybierz format koperty w ustawieniach aplikacji (w wielu aplikacjach: "Ustawienia strony") i wykonaj poniższe czynności.

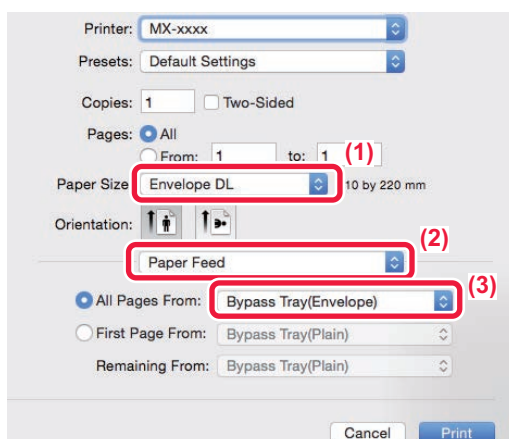

- (1) Wybierz format koperty z menu "Paper Size".
- (2) Wybierz [Paper Feed].
- (3) Wybierz opcję [Podajnik boczny(Koperta)] lub [Podajnik 1 (Koperta)] z menu "Wszystkie strony od".



Ustaw typ papieru [Koperta] dla podajnika bocznego lub podajnika 1 i umieść kopertę w podajniku bocznym lub podajniku 1.

► [Wkładanie kopert \(strona 22\)](#)



BEZPOŚREDNI WYDRUK PLIKU Z PAMIĘCI USB

Pliki zapisane w pamięci USB podłączonej do urządzenia są drukowane bez korzystania ze sterownika drukarki, poprzez wysłanie odpowiedniego polecenia z panelu operacyjnego.

Poniżej podane są typy plików (i odpowiadające im rozszerzenia), które można drukować bezpośrednio.

Typ pliku	TIFF	JPEG	PCL	PDF/Zaszyfrowany PDF/Komp. PDF*1	PS*1	DOCX, XLSX, PPTX*2	PNG
Rozszerzenie	tiff, tif	jpeg, jpg, jpe, jfif	pcl, prn	pdf	ps, prn	docx, xlsx, pptx	png

*1 W modelu MX-2651/3051/3551/4051/5051/6051 wymagany jest zestaw rozszerzający PS3.

*2 W modelu MX-2651/3051/3551/4051/5051/6051 wymagany jest moduł rozszerzenia druku bezpośredniego.

1

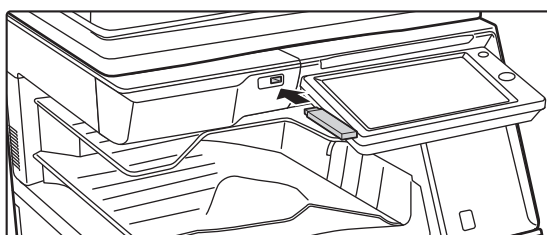

Podłącz pamięć USB od urządzenia.

2

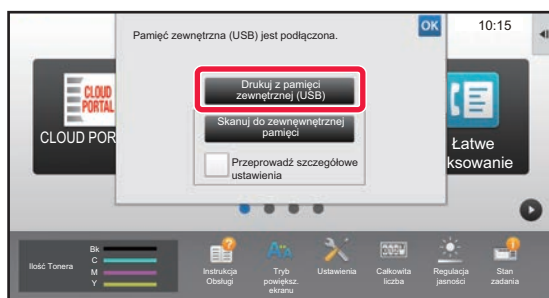

Gdy wyświetli się ekran wyboru czynności, naciśnij [Drukuj z pamięci zewnętrznej (USB)].

Jeśli ekran nie wyświetli się, wykonaj poniższe czynności:

- (1) Naciśnij przycisk [Twardy dysk odzysk. pliku].
- (2) Naciśnij przycisk [Wybierz plik z pamięci USB do wydruku] na panelu sterowania.

3

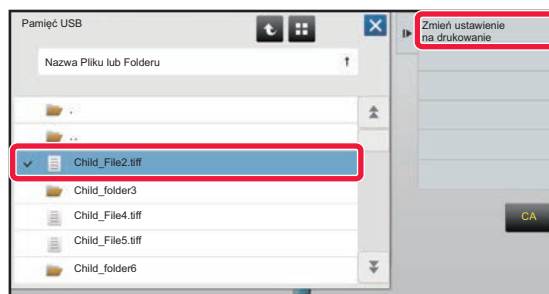

Naciśnij przycisk odpowiadający plikowi do druku, a następnie naciśnij przycisk [Zmień ustawienie na drukowanie] na panelu sterowania.

- W przypadku drukowania wielu plików naciśnij przyciski plików, które chcesz wydrukować, a następnie naciśnij przycisk [Drukuj] na panelu sterowania.
- Naciśnij , aby przejść do widoku miniatur.

4

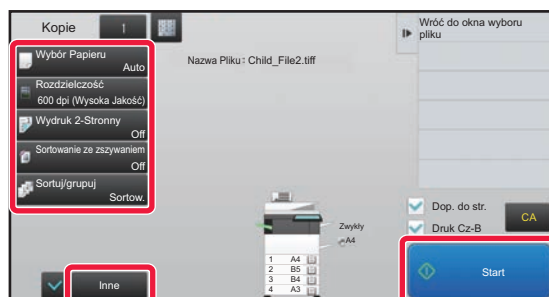

Wybierz ustawienia drukowania i naciśnij przycisk [Start].

5

Odłącz pamięć USB od urządzenia.

Qualcomm® DirectOffice™ jest produktem firmy Qualcomm Technologies, Inc. i/lub jej spółek zależnych. Qualcomm® jest znakiem towarowym firmy Qualcomm Incorporated zarejestrowanym w Stanach Zjednoczonych i innych krajach. DirectOffice™ jest znakiem towarowym firmy CSR Imaging US, LP zarejestrowanym w Stanach Zjednoczonych i innych krajach.



FAKS

W tej części wyjaśnione zostały podstawowe procedury korzystania z funkcji faksu.

▶ WYSYŁANIE FAKSU	44
▶ TRYB FAKSU	46

WYSYŁANIE FAKSU

Poniżej opisane są podstawowe procedury wysyłania faksu.
W trybie faksu kolorowe oryginały wysyłane są jako obrazy czarno-białe.

1

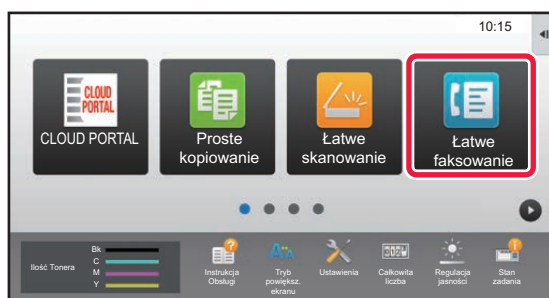

Naciśnij przycisk [Ekran główny (Home)].

Wyświetlony zostanie ekran główny.

2

Naciśnij ikonę trybu [Łatwe faksowanie].

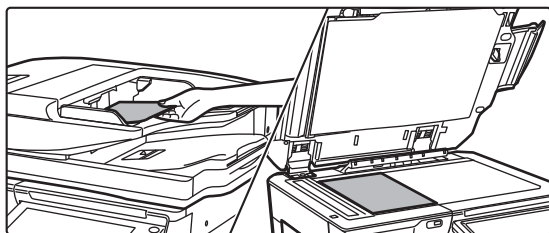
Wyświetlony zostanie ekran łatwego wysyłania faksu.

3

Ułóż oryginał.

Ułóż oryginał na tacy automatycznego podajnika dokumentów lub na szybie dokumentów.

► [UMIESZCZANIE ORYGINAŁÓW \(strona 18\)](#)

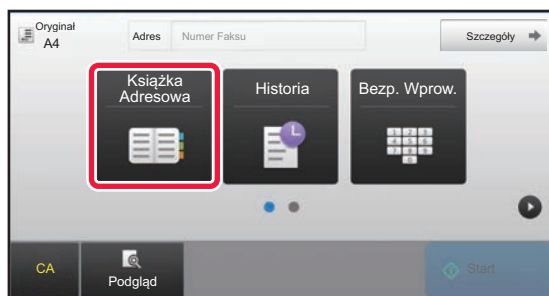
4

Naciśnij przycisk [Książka Adresowa].

Możesz również użyć przycisku [Bezp. Wprow.], aby bezpośrednio wprowadzić numer faksu lub wybrać numer z dziennika przesyłania.

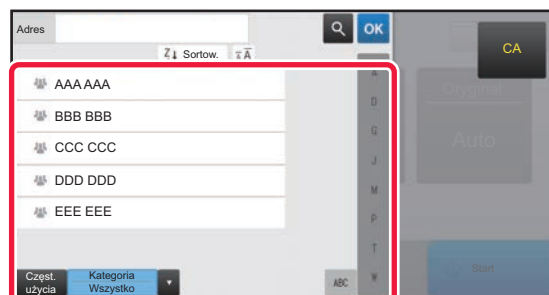
5

Naciśnij przycisk wyboru odpowiedniego odbiorcy.

Adresy dla bieżącego trybu zostały wybrane spośród adresów, których pola wyboru zostały zaznaczone podczas zapisywania odbiorcy. Jeśli żaden adres nie został zapisany z zaznaczonym polem wyboru, naciśnij przycisk [Tak] na ekranie potwierdzenia i wybierz odpowiednie adresy. Aby dodać kolejnego odbiorcę, naciśnij przycisk wyboru odpowiedniego odbiorcy.



6

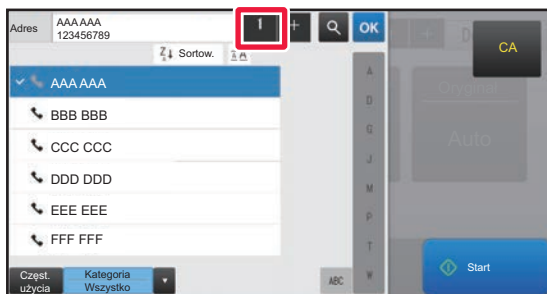

Naciśnij przycisk [Wszys. M. Docel.].

Wyświetlona zostanie lista wybranych odbiorców.

7



Potwierdź odbiorcę.

Jeśli na liście wyświetlony zostanie nieprawidłowy odbiorca, naciśnij nazwę tego odbiorcy, a następnie przycisk [Usuń].

8

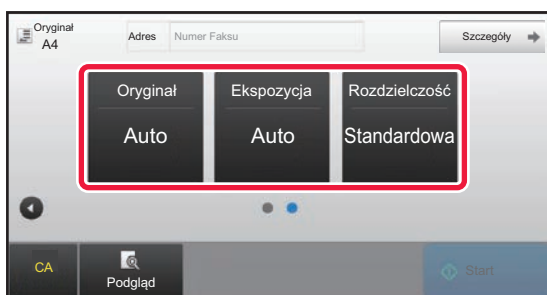

Naciśnij , aby przychodzić pomiędzy ekranami i wybrać ustawienia.

Zmień potrzebne ustawienia.

Opisane poniżej funkcje są dostępne w trybie prostego faksowania.

- Oryginał
- Ekspozycja
- Rozdzielczość

Aby wybrać bardziej szczegółowe ustawienia, naciśnij przycisk [Szczegóły] i wybierz ustawienia w trybie normalnym.

► [TRYB FAKSU \(strona 46\)](#)

9

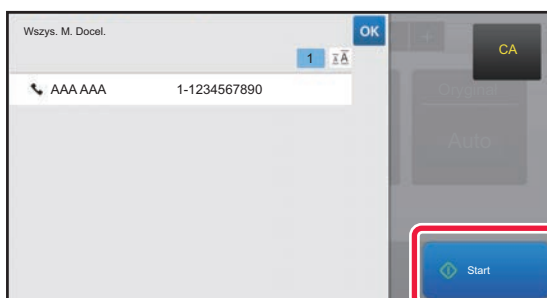

Naciśnij przycisk [Start].

Aby wyświetlić podgląd dokumentu, naciśnij przycisk [OK], aby wrócić do ekranu podstawowego łatwego przesyłania faksu, a następnie naciśnij przycisk [Podgląd].

► [EKRAN PODGLĄDU \(strona 17\)](#)

Anuluj skanowanie

Anuluj skanowanie

TRYB FAKSU

Istnieją dwa tryby faksowania: łatwe i normalne.

Tryb łatwy pozwala korzystać tylko z najczęściej używanych funkcji zapewniających bezproblemowe wykonanie większości zadań faksowania.

Jeśli konieczny jest wybór ustawień szczegółowych bądź funkcji specjalnych, użyj trybu normalnego.

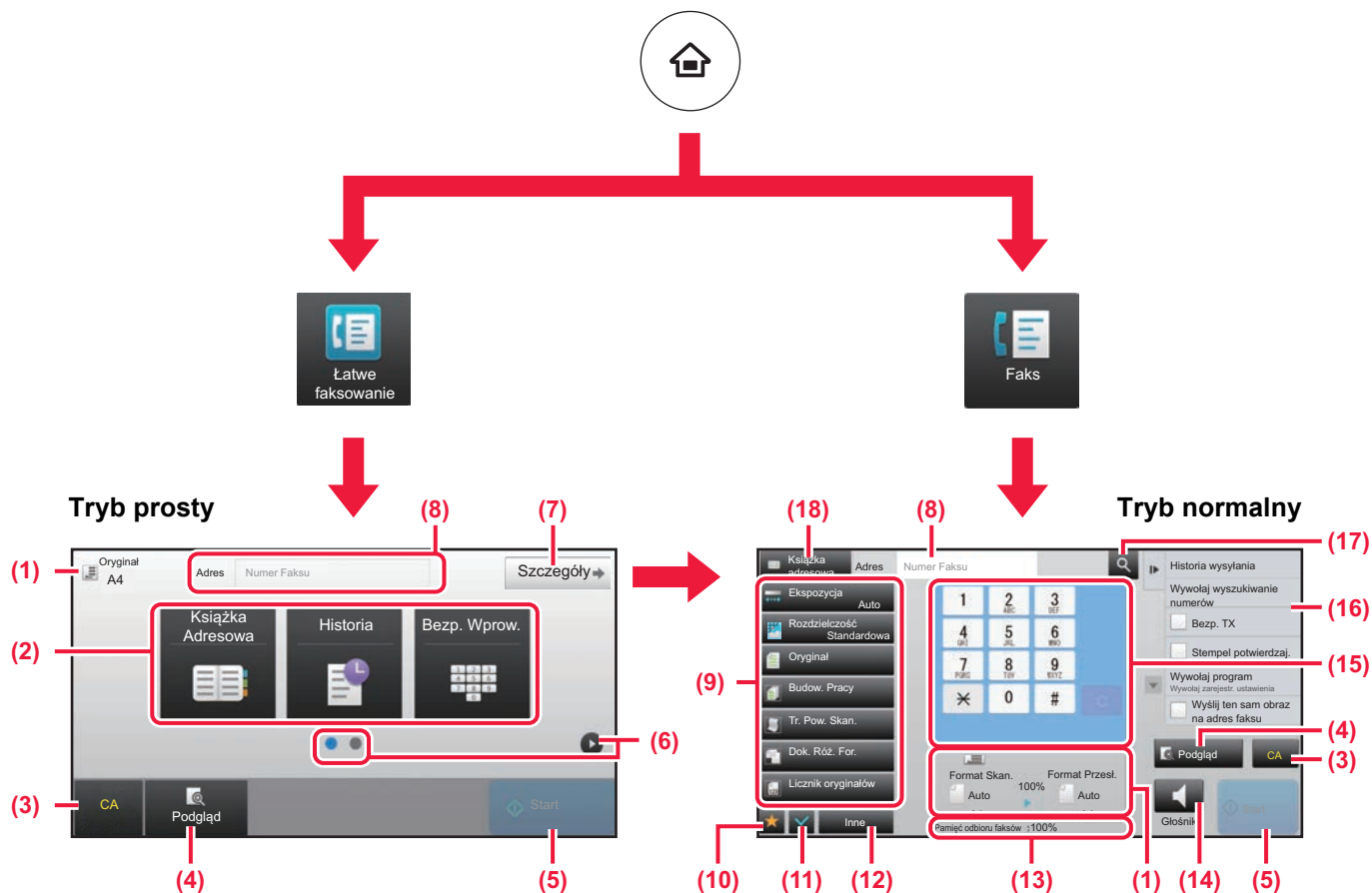

- (1) Wyświetla formaty oryginałów i wysyłanych danych.
- (2) Umożliwia wybór używanych adresów i funkcji.

- (10) Wyświetla listę przycisków funkcyjnych. Można zapisać często używane opcje [Inne].

Wybór funkcji w trybie prostym



W "Trybie ustawień" wybierz kolejno opcje [Ustawienia Systemowe] → [Ustawienia Podstawowe] → [Ustawienia Operacji] → [Ustawienia trybu uproszczonego] → [Łatwe faksowanie]

- (3) Resetuje ustawienia i adresy.
- (4) Skanuje oryginał i wyświetla obraz poglądu.
▶ [EKRAŃ PODGLĄDU \(strona 17\)](#)
- (5) Natychmiast rozpoczyna przesyłanie faksu.
- (6) Umożliwia przejście do kolejnych ekranów zawierających przyciski skrótu.
- (7) Wybór trybu normalnego.
- (8) Pokazuje numer odbiorcy faksu.
- (9) Przyciski ustawień faksowania.

- (11) Umożliwia sprawdzenie aktualnych ustawień.
- (12) Wyświetla listę przycisków funkcyjnych innych niż opisane powyżej.
▶ [DOSTĘPNE FUNKCJE URZĄDZENIA \(strona 28\)](#)
- (13) Pokazuje ilość wolnej pamięci dostępnej do odbioru faksów.
- (14) Umożliwia korzystanie z głośników.
- (15) Umożliwia wpisanie numeru faksu.
- (16) Wyświetla funkcje, z których można korzystać w trybie faksu.
- (17) Wyszukuje adresy.
- (18) Wyświetla książkę adresową.



SKANER

Niniejsza część zawiera informacje o korzystaniu z funkcji skanera sieciowego oraz o podstawowych procedurach dla trybu skanowania.

Do korzystania z funkcji faksu internetowego wymagany jest zestaw rozszerzenia faksu internetowego.

▶ FUNKCJA SKANERA SIECIOWEGO	48
▶ SKANOWANIE ORYGINAŁÓW	49
▶ TRYB SKANOWANIA.....	51



FUNKCJA SKANERA SIECIOWEGO

Funkcja skanera sieciowego może być wykorzystana do przesyłania zeskanowanych obrazów na różne sposoby. Funkcja skanera sieciowego posiada opisane poniżej tryby. Aby skorzystać z trybu, naciśnij przycisk trybu na ekranie głównym.

Tryby skanowania



Aby wysłać obraz na adres e-mailowy, użyj opcji

Skanowanie do E-mail

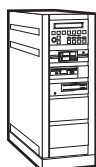

Aby wczytać obraz na serwer FTP, użyj opcji

Skanuj do FTP



Aby wysłać obraz do folderu udostępnionego na Twoim komputerze, użyj opcji

Skanuj do Folderu Sieciowego

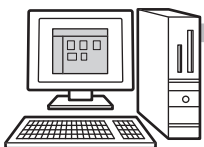

Aby przetworzyć obraz w konkretnym programie, użyj opcji

Skanowanie do komputera



Zeskanuj oryginał, a następnie...

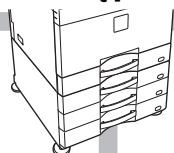

Tryb pamięci USB

Użyj tego trybu do zapisywania obrazów w pamięci USB.



Tryb faksu internetowego

Użyj tego trybu do wysyłania faksu przez Internet

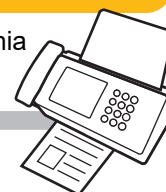

Urządzenie obsługuje Direct SMTP.

Tryb skanowania do komputera

Użyj tego trybu, aby skanować fotografie i wykonywać poprawki na komputerze.



Można użyć programu zgodnego ze standardem TWAIN.

Tryb wprowadzania danych

Użyj tego trybu, jeśli chcesz wykorzystać rozwiązania powiązanego z programem





SKANOWANIE ORYGINAŁÓW

Poniżej zostały opisane podstawowe funkcje skanowania.

W tej części objaśniono procedurę wysyłania zeskanowanego pliku przez pocztę e-mail do miejsca docelowego zapisanego w książce adresowej.

1



Naciśnij przycisk [Ekran główny (Home)].

Wyświetlony zostanie ekran główny.

2

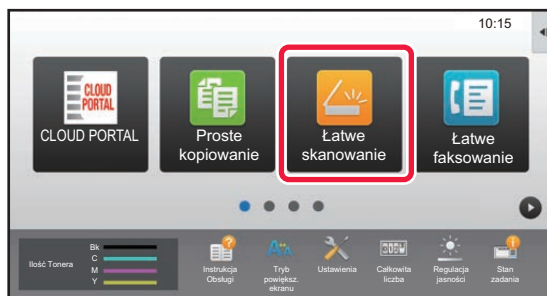

Naciśnij ikonę trybu [Łatwe skanowanie].

Wyświetlony zostanie ekran łatwego skanowania.

3

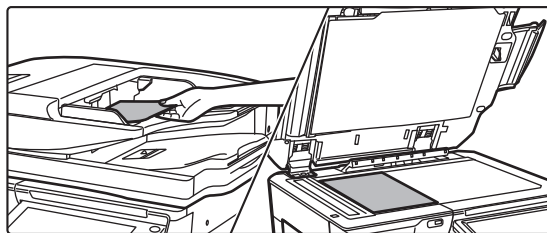

Ułóż oryginał.

Ułóż oryginał na tacy automatycznego podajnika dokumentów lub na szybie dokumentów.

► [UMIESZCZANIE ORYGINAŁÓW \(strona 18\)](#)

4

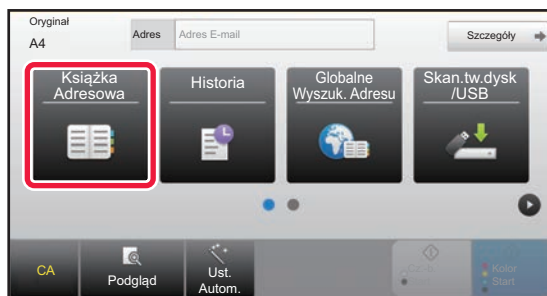

Naciśnij przycisk [Książka Adresowa].

5

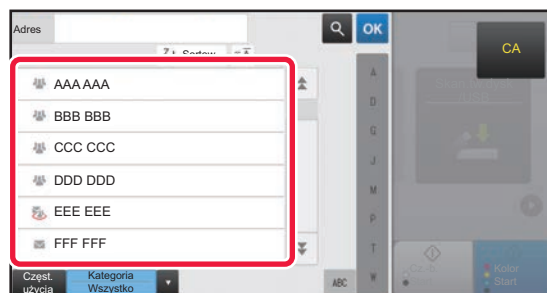

Naciśnij przycisk wyboru odpowiedniego odbiorcy.

Adresy dla bieżącego trybu zostały wybrane spośród adresów, których pola wyboru zostały zaznaczone podczas zapisywania odbiorcy. Jeśli żaden adres nie został zapisany z zaznaczonym polem wyboru, naciśnij przycisk [Tak] na ekranie potwierdzenia i wybierz odpowiednie adresy. Aby dodać kolejnego odbiorcę, naciśnij przycisk wyboru odpowiedniego odbiorcy.



6

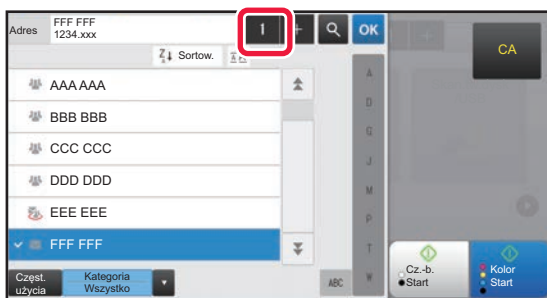

Naciśnij przycisk [Wszys. M. Docel.].

Wyświetlona zostanie lista wybranych odbiorców.

7

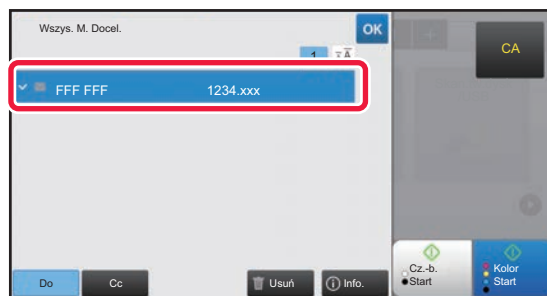

Potwierdź odbiorcę.

Jeśli na liście wyświetlony zostanie nieprawidłowy odbiorca, naciśnij nazwę tego odbiorcy, a następnie przycisk [Usuń].

8

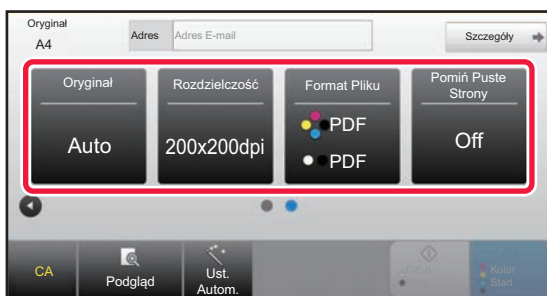

Naciśnij [▶], aby przychodzić pomiędzy ekranami i wybrać ustawienia.

Zmień potrzebne ustawienia.

Opisane poniżej funkcje są dostępne w trybie prostego skanowania.

- Oryginał
- Rozdzielczość
- Format Pliku
- Pomiń Puste Strony

Aby wybrać bardziej szczegółowe ustawienia, naciśnij przycisk [Szczegóły] i wybierz ustawienia w trybie normalnym.

▶ [TRYB SKANOWANIA \(strona 51\)](#)

9

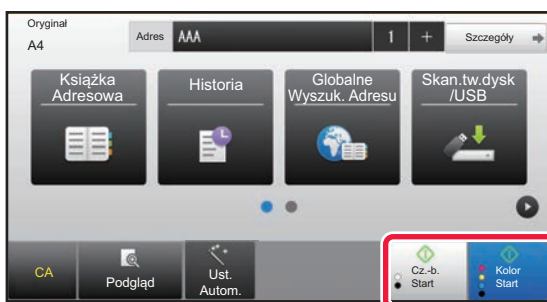

Naciśnij przycisk [Kolor Start] lub [Cz.-b. Start].

- Przy domyślnych ustawieniach fabrycznych po naciśnięciu przycisku [Kolor Start] urządzenie wykrywa, czy poszczególne oryginały są kolorowe czy czarno-białe oraz automatycznie przełącza się pomiędzy skanowaniem kolorowym i czarno-białym. Jeśli naciśniesz przycisk [Cz.-b. Start], urządzenie będzie wykonywało skanowanie czarno-białe. Szczegółowe informacje znajdują się w podręczniku użytkownika.

- Aby wyświetlić podgląd dokumentu, naciśnij przycisk [OK], aby wrócić do ekranu podstawowego łatwego skanowania, a następnie naciśnij przycisk [Podgląd].

▶ [EKRAN PODGLĄDU \(strona 17\)](#)

Anuluj skanowanie



TRYB SKANOWANIA

WYBÓR TRYBU SKANERA

Na ekranie głównym naciśnij ikonę żądanego trybu skanowania, aby wyświetlić jego ekran podstawowy. Jeśli przycisk trybu, którego chcesz użyć nie jest wyświetlony, przejdź do następnego lub poprzedniego ekranu za pomocą przycisku ◀ lub ▶.

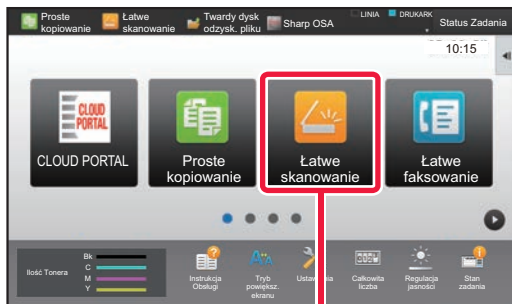

Łatwe skanowanie

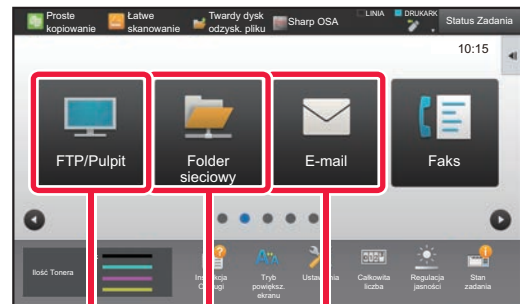
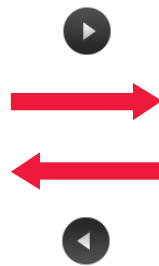

Prześlij skan na FTP/komputer **Skanowanie do folderu sieciowego** **Prześlij skan na pocztę e-mail**





EKRAN PODSTAWOWY TRYBU SKANOWANIA

Istnieją dwa tryby skanowania: łatwe i normalne.

Tryb łatwy pozwala korzystać tylko z najczęściej używanych funkcji zapewniających bezproblemowe wykonanie większości zadań skanowania.

Jeśli konieczny jest wybór ustawień szczegółowych bądź funkcji specjalnych, użyj trybu normalnego.

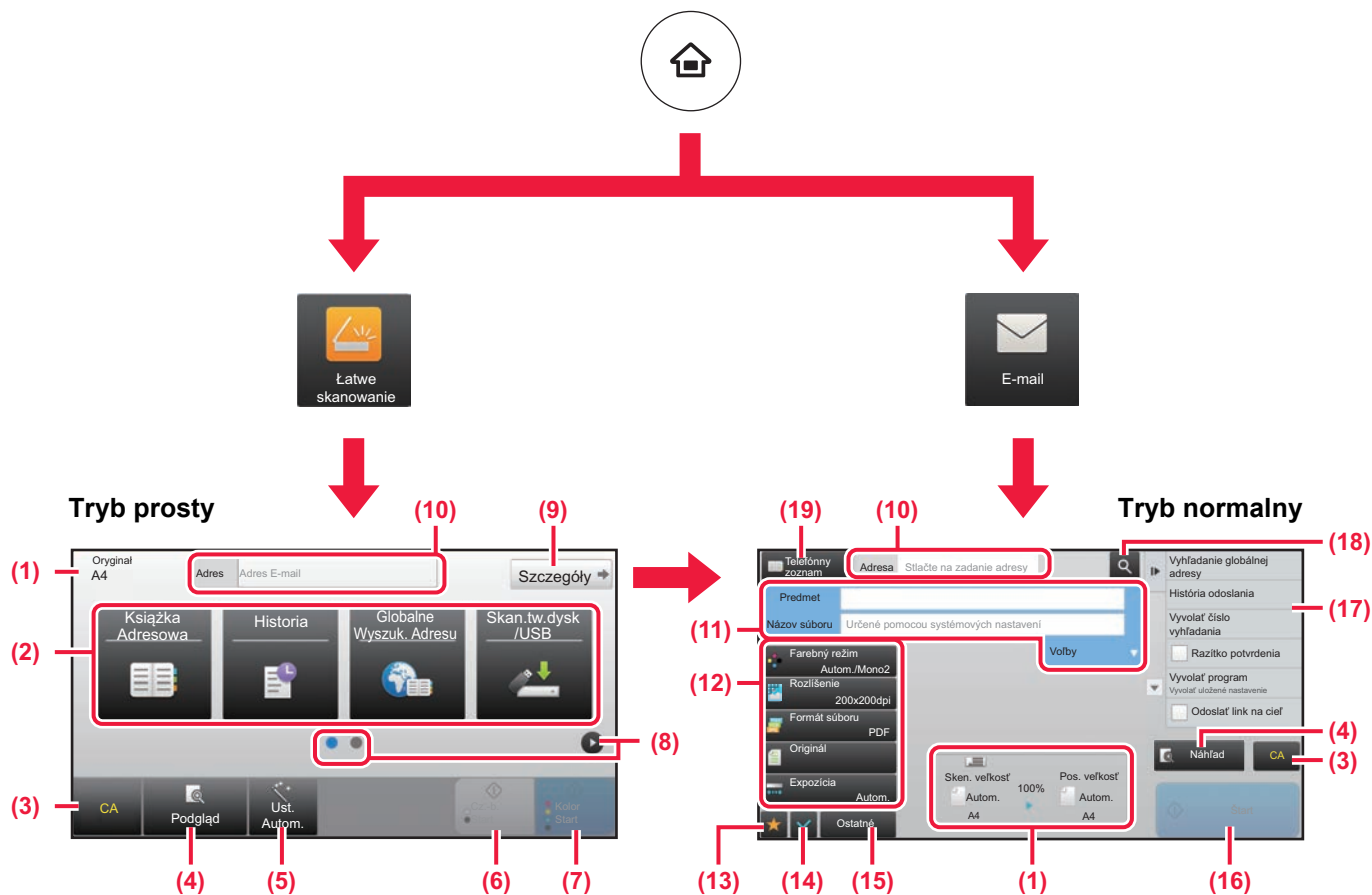

(1) Wyświetla formaty oryginałów i wysyłanych danych.

(2) Umożliwia wybór używanych adresów i funkcji.

Wybór funkcji w trybie prostym

W "Trybie ustawień" wybierz kolejno opcje [Ustawienia Systemowe] → [Ustawienia Podstawowe] → [Ustawienia Operacji] → [Ustawienia trybu uproszczonego] → [Łatwe skanowanie]

(3) Resetuje ustawienia i adresy.

(4) Skanuje oryginał i wyświetla obraz poglądu.

► [EKRAŃ PODGLĄDU \(strona 17\)](#)

(5) Automatyczne przywracanie oryginalnych ustawień orientacji, rozdzielczości, pomijania pustych stron, konfiguracji duplexu*, regulacji przekrzywienia strony w PDF i automatycznego wykrywania trybu Mono2/odcieni szarości.

* W modelu MX-2651/3051/3551/4051/5051/6051 wymagany jest zestaw rozszerzenia OCR.

(6) Rozpoczyna skanowanie biało-czarne.

(7) Rozpoczyna skanowanie kolorowe.

(8) Umożliwia przejście do kolejnych ekranów zawierających przyciski skrótów.

(9) Wybór trybu normalnego.

(10) Pozwala wyświetlić klawiaturę programową.

(11) Pozwala wpisać temat, nazwę pliku i inne informacje. Ekran różni się w zależności od typu skanowania.

(12) Przyciski ustawień skanowania.

(13) Wyświetla listę przycisków funkcyjnych. Można zapisać często używane opcje [Inne].

(14) Umożliwia sprawdzenie aktualnych ustawień.

(15) Wyświetla listę przycisków funkcyjnych innych niż opisane powyżej.

► [DOSTĘPNE FUNKCJE URZĄDZENIA \(strona 28\)](#)

(16) Rozpoczyna przesyłanie.

(17) Wyświetla funkcje, z których można korzystać w trybie wysyłania obrazów.

(18) Wyszukuje adresy.

(19) Wyświetla książkę adresową.



PRZECHOWYWANIE DOKUMENTÓW

Funkcja przechowywania dokumentów wykorzystywana jest do zapisywania dokumentów lub obrazów na dysku podczas wykonywania kopii, wydruku lub innych zadań. W późniejszym czasie możesz wydrukować lub wykonać inne czynności, wykorzystując zapisany plik.

Niniejsza część zawiera podstawowe informacje na temat kilku funkcji przechowywania dokumentów.

- ▶ **ZASTOSOWANIE FUNKCJI PRZECHOWYWANIA DOKUMENTÓW..... 54**
- ▶ **WYŁĄCZNE ZAPISYWANIE DOKUMENTU (Skanowanie na twardy dysk) ...55**
- ▶ **DRUKOWANIE ZAPISANEGO PLIKU 58**



ZASTOSOWANIE FUNKCJI PRZECHOWYWANIA DOKUMENTÓW

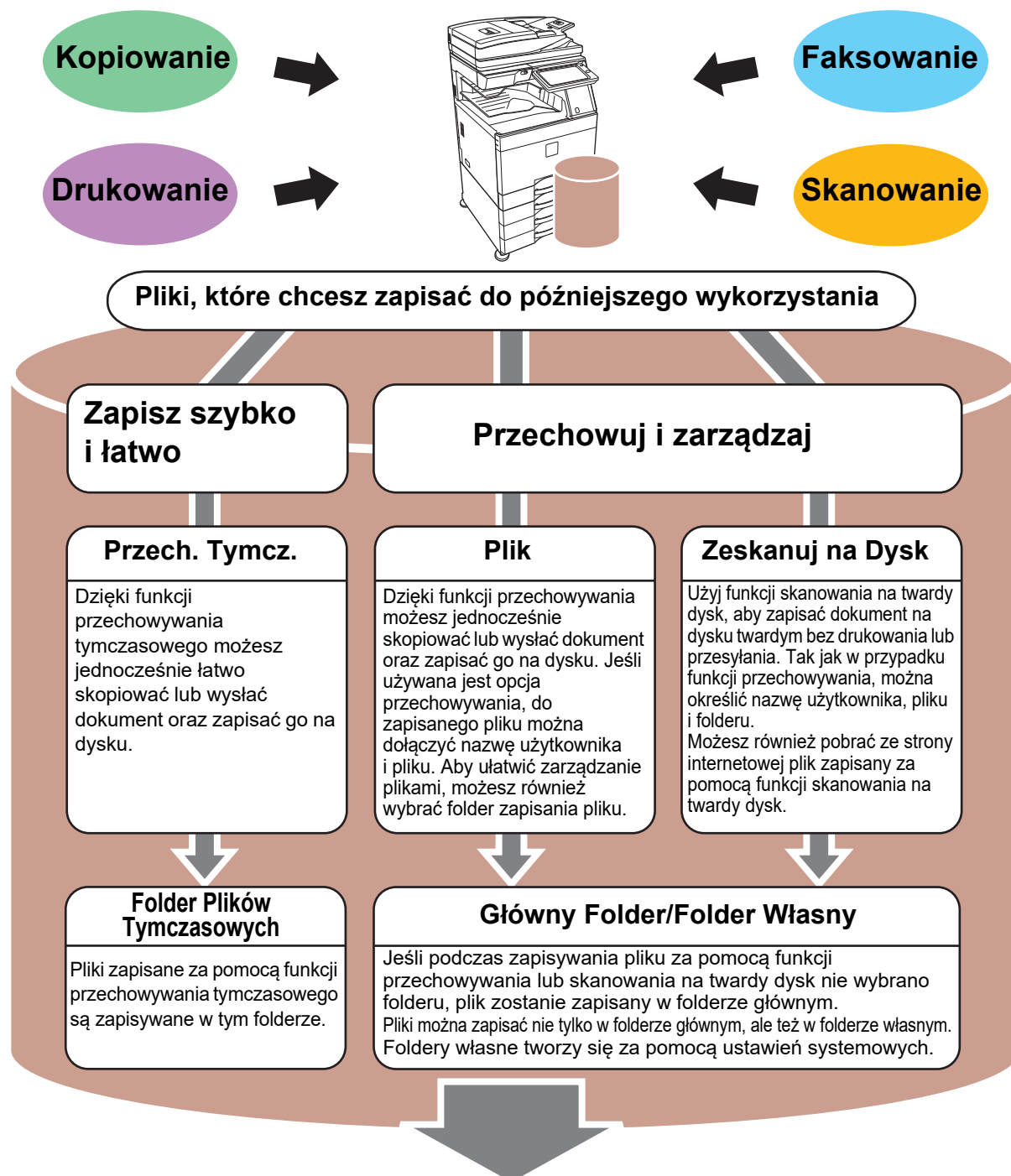

Zapisane pliki można w zależności od potrzeby wydrukować lub wysłać. Plik zapisany za pomocą sterownika drukarki nie może zostać przesłany. (Plik może zostać przesłany, jeśli "format RIP" zostanie zmieniony na format "RGB").



WYŁĄCZNE ZAPISYWANIE DOKUMENTU (Skanowanie na twardy dysk)

Funkcja skanowania na twardy dysk umożliwi zapisanie zeskanowanego dokumentu w folderze głównym lub własnym. Ta funkcja nie służy do drukowania lub wysyłania.

Poniżej opisano procedurę zapisywania dokumentu w folderze głównym.

Aby zapisać dokument w folderze własnym, naciśnij przycisk [Twardy dysk odzysk. pliku] na ekranie głównym, a następnie przycisk [Zeskanuj na Dysk] na panelu sterowania i wybierz ustawienia zapisywania. Więcej informacji znajduje się w podręczniku użytkownika.

Zapisywanie za pomocą funkcji łatwego skanowania

Plik możesz zapisać w folderze głównym lub Moim folderze (jeśli włączona jest funkcja autoryzacji użytkownika).

1



Naciśnij przycisk [Ekran główny (Home)].

Wyświetlony zostanie ekran główny.

2

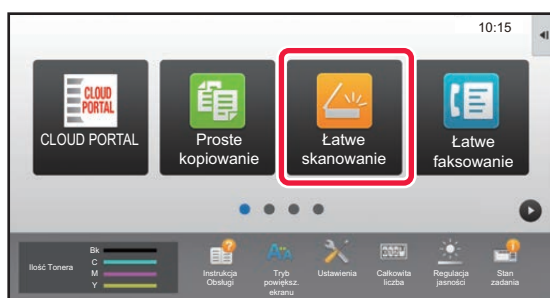

Naciśnij ikonę trybu [Łatwe skanowanie].

3

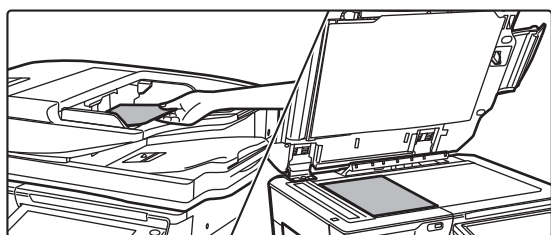

Ułóż oryginał.

Ułóż oryginał na tacy automatycznego podajnika dokumentów lub na szybie dokumentów.

► [UMIESZCZANIE ORYGINAŁÓW \(strona 18\)](#)

4

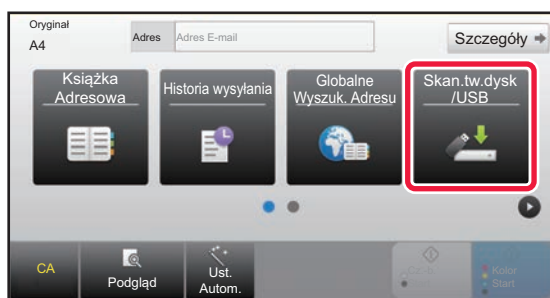

Naciśnij przycisk [Skan.tw.dysk /USB].





5



Naciśnij przycisk [Skanuj na twardy dysk].

6

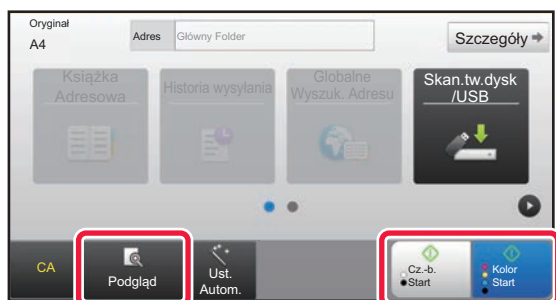

Naciśnij przycisk [Kolor Start] lub [Cz.-b. Start].

Aby wyświetlić podgląd dokumentu, naciśnij przycisk [Podgląd].

► [EKRAŃ PODGLĄDU \(strona 17\)](#)

Anuluj skanowanie

Anuluj skanowanie



Skanywanie do pamięci USB

1

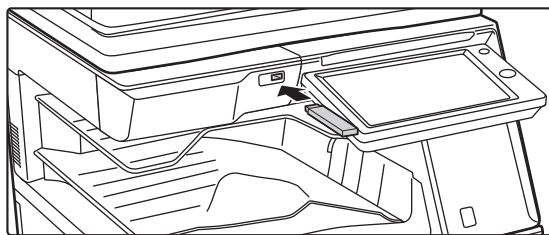

Podłącz pamięć USB od urządzenia.

Użyj pamięci USB sformatowanej w systemie plików FAT32 o maksymalnej pojemności 32 GB.

2

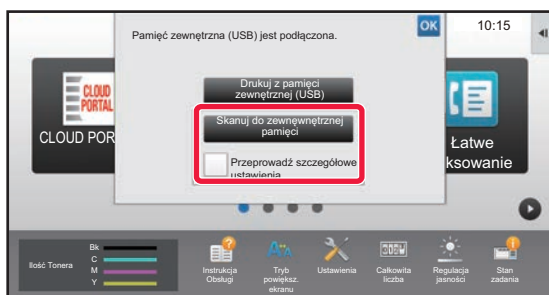

Gdy wyświetli się ekran wyboru czynności, naciśnij [Skanyj do zewnętrznej pamięci].

- Aby wybrać ustawienia szczegółowe w trybie normalnym, zaznacz pole wyboru [Przeprowadź szczegółowe ustawienia].
 - ▶ [EKRAŃ PODSTAWOWY TRYBU SKANOWANIA \(strona 52\)](#)
- Ten ekran nie pojawi się, jeśli wyświetlony jest ekran Skan.tw.dysk/USB.

3

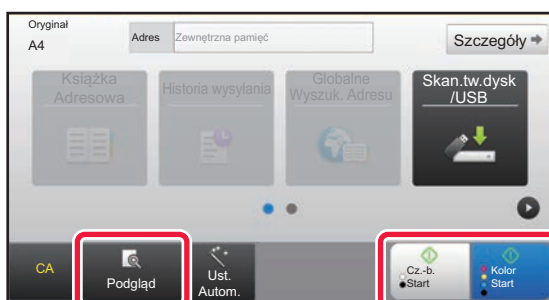

Naciśnij przycisk [Kolor Start] lub [Cz.-b. Start].

Aby wyświetlić podgląd dokumentu, naciśnij przycisk [Podgląd].

- ▶ [EKRAŃ PODGLĄDU \(strona 17\)](#)

Anuluj skanowanie

Anuluj skanowanie

4

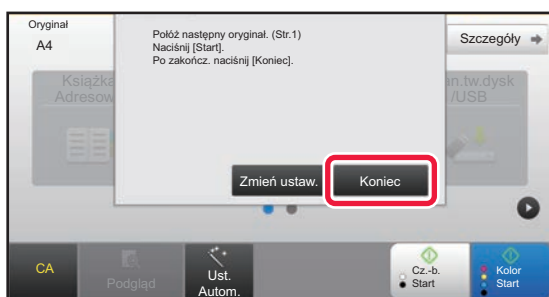

Po zeskanowaniu wszystkich oryginałów naciśnij przycisk [Koniec].

Jeśli wykonujesz skan oryginału za pomocą automatycznego podajnika dokumentów, ten ekran nie wyświetli się.

5

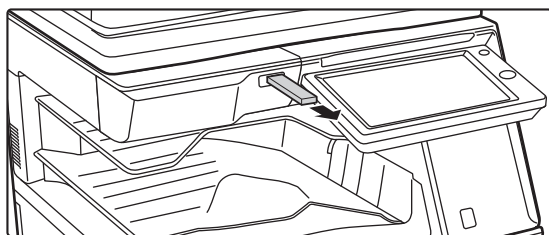

Po wyświetleniu wiadomości [Zakończono wysyłanie danych.] możesz wyjąć pamięć USB z urządzenia.



DRUKOWANIE ZAPISANEGO PLIKU

Możesz otworzyć plik zapisany za pomocą funkcji przechowywania dokumentów, a następnie wydrukować lub wysłać go.

Możesz również drukować pliki zapisane w pamięci USB lub w udostępnionym folderze.

Poniżej opisano procedurę drukowania pliku "Copy_20201010_112030" zapisanego w folderze głównym.

1



Naciśnij przycisk [Ekran główny (Home)].

Wyświetlony zostanie ekran główny.

2

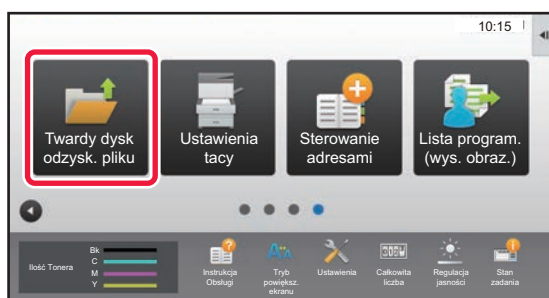

Naciśnij ikonę trybu [Twardy dysk odzysk. pliku].

3

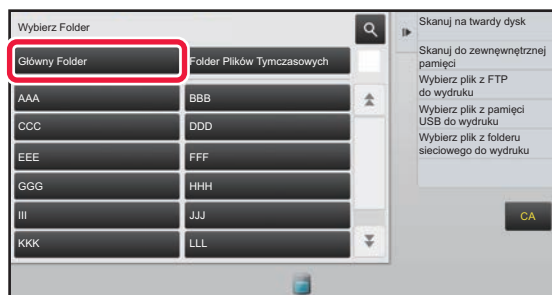

Wybierz plik i wydrukuj.

(1) Naciśnij przycisk [Główny Folder].

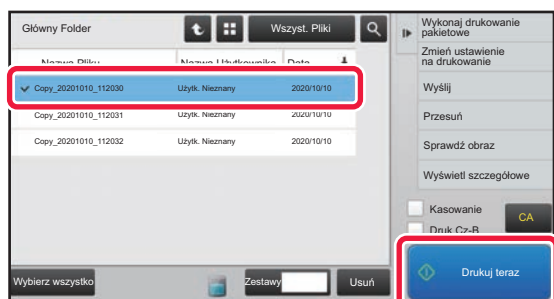

(2) Naciśnij przycisk pliku, który ma zostać wydrukowany.

W tym przypadku naciśnij przycisk "Copy_20201010_112030".

Aby sprawdzić podgląd obrazu przeznaczonego do drukowania, naciśnij [Sprawdź obraz] na panelu sterowania.

Jeśli chcesz usunąć plik po wydrukowaniu, naciśnij [Wydrukuj i Usuń Dane] na panelu sterowania, aby zaznaczyć plik.

(3) Naciśnij przycisk [Drukuj teraz].



TRYB USTAWIEŃ

Tryb ustawień pozwala dopasować sposób działania urządzenia do konkretnych potrzeb. Niniejsza część zawiera podstawowe informacje na temat trybu ustawień. Szczegółowe informacje dotyczące ustawień systemowych znajdują się w części "TRYB USTAWIEŃ" w podręczniku użytkownika.

▶ TRYB USTAWIEŃ.....	60
----------------------	----



TRYB USTAWIEŃ

Na ekranie trybu ustawień można ustawić datę i godzinę, zapisać odbiorców faksów i zeskanowanych plików, tworzyć foldery przechowywania plików oraz konfigurować różne ustawienia związane z pracą urządzenia. Poniżej opisano procedurę wyświetlenia ekranu trybu ustawień oraz znajdujące się na nim elementy.

WYŚWIETLANIE EKRANU TRYBU USTAWIEŃ NA URZĄDZENIU

1



Naciśnij przycisk [Ekran główny (Home)].

Wyświetlony zostanie ekran główny.

2

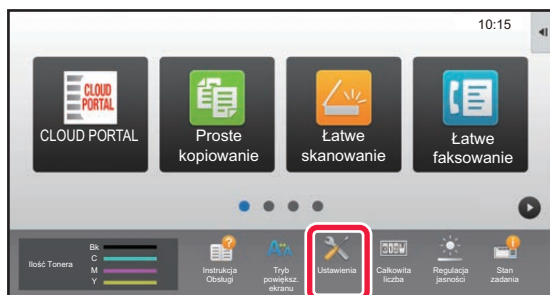

Naciśnij przycisk [Ustawienia].

Wyświetlony zostanie ekran trybu ustawień.

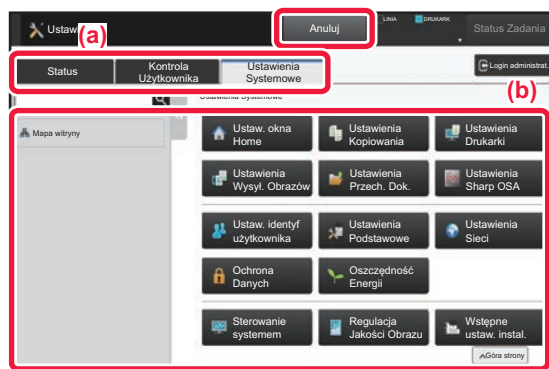

Z karty menu (a) lub menu ustawień (b) wybierz element, którego ustawienia chcesz skonfigurować.

Aby wyjść z trybu ustawień, naciśnij przycisk [Anuluj].

- ▶ [Tryb ustawień dostępnych dla administratora \(strona 62\)](#)



OPCJE TRYBU USTAWIENÍ

W trybie ustawień można skonfigurować opisane poniżej ustawienia.

Niektóre ustawienia mogą nie być dostępne na panelu dotykowym urządzenia lub w przeglądarce internetowej na komputerze. Niektóre ustawienia mogą być niedostępne w związku ze specyfikacjami urządzenia i urządzeń peryferyjnych.

Menu	Przegląd
Status	Wyświetla informacje o urządzeniu i podajniku papieru.
Książka Adresowa	Umożliwia edycję książki adresowej.
Operacje na Dokumentach	Umożliwia wykonanie czynności na pliku za pomocą funkcji przechowywania dokumentów.
Kontrola Użytkownika	Służy do zapisywania, edycji i usuwania użytkowników, jeśli włączona jest funkcja autoryzacji.
Ustawienia Systemowe	Umożliwia konfigurację głównych ustawień urządzenia, np. ustawień daty oraz podajnika papieru. Możesz skonfigurować poniższe ustawienia.
Ustawienia ekranu początkowego	Umożliwia wybór ustawień ekranu głównego urządzenia np. zmianę tła ekranu głównego.
Ustawienia kopiowania	Umożliwia wybór ustawień kopiowania.
Ustawienia Drukarki	Umożliwia wybór ustawień drukowania.
Ustawienia Wysyłania Obrazu	Umożliwia konfigurację ustawień wysyłania obrazów, np. faksowania lub skanowania do poczty e-mail.
Ustawienia Przechowywania Dokumentu	Umożliwia wybór ustawień przechowywania dokumentów.
Ustawienia Sharp OSA	Umożliwia wybór ustawień Sharp OSA.
Ustawienia identyfikacji użytkowników	skonfiguruj metodę uwierzytelniania. W innym wypadku skonfiguruj kartę IC.
Ustawienia Podstawowe	Umożliwia wybór ustawień urządzenia, np. daty i podajnika.
Ustawienia Sieci	Możliwa jest konfiguracja ustawień sieciowych, np. Ustaw. Interfejsu i ustawień NAS.
Ochrona Danych	Umożliwia wybór ustawień zabezpieczeń, np. autoryzacji, oraz zmianę hasła administratora.
Oszczędność Energii	Włączenie trybu ekonomicznego może pomóc w zmniejszeniu zużycia energii przez urządzenie.
Sterowanie systemem	Na urządzeniu możliwe jest skonfigurowanie ustawień kopii zapasowych i rejestrowania zadań.
Regulacja Jakości Obrazu	Możliwa jest modyfikacja obrazu w urządzeniu.
Wstępne ustawienia instalacji	Grupa ustawień konfigurowanych po instalacji maszyny.





Tryb ustawień dostępnych dla administratora

Administrator może konfigurować ustawienia bardziej zaawansowane od tych dostępnych dla gościa lub użytkownika. Jeśli funkcja autoryzacji użytkownika jest włączona, możesz uzyskać na podstawie uprawnień zalogowanego użytkownika dostęp do ustawień bez konieczności wprowadzania hasła administratora. Aby uzyskać informacje na temat ustawień, skontaktuj się z administratorem.

Ustawienia Anuluj LINA 07:00:00 Status: Zadania

Login administrator.

Login Anuluj

Kod PIN/Hasło (5-255 cyfr)

Proszę wprowadzić dane identyfikacyjne użytkownika. Ten komunikat można zmienić w ustawieniach systemowych.

Login Anuluj

Góra strony

Jeśli w trybie ustawień wybierzesz element wymagający uprawnień administratora, wyświetlony zostanie ekran logowania.

Więcej informacji na temat elementów dostępnych dla administratora w trybie ustawień znajduje się w części "TRYB USTAWIENÍ" w podręczniku użytkownika.

Uwaga

- Informacje o systemie operacyjnym można znaleźć w instrukcji systemu operacyjnego lub w funkcji Pomocy online.
- Zawarte w niniejszej instrukcji objaśnienia ekranów i procedur przygotowano przede wszystkim z myślą o systemie Windows 10®. Ekran mogą się różnić w zależności od wersji systemu operacyjnego lub używanej aplikacji.
- Instrukcja zawiera również opisy ekranów i procedur w środowisku macOS dotyczące systemu macOS 10.12. Ekran mogą się różnić w zależności od wersji systemu operacyjnego lub używanej aplikacji.
- Za każdym razem, gdy w instrukcji pojawi się "MX-xxxx", zastąp "xxxx" nazwą swojego modelu.
- Instrukcję przygotowano z zachowaniem należytej staranności. Uwagi i wątpliwości dotyczące instrukcji można zgłaszać sprzedawcy lub w najbliższym serwisie firmy SHARP.
- Produkt poddano dokładnym procedurom sprawdzającym i kontroli jakości. Jeśli mimo to wykryta zostanie wada lub wystąpi inny problem, skontaktuj się ze sprzedawcą lub najbliższym serwisem firmy SHARP.
- Oprócz przypadków przewidzianych przez prawo SHARP nie jest odpowiedzialny za usterki powstałe w czasie użytkowania urządzenia lub jego opcji bądź usterki spowodowane nieprawidłową obsługą urządzenia i jego opcji lub za jakiegokolwiek uszkodzenia powstałe w czasie użytkowania urządzenia.

Ostrzeżenie

- Kopiowanie, przetwarzanie i tłumaczenie treści niniejszej instrukcji bez wcześniejszej pisemnej zgody jest zabronione, o ile nie zezwalają na nie przepisy prawa autorskiego.
- Wszystkie informacje zawarte w niniejszej instrukcji mogą zostać zmienione bez uprzedniego powiadomienia.

Ilustracje, panel operacyjny i panel dotykowy opisane w instrukcji

Urządzenia peryferyjne są zwykle wyposażeniem opcjonalnym, ale w niektórych modelach pewne urządzenia peryferyjne są wyposażeniem standardowym.

Objaśnienia w niniejszej instrukcji podano przy założeniu, że w modelu MX-6071 zainstalowano kasetę na arkusze.

W przypadku niektórych funkcji i procedur w objaśnieniach założono, że zainstalowane są urządzenia inne, niż podane powyżej.

Ze względu na zmiany i poprawki wprowadzane w urządzeniu niektóre ekrany, komunikaty i nazwy przycisków w instrukcji mogą się nieco różnić od elementów urządzenia.

SHARP[®]
SHARP CORPORATION