

Gebruikershandleiding

Klik om naar de inhoudsopgave van het betreffende hoofdstuk te gaan.



VOORDAT U HET APPARAAT GAAT GEBRUIKEN

Functies van het apparaat en procedures voor het plaatsen van originelen en papier.



KOPIEERAPPARAAT

Gebruik van de kopieerfunctie



PRINTER

Gebruik van de printerfunctie



FAX

Gebruik van de faxfunctie



SCANNER/INTERNETFAX

Gebruik van de scanner/internetfaxfunctie



DOCUMENTARCHIVERING

Taken opslaan als bestanden op de lokale schijf



HANDMATIGE AFWERKING

Gebruik van de handmatige afwerkingfunctie



INSTELLINGSMODUS

Instellingen configureren om het apparaat eenvoudiger in het gebruik te maken



GEBRUIK VAN DEZE HANDLEIDING

Klik op een knop hieronder om naar de gewenste pagina te gaan.

In de volgende uitleg wordt ervan uitgegaan dat u Adobe Acrobat Reader gebruikt (sommige knoppen worden standaard niet weergegeven).

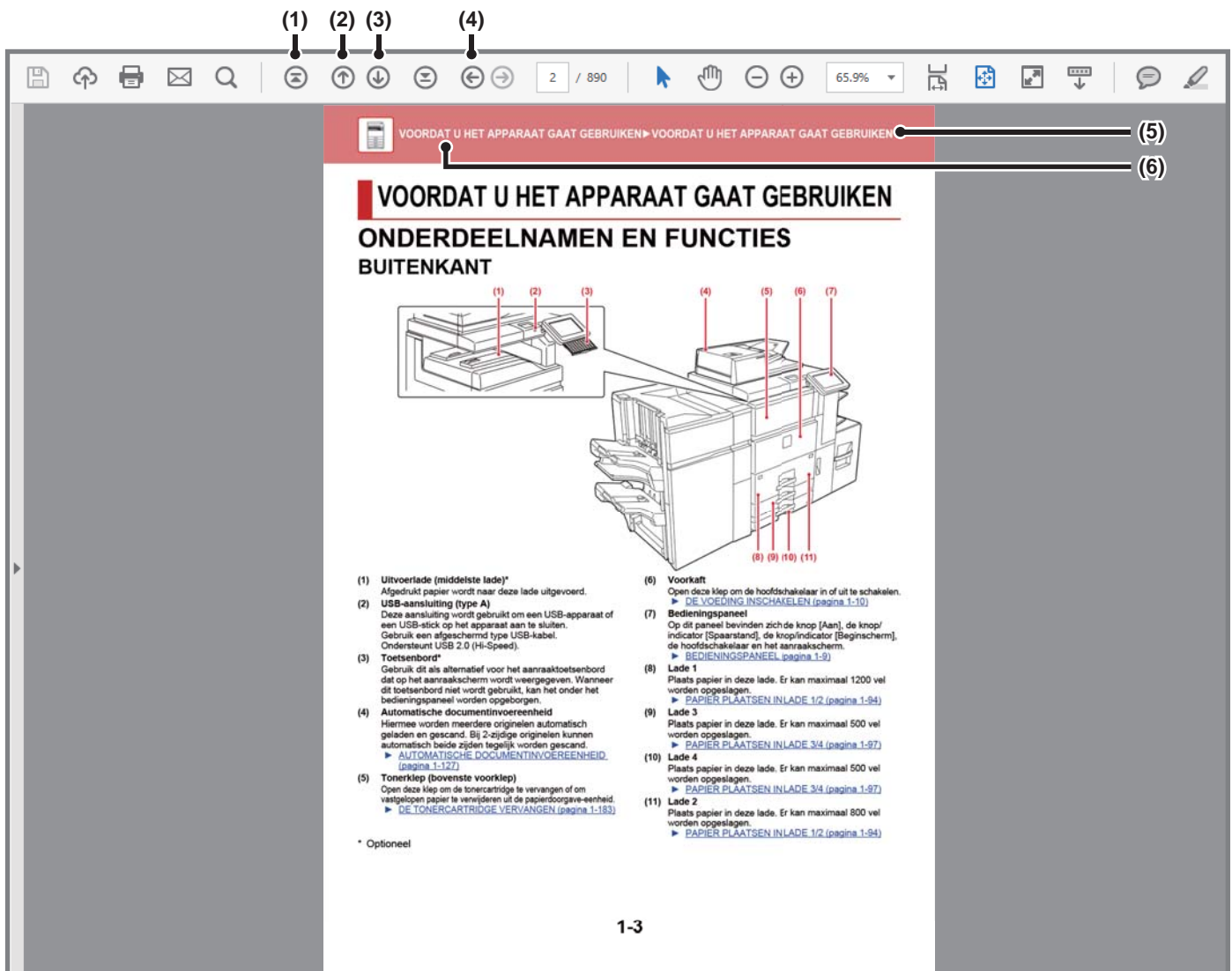

(1) Knop om terug te gaan naar het begin van de pagina

Wanneer een bewerking niet wordt uitgevoerd zoals verwacht, klikt u op deze knop om opnieuw te beginnen.

(2) Knop om terug te gaan naar de vorige pagina

Geeft de vorige pagina weer.

(3) Knop om naar de volgende pagina te gaan

Geeft de volgende pagina weer.

(4) Knop om terug te gaan naar de laatst weergegeven pagina

Geeft de pagina weer die vóór de huidige pagina werd weergegeven.

(5) Titelknop

Geeft de pagina weer van de titel die op de knop wordt weergegeven.

(6) Inhoudknop

Geeft de inhoud van ieder hoofdstuk weer. Bijvoorbeeld, als de huidige pagina bij het hoofdstuk Printer hoort, dan wordt de inhoudsopgave van het hoofdstuk Printer weergegeven.



Wanneer geen knop wordt weergegeven, raadpleeg dan de Help van Adobe Reader voor het weergeven van de knop.

OVER DE BEDIENINGSHANDLEIDING

In deze handleiding wordt het gebruik van het digitaal multifunctioneel kleurenapparaat MX-7081/MX-8081 uitgelegd.

Opmerking vooraf

- Raadpleeg de Handleiding software-installatie voor meer informatie over het installeren van de drivers en software die in deze handleiding worden genoemd.
- Raadpleeg de handleiding van uw besturingssysteem of de online Help-functie voor informatie over uw besturingssysteem.
- De uitleg van schermen en procedures voor Windows-apparaten is hoofdzakelijk bedoeld voor Windows® 10. De schermen kunnen variëren, afhankelijk van de versie van het besturingssysteem of de softwareapplicatie.
- In de uitleg van de schermen en de procedures voor gebruik in een macOS-omgeving wordt er in het algemeen van uitgegaan dat macOS 10.12 wordt gebruikt en dat er een PPD-driver is geïnstalleerd. De schermen kunnen variëren, afhankelijk van de versie van het besturingssysteem of de softwareapplicatie.
- Overall in de handleiding waar "MX-xxxx" wordt vermeld, kunt u "xxxx" vervangen door uw modelnaam.
- Deze handleiding bevat verwijzingen naar de faxfunctie. De faxfunctie is echter niet beschikbaar in sommige landen en regio's.
- Deze handleiding is met de grootst mogelijke zorg tot stand gekomen. Voor vragen en opmerkingen over deze handleiding kunt u contact opnemen met uw dealer of met de dichtstbijzijnde erkende servicevertegenwoordiger.
- Dit product heeft strenge kwaliteitscontroles en inspecties ondergaan. In het onwaarschijnlijke geval dat u een defect of probleem ontdekt, kunt u contact opnemen met uw dealer of met de dichtstbijzijnde erkende servicevertegenwoordiger.
- Behoudens voor zover wettelijk verplicht aanvaardt SHARP geen enkele aansprakelijkheid voor fouten die optreden tijdens het gebruik van het product of de opties, defecten die het gevolg zijn van onjuiste bediening van het product en de opties of andere fouten, of voor enige schade resulterend uit het gebruik van het product.

Waarschuwing

- De vermenigvuldiging, wijziging of vertaling van de inhoud van deze handleiding zonder voorafgaande schriftelijke toestemming is niet toegestaan, tenzij dit is toegestaan op grond van het auteursrecht.
- De informatie in deze handleiding kan zonder voorafgaande kennisgeving worden gewijzigd.

Afbeeldingen, bedieningspaneel en aanraakscherm die in deze handleiding worden weergegeven

De randapparatuur is over het algemeen optioneel. Bij enkele modellen maakt bepaalde randapparatuur echter deel uit van de standaarduitrusting.





In de uitleg in deze handleiding wordt ervan uitgegaan dat de MX-8081 is uitgerust met een multi-doorvoerlade, een lade met grote capaciteit, een zadelnietfinisher, een perforatiemodule, een papierdoorvoereenheid en een krulcorrectie-eenheid.

Voor sommige functies en procedures wordt er in de uitleg vanuit gegaan dat er andere apparatuur is geïnstalleerd dan bovengenoemde apparatuur.

De schermen, berichten en toetsnamen in de handleiding kunnen verschillen van die op de machine als gevolg van verbeteringen en wijzigingen van het product.

Pictogrammen die in de handleidingen worden gebruikt

De pictogrammen in de handleidingen verwijzen naar de volgende informatie:

	Hiermee wordt u alert gemaakt op een situatie die zou kunnen leiden tot de dood of tot ernstig persoonlijk letsel. Hiermee wordt u gewaarschuwd voor een situatie die zou kunnen leiden tot persoonlijk letsel of materiële schade.		Hiermee wordt uitgelegd hoe u een handeling kunt stoppen of corrigeren.
	Hiermee wordt u gewezen op een situatie die kan leiden tot beschadiging of storing van het apparaat.		Hierin worden routineactiviteiten beschreven die relevant zijn voor de instellingsmodus.
	Dit vormt een aanvulling op een functie of bedieningsprocedure.		



VOORDAT U HET APPARAAT GAAT GEBRUIKEN

VOORDAT U HET APPARAAT GAAT GEBRUIKEN

ONDERDEELNAMEN EN FUNCTIES	1-3
• BUITENKANT	1-3
• BINNENKANT	1-6
• AUTOMATISCHE DOCUMENTINVOERENHEID EN GLASPLAAT	1-7
• ZIJKANT EN ACHTERKANT	1-8
• BEDIENINGSPANEEL	1-9
DE VOEDING INSCHAKELEN	1-10
OPENINGSSCHERM EN VOORBEELDSCHERM	1-11
• BEGINSCHERM	1-11
• VOORBEELDSCHERM	1-14
Eco	1-21
• ECOFUNCTIES VAN HET APPARAAT	1-21
• AUTOMATISCH UITSCHAKELEN	1-22
• VOORVERWARMFUNCTIE	1-23
• SCHAKEL DE MODUS VOOR AUTOMATISCHE UITSCHAKELING IN ZODRA DE EXTERNE OPDRACHT IS VOLTOOID	1-23
• ECO-SCAN	1-25
• Lijst met energiebesparingspatronen	1-26
• Planningsinst. In /uitschakelen	1-27
• Instellingen specifieke datumhandeling	1-28
• WEERGEVEN INSTELLINGEN ECO-AANBEVELING (TOON SCHERM ECO AANBEVELINGS FUNCTIE)	1-29
• Tonerbesparingsmodus	1-29
GEBRUIKERSAUTHENTICATIE	1-30
• AUTHENTICATIE OP BASIS VAN GEBRUIKERSNUMMER	1-30
• AUTHENTICATIE OP BASIS VAN GEBRUIKERSNAAM EN WACHTWOORD	1-32
• SNELLE AUTHENTICATIE	1-35

Gebruikers -bediening	1-38
• Gebruikers- Lijst	1-38
• Standaard- Instellingen	1-42
• Beheerinstellingen	1-46
• Acties bij authenticeren gebruiker	1-47
• Cardreader instell.	1-48
• Paginalimietgroep	1-49
• Paginalimietinstelling apparaat	1-49
• Autoriteitsgroep	1-50
• Favoriete handelingen-groep	1-54
• Aantal gebruikers	1-56
• KOPPELFUNCTIE MET ACTIVE DIRECTORY ...	1-58
REKENING CODE	1-62
• REKENING CODE	1-62
• GEBRUIK VAN REKENING CODE	1-63
• NIEUWE REKENINGCODE REGISTREREN	1-66
• GEREgistREERDE REKENINGCODE BEWERKEN OF WISSEN	1-69
• Instelling Rekening Code	1-72
EENVOUDIG VERBINDING MAKEN MET EEN MOBIEL TOESTEL MET NFC-COMPATIBILITEIT (EASY CONNECT)	1-75
• VERBINDING MAKEN VIA NFC	1-75
• VERBINDING MAKEN DOOR QR-CODE	1-76
• Instelling voor eenvoudige verbinding	1-77
NAS	1-78
BEDIENING OP AFSTAND VAN HET APPARAAT	1-80
UNIVERSEEL ONTWERP VAN HET APPARAAT	1-82
• UNIVERSEEL ONTWERP VAN DE BEDIENING	1-82
• UNIVERSEEL ONTWERP VAN DE WEERGAVE	1-83
• UNIVERSEEL ONTWERP VAN HET GELUID	1-83
• UNIVERSAL DESIGN-FUNCTIES	1-84
GEREGISTREERDE ITEMS IN HET OPDRACHTLOGBOEK	1-86
EEN HANDLEIDING VANAF HET BEDIENINGSPANEEL AFDRUKKEN	1-88





PAPIER LADEN

BELANGRIJKE INFORMATIE OVER PAPIER	1-89
• Wanneer een lade met grote capaciteit is geïnstalleerd	1-89
• DE DEFINITIE VAN 'R' IN PAPIERFORMATEN	1-90
• GESCHIKTE PAPIERTYPEN	1-91
PAPIER PLAATSEN IN LADE 1/2	1-94
PAPIER PLAATSEN IN LADE 3/4	1-97
PAPIER IN DE PAPIERLADE MET GROTE CAPACITEIT LADEN	1-102
PAPIER IN DE PAPIERLADEN MET GROTE CAPACITEIT LADEN	1-107
PAPIER IN DE DOORVOERLADE LADEN	1-112
DE GELEIDER VOOR LANG PAPIER AANBRENGEN	1-120
• PAPIERINSTELLINGEN IN DE SYSTEEMINSTELLINGEN	1-121

HET ORIGINEEL PLAATSEN

EEN PROCEDURE SELECTEREN VOOR HET PLAATSEN VAN HET ORIGINEEL AFHANKELIJK VAN TYPE EN STATUS	1-125
AUTOMATISCHE DOCUMENTINVOERENHEID	1-127
PREVENTIEF LAMPJE OM AAN TE GEVEN DAT ORIGINEEL IS BLIJVEN LIGGEN	1-130
GLASPLAAT	1-131

RANDAPPARATUUR

RANDAPPARATUUR	1-133
AFWERKINGSEENHEID	1-135
• ONDERDEELNAMEN	1-135
• HANDMATIG NIETEN	1-136
• TOEBEHOREN	1-137
• ONDERHOUD VAN DE AFWERKINGSEENHEID	1-137
FINISHER (GROTE STAPELEENHEID)	1-139
• ONDERDEELNAMEN	1-139
• TOEBEHOREN	1-140
• DE CARTRIDGE VERVANGEN	1-140

ZADELSTEEK-AFWERKINGSEENHEID	1-144
• ONDERDEELNAMEN	1-144
• HANDMATIG NIETEN	1-145
• TOEBEHOREN	1-146
• ONDERHOUD VAN DE ZADELSTEEK-AFWERKINGSEENHEID	1-147
NIETFINISHER (GROTE STAPELEENHEID)	1-151
• ONDERDEELNAMEN	1-151
• TOEBEHOREN	1-152
• DE CARTRIDGE VERVANGEN	1-152
PERFORATIEMODULE (MX-PN16B/C/D)	1-160
• PERFORATIE-AFVAL VERWIJDEREN	1-160
PERFORATIEMODULE (MX-PN13A/B/C/D)	1-162
• PERFORATIE-AFVAL VERWIJDEREN	1-162
VOUWEENHEID	1-164
• ONDERDEELNAMEN	1-164
INVOEGEENHEID	1-165
• ONDERDEELNAMEN	1-165
STATUSINDICATORS	1-166
• ONDERDEELNAMEN	1-166
Sharp OSA	1-167
• APPLICATIECOMMUNICATIE	1-167
• APPLICATIE VOOR EXTERNE ACCOUNTS	1-168
• Sharp OSA-instellingen	1-170

VASTGELOPEN PAPIER VERWIJDEREN

VASTGELOPEN PAPIER VERWIJDEREN	1-174
-------------------------------------------------	--------------

ONDERHOUD

REGELMATIG ONDERHOUD	1-175
• DE GLASPLAAT EN AUTOMATISCHE DOCUMENTINVOERENHEID REINIGEN	1-175
• DE LASEREENHEID REINIGEN	1-178
• HET OPPERVLAK VAN DE DOORVOERROL REINIGEN	1-182
• DE AANVOERROL VAN DE PAPIERINVOER REINIGEN	1-182
DE TONERCARTRIDGE VERVANGEN	1-183
DE FLES MET AFVALTONER VERVANGEN	1-187
DE STEMPELCARTRIDGE VERVANGEN	1-188



VOORDAT U HET APPARAAT GAAT GEBRUIKEN

ONDERDEELNAMEN EN FUNCTIES

BUITENKANT

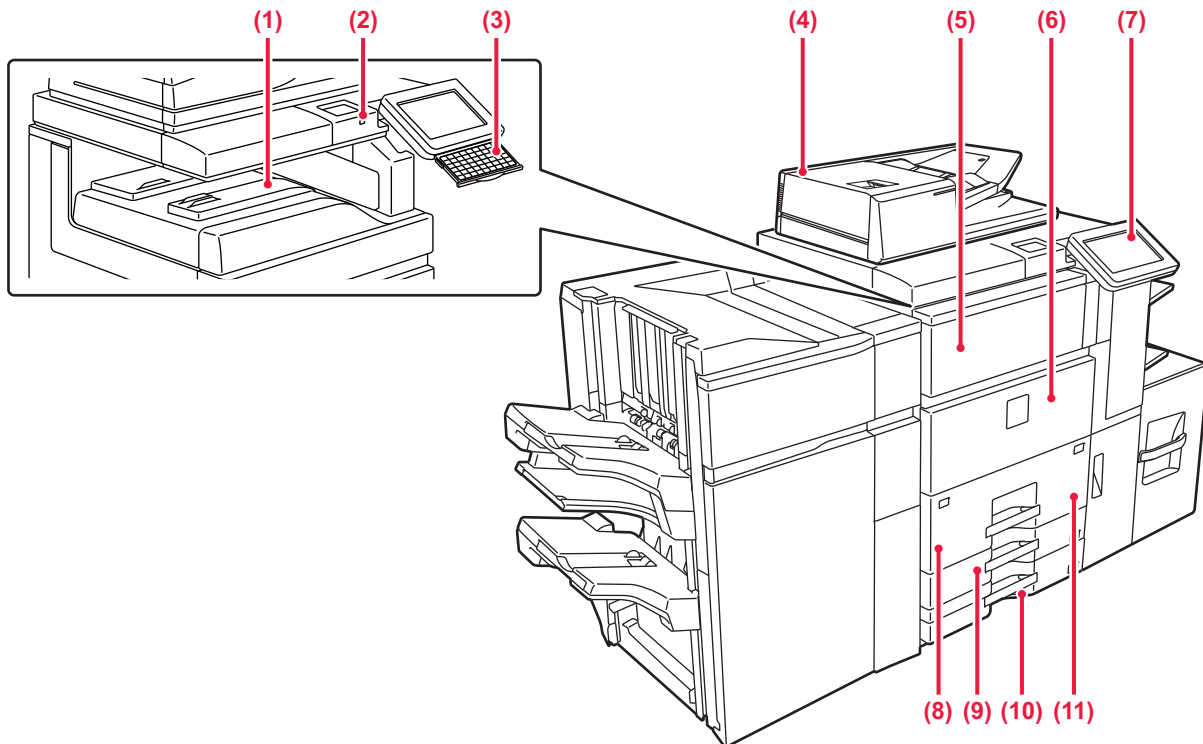

- (1) **Uitvoerlade (middelste lade)***
Afgedrukt papier wordt naar deze lade uitgevoerd.
- (2) **USB-aansluiting (type A)**
Deze aansluiting wordt gebruikt om een USB-apparaat of een USB-stick op het apparaat aan te sluiten. Gebruik een afgeschermd type USB-kabel. Ondersteunt USB 2.0 (Hi-Speed).
- (3) **Toetsenbord***
Gebruik dit als alternatief voor het aanraaktoetsenbord dat op het aanraakscherm wordt weergegeven. Wanneer dit toetsenbord niet wordt gebruikt, kan het onder het bedieningspaneel worden opgeborgen.
- (4) **Automatische documentinvoereenheid**
Hiermee worden meerdere originelen automatisch geladen en gescand. Bij 2-zijdige originelen kunnen automatisch beide zijden tegelijk worden gescand.
► [AUTOMATISCHE DOCUMENTINVOEREENHEID \(pagina 1-127\)](#)
- (5) **Tonerklep (bovenste voorklep)**
Open deze klep om de tonercartridge te vervangen of om vastgelopen papier te verwijderen uit de papierdoorgave-eenheid.
► [DE TONERCARTRIDGE VERVANGEN \(pagina 1-183\)](#)
- (6) **Voorkaft**
Open deze klep om de hoofdschakelaar in of uit te schakelen.
► [DE VOEDING INSCHAKELLEN \(pagina 1-10\)](#)
- (7) **Bedieningspaneel**
Op dit paneel bevinden zich de knop [Aan], de knop/indicator [Sparstand], de knop/indicator [Beginscherm], de hoofdschakelaar en het aanraakscherm. Gebruik het aanraakscherm om elk van deze functies uit te voeren. Een markering van het NFC-aanraakpuntgebied wordt tevens weergegeven.
► [BEDIENINGSPANEEL \(pagina 1-9\)](#)
- (8) **Lade 1**
Plaats papier in deze lade. Er kan maximaal 1200 vel worden opgeslagen.
► [PAPIER PLAATSEN IN LADE 1/2 \(pagina 1-94\)](#)
- (9) **Lade 3**
Plaats papier in deze lade. Er kan maximaal 500 vel worden opgeslagen.
► [PAPIER PLAATSEN IN LADE 3/4 \(pagina 1-97\)](#)
- (10) **Lade 4**
Plaats papier in deze lade. Er kan maximaal 500 vel worden opgeslagen.
► [PAPIER PLAATSEN IN LADE 3/4 \(pagina 1-97\)](#)
- (11) **Lade 2**
Plaats papier in deze lade. Er kan maximaal 800 vel worden opgeslagen.
► [PAPIER PLAATSEN IN LADE 1/2 \(pagina 1-94\)](#)

* Optioneel

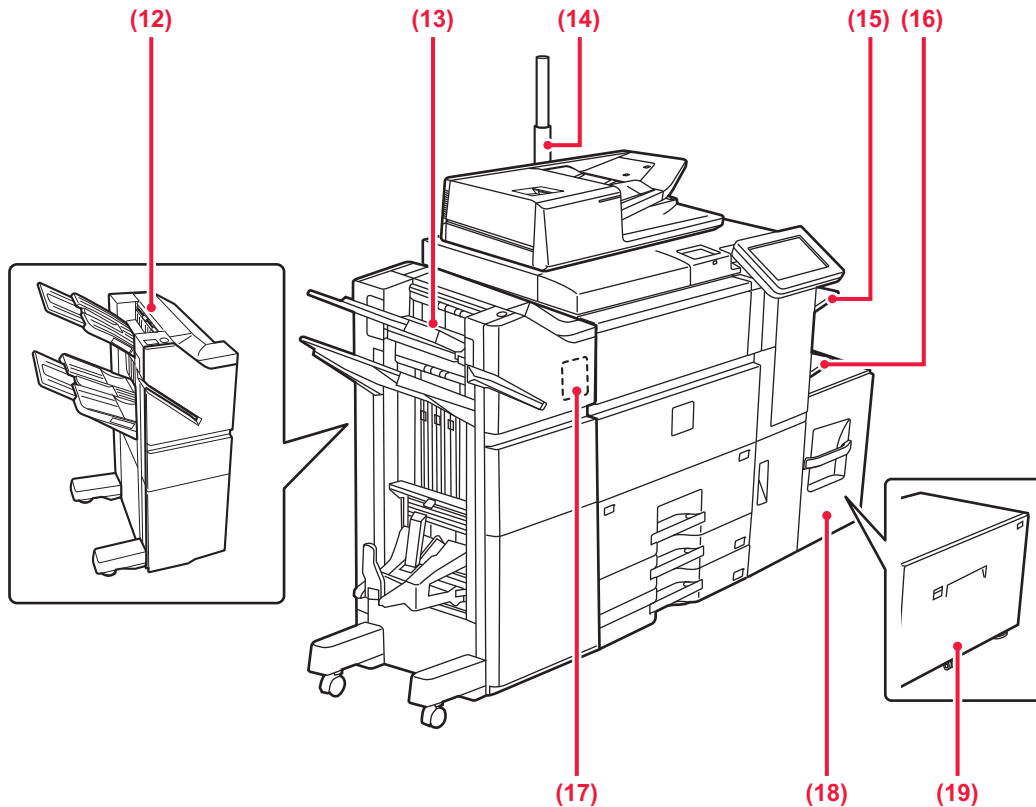
**(12) Finisher***

Deze niet het papier. Verder kan een perforatiemodule worden geïnstalleerd om gaten te maken in uitvoerpapier.

► [AFWERKINGSEENHEID \(pagina 1-135\)](#)

(13) Nietfinisher*

Deze niet en vouwt papier. Verder kan een perforatiemodule worden geïnstalleerd om gaten te maken in uitvoerpapier. U kunt ook met de hand nieten.

► [ZADELSTEEK-AFWERKINGSEENHEID \(pagina 1-144\)](#)

(14) Statusindicator*

Geeft de status van het apparaat aan.

► [STATUSINDICATORS \(pagina 1-166\)](#)

(15) Rechterlade*

Deze is zo ingesteld dat papier zo nodig naar deze lade wordt uitgevoerd.

Als u ontvangen faxafdrukken uitvoert in de rechterlade, kunt u deze scheiden van andere afgedrukte documenten.

(16) Doorvoerlade

Gebruik deze lade om handmatig papier in te voeren. Als u papier laadt dat groter is dan A4R of 8-1/2" × 11"R, kunt u het verlengstuk uittrekken.

► [PAPIER IN DE DOORVOERLADE LADEN \(pagina 1-112\)](#)

(17) Perforatiemodule(MX-PN12A/B/C/D)*

Hiermee wordt papier geperforeerd en uitgevoerd.

(18) Lade 5 (MX-LC12)*

Plaats papier in deze lade. Er kan maximaal 3500 vel worden opgeslagen.

(19) Lade 5 (MX-LCX3 N)*

Plaats papier in deze lade. Er kan maximaal 3000 vel worden opgeslagen.

* Optioneel

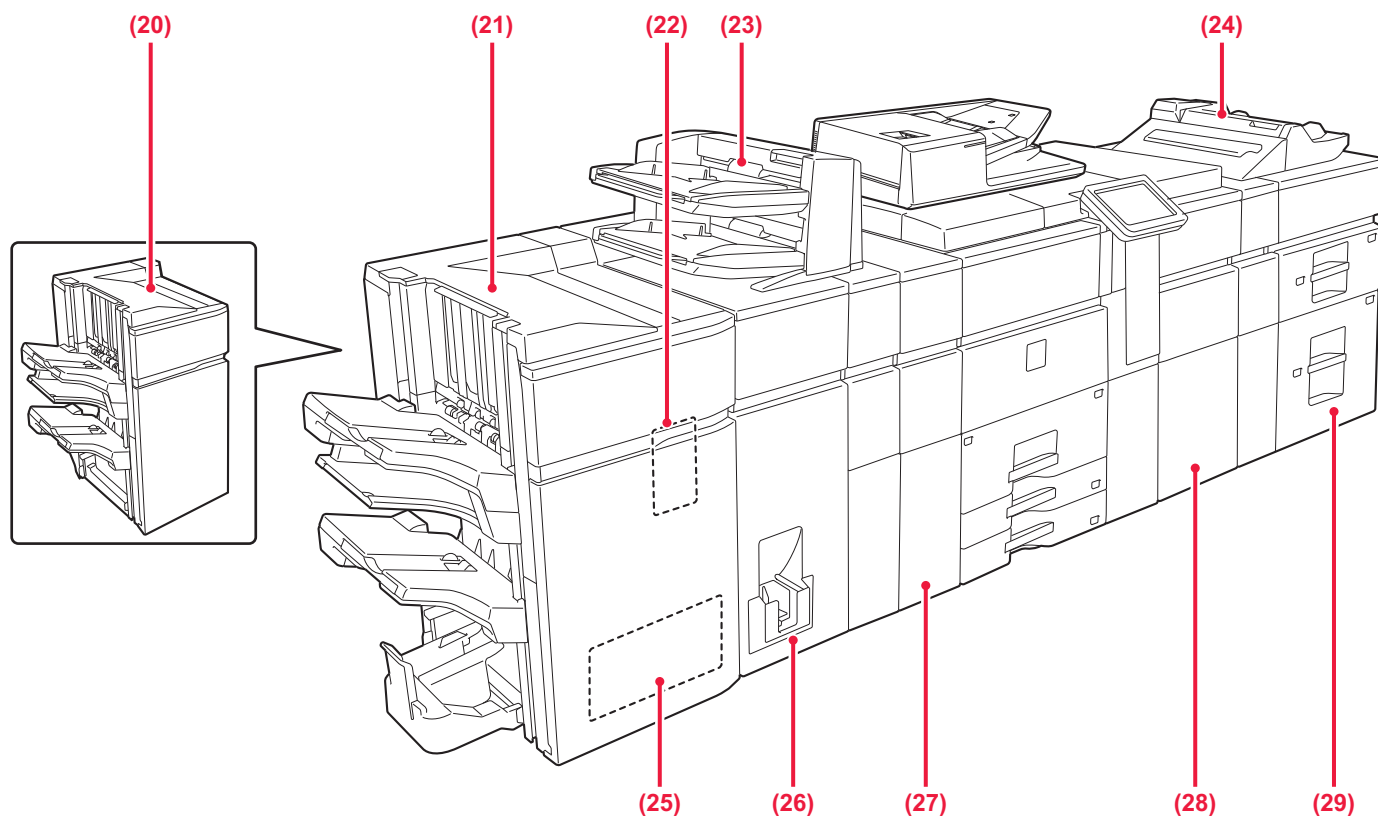
**(20) Finisher (Grote stapeleenheid)***

Deze niet het papier. Verder kan een perforatiemodule worden geïnstalleerd om gaten te maken in uitvoerpapier.

► [FINISHER \(GROTE STAPELEENHEID\) \(pagina 1-139\)](#)

(21) Nietfinisher (Grote stapeleenheid)*

Deze niet en vouwt papier. Verder kan een perforatiemodule worden geïnstalleerd om gaten te maken in uitvoerpapier. U kunt ook met de hand nieten.

► [NIETFINISHER \(GROTE STAPELEENHEID\) \(pagina 1-151\)](#)

(22) Perforatiemodule (MX-PN13A, MX-PN13B, MX-PN13C, MX-PN13D)*

Hiermee wordt papier geperforeerd en uitgevoerd.

(23) Invoegeenheid*

Hierin kunnen kaften en invoegvellen die moeten worden ingevoegd tussen afgedrukte vellen worden geplaatst. Met behulp van de functie voor handmatige afwerking kunt u direct papier invoeren in de finisher of nietfinisher om het papier te nieten, te perforeren of te vouwen.

(24) Doorvoerlade*

Gebruik deze lade om handmatig papier in te voeren. Als u papier laadt dat groter is dan A4R of 8-1/2" x 11"R, kunt u het verlengstuk uittrekken.

► [PAPIER IN DE DOORVOERLADEN \(pagina 1-112\)](#)

(25) Snijmodule*

Hiermee wordt overtollig papier verwijderd bij uitvoer met zadesteek.

(26) Vouweenheid*

Hiermee wordt papier gevouwen en uitgevoerd.

(27) Krulcorrectie-eenheid*

Hiermee wordt papier geperforeerd en uitgevoerd.

(28) Papierdoorgave-eenheid*

Hiermee wordt papier ingevoerd in het apparaat.

(29) Laden met grote capaciteit*

Plaats papier in deze lade. Er kan maximaal 2500 vel worden opgeslagen in elke lade.

► [PAPIER IN DE PAPIERLADEN MET GROTE CAPACITEIT LADEN \(pagina 1-107\)](#)

* Optioneel



BINNENKANT

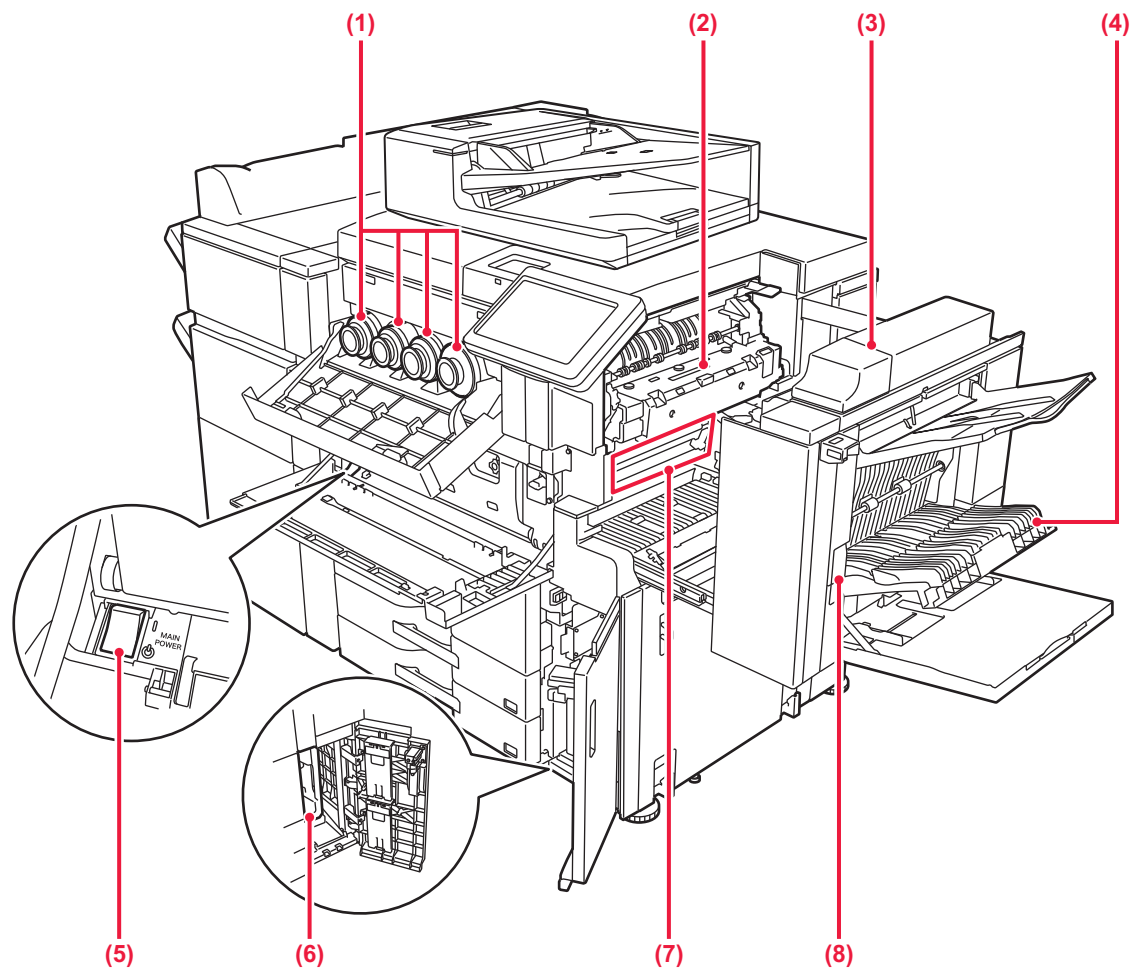

(1) Toner cartridge

Deze cartridge bevat toner.
Wanneer de toner in een cartridge opraakt, moet de cartridge van de kleur die opraakt worden vervangen.
► [DE TONERCARTRIDGE VERVANGEN \(pagina 1-183\)](#)

(2) Fuseereenheid

Hier wordt warmte toegepast om de overgebrachte afbeelding op het papier te smelten.

 De fuseereenheid is heet. Zorg dat u geen brandwonden oploopt wanneer u vastgelopen papier verwijdert.

(3) Rechterklep

Open deze klep om vastgelopen papier te verwijderen.

(4) Klep van de papieromkeereenheid

Deze eenheid wordt gebruikt voor het omkeren van papier bij 2-zijdig afdrukken. Open deze klep om vastgelopen papier te verwijderen.

(5) Hoofdschakelaar

Gebruik deze schakelaar om de voeding van het apparaat in te schakelen.
Laat deze schakelaar in de stand  staan bij gebruik van de fax- of internetfaxfunctie.
► [DE VOEDING INSCHAKELLEN \(pagina 1-10\)](#)

(6) Fles met afvaltoner

Deze fles vangt het teveel aan toner op dat vrijkomt bij het afdrukken.
► [DE FLES MET AFVALTONER VERVANGEN \(pagina 1-187\)](#)



Een onderhoudstechnicus verzamelt vervangen flessen met afvaltoner.

(7) Transportband

Via deze band wordt de afbeelding die is gevormd met toner van de fotogeleidende drum overgebracht op papier.



Zorg dat u de transportband niet aanraakt of beschadigt.
Dat kan resulteren in onvolmaakte afbeeldingen.

(8) Ontgrendelingshendel van rechterklep

Trek aan deze hendel en houd hem omhoog om de rechterklep te openen en vastgelopen papier te verwijderen.



AUTOMATISCHE DOCUMENTINVOEREENHEID EN GLASPLAAT

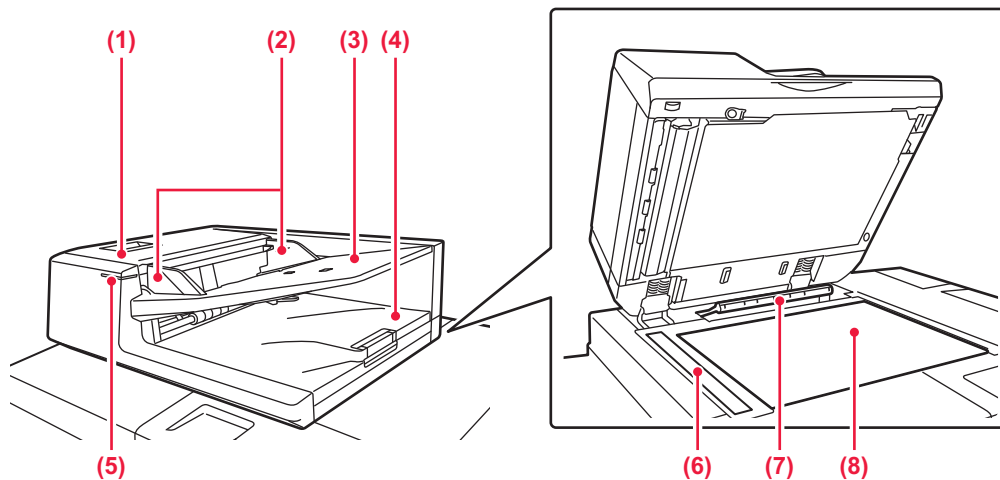

- (1) **Klep van documentinvoergedeelte**
Open deze klep om een vastgelopen origineel te verwijderen.
► [DE AANVOERROL VAN DE PAPIERINVOER REINIGEN \(pagina 1-182\)](#)
- (2) **Origineelgeleiders**
Deze geleiders zorgen ervoor dat het origineel goed wordt gescand.
Stel de geleiders af op de breedte van het origineel.
- (3) **Documentinvoerlade**
Plaats het origineel.
Plaats het origineel met de afdrukzijde naar boven.
► [AUTOMATISCHE DOCUMENTINVOEREENHEID \(pagina 1-127\)](#)
- (4) **Origineeluitvoerlade**
Na het scannen wordt het origineel naar deze lade uitgevoerd.
- (5) **Indicator origineelinst.**
Deze indicator gaat branden wanneer originelen op de origineelinvoerlade worden geplaatst.
► [AUTOMATISCHE DOCUMENTINVOEREENHEID \(pagina 1-127\)](#)
- (6) **Scangebied**
Hier worden originelen gescand die in de automatische documentinvoereenheid zijn geplaatst.
► [DE GLASPLAAT EN AUTOMATISCHE DOCUMENTINVOEREENHEID REINIGEN \(pagina 1-175\)](#)
- (7) **Detector van formaat van origineel**
Deze eenheid detecteert het formaat van een origineel dat op de glasplaat is geplaatst.
► [GLASPLAAT \(pagina 1-131\)](#)
- (8) **Glasplaat**
Plaats boeken of andere dikke originelen die niet via de automatische documentinvoereenheid kunnen worden gescand op deze glasplaat om ze te scannen.
► [GLASPLAAT \(pagina 1-131\)](#)



ZIJKANT EN ACHTERKANT

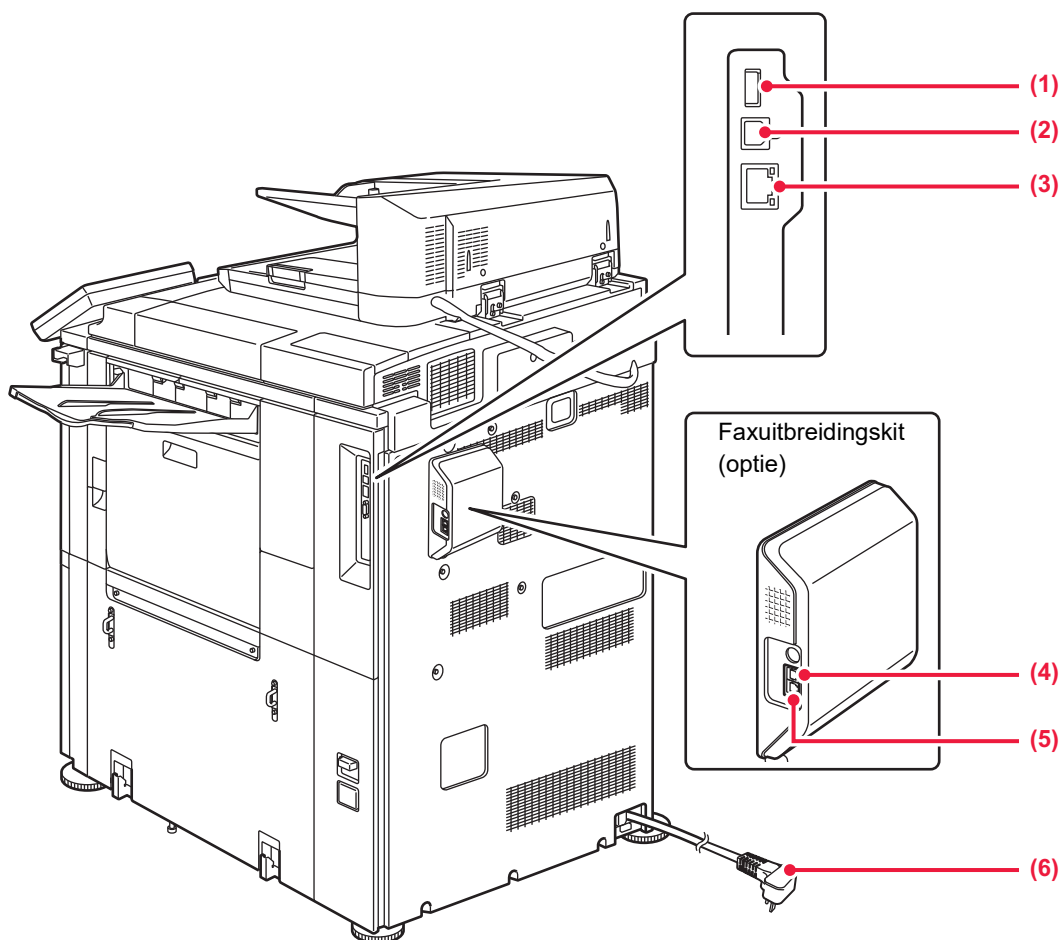

(1) USB-aansluiting (type A)

Deze aansluiting wordt gebruikt om een USB-apparaat of een USB-stick op het apparaat aan te sluiten. Ondersteunt USB 2.0 (Hi-Speed).

(2) USB-aansluiting (type B)

Kan niet worden gebruikt.

(3) LAN-aansluiting

Sluit de LAN-kabel aan op deze aansluiting als het apparaat binnen een netwerk wordt gebruikt. Gebruik een afgeschermd LAN-kabel.

(4) Externe aansluiting voor telefoonlijn

Wanneer de faxfunctie van het apparaat wordt gebruikt, kunt u een extra telefoontoestel aansluiten op deze stekker.

(5) Aansluiting voor telefoonlijn

Wanneer de faxfunctie van het apparaat wordt gebruikt, wordt hierop de telefoonlijn aangesloten.

(6) Netstekker



BEDIENINGSPANEEL

In dit gedeelte worden de namen en functies van de verschillende onderdelen van het bedieningspaneel beschreven.

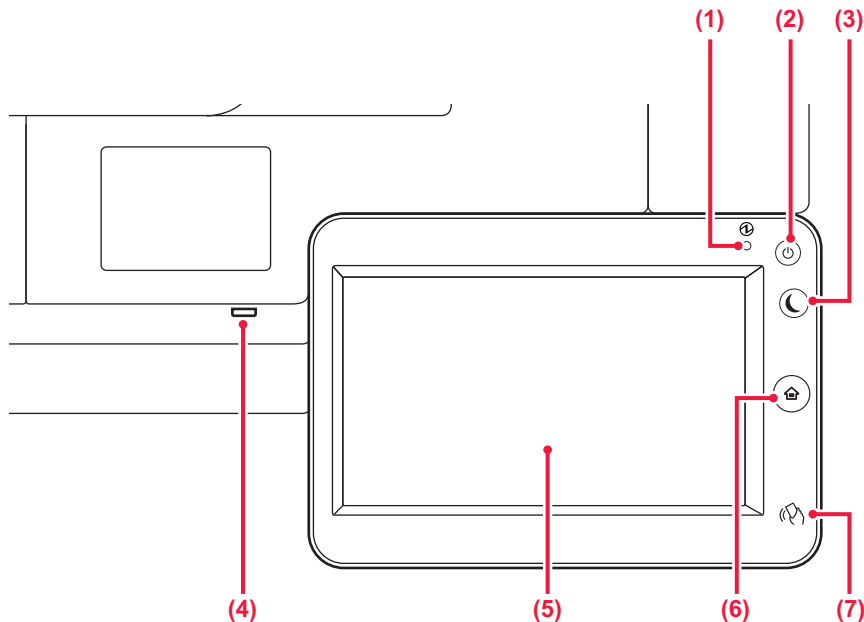

- (1) Aan-indicator**
Deze indicator gaat branden als de hoofdschakelaar van het apparaat in de stand " | " staat.
► [DE VOEDING INSCHAKELEN \(pagina 1-10\)](#)
- (2) Toets [Aan]**
Druk op deze toets om de voeding van het apparaat in of uit te schakelen.
► [DE VOEDING INSCHAKELEN \(pagina 1-10\)](#)
- (3) Knop/indicator [Spaarstand]**
Met deze knop kunt u het apparaat in de stand-bymodus zetten om energie te besparen.
De toets [Spaarstand] knippert wanneer het apparaat in de stand-bymodus is geschakeld.
► [AUTOMATISCH UITSCHAKELEN \(pagina 1-22\)](#)
- (4) USB-aansluiting (type A)**
Deze aansluiting wordt gebruikt om een USB-apparaat of een USB-stick op het apparaat aan te sluiten. Gebruik een afgeschermd type USB-kabel. Ondersteunt USB 2.0 (Hi-Speed).
- (5) 6-Aanraakscherm**
Op het aanraakscherm worden meldingen en toetsen weergegeven.
Bedien het apparaat door direct op de weergegeven toetsen te tikken.
► [BEGINSCHERM \(pagina 1-11\)](#)
- (6) Toets [Beginscherm]**
Gebruik deze toets om het beginscherm weer te geven.
► [BEGINSCHERM \(pagina 1-11\)](#)
- (7) NFC-aanraakpuntgebied**
U kunt een mobiel toestel gemakkelijk aansluiten op het apparaat door het mobiele toestel aan te raken.



Toets [Beginscherm]

Raak de toets [Beginscherm] aan met uw vinger.
Als u een pen of ander hulpmiddel gebruikt om de toets aan te raken, werkt de toets mogelijk niet goed.
Sieraden en andere accessoires kunnen storingen veroorzaken.



U kunt de hoek van het aanraakscherm wijzigen.

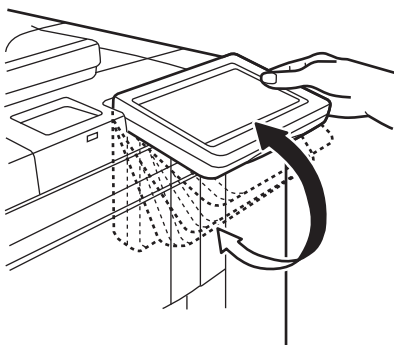



DE VOEDING INSCHAKELEN

In dit gedeelte wordt beschreven hoe u de voeding van het apparaat kunt in- en uitschakelen en hoe u het apparaat opnieuw opstart.

Bedien de twee voedingschakelaars: de hoofdschakelaar die zich linksonder achter de voorklep bevindt en de toets [Aan] op het bedieningspaneel.

De voeding inschakelen

- Stel de hoofdschakelaar in op ' I '.
- Nadat de kleur van de Aan-indicator in groen is veranderd, drukt u op de toets [Aan].

De voeding uitschakelen

Schakel de voeding uit door op de toets [Aan] te drukken. Stel de hoofdschakelaar vervolgens in op ' U '.

Het apparaat opnieuw opstarten

Schakel de voeding uit door op de toets [Aan] te drukken. Druk vervolgens weer op de toets [Aan] om de voeding in te schakelen.

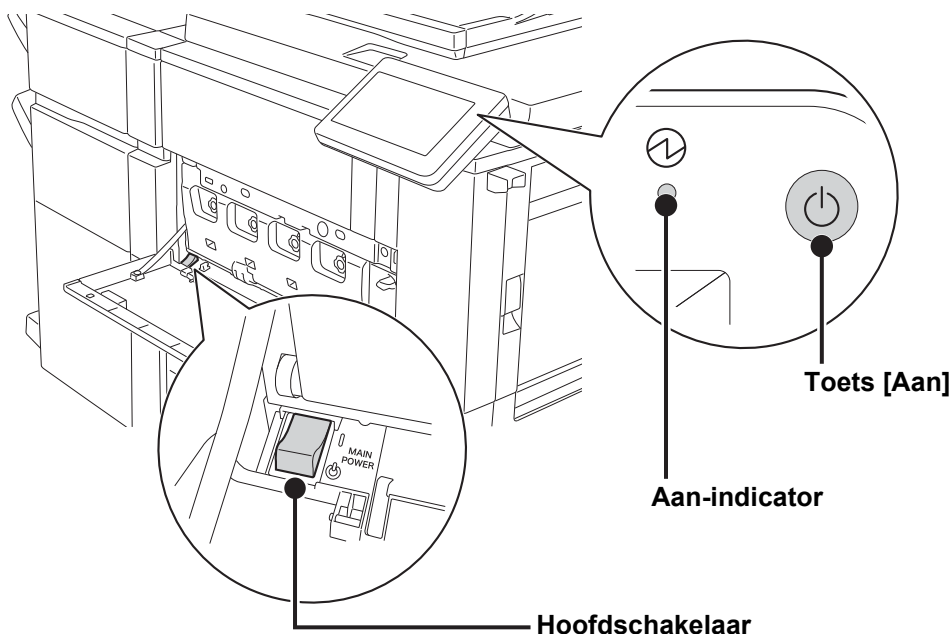

- Wanneer u de hoofdschakelaar wilt uitschakelen, drukt u op de toets [Aan] op het bedieningspaneel en zet u vervolgens de hoofdschakelaar in de stand " U ".
Als de netvoeding plotseling is uitgevallen, moet u de voeding van het apparaat weer inschakelen en vervolgens in de juiste volgorde uitschakelen.
Als het apparaat gedurende langere tijd niet wordt gebruikt nadat de voeding is uitgeschakeld voordat de toets [Aan] werd uitgeschakeld, kan dit abnormale geluiden, verslechterde beeldkwaliteit en andere problemen veroorzaken.
- Schakel bij een ernstige storing, naderend onweer of verplaatsing van het apparaat zowel de toets [Aan] als de hoofdschakelaar uit en haal de stekker uit het stopcontact.



- Laat de hoofdschakelaar altijd in de stand ' I ' staan bij gebruik van de fax- of internetfaxfunctie.
- Sommige instellingen worden pas van kracht nadat het apparaat opnieuw is opgestart. In sommige statussen van het apparaat is het opnieuw opstarten van het apparaat mogelijk niet voldoende om de instellingen van kracht te laten worden. Schakel het apparaat in dat geval met de hoofdschakelaar uit en schakel het apparaat vervolgens op dezelfde manier weer in.



OPENINGSSCHERM EN VOORBEELDSCHERM

BEGINSCHERM

Als u op de toets [Beginscherm] op het bedieningspaneel drukt, dan wordt het beginscherm op het bedieningspaneel weergegeven. In het beginscherm worden de toetsen weergegeven voor de selectie van modi en functies.

Voor het weergeven van de apparaatstatus behalve de opdracht via pictogrammen.
► [Pictogram dat de status van het apparaat aangeeft \(pagina 1-12\)](#)

Voor het weergeven van de tijd.

Hiermee wordt de taak in uitvoering of de wachtende taak weergegeven met tekst of een pictogram.

Kies functies die in de betreffende modi kunnen worden gebruikt. Tik op het tabblad om de lijst met functietoetsen weer te geven.

Schakel tussen pagina's voor het weergeven van sneltoetsen.

Tik op een modus om deze te wijzigen.
► [Schakelen tussen modi vanaf de modusweergave \(pagina 1-13\)](#)

Selecteer sneltoetsen voor modi of functies.
► [Schakelen tussen modi vanaf het beginscherm \(pagina 1-13\)](#)

Gebruik deze toetsen om functies te selecteren waarmee het gebruik van de machine gemakkelijker wordt.

Zie "Gebruikershandleiding (Bediening aanraakscherm)" voor informatie over de procedures voor het toevoegen en verwijderen van sneltoetsen.



Om het beginscherm voor iedere "Lijst van fav. hand.-groepen" in te stellen:

Ga naar de Instellingsmodus (beheerder) en selecteer [Gebruikers -bediening] → [Toegangsinstellingen] → [Favoriete handelingen-groep].

Voer deze instelling uit wanneer gebruikersauthenticatie wordt gebruikt.



Pictogram dat de status van het apparaat aangeeft

Pictogram	Apparaatstatus	Pictogram	Apparaatstatus
	Printergegevens worden verwerkt.		Er is een USB-apparaat geïnstalleerd.
	Printergegevens worden afgedrukt.		Het field-supportsysteem is ingeschakeld.
	Er zijn gegevens om te verzenden.		Invoer van 1-bits alfanumeriek teken
	Er zijn foutgegevens om door te sturen.		Er is een gegevensbeveiligingskit geïnstalleerd.
	Er zijn ontvangen gegevens.		Bezig met verbinding maken met toegangspunt (Niveau 4)
	Er zijn ontvangen vertrouwelijke faxgegevens.		Bezig met verbinding maken met toegangspunt (Niveau 3)
	Ontvangen gegevens worden vastgehouden.		Bezig met verbinding maken met toegangspunt (Niveau 2)
	Er zijn ontvangen voorbeeldgegevens.		Bezig met verbinding maken met toegangspunt (Niveau 1)
	Bezig met OSA-communicatie.		Geen verbinding met toegangspunt
	Vergrote weergavemodus is ingeschakeld.		Slechte verbinding met draadloos netwerkkapparaat in het apparaat*
	Ecomodus is ingeschakeld.		Bezig met wachten op toegangspunt
	Er is een onderhoudsmelding verstuurd.		Er is geen LAN-kabel aangesloten.
	Bediening op afstand wordt uitgevoerd.		

* Neem contact op met uw dealer of de dichtstbijzijnde erkende servicevertegenwoordiger.



SCHAKELEN TUSSEN MODI

Schakelen tussen modi vanaf het beginscherm

Druk op de toets [Beginscherm].



Tik op het moduspictogram.



Schakelen tussen modi vanaf de modusweergave

Tik op de modusweergave.

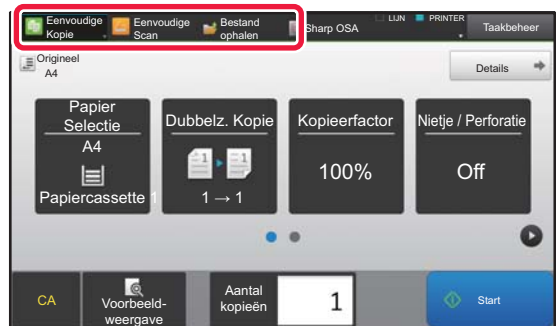

Tik op de toets die wordt weergegeven ▼.

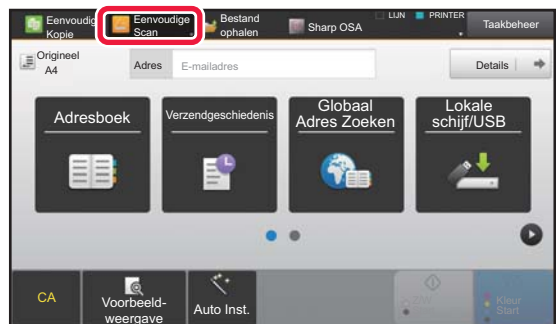

Tik hier voor elke gewenste modus.

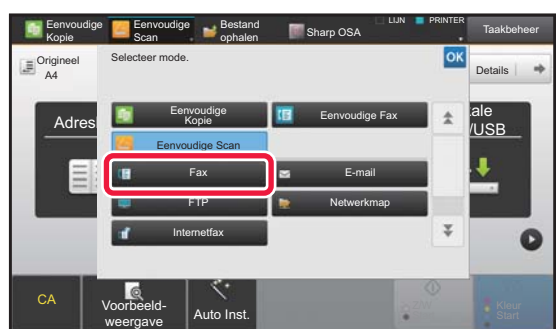

Zie "Gebruikershandleiding (Bediening aanraakscherm)" voor de procedures voor het bewerken van het beginscherm.



• Toon instelling van Mode toets

Selecteer in "Instellingen (beheerder)" [Systeeminstellingen] → [Algemene instellingen] → [Bedienings- Instellingen] → [Toon instelling van Mode toets].

De instellingen configureren voor de weergave van de modustoetsen, boven in het scherm.

• Weergave Modus

Selecteer de modustoets die u wilt weergeven.

• Mode toets weergave Home

U kunt de weergave van de modustoetsen ook in het beginscherm activeren.



VOORBEELDSCHERM

In het voorbeeldscherm kunt u uitvoerafbeeldingen weergeven en afbeeldingen die in het apparaat zijn opgeslagen via het aanraakscherm.

In de Eenvoudige modus

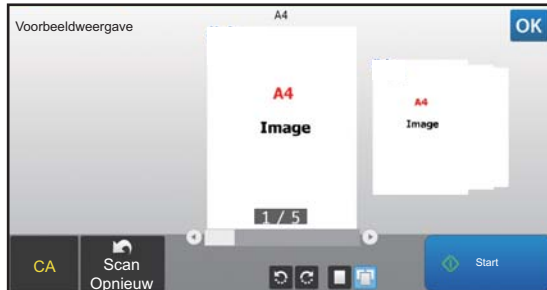

In de Normale modus

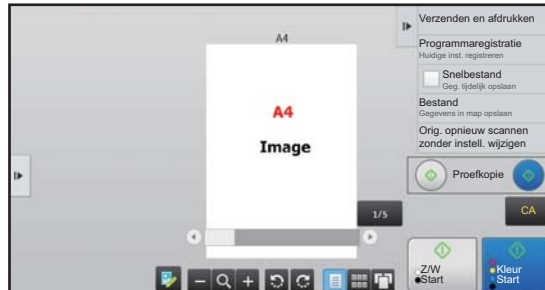

Toetsen die worden gebruikt in het voorbeeldscherm

	Hiermee wijzigt u de modus in de bewerkingsmodus. U kunt de pagina's van het origineel wijzigen, draaien en verwijderen.		Hiermee draait u de voorbeeldafbeelding van de hele pagina in de richting van de pijl. Het afdrukresultaat wordt niet gedraaid.
	Hiermee verkleint u de afbeelding.		Hiermee geeft u de voorbeeldafbeeldingen weer van de betreffende pagina's.
	Hiermee geeft u de schuifbalk weer voor vergroten/verkleinen. Door de schuifbalk naar links te schuiven, verkleint u de afbeelding. Door de schuifbalk naar rechts te schuiven, vergroot u de afbeelding.		Hiermee geeft u miniaturen weer van voorbeeldafbeeldingen.
	Hiermee vergroot u de afbeelding.		Hiermee geeft u pagina's weer in 3D-weergave.

* Kan ook worden gebruikt in de Eenvoudige modus.



- U kunt de weergavepositie van een afbeelding wijzigen door de afbeelding tijdens het vergroten te verslepen.
- Om een afbeelding te vergroten, dubbelklikt u op de voorbeeldafbeelding als deze per pagina wordt weergegeven.



Voorbeeldinstelling

Configureer voorbeeldinstellingen en instellingen zoals het specificeren van de miniatuurweergave als de standaardinstelling voor weergave van Documentarchivering en andere bestanden.

Selecteer in “Instellingen (beheerder)” [Systeeminstellingen] → [Algemene instellingen] → [Bedienings- Instellingen] → [Voorwaarde- Instellingen] → [Voorbeeldinstelling].

Inst. beeldcontrole ontvangen gegevens

Geef aan of een voorbeeld van ontvangen faxen en internetfaxen moet worden weergegeven. Dit wordt weergegeven als een faxuitbreidingskit of internetfaxuitbreidingskit is geïnstalleerd.

Standaardlijst/miniatuurweergave

- Fax/I-fax ontvangstgegevens: Selecteer lijst of miniaturen als standaardweergave in het scherm met ontvangen faxen/I-faxen.
- Bestandsopvraging van Hoofdmap/Snelmap: Selecteer lijst of miniaturen als standaardweergave in de schermen met de hoofdmap en tijdelijke map van documentarchivering.
- Bestandsopvraging van Aangepaste Map: Selecteer lijst of miniaturen als standaardweergave in de schermen met aangepaste mappen voor documentarchivering.
- Bestandsophaling van Directe Afdruk: Selecteer lijst of miniaturen als standaardweergave in het scherm voor rechtstreeks afdrukken.



“Fax/I-fax ontvangstgegevens” in “Inst. beeldcontrole ontvangen gegevens” en “Standaardlijst/miniatuurweergave” kunnen ook worden ingesteld met behulp van [Inst. beeldcontrole ontvangen gegevens] and [Standaardlijst/miniatuurweergave] in “Instellingen (beheerder)” – [Systeeminstellingen] → [Instellingen Beeld Verzenden] → [Algemene instellingen] → [Voorwaarde- Instellingen] → [Voorbeeldinstelling].





Pagina's verwijderen

1

Tik in het voorbeeldschem op  om de bewerkingsmodus in te schakelen.

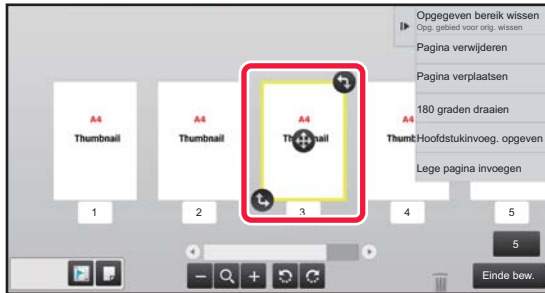
2



Tik op de pagina die u wilt wissen en tik op .



- U kunt de pagina ook verwijderen door op [Pagina verwijderen] te tikken in het actiescherm.
- U kunt de pagina ook verwijderen door deze naar  te verslepen.

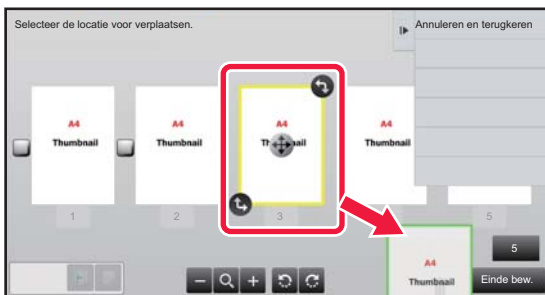

- Om de verwijdering ongedaan te maken, tikt u op . Om de verwijdering opnieuw uit te voeren, tikt u op .



3

Tik op de toets [Einde bew.].





Pagina's verplaatsen

1

Tik in het voorbeeldschem op  om de bewerkingsmodus in te schakelen.

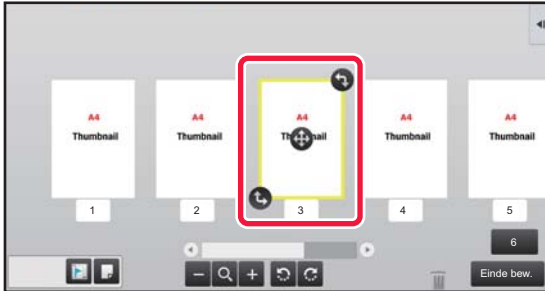
2



Tik op de pagina die u wilt verplaatsen en versleep  om de pagina te verplaatsen.



U kunt de pagina ook verplaatsen door op de toets [Pagina verplaatsen] te tikken in het actiescherm en dan op  te tikken van de bestemming.

3

Tik op de toets [Einde bew.].

Pagina draaien

1

Tik in het voorbeeldschem op  om de bewerkingsmodus in te schakelen.

2

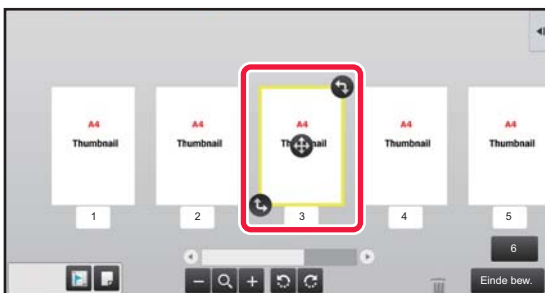

Tik op de pagina die u wilt draaien en versleep  of  om de pagina te draaien.



U kunt de pagina ook roteren door te tikken op [180 graden draaien] (alleen kopieermodus) of [90 graden draaien] (alleen fax- en scanmodus) op het actiescherm.

3

Tik op de toets [Einde bew.].



Hoofdstukinvoegingen instellen

Als N-Up of 2-Zijdig is geselecteerd, kunt u een pagina die is gemarkeerd met  naar de eerste pagina verplaatsen.

1

Tik in het voorbeeldschem op  om de bewerkingsmodus in te schakelen.

2

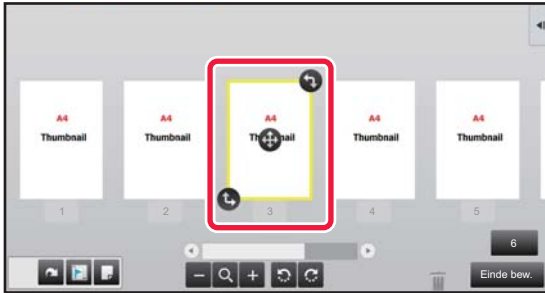

Tik op de pagina waarvoor u hoofdstukinvoegingen wilt instellen.

3

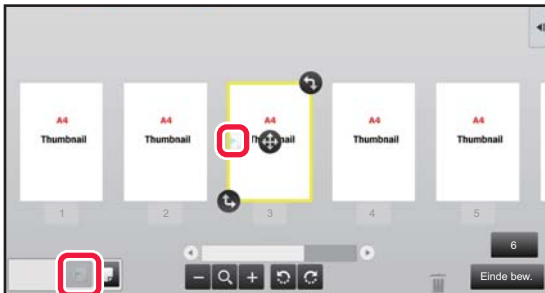

Tik op .

 wordt weergegeven op de pagina.



- U kunt ook hoofdstukinvoegingen instellen door op [Hoofdstukinvoeg. opgeven] te tikken in het actiescherm.
- **De instelling van hoofdstukinvoegingen annuleren:**
Tik op  dat op de pagina wordt weergegeven of selecteer de pagina en tik op [Annuleer hoofdstukinv. geselecteerde pagina.] in het actiepaneel.

4

Tik op de toets [Einde bew.].



Lege pagina invoegen

1

Tik in het voorbeeldschem op  om de bewerkingsmodus in te schakelen.

2

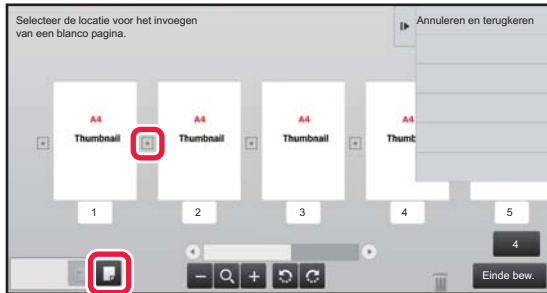

Tik op  en tik op  voor de locatie voor het invoegen van een lege pagina.



U kunt ook een lege pagina invoegen door op [Lege pagina invoegen] te tikken in het actiescherm.

3

Tik op de toets [Einde bew.].

Een gedeelte van het origineel verwijderen

1

Tik in het voorbeeldschem op  om de bewerkingsmodus in te schakelen.

2

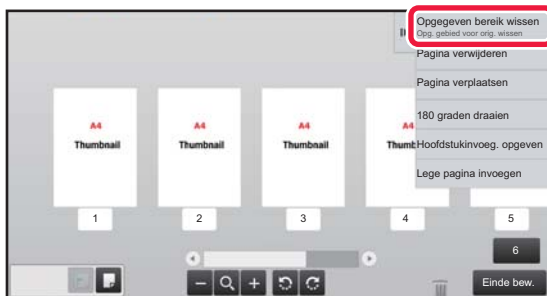

Tik op [Opgegeven bereik wissen] in het actiescherm.



3



Volg de aanwijzingen in het scherm om het te wissen bereik op te geven.

Geef het te wissen bereik op en tik dan op de toets [OK].



Om de afbeelding buiten het opgegeven bereik te verwijderen, tikt u op [Wisbereik omkeren] in het actiescherm.

4

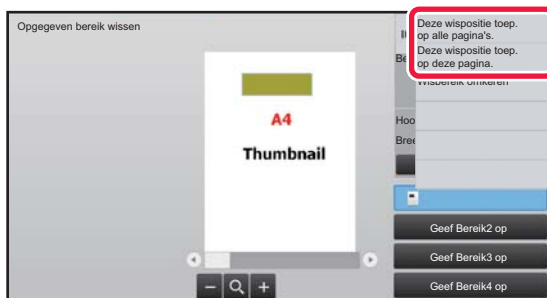

In het actiescherm selecteert u [Deze wispositie toep. op alle pagina's.] of [Deze wispositie toep. op deze pagina.].

5

Herhaal deze stappen indien nodig om het wisbereik en de betreffende pagina's op te geven.

6

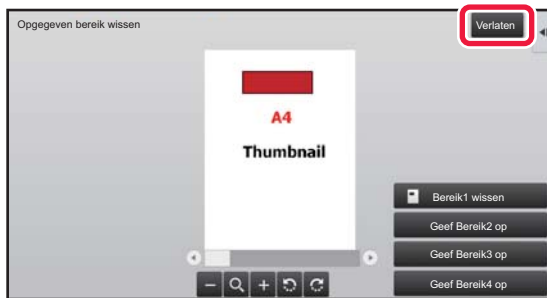

Tik op de toets [Verlaten].

Instellingen wijzigen

Door op het tabblad links in het scherm te tikken, kunt u de instellingen wijzigen.

U kunt niet op de toetsen van functies tikken waarvan de instellingen niet kunnen worden gewijzigd.

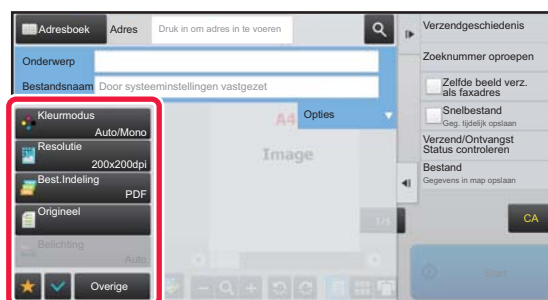
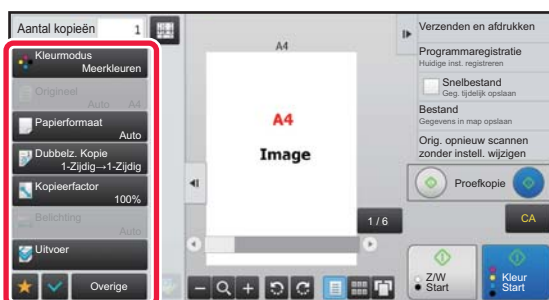



Eco

ECOFUNCTIES VAN HET APPARAAT

Deze functies helpen energieverbruik besparen door bewerkingen van secties die vaak hoog energieverbruik hebben te beheren. Het apparaat biedt twee modi voor energiebesparing.

Functie	Beschrijving	Pagina
AUTOMATISCH UITSCHAKELEN	Wanneer geen bewerkingen worden uitgevoerd, wordt in deze modus de voeding van het bedieningspaneel en de fuseereenheid uitgeschakeld en staat het apparaat in de wachtstand met het laagste energieverbruik. Hoewel minder energie wordt verbruikt, duurt het wel langer voordat het apparaat uit deze modus ontwaakt.	1-22
VOORVERWARMFUNCTIE	In deze modus wordt de temperatuur van de fuseereenheid verlaagd en staat het apparaat in een wachtstand met laag energieverbruik. In vergelijking met de modus Autom. Uitschakelen wordt in deze modus minder energie bespaard, maar het apparaat ontwaakt wel sneller uit deze modus.	1-23

Naast deze twee modi helpt het combineren met de volgende functies het energieverbruik nog verder te verlagen.

Functie	Beschrijving	Pagina
WEERGEVEN INSTELLINGEN ECO-AANBEVELING (TOON SCHERM ECO AANBEVELINGS FUNCTIE)	Geeft aanbevolen kopieer/afdrukinstellingen weer voor kopiëren, opnieuw afdrukken van documentarchivering en rechtstreeks afdrukken.	1-29
SCHAKEL DE MODUS VOOR AUTOMATISCHE UITSCHAKELING IN ZODRA DE EXTERNE OPDRACHT IS VOLTOOID	Het apparaat schakelt de modus Automatisch uitschakelen uit en schakelt deze modus weer in zodra het afdrukken is voltooid.	1-23
ECO-SCAN	Het apparaat wordt bediend met de fuseereenheid uitgeschakeld voor bewerkingen waar niets bij wordt afgedrukt (en de fuseereenheid dus niet wordt gebruikt), zoals verzending van fax en afbeeldingen.	1-25
Planningsinst. In /uitschakelen	Gebruik deze functie om de tijden voor het in- en uitschakelen in te stellen om zo het energieverbruik te verminderen.	1-27
Instellingen specifieke datumhandeling	Wanneer u op een bepaalde datum een grote hoeveelheid afdruktaken of andere speciale taken op het apparaat wilt uitvoeren, dan kunt u die datum instellen als "Specifieke datum" en alleen voor die datum een energiebesparingspatroon opgeven.	1-28
Tonerbesparingsmodus	In deze modus kunt u het tonerverbruik beperken.	1-29
Energieniveau slaapstand	Selecteer of u prioriteit wilt geven aan energiebesparing of aan een snelle ontwaking.	1-25



Modusinstellingen

De instellingen van de eco-functie worden in een batch ingesteld. "Aangepast" en "Eco" zijn beschikbaar. Instellingswaarden als volgt toegepast door elke modus.

Functie	Aangepast	Eco
Instelling Voorverwarmingsfunctie	1 min.	1 min.
Paneelweergave tijdens voorverwarmingsmodus uitschakelen	Aan	Aan
Timer Voor Automatisch Uitschakelen	Vaste overgangstijd.: 11min. (voor Europa) 15min. (behalve voor Europa)	Vaste overgangstijd.: 1 min.
Schakel de functie voor automatische uitschakeling in zodra de externe taak is voltooid.	Aan	Aan
Energieniveau slaapstand	Lage energie	Lage energie
Eco-scan	Aan	Aan (Alle modi behalve Kopiëren)

De instellingen voor energiebesparing in de systeeminstellingen worden niet toegepast als de Aangepast modus/ Ecomodus wordt gebruikt.



De modusinstellingen configureren

"Instellingen (beheerder)" → selecteer [Systeeminstellingen] → [Energie Besparen] → [Eco-instelling] → [Instellingenmodus].

AUTOMATISCH UITSCHAKELLEN

In deze modus wordt de voeding van het bedieningspaneel en de fuseereenheid uitgeschakeld en staat het apparaat in de wachtstand met het laagste energieverbruik.

De modus Automatisch uitschakelen wordt ingeschakeld wanneer het apparaat gedurende een ingestelde tijd in de wachtstand staat zonder een opdracht uit te voeren.

In vergelijking met de voorverwarmfunctie is de mate van energiebesparing aanzienlijk groter, maar heeft het apparaat meer tijd nodig om terug te keren naar de bedrijfsmodus.

De toets [Slaapstand] knippert wanneer de modus Automatisch uitschakelen van het apparaat is ingeschakeld.

De modus Automatisch uitschakelen wordt ook geactiveerd wanneer u op de toets [Slaapstand] drukt wanneer de toets [Slaapstand] niet verlicht is.

Deze modus wordt gewist wanneer het apparaat afdrukgegevens ontvangt of faxgegevens afdrukt, of wanneer u op de toets [Slaapstand] drukt terwijl deze knippert.

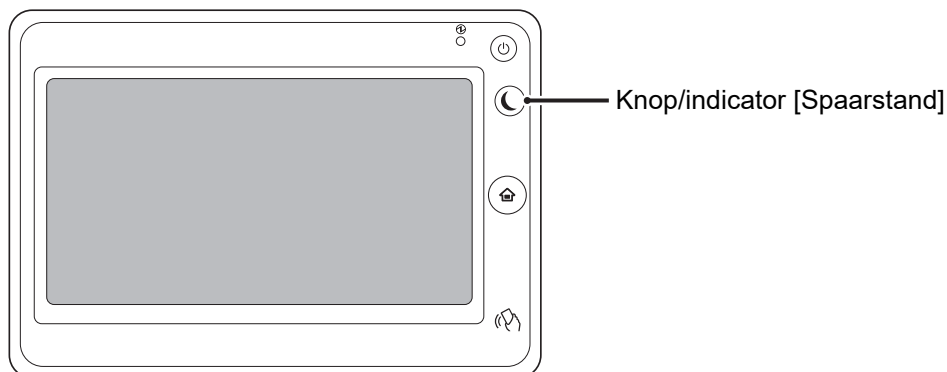

15 seconden voordat de modus Automatisch uitschakelen wordt ingeschakeld, wordt er een bericht weergegeven.

Om het bericht te sluiten en het normale bedrijf te hervatten, tikt u op de toets [Verder gaan].

15 seconden vóór het einde van het verlengde normale bedrijf, wordt het bericht opnieuw weergegeven.

Als u binnen 15 seconden na het verschijnen van het bericht niets doet, wordt de modus Automatisch uitschakelen ingeschakeld.



De weergave van het bericht instellen:

In de "Instellingen (beheerder)" selecteert u [Systeeminstellingen] → [Energie Besparen] → [Eco-instelling] → [Toon Melding bij verlenging Transitie Tijd naar Voorverwarming/Automatische Uitschakelstand].



VOORVERWARMFUNCTIE

In deze modus wordt de temperatuur van de fuseereenheid verlaagd en staat het apparaat in een wachtstand met laag energieverbruik.

De voorverwarmfunctie wordt ingeschakeld wanneer het apparaat gedurende een ingestelde tijd in de wachtstand staat zonder een opdracht uit te voeren.

In vergelijking met de modus Timer voor automatisch uitschakelen wordt in deze modus minder energie bespaard, maar het apparaat ontwaakt wel sneller uit deze modus.

Wanneer het apparaat in de voorverwarmfunctie staat, is de toets [Beginscherm] verlicht en zijn het aanraakscherm en de knop [Spaarstand] niet verlicht.

Het aanraakscherm wordt gewist wanneer u erop tikt of op de knop [Beginscherm] drukt.



De voorverwarmfunctie instellen:

"Instellingen (beheerder)" → selecteer [Systeeminstellingen] → [Energie Besparen] → [Eco-instelling] → [Instelling Voorverwarmingsfunctie].

15 seconden voordat de voorverwarmfunctie wordt ingeschakeld, wordt er een bericht weergegeven.

Om het bericht te sluiten en het normale bedrijf te hervatten, tikt u op de toets [Verder gaan].

Als u binnen 15 seconden na het verschijnen van het bericht niets doet, wordt de voorverwarmfunctie ingeschakeld.



De weergave van het bericht instellen:

In de "Instellingen (beheerder)" selecteert u [Systeeminstellingen] → [Energie Besparen] → [Eco-instelling] → [Toon Melding bij verlenging Transitie Tijd naar Voorverwarming/Automatische Uitschakelstand].

SCHAKEL DE MODUS VOOR AUTOMATISCHE UITSCHAKELING IN ZODRA DE EXTERNE OPDRACHT IS VOLTOOID

Als u gewoon afdrukt of ontvangen faxgegevens afdrukt in de modus Timer Voor Autom. Uitschakelen, wordt de voeding ingeschakeld en gaat het apparaat nadat de afdrukopdracht is voltooid direct terug naar de modus Timer Voor Autom. Uitschakelen.

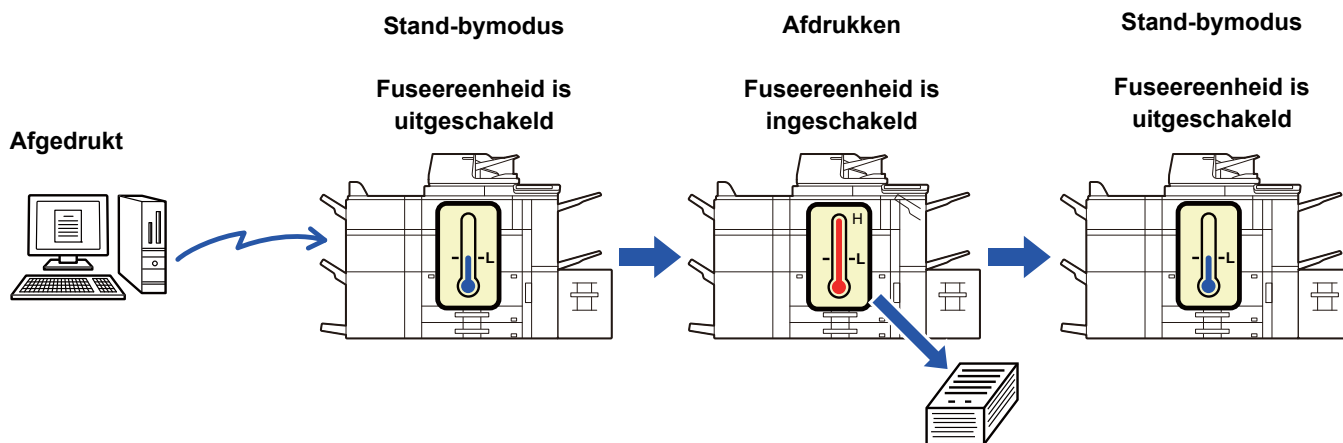

Om "Schakel de functie voor automatische uitschakeling in zodra de externe taak is voltooid." in te stellen:

In de "Instellingen (beheerder)" selecteert u [Systeeminstellingen] → [Energie Besparen] → [Eco-instelling] → [Schakel de functie voor automatische uitschakeling in zodra de externe taak is voltooid.].

Vaste overgangstijd.

De Timer Voor Automatisch Uitschakelen staat vast. Selecteer [Vaste overgangstijd.] en stel de overgangstijd in bij [Time Voor Automatisch Uitschakelen]. Wanneer deze instelling is ingeschakeld, is de optie [Wijzig overg. tijd volgens tijd van dag.] uitgeschakeld.



Wijzig overg. tijd volgens tijd van dag.

Deze functie garandeert optimaal gebruik van de modus Automatisch uitschakelen voor elke tijdsperiode door het gebruik van het apparaat te analyseren op basis van takenlogboeken voor een periode van 4 weken. Wanneer deze instelling is ingeschakeld, is de optie [Vaste overgangstijd.] uitgeschakeld.



- De beheerinstellingen voor beeldoverdracht worden niet gewijzigd.
- Dit is niet gekoppeld aan de planning voor in-/uitschakelen. Als beide zijn ingeschakeld, krijgen de planningsinstellingen voor in-/uitschakelen voorrang.
- Pagina's worden voor elk papierformaat afzonderlijk geteld.
- Als de voeding van het apparaat was uitgeschakeld, was er geen opdracht gedurende deze tijd.

Overgang naar de modi voor energiebesparing en automatisch uitschakelen

Patroon	Overgangstijd	Gemiddelde uitvoer per uur*
Modus1 (Taakstart Prioriteit1)	Na 1 uur	700 of meer
Modus2 (Taakstart Prioriteit2)	Na 30 minuten	150 tot 699
Modus 3 (Energie besparen, prioriteit 1)	Na 5 minuten	40 tot 149
Modus 4 (Energie besparen, prioriteit 2)	Na de minimale tijdsperiode	Maximaal 39
Energieniveau slaapstand	Lage energie : Het apparaat schakelt over naar de modus Energiebesparing. Het duurt echter wel even voordat het apparaat weer kan worden gebruikt. Snel wakken : Vergeleken met de modus Lage energie wordt er iets meer stroom verbruikt, maar het apparaat kan sneller weer worden gebruikt.	–

* Fabrieksinstelling

Automatisch

Deze functie beheert de optimale energie voor elke tijdsperiode door het gebruik van het apparaat te analyseren op basis van takenlogboeken voor een bepaalde tijdsperiode.



Als het apparaat geen takenlogboeken met gegevens voor 4 weken heeft, wordt sjabloon 2 (Modus 3 (Energiebesparing, prioriteit 1) ingeschakeld tussen 8:00 en 18:00). Daarna wordt Modus 4 (Energie besparen, prioriteit 2) ingeschakeld.

Handmatig

U kunt een patroon instellen voor elke tijdsperiode.

Het apparaat beschikt al over een sjabloon met 3 patronen. Het patroon voor energiebesparing kan worden toegevoegd aan de 'Oorspronkelijke ecopatronen 1 t/m 4'.

Sjabloon met drie patronen

Sjabloon	Patroon	Beschrijving van de modus
Sjabloon 1	Hele dag "Energiebesp. Prioriteit2"	Het apparaat werkt altijd in de modus 'Modus4 (energiebesparingsprioriteit2)'.
Sjabloon 2	8:00-18:00 "Energiebesp. Prior.1"	Het apparaat werkt tussen 8:00 en 18:00 uur in de modus 'Modus3 (energiebesparingsprioriteit1)' en de overige tijd in de modus 'Modus4 (energiebesparingsprioriteit2)'.
Sjabloon 3	8:00-18:00 "Taakstart Prioriteit1"	Het apparaat werkt tussen 8:00 en 18:00 uur in de modus 'Modus1 (Taakstart Prioriteit1)' en de overige tijd in de modus 'Modus4 (energiebesparingsprioriteit2)'.



Energieniveau slaapstand

Lage energie: Het apparaat gaat in de energiebesparingsmodus. Het duurt wel even om weer uit die modus te komen.

Snel wakken: Vergeliken met Lage energie wordt er iets meer stroom verbruikt, maar het apparaat komt sneller uit deze modus.

ECO-SCAN

Opdrachten waarbij niet wordt afgedrukt, zoals het verzenden van een gescand origineel, worden uitgevoerd terwijl de fuseereenheid is uitgeschakeld.

Stand-bymodus

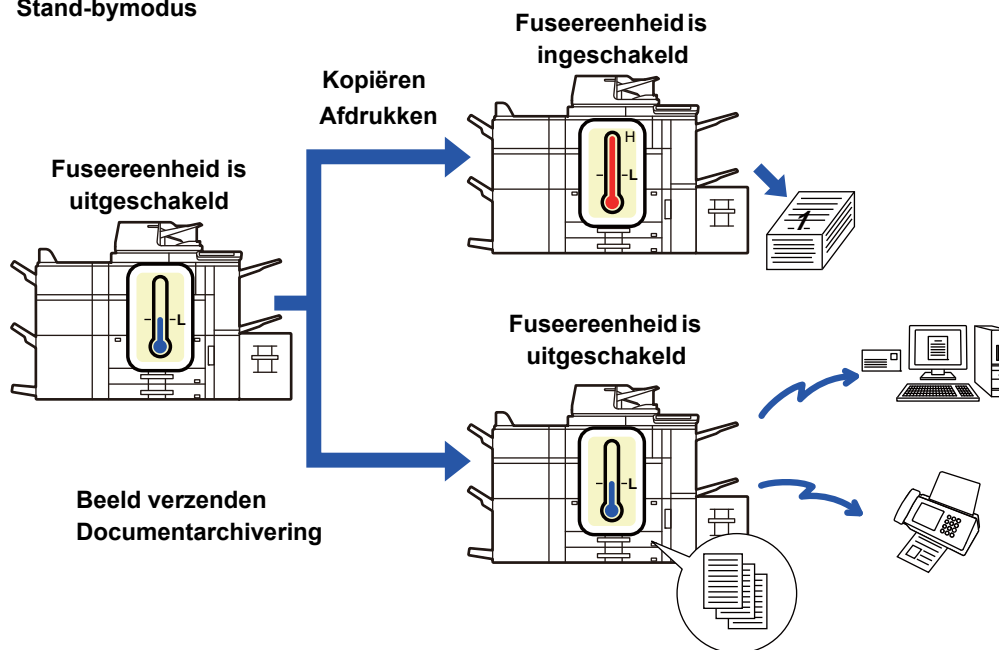

Eco-scaninstelling

Stel 'Eco-scaninstelling' in op en selecteer een modus of scherm waarin u de Eco-scaninstelling kunt inschakelen. De volgende modi en schermen kunnen worden ingesteld.

- Beginscherm
- Kopieren
- Beeld Verzenden
- Document- Archivering
- Systeem- instellingen
- Sharp OSA



Eco-scan instellen:

"Instellingen (beheerder)" → selecteer [Systeeminstellingen] → [Energie Besparen] → [Eco-scaninstelling].



Lijst met energiebesparingspatronen

Deze functie analyseert het gebruik van het apparaat en beheert de overgang naar de modus Automatisch uitschakelen op basis van de gebruiksfrequentie.

Als u het energieverbruik wilt beheren met een energiebesparingspatroon, selecteert u [Handmatig] bij [Instellingen (beheerder)] - [Eco-instelling] - [Energie Besparen] - [Wijzig overg. tijd volgens tijd van dag.] en selecteert u een automatisch updatepatroon uit de vervolgkeuzelijst of een van de Original Eco Patterns, 1 t/m 4.

Als u het apparaatgebruik automatisch wilt laten analyseren en het patroon zo nodig wilt laten bijwerken, kiest u Automatisch updatepatroon.

Patroon bewerken

Stel het oorspronkelijk ecopatroon in.

Item	Beschrijving
Patroonnaam wijzigen	Typ de gewenste naam als u de naam van het patroon wilt wijzigen.
Te bewerken patroon	Selecteer het bestaande patroon waarop u het nieuwe patroon wilt baseren. Selecteer [Kopieer het geselecteerde patroon.] om de instellingen van een geselecteerd patroon te kopiëren.
Inst. energiebesp.	Stel een tijdsduur in voor de apparaatmodi. Selecteer een modus (uit 1 t/m 4) en selecteer een dag van de week, de starttijd en de eindtijd.
Dag van de week	Geef de dag van de week op waarop de modus die in de Instellingen voor energiebesparing is geselecteerd moet worden geactiveerd.
Starttijd/Voltooïngstijd	Geef de tijdsduur op voor de modus die in de Instellingen voor energiebesparing is geselecteerd.



Planningsinst. In /uitschakelen

Het bedieningspaneel van het apparaat kan op een vooraf ingestelde tijd worden in- of uitgeschakeld. U kunt maximaal drie (3) patronen instellen. 'Instelling 1', 'Instelling 2' en 'Instelling 3' worden in deze volgorde uitgevoerd als ze voor dezelfde dag van de week of op dezelfde tijd zijn ingesteld.

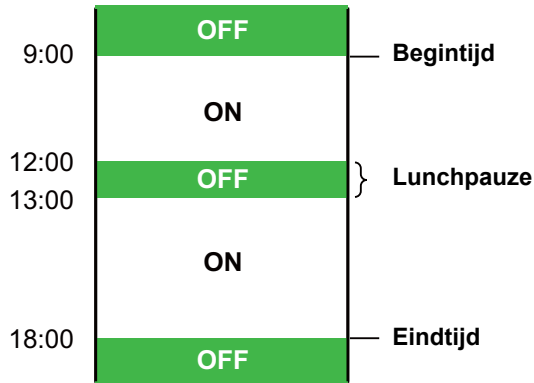

- De planningsfunctie ondersteunt niet de instellingen voor energiebeheer in de voorverwarmfunctie en de modus Automatisch uitschakelen.
- Voor de vooraf ingestelde tijd van uitschakeling gelden de volgende beperkingen:
 - Als het apparaat bezig is met een lopende opdracht of om een andere reden actief is, wordt het apparaat pas uitgeschakeld nadat de opdracht is voltooid.
 - Het apparaat kan geen printeropdrachten ontvangen.
 - Het apparaat kan uitvoeropdrachten ontvangen, zoals ontvangen faxgegevensuitvoer.
 - Als de instelling 'Door tijd opgegeven uitvoer van ontvangen gegevens' is ingeschakeld, worden deze uitgevoerd wanneer het apparaat de volgende keer wordt ingeschakeld.
 - Als de instelling voor energiebeheer ook is ingeschakeld, krijgen de planningsinstellingen voor in-/uitschakelen voorrang.
 - Als dezelfde tijd is opgegeven, worden de instellingen toegepast in de volgorde 'Instelling 1', 'Instelling 2' en 'Instelling 3'.
- In de volgende gevallen wordt het apparaat niet uitgeschakeld:
 - 'Autom. Wissen Opstart' is actief.
 - Wanneer optimalisatie van de lokale schijf wordt uitgevoerd of wanneer opnieuw wordt opgestart nadat de instellingsmodus is gewijzigd.
 - De vooraf ingestelde tijd van uitschakeling ligt binnen één minuut van het moment dat de instelling is geaccepteerd.



De planningsfunctie voor in- en uitschakelen instellen

selecteer in de instellingsmodus [Systeeminstellingen] → [Energie Besparen] → [Planningsinst. In /uitschakelen].



Instellingen specifieke datumhandeling

U kunt een datum instellen waarop u een grote hoeveelheid opdrachten gaat afdrucken of een speciale bewerking gaat uitvoeren. U stelt deze datum dan in als "specifieke datum" met een specifiek energiebesparingspatroon.

Het tabblad 'Specifieke datum'

Voor Specifieke datum kan een periode van maximaal zeven dagen worden ingesteld. Geef de specifieke datum op, het energiebesparingspatroon dat moet worden toegepast en wat er moet gebeuren als de specifieke datum niet op een werkdag valt.

Item	Beschrijving
Datuminstelling	Stel de datum in waarop u het apparaat wilt gebruiken met een specifiek patroon. Selecteer een datum tussen 1 en 31 bij Maandelijks of vanaf Einde van de maand.
Toegepaste energiebesparingshandeling	Selecteer het energiebesparingspatroon dat u wilt toepassen. Gebruik het Het tabblad 'Patroon' (pagina 1-28) om de details voor het energiebesparingspatroon op te geven.
Handeling voor vakantie	Instellen van de bediening van het apparaat als de vooraf ingestelde specifieke datum in een vakantie valt. Gebruik het tabblad Het tabblad 'Vakantie' (pagina 1-28) om de dag als vakantiedag in te stellen.



- Als een reeds opgegeven specifieke datum overeenkomt met een datum die is verzet omdat de datum in een vakantie valt, dan heeft de eerdere instelling voorrang.
- Wanneer meerdere dezelfde specifieke data worden ingesteld, dan worden ze in oplopende volgorde gebruikt, van 1 tot 7 (nummers van specifieke data).

Het tabblad 'Patroon'

In dit tabblad kunnen de gegevens van een energiebesparingspatroon worden ingesteld.

Item	Beschrijving
Handeling voor energiebesparing	Selecteer het patroon voor een specifieke datum die u wilt opgeven.
Patroonnaam wijzigen	Voer een patroonnaam in als u de naam van een patroon van een specifieke datum wilt wijzigen.
Te bewerken patroon	Kies een bestaand patroon voor het aanmaken van een patroon op basis van een opgeslagen of vooraf ingesteld patroon.
Voeg nieuwe planning toe.	Een planning toevoegen.

Het tabblad 'Vakantie'

Geef een vakantie op. De dag die u hebt opgegeven als vakantie zal geen specifieke datum zijn.

Item	Beschrijving
Vakantielijst	Als u op deze optie tikt, worden de data en dagen van de week weergegeven voor de vakanties die u voor twee jaar hebt ingesteld.
Dag van de week	Gebruik deze optie om vakanties via dagen van de week op te geven.
Stel periode in	Gebruik deze optie om vakanties via data op te geven. 'Definitief geregistreerde tijd' wordt weergegeven als de vakantiedag is opgeslagen met Stel periode in.



WEERGEVEN INSTELLINGEN ECO-AANBEVELING (TOON SCHERM ECO AANBEVELINGS FUNCTIE)

Als het basisscherm van de normale modus wordt weergegeven, worden de instellingen voor eco-aanbeveling weergegeven.



Deze functie is niet beschikbaar in de eenvoudige modus.



Het scherm eco-aanbevelingsfunctie gebruiken:

"Instellingen (beheerder)" → [Systeeminstellingen] → [Energie Besparen] → [Eco-instelling] → [Toon scherm Eco Aanbevelings Functie].

De weergegeven functies zijn als volgt.

- Dubbelz. Kopie ► [pagina 2-16](#)
- N-Up ► [pagina 2-49](#)
- Kopie Z/W ► [pagina 2-19](#)
- Stand afbeelding ► [pagina 2-32](#)

Tonerbesparingsmodus

In deze modus kunt u het tonerverbruik beperken.

Het tonerverbruik kan per afdrukopdracht worden ingesteld: 'Kopieren', 'Printer' en 'Afdrukken (Doc.Archiv.)'.

U kunt uit drie niveaus voor tonerbesparing kiezen.

- **Tonerbesparing1** (Tonerverbruik: veel)
- **Tonerbesparing2** (Tonerverbruik: gemiddeld)
- **Tonerbesparing3** (Tonerverbruik: weinig)



GEBRUIKERSAUTHENTICATIE

Gebruikersverificatie beperkt het gebruik van het apparaat tot aangemelde gebruikers. Het is mogelijk om de functies op te geven die de verschillende gebruikers mogen gebruiken. Zo kunt u het apparaat aanpassen aan de behoeften van uw werkplek.

Wanneer de beheerder van het apparaat gebruikersverificatie heeft ingeschakeld dan moet iedere gebruiker zich aanmelden op het apparaat. Er zijn verschillende typen gebruikersverificatie met ieder een eigen aanmeldmethode. Zie de uitleg van de aanmeldmethode voor meer informatie.

- ▶ [AUTHENTICATIE OP BASIS VAN GEBRUIKERSNUMMER \(pagina 1-30\)](#)
- ▶ [AUTHENTICATIE OP BASIS VAN GEBRUIKERSNAAM EN WACHTWOORD \(pagina 1-32\)](#)
- ▶ [SNELLE AUTHENTICATIE \(pagina 1-35\)](#)

Voor de instellingen die vereist zijn voor gebruikersauthenticatie raadpleegt u [Gebruikers -bediening \(pagina 1-38\)](#).

AUTHENTICATIE OP BASIS VAN GEBRUIKERSNUMMER

De onderstaande procedure wordt gebruikt voor aanmelding met een gebruikersnummer dat gebruikers van de beheerder van het apparaat hebben ontvangen.

Bij het opstarten van het apparaat wordt het aanmeldschem weergegeven.

Bij authenticatie op basis van gebruikersnummer



Als "Waarschuwing wanneer aanmelden mislukt" is ingeschakeld in de systeeminstellingen wordt het bedieningspaneel gedurende vijf minuten geblokkeerd wanneer driemaal achtereen een onjuist gebruikersnummer wordt ingevoerd. Neem contact op met de beheerder van het apparaat om het gebruikersnummer te controleren dat aan u is toegekend.

1

Voer uw gebruikersnummer (5 tot 8 cijfers) in met de cijfertoetsen.

Elk cijfer dat u invoert, wordt weergegeven als '*'.

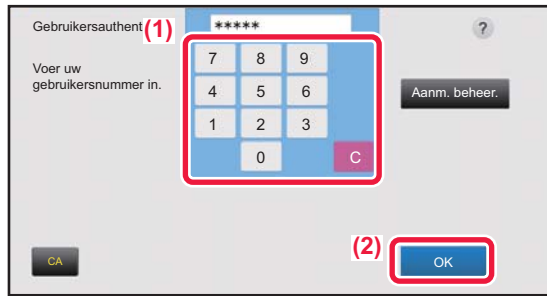

2

**Tik op de toets [OK].**

Wanneer het ingevoerde gebruikersnummer is geauthenticeerd, wordt het resterend aantal pagina's weergegeven dat de gebruiker kan kopiëren of scannen. Wanneer een limiet is ingesteld voor het aantal pagina's dat een gebruiker kan gebruiken, wordt het gebruikte aantal pagina's van de aangemelde gebruiker weergegeven.

**• Een limiet voor het aantal pagina's voor een gebruiker instellen:**

Selecteer in "Instellingen (beheerder)" [Gebruikers -bediening] → [Toegangsinstellingen] → [Paginalimietgroep].

• Het aantal te gebruiken pagina's na het aanmelden verbergen:

Schakel in "Instellingen (beheerder)" [Systeeminstellingen] → [Authenticatie-instellingen] → [Standaard- Instellingen] → [Gebruiksstatus weergeven na aanmelden] uit.

• De weergavetijd van mededelingen wijzigen:

In de "Instellingen (beheerder)" selecteert u [Systeeminstellingen] → [Algemene instellingen] → [Bedienings-Instellingen] → [Voorwaarde- Instellingen] → [Mededelingentijd Instellen].



Als het gebruikersnummer een getal van 8 cijfers is, is deze stap niet vereist. U wordt automatisch aangemeld nadat u het gebruikersnummer hebt ingevoerd.

3



Als u klaar bent met het gebruik van het apparaat en u zich wilt afmelden, tikt u op de toets [Afmelden].



AUTHENTICATIE OP BASIS VAN GEBRUIKERSNAAM EN WACHTWOORD

Met deze methode kunnen gebruikers zich aanmelden met een gebruikersnaam en wachtwoord dat zij van de beheerder van het apparaat of de beheerder van de LDAP-server hebben ontvangen. Bij het opstarten van het apparaat wordt het aanmeldscherm weergegeven.

Bij authenticatie op basis van gebruikersnaam en wachtwoord



- Als LDAP-authenticatie wordt gebruikt, kunnen andere items op het scherm worden weergegeven.
- Wanneer LDAP-authenticatie wordt gebruikt, kan de toets [E-mailadres] worden weergegeven, afhankelijk van de authenticatiemethode. Tik op het tekstvak [E-mailadres] en voer uw e-mailadres in.



Als "Waarschuwing wanneer aanmelden mislukt" is ingeschakeld in de systeeminstellingen wordt het bedieningspaneel gedurende vijf minuten geblokkeerd wanneer driemaal achtereen een onjuiste gebruikersnaam of wachtwoord wordt ingevoerd.

Neem contact op met de beheerder van het apparaat om de gebruikersnaam/het wachtwoord te controleren dat aan u is toegekend.



- **[Waarschuwing wanneer aanmelden mislukt] instellen:**
Selecteer in "Instellingen (beheerder)" [Systeeminstellingen] → [Authenticatie-instellingen] → [Standaard- Instellingen] → [Waarschuwing wanneer aanmelden mislukt]
- **Een gebruikersnaam opslaan:**
Selecteer in "Instellingen (beheerder)" [Gebruikers -bediening] → [Gebruikersinstellingen] → [Gebruikers- Lijst].
Registreer ook uitgebreide informatie zoals de gebruikersnaam, het gebruikersnummer en het wachtwoord. Neem contact op met de beheerder van het apparaat voor de informatie die u nodig hebt om het apparaat te gebruiken.



1

Voer de gebruikersnaam in.

Invoer via het aanraaktoetsenbord

Als de gebruikersnaam niet in de instellingsmodus is geregistreerd, moet een gebruiker die alleen LDAP-verificatie gebruikt op het tekstvak [Gebruikersnaam] tikken en zijn/haar gebruikersnaam invoeren via het aanraaktoetsenbord.

Kiezen uit een lijst

Tik op de toets [Selecteer uit lijst] en selecteer een gebruikersnaam in het scherm Gebruikerslijst.



LDAP-verificatie kan worden gebruikt wanneer de beheerder van de server LDAP-services via het LAN (lokale netwerk) aanbiedt.

2

Voer het wachtwoord in.

Voer uw wachtwoord in via het aanraaktoetsenbord.

Als u zich aanmeldt bij een LDAP-server, voert u het wachtwoord in dat is geregistreerd voor de gebruikersnaam voor de LDAP-server.

Elk teken dat u invoert, wordt weergegeven als '*'. Nadat u het wachtwoord hebt ingevoerd, tikt u op de toets [OK].

Als de verificatie plaatsvindt via de LDAP-server en er onder "Gebruikerslijst" en op de LDAP-server verschillende wachtwoorden voor u zijn geregistreerd, gebruikt u het wachtwoord dat is opgeslagen op de LDAP-server.



Een gebruikersnaam en wachtwoord laten registreren:

Selecteer in "Instellingen (beheerder)" [Gebruikers -bediening] → [Gebruikersinstellingen] → [Gebruikers- Lijst].



Wijzig zo nodig de informatie voor [Auth. om] bij het registreren van de LDAP-server.

- **Wanneer u selecteert in het scherm Gebruikerslijst:**

De LDAP-server waarmee u verbinding maakt, is bij de registratie van uw gebruikersgegevens geregistreerd.

Wanneer de gebruikersnaam is geselecteerd, wordt dan ook de doelserver weergegeven waarnaar de authenticatie wordt verwezen.

Ga naar stap 3.

- **Wanneer u het wachtwoord via het aanraaktoetsenbord invoert:**

Tik op [Auth. om] en selecteer de LDAP-server om u aan te melden.



3



Tik op de toets [OK].

Wanneer de ingevoerde gebruikersnaam en het wachtwoord zijn geauthenticeerd, wordt het resterend aantal pagina's weergegeven dat de gebruiker kan kopiëren of scannen.



Wanneer een limiet is ingesteld voor het aantal pagina's dat een gebruiker kan gebruiken, wordt het gebruikte aantal pagina's van de aangemelde gebruiker weergegeven.



- **Een limiet voor het aantal pagina's voor een gebruiker instellen:**
Selecteer in "Instellingen (beheerder)" [Gebruikers -bediening] → [Toegangsinstellingen] → [Paginalimietgroep].
- **Het aantal te gebruiken pagina's na het aanmelden verbergen:**
Schakel in "Instellingen (beheerder)" [Systeeminstellingen] → [Authenticatie-instellingen] → [Standaard- Instellingen] → [Gebruiksstatus weergeven na aanmelden] uit.
- **De weergavetijd van mededelingen wijzigen:**
In de "Instellingen (beheerder)" selecteert u [Systeeminstellingen] → [Algemene instellingen] → [Bedienings-Instellingen] → [Voorwaarde- Instellingen] → [Mededelingentijd Instellen].

4



Als u klaar bent met het gebruik van het apparaat en u zich wilt afmelden, tikt u op [Afmelden].



SNELLE AUTHENTICATIE

Wanneer het apparaat wordt ingeschakeld, laat dit een gemakkelijke authenticatie toe door op een vooraf geconfigureerd pictogram te drukken.



- Er kunnen maximaal 20 gebruikers worden geregistreerd.
- Enkel het apparaat ondersteunt snelle authenticatie. Authenticatie op een webpagina en authenticatie vanop een printerdriver kan niet worden gebruikt. Om authenticatie op een webpagina en authenticatie vanop een printerdriver te gebruiken, geeft u Loginnaam/wachtwoord in om te authenticeren.
- Snelle authenticatie kan geen authenticatie met de identiteitskaart of apparaataccountmodus gebruiken.
- Als [Waarschuwing wanneer aanmelden mislukt] is ingeschakeld in de systeeminstellingen wordt het bedieningspaneel gedurende vijf minuten geblokkeerd wanneer driemaal achtereen een onjuist wachtwoord wordt ingevoerd. Neem contact op met de beheerder van het apparaat om het wachtwoord te controleren dat aan u is toegekend.



Snelle authenticatie gebruiken

Schakel in "Instellingen (beheerder)" [Systeeminstellingen] → [Authenticatie-instellingen] → [Standaard- Instellingen] → [Snel inloggen inschakelen] in.

Voor de authenticatieserverinstellingen stelt u "Lokaal aanmelden" in, en voor de authenticatiemethode-instellingen stelt u "Loginnaam/wachtwoord" in.

Gebruikers registreren met snelle authenticatie

Bij het registreren van gebruikers met snelle authenticatie kunnen de gebruikersbeheerinstellingen en webpagina-instellingen die worden gebruikt bij het registreren van normale gebruikers, niet worden gebruikt. Registratie wordt uitgevoerd op het aanmeldscherm voor snelle authenticatie.

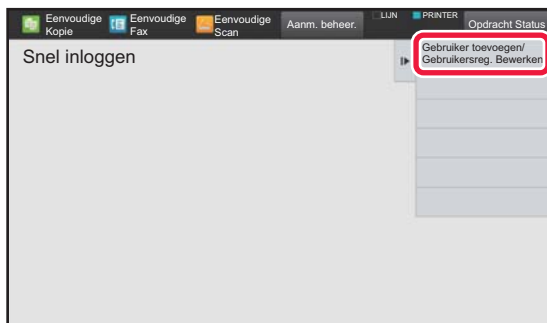
1

Tik in het actiescherm op [Gebruiker toevoegen/Gebruikersreg. Bewerken].

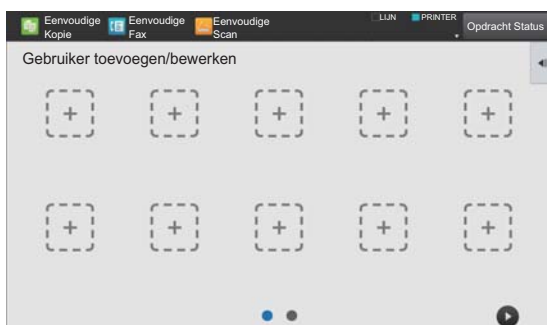
2

Tik op de positie die u wilt registreren.

Dit schakelt naar het gebruikersregistratiescherm.

Wanneer op een pictogram wordt getikt dat reeds geregistreerd is, schakelt dit naar het bewerkingsscherm van de gebruikersinformatie.

Informatie om te bewerken is dezelfde als de informatie over de instellingen bij het registreren van een nieuw gebruikersscherm. Zie stap 3 voor bewerking.



3

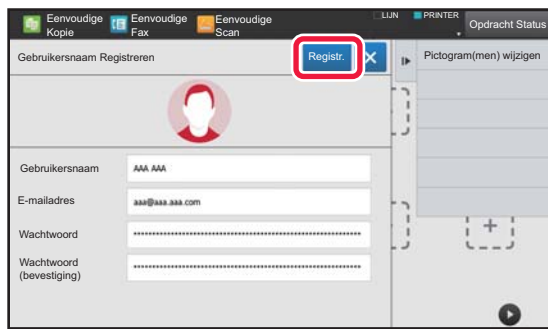

Voer de gebruikersinformatie in en tik op de toets [Registr.] .

Specificeer het gebruikerspictogram, Gebruikersnaam, E-mailadres, Wachtwoord, en Wachtwoord (bevestiging). Tik op de items om te registreren, en geef de noodzakelijke informatie in.

- Tik op "Pictogram(men) wijzigen" op het actiepaneel, en het pictogramselectiescherm wordt getoond. Selecteer het gewenste pictogram om te configureren.
- Gebruikersnaam wordt getoond samen met het pictogram. Zorg ervoor dat dit ingegeven is.
- Bij het bewerken van gebruikersinformatie kan het Wachtwoord niet worden gewijzigd. "Wachtwoord" en "Wachtwoord (bevestiging)" zullen niet worden getoond op het bewerkingsscherm.



Een geregistreerd gebruiker wissen

Tik op [Gebruiker toevoegen/Gebruikersreg. Bewerken] op het actiepaneel, tik vervolgens op het pictogram van de gebruiker om te wissen. Tik op [Wissen] op het actiepaneel, en tik vervolgens op de toets [Wissen] in het weergegeven bevestigingsbericht.



Gebruiker bewerken en wissen vanuit gebruikersbeheerinstellingen en webpagina

Gebruikers kunnen niet worden geregistreerd vanuit de gebruikersbeheerinstellingen en de webpagina, maar gebruikers die geregistreerd zijn met behulp van snelle authenticatie worden getoond in de Gebruikerslijst. Het bewerken en wissen van gebruikersgegevens is mogelijk vanuit de Gebruikerslijst. Configureer de Gebruikerslijst vanuit [Gebruikersbediening] → [Gebruikersinstellingen] → [Gebruikerslijst] in de "Instellingen (beheerder)".

Het apparaat authenticeren met behulp van snelle authenticatie

1



Tik op het pictogram.

Als er geen wachtwoord ingesteld is, zal het aanmelden nu worden afgesloten.

2



Als u een Wachtwoord instelt, voer dan het Wachtwoord in.

Voer uw Wachtwoord in via het aanraaktoetsenbord. Ingevoerde tekst wordt getoond met "*". Nadat u het Wachtwoord hebt ingevoerd, tikt u op de toets [OK].



3



Als u klaar bent met het gebruik van het apparaat en u zich wilt afmelden, tikt u op de toets [Afmelden].



Gebruikers -bediening

U kunt gebruikersbeheer uitvoeren zoals het registreren van gebruikers die zich aanmelden en het specificeren van de gebruikersauthenticatiemethode.

In [Gebruikers -bediening] van "Instellingen (beheerder)" en [Authenticatie-instellingen] van [Systeeminstellingen].

Gebruikers- Lijst

Dit tabblad wordt gebruikt om gebruikers op te slaan, te bewerken en te verwijderen als de gebruikersauthenticatie is ingeschakeld.

- **De toets [Toevoegen]**

Hiermee voegt u een nieuwe gebruiker toe.

- **De toets [Alle gebruikers verwijderen]**

Hiermee verwijdert u alle geregistreerde gebruikers. Alleen de beheerder van het apparaat kan deze functie gebruiken.

- **De toets [Wis alle auto-geregistr. gebr.]**

Wis alle auto-geregistreerde gebruikers.

► [Automatisch geregistreerde gebruikers \(pagina 1-44\)](#)

- **Toets [Uw informatie voor externe serviceverbinding verwijderen]**

Wis de External Connect-cache die is gebruikt door de aangemelde gebruiker. [Authenticatiegegevens voor externe verbinding in cachegeheugen opslaan] moet ingeschakeld zijn om deze functie te gebruiken.

- **Toets [Alle informatie voor externe serviceverbinding verwijderen]**

Alleen de beheerder van het apparaat kan deze actie uitvoeren. Alle External Connect-caches wissen.

[Authenticatiegegevens voor externe verbinding in cachegeheugen opslaan] moet ingeschakeld zijn om deze functie te gebruiken.

- **Gebruikers- Lijst**

Hier worden de gebruikers die zijn opgeslagen als fabrieksinstelling en de momenteel opgeslagen gebruikers weergegeven. Er wordt een sterretje [*] weergegeven voor de gebruikersnaam van automatisch geregistreerde gebruikers.

Wanneer u een gebruikersnaam selecteert, wordt een scherm getoond waarin u de gebruiker kunt bewerken of verwijderen.



De opties [Leverancier] en [Leverancier2] worden alleen weergegeven wanneer de leverancier is verbonden.

Een gebruiker opslaan

Wanneer u op de toets [Toevoegen] tikt, wordt het registratiescherm weergegeven. Er kunnen maximaal 1000 groepen worden geregistreerd.

Zie '[Instellingen \(pagina 1-40\)](#)' voor meer informatie over de instellingen.

Een gebruiker bewerken en verwijderen

Wanneer u een gebruiker selecteert in de lijst, wordt het scherm getoond waarin u de gebruiker kunt bewerken/verwijderen.

Zie '[Instellingen \(pagina 1-40\)](#)' voor meer informatie over de instellingen.

U kunt een gebruiker verwijderen met de toets [Wissen].



- Als aanmeldingsauthenticatie met een vaste gebruiker is ingesteld, kan de optie 'Alle gebruikers verwijderen' niet worden gebruikt.
- Gebruikers die als fabrieksinstelling zijn opgeslagen, kunnen niet worden verwijderd.



Als fabrieksinstelling opgeslagen gebruikers

De volgende gebruikers zijn in de fabriek in het apparaat opgeslagen.

- **Beheerder:** de beheerdersaccount van het apparaat is als fabrieksinstelling opgeslagen.
- **Systeembeheerder:** de account voor systeembeheer is als fabrieksinstelling opgeslagen. Deze account kan geen opdrachten uitvoeren.
- **Gebruiker:** deze account wordt gebruikt als netwerkauthenticatie wordt gebruikt en een gebruikersnaam die niet in het apparaat is opgeslagen, rechtstreeks wordt ingevoerd. (Dit kan niet worden geselecteerd in het scherm voor gebruikersaanmelding.)
- **Apparaataccount:** een account waaraan de autoriteit met kleurverbod is toegewezen.
- **Andere gebruiker:** deze account wordt gebruikt wanneer een afdrukopdracht wordt uitgevoerd met ongeldige gebruikersinformatie. (Dit kan niet worden geselecteerd in het scherm voor gebruikersaanmelding.)

Raadpleeg onderstaande tabel voor de instellingen voor de verschillende gebruikers.

Gebruikersnaam	Beheerder	Systeembeheerder	Gebruikers	Apparaat-account	Andere gebruiker
Gebruikersnaam	admin	sysadmin	users	deviceaccount	Other
PIN Code/ Wachtwoord	(Raadpleeg de 'Beknopte bedieningshandleiding') *1	sysadmin*1	users*1	deviceaccount*1	–
Mijn map	Nee	Hoofdmap	Nee	Hoofdmap	Nee
Authenticatie Server Instellingen	Lokaal aanmelden				–
Paginalimietgroep	Onbeperkt*1				
Autoriteitsgroep*2	Beheerder	Systeembeheerdersautoriteit*1	Gebruiker*1	Autoriteit met kleurverbod*1	Gast*1
Favoriete handelingen-groep	Volgens de systeeminstellingen *1				
Default Billing Code	Niet ingesteld*1				

*1 Items die kunnen worden gewijzigd

*2 Zie '[Autoriteitsgroep \(pagina 1-50\)](#)' voor meer informatie.



Instellingen

Item	Beschrijving
Gebruikersnaam	Een gebruikersnaam van maximaal 255 tekens opslaan. Deze gebruikersnaam wordt gebruikt als toetsnaam in het authenticatiescherm, als gebruikersnaam voor documentarchivering en als verzendernaam.
Gebruikersnaam gebruiken als loginnaam.*1	Selecteer deze optie <input checked="" type="checkbox"/> als u de ingevoerde gebruikersnaam wilt gebruiken als aanmeldnaam.
Voorletter (optioneel)	Hiermee wordt bepaald waar de gebruikersnaam wordt opgenomen in de gebruikerslijst. Voer maximaal 10 karakters in voor de voorletters.
Index	Selecteer een aangepaste index om op te slaan. De namen van aangepaste indexen zijn dezelfde namen als in het adresboek.
Gebruikersnr.*2	Voer een gebruikersnummer van 5 tot 8 cijfers in.
Gebruikersnaam*1	Voer de gebruikersnaam in die wordt gebruikt wanneer authenticatie met behulp van een gebruikersnaam en wachtwoord is ingeschakeld (maximaal 255 tekens). (De gebruikersnaam moet uniek zijn.)
Wachtwoord*1, 3	Voer het wachtwoord in (van 1 tot 255 tekens) dat wordt gebruikt voor gebruikersauthenticatie met een gebruikersnaam en wachtwoord (het wachtwoord is optioneel). Nadat u het wachtwoord hebt ingevoerd, voert u het nogmaals in bij 'Wachtwoord (bevestiging)'.
Wachtwoord wijzigen	Vink dit vakje af om het ingestelde wachtwoord te veranderen. (Getoond wanneer het is gewijzigd/gewist.)
Vrijgeven Opdrachtvergrendelingsstatus	Wordt getoond wanneer het aanmelden mislukt is, en later aanmelden op de printer is niet mogelijk. Klik op [Uitvoeren] om deze blokkering van het aanmelden te verwijderen, en de gebruiker toe te laten zich opnieuw aan te melden.
E-mailadres	Voer het e-mailadres in dat wordt gebruikt in de verzendlijst en voor LDAP-authenticatie (maximaal 255 tekens).
Pad naar basismap	Voer maximaal 127 tekens in van volle of halve breedte voor het home directory-pad.
Gebruik Inlog Naam en Wachtwoord voor Gebruikers Authenticatie.	Geef aan of de combinatie gebruikersnaam/wachtwoord voor de gebruikersauthenticatie identiek moeten zijn aan de combinatie gebruikersnaam/wachtwoord voor de authenticatie voor het pad van de home directory.
Gebruikersnaam	Voer maximaal 127 tekens in van volle of halve breedte voor de gebruikersnaam voor authenticatie van het home directory-pad.
Wachtwoord	Voer maximaal 255 cijfertekens in voor het wachtwoord voor authenticatie van het home directory-pad.
Wachtwoord wijzigen	Vink dit vakje af om het ingestelde wachtwoord te veranderen. (Getoond wanneer het is gewijzigd/gewist.)
Authenticatie-instellingen*1	Selecteer [Lokaal aanmelden], [Netwerkauthenticatie] (als LDAP is ingeschakeld) of [Active Directory] (als Active Directory is ingeschakeld) voor de authenticatie.
Authenticatieserver	Als [Netwerkauthenticatie] is geselecteerd, selecteert u de server die voor gebruikersauthenticatie moet worden gebruikt in de lijst met LDAP-servers die is opgeslagen in de instellingsmodus (webversie).
Organisatie/Groep	Stel een groep in waarvan de gebruiker deel uitmaakt. Er kunnen maximaal 8 groepen worden toegewezen.
Paginalimietgroep	Geef de paginalimiet voor de gebruiker op door een van de opgeslagen paginalimietgroepen te selecteren. De fabrieksinstelling is [Onbeperkt]. Zie ' Paginalimietgroep (pagina 1-49) ' voor meer informatie.
Authoriteitsgroep	Geef de gebruikersbevoegdheden op door een van de opgeslagen authoriteitsgroepen te selecteren. De fabrieksinstelling is [Gebruiker]. Zie ' Authoriteitsgroep (pagina 1-50) ' voor meer informatie.
Favoriete handelingen-groep	De Favoriete handelingen-groep wordt weergegeven als de gebruiker zich aanmeldt. De fabrieksinstelling is [Volgens de systeeminstellingen]. Selecteer [Gebruikers -bediening] in de instellingsmodus (webversie) als u de instellingen wilt wijzigen.
Default Billing Code	De Main Code en Sub Code instellen als de gebruiker zich aanmeldt. De fabrieksinstelling is [Niet ingesteld].
Mijn map	Sla de map die voor documentarchivering moet worden gebruikt als speciale gebruikersmap op (of als Mijn map). U kunt een opgeslagen map selecteren of een nieuwe map maken en opgeven.

*1 Wordt niet weergegeven als 'Gebruikersnr.' is geselecteerd als authenticatiemethode.

*2 Wordt weergegeven als 'Gebruikersnr.' is geselecteerd als authenticatiemethode.

*3 Niet vereist als netwerkauthenticatie wordt gebruikt, omdat het wachtwoord dat in de LDAP-server is opgeslagen wordt gebruikt.



Aangepaste Index

U kunt de naam van de aangepaste index wijzigen.

Tik op de naam van de aangepaste index in de lijst om deze te bewerken.

Wis de eerder ingevoerde tekens en voer een nieuwe naam in (maximaal 127 tekens).

Lijst van organisaties /groepen

Deze modus wordt gebruikt om gebruikersgroepen op te slaan.

Tik op een groepsnaam om deze rechtstreeks in te voeren.

Gebruikersinformatie afdrukken

Drukt de volgende itemlijsten af.

- Gebruikers- Lijst
- Lijst van gebruikt aantal pagina's
- Groepslijst paginalimiet*
- Groepslijst bevoegdheid
- Groepslijst favoriete bediening*
- Alle gebruikersinformatie afdrukken

Selecteer een item en tik op de toets [Afdrukken] om het af te drukken.

* Afdrukken is niet mogelijk als er geen groepen zijn opgeslagen.



Bij Alle gebruikersinformatie afdrukken kunnen de volgende items worden gebruikt voor 2-zijdig afdrukken per item.

- Gebruikers- Lijst
 - Lijst van gebruikt aantal pagina's
 - Groepslijst paginalimiet
 - Groepslijst favoriete bediening
-



Standaard- Instellingen

In dit gedeelte worden "Instellingen (beheerder)" → [Systeeminstellingen] → [Authenticatie-instellingen] → [Standaard-Instellingen] beschreven.

Gebruikersauthenticatie

Met deze instelling kunt u gebruikersauthenticatie in- of uitschakelen en de authenticatiemethode opgeven.

Als gebruikersauthenticatie is ingeschakeld, wordt elke gebruiker van het apparaat geregistreerd. Wanneer een gebruiker zich aanmeldt, worden de bijbehorende authenticatie-instellingen op die gebruiker toegepast. Deze functie biedt meer controle over de beveiliging en het kostenbeheer dan op eerdere apparaten.

Zelfs als de gebruikersinformatie niet op het apparaat is opgeslagen, kunt u de gebruikersinformatie die op een LDAP-server is opgeslagen zo nodig rechtstreeks op het apparaat invoeren. In dit geval wordt de authenticatie-informatie van de 'Gebruiker' die als fabrieksinstelling is opgeslagen toegepast op de aangemelde gebruiker. Zie '[Als fabrieksinstelling opgeslagen gebruikers \(pagina 1-39\)](#)' voor meer informatie.



- Zie '[Gebruikers- Lijst \(pagina 1-38\)](#)' voor informatie over het opslaan van gebruikers.
- Zie '[GEBRUIKERSAUTHENTICATIE \(pagina 1-30\)](#)' voor informatie over de aanmeldprocedures als de gebruikersauthenticatie is ingeschakeld.

Gebruikersauthenticatie

Als [Gebruikersauthenticatie] is ingeschakeld, wordt het authenticatiescherm weergegeven voordat er een handeling wordt uitgevoerd - in elke modus behalve in het opdrachtstatusscherm*.

Meld u aan als een reeds geregistreerde gebruiker.

Nadat u zich hebt aangemeld, kunt u binnen alle modi navigeren.

*Het aanmeldscherm wordt weergegeven als een documentarchiveringsbestand wordt gebruikt of als opnieuw wordt geprobeerd een distributieverzending uit te voeren vanuit het opdrachtstatusscherm.

Authenticatie-instellingen

Stel de locatie in waar de gebruikersauthenticatie moet worden ingeschakeld.

Lokaal aanmelden: Gebruikersauthenticatie door de machine.

LDAP: Gebruikersauthenticatie door de LDAP-server.

Active Directory: Gebruikersauthenticatie door Active Directory.

Standaardinstelling netwerkauthenticatieserver

Gebruik deze instelling om de standaardnetwerkauthenticatieserver in te stellen.

Wanneer u zich aanmeldt in de instellingsmodus (webversie) of een afdrukopdracht naar het apparaat verzendt met gebruikersinformatie die niet in het apparaat is geregistreerd, is de authenticatieserver niet bekend. Deze instelling wordt gebruikt om een van de LDAP-servers die in het apparaat zijn geregistreerd te selecteren als authenticatieserver.



Als aanmelding plaatsvindt via netwerkauthenticatie met gebruikersinformatie die niet op het apparaat is vastgelegd, wordt de gebruiker die zich aanmeldt de 'Gebruiker', die als standaardwaarde is geregistreerd. Zie '[Als fabrieksinstelling opgeslagen gebruikers \(pagina 1-39\)](#)' voor meer informatie.



Specificeer netwerkserver toegangsinstelling

Toegangscontrolegegevens voor maximum aantal pagina's, bevoegdheden en favoriete handelingen kunnen van tevoren op een netwerkserver worden opgeslagen. Als deze netwerkserver voor netwerkauthenticatie wordt gebruikt, vindt de gebruikersauthenticatie plaats aan de hand van de opgeslagen toegangscontrolegegevens.

Gebruik deze functie als gebruikersauthenticatie plaatsvindt door middel van netwerkauthenticatie met een LDAP-server of een adreslijstservice (zoals Active Directory).

Voordat u deze functie gebruikt, moet u instellingen voor authenticatie door een netwerkserver configureren, controlenummers voor 'Paginalimietgroep', 'Autoriteitsgroep', 'Favoriete handelingen-groep' en 'Mijn map' ophalen (met inbegrip van basisinstellingen voor elke groep) en deze koppelen aan de controlenummers die in het apparaat zijn geregistreerd.

Als u deze functie wilt gebruiken, voegt u de eigenschappen die zijn gekoppeld aan 'Paginalimietgroep', 'Autoriteitsgroep', 'Favoriete handelingen-groep' en 'Mijn map' toe aan de adreslijstinformatie van de netwerkserver die voor gebruikersauthenticatie wordt gebruikt.

Onderstaande tabel bevat informatie over de eigenschappen. Instellingen die eerder in het apparaat zijn opgeslagen, kunnen niet worden gewijzigd.

Eigenschap	Naam van eigenschap volgens fabrieksinstelling	Instelling
Paginalimietgroep	pagelimit	Registratienummer van de paginalimietgroep die in het apparaat is geregistreerd of een groepsnaam die eerder in het apparaat is geregistreerd. Onbeperkt: unlimited
Autoriteitsgroep	authority	Registratienummer van de autoriteitsgroep die in het apparaat is geregistreerd of een groepsnaam die eerder in het apparaat is geregistreerd. Beheerder: admin Gebruiker: user Gast: guest
Favoriete handelingen-groep	favourite	Registratienummer van de favoriete handelingen-groep die in het apparaat is geregistreerd of een groepsnaam die eerder in het apparaat is geregistreerd. Volgens de systeeminstellingen: systemsettings
Mijn map	myfolder	Mapnaam van de gebruikersmap die in het apparaat is opgeslagen. Voer deze niet in wanneer de standaardmap is opgegeven.

U kunt de naam van de eigenschappen die het apparaat van de LDAP-server ophaalt als volgt wijzigen. Selecteer in "Instellingen" [Netwerk-instellingen] → [LDAP-installatie]. In het instellingscherm Globaal adresboek dat wordt weergegeven, selecteert u [Link met gebruikerscontrolefunctie] en vervolgens [Paginalimietgroep], [Autoriteitsgroep], [Favoriete handelingen-groep] en [Mijn map].

De gegevens voor [Paginalimietgroep], [Autoriteitsgroep] en [Favoriete handelingen-groep] die in elk apparaat zijn geregistreerd, bepalen de bevoegdheden en instellingen die daadwerkelijk aan de gebruiker worden toegekend. Als u deze functie wilt gebruiken om ervoor te zorgen dat gebruikers op elk apparaat over dezelfde bevoegdheden en instellingen beschikken, registreert u de gegevens voor [Paginalimietgroep], [Autoriteitsgroep] en [Favoriete handelingen-groep] met dezelfde bevoegdheden, zodat deze op elk apparaat worden geregistreerd met dezelfde registratienummers.

Voor [Mijn map] registreert u de map met dezelfde naam in [Aangepaste Map] op elk apparaat.

De directory-gegevens van de gebruikte netwerkserver kunnen niet vanaf het apparaat worden gewijzigd. Neem contact op met de beheerder van de netwerkserver.



Als 1000 gebruikers al handmatig zijn geregistreerd, is inloggen niet mogelijk. Verwijder oude of ongebruikte gebruikersnamen. Neem contact op met de beheerder van het apparaat.



- Als toegangscontrole is ingeschakeld en de toegangscontrole-informatie niet kan worden verkregen via netwerkauthenticatie, is gebruikersauthenticatie niet mogelijk.
- Als een gebruiker die in het apparaat is geregistreerd door middel van netwerkauthenticatie wordt geverifieerd, krijgen de instellingen voor gebruikersregistratie op het apparaat prioriteit boven de instellingen voor paginalimietgroep, autoriteitsgroep, favoriete handelingen-groep en mijn map.
- Als de verkregen toegangscontrole van de LDAP-server niet in het apparaat is geregistreerd, worden de standaardgebruikersbevoegdheden toegepast.
- Als deze functie niet is ingeschakeld en een gebruiker door netwerkauthenticatie wordt geauthenticeerd als ongeregistreerde gebruiker, worden de standaardgebruikersbevoegdheden toegepast.

Automatisch geregistreerde gebruikers

Als u inlogt via netwerkauthenticatie, wordt uw gebruikersinformatie automatisch geregistreerd in het apparaat. De informatie wordt als volgt opgeslagen:

Item	Beschrijving
Gebruikersnaam	Deze informatie wordt opgehaald van de authenticatieserver.*
Eerste letter	1
Index	Gebruiker1
Kaart-ID	–
PIN Code/Wachtwoord	–
Authenticatie Server Instellingen	–
Authenticatieserver	Netwerkauthenticatie
E-mailadres	Als toegangscontrole is ingeschakeld, wordt deze informatie opgehaald van de authenticatieserver.
Mijn map	
Paginalimietgroep	
Autoriteitsgroep	
Favoriete handelingen-groep	

* Als de gebruikersnaam niet kan worden verkregen via netwerkauthenticatie, worden de eerste zestien tekens gebruikt van de tekenreeks die als gebruikersnaam voor netwerkauthenticatie is gebruikt.

Instelling authenticatiemeth.

Hiermee wordt de authenticatiemethode geselecteerd. U moet deze instelling configureren voordat u gebruikersauthenticatie gaat gebruiken. Welke items u kunt configureren voor gebruikers die zijn opgeslagen nadat de gebruikersauthenticatiemethode is ingesteld, hangt af van de geselecteerde authenticatiemethode.

Een gebruiker authenticeren d.m.v. loginnaam en wachtwoord

Bij de standaardauthenticatiemethode worden een gebruikersnaam en een wachtwoord gebruikt.

Een gebruiker authenticeren d.m.v. loginnaam, wachtwoord en e-mailadres

Bij deze authenticatie wordt naast de gebruikersnaam en het wachtwoord van de gebruiker ook het e-mailadres gecontroleerd.

Een gebruiker alleen d.m.v. gebruikersnummer authenticeren

Gebruik deze optie voor eenvoudige authenticatie als u de netwerkauthenticatie overslaat.



- Het aanmeldscherm hangt af van de geselecteerde authenticatiemethode. Zie '[GEBRUIKERSAUTHENTICATIE \(pagina 1-30\)](#)' voor meer informatie.
- Als 'Een gebruiker alleen d.m.v. gebruikersnummer authenticeren' is geselecteerd als authenticatiemethode, kan de netwerkauthenticatie niet worden gebruikt.



Hoofdlettergevoeligheid van loginnaam is ingeschakeld.

Stel in of u de gebruikersnamen die worden gebruikt voor gebruikersauthenticatie hoofdlettergevoelig wilt maken. Als het selectievakje is ingesteld op dan worden de gebruikersnamen met dezelfde spelling maar met verschillend gebruik van hoofdletters en kleine letters herkend als verschillende gebruikersnamen. Gebruikersnamen met dezelfde spelling, maar met verschillend gebruik van hoofdletters en kleine letters worden daarom geauthenticeerd als gebruikersnamen van verschillende gebruikers. Als het selectievakje is ingesteld op dan is hoofdlettergevoeligheid uitgeschakeld. Daarom worden gebruikersnamen met dezelfde spelling en verschillend gebruik van hoofdletters en kleine letters geauthenticeerd als de gebruikersnaam van dezelfde gebruiker.



Als het selectievakje wordt gewijzigd in en er identieke gebruikersnamen bestaan met alleen verschillen in kleine letters en hoofdletters, dan worden de gebruikersnamen die al zijn geregistreerd herkend als gebruikersnamen van verschillende gebruikers.

Snel inloggen inschakelen

Schakel "[SNELLE AUTHENTICATIE \(pagina 1-35\)](#)" in.

Inst. apparaataccountmodus

Een bepaalde gebruiker kan worden geregistreerd als een automatisch aangemelde gebruiker. Als deze optie is ingeschakeld, kan de geregistreerde gebruiker zich automatisch bij het apparaat aanmelden.

Met deze functie omzeilt u de aanmeldprocedure in het authenticatiescherm en worden de geselecteerde gebruikersinstellingen toegepast (zoals netwerkauthenticatie en favoriete handelingen). Hierdoor is bijvoorbeeld een functie als "alleen authenticatie voor kopiëren" mogelijk.

U kunt zich ook tijdelijk aanmelden als een andere gebruiker dan de gebruiker die automatisch wordt aangemeld en het apparaat gebruiken met de machtigingen van die gebruiker. Als u andere gebruikers wilt toestaan zich tijdelijk aan te melden wanneer [Apparaataccountmodus] is ingeschakeld, selecteert u [Login door andere gebruiker toestaan].



- Als u zich hebt aangemeld als de automatisch aangemelde gebruiker en de automatische aanmelding om de een of andere reden is mislukt of als u geen beheerdersmachtigingen hebt, kunt u de algemene instellingsfuncties of de instellingsmodus niet gebruiken. In dat geval moet de beheerder tikken op de toets [Beheerderswachtwoord] in het scherm Instellingsmodus en zich opnieuw aanmelden.
- Als u zich wilt aanmelden als een andere gebruiker dan een vaste gebruiker terwijl [Login door andere gebruiker toestaan] is ingeschakeld, tikt u op de toets [Afmelden] om de aanmeldstatus van de vaste gebruiker te annuleren. Wanneer het scherm voor gebruikersauthenticatie wordt weergegeven, meldt u zich opnieuw aan als de gewenste gebruiker. Nadat u het apparaat hebt gebruikt, tikt u op de toets [Afmelden] om u af te melden als de huidige gebruiker.

Meld gebruiker aan

Deze instelling wordt gebruikt om de gebruiker voor Automatisch aanmelden te selecteren als Automatisch aanmelden is ingeschakeld.

Instellingen voor gebruik authenticatiegegevens

Gebruikersinformatie opslaan

Stel in of geregistreerde gebruikers al dan niet automatisch worden aangemaakt. Extern geauthenticeerde gebruikers in Sharp OSA kunnen ook automatisch geregistreerd worden.

Wachtwoord opslaan

Stel in of wachtwoordinformatie al dan niet wordt bewaard als cache-informatie wanneer een gebruiker gecached is.

Cacheperiode

Selecteer de cacheperiode voor gebruikersinformatie.

Om de cacheperiode in te stellen, moet [Cache Gebruikersinformatie] ingeschakeld zijn.

Offline authenticatie inschakelen met opgeslagen gebruikersinformatie

In geval van een netwerkfout kunt u het apparaat gebruiken zelfs als gebruikersauthenticatie wordt gebruikt over een netwerk.

Bij gebruik externe authenticatie Personalisatie inschakelen

U kunt aanpassen voor elke gebruikers zelfs als u externe authenticatie gebruikt zoals LDAP-authenticatie.

De volgende instellingen kunnen worden aangepast.

Pictogrammen op het beginscherm, tekstkleur op het beginscherm, MFP-weergavepatroon, schermtaal, vergrote weergavemodus en favoriet



Authenticatiegegevens voor externe serviceverbinding in cachegeheugen opslaan

Stel in of authenticatie-informatie voor verbinding met de cloud al dan niet bewaard wordt als cache-informatie. Als deze instelling ingeschakeld is, wordt de authenticatie-informatie van een gebruiker die met succes geauthenticeerd is, bewaard om het authenticeren te vergemakkelijken wanneer dezelfde gebruiker de volgende keren inlogt. Als deze instelling is uitgeschakeld, worden alle eerder bewaarde authenticatiegegevens voor cloudkoppeling van alle gebruikers verwijderd en worden geen authenticatiegegevens bewaard.

Instelling van Card

IC-kaart gebruiken voor authenticatie

Deze instelling laat toe een HID- of andere identiteitskaart te gebruiken voor gebruikersauthenticatie.

Wachtwoord opvragen bij IC-kaartauthenticatie

Dit kan worden ingeschakeld als "Authenticatie-instellingen" "Active Directory" is en "IC-kaart gebruiken voor authenticatie" is ingeschakeld. Wanneer het is ingeschakeld, moet er een wachtwoord worden ingegeven telkens authenticatie wordt uitgevoerd via identiteitskaart. Wanneer het is uitgeschakeld, wordt een wachtwoord ingegeven wanneer de gebruiker voor de eerste keer inlogt met zijn identiteitskaart, en wordt de wachtwoordinformatie verzonden naar de Active Directory-server. Wanneer de gebruiker zich vervolgens aanmeldt, kan het wachtwoord weggelaten worden.

Instelling authenticatiemeth.

Stel de authenticatiemethode voor identiteitskaarten in.

Automatische afmelding met een Card

Wanneer de identiteitskaart uit de identiteitskaartlezer/-schrijver verwijderd wordt, wordt de gebruiker afgemeld. (De gebruiker kan zich ook afmelden door op de toets [Afmelden] te drukken.)

Beheerinstellingen

Uitschakelen van afdrukken door ongeldige gebruiker

Het is mogelijk het afdrukken door gebruikers waarvan geen informatie op het apparaat is opgeslagen te blokkeren, zoals het afdrukken zonder het invoeren van geldige gebruikersinformatie in de printerdriver of het afdrukken van een bestand op een FTP-server in de instellingsmodus (beheerder).

► [EEN BESTAND OP EEN FTP-SERVER RECHTSTREEKS AFDRUKKEN \(pagina 3-86\)](#)

Instelling voor automatisch afmelden

Als gebruikersauthenticatie is ingeschakeld, bepaalt deze instelling of automatische afmelding moet worden ingeschakeld.

De tijd tot afmelding kan worden ingesteld tot maximaal 240 seconden in stappen van 10 seconden.

Waarschuwing wanneer aanmelden mislukt

Bij het invoeren van een wachtwoord, inclusief het beheerderswachtwoord, wordt het aantal verkeerd ingevoerde wachtwoorden geteld; bij het gespecificeerde aantal (drie) pogingen wordt de gebruikersaccount geblokkeerd en wordt de gebruiker geblokkeerd zodat verdere aanmeldpogingen bij de account onmogelijk zijn gedurende vijf minuten.

Het aantal onjuiste pogingen wordt voor elke gebruiker afzonderlijk geteld, en het aantal wordt gereset als het juiste wachtwoord wordt ingevoerd.

Hiermee wordt voorkomen dat niet-geautoriseerde personen een wachtwoord proberen te raden. (Het aantal mislukte aanmeldpogingen blijft bewaard, ook nadat het apparaat is uitgeschakeld.)



- De blokkering geldt alleen voor de gebruiker van wie het aanmelden is mislukt, niet voor alle gebruikers. Als een gebruiker is geblokkeerd, kunnen de andere gebruikers zich nog steeds aanmelden.
- Als netwerkauthenticatie via LDAP of Active Directory wordt gebruikt, wordt de blokkering door de server uitgevoerd en niet door het apparaat. Selecteer de gewenste blokkeerinstellingen op de server.
- Als dezelfde gebruiker geblokkeerd is, wordt de toets [Vrijgeven Opdrachtvergrendelingsstatus] weergegeven in het scherm "Gebruikersregistratie" voor die gebruiker. Een beheerder kan op deze toets tikken en handmatig wissen.



Ext. Scanner Gebruiken Voordat U Inlogt.

Met deze instelling geeft u aan of scannen op afstand mogelijk is voordat een gebruiker zich heeft aangemeld.

Taakstatus opnemen in gebruikersauthenticatie

Als gebruikersauthenticatie is ingeschakeld, bepaalt deze instelling of de opdrachtstatus wordt opgenomen in de gebruikersauthenticatie.

Schakel IPP-verificatie in, behalve voor het printerstuurprogramma.

IPP-authenticatie inschakelen voor andere dan het printerstuurprogramma.

Acties bij authenticeren gebruiker

Acties bij paginalimiet uitvoertaken wordt bereikt

Met deze instelling bepaalt u of een opdracht moet worden voltooid als het maximum aantal pagina's is bereikt terwijl de opdracht wordt uitgevoerd.

De volgende instellingen kunnen worden geconfigureerd.

- Afdrukken tot einde van de taak
- Stop de taak
- Annuleer en verwijder de taak tijdens ontvangst

Opgeslagen taken automatisch afdrukken na login

Als vasthouden is ingeschakeld in de printerdriver en afdrukgegevens naar het apparaat zijn gespoeld, kunt u de gespoelde afdrukgegevens automatisch laten afdrukken wanneer de gebruiker die het vasthouden heeft ingeschakeld zich aanmeldt.

Teller terugzetten na verzenden van e-mailstatus

Nadat de e-mailstatus is verzonden, wordt de teller op nul gezet.

Dit gebeurt alleen als E-mailstatus is ingeschakeld.

Schakel tonen/wijzigen uit van andere gebruikers hun informatie in de opdrachtstatus

Als u taakstatus in gebruikersauthenticatie opneemt, kan deze instellingen worden geconfigureerd.

Wanneer deze instellingen is ingeschakeld, zal enkel de taak voor de aangemelde gebruiker worden getoond op het taakstatusscherm.

Pas loginnaam toe op de gebruikersnaam van de netwerkmap

Pas loginnaam toe op de gebruikersnaam van de netwerkmap

Aanmeldnaamweergave

Als gebruikersauthenticatie is ingeschakeld, selecteert u of de gebruikersnaam of sterretjes moeten worden weergegeven.

Item	Beschrijving
Aanmeldnaam weergeven	De gebruikersnaam weergeven.
Aanmeldingsnaam weergeven met asterisk "*".	De gebruikersnaam verbergen met sterretjes.

Gebruiksstatus weergeven na aanmelden

Als gebruikersauthenticatie is ingeschakeld, bepaalt deze instelling of het totaal aantal pagina's van een gebruiker wordt weergegeven wanneer deze gebruiker zich aanmeldt.

Help-weergave van aanmeldscherm bewerken

De instellingen die u hier hebt gemaakt, worden weergegeven in het aanmeldscherm.



Cardreader instell.

Kaartscantest

Voer de scantest van de kaart uit die moet worden gebruikt.

Systeemcode alleen controleren in gebruikersgebiedmodus FeliCa

Systeemcode alleen controleren in gebruikersgebiedmodus FeliCa.

Voorzieningcode in HID-modus

Deze instellingen specificeert of de faciliteitscode al dan niet moet worden gecontroleerd wanneer u HID-modus gebruikt.

Wanneer deze instelling is ingeschakeld, registreer dan de faciliteitscode (maximum 128 tekens).

Voorzieningcode

Voert de faciliteitscode van een HID-card in. Wanneer u op de toets [Opslaan] tikt, wordt de faciliteitscode opgeslagen.

Importeren uit installatiebestand

Voer de naam van het configuratiebestand in en tik op de toets [Uitvoeren]. De instellingen voor het cardgebied worden uit het configuratiebestand gelezen. Als u op de toets [Wissen] tikt, worden alle bestanden die voldoen aan de huidige zoekvoorwaarden gewist.



Paginalimietgroep

In dit gedeelte worden "Instellingen (beheerder)" → [Systeeminstellingen] → [Toegangsinstellingen] → [Paginalimietgroep] beschreven.

Deze modus wordt gebruikt om instellingen voor paginalimieten vooraf te registreren voor elke groep.

De paginalimiet voor elke gebruiker wordt opgegeven door een van deze geregistreerde groepen te selecteren wanneer de gebruiker wordt geregistreerd.

- De toets [Toevoegen]
Gebruik deze toets om een nieuwe groep toe te voegen.
- Lijst
Deze bevat de groepen die momenteel zijn opgeslagen. Wanneer u een groepsnaam selecteert, wordt het bewerkingsscherm voor die groep weergegeven.

Paginalimietgroepen opslaan

Wanneer u op de toets [Toevoegen] tikt, wordt het registratiescherm weergegeven. Er kunnen maximaal 20 groepen worden geregistreerd.

Zie '[Instellingen \(pagina 1-49\)](#)' voor meer informatie over de instellingen.

Een paginalimietgroep bewerken

Wanneer u een groep in de lijst selecteert, wordt het bewerkingsscherm voor die groep weergegeven.

Zie '[Instellingen \(pagina 1-49\)](#)' voor meer informatie over de instellingen.

Als u een groep wilt terugzetten naar de standaardwaarden, zet u 'Selecteer de groepsnaam voor het registratiemodel' op 'Onbeperkt' in het bewerkingsscherm.

Instellingen

Item	Beschrijving
Groepsnaam	De naam van de groep opslaan (maximaal 32 tekens).
Selecteer de groepsnaam voor het registratiemodel	Selecteer een van de eerder opgeslagen groepen die u wilt gebruiken als sjabloon voor de nieuwe groep. Nadat u de groep hebt geselecteerd, worden de instellingen van deze groep toegepast.
Functienamen	De namen van de functies die kunnen worden geconfigureerd, worden weergegeven. Stel een limiet in voor elke functie.
Paginalimiet	Wanneer [Verboden] is geselecteerd voor een modus, is invoer van de modus niet mogelijk. Wanneer [Onbeperkt] is geselecteerd voor een modus, geldt geen limiet voor het aantal pagina's dat kan worden in- en uitgevoerd in deze modus. Voer een paginalimiet in (1 t/m 99999999 pagina's) wanneer de optie [Beperkt] is geselecteerd.

Paginalimietinstelling apparaat

Hiermee wordt de paginalimiet voor het apparaat ingesteld.

Instellingen

Item	Beschrijving
Functienamen	De namen van de functies die kunnen worden geconfigureerd, worden weergegeven. Stel een limiet in voor elke functie.
Paginalimiet	Wanneer [Verboden] is geselecteerd voor een modus, is invoer van de modus niet mogelijk. Wanneer [Onbeperkt] is geselecteerd voor een modus, geldt geen limiet voor het aantal pagina's dat kan worden in- en uitgevoerd in deze modus. Voer een paginalimiet in (1 t/m 99999999 pagina's) wanneer de optie [Beperkt] is geselecteerd.



Authoriteitsgroep

In dit gedeelte worden "Instellingen (beheerder)" → [Systeeminstellingen] → [Toegangsinstellingen] → [Authoriteitsgroep] beschreven.

Gebruik deze modus om instellingen die relevant zijn voor gebruikersautoriteiten vooraf op te slaan voor elke groep. De autoriteit van elke gebruiker wordt opgegeven door een van deze geregistreerde groepen te selecteren wanneer de gebruiker wordt geregistreerd.

- De toets [Toevoegen]

Gebruik deze toets om een nieuwe groep toe te voegen.

- Lijst

Deze bevat de groepen die momenteel zijn opgeslagen. Wanneer u een groepsnaam selecteert, wordt het bewerkingsscherm voor die groep weergegeven.

Authoriteitsgroepen opslaan

Wanneer u op de toets [Toevoegen] tikt, wordt het registratiescherm weergegeven. Er kunnen maximaal 20 groepen worden geregistreerd.

Raadpleeg onderstaande tabel voor gedetailleerde informatie over de verschillende instellingen.

Een authoriteitsgroep bewerken

Wanneer u een groep in de lijst selecteert, wordt het bewerkingsscherm voor die groep weergegeven. Raadpleeg onderstaande tabel voor gedetailleerde informatie over de verschillende instellingen.

Als u een groep wilt terugzetten naar de fabrieksinstelling, selecteert u de groep in de lijst en selecteert u een van de opties [Terugkeren naar Beheerdersbevoegdheid], [Keer terug naar de systeembeheerdersautoriteit.], [Terugkeren naar Gebruikersbevoegdheid], [Terugkeren naar Gastbevoegdheid], [Keer terug naar de autoriteit met kleurverbod.] en [Keer terug naar de autoriteit met scannerverbod.].

Tik op de toets [Uitvoeren] om de groepsstatus terug te zetten naar de fabrieksinstelling.

Item	Beschrijving					
Groepsnaam	De naam van de groep opslaan (maximaal 32 tekens).					
Selecteer de groepsnaam voor het registratiemodel	Selecteer een van de eerder opgeslagen groepen die u wilt gebruiken als sjabloon voor de nieuwe groep. Nadat u de groep hebt geselecteerd, worden de instellingen van deze groep toegepast.					
	De standaardgroepen en bijbehorende instellingen worden hieronder weergegeven.					
	Beheerder	Systeembeheerder	Gebruiker	Gast	Autoriteit met kleurverbod	Autoriteit met scannerverbod
Kopieren						
Kleurmodusgoedkeuringsinstelling	Alle toegestaan	Alle verboden	Alle toegestaan	Alleen zwart-wit toegestaan	Alleen zwart-wit toegestaan	Alle toegestaan
Gebruik van speciale modussen	Toegestaan	Verboden	Toegestaan	Verboden	Verboden	Toegestaan
Verzenden tijdens kopiëren	Toegestaan	Toegestaan	Toegestaan	Toegestaan	Toegestaan	Toegestaan
Goedkeuringsinstelling voor gebruik tonerbesparingsmodus	Geen tonerbesparing	Geen tonerbesparing	Geen tonerbesparing	Geen tonerbesparing	Geen tonerbesparing	Geen tonerbesparing
PDF maken voor surfen op pc	Toegestaan	Verboden	Toegestaan	Toegestaan	Toegestaan	Toegestaan
Printer						
Kleurmodusgoedkeuringsinstelling	Toegestaan	Alle verboden	Toegestaan	Alleen zwart-wit toegestaan	Alleen zwart-wit toegestaan	Alle toegestaan
Afdrukken via FTP pull	Toegestaan	Verboden	Toegestaan	Verboden	Verboden	Toegestaan
Rechtstreeks afdrukken van USB-geheugen	Toegestaan	Verboden	Toegestaan	Verboden	Verboden	Toegestaan
Pull Print van netwerkmap	Toegestaan	Verboden	Toegestaan	Verboden	Verboden	Toegestaan



Item	Beschrijving					
Verzenden tijdens afdrukken	Toegestaan	Toegestaan	Toegestaan	Toegestaan	Toegestaan	Toegestaan
PDF maken voor surfen op pc	Toegestaan	Verboden	Toegestaan	Toegestaan	Toegestaan	Toegestaan
Goedkeuringsinstelling voor gebruik tonerbesparingsmodus	Geen tonerbesparing	Geen tonerbesparing	Geen tonerbesparing	Geen tonerbesparing	Geen tonerbesparing	Geen tonerbesparing
Beeld Verzenden						
Goedkeuringsinstellingen voor elke modus						
<ul style="list-style-type: none"> • E-mail • FTP • Bureaublad • Netwerkmapp • Scan naar ext. geh.app. • PC scan • Internetfax Verzenden • PC-I-Fax verzenden • Fax Verzenden • PC-Fax verzenden 	Alle toegestaan	Alle verboden	Alle toegestaan	Alle toegestaan	Alle toegestaan	Alle verboden
Kleurenscaan	Toegestaan	Verboden	Toegestaan	Verboden	Verboden	Toegestaan
Gebruik van speciale modussen	Toegestaan	Verboden	Toegestaan	Verboden	Verboden	Toegestaan
Registratie/Verwijdering van Programma	Toegestaan	Verboden	Toegestaan	Verboden	Verboden	Toegestaan
PDF maken voor surfen op pc	Toegestaan	Verboden	Toegestaan	Toegestaan	Toegestaan	Toegestaan
Toegang tot Fax Gegevens	Toegestaan	Toegestaan	Toegestaan	Toegestaan	Toegestaan	Toegestaan
Goedkeuringsinstelling voor adressering						
<ul style="list-style-type: none"> • Goedkeuringsinstelling voor directe invoer • Goedkeuringsinst. Voor gebruik van lokaal adresboek • Goedkeuringsinst. Voor gebruik van globaal adresboek 	Alle toegestaan	Alle toegestaan	Alle toegestaan	Alle toegestaan	Alle toegestaan	Alle toegestaan
Document- Archivering						
Scannen naar lokale schijf						
Kleurenscaan	Toegestaan	Verboden	Toegestaan	Alleen zwart-wit toegestaan	Alleen zwart-wit toegestaan	Toegestaan
Gebruik van speciale modussen	Toegestaan	Verboden	Toegestaan	Verboden	Verboden	Toegestaan
Creëren van Downloadbaar Bestand	Toegestaan	Verboden	Toegestaan	Toegestaan	Toegestaan	Toegestaan
Afdrukken (Doc.Archiv.)						
Kleurmodusgoedkeuringsinstelling	Toegestaan	Verboden	Toegestaan	Toegestaan	Toegestaan	Toegestaan
Gebruik van speciale modussen	Toegestaan	Verboden	Toegestaan	Verboden	Verboden	Toegestaan
Beeldcontrole documentregistratie						
Goedkeuringsinstelling	Toegestaan	Verboden	Toegestaan	Verboden	Verboden	Toegestaan
Alleen bestanden van aangemelde gebruikers weergeven	Verboden	Verboden	Verboden	Verboden	Verboden	Verboden



Item	Beschrijving					
SharpOSA						
Instelling van goedkeuring voor gebruik van een Sharp OSA	Toegestaan	Verboden	Toegestaan	Toegestaan	Toegestaan	Toegestaan
Algemene functies						
Goedkeuringsinstellingen voor dubbelzijdig afdrukken	Alle toegestaan	Alle toegestaan	Alle toegestaan	Alle toegestaan	Alle toegestaan	Alle toegestaan
Wijzigen Rekeningcode	Toegestaan	Toegestaan	Toegestaan	Toegestaan	Toegestaan	Toegestaan
Uitvoergoedkeuringsinstellingen	Alle toegestaan	Alle verboden	Alle toegestaan	Alle verboden	Alle verboden	Alle toegestaan
Beveiligings- instellingen						
Goedkeuringsinstelling voor documentarchivering: Snelbestand/Deelmodus	Verboden	Verboden	Verboden	Verboden	Verboden	Verboden
Goedkeuringsinstelling voor documentarchivering: Vertrouwelijke Modus	Toegestaan	Verboden	Toegestaan	Verboden	Verboden	Toegestaan
Niet vastgehouden afdrukopdrachten	Toegestaan	Toegestaan	Toegestaan	Toegestaan	Toegestaan	Toegestaan
Instelling Verborgren patroon afdrukken - Directe Invoer	Toegestaan	Verboden	Toegestaan	Verboden	Verboden	Toegestaan
Apparaatinstellingen						
Totaal Aantal	Toegestaan	Toegestaan	Toegestaan	Verboden	Toegestaan	Toegestaan
Apparaat / Netwerkstatus	Toegestaan	Toegestaan	Toegestaan	Verboden	Toegestaan	Toegestaan
Spanning uit/aan	Toegestaan	Toegestaan	Verboden	Verboden	Verboden	Verboden
Lijst voor Gebruiker	Toegestaan	Toegestaan	Toegestaan	Verboden	Toegestaan	Toegestaan
Lijst voor Beheerder	Toegestaan	Toegestaan	Verboden	Verboden	Verboden	Verboden
Adresregistratie	Toegestaan	Toegestaan	Toegestaan	Verboden	Toegestaan	Toegestaan
Documentarchiveringsmapregistratie	Toegestaan	Toegestaan	Toegestaan	Verboden	Toegestaan	Toegestaan
Gebruikers -bediening (Beheerder)	Toegestaan	Toegestaan	Verboden	Verboden	Verboden	Verboden
Gebruikers -bediening (Gebruiker)	Toegestaan	Toegestaan	Toegestaan	Verboden	Toegestaan	Toegestaan
Instellingen Beginscherm	Toegestaan	Toegestaan	Verboden	Verboden	Verboden	Verboden
Instellingen Kopieerfunctie	Toegestaan	Toegestaan	Verboden	Verboden	Verboden	Verboden
Printerinstellingen (Beheerder)	Toegestaan	Toegestaan	Verboden	Verboden	Verboden	Verboden
Printerinstellingen (Gebruiker)	Toegestaan	Toegestaan	Toegestaan	Verboden	Toegestaan	Toegestaan
Instellingen Beeld Verzenden > Algemene instellingen	Toegestaan	Toegestaan	Verboden	Verboden	Verboden	Verboden
Scaninstellingen	Toegestaan	Toegestaan	Verboden	Verboden	Verboden	Verboden
Faxinstellingen	Toegestaan	Toegestaan	Verboden	Verboden	Verboden	Verboden
I-Faxinstellingen	Toegestaan	Toegestaan	Verboden	Verboden	Verboden	Verboden
Fax Data Ontvangen/ Doorsturen (Manueel)	Toegestaan	Toegestaan	Toegestaan	Verboden	Toegestaan	Toegestaan



Item	Beschrijving					
Instellingen Inbound Routing (doorsturen/opslaan) (Beheerder)	Toegestaan	Toegestaan	Verboden	Verboden	Verboden	Verboden
Instellingen Inbound Routing (doorsturen/opslaan) (Gebruiker)	Toegestaan	Toegestaan	Toegestaan	Verboden	Toegestaan	Toegestaan
Inserimento Metadati	Toegestaan	Toegestaan	Verboden	Verboden	Verboden	Verboden
Instellingen Doc. Archiv.	Toegestaan*	Toegestaan*	Verboden	Verboden	Verboden	Verboden
Sharp OSA Instellingen	Toegestaan	Toegestaan	Verboden	Verboden	Verboden	Verboden
Papierinstellingen(uitg. handinvoerlade)	Toegestaan	Toegestaan	Toegestaan	Verboden	Toegestaan	Toegestaan
Papierinstellingen(handinvoerlade)	Toegestaan	Toegestaan	Toegestaan	Verboden	Toegestaan	Toegestaan
Bedienings- Instellingen	Toegestaan	Toegestaan	Verboden	Verboden	Verboden	Verboden
Toetsenbordinstellingen	Toegestaan	Toegestaan	Verboden	Verboden	Verboden	Verboden
Apparaatbeheer	Toegestaan	Toegestaan	Verboden	Verboden	Verboden	Verboden
Instellingen Printeridentificatie	Toegestaan	Toegestaan	Verboden	Verboden	Verboden	Verboden
Klok	Toegestaan	Toegestaan	Verboden	Verboden	Verboden	Verboden
Productcode	Toegestaan	Toegestaan	Verboden	Verboden	Verboden	Verboden
Instelling van aangepaste link	Toegestaan	Toegestaan	Verboden	Verboden	Verboden	Verboden
Netwerk- Instellingen	Toegestaan	Toegestaan	Verboden	Verboden	Verboden	Verboden
Beveiligings- instellingen	Toegestaan	Toegestaan	Verboden	Verboden	Verboden	Verboden
Energie Besparen	Toegestaan	Toegestaan	Verboden	Verboden	Verboden	Verboden
Systeem- controle	Toegestaan	Toegestaan	Verboden	Verboden	Verboden	Verboden
Aanpassing beeldkwaliteit	Toegestaan	Toegestaan	Verboden	Verboden	Verboden	Verboden
Bedieningshandleiding downloaden	Toegestaan	Toegestaan	Toegestaan	Toegestaan	Toegestaan	Toegestaan
Shortcut Pagina-instelling	Toegestaan	Toegestaan	Verboden	Verboden	Verboden	Verboden

* Raadpleeg de instellingsmoduslijst voor informatie over de verschillende instellingen.



Afhankelijk van de specificaties van het apparaat en de geïnstalleerde randapparatuur zijn sommige instellingen mogelijk niet beschikbaar.



Favoriete handelingen-groep

Groepslijst favoriete bediening

In dit gedeelte worden "Instellingen (beheerder)" → [Systeeminstellingen] → [Toegangsinstellingen] → [Favoriete handelingen-groep] beschreven.

Voor elke groep kan een favoriete bedieningsomgeving worden ingesteld. Bijvoorbeeld: een gebruiker die een andere taal spreekt moet normaal gesproken elke keer de taal wijzigen wanneer hij of zij het apparaat gaat gebruiken. Door de taalinstelling in een favoriete handelingen-groep te registreren, wordt de taal automatisch gekozen wanneer de betreffende gebruiker zich aanmeldt.



- Afhankelijk van de specificaties van het apparaat en de geïnstalleerde randapparatuur zijn sommige instellingen mogelijk niet beschikbaar.
- Deze instelling kan alleen worden geconfigureerd in de Instellingsmodus (webversie). Deze instelling kan niet worden geconfigureerd via het aanraakscherm van het apparaat.

Een groep toevoegen/bewerken

Tik op de toets [Toevoegen] om het scherm Registratie voorkeurhandelingengroep te openen.

Tik op de naam van een groep om het registratiescherm voor die Favoriete handelingen-groep weer te geven. In dit scherm kunt u de groep bewerken.

Instellingen

Item	Beschrijving
Groepsnaam	De naam van de groep opslaan (maximaal 32 tekens).
Selecteer de groepsnaam voor het registratiemodel	Selecteer een van de eerder opgeslagen groepen die u wilt gebruiken als sjabloon voor de nieuwe groep. Nadat u de groep hebt geselecteerd, worden de instellingen van deze groep toegepast.
Kopieren	
Uitgangsinstellingen status	Instellingen selecteren voor de opties: Kleurmodus, Afdrukstand, Papierlade, Belichtingstype, Kopieerfactor, Dubbelzijdig, Origineel Binding, Output Binding, Uitvoer, Offset, Uitvoerlande, Scheidingspagina, Sorteren+ nieten, Nietpositie, Perforeren en Vouwen.
Beeld Verzenden	
Uitgangsinstellingen status	Instellingen selecteren voor de opties: Afdrukstand, Belichting, Resolutie, Kleurmodus, Bestandsindeling en Type Origineel Beeld. Instellingen selecteren voor Opgegeven pagina's per bestand en Naam van faxafzender.
Document- Archivering	
Stand afbeelding	Geef de afdrukstand van de afbeelding op.
Uitgangsinstellingen status	Instellingen selecteren voor de opties: Kleurmodus, Belichting, Type Origineel Beeld en Resolutie.
Afdrukken (Doc.Archiv.)	Stel de standaarduitvoerlande in voor afdrukken documentarchivering.
Systeeminstellingen	
Vergrote weergavemodus	Schakel deze optie in om grote tekens weer te geven in het scherm van de instellingsmodus.
Instelling Detectie Formaat Origineel	Selecteer of op AB-formaat of inch-formaat wordt gedetecteerd of schakel detectie voor de glasplaat uit.
Annuleren detectie van glasplaat	De automatische origineelformaatdetectie op de glasplaat kan worden uitgeschakeld. Nadat u deze functie hebt uitgeschakeld, worden alle originelen die op de glasplaat worden geplaatst behandeld als speciaal origineelformaat.
Taalinstelling	Selecteer de schermtaal.
Wijzig het aantal sets in het display voor taakstatus	Selecteer of u het aantal voltooide sets of het aantal resterende sets als opdrachtstatus wilt weergeven.
Instelling Toetsbediening	Stel de toetsinvoertijd en automatische toetsherhaling in.



Item	Beschrijving
Tijd voor acceptatie van toetsinvoer van lang indrukken	Selecteer een tijd waarop een lange tik op de toets wordt gedetecteerd.
Instelling voor interval van dubbeltikken	Selecteer een interval waarop een dubbele tik wordt gedetecteerd.
Toetsgeluid	Stel het geluid in dat u hoort wanneer op een toets wordt getikt.
Keuze Toetsenbord	Stel de taal van het toetsenbord in.
Weergavepatroon instelling	Selecteer het kleurenpatroon dat in het aanraakscherm wordt gebruikt.
Opgeslagen taken automatisch afdrukken na login	Wanneer Vasthouden is ingeschakeld in de printerdriver en afdrukgegevens naar het apparaat zijn gespoold, worden de gespoelde gegevens automatisch afgedrukt wanneer de gebruiker die vasthouden heeft ingeschakeld, zich aanmeldt.
Instelling favoriete toets	Geef aan of de systeeminstellingen moeten worden gebruikt of gebruik de geregistreerde Instellingen favoriete toets voor de instelling favoriete toets.
Instelling voor het beginscherm	Selecteer gebruik van systeeminstellingen of gebruik de opgeslagen instellingen voor het beginscherm voor het uitvoeren van 'Instellingen voor het beginscherm'.
Voorbeeldinstelling: Standaardlijst/miniaturweergave	
Fax/I-fax ontvangstgegevens	Selecteer lijst of miniatures als standaardweergave in het scherm met ontvangen faxen/I-faxen.
Bestandsopvraging van Hoofdmap/Snelmap	Selecteer lijst of miniatures als standaardweergave in de schermen met de hoofdmap en tijdelijke map van documentarchivering.
Bestandsopvraging van Aangepaste Map	Selecteer lijst of miniatures als standaardweergave in de schermen met aangepaste mappen voor documentarchivering.
Bestandsophaling van Directe Afdruk	Selecteer Lijst of Miniatures als standaard bestandsweergave in het scherm voor rechtstreeks afdrukken.

Een Favoriete handelingen-groep terugzetten naar 'Onbeperkt'

Als u een Favoriete handelingen-groep wilt terugzetten naar de standaardwaarden, schakelt u het selectievakje () links naast 'Nr.' in en tikt u op de toets [Terug naar uitgangswaarden].

Favoriete Toetslijst

Wijs veelgebruikte functies toe aan sneltoetsen.

Deze worden weergegeven in het basisscherm van elke modus.

Instellingen

Item	Beschrijving
Toetsnaam	Gebruik maximaal 20 tekens voor de naam van de favoriete toets. (U kunt maximaal 20 tekens met een volle breedte invoeren, maar er zullen er slechts tien zichtbaar zijn op de toets.)
Functiemenu/Programma/ Overige	Selecteer de functie die u aan de favoriete toets wilt toewijzen. Welke functies kunnen worden geselecteerd, varieert per modus.
Geen weergave	Schakel deze optie in als u geen favoriete toetsen wilt weergeven.



Beginschermlijst

Beginscherminstellingen moeten vooraf worden opgeslagen. Selecteer een beginscherm voor de registratie van Groepslijst favoriete bediening.

Item	Beschrijving
Naam	Voer een naam van maximaal 32 tekens voor het beginscherm in.
Selecteer de groepnaam voor het registratiemodel	Selecteer een van de eerder opgeslagen beginschermen als sjabloon voor het nieuwe beginscherm. Nadat u het beginscherm hebt geselecteerd, worden de instellingen van dit beginscherm toegepast.
Naam beginscherm wijzigen	Voer een naam voor het beginscherm in om de huidige naam te wijzigen.
Sjabloon	Selecteer een indelingspatroon voor de geregistreerde toets.
Toetsenindeling van het scherm	Hiermee wordt de indeling van de toetsen in het beginscherm weergegeven.
Tekstkleur Aanpassen Op het beginscherm	Stel de kleur voor de tekst in het scroll-venster, vaste venster en de klok in.
Beginknop	Hiermee wordt de functie geregistreerd die wordt gebruikt voor het geselecteerde toetsnummer.
Vaste toets	Hiermee wordt de functie geregistreerd die wordt gebruikt voor het geselecteerde toetsnummer. Deze knop wordt weergegeven op alle pagina's van het beginscherm.
Toon Tonerinhoud	Geef aan of het tonerniveau in het vaste venster moet worden weergegeven.

Aantal gebruikers

Hiermee wordt het totale aantal pagina's weergegeven dat door elke gebruiker is afgedrukt.

- De toets [Alles selecteren]
Hiermee selecteert u alle gebruikers.
- De toets [Geselecteerde wissen]
Hiermee heft u alle selecties op.
- De toets [Weergeven]
Hiermee worden de aantallen van de geselecteerde gebruiker weergegeven.
- De toets [Aantal wissen]
Hiermee kunt u de aantallen van de geselecteerde gebruiker terugzetten.
- Gebruikerslijst
Hier worden de gebruikers die zijn opgeslagen als fabrieksinstelling en de momenteel opgeslagen gebruikers weergegeven. Wanneer u een gebruikersnaam selecteert, wordt de gebruiker geselecteerd.

Gebruiksaantallen bekijken

Wanneer u een gebruiker selecteert en op de toets [Weergeven] tikt, wordt het gebruikersaantal weergegeven.

Item	Beschrijving
Volgende	Hiermee wordt de volgende gebruiker weergegeven (gesorteerd op registratienummer).
Vorige	Hiermee wordt de vorige gebruiker weergegeven (gesorteerd op registratienummer).
Aantallen weergeven	Hiermee worden de aantallen en het aantal overgebleven pagina's van de geselecteerde gebruiker voor elke functie weergegeven.
Paginalimiet	De paginalimiet die voor de gebruiker is ingesteld, wordt tussen haakjes weergegeven onder het aantal.



Als randapparaten niet zijn aangesloten, wordt hun aantal niet weergegeven.



Gebruikersaantallen terugzetten

Selecteer een gebruiker in het instellingenschermbild en tik op de toets [Aantal wissen]. Het scherm 'Gebruikersaantallen op nul zetten' wordt weergegeven voor de betreffende gebruiker.

De scherminhoud varieert, afhankelijk van het feit of één gebruiker of meerdere gebruikers zijn geselecteerd. De items die in beide gevallen worden weergegeven, worden beschreven in de onderstaande tabel.

Als één gebruiker is geselecteerd

Item	Beschrijving
Volgende	Hiermee wordt de volgende gebruiker weergegeven (gesorteerd op registratienummer).
Vorige	Hiermee wordt de vorige gebruiker weergegeven (gesorteerd op registratienummer).
Aantallen weergeven	Hiermee worden de aantallen en het aantal overgebleven pagina's van de geselecteerde gebruiker voor elke functie weergegeven.
Aantal wissen	Hiermee wordt het aantal van het geselecteerde item teruggezet naar '0'.
Alle tell. wissen	Hiermee worden alle aantallen van de geselecteerde gebruiker teruggezet naar nul (0).

Wanneer meerdere gebruikers zijn geselecteerd

Item	Beschrijving
Aantallen weergeven	Hiermee worden de aantallen en het aantal overgebleven pagina's van de geselecteerde gebruiker voor elke functie weergegeven.
Aantal wissen	Hiermee wordt het aantal van het geselecteerde item teruggezet naar '0'.
Alle tell. wissen	Hiermee worden alle aantallen van de geselecteerde gebruiker teruggezet naar nul (0).

Gebruikersaccount opslaan

Als u op de knop [Opslaan] klikt, wordt het verbruik van de gebruiker als gegevensbestand opgeslagen.

Als u het verbruik van de gebruiker uit het apparaat wilt verwijderen, schakelt u het selectievakje naast 'Gegevens opslaan en verwijderen' in en klikt u op de knop [Opslaan].



Deze instelling kan alleen worden geconfigureerd in de Instellingsmodus (webversie). Deze instelling kan niet worden geconfigureerd via het aanraakscherm van het apparaat.



KOPPELFUNCTIE MET ACTIVE DIRECTORY

U kunt lid worden van het Active Directory-domein (AD-domein) van het apparaat zodat u gebruikersbeheerfuncties via het netwerk kunt uitvoeren.

Als Active Directory niet op het netwerk is geactiveerd, moet u voor elk apparaat op het netwerk een afzonderlijke apparaatauthenticatie uitvoeren.

In dat geval moet één gebruiker meerdere domeinnamen en wachtwoorden gebruiken.

Als u echter lid wordt van een AD-domein, hoeft de authenticatie slechts eenmaal te worden uitgevoerd. Nadat uw authenticatie is uitgevoerd, wordt de authenticatie van de netwerkapparatuur automatisch door de Active Directory-server uitgevoerd. Met één domeinnaam en wachtwoord kunt u zich bij meerdere apparaten op het netwerk aanmelden.

Lid worden van een AD-domein

Als u het apparaat lid wilt maken van een AD-domein, moet de bestemming van de authenticatie worden ingesteld op [Active Directory] bij "Instellingen (beheerder)" - [Systeeminstellingen] → [Authenticatie-instellingen] → [Standaard-instellingen] → [Authenticatie Server Instellingen].



Als de bestemming van de authenticatie is ingesteld op Active Directory, kan de instelling Kerberos niet worden gebruikt.

Het apparaat in een AD-domein registreren

Als u lid wordt van een AD-domein, wordt het apparaat als printer in het AD-domein geregistreerd. Geef de apparaatgegevens op in de instellingsmodus.

De naam van het apparaat

Selecteer bij 'Instellingen (beheerder)' [Systeeminstellingen] → [Netwerk- instellingen] → [Instellingen Netwerknaam] → [Apparaatnaam].

De domeinnaam van het apparaat

Selecteer bij 'Instellingen (beheerder)' [Systeeminstellingen] → [Netwerk- instellingen] → [Active Directory Instellingen] → [Domeinnaam].

Gebruikersnaam en wachtwoord voor het apparaat

Selecteer bij 'Instellingen (beheerder)' [Systeeminstellingen] → [Netwerk- instellingen] → [Active Directory Instellingen] → [Account Toestelregistratie].

DNS-domeinnaam

Selecteer in "Instellingen (beheerder)" [Systeeminstellingen] → [Netwerk- instellingen] → [Interface-Instellingen] → [DNS-instellingen] → [Domeinnaam].



Gebruikersauthenticatie in het AD-domein

De volgende methoden kunnen worden gebruikt voor de gebruikersauthenticatie in het AD-domein.

1. Authenticatie door het apparaat handmatig in te voeren

Voer de authenticatie uit via het aanraakscherm van het apparaat. Raadpleeg '[AUTHENTICATIE OP BASIS VAN GEBRUIKERSNAAM EN WACHTWOORD \(pagina 1-32\)](#)' voor de authenticatiemethode.

Configureer de volgende instelling bij 'Instellingen (beheerder)'.

Schakel "Instellingen (beheerder)" → [Systeeminstellingen] → [Authenticatie-instellingen] → [Standaard- Instellingen] → [Instelling van Card] → [IC-kaart gebruiken voor authenticatie] uit.

2. Aanmelden met een IC-kaart (snelle modus)

Gebruik de kaart-ID die in de IC-kaart is vastgelegd om de authenticatie van het AD-domein uit te voeren.

Als u de authenticatie voor de eerste keer uitvoert, moet u uw wachtwoord opgeven. Daarna kunt u de authenticatie met alleen uw IC-kaart uitvoeren.



Als u uw wachtwoord op de Active Directory-server wijzigt, wordt uw huidige wachtwoord gereset en moet u het wachtwoord opnieuw opgeven.

Configureer de volgende instellingen bij 'Instellingen (beheerder)'.

Schakel "Instellingen (beheerder)" → [Systeeminstellingen] → [Authenticatie-instellingen] → [Standaard-Instellingen] → [Instelling van Card] → [IC-kaart gebruiken voor authenticatie] in.

Schakel "Instellingen (beheerder)" → [Systeeminstellingen] → [Authenticatie-instellingen] → [Standaard-Instellingen] → [Gebruikersinformatie opslaan] → [Wachtwoord opslaan] in.

3. Aanmelden met een IC-kaart (beveiligingskaart)

Gebruik de kaart-ID die in de IC-kaart is vastgelegd om de authenticatie van het AD-domein uit te voeren.

U moet altijd uw wachtwoord opgeven als u de authenticatie uitvoert met een IC-kaart.

Schakel "Instellingen (beheerder)" → [Systeeminstellingen] → [Authenticatie-instellingen] → [Standaard- Instellingen] → [Instelling van Card] → [IC-kaart gebruiken voor authenticatie] in.

Schakel "Instellingen (beheerder)" → [Systeeminstellingen] → [Authenticatie-instellingen] → [Standaard- Instellingen] → [Gebruikersinformatie opslaan] → [Wachtwoord opslaan] uit.



- U kunt zowel AD-domeinauthenticatiegebruikers als gebruikers die op het apparaat zijn ingesteld gebruiken. In dit geval wordt de bestemming van de authenticatie ingesteld als u zich aanmeldt.
- Als een AD-domeinauthenticatiegebruiker een taak reserveert en zich afmeldt voordat de taak is uitgevoerd, worden de gebruikersgegevens tijdelijk in het apparaat opgeslagen en wordt de gereserveerde taak uitgevoerd.



FUNCTIES DIE MET ACTIVE DIRECTORY KUNNEN WORDEN GEBRUIKT

Netwerkmappen die toegankelijk zijn voor gebruikers

Als een gebruiker die zich heeft aangemeld bij het AD-domein een netwerkmapp op het apparaat wil openen, krijgt de gebruiker alleen toegang tot de mappen waarvoor deze is gemachtigd.

Gedeelde map

Als een aangemelde gebruiker op de toets [Bladeren] tikt om een gedeelde map te openen, worden alleen de mappen weergegeven waarvoor de gebruiker is gemachtigd.

Documentarchivering

Als een aangemelde gebruiker in het actiescherm van documentarchivering op de toets [Selecteer afdrukbestand uit netwerkmapp] tikt en vervolgens op [Refereer naar Mappen op Netwerk], worden alleen de mappen weergegeven waarvoor de gebruiker is gemachtigd.

Basismap

Scannen naar de basismap

Een aangemelde gebruiker kan tijdens het scannen de basismap gebruiken die bij het AD-domein is ingesteld om de gescande afbeelding op te slaan.

Voor het gebruik van deze functie schakelt u 'Instellingen (beheerder)' → [Systeeminstellingen] → [Instellingen Beeld Verzenden] → [Scaninstellingen] → [Standaardadres] → [Instelling standaard adres] → [Pas home-directory toe op de gebruiker voor aanmelden] in.

Gedeelde map

In het adres van de gedeelde map wordt het pad van de basismap van de aangemelde gebruiker automatisch ingevuld bij [Padinvoer naar map]. De map die wordt weergegeven nadat op de toets [Bladeren] is getikt, is de basismap van de gebruiker.



Als u geen toegang krijgt tot de Active Directory-server blijft het veld [Padinvoer naar map] leeg en als op de toets [Bladeren] wordt getikt, worden de zoekresultaten van het hele netwerk weergegeven.

Afdrukken vanuit de basismap

De eigenschap Basismap die in het AD-domein van de aangemelde gebruiker is opgegeven, kan worden gebruikt om de map voor afdrukken naar de basismap in te stellen.

Gedeelde map

Als de aangemelde gebruiker in het actiescherm van documentarchivering op de toets [Selecteer afdrukbestand uit netwerkmapp] tikt en vervolgens op [Refereer naar Mappen op Netwerk], wordt de basismap van de gebruiker weergegeven.



- Als de authenticatiegegevens in het adresboek zijn opgeslagen en de gebruiker een bestand verstuurt door een adres in het adresboek op te geven, wordt het bestand verzonden op basis van de machtigingen van de gebruiker in het adresboek. Als de authenticatiegegevens niet in het adresboek zijn opgeslagen, wordt het bestand verzonden op basis van de authenticatiemachtigingen van de aangemelde gebruiker.
- In de authenticatiemodus AD-domein kan een bestand naar een gedeelde map worden verzonden op basis van de authenticatiemachtigingen van de aangemelde gebruiker. In dat geval is het niet mogelijk handmatig een gebruikersnaam of wachtwoord in te voeren.

E-Mail

Scannen naar e-Mail

Een aangemelde gebruiker kan de eigenschap E-mail van het AD-domein gebruiken om een gescande afbeelding via e-mail naar zichzelf te sturen.

Om het e-mailadres toe te passen van de aangemelde gebruiker die in het AD-domein is ingesteld, tikt u op [Mijn adres zoeken] in het actiescherm wanneer een e-mail wordt verzonden, of activeer [Voeg E-mailadres gebruiker toe voor aanmelden.] in "Instellingen (beheerder)" → [Systeeminstellingen] → [Instellingen Beeld Verzenden] → [Scaninstellingen] → [Standaardadres].



Active Directory Instellingen

Van de items die moeten worden ingesteld om Active Directory op het toestel te gebruiken, worden in dit gedeelte de items uitgelegd die kunnen worden ingesteld in de instellingen van Active Directory van de Systeeminstellingen. Selecteer in “Instellingen (beheerder)” [Systeeminstellingen] → [Netwerk- instellingen] → [Active Directory Instellingen].

Zoek Attribuut:

Het opzoekkenmerk instellen. De standaardinstelling is cn.

Link met gebruikerscontrolefunctie

Paginalimietgroep

Hier kunt u een paginalimietgroep instellen. De standaardinstelling is pagelimit.

Authoriteitsgroep

Hier kunt u een authoriteitsgroep instellen. De standaardinstelling is authority.

Favoriete handelingen-groep

Hier kunt u een favoriete handelingen-groep instellen. De standaardinstelling is favourite.

Mijn map

Hier kunt u Mijn map opgeven. De standaardinstelling is myfolder.

Account Toestelregistratie

Gebruik.Naam

Voer de gebruikersnaam in die moet worden gebruikt.

Wachtwoord

Voer een wachtwoord in.



REKENING CODE

REKENING CODE

Een rekeningcode, die wordt toegevoegd aan een vastgelegd takenlogboek na het uitvoeren van een afdrukopdracht of opdracht voor beeldverzending, wordt gebruikt voor het verwerken van rekeningen.

Rekeningcodes zijn ingedeeld in twee typen: main code en subcode. Een rekening code wordt vastgelegd in het takenlogboek nadat deze is ingevoerd en een afdrukopdracht of opdracht voor beeldverzending is uitgevoerd.

Het optellen van de aantallen per Rekening Code op basis van de takenlogboeken vereenvoudigt latere handelingen, bijvoorbeeld voor het maken van gecombineerde rekeningen.

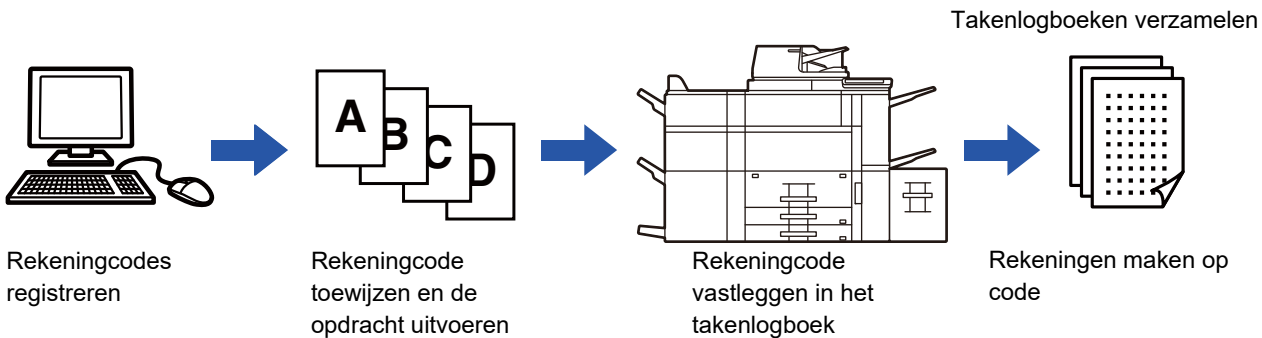

Typen rekeningcodes

Type	Beschrijving
Main Code	Voor het rubriceren van de resultaten van uitgevoerde afdrukopdrachten en opdrachten voor beeldverzending om efficiënt beheer mogelijk te maken. U kunt bijvoorbeeld een code per klant toewijzen en per klant kosteninformatie verzamelen uit takenlogboeken. Voorbeeld van een code: Resultaten van bedrijf A
Sub Code	Beschikbaar als de main code alleen niet volstaat voor het beheer van rekeningcodes. U kunt bijvoorbeeld maandelijkse kosteninformatie toewijzen aan een sub code en de totale maandelijkse kosteninformatie van alle klanten verzamelen als de klantnaam is toegewezen aan de main code. Voorbeeld van een code: Uitgave van oktober 2020
Gebruik Code	Wordt automatisch toegewezen als de main code of sub code niet zijn opgegeven.

Gebruik van rekeningcode inschakelen

Om het gebruik van de rekeningcode in te schakelen, kiest u "Instellingen (beheerder)" → [Gebruikers -bediening] → [Instelling Rekening Code] → [Beheerinstellingen] en stelt u [Gebruik Rekening Code] in op [Inschakelen].

Rekeningcodes verzamelen

Kies [Systeeminstellingen] → [Systeemcontrole] → [Takenlogboek] → [Opdrachtlogboekgebruik] in "Instellingen (beheerder)" en klik op de knop [Opslaan] om de takenlogboeken te downloaden. Tel de resultaten vervolgens op door de opgeslagen takenlogboeken in te delen en te rangschikken.



GEBRUIK VAN REKENING CODE

Als het gebruik van een rekeningcode is ingeschakeld bij "Instellingen (beheerder)" dan wordt het venster voor rekeningcode weergegeven op het moment dat wordt overgeschakeld naar een andere modus (bij het afdrukken/verzenden in de modus documentarchivering).

Voer de main code of de sub code in, indien vereist.



- **Gebruik van de rekeningcode inschakelen**

Selecteer "Instellingen (beheerder)" → [Gebruikers -bediening] → [Instelling Rekening Code] → [Beheerinstellingen], en stel [Gebruik Rekening Code] dan op [Inschakelen] in.

- **De opgegeven rekeningcode behouden bij het overschakelen naar een andere modus**

Selecteer "Instellingen (beheerder)" → [Gebruikers -bediening] → [Instelling Rekening Code] → [Beheerinstellingen], stel het vakje [Neem de Rekeningcode over bij Modusovergang] dan in op . Zo hoeft u niet bij iedere modusovergang de rekeningcode in te voeren.



U kunt rekeningcodes toewijzen voor het opnieuw afdrukken/verzenden van doelbestanden en voor het verzenden van afdrukopdrachten via "Instellingen (beheerder)" → [Documenthandelingen].

Een rekeningcode opnieuw opgeven

Om de opgegeven rekeningcode te wijzigen in een andere code tikt u op [Schakel Billing Code.] in het actiescherm. Als het venster voor het invoeren van de rekeningcode wordt weergegeven, kiest u een nieuwe rekeningcode.

Een rekeningcode in de lijst kiezen

Kies de gewenste rekeningcode in de lijst met geregistreerde rekeningcodes.

U moet rekeningcodes vooraf registreren.

► [NIEUWE REKENINGCODE REGISTREREN \(pagina 1-66\)](#)

1

Als het venster voor het invoeren van de rekeningcode wordt weergegeven, tikt u op de toets [Selecteer uit lijst] van de main code.



- **Wanneer u geen rekeningcode opgeeft**

Tik op de toets [Geen Gebruik van Billing Code].



- **Een eerder gebruikte rekeningcode selecteren (op het moment van gebruikersverificatie)**

Tik op de toets [Gebruik Eerder Gebruikte Rekeningcode] in het actiescherm op het moment van gebruikersverificatie; de Main Code en Sub Code worden weergegeven die eerder door de geverifieerde gebruiker zijn ingevoerd.



2

Main Code	Belangrijkste Code Naam
MAIN001	Company 1
MAIN002	Company 2
MAIN003	Company 3
MAIN004	Company 4
MAIN005	Company 5
MAIN006	Company 6
MAIN007	Company 7
MAIN008	Company 8

Tik op een Main Code in de lijst om deze te selecteren.



Main code of naam van main code zoeken

Tik op . Als het zoekvenster wordt weergegeven, voert u de main code en de naam van de main code in en tikt u op de toets [Start Zoeken]. Er wordt een lijst met zoekresultaten weergegeven.

3

Tik op de toets [OK].

U keert terug naar het scherm voor het invoeren van de rekeningcode.



De selectie in de lijst annuleren

Tik op [Annuleren en terugkeren] in het actiescherm. De geselecteerde main code wordt geannuleerd en u keert terug naar het scherm voor het invoeren van de rekeningcode.



De gegevens van de main code controleren

Tik op [Details weergeven] in het actiescherm. Het venster met gegevens wordt weergegeven. Controleer de gegevens en tik op .

4

Rekening Code

Voer Rekeningcode in.

Main Code: AAAA

Sub Code: AAAA

Tik op de toets [Selecteer uit lijst] van de sub code.

De lijst met sub codes wordt weergegeven. Voer de procedure uit die wordt weergegeven bij stap 2 en 3 en geef de sub code op.

5

Rekening Code

Voer Rekeningcode in.

Main Code: AAAA

Sub Code: AAAA

Tik op de toets [OK].



De waarde van de opgegeven rekeningcode wissen

Tik op de toets [CA]. Voer de rekeningcode opnieuw in.



Rekeningcode rechtstreeks invoeren

1

Rekening Code

Voer Rekeningcode in.

Main Code Selecteer uit lijst

Sub Code Selecteer uit lijst

CA Geen Gebruik van Billing Code OK

Als het venster voor het invoeren van de rekeningcode wordt weergegeven, tikt u op het vak bij [Main Code] en voert u de main code in.

Voer de code in en gebruik maximaal 32 1-bits tekens.



Wanneer u geen rekeningcode opgeeft

Tik op de toets [Geen Gebruik van Billing Code]. De gebruik code wordt ingesteld op de main code.

2

Rekening Code

Voer Rekeningcode in.

Main Code Selecteer uit lijst

Sub Code Selecteer uit lijst

CA Geen Gebruik van Billing Code OK

Tik op het vak bij [Sub Code] en voer de sub code in.

Voer de code in en gebruik maximaal 32 1-bits tekens.

3

Rekening Code

Voer Rekeningcode in.

Main Code Selecteer uit lijst

Sub Code Selecteer uit lijst

CA Geen Gebruik van Billing Code OK

Tik op de toets [OK].



De waarde van de opgegeven rekeningcode wissen

Tik op de toets [CA]. Voer de rekeningcode opnieuw in.



NIEUWE REKENINGCODE REGISTREREN

Nieuwe rekeningcode registreren.

U kunt een nieuwe rekeningcode registreren via het venster voor het invoeren van een rekeningcode en via de "Instellingen".



Een rekeningcode registreren via de Instellingsmodus

Selecteer "Instellingen" → [Gebruikers -bediening] → [Instelling Rekening Code] → [Main Code Lijst] of [Sub Code Lijst].
Registreer een main code bij [Main Code Lijst] en een sub code bij [Sub Code Lijst].



U kunt maximaal 2000 main codes en sub codes registreren.

Deelbereik van rekeningcode

De geregistreerde rekeningcodes kunnen uitsluitend worden gedeeld binnen de opgegeven groep op het moment van gebruikersauthenticatie.

Als het deelbereik niet wordt opgegeven dan worden de geregistreerde rekeningcodes door alle gebruikers gedeeld.



Een gebruikersgroep registreren

Selecteer in "Instellingen (beheerder)" [Gebruikers -bediening] → [Gebruikersinstellingen] → [Lijst van organisaties / groepen].

1

Rekening Code

Voer Rekeningcode in.

Main Code: AAAA Selecteer uit lijst

Sub Code: AAAA Selecteer uit lijst

CA Geen Gebruik van Billing Code OK

Als het venster voor het invoeren van de rekeningcode wordt weergegeven, tikt u op [Selecteer uit lijst] van de main code.

Om een nieuwe sub code te registreren, tikt u op de toets [Selecteer uit lijst] van de sub code.

De volgende stappen zijn gelijk voor de main code.

2

Selecteer Billing Code.

Main Code	Belangrijkste Code Naam
MAIN001	Company 1
MAIN002	Company 2
MAIN003	Company 3
MAIN004	Company 4
MAIN005	Company 5
MAIN006	Company 6
MAIN007	Company 7
MAIN008	Company 8

Annuleren en terugkeren Toevoegen/Bewerken Rekeningcode CA

Tik op [Toevoegen/Bewerken Rekeningcode] in het actiescherm



3

Tik op [Nieuw Toev] in het actiescherm.



Terugkeren naar het venster voor het selecteren van een rekeningcode

Tik op **OK**.

4

Tik op het vak bij [Main Code] en voer de main code in.

Voer de code in en gebruik maximaal 32 1-bits tekens.

5

Tik op het vak bij [Belangrijkste Code Naam] en voer de naam van de main code in.

Gebruik maximaal 32 2-bits of 1-bits tekens voor het opgeven van de codenaam.

6

Kies indien nodig het deelbereik van de rekeningcode.

Openbaar voor iedereen: Registreert de rekeningcode als een openbare code voor alle gebruikers van het apparaat. Openbaar doeladres opgeven: Beperkt het deelbereik van de te registreren rekeningcode tot de opgegeven groep. U kunt maximaal acht groepen opgeven als openbare bestemming.

Zie "[Deelbereik van rekeningcode \(pagina 1-66\)](#)" voor meer informatie over het opgeven van een openbare bestemming.



De openbare bestemming van een rekeningcode wordt niet weergegeven als geen gebruikersauthenticatie is uitgevoerd. De modus wordt automatisch ingesteld op [Openbaar voor iedereen].



7

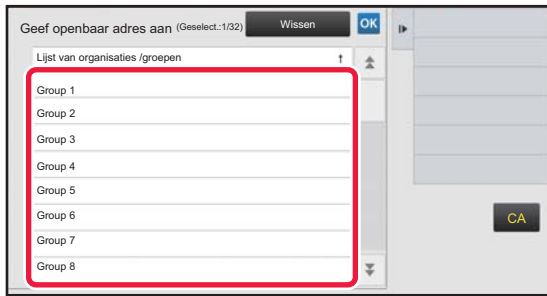

Op een groep tikken om deze te selecteren als openbare bestemming

U kunt maximaal acht groepen opgeven. Wanneer u klaar bent met het invoeren van de instellingen tikt u op **OK**.



De instelling annuleren

Tik op [Wissen] in het actiescherm. De geregistreerde openbare bestemming wordt geannuleerd en u keert terug naar het vorige scherm.

8

Om verder te gaan met het registreren van andere rekeningcodes tikt u op [Registreren Volgende Billing Code.].

Voer stap 4 en 7 uit om de main code te registreren.



De registratie annuleren

Tik op [Annuleren en terugkeren] in het actiescherm. Alle geregistreerde rekeningcodes worden geannuleerd en u keert terug naar het vorige scherm.

9

Tik op [Registr. beëind.] in het actiescherm.

De registratie wordt voltooid en u keert terug naar het vorige scherm. Tik op **OK** om de registratieprocedure te voltooien.



Terugkeren naar het venster voor het invoeren van de rekeningcode

Tik op de toets [CA].



GEREGISTREERDE REKENINGCODE BEWERKEN OF WISSEN

U kunt de geregistreeerde rekeningcode wijzigen of wissen.

U kunt de rekeningcode ook bewerken of wissen bij "Instellingen".



Een rekeningcode bewerken of registreren via de Instellingsmodus

Selecteer "Instellingen" → [Gebruikers -bediening] → [Instelling Rekening Code] → [Main Code Lijst] of [Sub Code Lijst].
Bewerk of registreer een main code bij [Main Code Lijst] en een sub code bij [Sub Code Lijst].

Rekeningcode bewerken

1

Rekening Code

Voer Rekeningcode in.

Main Code: AAAA **Selecteer uit lijst**

Sub Code: AAAA **Selecteer uit lijst**

CA Geen Gebruik van Billing Code OK

Als het venster voor het invoeren van de rekeningcode wordt weergegeven, tikt u op de toets [Selecteer uit lijst] van de main code.

Om een nieuwe sub code te registreren, tikt u op de toets [Selecteer uit lijst] van de sub code.

De volgende stappen zijn gelijk voor de main code.

2

Selecteer Billing Code.

Main Code	Belangrijkste Code Naam
MAIN001	Company 1
MAIN002	Company 2
MAIN003	Company 3
MAIN004	Company 4
MAIN005	Company 5
MAIN006	Company 6
MAIN007	Company 7
MAIN008	Company 8

Toevoegen/Bewerken Rekeningcode

OK Annuleren en terugkeren CA

Tik op [Toevoegen/Bewerken Rekeningcode] in het actiescherm.

3

Registratie Hoofdcode

Main Code	Belangrijkste Code Naam
MAIN001	Company 1
MAIN002	Company 2
MAIN003	Company 3
MAIN004	Company 4
MAIN005	Company 5
MAIN006	Company 6
MAIN007	Company 7
MAIN008	Company 8

Bewerken

OK Nieuw/Toevoegen Verwijderen CA

Tik op de main code die u wilt bewerken en tik dan op [Bewerken] in het actiescherm.



Terugkeren naar het venster voor het selecteren van een rekeningcode

Tik op **OK**.



4

Bewerk de main code indien nodig.

Zie stap 4 t/m 7 bij "[NIEUWE REKENINGCODE REGISTREREN \(pagina 1-66\)](#)" voor meer informatie over het wijzigen van de code.

5

Tik op [Registr. beëind.] in het actiescherm.

De registratie wordt voltooid en u keert terug naar het vorige scherm. Tik op **OK** om de registratieprocedure te voltooien.



Terugkeren naar het venster voor het invoeren van de rekeningcode

Tik op de toets [CA].



Rekeningcode wissen

1

Rekening Code

Voer Rekeningcode in.

Main Code: AAAA **Selecteer uit lijst**

Sub Code: AAAA **Selecteer uit lijst**

CA **Geen Gebruik van Billing Code** **OK**

Als het venster voor het invoeren van de rekeningcode wordt weergegeven, tikt u op de toets [Selecteer uit lijst] van de main code.

Om een sub code te wissen, tikt u op de toets [Selecteer uit lijst] van de sub code.

De volgende stappen zijn gelijk voor de main code.

2

Selecteer Billing Code.

Main Code	Belangrijkste Code Naam
MAIN001	Company 1
MAIN002	Company 2
MAIN003	Company 3
MAIN004	Company 4
MAIN005	Company 5
MAIN006	Company 6
MAIN007	Company 7
MAIN008	Company 8

Toevoegen/Bewerken Rekeningcode

CA

Tik op [Toevoegen/Bewerken Rekeningcode] in het actiescherm.

3

Registratie Hoofdcode

Main Code	Belangrijkste Code Naam
MAIN001	Company 1
MAIN002	Company 2
MAIN003	Company 3
MAIN004	Company 4
MAIN005	Company 5
MAIN006	Company 6
MAIN007	Company 7
MAIN008	Company 8

Verwijderen

CA

Tik op de main code die u wilt wissen en tik dan op [Verwijderen] in het actiescherm.



Terugkeren naar het venster voor het selecteren van een rekeningcode

Tik op **OK**.

4

Als het bevestigingsbericht wordt weergegeven, tikt u op de toets [Verwijderen].



Instelling Rekening Code

Configureer instellingen voor de Instelling Rekening Code.

In "Instellingen (beheerder)" → [Gebruikers -bediening] → [Instelling Rekening Code].

Beheerinstellingen

De instelling van de rekeningcode wijzigen.

Gebruik Rekening Code

De rekeningcode inschakelen of uitschakelen.

Gebruik Code Instellingen

Er wordt automatisch een gebruikscodes toegewezen als geen rekeningcode wordt ingevoerd. Voer de code in en gebruik maximaal 32 1-bits tekens.

Neem de Rekeningcode over bij Modusovergang

Als deze functie is ingeschakeld, dan wordt het venster voor het invoeren van de rekeningcode niet weergegeven bij een modusovergang.

Uitschakelen van Wijziging van Rekeningcode

Als deze functie is ingeschakeld, dan kunt u geen rekeningcode registreren, bewerken of verwijderen.

Daarnaast kunt u rechtstreeks een rekeningcode invoeren in het venster voor het invoeren van een rekeningcode.

Pas Gebruikerscode toe terwijl U aangemeld bent met Apparaataccount

Als deze functie is ingeschakeld, dan is altijd een gebruikerscode ingesteld als u zich aanmeldt met een apparaataccount.

Uitzonderingsinstelling voor Rekeningcode Functie

Het venster voor het invoeren van de rekeningcode wordt weergegeven als de externe toepassing die is ingeschakeld, wordt gestart.

De volgende instellingen kunnen worden geconfigureerd.

- Application Name registered as Standard Application

Instelling displaynaam Rekeningcode

U kunt de naam van de main code of sub code wijzigen die wordt weergegeven in het venster voor het invoeren van de rekeningcode of in het venster voor het selecteren van een rekeningcode.

Main Code Lijst

U kunt een lijst weergeven van main codes (hoofdcodes) om main codes te zoeken, te registreren, te wijzigen of te verwijderen.

- De toets [Zoeken]
Zoeken naar een Main Code.
- De toets [Toevoegen]
Een nieuwe Main Code toevoegen.
- Lijst
Geeft een lijst weer van opgeslagen main codes. Als u een main code selecteert, wordt het venster voor het wijzigen van de main code weergegeven.
- Toets [Wissen]
Stel het selectievakje links van iedere main code in op , tik vervolgens op de toets [Wissen]; de geselecteerde main code wordt verwijderd.

Main code registreren

Wanneer u op de toets [Toevoegen] tikt, wordt het registratiescherm weergegeven. U kunt maximaal 2000 main codes en sub codes registreren.

Zie '[Instellingen \(pagina 1-73\)](#)' voor meer informatie over de instellingen.

Nadat de instelling is voltooid, tikt u op de toets [Versturen en volgende registreren]; u kunt verdergaan met het registreren van de volgende main code. Om het registratieproces te beëindigen, tikt u op de toets [Indienen].



Main code wijzigen

Als u een main code selecteert in de lijst, wordt het venster weergegeven voor het wijzigen van de main code.

Zie '[Instellingen \(pagina 1-73\)](#)' voor meer informatie over de instellingen.

Nadat de instelling is voltooid, tikt u op de toets [Indienen]; u kunt de gewijzigde inhoud toepassen en het proces voltooien.

Main code zoeken

Voer de main code en de naam van de main code in en tik vervolgens op de toets [Zoeken]; het zoekresultaat wordt weergegeven.

Instellingen

Item	Beschrijving
Main Code	Voer de Main Code in. Voer de code in en gebruik maximaal 32 1-bits tekens.
Belangrijkste Code Naam	Voer de Main Code in. Gebruik maximaal 32 2-bits of 1-bits tekens voor het opgeven van de codenaam.
Publieke groep	De geregistreerde rekeningcodes kunnen uitsluitend worden gedeeld binnen de opgegeven groep. Als u geen openbare bestemming opgeeft, selecteert u [Openbaar voor iedereen]. Als u een openbare bestemming opgeeft, selecteert u [Geef openbaar adres aan.] en geeft u vervolgens de groep op waarmee u de rekeningcode wilt delen.



Een groep registreren voor het opgeven van een openbare bestemming

Selecteer in "Instellingen (beheerder)" [Gebruikers -bediening] → [Gebruikersinstellingen] → [Lijst van organisaties / groepen].

Sub Code Lijst

U kunt een lijst weergeven van sub codes om sub codes te zoeken, te registreren, te wijzigen of te verwijderen.

- De toets [Zoeken]
Een Sub Code zoeken.
- De toets [Toevoegen]
Een nieuwe Sub Code toevoegen.
- Lijst
Geeft een lijst weer van opgeslagen sub codes. Als u een sub code selecteert, wordt het venster voor het wijzigen van de sub code weergegeven.
- Toets [Wissen]
Stel het selectievakje links van iedere sub code in op , tik vervolgens op de toets [Wissen]; de geselecteerde sub code wordt verwijderd.

Sub code registreren

Wanneer u op de toets [Toevoegen] tikt, wordt het registratiescherm weergegeven. U kunt maximaal 2000 main codes en sub codes registreren.

Zie '[Instellingen \(pagina 1-74\)](#)' voor meer informatie over de instellingen.

Nadat de instelling is voltooid, tikt u op de toets [Volgende]; u kunt verdergaan met het registreren van de volgende sub code. Om het registratieproces te beëindigen, tikt u op de toets [Indienen].

Sub code wijzigen

Als u een sub code selecteert in de lijst, wordt het venster weergegeven voor het wijzigen van de sub code.

Zie '[Instellingen \(pagina 1-74\)](#)' voor meer informatie over de instellingen.

Nadat de instelling is voltooid, tikt u op de toets [Indienen]; u kunt de gewijzigde inhoud toepassen en het proces voltooien.

Sub code zoeken

Voer de sub code en de naam van de sub code in en tik vervolgens op de toets [Zoeken]; het zoekresultaat wordt weergegeven.



Instellingen

Item	Beschrijving
Sub Code	Voer de Sub Code in. Voer de code in en gebruik maximaal 32 1-bits tekens.
Sub Code Naam	Voer de Sub Code in. Gebruik maximaal 32 2-bits of 1-bits tekens voor het opgeven van de codenaam.
Publieke groep	De geregistreerde rekeningcodes kunnen uitsluitend worden gedeeld binnen de opgegeven groep. Als u geen openbare bestemming opgeeft, selecteert u [Openbaar voor iedereen]. Als u een openbare bestemming opgeeft, selecteert u [Geef openbaar adres aan.] en geeft u vervolgens de groep op waarmee u de rekeningcode wilt delen.



Een groep registreren voor het opgeven van een openbare bestemming

Selecteer in "Instellingen (beheerder)" [Gebruikers -bediening] → [Gebruikersinstellingen] → [Lijst van organisaties / groepen].



EENVOUDIG VERBINDING MAKEN MET EEN MOBIEL TOESTEL MET NFC-COMPATIBILITEIT (EASY CONNECT)

U kunt het apparaat eenvoudig verbinden met een smartphone of ander mobiel toestel met NFC-compatibiliteit.

- Druk op het NFC-aanraakpuntgebied in de rechterbenedenhoek van het bedieningspaneel.

► [BEDIENINGSPANEEL \(pagina 1-9\)](#)

- Moet een NFC-kaartlezer worden aangesloten op het apparaat.

Door de specifieke toepassing op voorhand in het mobiele toestel te installeren, zal de toepassing automatisch starten nadat het toestel is aangesloten op het apparaat, waardoor u onmiddellijk kunt afdrucken.

U kunt ook aansluiten door een QR-code op het aanraakscherm van het apparaat weer te geven en de code te scannen met een mobiel toestel waarop een specifieke toepassing is geïnstalleerd.



- Zorg er van tevoren voor dat de Wi-Fi-functie en NFC-functie van het mobiele toestel zijn ingeschakeld.
- Raadpleeg uw dealer of dichtst bijzijnde gemachtigde vertegenwoordiger voor NFC-kaartlezers en specifieke toepassingen die kunnen worden gebruikt.
- Voor informatie over het aansluiten van de NFC-kaartlezer op het apparaat, raadpleeg de handleiding van de NFC-kaartlezer.
- Er is een draadloze LAN-adaptor vereist om deze functie te gebruiken.

VERBINDING MAKEN VIA NFC

U kunt een mobiel toestel gemakkelijk aansluiten op het apparaat door het tegen het NFC-aanraakpuntgebied te houden. Door de speciale toepassing op uw mobiel toestel te installeren, zal de toepassing bovendien automatisch starten wanneer het toestel is aangesloten op het apparaat, waardoor u onmiddellijk gegevens kunt verzenden naar en afdrucken op het apparaat. Configureer op voorhand instellingen op het apparaat om het gebruik van een NFC en draadloze LAN toe te laten.



Deze functie wordt wellicht niet ondersteund afhankelijk van de Android-versie van uw toestel.

1

Houd uw mobiele toestel tegen het NFC-aanraakpuntgebied



Als het apparaat zich in de status automatisch uitschakelen bevindt, kunt u het apparaat uit de slaaptoestand halen door uw mobiel toestel tegen het NFC-aanraakgebied te houden. Als de slaapmodus echter is ingesteld op [Modus3 (energiebesparingsprioriteit1)] of [Modus4 (energiebesparingsprioriteit2)], moet u het apparaat manueel uit de slaaptoestand halen.

2

Aansluiten op het Apparaat van een Mobiel Toestel

Het apparaat en het mobiele toestel starten de verbinding automatisch.

Als de speciale toepassing niet is geïnstalleerd, zal uw mobiele toestel automatisch een verbinding maken met de site Google Play™ en de speciale toepassing downloaden.

Als de speciale toepassing op uw mobiel toestel geïnstalleerd is, zal het starten.

U kunt vanuit de toepassing afdrucken en scannen.



Als de verbinding niet succesvol is, probeert u het volgende:

- Beweeg het mobiele toestel langzaam over het NFC-aanraakpuntgebied.
- Als een hoes is bevestigd aan het mobiele toestel, verwijdert u de hoes.



VERBINDING MAKEN DOOR QR-CODE

U kunt een verbinding maken door de QR-code op het aanraakscherm van het apparaat weer te geven en vervolgens uw mobiel toestel (waarop de speciale toepassing reeds is geïnstalleerd) de QR-code te laten lezen.

Het apparaat verzendt de informatie die vereist is voor de verbinding met het mobiele toestel, en de informatie wordt opgeslagen. Er zijn geen instellingen vereist op het mobiele toestel, en de instelling kan snel gebeuren.

Configureer op voorhand instellingen op het apparaat om een verbinding door QR-code mogelijk te maken.



Deze functie kan worden gebruikt op een Android-toestel en op een iOS-toestel.

1

Tik in het beginscherm op de toets [Easy Connect (QR-code)].

De QR-code wordt op het aanraakscherm getoond.

Schake QR-codes op voorhand in in [Instelling voor eenvoudige verbinding] in Instellingen (beheerder), en schakel weergave van de [Easy Connect (QR-code)] toets in [Instelling voor het beginscherm] in.

2

Start de speciale toepassing op uw mobiel toestel

3

Lees de QR-code op het aanraakscherm met uw mobiel toestel



De QR-code is de verbindinginformatie van het apparaat. Deze informatie wordt op uw mobiel toestel opgeslagen. u kunt ook een extern toegangspunt als de verbindingbestemming instellen.



• Om Easy Connect te gebruiken

Configureer in "Instellingen (beheerder)" - [Systeeminstellingen] - [Netwerkinstellingen] - [Instelling voor eenvoudige verbinding].

• Om de [Easy Connect (QR-code)] toets in het beginscherm te tonen

Configureer in "Instellingen (beheerder)" - [Systeeminstellingen] - [Instelling voor het beginscherm] - [Voorwaarde-Instellingen] - [Thuischermregistratie].



Instelling voor eenvoudige verbinding

Stel deze optie in om de Instelling Gemakkelijke Verbinding te gebruiken.

Selecteer in "Instellingen (beheerder)" [Systeeminstellingen] → [Netwerk- instellingen] → [Instelling voor eenvoudige verbinding].

NFC

Dit wordt getoond wanneer er een NFC-kaartlezer aangesloten is. Schakel deze instelling in om een verbinding te maken met mobiele toestellen met behulp van een NFC-kaartlezer.

QR-code

U kunt de speciale toepassing op voorhand in een mobiel toestel installeren, en de weergegeven QR-code scannen en de verbindinginstellingen met het mobiele toestel opslaan.

Bestemming

Stel de verbindingbestemming voor verbinding door NFC-kaartlezer in, of de verbindingbestemming die is geassocieerd met de QR-code.

Om een verbinding te maken met het apparaat, selecteert u [Verbinding maken met de machine]. De informatie die vereist is om een verbinding te maken met het apparaat, wordt opgeslagen in de toepassing.

Om een verbinding te maken met een andere bestemming dan het apparaat, selecteert u [Maak verbinding met het volgende toegangspunt].

Om dit manueel in te stellen, dient u op voorhand de netwerkinformatie van de verbindingbestemming te verkrijgen. Wanneer [Maak verbinding met het volgende toegangspunt] is geselecteerd, configureer dan de volgende instellingen.

Toegangspunt Zoeken

Klik hierop om naar toegangspunten te zoeken. Als de zoekresultaten worden weergegeven, klik dan op het toegangspunt dat u wilt gebruiken en klik op [OK]. [SSID], [Beveiligingstype] en [Versl.] worden automatisch toegepast.

SSID

Voer een SSID in van maximaal 32 tekens.

Beveiligingstype

Selecteer het type beveiliging.

Versl.

Selecteer het type versleuteling.

Beveiligingscode

Voer de beveiligingscode in.

Beveiligingstype	Beveiligingscode
<ul style="list-style-type: none">• WEP• WPA/WPA2-gemengd, persoonlijk• WPA2 persoonlijk	WEP64-bits: 5 tekens of een hexadecimaal getal van 10 cijfers WEP 128-bits: 13 tekens of een hexadecimaal getal van 26 cijfers WPA/WPA2: 8 tot 63 tekens of een hexadecimaal getal van 64 cijfers

Toon beveiligingscode

Als deze optie is ingeschakeld, wordt de beveiligingscode weergegeven.



NAS

NAS (Network Attached Storage) is een opslagapparaat dat verbonden is met het netwerk.

U kunt een deel van de lokale schijf van het apparaat gebruiken als een eenvoudige bestandserver om bestanden op te slaan en opgeslagen bestanden te doorbladeren.

Mapstructuur

De mapstructuur ziet er als volgt uit.

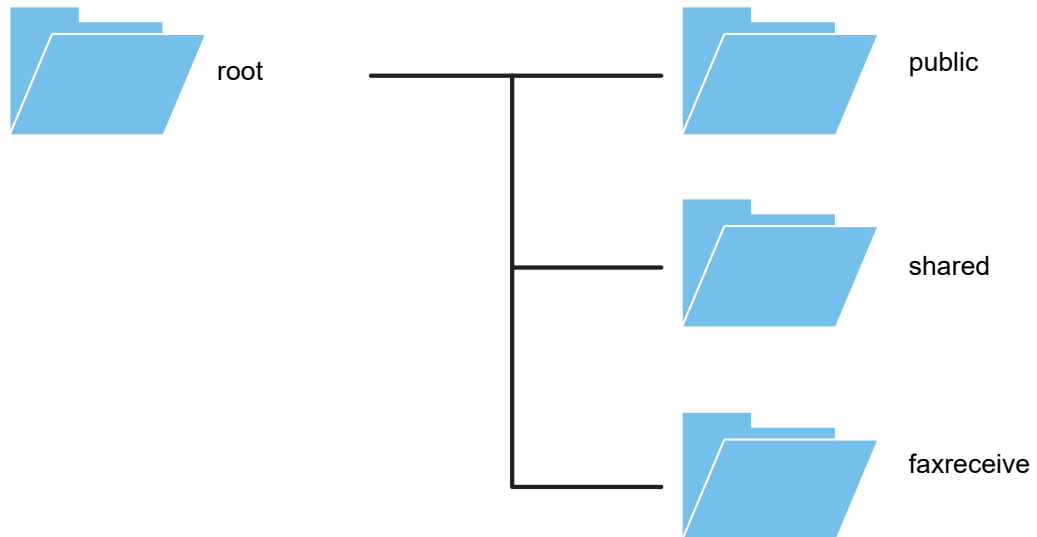

- root
- public: Gebied voor het opslaan van PDF-bestanden die op de computer kunnen worden weergegeven, die zijn aangemaakt met behulp van de functie van documentarchivering.
- shared: Gebied waar u vrij mappen kunt aanmaken.
- faxreceive: Gebied voor het opslaan van ontvangen gegevens met behulp van de schijfopslagfunctie van ontvangen gegevens.

Om NAS te gebruiken



- Stel de map die u wilt laten gebruiken in op [Allow] in "Instellingen (beheerder)" - [Systeeminstellingen] → [Netwerkinstellingen] → [Openbare map/ NAS- instelling]. (De fabrieksinstelling is "Allow".)
 - Stel de NBT/WINS-instelling van de serverpoort in op [Geldig] in "Instellingen (beheerder)" - [Systeeminstellingen] → [Beveiligings- instellingen] → [Poortregeling]. (De fabrieksinstelling is "Ongeldig".)
-



Bestanden in NAS opslaan / NAS-bestanden doorbladeren

1

U kunt gegevens die u nodig hebt, opslaan op de lokale schijf van het apparaat, en de gegevens op uw computer bekijken.

Document gescand op het apparaat

Vink in documentarchivering het vakje [PDF maken voor surfen op pc] af zodat het is geselecteerd , en kopieer de openbare map om de gegevens op te slaan.

► [PDF-bestand maken voor bladeren op de pc \(pagina 6-14\)](#)

Ontvangen faxgegevens

Configureer "Instellingen (beheerder)" - [Systeeminstellingen] → [Instellingen Beeld Verzenden] → [Instellingen Inbound Routing (doorsturen/opslaan)] → [Instellingen Inbound Routing (opslaan)].

► [ONTVANGEN FAXEN OPSLAAN OP DE LOKALE SCHIJF VAN HET APPARAAT \(INKOMENDE ROUTING\) \(pagina 4-71\)](#)

2

Gebruiken als een bestandserver / opgeslagen bestanden doorbladeren.

Om dit te gebruiken, opent u eender welk scherm op uw computer en geeft u het IP-adres van het apparaat in na "\\" in de adresbalk (bijvoorbeeld: \\192.168.1.28).



- Er zijn toegangsbeperkingen ingesteld voor elke map, daarom moet u de loginnaam en het wachtwoord van de beheerdersaccount of van een gebruikersaccount ingeven die is geregistreerd in het apparaat.
- De maximumgrootte per bestand is 2 GB.

Openbare map/ NAS- instelling

Selecteer bij 'Instellingen (beheerder)' [Systeeminstellingen] → [Netwerk- instellingen] → [Openbare map/ NAS- instelling].

De mappen 'public', 'shared' en 'faxreceive' van de MFP kunnen vanaf een netwerk-pc als netwerkmappen worden geopend.

Instellingen

Item	Instellingen
public	Als [Gebruik van opslag] is ingesteld op [Allow], kunnen de PDF-bestanden voor weergave op de pc in de map 'public' worden geopend.
shared	Als [Gebruik van opslag] is ingesteld op [Allow], kunt u de map 'shared' als netwerkmap gebruiken.
faxreceive	Als [Gebruik van opslag] is ingesteld op [Allow], kunt u de map 'faxreceive' als ontvangstmap voor faxen/internetfaxen gebruiken. De map 'faxreceive' bevat bestanden van 'Instellingen voor opslag op lokale schijf van ontvangen data'.



BEDIENING OP AFSTAND VAN HET APPARAAT

Bedien het apparaat op afstand via uw computer.

U kunt het apparaat op afstand bedienen via hetzelfde paneel als het bedieningspaneel van het apparaat. Dit paneel wordt op uw pc weergegeven en biedt dezelfde gebruikerservaring als bediening op het apparaat zelf.

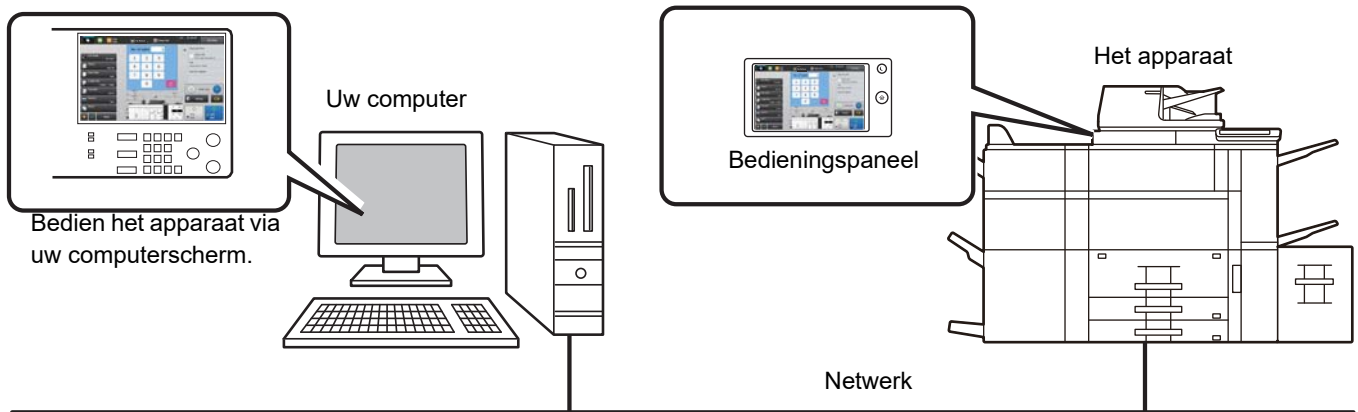

De functie voor bediening op afstand kan slechts op één computer tegelijkertijd worden gebruikt.

Voordat u de functie voor bediening op afstand kunt gebruiken, is de volgende voorbereiding vereist.

- In de "Instellingen (beheerder)" selecteert u [Systeeminstellingen] → [Algemene instellingen] → [Bedienings- Instellingen] → [Voorwaarde- Instellingen] → [Instellingen bediening op afstand] → [Bediening van externe software] en selecteert u [Allow] voor [Bedieningsautoriteit].
- Sluit het apparaat op het netwerk aan.
- Installeer VNC-applicatiesoftware (aanbevolen VNC-software: RealVNC) op uw computer.

Nadat de voorbereiding is voltooid, volgt u de bedieningprocedure hieronder om de functie in te stellen.

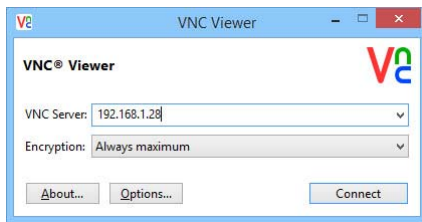

Bijvoorbeeld: RealVNC

1

Start de VNC-viewer, voer het IP-adres van het apparaat in bij "VNC Server" en klik op de knop [Connect].



Vraag de beheerder van het apparaat om het IP-adres.

2

Volg de aanwijzingen op het bedieningspaneel van het apparaat om de verbinding toe te staan.

Wanneer het apparaat is verbonden met VNC-applicatiesoftware, wordt  weergegeven op de systeembalk van het aanraakscherm van het apparaat.

Als u de verbinding wilt verbreken, sluit u de VNC-applicatiesoftware af of tikt u op .



Gebruik het bedieningspaneel op dezelfde manier als op het apparaat. U kunt echter geen waarden in serie invoeren door continu op de toets te klikken.



Instellingen bediening op afstand

Configureer de vereiste instellingen voor externe bediening van het apparaat via een op hetzelfde netwerk aangesloten pc.

Selecteer in "Instellingen (beheerder)" [Systeeminstellingen] → [Algemene instellingen] → [Bedienings- Instellingen] → [Voorwaarde- Instellingen] → [Instellingen bediening op afstand].

Bediening van externe software

Bedieningsautoriteit: Wordt gebruikt wanneer externe software wordt gebruikt om het apparaat op afstand te bedienen.

Wachtwoordinvoerscherm weergeven: Wanneer het apparaat met de externe software op afstand wordt bediend, wordt het wachtwoordinvoerscherm op de computer en het apparaat, of alleen op de computer weergegeven.

Bediening vanaf opgegeven PC

Bedieningsautoriteit: Wordt gebruikt om bediening op afstand van het apparaat via de opgegeven pc toe te staan.

Hostnaam of IP-adres van PC: Voer de hostnaam of het IP-adres in van de pc die met het apparaat moet worden verbonden.

Wachtwoordinvoerscherm weergeven: Wanneer het apparaat met de externe software op afstand wordt bediend, wordt het wachtwoordinvoerscherm op de computer en het apparaat, of alleen op de computer weergegeven.

Bediening door gebruiker met wachtwoord

Bedieningsautoriteit: Hiermee kan een gebruiker die over het wachtwoord beschikt het apparaat op afstand bedienen. Neem contact op met de onderhoudstechnicus voor informatie over het wachtwoord.

Wachtwoordinvoerscherm weergeven: Wanneer het apparaat met de externe software op afstand wordt bediend, wordt het wachtwoordinvoerscherm op de computer en het apparaat, of alleen op de computer weergegeven.



UNIVERSEEL ONTWERP VAN HET APPARAAT

Het apparaat en de software zijn zo ontworpen dat het apparaat voor alle gebruikers eenvoudig te gebruiken is.

UNIVERSEEL ONTWERP VAN DE BEDIENING

Afstelling van hoek van bedieningspaneel

De hoek van het hele bedieningspaneel kan worden afgesteld zodat het apparaat ook zittend kan worden bediend.

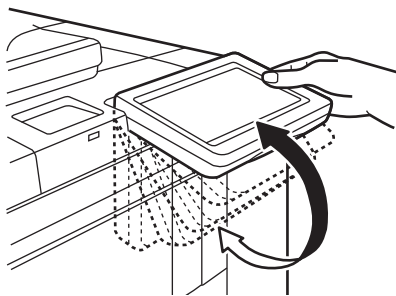

Papierlades met handgreep

De handgrepen maken eenvoudig gebruik van bovenaf en onderaf mogelijk. Plaats uw hand op een handgreep en duw deze voorzichtig naar voren om de lade te ontgrendelen. De lades zijn eenvoudig te verplaatsen.

Reactietijd van de toetsen wijzigen

U kunt indien nodig de reactietijd van de toetsen wijzigen.

In de "Instellingen (beheerder)" selecteert u [Systeeminstellingen] → [Algemene instellingen] → [Bedieningsinstellingen] → [Voorwaarde-Instellingen] → [Instelling Toetsbediening].

- **Tijd voor acceptatie van toetsinvoer**

Deze instelling bepaalt hoe lang het duurt voordat de invoer wordt geregistreerd wanneer op een toets in het aanraakscherm wordt getikt. De invoertijd kan worden ingesteld van 0 t/m 2 seconden in stappen van 0,5 seconde. Door de tijdsduur te verlengen, kan ongewilde toetsinvoer worden voorkomen wanneer per ongeluk op een toets wordt getikt. Houd er wel rekening mee dat wanneer u een langere tijdsduur instelt voor een instelling, meer voorzichtigheid is vereist om ervoor te zorgen dat de toetsinvoer wordt geregistreerd.

- **Automatische toetsherhaling uitschakelen**

Deze functie wordt gebruikt om toetsherhaling uit te schakelen.

Met de functie Toetsherhaling wordt een instelling voortdurend gewijzigd, dus niet alleen telkens wanneer op de toets wordt getikt maar ook terwijl er (langer) op een toets wordt getikt.

- **Detectietijd lange aanraking**

Selecteer een tijd waarop een lange tik op de toets wordt gedetecteerd.

- **Dubbele tiksnelheidsinterval**

Selecteer een interval waarop een dubbele tik wordt gedetecteerd.



Controle van plaatsing van origineel in de documentinvoer

U kunt via de indicator origineelinstelling controleren of een origineel correct is geplaatst in de automatische origineelinvoer.

Selecteer "Instellingen (beheerder)" → [Systeeminstellingen] → [Algemene instellingen] → [Apparaatbeheer] → [Statusindicatorinstell.] → [Gebruik het detectielicht voor de documentinvoer].

UNIVERSEEL ONTWERP VAN DE WEERGAVE

Tekstgrootte wijzigen

U kunt de tekstgrootte op het aanraakscherm wijzigen. Wanneer de tekst op het aanraakscherm klein is en moeilijk leesbaar dan kunt u de tekst vergroten

In de "Instellingen (beheerder)" selecteert u [Systeeminstellingen] → [Algemene instellingen] → [Bedieningsinstellingen] → [Voorwaarde- Instellingen] → [Vergrote weergavemodus].

- **Vergrote weergavemodus**

Geeft grotere tekens weer op het scherm.

 wordt weergegeven bij het systeemgedeelte wanneer Vergrote weergavemodus is ingeschakeld.

UNIVERSEEL ONTWERP VAN HET GELUID

Geluidswaarschuwingen bij het wijzigen van de instellingen

Tijdens het wijzigen van Kopieerfactor of Belichting hoort de gebruiker een geluidswaarschuwing bij de standaardinstelling (Kopieerfactor 100%, Belichting 3).

Selecteer in "Instellingen (beheerder)" [Systeeminstellingen] → [Geluidsinstellingen] → [Instellingen pieptoon (algemeen)] → [Toetsgeluid] en [Referentiegeluid].

- **Toetsgeluid**

Regelt het geluidsniveau van het toetsgeluid of schakelt het geluid uit. U kunt ook 2 pieptonen laten klinken bij beginwaarden tijdens het instellen van de kopieerfactor in de kopieermodus of het aanpassen van de belichting in elke modus.

Scherm waarop de instelling van toepassing is	Beginwaarde
Kopieerfactor instelscherm in het hoofdscherm van de kopieermodus	Factor 100%
Belichtingsaanpassingsscherm in het hoofdscherm van de kopieermodus	Belichtingsniveau: 3 (gemiddeld)
Belichtingsaanpassingsscherm in het hoofdscherm van de modi Fax, Internetfax en Netwerkscanner	
Belichtingsaanpassingsscherm voor het scannen naar lokale schijf in de modus Documentarchivering	

- **Key Touch Geluid bij standaardinstelling**

Wanneer u de belichting instelt in het scherm voor het aanpassen van de belichting van iedere modus, klinkt 2 keer een pieptoon als de referentiewaarde is bereikt.



UNIVERSAL DESIGN-FUNCTIES

Het apparaat beschikt over functies en instellingen die compatibel zijn met Universal Design.

Gebruiksvriendelijke gebruikersinterface

• Eenvoudige modus

Deze modus bevat alleen de veelgebruikte opties. De knoppen en de tekst zijn extra groot om de bediening eenvoudiger te maken. Vanuit de eenvoudige modus kunnen bijna alle reguliere handelingen worden uitgevoerd.

- ▶ [KOPIEERMODUS \(pagina 2-3\)](#)
- ▶ [FAXMODUS \(pagina 4-6\)](#)
- ▶ [DE NETWERKSCANNERMODUS \(pagina 5-8\)](#)

• Het beginscherm aanpassen en pictogrammen toevoegen

U kunt pictogrammen aan het beginscherm toevoegen. U kunt de afbeelding van een pictogram ook wijzigen.

U kunt een afbeelding aan een pictogram toevoegen via 'Instellingen (beheerder)' - [Systeeminstellingen] → [Instelling voor het beginscherm] → [Pictogram].

Als u een pictogram aan het beginscherm wilt toevoegen, kiest u 'Instellingen (beheerder)' - [Systeeminstellingen] → [Instelling voor het beginscherm] → [Voorwaarde- Instellingen] → [Beginknop]/[Vaste toets].

• Het beginscherm aanpassen - de weergavevolgorde wijzigen

U kunt de volgorde van de items in het beginscherm wijzigen zodat de items die u het vaakst gebruikt als eerste worden weergegeven.

Als u de volgorde van de items in het beginscherm wilt wijzigen, gaat u naar 'Instellingen (beheerder)' - [Systeeminstellingen] → [Instelling voor het beginscherm] → [Voorwaarde- Instellingen] → [Beginknop].

• Het beginscherm aanpassen - een intuïtief en gebruiksvriendelijk ontwerp

De weergave met normale pictogrammen is intuïtief en gebruiksvriendelijk. Het tonerniveau wordt altijd weergegeven. U hoeft dus geen handelingen uit te voeren om het tonerniveau weer te geven.



Zie 'Gebruikershandleiding (Bediening aanraakscherm)' voor informatie over het aanpassen van het beginscherm.

• Weergave met hoog contrast (UD-patroon)

Het beeld van het aanraakscherm kan op hoog contrast worden ingesteld.

Selecteer [Patroon 5] bij 'Instellingen (beheerder)' - [Systeeminstellingen] → [Algemene instellingen] → [Bedienings-Instellingen] → [Voorwaarde- Instellingen] → [Weergavepatroon instelling].

• Meertalige weergave

De taal van het aanraakscherm kan worden gewijzigd, bijvoorbeeld in het Engels of het Nederlands.

Selecteer de gewenste taal bij 'Instellingen (beheerder)' - [Systeeminstellingen] → [Algemene instellingen] → [Bedienings- Instellingen] → [Voorwaarde- Instellingen] → [Taalinstelling].



Intuïtieve bediening

- **Quick-view bedieningshandleiding**

Raak de toets [Bedienings- handleiding] in het beginscherm van het aanraakscherm aan om de bedieningshandleiding weer te geven. De bedieningshandleiding bevat eenvoudige uitleg over het gebruik van het apparaat.

- **Eenvoudige bediening door het opslaan van programma's**

Met de programmafunctie kunt u groepen instellingen voor kopiëren, faxen en andere functies opslaan. Door instellingen die u vaak gebruikt in groepen op te slaan kunt u die snel toepassen.

- ▶ [PROGRAMMA'S \(pagina 2-139\)](#)
- ▶ [FAXHANDELINGEN OPSLAAN \(PROGRAMMA\) \(pagina 4-76\)](#)
- ▶ [SCANBEWERKINGEN OPSLAAN \(PROGRAMMA\) \(pagina 5-70\)](#)

- **Bediening op afstand**

Het aanraakscherm van het apparaat kan worden weergegeven op een computer die deel uitmaakt van hetzelfde netwerk, zodat u het apparaat vanaf de computer kunt bedienen. Zo kunt u op een computer uitleggen hoe het apparaat werkt en kunnen gebruikers die problemen hebben met het gebruik van het aanraakscherm het apparaat vanaf een computer bedienen.

- ▶ [BEDIENING OP AFSTAND VAN HET APPARAAT \(pagina 1-80\)](#)

Eenvoudige bediening op het apparaat

- **Donkere kleur van de uitvoerlade**

Aan de donkere kleur van de uitvoerlade kunt u zien naar welke lade een taak wordt uitgevoerd.

- **Aan de rechterzijde van het bedieningspaneel**

Aan de rechterzijde van het bedieningspaneel zodat het papier kan worden verwijderd zonder de lade te belemmeren.

Eenvoudig toner vervangen

- **Foutieve installatie van tonercartridges voorkomen**

Om te voorkomen dat een tonercartridge op de verkeerde plek wordt geplaatst, kan elke kleur maar op één plek worden geïnstalleerd.

- ▶ [DE TONERCARTRIDGE VERVANGEN \(pagina 1-183\)](#)

- **De doos met de toner kan met één hand worden geopend**

De doos die de tonercartridge bevat, kan eenvoudig met één hand worden geopend.



GEREGISTREERDE ITEMS IN HET OPDRACHTLOGBOEK

Het apparaat registreert de uitgevoerde opdrachten in een logboek. De belangrijkste informatie die wordt vastgelegd in het opdrachtlogboek wordt hieronder beschreven.



- Teneinde het gemakkelijk te maken om de gebruikstotalen vast te stellen voor verschillend geconfigureerde apparaten, zijn de items die worden geregistreerd in het opdrachtlogboek vast, ongeacht welke randapparaten zijn geïnstalleerd of wat het doel van de registratie is.
- In sommige gevallen wordt opdrachtinformatie mogelijk niet correct vastgelegd, bijvoorbeeld als een stroomstoring optreedt tijdens een opdracht.

Nr.	Itemnaam	Beschrijving
1	Hoofditems	Taak-id
		De taak-id wordt vastgelegd. Taak-id's worden in het logboek vastgelegd als opeenvolgende nummers met een maximum van 999999, waarna de teller wordt teruggezet op 1.
2		Accounttaak-id
		De taak-id die wordt gebruikt in de Sharp OSA wordt vastgelegd.
3		Opdrachtmodus
		Het type opdrachtmodus, zoals kopiëren of afdrukken, wordt vastgelegd.
4		Computernaam
		De naam van de computer die een afdrukopdracht heeft verzonden wordt vastgelegd.*
5		Gebruikersnaam
		De gebruikersnaam als de functie voor gebruikersauthenticatie wordt gebruikt wordt vastgelegd.
6		Gebruikersnaam
		De aanmeldnaam als de functie voor gebruikersauthenticatie wordt gebruikt wordt vastgelegd.
7		Kaart-ID
		De card ID bij gebruik voor een authenticatieproces wordt vastgelegd.
8		Nummer uitgifte van Card
		Het aantal keer dat een SSFC IC-card is uitgegeven, wordt opgeslagen.
9		Main Code
		Main Code wordt vastgelegd.
10		Sub Code
		Sub Code wordt vastgelegd.
11		Begindatum en -tijd
		De datum en tijd waarop de opdracht is gestart wordt vastgelegd.
12		Einddatum en -tijd
		De datum en tijd waarop de opdracht is voltooid wordt vastgelegd.
13		Totaal aantal zwart/wit
		Voor een afdrukopdracht wordt het totale aantal vastgelegd. Voor een verzendopdracht wordt het aantal verzonden pagina's in zwart-wit vastgelegd. Bij een samenvatting van een distributieverzending wordt het totale aantal pagina's vastgelegd. Bij het scannen naar lokale schijf wordt het aantal opgeslagen pagina's in zwart-wit vastgelegd.
14		Totaal aantal meerkleuren
		Het totaal aantal pagina's van een afdruktaak dat is afgedrukt in kleur wordt vastgelegd.
15		Telling volgens formaat
		Tellingen op origineel/papierformaat in kleurmodus en modus voor zwart-wit worden vastgelegd.
16		Ongeldig aantal vellen (zwart/wit)
		Het ongeldige aantal vellen in zwart-wit wordt vastgelegd.
17		Ongeldig aantal vellen (kleur)
		Het ongeldige aantal vellen in kleur wordt vastgelegd.
18		Aantal gereserveerde sets
		Het aantal opgegeven sets of gereserveerde bestemmingen wordt vastgelegd.
19		Aantal voltooide sets
		Het aantal voltooide sets of het aantal bestemmingen waarnaar de verzending met succes is voltooid wordt vastgelegd.



Nr.		Itemnaam	Beschrijving
20	Hoofditens	Aantal gereserveerde pagina's	Het aantal gereserveerde origineelpagina's van een kopieer-, afdruk-, scan- of andere opdracht wordt vastgelegd.
21		Aantal voltooide pagina's	Het aantal voltooide pagina's van een set wordt vastgelegd.
22		Resultaat	Het resultaat van een opdracht wordt vastgelegd.
23		Foutoorzaak	Als een fout optreedt tijdens een opdracht, wordt de oorzaak van de fout vastgelegd.
24	Onderwerp betreffende afdrukopdracht	Uitvoer	De uitvoermodus van een afdrukopdracht wordt vastgelegd.
25		Nieten	De status van het nieten wordt vastgelegd.
26		Aantal nietjes	Het aantal nietjes wordt vastgelegd.
27		Perforeren	De status van het perforeren wordt vastgelegd.
28		Perforaties Aantal	Het aantal perforaties wordt vastgelegd.
29		Vouwen	Het aantal perforaties wordt vastgelegd.
30		Aantal vouwen	Een opdracht waarbij gebruik wordt gemaakt van de vouwfunctie wordt vastgelegd.
31		Zadelvouw	Een opdracht waarbij gebruik wordt gemaakt van de zadelsteekfunctie wordt vastgelegd.
32		Zadelvouw Aantal	Het aantal gevouwen pagina's door de zadelsteek-afwerkingseenheid wordt vastgelegd.
33		Printertint	De tint die wordt gebruikt voor een afdrukopdracht wordt vastgelegd.
34		Onderwerp betreffende afbeelding verzenden	Adres
35	Naam Afzender		De naam van de afzender van een opdracht voor beeldverzending wordt vastgelegd.
36	Afzenderadres		Het adres van de afzender van een opdracht voor beeldverzending wordt vastgelegd.
37	Type verzending		Het type verzending van een opdracht voor beeldverzending wordt vastgelegd.
38	Administratief serienummer		Het administratieve serienummer van een opdracht voor beeldverzending wordt vastgelegd.
39	Rondzendnummer		Het rondzendnummer van een opdracht voor beeldverzending wordt vastgelegd.
40	Invoervolgorde		De reserveringsvolgorde voor distributieverzending van een opdracht voor beeldverzending wordt vastgelegd. Deze wordt gebruikt om communicatie en afdrukken aan elkaar te koppelen bij het vastleggen van multi-navraagopdrachten.
41	Bestand Indeling		De bestandsindeling van een opdracht voor beeldverzending of scannen naar lokale schijf wordt vastgelegd.
42	Ondertekenen		Legt vast of wel of geen elektronische handtekening wordt gebruikt bij e-mailverzending.
43	Versl.		Legt vast of wel of geen versleuteling wordt gebruikt bij e-mailverzending.
44	Compressiemodus/ Comprimeringsfactor		De compressiemodus en compressiefactor van het bestand van een opdracht voor beeldverzending of scannen naar lokale schijf wordt vastgelegd.
45	Communicatietijd		De communicatietijd van een opdracht voor beeldverzending wordt vastgelegd.
46	Faxnr.		Het nummer van de opgeslagen afzender wordt vastgelegd.
47	Onderwerp betreffende documentarchivering		Document- Archivering
48		Opslagmodus	De opslagmodus voor documentarchivering wordt vastgelegd.



Nr.		Itemnaam	Beschrijving
49	Algemene functionaliteit	Kleurinstelling	De kleurmodus die door de gebruiker is geselecteerd wordt vastgelegd.
50		Spec. Functies	De speciale modi die zijn geselecteerd bij het uitvoeren van de opdracht worden vastgelegd.
51		Bestandsnaam	De opgeslagen bestandsnaam wordt vastgelegd.*
52		Gegevensgrootte [KB]	Het grootte van een bestand wordt vastgelegd.
53	Gedetailleerde items	Formaat Origineel	Het formaat van een gescand origineel wordt vastgelegd. Voor een afdrুকopdracht met documentarchivering wordt het papierformaat van het bestand vastgelegd.
54		Origineeltype	Het type origineel (tekst, afgedrukte foto, enz.) dat is ingesteld in het scherm met belichtingsinstellingen wordt vastgelegd.
55		Aantal originelen	Het aantal vellen van een gescand origineel wordt vastgelegd.
56		Papierformaat	Voor een afdrুকopdracht wordt het papierformaat vastgelegd. Voor een verzendopdracht wordt het verzonden papierformaat vastgelegd. Voor een opdracht met scannen naar lokale schijf wordt het papierformaat van het opgeslagen bestand vastgelegd.
57		Papiertype	Het papiertype dat wordt gebruikt voor afdrucken wordt vastgelegd.
58		Papiereigenschap	De papiereigenschap die is opgegeven bij "Papiertype" wordt vastgelegd.
59		Duplex configureren	De duplexinstelling wordt vastgelegd.
60		Resolutie	De scanresolutie wordt vastgelegd.
61		Apparaatitem	Modelnaam
62	Serienummer		Het serienummer van het apparaat wordt vastgelegd.
63	Naam		De naam van de computer die is ingesteld op de webpagina's wordt vastgelegd.
64	Machinelocatie		De installatielocatie van het apparaat die is ingesteld op de webpagina's wordt vastgelegd.
65	Apparaat-ID		Registreer de machine-ID die de onderhoudstechnicus ingevoerd heeft.

* In sommige omgevingen wordt dit niet vastgelegd.

EEN HANDLEIDING VANAF HET BEDIENINGSPANEEL AFDrukKEN

De handleidingen kunnen uit de Bedieningshandleiding vanaf het toestel worden afgedrukt. Om een handleiding af te drukken, raadpleegt u de Verkorte installatiehandleiding.



Het afdrukken van handleidingen vanaf het bedieningspaneel blokkeren

In "Instellingen (beheerder)" - [Systeeminstellingen] → [Algemene instellingen] → [Bedienings-Instellingen] → [Voorwaarde-Instellingen] → [Schakel afdrukken van Handleiding uit vanaf het Bedieningspaneel].



PAPIER LADEN

BELANGRIJKE INFORMATIE OVER PAPIER

Wanneer een lade met grote capaciteit is geïnstalleerd

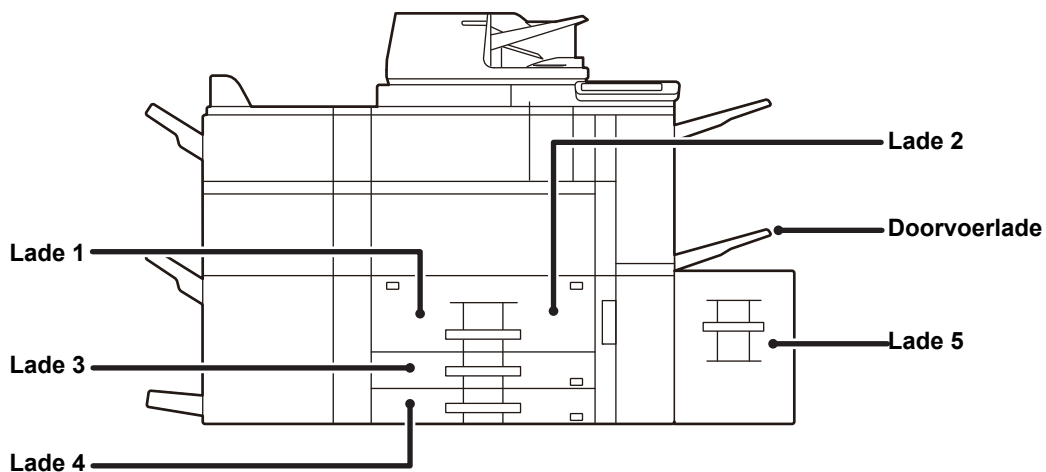

Wanneer laden met grote capaciteit zijn geïnstalleerd

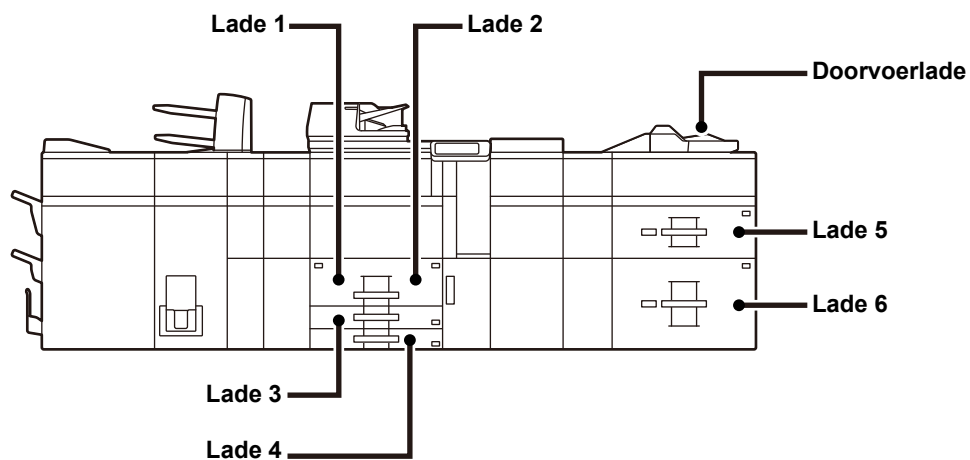



DE DEFINITIE VAN 'R' IN PAPIERFORMATEN

'R' wordt toegevoegd aan het einde van de naam van een papierformaat dat zowel staand als liggend kan worden gebruikt om de instelling 'liggend' aan te geven.

Papier dat in de staande of liggende afdrukstand kan worden geplaatst		Papier dat alleen in de liggende afdrukstand kan worden geplaatst
A4, B5, 8-1/2" x 11"		SRA3, A3W, A3, SRA4, B4, 12" x 18", 11" x 17", 8-1/2" x 14", 8-1/2" x 13"
Papier in de liggende afdrukstand	Papier in de staande afdrukstand	Kan alleen in de liggende afdrukstand worden geplaatst
<div style="border: 1px solid black; padding: 5px; width: fit-content; margin: 0 auto;">A4R (8-1/2" x 11"R)</div>	<div style="border: 1px solid black; padding: 5px; width: fit-content; margin: 0 auto;">A4 (8-1/2" x 11")</div>	<div style="border: 1px solid black; padding: 5px; width: fit-content; margin: 0 auto;">A3 (11" x 17")</div>



GESCHIKTE PAPIERTYPEN

In dit gedeelte worden papiertypen beschreven die wel en niet kunnen worden gebruikt. Uitgezonderd normaal papier wordt naar alle typen papier verwezen als speciale media.



- Er zijn verschillende typen papier in de handel verkrijgbaar. Sommige papiertypen kunt u niet gebruiken in het apparaat. Raadpleeg de dealer of de dichtstbijzijnde erkende servicevertegenwoordiger voordat u papier gaat gebruiken.
- De beeldkwaliteit en geschiktheid voor het fuseren van toner met het papier wisselt mogelijk naargelang de omgeving, bedrijfsomstandigheden en papiereigenschappen. De beeldkwaliteit is dan lager dan u zou verkrijgen met Sharp-standaardpapier. Raadpleeg de dealer of de dichtstbijzijnde erkende servicevertegenwoordiger voordat u papier gaat gebruiken.
- Wanneer u niet-aanbevolen of niet-bruikbaar papier gebruikt, kan dit leiden tot scheve invoer, papierstoringen en slecht fuseren van de toner (de toner hecht niet goed aan het papier en geeft af) of storingen van het apparaat.
- Wanneer u niet-aanbevolen papier gebruikt, kan dit leiden tot papierstoringen of een slechte beeldkwaliteit. Controleer, voordat u niet-aanbevolen papier gebruikt, of u hiermee goed kunt afdrucken.

Bruikbaar papier

Specificaties van normaal papier, zwaar papier en dun papier

Normaal papier*	Normaal papier 1	60 g/m ² tot 89 g/m ² (16 lbs. bond tot 24 lbs. bond)
	Normaal papier 2	90 g/m ² tot 105 g/m ² (24 lbs. bond tot 28 lbs. bond)
Zwaar papier	Zwaar papier 1	106 g/m ² tot 176 g/m ² (28 lbs. bond tot 65 lbs. cover)
	Zwaar papier 2	177 g/m ² tot 220 g/m ² (65 lbs. cover tot 80 lbs. cover)
	Zwaar papier 3	221 g/m ² tot 256 g/m ² (80 lbs. cover tot 140 lbs. index)
	Zwaar papier 4	257 g/m ² tot 300 g/m ² (140 lbs. index tot 110 lbs. cover)
Dun papier		55 g/m ² tot 59 g/m ² (13 lbs tot 16 lbs)

* Als het papier dat u normaal gebruikt, gerecycled, voorgeperforeerd, voorbedrukt, briefpapier, gekleurd, of gebruikerstype 1 tot 9 is, stel dan een juist papiergewicht in in "Instellingen" – [Systeeminstellingen] → [Algemene instellingen] → [Papierinstellingen] → [Papierlade- instellingen] → [Papiergewicht].



- De categorie "Bruikbaar papier" is gebaseerd op standaard papier van Sharp.
- Als u niet-aanbevolen papier gebruikt, kan dit een invloed hebben op de afdrukkwaliteit zelfs als er een papierinstelling is geselecteerd die overeenkomt met de bovenstaande papierverdelingen. Probeer in dat geval het papiertype in te stellen op een type dat iets zwaarder of iets lichter is dan normaal. Raadpleeg voor meer informatie uw dealer of een erkende servicevertegenwoordiger.
- Raadpleeg de specificaties in de Beknopte bedieningshandleiding voor de papierspecificaties.
- Gerecycled papier, gekleurd papier en voorgeperforeerd papier moeten voldoen aan dezelfde specificaties als normaal papier. Raadpleeg de dealer of de dichtstbijzijnde erkende servicevertegenwoordiger voordat u papier gaat gebruiken.
- Wanneer het uitgevoerde papier duidelijk gekruld is, verwijder dan het papier uit de cassette, draai het papier om, zodat de onderkant boven ligt, en ga verder.

Papier dat kan worden gebruikt voor de faxfunctie

Land of gebied van AB-type: A5R, B5, B5R, 8-1/2" x 11", 8-1/2" x 11"R, A4, A4R, 8-1/2" x 13", 8-1/2" x 13-2/5", 8-1/2" x 13-1/2", B4, en A3

Land of gebied van inch-type: 5-1/2" x 8-1/2"R, 8-1/2" x 11", 8-1/2" x 11"R, A4, A4R, 8-1/2" x 13", 8-1/2" x 13-2/5", 8-1/2" x 14", en 11" x 17"

Specificaties van papier dat kan worden gebruikt voor dubbelzijdig afdrucken

Papiertype	Normaal papier, Recycled, Kleur, Briefpapier, Voorbedrukt, Geperforeerd, Zwaar papier (106 g/m ² (28 lbs. bond) tot 300 g/m ² (140 lbs. index))
Papierformaat	SRA3, A3W, A3, B4, SRA4, A4, A4R, B5, B5R, A5R, A4W (9" x 12"), 12" x 18", 11" x 17", 8-1/2" x 14", 8-1/2" x 13-1/2", 8-1/2" x 13-2/5", 8-1/2" x 13", 8-1/2" x 11", 8-1/2" x 11"R, 5-1/2" x 8-1/2"R



Papiertypen die in elke lade kunnen worden geplaatst

	Lade 1/2	Lade 3	Lade 4	Doorvo erlade	Lade 5 Lade met grote capaciteit (MX-LC12/ MX-LCX3 N)	Laden met grote capaciteit		Doorvoerlade (voor de laden met grote capaciteit)	Invoegeenheid (bovenste / onderste)
						Lade 5	Lade 6		
Dun papier	-	-	-	Ja	-	Ja	Ja	Ja	-
Normaal papier 1 (60 tot 89 g/m ² (16 tot 24 lbs bond))	Ja	Ja	Ja	Ja	Ja	Ja	Ja	Ja	Ja
Normaal papier 2 (90 tot 105 g/m ² (24 tot 28 lbs bond))	Ja	Ja	Ja	Ja	Ja	Ja	Ja	Ja	Ja
Gerecycled papier	Ja	Ja	Ja	Ja	Ja	Ja	Ja	Ja	Ja
Kleur	Ja	Ja	Ja	Ja	Ja	Ja	Ja	Ja	Ja
Briefpapier	Ja	Ja	Ja	Ja	Ja	Ja	Ja	Ja	Ja
Voorbedrukt	Ja	Ja	Ja	Ja	Ja	Ja	Ja	Ja	Ja
Voorgeperforeerd	Ja	Ja	Ja	Ja	Ja	Ja	Ja	Ja	Ja
Zwaar papier 1: 106 g/m ² tot 176 g/m ² (28 lbs Bond tot 65 lbs Index)	-	Ja	Ja	Ja	Ja	Ja	Ja	Ja	Ja
Zwaar papier 2: 177 g/m ² tot 220 g/m ² (65 lbs Bond tot 80 lbs Cover)	-	Ja	Ja	Ja	Ja	Ja	Ja	Ja	Ja
Zwaar papier 3: 221 g/m ² tot 256 g/m ² (80 lbs Bond tot 140 lbs Index)	-	Ja	Ja	Ja	-	Ja	Ja	-	-
Zwaar papier 4: 257 g/m ² tot 300 g/m ² (140 lbs Index tot 110 lbs Cover)	-	Ja	Ja	Ja	-	Ja	Ja	-	-
Reliëf	-	-	Ja	Ja	-	Ja	Ja	-	-
Envelop	-	-	Ja	Ja	-	-	-	Ja	-
Tabpapier	-	-	Ja	Ja	-	Ja	Ja	Ja	-
Transparanten	-	-	Ja	Ja	-	Ja	Ja	Ja	-
Etiketten	-	-	Ja	Ja	-	Ja	Ja	-	-
Glanspapier	-	-	-	Ja	-	Ja	Ja	-	-

Ja: Kan worden gebruikt

-: Kan niet worden gebruikt



De plaatsingsstand van de afdrukszijde

De in te stellen richting voor de afdrukszijde van papier hangt af van de gebruikte lade. Plaats het papier bij "Briefpapier" en "Voorbedrukt" in de omgekeerde richting.

Plaats het papier met de afdrukszijde in de richting die hieronder is aangegeven.

Lade	Normale toestand	Met briefpapier of voorbedrukt papier geplaatst
Papierladen 1 - 4	Afdrukszijde omhoog	Afdrukszijde omlaag
Doorvoerlande, Lade 5, Lade 6	Afdrukszijde omlaag	Afdrukszijde omhoog



Wanneer [Uitschakelen van duplex] is ingesteld voor "Briefpapier" of "Voorbedrukt" plaatst u de afdrukszijde in dezelfde richting als in de normale toestand.



[Uitschakelen van duplex] instellen:

Selecteer in "Instellingen (beheerder)" [Systeeminstellingen] → [Algemene instellingen] → [Apparaatbeheer] → [Voorwaarde-Instellingen] → [Uitschakelen van duplex].

Papier dat u niet kunt gebruiken

- Speciale media voor een inkjetprinter (fijn papier, glanspapier, glansfilm, enzovoort)
- Carbonpapier of thermisch papier
- Geplakt papier
- Papier met clips
- Papier met vouwen
- Gescheurd papier
- Geoliede transparanten
- Dun papier van minder dan 55 g/m² (15 lbs.)
- Zwaar papier van 300 g/m² (110 lbs. cover) of meer
- Papier met onregelmatige afmetingen
- Geniet papier
- Vochtig papier
- Opgekruld papier
- Papier waarvan de afdrukszijde of de achterzijde al door de printer of het multifunctioneel apparaat is bedrukt.
- Papier met golfpatronen als gevolg van vochtabsorptie
- Gekreukt papier
- Stoffig papier

Niet-aanbevolen papier

- Strijkpapier
- Geperforeerd papier



PAPIER PLAATSEN IN LADE 1/2

Er kan maximaal 1200 vel papier van A4-formaat (8-1/2" × 11") -formaat worden geplaatst in lade 1.
In lade 2 kan maximaal 800 vel A4-papier (8-1/2 × 11") worden geladen.



Als u een ander type of formaat papier hebt geplaatst dan de keer ervoor, moet u de instellingen controleren bij "Instellingen (beheerder)". Een onjuiste instelling kan een afdrukstoring, afdrucken op papier van onjuist formaat of type of vastgelopen papier veroorzaken.



Plaats geen zware voorwerpen op de lade en pas er geen neerwaartse druk op uit.



Het type en formaat van het papier controleren:

[Lade-Instellingen] in het beginscherm, of in "Instellingen" selecteer [Status] → [Machine-identificatie] → [Status papierinvoercassette] → [Papierlade-Instellingen].

Het type en formaat van het papier instellen:

Maak deze instelling in [Lade-Instel.] in het beginscherm, of in "Instellingen" selecteer [Systeeminstellingen] → [Algemene instellingen] → [Papierinstellingen] → [Papierlade- instellingen].

1

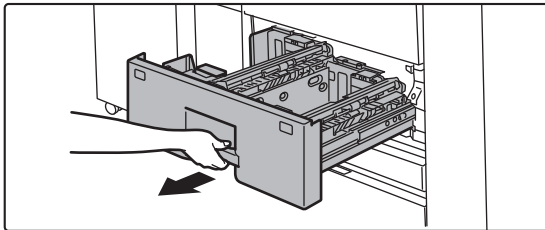

Trek de papierlade naar buiten.

Trek rustig aan de lade totdat deze niet meer verder gaat.



Blijf de hendel vasthouden totdat de lade is ontgrendeld.

2

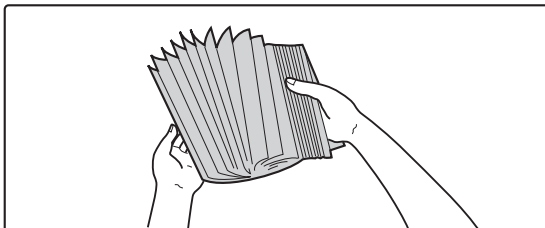

Waaier het papier uit.

Waaier het papier goed uit voordat u het laadt. Als u het papier niet uitwaaiert, kunnen meerdere vellen tegelijk worden ingevoerd waardoor het apparaat vastloopt.



3

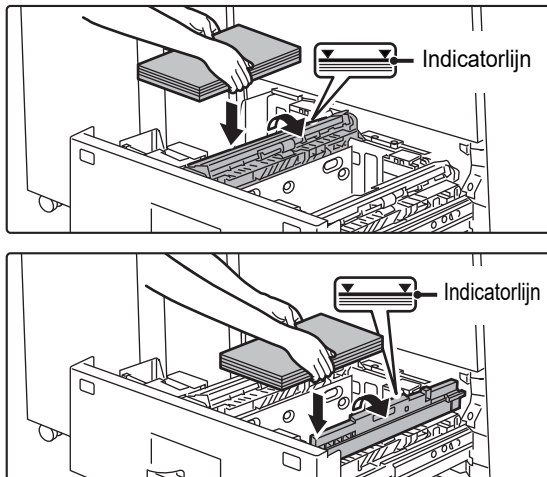

Doe de aanvoerrol omhoog en plaats papier in de lade.

Plaats het papier met de afdrukzijde omhoog. De stapel mag niet boven de indicatorlijn uit komen (maximaal 1200 vel voor lade 1 en maximaal 800 vel voor lade 2).

4

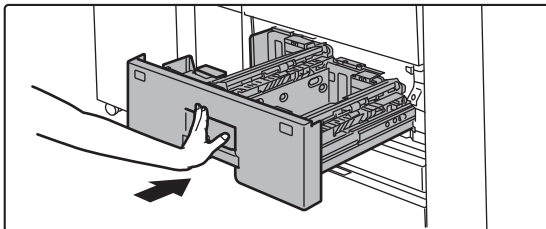

Doe de aanvoerrol omlaag en duw de papierlade rustig terug in het apparaat.

Druk de lade langzaam volledig in het apparaat. Als het papier met kracht erin gestoken wordt, kan het scheef komen te zitten of vastlopen.

Het papierformaat wijzigen

1

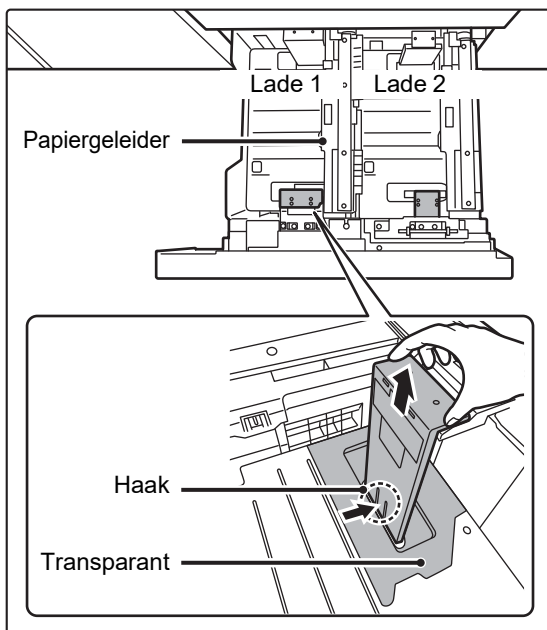

Verwijder de geleider voor het papierformaat.

Houd de bodem van de lade volledig naar beneden gedrukt, houd de haak aan de onderkant van de papiermaatgeleider naar beneden en trek de geleider nu iets omhoog.



Breng de papiergeleider omhoog voordat u het papierformaat van lade 2 wijzigt.



2

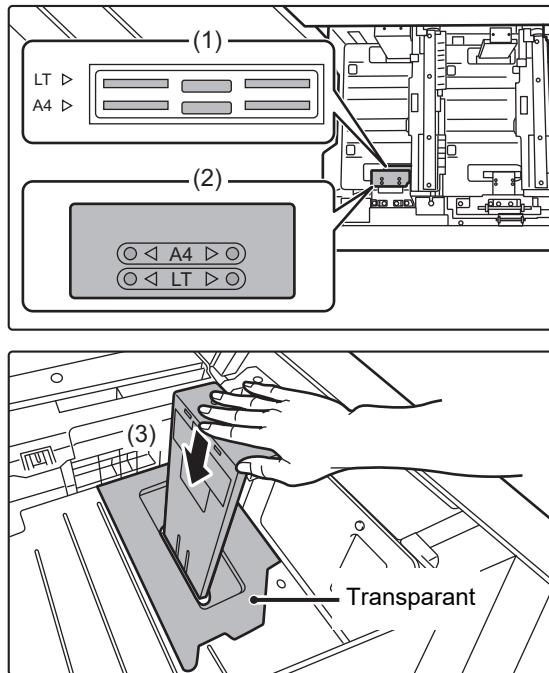

Zet de papiermaatgeleider en de transparant ongeveer goed voor het papiermaat dat u wilt gebruiken.

(1) Breng de onderkant van de papiermaatgeleider op gelijke hoogte met de desbetreffende sleuf onder in de lade.

Breng de papiermaatgeleider op een lijn met de sleuf voor het papiermaat dat u wilt gebruiken (aangegeven met een teken).

(2) Breng de uitsparingen boven in de papiermaatgeleider op een lijn met de uitsteeksels die de papiermaatgeleider vasthouden.

Op een lijn brengen met de uitsparingen voor het papiermaat dat u wilt gebruiken (aangegeven met een teken).

(3) Duw de papiergeleider naar binnen totdat hij vastklikt.

Duw de papiermaatgeleider naar binnen totdat de haak onderaan vastklikt. (U hoort een klik op het moment dat dit gebeurt.) Probeer de papiermaatgeleider een beetje heen en weer te bewegen om te controleren of hij goed vastzit.



- Bij het aanbrengen van de papiermaatgeleider zorgt u ervoor dat de transparant in direct contact komt met de onderkant van de lade. De richting moet correct zijn, zoals hier wordt getoond.
- De opening of uitsparing met het teken 'LT' is voor het formaat 8-1/2" x 11".

Let er bij het aanbrengen van de papiermaatgeleider op dat de geleider boven- en onderaan op hetzelfde formaat staat. Als de geleider boven- en onderaan niet op hetzelfde formaat staat, kan het papier scheeffrekken of vastlopen.

3

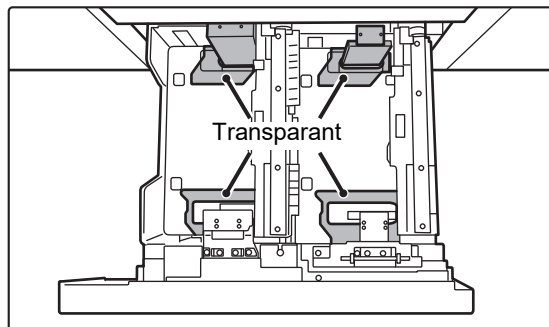

Herhaal stap 1 en 2 om de verste papiergeleider goed te zetten voor het gebruikte papier.

Zet de verste papiergeleider in dezelfde stand als de papiergeleider dichtbij.

Let er bij het verwijderen en aanbrengen van de verste papiermaatgeleider op dat u niet tegen de voorklep van het apparaat slaat.



Wanneer u maar een papiergeleider verzet, kan het papier scheeffrekken of vastlopen.

4

Selecteer het papiermaat en -type.

Stel het papiermaat en het papierstype in door [Lade-Instel.] te selecteren in het beginscherm, of in "Instellingen" selecteer [Systeeminstellingen] → [Algemene instellingen] → [Papierinstellingen] → [Papierlade- instellingen].

Als het papiermaat niet goed is ingesteld, werkt de automatische papierselectie niet goed en kan er op een verkeerd papiermaat of verkeerd papierstype worden afgedrukt of kan er een papierstoring optreden.



PAPIER PLAATSEN IN LADE 3/4

Er kan maximaal 500 vel papier van formaat A3W tot B5R (12" × 18" tot 7-1/4" × 10-1/2"R) in lade 3 worden geladen.
Er kan maximaal 500 vel papier van formaat A3W breed tot A5R (12" × 18" tot 5-1/2" × 8-1/2"R) in lade 4 worden geladen.



- In lade 4 kunnen andere typen papier dan normaal papier, speciale media zoals tabpapier en transparanten worden geladen. Als u tabpapier wilt laden, moet de speciale geleider worden geïnstalleerd.
- Als u een ander type of formaat papier hebt geplaatst dan de keer ervoor, moet u de instellingen controleren bij "Instellingen (beheerder)". Een onjuiste instelling kan een afdrukstoring, afdrukken op papier van onjuist formaat of type of vastgelopen papier veroorzaken.



Plaats geen zware voorwerpen op de lade en pas er geen neerwaartse druk op uit.



Het type en formaat van het papier controleren:

[Lade-Instellingen] in het begainscherm, of in "Instellingen" selecteer [Status] → [Machine-identificatie] → [Status papierinvoercassette] → [Papierlade-Instellingen].

Het type en formaat van het papier instellen:

Maak deze instelling in [Lade-Instel.] in het begainscherm, of in "Instellingen" selecteer [Systeeminstellingen] → [Algemene instellingen] → [Papierinstellingen] → [Papierlade- instellingen].

1

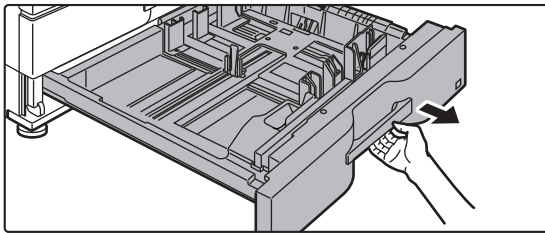

Trek de papierlade naar buiten.

Trek rustig aan de lade totdat deze niet meer verder gaat. Voor het laden van papier gaat u naar stap 3. Om papier van een ander formaat te plaatsen, gaat u verder met de volgende stap.



Blijf de hendel vasthouden totdat de lade is ontgrendeld.

2

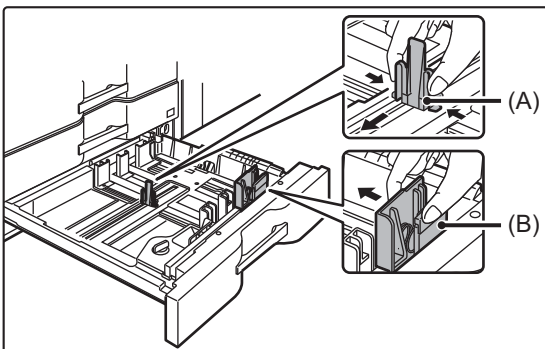

Stel de geleideplaten A en B af door de vergrendelingshendels in te knijpen en de geleideplaten naar de juiste afmetingen in lengte en breedte te schuiven voor het te laden papier.

De geleideplaten A en B kunnen worden verschoven. Knijp de vergrendelingshendel in en verschuif de geleideplaat om de platen aan te passen aan het papierformaat.



Een niet-standaardpapierformaat kan alleen in lade 4 worden geladen. Lade 3 kan niet worden gebruikt voor papierformaten die niet standaard zijn.



3

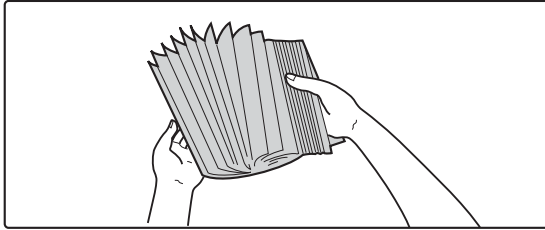

Waaier het papier uit.

Waaier het papier goed uit voordat u het laadt. Als u het papier niet uitwaaiert, kunnen meerdere vellen tegelijk worden ingevoerd waardoor het apparaat vastloopt.

4

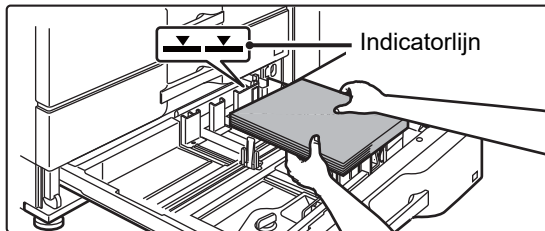

Plaats het papier in de lade.

Plaats het papier met de afdrukzijde omhoog. De stapel mag niet boven de indicatorlijn uit komen (maximaal 500 vel).

5

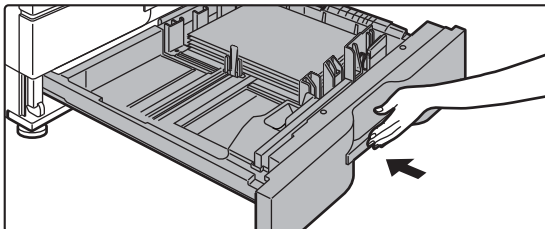

Duw de papierlade rustig terug in het apparaat.

Druk de lade langzaam volledig in het apparaat. Als het papier met kracht erin gestoken wordt, kan het scheef komen te zitten of vastlopen.



Tabpapier laden in lade 4

1

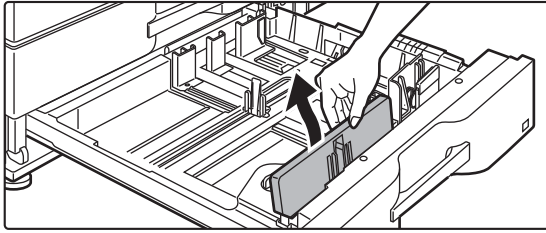

Verwijder de geleider voor het tabpapier.

De geleider bevindt zich binnen in lade 4.

2

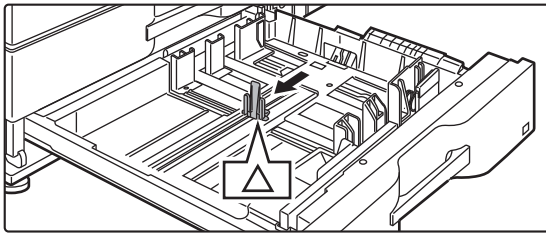

Trek de lade naar buiten en installeer de geleider.

Stel de geleideplaten in op de driehoekige markeringspositie.

Installeer de geleider zodat deze de geleideplaten bedekt. Stel de geleideplaten in de lade in op het formaat in lengte- en breedterichting van het te laden papier.

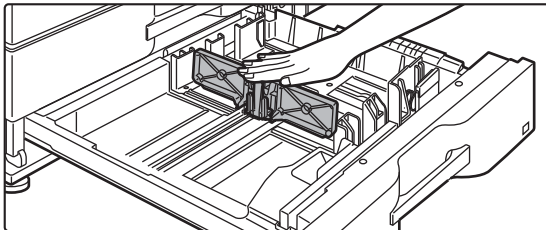
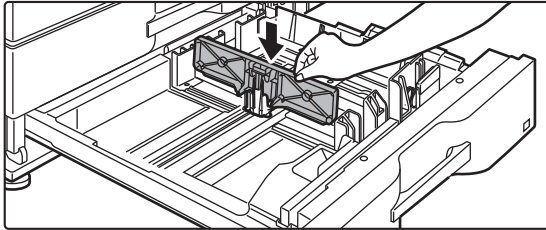

3

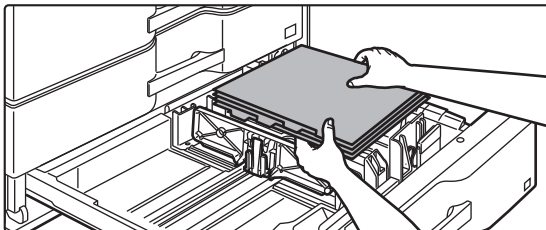

Plaats het tabpapier in de lade.

Plaats het tabpapier met de afdrukszijde omlaag zodat de tab zich aan de linkerkant bevindt.



Zie de volgende afbeelding en pas de tabpositie van het tabpapier aan.

Originelen

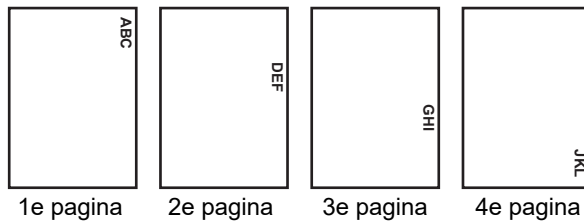

Tabpapier

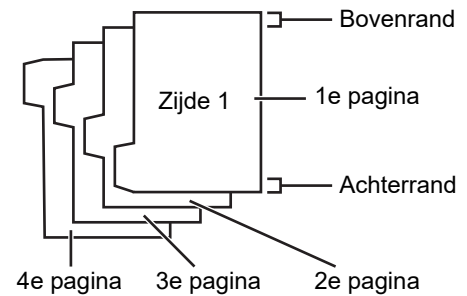

4

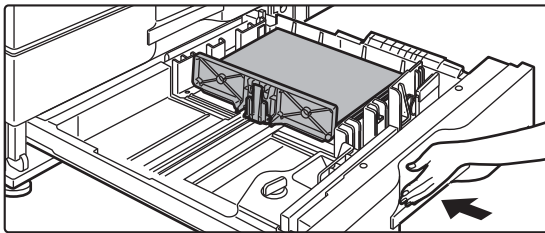

Schuif de lade rustig in het apparaat en stel het papiertype in op tabpapier.

Stel met behulp van "Papierlade- instellingen" in de systeeminstellingen het papiertype in op tabpapier.



U kunt als volgt het papiertype instellen op tabpapier:

Maak deze instelling in [Lade-Instel.] in het beginscherm, of in "Instellingen" selecteer [Systeeminstellingen] → [Algemene instellingen] → [Papierinstellingen] → [Papierlade- instellingen].



Enveloppe in lade 4 laden

Plaats het papier met de kopieer- en afdrukzijde omhoog. Het schema toont een voorbeeld van afdrukken op de voorzijde.

Het maximaal aantal vellen (50) mag de indicatorlijn niet overschrijden.

Enveloppen met driehoekige kleppen kunnen niet worden gebruikt in lade 4.

Afhankelijk van de landen of gebieden kunnen enveloppen niet beschikbaar zijn.

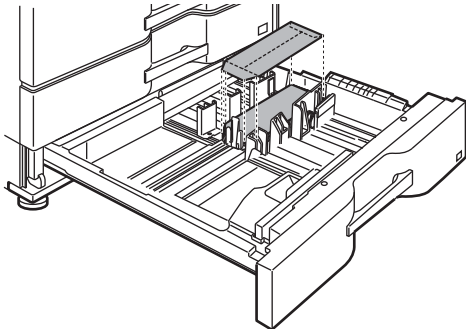

Houd rekening met de volgende punten bij het plaatsen van enveloppen

- Verwijder krullen
- Zorg ervoor dat ze vlak zijn, en geen lucht bevatten
- Zorg ervoor dat de vier gevouwen randen platgedrukt zijn (voor items met kleppen, drie randen)
- Lijn uit op een vlak oppervlak



PAPIER IN DE PAPIERLADE MET GROTE CAPACITEIT LADEN

Gebruik de papierlade met grote capaciteit voor de uitvoer van omvangrijke afdrুকopdrachten die niet met de normale lade kunnen worden verwerkt.

- De lade met grote capaciteit (MX-LC12) kan maximaal 3500 vellen A4, B5 en 8-1/2" × 11" papier bevatten.
- De lade met grote capaciteit (MX-LCX3 N) kan maximaal 3000 vellen papier van A3W (12" × 18") tot B5 (8-1/2" × 11"R), SRA3 en SRA4 bevatten.

Raadpleeg uw leverancier of de dichtstbijzijnde SHARP-serviceafdeling wanneer u het papierformaat wijzigt.



Plaats geen zware voorwerpen op de lade en pas er geen neerwaartse druk op uit.



Het type en formaat van het papier controleren:

[Lade-Instellingen] in het begainscherm, of in "Instellingen" selecteer [Status] → [Machine-identificatie] → [Status papierinvoercassette] → [Papierlade-Instellingen].

Het type en formaat van het papier instellen:

Maak deze instelling in [Lade-Instel.] in het begainscherm, of in "Instellingen" selecteer [Systeeminstellingen] → [Algemene instellingen] → [Papierinstellingen] → [Papierlade- instellingen].

Lade met grote capaciteit (MX-LC12)

1

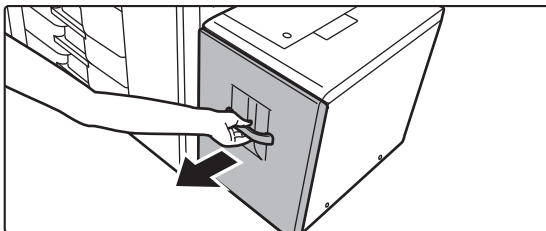

Trek de papierlade naar buiten.

Trek rustig aan de lade totdat deze niet meer verder gaat.

2

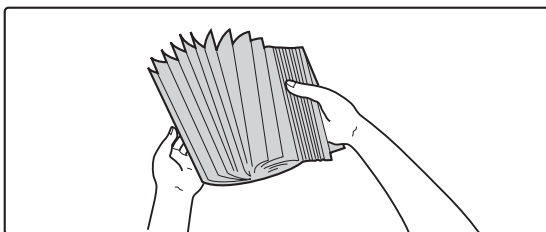

Waaier het papier uit.

Waaier het papier goed uit voordat u het laadt. Als u het papier niet uitwaaiert, kunnen meerdere vellen tegelijk worden ingevoerd waardoor het apparaat vastloopt.

3

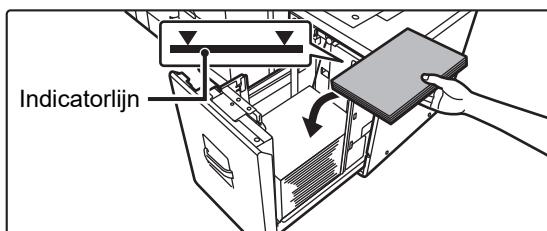

Plaats het papier in het midden van de papiertafel.

Plaats het papier met de afdrukzijde omlaag. De stapel mag niet boven de indicatorlijn uit komen (maximaal 3500 vel).



4

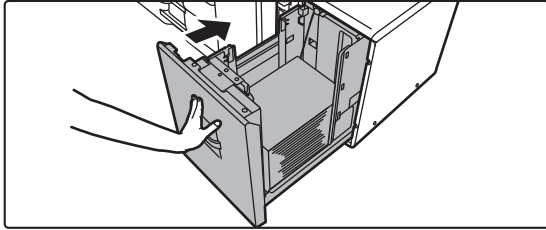

Duw de papierlade rustig terug in het apparaat.

Druk de lade langzaam volledig in het apparaat. Als het papier met kracht erin gestoken wordt, kan het scheef komen te zitten of vastlopen.

Lade met grote capaciteit (MX-LCX3 N)

1

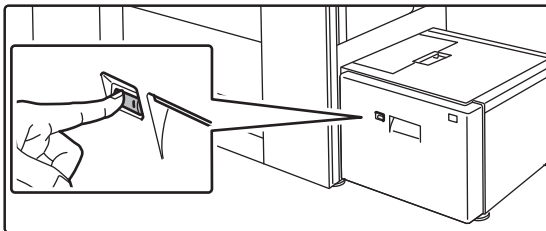

Druk op de bedieningstoets.

De bedieningstoets knippert terwijl de papiertafel van de lade naar beneden wordt verplaatst naar de laadpositie voor het papier. Wacht totdat het lampje van de bedieningstoets uit gaat.



Trek de lade pas uit nadat het lampje uit is gegaan. Als u de lade met kracht naar buiten trekt terwijl het lampje van de toets brandt of knippert, kan er een apparaatstoring optreden.

2

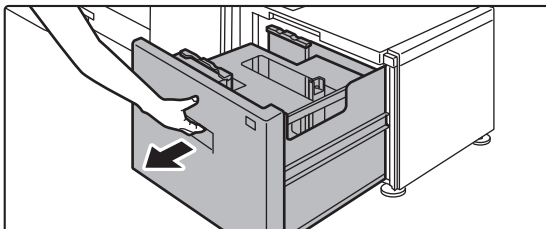

Trek de papierlade naar buiten.

Trek rustig aan de lade totdat deze niet meer verder gaat.

3

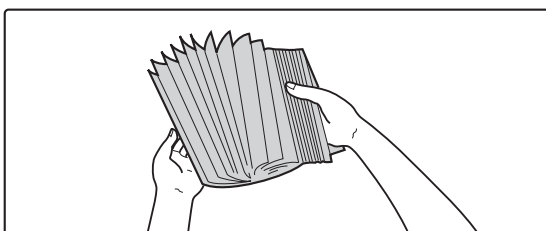

Waaier het papier uit.

Waaier het papier goed uit voordat u het laadt. Als u het papier niet uitwaaiert, kunnen meerdere vellen tegelijk worden ingevoerd waardoor het apparaat vastloopt.

4

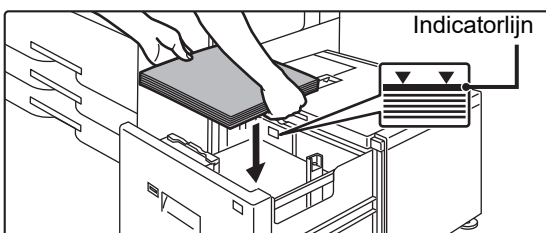

Plaats het papier in het midden van de papiertafel.

Plaats het papier met de afdrukzijde omlaag. De stapel mag niet boven de indicatorlijn uit komen (maximaal 3000 vel). Als een bepaalde volume papier is geladen, wordt de papierlade automatisch een eindje omlaag verplaatst en stopt vervolgens. Herhaal deze bewerking op dezelfde wijze om papier te laden.



- Steek niet uw hand in de ruimte binnen in de papiertafel tijdens het laden van papier.

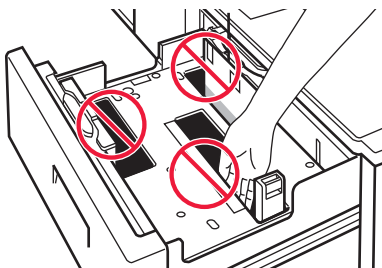

- Berg geen reservepapier of andere voorwerpen op in de ruimte binnen in de lade.

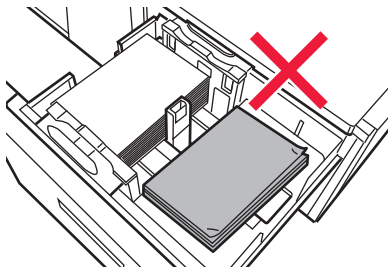

5

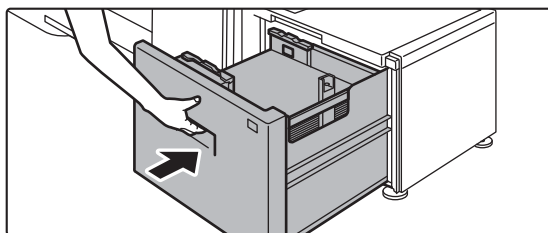

Duw de papierlade rustig terug in het apparaat.

Druk de lade langzaam volledig in het apparaat.

Als het papier met kracht erin gestoken wordt, kan het scheef komen te zitten of vastlopen.

De papiertafel gaat omhoog nadat de lade naar binnen is geduwd. De bedieningstoets knippert terwijl de papiertafel omhoog gaat. De toets licht op als de papiertafel boven is aangekomen.



Het papierformaat wijzigen voor de lade met grote capaciteit (MX-LCX3 N)

1

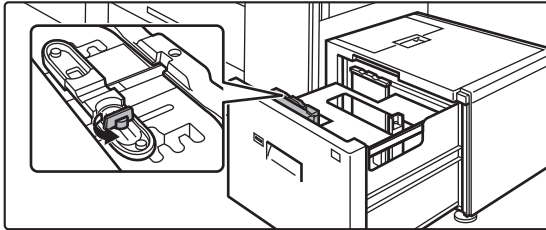

Draai de schroef van de papiergeleider los.

2

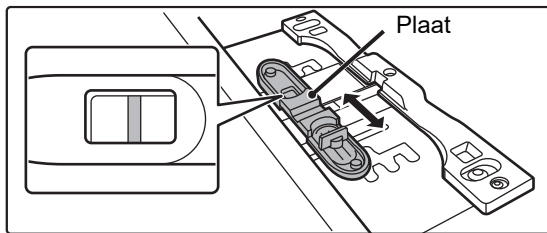

Verschuif de plaat van de papiergeleider.

Verschuif de plaat tot de rode lijn in het midden van het formaatvenstertje staat.

3

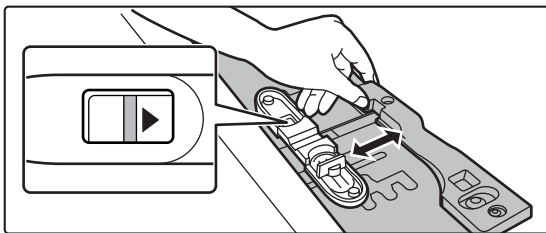

Stem de papiergeleider af op het gebruikte papierformaat.

Schuif de papiergeleider naar voor of achter tot het teken dat het gebruikte formaat aangeeft (◀ of ▶) in het formaatvenstertje staat.

4

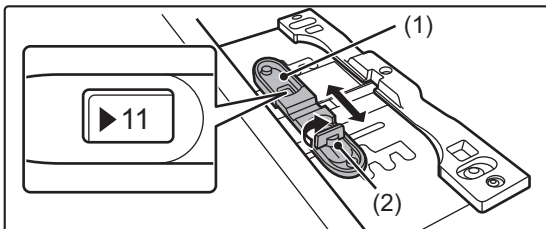

Draai de schroef van de papiergeleider weer aan.

(1) Verschuif de plaat van de papiergeleider.

Verschuif de plaat tot het gebruikte papierformaat in het midden van het formaatvenstertje staat.

(2) Draai de schroef van de papiergeleider aan.

5

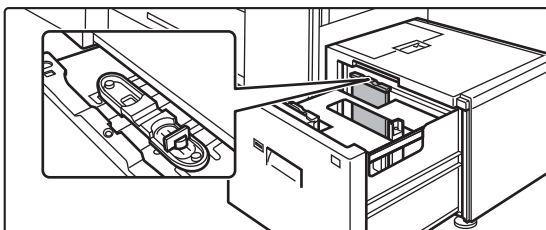

Herhaal stap 1 tot en met 4 om de verste papiergeleider goed te zetten voor het gebruikte papier.

Zet de verste papiergeleider in dezelfde stand als de papiergeleider dichtbij.



Wanneer u maar een papiergeleider verzet, kan het papier scheeftrekken of vastlopen.



6

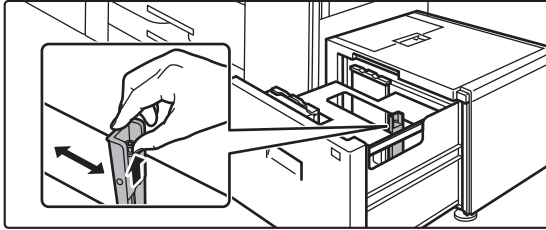

Zet de papiergeleider aan de rechterkant in de juiste stand voor het gebruikte papierformaat.

- (1) **Houd de vergrendeling van de papiergeleider omhoog en zet de papiergeleider in de juiste stand voor het gebruikte papier.**
- (2) **Maak de vergrendeling van de papiergeleider los.**
- (3) **Beweeg de papiergeleider een beetje heen en weer, zodat de geleider op zijn plaats vastschiet.**

U hoort een klik op het moment dat dit gebeurt.

7

Selecteer het papierformaat en -type.

Stel het papierformaat en het papierstype in door [Lade-Instel.] te selecteren in het beginscherm, of in "Instellingen" selecteer [Systeeminstellingen] → [Algemene instellingen] → [Papierinstellingen] → [Papierlade- instellingen].

Als het papierformaat niet goed is ingesteld, werkt de automatische papierselectie niet goed en kan er op een verkeerd papierformaat of verkeerd papierstype worden afgedrukt of kan er een papierstoring optreden.



PAPIER IN DE PAPIERLADEN MET GROTE CAPACITEIT LADEN

Gebruik de papierladen met grote capaciteit voor de uitvoer van omvangrijke afdrukopdrachten die niet met de normale lade kunnen worden verwerkt.

De laden met grote capaciteit kunnen maximaal 5000 vellen papier bevatten (2500 vellen voor lade 5 en 2500 vellen voor lade 6) van A3W (12" × 18") tot B5R (7-1/4" × 10-1/2"R).



In de laden met grote capaciteit kunnen andere typen papier dan normaal papier, speciale media zoals tabpapier en transparanten worden geladen.
Als u tabpapier wilt laden, moet de speciale geleider worden geïnstalleerd.



Plaats geen zware voorwerpen op de lade en pas er geen neerwaartse druk op uit.



Het type en formaat van het papier controleren:

[Lade-Instellingen] in het begainscherm, of in "Instellingen" selecteer [Status] → [Machine-identificatie] → [Status papierinvoercassette] → [Papierlade-Instellingen].

Het type en formaat van het papier instellen:

Maak deze instelling in [Lade-Instel.] in het begainscherm, of in "Instellingen" selecteer [Systeeminstellingen] → [Algemene instellingen] → [Papierinstellingen] → [Papierlade- instellingen].

1

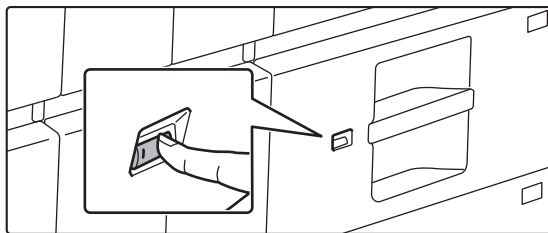

Druk op de bedieningstoets.

De bedieningstoets knippert terwijl de papiertafel van de lade naar beneden wordt verplaatst naar de laadpositie voor het papier. Wacht totdat het lampje van de bedieningstoets uit gaat.



Trek de lade pas uit nadat het lampje uit is gegaan. Als u de lade met kracht naar buiten trekt terwijl het lampje van de toets brandt of knippert, kan er een apparaatstoring optreden.

2

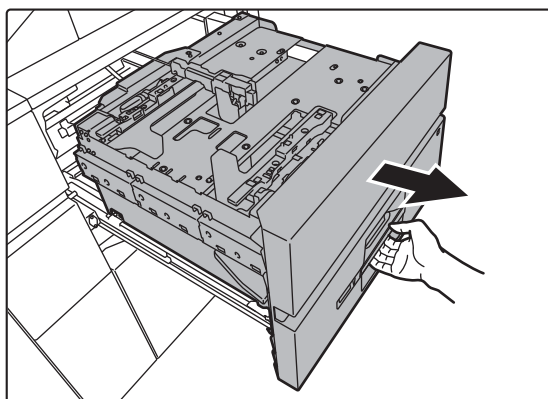

Trek de papierlade naar buiten.

Trek rustig aan de lade totdat deze niet meer verder gaat.



3

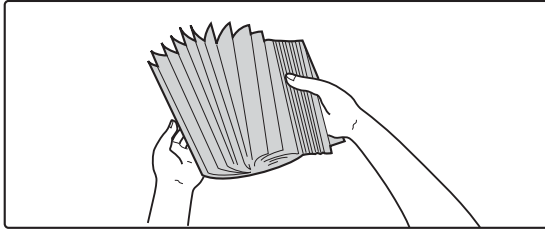

Waaier het papier uit.

Waaier het papier goed uit voordat u het laadt. Als u het papier niet uitwaaiert, kunnen meerdere vellen tegelijk worden ingevoerd waardoor het apparaat vastloopt.

4

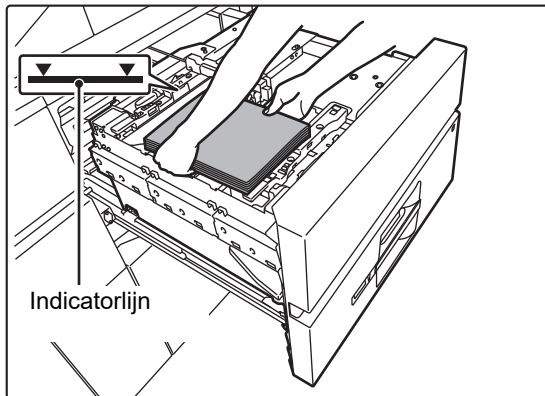

Laad het papier.

Plaats het papier met de afdrukkzijde omlaag. De stapel mag niet boven de indicatorlijn uit komen (maximaal 2500 vel).

5

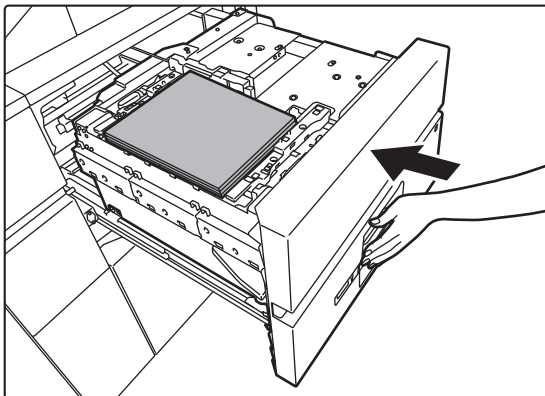

Duw de papierlade rustig terug in het apparaat.

Druk de lade langzaam volledig in het apparaat.

Als het papier met kracht erin gestoken wordt, kan het scheef komen te zitten of vastlopen.

De papiertafel wordt omhoog verplaatst nadat de lade terug in het apparaat is geschoven.

De bedieningstoets knippert terwijl de papiertafel omhoog wordt verplaatst. De toets licht op als de papiertafel boven is aangekomen.



Het tabpapier laden

1

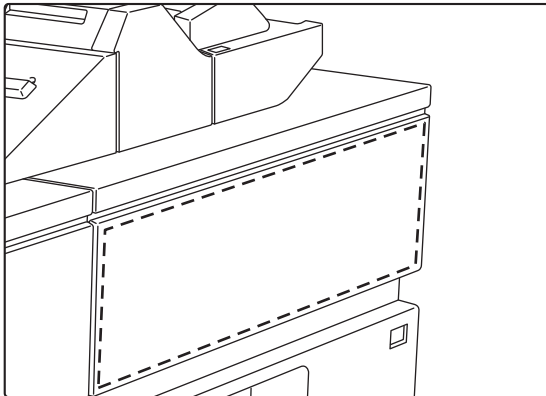

Verwijder de geleider voor het tabpapier.

De geleider bevindt zich in de bovenste lade.

2

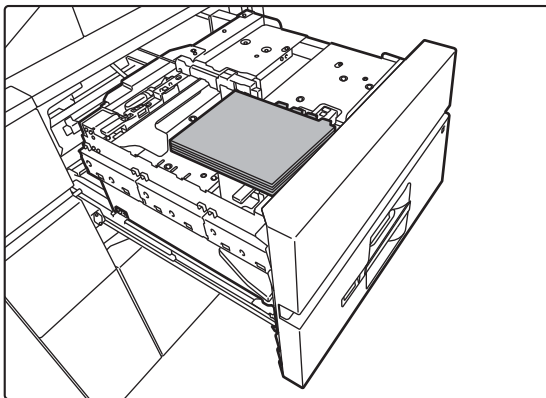

Plaats het tabpapier in de lade.

Plaats het tabpapier met de afdrukzijde omhoog zodat de tab zich aan de rechterkant bevindt.



Zie de volgende afbeelding en pas de tabpositie van het tabpapier aan.

Originelen

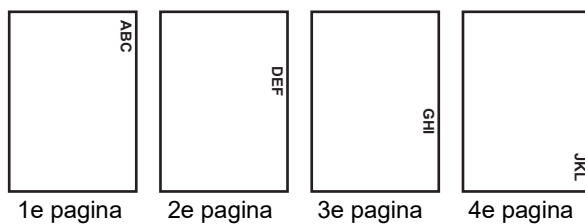

Tabpapier

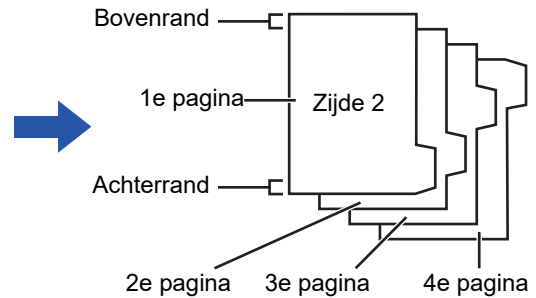



3

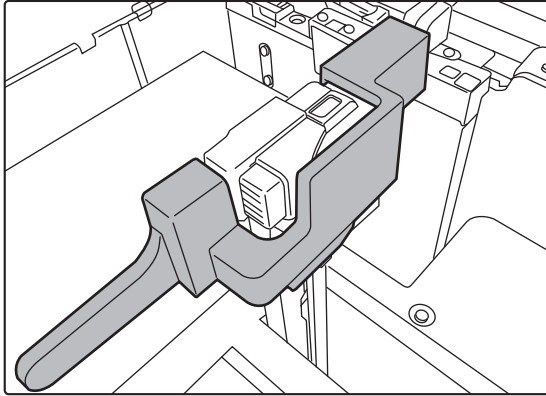

Plaats de geleider voor het tabpapier.

Plaats de geleider aan de bovenkant van het tabpapier.

4

Schuif de lade rustig in het apparaat en stel het papiertype in op tabpapier.

Stel met behulp van "Papierlade- instellingen" in de systeeminstellingen het papiertype in op tabpapier.



U kunt als volgt het papiertype instellen op tabpapier:

Maak deze instelling in [Lade-Instel.] in het beginscherm, of in "Instellingen" selecteer [Systeeminstellingen] → [Algemene instellingen] → [Papierinstellingen] → [Papierlade- instellingen].

Het papierformaat wijzigen

1

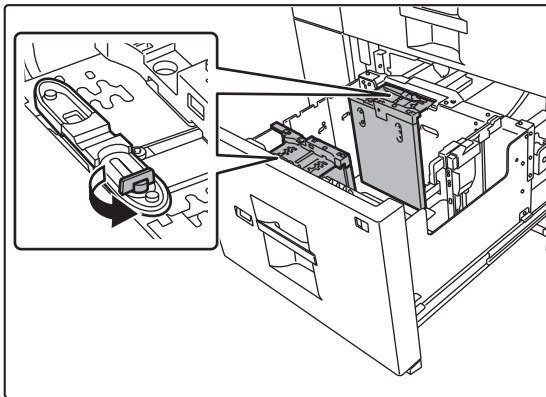

Draai de schroef van de papiergeleider los.

2

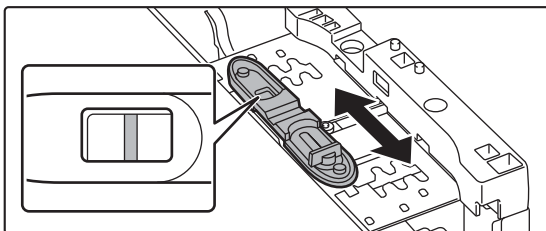

Verschuif de plaat van de papiergeleider.

Verschuif de plaat tot de rode lijn in het midden van het formaatvenstertje staat.

Wanneer u een van beide verschuift, verschuift zowel de verste plaat als de plaat dichtbij.



3

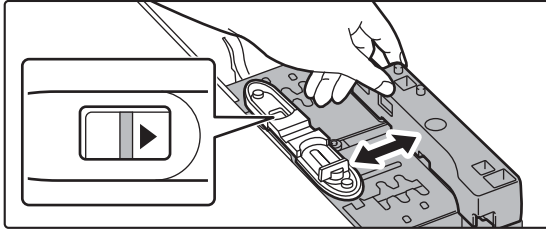

Stem de papiergeleider af op het gebruikte papierformaat.

Schuif de papiergeleider naar voor of achter tot het teken dat het gebruikte formaat aangeeft (◀ of ▶) in het formaatvenstertje staat.

Wanneer u een van beide verschuift, verschuift zowel de verste plaat als de plaat dichtbij.

4

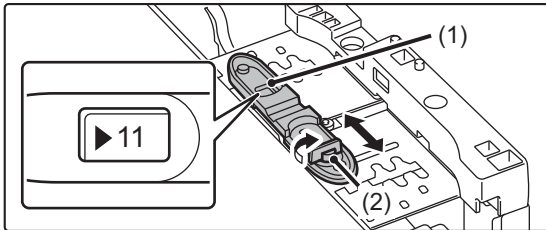

Draai de schroef van de papiergeleider weer aan.

(1) Verschuif de plaat van de papiergeleider.

Verschuif de plaat tot het gebruikte papierformaat in het midden van het formaatvenstertje staat.

Wanneer u een van beide verschuift, verschuift zowel de verste plaat als de plaat dichtbij.

(2) Draai de schroef van de papiergeleider aan.

Draai de schroef van de papiergeleiders aan (ver en dichtbij).

5

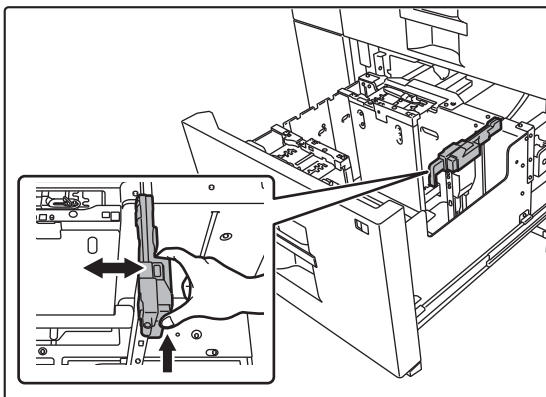

Zet de papiergeleider aan de rechterkant in de juiste stand voor het gebruikte papierformaat.

(1) Houd de vergrendeling van de papiergeleider vast en schuif de papiergeleider in de juiste stand voor het gebruikte papier.

(2) Maak de vergrendeling van de papiergeleider los.

(3) Beweeg de papiergeleider een beetje heen en weer, zodat de geleider op zijn plaats vastschiet.

U hoort een klik op het moment dat dit gebeurt.

6

Selecteer het papierformaat en -type.

Stel het papierformaat en het papierstype in door [Lade-Instel.] te selecteren in het beginscherm, of in "Instellingen" selecteer [Systeeminstellingen] → [Algemene instellingen] → [Papierinstellingen] → [Papierlade- instellingen].

Als het papierformaat niet goed is ingesteld, werkt de automatische papierselectie niet goed en kan er op een verkeerd papierformaat of verkeerd papierstype worden afgedrukt of kan er een papierstoring optreden.



PAPIER IN DE DOORVOERLADEN LADEN

Gebruik de doorvoerlade voor het afdrukken op normaal papier, etikettenvellen, tabpapier en andere speciale media. Er kunnen maximaal 100 vellen papier in de doorvoerlade (op het apparaat) worden geladen, of maximaal 500 vellen in de doorvoerlade (in de laden met grote capaciteit), en continu afdrukken is mogelijk net als bij andere laden. Zie "SPECIFICATIES" in de "Beknopte handleiding" en "[Papierlade- instellingen \(pagina 1-121\)](#)" voor uitgebreide informatie over het formaat en type papier dat in de doorvoerlade kan worden geplaatst.



- Bij het gebruik van ander gewoon papier dan het Sharp-standaardpapier of andere speciale media dan de door Sharp aanbevolen transparanten, of wanneer u afdrukt op de achterzijde van eerder bedrukt papier, moet het papier met één vel tegelijk worden geladen. Als u meerdere vellen tegelijk laadt, zal het apparaat vastlopen.
- Strijk eventuele krullen vlak voordat u het papier laadt.
- Verwijder bij het toevoegen van papier eventueel resterend papier uit de doorvoerlade, combineer het met het toe te voegen papier en plaats het papier als één stapel terug. Als u papier toevoegt zonder dit te combineren met het resterende papier, kan het apparaat vastlopen.

Het origineel plaatsen

Laad papier van maximaal formaat A5 (7-1/4" × 10-1/2") liggend.

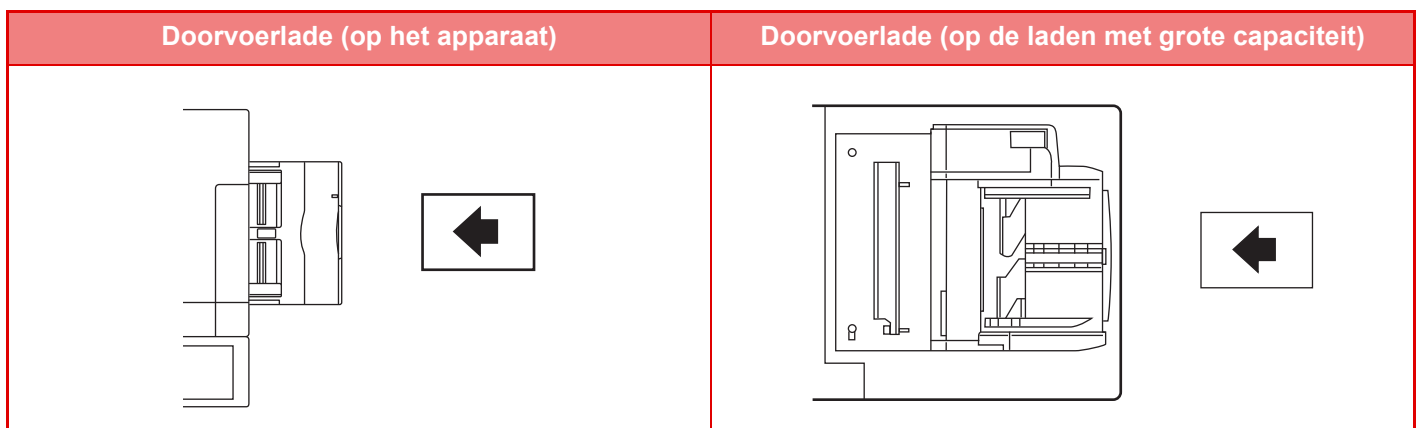



Tabpapier laden

Als u afdrukt op tabpapier, plaatst u het papier met de afdrukzijde omlaag.

Voor de doorvoerlade (op de laden met grote capaciteit) moet de speciale geleider worden geïnstalleerd in de geleiders van de doorvoerlade aan de achterkant. De speciale geleider bevindt zich aan de bovenkant van de laden met grote capaciteit.

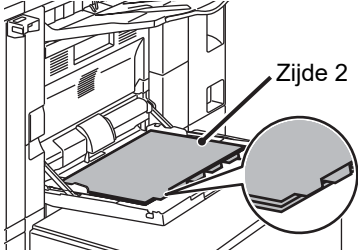
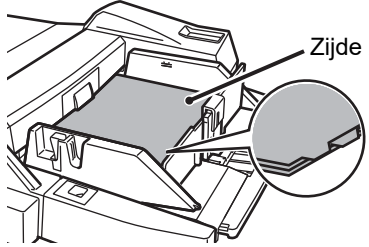
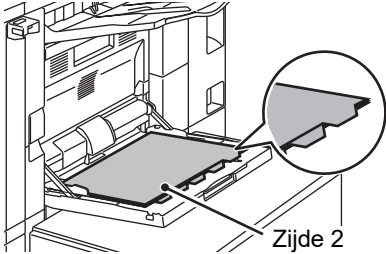
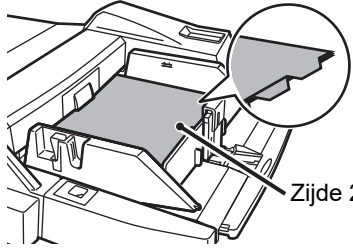
	Doorvoerlade (op het apparaat)	Doorvoerlade (op de laden met grote capaciteit)
Links	 <p>Plaats het eerste vel tabpapier zodanig dat de tab naar u toe wijst.</p>	 <p>Plaats het eerste vel tabpapier zodanig dat de tab naar u toe wijst.</p>
Rechts	 <p>Plaats het eerste vel tabpapier zodanig dat de tab van u weg wijst.</p>	 <p>Plaats het eerste vel tabpapier zodanig dat de tab van u weg wijst.</p>



- Gebruik alleen tabpapier dat van papier is gemaakt. Tabpapier van ander materiaal dan papier (folie, enzovoort) kan niet worden gebruikt.
- Als u wilt kopiëren op de tabs van tabpapier, komt [Tabkopie] in "Overige" van pas.

Transparanten laden



- Gebruik door SHARP aanbevolen transparanten.
- Waaier de vellen enkele malen uit bij het laden van meerdere transparanten in de doorvoerlade.
- Verwijder bij het afdrucken op transparanten elk vel zodra dit is afgedrukt en uit het apparaat komt. Als de vellen in de uitvoerlade worden opgestapeld, kunnen deze omkrullen.



Enveloppen laden

Als u enveloppen in de doorvoerlande laadt, plaatst u deze in de stand zoals aangegeven in de afbeelding.

Enveloppen plaatsen

U kunt alleen op de voorzijde van de enveloppen afdrucken of kopiëren. Zorg dat de voorzijde omlaag gericht is.

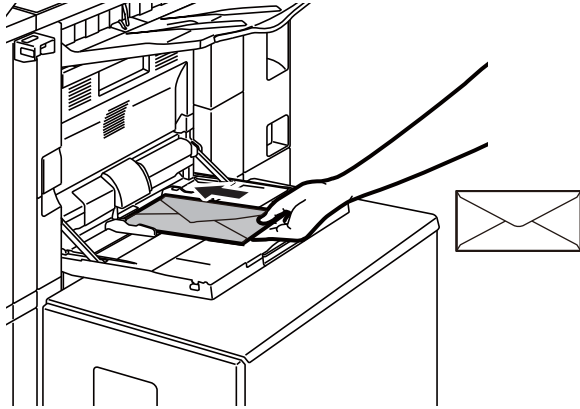

Bij het plaatsen van DL

- Open de klep van de envelop.
- Zorg dat de klep zich aan de rechterzijde bevindt.

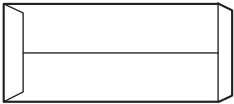

Bij het plaatsen van C4, C5, of C6

- Sluit de klep van de envelop.
- Zorg dat de klep zich aan de achterzijde bevindt.

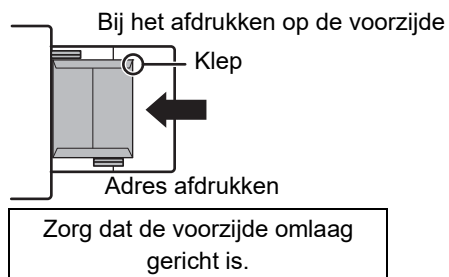
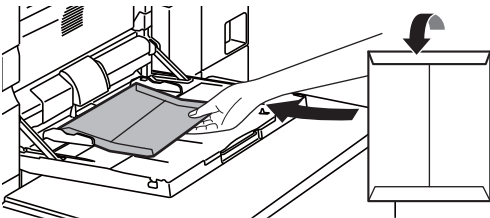



Belangrijke tips voor het laden van enveloppen

- Druk niet af op de achterzijde (de zijde met de kleefstrook) van de envelop. Dit kan leiden tot vastlopen of een slechte afdrukkwaliteit.
- Voor sommige typen enveloppen gelden beperkingen. Neem voor meer informatie contact op met een Sharp-onderhoudstechnicus.
- In sommige bedrijfsomgevingen kunnen kreukels, vegen, vastlopen van het papier, slechte tonerfusering of apparaatstoringen optreden.
- Vouw de klep van de envelop en maak een scherpe vouw. Als de klep niet wordt gevouwen, kan het papier vastlopen.
- Gebruik de volgende enveloppen niet:
 - Wanneer meerdere enveloppen worden geplaatst, kunnen ze niet ingevoerd worden als het bedrukte oppervlak niet vlak is, maar in de plaats daarvan in een hoek ingevoerd worden.
 - Het invoeren van dikke enveloppen kan niet mogelijk zijn.
 - Het invoeren van enveloppen met oneffen oppervlakken kan niet mogelijk zijn.
 - Enveloppen met een metalen onderdeel, een plastic haak of een stoffen haak
 - Enveloppen die met een koord worden gesloten
 - Vensterenveloppen
 - Gevoerde enveloppen
 - Enveloppen met een oneffen oppervlak, afgewerkt met opdruk of reliëf
 - In geval van gevoerde enveloppen en andere items die kleefmiddelen of andere samenstellingen gebruiken als sluiting, kan deze substantie smelten als gevolg van de warmte van de fuseereenheid.
 - Handgemaakte enveloppen
 - Bubbelenveloppen
 - Enveloppen die zijn beschadigd met een kreuk, vouw of scheur
 - Enveloppen waarvan het oppervlak beschadigd of vervormd is als gevolg van langdurige opslag of vochtabsorptie mogen niet worden gebruikt.
 - Items die 4 of meer vellen in de envelop hebben die moeten worden gekleefd, kunnen niet worden ingevoerd.

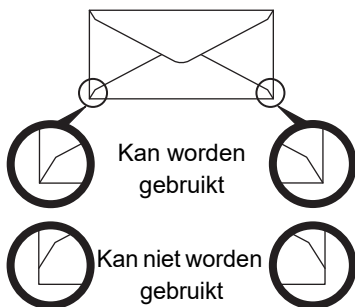

- Enveloppen waarbij de uitgelijnde plaknaad aan de achterzijde niet is uitgelijnd met de hoekrand mogen niet worden gebruikt. Dit kan kreuken veroorzaken.
- De afdrukkwaliteit is niet gegarandeerd in het gebied van 10 mm (13/32") langs de randen van de envelop.
- De afdrukkwaliteit is niet gegarandeerd op delen van enveloppen met een aanzienlijk stapsgewijs verloop in dikte, zoals op vierlaagse delen of delen met minder dan drie lagen.
- De afdrukkwaliteit is niet gegarandeerd op enveloppen met sluitstrips.

Houd rekening met de volgende punten bij het plaatsen van enveloppen

- Verwijder krullen
- Zorg ervoor dat ze vlak zijn, en geen lucht bevatten
- Zorg ervoor dat de vier gevouwen randen platgedrukt zijn (voor items met kleppen, drie randen)
- Lijn uit op een vlak oppervlak
- Wanneer verschillende transparanten op de uitvoerlade gestapeld worden, kunnen de vellen aan elkaar plakken of krullen.



Belangrijke informatie over het gebruik van reliëfpapier/etikettenvellen

• Het oneffen oppervlak van sommige typen reliëfpapier kan van invloed zijn op de afdrukkwaliteit. Neem contact op met uw dealer of dichtstbijzijnde erkende servicevertegenwoordiger voor meer informatie.

• Sommige etiketten moeten mogelijk in de doorvoerlade worden geladen, in de aangegeven richting. Volg de betreffende aanwijzingen.

Wanneer al een formulier op de etiketten is afgedrukt en de afdruk niet in de goede richting op het voorgedrukte formulier is afgedrukt, wijzig dan de instellingen in de toepassing of printerdriver zodat de afdruk wordt gedraaid.

• Gebruik de volgende typen etikettenvellen niet.

- Etikettenvellen zonder plakmiddel of etiketten
- Etikettenvellen waarvan de kleefzijde blootligt
- Etikettenvellen met een invoerriem die niet door het apparaat wordt ondersteund
- Een etikettenvel dat eerder is gebruikt en waarvan een of meer etiketten ontbreken
- Etikettenvellen die uit meerdere vellen bestaan
- Etikettenvellen die niet geschikt zijn voor laserprinters
- Etikettenvellen die geen warmte kunnen verdragen
- Etikettenvellen met perforaties in het papier
- Etikettenvellen met scheuren in het papier
- Niet-standaard etikettenvellen
- Etikettenvellen waarvan de plakzijde is opgedroogd, bijvoorbeeld als gevolg van langdurige opslag
- Etikettenvellen met uitsnijdingen waardoor het achtergrondpapier zichtbaar is
- Gekrulde of anderszijds afwijkende etikettenvellen
- Gescheurde of gekreukte etikettenvellen
- Etikettenvellen bestaande uit drie vellen of meer.



Papier in de doorvoerlade plaatsen (op de machine)

1

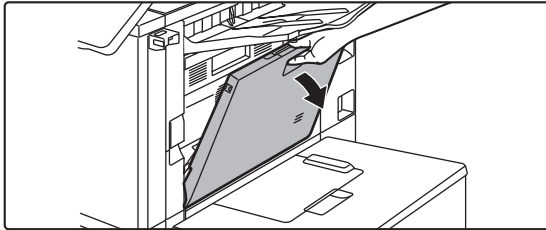

Open de doorvoerlade.



Als u papier laadt dat groter is dan A4R of 8-1/2" × 11"R, kunt u het verlengstuk uittrekken. Trek het verlengstuk van de doorvoerlade helemaal uit.

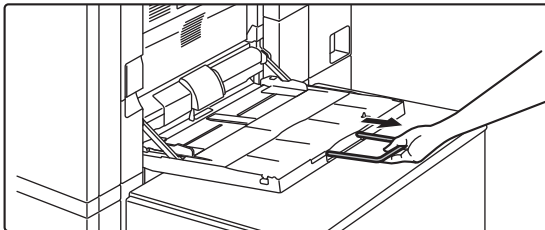

Plaats geen zware voorwerpen op de doorvoerlade en pas er geen neerwaartse druk op uit.

2

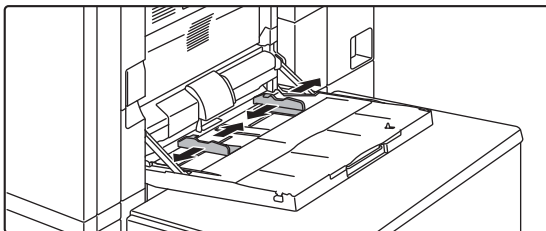

Stel de geleiders van de doorvoerlade af op de breedte van het papier.

3

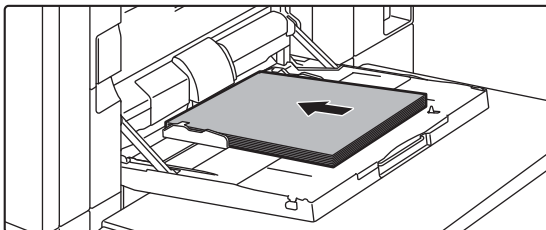

Schuif het papier langs de geleiders van de doorvoerlade totdat het niet meer verder gaat.

Plaats het papier met de afdrukzijde omlaag.



- Druk het papier niet met kracht naar binnen.
- Als de geleiders van de doorvoerlade breder zijn ingesteld dan het papier, moet u deze naar binnen schuiven totdat ze zijn afgesteld op de breedte van het papier. Als de geleiders van de doorvoerlade te breed zijn afgesteld, kan het papier scheef worden geladen of gekreukt raken.



Papier in de doorvoerlade plaatsen (op de laden voor grote capaciteit)

1

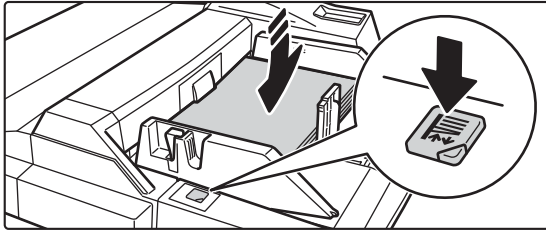

Als u het papier in de doorvoerlade wilt vervangen, drukt u op de bedieningstoets en verwijdert u het papier.

De papiertafel wordt naar beneden verplaatst. De bedieningstoets knippert terwijl de papiertafel naar beneden wordt verplaatst. De toets licht op als de papiertafel beneden is aangekomen. Verwijder het papier pas wanneer de toets niet langer knippert.

2

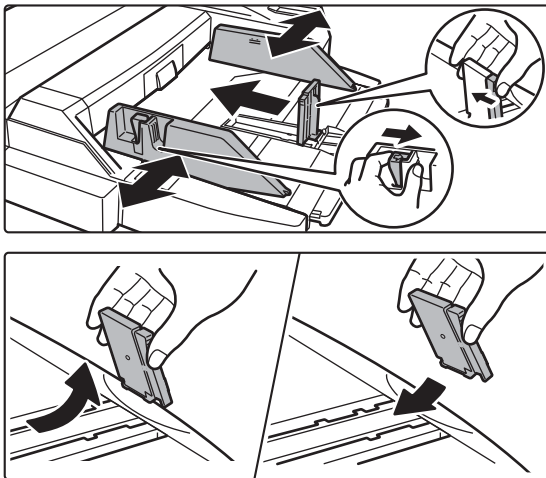

Stel de geleiders van de doorvoerlade af op de breedte van het papier.

Pak de vergrendelingshendel van de geleider vast om de geleiders van de doorvoerlade aan te passen aan het papierformaat. Pas de geleiders van de doorvoerlade aan de achterkant aan.

Als u papier laadt dat groter is dan A4R of 8-1/2" × 11"R, dient u het verlengstuk van de doorvoerlade uit te trekken. Verwijder de geleiders van de doorvoerlade aan de achterkant en bevestig deze aan de lade van de invoegenheid.



- Trek het verlengstuk van de doorvoerlade helemaal uit.
- Als u papier laadt dat groter is dan A3W of 8-1/2" × 14", verwijdert u de geleiders van de doorvoerlade aan de achterkant.



Plaats geen zware voorwerpen op de doorvoerlade en pas er geen neerwaartse druk op uit.

3

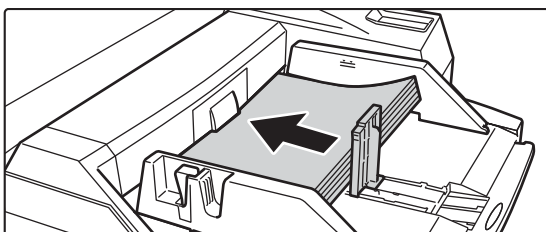

Schuif het papier helemaal langs de geleiders van de doorvoerlade in de doorvoerlade totdat het niet meer verder gaat en pas vervolgens de geleider aan de rechterkant aan.

Plaats het papier met de afdrukkzijde omlaag. De stapel mag niet boven de indicatorlijn uit komen. In de lade kan maximaal 500 vel papier worden geladen.



- Druk het papier niet met kracht naar binnen.
- Als de geleiders van de doorvoerlade breder zijn ingesteld dan het papier, moet u deze naar binnen schuiven totdat ze zijn afgesteld op de breedte van het papier. Als de geleiders van de doorvoerlade te breed zijn afgesteld, kan het papier scheef worden geladen of gekreukt raken.



4

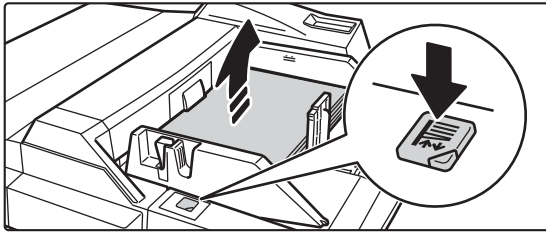

Druk op de bedieningstoets.

De papiertafel wordt omhoog verplaatst. De bedieningstoets knippert terwijl de papiertafel omhoog wordt verplaatst. De toets licht op als de papiertafel boven is aangekomen.



DE GELEIDER VOOR LANG PAPIER AANBRENGEN

In onderstaande stappen wordt uitgelegd hoe u de optionele invoerlade voor lang papier kunt bevestigen op de handinvoer.

1

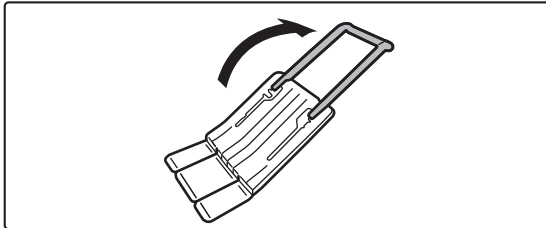

Trek het verlengstuk van de invoerlade voor lang papier uit.

2

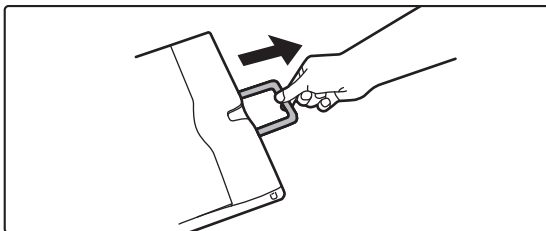

Trek het verlengstuk van de doorvoerlade uit.

3

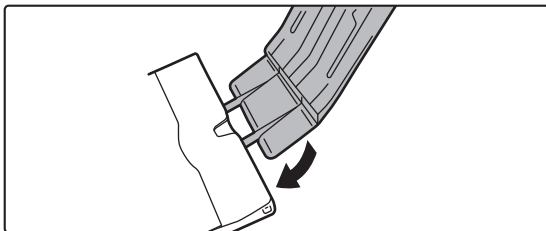

Bevestig de invoerlade voor lang papier op het verlengstuk van de doorvoerlade.

4

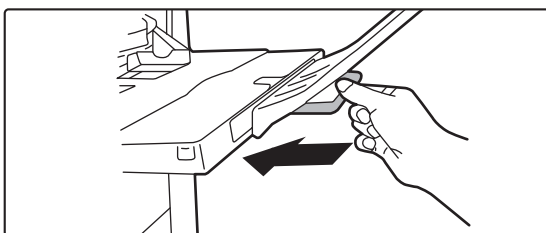

Plaats het verlengstuk van de doorvoerlade terug.



PAPIERINSTELLINGEN IN DE SYSTEEMINSTELLINGEN

U kunt gedetailleerde instellingen zoals de grootte en het type papier in een lade configureren. Selecteer in "Instellingen" [Systeeminstellingen] → [Algemene instellingen] → [Papierinstellingen].

Papierinstellingen

Papierlade- instellingen

In dit gedeelte worden instellingen voor de papierlade en het papiertype beschreven.

Deze instellingen bepalen het papiertype, het papierformaat en functies die voor elke papierlade zijn toegestaan.

Als u [Papierlade- instellingen] selecteert, wordt er een lijst weergegeven met de laden en huidige instellingen.

Automatisch schakelen van lade

Als het papier in een lade opraakt tijdens het afdrukken, bepaalt dit of een andere lade met hetzelfde papierformaat en hetzelfde papiertype automatisch wordt geselecteerd en het afdrukken doorgaat.

Toon Papierlade-instellingen wanneer lade voor handmatige invoer papier detecteert.

De papierlade-instellingen kunnen automatisch worden weergegeven als er papier wordt gedetecteerd in de handinvoerlade.

Instellingen van elke lade

Als op de toets [Veranderen] wordt getikt, wordt het bijbehorende instellingenscherf weergegeven.

De volgende instellingen kunnen worden geconfigureerd.

Lijstnaam	Beschrijving
Type	Selecteer een type papier dat in de lade moet worden geladen. De papiertypen die kunnen worden geselecteerd, verschillen per papierlade. Zie ' Lade-instellingen (pagina 1-122) ' voor meer informatie. Zie ' Papiertype- registratie (pagina 1-124) ' voor de installatie van het gebruikerstype.
Formaat	Selecteer het gewenste papierformaat in de lijst. De papierformaten die kunnen worden geselecteerd, verschillen per lade. De keuze aan formaten wordt mogelijk ook beperkt door het hierboven geselecteerde papiertype. Zie ' Lade-instellingen (pagina 1-122) ' voor meer informatie. Als het gewenste formaat niet in de lijst staat, selecteert u [Extra Formaat] en voert u het formaat rechtstreeks in (alleen voor de doorvoerlade). Zie ' Lade-instellingen (pagina 1-122) ' voor meer informatie.
Bezig met invoeren van goedgekeurde opdracht	Selecteer de modi die kunnen worden gebruikt. Als u een bepaalde functie niet wilt laten gebruiken voor de geselecteerde lade, schakelt u deze uit. Als 'Type' niet is ingesteld op normaal, gerecycled of gekleurd papier of een gebruikerstype, kunnen [Faxen] en [Internetfax] niet worden geselecteerd.



- Als het hier opgegeven papierformaat afwijkt van het papierformaat in de lade, kunnen problemen of een papierstoring optreden tijdens het afdrukken.
- Zie '[PAPIER LADEN \(pagina 1-89\)](#)' om het papierformaat in een lade te wijzigen.
- Papiereigenschappen als 'Vaste Papierzijde' worden automatisch ingesteld als het papiertype wordt geselecteerd. De papierlade-eigenschappen kunnen in dit scherm niet worden gewijzigd.
- Als [Systeem- instellingen] in "Instellingen" → [Algemene instellingen] → [Apparaatbeheer] → [Voorwaarde- Instellingen] → [Lade-instelling uitschakelen], [Cassette met grote capaciteit uitschakelen], [Uitschakelen van optionele papierlade] is geselecteerd, kunnen de lade-instellingen (behalve voor de doorvoerlade) niet worden geconfigureerd.



Lade-instellingen

Papierlade	Papiertype	Formaat
Papiercassette 1	Normaal Papier 1 tot 2*1, Recycled, Kleur, Briefpapier, Voorbedrukt, Geperforeerd, gebruikerstype	A4, B5, 8-1/2" x 11"
Papiercassette 2	Normaal Papier 1 tot 2*1, Recycled, Kleur, Briefpapier, Voorbedrukt, Geperforeerd, gebruikerstype	A4, 8-1/2" x 11"
Papiercassette 3	Normaal Papier 1 tot 2*1, Recycled, Kleur, Briefpapier, Voorbedrukt, Geperforeerd, Zwaar Papier 1 tot 4*2, gebruikerstype	Auto-AB (A3W, A3, B4, A4, A4R, B5, B5R, 216 x 330 mm (8-1/2" x 13")), Auto-Inch (12" x 18", 11" x 17", 8-1/2" x 14", 8-1/2" x 11", 8-1/2" x 11"R, 7-1/4" x 10-1/2"R), A4W (9" x 12"), 216 x 343 mm (8-1/2" x 13-1/2"), 216 x 340 mm (8-1/2" x 13-2/5")), 8K, 16K, 16KR
Papiercassette 4	Normaal Papier 1 tot 2*1, Recycled, Kleur, Briefpapier, Voorbedrukt, Geperforeerd, Zwaar Papier 1 tot 4*2, Reliëf, Envelop, Tabblad papier, transparanten, etiketten, gebruikerstype	Auto-AB (A3W, A3, B4, A4, A4R, B5, B5R, A5R, 216 x 330 mm (8-1/2" x 13")), Auto-Inch (12" x 18", 11" x 17", 8-1/2" x 14", 8-1/2" x 11", 8-1/2" x 11"R, 7-1/4" x 10-1/2"R, 5-1/2" x 8-1/2"R), A4W (9" x 12"), 216 x 343 mm (8-1/2" x 13-1/2"), 216 x 340 mm (8-1/2" x 13-2/5")), MONARCH, 8K, 16K, 16KR, aangepaste grootte
Lade 5 (als een lade met grote capaciteit (MX-LC12) is geïnstalleerd)	Normaal Papier 1 tot 2*1, Recycled, Kleur, Briefpapier, Voorbedrukt, Geperforeerd, Zwaar Papier 1 tot 2*2, gebruikerstype	A4, B5, 8-1/2" x 11"
Lade 5 (als een lade met grote capaciteit (MX-LCX3 N) is geïnstalleerd)	Normaal Papier 1 tot 2*1, Recycled, Kleur, Briefpapier, Voorbedrukt, Geperforeerd, Zwaar Papier 1 tot 2*2, gebruikerstype	A3, B4, A4, A4R, B5, A3W (12" x 18"), SRA3, SRA4, 11" x 17", 8-1/2" x 14", 216 x 330 mm (8-1/2" x 13"), 8-1/2" x 11", 8-1/2" x 11"R
Lade 5 (als laden met grote capaciteit zijn geïnstalleerd)	Normaal Papier 1 tot 2*1, Recycled, Kleur, Briefpapier, Voorbedrukt, Geperforeerd, Dun papier, Zwaar Papier 1 tot 4*2, Reliëf, Tabblad papier, transparanten, etiketten, Glossy papier, gebruikerstype	Auto-AB (SRA3, A3W, A3, B4, SRA4, A4W, A4, A4R, B5, B5R, 13" x 19", 12" x 18", 11" x 17", 216 x 343 mm (8-1/2" x 13-1/2"), 216 x 340 mm (8-1/2" x 13-2/5"), 216 x 330 mm (8-1/2" x 13"), 8-1/2" x 11"), Auto-Inch (13" x 19", 12" x 18", 9" x 12", 11" x 17", 8-1/2" x 14", 216 x 343 mm (8-1/2" x 13-1/2"), 216 x 340 mm (8-1/2" x 13-2/5"), 8-1/2" x 11", 8-1/2" x 11"R, 7-1/4" x 10-1/2"R, SRA3, A3W, A3, B4, SRA4, A4W, A4, B5), 8K, 16K, 16KR, aangepaste grootte
Lade 6 (als laden met grote capaciteit zijn geïnstalleerd)	Normaal Papier 1 tot 2*1, Recycled, Kleur, Briefpapier, Voorbedrukt, Geperforeerd, Dun papier, Zwaar Papier 1 tot 4*2, Reliëf, Tabblad papier, transparanten, etiketten, Glossy papier, gebruikerstype	Auto-AB (SRA3, A3W, A3, B4, SRA4, A4W, A4, A4R, B5, B5R, 13" x 19", 12" x 18", 11" x 17", 216 x 343 mm (8-1/2" x 13-1/2"), 216 x 340 mm (8-1/2" x 13-2/5"), 216 x 330 mm (8-1/2" x 13"), 8-1/2" x 11"), Auto-Inch (13" x 19", 12" x 18", 9" x 12", 11" x 17", 8-1/2" x 14", 216 x 343 mm (8-1/2" x 13-1/2"), 216 x 340 mm (8-1/2" x 13-2/5"), 8-1/2" x 11", 8-1/2" x 11"R, 7-1/4" x 10-1/2"R, SRA3, A3W, A3, B4, SRA4, A4W, A4, B5), 8K, 16K, 16KR, aangepaste grootte



Papierlade	Papiertype	Formaat
Doorvoerlade (op het apparaat)	Normaal Papier 1 tot 2*1, Recycled, Kleur, Briefpapier, Voorbedrukt, Geperforeerd, Dun papier, Zwaar Papier 1 tot 4*2, Reliëf, Envelop, Tabblad papier, transparanten, etiketten, Glossy papier, gebruikerstype	Auto-AB (SRA3, A3W, A3, B4, SRA4, A4, A4R, B5, B5R, A5R, 13" x 19", 11" x 17", 216 x 343 mm (8-1/2" x 13-1/2"), 216 x 340 mm (8-1/2" x 13-2/5"), 216 x 330 mm (8-1/2" x 13"), 8-1/2" x 11"), Auto-Inch (13" x 19", 12" x 18", 11" x 17", 8-1/2" x 14", 216 x 343 mm (8-1/2" x 13-1/2"), 216 x 340 mm (8-1/2" x 13-2/5"), 8-1/2" x 11", 8-1/2" x 11"R, 7-1/4" x 10-1/2"R, 5-1/2" x 8-1/2"R, SRA3, A3, B4, SRA4, A4, B5), MONARCH, COM-9, COM-10, DL, C4, C5, C6, A4W (9" x 12"), 8K, 16K, 16KR, aangepaste grootte
Doorvoerlade (op de laden met grote capaciteit)	Normaal Papier 1 tot 2*1, Recycled, Kleur, Briefpapier, Voorbedrukt, Geperforeerd, Dun papier, Zwaar Papier 1 tot 2*2, Tabblad papier, transparanten, gebruikerstype	Auto-AB (A3W, A3, B4, A4W, A4, A4R, B5, B5R, A5R, 11" x 17", 216 x 343 mm (8-1/2" x 13-1/2"), 216 x 340 mm (8-1/ 2" x 13-2/5"), 216 x 330 mm (8-1/2" x 13"), 8-1/2" x 11"), Auto-Inch (12" x 18", 11" x 17", 9" x 12", 8-1/2" x 14", 216 x 343 mm (8-1/2" x 13-1/2"), 216 x 340 mm (8-1/2" x 13-2/5"), 8-1/2" x 11", 8-1/2" x 11"R, 7-1/4" x 10-1/2"R, 5-1/2" x 8-1/2"R, A3, B4, A4), 13" x 19", SRA3, SRA4, 8K, 16K, 16KR, aangepaste grootte
Invoegeenheid (bovenste lade)	Normaal Papier 1 tot 2*1, Recycled, Kleur, Briefpapier, Voorbedrukt, Geperforeerd, Zwaar Papier 1 tot 2*2, gebruikerstype	Auto-AB (A3W, A3, B4, A4W, A4, A4R, B5, B5R, A5R, 11" x 17", 216 x 343 mm (8-1/2" x 13-1/2"), 216 x 340 mm (8-1/2" x 13-2/5"), 216 x 330 mm (8-1/2" x 13"), 8-1/2" x 11"), Auto-Inch (12" x 18", 9" x 12", 11" x 17", 8-1/2" x 14", 216 x 343 mm (8-1/2" x 13-1/2"), 216 x 340 mm (8-1/2" x 13-2/5"), 8-1/2" x 11", 8-1/2" x 11"R, 7-1/4" x 10-1/2"R, 5-1/2" x 8-1/2"R, A3, B4, A4W, A4), 13" x 19", SRA3, SRA4, A5, 8K, 16K, 16KR, aangepaste grootte
Invoegeenheid (onderste lade)	Normaal Papier 1 tot 2*1, Recycled, Kleur, Briefpapier, Voorbedrukt, Geperforeerd, Zwaar Papier 1 tot 2*2, gebruikerstype	Auto-AB (A3W, A3, B4, A4W, A4, A4R, B5, B5R, A5R, 11" x 17", 216 x 343 mm (8-1/2" x 13-1/2"), 216 x 340 mm (8-1/2" x 13-2/5"), 216 x 330 mm (8-1/2" x 13"), 8-1/2" x 11"), Auto-Inch (12" x 18", 9" x 12", 11" x 17", 8-1/2" x 14", 216 x 343 mm (8-1/2" x 13-1/2"), 216 x 340 mm (8-1/2" x 13-2/5"), 8-1/2" x 11", 8-1/2" x 11"R, 7-1/4" x 10-1/2"R, 5-1/2" x 8-1/2"R, A3, B4, A4W, A4), 13" x 19", SRA3, SRA4, A5, 8K, 16K, 16KR, aangepaste grootte

*1 Normaal Papier 1: 60 tot 89 g/m² (16 tot 24 lbs bond)

Normaal Papier 2: 90 tot 105 g/m² (24 tot 28 lbs bond)

*2 Zwaar papier 1: 106 g/m² tot 176 g/m² (28 lbs bond tot 65 lbs cover)

Zwaar papier 2: 177 g/m² tot 220 g/m² (65 lbs cover tot 80 lbs cover)

Zwaar papier 3: 221 g/m² tot 256 g/m² (80 lbs cover tot 140 lbs index)

Zwaar papier 4: 257 g/m² tot 300 g/m² (140 lbs index tot 110 lbs cover)



Kies een papierformaat voor autom. det.

'Kies een papierformaat voor autom. det.' in het instellingenscherf van de handinvoerlade wordt gebruikt om het automatisch gedetecteerde papierformaat te selecteren uit vergelijkbare formaten.

Selecteer een van twee formaten wanneer 'Auto-Inch' is ingesteld. Selecteer een van vijf formaten wanneer 'Auto-AB' is ingesteld.

Wanneer papier van hetzelfde formaat als een van de papierformaten in de instellingen in de doorvoerlade wordt geplaatst, wordt het formaat dat in de instellingen is geselecteerd automatisch gedetecteerd.

Lijstnaam	Beschrijving
Auto-AB	A4R, A5, 8-1/2" x 13" (216 mm x 330 mm), 8-1/2" x 13-2/5" (216 mm x 340 mm), 8-1/2" x 13-1/2" (216 mm x 343 mm)
Auto-Inch	8-1/2" x 14", 8-1/2" x 13-2/5" (216 mm x 340 mm), 8-1/2" x 13-1/2" (216 mm x 343 mm)

Registratie aangepaste grootte (Omloop)

Als u vaak een niet-standaard papierformaat in de doorvoerlade gebruikt, kunt u dit papierformaat vooraf registreren. Wanneer u het papierformaat registreert, hoeft u het formaat niet telkens in te stellen wanneer u het gebruikt.

Er kunnen maximaal zeven papierformaten worden geregistreerd.

Tik op de toets ([Aangepast 1] t/m [Aangepast 7]) waarin u een papierformaat wilt registreren of wijzigen. Het registratiescherf wordt weergegeven.

Geef aan of u het formaat in inches ('Formaat invoeren-Inch') of in mm ('Formaat invoeren-AB') wilt invoeren en stel de X- en Y-afmetingen van het papier in.

'Formaat invoeren-AB'

De X-richting kan worden ingesteld van 140 mm tot 488 mm. De standaardwaarde is 420 mm.

De Y-richting kan worden ingesteld van 90 mm tot 330 mm. De standaardwaarde is 297 mm.

'Formaat invoeren-Inch'

De X-richting kan worden ingesteld van 5-1/2" tot 19-1/8". De fabrieksinstelling is 17".

De Y-richting kan worden ingesteld tussen 3-5/8" en 13". De fabrieksinstelling is 11".

Papiertype- registratie

Sla een papiertype op als het gewenste papiertype niet in de selectie wordt weergegeven of als u een nieuwe set papiereigenschappen wilt maken.

Er kunnen maximaal 7 papiertypen worden geregistreerd.

Lijstnaam	Beschrijving
Soortnaam	Een willekeurige naam opslaan. De standaardnamen zijn 'Gebruik.Type 1' tot 'Gebruik.Type 9'.
Vaste Papierzijde	Schakel deze instelling in als papier met een voor- en achterzijde wordt gebruikt.
Duplex Uitschakelen	Schakel deze instelling in als papier geladen is dat niet kan worden gebruikt voor 2-zijdig afdrukken.
Nieten Uitschakelen	Gebruik deze instelling als u papier gebruikt dat niet kan worden geniet.
Nietloos Nieten Uitschakelen	Gebruik deze instellingen als u papier gebruikt dat niet nietloos kan worden geniet.
Perforeren Uitschakelen	Gebruik deze instelling als u papier gebruikt dat niet kan worden geperforeerd.



Welke instellingen u kunt selecteren varieert, afhankelijk van de geïnstalleerde randapparatuur.



HET ORIGINEEL PLAATSEN

EEN PROCEDURE SELECTEREN VOOR HET PLAATSEN VAN HET ORIGINEEL AFHANKELIJK VAN TYPE EN STATUS

Plaats het origineel in de automatische documentinvoereenheid. Afhankelijk van het type en de status van het origineel gebruikt u de glasplaat. Volg de instructies om de methode te selecteren voor het plaatsen van het origineel.

Zie „[AUTOMATISCHE DOCUMENTINVOEREENHEID \(pagina 1-127\)](#)” voor instructies voor het plaatsen van het origineel in de automatische documentinvoereenheid.

Detecteerbare origineelformaten

Selecteer in "Instellingen (beheerder)" [Systeeminstellingen] → [Algemene instellingen] → [Apparaatbeheer] → [Voorwaarde- Instellingen] → [Instelling Detectie Formaat Origineel].

Instelling Detectie Formaat Origineel

Een van de 8 groepen standaardorigineelformaten die hieronder worden weergegeven, kunnen worden geselecteerd voor detectie door de functie Detectie formaat origineel.

Selecties	Detecteerbare origineelformaten	
	Glasplaat	Documentinvoerlade (automatische documentinvoereenheid)
AB-1	A3, A4, A4R, A5, B4, B5, B5R	A3, A4, A4R, A5, B4, B5, B5R, 11" x 17", 8-1/2" x 14", 8-1/2" x 11"
AB-2	A3, A4, A4R, A5, B5, B5R, 216 mm x 330 mm (8-1/2" x 13")	A3, A4, A4R, A5, B4, B5, B5R, 11" x 17", 8-1/2" x 11", 216 mm x 330 mm (8-1/2" x 13")
AB-3	A4, A4R, A5, B4, 8K, 16K, 16KR	A3, A4, A4R, A5, B4, 11" x 17", 8-1/2" x 11", 216 mm x 330 mm (8-1/2" x 13"), 8K, 16K, 16KR
AB-4	216 mm x 340 mm (8-1/2" x 13-2/5"), A3, A4, A4R, A5, B5, B5R	A3, A4, A4R, A5, B4, B5, B5R, 11" x 17", 8-1/2" x 11", 216 mm x 340 mm (8-1/2" x 13-2/5")
AB-5	216 mm x 343 mm (8-1/2" x 13-1/2"), A3, A4, A4R, A5, B5, B5R	A3, A4, A4R, A5, B4, B5, B5R, 11" x 17", 8-1/2" x 11", 216 mm x 343 mm (8-1/2" x 13-1/2")
Inch-1	11" x 17", 8-1/2" x 14", 8-1/2" x 11", 8-1/2" x 11"R, 5-1/2" x 8-1/2"	11" x 17", 8-1/2" x 14", 8-1/2" x 11", 8-1/2" x 11"R, 5-1/2" x 8-1/2", A3, A4
Inch-2	11" x 17", 216 mm x 330 mm (8-1/2" x 13"), 8-1/2" x 11", 8-1/2" x 11"R, 5-1/2" x 8-1/2"	11"x17", 216 mm x 330 mm (8-1/2"x13"), 8-1/2"x11", 8-1/2"x11"R, 5-1/2"x8-1/2", A3, A4
Inch-3	11" x 17", 8-1/2" x 13-2/5" (216 mm x 340 mm), 8-1/2" x 11", 8-1/2" x 11"R, 5-1/2" x 8-1/2"	11"x17", 8-1/2"x13-2/5 (216 mm x 340 mm), 8-1/2"x11", 8-1/2"x11"R, 5-1/2"x8-1/2", A3, A4

Annuleren detectie van glasplaat

De automatische origineelformaatdetectie op de glasplaat kan worden uitgeschakeld. Nadat u deze functie hebt uitgeschakeld, worden alle originelen die op de glasplaat worden geplaatst behandeld als speciaal origineelformaat.



Invoermodus origineel

Onderstaande invoermodi voor originelen kunnen als standaard worden ingesteld in de modus Kopiëren, Beeld verzenden en Scannen naar lok. Schijf. Wanneer een modus regelmatig wordt gebruikt, hoeft u niet meer steeds dezelfde modus in een andere modus in te stellen.

- Doc. met gemengde formaten met verschillende breedte
- Langz. scanm.
- Lege pagina Overslaan*

* Met uitzondering van faxmodus en internetfaxmodus.



Beginwaarde aantal originelen

Hiermee bepaalt u of 'Aantal originelen' bij Overige voor elke functie wordt ingeschakeld.

Selecteer in "Instellingen (beheerder)" [Systeeminstellingen] → [Algemene instellingen] → [Bedienings- Instellingen] → [Voorwaarde- Instellingen] → [Beginwaarde aantal originelen].

De volgende instellingen kunnen worden geconfigureerd.

Kopieren

- Kopieren

Beeld Verzenden

- Scan naar
- Internetfax
- Faxen
- Data-Invoer

Document Archiveren

- Scannen naar lok. Schijf
-



AUTOMATISCHE DOCUMENTINVOEREEENHEID

In dit gedeelte wordt uitgelegd hoe u originelen in de automatische documentinvoereenheid plaatst.



- Plaats originelen van verschillend formaat zo nodig tezamen in de automatische documentinvoereenheid. Gebruik in dat geval de functie "Overige" in elke modus om [Origineel gem. form.] in te stellen. Een origineel kan niet worden gedetecteerd wanneer alle pagina's van hetzelfde formaat zijn maar sommige een andere afdrukstand hebben.

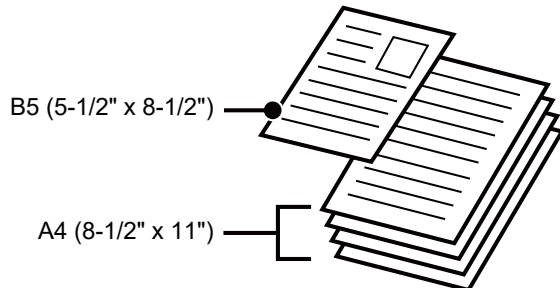

- Verwijder alle aanwezige nietjes of paperclips voordat u originelen in de documentinvoerlade plaatst.
- Als de originelen vochtige plekken vertonen door toepassing van correctievloeistof, inkt of lijm moet u wachten totdat de originelen zijn gedroogd voordat u kopieën maakt. Als u dit niet doet, kan de binnenkant van het apparaat of de glasplaat bevuild raken.
- Gebruik de volgende originelen niet. Dit zou kunnen leiden tot onjuiste detectie van het formaat van het origineel, het vastlopen van originelen en vlekken.
Transparanten of ander transparant materiaal voor extra kopieën, overtrekpapier, carbonpapier, thermisch papier of originelen die zijn afgedrukt met een thermische printer mogen niet via de documentinvoereenheid worden geladen. Originelen die in de invoereenheid worden geplaatst, mogen niet beschadigd, gekreukt, gevouwen of losjes aan elkaar geplakt zijn en mogen geen uitgeknipte gaten bevatten. Originelen met meer dan de gebruikelijke twee of drie perforatiegaten worden mogelijk niet goed ingevoerd.
- De staat, het materiaal, de vorm, of de productiemethode van bepaalde visitekaartjes kan het correct invoeren of scannen verhinderen.
- Plaats originelen met twee of drie perforaties zo dat de geperforeerde zijde zich niet aan de kant van de invoeropening van de documentinvoerlade bevindt. Geef bij [Origineel] de stand van het geplaatste origineel op.

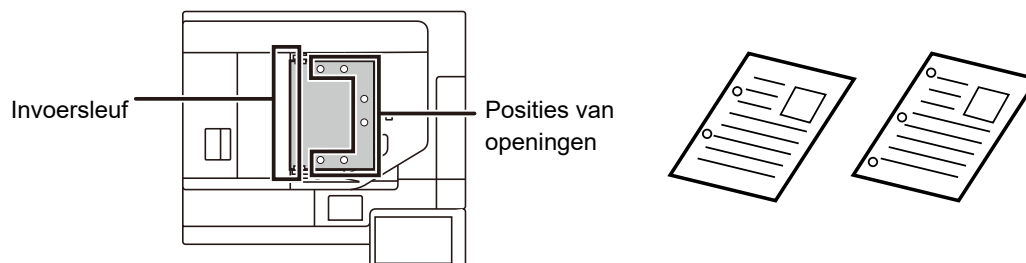

- Wanneer het document, in de origineeluitvoerlade op de automatische documentinvoereenheid rolt, maak de papierbevestigingsarm dan in het midden vast aan de bovenkant.

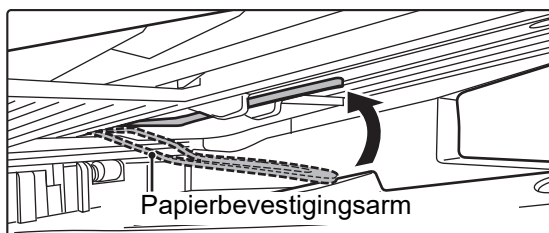



Toegestane formaten voor originelen

Minimaal formaat van origineel	Maximaal formaat van origineel
<p>Standaardformaat (Minimum formaat dat automatisch kan worden gedetecteerd) 148 mm (lengterichting) × 210 mm (dwarsrichting) of A5 5-1/2" (lengterichting) × 8-1/2" (dwarsrichting)</p> <p>Niet-standaard formaat (Minimum formaat dat handmatig kan worden opgegeven) 131 mm (lengterichting) × 140 mm (dwarsrichting) 5-1/8" (lengterichting) × 5-1/2" (dwarsrichting)</p> <p>Visitekaartje 51 mm x 89 mm tot 55 mm x 91 mm</p>	<p>Standaardformaat (Maximum formaat dat automatisch kan worden gedetecteerd) 297 mm (lengterichting) × 420 mm (dwarsrichting) of A3 11" (lengterichting) × 17" (dwarsrichting) A3W (12" × 18") kan niet worden gebruikt.</p> <p>Niet-standaard formaat (Maximum formaat dat handmatig kan worden opgegeven) Kopieermodus: 297 mm (lengterichting) × 432 mm (dwarsrichting) 11-5/8" (lengterichting) × 17" (dwarsrichting) modus afbeelding verzenden: 297 mm (lengterichting) × 1000 mm (dwarsrichting) 11" (lengterichting) × 39-3/8" (dwarsrichting)</p>

Als het origineel van niet-standaardformaat is, raadpleegt u de betreffende onderstaande uitleg voor de door u gebruikte modus.

- KOPIEERAPPARAAT: "[DE AFDRUKSTAND EN HET FORMAAT VAN HET ORIGINEEL SELECTEREN \(pagina 2-32\)](#)"
- FAX: "[HET SCANFORMAAT VAN HET ORIGINEEL MET GETALSWAARDEN OPGEVEN \(pagina 4-47\)](#)"
- BEELD VERZENDEN: "[HET SCANFORMAAT VAN HET ORIGINEEL MET GETALSWAARDEN OPGEVEN \(pagina 5-52\)](#)"

Toegestane gewichten voor originelen

1-zijdig scannen: 35 g/m² tot 220 g/m² (9 lbs cover tot 120 lbs index)

2-zijdig scannen: 50 g/m² tot 220 g/m² (13 lbs cover tot 120 lbs index)

Voor het scannen van originelen van 35 tot 49 g/m² (9 tot 13 lbs.bond) gebruikt u "Langz. scanm." in de functie "Overige". Bij scannen zonder gebruik van "Langz. scanm." kunnen de originelen vastlopen.

Bij selectie van "Langz. scanm." kan niet automatisch 2-zijdig worden gescand.

Gebruik "Scan zwaar papier" in de functie „Overige” om originelen te scannen van 158 g/m² tot 220 g/m² (40 lbs. cover tot 120 lbs. index). Bij scannen zonder gebruik van "Scan zwaar papier" kunnen de originelen vastlopen.

Detectie van dubbele invoer

Deze automatische documentinvoereenheid is uitgerust met detectiefunctie voor dubbele invoer.

Als u gelijktijdig probeert meerdere originelen te scannen, stopt het scannen als een vastgelopen document.

Stel [Systeeminstellingen] → [Algemene instellingen] → [Apparaatbeheer] → [Voorwaarde-instellingen] → [Inst. dubbele invoer-detectie] in "Settings (Beheerder)" in.

Scheve invoer voorkomen

Deze automatische documentinvoereenheid is uitgerust met een anti-scheef invoer.

Wanneer een document wordt gescand onder een hoek, stopt het scannen als een vastgelopen document.



1

Controleer of er geen originelen op de glasplaat aanwezig zijn.

2

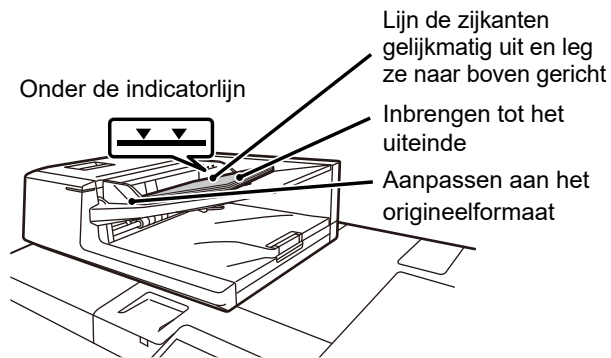

Plaats het origineel.

U kunt maximaal 300 vel plaatsen. Nadat het scannen op de automatische documentinvoerenheid is voltooid, moet u de originelen uit de origineeluitvoerlade verwijderen.

Indicator origineelinst.

De indicator origineelinst. gaat branden wanneer het document op juiste wijze op de origineelinvoerlade is geplaatst.

Als de indicator voor de origineelinst. brandt, kan een gebruiker die moeite heeft te bevestiging dat een document op de origineelinvoerlade is geplaatst bevestigen dat het document is geladen.

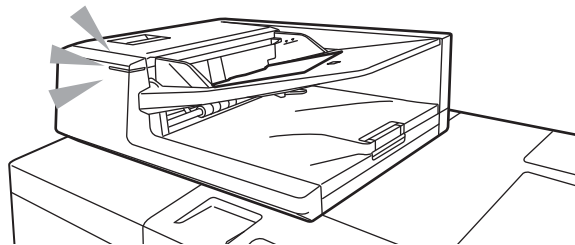

Instellingen indicator origineelinst. AAN/UIT

Selecteer in „Instellingen (beheerder)” [Systeeminstellingen] → [Algemene instellingen] → [Apparaatbeheer] → [Statusindicatorinstell.] → [Gebruik het detectielicht voor de documentinvoer].



PREVENTIEF LAMPJE OM AAN TE GEVEN DAT ORIGINEEL IS BLIJVEN LIGGEN

Om te voorkomen dat origineelen blijven liggen, heeft de automatische documentinvoereenheid een lamp bovenop de origineeluitvoerlade.

Deze lamp detecteert een document op de automatische documentinvoereenheid, en begint te knippen nadat het laatste origineel uit de origineeluitvoerlade is gekomen.

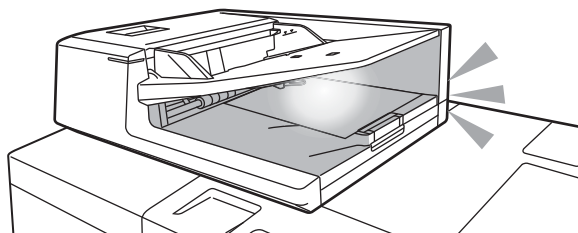

Lampje uitschakelen

Het preventieve lampje om aan te geven dat een origineel is blijven liggen, wordt in de volgende gevallen uitgeschakeld.

- Wanneer het gescande origineel verwijderd wordt
- Nadat het preventieve lampje om aan te geven dat een origineel is blijven liggen drie keer knippert, driemaal herhaald
- Wanneer een nieuw origineel in de automatische documentinvoereenheid wordt geplaatst, en een taak wordt gestart
- Wanneer het apparaat in de slaapmodus gaat
- Wanneer het gebruik van de automatische documentinvoereenheid geblokkeerd wordt



- Wanneer het preventieve lampje om aan te geven dat een origineel is blijven liggen, knippert, zal het plaatsen van het origineel op de glasplaat het preventieve lampje om aan te geven dat een origineel is blijven liggen, niet worden uitgeschakeld.
- Het preventieve lampje om aan te geven dat een origineel is blijven liggen, zal niet worden uitgeschakeld door enkel een origineel op de automatische documentinvoereenheid te plaatsen.
- Het preventieve lampje om aan te geven dat een origineel is blijven liggen, zal niet worden uitgeschakeld zelfs als het bedieningspaneel uitgeschakeld is.
- Als het preventieve lampje om aan te geven dat een origineel is blijven liggen, wordt uitgeschakeld, zal dit niet knippen zelfs als er een origineel is blijven liggen op de automatische documentinvoereenheid.



AAN/UIT-instellingen van preventieve lampje om aan te geven dat een origineel is blijven liggen

Selecteer in "Instellingen (beheerder)" [Systeeminstellingen] → [Algemene instellingen] → [Apparaatbeheer] → [Statusindicatorinstell.] → [Gebruik waarschuwingsindicatie om achtergelaten origineel aan te geven].



GLASPLAAT

In dit gedeelte worden de stappen beschreven voor het plaatsen van een origineel op de glasplaat.



- Sluit de automatische documentinvoereenheid voorzichtig. Hardhandig sluiten van de automatische documentinvoereenheid kan tot beschadiging leiden.
- Zorg ervoor dat u uw vingers niet klemt bij het sluiten van de automatische documentinvoereenheid.

Toegestane formaten voor originelen

Maximaal formaat van origineel

Standaardformaat

297 mm (lengterichting) × 420 mm (dwarsrichting) of A3
11" (lengterichting) × 17" (dwarsrichting)

Niet-standaard formaat

297 mm (lengterichting) × 432 mm (dwarsrichting)
11-5/8" (lengterichting) × 17" (dwarsrichting)

Als het origineel van niet-standaardformaat is, raadpleegt u de betreffende onderstaande uitleg voor de door u gebruikte modus.

- KOPIERAPPARAAT: "[DE AFDRUKSTAND EN HET FORMAAT VAN HET ORIGINEEL SELECTEREN \(pagina 2-32\)](#)"
- FAX: "[HET SCANFORMAAT VAN HET ORIGINEEL MET GETALSWAARDEN OPGEVEN \(pagina 4-47\)](#)"
- BEELD VERZENDEN: "[HET SCANFORMAAT VAN HET ORIGINEEL MET GETALSWAARDEN OPGEVEN \(pagina 5-52\)](#)"

1

Open de automatische documentinvoereenheid.

2

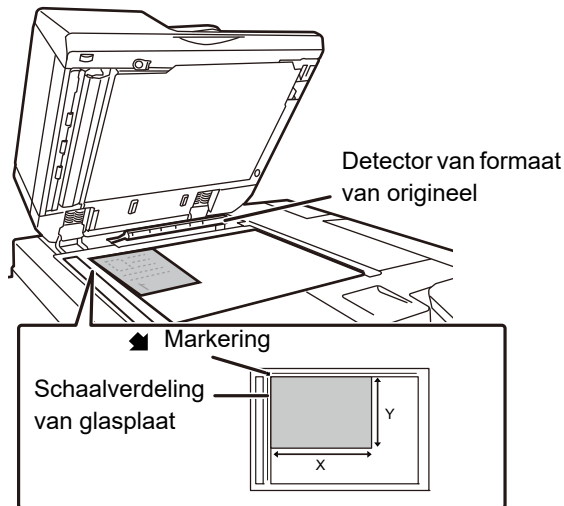

Plaats het papier met de afdrukzijde omlaag.

Plaats het origineel met de voorzijde omlaag en lijn de linkerbovenhoek van het origineel uit met de linkerachterzijde (aan de punt van de markering  van de glasplaat.



Plaats geen voorwerpen onder de formaatdetector.

Wanneer u de automatische documentinvoereenheid sluit terwijl er een voorwerp onder ligt, kan dit leiden tot beschadiging van de formaatdetector of kan de juiste detectie van het formaat van het origineel worden uitgeschakeld.



Als u een origineel van niet-standaard formaat op de glasplaat plaatst, kan het formaat eenvoudig worden gedetecteerd wanneer een leeg vel van A4 (8-1/2" x 11"), B5 (5-1/2" x 8-1/2") of van een ander standaardformaat boven op het origineel wordt geplaatst.



3

Sluit de automatische documentinvoereenheid.

Nadat u het origineel hebt geplaatst, moet u de automatische documentinvoereenheid sluiten. Als de eenheid open blijft, zullen de delen die buiten het origineel vallen zwart worden gekopieerd, waardoor te veel toner wordt verbruikt.



- Open de automatische documentinvoereenheid volledig voordat u deze sluit.
- Als de originelen vochtige plekken vertonen door toepassing van correctievloeistof, inkt of lijm moet u wachten totdat de originelen zijn gedroogd voordat u kopieën maakt. Als u dit niet doet, kan de binnenkant van het apparaat of de glasplaat bevuild raken.



RANDAPPARATUUR

RANDAPPARATUUR

Het apparaat kan worden voorzien van randapparatuur voor extra functionaliteit.

De randapparatuur is over het algemeen optioneel. Bij enkele modellen maakt bepaalde randapparatuur echter deel uit van de standaarduitrusting.

(Vanaf maart 2020)

Productnaam	Productnummer	Beschrijving
Papierlade met grote capaciteit	MX-LC12	Extra papierlade. Kan maximaal 3500 vel papier bevatten.
	MX-LCX3 N	Extra papierlade. Kan maximaal 3000 vel papier bevatten.
Laden met grote capaciteit	MX-LC13 N	Extra papierlade. Kan maximaal 5000 vel papier bevatten.
Papierdoorgave-eenheid	MX-RB12 N	Deze eenheid is vereist om een finisher of nietfinisher te kunnen installeren.
	MX-RB14	Deze eenheid is vereist om het aansluiten van laden met grote capaciteit gemakkelijker te maken.
Multi-handinvoerlade	MX-MF11	Extra papierlade. Kan maximaal 500 vel papier bevatten. Installeer deze lade op de laden met grote capaciteit.
Uitvoerlade	MX-TR14	Uitvoerlade moet aan de rechterkant van het apparaat worden geïnstalleerd.
Uitvoerladekast	MX-TU14	Uitvoerlade moet in het midden het apparaat worden geïnstalleerd. Deze eenheid is vereist als geen finisher of nietfinisher is geïnstalleerd.
Invoerlade voor lang papier	MX-LT10	Lang papier moet u in de doorvoerlade laden.
Finisher	MX-FN34	Dit uitvoerapparaat maakt het gebruik van de nietfunctie en staffelfunctie mogelijk. Er kunnen maximaal 65 vellen papier worden geniet.
Finisher (Grote stapelenheid)	MX-FN21	Dit uitvoerapparaat maakt het gebruik van de nietfunctie en staffelfunctie mogelijk. Er kunnen maximaal 100 vellen papier worden geniet.
Nietfinisher	MX-FN35	Dit uitvoerapparaat maakt het gebruik van de nietfunctie, staffelfunctie en de functie Inbindkopie mogelijk. Er kunnen maximaal 65 vellen papier worden geniet.
Nietfinisher (Grote stapelenheid)	MX-FN22	Dit uitvoerapparaat maakt het gebruik van de nietfunctie, staffelfunctie en de functie Inbindkopie mogelijk. Er kunnen maximaal 100 vellen papier worden geniet.
Perforatiemodule	MX-PN16B/ C/D	Deze eenheid perforeert kopieën en andere uitvoer. Een finisher (MX-FN34) of nietfinisher (MX-FN35) is vereist.
	MX-PN13A/ B/C/D	Deze eenheid perforeert kopieën en andere uitvoer. Een finisher (MX-FN21) of nietfinisher (MX-FN22) is vereist.
Snijmodule	MX-TM10	Met deze eenheid wordt het overtollige papier van vellen bij zadelsteek afgesneden. Een nietfinisher (MX-FN22) is vereist.
Vouweenheid	MX-FD10	Met deze eenheid wordt papier gevouwen en uitgevoerd. Een finisher (MX-FN21) of nietfinisher (MX-FN22) is vereist.



Productnaam	Productnummer	Beschrijving
Invoegeenheid	MX-CF11	Met deze eenheid worden kaften en invoegvellen ingevoegd. Met deze eenheid kan tevens papier worden ingevoerd naar een finisher (MX-FN21) of nietfinisher (MX-FN22) voor afwerking.
Krulcorrectie-eenheid	MX-RB27	Met deze eenheden worden krullen in afgedrukt papier verwijderd. Deze eenheid is vereist voor het installeren van een finisher (MX-FN21), nietfinisher (MX-FN22), vouweenheid of invoegeenheid.
Transporteenheid	MX-RB13	Deze eenheid is vereist voor het direct installeren van een finisher (MX-FN21) of nietfinisher (MX-FN22) en invoegeenheid.
Faxuitbreidingskit	MX-FX15	Maakt het gebruik van de faxfunctie mogelijk.
Barcode-lettertypekit	MX-PF10	Hiermee voegt u barcode-lettertypen aan het apparaat toe.
Internetfaxuitbreidingskit	MX-FWX1	Maakt het gebruik van de internetfaxfunctie mogelijk.
Applicatie-integratiemodule	MX-AMX1	De applicatie-integratiemodule kan worden gecombineerd met de netwerkscannerfunctie om een metadatabestand aan een gescand afbeeldingsbestand toe te voegen.
Licentiekit met 1 licenties voor Sharpdesk	MX-USX1	Deze software maakt geïntegreerd beheer van documenten en computerbestanden mogelijk.
Licentiekit met 5 licenties voor Sharpdesk	MX-USX5	
Licentiekit met 10 licenties voor Sharpdesk	MX-US10	
Licentiekit met 50 licenties voor Sharpdesk	MX-US50	
Licentiekit met 100 licenties voor Sharpdesk	MX-USA0	
Stempeleenheid	AR-SU1	Hiermee wordt in de modus Beeld verzenden elke pagina van het origineel gestempeld nadat deze is gescand.
Stempelcartridge	AR-SV1	Twee verificatiestempelcartridges worden meegeleverd.
Nietcartridge	MX-SC11	Niet papier. Een finisher (MX-FN34) of nietfinisher (MX-FN35) is vereist.
	MX-SC12	Voert zadelsteekfunctie uit. Een nietfinisher (MX-FN35) is vereist.
	MX-SCX2	Niet papier. Een finisher (MX-FN21) of nietfinisher (MX-FN22) is vereist.
	MX-SCX1	Voert zadelsteekfunctie uit. Een nietfinisher (MX-FN22) is vereist.
Statusindicator	MX-SL10 N	Geeft de status van het apparaat aan.



Sommige opties zijn mogelijk niet beschikbaar in sommige landen en regio's.



AFWERKINGSEENHEID

Dit apparaat voert gesorteerd papier uit, waarbij elke set papier wordt verschoven. Het apparaat brengt zo nodig nietjes aan in elke set. U kunt ook met de hand nieten. Als u afgedrukt papier wilt perforeren, installeert u een optionele perforatiemodule.

ONDERDEELNAMEN

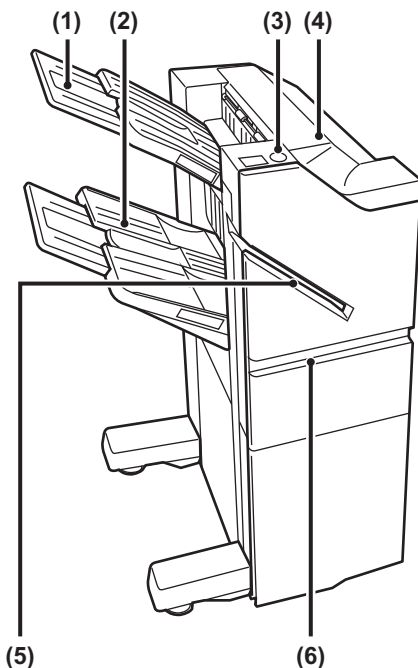

- | | |
|-------------------------------------------------------------------------------------------------------------------------------------------------------------------------------------------------------------------------------------------------------------------------------------------------------------------------------------------------------------------------------------------------------------------------------------------------|------------------------------------------------------------------------------------------------------------------------------------------------------------------------------------------------------------------------------------------------------------------------------------------------------------------------|
| <p>(1) Uitvoerlade (bovenste lade)
De lade is uitschuifbaar. Om af te drukken op groot papier zoals A3 trekt u de lade uit.</p> <p>(2) Uitvoerlade (onderste lade)
Geniete en gestaffelde uitvoer wordt naar deze lade uitgevoerd.
De lade is uitschuifbaar. Om af te drukken op groot papier zoals A3 trekt u de lade uit.</p> <p>(3) Toets voor handmatig nieten
Druk hierop om handmatig te nieten.</p> | <p>(4) Bovenklep
Open deze klep om vastgelopen papier te verwijderen.</p> <p>(5) Invoersleuf
Plaats het papier dat u wilt nieten in deze sleuf.
Maximumdikte 9 mm.</p> <p>(6) Voorkaft
Open deze klep om de nietcartridge te vervangen of vastgelopen nietjes te verwijderen.</p> |
|-------------------------------------------------------------------------------------------------------------------------------------------------------------------------------------------------------------------------------------------------------------------------------------------------------------------------------------------------------------------------------------------------------------------------------------------------|------------------------------------------------------------------------------------------------------------------------------------------------------------------------------------------------------------------------------------------------------------------------------------------------------------------------|



- Om een afwerkingseenheid te installeren, is een papierdoorgave-eenheid vereist.
- Een afwerkingseenheid kan niet gelijktijdig met een afwerkingseenheid (grote stapeleenheid), zadelsteek-afwerkingseenheid of zadelsteek-afwerkingseenheid (grote stapeleenheid) worden geïnstalleerd.
- Plaats geen zware voorwerpen op de finisher en oefen er geen neerwaartse druk op uit.
- Wees voorzichtig bij het inschakelen van de voeding en terwijl het apparaat afdrukt, aangezien de lade op en neer kan bewegen.



HANDMATIG NIETEN

U kunt ook met de hand nieten.
Controleer of de toets voor handmatig nieten groen verlicht is.

1

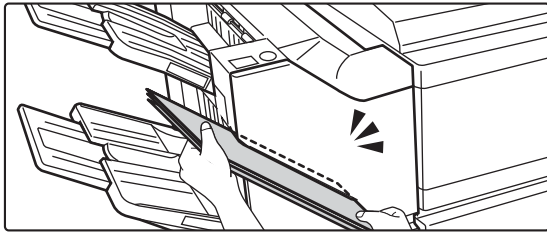

Plaats het papier dat u wilt nieten in de invoersleuf.

Wanneer u papier plaatst dan knippert de toets voor handmatig nieten groen.

Na twee seconden wordt het nieten automatisch gestart.



- Om eerder te beginnen met nieten dan de starttijd voor automatisch nieten, drukt u op de toets voor handmatig nieten.

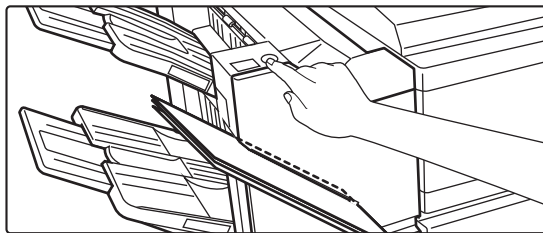

- Handmatig nieten is niet mogelijk tijdens het uitvoeren van een nietopdracht.

Relatie tussen papierrichting en nietresultaat

Papier	Papierrichting bij invoer	Na het nieten



TOEBEHOREN

Voor de afwerkingseenheid is de volgende nietcartridge vereist:
Nietcartridge (ca. 5000 nietjes per nietcartridge x drie cartridges)
MX-SCX1

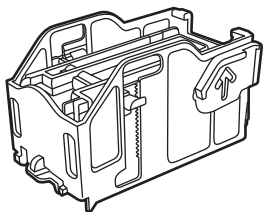

ONDERHOUD VAN DE AFWERKINGSEENHEID

Wanneer de nietcartridge geen nietjes meer heeft, wordt een bericht weergegeven op het bedieningspaneel. Volg de bedieningsprocedure om de nietcartridge te vervangen.

Nietcartridge vervangen

1

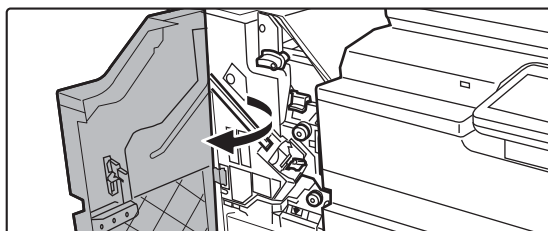

Open de voorklep.

2

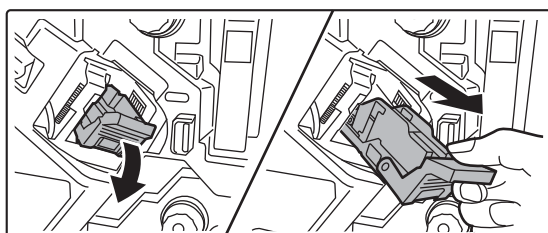

Verwijder het nietjesmagazijn.

3

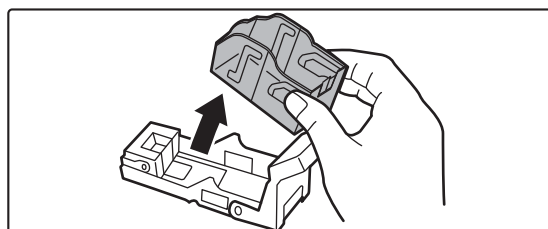

Verwijder de lege nietcartridge uit het nietjesmagazijn.



4

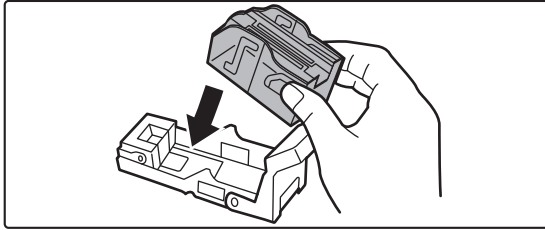

Plaats een nieuwe nietcartridge in het nietjesmagazijn.

Duw de nietcartridge naar binnen totdat deze vastklikt.

5

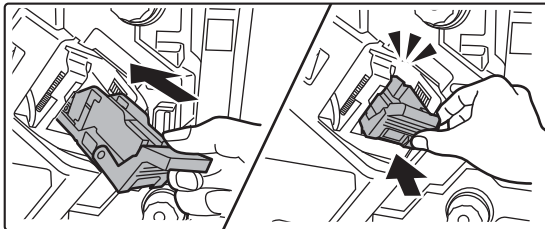

Duw het nietjesmagazijn stevig terug naar binnen.

Duw het nietjesmagazijn naar binnen totdat het vastklikt.

6

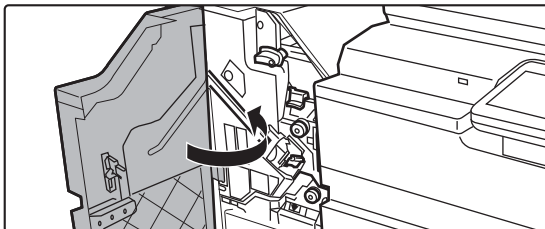

Sluit de voorklep.



Maak een proefafdruk met de nietsorteerfunctie en controleer of het nieten goed verloopt.



FINISHER (GROTE STAPELEENHEID)

Deze bevat de staffelfunctie waarmee papier wordt gesorteerd en elke set verschoven wordt uitgevoerd en de nietsorteerfunctie waarmee elke set afdrucken wordt geniet.

Als u een optionele perforatiemodule installeert, kunt u afgedrukt papier perforeren.

ONDERDEELNAMEN

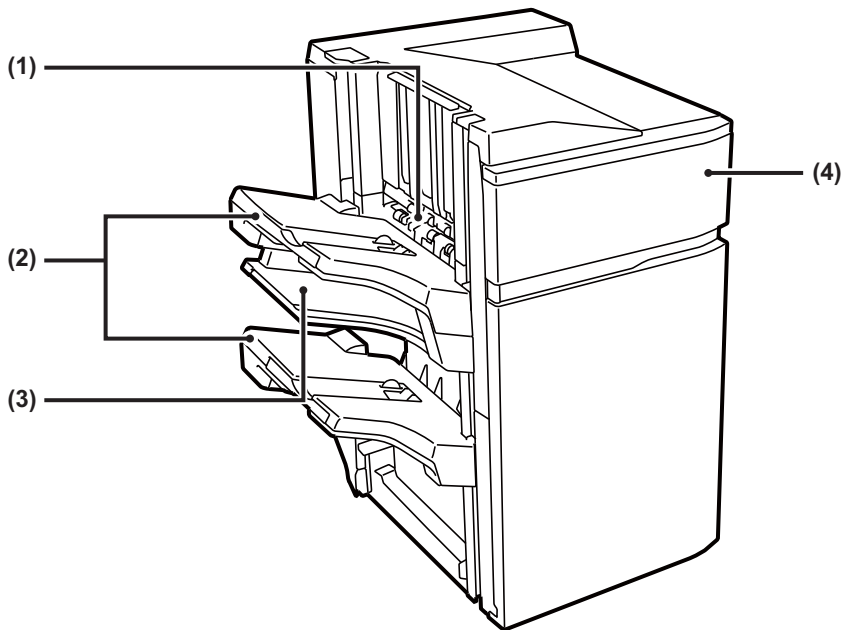

(1) Nietverzamelaar

Hiermee wordt papier tijdelijk gestapeld om te worden geniet.

(2) Uitvoerlande

Geniete en gestaffelde uitvoer wordt naar deze lade uitgevoerd.

De lade is uitschuifbaar. Trek de lade uit voor afdrucken op papier van een groot formaat A4 (groter dan A4 (8-1/2" × 11")).

(3) Middelste uitvoerlande

Lade voor uitvoerpapier dat niet wordt gestaffeld. De lade is uitschuifbaar. Trek de lade uit om af te drukken op groot papier (groter dan A4 (8-1/2" × 11")).

(4) Voorklep

Open deze klep om de nietcartridge te vervangen of vastgelopen nietjes te verwijderen.



- Plaats geen zware voorwerpen op de finisher en pas geen neerwaartse druk uit op de finisher (Grote stapeleenheid).
- Wees voorzichtig bij het inschakelen van de voeding en terwijl het apparaat afdrukt, aangezien de lade op en neer kan bewegen.
- Een finisher (Grote stapeleenheid) kan niet tegelijk met een nietfinisher worden geïnstalleerd.



TOEBEHOREN

Voor de finisher (Grote stapleenheid) is de volgende nietcartridge vereist:
Nietcartridge (ca. 5000 nietjes per cartridge × drie cartridges)
MX-SCX2

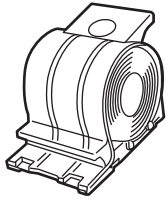

DE CARTRIDGE VERVANGEN

Wanneer de nietcartridge geen nietjes meer heeft, wordt een bericht weergegeven op het bedieningspaneel. Volg de bedieningsprocedure om de nietcartridge te vervangen.

1

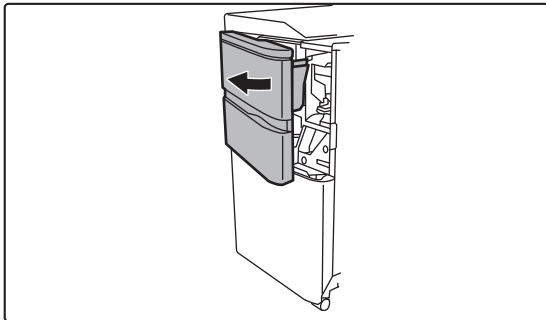

Open de voorklep.

2

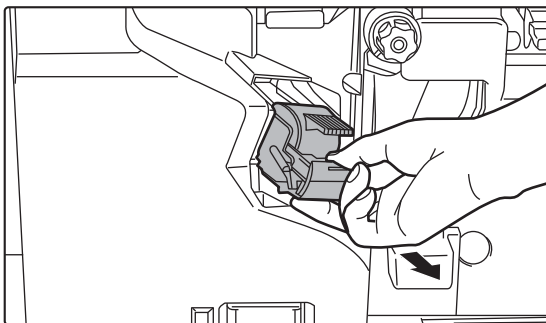

Knijp de groene delen van het nietjesmagazijn in en trek het magazijn vervolgens omhoog en naar buiten.



3

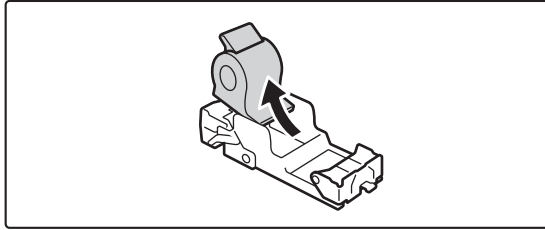

Verwijder de lege nietcartridge.



Wanneer er nog nietjes aanwezig zijn, kan de nietcartridge niet worden verwijderd.

4

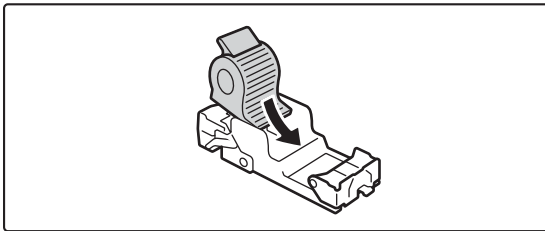

Plaats een nieuwe nietcartridge in het nietjesmagazijn.

Duw het nietjesmagazijn naar binnen totdat het vastklikt.

5

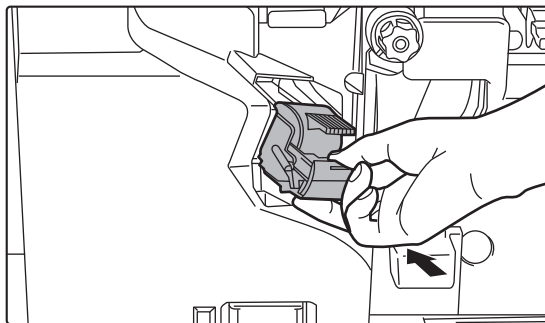

Plaats het nietjesmagazijn terug.

Duw het nietjesmagazijn naar binnen totdat het vastklikt.

6

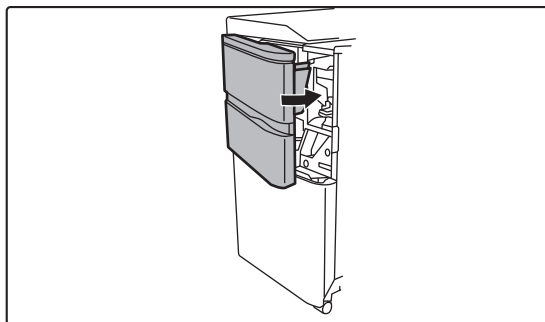

Sluit de voorklep.



Maak een proefafdruk met de nietsorteerfunctie en controleer of het nieten goed verloopt.



NIETAFVAL VERWIJDEREN

Als een finisher wordt gebruikt om te nieten, wordt nietafval geproduceerd.

Het nietafval wordt verzameld in de nietafvalbak.

Volg de onderstaande stappen om nietafval te verwijderen.

1

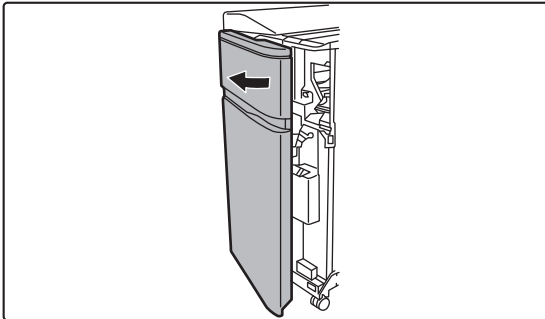

Open de voorklep.

2

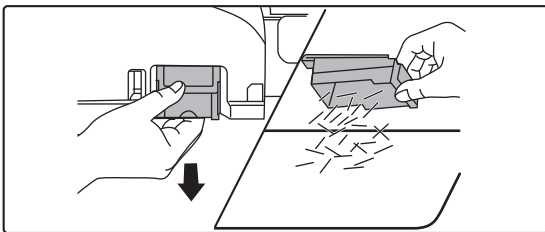

Pak het lipje van de nietafvalbak vast, trek de bak rustig naar buiten en verwijder het nietafval.



- Stop geen vingers in de nietafvalbak. De nietjes kunnen prikken en uw vingers beschadigen.
- Gooi het nietafval niet wel in een plastic zak. De nietjes kunnen gaten prikken in de zak.

3

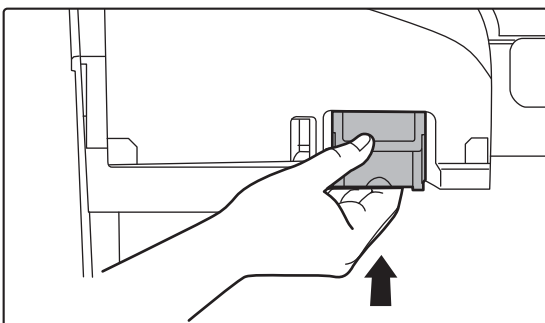

Plaats de nietafvalbak terug.

Controleer of de nietafvalbak correct is teruggeplaatst.



4

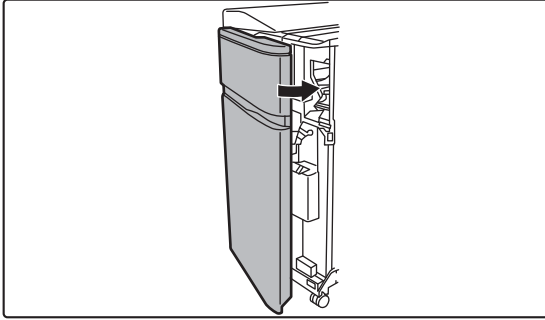

Sluit de voorklep.



ZADELSTEEK-AFWERKINGSEENHEID

Deze eenheid omvat de staffelfunctie waarmee gesorteerd papier wordt uitgevoerd en waarbij elke set papier wordt verschoven, de nietsorteerfunctie waarmee elke set afdrucken wordt geniet, de zadelsteekfunctie waarmee het midden van de vellen automatisch wordt geniet en de vellen doormidden worden gevouwen en de papiervouwfunctie waarmee papier doormidden wordt gevouwen. U kunt ook met de hand nieten.

Als u afgedrukt papier wilt perforeren, installeert u een optionele perforatiemodule.

ONDERDEELNAMEN

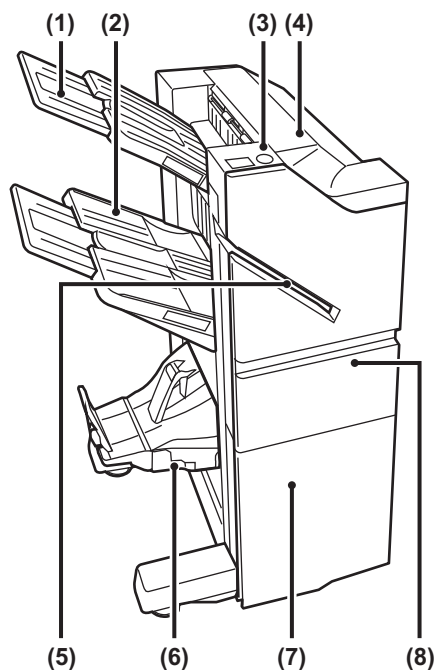

- | | |
|--------------------------------------------------------------------------------------------------------------------------------------------------------------------------------------------------------------------------------------------------------------------------------------------------------------------------------------------------------------------------------------------------------------------------------------------------------------------------------------------------------------------------------------|-------------------------------------------------------------------------------------------------------------------------------------------------------------------------------------------------------------------------------------------------------------------------------------------------------------------------------------------------------------------------------------------------------------------------------------------------------------------------------------------------------------------------------------------------|
| <p>(1) Uitvoerlade (bovenste lade)
De lade is uitschuifbaar. Om af te drukken op groot papier zoals A3 trekt u de lade uit.</p> <p>(2) Uitvoerlade (onderste lade)
Geniete en gestaffelde uitvoer wordt naar deze lade uitgevoerd.
De lade is uitschuifbaar. Om af te drukken op groot papier zoals A3 trekt u de lade uit.</p> <p>(3) Toets voor handmatig nieten
Druk hierop om handmatig te nieten.</p> <p>(4) Bovenklep
Open deze klep om vastgelopen papier te verwijderen.</p> | <p>(5) Invoersleuf
Plaats het papier dat u wilt nieten in deze sleuf.
Maximumdikte 9 mm.</p> <p>(6) Zadelsteeklade
In deze lade wordt de zadelsteek-uitvoer opgevangen.</p> <p>(7) Onderste voorklep
Open deze klep om de nietcartridge te vervangen, een vastgelopen nietje te verwijderen of vastgelopen papier te verwijderen.</p> <p>(8) Bovenste voorklep
Open deze klep om de nietcartridge te vervangen, een vastgelopen nietje te verwijderen of vastgelopen papier te verwijderen.</p> |
|--------------------------------------------------------------------------------------------------------------------------------------------------------------------------------------------------------------------------------------------------------------------------------------------------------------------------------------------------------------------------------------------------------------------------------------------------------------------------------------------------------------------------------------|-------------------------------------------------------------------------------------------------------------------------------------------------------------------------------------------------------------------------------------------------------------------------------------------------------------------------------------------------------------------------------------------------------------------------------------------------------------------------------------------------------------------------------------------------|



- Om een zadelsteek-afwerkingseenheid te installeren, is een papierdoorgave-eenheid vereist.
- Plaats geen zware voorwerpen op de zadelsteek-afwerkingseenheid en duw de zadelsteek-afwerkingseenheid niet naar beneden.
- Wees voorzichtig bij het inschakelen van de voeding en terwijl het apparaat afdrukt, aangezien de lade op en neer kan bewegen.
- Een zadelsteek-afwerkingseenheid kan niet gelijktijdig met een afwerkingseenheid, afwerkingseenheid (grote stapeleenheid) of zadelsteek-afwerkingseenheid (grote stapeleenheid) worden geïnstalleerd.



HANDMATIG NIETEN

U kunt ook met de hand nieten.
Controleer of de toets voor handmatig nieten groen verlicht is.

1

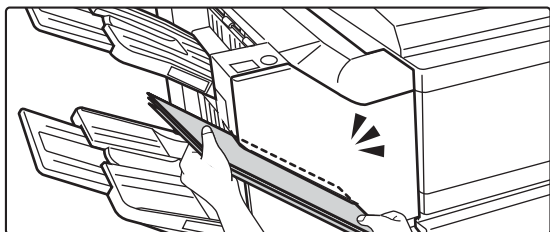

Plaats het papier dat u wilt nieten in de invoersleuf.

Wanneer u papier plaatst dan knippert de toets voor handmatig nieten groen.

Na twee seconden wordt het nieten automatisch gestart.



- Om eerder te beginnen met nieten dan de starttijd voor automatisch nieten, drukt u op de toets voor handmatig nieten.

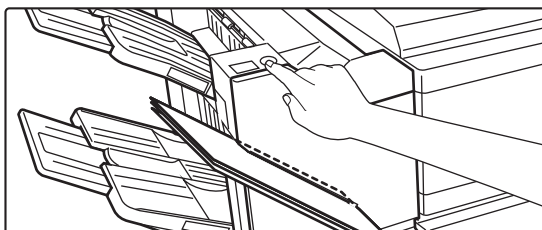

- Handmatig nieten is niet mogelijk tijdens het uitvoeren van een nietopdracht.

Relatie tussen papierrichting en nietresultaat

Papier	Papierrichting bij invoer	Na het nieten



TOEBEHOREN

Voor de zadelsteek-afwerkingseenheid is de volgende nietcartridge vereist:

Afwerkingseenheid

Nietcartridge (ca. 5000 nietjes per nietcartridge x drie cartridges)
MX-SC11

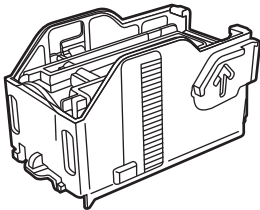

Zadelsteek-afwerkingseenheid

Nietcartridge (ca. 2000 nietjes per nietcartridge x vier cartridges)
MX-SC12

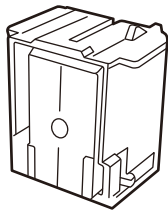



ONDERHOUD VAN DE ZADELSTEEK-AFWERKINGSEENHEID

Wanneer de nietcartridge geen nietjes meer heeft, wordt een bericht weergegeven op het bedieningspaneel. Volg de bedieningsprocedure om de nietcartridge te vervangen.

De nietcartridge vervangen (afwerkingseenheid)

1

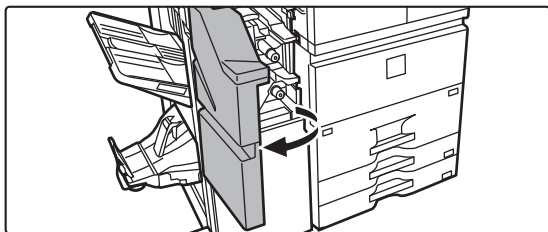

Open de bovenste voorklep.

2

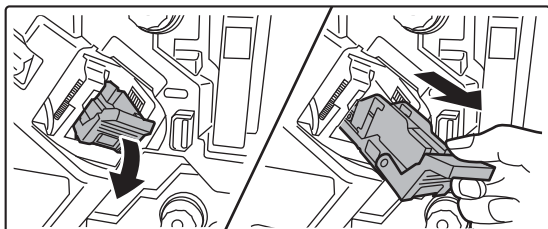

Verwijder het nietjesmagazijn.

3

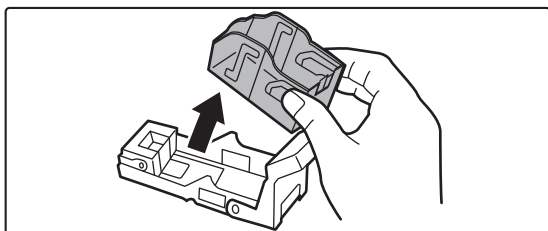

Verwijder de lege nietcartridge.

4

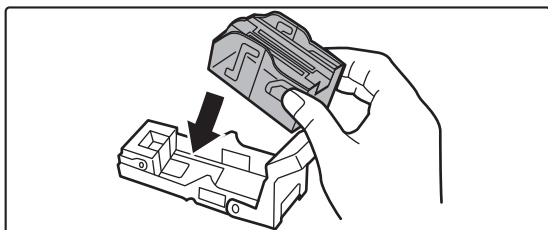

Plaats een nieuwe nietcartridge in het nietjesmagazijn.

Duw de nietcartridge naar binnen totdat deze vastklikt.

5

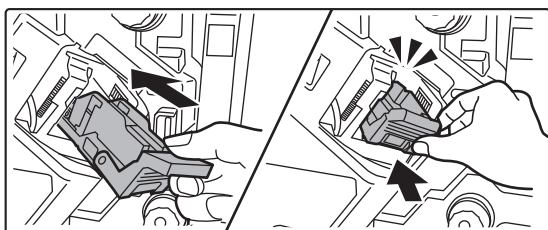

Duw het nietjesmagazijn stevig terug naar binnen.

Duw het nietjesmagazijn naar binnen totdat het vastklikt.



6

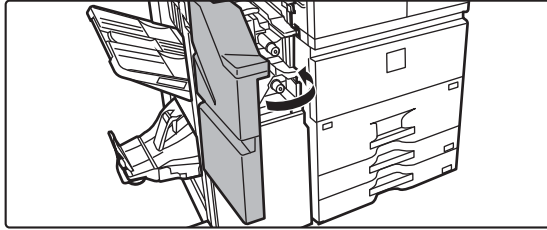

Sluit de bovenste voorklep.



Maak een proefafdruk met de nietsorteerfunctie en controleer of het nieten goed verloopt.

De nietcartridge vervangen (zadelsteek-afwerkingseenheid)

Verwijder alle uitvoer uit de uitvoerlade van de zadelsteek-afwerkingseenheid (grote stapeleenheid) voordat u met deze procedure begint. Plaats verwijderde uitvoer niet terug in de uitvoerlade.

1

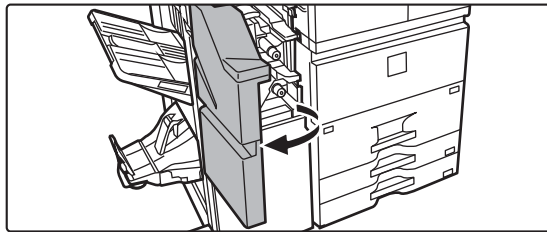

Open de bovenste voorklep.

2

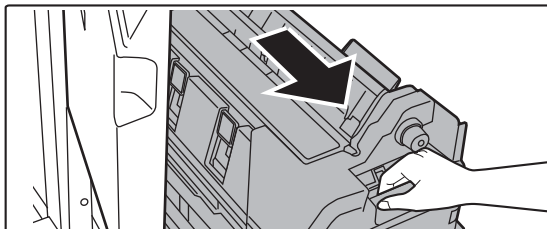

Trek de onderste voorklep langzaam uit het apparaat tot de klep niet verder kan.



3

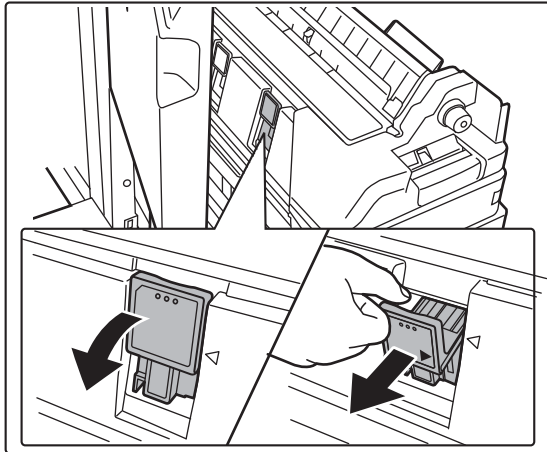

Verwijder het nietjesmagazijn.

4

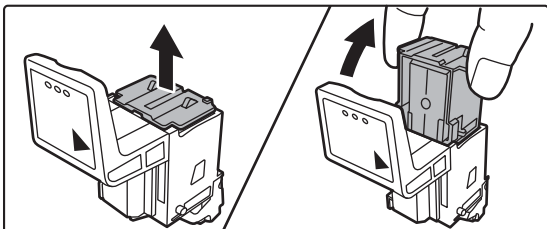

Verwijder de lege nietcartridge.

5

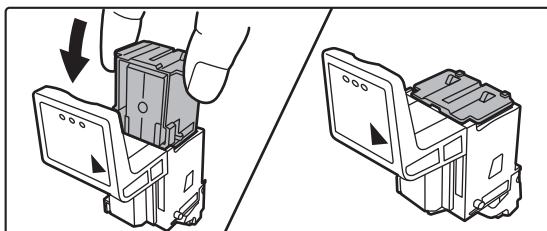

Plaats een nieuwe nietcartridge in het nietjesmagazijn.

Breng beide nietcartridges weer aan.

6

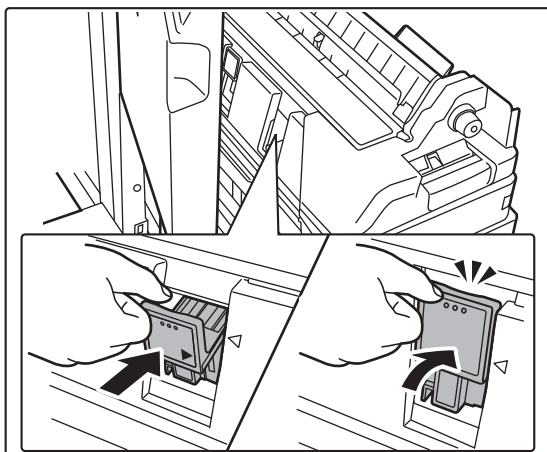

Duw het nietjesmagazijn stevig terug naar binnen.

Duw het nietjesmagazijn naar binnen totdat het vastklikt.



7

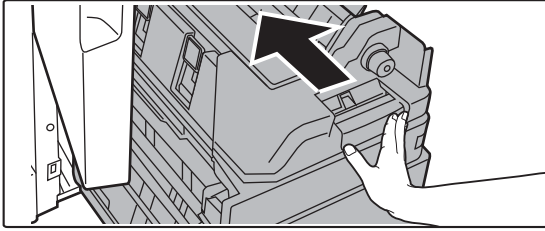

Duw de onderste voorklep weer in het apparaat.

8

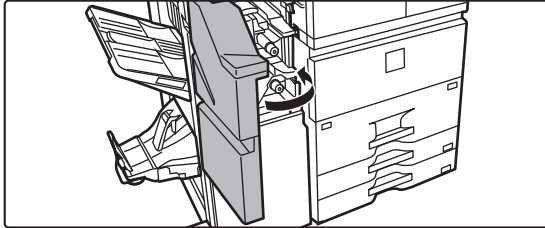

Sluit de bovenste voorklep.



Maak als test een afdruk of kopie met de zadelsteekfunctie en kijk of het nieten goed verloopt.



NIETFINISHER (GROTE STAPELEENHEID)

Deze eenheid omvat de staffelfunctie waarmee gesorteerde vellen papier worden uitgevoerd en waarbij elke set papier wordt verschoven, de nietsorteerfunctie waarmee elke set afdrucken wordt geniet, de zadelsteekfunctie waarmee het midden van de vellen automatisch wordt geniet en de vellen doormidden worden gevouwen en de papiervouwfunctie waarmee papier doormidden wordt gevouwen.

Als u een optionele perforatiemodule installeert, kunt u afgedrukt papier perforeren.

ONDERDEELNAMEN

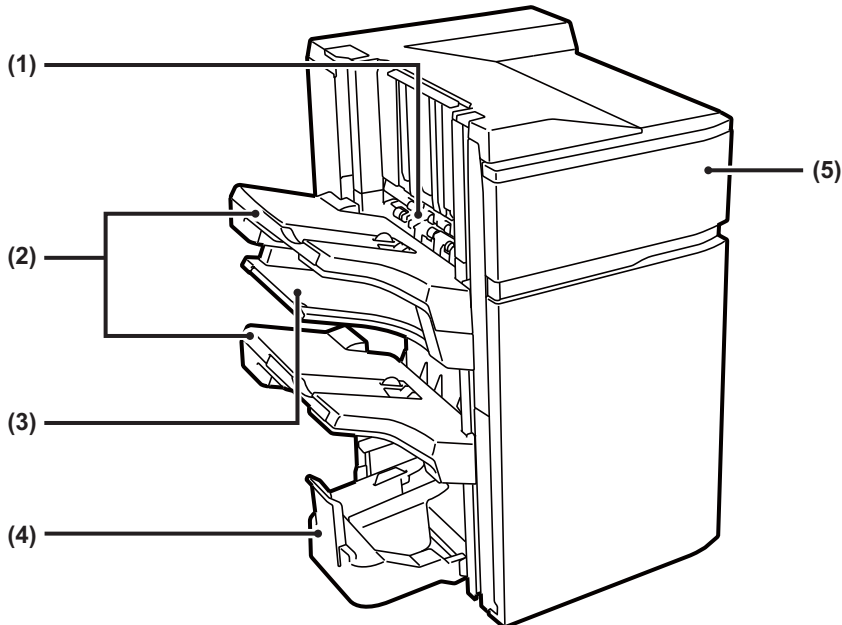

(1) Nietverzamelaar

Hiermee wordt papier tijdelijk gestapeld om te worden geniet.

(2) Uitvoerlade

Geniete en gestaffelde uitvoer wordt naar deze lade uitgevoerd.

De lade is uitschuifbaar. Trek de lade uit voor afdrucken op papier van een groot formaat A4 (groter dan A4 (8-1/2" × 11")).

(3) Middelste uitvoerlade

Lade voor uitvoerpapier dat niet wordt gestaffeld.

De lade is uitschuifbaar. Trek de lade uit om af te drukken op groot papier (groter dan A4 (8-1/2" × 11")).

(4) Zadelsteeklade

Uitvoer met zadelsteek wordt naar deze lade uitgevoerd.

(5) Voorklep

Open deze klep om de nietcartridge te vervangen of vastgelopen nietjes te verwijderen.



- Om een zadelsteek-afwerkingseenheid (grote stapeleenheid) te installeren, is een papierdoorgave-eenheid vereist.
- Plaats geen zware voorwerpen op de zadelsteek-afwerkingseenheid (grote stapeleenheid) en duw de zadelsteek-afwerkingseenheid (grote stapeleenheid) niet naar beneden.
- Wees voorzichtig bij het inschakelen van de voeding en terwijl het apparaat afdrukt, aangezien de lade op en neer kan bewegen.
- Een zadelsteek-afwerkingseenheid (grote stapeleenheid) kan niet gelijktijdig met een afwerkingseenheid, afwerkingseenheid (grote stapeleenheid) of zadelsteek-afwerkingseenheid worden geïnstalleerd.



TOEBEHOREN

Voor de nietfinisher (Grote stapelenheid) is de volgende nietcartridge vereist:

Afwerkingseenheid

Nietcartridge (ca. 5000 nietjes per cartridge × drie cartridges)
MX-SCX2

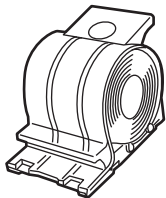

Nietfinisher

Nietcartridge (ca. 5000 nietjes per cartridge × vier cartridges)
MX-SCX1

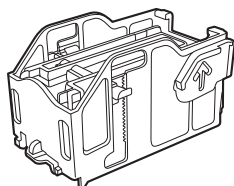

DE CARTRIDGE VERVANGEN

Afwerkingseenheid

Wanneer de nietcartridge geen nietjes meer heeft, wordt een bericht weergegeven op het bedieningspaneel. Volg de bedieningsprocedure om de nietcartridge te vervangen.

1

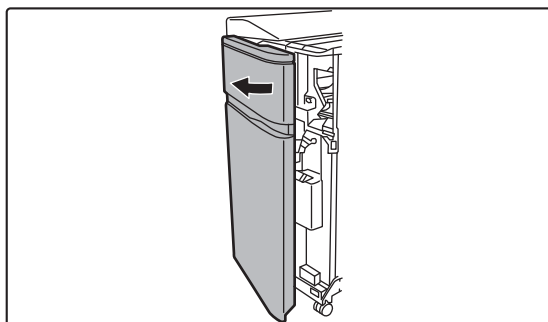

Open de voorklep.



2

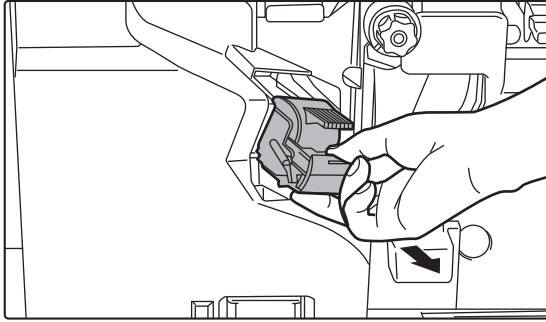

Knijp de groene delen van het nietjesmagazijn in en trek het magazijn vervolgens omhoog en naar buiten.

3

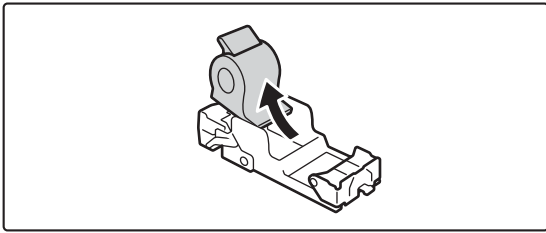

Verwijder de lege nietcartridge.



Wanneer er nog nietjes aanwezig zijn, kan de nietcartridge niet worden verwijderd.

4

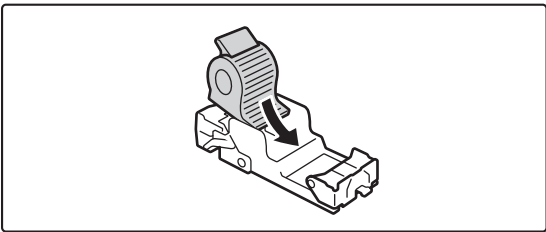

Plaats een nieuwe nietcartridge in het nietjesmagazijn.

Duw het nietjesmagazijn naar binnen totdat het vastklikt.

5

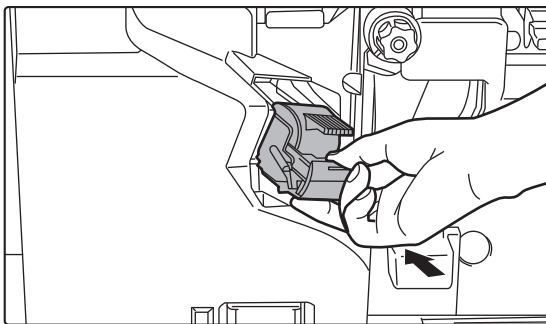

Plaats het nietjesmagazijn terug.

Duw het nietjesmagazijn naar binnen totdat het vastklikt.



6

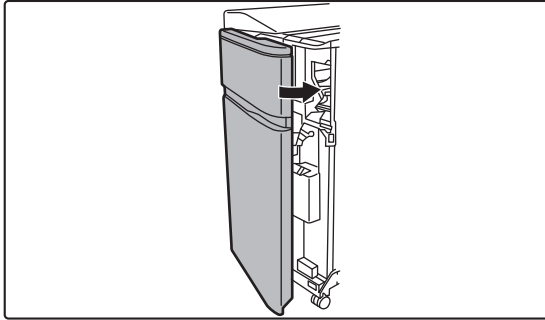

Sluit de voorklep.



Maak een proefafdruk met de nietsorteerfunctie en controleer of het nieten goed verloopt.

Nietfinisher

Wanneer de nietcartridge geen nietjes meer heeft, wordt een bericht weergegeven op het bedieningspaneel. Volg de bedieningsprocedure om de nietcartridge te vervangen.

Verwijder voordat u met deze procedure begint alle uitvoer uit de uitvoerlade van de nietfinisher (Grote stapeleenheid). Plaats verwijderde uitvoer niet terug in de uitvoerlade.

1

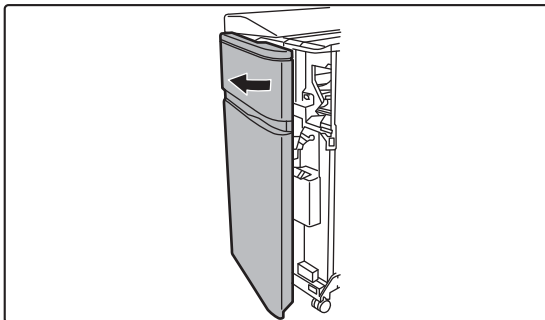

Open de voorklep.

2

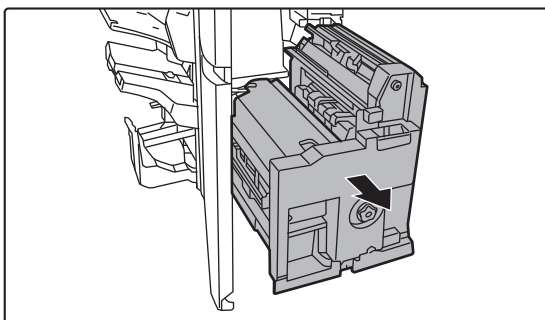

Pak de hendel van de nietfinisher vast en trek die langzaam zo ver mogelijk naar buiten.



3

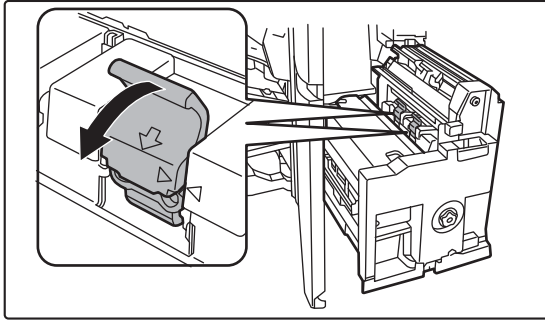

Zet de ontgrendelingshendel van het nietjesmagazijn omlaag en verwijder het nietjesmagazijn.

Trek het nietjesmagazijn er naar rechts uit.
Vervang beide nietcartridges.

4

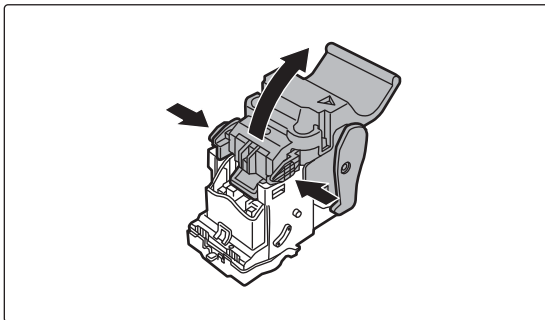

Druk op de vergrendelingsknop om de ontgrendelingshendel te activeren.

5

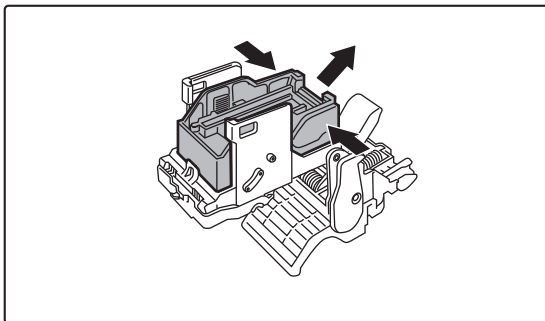

Verwijder de lege nietcartridge.



Druk op de vergrendelingsknop om de ontgrendelingshendel te activeren.

6

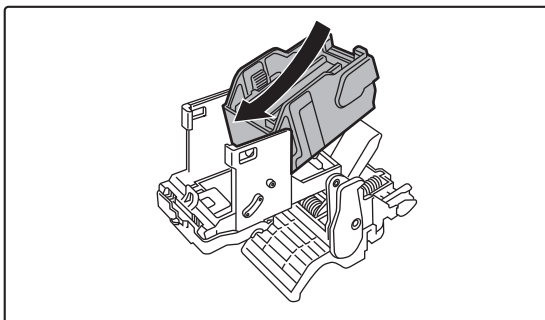

Installeer een nieuwe nietcartridge.

Duw het nietjesmagazijn naar binnen totdat het vastklikt.



7

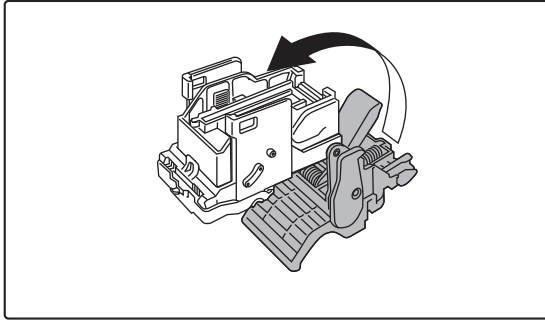

Druk op de vergrendelingsknop om de ontgrendelingshendel te activeren.

8

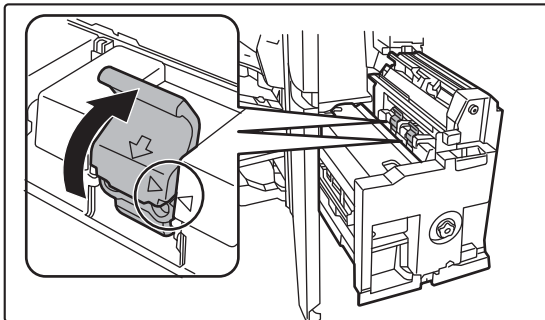

Duw het nietjesmagazijn stevig terug in het apparaat.

Lijn ► van het nietjesmagazijn uit met ◀ van de eenheid.
Duw het nietjesmagazijn naar binnen totdat het vastklikt.

9

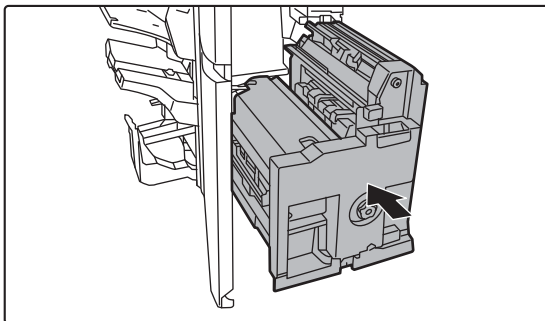

Duw de nietfinisher naar binnen.

10

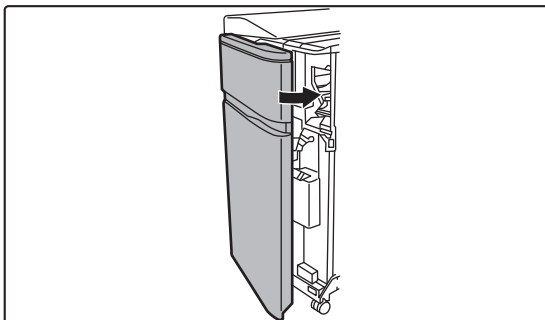

Sluit de voorklep.



Maak als test een afdruk of kopie met de zadelsteekfunctie en kijk of het nieten goed verloopt.



NIETAFVAL VERWIJDEREN

Als een finisher wordt gebruikt om te nieten, wordt nietafval geproduceerd.

Het nietafval wordt verzameld in de nietafvalbak.

Volg de onderstaande stappen om nietafval te verwijderen.

1

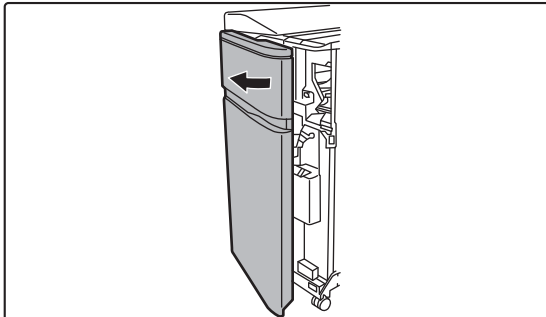

Open de voorklep.

2

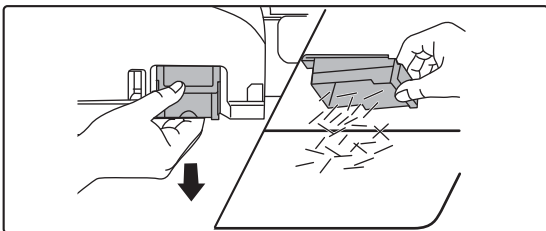

Pak het lipje van de nietafvalbak vast, trek de bak rustig naar buiten en verwijder het nietafval.



- Stop geen vingers in de nietafvalbak. De nietjes kunnen prikken en uw vingers beschadigen.
- Gooi het nietafval niet wel in een plastic zak. De nietjes kunnen gaten prikken in de zak.

3

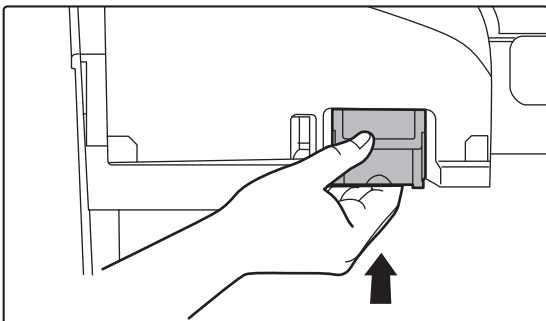

Plaats de nietafvalbak terug.

Controleer of de nietafvalbak correct is teruggeplaatst.

4

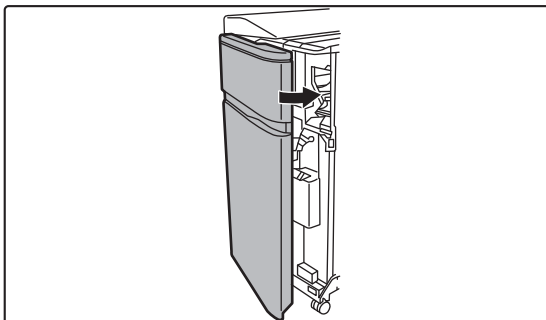

Sluit de voorklep.



PAPIERAFVAL VERWIJDEREN

Als gevouwen papier wordt bijgesneden met de snijderfunctie, wordt er papierafval gegenereerd.

Het papierafval wordt verzameld in de papierafvalbak.

Volg de bedieningsprocedure om papierafval te verwijderen.



Met behulp van de snijderfunctie wordt een zijstrook afgesneden tijdens het vouwen, waardoor een nette afwerking ontstaat.

1

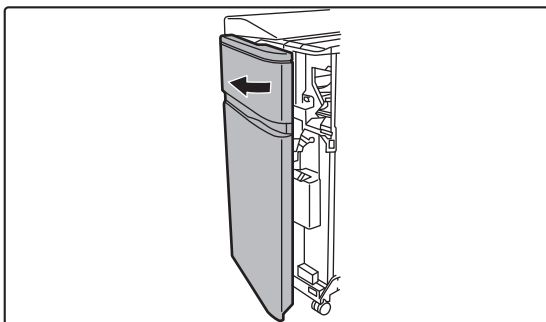

Open de voorklep.

2

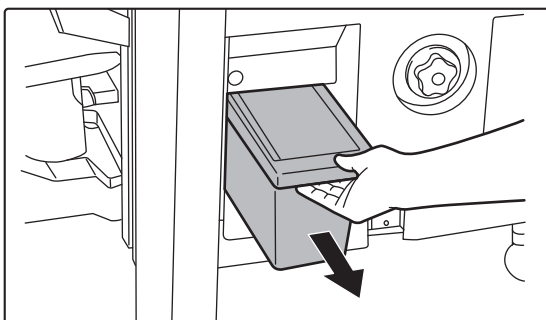

Pak de hendel van de papierafvalbak vast, trek de bak rustig naar buiten en verwijder het papierafval.

Gooi het papierafval weg in een plastic zak of een andere houder en zorg ervoor dat het afval niet verstrooid raakt.

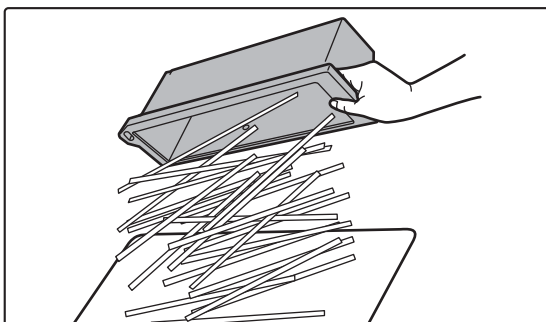

3

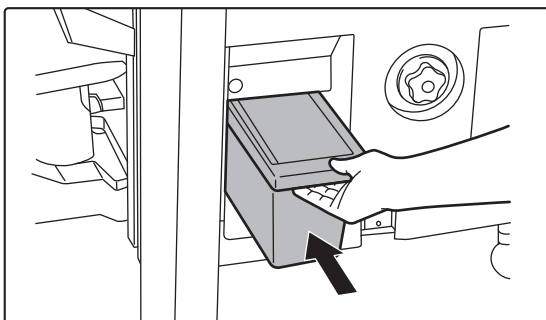

Duw de verzamelaar rustig weer naar binnen.



4

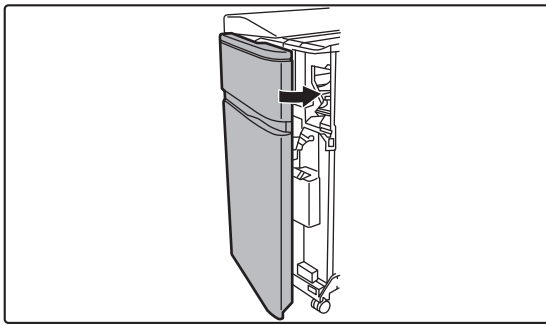

Sluit de voorklep.



PERFORATIEMODULE (MX-PN16B/C/D)

De perforatiemodule kan op een afwerkingseenheid of een zadelsteek-afwerkingseenheid worden geïnstalleerd om het uit te voeren papier te perforeren.



Een afwerkingseenheid of zadelsteek-afwerkingseenheid is vereist om de perforatiemodule (grote stapeleenheid) te installeren.

PERFORATIE-AFVAL VERWIJDEREN

Perforatieafval van perforaties wordt verzameld in de perforatieafvalverzamelaar. Volg de bedieningsprocedure om perforatieafval te verwijderen.

1

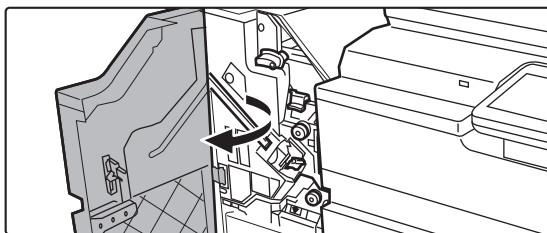

Open de voorklep.

2

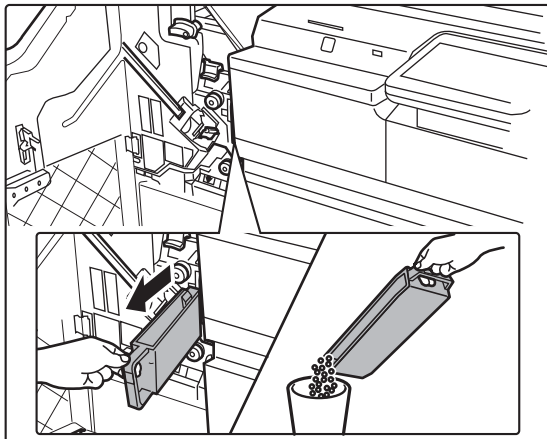

Trek de perforatieafvalverzamelaar naar buiten en verwijder het perforatieafval.

3

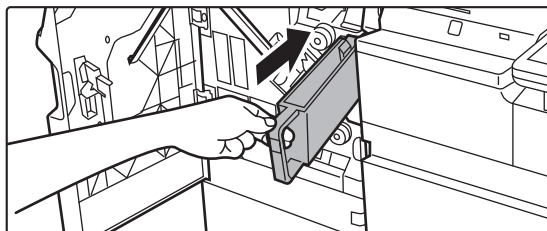

Plaats de perforatieafvalverzamelaar terug.

Als de perforatieafvalverzamelaar niet goed wordt teruggeplaatst, kan niet worden afgedrukt met de perforatiefunctie.



4

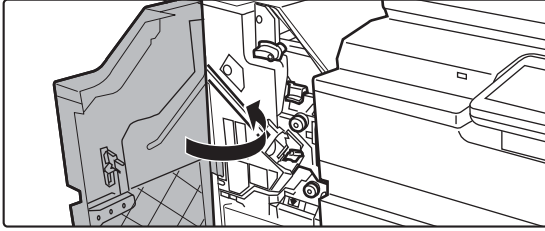

Sluit de voorklep.



PERFORATIEMODULE (MX-PN13A/B/C/D)

De perforatiemodule kan op een afwerkingseenheid (grote stapeleenheid) of een zadelsteek-afwerkingseenheid (grote stapeleenheid) worden geïnstalleerd om het uit te voeren papier te perforeren.



De installatie van een afwerkingseenheid (grote stapeleenheid) of zadelsteek-afwerkingseenheid (grote stapeleenheid) is vereist om de perforatiemodule (grote stapeleenheid) te installeren.

PERFORATIE-AFVAL VERWIJDEREN

Perforatieafval van perforaties wordt verzameld in de perforatieafvalverzamelaar. Volg de bedieningsprocedure om perforatieafval te verwijderen.

1

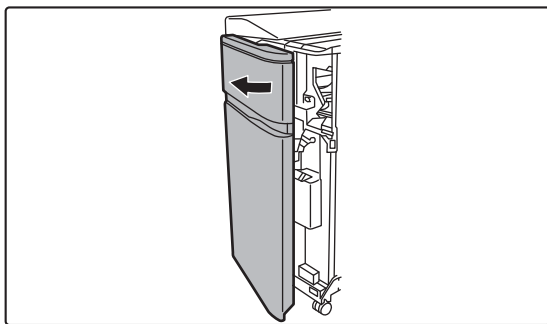

Open de voorklep.

2

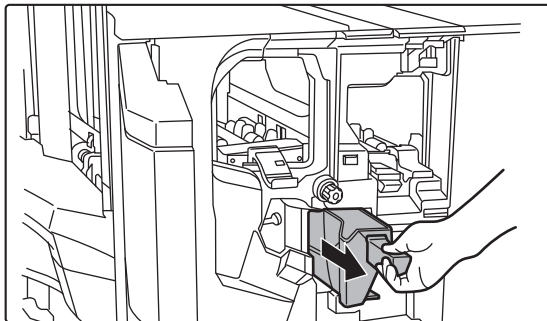

Pak de hendel van de perforatieafvalverzamelaar vast, trek de verzamelaar voorzichtig naar buiten en verwijder het perforatieafval.

Gooi het perforatieafval weg in een plastic zak of een andere houder en zorg ervoor dat het afval niet verstrooid raakt.

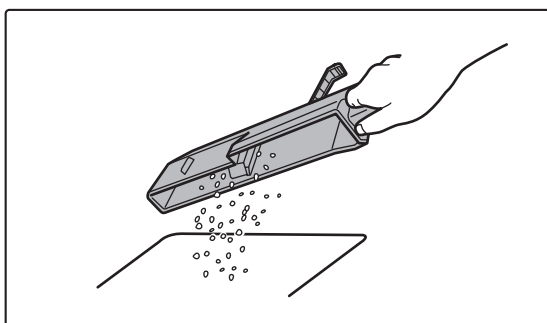



3

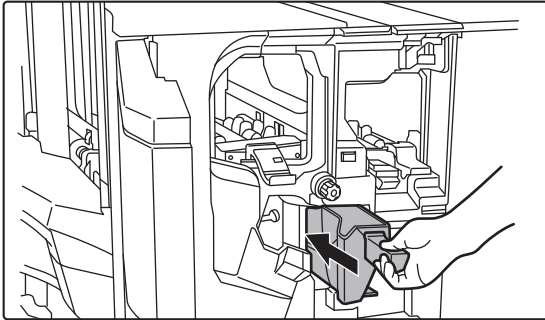

Duw de verzamelaar rustig weer naar binnen.

4

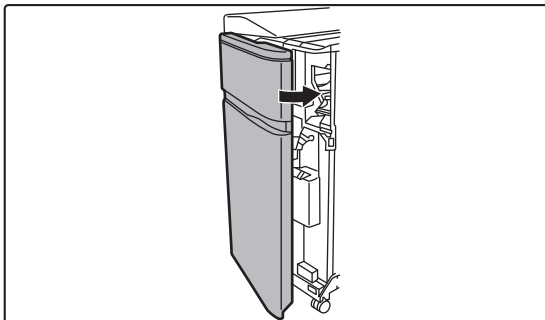

Sluit de voorklep.



VOUWEENHEID

Een vouweenheid kan worden gebruikt voor Z-vouw, Lettervouw, Harmonicavouw, Dubbele vouw en Enkele vouw.



Een finisher (Grote stapeleenheid) of nietfinisher (Grote stapeleenheid) is vereist om de vouweenheid te kunnen installeren.

ONDERDEELNAMEN

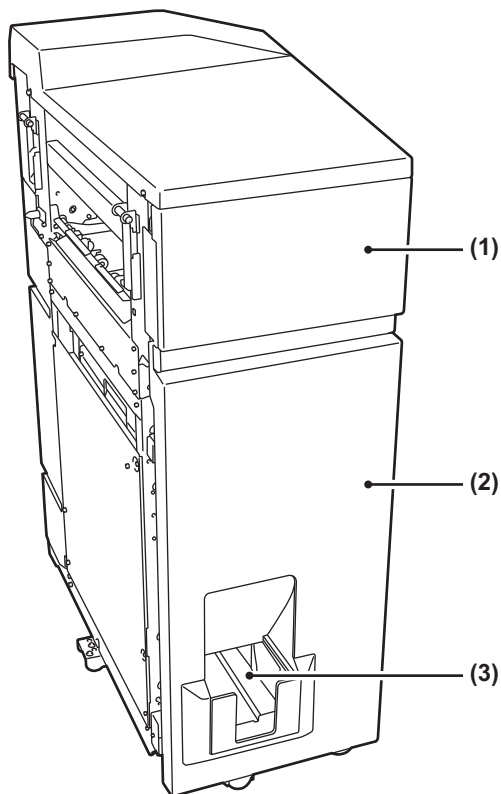

(1) Bovenklep

Open deze klep om vastgelopen papier te verwijderen.

(2) Onderklep

Open deze klep om vastgelopen papier te verwijderen.

(3) Uitvoerlande van vouweenheid

In deze lade wordt gevouwen uitvoer afgeleverd.



Plaats geen zware voorwerpen op de vouweenheid en pas er geen neerwaartse druk op uit.



INVOEGEENHEID

Hierin kunnen kaften en invoegvellen die moeten worden ingevoegd tussen afgedrukte vellen worden geplaatst. Met behulp van de functie voor handmatige afwerking kunt u direct papier invoeren in de finisher (Grote stapeleenheid) of nietfinisher (Grote stapeleenheid) om het papier te nieten, te perforeren of te vouwen.



Zie "SPECIFICATIES" in de "Beknopte handleiding" voor gedetailleerde informatie over papier dat in de invoegeenheid kan worden geplaatst.

ONDERDEELNAMEN

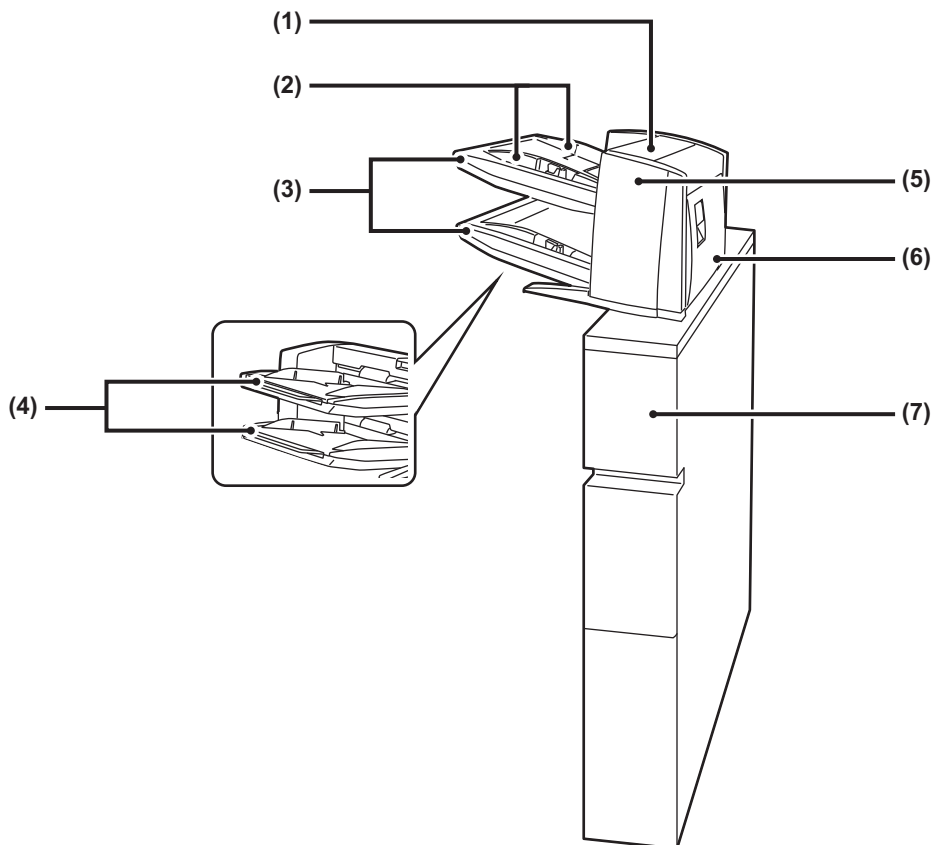

(1) Klep van papierinvoegeenheid

Open deze klep om vastgelopen papier te verwijderen.

(2) Papiergeleider

Knijp de vergrendelingshendel in om deze aan te passen aan het papierformaat.

(3) Papierlade (boven/onder)

Voor het invoegen van papier of afgedrukt papier. In elke lade kan maximaal 200 vel papier worden geladen.

(4) Verlengstuk van doorvoerlande

Trek dit uit als u papier laadt dat groter is dan 8-1/2" x 11"R of A4R.

(5) Voorklep van papiertransporteenheid

Open deze klep om vastgelopen papier te verwijderen.

(6) Achterklep van papiertransporteenheid

Open deze klep om vastgelopen papier te verwijderen.

(7) Klep

Open deze klep om vastgelopen papier te verwijderen.



STATUSINDICATORS

De statusindicators geven de status van het apparaat aan. De groene indicator gaat branden of knipperen om de taakstatus van het apparaat aan te geven. De rode indicator gaat branden of knipperen wanneer er een fout optreedt. Wanneer het apparaat na een fout nog wel kan worden gebruikt, blijft de indicator branden. Wanneer het apparaat na een fout niet meer kan worden gebruikt, knippert de indicator. In de instellingsmodus kunt u de instellen hoe de statusindicators werken.

ONDERDEELNAMEN

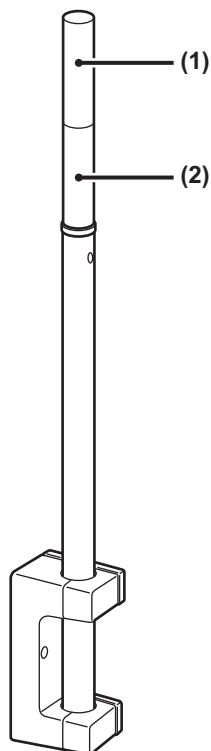

(1) Indicator (rood)

De rode indicator gaat branden of knipperen wanneer er een fout optreedt.

(2) Indicator (groen)

De groene indicator gaat branden of knipperen om de taakstatus van het apparaat aan te geven.



In de modus Automatisch uitschakelen gaan de statusindicators uit.



De omstandigheden wijzigen waarin de statusindicators gaan branden of knipperen:

Selecteer bij "Instellingen (beheerder)" de optie [Systeeminstellingen] → [Algemene instellingen] → [Apparaatbeheer] → [Statusindicatorinstell.].



Sharp OSA

Sharp OSA (Open Systems Architecture) is een architectuur die het apparaat rechtstreeks koppelt aan software-applicaties (externe applicaties) voor het gebruik van het apparaat via een netwerk. Wanneer u een apparaat gebruikt dat Sharp OSA ondersteunt, kunt u toetsen op het bedieningspaneel en apparaatfuncties, zoals scannen, naar externe applicaties verzenden.

APPLICATIECOMMUNICATIE

Met deze module kunt u het apparaat koppelen aan een scannerapplicatie en andere standaardapplicaties. Stel een standaardapplicatie in bij "Instellingen (beheerder)" en "Sharp OSA".



Een standaardapplicatie instellen bij "Instellingen (beheerder)":

In "Instellingen (beheerder)" selecteert u [Systeeminstellingen] → [Sharp OSA-instellingen] → [Instellingen van standaardapplicatie].

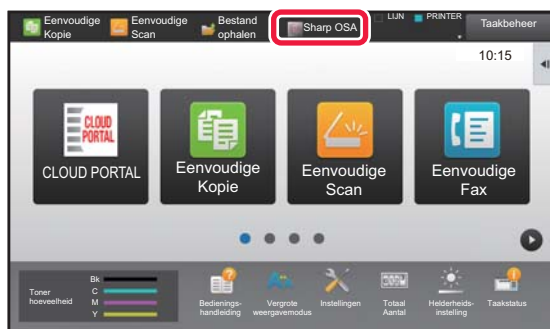
1

Tik op de toets [Sharp OSA] in het beginscherm.

Als er geen standaardapplicaties zijn opgeslagen, kan niet op de toets worden getikt.

2

Selecteer een standaardapplicatie.

Als twee of meer standaardapplicaties zijn opgeslagen, wordt het scherm voor selectie van een standaardapplicatie weergegeven. Tik op de standaardapplicatie die u wilt gebruiken.

Als er slechts één standaardapplicatie is opgeslagen, start de verbinding met de standaardapplicatie.

3

Verbind het apparaat met de standaardapplicatie.

Het bericht 'Bezig verbinding te maken met de externe applicatieserver.' wordt weergegeven terwijl het apparaat communiceert met de standaardapplicatie.



APPLICATIE VOOR EXTERNE ACCOUNTS

Met deze applicatie kunt u een "externe accountapplicatie" gebruiken voor centraal accountbeheer van een MFP op een netwerk.

Een externe accountapplicatie kan zowel in 'externe authenticatiemodus' als in 'externe telmodus' worden gebruikt. Wanneer de externe authenticatiemodus wordt gebruikt, wordt het aanmeldscherm bij de applicatie opgehaald bij het opstarten van het apparaat. Wanneer een opdracht is uitgevoerd, wordt een opdrachtmeldscherm naar de applicatie verzonden voor tellingen per geautoriseerde gebruiker. Wanneer de 'externe telmodus' wordt gebruikt, wordt het aanmeldscherm niet getoond bij het opstarten van het apparaat. Er wordt alleen een melding van de opdrachtstatus naar de applicatie gezonden. Gebruikersauthenticatie via de externe accountapplicatie kan niet worden gebruikt. De externe accountapplicatie kan echter wel worden gebruikt in combinatie met de interne accountfunctie.

Externe accountapplicatie instellen

Om de instelling toe te passen, start u het apparaat opnieuw op nadat u een externe applicatie bij "Instellingen (beheerder)" hebt ingesteld.

Zie "[DE VOEDING INSCHAKELEN \(pagina 1-10\)](#)" om het apparaat opnieuw op te starten.



De externe accountapplicatie instellen:

In "Instellingen (beheerder)" selecteert u [Systeeminstellingen] → [Sharp OSA-instellingen] → [Instellingen externe accountapplicatie].

Bediening in externe-accountmodus

In het volgende gedeelte wordt de bediening in de twee modi voor het gebruiken van een externe accountapplicatie beschreven.

Externe-authenticatiemodus

Wanneer het apparaat wordt ingeschakeld in externe-authenticatiemodus, opent het apparaat de externe accountapplicatie en wordt het aanmeldscherm weergegeven. Het aanmeldscherm wordt ook weergegeven wanneer op de toets [Oproep] wordt getikt om een opdracht uit het opdrachtstatusscherm 'Voltooid' uit te voeren. (Het aanmeldscherm wordt niet weergegeven als de gebruiker zich al op normale wijze heeft aangemeld.) Tik op de opdrachtstatusweergave terwijl het aanmeldscherm wordt weergegeven. Het opdrachtstatusscherm wordt getoond. Tik op een modustoets om terug te gaan naar het vorige scherm.



Externe verificatiemodus inschakelen:

Selecteer in "Instellingen (beheerder)" [Systeeminstellingen] → [Authenticatie-instellingen] en schakel de instelling [Gebruikersauthenticatie] in. Selecteer vervolgens in "Instellingen (beheerder)" [Systeeminstellingen] → [Sharp OSA-instellingen] → [Instellingen externe accountapplicatie] en schakel de instelling [Extern accountbeheer] in.



- De functie voor gebruikersbediening van het apparaat kan niet worden gebruikt in externe-authenticatiemodus. Maar "Gebruikersregistratie", "Gebruikersaantallen tonen", "Gebruikersaantallen op nul zetten", "Gebruikersinformatie afdrukken" en "Instelling aantal getoonde gebruikersnamen" kunnen worden gebruikt.
- De modustoets kan niet worden gebruikt als het aanmeldscherm wordt weergegeven.

Als aanmelden mislukt:

Als het aanmeldscherm niet wordt weergegeven of de applicatie niet goed werkt, kan het gebeuren dat het apparaat ook niet meer goed functioneert. Schakel in dat geval de externe-accountmodus geforceerd uit.



De externe-accountmodus geforceerd beëindigen:

Selecteer in "Instellingen (beheerder)" [Systeeminstellingen] → [Authenticatie-instellingen] en schakel de instelling [Gebruikersauthenticatie] in.



Externe telmodus

Anders dan bij de externe authenticatiemodus wordt het aanmeldscherm van de externe accountapplicatie niet weergegeven wanneer het apparaat in de externe telmodus wordt gestart. Er wordt alleen een melding van de opdrachtstatus naar de externe accountapplicatie verzonden.

Externe telmodus kan samen met de functie voor gebruikersbediening van het apparaat worden gebruikt. (Externe telmodus kan ook worden gebruikt wanneer de functie voor gebruikersbediening is uitgeschakeld.)



Externe telmodus inschakelen:

Selecteer in "Instellingen (beheerder)" [Systeeminstellingen] → [Sharp OSA-instellingen] → [Instellingen externe accountapplicatie] en schakel de instelling [Extern accountbeheer] in.



Sharp OSA-instellingen

Selecteer in "Instellingen (beheerder)" [Systeeminstellingen] → [Sharp OSA-instellingen].

Voorwaarde- Instellingen

Sharp OSA-versie

Displays Sharp OSA versie ondersteund door deze machine.

Cookie-instelling

Geef aan hoe toepassingscookies worden behandeld bij het gebruik van een toepassing in Sharp OSA.

Als "Cookie vasthouden" is geselecteerd, bewaart de machine cookies die in een toepassing worden gebruikt.

Als "Cookie niet vasthouden" wordt geselecteerd, worden cookies niet vastgehouden als een toepassing wordt gebruikt.

Cookie verwijderen

Verwijder cookies die worden vastgehouden door het apparaat.

Aanvraag van toepassing voor toegang op afstand toestaan

Selecteer of u een Sharp OSA-toepassing gebruikt van een type dat gebruik maakt van toegang op afstand van buiten het apparaat.

Toegang toepassing toegestaan

Registreer de URL van de toepassing van de Sharp OSA-toepassing waarvoor toegang op afstand tot het apparaat toegelaten is.

Sta aanvraag voor toepassing op afstand toe op bedieningspaneel

Toont een toestemmingsdialoogvenster op het bedieningspaneel van de printer wanneer het gebruik van de toegangsfunctie op afstand wordt gestart.

Accepteer UI-bedieningsaanvraag van toepassing

Selecteer dit wanneer u toepassingen gebruikt die gebruikersinterface van het multifunctionele apparaat controleren.

Geef aansluitingsdialoog van verbinding in Sharp OSA-modus weer

Toont een verbindingdialoogvenster op het bedieningspaneel van de printer tijdens toegang op afstand.

Sta secundaire verzendingsaanvraag van Sharp OSA-toepassing toe

Selecteer dit wanneer u scangegevens die zijn verwerkt door een toepassing verzendt naar een willekeurige bestemming via het apparaat.

Instellingen van standaardapplicatie

U kunt standaardapplicatie-instellingen toevoegen en beheren:

- De toets [Toevoegen]
Hiermee voegt u een nieuwe standaardapplicatie toe.
- De lijst
Deze bevat de standaardapplicaties die momenteel zijn opgeslagen.



Is de applicatiecommunicatiemodule vereist.

Standaardapplicatie opslaan

Wanneer u op de toets [Toevoegen] tikt, wordt het registratiescherm weergegeven. Er kunnen maximaal 16 items worden opgeslagen.

Raadpleeg onderstaande tabel voor meer informatie over de instellingen.

Standaardapplicatie bewerken of verwijderen

Wanneer u op een applicatiennaam in de lijst tikt, wordt het bewerkingsscherm voor die standaardapplicatie weergegeven. Tik op de toets [Wissen] om de standaardapplicatie te verwijderen.



Instellingen

Item	Instellingen
Applicatie naam	Voer een applicatiennaam in.
Adres voor toepassings programma gebruikers interface.	Stel een IP-adres in van de applicatie of een netwerknaam om de gebruikersinterface van het apparaat te beheren.
Time-out	Voer een time-out in. De standaardinstelling is 20 seconden.
Uitgebreid platform	Stel deze optie in om het uitbreidingsplatform te gebruiken.
Gevegensgrootte	Stel de schermgrootte van de toepassing in.
Aangepast pictogram gebruiken*	Geef aan of het aangepaste pictogram al dan niet moet worden gebruikt.
Bestandsnaam*	Rapporteert de bestandsnaam.
Selecteer bestand*	Voer de bestandsnaam in.

* Deze functies kunnen alleen op de webpagina worden ingesteld.

Instelling ontvangende toepassing

De Fax- of I-Fax-ontvangstfuncties kunnen in de Sharp OSA-applicaties worden ingesteld.



Is de applicatiecommunicatiemodule vereist.

Instellingen

Item	Instellingen
Doorsturen naar toepassing	De Fax- of I-Fax-berichtontvangst kan door Sharp OSA-applicaties worden beheerd.
Applicatie naam	Voer de applicatiennaam voor ontvangst in.
Adres voor webservice	Voer het adres van de webservice in.
Time-out	Voer een time-out in. De standaardinstelling is 20 seconden.
E-mailadres	Geef het adres op waarnaar een e-mailmelding moet worden verzonden als er een verbindingfout met een toepassing optreedt.
Inhoud	Voer de bodytekst in voor de e-mailmelding bij verbindingfouten.



Instellingen externe accountapplicatie

U kunt een externe accountapplicatie toevoegen en beheren:
Stel de servernaam in waar u de externe accountapplicatie hebt geïnstalleerd.



is de externe accountmodule vereist.

Item	Instellingen
server 1-4	De servers inschakelen.
Applicatie naam	Voer een applicatienaam in.
Ingebouwde toepassing gebruiken	Stel dit in om de ingesloten toepassing te gebruiken.
Adres voor toepassings programma gebruikers interface.*	Voer de URL van het aanmeldscherm in dat het eerst moet worden weergegeven nadat het apparaat is ingeschakeld.
Adres voor webservice	Voer de URL in van de server of computer die opdrachten en gebeurtenissen verstuurt via het XML/SOAP-protocol.
Time-out	Voer een time-out in. De standaardinstelling is 20 seconden.
Uitgebreid platform	Stel deze optie in om het uitbreidingsplatform te gebruiken.
Gevegensgrootte*	Stel de schermgrootte van de toepassing in.
Mijn adres zoeken	Zoek mijn adres.

* Deze instelling kan ingesteld worden in Server 1.

Ingesloten Toepassingsinstellingen

De 'ingesloten toepassingen' die op het apparaat zijn geïnstalleerd opslaan en beheren.

- De toets [Toevoegen]
Hiermee voegt u een nieuwe ingesloten toepassing toe.
- De lijst
Deze bevat de ingesloten toepassingen die momenteel zijn geïnstalleerd.



Is de applicatiecommunicatiemodule vereist.

Een ingesloten toepassing installeren

Wanneer u op de toets [Toevoegen] tikt, wordt het registratiescherm weergegeven. Er kunnen maximaal 64 items worden geïnstalleerd.



- Als u via het bedieningspaneel van het apparaat een installatie gaat uitvoeren, worden de bestanden vanaf de USB-stick die in het apparaat is geplaatst op het apparaat geïnstalleerd. Als u een installatie vanaf de webpagina gaat uitvoeren, worden de bestanden op de computer geïnstalleerd.
- Er is maximaal 4 GB aan schijfruimte beschikbaar voor de toepassingen. Als de huidige toepassingen al 4 GB gebruiken, kunnen er geen nieuwe toepassingen worden geïnstalleerd.

Een ingesloten toepassing opslaan

Als u een geïnstalleerde ingesloten toepassing bij 'Standaard Toepassing' opslaat, kan de toepassing worden gebruikt. Schakel het selectievakje naast de naam van de toepassing in en tik op de toets [Standaard applicatie toevoegen].

Een ingesloten toepassing verwijderen

Tik op de naam van een toepassing in de lijst om de gegevens van die toepassing weer te geven.

Tik vervolgens op de toets [Wissen] om de toepassing te verwijderen.



Polling-instelling

Als er sprake is van een koppeling naar een externe toepassing, kunt u adressen opslaan en beheren om de service te gebruiken die gebruikmaakt van de navraagfunctie.



Is de applicatiecommunicatiemodule vereist.

Item	Instellingen
server 1 - server 2	De servers inschakelen.
Polling-adres	Voer de URL in van de server of computer waarnaar navraag wordt gedaan.
Controle-interval	Voer de controle-interval voor de server in. De standaardinstelling is 1 minuut.
Time-out	Stel de time-out tijd in. De standaardinstelling is 20 seconden.



VASTGELOPEN PAPIER VERWIJDEREN

VASTGELOPEN PAPIER VERWIJDEREN

Wanneer papier vastloopt, wordt het bericht "Papierstoring" weergegeven op het aanraakscherm en wordt het afdrukken en scannen gestopt.

Tik in dat geval op de toets [Oplos. papierstoringen bekijken] in het aanraakscherm.

Als u op deze toets tikt, wordt uitgelegd hoe u het vastgelopen papier kunt verwijderen. Volg de aanwijzingen. Als het vastgelopen papier is verwijderd, verdwijnt het bericht automatisch.

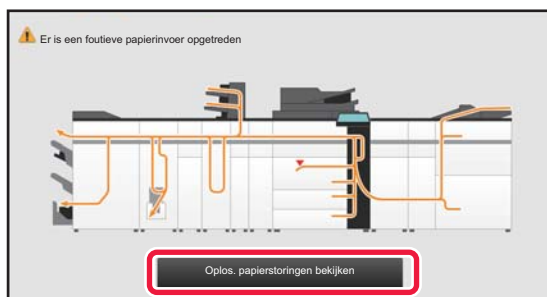

- De fuseereenheid en de papieruitvoer zijn heet.
- Raak de fuseereenheid niet aan als u vastgelopen papier verwijdert. U kunt zich anders branden.

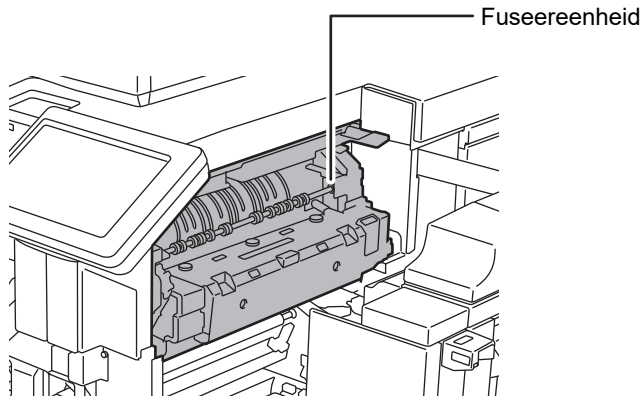





ONDERHOUD

In dit gedeelte wordt uitgelegd hoe u het apparaat kunt reinigen en hoe u de tonercartridge, de Toneropvangbak en de stempelcartridge kunt vervangen.

REGELMATIG ONDERHOUD

Voor een optimale werking moet het apparaat regelmatig worden gereinigd.

 Gebruik geen ontvlambare sprays bij het reinigen van het apparaat. Als het gas uit de spuitbus in contact komt met warme elektrische onderdelen of de fuseereenheid binnen in het apparaat, kan er brand of een elektrische schok optreden.

-  Gebruik geen thinner, wasbenzine of soortgelijke vluchtige reinigingsmiddelen bij het reinigen van het apparaat. Hierdoor kan de behuizing verkleuren.
- Veeg vuil met een zachte doek voorzichtig van het spiegelende deel van het bedieningspaneel (rechts afgebeeld). Als u een harde doek gebruikt of te veel kracht toepast bij het wrijven, kunt u het oppervlak beschadigen.
- Het spiegelende deel is het gedeelte dat .

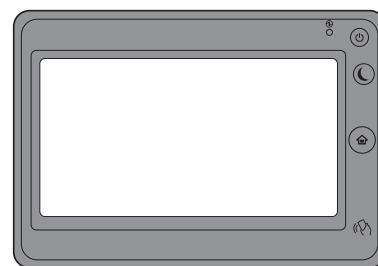

DE GLASPLAAT EN AUTOMATISCHE DOCUMENTINVOEREENHEID REINIGEN

Als de glasplaat of de aandrukplaat vuil worden, verschijnen er vlekken, gekleurde strepen of witte strepen op de gescande afbeelding. Houd deze onderdelen altijd schoon.

Neem de onderdelen af met een schone, zachte doek.

Maak de doek eventueel vochtig met water of een klein beetje neutraal reinigingsmiddel. Veeg vervolgens af met een schone, droge doek.

Voorbeelden van strepen in de afbeelding

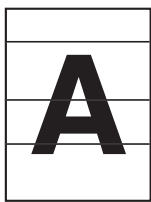

Gekleurde regels



Witte strepen

Glasplaat

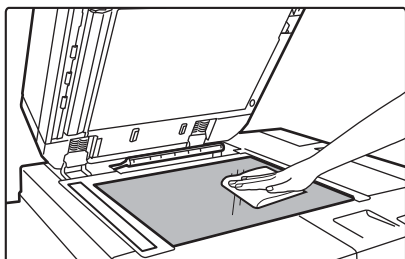

Aandrukplaat

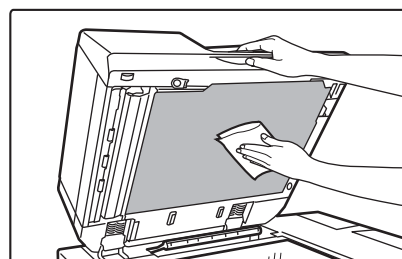



SCANGEBIED

Wanneer zwarte of witte strepen op de gescande afbeelding zichtbaar zijn bij het gebruik van de automatische documentinvoerenheid, reinig dan het scangebied (het dunne lange glas naast de glasplaat).

Gebruik voor het reinigen van dit onderdeel het glasreinigingsmiddel dat in de automatische documentinvoerenheid is opgeslagen. Vergeet niet om het glasreinigingsmiddel terug te plaatsen op de opslaglocatie nadat u het hebt gebruikt.

1

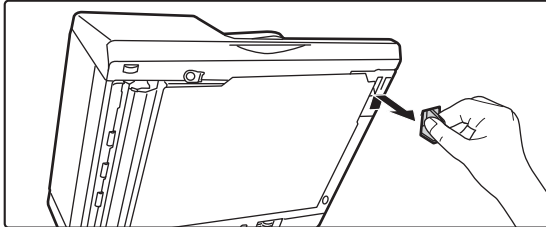

Open de automatische documentinvoerenheid en verwijder het glasreinigingsmiddel.

2

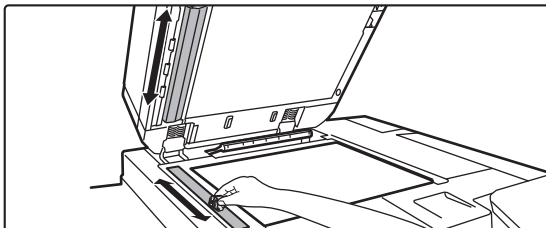

Reinig het scangebied op de glasplaat met het glasreinigingsmiddel.

Eén scangebied bevindt zich op de glasplaat en het andere in de automatische documentinvoerenheid.

3

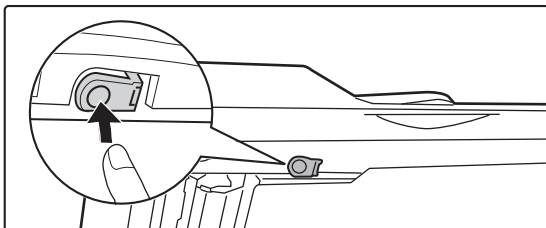

Open de klep van het scangebied op de automatische documentinvoerenheid.

Druk de ontgrendelschakelaar in om de klep te openen.

4

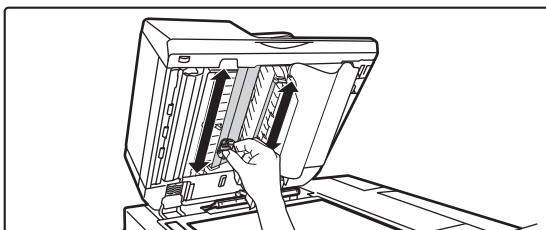

Reinig het scangebied op de automatische documentinvoerenheid.

5

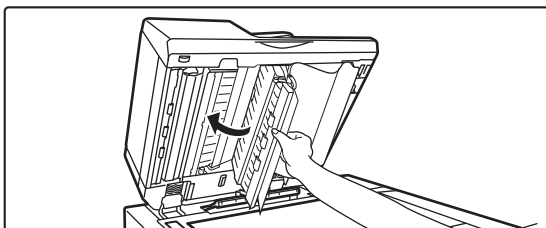

Sluit de klep.



6

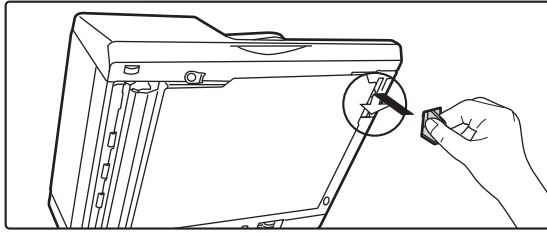

Plaats het glasreinigingsmiddel terug op zijn plaats.



DE LASERENHEID REINIGEN

Wanneer de lasereenheid in het apparaat vuil wordt, kunnen lijnpatronen (gekleurde lijnen) zichtbaar worden op de afdruk.

Lijnen (gekleurde strepen) identificeren die zijn veroorzaakt door een vuile lasereenheid

- De gekleurde strepen zijn altijd op dezelfde plaats zichtbaar. (De lijnen zijn nooit zwart.)
- De gekleurde strepen lopen evenwijdig aan de richting waarin het papier wordt ingevoerd.
- De gekleurde strepen zijn niet alleen zichtbaar bij het kopiëren, maar ook op afdrukken vanaf de computer. (Kopie en afdruk hebben dezelfde lijnen.)

Bij problemen die op bovengenoemde problemen lijken, reinigt u de lasereenheid zoals hieronder uitgelegd.

1

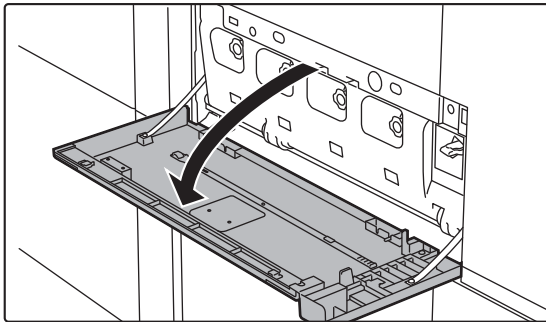

Open de voorklep.

2

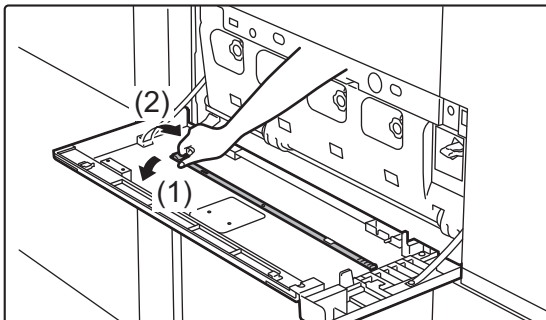

Pak de reiniger voor de lasereenheid.

De reiniger is bevestigd aan de voorklep (onder) van het apparaat.

- (1) Duw tegen de linkerkant van de reiniger om deze van de haak te nemen.
- (2) Plaats de reiniger over de haak om deze achterin te plaatsen.
- (3) Draai de reiniger rond de naaf om deze van de linkerhaak te nemen.

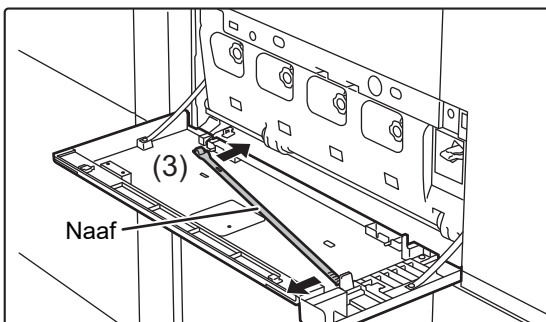

3

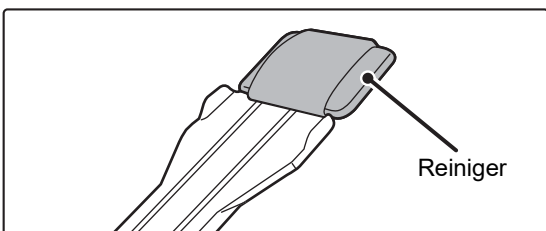

Controleer of het reinigingsgedeelte op de punt van de reiniger schoon is.

Als het reinigingsgedeelte vuil is, moet u het van de reiniger verwijderen en vervangen door een schoon exemplaar. Zie ['HET REINIGINGSGEDEELTE VERVANGEN \(pagina 1-180\)'](#) voor meer informatie over het vervangen van het reinigingsgedeelte.



4

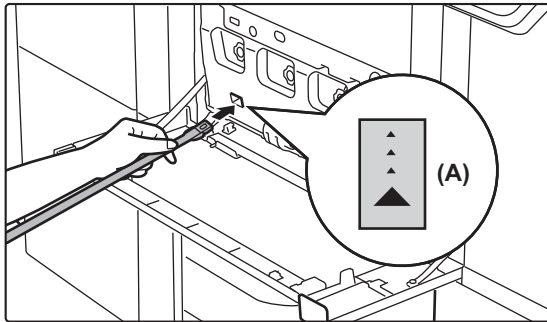

Houd het reinigingsgedeelte omlaag gericht en steek de reiniger langzaam in de opening die u wilt reinigen in de lasereenheid.

Zorg dat het reinigingsgedeelte omlaag is gericht. Etiketten vergelijkbaar met (A) zijn aangebracht op gebieden die moeten worden gereinigd.

5

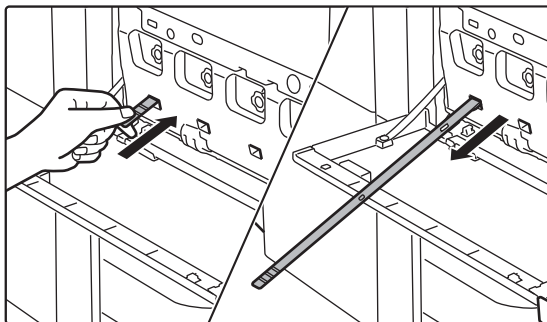

Steek de reiniger volledig in de opening en trek deze vervolgens naar buiten.

Trek de reiniger naar buiten totdat u voelt dat de punt het te reinigen gedeelte van de lasereenheid verlaat.

6

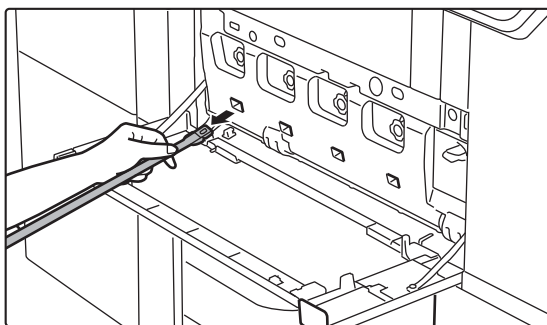

Herhaal stappen 4 en 5 nog twee- of driemaal en verwijder vervolgens de reiniger.

7

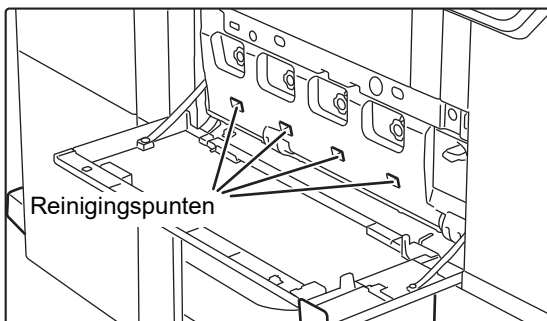

Herhaal stap 4 tot en met 6 om alle openingen (4) van de lasereenheid te reinigen.

In totaal heeft de lasereenheid vier openingen die moeten worden gereinigd. Reinig alle openingen.



8

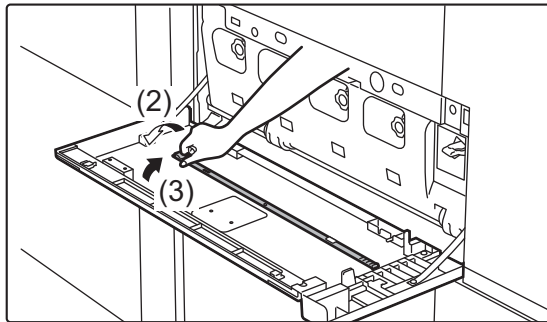
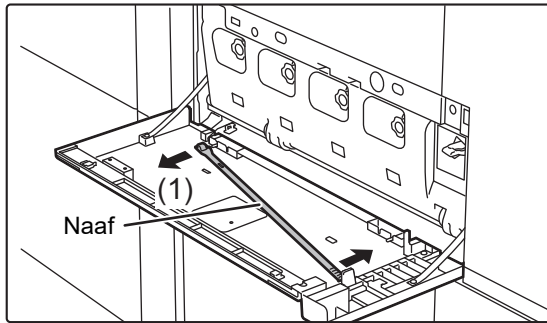

Plaats de reiniger terug op zijn plaats.

- (1) Plaats de reiniger op de naaf en draai deze. Plaats vervolgens de rand (de kant zonder het reinigingsgedeelte) op de haak aan de rechterkant.
- (2) Plaats de linkerkant van de reiniger over de haak om deze voorin te plaatsen.
- (3) Draai de reiniger op de haak .

9

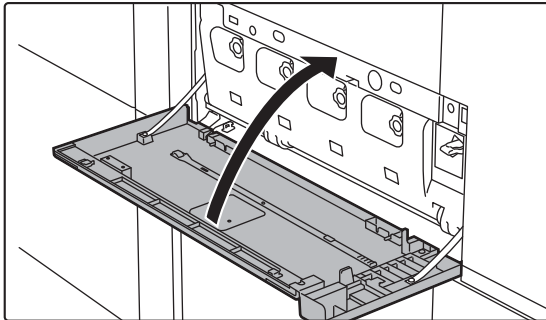

Sluit de voorklep.

HET REINIGINGSGEDEELTE VERVANGEN

1

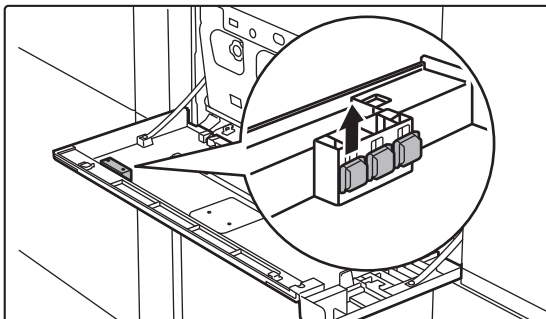

Open de voorklep en pak een vervangend reinigingsgedeelte.

Vervangende reinigingsgedeelten worden in de voorklep bewaard.
Pak het uiteinde van het reinigingsgedeelte vast en trek het van de klep.



2

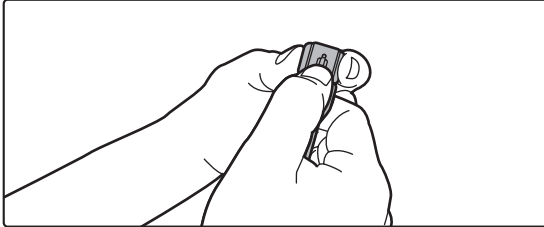
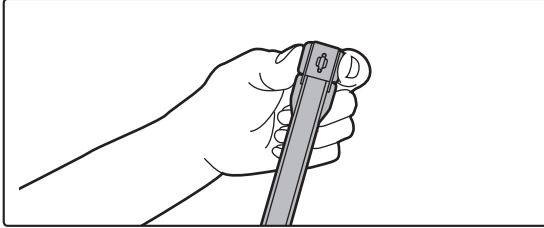

Verwijder het vuile reinigingsgedeelte van de punt van de reiniger.

Terwijl u de reiniger stevig vasthoudt op de plaats waar het reinigingsgedeelte is bevestigd, drukt u met uw andere hand de haak waarmee het reinigingsgedeelte vastzit omlaag en verwijdert u het reinigingsgedeelte.



Plaats het verwijderde reinigingsgedeelte terug op de binnenklep. Nadat u het reinigingsgedeelte hebt vervangen, moet u de binnenklep sluiten.

3

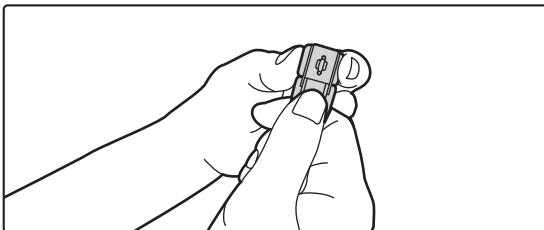
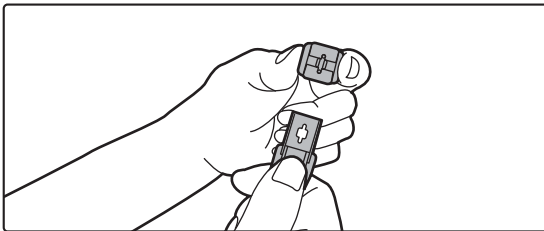

Breng het nieuwe reinigingsgedeelte aan op de reiniger.

Lijn de haak van het reinigingsgedeelte uit met de bevestigingsopening in de reiniger. Houd het reinigingsgedeelte stevig vast en duw de reiniger naar binnen.



HET OPPERVLAK VAN DE DOORVOERROL REINIGEN

Als het papier vaak vastloopt bij de invoer van enveloppen of zwaar papier via de doorvoerbode, neem dan de aanvoerrol af met een schone, zachte, vochtige doek met water of een neutraal schoonmaakmiddel.

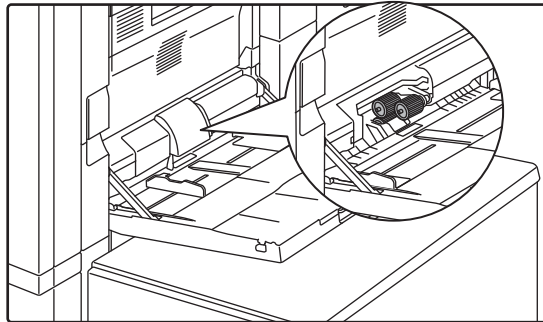

DE AANVOERROL VAN DE PAPIERINVOER REINIGEN

Als er strepen of kleine puntjes op het gescande origineel worden weergegeven wanneer u de automatische documentinvoerenheid gebruikt, veegt u het oppervlak van de aanvoerrol af met een schone zachte doek die vochtig is gemaakt met water of een neutraal reinigingsmiddel.

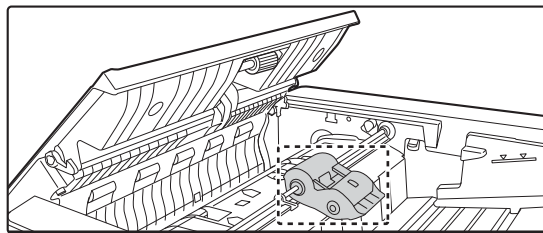



DE TONERCARTRIDGE VERVANGEN

Vervang de tonercartridge altijd wanneer het bericht "Vervang de tonercartridge." wordt weergegeven. Houd één set vervangende tonercartridges bij de hand, zodat u altijd meteen een nieuwe tonercartridge kunt installeren wanneer de toner op is.



Kunt u een tonercartridge vervangen zonder het afdrukken te onderbreken.

Vervangingsbericht

Laag Tonerniv.(□□□□) (Vervang cassette niet voor dit vereist is)

Als dit bericht wordt weergegeven, moet u een nieuwe toner klaarzetten voor vervanging.



Als het afdrukken wordt voortgezet, verschijnt het volgende bericht.

Als dit bericht wordt weergegeven, dient u een nieuwe tonercartridge gereed te maken en hem te vervangen.

Klaar om te scannen voor kopiëren.
(□□□□ Tonertoevoer wisselen.)



Als u doorgaat met het gebruik van het apparaat wordt het bericht hieronder weergegeven wanneer de tonercartridge volledig leeg is.

Kleuren die helemaal op zijn, worden aangegeven in (□□□□).

Y: gele toner, M: magenta toner, C: cyaan toner en Bk: Zwarte toner

Vervang de tonercartridge door een cartridge van de juiste kleur.

Vervang de tonercartridge.(□□□□)



1

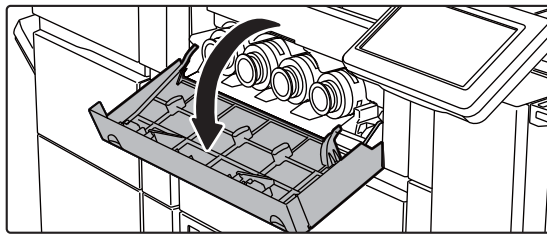

Magenta ————— Cyaan
Geel ————— Zwart

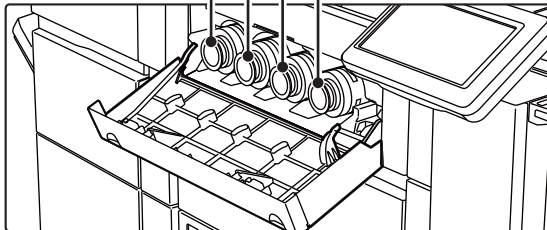

Open de tonerklep.

2

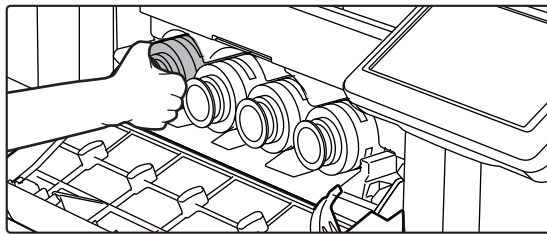

Trek de tonercartridge naar u toe.

Trek de tonercartridge horizontaal voorzichtig naar buiten. Als de cartridge plotseling naar buiten wordt getrokken, kunt u toner morsen.

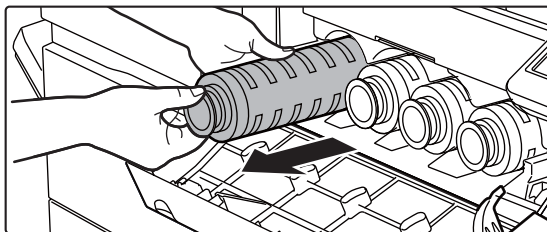

(Voorbeeld) De gele tonercartridge vervangen

Houd de tonercartridge met beide handen vast (zoals aangegeven) en trek de cartridge langzaam uit het apparaat.

3

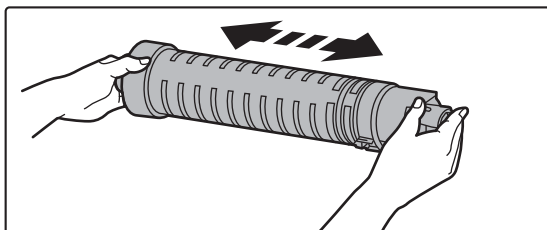

Haal een nieuwe tonercartridge uit de verpakking en schud deze vijf- of zesmaal heen en weer (van links naar rechts).



4

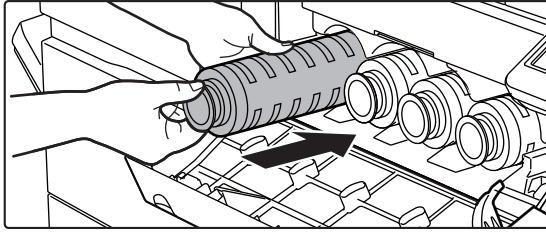

Plaats de nieuwe tonercartridge langzaam horizontaal in het apparaat.



Een tonercartridge van een andere kleur kan niet worden geïnstalleerd. Zorg dat u een tonercartridge van dezelfde kleur installeert.

5

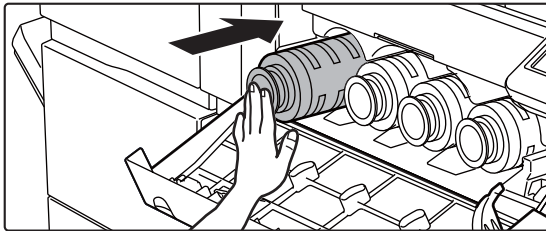

Duw de cartridge naar binnen totdat deze stevig vastzit.

6

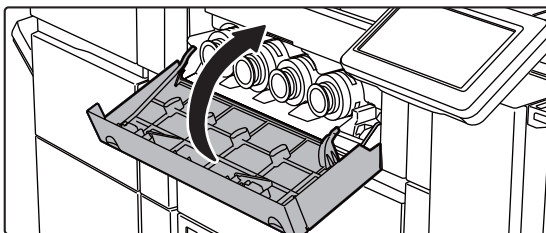

Sluit de tonerklep.

Nadat de tonercartridge is vervangen, wordt automatisch de modus voor afbeeldingsaanpassing geactiveerd. Open de voorklep niet terwijl dit gebeurt.



- Gooi tonercartridges niet in het vuur. Gooi geen tonerafvalverzamelaars in het vuur.
- Bewaar tonercartridges buiten bereik van kleine kinderen.
- Als u de tonercartridge rechtop bewaart, kan de toner hard en onbruikbaar worden. Sla tonercartridges altijd op hun zijkant op.
- Als een andere tonercartridge dan een door Sharp aanbevolen tonercartridge wordt gebruikt, levert het apparaat mogelijk niet de maximale kwaliteit en prestaties en kan het schade oplopen. Gebruik een door Sharp aanbevolen tonercartridge.



- Als een van de tonerkleuren leeg raakt, is het afdrukken van kleuren niet meer mogelijk. Als de gele, magenta of cyaan toner leeg is, maar er nog wel een hoeveelheid zwarte toner is, wordt in zwart-wit afgedrukt.
- Afhankelijk van de gebruiksomstandigheden kan de kleur licht worden of de afbeelding wazig.



- Zorg dat u vier tonercartridges installeert (Y/M/C/Bk).
- De gebruikte tonercartridges kunnen worden meegegeven aan uw onderhoudstechnicus.
- Als u wilt weten hoeveel toner u nog hebt (aangegeven in %), houdt u de toets [Beginscherm] ingedrukt tijdens het afdrukken of wanneer het apparaat stand-by is. Wanneer het percentage zakt tot '25-0%', moet u een tonercartridge klaarleggen zodat u de toner kunt vervangen voordat die helemaal op is.
- Wanneer de toner opraakt terwijl het beginscherm wordt weergegeven, verschijnt het bericht "Toner Op" in de rechterbovenhoek van het scherm. Als de tonerkwaliteit op het beginscherm wordt getoond, zal aanvullend een "⚠" worden getoond langs kleuren waarvoor de toner opgebruikt is.



DE FLES MET AFVALTONER VERVANGEN

De fles met afvaltoner vangt het teveel aan toner op dat vrijkomt bij het afdrukken. Als de fles met afvaltoner bijna vol is, wordt het bericht 'Vervang fles met afvaltoner.' weergegeven.

Als dit bericht verschijnt, tikt u op de toets die op het aanraakpaneel wordt weergegeven om de procedure voor het vervangen van de fles met afvaltoner weer te geven.

Als u op deze toets tikt, worden de instructies voor het vervangen van de fles met afvaltoner weergegeven. Volg de aanwijzingen. Nadat u de fles met afvaltoner hebt vervangen, verdwijnt het bericht automatisch.



- Gooi de fles met afvaltoner niet in vuur. Toner kan gaan vliegen en brandwonden veroorzaken.
 - Bewaar de fles met afvaltoner buiten bereik van kleine kinderen.
-



DE STEMPELCARTRIDGE VERVANGEN

Als een stempelenheid (AR-SU1) is geïnstalleerd op de automatische documentinvoereenheid en de stempel licht is geworden, vervangt u de stempelcartridge (AR-SV1).

Verbruiksgoederen

Stempelcartridge (2 in verpakking) AR-SV1

1

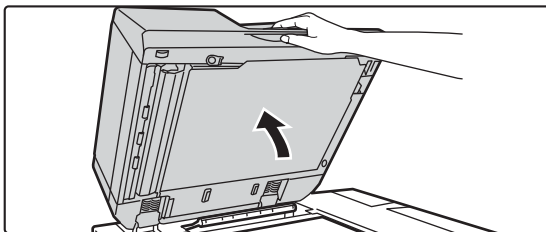

Open de automatische documentinvoereenheid.

2

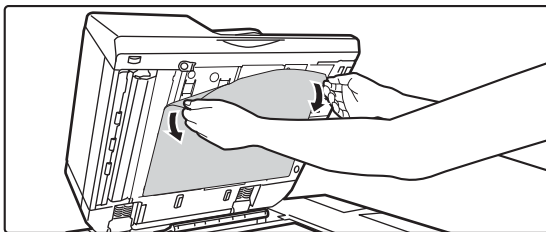

Verwijder de aandrukplaat van de automatische documentinvoereenheid.

Verwijder de plaat voorzichtig. Leg de verwijderde plaat met de bevestigde zijde omhoog op de glasplaat.

3

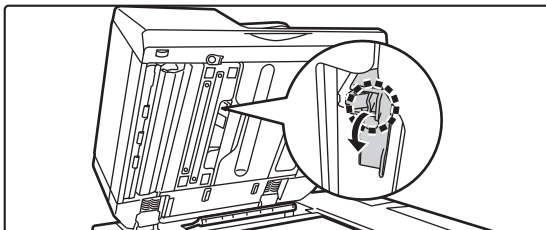

Pak de tab van de stempelenheid vast en trek de eenheid eruit.

4

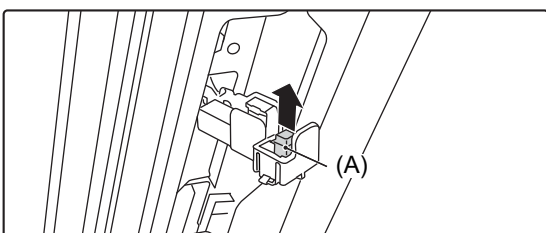

Verwijder de stempelcartridge (A).

5

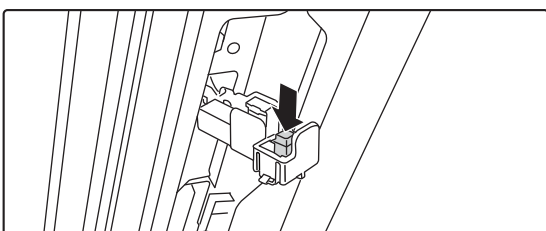

Installeer een nieuwe stempelcartridge.



6

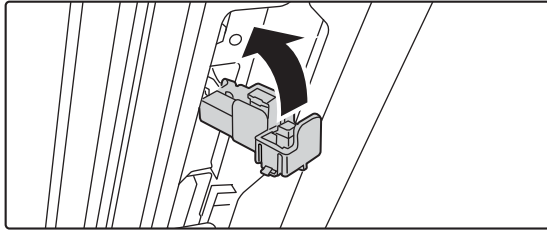

Duw de stempeleenheid terug op zijn plaats.

Duw de stempeleenheid naar binnen totdat deze vastklikt.

7

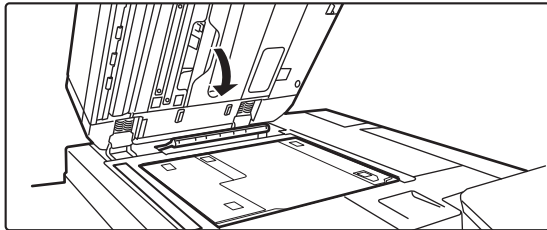

Sluit de automatische documentinvoerenheid om de aandrukplaat te bevestigen.

Als de automatische documentinvoerenheid is gesloten, wordt de aandrukplaat op de glasplaat bevestigd op de automatische documentinvoerenheid.

8

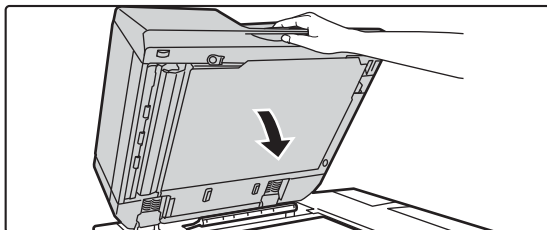

Controleer of de aandrukplaat goed is bevestigd op de automatische documentinvoerenheid en sluit de automatische documentinvoerenheid.

Als de aandrukplaat niet goed is bevestigd, verwijdert u de plaat en sluit u de automatische documentinvoerenheid opnieuw om de plaat goed te bevestigen.



KOPIEERAPPARAAT

Pictogrammen

- Functies die u kunt gebruiken in de modus Eenvoudige Kopie
- Milieuvriendelijke functies
- Functies voor kopiëren op speciale media

VOORDAT U HET APPARAAT ALS KOPIEERAPPARAAT GEBRUIKT

KOPIEERMODUS	2-3
• EENVOUDIGE MODUS	2-3
• NORMALE MODUS	2-4
DE KOPIEERMODUS SELECTEREN	2-4
KOPIEERPROCEDURE	2-5
• Standaardinstellingen voor kopiëren	2-8
KOPIEERVOORBEELD	2-9
HET FORMAAT VAN HET ORIGINEEL CONTROLEREN	2-10
DE PAPIERLADE VOOR HET KOPIËREN SELECTEREN	2-12

BELANGRIJKSTE PROCEDURES VOOR HET MAKEN VAN KOPIEËN.

KOPIËREN	2-13
• DE AUTOMATISCHE DOCUMENTINVOERENHEID GEBRUIKEN VOOR KOPIËREN	2-13
• DE GLASPLAAT GEBRUIKEN VOOR KOPIËREN	2-14
AUTOMATISCH 2-ZIJDIG KOPIËREN	2-16
• DE AUTOMATISCHE DOCUMENTINVOERENHEID GEBRUIKEN VOOR 2-ZIJDIG KOPIËREN	2-16
• DE GLASPLAAT GEBRUIKEN VOOR 2-ZIJDIG KOPIËREN	2-17
KLEURMODI VOOR KOPIËREN	2-19
BELICHTING EN TYPE ORIGINEEL BEELD WIJZIGEN	2-22
• BELICHTING EN TYPE ORIGINEEL AUTOMATISCH AANPASSEN	2-22
• BELICHTING EN TYPE ORIGINEEL HANDMATIG AANPASSEN	2-22
VERGROTEN/VERKLEINEN	2-25
• AUTOMATISCHE FACTORSELECTIE	2-25
• HANDMATIGE FACTORSELECTIE	2-26
• DE LENGTE EN BREEDTE AFZONDERLIJK VERGROTEN/VERKLEINEN	2-29
DE AFDRUKSTAND EN HET FORMAAT VAN HET ORIGINEEL SELECTEREN	2-32
VAAK GEBRUIKTE ORIGINEELFORMATEN OPSLAAN	2-34
KOPIEËN MAKEN MET DE DOORVOERLADE ...	2-37

• KOPIEËN MAKEN MET DE DOORVOERLADE ...	2-37
• HET TYPE EN FORMAAT VAN PAPIER IN DE DOORVOERLADE OPGEVEN	2-38

UITVOER. 2-39

• INSTELLING SORTEREN/GROEPEN.	2-39
• NIETINSTELLINGEN	2-40
• PERFORATIE-INSTELLINGEN	2-44
• INSTELLING VOUWEN	2-46
• SCHEIDINGSPAGINA'S INVOEGEN TUSSEN KOPIEËN OF TAKEN	2-47

KOPIËREN IN BATCHES. 2-49

• MEERDERE ORIGINELEN ALS ENKELE PAGINA KOPIËREN (N-Up).	2-49
• TEGENOVER ELKAAR LIGGENDE PAGINA'S VAN EEN GEBONDEN DOCUMENT KOPIËREN (DUBBELZIJDIGE KOPIE)	2-51
• BEIDE ZIJDEN VAN EEN KAART ALS ENKELE PAGINA KOPIËREN (KAARTFORMAAT)	2-53
• DEZELFDE AFBEELDING HERHALEN OP ÉÉN VEL (OPMAAK HERHALEN)	2-55
• MEERDERE VISITEKAARTJES KOPIËREN (VISITEKAARTJE KOPIËREN)	2-60

ANDERE FUNCTIES

UITVOER- EN OPMAAKBEWERKINGSFUNCTIES 2-62

• KOPIEËN MAKEN MET FOLDERFORMAAT (BOEKJE)	2-62
• MEERDERE ORIGINELEN KOPIËREN OP ELKE PAGINA VAN HET BOEKJE (BOEKJE 2-Up OF 4-Up PAGINA'S OP 1 VEL)	2-65
• EEN FOLDER KOPIËREN (BOEKKOPIE) ...	2-68
• EEN INBINDKOPIE-ORIGINEEL SPLITSEN PER PAGINA (BOEK SPLITSEN)	2-70

Eco FUNCTIES OM PAPIER EN TIJD TE BESPAREN 2-71

• LEGE PAGINA'S IN EEN ORIGINEEL OVERSLAAN (LEGE PAGINA OVERSLAAN)	2-71
• DE ACHTERGROND AANPASSEN DOOR LICHT DELEN VAN HET ORIGINEEL DONKERDER OF LICHTER TE MAKEN (ACHTERGROND AANPASSING)	2-73
• EEN PROEFKOPIE MAKEN (PROEFKOPIE) ...	2-75
• HET AANTAL VELLEN VAN HET GESCANEDE ORIGINEEL CONTROLEREN (AANTAL ORIGINELEN)	2-77
• TWEE APPARATEN GEBRUIKEN OM DE KOPIEERTIJD TE VERKORTEN (TANDEMKOPIE)	2-78





FUNCTIES TER VERBETERING VAN DE VEILIGHEID 2-80

- GEGEVENS TER PREVENTIE VAN NIET-GEAUTORISEERDE KOPIEËN TOEVOEGEN (VERBORGEN PATROONAFDRUK)..... 2-80
- TRACEERBARE GEGEVENS GEFORCEERD AFDRUKKEN (TRACEERGEGEVENS AFDRUK) 2-82

FUNCTIES VOOR HET AANPASSEN VAN DE UITVOERPOSITIE EN KANTLIJN 2-83

- KANTLIJNEN TOEVOEGEN (KANTLIJNVERSCHUIVING) 2-83
- RANDSCHADUWEN VOOR HET KOPIËREN WISSEN (WISSEN)..... 2-85
- KOPIËREN VAN ORIGINELEN ZONDER AFSNIJDEN VAN DE RAND (FULL BLEED KOPIËREN)..... 2-87
- IN HET MIDDEN VAN HET PAPIER KOPIËREN (CENTREREN) 2-88
- EEN PAPIERPOSITIE OPGEVEN (AFBEELDING POSITIONEREN)..... 2-89

SCANFUNCTIES 2-91

- EEN GROOT AANTAL ORIGINELEN COLLECTIEF SCANNEN (OPDRACHT SAMENSTELLING)..... 2-91
- ORIGINELEN VAN VERSCHILLENDE FORMAAT SCANNEN (ORIGINEEL MET GEMENGDE FORMATEN)..... 2-94
- SCANNEN VAN DUNNE ORIGINELEN (LANGZAME SCANMODUS) 2-96
- SCANNEN VAN ZWAAR ORIGINELEN (SCAN ZWAAR PAPIER) 2-97
- DE RESOLUTIE AANPASSEN TIJDENS HET SCANNEN (RESOLUTIE)..... 2-98

FUNCTIES VOOR HET TOEVOEGEN VAN TEKST EN AFBEELDINGEN 2-99

- DATUMS, PAGINANUMMERS EN WATERMERKEN AFDRUKKEN (STEMPEL) 2-99
- EEN GEREGISTREERDE AFBEELDING TOEVOEGEN AAN EEN ORIGINEEL (AANGEPASTE AFBEELDING) 2-102
- KAFTE INVOEGEN IN KOPIEËN (KAFTE/INSTEKVELLEN) 2-105
- INVOEGVELLEN INVOEGEN IN KOPIEËN (KAFTE/INSTEKVELLEN) 2-113
- DE PAGINAOPMAAK VAN KAFTE EN INVOEGVELLEN CONTROLEREN, BEWERKEN EN WISSEN (PAGINAOPMAAK)..... 2-117
- INVOEGVELLEN INVOEGEN TUSSEN TRANSPARANTEN (TRANSPARANT-INSTEKVELLEN)..... 2-118

FUNCTIES VOOR SPECIFIEK GEBRUIK 2-120

- TABTEKSTEN OP TABPAPIER KOPIËREN (TABKOPIE) 2-120
- EEN POSTERFORMAATKOPIE MAKEN (VERGROTING OVER MEERDERE PAGINA'S)..... 2-123

- MET SPIEGELBEELD KOPIËREN (SPIEGELBEELD) 2-125

FUNCTIES VOOR HET AANPASSEN VAN DE UITVOER EN DICHTHEID 2-126

- ZWART EN WIT OMKEREN IN EEN KOPIE (Z/W OMGEKEERD) 2-126
- EENVOUDIG AANPASSEN VAN DE AFBEELDINGSKWALITEIT (SNELLE AANPASSING AFBEELDINGSKWALITEIT) 2-127
- ROOD/GROEN/BLAUW AANPASSEN IN KOPIEËN (RGB-INSTELLING) 2-128
- DE SCHERPTE VAN EEN AFBEELDING AANPASSEN (SCHERPTE)..... 2-129
- DE KLEUR AANPASSEN (KLEURBALANS) ... 2-130

HANDIGE KOPIERFUNCTIES

TUSSENOPDRACHT 2-134

GEGEVENS VERZENDEN TIJDENS HET KOPIËREN 2-136

KOPIEROPDRACHTEN 2-138

PROGRAMMA'S 2-139

- EEN PROGRAMMA OPSLAAN 2-139
- EEN PROGRAMMA OPROEPEN 2-141
- EEN PROGRAMMA VERWIJDEREN EN DE NAAM VAN EEN PROGRAMMA WIJZIGEN. 2-141



VOORDAT U HET APPARAAT ALS KOPIEERAPPARAAT GEBRUIKT

KOPIEERMODUS

Er zijn twee modi om te kopiëren: de eenvoudige modus en de normale modus.

De eenvoudige modus is beperkt tot vaak gebruikte functies waarmee u de meeste kopieertaken eenvoudig kunt uitvoeren. Wanneer u gedetailleerde instellingen of speciale functies wilt selecteren, gebruikt u de normale modus. In de normale modus kunnen alle functies worden gebruikt.

EENVOUDIGE MODUS

In de eenvoudige modus is het gemakkelijk om de basisinstellingen voor kopiëren te selecteren.

1e scherm

Geef het formaat weer van het geplaatste origineel.

- [DE AFDrukSTAND EN HET FORMAAT VAN HET ORIGINEEL SELECTEREN \(pagina 2-32\)](#)

Reset alle instellingen.



Schakel naar de normale modus.

- [NORMALE MODUS \(pagina 2-4\)](#)

Selecteer de te configureren functie.

Wijzig de functieweergave.

Start kopiëren in zwart-wit of kleur.

Scant het origineel en geeft een voorbeeld weer.

Voer het aantal kopieën in.

- [VOORBEELDSCHERM \(pagina 1-14\)](#)

2e scherm

Selecteer de te configureren functie.

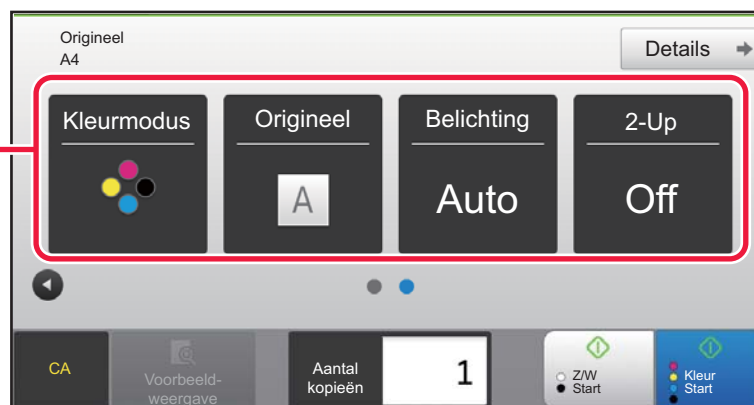

U kunt deze functies selecteren in de eenvoudige modus.

- Papier Selectie ► [pagina 2-12](#)
- Dubbelz. Kopie ► [pagina 2-16](#)
- Kopieerfactor ► [pagina 2-25](#)
- Nietje / Perforatie ► [pagina 2-40](#), ► [pagina 2-44](#)
- Kleurmodus ► [pagina 2-19](#)
- Origineel ► [pagina 2-32](#)
- Belichting ► [pagina 2-22](#)
- N-Up ► [pagina 2-49](#)
- Kaart Formaat ► [pagina 2-53](#)



• Een functie selecteren in de eenvoudige modus

Selecteer bij 'Instellingen (beheerder)' [Systeeminstellingen] → [Algemene instellingen] → [Bedienings- Instellingen] → [Modus Eenvoudige Instellingen] → [Eenvoudige Kopie].

- Een waarschuwingsbericht annuleren dat wordt getoond wanneer van eenvoudige modus naar normale modus wordt geschakeld
Selecteer in "Instellingen (beheerder)" [Systeeminstellingen] → [Algemene instellingen] → [Bedienings- Instellingen] → [Modus Eenvoudige Instellingen] → [Een bevestigingsbericht weergeven wanneer "Detail" in "Eenvoudige modus" wordt geselecteerd] om deze instelling uit te schakelen.



NORMALE MODUS

In de normale modus kunt u elke functie-instelling selecteren die kan worden gebruikt voor kopiëren.

Voer het aantal kopieën in.

De instellingstoetsen die worden gebruikt voor kopiëren.

Geeft de lijst met functietoetsen weer. Vaak gebruikte [Overige], programma's en andere instellingen kunnen geregistreerd worden.

Controleer de huidige instellingen.

Geeft de toetsen weer, behalve de hierboven aangegeven functietoetsen.

Geeft aan of er wel of geen origineel in iedere lade aanwezig is en geeft het papierformaat aan. Tik hierop om het scherm voor papierselectie te openen.

Verzenden en afdrucken

Snelbestand
Geg. tijdelijk opslaan

Bestand
Gegevens in map opslaan

Ecoprogramma oproepen

Proefkopie

Voorbeeldweergave CA

ZW Start

Kleur Start

Geeft de functies weer die kunnen worden gebruikt in de kopieermodus.

Start een proefdruk in zwart-wit of kleur.

Reset alle instellingen.

Start kopiëren in zwart-wit of kleur.

Scant het origineel en geeft een voorbeeld weer.
► [VOORBEELDSCHERM \(pagina 1-14\)](#)



De weergegeven inhoud van het scherm hierboven hangt af van de apparaten die zijn geïnstalleerd.

DE KOPIEERMODUS SELECTEREN

Verander de kopieermodus naar eenvoudige modus of normale modus zoals is uitgelegd in "[SCHAKELEN TUSSEN MODI \(pagina 1-13\)](#)".



KOPIEERPROCEDURE

In dit gedeelte worden de belangrijkste procedures uitgelegd voor kopiëren. Selecteer instellingen in de onderstaande volgorde om ervoor te zorgen dat het kopiëren probleemloos verloopt. Raadpleeg voor gedetailleerde procedures voor het selecteren van instellingen, de uitleg van elke instelling in dit hoofdstuk.



U kunt de standaard kopieerinstellingen ook herstellen alvorens te kopiëren

Selecteer in "Instellingen (beheerder)" [Systeeminstellingen] → [Kopieerinstellingen] → [Voorwaarde- Instellingen] → [Auto wissen vóór uitvoering Afdruktaak].

Hiermee schakelt u de functie Automatisch wissen in tijdens het kopiëren, zelfs als een kopieeropdracht niet is voltooid.

Hiermee voorkomt u dat het apparaat blijft 'hangen' als gevolg van de onvoltooide kopieeropdracht.

1

Schakel over naar de kopieerfunctie.

► [DE KOPIEERMODUS SELECTEREN \(pagina 2-4\)](#)

2

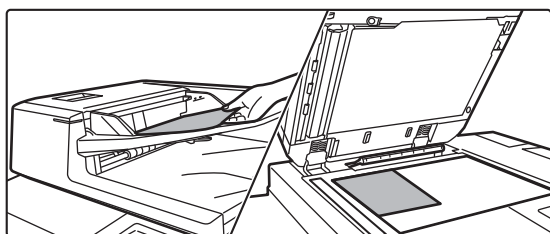

Plaats het origineel.

Plaats het origineel in de documentinvoerlade van de automatische documentinvoereenheid of op de glasplaat.

► [AUTOMATISCHE DOCUMENTINVOEREENHEID \(pagina 1-127\)](#)

► [GLASPLAAT \(pagina 1-131\)](#)



Waarschuwingsbericht weergeven wanneer origineel niet is gedetecteerd

Selecteer in "Instellingen (beheerder)" [Systeeminstellingen] → [Kopieerinstellingen] → [Voorwaarde- Instellingen] → [Geef waarschuwingsbericht wanneer origineel niet gedetecteerd wordt].



3

Selecteer functies.

Geef het origineelformaat, de belichting, de resolutie, enzovoort op.

Tik op de toets [Origineel] en geef de stand van het origineel op, zodat de afdrukstand goed herkend wordt.

► [De afdrukstand van het origineel opgeven \(pagina 2-32\)](#)

Verwijs zo nodig naar de volgende functies voor de instelling.

In de eenvoudige modus



In de normale modus

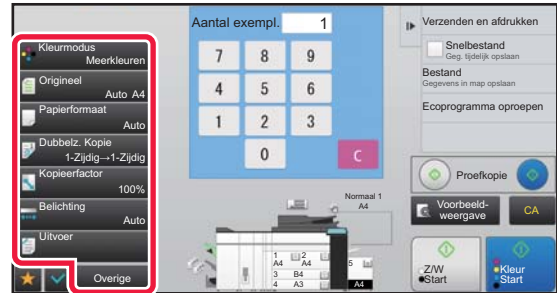

- Papier Selectie ► [pagina 2-12](#)
- Dubbelz. Kopie ► [pagina 2-16](#)
- Kopieefactor ► [pagina 2-25](#)
- Nietje / Perforatie ► [pagina 2-40](#), ► [pagina 2-44](#)
- Kleurmodus ► [pagina 2-19](#)
- Origineel ► [pagina 2-32](#)
- Belichting ► [pagina 2-22](#)
- N-Up ► [pagina 2-49](#)
- Kaart Formaat ► [pagina 2-53](#)

- Kleurmodus ► [pagina 2-19](#)
- Origineel ► [pagina 2-32](#)
- Papierformaat ► [pagina 2-12](#)
- Dubbelz. Kopie ► [pagina 2-16](#)
- Kopieefactor ► [pagina 2-25](#)
- Belichting ► [pagina 2-22](#)
- Sorteren/groepen ► [pagina 2-39](#)
- Overige ► [pagina 2-62](#)

4

Scan het origineel.

Tik op de toets [Voorbeeld- weergave] om het origineel te scannen.

In de eenvoudige modus



In de normale modus

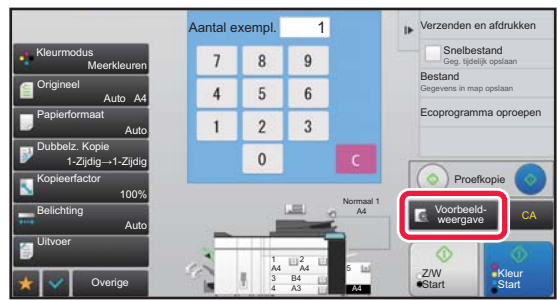

- Als u 2-zijdige kopieën wilt maken, configureert u de kopieerinstellingen voor 2-zijdig kopiëren voordat u het origineel gaat scannen.
► [AUTOMATISCH 2-ZIJDIG KOPIËREN \(pagina 2-16\)](#)
- Tik als u de voorbeeldafbeelding niet wilt controleren, op de toets [Kleur Start] of [Z/W Start] om het kopiëren te starten.



5

Controleer de voorbeeldafbeelding.

Geef de voorbeeldafbeelding van het gescande origineel weer.
 Controleer in het voorbeeldscherm de instellingen, zoals de kleur en 2-zijdige kopie.

► [KOPIEERVOORBEELD \(pagina 2-9\)](#)

In de eenvoudige modus

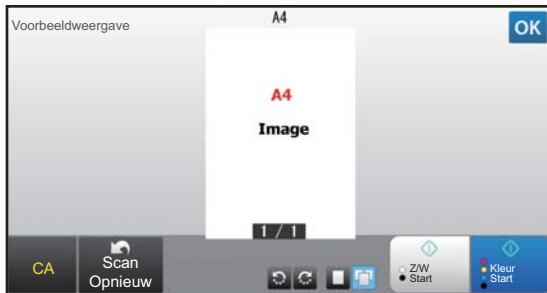

In de normale modus

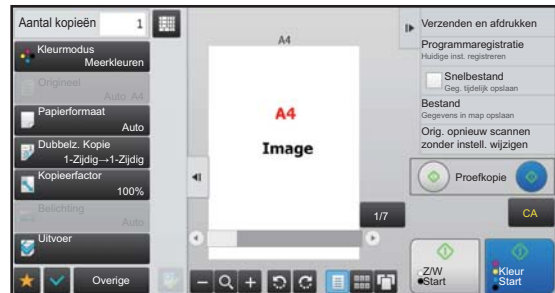

6

Tik op de toets [Kleur Start] of [Z/W Start] om het kopiëren te starten.

Wanneer u slechts één set kopieën maakt, hoeft u het aantal kopieën niet op te geven.



- Tik op de toets [CA] om alle instellingen te annuleren.
 Wanneer u op de toets [CA] tikt, worden alle eerder geselecteerde instellingen gewist en keert u terug naar het basisscherm.
- Tik op de toets [Kopiëren annuleren] om het kopiëren te annuleren.



- **Twee of meer sets kopieën maken:**
 Tik op de kopieweergavetoets om het aantal kopieën op te geven.

In de eenvoudige modus



In de normale modus

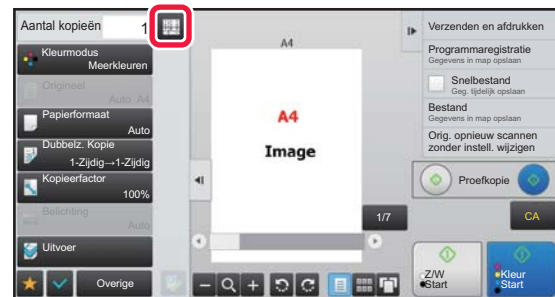

- In de normale modus kunt u tikken op [Bestand] of [Snelbestand] in het actiescherm voordat u begint met kopiëren, om het gescande origineel als bestand op te slaan.
 ► [SNELBESTAND \(pagina 6-9\)](#)
 ► [BESTAND \(pagina 6-10\)](#)



Maximum aantal kopieën instellen

Selecteer in "Instellingen (beheerder)" [Systeeminstellingen] → [Kopieerinstellingen] → [Voorwaarde- Instellingen] → [Maximum aantal kopieën instellen].

Deze functie wordt gebruikt om het maximumaantal kopieën in te stellen (aantal doorlopende kopieën). U kunt elk getal tussen 1 en 9999 opgeven.



Standaardinstellingen voor kopiëren

Stel “Standaard- instellingen” van “Kopieerinstellingen” in de Systeeminstellingen in. U kunt een standaardwaarde voor elke kopieerinstelling instellen. De standaardinstellingen die u met deze instellingen selecteert, hebben betrekking op alle functies van het apparaat (niet alleen de kopieerfunctie).

De kopieerinstellingen worden naar de standaardwaarden teruggezet als op de knop [Aan] wordt gedrukt, als op de toets [CA] wordt getikt of wanneer de interval voor automatisch wissen is verstreken. Deze instellingen worden gebruikt om de standaardinstellingen voor de kopieermodus te wijzigen.

De volgende instellingen kunnen worden gewijzigd:

Item	Beschrijving
Kleurmodus	De standaardinstellingen voor de kleurmodus configureren.
Stand afbeelding	Geef de afdrukstand van het origineel op.
Papierlade	Geef de papierlade op die u wilt gebruiken als standaardpapierlade.
Belichtings- Type	Standaardinstellingen voor belichtingsmodus configureren.
Kopieerfactor	Geef de kopieerfactor op die u standaard wilt gebruiken.
Selecteer automatische vergroting volgens het papierformaat als de papierlade is geselecteerd.	Vergroting automatisch standaard inschakelen wanneer de papierlade wordt gewijzigd.
2-Zijdige Kopie	Configureer de 2-zijdige modusinstellingen die u standaard wilt gebruiken. Als deze instelling wordt gebruikt om de standaardinstelling voor de duplexfunctie te wijzigen in een andere instelling dan 'Enkelzijdig naar enkelzijdig' en de duplexfunctie of automatische documentinvoerenheid niet functioneert of is uitgeschakeld, zal deze instelling worden teruggezet naar 'Enkelzijdig naar enkelzijdig'.
Origineel Binding	Stel Origineel Binding in voor 2-zijdige kopie.
Output Binding	Stel Output Binding in voor 2-zijdige kopie.
Uitvoer	Stel de uitvoermethode en uitvoerlade in die u standaard wilt gebruiken.
Uitvoerlade	Geef de uitvoerlade op.
Offset	Geef aan of de staffelfunctie al dan niet standaard moet worden uitgevoerd.
Scheidingspagina	Scheidingspagina's kunnen voor of na een taak worden ingevoegd. Stel de papierlade met de scheidingspagina's in.
Nieten	Configureer de nietinstellingen.
Perfor.	Configureer de perforatie-instellingen.
Vouwen	Configureer de vouwinstellingen
Standaardwaarden	Hiermee zet u alle items terug op de fabrieksinstellingen.



KOPIERVOORBEELD

U kunt op de toets [Voorbeeld- weergave] tikken voordat u het origineel scant, om een voorbeeldweergave van de gescande afbeelding te controleren.

► [VOORBEELDSCHERM \(pagina 1-14\)](#)



In de normale modus

Tijdens het bekijken van het voorbeeldscherm kunt u de belichting of kleur aanpassen en het voorbeeld in uw afbeelding configureren. U kunt de voorbeeldafbeelding ook slepen om deze te bewerken, bijvoorbeeld om een origineelpagina te veranderen, te draaien of te verwijderen.

► [BELICHTING EN TYPE ORIGINEEL HANDMATIG AANPASSEN \(pagina 2-22\)](#)

In de eenvoudige modus

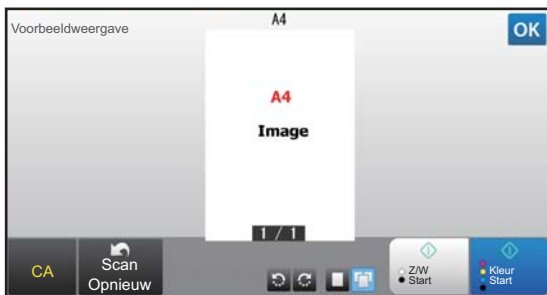

In de normale modus

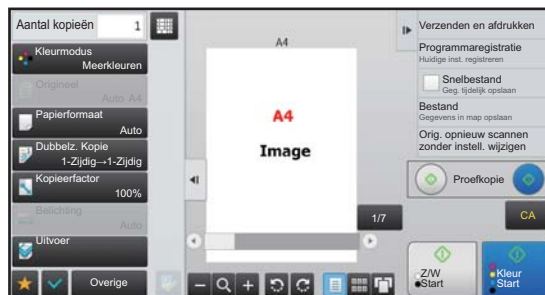



HET FORMAAT VAN HET ORIGINEEL CONTROLEREN

Eenvoudige modus

Het formaat van het geplaatste origineel wordt weergegeven in de linker bovenhoek van het scherm. Als u het origineel in de automatische documentinvoerenheid plaatst, verschijnt het pictogram origineel naast het formaat van het origineel.



Normale modus

Controleer het formaat van het geplaatste origineel bij de weergave van de toets [Origineel]. Als het formaat van het origineel is ingesteld op [Auto], wordt het automatisch gedetecteerde formaat (standaardformaat) weergegeven. Als het formaat van het origineel handmatig is opgegeven, wordt het opgegeven formaat van het origineel weergegeven. Als u het origineel in de automatische documentinvoerenheid plaatst, verschijnt het pictogram origineel boven de automatische documentinvoerenheid.

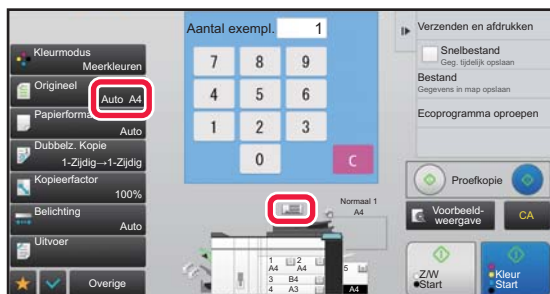

Standaardformaten

Standaardformaten zijn formaten die het apparaat automatisch kan detecteren. Selecteer, als u het standaardformaat wilt opgeven, [Systeeminstellingen] in "Instellingen (beheerder)" → [Algemene instellingen] → [Apparaatbeheer] → [Voorwaarde-Instellingen] → [Instelling Detectie Formaat Origineel].

Raadpleeg "[Instelling Detectie Formaat Origineel \(pagina 1-125\)](#)" voor standaardformaten die kunnen worden gedetecteerd..



- Ook als [Origineel] is ingesteld op [Auto], kunnen sommige origineelformaten worden gedetecteerd als een ander formaat dat dicht bij het standaardformaat ligt. In dergelijke gevallen stelt u het papierformaat handmatig in.
 - [DE AFDRUKSTAND EN HET FORMAAT VAN HET ORIGINEEL SELECTEREN \(pagina 2-32\)](#)
- Wanneer u een origineel van niet-standaard formaat op de glasplaat plaatst, kan het formaat eenvoudiger worden gedetecteerd als een leeg vel A4 (8-1/2" x 11"), B5 (5-1/2" x 8-1/2") of papier van een ander standaardformaat boven op het origineel wordt geplaatst.



Stand van het geplaatste origineel

Plaats het origineel zoals hieronder wordt getoond.

Als u het origineel in een onjuiste stand plaatst, is de perforatie- of nietpositie mogelijk niet correct is. Bekijk de afdrukstand of de voorbeeldafbeelding in het voorbeeldscherm.

► [KOPIERVOORBEELD \(pagina 2-9\)](#)

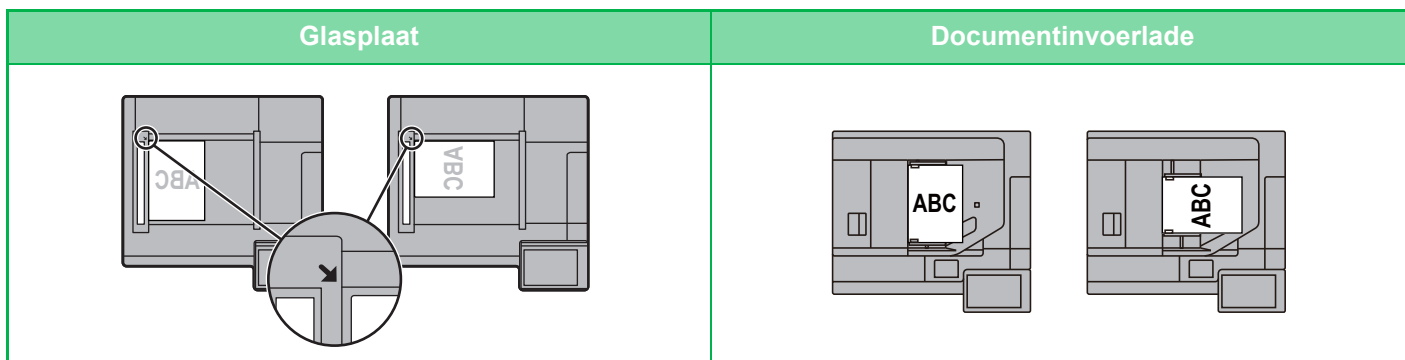

Stel de afdrukstand van de afbeelding in om ervoor te zorgen dat de afdrukstand van het geplaatste origineel goed wordt herkend.

Voor informatie over de stand van het origineel, zie "[De afdrukstand van het origineel opgeven \(pagina 2-32\)](#)".

Gekopieerde afbeelding automatisch draaien (Kopie draaien)

Als de stand van het origineel en het papier verschillen, wordt de afbeelding van het origineel automatisch 90 graden gedraaid zodat deze overeenkomt met het papier.

Stand van het geplaatste origineel

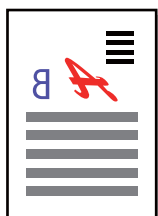

Het origineel van achteraf gezien

Stand van het papier

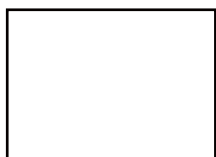

De afbeelding wordt 90 graden gedraaid



Het papier van achteraf gezien



Kopie draaien instellen:

Selecteer in 'Instellingen (beheerder)' [Systeeminstellingen] → [Kopieerinstellingen] → [Voorwaarde- Instellingen] → [Instelling Draaien Kopie].

Als [Kopie draaien] is geselecteerd, werkt Kopie draaien als Automatische papierselectie of Automatische factorselectie actief is, of als het origineel en het papier even groot zijn maar verschillend gedraaid zijn.

Als [Kopie draaien wordt alleen gedaan bij automatische papierselectie of automatische rotatieselectie] is geselecteerd, werkt Kopie draaien alleen als Automatische papierselectie of Automatische factorselectie actief is.



DE PAPIERLADE VOOR HET KOPIËREN SELECTEREN

Het apparaat is ingesteld om automatisch de papierlade te selecteren die papier bevat van hetzelfde papierformaat als het geplaatste origineel (Automatische papierselectie.).

Als het papierformaat van het origineel niet juist kan worden gedetecteerd omdat het een niet-standaard formaat is of als u het papierformaat voor het kopiëren wilt veranderen, kunt u handmatig een papierlade selecteren.



- Als het papier in een geselecteerde lade tijdens een kopieeropdracht opraakt en er een andere lade is met hetzelfde formaat en type papier, zal die lade automatisch worden geselecteerd en de opdracht worden voortgezet.
- Als er geen geschikt formaat voor kopieerpapier is geladen, kan het kopiëren worden gestopt.



De aanvankelijk geselecteerde lade wijzigen:

Selecteer in "Instellingen (beheerder)", [Systeeminstellingen] → [Kopieerinstellingen] → [Uitgangsinstellingen status] → [Papierlade].

Automatische papierselectie stoppen:

Selecteer in "Instellingen (beheerder)", [Systeeminstellingen] → [Kopieerinstellingen] → [Algemene instellingen] → [Uitschakelen van auto papierselectie].

Hetzelfde papierformaat zal niet automatisch worden geselecteerd wanneer er een origineel is geplaatst op de glasplaat of de documentlade van de single-pass invoereenheid.

De lade die wordt gebruikt voor papierinvoer automatisch selecteren:

Selecteer in "Instellingen (beheerder)", [Systeeminstellingen] → [Kopieerinstellingen] → [Algemene instellingen] → [Instelling voor automatische selectie van lade met papier].

Wanneer u deze instelling inschakelt en papier in een lade plaatst terwijl het apparaat in stand-by voor de kopieermodus staat, wordt die lade automatisch geselecteerd.

1

Tik op de toets [Papier Selectie].

► [KOPIERPROCEDURE \(pagina 2-5\)](#)

2

Tik op de toets van de benodigde lade.

Wanneer u klaar bent met het invoeren van de instellingen, tikt u op **OK**.

In de eenvoudige modus

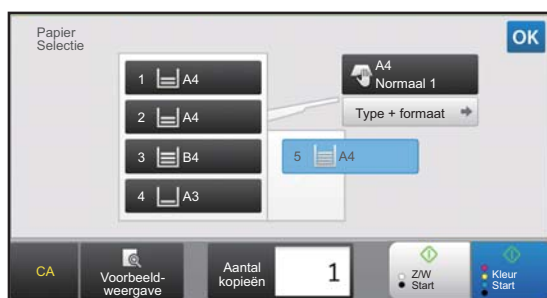

In de normale modus

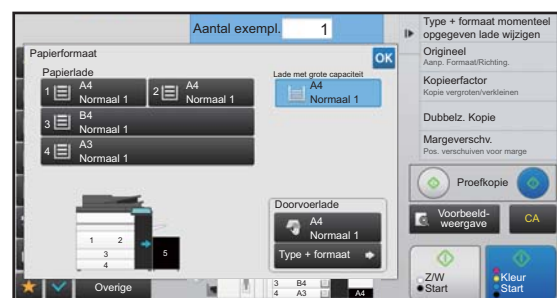

- Geef als de doorvoerlade is geselecteerd, het type en formaat van het papier op dat in de doorvoerlade is geplaatst.
► [HET TYPE EN FORMAAT VAN PAPIER IN DE DOORVOERLADE OPGEVEN \(pagina 2-38\)](#)
- In de normale modus kunt u ook het scherm [Papierformaat] oproepen door op de apparaatafbeelding op het basisscherm te tikken.



Tik op de toets [CA] als u de lade automatisch wilt selecteren. Wanneer u op de toets [Auto] tikt, worden alle eerder geselecteerde instellingen gewist en keert u terug naar het basisscherm.



BELANGRIJKSTE PROCEDURES VOOR HET MAKEN VAN KOPIEËN.

In dit gedeelte wordt uitgelegd hoe de instellingen worden geselecteerd in het basisscherm van de eenvoudige modus.

► [DE KOPIEERMODUS SELECTEREN \(pagina 2-4\)](#)

KOPIËREN

DE AUTOMATISCHE DOCUMENTINVOEREEENHEID GEBRUIKEN VOOR KOPIËREN

1

Plaats het origineel in de documentinvoerlade van de automatische documentinvoereenheid.

► [AUTOMATISCHE DOCUMENTINVOEREEENHEID \(pagina 1-127\)](#)

2



Controleer het papier (lade) en de kleurmodus die u wilt gebruiken voor kopiëren en tik op de toetsen voor andere instellingen die u wilt selecteren.

- Papier Selectie ► [pagina 2-12](#)
- Dubbelz. Kopie ► [pagina 2-16](#)
- Kopieerfactor ► [pagina 2-25](#)
- Nietje / Perforatie ► [pagina 2-40](#), ► [pagina 2-44](#)
- Kleurmodus ► [pagina 2-19](#)
- Origineel ► [pagina 2-32](#)
- Belichting ► [pagina 2-22](#)
- N-Up ► [pagina 2-49](#)
- Kaart Formaat ► [pagina 2-53](#)



Afhankelijk van het formaat van het geplaatste origineel kan het voorkomen dat hetzelfde papierformaat als dat van het origineel niet automatisch wordt geselecteerd. In dergelijke gevallen wijzigt u de papierlade handmatig.

3

Tik op de toets [Voorbeeld- weergave].

► [VOORBEELDSCHERM \(pagina 1-14\)](#)



4

Tik op de toets [Kleur Start] of [Z/W Start] om het kopiëren te starten.

Wanneer u slechts één set kopieën maakt, hoeft u het aantal kopieën niet op te geven.



Twee of meer sets kopieën maken:

Tik op de toets voor het aantal exemplaren om het aantal kopieën op te geven.



DE GLASPLAAT GEBRUIKEN VOOR KOPIËREN

1

Plaats het origineel op de glasplaat.

► [GLASPLAAT \(pagina 1-131\)](#)

2



Controleer het papier (lade) en de kleurmodus die u wilt gebruiken voor kopiëren en tik op de toetsen voor andere instellingen die u wilt selecteren.

- Papier Selectie ► [pagina 2-12](#)
- Dubbelz. Kopie ► [pagina 2-16](#)
- Kopieerfactor ► [pagina 2-25](#)
- Nietje / Perforatie ► [pagina 2-40](#), ► [pagina 2-44](#)
- Kleurmodus ► [pagina 2-19](#)
- Origineel ► [pagina 2-32](#)
- Belichting ► [pagina 2-22](#)
- N-Up ► [pagina 2-49](#)
- Kaart Formaat ► [pagina 2-53](#)

3

Tik op de toets [Voorbeeld- weergave].

► [VOORBEELDSCHERM \(pagina 1-14\)](#)



4

Tik op de toets [Kleur Start] of [Z/W Start] om het kopiëren te starten.

Wanneer u slechts één set kopieën maakt, hoeft u het aantal kopieën niet op te geven.



Twee of meer sets kopieën maken:

Tik op de toets voor het aantal exemplaren om het aantal kopieën op te geven.





AUTOMATISCH 2-ZIJDIG KOPIËREN

DE AUTOMATISCHE DOCUMENTINVOERENHEID GEBRUIKEN VOOR 2-ZIJDIG KOPIËREN

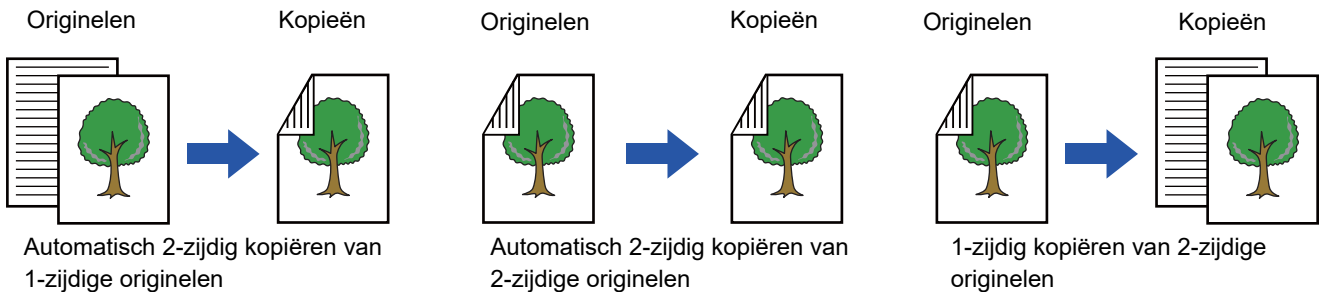

- Als u 2-zijdige kopieën wilt maken, configureert u de kopieerinstellingen voor 2-zijdig kopiëren voordat u het origineel gaat scannen.
- Tweezijdig kopiëren helpt papier besparen.

1

Plaats het origineel in de documentinvoerlade van de automatische documentinvoerenheid.

► [AUTOMATISCHE DOCUMENTINVOERENHEID \(pagina 1-127\)](#)

2

Tik op de toets [Dubbelz. Kopie].

► [KOPIERPROCEDURE \(pagina 2-5\)](#)

3

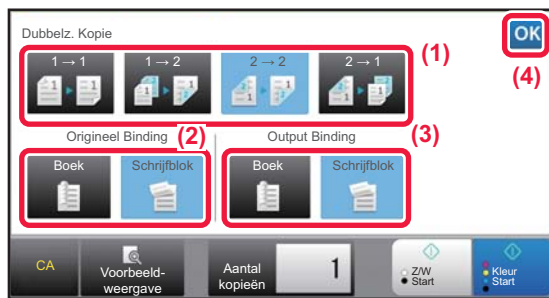

Selecteer de modus 2-Zijdige Kopie.

- (1) Selecteer het type 2-zijdige kopie.
- (2) Selecteer als het origineel is ingesteld op "2-Zijdig", "Schrijfblok" of "Boek" in "Origineel Binding".
- (3) Selecteer als de uitvoer is ingesteld op "2-Zijdig", "Schrijfblok" of "Boek" in "Output Binding".
- (4) Wanneer u klaar bent met het invoeren van de instellingen, tikt u op **OK**.

4

Controleer het papier (lade) en de kleurmodus die u wilt gebruiken voor kopiëren en tik op de toetsen voor andere instellingen die u wilt selecteren.

Tik op de toets [Origineel] en geef de stand van het origineel op, zodat de afdrukstand goed herkend wordt.

► [De afdrukstand van het origineel opgeven \(pagina 2-32\)](#)

- Papier Selectie ► [pagina 2-12](#)
- Kopieerfactor ► [pagina 2-25](#)
- Nietje / Perforatie ► [pagina 2-40](#), ► [pagina 2-44](#)
- Kleurmodus ► [pagina 2-19](#)
- Origineel ► [pagina 2-32](#)
- Belichting ► [pagina 2-22](#)
- N-Up ► [pagina 2-49](#)
- Kaart Formaat ► [pagina 2-53](#)



5

Tik op de toets [Voorbeeld- weergave].

6

Tik op de toets [Kleur Start] of [Z/W Start] om het kopiëren te starten.

DE GLASPLAAT GEBRUIKEN VOOR 2-ZIJDIG KOPIËREN

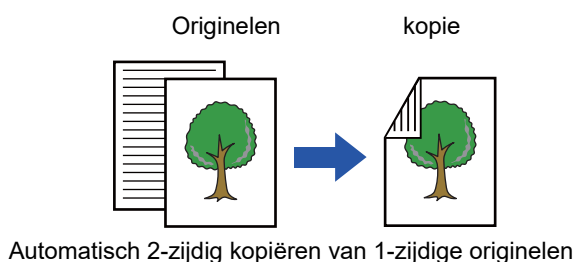

Tweezijdig kopiëren helpt papier besparen.



De standaard 2-zijdige kopiermodus wijzigen:

Selecteer in 'Instellingen (beheerder)' [Systeeminstellingen] → [Kopieerinstellingen] → [Uitganginstellingen status] → [Dubbelz. Kopie].

1

Plaats het origineel op de glasplaat.

► [GLASPLAAT \(pagina 1-131\)](#)

2

Tik op de toets [Dubbelz. Kopie].

► [KOPIERPROCEDURE \(pagina 2-5\)](#)

3

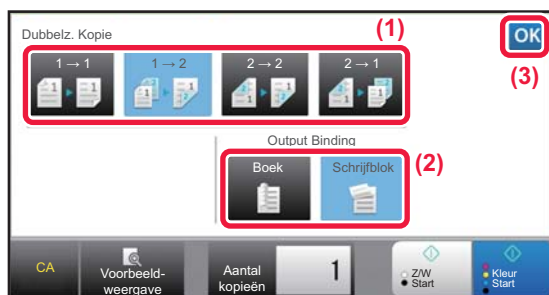

Selecteer de modus 2-Zijdige Kopie.

- (1) Tik op de toets [1 → 2].
- (2) Selecteer als de uitvoer is ingesteld op "2-Zijdig", "Schrijfblok" of "Boek" in "Output Binding".
- (3) Tik als u klaar bent met het invoeren van de instellingen op **OK**.



U kunt de toetsen [2 → 2] en [1 → 2] niet gebruiken wanneer u kopieert vanaf de glasplaat.



4



Controleer het papier (lade) en de kleurmodus die u wilt gebruiken voor kopiëren en tik op de toetsen voor andere instellingen die u wilt selecteren.

Tik op de toets [Origineel] en geef de stand van het origineel op, zodat de afdrukstand goed herkend wordt.

► [De afdrukstand van het origineel opgeven \(pagina 2-32\)](#)

- Papier Selectie ► [pagina 2-12](#)
- Kopieerfactor ► [pagina 2-25](#)
- Nietje / Perforatie ► [pagina 2-40](#), ► [pagina 2-44](#)
- Kleurmodus ► [pagina 2-19](#)
- Origineel ► [pagina 2-32](#)
- Belichting ► [pagina 2-22](#)
- N-Up ► [pagina 2-49](#)
- Kaart Formaat ► [pagina 2-53](#)



Afhankelijk van het formaat van het geplaatste origineel kan het voorkomen dat hetzelfde papierformaat als dat van het origineel niet automatisch wordt geselecteerd. In dergelijke gevallen wijzigt u de papierlade handmatig.

5

Tik op de toets [Kleur Start] of [Z/W Start].

6



Stel het volgende origineel in en tik op de toets [Kleur Start] of [Z/W Start] om het origineel te scannen.

Tik op dezelfde toets als waarop u hebt getikt in stap 5. Herhaal deze stap totdat u alle originelen hebt gescand.

7

Tik op de toets [Lezen Klaar] om het kopiëren te starten.



KLEURMODI VOOR KOPIËREN

Selecteer de kleurmodus Automatisch, Meerkleuren, Zwart/wit, 2 kleuren of Enkele kleur.

Auto	Het apparaat detecteert automatisch of een origineel in kleur of in zwart-wit is en schakelt naar de juiste modus (meerkleuren voor een origineel in kleur of zwart-wit voor een origineel in zwart-wit).
Meerkl.	Het origineel wordt gekopieerd in kleur.
Z/W	Het origineel wordt gekopieerd in zwart/wit.
2 kleuren	Het origineel wordt in twee kleuren gekopieerd door een specifieke kleur van het origineel te vervangen door een andere kleur. Als u voor rood een andere kleur instelt, wordt het rood uit het origineel weggehaald en vervangen door de kleur die u hebt opgegeven voor de kopie.
Enkele Kleur*	kleur Het origineel wordt in een enkele kleur gekopieerd, ongeacht het kleurgebruik in het origineel.

* Dit kan worden ingesteld in de normale modus.



Als een kleurmodus is geselecteerd, vindt het kopiëren plaats in zwart-wit als u op de toets [Z/W Start] tikt.



• **De standaardkleurmodus wijzigen:**

Selecteer in 'Instellingen (beheerder)' [Systeeminstellingen] → [Kopieerinstellingen] → [Uitgangsinstellingen status] → [Kleurmodus].

• **De standaardmodus wijzigen om zwart-wit en kleur te detecteren:**

Selecteer in "Instellingen (beheerder)" [Systeeminstellingen] → [Algemene instellingen] → [Apparaatbeheer] → [Voorwaarde-Instellingen] → [Standaard detecteren in automatische kleurmodus].

Als de kleurmodus in de kopieermodus is ingesteld op automatisch, kan het punt van onderscheid voor het detecteren of originelen kleur of zwart-wit zijn op één van de vijf niveaus worden ingesteld. Wanneer dit is ingesteld op [Dichter Z/W], worden originelen eerder herkend als in kleur. Wanneer dit is ingesteld op [Dichter klr], worden originelen eerder herkend als in kleur.

1



Tik op de toets [Kleurmodus].

2



Selecteer de kleurmodus.

Wanneer u klaar bent met het invoeren van de instellingen, tikt u op **OK**.

Controleer of de opgegeven kleurmodus is geselecteerd.



- Wanneer de modus Auto wordt gebruikt, vindt het schakelen tussen kleur en zwart-wit voor sommige originelen niet op de juiste manier plaats. Zo ja, tik op de toets [Kleur Start] of [Z/W Start] om handmatig te schakelen tussen kleur en zwart-wit.
- Als [Z/W Start] is geselecteerd, kan niet op de toets [Kleur Start] worden getikt.



Kopiëren in twee kleuren

Het origineel wordt in twee kleuren gekopieerd door een specifieke kleur te vervangen door een andere.

1

Tik op de toets [Kleurmodus].

2

Tik op de toets [2 kleuren].

3

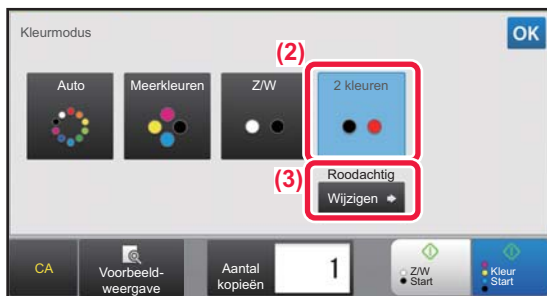

Tik op de toets [Veranderen].

4

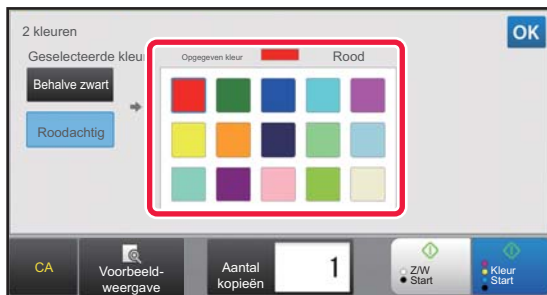

Tik op de toets van de kleur die moet worden weggehaald om die kleur op te geven.

- **[Behalve zwart]:**
Het zwart wordt uit het origineel weggehaald en de niet-zwarte delen worden vervangen door de opgegeven kleur.
- **[Roodachtig]:**
het rood wordt uit het origineel weggehaald en vervangen door de opgegeven kleur.

5

Geef de kleur op die de weggehaalde kleur moet vervangen.

Nadat de instellingen zijn voltooid, tikt u op de toets **OK** in het scherm [2 kleuren] en controleert u of de gewijzigde instelling wordt weergegeven naast de toets [2 kleuren] in het scherm kleurenmodus.

Tik, nadat u het hebt gecontroleerd op **OK**.

Controleer of de opgegeven kleurmodus is geselecteerd.



Kopiëren in een enkele kleur

Het origineel wordt gekopieerd in elke willekeurige enkele kleur.

1

Tik op de toets [Details] om over te schakelen naar de normale modus.

► [SCHAKELEN TUSSEN MODI \(pagina 1-13\)](#)

2

Tik op de toets [Kleurmodus].

3

Tik op de toets [Enkele Kleur].

4



Tik op de toets [Veranderen].

5

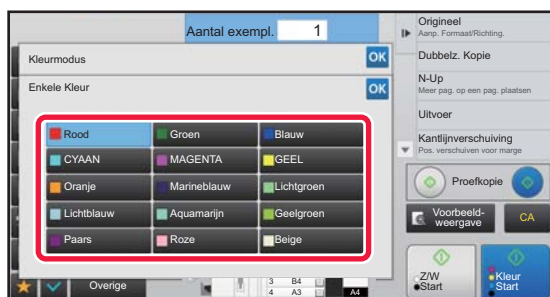

Tik op een kleur die u wilt gebruiken.

Tik nadat de instellingen zijn voltooid op **OK** in het scherm [Enkele Kleur] en controleer of de gewijzigde instelling wordt weergegeven naast de toets [Enkele Kleur] in het scherm kleurenmodus.

Tik nadat u het hebt gecontroleerd op **OK** in het scherm [Kleurmodus].



BELICHTING EN TYPE ORIGINEEL BEELD WIJZIGEN

BELICHTING EN TYPE ORIGINEEL AUTOMATISCH AANPASSEN

Standaard worden het belichtingsniveau en het origineeltype automatisch aangepast aan het origineel dat u kopieert. ([Auto] wordt weergegeven.)

Deze functie past de afbeelding tijdens het kopiëren in zwart-wit en meerkleuren automatisch aan om de meest geschikte kopie te krijgen.

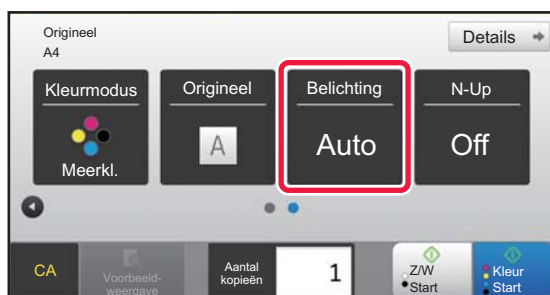

- **De standaardbelichting aanpassen:**

Selecteer in 'Instellingen (beheerder)' [Systeeminstellingen] → [Kopieerinstellingen] → [Uitgangsinstellingen status] → [Belichtings- Type].

- **Het belichtingsniveau aanpassen wanneer [Auto] wordt gebruikt voor de kopiebelichting:**

Selecteer in 'Instellingen (beheerder)' [Systeeminstellingen] → [Afbeeldingskwaliteit aanpassen] → [Afbeeldingskwaliteit Afdruk] → [Densiteitaanpassing wanneer [Auto] is geselecteerd voor Belichting].

BELICHTING EN TYPE ORIGINEEL HANDMATIG AANPASSEN

In dit gedeelte wordt beschreven hoe u het origineeltype kunt selecteren afhankelijk van het te kopiëren origineel of de belichting handmatig kunt aanpassen.



- **De standaardbelichting aanpassen:**

Selecteer in 'Instellingen (beheerder)' [Systeeminstellingen] → [Kopieerinstellingen] → [Uitgangsinstellingen status] → [Belichtings- Type].

1



Tik op de toets [Belichting].

► [KOPIEERMODUS \(pagina 2-3\)](#)

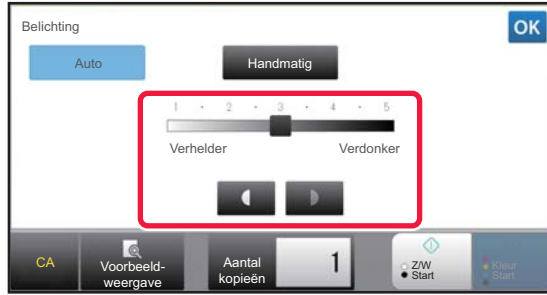

2



Tik op   of schuif met de schuifbalk om de belichtingsniveau voor kopieën aan te passen.

Na de aanpassing tikt u op .

Hiermee is de procedure in de eenvoudige modus beëindigd.

3

Tik op de toets [Details] als u meer gedetailleerde instellingen wilt kiezen en schakel over naar de normale modus.

► [SCHAKELEN TUSSEN MODI \(pagina 1-13\)](#)

4

Tik op de toets [Belichting].

5



Tik op de toets van het betreffende origineelafbeeldingstype om het origineeltype te selecteren.

Tik op de toets die overeenkomt met het origineel.

Selectietoetsen voor de origineelafbeeldingstypen

- Tekst Gebruik deze modus voor normale tekstdocumenten.
- Tekst/Afged.Foto Deze modus biedt de beste balans bij het kopiëren van een origineel dat uit zowel tekst als afgedrukte foto's bestaat, zoals een tijdschrift of catalogus.
- Tekst/Foto Deze modus biedt de beste balans bij het kopiëren van een origineel dat uit zowel tekst als foto's bestaat, zoals een tekstdocument met een opgeplakte foto.
- Afgedrukte Foto Deze modus is het meest geschikt voor het kopiëren van afgedrukte foto's, zoals foto's in een tijdschrift of catalogus.
- Foto Gebruik deze functie voor het kopiëren van foto's.
- Map Deze modus is het meest geschikt voor het kopiëren van lichte kleuren en fijne tekst die vaak op kaarten voorkomt.
- Belichting origineel Gebruik deze functie voor originelen die met potlood licht zijn beschreven.



- Wanneer u een kopie of een afdruk uit het apparaat gebruikt als origineel:
Tik als u een kopie of een afdruk uit het apparaat gebruikt als origineel, op het selectievakje [Kopie van kopie] zodat verschijnt. [Kopie van kopie] is beschikbaar als [Auto], [Tekst], [Afdrukte Foto] of [Tekst/Afged.Foto] is geselecteerd als origineelafbeeldingstype.
- De kleur van een kleurenkopie verbeteren:
Tik op het selectievakje [Kleur Verbetering] zodat wordt weergegeven.
Stel [Kleur Verbetering] in als u een origineeltype selecteert.
- Wanneer u fluorescerend gemarkeerde delen beter zichtbaar wilt maken:
Tik als u een pagina met geaccentueerde lijnen gebruikt als origineel, op het selectievakje [Orig.met gemarkeerde regels kopiëren] zodat verschijnt.



- [Kopie van kopie] en [Kleur Verbetering] kunnen niet tegelijk worden opgegeven.
- [Kopie van kopie] en [Kleur Verbetering] kunnen niet worden gecombineerd met [Intensiteit] in "Overige".

6

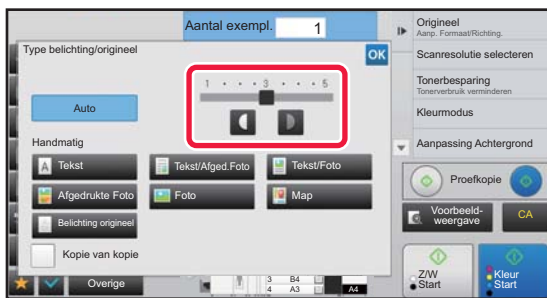

Tik op   of schuif met de schuifbalk om de belichtingsniveau voor kopieën aan te passen.

Als u de belichting aanpast met het geselecteerde origineeltype op [Auto], wordt als afbeeldingstype van het origineel automatisch [Tekst/Afged.Foto] geselecteerd. Na de aanpassing tikt u op **OK**.



Richtlijnen voor het belichtingsniveau als [Tekst] wordt geselecteerd voor "Type belichting/origineel"

- 1 tot 2: donkere originelen zoals kranten
- 3: originelen met normale densiteit
- 4 tot 5: met potlood geschreven originelen of originelen met lichtgekleurde tekst



VERGROTEN/VERKLEINEN

AUTOMATISCHE FACTORSELECTIE

In dit gedeelte wordt uitgelegd hoe u automatisch de juiste factor kunt selecteren die overeenkomt met het papierformaat, wanneer u handmatig de papierlade wijzigt voor het maken van een kopie op papier met een ander formaat dan het origineel.



Voor een origineel van niet-standaard formaat moet het formaat worden ingevoerd om Auto Image te gebruiken.



De standaardfactor wijzigen:

Selecteer in 'Instellingen (beheerder)' [Systeeminstellingen] → [Kopieerinstellingen] → [Uitgangsinstellingen status] → [Kopieerfactor].

1

Selecteer handmatig de papierlade en plaats het origineel.

Plaats het origineel in de documentinvoerlade van de automatische documentinvoereenheid of op de glasplaat.

- ▶ [DE PAPIERLADE VOOR HET KOPIËREN SELECTEREN \(pagina 2-12\)](#)
- ▶ [AUTOMATISCHE DOCUMENTINVOEREENHEID \(pagina 1-127\)](#)
- ▶ [GLASPLAAT \(pagina 1-131\)](#)

2

Tik op de toets [Kopieerfactor].

- ▶ [KOPIEERMODUS \(pagina 2-3\)](#)

3



Tik op de toets [Auto Image].

De verklein- of vergrootfactor wordt automatisch geselecteerd op basis van het origineelformaat en het geselecteerde papierformaat.

De automatisch geselecteerde kopieerfactor wordt getoond in de weergavefactor.



De instelling voor automatische factorselectie annuleren:

Tik op [Auto Image] om de selectie ongedaan te maken.

De kopieerfactor terugzetten naar 100%:

Tik op de toets [100%].





HANDMATIGE FACTORSELECTIE

In dit gedeelte wordt uitgelegd hoe u een kopieerfactor kunt opgeven voor een kopie op papier van een ander formaat dan het origineel of hoe u het afbeeldingsformaat kunt wijzigen voor het kopiëren.

U kunt de volgende drie methoden gebruiken om de kopieerfactor op te geven.

De vaste-factortoets gebruiken

Geef een willekeurige factor op door de vaste-factortoets (de waarden voor de vergroot- en verkleinfactor zijn vooraf geregistreerd tussen de vaak gebruikte standaardformaten) te combineren met de zoomtoets, waarmee u de factor met stappen van 1% kunt aanpassen zoals  .

Aan de vaste factortoetsen kunt u tot twee factorwaarden toevoegen, respectievelijk voor verkleinen en vergroten.

Het papierformaat opgeven

Geef het papierformaat van het origineel en de uitvoer op om automatisch de juiste factor te verkrijgen.

Formaat origineel: A3

Kopieerformaat: A4

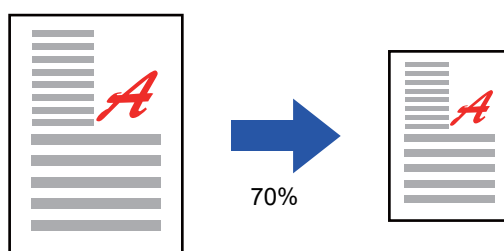

De afmetingen van de afbeelding opgeven

Geef het beeldformaat van het origineel en de uitvoer op om automatisch de juiste factor te verkrijgen.

Als u een kopie wilt maken met dezelfde factor tussen verticale en horizontale formaten, voert u één van de verticale en horizontale formaten in.

Beeldformaat: 90mm

Uitvoergrootte: 135mm

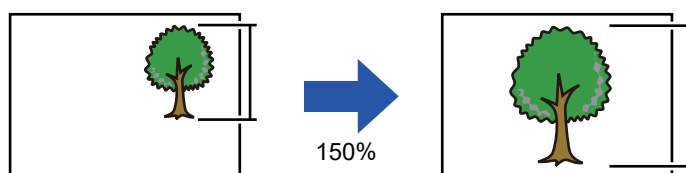

Wanneer u de automatische documentinvoerenheid gebruikt, ligt het bereik zowel voor de verticale als voor de horizontale kopieerfactor tussen 25% en 200%.



De kopieerfactor terugzetten naar 100%:

Tik op de toets [100%].



Een willekeurige factor toevoegen als vaste factor:

Selecteer in 'Instellingen (beheerder)' [Systeeminstellingen] → [Kopieerinstellingen] → [Voorwaarde- Instellingen] → [Extra vaste-kopieerfactoren toevoegen of veranderen]. U kunt twee extra vooraf ingestelde kopieerfactoren instellen voor zowel vergroten (101% tot 400%) als verkleinen (25% tot 99%). Vooraf ingestelde kopieerfactoren, behalve de kopieerfactoren toegevoegd met "Extra vaste-kopieerfactoren toevoegen of veranderen" kunnen niet worden gewijzigd. Als u de toegevoegde vaste factorwaarden wilt ophalen, tikt u op de toets [Andere factor].



De vaste-factortoets gebruiken

1

Tik op de toets [Kopieerfactor].

► [KOPIEERMODUS \(pagina 2-3\)](#)

2

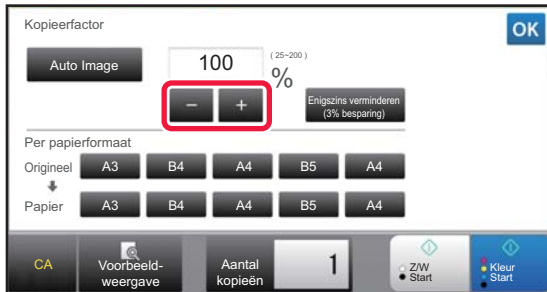

Tik op **-** **+** om de factor in te stellen.

Wanneer u klaar bent met het invoeren van de instellingen, tikt u op **OK**.

Controleer of een geschikt papierformaat voor de factor is geselecteerd.



- Als u op de toets [Enigszins verminderen (3% besparing)] tikt, wordt de factor lager ingesteld dan de factor die is opgegeven bij 3%.

In de normale modus

- Er zijn twee schermen voor instellingen. Met de toets [Andere factor] wisselt u tussen deze schermen.
- Als u het gebied snel wilt instellen, geeft u eerst met de cijfertoetsen een waarde op die dicht bij de gewenste waarde ligt en past u deze vervolgens aan met **-** **+**.
- Aan de vaste factortoetsen kunt u tot twee veelgebruikte factorwaarden toevoegen, respectievelijk voor vergroten en verkleinen.



Alle instellingen annuleren:

Tik op de toets [CA].

Het papierformaat opgeven

1

Tik op de toets [Kopieerfactor].

► [KOPIEERMODUS \(pagina 2-3\)](#)

2



Geef het origineelformaat (papierformaat van het geladen origineel) en het kopieformaat (papierformaat van de kopieeruitvoer) op.

Wanneer u klaar bent met het invoeren van de instellingen, tikt u op **OK**.



Alle instellingen annuleren:

Tik op de toets [CA].



De afmetingen van de afbeelding opgeven

1

Tik op de toets [Details] om over te schakelen naar de normale modus.

► [SCHAKELEN TUSSEN MODI \(pagina 1-13\)](#)

2

Tik op de toets [Kopieerfactor].

3

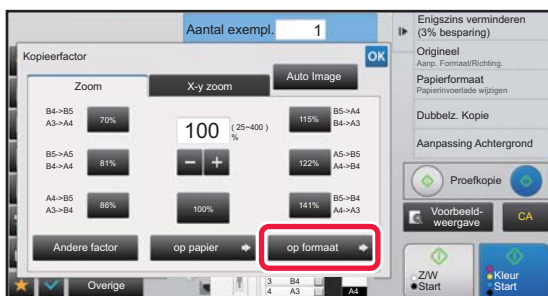

Tik op de toets [op formaat] op het tabblad [Zoom].

4



Geef het beeldformaat (afmetingen van de afbeelding die u wilt vergroten of verkleinen) en het uitvoerformaat (afmetingen van de vergrote of verkleinde afbeelding) op.

Tik op het gebied van beeldformaat en uitvoerformaat en voer het formaat met de cijfertoetsen in.

Wanneer u klaar bent met het invoeren van de instellingen, tikt u op **OK**.



• **Als u een onjuist formaat hebt ingevoerd:**

Tik op het numerieke toetsenbord dat verschijnt als u op het invoervak tikt op [C], en stel het juiste formaat in.

• **Alle instellingen annuleren:**

Tik op de toets [CA].



DE LENGTE EN BREEDTE AFZONDERLIJK VERGROTEN/VERKLEINEN

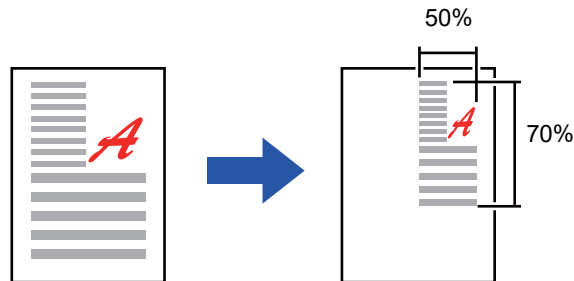

In dit gedeelte wordt uitgelegd hoe u de horizontale en verticale kopieerfactor afzonderlijk kunt opgeven.

Wanneer 50% is geselecteerd voor de horizontale factor en 70% voor de verticale factor



U kunt de volgende twee methoden gebruiken om de kopieerfactor op te geven.

De vaste-factortoets gebruiken

Geef een willekeurige factor op door de vaste-factortoets, die vooraf is geregistreerd, te combineren met de toets  , waarmee u de factor kunt aanpassen met stappen van 1%.

De afmetingen van de afbeelding opgeven

Geef het beeldformaat van het origineel en de uitvoer op om automatisch de juiste factor te verkrijgen. Voer de verticale en horizontale formaten in.



Wanneer u de automatische documentinvoereenheid gebruikt, ligt het bereik zowel voor de verticale als voor de horizontale kopieerfactor tussen 25% en 200%.



De instelling X-y zoom annuleren:

Tik op het tabblad [Zoom] of op de toets [CA].



De vaste-factortoets gebruiken

1

Tik op de toets [Details] om over te schakelen naar de normale modus.

► [SCHAKELEN TUSSEN MODI \(pagina 1-13\)](#)

2

Tik op de toets [Kopieerratio] en vervolgens op het tabblad [X-y zoom].

3

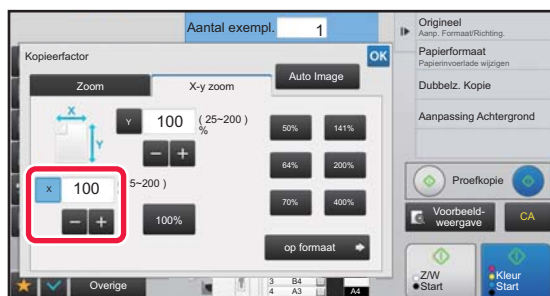

Tik op de toets [X] en stel de factor X (horizontaal) in.



- Als u de factor snel wilt instellen, geeft u eerst een waarde op die dicht bij de gewenste waarde ligt en past u deze vervolgens aan met **-** **+**.
- Tik op elk gebied van de X (horizontale) en Y (verticale) as en voer het formaat met de cijfertoetsen in.

4

Tik op de toets [Y] en stel de factor Y (verticaal) op dezelfde manier in als de toets [X].

Wanneer u klaar bent met het invoeren van de instellingen, tikt u op **OK**.
Controleer of een geschikt papierformaat voor de factor is geselecteerd.



De afmetingen van de afbeelding opgeven

1

Voer stappen 1 tot 2 uit in [De vaste-factor-toets gebruiken \(pagina 2-27\)](#).

2

Tik op de toets [op formaat].

3

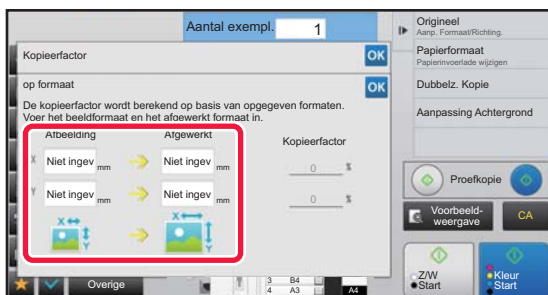

Geef de afmetingen van X en Y van zowel het beeldformaat als het uitvoerformaat op.

Controleer of een geschikt papierformaat voor de factor is geselecteerd.

Wanneer u klaar bent met het invoeren van de instellingen, tikt u op **OK**.



Tik op het gebied van het beeldformaat en van het uitvoerformaat en voer het formaat met de cijfertoetsen in.



• **Als u een onjuist formaat hebt ingevoerd:**

Tik op het numerieke toetsenbord dat verschijnt als u op het invoervak tikt op [C], en stel het juiste formaat in.

• **Alle instellingen annuleren:**

Tik op de toets [CA].



DE AFDRUKSTAND EN HET FORMAAT VAN HET ORIGINEEL SELECTEREN

Als het origineel een niet-standaardformaat heeft of het formaat niet juist wordt gedetecteerd, geeft u het formaat van het origineel handmatig op.

Stel de afdrukstand van de afbeelding in om ervoor te zorgen dat de afdrukstand van het geplaatste origineel goed wordt herkend.



- Stel de afdrukstand en het formaat van het origineel in, voordat het origineel wordt gescand.
- Het formaat origineel wordt ingesteld in de normale modus.

De afdrukstand van het origineel opgeven

Door de startzijde (bovenzijde of linker zijde) van het geplaatste origineel op te geven, wordt de afdrukstand van het origineel goed herkend.

De positie-instellingen en N-Up-lay-outinstellingen voor voltooiing worden opgegeven met de herkende afdrukstand.

In de eenvoudige modus



In de normale modus

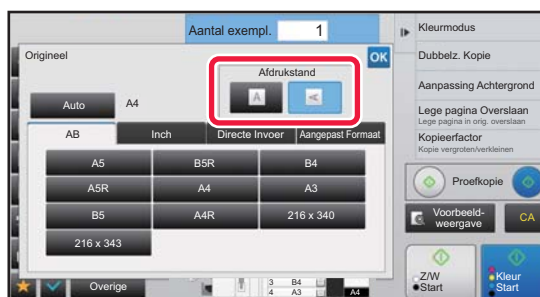

Geef de afdrukstand en het formaat van het origineel op

1

Tik op de toets [Origineel] om de afdrukstand van het origineel in te stellen.

► [KOPIERMODUS \(pagina 2-3\)](#)

2

Als u het formaat wilt opgeven, tik dan op de toets [Details] en verander naar de normale modus.

► [SCHAKELEN TUSSEN MODI \(pagina 1-13\)](#)

3

Tik op de toets [Origineel].

4

Tik op het tabblad [AB] of op het tabblad [Inch].



5

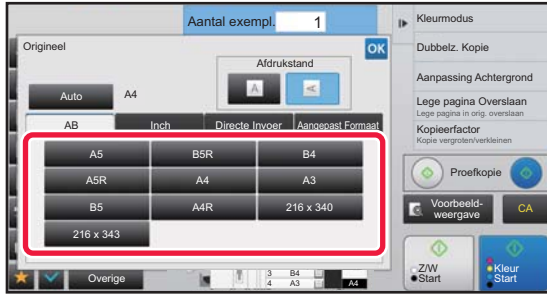

Tik op de betreffende toets voor het formaat origineel.

Wanneer u klaar bent met het invoeren van de instellingen, tikt u op **OK**.

De afdrukstand en het formaat van een origineel in niet-standaard-formaat opgeven

1

Tik op de toets [Origineel] om de afdrukstand van het origineel in te stellen.

► [KOPIEERMODUS \(pagina 2-3\)](#)

2

Tik op de toets [Details] om over te schakelen naar de normale modus.

► [SCHAKELEN TUSSEN MODI \(pagina 1-13\)](#)

3

Tik op de toets [Origineel].

4

Tik op het tabblad [Directe Invoer].

5

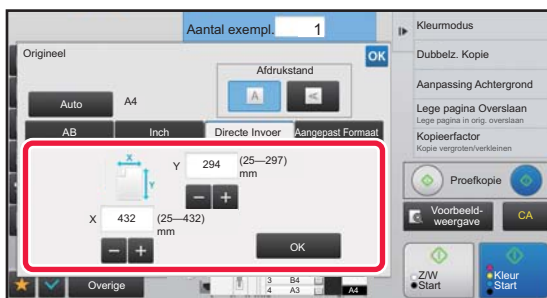

Geef het formaat van het origineel op.



- Tik op de gebieden die breedte- en hoogteformaten weergeven en voer het formaat met de cijfertoetsen in.
- Het is handig om **- +** te gebruiken om het ingevoerde formaat fijn af te stellen.

6

Tik op de toets [OK].

Controleer op het basisscherm of het opgegeven formaat wordt weergegeven bij de toets [Origineel].

Wanneer u klaar bent met het invoeren van de instellingen, tikt u op **OK**.



VAAK GEBRUIKTE ORIGINEELFORMATEN OPSLAAN

Sla de veelgebruikte niet-standaard origineelformaten op. In dit gedeelte wordt uitgelegd hoe u niet-standaard origineelformaten opslaat, ophaalt, wijzigt en wist.



- Het opgeslagen origineelformaat blijft behouden, ook als het apparaat wordt uitgeschakeld.
- U kunt maximaal 12 niet-standaard origineelformaten registreren voor kopiëren, faxen en het verzenden van afbeeldingen.
- De toegevoegde origineelformaten worden ook weergegeven in andere modi.

Origineelformaten opslaan (Wijzigen/Wissen)

1

Tik op de toets [Details] om over te schakelen naar de normale modus.

► [SCHAKELEN TUSSEN MODI \(pagina 1-13\)](#)

2

Tik op de toets [Origineel].

3

Tik op het tabblad [Aangepast Formaat].

4



Tik op [Opslaan/Verwijderen Origineel formaat] in het actiescherm.



5

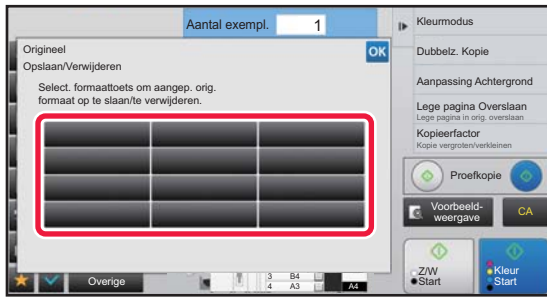

Tik op een toets () om een extra origineelformaat op te slaan.

Tik op een toets die geen formaat aangeeft.



Een eerder opgeslagen toets veranderen of verwijderen:

Tik op de toets die u wilt veranderen of verwijderen. Het volgende scherm wordt getoond.

- Als u de toets wilt veranderen, tikt u op de toets [Wijzigen] en gaat u verder met de volgende stap.
- Als u de toets wilt verwijderen, tikt u op de toets [Wissen]. Controleer of het origineelformaat is gewist en tik op de toets [OK].



6

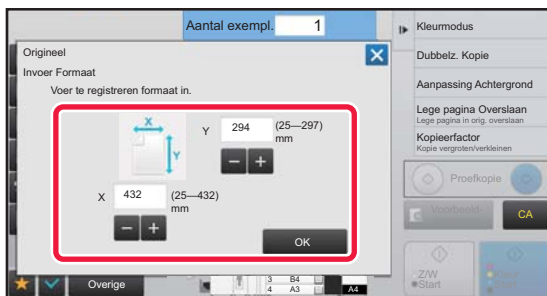

Geef het formaat van het origineel op.

Tik op de gebieden die breedte- en hoogtformaten weergeven en voer het formaat met de cijfertoetsen in.



Het is handig om **- +** te gebruiken om het ingevoerde formaat fijn af te stellen.

7

Tik op de toets [OK].

Wanneer u klaar bent met het invoeren van de instellingen, tikt u op de toets **X**. Controleer vervolgens of de toets van het formaat dat bij het scherm van het origineel is opgeslagen, juist is toegevoegd. Tik, nadat u het hebt gecontroleerd op **OK**.



De bewerking annuleren:

Tik op de toets [CA].



Een opgeslagen origineelformaat ophalen

1

Voer stappen 1 tot 3 uit in [Origineelformaten opslaan \(Wijzigen/Wissen\)](#) (pagina 2-34).

2

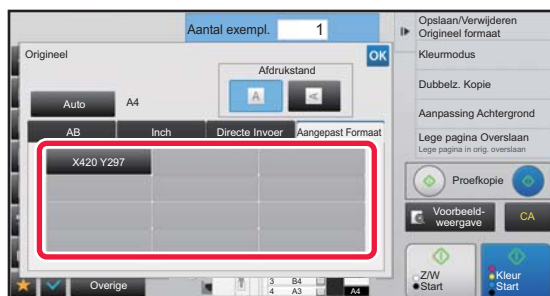

Tik op de toets van het origineelformaat dat u wilt ophalen.

Nadat u de toets van het origineelformaat hebt geselecteerd, tikt u op de toets **OK**.

Controleer op het basisscherm of het opgegeven formaat wordt weergegeven bij de toets [Origineel].



De bewerking annuleren

Tik op de toets [CA].



KOPIEËN MAKEN MET DE DOORVOERLADE

KOPIEËN MAKEN MET DE DOORVOERLADE

Naast kopiëren op normaal papier kunt u met de doorvoerlade ook kopiëren maken op transparanten, enveloppen, tabpapier en andere speciale media.



Raadpleeg "[GESCHIKTE PAPIERTYPEN \(pagina 1-91\)](#)" voor meer informatie over papier dat in de doorvoerlade kan worden geplaatst. Raadpleeg "[PAPIER IN DE DOORVOERLADE LADEN \(pagina 1-112\)](#)" voor de voorzorgsmaatregelen voor het plaatsen van papier in de doorvoerlade.



Papierinvoer vanuit de handinvoerlade blokkeren bij 2-zijdig kopiëren.

Selecteer in "Instellingen (beheerder)", [Systeeminstellingen] → [Kopieerinstellingen] → [Voorwaarde- Instellingen] → [Uitschakeling handinvoer bij dubbelz. kopiëren].

Hiermee wordt het gebruik van de doorvoerlade bij het maken van 2-zijdige kopiëren uitgeschakeld.

De doorvoerlade wordt vaak gebruikt voor etikettenvellen, transparanten en andere speciale media waarbij 2-zijdig kopiëren niet is toegestaan. Als een vel van dit speciale materiaal in de omkeereenheid terecht komt, kan dit een papierstoring of schade aan de eenheid tot gevolg hebben. Als regelmatig speciale media worden gebruikt waarbij 2-zijdig kopiëren niet is toegestaan, raden wij u aan deze functie in te schakelen.

1

Plaats papier in de doorvoerlade.

► [PAPIER IN DE DOORVOERLADE LADEN \(pagina 1-112\)](#)

2

Tik op de toets [Papier Selectie] en vervolgens op de toets van de doorvoerlade.

Bij elke ladetoets wordt het formaat en type van het geladen papier getoond.

► [DE PAPIERLADE VOOR HET KOPIËREN SELECTEREN \(pagina 2-12\)](#)

3

Tik op de toets [Details] als u meer gedetailleerde instellingen wilt kiezen en schakel over naar de normale modus.

► [SCHAKELEN TUSSEN MODI \(pagina 1-13\)](#)

4

Tik op de toets [Papier Selectie].

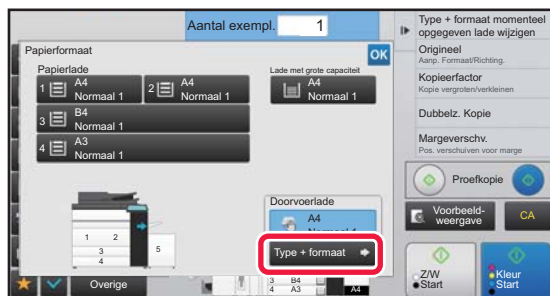
5

Tik op de toets [Type + formaat] en selecteer het formaat en type papier.

► [HET TYPE EN FORMAAT VAN PAPIER IN DE DOORVOERLADE OPGEVEN \(pagina 2-38\)](#)



6

Plaats het origineel.

Plaats het origineel in de documentinvoerlade van de automatische documentinvoereenheid of op de glasplaat.

- [AUTOMATISCHE DOCUMENTINVOEREENHEID \(pagina 1-127\)](#)
- [GLASPLAAT \(pagina 1-131\)](#)

7

Tik op de toets [Kleur Start] of [Z/W Start] om het kopiëren te starten.

HET TYPE EN FORMAAT VAN PAPIER IN DE DOORVOERLADEN OPGEVEN

1

Tik op de toets [Papier Selectie] en vervolgens op de toets van de doorvoerlade.

- [DE PAPIERLADEN VOOR HET KOPIËREN SELECTEREN \(pagina 2-12\)](#)

2

Tik op de toets [Type + formaat] en vervolgens op de toets die overeenkomt met het type van het geplaatste papier.

3

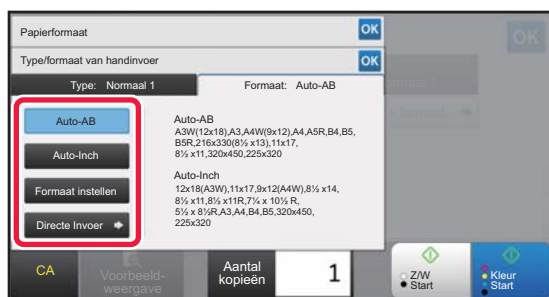

Tik op de toets [Formaat] en vervolgens op de toets die overeenkomt met het formaat van het geplaatste papier.

- **[Auto-AB]:**
Detecteert automatisch het juiste AB-papierformaat wanneer u papier laadt van een formaat zoals A4 of B5.
- **[Auto-Inch]:**
Detecteert automatisch het juiste Inch-papierformaat wanneer u papier laadt van een formaat zoals 8-1/2"x11".
- **[Formaat instellen]:**
Tik op deze toets als u een papierformaat dat niet automatisch wordt gedetecteerd, handmatig wilt opgeven.
- **[Directe Invoer]:**
Tik op deze toets om getalswaarden in te voeren voor het formaat van het geladen papier.
Wanneer u klaar bent met het invoeren van de instellingen, tikt u op **OK**.



Direct een papierformaat invoeren

Tik op de toets [inch] om een papierformaat in inches in te stellen of op de toets [AB] om het formaat in millimeters in te stellen. Nadat u het papierformaat hebt ingesteld met de toets **- +** tikt u op de toets [OK].





UITVOER

INSTELLING SORTEREN/GROEPEN

In dit gedeelte wordt uitgelegd hoe u de sorteermethode kunt selecteren als u het gescande origineel wilt uitvoeren.

Automatisch	Schakelt de sorteermodus in wanneer het origineel in de automatische documentinvoereenheid is geplaatst en schakelt de groepmodus in wanneer het origineel op de glasplaat is geplaatst.	
Sorteren	Sorteert de gescande originelen per set en voert ze uit.	<p>Originelen</p> <p>Als 5 is ingesteld voor het aantal exemplaren</p>
Groep	Groepeert de gescande originelen per pagina en voert ze uit.	<p>Originelen</p> <p>Als 5 is ingesteld voor het aantal exemplaren</p>

1

Tik op de toets [Details] om over te schakelen naar de normale modus.

► [SCHAKELEN TUSSEN MODI \(pagina 1-13\)](#)



Tik op de toets [Origineel] en geef de stand van het origineel op, zodat de afdrukstand goed herkend wordt.

► [De afdrukstand van het origineel opgeven \(pagina 2-32\)](#)

2

Tik op de toets [Sorteren/groepen].



Tik als een finisher of nietfinisher is geïnstalleerd, op de toets [Sorteren/ groeperen] in [Overige].

3

Selecteer de sorteermethode.

Wanneer u klaar bent met het invoeren van de instellingen, tikt u op **OK**.



- U kunt het selectievakje voor offset van de uitvoer selecteren om elke set van de uitvoer te staffelen van de vorige set zodat deze gemakkelijk kunnen worden verwijderd uit de uitvoerlade.

- Als u de uitvoerlade wilt wijzigen, tikt u op de toets [Uitvoerlade] en selecteert u de uitvoerbepemming.



NIETINSTELLINGEN

Geef op of de set van de uitvoer wordt geniet of niet.

Stand Origineel	Nieten	Nietpositie		
		Links	Boven	Rechts
-	UIT	Er wordt niet geniet.		
Staand	1 nietjes			
	2 nietjes			
	Nietloos			
Liggend	1 nietjes			
	2 nietjes			
	Nietloos			



• U kunt de nietposities bekijken in het "[VOORBEELDSCHERM \(pagina 1-14\)](#)". Tekst wordt afgedrukt in het vooraf ingestelde formaat, ongeacht de instellingen voor kopieerfactor of papierformaat.

• De standaard nietpositie aanpassen:
 Selecteer in 'Instellingen (beheerder)' [Systeeminstellingen] → [Kopieerinstellingen] → [Uitgangsinstellingen status] → [Nietpositie].



• Voor u de nietfunctie kunt gebruiken, moet er een interne afwerkingseenheid, afwerkingseenheid, afwerkingseenheid (grote stapeleenheid), zadelsteek-afwerkingseenheid of zadelsteek-afwerkingseenheid (grote stapeleenheid) zijn geïnstalleerd.

• Voor de zadelsteekfunctie moet een zadelsteek-afwerkingseenheid of zadelsteek-afwerkingseenheid (grote stapeleenheid) zijn geïnstalleerd.

• Voor u de functie Nietloos nieten kunt gebruiken, moet er een interne afwerkingseenheid, afwerkingseenheid (grote stapeleenheid) of zadelsteek-afwerkingseenheid (grote stapeleenheid) zijn geïnstalleerd.



Nieten AAN (behalve boekje)

1

Tik op de toets [Nietje / Perforatie].

► [KOPIERMODUS \(pagina 2-3\)](#)



Tik op de toets [Origineel] en geef de stand van het origineel op, zodat de afdrukstand goed herkend wordt.

► [De afdrukstand van het origineel opgeven \(pagina 2-32\)](#)

2

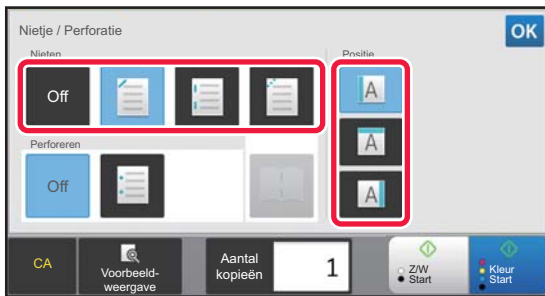

Selecteer het aantal nieten en de nietpositie.

- Wanneer u klaar bent met het invoeren van de instellingen, tikt u op **OK**.
- Er kan geen bindpositie worden geselecteerd voor nietloos nieten.



In de normale modus

- Tik op de toets [Nietsorteren].

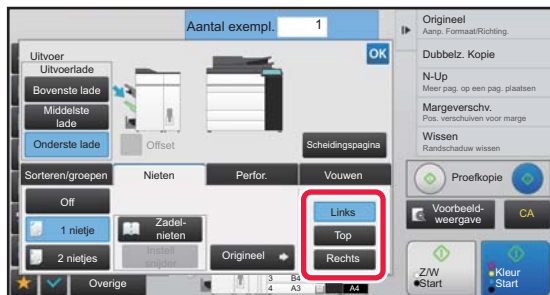

- Tik als u de uitvoerlade moet wijzigen, op de toets [Uitvoerlade] en selecteert u de uitvoerbestemming voordat u nieten selecteert.
- Als het aantal gescande originelen het aantal vellen overschrijdt dat kan worden geniet, wordt een bericht weergegeven. Tik op [Doorgaan] of [Annuleren].
[Doorgaan]: gaat door met sorteren zonder nieten.
[Annuleren]: annuleert de instelling nietsorteren.



Zadelnieten

1

Tik op de toets [Nietje / Perforatie].

► [KOPIEERMODUS \(pagina 2-3\)](#)



Tik op de toets [Origineel] en geef de stand van het origineel op, zodat de afdrukstand goed herkend wordt.

► [De afdrukstand van het origineel opgeven \(pagina 2-32\)](#)

2

Selecteer .

Wanneer u klaar bent met het invoeren van de instellingen, tikt u op .

3

Selecteer de instellingen voor inbindzijde en origineel.

► [KOPIEËN MAKEN MET FOLDERFORMAAT \(BOEKJE\) \(pagina 2-62\)](#)

Wanneer u klaar bent met het invoeren van de instellingen, tikt u op .



In de normale modus

- Tik als u de uitvoerlade moet wijzigen, op de toets [Uitvoerlade] en selecteert u de uitvoerbestemming voordat u nieten selecteert.
- Als [Boekje] al is opgegeven in [Overige], hoeft u de instellingen voor inbindzijde en kaft niet te configureren.
- Als [Boekje] is opgegeven in [Overige], wordt het zadelsteekscherm weergegeven. Bevestig het bericht dat is getoond op het scherm, en tik op de toets [On]. (Als u "Instellingen (beheerder)" → [Systeeminstellingen] → [Kopieerinstellingen] → [Voorwaarde-Instellingen] of "Instellingen (beheerder)" → [Apparaatbeheer] → [Voorwaarde-Instellingen] selecteert, stel het vakje [Automatisch Zadelnieten] dan in op .)
- Als het aantal gescande originelen het aantal vellen overschrijdt dat kan worden geniet, wordt een bericht weergegeven. Tik op [Splitsen], [Doorgaan] of [Annuleren].
[Splitsen]: splitst de pagina's in sets die kunnen worden geniet en sorteert deze.
[Doorgaan]: gaat door met sorteren zonder nieten.
[Annuleren]: annuleert de instelling nietsorteren.



Instell snijder

1

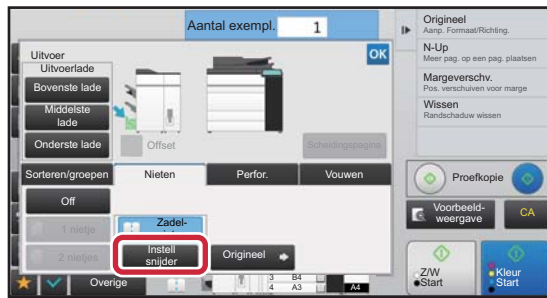

Als Zadelsteek is geselecteerd, tikt u op de toets [Instell snijder].

2

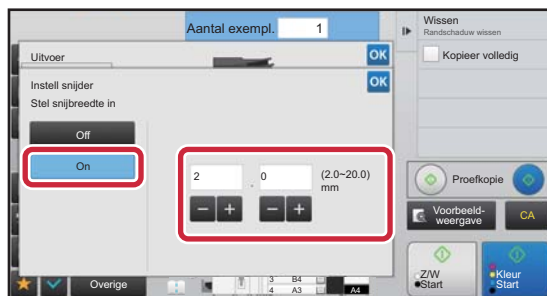

Tik op de toets [On] en geef de snijbreedte op.

Tik op het veld voor de getalsweergave die de snijbreedte weergeeft en voer het toegestane bereik in met de cijfertoetsen. Tik anders op **-** **+**. Wanneer u klaar bent met het invoeren van de instellingen, tikt u op **OK**.



De functie Instell snijder annuleren:
Tik op de toets [Off].



PERFORATIE-INSTELLINGEN

Met deze functie perforereet u kopieën en voert u ze uit in de lade.

Voorbeeld

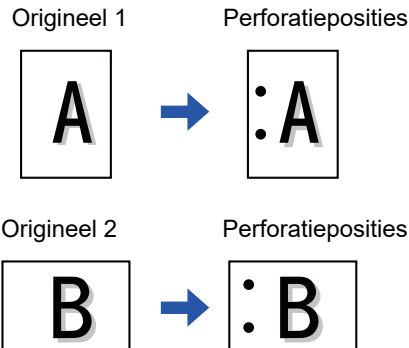

Stand van origineel	Perforatiepositie		
	Links	Boven	Rechts
UIT	Geen perforatie.		
Staand			
Liggend			



- De standaard perforatie-instellingen aanpassen:
Selecteer in 'Instellingen (beheerder)' [Systeeminstellingen] → [Kopieerinstellingen] → [Uitgangsinstellingen status] → [Perfor.].
- De perforatieposities zijn gekoppeld aan de nietposities.



- U kunt de perforatieposities bekijken in het "[VOORBEELDSCHERM \(pagina 1-14\)](#)".
- Een perforatiemodule is vereist voor het perforeren.
- U kunt geen gebruik maken van het papierformaat A3W (12" x 18") en speciale media zoals transparanten en tabpapier.
- U kunt geen perforator gebruiken in combinatie met nieten en papier vouwen.



1

Tik op de toets [Nietje / Perforatie].

► [KOPIEERMODUS \(pagina 2-3\)](#)



Tik op de toets [Origineel] en geef de stand van het origineel op, zodat de afdrukstand goed herkend wordt.

► [De afdrukstand van het origineel opgeven \(pagina 2-32\)](#)

2

Selecteer perforeren en stel de positie in.

Wanneer u klaar bent met het invoeren van de instellingen, tikt u op **OK**.



In de normale modus

- U kunt het selectievakje voor offset van de uitvoer selecteren om elke set van de uitvoer te staffelen van de vorige set zodat deze gemakkelijk kunnen worden verwijderd uit de uitvoerlade.
- Als u de uitvoerlade wilt wijzigen, tikt u op de toets [Uitvoerlade] en selecteert u de uitvoerbestemming.



INSTELLING VOUWEN

Deze functie wordt gebruikt om kopieën te vouwen voordat ze in de uitvoerlade worden geplaatst.

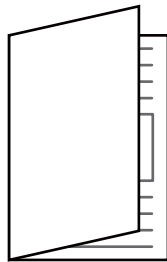

Invouwen

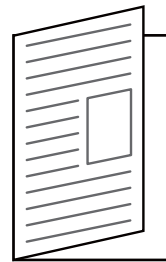

Uitvouwen



- De standaard vouwinstelling aanpassen:
Selecteer in 'Instellingen (beheerder)' [Systeeminstellingen] → [Kopieerinstellingen] → [Uitgangsinstellingen status] → [Vouwen].



- Een zadelsteek-afwerkingseenheid of zadelsteek-afwerkingseenheid (grote stapeleenheid) is vereist om de vouwfunctie te gebruiken.
- De vouwfunctie kan niet worden gebruikt in combinatie met de nietfunctie en de perforatiefunctie.
- De vouwfunctie kan niet worden gecombineerd met de nietfunctie of de perforatiefunctie.
- U kunt de geselecteerde vouwmethode controleren in het "[VOORBEELDSCHERM \(pagina 1-14\)](#)".

1

Tik op de toets [Details] om over te schakelen naar de normale modus.

- [SCHAKELEN TUSSEN MODI \(pagina 1-13\)](#)



Tik op de toets [Origineel] en geef de stand van het origineel op, zodat de afdrukstand goed herkend wordt.

- [De afdrukstand van het origineel opgeven \(pagina 2-32\)](#)

2

Tik op de toets [Overige] en op de toets [Vouwen].

3

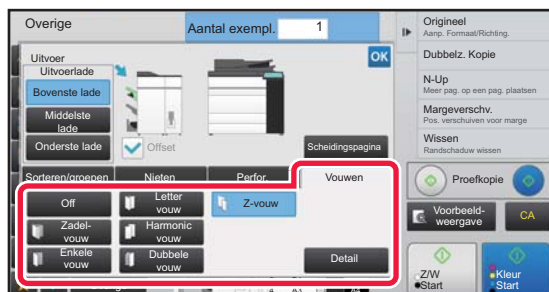

Selecteer de vouwmethode.

Wanneer u klaar bent met het invoeren van de instellingen, tikt u op **OK**.



SCHEIDINGSPAGINA'S INVOEGEN TUSSEN KOPIEËN OF TAKEN

Deze functie voegt scheidingspagina's tussen elke set kopieën of tussen elke taak.

Als u scheidingspagina's invoegt tussen sets kopieën, kunt u aangeven of u de scheidingspagina wilt invoegen voor of na elke set. U kunt ook opgeven hoeveel exemplaren een set vormen.

Als u scheidingspagina's invoegt tussen taken, kunt u aangeven of u de scheidingspagina wilt invoegen voor of na elke taak.

Invoegvoorbeelden van scheidingspagina's

In de volgende voorbeelden worden vier exemplaren van een origineel met twee pagina's uitgevoerd.

Een scheidingspagina invoegen voor elke set van twee kopieën

Invoegen voor elke set

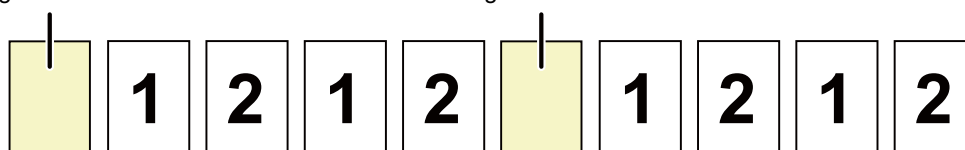

Een scheidingspagina invoegen na elke set van twee kopieën

Invoegen na elke set

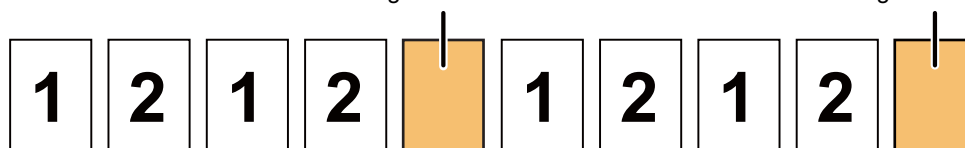

Scheidingspagina's invoegen voor en na een taak

Invoegen voor taak

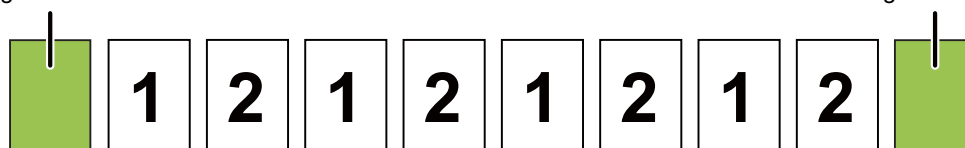

- Zelfs met deze functie ingeschakeld worden de functies Sorteren/groeperen, Niet, Perforeren en Enkele vouw niet toegepast op de scheidingspagina's.
- Het is niet mogelijk combinaties van Zadelsteek, Zadelvouw, Lettervouw, Harmonicavouw, Dubbele vouw en Snijder te gebruiken.
- Als de staffelfunctie is ingeschakeld, wordt deze ook toegepast op de scheidingspagina's.

1

Tik op de toets [Details] om over te schakelen naar de normale modus.

► [SCHAKELEN TUSSEN MODI \(pagina 1-13\)](#)



Tik op de toets [Origineel] en geef de stand van het origineel op, zodat de afdrukstand goed herkend wordt.

► [De afdrukstand van het origineel opgeven \(pagina 2-32\)](#)

2

Tik op de toets [Uitvoer] en op de toets [Scheidingspagina].



3

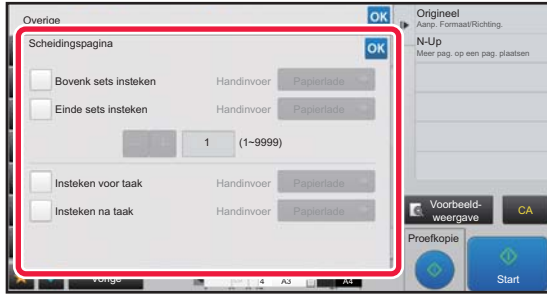

Geef de invoegmodus voor de scheidingspagina op.

- Stel om scheidingspagina's in te voegen tussen sets van kopieën, het selectievakje [Bovenk sets insteken] of [Einde sets insteken] in op . Tik vervolgens op om het aantal exemplaren in elke set op te geven.
- Stel om scheidingspagina's in te voegen tussen taken, het selectievakje [Insteken voor taak] of [Insteken na taak] in op .
- Wanneer u klaar bent met het invoeren van de instellingen, tikt u op .



De lade voor scheidingspagina's wijzigen:

Tik op de toets [Papierlade] om het ladeselectiescherm te tonen. Tik op de lade voor scheidingsinvoerpagina's op het ladeselectiescherm. Raadpleeg "[DE PAPIERLADE VOOR HET KOPIËREN SELECTEREN \(pagina 2-12\)](#)" en "[HET TYPE EN FORMAAT VAN PAPIER IN DE DOORVOERLADE OPGEVEN \(pagina 2-38\)](#)" voor meer informatie.



De instelling voor invoegen van scheidingspagina's annuleren:

Wis het selectievakje voor de invoegmodus voor de scheidingspagina.



KOPIËREN IN BATCHES

MEERDERE ORIGINELEN ALS ENKELE PAGINA KOPIËREN (N-Up)

Met deze functie kunt u meerdere origineelpagina's kopiëren op een enkel vel papier met dezelfde opmaak.

Selecteer de functie 2-Up om twee pagina's te kopiëren op één vel, 4-Up om vier pagina's te kopiëren op één vel of 8-Up om acht pagina's te kopiëren op één vel.

Deze functie is handig als u meerdere pagina's in een compact formaat wilt presenteren of als u een overzicht wilt van alle pagina's in een document.

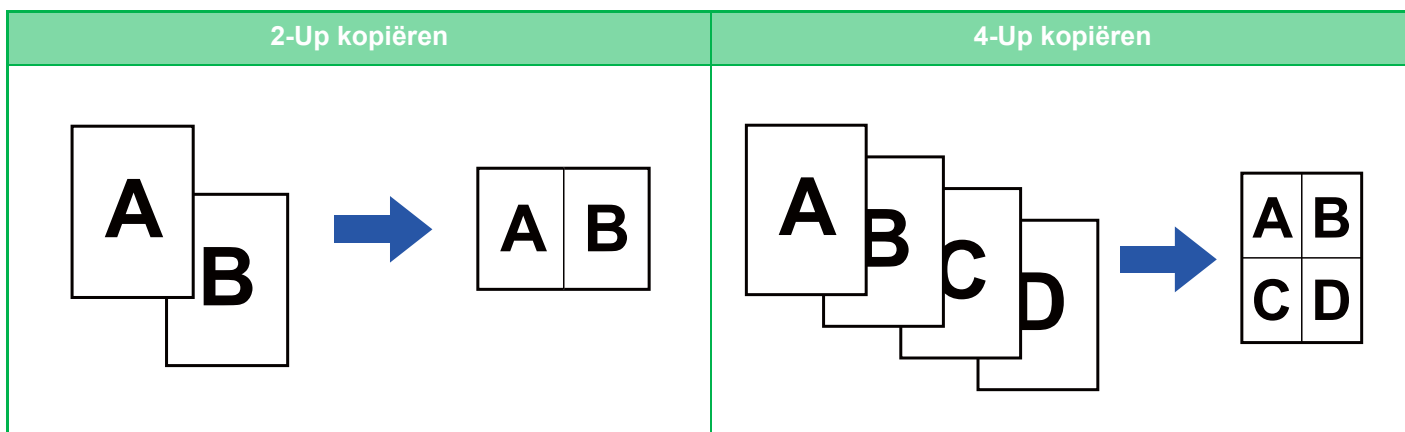

Als u een kaft invoegt, selecteert u Kaftinstelling om alleen een eerste vel op één pagina te kopiëren en vervolgens de tweede en volgende pagina's gezamenlijk te kopiëren.



- **Standaardinstellingen voor N-Up configureren**

Selecteer in "Instellingen (beheerder)", [Systeeminstellingen] → [Kopieerinstellingen] → [Voorwaarde- Instellingen] → [Initiaal N-Up Instelling].

Stel de volgorde en randen van N-Up in door "Opmaak" of "Rand".

- **N-Up gebruiken in Eenvoudige modus**

Selecteer in "Instellingen (beheerder)" [Systeeminstellingen] → [Algemene instellingen] → [Bedienings- Instellingen] → [Modus Eenvoudige Instellingen] → [Eenvoudige Kopie].

1

Plaats het origineel.

Plaats het origineel in de documentinvoerlade van de automatische documentinvoereenheid of op de glasplaat.

► [AUTOMATISCHE DOCUMENTINVOEREEENHEID \(pagina 1-127\)](#)

► [GLASPLAAT \(pagina 1-131\)](#)



- Als u de glasplaat gebruikt voor het scannen van meerdere origineelpagina's, moet u het origineel wijzigen en op de toets [Z/W Start] of [Kleur Start] tikken.

- In Normale modus gaat u naar stap 4.

2

Tik op de toets [N-Up].

► [KOPIEERMODUS \(pagina 2-3\)](#)



Tik op de toets [Origineel] en geef de stand van het origineel op, zodat de afdrukstand goed herkend wordt.

► [De afdrukstand van het origineel opgeven \(pagina 2-32\)](#)



3

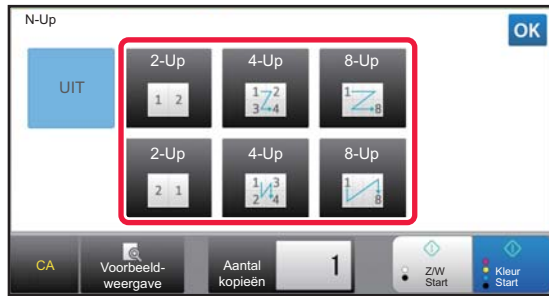

Tik op het aantal originelen dat u gezamenlijk wilt kopiëren en selecteer de toets lay-out.

De afbeeldingen worden zo nodig gedraaid.

Ga naar stap 7 als u klaar bent met het selecteren van de instellingen.

4

Tik op de toets [Details] als u meer gedetailleerde instellingen wilt kiezen en schakel over naar de normale modus.

► [SCHAKELEN TUSSEN MODI \(pagina 1-13\)](#)

5

Tik op de toets [Overige] en op de toets [N-Up].

6



Tik op [Rand] en selecteer de rand.

U kunt een lijn invoegen tussen de pagina's die op een vel zijn gerangschikt.

Tik als u klaar bent met het invoeren van de instellingen, achtereenvolgens twee keer op de toetsen **OK** en [Vorige].



• **De instelling N-Up annuleren:**

Tik op de toets [Off].

• **Alle instellingen annuleren:**

Tik op de toets [CA].

7

Tik op de toets [Kleur Start] of [Z/W Start] om het kopiëren te starten.



TEGENOVER ELKAAR LIGGENDE PAGINA'S VAN EEN GEBONDEN DOCUMENT KOPIËREN (DUBBELZIJDIGE KOPIE)

Met deze functie worden achtereenvolgens de linker- en rechterhelft van een origineel gekopieerd. Deze functie is nuttig bij het maken van kopieën van de twee tegenover elkaar liggende pagina's van een boek of ander gebonden document.

De tegenover elkaar liggende pagina's van een boek of gebonden document kopiëren



- Stel dubbelzijdig kopiëren in voordat u het origineel scant.
- Als u de schaduwen wilt wissen die worden veroorzaakt door de band van het boek of het gebonden document, gebruikt u de wisfunctie. Deze functie kan niet worden gebruikt in combinatie met de functie Midden Wissen.
- Deze functie kan niet worden gebruikt in combinatie met 2-zijdig origineel en Afdrukstand: Horizontaal.

1

Tik op de toets [Details] om over te schakelen naar de normale modus.

- [SCHAKELEN TUSSEN MODI \(pagina 1-13\)](#)

2

Tik op de toets [Overige] en op de toets [Dubbelz. kopie].

Op het pictogram wordt een vinkje weergegeven.

Wanneer u klaar bent met het invoeren van de instellingen, tikt u op de toets [Vorige].



Als dubbelzijdige kopie is geselecteerd, wordt het papierformaat A4 of B5 automatisch geselecteerd.

Tik als u papier in een andere lade wilt gebruiken, op de toets [Papier Selectie] en selecteer de lade met het gewenste papier in het selectievenster voor de papierlade dat wordt weergegeven.

- [DE PAPIERLADE VOOR HET KOPIËREN SELECTEREN \(pagina 2-12\)](#)



De instelling voor dubbelzijdig kopiëren annuleren:

Tik op de toets [Dubbelz. kopie] om de instelling uit te schakelen.



3

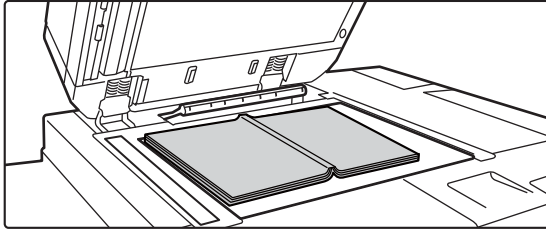

Plaats het origineel op de glasplaat.

► [GLASPLAAT \(pagina 1-131\)](#)

Lijn het midden van het origineel uit op de juiste formaatmarkering ▼.

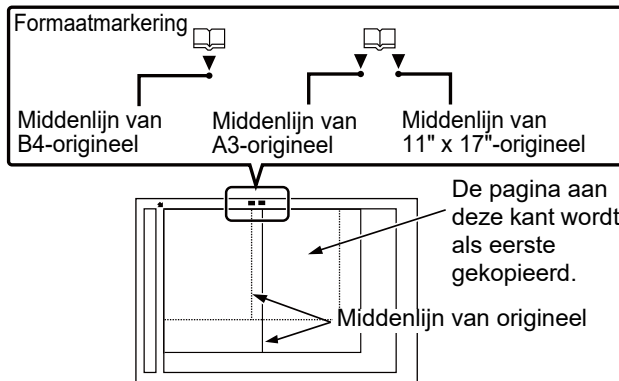

Alle instellingen annuleren:

Tik op de toets [CA].

4

Tik op de toets [Kleur Start] of [Z/W Start] om het kopiëren te starten.



BEIDE ZIJDEN VAN EEN KAART ALS ENKELE PAGINA KOPIËREN (KAARTFORMAAT)

Met deze functie kunt u de voor- en achterzijde van een kaart op één vel kopiëren, niet op aparte vellen. Deze functie is handig om kopiëren te maken ter identificatie en om papier te besparen.

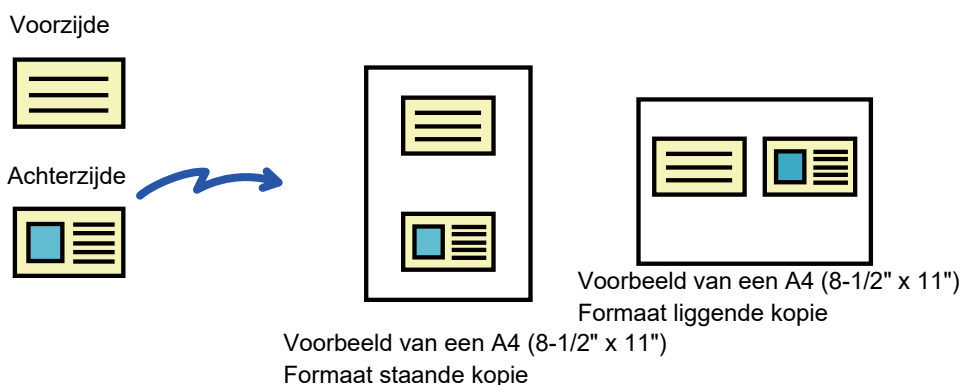

Het standaardorigineelformaat wijzigen tijdens Kaartformaat:

Selecteer in 'Instellingen (beheerder)' [Systeeminstellingen] → [Kopieerinstellingen] → [Voorwaarde- Instellingen] → [Kaart Formaat-Instellingen].

Geef een waarde op van 25 mm (1") tot 210 mm (8-1/2") in stappen van 1 mm (1/8") voor zowel de X (horizontale) als de Y (verticale) afmeting van het origineel.

1

Selecteer het papier dat u wilt gebruiken voor kaartformaat.

Stel een papier in volgens "[DE PAPIERLADE VOOR HET KOPIËREN SELECTEREN \(pagina 2-12\)](#)".

2

Tik op de toets [Details] om over te schakelen naar de normale modus.

► [SCHAKELN TUSSEN MODI \(pagina 1-13\)](#)

3

Tik op de toets [Overige] en op de toets [Kaart Formaat].

4

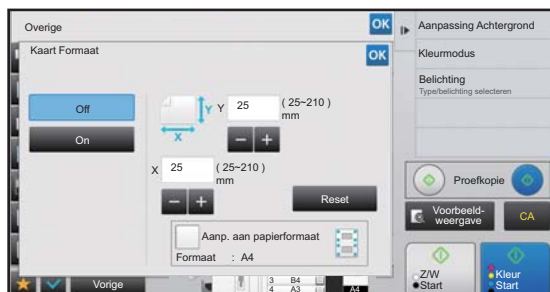

Tik op de toets [On] en geef het juiste origineelformaat op.

Wanneer u klaar bent met het invoeren van de instellingen, tikt u achtereenvolgens op de toetsen **OK** en [Vorige].



- Tik op de gebieden die breedte- en hoogteformaten weergeven en voer het formaat met de cijfertoetsen in.
- Als u het formaat snel wilt instellen, geeft u eerst met de cijfertoetsen een waarde op die dicht bij de gewenste waarde ligt en past u deze vervolgens aan met **-** **+**.
- Wanneer u het selectievakje [Aanp. aan papierformaat] instelt op , wordt het origineel vergroot of verkleind in de juiste verhouding tot het origineelformaat.



De instellingen voor kaartformaat annuleren:

Tik op de toets [Off].

5

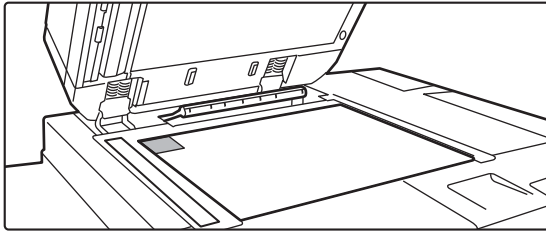

Plaats een kaart met de voorzijde omlaag op de glasplaat en tik op de toets [Start].

► [GLASPLAAT \(pagina 1-131\)](#)

6

Plaats een kaart met de afdrukzijde naar boven op de glasplaat en tik op de toets [Kleur Start] of [Z/W Start] om de achterzijde te scannen.



- U kunt de kopieerinstellingen niet wijzigen als u extra pagina's scant.
- **Alle instellingen annuleren:**
Tik op de toets [CA].

7

Tik op de toets [Lezen Klaar] om het kopiëren te starten.



DEZELFDE AFBEELDING HERHALEN OP ÉÉN VEL (OPMAAK HERHALEN)

Met deze functie kopieert u dezelfde originele afbeelding meerdere malen op één vel.
U kunt elk van de volgende drie typen herhaalde kopie instellen.

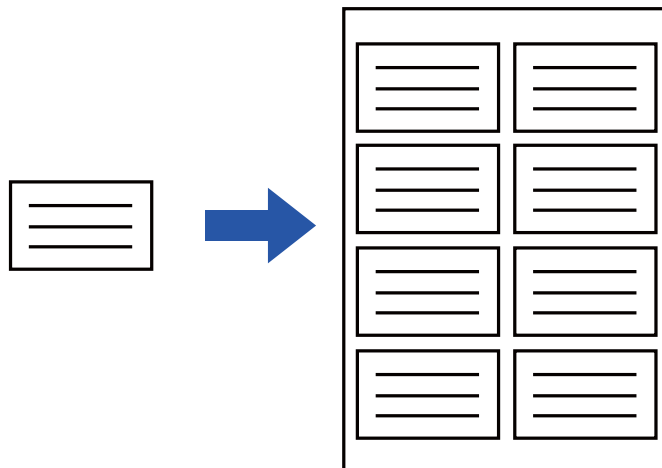

Herhalingsmethode	Beschrijving
Auto-herhalen	Het maximaal herhaalde aantal kopieën op een vel wordt automatisch berekend op basis van het origineelformaat, het papierformaat en de kopieerfactor die worden geselecteerd via het basisscherm.
Vaste herh.	Wanneer u een herhalingsaantal, origineelformaat en papierformaat selecteert om afbeeldingen op een vel te kopiëren, wordt de kopieerfactor automatisch berekend en wordt het origineel gekopieerd.
Foto herhalen	Deze functie kopieert herhaaldelijk op papier van het formaat A4 (8-1/2" x 11") of A3 (11" x 17") zonder de kopieerfactor van het origineel op fotoformaat te wijzigen. U kunt elk van de volgende vijf typen origineelformaat selecteren: <ul style="list-style-type: none"> • E/L-formaat, Briefkaart (Tot 148 mm x 105 mm (3" x 5")) • Tot 100 mm x 150 mm (5" x 7") • Kaart (Tot 70 mm x 100 mm (2-1/2" x 4")) • ID-foto (Tot 65 mm x 70 mm (2-1/2" x 2-1/2")) • Kaart (Tot 57 mm x 100 mm (2-1/8" x 2-5/8")) * Vermindering bedraagt 95%.



- Opmaak herhalen moet worden opgegeven voordat het origineel wordt gescand.
- Als de kopieerfactor die u automatisch verkrijgt in [Fixed Repeat] buiten het bereik valt van 25 tot 400% (glasplaat) of 25 tot 200% (automatische documentinvoereenheid), treedt een fout op. Selecteer het aantal zijden dat nogmaals moet worden herhaald.
- Plaats altijd een origineel op de glasplaat om foto's te herhalen.
- Opmaak herhalen kan worden gecombineerd met Nieten/ Perforeren of Zadelnieten.



- Deze functie kan niet worden gecombineerd met Origineel met gemengde formaten of 2-Zijdige Kopie.
- Foto herhalen kan niet worden gecombineerd met Afdrukstand.



Kopiëren door automatisch het herhalingsaantal te berekenen (Auto-Herhalen)

1

Plaats het origineel.

Plaats het origineel in de documentinvoerlade van de automatische documentinvoereenheid of op de glasplaat.

- ▶ [AUTOMATISCHE DOCUMENTINVOEREENHEID \(pagina 1-127\)](#)
- ▶ [GLASPLAAT \(pagina 1-131\)](#)

2

Tik op de toets [Details] om over te schakelen naar de normale modus.

- ▶ [SCHAKELEN TUSSEN MODI \(pagina 1-13\)](#)

3

Tik op de toets [Overige] en vervolgens op de toets [Opmaak herhalen].

4

Tik op de toets [Auto-Herhalen].

5

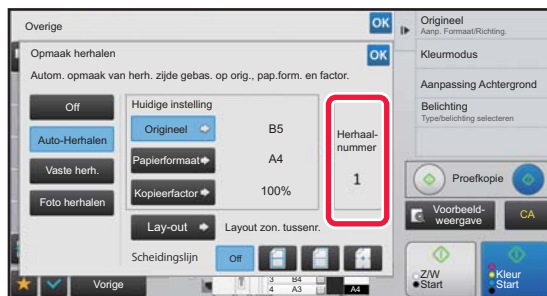

Controleer het aantal herhaalde zijden dat automatisch is berekend.

Wijzig het origineelformaat, het papierformaat of de kopieefactor door respectievelijk op de toetsen [Origineel], [Papierformaat] of [Kopieerratio] te tikken.

- ▶ [DE AFDRUKSTAND EN HET FORMAAT VAN HET ORIGINEEL SELECTEREN \(pagina 2-32\)](#)
- ▶ [HANDMATIGE FACTORSELECTIE \(pagina 2-26\)](#)
- ▶ [DE PAPIERLADE VOOR HET KOPIËREN SELECTEREN \(pagina 2-12\)](#)



Stel dit zo in dat er een of meerdere herhaalde zijden zijn.

6

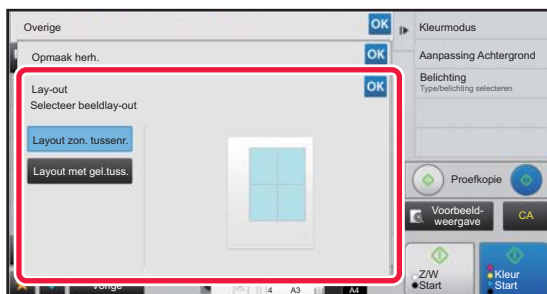

Tik op de toets [Lay-out].

Tik op de toets [Layout zon. tussenn.] en de toets [Layout met gel.tuss.] om de opmaak te selecteren.



7

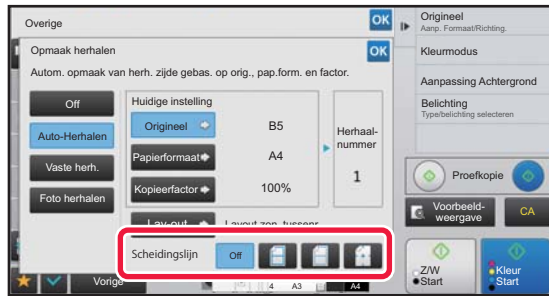

Geef de scheidinglijn van de herhaling op.

Wanneer u klaar bent met het invoeren van de instellingen, tikt u achtereenvolgens op de toetsen **OK** en **[Vorige]**.



- De instelling Auto-Herhalen annuleren:
Tik op de toets **[Off]**.
- Alle instellingen annuleren:
Tik op de toets **[CA]**.

8

Tik op de toets **[Kleur Start]** of **[Z/W Start]** om het kopiëren te starten.

Kopiëren door een herhalingsaantal op te geven (Vaste herhaling)

1

Voer stappen 1 tot 3 uit in [Kopiëren door automatisch het herhalingsaantal te berekenen \(Auto-Herhalen\) \(pagina 2-56\)](#).

2

Tik op de toets **[Vaste herh.]**.

3

Tik op de toetsen **[Origineel]** en **[Papierformaat]** om respectievelijk een origineelformaat en papierformaat te selecteren.

- [DE AFDrukSTAND EN HET FORMAAT VAN HET ORIGINEEL SELECTEREN \(pagina 2-32\)](#)
- [DE PAPIERLADE VOOR HET KOPIËREN SELECTEREN \(pagina 2-12\)](#)

4

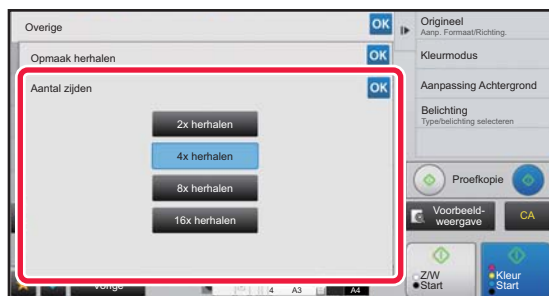

Tik op **[Aantal zijden]** om een herhalingsaantal in te stellen.

Wanneer u klaar bent met het invoeren van de instellingen, tikt u op **OK**.

Het resultaat van de automatische berekening wordt weergegeven als kopieefactor.



Als de berekende kopieefactor buiten het bereik valt van 25% tot 400% (glasplaat) of 25 tot 200% (automatische documentinvoerenheid), treedt een fout op.



5

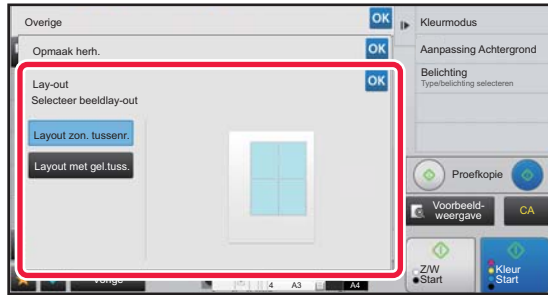

Tik op de toets [Lay-out].

Tik op de toets [Layout zon. tussenr.] en de toets [Layout met gel.tuss.] om de opmaak te selecteren.

6

Geef de scheidingslijn van de herhaling op.

Wanneer u klaar bent met het invoeren van de instellingen, tikt u achtereenvolgens op de toetsen **OK** en [Vorige].



- **De instelling Vaste herhaling annuleren:**
Tik op de toets [Off].
- **Alle instellingen annuleren:**
Tik op de toets [CA].

7

Tik op de toets [Kleur Start] of [Z/W Start] om het kopiëren te starten.



Een origineel op fotoformaat in werkelijk formaat herhalen (Foto herhalen)

1 Voer stappen 1 tot 3 uit in [Kopiëren door automatisch het herhalingsaantal te berekenen \(Auto-Herhalen\) \(pagina 2-56\)](#).

2 Tik op de toets [Foto herhalen].

3 Plaats het origineel op de glasplaat.

4 Tik op de toets [Origineel] en selecteer een origineelformaat.

Als u op de toets voor het origineelformaat tikt, wordt de afdrukstand van het origineel aangegeven bij "Hoe instellen?". Plaats het origineel zo dat de stand overeenkomt met de afdrukstand die wordt getoond.

Wanneer u klaar bent met het invoeren van de instellingen, tikt u op **OK**.

5

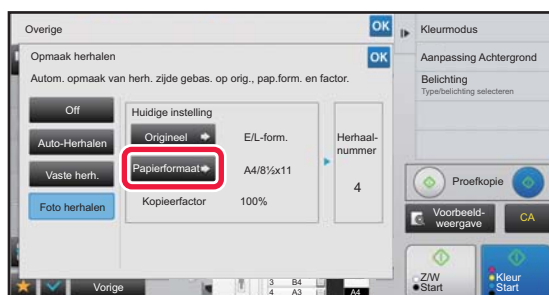

Tik op de toets [Papierformaat] en selecteer een papierformaat.

Wanneer u klaar bent met het invoeren van de instellingen, tikt u achtereenvolgens op de toetsen **OK** en [Vorige]. Het resultaat van de automatische berekening wordt weergegeven als kopieefactor.



Wanneer u op de toets [*Tot 57x100 mm (kaart) *~ 2 1/8 x 2 5/8"] in het scherm [Origineel] tikt, kunt u alleen het papierformaat A4 selecteren.



- **De instelling Foto herhalen annuleren:**
Tik op de toets [Off].
- **Alle instellingen annuleren:**
Tik op de toets [CA].

6

Tik op de toets [Kleur Start] of [Z/W Start] om het kopiëren te starten.



MEERDERE VISITEKAARTJES KOPIËREN (VISITEKAARTJE KOPIËREN)

Visitekaartje kopiëren kan worden gebruikt om maximaal 8 visitekaartjes op één vel papier te kopiëren. Deze functie kan worden gebruikt wanneer u de lijst van visitekaartjes wilt aanmaken, of wanneer u visiekaartjes wilt indienen.

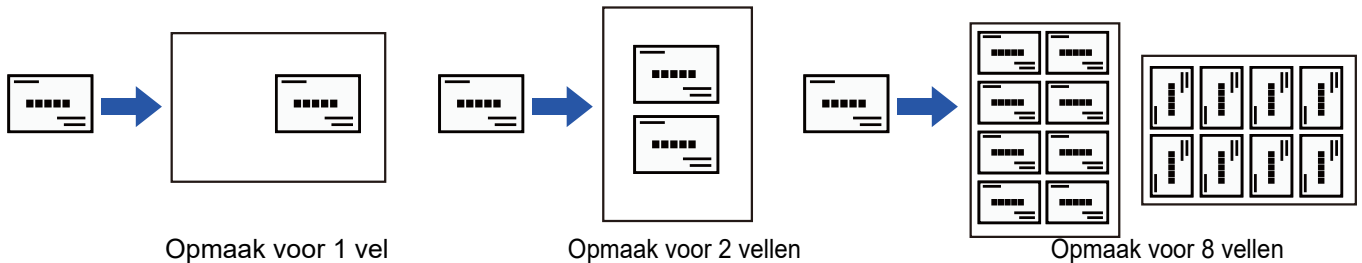

1

Tik op de toets [Details] om naar de normale modus te gaan.

► [SCHAKELEN TUSSEN MODI \(pagina 1-13\)](#)

2

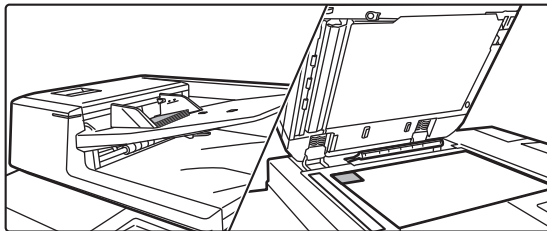

Plaats een visitekaartje, en selecteer het papier dat moet worden gebruikt om het kaartje te kopiëren.

- Raadpleeg "[DE PAPIERLADE VOOR HET KOPIËREN SELECTEREN \(pagina 2-12\)](#)" om het papier te selecteren.

Zie "[Kopieerresultaten van opmaken met 8 vellen \(pagina 2-61\)](#)" voor de plaatsingsrichtingen van de originelen en de kopieerresultaten

3

Tik op de toets [Overige] en vervolgens op de toets [Kopie visitekaartje].

4

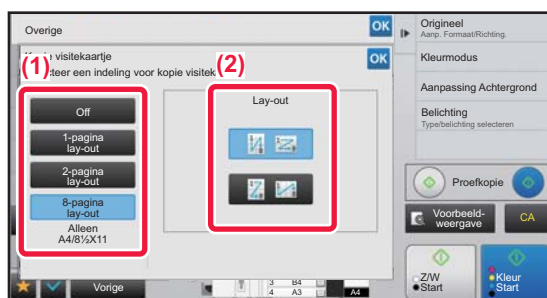

Geef de instellingen op voor Kopie visitekaartje.

- (1) Geef het aantal visitekaartjes op die moeten worden gekopieerd en raak de toets [1-pagina lay-out] of de toets [2-pagina lay-out] of de toets [8-pagina lay-out] aan.
- (2) Wanneer [8-pagina lay-out] is geselecteerd, selecteer dan de gewenste opmaak uit "Lay-out".

Wanneer u klaar bent met het invoeren van de instellingen, tikt u achtereenvolgens op de toetsen **OK** en [Vorige].



• De instelling Visiekaartje kopiëren:

Tik op de toets [Off].

• Alle instellingen annuleren:

Tik op de toets [CA].







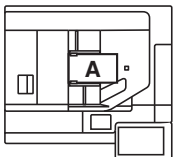

5

Tik op de toets [Start] om het kopiëren te starten.

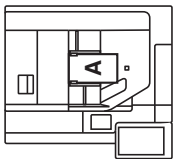

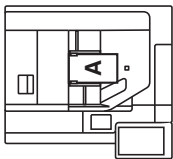
De zoom is vast ingesteld op 100%.

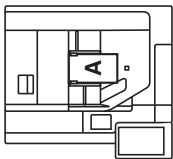
Kopieerresultaten van opmaken met 8 vellen

Originelen (Richting van het origineel)	Instellingen	Resultaten								
<p>1ste A 5de E</p> <p>2de B 6de F</p> <p>3de C 7de G</p> <p>4de D 8ste H</p> 		<table border="1"> <tr><td>A</td><td>E</td></tr> <tr><td>B</td><td>F</td></tr> <tr><td>C</td><td>G</td></tr> <tr><td>D</td><td>H</td></tr> </table>	A	E	B	F	C	G	D	H
A	E									
B	F									
C	G									
D	H									
<p>1ste A 2de B</p> <p>3de C 4de D</p> <p>5de E 6de F</p> <p>7de G 8ste H</p> 		<table border="1"> <tr><td>A</td><td>B</td></tr> <tr><td>C</td><td>D</td></tr> <tr><td>E</td><td>F</td></tr> <tr><td>G</td><td>H</td></tr> </table>	A	B	C	D	E	F	G	H
A	B									
C	D									
E	F									
G	H									
<p>1ste A 2de B 3de C 4de D</p> <p>5de E 6de F 7de G 8ste H</p> 		<table border="1"> <tr><td>D</td><td>C</td><td>B</td><td>A</td></tr> <tr><td>H</td><td>G</td><td>F</td><td>E</td></tr> </table>	D	C	B	A	H	G	F	E
D	C	B	A							
H	G	F	E							
<p>1ste A 2de B 3de C 4de D</p> <p>5de E 6de F 7de G 8ste H</p> 		<table border="1"> <tr><td>G</td><td>E</td><td>C</td><td>A</td></tr> <tr><td>H</td><td>F</td><td>D</td><td>B</td></tr> </table>	G	E	C	A	H	F	D	B
G	E	C	A							
H	F	D	B							



ANDERE FUNCTIES

Andere functies worden ingesteld in het basisscherm van de normale modus.

► [DE KOPIERMODUS SELECTEREN \(pagina 2-4\)](#)



Andere functies kunnen niet worden geselecteerd in de eenvoudige modus.

UITVOER- EN OPMAAKBEWERKINGSFUNCTIES

KOPIEËN MAKEN MET FOLDERFORMAAT (BOEKJE)

Kopieën die worden gemaakt via "Boekje", kunnen in het midden worden gevouwen om een boekje te maken. Deze functie is handig als u van kopieën een aantrekkelijk boekje of folder wilt maken.

Boekjekopie met 8 origineelpagina's

Originelen



Nieten om een boekje te maken

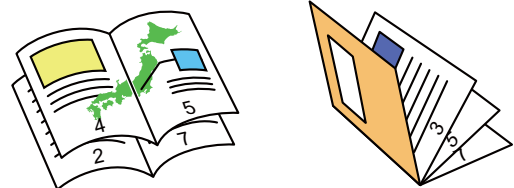

Inbindkant

Links inbinden

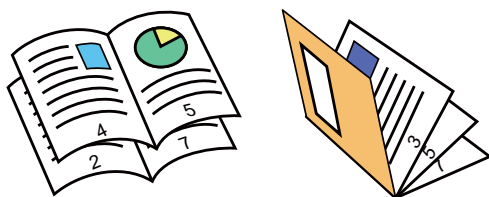

Rechts inbinden

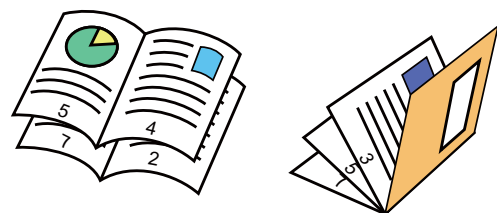



- Als u een boekjekopie van een boek of ander gebonden origineel wilt maken, gebruikt u de functie Boekjekopie.
 - [EEN FOLDER KOPIËREN \(BOEKKOPIE\) \(pagina 2-68\)](#)
- Als de functie Boekje is geselecteerd, wordt de functie voor 2-zijdig kopiëren automatisch geselecteerd. Als er instellingen zijn geselecteerd die 2-zijdig kopiëren verhinderen, kunt u de functie Boekje niet gebruiken.
- Scan de originelen op volgorde: van de eerste pagina tot de laatste pagina. De kopieevolgorde wordt automatisch aangepast door het apparaat. Er worden 4 origineelpagina's gekopieerd op elk vel papier. Als het aantal originelen geen veelvoud is van vier, worden aan het eind automatisch blanco pagina's geproduceerd.
- Wanneer een zadelniet finisher is geïnstalleerd, kunt u het tabblad [Nieten] van de toets [Uitvoer] selecteren en het zadelnieten instellen (Elke set kopieën nieten op twee posities in het midden van het papier).
 - [NIETINSTELLINGEN \(pagina 2-40\)](#)



Kopieën automatisch nieten wanneer Boekje is ingeschakeld:

Selecteer in de "Instellingen (beheerder)" [Systeeminstellingen] → [Algemene instellingen] → [Apparaatbeheer] → [Voorwaarde-Instellingen] → [Automatisch Zadelnieten].

Dit wordt gebruikt om de functie Zadelnieten automatisch te activeren als de functie Boekje is ingeschakeld wanneer een nietfinisher is geïnstalleerd. Om inbindkopieën te maken zonder te nieten wanneer de optie [Automatisch zadelnieten] is ingeschakeld, tikt u op de toets [Uitvoer]. Selecteer vervolgens het tabblad [Nieten] en tik op de toets [UIT] in het zadelnietscherm.

1

Plaats het origineel.

Plaats het origineel in de documentinvoerlade van de automatische documentinvoereenheid of op de glasplaat.

- [AUTOMATISCHE DOCUMENTINVOEREENHEID \(pagina 1-127\)](#)
- [GLASPLAAT \(pagina 1-131\)](#)



Als de originelen 2-zijdig zijn, plaatst u deze in de documentinvoerlade.

2

Tik op de toets [Overige] en vervolgens op de toets [Boekje], of tik op de toets [Nieten] en vervolgens op de toets [Zadelnieten].

3

Selecteer de inbindzijde.



De instelling Boekje annuleren:

Tik op de toets [Off].

4

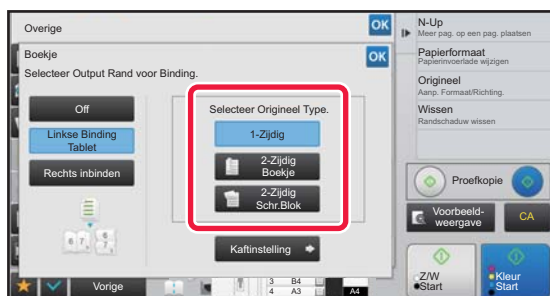

Tik op de toets [1-Zijdig], [2-Zijdig Boekje] of [2-Zijdig Schrijfblok] al naar gelang welke van toepassing is op de originelen.

Als u geen kaft wilt invoegen, gaat u naar stap 6.



5

Tik als u een kaft wilt invoegen, op de toets [Kaftinstelling] en op de toets [On].

Wanneer u klaar bent met het invoeren van de instellingen, tikt u achtereenvolgens op de toetsen  en [Vorige].



De kaftinvoerlade wijzigen:

Tik op de toets [Papierlade] om het ladeselectiescherm te tonen.

Tik op de kaftinvoerlade op het ladeselectiescherm.

Raadpleeg "[DE PAPIERLADE VOOR HET KOPIËREN SELECTEREN \(pagina 2-12\)](#)" voor meer informatie.



- Als u op de kaft wilt kopiëren, kunt u geen gebruikmaken van etikettenvellen, transparanten en tabpapier.

• Alle instellingen annuleren:

Tik op de toets [CA].

6

Tik op de toets [Kleur Start] of [Z/W Start] om het kopiëren te starten.



MEERDERE ORIGINELLEN KOPIËREN OP ELKE PAGINA VAN HET BOEKJE (BOEKJE 2-Up OF 4-Up PAGINA'S OP 1 VEL)

Met deze functie kunt u twee of vier origineelpagina's gelijkelijk op één pagina van de inbindkopie kopiëren. Deze functie is handig als u van een minimum aantal kopieën een aantrekkelijk boekje of een folder wilt maken.

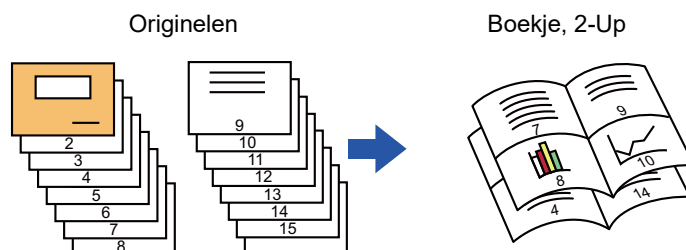

- De volgende papierformaten en aantallen vellen zijn beschikbaar voor boekje 2-Up of 4-Up.
Papierformaat: A3W, A3, B4, A4R, B5R, 12"x 18", 11"x 17", 8-1/2"x 14", 8-1/2"x 11"R
Aantal geniete vellen: max. 15 vellen
- Scan de originelen op volgorde: van de eerste pagina tot de laatste pagina. De kopieevolgorde wordt automatisch aangepast door het apparaat.
Er worden 8 of 16 origineelpagina's gekopieerd op elk vel papier. Als het aantal originelen geen veelvoud is van acht of 16, worden aan het eind automatisch blanco pagina's geproduceerd.

1

Plaats het origineel.

Plaats het origineel in de documentinvoerlade van de automatische documentinvoereenheid of op de glasplaat.

- [AUTOMATISCHE DOCUMENTINVOEREENHEID \(pagina 1-127\)](#)
- [GLASPLAAT \(pagina 1-131\)](#)



Als de originelen 2-zijdig zijn, plaatst u deze in de documentinvoerlade.

2

Tik op de toets [Overige] en vervolgens op de toets [Boekje] of tik op het tabblad [Nietje] van de toets [Uitvoer] en vervolgens op de toets [Zadelsteek].

3

Selecteer de inbindzijde.



De instelling Boekje annuleren:

Tik op de toets [Off].



4

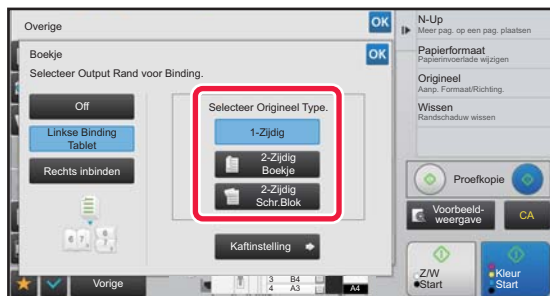

Tik op de toets [1-Zijdig], [2-Zijdig Boekje] of [2-Zijdig Schr.Blok] al naar gelang welke van toepassing is op de originelen.

Als u geen kaft wilt invoegen, gaat u naar stap 6.

5

Tik als u een kaft wilt invoegen, op de toets [Kaftinstelling] en op de toets [On].



- De kaftinvoerlade wijzigen:
Tik op de toets [Papierlade] om het ladeselectiescherm te tonen.
Tik op de kaftinvoerlade op het ladeselectiescherm.
Raadpleeg "[DE PAPIERLADE VOOR HET KOPIËREN SELECTEREN \(pagina 2-12\)](#)" voor meer informatie.
- Als u een kopie op een kaft wilt maken, schakelt u het selectievakje [Kopie maken op kaft (duplex)] in zodat wordt weergegeven.



- Als u op de kaft wilt kopiëren, kunt u geen gebruikmaken van etikettenvellen, transparanten en tabpapier.
- Alle instellingen annuleren:
Tik op de toets [CA].

6

Tik op [N-Up] in het actiescherm.

7

Tik op de toets van de N-Up-vellen die u wilt gebruiken.

De afbeeldingen worden zo nodig gedraaid.



- De instelling N-Up annuleren
Tik op de toets [Off].

8

Selecteer de lay-out.



9



Tik op [Rand] en selecteer de rand.

U kunt een lijn invoegen tussen de pagina's die op een vel zijn gerangschikt.

Tik als u klaar bent met het invoeren van de instellingen, achtereenvolgens twee keer op de toetsen **OK** en [Vorige].



Alle instellingen annuleren:

Tik op de toets [CA].

10

Tik op de toets [Kleur Start] of [Z/W Start] om het kopiëren te starten.



EEN FOLDER KOPIËREN (BOEKKOPIE)

Met deze functie kunt u een kopie maken van de twee tegenover elkaar liggende pagina's van een open boek of ander gebonden document.

Kopieën die u maakt met deze functie kunnen in het midden worden gevouwen om een boekje te maken.

Deze functie is handig als u van kopieën een aantrekkelijk boekje of folder wilt maken.

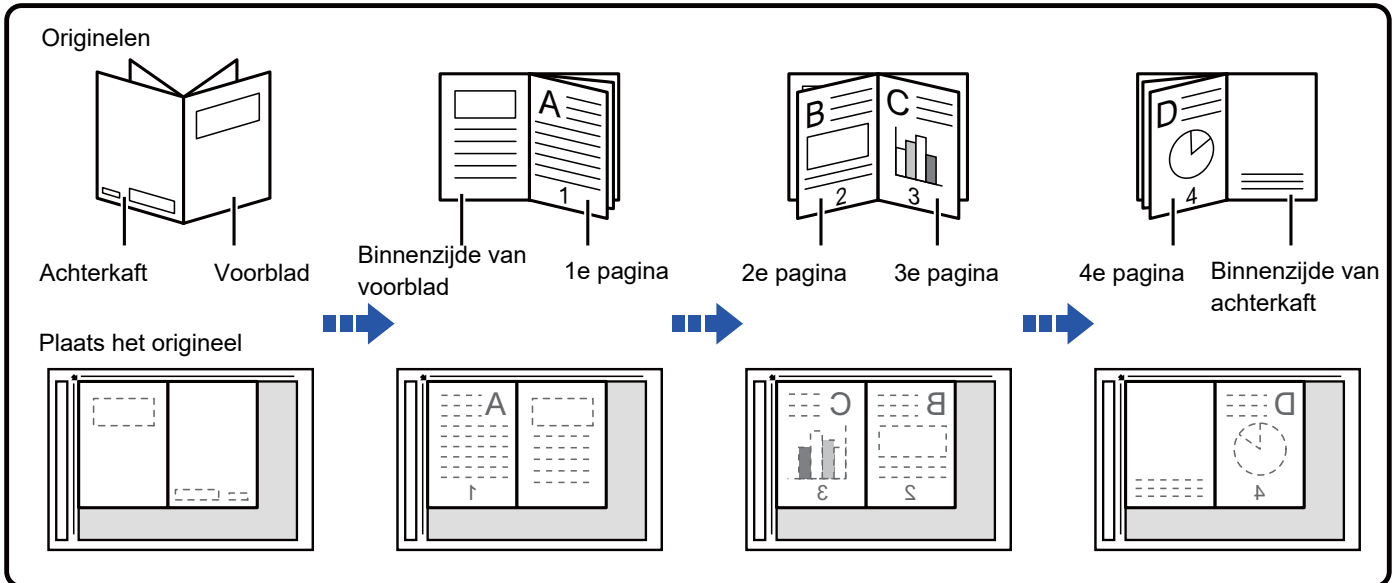

- Boekkopie moet worden opgegeven voordat het origineel wordt gescand.
- Er worden 4 origineelpagina's gekopieerd op elk vel papier. Als het aantal originelen geen veelvoud is van vier, worden aan het eind automatisch blanco pagina's toegevoegd.
- Als een nietfinisher is geïnstalleerd, kan deze functie worden gebruikt in combinatie met de functie zadelnieten of vouwen.
- Als u de functie voor boekkopie selecteert, wordt de functie voor 2-zijdig kopiëren automatisch geselecteerd. Wanneer u instellingen hebt geselecteerd die 2-zijdig kopiëren verhinderen, kunt u de functie Boekkopie niet gebruiken.

1

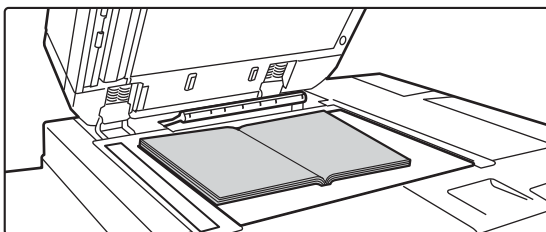

Plaats het origineel op de glasplaat.

Plaats de geopende pagina's van de 'eerste en laatste vellen'.

► [GLASPLAAT \(pagina 1-131\)](#)

2

Tik op de toets [Overige] en op de toets [Boekkopie].



3



Selecteer een inbindpositie.

Als u geen kaft wilt invoegen, tikt u achtereenvolgens op de toetsen **OK** en [Vorige]. Ga vervolgens naar stap 5.



De instelling voor boek kopiëren annuleren:

Tik op de toets [Off].

4

Tik als u een kaft wilt invoegen, op de toets [Kaftinstelling] en op de toets [On].

Als u een kopie op de ingevoegde kaft wilt maken, schakelt u het selectievakje [Kopie maken op kaft (duplex)] in zodat wordt weergegeven.

Wanneer u klaar bent met het invoeren van de instellingen, tikt u achtereenvolgens op de toetsen **OK** en [Vorige].



De kaftinvoerlade wijzigen:

Tik op de toets [Papierlade] om het ladeselectiescherm te tonen. Tik op de kaftinvoerlade op het ladeselectiescherm. Raadpleeg "[DE PAPIERLADE VOOR HET KOPIËREN SELECTEREN \(pagina 2-12\)](#)" voor meer informatie.



- Als u op de kaft wilt kopiëren, kunt u geen gebruikmaken van etikettenvellen, transparanten en tabpapier.
- Deze instelling is niet beschikbaar als de functie Kaften/Insteekvellen is uitgeschakeld in de instellingsmodus.

5

Tik op de toets [Kleur Start] of [Z/W Start] om de eerste origineelpagina te scannen.

Het scannen van het origineel start.

6

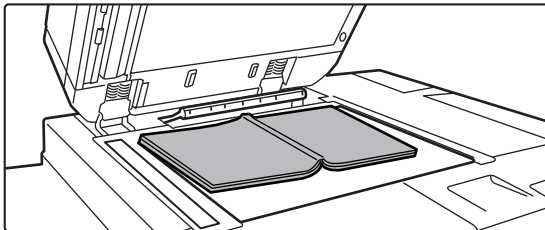

Plaats de volgende gteikeopende origineelpagina's en op de toets [Kleur Start] of [Z/W Start].

Tik op dezelfde toets als waarop u hebt getikt in stap 5. Herhaal deze stap totdat u alle origineelpagina's hebt gescand. Scan de resterende originelen in deze volgorde:
 Binnenzijde van de voorkaft en de eerste pagina (tegenover elkaar liggende pagina's)
 De 2e en 3e pagina (tegenover elkaar liggende pagina's)
 ⋮
 De laatste pagina en de binnenzijde van de achterkaft (tegenover elkaar liggende pagina's)



- U kunt de kopieerinstellingen niet wijzigen als u extra pagina's scant.
- **Alle instellingen annuleren:**
Tik op de toets [CA].

7

Tik op de toets [Lezen Klaar] om het kopiëren te starten.



EEN INBINDKOPIE-ORIGINEEL SPLITSSEN PER PAGINA (BOEK SPLITSSEN)

Met deze functie wordt een zadelsteekorigineel, zoals een catalogus of folder, per pagina gesplitst en in volgorde gekopieerd.

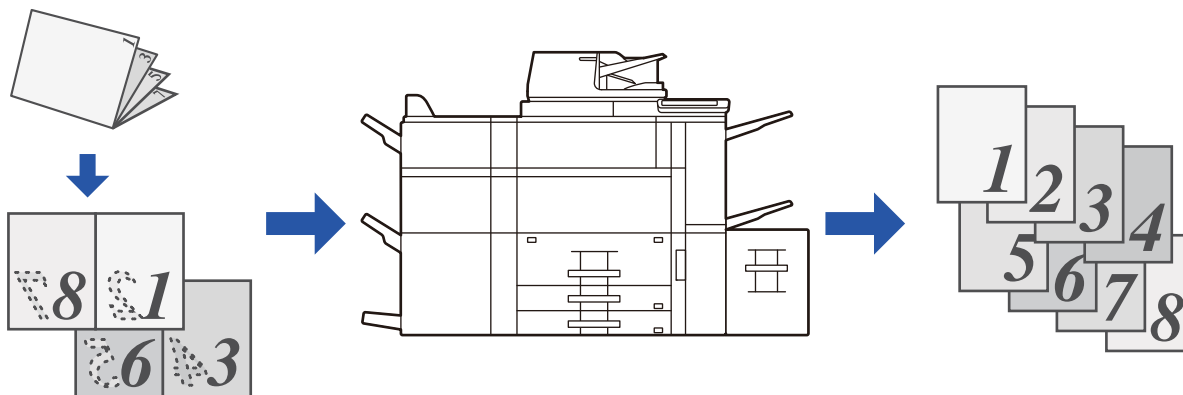

- Boek splitsen moet worden opgegeven voordat het origineel wordt gescand.
- Deze functie ondersteunt drie bindzijden voor originelen: rug links, rug rechts en bovenzijde open.
- Het gescande origineel wordt in het midden gesplitst.



De glasplaat is voor deze functie niet beschikbaar.

1

Tik op de toets [Overige] en op de toets [Boek opsplitsen].

2

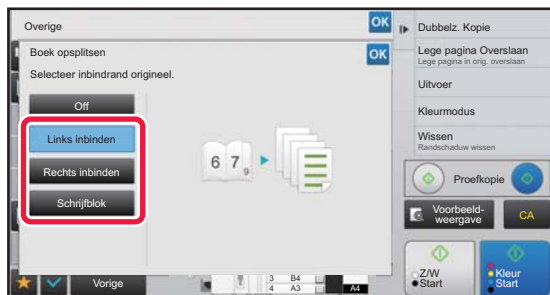

Selecteer de inbindzijde voor een folderorigineel.



Controleer of in de voorbeeldafbeelding die in het scherm wordt weergegeven de inbindzijde juist is.



- **De instelling Boek splitsen annuleren:**
Tik op de toets [Off].
- **Alle instellingen annuleren:**
Tik op de toets [CA].

3

Tik op de toets [Kleur Start] of [Z/W Start] om het kopiëren te starten.



FUNCTIES OM PAPIER EN TIJD TE BESPAREN

LEGE PAGINA'S IN EEN ORIGINEEL OVERSLAAN (LEGE PAGINA OVERSLAAN)

Als het gescande origineel lege pagina's bevat, worden deze met deze functie overgeslagen, zodat alleen gevulde pagina's worden gekopieerd.

Het apparaat detecteert lege pagina's, zodat u nutteloze kopieën kunt overslaan zonder een origineel te controleren.

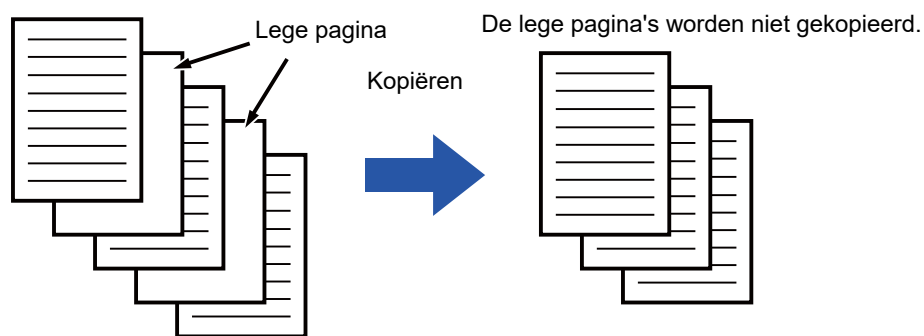

- Als een origineel waarvan een zijde leeg is wordt gescand, worden lege pagina's overgeslagen voor 2-zijdig kopiëren.
- Afhankelijk van het origineel komt het soms voor dat pagina's die niet leeg zijn toch voor lege pagina's worden aangezien en dus niet worden gekopieerd; sommige pagina's die leeg zijn, worden soms niet altijd herkend als leeg en worden toch gekopieerd.

1

Plaats het origineel.

Plaats het origineel in de documentinvoerlade van de automatische documentinvoereenheid of op de glasplaat.

- [AUTOMATISCHE DOCUMENTINVOEREENHEID \(pagina 1-127\)](#)
- [GLASPLAAT \(pagina 1-131\)](#)

2

Tik op de toets [Overige] en op de toets [Lege pagina Overslaan].



3

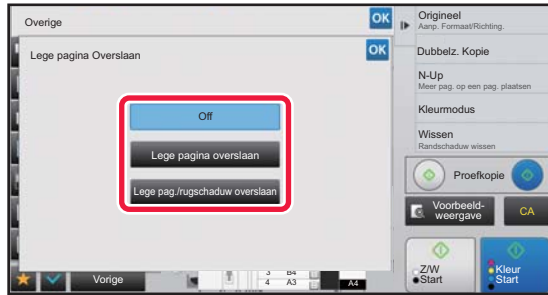

Tik op de toets [Lege pagina overslaan] of [Lege pag./rugschaduw overslaan].

Wanneer u klaar bent met het invoeren van de instellingen, tikt u achtereenvolgens op de toetsen **OK** en [Vorige].



Alle instellingen annuleren:

Tik op de toets [CA].

4

Tik op de toets [Kleur Start] of [Z/W Start].

5

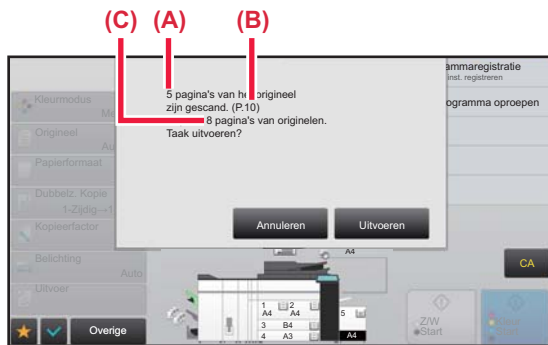

Controleer het bevestigingsbericht en tik op de toets [Uitvoeren] om het kopiëren te starten.

In het bevestigingsscherm worden het aantal gescande originelen in (A), het aantal gescande zijden in (B) en het aantal kopieën, uitgezonderd de lege pagina's, in (C) weergegeven.

Als er bijvoorbeeld vijf originelen, waaronder twee lege pagina's, dubbelzijdig worden gescand, wordt bij (A) "5", bij (B) "10" en bij (C) "8" weergegeven.



DE ACHTERGROND AANPASSEN DOOR LICHTE DELEN VAN HET ORIGINEEL DONKERDER OF LICHTER TE MAKEN (ACHTERGROND AANPASSING)

U kunt de achtergrond aanpassen door de lichte delen van het origineel donkerder of lichter te maken.

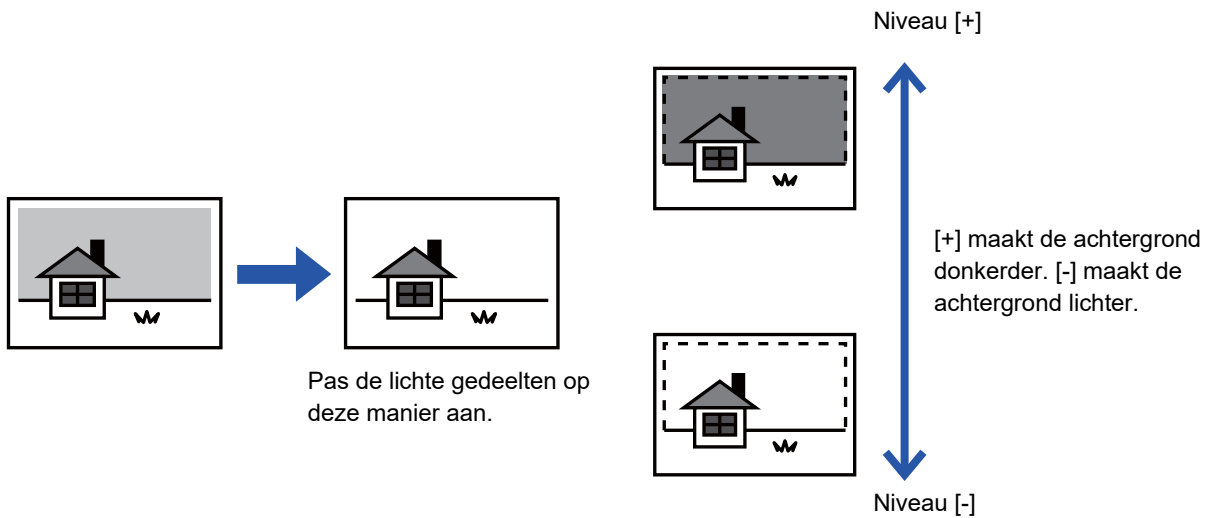

U moet Achtergrond Aanpassing selecteren voordat u het origineel scant.

1

Tik op de toets [Overige] en op de toets [Aanpassing Achtergrond].

2



Tik op **- +** of verplaats de schuifregelaar om de waarde in te stellen.

Wanneer u klaar bent met het invoeren van de instellingen, tikt u achtereenvolgens op de toetsen **OK** en [Vorige].



De instelling voor Achtergrond aanpassing annuleren:
Tik op de toets [Off].



3

Plaats het origineel.

Plaats het origineel in de documentinvoerlade van de automatische documentinvoereenheid of op de glasplaat.

► [AUTOMATISCHE DOCUMENTINVOEREENHEID \(pagina 1-127\)](#)

► [GLASPLAAT \(pagina 1-131\)](#)



Alle instellingen annuleren:

Tik op de toets [CA].

4

Tik op de toets [Kleur Start] of [Z/W Start] om het kopiëren te starten.



EEN PROEFKOPIE MAKEN (PROEFKOPIE)

Met deze functie maakt u een proefkopie voordat u het opgegeven aantal kopieën maakt. Controleer bij een proefkopie de voorbeeldafbeelding. Wijzig zo nodig de instelling. Als u deze functie gebruikt, wordt het gescande origineel opgeslagen op het apparaat, zodat u het origineel in de gewijzigde instelling niet opnieuw hoeft te scannen.

Proefkopiestroom

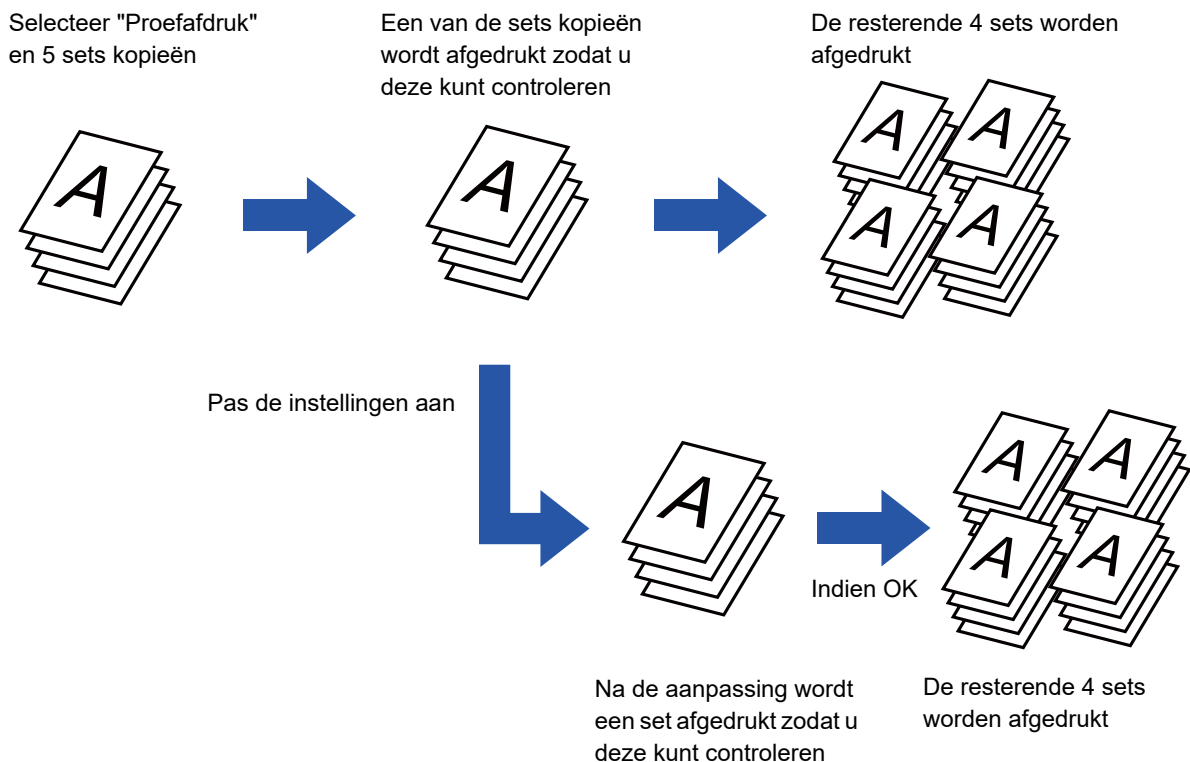

- Proefkopie moet worden opgegeven voordat het origineel wordt gescand.
- Als Proefkopie wordt uitgevoerd terwijl het apparaat een andere opdracht afdrukt, wordt die opdracht onderbroken en wordt de proefkopie met voorrang afgedrukt. De onderbroken opdracht wordt hervat nadat de proefkopie is voltooid. Wanneer de proefkopie echter wordt uitgevoerd terwijl een opdracht wordt uitgevoerd waarvoor 2-zijdig afdrukken en nieten is ingeschakeld, wordt de proefkopie pas uitgevoerd nadat de lopende opdracht is voltooid. Wanneer u op de toets [Start Afdrukken] tikt om de overige sets af te drukken terwijl het apparaat een andere opdracht afdrukt, zullen de overige sets worden afgedrukt nadat alle eerdere opdrachten zijn voltooid.

1

Geef zo nodig de gewenste functies op, zoals "Belichting" en "Kopieerfactor".

2

Plaats het origineel.

Plaats het origineel in de documentinvoerlade van de automatische documentinvoereenheid of op de glasplaat.

► [AUTOMATISCHE DOCUMENTINVOEREENHEID \(pagina 1-127\)](#)

► [GLASPLAAT \(pagina 1-131\)](#)



Alle instellingen annuleren:
Tik op de toets [CA].



3

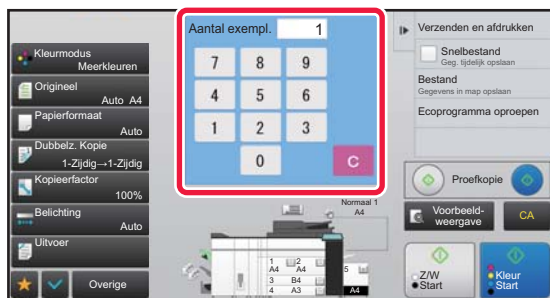

Stel het aantal kopieën (aantal sets) in met de cijfertoetsen.



U kunt maximaal 9999 kopieën (sets) instellen.



Als een onjuist aantal exemplaren is ingesteld

Tik op de toets [C] en voer het juiste aantal in.

4

4 Tik op  of .

Maak slechts één set kopieën.

5



Controleer het kopieerresultaat. Als geen probleem wordt gevonden, tikt u op de toets [Start Afdrukken].

Wijzig zo nodig de instellingen en herhaal de proefkopie totdat u tevreden bent met het kopieerresultaat.



Het is ook mogelijk het aantal kopieën te wijzigen. Gebruik de cijfertoetsen om het aantal kopieën te wijzigen.



- In Proefkopie worden niet-beschikbare functietoetsen niet weergegeven.
- Sommige beschikbare functies zijn mogelijk beperkt.
- **Alle instellingen annuleren:**
Tik op de toets [CA].

6

4 Tik op  of .



HET AANTAL VELLEN VAN HET GESCANDE ORIGINEEL CONTROLEREN (AANTAL ORIGINELEN)

Met deze functie wordt het aantal vellen van het gescande origineel geteld en wordt het resultaat weergegeven voordat u een kopie maakt. Zo weet u hoeveel originele vellen zijn gescand en kunt u vergissingen bij het kopiëren voorkomen.



- Het telresultaat wordt weergegeven met het aantal gescande vellen van het origineel, niet het aantal pagina's. Wanneer u bijvoorbeeld één origineel dubbelzijdig kopieert, wordt "1" weergegeven om aan te geven dat één origineel vel is gescand en dus niet "2" (voor de voor- en achterzijde van dat ene vel).
- Het aantal originelen moet worden opgegeven voordat het origineel wordt gescand.

1

Tik op de toets [Overige] en op de toets [Aantal originelen].

Op het pictogram wordt een vinkje weergegeven.

Wanneer u klaar bent met het invoeren van de instellingen, tikt u op de toets [Vorige].



De instelling van Aantal originelen annuleren:

Tik op de toets [Aantal originelen] om de instelling uit te schakelen.

2

Plaats het origineel in de documentinvoerlade van de automatische documentinvoereenheid.

► [AUTOMATISCHE DOCUMENTINVOEREEENHEID \(pagina 1-127\)](#)

3

Tik op de toets [Kleur Start] of [Z/W Start].

4

Controleer het aantal vellen van het origineel.

Het telresultaat wordt weergegeven met het aantal gescande vellen van het origineel, niet het aantal pagina's. Wanneer u bijvoorbeeld één origineel dubbelzijdig kopieert, wordt "1" weergegeven om aan te geven dat één origineel vel is gescand en dus niet "2" (voor de voor- en achterzijde van dat ene vel).



Als het weergegeven aantal originele vellen afwijkt van het werkelijke aantal vellen

Tik op de toets [Annuleren] om de taak te stoppen.

5

Tik op de toets [OK] om het kopiëren te starten.



Als deze functie wordt gecombineerd met [Opdr. samenst.], wordt het telresultaat weergegeven nadat op de toets [Lezen Klaar] is getikt.



TWEE APPARATEN GEBRUIKEN OM DE KOPIEERTIJD TE VERKORTEN (TANDEMKOPIE)

Met deze functie wordt een kopieeropdracht gedeeld tussen twee apparaten die op het netwerk zijn aangesloten, zodat de kopieertijd kan worden verkort.

Mastermachine en client machine

De mastermachine voert het scannen uit en de client machine die bij de mastermachine staat geregistreerd, voert het afdrucken uit zonder het origineel te scannen.

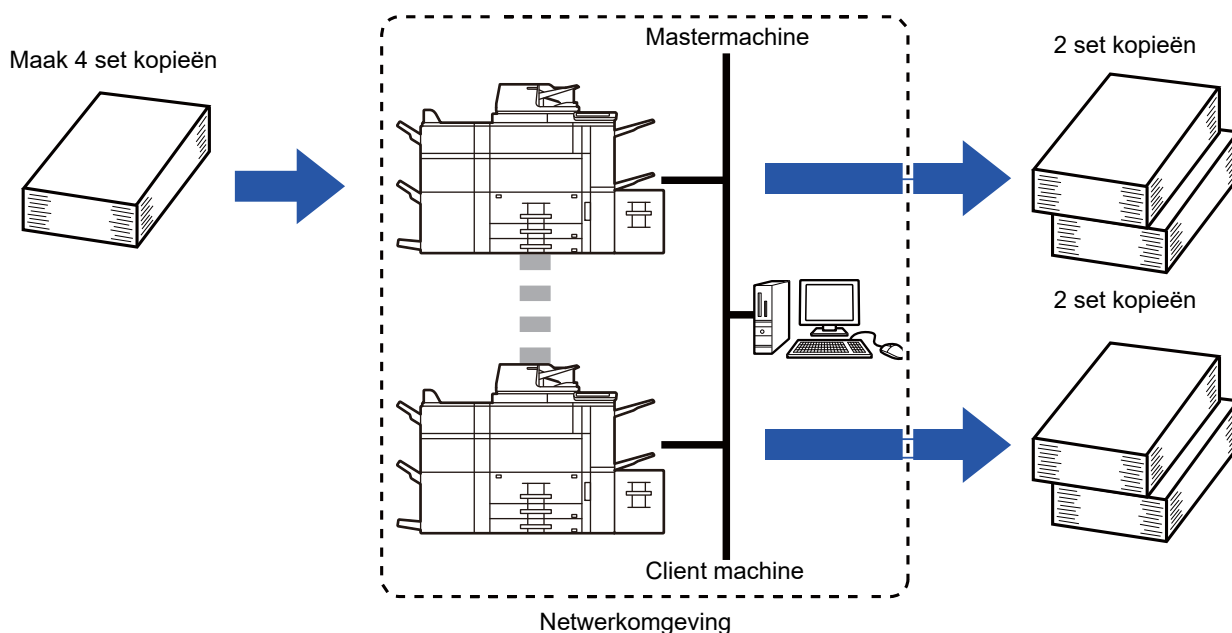

- Als u deze functie wilt gebruiken, moeten twee apparaten op uw netwerk zijn aangesloten.
- Zelfs als er meerdere apparaten op het netwerk zijn aangesloten, kan deze functie alleen worden gebruikt om met één ander apparaat een opdracht te delen.
- Registreer als u de instelling voor tandemverbinding wilt configureren, het IP-adres van de client machine in de mastermachine. Voor het poortnummer kunt u het beste de oorspronkelijke instelling gebruiken (50001). Verander het poortnummer niet, tenzij u problemen ondervindt met deze instelling. De netwerkbeheerder moet de instelling van de tandemverbinding configureren. Configureer als de mastermachine en de client machine van rol wisselen, het IP-adres van de mastermachine in de client machine. Hetzelfde poortnummer kan voor beide apparaten worden gebruikt.
- In dit geval:
 - Een nietfinisher is geïnstalleerd in de mastermachine, maar niet in de client machine.
 - Tandemkopie is ingeschakeld bij het opgeven van kopieën zonder nieten.
 - Tandemkopie is uitgeschakeld bij het opgeven van kopieën met nieten.
Zoals hier wordt getoond, wordt een melding weergegeven wanneer Tandemkopie is ingeschakeld bij gebruik van een functie die wel beschikbaar is in de mastermachine maar niet in een client machine.
- Als het apparaat geen papier meer heeft
Als de mastermachine of de client machine geen papier meer heeft, zal het apparaat dat geen papier meer heeft de opdracht in de wacht zetten, terwijl het apparaat dat nog wel papier heeft zal doorgaan met de opdracht. Als u papier laadt in het apparaat dat geen papier meer had, wordt de opdracht hervat.
- Als gebruikersauthenticatie is opgegeven
 - Tandemkopie wordt ingeschakeld als gebruikersauthenticatie is opgegeven in het hoofdapparaat.
 - Tandemkopie wordt uitgeschakeld als gebruikersauthenticatie is opgegeven in de client machine maar niet in de mastermachine.
- Als er een oneven aantal sets wordt gemaakt, wordt er een set meer uitgevoerd naar de mastermachine.



Tandemkopie gebruiken:

Selecteer in "Instellingen (beheerder)" [Systeeminstellingen] → [Algemene instellingen] → [Bedienings- Instellingen] → [Voorwaarde-Instellingen] → [Instelling tandemverbinding].



1

Plaats het origineel.

Plaats het origineel in de documentinvoerlade van de automatische documentinvoereenheid of op de glasplaat. Als u de glasplaat gebruikt voor het scannen van meerdere origineelpagina's, moet u het origineel wijzigen en op de toets [Kleur Start] of [Z/W Start] tikken.

- ▶ [AUTOMATISCHE DOCUMENTINVOEREENHEID \(pagina 1-127\)](#)
- ▶ [GLASPLAAT \(pagina 1-131\)](#)

2

Tik op de toets [Overige] en op de toets [Tandemkopie].

Op het pictogram wordt een vinkje weergegeven.

Wanneer u klaar bent met het invoeren van de instellingen, tikt u op de toets [Vorige].



De instelling van Tandemkopie annuleren:

Tik op de toets [Tandemkopie] om de instelling uit te schakelen.

3

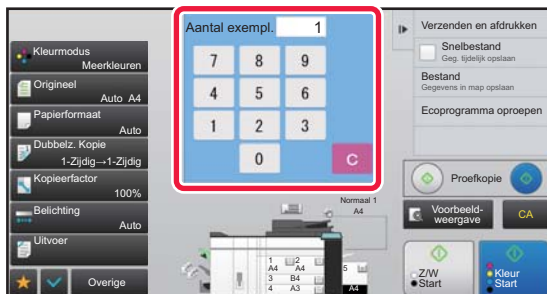

Tik op de toets voor het aantal exemplaren om het aantal kopieën op te geven.

U kunt maximaal 9999 kopieën (sets) instellen. Het opgegeven aantal kopieën wordt tussen de mastermachine en de client machine verdeeld. Als het een oneven aantal kopieën betreft, zal de mastermachine meer kopieën maken dan de client machine.



- **Als een onjuist aantal exemplaren is ingesteld:**
Tik op de toets [C] en voer het juiste aantal in.
- **Alle instellingen annuleren:**
Tik op de toets [CA].

4

Tik op de toets [Kleur Start] of [Z/W Start] om het kopiëren te starten.



- **Tandemkopie annuleren:**
Tik op de toets [Kopiëren annuleren] op zowel de mastermachine als de client machine.



FUNCTIES TER VERBETERING VAN DE VEILIGHEID

GEGEVENS TER PREVENTIE VAN NIET-GEAUTORISEERDE KOPIEËN TOEVOEGEN (VERBORGEN PATROONAFDRUK)

Tekens die onbevoegd kopiëren voorkomen, zoals vooraf ingestelde of aangepaste tekst, worden onzichtbaar in een achtergrondpatroon geplaatst.

Wanneer een uitvoerfel met een patroonafdruk wordt gekopieerd, worden de verborgen tekens weergegeven.

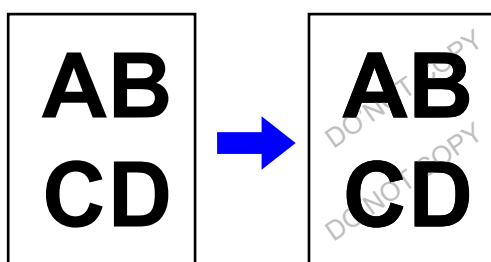

- "Verborgen patroonafdruk" is een functie om niet-geautoriseerd kopiëren te ontmoedigen. Het biedt geen garantie tegen het lekken van informatie.
- Tekst wordt onder bepaalde apparaatomstandigheden mogelijk niet volledig verborgen op een uitvoerfel met een patroonafdruk. Pas in een dergelijk geval het contrast aan door in de "Instellingen (beheerder)" [Instelling Verborgen patroon afdrukken] te selecteren.
- Als u een uitvoerfel kopieert met een patroonafdruk, kunnen andere instellingen dan "Verborgen patroonafdruk" ertoe leiden dat het verborgen patroon niet naar boven komt.
- Het verborgen patroon komt mogelijk niet naar boven op kopieën wanneer bepaalde soorten apparaten of bepaalde instellingen zijn gebruikt om een uitvoerfel met een verborgen patroonafdruk te kopiëren.



Een verborgen patroonafdruk instellen:

In "Instellingen (beheerder)" selecteert u [Systeeminstellingen] → [Beveiligings- instellingen] → [Instelling Verborgen patroon afdrukken].

1

Plaats het origineel.

Plaats het origineel in de documentinvoerlade van de automatische documentinvoereenheid of op de glasplaat.

- ▶ [AUTOMATISCHE DOCUMENTINVOEREENHEID \(pagina 1-127\)](#)
- ▶ [GLASPLAAT \(pagina 1-131\)](#)

2

Tik op de toets [Overige] en op de toets [Verborgen patroonafdruk].



3



Tik op de toets [On] en geef zo nodig elk item op het tabblad [Standaardinstellingen] op.



- Wij raden aan de optie [Positief] te selecteren als "Methode".
- Het zwarte achtergrondpatroon wordt in de volgende gevallen afgedrukt als u de [Afdrukkleur] instelt op "MAGENTA" of "CYAAN":
Als de kleurenmodus wordt ingesteld op "Z/W"
Als de zwart/witmodus automatisch wordt bepaald

4

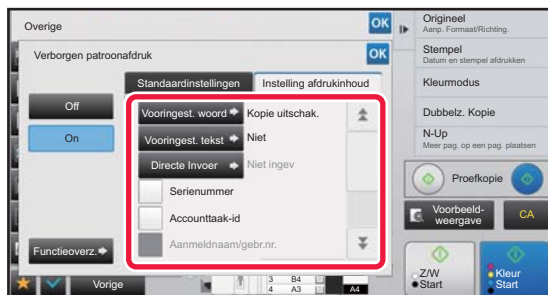

Geef elk item zo nodig op het tabblad [Instelling afdrukinhoud] op.

Als u afdrukinstellingen wilt opgeven, kunt u de gewenste instelling selecteren uit voorkeurttekst of het softwaretoetsenbord gebruiken. U kunt ook het serienummer en de accountopdracht-ID afdrucken. Wanneer u klaar bent met het invoeren van de instellingen, tikt u achtereenvolgens op de toetsen [OK] en [Vorige].



- **De instelling voor verborgen patroonafdruk annuleren:**
Tik op de toets [Off].
- Als u op de toets [Functieoverz.] tikt, worden de instellingen van het tabblad [Instelling afdrukinhoud] weergegeven.
- Het afdrukvoorbeeld voor verborgen patroonafdruk wijkt mogelijk licht af van het werkelijke patroon en de werkelijke belichting aangezien het afdrukvoorbeeld wordt gebruikt voor eenvoudige controle van de patroonkleur.
- **Alle instellingen annuleren:**
Tik op de toets [CA].

5

Tik op de toets [Kleur Start] of [Z/W Start] om het kopiëren te starten.



TRACEERBARE GEGEVENS GEFORCEERD AFDRUKKEN (TRACEERGEGEVENSADFDRUK)

Met deze functie worden de vooraf opgegeven traceerbare gegevens afgedrukt om een onbevoegde kopie te voorkomen.

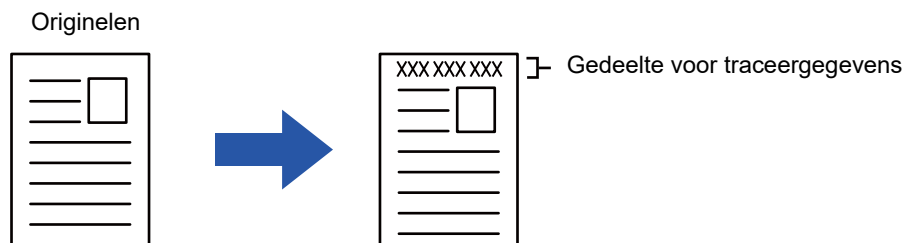

- Als deze functie samen met een andere functie voor beeldsamenstelling wordt opgegeven, worden de traceergegevens bovenaan afgedrukt.
- De traceergegevens worden boven- of onderaan buiten een afbeeldingsframe afgedrukt.
- De gegevens die worden toegevoegd bij het afdrukken of in de voorbeeldafbeelding, zoals de accountopdracht-ID en datum/tijd, worden hieronder weergegeven.
Accountopdracht-ID: 00000
Datum/tijd: DD/MM/JJJJ uu:mm



Afdrukinstellingen configureren:

Selecteer in 'Instellingen (beheerder)' [Systeeminstellingen] → [Beveiligings- instellingen] → [Traceer- gegevensafdruk] → [Instelling traceergegevensafdruk].





FUNCTIES VOOR HET AANPASSEN VAN DE UITVOERPOSITIE EN KANTLIJN

KANTLIJNEN TOEVOEGEN (KANTLIJNVERSCHUIVING)

Met deze functie vershuift u de gekopieerde afbeelding naar rechts, links of omlaag om de kantlijn aan te passen. Dit is handig wanneer u kopieën wilt binden met een koord of in een map.

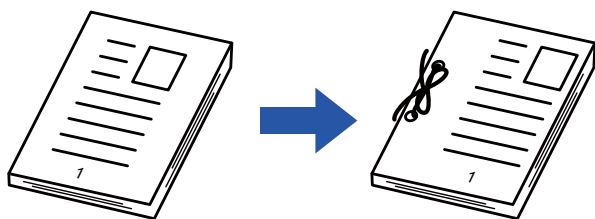
Als u de afbeelding naar rechts vershuift, kunt u de kopieën aan de linkerzijde binden met een koord.

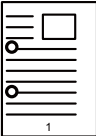

Zonder kantlijnverschuiving	Met kantlijnverschuiving
	
De perforatiegaatjes snijden een deel van de afbeelding af	De afbeelding wordt verplaatst om ruimte te maken voor de gaatjes zodat de afbeelding niet wordt afgesneden.

Nietposities

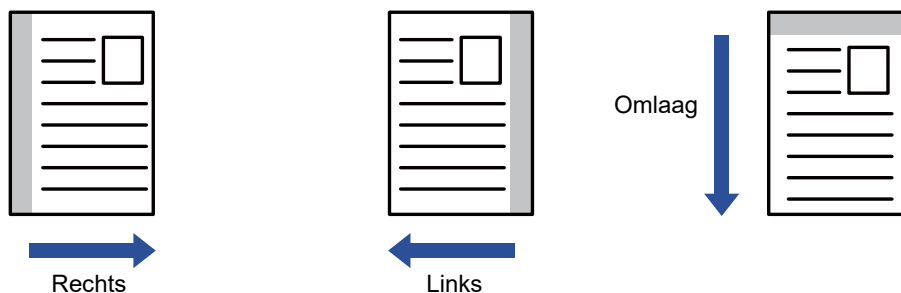

De functie Kopie draaien kan niet worden gebruikt in combinatie met de functie Kantlijnverschuiving.



De standaardinstelling voor kantlijnverschuiving wijzigen:

Selecteer in de "Instellingen (beheerder)" [Systeeminstellingen] → [Kopieerinstellingen] → [Voorwaarde- Instellingen] → [Standaardinstelling Voor De Kantlijnverschuiving].

Geef een waarde op tussen 0 mm (0") en 50 mm (2") in stappen van 1 mm (1/8") voor zowel de voor- als achterzijde.

1

Plaats het origineel.

Plaats het origineel in de documentinvoerlade van de automatische documentinvoereenheid of op de glasplaat.

- [AUTOMATISCHE DOCUMENTINVOEREEENHEID \(pagina 1-127\)](#)
- [GLASPLAAT \(pagina 1-131\)](#)

2

Tik op de toets [Overige] en op de toets [Kantlijnverschuiving].



3

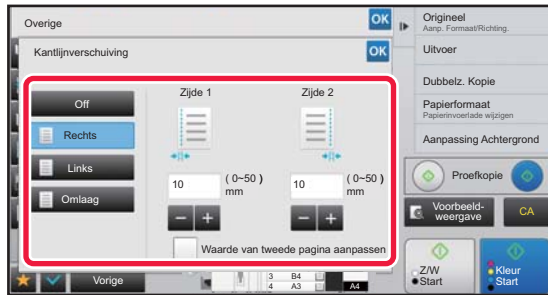

Tik op de richting voor de afbeeldingsverschuiving.

4

Hiermee wordt de breedte van de kantlijnverschuiving ingesteld.

Tik op de getalsweergave die het gebied van de kantlijnverschuiving op de voorzijde of achterzijde aangeeft en voer het gebied in met de cijfertoetsen.

Wanneer u klaar bent met het invoeren van de instellingen, tikt u achtereenvolgens op de toetsen **OK** en [Vorige].



Als u het selectievakje [Waarde van tweede pagina aanpassen aan eerste.] instelt op , wordt  uitgeschakeld en kunt u de kanten 1 en 2 afzonderlijk instellen.



- **Als u de instelling voor kantlijnverschuiving wilt annuleren:**
Tik op de toets [Off].
- **Alle instellingen annuleren:**
Tik op de toets [CA].

5

Tik op de toets [Kleur Start] of [Z/W Start] om het kopiëren te starten.



RANDSCHADUWEN VOOR HET KOPIËREN WISSEN (WISSEN)

De functie Wissen wordt gebruikt om de schaduwen te wissen die aan de randen van kopieën kunnen voorkomen bij het kopiëren van dikke originelen of boeken.

Een dik boek kopiëren

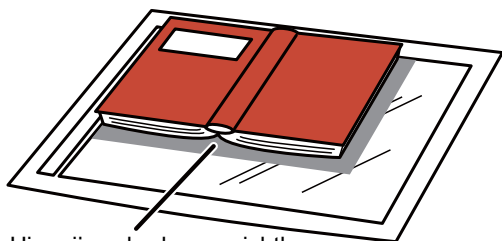

Hier zijn schaduwen zichtbaar

Wissen niet gebruiken	Wissen gebruiken
Er zijn schaduwen zichtbaar op de kopie	Er zijn geen schaduwen zichtbaar op de kopie

Wisfuncties

Wissen buitenkader

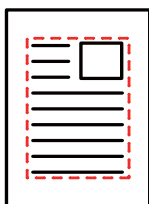

Wissen midden

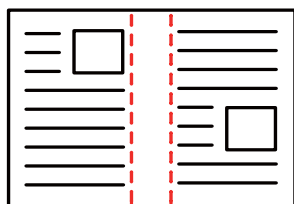

Wissen rand + midden

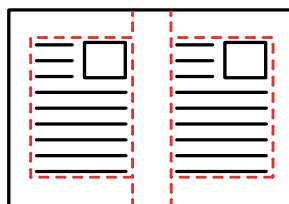

Wissen zijkant

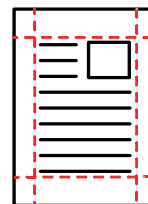

- Als u een factorinstelling in combinatie met een wisinstelling gebruikt, wordt de breedte van de wisstrook aangepast volgens de geselecteerde factor. Als de breedte van de wisstrook is ingesteld op 20 mm (4/5") en de afbeelding wordt teruggebracht tot 50%, wordt de breedte van de wisstrook 10 mm (2/5").
- Met deze functie wist u die delen van de afbeelding waar zich schaduwen kunnen vormen. Deze functie detecteert schaduwen niet en wist niet alleen de schaduwen.
- Als Wissen is geselecteerd, wordt de richting van het origineel automatisch ingesteld op staand.



De standaardinstelling voor de breedte van de wisstrook wijzigen:

Selecteer in 'Instellingen (beheerder)' [Systeeminstellingen] → [Kopieerinstellingen] → [Voorwaarde- Instellingen] → [Standaardbreedte Van Wisstrook Instellen].

Geef een waarde op van 0 mm (0") tot 20 mm (1") in stappen van 1 mm (1/8") voor het wissen van randen en van het midden. De gewijzigde instelling wordt ook toegepast op de selectie van de instellingsmodus van [Systeeminstellingen] → [Instellingen Beeld Verzenden] → [Algemene instellingen] → [Voorwaarde- Instellingen] → [Standaardbreedte Van Wisstrook Instellen].

1

Plaats het origineel.

Plaats het origineel in de documentinvoerlade van de automatische documentinvoereenheid of op de glasplaat.

- [AUTOMATISCHE DOCUMENTINVOERENHEID \(pagina 1-127\)](#)
- [GLASPLAAT \(pagina 1-131\)](#)

2

Tik op de toets [Overige] en op de toets [Wissen].



3

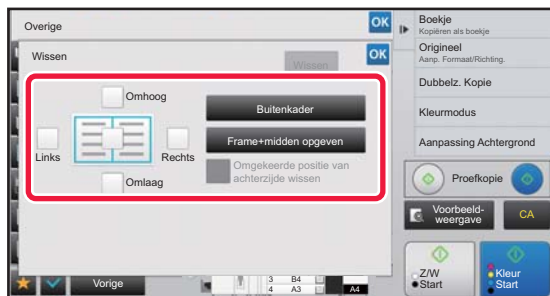

Tik op het selectievakje van de rand die u wilt wissen en geef de wispositie op.

Controleer of het selectievakje waarop u tikte is ingesteld op .

Als u op de toets [Buiten kader] tikt, worden de selectievakjes [Omhoog], [Omlaag], [Links] en [Rechts] ingesteld op .

Als u op de toets [Frame+midden opgeven] tikt, worden alle selectievakjes ingesteld op .



Geef de te wissen rand op de achterzijde op wanneer u randen wist van één tot drie zijden van Omhoog, Omlaag, Links en Rechts op de voorzijde om een 2-zijdig origineel te kunnen scannen.

- Als het selectievakje [Omgekeerde positie van achterzijde wissen] is ingesteld op , wordt de rand in tegengestelde positie van de gewiste rand op de voorzijde gewist.
- Als het selectievakje [Omgekeerde positie van achterzijde wissen] is ingesteld op wordt de rand in dezelfde positie als de gewiste rand op de voorzijde gewist.

4

Geef de breedte van de wisstrook op.

Tik op de getalsweergave die de wisstrook op de voorzijde of achterzijde aangeeft en voer het gebied in met de cijfertoetsen.

Wanneer u klaar bent met het invoeren van de instellingen, tikt u achtereenvolgens op de toetsen **OK** en [Vorige].



Als u het gebied snel wilt instellen, geeft u eerst met de cijfertoetsen een waarde op die dicht bij de gewenste waarde ligt en past u deze vervolgens aan met **-** **+**.



- **Wisinstelling annuleren:**
Tik op de toets [Wissen].
- **Alle instellingen annuleren:**
Tik op de toets [CA].

5

Tik op de toets [Kleur Start] of [Z/W Start] om het kopiëren te starten.



KOPIËREN VAN ORIGINELLEN ZONDER AFSNIJDEN VAN DE RAND (FULL BLEED KOPIËREN)

Met deze functie kunt u een volledig origineel kopiëren op papier dat groter is dan het originele formaat zonder afbeeldingen bij de rand af te snijden.

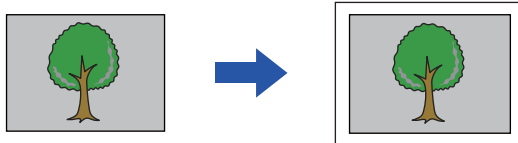

De functie perforatie kan niet worden gebruikt.

1

Tik op de toets [Overige] en op de toets [Kopieer volledig].

"Selecteer een lade met een groter papierformaat dan het formaat van het origineel." wordt weergegeven op de pagina.
Tik op [OK].
Tik als u klaar bent met het selecteren van de overige instellingen, u op de toets [Vorige].



De instelling Full bleed kopiëren annuleren:

Tik op de toets [Kopieer volledig] om de instelling uit te schakelen.

2

Plaats het origineel.

- [AUTOMATISCHE DOCUMENTINVOEREEENHEID \(pagina 1-127\)](#)
- [GLASPLAAT \(pagina 1-131\)](#)

3

Kies grotere papiermaat van output-afbeelding

- [DE PAPIERLADE VOOR HET KOPIËREN SELECTEREN \(pagina 2-12\)](#)
- [HET TYPE EN FORMAAT VAN PAPIER IN DE DOORVOERLADE OPGEVEN \(pagina 2-38\)](#)



Alle instellingen annuleren:

Tik op de toets [CA].

4

Tik op de toets [Kleur Start] of [Z/W Start] om het kopiëren te starten.



IN HET MIDDEN VAN HET PAPIER KOPIËREN (CENTREREN)

Met deze functie centreert u de gekopieerde afbeelding op het papier.

Hiermee kunt u de afbeelding midden op het papier plaatsen wanneer het origineelformaat kleiner is dan het papierformaat of wanneer u de afbeelding verkleint.

Zonder de centreerfunctie	Met de centreerfunctie
	



Centreren moet worden opgegeven voordat het origineel wordt gescand.



- Wanneer het origineelformaat of het papierformaat wordt weergegeven als speciaal formaat, kunt u deze functie niet gebruiken.
- Deze functie kan niet worden gebruikt in combinatie met een vergrotingsinstelling. Als een vergroting van meer dan 101% wordt geselecteerd, wordt de vergroting automatisch teruggezet op 100%.

1

Tik op de toets [Overige] en op de toets [Centreren].

Op het pictogram wordt een vinkje weergegeven.

Wanneer u klaar bent met het invoeren van de instellingen, tikt u op de toets [Vorige].



- **De centreerinstelling annuleren:**
Tik op de toets [Centreren] om het vinkje te verwijderen.
- **Alle instellingen annuleren:**
Tik op de toets [CA].

2

Tik op de toets [Kleur Start] of [Z/W Start] om het kopiëren te starten.



EEN PAPIERPOSITIE OPGEVEN (AFBEELDING POSITIONEREN)

Met deze functie verplaatst u het gescande origineel naar een opgegeven positie om een kopie te maken. U kunt een kopie maken op elke gewenste positie aangezien u deze kunt precies kunt instellen. We raden aan om de bovenkant op te geven als startzijde van het origineel.

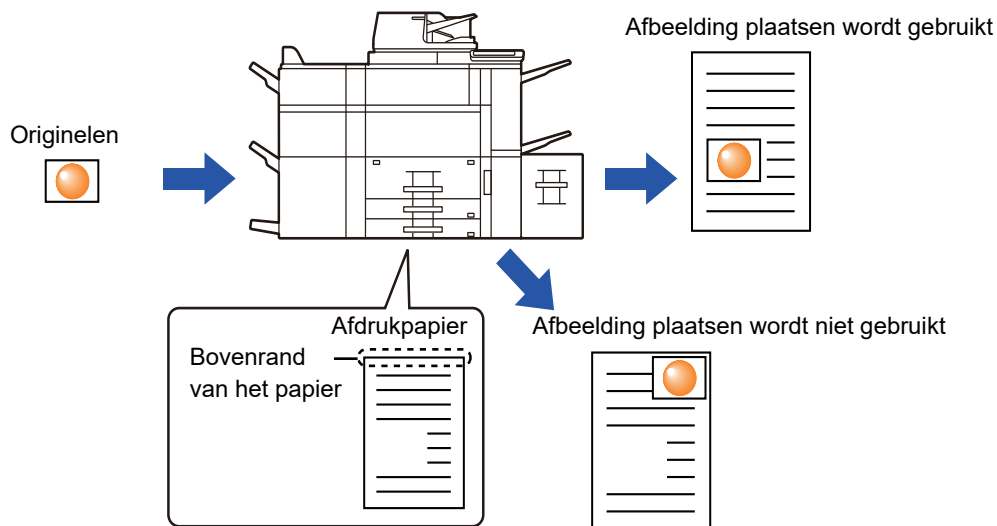
**1**

Kopieer het origineel dat u wilt gebruiken voor Kopie verplaatsen.

Het kopiëren wordt uitgevoerd zonder Kopie verplaatsen.

2

Meet de verplaatsingshoeveelheid met de bovenzijde als startzijde voor de uitvoerkopie.

3

Tik op de toets [Overige] en op de toets [Afbeelding positioneren].



Tik op de toets [Origineel] en geef de stand van het origineel op, zodat de afdrukstand goed herkend wordt.

► [De afdrukstand van het origineel opgeven \(pagina 2-32\)](#)



4

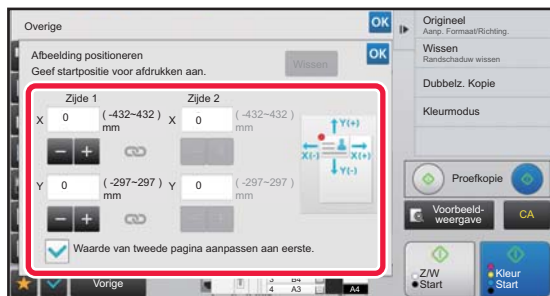

Stelt een verplaatsingsafstand in.

Tik op het gedeelte dat de verplaatsingsafstand aangeeft op de voor- of achterzijde en voer de afstand in met de cijfertoetsen.

Wanneer u klaar bent met het invoeren van de instellingen, tikt u achtereenvolgens op de toetsen **OK** en **[Vorige]**.



- Als u het gebied snel wilt instellen, geeft u eerst met de cijfertoetsen een waarde op die dicht bij de gewenste waarde ligt en past u deze vervolgens aan met **-** **+**.
- Als u het selectievakje [Waarde van tweede pagina aanpassen aan eerste.] instelt op , wordt  uitgeschakeld en kunt u de kanten 1 en 2 afzonderlijk instellen.
- Geef als u in horizontale richting wilt kopiëren, "Links" op als startzijde van het origineel. Zelfs als u hebt gekopieerd in horizontale richting, kunt u door het instellen van de startzijde van het origineel aan de bovenzijde, de verplaatsingsafstand op dezelfde manier meten als in de verticale richting.



De instelling Afbeelding positioneren annuleren:

Tik op de toets **[Wissen]**.

5

Plaats het origineel.

Plaats het origineel in de documentinvoerlade van de automatische documentinvoereenheid of op de glasplaat.

► [AUTOMATISCHE DOCUMENTINVOEREENHEID \(pagina 1-127\)](#)

► [GLASPLAAT \(pagina 1-131\)](#)



Alle instellingen annuleren:

Tik op de toets **[CA]**.

6

Tik op de toets **[Kleur Start]** of **[Z/W Start]** om het kopiëren te starten.



SCANFUNCTIES

EEN GROOT AANTAL ORIGINELLEN COLLECTIEF SCANNEN (OPDRACHT SAMENSTELLING)

Deze functie splitst de originelen in sets en voert deze per set in de automatische documentinvoerenheid bij het kopiëren van zeer grote aantallen originelen. Hierdoor hoeft u de kopieën niet meer te sorteren.

Als u in sets verdeelde originelen scant, scan dan eerst de set die de eerste pagina bevat.

U kunt de kopieerinstellingen voor elke set van apart gescande originelen afzonderlijk configureren.

Er kunnen tot 100 sets originelen worden gescand voor een taak.

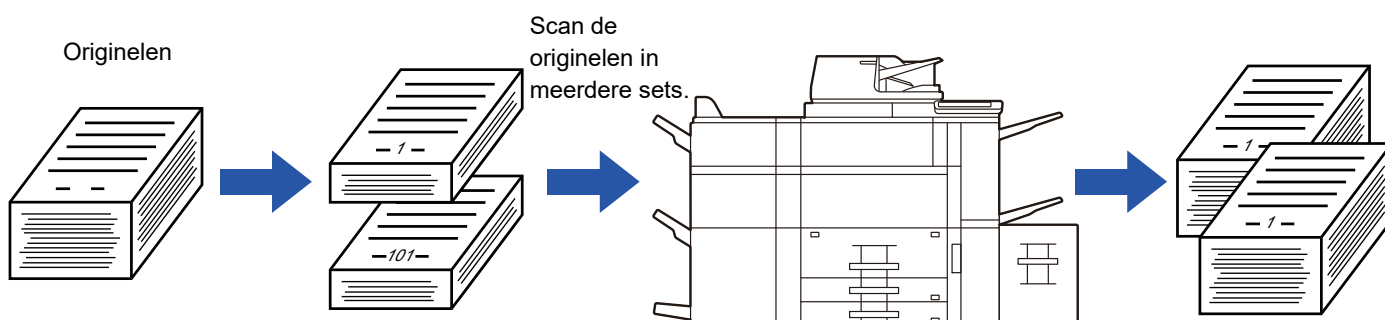

- U moet de modus Opdracht Samenstel. selecteren voordat u het origineel scant.
- Wijzig als u alle origineelinstellingen moet wijzigen, deze voor u het origineel scant.
- Als de snelmap van de modus Documentarchivering vol is, wordt het kopiëren in de modus Opdracht Samenstelling belemmerd. Verwijder onnodige bestanden uit de snelmap.



De modus Opdracht Samenstelling kan niet worden gecombineerd met andere functies.

- Dubbelzijdige kopie
- Boekkopie
- Kaartformaat
- Vergroting over meerdere pagina's
- Full bleed kopiëren
- Opmaak herhalen

In de modus Opdracht Samenstelling kopiëren

1

Tik op de toets [Overige] en op de toets [Opdr. samenst.].

Op het pictogram wordt een vinkje weergegeven.

Wanneer u klaar bent met het invoeren van de instellingen, tikt u op de toets [Vorige].



De instelling Opdracht samenstelling annuleren:

Tik op de toets [Opdr. samenst.] om de instelling uit te schakelen.



2

Pas de instellingen zo nodig aan.

3

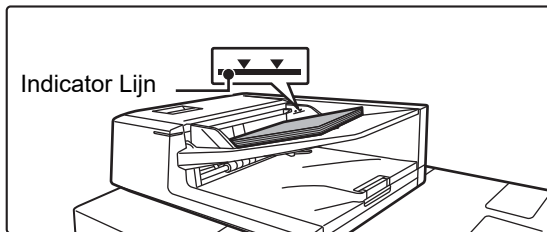

Plaats het origineel in de documentinvoerlade van de automatische documentinvoereenheid en tik op de toets [Start] om het eerste origineel te scannen.

Plaats de originelen volledig in de documentinvoerlade. Originelen kunnen worden opgestapeld tot aan de indicatorlijn.

► [AUTOMATISCHE DOCUMENTINVOEREENHEID \(pagina 1-127\)](#)

4



Plaats de volgende set originelen en tik op de toets [Start].

Herhaal deze stap totdat u alle originelen hebt gescand.



- Tik om de kopieerinstellingen voor elke set originelen te wijzigen, op de toets [Wijzig instel.]. Raadpleeg "[De kopieerinstelling voor elke set van originelen wijzigen \(pagina 2-93\)](#)" voor meer informatie.
- Als u op de toets [Voorbeeld] tikt, kunt u geen extra pagina's scannen.

5

Herhaal totdat alle pagina's zijn gescand en controleer de voorbeeldafbeelding in het scherm Voorbeeldweergave.



Alle instellingen annuleren:
Tik op de toets [CA].

6

Tik op de toets [Lezen Klaar] om het kopiëren te starten.



De kopieerinstelling voor elke set van originelen wijzigen

Wijzig zo nodig de kopieerinstellingen voor elke set originelen.

Voer de stappen uit die hieronder staan beschreven voordat u het volgende origineel gaat scannen zoals in stap 4 van "[In de modus Opdracht Samenstelling kopiëren \(pagina 2-91\)](#)".



Een instelling [Scheidingspagina] kan niet worden gewijzigd voor de tweede en latere sets.

1

Tik op de toets [Wijzig instel.].

2

Wijzig de kopieerinstellingen.

3

Plaats de volgende set originelen en tik op de toets [Start].

Herhaal deze stap totdat u alle originelen hebt gescand.



ORIGINELEN VAN VERSCHILLEND FORMAAT SCANNEN (ORIGINEEL MET GEMENGDE FORMATEN)

Deze functie kopieert originelen met verschillende formaten gelijktijdig; zelfs wanneer originelen van B4-formaat (8-1/2" x 14") vermengd zijn met originelen van A3-formaat (11" x 17").

Wanneer u de originelen scant, detecteert het apparaat automatisch het formaat van elk origineel en kiest daarbij het geschikte papierformaat.

Wanneer een origineel van gemengd formaat wordt gecombineerd met automatische factorselectie, wordt de factor afzonderlijk voor elk origineel aangepast aan het geselecteerde papierformaat, zodat u de afdrucken op een uniform papierformaat kunt uitvoeren.

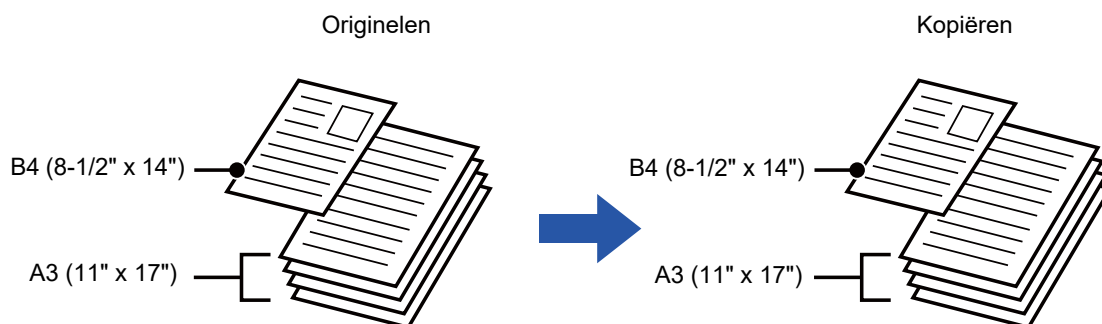

Als origineel met gemengd formaat wordt gecombineerd met auto factorselectie

(Auto factorselectie en A3 (11" x 17") zijn geselecteerd)

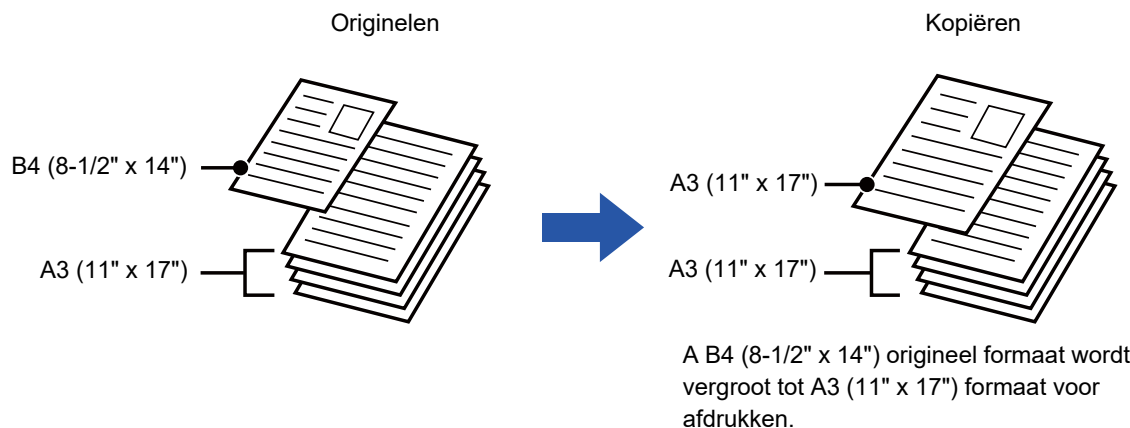

Er zijn twee instellingen voor originelen van gemengd formaat.

Zelfde breedte	<p>Gebruik deze instelling voor originelen van verschillend formaat maar met zijden van dezelfde lengte. De originelen worden in de documentinvoerlade geplaatst met de zijden van dezelfde lengte links uitgelijnd.</p> <ul style="list-style-type: none"> • A3 en A4 • B4 en B5 • A4R en A5 • 11" x 17" en 8-1/2" x 11" • 8-1/2" x 14" en 8-1/2" x 11"R • 8-1/2" x 14" en 5-1/2" x 8-1/2" • 8-1/2" x 13" en 8-1/2" x 11"R • 8-1/2" x 13" en 5-1/2" x 8-1/2" • 8-1/2" x 11"R en 5-1/2" x 8-1/2"
Afwijkende breedte	<p>Gebruik deze instelling voor originelen van verschillend formaat zonder zijden van dezelfde lengte. Deze instelling kan alleen worden gebruikt voor de volgende combinaties van formaten:</p> <ul style="list-style-type: none"> • A3 en B4 • A3 en B5 • B4 en A5 • A4 en B5 • B4 en A4R • B4 en A5 • B5 en A4R • B5 en A5 • 11"x17" en 8-1/2"x14" • 11"x17" en 8-1/2"x13" • 11"x17" en 5-1/2"x8-1/2"



Origineel met gemengde formaten moet worden opgegeven voordat het origineel wordt gescand.



- Wanneer [Afwijkende breedte] is geselecteerd, kan de nietfunctie niet worden gebruikt.
- De functie origineel met gemengd formaat kan niet worden gebruikt om originelen te kopiëren die hetzelfde formaat hebben, maar in verschillende richtingen zijn geplaatst (A4 en A4R (8-1/2" x 11" en 8-1/2" x 11"R), enzovoort).

De machine instellen om altijd gemengde originelen te scannen

- Selecteer in "Instellingen (beheerder)" [Systeeminstellingen] → [Algemene instellingen] → [Apparaatbeheer] → [Voorwaarde-Instellingen] → [Invoermodus origineel].
- Uitvoer, N-Up en overige functies hebben dezelfde instellingen als de eerste pagina.

1

Tik op de toets [Overige] en op de toets [Orig. met gemengd formaat].

2

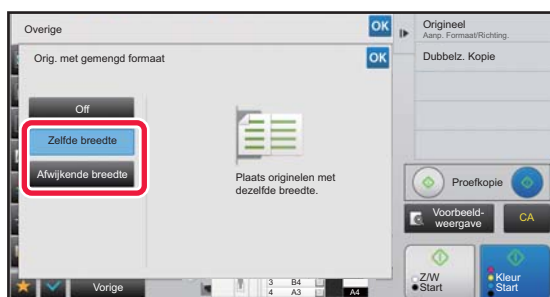

Tik op de toets [Zelfde breedte] of [Afwijkende breedte], al naar gelang welke van toepassing is op de originelen.

Wanneer u klaar bent met het invoeren van de instellingen, tikt u achtereenvolgens op de toetsen **OK** en [Vorige].



De instelling van origineel met gemengde formaten annuleren

Tik op de toets [Off].

3

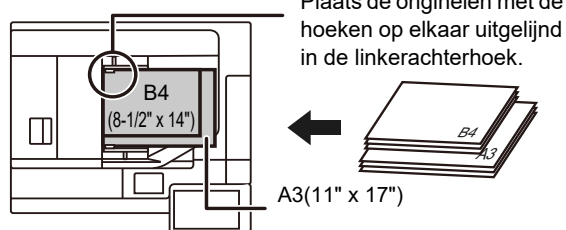

Plaats het origineel met de afdrukszijde naar boven op de glasplaat.

Plaats het origineel zoals wordt getoond in het scherm Origineel met gemengde formaten.



Stel voor originelen van gemengd formaat "Origineel" in op "Auto".

4

Tik op de toets [Kleur Start] of [Z/W Start] om het kopiëren te starten.



SCANNEN VAN DUNNE ORIGINELLEN (LANGZAME SCANMODUS)

Als u dunne originelen via de automatische documentinvoereenheid wilt scannen, kunt u gebruikmaken van deze functie die helpt voorkomen dat dunne originelen vastlopen.

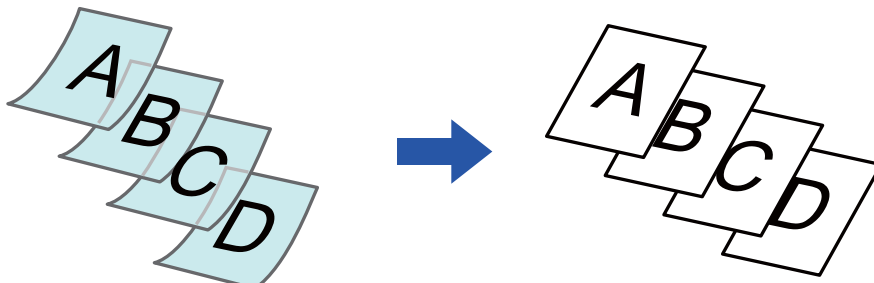

De langzame scanmodus moet worden opgegeven voor het scannen van het origineel.



De modi "2-Zijdig→2-Zijdig" en "2-Zijdig→2-Zijdig" van automatisch 2-zijdig kopiëren kunnen niet worden gebruikt.



Het origineel altijd scannen in de langzame scanmodus:

Selecteer in "Instellingen (beheerder)" [Systeeminstellingen] → [Algemene instellingen] → [Apparaatbeheer] → [Voorwaarde-Instellingen] → [Invoermodus origineel].

1

Tik op de toets [Overige] en op de toets [Langz. scanm.].

Op het pictogram wordt een vinkje weergegeven.

Wanneer u klaar bent met het invoeren van de instellingen, tikt u op de toets [Vorige].



De langzame scanmodus annuleren:

Tik op de toets [Langz. scanm.] om het vinkje te verwijderen.

2

Plaats het origineel in de documentinvoerlade van de automatische documentinvoereenheid.

► [AUTOMATISCHE DOCUMENTINVOEREENHEID \(pagina 1-127\)](#)



Als de originelen met teveel kracht worden ingevoerd, kunnen ze kreuken en vastlopen.

3

Tik op de toets [Kleur Start] of [Z/W Start] om het kopiëren te starten.



SCANNEN VAN ZWAAR ORIGINELN (SCAN ZWAAR PAPIER)

Als u zwaar originelen via de automatische documentinvoerenheid wilt scannen, kunt u gebruikmaken van deze functie die helpt voorkomen dat zwaar originelen vastlopen.

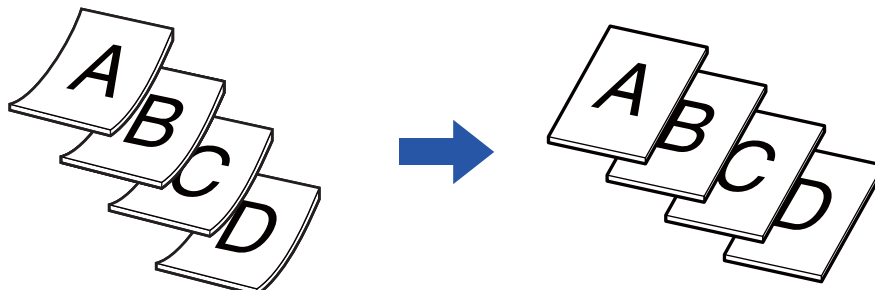

De scan zwaar papier moet worden opgegeven voor het scannen van het origineel.

1

Tik op de toets [Overige] en op de toets [Scan zwaar papier].

Op het pictogram wordt een vinkje weergegeven.

Wanneer u klaar bent met het invoeren van de instellingen, tikt u op de toets [Vorige].



De scan zwaar papier annuleren:

Tik op de toets [Scan zwaar papier] om het vinkje te verwijderen.

2

Plaats het origineel in de documentinvoerlade van de automatische documentinvoerenheid.

► [AUTOMATISCHE DOCUMENTINVOERENHEID \(pagina 1-127\)](#)



Als de originelen met teveel kracht worden ingevoerd, kunnen ze kreuken en vastlopen.

3

Tik op de toets [Kleur Start] of [Z/W Start] om het kopiëren te starten.



DE RESOLUTIE AANPASSEN TIJDENS HET SCANNEN (RESOLUTIE)

Met deze functie past u de resolutie aan tijdens het scannen van het origineel. Zo wordt uitvoer van hoge kwaliteit of met snelheidsprioriteit ingeschakeld volgens de toepassing.



- De resolutie moet worden opgegeven voor het scannen van het origineel.
- De resolutie-instelling wordt toegepast wanneer u een zwart-witkopie van volledig formaat maakt.

1

Tik op de toets [Overige] en op de toets [Scanresolutie].

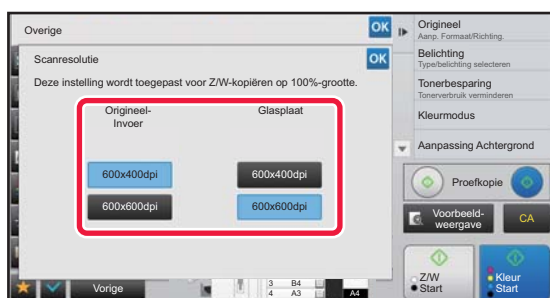
2

Selecteer de resolutie.

De resolutie kan worden ingesteld op zowel de documentinvoereenheid als de glasplaat.

Wanneer u klaar bent met het invoeren van de instellingen, tikt u achtereenvolgens op de toetsen **OK** en [Vorige].

3

Plaats het origineel.

Plaats het origineel in de documentinvoerlade van de automatische documentinvoereenheid of op de glasplaat.

- [AUTOMATISCHE DOCUMENTINVOEREENHEID \(pagina 1-127\)](#)
- [GLASPLAAT \(pagina 1-131\)](#)

4

Tik op de toets [Z/W Start] om het kopiëren te starten.



• Hoge kwaliteitsscan vanaf Document Feeder (B/W)

Selecteer in "Instellingen (beheerder)", [Systeeminstellingen] → [Kopieerinstellingen] → [Voorwaarde- Instellingen] →

[Hoge kwaliteitsscan van Document Feeder]. U kunt de resolutie voor zwart-witkopieën via de automatische documentinvoereenheid wijzigen van 600 x 400 dpi naar 600 x 600 dpi (modus Hoge kwaliteit). Wanneer u gebruikmaakt van de modus Hoge kwaliteit, worden fijne lijnen en kleine tekst beter afgedrukt, maar duurt het scannen langer. Wanneer u de modus Hoge kwaliteit niet selecteert, moet aan de volgende voorwaarden worden voldaan om te kunnen scannen met een resolutie van 600 x 400 dpi en de hoogste snelheid te behalen.

- De kopieerfactor moet zijn ingesteld op 100%.
- Selecteer geen speciale modus waardoor de kopieerfactor wordt gewijzigd.
- De modus [Kopie van kopie] moet zijn uitgeschakeld.
- Maak geen zwart-witkopieën met de toets [Kleur Start].

• Snelle Scan vanaf Glasplaat (B/W)

Selecteer in "Instellingen (beheerder)", [Systeeminstellingen] → [Kopieerinstellingen] → [Voorwaarde- Instellingen] → [Snelle Scan vanaf Glasplaat]. U kunt de resolutie voor zwart-witkopieën vanaf de glasplaat wijzigen van 600 x 600 dpi naar 600 x 400 dpi (modus Hoge snelheid). Wanneer u modus Hoge snelheid selecteert, wordt de eerste kopie sneller afgedrukt, maar is de gekopieerde afbeelding van mindere kwaliteit. Wanneer u de modus Hoge kwaliteit niet selecteert, moet aan de volgende voorwaarden worden voldaan om te kunnen scannen met een resolutie van 600 x 400 dpi en de hoogste snelheid te behalen.

- De kopieerfactor moet zijn ingesteld op 100%.
- Selecteer geen speciale modus waardoor de kopieerfactor wordt gewijzigd.
- De modus [Kopie van kopie] moet zijn uitgeschakeld.
- Maak geen zwart-witkopieën met de toets [Kleur Start].



FUNCTIES VOOR HET TOEVOEGEN VAN TEKST EN AFBEELDINGEN

DATUMS, PAGINANUMMERS EN WATERMERKEN AFDRUKKEN (STEMPEL)

Met deze functie kunt u informatie op kopieën afdrucken die niet op het origineel wordt weergegeven, zoals de "Datum" of een "Stempel". U kunt de volgende zes typen informatie afdrucken.

- Datum
- paginanummer
- Stempel
- Kopieën
- Tekst
- Watermerk

Als stempel of watermerk kunt u bijvoorbeeld de volgende teksten afdrucken: "VERTROUWELIJK" of "PRIORITEIT". U kunt een vooraf ingestelde tekst of willekeurige tekens als tekst afdrucken.

Elk van de bovengenoemde items kan als kop- of voettekst op elk vel worden afgedrukt.

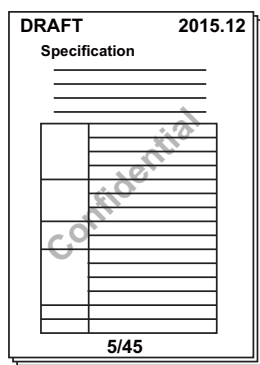

- Als de geselecteerde stempelinhoud van de ene positie de inhoud van een andere positie overlapt, wordt prioriteit toegekend in de volgende volgorde: watermerk, rechterzijde, linkerzijde, midden. De inhoud die door overlapping wordt verborgen, wordt niet afgedrukt.
- Tekst wordt afgedrukt in het vooraf ingestelde formaat, ongeacht de instellingen voor kopieerfactor of papierformaat.
- Tekst wordt afgedrukt met de vooraf ingestelde belichting, ongeacht de belichtinginstelling.
- Afhankelijk van het papierformaat wordt een gedeelte van de afgedrukte inhoud mogelijk afgesneden of verschoven.



Tekstinstelling (Stempel) in menu Afdrukken

Selecteer in "Instellingen (beheerder)" [Systeeminstellingen] → [Kopieerinstellingen] → [Voorwaarde- Instellingen] → [Tekst/ afbeelding afdrucken] → [Tekstinstellingen (Stempel)]

Registreer de vooraf ingestelde tekst die moet worden gebruikt in [Stempel].

Als u de functie [Stempel] gebruikt in combinatie met andere functies:

Naam van gecombineerde functie	Afdrukhandeling
Kantlijnverschuiving	De stempelinhoud wordt samen met de afbeelding verschoven over de breedte van de kantlijn.
Tabkopie Centreren	In tegenstelling tot een kopieerafbeelding die verschuift, wordt de afbeelding afgedrukt op de positie die in de stempel wordt ingesteld.
Dubbelzijdige kopie Boek splitsen Kaartformaat	De stempel wordt voor elk kopievel afgedrukt.
X pagina's op 1 vel	De stempel wordt voor elke origineelpagina afgedrukt.
Boekje Boekkopie	De stempel wordt voor elke pagina afgedrukt bij het samenvoegen.



Naam van gecombineerde functie	Afdrukhandeling
Kaften/Insteekevellen	Gebruik de stempelinstellingen om aan te geven of de stempel moet worden afgedrukt op ingevoegde kaften of invoegvellen.

1

Plaats het origineel.

Plaats het origineel in de documentinvoerlade van de automatische documentinvoereenheid of op de glasplaat.

- ▶ [AUTOMATISCHE DOCUMENTINVOEREENHEID \(pagina 1-127\)](#)
- ▶ [GLASPLAAT \(pagina 1-131\)](#)

2

Tik op de toets [Overige] en op de toets [Stempel].

3

Tik op het tabblad dat u wilt afdrukken en tik vervolgens op de Indeling.

U kunt de opmaak van het tabblad [Tekst] opgeven met behulp van voorkeurttekst of via het aanraaktoetsenbord.

- ▶ [Instellen met het tabblad \[Tekst\] \(pagina 2-101\)](#)



Wanneer u op het tabblad  tikt, wordt het weergegeven tabblad gewijzigd.

4

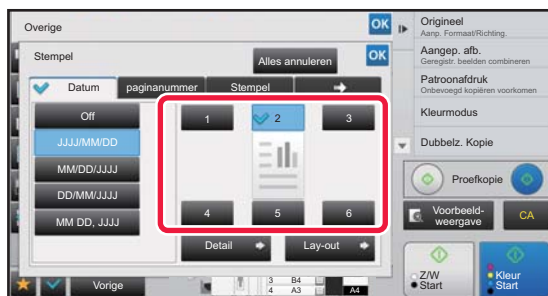

Tik op de toets voor de gewenste afdrukpositie.

Tik op een van de toetsen [1] tot [6].



- Als u op de toets [Details] tikt, kunt u de instellingen voor elke instelpositie configureren.
- Als u op de toets [Lay-out] tikt, kunt u de afdrukpositie of de gedetailleerde instellingen controleren.



- De tekstinstellingen annuleren:
Tik op de toets [Alles annuleren].
- Alle instellingen annuleren:
Tik op de toets [CA].

5

Tik op de toets [Kleur Start] of [Z/W Start] om het kopiëren te starten.



- Tik als u afdrukken in kleur selecteert, op de toets [Kleur Start]. Als u op de toets [Z/W Start] tikt, wordt de stempel afgedrukt in zwart-wit, ook wanneer u afdrukken in kleur hebt opgegeven.
- Als u afdrukken in kleur hebt opgegeven voor een origineel in zwart-wit, wordt deze als meerkleurenkopie beschouwd.



Instellen met het tabblad [Tekst]

Tik op de toets [Directe Invoer] op het tabblad [Tekst] om het aanraaktoetsenbord te tonen.
Gebruik het aanraaktoetsenbord om eventueel gewenste tekens in te voeren.



De opmaak selecteren uit voorkeurttekst

Als u op de toets [Vooringest. tekst] tikt, kunt u een van de gewenste geregistreerde opmaken selecteren voor het afdrukken.

Als u op de toets [Opslaan/Verwijderen] tikt, kunt u voorkeurttekst bewerken, wissen of opslaan.





EEN GEREGISTREERDE AFBEELDING TOEVOEGEN AAN EEN ORIGINEEL (AANGEPASTE AFBEELDING)

Met deze functie voegt u een afbeelding, die op het apparaat wordt geregistreerd, toe aan een origineel om een kopie te maken. De volgende twee typen aangepaste afbeeldingen zijn beschikbaar.

- Aangepaste stempel (meerkleurenstempelafbeelding)

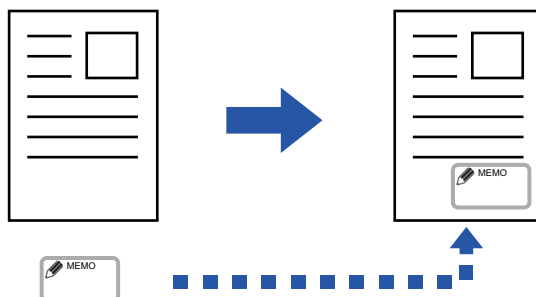

- Aangepast watermerk (Stempelafbeelding met zwart-witwatermerk)

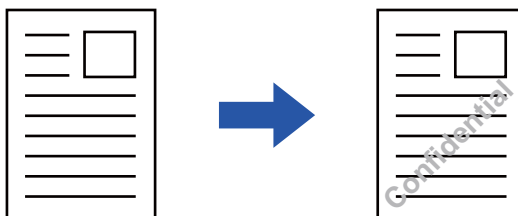

De combinatie met andere functies wordt in de onderstaande tabel beschreven.

Gecombineerde functie	Aangepaste afbeeldingsbewerkingen
Margeverschv.	Verschuift op dezelfde manier als voor een origineelafbeelding.
Wissen	Maakt een normale stempelkopie.
Dubbelz. kopie	Maakt een stempelkopie per vel.
Boekje	Maakt een normale stempelkopie.
Opdr. samenst.	Maakt een normale stempelkopie.
Tandemkopie	Gebaseerd op een tandemkopie.
Kaften/ Insteekv	Gebaseerd op de aangepaste afbeeldingsinstelling.
Scheidingspagina	Afdrukken vindt niet plaats op scheidingspagina's.
Transparant-Insteekvellen	Maakt een normale stempelkopie.
N-Up	Maakt een stempelkopie per vel.
Boekkopie	Maakt een normale stempelkopie.
Tabkopie	Maakt een normale stempelkopie, onafhankelijk van de verschuiving van de afbeelding.
Kaart Formaat	Maakt een stempelkopie per vel.
Kopie visitekaartje	Maakt een kopie van een visitekaartje per vel.
Spiegel- Beeld	Maakt een normale stempelkopie zonder spiegelbeeldomkering.



Gecombineerde functie	Aangepaste afbeeldingsbewerkingen
Z/W negatief	Drukt een afbeelding normaal af zonder Z/W-omkering. De volgende voorwaarde wordt echter ingesteld wanneer wordt afgedrukt op een donkere achtergrond. Aangepaste stempel: Afgedrukt in wit Aangepast watermerk: afgedrukt zonder dat het beeld wordt opgelicht
Kopieer volledig	Maakt een normale stempelkopie.
Centreren	Maakt een normale stempelkopie zonder centreren.
Kleurbijstellingen	Maakt een stempelkopie met de geregistreerde gegevens.
Stempel	Maakt een stempelkopie in het menu Stempel.
Foto herhalen	Kan niet worden gecombineerd.
Vergrot. over meerdere pag.	Kan niet worden gecombineerd.
Achtergrond- textuurafdruk	Maakt een stempelkopie onder een patroonafdruk.
Traceer- gegevensafdruk	Maakt een stempelkopie onder een traceergegevensafdruk.
Opmaak herh.	Kan niet worden gecombineerd.
Afbeelding plaatsen	Drukt een afbeelding af op de originele positie, onafhankelijk van de instelling Afbeelding positioneren.
Boek opsplitsen	Maakt een stempelkopie per vel.



- Een afbeelding moet van tevoren via de printerdriver op het apparaat worden geregistreerd.
 - [EEN AANGEPASTE AFBEELDING REGISTREREN \(pagina 3-54\)](#)
- Een aangepaste stempelafbeelding wordt gekopieerd per vel, niet per origineel. Als N-Up is ingeschakeld, worden gebruikersstempels gekopieerd voor elke set pagina's.
- Een aangepaste stempelafbeelding wordt gekopieerd met het geregistreerde formaat. Het formaat blijft ongewijzigd, zelfs wanneer de kopieerfactor wordt vergroot of verkleind.
- Er kan niet voor elke pagina een andere aangepaste afbeelding worden opgegeven.
- Wanneer u op de toets [Z/W Start] tikt, wordt een monochrome kopie gemaakt, zelfs wanneer u een aangepaste stempel hebt geselecteerd.
- Als een afbeelding buiten het opgegeven papier valt, afhankelijk van het geregistreerde formaat of de geregistreerde positie, wordt het overtollige deel niet gekopieerd.
- Aangepaste afbeelding kan worden gecombineerd met Tandemkopie.
Stempelkopie wordt uitgevoerd wanneer een aangepaste afbeelding met dezelfde bestandsnaam wordt geregistreerd in zowel de mastermachine als de client machine.
Als deze niet is geregistreerd, wordt een kopie gemaakt zonder aangepaste afbeelding.



- Een Aangepaste Afbeelding Registreren**
Selecteer in "Instellingen (beheerder)" [Systeeminstellingen] → [Kopieerinstellingen] → [Voorwaarde- Instellingen] → [Tekst/afbeelding afdrukken] → [Aangepast stempel] of [Aangepast watermerk].
- Registratie van aangepaste afbeelding uitschakelen**
Selecteer "Instellingen (beheerder)" [Systeeminstellingen] → [Algemene instellingen] → [Instellingen in /uitschakelen] → [Registratie van aangepaste afbeelding uitschakelen] en configureer de instelling.

1

Plaats het origineel.

Plaats het origineel in de documentinvoerlade van de automatische documentinvoereenheid of op de glasplaat.

- [AUTOMATISCHE DOCUMENTINVOEREENHEID \(pagina 1-127\)](#)
- [GLASPLAAT \(pagina 1-131\)](#)



2

Tik op de toets [Overige] en op de toets [Aangepaste afbeelding].

3

Tik op de toets [Aangepast stempel] of [Aangepast watermerk].

4

Tik op de toets [Afbeelding] om een afbeelding te selecteren.

Selecteer de gewenste miniaturaafbeeldingen in de beschikbare selectie.

5

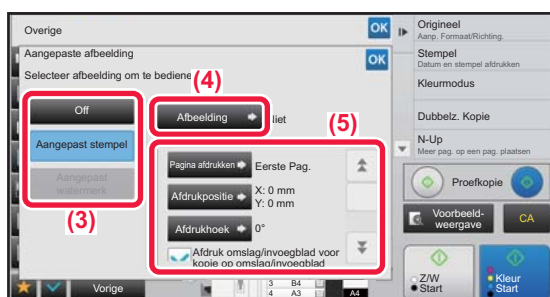

Stel [Pagina afdrukken] of [Afdrukpositie] in.

Wanneer u klaar bent met het invoeren van de instellingen, tikt u achtereenvolgens op de toetsen [OK] en [Vorige].



• De instelling aangepaste afbeelding annuleren:

Tik op de toets [Off].

• Alle instellingen annuleren:

Tik op de toets [CA].

6

Tik op de toets [Kleur Start] of [Z/W Start] om het kopiëren te starten.

Raadpleeg de volgende tabel voor instellingen met betrekking tot aangepaste stempel en aangepast watermerk:

Voor aangepaste stempel

Pagina afdrukken	Geef een of meer pagina's op voor stempelkopie. Eerste pagina of alle pagina's
Afdrukpositie	Geef een positie op voor stempelkopie.
Afdrukhoek	Geef de hoek van de afbeelding op. 0 graden, -90 graden, 90 graden of 180 graden

Voor aangepast watermerk

Afdrukkleur	Geef de watermerkkleur van de afbeelding op. Zwart, rood, groen, blauw, cyaan, magenta of geel.
Afdrukpatroon	Geef het afdrukpatroon van het afbeeldingswatermerk op. Transparant: maakt een originele afbeelding transparant voor stempelkopie. Overlappen: verbergt een watermerk dat aan een originele afbeelding is toegevoegd voor stempelkopie.
Belichting	Selecteer de belichting van een watermerk uit negen niveaus.
Pagina afdrukken	Geef een of meer pagina's op voor stempelkopie. Eerste pagina of alle pagina's
Afdrukpositie	Geef een positie op voor stempelkopie.
Afdrukhoek	Geef de hoek van de afbeelding op. 0 graden, -90 graden, 90 graden of 180 graden



KAFTEN INVOEGEN IN KOPIEËN (KAFTEN/INSTEELVELLEN)

Met deze functie kunt u een ander papiertype invoegen in de pagina's die overeenkomen met de voor- en achterkanten van een kopieeropdracht.

Deze functie is handig wanneer u het papier voor de kaft wilt wijzigen om het geheel een beter uiterlijk te geven. Configureer zo nodig de instellingen voor invoegvellen.



- Raadpleeg "[INVOEGVELLEN INVOEGEN IN KOPIEËN \(KAFTEN/INSTEELVELLEN\) \(pagina 2-113\)](#)" voor het invoegen van insteekbladen.
- Voor N-Up is de lay-out gebaseerd op de eerste pagina en worden kaften uitgesloten.

Op een voorkaft kopiëren en met een achterkaft invoegen.

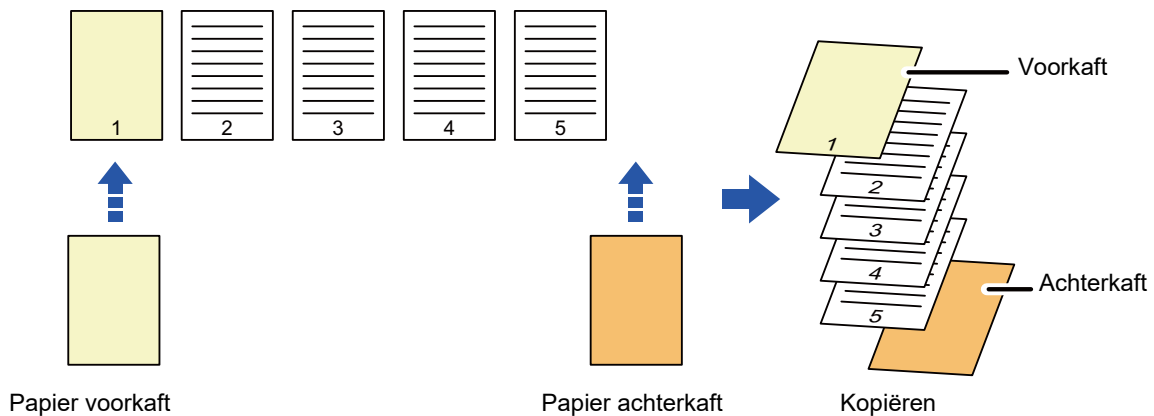

Voorbeelden van het invoegen van kaften

Hier ziet u de kopieerresultaten wanneer voor- en achterkanten worden ingevoegd in zes 1-zijdige origineelpagina's of drie 2-zijdige origineelpagina's in de vier kopieermodi.

1-zijdig kopiëren van 1-zijdige originelen

Instellingsvoorwaarden per kaft		Gemaakte kopieën
Vorkaft	Achterkaft	
Niet gekopieerd	Niet gekopieerd	<p>Hiermee kunt u insteekvellen invoegen aan het begin en einde van kopieën.</p>
1-Zijdige kopie	Niet gekopieerd	<p>Hiermee kunt u een 1-zijdige kopie maken met als vorkaft de eerste origineelpagina en een achterkaft aan het einde van kopieën.</p>
2-Zijdige kopie	Niet gekopieerd	<p>Hiermee kunt u een 2-zijdige kopie maken met als vorkaft de eerste twee origineelpagina's en een achterkaft aan het einde van kopieën.</p>

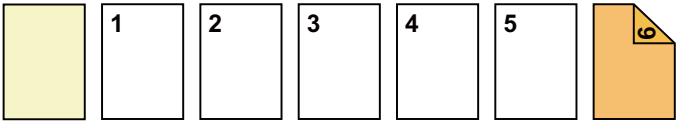
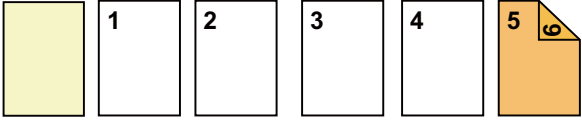
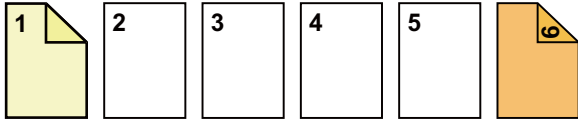
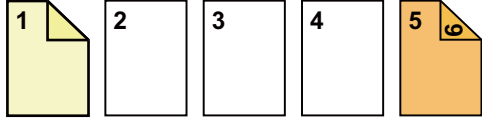
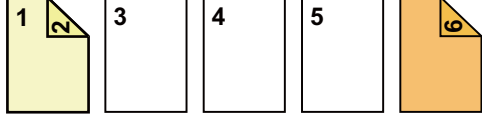
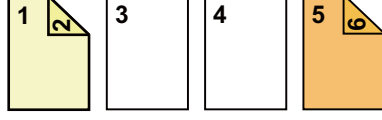

Instellingsvoorwaarden per kaft		Gemaakte kopieën
Vorkaft	Achterkaft	
Niet gekopieerd	1-Zijdige kopie	 <p>Hiermee kunt u een vorkaft invoegen aan het begin van kopieën en een 1-zijdige kopie maken als achterkaft op de zesde origineelpagina.</p>
Niet gekopieerd	2-Zijdige kopie	 <p>Hiermee kunt u een vorkaft invoegen aan het begin van kopieën en een 2-zijdige kopie maken als achterkaft op de vijfde of zesde origineelpagina.</p>
1-Zijdige kopie	1-Zijdige kopie	 <p>Hiermee kunt u een 1-zijdige kopie maken met als vorkaft de eerste origineelpagina en een 1-zijdige kopie met als achterkaft de zesde origineelpagina.</p>
1-Zijdige kopie	2-Zijdige kopie	 <p>Hiermee kunt u een 1-zijdige kopie maken met als vorkaft de eerste origineelpagina en een 2-zijdige kopie op de vijfde en zesde origineelpagina als achterkaft.</p>
2-Zijdige kopie	1-Zijdige kopie	 <p>Hiermee kunt u een 2-zijdige kopie maken op de eerste en tweede origineelpagina als vorkaft en een 1-zijdige kopie op de zesde origineelpagina als achterkaft.</p>
2-Zijdige kopie	2-Zijdige kopie	 <p>Hiermee kunt u een 2-zijdige kopie maken op de eerste en tweede origineelpagina als vorkaft en een 2-zijdige kopie op de vijfde en zesde origineelpagina als achterkaft.</p>

2-zijdig kopiëren van 1-zijdige originelen

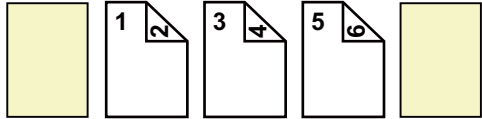
Instellingsvoorwaarden per kaft		Gemaakte kopieën
Vorkaft	Achterkaft	
Niet gekopieerd	Niet gekopieerd	 <p>Hiermee kunt u insteekvellen invoegen aan het begin en einde van kopieën.</p>

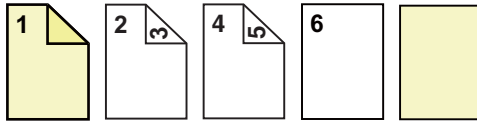
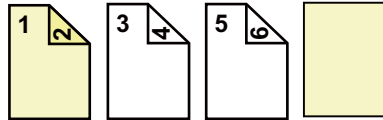
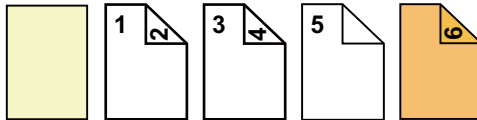
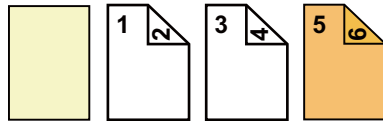
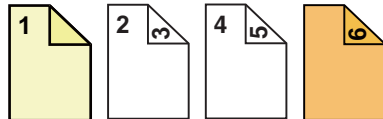
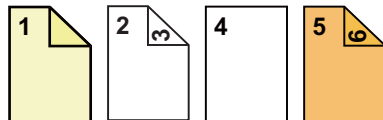
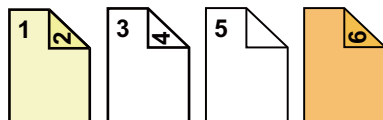

Instellingsvoorwaarden per kaft		Gemaakte kopieën
Voorkaft	Achterkaft	
1-Zijdige kopie	Niet gekopieerd	 <p>Hiermee maakt u een 1-zijdige kopie met als voorkaft de eerste origineelpagina en een 1-zijdige kopie met als achterkaft de zesde origineelpagina. Hiermee kunt u insteekvellen invoegen aan einde van kopieën.</p>
2-Zijdige kopie	Niet gekopieerd	 <p>Hiermee kunt u een 2-zijdige kopie maken met als voorkaft de eerste twee origineelpagina's en een achterkaft aan het einde van kopieën.</p>
Niet gekopieerd	1-Zijdige kopie	 <p>Hiermee kunt u een voorkaft invoegen aan het begin van kopieën en een 1-zijdige kopie maken als achterkaft op de zesde origineelpagina. Een 1-zijdige kopie wordt gemaakt op de vijfde origineelpagina.</p>
Niet gekopieerd	2-Zijdige kopie	 <p>Hiermee kunt u een voorkaft invoegen aan het begin van kopieën en een 2-zijdige kopie maken als achterkaft op de vijfde of zesde origineelpagina.</p>
1-Zijdige kopie	1-Zijdige kopie	 <p>Hiermee kunt u een 1-zijdige kopie maken met als voorkaft de eerste origineelpagina en een 1-zijdige kopie met als achterkaft de zesde origineelpagina.</p>
1-Zijdige kopie	2-Zijdige kopie	 <p>Hiermee kunt u een 1-zijdige kopie maken met als voorkaft de eerste origineelpagina en een 2-zijdige kopie op de vijfde en zesde origineelpagina als achterkaft.</p>
2-Zijdige kopie	1-Zijdige kopie	 <p>Hiermee kunt u een 2-zijdige kopie maken op de eerste en tweede origineelpagina als voorkaft en een 1-zijdige kopie op de zesde origineelpagina als achterkaft. Een 1-zijdige kopie wordt gemaakt op de vijfde origineelpagina.</p>



Instellingsvoorwaarden per kaft		Gemaakte kopieën
Vorkaft	Achterkaft	
2-Zijdige kopie	2-Zijdige kopie	<p>Hiermee kunt u een 2-zijdige kopie maken op de eerste en tweede origineelpagina als vorkaft en een 2-zijdige kopie op de vijfde en zesde origineelpagina als achterkaft.</p>

1-zijdig kopiëren van 2-zijdige originelen

Instellingsvoorwaarden per kaft		Gemaakte kopieën
Vorkaft	Achterkaft	
Niet gekopieerd	Niet gekopieerd	<p>Hiermee kunt u insteekvellen invoegen aan het begin en einde van kopieën.</p>
1-Zijdige kopie	Niet gekopieerd	<p>Hiermee kunt u een 1-zijdige kopie maken met als vorkaft de eerste origineelpagina en een achterkaft aan het einde van kopieën.</p>
2-Zijdige kopie	Niet gekopieerd	<p>Hiermee kunt u een 2-zijdige kopie maken met als vorkaft de eerste twee origineelpagina's en een achterkaft aan het einde van kopieën.</p>
Niet gekopieerd	1-Zijdige kopie	<p>Hiermee kunt u een vorkaft invoegen aan het begin van kopieën en een 1-zijdige kopie maken als achterkaft op de zesde origineelpagina.</p>
Niet gekopieerd	2-Zijdige kopie	<p>Hiermee kunt u een vorkaft invoegen aan het begin van kopieën en een 2-zijdige kopie maken als achterkaft op de vijfde of zesde origineelpagina.</p>
1-Zijdige kopie	1-Zijdige kopie	<p>Hiermee kunt u een 1-zijdige kopie maken met als vorkaft de eerste origineelpagina en een 1-zijdige kopie met als achterkaft de zesde origineelpagina.</p>

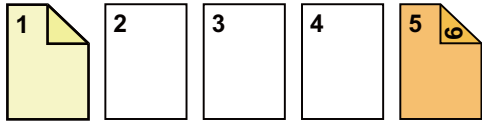
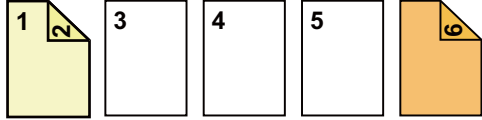
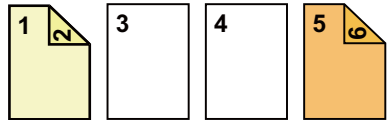

Instellingsvoorwaarden per kaft		Gemaakte kopieën
Vorkaft	Achterkaft	
1-Zijdige kopie	2-Zijdige kopie	 <p>Hiermee kunt u een 1-zijdige kopie maken met als vorkaft de eerste origineelpagina en een 2-zijdige kopie met als achterkaft de zesde origineelpagina.</p>
2-Zijdige kopie	1-Zijdige kopie	 <p>Hiermee kunt u een 2-zijdige kopie maken op de eerste en tweede origineelpagina als vorkaft en een 1-zijdige kopie op de zesde origineelpagina als achterkaft.</p>
2-Zijdige kopie	2-Zijdige kopie	 <p>Hiermee kunt u een 2-zijdige kopie maken op de eerste en tweede origineelpagina als vorkaft en een 2-zijdige kopie op de vijfde en zesde origineelpagina als achterkaft.</p>

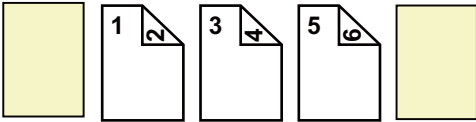
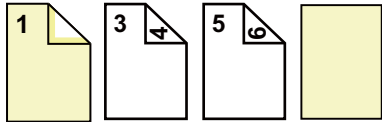
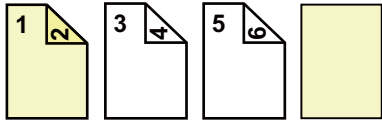
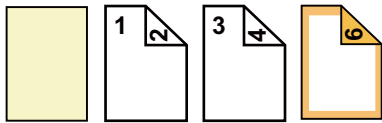
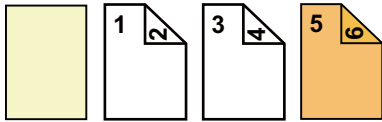
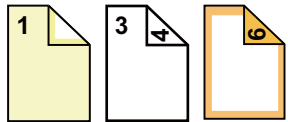
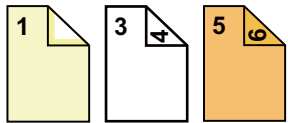

2-zijdig kopiëren van 2-zijdige originelen

Instellingsvoorwaarden per kaft		Gemaakte kopieën
Voorkaft	Achterkaft	
Niet gekopieerd	Niet gekopieerd	 <p>Hiermee kunt u insteekvellen invoegen aan het begin en einde van kopieën.</p>
1-Zijdige kopie	Niet gekopieerd	 <p>Hiermee kunt u een 1-zijdige kopie maken met als voorkaft de eerste origineelpagina en een achterkaft aan het einde van kopieën. * De tweede origineelpagina wordt niet gekopieerd.</p>
2-Zijdige kopie	Niet gekopieerd	 <p>Hiermee kunt u een 2-zijdige kopie maken met als voorkaft de eerste twee origineelpagina's en een achterkaft aan het einde van kopieën.</p>
Niet gekopieerd	1-Zijdige kopie	 <p>Hiermee kunt u een voorkaft invoegen aan het begin van kopieën en een 1-zijdige kopie maken als achterkaft op de zesde origineelpagina. * De vijfde origineelpagina wordt niet gekopieerd.</p>
Niet gekopieerd	2-Zijdige kopie	 <p>Hiermee kunt u een voorkaft invoegen aan het begin van kopieën en een 2-zijdige kopie maken als achterkaft op de vijfde of zesde origineelpagina.</p>
1-Zijdige kopie	1-Zijdige kopie	 <p>Hiermee kunt u een 1-zijdige kopie maken met als voorkaft de eerste origineelpagina en een 1-zijdige kopie met als achterkaft de zesde origineelpagina. De tweede en vijfde origineelpagina worden niet gekopieerd.</p>
1-Zijdige kopie	2-Zijdige kopie	 <p>Hiermee kunt u een 1-zijdige kopie maken met als voorkaft de eerste origineelpagina en een 2-zijdige kopie op de vijfde en zesde origineelpagina als achterkaft. * De tweede origineelpagina wordt niet gekopieerd.</p>

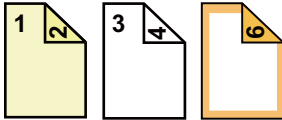
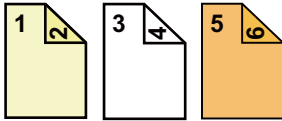

Instellingsvoorwaarden per kaft		Gemaakte kopieën
Voorkaft	Achterkaft	
2-Zijdige kopie	1-Zijdige kopie	 <p>Hiermee kunt u een 2-zijdige kopie maken op de eerste en tweede origineelpagina als voorkaft en een 1-zijdige kopie op de zesde origineelpagina als achterkaft. * De vijfde origineelpagina wordt niet gekopieerd.</p>
2-Zijdige kopie	2-Zijdige kopie	 <p>Hiermee kunt u een 2-zijdige kopie maken op de eerste en tweede origineelpagina als voorkaft en een 2-zijdige kopie op de vijfde en zesde origineelpagina als achterkaft.</p>



- Laad de invoegvellen in de lade voordat u de functie Kaften/Insteekevellen gebruikt.
- Als u de functie Kaften/Insteekevellen selecteert, plaatst u de originelen in de documentinvoerlade, selecteert u de functie voor 1-zijdig of 2-zijdig kopiëren en selecteert u het aantal kopieën en eventuele andere kopieerinstellingen. Wanneer u klaar bent met het invoeren van deze instellingen, voert u de procedure uit voor het selecteren van kaften/insteekevellen.
- Er kan één vel worden ingevoegd vóór elke voor- of achterkaft.



- Wanneer u een 2-zijdige kopie maakt van een 2-zijdig origineel, kunt u geen invoegvel tussen de voorzijde en de achterzijde van een origineel voegen.
- Deze functie kan niet worden gebruikt in combinatie met de functie Zadelsteek.
- Deze instelling is niet beschikbaar als "Kaften/Insteekevellen" is uitgeschakeld in de "Instellingen".



Kaften/insteekev. modus uitschakelen

Hiermee schakelt u het gebruik van de functie Kaften/Insteekevellen uit.

Selecteer in "Instellingen (beheerder)" [Systeeminstellingen] → [Algemene instellingen] → [Bedienings- Instellingen] → [Voorwaarde- Instellingen] → [Kaften/insteekev. modus uitschakelen].

1

Plaats het origineel in de documentinvoerlade van de automatische documentinvoereenheid.

► [AUTOMATISCHE DOCUMENTINVOERENHEID \(pagina 1-127\)](#)

2

Tik op de toets [Overige] en vervolgens op de toets [Kaften/Insteekevellen].

3



Tik op de toets [Voorkaft] en vervolgens op de toets [On].

Tik als u een achterkaft wilt invoegen, op het tabblad [Achterkaft] en vervolgens op de toets [On].



4



Tik op de toets [Wijzigen].

5

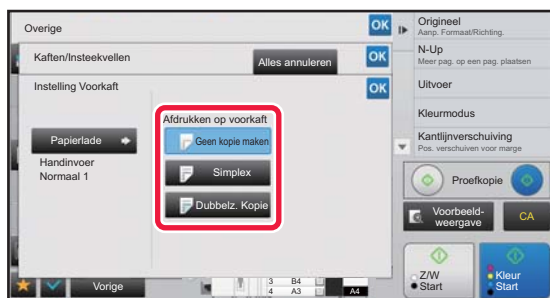

Configureer de kopieerinstelling van een voorkaftvel.

Als u enkel een kaft wilt invoegen, tikt u op de toets [Geen kopie maken].

Tik als u de toets [2-Zijdige Kopie] hebt geselecteerd, op de toets [Boek] of [Schrijfblok] voor de binding van de voorkaft. Wanneer u klaar bent met het invoeren van de instellingen, tikt u achtereenvolgens op de toetsen **OK** en [Vorige].



De kaftinvoerlade wijzigen:

Tik op de toets [Papierlade-Instellingen] om het lade-instellingenscherf te tonen. Tik in het lade-instellingenscherf op de toets [Papierlade] of [Voorkaft] of [Achterkaft].

Raadpleeg "[DE PAPIERLADE VOOR HET KOPIËREN SELECTEREN \(pagina 2-12\)](#)" voor meer informatie.



- Als u op de kaft wilt kopiëren, kunt u geen gebruikmaken van etiketenvellen, transparanten en tabpapier. U kunt tabpapier invoegen als u hierop niet kopieert.
- **Invoegen van kaft annuleren:**
Tik op de toets [Off].
- **Om de instellingen van de voorkaft, achterkaft en het invoegvel gelijktijdig te wijzigen:**
Tik op de toets [Alles annuleren].
- **Alle instellingen annuleren:**
Tik op de toets [CA].

6

Tik op de toets [Kleur Start] of [Z/W Start] om het kopiëren te starten.



INVOEGVELLEN INVOEGEN IN KOPIEËN (KAFTEN/INSTEKVELLEN)

Met deze functie kunt u een vel op een specifieke pagina invoegen als invoegvel. Er zijn twee typen invoegvellen. Invoegposities kunnen worden opgegeven. Voeg zo nodig kaften in.



Raadpleeg "[KAFTEN INVOEGEN IN KOPIEËN \(KAFTEN/INSTEKVELLEN\) \(pagina 2-105\)](#)" bij het invoegen van voorbladen.

Bijvoorbeeld: voeg A in na pagina 3 en voeg B in na pagina 5.

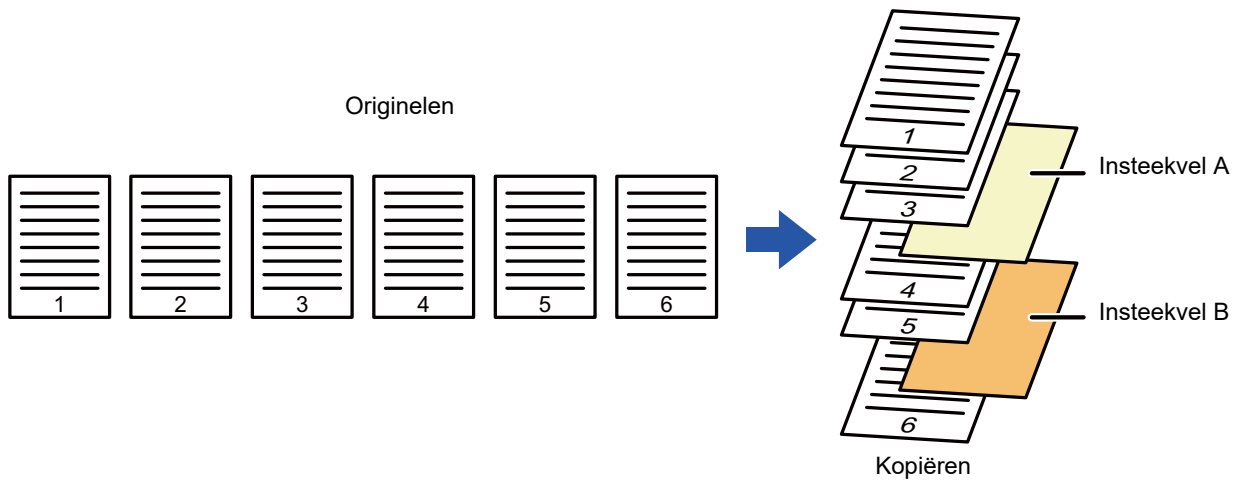

Voorbeelden van het invoegen van vellen

Hier ziet u de kopieerresultaten wanneer invoegvellen zijn ingevoegd in zes 1-zijdige origineelpagina's of drie 2-zijdige origineelpagina's in de twee kopieermodi zoals hieronder beschreven.

1-zijdig origineel kopiëren

Kopieerinstellingen van invoegvel	Gemaakte kopieën	
	Voeg een invoegvel in met de 1-zijdige kopieermodus.	Voeg een invoegvel in met de 2-zijdige kopieermodus.
Niet gekopieerd	<p>Hiermee kunt u een invoegvel invoegen tussen de tweede en derde pagina van kopieën.</p>	
1-Zijdige kopie	<p>Hiermee kunt u een 1-zijdige kopie maken van de derde origineelpagina op een invoegvel.</p>	



Kopieerinstellingen van invoegvel	Gemaakte kopieën	
	Voeg een invoegvel in met de 1-zijdige kopieermodus.	Voeg een invoegvel in met de 2-zijdige kopieermodus.
2-Zijdige kopie	<p>Hiermee kunt u een 2-zijdige kopie maken van de derde en vierde origineelpagina op een invoegvel.</p>	

2-zijdig origineel kopiëren

Kopieerinstellingen van invoegvel	Gemaakte kopieën	
	Voeg een invoegvel in met de 1-zijdige kopieermodus.	Voeg een invoegvel in met de 2-zijdige kopieermodus.
Niet gekopieerd	<p>Hiermee kunt u een invoegvel invoegen tussen de tweede en derde pagina van kopieën.</p>	
1-Zijdige kopie	<p>Hiermee kunt u een 1-zijdige kopie maken van de derde origineelpagina op een invoegvel.</p>	<p>* De vierde origineelpagina wordt niet gekopieerd.</p>
2-Zijdige kopie	<p>Hiermee kunt u een 2-zijdige kopie maken van de derde en vierde origineelpagina op een invoegvel.</p>	



- Laad de invoegvellen in de lade voordat u de functie Kaften/Insteekvellen gebruikt.
- Als u de functie Kaften/Insteekvellen selecteert, plaatst u de originelen in de documentinvoerlade, selecteert u de functie voor 1-zijdig of 2-zijdig kopiëren en selecteert u het aantal kopieën en eventuele andere kopieerinstellingen. Wanneer u klaar bent met het invoeren van deze instellingen, voert u de procedure uit voor het selecteren van kaften/insteekvellen.
- Het invoegvel moet hetzelfde formaat hebben als het kopieerformaat.
- U kunt maximaal 100 invoegvellen invoegen.



- De glasplaat is voor deze functie niet beschikbaar.
- Het is niet mogelijk om twee invoegvellen in dezelfde pagina in te voegen.
- Wanneer u een 2-zijdige kopie maakt van een 2-zijdig origineel, kunt u geen invoegvel tussen de voorzijde en de achterzijde van een origineel voegen.
- Deze functie kan niet worden gebruikt in combinatie met de functie Zadelsteek.
- Deze instelling is niet beschikbaar als de functie Kaften/Insteekvellen is uitgeschakeld in de "Instellingen (beheerder)".



Kaften/insteekv. modus uitschakelen

Hiermee schakelt u het gebruik van de functie Kaften/Insteekvellen uit.

Selecteer in "Instellingen (beheerder)" [Systeeminstellingen] → [Algemene instellingen] → [Bedienings- Instellingen] → [Voorwaarde- Instellingen] → [Kaften/insteekv. modus uitschakelen].



1

Plaats het origineel in de documentinvoerlade van de automatische documentinvoereenheid.

► [AUTOMATISCHE DOCUMENTINVOEREENHEID \(pagina 1-127\)](#)

2

Tik op de toets [Overige] en vervolgens op de toets [Kaften/Insteekevellen].

3

Tik op het tabblad [Plaats blad].

4

Tik op de toets [Invoegtype A] en op de toets voor weergave van de pagina voor invoegbladen.

De instellingen voor Invoegtype B t/m invoegtype H zijn hetzelfde als de instellingen voor Invoegtype A.

5

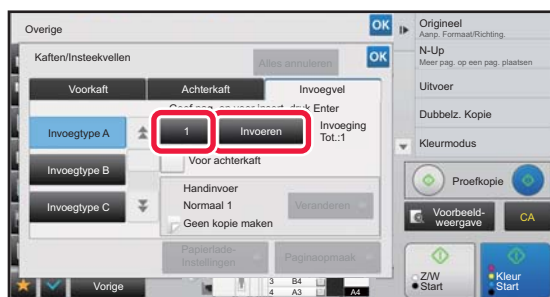

Voer met de cijfertoetsen het nummer in van de pagina waar u een invoegvel wilt invoegen en tik vervolgens op de toets [Invoeren].

Het totale aantal invoegvellen wordt weergegeven naast de toets [Invoeren]. Herhaal deze stappen voor het aantal invoegvellen.

Wanneer u klaar bent met het invoeren van de instellingen, tikt u achtereenvolgens op de toetsen **OK** en [Vorige].



- **Als u voor het invoegvel een onjuist paginanummer hebt ingevoerd:**

Tik op de toets [Paginaopmaak] en wijzig vervolgens het paginanummer.

► [DE PAGINAOPMAAK VAN KAFTEN EN INVOEGVELLEN CONTROLEREN, BEWERKEN EN WISSEN \(PAGINAOPMAAK\) \(pagina 2-117\)](#)

- **Invoegvellen annuleren:**

Tik op de toets [Alles annuleren].

6



Tik op de toets [Wijzigen].



7

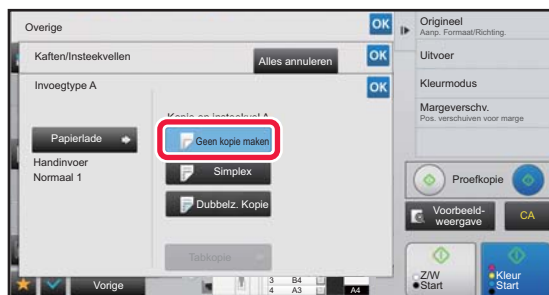

Als u alleen invoegvel A wilt invoegen, tikt u op de toets [Geen kopie maken].

Als u een kopie wilt maken op invoegvel A, tikt u op de toets [Simplex] of [Dubbelz. Kopie].

Tik als u de toets [Dubbelz. Kopie] hebt geselecteerd, op de toets [Boek] of [Schrijfblok] voor de binding van het invoegblad.

Wanneer u klaar bent met het invoeren van de instellingen, tikt u op **OK**.



• Een invoegvel wijzigen:

Tik op de toets [Papierlade] en selecteer de lade met invoegvellen.

- Tik om op een tabpapier te kopiëren op de toets [Tabkopie].

► [TABTEKSTEN OP TABPAPIER KOPIËREN \(TABKOPIE\) \(pagina 2-120\)](#)



- Als u op beide zijden van een invoegvel wilt kopiëren, kunt u geen gebruik maken van etikettenvellen, transparanten en tabpapier als invoegvel. U kunt tabpapier invoegen als u hierop niet kopieert.

• Alle instellingen annuleren:

Tik op de toets [CA].

8

Tik op de toets [Kleur Start] of [Z/W Start] om het kopiëren te starten.



DE PAGINAOPMAAK VAN KAFTEN EN INVOEGVELLEN CONTROLEREN, BEWERKEN EN WISSEN (PAGINAOPMAAK)



Het bewerken van geregistreerde kaften en invoegvellen verschilt, zoals u hieronder kunt zien.

- Voor de "Omslagvel" kunt u instellingen wijzigen zoals papiertype, kopiëren/niet kopiëren, 1-zijdig en 2-zijdig kopiëren.
- Voor "Plaats blad" kunt u alleen het paginanummer wijzigen waar u een invoegvel wilt invoegen.

1 Tik op de toets [Overige] en vervolgens op de toets [Kaften/Insteekvellen].

2



Tik op de toets [Paginaopmaak].



Als de instellingen voor kaften of invoegvellen niet zijn geconfigureerd, is de toets [Paginaopmaak] uitgeschakeld.

3

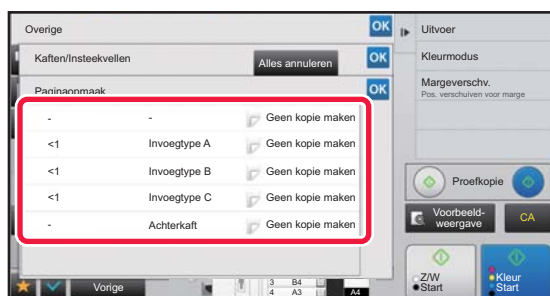

Controleer de paginaopmaak.

Als u deze opdracht wilt sluiten nadat u de paginaopmaak hebt gecontroleerd, tikt u op de toets **OK**.

Als u wilt bewerken of wissen, tikt u op de betreffende toets. Als u wilt wissen, tikt u op de toets [Wissen]. Als u wilt bewerken, tikt u op de toets [Wijzigen].

Als u achtereenvolgende invoeging van verschillende typen insteekvellen instelt op dezelfde pagina, kunt u in het actiescherm op [Vervolgor van inst vel] tikken om de volgorde te wijzigen.

4

Wijzig de instellingen voor kaften of invoegvellen.

U kunt de kopieermodus wijzigen voor de kافت.

U kunt het paginanummer wijzigen waar u een invoegvel wilt invoegen.

Wanneer u klaar bent met het invoeren van de instellingen, tikt u meerdere keren op de toets **OK** om terug te keren naar het scherm [Overige]. Tik vervolgens op de toets [Vorige].



INVOEGVELLEN INVOEGEN TUSSEN TRANSPARANTEN (TRANSPARANT-INSTEELVELLEN)

Wanneer u kopieert op transparanten, blijven de vellen door statische elektriciteit mogelijk aan elkaar plakken. Met de functie voor transparant-insteekvellen wordt automatisch een vel papier ingevoegd tussen elk vel transparant, zodat de vellen makkelijker te hanteren zijn.

U kunt ook op invoegvellen kopiëren.

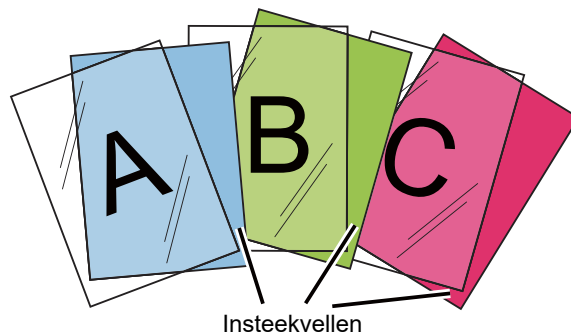

Bij 2-zijdig kopiëren, kan alleen de modus "2-Zijdig→1-Zijdig" worden gebruikt.



- In deze modus kunt u het aantal kopieën niet selecteren.
- Transparanten moeten in de doorvoerlande, lade 4 en laden met grote capaciteit worden geladen.

1

Laad transparanten in de doorvoerlande, lade 4 of laden met grote capaciteit.

Als u papier in de doorvoerlande of de laden met grote capaciteit laadt, laad het dan met de afdrukzijde omhoog. Laad in lade 4 papier met de afdrukzijde omlaag.

► [KOPIEËN MAKEN MET DE DOORVOERLADE \(pagina 2-37\)](#)

2

Plaats het origineel.

Plaats het origineel in de documentinvoerlande van de automatische documentinvoereenheid of op de glasplaat.

► [AUTOMATISCHE DOCUMENTINVOEREENHEID \(pagina 1-127\)](#)

► [GLASPLAAT \(pagina 1-131\)](#)

3

Tik op de toets [Overige] en vervolgens op de toets [Transparant-Insteekvellen].



4



Tik op de toets [On].

Als u een kopie wilt maken op invoegvellen, tikt u op het selectievakje [Kopie ook op insteekvellen maken] om dit in te stellen op .

Wanneer u klaar bent met het invoeren van de instellingen, tikt u achtereenvolgens op de toetsen **OK** en [Vorige].



- **De instelling voor transparant-insteekvellen annuleren:**

Tik op de toets [Off].

- **Alle instellingen annuleren:**

Tik op de toets [CA].

5

Tik op de toets [Kleur Start] of [Z/W Start] om het kopiëren te starten.



FUNCTIES VOOR SPECIFIEK GEBRUIK

TABTEKSTEN OP TABPAPIER KOPIËREN (TABKOPIE)

Laad een vel tabpapier in de doorvoerlande en maak een kopie op een tab.
Bereid de juiste originelen voor tabteksten voor.

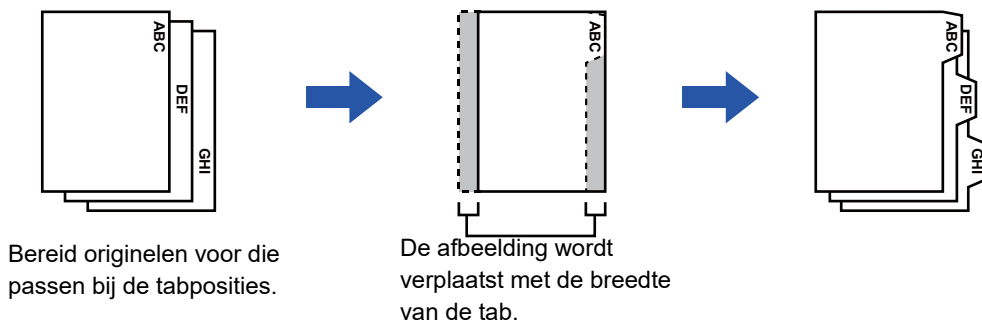

Relatie tussen de originelen en het tabpapier

Tab kopiëren met links inbinden

Originelen	De originelen plaatsen	Tabpapier laden	
<p>Originelen</p> <p>Definitieve afbeelding</p>	<p>Documentinvoerlande</p> <p>Plaats de originelen zo dat zijde zonder tabtekst als eerste wordt ingevoerd.</p>	<p>Doorvoerlande (op het apparaat)</p> <p>Plaats het eerste vel tabpapier zodanig dat de tab naar u toe wijst.</p>	<p>Lade 4</p> <p>Plaats het eerste vel tabpapier zodanig dat de tab naar u toe wijst.</p>
	<p>Glasplaat</p> <p>Plaats de originelen zo dat de zijde met de tabtekst links is.</p>	<p>Laden met grote capaciteit</p> <p>Plaats het eerste vel tabpapier zodanig dat de tab naar u toe wijst.</p>	<p>Doorvoerlande (op de laden met grote capaciteit)</p> <p>Plaats het eerste vel tabpapier zodanig dat de tab naar u toe wijst.</p>

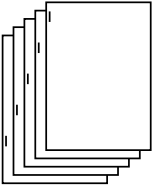
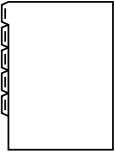
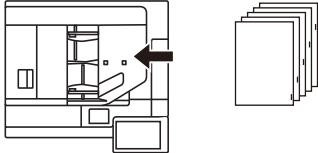
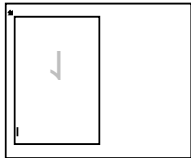
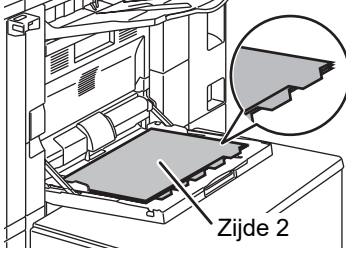
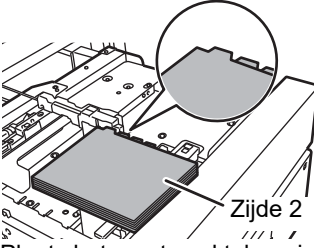
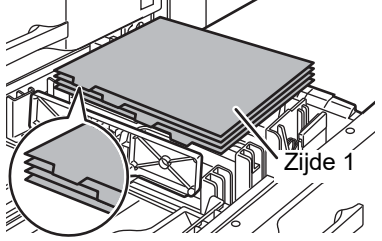
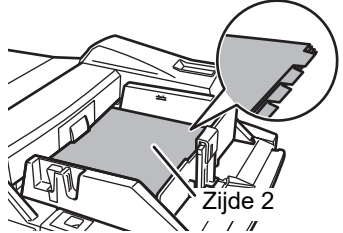

Tab kopiëren met rechts inbinden

Originelen	De originelen plaatsen	Tabpapier laden	
<p>Originelen</p>  <p>Definitieve afbeelding</p> 	<p>Documentinvoerlade</p>  <p>Plaats de originelen zo dat zijde zonder tabtekst als eerste wordt ingevoerd.</p> <p>Glasplaat</p>  <p>Plaats de originelen zo dat de zijde met de tabtekst links is.</p>	<p>Doorvoerlade (op het apparaat)</p>  <p>Zijde 2</p> <p>Plaats het eerste vel tabpapier zodanig dat de tab van u weg wijst.</p> <p>Laden met grote capaciteit</p>  <p>Zijde 2</p> <p>Plaats het eerste vel tabpapier zodanig dat de tab van u weg wijst.</p>	<p>Lade 4</p>  <p>Zijde 1</p> <p>Plaats het eerste vel tabpapier zodanig dat de tab van u weg wijst.</p> <p>Doorvoerlade (op de laden met grote capaciteit)</p>  <p>Zijde 2</p> <p>Plaats het eerste vel tabpapier zodanig dat de tab van u weg wijst.</p>



Tabkopie moet worden opgegeven voordat het origineel wordt gescand.

**De standaardbreedte wijzigen voor afbeeldingsverschuiving bij kopiëren op tabpapier:**

Selecteer in 'Instellingen (beheerder)' [Systeeminstellingen] → [Kopieerinstellingen] → [Voorwaarde- Instellingen] → [Begininstelling Tabkopie].
De fabrieksinstelling is 10 mm (1/2").

1**Tik op de toets [Overige] en op de toets [Tabkopie].****2****Tik op de toets [On].**



3

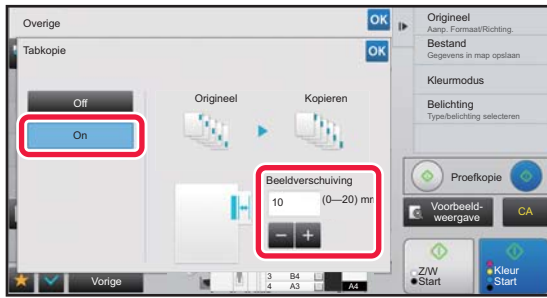

Stel een breedte in voor de afbeeldingsverschuiving (tabbreedte).

- Tik op de getalsweergave die de breedte voor de afbeeldingsverschuiving weergeeft en voer een breedte in met de cijfertoetsen.
- Wanneer de instellingen voltooid zijn, tikt u tweemaal op **OK**.



De instelling voor tabkopieën annuleren:
Tik op de toets [Off].

4

Laad het tabpapier.



De breedte van het tabpapier kan zo breed zijn als de breedte van A4 (210 mm) plus 20 mm (of 8-1/2" x 11" papier (8-1/2" plus 5/8").

5

Plaats het origineel en tik op de toets [Voorbeeld- weergave].

Plaats het origineel in de documentinvoerlade van de automatische documentinvoereenheid of op de glasplaat.

- [AUTOMATISCHE DOCUMENTINVOEREENHEID \(pagina 1-127\)](#)
- [GLASPLAAT \(pagina 1-131\)](#)



Alle instellingen annuleren:
Tik op de toets [CA].

6

Tik op de toets [Kleur Start] of [Z/W Start] om het kopiëren te starten.



EEN POSTERFORMAATKOPIE MAKEN (VERGROTING OVER MEERDERE PAGINA'S)

Met deze functie kopieert u een vergrote originele afbeelding over meerdere vellen.

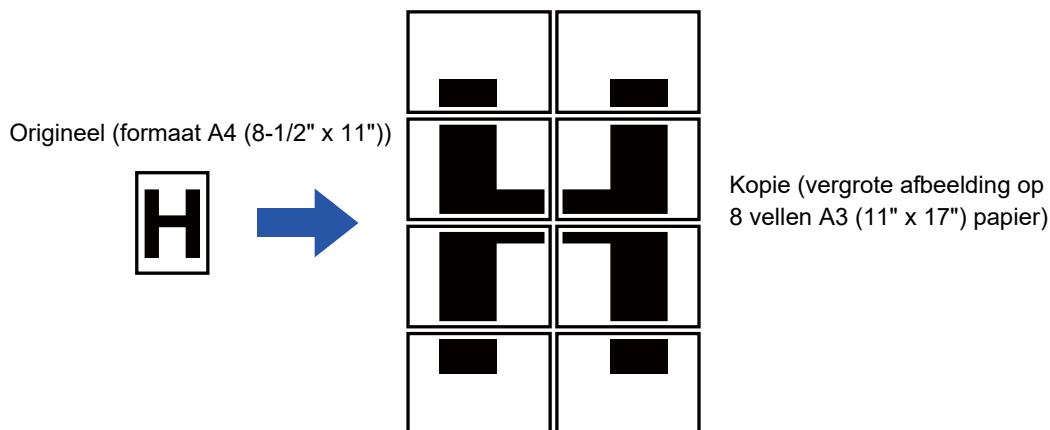

- U moet Vergrot. over meerdere pag. selecteren voordat u het origineel scant.
- Plaats een origineel op de glasplaat.
- Als Vergrot. over meerdere pag. is geselecteerd, wordt de afdrukstand gewijzigd in verticaal.
- Overlapping bij delen van de afbeelding
 - Elke kopie heeft een kantlijn.
 - Gebieden voor overlapping van de kopieën worden aan de voor- en achterrand van elke kopie gemaakt.
- Het papierformaat, het aantal vellen dat nodig is voor de vergrote afbeelding en de factor worden automatisch geselecteerd op basis van het geselecteerde origineelformaat en het vergrotingsformaat. (Het papierformaat en de factor kunnen niet handmatig worden geselecteerd.)

1

Tik op de toets [Overige] en op de toets [Vergrot. Over meerdere pag.].

2

Selecteer het tabblad [AB] of [Inch] voor het juiste origineelformaat voor een kopie van posterformaat en tik op de toets die overeenkomt met het origineelformaat.

Als u op de toets voor het origineelformaat tikt, worden de toetsen getoond met de beschikbare vergrotingsformaten, kopiepapierformaten en het aantal vellen.



3

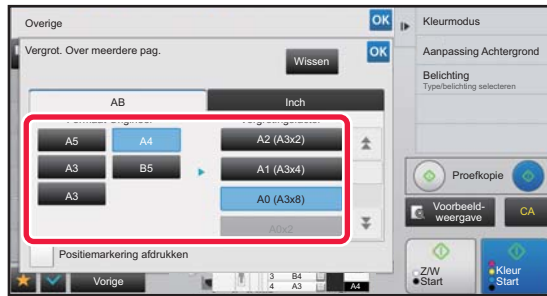

Tik op de toets voor het formaat waarnaar u het origineel wilt vergroten.

De afdrukstand wordt getoond.

Wanneer u klaar bent met het invoeren van de instellingen, tikt u achtereenvolgens op de toetsen **OK** en **[Vorige]**.



Als u de kopieafbeelding en kantlijn afdrukt, stelt u het selectievakje **[Positiemarkering afdrukken]** in op .



• **De instelling voor vergroting over meerdere pagina's annuleren:**

Tik op de toets **[Wissen]**.

Zelfs als de instelling voor vergroting over meerdere pagina's is geannuleerd, blijft de automatisch geselecteerde factor behouden.

• **De kopieerfactor terugzetten naar 100%:**

Tik op de toets **[Kopieerfactor]** in het basisscherm om het kopieerfactormenu weer te geven en tik vervolgens op de toets **[100%]**.

4

Plaats het origineel op de glasplaat volgens de afdrukstand die in het scherm wordt getoond.

5

Tik op de toets **[Kleur Start] of **[Z/W Start]** om het kopiëren te starten.**



MET SPIEGELBEELD KOPIËREN (SPIEGELBEELD)

Met deze functie maakt u kopieën door het origineel om te keren tot spiegelbeeld.

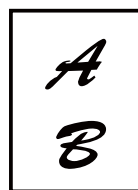

Originelen

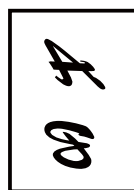

Spiegelbeeld kopiëren



Geef Spiegelbeeld op voordat u een origineel scant.

1

Tik op de toets [Overige] en op de toets [Spiegel- Beeld].

Op het pictogram wordt een vinkje weergegeven.

Wanneer u klaar bent met het invoeren van de instellingen, tikt u op de toets [Vorige].



De spiegelbeeldinstelling annuleren:

Tik op de toets [Spiegel- Beeld] om de instelling uit te schakelen.

2

Plaats het origineel.

Plaats het origineel in de documentinvoerlade van de automatische documentinvoereenheid of op de glasplaat.

► [AUTOMATISCHE DOCUMENTINVOEREENHEID \(pagina 1-127\)](#)

► [GLASPLAAT \(pagina 1-131\)](#)

3

Tik op de toets [Kleur Start] of [Z/W Start] om het kopiëren te starten.



FUNCTIES VOOR HET AANPASSEN VAN DE UITVOER EN DICHTHEID

ZWART EN WIT OMKEREN IN EEN KOPIE (Z/W OMGEKEERD)

Deze functie wordt gebruikt om zwart en wit om te keren in een kopie, zodat u een negatief krijgt. Deze functie kan alleen voor kopiëren in zwart-wit worden gebruikt.

Wanneer u originele met veel zwart kopieert (hetgeen veel toner vereist), kunt u kopiëren met Z/W Omgekeerd en zo toner besparen.



Originelen

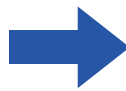

Z/W Omgekeerd kopie



- Z/W Omgekeerd moet worden opgegeven voordat het origineel wordt gescand.
- Wanneer deze functie wordt geselecteerd, verandert de instelling "Type belichting/origineel" voor aanpassing van de belichting automatisch in "Tekst".
- Deze functie is niet beschikbaar in sommige landen en regio's.



Als deze functie is geselecteerd kunt de toets [Kleur Start] niet gebruiken.

1

Tik op de toets [Overige] en op de toets [Z/W negatief].

Op het pictogram wordt een vinkje weergegeven.

Wanneer u klaar bent met het invoeren van de instellingen, tikt u op de toets [Vorige].



Z/W Omgekeerd annuleren:

Tik op de toets [Z/W negatief] om de instelling uit te schakelen.

2

Plaats het origineel.

Plaats het origineel in de documentinvoerlade van de automatische documentinvoereenheid of op de glasplaat.

► [AUTOMATISCHE DOCUMENTINVOEREENHEID \(pagina 1-127\)](#)

► [GLASPLAAT \(pagina 1-131\)](#)



Alle instellingen annuleren:

Tik op de toets [CA].

3

Tik op de toets [Z/W Start] om het kopiëren te starten.



EENVOUDIG AANPASSEN VAN DE AFBEELDINGSKWALITEIT (SNELLE AANPASSING AFBEELDINGSKWALITEIT)

U kunt de kleur en omtrek van afbeeldingen en tekst eenvoudig aanpassen.



U moet Snelle Aanpassing Afbeeldingskwaliteit selecteren voordat u het origineel scant.

1

Tik op de toets [Overige] en op de toets [Snelle Aanpassing Afbeeldingskwaliteit].

2

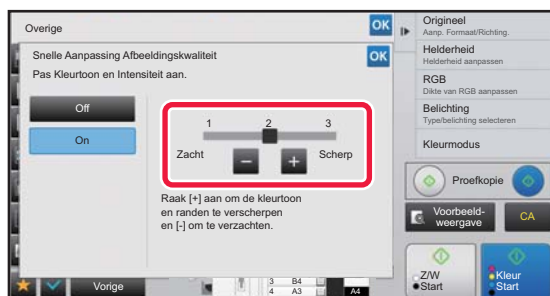

Tik op **-** **+** of verplaats de schuifregelaar om de beeldkwaliteit aan te passen.

Wanneer u klaar bent met het invoeren van de instellingen, tikt u achtereenvolgens op de toetsen **OK** en [Vorige].



De instelling voor snelle aanpassing afbeeldingskwaliteit annuleren:

Tik op de toets [Off].

3

Plaats het origineel.

Plaats het origineel in de documentinvoerlade van de automatische documentinvoereenheid of op de glasplaat.

► [AUTOMATISCHE DOCUMENTINVOEREENHEID \(pagina 1-127\)](#)

► [GLASPLAAT \(pagina 1-131\)](#)



Alle instellingen annuleren:

Tik op de toets [CA].

4

Tik op de toets [Kleur Start] of [Z/W Start] om het kopiëren te starten.



ROOD/GROEN/BLAUW AANPASSEN IN KOPIEËN (RGB-INSTELLING)

Met deze functie versterkt of verzwakt u een van de drie kleurcomponenten rood (R), groen (G) of blauw (B).

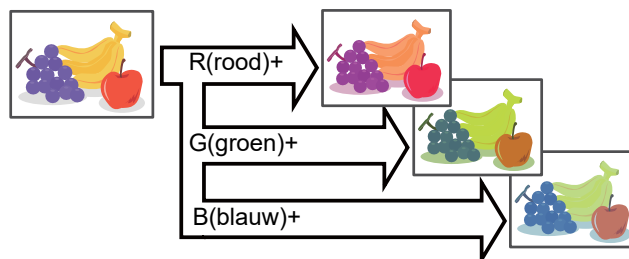

RGB moet worden opgegeven voordat het origineel wordt gescand.

1

Tik op de toets [Overige] en op de toets [RGB aanpassen].

2

Tik op de toets voor de kleur die u wilt wijzigen.

3

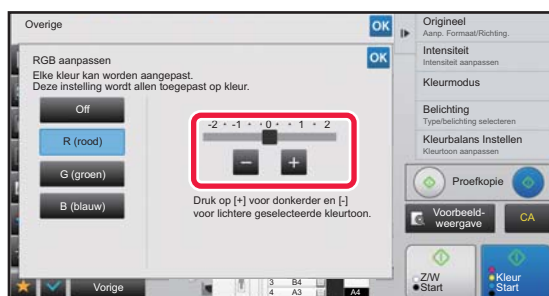

Tik op **- +** of schuif met de schuifbalk om de kleur aan te passen.

Wanneer u klaar bent met het invoeren van de instellingen, tikt u achtereenvolgens op de toetsen **OK** en [Vorige].



- U kunt slechts één kleur aanpassen. (Als u een kleur aanpast en vervolgens nog een kleur, wordt de aanpassing van de eerste kleur geannuleerd.)
- **De instelling RGB aanpassen annuleren:**
Tik op de toets [Off].

4

Plaats het origineel.

Plaats het origineel in de documentinvoerlade van de automatische documentinvoereenheid of op de glasplaat.

- [AUTOMATISCHE DOCUMENTINVOERENHEID \(pagina 1-127\)](#)
- [GLASPLAAT \(pagina 1-131\)](#)



Alle instellingen annuleren:
Tik op de toets [CA].

5

Tik op de toets [Kleur Start] om het kopiëren te starten.



DE SCHERPTE VAN EEN AFBEELDING AANPASSEN (SCHERPTE)

Met deze functie past u de scherpte aan voor een scherpere of zachtere afbeelding.

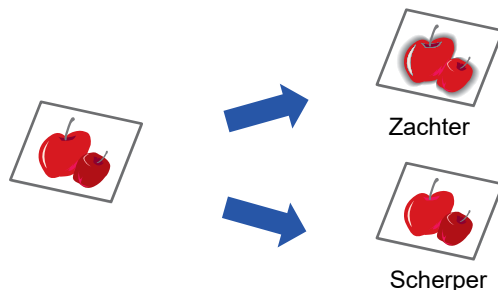

De scherpte moet worden opgegeven voordat het origineel wordt gescand.

1

Tik op de toets [Overige] en op de toets [Scherpte].

2

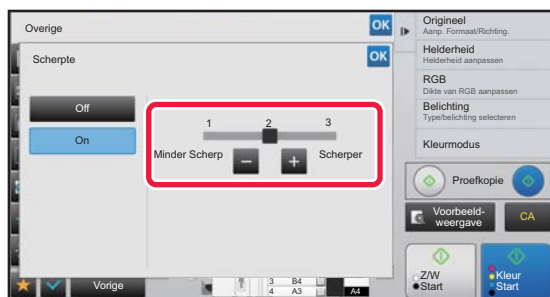

Tik op de toets **- +** of schuif met de schuifbalk om de scherpte aan te passen.

Selecteer [Scherper] voor scherpere omtrekken of [Minder Scherp] voor zachtere omtrekken.

Wanneer u klaar bent met het invoeren van de instellingen, tikt u achtereenvolgens op de toetsen **OK** en [Vorige].



De instelling voor scherpte annuleren:

Tik op de toets [Off].

3

Plaats het origineel.

Plaats het origineel in de documentinvoerlade van de automatische documentinvoereenheid of op de glasplaat.

► [AUTOMATISCHE DOCUMENTINVOERENHEID \(pagina 1-127\)](#)

► [GLASPLAAT \(pagina 1-131\)](#)



Alle instellingen annuleren:

Tik op de toets [CA].

4

Tik op de toets [Kleur Start] of [Z/W Start] om het kopiëren te starten.



DE KLEUR AANPASSEN (KLEURBALANS)

U kunt de kleur, toon en densiteit van kopieën aanpassen.

Gebruik het tabblad [Kleur] voor de instellingen van kleurenkopieën, of het tabblad [Z/W] voor instellingen van zwart/wit-kopieën.

Als u het tabblad [Kleur] selecteert, worden de densiteit van de kleuren geel, magenta, cyaan en zwart verdeeld in drie bereiken en u kunt de densiteit van elk bereik aanpassen.

Indien nodig kunt u ook alle drie de densiteitbereiken tegelijkertijd aanpassen.

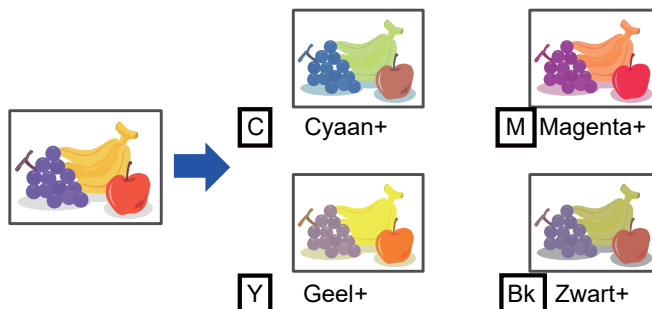

De kleurbalans moet worden opgegeven voordat het origineel wordt gescand.



De instelling van de standaardkleurbalans wijzigen:

Wijzig de instelling in de "Instellingen (beheerder)" → [Systeeminstellingen] → [Afbeeldingskwaliteit aanpassen] → [Afbeeldingskwaliteit Afdruk] → [Kleurbalans Instellen (kleur)] or [Kleurbalans Instellen (zwart/wit)].

1

Tik op de toets [Overige] en op de toets [Kleurbalans Instellen].

2

Tik op het tabblad voor de modus die u wilt aanpassen.



3

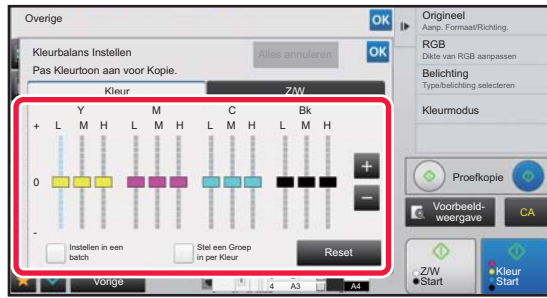

Tik op de toets **- +** of schuif met de schuifbalk om de kleurbalans aan te passen.

- Zet als u elke kleur individueel aan wilt passen in het tabblad [Kleur], het selectievakje [Instellen in een batch] op . Zet als u elk bereik van elke kleur afzonderlijk verder aan wilt passen, het selectievakje [Stel een Groep in per Kleur] op .
- Zet om elk bereik in het tabblad [Z/W] aan te passen, het selectievakje [Instellen in een batch] op .
- Tik om een schuifbalk afzonderlijk aan te passen met de toetsen **- +**, op de schuifbalk die u wilt aanpassen en tik op de toetsen **- +**.



- **De kleurbalans van het huidige tabblad terugzetten op de standaard balans:**

Tik op de toets [Reset].

De standaardwaarden voor kleurbalans van alle gradaties die worden aangepast, worden hersteld.

- **Alle kleurbalansen herstellen tot de standaardinstellingen:**

Tik op de toets [Alles annuleren].

De standaard waarden zijn de waarden die zijn ingesteld in "Instellingen (beheerder)" → [Systeeminstellingen] → [Afmbeeldingskwaliteit aanpassen] → [Afmbeeldingskwaliteit Afdruk] → [Kleurbalans Instellen (kleur)] or [Kleurbalans Instellen (zwart/wit)].

4

Plaats het origineel.

Plaats het origineel in de documentinvoerlade van de automatische documentinvoereenheid of op de glasplaat.

- [AUTOMATISCHE DOCUMENTINVOEREEENHEID \(pagina 1-127\)](#)
- [GLASPLAAT \(pagina 1-131\)](#)

5

Tik op de toets [Kleur Start] of [Z/W Start] om het kopiëren te starten.



DE HELDERHEID VAN EEN KOPIE AANPASSEN (HELDERHEID)

Met deze functie past u de helderheid van een kleurenkopie aan.

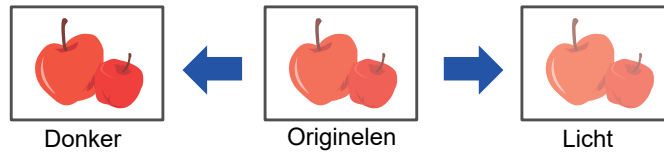

De helderheid moet worden opgegeven voordat het origineel wordt gescand.

1

Tik op de toets [Overige] en op de toets [Helderheid].

2



Tik op de toets **-** **+** of schuif met de schuifbalk om de helderheid aan te passen.

Wanneer u klaar bent met het invoeren van de instellingen, tikt u achtereenvolgens op de toetsen **OK** en [Vorige].



De instelling van de helderheid annuleren:

Tik op de toets [Off].

3

Plaats het origineel.

Plaats het origineel in de documentinvoerlade van de automatische documentinvoereenheid of op de glasplaat.

► [AUTOMATISCHE DOCUMENTINVOEREENHEID \(pagina 1-127\)](#)

► [GLASPLAAT \(pagina 1-131\)](#)



Alle instellingen annuleren:

Tik op de toets [CA].

4

Tik op de toets [Kleur Start] om het kopiëren te starten.



DE INTENSITEIT VAN EEN KOPIE AANPASSEN (INTENSITEIT)

Met deze functie past u de intensiteit (verzadiging) van een kleurenkopie aan.

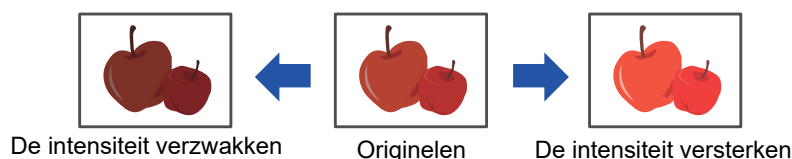

U moet de intensiteit instellen voordat u het origineel scant.



Deze functie kan niet worden gecombineerd met [Kopie van kopie] of [Kleur Verbetering] in 'Belichting'.

1

Tik op de toets [Overige] en op de toets [Intensiteit].

2



Tik op de toets **- +** of schuif met de schuifbalk om de intensiteit aan te passen.

Wanneer u klaar bent met het invoeren van de instellingen, tikt u achtereenvolgens op de toetsen **OK** en [Vorige].



De instelling van de intensiteit annuleren:

Tik op de toets [Off].

3

Plaats het origineel.

Plaats het origineel in de documentinvoerlade van de automatische documentinvoereenheid of op de glasplaat.

► [AUTOMATISCHE DOCUMENTINVOEREENHEID \(pagina 1-127\)](#)

► [GLASPLAAT \(pagina 1-131\)](#)



Alle instellingen annuleren:

Tik op de toets [CA].

4

Tik op de toets [Kleur Start] om het kopiëren te starten.



HANDIGE KOPIEERFUNCTIES

TUSSENOPDRACHT

Met deze functie onderbreekt u een opdracht in uitvoering en drukt u het origineel dat is opgegeven als tussenopdracht met voorrang af.

Wanneer u dringend een kopie moet maken terwijl een lange kopieersessie of andere opdracht wordt uitgevoerd, kunt u de functie voor een tussenopdracht gebruiken.

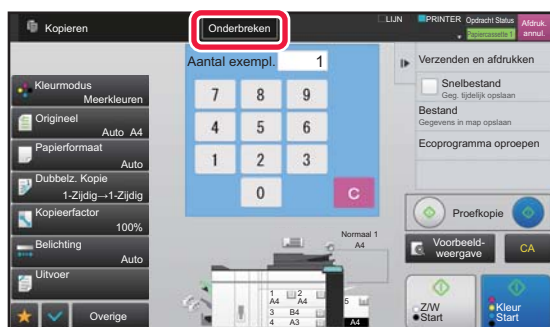

- De toets [Onderbreken] wordt niet weergegeven wanneer een origineel wordt gescand.
- Afhankelijk van de instellingen van de opdracht in uitvoering, wordt de toets [Onderbreken] mogelijk niet weergegeven.
- Tussenopdracht kan niet worden gebruikt in combinatie met de volgende functies: Opdracht Samenstel., Tandemkopie, Boekkopie, Kaart Formaat, Vergrot. Over meerdere pag., Aantal originelen, Proefkopie, Voorbeeldinstelling en Boek splitsen.
- Als u de glasplaat gebruikt voor tussenopdracht, kunt u de functie boekje, omslagen/insteekbladen of de instelling N-Up niet selecteren.
Als u een van deze functies nodig hebt, moet u de automatische documentinvoer gebruiken.

1

Tik op de toets [Onderbreken].

Het modusscherm voor Onderbreken wordt weergegeven.



Als gebruikersauthenticatie is opgegeven:

Tik op de toets [Onderbreken] om het scherm gebruikersauthenticatie weer te geven. Voer de loginnaam en het wachtwoord in om gebruikersauthenticatie uit te voeren.

2

Plaats het origineel.

Plaats het origineel in de documentinvoerlade van de automatische documentinvoereenheid of op de glasplaat.

- ▶ [AUTOMATISCHE DOCUMENTINVOEREENHEID \(pagina 1-127\)](#)
- ▶ [GLASPLAAT \(pagina 1-131\)](#)

3

Configureer de kopieerinstellingen.



Tik op de toets [Annuleren] om de tussenopdracht te annuleren.



4

Tik op de toets [Kleur Start] of [Z/W Start] om de tussenopdracht te starten.

De onderbroken opdracht wordt hervat zodra de tussenopdracht is voltooid.



In de functie voor een tussenopdracht wordt geen afdrukvoorbeeld van het gescande origineel weergegeven.



GEGEVENS VERZENDEN TIJDENS HET KOPIËREN

Met deze functie kunt u tijdens het kopiëren een fax verzenden, een e-mail met een afbeelding als bijlage verzenden of gegevens in de netwerkmap opslaan.



U moet de bestemming vooraf in het adresboek opslaan.

► Gebruikershandleiding (Registratie adresboek)

De fax- en beeldoverdracht begint na het kopiëren en voor de overdracht worden dezelfde instellingen gebruikt als voor de kopie. Sommige functies kunnen echter niet dezelfde resultaten bieden als de kopie.



Verzenden tijdens kopiëren uitschakelen

Selecteer in "Instellingen (beheerder)" [Systeeminstellingen] → [Kopieerinstellingen] → [Voorwaarde- Instellingen] → [Verzenden tijdens kopiëren uitschakelen].

1

Tik op de toets [Details] om over te schakelen naar de normale modus.

► [SCHAKELEN TUSSEN MODI \(pagina 1-13\)](#)

2

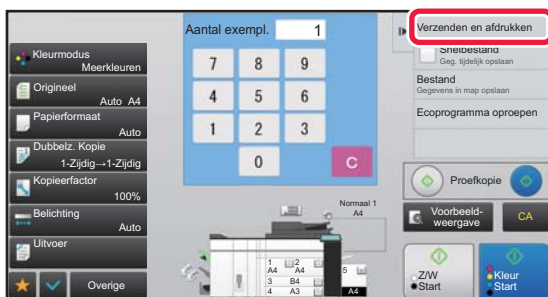

Tik op [Verzenden en afdrucken] in het actiescherm.

3

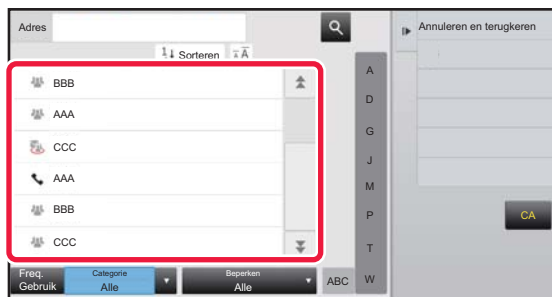

Selecteer een ontvanger in het adresboek.

► Gebruikershandleiding (Registratie adresboek)

Nadat u de ontvanger hebt geselecteerd, tikt u op de toets [Adres invoeren].



- U kunt het aanraaktoetsenbord niet gebruiken om een adres in te voeren. Als u de ontvanger niet kunt vinden in het adresboek, voert u het adres in het adresboek in.
- Een internetfaxadres kan niet worden geselecteerd.

4

Plaats het origineel.

Plaats het origineel in de documentinvoerlade van de automatische documentinvoereenheid of op de glasplaat.

► [AUTOMATISCHE DOCUMENTINVOEREENHEID \(pagina 1-127\)](#)

► [GLASPLAAT \(pagina 1-131\)](#)



5

Stel elke kopieerinstelling naar wens in.

Deze kopieerinstellingen worden gebruikt voor faxverzending. Afhankelijk van de functie zijn enkele instellingen mogelijk niet beschikbaar.



U kunt een voorbeeld van het gescande origineel bekijken door op de toets [Voorbeeld- weergave] te tikken.

6

Tik op de toets [Kleur Start] of [Z/W Start] om het kopiëren te starten.

Na het kopiëren begint het verzenden.



Na het kopiëren kunt u niet meer vóór het verzenden de instellingen controleren.



KOPIEROPDRACHTEN

Wanneer u op de opdrachtstatusweergave tikt, worden de opdrachten in een lijst weergegeven. U kunt de status van een kopieeropdracht controleren door op het tabblad [Afdrukken] te tikken.

Raadpleeg de "Gebruikershandleiding (Bediening aanraakscherm)" als u opdrachten wilt stoppen, wissen of met prioriteit wilt verwerken.





PROGRAMMA'S

Programma's worden ingesteld in het basisscherm van de normale modus.

► [DE KOPIERMODUS SELECTEREN \(pagina 2-4\)](#)



Programma's kunnen niet worden opgeslagen in de eenvoudige modus.



Uitschakelen Registratie/Wissen van Programma

Selecteer in "Instellingen (beheerder)" [Systeeminstellingen] → [Kopieerinstellingen] → [Voorwaarde- Instellingen] → [Uitschakelen Registratie/Wissen van Programma].

Deze instelling wordt gebruikt om het verwijderen en wijzigen van de kopieerinstellingen in de werkprogramma's niet toe te staan.

EEN PROGRAMMA OPSLAAN

Met deze functie worden kopieerinstellingen gezamenlijk opgeslagen als één programma. Het opgeslagen programma kan eenvoudig worden opgeroepen.

Raadpleeg "[EEN PROGRAMMA OPROEPEN \(pagina 2-141\)](#)" voor informatie over het oproepen van een programma.

Stel dat u CAD-tekeningen van formaat A3 (11" x 17") eenmaal per maand voor het archief kopieert met de volgende instellingen:

- De CAD-tekeningen op A3-formaat (11" x 17") worden verkleind tot A4 (8-1/2" x 11").
- Als u het papierverbruik wilt halveren, kopieert u 2-zijdig.
- Kantlijnverschuiving wordt gebruikt om te zorgen dat er een kantlijn is om te perforeren voor archivering.

CAD-tekeningen in A3 (11" x 17") formaat

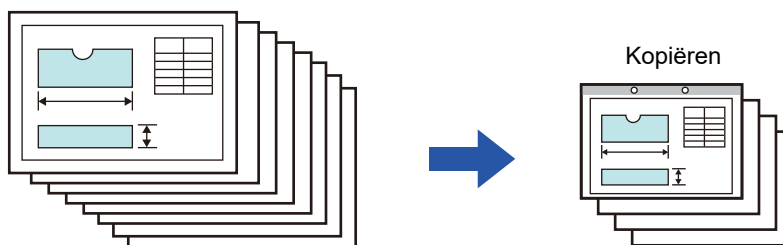

Wanneer geen werkprogramma is opgeslagen	Wanneer een werkprogramma is opgeslagen
<p>Stel een verkleining van A3 (11" x 17") naar A4 (8-1/2" x 11") in.</p> <p>↓</p> <p>Wijzig de belichtingsinstelling.</p> <p>↓</p> <p>Stel 2-zijdig kopiëren in.</p> <p>↓</p> <p>Stel kantlijnen in.</p> <p>↓</p> <p>Stel perforatie-instellingen in.</p> <p>↓</p> <p>Tik op de toets [Kleur Start] of [Z/W Start].</p>	<p>Roep het opgeslagen programma op.</p> <p>↓</p> <p>Tik op de toets [Kleur Start] of [Z/W Start].</p>



Wanneer geen werkprogramma is opgeslagen	Wanneer een werkprogramma is opgeslagen
Het kost elke maand veel tijd om de tekeningen te kopiëren, omdat de bovenstaande instellingen moeten worden geselecteerd. Bovendien maakt u soms fouten bij het selecteren van de instellingen en moet u opnieuw kopiëren.	De instellingen worden opgeslagen in een programma, zodat ze met één toetsdruk kunnen worden geselecteerd. Dit is eenvoudig en kost geen tijd. Bovendien worden alle instellingen opgeslagen, zodat u geen fouten maakt en niet opnieuw hoeft te kopiëren vanwege verkeerde instellingen.



- Er kunnen 48 programma's worden opgeslagen.
- De programma-instellingen blijven geregistreerd, ook wanneer de hoofdschakelaar is uitgeschakeld.
- Een programma kan ook als sneltoets worden opgeslagen in een beginscherm of favoriet. Zo kunt u het programma snel oproepen.

1

Geef de kopieerfunctie op die u wilt opslaan.



Geef in het basisscherm [Programmaregistratie] weer in het actiepaneel.

2

Tik op [Programmaregistratie] in het actiescherm.

3

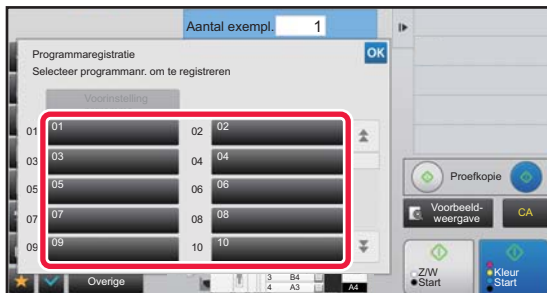

Tik op een ongebruikte toets.

Een toets met een opgeslagen programma wordt in kleur weergegeven. Tik op een toets waaronder geen programma is opgeslagen.



Als u geen naam instelt voor het programma, wordt er automatisch een serienummer toegewezen als naam.

4

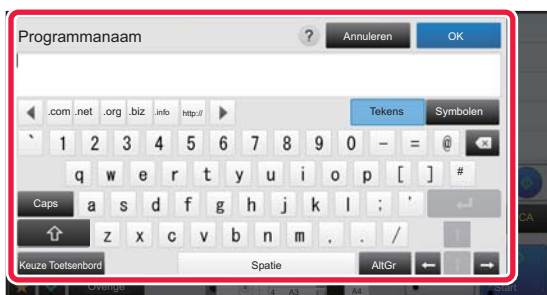

Stel een naam in voor het programma en tik op de toets [OK].

Er wordt een melding van voltooiing van de registratie weergegeven.



5

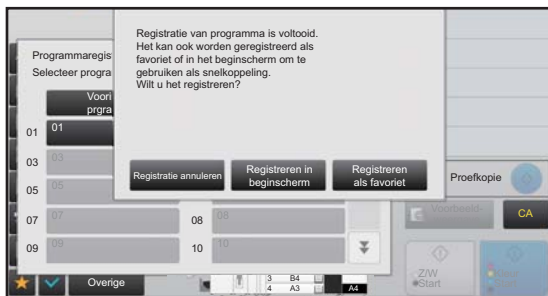

Selecteer of het programma wordt toegevoegd aan het beginscherm of de favorieten.

Als u afdrুকinstellingen wilt opgeven, kunt u de gewenste instelling selecteren uit voorkeurtekst of het softwaretoetsenbord gebruiken. U kunt ook het serienummer en de accountopdracht-ID afdrukken. Tik als de instellingen voltooid zijn, achtereenvolgens op de toetsen **OK** en [Vorige].



- Als gebruikersauthenticatie is ingeschakeld, wordt een sneltoets van het programma op het beginscherm of in de favorieten van de gebruiker geregistreerd.
- Als gebruikersauthenticatie is uitgeschakeld, wordt het scherm voor invoer van het beheerderswachtwoord getoond. Wanneer het beheerderswachtwoord is ingevoerd, wordt de registratie voltooid.



Het aantal kopieën kunt u niet opslaan.

EEN PROGRAMMA OPROEPEN

1

Tik op [Programma oproepen] in het actiescherm.

2

Tik op de toets voor het programma dat u wilt oproepen.



U kunt een programmatoets selecteren en op [Registreren in favorieten] of [Registreren in beginscherm] tikken in het actiepaneel om een sneltoets te registreren voor het geselecteerde programma in de favorieten of het beginscherm.

EEN PROGRAMMA VERWIJDEREN EN DE NAAM VAN EEN PROGRAMMA WIJZIGEN

In dit gedeelte wordt uitgelegd hoe u de kopieerinstellingen in een programma kunt verwijderen en de naam van het programma kunt wijzigen.



- Een programma dat al is opgeslagen, kan niet worden verwijderd.
- Als "Instellingen (beheerder)" - [Systeeminstellingen] → [Algemene instellingen] → [Instellingen in /uitschakelen] → [Uitschakelen Registratie/Wissen van Programma] is geselecteerd, kan een geregistreerd programma niet worden verwijderd en kan de naam niet worden gewijzigd,

Een programma verwijderen

1

Tik op [Programma oproepen] in het actiescherm.



2



Tik op [Verwijderen] in het actiescherm.

3

Tik op de toets van het programma dat u wilt verwijderen en tik vervolgens op de toets [Verwijderen].

De naam van een programma wijzigen

1

Tik op [Programma oproepen] in het actiescherm.

2



Tik op [Naam wijzigen] in het actiescherm.

3

Tik op de toets van het gewenste programma en wijzig de naam van het programma. Tik vervolgens op de toets [OK].

Wanneer u klaar bent met het invoeren van de instellingen, tikt u op **OK**.



PRINTER

Pictogrammen



Milieuvriendelijke functies



Functies voor afdrucken op speciale media

PRINTERFUNCTIE VAN HET APPARAAT

AFDRUKKEN IN EEN WINDOWS-OMGEVING

BASISPROCEDURE VOOR AFDRUKKEN 3-4

- HET SCHERM INSTELLINGEN VAN DE PRINTERDRIVER / HELP RAADPLEGEN 3-6
- PAPIER SELECTEREN 3-7
- OP ENVELOPPEN AFDRUKKEN 3-8



AFDRUKKEN ALS DE FUNCTIE GEBRUIKERSAUTHENTICATIE IS INGESCHAKELD 3-9

VEELGEBRUIKTE FUNCTIES 3-11

- INSTELLINGEN OPSLAAN TIJDENS HET AFDRUKKEN 3-11
- OPGESLAGEN INSTELLINGEN GEBRUIKEN 3-12
- DE STANDAARDINSTELLINGEN VAN DE PRINTERDRIVER WIJZIGEN 3-13

AFDRUKKEN IN EEN macOS-OMGEVING

BASISPROCEDURE VOOR AFDRUKKEN 3-14

- PAPIER SELECTEREN 3-15
- OP ENVELOPPEN AFDRUKKEN 3-16



AFDRUKKEN ALS DE FUNCTIE GEBRUIKERSAUTHENTICATIE IS INGESCHAKELD 3-17

VEELGEBRUIKTE FUNCTIES

DE KLEURMODUS SELECTEREN 3-19

DE RESOLUTIE SELECTEREN 3-21

Eco 2-ZIJDIG AFDRUKKEN 3-22

HET AFDRUKBEELD AANPASSEN AAN HET PAPIER 3-23

Eco MEERDERE PAGINA'S OP EEN PAGINA AFDRUKKEN 3-25

Eco LEGE PAGINA'S OVERSLAAN TIJDENS HET AFDRUKKEN 3-27

AFDRUKKEN NIETEN/PERFORATIES MAKEN IN UITVOER 3-28

HANDIGE PRINTERFUNCTIES

HANDIGE FUNCTIES VOOR HET MAKEN VAN FOLDERS EN POSTERS 3-30

- EEN INBINDKOPIE MAKEN (BOEKJE/ZADELSTEEK) 3-30
- OVERTOLLIG PAPIER AFSNIJDEN NA VOUWEN 3-32
- AFDRUKKEN MET INSTELLING VOOR KANTLIJNVERSCHUIVING (KANTLIJN) 3-34
- EEN GROTE POSTER MAKEN (POSTER AFDRUKKEN) 3-36

FUNCTIES VOOR HET AANPASSEN VAN HET FORMAAT EN DE RICHTING VAN DE AFBEELDING 3-37

- DE AFDRUKPOSITIE OP ONEVEN EN EVEN PAGINA'S AFZONDERLIJK AANPASSEN (AFDRUKPOSITIE) 3-37
- HET AFDRUKBEELD 180 GRADEN DRAAIEN (180 GRADEN DRAAIEN) 3-38
- HET AFDRUKBEELD VERGROTEN/VERKLEINEN (DE ZOOMINSTELLING/VERGROTEN OF VERKLEINEN) 3-39
- DE LIJNDIKTE AANPASSEN (BREEDTE) 3-41
- EEN SPIEGELBEELD AFDRUKKEN (SPIEGELBEELDROMKERING/VISUELE EFFECTEN) 3-45

DE FUNCTIE VOOR HET AANPASSEN VAN DE KLEURMODUS 3-46

- HELDERHEID EN CONTRAST VAN DE AFBEELDING INSTELLEN (KLEURBIJSTELLING/RGB-INSTELLING) 3-46
- ONDUIDELIJKE TEKST EN LIJNEN IN ZWART AFDRUKKEN (TEKST NAAR ZWART/VECTOR NAAR ZWART) 3-47
- DE KLEURINSTELLINGEN AFSTEMMEN OP HET AFBEELDINGSTYPE (GEAVANCEERDE KLEURINSTELLINGEN) 3-48

FUNCTIES VOOR HET COMBINEREN VAN TEKST EN AFBEELDINGEN 3-51

- EEN WATERMERK TOEVOEGEN AAN AFDRUKKEN (WATERMERK) 3-51
- EEN AFBEELDING OVER DE AFDRUKGEGEVENS AFDRUKKEN (AFBEELDINGSSTEMPEL) 3-53
- EEN AANGEPASTE AFBEELDING REGISTREREN 3-54
- EEN VASTE VORM OVER DE AFDRUKGEGEVENS PLAATSEN (OVERLAYS) 3-55
- HET AANTAL EXEMPLAREN TOEVOEGEN (KOPIEERSTEMPEL) 3-57





**AFDRUKFUNCTIES VOOR SPECIALE
DOELEINDEN 3-58**



- BEPAALDE PAGINA'S OP ANDER PAPIER
AFDRUKKEN (ANDER PAPIER) 3-58
- INSTEELVELLEN TOEVOEGEN BIJ HET
AFDRUKKEN OP TRANSPARANTEN
(TRANSPARANT-INSTEELVELLEN) 3-60
- SCHEIDINGSPAGINA'S INVOEGEN TUSSEN
OPDRACHTEN OF KOPIEËN 3-62
- EEN CARBONAFDRUK AFDRUKKEN
(CARBONAFDRUK) 3-63
- AFDRUKKEN OP TABS VAN TABPAPIER (TAB
SHIFT/AFDRUKKEN OP TABPAPIER) 3-64
- TWEEZIJDIG AFDRUKKEN WAARBIJ BEPAALDE
PAGINA'S OP DE VOORZIJDEN WORDEN
AFGEDRUKT (HOOFDSTUKINVOEGINGEN) 3-67
- PAPIER VOUWEN VOOR AFDRUKKEN
(VOUWEN) 3-68
- VOORAF INGESTELDE GEGEVENS VOOR OF NA
ELKE PAGINA INVOEGEN (INVOEGPAGINA) 3-73
- DEZELFDE AFBEELDING AFDRUKKEN IN
TEGELPATROON (AFDRUK HERHALEN) ... 3-74
- PATROONGEGEVENS AFDRUKKEN
(VERBORGEN PATROON AFDRUKKEN) 3-75
- DE OMZETTINGSMETHODE WIJZIGEN EN
JPEG-AFBEELDINGEN AFDRUKKEN
(GEB.STRPRG.OMJPEGWRTEGEV.) 3-77
- HET AFDRUKGEBIED OP HET PAPIER
MAXIMALISEREN (AFDRUKGEBIED) 3-78
- AFDRUKKEN OP EEN VERHOOGDE
RESOLUTIE (VERVAGEN) 3-79

HANDIGE PRINTERFUNCTIES 3-80

- TWEE APPARATEN GEBRUIKEN OM EEN GROTE
OPDRACHT AF TE DRUKKEN (TANDEMAFDRUK) ... 3-80
- AFDRUKBESTANDEN OPSLAAN EN
GEBRUIKEN (DOCUMENTARCHIVERING) 3-82
- AUTOMATISCH ALLE OPGESLAGEN
GEGEVENS AFDRUKKEN 3-84
- GELIJKTIJDIG AFDRUKKEN EN VERZENDEN ... 3-85

AFDRUKOPDRACHTEN

- DE AFDRUKSTATUS BEKIJKEN 3-95**
- EEN VERSLEUTELD PDF-BESTAND
AFDRUKKEN 3-95**
- OVERSTAPPEN OP EEN ANDER
PAPIERFORMAAT WANNEER HET PAPIER
OPRAAKT 3-96**

BIJLAGE

- SPECIFICATIELIJST PRINTERDRIVER 3-97**
- EEN REKENINGCODE OPGEVEN VIA DE
PRINTERDRIVER 3-100**
- AUTHENTICATIE DOOR EENMALIG
AANMELDEN 3-102**

**AFDRUKKEN ZONDER DE
PRINTERDRIVER**

- EXTENSIE VAN AFDRUKBARE BESTANDEN ... 3-86**
- EEN BESTAND OP EEN FTP-SERVER
RECHTSTREEKS AFDRUKKEN 3-86**
- EEN BESTAND IN EEN USB-GEHEUGEN
RECHTSTREEKS AFDRUKKEN 3-88**
- EEN BESTAND IN EEN NETWERKMAP
RECHTSTREEKS AFDRUKKEN 3-89**
- RECHTSTREEKS VANAF EEN COMPUTER
AFDRUKKEN 3-92**
 - AFDRUKTAAK VERZENDEN 3-92
 - FTP AFDRUKKEN 3-93
 - E-MAIL AFDRUKKEN 3-93



PRINTERFUNCTIE VAN HET APPARAAT

Het apparaat is standaard uitgerust met een meerkleuren-printerfunctie. Er moet een printerdriver worden geïnstalleerd om te kunnen afdrucken vanaf uw computer.

Stel met behulp van de onderstaande tabel vast welke printerdriver u moet gebruiken.

Windows-omgeving

Type printerdriver

PCL6

Het apparaat ondersteunt de PCL6-printerbesturingstalen van Hewlett-Packard.

PS

- Deze printerdriver ondersteunt de PostScript® 3™-paginabeschrijvingstaal die is ontwikkeld door Adobe.
- Als u de standaard PS-printerdriver van Windows wilt gebruiken, moet u de PPD-driver gebruiken.



- Raadpleeg de handleiding software-installatie voor informatie over het installeren van de printerdriver en de configuratie in een Windows-omgeving.
- De Bedieningshandleiding bevat met name schermen van de PCL6-printerdriver bij de uitleg over afdrucken in een Windows-omgeving. De schermen van de printerdriver kunnen iets verschillen van de printerdriver die u gebruikt.
- Maximaal afdrukgebied: 319 mm x 1292 mm (12-9/16" x 50-7/8")

macOS-omgeving

Type printerdriver

PS

PS Deze printerdriver ondersteunt de PostScript® 3™-paginabeschrijvingstaal die is ontwikkeld door Adobe en gebruikt een PPD-bestand.



- Raadpleeg de handleiding software-installatie voor informatie over het installeren van de printerdriver en de configuratie in een macOS-omgeving.
- In de uitleg van de schermen en de procedures voor gebruik in een macOS-omgeving wordt er in het algemeen van uitgegaan dat macOS 10.12 wordt gebruikt en dat er een PPD-driver is geïnstalleerd. De schermen kunnen verschillen, afhankelijk van de versie van het besturingssysteem of de softwareapplicatie.
- Maximaal afdrukgebied: 319 mm x 1292 mm (12-9/16" x 50-7/8")



Er is een kennisgevingspagina afgedrukt

Wanneer "Instellingen (beheerder)" – [Systeeminstellingen] → [Printer- Instellingen] → [Voorwaarde-Instellingen] → [Kennisgeving Pagina Niet Afdrukken] is ingeschakeld, kunnen bepaalde omstandigheden ervoor zorgen dat er een kennisgevingspagina wordt afgedrukt.

Als een afdrukopdracht niet kan worden afgedrukt zoals gespecificeerd en de reden niet wordt getoond op het bedieningspaneel, zal een kennisgevingspagina worden afgedrukt die de reden aangeeft. Lees het bericht en voer de relevante stap uit. Een kennisgevingspagina wordt bijvoorbeeld afgedrukt als het volgende optreedt:

- Er zijn meer afdrukgegevens dan er kunnen worden bewaard in het geheugen.
- U hebt een functie geselecteerd die door de beheerder niet is toegestaan.



AFDRUKKEN IN EEN WINDOWS-OMGEVING

BASISPROCEDURE VOOR AFDRUKKEN

Aan de hand van het volgende voorbeeld wordt uitgelegd hoe u een document kunt afdrukken vanuit 'WordPad', een standaardapplicatie van Windows.

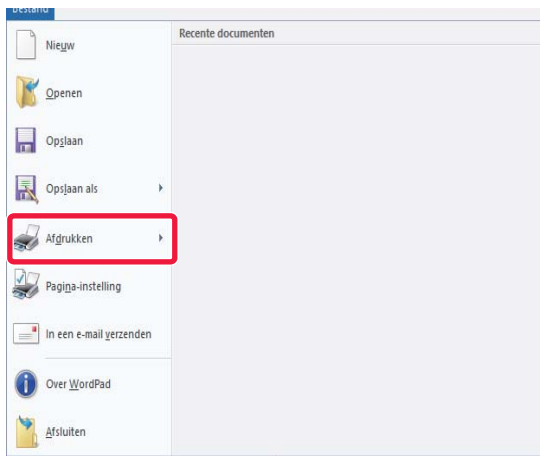

- Het menu dat wordt gebruikt om af te drukken, kan per applicatie variëren.
- De knop die wordt gebruikt om het eigenschappenvenster van de printerdriver te openen (meestal [Eigenschap] of [Voorkeursinstellingen]), kan per toepassing verschillen.
- De apparaatnaam die wordt weergegeven in het menu [Printer], is normaalgesproken [MX-xxxx]. ('xxxx' is een reeks tekens die per model van het apparaat varieert.)

1

Selecteer [Afdrukken] in het menu [Bestand] van WordPad.

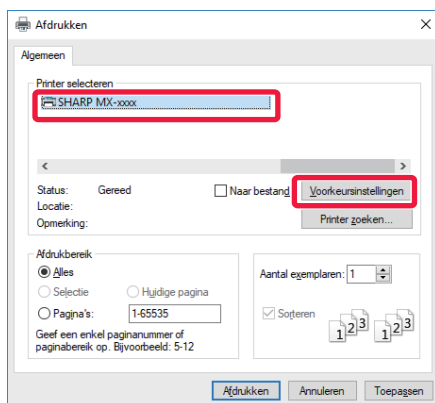
2

Selecteer de printerdriver voor het apparaat en klik op de knop [Voorkeursinstellingen].

De knop die wordt gebruikt om het eigenschappenvenster van de printerdriver te openen (meestal [Eigenschap] of [Voorkeursinstellingen]), kan per toepassing verschillen.



3

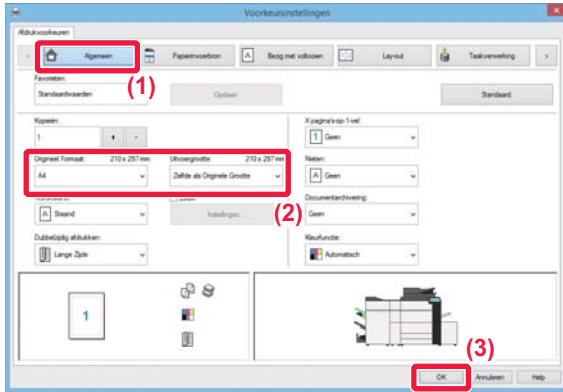

Selecteer de afdrুকinstellingen.

(1) Klik op de tab [Algemeen].

(2) Selecteer het formaat van het origineel.

- U kunt maximaal zeven door de gebruiker gedefinieerde formaten in het menu vastleggen. U kunt een origineel formaat opslaan door [Extra papier] of een van de opties [Gebruiker1] tot en met [Gebruiker7] in het menu te selecteren en op de toets [OK] te klikken.
 - Als u instellingen op andere tabbladen wilt selecteren, klikt u op het gewenste tabblad en selecteert u vervolgens de instellingen.
- [HET SCHERM INSTELLINGEN VAN DE PRINTERDRIVER / HELP RAADPLEGEN \(pagina 3-6\)](#)
- Als u een origineelformaat instelt dat groter is dan het grootste papierformaat dat door het apparaat wordt ondersteund, selecteert u het papierformaat voor de afdruk bij 'Uitvoergrootte'.
 - Als u een andere 'Uitvoergrootte' dan de 'Origineel Formaat' selecteert, wordt de afdruk aangepast aan het geselecteerde papierformaat.

(3) Klik op de knop [OK].

4

Klik op de knop [Afdrukken].

Het afdrukken wordt gestart.



HET SCHERM INSTELLINGEN VAN DE PRINTERDRIVER / HELP RAADPLEGEN

Het scherm Instellingen van de printerdriver bestaat uit negen tabbladen. Klik op de tab om het bijbehorende tabblad te openen. Voor alle instellingen kunt u het Help-scherm raadplegen. Klik rechtsonder in het scherm op de knop [Help].

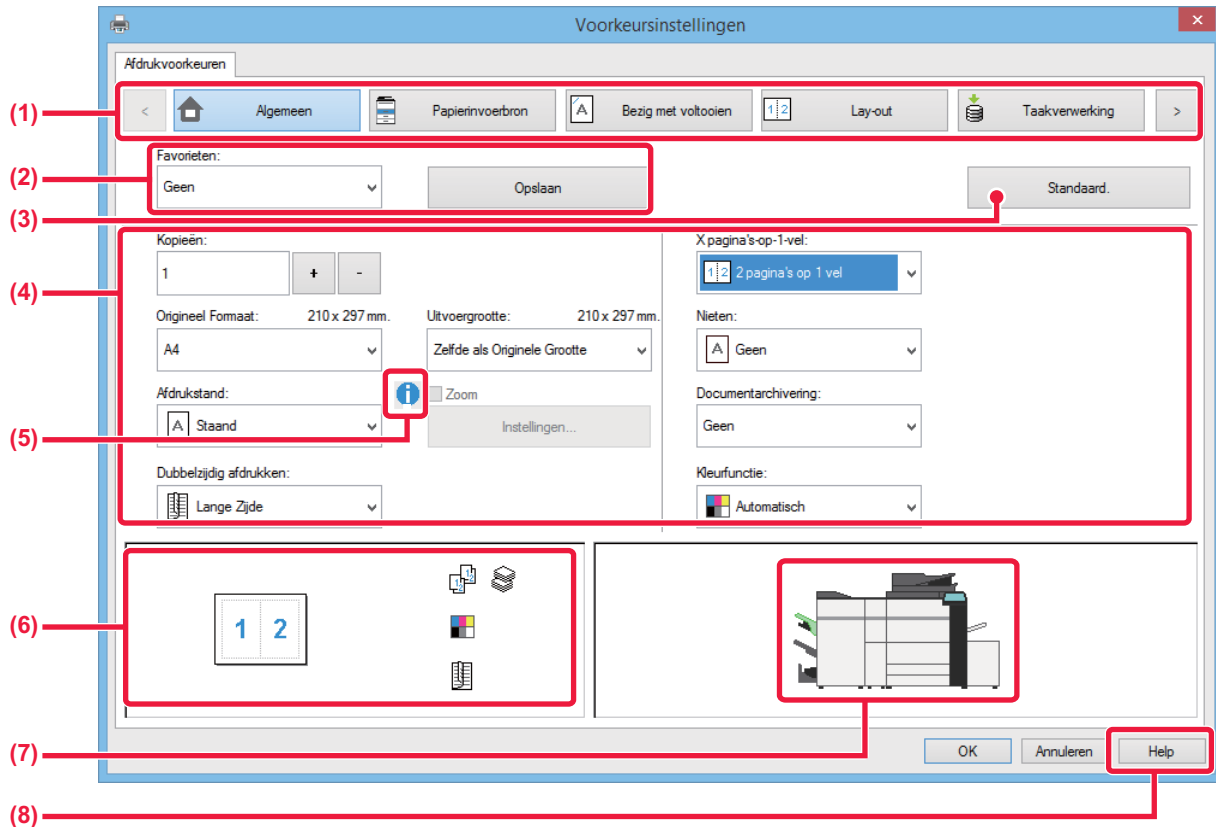

(1) Tabs: Klik op < > om de verschillende tabbladen weer te geven.

- [Algemeen]: Op dit tabblad vindt u de veelgebruikte functies. Deze instellingen staan ook op de andere tabbladen en alle instellingen op dit tabblad zijn gekoppeld aan de instellingen op de andere tabbladen.
- [Papierinvoerbron]: Het formaat en het type papier voor de afdrukaak en de papierlade.
- [Bezig met voltooiën]: Selecteer een afwerkfunctie, zoals nieten, perforeren of vouwen, en stel de uitvoerlade in.
- [Lay-out]: Selecteer de functies voor de lay-out, zoals dubbelzijdig afdrukken of boekjes afdrukken.
- [Taakverwerking]: Documentarchivering en gebruikersauthenticatie instellen.
- [Invoegbladen]: Invoegfuncties selecteren, zoals kaffen, insteekvellen en tabpapier.
- [Stempel]: Selecteer de functie voor een watermerk of stempel.
- [Afbeeldingskwaliteit]: Kies een van de instellingen voor de afbeeldingskwaliteit.
- [Gedetail. Instellingen]: Selecteer tandemaafdruk en andere gedetailleerde afdrukinstellingen.

(2) Favorieten

De instellingen die op de verschillende tabbladen zijn geconfigureerd, kunnen als Favoriet worden opgeslagen.

► [VEELGEBRUIKTE FUNCTIES \(pagina 3-11\)](#)

(3) Standaard.

De instellingen op het huidige tabblad terugzetten naar de standaardinstellingen.

(4) Instellingsitems

Bevat de instellingen van elk tabblad.

(5) Informatiepictogram (i)

Er gelden bepaalde beperkingen voor de combinaties van instellingen die kunnen worden geselecteerd in het eigenschappenvenster van de printerdriver. Als een beperking van toepassing is op een geselecteerde instelling, wordt een informatiepictogram (i) weergegeven naast de instelling. Klik op het pictogram voor een beschrijving van de beperking.



(6) Afdrukbeeld

Een visuele weergave van de gevolgen van de huidige instellingen op het afdrukbeeld. De afwerkinstellingen en de kleurmodus worden met pictogrammen aangeduid.

(7) Machineafbeelding

Hier ziet u welke opties op het apparaat zijn geïnstalleerd en de papier- en uitvoerladen die worden gebruikt.

(8) De knop [Help]

Hiermee opent u het Help-venster van de printerdriver.



- U kunt het Help-venster voor een instelling weergeven door op de instelling te klikken en op de toets [F1] te drukken.
- Klik op de knop  rechtsboven in het scherm Instellingen en klik vervolgens op een van de instellingen om de Help voor die instelling in een apart venster weer te geven.

PAPIER SELECTEREN

Controleer, voordat u gaat afdrukken, het papiertype en -formaat en de aanwezige hoeveelheid papier in de laden van het apparaat. Klik op de knop [Ladestatus] op het tabblad [Papierinvoerbron] om de actuele informatie over de laden weer te geven.

De instelling 'Uitvoergrootte' en de instelling 'Papierlade' zijn als volgt met elkaar verbonden:

• Als 'Papierlade' is ingesteld op [Automatische keuze]

De lade met het papier met het formaat en type dat u hebt geselecteerd bij 'Uitvoergrootte' en 'Papiertype' wordt automatisch geselecteerd.

• Als 'Papierlade' op een andere optie is ingesteld dan [Automatische keuze]

De opgegeven lade wordt voor het afdrukken gebruikt, ongeacht de instelling bij 'Uitvoergrootte'.

Wanneer u 'Papiertype' hebt ingesteld op [Handinvoer], moet u 'Papiertype' selecteren. Controleer het papiertype dat is ingesteld voor de doorvoerlande van het apparaat, controleer of dat type papier zich inderdaad in de doorvoerlande bevindt en selecteer vervolgens het juiste papiertype.

• Als 'Papiertype' is ingesteld op [Automatische keuze]

Er wordt automatisch een lade geselecteerd met normaal of gerecycled papier met het formaat dat is opgegeven bij 'Uitvoergrootte'. (De standaardfabrieksinstelling is alleen normaal papier 1.)

• Als 'Papiertype' op een andere optie is ingesteld dan [Automatische keuze]

Voor het afdrukken wordt de lade gebruikt met het opgegeven type papier van het bij 'Uitvoergrootte' opgegeven formaat.



Ook speciale media, zoals enveloppen, kunt u in de doorvoerlande laden.

Zie ['PAPIER IN DE DOORVOERLADEN \(pagina 1-112\)'](#) voor de procedure voor het laden van papier in de doorvoerlande.



Als [Papierformaat herkenning handinvoer inschakelen] (uitgeschakeld in de fabrieksinstelling) of [Papiersoort herkenning handinvoer inschakelen] (uitgeschakeld in de fabrieksinstelling) (toegankelijk via de [Systeeminstellingen]) is ingeschakeld bij 'Instellingen (beheerder)' → [Printer- Instellingen] → [Voorwaarde-Instellingen] → [Instellingen handinvoerlande] wordt er niet afgedrukt als het papierformaat of het papiertype dat is opgegeven in de printerdriver niet overeenkomt met het papierformaat of het papiertype dat is opgegeven bij de instellingen van de doorvoerlande.



• De doorvoerlande uitsluiten van te selecteren lades wanneer [Automatische keuze] is geselecteerd:

Bij 'Instellingen (beheerder)' selecteert u [Systeeminstellingen] → [Printer- Instellingen] → [Voorwaarde-Instellingen] → [Instellingen handinvoerlande] → [Handinvoer uitsluiten bij automatische papierselectie].

Als u vaak speciale media in de doorvoerlande laadt, is het aan te raden deze instelling in te schakelen.

• Wanneer "Automatische A4 / Brief Selectie" is ingeschakeld

Als u een document in formaat 8-1/2" x 11" (brief) afdrukt en er geen papier in formaat 8-1/2" x 11" is, zal er automatisch op A4-papier worden afgedrukt.

Selecteer in "Instellingen (beheerder)" [Systeeminstellingen] → [Printer- Instellingen] → [Voorwaarde-Instellingen] → [A4/Letter-Formaat Auto Veranderen].



OP ENVELOPPEN AFDRUKKEN

U kunt de doorvoerlade of lade 4 gebruiken om op enveloppen af te drukken.



- Voor de papiersoorten die gebruikt kunnen worden in de lade, zie "[GESCHIKTE PAPIERTYPEN \(pagina 1-91\)](#)".
- Zie '[PAPIER IN DE DOORVOERLADE LADEN \(pagina 1-112\)](#)' voor de procedure voor het laden van papier in de doorvoerlade.
- Zie "[PAPIER SELECTEREN \(pagina 3-7\)](#)" voor de procedure voor het laden van papier in lade 4.
- Zie '[PAPIER SELECTEREN \(pagina 3-7\)](#)' voor meer informatie over het laden van papier.
- Na het afdrucken kunnen er kreuken in de envelop zijn afhankelijk van het type en het formaat van de envelop evenals o de afdrukgeving. Voorafgaand aan hoogwaardig afdrucken wordt het aanbevolen een testdruk te maken.
- Wanneer u media gebruikt die alleen in een bepaalde stand kunnen worden geladen, zoals een envelop, kunt u het beeld 180 graden draaien. Zie '[HET AFDRUKBEELD 180 GRADEN DRAAIEN \(180 GRADEN DRAAIEN\) \(pagina 3-38\)](#)' voor meer informatie.
- Afhankelijk van de landen of gebieden kunnen enveloppen niet beschikbaar zijn in lade 4.

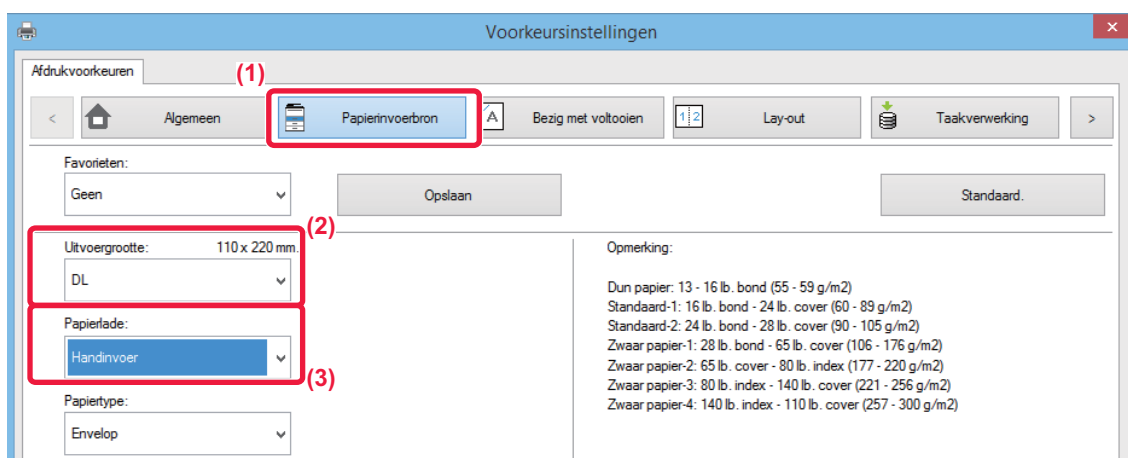

(1) Klik op de tab [Papierinvoerbron].

(2) Selecteer het gewenste envelopformaat in het menu 'Uitvoergrootte'.

Als [Uitvoergrootte] op envelop is ingesteld, wordt [Papiertype] automatisch ingesteld op [Envelop].

Als 'Origineel Formaat' op het tabblad [Algemeen] is ingesteld op envelop en 'Uitvoergrootte' is ingesteld op [Zelfde als Originale Grootte], wordt 'Papiertype' automatisch ingesteld op [Envelop].

(3) Selecteer [Handinvoer] of [Lade 4] bij 'Papierlade'.

Als [Papiersoort herkenning handinvoer inschakelen] (uitgeschakeld in de fabrieksinstelling) is ingeschakeld bij 'Instellingen (beheerder)', moet het type papier in de doorvoerlade worden ingesteld op [Envelop].



AFDRUKKEN ALS DE FUNCTIE GEBRUIKERSAUTHENTICATIE IS INGESCHAKELD

De gebruikersinformatie (zoals gebruikersnaam en wachtwoord) die moet worden ingevoerd, varieert naargelang de gebruikte authenticatiemethode. U moet dan ook contact opnemen met de beheerder van het apparaat voordat u gaat afdrucken.



- Als u 'Afdrukbeleid' hebt geconfigureerd op het tabblad [Configuratie] om ervoor te zorgen dat de gebruikersauthenticatie altijd wordt uitgevoerd, moeten gebruikers voor elke afdrukopdracht worden geautoriseerd. Daarvoor moet u de authenticatiegegevens invoeren in het dialoogvenster dat telkens als u gaat afdrucken wordt weergegeven.
- De gebruikersauthenticatiefunctie van het apparaat kan niet worden gebruikt als de PPD-driver* is geïnstalleerd en de standaard PS-printerdriver van Windows wordt gebruikt. Daarom kan het apparaat zodanig worden geconfigureerd dat gebruikers waarvan de gebruikersgegevens niet op het apparaat zijn opgeslagen, geen afdrukopdrachten kunnen uitvoeren.
* De PPD-driver stelt het apparaat in staat om af te drukken met de standaard PS-printerdriver van Windows.



Voorkomen dat gebruikers wier gebruikersinformatie niet op het apparaat is opgeslagen, afdrukopdrachten uitvoeren:

Selecteer in "Instellingen (beheerder)" [Systeeminstellingen] → [Authenticatie-instellingen] → [Standaard- Instellingen] → [Afdrukken door ongeldige gebruiker uitschakelen].

1

In het venster met de eigenschappen van de printerdriver selecteert u de printerdriver van het apparaat en klikt u op de knop [Voorkeursinstellingen].

De knop die wordt gebruikt om het eigenschappenvenster van de printerdriver te openen (meestal [Eigenschap] of [Voorkeursinstellingen]), kan per toepassing verschillen.



2

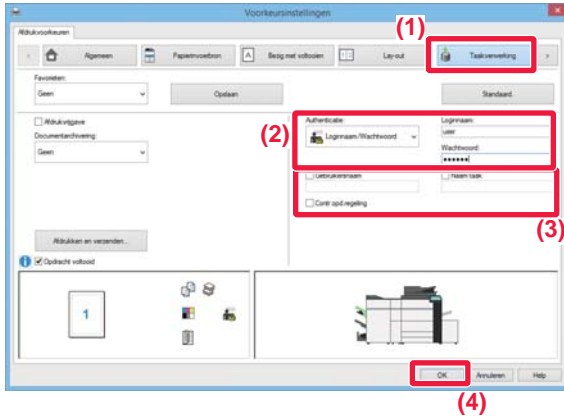

Voer uw gebruikersinformatie in.

(1) Klik op de tab [Taakverwerking].

(2) Voer uw gebruikersinformatie in.

- Als de authenticatie wordt uitgevoerd op gebruikersnaam, selecteert u [Loginnaam] en voert u uw gebruikersnaam in.
- Als de authenticatie wordt uitgevoerd op gebruikersnaam en wachtwoord, selecteert u [Loginnaam/Wachtwoord] en voert u uw gebruikersnaam en wachtwoord in. Voer 1 tot 32 tekens in voor het wachtwoord.
- Wanneer de authenticatiebestemming van het apparaat Active Directory is, kan [Eenmalig aanmelden] worden geselecteerd. Voor meer informatie over eenmalig aanmelden, raadpleeg "[AUTHENTICATIE DOOR EENMALIG AANMELDEN \(pagina 3-102\)](#)".
- Als de authenticatie wordt uitgevoerd op gebruikersnummer, selecteert u [Gebruikersnummer] en voert u uw gebruikersnummer van 5 tot 8 cijfers in.

(3) Voer zo nodig de gebruikersnaam en opdrachtnaam in.

- Klik op het selectievakje [Gebruikersnaam] en voer uw gebruikersnaam in (maximaal 32 tekens). De door u ingevoerde gebruikersnaam wordt in het aanraakscherm van het apparaat weergegeven. Als u geen gebruikersnaam invoert, wordt de aanmeldnaam van uw pc weergegeven.
- Klik op het selectievakje [Naam taak] en voer een opdrachtnaam in (maximaal 30 tekens). De door u ingevoerde opdrachtnaam wordt als bestandsnaam in het aanraakscherm van het apparaat weergegeven. Als u geen opdrachtnaam invoert, wordt de ingestelde bestandsnaam uit de applicatie weergegeven.
- Als u wilt dat een bevestigingsvenster wordt weergegeven voordat het afdrukken start, schakelt u het selectievakje [Contr.opd.regeling] in.

(4) Klik op de knop [OK] om het afdrukken te starten.



Authenticatie door Eenmalig aanmelden vereist dat Active Directory-authenticatie wordt uitgevoerd op het apparaat en uw computer. Dit kan alleen worden gebruikt wanneer uw computer op Windows draait.



VEELGEBRUIKTE FUNCTIES

INSTELLINGEN OPSLAAN TIJDENS HET AFDRUKKEN

De instellingen die bij het afdrucken op de verschillende tabbladen zijn geconfigureerd, kunnen als Favoriet worden opgeslagen. Door veelgebruikte instellingen of ingewikkelde kleurinstellingen onder een speciale naam op te slaan kunt u die eenvoudig opnieuw selecteren wanneer u ze nodig hebt.

U kunt instellingen opslaan vanaf elk tabblad in het eigenschappenvenster van de printerdriver. De op elk tabblad geconfigureerde instellingen worden op het moment van opslaan in een lijst geplaatst, zodat u deze tijdens het opslaan kunt controleren.



Opgeslagen instellingen verwijderen

Selecteer bij stap 2 van '[OPGESLAGEN INSTELLINGEN GEBRUIKEN \(pagina 3-12\)](#)' de gebruikersinstellingen die u wilt verwijderen en klik vervolgens op de toets [Verwijderen].

1

Selecteer de printerdriver van het apparaat in het afdrukvenster van de toepassing en klik op de knop [Voorkeursinstellingen].

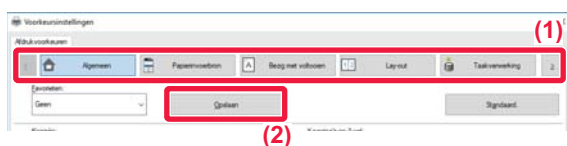

De knop die wordt gebruikt om het eigenschappenvenster van de printerdriver te openen (meestal [Eigenschap] of [Voorkeursinstellingen]), kan per toepassing verschillen.

2

Leg de afdrুকinstellingen vast.

(1) Configureer de afdrুকinstellingen op elk tabblad.

(2) Klik op de knop [Opslaan].

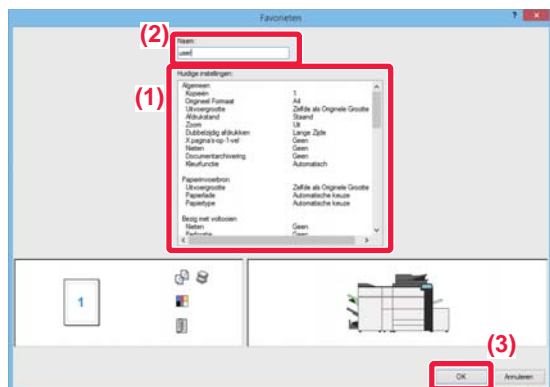
3

Controleer de instellingen en sla ze op.

(1) Controleer de instellingen die worden weergegeven.

(2) Voer een naam in voor de instellingen (maximaal 20 tekens).

(3) Klik op de knop [OK].



OPGESLAGEN INSTELLINGEN GEBRUIKEN

U kunt met één muisklik uw opgeslagen favorieten (veelgebruikte instellingen of ingewikkelde kleurinstellingen) toepassen op uw afdrukken.

1

Selecteer de printerdriver van het apparaat in het afdrukvenster van de toepassing en klik op de knop [Voorkeursinstellingen].



De knop die wordt gebruikt om het eigenschappenvenster van de printerdriver te openen (meestal [Eigenschap] of [Voorkeursinstellingen]), kan per toepassing verschillen.

2

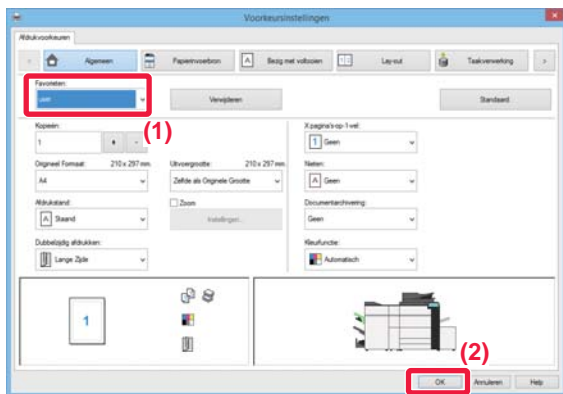

Selecteer de instellingen die u als favoriet hebt vastgelegd.

- (1) Selecteer de vastgelegde instellingen die u wilt gebruiken.
- (2) Klik op de knop [OK].

3

Begin met afdrukken.



DE STANDAARDINSTELLINGEN VAN DE PRINTERDRIVER WIJZIGEN

U kunt de standaardinstellingen van de printerdriver wijzigen. Instellingen die u hebt gewijzigd in het eigenschappenvenster van de printerdriver wanneer u afdrukt vanuit de applicatie, worden teruggezet naar de standaardinstellingen die hier zijn opgegeven wanneer u de applicatie afsluit.

1

Klik op de knop [Start], selecteer [Instellingen] → [Apparaat] → [Apparaten en printers].



In Windows 8.1/Windows Server 2012 klikt u met de rechtermuisknop op de knop [Start], selecteer [Configuratiescherm] → [Apparaten en printers weergeven] (of [Apparaten en printers]).

2

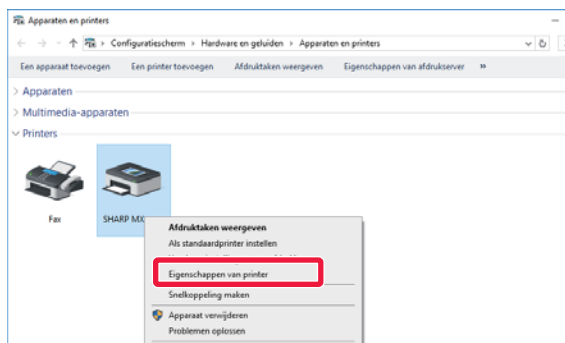

Klik met de rechtermuisknop op het pictogram van de printerdriver van het apparaat en selecteer [Eigenschappen van printer].

3

Configureer de instellingen en klik op de knop [OK].

Zie voor meer informatie over de instellingen de Help van de printerdriver.



AFDRUKKEN IN EEN macOS-OMGEVING

BASISPROCEDURE VOOR AFDRUKKEN

Aan de hand van het onderstaande voorbeeld wordt uitgelegd hoe u een document kunt afdrukken vanuit "TextEdit", een standaardapplicatie van macOS.



- Raadpleeg de handleiding software-installatie voor informatie over het installeren van de printerdriver en de configuratie in een macOS-omgeving.
- In de uitleg van de schermen en de procedures voor gebruik in een macOS-omgeving wordt er in het algemeen van uitgegaan dat macOS 10.12 wordt gebruikt en dat er een PPD-driver is geïnstalleerd. De schermen kunnen verschillen, afhankelijk van de versie van het besturingssysteem of de softwareapplicatie.
- Het menu dat wordt gebruikt om af te drukken, kan per applicatie variëren.
- Is de PS3-uitbreidingskit vereist als u het apparaat als printer in een macOS-omgeving wilt gebruiken.

1



Selecteer [Pagina-instelling] in het menu [Archief] en selecteer de printer.

Als de printerdrivers worden weergegeven in een lijst, selecteert u de naam van de gewenste printerdriver in die lijst.

2

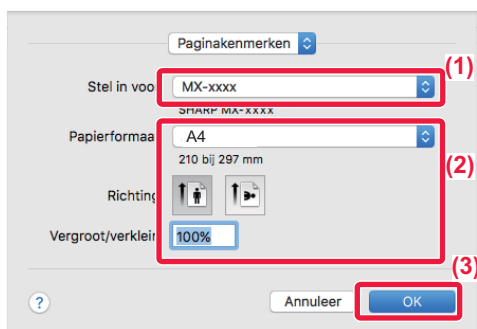

Selecteer de papierinstellingen.

(1) Controleer of de juiste printer is geselecteerd.

(2) Selecteer de papierinstellingen.

U kunt de instellingen Papierformaat, Stand van papier en Vergroten/verkleinen selecteren.

(3) Klik op de knop [OK].

3



Selecteer [Druk af] in het menu [Archief].



4

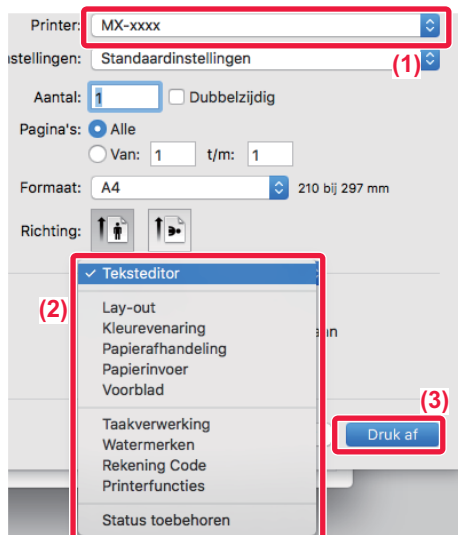

Selecteer de afdrুকinstellingen.

- (1) Controleer of de juiste printer is geselecteerd.
- (2) Selecteer een optie in het menu en configureer de instellingen.
- (3) Klik op de knop [Druk af].

PAPIER SELECTEREN

In dit gedeelte wordt het instellen van [Papierinvoer] in het venster met afdrুকinstellingen uitgelegd.

- **Wanneer [Automatische selectie] is geselecteerd:**

Een lade met normaal of gerecycled papier (standaardfabrieksinstelling is alleen normaal papier 1) van het formaat dat is opgegeven in "Papierformaat" in het venster met pagina-instellingen wordt automatisch geselecteerd.

- **Wanneer een papierlade is opgegeven:**

De opgegeven lade wordt gebruikt om af te drukken, ongeacht de instelling van 'Papierformaat' in het scherm met pagina-instellingen.

U moet voor de doorvoerlade tevens het papiertype opgeven. Controleer het papiertype dat is ingesteld voor de doorvoerlade van het apparaat, controleer of dat type papier zich inderdaad in de doorvoerlade bevindt en selecteer vervolgens de juiste doorvoerlade (het juiste papiertype).

- **Wanneer een papiertype is opgegeven:**

Voor het afdrukken wordt een lade gebruikt met de in het scherm met pagina-instellingen opgegeven soort papier van het opgegeven formaat.



Ook speciale media, zoals enveloppen, kunt u in de doorvoerlade laden.

Zie ['PAPIER IN DE DOORVOERLADE LADEN \(pagina 1-112\)'](#) voor de procedure voor het laden van papier in de doorvoerlade.



Als [Papierformaat herkenning handinvoer inschakelen] (uitgeschakeld in de fabrieksinstelling) of [Papiersoort herkenning handinvoer inschakelen] (uitgeschakeld in de fabrieksinstelling) (toegankelijk via de [Systeeminstellingen]) is ingeschakeld bij 'Instellingen (beheerder)' → [Printer- Instellingen] → [Voorwaarde-Instellingen] → [Instellingen handinvoerlade] wordt er niet afgedrukt als het papierformaat of het papiertype dat is opgegeven in de printerdriver niet overeenkomt met het papierformaat of het papiertype dat is opgegeven bij de instellingen van de doorvoerlade.



- **De doorvoerlade uitsluiten van te selecteren lades wanneer [Automatische keuze] is geselecteerd:**

Bij 'Instellingen (beheerder)' selecteert u [Systeeminstellingen] → [Printer- Instellingen] → [Voorwaarde-Instellingen] → [Instellingen handinvoerlade] → [Handinvoer uitsluiten bij automatische papierselectie].

- **Wanneer "Automatische A4 / Brief Selectie" is ingeschakeld**

Als u een document in formaat 8-1/2" x 11" (brief) afdrukt en er geen papier in formaat 8-1/2" x 11" is, zal er automatisch op A4-papier worden afgedrukt.

Selecteer in "Instellingen (beheerder)" [Systeeminstellingen] → [Printer- Instellingen] → [Voorwaarde-Instellingen] → [A4/Letter-Formaat Auto Veranderen].



OP ENVELOPPEN AFDRUKKEN

U kunt de doorvoerlade of lade 4 gebruiken om op enveloppen af te drukken.



- Voor de papiersoorten die gebruikt kunnen worden in de lade, zie "[GESCHIKTE PAPIERTYPEN \(pagina 1-91\)](#)".
- Zie '[PAPIER IN DE DOORVOERLADEN \(pagina 1-112\)](#)' voor de procedure voor het laden van papier in de doorvoerlade.
- Zie '[PAPIER SELECTEREN \(pagina 3-15\)](#)' voor meer informatie over het laden van papier.
- Wanneer u media gebruikt die alleen in een bepaalde stand kunnen worden geladen, zoals een envelop, kunt u het beeld 180 graden draaien. Zie '[HET AFDRUKBEELD 180 GRADEN DRAAIEN \(180 GRADEN DRAAIEN\) \(pagina 3-38\)](#)' voor meer informatie.
- Na het afdrucken kunnen er kreuken in de envelop zijn afhankelijk van het type en het formaat van de envelop evenals o de afdrukomgeving. Voorafgaand aan hoogwaardig afdrucken wordt het aanbevolen een testdruk te maken.
- Afhankelijk van de landen of gebieden kunnen enveloppen niet beschikbaar zijn in lade 4.

Selecteer het envelopformaat bij de instellingen van de applicatie (in de meeste applicaties 'Pagina-instelling') en voer de volgende stappen uit.

1

The screenshot shows a printer settings dialog box. The printer is set to 'MX-xxxx'. Under 'Instellingen', 'Standaardinstellingen' is selected. The 'Aantal' is set to 1, and 'Dubbelzijdig' is unchecked. Under 'Pagina's', 'Alle' is selected. The 'Van' and 't/m' fields are both set to 1, with a red circle and the number '1' next to the 't/m' field. The 'Formaat' is set to 'DL-envelop' (110 bij 220 mm), highlighted with a red box and a red circle and the number '1'. Under 'Richting', two icons are shown, with a red box and a red circle and the number '2' next to the second icon. The 'Papierinvoer' dropdown is set to 'Papierinvoer', highlighted with a red box and a red circle and the number '2'. Under 'Alle pagina's uit:', 'Handinvoer(Envelop)' is selected, highlighted with a red box and a red circle and the number '3'. Other options include 'Eerste pagina uit:' and 'Resterende uit:', both set to 'Handinvoer(Standaard-1)'. At the bottom, there are buttons for 'Annuleer' and 'Druk af'.

Selecteer de afdrukinstellingen.

- (1) Selecteer het gewenste envelopformaat in het menu 'Formaat'.
- (2) Selecteer [Papierinvoer].
- (3) Selecteer [Handinvoer] of [Lade 4] in het menu "Alle pagina's uit".



Als [Papiersoort herkenning handinvoer inschakelen] (uitgeschakeld in de fabrieksinstelling) is ingeschakeld bij 'Instellingen (beheerder)', moet het type papier in de doorvoerlade worden ingesteld op [Envelop].



AFDRUKKEN ALS DE FUNCTIE GEBRUIKERSAUTHENTICATIE IS INGESCHAKELD

De gebruikersinformatie (zoals gebruikersnaam en wachtwoord) die moet worden ingevoerd, varieert naargelang de gebruikte authenticatiemethode. U moet dan ook contact opnemen met de beheerder van het apparaat voordat u gaat afdrukken.



Het menu dat wordt gebruikt om af te drukken, kan per applicatie variëren.



Voorkomen dat gebruikers wier gebruikersinformatie niet op het apparaat is opgeslagen, afdrukopdrachten uitvoeren:

Selecteer in "Instellingen (beheerder)" [Systeeminstellingen] → [Authenticatie-instellingen] → [Afdrukken door ongeldige gebruiker uitschakelen].

1



Selecteer in de applicatie [Druk af] in het menu [Archief].



2

Printer: MX-xxxx (1)

Instellingen: Standaardinstellingen

Aantal: 1 Dubbelzijdig

Pagina's: Alle
 Van: 1 t/m: 1

Formaat: A4 210 bij 297 mm

Richting:

Taakverwerking (2)

Vasthouden Verificatie (3)

(4) Gebruikersauthenticatie

Loginnaam: USER

Wachtwoord:

Gebruikersnummer

Taak-id (5)

Gebruikersnaam: USER

Naam taak: JOB

Annuleer Druk af (6)

Voer uw gebruikersinformatie in.

- (1) Controleer of de printernaam van het apparaat is geselecteerd.
- (2) Selecteer [Taakverwerking].
- (3) Klik op het tabblad [Verificatie].
- (4) Voer uw gebruikersinformatie in.
 - Wanneer authenticatie wordt uitgevoerd via gebruikersnaam/wachtwoord, voert u uw gebruikersnaam in bij 'Gebruikersnaam' en uw wachtwoord (1 tot 32 tekens) bij 'Wachtwoord'.
 - Wanneer authenticatie wordt uitgevoerd via gebruikersnummer, voert u uw gebruikersnummer in bij 'Gebruikersnummer' (5 tot 8 cijfers).
- (5) Voer zo nodig de gebruikersnaam en opdrachtnaam in.
 - Gebruikersnaam
Voer uw gebruikersnaam in (maximaal 32 tekens). De door u ingevoerde gebruikersnaam wordt in het aanraakscherm van het apparaat weergegeven. Als u geen gebruikersnaam invoert, wordt de aanmeldnaam van uw pc weergegeven.
 - Naam taak
Voer een opdrachtnaam in (maximaal 32 tekens). De door u ingevoerde opdrachtnaam wordt als bestandsnaam in het aanraakscherm van het apparaat weergegeven. Als u geen opdrachtnaam invoert, wordt de ingestelde bestandsnaam uit de applicatie weergegeven.
- (6) Klik op de knop [Druk af].



VEELGEBRUIKTE FUNCTIES

DE KLEURMODUS SELECTEREN

Onderstaande opties zijn beschikbaar voor de 'Kleurfunctie' (een verzameling kleuren die bij het afdrucken wordt gebruikt):

Automatisch	Het apparaat bepaalt automatisch of de pagina een kleuren- of zwart/wit-pagina is en drukt de pagina navenant af. Pagina's met andere kleuren dan zwart en wit worden afgedrukt met de toners Y (geel), M (magenta), C (cyaan) en Bk (zwart). Pagina's met alleen zwart-wit worden afgedrukt met uitsluitend Bk-toner (zwart). Dit is handig wanneer u een document afdrukt met zowel kleuren- als zwart/wit-pagina's. De afdruksnelheid is echter trager.
Kleur	Alle pagina's worden in kleur afgedrukt. Zowel kleuren- als zwart/wit-gegevens worden afgedrukt met de toners Y (geel), M (magenta), C (cyaan) en Bk (zwart).
Zwart/wit	Alle pagina's worden in zwart-wit afgedrukt. Kleurgegevens, zoals afbeeldingen of materiaal voor een presentatie, worden uitsluitend met de zwarte toner afgedrukt. Met deze modus bespaart u op de kleurentoners wanneer kleurenafdrukken niet nodig zijn, zoals bij proeflezen of het controleren van de opmaak van een document.



Als 'Kleurfunctie' is ingesteld op [Automatisch]:

Zelfs als het afdrukresultaat zwart/wit is, worden de volgende typen afdrুকopdrachten beschouwd als afdrুকopdrachten met vier kleuren (Y (Geel), M (Magenta), C (Cyaan) en Bk (Zwart)).

Selecteer [Zwart/wit] om dergelijke afdrুকopdrachten altijd als zwart/wit-opdrachten te laten beschouwen.

- Als de gegevens als kleurgegevens worden gecreëerd.
- Als de toepassing de gegevens als kleurgegevens beschouwt, ook al zijn de gegevens zwart/wit.
- Wanneer een afbeelding onder een zwart-witafbeelding verborgen is.

Windows

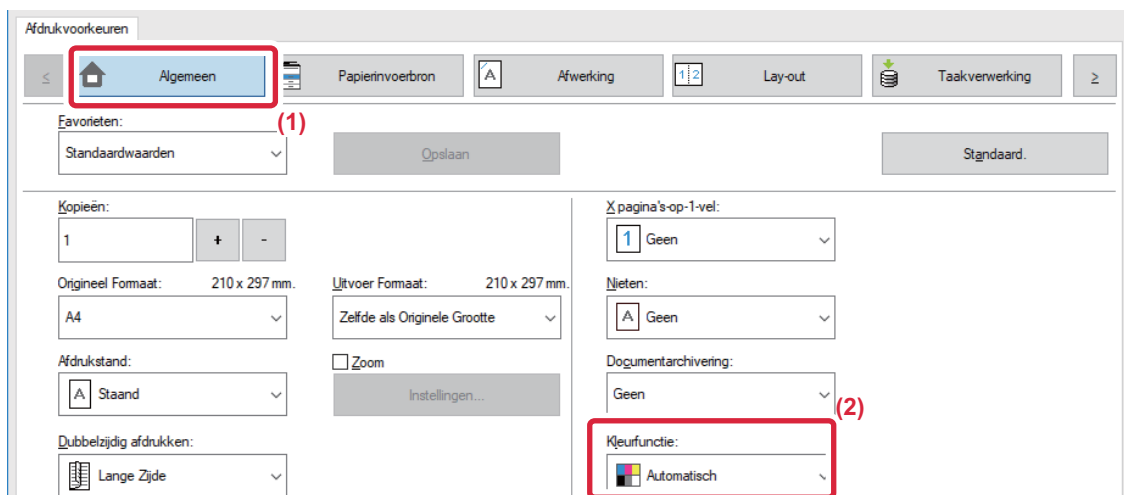

(1) Klik op de tab [Algemeen].

(2) Selecteer 'Kleurfunctie'.



Naast het tabblad [Algemeen] kan de [Kleurfunctie] ook worden ingesteld op het tabblad [Afbeeldingskwaliteit].



macOS

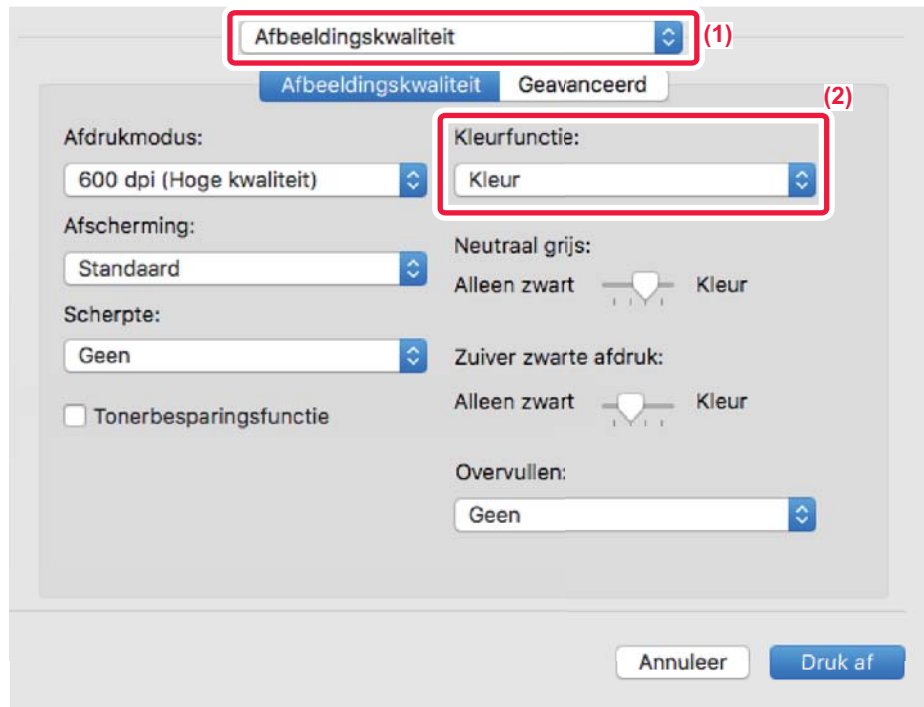

(1) Selecteer [Afdrukkwaliteit].

(2) Selecteer 'Kleurfunctie'.



DE RESOLUTIE SELECTEREN

U kunt kiezen uit de volgende drie opties voor 'Printermodus' (resolutie):

600 dpi	Deze modus is geschikt voor het afdrucken van gewone tekst of tabellen.
600 dpi (hoge kwaliteit)	Hogere afdrukkwaliteit van kleurenfoto's en tekst.
1200 dpi	Selecteer deze modus als u kleurenfoto's en dunne lijnen scherper wilt afdrucken.

Windows

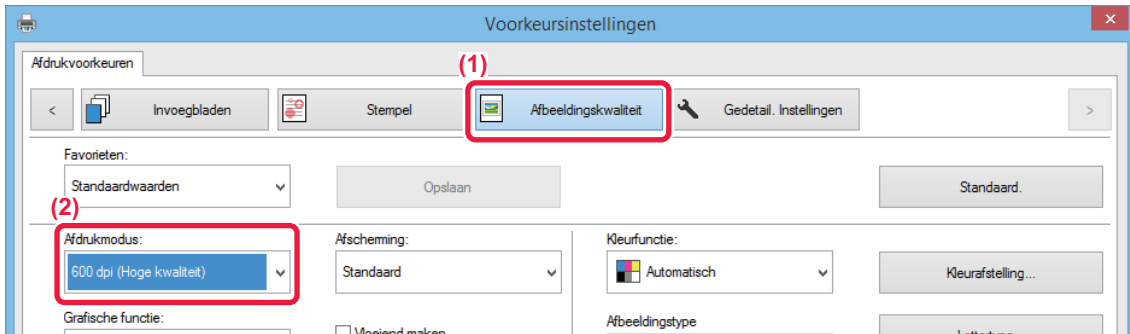

- (1) Klik op de tab [Afdrukkwaliteit].
- (2) Selecteer 'Afdrukmodus'.

macOS

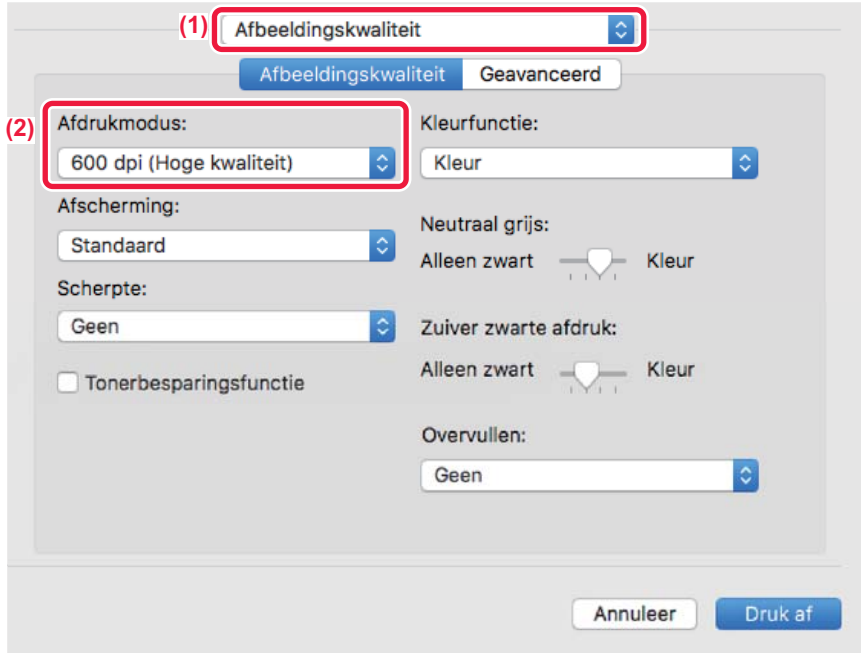



- (1) Selecteer [Afdrukkwaliteit].
- (2) Selecteer 'Afdrukmodus'.

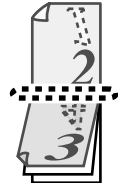

2-ZIJDIG AFDrukKEN

Het apparaat kan op beide zijden van het papier afdrukken. Deze functie komt bij veel afdrukopdrachten van pas en is met name handig wanneer u een eenvoudige folder wilt afdrukken. 2-Zijdig afdrukken bespaart bovendien papier.

Stand van papier	Afdrukresultaten	
Staand	Lange zijde	Korte zijde
		
Liggend	Korte zijde	Lange zijde
		
	De pagina's worden zo afgedrukt dat deze aan de linker- of rechterzijde kunnen worden gebonden.	De pagina's worden zo afgedrukt dat deze aan de bovenzijde kunnen worden gebonden.

Windows

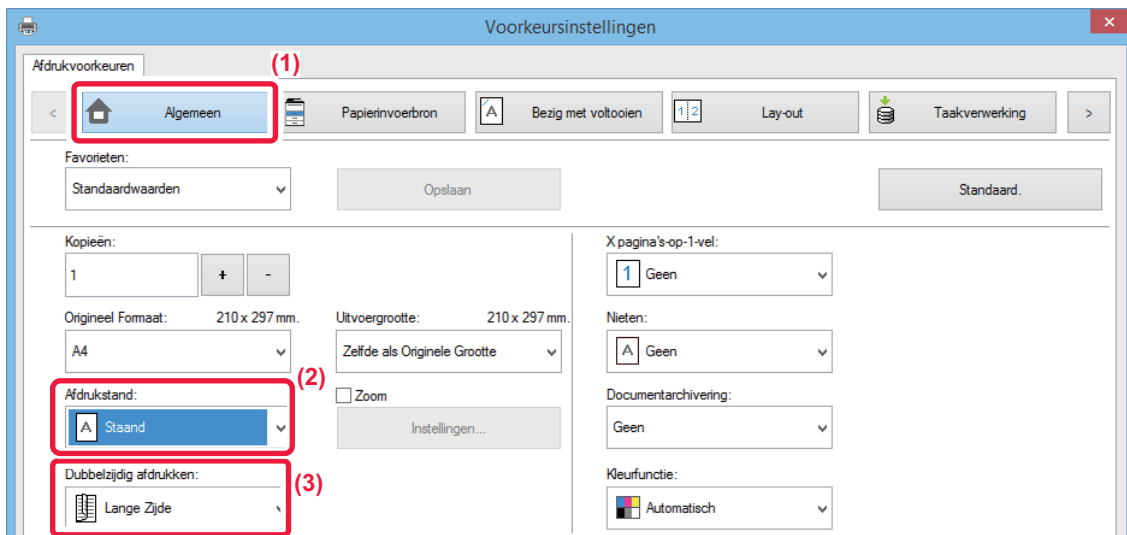

- (1) Klik op de tab [Algemeen].
- (2) Selecteer de stand van het papier.
- (3) Selecteer [Lange Zijde] of [Korte Zijde].



U kunt zo nodig de methode voor 2-zijdig afdrukken selecteren. Klik op de knop [Overige instellingen] op het tabblad [Gedetail. Instellingen] en selecteer de modus bij 'Stijl dubbelzijdig afdrukken'.



macOS

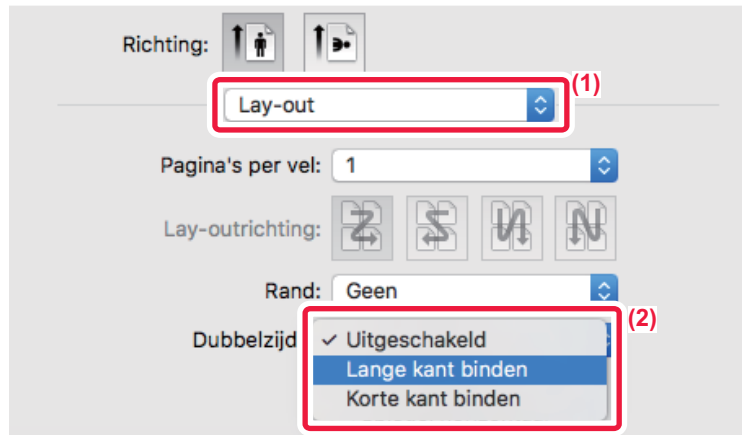

(1) Selecteer [Lay-out].

(2) Selecteer [Lange kant binden] of [Korte kant binden].

HET AFDRUKBEELD AANPASSEN AAN HET PAPIER

Met deze functie wordt het formaat van het afdrukbeeld automatisch vergroot of verkleind zodat dit overeenkomt met het formaat van het in het apparaat geladen papier.

Dit is handig als u bijvoorbeeld een document van A4- of letter-formaat wilt vergroten tot A3- of ledger-formaat om het beter leesbaar te maken, of als u wilt afdrucken op papier met een ander formaat dan het oorspronkelijke document.

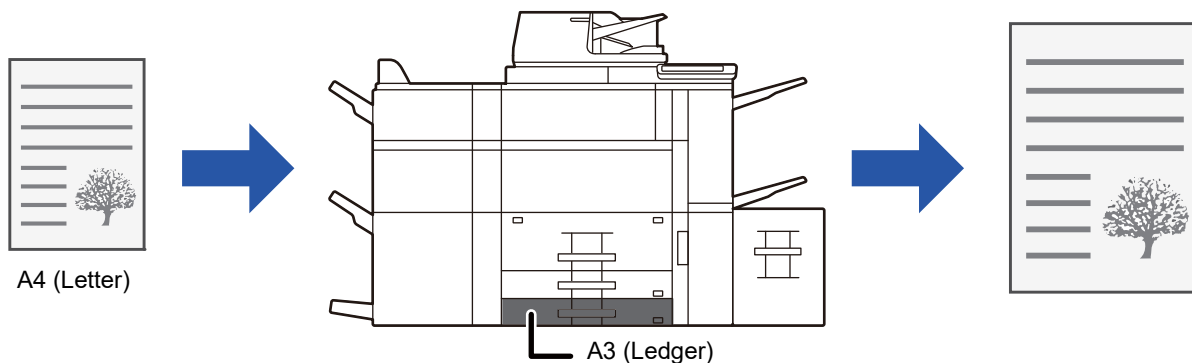

Als het formaat A0, A1 of A2 is geselecteerd bij 'Origineel Formaat', wordt A4 (of Letter) automatisch geselecteerd bij 'Uitvoerformaat'.

Aan de hand van het volgende voorbeeld wordt uitgelegd hoe u een document met het formaat A4 (of Letter) kunt afdrucken op papier van formaat Ledger (of A3).



Windows

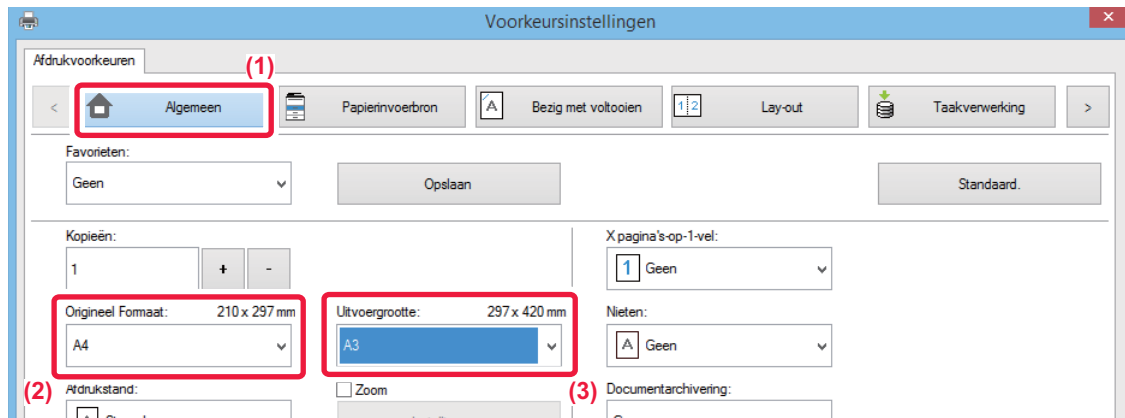

- (1) Klik op de tab [Algemeen].
- (2) Selecteer het oorspronkelijke formaat bij [Origineel Formaat] (bijvoorbeeld: A4).
- (3) Selecteer het papierformaat dat u voor het afdrukken wilt gebruiken [Uitvoergrootte] (bijvoorbeeld: A3).
Als het opgegeven uitvoerformaat groter is dan het oorspronkelijke formaat, zal de afgedrukte afbeelding worden vergroot.

macOS

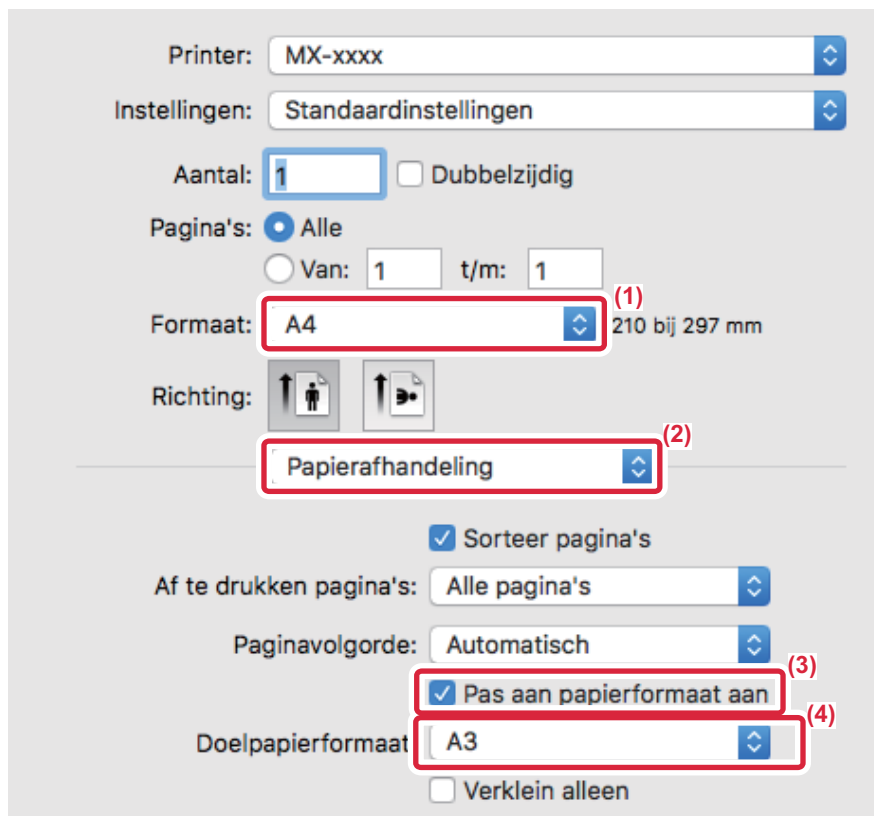

- (1) Schakel het papierformaat voor het afdrukbeeld in (bijvoorbeeld: A4).
- (2) Selecteer [Papierafhandeling].
- (3) Selecteer [Pas aan papierformaat aan].
- (4) Selecteer het papierformaat dat u voor het afdrukken wilt gebruiken (bijvoorbeeld: A3).



MEERDERE PAGINA'S OP EEN PAGINA AFDRUKKEN

Met deze functie kunt u het afdrukbeeld verkleinen en meerdere pagina's afdrukken op één vel papier. Het is ook mogelijk alleen de eerste pagina in het oorspronkelijke formaat af te drukken en meerdere verkleinde pagina's op de volgende vellen af te drukken.

Wanneer bijvoorbeeld [2 pagina's op 1 vel] en [4 pagina's op 1 vel] is geselecteerd, zullen afhankelijk van de geselecteerde paginavolgorde de volgende afdrukresultaten het gevolg zijn.

Dit is handig wanneer u meerdere afbeeldingen, zoals foto's, op één pagina wilt afdrukken en papier wilt besparen.

Wanneer deze optie wordt gecombineerd met dubbelzijdig afdrukken, bespaart u nog meer papier.

X pagina's-op-1-vel (Pagina's op 1 vel)	Afdrukresultaten			
	Links naar rechts	Rechts naar links	Boven naar onder (Als de afdrukstand liggend is)	
2 pagina's op 1 vel (2 pagina's op 1 vel)				
X pagina's-op-1-vel (Pagina's op 1 vel)	Rechts, en omlaag	Omlaag, en rechts	Links, en omlaag	Omlaag, en links
4 pagina's op 1 vel (4 pagina's op 1 vel)				



- [X pagina's-op-1-vel] kan worden ingesteld via het tabblad [Lay-out] en kan ook worden ingesteld via het tabblad [Algemeen]. ('Volgorde' kan alleen worden ingesteld op het tabblad [Lay-out].)
- Houd rekening met het volgende wanneer u meerdere pagina's afdruckt op één vel:
 - De paginavolgorde voor 6 pagina's op 1 vel, 8 pagina's op 1 vel, 9 pagina's op 1 vel en 16 pagina's op 1 vel is identiek aan 4 pagina's op 1 vel.
 - In een Windows-omgeving kan de paginavolgorde worden weergegeven in het afdrukbeeld in het eigenschappenvenster van de printerdriver.
 - In een macOS-omgeving worden de paginavolgorde als selecties weergegeven.
 - In een macOS-omgeving is het aantal pagina's dat op één vel kan worden afgedrukt 2, 4, 6, 9 of 16. Het afdrukken van 8 pagina's op één vel wordt niet ondersteund.
- Zie '[DEZELFDE AFBEELDING AFDRUKKEN IN TEGELPATROON \(AFDRUK HERHALEN\) \(pagina 3-74\)](#)' voor meer informatie over de functie Herhalen.



De functie voor het normaal afdrukken van de eerste pagina is alleen beschikbaar in de PCL6-printerdriver.



Windows

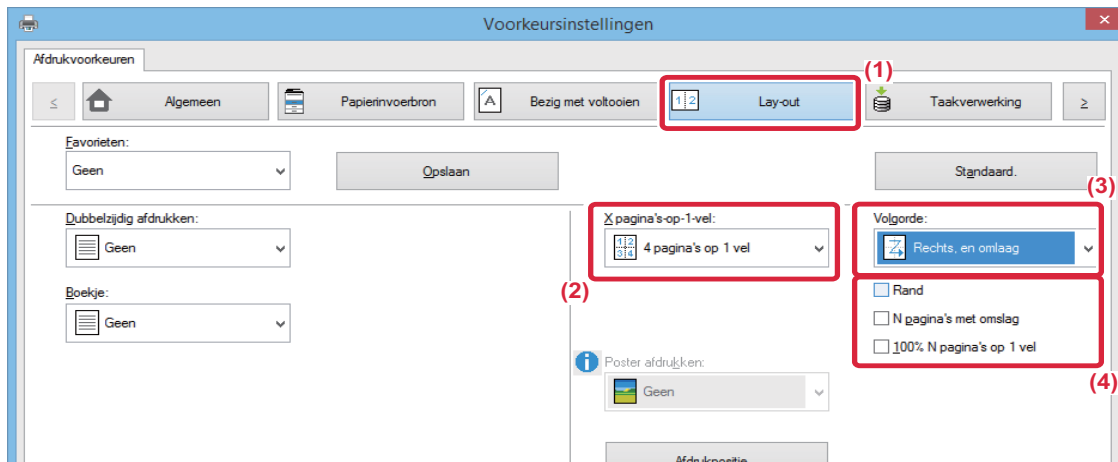

- (1) Klik op de tab [Lay-out].
- (2) Selecteer het aantal pagina's per vel.
- (3) Selecteer de volgorde van de pagina's.
- (4) Als u randlijnen wilt afdrukken, schakelt u het selectievakje [Rand] in zodat een vinkje wordt weergegeven.
 - Als u de eerste pagina normaal wilt afdrukken (als kaft), schakelt u het selectievakje [N pagina's met omslag] in (). (alleen PCL6)
 - Als u [100% N pagina's op 1 vel] hebt geselecteerd () voor opdrachten als N-Up-kopieën of twee pagina's met het formaat A4 op één vel met het formaat A3, worden de pagina's op het formaat van het origineel afgedrukt. Als u nu [Rand] selecteert, wordt alleen de rand afgedrukt.

macOS

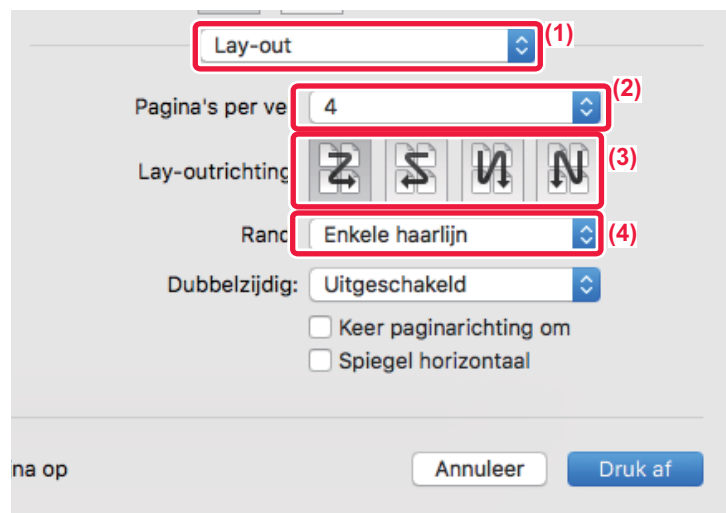

- (1) Selecteer [Lay-out].
- (2) Selecteer het aantal pagina's per vel.
- (3) Selecteer de volgorde van de pagina's.
- (4) Als u randlijnen wilt afdrukken, selecteert u het gewenste type randlijn.



LEGE PAGINA'S OVERSLAAN TIJDENS HET AFDRUKKEN

Als het gescande origineel lege pagina's bevat, worden de lege pagina's overgeslagen. Het apparaat detecteert lege pagina's en drukt ze niet af. Zo worden geen onnodige lege pagina's afgedrukt en hoeft u voor het afdrucken niet te controleren op lege pagina's.

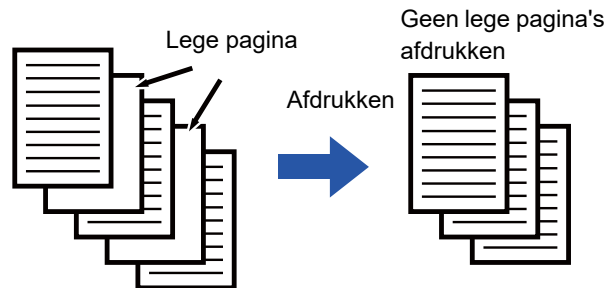

Deze functie is beschikbaar in een Windows-omgeving.



- Afhankelijk van het origineel komt het soms voor dat pagina's die niet leeg zijn, toch voor lege pagina's worden aangezien en dus niet worden afgedrukt, en sommige pagina's die leeg zijn, worden niet altijd herkend als leeg en worden toch afgedrukt.
- Bij N-op-1 afdrucken worden lege pagina's niet uitgesloten en wel afgedrukt.

Windows

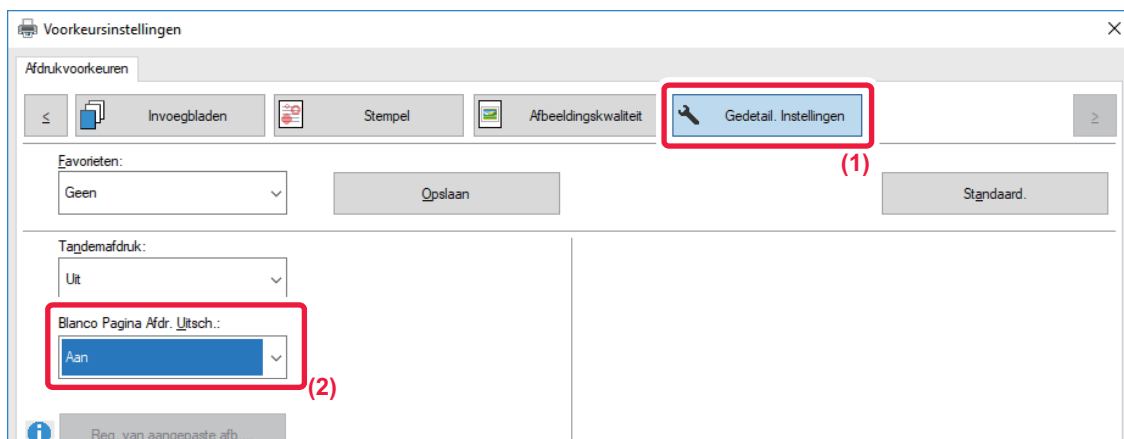

- (1) Klik op de tab [Gedetail. Instellingen].
- (2) Selecteer [Aan] bij [Blanco Pagina Afrd. Uitsch.].



AFDRUKKEN NIETEN/PERFORATIES MAKEN IN UITVOER

Functie Nieten

Met de nietfunctie kunt u de uitvoer nieten. U kunt de nietfunctie combineren met 2-zijdig afdrukken om verfijnde producten te maken.

Met deze functie kunt u aanzienlijk wat tijd besparen bij het maken van hand-outs voor vergaderingen of ander geniet materiaal. U kunt de nietposities en het aantal nietjes selecteren om onderstaande nietresultaten te verkrijgen.

Nieten	Links	Rechts	Boven
1 Nietje*			
2 nietjes			
Nietloos			

* De nietstand (' | ' of ' — ') varieert, afhankelijk van het formaat en de stand van het papier.

Perforatiefunctie

Met de perforatiefunctie perforereet u de uitvoer. U stelt de perforatieposities in door de inbindzijde te selecteren.

Links	Rechts	Boven



- Voor u de nietfunctie kunt gebruiken, moet er een, afwerkingseenheid, afwerkingseenheid (grote stapeleenheid), zadelsteek-afwerkingseenheid of zadelsteek-afwerkingseenheid (grote stapeleenheid) zijn geïnstalleerd.
- Voor u de functie Nietloos nieten kunt gebruiken, moet er een, afwerkingseenheid (grote stapeleenheid) of zadelsteek-afwerkingseenheid (grote stapeleenheid) zijn geïnstalleerd.
- Voor het gebruik van de perforatiefunctie moet er een perforatiemodule in de, afwerkingseenheid, afwerkingseenheid (grote stapeleenheid), zadelsteek-afwerkingseenheid of zadelsteek-afwerkingseenheid (grote stapeleenheid) zijn geïnstalleerd.
- Het aantal gaten dat kan worden geperforeerd en de ruimte tussen de gaten is afhankelijk van de geïnstalleerde perforatiemodule.
- Zie 'SPECIFICATIES' in de Beknopte bedieningshandleiding voor het maximum aantal vellen dat kan worden geniet.
- Het maximum aantal vellen dat in één keer kan worden geniet, omvat alle kaften en/of invoegvellen die worden geladen.
- Zie '[EEN INBINDKOPIE MAKEN \(BOEKJE/ZADELSTEEK\) \(pagina 3-30\)](#)' voor meer informatie over de zadelsteekfunctie.



- U kunt de nietfunctie en staffelfunctie (de positie van de uitvoer bij elke opdracht wisselen) niet gelijktijdig gebruiken.
- Als de afwerkingseenheid is uitgeschakeld in de instellingen van het apparaat, kunnen de niet- en perforatiefuncties niet worden gebruikt.
- Als de niet- of perforatiefuncties zijn uitgeschakeld in de systeeminstellingen van het apparaat, is nieten of perforeren niet mogelijk.



Windows

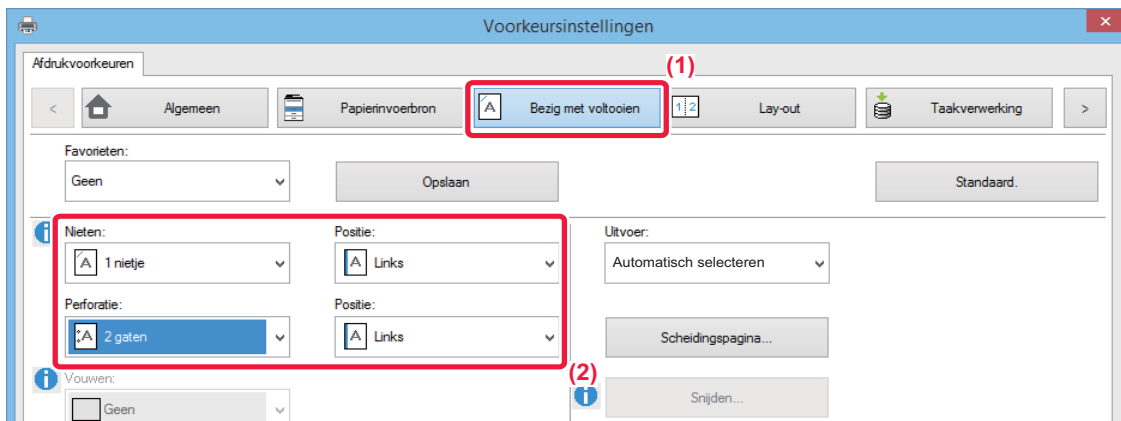

(1) Klik op de tab [Bezig met voltooiën].

(2) Selecteer de nietfunctie of de perforatiefunctie.

- Voor de nietfunctie selecteert u het aantal nietjes in het menu 'Nieten' en de nietpositie in het menu 'Positie'.
- Voor de perforatiefunctie selecteert u het type perforatie in het menu 'Perforatie' en de perforatiepositie in het menu 'Positie'.



Naast het tabblad [Bezig met voltooiën] kan de [Nieten] ook worden ingesteld op het tabblad [Algemeen].

macOS

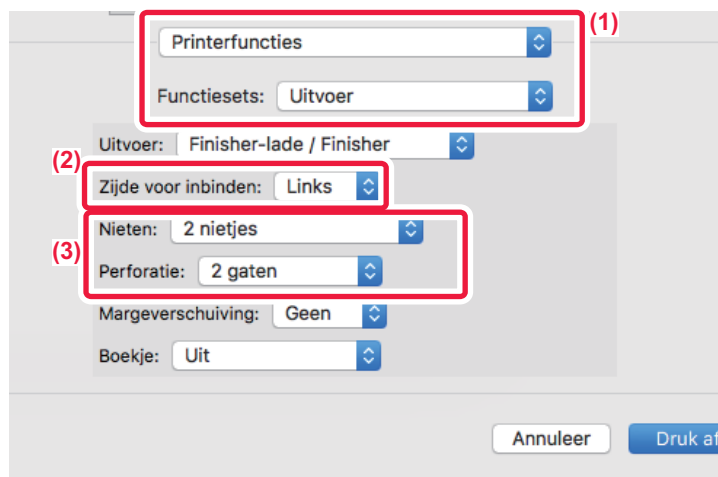

(1) Selecteer [Printerfuncties] en vervolgens [Uitvoer].

(2) Selecteer 'Zijde voor inbinden'.

(3) Selecteer de nietfunctie of de perforatiefunctie.

- Selecteer bij gebruik van de nietfunctie het aantal nietjes in het menu 'Nieten'.
- Selecteer bij gebruik van de perforatiefunctie het type perforatie in het menu 'Perforatie'.



HANDIGE PRINTERFUNCTIES

HANDIGE FUNCTIES VOOR HET MAKEN VAN FOLDERS EN POSTERS

EEN INBINDKOPIE MAKEN (BOEKJE/ZADELSTEEK)

Met de functie Inbindkopie kunt u afdrukken op de voor- en achterzijde van elk vel, zodat de vellen kunnen worden gevouwen en ingebonden om een folder te maken.

Als een zadelsteek-afwerkingseenheid is geïnstalleerd en u 'Boekje' en 'Niets' hebt geselecteerd, worden de kopieën automatisch gevouwen en uitgevoerd. Dit is handig wanneer u de afdruk wilt samenvoegen tot een folder.

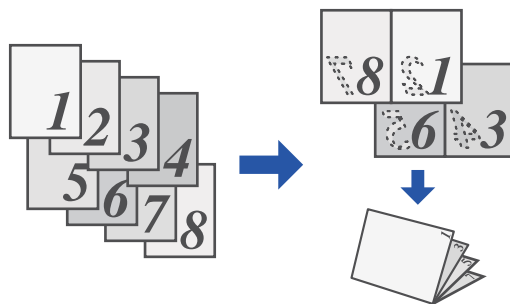

Windows

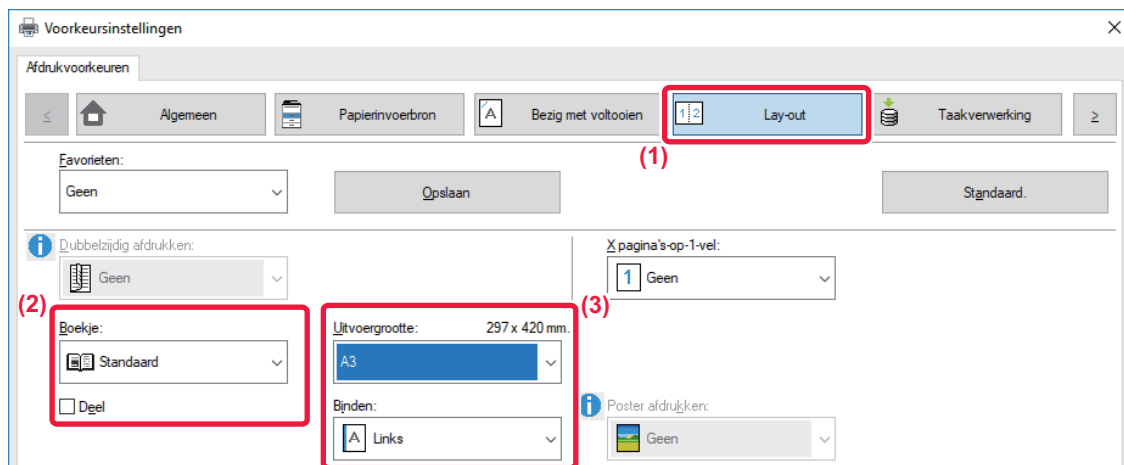

(1) Klik op de tab [Lay-out].

(2) Selecteer [Standaard] of [Volledig Beeld] bij 'Boekje'.

- Als [Standaard] is geselecteerd, wordt de afbeelding die u gaat afdrukken vergroot of verkleind aan de hand van het papier dat u hebt geselecteerd bij 'Uitvoergrootte'.
- Als [Volledig Beeld] is geselecteerd, wordt de afbeelding die u gaat afdrukken vergroot of verkleind aan de hand van het formaat dat u hebt geselecteerd bij 'Aanpassen aan pagina'. Als u een papierformaat selecteert dat groter is dan de afbeelding die u gaat afdrukken, kunnen de randen van het papier worden afgeknipt om een boekje zonder kantlijnen te maken.
- Als het aantal pagina's dat wordt uitgevoerd groter is dan het aantal vellen dat kan worden gestapeld, kunt u het selectievakje [Deel] inschakelen () om de uitvoer te verdelen in subboekjes. Bij het stapelen hebben de subboekjes dezelfde paginavolgorde als de oorspronkelijke pagina's.

(3) Selecteer het opgegeven uitvoerformaat en de inbindzijde.

- Als [Standaard] is geselecteerd, selecteert u het formaat van het uitvoerpapier.
- Als [Volledig Beeld] is geselecteerd, selecteert u het formaat waarnaar u de afbeelding wilt vergroten of verkleinen bij [Aanpassen aan pagina] en selecteert u het papierformaat dat u voor het afdrukken wilt gebruiken bij 'Uitvoergrootte'.



Als een zadelsteek-afwerkingseenheid is geïnstalleerd

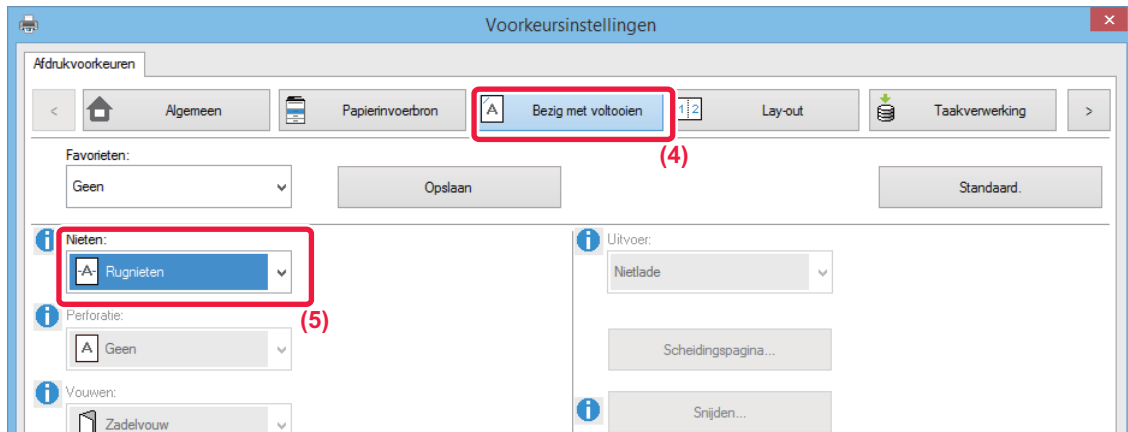

(4) Klik op de tab [Bezig met voltooiën].

(5) Selecteer [Rugnieten] bij 'Nieten'.



Als een zadelsteek-afwerkingseenheid (grote capaciteit) is geïnstalleerd en de taak niet goed wordt uitgevoerd met [Rugnieten], selecteert u [Rugnieten (omgekeerd)].

macOS

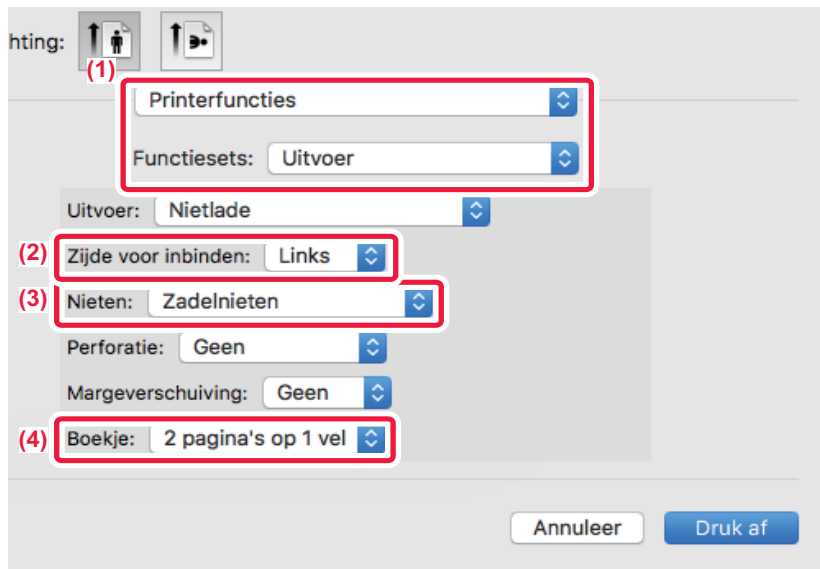

(1) Selecteer [Printerfuncties] en vervolgens [Uitvoer].

(2) Selecteer 'Zijde voor inbinden'.

(3) Selecteer [Zadelnieten].

(4) Selecteer [Fra] of [2 pagina's op 1 vel].



OVERTOLLIG PAPIER AFSNIJDEN NA VOUWEN

Als een snijmodule is geïnstalleerd, kunt u de overbodige randen van het papier afsnijden om een fijnere afwerking te verkrijgen.

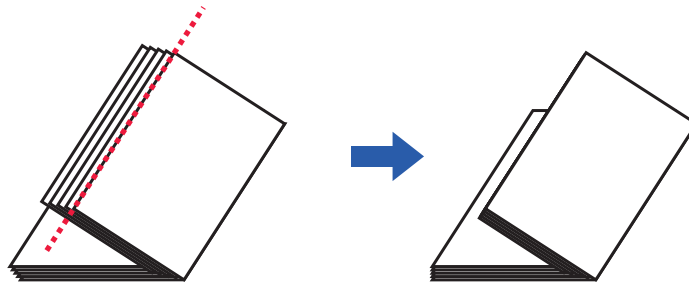

Windows

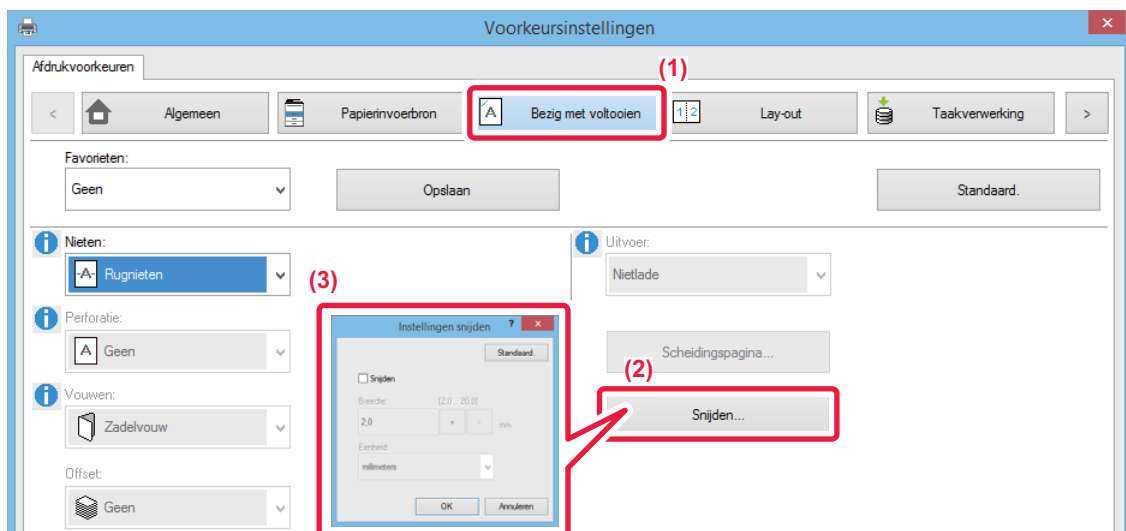

- (1) Klik op de tab [Bezig met voltooiën].
- (2) Klik op de knop [Snijden].
- (3) Zet het selectievakje [Snijden] op , en geef "Snijbreedte" op.



Mac OS

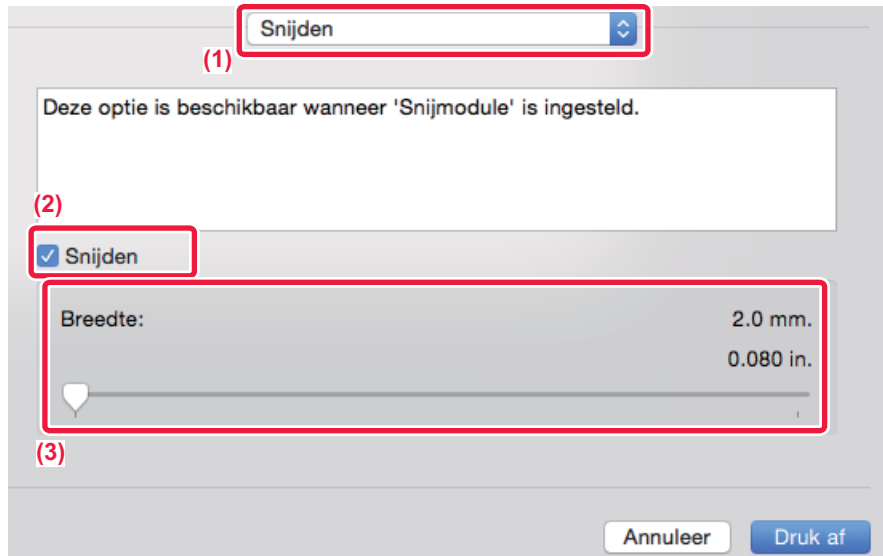

- (1) Kies [Snijden].
- (2) Zet het selectievakje [Snijden] op .
- (3) Geef de snijbreedte op.



AFDRUKKEN MET INSTELLING VOOR KANTLIJNVERSCHUIVING (KANTLIJN)

Deze functie wordt gebruikt om het afdrukbeeld te verschuiven zodat de kantlijn links, rechts of boven aan het papier wordt vergroot.

Als een afwerkingseenheid of een zadelsteek-afwerkingseenheid is geïnstalleerd, kunnen de niet- en perforatiefuncties van het apparaat ook in combinatie worden gebruikt.

Dit is handig wanneer u de afdrukken wilt nieten of perforeren, maar de inbindstrook de tekst overlapt.

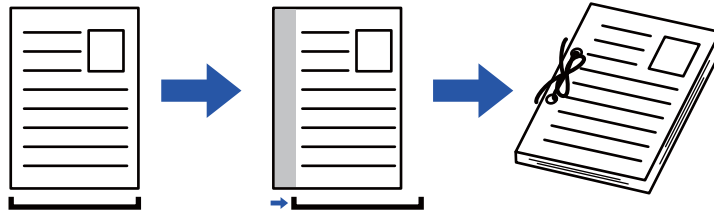

Als u een afbeelding verschuift, wordt het gedeelte dat buiten het afdrukgebied valt niet afgedrukt.

Windows

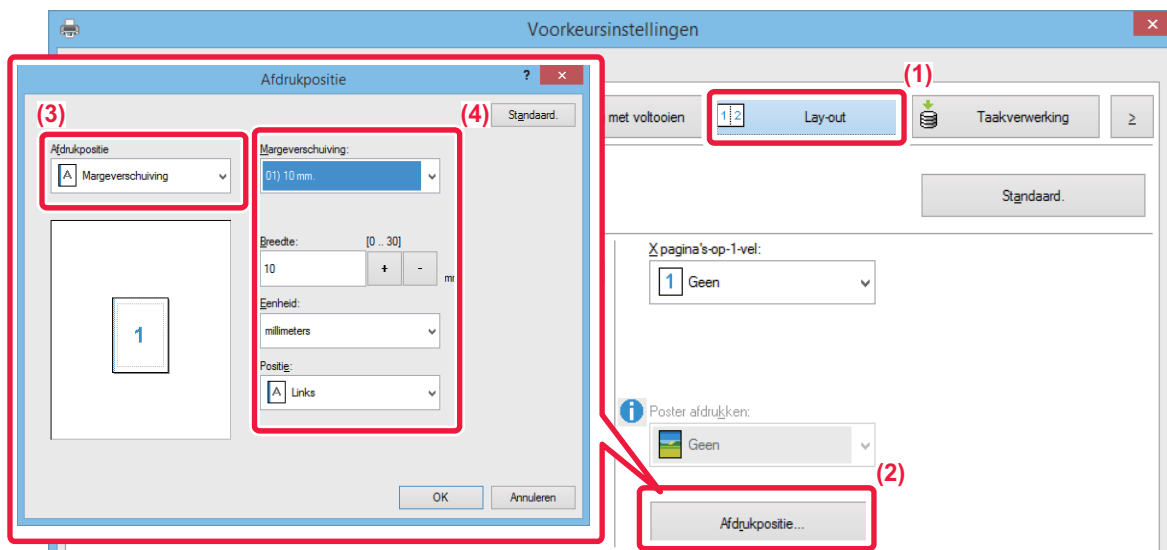

- (1) Klik op de tab [Lay-out].
- (2) Klik op de knop [Afdrukpositie].
- (3) Kies [Margeverschuiving].
- (4) Selecteer de verschuivingsbreedte.

Selecteer de breedte in het menu 'Margeverschuiving'. Als u nog een numerieke instelling wilt wijzigen, selecteert u de gewenste instelling en klikt u op de knoppen of voert u de waarde rechtstreeks in.



macOS



- (1) Selecteer [Printerfuncties] en vervolgens [Uitvoer].
- (2) Selecteer 'Zijde voor inbinden'.
- (3) Selecteer 'Margeverschuiving'.



EEN GROTE POSTER MAKEN (POSTER AFDRUKKEN)

Eén pagina met afdrukgegevens wordt vergroot en afgedrukt op meerdere vellen papier (4 vellen (2x2), 9 vellen (3x3) of 16 vellen (4x4)). De vellen kunnen vervolgens worden samengevoegd om een grotere poster te vormen. Voor een nauwkeurige uitlijning van de vellen kunt u er randlijnen op afdrucken of overlappenden maken (overlapfunctie).

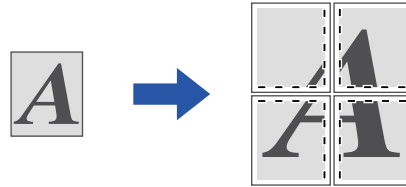

Deze functie is beschikbaar in een Windows-omgeving.

Windows

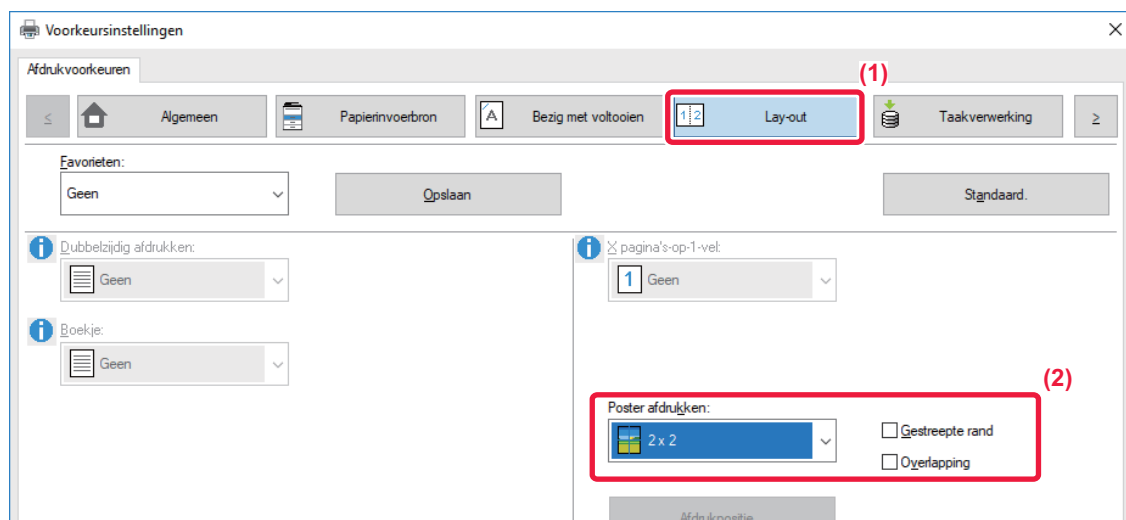

(1) Klik op de tab [Lay-out].

(2) Selecteer het aantal vellen dat moet worden gebruikt bij 'Poster afdrucken'.

Als u randlijnen wilt afdrucken en/of de overlapfunctie wilt gebruiken, klikt u op de overeenkomstige selectievakjes zodat het vinkje () wordt weergegeven.



FUNCTIES VOOR HET AANPASSEN VAN HET FORMAAT EN DE RICHTING VAN DE AFBEELDING

DE AFDRUKPOSITIE OP ONEVEN EN EVEN PAGINA'S AFZONDERLIJK AANPASSEN (AFDRUKPOSITIE)

Met deze functie kunt u verschillende afdrukposities (kantlijnen) afzonderlijk instellen voor oneven en even pagina's en de pagina's afdrukken.



Deze functie is beschikbaar in een Windows-omgeving.

Windows

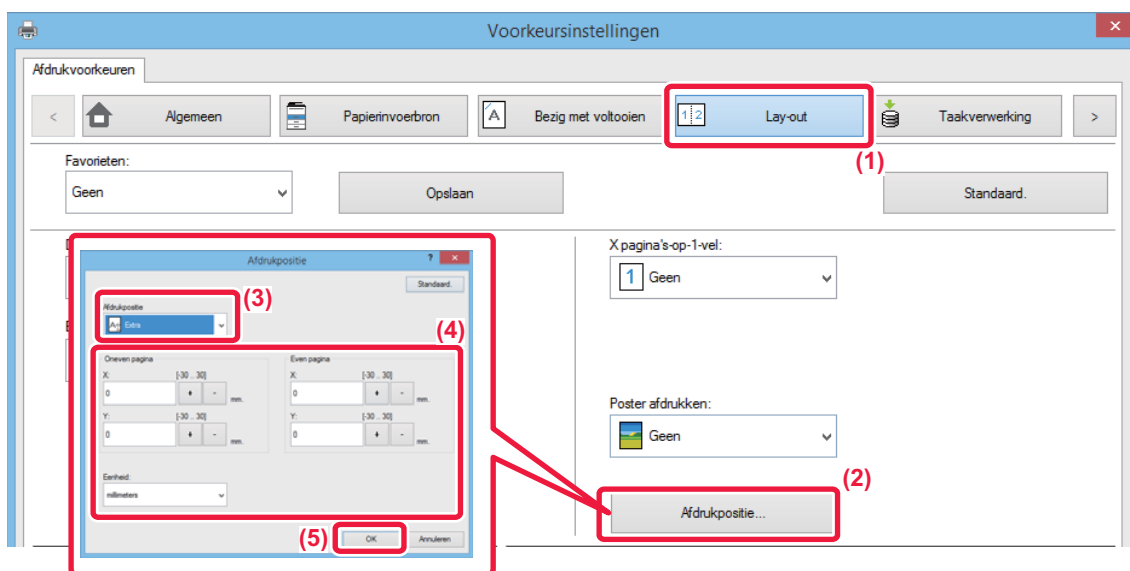

- (1) Klik op de tab [Lay-out].
- (2) Klik op de knop [Afdrukpositie].
- (3) Kies [Extra].
- (4) Stel de verschuiving van de afdrukpositie voor de oneven pagina's en even pagina's in.
- (5) Klik op de knop [OK].



HET AFDRUKBEELD 180 GRADEN DRAAIEN (180 GRADEN DRAAIEN)

Met deze functie kunt u de afbeelding 180 graden draaien zodat deze correct kan worden afgedrukt op papier dat maar in één richting kan worden geladen (zoals enveloppen of geperforeerde vellen).

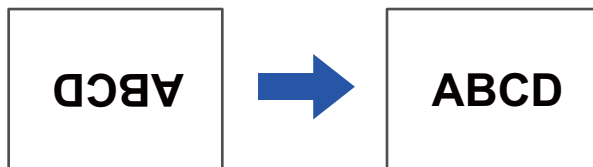

Windows

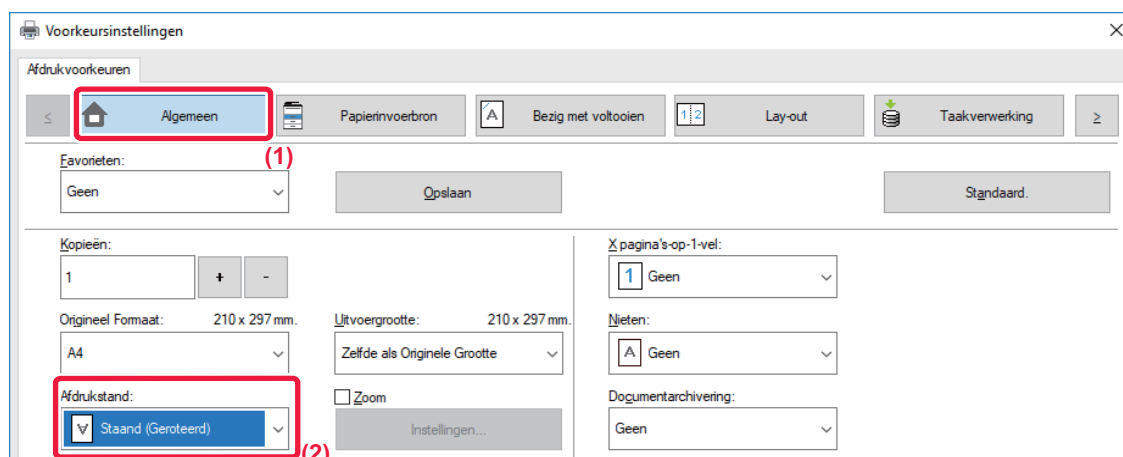

(1) Klik op de tab [Algemeen].

(2) Selecteer [Staand (Geroteerd)] of [Liggend (Geroteerd)] bij 'Afdrukstand'.

macOS

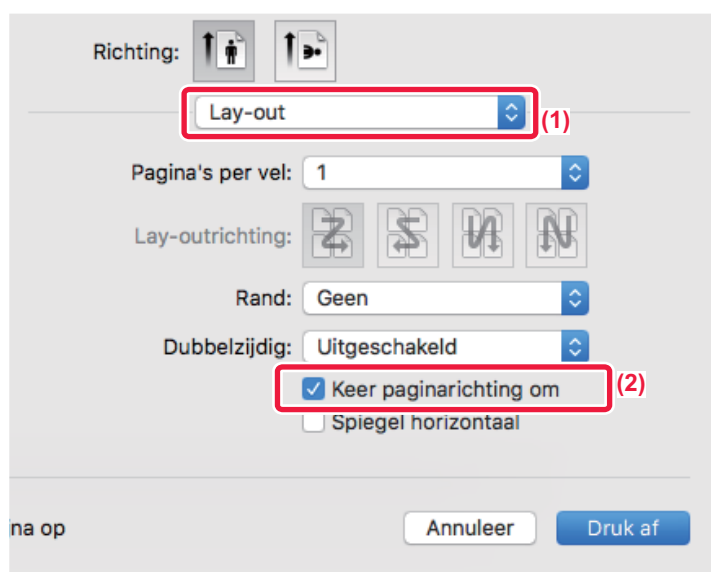

(1) Selecteer [Lay-out]

(2) Schakel het selectievakje [Keer paginarichting om] in zodat wordt weergegeven.



HET AFDRUKBEELD VERGROTEN/VERKLEINEN (DE ZOOMINSTELLING/VERGROTEN OF VERKLEINEN)

Met deze functie vergroot of verkleint u de afbeelding met een geselecteerd percentage.

Op die manier kunt u een kleine afbeelding vergroten of kantlijnen toevoegen aan het papier door het beeld enigszins te verkleinen.

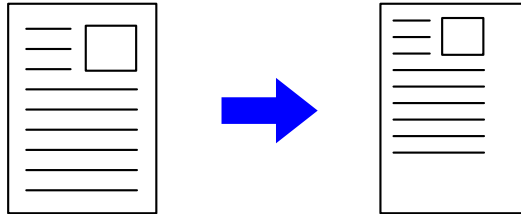

Als u de PS-printerdriver (Windows) gebruikt, kunt u het breedte- en lengtepercentage afzonderlijk instellen om de verhouding van het afdrukbeeld te wijzigen.

Windows

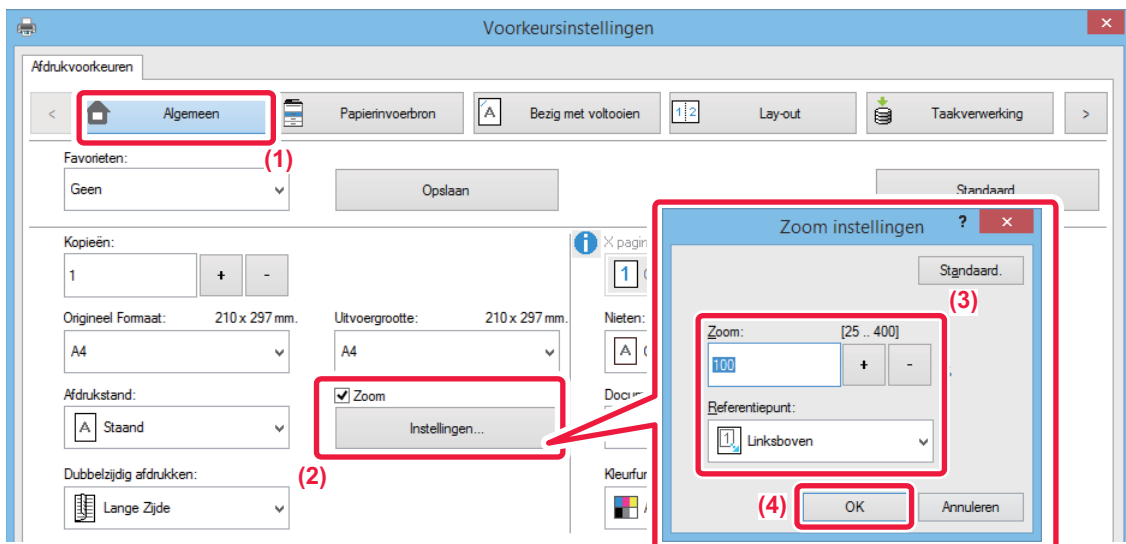

- (1) **Klik op de tab [Algemeen].**
- (2) **Klik op het selectievakje [Zoom] zodat het vinkje () wordt weergegeven en klik op de knop [Instellingen].**
- (3) **Voer het percentage in.**
U kunt door op de knop te klikken de waarde opgeven in stappen van 1%. Selecteer bovendien [Linksboven] of [Midden] als basispunt op het papier.
- (4) **Klik op de knop [OK].**



macOS

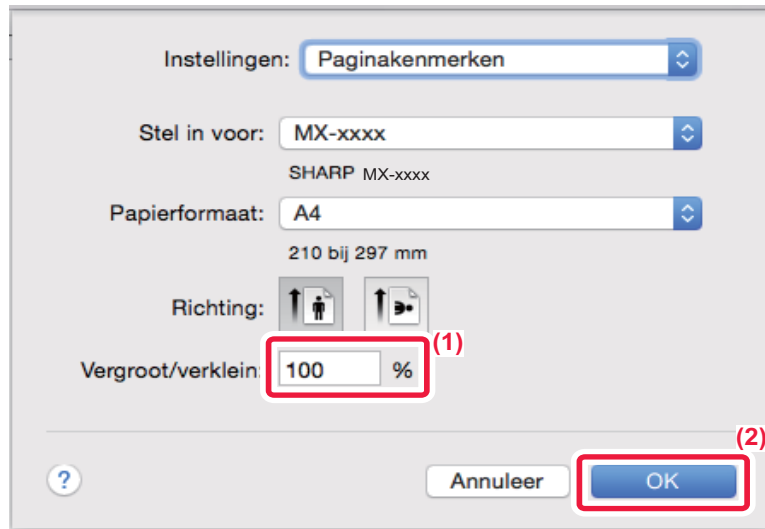

- (1) Selecteer [Pagina-instelling] in het menu [Archief] en voer de verhouding (%) in.
- (2) Klik op de knop [OK].



DE LIJNDIKTE AANPASSEN (BREEDTE)

De lijnbreedten aanpassen in CAD-afbeeldingen

Met deze functie wordt de dikte van de gehele lijn aangepast wanneer de afdruklijnen niet duidelijk zijn in CAD of andere speciale applicaties.

Als de gegevens lijnen van verschillende dikte bevatten, kunt u zo nodig alle lijnen op de minimale breedte afdrucken.

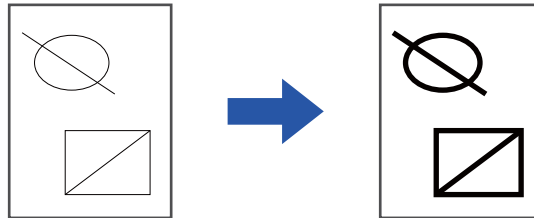

- Deze functie is beschikbaar in een Windows-omgeving.
- Deze functie kan worden gebruikt wanneer de PCL6-printerdriver wordt gebruikt.
- Als u gaat afdrucken vanuit een toepassing die lijnen als rasterafbeeldingen verwerkt, kan de lijnbreedte niet worden aangepast.

Windows

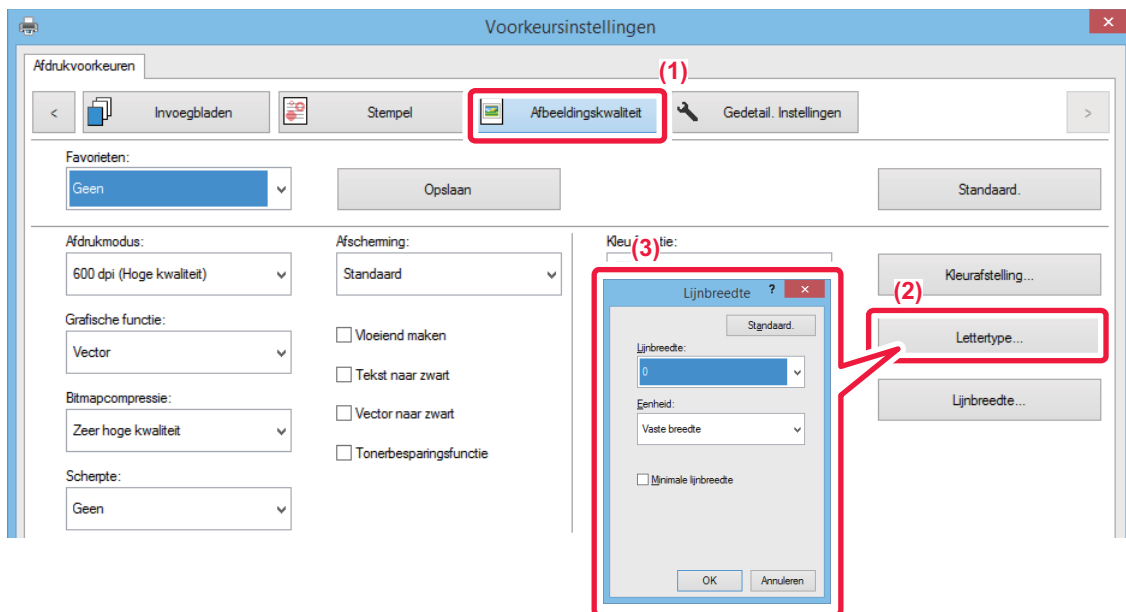

- (1) Klik op de tab [Afdrukkwaliteit].
- (2) Klik op de knop [Lijnbreedte].
- (3) Selecteer de lijndikte en klik op de knop [OK].



- De aanpassing van de lijndikte-eenheid kan worden ingesteld op 'Vaste breedte' of 'Ratio'. Selecteer de breedte in het menu 'Eenheid'.
- Als u alle lijngegevens op de minimale lijndikte wilt afdrucken, schakelt u het selectievakje [Minimale lijnbreedte] in.



Dunne lijnen in Excel dikker maken

Als de randen in Excel niet juist worden afgedrukt, kunt u de lijnen dikker maken.



- Deze functie is beschikbaar in een Windows-omgeving.
- Deze functie kan worden gebruikt wanneer de PCL6-printerdriver wordt gebruikt.
- Normaal hoeft u deze instelling niet te configureren.

Windows

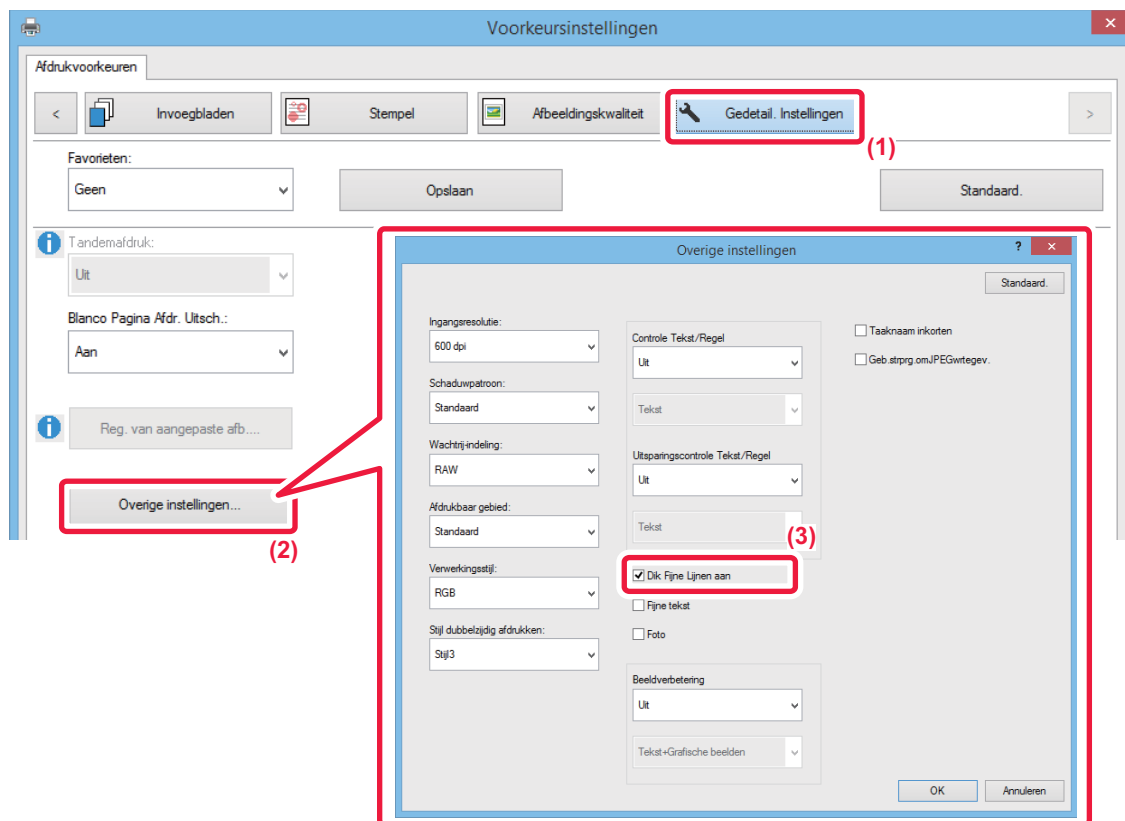

- (1) Klik op de tab [Gedetail. Instellingen].
- (2) Klik op de knop [Overige instellingen].
- (3) Schakel het selectievakje [Dik Fijne Lijnen aan] in ().



De dikte van tekst en lijnen aanpassen

U kunt tekst en lijnen dikker maken. U kunt randen ook ronder of scherper maken.

Windows

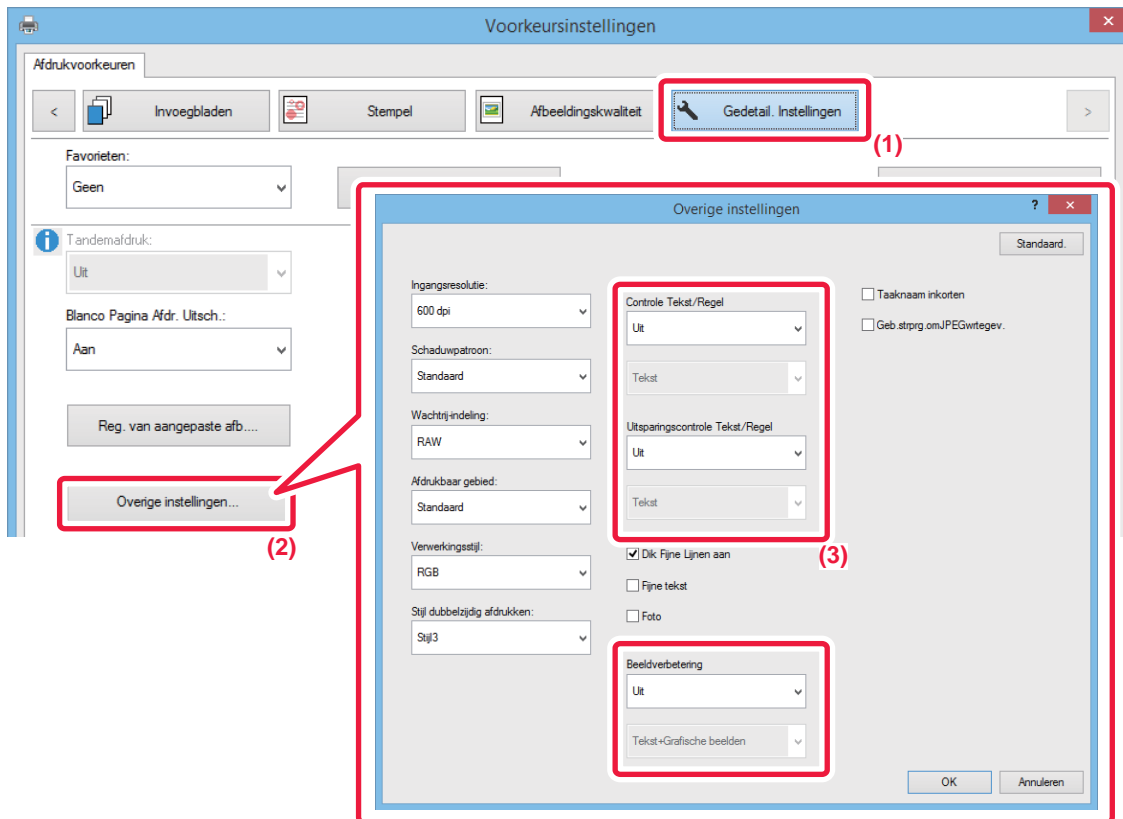

- (1) Klik op de tab [Gedetail. Instellingen].
- (2) Klik op de knop [Overige instellingen].
- (3) Geef de instellingen op.

Item		Beschrijving
Controle Tekst/Regel	Tekst	U kunt tekens en tekst dikker maken.
	Grafische beelden	
	Tekst+Grafische beelden	
	Tekst+Grafische beelden+Foto	
Uitsparingscontrole Tekst/Regel	Tekst	U kunt uitdruktekst en lijnen dikker maken.
	Tekst+Grafische beelden	
Beeldverbetering	Tekst	U kunt de randen van tekst en grafische beelden ronder of scherper maken.
	Tekst+Grafische beelden	
	Tekst+uitsparingstekst	
	Tekst+Grafische beelden+uitsparingstekst	
	Tekst+Grafische beelden+uitsparing	



macOS

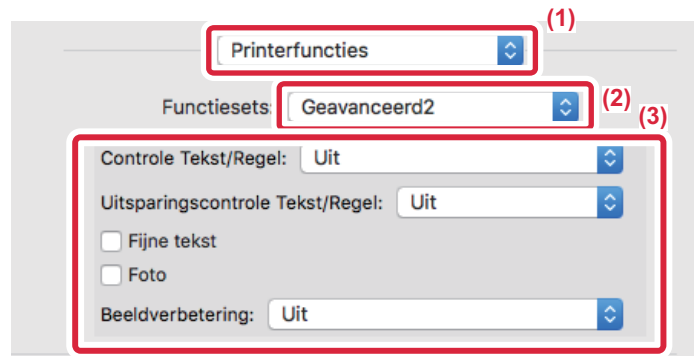

- (1) Selecteer [Printerfuncties].
- (2) Selecteer [Geavanceerd2].
- (3) Geef de instellingen op.



EEN SPIEGELBEELD AFDRUKKEN (SPIEGELBEELDOMKERING/VISUELE EFFECTEN)

De afbeelding wordt zodanig gedraaid dat een spiegelbeeld ontstaat.

Deze functie kan worden gebruikt om een sjabloon te maken voor een stempelafdruk of een ander vergelijkbaar afdrukmedium.

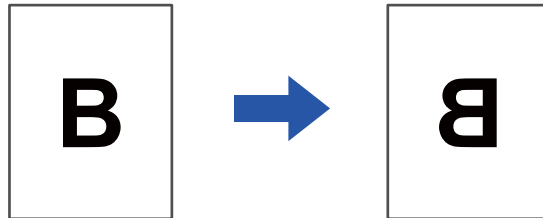

Deze functie is in een Windows-omgeving alleen beschikbaar wanneer u de PS-printerdriver gebruikt.

Windows

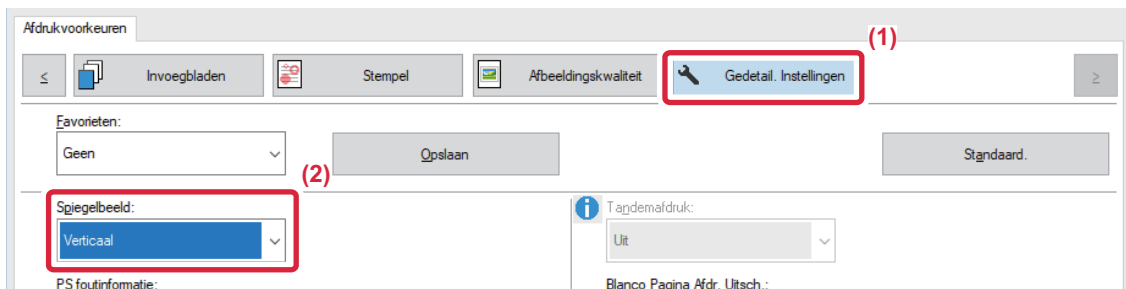

(1) Klik op de tab [Gedetail. Instellingen].

(2) Als u de afbeelding horizontaal wilt spiegelen, selecteert u [Horizontaal]. Als u de afbeelding verticaal wilt spiegelen, selecteert u [Verticaal].

macOS

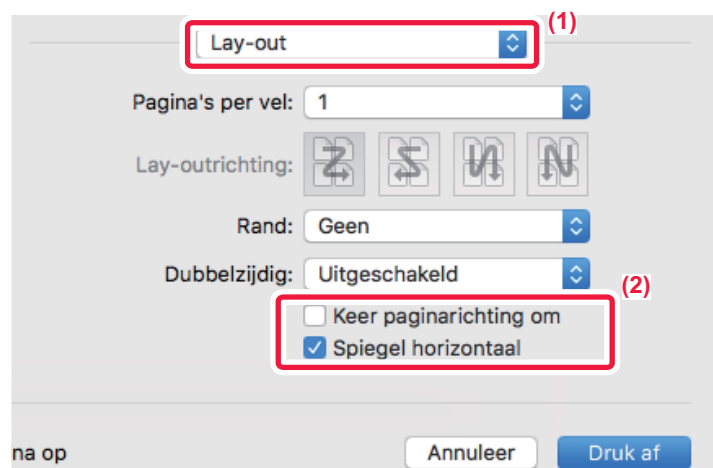

(1) Selecteer [Lay-out].

(2) Schakel het selectievakje [Spiegel horizontaal] in (☑).



DE FUNCTIE VOOR HET AANPASSEN VAN DE KLEURMODUS

HELDERHEID EN CONTRAST VAN DE AFBEELDING INSTELLEN (KLEURBIJSTELLING/RGB-INSTELLING)

Met deze functie past u de helderheid en het contrast aan in de afdrukinstellingen wanneer een foto of andere afbeelding wordt afgedrukt.

Deze functie voert eenvoudige correcties uit, zelfs wanneer geen beeldbewerkingssoftware op uw computer is geïnstalleerd.



Deze functie is beschikbaar in een Windows-omgeving.

Windows

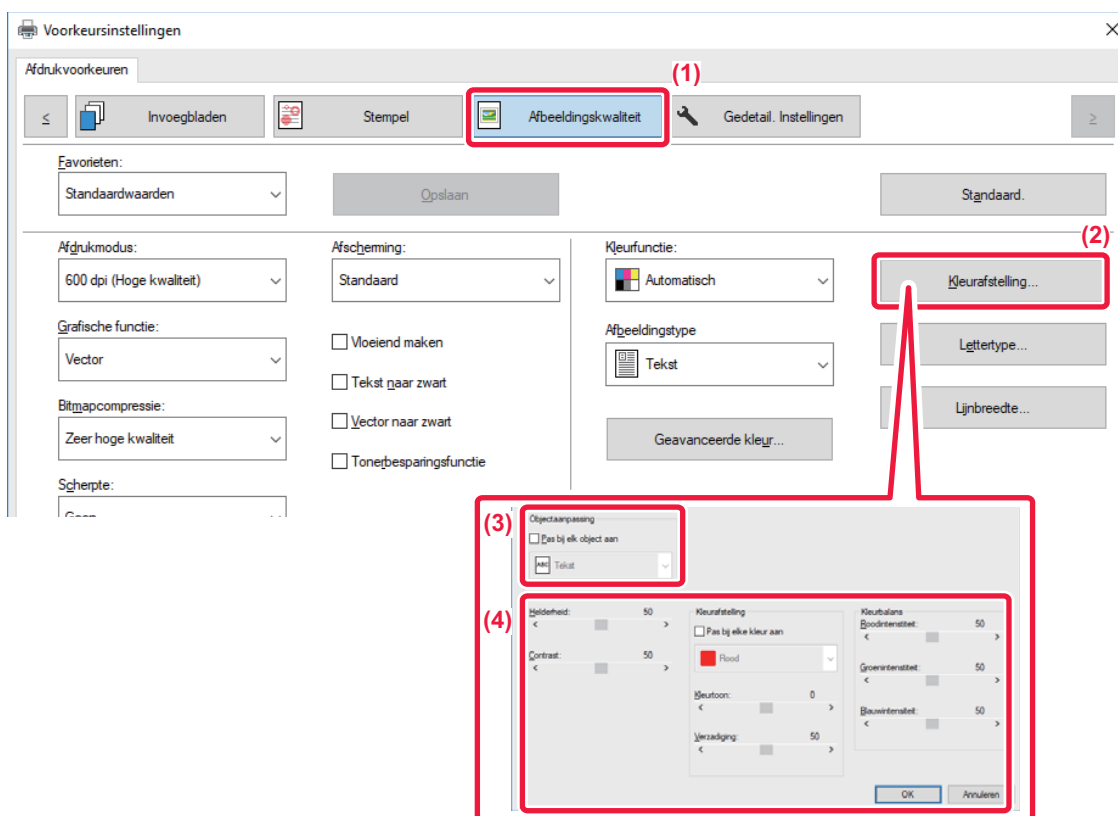

- (1) Klik op de tab [Afdrukkwaliteit].
- (2) Klik op de knop [Beeldafstelling].
Als u de PS-printerdriver gebruikt, klikt u op de knop [RGB Aanpassing]. Ga verder met stap (4).
- (3) Als u de objecten (tekst, afbeeldingen, foto's) afzonderlijk wilt afstellen, schakelt u het selectievakje [Pas bij elk object aan] in () en selecteert u het object.
- (4) Gebruik de schuifbalk of klik op de knoppen om de afbeelding aan te passen.



ONDUIDELIJKE TEKST EN LIJNEN IN ZWART AFDRUKKEN (TEKST NAAR ZWART/VECTOR NAAR ZWART)

Als u een kleurenafbeelding in grijs tinten afdrukt, worden de tekst en de lijnen in lichte kleuren ook in zwart afgedrukt. Met deze functie kunt u gekleurde tekst en lichte lijnen die bij het afdrukken in grijs tinten moeilijk te zien zijn, naar voren halen.

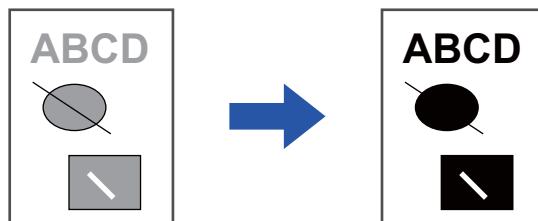

- Rastergegevens zoals bitmapafbeeldingen kunnen niet worden aangepast.
- Deze functie is beschikbaar in een Windows-omgeving.

Windows

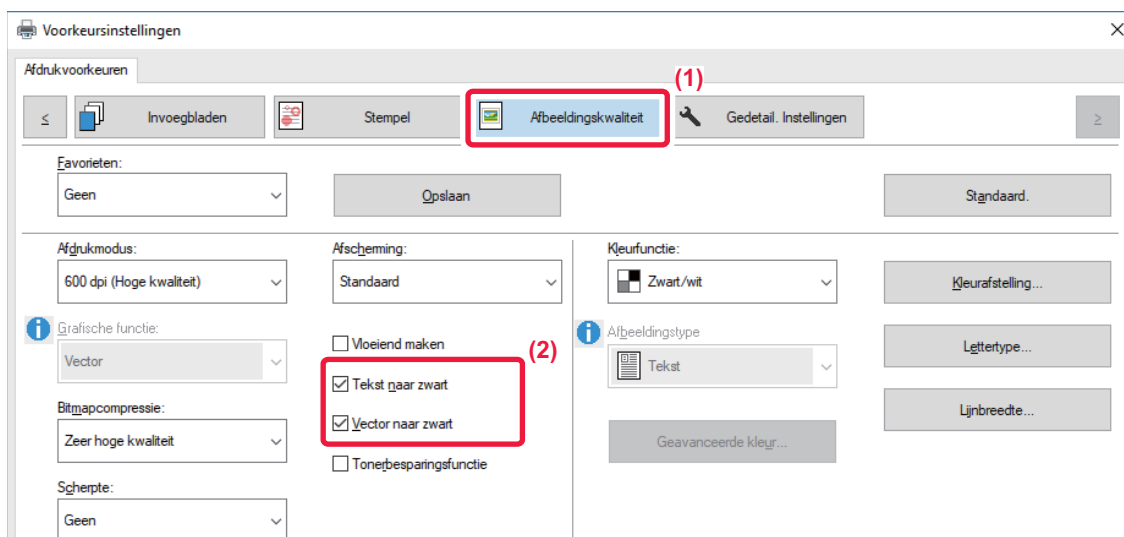

(1) Klik op de tab [Afdrukskwaliteit].

(2) Schakel het selectievakje [Tekst naar zwart] en/of het selectievakje [Vector naar zwart] in zodat wordt weergegeven.

- Wanneer [Tekst naar zwart] is geselecteerd, wordt alle tekst die niet wit is in zwart afgedrukt.
- Wanneer [Vector naar zwart] is geselecteerd, worden alle vectorgrafieken behalve witte lijnen en vlakken in zwart afgedrukt.



DE KLEURINSTELLINGEN AFSTEMMEN OP HET AFBEELDINGSTYPE (GEAVANCEERDE KLEURINSTELLINGEN)

De printerdriver is voorzien van diverse standaard kleurinstellingen voor verschillende toepassingen. Zo kunt u afdrukken met de meest geschikte kleurinstellingen voor verschillende typen kleurenafbeeldingen.

Geavanceerde kleurinstellingen, zoals de kleurbeheerinstellingen en de filters om de kleurtonen aan te passen, zijn ook beschikbaar voor het afdrukken van kleurenafbeeldingen.

De volgende kleurbeheerinstellingen zijn beschikbaar.

Windows ICM	Kleurbeheer in een Windows-omgeving
ColorSync	Kleurbeheer in een macOS -omgeving
Bronprofiel	Selecteer een bronkleurprofiel voor de kleuraanpassing.
Omzettingsdoel	Met de onderstaande selecties kan de verwerking van kleurenafbeeldingen worden aangepast volgens specifieke voorkeuren. (Methode voor kleuraanpassing: methode om de RGB-kleuren op het scherm om te zetten in CMYK-kleuren op de printer)
Uitvoerprofiel	Hiermee selecteert u een kleurprofiel voor de afbeelding die u gaat afdrukken.
CMYK-correctie*1	Hiermee corrigeert u de afbeelding om een optimaal afdrukresultaat te verkrijgen bij het afdrukken van een CMYK-afbeelding.
Afscherming	Selecteer Afscherming om de afbeelding aan te passen aan bepaalde voorkeuren, aan de hand van de bijbehorende beeldverwerkingsmethode.
Neutraal grijs	Selecteer een aanmaakmethode voor neutraal grijs.
Zuiver-zwartafdruk	Selecteer of u gebieden met zwarte gegevens alleen met zwarte toner wil afdrukken.
Vastzetten	Geef aan of u wil voorkomen dat een void-gebied wordt gegenereerd rond de rand van kleuren.
Scherpte	Met deze optie kunt u een afbeelding scherper maken of vager.
Zwarte overdruk*2	Voorkomt dat de omtrek van zwarte tekst wit wordt.
Aangepast CMYK*2	Hiermee worden de kleuren aangepast om de kleuren te simuleren die worden gebruikt door drukpersen.
Preserve Pure CMYK Colors	Bij het gebruik van CMYK-simulatie, cyaan, magenta, en gele zuivere kleuren behouden, en zwarte printerinformatie behouden.
Simulatieprofiel*2	Selecteer het simulatiedoel.

*1 Kan alleen bij gebruik van de PCL6-printerdriver worden gebruikt.

*2 Kan alleen worden gebruikt met de PS-printerdriver (Windows/macOS).



Windows

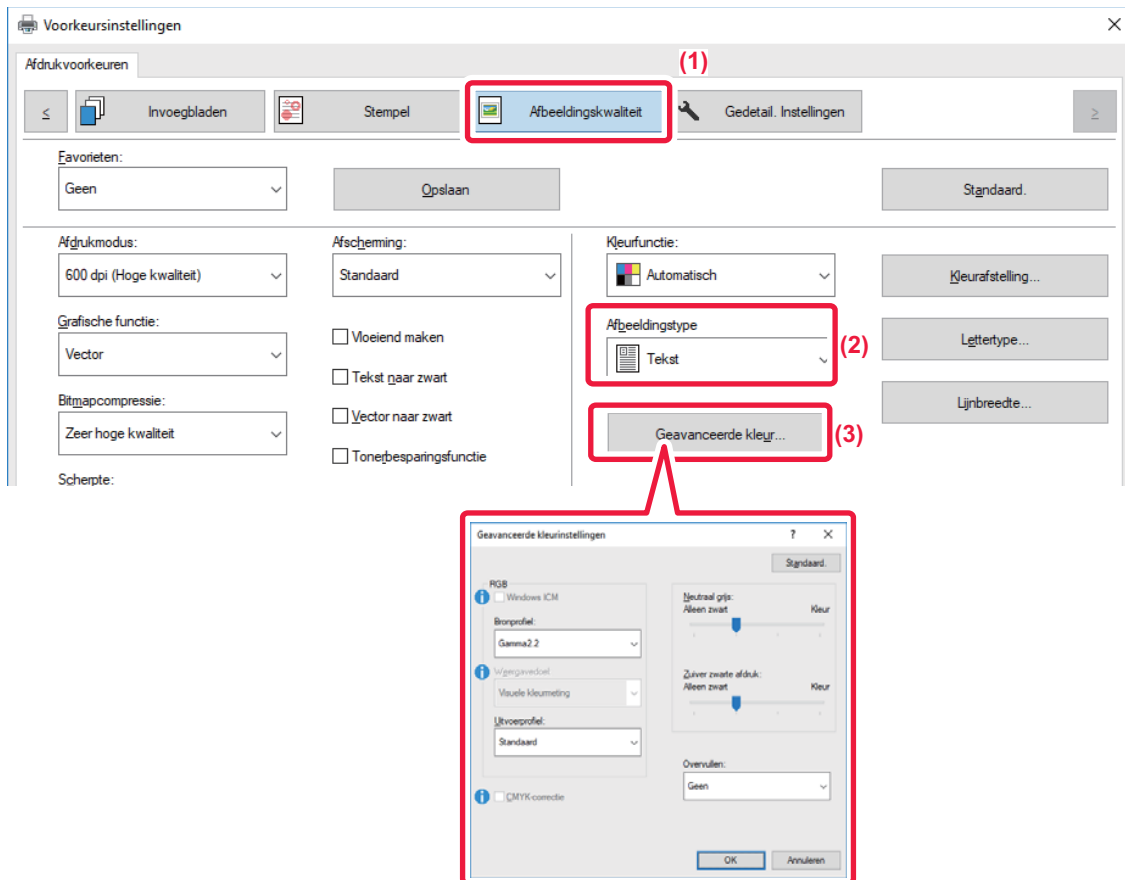

(1) Klik op de tab [Afdrukkwaliteit].

(2) Kies [Afdruktype].

- Tekst: Als de afdruk voornamelijk uit tekst bestaat
- Presentatie: Als de afdruk veel foto's of illustraties bevat
- Foto: Als de afdruk foto's of gegevens met foto's bevat
- CAD: Als de afdruk ontwerptekeningen bevat
- Scannen: Als de afdruk gescande gegevens bevat
- Colorimetrisch: Als de gegevens moeten worden afgedrukt met de kleuren zoals die op het scherm worden weergegeven.
- Extra: Hier kunt u uw eigen afdrukinstellingen opgeven

(3) Klik op de knop [Geavanceerde kleur] en geef de instellingen op.

Als u het kleurbeheer met Windows OS ICM wilt configureren, stelt u bij stap (2) 'Afdruktype' in op [Extra]. Klik vervolgens op het selectievakje [Windows ICM] zodat een vinkje wordt weergegeven.

Als u het 'Bronprofiel' en andere gedetailleerde kleurbeheertaken wilt configureren, selecteert u de gewenste instellingen in de menu's.

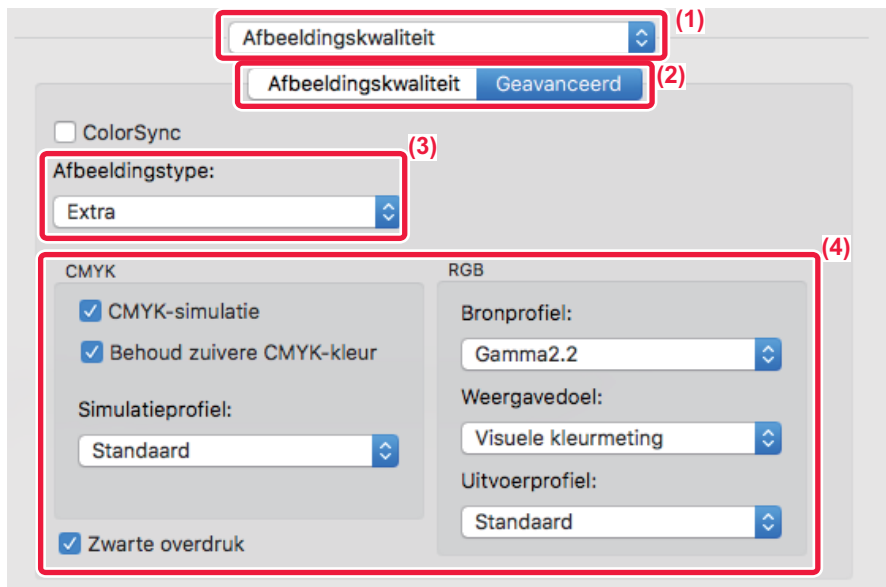

macOS

**(1) Selecteer [Afbeeldingskwaliteit].****(2) Klik op het tabblad [Geavanceerd].**

Schakel het selectievakje [ColorSync] in zodat het vinkje wordt weergegeven om de kleurbeheerfunctie van macOS te gebruiken. In dit geval kunt u 'Afbeeldingstype' niet selecteren.

(3) Selecteer [Afbeeldingstype].

U configureert kleurbeheerinstellingen door de gewenste instellingen te selecteren in de menu's. Als u een 'CMYK-simulatie-instelling' wilt opgeven, selecteert u [Extra] bij Afbeeldingstype, schakelt u het selectievakje [CMYK-simulatie] in () en selecteert u de gewenste instelling.

- Tekst: Als de afdruk voornamelijk uit tekst bestaat
- Presentatie: Als de afdruk veel foto's of illustraties bevat
- Foto: Als de afdruk foto's of gegevens met foto's bevat
- CAD: Als de afdruk ontwerptekeningen bevat
- Scannen: Als de afdruk gescande gegevens bevat
- Colorimetrisch: Als de gegevens moeten worden afgedrukt met de kleuren zoals die op het scherm worden weergegeven.
- Aangepast: Hier kunt u uw eigen afrukinstellingen opgeven

(4) Geef de instellingen op.



FUNCTIES VOOR HET COMBINEREN VAN TEKST EN AFBEELDINGEN

EEN WATERMERK TOEVOEGEN AAN AFDRUKKEN (WATERMERK)

Deze functie voegt een schaduwwachtige tekst toe als watermerk in de achtergrond van de afbeelding. Het formaat en de hoek van het watermerk kunnen worden aangepast.

Het watermerk kan worden geselecteerd uit de eerder geregistreerde tekst in de lijst. U kunt zo nodig tekst invoeren om een origineel watermerk te maken.

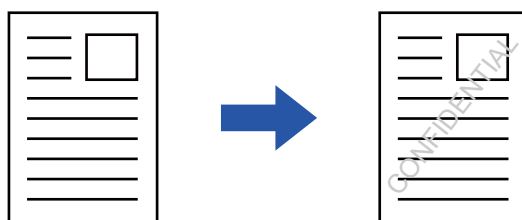

Windows

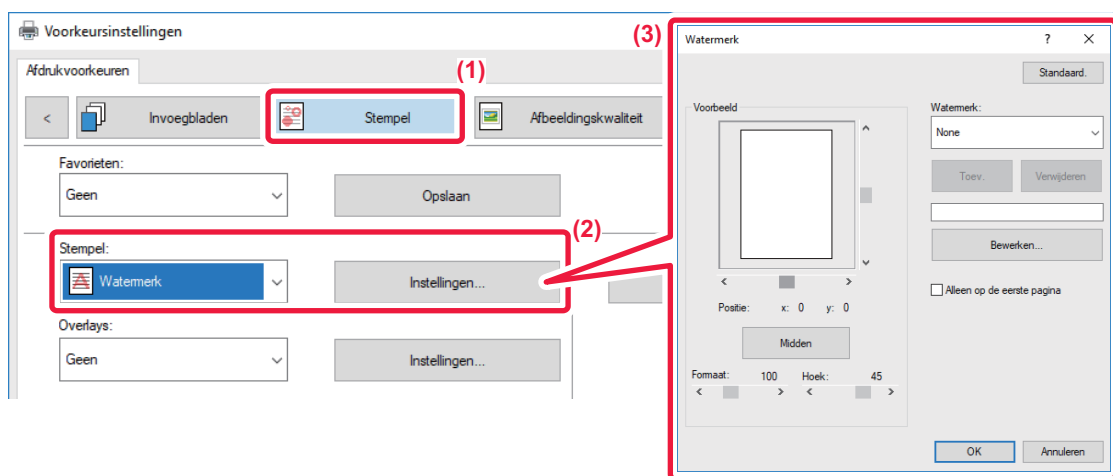

(1) Klik op de tab [Stempel].

(2) Selecteer [Watermerk] bij 'Stempel' en klik op de toets [Instellingen].

(3) Selecteer het watermerk dat u wilt gebruiken en klik op de toets [OK].

Klik op de knop [Bewerken] om de kleur van het lettertype te wijzigen en andere gedetailleerde instellingen op te geven.



Voer de tekst van het watermerk in het vak 'Tekst' in en klik op de knop [Toev.] om een nieuw watermerk te maken.



macOS

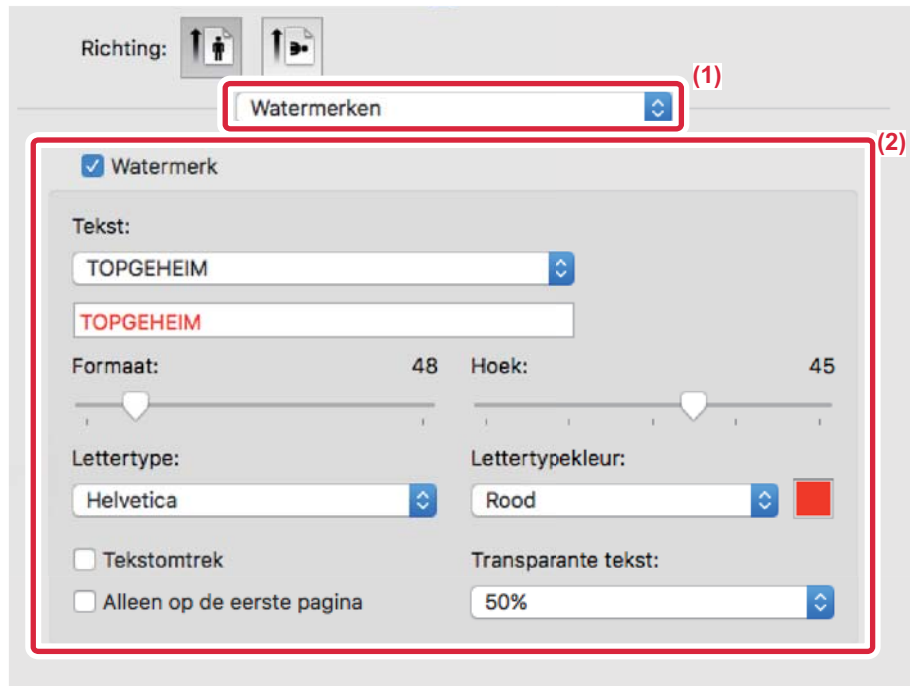

(1) **Selecteer [Watermerken].**

(2) **Klik op het selectievakje [Watermerk] en configureer de watermerkinstellingen.**

- Configureer de gedetailleerde watermerkinstellingen zoals de selectie van de tekst.
- Pas het formaat en de hoek van de tekst aan met de schuifbalk .



EEN AFBEELDING OVER DE AFDRUKGEGEVENS AFDRUKKEN (AFBEELDINGSSTEMPEL)

Met deze functie drukt u een bitmap of JPEG-afbeelding, die op uw pc is opgeslagen, af over de afdrukgegevens. Met deze functie drukt u een veel gebruikte afbeelding of pictogram af dat u zelf hebt gemaakt alsof deze/dit op de afdrukgegevens is gestempeld. Het formaat, de positie en de hoek van de afbeelding kunnen worden aangepast.

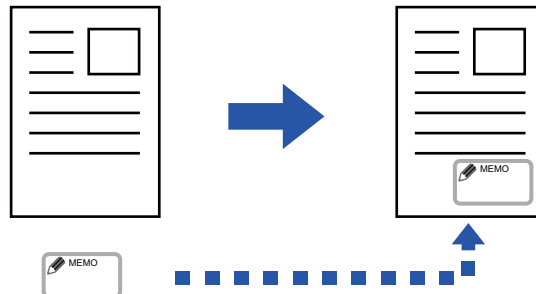

Deze functie is beschikbaar in een Windows-omgeving.

Windows

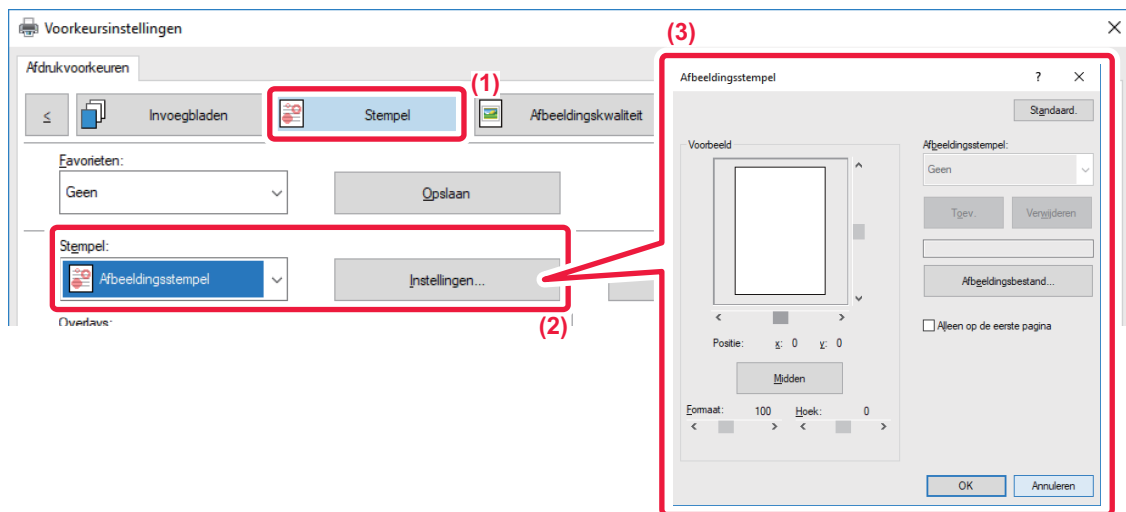

(1) Klik op de tab [Stempel].

(2) Selecteer [Afbeeldingsstempel] bij 'Stempel' en klik op de toets [Instellingen].

(3) Selecteer de afbeeldingsstempel die u wilt gebruiken en klik op de toets [OK].

- Als er al een afbeeldingsstempel is opgeslagen, kan deze in het vervolgkeuzemenu worden geselecteerd.
- Wanneer u nog geen afbeeldingsstempel hebt opgeslagen, klikt u op [Afbeeldingsbestand], selecteert u het bestand voor de afbeeldingsstempel en klikt u op de toets [Toev.].



EEN AANGEPASTE AFBEELDING REGISTREREN

Met deze functie worden afbeeldingen geregistreerd die zijn gebruikt als aangepaste afbeeldingen vanaf de printerdriver naar het apparaat.



- Deze functie is beschikbaar in een Windows-omgeving.
- Deze functie kan worden gebruikt wanneer de PCL6-printerdriver wordt gebruikt.



Registratie van aangepaste afbeeldingen blokkeren:

Selecteer in "Instellingen (beheerder)" [Systeeminstellingen] → [Apparaatbeheer] → [Algemene Instellingen] → [Instellingen in /uitschakelen] → [Registratie van aangepaste afbeelding uitschakelen] en configureer de instelling.

Windows

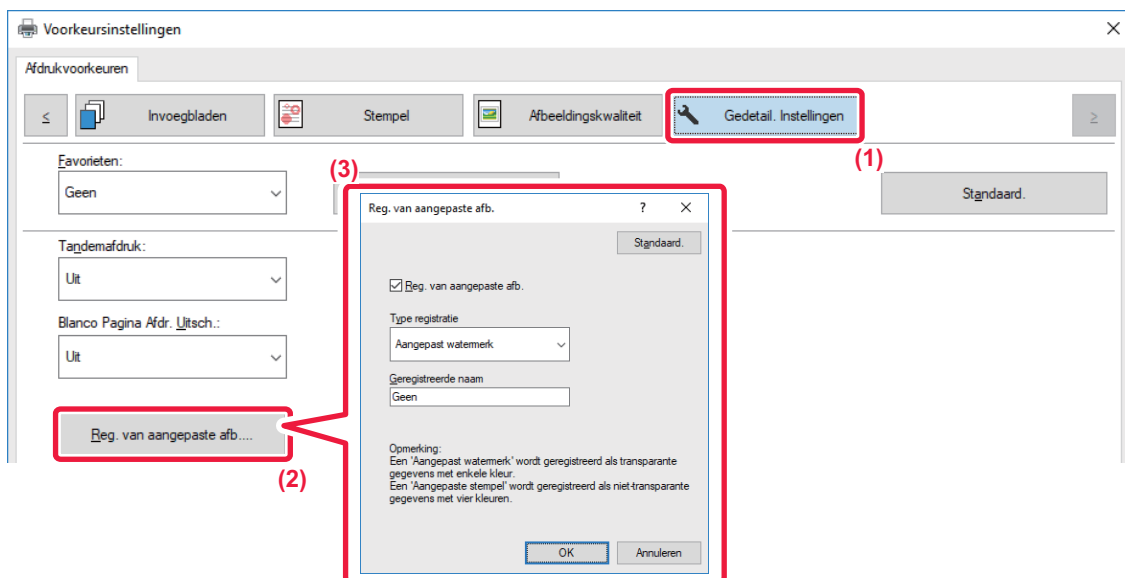

(1) Klik op de tab [Gedetail. Instellingen].

(2) Klik op de knop [Reg. van aangepaste afb.].

(3) Selecteer het type registratie en de naam van de aangepaste afbeelding.

Als [Aangepaste stempel] is geselecteerd bij 'Type registratie', wordt een niet-transparante stempelafbeelding in kleur geregistreerd. Als [Aangepast watermerk] is geselecteerd, wordt een transparante watermerkaafbeelding in één kleur geregistreerd.



Als u hebt getracht meerdere pagina's aan gegevens op te slaan, wordt alleen de eerste pagina opgeslagen.



EEN VASTE VORM OVER DE AFDRUKGEGEVENS PLAATSEN (OVERLAYS)

Met deze functie plaatst u gegevens op een vaste vorm die u hebt voorbereid.

Door tabellijnen of een decoratieve rand te maken in een andere applicatie dan die van het tekstbestand en deze gegevens te registreren als overlaybestand, kunt u eenvoudig een aantrekkelijk afdrukresultaat bereiken.

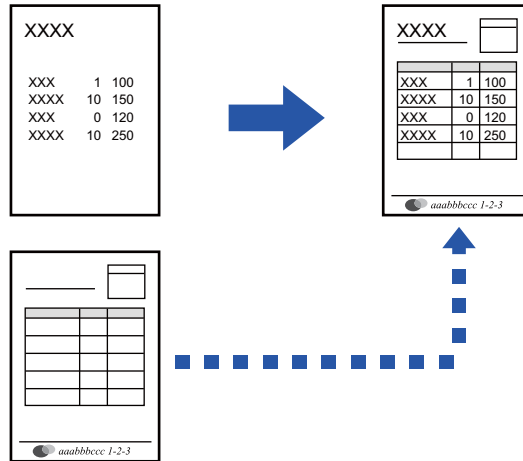

Deze functie is beschikbaar in een Windows-omgeving.

Windows

Een overlaybestand maken

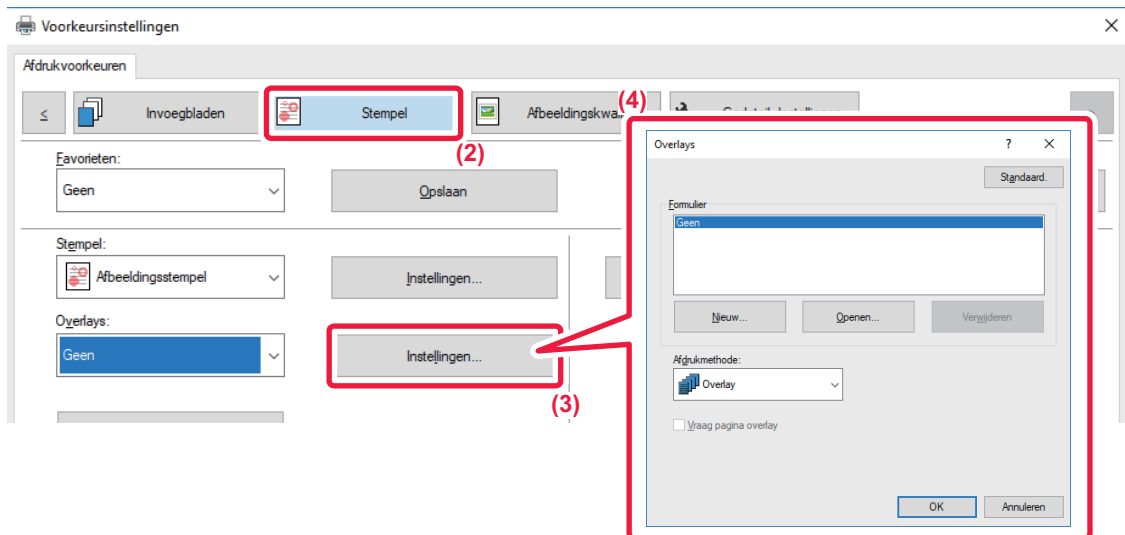

- (1) Open het venster met de drivereigenschappen vanuit de toepassing die is gebruikt voor het maken van de overlaygegevens.
- (2) Klik op de tab [Stempel].
- (3) Klik op de knop [Instellingen].
- (4) Klik op de knop [Nieuw] en geef de naam en de map op voor het overlaybestand dat u gaat maken. Het bestand wordt gemaakt als de instellingen zijn voltooid en het afdrukken is gestart.



- Zodra het afdrukken is gestart, wordt een bevestigingsbericht getoond. Het overlaybestand wordt pas gemaakt nadat u op de knop [Ja] hebt geklikt.
- Wanneer u op de knop [Openen] klikt, wordt het bestaande overlaybestand geregistreerd.

Afdrukken met een overlaybestand

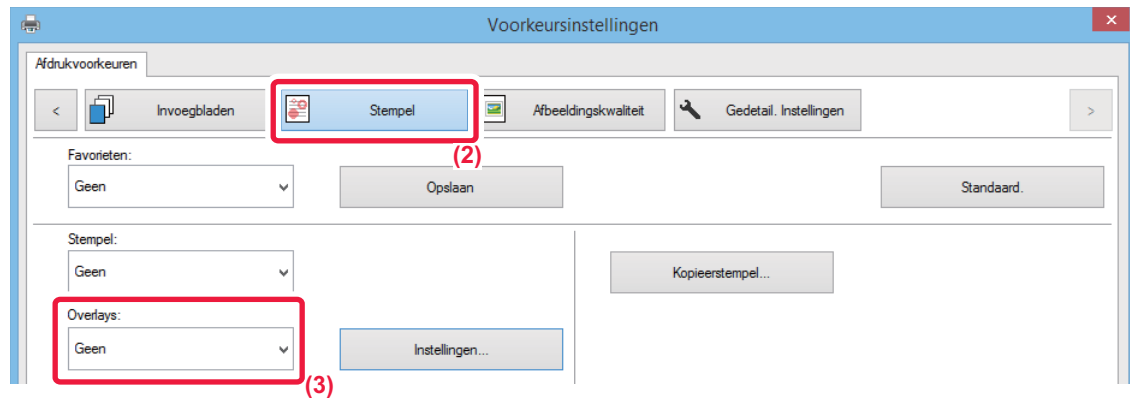

- (1) Open het venster met de drivereigenschappen vanuit de toepassing die wordt gebruikt voor het afdrukken met een overlaybestand.
- (2) Klik op de tab [Stempel].
- (3) Selecteer een overlaybestand.

U kunt een overlaybestand dat u eerder hebt gemaakt of opgeslagen in het menu selecteren.



HET AANTAL EXEMPLAREN TOEVOEGEN (KOPIEERSTEMPEL)

U kunt het aantal exemplaren aan de kop- of voettekst van de afrukgegevens toevoegen. U kunt tevens het nummer van het exemplaar en de afrukpositie instellen.



Deze functie is beschikbaar in een Windows-omgeving.

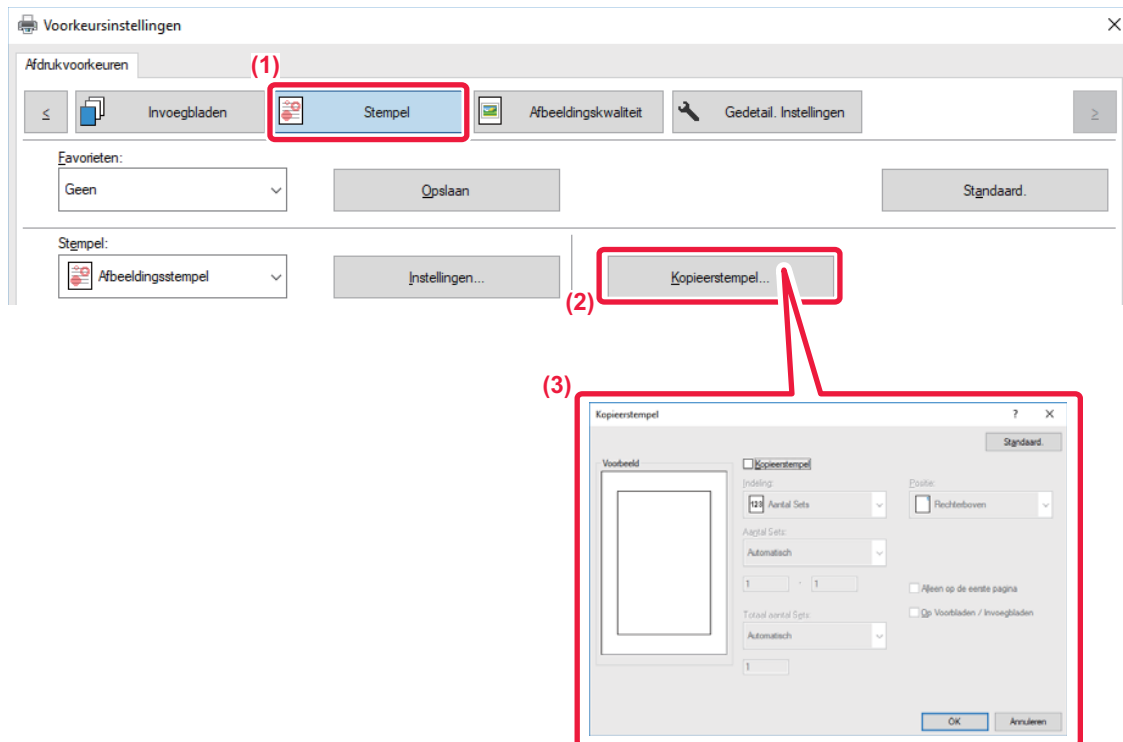

- (1) Klik op de tab [Stempel].
- (2) Klik op de knop [Kopieerstempel].
- (3) Geef de gewenste instellingen op en klik op de knop [OK].



AFDRUKFUNCTIES VOOR SPECIALE DOELEINDEN

BEPAALENDE PAGINA'S OP ANDER PAPIER AFDRUKKEN (ANDER PAPIER)

In een Windows-omgeving

De voor- en achterkant en bepaalde pagina's van een document worden op ander papier afgedrukt dan de andere pagina's. Gebruik deze functie als u de voor- en achterkant op zwaar papier wilt afdrucken of als u gekleurd papier of een andere type papier voor bepaalde pagina's wilt gebruiken.

Papier kan zo nodig worden tussengevoegd als blanco tussenblad.

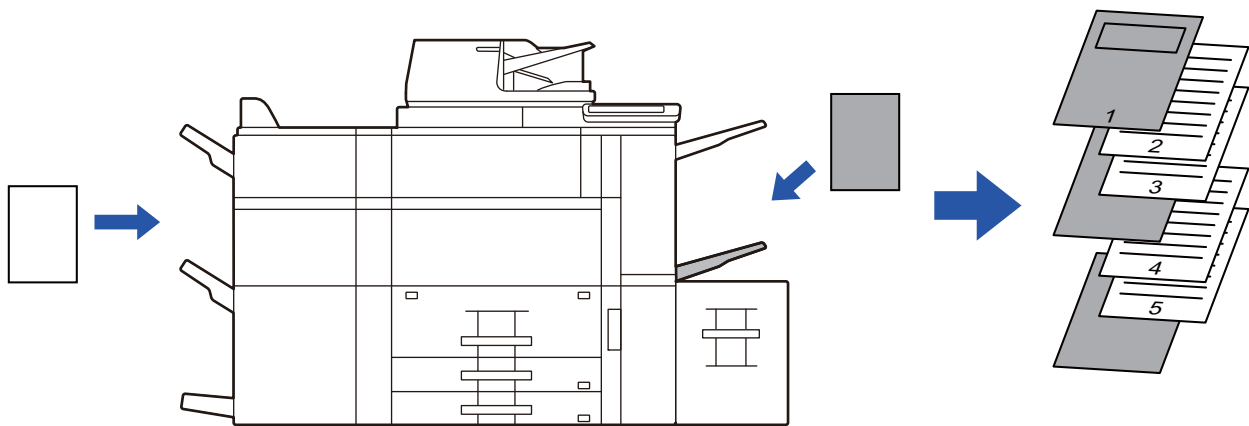

In een macOS-omgeving

De voor- en achterkant kunnen op ander papier worden afgedrukt dan de andere pagina's. Deze functie kan bijvoorbeeld worden gebruikt als u alleen de voorkant en de laatste pagina op zwaar papier wilt afdrucken.

Windows

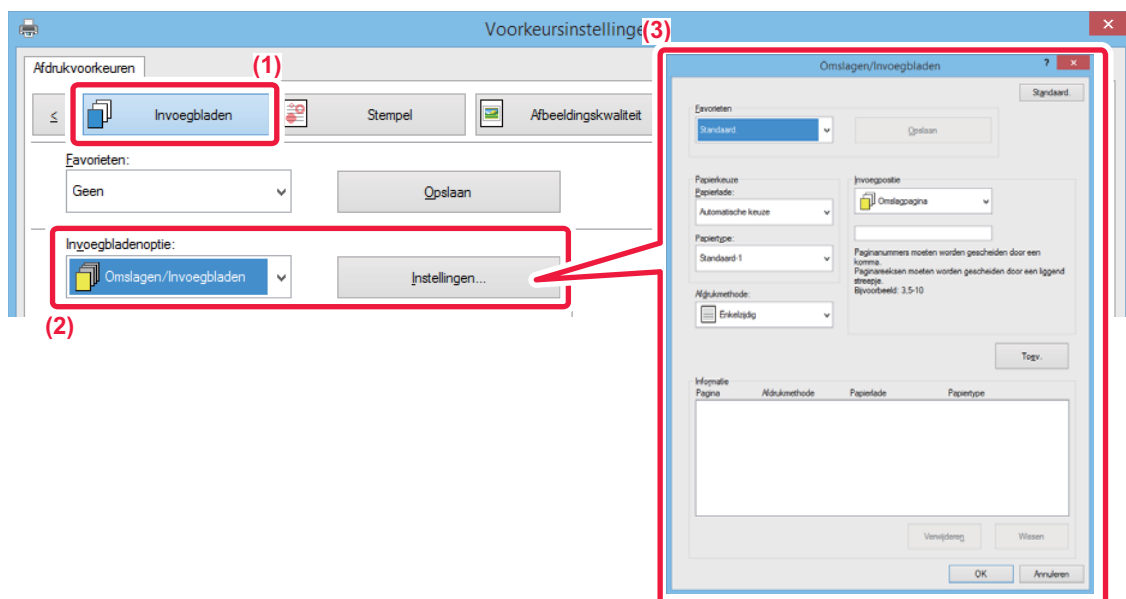

(1) Klik op de tab [Invoegbladen].

(2) Selecteer [Omslagen/Invoegbladen] bij [Invoegbladenoptie] en klik op de toets [Instellingen].



(3) Selecteer de invoeginstellingen voor het papier.

- Selecteer de invoegpositie, papierbron en afdrukwijze in de diverse menu's.
- Klik op de toets [Toev.]. Uw instellingen worden weergegeven bij 'Informatie'.
- Wanneer u alle gewenste instellingen hebt geselecteerd, klikt u op de toets [Opslaan] bij 'Favorieten' om de instellingen op te slaan.



- Als [Handinvoer] is geselecteerd bij 'Papierlade', moet u het 'Papiertype' selecteren en dat type papier in de doorvoerlade plaatsen.
- Als [Andere pagina] wordt geselecteerd bij 'Invoegpositie', kan de invoegpositie worden opgegeven door het paginanummer rechtstreeks in te voeren. Als 'Afdrukmethode' is ingesteld op [Dubbelzijdig afdrukken], worden de opgegeven pagina en de daaropvolgende pagina op de voorzijde en de achterzijde van het papier afgedrukt. Een invoeginstelling voor de pagina die op de achterzijde wordt afgedrukt, heeft derhalve geen effect.

macOS



(1) Selecteer [Printerfuncties].

(2) Selecteer [Omslagen].

(3) Selecteer de invoeginstellingen voor de omslag.

Selecteer de afdrukinstelling, papierlade en papiersoort voor de voor- en achterkaft.



INSTEELVELLEN TOEVOEGEN BIJ HET AFDRUKKEN OP TRANSPARANTEN (TRANSPARANT-INSTEELVELLEN)

Bij het afdrucken op transparanten voorkomt deze functie dat de transparanten aan elkaar plakken door een vel papier tussen twee transparanten te voegen. Dezelfde inhoud die op de transparant wordt afgedrukt, wordt zo nodig ook op het bijbehorende insteekvel afgedrukt.

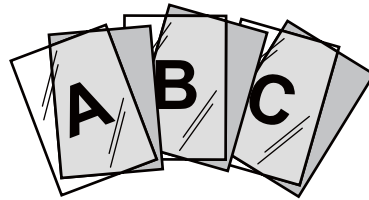

Windows

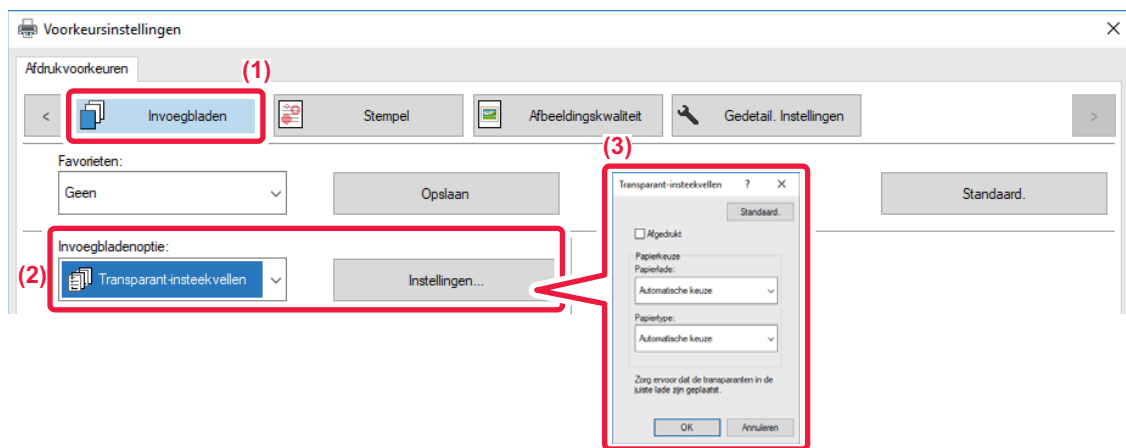

(1) Klik op de tab [Invoegbladen].

(2) Selecteer [Transparant-insteekvellen] en klik op de knop [Instellingen].

Selecteer de afdrukinstelling, papierlade en papiersoort voor de voor- en achterkaft.

(3) Selecteer de instellingen voor het invoegen van transparanten.

Wanneer het selectievakje [Afdrukt] is geselecteerd , wordt dezelfde inhoud die op de transparant wordt afgedrukt ook op het insteekvel afgedrukt. Selecteer papierbron en -type als dat nodig is.



Stel het papiertype van de doorvoerlade in op [Transparantheid] en laad een transparant in de doorvoerlade.



macOS

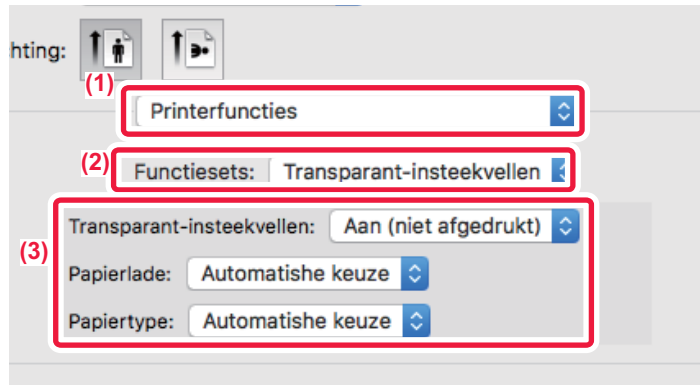

- (1) **Selecteer [Printerfuncties].**
- (2) **Selecteer [Transparant-insteekvellen] bij 'Functiesets'.**
- (3) **Selecteer de instellingen voor het invoegen van transparanten.**

Als [Aan (afgedrukt)] is geselecteerd bij 'Transparant-Insteekvellen', wordt de inhoud die op de transparant wordt afgedrukt ook op het insteekvel afgedrukt. Selecteer papierbron en -type als dat nodig is.



Stel het papiertype voor de doorvoerlade in op [Transparant] en plaats een transparant in de doorvoerlade.



SCHEIDINGSPAGINA'S INVOEGEN TUSSEN OPDRACHTEN OF KOPIEËN

U kunt scheidingspagina's invoegen tussen opdrachten of tussen een opgegeven aantal kopieën.

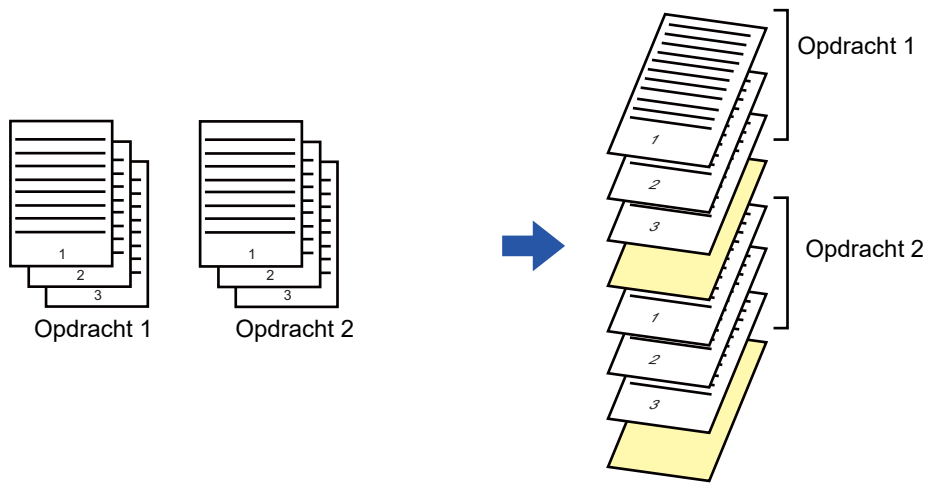

Deze functie is beschikbaar in een Windows-omgeving.

Windows

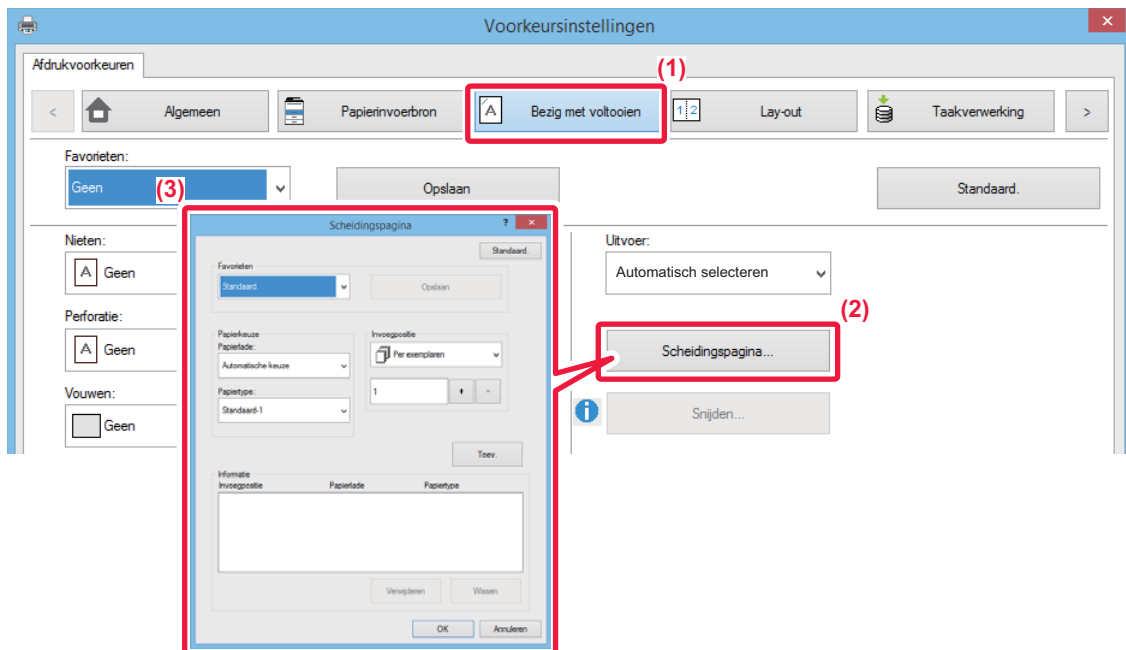

(1) Klik op de tab [Bezig met voltooien].

(2) Klik op de knop [Scheidingspagina].

(3) Instellingen wijzigen

- Selecteer de papierlade en het type papier bij 'Papierkeuze' en geef de positie voor de scheidingspagina op bij 'Invoegpositie'.
- Als u een scheidingspagina wilt invoegen telkens nadat het afdrukken van een opgegeven aantal exemplaren is voltooid, selecteert u [Per exemplaren] bij 'Invoegpositie'.
- Als u bijvoorbeeld tien exemplaren afdrukt en '5' selecteert, wordt er na het vijfde en tiende exemplaar een scheidingspagina ingevoegd.



Als de doorvoerlade is geselecteerd, moet u ook het 'Papiertype' selecteren.



EEN CARBONAFDRUK AFDRUKKEN (CARBONAFDRUK)

Met deze functie drukt u een extra afdruk af van het afdrukbeeld op papier van hetzelfde formaat, maar uit een andere papierlade. Als u bijvoorbeeld Carbonafdruk selecteert terwijl er normaal papier is geladen in papierlade 1 en gekleurd papier in papierlade 2, wordt er een op een carbonafdruk lijkend exemplaar afgedrukt terwijl u slechts eenmaal een afdrুকopdracht hoeft te geven. Wanneer normaal papier in lade 1 wordt geladen en gerecycled papier zo nodig in lade 2, wordt met de optie Carbonafdruk tegelijkertijd een afdruk voor presentatie en een afdruk als duplicaat gemaakt.

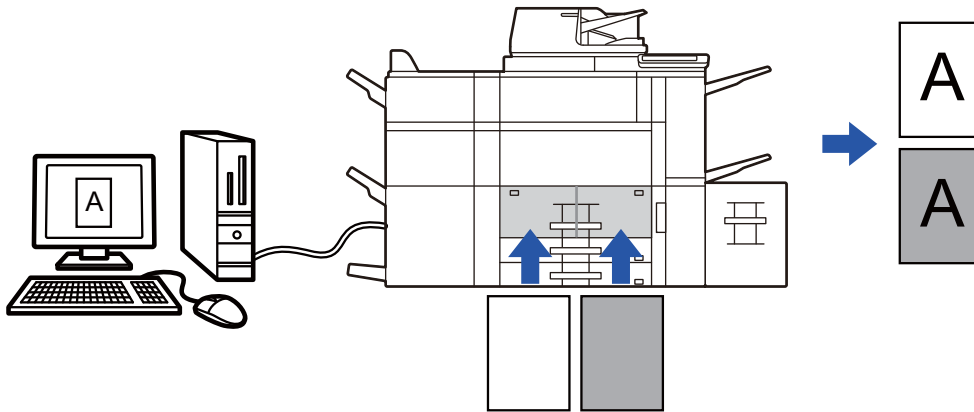

Deze functie is beschikbaar in een Windows-omgeving.

Windows

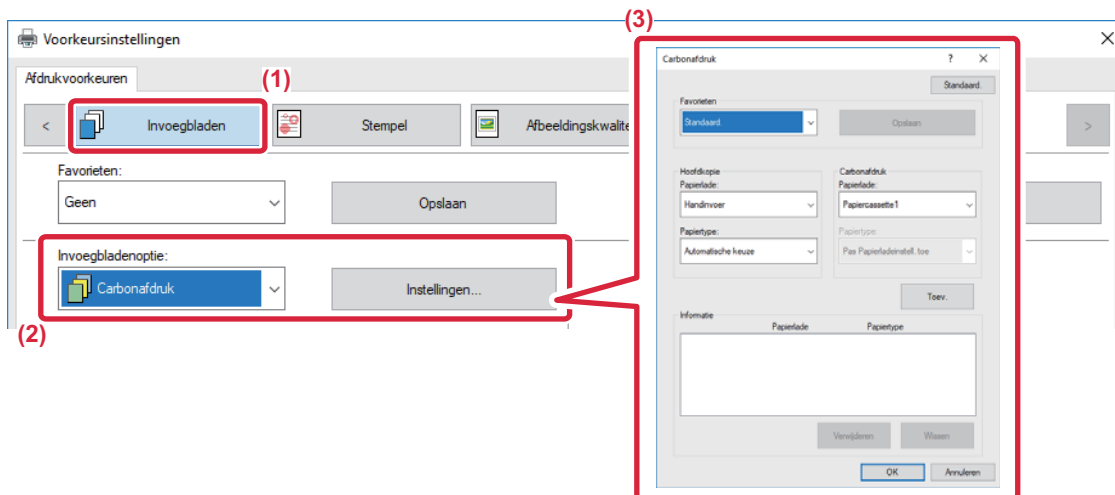

- (1) Klik op de tab [Invoegbladen].
- (2) Selecteer [Carbonafdruk] bij 'Invoegbladenoptie' en klik op de toets [Instellingen].
- (3) Selecteer de lade voor de eerste afdruk bij 'Hoofdkopie' en vervolgens de lade voor de carbonafdruk bij 'Carbonafdruk'.



Als de doorvoerlade is geselecteerd, moet u ook het 'Papiertype' selecteren.



AFDRUKKEN OP TABS VAN TABPAPIER (TAB SHIFT/AFDRUKKEN OP TABPAPIER)

Er zijn twee methoden voor het afdrucken op de tabs van tabpapier: 'Tab Shift' en 'Afdrukken op tabpapier'.

Tab Shift

Gebruik een toepassing om de tekst te schrijven die op het tabpapier moet worden afgedrukt en stel de testverschuivingsafstand in bij [Afdrukpositie] op het tabblad [Lay-out] van het eigenschappenvenster van de printerdriver. De tekst wordt op de tabs afgedrukt.

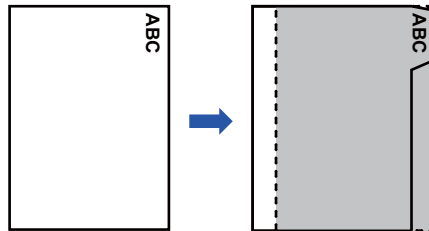

Afdrukken op tabpapier (alleen voor PCL6)

Tabbladen worden afgedrukt terwijl deze worden ingevoegd tussen de gewenste pagina's.

Selecteer [Tabpapier] bij [Invoegbladenoptie] op het tabblad [Invoegbladen] in het eigenschappenvenster van de printerdriver en voer de tekst in die u op de tabs moet worden afgedrukt. Geef gedetailleerde instellingen op, zoals grootte van de tabs, startpositie, afstand tussen tabs en paginanummers waar de tabbladen moeten worden ingevoegd.

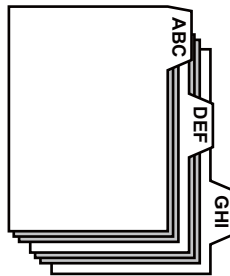

- Deze functies zijn beschikbaar in een Windows-omgeving.
- Tabpapier moet in de doorvoerlade worden geladen.



Windows

Tab Shift

Wanneer de voorbereiding van de op het tabpapier af te drukken gegevens is voltooid, voert u de volgende stappen uit:

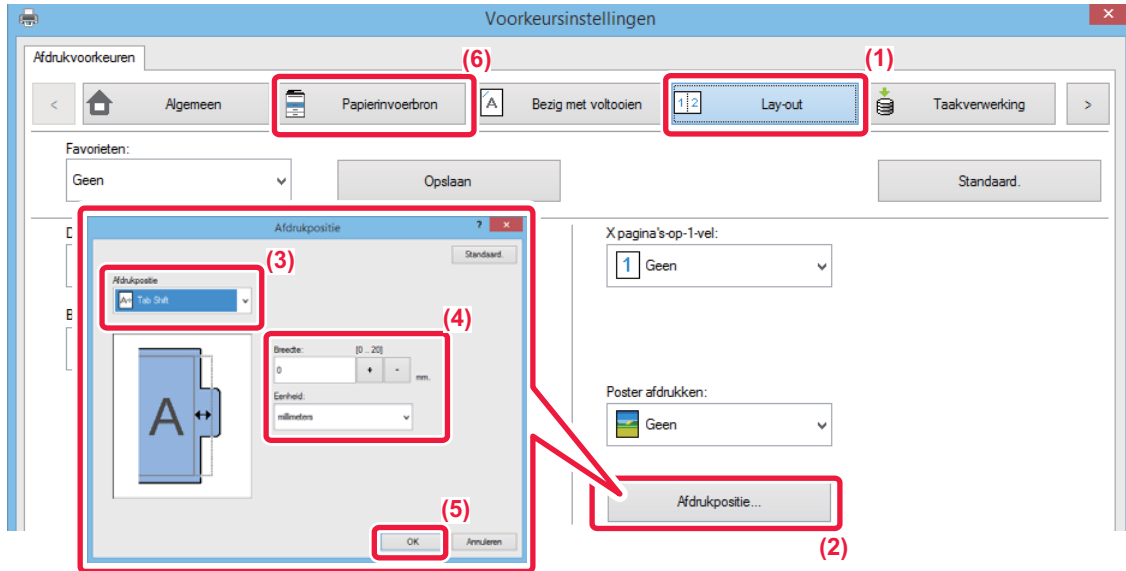

- (1) Klik op de tab [Lay-out].
- (2) Klik op de knop [Afdrukpositie].
- (3) Kies [Tab Shift].
- (4) Geef de verschuivingsafstand voor de afbeelding op door rechtstreeks een waarde in te voeren of door de knop te klikken.
- (5) Klik op de knop [OK].
- (6) Selecteer de papierbron en het papertype.

Klik op de tab [Papierinvoerbron] en selecteer [Handinvoer] bij 'Papierlade' en [Tabpapier] bij 'Papiertype'.



Stel het papertype van de doorvoerlande in op [Tabpapier] en laad tabpapier in de doorvoerlande.



Afdrukken op tabpapier (alleen voor PCL6)

Open de gegevens waarin u het tabpapier wilt invoegen en selecteer vervolgens de instellingen.

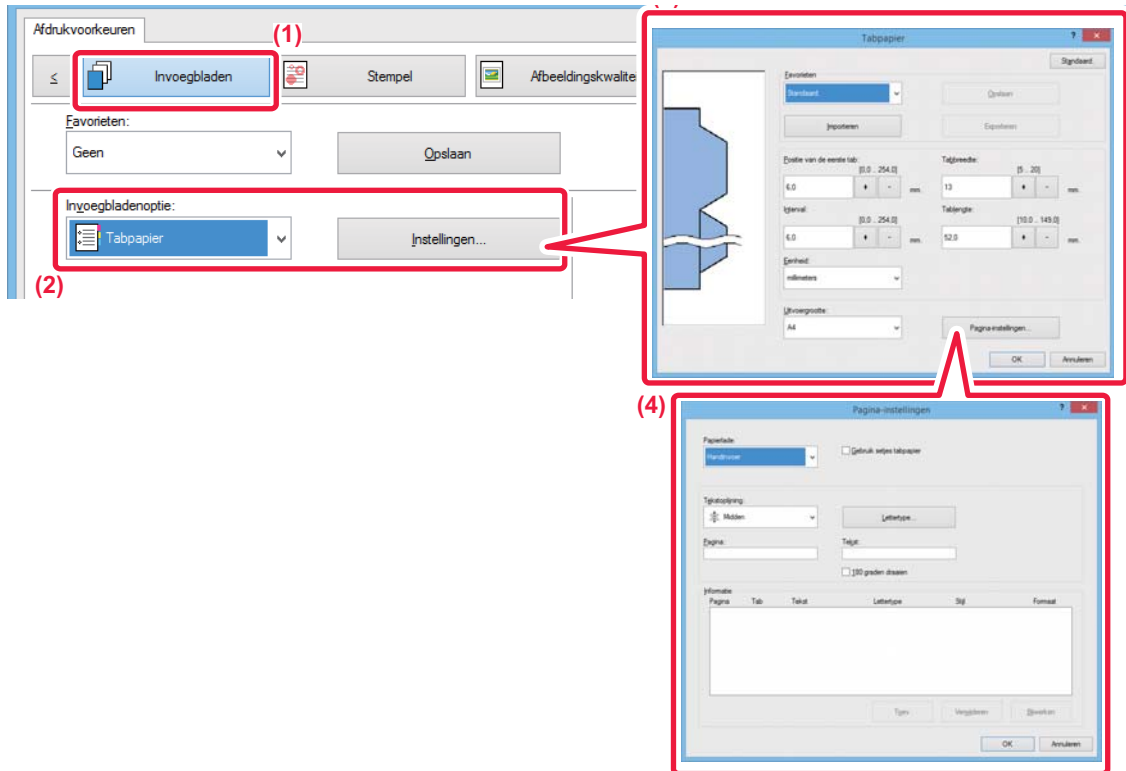

(1) Klik op de tab [Invoegbladen].

(2) Selecteer [Tabpapier] bij 'Invoegbladenoptie' en klik op de toets [Instellingen].

(3) Selecteer de instellingen voor de tabpositie.

Voor in de handel verkrijgbaar tabpapier gebruikt u de bestaande instellingen, zoals [A4-5tab-D] bij 'Favorieten'. Voor andere typen tabpapier kunnen de positie van de eerste tab, de afstand tussen tabs en de horizontale en verticale afmetingen van de tabs rechtstreeks worden ingevoerd of gewijzigd met de knop . Selecteer daarnaast het formaat van het tabpapier bij 'Uitvoergrootte'.

(4) Selecteer de pagina-instellingen.

Geef de pagina's op waar u het tabpapier wilt invoegen en voer de tekst in die u wilt afdrukken op de tabs. Selecteer ook het lettertype en pas de opmaak aan.



- Stel het papiertype van de doorvoerlade in op [Tabpapier] en laad tabpapier in de doorvoerlade.
- De instellingen van het tabpapier kunnen worden opgeslagen en een opgeslagen bestand kan worden geopend vanuit 'Favorieten'.



TWEEZIJDIG AFDRUKKEN WAARBIJ BEPAALDE PAGINA'S OP DE VOORZIJDEN WORDEN AFGEDRUKT (HOOFDSTUKINVOEGINGEN)

Deze functie drukt bepaalde pagina's op de voorzijde van het papier af.

Wanneer u een pagina opgeeft (zoals een voorblad van een hoofdstuk) dat op de voorzijde van het papier moet worden afgedrukt, wordt dit afgedrukt op de voorzijde van het volgende vel, ook als deze normaalgesproken op de achterzijde van het papier zou worden afgedrukt.



Bijvoorbeeld: wanneer pagina's 4 en 8 als pagina-instellingen zijn opgegeven.
(Achterzijde is blanco)



- Deze functie is beschikbaar in een Windows-omgeving.
- Deze functie kan worden gebruikt wanneer de PCL6-printerdriver wordt gebruikt.

Windows

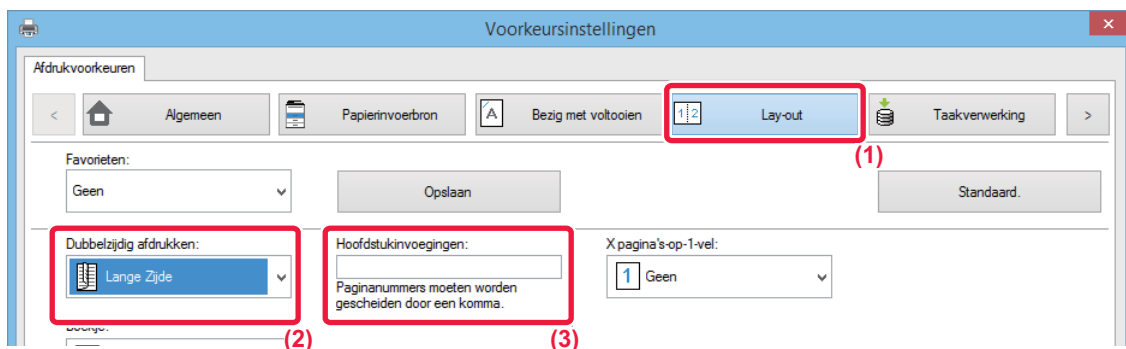

- (1) Klik op de tab [Lay-out].
- (2) Selecteer Dubbelzijdig afdrukken.
Zie '[2-ZIJDIG AFDRUKKEN \(pagina 3-22\)](#)' voor meer informatie over de instelling 'Dubbelzijdig afdrukken'.
- (3) Voer de paginanummers in die de eerste pagina's van de hoofdstukken zijn (gescheiden door komma's).



PAPIER VOUWEN VOOR AFDRUKKEN (VOUWEN)

Als een vouweenheid is geïnstalleerd, kan afgedrukt papier worden gevouwen.

Als bijvoorbeeld afdrukbeelden van A4- (8-1/2" × 11") en A3-formaat (11" × 17") worden gemengd, kunt u papier van A3-formaat (11" × 17") vouwen naar A4-formaat (8-1/2" × 11") om de breedte van het afdrুকpapier aan te passen aan het A4-formaat (8-1/2" × 11"). Zo nodig kunt u gevouwen vellen nieten.



Als u de functies Enkele vouw en Zadelvouw (nieten) wilt gebruiken, moet u een nietfinisher installeren.

Typen papiervouwfuncties

Vouwtypen	Druk voorkant af	Open richting	Vouwresultaten	Beschrijving
Zadelvouw	Binnen	-		Meerdere vellen worden samen in het midden gevouwen.
	Buiten	-		
Enkele vouw	Binnen	-		Papier wordt in het midden gevouwen. Kopieën worden vel voor vel uitgevoerd.
	Buiten	-		



Vouwtypen	Druk voorkant af	Open richting	Vouwresultaten	Beschrijving
Letter vouw	Binnen	Rechts open		Papier wordt bijvoorbeeld in drieën gevouwen zodat het in een envelop kan worden gedaan. Kopieën worden vel voor vel uitgevoerd.
		Links open		
	Buiten	Rechts open		
		Links open		
Harmonica	-	Rechts open		Papier wordt bijvoorbeeld in drieën gevouwen zodat het in een envelop kan worden gedaan. Kopieën worden vel voor vel uitgevoerd.
	-	Links open		

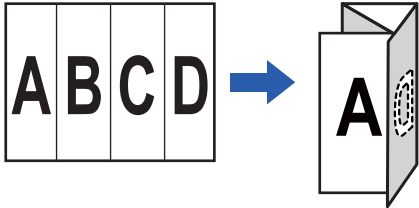
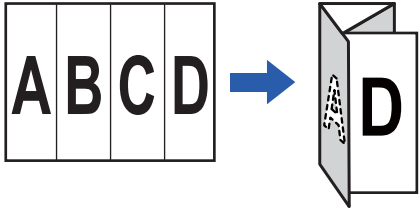
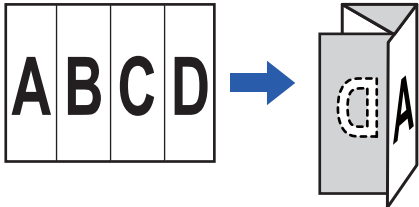
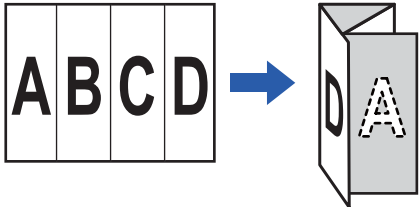
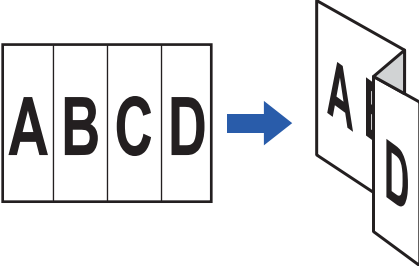
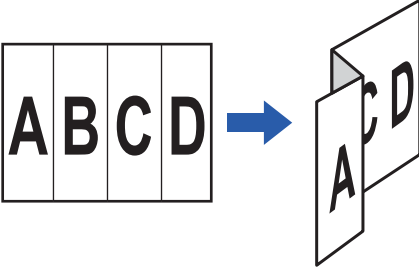

Vouwtypen	Druk voorkant af	Open richting	Vouwresultaten	Beschrijving
Dubbele vouw	Binnen	Rechts open		Papier wordt bijvoorbeeld in vieren gevouwen zodat het in een envelop kan worden gedaan. Kopieën worden vel voor vel uitgevoerd.
		Links open		
	Buiten	Rechts open		
		Links open		
Z-vouw	-	Rechts open		Als bijvoorbeeld afdrubebelden van A4- (8-1/2" x 11") en A3-formaat (11" x 17") worden gemengd, wordt alleen papier van A3-formaat (11" x 17") gevouwen en gewijzigd in papier van A4-formaat (8-1/2" x 11"). Kopieën worden vel voor vel uitgevoerd.
	-	Links open		



Deze functie kan niet worden gebruikt als [Algemene Instellingen] bij "Instellingen (beheerder)" → [Apparaatbeheer] → [Uitschakelen van duplex] is geselecteerd.



- Als de afdrukgegevens als een folder zijn opgemaakt, kan de functie 'Boekje' worden gebruikt om de uitvoer te vouwen en te nieten als een folder. Zie '[EEN INBINDKOPIE MAKEN \(BOEKJE/ZADELSTEEK\) \(pagina 3-30\)](#)'.
- De vouwfunctie kan niet worden gebruikt met de perforatie- en nietfunctie. De functie Z-vouw kan echter wel worden gebruikt samen met de perforatie- en nietfuncties als een van de volgende papierformaten wordt opgegeven.
 - B4, A3, Ledger (11" × 17")
- Als een nietfinisher (grote stapeleenheid) is geïnstalleerd, vouwt de zadelvouwfunctie vijf vellen per set. Als een origineel bijvoorbeeld uit 12 vellen normaal papier van A4-formaat bestaat, worden deze in totaal drie keer gevouwen: 5 vellen + 5 vellen + 2 vellen.
Bij sommige typen papier neemt het aantal vellen dat bij elke set wordt gevouwen echter af. Zwaar papier, bijvoorbeeld, wordt per drie vellen gevouwen.
- Als een nietfinisher is geïnstalleerd, vouwt de zadelvouwfunctie de vellen allemaal afzonderlijk.

Windows

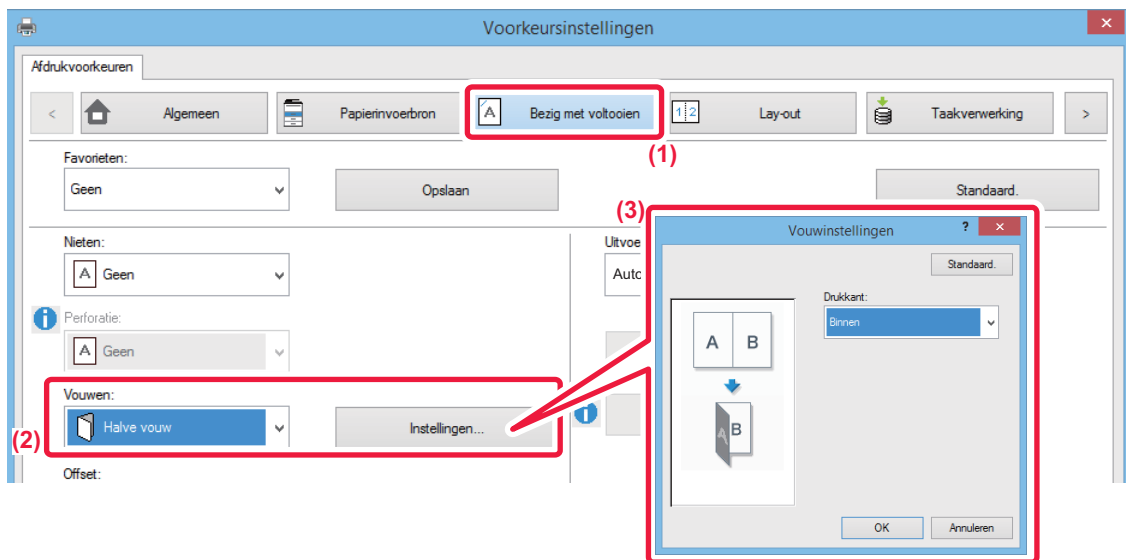

- (1) Klik op de tab [Bezig met voltooien].
- (2) Selecteer de vouwmethode bij "Vouwen" en klik op de knop [Instellingen].
- (3) Selecteer de gewenste vouwmethode.



Als u "Z-vouw" selecteert, stelt u het selectievakje van het papierformaat voor het vouwen van papier in op .



Mac OS

Vouwen



- (1) Selecteer [Printerfuncties].
- (2) Selecteer [Vouwen].
- (3) Selecteer de gewenste vouwmethode.

Vouwen (Z-vouw)



- (1) Selecteer [Printerfuncties] en vervolgens [Vouwen(Twee vouwen)].
- (2) Configureer de vouwinstellingen.



VOORAF INGESTELDE GEGEVENS VOOR OF NA ELKE PAGINA INVOEGEN (INVOEGPAGINA)

Met deze functie wordt een vooraf ingesteld gegevensitem op elke pagina ingevoegd tijdens het afdrucken. U kunt eenvoudig documenten maken met gespreide geopende pagina, die bestaat uit tekst op de linkerpagina en aantekenruimte op de rechterpagina.

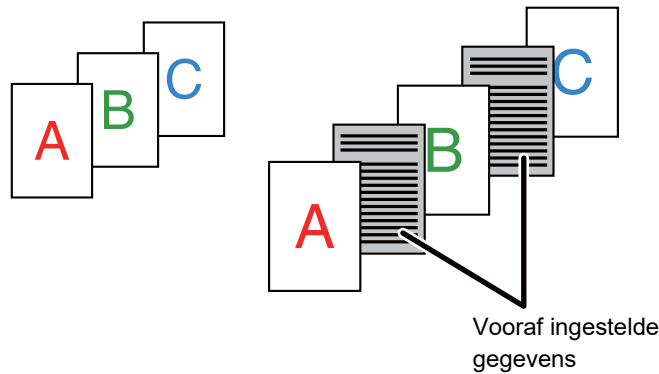

- Deze functie is beschikbaar in een Windows-omgeving.
- Deze functie kan worden gebruikt wanneer de PCL6-printerdriver wordt gebruikt.

Windows



U moet vooraf paginagegevens maken die moeten worden ingevoegd.

Zie '[Een overlaybestand maken \(pagina 3-55\)](#)' in '[EEN VASTE VORM OVER DE AFDRUKGEGEVENS PLAATSEN \(OVERLAYS\) \(pagina 3-55\)](#)' voor de procedure voor het maken van paginagegevens.

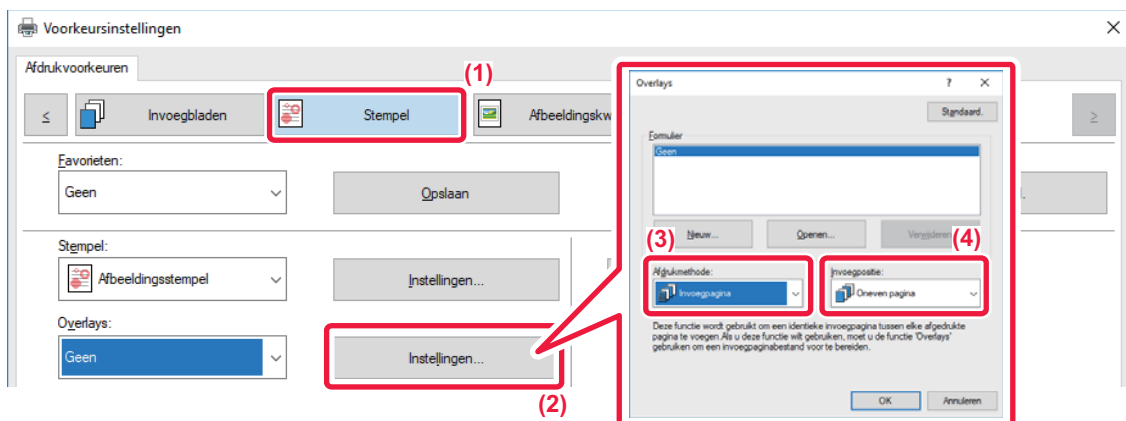

- (1) Klik op de tab [Stempel].
- (2) Klik op de knop [Instellingen].
- (3) Selecteer [Invoegpagina] bij 'Afdrukmethode'.
- (4) Stel de overlaygegevens in die moeten worden ingevoegd en bepaal de invoegpositie.



DEZELFDE AFBEELDING AFDRUKKEN IN TEGELPATROON (AFDRUK HERHALEN)

Met deze functie drukt u dezelfde afbeelding in tegelpatroon af op een blad. Dit is handig voor het maken van naamkaartjes en stickers.

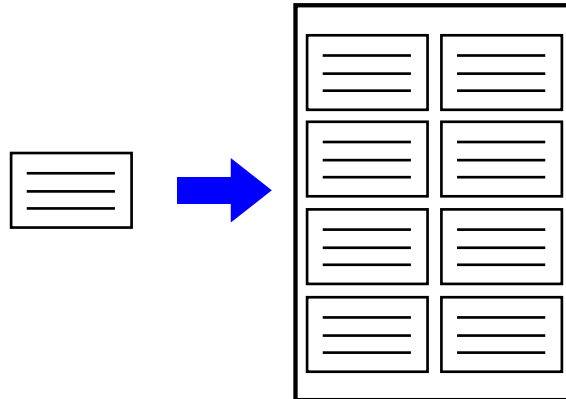

- Deze functie is beschikbaar in een Windows-omgeving.
- Deze functie kan worden gebruikt wanneer de PCL6-printerdriver wordt gebruikt.

Windows

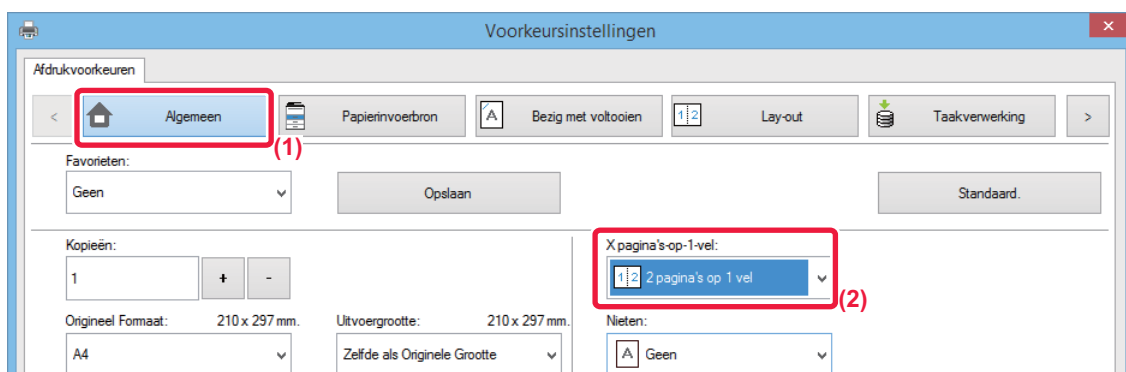

- (1) Klik op de tab [Algemeen].
- (2) Selecteer het aantal herhalingen bij 'X pagina's-op-1-vel'.



PATROONGEGEVENS AFDRUKKEN (VERBORGEN PATROON AFDRUKKEN)

Met deze functie kunt u patroongegevens op de achtergrond afdrucken, zoals 'NIET KOPIËREN'. Als papier met patroongegevens wordt gekopieerd, worden de patroongegevens op de achtergrond ook gekopieerd. Hierdoor wordt voorkomen dat informatie via het niet-geautoriseerd kopiëren van documenten wordt gelekt.

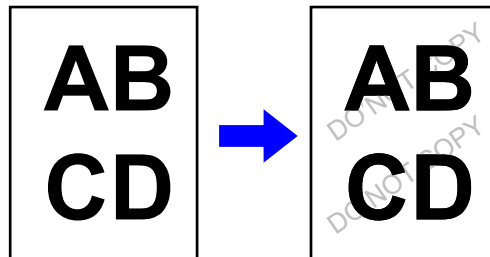

- Deze functie is beschikbaar in een Windows-omgeving.
- Deze functie kan worden gebruikt wanneer de PCL6-printerdriver wordt gebruikt.

Windows

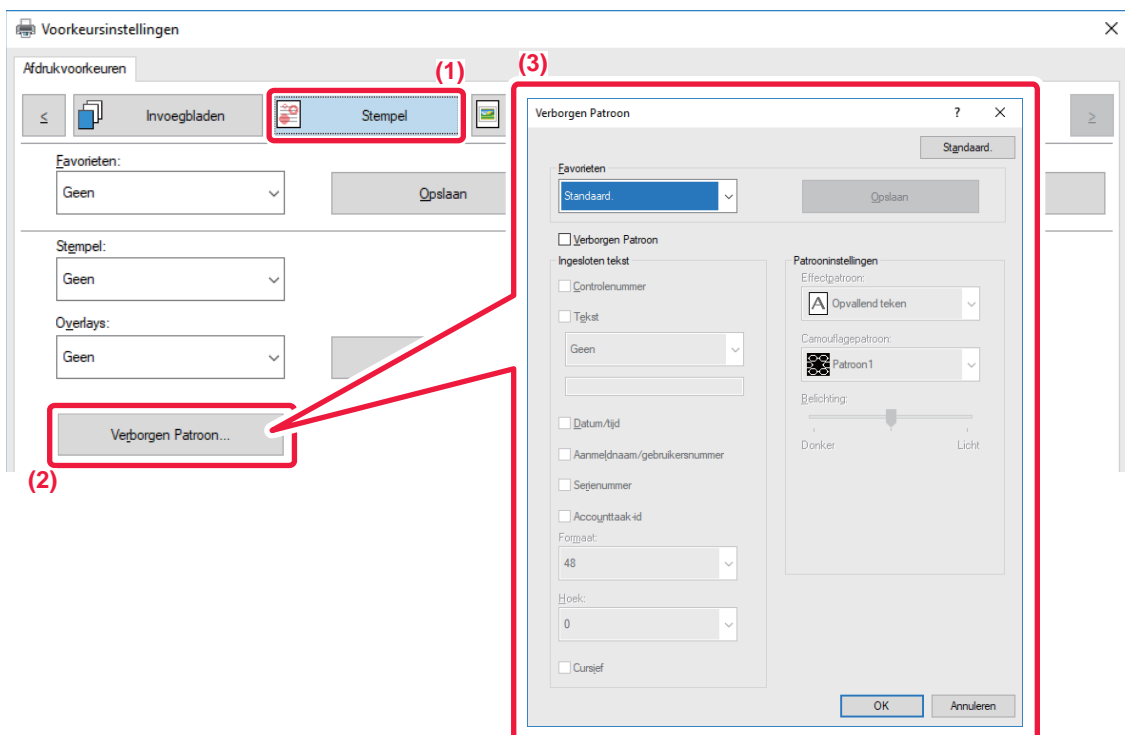

- (1) Klik op de tab [Stempel].
- (2) Klik op de knop [Verborgen Patroon].
- (3) Configureer de instellingen voor Verborgen patroon afdrucken en klik op de knop [OK].



De functie Verborgen patroon afdrucken kan niet worden gebruikt als de 'Afdrukmodus' is ingesteld op [1200 dpi].



- 'Verborgen Patroon' is een functie om niet-geautoriseerd kopiëren te ontmoedigen. Het biedt geen garantie tegen het lekken van informatie.
- Tekst wordt onder bepaalde apparaatstandigheden mogelijk niet volledig verborgen op een uitvoerfel met een patroonafdruk. Selecteer bij 'Instellingen (beheerder)' [Beveiligings- instellingen] → [Instelling Verborgen patroon afdrukken] → [Contrast] als dat het geval is.
- Het verborgen patroon komt mogelijk niet naar boven op kopieën wanneer bepaalde soorten apparaten of bepaalde instellingen zijn gebruikt om een uitvoerfel met een patroonafdruk te kopiëren.
- Als de kleurmodus is ingesteld op [Zwart/wit] of op [Automatisch] en het origineel als zwart/wit wordt herkend, wordt een zwart achtergrondpatroon afgedrukt, ook als een cyaan of magenta patroon is geselecteerd.



DE OMZETTINGSMETHODE WIJZIGEN EN JPEG-AFBEELDINGEN AFDrukKEN (GEB.STRPRG.OMJPEGWRTEGEV.)

In sommige situaties wordt een document dat een JPEG-afbeelding bevat mogelijk niet goed afgedrukt. Dit kan worden opgelost door de manier te wijzigen waarop de JPEG-afbeelding wordt omgezet.

Als u een origineel afdrukt dat JPEG-afbeeldingen bevat, kunt u met deze functie aangeven of de afbeeldingen moeten worden omgezet in de printerdriver of in het apparaat.



- Deze functie is beschikbaar in een Windows-omgeving.
- Wanneer afbeeldingen in de printerdriver worden omgezet, kan het enige tijd duren voordat het afdrukken is voltooid.

Windows

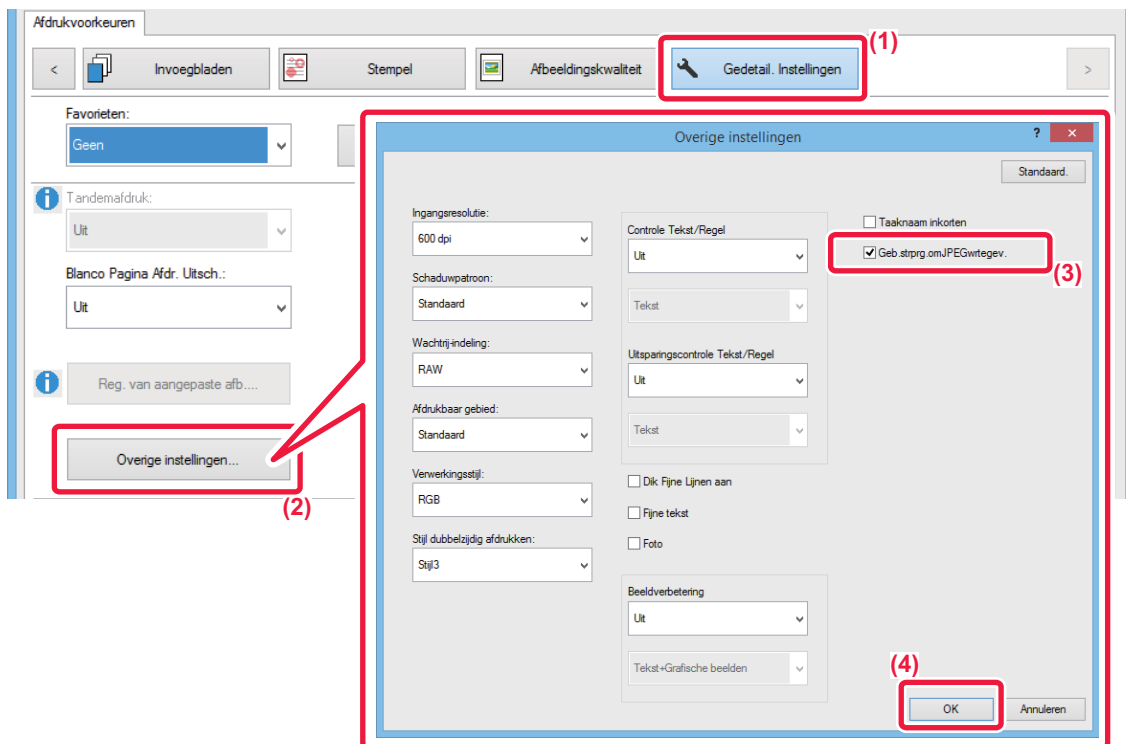

- (1) Klik op de tab [Gedetail. Instellingen].
- (2) Klik op de knop [Overige instellingen].
- (3) Schakel het selectievakje [Geb.strprg.omJPEGwrtegev.] in (wordt weergegeven).
- (4) Klik op de knop [OK].



HET AFDRUKGEBIED OP HET PAPIER MAXIMALISEREN (AFDRUKGEBIED)

Door het afdrukgebied te maximaliseren kunt u op volledig papierformaat afdrukken.



Deze functie is beschikbaar in een Windows-omgeving.



Ook als het afdrukgebied is gemaximaliseerd, kunnen randen worden afgeknipt.

Windows

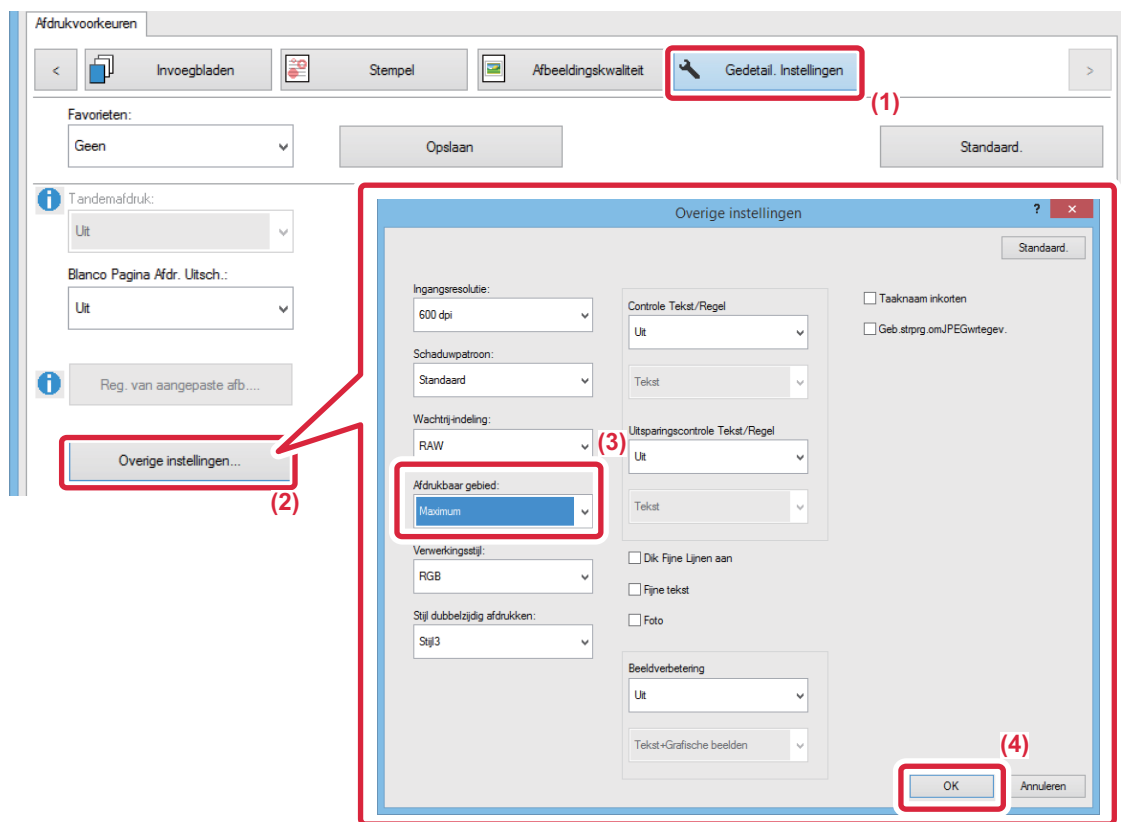

- (1) Klik op de tab [Gedetail. Instellingen].
- (2) Klik op de knop [Overige instellingen].
- (3) Selecteer [Maximum] bij 'Afdrukbaar gebied'.
- (4) Klik op de knop [OK].



AFDRUKKEN OP EEN VERHOOGDE RESOLUTIE (VERVAGEN)

Resolutie verhogende technieken (RET) worden gebruikt om de omtrekken van afbeeldingen te vervagen. De afbeeldingen worden op een digitaal verhoogde resolutie afgedrukt.



Deze functie is beschikbaar in een Windows-omgeving.

Windows

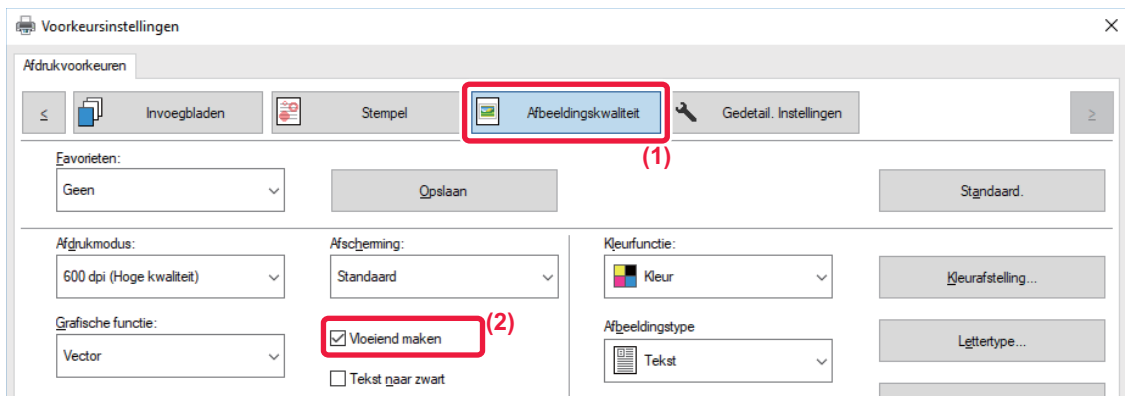

(1) Klik op de tab [Afdrukkwaliteit].

(2) Schakel het selectievakje [Vloeiend maken] in (wordt weergegeven).



HANDIGE PRINTERFUNCTIES

TWEE APPARATEN GEBRUIKEN OM EEN GROTE OPDRACHT AF TE DRUKKEN (TANDEMAFDruk)

Als u deze functie wilt gebruiken, zijn twee apparaten vereist die tandemafdrukken kunnen uitvoeren. Er worden twee apparaten die op hetzelfde netwerk zijn aangesloten gebruikt om een grote afdrukopdracht parallel uit te voeren. Deze functie verkort de afdruktijd als u veel afdrukken moet maken.

Bijvoorbeeld: Vier exemplaren afdrukken.

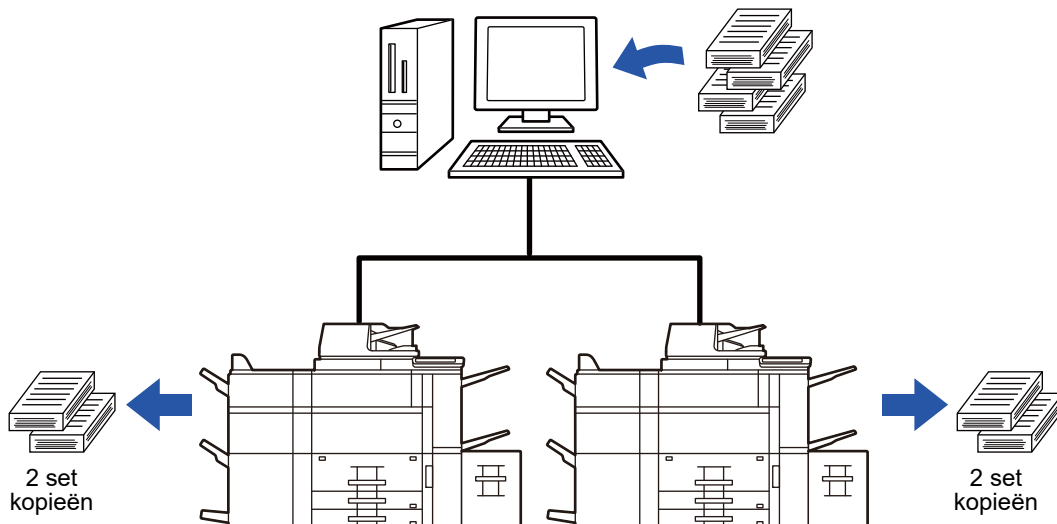

Als u de functie voor tandemafdrukken wilt gebruiken, moet het IP-adres van de clientmachine zijn geregistreerd in de printerdriver.

- In een Windows-omgeving wordt dit automatisch bewerkstelligd door te klikken op de knop [Automatische configuratie] op het tabblad [Configuratie] van de printerdriver.
- In macOS 10.9 voert u het IP-adres van de clientmachine in.



Deze functie kan niet worden gebruikt in macOS 10.10 of hoger.



Windows

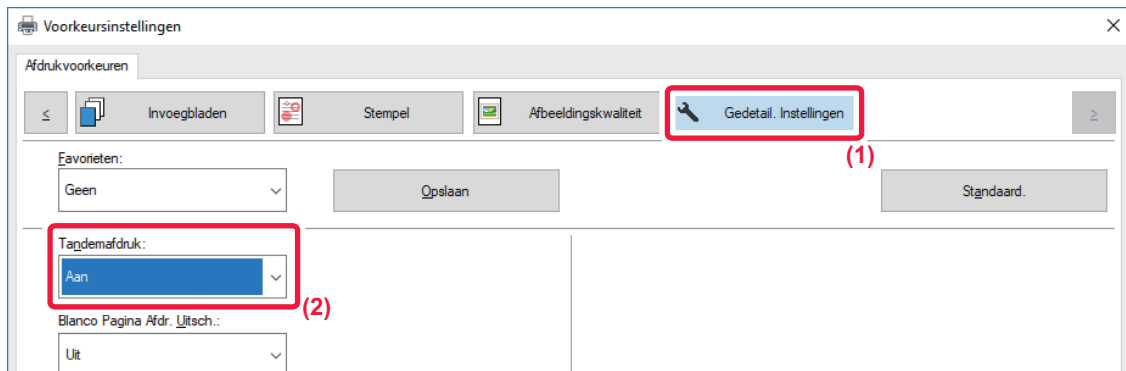

- (1) Klik op de tab [Gedetail. Instellingen].
- (2) Selecteer [Aan] bij 'Tandemafdruk'.



De functie Tandemafdrukken kan alleen worden gebruikt wanneer de printerdriver is geïnstalleerd met behulp van 'Aangepaste installatie', waarbij [Rechtstreekse LPR-afdruk (Adres opgeven/Automatisch zoeken)] is geselecteerd en het selectievakje [Ja] is ingeschakeld voor 'Wilt u de functie Tandemafdruk gebruiken?'.

macOS

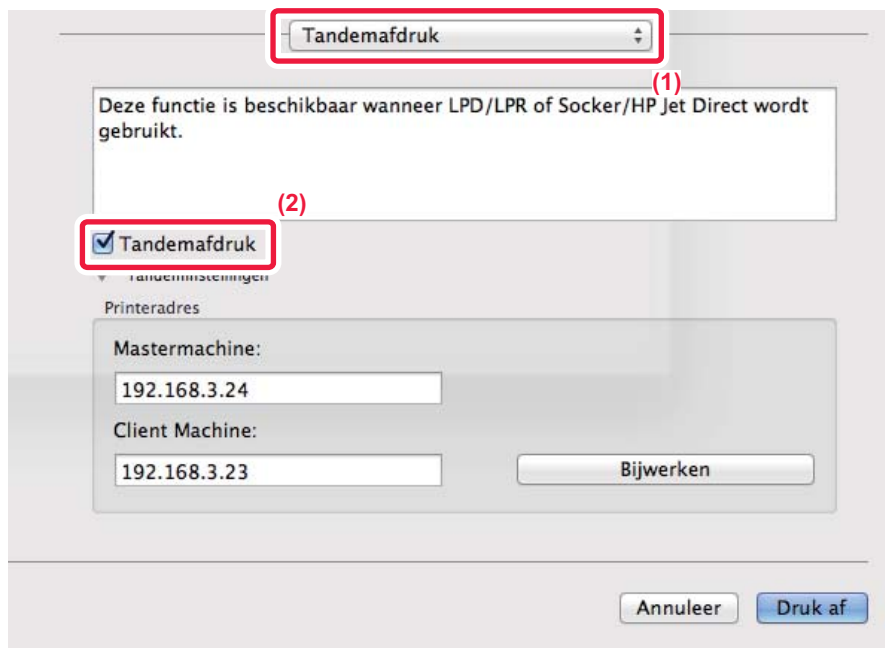

- (1) Selecteer [Tandemafdruk].
- (2) Schakel het selectievakje [Tandemafdruk] in (het vinkje wordt weergegeven).



Als u de functie voor tandemafdrukken wilt gebruiken, moet u het protocol selecteren dat wordt gebruikt. Het protocol wordt weergegeven in het bericht dat op het scherm verschijnt wanneer u de printerdriver toevoegt bij de 'Printerconfiguratie'.



AFDRUKBESTANDEN OPSLAAN EN GEBRUIKEN (DOCUMENTARCHIVERING)

Met deze functie wordt een afdrukopdracht als bestand op de lokale schijf van het apparaat opgeslagen, zodat de opdracht zo nodig kan worden afgedrukt via het aanraakscherm. U kunt een locatie selecteren voor het opslaan van een bestand om te voorkomen dat het bestand wordt gecombineerd met de bestanden van andere gebruikers.

- **Alleen vasthouden**

Deze instelling wordt gebruikt om een afdrukopdracht op de lokale schijf van het apparaat vast te houden zonder de opdracht af te drukken.

- **Vasthouden na afdr.**

Deze instelling wordt gebruikt om een afdrukopdracht op de lokale schijf van het apparaat vast te houden nadat de opdracht is afgedrukt.

- **Voorbeeldafdruk**

Wanneer een afdrukopdracht naar het apparaat wordt verzonden, wordt alleen de eerste set kopieën afgedrukt. Na de inhoud van de eerste set kopieën te hebben gecontroleerd, kunt u de overige sets afdrukken via het bedieningspaneel van het apparaat. Hierdoor wordt voorkomen dat u grote aantallen misdrukken krijgt.

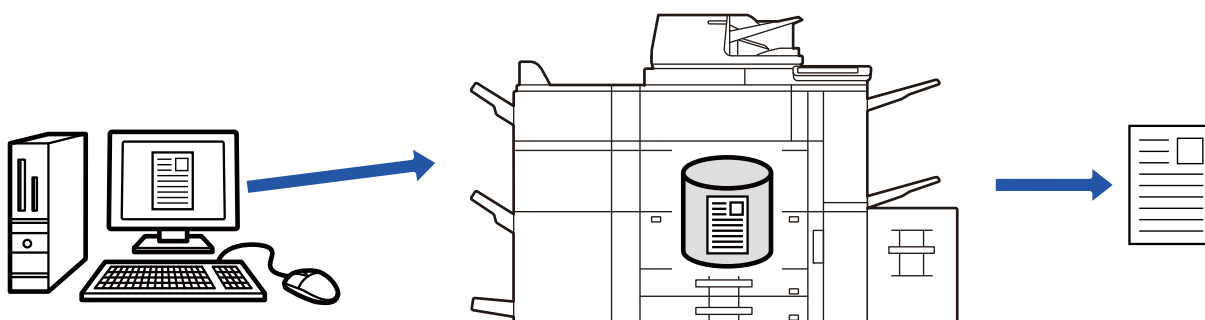

- Zie '[BESTANDEN AFDRUKKEN \(pagina 6-25\)](#)' in 'Documentarchivering' voor de procedure voor het afdrukken van bestanden die zijn opgeslagen op de lokale schijf van het apparaat.
- Wanneer u afdrukt vanaf een pc, kunt u een wachtwoord instellen (4 tot 8 cijfers) om de vertrouwelijkheid van informatie in een opgeslagen bestand te waarborgen. Wanneer een wachtwoord is ingesteld, moet het wachtwoord worden ingevoerd om de gegevens af te drukken.
- [Documentarchivering] kan worden ingesteld via het tabblad [Taakverwerking] en kan ook worden ingesteld via het tabblad [Algemeen].

Windows

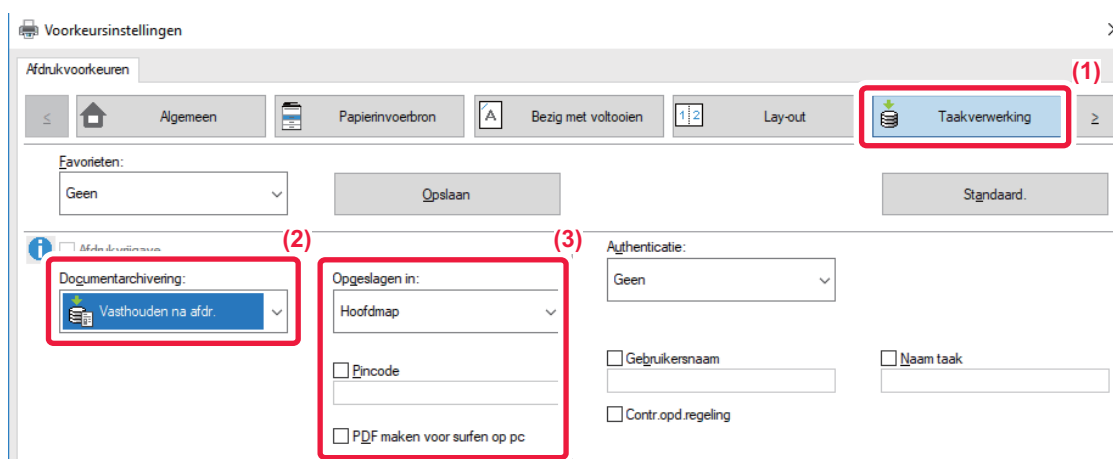

(1) Klik op de tab [Taakverwerking].

(2) Selecteer de functie bij 'Documentarchivering'.

(3) Geef bij 'Opgeslagen in' op in welke map u het bestand wilt opslaan.

Klik op het selectievakje [Pincode] om een wachtwoord in te voeren (getal van 4 tot 8 cijfers), zodat het vinkje wordt weergegeven. Als u een PDF-bestand wilt maken dat op de computer kan worden weergegeven, schakelt u het selectievakje [PDF maken voor surfen op pc] in ().



- Als u [Snelbestand] selecteert, wordt 'Documentarchivering' ingesteld op [Vasthouden na afdr.].
- Als u [Snelbestand] selecteert, wordt het wachtwoord dat is opgegeven bij 'Documentarchivering' gewist.
- U kunt zo nodig voor de gegevensindeling kiezen uit CMYK en RGB voor gegevens die op het apparaat moeten worden opgeslagen. Klik op de knop [Overige instellingen] op het tabblad [Gedetail. Instellingen] en selecteer de indeling bij 'Verwerkingsstijl'.
- Als u een bestand in een aangepaste map wilt opslaan, moet u de aangepaste map eerst maken via [Documenthandelingen] in 'Instellingen (beheerder)' → [Document Archiveren]. Als u een wachtwoord hebt ingesteld voor de aangepaste map, voert u het wachtwoord (4 tot 8 cijfers) in bij 'PIN Code' in het scherm Opgeslagen in.



Als u bij 'Afdrukbeleid' op het tabblad [Configuratie] hebt aangegeven dat de optie Documentarchivering forceren altijd moet worden gebruikt, kunt u het selectievakje [Documentarchivering] niet uitschakelen.

macOS

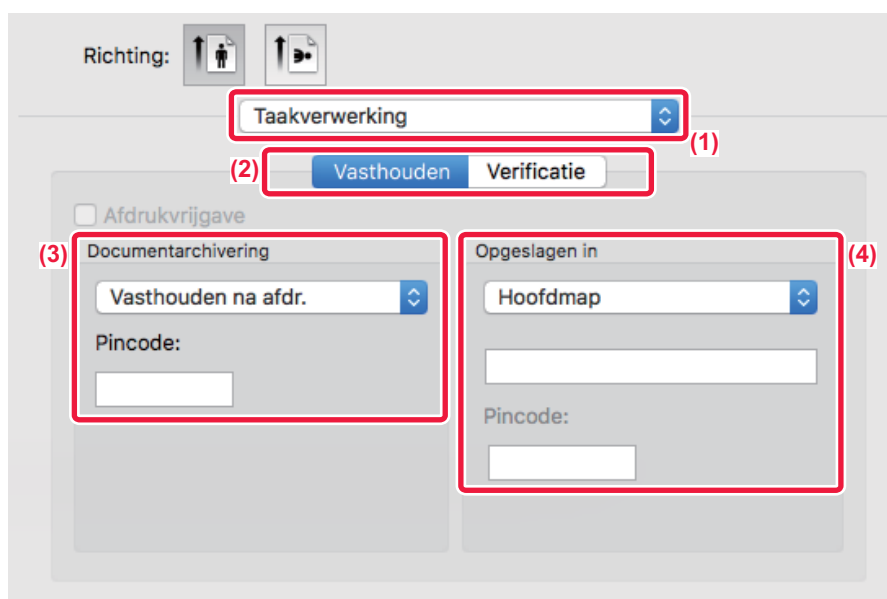

(1) **Selecteer [Taakverwerking].**

(2) **Selecteer [Vasthouden].**

(3) **Geef aan hoe de afrukgegevens in 'Documentarchivering' moeten worden opgeslagen.**

Nadat u een wachtwoord hebt ingevoerd (getal van 4 tot 8 cijfers), klikt u op de knop  om het wachtwoord te vergrendelen. Hiermee kunt u eenvoudig de volgende keer hetzelfde wachtwoord instellen.

(4) **Selecteer de map waarin u het bestand wilt opslaan bij 'Opgeslagen in'.**

Als u [Aangepaste Map] heeft geselecteerd, voert u de naam van de aangepaste map in waarin u het bestand wilt opslaan.



- Als u [Snelbestand] selecteert, wordt 'Documentarchivering' ingesteld op [Vasthouden na afdr.].
- Wanneer u [Snelbestand] selecteert, wordt het wachtwoord dat is opgegeven bij 'Documentarchivering' gewist.
- U kunt zo nodig voor de gegevensindeling kiezen uit CMYK en RGB voor gegevens die op het apparaat moeten worden opgeslagen. Selecteer [Geavanceerd1] bij [Afdrukfuncties] en selecteer de indeling bij 'Verwerkingsstijl'.
- Als u een bestand in een aangepaste map wilt opslaan, moet u de aangepaste map eerst maken via [Documenthandelingen] in 'Instellingen (beheerder)' → [Document Archiveren]. Als u een wachtwoord hebt ingesteld voor de aangepaste map, voert u het wachtwoord (4 tot 8 cijfers) in bij 'PIN Code' in het mapselectiescherm.



AUTOMATISCH ALLE OPGESLAGEN GEGEVENS AFDrukKEN

Als de gebruikersauthenticatie is ingeschakeld op het apparaat, worden alle gearcheeerdde (opgeslagen) afdrukopdrachten van de gebruiker die zich aanmeldt automatisch afgedrukt. Nadat alle opdrachten zijn afgedrukt, worden de opgeslagen opdrachten gewist.



De volgende stappen zijn vereist om de functie Alles afdrukken te gebruiken:

- Selecteer in "Instellingen (beheerder)" [Systeeminstellingen] → [Authenticatie-instellingen] → [Standaard-Instellingen] en schakel [Opgeslagen taken automatisch afdrukken na login] in.
- Bij het afdrukken van gearcheeerdde documenten moet u, naast de gebruikersauthenticatiegegevens, de gebruikersnaam die in het apparaat is opgeslagen invoeren bij 'Gebruikersnaam' onder 'Standaardopdracht-ID' in de printerdriver.
 - ▶ Deze functie gebruiken in een Windows-omgeving: [AFDRUKKEN IN EEN WINDOWS-OMGEVING \(pagina 3-4\)](#)
 - ▶ Deze functie gebruiken in een macOS-omgeving: [AFDRUKKEN IN EEN macOS-OMGEVING \(pagina 3-14\)](#)



Bestanden met een wachtwoord en bestanden die beveiligd zijn door de functie Documentarchivering van het apparaat worden niet afgedrukt. Bestanden in een map (met uitzondering van Mijn map) met een wachtwoord worden ook niet afgedrukt.

(1) Kies [Taakverwerking].

Bij het afdrukken van gearcheeerdde documenten moet u, naast de gebruikersauthenticatiegegevens, de gebruikersnaam die in het apparaat is opgeslagen invoeren bij 'Gebruikersnaam' in de printerdriver.

(2) Er wordt een bevestigingsvraag weergegeven. Tik op de toets [OK].

De afdrukbestanden die zijn opgeslagen in de snelmap, hoofdmap en aangepaste map worden automatisch afgedrukt en vervolgens gewist.



GELIJKTJDIG AFDRUKKEN EN VERZENDEN

Met deze functie drukt u gegevens die in een toepassing zijn gemaakt af vanaf het apparaat en verzendt u de gegevens tegelijkertijd naar de adressen die in het apparaat zijn opgeslagen.

Met deze functie kunt u met één handeling van de printerdriver twee taken tegelijkertijd uitvoeren, afdrucken en verzenden.



- Adressen moeten vooraf worden opgeslagen in het apparaat. Zie 'Gebruikershandleiding (Registratie adresboek)' voor meer informatie.
- U moet de voorbereidende stappen voltooien voordat u een verzendfunctie van het apparaat gebruikt. Zie de uitleg van elke verzendfunctie voor meer informatie.



- Deze functie is beschikbaar in een Windows-omgeving.
- Deze functie kan worden gebruikt wanneer de PCL6-printerdriver wordt gebruikt.



U kunt niet gelijktijdig gegevens afdrucken en verzenden als [Systeeminstellingen] bij 'Instellingen (beheerder)' → [Printer-Instellingen] → [Voorwaarde-Instellingen] → [Verzenden tijdens afdrucken uitschakelen] is geselecteerd.

Windows

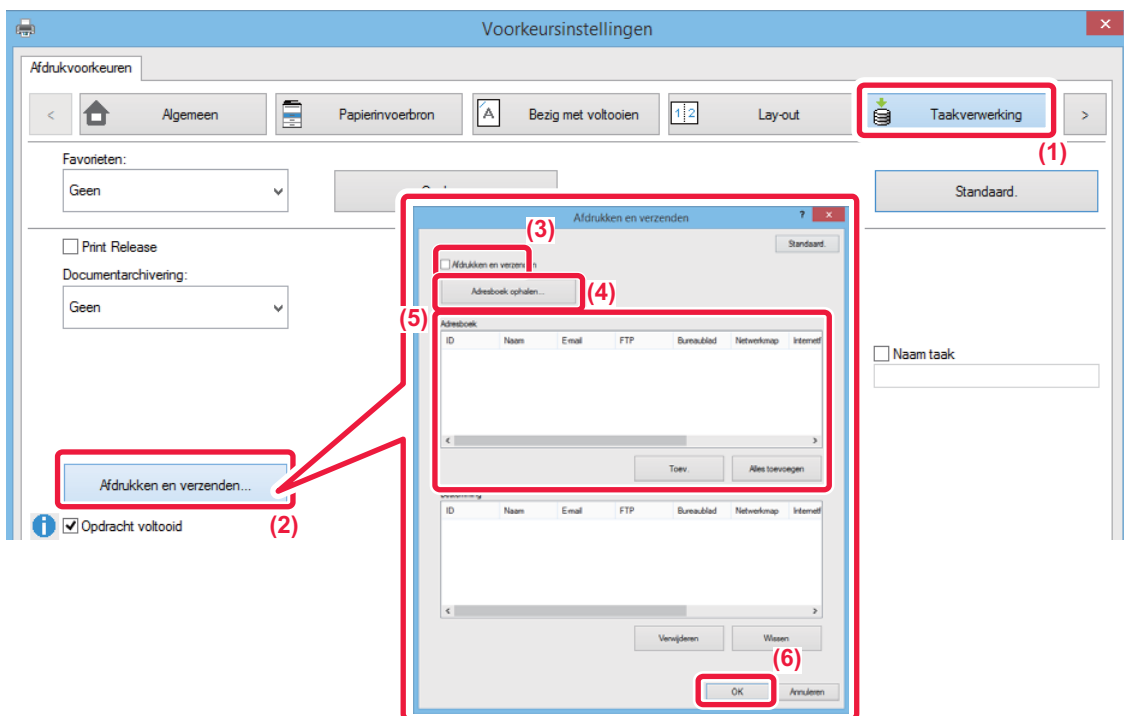

- (1) Klik op de tab [Taakverwerking].
- (2) Klik op de knop [Afdrukken en verzenden].
- (3) Schakel het selectievakje [Afdrukken en verzenden] in (wordt weergegeven).
- (4) Klik op de knop [Adresboek ophalen].
- (5) Selecteer in de lijst 'Adresboek' het adres waarnaar u de gegevens wilt zenden en klik op de knop [Toev.] om het adres toe te voegen aan de lijst 'Bestemming'.
 - Als u de gegevens naar alle adressen wilt verzenden, klikt u op de knop [Alles toevoegen].
 - Als u een adres uit de lijst 'Bestemming' wilt verwijderen, selecteert u het adres en klikt op de knop [Verwijderen]. Als u alle adressen wilt verwijderen, klikt u op de knop [Alle verwijderen].



- U kunt maximaal 50 bestemmingen opgeven.
- Gegevens kunnen niet worden verzonden naar een internetfaxadres.

(6) Klik op de knop [OK].

De instellingen van de printerdriver worden toegepast op de verzendinstellingen.



AFDRUKKEN ZONDER DE PRINTERDRIVER

EXTENSIE VAN AFDRUKBARE BESTANDEN

Wanneer de printerdriver niet is geïnstalleerd op uw pc, of wanneer de applicatie om een af te drukken bestand te openen niet beschikbaar is, kunt u rechtstreeks naar het apparaat afdrucken zonder de printerdriver te gebruiken. Hieronder ziet u de bestandstypen (en overeenkomstige extensies) die u rechtstreeks kunt afdrucken.

Bestandstype	TIFF	JPEG	PNG	PCL	PS	PDF/ Versleutelde PDF/ Compact PDF, PDF/A, Compact PDF/A	DOCX, XLSX, PPTX
Extensie	tiff, tif	jpeg, jpg, jpe, jfif	png	pcl, prn, txt*	ps, prn	pdf	docx, xlsx, pptx

* Niet beschikbaar voor e-mail afdrucken.



- Zelfs als het afdrukresultaat zwart/wit is, worden de volgende typen afdrুকopdrachten beschouwd als afdrুকopdrachten met vier kleuren (Y (Geel), M (Magenta), C (Cyaan) en Bk (Zwart)). Selecteer de optie voor zwart-wit afdrucken om afdrুকopdrachten altijd als zwart-witopdrachten te laten beschouwen.
- Als de gegevens als kleurgegevens worden gecreëerd.
- Als de toepassing de gegevens als kleurgegevens beschouwt, ook al zijn de gegevens zwart/wit.
- Wanneer een afbeelding onder een zwart-witafbeelding verborgen is.
- Sommige bestanden worden niet correct afgedrukt, ook al staan ze in bovenstaande tabel.

EEN BESTAND OP EEN FTP-SERVER RECHTSTREEKS AFDRUKKEN

Wanneer een FTP-server is geconfigureerd, kunt u bestanden rechtstreeks selecteren en afdrucken op de FTP-server via het aanraakscherm van het apparaat. Deze functie zorgt ervoor dat bestanden niet meer van de FTP-server naar uw pc hoeven te worden gedownload en afdrুকopdrachten van de pc naar het apparaat hoeven te worden verzonden.



Een FTP-server configureren:

In "Instellingen (beheerder)" selecteert u [Systeeminstellingen] → [Printer- Instellingen] → [Directe Afdrুকinstellingen (FTP)]. (Beheerdersrechten zijn vereist.) Er kunnen maximaal 20 FTP-servers worden geconfigureerd.



Als u een PDF-bestand selecteert waarvoor een wachtwoord is ingesteld, moet u dat wachtwoord invoeren in het opdrachtstatusscherm voordat u het bestand kunt afdrucken.

► [EEN VERSLEUTELD PDF-BESTAND AFDRUKKEN \(pagina 3-95\)](#)

1

Tik op de toets [Bestand ophalen].



2



Tik op de toets [Selecteer afdrukbestand van FTP] in het actiescherm.



3

Tik op de toets van de FTP-server die u wilt gebruiken.



Bij het selecteren van de server moet u wellicht een gebruikersnaam en wachtwoord opgeven. Voer uw gebruikersnaam en wachtwoord in en tik op de toets [Invoeren].

4

Tik op de toets van het bestand dat u wilt afdrucken en tik vervolgens op de toets [Afdrukinstelling wijzigen] in het actiepaneel.

- Wanneer u meerdere bestanden afdrukt, tikt u op de toetsen van de bestanden die u wilt afdrucken en vervolgens op de toets [Afdrukken] in het actiescherm.
- Het pictogram  wordt weergegeven aan de linkerkzijde van de toetsen van bestanden die kunnen worden afgedrukt.
- Het pictogram  wordt weergegeven aan de linkerkzijde van de toetsen van mappen op de FTP-server. Tik op deze toets om een map of bestand in een map weer te geven.



- Er kunnen in totaal 100 toetsen van bestanden en mappen worden weergegeven.
- Tik op  om een mapniveau omhoog te gaan.
- Wanneer u een mapniveau omlaag gaat door op een maptoets te tikken, wordt  weergegeven. Tik op deze toets om terug te keren naar het selectiescherm met bestands- of mapnaam.
- Tik op  om over te schakelen op miniatures.
- Tik op de toets [Bestands- of mapnaam] om de volgorde van de op het scherm getoonde bestanden en mappen te wijzigen. Elke keer dat op de toets wordt getikt, wijzigt de volgorde tussen oplopend en aflopend.

5

Selecteer de afdrukvoorwaarden.

- Als u in stap 4 meerdere bestanden hebt geselecteerd, kunt u alleen het aantal afdrucken selecteren.
- Als u bij stap 4 een PS- of PCL-bestand hebt geselecteerd met afdrukvoorwaarden, krijgen de afdrukvoorwaarden van het bestand prioriteit.

6

Tik op de toets [Start].

Het afdrucken begint zodra het geselecteerde bestand is gedownload.



EEN BESTAND IN EEN USB-GEHEUGEN RECHTSTREEKS AFDRUKKEN

Bestanden in een op het apparaat aangesloten USB-geheugen kunnen worden afgedrukt via het bedieningspaneel van het apparaat zonder gebruik te maken van de printerdriver.

Als de printerdriver van het apparaat niet is geïnstalleerd op uw pc, kunt u een bestand kopiëren naar een in de handel verkrijgbaar USB-geheugen en dat geheugen aansluiten op het apparaat om het bestand rechtstreeks af te drukken.



- Gebruik een FAT32 of NTFS USB-geheugenapparaat met een capaciteit van meer dan 32 GB.
- Afdrukken vanaf een USB-stick is niet mogelijk als [Systeeminstellingen] is geselecteerd bij 'Instellingen (beheerder)' → [Printer- Instellingen] → [Voorwaarde-Instellingen] → [Uitschakelen Rechtstreeks afdrukken USB-geheugen].



Als u een PDF-bestand selecteert waarvoor een wachtwoord is ingesteld, voert u dat wachtwoord in het opdrachtstatusscherm in om het afdrukken te starten.

- [EEN VERSLEUTELD PDF-BESTAND AFDRUKKEN \(pagina 3-95\)](#)

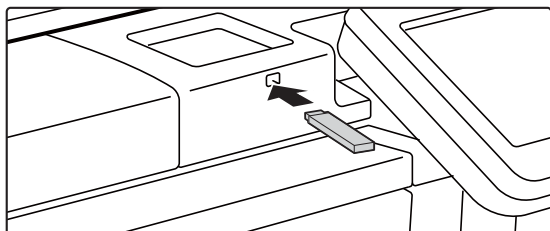
1

Plaats de USB-stick in het apparaat.

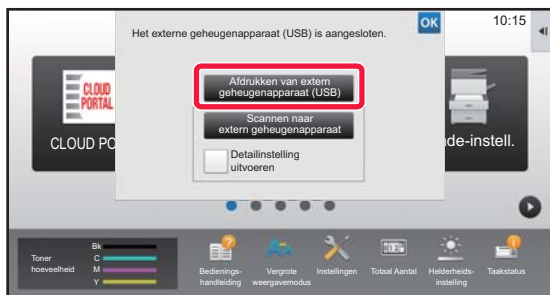
2

Tik op [Afdrukken van extern geheugenapparaat (USB)] als er een scherm wordt weergegeven waarin u een actie moet selecteren.

Als het scherm niet wordt weergegeven, voert u onderstaande stappen uit.

- (1) Tik op de toets [Bestand ophalen] (of de toets [Direct Print]).
- (2) Tik op de toets [Selecteer afdrukbestand uit USB-geheugen] in het actiescherm.

3

Tik op de toets van het bestand dat u wilt afdrukken en tik vervolgens op de toets [Afdrukinstelling wijzigen] in het actiepaneel.

- Wanneer u meerdere bestanden afdrukt, tikt u op de toetsen van de bestanden die u wilt afdrukken en vervolgens op de toets [Afdrukken] in het actiescherm.
- Het pictogram wordt weergegeven aan de linkerkant van de toetsen van bestanden die kunnen worden afgedrukt.
- Het pictogram wordt weergegeven aan de linkerkant van de toetsen van mappen op het USB-geheugenapparaat. Tik op deze toets om een map of bestand in een map weer te geven.



- Er kunnen in totaal 500 toetsen van bestanden en mappen worden weergegeven.
- Tik op om een mapniveau omhoog te gaan.
- Wanneer u een mapniveau omlaag gaat door op een maptoets te tikken, wordt weergegeven. Tik op deze toets om terug te keren naar het selectiescherm met bestands- of mapnaam.
- Tik op om over te schakelen op miniaturen.
- Tik op de toets [Bestands- of mapnaam] om de volgorde van de op het scherm getoonde bestanden en mappen te wijzigen. Elke keer dat op de toets wordt getikt, wijzigt de volgorde tussen oplopend en aflopend.



4

Selecteer de afdrukvoorwaarden.

- Als u in stap 3 meerdere bestanden hebt geselecteerd, kunt u alleen het aantal afdrucken selecteren.
- Als u bij stap 3 een PS- of PCL-bestand hebt geselecteerd met afdrukvoorwaarden, krijgen de afdrukvoorwaarden van het bestand prioriteit.

5

Tik op de toets [Start].

Het afdrucken begint zodra het geselecteerde bestand is overgebracht.

6

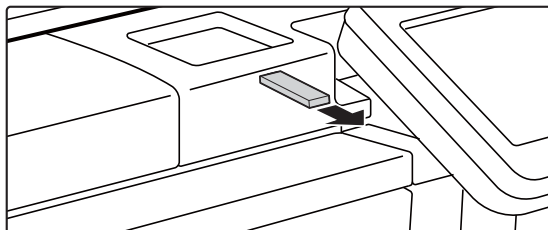

Verwijder de USB-stick uit het apparaat.



Om rechtstreeks afdrucken vanaf een USB-geheugenapparaat te blokkeren, schakelt u “Instellingen (beheerder)” – [Systeeminstellingen] → [Printer- Instellingen] → [Voorwaarde-Instellingen] → [Uitschakelen Rechtstreeks afdrucken USB-geheugen] in.

EEN BESTAND IN EEN NETWERKMAP RECHTSTREEKS AFDRUKKEN

U kunt een bestand in een netwerkmap opgeven en afdrucken via het aanraakscherm van het apparaat. Zelfs als de netwerkmap niet is geregistreerd, kunt u de netwerkmap openen door direct naar het pad naar de map in de werkgroep te verwijzen of dit in te voeren



Een netwerkmap registreren:

Bij 'Instellingen (beheerder)' selecteert u [Systeeminstellingen] → [Printer- Instellingen] → [Directe Afdrukinstellingen (Netwerkmap)]. (Beheerdersrechten zijn vereist.) U kunt maximaal 20 netwerkmappen registreren.

Om rechtstreeks afdrucken vanaf een netwerkmap te blokkeren, schakelt u “Instellingen (beheerder)” – [Systeeminstellingen] → [Printer- Instellingen] → [Voorwaarde-Instellingen] → [Uitschakelen Rechtstreeks afdrucken netwerkmap] in.



Afdrukken vanuit een netwerkmap is niet mogelijk als [Systeeminstellingen] is geselecteerd bij 'Instellingen (beheerder)' → [Printer- Instellingen] → [Voorwaarde-Instellingen] → [Uitschakelen Rechtstreeks afdrucken netwerkmap].



Als u een PDF-bestand selecteert waarvoor een wachtwoord is ingesteld, moet u dat wachtwoord invoeren in het opdrachtstatusscherm voordat u het bestand kunt afdrucken.

► [EEN VERSLEUTELD PDF-BESTAND AFDRUKKEN \(pagina 3-95\)](#)



Een bestand afdrukken in een netwerkmap die u hebt geconfigureerd in de apparaatinstellingen.

1

Tik op de toets [Bestand ophalen].

2

Tik op de toets [Selecteer afdrukbestand uit netwerkmap] in het actiescherm.

3

Tik op de toets [Geregistreerde netwerkmap openen.] in het actiepaneel en tik vervolgens op de netwerkmap die u wilt openen.



Als een scherm wordt weergegeven waarin u wordt gevraagd naar een gebruikersnaam en wachtwoord, moet u deze informatie opvragen bij de serverbeheerder en vervolgens de juiste gebruikersnaam en wachtwoord invoeren.





- Wanneer u op de toets [Directe invoer van mappad] tikt, wordt een scherm getoond waarin u het pad naar de netwerkmap direct kunt invoeren. Zie '[Het pad naar de netwerkmap direct invoeren. \(pagina 3-91\)](#)' voor meer informatie.
- Wanneer u de werkgroep, server en netwerkmap in deze volgorde selecteert, kunt u de netwerkmap openen. Zie '[Verwijzen naar het pad naar de netwerkmap. \(pagina 3-91\)](#)' voor meer informatie.

4

Tik op de toets van het bestand dat u wilt afdrukken en tik vervolgens op de toets [Afdrukinstelling wijzigen] in het actiepaneel.

- Wanneer u meerdere bestanden wilt afdrukken, tikt u op de toetsen van de bestanden die u wilt afdrukken en vervolgens op [Afdrukken] in het actiepaneel.
- Het pictogram  wordt weergegeven aan de linkerzijde van de toetsen van bestanden die kunnen worden afgedrukt.
- Het pictogram  wordt links van de toetsen van mappen in de netwerkmap weergegeven. Tik op deze toets om een map of bestand in een map weer te geven.



- Er kunnen in totaal 100 toetsen van bestanden en mappen worden weergegeven.
- Tik op  om een mapniveau omhoog te gaan.
- Tik op  om terug te keren naar het scherm voor selectie van de netwerkmap.
- Tik op  om over te schakelen op miniaturen.
- Tik op de toets [Bestands- of mapnaam] om de volgorde van de op het scherm getoonde bestanden en mappen te wijzigen. Elke keer dat op de toets wordt getikt, wijzigt de volgorde tussen oplopend en aflopend.

5

Selecteer de afdrukvoorwaarden.

- Als u in stap 4 meerdere bestanden hebt geselecteerd, kunt u alleen het aantal afdrucken selecteren.
- Als u bij stap 4 een PS- of PCL-bestand hebt geselecteerd met afdrukvoorwaarden, krijgen de afdrukvoorwaarden van het bestand prioriteit.

6

Tik op de toets [Start].

Het afdrukken begint zodra het geselecteerde bestand is overgebracht.



Het pad naar de netwerkmap direct invoeren.

1

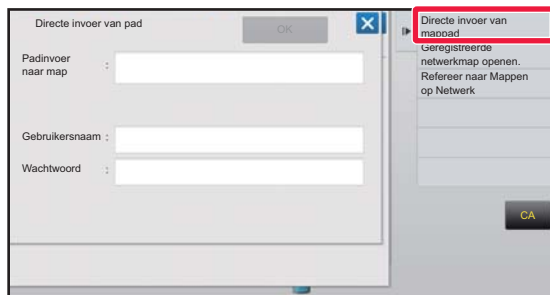

Tik op [Directe invoer van mappad] in stap 3 van '[Een bestand afdrukken in een netwerkmap die u hebt geconfigureerd in de apparaatinstellingen. \(pagina 3-90\)](#)'.

2

Voer het pad naar de map, de gebruikersnaam en het wachtwoord in.

Open de netwerkmap.

Zie stappen 4 tot en met 6 van 'Een bestand afdrukken in de netwerkmap die u hebt geconfigureerd in de apparaatinstellingen' voor de afdrukprocedure.

Verwijzen naar het pad naar de netwerkmap.

1

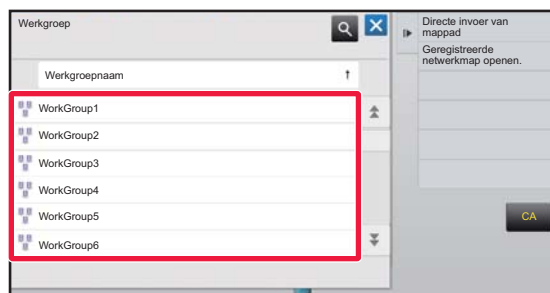

Tik op de toets van de werkgroep die u wilt openen in stap 3 van '[Een bestand afdrukken in een netwerkmap die u hebt geconfigureerd in de apparaatinstellingen. \(pagina 3-90\)](#)'.

2

Tik op de toets voor de server of computer die u wilt gebruiken.

Als een scherm wordt weergegeven waarin u wordt gevraagd naar een gebruikersnaam en wachtwoord, moet u deze informatie opvragen bij de serverbeheerder en vervolgens de juiste gebruikersnaam en wachtwoord invoeren.



3

Tik op de toets van de netwerkmap die u wilt openen.

Open de netwerkmap.

Zie de stappen 4 t/m 6 van '[Een bestand afdrukken in een netwerkmap die u hebt geconfigureerd in de apparaatinstellingen. \(pagina 3-90\)](#)' voor de afdrukprocedure.



- Tik op het pictogram  en voer een trefwoord in om te zoeken naar een werkgroep, server of netwerkmap. Zie 'Gebruikershandleiding (Bediening aanraakscherm)' voor informatie over het invoeren van tekst.
- Er worden maximaal 100 werkgroepen, 100 servers en 100 netwerkmappen getoond.
- Tik op  om een mapniveau omhoog te gaan.
- Tik op  om terug te keren naar het scherm voor selectie van de werkgroep.



RECHTSTREEKS VANAF EEN COMPUTER AFDRUKKEN

AFDRUKTAAK VERZENDEN

Door [Documenthandelingen] → [Afdruktaak indienen] te selecteren bij 'Instellingen (webversie)' en een bestand op te geven, kunt u het bestand rechtstreeks afdrucken zonder de printerdriver te gebruiken.

Via deze procedure kunt u niet alleen bestanden op uw pc afdrucken, maar elk bestand dat u vanaf uw pc kunt openen, zoals een bestand op een andere pc die is aangesloten op hetzelfde netwerk.

De bestanden die kunnen worden afgedrukt zijn: PDF-, TIFF-, JPEG-, PCL-, PS-, XPS-, DOCX-, PPTX- en XLSX-bestanden met de extensie pdf, tif, tiff, jpeg, jpg, jpe, jfif, pcl, ps, xps, docx, pptx en xlsx. Alleen beschikbaar als de MFP PostScript ondersteunt.

Voer het wachtwoord in voor de versleutelde PDF-gegevens in de spoolwachtrij van het takenstatusvenster.



- Als u een PS- of PCL-bestand hebt geselecteerd met afdrukvoorwaarden, krijgen de afdrukvoorwaarden van het bestand prioriteit.
- Wanneer gebruikersauthenticatie is ingeschakeld in de instellingen van het apparaat, is de afdrukfunctie mogelijk beperkt. Vraag uw beheerder om meer informatie.

Afdrukinstellingen

Selecteer de afdrukinstellingen. Selecteer het bestand dat u wilt afdrucken bij 'Selecteer bestand', selecteer de instellingen en klik op [Afdrukken].

Item	Beschrijving
Aantal kopieën	Stel het aantal exemplaren in dat u wilt afdrucken.
Papierformaat	Stel het papierformaat in.
Afdrukstand	Selecteer Staand of Liggend als afdrukstand.
2-Zijdige Afdruk	Selecteer Enkelzijdig, Dubbelzijdig (boekje) of Dubbelzijdig (schrijfblok).
Uitvoer	Als u per set afdrukt, schakelt u het selectievakje 'Afdrukken per eenheid' in.
Nieten	Selecteer de nietinstellingen.
Z/W-afdruk	Een zwartwit afdruk maken van het bestand.
Scheidingspagina	Geef aan of er scheidingspagina's moeten worden ingevoegd. Geef aan of de scheidingspagina's voor of na elke set moeten worden ingevoegd. Selecteer de papierlade waarin het papier is geplaatst dat u wilt gebruiken.
Passend maken	Afdrukken terwijl het bestand aan het volledige papierformaat is aangepast.
Druk Wat af	Selecteer dan of een blad moet worden afgedrukt of het volledige werkboek moet worden afgedrukt bij het afdrucken van een Excel-bestand.
Uitvoerlade	Selecteer de uitvoerlade voor de afdruktaak.
Snelbestand	De afdrukgegevens in de snelmap op het apparaat opslaan.
Glanzend afdrucken	Schakel dit selectievakje in als u de afdruktaak wilt afdrucken op glanzend papier.
Vouwen	Stel de papiervouw in.
Snijden	Snijd overtollige randen papier af voor een betere afwerking.
Rekening Code	Schakel het selectievakje in van de Rekening Code die u wilt toewijzen en voer de rekeningcode in.

Qualcomm® DirectOffice™ is een product van Qualcomm Technologies, Inc. en/of haar dochterondernemingen. Qualcomm® is een handelsmerk van Qualcomm Incorporated, gedeponeerd in de Verenigde Staten en andere landen. DirectOffice™ is een handelsmerk van CSR Imaging US, LP, gedeponeerd in de Verenigde Staten en andere landen.



FTP AFDRUKKEN

U kunt een bestand afdrukken vanaf uw pc door het te slepen naar de FTP-server van het apparaat.



FTP-afdrukken uitvoeren:

Selecteer in de 'Instellingen (beheerder)' [Systeeminstellingen] → [Printer- Instellingen] → [Afdrukinstelling vanaf PC/Mobiele Terminal], stel [FTP afdrukken] in op [Inschakelen] en configureer vervolgens het poortnummer. (Beheerdersrechten zijn vereist.)

FTP-afdrukken uitvoeren

Typ 'ftp:/' en vervolgens het IP-adres van het apparaat in de adresbalk van de webbrowser van de pc, zoals hieronder weergegeven.

Bijvoorbeeld: ftp://192.168.1.28

Sleep het af te drukken bestand naar de "lp"-map die in uw webbrowser wordt weergegeven. Afdrukken van het bestand begint automatisch.



- Als u een PS- of PCL-bestand hebt geselecteerd met afdrukvoorwaarden, krijgen de afdrukvoorwaarden van het bestand prioriteit.
- Wanneer gebruikersauthenticatie is ingeschakeld in de instellingen van het apparaat, is de afdrukfunctie mogelijk beperkt. Vraag uw beheerder om meer informatie.

E-MAIL AFDRUKKEN

Als u uw e-mailaccount configureert in het apparaat, wordt uw mailserver regelmatig gecontroleerd en worden ontvangen e-mailbijlagen automatisch afgedrukt zonder de printerdriver te gebruiken.



E-mailafdrukken uitvoeren:

Selecteer in de 'Instellingen (beheerder)' [Systeeminstellingen] → [Printer- Instellingen] → [Instellingen voor e-mail afdrukken] en registreer uw e-mailaccount. (Beheerdersrechten zijn vereist.)



E-mailafdrukken uitvoeren

Geef met de e-mailsoftware van uw pc het e-mailadres op van het apparaat in 'Adres' en verzend e-mail met bijlagen die moeten worden afgedrukt.

U kunt stuuropdrachten in het e-mailbericht invoeren om het aantal kopieën en de afdrুকopmaak op te geven. Opdrachten worden ingevoerd in de indeling 'opdrachtnaam = waarde', zoals getoond in het voorbeeld rechts.

```
COPIES=2
DUPLEX=LEFT
ACCOUNTNUMBER=11111
PAPER=A4
```

De stuuropdrachten kunnen bijvoorbeeld zijn:

Functie	Opdrachtnaam	Waarden
Kopieën	COPIES	1 tot 9999
Nieten*1	STAPLEOPTION	NONE, ONE, TWO, SADDLE, STAPLELESS
Perforeren*2	PUNCH	OFF, ON
Perforatiegaten	AANTAL PERFORATIES	TWEE, DRIE, VIER, VIER BREED
Sorteren	COLLATE	OFF, ON
2-Zijdige Afdruk	DUPLEX	OFF, TOP, LEFT, RIGHT
Accountnummer*3	ACCOUNTNUMBER	Nummer (5 tot 8 cijfers)
Bestand indeling	LANGUAGE	PCL, PCLXL, POSTSCRIPT, PDF, TIFF, JPG
Papier	PAPER	Papier dat kan worden gebruikt (A4, LETTER of overige)
Vouwen*4	V-Fold	OFF, INSIDE, OUTSIDE
Gevouwen (Z-vouw)	FOLD	OFF, A3, A4, B4, LEDGER, LEGAL, LETTER
Documentarchivering*6	BESTAND	OFF, ON
	FOLDERNAME	Maximaal 28 tekens
Snelmap*6	QUICKFILE	OFF, ON
Uitvoer	OUTTRAY	MIDDEN, RECHTS, AFWERKINGSEENHEID, BOVENSTE LADE
Z/W-afdruk	B/W PRINT	OFF, ON
Pagina	FITIMAGETOPAGE	OFF, ON
Afdrukken op glanzend papier	MEDIATYPE	GLOSSY
Afdrukpagina's	PRINTPAGES	1-2,5,9-
Wat afdrukken	ALLSHEETS	UIT, AAN

*1 Alleen geactiveerd als er een, afwerkingseenheid, afwerkingseenheid (grote stapeleenheid), zadelsteek-afwerkingseenheid of zadelsteek-afwerkingseenheid (grote stapeleenheid) is geïnstalleerd. 'STAPLELESS' (zonder nietjes) wordt alleen geactiveerd als er een, afwerkingseenheid (grote stapeleenheid) of zadelsteek-afwerkingseenheid (grote stapeleenheid) is geïnstalleerd.

*2 Alleen geactiveerd als er een perforatiemodule aan de, afwerkingseenheid, afwerkingseenheid (grote stapeleenheid), zadelsteek-afwerkingseenheid of zadelsteek-afwerkingseenheid (grote stapeleenheid) is gekoppeld.

*3 Kan worden weggelaten tenzij authenticatie op gebruikersnummer plaatsvindt.

*4 Als een zadelsteek-afwerkingseenheid of zadelsteek-afwerkingseenheid (grote stapeleenheid) is geïnstalleerd.

*5 Als de vouweenheid is geïnstalleerd.

*6 Alleen beschikbaar als 'Documentarchivering' of 'Snelbestand' de waarde 'ON' heeft. Als beide de waarde 'ON' hebben, is deze functie niet beschikbaar.



- De berichttekst moet in tekstopmaak zijn. Als u de opdrachten typt in Tekst met opmaak (HTML), werken de opdrachten niet.
- Als u 'Config' in de berichttekst invoert, wordt een lijst stuuropdrachten geretourneerd.
- Als er niets is ingevoerd in de hoofdtekst (het bericht) van de e-mail, wordt er afgedrukt volgens de instellingen die zijn geconfigureerd bij 'Instellingen (beheerder)'. → [Systeeminstellingen] → [Printer- Instellingen] → [Uitgangsinstellingen status]. Als u een PS- of PCL-bestand hebt geselecteerd met afdrukvoorwaarden, krijgen de afdrukvoorwaarden van het bestand prioriteit.
- Voer alleen een bestandstype in als u de paginabeschrijvingstaal wilt opgeven. Normaalgesproken is het niet nodig om een bestandstype in te voeren.



AFDRUKOPDRACHTEN

DE AFDRUKSTATUS BEKIJKEN

Wanneer u op de opdrachtstatusweergave tikt, worden de opdrachten in een lijst weergegeven. U kunt de status van een afdrukopdracht controleren door op het tabblad [Afdrukken] te tikken.

Raadpleeg de "Gebruikershandleiding (Bediening aanraakscherm)" als u opdrachten wilt stoppen, wissen of met prioriteit wilt verwerken.



EEN VERSLEUTELD PDF-BESTAND AFDRUKKEN

De versleutelde PDF-indeling wordt gebruikt om PDF-bestanden te beveiligen door er een wachtwoord aan toe te kennen. Voor het rechtstreeks afdrukken van een versleuteld PDF-bestand op een FTP-server of een USB-geheugenapparaat, enzovoort dat op het apparaat is aangesloten, herstelt u het wachtwoord en begint u het afdrukken.



- Als u een versleuteld PDF-bestand wilt afdrukken met de printerdriver, voert u het wachtwoord in wanneer u het bestand opent op uw pc.
- U kunt een versleuteld PDF-bestand niet afdrukken als u het wachtwoord niet kent.
- De volgende versleutelde PDF-versies kunt u rechtstreeks afdrukken: 1.6 (Adobe® Acrobat® 7.0) en lager.

(1) Tik op het opdrachtstatusvenster en vervolgens op het tabblad [Afdrukken].

(2) Tik op de toets [Spool].

Wanneer de lijst een versleuteld PDF-bestand bevat, wordt een bericht weergegeven om aan te geven dat er een versleuteld PDF-bestand is.

(3) Tik op de toets Afdrukopdracht om het versleutelde PDF-bestand te openen.



U kunt niet meerdere versleutelde PDF-bestanden selecteren.

(4) Tik op de toets [Voer wachtwoord in voor versleutelde PDF.] in het actiescherm.

(5) Voer het wachtwoord in (maximaal 32 tekens) en druk op de toets [Ja].



Wanneer zowel een hoofdwachtwoord als een gebruikerswachtwoord (voor het openen van het bestand) zijn ingesteld, voert u het hoofdwachtwoord in.



OVERSTAPPEN OP EEN ANDER PAPIERFORMAAT WANNEER HET PAPIER OPRAAKT

Als het afdrukken wordt gestopt omdat het papier op is of het in de printerdriver geselecteerde papierformaat niet in het apparaat is geladen, wordt een melding op het aanraakscherm getoond.

Afdrukken begint automatisch wanneer papier wordt geladen in het apparaat. Wanneer papier van het gewenste formaat niet onmiddellijk beschikbaar is, kunt u papier gebruiken uit een andere lade.



Als u bent overgestapt op een ander papierformaat, maakt het apparaat mogelijk geen goede afdrukken, bijvoorbeeld omdat een deel van de tekst of afbeelding van het papier loopt.

- (1) **Tik op de opdrachtstatusweergave.**
- (2) **Tik op de toets van de opdracht waarvoor 'Papier leeg' wordt weergegeven.**
- (3) **Tik op de toets [Papier opnieuw selecteren] in het actiescherm.**
- (4) **Tik op de toets van de lade die het papier bevat dat u wilt gebruiken en tik vervolgens op .**



BIJLAGE

SPECIFICATIELIJST PRINTERDRIVER

Raadpleeg de Help van de printerdriver voor informatie over het instellen van de verschillende onderdelen.

[HET SCHERM INSTELLINGEN VAN DE PRINTERDRIVER / HELP RAADPLEGEN \(pagina 3-6\)](#)

Functie			PCL6	PS	Windows PPD	macOS PPD	
Tab (Windows)	Item	Pagina					
Algemeen	Kopieën	-	1 - 9999	1 - 9999	1 - 9999	1 - 9999	
	Sorteren	-	Ja	Ja	Ja	Ja	
	Origineel Formaat	3-4	Ja	Ja	Ja	Ja	
	Uitvoergrootte	3-4	Ja	Ja	Ja	Ja	
	Afdrukstand	3-38	Ja	Ja	Ja	Ja	
	Aanpassen aan papierform.	3-23	Ja	Ja	Nee	Ja	
	Zoom	3-39	Ja*1	Ja	Ja*1	Ja*1	
	Dubbelzijdig	3-22	Ja	Ja	Ja	Ja	
	X pagina's-op-1-vel	3-25	2, 4, 6, 8, 9, 16	2, 4, 6, 8, 9, 16	2, 4, 6, 9, 16	2, 4, 6, 9, 16	
	Nieten *2	3-28	Ja	Ja	Ja	Ja	
	Documentarchivering	3-82	Ja	Ja	Nee	Ja	
	Kleurfunctie	3-19	Ja	Ja	Ja	Ja	
Papierinvoerbron	Uitvoergrootte	3-4	Ja	Ja	Nee	Nee	
	Papierlade	3-7	Ja	Ja	Ja	Ja	
	Papiertype	3-7	Ja	Ja	Ja	Ja	
	Ladestatus	3-7	Ja	Ja	Nee	Nee	
Bezig met voltooiën	Nieten *2 Rugnieten *3	3-28	Ja	Ja	Ja	Ja	
	Perforatie *2	3-28	Ja	Ja	Ja	Ja	
	Vouwen *3	3-68	Enkele vouw	Enkele vouw	Enkele vouw	Enkele vouw	
	Offset	-	Ja	Ja	Ja	Ja	
	Uitvoer	-	Ja	Ja	Ja	Ja	
	Bijsnijden	3-32	Ja	Ja	Nee	Nee	
Lay-out	Dubbelzijdig	3-22	Ja	Ja	Ja	Ja	
	Hoofdstukinvoegingen	3-67	Ja	Nee	Nee	Nee	
	Boekje	3-30	Ja	Ja	Ja	Ja	
	X pagina's-op-1-vel	Paginanummer	3-25	2, 4, 6, 8, 9, 16	2, 4, 6, 8, 9, 16	2, 4, 6, 9, 16	2, 4, 6, 9, 16
		Herhalen	3-74	Ja	Nee	Nee	Nee
Volgorde		3-25	Ja	Ja	Nee	Ja	
Rand		3-25	Ja	Ja	Nee	Ja	



Functie			Pagina	PCL6	PS	Window s PPD	macOS PPD
Tab (Windows)	Item						
Lay-out	X pagina's-op-1-vel	N pagina's met omslag	3-25	Ja	Nee	Nee	Nee
		100% X pagina's op 1 vel	3-25	Ja	Ja	Nee	Nee
	Poster afdrukken		3-36	Ja	Ja	Nee	Nee
	Afdrukpositie	Margeverschuiving	3-34	10 mm tot 30 mm (0 inch to 1,2 inch)	10 mm tot 30 mm (0 inch to 1,2 inch)	Ja	Ja
		Tab Shift	3-64	Ja	Ja	Ja	Nee
		Extra	3-37	Ja	Ja	Ja	Nee
Taakverwerking	Print Release		-	Ja	Ja	Nee	Ja
	Documentarchivering		3-82	Ja	Ja	Nee	Ja
	PDF maken voor surfen op pc		3-82	Ja	Nee	Nee	Nee
	Afdrukken en verzenden		3-85	Ja	Nee	Nee	Nee
	Opdracht voltooid		-	Ja	Ja	Nee	Nee
	Authenticatie		3-9	Ja	Ja	Nee	Ja
Invoegbladen	Omslagen/Invoegbladen		3-58	Ja	Ja	Ja*4	Ja*4
	Transparant-insteekvellen		3-60	Ja	Ja	Nee	Ja
	Carbonafdruk		3-63	Ja	Ja	Nee	Nee
	Tabpapier		3-64	Ja	Nee	Nee	Nee
Stempel	Watermerk		3-51	Ja	Ja	Ja	Ja
	Afbeeldingsstempel		3-53	Ja	Ja	Nee	Nee
	Overlay		3-55	Ja	Ja	Nee	Nee
	Verborgen Patroon		3-75	Ja	Nee	Nee	Nee
	Kopieerstempel		3-57	Ja	Nee	Nee	Nee
Afbeeldingskwaliteit	Afdrukmodus		3-21	Ja	Ja	Ja	Ja
	Grafische functie		-	Ja	Nee	Nee	Nee
	Bitmapcompressie		-	Ja	Ja	Nee	Nee
	Scherpte		3-48	Ja	Ja	Ja	Ja
	Afscherming		3-48	Ja	Ja	Ja	Ja
	Vervagen		3-79	Ja	Ja	Nee	Ja
	Tekst naar zwart		3-47	Ja	Ja	Nee	Nee
	Vector naar zwart		3-47	Ja	Ja	Nee	Nee
	Tonerbesparingsfunctie *5		-	Ja	Ja	Ja	Ja
	Kleurfunctie		3-19	Ja	Ja	Ja	Ja
	Afbeeldingstype		3-48	Ja	Ja	Ja	Ja
	Geavanceerde kleur		3-48	Ja	Ja	Ja	Ja
	Kleuraanpassing		3-46	Ja	Ja	Nee	Nee
Lettertype		-	Ja	Ja	Nee	Nee	



Functie			PCL6	PS	Window s PPD	macOS PPD	
Tab (Windows)	Item	Pagina					
Afbeeldingskwaliteit	Lijnbreedte	3-41	Ja	Nee	Nee	Nee	
	Dikte aanpassen	-	Nee	Nee	Nee	Nee	
Gedetail. Instellingen	Spiegelbeeld	3-45	Nee	Ja	Ja	Ja	
	PS foutinformatie	-	Nee	Ja	Ja	Nee	
	PS doorvoer	-	Nee	Ja	Nee	Nee	
	Taakcompressie	-	Nee	Ja	Nee	Nee	
	Tandemafdruk	3-80	Ja	Ja	Nee	Ja*6	
	Blanco Pagina Afdr. Uitsch.	3-27	Ja	Ja	Nee	Nee	
	Reg. van aangepaste afb.	3-54	Ja	Nee	Nee	Nee	
	Overige instellingen						
	• Ingangsresolutie	-	Ja	Ja	Nee	Nee	
	• Schaduwpatroon	-	Ja	Nee	Nee	Nee	
	• Wachtrij-indeling	-	Ja	Ja	Nee	Nee	
	• Afdrukbaar gebied	3-78	Ja	Ja	Nee	Nee	
	• Verwerkingsstijl	3-82	Ja	Ja	Nee	Ja	
	• Stijl dubbelzijdig afdrukken	3-22	Ja	Ja	Nee	Nee	
	• CMYK Afbeelding Verbeteren	-	Nee	Ja	Nee	Nee	
	• Taaknaam inkorten	-	Ja	Ja	Nee	Nee	
	• Geb.strprg.omJPEGwrtegev.	3-77	Ja	Ja	Nee	Nee	
	• Uitbreiden	-	Nee	Nee	Nee	Nee	
	• Dik Fijne Lijnen aan	3-42	Ja	Nee	Nee	Nee	
	• Fijne tekst	-	Ja	Ja	Ja	Ja	
• Fijne Rand	-	Nee	Nee	Nee	Nee		
• Controle Tekst/Regel	3-43	Ja	Ja	Nee	Ja		
• Uitsparingscontrole Tekst/Regel	3-43	Ja	Ja	Nee	Ja		
• Foto	-	Ja	Ja	Ja	Ja		
• Beeldverbetering	3-43	Ja	Ja	Ja	Ja		

*1 De horizontale en verticale afmetingen kunnen niet afzonderlijk worden ingesteld.

*2 Als er een afwerkingseenheid of zadelsteek-afwerkingseenheid is geïnstalleerd. (De perforatiemodule is ook vereist om de perforatiefunctie te kunnen gebruiken.)

*3 Als een zadelsteek-afwerkingseenheid is geïnstalleerd

*4 Alleen kaften kunnen worden ingevoegd.

*5 Deze instelling werkt mogelijk niet in sommige applicaties en besturingssystemen.

*6 Deze functie kan niet worden gebruikt in macOS 10.10 of hoger.



EEN REKENINGCODE OPGEVEN VIA DE PRINTERDRIVER

U kunt een rekeningcode invoeren via de printer van het apparaat.

Raadpleeg '[REKENING CODE \(pagina 1-62\)](#)' voor een overzicht van de functie Rekeningcode.

Rekeningcode inschakelen

Deze instelling is alleen vereist in Windows. (Altijd ingeschakeld in een macOS-omgeving)

1

Klik op de knop [Start], selecteer [Instellingen] → [Apparaat] → [Apparaten en printers].



In Windows 8.1/Windows Server 2012 klikt u met de rechtermuisknop op de knop [Start], selecteer [Configuratiescherm] → [Apparaten en printers weergeven] (of [Apparaten en printers]).

2

Klik met de rechtermuisknop op het pictogram van de printerdriver van het apparaat en selecteer [Eigenschappen van printer].

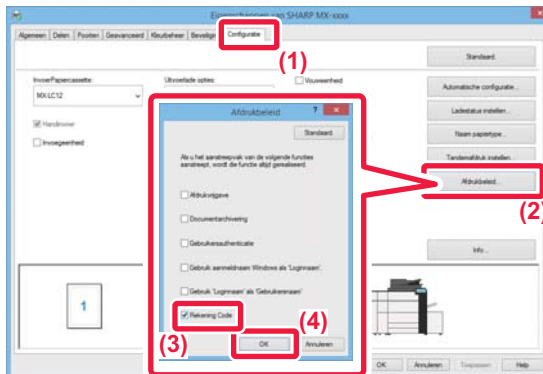
3

Een rekeningcode opgeven

(1) Klik op de tab [Configuratie].

(2) Klik op de knop [Afdrukbeleid].

(3) Schakel het selectievakje [Rekening Code] in ().

(4) Klik op de knop [OK].



Windows

Als het afdrucken start, wordt het scherm Instelling Rekening Code weergegeven.

Voer de Main Code en de Sub Code in en klik op de knop [OK].

Om de opgegeven rekeningcode te onthouden stelt u [Deze Rekening Code Altijd Gebruiken] in op .



- Klik op [Verkrijg de Rekening Code] om de rekeningcodelijst van het apparaat op te halen en selecteer de rekeningcode in de lijst.
- Als [Gebruik Rekening Code] is ingesteld op 'Uitschakelen' bij "Instellingen (beheerder)" → [Gebruikers -bediening] → [Instelling Rekening Code] → [Beheerinstellingen], is de opgegeven rekeningcode niet beschikbaar en wordt deze niet vastgelegd in het opdrachtlogboek.
- Als u bent begonnen met afdrucken zonder een rekeningcode op te geven, wordt een gebruikscode opgeslagen in het takenlogboek.

macOS

(1) Selecteer [Rekening Code].

(2) Voer de Main Code en de Sub Code in.



AUTHENTICATIE DOOR EENMALIG AANMELDEN

Wanneer de gebruikersauthenticatie wordt gebruikt, moet u uw gebruikersnaam en wachtwoord ingeven om vanuit een printerdriver af te drukken.

De functie Eenmalig aanmelden kan worden gebruikt wanneer Active Directory-authenticatie wordt gebruikt op zowel het apparaat als de computer.

Wanneer u deze functie gebruikt en afdrukt vanuit een printerdriver, wordt de afdruktaak naar het apparaat verstuurd met behulp van de authenticatie-informatie die u hebt gebruikt om zich aan te melden op de computer. Zo kunt u gemakkelijk taken afdrucken vanuit de printerdriver zondt dat u uw gebruikersnaam of wachtwoord moet ingeven telkens u afdrukt wanneer gebruikersauthenticatie is ingeschakeld.



Authenticatie door Eenmalig aanmelden vereist dat Active Directory-authenticatie wordt uitgevoerd op het apparaat en uw computer. Dit kan alleen worden gebruikt wanneer uw computer op Windows draait.

Instellingen

Active Directory moet op voorhand ingeschakeld zijn op het apparaat. Voor informatie over Active Directory, raadpleeg "[KOPPELFUNCTIE MET ACTIVE DIRECTORY \(pagina 1-58\)](#)". Nadat Active Directory is ingeschakeld, configureert u de onderstaande instellingen in de printerdriver.

(1) Klik op de knop [Start], selecteer [Instellingen] → [Apparaat] → [Apparaten en printers].

In Windows 8.1/Windows Server 2012 klikt u met de rechtermuisknop op de knop [Start], selecteer [Configuratiescherm] → [Apparaten en printers weergeven] (of [Apparaten en printers]).

(2) Klik met de rechtermuisknop op het pictogram van de printerdriver van het apparaat en selecteer [Printereigenschappen].

De printereigenschappen worden getoond.

(3) Klik op het tabblad [Configuratie].

(4) Zet het selectievakje [Eenmalig aanmelden] op .

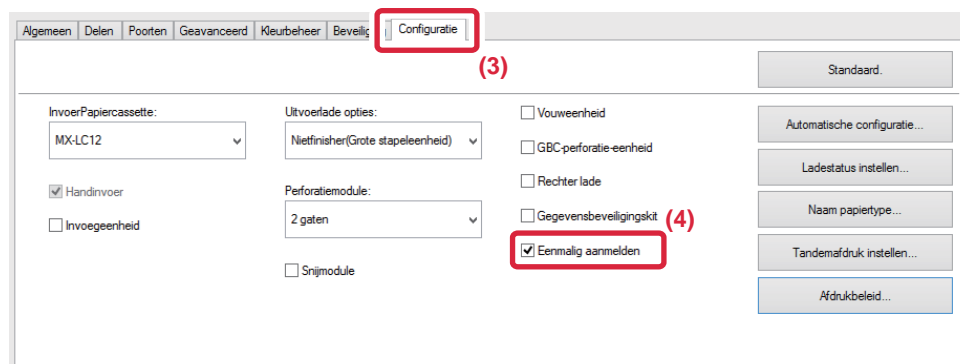

Authenticatieoptie

Raadpleeg '[AFDRUKKEN ALS DE FUNCTIE GEBRUIKERSAUTHENTICATIE IS INGESCHAKELD \(pagina 3-9\)](#)' voor de authenticatiemethode.

(1) Klik op het tabblad [Opdrachtverwerking].

(2) Selecteer, in [Authenticatie], [Eenmalig aanmelden].



- Authenticatie door Eenmalig aanmelden is ook mogelijk vanuit het dialoogvenster Opdrachtverwerking en het dialoogvenster Gebruikersauthenticatie.
- Wanneer Eenmalig aanmelden is ingeschakeld, kan [Afdrukken en verzenden] niet worden gebruikt.
- Als u zich op voorhand hebt aangemeld op het apparaat voordat u Eenmalig aanmelden hebt gebruikt, zult u de toelatingen hebben van de gebruikersaccount die u hebt gebruikt om zich aan te melden.
Als u Eenmalig aanmelden gebruikt zonder zich aan te melden op het apparaat, zullen de gebruikerstoelatingen deze van "Gebruiker" zijn. Dit kan de functies beperken die u kunt gebruiken.
- Als Eenmalig aanmelden wordt gebruikt zonder zich aan te melden op het apparaat, zal de gebruikersnaam in de opdrachtlog de naam zijn die is ingesteld door de printerdriver. Als de gebruikersnaam niet ingesteld is door de printerdriver, zal de gebruikersnaam in de opdrachtlog de log-innaam van de computer zijn.



FAX







Pictogrammen

 Functies die kunnen worden gebruikt in de modus Eenvoudige Fax

VOORDAT U HET APPARAAT ALS FAXAPPARAAT GEBRUIKT

VOORDAT U HET APPARAAT ALS FAXAPPARAAT GEBRUIKT	4-3
FAXMODUS	4-6
 • EENVOUDIGE MODUS	4-6
• NORMALE MODUS	4-7
DE FAXMODUS SELECTEREN	4-7
TOETS [R]	4-8
VOLGORDE VAN FAXVERZENDING	4-9

BESTEMMINGEN INVOEREN

 BESTEMMINGEN INVOEREN	4-12
 • EEN BESTEMMINGSNUMMER INVOEREN MET DE CIJFERTOETSEN	4-12
 • EEN BESTEMMING OPHALEN UIT EEN ADRESBOEK	4-14
 • DE GESELECTEERDE BESTEMMINGEN	4-16
• EEN BESTEMMING OPHALEN VIA EEN ZOEKNUMMER	4-17
 • EEN BESTEMMING OPHALEN UIT EEN GLOBAAL ADRESBOEK	4-18
 • EEN VERZENDLOGBOEK GEBRUIKEN OM OPNIEUW TE VERZENDEN	4-20
 • VERZENDEN VIA KETTINGKIEZEN	4-22

BASISMETHODEN VOOR VERZENDEN

 BASISMETHODEN VOOR VERZENDEN	4-23
 • METHODEN VOOR HET VERZENDEN VAN FAXEN ...	4-23
 • STAND VAN ORIGINELEN	4-25
• AUTOMATISCHE REDUCTIE VAN HET VERZONDEN BEELD	4-26
• VERZENDBARE ORIGINEELFORMATEN	4-26
• HET FORMAAT VAN HET GEPLAATSTE ORIGINEEL ...	4-26
• ALS DE LIJN BEZET IS	4-27
• ALS ZICH EEN COMMUNICATIEFOUT VOORDOET ...	4-28
• FAXBESTEMMING BEVESTIGINGSMODUS ...	4-29
• HET TE VERZENDEN BEELD CONTROLEREN ...	4-30
 METHODEN VOOR HET VERZENDEN VAN FAXEN ...	4-31

 • HET GEBRUIK VAN DE AUTOMATISCHE DOCUMENTINVOEREENHEID VOOR VERZENDING ...	4-31
• DE AUTOMATISCHE DOCUMENTINVOEREENHEID GEBRUIKEN OM EEN FAX TE VERZENDEN MET DE FUNCTIE DIRECT VERZENDEN	4-32
 • DE GLASPLAAT GEBRUIKEN VOOR HET VERZENDEN	4-34
• DE GLASPLAAT GEBRUIKEN OM EEN FAX TE VERZENDEN MET DE FUNCTIE DIRECT VERZENDEN	4-36
• VERZENDINGEN MET DE LUIDSPREKER. ...	4-38
 • DEZELFDE FAX NAAR MEERDERE BESTEMMINGEN VERZENDEN (DISTRIBUTIEVERZENDING)	4-39
• OPNIEUW VERZENDEN NAAR DISTRIBUTIEBESTEMMINGEN WAARBIJ DE VERBINDING IS MISLUKT	4-41
• EEN FAX RECHTSTREEKS VANAF EEN COMPUTER VERZENDEN (PC-fax)	4-43
EEN VERZENDLOGBOEK VERWIJDEREN	4-43
 HET SCANNEN VAN DE ORIGINELEN INSTELLEN ...	4-44
 • AUTOMATISCH BEIDE ZIJDEN VAN EEN ORIGINEEL SCANNEN (2-zijdig orig.)	4-44
• AUTODETECTIE	4-45
• HET SCANFORMAAT VAN HET ORIGINEEL IN PAPIERFORMAAT OPGEVEN	4-46
• HET SCANFORMAAT VAN HET ORIGINEEL MET GETALSWAARDEN OPGEVEN	4-47
• VAAK GEBRUIKTE ORIGINEELFORMATEN OPSLAAN	4-48
• HET VERZENDFORMAAT VAN DE AFBEELDING OPGEVEN	4-51
 • DE BELICHTING WIJZIGEN	4-53
 • DE RESOLUTIE WIJZIGEN	4-54

FAXEN ONTVANGEN

FAXEN ONTVANGEN	4-55
• EEN FAX AUTOMATISCH ONTVANGEN ...	4-55
 • EEN FAX HANDMATIG ONTVANGEN	4-57
ONTVANGEN GEGEVENS AFDRUKKEN	4-61
• EEN FAX AFDRUKKEN DIE MET EEN PIN CODE IS BEVEILIGD (Instelling vasthouden ontvangen afdrukgegevens)	4-61
• ONTVANGEN GEGEVENS OP EEN OPGEGEVEN TIJDSTIP AFDRUKKEN	4-62
• HET BEELD VÓÓR HET AFDRUKKEN CONTROLEREN	4-63





ONTVANGEN GEGEVENS DOORSTUREN	4-65
• ONTVANGEN FAXEN DOORSTUREN (FAXGEGEVENS DOORSTUREN)	4-65
• INSTELLINGEN VOORAFGAAND AAN VERZENDING	4-66
• ONTVANGEN GEGEVENS DOORSTUREN NAAR VASTE BESTEMMINGEN (INSTELLINGEN INKOMENDE ROUTING)	4-67
• ONTVANGEN FAXEN OPSLAAN OP DE LOKALE SCHIJF VAN HET APPARAAT (INKOMENDE ROUTING)	4-71
• ONTVANGEN GEGEVENS HANDMATIG DOORSTUREN	4-72
ONTVANGEN GEGEVENS OPSLAAN	4-74

OVERIGE FUNCTIES

FAXHANDELINGEN OPSLAAN (PROGRAMMA)	4-76
VERZENDEN EN ONTVANGEN VAN FAXEN OP AFSTAND BEDIENEN	4-78
• EEN FAXMACHINE AANROEPEN EN ONTVANGST INITIALISEREN (NAVRAGEN)	4-78
• NAVRAAG-ONTVANGST HANDMATIG INITIALISEREN	4-80
FUNCTIES DIE BETREKKING HEBBEN OP DE AFZENDER	4-81
• AFZENDERINFORMATIE TOEVOEGEN AAN UW FAXEN (EIGEN FAXADRES VERZ.)	4-81
• AFZENDERINFORMATIE TIJDELIJK WIJZIGEN (EIGEN NAAM KIEZEN)	4-82
DE AFDRUKINSTELLINGEN VOOR HET TRANSMISSIERAPPORT WIJZIGEN (TRANSMISSIERAPPORT)	4-84
• DE AFDRUKINSTELLINGEN VOOR HET TRANSMISSIERAPPORT WIJZIGEN (TRANSMISSIERAPPORT)	4-84
NAVRAAGGEHEUGENFUNCTIES	4-86
• EEN FAX VERZENDEN WANNEER EEN ANDER APPARAAT NAVRAAG DOET BIJ UW APPARAAT (NAVRAAGGEHEUGEN)	4-86
• TOEGANG VOOR NAVRAAG BEPERKEN (INSTELLING NAVRAAGBEVEILIGING)	4-86
• EEN DOCUMENT IN EEN NAVRAAGGEHEUGEN SCANNEN	4-87
• EEN DOCUMENT UIT HET OPENBAAR VAK CONTROLEREN	4-88
• EEN DOCUMENT UIT HET OPENBAAR VAK VERWIJDEREN	4-89

F-CODECOMMUNICATIE GEBRUIKEN

F-CODECOMMUNICATIE	4-90
• F-CODECOMMUNICATIE	4-90
• GEHEUGENVAKKEN VOOR F-CODECOMMUNICATIE OP HET APPARAAT MAKEN	4-91
• F-CODE BELLEN	4-92
• F-CODE VERTROUWELIJKE VERZENDING	4-92
• F-CODES GEBRUIKEN VOOR VERTROUWELIJKE VERZENDING	4-93
• EEN FAX MET VERTROUWELIJKE F-CODEONTVANGST CONTROLEREN	4-94
• NAVRAAGONTVANGST MET F-CODES	4-95
• EEN DOCUMENT IN EEN GEHEUGENVAK SCANNEN VOOR NAVRAAGVERZENDING MET F-CODE	4-97
• DOCUMENT IN NAVRAAGGEHEUGENVAK MET F-CODE CONTROLEREN	4-99
• EEN DOCUMENT VERWIJDEREN DAT OPGESLAGEN IS VOOR NAVRAAGVERZENDING MET F-CODE	4-100
• RELAYVERZOEKVERZENDING MET F-CODES	4-101
• RELAYDISTRIBUTIEVERZENDING MET F-CODES	4-103
• F-Codegeheugenvak	4-104

EEN EXTERNE TELEFOON GEBRUIKEN

EEN EXTERNE TELEFOON AANSLUITEN	4-105
• EEN EXTRA TELEFOON AANSLUITEN	4-105
• EEN FAX ONTVANGEN NADAT U DE EXTRA TELEFOON HEBT OPGENOMEN (EXTERNE ONTVANGST)	4-106
• TELEFOONGESPREEKEN VOEREN EN ONTVANGEN	4-106

DE COMMUNICATIESTATUS CONTROLEREN

FAXOPDRACHTEN	4-107
VOLTOOIDE OPDRACHTEN VOOR FAXVERZENDING/-ONTVANGST	4-107
BEELDVERZENDINGEN CONTROLEREN	4-108
• ACTIVITEITENRAPPORTEN BEELD VERZENDEN AFDRUKKEN	4-108
• INFORMATIE IN DE STATUSKOLOM	4-108



VOORDAT U HET APPARAAT ALS FAXAPPARAAT GEBRUIKT



U kunt de functie fax alleen gebruiken als de Faxuitbreidingskit is geïnstalleerd.

VOORDAT U HET APPARAAT ALS FAXAPPARAAT GEBRUIKT

Als u het apparaat als faxapparaat wilt gebruiken, sluit u het aan op de telefoonlijn en stelt u het type telefoonlijn in.

1

Sluit het apparaat aan op de telefoonlijn.

Sluit de ene stekker van het telefoonsnoer aan op de LINE-aansluiting op het apparaat, zoals afgebeeld, en sluit de andere stekker aan op de telefoonwandaansluiting.

*Gebruik altijd het aangesloten telefoonsnoer.

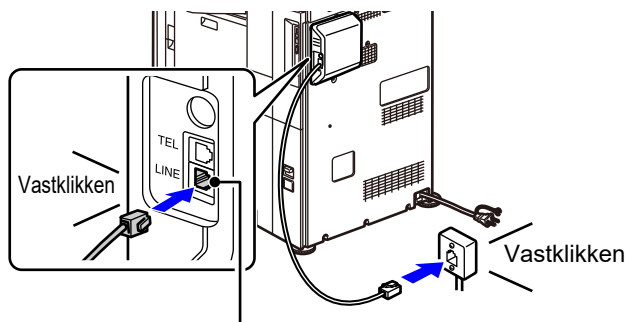

Aansluiting voor telefoonlijn (Line)

In sommige landen is een adapter vereist om het telefoonsnoer aan te sluiten op de telefoonwandaansluiting, zoals afgebeeld.

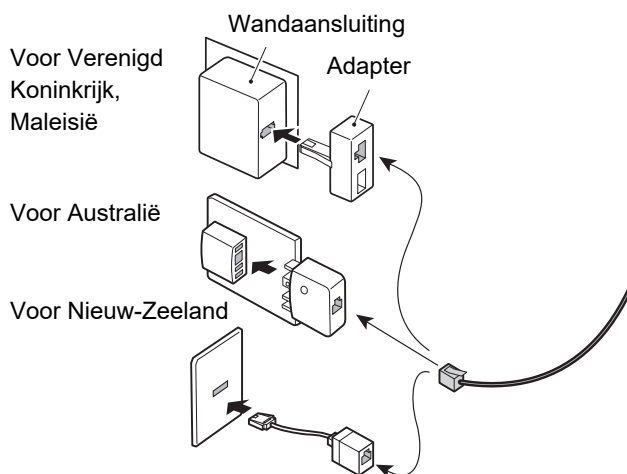

Als de verbinding kabel niet juist is aangesloten, wordt 'Verzenden mislukt. Controleer de netwerkverbinding' weergegeven als u een fax probeert te verzenden. Sluit de verbinding kabel opnieuw aan.



2

Zorg dat de hoofdschakelaar op ' I ' staat.

Als de Aan-indicator brandt, staat de hoofdschakelaar op ' I '. Als de Aan-indicator niet brandt, zet u de hoofdschakelaar in de stand " I " en drukt u op de toets [Aan] op het bedieningspaneel.

► [DE VOEDING INSCHAKELEN \(pagina 1-10\)](#)



Wanneer "Instellingen (beheerder)" – [Systeeminstellingen] → [Instellingen Beeld Verzenden] → [Fax Instellingen] → [Voorwaarde- Instellingen] → [Afdrukken auto reactiveren] is ingeschakeld, wordt de stroom automatisch ingeschakeld wanneer er een fax wordt ontvangen (zelfs als de toets [Aan] is uitgeschakeld), en wordt de fax afgedrukt. Wanneer [Afdrukken auto reactiveren] is uitgeschakeld en de toets [Aan] is ingeschakeld, worden ontvangen faxen in het geheugen opgeslagen en worden ze niet afgedrukt tot de stroom wordt ingeschakeld.



Als u de faxfunctie wilt gebruiken, en met name wanneer de ontvangst of verzending per timer 's nachts plaatsvindt, schakel de hoofdschakelaar dan niet uit.

3

Stel het type telefoonlijn in.

De kiesmodusinstelling van het apparaat moet overeenkomen met het type telefoonlijn dat u gebruikt.

* Als deze instelling niet juist is, wordt mogelijk een verkeerd telefoonnummer gekozen of naar de verkeerde bestemming gebeld.



- Het type telefoonlijn automatisch instellen
In de 'Instellingen (beheerder)' selecteert u [Systeeminstellingen] → [Instellingen Beeld Verzenden] → [Fax Instellingen] → [Standaard- Instellingen] → [Kiesmodusinstelling] en tikt u op de toets [Auto Select.].
- U kunt het type telefoonlijn indien nodig handmatig instellen.
- Deze instelling kan alleen worden geactiveerd in Canada.
- Wanneer u een verbinding met een digitale lijn maakt Als Digital Line Network is ingeschakeld, is het verzendniveau 15 dB of minder als u verbinding maakt met een digitale lijn. Selecteer in "Instellingen (beheerder)" [Systeeminstellingen] → [Instellingen Beeld Verzenden] → [Fax Instellingen] → [Standaard- Instellingen] → [Digitaal lijnnetwerk].

4

Controleer de datum en de tijd.

Controleer of de correcte datum en tijd op het apparaat zijn ingesteld.



De datum en tijd van het apparaat instellen:

Selecteer in "Instellingen" [Systeeminstellingen] → [Algemene instellingen] → [Apparaatbeheer] → [Klokaanpassing].



Als [Klokinstelling deactiveren] is ingeschakeld, kunnen de datum en tijd niet worden gewijzigd.

In "Instellingen (beheerder)" selecteert u [Systeeminstellingen] → [Algemene instellingen] → [Apparaatbeheer] → [Instellingen in /uitschakelen] → [Klokinstelling deactiveren] en schakelt u de optie Aanpassen van klok uitschakelen uit.

5

Sla het faxnummer van de afzender op.

Sla de naam van een afzender op bij [Naam Afzender] en sla het faxnummer op bij [Faxnr.]. Zorg dat u deze gegevens configureert, deze zijn nodig voor de communicatie.



- **De naam en het adres van de afzender opslaan:**

In de 'Instellingen (beheerder)' selecteert u [Systeeminstellingen] → [Instellingen Beeld Verzenden] → [Algemene instellingen] → [Eigen nummer en naam] → [Registratie zendergegevens].

- **Naam Afzender**

Voer de naam van de afzender in. Voor de naam van de afzender mogen maximaal 20 tekens worden ingevoerd.

- **Faxnummer van zender**

Hiermee stelt u het faxnummer van de afzender in.

Tik op de toets [-] om een pauze tussen de cijfers in te voegen.

Tik op de toets [Spatie] om een spatie tussen de cijfers in te voegen.

- **Eigen adres I-fax**

Voer een standaardadres van de afzender in (maximaal 56 tekens).

- **Registratie van eigen naam selecteren**

Hiermee slaat u de naam van de afzender op die is gebruikt in 'Eigen naam kiezen' van een andere functie . Er kunnen maximaal 18 afzendernamen worden opgeslagen.

- **Naam Afzender**

Voer de naam van de afzender in. Voor de naam van de afzender mogen maximaal 20 tekens worden ingevoerd.

- **Faxnummer van zender**

Hiermee stelt u het faxnummer van de afzender in.

Tik op de toets [-] om een pauze tussen de cijfers in te voegen.

Tik op de toets [Spatie] om een spatie tussen de cijfers in te voegen.

Bestemmingsadressen in het adresboek opslaan voor elke scanmodus

Als u de faxfunctie gebruikt, kunt u eerder gebruikte adressen opslaan in het adresboek.

Raadpleeg voor het adresboek de "Gebruikershandleiding (Registratie adresboek)".



FAXMODUS

U kunt in twee modi faxen: de eenvoudige modus en de normale modus.

De eenvoudige modus bevat de functies waarmee u de meeste faxtaken eenvoudig kunt uitvoeren.

Wanneer u gedetailleerde instellingen of speciale functies wilt selecteren, gebruikt u de normale modus. In de normale modus kunnen alle functies worden gebruikt.

EENVOUDIGE MODUS

In de Eenvoudige modus kunt u op een eenvoudige manier standaardfaxinstellingen selecteren.

Het eerste scherm

Geeft het formaat weer van het geplaatste origineel.

Selecteer een adres.

- ▶ [HET SCANFORMAAT VAN HET ORIGINEEL IN PAPIERFORMAAT OPGEVEN \(pagina 4-46\)](#)
- ▶ [HET SCANFORMAAT VAN HET ORIGINEEL MET GETALSWAARDEN OPGEVEN \(pagina 4-47\)](#)

Het adres en de instellingen resetten.

Een voorbeeldscan maken.

- ▶ [VOORBEELDSCHERM \(pagina 1-14\)](#)

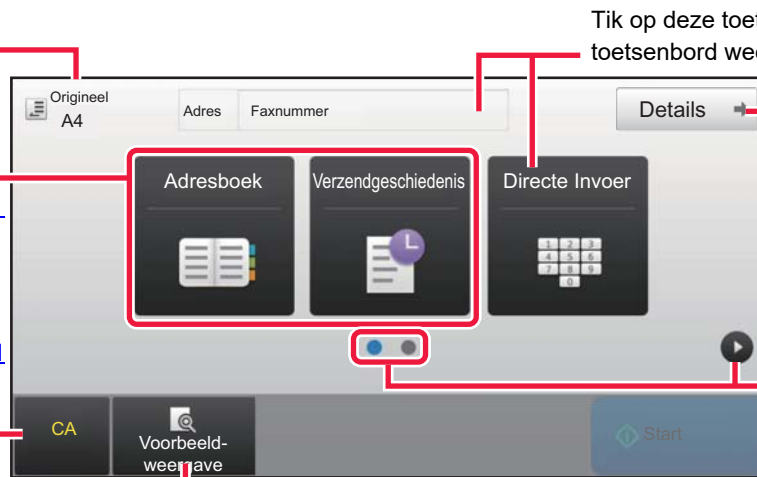

Tik op deze toets om het numerieke toetsenbord weer te geven.

Schakel naar de normale modus.

- ▶ [NORMALE MODUS \(pagina 4-7\)](#)

De weergave van de functies wijzigen.

Het verzenden van de fax wordt gestart.

Het tweede scherm

Selecteer de functie die u wilt instellen.

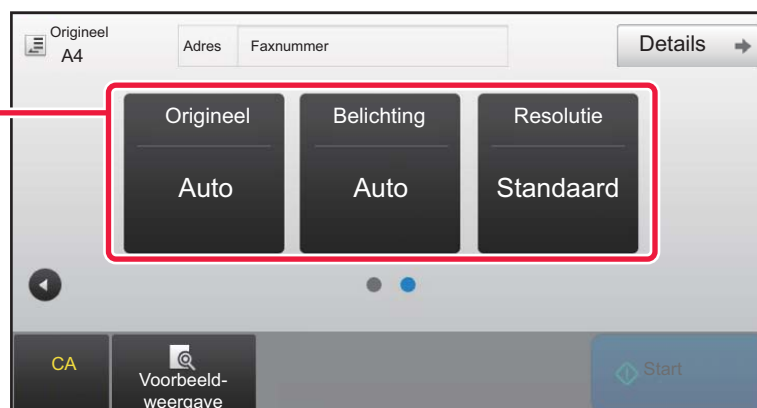

De volgende functies kunnen in de eenvoudige modus worden ingesteld.

- Origineel ▶ [pagina 4-44](#)
- Belichting ▶ [pagina 4-53](#)
- Resolutie ▶ [pagina 4-54](#)



Een functie kiezen in de eenvoudige modus

In de "Instellingen" kiest u [Systeeminstellingen] → [Algemene instellingen] → [Bedienings- Instellingen] → [Modus Eenvoudige Instellingen] → [Eenvoudige Fax].

Een waarschuwingsbericht annuleren dat wordt getoond wanneer van eenvoudige modus naar normale modus wordt geschakeld

Selecteer in "Instellingen (beheerder)" [Systeeminstellingen] → [Algemene instellingen] → [Bedienings- Instellingen] → [Modus Eenvoudige Instellingen] → [Een bevestigingsbericht weergeven wanneer "Detail" in "Eenvoudige modi" wordt geselecteerd] om deze instelling uit te schakelen.



NORMALE MODUS

In de Normale modus kunt u alle faxfuncties instellen.

Tik hier om het numerieke toetsenbord weer te geven.

Voer het faxnummer in.

Een adres zoeken.

Hiermee opent u het adresboek en geeft u de bestemming op.

Gebruik deze toetsen om de faxinstellingen te wijzigen.

Hiermee geeft u de lijst met instellingstoetsen weer. Vaak gebruikte [Overige], programma's en andere instellingen kunnen geregistreerd worden. Controleer de huidige instellingen.

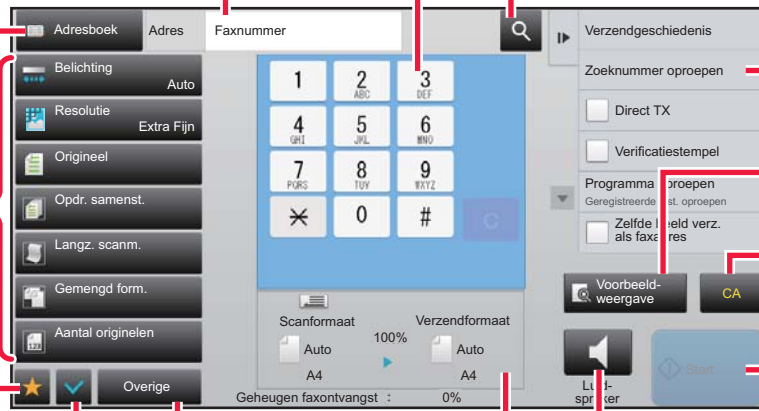

Bevat de functies die in de faxmodus beschikbaar zijn.

Een voorbeeldscan maken. [▶ VOORBEELDSCHERM \(pagina 1-14\)](#)

Het adres en de instellingen resetten.

Het verzenden van de fax wordt meteen gestart.

Verbinding maken met een lijn voor het verzenden van de fax wordt gestart.

Geeft de lijst weer van

Bevat de grootte van het

toetsen, behalve de hierboven origineel en van de gegevens aangegeven functietoetsen. die worden verzonden.

DE FAXMODUS SELECTEREN

Verander de kopieermodus naar eenvoudige modus of normale modus zoals is uitgelegd in [SCHAKELEN TUSSEN MODI \(pagina 1-13\)](#).



TOETS [R]

Als het apparaat is aangesloten op een bedrijfscentrale, kunt u de optie 'PBX-instelling' inschakelen zodat automatisch verbinding wordt gemaakt met de buitenlijn. Wanneer de PBX-instelling is ingeschakeld, wordt de toets [R] weergegeven in het basisscherm. Als u een nummer binnen uw bedrijfscentrale wilt kiezen, raakt u voordat u gaat kiezen de toets [R] aan om de 'PBX-instelling' tijdelijk uit te schakelen.

In de Eenvoudige modus

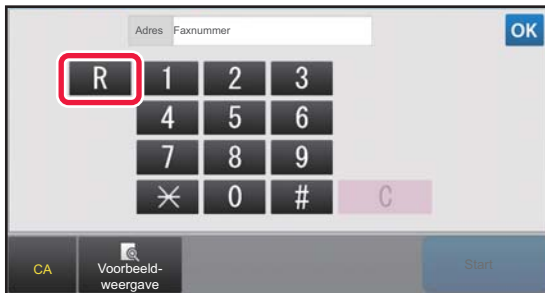

In de Normale modus



- Deze instelling kan alleen worden geactiveerd in Duitsland.
- De toets [R] kan worden toegevoegd aan een faxnummer dat is opgeslagen onder een snelkeuzetoets.
- Als u de toets [Luidspreker] aanraakt, wordt de 'PBX-instelling' tijdelijk uitgeschakeld en wordt de toets [R] niet weergegeven.
- Wanneer u de toets [R] aanraakt voordat u gaat kiezen, kan geen F-code (subadres en wachtwoord) worden gebruikt. Ook kunt u geen snelkeuzetoets gebruiken waaronder een F-code (subadres en wachtwoord) is opgeslagen.



Systeminstellingen (beheerder): PBX-instelling

Hiermee schakelt u de PBX-instelling in.



VOLGORDE VAN FAXVERZENDING

In dit gedeelte worden de basisprocedures uitgelegd voor het verzenden van een fax.

1

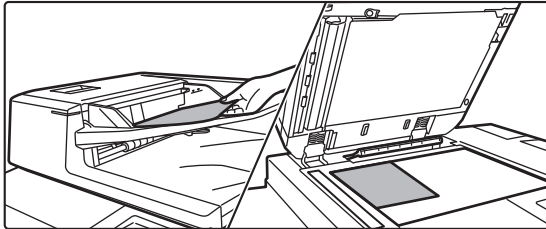

Plaats het origineel.

Plaats het origineel in de documentinvoerlade van de automatische documentinvoereenheid of op de glasplaat.

- ▶ [AUTOMATISCHE DOCUMENTINVOEREEENHEID \(pagina 1-127\)](#)
- ▶ [GLASPLAAT \(pagina 1-131\)](#)

2

Voer het faxnummer van de bestemming in.

Tik op de cijfertoetsen om het nummer van de bestemming rechtstreeks in te voeren of zoek het adresboek of nummer en vraag het op.

In de Eenvoudige modus

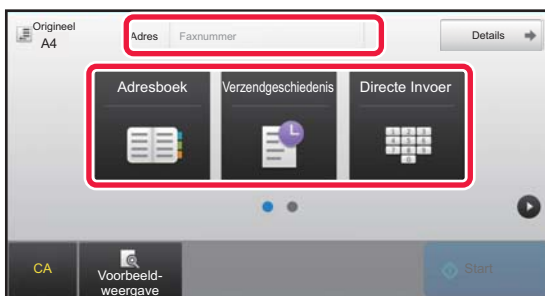

- EEN BESTEMMINGSNUMMER INVOEREN MET DE CIJFERTOETSEN ▶ [pagina 4-12](#)
- EEN BESTEMMING OPHALEN UIT EEN ADRESBOEK ▶ [pagina 4-14](#)
- EEN VERZENDLOGBOEK GEBRUIKEN OM OPNIEUW TE VERZENDEN ▶ [pagina 4-20](#)

In de Normale modus



- EEN BESTEMMINGSNUMMER INVOEREN MET DE CIJFERTOETSEN ▶ [pagina 4-12](#)
- EEN BESTEMMING OPHALEN UIT EEN ADRESBOEK ▶ [pagina 4-14](#)
- EEN BESTEMMING OPHALEN VIA EEN ZOEKNUMMER ▶ [pagina 4-17](#)
- EEN BESTEMMING OPHALEN UIT EEN GLOBAAL ADRESBOEK ▶ [pagina 4-18](#)
- EEN VERZENDLOGBOEK GEBRUIKEN OM OPNIEUW TE VERZENDEN ▶ [pagina 4-20](#)



3

Pas de instellingen aan.

Geef het origineel formaat, de belichting, de resolutie, enzovoort op.
Verwijs zo nodig naar de volgende functies voor de instelling.

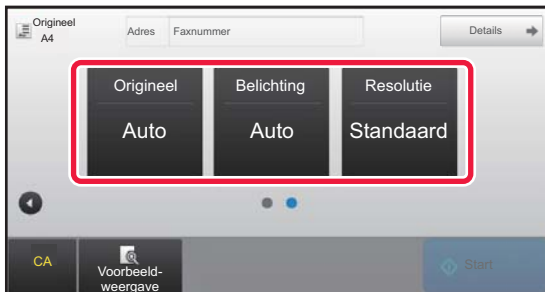
In de Eenvoudige modus

- Originelen scannen ► [pagina 5-106](#)
- De belichting wijzigen ► [pagina 4-53](#)
- De resolutie wijzigen ► [pagina 4-54](#)

In de Normale modus

- Originelen collectief verzenden ► [pagina 5-73](#)
- Originelen scannen ► [pagina 5-106](#)
- Automatisch beide zijden van een origineel scannen (2-zijdig origineel) ► [pagina 4-44](#)
- AUTODETECTIE ► [pagina 4-45](#)
- Het scanformaat van het origineel met getalswaarden opgeven ► [pagina 4-47](#)
- Het verzendformaat van de afbeelding opgeven ► [pagina 4-51](#)
- De belichting wijzigen ► [pagina 4-53](#)
- De resolutie wijzigen ► [pagina 4-54](#)
- Een groot aantal pagina's verzenden (Opdracht Samenstelling) ► [pagina 5-88](#)
- Een dun origineel verzenden (langzame scanmodus) ► [pagina 5-109](#)
- Originelen van verschillende formaten verzenden (origineel met gemengde formaten) ► [pagina 5-75](#)
- Het aantal vellen van het gescande origineel controleren en dan verzenden (aantal originelen) ► [pagina 5-115](#)
- Overig ► [pagina 4-75](#)

4

Verzend het origineel.

Tik op de toets [Start].



- Om een voorbeeld van een gescande afbeelding te controleren, tikt u op de toets [Voorbeeld- weergave] voordat u op de toets [Start] tikt.
- **Bij plaatsing van het origineel op de glasplaat:**
 - Als u een fax normaal verzendt (Geheugenverzending)
Herhaal de stappen voor het plaatsen en scannen van elk van de originelen. Als alle originelen zijn gescand, tikt u op de toets [Lezen Klaar].
 - Bij verzending van een fax met de functie Direct verzenden
Het is bij de functie Direct verzenden niet mogelijk om originelen te scannen die uit meerdere pagina's bestaan. Tik op de toets [Start] om de verzending te starten.
- Als u in de Normale modus op de toets [Bestand] of [Snelbestand] in het actiescherm tikt voordat u een fax gaat verzenden, kunt u het gescande origineel opslaan.
 - [SNELBESTAND \(pagina 6-9\)](#)
 - [BESTAND \(pagina 6-10\)](#)

**• Het beginscherm instellen wanneer het is geselecteerd vanuit een andere modus**

Selecteer in "Instellingen (beheerder)" [Systeeminstellingen] → [Instellingen Beeld Verzenden] → [Algemenei Instellingen] → [Voorwaarde- Instellingen] → [Standaardweergave-Instellingen].

Bij het opnieuw verzenden via documentarchivering of door opgeslagen programma-instellingen op te roepen die geen adres bevatten, maakt u een selectie uit de volgende 6 soorten beginschermen die verschijnen.

- E-mail
- Netwerkmapp
- FTP/Bureaublad
- Internetfax
- Fax
- Gegevensinvoer

• Het beginscherm naar het adresboek veranderen

Selecteer in "Instellingen (beheerder)" [Systeeminstellingen] → [Instellingen Beeld Verzenden] → [Algemenei Instellingen] → [Voorwaarde- Instellingen] → [Standaardweergave-Instellingen].

Als de modus Beeld Verzenden is ingeschakeld, wordt het Adresboek weergegeven in plaats van het beginscherm van deze modus.

Wanneer een standaardadres is ingesteld in "Instellingen (beheerder)" – [Systeeminstellingen] → [Instellingen Beeld Verzenden] → [Algemenei Instellingen] → [Voorwaarde- Instellingen] → [Standaard Adresinstellingen], kan deze functie niet worden gebruikt.

• Verzendinginstellingen gedurende een ingestelde tijd na verzending behouden

Selecteer in "Instellingen (beheerder)" [Systeeminstellingen] → [Systeeminstellingen] → [Instellingen Beeld Verzenden] → [Algemenei Instellingen] → [Voorwaarde- Instellingen] → [Instellingen enige tijd vasthouden nadat scannen is voltooid].

De instellingen zullen behouden blijven nadat het origineel is gescand (tot de modus automatisch wissen werkt).

• Verzenden op de ingestelde tijd zelfs als scannen nog bezig is

Selecteer in "Instellingen (beheerder)" [Systeeminstellingen] → [Instellingen Beeld Verzenden] → [Algemenei Instellingen] → [Voorwaarde- Instellingen] → [Automatische Starttijd voor Taak Tijdens Scannen].

Geef de tijd op waarop de verzending automatisch moet worden gestart, ook als het origineel nog wordt gescand.

• Gescande originelen altijd afstempelen

Selecteer in "Instellingen (beheerder)" [Systeeminstellingen] → [Instellingen Beeld Verzenden] → [Algemenei Instellingen] → [Voorwaarde- Instellingen] → [Standaardverificatie-Stempel].

Wanneer dit is ingeschakeld, worden originelen altijd afgestempeld zonder dat "Verificatiestempel" moet worden geselecteerd.

Instelling van faxvolume

Selecteer in "Instellingen (beheerder)" [Systeeminstellingen] → [Algemenei Instellingen] → [Geluidsinstellingen] → [Instellingen pieptoon (afbeelding verzenden)] → [Instelling Luidsprekervolume].

Luidsprekerinstellingen

Gebruik deze instellingen om geluiden vanuit de luidspreker in te stellen (voor Luidspreker, Belvolume, Lijncontrole, Signaal faxontvangst voltooid, Signaal faxverzending voltooid en Foutsignaal faxcommunicatie). Voor Faxontvangstsignaal, Signaal faxverzending voltooid en Foutsignaal faxcommunicatie kunt u naast het volume ook het Toonpatroon en de Tijdinstelling transmissie compleet-geluid selecteren.

Geluiden bij setupcontr.

Hiermee worden het geselecteerde toonpatroon en volume gecontroleerd.



BESTEMMINGEN INVOEREN

In dit gedeelte wordt uitgelegd hoe u in het beginscherm van de Eenvoudige modus een bestemming invoert.

► [DE FAXMODUS SELECTEREN \(pagina 4-7\)](#)

BESTEMMINGEN INVOEREN

EEN BESTEMMINGSNUMMER INVOEREN MET DE CIJFERTOETSEN



Verzending blokkeren wanneer het faxnummer/adres manueel is ingegeven

Selecteer in "Instellingen (beheerder)" [Systeeminstellingen] → [Instellingen Beeld Verzenden] → [Algemene instellingen] → [Instellingen in /uitschakelen] → [Instellingen voor uitschakelen van verzending] → [Directe invoer uitschakelen].

Manuele ingave van faxnummers en adressen blokkeren.

Configureer de instellingen voor de volgende items:

- E-mail
- Netwerkmapp
- Internetfax (incl. directe SMTP)
- Faxen

1

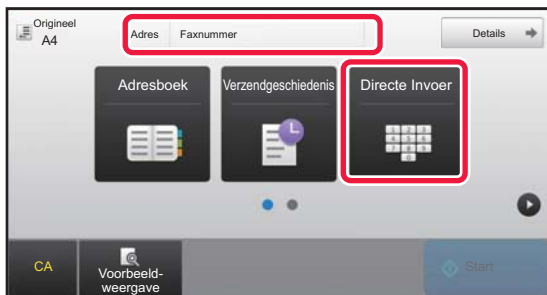

Tik op de toets [Directe Invoer] of de toets [Faxnummer] om het faxnummer van de bestemming in te voeren.

Als u meerdere nummers wilt invoeren, tikt u op **+** en voert u het volgende faxnummer in.

Als u een onjuist nummer invoert, tikt u op de toets **[C]** om het nummer te verwijderen en voert u het nummer opnieuw in.



Een onderbreking tussen de cijfers van het nummer invoeren

Voer na het gebruikte nummer een onderbreking in als u vanuit een bedrijfscentrale belt (bijvoorbeeld na een '0') of na de landcode van een internationaal nummer.

1

Tik op de toets [Onderbreking].

Een streepje "-" wordt ingevoerd wanneer er één keer op de toets [Onderbreking] wordt getikt.



Als u een onderbreking tussen cijfers van het nummer wilt invoeren:

Voer na het gebruikte nummer een onderbreking in als u vanuit een bedrijfscentrale belt (bijvoorbeeld na een '0') of na de landcode van een internationaal nummer.

De toets [Onderbreking] wordt op de cijfertoetsen getoond wanneer het faxnummer van de bestemming wordt ingevoerd.

Een streepje "-" wordt ingevoerd wanneer er één keer op de toets [Onderbreking] wordt getikt.



De duur van een onderbreking instellen:

selecteer in de instellingsmodus [Systeeminstellingen] → [Instellingen Beeld Verzenden] → [Fax Instellingen] → [Standaard- Instellingen] → [Instelling Onderbrekingstijd].



EEN BESTEMMING OPHALEN UIT EEN ADRESBOEK

U haalt een faxnummer van een bestemming op door op de snelkeuzetoets van die bestemming in het scherm Adresboek te tikken. (Snelkeuzetoetsen gebruiken)

Het is ook mogelijk meerdere faxnummers onder een snelkeuzetoets op te slaan. Hierdoor kunt u alle nummer ophalen door op die snelkeuzetoets te tikken. Deze kiesmethode is handig wanneer u dezelfde fax (of een navraag) naar meerdere bestemmingen wilt verzenden.

Wanneer er naast faxbestemmingen ook bestemmingen van andere scanfuncties zijn opgeslagen, wordt in elke snelkeuzetoets naast de naam van de bestemming ook een pictogram getoond dat de functie aangeeft.

	Faxen
	Scannen naar e-mail
	Internetfax (Directe SMTP)
	Scannen naar FTP
	Scannen naar netwerkmap
	Scannen naar bureaublad
	Groepstoets met meerdere bestemmingen

Raadpleeg voor het adresboek de "Gebruikershandleiding (Registratie adresboek)".



Selecteren uit adresboek uitschakelen

Selecteer in "Instellingen" [Systeem- instellingen] → [Instellingen Beeld Verzenden] → [Algemene instellingen] → [Instellingen in /uitschakelen] → [Instel. voor deactiveren van verzending] → [Selecteren uit adresboek uitschakelen]. Hiermee schakelt u de selectie van bestemmingen vanuit het adresboek uit.

Configureer de instellingen voor de volgende items:

- E-mail
- FTP
- Bureaublad
- Netwerkmap
- Internetfax (incl. directe SMTP)
- Faxen

1

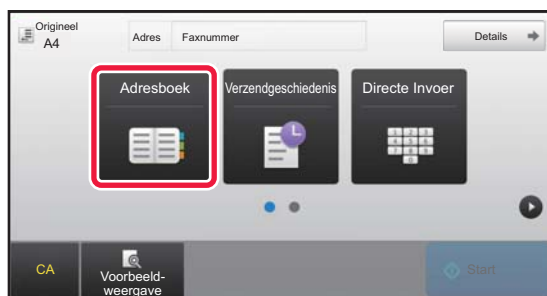

Tik op de toets [Adresboek].



2

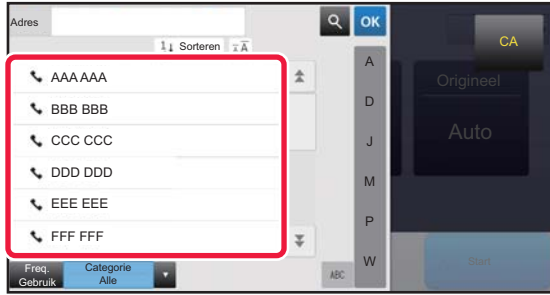

Tik op de snelkeuzetoets van de contactpersoon of groep die de faxbestemming bevat.

- Het aantal bestemmingen in de lijst kan worden beperkt met veelgebruikt, categorieën, indexen en trefwoorden. (In de Normale modus kan het aantal ook met opdrachttype worden beperkt.)
 - Door op [Sorteren] te tikken, kunt u de volgorde wijzigen van de bestemmingen die in de lijst worden weergegeven.
 - Wanneer u een bestemming toevoegt, tikt u op een andere snelkeuzetoets.
 - Als twee of meer bestemmingen zijn geselecteerd of opgegeven, wordt het totaal aantal adressen naast het adres weergegeven.
 - Zelfs als er slechts één bestemming is geselecteerd, wordt het aantal adressen weergegeven als de bestemming een contactpersoon of groep is waarvoor meerdere adressen zijn opgeslagen.
- Raadpleeg voor het adresboek de "Gebruikershandleiding (Registratie adresboek)".



- **Als u een verkeerde bestemming selecteert:**
Tik nogmaals op de toets om de selectie te annuleren.

- **Een geselecteerde bestemming annuleren**
Selecteer de bestemming die u wilt annuleren in de lijst met bestemmingen en tik op de toets [Wissen].



- Als u een bestemming in het verzendlogboek wilt selecteren, tikt u op de toets [Verzendgeschiedenis].
► [EEN VERZENDLOGBOEK GEBRUIKEN OM OPNIEUW TE VERZENDEN \(pagina 4-20\)](#)
- Tik op de toets [Adresoverzicht] om de ingevoerde bestemmingen weer te geven.
► [DE GESELECTEERDE BESTEMMINGEN \(pagina 4-16\)](#)
- U kunt de bestemming voor verzending selecteren door te tikken op een opgeslagen bestemming.
- Als een adres waarvoor u geen gebruikstoestemming heeft, is opgenomen in de adressen, verschijnt er een bericht als u op de toets [Start] drukt. Om alleen te verzenden naar de toegestane adressen, drukt u op de toets [OK] en vervolgens op de toets [Inv voor verz.].

In de Normale modus

- Tik op de snelkeuzetoets en vervolgens op [Toon Geregistreeerde Informatie] in het actiepaneel om de uitgebreide informatie weer te geven.
- Als u een bestemming wilt ophalen op basis van een zoeknummer, tikt u in het actiepaneel op [Zoeknummer oproepen].
► [EEN VERZENDLOGBOEK GEBRUIKEN OM OPNIEUW TE VERZENDEN \(pagina 4-20\)](#)
- Als u een bestemming uit een globaal adresboek wilt ophalen, tikt u in het actiepaneel op [Globaal Adres Zoeken].
► [EEN BESTEMMING OPHALEN UIT EEN GLOBAAL ADRESBOEK \(pagina 4-18\)](#)



Verzenden naar een adres in een andere modus dan de huidige

Verwijder bij 'Instellingen (beheerder)' het vinkje bij [Systeeminstellingen] → [Instellingen Beeld Verzenden] → [Algemene instellingen] → [Voorwaarde-Instellingen] → [Standaardselectie adresboek] → [Alleen adressen van verzendmodi toepassen].



DE GESELECTEERDE BESTEMMINGEN

Als er meerdere bestemmingen zijn geselecteerd, kunt u de bestemmingen weergeven en controleren. Ook is het zo nodig mogelijk om een bestemming te verwijderen (selectie van bestemming annuleren).

1

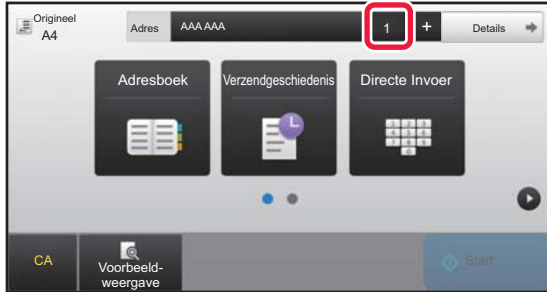

Tik op de toets [Alle Bestemm.].

2



Bevestig de bestemming.

Tik op **OK** als de bevestiging is voltooid.



- Als u gedetailleerde informatie wilt controleren, zoals het type of de naam van de opgegeven bestemming, tikt u eerst op de snelkeuzetoets van de bestemming en vervolgens op de toets [Info].
- Als een adres waarvoor u geen gebruikstoestemming heeft, is opgenomen, verschijnt er een verbodsmarkering op het adres.

OPGEGEVEN BESTEMMINGEN WISSEN

Selecteer het adres en tik op de toets [Wissen].

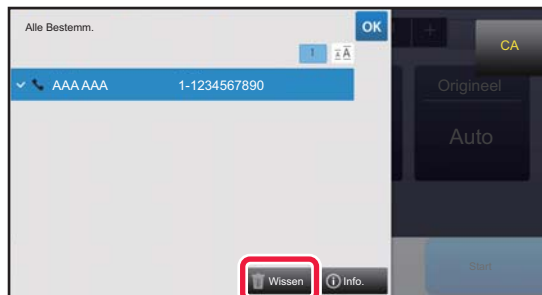

Als u een origineel op de glasplaat hebt gelegd en op de toets [Start] hebt getikt, kunt u het adres niet verwijderen als u de instellingen wijzigt.



EEN BESTEMMING OPHALEN VIA EEN ZOEKNUMMER

U kunt het zoeknummer gebruiken om een bestemming op te geven die in het adresboek is opgeslagen.

1

Tik op de toets [Details] om naar de normale modus te gaan.

► [SCHAKELEN TUSSEN MODI \(pagina 1-13\)](#)

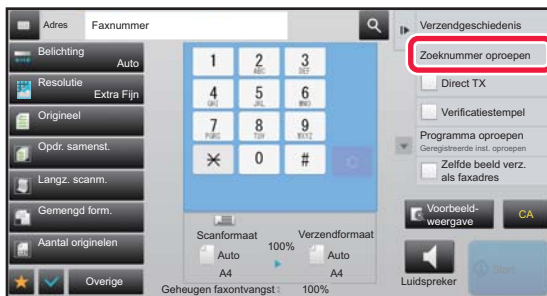
2

Tik op [Zoeknummer oproepen] in het actiescherm.

3

Voer met de cijfertoetsen een zoeknummer in (4 cijfers) en tik op **OK**.

Als het zoeknummer is ingevoerd, wordt het opgeslagen adres opgehaald en opgegeven als bestemming.



Als een verkeerd zoeknummer is ingevoerd:

Tik op de toets [C] om het nummer te wissen en voer het juiste nummer in.



- Het zoeknummer wordt geprogrammeerd wanneer de bestemming wordt opgeslagen in het adresboek.
- Als u het zoeknummer niet weet, tikt u op [Individuele lijst afdrukken] in het actiepaneel om de adreslijst af te drukken.
- Bij het invoeren van zoeknummers als '001' en '011' kan de '0' worden weggelaten. Als u bijvoorbeeld '0001' wilt invoeren, voert u '1' in en tikt u op **OK**.



EEN BESTEMMING OPHALEN UIT EEN GLOBAAL ADRESBOEK

Als een LDAP-server in de instellingsmodus is geconfigureerd (webversie), kunt u in het globale adresboek naar de gewenste bestemming zoeken en het faxnummer ophalen wanneer u een faxverzending uitvoert.

U kunt een opgehaald adres ook aan het adresboek toevoegen. Adressen van verzending naar FTP/bureaublad kunnen echter niet vanaf het apparaat worden opgeslagen.

1



Tik in het basisscherm of het adresboekscherm op **[Zoeken in alg. adressen]** in het actiepaneel.

2

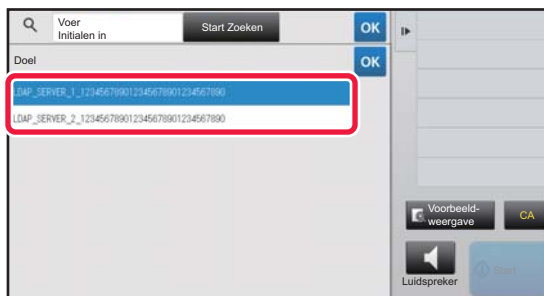

Tik op **[Doel]** en tik op de LDAP-server die moet worden gebruikt.

- Als een authenticatiescherm voor de LDAP-server wordt getoond, voert u uw gebruikersnaam en wachtwoord in.
- Als er slechts één LDAP-server is opgeslagen, hoeft u stap 2 niet uit te voeren. In dat geval begint u bij stap 3.

Wanneer u klaar bent met het invoeren van de instellingen, tikt u op **[OK]**.

3

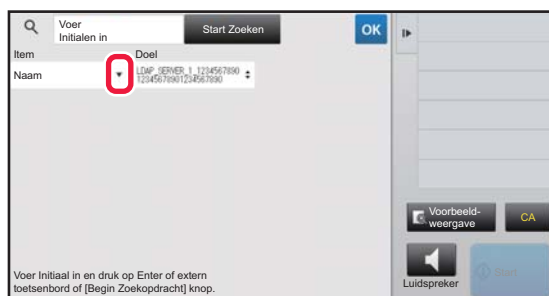

Tik op **[v]** bij **[Item]** en selecteer een item dat u wilt zoeken bij **[Naam/Adres]**.



Hoe u moet zoeken

Voer de zoektekens in (maximaal 64 tekens). Het systeem zoekt namen die beginnen met de ingevoerde letters. Een sterretje * kan als volgt worden gebruikt:

- XXX* : namen die beginnen met 'XXX'
- *XXX : namen die eindigen op 'XXX'
- *XXX* : namen die 'XXX' bevatten
- AA*XX : namen die met 'AA' beginnen en eindigen op 'XX'.



4

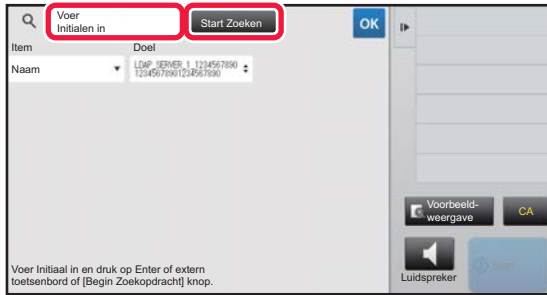

Voer een trefwoord in en tik op de toets [Start Zoeken].

Wanneer u op het invoervak voor het trefwoord tikt, wordt het aanraaktoetsenbord weergegeven.

Na korte tijd worden de zoekresultaten weergegeven.



- **Als geen bestemming wordt gevonden:**

Tik op de toets [Opnieuw Zoeken].

- **Doorgaan met het toevoegen van andere bestemmingen:**

Tik op de bestemming.



- **De bestemmingsinformatie controleren:**

Tik eerst op de snelkeuzetoets van de bestemming en vervolgens op de toets [Info.]. Tik op **OK** om het scherm met adresinformatie te sluiten.

Wanneer u de bestemming selecteert en op [Nieuwe registratie in adresboek] tikt in het actiepaneel, kan de bestemming in het adresboek worden opgeslagen. Dit is handig als u een bestemming rechtstreeks hebt ingevoerd.



EEN VERZENDLOGBOEK GEBRUIKEN OM OPNIEUW TE VERZENDEN

Selecteer een bestemming in een verzendlogboek en verzend de gegevens opnieuw.

De bestemmingen van de meest recente 50 verzendingen van fax, scannen naar e-mail en/of internetfax worden opgeslagen. Een van deze kan worden geselecteerd om opnieuw te verzenden naar die bestemming. De bestemmingen van overdracht naar FTP/bureaublad en Scannen naar netwerkmap worden ook weergegeven in het verzendlogboek.

In de Normale modus kunt u ook een adres uit de verzendgeschiedenis aan het adresboek toevoegen. Dit is een handige manier voor het opslaan van de faxnummers en adressen van bestemmingen die handmatig zijn ingevoerd. Adressen uit verzending naar netwerkmap kunnen echter niet vanaf het apparaat worden opgeslagen.



- Als tijdens de vorige verzending op cijfertoetsen is getikt, zal het nummer mogelijk niet juist herkozen worden.
- De volgende faxadressen worden niet opgeslagen als adressen waarvoor opnieuw verzenden mogelijk is.
 - Snelkeuzetoets voor een contactpersoon waarvoor meerdere bestemmingen zijn opgeslagen.
 - Groepbestemmingen
 - Distributiebestemmingen



[Opnieuw verzenden] blokkeren

Selecteer in "Instellingen (beheerder)" [Systeeminstellingen] → [Instellingen Beeld Verzenden] → [Algemene instellingen] → [Instellingen in /uitschakelen] → [Instel. voor deactiveren van registratie] → [[Opn. verzenden] uitschakelen in fax/scan modus].

Opnieuw verzenden in de modus voor het verzenden van faxen of afbeeldingen blokkeren.

1

In de Eenvoudige modus

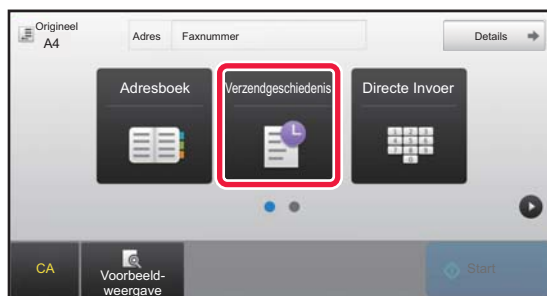

Tik op de toets [Verzendgeschiedenis].

In de Normale modus



Tik in het basisscherm of het adresboekscherm op [Verzendgeschiedenis] in het actiepaneel.



2

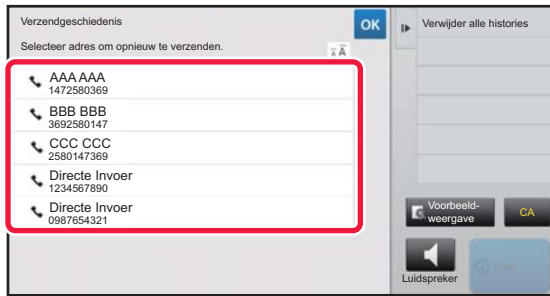

Tik op de toets van de faxbestemming die u opnieuw wilt kiezen.

De laatste 50 adressen die voor verzending zijn gebruikt, worden weergegeven.



De instelling voor opnieuw verzenden annuleren:

Tik op de gemarkeerde toets.



In de Normale modus

- Als u een adres aan het adresboek wilt toevoegen, selecteert u het adres en tikt u in het actiepaneel op [Nieuwe registratie in adresboek] of [Bijkomende registratie in adresboek].
- In het actiepaneel kunt u een adres selecteren en [Verwijder de geselecteerde historie] of [Verwijder alle histories] selecteren om het geselecteerde geschiedenisitem of alle geschiedenisitems te verwijderen.



VERZENDEN VIA KETTINGKIEZEN

Nummerreeksen die u met cijfertoetsen en/of snelkeuzetoetsen hebt ingevoerd, kunnen met elkaar verbonden worden door onderbrekingen en kunnen als één nummer worden gekozen.

Als u een internationaal nummer kiest, tikt u bijvoorbeeld op de toets [Onderbreking] tussen het identificatienummer van een internationale telefoonmaatschappij (bijvoorbeeld "001") en de landcode (bijvoorbeeld "81" voor Japan) om een onderbreking in te voegen voor een betere lijnverbinding.

De tijd (in seconden) die is ingesteld in "Instellingen" [Systeeminstellingen] → [Instellingen Beeld Verzenden] → [Faxinstellingen] → [Standaard- Instellingen] → [Instelling Onderbrekingstijd] definieert hoelang de onderbreking duurt. Stel een waarde in van 1 tot 15 in stappen van 1 seconde.

Op het scherm wordt een onderbreking aangegeven door middel van een streepje '-'.

Als bij [Instelling Onderbrekingstijd] twee seconden is ingesteld, wordt er gedurende 6 seconden onderbroken als u driemaal op de toets [Onderbreking] tikt.

Bijvoorbeeld: kettingkiezen gebruiken om een internationaal nummer te kiezen

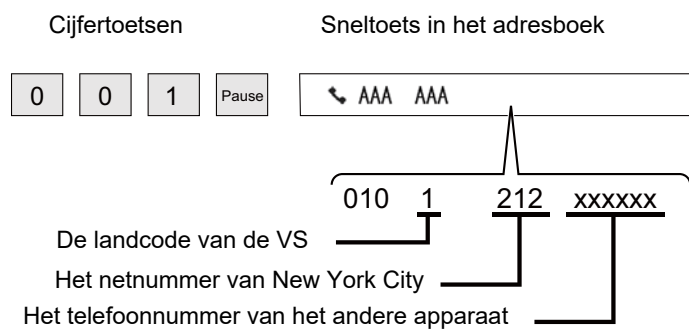

- De adressen die kunnen worden geselecteerd zijn de adressen waarvoor slechts één faxadres is opgeslagen.
- Nadat u met de cijfertoetsen het nummer hebt ingevoerd, tikt u op de toets [Onderbreking] om het volgende nummer met de cijfertoetsen in te voeren of tikt u op de toets [Samengesteld Inbellen] op het actiepaneel om een adres in het adresboek te selecteren.
- Nadat u het adres in het adresboek hebt geselecteerd, selecteert u [Samengesteld Inbellen Combineer met Directe Invoer] op het actiepaneel om het volgende nummer met de cijfertoetsen in te voeren of [Samengesteld Inbellen Combineer met Adresboek] om nog een adres in het adresboek te selecteren.



De duur van een onderbreking instellen:

Selecteer in „Instellingen” [Systeeminstellingen] → [Instellingen Beeld Verzenden] → [Faxinstellingen] → [Standaardinstellingen] → [Instelling onderbrekingstijd].



BASISMETHODEN VOOR VERZENDEN

In dit gedeelte wordt uitgelegd hoe u in het beginscherm van de Eenvoudige modus een bestemming invoert.

► [DE FAXMODUS SELECTEREN \(pagina 4-7\)](#)

BASISMETHODEN VOOR VERZENDEN

METHODEN VOOR HET VERZENDEN VAN FAXEN

Hieronder worden de methoden beschreven die kunnen worden gebruikt voor het verzenden van een fax vanaf het apparaat. Selecteer de methode die het beste aansluit bij uw behoeften.

Een groot aantal origineelvellen faxen:

gebruik de automatische documentinvoereenheid.

De originelen worden in het geheugen gescand en vervolgens verzonden (geheugenverzending).

Als meerdere origineelvellen worden geplaatst terwijl de lijn inactief is, worden deze na elkaar verzonden vanaf de gescande pagina parallel aan het scanproces (Snel On-Line Verzenden).

Als een fax niet onmiddellijk kan worden verzonden omdat de lijn bezet is, worden alle pagina's gescand en in het geheugen opgeslagen.

► [HET GEBRUIK VAN DE AUTOMATISCHE DOCUMENTINVOEREENHEID VOOR VERZENDING \(pagina 4-31\)](#)

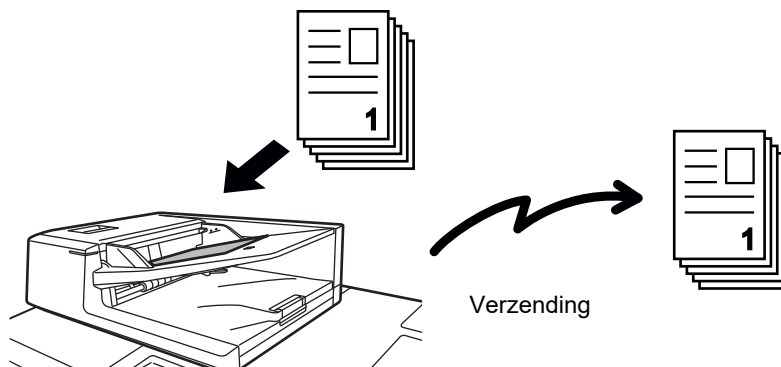

Faxopdrachten opslaan

Als een fax niet onmiddellijk kan worden verzonden omdat de lijn bezet is, worden alle pagina's gescand en in het geheugen opgeslagen. Als u een fax wilt verzenden terwijl het apparaat bezig is met de verzending van een andere fax dan kunt u de faxopdracht opslaan. Ga naar het opdrachtstatusscherm om opgeslagen faxopdrachten te controleren.

► [FAXOPDRACHTEN \(pagina 4-107\)](#)



- Als het geheugen vol raakt terwijl de eerste origineelpagina gescand wordt, zal de verzending stoppen.
- Wanneer de verzending klaar is, worden de gescande originelen uit het geheugen gewist. De verzonden fax wordt echter opgeslagen wanneer u de functie Documentarchivering gebruikt.
 - [SNELBESTAND \(pagina 6-9\)](#)
 - [BESTAND \(pagina 6-10\)](#)
- Als Opdr. samenst. is ingeschakeld, kunt u de automatische documentinvoereenheid of de glasplaat selecteren voor het scannen van het origineel. Afhankelijk van de functie is deze verzendmethode mogelijk niet beschikbaar.
 - [VEEL ORIGINELEN TEGELIJK SCANNEN \(OPDRACHT SAMENSTEL.\) \(pagina 5-88\)](#)



In de volgende situaties zal de verzending automatisch worden gereserveerd (geheugenverzending)

- Als de lijn bezet is of er een communicatiefout optreedt en automatisch opnieuw verzenden wordt geactiveerd.
 - ▶ [ALS ZICH EEN COMMUNICATIEFOUT VOORDOET \(pagina 4-28\)](#)
- De lijn van het apparaat zal bezet zijn als een andere fax wordt verzonden of ontvangen, of als het apparaat bezet is.
- Er was vóór uw fax al een andere faxverzending gereserveerd.
- Een van de volgende functies is in gebruik voor verzending:
 - Distributieverzending, Verzending met F-code, Timerverzending, Dubbelz. scan, Boek opsplitsen, N-Up, Card shot, Opdr. samenst., Aantal originelen
- De glasplaat wordt gebruikt (behalve als de luidspreker wordt gebruikt om te kiezen).



De instelling Snel On-Line Verzenden uitschakelen:

selecteer in de InstellingenInstellingen [Systeeminstellingen] → [Instellingen Beeld Verzenden] → [Faxinstellingen] → [Instellingen verzenden] → [Snel On-Line Verzenden].

Als u deze instelling uitschakelt, zal de verzending pas beginnen als alle pagina's zijn gescand. NB: deze instelling geldt niet voor handmatige verzending.

Dikke originelen of pagina's van een boek faxen:

Plaats het origineel op de glasplaat.

- ▶ [DE GLASPLAAT GEBRUIKEN VOOR HET VERZENDEN \(pagina 4-34\)](#)

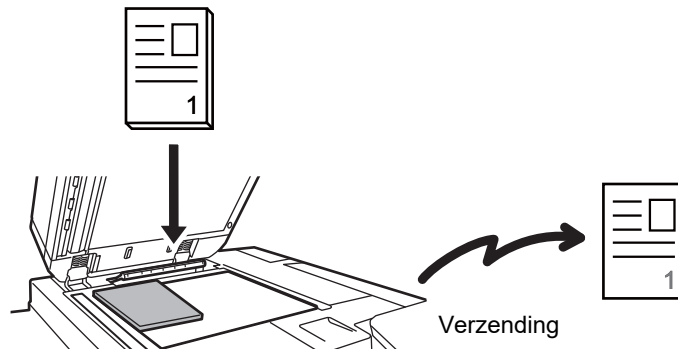

- Snel On-Line Verzenden is niet beschikbaar als een fax vanaf de glasplaat wordt verzonden.
- Wanneer de glasplaat wordt gebruikt, is het niet mogelijk om meerdere origineelpagina's tegelijk te scannen. In dat geval kunnen de origineelpagina's worden gescheiden in meerdere scansessies.

Als u een fax vóór eerder gereserveerde faxverzendingen wilt verzenden:

Verzend de fax met de functie Direct verzenden. Het origineel wordt direct naar het ontvangende faxapparaat verzonden zonder eerst in het geheugen te worden gescand.

Wanneer u de functie Direct verzenden gebruikt, zal het verzenden beginnen zodra de actieve verzending is voltooid (vóór alle eerder gereserveerde verzendingen).

Tik op [Direct TX] in het actiepaneel om een fax te verzenden.

- ▶ [DE AUTOMATISCHE DOCUMENTINVOERENHEID GEBRUIKEN OM EEN FAX TE VERZENDEN MET DE FUNCTIE DIRECT VERZENDEN \(pagina 4-32\)](#)
- ▶ [DE GLASPLAAT GEBRUIKEN OM EEN FAX TE VERZENDEN MET DE FUNCTIE DIRECT VERZENDEN \(pagina 4-36\)](#)





Wanneer de verzending via de functie Direct verzenden klaar is, wordt automatisch teruggeschakeld naar de functie Geheugenverzending.





Bij de functie Directe verzending kan de toets [Voorbeeld- weergave] niet worden gebruikt voor verzending.



STAND VAN ORIGINELLEN

Als een origineel van A4-formaat (8-1/2" x 11") in verticale stand () wordt geplaatst, wordt het beeld automatisch 90 graden gedraaid en in horizontale stand () verzonden (Gedraaid verzenden).

Als een origineel in horizontale stand () wordt geplaatst, wordt het in die stand () verzonden zonder te worden gedraaid.

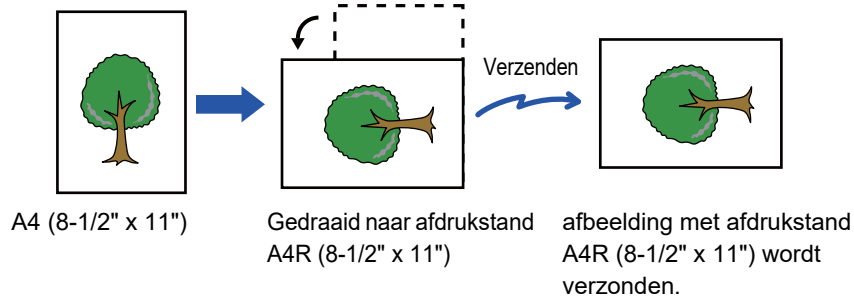

Rotatie verzenden is beschikbaar voor originelen met het formaat A4, B5R, A5, 8-1/2" x 11", of 5-1/2" x 8-1/2" of 16K.

Gedraaid verzenden is niet beschikbaar voor originelen met het formaat A4R, B5, A5R, 8-1/2" x 11"R, 5-1/2" x 8-1/2"R, of 16KR size.



De instelling Gedraaid verzenden annuleren:

In de 'Instellingen (beheerder)' selecteert u [Systeeminstellingen] → [Instellingen Beeld Verzenden] → [Faxinstellingen] → [Instellingen verzenden] → [Instelling Verzenden Draaiing].

Als deze instelling uitgeschakeld is, zal het origineel verzonden worden in de stand waarin het geplaatst is.

Als gevolg daarvan zal op sommige ontvangende apparaten niet de hele afbeelding binnenkomen.



AUTOMATISCHE REDUCTIE VAN HET VERZONDEN BEELD

Als het verzonden beeld breder is dan het papier in het ontvangende apparaat, zal het beeld automatisch verkleind worden zodat het op het papier van het ontvangende apparaat past.

Bijvoorbeeld: verkleinde formaten en verkleiningsfactoren

Breedte van verzonden beeld	Breedte van papier in ontvangend apparaat	Verkleind formaat	Vergroten/ verkleinen
A3 (11" x 17")	B4	B4	1:0.8
A3 (11" x 17")	A4 (8-1/2" x 11")	A4R	1:0.7
B4	A4 (8-1/2" x 11")	A4R	1:0.8



De instelling Verzenden Automatische Reductie annuleren:

selecteer in de instellingsmodus [Systeeminstellingen] → [Instellingen Beeld Verzenden] → [Faxinstellingen] → [Instellingen verzenden] → [Instelling Verzenden Automatische Reductie].

Als deze instelling uitgeschakeld is, wordt het beeld op volledig formaat verzonden en wordt mogelijk een deel van het beeld afgekapt.

VERZENDBARE ORIGINEELFORMATEN

De volgende origineelformaten kunnen worden verzonden.

	Minimaal formaat van origineel	Maximaal formaat van origineel
Via de automatische documentinvoereenheid	131 mm (hoogte) x 140 mm (breedte) (5-1/8" (hoogte) x 5-1/2" (breedte))	297 mm (hoogte) x 1000 mm (breedte) (11-5/8" (hoogte) x 39-3/8" (breedte))*
Via de glasplaat	-	297 mm (hoogte) x 432 mm (breedte) (11-5/8" (hoogte) x 17" (breedte))

* U kunt lange originelen verzenden.

HET FORMAAT VAN HET GEPLAATSTE ORIGINEEL

Als een origineel met een standaardformaat wordt geplaatst, wordt het formaat automatisch gedetecteerd en weergegeven bij 'Scanformaat' in het basisscherm.

► [AUTODETECTIE \(pagina 4-45\)](#)

Standaardformaten zijn formaten die het apparaat automatisch kan detecteren. De standaardformaten worden ingesteld bij 'Instelling Detectie Formaat Origineel' in de instellingsmodus.



Als de functie Automatische detectie van originelen is ingeschakeld en er een origineel met een formaat in inches of een niet-standaardformaat wordt geplaatst, wordt het formaat weergegeven dat daar het dichtst bij in de buurt komt of wordt er geen origineelformaat weergegeven. In dat geval stelt u het juiste formaat voor het origineel handmatig in.

► [HET SCANFORMAAT VAN HET ORIGINEEL IN PAPIERFORMAAT OPGEVEN \(pagina 4-46\)](#)

► [HET SCANFORMAAT VAN HET ORIGINEEL MET GETALSWAARDEN OPGEVEN \(pagina 4-47\)](#)



De formaten opgeven die het apparaat automatisch kan detecteren:

Selecteer bij "Instellingen (beheerder)" de groep met gedetecteerde origineelformaten bij [Systeeminstellingen] → [Algemene instellingen] → [Apparaatbeheer] → [Voorwaarde- Instellingen] → [Instelling Detectie Formaat Origineel].

Lijst van opties voor Instelling detectie formaat origineel

► [Detecteerbare origineelformaten \(pagina 1-125\)](#)



ALS DE LIJN BEZET IS

Als de lijn bezet is wanneer u een fax verzendt, zal er na een standaardinterval automatisch opnieuw een poging tot verzenden plaatsvinden. Dit werkt alleen bij de functie Geheugenverzending. Bij de functie Direct verzenden of Handmatig verzenden wordt de verzending geannuleerd. Wacht enkele seconden en probeer vervolgens opnieuw de fax te verzenden.



Verzending annuleren:

Ga daarvoor naar het taakstatusscherm.

- Gebruikershandleiding (Bediening aanraakscherm)



Het aantal oproepogingen en het interval tussen pogingen instellen:

In de "Instellingen (beheerder)" selecteert u [Systeeminstellingen] → [Instellingen Beeld Verzenden] → [Faxinstellingen] → [Instellingen verzenden] → [Opnieuw oproepen indien bezet].

Als deze instelling is ingeschakeld, zal het apparaat niet proberen de fax opnieuw te verzenden als handmatige of rechtstreekse verzending wordt gebruikt.

- **Aantal herhaalde pogingen bij een bezette lijn**

Geef op hoe vaak het apparaat opnieuw een oproep plaatst wanneer de lijn bezet is.

- **Tijd (in minuten) tussen herhaalde pogingen bij een bezette lijn**

U kunt het interval tussen nieuwe belpogingen instellen.

Het aantal belpogingen en het interval tussen deze pogingen die u kunt instellen in elk land, worden weergegeven in de onderstaande tabel.

Landdifferentiatietabel

	Aantal belpogingen	Interval tussen pogingen
Verenigd Koninkrijk, Frankrijk, Duitsland, Zweden, Italië, Spanje, Nederland, Saudi-Arabië, Zuid-Afrika, Hongarije, Tsjechië, Slowakije, Polen, Griekenland, Rusland	1 tot 10 (standaard: 2)	een willekeurig aantal minuten van 1 tot 15 (standaard: 3)
Canada	1 tot 14 (standaard: 2)	
Australië, Nieuw-Zeeland, Singapore, Thailand, Maleisië, India, Filippijnen	1 tot 9 (standaard: 2)	
Hongkong	1 tot 3 (standaard: 2)	
Taiwan	1 tot 15 (standaard: 2)	een willekeurig aantal minuten van 4 tot 15 (standaard: 4)
Indonesië	1 tot 5 (standaard: 2)	



ALS ZICH EEN COMMUNICATIEFOUT VOORDOET

Als zich een communicatiefout voordoet of het andere faxapparaat de oproep niet binnen een vooraf ingestelde tijd beantwoordt, zal er na een vooraf ingestelde tijdsinterval automatisch opnieuw een verbindingspoging worden gedaan. Dit werkt alleen bij de functie Geheugenverzending.



Faxen die door directe verzending of manuele verzending zijn verzonden, worden niet automatisch opnieuw verzonden.



Verzending annuleren:

Ga daarvoor naar het taakstatusscherm.

- Gebruikershandleiding (Bediening aanraakscherm)



Het aantal pogingen om opnieuw een oproep te plaatsen instellen, evenals de tijd tussen de pogingen, als een verbinding mislukt door een fout:

In de "Instellingen (beheerder)" selecteert u [Systeeminstellingen] → [Instellingen Beeld Verzenden] → [Faxinstellingen] → [Instellingen verzenden] → [Opnieuw bellen indien communicatiefout].

- **Aantal herhaalde pogingen bij fouten**

Geef op hoe vaak het apparaat opnieuw een oproep plaatst wanneer een communicatiefout optreedt.

- **tijd (in minuten) tussen herhaalde pogingen bij fouten**

U kunt het interval tussen nieuwe belpogingen instellen.

Het aantal belpogingen en het interval tussen deze pogingen die u kunt instellen in elk land, worden weergegeven in de onderstaande tabel.

Landdifferentiatietabel

	Aantal belpogingen	Interval tussen pogingen
Verenigd Koninkrijk, Frankrijk, Duitsland, Zweden, Italië, Spanje, Nederland, Saudi-Arabië, Zuid-Afrika, Hongarije, Tsjechië, Slowakije, Polen, Griekenland, Rusland	1 tot 5 (standaard: 1)	een willekeurig aantal minuten van 1 tot 15 (standaard: 3)
Australië, Nieuw-Zeeland, Canada	1 poging	een willekeurig aantal minuten van 1 tot 15 (standaard: 3)
Singapore, Thailand, Maleisië, India, Filippijnen	1 tot 9 (standaard: 2)	een willekeurig aantal minuten van 1 tot 15 (standaard: 1)
Hongkong	1 tot 3 (standaard: 2)	
Taiwan	1 tot 15 (standaard: 2)	
Indonesië	1 tot 5 (standaard: 2)	een willekeurig aantal minuten van 4 tot 15 (standaard: 4)



FAXBESTEMMING BEVESTIGINGSMODUS

In deze modus wordt een bestemmingsbevestigingsbericht weergegeven wanneer een fax wordt verzonden om te voorkomen dat de fax abusievelijk naar de verkeerde bestemming wordt verzonden. Dit stelt u in de instellingsmodus in. Als een fax wordt verzonden terwijl deze functie is ingeschakeld, wordt een adresbevestigingsbericht weergegeven wanneer op de toets [Start] wordt getikt.

Het bericht dat wordt weergegeven, is afhankelijk van de methode die wordt gebruikt om de bestemming op te geven.



Als u op de toets [Luidspreker] hebt getikt terwijl 'Faxbestemmingbevestigingsmodus' is ingeschakeld, kan de bestemming niet worden opgegeven met de cijfertoetsen, een snelkeuzetoets, de toets [Zoeknummer oproepen] of de toets [Verzendgeschiedenis]. Verzending via de telefoon is wel mogelijk.



- **Verzending via een telefoon is echter wel mogelijk.**

selecteer in de instellingsmodus [Systeeminstellingen] → [Instellingen Beeld Verzenden] → [Faxinstellingen] → [Standaard- Instellingen] → [Faxbestemmingbevestigingsmodus].

- **Andere bestemmingen dan fax controleren**

Selecteer in "Instellingen" [Systeeminstellingen] → [Instellingen Beeld Verzenden] → [Faxinstellingen] → [Standaard-Instellingen] → [Faxbestemmingbevestigingsmodus] → [Toepassen op adressen anders dan Fax].

- **Faxdistributie uitschakelen als de faxbestemmingbevestigingsmodus Faxdistributie uitschakelen als de faxbestemmingbevestigingsmodus is ingeschakeld:**

selecteer in de instellingsmodus [Systeeminstellingen] → [Instellingen Beeld Verzenden] → [Faxinstellingen] → [Instellingen verzenden] → [Faxdistributie uitschakelen].

Een bestemming die met een snelkeuzetoets, zoeknummer of Globaal Adres Zoeken is opgegeven

Tik op de toets [Start] om alle bestemmingen weer te geven in het bestemmingsbevestigingsscherm. Controleer of de bestemmingen juist zijn en tik op de toets [Inv voor verz.] om met het scannen van het origineel te beginnen.

Als de bestemming niet juist is, tikt u op de toets [OK] en selecteert u de bestemming opnieuw.



- U kunt meerdere snelkeuzetoetsen voor contactpersonen of groepen selecteren, inclusief faxbestemmingen.
- Voordat u op de toets [Inv voor verz.] tikt, kunt u scan- of andere instellingen wijzigen.



Een bestemming die met de cijfertoetsen is opgegeven

Met "Faxbestemmingbevestigingsmodus" ingeschakeld, en "Opnieuw invoeren vragen wanneer de faxbestemming direct wordt ingevoerd" ingeschakeld

Tik op de toets [Start] om het bevestigingsbericht weer te geven.

Tik op de toets [OK], voer de bestemming opnieuw in via de cijfertoetsen en tik vervolgens op de toets [Adres invoeren].

Als de opnieuw ingevoerde bestemming juist is, zal het scannen beginnen.

Als de opnieuw ingevoerde bestemming onjuist is, wordt er een bericht weergegeven. Tik op de toets [OK] en voer de bestemming opnieuw in. Als er driemaal een onjuist adres ter bevestiging wordt ingevoerd, worden alle eerdere instellingen geannuleerd en wordt er teruggeschakeld naar het basisscherm.

Met "Faxbestemmingbevestigingsmodus" ingeschakeld, en "Opnieuw invoeren vragen wanneer de faxbestemming direct wordt ingevoerd" uitgeschakeld

Tik op de toets [Start] om ingegeven bestemmingen weer te geven in het bestemmingsbevestigingsscherm. Controleer of de bestemmingen juist zijn en tik op de toets [Inv voor verz.] om met het scannen van het origineel te beginnen.



- U kunt de cijfertoetsen gebruiken om faxnummers na elkaar in te voeren. In dat geval tikt u op  om het faxnummer van de toe te voegen bestemming in te voeren.
- Als er op de toets [Sub-adres] is getikt om een subadres en wachtwoord in te voeren, moet het faxnummer tijdens bevestiging opnieuw worden ingevoerd. Tik op de toets [Sub-adres] nadat u het faxnummer opnieuw hebt ingevoerd en voer het subadres en het wachtwoord in.
- Als er kettingkiezen is gebruikt, tikt u op toets [Onderbreking] om '-' in te voeren tijdens de bevestiging.
- Voordat u op de toets [Inv voor verz.] tikt, kunt u scan- of andere instellingen wijzigen.



Instellen of opnieuw moet worden ingevoerd bij directe invoer:

Selecteer in "Instellingen (beheerder)" [Systeeminstellingen] → [Instellingen Beeld Verzenden] → [Fax Instellingen] → [Voorwaarde-Instellingen] → [Faxbestemmingbevestigingsmodus] → [Opnieuw invoeren vragen wanneer de faxbestemming direct wordt ingevoerd].

Als een fax die in de verzendgeschiedenis is geselecteerd, opnieuw is verzonden

Er wordt een bevestigingsvenster weergegeven afhankelijk van de methode die tijdens de vorige verzending is gebruikt om de bestemming op te geven.

HET TE VERZENDEN BEELD CONTROLEREN

Controleer de afbeelding vóór verzending op het aanraakscherm.

U kunt op de toets [Voorbeeld- weergave] tikken en dan het origineel scannen, om een voorbeeldweergave van de gescande afbeelding te controleren. U kunt de belichting en resolutie voor de scan aanpassen wanneer u deze in het voorbeeldscherm controleert, zodat u een origineel van betere kwaliteit naar de bestemming kunt verzenden.

► [VOORBEELDSCHERM \(pagina 1-14\)](#)

De volgende instellingen en functies kunnen worden gewijzigd tijdens en na het scannen van een beeld voor weergave van een voorbeeld: Belichting, Verzendformaat, 2-Zijdig Boekje/Schrijfblok, Resolutie, Wissen, N-Up, Bestand, Snelbestand, Timer, Eigen naam kiezen en Transmissierapport.



- Afhankelijk van de grootte van de verzendgegevens is mogelijk niet de gehele voorbeeldafbeelding zichtbaar in het aanraakscherm.
- De voorbeeldfunctie is niet beschikbaar als het origineelformaat is ingesteld op Lang Form.



METHODEN VOOR HET VERZENDEN VAN FAXEN

HET GEBRUIK VAN DE AUTOMATISCHE DOCUMENTINVOERENHEID VOOR VERZENDING

Het opslaan van gescande originelen in het geheugen van het apparaat voordat u ze gaat verzenden wordt 'Geheugen TX' genoemd. In dit gedeelte wordt het scannen van originelen via de automatische documentinvoerenheid uitgelegd en het verzenden van gegevens via de functie geheugenverzending.



- Als u een dik origineel wilt faxen, of een ander origineel dat niet via de automatische documentinvoerenheid kan worden ingevoerd, opent u de automatische documentinvoerenheid en plaatst u het origineel op de glasplaat.
- Als het apparaat tijdens de faxverzending bezig is met een andere faxopdracht, dan wordt de fax verzonden nadat de andere faxopdracht is verzonden.
- Als het geheugen vol raakt tijdens het scannen van de originelen, wordt een bericht getoond en stopt het scannen. Als Snel On-Line Verzenden is ingeschakeld voor verzending, worden de gescande originelen verzonden.



- **De instelling Snel On-Line Verzenden uitschakelen:**
In de "Instellingen (beheerder)" selecteert u [Systeeminstellingen] → [Instellingen Beeld Verzenden] → [Faxinstellingen] → [Instellingen verzenden] → [Snel On-Line Verzenden].
Als u deze instelling uitschakelt, zal de geheugenverzending pas beginnen als alle pagina's zijn gescand.
- **Het geluid bij voltooide scan instellen:**
Selecteer in "Instellingen (beheerder)" [Systeeminstellingen] → [Algemene Instellingen] → [Geluidsinstellingen] → [Instellingen pieptoon (algemeen)] → [Geluid scan voltooid (afbeelding verzenden)].
- **Gescande originelen altijd afstempelen**
Selecteer in "Instellingen (beheerder)" [Systeeminstellingen] → [Instellingen Beeld Verzenden] → [Algemene Instellingen] → [Voorwaarde- Instellingen] → [Standaardverificatie-Stempel].
Wanneer dit is ingeschakeld, worden originelen altijd afgestempeld zonder dat "Verificatiestempel" moet worden geselecteerd.

1

Plaats het origineel in de documentinvoerlade van de automatische documentinvoerenheid.

- [AUTOMATISCHE DOCUMENTINVOERENHEID \(pagina 1-127\)](#)

2

Geef het faxnummer van de bestemming op.

- Een bestemming invoeren met de cijfer-toetsen ► [pagina 4-12](#)
- Een bestemming ophalen uit een adresboek ► [pagina 4-14](#)
- Een bestemming ophalen met een zoeknummer ► [pagina 4-17](#)
- Een bestemming ophalen uit een globaal adresboek ► [pagina 4-18](#)
- Een verzendlogboek gebruiken om opnieuw te verzenden ► [pagina 4-20](#)

3

Tik op de toets [Start] om de verzending te starten.

Wanneer het scannen is voltooid, geeft het apparaat een pieptoon af.



- Tik op de toets [Voorbeeld- weergave] om het voorbeeld van een afbeelding te controleren voordat u een fax verstuurt. Zie '[HET TE VERZENDEN BEELD CONTROLEREN \(pagina 4-30\)](#)' voor meer informatie.
- Als alle originelen zijn gescand, worden het bericht 'Opdracht opgeslagen' en het nummer voor de opdrachtregeling weergegeven. Dit nummer wordt opgeslagen in het transmissierapport en in het activiteitenrapport beeld verzenden en kan worden gebruikt voor het controleren van faxopdrachten.
 - ▶ [ACTIVITEITENRAPPORTEN BEELD VERZENDEN AFDRUKKEN \(pagina 4-108\)](#)



Het scannen van het origineel annuleren:
Tik op de toets [Annuleer scan].

DE AUTOMATISCHE DOCUMENTINVOEREENHEID GEBRUIKEN OM EEN FAX TE VERZENDEN MET DE FUNCTIE DIRECT VERZENDEN

Het verzenden van gescande originelen zonder de originelen op te slaan in het geheugen van het apparaat wordt 'Direct TX' genoemd.

In dit gedeelte wordt het scannen en direct verzenden van originelen via de automatische documentinvoereenheid uitgelegd.



Als u een dik origineel wilt faxen, of een ander origineel dat niet via de automatische documentinvoereenheid kan worden ingevoerd, opent u de automatische documentinvoereenheid en plaatst u het origineel op de glasplaat.



- De volgende functies kunnen niet worden gebruikt bij directe verzending:
Timer-verzending, N-Up, Kaart Formaat, Opdracht samenstel., Navraaggeheugen, Aantal originelen, Bestand, Snelbestand, Geheugenvak, Boek splitsen, Navraag, 2-zijdige scan, Zoeken in globaal adresboek
- De fax zal niet opnieuw worden verzonden als een directe verzending faalde door een communicatiefout of om een andere reden.
- Als er al een faxverzending actief is op het moment dat een directe verzending wordt uitgevoerd, zal er met de directe verzending worden gewacht totdat de vorige verzending is voltooid. Wanneer de vorige verzending is voltooid, zal de directe verzending beginnen.
- Terwijl de directe verzending in de wacht staat, kan er op de opdrachtstatusweergave worden getikt om het opdrachtstatusscherm weer te geven. Er zijn geen andere handelingen mogelijk.
 - ▶ [FAXOPDRACHTEN \(pagina 4-107\)](#)
- De toets [Voorbeeld- weergave] kan niet worden gebruikt voor verzending.

1

Tik op de toets [Details] om naar de normale modus te gaan.

▶ [SCHAKELEN TUSSEN MODI \(pagina 1-13\)](#)

2

Plaats het origineel in de documentinvoerlade van de automatische documentinvoereenheid.

▶ [AUTOMATISCHE DOCUMENTINVOEREENHEID \(pagina 1-127\)](#)



3



Voer het faxnummer van de bestemming in en tik in het actiepaneel op [Direct TX].

4

Geef het faxnummer van de bestemming op.

- Een bestemming invoeren met de cijfertoetsen ► [pagina 4-12](#)
- Een bestemming ophalen uit een adresboek ► [pagina 4-14](#)
- Een bestemming ophalen met een zoeknummer ► [pagina 4-17](#)
- Een verzendlogboek gebruiken om opnieuw te verzenden ► [pagina 4-20](#)



- Er kan maar één bestemming worden opgegeven. U kunt geen snelkeuzetoets gebruiken waarvoor meerdere bestemmingen zijn opgeslagen.
- De bestemming kan niet uit een globaal adresboek worden opgehaald.

5

Tik op de toets [Start] om de verzending te starten.



Als er al een faxverzending actief is op het moment dat een directe verzending wordt uitgevoerd, zal er met de directe verzending worden gewacht totdat de vorige verzending is voltooid. Wanneer de vorige verzending is voltooid, zal de directe verzending beginnen.

Terwijl er met de directe verzending worden gewacht, kunt u alleen de opdrachtstatus controleren.

- Gebruikershandleiding (Bediening aanraakscherm)



Het scannen van het origineel annuleren:

Tik op de toets [Annuleer scan].



DE GLASPLAAT GEBRUIKEN VOOR HET VERZENDEN

Het opslaan van gescande originelen in het geheugen van het apparaat voordat u ze gaat verzenden wordt 'Geheugen TX' genoemd.

In dit gedeelte wordt het scannen van originelen via de glasplaat uitgelegd en het verzenden van gegevens via de functie geheugenverzending.



- Als er een fax binnenkomt terwijl er een verzending wordt uitgevoerd, wordt de verzending gereserveerd en pas uitgevoerd nadat de binnenkomende fax ontvangen is.
- Als het geheugen vol raakt terwijl de originelen gescand worden, wordt een bericht getoond en wordt de verzending geannuleerd.



Plaats geen voorwerpen onder de formaatdetector. Het sluiten van de automatische documentinvoereenheid terwijl er een voorwerp onder ligt, kan leiden tot beschadiging van de plaat van de formaatdetector en tot een onjuiste vaststelling van het documentformaat.

1

Plaats het origineel op de glasplaat.

► [GLASPLAAT \(pagina 1-131\)](#)



Wanneer u een fax verstuurt die uit meerdere pagina's bestaat, scan de pagina's dan in de juiste volgorde in, beginnend met de eerste pagina.

2

Geef het faxnummer van de bestemming op.

- Een bestemming invoeren met de cijfertoetsen ► [pagina 4-12](#)
- Een bestemming ophalen uit een adresboek ► [pagina 4-14](#)
- Een bestemming ophalen met een zoeknummer ► [pagina 4-17](#)
- Een bestemming ophalen uit een globaal adresboek ► [pagina 4-18](#)
- Een verzendlogboek gebruiken om opnieuw te verzenden ► [pagina 4-20](#)

3

Tik op de toets [Start] om de verzending te starten.

Wanneer het scannen is voltooid, geeft het apparaat een piepton af.

4

Als u nog een pagina wilt scannen, plaatst u de pagina en tikt u op de toets [Start].

Herhaal dit tot alle originelen zijn gescand.



Als er gedurende één minuut geen handeling plaatsvindt, wordt het scannen automatisch beëindigd en wordt de verzending gereserveerd.



5



Tik op de toets [Lezen Klaar].

Er wordt een pieptoon afgegeven.

Open de automatische documentinvoerenheid en verwijder het origineel.



Het scannen annuleren:

Tik op de toets [CA] voordat u op de toets [Lezen Klaar] drukt.



- Als alle originelen zijn gescand, worden het bericht 'Opdracht opgeslagen' en het nummer voor de opdrachtregeling weergegeven.
Met dit nummer kunt u de opdracht opzoeken in het Transmissierapport of in het Activiteitenrapport Beeld Verzenden.
► [ACTIVITEITENRAPPORTEN BEELD VERZENDEN AFDRUKKEN \(pagina 4-108\)](#)
- Als er gedurende één minuut geen actie wordt ondernomen nadat het bevestigingsscherm is weergegeven, wordt het scannen automatisch beëindigd en wordt de verzending gereserveerd.
- Er kan zo nodig op de toets [Wijzig instel.] worden getikt om belichting, resolutie, scanformaat en verzendformaat voor elke gescande pagina van de originelen te wijzigen. Als echter 'N-Up' of 'Card shot' is geselecteerd bij Overige, kan alleen de belichting worden gewijzigd wanneer er een even origineelpagina wordt gescand.



Verzending annuleren:

Tik op de toets [CA] voordat u op de toets [Lezen Klaar] drukt.



DE GLASPLAAT GEBRUIKEN OM EEN FAX TE VERZENDEN MET DE FUNCTIE DIRECT VERZENDEN

Het verzenden van gescande originelen zonder de originelen op te slaan in het geheugen van het apparaat wordt 'Direct TX' genoemd.

In dit gedeelte wordt het scannen en direct verzenden van originelen via de glasplaat uitgelegd.

Wanneer u vanaf de glasplaat een fax verstuurt met de functie Directe verzending, kan er maar één pagina worden verzonden.



- De volgende functies kunnen niet worden gebruikt bij directe verzending:
Timer-verzending, N-Up, Kaart Formaat, Opdracht samenstel., Navraaggeheugen, Aantal originelen, Bestand, Snelbestand, Geheugenvak, Boek splitsen, Navraag, 2-zijdige scan, Zoeken in globaal adresboek
- De fax zal niet opnieuw worden verzonden als een directe verzending faalde door een communicatiefout of om een andere reden.
- Als er al een faxverzending actief is op het moment dat een directe verzending wordt uitgevoerd, zal er met de directe verzending worden gewacht totdat de vorige verzending is voltooid. Wanneer de vorige verzending is voltooid, zal de directe verzending beginnen.
- Terwijl de directe verzending in de wacht staat, kan er op de opdrachtstatusweergave worden getikt om het opdrachtstatusscherm weer te geven. Er zijn geen andere handelingen mogelijk.
► [FAXOPDRACHTEN \(pagina 4-107\)](#)
- De toets [Voorbeeld- weergave] kan niet worden gebruikt voor verzending.



Plaats geen voorwerpen onder de formaatdetector. Het sluiten van de automatische documentinvoerenheid terwijl er een voorwerp onder ligt, kan leiden tot beschadiging van de plaat van de formaatdetector en tot een onjuiste vaststelling van het documentformaat.

1

Tik op de toets [Details] om naar de normale modus te gaan.

► [SCHAKELEN TUSSEN MODI \(pagina 1-13\)](#)

2

Plaats het origineel op de glasplaat.

► [GLASPLAAT \(pagina 1-131\)](#)



Wanneer u een fax verstuurt die uit meerdere pagina's bestaat, scan de pagina's dan in de juiste volgorde in, beginnend met de eerste pagina.

3

Voer het faxnummer van de bestemming in en tik in het actiepaneel op [Direct TX].



4

Geef het faxnummer van de bestemming op.

- Een bestemming invoeren met de cijfertoetsen ► [pagina 4-12](#)
- Een bestemming ophalen uit een adresboek ► [pagina 4-14](#)
- Een bestemming ophalen met een zoeknummer ► [pagina 4-17](#)
- Een verzendlogboek gebruiken om opnieuw te verzenden ► [pagina 4-20](#)



- Er kan maar één bestemming worden opgegeven. U kunt geen snelkeuzetoets gebruiken waarvoor meerdere bestemmingen zijn opgeslagen.
- De bestemming kan niet uit een globaal adresboek worden opgehaald.

5

Tik op de toets [Start] om de verzending te starten.

Zodra er een telefoonverbinding tot stand is gebracht met de bestemming wordt begonnen met het scannen van de originelen.



Als er al een faxverzending actief is op het moment dat een directe verzending wordt uitgevoerd, zal er met de directe verzending worden gewacht totdat de vorige verzending is voltooid. Wanneer de vorige verzending is voltooid, zal de directe verzending beginnen.

Terwijl er met de directe verzending worden gewacht, kunt u alleen de opdrachtstatus controleren.

- Gebruikershandleiding (Bediening aanraakscherm)



Het scannen van het origineel annuleren:

Tik op de toets [Annuleer scan].



VERZENDINGEN MET DE LUIDSPREKER

Als u de luidspreker gebruikt om te bellen, wordt de fax verzonden nadat het nummer is gebeld en verbinding is gemaakt.



- Als iemand antwoordt, zult u zijn of haar stem horen maar zult u zelf niet kunnen spreken.
- Wanneer de luidspreker wordt gebruikt, vindt de verzending plaats zonder dat het origineel in het geheugen wordt gescand.
- Een bestemming die een F-code (subadres en wachtwoord) bevat, kan niet worden gebruikt.
- Ook kunt u geen snelkeuzetoets gebruiken die meerdere bestemmingen heeft of die een bestemming heeft die niet met een fax correspondeert.
- Bij de luidsprekerfunctie kan de toets [Voorbeeld- weergave] niet worden gebruikt voor verzending.

1

Tik op de toets [Details] om naar de normale modus te gaan.

- [SCHAKELLEN TUSSEN MODI \(pagina 1-13\)](#)

2

Plaats het origineel.

Plaats het origineel in de documentinvoerlade van de automatische documentinvoereenheid of op de glasplaat.

- [AUTOMATISCHE DOCUMENTINVOERENHEID \(pagina 1-127\)](#)
- [GLASPLAAT \(pagina 1-131\)](#)

3

Tik op de toets [Luidspreker].

Wanneer de verbinding tot stand is gebracht, hoort u de kiestoon door de luidspreker van het apparaat.



Als u op tikt, kunt u de schuifregelaar of de toetsen gebruiken om het volume van de luidspreker af te stellen.

4

Geef het faxnummer van de bestemming op.

- Een bestemming invoeren met de cijfertoetsen ► [pagina 4-12](#)
- Een bestemming ophalen uit een adresboek ► [pagina 4-14](#)
- Een bestemming ophalen met een zoeknummer ► [pagina 4-17](#)
- Een verzendlogboek gebruiken om opnieuw te verzenden ► [pagina 4-20](#)



U kunt geen snelkeuzetoets gebruiken waarvoor meerdere bestemmingen zijn opgeslagen.

5

Wanneer de verbinding tot stand is gebracht, tikt u op de toets [Start] om het verzenden te starten.



Verzending annuleren:

Tik op de toets [Verz. geannul.] om de verzending te stoppen. Tik op de toets [Luidspreker] om de communicatie te stoppen.



DEZELFDE FAX NAAR MEERDERE BESTEMMINGEN VERZENDEN (DISTRIBUTIEVERZENDING)

U kunt dezelfde fax naar meerdere bestemmingen versturen, bijvoorbeeld als u een verslag verzendt naar filialen in verschillende regio's. Deze functie wordt "Distributieverzending" genoemd.

Tijdens een bewerking kunt u gegevens verzenden naar maximaal 500 bestemmingen, inclusief gereserveerde verzendopdrachten. (Bijvoorbeeld als er al distributieverzendopdrachten met 450 bestemmingen zijn gereserveerd, kunt u naar maximaal 50 bestemmingen gegevens verzenden.)

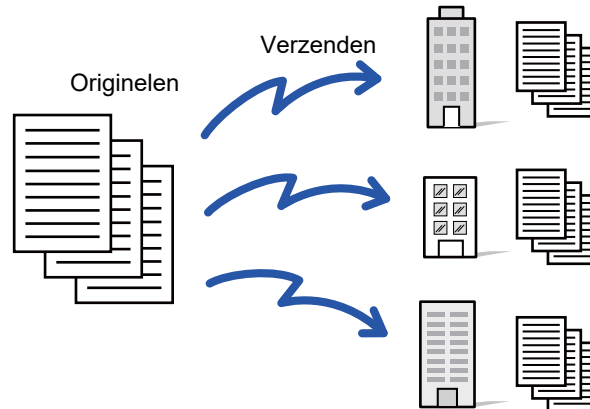

Het is handig om bestemmingen op te slaan die u veelgebruikt als contactpersonen of groepen voor distributieverzendingen. U kunt maximaal 500 bestemmingen onder één contactpersoon opslaan.

Voor distributieverzending kan op de contactpersoon of groepstoets worden getikt om meerdere faxnummers op te halen. U kunt ook faxen via de snelkeuzetoets verzenden door het selectievakje [Instellen als standaard gebruikt] in te stellen op wanneer adressen geregistreerd zijn. Als u een bestemming tijdelijk wilt verwijderen uit de opgeslagen adressen, opent u het scherm voor gegevensbevestiging en verwijdert u de bestemming.

Raadpleeg voor het adresboek de "Gebruikershandleiding (Registratie adresboek)".



Als bij 'Instellingen (beheerder)' het selectievakje - [Systeeminstellingen] → [Instellingen Beeld Verzenden] → [Algemene instellingen] → [Standaardinstellingen] → [Standaardselectie adresboek] → [Alleen adressen van verzendmodi toepassen] is ingeschakeld (fabrieksinstelling), wordt de fax alleen verzonden naar de bestemmingen die voor het ontvangen van faxberichten zijn ingesteld bij [Instellen als standaard gebruikt]. Als u het vinkje verwijdert , kan de fax ook worden verzonden naar bestemmingen van andere modi.

Wanneer er een snelkeuzetoets wordt gebruikt om te kiezen, worden alle faxnummers gekozen die zijn opgeslagen voor de snelkeuzetoets. Wanneer er een snelkeuzetoets wordt gebruikt waarvoor 10 bestemmingen zijn opgeslagen, worden er dus 10 faxnummers gekozen.



- Distributieverzending is alleen beschikbaar voor geheugenverzending.
- Als deze functie wordt gecombineerd met 'Timer-verzending', kan distributieverzending op elk gewenst moment worden uitgevoerd, bijvoorbeeld 's avonds. Distributieverzending kan ook worden gebruikt in combinatie met andere handige functies.
- Ook als er een kleurenorigineel wordt gebruikt, wordt dit in zwart-wit naar fax- en Internetfax-bestemmingen verzonden. Een lang origineel wordt ook in zwart-wit verzonden.
- Als u dezelfde afbeelding als fax naar alle bestemmingen wilt verzenden, tikt u op de toets [Zelfde beeld verz. als faxadres] in het actiepaneel.
- Als scan naar bestemmingen voor e-mail- en internetfax zijn opgenomen, zal de verzendbreedte voor scan naar e-mail en internetfax hetzelfde zijn als de verzendbreedte voor fax.
- Directe SMTP-adressen mogen niet opgenomen worden in een verzending.



• Distributie blokkeren

Selecteer in "Instellingen (beheerder)" [Systeeminstellingen] → [Instellingen Beeld Verzenden] → [Scaninstellingen] → [Standaardinstell.] → [Faxdistributie uitschakelen].

• Bezig met het verzenden van hetzelfde beeld wat in faxmodus verzonden is

Selecteer in "Instellingen (beheerder)" [Systeeminstellingen] → [Instellingen Beeld Verzenden] → [Scaninstellingen] → [Standaardinstell.] → [Bezig met het verzenden van hetzelfde beeld wat in faxmodus verzonden is]. Schakel dit in bij verzenden via distributieverzending in fax- en andere modi en als u dezelfde afbeelding wilt verzenden in alle modi. Als deze functie niet is ingeschakeld, wordt een afbeelding die bij elke scaninstelling wordt opgegeven, verzonden voor e-mail, FTP, bureaublad en netwerkmap. Als een internetfaxadres is opgenomen in de adressen, wordt dezelfde afbeelding verzonden onafhankelijk van deze instelling.

1

Plaats het origineel.

Plaats het origineel in de documentinvoerlade van de automatische documentinvoereenheid of op de glasplaat.

- [AUTOMATISCHE DOCUMENTINVOEREENHEID \(pagina 1-127\)](#)
- [GLASPLAAT \(pagina 1-131\)](#)

2

Geef alle bestemmingen op.

- Een bestemming invoeren met de cijfertoetsen ► [pagina 4-12](#)
- Een bestemming ophalen uit een adresboek ► [pagina 4-14](#)
- Een bestemming ophalen met een zoeknummer ► [pagina 4-17](#)
- Een bestemming ophalen uit een globaal adresboek ► [pagina 4-18](#)
- Een verzendlogboek gebruiken om opnieuw te verzenden ► [pagina 4-20](#)



Als u na het invoeren van een bestemming met de cijfertoetsen nog een bestemming wilt invoeren met de cijfertoetsen, tikt u op **+** voordat u de volgende bestemming invoert.

+ kan worden weggelaten voor of na een bestemming die met een snelkeuzetoets is ingevoerd.

Als 'Zorg ervoor, dat u op de Volgende Adres Toets ([+]) drukt, vóór het selecteren van het volgende adres.' in de instellingsmodus is ingeschakeld, tikt u op **+** voordat u de volgende bestemming opgeeft.

3

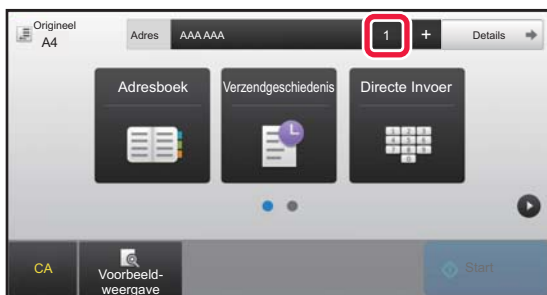

Tik op de toets [Alle Bestemm.].

4

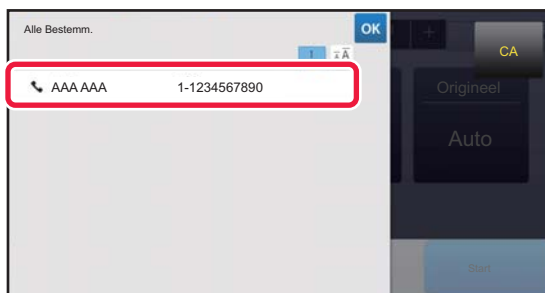

Bevestig de bestemming.

**Een opgegeven bestemming annuleren:**

Selecteer het adres dat u wilt annuleren in de lijst en tik op de toets [Wissen].

5**Tik op de toets [Start] om het scannen van het origineel te starten.**

- Als u de pagina's van het origineel in de documentinvoerlade hebt geplaatst, worden alle pagina's gescand. Er klinkt een pieptoon om aan te geven dat het scannen en verzenden is voltooid.
- Als u het origineel op de glasplaat hebt geplaatst, moet u elke pagina afzonderlijk scannen. Wanneer het scannen is voltooid, plaatst u het volgende origineel en tikt u op de toets [Start]. Herhaal de procedure tot alle pagina's zijn gescand en druk dan op de toets [Lezen Klaar]. Er klinkt een pieptoon om aan te geven dat het scannen en verzenden is voltooid.



U kunt op de toets [Voorbeeld- weergave] tikken om een voorbeeld van de afbeelding te controleren voordat u een fax verstuurt. Zie '[HET TE VERZENDEN BEELD CONTROLEREN \(pagina 4-30\)](#)' voor meer informatie.

OPNIEUW VERZENDEN NAAR DISTRIBUTIEBESTEMMINGEN WAARBIJ DE VERBINDING IS MISLUKT

De resultaten van een voltooide distributieverzending kunnen worden gecontroleerd in het opdrachtstatusscherm. Als een verzending naar één of meerdere van de bestemmingen is mislukt, verzend u de fax opnieuw naar deze bestemmingen.

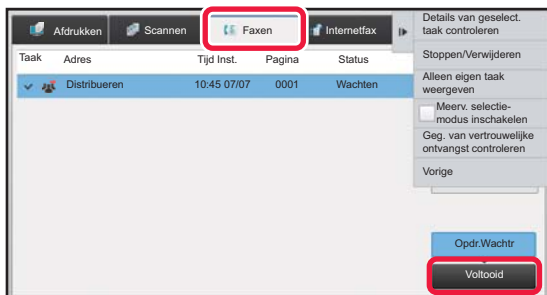
1

Tik op de opdrachtstatus en tik op het tabblad [Faxen].

2

Tik op de toets [Voltooid].



3

Taak	Adres	Tijd Inst.	Pagina	Status
		10:50 07/07	0001	0001/0005 OK
✓ Distribuëren		10:45 07/07	0002/0002	0001/0005 OK
✓ Distribuëren		10:40 07/07	0002/0002	0001/0005 OK
27		10:35 07/07	0002/0002	Bezig
27		10:30 07/07	0002/0002	Bezig
27		10:25 07/07	0002/0002	Bezig
27		10:20 07/07	0002/0002	Bezig
27		10:15 07/07	0002/0002	Bezig
27		10:10 07/07	0002/0002	Bezig

Nadat u op de toets van de voltooide distributieverzending hebt getikt, tikt u op de toets [Details van geselect. taak controleren] in het actiepaneel.



Als de distributieverzending bestemmingen van verschillende modi omvat, wordt dezelfde toets voor distributieverzending in elk van deze modi weergegeven.

4

Nadat u op de tab [Mislukt] hebt getikt, tikt u op de toets [Opn.verz. naar alle adr. met fouten tijdens verz.] in het actiepaneel om de afbeelding opnieuw te verzenden.



Welke stappen er moeten worden uitgevoerd nadat u op de toets [Opn.verz. naar alle adr. met fouten tijdens verz.] hebt getikt, hangt af van de vraag of u gebruikmaakt van de functie Documentarchivering.

- **Als u Documentarchivering gebruikt:**

U keert terug naar het scherm voor opnieuw verzenden van Documentarchivering. In dit scherm zijn de niet-gelukte bestemmingen al ingevoerd. Voer de procedure voor het opnieuw verzenden van het documentarchief uit. (Het origineel hoeft niet opnieuw te worden gescand.)

Als de opdracht is opgeslagen in een vertrouwelijke map of is opgeslagen als vertrouwelijk bestand, wordt een wachtwoordscherm getoond nadat u op de toets [Nogmaals] hebt getikt. Voer het wachtwoord in.

- **Als u Documentarchivering niet gebruikt:**

U keert terug naar het basisscherm. In dit scherm zijn de niet-gelukte bestemmingen al ingevoerd. Plaats het origineel en voer de stappen voor distributieverzending uit.



EEN FAX RECHTSTREEKS VANAF EEN COMPUTER VERZENDEN (PC-fax)

Een bestand op een computer kan via het apparaat als een fax worden verzonden (PC-Fax-functie). Verzending van faxen via de functie PC-Fax verloopt op dezelfde wijze als het afdrucken van documenten. Selecteer de driver van PC-Fax als printerdriver voor de computer en selecteer vervolgens de opdracht Afdrucken in de applicatie. Er worden beeldgegevens voor verzending gemaakt en deze worden verzonden als een fax.

Via de toepassing "Log Viewer" kunt u faxen verzenden via het verzendlogboek dat wordt weergegeven in de Log Viewer.

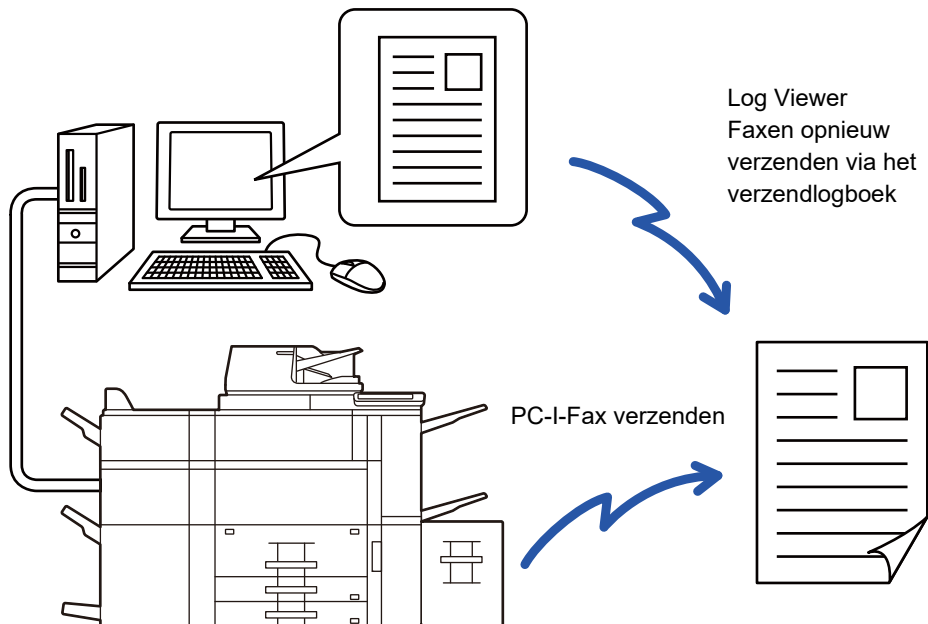

Raadpleeg de Help van het PC-Fax-driver voor informatie over de procedures die bij deze functie worden gevolgd.



- Voor het gebruik van de functie PC-Fax moet de PC-Fax-driver zijn geïnstalleerd. Zie de Handleiding software-installatie voor meer informatie.
- Deze functie kan alleen worden gebruikt op een Windows®-computer.



Verzenden vanaf PC-fax blokkeren

Selecteer in "Instellingen (beheerder)" [Systeeminstellingen] → [Instellingen Beeld Verzenden] → [Algemene Instellingen] → [Instellingen in /uitschakelen] → [PC-Fax-verzending uitschakelen].
Verzenden vanaf PC-fax niet toelaten.



Voor deze functie is alleen verzending beschikbaar. Uw computer kan geen faxberichten ontvangen.

EEN VERZENDLOGBOEK VERWIJDEREN

In het actiepaneel van elke modus voor het verzenden van afbeeldingen kunt u het verzendlogboek weergeven. U kunt één adres of alle adressen uit het verzendlogboek verwijderen.

- Gebruikershandleiding (Bediening aanraakscherm)



HET SCANNEN VAN DE ORIGINELLEN INSTELLEN

AUTOMATISCH BEIDE ZIJDEN VAN EEN ORIGINEEL SCANNEN (2-zijdig orig.)

De automatische documentinvoereenheid zal automatisch beide zijden van het document scannen.

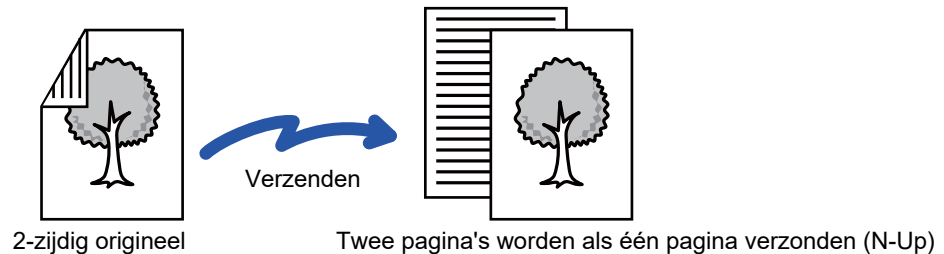

- 2-zijdig scannen is niet mogelijk bij directe verzending of luidsprekerverzending.
- 2-zijdig scannen is niet mogelijk wanneer het origineelformaat is ingestelde op Lang formaat.



2-zijdig scannen wordt automatisch uitgeschakeld nadat verzending beëindigd is.

1

Boek



Schrijfblok

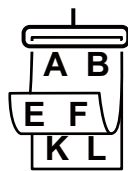

Tik op de toets [Origineel] en vervolgens op de toets [Boek] of [Tablet].

Raadpleeg de afbeelding links om de inbindzijde van het origineel te bepalen en selecteer de toets waarop moet worden getikt.



Tik in de normale modus op de toets [2-Zijdig Boekje] of de toets [2-Zijdig Schr.Blok].

2

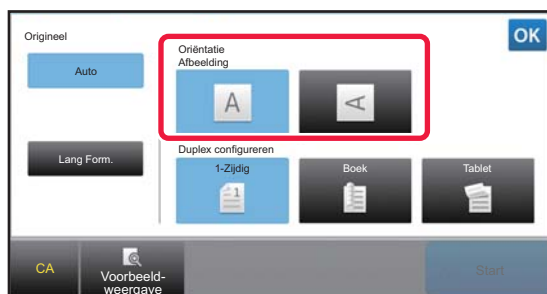

Tik op de toets [Oriëntatie Afbeelding] met dezelfde afdrukstand als het origineel.

Als deze instelling niet juist is, wordt er mogelijk geen geschikte beeld verzonden.

Wanneer u klaar bent met het invoeren van de instellingen, tikt u op **OK**.



Dubbelzijdig scannen annuleren:

Tik op de toets [1-Zijdig].

Tik in de Normale modus op de toets [2-Zijdig Boekje] of [2-Zijdig Schr.Blok] die is ingedrukt om het scannen te annuleren.



AUTODETECTIE

Wanneer het origineel wordt geplaatst, wordt het formaat ervan automatisch gedetecteerd.

In de Normale modus wordt het formaat van het geplaatste origineel in het beginscherm weergegeven als 'Scanformaat' en het verzendformaat als 'Verzendformaat'.



In het bovenstaande scherm is het scanformaat (het geplaatste origineel) A4 (8-1/2" x 11") en is het verzendformaat Auto. Is het scanformaat bijvoorbeeld A4 (8-1/2" x 11") en het verzendformaat B5 (5-1/2" x 8-1/2"), dan wordt het beeld vóór verzending verkleind.

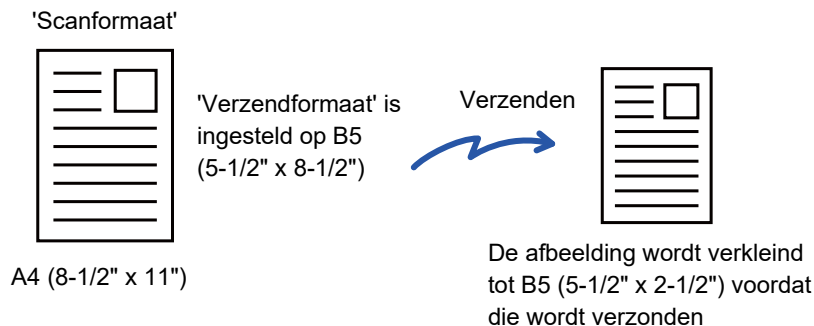

- Alleen standaardformaten kunnen automatisch worden gedetecteerd.
 - ▶ [Standaardformaten \(pagina 2-10\)](#)
- Als het origineel geen standaardformaat heeft (inchformaat of niet-standaardformaat) of het formaat niet juist is gedetecteerd, geeft u het origineelformaat handmatig op.
 - ▶ [HET SCANFORMAAT VAN HET ORIGINEEL IN PAPIERFORMAAT OPGEVEN \(pagina 4-46\)](#)
 - ▶ [HET SCANFORMAAT VAN HET ORIGINEEL MET GETALSWAARDEN OPGEVEN \(pagina 4-47\)](#)



HET SCANFORMAAT VAN HET ORIGINEEL IN PAPIERFORMAAT OPGEVEN

Als het origineelformaat niet-standaard is (inchformaat of niet-standaardformaat) of als het is niet juist is gedetecteerd, geeft u het origineelformaat handmatig op.



Als [Lang Form.] is geselecteerd, kunnen de 2-zijdige scaninstelling en het verzendformaat niet worden gewijzigd. Het beeld wordt alleen in Mono2 verzonden.

1

Tik op de toets [Details] om naar de normale modus te gaan.

► [SCHAKELEN TUSSEN MODI \(pagina 1-13\)](#)

2

Tik op de toets [Origineel].

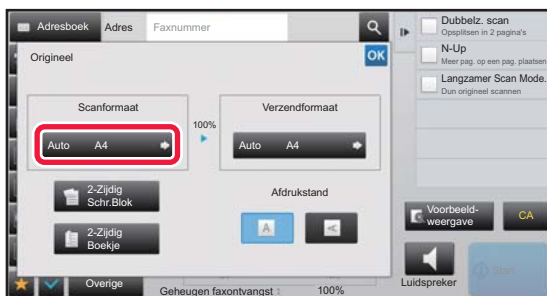
3

Tik op de toets [Scanformaat].

4

Tik op de toets van het origineelformaat.

Wanneer u klaar bent met het invoeren van de instellingen, tikt u op **OK**.



- Als u een lang origineel verzendt, tikt u op de toets [Lang Form.].

Gebruik de automatische documentinvoerenheid voor het scannen van een lang origineel. De maximaal te scannen breedte bedraagt 1000 mm (39-3/8") (de maximale hoogte is 297 mm (11-5/8")).

► [VERZENDBARE ORIGINEELFORMATEN \(pagina 4-26\)](#)



HET SCANFORMAAT VAN HET ORIGINEEL MET GETALSWAARDEN OPGEVEN

As u een origineel met een niet-standaardformaat scant, zoals een briefkaart, geeft u het formaat van het origineel middels getalswaarden op nadat u het origineel hebt geplaatst. De breedte kan 25 mm t/m 432 mm (1" t/m 17") zijn en de hoogte kan 25 mm t/m 297 mm (1" t/m 11-5/8") zijn.



Als het scanformaat wordt opgegeven als getalswaarden, kan het verzendformaat niet worden opgegeven.

1

Tik op de toets [Details] om naar de normale modus te gaan.

► [SCHAKELEN TUSSEN MODI \(pagina 1-13\)](#)

2

Tik op de toets [Origineel].

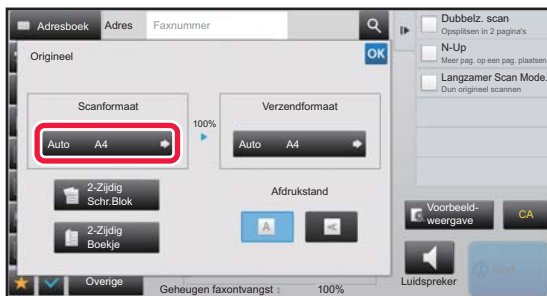
3

Tik op de toets [Scanformaat].

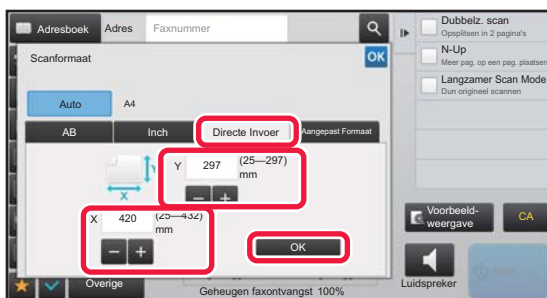
4

Tik op de toets [Directe Invoer] en voer het scanformaat in.

- Tik op de gebieden die breedte- en hoogteformaten weergeven en voer het formaat met de cijfertoetsen in.
- Het is handig om **-** **+** te gebruiken om het ingevoerde formaat fijn af te stellen.

5

Tik op de toets [OK].

Wanneer de instellingen voltooid zijn, tikt u tweemaal op **OK**.

Controleer op het basisscherm of het opgegeven formaat wordt weergegeven bij de toets [Origineel].



De opgegeven formaatinstellingen annuleren:

Tik op de toets [Auto].



VAAK GEBRUIKTE ORIGINEELFORMATEN OPSLAAN

Sla de veelgebruikte niet-standaard origineelformaten op. In dit gedeelte wordt uitgelegd hoe u niet-standaard origineelformaten opslaat, ophaalt, wijzigt en wist.



- Het opgeslagen origineelformaat blijft behouden, ook als het apparaat wordt uitgeschakeld.
- U kunt maximaal 12 niet-standaard origineelformaten registreren voor kopiëren, faxen en het verzenden van afbeeldingen.
- De toegevoegde origineelformaten worden ook in de andere modi weergegeven.

Origineelformaten opslaan (Wijzigen/Wissen)

1

Tik op de toets [Details] om naar de normale modus te gaan.

► [SCHAKELEN TUSSEN MODI \(pagina 1-13\)](#)

2

Tik op de toets [Origineel].

3

Tik op de toets [Scanformaat] en op vervolgens op de tab [Aangepast Formaat].

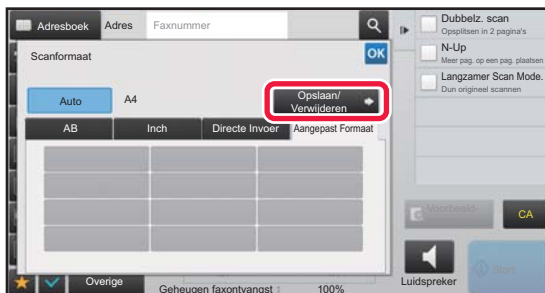
4

Tik op de toets [Opslaan/ Verwijderen].



5



Tik op een toets () om een extra origineelformaat op te slaan.

Tik op een toets die geen formaat aangeeft.



Een eerder opgeslagen toets veranderen of verwijderen:

Tik op de toets die u wilt veranderen of verwijderen. Het volgende scherm wordt getoond.

- Als u de toets wilt veranderen, tikt u op de toets [Wijzigen] en gaat u verder met de volgende stap.
- Als u de toets wilt verwijderen, tikt u op de toets [Wissen]. Controleer of het origineelformaat is gewist en tik op de toets [OK].

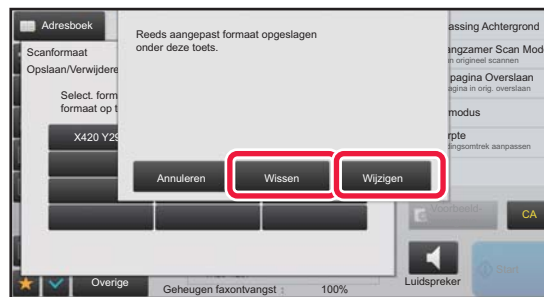

6

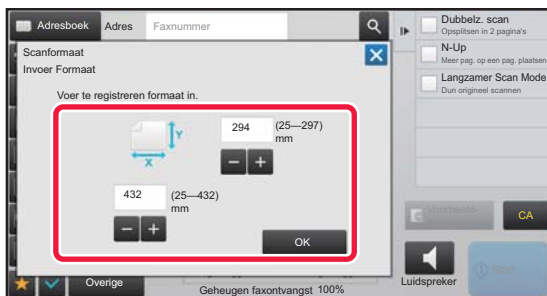

Geef het formaat van het origineel op.

Tik op de gebieden die breedte- en hoogtformaten weergeven en voer het formaat met de cijfertoetsen in.



Het is handig om **- +** te gebruiken om het ingevoerde formaat fijn af te stellen.

7

Tik op de toets [OK].

Tik op de toets [OK] en controleer of de toets van het formaat dat in het scherm Scanformaat is opgeslagen, juist is toegevoegd. Tik, nadat u het hebt gecontroleerd op [OK].



De bewerking annuleren:

Tik op de toets [CA].



Een opgeslagen origineelformaat ophalen

1

Tik op de toets [Details] om naar de normale modus te gaan.

► [SCHAKELEN TUSSEN MODI \(pagina 1-13\)](#)

2

Tik op de toets [Origineel].

3

Tik op de toets [Scanformaat] en op vervolgens op de tab [Aangepast Formaat].

4



Tik op de toets van het origineelformaat dat u wilt ophalen.

Nadat u de toets van het origineelformaat hebt geselecteerd, tikt u op de toets **OK**.

Controleer of het opgegeven formaat in het scherm Scanformaat wordt weergegeven.



De bewerking annuleren

Tik op de toets [CA].



HET VERZENDFORMAAT VAN DE AFBEELDING OPGEVEN

Tik op deze toets om het verzendformaat op te geven als een papierformaat. Als het opgegeven verzendformaat groter is dan het scanformaat, zal het beeld worden vergroot. Als het opgegeven verzendformaat kleiner is dan het scanformaat, zal het beeld worden verkleind.



Het verzendformaat kan niet worden opgegeven wanneer [Lang Form.] als scanformaat is geselecteerd of wanneer het scanformaat in getalwaarden is opgegeven.

1

Tik op de toets [Details] om naar de normale modus te gaan.

► [SCHAKELEN TUSSEN MODI \(pagina 1-13\)](#)

2

Tik op de toets [Origineel].

3

Tik op de toets [Verzendformaat].

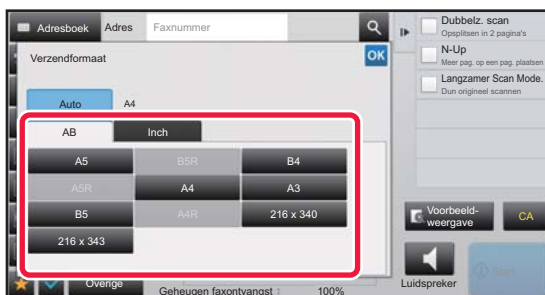
4

Tik op de toets voor het gewenste verzendformaat.

Wanneer u klaar bent met het invoeren van de instellingen, tikt u op **OK**.



Afhankelijk van het papierformaat dat u hebt opgegeven bij 'Scanformaat', is het misschien niet mogelijk bepaalde formaten te selecteren bij 'Verzendformaat'. U kunt niet tikken op formaattoetsen die niet beschikbaar zijn voor 'Verzendformaat'.



5



Tik op de toets [Afdrukstand] met dezelfde afdrukstand als het origineel.

Als deze instelling niet juist is, wordt er mogelijk geen geschikte beeld verzonden.

Wanneer u klaar bent met het invoeren van de instellingen, tikt u op **OK**.



De standaardinstelling voor de afdrukstand configureren:

Selecteer [Systeeminstellingen] → [Instellingen Beeld Verzenden] → [Algemene instellingen] → [Voorwaarde-Instellingen] → [Stand afbeelding] bij 'InstellingenInstellingen (beheerder)'.



De factor voor verkleinen of vergroten van het origineel wordt weergegeven tussen 'Scanformaat' en 'Verzendformaat'.



DE BELICHTING WIJZIGEN

De belichting kan worden aangepast aan de helderheid van het origineel.



Bij gebruik van de automatische documentinvoereenheid kan de instelling van de belichting niet meer worden gewijzigd als het scannen eenmaal is begonnen. (Als echter 'Opdr. samenst.' of 'Voorbeeldinstelling' bij 'Overige' wordt gebruikt, kan de belichting telkens wanneer u een nieuwe set originelen plaatst, worden gewijzigd.)



Het standaardcontrast instellen

Selecteer in "Instellingen (beheerder)" [Systeeminstellingen] → [Instellingen Beeld Verzenden] → [Algemene instellingen] → [Standaard- Instellingen] → [Standaard Belichtingsinstellingen].

Selecteer [Auto] of [Handmatig]. Wanneer [Handmatig] is geselecteerd, stelt u het contrast in op een van vijf niveaus.

Wanneer het is ingesteld op [Auto], kan het contrast niet worden geselecteerd.

Belichtingsinstellingen

Belichting		Suggestie
Auto		Bij deze instelling wordt de belichting automatisch aangepast aan lichtere en donkerdere delen van het origineel.
Handmatig	1-2	Selecteer deze instelling bij een origineel met donkere tekst.
	3	Selecteer deze instelling voor een normaal origineel (niet licht en niet donker).
	4-5	Selecteer deze instelling wanneer het origineel uit lichte tekst bestaat.

1

Nadat u op de toets [Belichting] hebt getikt, tikt u op de toets [Handmatig].

2



Pas de belichting met de schuifregelaar of de pijltoetsen aan.

Na de aanpassing tikt u op **OK**.



Wanneer [Auto] is geselecteerd, wordt de belichting ingesteld op '3'.



DE RESOLUTIE WIJZIGEN

De resolutie kan zo gekozen worden dat deze overeenkomt met de eigenschappen van het origineel, zoals tekst of foto, het formaat van de tekst en de lichtsterkte van de afbeelding.

Resolutie-instellingen

Resolutie	Suggestie
Standaard	Selecteer deze instelling wanneer uw originelen bestaan uit teksten in normaal formaat (zoals de tekst in deze gebruiksaanwijzing).
Fijn	Selecteer deze instelling wanneer uw originelen kleine letters of diagrammen met dunne lijnen bevatten. Het origineel wordt gescand met een resolutie die tweemaal zo hoog is als de instelling [Standaard].
Extra Fijn	Selecteer deze instelling wanneer uw originelen complexe afbeeldingen of diagrammen bevatten. Er wordt een afbeelding verkregen van betere kwaliteit dan bij de instelling [Fijn].
Ultrafijn	Selecteer deze instelling wanneer uw originelen complexe afbeeldingen of diagrammen bevatten. Deze instelling geeft de beste beeldkwaliteit. De verzending duurt echter langer dan bij de andere instellingen.
Halftoon	Selecteer deze instelling als uw origineel een foto is of kleurgradaties heeft (zoals een origineel in kleur). Deze instelling geeft een helderder beeld dan [Fijn], [Extra Fijn] of [Ultrafijn] alleen. Halftoon kan niet worden geselecteerd wanneer [Standaard] wordt gebruikt.



- Bij gebruik van de automatische documentinvoerenheid kan de instelling van de resolutie niet meer worden gewijzigd als het scannen eenmaal is begonnen. (Als echter 'Opdr. samenst.' of 'Voorbeeldinstelling' bij 'Overige' wordt gebruikt, kan de resolutie telkens wanneer u een nieuwe set originelen plaatst, worden gewijzigd.)
- Wanneer een fax verzonden wordt met de resolutie [Ultrafijn], [Extra Fijn] of [Fijn], zal er een lagere resolutie worden gebruikt als het ontvangende apparaat die resolutie aan kan.



Instelling van faxresolutie

Selecteer in "Instellingen (beheerder)" [Systeeminstellingen] → [Instellingen Beeld Verzenden] → [Faxinstellingen] → [Standaard- Instellingen] → [Resolutie-instelling].

De functie "Ingestelde resolutie toepassen bij opslag" slaat de verzendingsresolutie op bij het opslaan van een fax, en gebruikt die resolutie dan bij het opnieuw verzenden van de fax.

Als het beeld vervormd is

Selecteer in "Instellingen (beheerder)" [Systeeminstellingen] → [Instellingen Beeld Verzenden] → [Faxinstellingen] → [Standaard- Instellingen] → [ECM].

U kunt de ECM (foutcorrectiemodus) inschakelen om het vervormde deel automatisch opnieuw te laten verzenden.

Als het ontvangende faxapparaat een Super G3-apparaat is, is ECM altijd actief, ongeacht deze instelling.

Super G3 instelling

Selecteer in "Instellingen (beheerder)" [Systeeminstellingen] → [Instellingen Beeld Verzenden] → [Faxinstellingen] → [Standaard- Instellingen] → [Super G3 instelling].

Deze instelling wordt ingesteld wanneer de bestemming niet overeenkomt met Super G3.

1

Tik op de toets [Resolutie].

2

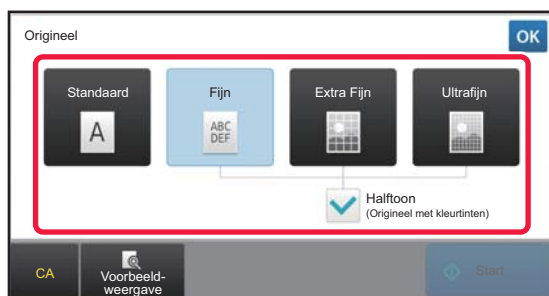

Tik op de toets voor de gewenste resolutie.

Als het origineel een foto is of kleurschakeringen bevat (zoals een kleurenorigineel) en u een scherper beeld wilt produceren dan kan worden verkregen met alleen [Fijn], [Extra Fijn] of [Ultrafijn], stelt u het selectievakje [Halftoon] in op . Halftoon kan niet worden geselecteerd wanneer [Standaard] wordt gebruikt.

Wanneer u klaar bent met het invoeren van de instellingen, tikt u op .



FAXEN ONTVANGEN

In dit gedeelte wordt uitgelegd hoe u in het beginscherm van de Eenvoudige modus een bestemming invoert.



► [DE FAXMODUS SELECTEREN \(pagina 4-7\)](#)

FAXEN ONTVANGEN

EEN FAX AUTOMATISCH ONTVANGEN

Als de ontvangstfunctie is ingesteld op 'Automatische Ontvangst', zal het apparaat automatisch faxen ontvangen en afdrucken.



- Wanneer de faxontvangst actief is, is het mogelijk om een verzending te reserveren met de functie Geheugenverzending.
► [METHODEN VOOR HET VERZENDEN VAN FAXEN \(pagina 4-23\)](#)
- De data-indicator knippert vanaf het moment dat de fax wordt ontvangen tot het afdrucken is voltooid. Als de taakscheider (bovenste lade) wordt gebruikt voor de uitvoer, knippert de indicator tot het afdrucken is voltooid en de uitvoer uit de lade is verwijderd.
- Als u ontvangen faxen wilt afdrucken, moet u ervoor zorgen dat het benodigde papier in de papierladen van het apparaat is geplaatst. Het is niet nodig om papier van A4-formaat (8-1/2" x 11") en B5-formaat (5-1/2" x 8-1/2") in zowel de verticale () als de horizontale () stand te plaatsen. Verschillen in beeldstand worden automatisch gecorrigeerd wanneer faxen worden ontvangen.
Wanneer u een fax ontvangt die kleiner is dan A4-formaat (8-1/2" x 11"), zal het papierformaat dat wordt gebruikt voor het afdrucken afhangen van de richting waarin de afzender het origineel heeft geplaatst (verticaal of horizontaal).
- Als een afdrukopdracht met bijvoorbeeld de kopieer- of printerfunctie al is uitgevoerd bij het afdrucken van de ontvangen gegevens, wordt de eerste gereserveerde opdracht vóór de ontvangen gegevens afgedrukt.
- Ontvangen faxen zullen niet worden afgedrukt wanneer het apparaat deze niet kan afdrucken als gevolg van een papertekort, tonertekort of papierstoring. De faxen worden automatisch afgedrukt als de fout is verholpen. (Als het papier op is, voegt u papier toe en tikt u op  op het aanraakscherm.)
- U kunt de huidige faxontvangstfunctie controleren in het systeemvak boven aan het scherm.



• **Schakelen tussen de functies Automatische Ontvangst en Handmatig Ontvangst:**

Selecteer [Systeeminstellingen] bij 'Instellingen (beheerder)' → [Instellingen Beeld Verzenden] → [Fax Data Ontvangen/Doorsturen (Manueel)] → [Faxinstellingen] → [Ontvangstinstellingen].

• **Detectie Onderscheidend Belsignaal**

Als meerdere telefoonnummers aan uw telefoonlijn zijn toegewezen, kan het gekozen nummer worden bepaald aan de hand van het belpatroon. Door afzonderlijke nummers voor telefoongesprekken en faxen te gebruiken, kunt u bepalen welk soort oproep u ontvangt aan de hand van het belpatroon. U kunt het apparaat instellen om automatisch faxen te ontvangen wanneer het faxnummer wordt opgeroepen, door het patroon in te stellen dat overeenkomt met uw faxnummer. Selecteer in "Instellingen (beheerder)" [Systeeminstellingen] → [Instellingen Beeld Verzenden] → [Faxinstellingen] → [Standaard- Instellingen] → [Detectie Onderscheidend Belsignaal].

1

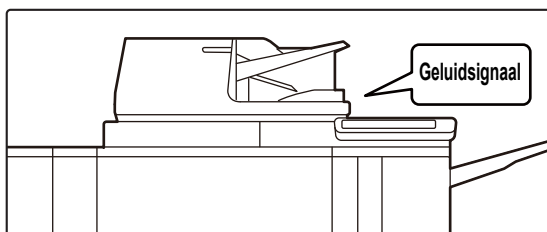

Het apparaat gaat over en het ontvangen van de fax begint automatisch.

Zodra er gegevens worden ontvangen, gaat de data-indicator knipperen.

Er klinkt een pieptoon wanneer de ontvangst wordt beëindigd.



2

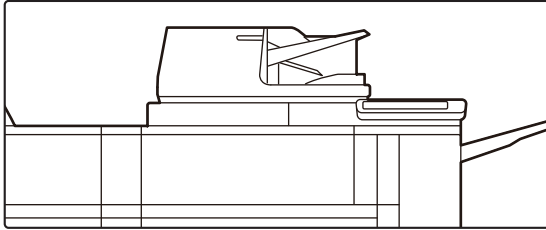

De faxen worden automatisch afgedrukt.

Als het afdrucken is voltooid, stopt de data-indicator met knipperen.
Wanneer de taakscheider (bovenste lade) wordt gebruikt voor de uitvoer, knippert deze indicator tot de uitvoer is verwijderd.



Als het scherm voor het invoeren van de PIN Code wordt weergegeven:

Er is een PIN Code geregistreerd die nodig is om de ontvangen faxgegevens te kunnen afdrucken. Als de juiste PIN Code wordt ingevoerd, wordt de ontvangen fax afgedrukt.

- [EEN FAX AFDrukKEN DIE MET EEN PIN CODE IS BEVEILIGD \(Instelling vasthouden ontvangen afdrukgegevens\) \(pagina 4-61\)](#)

De faxontvangstfunctie controleren

U kunt de huidige faxontvangstfunctie controleren in het systeemvak boven aan het scherm.





EEN FAX HANDMATIG ONTVANGEN

U kunt een fax handmatig ontvangen via het aanraakscherm.



- Als u de telefoon opneemt door te tikken op de toets [Luidspreker], kunt u de stem van de beller horen maar kunt u zelf niets zeggen.
- U kunt een fax ontvangen nadat u op de extra telefoon hebt opgenomen. Externe ontvangst kan ook worden gebruikt om een fax te ontvangen.
 - ▶ [EEN FAX ONTVANGEN NADAT U DE EXTRA TELEFOON HEBT OPGENOMEN \(EXTERNE ONTVANGST\) \(pagina 4-106\)](#)



Schakelen tussen de functies Automatische Ontvangst en Handmatig Ontvangst:

Selecteer [Systeeminstellingen] bij 'Instellingen (beheerder)' → [Instellingen Beeld Verzenden] → [Fax Data Ontvangen/Doorsturen (Manueel)] → [Faxinstellingen] → [Ontvangstinstellingen].

1

Als het apparaat over gaat, tikt u op de toets [Details] om naar de normale modus te gaan en tikt u vervolgens op de toets [Luidspreker].

Wanneer op de toets [Luidspreker] wordt getikt, worden [Ontvangen] en weergegeven.

▶ [SCHAKELEN TUSSEN MODI \(pagina 1-13\)](#)



- Als u het volume van de luidspreker wilt aanpassen, tikt u op de toets en gebruikt u de schuifregelaar of de toetsen .
- Als de ontvangen faxgegevens niet worden afgedrukt, zal het faxgeheugen vol raken, waardoor nieuwe faxen mogelijk niet kunnen worden ontvangen. Bij het gebruik van deze functie moet u de ontvangen gegevens zo snel mogelijk afdrucken en deze niet in het faxgeheugen te laten staan.

U kunt de resterende faxgeheugencapaciteit bekijken in het basisscherm van de faxmodus.



2



Tik op de toets [Ontvangen] om een fax te ontvangen.

Als het afdrucken is voltooid, stopt de data-indicator met knipperen.

Wanneer de taakscheider (bovenste lade) wordt gebruikt voor de uitvoer, knippert deze indicator tot de uitvoer is verwijderd.



Ontvangstinstellingen

Stel in hoe het toestel werkt wanneer faxen worden ontvangen.

Selecteer in "Instellingen (beheerder)" [Systeeminstellingen] → [Instellingen Beeld Verzenden] → [Fax Instellingen] → [Ontvangstinstellingen].

Aantal oproepen in automatische ontvangst

Deze instelling wordt gebruikt om het aantal oproepen te selecteren waarna het apparaat automatisch een oproep ontvangt en begint met faxontvangst in de automatische ontvangstmodus.

Het 'Aantal oproepen in automatische ontvangst' dat u voor verschillende landen kunt instellen, ziet u in onderstaande tabel.

Landdifferentiatietabel

	Aantal beltonen
Verenigd Koninkrijk, Frankrijk, Duitsland, Zweden, Italië, Spanje, Nederland, Thailand, Hongkong, Saudi-Arabië, Zuid-Afrika, Hongarije, Tsjechië, Slowakije, Polen, Griekenland, Rusland, Filippijnen en Indonesië	0 tot 9
Australië, Nieuw-Zeeland	2 tot 4
Singapore	0 tot 3
Maleisië, India, Canada, Taiwan	0 tot 15



Als u '0' selecteert voor het aantal beltonen, zal het apparaat onmiddellijk opnemen en beginnen met faxontvangst in de Automatische ontvangstmodus, zonder beltonen af te wachten.

2-Zijdig Afdrukken van Ontvangen Data

Hiermee kunt u ontvangen faxen op beide zijden van het papier afdrukken.

Wanneer deze instelling is ingeschakeld en een fax binnenkomt die bestaat uit 2 of meer pagina's (de pagina's moeten hetzelfde formaat hebben), worden de pagina's aan beide zijden van het papier afgedrukt.

Instelling Reductie Auto Ontvangst

Wanneer een fax wordt ontvangen waarin afgedrukte informatie, zoals de naam en het adres van de afzender, is opgenomen, is het ontvangen beeld iets groter dan het standaardformaat. Deze instelling wordt gebruikt om het beeld automatisch aan het standaardformaat aan te passen.



- Als Reductie automatisch ontvangen is uitgeschakeld, kunnen delen van de fax worden afgebroken. Het beeld wordt wel duidelijker, want er wordt afgedrukt op hetzelfde formaat als het origineel.
- Standaardformaten zijn formaten zoals A4 en B5 (8-1/2" x 11" en 8-1/2" x 5-1/2").

Instelling Afdrukstijl

Deze instelling bepaalt de voorwaarden voor papierselectie tijdens het afdrukken van ontvangen faxberichten. Selecteer een van de drie volgende voorwaarden.

Werkelijk formaat afdrukken bijsnijden uitgeschakeld

Het ontvangen faxbeeld wordt op de volledige grootte afgedrukt zonder meerdere vellen papier te gebruiken. Als papier met hetzelfde of een groter formaat niet is geladen, wordt de fax in het geheugen ontvangen en wordt deze pas afgedrukt als papier met het geschikte formaat is geplaatst.

Als de ontvangen fax echter langer is dan A3 (11" x 17"), wordt deze automatisch over meerdere vellen papier verdeeld.

Afdrukken in werk.formaat(splitsing toegestaan)

Elk ontvangen beeld wordt op volledige grootte afgedrukt. Het beeld wordt zo nodig verdeeld over meerdere vellen papier.

Afdrukken In Werk. Formaat Of Met Reductie

Elk ontvangen beeld wordt, indien mogelijk, op volledig grootte afgedrukt. Indien dat niet mogelijk is, wordt het beeld automatisch verkleind voordat het wordt afgedrukt.



Telefoonnummer voor doorsturen gegevens instellen

Wanneer het apparaat een ontvangen fax niet kan afdrukken, bijvoorbeeld als gevolg van een storing, kan de fax worden doorgestuurd naar een ander faxapparaat. Deze instelling wordt gebruikt om het faxnummer van het ontvangende faxapparaat te programmeren. Er kan slechts één faxnummer voor doorsturen worden geprogrammeerd (van maximaal 64 cijfers).

Tik op de toets [-] om een pauze tussen de cijfers in te voegen.

Tik op de toets [/] nadat u het faxnummer hebt ingevoerd en voer de F-code (subadres en wachtwoord) in als u een vertrouwelijk geheugenvak met F-code wilt opgeven in het ontvangende apparaat.

Letter formaat RX verkleint afdrukken

Dit programma is niet beschikbaar in Canada en de Filippijnen.

Wanneer een fax van het formaat Letter-R (8-1/2" x 11"R) wordt ontvangen, verkleint deze instelling de fax tot het formaat A4R.



Als deze instelling is ingeschakeld, worden faxen van het formaat A4R ook verkleind.

Ontvangstdatum/-tijd afdrukken

Schakel deze instelling in om de datum en tijd van ontvangst af te drukken.

Selecteer [Binnen het ontvangen beeld] of [Buiten het ontvangen beeld] als positie waar de datum en tijd moeten worden afgedrukt.

Wanneer [Binnen het ontvangen beeld] wordt geselecteerd, worden datum en tijd op de ontvangen afbeelding afgedrukt.

Wanneer [Buiten het ontvangen beeld] wordt geselecteerd, wordt de ontvangen afbeelding verkleind en worden datum en tijd op het resulterende blanco gedeelte afgedrukt.



[Buiten het ontvangen beeld] kan niet als afdrukinstelling voor de ontvangstdatum en -tijd worden geselecteerd als '[Instelling Reductie Auto Ontvangst \(pagina 4-58\)](#)' niet is ingeschakeld.

A3 RX verkleinen

Wanneer een fax van A3-formaat wordt ontvangen, verkleint deze functie de fax tot ledger-formaat (11" x 17").



Wanneer deze instelling is ingeschakeld, worden faxen met ledger-formaat (11" x 17") ook verkleind.

Faxuitvoerininstellingen

Deze instellingen worden gebruikt om het aantal kopieën en de uitvoerlade te selecteren voor ontvangen faxen. Als een afwerkingseenheid

is geïnstalleerd, kan de afwerklade als uitvoerlade worden geselecteerd en kan nieten worden geselecteerd.

Uitvoerlade

Selecteer de uitvoerlade voor ontvangen faxen.

Aantal afdrukken

Stel het aantal ontvangen faxen dat wordt afgedrukt in op een waarde tussen 1 en 99.

Nietinstellingen

Als een afwerkingseenheid is geïnstalleerd, stelt u de positie in waarop ontvangen faxen worden geniet.

Papierformaat

Als een afwerkingseenheid is geïnstalleerd, selecteert u het gebruikte papier voor het afdrukken van ontvangen faxen.



Deze instelling kan alleen worden gebruikt als de selectievakjes [Meer sets printen] en [Nieten] zijn ingeschakeld .

Het maximumaantal vellen dat kan worden geniet is 50. (Als het papier horizontaal is geplaatst, is het maximumaantal vellen dat kan worden geniet 30.)



Instelling aantal toestaan/weigeren

Gebruik deze instelling om aan te geven of ontvangst vanaf een opgeslagen nummer moet worden toegestaan of geweigerd.

Item	Instellingen
Geweigerd	Weiger ontvangst vanaf het opgeslagen nummer.
Ontvangst Toestaan	Sta ontvangst vanaf het opgeslagen nummer toe.
Alle Ongeldig	Zelfs wanneer nummers zijn opgeslagen, de nummers negeren en ontvangst van alle nummers toestaan.
Nieuwe Toevoegen	Hiermee wordt een nieuw adres of domein (maximaal 50) toegevoegd waarvan ontvangst wel of niet is toegestaan. Voer het nummer (maximaal 20 cijfers) in en tik op de toets [Opslaan].
Lijst met registratienummers	Er kan een lijst met opgeslagen nummers worden weergegeven. Wanneer u een nummer in dit scherm selecteert, wordt het uit de lijst verwijderd.
Negeer verborgen nr.	Als deze optie is ingeschakeld, worden oproepen vanaf het nummer in de instelling voor 'Onbekende oproepen weigeren' geweigerd, ongeacht de ontvangstininstellingen voor bepaalde nummers.



Als er geen anti-junkmailadressen of -domeinen zijn opgeslagen, kan alleen de toets [Nieuwe Toevoegen] worden geselecteerd.



ONTVANGEN GEGEVENS AFDRUKKEN

EEN FAX AFDRUKKEN DIE MET EEN PIN CODE IS BEVEILIGD (Instelling vasthouden ontvangen afdrukgegevens)

Schakel deze instelling in als u faxen in het geheugen wilt ontvangen en opslaan zonder deze af te drukken. Als u de faxen wilt afdrukken, moet de PIN Code worden ingevoerd. Als deze functie is geactiveerd, wordt er een invoerscherm voor de PIN Code in het aanraakpaneel weergegeven als er een fax wordt ontvangen.



- **De instelling voor vasthouden inschakelen voor het afdrukken van ontvangen gegevens:**

In de "Instellingen (beheerder)" selecteert u [Systeeminstellingen] → [Instellingen Beeld Verzenden] → [Algemeine Instellingen] → [Voorwaarde- Instellingen] → [Instelling vasthouden ontvangen afdrukgegevens].

Deze instellingen kunnen uitsluitend worden geconfigureerd wanneer geen ontvangen gegevens in het geheugen van het apparaat aanwezig zijn (exclusief de gegevens in de vertrouwelijke of het relaydistributiegeheugenvak).

- **Omschakelen weergave- volgorde uitschakelen**

Selecteer in "Instellingen (beheerder)" [Systeeminstellingen] → [Instellingen Beeld Verzenden] → [Algemeine Instellingen] → [Voorwaarde- Instellingen] → [Omschakelen weergave- volgorde uitschakelen].

Hiermee schakelt u de mogelijkheid uit om de weergavevolgorde (volgorde van zoeknummer, olopend, aflopend) te wijzigen.

De ingestelde weergavevolgorde wordt niet meer gewijzigd. De weergavevolgorde blijft ingesteld op de gebruikte volgorde nadat deze instelling is geactiveerd.

Belangrijke punten voor het gebruik van deze functie

Als de ontvangen faxgegevens niet worden afgedrukt of verwijderd, raakt het faxgeheugen vol en zal het apparaat geen faxen meer kunnen ontvangen. Bij het gebruik van deze functie moet u de ontvangen gegevens zo snel mogelijk afdrukken en deze niet in het faxgeheugen te laten staan.

U kunt de resterende faxgeheugencapaciteit bekijken in het basisscherm van de faxmodus.

Als er nog maar weinig ruimte beschikbaar is in het faxgeheugen, wordt 'Handmatige ontvangst is uitgeschakeld.

Vanwege onvoldoende geheugen' in het aanraakscherm weergegeven.



- De ontvangen faxen worden in het geheugen opgeslagen, ongeacht of deze automatisch dan wel handmatig zijn ontvangen.

- Wanneer de ontvangen gegevens naar een ander apparaat worden overgebracht, worden ook de in het geheugen opgeslagen gegevens overgebracht. Dit is hetzelfde invoerscherm voor de PIN Code als bij afdrukken. Er wordt pas doorgestuurd nadat de PIN Code is ingevoerd.



U kunt het beeld van ontvangen gegevens op het aanraakscherm controleren voordat u deze afdrukt.

▶ [HET BEELD VÓÓR HET AFDRUKKEN CONTROLEREN \(pagina 4-63\)](#)

Als de eerder opgegeven viercijferige PIN Code is ingevoerd met de cijfertoetsen, begint het afdrukken.

Als u op de toets [Annuleren] tikt, wordt het scherm voor het invoeren van de PIN Code gesloten. Het scherm wordt opnieuw weergegeven als u op tikt of naar een andere modus overschakelt. De toets voor geheugengegevens blijft knipperen in het aanraakscherm.



- **Het scherm met de ontvangen gegevens weergeven nadat u de PIN Code hebt ingevoerd:**
In de 'Instellingen (beheerder)' selecteert u [Systeeminstellingen] → [Instellingen Beeld Verzenden] → [Algemene Instellingen] → [Voorwaarde- Instellingen] → [Voorbeeldinstelling] → [Inst. beeldcontrole ontvangen gegevens].
- **Ontvangen gegevens overdragen naar een ander apparaat:**
In "Instellingen (beheerder)" selecteert u [Systeeminstellingen] → [Instellingen Beeld Verzenden] → [Instellingen Inbound Routing (doorsturen/opslaan)].

ONTVANGEN GEGEVENS OP EEN OPGEGEVEN TIJDSTIP AFDrukKEN

U kunt op een opgegeven tijdstip met het afdrukken van de ontvangen gegevens beginnen.

Om zorgeloos te kunnen afdrukken, kunt u beter vermijden grote aantallen pagina's af te drukken tijdens piekuren en als u er niet dringend een afdruk van nodig hebt.

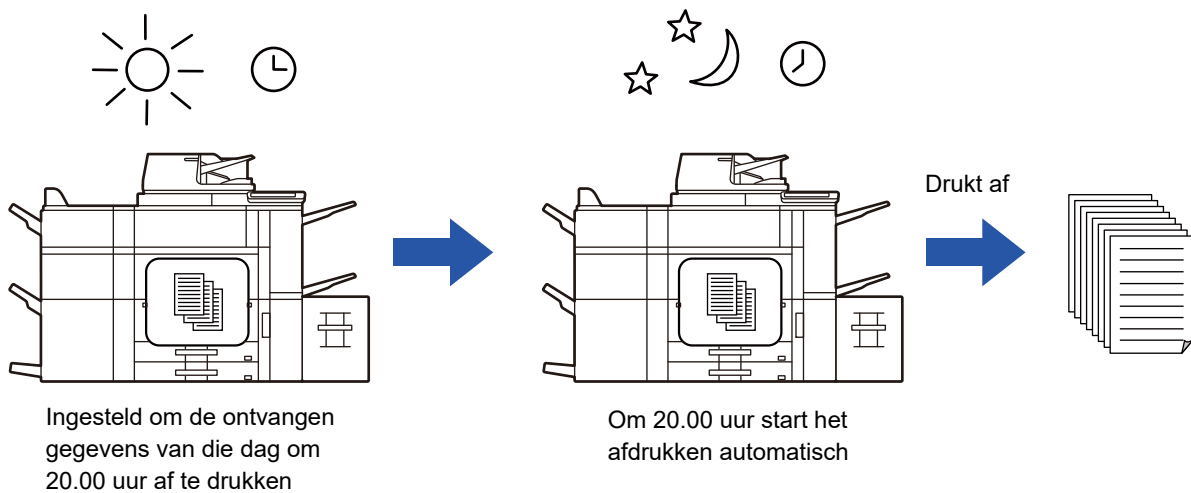

- De afgedrukte gegevens worden automatisch uit het geheugen verwijderd.
- Als het apparaat op het opgegeven tijdstip uitgeschakeld is, wordt het afdrukken gestart zodra het apparaat weer wordt ingeschakeld.
- Deze functie kan worden gebruikt als 'Instellingen (beheerder)' - [Systeeminstellingen] → [Instellingen Beeld Verzenden] → [Algemene Instellingen] → [Voorwaarde- Instellingen] → [Voorbeeldinstelling] → [Inst. beeldcontrole ontvangen gegevens] is ingeschakeld.



Als Instelling vasthouden ontvangen afdrukgegevens is ingeschakeld, is deze functie niet beschikbaar.



- **Ontvangen gegevens op het opgegeven tijdstip afdrukken:**
selecteer in de instellingsmodus [Systeeminstellingen] → [Instellingen Beeld Verzenden] → [Algemene Instellingen] → [Voorwaarde- Instellingen] → [Door tijd opgegeven uitvoer van ontvangen gegevens].
Wanneer "Wachtwoord wijzigen" of "Instelling vasthouden ontvangen afdrukgegevens" is ingesteld op , dan wordt het veld voor wachtwoordinvoer grijs weergegeven.
- **Instelling vasthouden ontvangen afdrukgegevens uitschakelen:**
Bij 'Instellingen (beheerder)' schakelt u deze functie uit met [Systeeminstellingen] → [Instellingen Beeld Verzenden] → [Algemene Instellingen] → [Voorwaarde- Instellingen] → [Instelling vasthouden ontvangen afdrukgegevens].



HET BEELD VÓÓR HET AFDRUKKEN CONTROLEREN

Controleer het beeld van ontvangen gegevens op het aanraakscherm voordat u deze afdrukt.

Deze functie kan worden gebruikt als 'Instellingen (beheerder)' - [Systeeminstellingen] → [Instellingen Beeld Verzenden] → [Algemeen Instellingen] → [Voorwaarde- Instellingen] → [Voorbeeldinstelling] → [Inst. beeldcontrole ontvangen gegevens] is ingeschakeld.*

* De fabrieksinstelling is uitgeschakeld.

Belangrijke punten voor het gebruik van deze functie

Als de ontvangen faxgegevens niet worden afgedrukt of verwijderd, raakt het faxgeheugen vol en zal het apparaat geen faxen meer kunnen ontvangen. Bij het gebruik van deze functie moet u de ontvangen gegevens zo snel mogelijk afdrucken en deze niet in het faxgeheugen te laten staan.

U kunt de resterende faxgeheugencapaciteit bekijken in het basisscherm van de faxmodus.

Wanneer gegevens worden ontvangen, wordt boven in het scherm weergegeven.



Afhankelijk van de grootte van de ontvangen gegevens is het controlebeeld in het aanraakscherm mogelijk niet compleet. De lijst met ontvangen gegevens kan ook worden weergegeven in het scherm met de opdrachtstatus dat wordt weergegeven wanneer u op de opdrachtstatusweergave tikt.

De ontvangen gegevens kunnen via de lijst met ontvangen gegevens worden doorgestuurd, verwijderd of opgeslagen.

- ▶ [ONTVANGEN GEGEVENS HANDMATIG DOORSTUREN \(pagina 4-72\)](#)
- ▶ [ONTVANGEN GEGEVENS OPSLAAN \(pagina 4-74\)](#)

1



Bij Systeeminformatie tikt u op de tab [Evenement-informatie] en vervolgens op de toets [Controleer beeld faxontvangst].

Er wordt een lijst met ontvangen gegevens weergegeven.



U kunt de lijst met ontvangen gegevens ook weergegeven door te tikken op de opdrachtstatus en vervolgens op de toets [Ontvangen gegevens controleren] in het actiepaneel van het opdrachtstatusscherm.



2



Tik op de toets van de ontvangen gegevens die u wilt controleren en tik vervolgens op [Afbeelding controleren] in het actiepaneel.

Geeft de afbeelding van de ontvangen gegevens weer.



- Tik op om een lijst met ontvangen gegevens weer te geven. Afhankelijk van de instellingsmodus kan de lijstweergave of miniatuurweergave worden gewijzigd.
- Als u een ontvangen afbeelding wilt verwijderen, tikt u op [Verwijderen] in het actiepaneel.
- Als u een ontvangen afbeelding wilt verzenden, tikt u op [Doorsturen naar ander adres] in het actiepaneel.
 - ▶ [ONTVANGEN GEGEVENS HANDMATIG DOORSTUREN \(pagina 4-72\)](#)
- Als u een ontvangen afbeelding wilt opslaan, tikt u op [Bestand] in het actiepaneel.
 - ▶ [ONTVANGEN GEGEVENS OPSLAAN \(pagina 4-74\)](#)
- Als u het faxnummer van de afzender wilt opslaan als nummer voor 'Instelling aantal toestaan/weigeren', tikt u in het actiepaneel op [Registreren als spamfax] en in het scherm met het bevestigingsbericht op de toets [OK]. U kunt het faxnummer van een afzender opgeven als nummer voor 'Instelling aantal toestaan/weigeren'. Selecteer hiervoor bij 'Instellingen (beheerder)' [Systeeminstellingen] → [Instellingen Beeld Verzenden] → [Fax Instellingen] → [Ontvangstinstellingen] → [Instelling aantal toestaan/weigeren].

3



Tik op de afbeelding die u wilt afdrukken en op [Afdrukken] in het actiepaneel.

Het apparaat begint met het afdrukken van de afbeelding.

- [Selecteer alle pagina's op]: alle weergegeven afbeeldingen worden geselecteerd.
- [Hef selectie alle pag. op]: alle afbeeldingen annuleren die met 'Selecteer alle pagina's op' zijn geselecteerd.
- / : gebruik deze toetsen om een beeld te vergroten of te verkleinen.
- / : hiermee draait u het beeld naar links of naar rechts.



- Een voorbeeldafbeelding is een afbeelding op het aanraakscherm. Deze zal afwijken van het uiteindelijke afdrukresultaat.
- Tik in het actiepaneel op [Opgegeven bereik wissen] om een ongewenst deel van de afbeelding te verwijderen. Geef het beelddeel dat u wilt verwijderen op in het scherm 'Opgegeven bereik wissen'.
- Als u een ontvangen afbeelding wilt doorsturen, tikt u in het actiepaneel op [Doorsturen naar ander adres].
 - ▶ [ONTVANGEN GEGEVENS HANDMATIG DOORSTUREN \(pagina 4-72\)](#)
- Als u een ontvangen afbeelding wilt opslaan, tikt u op [Bestand] in het actiepaneel.
 - ▶ [ONTVANGEN GEGEVENS OPSLAAN \(pagina 4-74\)](#)



ONTVANGEN GEGEVENS DOORSTUREN

ONTVANGEN FAXEN DOORSTUREN (FAXGEGEVENS DOORSTUREN)

Wanneer het apparaat niet kan afdrukken omdat het papier of de inkt op is, kunnen ontvangen faxen worden doorgestuurd naar een ander, eerder opgeslagen faxapparaat. U kunt een ontvanger opslaan door [[Telefoonnummer voor doorsturen gegevens instellen \(pagina 4-59\)](#)] in de Instellingsmodus te selecteren.

Als het afdrukken is voltooid, stopt de data-indicator met knippen.

Deze functie is handig voor het gebruik in een kantoor of andersoortige werkruimte waar met twee of meer telefoonlijnen wordt gewerkt en een tweede faxapparaat op een andere lijn is aangesloten dan het betreffende apparaat.

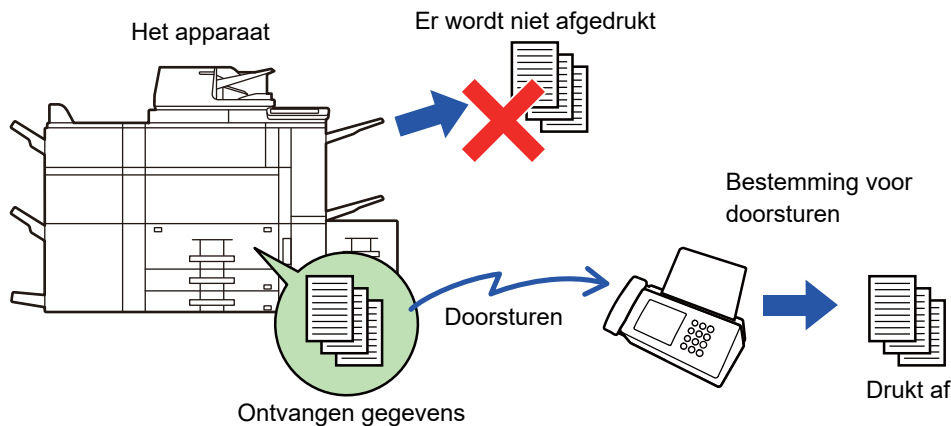

- Als sommige pagina's van een fax die wordt doorgestuurd al zijn afgedrukt, worden alleen de niet afgedrukte pagina's doorgestuurd.
- Een doorgestuurde fax wordt een faxverzendingopdracht. Als verzending niet plaatsvindt omdat de verzending is geannuleerd of er een fout is opgetreden, blijft de fax in het geheugen staan totdat deze kan worden afgedrukt.
- Alle ontvangen faxen worden doorgestuurd. Houd er rekening mee dat ontvangen en in een vertrouwelijk geheugenvak met F-code opgeslagen faxen niet kunnen worden doorgestuurd.
- Als er een scherm voor het invoeren van de PIN Code wordt weergegeven nadat u op de toets [OK] hebt getikt, is de functie 'Instelling vasthouden ontvangen afdrukgegevens' ingeschakeld. Voer de PIN Code in met de cijfertoetsen om het doorsturen te starten.
 - ▶ [EEN FAX AFDRUKKEN DIE MET EEN PIN CODE IS BEVEILIGD \(Instelling vasthouden ontvangen afdrukgegevens\) \(pagina 4-61\)](#)

1

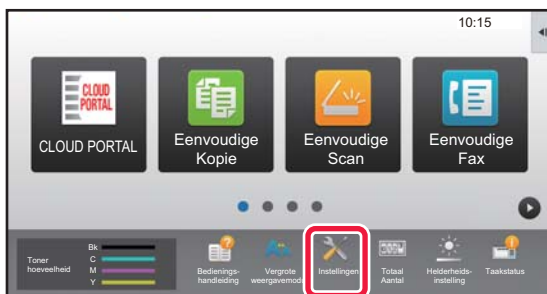

Controleer of de data-indicator knippert en tik in het beginscherm op de toets [Instellingen].

2

Tik op [Systeeminstellingen] → [Instellingen Beeld Verzenden] → [Fax Data Ontvangen/Doorsturen (Manueel)].



3

Tik op de toets [Uitvoeren] in [Ontvangen gegevens doorsturen] om het doorsturen te starten.



Als het scherm voor het invoeren van de PIN Code wordt weergegeven, is de functie 'Instelling vasthouden ontvangen afdrukgegevens' ingeschakeld. Voer de PIN Code in met de cijfertoetsen om het doorsturen te starten.

- [EEN FAX AFDRUKKEN DIE MET EEN PIN CODE IS BEVEILIGD \(Instelling vasthouden ontvangen afdrukgegevens\) \(pagina 4-61\)](#)

INSTELLINGEN VOORAFGAAND AAN VERZENDING

Selecteer [Systeeminstellingen] in "Instellingen (beheerder)" → [Instellingen Beeld Verzenden] → [Fax Data Ontvangen/Doorsturen (Manueel)].

Fax Data Ontvangen/Doorsturen (Manueel)

In dit gedeelte worden de instellingen voor het ontvangen en doorsturen van faxen uitgelegd.

Faxinstellingen

Item	Instellingen
Ontvangstinstellingen	<p>Stel de methode voor faxontvangst in. Automatische Ontvangst: wanneer een oproep binnenkomt, geeft het apparaat een beltoon weer, waarna automatisch de fax wordt ontvangen.</p> <ul style="list-style-type: none"> • Automat. Ontvangst: <ul style="list-style-type: none"> wanneer een oproep binnenkomt, geeft het apparaat een beltoon weer, waarna automatisch de fax wordt ontvangen. • Handmatig Ontvangst: <ul style="list-style-type: none"> deze functie kunt u alleen gebruiken wanneer een bestaande extra telefoon is aangesloten op het apparaat. U kunt eerst de telefoon beantwoorden en daarna een fax handmatig ontvangen.
Meer sets printen	Geef aan of wel of niet twee of meerdere kopieën van ontvangen faxen moeten worden afgedrukt. Het aantal exemplaren kan worden ingesteld met 'Faxuitvoeringinstellingen'.
Nieten	Geef aan of het nieten wel of niet moet worden uitgevoerd. (Alleen als er een afwerkingseenheid is geplaatst)
Ontvangen gegevens doorsturen	Wanneer het apparaat niet kan afdrucken omdat het papier of de inkt op is, kunnen ontvangen faxen worden doorgestuurd naar een ander, eerder opgeslagen faxapparaat.



- Als er geen doorstuurgegevens zijn of als de bestemming niet is geregistreerd, worden geen gegevens doorgestuurd.
- Als '[EEN FAX AFDRUKKEN DIE MET EEN PIN CODE IS BEVEILIGD \(Instelling vasthouden ontvangen afdrukgegevens\) \(pagina 4-61\)](#)' is ingeschakeld, moet u een wachtwoord invoeren. Voer het correcte wachtwoord in met de cijfertoetsen.
- Als sommige pagina's van een fax die wordt doorgestuurd al zijn afgedrukt, worden alleen de niet afgedrukte pagina's doorgestuurd.
- Een doorgestuurde fax wordt een faxverzendopdracht. Als verzending niet plaatsvindt omdat de verzending is geannuleerd of er een fout is opgetreden, blijft de fax in het geheugen staan totdat deze kan worden afgedrukt.
- Alle ontvangen faxen worden doorgestuurd. De ontvangen gegevens die in het vertrouwelijke geheugenvak met F-code zijn opgeslagen, worden niet doorgestuurd.
- Zie '[Telefoonnummer voor doorsturen gegevens instellen \(pagina 4-59\)](#)' voor informatie over het registreren van bestemmingsnummers.



ONTVANGEN GEGEVENS DOORSTUREN NAAR VASTE BESTEMMINGEN (INSTELLINGEN INKOMENDE ROUTING)

U kunt ontvangen faxen automatisch naar een faxadres, Internetfaxadres, e-mailadres, bestandserveradres, desktopadres of netwerkmapadres doorsturen. Ontvangen gegevens kunnen naar de opgegeven bestemmingen worden doorgestuurd zonder te worden afgedrukt.

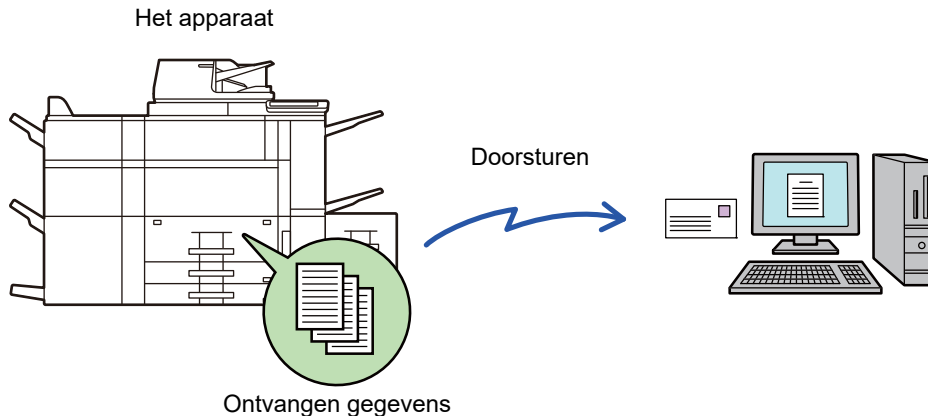

Configureer de doorstuurinstellingen voor ontvangen faxberichten in de Instellingsmodus (webversie). Raadpleeg de Verkorte installatiehandleiding voor de procedure voor het openen van de Verkorte installatiehandleiding.

Bij de volgende uitleg wordt ervan uitgegaan dat u de instellingsmodus (webversie) met beheerderrechten hebt geactiveerd.



U kunt heel snel instellen of gegevens voor elke doorstuurtabel al dan niet moeten worden doorgestuurd.

Tik bij 'Instellingen (beheerder) - [Systeeminstellingen] → [Instellingen Beeld Verzenden] → [Instellingen Inbound Routing (doorsturen/opslaan)] → [Beheerinstellingen] → [Inkomende routing] op [Inschakelen]/[Uitschakelen] voor elke doorstuurtabel die wordt weergegeven.



- Deze functie kan niet worden gebruikt voor faxen die via vertrouwelijke ontvangst zijn ontvangen.
- Wanneer faxen die met deze functie zijn doorgestuurd op de doorstuurbestemming worden afgedrukt, is het niet mogelijk om de datum en tijd van ontvangst op de faxen af te drukken. ('Ontvangstdatum/-tijd afdrukken' is uitgeschakeld.)
- De ontvangen gegevens worden niet doorgestuurd naar een hyperlinkbestemming die in het opgegeven adres is geregistreerd.
- Een direct SMTP-adres mag niet opgegeven worden als een doorstuurbestemming.



Doorsturen via netwerk blokkeren

Selecteer in "Instellingen (beheerder)" [Systeeminstellingen] → [Instellingen Beeld Verzenden] → [Algemene Instellingen] → [Instellingen in /uitschakelen] → [Instel. voor deactiveren van verzending] → [Uitschakelen van doorsturen via netwerk].

1

Klik in de 'Instellingen (webversie) op [Systeeminstellingen] → [Instellingen Beeld Verzenden] → [Instellingen Inbound Routing (doorsturen/opslaan)] → [Beheerinstellingen].

2

In 'Inkomende routing' selecteert u [Inschakelen] en klikt u op de toets [Indienen].



Het is mogelijk dat het voor gebruikers zonder beheerderrechten verboden is om doorstuurtabellen in dit scherm op te slaan, te bewerken of te wissen en dat ze niet kunnen opgeven welke tabel wordt gebruikt. Stel hiertoe de selectievakjes voor de volgende items in op .

- Registreren van doorstuurtabel uitschakelen
 - Wijzigen/verwijderen van doorstuurtabel uitschakelen
 - Wijzigen van doorstuurvoorwaarde uitschakelen
- Geef bij [Instelling afdrukstijl] op of het apparaat de faxen die worden doorgestuurd, moet afdrukken als inkomende routing is ingeschakeld. Klik na het configureren van de instellingen op de knop [Indienen].
- [Altijd Afdrukken]: ontvangen gegevens altijd afdrukken voordat deze worden doorgestuurd.
 - [Afdrukken bij fouten]: ontvangen gegevens alleen afdrukken als doorsturen als gevolg van een fout niet mogelijk is.
 - [Alleen opslaan bij fout]: ontvangen gegevens alleen opslaan als doorsturen als gevolg van een fout niet mogelijk is. Voor de opgeslagen gegevens kan het foutadres worden bevestigd en kunnen de gegevens opnieuw worden verzonden. Tik op het tabblad [Scannen] of [Faxen] van het opdrachtstatusscherm op [Foutvenster controleren] in het actiepaneel.

3

Klik in de 'Instellingen (webversie)' op [Registratie Verzendadres] in het menu [Instellingen Inbound Routing (doorsturen/opslaan)].

4

Voer het adres of faxnummer van de afzender in bij 'Internetfaxadres' of 'Faxnummer' en klik op de knop [Toevoegen aan lijst].

Het ingevoerde adres wordt toegevoegd aan de lijst 'In te voeren adres'. Voer het adres rechtstreeks in (maximaal 1500 tekens) of selecteer het adres in een globaal adresboek door te klikken op de knop [Zoeken in alg. adressen]. Als u adressen of faxnummers van meerdere afzenders wilt opslaan, herhaalt u deze stappen.



- Als u alleen faxen van opgegeven adressen wilt doorsturen, slaat u de gewenste afzenderadressen op. Afzenderadressen die hier worden opgeslagen, kunnen uit een lijst worden geselecteerd wanneer u een doorstuurtabel opslaat.
- Er kunnen maximaal 500 afzendernummers/-adressen worden opgeslagen.
- Als u een ingevoerd adres wilt verwijderen, selecteert u het adres bij 'In te voeren adres' en klikt u op de knop [Wissen].

5

Als het toevoegen van adressen is voltooid, klikt u op de knop [Indienen].

6

Klik op [Instellingen inkomende routing] in de [Instellingen Inbound Routing (doorsturen/opslaan)] van de 'Instellingen (webversie)' en klik op de knop [Toevoegen].

7

Voer een 'Tabelnaam' in.

8

Selecteer de afzender van wie de faxen zullen worden doorgestuurd.

- Als u alle ontvangen gegevens wilt doorsturen, selecteert u [Alle ontvangen gegevens doorsturen].
- Als u alleen de faxen van een opgegeven afzender wilt doorsturen, selecteert u [Verstuur enkele ontvangen gegevens van gespecificeerde afzenders.]. Als u alle gegevens wilt doorsturen behalve die van specifieke afzenders, selecteert u [Verstuur alle ontvangen gegevens behalve die van gespecificeerde afzenders.]. Selecteer vervolgens de afzenders in de lijst en klik op de knop [Toevoegen].



Als u afzenders selecteert in de lijst 'Instelling Verzendadres', kunt u de toets [Shift] of de toets [Ctrl] op het toetsenbord gebruiken om meerdere afzenders te selecteren.

9

Selecteer de doorstuurvoorwaarden.

- Als u de ontvangen gegevens altijd wilt doorsturen, selecteert u [Altijd doorsturen].
- Als u een dag en tijd wilt opgeven voor het doorsturen van ontvangen gegevens, selecteert u [Verstuur ontvangen gegevens enkel op gespecificeerde dagen.] en schakelt u het selectievakje van de gewenste dag van de week in. Als u een tijdstip wilt opgeven, schakelt u het selectievakje [Doorstuurtijd instellen] in en geeft u de tijd op.



Per doorstuurtabel kunnen maximaal drie dagen en tijden worden ingesteld en per ingestelde tijd kan een bestemming worden ingesteld. Als u deze instellingen wilt configureren, gebruikt u de tabbladen van [Doorstuurvoorwaarde] om toegang tot elk van de instellingen te krijgen.

10

Selecteer de bestandsindeling.

De opmaak kan voor elk doorstuuradres apart worden ingesteld (voor elk van de doorstuuradressen 1, 2 en 3 in de tabel).



- Afbeeldingen die zijn verzonden in TIFF-indeling, worden in sommige ontvangstsituaties mogelijk niet goed weergegeven. Verander in dat geval de bestandsindeling in PDF.
- Als het Internetfaxadres als een ontvanger is geselecteerd, worden gegevens in TIFF doorgestuurd, ongeacht de opgegeven indeling.
- Als een faxnummer als ontvanger is geselecteerd, wordt de bestandsindeling genegeerd.

11

Selecteer de ontvanger in het adresboek.

U kunt meerdere geregistreerde adressen of telefoonnummers uit het adresboek van het apparaat opgeven.

Er kunnen in totaal maximaal 1.000 ontvangers voor Ontvangers 1, 2 en 3 worden geregistreerd.

Wanneer u de ontvangers in het adresboek selecteert, kunnen maximaal 400 ontvangers worden geregistreerd voor Netwerkmapp, FTP/Bureaublad, Internetfax en Fax.



Een direct SMTP-adres mag niet opgegeven worden als een doorsturbestemming.

12

Voer een ontvanger rechtstreeks in en geef de ontvanger op.

- Geef deze informatie zo nodig op.
- Voer een e-mailadres, Internetfaxadres of direct SMTP-adres in of voer rechtstreeks een faxnummer in en tik op de toets [Toevoegen].
- Wanneer u een e-mailadres of faxnummer opgeeft, kunt u Globaal Adres Zoeken gebruiken.
- Wanneer u een faxnummer opgeeft, moet u ook de Internationale Correspondentiemodus opgeven.
- Wanneer u de ontvangers rechtstreeks invoert, kunnen maximaal 100 ontvangers worden geregistreerd voor E-mailadres, Netwerkmapp, FTP/Bureaublad, Internetfax en Fax.

13

Klik op [Indienen].



14 Klik op [Instellingen inkomende routing] bij [Instellingen Inbound Routing (doorsturen/opslaan)] in de 'Instellingen (webversie)'.

15 Selecteer [Stuur door naar alle doorsturbestemmingen] of [Doorsturen op basis van Doorstuurvoorwaarde] in de doorstuurtabel.

16 Selecteer [Altijd doorsturen] of [Verstuur ontvangen gegevens enkel op gespecificeerde dagen.] in de doorstuurtabel.

De instellingen voor de doorstuurrechten die hier worden weergegeven, zijn gekoppeld aan de doorstuurvoorwaarden die zijn ingesteld bij stap 9.

Als u andere voorwaarden met betrekking tot doorsturen wilt gebruiken dan u in stap 9 hebt ingesteld, moet u de doorstuurrechten instellen.



- Als u de functie voor inkomende routing wilt gebruiken, schakelt u bij de opgeslagen tabellen de doorstuurtabellen in die u wilt gebruiken.
 - Als u een doorstuurtabel wilt verwijderen, klikt u op het selectievakje naast de naam van de tabel zodat deze geselecteerd wordt () en klikt u op [Wissen].
-

17 Klik op [Indienen].



ONTVANGEN FAXEN OPSLAAN OP DE LOKALE SCHIJF VAN HET APPARAAT (INKOMENDE ROUTING)

Ontvangen faxen kunnen op de lokale schijf van het apparaat worden opgeslagen. Ontvangen faxen kunnen worden weergegeven op de computer.

Stel PDF, TIFF (multi) of TIFF (signaal) in voor de opgeslagen Internetfaxen.

U kunt ook via e-mail een melding ontvangen van het opslagresultaat of de opslagmap.

Ontvangen faxen worden in de volgende map opgeslagen:

\\MFP\faxontvangst

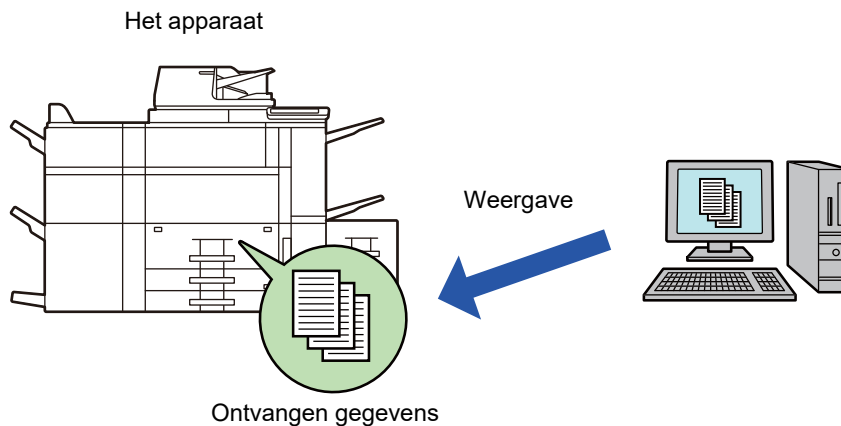

- Er kunnen maximaal 500 bestanden worden opgeslagen in één map als ontvangen gegevens.
- De map 'faxreceive' bevat bestanden uit 'Instellingen voor opslag op lokale schijf van ontvangen data'.
- De map wordt automatisch gemaakt.
- De bestandsnaam voor ontvangen gegevens kan worden ingesteld bij 'Bestandsnaaminstelling' in 'Instellingen voor opslag op lokale schijf van ontvangen data' in 'Instellingen Inbound Routing (opslaan)'.

Ontvangen faxen opslaan op de lokale schijf

1

In de 'Instellingen (beheerder)' klikt u op [Systeeminstellingen] → [Netwerkinstellingen] → [Openbare map/ NAS- instelling]. (Beheerdersrechten zijn vereist.)

2

Selecteer [Toegestaan] bij 'faxreceive:Gebruik van opslag' en klik op de toets [Indienen].



Instellingen voor het opslaan van ontvangen faxen op de lokale schijf

- 1 Klik bij 'Instellingen (beheerder)' op [Systeeminstellingen] → [Instellingen Beeld Verzenden] → [Instellingen Inbound Routing (doorsturen/opslaan)] → [Instellingen Inbound Routing (opslaan)] (beheerdersrechten vereist).



- De gegevens die kunnen worden opgeslagen zijn ontvangen faxen en ontvangen internetfaxen. Faxen die zijn ontvangen via vertrouwelijke ontvangst en navraagontvangst kunnen niet worden opgeslagen.
- Faxen die vanwege de beperking van het aantal bestanden of om een andere reden niet kunnen worden opgeslagen, worden, afhankelijk van de instelling, afgedrukt of opgeslagen in de foutbox van inkomende routing.

ONTVANGEN GEGEVENS HANDMATIG DOORSTUREN

Ontvangen faxen kunnen na ontvangst handmatig worden doorgestuurd.

Deze functie is beschikbaar als [Systeeminstellingen] → [Instellingen Beeld Verzenden] → [Algemene Instellingen] → [Voorwaarde- Instellingen] → [Voorbeeldinstelling] → [Inst. beeldcontrole ontvangen gegevens] is ingeschakeld* bij 'Instellingen (beheerder).

* De fabrieksinstelling is uitgeschakeld.

Wanneer gegevens worden ontvangen, wordt  boven in het scherm weergegeven.

1



Bij Systeeminformatie tikt u op de tab [Evenement-informatie] en vervolgens op de toets [Controleer beeld faxontvangst].

Er wordt een lijst met ontvangen gegevens weergegeven.



U kunt de lijst met ontvangen gegevens ook weergeven door te tikken op de opdrachtstatus en vervolgens op de toets [Ontvangen gegevens controleren] in het actiepaneel van het opdrachtstatusscherm.



2

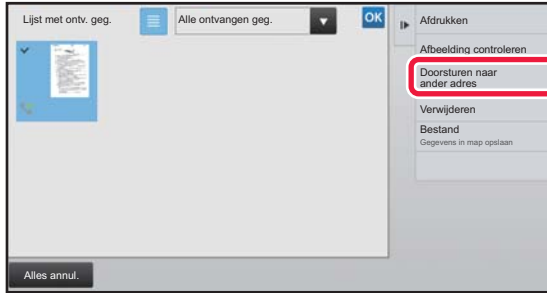

Tik op de toets van de ontvangen gegevens die u wilt doorsturen en tik vervolgens op [Doorsturen naar ander adres].

- Tik op  om een lijst met ontvangen gegevens weer te geven. Afhankelijk van de instellingsmodus kan de lijstweergave of miniatuurweergave worden gewijzigd.
- U kunt meerdere sets ontvangen gegevens selecteren.



- Als u slechts één set ontvangen gegevens selecteert, kunt u op [Afbeelding controleren] in het actiepaneel klikken en de afbeelding in het voorbeeldscherm controleren.
- Als u het faxnummer van de afzender wilt opslaan als nummer voor 'Instelling aantal toestaan/weigeren', tikt u in het actiepaneel op [Registreren als spamfax] en in het scherm met het bevestigingsbericht op de toets [Opslaan].
- U kunt het faxnummer van een afzender opgeven als nummer voor 'Instelling aantal toestaan/weigeren'. Selecteer hiervoor bij 'Instellingen (beheerder)' [Systeeminstellingen] → [Instellingen Beeld Verzenden] → [Fax Instellingen] → [Ontvangstinstellingen] → [Instelling aantal toestaan/weigeren].

3

Selecteer de bestemming in het adresboekscherm en tik op de toets [Start].



ONTVANGEN GEGEVENS OPSLAAN

U kunt ontvangen faxen opslaan in de map voor documentarchivering.

Deze functie is beschikbaar als [Systeeminstellingen] → [Instellingen Beeld Verzenden] → [Algemene Instellingen] → [Voorwaarde-Instellingen] → [Voorbeeldinstelling] → [Inst. beeldcontrole ontvangen gegevens] is ingeschakeld* bij 'Instellingen (beheerder).

* De fabrieksinstelling is uitgeschakeld.

Ontvangen gegevens in het geheugen

Opgeslagen in de map Documentarchivering

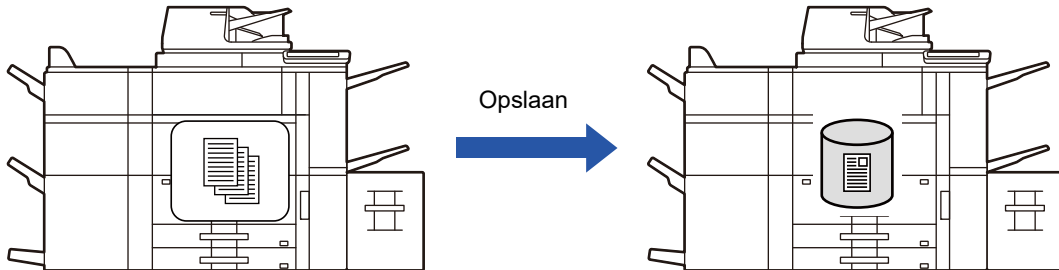

Wanneer gegevens worden ontvangen, wordt boven in het scherm weergegeven.

1



Bij Systeeminformatie tikt u op de tab [Evenement-informatie] en vervolgens op de toets [Controleer beeld faxontvangst].

Er wordt een lijst met ontvangen gegevens weergegeven.



U kunt de lijst met ontvangen gegevens ook weergeven door te tikken op de opdrachtstatus en vervolgens op de toets [Ontvangen gegevens controleren] in het actiepaneel van het opdrachtstatusscherm.

2

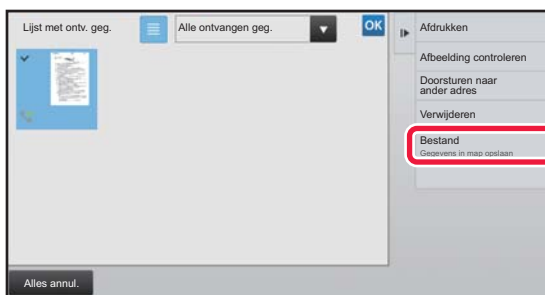

Tik op de toets van de ontvangen gegevens die u wilt opslaan en tik vervolgens in het actiepaneel op [Bestand].

- Tik op om een lijst met ontvangen gegevens weer te geven. Afhankelijk van de instellingsmodus kan de lijstweergave of miniatuurweergave worden gewijzigd.
- U kunt meerdere sets ontvangen gegevens selecteren.



- Als u slechts één set ontvangen gegevens selecteert, kunt u op [Afbelding controleren] in het actiepaneel klikken en de afbeelding in het voorbeeldscherm controleren.
- Als u het faxnummer van de afzender wilt opslaan als nummer voor 'Instelling aantal toestaan/weigeren', tikt u in het actiepaneel op [Registreren als spamfax] en in het scherm met het bevestigingsbericht op de toets [Opslaan]. U kunt het faxnummer van een afzender opgeven als nummer voor 'Instelling aantal toestaan/weigeren'. Selecteer hiervoor bij 'Instellingen (beheerder)' [Systeeminstellingen] → [Instellingen Beeld Verzenden] → [Fax Instellingen] → [Ontvangstinstellingen] → [Instelling aantal toestaan/weigeren].

3

Stel de bestandsgegevens in en tik op de toets [Opslaan].



OVERIGE FUNCTIES

In dit gedeelte wordt uitgelegd hoe u in het beginscherm van de Normale modus een bestemming invoert.

► [DE FAXMODUS SELECTEREN \(pagina 4-7\)](#)

De volgende functionaliteit is dezelfde als scannerfunctionaliteit.

Voor meer gedetailleerde informatie, zie de uitleg in het hoofdstuk scanner/internet fax.

N-Up afdrukken:	' TWEЕ PAGINA'S ALS ÉÉN PAGINA VERZENDEN (N-Up) (pagina 5-73) '
Card shot:	' BEIDE ZIJDEN VAN EEN KAART OP ÉÉN PAGINA SCANNEN (KAART FORMAAT) (pagina 5-77) '
Opdr. samenst.:	' VEEL ORIGINELEN TEGELIJK SCANNEN (OPDRACHT SAMENSTEL.) (pagina 5-88) '
Origineel gem. form.:	' ORIGINELEN VAN VERSCHILLENDE FORMAAT SCANNEN (ORIGINEEL MET GEMENGDE FORMATEN) (pagina 5-75) '
Dubbelz. scan:	' EEN ORIGINEEL ALS TWEE AFZONDERLIJKE PAGINA'S SCANNEN (DUBBELE PG SCANNEN) (pagina 5-91) '
Boek opsplitsen:	' EEN INBINDKOPIE SPLITSEN IN PAGINA'S EN DE PAGINA'S ACHTEREENVOLGENS VERZENDEN (BOEK SPLITSEN) (pagina 5-94) '
Wissen:	' SCHADUWRANDEN IN HET BEELD WISSEN (WISSEN) (pagina 5-106) '
Langz. scanm.:	' EEN DUN ORIGINEEL SCANNEN (LANGZAME SCANMODUS) (pagina 5-109) '
Scan zwaar papier:	' EEN ZWAAR ORIGINEEL SCANNEN (SCAN ZWAAR PAPIER) (pagina 5-111) '
Aantal originelen:	' HET AANTAL VELLEN VAN HET GESCANDE ORIGINEEL CONTROLEREN EN DAN VERZENDEN (AANTAL ORIGINELEN) (pagina 5-115) '
Verificatiestempel:	' GESCANDE ORIGINELEN STEMPELEN (VERIFICATIESTEMPEL) (pagina 5-117) '
Timer:	' EEN VERZENDING OP EEN OPGEGEVEN TIJDSTIP STARTEN (TIMER-VERZENDING) (pagina 5-124) '



FAXHANDELINGEN OPSLAAN (PROGRAMMA)

Met deze functie worden diverse instellingen gezamenlijk opgeslagen als één programma. Het opgeslagen programma kan eenvoudig worden opgeroepen.

Stel dat u eens per maand documenten met hetzelfde A4-formaat (8-1/2" x 11") naar alle filialen in diverse regio's wilt versturen.

- (1) Dezelfde documenten worden naar elk filiaal gefaxt
- (2) Om papier te besparen, worden twee documentpagina's als één pagina gefaxt
- (3) Vegen op de randen van de documenten worden vóór verzending gewist

Documenten met het formaat A4 (8-1/2" x 11")
die moeten worden verspreid

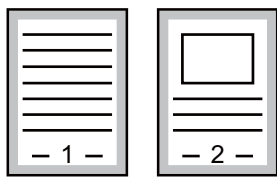

Fax ontvangen door ontvangers.

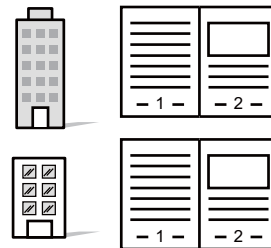

Wanneer geen werkprogramma is opgeslagen	Wanneer een werkprogramma is opgeslagen
<p>Voer het faxnummer van elk filiaal in.</p> <p>↓</p> <p>Geef N-Up op.</p> <p>↓</p> <p>Geef Wissen op.</p> <p>↓</p> <p>Tik op de toets [Start].</p> <p>Scan en verzend het origineel.</p>	<p>Roep het geregistreerde programma aan.</p> <p>↓</p> <p>Tik op de toets [Start].</p> <p>Scan en verzend het origineel.</p>
<p>Het kost elke maand veel tijd om de documenten te verzenden omdat bovenstaande instellingen moeten worden geselecteerd.</p> <p>Bovendien worden er soms fouten gemaakt bij het selecteren van de instellingen.</p>	<p>Wanneer u een programma hebt opgeslagen, kunt u instellingen eenvoudig selecteren door te tikken op de toets van het programma.</p> <p>Bovendien vindt de verzending plaats volgens de opgeslagen instellingen. Er is dus geen kans op fouten.</p>



• Een programma configureren:

Tik op [Programmaregistratie]. Dit wordt in het actiepaneel weergegeven wanneer u in een modusscherm werkt.

• Registratie van programma's blokkeren / wissen van geregistreerde programma's blokkeren:

Selecteer in "Instellingen (beheerder)" [Systeeminstellingen] → [Instellingen Beeld Verzenden] → [Algemene Instellingen] → [Instellingen in /uitschakelen] → [Instel. voor deactiveren van verzending] → [Uitschakelen Alle Programma Items Registratie/Wissen].



- De in een programma opgeslagen instellingen worden vastgehouden, ook nadat het programma is gebruikt voor verzending. Dezelfde instellingen kunnen herhaaldelijk worden gebruikt voor verzending.
- De volgende inhoud kan niet worden opgeslagen in programma's:
 - Tikken op de toets [Luidspreker], Snelbestand, Bestand, tussen pagina's navigeren en ongespecificeerd wissen tijdens voorbeeld, Metadatainvoer, Verzendinginst. en Eigen naam kiezen.
- Er kunnen 48 programma's worden opgeslagen.
- Er kunnen maximaal 500 bestemmingen in één programma worden opgeslagen.
- In een programma waarin subadressen en toegangscode worden opgegeven als een F-codebestemming, worden alle subadressen en toegangscode vastgelegd.



1

Plaats het origineel.

Plaats het origineel op basis van de opgeslagen functie in het programma in de documentinvoerlade van de automatische documentinvoereenheid of op de glasplaat.

- ▶ [AUTOMATISCHE DOCUMENTINVOEREENHEID \(pagina 1-127\)](#)
- ▶ [GLASPLAAT \(pagina 1-131\)](#)

2

Tik op [Programma oproepen] in het actiescherm.

3

**Tik op de gewenste programmatoets.**

4

Configureer overige instellingen indien nodig.

Bepaalde instellingen kunnen niet worden toegevoegd, afhankelijk van de inhoud van het opgeroepen programma.

5

Tik op de toets [Start] om het scannen van het origineel te starten.

Als u de pagina's van het origineel in de documentinvoerlade hebt geplaatst, worden alle pagina's gescand.

Als u het origineel op de glasplaat hebt geplaatst, moet u elke pagina afzonderlijk scannen.

Als alle originelen zijn gescand, tikt u op de toets [Lezen Klaar].

Er klinkt een pieptoon om aan te geven dat het scannen en verzenden is voltooid.



U kunt op de toets [Voorbeeldweergave] tikken om een voorbeeld van de afbeelding te controleren voordat u een fax verstuurt. Zie [HET TE VERZENDEN BEELD CONTROLEREN \(pagina 4-30\)](#) voor meer informatie.



VERZENDEN EN ONTVANGEN VAN FAXEN OP AFSTAND BEDIENEN

EEN FAXMACHINE AANROEPEN EN ONTVANGST INITIALISEREN (NAVRAGEN)

Wanneer u verbinding maakt met een ander apparaat en een document van dit apparaat ontvangt, wordt dit 'Navragen' genoemd.

De documentontvangst van een ander apparaat wordt "Navraagontvangst" genoemd.

U kunt de nummers van meerdere bestemmingen invoeren. Wanneer u de nummers van meerdere bestemmingen invoert, dan vindt de navraagontvangst van de documenten plaats in de volgorde waarin u de nummers van de bestemmingen hebt ingevoerd.

Als u documenten van meerdere apparaten ontvangt, wordt dat 'Seriële navraag' genoemd.

Gebruik handmatige navraagontvangst wanneer u navraag moet starten nadat u een opgenomen bericht hebt beluisterd, bijvoorbeeld in het geval van een faxinformatieservice.

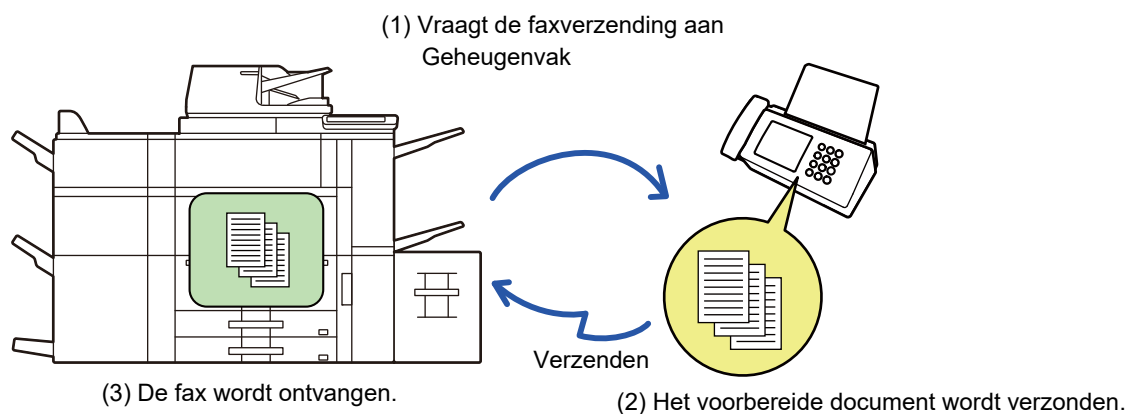

- Zorg ervoor dat er geen origineel in het apparaat is geplaatst wanneer u de functie Navraagontvangst gebruikt.
- Deze functie kan alleen worden gebruikt als het andere apparaat Super G3- of G3-compatibel is en de navraagfunctie ondersteunt.
- Het ontvangende apparaat draagt de kosten (telefoonkosten) van de navraagontvangst.
- Deze functie kan zo nodig worden gecombineerd met de timerverzending om navraagontvangst op elk gewenst moment te kunnen uitvoeren, bijvoorbeeld 's nachts of als u niet aanwezig bent. (Er kan slechts één timernavraagontvangst worden ingesteld.)



1

Voer het faxnummer van de bestemming in.

- Een bestemming invoeren met de cijfertoetsen ► [pagina 4-12](#)
- Een bestemming ophalen uit een adresboek ► [pagina 4-14](#)
- Een bestemming ophalen met een zoeknummer ► [pagina 4-17](#)
- Een bestemming ophalen uit een globaal adresboek ► [pagina 4-18](#)
- Een verzendlogboek gebruiken om opnieuw te verzenden ► [pagina 4-20](#)



- Er kunnen meerdere faxnummers worden ingevoerd (maximaal 500).
- Navraag vindt plaats in de volgorde waarin de faxnummers zijn ingevoerd. Als u documenten van meerdere apparaten ontvangt, wordt dat 'Seriele navraag' genoemd.
- Als u meerdere faxnummers wilt invoeren, tikt u op **+** nadat u een faxnummer het ingevoerd en voert u het volgende faxnummer in.



- Bij deze procedure kunt u niet gebruikmaken van snelkeuzetoetsen met een subadres en wachtwoord.
- U kunt geen snelkeuzetoets gebruiken waarvoor een ander adres dan een faxnummer is opgeslagen.

2

Tik op de toets [Overige] en op de toets [Navragen].

Op het pictogram wordt een vinkje weergegeven.

Wanneer u klaar bent met het invoeren van de instellingen, tikt u op de toets [Vorige].

**De instelling Navraag annuleren:**

Tik op de toets [Navragen] om het vinkje te verwijderen.

3

Tik op de toets [Start] om de faxontvangst te initialiseren.

Uw apparaat zal het andere apparaat bellen en ontvangst van de fax initialiseren.



NAVRAAG-ONTVANGST HANDMATIG INITIALISEREN

Gebruik handmatige navraagontvangst wanneer u navraag moet starten nadat u een opgenomen bericht hebt beluisterd, bijvoorbeeld in het geval van een faxinformatieservice.



- Zorg ervoor dat er geen origineel in het apparaat is geplaatst wanneer u de functie Navraagontvangst gebruikt.
- Deze functie kan niet worden gebruikt om navraag te doen bij meerdere apparaten (seriële navraag).
- Deze functie kan alleen worden gebruikt als het andere apparaat Super G3- of G3-compatibel is en de navraagfunctie ondersteunt.



Het ontvangende apparaat draagt de kosten (telefoonkosten) van de navraagontvangst.

1

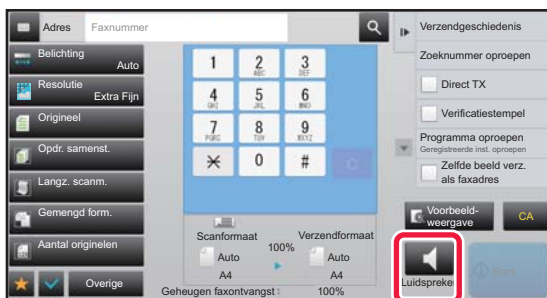

Tik op de toets [Luidspreker].

U zult de kiestoon via de luidspreker van het apparaat horen.

2

Voer het faxnummer van de bestemming in.

- Een bestemming invoeren met de cijfertoetsen ► [pagina 4-12](#)
- Een bestemming ophalen uit een adresboek ► [pagina 4-14](#)
- Een bestemming ophalen met een zoeknummer ► [pagina 4-17](#)
- Een bestemming ophalen uit een globaal adresboek ► [pagina 4-18](#)
- Een verzendlogboek gebruiken om opnieuw te verzenden ► [pagina 4-20](#)



U kunt geen snelkeuzetoets gebruiken voor een contactpersoon of groep waarvoor meerdere bestemmingen zijn opgeslagen; u kunt geen snelkeuzetoets gebruiken waarvoor een ander adres dan een faxnummer is opgeslagen.



Nadat u op de toets [Luidspreker] hebt getikt, kunt u op de toets [Luidspr.volume] tikken om het volume van de luidspreker aan te passen.

3

Tik op de toets [Overige] en vervolgens op de toets [Navragen] om originelen (gegevens) te ontvangen.

Op het pictogram wordt een vinkje weergegeven.



De instelling Navraag annuleren:



Tik op de toets [Navragen] om het vinkje te verwijderen.



FUNCTIES DIE BETREKKING HEBBEN OP DE AFZENDER

AFZENDERINFORMATIE TOEVOEGEN AAN UW FAXEN (EIGEN FAXADRES VERZ.)

Uw afzenderinformatie (datum, tijd, naam afzender, faxnummer afzender of naam bestemming, aantal pagina's) wordt automatisch toegevoegd boven aan elke faxpagina die u verzendt.

Buiten het scangebied (fabrieksinstellingen)	Laden
 <p>Gegevens afzender Originelen</p> <p>De verzonden fax bestaat dan uit de lengte van de gegevens van de afzender + de lengte van oorspronkelijke gegevens. Dat kan betekenen dat het ontvangende apparaat niet alle gegevens afdruckt of dat de gegevens over twee pagina's worden verdeeld.</p>	 <p>Gegevens afzender Originelen</p> <p>De gegevens van de afzender worden binnen het scangebied afgedrukt. Dat betekent dat de lengte van de fax die u gaat verzenden overeenkomt met de lengte van het origineel. Houd er rekening mee dat de gegevens van de afzender een deel van de oorspronkelijke gegevens zullen overlappen (het overlapte gedeelte van het origineel is niet zichtbaar).</p>

Voorbeeld van de afgedrukte afzenderinformatie

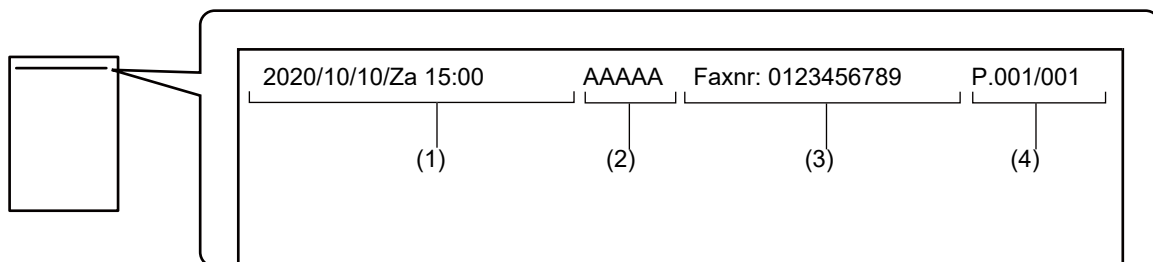

- (1) Datum, tijd: datum en tijdstip van verzending
- (2) Naam afzender: de in het apparaat geprogrammeerde naam van de afzender
- (3) Faxnummer van zender of Bestemmingsnaam (naam voor snelkeuzetoets)
- (4) Paginanummers: paginanummer/totaal aantal pagina's



Als een bestemmingsnaam is ingesteld om te worden bijgevoegd en de bestemming niet is opgegeven via een snelkeuzetoets, wordt deze informatie niet aan de fax toegevoegd en niet afgedrukt.



- **De datum en tijd instellen:**
Selecteer in "Instellingen" [Systeeminstellingen] → [Algemene instellingen] → [Apparaatbeheer] → [Klokaanpassing].
- **De naam van een afzender en het faxnummer van een afzender opslaan:**
In de 'Instellingen (beheerder)' selecteert u [Systeeminstellingen] → [Instellingen Beeld Verzenden] → [Algemene Instellingen] → [Eigen naam en bestemming instellen] → [Eigen nummer en naam] → [Registratie zendergegevens].
Als u de instelling Verzend eigen nr. gebruikt, moet u deze gegevens altijd configureren.
- **Het aantal te verzenden pagina's toevoegen:**
selecteer in de instellingsmodus [Systeeminstellingen] → [Instellingen Beeld Verzenden] → [Fax Instellingen] → [Instellingen verzenden] → [Paginanummer afdrukken bij ontvanger].
Paginanummers worden als volgt getoond: 'paginanummer/totaal aantal pagina's'. Alleen het paginanummer wordt afgedrukt als 'Handmatige verzending' of 'Snel On-Line Verzenden' wordt gebruikt.
- **Het faxnummer van een afzender of bestemming selecteren:**
selecteer in de instellingsmodus [Systeeminstellingen] → [Instellingen Beeld Verzenden] → [Fax Instellingen] → [Instellingen verzenden] → [Bestemmingsnaam van afzender wijzigen].
- **Wijzig de adresnaam van de afzenderinformatie zodat het overeenkomt met het nummer van de afzender:**
Selecteer in "Instellingen (beheerder)" [Systeeminstellingen] → [Instellingen Beeld Verzenden] → [Fax Instellingen] → [Instellingen verzenden] → [Bestemmingsnaam van afzender wijzigen].
- **Stel de locatie in waar de informatie van de afzender zal worden afgedrukt op de faxpagina:**
Selecteer in "Instellingen (beheerder)" [Systeeminstellingen] → [Instellingen Beeld Verzenden] → [Fax Instellingen] → [Instellingen verzenden] → [Instelling Afdrukken Datum/Eigen Nr.].
Tik op de toets [Buiten origineel beeld] om de informatie buiten het verzonden documentbeeld af te drukken. Tik op de toets [Binnen origineel beeld] om de informatie binnen het verzonden documentbeeld af te drukken.
- **Eigen Nummer Standaard Zenden:**
Selecteer in "Instellingen (beheerder)" [Systeeminstellingen] → [Instellingen Beeld Verzenden] → [Fax Instellingen] → [Instellingen verzenden] → [Eigen Nummer Standaard Zenden].
U kunt de datum en de afzendergegevens (naam en adres) boven in de pagina laten opnemen als het bestand dat u hebt verzonden door het ontvangende apparaat wordt afgedrukt.

AFZENDERINFORMATIE TIJDELIJK WIJZIGEN (EIGEN NAAM KIEZEN)

U kunt de afzenderinformatie die bij verzending van uw eigen nummer moet worden gebruikt, tijdelijk wijzigen door een selectie te maken uit afzonderlijk opgeslagen gegevens.



De functie wordt opgeheven wanneer de verzending met de gewijzigde afzenderinformatie wordt beëindigd.



- **De afzenderinformatie opslaan die u voor de functie Eigen naam kiezen wilt gebruiken:**
In de 'Instellingen (beheerder)' selecteert u [Systeeminstellingen] → [Instellingen Beeld Verzenden] → [Algemene Instellingen] → [Eigen naam en bestemming instellen] → [Eigen nummer en naam] → [Uitschakelen van duplex].
- **Naam Afzender**
Voer de naam van de afzender in. Voor de naam van de afzender mogen maximaal 20 tekens worden ingevoerd.
Tik op de toets [Opslaan] na het invoeren van een afzendernaam.
Het laagste ongebruikte registratienummer van 01 t/m 18 wordt automatisch aan de afzendernaam toegewezen. Dit nummer kan niet worden gewijzigd.
- **Lijst met namen van afzenders**
Toont een lijst met opgeslagen afzendernamen.
Wanneer u een afzendernaam selecteert, wordt deze verwijderd.

1

Plaats het origineel.

Plaats het origineel in de documentinvoerlade van de automatische documentinvoereenheid of op de glasplaat.

- [AUTOMATISCHE DOCUMENTINVOEREENHEID \(pagina 1-127\)](#)
- [GLASPLAAT \(pagina 1-131\)](#)



2

Voer het faxnummer van de bestemming in.

- Een bestemming invoeren met de cijfertoetsen ► [pagina 4-12](#)
- Een bestemming ophalen uit een adresboek ► [pagina 4-14](#)
- Een bestemming ophalen met een zoeknummer ► [pagina 4-17](#)
- Een bestemming ophalen uit een globaal adresboek ► [pagina 4-18](#)
- Een verzendlogboek gebruiken om opnieuw te verzenden ► [pagina 4-20](#)

3

Tik op de toets [Overige] en op de toets [Eigen naam kiezen].

4

**Tik op de toets Afzenderinformatie om de afzenderinformatie op te geven.**

Wanneer u klaar bent met het invoeren van de instellingen, tikt u achtereenvolgens op de toetsen **OK** en [Vorige].

**De instellingen voor afzenderinformatie annuleren:**

Tik op de toets [Wissen].

5

Tik op de toets [Start] om het scannen van het origineel te starten.

- Als u de pagina's van het origineel in de documentinvoerlade hebt geplaatst, worden alle pagina's gescand.
 - Er klinkt een pieptoon om aan te geven dat het scannen en verzenden is voltooid.
 - Als u het origineel op de glasplaat hebt geplaatst, moet u elke pagina afzonderlijk scannen.
 - Wanneer het scannen is voltooid, plaatst u het volgende origineel en tikt u op de toets [Start]. Herhaal dit totdat alle pagina's zijn gescand en tik vervolgens op de toets [Lezen Klaar].
- Er klinkt een pieptoon om aan te geven dat het verzenden is voltooid.



U kunt op de toets [Voorbeeld- weergave] tikken om een voorbeeld van de afbeelding te controleren voordat u een fax verstuurt. Zie '[HET TE VERZENDEN BEELD CONTROLEREN \(pagina 4-30\)](#)' voor meer informatie. Instellingen voor deze functie kunnen echter niet in het voorbeeldscherm worden gewijzigd.



DE AFDRUKINSTELLINGEN VOOR HET TRANSMISSIERAPPORT WIJZIGEN (TRANSMISSIERAPPORT)

Er wordt automatisch een rapport afgedrukt om u te waarschuwen wanneer een verzending mislukt of wanneer een distributieverzending wordt uitgevoerd.

Het transactierapport bevat een beschrijving van de verzending (datum, starttijd, naam van bestemming, vereiste tijd, aantal pagina's, resultaat, enzovoort).

► [INFORMATIE IN DE STATUSKOLOM \(pagina 4-108\)](#)



- Transmissierapporten worden afgedrukt op basis van voorwaarden die zijn ingesteld in de "Instellingen"; u kunt echter wel tijdelijk andere voorwaarden voor een verzending selecteren.
- Bij distributieverzending zijn wijzigingen in de afdrukvoorwaarden van het transmissierapport van toepassing op alle bestemmingen.



De afdrukvoorwaarden voor een transmissierapport instellen:

In de "Instellingen (beheerder)" selecteert u [Systeeminstellingen] → [Instellingen Beeld Verzenden] → [Fax Instellingen] → [Standaard- Instellingen] → [Instelling Afdrukken Transactierapport].

1

Plaats het origineel.

Plaats het origineel in de documentinvoerlade van de automatische documentinvoereenheid of op de glasplaat.

- [AUTOMATISCHE DOCUMENTINVOEREENHEID \(pagina 1-127\)](#)
- [GLASPLAAT \(pagina 1-131\)](#)

2

Voer het faxnummer van de bestemming in.

- Een bestemming invoeren met de cijfertoetsen ► [pagina 4-12](#)
- Een bestemming ophalen uit een adresboek ► [pagina 4-14](#)
- Een bestemming ophalen met een zoeknummer ► [pagina 4-17](#)
- Een bestemming ophalen uit een globaal adresboek ► [pagina 4-18](#)
- Een verzendlogboek gebruiken om opnieuw te verzenden ► [pagina 4-20](#)

3

Tik op de toets [Overige] en op de toets [Transmissie Rapport].

4



Tik op de toets van de afdrুকinstellingen.

Wanneer u klaar bent met het invoeren van de instellingen, tikt u achtereenvolgens op de toetsen **OK** en [Vorige].

**De instelling Transmissierapport annuleren:**

Tik op de toets [Niet afdrukken].



- De afdrukvoorwaarden voor een transmissierapport zijn als volgt:
 - 'Altijd Afdrukken': of een verzending nu slaagt of mislukt, er wordt altijd een transmissierapport afgedrukt.
 - 'Afdrukken bij fouten': wanneer een verzending mislukt, wordt er een transmissierapport afgedrukt.
 - 'Niet afdrukken': geen transmissierapport afdrukken.
- Stel het selectievakje [Beeld Van Origineel Afdrukken] in op om de eerste pagina van het verzonden origineel op te nemen in het transactierapport.
- Zelfs als het selectievakje [Beeld Van Origineel Afdrukken] is, kan het origineel niet worden afgedrukt wanneer de luidspreker wordt gebruikt om het nummer te kiezen of wanneer handmatige verzending, directe verzending, navraagontvangst of F-codeverzending wordt gebruikt.

5**Tik op de toets [Start] om het scannen van het origineel te starten.**

- Als u de pagina's van het origineel in de documentinvoerlade hebt geplaatst, worden alle pagina's gescand.
- Er klinkt een pieptoon om aan te geven dat het scannen en verzenden is voltooid.
- Als u het origineel op de glasplaat hebt geplaatst, moet u elke pagina afzonderlijk scannen.
- Wanneer het scannen is voltooid, plaatst u het volgende origineel en tikt u op de toets [Start]. Herhaal dit totdat alle pagina's zijn gescand en tik vervolgens op de toets [Lezen Klaar].
Er klinkt een pieptoon om aan te geven dat het verzenden is voltooid.



U kunt op de toets [Voorbeeld- weergave] tikken om een voorbeeld van de afbeelding te controleren voordat u een fax verstuurt. Zie '[HET TE VERZENDEN BEELD CONTROLEREN \(pagina 4-30\)](#)' voor meer informatie. Instellingen voor deze functie kunnen echter niet in het voorbeeldscherm worden gewijzigd.

Beeld van origineel op transactierapport

Als [Beeld Van Origineel Afdrukken] is ingeschakeld, wordt de eerste pagina van het verzonden origineel afgedrukt op dezelfde pagina als het transactierapport. Het beeld van het origineel wordt verkleind zodat het op het vel past. Als de verticale scanafstand (X-richting) van het origineel langer is dan 432 mm (17-1/64"), wordt het gedeelte dat 432 mm (17-1/64") overschrijdt mogelijk afgesneden.



NAVRAAGGEHEUGENFUNCTIES

EEN FAX VERZENDEN WANNEER EEN ANDER APPARAAT NAVRAAG DOET BIJ UW APPARAAT (NAVRAAGGEHEUGEN)

Het verzenden van een document dat naar het geheugen is gescand terwijl een ander apparaat navraag doet bij uw apparaat, wordt 'Navraaggeheugen' genoemd. Voorafgaand aan de navraag moet het document dat naar het andere apparaat zal worden gefaxt, in een navraaggeheugenvak worden gescand.

► [EEN DOCUMENT IN EEN NAVRAAGGEHEUGEN SCANNEN \(pagina 4-87\)](#)

Deze functie kan alleen worden gebruikt als het andere apparaat Super G3- of G3-compatibel is en de navraagfunctie ondersteunt.

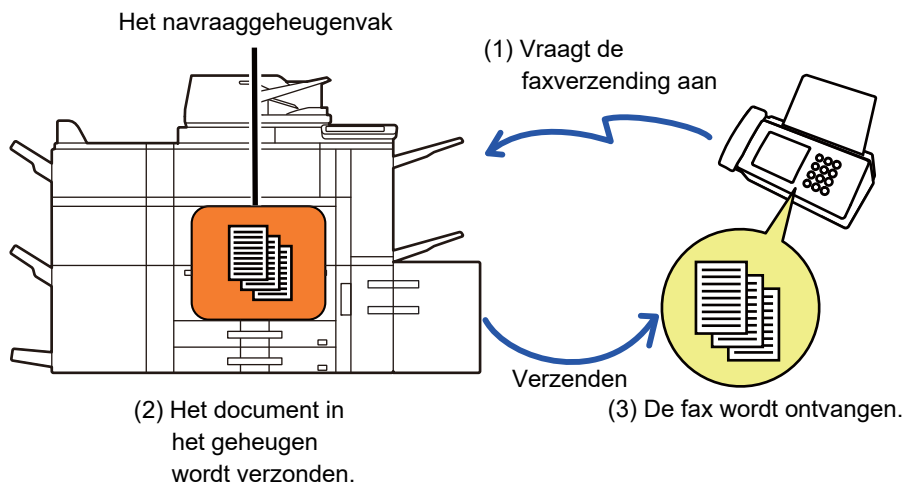

TOEGANG VOOR NAVRAAG BEPERKEN (INSTELLING NAVRAAGBEVEILIGING)

In het volgende gedeelte wordt 'Instelling Navraagbeveiliging' toegelicht. Via deze functie worden er beperkingen opgelegd aan andere apparaten die het navraaggeheugen kunnen gebruiken.

Als een apparaat om faxverzending vraagt, kunt u het apparaat toestaan om navraaggeheugen te gebruiken als het voor de afzender geprogrammeerde faxnummer overeenkomt met een faxnummer dat op uw apparaat als een navraagwachtwoordnummer is opgeslagen. Deze functie wordt 'Instelling Navraagbeveiliging' genoemd.

Om deze functie te kunnen gebruiken, moet u eerst navraagwachtwoordnummers opslaan (de faxnummers van de afzenders die zijn geprogrammeerd op de andere apparaten) in de instellingsmodus van het apparaat en vervolgens de instelling voor navraagbeveiliging inschakelen.



De instelling voor navraagbeveiliging kan voor maximaal 10 andere apparaten worden ingeschakeld.



Navraagbeveiliging instellen:

Selecteer in "Instellingen (beheerder)" [Systeeminstellingen] → [Instellingen Beeld Verzenden] → [Fax Instellingen] → [Faxnavraagbeveiliging] → [Set faxdetectiebeveiliging in], [Nieuwe Toevoegen], [Lijst met Nummertoeetsen voor Wachtwoorden]. Deze instellingen zijn niet van toepassing op het navraaggeheugen met F-code.



EEN DOCUMENT IN EEN NAVRAAGGEHEUGEN SCANNEN

Volg deze stappen om een document in het geheugenvak voor navraagverzending (Openbaar Vak) te scannen.



Als er nog een ander document in het geheugenvak (Openbaar Vak) staat, wordt het pas gescande document toegevoegd aan het al eerder opgeslagen document. In dat geval zal het aantal navraagpogingen gelijk zijn aan het ingestelde aantal voor het zojuist gescande document.



Hiermee schakelt u de registratie van alle typen geheugenvakken uit.

Selecteer in "Instellingen (beheerder)" [Systeeminstellingen] → [Instellingen Beeld Verzenden] → [Algemene Instellingen] → [Instellingen in /uitschakelen] → [Instel. voor deactiveren van verzending] → [Registratie van geheugenvak uitschakelen].

Configureer de instelling voor elk van de volgende items:

Navraaggeheugen, Vertrouwelijk, Relay-distributie (Directe invoer), Relay-distributie (Adresboek).

1

Plaats het origineel.

Plaats het origineel in de documentinvoerlade van de automatische documentinvoereenheid of op de glasplaat.

► [AUTOMATISCHE DOCUMENTINVOEREENHEID \(pagina 1-127\)](#)

► [GLASPLAAT \(pagina 1-131\)](#)

2

Selecteer de instellingen voor het origineel dat moet worden gescand en eventueel andere functies.



Programma, Timer, Transmissierapport, Navragen en Documentarchivering kunnen niet worden ingesteld.

3

Tik op de toets [Overige] en op de toets [Geheugenvak].

4

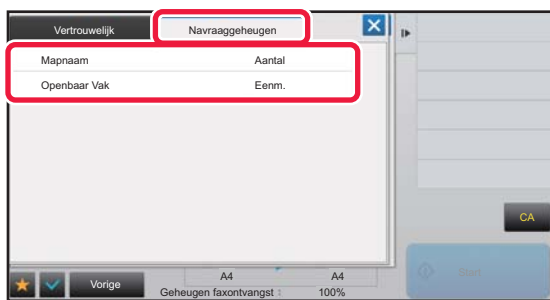

Tik op het tabblad [Navraaggeheugen].

5

Tik op de toets [Openbaar Vak] in de mappenlijst.

6

Tik op [Aantal herhalingen wijzigen] in het actiescherm.



7

Tik op de toets [Eenm.] of [Onbeperkt] om het aantal herhalingen op te geven.

Om de verzending van een origineel te herhalen, tikt u op de toets [Onbeperkt].

Wanneer u klaar bent met het invoeren van de instellingen, tikt u op  en op .

8

Tik op de toets [Start] om het scannen van het origineel te starten.

- Er verschijnt een voorbeeld van de afbeelding in het aanraakscherm als het origineel wordt gescand.
- Als u de pagina's van het origineel in de documentinvoerlade hebt geplaatst, worden alle pagina's gescand.
- Als u het origineel op de glasplaat hebt geplaatst, moet u elke pagina afzonderlijk scannen.

Wanneer het scannen is voltooid, plaatst u het volgende origineel en tikt u op de toets [Start]. Herhaal de procedure tot alle pagina's zijn gescand en druk dan op de toets [Lezen Klaar].

EEN DOCUMENT UIT HET OPENBAAR VAK CONTROLEREN

U kunt het document dat in het geheugenvak (Openbaar vak) van het apparaat is opgeslagen controleren voor geheugenvraag.

1

Tik op de toets [Overige] en op de toets [Geheugenvak].

2

Tik op het tabblad [Navraaggeheugen].

3

Tik op de toets [Openbaar Vak] in de mappenlijst.

Als een document in het Openbare vak is opgeslagen, is de toets [Openbaar Vak] niet beschikbaar.

4

Tik in het actiepaneel op [Afbeelding controleren] om het document te bekijken.

Als u het document wilt afdrucken, tikt u in het actiepaneel op [Afdrukken].



EEN DOCUMENT UIT HET OPENBAAR VAK VERWIJDEREN

Verwijder een document uit het geheugenvak (Openbaar vak) wanneer u dit niet meer nodig hebt.

1

Tik op de toets [Overige] en op de toets [Geheugenvak].

2

Tik op het tabblad [Navraaggeheugen].

3

Tik op de toets [Openbaar Vak] in de mappenlijst.

4

Tik op [Vak leegmaken] in het actiescherm.



Wanneer u op de toets [Afbeelding controleren] in het actiepaneel tikt, kunt u het document op het aanraakpaneel bekijken voordat u het gaat wissen.

5

Tik op de toets [Ja].

- Het document wordt verwijderd en u keert terug naar het scherm van stap 2.
- Wanneer u op de toets [Afbeelding controleren] in het actiepaneel tikt, kunt u het document op het aanraakpaneel bekijken voordat u het gaat wissen.



Het wissen van het document annuleren:

Tik op de toets [Nee].



F-CODECOMMUNICATIE GEBRUIKEN

In dit gedeelte wordt uitgelegd hoe u in het beginscherm van de Normale modus een bestemming invoert.

► [DE FAXMODUS SELECTEREN \(pagina 4-7\)](#)

F-CODECOMMUNICATIE

F-CODECOMMUNICATIE

Via deze functie kan het apparaat communiceren met andere apparaten die ook ondersteuning bieden voor F-code. Hiermee is uitwisseling van vertrouwelijke documenten (vertrouwelijke communicatie), terughalen (navraag) en distributie (navraaggeheugen) van informatie, en distributie van informatie naar meerdere bestemmingen (relaydistributieverzending) mogelijk met andere apparaten die F-codecommunicatie ondersteunen. Bij elke communicatie wordt een F-code* vastgesteld, waarmee een hoger beveiligingsniveau wordt bereikt.

* F-code is een communicatiefunctie die gebaseerd is op de G3-standaard van de ITU-T.

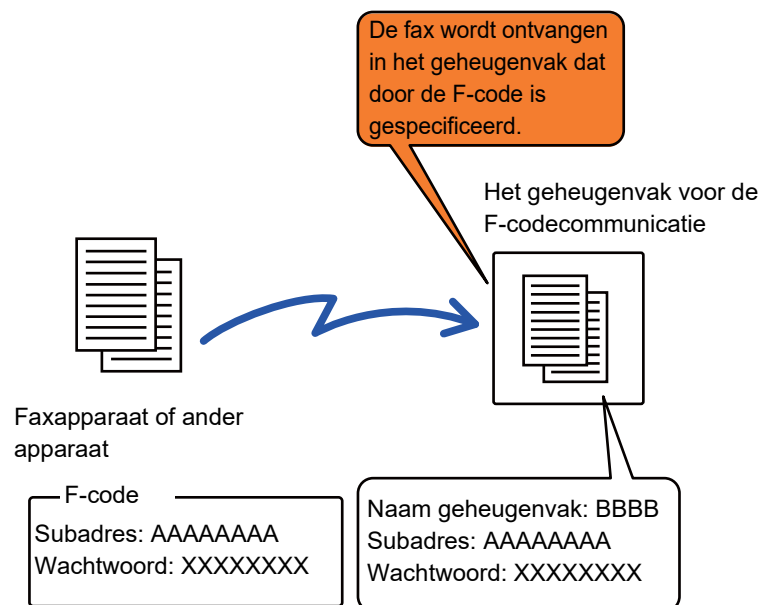

De ITU-T is een organisatie van de Verenigde Naties die communicatiestandaarden vastlegt. De ITU-T is een afdeling van de ITU (International Telecommunication Union), die wereldwijde telecommunicatienetwerken en -diensten coördineert.



De werking van F-codes

Een fax die met een F-code wordt verzonden, wordt ontvangen in het geheugenvak van F-codecommunicatie op het ontvangende apparaat dat is opgegeven door middel van de F-code (subadres en wachtwoord). Als de F-code die verzonden is door het verzendende apparaat niet overeenkomt met de F-code op de ontvangende apparaat, vindt er geen ontvangst plaats.

Voor producten van andere fabrikanten worden mogelijk andere termen gebruikt voor 'Subadres' en 'Pascode'. Als u contact met de gebruiker van een ander apparaat moet opnemen over subadressen en wachtwoorden, raadpleegt u de termen die worden gebruikt door het ITU-T in de tabel hieronder.

Het apparaat	ITU-T		
	F-code navraaggeheugenvak	Vertrouwelijk vak met F-code	Relaydistributiefunctie met F-code
Subadres	SEP	SUB	SUB
Pascode	PWD	SID	SID



Een F-code bestaat uit een subadres en een wachtwoord en kan niet langer zijn dan 20 cijfers.

GEHEUGENVAKKEN VOOR F-CODECOMMUNICATIE OP HET APPARAAT MAKEN

Voordat de functie F-codecommunicatie kan worden gebruikt, moeten er speciale geheugenvakken worden gemaakt in de instellingsmodus.

Stel de vaknaam en F-code (subadres en wachtwoord) in elk geheugenvak in en sla deze op.

Nadat u een geheugenvak hebt gemaakt, moet u de andere partij van de F-codecommunicatie op de hoogte stellen van het subadres en het wachtwoord van het vak.

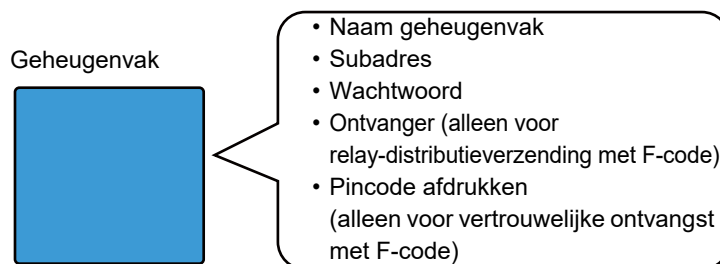

F-codegeheugenvakken maken:

Ga naar 'Instellingen' - [Systeeminstellingen] → [Instellingen Beeld Verzenden] → [Fax Instellingen] → [F-Codegeheugenvak].

Als u de volgende F-codecommunicatiefuncties wilt gebruiken, moeten er op uw apparaat F-codegeheugenvakken worden gemaakt.

- Vertrouwelijke ontvangst met F-code
- Navraaggeheugen met F-code
- Relaydistributieverzending met F-code

Als u de volgende F-codecommunicatiefuncties wilt gebruiken, moeten er op het andere apparaat F-codegeheugenvakken worden gemaakt:

- F-CODE VERTROUWELIJKE VERZENDING
- Navraagontvangst met F-code
- Relayontvangstverzending met F-code



F-CODE BELLEN

Wanneer u een F-codehandeling uitvoert, wordt de F-code (subadres en wachtwoord) toegevoegd aan het faxnummer dat wordt gekozen. Controleer de F-code (subadres en wachtwoord) die in het geheugenvak op het andere apparaat is opgeslagen voordat u een F-codeverzending verricht. Het is handig om een F-code (subadres en wachtwoord) samen met het faxnummer onder een snelkeuzetoets of groepstoets op te slaan.

Als u de volgende F-codecommunicatiefuncties wilt kunnen gebruiken, moet uw apparaat naar het andere apparaat bellen.

- F-CODE VERTROUWELIJKE VERZENDING
- Navraagontvangst met F-code
- Relayontvangstverzending met F-code

Als u de volgende F-codecommunicatiefuncties wilt kunnen gebruiken, moet het andere apparaat naar uw apparaat bellen.

- Vertrouwelijke ontvangst met F-code
- Navraaggeheugen met F-code
- Relaydistributieverzending met F-code



Als het apparaat van de bestemming geen wachtwoord heeft geconfigureerd in de F-code, voert u geen wachtwoord in wanneer u naar dat apparaat belt.



Communicatie met F-code (subadres en wachtwoord) is niet beschikbaar als u kiest via een luidspreker of handmatige verzending gebruikt.



Snelkeuzetoetsen en groepstoetsen opslaan en bewerken:

Selecteer [Adresboek] in de instellingsmodus.

F-CODE VERTROUWELIJKE VERZENDING

Als er een fax wordt verzonden naar een F-codegeheugenvak (vertrouwelijk) dat is opgeslagen op het ontvangende apparaat (uw apparaat of het andere), kan de afzender de verzending specifiek aan de gebruiker van dat vak adresseren.

Dit is handig voor het verzenden van vertrouwelijke documenten die niet onder ogen moeten komen van iemand anders dan de ontvanger, of wanneer het ontvangende apparaat door meerdere afdelingen wordt gebruikt.

Als u een vertrouwelijke fax met een F-code wilt afdrukken, moet u de PIN Code invoeren.

- [EEN FAX MET VERTROUWELIJKE F-CODEONTVANGST CONTROLEREN \(pagina 4-94\)](#)



Voordat de fax wordt verzonden, moet de F-code (subadres en wachtwoord) van het geheugenvak dat u wilt gebruiken worden geverifieerd door de afzender en de ontvanger.



F-codegeheugenvakken maken:

Ga naar 'Instellingen (beheerder)' - [Systeeminstellingen] → [Instellingen Beeld Verzenden] → [Fax Instellingen] → [F-Codegeheugenvak].



F-CODES GEBRUIKEN VOOR VERTROUWELIJKE VERZENDING

Verzend een fax naar het faxnummer van een bestemming nadat u de F-code (subadres en wachtwoord) hebt toegevoegd.



Gebruik zo nodig Vertrouwelijke verzending met F-code in combinatie met distributieverzending of timerverzending. Het kan handig zijn om deze functie in een programma op te slaan.



Vertrouwelijke verzending met F-code kan niet worden geregistreerd als 'Favoriet' item.

1

Plaats het origineel.

Plaats het origineel in de documentinvoerlade van de automatische documentinvoereenheid of op de glasplaat.

- [AUTOMATISCHE DOCUMENTINVOEREENHEID \(pagina 1-127\)](#)
- [GLASPLAAT \(pagina 1-131\)](#)

2

Geef de bestemming op.

- (1) **Tik op de toets [Directe Invoer].**
- (2) **Voer het nummer van de bestemming in met de cijfertoetsen.**
- (3) **Tik op de toets [Subadres].**
Symbool "/" wordt ingevoerd.
- (4) **Voer het subadres in met de cijfertoetsen.**
- (5) **Tik op de toets [Pascode].**
Symbool "/" wordt ingevoerd.
- (6) **Voer het wachtwoord in met de cijfertoetsen.**



- Als het subadres en het wachtwoord al zijn geregistreerd dan kunt u ook een snelkeuzetoets kiezen.
- Als een wachtwoord in het geheugenvak van het apparaat van de bestemming is weggelaten, hoeft u stap (4) en (5) niet uit te voeren.

3

Tik op de toets [Start].

Het scannen van het origineel start.

- Als u de pagina's van het origineel in de documentinvoerlade hebt geplaatst, worden alle pagina's gescand. Er klinkt een pieptoon om aan te geven dat het scannen en verzenden is voltooid.
- Als u het origineel op de glasplaat hebt geplaatst, moet u elke pagina afzonderlijk scannen. Wanneer het scannen is voltooid, plaatst u het volgende origineel en tikt u op de toets [Start]. Herhaal dit totdat alle pagina's zijn gescand en tik vervolgens op de toets [Lezen Klaar]. Er klinkt een pieptoon om aan te geven dat het verzenden is voltooid.



U kunt op de toets [Voorbeeld- weergave] tikken om een voorbeeld van de afbeelding te controleren voordat u een fax verstuurt. Zie '[HET TE VERZENDEN BEELD CONTROLEREN \(pagina 4-30\)](#)' voor meer informatie. Instellingen voor deze functie kunnen echter niet in het voorbeeldscherm worden gewijzigd.



EEN FAX MET VERTROUWELIJKE F-CODEONTVANGST CONTROLEREN

Wanneer een vertrouwelijke fax met F-code wordt ontvangen, wordt de fax opgeslagen in het geheugenvak dat door de F-code is opgegeven. Als u ontvangen faxen wilt controleren, voert u het PIN Code in.



- Vertrouwelijke faxen krijgen automatisch voorrang in de wachtrij van afdrukopdrachten.
- De fax wordt na het afdrukken automatisch uit het geheugenvak gewist.



Automatisch een transmissierapport afdrukken wanneer een vertrouwelijke fax met F-code wordt ontvangen:

Selecteer in de instellingsmodus [Systeeminstellingen] → [Instellingen Beeld Verzenden] → [Fax Instellingen] → [Standaard-Instellingen] → [Instelling Afdrukken Transactierapport] → [Vertrouwelijke Ontvangst].



Als u de PIN Code bent vergeten:

Het is niet mogelijk de PIN Code op het apparaat weer te geven. Zorg er dus voor dat u de PIN Code niet vergeet. Als u de PIN Code bent vergeten of moet verifiëren, neem dan contact op met uw leverancier of de dichtstbijzijnde erkende servicevertegenwoordiger.

1

Het apparaat gaat over en de fax wordt ontvangen.

Er klinkt een pieptoon wanneer de ontvangst wordt beëindigd.

2

Tik op de toets [Overige] en op de toets [Geheugenvak].

3

Op het tabblad [Vertrouwelijk].

4

Tik op de toets van het geheugenvak dat de vertrouwelijke fax bevat.

'**5**



Voer de PIN Code in met de cijfertoetsen.



Let erop dat u de juiste PIN Code invoert. Als u een fout maakt, wordt een bericht getoond en keert u terug naar het invoerscherm. Tik op de toets [Annuleren] om terug te keren naar stap 4.



6

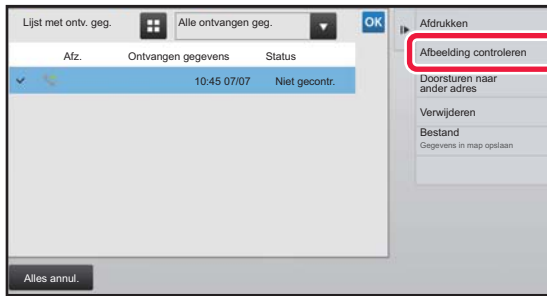

Tik op de toets van de ontvangen gegevens die u wilt controleren en tik vervolgens op [Afdrukken] in het actiepaneel.

Geeft de afbeelding van de ontvangen gegevens weer. Als u het document wilt afdrukken, tikt u in het actiepaneel op [Afdrukken].

NAVRAAGONTVANGST MET F-CODES

Deze functie stelt het apparaat in staat een ander apparaat te bellen om te beginnen met de ontvangst van een fax die op het andere apparaat in een geheugenvak met F-code (navraaggeheugen) is opgeslagen. Tijdens de navraaghandeling moet uw apparaat de F-code (subadres en wachtwoord) die op het andere apparaat is geconfigureerd correct opgeven. Anders vindt er geen navraagontvangst plaats.

Verzendaanvraag (navraag) met een F-code

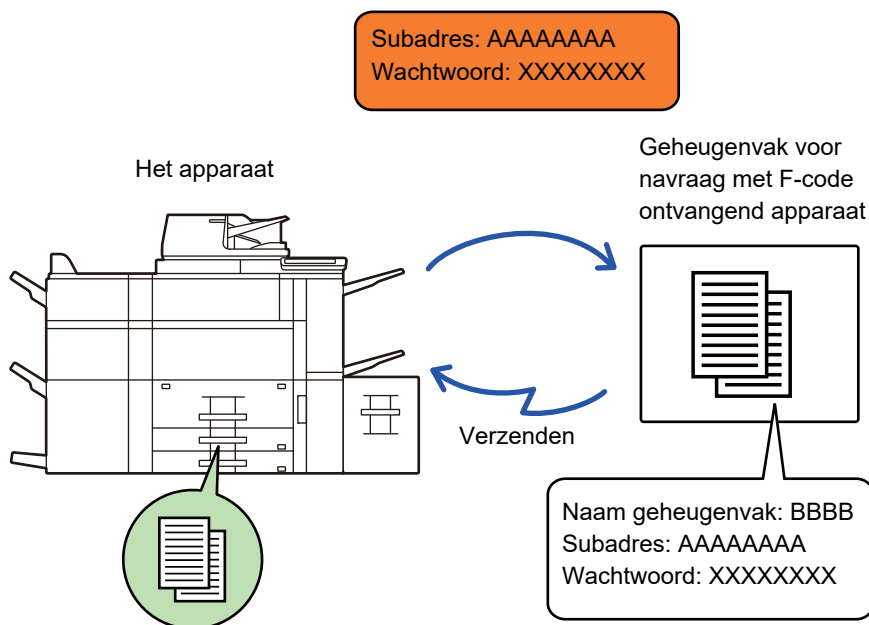

- Verifieer de F-code (subadres het wachtwoord) van het geheugenvak op het andere apparaat voordat u een navraagontvangst met F-code uitvoert.
- Het ontvangende apparaat draagt de telefoonkosten van de verzending.
- Gebruik zo nodig Navraagontvangst met F-code in combinatie met distributieverzending of timerverzending. Er kan maar één navraagontvangst met een timerinstelling tegelijk opgeslagen zijn.
► [EEN VERZENDING OP EEN OPgegeven TIJDSTIP STARTEN \(TIMER-VERZENDING\) \(pagina 5-124\)](#)



- Meerdere apparaten navragen (seriële navraag) is niet mogelijk.
- Verzeker u ervan dat er geen origineel in het apparaat is geplaatst wanneer u de functie Navraagontvangst met F-code gebruikt.
- De navraagontvangst met F-code kan niet worden geregistreerd als 'Favoriet' item.



1

Tik op de toets [Overige] en op de toets [Navragen].

Op het pictogram wordt een vinkje weergegeven.

Wanneer u klaar bent met het invoeren van de instellingen, tikt u op de toets [Vorige].



De instelling Navraag annuleren:

Tik op de toets [Navragen] om het vinkje te verwijderen.

2

Geef de bestemming op.

(1) Voer het nummer van de bestemming in met de cijfertoetsen.

(2) Tik op de toets [Subadres].

Symbool "/" wordt ingevoerd.

(3) Voer het subadres in met de cijfertoetsen.

(4) Tik op de toets [Pascode].

Symbool "/" wordt ingevoerd.

(5) Voer het wachtwoord in met de cijfertoetsen.



- Als het subadres en het wachtwoord al zijn geregistreerd dan kunt u ook een snelkeuzetoets kiezen.
- Als een wachtwoord in het geheugenvak van het apparaat van de bestemming is weggelaten, hoeft u stap (4) en (5) niet uit te voeren.

3

Tik op de toets [Start].

Uw apparaat zal het andere apparaat bellen en ontvangst van de fax initialiseren.



EEN DOCUMENT IN EEN GEHEUGENVAK SCANNEN VOOR NAVRAAGVERZENDING MET F-CODE

Wanneer het apparaat van een ander apparaat een verzoek tot verzending ontvangt, verzendt deze functie van uw apparaat naar het andere apparaat een fax die opgeslagen is in een geheugenvak met F-code (navraaggeheugen). Het andere apparaat moet de F-code (subadres en wachtwoord) die op uw apparaat is geconfigureerd correct opgeven. Anders vindt er geen verzending plaats.

Een origineel dat via navraagcommunicatie met F-code naar het andere apparaat moet worden verzonden, moet al eerder in een geheugenvak met F-code (navraaggeheugen) op uw apparaat zijn gescand.

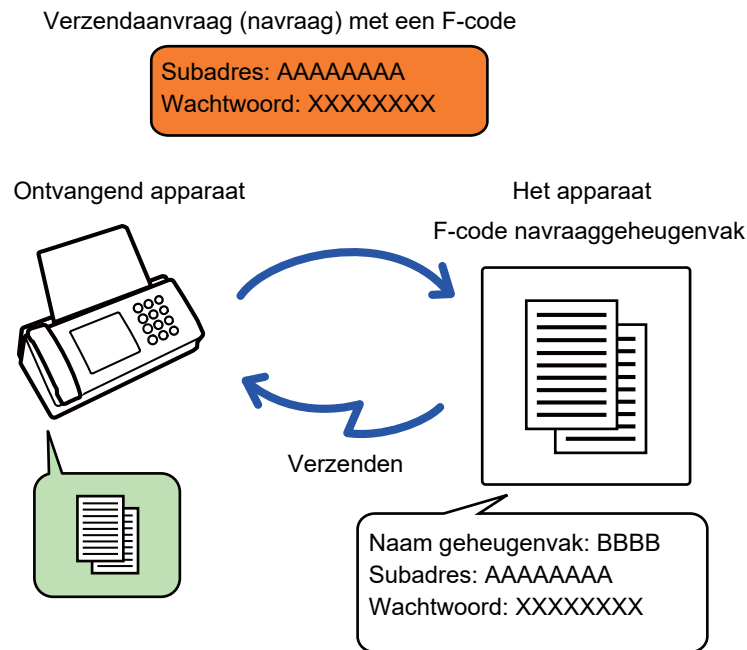

- Als er al andere documenten opgeslagen zijn in het geheugenvak, wordt het document toegevoegd aan de al eerder opgeslagen documenten.
- Bij de fabrieksinstelling wordt het document dat naar het andere apparaat is verzonden, automatisch verwijderd.



F-codegeheugenvakken maken:

Ga naar 'Instellingen (beheerder)' - [Systeeminstellingen] → [Instellingen Beeld Verzenden] → [Fax Instellingen] → [F-Codegeheugenvak].

1

Plaats het origineel.

Plaats het origineel in de documentinvoerlade van de automatische documentinvoereenheid of op de glasplaat.

- ▶ [AUTOMATISCHE DOCUMENTINVOERENHEID \(pagina 1-127\)](#)
- ▶ [GLASPLAAT \(pagina 1-131\)](#)

2

Selecteer de instellingen voor het origineel dat moet worden gescand en eventueel andere functies.



Programma, Timer, Transmissierapport, Navragen en Documentarchivering kunnen niet worden ingesteld.



3

Tik op de toets [Overige] en op de toets [Geheugenvak].

4

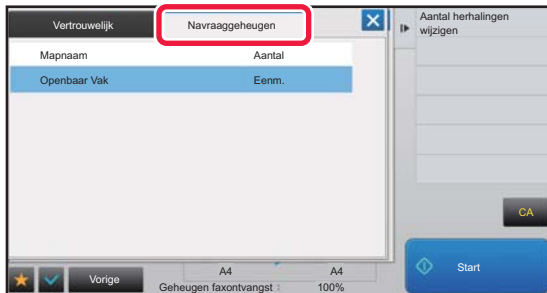

Tik op het tabblad [Navraaggeheugen].



5

Tik op de map van het navraaggeheugenvak met F-code.

6

Tik op de toets [Aantal herhalingen wijzigen] in het actiepaneel en stel het aantal navraagpogingen in.

Om het origineel na verzending te wissen, tikt u op de toets [Eenm.]. Om de verzending van een origineel te herhalen, tikt u op de toets [Onbeperkt]. Pas de instellingen aan.

Als het invoeren van de instellingen is voltooid, tikt u op de toetsen ,  en [Vorige].

7

Tik op de toets [Start].

Het scannen van het origineel start.

- Als u de pagina's van het origineel in de documentinvoerlade hebt geplaatst, worden alle pagina's gescand.
- Als u het origineel op de glasplaat hebt geplaatst, moet u elke pagina afzonderlijk scannen.
- Wanneer het scannen is voltooid, plaatst u het volgende origineel en tikt u op de toets [Start].
Herhaal dit totdat alle pagina's zijn gescand en tik vervolgens op de toets [Lezen Klaar].



U kunt op de toets [Voorbeeld- weergave] tikken om een voorbeeld van de afbeelding te controleren voordat u een fax verstuurt. Zie '[HET TE VERZENDEN BEELD CONTROLEREN \(pagina 4-30\)](#)' voor meer informatie. Instellingen voor deze functie kunnen echter niet in het voorbeeldscherm worden gewijzigd.



DOCUMENT IN NAVRAAGGEHEUGENVAK MET F-CODE CONTROLEREN

U kunt het in het navraaggeheugenvak met F-code opgeslagen document controleren.



Een document in een geheugenvak kan niet worden afgedrukt terwijl het wordt verzonden. Bij de fabrieksinstelling wordt het document dat naar het andere apparaat is verzonden, automatisch verwijderd.

1

Tik op de toets [Overige] en op de toets [Geheugenvak].

2

Tik op het tabblad [Navraaggeheugen].

3

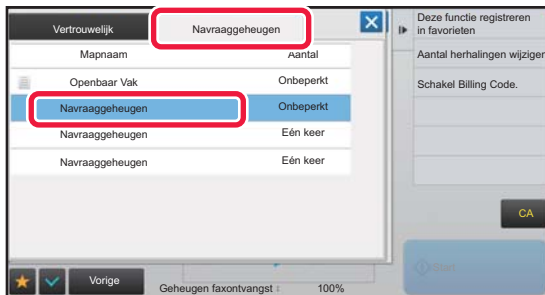

Tik op de map van het navraaggeheugenvak met F-code.

4

Tik op [Afbeelding controleren] in het actiescherm.

Als u het document wilt afdrukken, tikt u op de toets [Afdrukken].



EEN DOCUMENT VERWIJDEREN DAT OPGESLAGEN IS VOOR NAVRAAGVERZENDING MET F-CODE

Verwijder het in een geheugenvak met F-code opgeslagen document om een nieuw document te kunnen opslaan.



Tijdens de communicatie kan er geen origineel uit het geheugenvak worden verwijderd.

1

Tik op de toets [Overige] en op de toets [Geheugenvak].

2

Tik op het tabblad [Navraaggeheugen].

3

Tik op de map van het navraaggeheugenvak met F-code.

4

Tik op [Vak leegmaken] in het actiescherm.

Wanneer u op de toets [Afbeelding controleren] in het actiepaneel tikt, kunt u het document op het aanraakpaneel bekijken voordat u het gaat wissen.

5

Tik op de toets [Ja].

Het document wordt gewist en u keert terug naar Stap 2.



Het wissen van het document annuleren:

Tik op de toets [Nee].



RELAYVERZOEKVERZENDING MET F-CODES

Bij deze functie wordt een fax naar een geheugenvak voor relaydistributieverzending met F-code op een ander apparaat verzonden, waarna dat apparaat de fax naar meerdere ontvangende apparaten distribueert.

Wanneer er een grote afstand is tussen uw apparaat en de ontvangende apparaten, kunt u de fax verzenden naar een relayapparaat dat zich dichterbij de ontvangende apparaten bevindt om zo de telefoonkosten terug te dringen. Een relayverzoekverzending kan worden gebruikt in combinatie met de functie voor timerverzending om de telefoonkosten verder terug te dringen.

► [EEN VERZENDING OP EEN OPGEGEVEN TIJDSTIP STARTEN \(TIMER-VERZENDING\) \(pagina 5-124\)](#)

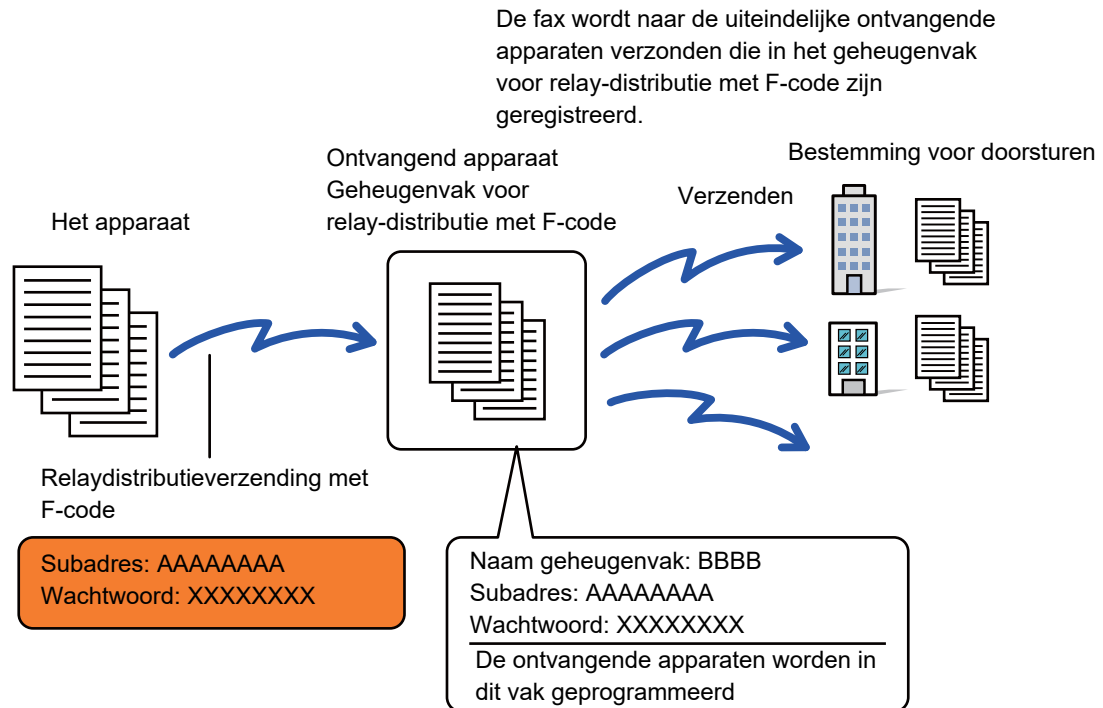

- F-code (subadres en wachtwoord) en de bestemming in het geheugenvak voor relaydistributie met F-code van het ontvangende apparaat moeten vooraf door de ontvanger worden geverifieerd.
- Voordat u deze functie gebruikt, programmeert u de doelapparaten in het geheugenvak voor relaydistributie met F-code op het relayapparaat.
- De doelapparaten hoeven geen ondersteuning te bieden voor F-codecommunicatie.
- Uw apparaat (het apparaat dat om een relaydistributieverzending vraagt) draagt alleen de kosten voor het verzenden van de fax naar het relayapparaat. Het relayapparaat draagt de kosten voor het verzenden van de fax naar alle doelapparaten.
- Gebruik deze functie zo nodig in combinatie met een distributieverzending of een timerverzending. Het kan handig zijn om deze functie in een programma op te slaan.



Wanneer faxen die met deze functie zijn doorgestuurd op de doorsturbestemming worden afgedrukt, is het niet mogelijk om de datum en tijd van ontvangst op de faxen af te drukken. ('Ontvangstdatum/-tijd afdrukken' is uitgeschakeld.)



• F-codegeheugenvakken maken:

Ga naar 'Instellingen (beheerder)' - [Systeeminstellingen] → [Instellingen Beeld Verzenden] → [Fax Instellingen] → [F-Codegeheugenvak].

• Distributie blokkeren:

Ga naar "Instellingen (beheerder)" - [Systeeminstellingen] → [Instellingen Beeld Verzenden] → [Standaard-Instellingen] → [Faxdistributie uitschakelen].



1

Plaats het origineel.

Plaats het origineel in de documentinvoerlade van de automatische documentinvoereenheid of op de glasplaat.

- ▶ [AUTOMATISCHE DOCUMENTINVOEREENHEID \(pagina 1-127\)](#)
- ▶ [GLASPLAAT \(pagina 1-131\)](#)

2

Geef de bestemming op.

- Een bestemming invoeren met de cijfertoetsen ▶ [pagina 4-12](#)
- Een bestemming ophalen uit een adresboek ▶ [pagina 4-14](#)
- Een bestemming ophalen met een zoeknummer ▶ [pagina 4-17](#)
- Een bestemming ophalen uit een globaal adresboek ▶ [pagina 4-18](#)
- Een verzendlogboek gebruiken om opnieuw te verzenden ▶ [pagina 4-20](#)



Als het subadres en het wachtwoord onder de snelkeuzetoetsen zijn opgeslagen, hoeft u stap 3 tot en met 6 niet uit te voeren. Ga naar stap 7.

3

Tik op de toets [Subadres].

Voer '/' in.

4

Voer het subadres in met de cijfertoetsen.

5

Tik op de toets [Pascode].

Voer '/' in.

6

Voer het wachtwoord in met de cijfertoetsen.



Als een wachtwoord in het geheugenvak van het apparaat van de bestemming is weggelaten, hoeft u stap 5 en 6 niet uit te voeren.

7

Tik op de toets [Start].

Het scannen begint.

- Als u de pagina's van het origineel in de documentinvoerlade hebt geplaatst, worden alle pagina's gescand. Er klinkt een pieptoon om aan te geven dat het scannen en verzenden is voltooid.
- Als u het origineel op de glasplaat hebt geplaatst, moet u elke pagina afzonderlijk scannen. Wanneer het scannen is voltooid, plaatst u het volgende origineel en tikt u op de toets [Start]. Herhaal dit totdat alle pagina's zijn gescand en tik vervolgens op de toets [Lezen Klaar]. Er klinkt een pieptoon om aan te geven dat het scannen en verzenden is voltooid. Wanneer het relayapparaat de fax ontvangt, zal het deze automatisch naar alle in het geheugenvak geprogrammeerde doelapparaten doorsturen.



Als u de automatische documentinvoereenheid gebruikt om een origineel te scannen, tikt u op de toets [Voorbeeldweergave] om een voorbeeld van de afbeelding te bekijken voordat u de fax gaat verzenden. Zie ['HET TE VERZENDEN BEELD CONTROLEREN \(pagina 4-30\)'](#) voor meer informatie.



RELAYDISTRIBUTIEVERZENDING MET F-CODES

Wanneer uw apparaat een relayverzoekverzending ontvangt, wordt de fax ontvangen en opgeslagen in een geheugenvak voor relaydistributie met F-code op uw apparaat.

Uw apparaat stuurt de fax vervolgens door naar alle doelapparaten die in het geheugenvak zijn geprogrammeerd. Verzending naar de doelapparaten vindt automatisch plaats.

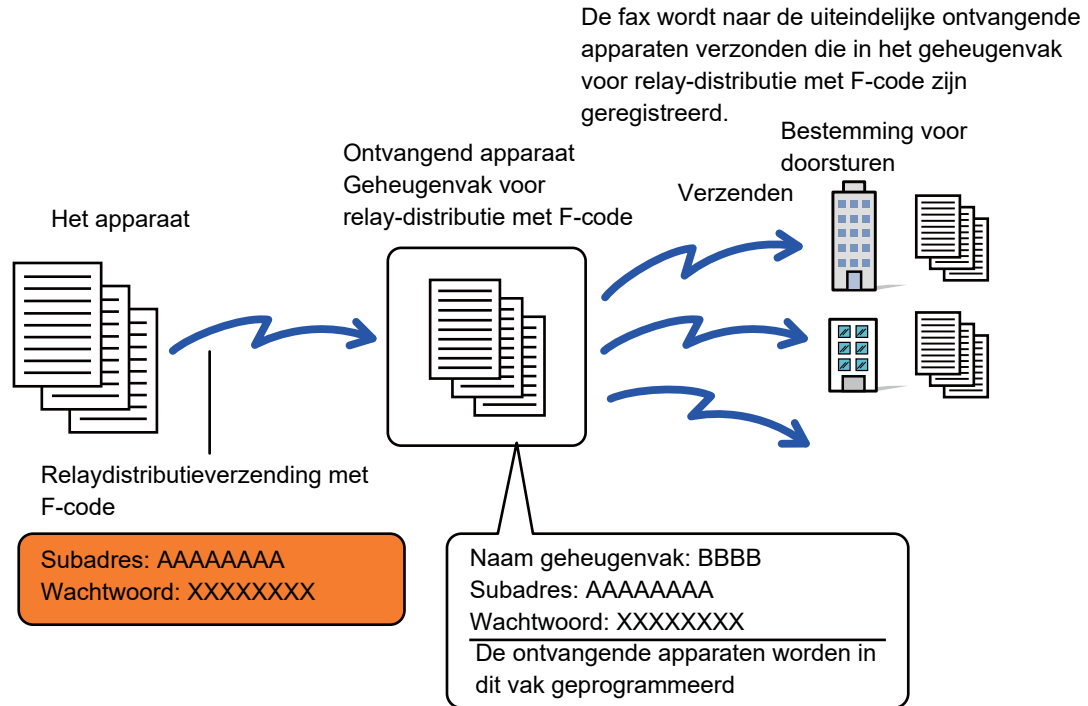

- Voordat u de handeling gaat uitvoeren, moet u het subadres en het wachtwoord van het geheugenvak voor relay-distributie met F-code op uw apparaat aan de aanvragende partij (de partij waarmee u via relay-ontvangstverzending met F-code gaat communiceren) doorgeven.
- Programmeer de doelapparaten in het geheugenvak voor relaydistributie met F-code wanneer u het vak op uw apparaat maakt.
 - [GEHEUGENVAKKEN VOOR F-CODECOMMUNICATIE OP HET APPARAAT MAKEN \(pagina 4-91\)](#)
- De doelapparaten hoeven geen ondersteuning te bieden voor F-codecommunicatie.
- Het apparaat dat om een relaydistributieverzending vraagt, draagt de kosten voor het verzenden van de fax naar uw apparaat (het relayapparaat). Uw apparaat draagt de kosten voor het verzenden van de fax naar elk van de doelapparaten.
- Als zowel directe SMTP als andere verzendmethodes toegevoegd zijn aan de doorsturbestemmingen, zal de verzending niet plaatsvinden.



Wanneer faxen die met deze functie zijn doorgestuurd op de doorsturbestemming worden afgedrukt, is het niet mogelijk om de datum en tijd van ontvangst op de faxen af te drukken. ('Ontvangstdatum/-tijd afdrukken' is uitgeschakeld.)



F-Codegeheugenvak

Ga naar "Instellingen (beheerder)" - [Systeeminstellingen] → [Instellingen Beeld Verzenden] → [Fax Instellingen] → [F-Codegeheugenvak].

Opslag van een geheugenvak

Wanneer u op de toets [Nieuw Toev] tikt, wordt het registratiescherm weergegeven. U kunt maximaal 100 F-Codegeheugenvakken voor alle functies opslaan (navraaggeheugen, vertrouwelijk en relaydistributie).

Een geheugenvak bewerken en verwijderen

Wanneer u een geheugenvak in de lijst selecteert, wordt het scherm voor bewerking voor het vak weergegeven. Raadpleeg onderstaande tabel voor meer informatie over de instellingen.

Tik op de toets [Wissen] om het geheugenvak te verwijderen.

Instellingen

Item	Instellingen
Items die hetzelfde zijn voor alle typen	
Vaktype	<p>Selecteer het vaktype.</p> <ul style="list-style-type: none"> • Navraaggeheugen: sla een geheugenvak voor navraag met F-code op. Het subadres en wachtwoord die u opslaat in het geheugenvak zijn nodig voor het andere apparaat om navraag te doen bij het apparaat (verzending aanvragen) met behulp van F-codecommunicatie. • Vertrouwelijk: sla een geheugenvak voor vertrouwelijke communicatie met F-code op. Sla daarnaast een 'Pincode afdrukken.' op in het geheugenvak om faxen af te drukken die zijn ontvangen met vertrouwelijke ontvangst. Het subadres en de wachtwoord die u programmeert in het geheugenvak zijn nodig voor het andere apparaat om een fax naar het apparaat te sturen via een vertrouwelijke verzending met F-code. • Relay-Distributie: sla een geheugenvak voor relaydistributieverzending met F-code op. Er kunnen maximaal 30 bestemmingen worden opgeslagen om de ontvangen gegevens door te sturen. Het subadres en wachtwoord die u programmeert in het geheugenvak zijn nodig voor het andere apparaat om een fax naar het apparaat te sturen via een relayverzoekverzending met F-code.
Naam Geheugenvak	Voer een naam in voor het geheugenvak (maximaal 18 tekens).
Subadres / Pascode	Voer een subadres en wachtwoord in. Een subadres en wachtwoord mogen maximaal 20 tekens lang zijn. Scheid een subadres en wachtwoord met een schuine streep ('/').
Items die worden weergegeven wanneer u een vertrouwelijk geheugenvak opslaat	
Pincode afdrukken.	Stel een 'Pincode afdrukken.' in voor vertrouwelijke ontvangst. Voer een getal van 4 cijfers in.
Items die worden weergegeven wanneer u een relaydistributiegeheugenvak opslaat	
Bestemming voor doorsturen	<p>Selecteer de uiteindelijke ontvangers van de relaydistributieverzending.</p> <ul style="list-style-type: none"> • Selecteer de ontvangers in het adresboek. • Doorstuuradres selecteren uit adresboek: Selecteer een adres in het adresboek. • Directe Invoer: een adres dat nog niet is opgeslagen in het adresboek kan rechtstreeks worden ingevoerd. Voer het adres op dezelfde manier in als bij het opslaan van een adres voor een modus.



- Wanneer u een nieuw geheugenvak programmeert, kunt u geen subadres gebruiken dat is geprogrammeerd voor een ander geheugenvak. U kunt wel hetzelfde wachtwoord gebruiken voor meerdere geheugenvakken.
- De tekens [*] en [#] kunnen niet worden gebruikt in een subadres.
- Het wachtwoord kan ook worden weggelaten.
- Onthoud de Afdrukken PIN. Neem contact op met uw dealer of de dichtstbijzijnde erkende serviceleverancier als u de Afdrukken PIN bent vergeten of deze moet verifiëren.



EEN EXTERNE TELEFOON GEBRUIKEN

EEN EXTERNE TELEFOON AANSLUITEN

EEN EXTRA TELEFOON AANSLUITEN

U kunt een extra telefoon op het apparaat aansluiten.

De telefoon kan worden gebruikt voor telefoongesprekken en om faxontvangst op het apparaat te starten. Sluit de extra telefoon aan zoals hieronder wordt aangegeven. Nadat u een extra telefoon hebt aangesloten, configureert u de 'Instelling Externe Telefoon' bij Instellingsmodus (beheerder).

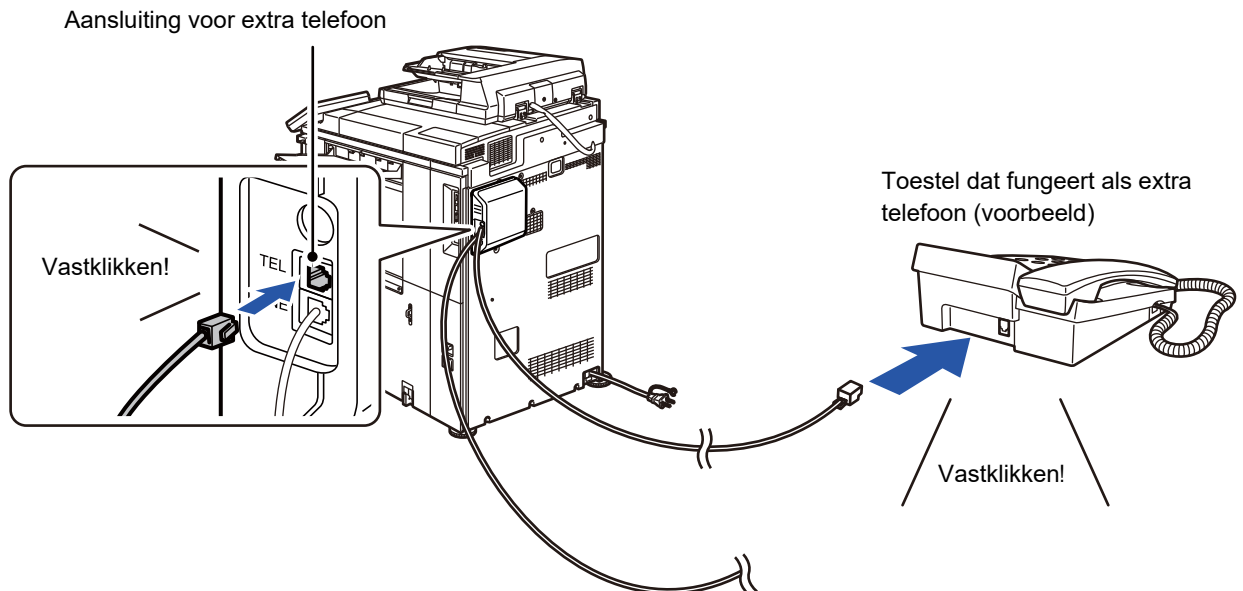

De functie 'Automatisch Wijzigen Tel/Fax' inschakelen. Dit is handig als de telefoon of fax automatisch worden geselecteerd, afhankelijk van de oproep.



- U kunt geen fax versturen vanaf uw telefoon.
- U kunt een telefoon op uw apparaat aansluiten via een modulaire stekker. Gebruik ook de 2-draads kabel voor de telefoonaansluiting. Wanneer u een ander type kabel gebruikt, werkt de telefoon mogelijk niet goed.
- Als de stekker van de telefoonkabel niet in de aansluiting van de extra telefoon past, neemt u contact op met uw leverancier of het dichtstbijzijnde erkende servicebedrijf.



EEN FAX ONTVANGEN NADAT U DE EXTRA TELEFOON HEBT OPGENOMEN (EXTERNE ONTVANGST)

Volg de onderstaande stappen als u een faxontvangst wil starten nadat u de telefoon hebt opgenomen en via de extra telefoon een gesprek hebt gevoerd.

Druk op de extra telefoon op de knoppen [5], [*] en [*].

Als u een pulslijn gebruikt, stelt u het extra toestel in op verzending van toonsignalen.



Als de extra telefoon nog niet is opgehangen wanneer faxverzending wordt beëindigd, gaat er een alarmsignaal af en wordt een bericht in het aanraakscherm getoond. Het alarm en bericht stoppen wanneer de extra telefoon wordt opgehangen.



- **Een fax ontvangen nadat u op de extra telefoon hebt opgenomen:**

Stel 'Instellingen (beheerder)' - [Systeeminstellingen] → [Instellingen Beeld Verzenden] → [Fax Data Ontvangen/Doorsturen (Manueel)] → [Faxinstellingen] → [Ontvangstinstellingen] in op [Handmatig Ontvangst].

- **Het nummer voor de ontvangst van faxen wijzigen:**

selecteer in de instellingsmodus [Systeeminstellingen] → [Instellingen Beeld Verzenden] → [Fax Instellingen] → [Standaard- Instellingen] → [Instelling Extern Ontvangstnummer]. Stel een waarde in van 00 tot 99.

1

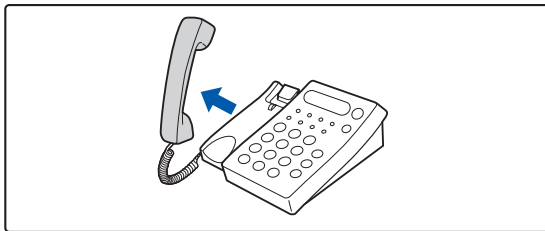

Terwijl het apparaat overgaat, neemt u de hoorn op.

2

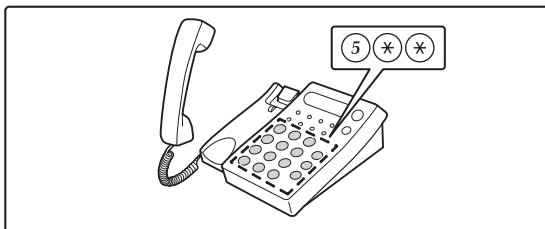

Instrueer het apparaat om de fax te ontvangen.

Druk op de extra telefoon op 5 * * .

3

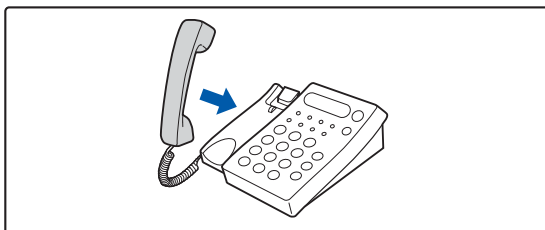

Leg de hoorn weer neer.

Het apparaat geeft een pieptoon af wanneer de ontvangst wordt beëindigd.

TELEFOONGESPREEKEN VOEREN EN ONTVANGEN

Op de extra telefoon kunt u gewoon gesprekken voeren. U kunt een telefoonnummer ook op het apparaat invoeren.



DE COMMUNICATIESTATUS CONTROLLEREN

FAXOPDRACHTEN

Wanneer u op de opdrachtstatusweergave tikt, worden de opdrachten in een lijst weergegeven. Tik op de faxopdrachtstatus, tik op de functieweergave en selecteer de fax.

Raadpleeg de "Gebruikershandleiding (Bediening aanraakscherm)" als u opdrachten wilt stoppen, wissen of met prioriteit wilt verwerken.

De modusweergave

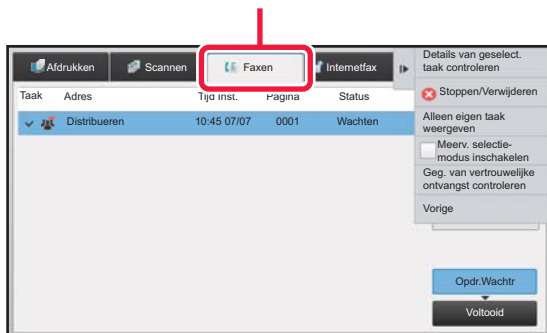

Faxopdrachten omvatten ontvangst, timerverzending en doorsturen gegevens, evenals normale verzending. Zie ['VOLTOOIDE OPDRACHTEN VOOR FAXVERZENDING/-ONTVANGST \(pagina 4-107\)'](#) voor meer informatie over opdrachten in de faxmodus.

VOLTOOIDE OPDRACHTEN VOOR FAXVERZENDING/-ONTVANGST

Een normale verzendingsopdracht wordt naar de opdrachtenlijst verplaatst wanneer verzending is voltooid. In het statusveld wordt dan 'Verzenden OK' weergegeven. Opdrachten voor ontvangen faxen, faxen via timerverzending, herhalingen, het doorsturen van een fax en andere faxopdrachten worden echter als volgt in het opdrachtstatusscherm weergegeven:

Faxontvangstopdrachten

Als er een fax wordt ontvangen, wordt 'Ontvangen' in het statusveld van de opdrachtwachtrij weergegeven. Als de ontvangst is voltooid, wordt de opdracht naar de lijst met voltooid opdrachten verplaatst en wordt in het statusveld 'In Geheugen' weergegeven. Als de fax is afgedrukt, verandert de status in 'Ontvangen'.

Timerverzendopdrachten

Een timerverzendopdracht staat onder aan de opdrachtwachtrij totdat de aangegeven tijd is bereikt. Het verzenden begint op de opgegeven tijd. Als de verzending is voltooid, wordt de opdracht naar de lijst met voltooid opdrachten verplaatst en wordt in het statusveld 'Verzenden OK' weergegeven.



Herhaalopdrachten

Een herhaalopdracht staat onder aan de opdrachtwachtrij.

Verzending van de herhaalopdracht begint op basis van de instelling voor [Opnieuw oproepen indien bezet] in de instellingsmodus. Als de verzending is voltooid, wordt de herhaalopdracht naar de lijst met voltooide opdrachten verplaatst en verandert de status in 'Verzenden OK'.

Ontvangstopdrachten als de instelling voor inkomende routing ingeschakeld zijn

Als de instellingen voor inkomende routing zijn ingeschakeld, worden ontvangstopdrachten als volgt afgehandeld, afhankelijk van de afdrukinstelling.

- [ONTVANGEN GEGEVENS DOORSTUREN NAAR VASTE BESTEMMINGEN \(INSTELLINGEN INKOMENDE ROUTING\) \(pagina 4-67\)](#)

Ontvangen gegevens worden niet afgedrukt

Terwijl de gegevens worden ontvangen, wordt 'Ontvangen' in de opdrachtwachtrij weergegeven. Als de ontvangst is voltooid, verandert de status in 'Wachten'.

De ontvangen fax wordt afgedrukt

Als ontvangst is voltooid, wordt in het statusveld van de lijst met voltooide opdrachten 'In Geheugen' weergegeven. Als de fax is afgedrukt, verandert de status in 'Ontvangen'. Vervolgens wordt er een opdracht toegevoegd. In het statusveld van de opdrachtwachtrij wordt 'Wachten' weergegeven. Als het doorsturen van de ontvangen fax is voltooid, verandert de status in 'Doorstuur OK'.

BEELDVERZENDINGEN CONTROLEREN

ACTIVITEITENRAPPORTEN BEELD VERZENDEN AFDrukKEN

U kunt het apparaat een logboek laten afdrukken van recente beeldverzendingsactiviteiten (datum, naam, naam andere partij, vereiste tijd, resultaat, enzovoort). Het Activiteitenrapport Beeld Verzenden bevat nuttige informatie over bijvoorbeeld het soort fouten dat zich heeft voorgedaan.

De laatste 200 transacties worden in het rapport opgenomen.

U kunt zorgen dat het Activiteitenrapport Beeld Verzenden telkens bij het bereiken van een aantal van 201 transacties wordt afgedrukt, of op een aangegeven tijdstip (slechts eenmaal per dag).



De inhoud van het Activiteitenrapport Beeld Verzenden wordt gewist als het rapport is afgedrukt en kan dus niet opnieuw worden afgedrukt.



Het rapport over beeldverzendactiviteiten configureren:

selecteer in de instellingsmodus [Systeeminstellingen] → [Instellingen Beeld Verzenden] → [Fax Instellingen] → [Standaard-Instellingen] → [Instelling Afdrukken Activiteitenrapport].

INFORMATIE IN DE STATUSKOLOM

Foutsoorten en andere informatie worden afgedrukt in de statuskolom van transmissie- en activiteitenrapporten. Als een transactie- of activiteitenrapport wordt afgedrukt, controleert u de resultaten van de transactie in de resultatenkolom en neemt u desgewenst maatregelen.



Voorbeelden van berichten die in de statuskolom worden afgedrukt

Afdrukpagina	Beschrijving
Ja	De transactie is normaal verlopen.
G3	De communicatie vond plaats in de modus G3.
ECM	De communicatie vond plaats in de modus G3 ECM.
SG3	De communicatie vond plaats in de modus Super G3.
Doorsturen	De ontvangen gegevens zijn doorgestuurd.
Geen antwrd	Er was geen respons van de ontvanger.
Bezet	De verzending was niet mogelijk omdat de ontvanger de lijn bezet hield.
Nee	De verzending werd geannuleerd terwijl deze actief was.
GEHEUGEN OVER	Het geheugen raakte vol tijdens snelle on-line verzending.
VOL	Het geheugen is vol geraakt tijdens ontvangst.
LENGTE OVER	De verzonden fax was meer dan 1,5 m (59") lang en kon daardoor niet worden ontvangen.
ORIGINEELFOUT	Directe verzending of handmatige verzending is niet gelukt omdat er een papierstoring plaatsvond.
PASNR NG	De verbinding werd verbroken omdat het navraagwachtwoord niet juist was.
GEEN RX-NAVRAAG	Het apparaat waarop navraag werd gedaan, ondersteunt de navraagfunctie niet.
RX-NAVRAAGFOUT	Het andere apparaat weigerde de navraaghandeling of uw apparaat verbrak de verbinding toen er een navraag op binnenkwam omdat er geen gegevens in het geheugen aanwezig waren.
F-CODE RX-NAVRAAGFOUT	Het andere apparaat weigerde een navraaghandeling met F-code, of uw apparaat verbrak de verbinding toen er een navraag op binnenkwam omdat er geen gegevens aanwezig waren in het navraaggeheugenvak met F-code.
RX NAVRGNR NG	De verbinding werd verbroken omdat het subadres voor het navraaggeheugen met F-code niet geldig was.
F-NAVRG PAS# NG	De verbinding werd verbroken omdat het wachtwoord voor het navraaggeheugen met F-code niet geldig was.
VAKNR NG	Uw apparaat verbrak de verbinding omdat het opgegeven subadres voor een geheugenvak met F-code niet bestaat.
F-PASNR NG	Uw apparaat verbrak de verbinding omdat het andere apparaat een onjuist wachtwoord voor communicatie met F-code verzond.
RX GN F-CODENVRG	Er werd een poging gedaan tot navraag met F-code maar het andere apparaat had geen navraaggeheugenvak met F-code.
GEEN F-FUNCTIE	Er werd een poging gedaan tot communicatie met F-code maar het andere apparaat ondersteunt geen communicatie met F-code.
GEEN F-CODE	Het andere apparaat weigerde communicatie met F-code vanwege een onjuist subadres of om een andere reden.
GEH.V.: [xxxxxx] *****	Er werden gegevens ontvangen in een geheugenvak voor vertrouwelijke verzending of relaydistributie of er werden gegevens verzonden vanuit een navraaggeheugenvak. De naam van het geheugenvak wordt getoond in [xxxxxx] en de soort F-codehandeling (relayverzoekontvangst, navraaggeheugenverzending of vertrouwelijke ontvangst) wordt getoond in *****.
FOUT xx (xxxx)	De transactie is wegens een communicatiefout mislukt. Eerste 2 cijfers van communicatiefoutnummer: foutcode van 00 tot en met 99. Laatste 4 cijfers van communicatiefoutnummer: code voor gebruik door onderhoudstechnici.
Geweigerd	Er werd een fax verzonden door een afzender voor wie ontvangst is geblokkeerd.



SCANNER/ INTERNETFAX

Pictogrammen



Functies die kunnen worden gebruikt in de modus Eenvoudige Scan

VOORDAT U HET APPARAAT ALS NETWERKSCANNER GEBRUIKT

VOORDAT U HET APPARAAT ALS NETWERKSCANNER GAAT GEBRUIKEN 5-4

- TOEPASSINGEN VAN DE NETWERKSCANNER 5-4
- VOORDAT U DE NETWERKSCANNER GEBRUIKT 5-5
- BESTEMMINGEN OPSLAAN VOOR SCANNEN NAAR DESKTOP 5-7
- VOORDAT U NAAR EEN DIRECT SMTP-ADRES VERZENDT. 5-7

DE NETWERKSCANNERMODUS 5-8

- EENVOUDIGE MODUS 5-8
- NORMALE MODUS. 5-9

EEN NETWERKSCANNERMODUS SELECTEREN 5-9

VOLGORDE VAN BEELDVERZENDING 5-10

- Standaardinstellingen voor Scan Opslaan. 5-12

ORIGINEELFORMAAT 5-14

- VERZENDBARE ORIGINEELFORMATEN. 5-14
- HET FORMAAT VAN HET GEPLAATSTE ORIGINEEL. 5-14

BESTEMMINGEN INVOEREN

BESTEMMINGEN INVOEREN 5-15

- EEN BESTEMMING OPHALEN UIT EEN ADRESBOEK 5-15
- MIJN ADRES. 5-18
- EEN LIJST VAN DE GESELECTEERDE BESTEMMINGEN WEERGEVEN. 5-19
- EEN BESTEMMING OPHALEN VIA EEN ZOEKNUMMER. 5-20
- EEN ADRES HANDMATIG OPGEVEN. 5-21
- EEN NETWERKMAP OPGEVEN 5-22
- EEN BESTEMMING OPHALEN UIT EEN GLOBAAL ADRESBOEK. 5-24
- EEN VERZENDLOGBOEK GEBRUIKEN OM OPNIEUW TE VERZENDEN. 5-26
- ENKEL DE URL VAN EEN GESCANDE BESTAND NAAR EEN SCANBESTEMMING VERZENDEN. 5-28

AFBEELDINGEN VERZENDEN

AFBEELDINGEN VERZENDEN. 5-31

- EEN BEELD IN SCANMODUS VERZENDEN 5-31
- ONDERWERP, BESTANDSNAAM, ANTWOORD NAAR EN PLATTE TEKST OP HET MOMENT VAN SCANVERZENDING WIJZIGEN 5-34

- EEN FAX VERZENDEN IN DE INTERNETFAXMODUS 5-37

- ONDERWERP, BESTANDSNAAM EN INHOUD OP HET MOMENT VAN VERZENDING VAN EEN INTERNETFAX WIJZIGEN 5-39

- DEZELFDE AFBEELDING NAAR MEERDERE BESTEMMINGEN VERZENDEN (DISTRIBUTIEVERZENDING) 5-42

- INSTELLINGSMODI WANNEER MEERDERE SOORTEN ADRESSEN IN EEN DISTRIBUTIEVERZENDING ZIJN OPGENOMEN 5-44

- OPNIEUW VERZENDEN NAAR DISTRIBUTIEBESTEMMINGEN WAARBIJ DE VERBINDING IS MISLUKT 5-46

- EEN INTERNETFAX VANAF EEN PC VERZENDEN (PC-I-FAX). 5-48

BEELDINSTELLINGEN 5-49

- AUTOMATISCH BEIDE ZIJDEN VAN EEN ORIGINEEL SCANNEN (2-ZIJDIG ORIGINEEL). 5-49

- SCANFORMAAT EN VERZENDFORMAAT (VERGROTEN/VERKLEINEN). 5-50

- HET SCANFORMAAT VAN HET ORIGINEEL IN PAPIERFORMAAT OPGEVEN 5-51

- HET SCANFORMAAT VAN HET ORIGINEEL MET GETALSWAARDEN OPGEVEN 5-52

- VAAK GEBRUIKTE ORIGINEELFORMATEN OPSLAAN. 5-53

- HET VERZENDFORMAAT VAN DE AFBEELDING OPGEVEN 5-56

- BELICHTING EN TYPE ORIGINEEL BEELD WIJZIGEN 5-58

- DE RESOLUTIE WIJZIGEN. 5-60

- INDELING WIJZIGEN IN DE SCAN- OF GEGEVENSINVOERMODUS 5-61

- INDELING WIJZIGEN IN DE INTERNETFAXMODUS 5-66

- KLEURMODUS WIJZIGEN 5-66

- DE SCANINSTELLINGEN AUTOMATISCH INSTELLEN (AUTO INST.) 5-68

HET TE VERZENDEN BEELD CONTROLEREN. 5-69



**ANDERE FUNCTIES****SCANBEWERKINGEN OPSLAAN (PROGRAMMA) 5-70****ORIGINELEN COLLECTIEF SCANNEN EN VERZENDEN ... 5-73**

- TWEE PAGINA'S ALS ÉÉN PAGINA VERZENDEN (N-Up) 5-73
- ORIGINELEN VAN VERSCHILLENDE FORMAAT SCANNEN (ORIGINEEL MET GEMENGDE FORMATEN) 5-75
- BEIDE ZIJDEN VAN EEN KAART OP ÉÉN PAGINA SCANNEN (KAART FORMAAT) 5-77
- MEERDERE KAARTEN, BONNEN OF ANDERE KLEINE ORIGINELEN TEGELIJKERTIJD SCANNEN NAAR AFZONDERLIJKE BESTANDEN (MULTICROP) 5-79
- EEN VISITEKAARTJE SCANNEN, DE TEKST INLEZEN, EEN BESTAND MAKEN, EN HET BESTAND VERZENDEN (VISITEKAARTJE SCANNEN) 5-81
- MEERDERE FOTO'S TEGELIJKERTIJD NAAR INDIVIDUELE BESTANDEN SCANNEN (Afbeelding bijsnijden) 5-86
- VEEL ORIGINELEN TEGELIJK SCANNEN (OPDRACHT SAMENSTEL.) 5-88

EEN ORIGINEEL ALS AFZONDERLIJKE PAGINA'S SCANNEN EN VERZENDEN. 5-91

- EEN ORIGINEEL ALS TWEE AFZONDERLIJKE PAGINA'S SCANNEN (DUBBELE PG SCANNEN) 5-91
- EEN INBINDKOPIE SPLITSEN IN PAGINA'S EN DE PAGINA'S ACHTEREENVOLGENS VERZENDEN (BOEK SPLITSEN) 5-94

KLEUREN EN TINTEN AANPASSEN 5-96

- DE ACHTERGROND AANPASSEN DOOR LICHTTE GEBIEDEN IN HET ORIGINEEL DONKERDER OF LICHTER TE MAKEN (AANPASSING ACHTERGROND) 5-96
- VÓÓR VERZENDING CONTRAST TOEVOEGEN AAN HET GESCANDE ORIGINEEL (CONTRAST) 5-98
- VÓÓR VERZENDING DE CONTOUREN VAN HET GESCANDE ORIGINEEL VERBETEREN (SCHERPTE) 5-100
- VÓÓR VERZENDING CHROMATISCHE KLEUREN UIT HET GESCANDE ORIGINEEL VERWIJDEREN (UITVALKLEUR) 5-102
- ROOD/GROEN/BLAUW AANPASSEN IN KOPIEËN (RGB aanpassen) 5-104

ORIGINELEN SCANNEN 5-106

- SCHADUWRANDEN IN HET BEELD WISSEN (WISSEN) 5-106
- EEN DUN ORIGINEEL SCANNEN (LANGZAME SCANMODUS) 5-109
- EEN ZWAAR ORIGINEEL SCANNEN (SCAN ZWAAR PAPIER) 5-111
- LEGE PAGINA'S UIT EEN VERZENDING WEGLATEN (LEGE PAGINA OVERSLAAN) 5-113
- HET AANTAL VELLEN VAN HET GESCANDE ORIGINEEL CONTROLEREN EN DAN VERZENDEN (AANTAL ORIGINELEN) 5-115
- GESCANDE ORIGINELEN STEMPELEN (VERIFICATIESTEMPEL) 5-117

SCHEVE PDF-SCANGEGEVENS AUTOMATISCH CORRIGEREN (AANPASSING SCHEVE PDF) . . . 5-119

- PDF-FORMATEN DIE AANPASSING VAN SCHEVE PDF KUNNEN GEBRUIKEN 5-119

SPECIFIEKE FUNCTIES. 5-121

- AFZENDERINFORMATIE TOEVOEGEN AAN UW FAXEN (Eigen I-Faxadr. Verz.) 5-121
- DE AFDRUKINSTELLINGEN VOOR HET TRANSMISSIERAPPORT WIJZIGEN (TRANSMISSIERAPPORT) 5-122
- EEN VERZENDING OP EEN OPGEGEVEN TIJDSTIP STARTEN (TIMER-VERZENDING) 5-124
- EEN HANDTEKENING TOEVOEGEN ALS U EEN SCAN GAAT VERZENDEN (ELEKTRONISCHE HANDTEKENING) 5-127
- DE TE VERZENDEN GEGEVENS VERSLEUTELN (VERSLEUTELING) 5-129

FUNCTIES VOOR INTERNETFAX-ONTVANGST**HET ACTIVITEITENLOGBOEK VAN INTERNETFAXEN CONTROLEREN 5-131**

- ACTIVITEITENRAPPORTEN BEELD VERZENDEN AFDRUKKEN 5-131
- INFORMATIE IN DE STATUSKOLOM. 5-132

INTERNETFAXEN ONTVANGEN. 5-133

- AUTOMATISCH INTERNETFAXEN ONTVANGEN 5-133
- HANDMATIG INTERNETFAXEN ONTVANGEN 5-133

ONTVANGEN GEGEVENS AFDRUKKEN 5-134

- EEN FAX AFDRUKKEN DIE MET EEN PIN CODE IS BEVEILIGD (Instelling vasthouden ontvangen afdrukgegevens) 5-134
- ONTVANGEN GEGEVENS OP EEN OPGEGEVEN TIJDSTIP AFDRUKKEN 5-135
- HET BEELD VÓÓR HET AFDRUKKEN CONTROLEREN 5-136

ONTVANGEN GEGEVENS DOORSTUREN 5-138

- ONTVANGEN INTERNETFAXEN DOORSTUREN (DOORSTUREN FAXDATA) 5-138
- ONTVANGEN GEGEVENS DOORSTUREN NAAR VASTE BESTEMMINGEN (INSTELLINGEN INKOMENDE ROUTING) 5-139
- ONTVANGEN FAXEN OPSLAAN OP DE LOKALE SCHIJF VAN HET APPARAAT (INKOMENDE ROUTING) 5-142
- ONTVANGEN GEGEVENS HANDMATIG DOORSTUREN 5-144

ONTVANGEN GEGEVENS OPSLAAN 5-145



DE STATUS VAN VERZEND- / ONTVANGSTOPDRACHTEN CONTROLEREN

OPDRACHTEN VOOR BEELDVERZENDING 5-146

VOLTOOIDE VERZEND- EN ONTVANGSTOPDRACHTEN 5-147

SCANNEN VANAF EEN COMPUTER (PC SCAN-MODUS)

DE BASISPROCEDURE VOOR SCANNEN 5-148

METADATAVERZENDING

VOORBEREIDINGEN VOOR METADATAVERZENDING. . . 5-153

- METADATAVERZENDING (GEGEVENSINVOER) . . . 5-153
- VEREISTE INSTELLINGEN IN DE
INSTELLINGSMODUS (WEBVERSIE) 5-154
- METADATAVERZENDING VIA SCANNEN
NAAR DESKTOP. 5-154

METADATA VERZENDEN. 5-155

- METADATA VERZENDEN 5-155
- METADATAVELDEN. 5-156
- SETUP METADATA 5-157



VOORDAT U HET APPARAAT ALS NETWERKSCANNER GEBRUIKT

VOORDAT U HET APPARAAT ALS NETWERKSCANNER GAAT GEBRUIKEN

TOEPASSINGEN VAN DE NETWERKSCANNER

Met de netwerkscanner kunt u een afbeeldingsbestand maken op basis van de gegevens van het origineel dat is gescand door het apparaat en het bestand via een netwerk naar een pc, FTP-server of andere bestemming te verzenden. Het origineel wordt zo nodig gescand met een TWAIN-compatibele toepassing op uw pc. De netwerkscannerfunctie biedt de volgende scanmodi.

Scannermodus

De scannerfunctie van het apparaat verzendt op de onderstaande wijze een gescand origineel naar de opgegeven bestemming.

- **Scannen naar E-mail**

Het gescande bestand wordt aan een e-mailbericht toegevoegd en verzonden. U kunt een gescand bestand als een e-mailbijlage verzenden. U kunt het bestand ook opslaan op de lokale schijf van het apparaat en enkel een URL-ink verzenden (zonder het bestand bij te voegen) waar de ontvanger het bestand kan downloaden.

- **Scannen naar FTP**

Het gescande bestand wordt naar de opgegeven map van een FTP-server verzonden.

Nadat het bestand is verzonden, is het ook mogelijk om een e-mailbericht naar een eerder opgeslagen e-mailadres te verzenden om de ontvanger op de hoogte te brengen van de locatie van het bestand.

- **Scannen naar desktop**

Het gescande bestand wordt naar de opgegeven map op uw computer verzonden.

Neem contact op met uw leverancier voor informatie over Scannen naar desktop.

- **Scannen naar netwerkmap**

Het gescande bestand wordt verzonden naar een netwerkmap op een Windows-pc op hetzelfde netwerk als het apparaat.

Nadat het bestand is verzonden, is het ook mogelijk om een e-mailbericht naar een eerder opgeslagen e-mailadres te verzenden om de ontvanger op de hoogte te brengen van de locatie van het bestand.

Zie '[EEN BEELD IN SCANMODUS VERZENDEN \(pagina 5-31\)](#)' voor de bedieningsprocedure.

Internetfaxmodus

Het gescande bestand wordt als internetfax verzonden. Internetfaxen worden zo nodig ontvangen.

Het apparaat ondersteunt Direct SMTP, waarmee u rechtstreeks Internetfaxen binnen uw bedrijf kunt versturen zonder een mailserver te gebruiken.



U kunt de functie Internetfax alleen gebruiken als de internetfaxuitbreidingskit is geïnstalleerd.

Zie '[EEN FAX VERZENDEN IN DE INTERNETFAXMODUS \(pagina 5-37\)](#)' voor de bedieningsprocedure.



Gegevensinvoermodus

Gegevens die in de modus Gegevensinvoer worden ingevoerd via het aanraakscherm of automatisch worden gegenereerd door het apparaat, kunnen als een metagegevensbestand in XML-indeling worden verzonden naar een directory op een FTP-server of een toepassing op een pc.



De applicatie-integratiemodule moet worden geïnstalleerd om de functie voor verzending van metadata te gebruiken.

De applicatie-integratiemodule kan worden gecombineerd met de netwerkscanner om een metadatabestand aan een gescand afbeeldingsbestand toe te voegen.

Metadata bieden informatie over een bestand, hoe het verwerkt moet worden en wat de relatie met andere objecten is.

Zie '[METADATA VERZENDEN \(pagina 5-155\)](#)' voor de bedieningsprocedure.

VOORDAT U DE NETWERKSCANNER GEBRUIKT

Als u het apparaat wilt gebruiken als een netwerkscanner, moet u afzendergegevens opslaan, serverinstellingen configureren, bestemmingen in het adresboek opslaan en de overige vereiste handelingen uitvoeren.

1

Zorg dat de hoofdschakelaar op ' | ' staat.

Als de Aan-indicator brandt, staat de hoofdschakelaar op ' | '. Als de Aan-indicator niet brandt, zet u de hoofdschakelaar in de stand " | " en drukt u op de toets [Aan] op het bedieningspaneel.

► [DE VOEDING INSCHAKELEN \(pagina 1-10\)](#)

2

Controleer de datum en de tijd.

Controleer of de correcte datum en tijd op het apparaat zijn ingesteld.



De datum en tijd van het apparaat instellen:

Selecteer in "Instellingen" [Systeeminstellingen] → [Algemene instellingen] → [Apparaatbeheer] → [Klok aanpassen].



Als [Klokinstelling deactiveren] is ingeschakeld, kunnen de datum en tijd niet worden gewijzigd.

Selecteer [Systeeminstellingen] bij "Instellingen (beheerder)" → [Algemene instellingen] → [Apparaatbeheer] → [Instellingen in /uitschakelen] → [Bedienings- Instellingen] om de instelling [Klokinstelling deactiveren] uit te schakelen.

3

Sla de gegevens van de afzender op.

Voordat u Scannen naar E-mail gaat gebruiken:

Sla de standaardnaam van de afzender op bij 'Naam Afzender' en het e-mailantwoordadres bij 'E-mailantwoordadres'.



- **De naam en het e-mailadres van de afzender opslaan die moeten worden gebruikt als geen afzender wordt geselecteerd:**
In de "Instellingen (beheerder)" selecteert u [Systeeminstellingen] → [Instellingen Beeld Verzenden] → [Scaninstellingen] → [Voorwaarde- Instellingen] → [Standaard Antwoordadreset].
- **Voordat u Internetfax gaat gebruiken:**
Sla de naam van de afzender op bij 'Naam Afzender' en sla het internetfaxadres op bij 'Eigen Adres'.
- **De naam en het adres van de afzender opslaan:**
In de "Instellingen (beheerder)" selecteert u [Systeeminstellingen] → [Instellingen Beeld Verzenden] → [Algemene instellingen] → [Eigen nummer en naam] → [Registratie zendergegevens].
 - **Naam Afzender**
Voer de naam van de afzender in. Voor de naam van de afzender mogen maximaal 20 tekens worden ingevoerd.
 - **Faxnummer van zender**
Hiermee stelt u het faxnummer van de afzender in.
Tik op de toets [-] om een pauze tussen de cijfers in te voegen.
Tik op de toets [Spatie] om een spatie tussen de cijfers in te voegen.
 - **Eigen adres I-fax**
Voer een standaardadres van de afzender in (maximaal 56 tekens).
- **Registratie van eigen naam selecteren**
Hiermee slaat u de naam van de afzender op die is gebruikt in 'Eigen naam kiezen' van een andere functie . Er kunnen maximaal 18 afzendernamen worden opgeslagen.
 - **Naam Afzender**
Voer de naam van de afzender in. Voor de naam van de afzender mogen maximaal 20 tekens worden ingevoerd.
 - **Faxnummer van zender**
Hiermee stelt u het faxnummer van de afzender in.
Tik op de toets [-] om een pauze tussen de cijfers in te voegen.
Tik op de toets [Spatie] om een spatie tussen de cijfers in te voegen.

4

Configureer de vereiste instellingen in de Instellingsmodus.

Configureer serverinstellingen, standaardinstellingen voor de netwerkscanner en instellingen voor internetfaxen.



- **Serverinstellingen configureren:**
In "Instellingen (beheerder)" selecteert u [Systeeminstellingen] → [Netwerk- instellingen] → [Services instellingen]. (Beheerdersrechten zijn vereist.)
- **Algemene instellingen voor de netwerkscanner configureren:**
In "Instellingen (beheerder)" selecteert u [Systeeminstellingen] → [Instellingen Beeld Verzenden] → [Scaninstellingen]. (Beheerdersrechten zijn vereist.)
- **Instellingen voor internetfax configureren:**
Selecteer bij 'Instellingen (beheerder) [Systeeminstellingen] → [Instellingen Beeld Verzenden] en configureer de opties bij [Internet Fax-instellingen]. (Beheerdersrechten zijn vereist.)

5

Sla de bestemmingsadressen voor elke scanmodus in het adresboek op

U kunt een afbeelding verzenden door een adres in te voeren wanneer u Scannen naar afbeelding gebruikt. U kunt eerder gebruikte adressen opslaan in het adresboek.

U kunt maximaal 6000 adressen opslaan in het adresboek. Zie 'ADRESBOEK' voor informatie over het adresboek. Raadpleeg de volgende paragraaf voor meer informatie over het gebruik van adresboeken en het Gebruikershandleiding (Registratie adresboek).

- ▶ [EEN BESTEMMING OPHALEN UIT EEN ADRESBOEK \(pagina 5-15\)](#)
- ▶ [EEN LIJST VAN DE GESELECTEERDE BESTEMMINGEN WEERGEVEN \(pagina 5-19\)](#)
- ▶ [EEN BESTEMMING OPHALEN VIA EEN ZOEKNUMMER \(pagina 5-20\)](#)
- ▶ [EEN ADRES HANDMATIG OPGEVEN \(pagina 5-21\)](#)
- ▶ [EEN NETWERKMAP OPGEVEN \(pagina 5-22\)](#)
- ▶ [EEN BESTEMMING OPHALEN UIT EEN GLOBAAL ADRESBOEK \(pagina 5-24\)](#)
- ▶ [EEN VERZENDLOGBOEK GEBRUIKEN OM OPNIEUW TE VERZENDEN \(pagina 5-26\)](#)



BESTEMMINGEN OPSLAAN VOOR SCANNEN NAAR DESKTOP

Als u uw computer als scanbestemming voor Scannen naar desktop in het apparaat wilt opslaan, moet de Network Scanner Tool worden geïnstalleerd.

Als u een afbeelding naar uw computer wilt scannen, moet Network Scanner Tool op uw computer worden uitgevoerd.



Raadpleeg het 'Sharpdesk-installatiehandboek' dat met de Network Scanner Tool is meegeleverd. Wanneer u een standaardinstallatie hebt uitgevoerd, is Network Scanner Tool geïnstalleerd met Sharpdesk.



Opslaan van adressen vanuit Network Scanner Tool Lite blokkeren

Selecteer in "Instellingen (beheerder)" [Systeeminstellingen] → [Instellingen Beeld Verzenden] → [Algemene instellingen] → [Instellingen in /uitschakelen] → [Instel. voor deactiveren van registratie] → [Registratie door middel van Network Scanner Tool].

Hiermee schakelt u adresbeheer via Network Scanner Tool uit.

Gebruik deze optie om de opslag van gegevens van een ander apparaat via inkomende routing van het adresboek te onderdrukken.

VOORDAT U NAAR EEN DIRECT SMTP-ADRES VERZENDT

Het apparaat ondersteunt Direct SMTP, waarmee u rechtstreeks Internetfaxen binnen uw bedrijf kunt versturen zonder een mailserver te gebruiken.

Zie 'Gebruikershandleiding (Registratie adresboek)' voor de procedure voor het opslaan van een Adres van directe SMTP in het adresboek. Opgeslagen directe SMTP-adressen worden opgenomen in het adresboek voor de modus Internetfax.

Als een bestemming bezet is:

Als de bestemming bezet is, wacht het apparaat even voordat automatisch nog een keer wordt verzonden.



Verzending annuleren:

Ga daarvoor naar het taakstatusscherm.

- Gebruikershandleiding (Bediening aanraakscherm)



Het aantal oproeppogingen en het interval tussen pogingen instellen:

In de "Instellingen (beheerder)" selecteert u [Systeeminstellingen] → [Instellingen Beeld Verzenden] → [Internet Fax-instellingen] → [Instellingen verzenden] → [Opnieuw oproepen indien bezet].

Als er een communicatiefout optreedt:

Als zich een communicatiefout voordoet of het andere faxapparaat de oproep niet binnen een vooraf ingestelde tijd beantwoordt, zal er na een vooraf ingestelde tijdsinterval automatisch opnieuw een verbindingspoging worden gedaan.



Verzending annuleren:

Ga daarvoor naar het taakstatusscherm.

- Gebruikershandleiding (Bediening aanraakscherm)



Het aantal pogingen om opnieuw een oproep te plaatsen instellen, evenals de tijd tussen de pogingen, als een verbinding mislukt door een fout:

In de "Instellingen (beheerder)" selecteert u [Systeeminstellingen] → [Instellingen Beeld Verzenden] → [Internet Fax-instellingen] → [Instellingen verzenden] → [Opnieuw bellen indien communicatiefout].



DE NETWERKSCANNERMODUS

De netwerkscannermodus heeft twee modi: de eenvoudige modus en de normale modus.

De eenvoudige modus bevat de functies waarmee u de meeste verzendtaken eenvoudig kunt uitvoeren.

Wanneer u gedetailleerde instellingen of speciale functies wilt selecteren, gebruikt u de normale modus. In de normale modus kunnen alle functies worden gebruikt.

EENVOUDIGE MODUS

In de eenvoudige modus kunt u op een eenvoudige manier de basisinstellingen voor de netwerkscanner selecteren.

Het eerste scherm

Het oorspronkelijke formaat wordt weergegeven.

Een adres instellen.

Het adres en de instellingen resetten.

Scant het origineel en geeft een voorbeeld weer.

► [VOORBEELDSCHERM \(pagina 1-14\)](#)

Tik hier om het aanraaktoetsenbord weer te geven.

Schakel naar de normale modus.

► [NORMALE MODUS \(pagina 5-9\)](#)

De weergave van de functies wijzigen.

Verzenden in zwart/wit of kleur starten.

Stel automatisch de oorspronkelijke richting van de afbeelding, de resolutie en het overslaan van blanco pagina's, automatisch mono2/grijs tinten detecteren en aanpassing scheve PDF in.

Het tweede scherm

Kies de functie die u wilt gebruiken.

De volgende functies kunnen in de eenvoudige modus worden ingesteld.

- Origineel ► [pagina 5-58](#)
- Resolutie ► [pagina 5-60](#)
- Best.Indeling ► [pagina 5-61](#)
- Lege pagina Overslaan ► [pagina 5-113](#)



Indien het mogelijk is Mijn adres te vinden, zal een toets [Mijn adres zoeken] worden getoond naast het veld voor adresinvoer.



Een functie kiezen in de eenvoudige modus

Bij 'Instellingen (beheerder)' selecteert u [Systeeminstellingen] → [Algemene instellingen] → [Bedienings- Instellingen] → [Modus Eenvoudige Instellingen] → [Eenvoudige Scan].

Een waarschuwingsbericht annuleren dat wordt getoond wanneer van eenvoudige modus naar normale modus wordt geschakeld

Selecteer in "Instellingen (beheerder)" [Systeeminstellingen] → [Algemene instellingen] → [Bedienings- Instellingen] → [Modus Eenvoudige Instellingen] → [Een bevestigingsbericht weergeven wanneer "Detail" in "Eenvoudige modi" wordt geselecteerd] om deze instelling uit te schakelen.

NORMALE MODUS

In de normale modus kunt u alle functies voor de netwerkscanner instellen.

In dit gedeelte worden de toetsen in de basisschermen uitgelegd, waarbij het basisscherm E-mail als voorbeeld wordt gebruikt. Er zijn verschillende methoden beschikbaar in de modus Beeld verzenden, inclusief Scannen naar e-mail en Scannen naar FTP. De indeling van het basisscherm kan enigszins variëren, afhankelijk van hoe de afbeelding wordt verzonden.

Tik hier om het aanraaktoetsenbord weer te geven. Voer het onderwerp, de bestandsnaam en andere gegevens in.

Het adresvak weergeven zodat u een adres kunt opgeven.

De toetsen voor het instellen van de functie Beeld Verzenden. Hiermee geeft u de lijst met instellingstoetsen weer. Vaak gebruikte [Overige], programma's en andere instellingen kunnen geregistreerd worden.

Controleer de huidige instellingen.

De functietoetsen weergeven die hierboven niet zijn genoemd.

Geef de formaten weer van het origineel en de te verzenden gegevens.

Zoeken naar adressen.

De functies weergegeven die kunnen worden gebruikt in de modus Beeld verzenden.

Scant het origineel en geeft een voorbeeld weer. [► VOORBEELDSCHERM \(pagina 1-14\)](#)

Het adres en de instellingen resetten.

De verzending wordt onmiddellijk gestart.

Voer het antwoordadres en de inhoud in.

EEN NETWERKSCANNERMODUS SELECTEREN

Verander de netwerkscannermodus naar eenvoudige modus of normale modus zoals is uitgelegd in [SCHAKELEN TUSSEN MODI \(pagina 1-13\)](#).



VOLGORDE VAN BEELDVERZENDING

Tik in het beginscherm op het pictogram voor de gewenste modus voor het verzenden van afbeeldingen.

- [SCHAKELEN TUSSEN MODI \(pagina 1-13\)](#)

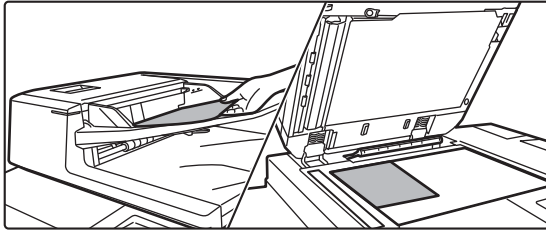
1

Plaats het origineel.

Plaats het origineel in de documentinvoerlade van de automatische documentinvoereenheid of op de glasplaat.

- [AUTOMATISCHE DOCUMENTINVOEREENHEID \(pagina 1-127\)](#)
- [GLASPLAAT \(pagina 1-131\)](#)

2

Voer de bestemming in.

Tik op de toets Adres om de bestemming rechtstreeks in te voeren of zoek de bestemming in het adresboek.

In de Eenvoudige modus



- [EEN ADRES HANDMATIG OPGEVEN \(pagina 5-21\)](#)
- [EEN BESTEMMING OPHALEN UIT EEN ADRESBOEK \(pagina 5-15\)](#)
- [EEN VERZENDLOGBOEK GEBRUIKEN OM OPNIEUW TE VERZENDEN \(pagina 5-26\)](#)
- [EEN BESTEMMING OPHALEN UIT EEN GLOBAAL ADRESBOEK \(pagina 5-24\)](#)

In de Normale modus

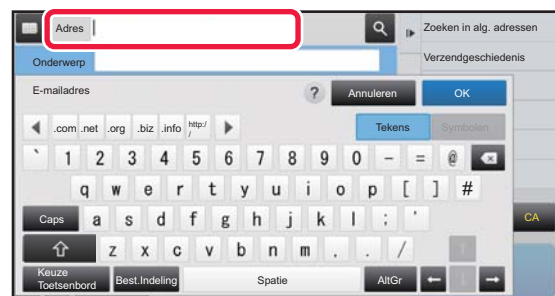

- [EEN ADRES HANDMATIG OPGEVEN \(pagina 5-21\)](#)
- [EEN BESTEMMING OPHALEN UIT EEN ADRESBOEK \(pagina 5-15\)](#)
- [EEN BESTEMMING OPHALEN VIA EEN ZOEKNUMMER \(pagina 5-20\)](#)
- [EEN BESTEMMING OPHALEN UIT EEN GLOBAAL ADRESBOEK \(pagina 5-24\)](#)
- [EEN VERZENDLOGBOEK GEBRUIKEN OM OPNIEUW TE VERZENDEN \(pagina 5-26\)](#)
- [EEN LIJST VAN DE GESELECTEERDE BESTEMMINGEN WEERGEVEN \(pagina 5-19\)](#)
- [EEN NETWERKMAP OPGEVEN \(pagina 5-22\)](#)



3

Selecteer de gewenste functies.

Geef het formaat, de belichting, de bestandsindeling en overige instellingen voor het origineel op. Verwijs zo nodig naar de volgende functies voor de instelling.

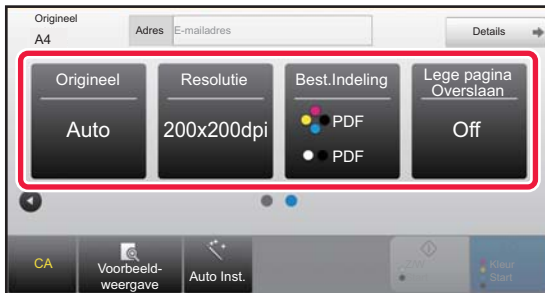
In de Eenvoudige modus

- ▶ [AUTOMATISCH BEIDE ZIJDEN VAN EEN ORIGINEEL SCANNEN \(2-ZIJDIG ORIGINEEL\) \(pagina 5-49\)](#)
- ▶ [DE RESOLUTIE WIJZIGEN \(pagina 5-60\)](#)
- ▶ [INDELING WIJZIGEN IN DE SCAN- OF GEGEVENSINVOERMODUS \(pagina 5-61\)](#)
- ▶ [LEGE PAGINA'S UIT EEN VERZENDING WEGLATEN \(LEGE PAGINA OVERSLAAN\) \(pagina 5-113\)](#)

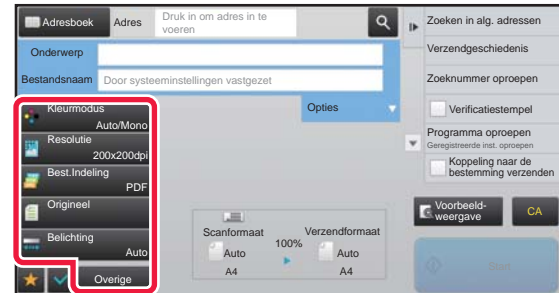
In de Normale modus

- ▶ [ORIGINELEN COLLECTIEF SCANNEN EN VERZENDEN \(pagina 5-73\)](#)
- ▶ [KLEUREN EN TINTEN AANPASSEN \(pagina 5-96\)](#)
- ▶ [ORIGINELEN SCANNEN \(pagina 5-106\)](#)
- ▶ [AUTOMATISCH BEIDE ZIJDEN VAN EEN ORIGINEEL SCANNEN \(2-ZIJDIG ORIGINEEL\) \(pagina 5-49\)](#)
- ▶ [SCANFORMAAT EN VERZENDFORMAAT \(VERGROTEN/VERKLEINEN\) \(pagina 5-50\)](#)
- ▶ [HET SCANFORMAAT VAN HET ORIGINEEL IN PAPIERFORMAAT OPGEVEN \(pagina 5-51\)](#)
- ▶ [HET SCANFORMAAT VAN HET ORIGINEEL MET GETALSWAARDEN OPGEVEN \(pagina 5-52\)](#)
- ▶ [HET VERZENDFORMAAT VAN DE AFBEELDING OPGEVEN \(pagina 5-56\)](#)
- ▶ [BELICHTING EN TYPE ORIGINEEL BEELD WIJZIGEN \(pagina 5-58\)](#)
- ▶ [DE RESOLUTIE WIJZIGEN \(pagina 5-60\)](#)
- ▶ [INDELING WIJZIGEN IN DE SCAN- OF GEGEVENSINVOERMODUS \(pagina 5-61\)](#)
- ▶ [INDELING WIJZIGEN IN DE INTERNETFAXMODUS \(pagina 5-66\)](#)
- ▶ [KLEURMODUS WIJZIGEN \(pagina 5-66\)](#)

4

Verzend het origineel.

Tik op de toets [Z/W Start] of [Kleur Start] (de toets [Start] in de normale modus).



- U kunt tikken op de toets [Voorbeeld- weergave] voordat u tikt op de toets [Start Z/W] of de toets [Start Kleur] (de toets [Start] in de normale modus) om een voorbeeld van de afbeelding te controleren.
- Als u de glasplaat gebruikt voor het plaatsen van originelen, voert u voor alle originelen de benodigde verzendprocedures uit. Als alle originelen zijn gescand, tikt u op de toets [Lezen Klaar].
- Als u in de normale modus op de toets [Bestand] of [Snelbestand] in het actiepaneel tikt voordat u het beeld gaat verzenden, kunt u het gescande origineel opslaan.
 - ▶ [DOCUMENTARCHIVERING GEBRUIKEN IN DE DIVERSE MODI \(pagina 6-7\)](#)
- **Gescande originelen altijd afstempelen**
 Selecteer in "Instellingen (beheerder)" [Systeeminstellingen] → [Instellingen Beeld Verzenden] → [Algemeen Instellingen] → [Voorwaarde- Instellingen] → [Standaardverificatie-Stempel].
 Wanneer dit is ingeschakeld, worden originelen altijd afgestempeld zonder dat "Verificatiestempel" moet worden geselecteerd.
- **Als het zendformaat een PDF-formaat is, past deze functie automatisch de scheve positie aan wanneer het origineel scheef gescand is.**
 De automatische aanpassingsfunctie van de scheve positie is ingeschakeld wanneer automatische configuratie in easy mode is ingeschakeld.
 Tik in de normale modus op de toets [Overige] en dan de toets [PDF Scheef] om te schakelen.
[SCHEVE PDF-SCANGEGEVENS AUTOMATISCH CORRIGEREN \(AANPASSING SCHEVE PDF\) \(pagina 5-119\)](#)



Als het papier vastloopt in de automatische documentinvoerenheid

U kunt 2 patronen instellen.

Selecteer in "Instellingen (beheerder)" [Systeeminstellingen] → [Instellingen Beeld Verzenden] → [Scaninstellingen] → [Voorwaarde-Instellingen] → [Snel On-Line Verzenden].

- Indien ingeschakeld

Wanneer een origineel vastloopt, stopt het scannen, en worden de gescande gegevens tot dat punt verzonden.

- Indien uitgeschakeld

Zelfs als een origineel vastloopt, stopt het scannen niet, het vastgelopen origineel wordt opnieuw geplaatst, en het scannen start opnieuw. Nadat alle originelen gescand zijn, worden de gescande gegevens verzonden.

Standaardinstellingen voor Scan Opslaan

Selecteer in "Instellingen (beheerder)" [Systeeminstellingen] → [Instellingen Beeld Verzenden] → [Scaninstellingen] → [Standaard-Instellingen].

Standaardinstellingen kleurmodus

Selecteer een standaardinstelling voor de kleurmodus voor zowel kleur als zwart/wit bij E-mailadres, Netwerkmap, FTP en Bureaublad. Geef 'Scanner algemeen' op tenzij E-mail is opgegeven.

Instellingen

Auto (Mono, Grijstinten*), Meerkleuren, Grijstinten, Mono

* Bij het scannen van een zwart/wit-origineel terwijl de kleurmodus is ingesteld op [Auto]

Wijzigen Z/W-instelling in automodus uitschakelen: De instellingen in het basisscherm voor het scannen van een zwart/wit-origineel worden genegeerd als de kleurmodus is ingesteld op Automatisch.

Instelling Oorspronkelijke Bestandsindeling

Geef de oorspronkelijke bestandsindeling op voor de verzending van een bestand in E-mail, Netwerkmap, FTP of Bureaublad. Geef 'Scanner algemeen' op tenzij E-mail is opgegeven.

Bestandstype

Instellingen	Opmerkingen
PDF	
PDF/A-1a	
PDF/A-1b	
TIFF	
JPEG	Wanneer [Zwart/wit] is geselecteerd, is de indeling [TIFF].
Compact PDF	Wanneer [Zwart/wit] is geselecteerd, is de indeling [PDF].
Compact PDF (Ultrafijn)	
Compact PDF/A-1a	Wanneer [Zwart/wit] is geselecteerd, is de indeling [PDF/A-1a].
Compact PDF/A-1a (Ultrafijn)	
Compact PDF/A-1b	Wanneer [Zwart/wit] is geselecteerd, is de indeling [PDF/A-1b].
Compact PDF/A-1b (Ultrafijn)	
Versleutelde PDF	
Versleutel/Compact PDF	Wanneer [Zwart/wit] is geselecteerd, is de indeling [Versleutelde PDF].
Versleutelde/compacte PDF (Ultrafijn)	
XPS	
RTF	
TXT(UTF-8)	
DOCX	
XLSX	
PPTX	



OCR

Als het bestandsformaat PDF is, worden de tekens in de scan herkend en als tekstgegevens aan de PDF toegevoegd.

Zwart-wit	Compressiemodus	Geen, MH (G3), MMR (G4)
Kleur/grijsstinten	Comprimeringsfactor	Laag, Middelgroot, Hoog
	Nadruk zw. letter	<input type="checkbox"/> (Uitgeschakeld), <input checked="" type="checkbox"/> (Ingeschakeld)
Opgegeven pagina's per bestand	<input type="checkbox"/> (Uitgeschakeld), <input checked="" type="checkbox"/> (Ingeschakeld)	
	Aantal pagina's (1 tot 99)	



Als [JPEG] is geselecteerd als bestandstype, kan de functie [Opgegeven pagina's per bestand] niet worden geselecteerd.

OCR Instelling

Configureer de instellingen die vereist zijn voor OCR.

Instellingen	Beschrijving
Lettertype	Stel het lettertype in dat moet worden gebruikt voor elke taal die wordt herkend.
Detecteer Afbeeldingspositie	De afdrukstand van het gescande origineel wordt automatisch herkend.
Bestandsnaam Extractie	De bestandsnaam ophalen.

Eenvoudige Scaninstellingen

Stel de standaard kleurmodus in voor Eenvoudige Scan.

Stel [Kleur] in als op de toets Starten kleur wordt getikt en [Zwart/wit] als op de toets Starten zwart-wit wordt getikt.

Instellingsitems	Instelling
Kleur	Auto, Meerkleuren
Zwart/wit	Grijsstinten, Mono

Resolutie-instelling

De volgende instellingen zijn beschikbaar voor de standaardresoluties voor de algemene modi voor scannen, e-mail, internetfax en fax.

Scanner algemeen

100 X 100 dpi, 150 X 150 dpi, 200 X 200 dpi,
300 X 300 dpi, 400 X 400 dpi, 600 X 600 dpi

E-mail

100 X 100 dpi, 150 X 150 dpi, 200 X 200 dpi,
300 X 300 dpi, 400 X 400 dpi, 600 X 600 dpi

PDF scheef aanpassing

Deze instelling kan worden ingeschakeld om de functie aanpassing scheve PDF te gebruiken.



ORIGINEELFORMAAT

VERZENDBARE ORIGINEELFORMATEN

De volgende origineelformaten kunnen worden verzonden

	Minimaal formaat van origineel	Maximaal formaat van origineel
Via de automatische documentinvoereenheid	131 mm (hoogte) x 140 mm (breedte) (5-1/8" (hoogte) x 5-1/2" (breedte))	297 mm (hoogte) x 1000 mm* (breedte) (11-5/8" (hoogte) x 39-3/8" (breedte))
Via de glasplaat	-	297 mm (hoogte) x 432 mm* (breedte) (11-5/8" (hoogte) x 17" (breedte))

*U kunt lange originelen verzenden.

HET FORMAAT VAN HET GEPLAATSTE ORIGINEEL

Als een origineel met een standaardformaat wordt geplaatst, wordt het formaat automatisch gedetecteerd en weergegeven bij 'Scanformaat' in het basisscherm.

► [SCANFORMAAT EN VERZENDFORMAAT \(VERGROTEN/VERKLEINEN\) \(pagina 5-50\)](#)

Standaardformaten zijn formaten die het apparaat automatisch kan detecteren. De standaardformaten kunt u instellen bij 'Instelling Detectie Formaat Origineel' in de 'Instellingen'.



Als de functie Automatische detectie van originelen actief is en een origineel (met een formaat in inches of een niet-standaardformaat) wordt geplaatst, wordt het dichtstbijgelegen formaat weergegeven of wordt er helemaal geen origineelformaat weergegeven. In dat geval stelt u het juiste formaat voor het origineel handmatig in.

► [HET SCANFORMAAT VAN HET ORIGINEEL IN PAPIERFORMAAT OPGEVEN \(pagina 5-51\)](#)

► [HET SCANFORMAAT VAN HET ORIGINEEL MET GETALSWAARDEN OPGEVEN \(pagina 5-52\)](#)



De formaten opgeven die het apparaat automatisch kan detecteren:

Selecteer de groep met gedetecteerde origineelformaten door [Systeeminstellingen] te selecteren bij "Instellingen (beheerder)" → [Algemene instellingen] → [Apparaatbeheer] → [Voorwaarde- Instellingen] → [Instelling Detectie Formaat Origineel].

Lijst van opties voor Instelling detectie formaat origineel

► [Detecteerbare origineelformaten \(pagina 1-125\)](#)



BESTEMMINGEN INVOEREN

BESTEMMINGEN INVOEREN

EEN BESTEMMING OPHALEN UIT EEN ADRESBOEK

Tik in het adresboekscherf op de snelkeuzetoets van een geregistreeerde bestemming om de bestemming op te halen. U kunt zo nodig meerdere bestemmingen opslaan onder een snelkeuzetoets. Wanneer u op deze toets tikt, worden alle opgeslagen bestemmingen opgehaald.

In het adresboekscherf worden alle gebruikte bestemmingen in elke modus weergegeven. Elke snelkeuzetoets vermeldt de naam van de bestemming en een pictogram voor de gebruikte modus voor de bestemming.

	Faxen
	Scannen naar e-mail
	Internetfax
	Directe SMTP
	Scannen naar FTP
	Scannen naar netwerkmap
	Scannen naar bureaublad
	Groepstoets met meerdere bestemmingen

Raadpleeg voor het adresboek de "Gebruikershandleiding (Registratie adresboek)".



Selecteren uit adresboek uitschakelen

Hiermee schakelt u de selectie van bestemmingen vanuit het adresboek uit.

Configureer de instellingen voor de volgende items:

- E-mail
- FTP
- Bureaublad
- Netwerkmap
- Internetfax (incl. directe SMTP)
- Faxen



1

Tik op de toets [Adresboek].

In de Eenvoudige modus



In de Normale modus

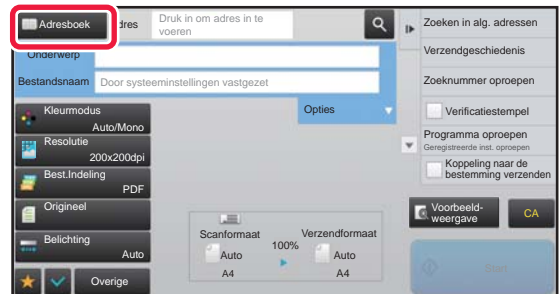

2

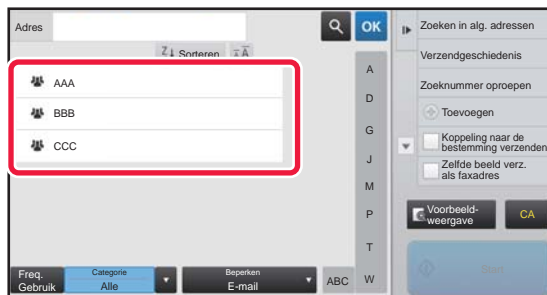
Tik op de snelkeuzetoets van een contactpersoon of groep met een bestemming.

- De lijst met weergegeven bestemmingen kan worden ingekort op Categorie, Veelgebruikt en Index of door trefwoorden te gebruiken. (In de normale modus kunt u de lijst ook worden ingekort op Opdrachttype.)
 - Tik op de toets [Sorteren] om de volgorde van de bestemmingen in de lijst te wijzigen.
 - Wanneer u een bestemming toevoegt, tikt u op een andere snelkeuzetoets.
 - Als twee of meer bestemmingen zijn geselecteerd of opgegeven, wordt het totaal aantal adressen naast het adres weergegeven.
 - Zelfs als er slechts één bestemming is geselecteerd, wordt het aantal adressen weergegeven als de bestemming een contactpersoon of groep is waarvoor meerdere adressen zijn opgeslagen.
- Raadpleeg voor het adresboek de "Gebruikershandleiding (Registratie adresboek)".



Als u een verkeerde bestemming selecteert:

Tik nogmaals op de toets om de selectie te annuleren.



- Als u een bestemming in het verzendlogboek wilt selecteren, tikt u op de toets [Verzendgeschiedenis].
 - ▶ [EEN VERZENDLOGBOEK GEBRUIKEN OM OPNIEUW TE VERZENDEN \(pagina 5-26\)](#)
- Tik op de toets [Adresoverzicht] om de ingevoerde bestemmingen weer te geven.
 - ▶ [EEN LIJST VAN DE GESELECTEERDE BESTEMMINGEN WEERGEVEN \(pagina 5-19\)](#)
- U kunt de bestemming voor verzending selecteren door te tikken op een opgeslagen bestemming.
- Als een adres waarvoor u geen gebruikstoestemming heeft, is opgenomen in de adressen, verschijnt er een bericht als u op de toets [Start] drukt. Om alleen te verzenden naar de toegestane adressen, drukt u op de toets [OK] en vervolgens op de toets [Inv voor verz.].

In de Normale modus

- Tik op de snelkeuzetoets en vervolgens op [Toon Geregistreerde Informatie] in het actiepaneel om het scherm met uitgebreide informatie weer te geven.
- Als u een bestemming wil ophalen op basis van een zoeknummer, tikt u in het actiepaneel op [Zoeknummer oproepen].
 - ▶ [EEN BESTEMMING OPHALEN VIA EEN ZOEKNUMMER \(pagina 5-20\)](#)
- Als u een bestemming uit een globaal adresboek wilt ophalen, tikt u in het actiepaneel op [Zoeken in alg. adressen].
 - ▶ [EEN BESTEMMING OPHALEN UIT EEN GLOBAAL ADRESBOEK \(pagina 5-24\)](#)
- Als u op [Kies een submap] op het actiepaneel tikt, kunt u in de volgende gevallen naar een gewenste map sturen:
 - Wanneer slechts één netwerkmap wordt aangebracht in het adresvak
Wanneer een hyperlink is ingesteld voor een netwerkmapbestemming wordt het document naar de netwerkmapbestemming verzonden, maar de hyperlink wordt niet verzonden.
 - Wanneer slechts één gewenst contact is geselecteerd in het adresboek

Een opgegeven bestemming annuleren:

Selecteer het adres dat u wilt annuleren in de lijst en tik op de toets [Wissen].

Verzending mogelijk maken naar adressen uit andere modi dan de huidige:

Verwijder het vinkje bij [Systeeminstellingen] → [Instellingen Beeld Verzenden] → [Algemene instellingen] → [Voorwaarde-Instellingen] → [Standaardselectie adresboek] → [Alleen adressen van verzendmodi toepassen] bij 'Instellingen (beheerder)'.



MIJN ADRES

Mijn Adres is het eigen e-mailadres van de gebruiker en is het e-mailadres dat is geregistreerd in de gebruikerslijst. Mijn Adres kan worden gebruikt als inloggen met inlognaam/wachtwoord is ingeschakeld in gebruikersauthenticatie. Gebruik dit adres als u een gescande afbeelding naar uw eigen e-mailadres wilt verzenden.

In de e-mailmodus verschijnt [Mijn adres zoeken] in het actiepaneel zodat u Mijn Adres onmiddellijk kunt vinden en gebruiken.

Als u het adresboek gebruikt in het scherm van eenvoudige scan of de e-mailmodus, verschijnt de toets [Mijn adres zoeken] ook bovenaan de gebruikerslijst voor eenvoudige toegang vanuit het adresboek.



- Mijn Adres kan niet worden gebruikt onder de volgende omstandigheden:
- Als adres zoeken vanuit de gebruikerslijst is geblokkeerd in de systeeminstellingen
- Als gebruikersauthenticatie is uitgeschakeld, of alleen op gebruikersnummer is
- Als [Voeg E-mailadres gebruiker toe voor aanmelden.] is ingeschakeld in [Standaardadres]
- Als het e-mailadres van de ingelogde gebruiker niet is geregistreerd
- Nadat op de toets [Volgend Adres] is gedrukt als [Zorg ervoor, dat u op de Volgende Adres Toets ([+]) drukt, vóór het selecteren van het volgende adres.] is ingeschakeld in Systeeminstellingen - [Instellingen Beeld Verzenden] → [Algemene instellingen] → [Voorwaarde- Instellingen]
- Als [S/MIME-instellingen] → [Schakelen verzenden uit, naar de adressen die niet kunnen worden versleuteld.] is ingeschakeld in de beveiligingsinstellingen
- U kunt [Mijn adres zoeken] registreren in het beginscherm. Dit is handig als u Mijn Adres regelmatig gebruikt.



Mijn adres zoeken blokkeren

Hiermee wordt Mijn adres zoeken geblokkeerd.

Selecteer in "Instellingen (beheerder)" [Systeeminstellingen] → [Instellingen Beeld Verzenden] → [Voorwaarde- Instellingen] → [Instellingen voor In-/Uitschakelen] → ["Mijn adres zoeken" uitschakelen].



EEN LIJST VAN DE GESELECTEERDE BESTEMMINGEN WEERGEVEN

Als er meerdere bestemmingen zijn geselecteerd, kunt u de bestemmingen weergeven en controleren. U kunt ook een bestemming uit de lijst verwijderen (selectie van bestemming annuleren).

1

Tik op de toets [Adresoverzicht].

In de Eenvoudige modus

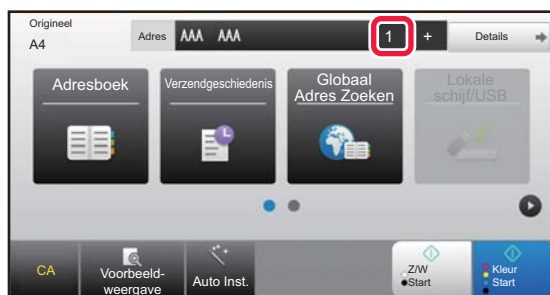

In de Normale modus



2

Bevestig de bestemming.

Tik op **OK** als de bevestiging is voltooid.

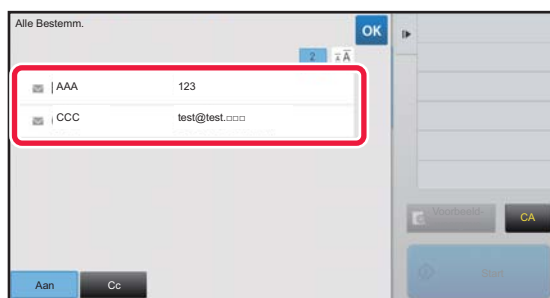

Als u gedetailleerde informatie wilt controleren, zoals het type of de naam van de opgegeven bestemming, tikt u eerst op de snelkeuzetoets van de bestemming en vervolgens op de toets [Info]. In de normale modus kunt u het type levering wijzigen (Aan/Cc/Bcc). Tik op het adres en vervolgens op [Wijzig naar Naar] [Wijzig naar Cc] of op [Wijzig naar Bcc] in het actiepaneel.

Opgegeven bestemmingen verwijderen

Bij stap 2 van 'Een lijst van de geselecteerde bestemmingen weergeven' selecteert u de bestemming en tikt u op de toets [Wissen].

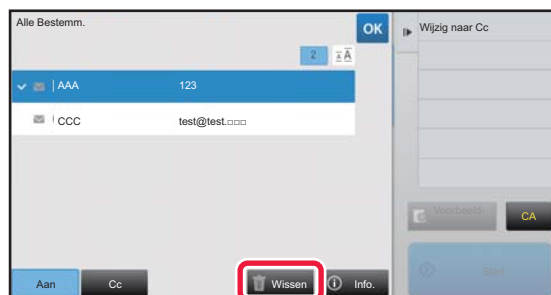

Als u een origineel op de glasplaat hebt gelegd en op de toets [Start] hebt getikt, kunt u het adres niet verwijderen als u de instellingen wijzigt.



EEN BESTEMMING OPHALEN VIA EEN ZOEKNUMMER

U kunt het zoeknummer gebruiken om een bestemming op te geven die in het adresboek is opgeslagen.

1

Tik op de toets [Details] om naar de normale modus te gaan.

► [SCHAKELEN TUSSEN MODI \(pagina 1-13\)](#)

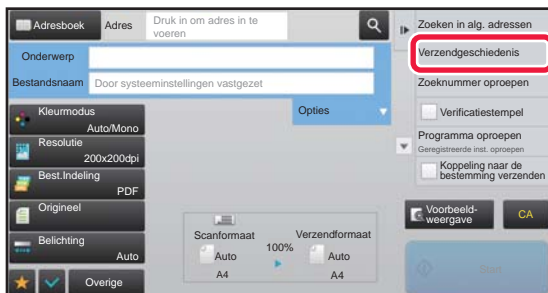
2

Tik op [Zoeknummer oproepen] in het actiescherm.

3

Voer met de cijfertoetsen een zoeknummer van 4 cijfers in en tik op **OK**.

Als het zoeknummer is ingevoerd, wordt het opgeslagen adres opgehaald en opgegeven als bestemming.



Als een verkeerd zoeknummer is ingevoerd:

Tik op de toets [C] om het nummer te wissen en voer het juiste nummer in.



- Het zoeknummer wordt geprogrammeerd wanneer de bestemming wordt opgeslagen in het adresboek.
- Als u het zoeknummer niet weet, tikt u op [Individuele lijst afdrukken] in het actiepaneel om de adreslijst af te drukken.
- Bij het invoeren van zoeknummers als '001' en '011' kan de '0' worden weggelaten. Als u bijvoorbeeld '0001' wilt invoeren, voert u '1' in en tikt u op de toets [OK].



EEN ADRES HANDMATIG OPGEVEN



• Verzenden blokkeren wanneer het faxnummer of adres manueel is ingegeven

Selecteer in "Instellingen (beheerder)" [Systeeminstellingen] → [Instellingen Beeld Verzenden] → [Algemene instellingen] → [Instellingen in /uitschakelen] → [Instellingen voor uitschakelen van verzending] → [Directe invoer uitschakelen].

Manuele ingave van faxnummers en adressen blokkeren

Configureer de instelling voor elk van de volgende items:

- E-mail
 - Netwerkmapp
 - Internetfax (incl. directe SMTP)
 - Faxen
- **Geef de domeinen op waarnaar niet mag worden verzonden**

Selecteer in "Instellingen (beheerder)" [Systeeminstellingen] → [Instellingen Beeld Verzenden] → [Scaninstellingen] → [Standaardinstell.] → [Vooraf ingestelde beperking van E-mail voor directe invoer].

Schakel deze instelling in om het verzenden van e-mail naar een adres met een ongeschikt domein onmogelijke te maken.

Er wordt geen bestand verzonden als het e-mailadres rechtstreeks wordt ingevoerd en het domein een van de opgegeven domeinen is.

1

Tik in het basisscherm van een modus op [Tekstvak].

Tik in het basisscherm van Internetfax op [Tekstvak] om het scherm weer te geven waarin u het adrestype wilt selecteren. Tik op de toets [Internetfax] of [Directe SMTP].

In de eenvoudige modus kan alleen het e-mailadres worden opgegeven.

In de Eenvoudige modus

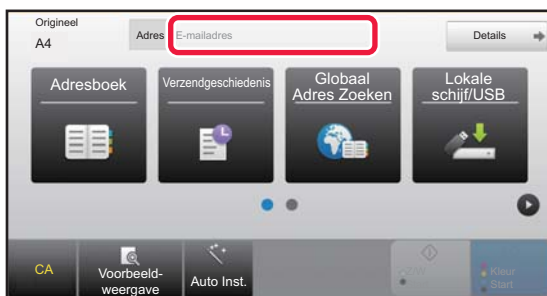

In de Normale modus

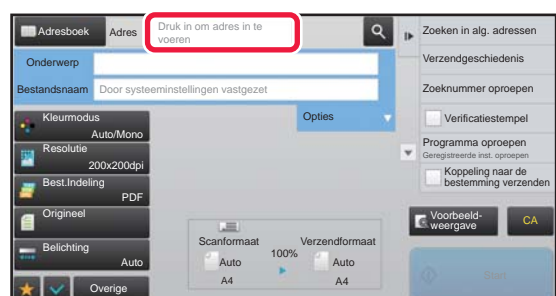

2



Gebruik het aanraaktoetsenbord dat wordt weergegeven om het bestemmingsadres in te voeren.

- Selecteer in de modus Gegevensinvoer de modus van de bestemming en voer het bestemmingsadres in.
- Voor Scannen naar netwerkmapp wordt het scherm voor het invoeren van netwerkmappen weergegeven. Zie '[EEN NETWERKMAPP OPGEVEN \(pagina 5-22\)](#)'.
- Nadat u het bestemmingsadres hebt opgegeven, tikt u op de toets [OK] naast het aanraaktoetsenbord.



Zie 'Gebruikershandleiding (Bediening aanraakscherm)' bij 'Voordat u het apparaat gaat gebruiken' voor informatie over het invoeren van tekst.

- Selecteer [Bcc] als [Instellingen Beeld Verzenden] → [Scaninstellingen] → [Standaardinstell.] → [Bcc-Instelling] → [Bcc Inschakelen] is ingeschakeld in [Systeeminstellingen].
- Wanneer u het Bcc-adres in het opdrachtstatusscherm of het tabblad met de adreslijst wilt weergeven, wordt [Instellingen Beeld Verzenden] → [Scaninstellingen] → [Standaardinstell.] → [Bcc-Instelling] → [Bcc-adres weergeven in het opdrachtstatusscherm] ingeschakeld in [Systeeminstellingen].
- In de modus Internetfax wordt het scherm Verzendbevestiging instellen weergegeven als [Systeeminstellingen] - [Instellingen Beeld Verzenden] → [Internet Fax-instellingen] → [Instellingen verzenden] → [I-Fax Ontvanstrapport Aan/Uit Instelling] is ingeschakeld. Tik op de toets [Instellen] om de verzendbevestiging te activeren. Tik op de toets [Annuleren] om de verzendbevestiging te annuleren. (Wanneer Directe SMTP wordt gebruikt, vindt geen verzendbevestiging plaats.)

EEN NETWERKMAP OPGEVEN

1

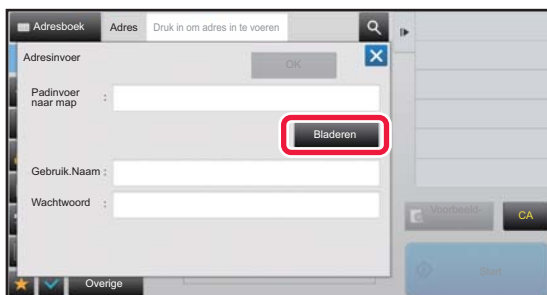

Tik op de toets [Bladeren] in het scherm voor het invoeren van netwerkmappen.

- Als u rechtstreeks een map wilt invoeren, tikt u op [Maplocatie]. Het aanraaktoetsenbord wordt weergegeven.
- Als een gebruikersnaam en wachtwoord zijn vereist, raadpleegt u de beheerder van de server en voert u de gebruikersnaam en het wachtwoord in.



- Zie 'Gebruikershandleiding (Bediening aanraakscherm)' bij 'Voordat u het apparaat gaat gebruiken' voor informatie over het invoeren van tekst.
- Als een andere gebruikersauthenticatiefunctie dan authenticatie via gebruikersnummer is ingeschakeld dan wordt de gebruikersnaam van de huidige gebruiker automatisch ingevoerd in het gebruikersnaamveld.
- Voer een wachtwoord van maximaal 255 1-bits tekens in.

2

Tik op de toets van de werkgroep die u wilt openen.



- Tik op de toets [Zoeken] en voer een trefwoord in om te zoeken naar een werkgroep, server of netwerkmap.
- Er worden maximaal 100 werkgroepen, 100 servers en 100 netwerkmappen getoond.
- Tik op de toets [Annuleren] om terug te keren naar het scherm van stap 1.

3

Tik op de toets van de server of computer die u wilt gebruiken.

Als een scherm wordt weergegeven waarin u wordt gevraagd naar een gebruikersnaam en wachtwoord, moet u deze informatie opvragen bij de serverbeheerder en vervolgens de juiste gebruikersnaam en wachtwoord invoeren.



4

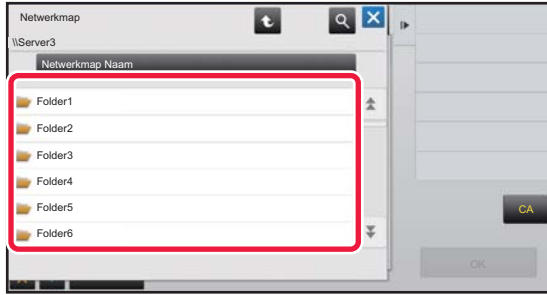

Tik op de toets van de netwerkmapp.

Wanneer u klaar bent met het invoeren van de instellingen, tikt u op de toets [OK]. U keert terug naar het scherm uit stap 1. Tik nogmaals op de toets [OK] om de bestemming te accepteren.



EEN BESTEMMING OPHALEN UIT EEN GLOBAAL ADRESBOEK

Als een LDAP-server in de instellingsmodus (webversie) is geconfigureerd, kunt u een adres opzoeken in een globaal adresboek en het bestemmingsadres ophalen voor Scannen naar e-mail of Internetfax (uitgezonderd directe SMTP-adressen).

In de normale modus kunt u ook een adres toevoegen dat u in het adresboek hebt opgezocht. Adressen van verzending naar FTP/bureaublad kunnen echter niet vanaf het apparaat worden opgeslagen.

1

In de Eenvoudige modus

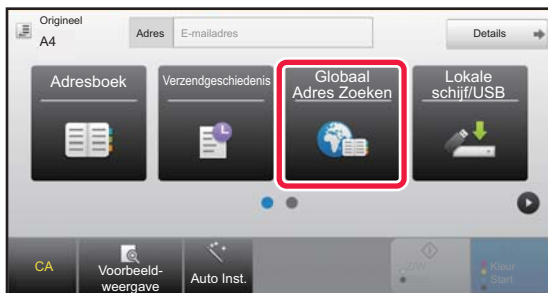

Tik op de toets [Globaal Adres Zoeken].

In de Normale modus

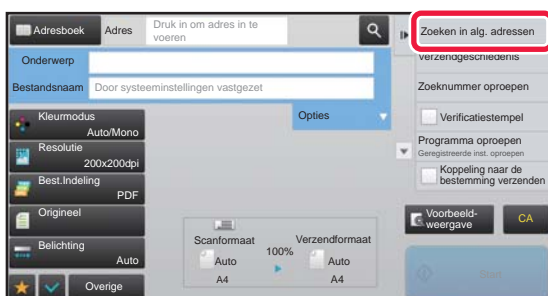

Tik in het basisscherm of het adresboekscherm op [Zoeken in alg. adressen] in het actiepaneel.

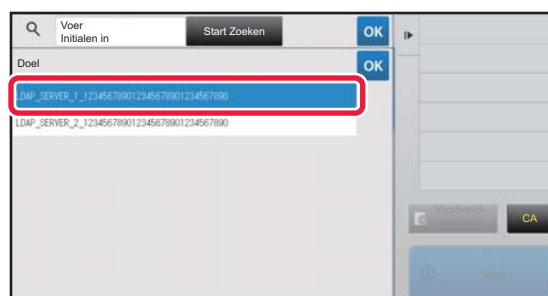
2

Tik op [Bestemming] en tik op de LDAP-server die moet worden gebruikt.

- Als een authenticatiescherm voor de LDAP-server wordt getoond, voert u uw gebruikersnaam en wachtwoord in.
- Als er slechts één LDAP-server is opgeslagen, hoeft u stap 2 niet uit te voeren. In dat geval begint u bij stap 3.



3

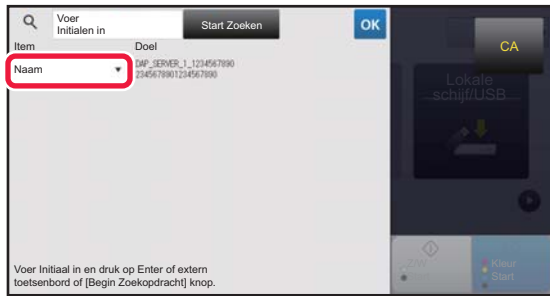

Tik op bij [Item] en selecteer een item dat u wilt zoeken bij [Naam] of [Adres].



Hoe u moet zoeken

Voer de zoektekens in (maximaal 64 tekens). Het systeem zoekt namen die beginnen met de ingevoerde letters. Een asterisk * wordt als volgt gebruikt:

- XXX* : namen die beginnen met 'XXX'
- *XXX : namen die eindigen op 'XXX'
- *XXX* : namen die 'XXX' bevatten
- AA*XX : namen die met 'AA' beginnen en eindigen op 'XX'.

4

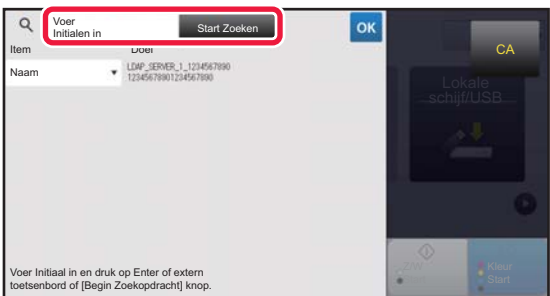

Voer een trefwoord in en tik op de toets [Start Zoeken].

Wanneer u op het invoervak voor het trefwoord tikt, wordt het aanraaktoetsenbord weergegeven. Na korte tijd worden de zoekresultaten weergegeven.



• Als geen bestemming wordt gevonden:

Tik op de toets [Opnieuw Zoeken] om meer zoekletters toe te voegen.

• Doorgaan met het toevoegen van andere bestemmingen:

Tik op de bestemming.



De bestemmingsinformatie controleren:

Tik eerst op de snelkeuzetoets van de bestemming en vervolgens op de toets [Info.]. Tik op om het scherm met adresinformatie te sluiten.

In de normale modus kunt u een adres selecteren en op [Nieuwe registratie in adresboek] in het actiepaneel tikken om het adres aan het adresboek toe te voegen. Dit is handig als u een bestemming rechtstreeks hebt ingevoerd.



EEN VERZENDLOGBOEK GEBRUIKEN OM OPNIEUW TE VERZENDEN

Selecteer een bestemming in een verzendlogboek en verzend de gegevens opnieuw.

De bestemmingen van de laatste vijftig verzendingen met Scannen naar e-mail, Internetfax (inclusief directe SMTP-adressen) en/of Faxen worden opgeslagen. Selecteer een van deze bestemmingen om opnieuw te verzenden naar die bestemming. De bestemmingen van overdracht naar FTP/bureaublad en Scannen naar netwerkmap worden ook weergegeven in het verzendlogboek.

In de normale modus kunt u de adressen die in het verzendlogboek worden weergegeven in een adresboek opslaan. Zo kunt u een adres opslaan dat handmatig is ingevoerd.



- Wanneer u in het scherm 'Verzendlogboek' een bestemming voor opnieuw verzenden selecteert, wordt de modus van de geselecteerde bestemming automatisch geselecteerd.
- De volgende soorten adressen worden niet opgeslagen voor opnieuw verzenden.
 - Snelkeuzetoets voor een contactpersoon of groep waarvoor meerdere bestemmingen zijn opgeslagen.
 - Groepbestemmingen
 - Distributiebestemmingen
- De gebruikersnaam en het wachtwoord worden uit beveiligingsoverwegingen niet opgeslagen. Als er een scherm wordt weergegeven waarin u wordt gevraagd deze gegevens in te voeren, voert u deze gegevens opnieuw in.



Het gebruik van de toets [Opnieuw verzenden] blokkeren

Hiermee wordt Mijn adres zoeken geblokkeerd.

Selecteer in "Instellingen (beheerder)" [Systeeminstellingen] → [Instellingen Beeld Verzenden] → [Voorwaarde- Instellingen] → [Instellingen in /uitschakelen] → [[Opn. verzenden] uitschakelen in fax/scan modus].

Met deze instelling schakelt u de toets [Opn. verzenden] in het basisscherm van de beeldverzendmodus uit.

1

In de Eenvoudige modus

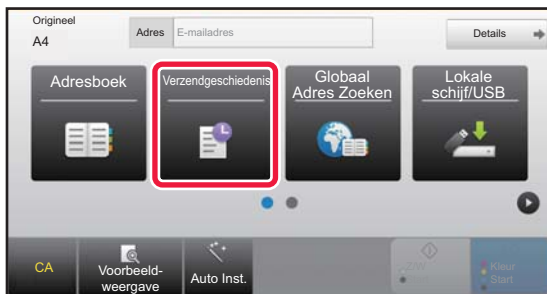

Tik op de toets [Verzendgeschiedenis].

In de Normale modus

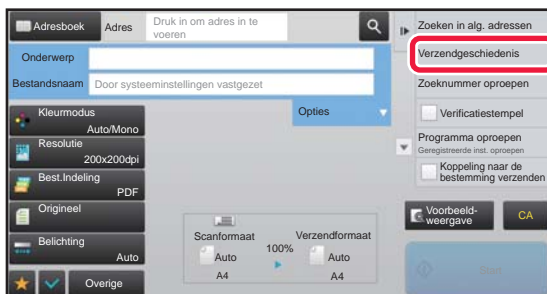

Tik in het basisscherm of het adresboekscherm op [Verzendgeschiedenis] in het actiepaneel.



2

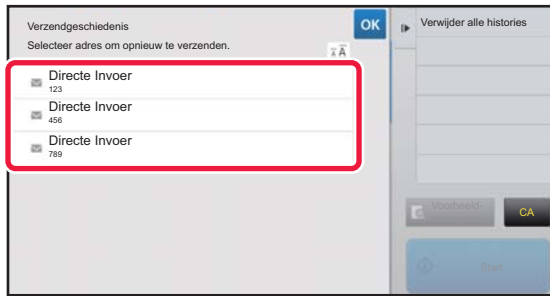

Tik op de toets van de bestemming waarnaar u opnieuw wilt verzenden.

De laatste 50 adressen die voor verzending zijn gebruikt, worden weergegeven.

Als een scherm wordt weergegeven waarin u wordt gevraagd de gebruikersnaam en het wachtwoord in te voeren, voert u deze gegevens in.



De instelling voor opnieuw verzenden annuleren:

Tik op de gemarkeerde toets.



In de normale modus kunt u een adres selecteren en op [Nieuwe registratie in adresboek] in het actiepaneel tikken om het adres aan het adresboek toe te voegen. Dit is handig als u een bestemming rechtstreeks hebt ingevoerd.



ENKEL DE URL VAN EEN GESCANDE BESTAND NAAR EEN SCANBESTEMMING VERZENDEN

Wanneer u Scannen naar E-mail gebruikt, kunnen sommige originelen en/of scaninstellingen resulteren in een groot bestand.

Wanneer het bestand groot is, bestaat het risico dat de e-mailserver het bestand kan verwerpen en het niet zal worden verzonden.

Deze functie slaat het gescande bestand op de lokale schijf van het apparaat op, en verzendt een e-mail met enkel de URL-informatie van het bestand naar de ontvanger.

Deze functie helpt de belasting op de e-mailserver te verlagen en voorkomt dat gescande bestanden niet geleverd worden als gevolg van de e-mailserver.

Bij ontvangst van de e-mail kan de gebruiker de URL in de e-mail gebruiken om het gescande bestand te downloaden.

Wanneer het gescande bestand te groot is

Scannen naar e-mail

Gescand bestand

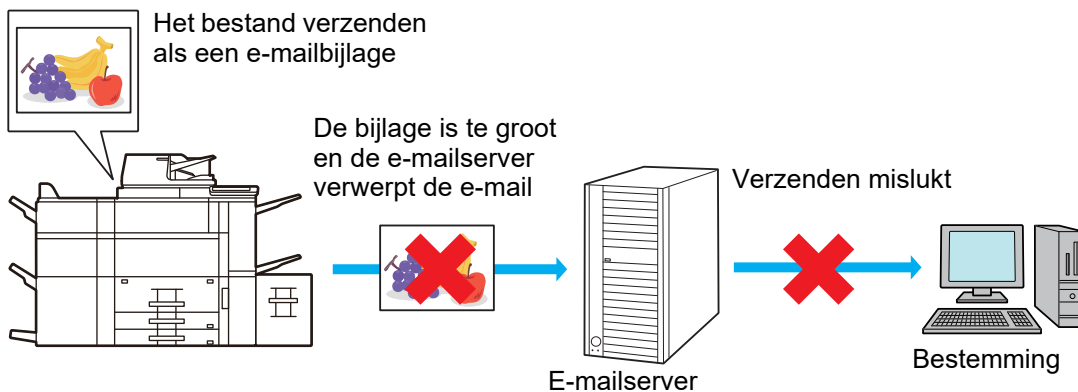

Enkel een URL verzenden naar de ontvanger

Gescand bestand

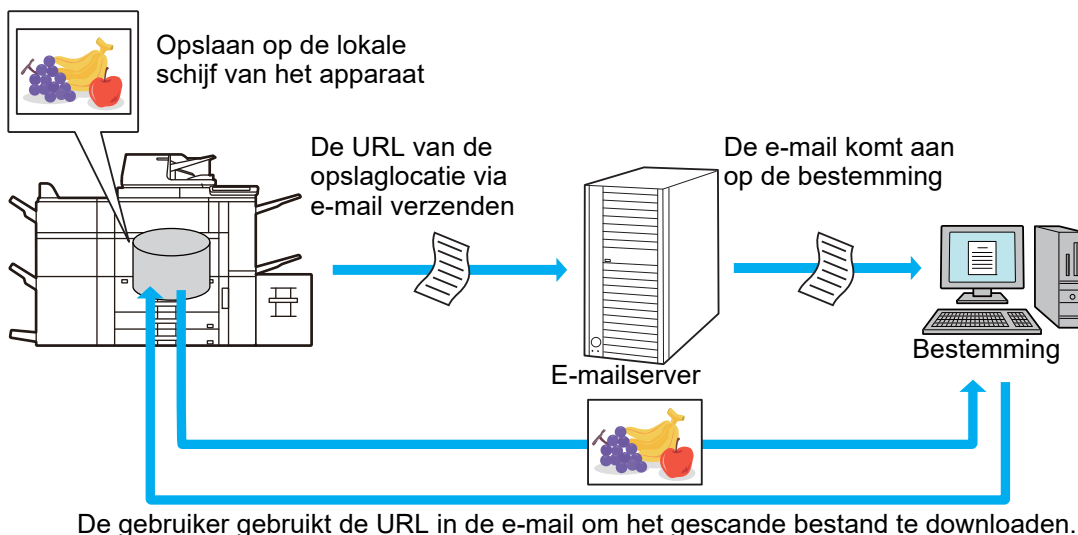



Enkel een URL verzenden naar de ontvanger

Eenvoudige modus gebruiken

Wanneer [Koppeling naar de bestemming verzenden' als standaard instellen] is ingeschakeld in de instellingen (beheerder), worden de gescande gegevens op de lokale schijf van het apparaat opgeslagen, en wordt URL-informatie naar de e-mailbestemming verzonden. Wanneer dit is uitgeschakeld, worden de gescande gegevens gewoon verzonden door Scannen naar E-mail. Deze functie inschakelen/uitschakelen kan niet worden gewijzigd in het scherm eenvoudige modus.

Normale modus gebruiken

[Koppeling naar de bestemming verzenden] verschijnt op het actiepaneel van het beginscherm van Scannen naar E-mail. Door dit vakje af te vinken, kunt u deze functie gebruiken.

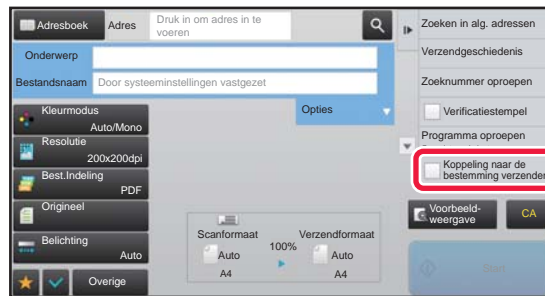

Aantal aangemaakte URL's

Één URL wordt aangemaakt per bestand dat moet worden gedownload.

[Één pagina per bestand] gebruiken

Er zullen meerdere gescande bestanden tegelijkertijd aangemaakt en opgeslagen worden, en er zal een URL aangemaakt worden voor elk bestand en dit zal worden verzonden naar de ontvanger.

[Programma] gebruiken

Bestanden zullen worden aangemaakt en opgeslagen in een formaat dat afhankelijk is van de ontvanger, en er zal een URL aangemaakt worden voor elk bestand. Er zal een URL verzonden worden naar elke ontvanger voor het bestand in het formaat voor die ontvanger.



- Om deze functie te gebruiken, moet [Instellingen voor 'Koppeling naar de bestemming verzenden'] ingeschakeld zijn in de Systeeminstellingen (beheerder).
- Deze functie kan niet worden gebruikt in combinatie met de verzending van metagegevens of het opnieuw verzenden vanuit document indienen.
- Gescande bestanden worden in het standaard mapgebied opgeslagen.
- Er kan gebladerd worden door gescande bestanden door een andere methode dan downloaden.
- Gescande bestanden kunnen niet manueel gewist worden, en ze worden gedurende de opslagperiode bewaard die is ingesteld in de Systeeminstellingen. Gescande bestanden zullen echter worden gewist als Voll. Geheugen Wissen of Privé /apparaatgeg. initialis. wordt uitgevoerd, of als u naar Uitgebreide beveiligingsinstellingen gaat.
- Wanneer alle bestemmingen in een verzonden transmissie e-mailadressen zijn, wordt URL-informtaie naar alle bestemmingen verzonden.
Als het bestandsformaat van de opgeslagen scangegevens hetzelfde is voor alle bestemmingen, zal dezelfde URL worden verzonden. Als het bestandsformaat afhankelijk is van de bestemming, zullen er afzonderlijke URL's worden verzonden.
- Als de transmissie ontvangers omvat voor verschillende taken (Scannen naar FTP, Scannen naar desktop, enz.), zal de transmissie gebeuren door enkel een URL te verzenden naar de ontvanger naar enige e-mailadressen, terwijl het gescande bestand rechtstreeks op de normale manier naar de ontvangers voor andere taken zal worden verzonden.
- Wanneer [Documentbeheerfunctie] is ingeschakeld in de Systeeminstellingen (beheerder), zal het gescande bestand rechtstreeks naar de beheerder worden verzonden, niet via URL.
- Zelfs wanneer [Instellingen voor 'Koppeling naar de bestemming verzenden'] is uitgeschakeld in de Systeeminstellingen (beheerder), kan de URL geopend worden en kan het gescande bestand gedownload worden tijdens de opslagperiode van het bestand.
- Het gescande bestand zal worden opgeslagen zelfs als een limiet voor het verzenden van gegevens is ingesteld in de Systeeminstellingen (beheerder) en het bestand de limiet overschrijdt. Het gescande bestand zal worden opgeslagen als een enkel bestand zelfs als [Als de E-mail bijlage(n) de maximale grootte overschrijdt, wordt het in meerde bestanden verzonden.] is ingeschakeld in de Systeeminstellingen (beheerder) en het bestand de limiet overschrijdt.
Als er in een verzonden transmissie een andere taak is dan de taak Scannen naar e-mail en het gescande bestand de instelling [Maximumgrootte van gegevensbijlagen (map FTP/Bureaublad/Netwerk)] overschrijdt, zal transmissie niet mogelijk zijn.



• Deze functie gebruiken

Configureer in "Instellingen (beheerder)" → [Systeeminstellingen] → [Instellingen Beeld Verzenden] → [Scaninstellingen] → [Voorwaarde-instellingen] → [Instellingen Link naar Bestemming Verzenden].

• Om deze functie altijd in eenvoudige modus te gebruiken

Configureer in "Instellingen (beheerder)" → [Systeeminstellingen] → [Instellingen Beeld Verzenden] → [Scaninstellingen] → [Voorwaarde-instellingen] → [Link naar Bestemming Verzenden Standaard Inschakelen].

Wanneer deze functie ingeschakeld is en er een e-mail wordt verzonden in de normale modus, is het vakje [Link naar Bestemming Verzenden] in het actiepaneel steeds .

• Periode opslaan voor gescande bestanden die met behulp van deze functie zijn opgeslagen

Configureer in "Instellingen (beheerder)" → [Systeeminstellingen] → [Instellingen Beeld Verzenden] → [Scaninstellingen] → [Voorwaarde-instellingen] → [Vasthoudperiode van Bestand].

• De URL door SSL beveiligen

Configureer in "Instellingen (beheerder)" → [Systeeminstellingen] → [Instellingen Beeld Verzenden] → [Scaninstellingen] → [Voorwaarde-instellingen] → [SSL Inschakelen].

Een gegevenslimiet voor verzending instellen

Soms kan een onbeperkte hoeveelheid gegevens niet worden verzonden omwille van netwerkomstandigheden of de hoeveelheid opslagruimte op de e-mailserver of bestandsserver. Stel een gegevenslimiet in voor het verzenden en hoe de gegevens zullen worden verzonden als de limiet wordt overschreden.

In "Instellingen (beheerder)" - [Systeeminstellingen] - [Instellingen Beeld Verzenden] - [Scaninstellingen] - [Voorwaarde-Instellingen] - [Instelling van maximum aantal verzenddata(E-Mail)], [Max. grootte gegevensbijlagen (map FTP/Bureaublad/Netwerk)].

Instelling van maximum aantal verzenddata(E-Mail)

Het is mogelijk een bestandsgroottelimiet in te stellen van 1 MB t/m 99 MB in stappen van 1 MB om te voorkomen dat extreem grote bestanden worden verzonden met de modus Scannen naar E-mail. Als de totale grote van de beeldbestanden tijdens het scannen van het origineel deze limiet overschrijdt, worden de beeldbestanden verwijderd. Selecteer [Onbeperkt] als u geen limiet wilt opgeven.



Deze instelling is gekoppeld aan '[Instelling van maximum aantal verzenddata \(pagina 8-72\)](#)' van de instellingen voor Internetfax.

Als de E-mail bijlage(n) de maximale grootte overschrijdt, wordt het in meerdere bestanden verzonden.

Als de bijlage bij de e-mail de maximaal toegestane grootte overschrijdt, wordt de bijlage in meerdere bestanden verzonden. Als een van de opgedeelde bestanden de maximum grootte overschrijdt, wordt deze verzonden met een automatisch verlaagde resolutie. Als bestanden in JPEG-indeling worden verzonden, wordt slechts een bestand toegevoegd aan een e-mail, onafhankelijk van de bestandsgrootte.

Als een bestand dat is gescand in de bestandsindeling TXT(UTF-8), RTF, DOCX, XLSX of PPTX de limiet voor bestandsgrootte overschrijdt, wordt het bestand overgeslagen zonder te worden verzonden, zelfs als deze instelling is geselecteerd.



- Als een bestand dat is gescand in een andere indeling dan TXT(UTF-8), RTF, DOCX, XLSX of PPTX de limiet voor bestandsgrootte overschrijdt, reduceert deze functie de gegevensgrootte tot onder de limiet door de resolutie op een andere manier te verlagen, en maakt daardoor verzenden zonder de gegevens te annuleren, mogelijk.
- Wanneer Multi- verkleinen, Afbeelding bijsnijden, Koppeling naar de bestemming verzenden en Kaart Formaat worden gebruikt, worden de gescande gegevens niet verdeeld.
- Als de e-mail de ingestelde groottelimiet overschrijdt, treed er een verzendingsfout op.

Max. grootte gegevensbijlagen (map FTP/Bureaublad/Netwerk)

U kunt een limiet instellen voor de bestandsgrootte die kan worden verzonden via Scannen naar FTP, Scannen naar Bureaublad en Scannen naar Netwerkmapp. U kunt kiezen uit limieten van 50 MB, 150 MB en 300 MB. Als de totale grote van de beeldbestanden tijdens het scannen van het origineel deze limiet overschrijdt, worden de beeldbestanden verwijderd. Selecteer [Onbeperkt] als u geen limiet wilt opgeven.



Bij een distributieverzending met zowel bestemmingen voor e-mail als internetfax krijgt de limiet die is ingesteld bij '[Instelling van maximum aantal verzenddata \(pagina 8-72\)](#)' prioriteit.



AFBEELDINGEN VERZENDEN

AFBEELDINGEN VERZENDEN

EEN BEELD IN SCANMODUS VERZENDEN

U kunt een afbeelding verzenden in de scanmodus (Scannen naar e-mail, Scannen naar FTP, Scannen naar bureaublad en Scannen naar netwerkmap).



- Als het geheugen vol raakt tijdens het scannen van de originelen, wordt een bericht getoond en stopt het scannen.
- Pas op dat u bij scannen naar e-mail niet te grote bestanden verstuurd. Vooral bestanden met meerdere pagina's zijn vaak groot. Bij het versturen van een bestand met meerdere pagina's of andere grote bestanden is het soms nodig om het aantal gescande pagina's te verminderen of het verzendformaat te verkleinen.



Plaats geen voorwerpen onder de formaatdetector. Het sluiten van de automatische documentinvoerenheid terwijl er een voorwerp onder ligt, kan leiden tot beschadiging van de plaat van de formaatdetector en tot een onjuiste vaststelling van het documentformaat.

1





Plaats het origineel.



Plaats het origineel in de documentinvoerlade van de automatische documentinvoerenheid of op de glasplaat.

- [AUTOMATISCHE DOCUMENTINVOEREENHEID \(pagina 1-127\)](#)
- [GLASPLAAT \(pagina 1-131\)](#)

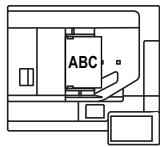
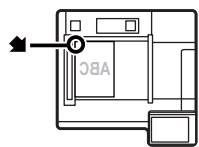

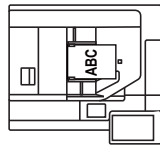
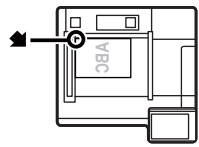
- Plaats de originelen in de richting zoals hieronder wordt afgebeeld. Als u een groot staand origineel wilt plaatsen, volgt u de aanwijzingen in de afbeelding 'Afdrukstand liggend' en geeft u bij stap 4 de gewenste afdrukstand op.

Originelen	Documentinvoerlade	Glasplaat
	Plaats het origineel met de bedrukte zijde naar boven.	Plaats het origineel met de bedrukte zijde naar beneden en lijn de hoek uit met de bovenkant van de markering  in de linkerbovenhoek van de glasplaat.
Afdrukstand Staand 		
Afdrukstand Liggend 		

- Plaats originelen met een formaat van A5 (5-1/2" x 8-1/2") in de staande (verticale) afdrukstand (). Als u deze liggend (horizontaal) plaatst (), wordt een onjuist formaat gedetecteerd. Voor een origineel met een formaat van A5R (5-1/2" x 8-1/2"R) voert u het formaat handmatig in.



2

Geef de bestemming op.

- ▶ [EEN BESTEMMING OPHALEN UIT EEN ADRESBOEK \(pagina 5-15\)](#)
- ▶ [EEN LIJST VAN DE GESELECTEERDE BESTEMMINGEN WEERGEVEN \(pagina 5-19\)](#)
- ▶ [EEN BESTEMMING OPHALEN VIA EEN ZOEKNUMMER \(pagina 5-20\)](#)
- ▶ [EEN ADRES HANDMATIG OPGEVEN \(pagina 5-21\)](#)
- ▶ [EEN NETWERKMAP OPGEVEN \(pagina 5-22\)](#)
- ▶ [EEN BESTEMMING OPHALEN UIT EEN GLOBAAL ADRESBOEK \(pagina 5-24\)](#)
- ▶ [EEN VERZENDLOGBOEK GEBRUIKEN OM OPNIEUW TE VERZENDEN \(pagina 5-26\)](#)

Het pictogram op de toets geeft aan welk type bestemming onder de toets is opgeslagen.

- Scannen naar e-mail
- Scannen naar FTP
- Scannen naar netwerkmap
- Scannen naar bureaublad



- De bestemming van een toets waarop u hebt getikt, wordt automatisch opgegeven wanneer het scherm wordt gewijzigd wanneer u op een snelkeuzetoets hebt getikt, maar niet op de toets **+**.
- Wanneer u Scannen naar e-mail uitvoert, kunt u ook Cc- of Bcc-kopieën naar andere bestemmingen verzenden. Tik op de toets [Adresoverzicht] om de bestemmingen te selecteren.
 - ▶ [EEN LIJST VAN DE GESELECTEERDE BESTEMMINGEN WEERGEVEN \(pagina 5-19\)](#)
- Er kunnen meerdere bestemmingen worden opgegeven.
- Als u [Onderwerp], [Bestandsnaam], [Antwoord naar], of [Inhoud] wilt wijzigen in de normale modus, tikt u op een invoervak of tikt u op [Opties].
 - ▶ [ONDERWERP, BESTANDSNAAM, ANTWOORD NAAR EN PLATTE TEKST OP HET MOMENT VAN SCANVERZENDING WIJZIGEN \(pagina 5-34\)](#)

3

Tik op de toets [Origineel].

4

**Tik op de toets voor de gewenste afdrukstand.**

Geef de afdrukstand op van het origineel dat u in stap 1 hebt geplaatst.

Wanneer u klaar bent met het invoeren van de instellingen, tikt u op **OK**.



- U kunt de belichting, resolutie, bestandsindeling, kleurmodus en andere instellingen wijzigen.
 - ▶ [AUTOMATISCH BEIDE ZIJDEN VAN EEN ORIGINEEL SCANNEN \(2-ZIJDIG ORIGINEEL\) \(pagina 5-49\)](#)
 - ▶ [SCANFORMAAT EN VERZENDFORMAAT \(VERGROTEN/VERKLEINEN\) \(pagina 5-50\)](#)
 - ▶ [BELICHTING EN TYPE ORIGINEEL BEELD WIJZIGEN \(pagina 5-58\)](#)
 - ▶ [DE RESOLUTIE WIJZIGEN \(pagina 5-60\)](#)
 - ▶ [INDELING WIJZIGEN IN DE SCAN- OF GEGEVENSINVOERMODUS \(pagina 5-61\)](#)
 - ▶ [KLEURMODUS WIJZIGEN \(pagina 5-66\)](#)
- Door op de toets [Overige] te tikken, kunt u diverse functies configureren, bijvoorbeeld gezamenlijk twee origineelpagina's als één vel verzenden of origineelpagina's van verschillend formaat verzenden.



5

Tik op de toets [Z/W Start] of [Kleur Start] om het scannen van het origineel te starten.

- Als het origineel in de documentinvoerlade is geplaatst, klinkt er een pieptoon wanneer het scannen is voltooid en wordt het document verzonden.
- Als het origineel op de glasplaat is gelegd, wordt de toets [Lezen Klaar] in het aanraakscherm getoond. Als het origineel uit slechts één pagina bestaat, gaat u verder met stap 7. Ga verder met stap 6 als u meer pagina's wilt scannen.



- U kunt op de toets [Voorbeeld- weergave] tikken om een voorbeeld van de afbeelding te controleren voordat u een afbeelding verstuurt. Zie '[HET TE VERZENDEN BEELD CONTROLEREN \(pagina 5-69\)](#)' voor meer informatie.
- Als de bestandsindeling is ingesteld op [PDF/Versl.], [PDF/Versl./Nadruk zw. letter], [PDF/Versl./Compact] of [PDF/Versl./Compact/U-Fijn], wordt u gevraagd het wachtwoord in te voeren wanneer u op de toets [Z/W Start] of [Kleur Start] tikt.

Tik op het invoervak voor het wachtwoord om het toetsenbordscherm te openen, voer een wachtwoord in (maximaal 32 tekens) in en tik achtereenvolgens op de toetsen [OK] en [Zenden]. De ontvanger moet het hier ingevoerde wachtwoord gebruiken om het versleutelde PDF-bestand te openen.

Annuleer het openen van het versleutelde PDF-bestand door op de toets [Annuleren] te tikken. Het scherm voor de indelingsinstellingen wordt getoond, waarin u het bestandstype kunt wijzigen.

Selecteer een nieuw bestandstype en tik op de toets [Z/W Start] of [Kleur Start] om te het verzenden te starten.

6

Als het origineel op de glasplaat is geplaatst, plaatst u het volgende origineel en tikt u op de toets [Z/W Start] of [Kleur Start].

Herhaal dit tot alle originelen zijn gescand.

7

Tik op de toets [Lezen Klaar].

Er klinkt een pieptoon ten teken dat de bewerking is voltooid.



- Als er gedurende één minuut geen actie wordt ondernomen nadat het bevestigingsscherm is weergegeven, wordt het scannen automatisch beëindigd en wordt de verzending gereserveerd.
- Tik op de toets [Wijzig instel.] om de belichting, de resolutie, het scanformaat en het verzendformaat voor elke gescande origineelpagina te wijzigen. Als u 'Card shot' selecteert bij Overige, kunt u de belichting alleen wijzigen als u een even origineelpagina scant.
- Als scan naar bestemmingen voor e-mail- en internetfax zijn opgenomen, zal de verzendbreedte voor scan naar e-mail en internetfax hetzelfde zijn als de verzendbreedte voor fax.



- **Als u de tijd wilt wijzigen voordat het automatisch verzenden plaatsvindt:**
In de 'Instellingen (beheerder)' selecteert u - [Systeeminstellingen] → [Instellingen Beeld Verzenden] → [Algemene instellingen] → [Voorwaarde- Instellingen] → [Automatische Starttijd voor Taak Tijdens Scannen].
- **Het geluid bij voltooide scan instellen:**
Selecteer in "Instellingen (beheerder)" [Systeeminstellingen] → [Geluidsinstellingen] → [Instellingen pieptoon (algemeen)] → [Geluid scan voltooid (afbeelding verzenden)].



ONDERWERP, BESTANDSNAAM, ANTWOORD NAAR EN PLATTE TEKST OP HET MOMENT VAN SCANVERZENDING WIJZIGEN

Wijzig onderwerp, bestandsnaam, antwoord naar en inhoud tijdens het verzenden van een scan. U kunt de tekst direct invoeren.



- Bij Scannen naar FTP, Scannen naar bureaublad of Scannen naar netwerkmap wordt alleen de bestandsnaam gebruikt.
- Als het onderwerp of de bestandsnaam niet wordt gewijzigd, worden de instellingen bij [Systeeminstellingen] → [Instellingen Beeld Verzenden] → [Scaninstellingen] → [Onderwerpnaaminstellingen], [Bestandsnaaminstellingen], en [Berichtinhoudinstellingen] van "Instellingen (beheerder)" gebruikt.
- Als het antwoordadres niet wordt gewijzigd, worden de instellingen bij [Systeeminstellingen] → [Instellingen Beeld Verzenden] → [Scaninstellingen] → [Voorwaarde-Instellingen] → [Standaard Antwoordadreset] van 'Instellingen (beheerder)' gebruikt.
Als dit adres niet is geconfigureerd, wordt het antwoordadres in [Netwerk- instellingen] → [Services instellingen] → [SMTP] → [Afzenderadres] in de instellingsmodus gebruikt. (Beheerdersrechten zijn vereist.)
- Als u de kandidaten voor het onderwerp, de bestandnaam en de inhoud wilt configureren, selecteert u [Systeeminstellingen] → [Instellingen Beeld Verzenden] → [Scaninstellingen] bij 'Instellingen (beheerder)'.
- Zie 'Gebruikershandleiding (Bediening aanraakscherm)' voor informatie over het invoeren van tekst.

1

Tik op de toets [Details] om naar de normale modus te gaan.

► [SCHAKELEN TUSSEN MODI \(pagina 1-13\)](#)

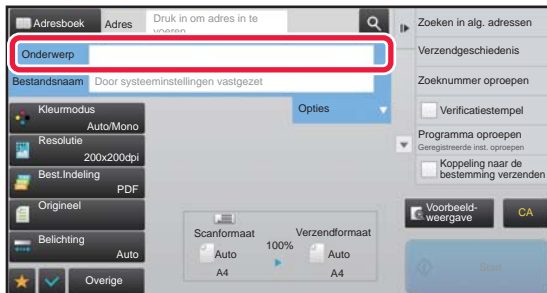
2

Als u het onderwerp wilt wijzigen, tikt u op het invoervak [Onderwerp].

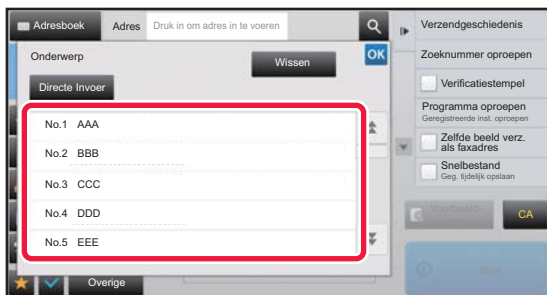
3

Tik op een voorkeurttekst-toets.

Wanneer u klaar bent met het invoeren van de instellingen, tikt u op **OK**.



De selectie van het onderwerp annuleren:

Tik op de toets [Wissen].



Als u de tekst rechtstreeks wilt invoeren, tikt u op de toets [Directe Invoer] om het aanraaktoetsenbord te openen. Voer de tekst in en tik op de toets [OK].



4

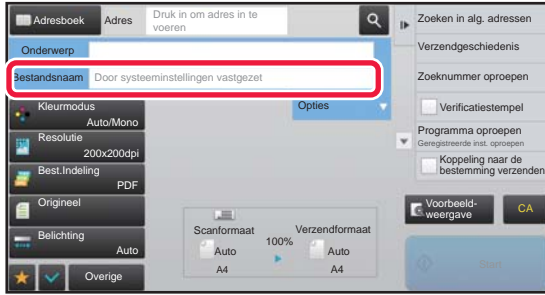

Als u de bestandsnaam wilt wijzigen, tikt u op het invoervak [Bestandsnaam].

Wanneer u klaar bent met het invoeren van de instellingen, tikt u op **OK**.

- Tik op de toets van de bestandsnaam in de lijst.
- Tik op de toets [Directe Invoer] om de bestandsnaam rechtstreeks in te voeren.
- Er wordt een bevestigingsvraag weergegeven in de bestandsnaam. De bevestigingsvraag wijzigt afhankelijk van de instellingen.
Als de instellingen niet zijn gewijzigd, wordt "Volgens de systeeminstellingen" weergegeven.
- Als, in [OCR Instelling], [Auto-extract Dossiernaam] ingeschakeld is, zal "Auto-extract Dossiernaam" worden getoond.



Als u naar een gedeelde map scant en de bestandsnaam die u opgeeft identiek is aan de naam van een bestand dat al in de map staat, wordt de bestandsnaam gewijzigd om te voorkomen dat het bestaande bestand wordt overschreven.

5

Tik op [Opties].

6

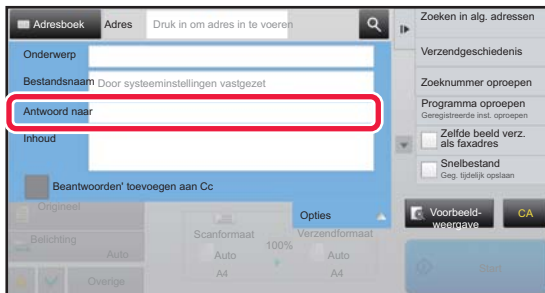

Als u het antwoordadres wilt wijzigen, tikt u op het invoervak [Antwoord naar].



Als u gebruikersauthenticatie gebruikt, worden de gegevens van de aangemelde gebruiker toegepast en kan het antwoordadres niet worden gewijzigd.

7

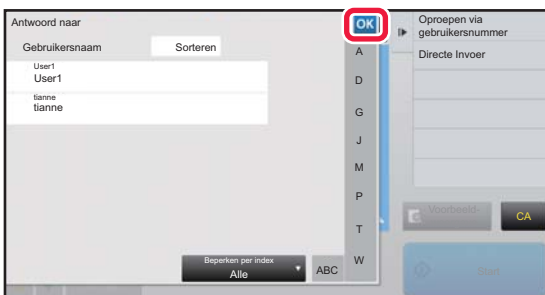

Tik op de toets die u wilt gebruiken voor het antwoordadres.

Wanneer u klaar bent met het invoeren van de instellingen, tikt u op **OK**.

- U kunt adressen selecteren uit de gebruikerslijst op dezelfde manier als waarop u het antwoordadres zou selecteren. U kunt ook tikken op [Globaal Adres Zoeken] in het actiepaneel om een gebruiker op te geven die is opgeslagen in het globaal adresboek als antwoordadres.
- Tik op de toets [Directe Invoer] in het actiepaneel om het e-mailadres rechtstreeks in te voeren.
- Wanneer u het selectievakje [Beantwoorden' toevoegen aan Cc] op zet, wordt een antwoordadres toegevoegd aan het Cc-adres.



8

Als u de inhoud wilt wijzigen, tikt u op het invoervak [Inhoud].

9



Typ de tekst.

Wanneer u klaar bent met het invoeren van de instellingen, tikt u op **OK**.

- Als u vooraf opgestelde tekst wilt selecteren die is opgeslagen in de instellingsmodus (webversie), tikt u op de toets [Voorkeurselect.].
- Voer de tekst direct in door op de toets [Bewerken] te tikken.



Alle ingevoerde tekst wissen:

Tik op de toets [Alles wissen]. Wanneer u op deze toets tikt, wordt de volledige inhoud van het bericht meteen gewist, niet alleen de geselecteerde regel.



- Voer maximaal 1800 tekens in. (Een geregleinde geldt als één teken.)
- Tik op de toets [Bewerken] om de geselecteerde regel te bewerken. Vervolgens wordt het aanraaktoetsenbord weergegeven waarin de geselecteerde tekst is ingevoerd.



EEN FAX VERZENDEN IN DE INTERNETFAXMODUS

Hiermee wordt een fax in de Internetfaxmodus verzonden. Deze procedure kan ook worden gebruikt voor directe verzending via Directe SMTP.



- Als het geheugen vol raakt tijdens het scannen van de originelen, wordt een bericht getoond en stopt het scannen.
- Als alle originelen zijn gescand, wordt het bericht 'Taak opgeslagen.' weergegeven in combinatie met het opdrachtnummer. Met dit nummer kunt u de opdracht opzoeken in het transactierapport of in het rapport voor beeldverzendingsactiviteiten. Als de opdracht een distributieverzending is, wordt het nummer ook op de opdrachttoets getoond in het scherm met de opdrachtstatus. Daarom is het handig om dit nummer te noteren zodat u het resultaat eenvoudig kunt controleren.
- E-mailvoetnootregistratie: De opgegeven tekst wordt automatisch aan het einde van de inhoud van een e-mailbericht toegevoegd. Dit is handig wanneer u vooraf opgestelde tekst, zoals bedrijfsbeleid, wilt toevoegen. Voor het invoeren van de aanvullende tekst, selecteert u [Systeeminstellingen] → [Instellingen Beeld Verzenden] → [Scaninstellingen] → [Berichtinhoudinstellingen] → [E-mailvoetnootregistratie] bij "Instellingen (beheerder)". (Beheerdersrechten zijn vereist.) Voer maximaal 900 tekens in. (De toegevoegde tekst telt niet mee voor het maximum aantal tekens dat u kunt typen in het e-mailbericht.) Als u wilt opgeven of tekst moet worden toegevoegd, selecteert u [Systeeminstellingen] → [Instellingen Beeld Verzenden] → [Scaninstellingen] → [Berichtinhoudinstellingen] → [Automatisch een voetnoot toevoegen aan de inhoud van het e-mailbericht] bij "Instellingen".



Als u via 'Instellingen' [Systeeminstellingen] → [Instellingen Beeld Verzenden] → [Scaninstellingen] → [Standaardadres] → [Instelling standaard adres] een standaardadres hebt geconfigureerd, kan de modus niet worden gewijzigd of kan de bestemming niet worden gewijzigd of toegevoegd. Als u wilt overschakelen naar de modus Internetfax, tikt u op de toets [Annuleren] in het aanraakscherm en voert u de verzendprocedure uit.

1

Plaats het origineel.

Plaats het origineel in de documentinvoerlade van de automatische documentinvoereenheid of op de glasplaat.

- [AUTOMATISCHE DOCUMENTINVOEREENHEID \(pagina 1-127\)](#)
- [GLASPLAAT \(pagina 1-131\)](#)



Plaats geen voorwerpen onder de formaatdetector. Het sluiten van de automatische documentinvoereenheid terwijl er een voorwerp onder ligt, kan leiden tot beschadiging van de plaat van de formaatdetector en tot een onjuiste vaststelling van het documentformaat.



- Plaats het origineel met formaat A5 (5-1/2" x 8-1/2") in staande afdrukstand (). Als u ze in de liggende afdrukstand plaatst (), wordt een onjuist formaat gedetecteerd. Voor een origineel met een formaat van A5R (5-1/2" x 8-1/2"R) voert u het formaat handmatig in.
 - [HET SCANFORMAAT VAN HET ORIGINEEL IN PAPIERFORMAAT OPGEVEN \(pagina 5-51\)](#)
- Gedraaid verzenden
Originelen met het formaat A4, B5R en A5R (8-1/2" x 11" en 5-1/2" x 8-1/2"R) worden 90 graden gedraaid en respectievelijk in de afdrukstand A4R, B5 en A5 (8-1/2" x 11"R en 5-1/2" x 8-1/2") verzonden. (Gedraaid verzenden is niet beschikbaar voor originelen met formaat A4R, B5 of A5 (8-1/2" x 11"R of 5-1/2" x 8-1/2").)

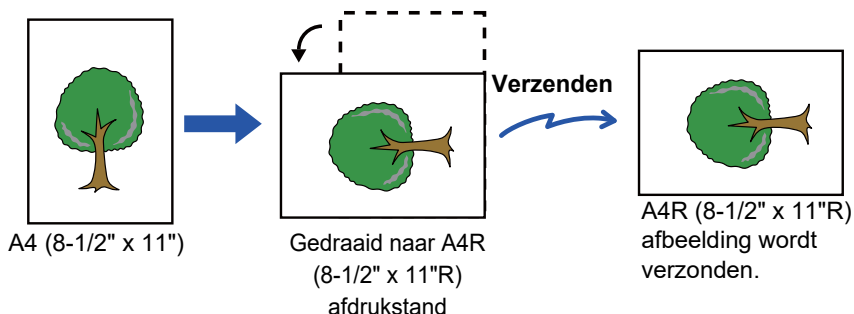

2

Tik op de modusweergave om het beginscherm van de Internetfaxmodus te openen.

- [EEN NETWERKSCANNERMODUS SELECTEREN \(pagina 5-9\)](#)



3

Geef de bestemming op.

- ▶ [EEN BESTEMMING OPHALEN UIT EEN ADRESBOEK \(pagina 5-15\)](#)
- ▶ [EEN LIJST VAN DE GESELECTEERDE BESTEMMINGEN WEERGEVEN \(pagina 5-19\)](#)
- ▶ [EEN BESTEMMING OPHALEN VIA EEN ZOEKNUMMER \(pagina 5-20\)](#)
- ▶ [EEN ADRES HANDMATIG OPGEVEN \(pagina 5-21\)](#)
- ▶ [EEN NETWERKMAP OPGEVEN \(pagina 5-22\)](#)
- ▶ [EEN BESTEMMING OPHALEN UIT EEN GLOBAAL ADRESBOEK \(pagina 5-24\)](#)
- ▶ [EEN VERZENDLOGBOEK GEBRUIKEN OM OPNIEUW TE VERZENDEN \(pagina 5-26\)](#)

Het pictogram wordt weergegeven op de snelkeuzetoetsen waaronder internetfaxadressen zijn opgeslagen.



Als u [Onderwerp], [Bestandsnaam] of [Inhoud] wilt wijzigen, tikt u op de toets [Overige] en vervolgens op de toets [Verzendinst.].

- ▶ [ONDERWERP, BESTANDSNAAM EN INHOUD OP HET MOMENT VAN VERZENDING VAN EEN INTERNETFAX WIJZIGEN \(pagina 5-39\)](#)

4

Tik op de toets [Origineel].

- Stel de dichtheid, resolutie, en het formaat in [Systeeminstellingen] → [Instellingen Beeld Verzenden] → [Internet Fax-instellingen] → [Serverinstellingen] → [Standaard- Instellingen] in "Instellingen (beheerder)" in.
- Door op de toets [Overige] te tikken, kunt u diverse functies configureren, bijvoorbeeld gezamenlijk twee origineelpagina's als één vel verzenden of origineelpagina's van verschillend formaat verzenden.

5

**Tik op de toets voor de gewenste afdrukstand.**

Wanneer u klaar bent met het invoeren van de instellingen, tikt u op **OK**.

6

Tik op de toets [Start] om het scannen van het origineel te starten.

- Als het origineel op de glasplaat is gelegd, wordt de toets [Lezen Klaar] in het aanraakscherm getoond. Als het origineel uit slechts één pagina bestaat, gaat u verder met stap 8. Ga naar de volgende stap als u meer pagina's wilt scannen.
- Als het origineel in de documentinvoerlade is geplaatst, klinkt er een pieptoon wanneer het scannen is voltooid en wordt het document verzonden.



U kunt op de toets [Voorbeeld- weergave] tikken om een voorbeeld van de afbeelding te controleren voordat u een afbeelding verstuurt. Zie '[HET TE VERZENDEN BEELD CONTROLEREN \(pagina 5-69\)](#)' voor meer informatie.

7

Als het origineel op de glasplaat is geplaatst, plaatst u het volgende origineel en tikt u op de toets [Start].

Herhaal dit tot alle originelen zijn gescand.



8

Tik op de toets [Lezen Klaar].

Er klinkt een pieptoon ten teken dat de bewerking is voltooid.
Open de automatische documentinvoerenheid en verwijder het origineel.



- Als er gedurende één minuut geen actie wordt ondernomen nadat het bevestigingsscherm is weergegeven, wordt het scannen automatisch beëindigd en wordt de verzending gereserveerd.
- Tik op de toets [Wijzig instel.] om de belichting, de resolutie, het scanformaat en het verzendformaat voor elke gescande origineelpagina te wijzigen.
Als u echter 'N-Up' of 'Kaart Formaat' selecteert bij Overige, kunt u alleen de belichting wijzigen wanneer u een even origineelpagina scant.

ONDERWERP, BESTANDSNAAM EN INHOUD OP HET MOMENT VAN VERZENDING VAN EEN INTERNETFAX WIJZIGEN

Wijzig het onderwerp, de bestandsnaam en de inhoud bij het verzenden van een internetfax. U kunt de tekst direct invoeren. Configureer een bestandsnaam en overige instellingen voor een internetfax met de verzendinstellingen van de overige functies.



- Als het onderwerp en de bestandsnaam niet worden gewijzigd, worden de instellingen in de instellingsmodus (webversie) gebruikt.
- Als u de kandidaten voor het onderwerp, de bestandsnaam en de inhoud wilt configureren, klikt u op [Systeeminstellingen] → [Instellingen Beeld Verzenden] → [Scaninstellingen] bij 'Instellingen (beheerder)'.
- Zie 'Gebruikershandleiding (Bediening aanraakscherm)' voor informatie over het invoeren van tekst.

1

Tik op de modusweergave om het beginscherm van de Internetfaxmodus te openen.

► [EEN NETWERKSCANNERMODUS SELECTEREN \(pagina 5-9\)](#)

2

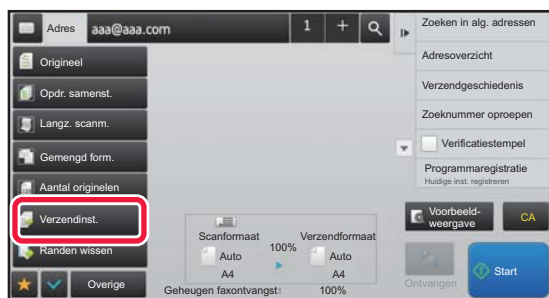
**Tik op de toets [Verzendinst.].**

3

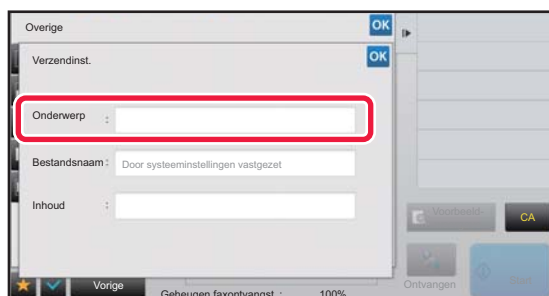
**Als u het onderwerp wilt wijzigen, tikt u op het invoervak [Onderwerp].**

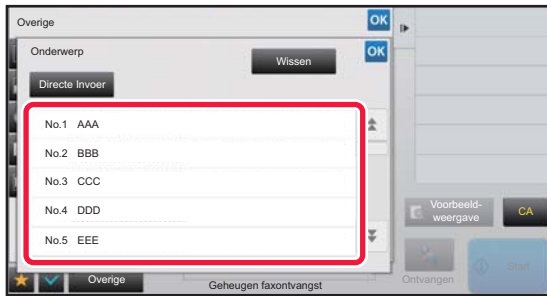

4

**Tik op een voorkeurtekst-toets.****De selectie van het onderwerp annuleren:**

Tik op de toets [Wissen].



Als u de tekst rechtstreeks wilt invoeren, tikt u op de toets [Directe Invoer] om het aanraaktoetsenbord te openen. Voer het onderwerp in en tik op de toets [OK].

5

Als u de bestandsnaam wilt wijzigen, tikt u op het invoervak [Bestandsnaam].

6

**Tik op een voorkeurtekst-toets.**Wanneer u klaar bent met het invoeren van de instellingen, tikt u op **OK**.

- Als u de voorkeurtekst voor de bestandsnaam wilt opslaan, selecteert u [Systeeminstellingen] bij 'Instellingen' → [Instellingen Beeld Verzenden] → [Scaninstellingen] → [Bestandsnaaminstellingen].
- Als u de tekst rechtstreeks wilt invoeren, tikt u op de toets [Directe Invoer] om het aanraaktoetsenbord weer te geven. Voer de bestandsnaam in en tik op de toets [OK].

**De selectie van de bestandsnaam annuleren:**

Tik op de toets [Wissen].

7

Als u de inhoud wilt wijzigen, tikt u op het invoervak [Inhoud].



8

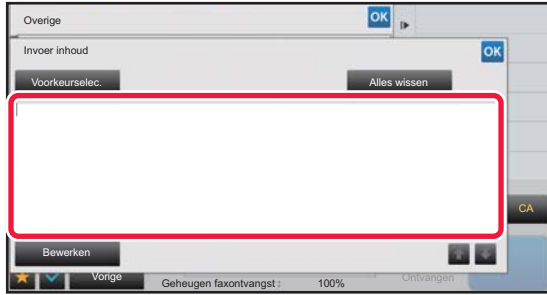

Typ de tekst.

Wanneer u klaar bent met het invoeren van de instellingen, tikt u op **OK**.

- Als u vooraf opgestelde tekst wilt selecteren die is opgeslagen in de instellingsmodus (webversie), tikt u op de toets [Voorkeurselec.].
- Voer de tekst direct in door op de toets [Bewerken] te tikken.



Alle ingevoerde tekst wissen:

Tik op de toets [Alles wissen]. Wanneer u op deze toets tikt, wordt de volledige inhoud van het bericht meteen gewist, niet alleen de geselecteerde regel.



- Voer maximaal 1800 tekens in. (Een regeleinde geldt als één teken.)
Gebruik **▲** **▼** om per regel te selecteren.
- Tik op de toets [Bewerken] om de geselecteerde regel te bewerken. Vervolgens wordt het aanraaktoetsenbord weergegeven waarin de geselecteerde tekst is ingevoerd.



DEZELFDE AFBEELDING NAAR MEERDERE BESTEMMINGEN VERZENDEN (DISTRIBUTIEVERZENDING)

Verzend dezelfde gescande afbeelding in één bewerking naar meerdere bestemmingen van scan-, internetfax- en faxmodi. Tijdens een bewerking kunt u gegevens verzenden naar maximaal 500 bestemmingen, inclusief gereserveerde verzendopdrachten. (Bijvoorbeeld als er al distributieverzendopdrachten met 450 bestemmingen zijn gereserveerd, kunt u naar maximaal 50 bestemmingen gegevens verzenden.)

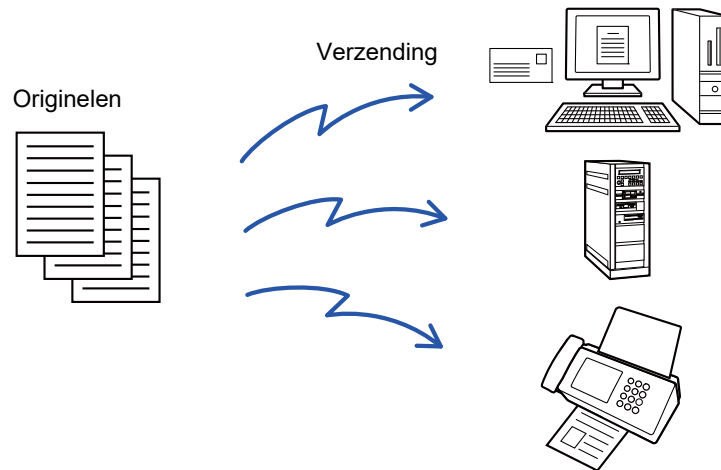

Het is handig om bestemmingen op te slaan die u veelgebruikt als contactpersonen of groepen voor distributieverzendingen. U kunt maximaal 500 bestemmingen onder één contactpersoon opslaan.

Voor distributieverzending kan op de contactpersoon of groepstoets worden getikt om meerdere faxnummers op te halen. U kunt ook faxen via de snelkeuzetoets verzenden door het selectievakje [Instellen als standaard gebruikt] in te stellen op wanneer adressen geregistreerd zijn. Als u een bestemming tijdelijk wilt verwijderen uit de opgeslagen adressen, opent u het scherm voor gegevensbevestiging en verwijdert u de bestemming.

► [EEN VERZENDLOGBOEK GEBRUIKEN OM OPNIEUW TE VERZENDEN \(pagina 5-26\)](#)



- Als het selectievakje bij 'Instellingen (beheerder)' -[Systeeminstellingen] → [Instellingen Beeld Verzenden] → [Algemene instellingen] → [Voorwaarde- Instellingen] → [Standaardselectie adresboek] → [Alleen adressen van verzendmodi toepassen] op staat (fabrieksinstelling), wordt de afbeelding alleen naar de bestemmingen verzonden die zijn ingesteld op [Instellen als standaard gebruikt] voor de huidige modus. Als u het vinkje verwijdert , kan de afbeelding ook worden verzonden naar bestemmingen van andere modi.
- Als de distributieverzending internetfaxadressen omvat, wordt het document in zwart-wit verzonden naar alle adressen.
- Als adressen uit de internetfaxmodus zijn opgenomen in distributieverzendingadressen, worden de afbeeldinggegevens omgezet en verzonden als afbeeldinggegevens voor internetfax. Zelfs als in kleur is gescand, worden de afbeeldinggegevens omgezet naar zwart-wit binair voor internetfax en verzonden naar adressen zoals e-mailadressen.
- Als u dezelfde afbeelding in de normale modus als fax naar alle bestemmingen wilt verzenden, tikt u op de toets [Zelfde beeld verz. als faxadres] in het actiepaneel. Dit kan niet geselecteerd worden wanneer een van de bestemmingen een internetfax is.
- Als scan naar bestemmingen voor e-mail- en internetfax zijn opgenomen, zal de verzendbreedte voor scan naar e-mail en internetfax hetzelfde zijn als de verzendbreedte voor fax.
- Distributieverzending is niet mogelijk voor zowel directe SMTP-adressen als andere types adressen.



Een verzending wordt uitgevoerd, waarbij hyperlinks worden genegeerd, met Scannen naar FTP en Scannen naar netwerkmap.



Bestemmingen voor een contactpersoon of groep registreren:

Tik op de toets [Nieuwe Toevoegen] in het actiepaneel van het adresboekscherm of tik op het pictogram [Adresbeheer] in het beginscherm. Raadpleeg voor het adresboek de "Gebruikershandleiding (Registratie adresboek)".



1

Plaats het origineel.

Plaats het origineel in de documentinvoerlade van de automatische documentinvoereenheid of op de glasplaat.

- ▶ [AUTOMATISCHE DOCUMENTINVOEREENHEID \(pagina 1-127\)](#)
- ▶ [GLASPLAAT \(pagina 1-131\)](#)

2

Geef alle bestemmingen op.

- ▶ [EEN BESTEMMING OPHALEN UIT EEN ADRESBOEK \(pagina 5-15\)](#)
- ▶ [EEN LIJST VAN DE GESELECTEERDE BESTEMMINGEN WEERGEVEN \(pagina 5-19\)](#)
- ▶ [EEN BESTEMMING OPHALEN VIA EEN ZOEKNUMMER \(pagina 5-20\)](#)
- ▶ [EEN ADRES HANDMATIG OPGEVEN \(pagina 5-21\)](#)
- ▶ [EEN NETWERKMAP OPGEVEN \(pagina 5-22\)](#)
- ▶ [EEN BESTEMMING OPHALEN UIT EEN GLOBAAL ADRESBOEK \(pagina 5-24\)](#)
- ▶ [EEN VERZENDLOGBOEK GEBRUIKEN OM OPNIEUW TE VERZENDEN \(pagina 5-26\)](#)



- Snelkeuzetoetsen die u niet kunt gebruiken voor distributieverzending worden grijs weergegeven, zodat u ze niet kunt selecteren.
- Als een adres voor Scannen naar FTP of Scannen naar netwerkmap is opgegeven voor een distributieverzending, wordt de e-mailverzending van de hyperlink niet uitgevoerd.



- Als [Systeeminstellingen] → [Instellingen Beeld Verzenden] → [Algemene instellingen] → [Voorwaarde- Instellingen] → [Zorg ervoor, dat u op de Volgende Adres Toets ([+]) drukt, vóór het selecteren van het volgende adres.] is ingeschakeld bij 'Instellingen (beheerder)', tikt u op **+** voordat u de volgende bestemming opgeeft.
- Als u in de normale modus de faxafbeelding (Mono2) naar alle bestemmingen wilt verzenden, tikt u op de toets [Zelfde beeld verz. als faxadres] in het actiepaneel.

3

Tik op [Adresoverzicht] in het actiescherm.

4

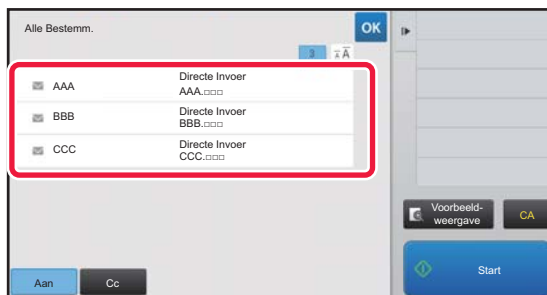

Bevestig de bestemming.



- **Een opgegeven bestemming annuleren:**
Tik op de toets van de bestemming die u wilt annuleren om de selectie op te heffen.
- **Het type levering wijzigen (Aan/Cc/Bcc):**
Tik op het adres dat u wilt wijzigen en tik op [Wijzig naar Naar], [Wijzig naar Cc] of [Wijzig naar Bcc] in het actiepaneel.



5

Tik op de toets [Z/W Start] of [Kleur Start] (de toets [Start] in de normale modus) om het scannen van het origineel te starten.

- Als u de pagina's van het origineel in de documentinvoerlade hebt geplaatst, worden alle pagina's gescand. Er klinkt een pieptoon om aan te geven dat het scannen en verzenden is voltooid.
- Als u het origineel op de glasplaat plaatst, moet u elke pagina afzonderlijk scannen. Als het scannen is voltooid, plaatst u het volgende origineel en tikt u op de toets [Z/W Start] of [Kleur Start] (de toets [Start] in de normale modus). Herhaal dit totdat alle pagina's zijn gescand en tik vervolgens op de toets [Lezen Klaar]. Er klinkt een pieptoon om aan te geven dat het verzenden is voltooid.



U kunt op de toets [Voorbeeld- weergave] tikken om een voorbeeld van de afbeelding te controleren voordat u een afbeelding verstuurt. Zie '[HET TE VERZENDEN BEELD CONTROLEREN \(pagina 5-69\)](#)' voor meer informatie.

INSTELLINGSMODI WANNEER MEERDERE SOORTEN ADRESSEN IN EEN DISTRIBUTIEVERZENDING ZIJN OPGENOMEN

In dit gedeelte worden de instellingen uitgelegd waarmee u rekening moet houden als meerdere soorten adressen worden opgenomen in een distributieverzending.

Wanneer een distributieverzending een combinatie van adressoorten bevat (bijvoorbeeld bestemmingen voor de scanmodus en internetfaxmodus), worden de instellingen ingeschakeld voor alle adressen, ongeacht het modusscherm waarin deze zijn geconfigureerd. Hierop gelden de volgende uitzonderingen:

Als internetfaxadressen niet inbegrepen zijn

Bestandsindeling (modus voor bestandscompressie)	De compressiemodus die is ingesteld via [Systeeminstellingen] → [Instellingen Beeld Verzenden] → [Scaninstellingen] → [Voorwaarde- Instellingen] → [Compressiemodus bij distributie] bij 'Instellingen (beheerder)' wordt voor alle bestemmingen gebruikt.
Kleurmodus	Als de instelling voor de kleurmodus [Meerkleuren] is in de scanmodus, wordt de afbeelding verzonden in Mono2 naar faxadressen en in kleur naar scanadressen. Om de afbeelding in Mono2 naar alle adressen te verzenden, tikt u in de normale modus op [Zelfde beeld verz. als faxadres] op het actiepaneel.
Aantal originelen	Een adres van een modus waarin het aantal vellen van het origineel wordt opgegeven, indien van toepassing, wordt ingeschakeld.
Formaat scanbestand	Als een distributieverzending wordt uitgevoerd met bestemmingen waarvoor een limiet voor de grootte van bijlagen is ingesteld via [Instelling van maximum aantal verzenddata(E-Mail)] of [Maximumgrootte van gegevensbijlagen (map FTP/Bureaublad/Netwerk)] (bij 'Instellingen (beheerder)' [Systeeminstellingen] → [Instellingen Beeld Verzenden] → [Scaninstellingen] → [Voorwaarde- Instellingen]), geldt de limiet ook voor bestemmingen waarvoor geen limiet is ingesteld.
X pagina's op 1 vel	Deze modus is alleen beschikbaar voor fax. Het is gekoppeld aan een modus met geschikte functionaliteit.
Uitvalkleur	Deze modus is beschikbaar voor Scanner en Gegevensinvoer. Het is gekoppeld aan een modus met geschikte functionaliteit.
RGB	Deze modus is beschikbaar voor Scanner, Netwerkmap, FTP/Bureaublad. Het is gekoppeld aan een modus met geschikte functionaliteit.



Als internetfaxadressen inbegrepen zijn

Als er bij de bestemmingen internetfaxadressen zijn, gelden de volgende beperkingen.

Kleurmodus	Vast ingesteld op zwart-wit binair.
Bestandsindeling (bestandscompressie modus)	Vast ingesteld op TIFF.
Origineel	De verzending wordt uitgevoerd naar alle adressen met dezelfde beeldbreedte als internetfax.
Aanpassing Achtergrond	Kan niet worden ingesteld.
Lege pagina Overslaan	
Uitvalkleur	
Contrast	
Scherpte	
RGB	
Ondertekenen	
Versleutelen	
Multi- verkleinen	
Scannen adreskaart	
Afbeelding bijsnijden	



Distributieverzending is niet mogelijk voor zowel directe SMTP-adressen als andere types adressen.



OPNIEUW VERZENDEN NAAR DISTRIBUTIEBESTEMMINGEN WAARBIJ DE VERBINDING IS MISLUKT

De resultaten van een voltooide distributieverzending kunnen worden gecontroleerd in het opdrachtstatusscherm. Als een verzending naar een of meer bestemmingen mislukt, kunt u de afbeelding opnieuw verzenden naar deze bestemmingen.

1 Tik op de opdrachtstatusweergave.

2

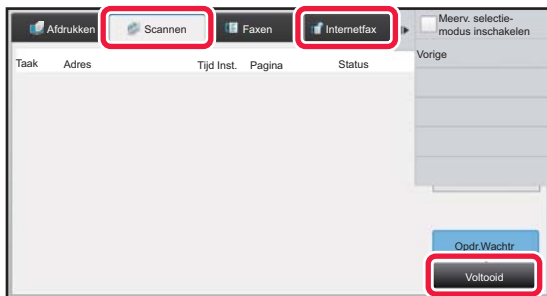

Tik op de tab [Scannen] of [Internetfax] en vervolgens op de toets [Voltooid].



Als de distributieverzending bestemmingen van verschillende modi omvat, wordt dezelfde toets voor distributieverzending in elk van deze modi weergegeven.

3

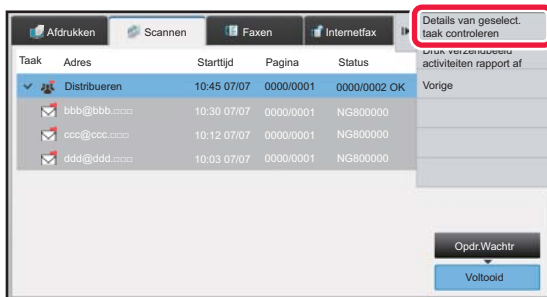

Nadat u op de toets van de voltooide distributieverzending hebt getikt, tikt u op de toets [Details van geselect. taak controleren] in het actiepaneel.



4

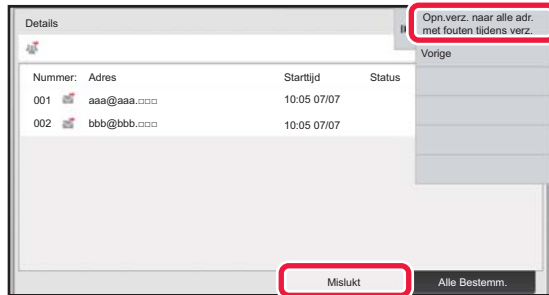

Nadat u op de tab [Mislukt] hebt getikt, tikt u op de toets [Opn.verz. naar alle adr. met fouten tijdens verz.] in het actiepaneel om de afbeelding opnieuw te verzenden.



Welke stappen er moeten worden uitgevoerd nadat u op de toets [Opn.verz. naar alle adr. met fouten tijdens verz.] hebt getikt, hangt af van de vraag of Documentarchivering al dan niet wordt gebruikt.

- **Als u Documentarchivering gebruikt:**

U keert terug naar het scherm voor opnieuw verzenden van Documentarchivering. In dit scherm zijn de niet-gelukte bestemmingen al ingevoerd.

Voer de procedure voor het opnieuw verzenden van het documentarchief uit. (Het origineel hoeft niet opnieuw te worden gescand.)

- **Als u Documentarchivering niet gebruikt:**

U keert terug naar het basisscherm. In dit scherm zijn de niet-gelukte bestemmingen al ingevoerd. Plaats het origineel en voer de stappen voor distributieverzending uit.



EEN INTERNETFAX VANAF EEN PC VERZENDEN (PC-I-FAX)

Een bestand op een computer kan via het apparaat als een fax worden verzonden (PC-I-Fax-functie). Verzending van faxen via de functie PC-I-Fax verloopt op dezelfde wijze als het afdrukken van documenten. Selecteer de driver van PC-Fax als printerdriver voor de computer en selecteer vervolgens de opdracht Afdrukken in de applicatie. Vervolgens worden afbeeldingsgegevens voor verzending gemaakt en verzonden als een internetfax. Met de toepassing Log Viewer kunt u internetfaxen verzenden via het verzendlogboek dat in Log Viewer wordt weergegeven. Raadpleeg de Help van het PC-Fax-driver voor informatie over de procedures die bij deze functie worden gevolgd.

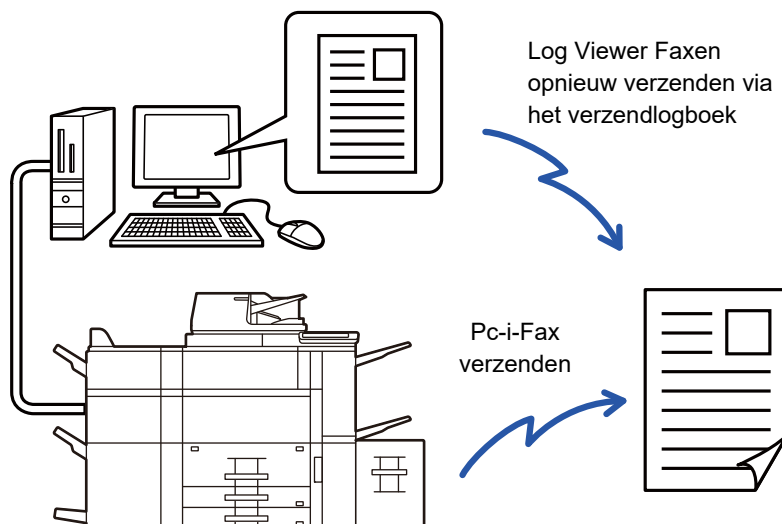

- Als u een internetfax wilt verzenden met de functie PC-I-Fax, moet de PC-Fax-driver zijn geïnstalleerd en vervolgens zijn bijgewerkt met de cd-rom die wordt geleverd bij de internetfaxuitbreidingskit. Zie de Handleiding software-installatie voor meer informatie.
- Deze functie kan alleen worden gebruikt op een Windows-computer.



PC-I-Fax-verzending uitschakelen

Selecteer in "Instellingen (beheerder)" [Systeeminstellingen] → [Instellingen Beeld Verzenden] → [Algemene instellingen] → [Instellingen in /uitschakelen] → [Instel. voor deactiveren van verzending] → [PC-I-Fax-verzending uitschakelen]. Hiermee wordt PC-I-Faxverzending geblokkeerd.



Deze functie is beschikbaar voor verzending. Op het apparaat ontvangen internetfaxen kunnen niet worden ontvangen op een computer die op het apparaat is aangesloten.



BEELDINSTELLINGEN

AUTOMATISCH BEIDE ZIJDEN VAN EEN ORIGINEEL SCANNEN (2-ZIJDIG ORIGINEEL)

Met de automatische documentinvoereenheid kunt u automatisch beide zijden van een origineel scannen.



2-zijdig
origineel

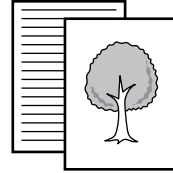

De voor- en achterkant worden gescand.



De instellingen voor dubbelzijdig scannen worden gewist wanneer de verzending is voltooid.



2-zijdig scannen is niet mogelijk als het origineelformaat is ingesteld op Lang Form.

1

Boek



Schrijfblok



Nadat u op de toets [Origineel] hebt getikt, tikt u op de toets [Boek] of [Tablet].

Raadpleeg de afbeelding links om de inbindzijde van het origineel te bepalen en selecteer de toets waarop moet worden getikt.



Tik in de normale modus op de toets [2-Zijdig schrijfblok] of [2-zijdig boek].

2

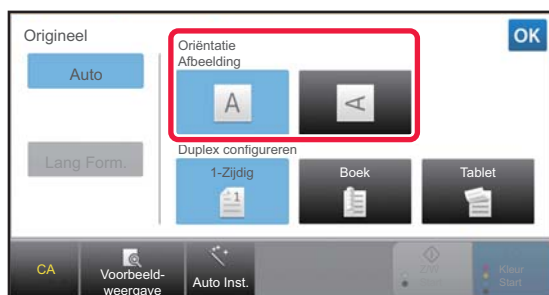

Tik op de toets [Oriëntatie Afbeelding] met dezelfde afdrukstand als het origineel.

Als deze instelling niet juist is, wordt er mogelijk geen geschikte beeld verzonden.

Wanneer u klaar bent met het invoeren van de instellingen, tikt u op **OK**.



Dubbelzijdig scannen annuleren:

Tik op de toets [1-Zijdig].

Tik in de Normale modus op de ingedrukte toets [2-Zijdig schrijfblok] of [2-zijdig boek] om het scannen te annuleren.



SCANFORMAAT EN VERZENDFORMAAT (VERGROTEN/VERKLEINEN)

Wanneer het origineel wordt geplaatst, wordt het formaat ervan automatisch gedetecteerd.

In de normale modus wordt het formaat van het geplaatste origineel aangegeven als het 'Scanformaat' en het te verzenden formaat als het 'Verzendformaat'.

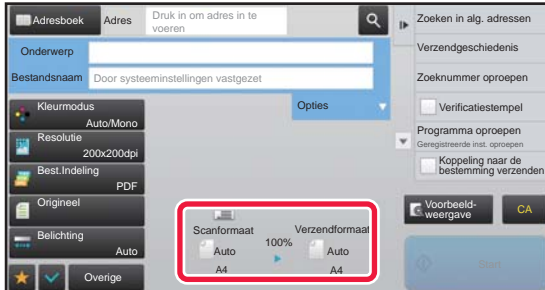

In het bovenstaande scherm is het scanformaat (het geplaatste origineel) A4 (8-1/2" x 11") en is het verzendformaat Auto. Is het scanformaat bijvoorbeeld A4 (8-1/2" x 11") en het verzendformaat B5 (5-1/2" x 8-1/2"), dan wordt het beeld vóór verzending verkleind.

Scanformaat

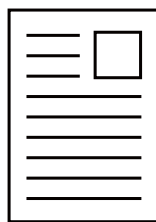

A4

"Verzendformaat" is ingesteld op B5 (5-1/2" x 8-1/2")

Verzending



De afbeelding wordt verkleind tot B5 (5-1/2" x 8-1/2") voordat die wordt verzonden



- Alleen standaardformaten kunnen automatisch worden gedetecteerd.
 - [HET FORMAAT VAN HET GEPLAATSTE ORIGINEEL \(pagina 5-14\)](#)
- Als het origineel geen standaardformaat heeft (inchformaat of niet-standaardformaat) of het formaat niet juist is gedetecteerd, geeft u het origineelformaat handmatig op.
 - [HET SCANFORMAAT VAN HET ORIGINEEL IN PAPIERFORMAAT OPGEVEN \(pagina 5-51\)](#)
 - [HET SCANFORMAAT VAN HET ORIGINEEL MET GETALSWAARDEN OPGEVEN \(pagina 5-52\)](#)



HET SCANFORMAAT VAN HET ORIGINEEL IN PAPIERFORMAAT OPGEVEN

Als het origineel een niet-standaardformaat heeft of het formaat niet juist wordt gedetecteerd, geeft u het formaat van het origineel handmatig op.



Als [Lang Form.] is geselecteerd, kunnen de 2-zijdige scaninstelling en het verzendformaat niet worden gewijzigd. Het beeld wordt alleen in Mono2 verzonden.

1

Tik op de toets [Details] om naar de normale modus te gaan.

► [SCHAKELEN TUSSEN MODI \(pagina 1-13\)](#)

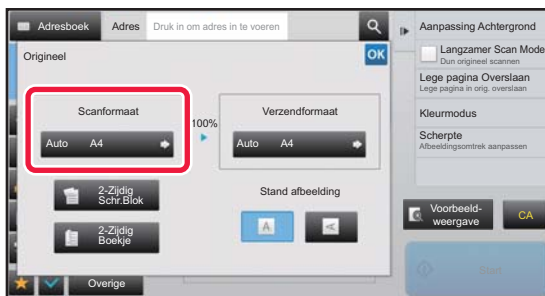
2

Nadat u op de toets [Origineel] hebt getikt, tikt u op de toets [Scanformaat].

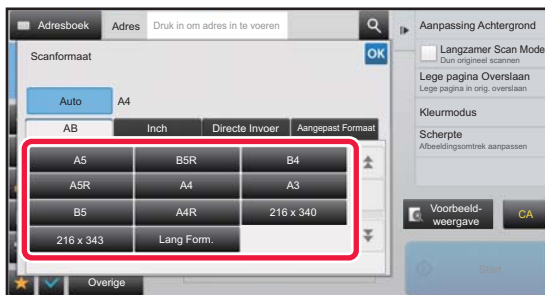
3

Tik op de toets van het origineelformaat.

Wanneer u klaar bent met het invoeren van de instellingen, tikt u op **OK**.



Als u een lang origineel verzendt, tikt u op de toets [Lang Form.].

Gebruik de automatische documentinvoereenheid voor het scannen van een lang origineel. De maximaal te scannen breedte bedraagt 1000 mm (39-3/8") (de maximale hoogte is 297 mm (11-5/8")).

► [VERZENDBARE ORIGINEELFORMATEN \(pagina 5-14\)](#)



HET SCANFORMAAT VAN HET ORIGINEEL MET GETALSWAARDEN OPGEVEN

Als u een origineel wilt scannen dat geen standaardformaat heeft, zoals een kaart of briefkaart, geeft u het formaat van het origineel na het plaatsen van het origineel met numerieke waarden op.

De breedte kan 25 mm t/m 432 mm (1" t/m 17") zijn en de hoogte kan 25 mm t/m 297 mm (1" t/m 11-5/8") zijn.



Als het scanformaat wordt opgegeven als getalwaarden, kan het verzendformaat niet worden opgegeven.

1

Tik op de toets [Details] om naar de normale modus te gaan.

► [SCHAKELEN TUSSEN MODI \(pagina 1-13\)](#)

2

Tik op de toets [Origineel].

3

Nadat u op de toets 'Scanformaat' hebt getikt, tikt u op de toets [Directe Invoer].

4



Geef het formaat van het origineel op.



- Tik op de gebieden die breedte- en hoogteformaten weergeven en voer het formaat met de cijfertoetsen in.
- Het is handig om **-** **+** te gebruiken om het ingevoerde formaat fijn af te stellen.

5

Tik op de toets [OK].

Wanneer de instellingen voltooid zijn, tikt u tweemaal op **OK**.

Controleer op het basisscherm of het opgegeven formaat wordt weergegeven bij de toets [Origineel].



De opgegeven formaatinstellingen annuleren:

Tik op de toets [Auto].



VAAK GEBRUIKTE ORIGINEELFORMATEN OPSLAAN

Sla de veelgebruikte niet-standaard origineelformaten op. In dit gedeelte wordt uitgelegd hoe u niet-standaard origineelformaten opslaat, ophaalt, wijzigt en wist.



- Het opgeslagen origineelformaat blijft behouden, ook als het apparaat wordt uitgeschakeld.
- U kunt maximaal 12 niet-standaard origineelformaten registreren voor kopiëren, faxen en het verzenden van afbeeldingen.
- De toegevoegde origineelformaten worden ook in de andere modi weergegeven.

Origineelformaten opslaan (Wijzigen/Wissen)

1

Tik op de toets [Details] om naar de normale modus te gaan.

► [SCHAKELEN TUSSEN MODI \(pagina 1-13\)](#)

2

Tik op de toets [Origineel].

3

Tik op de toets [Scanformaat] en op vervolgens op de tab [Aangepast Formaat].

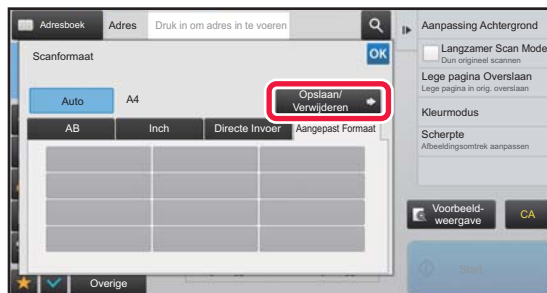
4

Tik op de toets [Opslaan/ Verwijderen].



5



Tik op een toets () om een extra origineelformaat op te slaan.

Tik op een toets die geen formaat aangeeft.



Een eerder opgeslagen toets veranderen of verwijderen:

Tik op de toets die u wilt veranderen of verwijderen. Het volgende scherm wordt getoond.

- Als u de toets wilt veranderen, tikt u op de toets [Wijzigen] en gaat u verder met de volgende stap.
- Als u de toets wilt verwijderen, tikt u op de toets [Wissen]. Controleer of het origineelformaat is gewist en tik op de toets [OK].

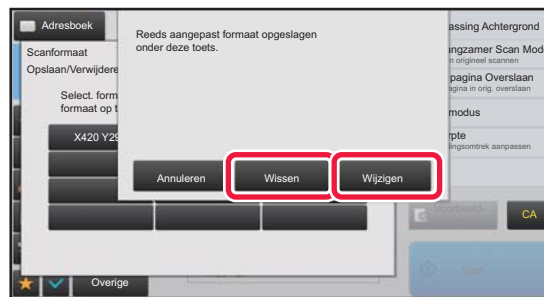

6

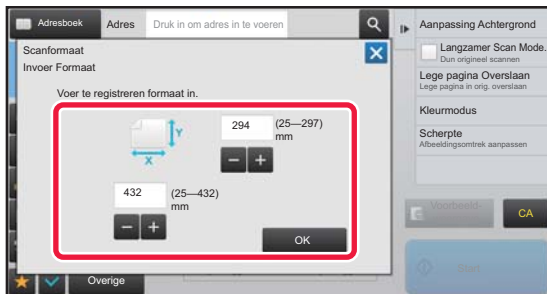

Geef het formaat van het origineel op.

Tik op de gebieden die breedte- en hoogtformaten weergeven en voer het formaat met de cijfertoetsen in.



Het is handig om - + te gebruiken om het ingevoerde formaat fijn af te stellen.

7

Tik op de toets [OK].

Tik op de toets [OK] en controleer of de toets van het formaat dat in het scherm Scanformaat is opgeslagen, juist is toegevoegd. Tik, nadat u het hebt gecontroleerd op [OK].



De bewerking annuleren:

Tik op de toets [CA].



Een opgeslagen origineelformaat ophalen

1

Tik op de toets [Details] om naar de normale modus te gaan.

► [SCHAKELEN TUSSEN MODI \(pagina 1-13\)](#)

2

Tik op de toets [Origineel].

3

Tik op de toets [Scanformaat] en op vervolgens op de tab [Aangepast Formaat].

4



Tik op de toets van het origineelformaat dat u wilt ophalen.

Nadat u de toets van het origineelformaat hebt geselecteerd, tikt u op de toets **OK**.

Controleer of het opgegeven formaat in het scherm Scanformaat wordt weergegeven.



De bewerking annuleren

Tik op de toets [CA].



HET VERZENDFORMAAT VAN DE AFBEELDING OPGEVEN

Tik op deze toets om het verzendformaat op te geven als een papierformaat. Als het opgegeven verzendformaat groter is dan het scanformaat, zal het beeld worden vergroot. Als het opgegeven verzendformaat kleiner is dan het scanformaat, zal het beeld worden verkleind.



- Het verzendformaat kan niet worden opgegeven wanneer [Lang Form.] als scanformaat is geselecteerd of wanneer het scanformaat in getalswaarden is opgegeven.
- U kunt het verzendformaat niet opgeven wanneer [TIFF-S] als opmaak is geselecteerd in de modus Internetfax. (Het verzendformaat is standaard A4R (8-1/2" x 11"R).)

1

Tik op de toets [Details] om naar de normale modus te gaan.

► [SCHAKELLEN TUSSEN MODI \(pagina 1-13\)](#)

2

Tik op de toets [Origineel].

3

Tik op de toets [Verzendformaat].

4

Tik op de toets voor het gewenste verzendformaat.

Wanneer u klaar bent met het invoeren van de instellingen, tikt u op **OK**.



Afhankelijk van het papierformaat dat u hebt opgegeven bij 'Scanformaat', is het misschien niet mogelijk bepaalde formaten te selecteren bij 'Verzendformaat'. U kunt niet tikken op de formaattoetsen die niet beschikbaar zijn voor 'Verzendformaat'.



5

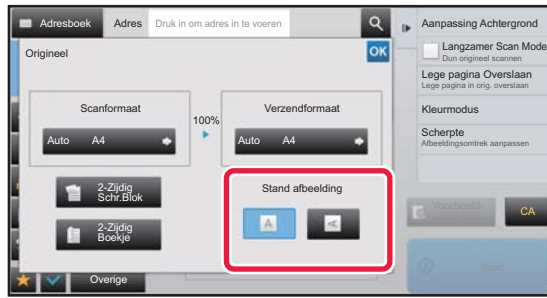

Tik op de toets [Stand afbeelding] met dezelfde afdrukstand als het origineel.

Als deze instelling niet juist is, wordt er mogelijk geen geschikte beeld verzonden. Wanneer u klaar bent met het invoeren van de instellingen, tikt u op **OK**.



Als u de standaardinstellingen voor de afdrukstand van een afbeelding wilt configureren, selecteert u [Systeeminstellingen] → [Instellingen Beeld Verzenden] → [Algemene instellingen] → [Voorwaarde-Instellingen] → [Stand afbeelding] bij 'Instellingen (beheerder)'.



De factor voor verkleinen of vergroten van het origineel wordt weergegeven tussen 'Scanformaat' en 'Verzendformaat'.



BELICHTING EN TYPE ORIGINEEL BEELD WIJZIGEN

Selecteer een belichting en afbeeldingstype op basis van het origineel voor een optimale scankwaliteit.



- Als u de glasplaat gebruikt voor het scannen van meerdere origineelpagina's, moet u altijd de belichtingsinstelling wijzigen bij het wisselen van pagina's.
- Het contrast voor de internetfaxmodus wordt in de systeeminstellingen ingesteld.
► [Internet Fax-instellingen \(pagina 8-70\)](#)



Bij gebruik van de automatische documentinvoereenheid kan de instelling van de belichting niet meer worden gewijzigd als het scannen eenmaal is begonnen. (Als u 'Opdr. samenst.' gebruikt bij Overige, moet u de belichting telkens wijzigen wanneer u een nieuwe set originelen invoert.)



- **Het standaardcontrast instellen**
Raadpleeg [pagina 4-53](#).
- **De standaard documentinstellingen instellen**
Selecteer in "Instellingen (beheerder)" [Systeeminstellingen] → [Instellingen Beeld Verzenden] → [Algemene instellingen] → [Voorwaarde- Instellingen] → [Standaard origineelafbeeldingstype].
Selecteer vooraf het origineeltype om scannen van het origineel met een geschikte resolutie mogelijk te maken (uitsluitend voor scanmodus en scanmodus voor USB-geheugen).
De volgende instellingen kunnen worden geconfigureerd.
 - Tekst/Afged.Foto
 - Tekst/Foto
 - Tekst
 - Foto
 - Afgedrukte Foto
 - Map

Belichtingsinstellingen

Belichting		Suggestie
Automatisch		Bij deze instelling wordt de belichting automatisch aangepast aan lichtere en donkerdere delen van het origineel.
Handmatig	1-2	Selecteer deze instelling bij een origineel met donkere tekst.
	3	Selecteer deze instelling voor een normaal origineel (niet licht en niet donker).
	4-5	Selecteer deze instelling wanneer het origineel uit lichte tekst bestaat.

Het type origineel selecteren (scanmodus, gegevensinvoermodus)

Configuratieopties		Beschrijving
Automatisch		Het afbeeldingstype van het origineel wordt automatisch geselecteerd op basis van het origineel.
Handmatig	Tekst/ Afged.Foto	Deze functie biedt de beste balans voor het scannen van een origineel dat uit zowel tekst als afgedrukte foto's bestaat, zoals een tijdschrift of catalogus.
	Tekst/Foto	Deze functie biedt de beste balans voor het scannen van een origineel dat uit zowel tekst als foto's bestaat, zoals een tekstdocument met een opgeplakte foto.
	Tekst	Gebruik deze modus voor normale tekstdocumenten.
	Foto	Gebruik deze functie voor het scannen van foto's.
	Afgedrukte Foto	Deze functie is het beste voor het scannen van afgedrukte foto's, zoals foto's in een tijdschrift of catalogus.
	Map	Deze modus is het best voor het kopiëren van kaarten met lichte kleuren en fijne tekst.



In de scanmodus of de gegevensinvoermodus

1

Tik op de toets [Details] om naar de normale modus te gaan.

► [SCHAKELN TUSSEN MODI \(pagina 1-13\)](#)

2

Tik op de toets [Belichting].

3

Tik op de toets die is toegewezen aan het type origineel dat u wilt instellen op basis van het type origineel.

4



Tik op   om de belichting aan te passen.

Wanneer u klaar bent met het invoeren van de instellingen, tikt u op .



Wanneer [Auto] is geselecteerd en u de belichting wijzigt, wordt het type origineelafbeelding automatisch ingesteld op [Tekst/Afged.Foto].



DE RESOLUTIE WIJZIGEN

Geef de resolutie-instelling op.

De resolutie selecteren

Voor originelen met normale tekst is een resolutie van 200 x 200 dpi voldoende voor een leesbare afbeelding.

Voor foto's en illustraties levert een hogere resolutie (600 x 600 dpi, enzovoort) een scherpe afbeelding op.

Een hoge resolutie resulteert echter in een groter bestand en als het bestand te groot is, is verzending wellicht niet mogelijk.

Beperk in dat geval het aantal gescande pagina's of neem andere maatregelen om de bestandsgrootte te beperken.

- ▶ [INDELING WIJZIGEN IN DE SCAN- OF GEGEVENSINVOERMODUS \(pagina 5-61\)](#)
- ▶ [INDELING WIJZIGEN IN DE INTERNETFAXMODUS \(pagina 5-66\)](#)
- ▶ [HET VERZENDFORMAAT VAN DE AFBEELDING OPGEVEN \(pagina 5-56\)](#)



Bij gebruik van de automatische documentinvoereenheid kan de instelling van de resolutie niet meer worden gewijzigd nadat het scannen is begonnen. (Als u 'Opdr. samenst.' gebruikt bij Overige, moet u de resolutie telkens wijzigen wanneer u een nieuwe set originelen invoert.)



- Als u de glasplaat gebruikt voor het scannen van meerdere origineelpagina's, moet u de resolutie-instelling altijd wijzigen bij het wisselen van pagina's.
- De resolutie voor de internetfaxmodus wordt in de systeeminstellingen ingesteld.
 - ▶ [Internet Fax-instellingen \(pagina 8-70\)](#)

1

Tik op de toets [Details] om naar de normale modus te gaan.

- ▶ [SCHAKELEN TUSSEN MODI \(pagina 1-13\)](#)

2

Tik op de toets [Resolutie].

3

Tik op de toets voor de gewenste resolutie.

Wanneer u klaar bent met het invoeren van de instellingen, tikt u op **OK**.

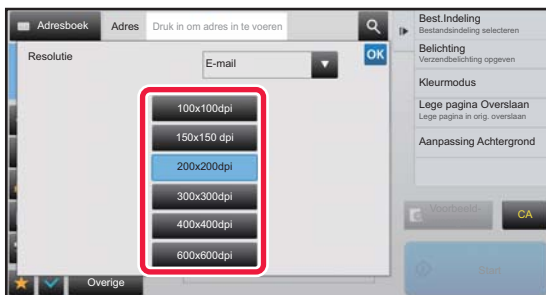

- Dit kan niet worden geselecteerd als er internetfaxadressen zijn opgenomen.
- Bij een combinatie van bestemmingen in verschillende modi tikt u op  om tussen modi te schakelen en de resolutie voor elke modus in te stellen. FTP/Desktop en Netwerkmapp zijn echter op dezelfde modus ingesteld.
- Als de compressieverhouding is ingesteld op [Nadruk zw. letter], zal de resolutie ingesteld worden op [300x300dpi].
- Als het bestandsformaat in [Best.Indeling] is ingesteld op [Compact PDF], dan zal dit de resolutie instellen die is ingesteld in "Compacte PDF-resolutie-instelling" in systeeminstellingen.



INDELING WIJZIGEN IN DE SCAN- OF GEGEVENSINVOERMODUS

Wijzig de bestandsindeling (bestandstype en compressiemodus/compressieverhouding) voor de verzending van een gescand beeld op het tijdstip van verzending. Daarnaast kunt u, als de gescande originelen zich in verschillende bestanden bevinden, het aantal pagina's per bestand wijzigen.



Het bestandstype van de modus [Z/W] en het bestandstype van de modus [Kleur/ grijswaarde] zijn gekoppeld. Het bestandstype kan niet voor elke modus apart worden ingesteld. (Wanneer [JPEG] is geselecteerd voor de modus [Kleur/ grijswaarde], wordt [TIFF] automatisch geselecteerd voor de modus [Z/W].)

Combinaties van bestandsindelingen

Tabblad [Kleur/ grijswaarde]	Tabblad [Z/W]
PDF*	PDF*
Compact PDF*	PDF*
Compact PDF (Ultrafijn)*	PDF*
PDF/A-1a*	PDF/A-1a*
PDF/A-1b*	PDF/A-1b*
Compact PDF/A-1a*	PDF/A-1a*
Compact PDF/A-1b*	PDF/A-1b*
Compact PDF/A-1a (Ultrafijn)*	PDF/A-1a*
Compact PDF/A-1b (Ultrafijn)*	PDF/A-1b*
Versleutelde PDF*	Versleutelde PDF*
Versleutel/Compact PDF*	Versleutelde PDF*
Versleutel/Compact PDF (Ultrafijn)*	Versleutelde PDF*
TIFF	TIFF
JPEG	TIFF
XPS	XPS
TXT(UTF-8)	TXT(UTF-8)
RTF	RTF
DOCX	DOCX
XLSX	XLSX
PPTX	PPTX

* Als PDF (inclusief versleuteling en hoge compressie) is geselecteerd voor de bestandsindeling, kan de bestandsgrootte verkleind worden met flate-compressie.



- De bestandsindeling voor de verzending van een gescande afbeelding wordt opgegeven bij het opslaan van een bestemming onder een snelkeuzetoets. U kunt de indeling echter op het tijdstip van verzending nog wijzigen.
- Als [PDF/Versleut.] is opgegeven voor het bestandsformaat, wordt het scherm voor wachtwoordinvoer weergegeven bij het scannen. Voer een wachtwoord in (maximaal 32 tekens).



- Houd rekening met het volgende wanneer [PDF/Hoge comp] is opgegeven in de bestandsindeling [Kleur/ grijswaarde].
- Bij distributie naar een adres waarvoor [PDF/Hoge comp] is opgegeven, worden alle bestanden voor de scanner als Compact PDF-bestanden verzonden.
 - Bij distributie naar een adres waarvoor [PDF/Hoge comp] en [PDF/Compact/U-Fijn] zijn opgegeven, worden alle bestanden voor de scanner verzonden als Compact PDF (Ultrafijn).
 - Als [PDF/Hoge comp] is opgegeven, kan de resolutie niet worden gewijzigd in de scannermodus. De resolutie die is ingesteld in "Compacte PDF-resolutie-instelling" in systeeminstellingen wordt ingesteld.
 - Als [PDF/Hoge comp] wordt ingesteld als er een resolutie-instelling is opgegeven in de scannermodus (of een andere modus), wordt de resolutie-instelling geannuleerd en wordt de Compact PDF-resolutie gebruikt voor de verzending.
 - Wanneer [PDF/Hoge comp] is geselecteerd, kan [Resolutie] niet worden gewijzigd terwijl u wacht op het volgende origineel of in [Wijzig instel.] in de instellingen voor het samenstellen van opdrachten.
 - Als [PDF/Hoge comp] wordt ingesteld wanneer een instelling voor origineeltype is opgegeven in de scannermodus (of andere modi), wordt [Foto] gewijzigd in [Tekst/Foto] en [Map] in [Tekst/Afged.Foto].
 - De staat van het origineel kan ertoe leiden dat de OCR-functie sommige tekens en beelden niet goed kan lezen. Dat kan leiden tot ontbrekende of onjuiste gegevens.
 - Er is geen garantie dat de OCR-functie alle tekens, beelden en andere gegevens van het gescande origineel foutloos kan reproduceren.

Flate-compressie

Deze functie verkleint het PDF-bestand nog een beetje met een compressiemethode zonder gegevensverlies nadat het door JPEG-compressie gecompriemd is. Deze compressie werkt beter als de gegevens veel effen kleuren bevatten. Bij het verzenden van een PDF-bestand kan flate-compressie voor een grotere vermindering van de bestandsgrootte zorgen dan conventionele methoden.

Als de PDF-viewer van de ontvanger flate-compressie niet ondersteunt, kan de ontvanger het PDF-bestand mogelijk niet weergeven. In dat geval kan flate-compressie worden uitgeschakeld.



Flate-compressie inschakelen

Schakel flate-compressie in of uit in [Systeeminstellingen] → [Instellingen Beeld Verzenden] → [Scaninstellingen] → [Voorwaarde- Instellingen] → [Opties PDF-compressie] in "Instellingen (beheerder)".

1

Tik op de toets [Best.Indeling].

Als de gegevensinvoermodus actief is, begint u bij stap 5.

2

Tik op de toets [Kleur/ grijswaarde] of [Z/W].



- Formaat Instelling voor de modus [Z/W] is de bestandsindeling als op de toets [Z/W Start] is getikt.
- Formaat Instelling voor de modus [Kleur/ grijswaarde] is de bestandsindeling als op de toets [Kleur Start] is getikt.
- Wanneer de functie [Kleur/ grijswaarde] is geselecteerd en de uitbreidingskit voor de scannerfunctie is geïnstalleerd, worden de selectievakjes [Compact] en [U-Fijn] weergegeven. Selecteer Compact PDF om de afbeeldingskwaliteit zoveel mogelijk te behouden en de grootte van een te verzenden bestand te beperken. Selecteer [U-Fijn] alleen als u Compact PDF selecteert.



3

Tik op de toets voor het gewenste bestandstype.Wanneer u klaar bent met het invoeren van de instellingen, tikt u op **OK**.

Als de toets [Z/W] is geselecteerd



Als de toets [Kleur/ grijswaarde] is geselecteerd



4

Als u OCR wilt inschakelen, schakelt u het selectievakje [OCR] in () en tikt u op [OCR Instelling].Als u alle instellingen hebt opgegeven, tikt u op (**OK**).

- Als "Lang Form." is geselecteerd voor het origineel, kan [OCR] niet gebruikt worden.
- Selecteer de scantaal en de taalinstellingen. U kunt de volgende talen selecteren. Japans, Engels, Spaans, Frans, Duits, Italiaans, Nederlands, Zweeds, Noors, Fins, Deens, Hongaars, Tsjechisch, Pools, Russisch, Grieks, Portugees, Turks, Slovaaks, Catalaans, Chinees vereenvoudigd, Traditioneel Chinees, Korea.
- Als [RTF], [DOCX], [XLSX] of [PPTX] is geselecteerd als de bestandsindeling, kunt u het lettertype voor de uitgevoerde tekst instellen.
- Als het selectievakje [Detecteer Afbeeldingspositie] is aangevinkt (), wordt de afdrukstand van het origineel gedetecteerd en wordt het beeld gedraaid voordat het wordt verzonden.
- Als het selectievakje [Auto-extract Dossiernaam] is aangevinkt (), wordt de tekst die in het bestand wordt gelezen in de bestandsnaam opgenomen. Als er een bestandsnaam is opgegeven, wordt deze gebruikt voor de verzending.
- U kunt de nauwkeurigheid van OCR instellen in [Nauwkeurigheid van OCR:]. Selecteer [Auto] of [Tekst vet]. Als [Tekst vet] is geselecteerd, wordt de leesnauwkeurigheid van de tekst verhoogd voordat gescand wordt. Als [Tekst vet] is geselecteerd, kan de nauwkeurigheid in schema's en tabellen verminderen. Wijzig de instelling alleen als u het erg belangrijk vindt om de nauwkeurigheid van tekstvelden te verhogen.
- Als het zendformaat een PDF-formaat is, corrigeert deze functie automatisch de scheve positie wanneer het origineel scheef gescand is.
 - ▶ [SCHEVE PDF-SCANGEGEVENS AUTOMATISCH CORRIGEREN \(AANPASSING SCHEVE PDF\) \(pagina 5-119\)](#)

5

Tik op de toets [Details] om over te schakelen naar de normale modus zodat u meer gedetailleerde instellingen kunt opgeven.▶ [SCHAKELEN TUSSEN MODI \(pagina 1-13\)](#)



6

Tik op de toets [Best.Indeling].

7

Tik op de tab [Kleur/grijstinten] of [Z/W] en selecteer de indelingsmodus voor scannen.



- De indelingsinstelling voor de modus [Z/W] is de bestandsindeling met de kleurmodus ingesteld op [Mono].
- De indelingsinstelling voor de modus [Kleur/grijstinten] is de bestandsindeling met de kleurmodus ingesteld op [Meerkleuren] of [Grijstinten].

8

Tik op de toets voor het gewenste bestandstype.

Als de toets [Z/W] is geselecteerd

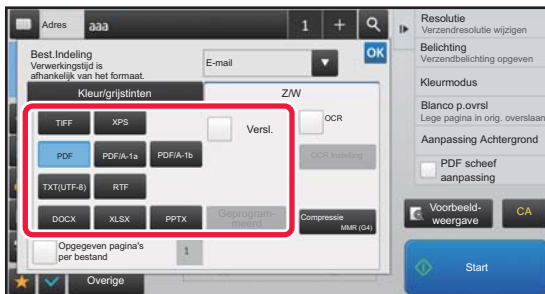

Als de toets [Kleur/grijstinten] is geselecteerd



- Als de modus [Kleur/grijstinten] is geselecteerd, worden de selectievakjes [Compact] en [U-Fijn] weergegeven. Selecteer Compact PDF om de afbeeldingskwaliteit zoveel mogelijk te behouden en de grootte van een te verzenden bestand te beperken. Selecteer [U-Fijn] alleen als u Compact PDF selecteert.
- Als het zendformaat een PDF-formaat is, tik dan op het actiepaneel op [PDF Scheef] scheef geplaatste document automatisch te corrigeren.
 - [SCHEVE PDF-SCANGEGEVENS AUTOMATISCH CORRIGEREN \(AANPASSING SCHEVE PDF\) \(pagina 5-119\)](#)

9

Tik op de toets [Compressiemodus] of [Comp.factor].



10

Tik op de toets Compressie of Comprimeringsfactor.

Als de toets [Z/W] is geselecteerd

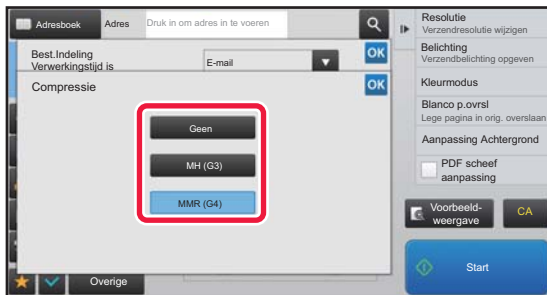

Als de toets [Kleur/grijsinten] is geselecteerd

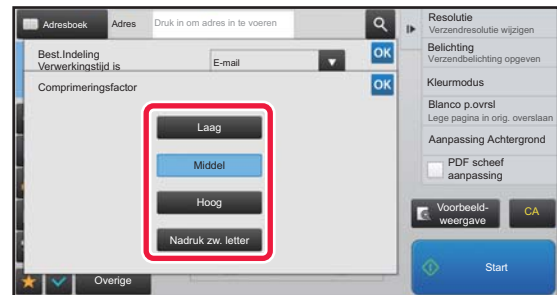

- [Nadruk zw. letter] op het tabblad [Kleur/grijsinten] is een bestandsindeling die het gegevensformaat beperkt en de afname van zwarte tekst onderdrukt.
- Wanneer u klaar bent met het invoeren van de instellingen, tikt u op **OK**.

11

Als u het aantal pagina's per bestand wilt wijzigen, schakelt u het selectievakje [Opgegeven pagina's per bestand] in () en gebruikt u de cijfertoetsen om het aantal pagina's per bestand op te geven.

- Als het selectievakje voor [Opgegeven pagina's per bestand] is, wordt er één bestand gemaakt voor elk van het aantal pagina's rechts. Als het vinkje wordt verwijderd, wordt er een bestand gemaakt voor alle pagina's.
- Als [Opgegeven pagina's per bestand] is geselecteerd, worden aan de gemaakte bestandsnamen opeenvolgende nummers toegevoegd.
- Als [JPEG] is geselecteerd als bestandstype, wordt er één bestand gemaakt voor elke pagina. Daarom wordt het selectievakje [Opgegeven pagina's per bestand] niet weergegeven.



INDELING WIJZIGEN IN DE INTERNETFAXMODUS

Het formaat voor de internetfaxmodus wordt in de systeeminstellingen ingesteld.

► [Internet Fax-instellingen \(pagina 8-70\)](#)

KLEURMODUS WIJZIGEN

Wijzig de kleurmodus voor het scannen van originelen.

In de Eenvoudige modus

Tik op de toets [Z/W Start] of [Kleur Start] als u het origineel gaat scannen.



Als u de instellingen wilt opgeven voor de verschillende toetsen, selecteert u 'Instellingen (beheerder)' - [Systeeminstellingen] → [Instellingen Beeld Verzenden] → [Scaninstellingen] → [Uitgangsinstellingen status] → [Eenvoudige Scaninstellingen].

In de Normale modus

Modus	Scanmethode
Auto	Het apparaat detecteert of het origineel in kleur of zwart-wit is en selecteert automatisch de instelling voor scannen in kleur of zwart-wit (Mono2 of grijstinten).
Meerkeuren	Het origineel wordt gescand in kleur. Deze modus is ideaal voor originelen in kleur, zoals catalogi.
Mono	De kleuren van het origineel worden gescand in zwart of wit. Deze modus is ideaal voor originelen met alleen tekst.
Grijstinten	De kleuren in het origineel worden gescand in zwart-wit in gradaties van grijs (grijstinten).



Deze functie kan niet worden gebruikt in de modus Internetfax.

1

Tik op de toets [Details] om naar de normale modus te gaan.

► [SCHAKELN TUSSEN MODI \(pagina 1-13\)](#)

2

Tik op de toets [Kleurmodus].

3

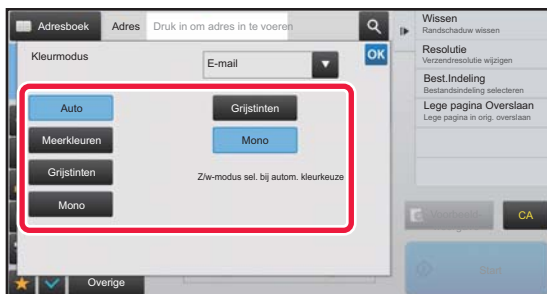

Tik op de toets voor de gewenste kleurmodus voor het origineel.



Bij bestemmingen in verschillende verzendmodi tikt u op ▼ om de verzendmodus (E-mail, Bureaublad/FTP, Internetfax of Gegevensinvoer) en kleurmodus voor elke modus afzonderlijk te selecteren.



4

Tik op de toets [Grijstinten] of [Mono] om de Z/W-modus voor automatische kleurselectie in te stellen.

Geef op of voor het scannen van zwart-witoriginelen Mono2 of Grijstinten moet worden gebruikt. Als de bestandsindeling is ingesteld op JPEG, wordt er in grijstinten gescand.

Wanneer u klaar bent met het invoeren van de instellingen, tikt u op **OK**.



De Z/W-modus kan alleen worden ingesteld wanneer de toets [Auto] is geselecteerd in de kleurmodusinstelling (stap 3).



DE SCANINSTELLINGEN AUTOMATISCH INSTELLEN (AUTO INST.)

Als u de scaninstellingen voor een origineel automatisch wilt laten instellen, tikt u op de toets [Auto Inst.] in het basisscherm van de eenvoudige modus.

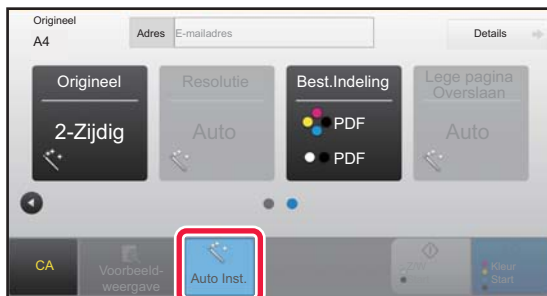

De volgende functies worden automatisch ingesteld.

- Afdrukstand
- 1-zijdig/ 2-zijdig
- Resolutie
- Lege pagina overslaan
- Automatisch mono2/grijs tinten detecteren
- Automatisch scheve PDF corrigeren

In de instellingsmodus kan elke ingestelde waarde/parameter worden gewijzigd.



- Als 'Auto Inst.' is ingeschakeld, kunt u de functies die niet beschikbaar zijn niet activeren.
- Als een internetfaxadres is geselecteerd, kan "Auto Inst." niet worden ingeschakeld.



Als u de instelling 'Auto Inst.' wilt wijzigen, kiest u 'Instellingen (webversie)' - [Systeeminstellingen] → [Instellingen Beeld Verzenden] → [Scaninstellingen] → [Voorwaarde- Instellingen] → [Instelling Auto Scan].

De onderstaande instellingen kunnen geselecteerd worden.

• Stel Beeldoriëntatie Automatisch in

De afdrukstand van het geplaatste origineel wordt automatisch herkend. Geef aan of het origineel met enkelzijdig of dubbelzijdig scannen moet worden gescand.

• Stel Resolutie Automatisch in

U kunt het apparaat zelf de resolutie laten bepalen.

• Lege pagina Overslaan

Geef aan of lege pagina's tijdens het scannen automatisch moeten worden overgeslagen.

• Automatisch mono2/grijs tinten bepalen

Wanneer een document in Start Z/W wordt gescand, bepaalt dit automatisch vanaf het origineel welke kleurmodus uit hetzij mono2 of grijs tinten moet worden gebruikt om te scannen.

Het criterium of zwart & wit mono2 of grijs tinten is, wordt ingesteld met [Detectiestandaard].

Zelfs als de [Kleur Start]-knop wordt ingetikt, als het document wordt gedetecteerd als zwart & wit-modus, zal automatisch worden geselecteerd of het mono2 of grijs tinten is.

Als kleurscaninstelling altijd wordt ingesteld in de systeeminstellingen, dan is de kleur vast en wordt automatisch detecteren niet uitgevoerd.

• Automatisch scheve PDF aanpassen

Past automatisch de scheve positie in het origineel aan wanneer naar PDF-formaat wordt gescand.



HET TE VERZENDEN BEELD CONTROLEREN

Controleer de afbeelding vóór verzending op het aanraakscherm.

U kunt op de toets [Voorbeeld- weergave] tikken om een voorbeeld van de afbeelding te controleren voordat u een afbeelding verstuurt. U kunt de belichting en resolutie voor de scan aanpassen wanneer u deze in het voorbeeldscherm controleert, zodat u een origineel van betere kwaliteit naar de bestemming kunt verzenden.



- Afhankelijk van de grootte van de verzendgegevens is mogelijk niet de gehele voorbeeldafbeelding zichtbaar in het aanraakscherm.
- De voorbeeldfunctie is niet beschikbaar als het origineelformaat is ingesteld op Lang Form.



ANDERE FUNCTIES



Faxmodusdetailwaarschuwingen voor functies zoals N-Up afdrukken die dezelfde werkingsprocedures als faxmodus hebben.

SCANBEWERKINGEN OPSLAAN (PROGRAMMA)

Met deze functie worden diverse instellingen gezamenlijk opgeslagen als één programma. Het opgeslagen programma kan eenvoudig worden opgeroepen.

Stel dat elke maand documenten van A4-formaat (8-1/2" x 11") naar een bestand worden gescand en naar elk filiaal worden verzonden.

- Dezelfde documenten worden naar elk filiaal gestuurd
- De pagina's van een gebonden document worden opeenvolgend verzonden
- Vegen op de randen van de documenten worden vóór verzending gewist

Documenten met het formaat A4 (8-1/2" x 11") die moeten worden verspreid

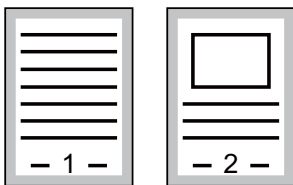

Fax ontvangen door ontvangers.

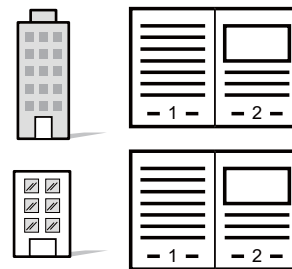

Wanneer geen werkprogramma is opgeslagen	Wanneer een werkprogramma is opgeslagen
<p>Voer het adres van elk filiaal in.</p> <p style="text-align: center;">↓</p> <p>Selecteer Dubbele Pg Scannen.</p> <p style="text-align: center;">↓</p> <p>Geef Wissen op.</p> <p style="text-align: center;">↓</p> <p>Tik op de toets [Start].</p> <p>Scan en verzend het origineel.</p>	<p>Tik op de toets van een opgeslagen programma.</p> <p style="text-align: center;">↓</p> <p>Tik op de toets [Start].</p> <p>Scan en verzend het origineel.</p>
<p>Het kost elke maand veel tijd om de documenten te verzenden omdat bovenstaande instellingen moeten worden geselecteerd. Bovendien worden er soms fouten gemaakt bij het selecteren van de instellingen.</p>	<p>Wanneer u een programma hebt opgeslagen, kunt u instellingen eenvoudig selecteren door te tikken op de toets van het programma. Bovendien vindt de verzending plaats volgens de opgeslagen instellingen.</p>



Een programma configureren:

Tik op de toets [Programmaregistratie - Huidige inst. registreren] in het actiepaneel. Dit wordt weergegeven wanneer u in een modusscherm werkt.



- De in een programma opgeslagen instellingen worden vastgehouden, ook nadat het programma is gebruikt voor verzending. Dezelfde instellingen kunnen herhaaldelijk worden gebruikt voor verzending.
- De volgende inhoud kan niet worden opgeslagen in programma's:
 - Tikken op de toets [Luid- spreker]
 - Snelbestand
 - Bestand
 - Paginawijzigingen en niet-opgegeven wisbewerkingen in voorbeeld
 - Beantwoorden/Beantwoorden' toevoegen aan Cc
 - Metadatainstellingen
 - Eigen naam
 - Sign E-mail
 - Encrypt E-mail
- Er kunnen 48 programma's worden opgeslagen.
- Er kunnen maximaal 500 bestemmingen in één programma worden opgeslagen.
- In een programma waarin subadressen en toegangscode worden opgegeven als een F-codebestemming, worden alle subadressen en toegangscode vastgelegd.
- Als, bij het registreren van een programma, de onderwerpnaam of bestandsnaam de vooraf ingestelde tekst gebruikt die in het systeem is ingesteld, dan zal het programma, door het veranderen van de vooraf ingestelde tekst in systeeminstellingen, de veranderde onderwerpnaam of bestandsnaam oproepen. (Als de vooraf ingestelde tekst die is geregistreerd in het programma, gewist is, dan zal de onderwerpnaam en bestandsnaam leeg zijn.)



Deze functie kan niet worden gebruikt in de modus Gegevensinvoer.

1

Tik op de toets [Details] om naar de normale modus te gaan.

► [SCHAKELEN TUSSEN MODI \(pagina 1-13\)](#)

2

Plaats het origineel en tik op de toets [Programma oproepen] in het actiepaneel.

Plaats het origineel op basis van de opgeslagen functie in het programma in de documentinvoerlade van de automatische documentinvoereenheid of op de glasplaat.

► [AUTOMATISCHE DOCUMENTINVOEREENHEID \(pagina 1-127\)](#)

► [GLASPLAAT \(pagina 1-131\)](#)

3



Tik op de gewenste programmatoets.

Het normale modusscherm bij programmaregistratie wordt getoond. Als het in andere modi is geregistreerd, verander dan het scherm.

4

Configureer de andere instellingen, indien nodig.



Bepaalde instellingen kunnen niet worden toegevoegd, afhankelijk van de inhoud van het opgeroepen programma.



5

Tik op de toets [Start] om het scannen van het origineel te starten.

- Er klinkt een pieptoon om aan te geven dat het scannen en verzenden is voltooid.
- Als u het origineel op de glasplaat hebt geplaatst, moet u elke pagina afzonderlijk scannen. Wanneer het scannen is voltooid, plaatst u het volgende origineel en tikt u op de toets [Start]. Herhaal dit totdat alle pagina's zijn gescand en tik vervolgens op de toets [Lezen Klaar].



U kunt op de toets [Voorbeeld- weergave] tikken om een voorbeeld van de afbeelding te controleren voordat u een afbeelding verstuurt. Zie '[HET TE VERZENDEN BEELD CONTROLEREN \(pagina 5-69\)](#)' voor meer informatie.



ORIGINELEN COLLECTIEF SCANNEN EN VERZENDEN

TWEE PAGINA'S ALS ÉÉN PAGINA VERZENDEN (N-Up)

Verklein twee origineelpagina's tot gelijk formaat en verzend deze als één pagina. Deze functie is handig als u een groot aantal originelen hebt en het aantal verzonden pagina's wilt terugdringen.

Voor het standaardformaat (A4 (8-1/2" x 11"), B5 of A5 (5-1/2" x 8-1/2")) kunnen originelen zowel via de single-pass invoereenheid als de glasplaat worden gescand.

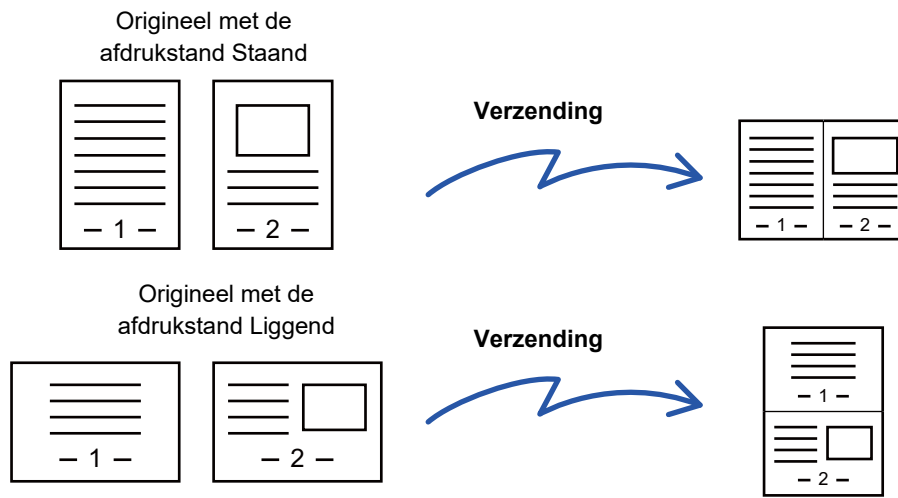

- Deze functie kan niet worden gebruikt in de scanmodus of gegevensinvoermodus.
- N-Up is alleen beschikbaar voor originelen met het formaat A4 (8-1/2" x 11"), B5 of A5 (5-1/2" x 8-1/2").
- Verzending is niet mogelijk bij een formaat dat kleiner is dan het formaat van het origineel.
- Wanneer het scanformaat van het origineel via getalswaarden is opgegeven, kan deze functie niet worden gebruikt.
- Deze functie kan samen met Dubbel Pg Scannen of Kaart Formaat worden gebruikt.

1

Plaats het origineel.

Plaats het origineel in de documentinvoerlade van de automatische documentinvoereenheid of op de glasplaat. Wanneer u in faxmodus bent, ga dan naar stap 3 na het voltooien van deze procedure.

- ▶ [AUTOMATISCHE DOCUMENTINVOEREENHEID \(pagina 1-127\)](#)
- ▶ [GLASPLAAT \(pagina 1-131\)](#)

2

Tik op de modusweergave om het beginscherm van de Internetfaxmodus te openen.

- ▶ [SCHAKELEN TUSSEN MODI \(pagina 1-13\)](#)



3

Geef de bestemming op.

- ▶ [EEN BESTEMMING OPHALEN UIT EEN ADRESBOEK \(pagina 5-15\)](#)
- ▶ [EEN LIJST VAN DE GESELECTEERDE BESTEMMINGEN WEERGEVEN \(pagina 5-19\)](#)
- ▶ [EEN BESTEMMING OPHALEN VIA EEN ZOEKNUMMER \(pagina 5-20\)](#)
- ▶ [EEN ADRES HANDMATIG OPGEVEN \(pagina 5-21\)](#)
- ▶ [EEN NETWERKMAP OPGEVEN \(pagina 5-22\)](#)
- ▶ [EEN BESTEMMING OPHALEN UIT EEN GLOBAAL ADRESBOEK \(pagina 5-24\)](#)
- ▶ [EEN VERZENDLOGBOEK GEBRUIKEN OM OPNIEUW TE VERZENDEN \(pagina 5-26\)](#)

Wanneer u in faxmodus bent, geef dan het bestemmingsnummer in.

- ▶ [EEN BESTEMMINGSNUMMER INVOEREN MET DE CIJFERTOETSEN \(pagina 4-12\)](#)
- ▶ [EEN BESTEMMING OPHALEN UIT EEN ADRESBOEK \(pagina 4-14\)](#)
- ▶ [EEN BESTEMMING OPHALEN VIA EEN ZOEKNUMMER \(pagina 4-17\)](#)
- ▶ [EEN BESTEMMING OPHALEN UIT EEN GLOBAAL ADRESBOEK \(pagina 4-18\)](#)
- ▶ [EEN VERZENDLOGBOEK GEBRUIKEN OM OPNIEUW TE VERZENDEN \(pagina 4-20\)](#)

4

Tik op de toets [Overige] en op de toets [N-Up].

Op het pictogram wordt een vinkje weergegeven.

Wanneer u klaar bent met het invoeren van de instellingen, tikt u op de toets [Vorige].

**De instelling N-Up annuleren**

Tik op de toets [N-Up] om de instelling uit te schakelen.

5

Tik op de toets [Origineel].

6

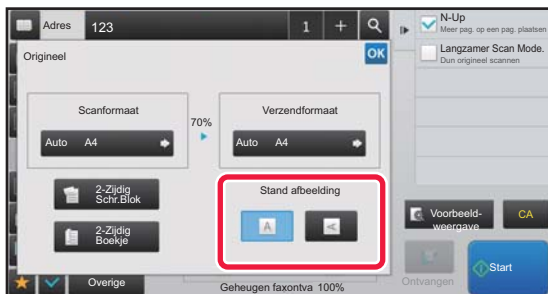
**Tik op de toets [Stand afbeelding] met dezelfde afdrukstand als het origineel.**

Als deze instelling niet juist is, wordt er mogelijk geen geschikte beeld verzonden.

Wanneer u klaar bent met het invoeren van de instellingen, tikt u op **OK**.

7

Tik op de toets [Start] om het scannen van het origineel te starten.

- Als u de pagina's van het origineel in de documentinvoerlade hebt geplaatst, worden alle pagina's gescand. Er klinkt een pieptoon om aan te geven dat het scannen en verzenden is voltooid.
- Als u het origineel op de glasplaat hebt geplaatst, moet u elke pagina afzonderlijk scannen. Wanneer het scannen is voltooid, plaatst u het volgende origineel en tikt u op de toets [Start]. Herhaal de procedure tot alle pagina's zijn gescand en druk dan op de toets [Lezen Klaar]. Er klinkt een pieptoon om aan te geven dat het scannen en verzenden is voltooid.



U kunt op de toets [Voorbeeld- weergave] tikken om een voorbeeld van de afbeelding te controleren voordat u een afbeelding verstuurt. Zie '[HET TE VERZENDEN BEELD CONTROLEREN \(pagina 5-69\)](#)' voor meer informatie.

(Wanneer u in faxmodus bent, "[HET TE VERZENDEN BEELD CONTROLEREN \(pagina 4-30\)](#)")

Tik op de toets [Wijzig instel.] in het scherm voor het bevestigen van de scanvoltooiing om de belichting, de resolutie, het scanformaat en het verzendformaat te wijzigen. (Voor het scannen van de even pagina's van het origineel wordt echter alleen de belichting gewijzigd.)



ORIGINELEN VAN VERSCHILLENDE FORMAAT SCANNEN (ORIGINEEL MET GEMENGDE FORMATEN)

Scan originele met verschillende formaten gelijktijdig; bijvoorbeeld als originele van het formaat B4 (8-1/2" x 14") worden gemengd met originele van het formaat A3 (11" x 17").

Wanneer u de originele scant, detecteert het apparaat automatisch het formaat van elk origineel.



Deze functie kan alleen worden gebruikt met de combinaties van origineelformaten die hieronder worden weergegeven.

- A3 en B4, A3 en B5, B4 en A4, en A4 en B5
- A4R en B5, B4 en A4R, B4 en A5, en B5 en A5
- 11" x 17" en 8-1/2" x 14", 11" x 17" en 8-1/2" x 13", en 11" x 17" en 5-1/2" x 8-1/2"

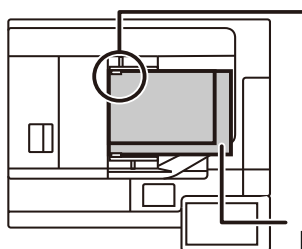

- Wanneer Orig. met gemengd formaat is geselecteerd, kan geen scanformaat voor een origineel worden opgegeven.
- Nadat een scanformaat voor originele is geselecteerd, kan Orig. met gemengd formaat niet worden opgegeven.
- Draaien kan niet worden gebruikt als Origineel met gemengde formaten is ingeschakeld.
- Deze functie is niet beschikbaar als [Systeeminstellingen] → [Algemene Instellingen] → [Apparaatbeheer] → [Voorwaarde- Instellingen] → [Instelling Detectie Formaat Origineel] in de "Instellingen (beheerder)" is ingesteld op 'AB-3'.

1

Plaats de originele met de hoeken op elkaar uitgelijnd in de hoek linksachter.

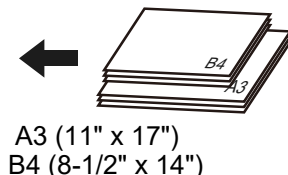

A3 (11" x 17")
B4 (8-1/2" x 14")

Plaats het origineel in de documentinvoerlade van de automatische documentinvoereenheid.

Plaats de originele met de hoeken op elkaar uitgelijnd in de linkerachterhoek van de documentinvoerlade. Wanneer u in faxmodus bent, ga dan naar stap 3 na het voltooiën van deze procedure.

- [AUTOMATISCHE DOCUMENTINVOEREENHEID \(pagina 1-127\)](#)

2

Tik op de modusweergave om het beginscherm van de modus te openen.

- [SCHAKELEN TUSSEN MODI \(pagina 1-13\)](#)



3

Geef de bestemming op.

- ▶ [EEN BESTEMMING OPHALEN UIT EEN ADRESBOEK \(pagina 5-15\)](#)
- ▶ [EEN LIJST VAN DE GESELECTEERDE BESTEMMINGEN WEERGEVEN \(pagina 5-19\)](#)
- ▶ [EEN BESTEMMING OPHALEN VIA EEN ZOEKNUMMER \(pagina 5-20\)](#)
- ▶ [EEN ADRES HANDMATIG OPGEVEN \(pagina 5-21\)](#)
- ▶ [EEN NETWERKMAP OPGEVEN \(pagina 5-22\)](#)
- ▶ [EEN BESTEMMING OPHALEN UIT EEN GLOBAAL ADRESBOEK \(pagina 5-24\)](#)
- ▶ [EEN VERZENDLOGBOEK GEBRUIKEN OM OPNIEUW TE VERZENDEN \(pagina 5-26\)](#)

Wanneer u in faxmodus bent, geef dan het bestemmingsnummer in.

- ▶ [EEN BESTEMMINGSNUMMER INVOEREN MET DE CIJFERTOETSEN \(pagina 4-12\)](#)
- ▶ [EEN BESTEMMING OPHALEN UIT EEN ADRESBOEK \(pagina 4-14\)](#)
- ▶ [EEN BESTEMMING OPHALEN VIA EEN ZOEKNUMMER \(pagina 4-17\)](#)
- ▶ [EEN BESTEMMING OPHALEN UIT EEN GLOBAAL ADRESBOEK \(pagina 4-18\)](#)
- ▶ [EEN VERZENDLOGBOEK GEBRUIKEN OM OPNIEUW TE VERZENDEN \(pagina 4-20\)](#)

4

Tik op de toets [Orig. met gemengd formaat]. Tik anders op de toets [Overige] en vervolgens op de toets [Orig. met gemengd formaat].

Op het pictogram wordt een vinkje weergegeven.

Wanneer u klaar bent met het invoeren van de instellingen, tikt u op de toets [Vorige].



Bij originelen met verschillende formaten stelt u 'Origineel' in op 'Auto'.

**De instelling voor originelen met verschillende formaten annuleren**

Tik op de toets [Orig. met gemengd formaat] om de instelling uit te schakelen.

5

Tik op de toets [Start] om het scannen van het origineel te starten.

Er klinkt een piepton om aan te geven dat het scannen en verzenden is voltooid.



Tik op de toets [Voorbeeld- weergave] om het voorbeeld van een afbeelding te controleren voordat u een fax verstuurt. Zie '[HET TE VERZENDEN BEELD CONTROLEREN \(pagina 5-69\)](#)' voor meer informatie. Instellingen voor deze functie kunnen echter niet in het voorbeeldscherm worden gewijzigd (Wanneer u in faxmodus bent, "[HET TE VERZENDEN BEELD CONTROLEREN \(pagina 4-30\)](#)").



BEIDE ZIJDEN VAN EEN KAART OP ÉÉN PAGINA SCANNEN (KAART FORMAAT)

Verzend de voor- en achterzijde van een kaart als één pagina. U hoeft dan niet elke zijde afzonderlijk te verzenden.

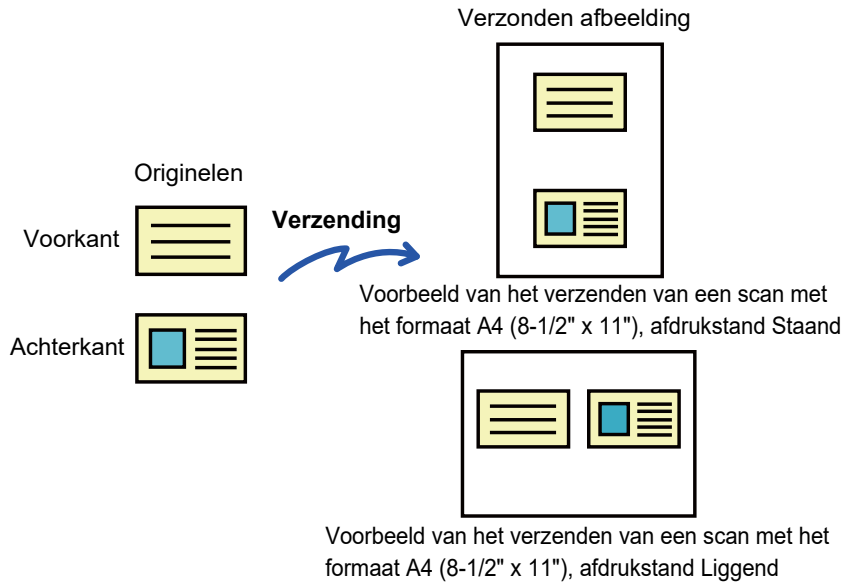

- Als het scanformaat groter is dan het verzendformaat, treedt er een verzendfout op.
- De factor kan niet worden opgegeven en 'Instelling Verzenden Draaiing' kan niet worden geselecteerd.

1

Plaats een kaart met de afdrukszijde naar beneden op de glasplaat.

Wanneer u in faxmodus bent, ga dan naar stap 3 na het voltooien van deze procedure.

- ▶ [GLASPLAAT \(pagina 1-131\)](#)

2

Tik op de modusweergave om het beginscherm van de modus te openen.

- ▶ [SCHAKELEN TUSSEN MODI \(pagina 1-13\)](#)

3

Geef de bestemming op.

- ▶ [EEN BESTEMMING OPHALEN UIT EEN ADRESBOEK \(pagina 5-15\)](#)
- ▶ [EEN LIJST VAN DE GESELECTEERDE BESTEMMINGEN WEERGEVEN \(pagina 5-19\)](#)
- ▶ [EEN BESTEMMING OPHALEN VIA EEN ZOEKNUMMER \(pagina 5-20\)](#)
- ▶ [EEN ADRES HANDMATIG OPGEVEN \(pagina 5-21\)](#)
- ▶ [EEN NETWERKMAP OPGEVEN \(pagina 5-22\)](#)
- ▶ [EEN BESTEMMING OPHALEN UIT EEN GLOBAAL ADRESBOEK \(pagina 5-24\)](#)
- ▶ [EEN VERZENDLOGBOEK GEBRUIKEN OM OPNIEUW TE VERZENDEN \(pagina 5-26\)](#)

Wanneer u in faxmodus bent, geef dan het bestemmingsnummer in.

- ▶ [EEN BESTEMMINGSNUMMER INVOEREN MET DE CIJFERTOETSEN \(pagina 4-12\)](#)
- ▶ [EEN BESTEMMING OPHALEN UIT EEN ADRESBOEK \(pagina 4-14\)](#)
- ▶ [EEN BESTEMMING OPHALEN VIA EEN ZOEKNUMMER \(pagina 4-17\)](#)
- ▶ [EEN BESTEMMING OPHALEN UIT EEN GLOBAAL ADRESBOEK \(pagina 4-18\)](#)
- ▶ [EEN VERZENDLOGBOEK GEBRUIKEN OM OPNIEUW TE VERZENDEN \(pagina 4-20\)](#)



4

Tik op de toets [Overige] en op de toets [Kaart Formaat].

5

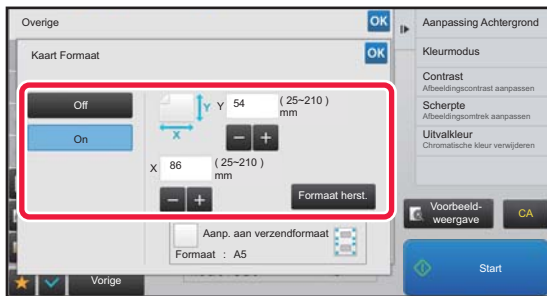
**Tik op de toets [On] en geef het juiste origineelformaat op.**Wanneer u klaar bent met het invoeren van de instellingen, tikt u achtereenvolgens op de toetsen **OK** en [Vorige].

- Tik op de gebieden die breedte- en hoogteformaten weergeven en voer het formaat met de cijfertoetsen in.
- Als u het formaat snel wilt instellen, geeft u eerst met de cijfertoetsen een waarde op die dicht bij de gewenste waarde ligt en past u deze vervolgens aan met [-] of [+].
- Als u op basis van het ingevoerde origineelformaat de afbeeldingen wilt vergroten of verkleinen zodat ze op het papier passen, tikt u op de toets [Aanp. aan verzendformaat].
- Nadat u Kaart Formaat hebt geselecteerd, tikt u de toets [Origineel] in het basisscherm om het scanformaat van het origineel of het verzendformaat te wijzigen. In dit geval wordt het scherm van deze stap weergegeven wanneer u op de scanformaattoets tikt. Zie '[HET VERZENDFORMAAT VAN DE AFBEELDING OPGEVEN \(pagina 5-56\)](#)' voor de procedure voor het instellen van het verzendformaat (Wanneer u in faxmodus bent, '[HET VERZENDFORMAAT VAN DE AFBEELDING OPGEVEN \(pagina 4-51\)](#)').

**De Kaart Formaat-Instellingen annuleren**
Tik op de toets [Off].

6

Tik op de toets [Start] en scan de voorzijde.

7

Plaats een kaart met de voorzijde naar boven op de glasplaat en tik op de toets [Start] om de achterzijde te scannen.

Voordat u de achterkant van de kaart scant, kunt u op de toets [Wijzig instel.] in het aanraakscherm tikken om de belichting te wijzigen.

8

Tik op de toets [Lezen Klaar].

Als u verdergaat met het scannen van de voorzijde van de kaart, kunt u op de toets [Wijzig instel.] tikken om belichting, resolutie, scanformaat en verzendformaat te wijzigen.



MEERDERE KAARTEN, BONNEN OF ANDERE KLEINE ORIGINELN TEGELIJKERTIJD SCANNEN NAAR AFZONDERLIJKE BESTANDEN (MULTICROP)

Met deze functie worden meerdere kaarten, bonnen of andere kleine originelen die op de glasplaat zijn geplaatst automatisch afgesneden en als afzonderlijke bestanden gescand.

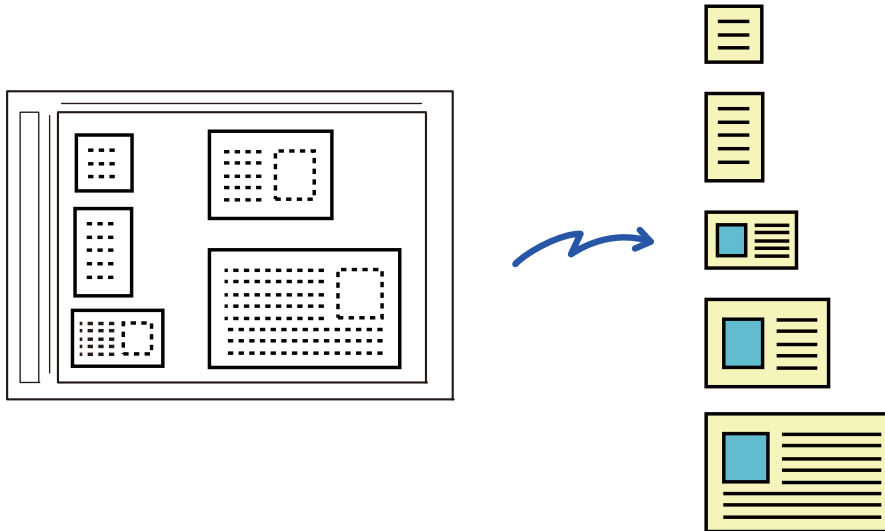

- Deze functie kan worden gebruikt met Scannen naar e-Mail, Scannen naar FTP/desktop, Scannen naar netwerkmap en Opslaan op extern geheugenapparaat.
- De e-mail wordt verzonden zonder te worden opgedeeld als Systeeminstellingen - [Instellingen Beeld Verzenden] → [Scaninstellingen] → [Voorwaarde- Instellingen] → [Als de E-mail bijlage(n) de maximale grootte overschrijdt, wordt het in meerde bestanden verzonden.] is ingeschakeld en [Instelling van maximum aantal verzenddata(E-Mail)] is ingesteld. Als de verzonden e-mail de limiet overschrijdt, treed er een verzendingsfout op.

1

Plaats de originelen die u wilt scannen op de glasplaat.

► [GLASPLAAT \(pagina 1-131\)](#)



Houd daarbij rekening met de volgende punten

- Er kunnen maximaal 50 originelen tegelijkertijd worden geplaatst.
- Zorg voor een ruimte van minimaal 5 mm tussen de originelen.
- De beschikbare formaten voor originelen zijn 40 tot 297 mm lang en 40 tot 432 mm breed.
- Als het origineel niet rechthoekig of vierkant is, wordt het wellicht niet correct afgesneden.

2

Zorg ervoor dat de automatische documentinvoereenheid is geopend. Sluit deze niet.

Als de automatische documentinvoereenheid is gesloten, kunnen de randen van de originelen niet worden herkend en zal het scannen mislukken. Dus als u deze functie gebruikt, moet de automatische documentinvoereenheid altijd geopend zijn. Als er een lichtbron zoals een lamp tijdens het scannen op de originelen schijnt, kan het afsnijden wellicht niet correct worden uitgevoerd. Pas de hoek van de automatische documentinvoereenheid zodanig aan dat de lichtbron de afbeelding niet beïnvloedt.



Kijk tijdens het scannen niet direct in het licht.



3

Tik op de modusweergave om het beginscherm van de gewenste modus weer te geven.

- ▶ [SCHAKELEN TUSSEN MODI \(pagina 1-13\)](#)

4

Geef de bestemming op.

- ▶ [EEN BESTEMMING OPHALEN UIT EEN ADRESBOEK \(pagina 5-15\)](#)
- ▶ [EEN LIJST VAN DE GESELECTEERDE BESTEMMINGEN WEERGEVEN \(pagina 5-19\)](#)
- ▶ [EEN BESTEMMING OPHALEN VIA EEN ZOEKNUMMER \(pagina 5-20\)](#)
- ▶ [EEN ADRES HANDMATIG OPGEVEN \(pagina 5-21\)](#)
- ▶ [EEN NETWERKMAP OPGEVEN \(pagina 5-22\)](#)
- ▶ [EEN BESTEMMING OPHALEN UIT EEN GLOBAAL ADRESBOEK \(pagina 5-24\)](#)
- ▶ [EEN VERZENDLOGBOEK GEBRUIKEN OM OPNIEUW TE VERZENDEN \(pagina 5-26\)](#)

5

Tik op de toets [Overige] en op de toets [Multi- verkleinen].

Op het pictogram verschijnt een vinkje. Nadat u de instelling hebt geconfigureerd, tikt u op de toets [Vorige].



Als Aantal originelen is ingeschakeld, wordt het aantal gescande originelen tijdens het scannen weergegeven.

**De instelling Multicrop annuleren**

Tik op de toets [Multi- verkleinen] om het vinkje te verwijderen.

6

Tik op de toets [Start] om het scannen van de originelen te starten.

Wanneer het scannen is voltooid, plaatst u de volgende originelen en tikt u op de toets [Start].

Herhaal bovenstaande stap tot u alle originelen hebt gescand en tik vervolgens op de toets [Lezen Klaar].

Als het verzenden is voltooid, hoort u een geluidssignaal.

**• Beperkingen bij gebruik van de Multicrop-functie**

De volgende beperkingen gelden als Multicrop is geactiveerd. In sommige gevallen kunnen beperkte items automatisch gewijzigd worden.

- Resolutie: 600 x 600 dpi kan niet worden gebruikt.
- Scanformaat/verzendformaat: Alleen 'Automatisch' kan worden gebruikt.
- Tweezijdig origineel: Alleen eenzijdige originelen kunnen worden gebruikt.
- Afdrukstand origineel: Kan niet worden gebruikt. (Elk uitgesneden origineel wordt gecorrigeerd op basis van het origineel dat het minst scheef ligt.)
- Indeling: Hoge compressie en Ultrafijn kunnen niet worden gebruikt.
- Compressie/compressie-indeling: Extra zwart kan niet worden gebruikt.
- Eén bestand per pagina: Kan niet worden ingesteld als de optie is aangevinkt en het aantal '1' is.
- De volgende functies kunnen niet tegelijkertijd met Multicrop worden gebruikt.
Opdr. samenst., Langz. scanm., Orig. met gemengd formaat, Wissen, Dubbelz. scan, Boek opsplitsen, Kaart Formaat, Verif.stempel, Blanco pag. overslaan, Bestand, Snelbestand, Voorbeeld- weergave, Scannen adreskaart
- Als de instelling Multicrop geannuleerd wordt, behouden de volgende items de gewijzigde instellingen die actief werden toen Multicrop werd ingeschakeld.
Resolutie, Scanformaat, Verzendformaat, 2-zijdig orig., Bestandstype, OCR, Compressiemodus/
Comprimeringsfactor, Opgegeven pagina's per bestand
- Afhankelijk van het origineel is het mogelijk dat het niet correct geëxtraheerd wordt naar het bestand.



EEN VISITEKAARTJE SCANNEN, DE TEKST INLEZEN, EEN BESTAND MAKEN, EN HET BESTAND VERZENDEN (VISITEKAARTJE SCANNEN)

U kunt een visitekaartje scannen, de naam en het telefoonnummer uit de tekst laten halen die de OCR-functie herkend heeft, en een vCard of ander bestand maken en versturen.

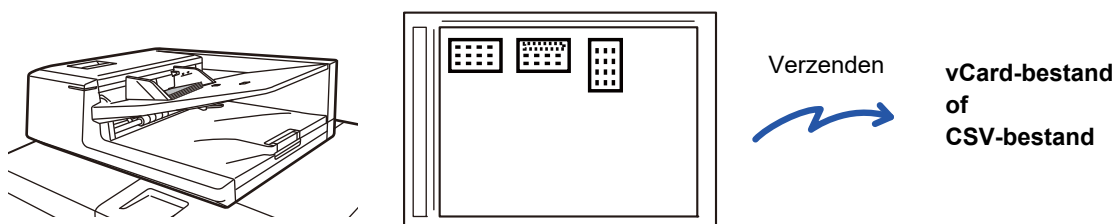

Deze functie kan worden gebruikt met Scannen naar e-Mail, Scannen naar FTP/desktop, Scannen naar netwerkmap en Opslaan op extern geheugenapparaat.

De e-mail wordt verzonden zonder te worden opgedeeld als Systeeminstellingen - [Instellingen Beeld Verzenden] → [Scaninstellingen] → [Voorwaarde- Instellingen] → [Als de E-mail bijlage(n) de maximale grootte overschrijdt, wordt het in meerdere bestanden verzonden.] is ingeschakeld en [Instelling van maximum aantal verzenddata(E-Mail)] is ingesteld. Als de verzonden e-mail de limiet overschrijdt, treed er een verzendingsfout op.

Raadpleeg onderstaande tabel voor de informatie die uit een gescand visitekaartje kan worden geëxtraheerd en uitgevoerd.

Item	Beschrijving
Naam	De naam wordt eruit gehaald.
Kana	Als de taal Japans is, kunt u de naam in kana omzetten.
Pinyin	Als de taal Chinees is, kunt u de naam in pinyin omzetten.
Postcode	De postcode wordt eruit gehaald.
Adres	Het adres wordt eruit gehaald.
Naam van bedrijf/groep	De naam van het bedrijf/de organisatie wordt eruit gehaald.
Afdeling	De afdeling wordt eruit gehaald.
Functietitel	De functie wordt eruit gehaald.
Telefoonnummer	Het telefoonnummer wordt eruit gehaald. Maximaal vijf.
Faxnummer	Het faxnummer wordt eruit gehaald. Maximaal vijf.
URL	De URL wordt eruit gehaald. Maximaal vijf.
E-mailadres	Het e-mailadres wordt eruit gehaald.
Overig	Overig wordt gebruikt als geen van het bovenstaande van toepassing is.



1

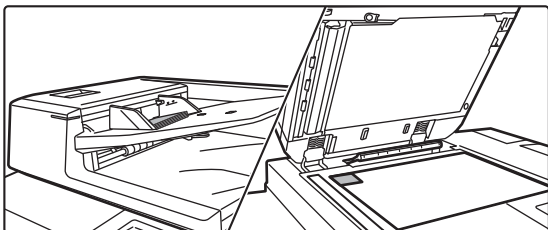

Plaats de meerdere visitekaartjes die u wilt scannen in de documentlade van de automatische documentinvoerenheid of op de glasplaat.

- [AUTOMATISCHE DOCUMENTINVOERENHEID \(pagina 1-127\)](#)
- [GLASPLAAT \(pagina 1-131\)](#)



Opgelet bij het plaatsen van visitekaartjes op de glasplaat

- Er kunnen maximaal 20 visitekaartjes tegelijkertijd worden geplaatst.
- Zorg voor een ruimte van minimaal 5 mm tussen de visitekaartjes.
- De beschikbare formaten voor visitekaartjes zijn 45 x 85 mm tot 110 x 110 mm.
- Als een visitekaartje niet vierkant of rechthoekig is, wordt de scan mogelijk niet correct bijgesneden.
- Wanneer de glasplaat wordt gebruikt, plaatst u de visitekaartjes met de bovenzijde van de kaartjes op de verre zijde van de glasplaat, zoals aangegeven. Plaats de visitekaartjes met de bovenkant van het kaartje op de verre kant van de glasplaat, zoals wordt getoond. Als de kaartjes in de verkeerde richting geplaatst worden, kunnen ze niet correct gelezen worden.

Bovenkant Verre kant

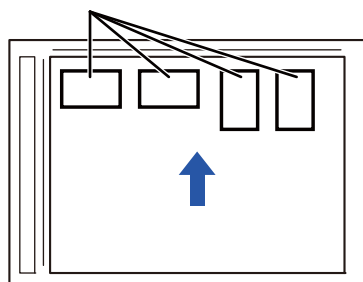

Let op wanneer u visitekaartjes op de origineelinvoerlade plaatst

- Er kunnen maximaal 150 visitekaartjes (of een maximale stapelhoogte van 38 mm) per keer worden geplaatst.
- De beschikbare formaten voor visitekaartjes zijn 51 x 89 mm tot 55 x 91 mm.
- Als een visitekaartje niet vierkant of rechthoekig is, resulteert dit mogelijk in verkeerde invoer.
- Zorg ervoor dat u de richting van het visitekaartje instelt.

2

(Met behulp van de automatische documentinvoerenheid) Zorg ervoor dat de automatische documentinvoerenheid is geopend. Sluit deze niet.

Als de automatische documentinvoerenheid is gesloten, kunnen de randen van de visitekaartjes niet worden herkend en zal het scannen mislukken. Dus als u deze functie gebruikt, moet de automatische documentinvoerenheid altijd geopend zijn. Als er tijdens het scannen licht van bijvoorbeeld elektrische verlichting op de originelen valt, zal het bijsnijden mogelijk mislukken. Pas de hoek van de automatische documentinvoerenheid aan zodat het beeld niet wordt beïnvloed door de lichtbron.



Kijk tijdens het scannen niet direct in het licht.

3

Tik op de modusweergave om het beginscherm van de gewenste modus weer te geven.

- [SCHAKELN TUSSEN MODI \(pagina 1-13\)](#)



4

Geef de bestemming op.

- ▶ [EEN BESTEMMING OPHALEN UIT EEN ADRESBOEK \(pagina 5-15\)](#)
- ▶ [EEN LIJST VAN DE GESELECTEERDE BESTEMMINGEN WEERGEVEN \(pagina 5-19\)](#)
- ▶ [EEN BESTEMMING OPHALEN VIA EEN ZOEKNUMMER \(pagina 5-20\)](#)
- ▶ [EEN ADRES HANDMATIG OPGEVEN \(pagina 5-21\)](#)
- ▶ [EEN NETWERKMAP OPGEVEN \(pagina 5-22\)](#)
- ▶ [EEN BESTEMMING OPHALEN UIT EEN GLOBAAL ADRESBOEK \(pagina 5-24\)](#)
- ▶ [EEN VERZENDLOGBOEK GEBRUIKEN OM OPNIEUW TE VERZENDEN \(pagina 5-26\)](#)

5

Tik op de toets [Overige] en op de toets [Scannen adreskaart].

6

**Tik op de toets [On] en wijzig de instellingen indien nodig.**

Nadat u de instellingen hebt voltooid, tikt u op de toets **OK** en daarna op de toets [Vorige].



- Als het tellen van originelen is ingeschakeld, wordt tijdens het scannen het aantal gescande originelen weergegeven.
- Wijzig de taalinstellingen naar de taal die wordt gebruikt op het visitekaartje. Voor de taalinstellingen raadpleegt u "[INDELING WIJZIGEN IN DE SCAN- OF GEGEVENSINVOERMODUS \(pagina 5-61\)](#)".
- Om de volledige naam te gebruiken als de bestandsnaam, schakelt u [Gebruik de gehele naam als bestandsnaam] in.
- Om het gescande afbeeldingsbestand samen met de bestandsindeling die is geselecteerd in [Best.Indeling] te verzenden, schakelt u [Beeld ook verz.] in.
- Scan bij het instellen van [Kaartgegevens] of [Beeld- en kaartinfo] met de automatische documentinvoer niet zowel verticale als horizontale visitekaartjes tegelijkertijd.

**De instelling voor scannen van visitekaartjes annuleren**

Tik op de toets [Off].



7

Tik op de toets [Start] om het scannen van de originelen te starten.

Wanneer het scannen is voltooid, plaatst u de volgende groep originelen en tikt u op de toets [Start].

Herhaal bovenstaande stap tot u alle originelen hebt gescand, en tik vervolgens op de toets [Read-End].

Als het verzenden is voltooid, hoort u een geluidssignaal.

De afbeelding van het gescande visitekaartje wordt verzonden samen met het VCard- of CSV-bestand dat is ingesteld in Best.Indeling.

**• Beperkingen wanneer scannen van visitekaartjes wordt ingeschakeld**

De volgende beperkingen gelden als scannen van visitekaartjes wordt ingeschakeld. In sommige gevallen kunnen beperkte items automatisch gewijzigd worden.

- Resolutie: Wanneer [Afbeelding] is ingesteld, kan Alleen 600x600 dpi niet worden gebruikt. Wanneer [Kaartgegevens] en [Beeld- en kaartinfo] zijn ingesteld kunnen Alleen beschikbaar bij 300x300 dpi en 400x400 dpi worden gebruikt.
- Scanformaat/verzendformaat: Alleen Automatisch kan worden gebruikt.
- Tweezijdig origineel: Bij gebruik van de automatische documentinvoer wanneer [Afbeelding] of [Beeld- en kaartinfo] is ingesteld, zijn 2-zijdige originelen ook beschikbaar.
- Indeling: Hoge compressie en Ultrafijn kunnen niet worden gebruikt.
- Compressie/compressie-indeling: Extra zwart kan niet worden gebruikt.
- Eén bestand per pagina: Afhankelijk van de instellingsstatus, kan het mogelijk wel of niet gewijzigd worden. Er is ook „1” en „2” voor 1-zijdig/2-zijdig scannen
- De volgende functies kunnen niet tegelijkertijd met Multicrop worden gebruikt.
Opdr. samenst., Langz. scanm., Scan zwaar papier, Orig. met gemengd formaat, Wissen, Dubbelz. scan, Boek opsplitsen, Kaart Formaat, Verif.stempel, Blanco pag. overslaan, Bestand, Snelbestand, Voorbeeld- weergave, Multi- verkleinen
- Als de instelling Visitekaartjes scannen geannuleerd wordt, behouden de volgende items de gewijzigde instellingen die actief werden toen Visitekaartjes scannen werd ingeschakeld.
Resolutie, Scanformaat, Verzendformaat, 2-zijdig orig., Bestandstype, OCR, Compressiemodus/
Comprimeringsfactor, Opgegeven pagina's per bestand
- Afhankelijk van de bedrijfskaart is het mogelijk dat het niet correct geëxtraheerd wordt naar het bestand.



Bestandsnamen

De gebruiker kan elke bestandsnaam toewijzen aan een bestand.

Als [Gebruik de gehele naam als bestandsnaam] is ingeschakeld, kan de naam op een gescand visitekaartje worden toegewezen als bestandsnaam.

Als u geen bestandsnaam instelt, wijst het apparaat een automatisch aangemaakte bestandsnaam toe.

Regels voor bestandsnamen

Bestandsnamen worden als volgt toegewezen in elke instelling.

Instelling	Bestand	Bestandsnaam	Beschrijving
Gebruikersinvoer	vCard	User_0001.vcf User_0002.vcf	De naam die wordt ingevoerd door de gebruiker (in dit geval "User") wordt ingevoegd aan het begin van de bestandsnaam.
	CSV	User.csv	
	Gescande afbeelding	User_0001.jpg User_0002.jpg	
Auto-extract Dossiernaam	vCard	AAAAAA_0001.vcf AAAAAA_0002.vcf BBBBBB_0001.vcf Untitled_0001.vcf Untitled_0002.vcf	Bijvoorbeeld: De namen die van visitekaartjes worden gelezen zijn "AAAAAA", "BBBBBB" Als er kaartjes zijn met dezelfde voor- en achternaam zoals "AAAAAA", is het getal achteraan een serienummer. Als de naam niet kon worden gelezen, is de bestandsnaam "Untitled". Als er meerdere bestanden zonder naam zijn, is het getal aan het eind een serienummer.
	CSV	AAAAAA_0001.csv	
	Gescande afbeelding	AAAAAA_0001.jpg AAAAAA_0002.jpg BBBBBB_0001.jpg Untitled_0001.jpg Untitled_0002.jpg	
Automatische generatie	vCard	MXxxxx_yyyyyy_zzzzzz_0001.vcf MXxxxx_yyyyyy_zzzzzz_0002.vcf	"xxxx" is de modelnaam, "yyyyyy" is de scandatum en "zzzzzz" is de scantijd.
	CSV	MXxxxx_yyyyyy_zzzzzz_0001.csv	
	Gescande afbeelding	MXxxxx_yyyyyy_zzzzzz_0001.jpg MXxxxx_yyyyyy_zzzzzz_0002.jpg	



Als de gebruiker een bestandsnaam instelt terwijl auto-extract dossiernaam is ingeschakeld, krijgt de bestandsnaam van de gebruiker voorrang.



MEERDERE FOTO'S TEGELIJKERTIJD NAAR INDIVIDUELE BESTANDEN SCANNEN (Afbeelding bijnijden)

Deze functie scant automatisch foto's die zijn geplaatst op de glasplaat naar individuele bestanden.

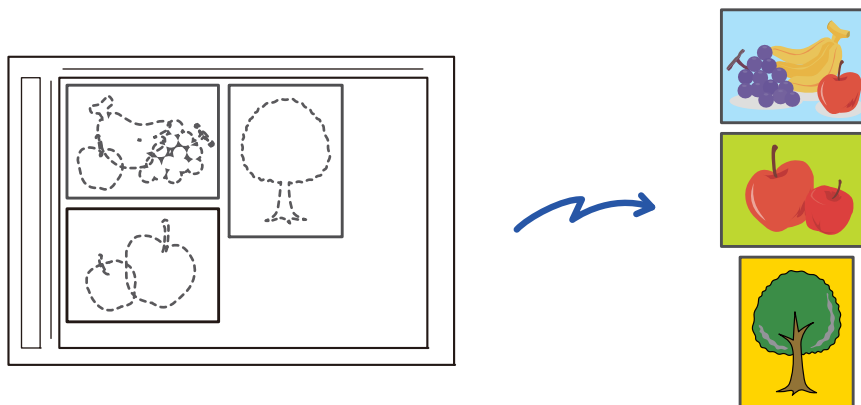

Deze functie kan worden gebruikt met Scannen naar E-mail, Scannen naar FTP/Scannen naar desktop, Scannen naar netwerkmap, en Opslaan naar Extern Geheugentoestel.

Instellingen (beheerder) - "Instellingen Beeld Verzenden" → "Scaninstellingen" → "Voorwaarde- Instellingen" → "Als de E-mail bijlage(n) de maximale grootte overschrijdt, wordt het in meerdere bestanden verzonden." wordt niet toegepast.

Als de verzonden e-mail de limiet overschrijdt, treedt er een verzendingsfout op.

1

Plaats de originelen die u wilt scannen op de glasplaat.

► [GLASPLAAT \(pagina 1-131\)](#)



Houd daarbij rekening met de volgende punten

- Er kunnen maximaal 50 originelen tegelijkertijd worden geplaatst.
- Zorg voor een ruimte van minimaal 5 mm tussen de originelen.
- De beschikbare formaten voor originelen zijn 40 tot 297 mm lang en 40 tot 432 mm breed.
- Als een origineel niet vierkant of rechthoekig is, wordt de scan mogelijk niet correct bijgesneden.
- De boven- en onderkant van elk origineel kan niet automatisch onderscheiden worden, zorg er dus voor dat de originele in de juiste richting liggen.

2

Sluit de automatische documentinvoerenheid.

De scanningmethode is verschillend van multicrop. Sluit de automatische documentinvoerenheid.

3

Tik op de modusweergave om het beginscherm van de gewenste modus weer te geven.

► [SCHAKELEN TUSSEN MODI \(pagina 1-13\)](#)



4

Geef de bestemming op.

- ▶ [EEN BESTEMMING OPHALEN UIT EEN ADRESBOEK \(pagina 5-15\)](#)
- ▶ [EEN LIJST VAN DE GESELECTEERDE BESTEMMINGEN WEERGEVEN \(pagina 5-19\)](#)
- ▶ [EEN BESTEMMING OPHALEN VIA EEN ZOEKNUMMER \(pagina 5-20\)](#)
- ▶ [EEN ADRES HANDMATIG OPGEVEN \(pagina 5-21\)](#)
- ▶ [EEN NETWERKMAP OPGEVEN \(pagina 5-22\)](#)
- ▶ [EEN BESTEMMING OPHALEN UIT EEN GLOBAAL ADRESBOEK \(pagina 5-24\)](#)
- ▶ [EEN VERZENDLOGBOEK GEBRUIKEN OM OPNIEUW TE VERZENDEN \(pagina 5-26\)](#)

5

Tik op de toets [Overige] en op de toets [Afbeelding bijsnijden].

Op het pictogram verschijnt een vinkje. Wanneer u klaar bent met het invoeren van de instellingen, tikt u op de toets [Vorige].



Wanneer het tellen van originelen is ingeschakeld, wordt tijdens het scannen het aantal gescande originelen weergegeven.

**Om de instelling afbeelding bijsnijden te annuleren**

Tik op de toets [Afbeelding bijsnijden] om het vinkje te verwijderen.

6

Tik op de toets [Start] om het scannen van de originelen te starten.

Wanneer het scannen is voltooid, plaatst u de volgende groep originelen en tikt u op de toets [Start]. Herhaal bovenstaande stap tot u alle originelen hebt gescand en tik vervolgens op de toets [Lezen Klaar]. Als het verzenden is voltooid, hoort u een geluidssignaal.



- Beperkingen wanneer afbeelding bijsnijden is ingeschakeld
De volgende beperkingen gelden als Multicrop is geactiveerd. In sommige gevallen kunnen beperkte items automatisch gewijzigd worden.
 - Scanformaat/verzendformaat: Alleen Automatisch kan worden gebruikt.
 - Tweezijdig origineel: Alleen eenzijdige originelen kunnen worden gebruikt.
 - Beeldrichting: Kan niet worden gebruikt. (Elk uitgesneden origineel wordt gecorrigeerd op basis van het origineel dat het minst scheef ligt.)
 - Indeling: Hoge compressie en Ultrafijn kunnen niet worden gebruikt.
 - Compressie/compressie-indeling: Extra zwart kan niet worden gebruikt.
 - Eén bestand per pagina: Kan niet worden ingesteld als de optie is aangevinkt en het aantal "1" is.
 - De volgende functies kunnen niet tegelijkertijd met afbeelding bijsnijden worden gebruikt.
OpdrachtSamenstel., Langz. scanm., Scan zwaar papier, Origineel gem. form., Wissen, Dubbelz. scan, Boek splitsen, Kaart Formaat, Verif. Stamp, Lege pagina overslaan, Bestand, Bestandsgegevens, Afdrukvoorbeeld, Multi-verkleinen / scannen adreskaart
- Als de instelling afbeelding bijsnijden geannuleerd wordt, behouden de volgende items de gewijzigde instellingen die actief werden toen afbeelding bijsnijden werd ingeschakeld.
Resolutie, Scanformaat, Verzendformaat, 2-zijdig origineel, Bestandstype, OCR, Compressiemodus/
Comprimeringsfactor,
Opgegeven pagina's per bestand
- Afhankelijk van de foto is het mogelijk dat het niet correct geëxtraheerd wordt naar het bestand.



VEEL ORIGINELLEN TEGELIJK SCANNEN (OPDRACHT SAMENSTEL.)

Met deze functie kunt u een origineel dat bestaat uit een groot aantal pagina's opsplitsen in sets, elke set scannen met behulp van de automatische documentinvoereenheid en de pagina's via één enkele verzending verzenden. U kunt een fax ook verzenden door originelen zowel in de automatisch documentinvoereenheid als op de glasplaat te plaatsen. Gebruik deze functie wanneer er meer origineelpagina's zijn dan er in één keer in de automatische documentinvoereenheid kunnen worden geplaatst.

Als u in sets verdeelde originelen scant, scan dan eerst de set die de eerste pagina bevat. De instellingen die u voor de eerste set kiest, kunnen voor alle overige sets worden gebruikt.

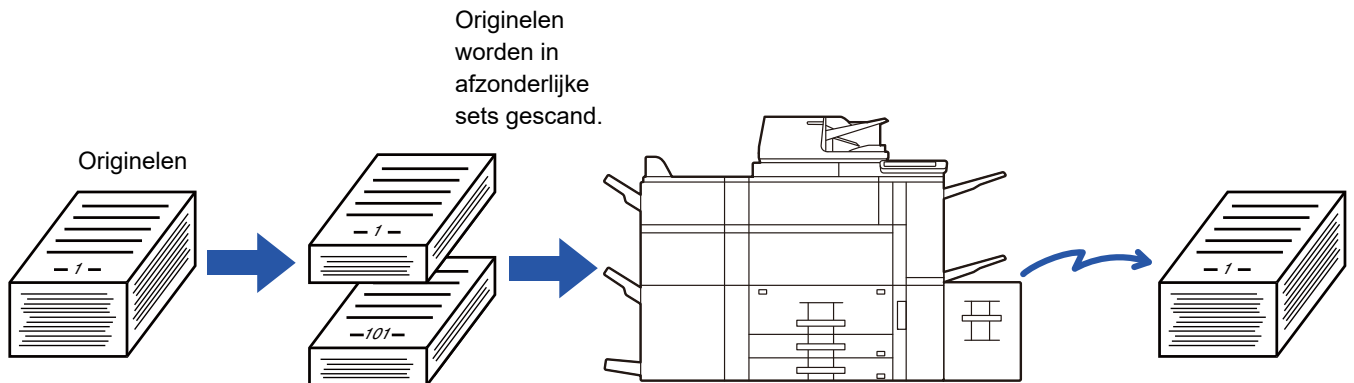

- Configureer als u alle origineelinstellingen moet wijzigen, deze voor u het origineel scant.
- Er kunnen maximaal 9999 (met uitzondering van internetfax) pagina's worden gescand. Houd er rekening mee dat wanneer het geheugen wordt gebruikt voor andere opdrachten, er minder pagina's kunnen worden gescand.
- Als het geheugen tijdens het scannen vol raakt, wordt een bericht getoond en wordt de verzending geannuleerd.
- U kunt de scaninstellingen voor iedere set originelen wijzigen.
- Wanneer u in faxmodus bent, is deze functie niet beschikbaar voor Snel On-Line Verzenden, handmatige verzending, Direct TX of verzending met behulp van de luidspreker.

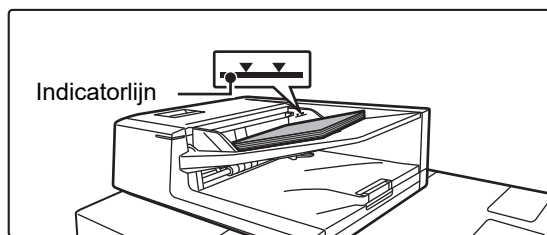
1

Plaats de originelen in de automatische documentinvoereenheid.

Plaats de originelen volledig in de documentinvoerlade. Originelen kunnen worden opgestapeld tot aan de indicatorlijn.

Wanneer u in faxmodus bent, ga dan naar stap 3 na het voltooiën van deze procedure.

- [AUTOMATISCHE DOCUMENTINVOEREENHEID \(pagina 1-127\)](#)

2

Tik op de modusweergave om het beginscherm van de modus te openen.

- [SCHAKELEN TUSSEN MODI \(pagina 1-13\)](#)



3

Geef de bestemming op.

- ▶ [EEN BESTEMMING OPHALEN UIT EEN ADRESBOEK \(pagina 5-15\)](#)
- ▶ [EEN LIJST VAN DE GESELECTEERDE BESTEMMINGEN WEERGEVEN \(pagina 5-19\)](#)
- ▶ [EEN BESTEMMING OPHALEN VIA EEN ZOEKNUMMER \(pagina 5-20\)](#)
- ▶ [EEN ADRES HANDMATIG OPGEVEN \(pagina 5-21\)](#)
- ▶ [EEN NETWERKMAP OPGEVEN \(pagina 5-22\)](#)
- ▶ [EEN BESTEMMING OPHALEN UIT EEN GLOBAAL ADRESBOEK \(pagina 5-24\)](#)
- ▶ [EEN VERZENDLOGBOEK GEBRUIKEN OM OPNIEUW TE VERZENDEN \(pagina 5-26\)](#)

Wanneer u in faxmodus bent, geef dan het bestemmingsnummer in.

- ▶ [EEN BESTEMMINGSNUMMER INVOEREN MET DE CIJFERTOETSEN \(pagina 4-12\)](#)
- ▶ [EEN BESTEMMING OPHALEN UIT EEN ADRESBOEK \(pagina 4-14\)](#)
- ▶ [EEN BESTEMMING OPHALEN VIA EEN ZOEKNUMMER \(pagina 4-17\)](#)
- ▶ [EEN BESTEMMING OPHALEN UIT EEN GLOBAAL ADRESBOEK \(pagina 4-18\)](#)
- ▶ [EEN VERZENDLOGBOEK GEBRUIKEN OM OPNIEUW TE VERZENDEN \(pagina 4-20\)](#)

4

Tik op de toets [Opdr. samenst.].

Op het pictogram wordt een vinkje weergegeven.



Als u gaat scannen naar e-mail, tikt u op de toets [Overige] en vervolgens op de toets [Opdr. samenst.].



De instelling Opdracht Samenstelling annuleren:

Tik op de toets [Opdr. samenst.] om de instelling uit te schakelen.

5

Pas de instellingen zo nodig aan.

6

Tik op de toets [Start] om de eerste pagina te scannen.

7

Plaats de volgende set originelen en tik op de toets [Start].

Herhaal dit tot alle originelen zijn gescand.



- Tik indien nodig op [Wijzig instel.] voordat u op de toets [Start] tikt en wijzig de scaninstellingen en verzendinstellingen voor het volgende origineel. De gewijzigde instellingen worden op de volgende opdracht toegepast.
- Als u op de toets [Voorbeeld- weergave] tikt, is het niet mogelijk extra pagina's te scannen.



Het scannen annuleren:

Tik op de toets [CA]. Alle instellingen, inclusief de gescande gegevens, worden gewist.



8

Tik op de toets [Lezen Klaar].



Wanneer u in faxmodus bent, als er gedurende één minuut geen actie wordt ondernomen nadat het bevestigingsscherm is weergegeven, wordt het scannen automatisch beëindigd en wordt de verzending gereserveerd.



De tijd wijzigen tot automatisch verzenden:

Selecteer in "Instellingen (beheerder)" [Systeeminstellingen] → [Instellingen Beeld Verzenden] → [Algemene instellingen] → [Voorwaarde- Instellingen] → [Automatische Starttijd voor Taak Tijdens Scannen].



EEN ORIGINEEL ALS AFZONDERLIJKE PAGINA'S SCANNEN EN VERZENDEN

EEN ORIGINEEL ALS TWEE AFZONDERLIJKE PAGINA'S SCANNEN (DUBBELE PG SCANNEN)

De linker- en rechterzijde van een origineel worden als twee afzonderlijke pagina's gescand. Deze functie is nuttig wanneer u de pagina's van een boek of een ander gebonden document opeenvolgend wilt scannen. Bij gebruik van Dubbele Pg Scannen moet het origineel op de glasplaat worden geplaatst.

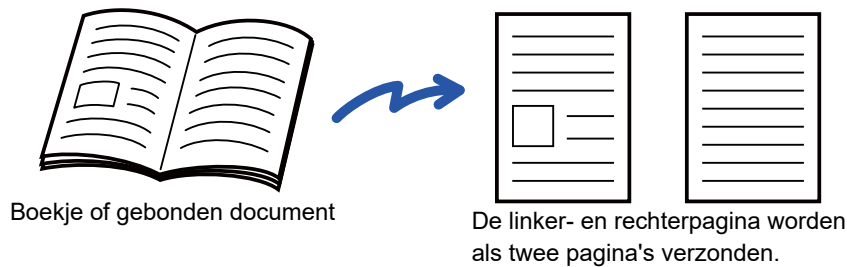

Scanformaat origineel	Verzonden afbeelding
A3 (11" x 17") x 1 pagina	A4 (8-1/2" x 11") x 2 pagina's
B4 (8-1/2" x 14") x 1 pagina's	B5 (5-1/2" x 8-1/2") x 2 pagina's



- Deze functie is beschikbaar als het origineelformaat is ingesteld op [Auto].
- Let op: 'Midden wissen' en 'Rand+Midden Wissen' kunnen niet worden gebruikt.

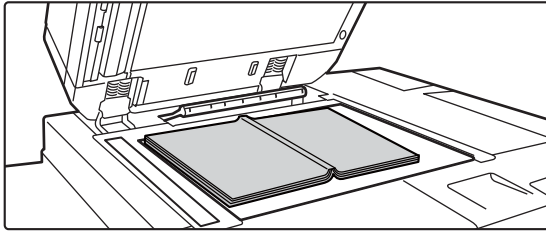
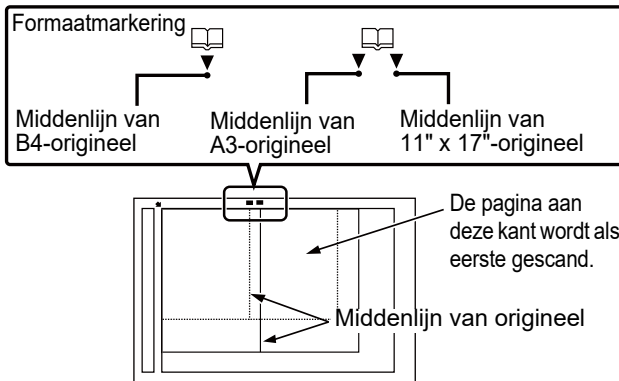

1

**Plaats het origineel op de glasplaat.**► [GLASPLAAT \(pagina 1-131\)](#)

Lijn het midden van het origineel uit op de juiste formaatmarkering ▼.

Wanneer u in faxmodus bent, ga dan naar stap 3 na het voltooiën van deze procedure.

2

Tik op de modusweergave om het beginscherm van de modus te openen.► [SCHAKELN TUSSEN MODI \(pagina 1-13\)](#)

3

Geef de bestemming op.

- [EEN BESTEMMING OPHALEN UIT EEN ADRESBOEK \(pagina 5-15\)](#)
- [EEN LIJST VAN DE GESELECTEERDE BESTEMMINGEN WEERGEVEN \(pagina 5-19\)](#)
- [EEN BESTEMMING OPHALEN VIA EEN ZOEKNUMMER \(pagina 5-20\)](#)
- [EEN ADRES HANDMATIG OPGEVEN \(pagina 5-21\)](#)
- [EEN NETWERKMAP OPGEVEN \(pagina 5-22\)](#)
- [EEN BESTEMMING OPHALEN UIT EEN GLOBAAL ADRESBOEK \(pagina 5-24\)](#)
- [EEN VERZENDLOGBOEK GEBRUIKEN OM OPNIEUW TE VERZENDEN \(pagina 5-26\)](#)

Wanneer u in faxmodus bent, geef dan het bestemmingsnummer in.

- [EEN BESTEMMINGSNUMMER INVOEREN MET DE CIJFERTOETSEN \(pagina 4-12\)](#)
- [EEN BESTEMMING OPHALEN UIT EEN ADRESBOEK \(pagina 4-14\)](#)
- [EEN BESTEMMING OPHALEN VIA EEN ZOEKNUMMER \(pagina 4-17\)](#)
- [EEN BESTEMMING OPHALEN UIT EEN GLOBAAL ADRESBOEK \(pagina 4-18\)](#)
- [EEN VERZENDLOGBOEK GEBRUIKEN OM OPNIEUW TE VERZENDEN \(pagina 4-20\)](#)

4

**Tik op de toets [Overige] en op de toets [Dubbelz. scan].**

Op het pictogram wordt een vinkje weergegeven.

Wanneer u klaar bent met het invoeren van de instellingen, tikt u op de toets [Vorige].



De instelling Dubbele Pg Scannen annuleren

Tik op de toets [Dubbelz. scan] om de instelling uit te schakelen.

5

Tik op de toets [Start] om het scannen van het origineel te starten.

Wanneer het scannen is voltooid, plaatst u het volgende origineel en tikt u op de toets [Start].

Herhaal dit totdat alle pagina's zijn gescand en tik vervolgens op de toets [Lezen Klaar].

Er klinkt een pieptoon om aan te geven dat het verzenden is voltooid.



EEN INBINDKOPIE SPLITSSEN IN PAGINA'S EN DE PAGINA'S ACHTEREENVOLGENS VERZENDEN (BOEK SPLITSSEN)

De geopende pagina's van een folder met zadelsteek worden vóór verzending op pagina gesplitst op basis van de werkelijke paginavolgorde.

Als u deze functie gebruikt, hoeft u de te verzenden origineelpagina's niet te sorteren.

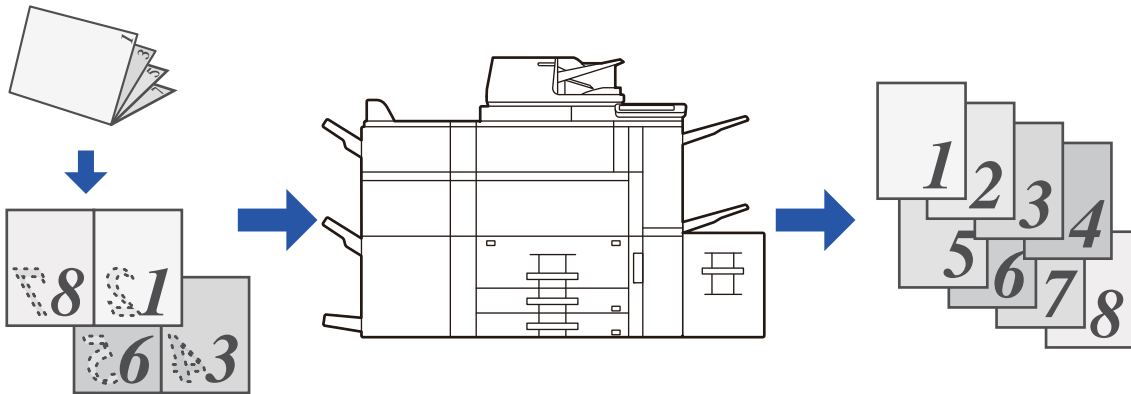

Deze functie kan worden ingeschakeld als het origineelformaat is ingesteld op [Auto].



De glasplaat is voor deze functie niet beschikbaar.

1

Plaats het origineel in de documentinvoerlade van de automatische documentinvoereenheid.

Wanneer u in faxmodus bent, ga dan naar stap 3 na het voltooien van deze procedure.

- [AUTOMATISCHE DOCUMENTINVOEREENHEID \(pagina 1-127\)](#)

2

Tik op de modusweergave om het beginscherm van de modus te openen.

- [SCHAKELEN TUSSEN MODI \(pagina 1-13\)](#)

3

Geef de bestemming op.

- [EEN BESTEMMING OPHALEN UIT EEN ADRESBOEK \(pagina 5-15\)](#)
- [EEN LIJST VAN DE GESELECTEERDE BESTEMMINGEN WEERGEVEN \(pagina 5-19\)](#)
- [EEN BESTEMMING OPHALEN VIA EEN ZOEKNUMMER \(pagina 5-20\)](#)
- [EEN ADRES HANDMATIG OPGEVEN \(pagina 5-21\)](#)
- [EEN NETWERKMAP OPGEVEN \(pagina 5-22\)](#)
- [EEN BESTEMMING OPHALEN UIT EEN GLOBAAL ADRESBOEK \(pagina 5-24\)](#)
- [EEN VERZENDLOGBOEK GEBRUIKEN OM OPNIEUW TE VERZENDEN \(pagina 5-26\)](#)

Wanneer u in faxmodus bent, geef dan het bestemmingsnummer in.

- [EEN BESTEMMINGSNUMMER INVOEREN MET DE CIJFERTOETSEN \(pagina 4-12\)](#)
- [EEN BESTEMMING OPHALEN UIT EEN ADRESBOEK \(pagina 4-14\)](#)
- [EEN BESTEMMING OPHALEN VIA EEN ZOEKNUMMER \(pagina 4-17\)](#)
- [EEN BESTEMMING OPHALEN UIT EEN GLOBAAL ADRESBOEK \(pagina 4-18\)](#)
- [EEN VERZENDLOGBOEK GEBRUIKEN OM OPNIEUW TE VERZENDEN \(pagina 4-20\)](#)



4

Tik op de toets [Overige] en op de toets [Boek opsplitsen].

5



Selecteer de inbindzijde van het inbindkopie-origineel.

Wanneer u klaar bent met het invoeren van de instellingen, tikt u achtereenvolgens op de toetsen **OK** en [Vorige].



Controleer of in de voorbeeldafbeelding die in het scherm wordt weergegeven de inbindzijde juist is.



De instelling Boek splitsen annuleren:

Tik op de toets [Off].

6

Tik op de toets [Start] om het scannen van het origineel te starten.

Er klinkt een pieptoon om aan te geven dat het scannen en verzenden is voltooid.



KLEUREN EN TINTEN AANPASSEN

DE ACHTERGROND AANPASSEN DOOR LICHTE GEBIEDEN IN HET ORIGINEEL DONKERDER OF LICHTER TE MAKEN (AANPASSING ACHTERGROND)

U kunt de achtergrond aanpassen door lichte gebieden in het origineel donkerder of lichter te maken.

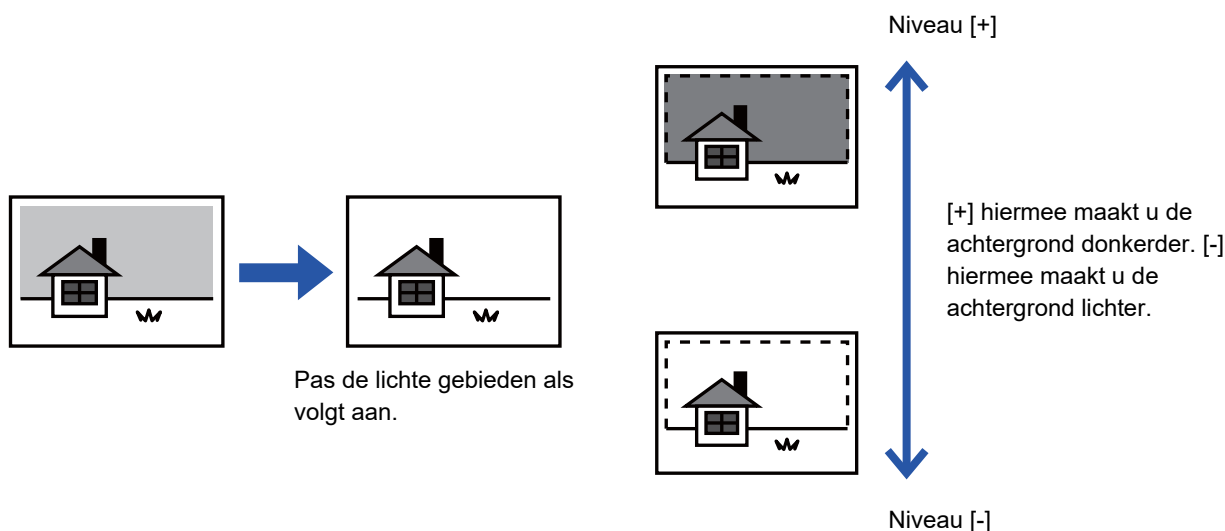

Deze functie kan niet worden gebruikt in de modus Internetfax.

1

Plaats het origineel.

Plaats het origineel in de documentinvoerlade van de automatische documentinvoereenheid of op de glasplaat.

- ▶ [AUTOMATISCHE DOCUMENTINVOEREENHEID \(pagina 1-127\)](#)
- ▶ [GLASPLAAT \(pagina 1-131\)](#)

2

Tik op de modusweergave om het beginscherm van de modus te openen.

- ▶ [SCHAKELLEN TUSSEN MODI \(pagina 1-13\)](#)

3

Geef de bestemming op.

- ▶ [EEN BESTEMMING OPHALEN UIT EEN ADRESBOEK \(pagina 5-15\)](#)
- ▶ [EEN LIJST VAN DE GESELECTEERDE BESTEMMINGEN WEERGEVEN \(pagina 5-19\)](#)
- ▶ [EEN BESTEMMING OPHALEN VIA EEN ZOEKNUMMER \(pagina 5-20\)](#)
- ▶ [EEN ADRES HANDMATIG OPGEVEN \(pagina 5-21\)](#)
- ▶ [EEN NETWERKMAP OPGEVEN \(pagina 5-22\)](#)
- ▶ [EEN BESTEMMING OPHALEN UIT EEN GLOBAAL ADRESBOEK \(pagina 5-24\)](#)
- ▶ [EEN VERZENDLOGBOEK GEBRUIKEN OM OPNIEUW TE VERZENDEN \(pagina 5-26\)](#)



4

Tik op de toets [Overige] en op de toets [Aanpassing Achtergrond].

5



Tik op **-** **+** of gebruik de schuifregelaar om het opgegeven bereik aan te passen.

Wanneer u klaar bent met het invoeren van de instellingen, tikt u achtereenvolgens op de toetsen **OK** en [Vorige].



De instelling voor de achtergrondaanpassing annuleren:

Tik op de toets [Off].

6

Tik op de toets [Start] om het scannen van het origineel te starten.

- Als u de pagina's van het origineel in de documentinvoerlade hebt geplaatst, worden alle pagina's gescand. Er klinkt een pieptoon om aan te geven dat het scannen en verzenden is voltooid.
- Als u het origineel op de glasplaat hebt geplaatst, moet u elke pagina afzonderlijk scannen. Wanneer het scannen is voltooid, plaatst u het volgende origineel en tikt u op de toets [Start]. Er klinkt een pieptoon om aan te geven dat het verzenden is voltooid.



- U kunt op de toets [Voorbeeld- weergave] tikken om een voorbeeld van de afbeelding te controleren voordat u een afbeelding verstuurt. Zie '[HET TE VERZENDEN BEELD CONTROLEREN \(pagina 5-69\)](#)' voor meer informatie. Instellingen voor deze functie kunnen echter niet in het voorbeeldscherm worden gewijzigd.
- Als de kleurmodus is ingesteld op [Mono], is de functie voor het aanpassen van de achtergrond niet beschikbaar.



VÓÓR VERZENDING CONTRAST TOEVOEGEN AAN HET GESCANDE ORIGINEEL (CONTRAST)



Vaag origineel

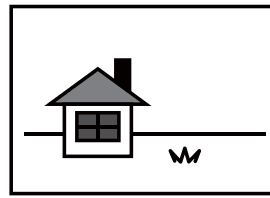

Er is contrast toegevoegd voor een scherpere afbeelding.



Deze functie kan niet worden gebruikt in de modus Internetfax.

1

Plaats het origineel.

Plaats het origineel in de documentinvoerlade van de automatische documentinvoereenheid of op de glasplaat.

- ▶ [AUTOMATISCHE DOCUMENTINVOEREEENHEID \(pagina 1-127\)](#)
- ▶ [GLASPLAAT \(pagina 1-131\)](#)

2

Tik op de modusweergave om het beginscherm van de modus te openen.

- ▶ [SCHAKELEN TUSSEN MODI \(pagina 1-13\)](#)

3

Geef de bestemming op.

- ▶ [EEN BESTEMMING OPHALEN UIT EEN ADRESBOEK \(pagina 5-15\)](#)
- ▶ [EEN LIJST VAN DE GESELECTEERDE BESTEMMINGEN WEERGEVEN \(pagina 5-19\)](#)
- ▶ [EEN BESTEMMING OPHALEN VIA EEN ZOEKNUMMER \(pagina 5-20\)](#)
- ▶ [EEN ADRES HANDMATIG OPGEVEN \(pagina 5-21\)](#)
- ▶ [EEN NETWERKMAP OPGEVEN \(pagina 5-22\)](#)
- ▶ [EEN BESTEMMING OPHALEN UIT EEN GLOBAAL ADRESBOEK \(pagina 5-24\)](#)
- ▶ [EEN VERZENDLOGBOEK GEBRUIKEN OM OPNIEUW TE VERZENDEN \(pagina 5-26\)](#)

4

Tik op de toets [Overige] en op de toets [Contrast].



5

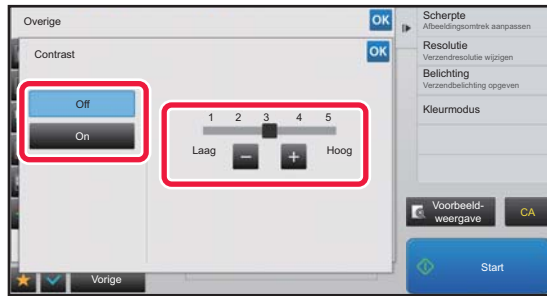

Tik op de toets **- +** of gebruik de schuifregelaar om het contrast aan te passen.

Wanneer u klaar bent met het invoeren van de instellingen, tikt u achtereenvolgens op de toetsen **OK** en [Vorige].



De contrastinstellingen annuleren:

Tik op de toets [Off].

6

Tik op de toets [Start] om het scannen van het origineel te starten.

- Als u de pagina's van het origineel in de documentinvoerlade hebt geplaatst, worden alle pagina's gescand. Er klinkt een pieptoon om aan te geven dat het scannen en verzenden is voltooid.
- Als u het origineel op de glasplaat hebt geplaatst, moet u elke pagina afzonderlijk scannen. Wanneer het scannen is voltooid, plaatst u het volgende origineel en tikt u op de toets [Start]. Herhaal de procedure tot alle pagina's zijn gescand en druk dan op de toets [Lezen Klaar]. Er klinkt een pieptoon om aan te geven dat het scannen en verzenden is voltooid.



U kunt op de toets [Voorbeeld- weergave] tikken om een voorbeeld van de afbeelding te controleren voordat u een afbeelding verstuurt. Zie '[HET TE VERZENDEN BEELD CONTROLEREN \(pagina 5-69\)](#)' voor meer informatie. Instellingen voor deze functie kunnen echter niet in het voorbeeldscherm worden gewijzigd.



VÓÓR VERZENDING DE CONTOUREN VAN HET GESCANDE ORIGINEEL VERBETEREN (SCHERPTE)

Origineel met vage contouren



Maak de afbeelding scherper voordat u die gaat verzenden.

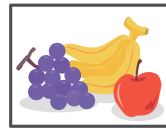

Deze functie kan niet worden gebruikt in de modus Internetfax.

1

Plaats het origineel.

Plaats het origineel in de documentinvoerlade van de automatische documentinvoereenheid of op de glasplaat.

- ▶ [AUTOMATISCHE DOCUMENTINVOEREENHEID \(pagina 1-127\)](#)
- ▶ [GLASPLAAT \(pagina 1-131\)](#)

2

Tik op de modusweergave om het beginscherm van de modus te openen.

- ▶ [SCHAKELEN TUSSEN MODI \(pagina 1-13\)](#)

3

Geef de bestemming op.

- ▶ [EEN BESTEMMING OPHALEN UIT EEN ADRESBOEK \(pagina 5-15\)](#)
- ▶ [EEN LIJST VAN DE GESELECTEERDE BESTEMMINGEN WEERGEVEN \(pagina 5-19\)](#)
- ▶ [EEN BESTEMMING OPHALEN VIA EEN ZOEKNUMMER \(pagina 5-20\)](#)
- ▶ [EEN ADRES HANDMATIG OPGEVEN \(pagina 5-21\)](#)
- ▶ [EEN NETWERKMAP OPGEVEN \(pagina 5-22\)](#)
- ▶ [EEN BESTEMMING OPHALEN UIT EEN GLOBAAL ADRESBOEK \(pagina 5-24\)](#)
- ▶ [EEN VERZENDLOGBOEK GEBRUIKEN OM OPNIEUW TE VERZENDEN \(pagina 5-26\)](#)

4

Tik op de toets [Overige] en op de toets [Scherpte].



5

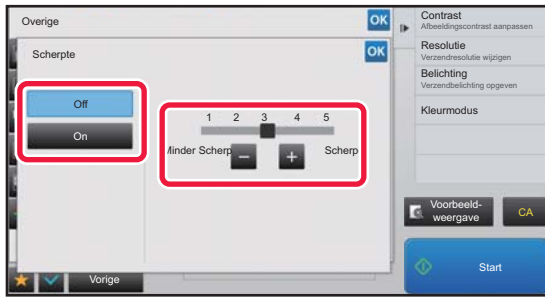

Tik op de toets **- +** of schuif met de schuifbalk om de scherpte aan te passen.

Wanneer u klaar bent met het invoeren van de instellingen, tikt u achtereenvolgens op de toetsen **OK** en [Vorige].



De instelling voor scherpte annuleren:

Tik op de toets [Off].

6

Tik op de toets [Start] om het scannen van het origineel te starten.

- Als u de pagina's van het origineel in de documentinvoerlade hebt geplaatst, worden alle pagina's gescand. Er klinkt een pieptoon om aan te geven dat het scannen en verzenden is voltooid.
- Als u het origineel op de glasplaat hebt geplaatst, moet u elke pagina afzonderlijk scannen. Wanneer het scannen is voltooid, plaatst u het volgende origineel en tikt u op de toets [Start]. Herhaal de procedure tot alle pagina's zijn gescand en druk dan op de toets [Lezen Klaar]. Er klinkt een pieptoon om aan te geven dat het scannen en verzenden is voltooid.



U kunt op de toets [Voorbeeld- weergave] tikken om een voorbeeld van de afbeelding te controleren voordat u een afbeelding verstuurt. Zie '[HET TE VERZENDEN BEELD CONTROLEREN \(pagina 5-69\)](#)' voor meer informatie. Instellingen voor deze functie kunnen echter niet in het voorbeeldscherm worden gewijzigd.



VÓÓR VERZENDING CHROMATISCHE KLEUREN UIT HET GESCANDE ORIGINEEL VERWIJDEREN (UITVALKLEUR)

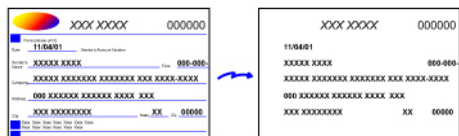

Deze functie kan niet worden gebruikt in de modus Internetfax.

1

Plaats het origineel.

Plaats het origineel in de documentinvoerlade van de automatische documentinvoereenheid of op de glasplaat.

- ▶ [AUTOMATISCHE DOCUMENTINVOEREENHEID \(pagina 1-127\)](#)
- ▶ [GLASPLAAT \(pagina 1-131\)](#)

2

Tik op de modusweergave om het beginscherm van de modus te openen.

- ▶ [SCHAKELLEN TUSSEN MODI \(pagina 1-13\)](#)

3

Geef de bestemming op.

- ▶ [EEN BESTEMMING OPHALEN UIT EEN ADRESBOEK \(pagina 5-15\)](#)
- ▶ [EEN LIJST VAN DE GESELECTEERDE BESTEMMINGEN WEERGEVEN \(pagina 5-19\)](#)
- ▶ [EEN BESTEMMING OPHALEN VIA EEN ZOEKNUMMER \(pagina 5-20\)](#)
- ▶ [EEN ADRES HANDMATIG OPGEVEN \(pagina 5-21\)](#)
- ▶ [EEN NETWERKMAP OPGEVEN \(pagina 5-22\)](#)
- ▶ [EEN BESTEMMING OPHALEN UIT EEN GLOBAAL ADRESBOEK \(pagina 5-24\)](#)
- ▶ [EEN VERZENDLOGBOEK GEBRUIKEN OM OPNIEUW TE VERZENDEN \(pagina 5-26\)](#)

4

Tik op de toets [Overige] en vervolgens op de toets [Uitvalkleur].

Op het pictogram wordt een vinkje weergegeven.

Wanneer u klaar bent met het invoeren van de instellingen, tikt u op de toets [Vorige].



De instellingen voor de uitvalkleur annuleren

Tik op de toets [Uitvalkleur] om de instelling uit te schakelen.



5

Tik op de toets [Start] om het scannen van het origineel te starten.

- Als u de pagina's van het origineel in de documentinvoerlade hebt geplaatst, worden alle pagina's gescand. Er klinkt een pieptoon om aan te geven dat het scannen en verzenden is voltooid.
- Als u het origineel op de glasplaat hebt geplaatst, moet u elke pagina afzonderlijk scannen. Wanneer het scannen is voltooid, plaatst u het volgende origineel en tikt u op de toets [Start]. Herhaal de procedure tot alle pagina's zijn gescand en druk dan op de toets [Lezen Klaar]. Er klinkt een pieptoon om aan te geven dat het scannen en verzenden is voltooid.



U kunt op de toets [Voorbeeld- weergave] tikken om een voorbeeld van de afbeelding te controleren voordat u een afbeelding verstuurt. Zie '[HET TE VERZENDEN BEELD CONTROLEREN \(pagina 5-69\)](#)' voor meer informatie. Tik op de toets [Wijzig instel.] in het scherm voor het bevestigen van de scanvoltooiing om de belichting, de resolutie, het scanformaat en het verzendformaat te wijzigen. (Als elke even genummerde pagina van het origineel wordt gescand, kan echter alleen de belichting worden gewijzigd.)



ROOD/GROEN/BLAUW AANPASSEN IN KOPIEËN (RGB aanpassen)

Met deze functie versterkt of verzwakt u een van de drie kleurcomponenten rood (R), groen (G) of blauw (B).

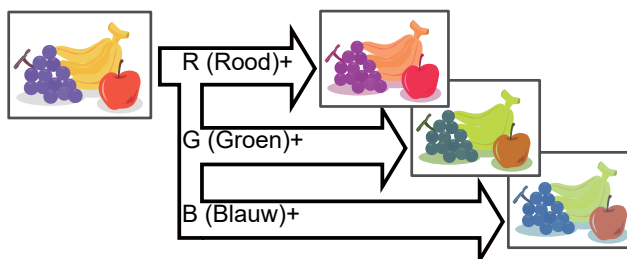

1

Plaats het origineel.

Plaats het origineel in de documentinvoerlade van de automatische documentinvoereenheid of op de glasplaat.

- ▶ [AUTOMATISCHE DOCUMENTINVOEREENHEID \(pagina 1-127\)](#)
- ▶ [GLASPLAAT \(pagina 1-131\)](#)

2

Tik op de modusweergave om het beginscherm van de modus te openen.

- ▶ [SCHAKELEN TUSSEN MODI \(pagina 1-13\)](#)

3

Geef de bestemming op.

- ▶ [EEN BESTEMMING OPHALEN UIT EEN ADRESBOEK \(pagina 5-15\)](#)
- ▶ [EEN LIJST VAN DE GESELECTEERDE BESTEMMINGEN WEERGEVEN \(pagina 5-19\)](#)
- ▶ [EEN BESTEMMING OPHALEN VIA EEN ZOEKNUMMER \(pagina 5-20\)](#)
- ▶ [EEN ADRES HANDMATIG OPGEVEN \(pagina 5-21\)](#)
- ▶ [EEN NETWERKMAP OPGEVEN \(pagina 5-22\)](#)
- ▶ [EEN BESTEMMING OPHALEN UIT EEN GLOBAAL ADRESBOEK \(pagina 5-24\)](#)
- ▶ [EEN VERZENDLOGBOEK GEBRUIKEN OM OPNIEUW TE VERZENDEN \(pagina 5-26\)](#)

4

Tik op de toets [Overige] en op de toets [RGB aanpassen].

5



Tik op **-** **+** bij de kleur die u wilt aanpassen of gebruik de schuifregelaar.

Wanneer u klaar bent met het invoeren van de instellingen, tikt u achtereenvolgens op de toetsen **OK** en [Vorige].



De instelling RGB aanpassen annuleren:

Tik op de toets [Off].



6

Tik op de toets [Start] om het scannen van het origineel te starten.

- Als u de pagina's van het origineel in de documentinvoerlade hebt geplaatst, worden alle pagina's gescand. Er klinkt een pieptoon om aan te geven dat het scannen en verzenden is voltooid.
- Als u het origineel op de glasplaat hebt geplaatst, moet u elke pagina afzonderlijk scannen. Wanneer het scannen is voltooid, plaatst u het volgende origineel en tikt u op de toets [Start]. Herhaal de procedure tot alle pagina's zijn gescand en druk dan op de toets [Lezen Klaar]. Er klinkt een pieptoon om aan te geven dat het scannen en verzenden is voltooid.



U kunt op de toets [Voorbeeld- weergave] tikken om een voorbeeld van de afbeelding te controleren voordat u een afbeelding verstuurt. Zie '[HET TE VERZENDEN BEELD CONTROLEREN \(pagina 5-69\)](#)' voor meer informatie. Tik op de toets [Wijzig instel.] in het scherm voor het bevestigen van de scanvoltooiing om de belichting, de resolutie, het scanformaat en het verzendformaat te wijzigen. (Als elke even genummerde pagina van het origineel wordt gescand, kan echter alleen de belichting worden gewijzigd.)



ORIGINELEN SCANNEN

SCHADUWRANDEN IN HET BEELD WISSEN (WISSEN)

Wanneer u dikke originelen of boeken scant, moet u de schaduwranden wissen die kunnen worden weergegeven op de afbeelding.

Een dik boek scannen

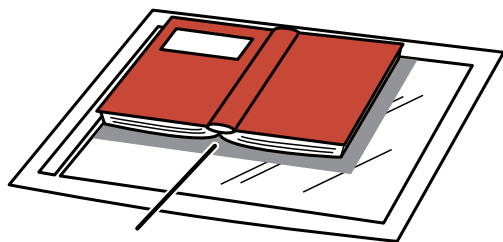

De schaduw verschijnt hier

De wisfunctie niet gebruiken	De wisfunctie gebruiken
Er zijn schaduwen zichtbaar in het beeld.	Er zijn geen schaduwen zichtbaar.

Wisfuncties

Buiten kader wissen

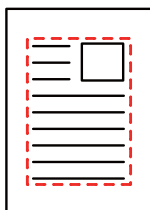

Midden wissen

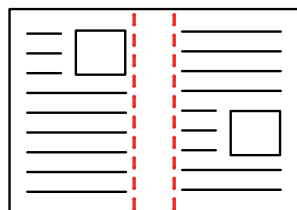

Randen en midden wissen

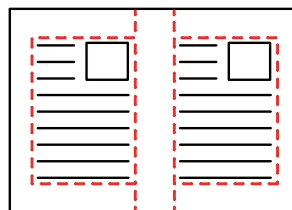

Zijkant wissen

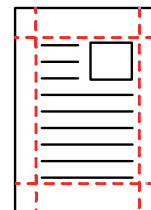

- Met deze functie wist u die delen van de afbeelding waar zich schaduwen kunnen vormen. Deze functie detecteert schaduwen niet en wist niet alleen de schaduwen.
- Als u een factorinstelling in combinatie met een wisinstelling gebruikt, wordt de breedte van de wisstrook aangepast volgens de geselecteerde factor.
Als u bijvoorbeeld de breedte van de wisstrook op 10 mm (1/2") instelt en de afbeelding voor verzending tot 70% verkleint, wordt de breedte van de wisstrook teruggebracht tot 7 mm (3/8").
- Als u de wisinstelling selecteert, wordt de afdrukstand altijd op Staand ingesteld.



De standaardinstelling voor de breedte van de wisstrook wijzigen:

In de "Instellingen (beheerder)" selecteert u [Systeeminstellingen] → [Instellingen Beeld Verzenden] → [Algemene instellingen] → [Voorwaarde- Instellingen] → [Standaardbreedte Van Wisstrook Instellen].

De breedte kan worden ingesteld tussen 0 mm en 20 mm (0" t/m 1"). De fabrieksinstelling is 10 mm (1/2"). Deze gewijzigde instelling is van toepassing op [Systeeminstellingen] → [Kopieerinstellingen] → [Voorwaarde- Instellingen] → [Standaardbreedte Van Wisstrook Instellen] in de 'Instellingen'.



1

Plaats het origineel.

Plaats het origineel in de documentinvoerlade van de automatische documentinvoereenheid of op de glasplaat. Wanneer u in faxmodus bent, ga dan naar stap 3 na het voltooiën van deze procedure.

- ▶ [AUTOMATISCHE DOCUMENTINVOEREENHEID \(pagina 1-127\)](#)
- ▶ [GLASPLAAT \(pagina 1-131\)](#)

2

Tik op de modusweergave om het beginscherm van de modus te openen.

- ▶ [SCHAKELEN TUSSEN MODI \(pagina 1-13\)](#)

3

Geef de bestemming op.

- ▶ [EEN BESTEMMING OPHALEN UIT EEN ADRESBOEK \(pagina 5-15\)](#)
- ▶ [EEN LIJST VAN DE GESELECTEERDE BESTEMMINGEN WEERGEVEN \(pagina 5-19\)](#)
- ▶ [EEN BESTEMMING OPHALEN VIA EEN ZOEKNUMMER \(pagina 5-20\)](#)
- ▶ [EEN ADRES HANDMATIG OPGEVEN \(pagina 5-21\)](#)
- ▶ [EEN NETWERKMAP OPGEVEN \(pagina 5-22\)](#)
- ▶ [EEN BESTEMMING OPHALEN UIT EEN GLOBAAL ADRESBOEK \(pagina 5-24\)](#)
- ▶ [EEN VERZENDLOGBOEK GEBRUIKEN OM OPNIEUW TE VERZENDEN \(pagina 5-26\)](#)

Wanneer u in faxmodus bent, geef dan het bestemmingsnummer in.

- ▶ [EEN BESTEMMINGSNUMMER INVOEREN MET DE CIJFERTOETSEN \(pagina 4-12\)](#)
- ▶ [EEN BESTEMMING OPHALEN UIT EEN ADRESBOEK \(pagina 4-14\)](#)
- ▶ [EEN BESTEMMING OPHALEN VIA EEN ZOEKNUMMER \(pagina 4-17\)](#)
- ▶ [EEN BESTEMMING OPHALEN UIT EEN GLOBAAL ADRESBOEK \(pagina 4-18\)](#)
- ▶ [EEN VERZENDLOGBOEK GEBRUIKEN OM OPNIEUW TE VERZENDEN \(pagina 4-20\)](#)

4

Tik op de toets [Overige] en op de toets [Wissen].

5

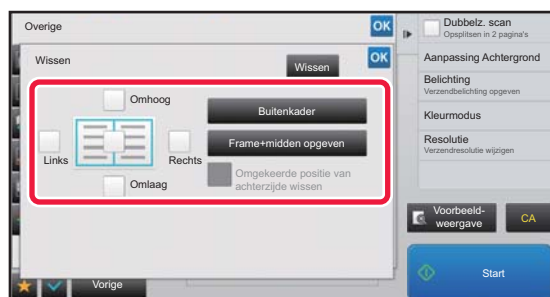
**Tik op het selectievakje van de rand die u wilt wissen en geef de wispositie op.**

Controleer of het selectievakje waarop u tikte is ingesteld op .

Als u op de toets [Buiten kader] tikt, worden de selectievakjes [Omhoog], [Omlaag], [Links] en [Rechts] ingesteld op .

Als u op de toets [Frame+midden opgeven] tikt, worden alle selectievakjes ingesteld op .



Geef de te wissen rand op de achterzijde op wanneer u randen wist van één tot drie zijden van Omhoog, Omlaag, Links en Rechts op de voorzijde om een 2-zijdig origineel te kunnen scannen.

- Als het selectievakje [Omgekeerde positie van achterzijde wissen] is ingesteld op , wordt de rand in tegengestelde positie van de gewiste rand op de voorzijde gewist.
- Als het selectievakje [Omgekeerde positie van achterzijde wissen] is ingesteld op wordt de rand in dezelfde positie als de gewiste rand op de voorzijde gewist.



6

Geef de breedte van de wisstrook op.

Wanneer u klaar bent met het invoeren van de instellingen, tikt u achtereenvolgens op de toetsen **OK** en [Vorige].



- Tik op de getalsweergave die het gebied van de kantlijnverschuiving op de voorzijde of achterzijde aangeeft en voer het gebied in met de cijfertoetsen.
- Als u het gebied snel wilt instellen, geeft u eerst met de cijfertoetsen een waarde op die dicht bij de gewenste waarde ligt en past u deze vervolgens aan met **-** **+**.



Wisinstelling annuleren:

Tik op de toets [Wissen].

7

Tik op de toets [Start] om het scannen van het origineel te starten.

- Als u de pagina's van het origineel in de documentinvoerlade hebt geplaatst, worden alle pagina's gescand. Er klinkt een pieptoon om aan te geven dat het scannen en verzenden is voltooid.
- Als u het origineel op de glasplaat hebt geplaatst, moet u elke pagina afzonderlijk scannen. Wanneer het scannen is voltooid, plaatst u het volgende origineel en tikt u op de toets [Start]. Herhaal dit totdat alle pagina's zijn gescand en tik vervolgens op de toets [Lezen Klaar]. Er klinkt een pieptoon om aan te geven dat het verzenden is voltooid.



U kunt op de toets [Voorbeeld- weergave] tikken om een voorbeeld van de afbeelding te controleren voordat u een afbeelding verstuurt. Zie '[HET TE VERZENDEN BEELD CONTROLEREN \(pagina 5-69\)](#)' voor meer informatie (Wanneer u in faxmodus bent, "[HET TE VERZENDEN BEELD CONTROLEREN \(pagina 4-30\)](#)").



EEN DUN ORIGINEEL SCANNEN (LANGZAME SCANMODUS)

Gebruik deze functie wanneer u dunne originelen wilt scannen met behulp van de automatische documentinvoereenheid. Deze functie helpt voorkomen dat dunne originelen in het apparaat vastlopen.

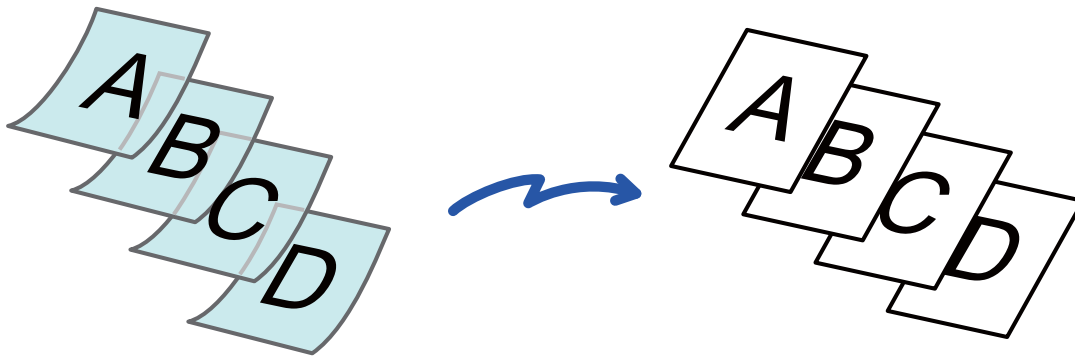

Bij selectie van de langzame scanmodus is 2-zijdig scannen niet mogelijk.

1

Plaats het origineel in de documentinvoerlade van de automatische documentinvoereenheid.

Wanneer u in faxmodus bent, ga dan naar stap 3 na het voltooien van deze procedure.
Stel de origineelgeleiders langzaam af.

- [AUTOMATISCHE DOCUMENTINVOERENHEID \(pagina 1-127\)](#)



Als de originelen met teveel kracht worden ingevoerd, kunnen ze kreuken en vastlopen.

2

Tik op de modusweergave om het beginscherm van de modus te openen.

- [SCHAKELEN TUSSEN MODI \(pagina 1-13\)](#)

3

Geef de bestemming op.

- [EEN BESTEMMING OPHALEN UIT EEN ADRESBOEK \(pagina 5-15\)](#)
- [EEN LIJST VAN DE GESELECTEERDE BESTEMMINGEN WEERGEVEN \(pagina 5-19\)](#)
- [EEN BESTEMMING OPHALEN VIA EEN ZOEKNUMMER \(pagina 5-20\)](#)
- [EEN ADRES HANDMATIG OPGEVEN \(pagina 5-21\)](#)
- [EEN NETWERKMAP OPGEVEN \(pagina 5-22\)](#)
- [EEN BESTEMMING OPHALEN UIT EEN GLOBAAL ADRESBOEK \(pagina 5-24\)](#)
- [EEN VERZENDLOGBOEK GEBRUIKEN OM OPNIEUW TE VERZENDEN \(pagina 5-26\)](#)

Wanneer u in faxmodus bent, geef dan het bestemmingsnummer in.

- [EEN BESTEMMINGSNUMMER INVOEREN MET DE CIJFERTOETSEN \(pagina 4-12\)](#)
- [EEN BESTEMMING OPHALEN UIT EEN ADRESBOEK \(pagina 4-14\)](#)
- [EEN BESTEMMING OPHALEN VIA EEN ZOEKNUMMER \(pagina 4-17\)](#)
- [EEN BESTEMMING OPHALEN UIT EEN GLOBAAL ADRESBOEK \(pagina 4-18\)](#)
- [EEN VERZENDLOGBOEK GEBRUIKEN OM OPNIEUW TE VERZENDEN \(pagina 4-20\)](#)



4

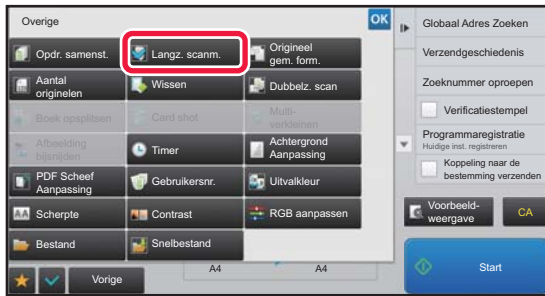

Tik op de toets [Overige] en op de toets [Langz. scanm.].

Op het pictogram wordt een vinkje weergegeven. Wanneer u klaar bent met het invoeren van de instellingen, tikt u op de toets [Vorige].



De langzame scanmodus annuleren

Tik op de toets [Langz. scanm.] om de instelling uit te schakelen.

5

Tik op de toets [Start] om het scannen van het origineel te starten.

Er klinkt een piepton om aan te geven dat het scannen en verzenden is voltooid.



Tik op de toets [Voorbeeld- weergave] om het voorbeeld van een afbeelding te controleren voordat u een fax verstuurt. Zie '[HET TE VERZENDEN BEELD CONTROLEREN \(pagina 5-69\)](#)' voor meer informatie. Instellingen voor deze functie kunnen echter niet in het voorbeeldscherm worden gewijzigd (Wanneer u in faxmodus bent, "[HET TE VERZENDEN BEELD CONTROLEREN \(pagina 4-30\)](#)").



EEN ZWAAR ORIGINEEL SCANNEN (SCAN ZWAAR PAPIER)

Gebruik deze functie wanneer u zwaar originelen wilt scannen met behulp van de automatische documentinvoereenheid. Deze functie helpt voorkomen dat zwaar originelen in het apparaat vastlopen.

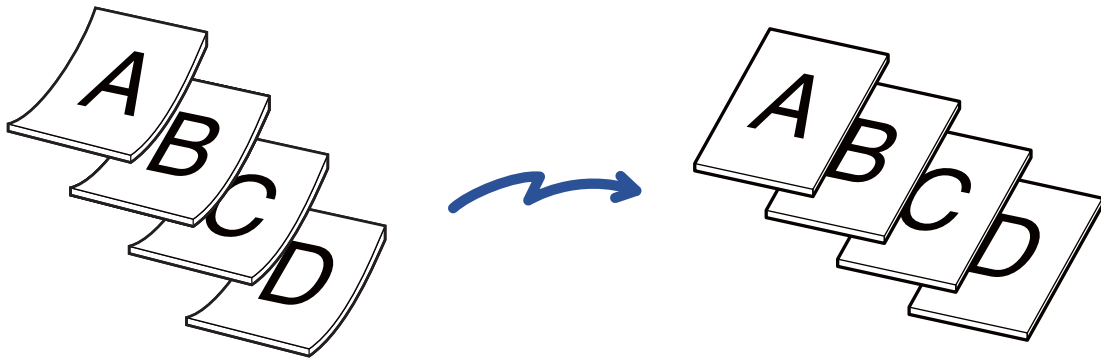
**1**

Plaats het origineel in de documentinvoerlade van de automatische documentinvoereenheid.

Wanneer u in faxmodus bent, ga dan naar stap 3 na het voltooiën van deze procedure. Stel de origineelgeleiders langzaam af.

- [AUTOMATISCHE DOCUMENTINVOERENHEID \(pagina 1-127\)](#)



Als de originelen met teveel kracht worden ingevoerd, kunnen ze kreuken en vastlopen.

2

Tik op de modusweergave om het beginscherm van de modus te openen.

- [SCHAKELEN TUSSEN MODI \(pagina 1-13\)](#)

3

Geef de bestemming op.

- [EEN BESTEMMING OPHALEN UIT EEN ADRESBOEK \(pagina 5-15\)](#)
- [EEN LIJST VAN DE GESELECTEERDE BESTEMMINGEN WEERGEVEN \(pagina 5-19\)](#)
- [EEN BESTEMMING OPHALEN VIA EEN ZOEKNUMMER \(pagina 5-20\)](#)
- [EEN ADRES HANDMATIG OPGEVEN \(pagina 5-21\)](#)
- [EEN NETWERKMAP OPGEVEN \(pagina 5-22\)](#)
- [EEN BESTEMMING OPHALEN UIT EEN GLOBAAL ADRESBOEK \(pagina 5-24\)](#)
- [EEN VERZENDLOGBOEK GEBRUIKEN OM OPNIEUW TE VERZENDEN \(pagina 5-26\)](#)

Wanneer u in faxmodus bent, geef dan het bestemmingsnummer in.

- [EEN BESTEMMINGSNUMMER INVOEREN MET DE CIJFERTOETSEN \(pagina 4-12\)](#)
- [EEN BESTEMMING OPHALEN UIT EEN ADRESBOEK \(pagina 4-14\)](#)
- [EEN BESTEMMING OPHALEN VIA EEN ZOEKNUMMER \(pagina 4-17\)](#)
- [EEN BESTEMMING OPHALEN UIT EEN GLOBAAL ADRESBOEK \(pagina 4-18\)](#)
- [EEN VERZENDLOGBOEK GEBRUIKEN OM OPNIEUW TE VERZENDEN \(pagina 4-20\)](#)

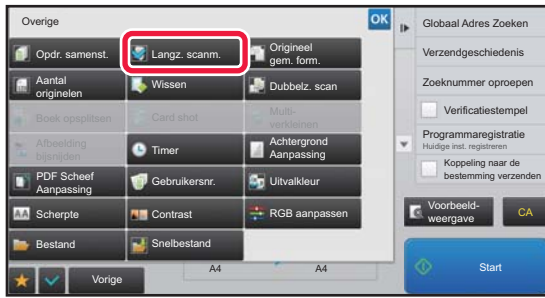

4

**Tik op de toets [Overige] en op de toets [Scan zwaar papier].**

Op het pictogram wordt een vinkje weergegeven. Wanneer u klaar bent met het invoeren van de instellingen, tikt u op de toets [Vorige].

**De langzame scanmodus annuleren**

Tik op de toets [Scan zwaar papier] om de instelling uit te schakelen.

5

Tik op de toets [Start] om het scannen van het origineel te starten.

Er klinkt een piepton om aan te geven dat het scannen en verzenden is voltooid.



Tik op de toets [Voorbeeld- weergave] om het voorbeeld van een afbeelding te controleren voordat u een fax verstuurt. Zie '[HET TE VERZENDEN BEELD CONTROLEREN \(pagina 5-69\)](#)' voor meer informatie. Instellingen voor deze functie kunnen echter niet in het voorbeeldscherm worden gewijzigd (Wanneer u in faxmodus bent, "[HET TE VERZENDEN BEELD CONTROLEREN \(pagina 4-30\)](#)").



LEGE PAGINA'S UIT EEN VERZENDING WEGLATEN (LEGE PAGINA OVERSLAAN)

Als het gescande origineel lege pagina's bevat, worden deze met deze functie overgeslagen, zodat alleen gevulde pagina's worden verzonden.

Het apparaat detecteert lege pagina's, zodat u nutteloze blanco vellen kunt overslaan zonder een origineel te controleren.

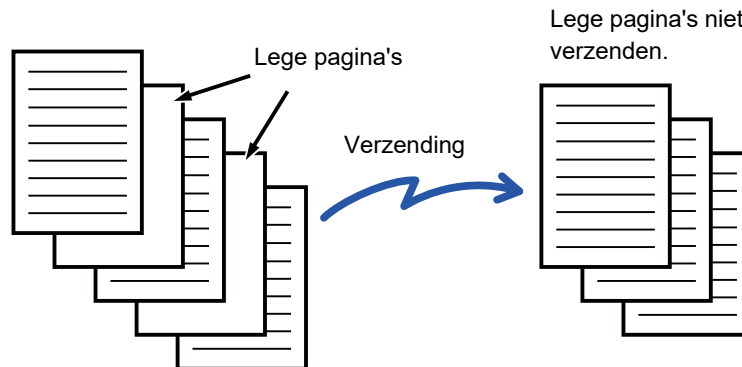

- Als een origineel waarvan een zijde leeg is wordt gescand, worden lege pagina's overgeslagen voor 2-zijdig verzenden.
- In een distributieverzending naar bestemmingen, inclusief fax- en internetfaxbestemmingen, wordt deze functie alleen toegepast op scanmodusbestemmingen.
- Afhankelijk van het origineel komt het soms voor dat pagina's die niet leeg zijn, toch voor lege pagina's worden aangezien en dus niet worden verzonden, en sommige pagina's die leeg zijn, worden niet altijd herkend als leeg en worden toch verzonden.



- Deze functie kan niet worden gebruikt in de modus Internetfax.
- Als u op de toets [Zelfde beeld verz. als faxadres] tikt, wordt deze functie geannuleerd wanneer een faxadres is opgegeven als bestemming.



Het bevestigingsbericht tonen om een lege pagina over te slaan:

Selecteer [Systeeminstellingen] → [Algemene instellingen] → [Apparaatbeheer] → [Voorwaarde- Instellingen] → [Geef bevestigingsbericht Lege bladzijde overslaan weer].

1

Plaats het origineel.

Plaats het origineel in de documentinvoerlade van de automatische documentinvoereenheid of op de glasplaat.

- ▶ [AUTOMATISCHE DOCUMENTINVOEREENHEID \(pagina 1-127\)](#)
- ▶ [GLASPLAAT \(pagina 1-131\)](#)

2

Tik op de modusweergave om het beginscherm van de modus te openen.

- ▶ [SCHAKELEN TUSSEN MODI \(pagina 1-13\)](#)

3

Geef de bestemming op.

- ▶ [EEN BESTEMMING OPHALEN UIT EEN ADRESBOEK \(pagina 5-15\)](#)
- ▶ [EEN LIJST VAN DE GESELECTEERDE BESTEMMINGEN WEERGEVEN \(pagina 5-19\)](#)
- ▶ [EEN BESTEMMING OPHALEN VIA EEN ZOEKNUMMER \(pagina 5-20\)](#)
- ▶ [EEN ADRES HANDMATIG OPGEVEN \(pagina 5-21\)](#)
- ▶ [EEN NETWERKMAP OPGEVEN \(pagina 5-22\)](#)
- ▶ [EEN BESTEMMING OPHALEN UIT EEN GLOBAAL ADRESBOEK \(pagina 5-24\)](#)
- ▶ [EEN VERZENDLOGBOEK GEBRUIKEN OM OPNIEUW TE VERZENDEN \(pagina 5-26\)](#)



4

Tik op de toets [Overige] en op de toets [Lege pagina Overslaan].

5

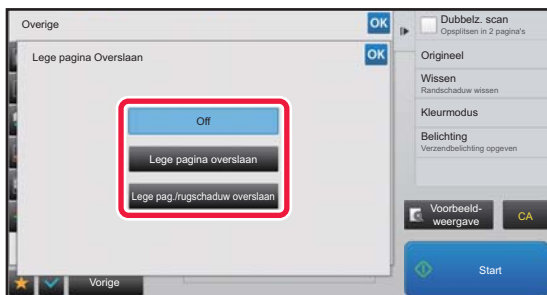

Tik op de toets [Lege pagina overslaan] of [Lege pag./rugschaduw overslaan].

Wanneer u klaar bent met het invoeren van de instellingen, tikt u achtereenvolgens op de toetsen **OK** en [Vorige].



De instelling Lege pagina overslaan annuleren:

Tik op de toets [Off].

6

Tik op de toets [Start] om het scannen van het origineel te starten.

Er klinkt een pieptoon om aan te geven dat het scannen is voltooid.



Tik op de toets [Voorbeeld- weergave] om het voorbeeld van een afbeelding te controleren voordat u een fax verstuurt. Zie '[HET TE VERZENDEN BEELD CONTROLEREN \(pagina 5-69\)](#)' voor meer informatie.

7

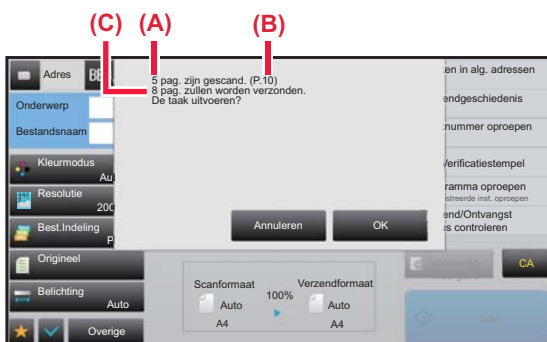

Controleer na het scannen hoeveel vellen zijn gescand en hoeveel vellen moeten worden verzonden, en tik vervolgens op [OK] om de verzending te starten.

- Wanneer de functie Opdracht samenstel. wordt gebruikt, wordt het bevestigingsbericht weergegeven nadat er op de toets [Start] is getikt.
- In het bevestigingsscherm worden het aantal gescande originelen in (A), het aantal gescande zijden in (B) en het aantal te verzenden vellen, uitgezonderd de lege pagina's, in (C) weergegeven. Als er bijvoorbeeld vijf originelen, waaronder twee lege pagina's, dubbelzijdig worden gescand, wordt bij (A) "5", bij (B) "10" en bij (C) "8" weergegeven.



Als deze stap niet wordt uitgevoerd binnen één minuut nadat het bovenstaande bevestigingsscherm wordt weergegeven, worden het gescande beeld en de instellingen gewist en wordt opnieuw het basisscherm weergegeven. Scannen wordt niet automatisch voltooid en het beeld wordt niet gereserveerd voor verzending.



HET AANTAL VELLEN VAN HET GESCANDE ORIGINEEL CONTROLEREN EN DAN VERZENDEN (AANTAL ORIGINELEN)

Tel vóór verzending het aantal vellen van het gescande origineel en geef dit aantal weer.

Door het aantal gescande origineelvellen te controleren, kunt u vergissingen bij het verzenden voorkomen.



- Het telresultaat wordt weergegeven met het aantal gescande vellen van het origineel, niet het aantal pagina's. Wanneer u bijvoorbeeld één dubbelzijdig origineel verzendt, wordt "1" weergegeven om aan te geven dat één origineel vel is verzonden en dus niet "2" (voor de voor- en achterzijde van dat ene vel).
- Wanneer een distributieverzending wordt uitgevoerd en de functie Aantal originelen is geselecteerd in een van de modi, zal de functie voor alle bestemmingen werken.
- De instelling moet voor elke functie apart worden ingeschakeld.

1

Plaats de originelen in de automatische documentinvoereenheid.

Wanneer u in faxmodus bent, ga dan naar stap 3 na het voltooiën van deze procedure.

- [AUTOMATISCHE DOCUMENTINVOEREENHEID \(pagina 1-127\)](#)

2

Tik op de modusweergave om het beginscherm van de modus te openen.

- [SCHAKELEN TUSSEN MODI \(pagina 1-13\)](#)

3

Geef de bestemming op.

- [EEN BESTEMMING OPHALEN UIT EEN ADRESBOEK \(pagina 5-15\)](#)
- [EEN LIJST VAN DE GESELECTEERDE BESTEMMINGEN WEERGEVEN \(pagina 5-19\)](#)
- [EEN BESTEMMING OPHALEN VIA EEN ZOEKNUMMER \(pagina 5-20\)](#)
- [EEN ADRES HANDMATIG OPGEVEN \(pagina 5-21\)](#)
- [EEN NETWERKMAP OPGEVEN \(pagina 5-22\)](#)
- [EEN BESTEMMING OPHALEN UIT EEN GLOBAAL ADRESBOEK \(pagina 5-24\)](#)
- [EEN VERZENDLOGBOEK GEBRUIKEN OM OPNIEUW TE VERZENDEN \(pagina 5-26\)](#)

Wanneer u in faxmodus bent, geef dan het bestemmingsnummer in.

- [EEN BESTEMMINGSNUMMER INVOEREN MET DE CIJFERTOETSEN \(pagina 4-12\)](#)
- [EEN BESTEMMING OPHALEN UIT EEN ADRESBOEK \(pagina 4-14\)](#)
- [EEN BESTEMMING OPHALEN VIA EEN ZOEKNUMMER \(pagina 4-17\)](#)
- [EEN BESTEMMING OPHALEN UIT EEN GLOBAAL ADRESBOEK \(pagina 4-18\)](#)
- [EEN VERZENDLOGBOEK GEBRUIKEN OM OPNIEUW TE VERZENDEN \(pagina 4-20\)](#)

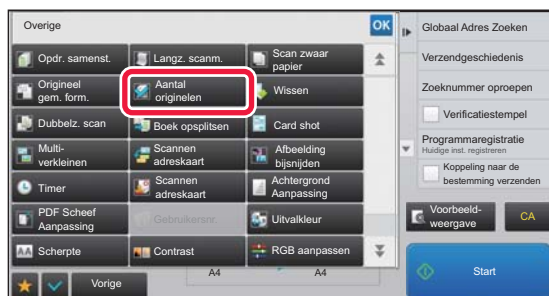
4

Tik op de toets [Overige] en op de toets [Aantal originelen].

Op het pictogram wordt een vinkje weergegeven.

Wanneer u klaar bent met het invoeren van de instellingen, tikt u op de toets [Vorige].



De instelling Aantal originelen annuleren:

Tik op de toets [Aantal originelen] om de instelling uit te schakelen.



5

Tik op de toets [Start] om het scannen van het origineel te starten.

Er klinkt een pieptoon om aan te geven dat het scannen is voltooid.



Tik op de toets [Voorbeeld- weergave] om het voorbeeld van een afbeelding te controleren voordat u een fax verstuurt. Zie '[HET TE VERZENDEN BEELD CONTROLEREN \(pagina 5-69\)](#)' voor meer informatie. Instellingen voor deze functie kunnen echter niet in het voorbeeldscherm worden gewijzigd (Wanneer u in faxmodus bent, "[HET TE VERZENDEN BEELD CONTROLEREN \(pagina 4-30\)](#)").

6

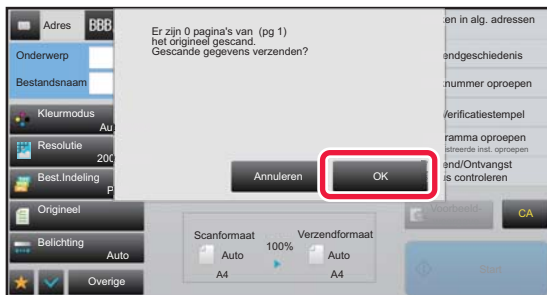
**Controleer het aantal vellen van het gescande origineel.**

Het telresultaat wordt weergegeven met het aantal gescande vellen van het origineel, niet het aantal pagina's. Wanneer u bijvoorbeeld één origineel dubbelzijdig kopieert, wordt "1" weergegeven om aan te geven dat één origineel vel is gescand en dus niet "2" (voor de voor- en achterzijde van dat ene vel).

7

Tik op de toets [OK] om de verzending te starten.

Als deze functie wordt gecombineerd met [Opdr. samenst.], wordt het telresultaat weergegeven nadat op de toets [Lezen Klaar] is getikt.

Als deze stap niet wordt uitgevoerd binnen één minuut nadat het bovenstaande bevestigingsscherm wordt weergegeven, worden het gescande beeld en de instellingen gewist en wordt opnieuw het basisscherm weergegeven. Scannen wordt niet automatisch voltooid en het beeld wordt niet gereserveerd voor verzending.

**Als het weergegeven aantal vellen afwijkt van het werkelijke aantal vellen:**

Tik op de toets [Annuleren] en vervolgens op de toets [OK] in het berichtscherm om alle gescande gegevens te wissen. De scan- en bestemmingsinstellingen worden niet gewist. Plaats de origineelvellen opnieuw in de documentinvoerlade en tik op de toets [Start] om opnieuw te scannen.



GESCANDE ORIGINELN STEMPELEN (VERIFICATIESTEPEL)

Met deze functie wordt elk origineel dat via de automatische documentinvoereenheid is gescand, gestempeld, zodat u kunt verifiëren dat alle originelen correct zijn gescand.

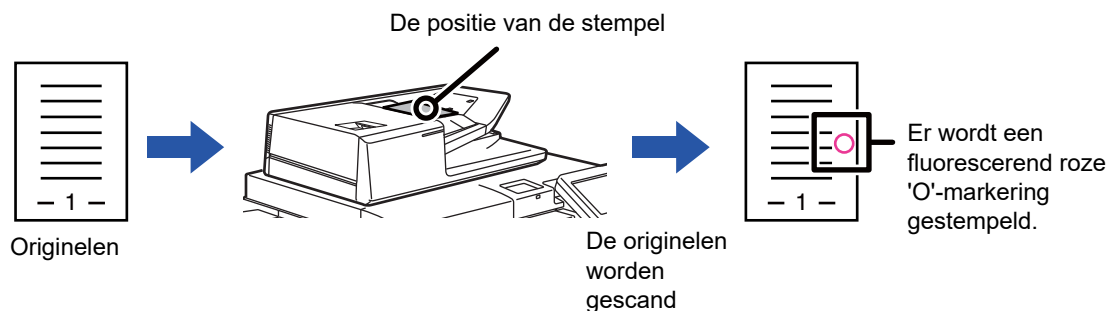

- Als u de functie Verificatiestempel wilt gebruiken, moet de optionele stempelenheid zijn geïnstalleerd.
- Als er 2-zijdige originelen worden gebruikt, wordt de voorzijde van elk origineel tweemaal gestempeld.
- Als er tijdens het scannen een fout optreedt, kan het gebeuren dat er een origineel wordt gestempeld dat niet is gescand.
- Als de 'O'-markering die op originelen wordt gestempeld vager wordt, vervangt u de stempelcassette. Zie ['DE STEMPELCARTRIDGE VERVANGEN \(pagina 1-188\)'](#) voor de procedure voor het vervangen van de stempelcartridge.

1

Plaats de originelen in de automatische documentinvoereenheid.

Wanneer u in faxmodus bent, ga dan naar stap 3 na het voltooiën van deze procedure.

- [AUTOMATISCHE DOCUMENTINVOEREENHEID \(pagina 1-127\)](#)

2

Tik op de modusweergave om het beginscherm van de modus te openen.

- [SCHAKELEN TUSSEN MODI \(pagina 1-13\)](#)

3

Geef de bestemming op.

- [EEN BESTEMMING OPHALEN UIT EEN ADRESBOEK \(pagina 5-15\)](#)
- [EEN LIJST VAN DE GESELECTEERDE BESTEMMINGEN WEERGEVEN \(pagina 5-19\)](#)
- [EEN BESTEMMING OPHALEN VIA EEN ZOEKNUMMER \(pagina 5-20\)](#)
- [EEN ADRES HANDMATIG OPGEVEN \(pagina 5-21\)](#)
- [EEN NETWERKMAP OPGEVEN \(pagina 5-22\)](#)
- [EEN BESTEMMING OPHALEN UIT EEN GLOBAAL ADRESBOEK \(pagina 5-24\)](#)
- [EEN VERZENDLOGBOEK GEBRUIKEN OM OPNIEUW TE VERZENDEN \(pagina 5-26\)](#)

Wanneer u in faxmodus bent, geef dan het bestemmingsnummer in.

- [EEN BESTEMMINGSNUMMER INVOEREN MET DE CIJFERTOETSEN \(pagina 4-12\)](#)
- [EEN BESTEMMING OPHALEN UIT EEN ADRESBOEK \(pagina 4-14\)](#)
- [EEN BESTEMMING OPHALEN VIA EEN ZOEKNUMMER \(pagina 4-17\)](#)
- [EEN BESTEMMING OPHALEN UIT EEN GLOBAAL ADRESBOEK \(pagina 4-18\)](#)
- [EEN VERZENDLOGBOEK GEBRUIKEN OM OPNIEUW TE VERZENDEN \(pagina 4-20\)](#)



4

Tik op de toets [Verificatiestempel] in het actiescherm of tik op de toets [Overige] en vervolgens op de toets [Verif.stempel].

Het desbetreffende pictogram of selectievakje wordt geselecteerd.

Als u de toets [Overige] gebruikt, tik dan na het opgeven van de instellingen op de toets [Vorige].



De instelling Verificatiestempel annuleren:

Tik op de toets [Verificatiestempel] in het actiescherm of op de toets [Overige] en tik op [Verif.stempel] om het vinkje te verwijderen.

5

Tik op de toets [Start] om het scannen van het origineel te starten.

Er klinkt een pieptoon om aan te geven dat het scannen en verzenden is voltooid.



Tik op de toets [Voorbeeld- weergave] om het voorbeeld van een afbeelding te controleren voordat u een fax verstuurt. Zie '[HET TE VERZENDEN BEELD CONTROLEREN \(pagina 5-69\)](#)' voor meer informatie. Instellingen voor deze functie kunnen echter niet in het voorbeeldscherm worden gewijzigd (Wanneer u in faxmodus bent, "[HET TE VERZENDEN BEELD CONTROLEREN \(pagina 4-30\)](#)").



SCHEVE PDF-SCANGEGEVENS AUTOMATISCH CORRIGEREN (AANPASSING SCHEVE PDF)

Wanneer het origineel scheef geplaatst is, of wanneer afbeeldingen binnen het origineel scheef staan, corrigeert dit automatisch de scheve positie, en slaat het op als een document in PDF-formaat.

PDF-FORMATEN DIE AANPASSING VAN SCHEVE PDF KUNNEN GEBRUIKEN

Alle PDF-formaten kunnen deze functie gebruiken.

PDF-formaat

PDF, Versleutelde PDF, Compact PDF, Compact PDF (Ultrafijn), Versl./Compact PDF, Versleutel/Compact PDF (Ultrafijn), PDF/A-1a, PDF/A-1b, PDF/A, Compact PDF/A-1a, Compact PDF/A-1a (Ultrafijn), Compact PDF/A-1b, Compact PDF/A-1b (Ultrafijn), Compact PDF/A, Compact PDF/A (Ultrafijn)



- Het beeld na aanpassing wordt niet getoond in voorbeeldafbeeldingen, en wordt getoond zoals het was gescand.
- Indien aanpassing niet vereist is en tekst en afbeeldingen in een hoek staan omwille van het ontwerp, kan de aanpassing nog steeds automatisch gebeuren.
- Als er weinig tekst of afbeeldingsgegevens in het origineel staan, is het mogelijk dat dit niet wordt aangepast ongeacht de graad van scheve stand.
- Als een internetfaxadres wordt toegevoegd als een bestemming, zal deze functie uitgeschakeld zijn.
- Voor kaartformaat kan deze functie niet worden gebruikt.
- Afhankelijk van de graad van scheve stand kan correctie niet mogelijk zijn.

1

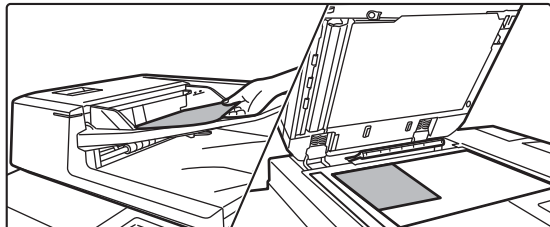

Plaats het origineel.

Plaats het origineel in de documentinvoerbode van de automatische documentinvoereenheid of op de glasplaat.

- [AUTOMATISCHE DOCUMENTINVOEREENHEID \(pagina 1-127\)](#)
- [GLASPLAAT \(pagina 1-131\)](#)

2

Tik op de modusweergave om het beginscherm van de modus te openen.

- [SCHAKELEN TUSSEN MODI \(pagina 1-13\)](#)



3

Geef de bestemming op.

- ▶ [EEN BESTEMMING OPHALEN UIT EEN ADRESBOEK \(pagina 5-15\)](#)
- ▶ [EEN LIJST VAN DE GESELECTEERDE BESTEMMINGEN WEERGEVEN \(pagina 5-19\)](#)
- ▶ [EEN BESTEMMING OPHALEN VIA EEN ZOEKNUMMER \(pagina 5-20\)](#)
- ▶ [EEN ADRES HANDMATIG OPGEVEN \(pagina 5-21\)](#)
- ▶ [EEN NETWERKMAP OPGEVEN \(pagina 5-22\)](#)
- ▶ [EEN BESTEMMING OPHALEN UIT EEN GLOBAAL ADRESBOEK \(pagina 5-24\)](#)
- ▶ [EEN VERZENDLOGBOEK GEBRUIKEN OM OPNIEUW TE VERZENDEN \(pagina 5-26\)](#)

4

**Tik op de toets [Overige] en op de toets [PDF scheef aanpassing].**

Op het pictogram verschijnt een vinkje. Nadat u de instelling hebt geconfigureerd, tikt u op de toets [Vorige].

**De instelling PDF scheef aanpassing annuleren**

Tik op de toets [PDF scheef aanpassing] om het vinkje te verwijderen.

5

Tik op de toets [Start] om het scannen van het origineel te starten.

Wanneer het scannen is voltooid, plaatst u het volgende origineel en tikt u op de toets [Start]. Herhaal dit totdat alle pagina's zijn gescand en tik vervolgens op de toets [Lezen Klaar]. Er klinkt een pieptoon om aan te geven dat het verzenden is voltooid.



SPECIFIEKE FUNCTIES

AFZENDERINFORMATIE TOEVOEGEN AAN UW FAXEN (Eigen I-Faxadr. Verz.)

Uw afzendergegevens (datum, tijd, naam afzender, adres afzender, aantal pagina's) worden automatisch toegevoegd boven aan het bestand dat u verzendt.



Deze functie kan niet worden gebruikt in de scanmodus of gegevensinvoermodus.

Voorbeeld van de afgedrukte afzenderinformatie

- (1) Datum, tijd: datum en tijdstip van verzending
- (2) Naam afzender: de in het apparaat geprogrammeerde naam van de afzender
- (3) Bronadres.
- (4) Paginanummers: paginanummer/totaal aantal pagina's.

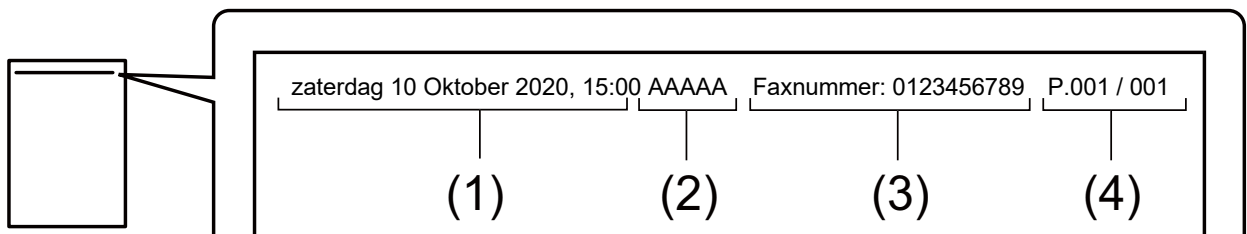

- Afzendergegevens opslaan en instellen
Datum, tijd: Selecteer in "Instellingen" [Systeeminstellingen] → [Algemene instellingen] → [Apparaatbeheer] → [Klok aanpassen].
Naam, adres afzender: In de "Instellingen (beheerder)" selecteert u [Systeeminstellingen] → [Instellingen Beeld Verzenden] → [Algemene instellingen] → [Eigen nummer en naam] → [Registratie zendergegevens]. Als u de functie Eigen I-Faxadr. Verz. wilt gebruiken, moet u deze gegevens configureren.
Paginanummers: Geef aan of de paginanummers moeten worden afgedrukt via [Systeeminstellingen] → [Instellingen Beeld Verzenden] → [Internet Fax-instellingen] → [Instellingen verzenden] → [Paginanummer afdrukken bij ontvanger] van 'Instellingen (beheerder)'.
• Positie van afzendergegevens
De afzendergegevens worden boven de gescande gegevens afgedrukt. Omdat in dit geval het verzendformaat groter is dan het scanformaat, kan het formaat worden verkleind of door het ontvangende apparaat over twee pagina's worden verdeeld.



DE AFDRUKINSTELLINGEN VOOR HET TRANSMISSIERAPPORT WIJZIGEN (TRANSMISSIERAPPORT)

Er wordt automatisch een rapport afgedrukt om u te waarschuwen wanneer een Internetfaxtransmissie mislukt of een distributieverzending wordt uitgevoerd.

Het transactierapport bevat een beschrijving van de verzending (datum, starttijd, naam van bestemming, vereiste tijd, aantal pagina's, resultaat, enzovoort).

► [INFORMATIE IN DE STATUSKOLOM \(pagina 5-132\)](#)

Transactierapporten worden afgedrukt op basis van de ingestelde voorwaarden in de instellingsmodus. Selecteer desgewenst andere voorwaarden voor een verzending.



Deze functie kan niet worden gebruikt in de scanmodus of gegevensinvoermodus.



Bij distributieverzending zijn wijzigingen in de afdrukvoorwaarden van het transmissierapport van toepassing op alle bestemmingen.

1

Plaats het origineel.

Plaats het origineel in de documentinvoerlade van de automatische documentinvoereenheid of op de glasplaat.

- [AUTOMATISCHE DOCUMENTINVOEREENHEID \(pagina 1-127\)](#)
- [GLASPLAAT \(pagina 1-131\)](#)

2

Tik op de modusweergave om het beginscherm van de Internetfaxmodus te openen.

- [SCHAKELEN TUSSEN MODI \(pagina 1-13\)](#)

3

Geef de bestemming op.

- [EEN BESTEMMING OPHALEN UIT EEN ADRESBOEK \(pagina 5-15\)](#)
- [EEN LIJST VAN DE GESELECTEERDE BESTEMMINGEN WEERGEVEN \(pagina 5-19\)](#)
- [EEN BESTEMMING OPHALEN VIA EEN ZOEKNUMMER \(pagina 5-20\)](#)
- [EEN ADRES HANDMATIG OPGEVEN \(pagina 5-21\)](#)
- [EEN NETWERKMAP OPGEVEN \(pagina 5-22\)](#)
- [EEN BESTEMMING OPHALEN UIT EEN GLOBAAL ADRESBOEK \(pagina 5-24\)](#)
- [EEN VERZENDLOGBOEK GEBRUIKEN OM OPNIEUW TE VERZENDEN \(pagina 5-26\)](#)

4

Tik op de toets [Overige] en op de toets [Transmissierapport].



5



Tik op de toets van de afdrukinstellingen.

Wanneer u klaar bent met het invoeren van de instellingen, tikt u achtereenvolgens op de toetsen **OK** en [Vorige].



De instelling Transmissierapport annuleren:

Tik op de toets [Niet afdrukken].



- De afdrukvoorwaarden voor een transmissierapport zijn als volgt:
 - 'Altijd Afdrukken': of een verzending nu slaagt of mislukt, er wordt altijd een transmissierapport afgedrukt.
 - 'Afdrukken bij fouten': wanneer een verzending mislukt, wordt er een transmissierapport afgedrukt.
 - 'Niet afdrukken': geen transmissierapport afdrukken.
- Stel het selectievakje [Oorspronkelijke afbeelding afdrukken] in op om een deel van het verzonden origineel op te nemen in het transactierapport.

6

Tik op de toets [Start] om het scannen van het origineel te starten.

- Als u de pagina's van het origineel in de documentinvoerlade hebt geplaatst, worden alle pagina's gescand. Er klinkt een pieptoon om aan te geven dat het scannen en verzenden is voltooid.
- Als u het origineel op de glasplaat hebt geplaatst, moet u elke pagina afzonderlijk scannen. Wanneer het scannen is voltooid, plaatst u het volgende origineel en tikt u op de toets [Start]. Herhaal de procedure tot alle pagina's zijn gescand en druk dan op de toets [Lezen Klaar]. Er klinkt een pieptoon om aan te geven dat het scannen en verzenden is voltooid.



U kunt op de toets [Voorbeeld- weergave] tikken om een voorbeeld van de afbeelding te controleren voordat u een afbeelding verstuurt. Zie '[HET TE VERZENDEN BEELD CONTROLEREN \(pagina 5-69\)](#)' voor meer informatie.

Beeld van origineel op transactierapport

Als [Beeld Van Origineel Afdrukken] is ingeschakeld, wordt de eerste pagina van het verzonden origineel afgedrukt op dezelfde pagina als het transactierapport. Het beeld van het origineel wordt verkleind zodat het op het vel past. Als de verticale scanafstand (X-richting) van het origineel langer is dan 432 mm (17-1/64"), wordt het gedeelte dat 432 mm (17-1/64") overschrijdt mogelijk afgesneden.



EEN VERZENDING OP EEN OPGEGEVEN TIJDSTIP STARTEN (TIMER-VERZENDING)

Geef een tijdstip op waarop automatisch moet worden begonnen met de verzending of distributieverzending. Verzending begint automatisch op de opgegeven tijd.

Deze functie is nuttig wanneer u gereserveerde verzendingen, distributieverzendingen of andere verzendingen wilt uitvoeren tijdens uw afwezigheid, 's avonds of op andere tijden waarop de telefoontarieven laag zijn.

U kunt in de faxmodus ook een timerinstelling opgeven voor navraagontvangst om een fax te ontvangen wanneer u niet aanwezig bent.

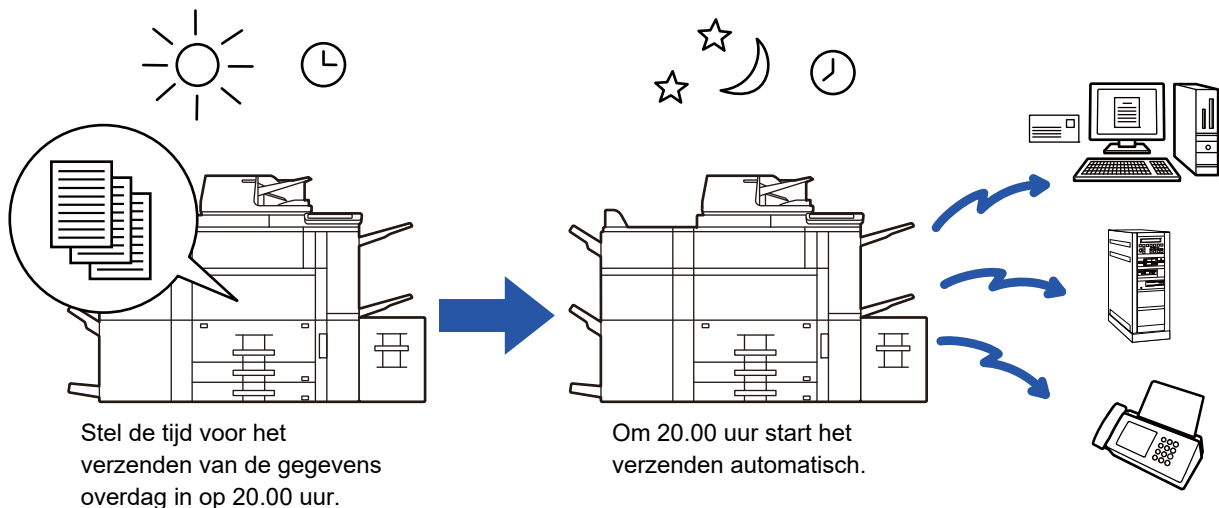

- Wanneer een timerverzending is ingesteld, moet u de hoofdschakelaar op ' | ' zetten. Als de hoofdschakelaar op het opgegeven tijdstip op ' ⏻ ' staat, vindt geen verzending plaats.
- Bij het uitvoeren van een timerverzending moet u het origineel naar het geheugen scannen bij het instellen van de verzending. Het is niet mogelijk een document in de documentinvoerlade of op de glasplaat achter te laten om deze te laten scannen op het vastgestelde tijdstip van verzending.
- Er kunnen maximaal 100 timerverzendingen tegelijk opgeslagen zijn.
- Deze functie kan in faxmodus niet worden gebruikt bij de functie Directe verzending of wanneer de luidspreker wordt gebruikt om te kiezen.



- Geselecteerde instellingen voor een timerverzending (belichting, resolutie en overige functies) worden na afloop van de verzending automatisch gewist. (Gebruikt u echter de functie voor documentarchivering, dan worden de gescande originelen en instellingen opgeslagen op de ingebouwde lokale schijf.)
- Als nog een verzending wordt uitgevoerd op het opgegeven tijdstip, begint de timerverzending zodra die verzending is voltooid.
- Als aan een opdracht die voor timerverzending is gepland prioriteit wordt gegeven op het opdrachtstatusscherm, wordt de timer geannuleerd. De verzending begint zodra de actieve opdracht is voltooid.
 - ▶ Gebruikershandleiding (Bediening aanraakscherm)
- De tijd kan maximaal een week van tevoren worden opgegeven.
- Wanneer de instellingen voor timerverzending zijn opgegeven, start u de verzending op dezelfde manier als andere functies.
- Een timerverzending kan in het opdrachtstatusscherm worden verwijderd.
- In faxmodus kan er maximaal één navraagopdracht met timer tegelijk opgeslagen zijn. Als u via navraag gegevens van meerdere bestemmingen wilt ontvangen, geeft u Timer voor navraag op.

1

Plaats het origineel.

Wanneer u in faxmodus bent, ga dan naar stap 3 na het voltooien van deze procedure.

Plaats het origineel in de documentinvoerlade van de automatische documentinvoereenheid of op de glasplaat.

- ▶ [AUTOMATISCHE DOCUMENTINVOEREENHEID \(pagina 1-127\)](#)
- ▶ [GLASPLAAT \(pagina 1-131\)](#)



2

Tik op de modusweergave om het beginscherm van de modus te openen.

- [SCHAKELEN TUSSEN MODI \(pagina 1-13\)](#)

3

Geef de bestemming op.

- [EEN BESTEMMING OPHALEN UIT EEN ADRESBOEK \(pagina 5-15\)](#)
- [EEN LIJST VAN DE GESELECTEERDE BESTEMMINGEN WEERGEVEN \(pagina 5-19\)](#)
- [EEN BESTEMMING OPHALEN VIA EEN ZOEKNUMMER \(pagina 5-20\)](#)
- [EEN ADRES HANDMATIG OPGEVEN \(pagina 5-21\)](#)
- [EEN NETWERKMAP OPGEVEN \(pagina 5-22\)](#)
- [EEN BESTEMMING OPHALEN UIT EEN GLOBAAL ADRESBOEK \(pagina 5-24\)](#)
- [EEN VERZENDLOGBOEK GEBRUIKEN OM OPNIEUW TE VERZENDEN \(pagina 5-26\)](#)

Wanneer u in faxmodus bent, geef dan het bestemmingsnummer in.

- [EEN BESTEMMINGSNUMMER INVOEREN MET DE CIJFERTOETSEN \(pagina 4-12\)](#)
- [EEN BESTEMMING OPHALEN UIT EEN ADRESBOEK \(pagina 4-14\)](#)
- [EEN BESTEMMING OPHALEN VIA EEN ZOEKNUMMER \(pagina 4-17\)](#)
- [EEN BESTEMMING OPHALEN UIT EEN GLOBAAL ADRESBOEK \(pagina 4-18\)](#)
- [EEN VERZENDLOGBOEK GEBRUIKEN OM OPNIEUW TE VERZENDEN \(pagina 4-20\)](#)

4

Tik op de toets [Overige] en op de toets [Timer].

5

Tik op de toets [On].

6



Geef de datum op.



7

Geef de tijd op (uren en minuten), in 24-uursnotatie.

Wanneer u klaar bent met het invoeren van de instellingen, tikt u achtereenvolgens op de toetsen **OK** en [Vorige].



- Tik op de gebieden waar respectievelijk de uren en minuten worden weergegeven en voer de waarden in via de cijfertoetsen.
- U kunt **-** **+** gebruiken om de tijd precies in te stellen.
- Bij deze instelling wordt de huidige tijd weergegeven. Als de tijd onjuist is, drukt u op de toets [CA] om de handeling te annuleren. Corrigeer de tijd in de instellingsmodus en voer vervolgens de procedure voor timerverzending uit.
► [VOORDAT U HET APPARAAT ALS NETWERKSCANNER GAAT GEBRUIKEN \(pagina 5-4\)](#)

**De instellingen voor timerverzending annuleren:**

Tik op de toets [Off].

**De datum en tijd van het apparaat instellen:**

Selecteer in "Instellingen" [Systeeminstellingen] → [Algemene instellingen] → [Apparaatbeheer] → [Klok aanpassen]. Als [Klokinstelling deactiveren] is ingeschakeld, kunnen de datum en tijd niet worden gewijzigd. Selecteer [Systeeminstellingen] bij "Instellingen (beheerder)" en selecteer [Systeeminstellingen] → [Algemene instellingen] → [Apparaatbeheer] → [Instellingen in /uitschakelen] om de instelling [Klokinstelling deactiveren] uit te schakelen.

8

Tik op de toets [Start] om het scannen van het origineel te starten.

- Als u de pagina's van het origineel in de documentinvoerlade hebt geplaatst, worden alle pagina's gescand. Er wordt een pieptoon afgegeven om aan te geven dat het scannen is beëindigd; het apparaat gaat stand-by voor verzending.
- Als u het origineel op de glasplaat hebt geplaatst, moet u elke pagina afzonderlijk scannen. Wanneer het scannen is voltooid, plaatst u het volgende origineel en tikt u op de toets [Start]. Herhaal dit totdat alle pagina's zijn gescand en tik vervolgens op de toets [Lezen Klaar]. Er wordt een pieptoon afgegeven om aan te geven dat het scannen is beëindigd; het apparaat gaat stand-by voor verzending.



U kunt op de toets [Voorbeeld- weergave] tikken om een voorbeeld van de afbeelding te controleren voordat u een afbeelding verstuurt. Zie '[HET TE VERZENDEN BEELD CONTROLEREN \(pagina 5-69\)](#)' voor meer informatie (Wanneer u in faxmodus bent, "[HET TE VERZENDEN BEELD CONTROLEREN \(pagina 4-30\)](#)").



Het origineel wordt gescand naar het geheugen. Het origineel kan niet op een opgegeven tijdstip worden gescand.



EEN HANDTEKENING TOEVOEGEN ALS U EEN SCAN GAAT VERZENDEN (ELEKTRONISCHE HANDTEKENING)

U kunt een handtekening toevoegen als u een scan gaat verzenden. Aan de hand van de elektronische handtekening kan de ontvanger de afzendergegevens controleren.



Deze functie is beschikbaar voor Scannen naar E-mail.



Een elektronische handtekening aan een scan toevoegen

- Selecteer in 'Instellingen (beheerder)' [Systeeminstellingen] → [Beveiligings- instellingen] → [S/MIME-instellingen] → [Voorwaarde- Instellingen].
- Als [Selecteer een Verzending] is geselecteerd bij 'E-mail ondert.' van 'Instellingen (beheerder)', kunt u aangeven of er een elektronische handtekening moet worden toegevoegd als er een afbeelding wordt verzonden. Als [Steeds Inschakelen] is geselecteerd, kan de instelling niet worden gewijzigd.

1

Plaats het origineel.

Plaats het origineel in de documentinvoerlade van de automatische documentinvoereenheid of op de glasplaat.

- ▶ [AUTOMATISCHE DOCUMENTINVOERENHEID \(pagina 1-127\)](#)
- ▶ [GLASPLAAT \(pagina 1-131\)](#)

2

Tik op de modusweergave om het beginscherm van de modus E-mail te openen.

- ▶ [SCHAKELEN TUSSEN MODI \(pagina 1-13\)](#)

3

Geef de bestemming op.

- ▶ [EEN BESTEMMING OPHALEN UIT EEN ADRESBOEK \(pagina 5-15\)](#)
- ▶ [EEN LIJST VAN DE GESELECTEERDE BESTEMMINGEN WEERGEVEN \(pagina 5-19\)](#)
- ▶ [EEN BESTEMMING OPHALEN VIA EEN ZOEKNUMMER \(pagina 5-20\)](#)
- ▶ [EEN ADRES HANDMATIG OPGEVEN \(pagina 5-21\)](#)
- ▶ [EEN NETWERKMAP OPGEVEN \(pagina 5-22\)](#)
- ▶ [EEN BESTEMMING OPHALEN UIT EEN GLOBAAL ADRESBOEK \(pagina 5-24\)](#)
- ▶ [EEN VERZENDLOGBOEK GEBRUIKEN OM OPNIEUW TE VERZENDEN \(pagina 5-26\)](#)

4

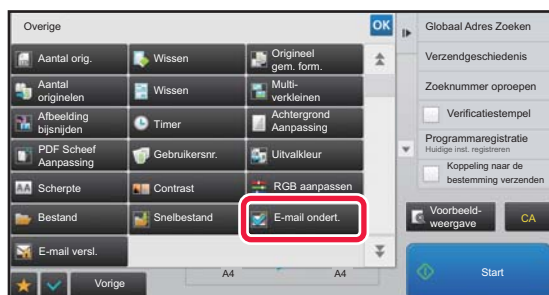

Tik op de toets [Overige] en op de toets [E-mail ondert.].

Op het pictogram wordt een vinkje weergegeven. Wanneer u klaar bent met het invoeren van de instellingen, tikt u op de toets [Vorige].



De instelling E-mail ondertekenen annuleren

Tik op de toets [E-mail ondert.] om de instelling uit te schakelen.



5

Tik op de toets [Start] om het scannen van het origineel te starten.

- Als u de pagina's van het origineel in de documentinvoerlade hebt geplaatst, worden alle pagina's gescand. Er klinkt een pieptoon om aan te geven dat het scannen en verzenden is voltooid.
- Als u het origineel op de glasplaat hebt geplaatst, moet u elke pagina afzonderlijk scannen. Wanneer het scannen is voltooid, plaatst u het volgende origineel en tikt u op de toets [Start]. Herhaal de procedure tot alle pagina's zijn gescand en druk dan op de toets [Lezen Klaar]. Er klinkt een pieptoon om aan te geven dat het scannen en verzenden is voltooid.



U kunt op de toets [Voorbeeld- weergave] tikken om een voorbeeld van de afbeelding te controleren voordat u een afbeelding verstuurt. Zie '[HET TE VERZENDEN BEELD CONTROLEREN \(pagina 5-69\)](#)' voor meer informatie.



DE TE VERZENDEN GEGEVENS VERSLEUTELLEN (VERSLEUTELING)

Om beveiligingsredenen kunt u de te verzenden gegevens versleutelen.



Deze functie is beschikbaar voor Scannen naar E-mail.



De te verzenden gegevens versleutelen

- Selecteer in 'Instellingen (beheerder)' [Systeeminstellingen] → [Beveiligings- instellingen] → [S/MIME-instellingen] → [Voorwaarde- Instellingen].
- Als [Selecteer een Verzending] is geselecteerd bij 'E-mail versl.' van 'Instellingen (beheerder)', kunt u aangeven of de gegevens moeten worden versleuteld als er een afbeelding wordt verzonden. Als [Steeds Inschakelen] is geselecteerd, kan de instelling niet worden gewijzigd.

1

Plaats het origineel.

Plaats het origineel in de documentinvoerlade van de automatische documentinvoereenheid of op de glasplaat.

- ▶ [AUTOMATISCHE DOCUMENTINVOEREENHEID \(pagina 1-127\)](#)
- ▶ [GLASPLAAT \(pagina 1-131\)](#)

2

Tik op de modusweergave om het beginscherm van de modus E-mail te openen.

- ▶ [SCHAKELN TUSSEN MODI \(pagina 1-13\)](#)

3

Geef de bestemming op.

- ▶ [EEN BESTEMMING OPHALEN UIT EEN ADRESBOEK \(pagina 5-15\)](#)
- ▶ [EEN LIJST VAN DE GESELECTEERDE BESTEMMINGEN WEERGEVEN \(pagina 5-19\)](#)
- ▶ [EEN BESTEMMING OPHALEN VIA EEN ZOEKNUMMER \(pagina 5-20\)](#)
- ▶ [EEN BESTEMMING OPHALEN UIT EEN GLOBAAL ADRESBOEK \(pagina 5-24\)](#)



- Gegevensversleuteling is niet mogelijk als het adres rechtstreeks wordt ingevoerd.
- Gegevensversleuteling kan alleen worden toegepast op adressen waarvoor u een gebruikerscertificaat hebt geregistreerd. Ga naar 'Instellingen (webversie)' - [Adresboek] → [E-mail] → "Gebruikerscertificaat" om een gebruikerscertificaat voor een adres in te stellen. Voor een adres met een gebruikerscertificaat kan slechts één e-mailadres worden geregistreerd.
- Als het selectievakje 'Schakelen verzenden uit, naar de adressen die niet kunnen worden versleuteld.' is ingeschakeld () bij 'Instellingen (beheerder)' - [Systeeminstellingen] → [Beveiligings- instellingen] → [S/MIME-instellingen] → [Voorwaarde- Instellingen] → [Versleutelingsinstellingen], kunnen er geen adressen zonder een gebruikerscertificaat worden geselecteerd. Als het vinkje wordt verwijderd () , worden de gegevens zonder versleuteling verzonden.

4



Tik op de toets [Overige] en op de toets [E-mail versl.].

Op het pictogram wordt een vinkje weergegeven. Wanneer u klaar bent met het invoeren van de instellingen, tikt u op de toets [Vorige].



De versleutelingsinstelling annuleren

Tik op de toets [E-mail versl.] om het vinkje te verwijderen.



5

Tik op de toets [Start] om het scannen van het origineel te starten.

- Als u de pagina's van het origineel in de documentinvoerlade hebt geplaatst, worden alle pagina's gescand. Er klinkt een pieptoon om aan te geven dat het scannen en verzenden is voltooid.
- Als u het origineel op de glasplaat hebt geplaatst, moet u elke pagina afzonderlijk scannen. Wanneer het scannen is voltooid, plaatst u het volgende origineel en tikt u op de toets [Start]. Herhaal de procedure tot alle pagina's zijn gescand en druk dan op de toets [Lezen Klaar]. Er klinkt een pieptoon om aan te geven dat het scannen en verzenden is voltooid.



U kunt op de toets [Voorbeeld- weergave] tikken om een voorbeeld van de afbeelding te controleren voordat u een afbeelding verstuurt. Zie '[HET TE VERZENDEN BEELD CONTROLEREN \(pagina 5-69\)](#)' voor meer informatie.



FUNCTIES VOOR INTERNETFAX-ONTVANGST

HET ACTIVITEITENLOGBOEK VAN INTERNETFAXEN CONTROLEREN

ACTIVITEITENRAPPORTEN BEELD VERZENDEN AFDRUKKEN

Druk een logboek van recente beeldverzendingactiviteiten (datum, naam van bestemming, benodigde tijd, resultaat en andere items) af. Het rapport over beeldverzendingactiviteiten bevat nuttige informatie voor het oplossen van problemen, bijvoorbeeld over de typen fouten die zich hebben voorgedaan.

De laatste 200 transacties worden in het rapport opgenomen.

U kunt zorgen dat het Activiteitenrapport Beeld Verzenden telkens bij het bereiken van een aantal van 201 transacties wordt afgedrukt, of op een aangegeven tijdstip (slechts eenmaal per dag).



De inhoud van het Activiteitenrapport Beeld Verzenden wordt gewist als het rapport is afgedrukt en kan dus niet opnieuw worden afgedrukt.



Het rapport over beeldverzendingactiviteiten configureren:

Selecteer in "Instellingen" [Systeeminstellingen] → [Instellingen Beeld Verzenden] → [Internet Fax-instellingen] → [Voorwaarde- Instellingen] → [Instelling Afdrukken Activiteitenrapport].



INFORMATIE IN DE STATUSKOLOM

Foutsoorten en andere informatie worden afgedrukt in de statuskolom van transmissie- en activiteitenrapporten. Als een transactie- of activiteitenrapport wordt afgedrukt, controleert u de resultaten van de transactie in de resultatenkolom en neemt u desgewenst maatregelen.

Voorbeelden van berichten die in de statuskolom worden afgedrukt

Afdrukpagina	Beschrijving
OK	De transactie is normaal verlopen.
Annuleren	Een verzending is tijdens de uitvoering gestopt of een gereserveerde verzendopdracht is geannuleerd.
VOL	Het geheugen is vol geraakt tijdens ontvangst.
Geweigerd	Er is een internetfax verzonden door een geblokkeerde afzender.
Wacht Rapp	De optie Verzendbevestiging is ingeschakeld, maar de verzendbevestiging is niet ontvangen binnen de daarvoor opgegeven tijd.
LIMIET	Verzending is niet mogelijk omdat het bestandsformaat de limietinstelling van het apparaat overschreed.
E-mail	Er is een e-mail ontvangen, maar het bijgevoegde bestand was geen TIFF-F-bestand of er was geen bestand bijgevoegd. Afdrukken was daarom niet mogelijk.
FOUT xx (xxxx)	De transactie is wegens een communicatiefout mislukt. Eerste 2 cijfers van communicatiefoutnummer: foutcode van 00 tot en met 99. Laatste 4 cijfers van communicatiefoutnummer: code voor gebruik door onderhoudstechnici.
displayed*	Wordt weergegeven op het ontvangende apparaat als leveringsbevestiging is ingesteld.
dispatched*	Wordt doorgestuurd voordat het wordt weergegeven op het ontvangende apparaat als leveringsbevestiging is ingesteld.
processed*	Wordt verwerkt zonder dat het wordt weergegeven op het ontvangende apparaat als leveringsbevestiging is ingesteld.
deleted*	Bericht wordt verwijderd op het ontvangende apparaat als leveringsbevestiging is ingesteld.
denied*	Het ontvangende apparaat heeft geweigerd het verzendende apparaat op de hoogte te stellen van de inhoud van het bericht als leveringsbevestiging is ingesteld.
failed*	Er heeft zich een ongewone situatie voorgedaan als leveringsbevestiging is ingesteld.

* Als het ontvangende apparaat een apparaat van SHARP is, retourneert het ontvangende apparaat 'dispatched' als de fax is ontvangen of 'processed' als de ontvangst is mislukt.

Als de leveringsbevestiging is ingesteld voor internetfax, verschijnt de dispositieveldwaarde op de leveringsbevestiging op de teruggezonden e-mail.



INTERNETFAXEN ONTVANGEN

AUTOMATISCH INTERNETFAXEN ONTVANGEN

De functie Internetfax maakt regelmatig contact met de mailserver (POP3-server) en controleert of er internetfaxen zijn ontvangen. Als er faxberichten zijn ontvangen, worden de faxen automatisch opgehaald en afgedrukt. Standaard wordt elke vijf minuten gecontroleerd of er faxberichten zijn ontvangen.



- Als u 's nachts faxen wilt ontvangen, moet de hoofdschakelaar van het apparaat op ' | ' staan.
- Als het apparaat helemaal geen papier meer bevat of geen papier bevat dat overeenkomt met het formaat van de ontvangen fax, wordt een bericht op het aanraakscherm weergegeven. Volgt de instructies in het bericht om het juiste papierformaat te laden.
- U kunt de ontvangen internetfaxgegevens op de opgegeven tijd afdrukken.
 - ▶ [ONTVANGEN GEGEVENS OP EEN OPgegeven TIJDSTIP AFDRUKKEN \(pagina 5-135\)](#)
- U kunt de ontvangen internetfaxgegevens afdrukken nadat een wachtwoord is ingevoerd.
 - ▶ [EEN FAX AFDRUKKEN DIE MET EEN PIN CODE IS BEVEILIGD \(Instelling vasthouden ontvangen afdrukgegevens\) \(pagina 5-134\)](#)
- U kunt de ontvangen internetfaxgegevens afdrukken, doorsturen of opslaan nadat u deze hebt gecontroleerd.
 - ▶ [HET BEELD VÓÓR HET AFDRUKKEN CONTROLEREN \(pagina 5-136\)](#)
 - ▶ [ONTVANGEN GEGEVENS HANDMATIG DOORSTUREN \(pagina 5-144\)](#)
 - ▶ [ONTVANGEN GEGEVENS OPSLAAN \(pagina 5-145\)](#)

1

Het apparaat gaat over en het ontvangen van de fax begint automatisch.

Er klinkt een piepton wanneer de ontvangst wordt beëindigd.

2

De fax wordt automatisch afgedrukt.

HANDMATIG INTERNETFAXEN ONTVANGEN

Als het interval voor het controleren op ontvangen faxen te lang is en u direct wilt controleren, kunt u de ontvangst handmatig starten.



U kunt alleen op de toets [Ontvangen] tikken als de POP3-serverinstellingen zijn geconfigureerd bij 'Instellingen (beheerder)'.

Tik op de toets [Ontvangen] om verbinding te maken met de mailserver en ontvangen faxen op te halen.





ONTVANGEN GEGEVENS AFDrukKEN

EEN FAX AFDrukKEN DIE MET EEN PIN CODE IS BEVEILIGD

(Instelling vasthouden ontvangen afdrukgegevens)

Schakel deze instelling in als u faxen in het geheugen wilt ontvangen en opslaan zonder deze af te drukken. Als u de faxen wilt afdrukken, moet de PIN Code worden ingevoerd.

Als deze functie is geactiveerd, wordt er een invoerscherm voor de PIN Code in het aanraakpaneel weergegeven als er een fax wordt ontvangen.



De instelling voor vasthouden inschakelen voor het afdrukken van ontvangen gegevens:

In de "Instellingen (beheerder)" selecteert u [Systeeminstellingen] → [Instellingen Beeld Verzenden] → [Algemene instellingen] → [Voorwaarde- Instellingen] → [Instelling vasthouden ontvangen afdrukgegevens].

Als de eerder opgegeven viercijferige PIN Code is ingevoerd met de cijfertoetsen, begint het afdrukken.

Het scherm voor het invoeren van de PIN Code wordt gesloten wanneer u op de toets [Annuleren] tikt. De toets Data in geheugen blijft echter wel knipperen in het aanraakpaneel. Het scherm voor het invoeren van de PIN Code wordt opnieuw weergegeven wanneer u op de knipperende toets tikt of naar een andere modus overschakelt.



• Het scherm met de lijst van ontvangen gegevens weergegeven na invoer van het wachtwoord:

selecteer in de instellingsmodus [Systeeminstellingen] → [Algemene instellingen] → [Bedienings- instellingen] → [Voorwaarde- Instellingen] → [Voorbeeldinstelling] → [Inst. beeldcontrole ontvangen gegevens].

• Ontvangen gegevens overdragen naar een ander apparaat:

In "Instellingen (beheerder)" selecteert u [Systeeminstellingen] → [Instellingen Beeld Verzenden] → [Instellingen Inbound Routing (doorsturen/opslaan)].



U kunt het beeld van ontvangen gegevens op het aanraakscherm controleren voordat u deze afdrukt.

► [HET BEELD VÓÓR HET AFDrukKEN CONTROLEREN \(pagina 5-136\)](#)



• De ontvangen faxen worden in het geheugen opgeslagen, ongeacht of deze automatisch dan wel handmatig zijn ontvangen.

• Wanneer de ontvangen gegevens naar een ander apparaat worden overgedragen, worden de in het geheugen opgeslagen gegevens ook overgedragen. Dit is hetzelfde invoerscherm voor de PIN Code als bij afdrukken. Er wordt pas doorgestuurd nadat de PIN Code is ingevoerd.



ONTVANGEN GEGEVENS OP EEN OPGEGEVEN TIJDSTIP AFDrukKEN

Druk ontvangen gegevens op een opgegeven tijdstip af.

Om zorgeloos te kunnen afdrukken, kunt u beter vermijden grote aantallen pagina's af te drukken tijdens piekuren en als u er niet dringend een afdruk van nodig hebt.



- De afgedrukte gegevens worden automatisch uit het geheugen verwijderd.
- Als het apparaat op het opgegeven tijdstip uitgeschakeld is, wordt het afdrukken gestart zodra het apparaat weer wordt ingeschakeld.
- Deze functie kan worden opgegeven wanneer 'Inst. beeldcontrole ontvangen gegevens' is ingeschakeld.



Als Instelling vasthouden ontvangen afdrukgegevens is ingeschakeld, kan deze functie niet worden gebruikt.

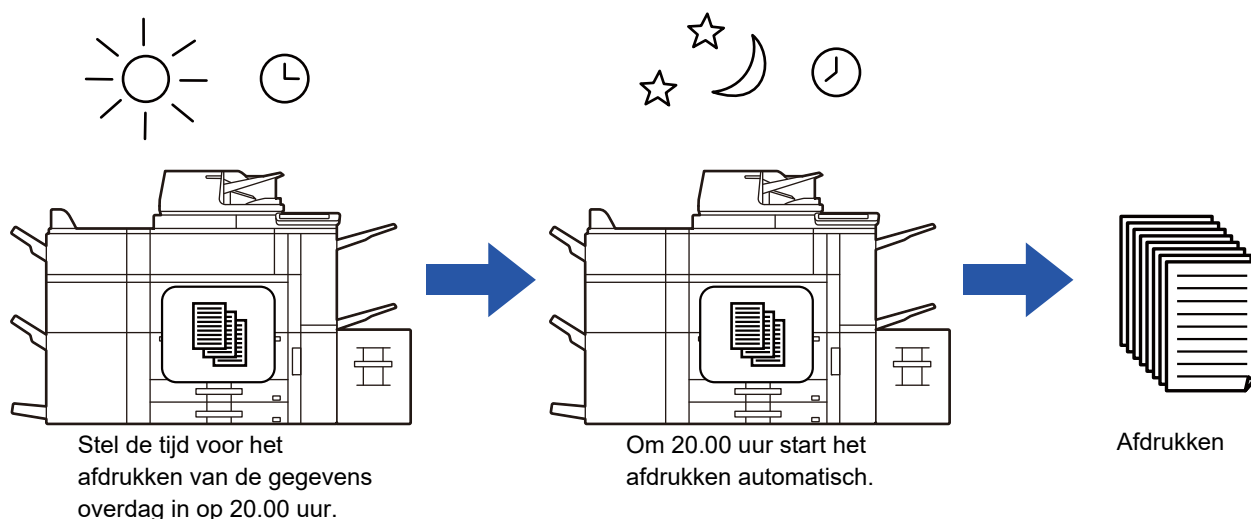

- **Ontvangen gegevens op het opgegeven tijdstip afdrukken:**
selecteer in de instellingsmodus [Systeeminstellingen] → [Instellingen Beeld Verzenden] → [Algemene instellingen] → [Voorwaarde- Instellingen] → [Door tijd opgegeven uitvoer van ontvangen gegevens].
- **Instelling vasthouden ontvangen afdrukgegevens uitschakelen:**
Bij 'Instellingen (beheerder)' schakelt u deze functie uit met [Systeeminstellingen] → [Instellingen Beeld Verzenden] → [Algemene instellingen] → [Voorwaarde- Instellingen] → [Instelling vasthouden ontvangen afdrukgegevens].



HET BEELD VÓÓR HET AFDRUKKEN CONTROLEREN

Controleer het beeld van ontvangen gegevens op het aanraakscherm voordat u deze afdrukt.

Deze functie is beschikbaar als [Systeeminstellingen] → [Instellingen Beeld Verzenden] → [Algemene instellingen] → [Voorwaarde- Instellingen] → [Voorbeeldinstelling] → [Inst. beeldcontrole ontvangen gegevens] is ingeschakeld* bij 'Instellingen (beheerder).

* De fabrieksinstelling is uitgeschakeld.



Afhankelijk van de grootte van de ontvangen gegevens is het controlebeeld in het aanraakscherm mogelijk niet compleet.



De lijst met ontvangen gegevens kan ook worden weergegeven in het scherm met de opdrachtstatus dat wordt weergegeven wanneer u op de opdrachtstatusweergave tikt. De ontvangen gegevens kunnen worden doorgestuurd, verwijderd of opgeslagen vanuit de lijst met ontvangen gegevens.

► [ONTVANGEN GEGEVENS HANDMATIG DOORSTUREN \(pagina 5-144\)](#)

► [ONTVANGEN GEGEVENS OPSLAAN \(pagina 5-145\)](#)

Wanneer gegevens worden ontvangen, wordt  boven in het scherm weergegeven.

1



Bij Systeeminformatie tikt u op de tab [Event-informatie] en vervolgens op de toets [Controleer beeld faxontvangst].

Er wordt een lijst met ontvangen gegevens weergegeven.



U kunt de lijst met ontvangen gegevens ook weergeven door te tikken op de opdrachtstatus en vervolgens op de toets [Ontvangen gegevens controleren] in het actiepaneel van het opdrachtstatusscherm.

2



Tik op de toets van de ontvangen gegevens die u wilt controleren en tik vervolgens op [Afbeelding controleren] in het actiepaneel.

Geeft de afbeelding van de ontvangen gegevens weer.



- Tik op  om miniatures van de ontvangen beelden weer te geven (miniatuurscherm). Afhankelijk van de instellingsmodus kan de lijstweergave of miniatuurweergave worden gewijzigd.
- Als u een ontvangen afbeelding wilt verwijderen, tikt u op [Verwijderen] in het actiepaneel.
- Als u een ontvangen afbeelding wilt verzenden, tikt u op [Doorsturen naar ander adres] in het actiepaneel.
 - [ONTVANGEN GEGEVENS HANDMATIG DOORSTUREN \(pagina 5-144\)](#)
- Als u het geselecteerde ontvangen beeld wilt opslaan, tikt u op de toets [Bestand].
 - [ONTVANGEN GEGEVENS OPSLAAN \(pagina 5-145\)](#)



3



Tik op de afbeelding die u wilt afdrukken en op [Afdrukken] in het actiepaneel.

Het apparaat begint met het afdrukken van de afbeelding.

- [Selecteer alle pagina's op]: alle weergegeven afbeeldingen worden geselecteerd.
- [Hef selectie alle pag. op]: alle afbeeldingen annuleren die met 'Selecteer alle pagina's op' zijn geselecteerd.
- + / - : gebruik deze toetsen om een beeld te vergroten of te verkleinen.
- ↺ / ↻ : hiermee draait u het beeld naar links of naar rechts.



- Een voorbeeldafbeelding is een afbeelding op het aanraakscherm. Deze zal afwijken van het uiteindelijke afdrukresultaat.
- Tik in het actiepaneel op [Opgegeven bereik wissen] om een ongewenst deel van de afbeelding te verwijderen. Geef het beelddeel dat u wilt verwijderen op in het scherm 'Opgegeven bereik wissen'.
- Als u de geselecteerde afbeelding wilt doorsturen, tikt u in het actiepaneel op [Doorsturen naar ander adres].
 - ▶ [ONTVANGEN GEGEVENS HANDMATIG DOORSTUREN \(pagina 5-144\)](#)
- Als u het geselecteerde beeld wilt opslaan, tikt u op de toets [Bestand].
 - ▶ [ONTVANGEN GEGEVENS OPSLAAN \(pagina 5-145\)](#)



ONTVANGEN GEGEVENS DOORSTUREN

ONTVANGEN INTERNETFAXEN DOORSTUREN (DOORSTUREN FAXDATA)

Wanneer het apparaat niet kan afdrukken omdat er geen papier of toner meer aanwezig is, worden ontvangen internetfaxen doorgestuurd naar een ander, vooraf geregistreerd internetfaxadres (inclusief directe SMTP).

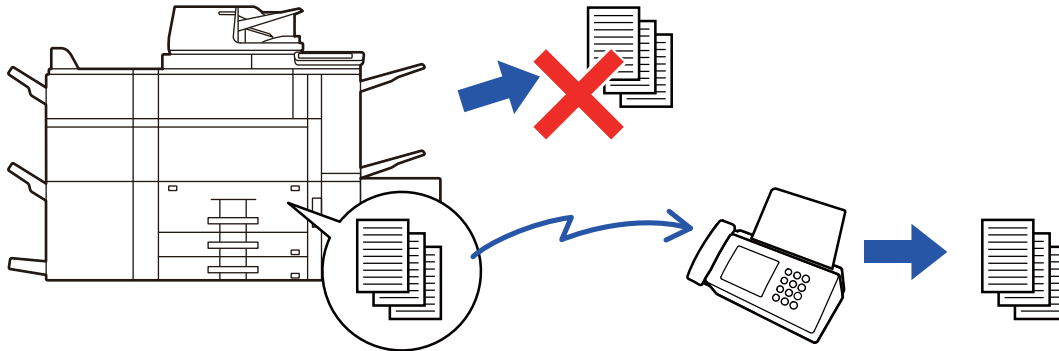

- Doorsturen is niet mogelijk wanneer geen faxen zijn ontvangen of geen faxnummer voor doorsturen is geprogrammeerd.
- Als sommige pagina's van een fax die wordt doorgestuurd al zijn afgedrukt, worden alleen de niet afgedrukte pagina's doorgestuurd.
- Als het doorsturen is mislukt omdat de verzending werd geannuleerd of een communicatiefout is opgetreden, keren de door te sturen faxen terug naar de afdrukwachtrij op het apparaat.
- Als er een scherm voor het invoeren van de PIN Code wordt weergegeven nadat u op de toets [OK] hebt getikt, is de functie 'Instelling vasthouden ontvangen afdrukgegevens' ingeschakeld. Voer de PIN Code in met de cijfertoetsen om het doorsturen te starten.
 - ▶ [EEN FAX AFDRUKKEN DIE MET EEN PIN CODE IS BEVEILIGD \(Instelling vasthouden ontvangen afdrukgegevens\) \(pagina 5-134\)](#)

1

Tik op de toets [Instellingen] in het beginscherm.

2

Selecteer de toets [Systeeminstellingen] en tik op de toets [Instellingen Beeld Verzenden].

3

Tik op de toets [Fax Data Ontvangen/Doorsturen (Manueel)].

4

Om het doorsturen te starten tikt u op de toets [Uitvoeren] van 'Ontvangen gegevens doorsturen' bij 'I-Faxinstellingen'.



ONTVANGEN GEGEVENS DOORSTUREN NAAR VASTE BESTEMMINGEN (INSTELLINGEN INKOMENDE ROUTING)

Ontvangen internetfaxen worden automatisch doorgestuurd naar het faxnummer van een bestemming, een internetfaxadres, een e-mailadres, het adres van een bestandserver, een bureaubladadres of het adres van een netwerkmap. Ontvangen gegevens kunnen naar de opgegeven bestemmingen worden doorgestuurd zonder te worden afgedrukt.

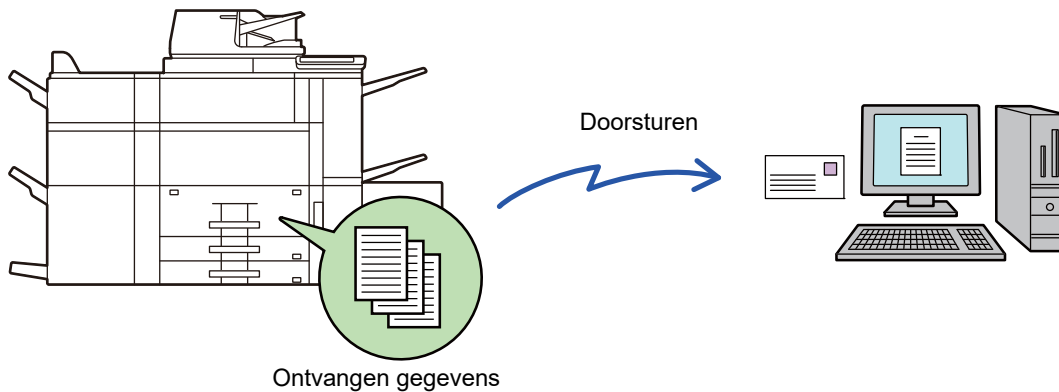

Configureer in de instellingsmodus (webversie) de instellingen voor inkomende routing. Raadpleeg de Beknopte bedieningshandleiding voor de procedure voor het openen van de instellingsmodus (webversie). Bij de volgende uitleg wordt ervan uitgegaan dat u de instellingsmodus (webversie) met beheerderrechten hebt geactiveerd.



U kunt heel snel instellen of gegevens voor elke doorstuurtabel al dan niet moeten worden doorgestuurd.

Selecteer bij 'Instellingen (beheerder)' [Instellingen Beeld Verzenden] → [Instellingen Inbound Routing (doorsturen/opslaan)] → [Beheerinstellingen] → [Inkomende routing] en tik op [Inschakelen]/[Uitschakelen] in de getoonde doorstuurtabel om de instellingen om te schakelen.



- Wanneer faxen die met deze functie zijn doorgestuurd op de doorstuurbestemming worden afgedrukt, is het niet mogelijk om de datum en tijd van ontvangst op de faxen af te drukken. ('Ontvangstdatum/-tijd afdrukken' is uitgeschakeld.)
- De ontvangen gegevens worden niet doorgestuurd naar een hyperlinkbestemming die in het opgegeven adres is geregistreerd.
- Een direct SMTP-adres mag niet opgegeven worden als een doorstuurbestemming.

1

Klik in de 'Instellingen (webversie) op [Systeeminstellingen] → [Instellingen Beeld Verzenden] → [Instellingen Inbound Routing (doorsturen/opslaan)] → [Beheerinstellingen].

2

In 'Inkomende routing' selecteert u [Inschakelen] en klikt u op de toets [Indienen].



Het is mogelijk dat het voor gebruikers zonder beheerderrechten verboden is om doorstuurtabellen in dit scherm op te slaan, te bewerken of te wissen en dat ze niet kunnen opgeven welke tabel wordt gebruikt. Stel hiertoe de selectievakjes voor de volgende items in op .

- Registreren van doorstuurtabel uitschakelen
- Wijzigen/verwijderen van doorstuurtabel uitschakelen
- Wijzigen van doorstuurvoorwaarde uitschakelen

Geef bij [Instelling afdrukstijl] op of het apparaat de faxen die worden doorgestuurd, moet afdrucken als inkomende routing is ingeschakeld. Klik na het configureren van de instellingen op de knop [Indienen].

- [Altijd Afdrukken]: ontvangen gegevens altijd afdrucken voordat deze worden doorgestuurd.
- [Afdrukken bij fouten]: ontvangen gegevens alleen afdrucken als doorsturen als gevolg van een fout niet mogelijk is.
- [Alleen opslaan bij fout]: ontvangen gegevens alleen opslaan als doorsturen als gevolg van een fout niet mogelijk is. Voor de opgeslagen gegevens kan het foutadres worden bevestigd en kunnen de gegevens opnieuw worden verzonden.



3

Klik in de 'Instellingen (webversie)' op [Registratie Verzendadres] in het menu [Instellingen Inbound Routing (doorsturen/opslaan)].

4

Voer het adres of faxnummer van de afzender in bij 'Internet Faxadres' of 'Faxnummer' en klik op de knop [Toevoegen aan lijst].

Het ingevoerde verzendadres of -nummer wordt aan de lijst 'In te voeren adres' toegevoegd.

- Voer het adres rechtstreeks in (maximaal 1500 tekens) of selecteer het adres in een globaal adresboek door te klikken op de knop [Zoeken in alg. adressen].
- Als u adressen of faxnummers van meerdere afzenders wilt opslaan, herhaalt u deze stappen.



- Als u alleen faxen van opgegeven adressen wilt doorsturen, slaat u de gewenste afzenderadressen op. Afzenderadressen die hier worden opgeslagen, kunnen uit een lijst worden geselecteerd wanneer u een doorstuurtabel opslaat.
- Er kunnen maximaal 500 afzendernummers/-adressen worden opgeslagen.
- Als u een ingevoerd adres wilt verwijderen, selecteert u het adres bij 'In te voeren adres' en klikt u op de knop [Wissen].

5

Als het toevoegen van adressen is voltooid, klikt u op de knop [Indienen].

6

Klik op [Instellingen inkomende routing] in het menu 'Instellingen Inbound Routing (doorsturen/opslaan)' van 'Instellingen (webversie)' en klik op de knop [Toevoegen].

7

Voer een 'Tabelnaam' in.



Er kunnen maximaal 50 doorstuurtabellen worden opgeslagen.

8

Selecteer de afzender van wie de faxen zullen worden doorgestuurd.

- Als u alle ontvangen gegevens wilt doorsturen, selecteert u [Alle ontvangen gegevens doorsturen].
- Als u alleen de faxen van een opgegeven afzender wilt doorsturen, selecteert u [Verstuur enkele ontvangen gegevens van gespecificeerde afzenders.]. Als u alle gegevens wilt doorsturen behalve die van specifieke afzenders, selecteert u [Verstuur alle ontvangen gegevens behalve die van gespecificeerde afzenders.]. Selecteer de afzenders in de lijst en klik op de knop [Toevoegen].



Als u afzenders selecteert in de lijst 'Instelling voor afzendernummer/-adres', kunt u de toets [Shift] of de toets [Ctrl] op het toetsenbord gebruiken om meerdere afzenders te selecteren.



9

Selecteer de doorstuurvoorwaarden.

- Als u de ontvangen gegevens altijd wilt doorsturen, selecteert u [Altijd doorsturen].
- Als u een dag en tijd wilt opgeven voor het doorsturen van ontvangen gegevens, selecteert u [Verstuur ontvangen gegevens enkel op gespecificeerde dagen.] en schakelt u het selectievakje van de gewenste dag van de week in. Als u een tijdstip wilt opgeven, schakelt u het selectievakje [Doorstuurtijd instellen] in en geeft u de tijd op.



Per doorstuurtabel kunnen maximaal drie dagen en tijden worden ingesteld en per ingestelde tijd kan een bestemming worden ingesteld. Als u deze instellingen wilt configureren, gebruikt u de tabbladen van [Doorstuurvoorwaarde] om toegang tot elk van de instellingen te krijgen.

10

Selecteer de bestandsindeling.

De opmaak kan voor elk doorstuuradres apart worden ingesteld (voor elk van de doorstuuradressen 1, 2 en 3 in de tabel).



- Afbeeldingen die zijn verzonden in TIFF-indeling, worden in sommige ontvangstsituaties mogelijk niet goed weergegeven. Verander in dat geval de bestandsindeling in PDF.
- Als het Internetfaxadres als een ontvanger is geselecteerd, worden gegevens in TIFF doorgestuurd, ongeacht de opgegeven indeling.
- Als een faxnummer als ontvanger is geselecteerd, wordt de bestandsindeling genegeerd.

11

Selecteer de ontvanger in het adresboek.

U kunt meerdere geregistreerde adressen of telefoonnummers uit het adresboek van het apparaat opgeven. Er kunnen in totaal maximaal 1.000 ontvangers voor Ontvangers 1, 2 en 3 worden geregistreerd. Wanneer u de ontvangers in het adresboek selecteert, kunnen maximaal 400 ontvangers worden geregistreerd voor Netwerkmapp, FTP/Bureaublad, Internetfax en Fax.



Een direct SMTP-adres mag niet opgegeven worden als een doorsturbestemming.

12

Voer een ontvanger rechtstreeks in en geef de ontvanger op.

- Geef deze informatie zo nodig op.
- Voer rechtstreeks een e-mailadres, Internetfaxadres of faxnummer in en tik op de toets [Toevoegen aan doorsturbestemmingen].
- Wanneer u een e-mailadres of faxnummer opgeeft, kunt u Globaal Adres Zoeken gebruiken.
- Wanneer u een faxnummer opgeeft, geeft u ook de verzendlijn en de Internationale Correspondentiemodus op.
- Wanneer u de ontvangers rechtstreeks invoert, kunnen maximaal 100 ontvangers worden geregistreerd voor E-mailadres, Netwerkmapp, FTP/Bureaublad, Internetfax en Fax.

13

Klik op [Indienen].

14

Klik op [Instellingen inkomende routing] in het menu 'Instellingen Inbound Routing (doorsturen/opslaan)' van 'Instellingen (webversie)'.

15

Selecteer [Stuur door naar alle doorsturbestemmingen] of [Doorsturen op basis van Doorstuurvoorwaarde] in de doorstuurtabel.



16

Selecteer [Altijd doorsturen] of [Verstuur ontvangen gegevens enkel op gespecificeerde dagen.] in de doorstuurtabel.

De instellingen voor de doorstuurrechten die hier worden weergegeven, zijn gekoppeld aan de doorstuurvoorwaarden die zijn ingesteld bij stap 9.

Als u andere voorwaarden met betrekking tot doorsturen wilt gebruiken dan u in stap 9 hebt ingesteld, moet u de doorstuurrechten instellen.



- Als u de functie voor inkomende routing wilt gebruiken, schakelt u bij de opgeslagen tabellen de doorstuurtabellen in die u wilt gebruiken.
- Als u een doorstuurtabel wilt verwijderen, klikt u op het selectievakje naast de naam van de tabel zodat deze geselecteerd wordt () en klikt u op [Wissen].

17

Klik op [Indienen].

ONTVANGEN FAXEN OPSLAAN OP DE LOKALE SCHIJF VAN HET APPARAAT (INKOMENDE ROUTING)

Ontvangen faxen kunnen op de lokale schijf van het apparaat worden opgeslagen. Ontvangen faxen kunnen worden weergegeven op de computer.

Stel PDF, TIFF (multi) of TIFF (signaal) in voor de opgeslagen Internetfaxen.

U kunt ook via e-mail een melding ontvangen van het opslagresultaat of de opslagmap.

Ontvangen faxen worden in de volgende map opgeslagen:

\\MFP\faxontvangst

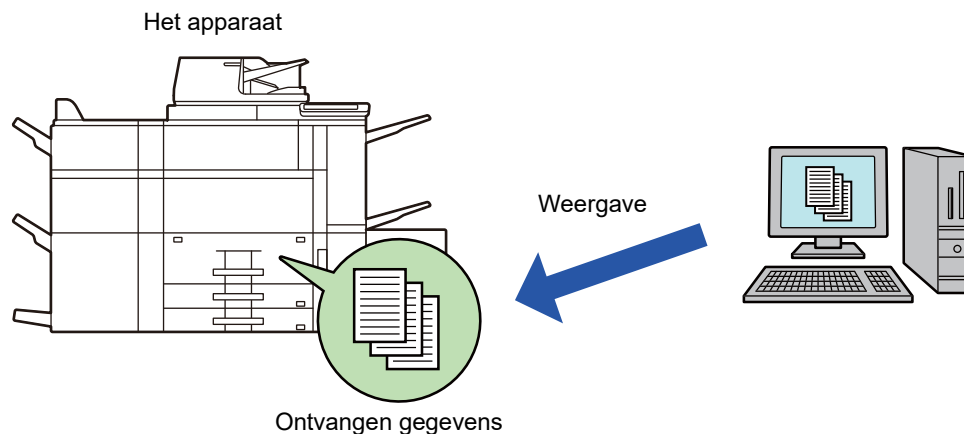

- Er kunnen maximaal 500 bestanden worden opgeslagen in één map als ontvangen gegevens.
- De map 'faxreceive' bevat bestanden uit 'Instellingen voor opslag op lokale schijf van ontvangen data'.
- De map wordt automatisch gemaakt.
- De mapnaam wordt automatisch toegewezen op basis van de instellingen voor 'Instellingen voor opslag op lokale schijf van ontvangen data' in de opslaginstellingen van de ontvangen gegevens.



Ontvangen faxen opslaan op de lokale schijf

1

In de 'Instellingen (beheerder)' klikt u op [Systeeminstellingen] → [Netwerkinstellingen] → [Openbare map/ NAS- instelling]. (Beheerdersrechten zijn vereist.)

2

Selecteer [Toegestaan] bij 'faxreceive:Gebruik van opslag' en klik op de toets [Indienen].

Instellingen voor het opslaan van ontvangen faxen op de lokale schijf

1

In de 'Instellingen (beheerder)' klikt u op [Systeeminstellingen] → [Instellingen Beeld Verzenden] → [Instellingen Inbound Routing (doorsturen/opslaan)] → [Instellingen Inbound Routing (opslaan)] → [Instellingen voor het opslaan van ontvangen gegevens op de lokale schijf]. (Beheerdersrechten zijn vereist.)



- De gegevens die kunnen worden opgeslagen zijn ontvangen faxen en ontvangen internetfaxen. Faxen die zijn ontvangen via vertrouwelijke ontvangst en navraagontvangst kunnen niet worden opgeslagen.
 - Faxen die vanwege de beperking van het aantal bestanden of om een andere reden niet kunnen worden opgeslagen, worden, afhankelijk van de instelling, afgedrukt of opgeslagen in de foutbox van inkomende routing.
-



ONTVANGEN GEGEVENS HANDMATIG DOORSTUREN

Ontvangen faxen kunnen na ontvangst handmatig worden doorgestuurd.

Deze functie is beschikbaar als [Systeeminstellingen] → [Instellingen Beeld Verzenden] → [Algemene instellingen] → [Voorwaarde- Instellingen] → [Voorbeeldinstelling] → [Inst. beeldcontrole ontvangen gegevens] is ingeschakeld* bij 'Instellingen (beheerder).

* De fabrieksinstelling is uitgeschakeld.

Wanneer gegevens worden ontvangen, wordt  boven in het scherm weergegeven.

1



Bij Systeeminformatie tikt u op de tab [Evenement-informatie] en vervolgens op de toets [Controleer beeld faxontvangst].

Er wordt een lijst met ontvangen gegevens weergegeven.



U kunt de lijst met ontvangen gegevens ook weergeven door te tikken op de opdrachtstatus en vervolgens op de toets [Ontvangen gegevens controleren] in het actiepaneel van het opdrachtstatusscherm.

2



Tik op de toets van de ontvangen gegevens die u wilt doorsturen en tik vervolgens op [Doorsturen naar ander adres].

- Tik op  om miniatures van de ontvangen beelden weer te geven (miniatuurscherm). Afhankelijk van de instellingsmodus kan de lijstweergave of miniatuurweergave worden gewijzigd.
- U kunt meerdere sets ontvangen gegevens selecteren.



Als u slechts één set ontvangen gegevens selecteert, kunt u op [Afbeelding controleren] in het actiepaneel klikken en de afbeelding in het voorbeeldscherm controleren.

3

Selecteer de bestemming in het adresboekscherm en tik op de toets [Start].





ONTVANGEN GEGEVENS OPSLAAN

Sla ontvangen faxen op in de map voor documentarchivering.

Deze functie is beschikbaar als [Systeeminstellingen] → [Instellingen Beeld Verzenden] → [Algemene instellingen] → [Voorwaarde-Instellingen] → [Voorbeeldinstelling] → [Inst. beeldcontrole ontvangen gegevens] is ingeschakeld* bij 'Instellingen (beheerder).

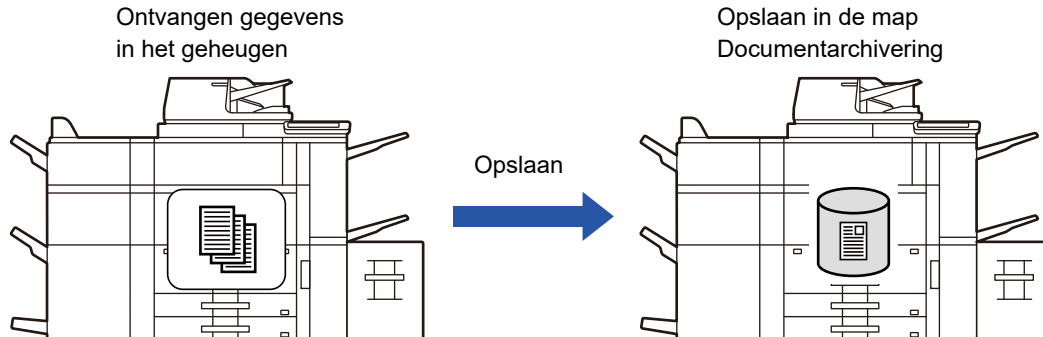
* De fabrieksinstelling is uitgeschakeld.



Wanneer gegevens worden ontvangen, wordt  boven in het scherm weergegeven.

1



Bij Systeeminformatie tikt u op de tab [Evenement-informatie] en vervolgens op de toets [Controleer beeld faxontvangst].

Er wordt een lijst met ontvangen gegevens weergegeven.



U kunt de lijst met ontvangen gegevens ook weergeven door te tikken op de opdrachtstatus en vervolgens op de toets [Ontvangen gegevens controleren] in het actiepaneel van het opdrachtstatusscherm.

2

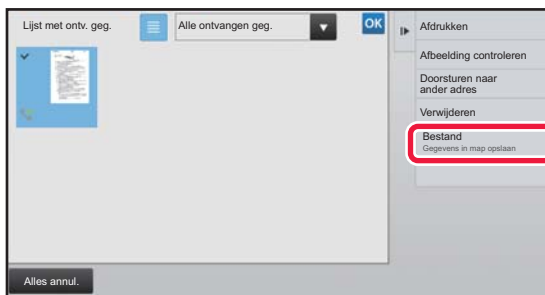

Tik op de toets van de ontvangen gegevens die u wilt opslaan en tik vervolgens in het actiepaneel op [Bestand].

- Tik op  om miniatures van de ontvangen beelden weer te geven (miniatuurscherm). Afhankelijk van de instellingsmodus kan de lijstweergave of miniatuurweergave worden gewijzigd.
- U kunt meerdere sets ontvangen gegevens selecteren.



Als u slechts één set ontvangen gegevens selecteert, kunt u op [Afbeelding controleren] in het actiepaneel klikken en de afbeelding in het voorbeeldscherm controleren.

3

Stel de bestandsgegevens in en tik op de toets [Opslaan].



DE STATUS VAN VERZEND- / ONTVANGSTOPDRACHTEN CONTROLEREN

OPDRACHTEN VOOR BEELDVERZENDING

Wanneer u op de opdrachtstatusweergave tikt, worden de opdrachten in een lijst weergegeven. U kunt de status van een scanneropdracht controleren door op de tab [Scannen] te tikken. U kunt de status van een internetfaxopdracht controleren door op de tab [Internetfax] te tikken.

Zie de "Gebruikershandleiding (Bediening aanraakscherm)" als u opdrachten wilt stoppen, wissen of met prioriteit wilt verwerken.

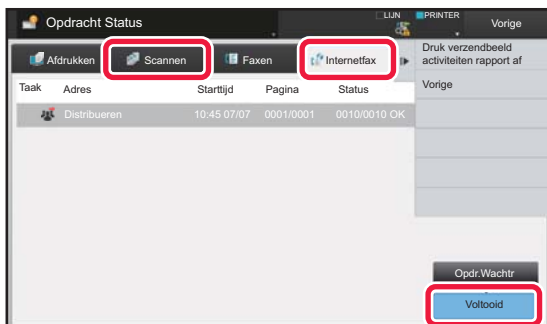

Tot opdrachten voor beeldverzending behoren verzendontvangsten, timerverzendingen, opdrachten voor het doorsturen van gegevens en normale verzendingen. Zie "[VOLTOOIDE VERZEND- EN ONTVANGSTOPDRACHTEN \(pagina 5-147\)](#)" voor het gebruik van opdrachten voor beeldverzending.



VOLTOOIDE VERZEND- EN ONTVANGSTOPDRACHTEN

Een normale verzendingsopdracht wordt naar de opdrachtenlijst verplaatst wanneer verzending is voltooid. In het statusveld wordt dan 'Verzenden OK' weergegeven. Internetfaxopdrachten, zoals ontvangst, timerverzending, herhalingen en doorsturen, worden echter als volgt in het opdrachtstatusscherm weergegeven:

Ontvangstopdracht

Terwijl er een internetfax wordt ontvangen, wordt 'Ontvangen' in het statusveld van de opdrachtwachtrij weergegeven. Als de ontvangst is voltooid, wordt de opdracht naar de lijst met voltooide opdrachten verplaatst en wordt in het statusveld 'In Geheugen' weergegeven. Nadat de internetfax is afgedrukt, verandert de status in 'Ontvangen'.

Timerverzendopdrachten

Een timerverzendopdracht staat onder aan de opdrachtwachtrij totdat de aangegeven tijd is bereikt. Het verzenden begint op de opgegeven tijd. Als de verzending is voltooid, wordt de opdracht naar de lijst met voltooide opdrachten verplaatst en wordt in het statusveld 'Verzenden OK' weergegeven.

Internetfaxverzendopdracht met opgegeven aanvraag ontvangstrapport

Een internetfaxverzendopdracht met een opgegeven aanvraag voor een ontvangstrapport, uitgezonderd een directe SMTP-verzendopdracht, wordt stand-by geplaatst onder in het scherm Opdrachtwachtrij nadat verzending is voltooid. In het statusveld wordt 'Wacht Rapp.' weergegeven.

Het scherm verandert in het voltooiingsscherm wanneer een ontvangstrapportbericht is ontvangen van de bestemming.

Ontvangstopdrachten als de instelling voor inkomende routing ingeschakeld zijn

Als de instellingen voor inkomende routing zijn ingeschakeld, worden ontvangstopdrachten als volgt afgehandeld, afhankelijk van de afdrukinstelling.

- [ONTVANGEN GEGEVENS DOORSTUREN NAAR VASTE BESTEMMINGEN \(INSTELLINGEN INKOMENDE ROUTING\) \(pagina 5-139\)](#)

Ontvangen gegevens worden niet afgedrukt

Terwijl de gegevens worden ontvangen, wordt 'Ontvangen' in de opdrachtwachtrij weergegeven. Als de ontvangst is voltooid, verandert de status in 'Wachten'.

Ontvangen internetfax wordt afgedrukt

Als ontvangst is voltooid, wordt in het statusveld van de lijst met voltooide opdrachten 'In Geheugen' weergegeven. Als de fax is afgedrukt, verandert de status in 'Ontvangen'. Vervolgens wordt er een opdracht toegevoegd. In het statusveld van de opdrachtwachtrij wordt 'Wachten' weergegeven. Als het doorsturen van de ontvangen fax is voltooid, verandert de status in 'Doorstuur OK'.



SCANNEN VANAF EEN COMPUTER (PC SCAN-MODUS)

DE BASISPROCEDURE VOOR SCANNEN

Installeer het scannerstuurprogramma op de computer en gebruik een TWAIN-compatibele toepassing* om de computer te gebruiken om te scannen.

Scannen vanaf de computer is het handigst voor het scannen van originelen die uit één blad bestaan, zoals een foto, omdat u dan meteen de scaninstellingen kunt aanpassen. Als u daarentegen meerdere originelen moet scannen, kunt u dat het beste bij het apparaat doen.

* Er wordt gebruikgemaakt van een interface-standaard voor scanners en andere afbeeldingsapparatuur. Als het scannerstuurprogramma op de computer is geïnstalleerd, kunt u elke TWAIN-compatibele toepassing gebruiken om een afbeelding te scannen.



- Voor de procedures voor het installeren van het scannerstuurprogramma en het configureren van de instellingen raadpleegt u de Handleiding software-installatie.
- De procedures voor het selecteren van het scannerstuurprogramma en het starten van de scanner kan per TWAIN-compatibele toepassing verschillen. Raadpleeg de handleiding of de Help-bestanden van de toepassing voor meer informatie.
- Als u een grote afbeelding scant met een hoge resolutie, is de hoeveelheid gegevens erg groot en daarom kan het scannen lang duren. Selecteer daarom altijd de juiste scaninstellingen voor het origineel (tekst, foto, etc.).

Als voorbeeld wordt hieronder de procedure voor scannen met het programma 'Sharpdesk' uitgelegd.

[Op het apparaat]



Scannen op een pc blokkeren:

Verzenden blokkeren wanneer een faxnummer of adres manueel wordt ingegeven Voor het inschakelen van de instelling vasthouden ontvangen afdrukgegevens

Selecteer in "Instellingen (beheerder)" [Systeeminstellingen] → [Instellingen Beeld Verzenden] → [Algemene instellingen] → [Instellingen in /uitschakelen] → [Instel. voor deactiveren van verzending] → [Uitschakelen van PC Scan].

Scannen op een pc blokkeren.

1

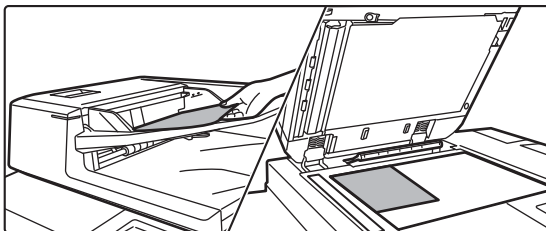

Plaats het origineel.

Plaats het origineel met de afdrukkzijde naar boven in de documentinvoerlade of met de afdrukkzijde naar beneden op de glasplaat.



2



Tik op het moduspictogram [Pc-scan] om de modus Pc-scan te openen.

Als het moduspictogram [Pc-scan] niet wordt weergegeven, tikt u op  om het scherm te verplaatsen.



Als de modus Pc scan is geselecteerd, kan alleen de toets [Verlaten] in het aanraakscherm van het apparaat worden gebruikt; alle andere toetsen kunnen niet worden gebruikt.

[Op de computer]

3

Start de TWAIN-compatibele toepassing op de computer en selecteer [Scanner selecteren] in het menu [Bestand].

4

Selecteer het scannerstuurprogramma van het apparaat.

(1) Selecteer [SHARP MFP TWAIN K].

(2) Klik op de knop [Selecteren].

5

Selecteer [Afbeelding ophalen] in het menu [Bestand].

Het scannerstuurprogramma wordt geopend.



6

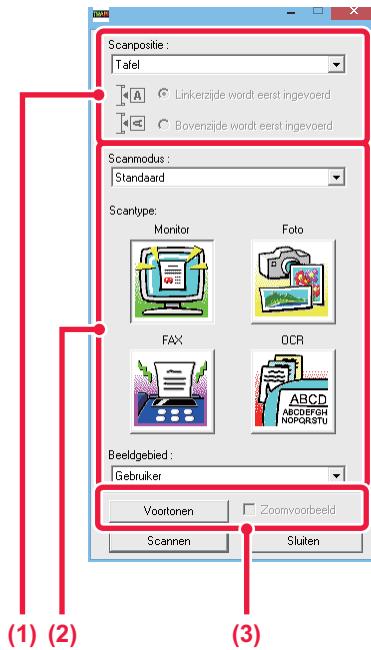

Bekijk de afbeelding.

(1) Selecteer de locatie van het origineel.

Het menu 'Bron voor scannen':

- Als het origineel uit één vel bestaat en in de documentinvoerlade is geplaatst, selecteert u [SPF(Simplex)].
- Als het origineel dubbelzijdig is en in de documentinvoerlade is geplaatst, selecteert u [SPF(Duplexeenh. - Boek)] of [SPF(Duplexeenh. - Schrijfblok)] afhankelijk van het origineel. Vervolgens selecteert u [Linkerzijde eerst] of [Bovenzijde eerst], afhankelijk van de stand van het origineel.

(2) Selecteer de scaninstellingen.

Het menu 'Scanmodus':

Schakel tussen het standaardscherm en het professionele scherm. In het standaardscherm selecteert u 'Beeldscherm', 'Foto', 'FAX' of 'OCR', afhankelijk van het origineel en het doel van de scan. Als u de begininstellingen van een van de vier knoppen wilt wijzigen, als u de resolutie wilt selecteren of andere geavanceerde instellingen wilt aanbrengen, schakelt u over naar het professionele scherm.

Het menu 'Afbeeldingsgebied':

Selecteer het te scannen gebied. Als 'Auto' is geselecteerd, wordt het oorspronkelijke formaat dat door het apparaat wordt gedetecteerd, gescand. U kunt het gebied dat u wilt scannen ook met de muis in het voorbeeldvenster instellen.

(3) Klik op de knop [Voorbeeld].

Het voorbeeld wordt in het scannerstuurprogramma weergegeven.

Als het voorbeeld niet naar uw zin is, herhaalt u (2) en (3).

Als het selectievakje [Voorbeeld inzoomen] is ingeschakeld voordat u op de knop [Voorbeeld] klikt, wordt het geselecteerde gebied in het voorbeeldvenster vergroot weergegeven. Als u het vinkje verwijdert, wordt het voorbeeld in de normale grootte weergegeven. Als SPF is geselecteerd in het menu 'Bron voor scannen', kunt u de functie [Voorbeeld inzoomen] niet gebruiken.



- Voor meer informatie over de scaninstellingen klikt u in het voorbeeldvenster (stap 7) op de knop om de Help-bestanden van het scannerstuurprogramma te openen.
- Als u op de knop [Voorbeeld] klikt terwijl u de documentinvoerlade gebruikt, wordt er slechts één pagina gescand voor het voorbeeld. Als u dat origineel in de scan wilt opnemen, plaatst u het terug in de documentinvoerlade.



7

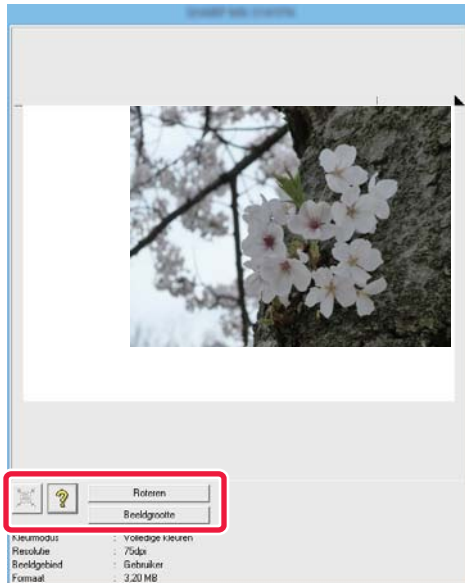

De scaninstellingen selecteren terwijl u de afbeelding bekijkt.

De knop [Draaien]:

Telkens als u op deze knop klikt, wordt het origineel 90 graden gedraaid. Zo kunt u de afdrukstand van de afbeelding wijzigen zonder de afbeelding op te pakken. Het afbeeldingsbestand wordt gemaakt op basis van de afdrukstand die in het voorbeeldvenster wordt weergegeven.

De knop [Beeldformaat]:

Klik op deze knop om het scangebied op te geven en een numerieke waarde in te voeren. Pixels, mm of inches kunnen als eenheid worden geselecteerd. Als er al een scangebied is gedefinieerd, wijzigt u met de ingevoerde getallen het gebied relatief ten opzichte van de hoek linksboven van het opgegeven gebied.

knop:

Als er een voorbeeld wordt weergegeven terwijl er geen scangebied is opgegeven, kunt u op de knop klikken om het hele voorbeeld automatisch als scangebied in te stellen.



- Voor meer informatie over de scaninstellingen klikt u op de knop  om de Help-bestanden van het scannerstuurprogramma te openen.
- Als de originelen in de documentinvoerlade zijn geplaatst, wordt alleen de bovenste pagina weergegeven. De bovenste pagina wordt vervolgens naar de uitvoerlade verplaatst. Plaats de pagina waarvan een voorbeeld is gemaakt daarom terug in de documentinvoerlade voordat u een nieuw voorbeeld gaat maken of gaat scannen.

8

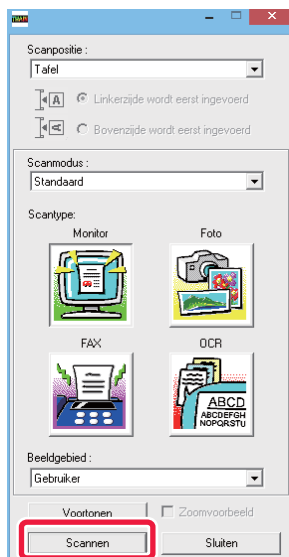

Klik op de knop [Scannen].

Het scannen begint. De afbeelding wordt in de toepassing weergegeven.

Geef de gescande afbeelding een naam en sla de afbeelding op met de toepassing die u gebruikt.



[Op het apparaat]

9



Tik op de toets [Verlaten].

10



Tik op de toets [Ja].



METADATAVERZENDING

VOORBEREIDINGEN VOOR METADATAVERZENDING

METADATAVERZENDING (GEGEVENSINVOER)

Wanneer de applicatie-integratiemodulekit is geïnstalleerd, worden metadata (gegevens die de kenmerken aangeven van het afbeeldingsbestand en aangeven hoe het bewerkt moet worden) gegenereerd op basis van vooraf opgeslagen informatie. Deze metadata worden apart verzonden van een afbeeldingsbestand dat wordt gegenereerd voor het verzenden van een gescande afbeelding. Het metadatabestand wordt gemaakt in XML-indeling.

Door de metadata te koppelen aan toepassingen zoals documentbeheersoftware, een workflowtoepassing of een encryptieserver, kan een geavanceerde documentoplossingsomgeving worden gemaakt.

Met de applicatie-integratiemodulekit kan informatie over een gegenereerd afbeeldingsbestand in het aanraakscherm worden ingevoerd en samen met de afbeelding als een XML-bestand worden verzonden.

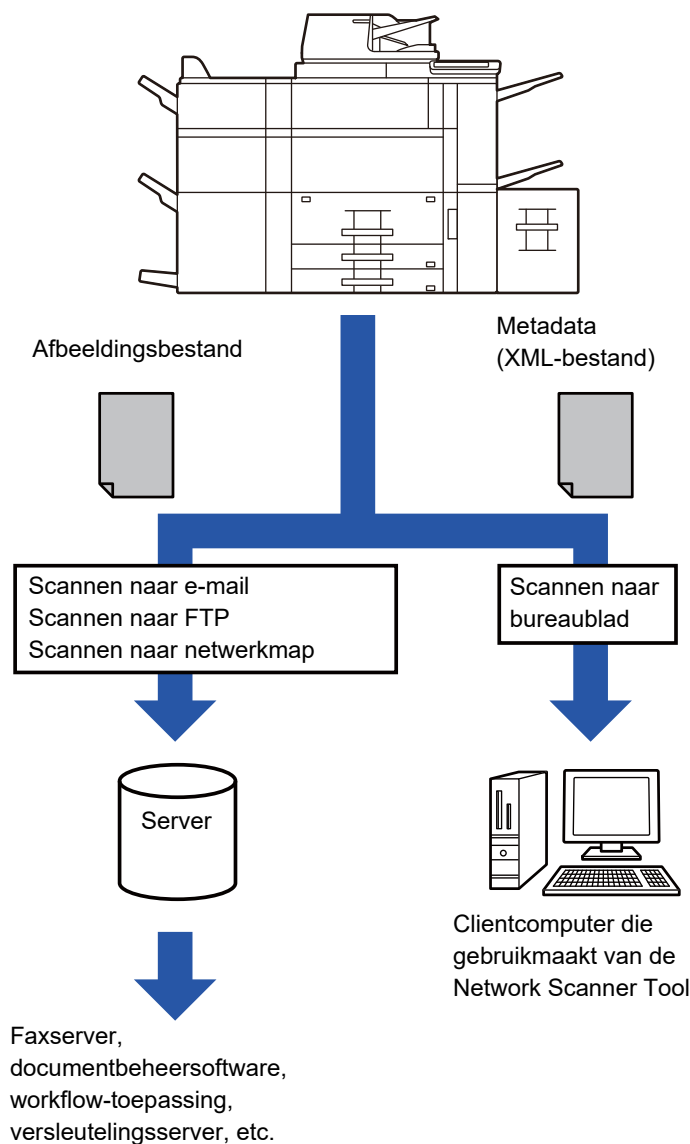



VEREISTE INSTELLINGEN IN DE INSTELLINGSMODUS (WEBVERSIE)

Als u de instellingen voor metadata wilt configureren, selecteert u [Systeeminstellingen] → [Instellingen Beeld Verzenden] → [Setup Metadata] → [Inserimento Metadati] bij 'Instellingen (beheerder)'. (Beheerdersrechten zijn vereist.)

Schakel de verzending van metadata in.

Metadataset opslaan

Sla de items (metadataset) op die moeten worden geschreven naar het tijdens het scannen gegenereerde XML-bestand. Er kunnen maximaal 10 metadata-items worden geconfigureerd in een metadataset. Een opgeslagen metadataset kan tijdens de verzending worden geselecteerd.

Adressen die bij 'Adrestype voor metadata invoer' zijn opgegeven als er een metadataset wordt opgeslagen, kunnen als verzendbestemmingen worden geselecteerd bij een verzending met gebruik van snelkeuzetoetsen, handmatige invoer of zoekacties in globale adresboeken. (Adressen waarvoor metadata-invoer niet is toegestaan, kunnen niet als verzendbestemmingen worden opgegeven.)

METADATAVERZENDING VIA SCANNEN NAAR DESKTOP

Wanneer Network Scanner Tool in de standaardconfiguratie wordt gebruikt, wordt op de pc geen bestand met een nieuwe bestandsnaam gegenereerd.

Wanneer Network Scanner Tool wordt gebruikt om een metadatabestand naar een toepassing van derden te verzenden, moet deze instelling uitgeschakeld worden om kruisverwijzingen tussen het afbeeldingsbestand en XML-bestand toe te staan door middel van de door de computer gegenereerde bestandsnaam. (Wanneer u de bestandsnaam kiest bij [Opties ▼], moet u ervoor zorgen dat een bestaand bestand op de computer niet wordt overschreven door een ontvangen bestand met dezelfde naam. Het bestand moet een unieke naam hebben. U kunt bijvoorbeeld een unieke extensie (zoals een datum) in de gegenereerde bestandsnaam opnemen.



Als de instelling voor de bestandsnaam leeg blijft, genereert het apparaat automatisch een unieke bestandsnaam. Het is raadzaam Network Scanner Tool te gebruiken voor het ontvangen van metadata.

Raadpleeg de aparte handleiding voor de Sharpdesk-licentiekit voor informatie over de licentieovereenkomst en hoe de cd-rom, die bij de applicatie-integratiemodule wordt geleverd, moet worden gebruikt.

Toepassingen van derden gebruiken

Er bestaan verschillende soorten toepassingen van derden. Sommige applicaties kunnen automatisch vanuit Network Scanner Tool starten, andere weer niet.

Wanneer de functie voor het automatisch uitvoeren van een applicatie is ingeschakeld, start Network Scanner Tool de applicatie met de opdracht '.exe' en de naam van het afbeeldingsbestand als parameter. Wanneer Network Scanner Tool is ingesteld om de applicatie 'APP.EXE' te starten, wordt de opdracht 'APP.EXE IMG.TIF' gebruikt. Als er een bestand is opgegeven voor de ontvangst van metadata, kan de naam van het metadatabestand niet tegelijk met de opdracht voor het rechtstreeks starten van de applicatie worden gebruikt. (Het metadatabestand wordt op de computer opgeslagen in dezelfde map als IMG.TIF.)



METADATA VERZENDEN

METADATA VERZENDEN

Selecteer een metadataset, voer elk item in en voer een metadataverzending uit.



U kunt metadata verzenden met de functie voor documentarchivering. Het tabblad [Data-Invoer] wordt weergegeven in het scherm met verzendinginstellingen van de functie voor documentarchivering om metadataverzending mogelijk te maken. Daarnaast kunnen metadataverzendingen met de functie voor documentarchivering worden uitgevoerd in [Inserimento Metadati] in de instellingsmodus (webversie).



- **In de modus Gegevensinvoer moet u instellingen voor metadata configureren om metadataverzendingen te kunnen uitvoeren.** Als u een verzending zonder metadata wilt uitvoeren, moet u eerst van de modus Gegevensinvoer naar een andere modus overschakelen.
- Wanneer metadata-instellingen zijn geconfigureerd of een adres is opgegeven in de modus Gegevensinvoer, is het niet mogelijk over te schakelen naar een andere modus.
- Voordat u de metadata-instellingen configureert, kunt u adressen in alle beschikbare modi opgeven. Nadat de metadata-instellingen zijn geconfigureerd, kunt u alleen adressen opgeven in modi die zijn toegestaan in de geselecteerde metadata.

1

Tik op het pictogram [Data-Invoer] in het [Beginscherm] en tik vervolgens op [Metadata-Set].



Als een specifieke metadataset als standaardset is opgegeven, gaat u naar stap 3.



Wanneer geen metadatasets zijn opgeslagen, is metadata-invoer niet beschikbaar. Sla metadata ingesteld in de instellingsmodus (webversie) op voordat u een verzending uitvoert.

2

Tik op de toets voor de gewenste metadataset.

3

De toetsen van de in de metadataset opgeslagen items worden weergegeven. Tik op de toets van het item dat u wilt invoeren.

4

Tik op de toets voor de waarde die u wilt invoeren en tik op de toets [OK].

Tik op de toets [Directe Invoer] om de metadatawaarde rechtstreeks in te voeren. Tik op het aanraaktoetsenbord dat wordt weergegeven op de toets [OK]. U keert terug naar het scherm dat wordt weergegeven in stap 3. Wanneer u klaar bent met het invoeren van de instellingen, tikt u op **OK**.



De selectie van de metadatawaarde annuleren: tik op de toets [Wissen].

5

Configureer de afbeeldingsinstellingen of andere instellingen en voer de procedure uit voor het verzenden van de scan.

- Configureer de opdrachtgegevensinstellingen en start de verzending met dezelfde bewerkingen als in andere modi.
- Als u een adres rechtstreeks invoert, tikt u op [Druk in om adres in te voeren] om het scherm weer te geven waarin u een adrestype kunt selecteren. Als het adrestype is geselecteerd, zoals E-mail, Internetfax, Fax, Netwerkmapi of Direct SMTP, wordt het invoerscherm voor adrestype getoond.



METADATAVELDEN

De volgende drie soorten metadata worden ingesloten in het verzonden XML-bestand.

- Automatisch door het apparaat gegenereerde gegevens

Deze gegevens worden altijd ingesloten in het XML-bestand en worden automatisch opgeslagen op uw pc.

- Vooraf gedefinieerde velden

Deze velden worden automatisch herkend door het apparaat en toegewezen aan de juiste XML-tags. Deze velden kunnen worden geselecteerd en kunnen alleen worden ingesloten in het XML-bestand als ze zijn ingeschakeld in de instellingsmodus (webversie).

- Door de gebruiker gedefinieerde velden

Aangepaste velden worden aan het XML-bestand toegevoegd. Deze velden kunnen worden geselecteerd en worden gedefinieerd in de instellingsmodus (webversie).

Als een gedefinieerd metadataveld een van de volgende velden is, wordt een bericht getoond waarin wordt aangegeven dat het veld niet kan worden ingevuld. Geef de juiste gegevens op in het betreffende item van de verzendinginstellingen.

Ingevoerde naam in metadata velden	Beschrijving	Waar ingevoerd
formName	Naam van de gebruiker die de opdracht heeft verzonden. Als de naam niet wordt ingevoerd als metadata, wordt de afzendernaam die via de gebruikelijke regels voor het bepalen van een afzendernaam is bepaald, toegepast als metadata.	[Antwoord naar] (de naam van de geselecteerde afzender)
replyTo	E-mailadres waarnaar het verzendresultaat wordt verzonden.	[Antwoord naar] (het e-mailadres van de geselecteerde afzender)
documentSubject	De opdracht naam die wordt weergegeven in de 'Onderwerp'-regel van de e-mail, of de opdracht naam op het faxvoorblad. Wanneer de gebruiker in het aanraakscherm een [Onderwerp] invoert in het scherm met verzendinginstellingen, wordt de ingevoerde waarde als metadata toegepast.	[Onderwerp] (Leeg tot een waarde wordt opgegeven in het scherm met verzendinginstellingen.)
fileName	Voer de bestandsnaam in voor de afbeelding die u wilt verzenden.	[Bestandsnaam] (Alleen als het selectievakje [Aangepaste bestandsnamen toestaan] is ingeschakeld in het invoerscherm voor metadata in de Instellingsmodus (webversie)) (Leeg tot een waarde wordt opgegeven in het scherm met verzendinginstellingen.)



SETUP METADATA

Als de applicatie-integratiekit is geïnstalleerd, kunt u de metadata beheren die in andere applicaties moeten worden gebruikt.

De opgeslagen metadata worden op de pagina met metadata weergegeven. U kunt metadata toevoegen, bewerken of verwijderen.

- **De toets [Toevoegen]**

Hiermee voegt u een nieuwe metadata-set toe.

- **De lijst**

Bevat de metadata-sets die momenteel zijn opgeslagen.

Metadata afleveren

Hiermee schakelt u de metadataverzendingfunctie in of uit.

Metadatasetregistratie

Wanneer u op de toets [Toevoegen] tikt, wordt het registratiescherm weergegeven. Er kunnen maximaal 10 items worden opgeslagen.

Zie '[Instellingen \(pagina 5-157\)](#)' voor meer informatie over de instellingen.

Metadataset bewerken of verwijderen

Wanneer u op een titel in de lijst tikt, wordt het bewerkingsscherm voor die metadataset weergegeven.

Tik op de toets [Wissen] om de metadataset te verwijderen.

Instellingen

Item	Instellingen
Metadatasetnaam	Voer een naam voor de metadata in.
Bestemming metadata	Selecteer een bestemming waar u het beeld en de metadata naartoe wilt verzenden.
Aangepaste bestandsnamen toestaan	Schakel deze optie in of uit om de naam van het afbeeldingsbestand en het XML-bestand te bewerken dat door de metadataverzendingopdracht moet worden verzonden.
Adrestype voor metadata invoer	Stel de te gebruiken bestemmingsinformatie in voor metadataverzending.
Naam	Voer een metadataname in voor weergave op het aanraakpaneel.
XML-tagnaam	XML-tagnaam
Invoertype	<ul style="list-style-type: none">• Directe invoer: hiermee kunt u metadata via het softwaretoetsenbord of de cijfertoetsen rechtstreeks invoeren.• Metadatalijst: hiermee kunt u metadata selecteren in een lijst met eerder ingevoerde gegevens. U moet optionele waarden voor de selectie van metadata invoeren in het invoergebied. De ingevoerde waarden moeten met een puntkomma of komma van elkaar worden gescheiden. Elke optie kan uit maximaal 70 tekens bestaan.• Eerste invoer standaard: hiermee wordt een standaardwaarde gebruikt als de eerste waarde voor de lijst met ingevoerde metadata.
MFP uitgebreide scaninstellingen opnemen in XML-bestand.	Als het apparaat metadata automatisch genereert, worden 'metadataSetName', 'userLoginId' (als gebruikersauthenticatie wordt gebruikt), 'pageSize' en 'imageMode' aan de metadata toegevoegd.
Te gebruiken als standaard	De huidige metadataset wordt als standaardwaarde ingesteld.



DOCUMENTARCHIVERING

Pictogrammen



De functies die u kunt gebruiken met Eenvoudige Scan

DOCUMENTARCHIVERING

DOCUMENTARCHIVERING	6-2
• TYPEN DOCUMENTARCHIVERING	6-3
• VOORDAT U SCANNEN NAAR LOK. SCHIJF IN DOCUMENTARCHIVERING GAAT GEBRUIKEN	6-3
• BELANGRIJKE PUNTEN VOOR HET GEBRUIK VAN DOCUMENTARCHIVERING	6-6
• DOCUMENTARCHIVERING GEBRUIKEN IN DE DIVERSE MODI	6-7
BASISSCHERM VAN DE MODUS DOCUMENTARCHIVERING	6-8

DOCUMENTEN OPSLAAN MET DOCUMENTARCHIVERING

ARCHIVEREN TERWIJL U EEN ANDERE MODUS GEBRUIKT	6-9
• SNELBESTAND	6-9
• BESTAND	6-10
 ALLEEN DE DOCUMENTGEGEVENS OPSLAAN (SCANNEN NAAR LOK. SCHIJF)	6-15
• OPSLAAN OP LOKALE SCHIJF	6-15
• STANDAARDINSTELLINGEN VOOR SCAN OPSLAAN	6-17
• OPSLAAN OP EXTERN GEHEUGENAPPARAAT	6-18

OPGESLAGEN BESTANDEN GEBRUIKEN

PROCEDURE VOOR HET GEBRUIK VAN EEN OPGESLAGEN BESTAND	6-22
BESTANDSSELECTIESCHERM	6-24
EEN BESTAND SELECTEREN OM OP TE HALEN ...	6-25
BESTANDEN AFDRUKKEN	6-25
MEERDERE BESTANDEN AFDRUKKEN	6-27
• MEERDERE BESTANDEN AFDRUKKEN ...	6-27
• AFDRUKKEN IN BATCHES	6-28
BESTANDEN VERZENDEN	6-30
BESTANDEN VERPLAATSEN	6-31
BESTANDEN VERWIJDEREN	6-32
• Automatisch verwijderen van bestanden	6-33
AFBEELDINGSBESTANDEN CONTROLEREN ...	6-34

BESTANDEN SAMENVOEGEN	6-35
BESTANDEN IN HET OPDRACHTSTATUSCHERM OPHALEN EN GEBRUIKEN	6-36
BESTANDEN ZOEKEN EN OPHALEN	6-37
EEN EXTERN BESTAND AFDRUKKEN	6-39
BEWERKING OP DE WEBPAGINA	6-39



DOCUMENTARCHIVERING

DOCUMENTARCHIVERING

Met deze functie worden het origineel dat op het apparaat is gescand, de verzonden faxafbeelding of afdrukgegevens van een computer opgeslagen op de lokale schijf van het apparaat of een extern geheugenapparaat. De opgeslagen bestanden kunnen desgewenst worden afgedrukt of verzonden. U kunt de opgeslagen bestanden ook bewerken, bijvoorbeeld combineren.



Een PDF-bestand dat is gemaakt voor bladeren op pc, kan op een computer worden weergegeven of afgedrukt.

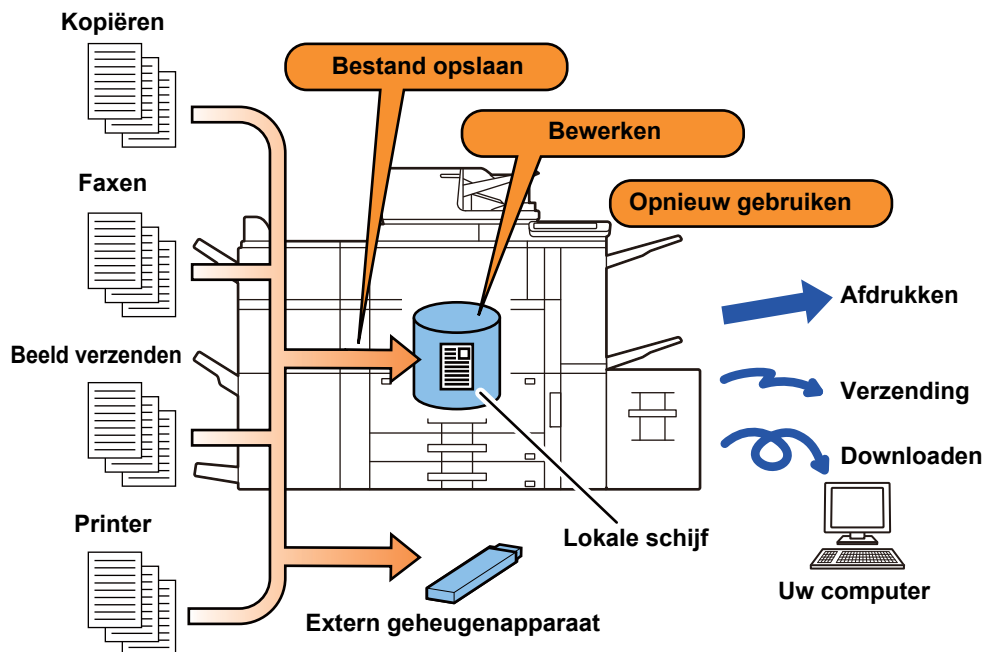



Toepassingen van documentarchivering

Met de functie voor documentarchivering kunt u desgewenst conferentiemateriaal met dezelfde instellingen afdrukken of grootboekbladen voor routinetaken afdrukken.

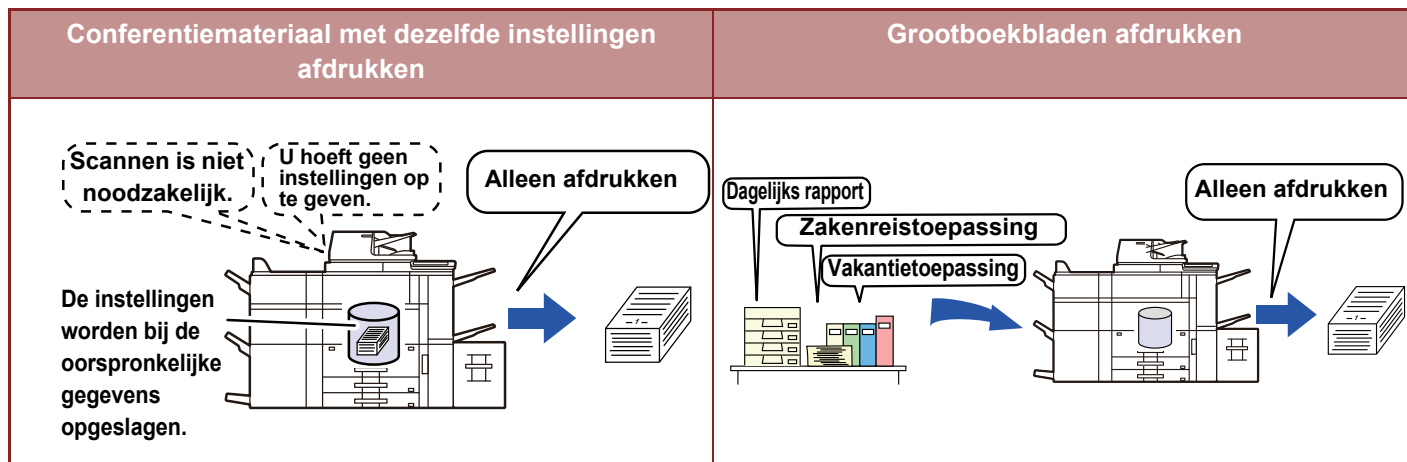

TYPEN DOCUMENTARCHIVERING

U kunt een bestand op de volgende manieren opslaan met documentarchivering: [Snelbestand] en [Bestand] in de kopieer- of verzendmodus en [Scannen naar lok. Schijf] en [Scannen naar extern geheugenapparaat] in de modus voor documentarchivering.

Snelbestand	Als er een kopieeropdracht, verzendopdracht of andere opdracht wordt uitgevoerd, worden de documentgegevens met deze functie op de lokale schijf opgeslagen. Gebruik deze functie wanneer u snel en gemakkelijk documentgegevens wilt opslaan zonder een bestandsnaam of andere informatie op te geven. Het opgeslagen bestand kan ook door anderen worden gebruikt. Gebruik deze methode niet om bestanden op te slaan die niet door anderen mogen worden gebruikt.
Bestand	Als er een kopieeropdracht, verzendopdracht of andere opdracht wordt uitgevoerd, worden de documentgegevens met deze functie op de lokale schijf opgeslagen. Anders dan met Snelbestand kunt u verschillende typen informatie aan het bestand toevoegen wanneer het bestand wordt opgeslagen om efficiënt bestandsbeheer mogelijk te maken. U kunt ook een wachtwoord instellen.
Scannen naar lok. Schijf	Met deze functie scant u een origineel en slaat u het op de lokale schijf op. Net als met Bestand kunnen verschillende typen informatie worden toegevoegd.
Scannen naar extern geheugenapparaat	Met deze functie scant u een origineel en slaat u het op een extern geheugenapparaat op, zoals een USB-stick. Net als met Bestand kunnen verschillende typen informatie worden toegevoegd.

VOORDAT U SCANNEN NAAR LOK. SCHIJF IN DOCUMENTARCHIVERING GAAT GEBRUIKEN

Maptypen

Wanneer u bestanden met documentarchivering op de lokale schijf wilt opslaan, kunt u drie typen mappen gebruiken.

Mappen op de lokale schijf

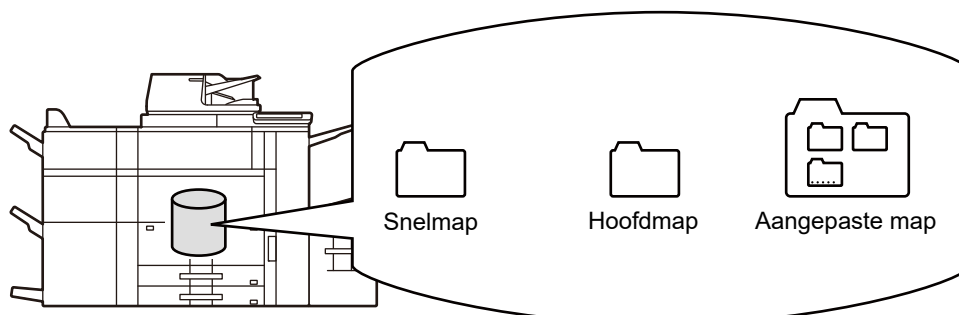



Snelmap

Documenten die zijn gescand met [Snelbestand] op het actiepaneel worden in deze map opgeslagen. Aan elke opdracht worden automatisch een gebruikersnaam en bestandsnaam toegewezen.

Hoofdmap

Gescande documenten worden opgeslagen in deze map.

Wanneer u een opdracht opslaat in de hoofdmap, kunt u een eerder opgeslagen gebruikersnaam opgeven en een bestandsnaam toewijzen. U kunt desgewenst ook een wachtwoord (4 tot 32 tekens) opgeven als u een bestand opslaat ('Vertrouwelijk').

Aangepaste map

In deze map worden mappen met aangepaste namen opgeslagen.

Gescande documenten worden opgeslagen in de opgeslagen map.

Net als voor de hoofdmap kunt u voor een aangepaste map een eerder opgeslagen gebruikersnaam opgeven en een bestandsnaam toewijzen bij het opslaan van een opdracht.

Voor aangepaste mappen en voor bestanden die zijn opgeslagen in aangepaste mappen kunnen wachtwoorden (PIN Code: 4 tot 8 cijfers) worden ingesteld.



Er kunnen maximaal 1000 aangepaste mappen worden gemaakt op de lokale schijf.

Handige items om op te slaan

Wanneer u een opdracht met [Bestand] opslaat in de kopieer- of verzendmodus, of met [Scannen naar lok. Schijf] in de modus voor documentarchivering, is het handig om de onderstaande items op te slaan. Deze instellingen zijn niet nodig wanneer u een opdracht opslaat met [Snelbestand].

Gebruikersnaam	Dit is nodig als u een gebruikersnaam wilt toewijzen aan opgeslagen bestanden. Een gebruikersnaam wordt ook gebruikt als zoekvoorwaarde bij het zoeken van bestanden.
Aangepaste map	De hoofdmap is aanvankelijk beschikbaar als locatie voor het opslaan van bestanden met [Bestand] en [Bestand Opslaan]. Sla een aangepaste map op en geef deze op als locatie voor het opslaan van bestanden. Geef indien nodig een wachtwoord op voor de gebruikersmap. Voer het wachtwoord in voor de map. Wanneer er voor de map een wachtwoord is ingesteld, verschijnt er "  " in de map waarvoor het wachtwoord is ingesteld.
Mijn map	U kunt een eerder gemaakte aangepaste map selecteren als 'Mijn map' of u kunt een nieuwe map maken en instellen als 'Mijn map'. Wanneer 'Mijn map' is geconfigureerd en gebruikersauthenticatie is ingeschakeld, wordt 'Mijn map' altijd geselecteerd als de bestemming van [Bestand] en [Bestand Opslaan].



- **Een aangepaste map opslaan voor documentarchivering:**

Selecteer op de webpagina: 'Instellingen (beheerder)' → [Documenthandelingen] → [Document- Archivering] → [Aangepaste Map].

Selecteer op het apparaat: 'Instellingen (beheerder)' → [Systeeminstellingen] → [Instellingen Document- archivering] → [Beheer Document- archivering] → [Aangepaste Map].



- **Een gebruikersnaam opslaan en een map opgeven als 'Mijn map':**

Selecteer in "Instellingen (beheerder)" [Gebruikers -bediening] → [Gebruikersinstellingen] → [Gebruikers- Lijst].





Het aantal pagina's en bestanden dat bij benadering kan worden opgeslagen

Gecombineerd totaal aantal pagina's en bestanden dat in aangepaste mappen en de hoofdmap kan worden opgeslagen

Voorbeelden van soorten originelen	Aantal pagina's*	Aantal bestanden
Meerkleuren-origineel (Bijvoorbeeld een tekst met een foto)  Formaat: A4	Max. 5700	Max. 3000
Zwart/wit-origineel (Tekst)  Formaat: A4	Max. 13000	

Aantal pagina's en aantal bestanden dat in de snelmap kan worden opgeslagen

Voorbeelden van soorten originelen	Aantal pagina's*	Aantal bestanden
Meerkleuren-origineel (Bijvoorbeeld een tekst met een foto)  Formaat: A4	Max. 700	Max. 1000
Zwart/wit-origineel (Tekst)  Formaat: A4	Max. 2000	

* De vermelde aantallen zijn bedoeld als indicatie voor het aantal pagina's dat kan worden opgeslagen als alle pagina's kleurenpagina's zijn of als alle pagina's zwart/wit-pagina's zijn.

Bij kopiëren in de sorteermodus wordt hetzelfde geheugengebied gebruikt als voor de hoofdmap en de aangepaste map. Om die reden kan een grote kopieeropdracht mogelijk niet in de sorteermodus worden uitgevoerd als er te veel gegevens zijn opgeslagen in de hoofdmap en aangepaste map. Verwijder onnodige bestanden uit de hoofdmap en aangepaste map.

Bovenstaande soorten originelen zijn voorbeelden om de uitleg beter begrijpbaar te maken. Het werkelijke aantal pagina's en het aantal pagina's dat opgeslagen kan worden, hangt af van de inhoud van de origineelafbeeldingen en de instellingen als de bestanden worden opgeslagen.



Gegevens aan bestanden toevoegen

Als u een bestand opslaat met 'Bestand', voegt u de volgende gegevens toe om het van andere bestanden te kunnen onderscheiden.

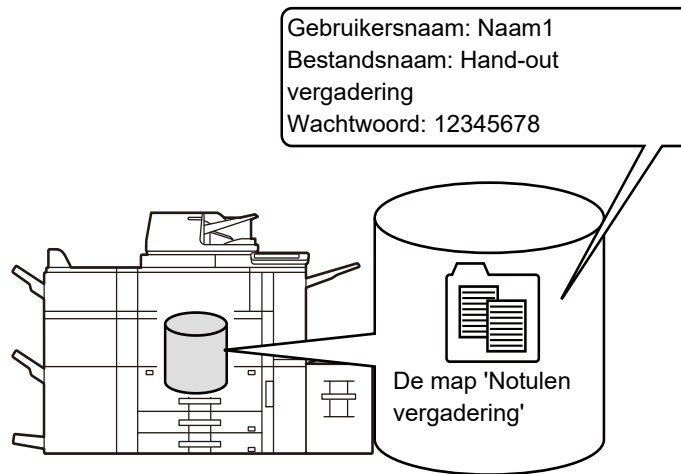

Gebruikersnaam	De gebruikersnaam is vereist voor de invoer van eigendomsgegevens van een bestand en andere informatie. De gebruikersnaam moet vooraf worden geregistreerd.	
Bestandsnaam	De naam van een bestand.	
Opgeslagen in	De map waarin de bestanden worden opgeslagen.	
Eigenschap	Delen	Alle gebruikers kunnen bestanden die de eigenschap 'Delen' hebben, weergeven en wijzigen.
	Beveiligen	Als 'Beveiligen' is ingesteld, kan het bestand niet meer worden bewerkt, verplaatst of verwijderd.
	Vertrouwelijk	Voor het beveiligen van bestanden kunt u een wachtwoord instellen (4 tot 32 tekens).



- De bovenstaande informatie kan niet worden opgegeven wanneer een bestand wordt opgeslagen met de functie Snelbestand.
- Als u [Creëer Downloadbaar Bestand] selecteert bij Scannen naar lok. Schijf en het bestand als een vertrouwelijk bestand opslaat, kunnen de eigenschappen niet worden gewijzigd.



Een gebruikersnaam opslaan:

Selecteer in "Instellingen (beheerder)" [Gebruikers -bediening] → [Gebruikersinstellingen] → [Gebruikers- Lijst].

BELANGRIJKE PUNTEN VOOR HET GEBRUIK VAN DOCUMENTARCHIVERING

- Bestanden die worden opgeslagen met [Snelbestand], krijgen de eigenschap 'Delen'. Dat betekent dat het bestand door iedereen kan worden geopend en verzonden. Sla geen gevoelige documenten op of documenten die niet mogen worden gebruikt door anderen die de functie [Snelbestand] gebruiken.
- Wanneer u een bestand opslaat met [Bestand], kunt u het opslaan met de eigenschap 'Vertrouwelijk'. Stel een wachtwoord in voor een bestand met de eigenschap 'Vertrouwelijk' om te voorkomen dat het door anderen kan worden gebruikt. Voorkom dat andere mensen achter dit wachtwoord komen.
- U kunt de een opgeslagen bestand met de eigenschap 'Vertrouwelijk' desgewenst wijzigen in 'Delen' met 'Eigensch. Wijzigen'. Sla geen gevoelige documenten op of documenten die niet door anderen mogen worden gebruikt.
- Behoudens voor zover wettelijk verplicht aanvaardt SHARP Corporation geen enkele aansprakelijkheid voor schade die voortvloeit uit het openbaar worden van gevoelige informatie als gevolg van manipulatie door een derde partij van gegevens die zijn opgeslagen met behulp van de functie Snelbestand of de functie Bestand, of van onjuiste toepassing van de functie Snelbestand of de functie Bestand door de gebruiker die de gegevens opslaat.



DOCUMENTARCHIVERING GEBRUIKEN IN DE DIVERSE MODI

Als u documentarchivering wilt gebruiken, selecteert u in elke modus u het actiescherm.

Als u bij het maken van een kopie of het verzenden van een fax de gegevens wilt opslaan, tikt u in het actiepaneel van elke modus op [Bestand] of [Snelbestand].



Als u documentarchivering vanaf het begin wilt gebruiken, selecteert u het actiescherm in de modus voor documentarchivering. Tik op één van de toetsen als u het origineel wilt scannen en opslaan.

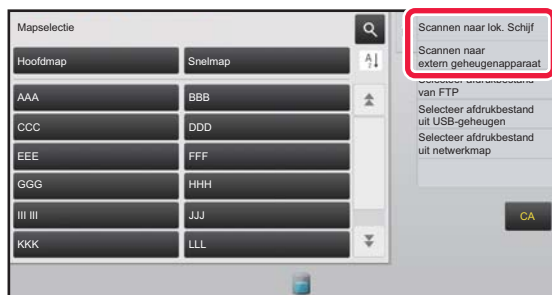

• De toetsen [Bestand] en [Snelbestand]

Deze toetsen worden mogelijk niet op het actiepaneel weergegeven, afhankelijk van de modus of instellingen. Tik in dat geval in elke modus op [Overige] in het basisscherm en tik vervolgens op [Snelbestand] of [Bestand].

• Documentarchivering gebruiken in de afdrukmodus

Als u documentarchivering wilt gebruiken in de afdrukmodus, selecteert u Documentarchivering in de printerdriver. Zie '[AFDRUKBESTANDEN OPSLAAN EN GEBRUIKEN \(DOCUMENTARCHIVERING\) \(pagina 3-82\)](#)' in 'PRINTER' voor meer informatie over documentarchivering.

• Documentarchivering gebruiken in PC-Fax-/PC-I-Fax-modus

Als u documentarchivering wilt gebruiken in de modus PC-Fax of PC-I-Fax, selecteert u de instellingen voor documentarchivering in de PC-Fax-driver. Meer informatie vindt u in de Help van de PC-Fax-driver.



BASISSCHERM VAN DE MODUS DOCUMENTARCHIVERING

Wordt gebruikt om een bestand tijdelijk op te slaan.

Wordt gebruikt om een bestand in een map te zoeken.

De functies die beschikbaar zijn in de modus Documentarchivering.

De volgorde van de aangepaste mappen wijzigen van oplopend naar aflopend en vice versa.

Alle instellingen resetten.

Wordt gebruikt om originelen op te slaan die door gebruikers kunnen worden gedeeld.

De map van de geregistreerde gebruiker.

Wordt weergegeven tijdens de gebruikersauthenticatie. Tik op deze toets om het persoonlijke scherm van de aangemelde gebruiker weer te geven.

Geeft de status van de lokale schijf van het apparaat weer. Tik op de toets om de details weer te geven.

The screenshot shows a user interface with a header 'Mapselectie' and 'Mijn map'. Below is a grid of folders: 'Hoofdmap', 'Snelmap', and a 2x6 grid of folders labeled AAA through LLL. A search icon is in the top right, and a context menu is open showing options like 'Scannen naar lok. Schijf', 'Scannen naar extern geheugenapparaat', and 'Selecteer afdrukbestand uit FTP'. A 'CA' button is in the bottom right. A status bar at the bottom shows a blue indicator.



DOCUMENTEN OPSLAAN MET DOCUMENTARCHIVERING

ARCHIVEREN TERWIJL U EEN ANDERE MODUS GEBRUIKT

SNELBESTAND

Met deze functie kunt u een origineel in de kopieer- of beeldverzendmodus als afbeeldingsbestand opslaan in de snelmap van het apparaat.

Het afbeeldingsbestand dat in de modus Snelbestand is opgeslagen, kan op een later tijdstip worden opgehaald, zodat u het document in de verzendmodus kunt kopiëren of verzenden zonder dat u het origineel hoeft te zoeken.

Als voorbeeld wordt hieronder de procedure voor het gebruik van 'Snelbestand' in de kopieermodus uitgelegd.



- Snelbestand kan in de Normale modus worden gebruikt.
- Als een bestand wordt opgeslagen met Snelbestand, worden automatisch de volgende gebruikersnaam en bestandsnaam aan het bestand toegewezen.
Gebruikersnaam: Gebr. onbekend
Bestandsnaam: Modus_Maand-Dag-Jaar_Uur-Minuu-Second
(Voorbeeld: Copy_10102020_112030)
Opslaglocatie: Snelmap
Als gebruikersauthenticatie wordt gebruikt, wordt automatisch de gebruikersnaam geselecteerd die is gebruikt bij het aanmelden.
Alleen de naam en de locatie van een bestand in de snelmap kunnen worden gewijzigd.
- U kunt de naam van het zendbestand met de scanner wijzigen of de verzending opnieuw zenden in de systeeminstellingen.



Alle niet-beveiligde bestanden in de snelmap verwijderen:

Selecteer in 'Instellingen (beheerder)' [Systeeminstellingen] → [Instellingen Document- archivering] → [Voorwaarde-Instellingen] → [Alle Snelbestanden Wissen]. U kunt ook instellen dat alle bestanden moeten worden verwijderd wanneer het apparaat wordt ingeschakeld.

1

Plaats het origineel.

Plaats het origineel in de documentinvoerlade van de automatische documentinvoereenheid of op de glasplaat.

- [EEN PROCEDURE SELECTEREN VOOR HET PLAATSEN VAN HET ORIGINEEL AFHANKELIJK VAN TYPE EN STATUS \(pagina 1-125\)](#)

2

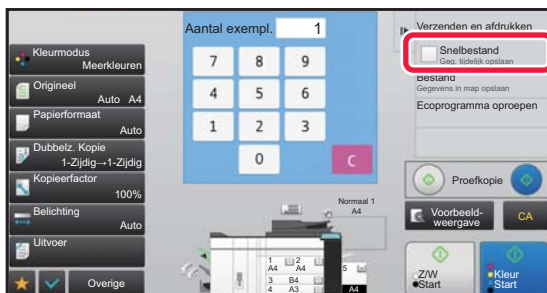

Activeer de Normale modus en tik in het actiepaneel op [Snelbestand] om de functie in te schakelen .



Wanneer er een bericht over het opslaan van vertrouwelijke informatie wordt weergegeven, tikt u op de toets [OK].



3

Start het maken van de kopie of het verzenden van het beeld.

Wanneer de functie wordt uitgevoerd, worden de afbeeldingsgegevens van het origineel opgeslagen in de snelmap.



Om te voorkomen dat het bestand onbedoeld wordt opgeslagen, wordt het bericht 'De gescande gegevens worden opgeslagen in de snelbestandmap' zes seconden weergegeven (standaardinstelling) nadat u op de toets [Start] ([Kleur Start] of [Z/W Start] in de kopieermodus) hebt getikt.

Als u de weergavetijd voor het bericht wilt wijzigen, selecteert u in de 'Instellingen (beheerder)' [Systeeminstellingen] → [Algemene instellingen] → [Bedienings- Instellingen] → [Voorwaarde- Instellingen] → [Mededelingentijd Instellen].



Snelbestand annuleren:

Tik op [Snelbestand] om het vinkje te verwijderen .

BESTAND

Wanneer u tijdens het afdrucken of verzenden van een origineel in een modus op de toets [Bestand] van de functie voor documentarchivering tikt, kunt u het origineel tegelijkertijd in de hoofdmap of een opgeslagen aangepaste map opslaan. Het opgeslagen bestand kan op een later tijdstip worden opgehaald, zodat u het origineel opnieuw kunt kopiëren of verzenden zonder dat u het hoeft te zoeken.

Als voorbeeld wordt hieronder de procedure voor het gebruik van 'Bestand' in de kopieermodus uitgelegd.



- Het bestand kan in de Normale modus worden gebruikt.
- Als een bestand met de functie Bestand wordt opgeslagen zonder dat er bestandsinformatie wordt toegevoegd, worden automatisch de volgende gebruikersnaam en bestandsnaam aan het bestand toegewezen.
Gebruikersnaam: Gebr. onbekend
Bestandsnaam: Modus_Maand-Dag-Jaar_Uur-Minut-Second
(Voorbeeld: Copy_10102020_112030)
Opslaglocatie: Hoofdmap
- U kunt de naam van het zendbestand met de scanner wijzigen of de verzending opnieuw zenden in de systeeminstellingen.

1

Plaats het origineel.

Plaats het origineel in de documentinvoerlade van de automatische documentinvoereenheid of op de glasplaat.

- [EEN PROCEDURE SELECTEREN VOOR HET PLAATSEN VAN HET ORIGINEEL AFHANKELIJK VAN TYPE EN STATUS \(pagina 1-125\)](#)



Mogelijk moet u bepaalde instellingen opgeven om een voorbeeld weer te geven.

**2****Activeer de Normale modus en tik in het actiepaneel op [Bestand] om de bestandsinformatie op te geven.**

Zie '[BESTANDSINFORMATIE \(pagina 6-12\)](#)' voor het selecteren van de gebruikersnaam, bestandsnaam, map en eigenschappen

Opslaan op de lokale schijf:

- ▶ [De eigenschap wijzigen \(pagina 6-12\)](#)
- ▶ [Een gebruikersnaam opgeven \(pagina 6-13\)](#)
- ▶ [Een bestandsnaam toewijzen \(pagina 6-13\)](#)
- ▶ [De map opgeven \(pagina 6-13\)](#)
- ▶ [PDF-bestand maken voor bladeren op de pc \(pagina 6-14\)](#)

Opslaan op een extern geheugenapparaat:

- ▶ [Een bestandsnaam toewijzen \(pagina 6-13\)](#)
- ▶ [De map opgeven \(pagina 6-13\)](#)
- ▶ [PDF-bestand maken voor bladeren op de pc \(pagina 6-14\)](#)

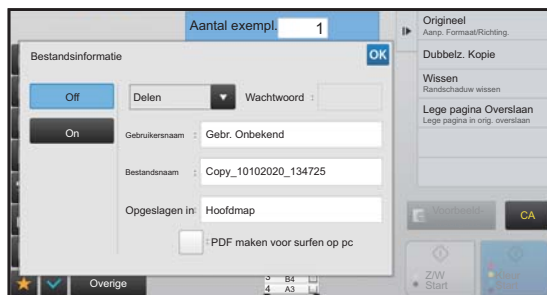

Wanneer u bovenstaande instellingen hebt geconfigureerd, keert u terug naar dit scherm. Ga door met de volgende stap.

Als u geen gebruikersnaam of andere gegevens wilt toewijzen aan het bestand, gaat u verder met de volgende stap.

3**Tik op .**

U keert terug naar het beginscherm van de Kopieermodus.

4**Selecteer kopieerinstellingen en tik vervolgens op de toets [Kleur Start] of de toets [Z/W Start].**

- Op het moment dat wordt begonnen met kopiëren, wordt het origineel opgeslagen als een bestand. De geselecteerde kopieerinstellingen worden ook opgeslagen.
- Zie '[EEN PROCEDURE SELECTEREN VOOR HET PLAATSEN VAN HET ORIGINEEL AFHANKELIJK VAN TYPE EN STATUS \(pagina 1-125\)](#)' voor uitleg over het plaatsen van het origineel.



BESTANDSINFORMATIE

De procedure voor uitgebreide instellingen wordt hieronder beschreven.

Wanneer u een eigenschap, gebruikersnaam, bestandsnaam en map opgeeft, kan een bestand eenvoudiger worden beheerd en gevonden. Als u [Vertrouwelijk] selecteert voor Eigenschap en een wachtwoord instelt, kunnen anderen het bestand bovendien niet zonder uw toestemming bekijken.

De eigenschap wijzigen

U kunt een beveiligingsinstelling selecteren voor bestanden die zijn opgeslagen met de functie voor documentarchivering. Hiermee voorkomt u dat een bestand wordt verplaatst of handmatig of automatisch wordt verwijderd.

Er zijn drie eigenschappen beschikbaar voor opgeslagen bestanden: 'Delen', 'Beveiligen' en 'Vertrouwelijk'. Wanneer het bestand wordt opgeslagen met de eigenschap 'Delen', is het niet beveiligd. Wanneer het bestand wordt opgeslagen met de eigenschap 'Beveiligen' of 'Vertrouwelijk', is het wel beveiligd.

Bestanden die worden opgeslagen in de snelmap, hebben altijd de eigenschap 'Delen'. Wanneer u een bestand opslaat in de hoofdmap of een aangepaste map, kunt u 'Delen', 'Beveiligen' of 'Vertrouwelijk' selecteren.

Delen	Een bestand met de eigenschap 'Delen' kan worden gewijzigd in een bestand met de eigenschap 'Beveiligen' of 'Vertrouwelijk' met de functie 'Eigensch. Wijzigen' in Taakinstellingen.
Beveiligen	Voor 'Beveiligen' hoeft u geen wachtwoord op te geven, maar u voorkomt daarmee wel dat een bestand wordt verplaatst, verwijderd of bewerkt. U kunt geen wachtwoord instellen.
Vertrouwelijk	Als u een 'Vertrouwelijk'-bestand wilt beveiligen, stelt u een wachtwoord in. (Het wachtwoord moet worden ingevoerd voordat het bestand kan worden opgehaald.) Als een bestand wordt opgeslagen in versleutelde PDF-indeling, wordt het bestandskenmerk automatisch ingesteld op "Vertrouwelijk".



• Beperkingen voor het wijzigen van de eigenschap

- Een bestand met de eigenschap 'Delen' kan worden gewijzigd in 'Beveiligen' of 'Vertrouwelijk'. Een bestand dat als 'Delen' is opgeslagen in de snelmap kan echter alleen worden gewijzigd in 'Beveiligen'.
- Een bestand met de eigenschap 'Beveiligen' kan worden gewijzigd in 'Delen' of 'Vertrouwelijk'. Een bestand dat als 'Beveiligen' is opgeslagen in de snelmap kan echter alleen worden gewijzigd in 'Delen'.
- Een bestand dat is opgeslagen in de snelmap kan niet worden gewijzigd in 'Vertrouwelijk'. Als het bestand wordt verplaatst naar de hoofdmap of een aangepaste map, kan de eigenschap worden gewijzigd in 'Vertrouwelijk'.
- Voor één bestand kunnen niet twee eigenschappen worden geselecteerd.

• Standaard eigenschapsinstellingen voor archivering

Om "Vertrouwelijk" standaard te laten inschakelen bij het gebruik van Archivering, selecteert u [Vertrouwelijke Modus] in "Instellingen (beheerder)" – [Systeeminstellingen] → [Instellingen Document- archivering] → [Voorwaarde-Instellingen] → [Instellingen Standaardmodus].

Instellingen van beheerderstoelatingen voor vertrouwelijke bestanden.

• Instelling beheerdersautoriteit

Voor bestanden en gebruikersmappen met een wachtwoord kan het beheerderswachtwoord worden ingevoerd in plaats van het wachtwoord bij het openen van het bestand of de map.

U kunt zo nodig ook de vooraf ingestelde kopieerfactoren wijzigen.

Selecteer in "Instellingen (beheerder)" [Systeeminstellingen] → [Instellingen Document- archivering] → [Voorwaarde-Instellingen] → [Instelling beheerdersautoriteit].

1**Selecteer [Eigenschap] in het scherm Bestandsinformatie.****2****Als u [Vertrouwelijk] hebt geselecteerd, voert u een wachtwoord in (4 tot 32 tekens).**

Elk cijfer dat u invoert, wordt weergegeven als *.



Een gebruikersnaam opgeven

1

Tik op het tekstvak [Gebruikersnaam].

Als gebruikersauthenticatie wordt gebruikt, wordt automatisch de gebruikersnaam geselecteerd die is gebruikt voor aanmelden. In dat geval kunt u deze stap overslaan.



U moet de gebruikersnaam eerst opslaan door in de 'Instellingen (beheerder)' [Gebruikers -bediening] → [Gebruikers-Lijst] te selecteren.

2

Tik op de toets van de gebruikersnaam.

U kunt ook een gebruikersnaam selecteren door te tikken op de toets [Oproepen met registratienummer] en het gebruikersnummer in te voeren. U moet het gebruikersnummer eerst instellen door [Gebruikers -bediening] in de "Instellingen (beheerder)" → [Gebruikersinstellingen] → [Gebruikers- Lijst] te selecteren.

3

Tik op .

Vervolgens wordt het scherm uit stap 1 met de geselecteerde gebruikersnaam weergegeven.

Een bestandsnaam toewijzen

U kunt een bestandsnaam aan het bestand toewijzen.

1

Tik op het tekstvak [Bestandsnaam] en voer de bestandsnaam in.

Voer een bestandsnaam in van maximaal 30 tekens.



Bestandsnaam

- Als u een bestandsnaam opgeeft die al bestaat, worden een tilde en serienummer toegevoegd aan de bestandsnaam en wordt dit bestand opgeslagen als een ander bestand. De bestandsnaam is niet hoofdlettergevoelig. Als het bestand 'test.txt' al bestaat en u de bestandsnaam 'TEST.TXT' opgeeft, wordt het bestand opgeslagen met de naam 'TEST.TXT~1'.
- Als de lengte van de bestandsnaam de limiet overschrijdt, worden de laatste tekens weggelaten en wordt een serienummer toegevoegd aan de bestandsnaam.

De map opgeven

Geef op in welke map u het bestand wilt opslaan.

1

Tik op het tekstvak [Opgeslagen in].

Als een gebruikersnaam met de instelling 'Mijn map' wordt geselecteerd, wordt 'Mijn map' van die gebruiker automatisch geselecteerd.

2

Tik op de toets van de map waarin u het bestand wilt opslaan en tik op .

Als er een wachtwoord is ingesteld voor de map, wordt er een scherm weergegeven voor het invoeren van het wachtwoord. Voer het wachtwoord (5 tot 8 cijfers) in met de cijfertoetsen en tik op de toets .



PDF-bestand maken voor bladeren op de pc

Tik op het selectievakje [PDF maken voor surfen op pc] om een openbaar PDF-bestand voor surfen op de pc te maken wanneer het bestand wordt opgeslagen.



Zelfs als de scannerfunctie "[SCHEVE PDF-SCANGEGEVENS AUTOMATISCH CORRIGEREN \(AANPASSING SCHEVE PDF\) \(pagina 5-119\)](#)" wordt gebruikt, zullen de correctieresultaten niet worden weergegeven.

Standaardinstelling van PDF-indeling voor surfen op pc

U kunt de aanvankelijke bestandsindeling opgeven voor het openbare PDF-bestand of het downloadbestand dat tijdens de uitvoering van elke opdracht wordt gemaakt.

Selecteer in "Instellingen (beheerder)" [Systeeminstellingen] → [Instellingen Document- archivering] → [Algemene instellingen] → [Standaardinstelling van PDF-indeling voor surfen op pc].

Z/W : Compressiemodus

Geen, MH (G3), MMR (G4)

Kleur/grijstinten : Comprimeringsfactor

Laag, Middel, Hoog

Instellingen tijdens de uitvoering van elke opdracht

Telkens wanneer gegevens voor kopiëren, printer, scanner, internetfax, fax of opgeslagen scangegevens worden uitgevoerd, kunt u opgeven dat een openbare PDF moet worden gemaakt, alsmede de resolutie van de openbare PDF.



ALLEEN DE DOCUMENTGEGEVENS OPSLAAN (SCANNEN NAAR LOK. SCHIJF)

OPSLAAN OP LOKALE SCHIJF

Opslaan vanuit Eenvoudige Scan

1



Tik op de toets [Eenvoudige Scan] in het beginscherm.

2

Tik op [Lokale schijf/USB].

3

Plaats het origineel.

Plaats het origineel in de documentinvoerlade van de automatische documentinvoereenheid of op de glasplaat.

- [AUTOMATISCHE DOCUMENTINVOERENHEID \(pagina 1-127\)](#)
- [GLASPLAAT \(pagina 1-131\)](#)

4



Tik op [Scannen naar lok. Schijf].

5

Voor het selecteren van de instellingen tikt u op de toets van de gewenste instelling.

- [VOLGORDE VAN BEELDVERZENDING \(pagina 5-10\)](#)

**6****Tik op de toets [Kleur Start] of [Z/W Start] om het scannen te starten.**

Er klinkt een pieptoon om aan te geven dat het scannen en het opslaan van de bestanden is voltooid.

Opslaan vanuit Documentarchivering

1**Tik op de toets [Bestand ophalen] in het beginscherm.****2****Tik op [Scannen naar lok. Schijf] in het actiescherm.****3****Plaats het origineel.**

Plaats het origineel in de documentinvoerlade van de automatische documentinvoereenheid of op de glasplaat.

- [AUTOMATISCHE DOCUMENTINVOEREENHEID \(pagina 1-127\)](#)
- [GLASPLAAT \(pagina 1-131\)](#)

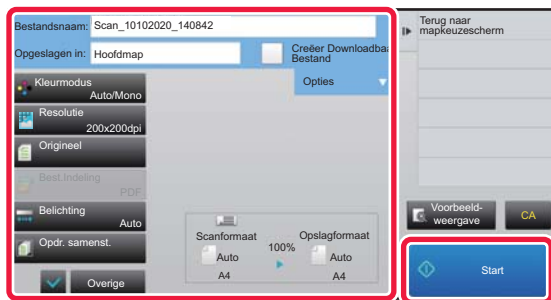
4**Controleer de bestandsnaam en de opslaglocatie en tik op de toets van de instelling die u wilt aanpassen.**

- Als het selectievakje [Creëer Downloadbaar Bestand] () is, wordt [Best.Indeling] uitgeschakeld en kan niet worden gebruikt. U kunt niet scangegevens in de opgegeven indeling downloaden van de webpagina.
- Zie de uitleg van de kopieer- of verzendmodus voor de oorspronkelijke scaninstellingen.
- Voor dubbelzijdige originelen moet u op de toets [Origineel] en vervolgens op de toets [2-Zijdig schrijfblok] of [2-zijdig boek] tikken.
- Tik op [Opties] om de gebruikersnaam, het bestandskenmerk of het wachtwoord in te stellen.
- Als u een bestand hebt gemaakt terwijl [Creëer Downloadbaar Bestand] was uitgeschakeld, kan deze instelling niet op een later tijdstip worden geactiveerd.

5**Tik op de toets [Start] om het scannen te starten.**

Er klinkt een pieptoon om aan te geven dat het scannen en het opslaan van de bestanden is voltooid.



STANDAARDINSTELLINGEN VOOR SCAN OPSLAAN

Selecteer in "Instellingen (beheerder)" [Systeeminstellingen] → [Instellingen Document- archivering] → [Voorwaarde-Instellingen] → [Stand afbeelding], [Standaardinstellingen kleurmodus], [Standaard Belichtingsinstellingen], [Standaard origineelafbeeldingstype], [Instelling Oorspronkelijke Resolutie], [Standaard Uitvoerlade], [Standaardbreedte Van Wisstroom Instellen] en [Kaart Formaat-Instellingen].

Stand afbeelding

Hiermee wordt de afdrukstand van het beeld gewijzigd.

Standaardinstellingen kleurmodus

Hiermee worden de standaardinstellingen voor zwart-wit en kleur gebruikt voor de functie Scannen naar lok. Schijf.

Wijzigen Z/W-instelling in automodus uitschakelen

Met deze instelling wordt voorkomen dat de zwart/wit-instellingen in het basisscherm kunnen worden geselecteerd als de kleurmodus is ingesteld op Automatisch.

Standaard Belichtingsinstellingen

U kunt de standaardbelichtingsinstellingen voor documentarchivering configureren.

Selecteer [Auto] of [Handmatig].

Stel de belichting in op een van de vijf niveaus als u [Handmatig] selecteert.

Standaard origineelafbeeldingstype

Selecteer vooraf het standaardorigineeltype om het scannen van het origineel op een geschikte resolutie mogelijk te maken.

Instelling Oorspronkelijke Resolutie

U kunt een van de volgende resoluties selecteren als standaardresolutie voor de verzendfunctie.

Standaard Uitvoerlade

Hiermee selecteert u de standaarduitvoerlade voor het afdrukken van een bestand dat door Scannen naar lok. Schijf is opgeslagen.

Welke items worden weergegeven, hangt af van de apparaatconfiguratie.

Tekst-/stempelfuncties voor opnieuw afdrukken uitschakelen

Blokkeren met behulp van de functies tekst/stempel voor opnieuw afdrukken.

Batch-afdrukinstellingen

De instellingen configureren om Batch-afdruk te gebruiken.

Instelling afdruktaak voor de batchafdruk/-multi-bestandsafdruk

De instellingen van de afdrukvolgorde configureren wanneer Batch-afdruk en Meerdere bestanden afdrukken wordt gebruikt.

Standaardbreedte Van Wisstroom Instellen

Hiermee wordt de standaardwisbreedte van de wisfunctie ingesteld.

Geef een waarde op van 0 mm (0") t/m 20 mm (1") in stappen van 1 mm (1/8") voor het wissen van randen en wissen van midden.

Kaart Formaat-Instellingen

Deze instelling wordt gebruikt om het standaardorigineelformaat voor de functie Kaart Formaat in te stellen.

Geef een waarde op van 25 mm (1") tot 210 mm (8-1/2") in stappen van 1 mm (1/8") voor zowel de X- (horizontale) als de Y-afmetingen (verticale) van het origineel.

Aanpassen aan opslag grootte

Toont altijd de toets [Aanpassen aan opslag grootte] in het scherm voor kaartformaat.



OPSLAAN OP EXTERN GEHEUGENAPPARAAT



Blokkeer opslaan op een extern geheugenapparaat

Selecteer in "Instellingen (beheerder)" [Systeeminstellingen] → [Instellingen Beeld Verzenden] → [Algemene instellingen] → [Instellingen in /uitschakelen] → [Instel. voor deactiveren van verzending] → [Opslag op extern geheugenapparaat uitschakelen]. Hiermee schakelt u opslaan op een extern geheugenapparaat uit.

Opslaan vanuit Eenvoudige Scan

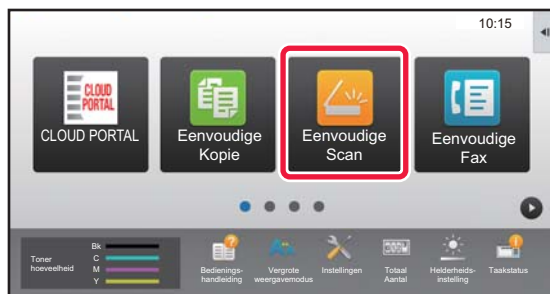
1

Tik op de toets [Eenvoudige Scan] in het beginscherm.

2

Tik op [Lokale schijf/USB].

3

Plaats het origineel.

Plaats het origineel in de documentinvoerlade van de automatische documentinvoereenheid of op de glasplaat.

- [AUTOMATISCHE DOCUMENTINVOERENHEID \(pagina 1-127\)](#)
- [GLASPLAAT \(pagina 1-131\)](#)

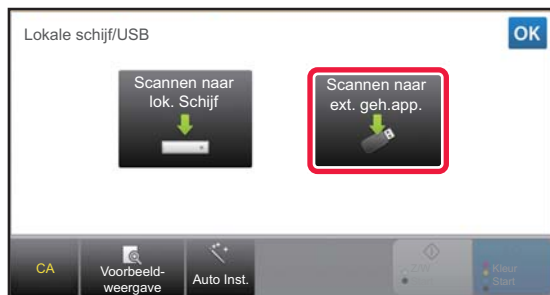
4

Tik op [Scannen naar ext. geh.app.].

5

Voor het selecteren van de instellingen tikt u op de toets van de gewenste instelling.

- [VOLGORDE VAN BEELDVERZENDING \(pagina 5-10\)](#)

6

Tik op de toets [Kleur Start] of [Z/W Start] om het scannen te starten.

Er klinkt een pieptoon om aan te geven dat het scannen en het opslaan van de bestanden is voltooid.



Opslaan vanuit Documentarchivering

1

Tik op de toets [Bestand ophalen] in het beginscherm.

2

Tik op [Scannen naar extern geheugenapparaat] in het actiescherm.

3

Plaats het origineel.

Plaats het origineel in de documentinvoerlade van de automatische documentinvoereenheid of op de glasplaat.

- ▶ [AUTOMATISCHE DOCUMENTINVOEREENHEID \(pagina 1-127\)](#)
- ▶ [GLASPLAAT \(pagina 1-131\)](#)

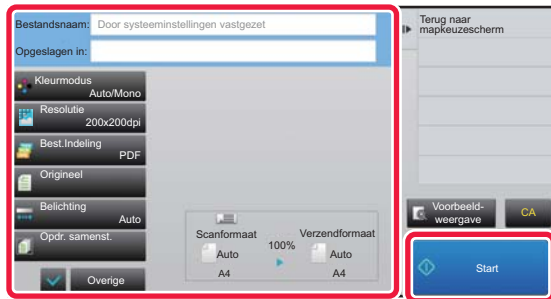
4

Controleer de bestandsnaam en de opslaglocatie en tik op de toets van de instelling die u wilt aanpassen.



- Zie de uitleg van de kopieer- of verzendmodus voor de oorspronkelijke scaninstellingen.
- Voor dubbelzijdige originelen moet u op de toets [Origineel] en vervolgens op de toets [2-Zijdig schrijfblok] of [2-zijdig boek] tikken.

5

Tik op de toets [Start] om het scannen te starten.

Er klinkt een piepton om aan te geven dat het scannen en het opslaan van de bestanden is voltooid.



Scannen naar een USB-stick

1

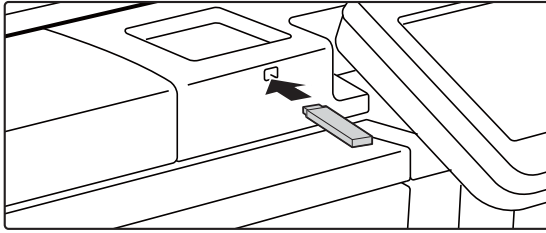

Plaats de USB-stick in het apparaat.

2

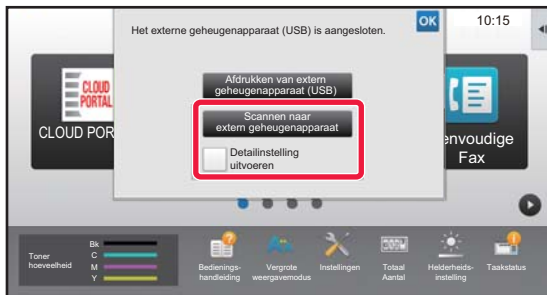

Tik op [Scannen naar extern geheugenapparaat] als er een scherm verschijnt waarin u de actie moet selecteren.

- Als u gedetailleerde instellingen wilt opgeven in de Normale modus, schakelt u het selectievakje [Detailinstelling uitvoeren] in .

► [DE NETWERKSCANNERMODUS \(pagina 5-8\)](#)



Als het opslagscherm van het apparaat of de USB-stick is geopend, wordt dit scherm niet weergegeven.

3

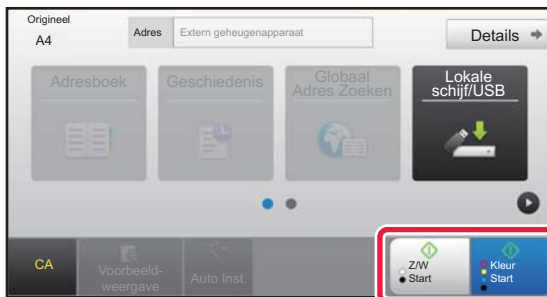

Tik op de toets [Kleur Start] of de toets [Z/W Start].

Om een voorbeeld-weergave van een document te controleren, tikt u op de toets [Voorbeeld-weergave].

► [VOORBEELDSCHERM \(pagina 1-14\)](#)

4



Als alle originelen zijn gescand, tikt u op de toets [Lezen Klaar].



Als u de automatische documentinvoerenheid gebruikt om het document te scannen, wordt dit scherm niet weergegeven.



5

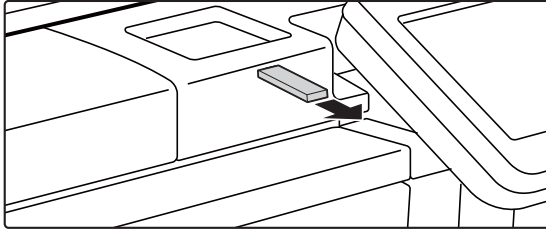

Lees het bericht [Gegevens verzenden voltooid.] en verwijder de USB-stick uit het apparaat.



OPGESLAGEN BESTANDEN GEBRUIKEN

PROCEDURE VOOR HET GEBRUIK VAN EEN OPGESLAGEN BESTAND

De schermen en procedures kunnen variëren, afhankelijk van of gebruikersauthenticatie is ingeschakeld. De procedure voor het gebruik van een opgeslagen bestand afhankelijk van de situatie wordt uitgelegd. Zie '[GEBRUIKERSAUTHENTICATIE \(pagina 1-30\)](#)' voor informatie over de procedures voor gebruikersauthenticatie. Zie '[Gebruikers -bediening \(pagina 1-38\)](#)' voor informatie over het activeren van de gebruikersauthenticatie en het opslaan van gebruikersnamen.



In de instellingsmodus (webversie) kunt u documentarchivering gebruiken. Klik in de instellingsmodus (webversie) op [Documenthandelingen] → [Document- Archivering] en klik op de map met het bestand dat u wilt gebruiken. U kunt een voorbeeld van een opgeslagen bestand ook weergeven in de Instellingsmodus (webversie).

1

Schakel over naar de modus voor documentarchivering.

► [SCHAKELEN TUSSEN MODI \(pagina 1-13\)](#)

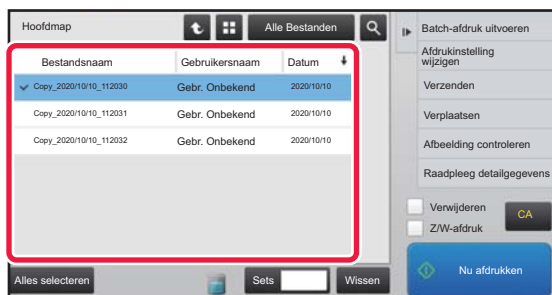
2

Selecteer het bestand dat u wilt ophalen.

Wanneer u de map hebt geselecteerd, worden de bestanden in de map weergegeven. Selecteer het bestand dat u wilt ophalen.

Selecteer een bestand in de miniatuurweergaven van de opgeslagen bestanden.

- [BESTANDSSELECTIESCHERM \(pagina 6-24\)](#)
- [EEN BESTAND SELECTEREN OM OP TE HALEN \(pagina 6-25\)](#)

Haal een bestand op met de zoekfunctie.

- [BESTANDEN ZOEKEN EN OPHALEN \(pagina 6-37\)](#)

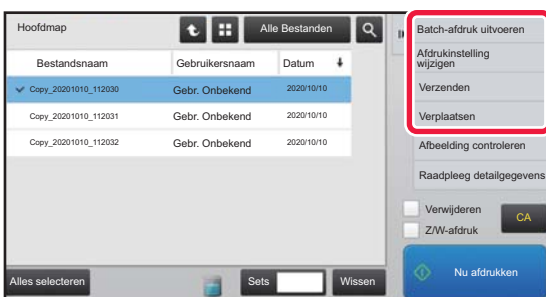
3

Selecteer een bedieningsitem.

Selecteer de gewenste bewerking en configuratie-instellingen.

- [BESTANDSSELECTIESCHERM \(pagina 6-24\)](#)
- [BESTANDEN AFDRUKKEN \(pagina 6-25\)](#)
- [BESTANDEN VERZENDEN \(pagina 6-30\)](#)
- [BESTANDEN VERPLAATSEN \(pagina 6-31\)](#)
- [BESTANDEN VERWIJDEREN \(pagina 6-32\)](#)
- [AFBEELDINGSBESTANDEN CONTROLEREN \(pagina 6-34\)](#)
- [BESTANDEN SAMENVOEGEN \(pagina 6-35\)](#)



Als op de printer vasthouden is geselecteerd, worden geen reset-items weergegeven waarvoor vasthouden niet kan worden ingesteld.



Beschikbare Taak Voor De Taakinstellingen

U kunt het gebruik van een opgeslagen bestand toestaan of niet toestaan door het type handeling en de modus waarin het bestand is opgeslagen te selecteren.



De weergegeven items hangen af van de functies die op het apparaat zijn geïnstalleerd.

Item	Instellingen
Kopieren	Geef voor elke modus aan of het kopiëren van opgeslagen bestanden is toegestaan.
Afdrukken	Geef voor elke modus aan of het afdrukken van opgeslagen bestanden is toegestaan of niet.
Scan verzenden	Geef voor elke modus aan of faxverzending van opgeslagen bestanden is toegestaan of niet.
I-fax verzenden(Incl. PC-I-fax)	Geef aan of internetfaxverzending van opgeslagen bestanden is toegestaan of niet.
Fax verzenden(Incl. PC-Fax)	Geef voor elke modus aan of faxverzending van opgeslagen bestanden is toegestaan of niet.
Scannen naar lok. Schijf	Geef voor elke modus aan of internetfaxverzending van opgeslagen bestanden is toegestaan.



BESTANDSSELECTIESCHERM

Het bestandsselectiescherm kan worden weergegeven in de indeling 'Lijst' of 'Miniatuur' (als u de bestanden als miniaturen wilt weergeven).

Modus voor lijstweergave

Schakelen tussen de lijstweergave en de miniatuurweergave.

Geef aan welke bestanden voor elk type opdracht moeten worden weergegeven.

Zoeken naar een bestand in een map.

De functies weergegeven die kunnen worden gebruikt.

Afdrukken in zwart/wit.

Alle instellingen resetten.

Meteen beginnen met afdrukken.

Keer terug naar het basisscherm van de modus Documentarchivering.

De opgeslagen bestanden weergeven.

Alle bestanden selecteren of wissen. Als u op deze toets tikt, schakelt u tussen de weergavemodi [Alles selecteren] en [Alles annuleren].

Tik op deze toets om de status van de lokale schijf van het apparaat weer te geven.

Het aantal kopieën ingesteld in [Aantal kopieën] is van toepassing bij het tikken [Nu afdrukken].

Modus voor miniatuurweergave

Schakelen tussen de lijstweergave en de miniatuurweergave.

De opgeslagen bestanden als miniatuur weergeven.

Sorteervolgorde

Selecteer in "Instellingen (beheerder)" [Systeeminstellingen] → [Instellingen Document- archivering] → [Voorwaarde-Instellingen] → [Instelling Sorteermethode].

Hiermee bepaalt u de volgorde van weergave van bestanden die zijn opgeslagen in de Hoofdmap, Aangepaste map en Snelmap. Selecteer een van de volgende instellingen:

- Bestandsnaam
- Gebruikersnaam
- Datum



EEN BESTAND SELECTEREN OM OP TE HALEN

1

Tik op de toets [Bestand ophalen].

Als de gebruikersauthenticatie is ingeschakeld en 'Mijn map' is geconfigureerd door [Gebruikers -bediening] te selecteren bij 'Instellingen (beheerder)' → [Gebruikers- Lijst], wordt de aangepaste map die als 'Mijn map' is ingesteld geopend.

2

Tik op de toets van de map met het gewenste bestand.

Als u tikt op een map waarvoor een PIN Code is ingesteld, wordt er een scherm weergegeven voor het invoeren van de PIN Code.

Voer de PIN Code in (5 tot 8 cijfers) met de cijfertoetsen en tik op de toets **OK**.

3

Tik op de toets van het gewenste bestand.

Als u tikt op een map waarvoor een PIN Code is ingesteld, wordt er een scherm weergegeven voor het invoeren van de PIN Code. Voer het wachtwoord (5 tot 32 tekens) in en tik op de toets **OK**.



- Tik op de toets [Nu afdrucken] om het bestand nu af te drukken met de opslaginstellingen.
- Tik op de toets [Per opdracht] om de toetsen van een bepaalde modus, zoals de kopieer- of scanmodus, weer te geven om snel gegevens te kunnen zoeken.
- U kunt op de toets [Bestandsnaam], [Gebruikersnaam] of [Datum] tikken om de weergavevolgorde van de bestanden te wijzigen.
- Selecteer [Gebruikers -bediening] in "Instellingen (beheerder)" → [Gebruikersinstellingen] → [Gebruikers- Lijst] → [Gebruikersregistratie] → [Autoriteitsgroep]. In de instellingen voor autoriteitsgroepen voor de gebruikers die momenteel zijn aangemeld, selecteert u [Opdrachtinstellingen] → [Document- Archivering] en schakelt u [Alleen bestanden van aangemelde gebruikers weergeven] in om alleen bestanden weer te geven die zijn opgeslagen door de gebruikers die momenteel zijn aangemeld.

BESTANDEN AFDRUKKEN

Een bestand dat is opgeslagen met de functie voor documentarchivering kan worden opgehaald en afgedrukt. De instellingen die werden gebruikt toen het bestand werd opgeslagen zijn ook opgeslagen, zodat het bestand opnieuw kan worden afgedrukt met dezelfde instellingen. U kunt het bestand ook aanpassen door de afdrুকinstellingen te wijzigen voordat u het afdrukt.



- Als het bestand is opgeslagen in zwart-wit of grijsstinten, kunt u het niet afdrucken in kleur.
- De afdrুকinstellingen die zijn gewijzigd als gevolg van het opnieuw bewerken van het bestand kunnen niet worden opgeslagen.
- De afdruksnelheid kan iets lager zijn, afhankelijk van de resolutie en belichtingsinstellingen van het opgeslagen bestand.
- Als op de printer vasthouden is geselecteerd, worden geen reset-items weergegeven waarvoor vasthouden niet kan worden ingesteld.

Afdrukken van systeeminstellingen blokkeren bij opnieuw afdrucken

Selecteer in "Instellingen (beheerder)", [Systeeminstellingen] → [Instellingen Document- archivering] → [Voorwaarde-Instellingen] → [Tekst-/stempelfuncties voor opnieuw afdrucken uitschakelen].

Als een opgeslagen bestand wordt opgehaald en afgedrukt, zijn de afdrুকfuncties uitgeschakeld.

Deze functie voorkomt inconsistentie van de datum tussen de oorspronkelijke gegevens, de uitvoergegevens en overige.

Gegevens verwerken nadat het bestand is afgedrukt

Selecteer in "Instellingen (beheerder)", [Systeeminstellingen] → [Instellingen Document- archivering] → [Voorwaarde-Instellingen] → [Inst. opslaan/verwijderen na afdrucken].

Geef aan of een bestand na het afdrucken al dan niet moet worden opgeslagen of verwijderd.



Snel afdrukken

Hiermee drukt u een bestand af met de instellingen waarmee het is opgeslagen. Selecteer een bestand en tik op de toets [Verwijderen].

Als u de gegevens na het afdrukken wilt verwijderen, schakelt u het selectievakje [Gegevens afdrk. En verwijderen] in () .

Als u het bestand in zwart/wit wilt afdrukken, schakelt u het selectievakje [Z/W-afdruk] in () .

Om het aantal bladen om af te drukken te wijzigen, tikt u op de toets [Aantal kopieën] en gebruikt u de numerieke toetsen om het aantal afdrukken in te stellen.

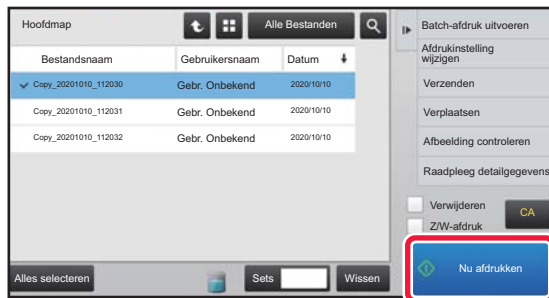

Instellingen wijzigen voordat u gaat afdrukken

Volg de onderstaande stappen nadat u het gewenste bestand hebt geselecteerd.

► [EEN BESTAND SELECTEREN OM OP TE HALEN \(pagina 6-25\)](#)

1

Tik op [Afdrukinstelling wijzigen] in het actiescherm.

2

Wijzig de afdrukinstellingen.

3

Schakel desgewenst het selectievakje [Wissen] of [Z/W-afdruk] in () .

Als u de inhoud wilt controleren, tikt u op [Proefafdruk].

4

Tik op de toets [Start].

Het bestand wordt afgedrukt.



MEERDERE BESTANDEN AFDRUKKEN

MEERDERE BESTANDEN AFDRUKKEN

1

Selecteer de toetsen van de bestanden die u wilt afdrukken.



- Vertrouwelijke bestanden kunnen niet tegelijkertijd met andere bestanden worden afgedrukt.
- Een bestand in de momenteel geselecteerde map kan niet tegelijkertijd worden geselecteerd met een bestand uit een andere map.



- Als het opdrachttype wordt gewijzigd met de toets Weergeven op opdracht of het scherm wordt gewijzigd met de toets  terwijl een bestand is geselecteerd, wordt de selectie van het bestand geannuleerd.

2

Tik op [Afdrukken] in het actiescherm.

3

Als u niet het aantal exemplaren wilt afdrukken dat u tijdens het opslaan van de gegevens hebt ingesteld, tikt u op het selectievakje [Gebruik het aantal vooraf ingestelde afdrukken per opdracht.] om het in te stellen op .

Ga naar stap 5 als u het aantal kopieën wilt afdrukken dat bij het opslaan van de gegevens is ingesteld (dus zonder hier het aantal kopieën op te geven).

4

Gebruik   om het aantal exemplaren op te geven.

U kunt ook direct op de cijferweergavetoets tikken en de waarde wijzigen met de cijfertoetsen.

5

U kunt de volgorde van de af te drukken bestanden instellen met [Afdrukvolgorde].

6

Als u het bestand na het afdrukken wilt verwijderen, tikt u op het selectievakje [Verwijderen] om het in te stellen op .

7

Tik op de toets [Start] om het afdrukken te starten.



AFDRUKKEN IN BATCHES

Batch-afdrukinstellingen

Selecteer in "Instellingen (beheerder)", [Systeeminstellingen] → [Instellingen Document- archivering] → [Voorwaarde-Instellingen] → [Batch-afdrukinstellingen].

Selecteer of de toets [Alle gebruikers] en de toets [Gebr. Onbekend] verboden zijn in het scherm voor de selectie van de gebruikersnaam wanneer alle bestanden worden afgedrukt, of de bestanden op datum volgens nieuwste of oudste worden gesorteerd en of de bestandsnamen in oplopende of aflopende volgorde worden gesorteerd.

1

Tik op de toets [Batch-afdruk] in het actiescherm.

2

Tik op het tekstvak [Gebruikersnaam].

3

Selecteer de gebruikersnaam.

Tik na het selecteren van de gebruikersnaam op **OK**.



Als u [Systeeminstellingen] hebt geselecteerd bij 'Instellingen (beheerder)' → [Instellingen Document- archivering] → [Voorwaarde-Instellingen] → [Batch-afdrukinstellingen] en de selectievakjes [Optie [Alle gebr.] niet toegest.] en [Optie [Gebr. onbekend] niet toegest.] hebt uitgeschakeld, tikt u op de toets [Alle Gebr.] en de toets [Gebr. Onbekend]. Als u op de toets [Alle Gebr.] tikt, worden alle bestanden in de map (de bestanden van alle gebruikers) geselecteerd. Als u op de toets [Gebr. Onbekend] tikt, worden alle bestanden zonder gebruikersnaam in de map geselecteerd.

4

Als er een wachtwoord is ingesteld, tikt u op de toets [Wachtwoord].

Voer het wachtwoord (4 tot 32 tekens) in en tik op **OK**. Alleen bestanden met hetzelfde wachtwoord worden geselecteerd. Als u geen wachtwoord wilt invoeren, gaat u door met de volgende stap.

5

Als u niet het aantal exemplaren wilt afdrukken dat u tijdens het opslaan van de gegevens hebt ingesteld, tikt u op het selectievakje [Gebruik het aantal vooraf ingestelde afdrukken per opdracht.] om het in te stellen op .

Ga naar stap 7 als u het aantal kopieën wilt afdrukken dat bij het opslaan van de gegevens is ingesteld.

6

Gebruik **- +** om het aantal exemplaren op te geven.

U kunt ook direct op de cijferweergavetoets tikken en de waarde wijzigen met de cijfertoetsen.

7

Als u het bestand na het afdrukken automatisch wilt verwijderen, tikt u op de toets [Verwijderen].



8

Tik op de toets [Start] om het afdrukken te starten.

Als er geen bestanden zijn die overeenkomen met de zoekvoorwaarden, keert u terug naar het scherm met de bestandslijst.



Als u in het actiepaneel op de toets [Gegevens verwijderen] tikt, worden alle bestanden verwijderd die voldoen aan de huidige zoekvoorwaarden.

Alle Snelbestanden Wissen

Alle bestanden in de map Snel Opslaan behalve beschermde bestanden kunnen worden gewist met “Instellingen (beheerder)”– [Systeeminstellingen] → [Instellingen Document- archivering] → [Voorwaarde- Instellingen] → [Alle Snelbestanden Wissen]. De status van het toestel kan echter voorkomen dat bepaalde bestanden worden gewist.

Wissen

Tik op deze toets om direct te beginnen met het verwijderen van alle bestanden.

Alle snelbestanden wissen bij opstarten. (Behalve beveiligde bestanden)

Hiermee worden alle bestanden (behalve de beveiligde bestanden) automatisch uit de Snelmap verwijderd als de knop [Aan] op 'aan' wordt gezet.



BESTANDEN VERZENDEN

De instellingen die werden gebruikt toen het bestand met documentarchivering werd opgeslagen zijn ook opgeslagen, zodat het bestand met dezelfde instellingen kan worden verzonden. Zo nodig kunt u ook de verzendinginstellingen wijzigen om het opgehaalde bestand te wijzigen.

Volg de onderstaande stappen nadat u het gewenste bestand hebt geselecteerd.

► [EEN BESTAND SELECTEREN OM OP TE HALEN \(pagina 6-25\)](#)



- Als het bestand is opgeslagen in zwart-wit of grijsstinten, kunt u het niet verzenden in kleur.
- Een opgeslagen afdrukopdracht kan niet worden verzonden. (Als de opdracht in het printerstuurprogramma is opgeslagen, kan die worden verzonden als 'Verwerkingsstijl' is ingesteld op [RGB]. U opent deze instelling door op de toets [Overige instellingen] op het tabblad [Gedetail. Instellingen] te tikken.)



- Voor deze verzendmethoden is installatie van de toepasselijke opties vereist.
- Als een van de volgende andere functies is opgenomen in het opgeslagen bestand, kan het bestand niet worden verzonden. 'Foto herhalen', 'Vergrot. Over meerdere pag.' voor kopiëren.
- Als een van de volgende andere functies is opgenomen in het opgeslagen bestand, kan het bestand worden verzonden, maar kunnen andere functies niet worden uitgevoerd. 'Margeverschv.', 'Transparant-Insteekvellen', 'Boekkopie', 'Tabkopie', 'Stempel', alle 'Kleur bijst.'-menu-items, 'Centreren'
- Afhankelijk van de vergroot- of verkleinfactor waarmee het bestand is opgeslagen, is het soms niet mogelijk om het opgeslagen bestand met de ingestelde resolutie te verzenden. Probeer in dat geval de resolutie aan te passen. Als u een opgeslagen bestand echter met Internetfax verzendt, is verzending soms zelfs met een gewijzigde resolutie niet mogelijk.
- Bestanden die zijn opgeslagen in een andere modus dan Internetfax, kunnen niet worden verzonden naar een internetfaxadres.
- Wanneer de origineel taak geen Afdruktaken, Taak Fax Ontvangen, of Taak Internetfax Ontvangen is en het formaat voor opnieuw verzenden een PDF-formaat is, corrigeert deze functie automatisch de scheve stand en verzendt het als het origineel is gescand terwijl het scheef stond. Aangezien deze functie dezelfde is als de scannerfunctie, zie "[SCHEVE PDF-SCANGEGEVENS AUTOMATISCH CORRIGEREN \(AANPASSING SCHEVE PDF\) \(pagina 5-119\)](#)".

1

Tik op [Verzenden] in het actiescherm.

2

Selecteer de instellingen voor verzending.

3

Tik op de toets [Start].



U kunt alleen de toets [Z/W Start] gebruiken voor faxen en Internetfax.



BESTANDEN VERPLAATSSEN

Hiermee wijzigt u de opslaglocatie voor het bestand. (Het bestand wordt verplaatst naar een andere map.)



Bestanden met de eigenschap 'Beveiligen' kunnen niet worden verplaatst. Als u een beveiligd bestand wilt verplaatsen, moet u de eigenschap wijzigen in 'Delen' of 'Vertrouwelijk'.

Volg de onderstaande stappen nadat u het gewenste bestand hebt geselecteerd.

► [EEN BESTAND SELECTEREN OM OP TE HALEN \(pagina 6-25\)](#)

1

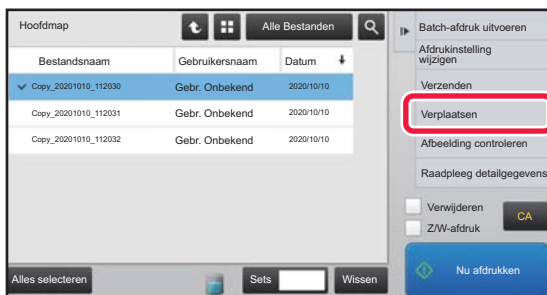

Tik op [Verplaatsen] in het actiescherm.

2

Tik op de toets [Verplts naar:].



- U kunt geen bestanden naar de snelmap verplaatsen.
- Als u de bestandsnaam wilt wijzigen, tikt u op de toets [Bestandsnaam].

3

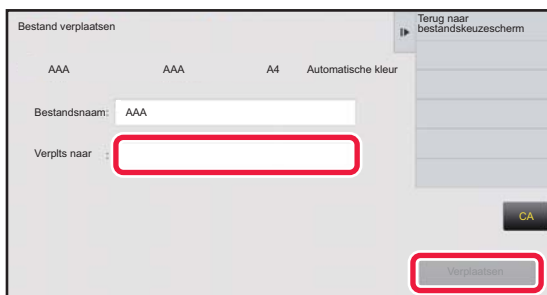

Tik op de toets van de map waarnaar u het bestand wilt verplaatsen.

Als u tikt op een map waarvoor een wachtwoord is ingesteld, wordt er een scherm weergegeven voor het invoeren van een wachtwoord.

Voer het wachtwoord (5 tot 8 cijfers) in met de cijfertoetsen en tik op de toets **OK**.



Als er meerdere bestanden worden verplaatst, kunt u de namen niet wijzigen.

4

Tik op de toets [Verplaatsen].



BESTANDEN VERWIJDEREN

Opgeslagen bestanden die niet meer nodig zijn, kunnen worden verwijderd.



Bestanden met de eigenschap 'Beveiligen' kunnen niet worden verwijderd. Als u een beveiligd bestand wilt verplaatsen, moet u de eigenschap wijzigen in 'Delen' of 'Vertrouwelijk'.

Volg de onderstaande stappen nadat u het gewenste bestand hebt geselecteerd.

► [EEN BESTAND SELECTEREN OM OP TE HALEN \(pagina 6-25\)](#)

1

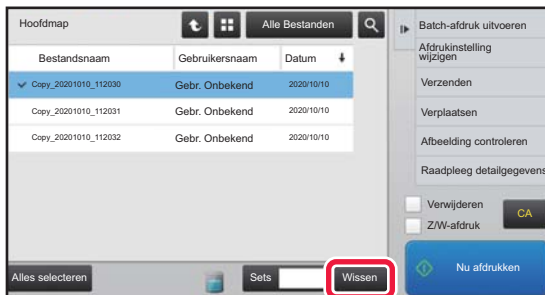

Tik op de toets [Wissen].

2



Controleer het bestand en tik vervolgens op de toets [Ja].



Automatisch verwijderen van bestanden

Door de mappen en de tijd op te geven, kunt u instellen dat gegevens voor documentarchivering in opgegeven mappen automatisch worden verwijderd. Als u de bestanden op het apparaat regelmatig verwijdert, voorkomt u dat gevoelige informatie openbaar kan worden gemaakt en wordt er ruimte vrijgemaakt op de lokale schijf.

Automatisch verwijderen van bestandsinstelling

De instellingen voor documentarchivering worden hieronder beschreven. Tik op de toets [Instellingen Documentarchivering] om de instellingen te configureren.

Er kunnen tijd- en mapinstellingen worden geconfigureerd om bestanden in bepaalde mappen (opgeslagen met Documentarchivering) automatisch op een bepaalde tijd te laten verwijderen. U kunt maximaal drie instellingen voor automatisch verwijderen opslaan.

De procedure voor het gebruik van deze functie is als volgt:

- (1) Selecteer [Instelling 1], [Instelling 2] of [Instelling 3].
- (2) Stel de tijd en datum voor automatische verwijdering in.
- (3) Selecteer de gewenste map.
- (4) Geef aan of beveiligde bestanden en vertrouwelijke bestanden moeten worden verwijderd.
- (5) Schakel de opgeslagen instellingen in.

Item	Instellingen
Planning	Selecteer een automatische verwijderingscyclus. <ul style="list-style-type: none">• Dagelijks: elke dag automatisch verwijderen op de opgegeven tijd.• Wekelijks: automatisch verwijderen op de opgegeven tijd op de opgegeven dag van de week.• Maandelijks: automatisch verwijderen op de opgegeven tijd op de opgegeven dag van de maand.
Mappen	U kunt de map afzonderlijk selecteren door [Mapselectie] en vervolgens de gewenste map te selecteren. Als u alle mappen, inclusief de map die nu wordt gemaakt, wilt selecteren, selecteert u [Alle mappen (inclusief mappen die hierna worden geregistreerd)].
Beveiligd bestand verwijderen	Schakel deze instelling in om ook beveiligde bestanden te verwijderen.
Vertrouwelijk bestand verwijderen	Schakel deze instelling in om ook vertrouwelijke bestanden te verwijderen.

Nu verwijderen

Wanneer deze optie wordt uitgevoerd terwijl een map is geselecteerd, worden alle bestanden in die map direct verwijderd, ongeacht de datum- en tijdsinstelling.

Automatisch verwijderen uitvoeren tijdens automatisch uitschakelen

(Als deze optie niet is geselecteerd, worden de bestanden verwijderd als het apparaat wordt geactiveerd vanuit de modus Automatisch uitschakelen.)

Voer Automatisch verwijderen ook uit als Automatisch uitschakelen is ingeschakeld. Als dit selectievakje niet is ingeschakeld () , worden de bestanden verwijderd als het apparaat wordt geactiveerd vanuit de modus Automatisch uitschakelen.



AFBEELDINGSBESTANDEN CONTROLLEREN

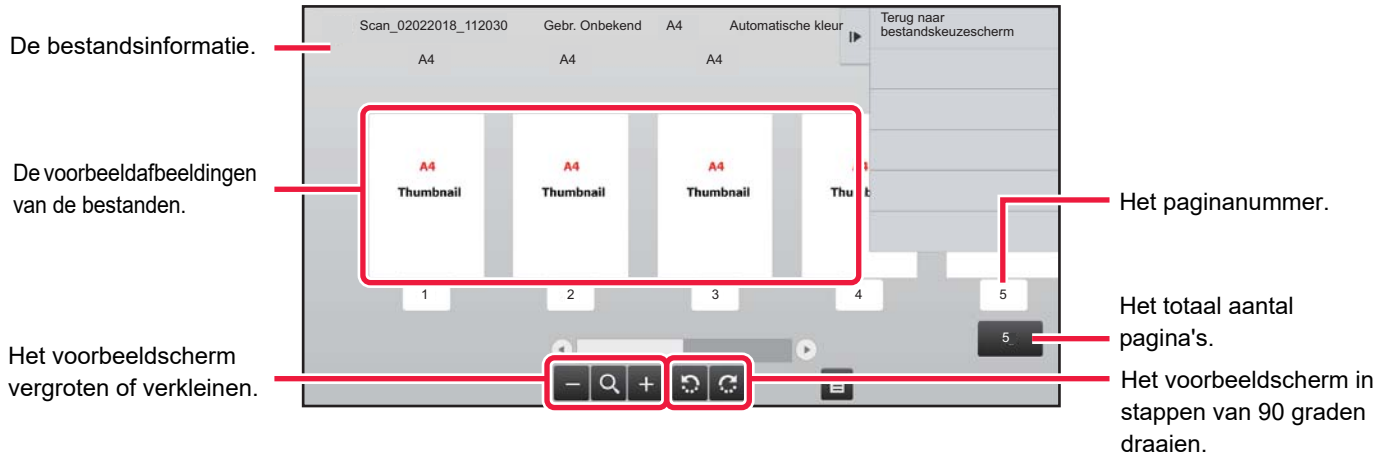

- Afhankelijk van het formaat van de afbeelding, kan een deel van de afbeelding worden afgesneden in het scherm voor beeldcontrole op het aanraakscherm.
- Een voorbeeld is een afdrukvoorbeeld op het aanraakscherm. Deze zal afwijken van het uiteindelijke afdrukresultaat.
- Het beeldcontrolescherm wordt niet weergegeven wanneer meerdere bestanden zijn geselecteerd.

Volg de onderstaande stappen nadat u het gewenste bestand hebt geselecteerd.

► [EEN BESTAND SELECTEREN OM OP TE HALEN \(pagina 6-25\)](#)

1

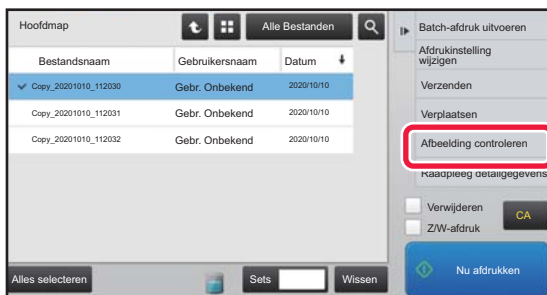

Tik op [Afbeelding controleren] in het actiescherm.

2

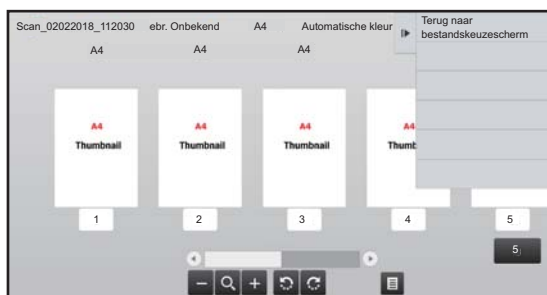

Bekijk de afbeelding van het bestand.



BESTANDEN SAMENVOEGEN

U kunt bestanden combineren die zijn opgeslagen met Document archiveren.



- Als u slechts één bestand selecteert, wordt de toets [Bestand combineren] niet weergegeven.
- De bestandsnaam is een combinatie van de eerste bestandsnaam, een tilde en 'Serienr.'. U kunt de bestandsnaam later desgewenst wijzigen.
- De bestanden worden samengevoegd in de geselecteerde volgorde.

Volg de onderstaande stappen nadat u twee gewenste bestanden hebt geselecteerd.

► [EEN BESTAND SELECTEREN OM OP TE HALEN \(pagina 6-25\)](#)

1

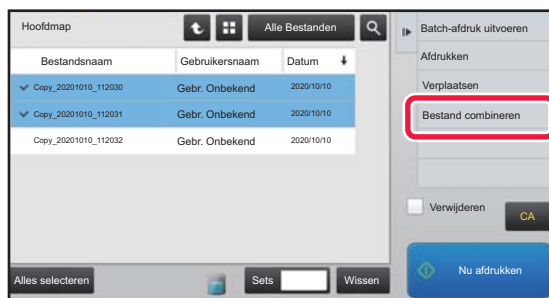

Tik op [Bestand combineren] in het actiescherm.

2

Voeg de bestandsinformatie toe.

Zie '[BESTANDSINFORMATIE \(pagina 6-12\)](#)' voor het selecteren van de gebruikersnaam, bestandsnaam, map en eigenschappen

- [De eigenschap wijzigen \(pagina 6-12\)](#)
- [Een gebruikersnaam opgeven \(pagina 6-13\)](#)
- [Een bestandsnaam toewijzen \(pagina 6-13\)](#)
- [De map opgeven \(pagina 6-13\)](#)
- [PDF-bestand maken voor bladeren op de pc \(pagina 6-14\)](#)

Als u het oorspronkelijke bestand wilt verwijderen, schakelt u het selectievakje [Oorspr. bestand verwijd.] in.

3

Tik op de toets [Uitvoeren].

De bestanden worden gecombineerd en wanneer de taak is voltooid, wordt het bericht 'Bestanden gecombineerd' weergegeven.



De bewerking annuleren

Tik op de toets [CA]. De bewerking kan niet worden geannuleerd wanneer is ingesteld dat het oorspronkelijke bestand wordt verwijderd nadat de bestanden zijn gecombineerd.



BESTANDEN IN HET OPDRACHTSTATUSSCHEM OPHALEN EN GEBRUIKEN

Bestanden die zijn opgeslagen met de functie Bestand of Snelbestand worden als toetsen weergegeven in het opdrachtstatusscherm Voltooid.

Dit is handig wanneer u snel de opgeslagen gegevens van een kopieeropdracht wilt afdrukken of snel een opgeslagen fax naar een andere bestemming wilt verzenden.

1

Tik op de opdrachtstatusweergave.

2

Tik op het tabblad met het bestand dat u wilt ophalen en tik op de toets [Voltooid].

3

Tik op de toets van het gewenste bestand uit de voltooide opdracht.

Een bestand dat is verwerkt met Snelbestand of Bestand kan voor een opdracht worden geselecteerd bij het ophalen.

4

Tik in het actiepaneel op [Verzenden] of [Afdrukinstelling wijzigen]

► [BESTANDEN VERZENDEN \(pagina 6-30\)](#)

► [BESTANDEN AFDRIJKEN \(pagina 6-25\)](#)



Als u uitgebreide informatie over een bestand wilt bekijken, selecteert u het bestand en tikt u op de toets [Details van geselect. taak controleren] in het actiepaneel.



BESTANDEN ZOEKEN EN OPHALEN

Als een groot aantal bestanden is opgeslagen, kan het vinden van een bestand veel tijd in beslag nemen. Met de zoekfunctie van de modus voor documentarchivering kunt u een bestand snel vinden.

U kunt ook zoeken als u slechts een deel van de bestands- of mapnaam kent. Een map kan ook worden opgegeven als een zoekbereik.

Bijvoorbeeld: u kent alleen een deel van een bestandsnaam: 'vergadering'.

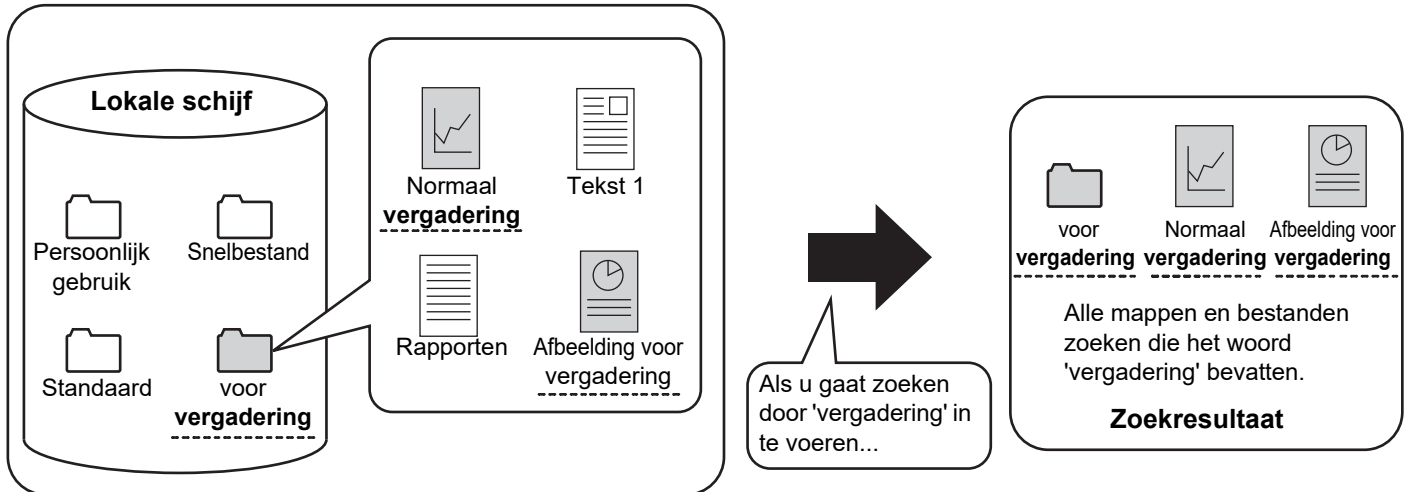

1



Als u in een bepaalde map wilt zoeken, tikt u op de bijbehorende toets.



Als u tikt op een map waarvoor een wachtwoord is ingesteld, wordt er een scherm weergegeven voor het invoeren van een wachtwoord. Voer het wachtwoord (5 tot 8 cijfers) in met de cijfertoetsen.

2

Tik op .



3



Selecteer de zoekvoorwaarden.

Tik op elk tekstvak en stel de zoekvoorwaarde in. Als u naar de huidige map wilt zoeken, stelt u het selectievakje [Alleen binnen map zoeken] in op .

[Gebruikersnaam]

Zoeken op basis van de gebruikersnaam.

Selecteer een gebruiker in het gebruikerselectiescherm dat wordt weergegeven en tik vervolgens op .

[Gebruikersnaam]

Zoeken op basis van de aanmeldnaam.

Voer de gebruikersnaam in op het aanraaktoetsenbord dat wordt weergegeven en tik op de toets [OK].

[Bestands- of mapnaam]

Zoeken op basis van de bestands- of mapnaam.

Voer de bestands- of mapnaam in met het aanraaktoetsenbord dat wordt weergegeven en tik op [OK].

[PIN Code/Wachtwoord]

Zoeken naar bestanden waarvoor een wachtwoord is ingesteld.

Voer het wachtwoord in op het aanraaktoetsenbord dat wordt weergegeven en tik op de toets [OK].

[Datum]

Zoeken op basis van de datum waarop het bestand is gemaakt.

Stel de tijd en datum in wanneer u [Vandaag] of [Datum instellen] hebt geselecteerd.

4

Tik op de toets [Start Zoeken].

Er wordt een lijst weergegeven met bestanden die voldoen aan uw zoekvoorwaarden. Selecteer het gewenste bestand in de lijst. Het scherm met opdrachtinstellingen wordt weergegeven.

Tik op de toets [CA] om terug te keren naar het basisscherm van de modus voor documentarchivering.

Tik op de toets [Opnieuw Zoeken] om terug te keren naar het scherm voor het zoeken van bestanden.



- Als u zoekt met de toets [Bestands- of mapnaam], worden in de lijst ook aangepaste mappen weergegeven die aan de zoekcriteria voldoen. Als u op een maptoets tikt, wordt een lijst met de bestanden in de map weergegeven. Tik op het gewenste bestand in de lijst.
- In de instellingsmodus (webversie) kunt u de zoekfunctie voor bestanden gebruiken. Klik in de 'Instellingen (webversie)' op [Documenthandelingen] → [Document- Archivering] → [Zoeken].



EEN EXTERN BESTAND AFDRUKKEN

U kunt een bestand op een FTP-server, op een USB-stick of in een netwerkmap van een pc afdrukken. U kunt het bestand ook aanpassen door de afdrukinstellingen te wijzigen voordat u het afdrukt.

Tik in het actiepaneel op de toets [Selecteer afdrukbestand van FTP], [Selecteer afdrukbestand uit USB-geheugen] of [Selecteer afdrukbestand uit netwerkmap].

Voor meer informatie, zie '[AFDRUKKEN ZONDER DE PRINTERDRIVER \(pagina 3-86\)](#)'.

BEWERKING OP DE WEBPAGINA

Documentarchivering kan worden uitgevoerd op de Webpagina met behulp van "Instellingen (Web)" - [Documenthandelingen] → [Document- Archivering].

Hoofdmap

De bestanden in de hoofdmap kunnen worden weergegeven. U kunt een opgegeven bestand bewerken door op [Afdrukken], [Verzenden], [Verplaatsen] of [Wissen] te klikken. Als het bestand dat u wilt bewerken beveiligd is met een wachtwoord, voert u het wachtwoord in bij 'Bestands PIN Code/Wachtwoord'.

Item	Beschrijving
Weergavestijl	Opgeslagen bestanden kunnen als lijst of als miniatures worden weergegeven.
Taakindeling	De opgeslagen bestanden die worden weergegeven kunnen op taak worden gefilterd.
Opties tonen	Stel het aantal weergegeven bestanden in.

Snelmap

Bestanden in de Snelmap kunnen worden weergegeven. U kunt een opgegeven bestand bewerken door op [Afdrukken], [Verzenden], [Verplaatsen] of [Wissen] te klikken.

Item	Beschrijving
Weergavestijl	Opgeslagen bestanden kunnen als lijst of als miniatures worden weergegeven.
Taakindeling	De opgeslagen bestanden die worden weergegeven kunnen op taak worden gefilterd.
Opties tonen	Stel het aantal weergegeven bestanden in.

Aangepaste Map

De bestanden in de Aangepaste map kunnen worden weergegeven. U kunt een opgegeven bestand bewerken door op [Afdrukken], [Verzenden], [Verplaatsen] of [Wissen] te klikken. Als het bestand dat u wilt bewerken beveiligd is met een wachtwoord, voert u het wachtwoord in bij 'Bestands PIN Code/Wachtwoord'.

Item	Beschrijving
Index	De weergegeven aangepaste mapnamen kunnen op index worden gefilterd.
Opties tonen	Stel het aantal weergegeven bestanden in.



Zoeken

Gebruik deze instellingen om de zoekvoorwaarden in te voeren. U kunt een opgegeven bestand bewerken door op [Afdrukken], [Verzenden], [Verplaatsen] of [Wissen] te klikken. Als het bestand dat u wilt bewerken beveiligd is met een wachtwoord, voert u het wachtwoord in bij 'Bestands PIN Code/Wachtwoord'.

Item	Beschrijving
Gebruikersnaam	Voer de gebruikersnaam in. (Maximaal 32 tekens)
Selecteer uit gebruikerslijst	Klik op de knop [Setup] en zoek de gebruikers in de lijst.
Gebruikersnaam	Stel het aantal weergegeven bestanden in.
Zoekmap	Stel de map in.
Bestandsnaam	Voer een bestandsnaam in. (Maximaal 30 tekens)
Bestands PIN Code/Wachtwoord	Voer het wachtwoord in dat voor het bestand is ingesteld (4 tot 32 tekens).
Opslagdatum	Stel de datum en tijd in waarop het bestand is opgeslagen.

Zoekresultaat

Gebruik deze instellingen om de zoekvoorwaarden in te voeren. U kunt een opgegeven bestand bewerken door op [Afdrukken], [Verzenden], [Verplaatsen] of [Wissen] te klikken. Als het bestand dat u wilt bewerken beveiligd is met een wachtwoord, voert u het wachtwoord in bij 'Bestands PIN Code/Wachtwoord'.

Item	Beschrijving
Weergavestijl	De gevonden bestanden kunnen als lijst of als miniatures worden weergegeven.
Taakindeling	De gevonden bestanden kunnen worden gefilterd op taak.
Opties tonen	Stel het aantal weergegeven bestanden in.

Batch-afdruk

Met een batch-afdruk kunnen meerdere bestanden tegelijk worden afgedrukt. Gebruik zoekcriteria om de bestanden te zoeken en selecteer meerdere bestanden in de zoekresultaten.

Als u het aantal exemplaren wilt gebruiken dat is ingesteld toen de bestanden met Documentarchivering werden opgeslagen, selecteert u 'Gebruik het in elk bestand opgeslagen aantal kopieën'. Als u het aantal exemplaren wilt wijzigen, voert u het gewenste nieuwe aantal in bij 'Voer het nummer in'. Klik op [Afdrukken] om het bestand af te drukken. Als het bestand na het afdrukken moet worden verwijderd, schakelt u het selectievakje 'Gegevens afdrk. en verwijderen' in.

Item	Beschrijving
Zoekcriterium	
Gebruikersnaam	Voer de gebruikersnaam in. (Maximaal 32 tekens)
Selecteer uit gebruikerslijst	Klik op de knop [Setup] en zoek de gebruikers in de lijst.
Zoekmap	Stel de map in.
Bestandsnaam	Voer een bestandsnaam in. (Maximaal 30 tekens)
Bestands PIN Code/Wachtwoord	Voer het wachtwoord in dat voor het bestand is ingesteld. (4 tot 32 tekens)
Zoekresultaat	
Taakindeling	De gevonden bestanden kunnen worden gefilterd op taak.
Rekening Code	
Main Code	Schakel dit selectievakje in en voer dan de main code in. (32 tekens of minder)
Sub Code	Schakel dit selectievakje in en voer dan de sub code in. (32 tekens of minder)



HANDMATIGE AFWERKING

HANDMATIGE AFWERKING

HANDMATIGE AFWERKING	7-2
MODUS VOOR HANDMATIGE AFWERKING SELECTEREN	7-2
BEGINSCHERM VAN DE MODUS VOOR HANDMATIGE AFWERKING	7-3

PAPIER

PAPIERTYPE EN -FORMAAT CONTROLEREN ..	7-4
STAND BIJ LADEN VAN PAPIER	7-5
• NIETEN	7-5
• PERFOREREN	7-6
• VOUWEN	7-6

HANDMATIGE AFWERKING

HANDMATIGE AFWERKING GEBRUIKEN	7-8
NIETFUNCTIE	7-10
• FUNCTIE KOPIE/PAGINA'S	7-11
• SNIJDERINSTELLING	7-12
PERFORATIEFUNCTIE	7-13
PAPIERVOUWFUNCTIE	7-14
• MEERVOUDIGE VOUW (ALS ZADELVOUW IS GESELECTEERD)	7-15
DE PAPIERLADE WIJZIGEN	7-17
DE UITVOERLADE WIJZIGEN	7-17



HANDMATIGE AFWERKING

HANDMATIGE AFWERKING

In de modus voor handmatige afwerking kunt u afwerkingsopties voor gekopieerde of afgedrukte pagina's instellen. U kunt de modus voor handmatige afwerking selecteren als de invoegeenheid is geïnstalleerd. Als de finisher (**grote stapelenheid**), nietfinisher (**grote stapelenheid**), perforatiemodule of vouweenheid is geïnstalleerd, kunnen afwerkingsactiviteiten zoals nieten, perforeren of vouwen worden uitgevoerd.

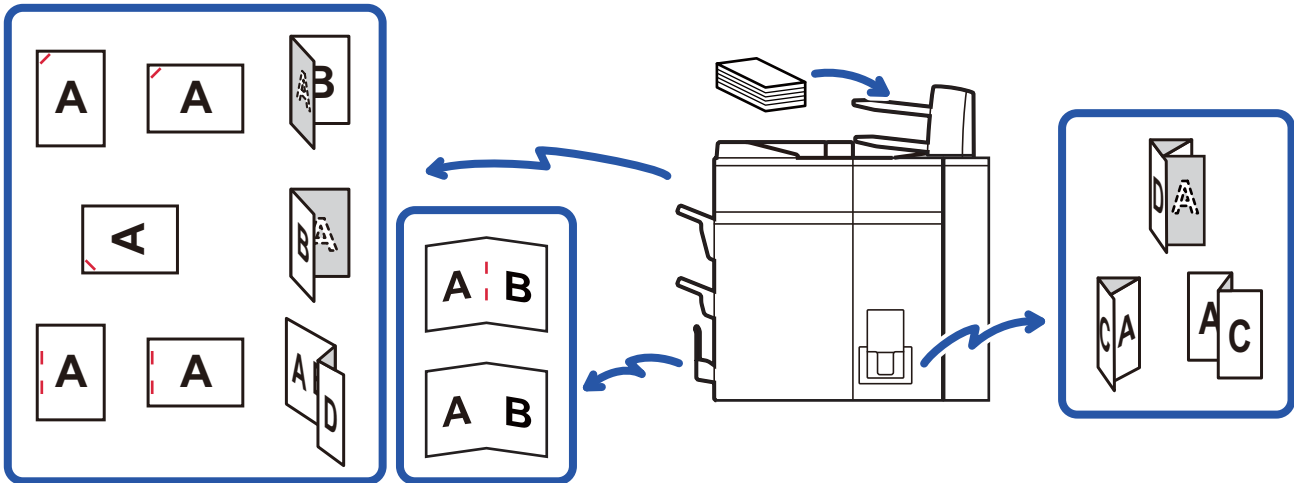

Handmatige afwerking kan niet worden gebruikt als het gebruik van handmatige afwerking of van de invoegeenheid is verboden in "Instellingen".



Opgeven of het gebruik van handmatige afwerking of van de invoegeenheid is verboden:

In "Instellingen (beheerder)", selecteer [Systeem- instellingen] → [Algemene Instellingen] → [Bedienings- instellingen] → [Handmatige afwerking uitsch.] om het gebruik van handmatige afwerking in te stellen. Selecteer [Systeem- instellingen] → [Algemene Instellingen] → [Apparaatbeheer] → [Invoegeenheid uitschakelen] om het gebruik van de invoegeenheid in te stellen.

MODUS VOOR HANDMATIGE AFWERKING SELECTEREN

Verander de modus voor handmatige afwerking naar afwerkingsmodus naar eenvoudige modus of normale modus zoals is uitgelegd in "[SCHAKELN TUSSEN MODI \(pagina 1-13\)](#)".



BEGINSCHERM VAN DE MODUS VOOR HANDMATIGE AFWERKING

Toont het geselecteerde papier en de uitvoerladen.

Selecteert een uitvoerlade voor afgewerkt papier.

Elke uitvoerset wordt geniet. Selecteert een nietpositie.

Het boekje in het midden nieten en langs het midden vouwen. Overtollige delen wegsnijden van een boekje dat langs het midden gevouwen is.

Selecteert een papierlade voor afwerking. Tik op de toets [Type + formaat] om het papiertype en het papierformaat in te stellen.

Stelt het aantal kopieën in voor uitvoer en het aantal vellen per set.

Alle instellingen resetten.

Start de afwerking.

Papier vouwen. Selecteert het vouwtype.

Perforeert gaten in het papier.

The screenshot shows a control panel with the following sections:

- Uitvoerlade:** Bovenste lade, Middelste lade, Onderste lade.
- Invooeenheid:** Bovenste lade (Normaal 1 A3), Onderste lade (Normaal 1 A3), Type + formaat button.
- Nieten:** Off, 1 Nietje achterz., 1 Nietje voorzijde, 2 nietjes, Zadel-nieten.
- Perforeren:** Off, 2-gaats perforatie.
- Vouwen:** Off, Harmonic vouw, Dubbele vouw, Z-vouw, Enkele vouw, Letter vouw, Detail.
- Other controls:** Kopie/pagina's, CA (Reset), Start button.

 De weergave hangt af van de apparaten die zijn geïnstalleerd.



PAPIER

PAPIERTYPE EN -FORMAAT CONTROLEREN

U kunt het type en formaat van papier dat in de invoegeenheid is geladen controleren op het display rechts van de toets [Bovenste lade] of [Onderste lade].

Het papierformaat wordt automatisch gedetecteerd wanneer papier wordt geplaatst. Tik op de toets [Type + formaat] om het papiertype en -formaat in te stellen. Papiertypen en -formaten kunnen worden opgegeven voor de bovenste en onderste lade.

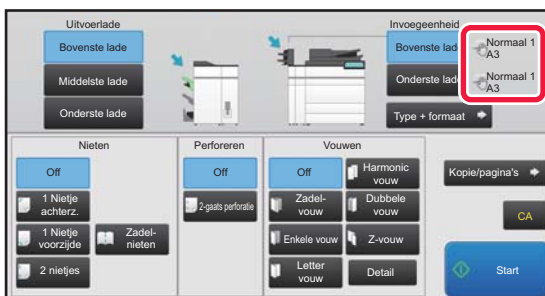

- Als het geplaatste papier afwijkt van het type dat rechts van de toets wordt aangegeven, tikt u op de toets [Type + formaat] of wijzigt u de instellingen in "Instellingen".
- Speciale media, zoals transparanten en tabpapier, kunnen niet worden gebruikt.



De papierinstellingen wijzigen voor het papier dat u in de invoegeenheid plaatst:

Tik op de toets [Type + formaat] of selecteer in "Instellingen" de instelling [Systeem- instellingen] → [Algemene Instellingen] → [Papierinstellingen] → [Papierlade- instellingen] → [Invoeger (bov.)] of [Invoeger (ond.)].











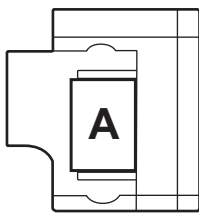

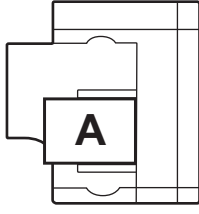
Als het papierformaat niet correct wordt gedetecteerd of als papier van een niet-standaard formaat of type wordt geplaatst, geeft u deze instelling op.

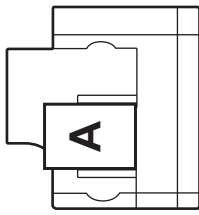
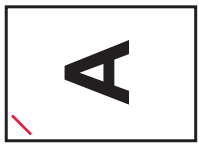

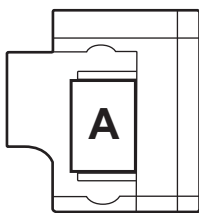
STAND BIJ LADEN VAN PAPIER

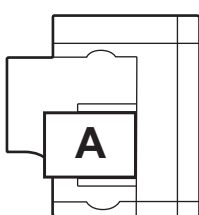
Bij het gebruik van de niet-, perforatie- of papiervouwfunctie moet het origineel worden geplaatst op de hieronder aangegeven wijze om nieten of perforeren in de gewenste positie op het papier mogelijk te maken.

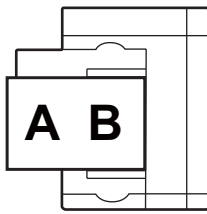



NIETEN

Toets van aanraakscherm	Afdrukstand	Resultaat
 1 Nietje achterz.		
		
 1 Nietje voorzijde		
 2 nietjes		
		
 Zadelnieten		

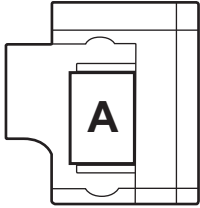

- Als u de nietfunctie wilt gebruiken, moet u een finisher (grote stapeleenheid) of nietfinisher (grote stapeleenheid) installeren.
- Als u de zadelsteekfunctie wilt gebruiken, moet u een nietfinisher (grote stapeleenheid) installeren.

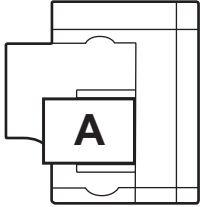



PERFOREREN

Toets van aanraakscherm	Afdrukstand	Resultaat
		
		



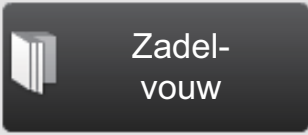
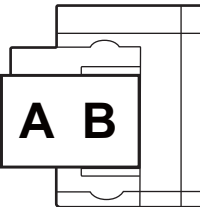

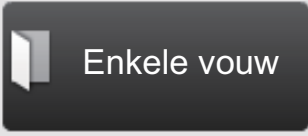
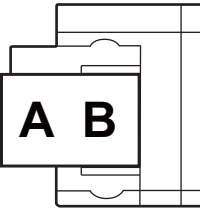



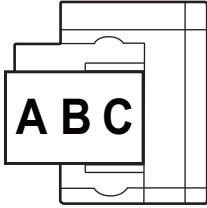

Een perforatiemodule is vereist voor het perforeren.

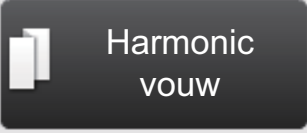
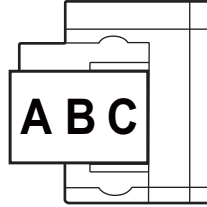
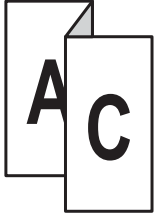
VOUWEN

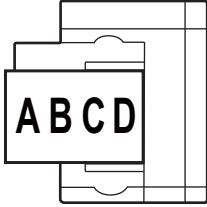
Toets van aanraakscherm	Afdrukstand	Resultaat
		
		

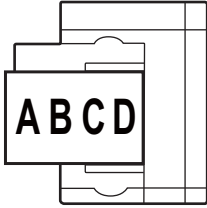

Toets van aanraakscherm	Afdrukstand	Resultaat
 <p>Letter vouw</p>		
 <p>Harmonic vouw</p>		
 <p>Dubbele vouw</p>		
 <p>Z-vouw</p>		



- Er moet een vouweenheid worden geïnstalleerd als u andere papiervouwfuncties dan zadelvouwen wilt gebruiken.
- Als u de zadelvouwfunctie wilt gebruiken, moet u een nietfinisher (grote stapeleenheid) installeren.



HANDMATIGE AFWERKING

HANDMATIGE AFWERKING GEBRUIKEN

Schakel over van het Beginscherm of elke modus naar de modus voor handmatige afwerking en voer de onderstaande procedure uit.

► [MODUS VOOR HANDMATIGE AFWERKING SELECTEREN \(pagina 7-2\)](#)

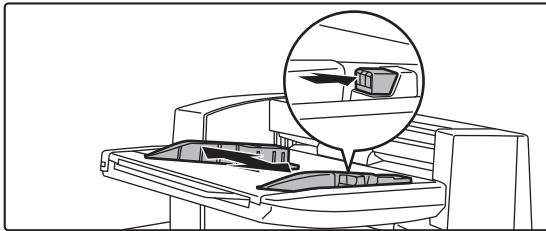
1

Stel de geleiders af op het formaat van het papier.

Pak de vergrendelingshendel om de geleider af te stellen. Wanneer u klaar bent met de afstelling, laat u de vergrendelingshendel los.

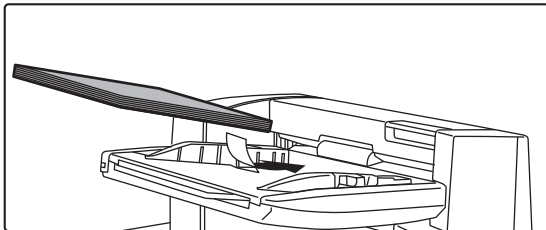

Als u papier laadt dat groter is dan A4R of 8-1/2" × 11"R, trekt u de doorvoerlande helemaal uit. Als de doorvoerlande niet helemaal wordt uitgetrokken, wordt het formaat van het geladen papier niet correct gedetecteerd.

2

Plaats papier in de bovenste of onderste lade.

De stand van het papier varieert afhankelijk van de functie voor handmatige afwerking.

- [PAPIERTYPE EN -FORMAAT CONTROLEREN \(pagina 7-4\)](#)
- [STAND BIJ LADEN VAN PAPIER \(pagina 7-5\)](#)

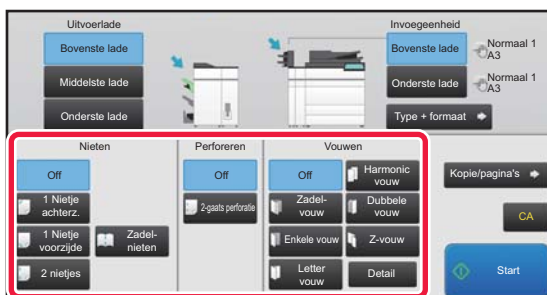

- In zowel de boven- als onderlade kan maximaal 200 vel papier worden geladen.
- Plaats het papier langs de geleiders volledig in de lade.
- Als de breedte van de geleiders niet correct is afgesteld op de papierbreedte, kan het papier vastlopen, scheef worden ingevoerd of kreuken. Pas de papiergeleiders aan de breedte van het papier aan.

3

Selecteer de passende afwerkmethode.

- [NIETFUNCTIE \(pagina 7-10\)](#)
- [PERFORATIEFUNCTIE \(pagina 7-13\)](#)
- [PAPIERVOUWFUNCTIE \(pagina 7-14\)](#)



4

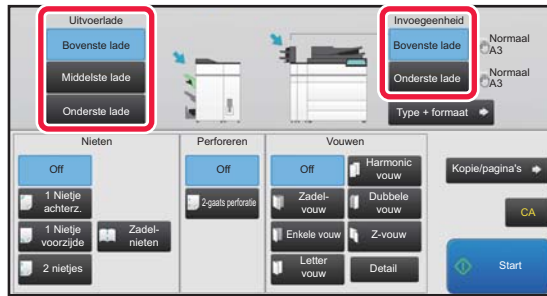

Verander zo nodig van papierlade of uitvoerlade.

- [DE PAPIERLADE WIJZIGEN \(pagina 7-17\)](#)
- [DE UITVOERLADE WIJZIGEN \(pagina 7-17\)](#)

5

Tik op de toets [Start] om de handmatige afwerking te starten.



Handmatige afwerking stoppen:

Tik op de toets [Stop].



NIETFUNCTIE

Als een finisher (grote stapeleenheid) is geïnstalleerd, kunt u geladen vellen nieten in een bundel. (Nietfunctie)

Als een nietfinisher (grote stapeleenheid) is geïnstalleerd, kunt u vellen op twee plaatsen op de middenlijn nieten en deze vervolgens vouwen voordat zij worden uitgevoerd. (Zadelsteekfunctie)

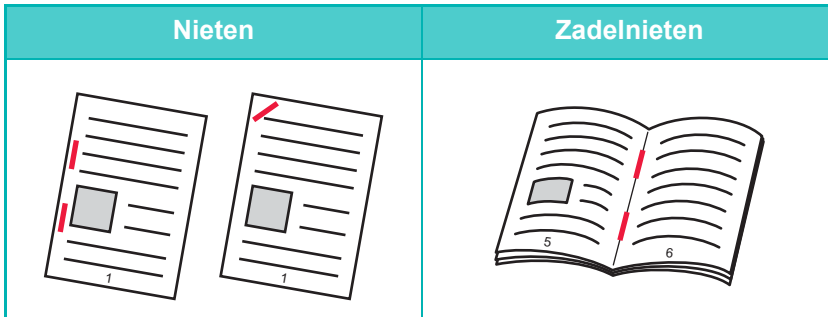

- U kunt de zadelsteekfunctie gebruiken voor de papierformaten A4R tot A3W (8-1/2" × 11"R tot 12" × 18").
- De zadelsteekfunctie kan niet worden gebruikt met andere functies voor handmatige afwerking.
- Als u één vel papier laadt terwijl de nietfunctie is ingeschakeld, wordt de nietfunctie tijdelijk uitgeschakeld en wordt het vel niet geniet.

Nietfunctie selecteren

Tik op de gewenste niettoets bij [Nieten].

De uitvoerlade wordt automatisch geselecteerd op basis van de geselecteerde niettoets.



De nietfunctie annuleren:

Tik op de toets [Off].



FUNCTIE KOPIE/PAGINA'S

Als u meerdere sets tegelijk wilt nieten, gebruikt u de functie Kopie/pagina's.

Laad gesorteerd papier en tik op de toets [Kopie/pagina's] om een aantal kopieën en het aantal pagina's per set in te voeren.

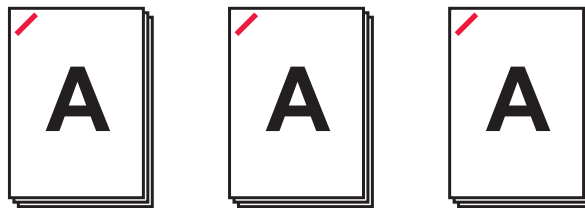
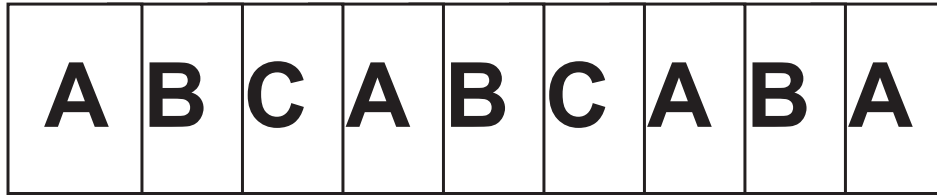

De instellingen voor Kopie/pagina's gelden niet voor de functies voor het vouwen en perforeren van papier.

Het aantal kopieën instellen (aantal pagina's)

1

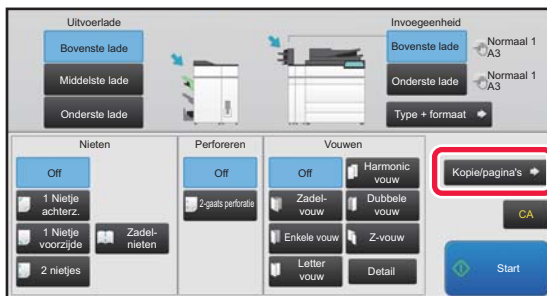

Tik op de toets [Kopie/pagina's].

2

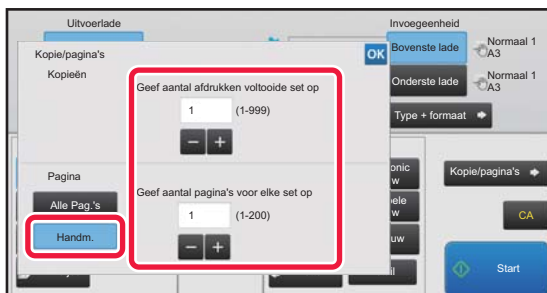

Tik op de toets [Handm.] en geef het aantal kopieën voor uitvoer en het aantal pagina's per set op.

Tik op het display Aantal kopieën en Aantal pagina's per set en voer de waarden in via de cijfertoetsen. Tik anders op de toets **- +** om de waarden in te voeren.

Wanneer u klaar bent met het invoeren van de instellingen, tikt u op **OK**.



Als u [Alle Pag.'s] selecteert voor het aantal kopieën/aantal pagina's, geeft u "1" op voor het aantal af te drukken sets.



Indien u meer kopies of pagina's instelt dan het aantal kopies of pagina's dat kan worden geniet, wordt een bericht weergegeven en is de toets [Start] niet beschikbaar.
Zie "Specificaties" in de "Beknopte installatiehandleiding" en geef het aantal kopieën of pagina's op dat kan worden geniet.

SNIJDERINSTELLING

Als een snijmodule is geïnstalleerd, kunt u de overbodige randen van het papier afsnijden om een fijnere afwerking te verkrijgen.

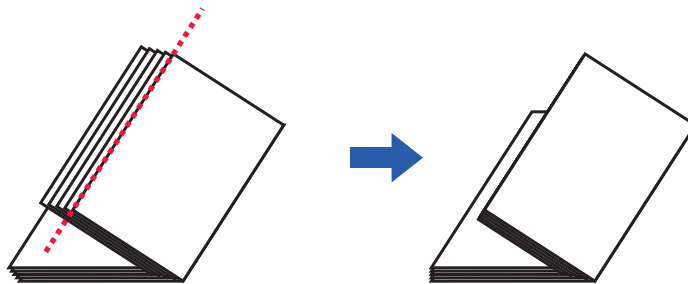

Instell snijder (als Zadelsteek is geselecteerd)

Als u Instell snijder wilt selecteren, moet een snijmodule zijn geïnstalleerd.

1

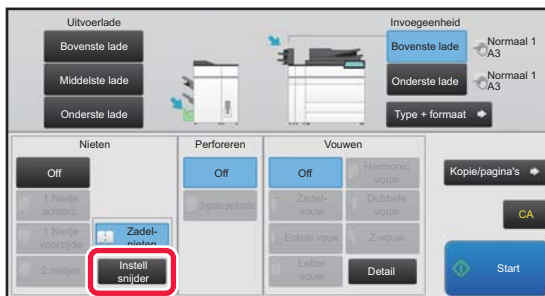

Als Zadelsteek is geselecteerd, tikt u op de toets [Instell snijder].

2

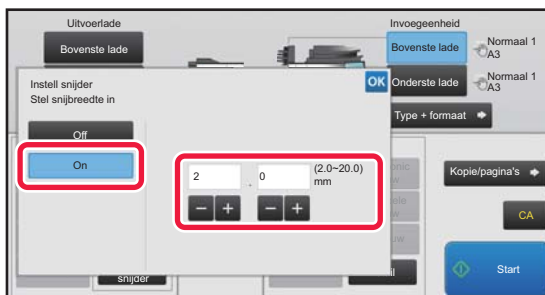

Tik op de toets [On] en geef de snijbreedte op.

Tik op het veld voor de getalsweergave die de snijbreedte weergeeft en voer het toegestane bereik in met de cijfertoetsen. Tik anders op de toets **-** **+** om de waarden in te voeren.

Wanneer u klaar bent met het invoeren van de instellingen, tikt u op **OK**.



De functie Instell snijder annuleren:

Tik op de toets [Off].



PERFORATIEFUNCTIE

Als een perforatiemodule is geïnstalleerd, kunt u gaten maken in papier.

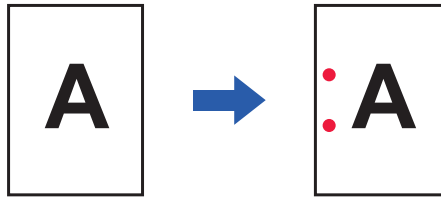

- De beschikbare papierformaten voor de perforatiefunctie zijn B5R tot A3 (8-1/2" × 11"R tot 11" × 17").
- U kunt geen gebruik maken van het papierformaat A3W (12" × 18") en speciale media zoals transparanten.
- De perforatiefunctie kan niet worden gebruikt met de zadelsteek- of papiervouwfuncties. De functie kan echter wel worden gebruikt als het papierformaat voor Z-vouwen is ingesteld op A3, B4 of 11" × 17".

Tik op de toets [2-gaats perforatie] onder "Perfor.".

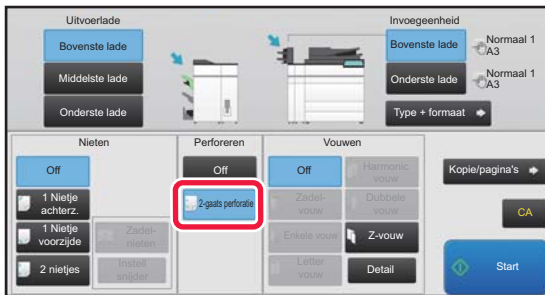

De perforatiefunctie annuleren:

Tik op de toets [Off].



PAPIERVOUWFUNCTIE

Als een papiervouweenheid is geïnstalleerd, kunt u papier vouwen in Z-vouw en Lettervouw. Als een nietfinisher (grote stapelenheid) is geïnstalleerd, kunt u zadelvouden gebruiken.

De papierformaten die kunnen worden geselecteerd, verschillen per type papiervouw.

Beschikbare vouwtypen en papierformaten

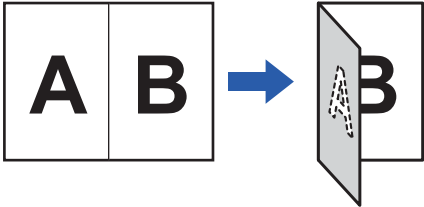
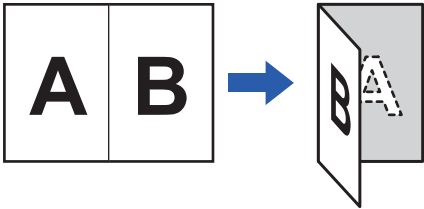
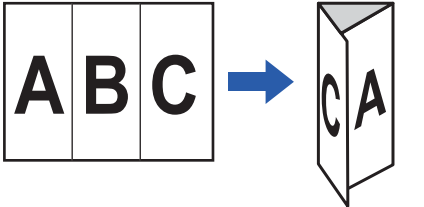
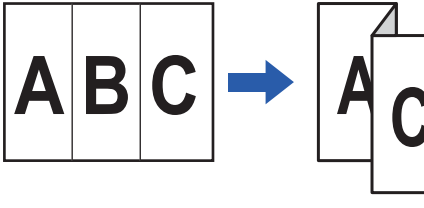
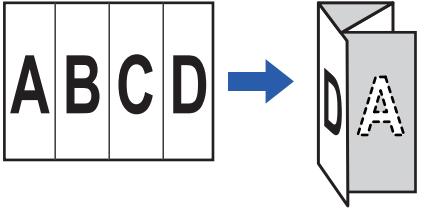
Typen vouw	Vouwresultaten	Papierformaat
Zadelvouw		A3W, A3, B4, A4R, SRA3, 8K, 12" × 18", 11" × 17", 8-1/2" × 14", 8-1/2" × 13-1/2", 8-1/2" × 13-2/5", 8-1/2" × 13", 8-1/2" × 11"R
Enkele vouw		A4R, 8-1/2" × 11"R
Letter vouw		A4R, 8-1/2" × 11"R
Harmonica		A4R, 8-1/2" × 11"R
Dubbele vouw		A4R, 8-1/2" × 11"R



Typen vouw	Vouwresultaten	Papierformaat
Z-vouw		A3, B4, A4R, 11" x 17", 8-1/2" x 14", 8-1/2" x 11"R



- Speciale media, zoals transparanten en tabpapier, kunnen niet worden gebruikt.
- De papiervouwfunctie kan niet worden gebruikt met de niet- en perforatiefunctie. De functie kan echter wel worden gebruikt als het papierformaat voor Z-vouw is ingesteld op A3, B4 of 11" x 17".

De papiervouwfunctie selecteren

Tik op de gewenste vouwtoets bij "Vouwen".

De uitvoerlade wordt automatisch geselecteerd op basis van de geselecteerde vouwtoets.



De papiervouwfunctie annuleren:

Tik op de toets [Off].

MEERVOUDIGE VOUW (ALS ZADELVOUW IS GESELECTEERD)

Als Zadelvouw is geselecteerd, kunnen meerdere vellen tegelijk worden gevouwen. Er worden vijf vellen papier tegelijk gevouwen.

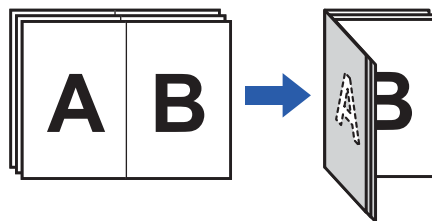

- Als vier vellen papier of minder zijn ingesteld, worden vier vellen papier of minder tegelijk gevouwen.
- Als vijf vellen papier of meer zijn geselecteerd en als vier vellen papier of minder resterend, wordt het aantal resterende vellen papier tegelijk gevouwen.
- Bij sommige typen papier neemt het aantal vellen dat bij elke set wordt gevouwen af. Zo worden er drie vellen tegelijk gevouwen bij zwaar papier.



Meervoudige vouw instellen (als Zadelvouw is geselecteerd)

1

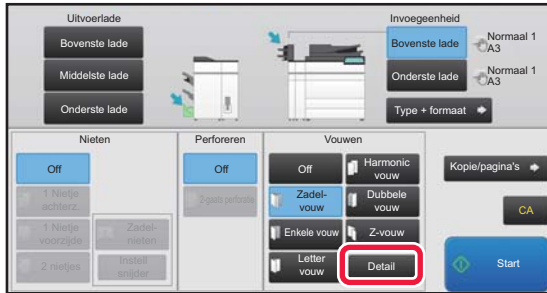

Als Zadelvouw is geselecteerd, tikt u op de toets [Details].

2

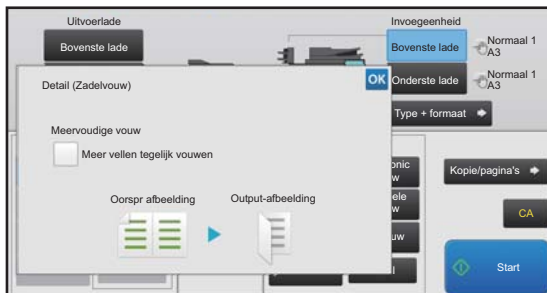

Zet het selectievakje [Meer vellen tegelijk vouwen] op .

Wanneer u klaar bent met het invoeren van de instellingen, tikt u op .



De functie voor meervoudige vouwen annuleren:

Zet het selectievakje [Meer vellen tegelijk vouwen] op .



DE PAPIERLADEN WIJZIGEN

De papierlade wordt automatisch gedetecteerd wanneer papier in de invoegeenheid wordt geplaatst. Als u een papierlade moet opgeven, bijvoorbeeld als papier in zowel de bovenste als onderste lade van de invoegeenheid is geplaatst, tikt u op de toets [Bovenste lade] of [Onderste lade] om de juiste papierlade op te geven.



DE UITVOERLADEN WIJZIGEN

De uitvoerlade wordt automatisch geselecteerd op basis van de ingestelde uitvoerfunctie. Als echter Z-vouw, Enkele vouw of Perforeren is geselecteerd, kunt u de bovenste, middelste of onderste lade selecteren als uitvoerlade. Tik op de toets [Bovenste lade], [Middelste lade] of [Onderste lade] in "Uitvoerlade" en selecteer de gewenste uitvoerlade.

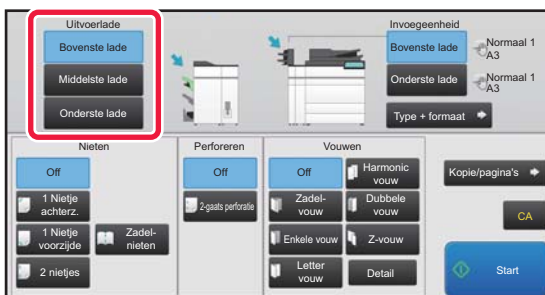

Relatie tussen uitvoerfunctie en uitvoerlade

Er wordt automatisch een uitvoerlade geselecteerd op de hieronder aangegeven wijze op basis van de door u ingestelde uitvoerfunctie. Afhankelijk van de uitvoerfunctie waarvan de selectie oorspronkelijk ongedaan is gemaakt, kan deze functie ongedaan worden gemaakt als u op de toets [Bovenste lade], [Middelste lade] of [Onderste lade] tikt om van uitvoerlade te veranderen.

Als u bijvoorbeeld op de toets [Bovenste lade], [Middelste lade] of [Onderste lade] tikt wanneer "Zadelnieten" is geselecteerd, wordt de instelling voor "Zadelnieten" geannuleerd.

Uitvoerfunctie	Afleveren in	
Nieten	Bovenste lade (A) of Onderste lade (C)	
Z-vouw/Enkele vouw/Perfor.	Bovenste lade (A), Middelste lade (B) of Onderste lade (C)	
Zadelnieten/Zadelvouw	Zadelnietlade (D)	
Letter vouw/Harmonica/Dubbele vouw	Lade vouweenheid (E)	



INSTELLINGSMODUS

INSTELLINGSMODUS

INSTELLINGSMODUSLIJST

INSTELLINGSMODUSLIJST	8-6
• Status	8-6
• Adresboek	8-6
• Documenthandelingen	8-7
• Gebruikersbediening	8-7
• Systeeminstellingen	8-9

STATUS

Status	8-58
• Machine-identificatie	8-58
• Totaal Aantal	8-59
• Apparaatstatus bevestigen	8-59
• Netwerkstatus	8-59
• Firmwareversie	8-60
• Spanning uit/aan	8-60
• Datalijst	8-60

SYSTEEMINSTELLINGEN

Printerinstellingen	8-62
• Interface-Instellingen	8-62
• Uitganginstellingen status	8-63
• PCL-instellingen	8-64
• PostScript-instellingen	8-65
• OOXML-instellingen	8-65
• Afdruk vrijgave Instellingen	8-65
• Instellingen voor e-mail afdrukken	8-66
• Directe Afdrukinstellingen (FTP)	8-66
• Directe Afdrukinstellingen (Netwerkmap)	8-67
• Afdrukinstelling vanaf PC/Mobiele Terminal	8-67
Instellingen Beeld Verzenden	8-68
• Scaninstellingen	8-68
• Internet Fax-instellingen	8-70
• Fax Data Ontvangen/Doorsturen (Manueel)	8-76
• Instellingen Inbound Routing (doorsturen/opslaan)	8-77
• Instellingen Inbound Routing (opslaan)	8-80
Algemene instellingen	8-81
• Apparaatbeheer	8-81
• Instellingen Printeridentificatie	8-84

• Klokaanpassing	8-84
• Productcode/Invoer toepassingsnummer	8-85
• Geluidsinstellingen	8-86

Netwerk- instellingen	8-87
• Snelle setup	8-87
• Instellingen Netwerknnaam	8-90
• Protocolinstelling	8-90
• Services instellingen	8-93
• Direct print instellingen	8-95
• Instellingen voor externe afdrukservices	8-96
• LDAP-installatie	8-96
• Proxy-instelling	8-98
• Instellingen voor draadloos	8-98
• Webpagina-instelling Apparaat	8-101

Beveiligings- instellingen	8-102
• Wachtwoord wijzigen	8-102
• Voorwaarde-Instellingen	8-103
• Poortregeling	8-104
• Filterinstelling	8-104
• Inbraak/aanval-detectie	8-105
• SSL-instellingen	8-105
• S/MIME-instellingen	8-106
• IPsec-instellingen	8-107
• Documentbeheerfunctie	8-109
• Instelling Verborgen patroon afdrukken	8-110
• Traceer- gegevensafdruk	8-111
• Auditlogboek	8-111





Systeemcontrole	8-116
• Takenlogboek	8-116
• Data Import/Export (CSV Formaat)	8-116
• Opslag-backup	8-116
• Apparaat kopiëren	8-117
• Adresboek doorsturen	8-117
• Gegevensback-up archiveren	8-117
• Bewaren/ oproepen van systeeminstellingen . . .	8-118
• Instellingen Resetten	8-118
• Optimalisatie van een lokale schijf.	8-118
• Status- en waarschuwingsbericht via e-mail . . .	8-119
Afbeeldingskwaliteit aanpassen	8-121
• Collectieve Aanpassing	8-121
• Afbeeldingskwaliteit Afdruk	8-122
• Afdruk Afbeeldingskwaliteit	8-123
• Afbeeldingskwaliteit Scan	8-123
• Kleurprofielinstellingen.	8-124
• Algemene functies	8-125
Instellingen Eerste Ingebruikneming	8-126

INSTELLINGSMODUS VOOR FAX



INSTELLINGSMODUS

In deze modus kunt u de functies beheren waarmee u het apparaat eenvoudiger kunt gebruiken, zoals standaardregistratie voor elke functie, het instellen van de netwerkverbinding en het logboek weergeven voor de werkingsstatus.

U kunt de instellingsmodus ook selecteren via een webbrowser door naar het apparaat te gaan vanaf een pc die is verbonden met hetzelfde netwerk als het apparaat.



Beheerderswachtwoord

Om beveiligingsredenen moet de beheerder van het apparaat direct nadat het apparaat is aangeschaft het wachtwoord wijzigen. (Raadpleeg de 'Beknopte bedieningshandleiding' voor het standaard beheerderswachtwoord.) Zie '[Wachtwoord wijzigen \(pagina 8-102\)](#)' voor informatie over het wijzigen van het wachtwoord.

Zie '[INSTELLINGSMODUS VOOR FAX \(pagina 8-127\)](#)' voor de faxinstellingen.

De instellingsmodus weergeven op het apparaat

1



Tik op de toets [Instellingen].

Tik op de toets [Instellingen] in het beginscherm. Het scherm van de instellingsmodus wordt op het aanraakscherm getoond.

Het instellingenmenu wordt boven in het scherm weergegeven.

Tik in het menu op de instelling die u wilt wijzigen.

Voor meer informatie over de instellingen raadpleegt u de toelichting voor elk item.

2

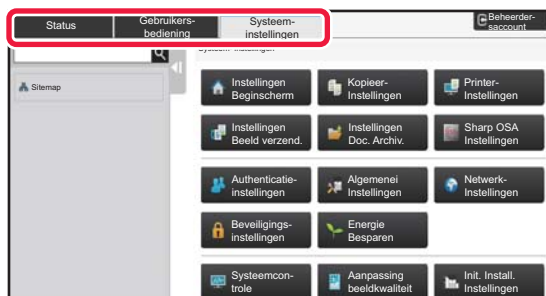

Gebruik de tabs boven in het scherm om het item te selecteren dat u wilt instellen.

Het instellingenmenu wordt links naast het scherm dat daarop verschijnt weergegeven.

Tik in het menu op de instelling die u wilt wijzigen.

Als u op de tab [Systeeminstellingen] tikt, worden de itemtoetsen op het scherm weergegeven.

Als u op een itemtoets tikt, wordt er een instellingenmenu weergegeven.

(Als u op de toets [Instellingen Beeld verzend.] tikt, worden er meer itemtoetsen weergegeven.)



- Tik op de toets [Annuleren] rechtsboven in het scherm om de instellingsmodus af te sluiten.
- Zie '[GEBRUIKERSAUTHENTICATIE \(pagina 1-30\)](#)' voor informatie over de aanmeldprocedures als de gebruikersauthenticatie is ingeschakeld.



De instellingsmodus weergeven (webversie)

Als het apparaat is verbonden met een netwerk, hebt u toegang tot de ingebouwde webserver van het apparaat via de webbrowser van de pc.

Druk het IP-adres van het apparaat af vanuit de instellingsmodus van het apparaat en voer het adres in de webbrowser van de pc in.

1

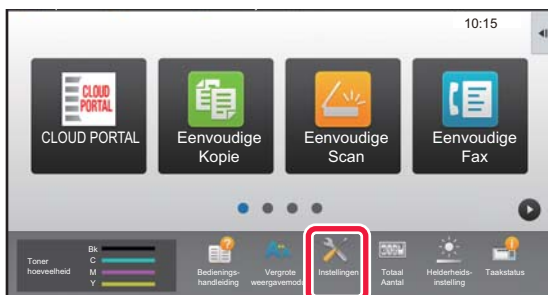

Tik op de toets [Instellingen].

2

Tik in het menu op [Status] → [Netwerkstatus].

3

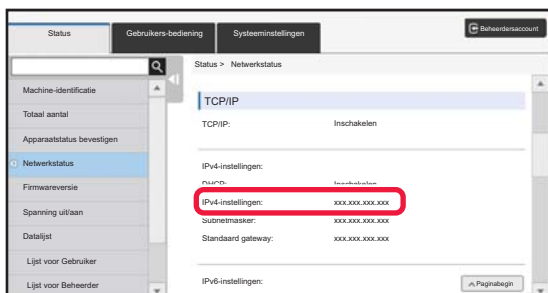

Scroll over het scherm omlaag en controleer "IPv4-adres" in IPv4-instellingen van TCP/IP.

4

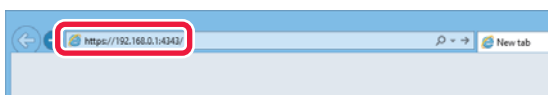

Start de webbrowser op de pc en voer het IP-adres van het apparaat in

Start de webbrowser op een pc in hetzelfde netwerk als het apparaat en voer het IP-adres van het apparaat in.

Aanbevolen webbrowsers:

Internet Explorer: 11 of hoger (Windows®),

Microsoft Edge (Windows®),

Firefox (Windows®), Safari (macOS®),

Chrome (Windows®):

Meest recente versie of laatste daaraan voorafgaande hoofdversie

Afhankelijk van de instellingen van het apparaat is mogelijk gebruikersauthenticatie vereist om de instellingsmodus weer te geven (webversie). Voor het wachtwoord en andere gegevens die zijn vereist voor gebruikersauthenticatie neemt u contact op met de beheerder van het apparaat.



WAAR VINDT U UITLEG OVER DE INSTELLINGEN

De onderstaande instellingsitems worden in elk van de hoofdstukken uitgelegd.

Om een verklaring van een item te zoeken, raadpleegt u de [INTELLINGSMODUSLIJST \(pagina 8-6\)](#).

- **Adresboek**
- **Documenthandelingen**
- **Gebruikers -bediening**
- **Systeeminstellingen**
 - Kopieerinstellingen
 - Printer- Instellingen → Voorwaarde-Instellingen
 - Instellingen Beeld Verzenden → Voorwaarde-Instellingen
 - Instellingen Beeld Verzenden → Faxinstellingen → Standaard- Instellingen, Instellingen verzenden, Ontvangstinstellingen, Instelling aantal toestaan/weigeren, Polling-instelling.
 - Instellingen Beeld Verzenden → Scaninstellingen → Uitgangsinstellingen status, Voorwaarde-Instellingen
 - Instellingen Document- archivering
 - Sharp OSA-instellingen
 - Papierinstellingen. Bedienings- Instellingen, Toetsenbordinstellingen, Instellingen in /uitschakelen
 - Energie Besparen



- Voor informatie over adresboekitems, zie "Gebruikershandleiding (Registratie adresboek)".
- Zie voor Cloudverbinding of E-mailverbinding of Google Cloud Print "Handleiding cloud-verbinding".
- Voor de instellingen van het beginscherm, zie "Gebruikershandleiding (Bediening aanraakscherm)".



INSTELLINGSMODUSLIJST

INSTELLINGSMODUSLIJST

Hieronder volgt een lijst van items in de instellingsmodus met de fabrieksinstellingen en beperkingen voor elk item.



De onderstaande instellingsitems worden in elk van de handleidingen uitgelegd.

- A→Gebruikershandleiding (Registratie adresboek)
- B→Gebruikershandleiding (Bediening aanraakscherm)



- Afhankelijk van de specificaties van het apparaat en de geïnstalleerde randapparatuur zijn sommige instellingen mogelijk niet beschikbaar.
- Sommige instellingen kunnen alleen op de webpagina worden geconfigureerd.

Status

G: Algemene gebruiker; B: Systeembeheerder/beheerder

Instellingsitems	Fabrieksinstelling	G	B	Pagina
■ Status				
● Machine-identificatie	–	Ja ^{*1}	Ja	8-58
● Totaal Aantal	–	Ja ^{*2}	Ja	8-59
● Apparaatstatus bevestigen	–	Ja	Ja	8-59
● Netwerkstatus	–	Ja	Ja	8-59
● Firmwareversie	–	Nee	Ja	8-60
● Spanning uit/aan	–	Nee	Ja	8-60
● Datalijst	–	Ja	Ja	8-60
▶ Lijst voor Gebruiker	–	Ja	Ja	
▶ Lijst voor Beheerder	–	Nee	Ja	

*1 Sommige instellingen kunnen uitsluitend door de beheerder worden geconfigureerd.

*2 Afhankelijk van de instellingen kunnen beheerdersrechten vereist zijn.

Adresboek

Voor informatie over adresboekitems, zie "Gebruikershandleiding (Registratie adresboek)".



Documenthandelingen

G: Algemene gebruiker; B: Systeembeheerder/beheerder

Instellingsitems	Fabrieksinstelling	G	B	Pagina
■ Documenthandelingen*1				
● Document- Archivering		Ja	Ja	6-39
▶ Hoofdmap	–	Ja	Ja	
▶ Snelmap	–	Ja	Ja	
▶ Aangepaste Map*2	–	Ja	Ja	
▶ Mijn map*3	–	Ja	Ja	
▶ Zoeken	–	Ja	Ja	
▶ Batch-afdruk	–	Ja	Ja	
● Afdruktaak indienen	–	Ja	Ja	3-92

*1 Deze instelling kunt u in de instellingsmodus van de webpagina configureren.

*2 Stel de Categorie-instelling [Systeem- instellingen] → [Instellingen Document- archivering] → [Documentarch. Beheer] in met de instellingsmodus van het apparaat.

*3 Dit verschijnt als Mijn map is ingesteld.

Gebruikersbediening

G: Algemene gebruiker; B: Systeembeheerder/beheerder

Instellingsitems	Fabrieksinstelling	G	B	Pagina
■ Gebruikers -bediening				
● Gebruikers- Lijst	–	Nee	Ja	1-38
▶ Gebruikers- Lijst	–	Nee	Ja	
▶ Aangepaste Index	–	Nee	Ja	1-41
▶ Lijst van organisaties /groepen	–	Nee	Ja	
▶ Gebruikersinformatie afdrukken	–	Nee	Ja	
● Toegangsinstellingen		Nee	Ja	1-49
▶ Paginalimietgroep	–	Nee	Ja	
▶ Paginalimietinstelling apparaat	–	Nee	Ja	1-50
▶ Autoriteitsgroep	–	Nee	Ja	
▶ Favoriete handelingen-groep	–	Nee	Ja	1-54
◆ Groepslijst favoriete bediening	–	Nee	Ja	
◆ Favoriete Toetslijst*	–	Nee	Ja	
◆ Beginschermlijst	–	Nee	Ja	
● Aantal gebruikers		Nee	Ja	1-56
▶ Gebruiksaantallen bekijken	–	Nee	Ja	
▶ Gebruikersaccount opslaan*	–	Nee	Ja	1-57



Instellingsitems	Fabrieksinstelling	G	B	Pagina
● Rekening Code		Nee	Ja	1-72
▶ Beheerinstellingen	–	Nee	Ja	
◆ Gebruik Rekening Code	Uitgeschakeld	Nee	Ja	1-72
◆ Gebruik Code Instellingen	gebruik code	Nee	Ja	
◆ Neem de Rekeningcode over bij Modusovergang	Uitgeschakeld	Nee	Ja	
◆ Uitschakelen van Wijziging van Rekeningcode	Uitgeschakeld	Nee	Ja	
◆ Pas Gebruikerscode toe terwijl U aangemeld bent met Apparaataccount	Uitgeschakeld	Nee	Ja	
◆ Uitzonderingsinstelling voor Rekeningcode Functie		Nee	Ja	
• Sharp OSA	Alle Ongeldig	Nee	Ja	
◆ Instelling displaynaam Rekeningcode		Nee	Ja	
• Maincode Displaynaam	Standaard	Nee	Ja	
• Subcode Displaynaam	Standaard	Nee	Ja	
▶ Main Code Lijst	–	Nee	Ja	
▶ Sub Code Lijst	–	Nee	Ja	1-73

* Deze instelling kunt u in de instellingsmodus van de webpagina configureren.



Systeeminstellingen

Instellingen voor het beginscherm

Voor informatie over de instellingsitems van het beginscherm, zie "Gebruikershandleiding (Bediening aanraakscherm)".

Kopieerinstellingen

G: Algemene gebruiker; B: Systeembeheerder/beheerder

Instellingsitems	Fabrieksinstelling	G	B	Pagina
● Kopieerinstellingen				
▶ Voorwaarde- Instellingen				
◆ Instelling Draaien Kopie	Kopie draaien	Nee	Ja	2-11
◆ Extra vaste-kopieerfactoren toevoegen of veranderen	–	Nee	Ja	2-26
◆ Maximum aantal kopieën instellen	9999	Nee	Ja	2-8
◆ Stempel	–	Nee	Ja	2-99
• Tekengrootte	Middel	Nee	Ja	
◆ Standaardinstelling Voor De Kantlijverschuiving		Nee	Ja	2-83
• Zijde 1	10mm (1/2")	Nee	Ja	
• Zijde 2	10mm (1/2")	Nee	Ja	
◆ Standaardbreedte Van Wisstrook Instellen		Nee	Ja	2-85
• Breedte vrije ruimte rand	10mm (1/2")	Nee	Ja	
• Breedte vrije ruimte midden	10mm (1/2")	Nee	Ja	
◆ Initiaal N-Up Instelling	Uit	Nee	Ja	2-49
• Lay-out	Links naar rechts/ Rechts en omlaag	Nee	Ja	
• Rand	Niet afdrukken	Nee	Ja	
◆ Kaart Formaat-Instellingen		Nee	Ja	2-53
• Origineelformaat	X: 86 mm (3-3/8"), Y: 54 mm (2-1/8")	Nee	Ja	
• Passend maken	Uitgeschakeld	Nee	Ja	
◆ Automatisch zadelnieten* ³	Ingeschakeld	Nee	Ja	2-42
◆ Begininstelling Tabkopie	Beeldverschuiving: 10mm (1/2")	Nee	Ja	2-121
◆ Uitschakelen Registratie/Wissen van Programma	Uitgeschakeld	Nee	Ja	2-141
◆ Uitschakeling handinvoer bij dubbelz. kopiëren	Uitgeschakeld	Nee	Ja	2-37



Instellingsitems	Fabrieksinstelling	G	B	Pagina
◆ Uitschakelen van auto papierselectie	Uitgeschakeld	Nee	Ja	2-12
◆ Instelling voor automatische selectie van lade met papier	Uitgeschakeld	Nee	Ja	
◆ Registratie van aangepaste afbeelding uitschakelen	Uitgeschakeld	Nee	Ja	2-102
◆ Verzenden tijdens kopiëren uitschakelen	Uitgeschakeld	Nee	Ja	2-136
◆ Hoge kwaliteitsscans vanaf Document Feeder (B/W)	Ingeschakeld	Nee	Ja	2-98
◆ Snelle Scan vanaf Glasplaat (B/W)	Uitgeschakeld	Nee	Ja	
◆ Auto wissen vóór uitvoering Afdruktaak	Uitgeschakeld	Nee	Ja	2-5
◆ Geef waarschuwingsbericht wanneer origineel niet gedetecteerd wordt	Uitgeschakeld	Nee	Ja	
► Uitgangsinstellingen status				
◆ Kleurmodus	Meerkleuren	Nee	Ja	2-8
◆ Stand afbeelding	Portret	Nee	Ja	
◆ Papierlade	Hangt af van de configuratie van het apparaat	Nee	Ja	
◆ Belichtings- Type	Auto	Nee	Ja	
• Kopie van kopie	Uitgeschakeld	Nee	Ja	
• Kleur Verbetering	Uitgeschakeld	Nee	Ja	
◆ Kopieerfactor	100%	Nee	Ja	
◆ Selecteer automatische vergroting volgens het papierformaat als de papierlade is geselecteerd.	Uitgeschakeld	Nee	Ja	
◆ 2-Zijdige Kopie	1-Zijdig → 1-Zijdig	Nee	Ja	2-9
◆ Origineel Binding	Boek	Nee	Ja	
◆ Output Binding	Boek	Nee	Ja	
◆ Uitvoer	Auto	Nee	Ja	
◆ Uitvoerlade	Hangt af van de configuratie van het apparaat	Nee	Ja	
◆ Offset	Ingeschakeld	Nee	Ja	
◆ Scheidingspagina		Nee	Ja	
• Insteken voor taak	Uitgeschakeld	Nee	Ja	
• Insteken na taak	Uitgeschakeld	Nee	Ja	
◆ Nietsorteren*1	–	Nee	Ja	
◆ Nietpositie*1	–	Nee	Ja	
◆ Perfor.*2	–	Nee	Ja	
► Vouwen*3	Invouwen	Nee	Ja	
• Meer vellen tegelijk vouwen*4	Uitgeschakeld	Nee	Ja	



Instellingsitems	Fabrieksinstelling	G	B	Pagina
► Tekst/afbeelding afdrukken				
◆ Tekstinstellingen (Stempel)	–	Nee	Ja	2-99
◆ Aangepast stempel	–	Nee	Ja	2-102
◆ Aangepast watermerk	–	Nee	Ja	2-102

- *1 Als een afwerkingseenheid/afwerkingseenheid (grote stapeleenheid)/zadelsteek-afwerkingseenheid / zadelsteek-afwerkingseenheid (grote stapeleenheid) is geïnstalleerd.
 *2 Als een afwerkingseenheid/afwerkingseenheid (grote stapeleenheid)/zadelsteek-afwerkingseenheid / zadelsteek-afwerkingseenheid (grote stapeleenheid) is geïnstalleerd en een perforatiemodule is geïnstalleerd.
 *3 Als een zadelsteek-afwerkingseenheid/zadelsteek-afwerkingseenheid (grote stapeleenheid) is geïnstalleerd.
 *4 Als een zadelsteek-afwerkingseenheid (grote stapeleenheid) is geïnstalleerd.

Printerinstellingen

G: Algemene gebruiker; B: Systeembeheerder/beheerder

Instellingsitems	Fabrieksinstelling	G	B	Pagina
● Printerinstellingen				
► Voorwaarde- Instellingen				
◆ Kennisgeving Pagina Niet Afdrukken	Ingeschakeld	Nee	Ja	3-3
◆ Testpagina Niet Afdrukken	Uitgeschakeld	Nee	Ja	8-60
◆ A4/Letter-Formaat Auto Veranderen	Uitgeschakeld	Nee	Ja	3-7
◆ Druk A3W (12x18) en 11x17 op A3 papierformaat	Uitgeschakeld	Nee	Ja	
◆ Instellingen handinvoerlade		Nee	Ja	
• Papierformaat herkenning handinvoer inschakelen	Uitgeschakeld	Nee	Ja	
• Papiersoort herkenning handinvoer inschakelen	Uitgeschakeld	Nee	Ja	
• Handinvoer uitsluiten bij automatische papierselectie	Uitgeschakeld	Nee	Ja	
◆ Opdrachtwachtrijplaatsing	Ingeschakeld	Nee	Ja	B
◆ Uitschakelen Rechtstreeks afdrukken USB-geheugen	Uitgeschakeld	Nee	Ja	3-88
◆ Uitschakelen Rechtstreeks afdrukken netwerkmap	Uitgeschakeld	Nee	Ja	3-89
◆ Verzenden tijdens afdrukken uitschakelen	Uitgeschakeld	Nee	Ja	3-85
► Interface-Instellingen		Nee	Ja	8-62
◆ Hexadecimale Dump	Uitgeschakeld	Nee	Ja	
◆ I/O-Time-Out	60 sec.	Nee	Ja	
◆ Netwerkpoot Inschakelen	Ingeschakeld	Nee	Ja	
◆ Omschakeling Netwerk-Poortemulatie	Auto	Nee	Ja	
◆ Methode Voor Poortomschakeling	Omschakelen na einde opdracht	Nee	Ja	



Instellingsitems	Fabrieksinstelling	G	B	Pagina
► Uitgangsinstellingen status		Ja	Ja	8-63
◆ Aantal kopieën	1	Ja	Ja	
◆ Afdrukstand	Portret	Ja	Ja	
◆ Papierformaat	A4 (8-1/2" x 11")	Ja	Ja	
◆ Uitvoerlade	Automatisch	Ja	Ja	
◆ Papiertype	Normaal Papier 1	Ja	Ja	
◆ Resolutie-instelling	600dpi (Hoge kwaliteit)	Ja	Ja	
◆ Afdrukken Lege Pagina Uitschakelen	Ingeschakeld	Ja	Ja	
◆ 2-Zijdige Afdruk	1-Zijdig	Ja	Ja	
◆ Kleurmodus	Auto	Ja	Ja	
◆ N-op-1 afdrukken	1-Up	Ja	Ja	
◆ Passend maken	Ingeschakeld	Ja	Ja	
◆ Uitvoer	Hangt af van de configuratie van het apparaat	Ja	Ja	
• Afdrukken per eenheid	Ingeschakeld	Ja	Ja	
◆ Scheidingspagina		Ja	Ja	
• Insteken voor taak	Uitgeschakeld	Ja	Ja	
• Papierlade	Handinvoer	Ja	Ja	
• Insteken na taak	Uitgeschakeld	Ja	Ja	
• Papierlade	Handinvoer	Ja	Ja	
• Nietsorteren*1	Uitgeschakeld	Ja	Ja	
• Perfor.*2	Uitgeschakeld	Ja	Ja	
• Vouwen*3	Uitgeschakeld	Ja	Ja	
- Meer vellen tegelijk vouwen*4	Uitgeschakeld	Ja	Ja	8-62
◆ Snelbestand	Uitgeschakeld	Ja	Ja	
► PCL-instellingen		Ja	Ja	8-64
◆ PCL-symbolenset instel.	PC-8	Ja	Ja	
◆ PCL-lettertypen instellen	Intern Lettertype, 0: Courier	Ja	Ja	
◆ PCL-regeleencode	0,CR=CR; LF=LF; FF=FF	Ja	Ja	
◆ Wide A4	Uitgeschakeld	Ja	Ja	
► PostScript-instellingen		Ja	Ja	8-65
◆ Scherminstellingen	Standaard	Ja	Ja	
◆ PS-fouten afdrukken	Uitgeschakeld	Ja	Ja	
◆ Binaire verwerking	Uitgeschakeld	Ja	Ja	
► OOXML-instellingen		Ja	Ja	8-65
◆ Druk Wat af	Geselecteerd Blad	Ja	Ja	
► Afdrukvrijgave Instellingen	Raadpleeg de 'Handleiding instellingen vrijgave van afdrukken' voor informatie over de verschillende Handleiding vrijgave van afdrukken	Nee	Ja	



Instellingsitems	Fabrieksinstelling	G	B	Pagina
► Instellingen voor e-mail afdrucken		Nee	Ja	8-66
◆ E-mail afdrucken	Uitgeschakeld	Nee	Ja	
◆ POP3-server	–	Nee	Ja	
◆ Poortnummer	110	Nee	Ja	
◆ POP-authenticatie	Uitgeschakeld	Nee	Ja	
◆ Gebruikersnaam	–	Nee	Ja	
◆ Wachtwoord	–	Nee	Ja	
• Wachtwoord wijzigen	Uitgeschakeld	Nee	Ja	
◆ Controle-interval	5 minuten	Nee	Ja	
◆ SSL inschakelen	Uitgeschakeld	Nee	Ja	
◆ Verbindingstest	–	Nee	Ja	
► Directe Afdrukinstellingen (FTP)		Nee	Ja	
◆ Directe Afdrukinstellingen (Netwerkmap)	–	Nee	Ja	
◆ Afdrukinstelling vanaf PC/Mobiele Terminal		Nee	Ja	
• FTP afdrucken	Ingeschakeld	Nee	Ja	
• Poortnummer	21	Nee	Ja	

- *1 Als een afwerkingseenheid/afwerkingseenheid (grote stapeleenheid)/zadelsteek-afwerkingseenheid / zadelsteek-afwerkingseenheid (grote stapeleenheid) is geïnstalleerd.
- *2 Als een afwerkingseenheid/afwerkingseenheid (grote stapeleenheid)/zadelsteek-afwerkingseenheid / zadelsteek-afwerkingseenheid (grote stapeleenheid) is geïnstalleerd en een perforatiemodule is geïnstalleerd.
- *3 Als een zadelsteek-afwerkingseenheid/zadelsteek-afwerkingseenheid (grote stapeleenheid) is geïnstalleerd.
- *4 Als een zadelsteek-afwerkingseenheid (grote stapeleenheid) is geïnstalleerd.



Instellingen Beeld Verzenden

Algemene instellingen

G: Algemene gebruiker; B: Systeembeheerder/beheerder

Instellingsitems	Fabrieksinstelling	G	B	Pagina
● Algemene instellingen				
▶ Voorwaarde- Instellingen				
◆ Instellingen enige tijd vasthouden nadat scannen is voltooid	Uitgeschakeld	Nee	Ja	4-11
◆ Automatische Starttijd voor Taak Tijdens Scannen	60sec.	Nee	Ja	
◆ Standaardweergave-Instellingen	E-mail (Fax als de faxuitbreidingskit is geïnstalleerd)	Nee	Ja	
◆ Standaardselectie adresboek		Nee	Ja	4-12
• Hogere prioriteit wordt gegeven aan de weergave van adresboek.	Uitgeschakeld	Nee	Ja	
• Alleen adressen van verzendmodi toepassen	Ingeschakeld	Nee	Ja	
• Categorie weergegeven als standaard	Geen	Nee	Ja	A
• Alle adrestypen weergegeven ongeacht momenteel weergegeven modus.	Uitgeschakeld	Nee	Ja	
• Adresboek vergroten	Ingeschakeld	Nee	Ja	
◆ Stand afbeelding	Portret	Nee	Ja	4-44
◆ Voorbeeldinstelling				
• Inst. beeldcontrole ontvangen gegevens	Uitgeschakeld	Nee	Ja	4-61
◆ Standaardlijst/miniaturweergave		Nee	Ja	1-15
• Fax/l-fax ontvangstgegevens*1, *2	Miniatuur	Nee	Ja	
◆ Standaard Belichtingsinstellingen	Auto	Nee	Ja	4-53
◆ Standaard origineelafbeeldingstype	Tekst	Nee	Ja	5-58
• bezig met het verzenden van hetzelfde beeld wat in faxmodus verzonden is*1	Uitgeschakeld	Nee	Ja	4-40
• Zorg ervoor, dat u op de Volgende Adres Toets ([+]) drukt, vóór het selecteren van het volgende adres.	Uitgeschakeld	Nee	Ja	4-39
• Omschakelen weergave- volgorde uitschakelen	Uitgeschakeld	Nee	Ja	A
• Instelling vasthouden ontvangen afdrukgegevens	Uitgeschakeld	Nee	Ja	4-61
- Wachtwoord	–	Nee	Ja	
- Wachtwoord wijzigen	–	Nee	Ja	
◆ Standaardverificatie-Stempel*3		Nee	Ja	4-11 5-11
• E-mail/Scannen/Data-Invoer	Uitgeschakeld	Nee	Ja	
• Faxen/Internetfax*1, *2	Uitgeschakeld	Nee	Ja	



Instellingsitems	Fabrieksinstelling	G	B	Pagina
◆ Standaardbreedte Van Wisstrook Instellen		Nee	Ja	5-106
• Breedte vrije ruimte rand	10mm (1/2")	Nee	Ja	
• Breedte vrije ruimte midden	10mm (1/2")	Nee	Ja	
• Door tijd opgegeven uitvoer van ontvangen gegevens	Uitgeschakeld	Nee	Ja	4-62
► Instellingen in /uitschakelen				
◆ Instel. voor deactiveren van registratie				
• Registratie van bestemming via bedieningspaneel uitschakelen	Alle Ongeldig	Nee	Ja	A
• Registratie van bestemming op webpagina uitschakelen	Alle Ongeldig	Nee	Ja	
• Uitschakelen Alle Programma Items Registratie/Wissen	Uitgeschakeld	Nee	Ja	4-76
• Registratie van geheugenvak uitschakelen*1	Alle Ongeldig	Nee	Ja	4-87
• Bestemmingsregistratie met Globaal zoeken adres uitschakelen	Alle Ongeldig	Nee	Ja	A
• Registratie door middel van Network Scanner Tool	Uitgeschakeld	Nee	Ja	5-7
• Uitschakelen van doorsturen via netwerk	Uitgeschakeld	Nee	Ja	4-67
◆ Instel. voor uitschak. van verzending				
• [Opn. verzenden] uitschakelen in fax/scan modus*1, *2	Uitgeschakeld	Nee	Ja	4-20
• Selecteren uit adresboek uitschakelen	Alle Ongeldig	Nee	Ja	4-14
• Directe invoer uitschakelen	Alle Ongeldig	Nee	Ja	4-12
◆ PC-scan uitschakelen	Uitgeschakeld	Nee	Ja	5-148
◆ Opslag op extern geheugenapparaat uitschakelen	Uitgeschakeld	Nee	Ja	6-18
◆ PC-I-Fax-verzending uitschakelen*2	Uitgeschakeld	Nee	Ja	5-48
◆ PC-Fax-verzending uitschakelen*1	Uitgeschakeld	Nee	Ja	4-43
◆ "Mijn adres zoeken" uitschakelen	Uitgeschakeld	Nee	Ja	5-18
► Eigen naam en bestemming instellen				
◆ Registratie zendergegevens		Nee	Ja	4-5
• Naam Afzender	–	Nee	Ja	
• Faxnummer van zender	–	Nee	Ja	
• Eigen adres I-fax	–	Nee	Ja	
◆ Registratie van eigen naam selecteren	–	Nee	Ja	4-82
► Categorie -instelling*4	Deze items worden gedeeld met adresboekitems, dus zie "Gebruikershandleiding (Registratie adresboek)".	Ja	Ja	A

*1 Als een faxuitbreidingskit is geïnstalleerd.

*2 Als een internetfaxuitbreidingskit is geïnstalleerd.

*3 Als een stempeleenheid is geïnstalleerd.

*4 Stel de Categorie-instelling [Systeeminstellingen] → [Instellingen Beeld Verzenden] → [Algemene instellingen] → [Categorie -instelling] in met de instellingsmodus van het apparaat.



Scaninstellingen

Instellingsitems	Fabrieksinstelling	G	B	Pagina
● Scaninstellingen				
▶ Scaninstellingen				
▶ Uitgangsinstellingen status				
◆ Standaardinstellingen kleurmodus		Nee	Ja	5-12
• Scanner algemeen	Auto: Mono	Nee	Ja	
- Wijzigen Z/W-instelling in automodus uitschakelen	Uitgeschakeld	Nee	Ja	
• E-mail	Auto: Mono	Nee	Ja	
- Wijzigen Z/W-instelling in automodus uitschakelen	Uitgeschakeld	Nee	Ja	
◆ Instelling Oorspronkelijke Bestandsindeling		Nee	Ja	
◆ Scanner algemeen		Nee	Ja	
• Bestandstype	PDF	Nee	Ja	
- OCR	Uitgeschakeld	Nee	Ja	
• Zwart-wit	Compressiemodus: MMR (G4)	Nee	Ja	
• Kleur/grijstinten	Comprimeringsfactor: Gemiddelde compressie	Nee	Ja	
- Comprimeringsfactor	Middel	Nee	Ja	
- Nadruk zw. letter	Uitgeschakeld	Nee	Ja	
• Opgegeven pagina's per bestand	Uitgeschakeld	Nee	Ja	
• OCR Instelling		Nee	Ja	
- Lettertype		Nee	Ja	
+ Westerse Talen	Arial	Nee	Ja	
+ Japans	MS Gothic	Nee	Ja	
+ Chinees	SimSun	Nee	Ja	
+ Traditioneel Chinees	MingLiU	Nee	Ja	
+ Koreaa	Dotum	Nee	Ja	
- Detecteer Afbeeldingspositie	Ingeschakeld	Nee	Ja	
- Bestandsnaam Extractie	Uitgeschakeld	Nee	Ja	
◆ E-mail		Nee	Ja	
• Bestandstype	PDF	Nee	Ja	
- OCR	Uitgeschakeld	Nee	Ja	
• Zwart-wit	Compressiemodus: MMR (G4)	Nee	Ja	
• Kleur/grijstinten	Comprimeringsfactor: Gemiddelde compressie	Nee	Ja	
- Nadruk zw. letter	Uitgeschakeld	Nee	Ja	
• Opgegeven pagina's per bestand	Uitgeschakeld	Nee	Ja	



Instellingsitems	Fabrieksinstelling	G	B	Pagina
• OCR Instelling		Nee	Ja	5-12
- Lettertype		Nee	Ja	
+ Westerse Talen	Arial	Nee	Ja	
+ Japans	MS Gothic	Nee	Ja	
+ Chinees	SimSun	Nee	Ja	
+ Traditioneel Chinees	MingLiU	Nee	Ja	
+ Koreaa	Dotum	Nee	Ja	
- Detecteer Afbeeldingspositie	Ingeschakeld	Nee	Ja	
- Bestandsnaam Extractie	Uitgeschakeld	Nee	Ja	
◆ Eenvoudige Scaninstellingen		Nee	Ja	5-13
• Kleur	Auto	Nee	Ja	
• Z/W	Mono2	Nee	Ja	
◆ Resolutie-instelling		Nee	Ja	
◆ Scannen		Nee	Ja	
• Ingest. resolutie toepassen bij opslag	Uitgeschakeld	Nee	Ja	
• (Geen item)	200x200dpi	Nee	Ja	
◆ E-mail		Nee	Ja	
+ Ingest. resolutie toepassen bij opslag	Uitgeschakeld	Nee	Ja	
+ (Geen item)	200x200dpi	Nee	Ja	
◆ PDF scheef aanpassing	Uitgeschakeld	Nee	Ja	
► Voorwaarde- Instellingen				5-6
◆ Standaard Antwoordadreset	–	Nee	Ja	
• Selectie van Reply-to (Antwoord naar) uitschakelen.	Uitgeschakeld	Nee	Ja	5-22
◆ Bcc-Instelling	–	Nee	Ja	
• Bcc Inschakelen	Uitgeschakeld	Nee	Ja	
• Bcc-adres weergeven in het opdrachtstatusscherm	Uitgeschakeld	Nee	Ja	4-24
◆ Snel On-Line Verzenden	Ingeschakeld	Nee	Ja	
◆ Opties PDF-compressie		Nee	Ja	5-61
• Flate-compressie	Ingeschakeld	Nee	Ja	
• Compacte PDF-resolutie-instelling	300x300dpi	Nee	Ja	
◆ Compressiemodus bij distributie		Nee	Ja	5-44
• Zwart-wit	MH (G3)	Nee	Ja	
• Kleur/grijstinten	Gemiddelde compressie	Nee	Ja	
- Nadruk zw. letter	Uitgeschakeld	Nee	Ja	



Instellingsitems	Fabrieksinstelling	G	B	Pagina
◆ Instellingen voor 'Koppeling naar de bestemming verzenden'	Ingeschakeld	Nee	Ja	5-30
◆ Koppeling naar de bestemming verzenden' als standaard instellen	Uitgeschakeld	Nee	Ja	
◆ Bewaarperiode voor bestanden	4 Uur	Nee	Ja	
◆ SSL inschakelen	Ingeschakeld	Nee	Ja	
◆ Instelling van maximum aantal verzenddata(E-Mail)	Onbeperkt	Nee	Ja	
• Als de E-mail bijlage(n) de maximale grootte overschrijdt, wordt het in meerde bestanden verzonden.	Uitgeschakeld	Nee	Ja	
◆ Max. grootte gegevensbijlagen (map FTP/Bureaublad/Netwerk)	Onbeperkt	Nee	Ja	
◆ Instelling Auto Scan	Uitgeschakeld	Nee	Ja	5-69
• Stel Beeldoriëntatie Automatisch in	Ingeschakeld, 1-Zijdig	Nee	Ja	
• Stel Resolutie Automatisch in	Ingeschakeld	Nee	Ja	
• Blanco pag. overslaan	Ingeschakeld, Lege pagina overslaan	Nee	Ja	
• Automatisch detecteren Mono2/Grijswaarden	Ingeschakeld	Nee	Ja	
- Detectiestandaard	3 (normaal)	Nee	Ja	
• Scheve PDF's automatisch aanpassen	Ingeschakeld	Nee	Ja	
◆ Vooraf ingestelde beperking van E-mail voor directe invoer	–	Nee	Ja	5-21
• Domein	–	Nee	Ja	
◆ Standaardadres	Uitgeschakeld	Nee	Ja	8-68
• Instelling standaard adres	Uitgeschakeld	Nee	Ja	
• Selectie Toev.	Selecteren uit adresboek	Nee	Ja	
- Voeg E-mailadres gebruiker toe voor aanmelden.	–	Nee	Ja	
+ Ook voor Fax/I-Fax scherm toepassen	Ingeschakeld	Nee	Ja	
- Pas home-directory toe op de gebruiker voor aanmelden	–	Nee	Ja	
- Selecteren uit adresboek	–	Nee	Ja	
+ Index	Alle bestemmingen	Nee	Ja	
+ Opties tonen	10	Nee	Ja	
- Annuleren van eerst ingevoerde adres toestaan	Uitgeschakeld	Nee	Ja	
► Onderwerpnaaminstellingen	–	Ja	Ja	8-69
◆ Standaardonderwerp	Gescande afbeelding van	Ja	Ja	
◆ Vooraf ingestelde registratie	–	Ja	Ja	
◆ Onderwerpregistratie	–	Ja	Ja	



Instellingsitems	Fabrieksinstelling	G	B	Pagina
► Bestandsnaaminstellingen	–	Ja	Ja	8-69
◆ Standaardinstellingen voor bestandsnamen	–	Ja	Ja	
• Bestandsnaamgeving		Ja	Ja	
- Serienummer	Uitgeschakeld	Ja	Ja	
- Tekst	Uitgeschakeld	Ja	Ja	
- Naam Afzender	Ingeschakeld	Ja	Ja	
- Datum	Ingeschakeld	Ja	Ja	
- Sessiepaginateller	Uitgeschakeld	Ja	Ja	
- Unieke identificatie	Uitgeschakeld	Ja	Ja	
• Directe invoer/vooraf ingestelde tekst selectie-instellingen	–	Ja	Ja	
- Datum en tijd toevoegen	Uitgeschakeld	Ja	Ja	
◆ Vooraf ingestelde registratie	–	Ja	Ja	
► Berichtinhoudinstellingen	–	Ja	Ja	
◆ Taakinformatie automatisch toevoegen aan kerntekst van e-mailbericht	Ingeschakeld	Ja	Ja	
◆ Automatisch een voetnoot toevoegen aan de inhoud van het e-mailbericht	Uitgeschakeld	Ja	Ja	
◆ E-mailvoetnootregistratie	–	Ja	Ja	
◆ Vooraf ingestelde registratie	–	Ja	Ja	
◆ Inhoudregistratie	–	Ja	Ja	



Voor de faxinstellingen raadpleegt u "[INSTELLINGSMODUS VOOR FAX \(pagina 8-127\)](#)".



Internet Fax-instellingen

Instellingsitems	Fabrieksinstelling	G	B	Pagina
● Internet Fax-instellingen*1				
▶ Voorwaarde-Instellingen				
◆ Resolutie-instelling				
• Ingest. resolutie toepassen bij opslag	Uitgeschakeld	Nee	Ja	8-70
• (Resolutie)	200x100dpi	Nee	Ja	
• Halftoon	Uitgeschakeld	Nee	Ja	
◆ Instelling Oorspronkelijke Bestandsindeling		Nee	Ja	
• Bestandstype	TIFF-F	Nee	Ja	
• Compressiemodus	MH (G3)	Nee	Ja	
◆ Afdrukken auto reactiveren	Ingeschakeld	Nee	Ja	
◆ Origineel afdrukken op transactierapport	Alleen Foutrapport Afdrukken	Nee	Ja	8-71
◆ Instelling Afdrukken Transactierapport		Nee	Ja	
• Enkele Verzending	Alleen Foutrapport Afdrukken	Nee	Ja	
• Distribueren	Volledig Rapport Afdrukken	Nee	Ja	
• Ontvangen	Geen Afgedrukt Rapport	Nee	Ja	
◆ Instelling Afdrukken Activiteitenrapport		Nee	Ja	
• Automatisch afdrukken bij vol geheugen	Uitgeschakeld	Nee	Ja	
• Dagelijks afdrukken op opgegeven tijd	Uitgeschakeld	Nee	Ja	
• Platte Tekst Afdrukken Instelling Selecteren	Uitgeschakeld	Nee	Ja	
▶ Instellingen verzenden		Nee	Ja	
◆ I-Fax Ontvanstrapport Aan/Uit Instelling	Uitgeschakeld	Nee	Ja	
◆ Time-Out Aanvraag I-Fax Ontvangstrapport Instellen	1 Uur	Nee	Ja	
◆ Aantal malen opnieuw zenden bij ontvangstfout	2 Tijden	Nee	Ja	
◆ Instelling van maximum aantal verzenddata	Onbeperkt	Nee	Ja	
◆ Instelling Verzenden Draaiing	Alle ingeschakeld	Nee	Ja	
◆ Eigen Nummer Standaard Zenden	Ingeschakeld	Nee	Ja	
◆ Paginanummer afdrukken bij ontvanger	Ingeschakeld	Nee	Ja	
◆ Opnieuw oproepen indien bezet		Nee	Ja	
• Aantal herhaalde pogingen bij een bezette lijn	2 Tijden	Nee	Ja	
• Tijd (in minuten) tussen herhaalde pogingen bij een bezette lijn	3 Tijden	Nee	Ja	
◆ Opnieuw bellen indien communicatiefout		Nee	Ja	
• Aantal herhaalde pogingen bij fouten	2 Tijden	Nee	Ja	
• tijd (in minuten) tussen herhaalde pogingen bij fouten	3 Tijden	Nee	Ja	



Instellingsitems	Fabrieksinstelling	G	B	Pagina
► Ontvangstinstellingen		Nee	Ja	8-73
◆ Verlaag de instelling voor automatische reductie	Ingeschakeld	Nee	Ja	
◆ 2-Zijdig Afdrukken van Ontvangen Data	Uitgeschakeld	Nee	Ja	
◆ Adres voor doorsturen gegevens instellen		Nee	Ja	
• Doorsturen aan	–	Nee	Ja	
• Directe SMTP	Uitgeschakeld	Nee	Ja	
• Voer hostnaam of IP-adres in.	Uitgeschakeld	Nee	Ja	
• Hostnaam of IP-adres	–	Nee	Ja	
◆ Ontvangstdatum/-tijd afdrukken	Uitgeschakeld	Nee	Ja	8-74
◆ Letter formaat RX verkleint afdrukken*2	Uitgeschakeld	Nee	Ja	
◆ Time-out POP3-communicatie	60sec.	Nee	Ja	
◆ A3 RX verkleinen*2	Uitgeschakeld	Nee	Ja	
◆ Instelling Van Interval Ontvangstcontrole	5 Minuut	Nee	Ja	
◆ Instelling toestaan/weigeren van mail of domeinnaam		Nee	Ja	8-75
• Instelling toestaan/weigeren van mail of domeinnaam	Alle Ongeldig	Nee	Ja	
• Nieuwe Toevoegen	–	Nee	Ja	



Instellingsitems	Fabrieksinstelling	G	B	Pagina
► Serverinstellingen				
◆ Ontvangstinstellingen		Nee	Ja	8-75
• Internetfax Ontvangen	Ingeschakeld	Nee	Ja	
• POP3-server	–	Nee	Ja	
• Poortnummer	110	Nee	Ja	
• POP-authenticatie	Uitgeschakeld	Nee	Ja	
• Gebruikersnaam	–	Nee	Ja	
• Wachtwoord	–	Nee	Ja	
- Wachtwoord wijzigen	Uitgeschakeld	Nee	Ja	
• Time-out POP3-communicatie	60sec.	Nee	Ja	
• Instelling Van Interval Ontvangstcontrole	5 minuten	Nee	Ja	
• SSL inschakelen	Uitschakelen	Nee	Ja	
◆ Standaard- Instellingen				
• Ifax eigen naam en nummer instellen		Nee	Ja	
- Eigen Naam I-Fax Instellen	–	Nee	Ja	
- Eigen Adres	–	Nee	Ja	
◆ Instelling directe SMTP		Nee	Ja	8-76
• Poortnummer (ontvangen)	25	Nee	Ja	
• Time-out	300 seconden	Nee	Ja	
• Poortnummer (verzenden)	25	Nee	Ja	
• Time-out	300 seconden	Nee	Ja	

*1 Als een internetfaxuitbreidingskit is geïnstalleerd.

*2 Deze functie is niet beschikbaar in sommige landen en regio's.



Fax Data Ontvangen/Doorsturen (Manueel)

Instellingsitems	Fabrieksinstelling	G	B	Pagina
● Fax Data Ontvangen/Doorsturen (Manueel)				
▶ Faxinstellingen* ¹	–	Ja	Ja	4-66
▶ Internet Fax-instellingen* ²		Ja	Ja	8-76
◆ Start Ontvangst	–	Ja	Ja	
◆ Handm. ontvangsttoets op beginscherm	Ingeschakeld	Ja	Ja	
◆ Ontvangen gegevens doorsturen	–	Ja	Ja	

*1 Als een faxuitbreidingskit is geïnstalleerd.

*2 Als een internetfaxuitbreidingskit is geïnstalleerd.

Instellingen Inbound Routing (doorsturen/opslaan)

Instellingsitems	Fabrieksinstelling	G	B	Pagina
● Instellingen Inbound Routing (doorsturen/opslaan)*				
▶ Instellingen inkomende routing	–	Ja	Ja	8-77
◆ Tabelregistratie	–	Ja	Ja	
• Tabelnaam	–	Ja	Ja	
• Verzendinginstellingen voor Ontvangen Data		Ja	Ja	
- Ontvangstlijn selecteren		Ja	Ja	
+ Internetfax	Ingeschakeld	Ja	Ja	
+ Faxen	Ingeschakeld	Ja	Ja	
- Instelling Verzendadres	Alle ontvangen gegevens doorsturen	Ja	Ja	
• Doorsturen Bestemmingsinstellingen voor Ontvangen Data		Ja	Ja	
- Doorstuurvoorwaarde 1 tot 3		Ja	Ja	
+ Doorstuurvoorwaarde	Niet doorsturen	Ja	Ja	
+ Dag van de week	Alle Ongeldig	Ja	Ja	
+ Doorstuurtijd instellen	Uitgeschakeld	Ja	Ja	
+ Starttijd	00 Uur 00 Minuut	Ja	Ja	
+ Voltooïngstijd	00 Uur 00 Minuut	Ja	Ja	
+ Formaat voor doorsturen	TIFF (multi)	Ja	Ja	
▶ Registratie Verzendadres	–	Ja	Ja	8-78
▶ Beheerinstellingen		Nee	Ja	
◆ Instellingen inkomende routing		Nee	Ja	
• Inkomende routing	Uitgeschakeld	Nee	Ja	
• Registreren van doorstuurtafel uitschakelen	Uitgeschakeld	Nee	Ja	
• Wijzigen/verwijderen van doorstuurtafel uitschakelen	Uitgeschakeld	Nee	Ja	
• Wijzigen van doorstuurvoorwaarde uitschakelen	Uitgeschakeld	Nee	Ja	
• Instelling afdrukstijl	Afdrukken bij fouten	Nee	Ja	



Instellingsitems	Fabrieksinstelling	G	B	Pagina
◆ Bestandsnaaminstelling		Nee	Ja	8-78
• Voorinstelling van teken		Nee	Ja	
- Teken 1, 2	–	Nee	Ja	
- Bestandsnaamgeving		Nee	Ja	
+ Nr.1	Naam Afzender	Nee	Ja	
+ Nr.2	Datum & tijd	Nee	Ja	
+ Nr.3	Geen	Nee	Ja	
+ Nr.4	Geen	Nee	Ja	
+ Nr.5	Geen	Nee	Ja	
+ Nr.6	Geen	Nee	Ja	
+ Nr.7	Geen	Nee	Ja	
+ Indien ontvangen van een contact, dat geregistreerd staat in het adresboek, wordt naam afzender veranderd naar contactnaam.	Uitgeschakeld	Nee	Ja	
► Instellingen Inbound Routing (opslaan)		Nee	Ja	8-80
◆ Instellingen voor het opslaan van ontvangen gegevens op de lokale schijf		Nee	Ja	
• Automatische opslag van ontvangen gegevens op lokale schijf	Uitgeschakeld	Nee	Ja	
• Specificeer Data voor Opslag		Nee	Ja	
- Faxen	Uitgeschakeld	Nee	Ja	
- Internetfax	Uitgeschakeld	Nee	Ja	
• Specificeer Opgeslagen Map	–	Nee	Ja	
- Instelling voor sorteren op mapdatum voor opslag	Uitgeschakeld	Nee	Ja	
• Best.Indeling	PDF	Nee	Ja	
• Instelling afdrukstijl	Alleen afdrukken bij opslag fout	Nee	Ja	
◆ Bestandsnaaminstelling		Nee	Ja	
• Voorinstelling van teken		Nee	Ja	
- Teken 1, 2	–	Nee	Ja	
- Bestandsnaamgeving		Nee	Ja	
+ Nr.1	Naam Afzender	Nee	Ja	
+ Nr.2	Datum & tijd	Nee	Ja	
+ Nr.3	Geen	Nee	Ja	
+ Nr.4	Geen	Nee	Ja	
+ Nr.5	Geen	Nee	Ja	
+ Nr.6	Geen	Nee	Ja	
+ Nr.7	Geen	Nee	Ja	
+ Indien ontvangen van een contact, dat geregistreerd staat in het adresboek, wordt naam afzender veranderd naar contactnaam.	Uitgeschakeld	Nee	Ja	



Instellingsitems	Fabrieksinstelling	G	B	Pagina
◆ Instelling van Resultaat Melding Adres bij Opslaan		Nee	Ja	8-80
• Instellingen ontvangstmeldingen	Uitgeschakeld	Nee	Ja	
• Adres van Bestemming Bericht	–	Nee	Ja	
• Directe Invoer	–	Nee	Ja	

* Op een model dat niet is uitgerust met een Lokale schijf, wordt de instellingsnaam aangegeven als "Inkomende routinginstellingen".

Setup Metadata

Instellingsitems	Fabrieksinstelling	G	B	Pagina
● Apparaatbeheer				
▶ Setup Metadata		Nee	Ja	5-157
◆ Metadata afleveren	Uitgeschakeld	Nee	Ja	5-153
▶ Lijst Metagegevenssets	–	Nee	Ja	5-157
▶ Metadatasetregistratie	–	Nee	Ja	

Instellingen Document- archivering

G: Algemene gebruiker; B: Systeembeheerder/beheerder

Instellingsitems	Fabrieksinstelling	G	B	Pagina
● Apparaatbeheer				
▶ Voorwaarde- Instellingen				
◆ Instellingen Standaardmodus	Gedeelde Modus	Nee	Ja	6-12
◆ Instelling Sorteermethode	Datum	Nee	Ja	6-24
◆ Instelling beheerdersauthoriteit		Nee	Ja	6-12
• Bestand Verwijderen	Uitgeschakeld	Nee	Ja	
• Map Verwijderen	Uitgeschakeld	Nee	Ja	
• PIN Code/Wachtwoord wijzigen	Uitgeschakeld	Nee	Ja	
◆ Alle Snelbestanden Wissen		Nee	Ja	6-9
• Wissen	–	Nee	Ja	
• Alle snelbestanden wissen bij opstarten.(Behalve beveiligde bestanden)	Ingeschakeld	Nee	Ja	
◆ Stand afbeelding	Portret	Nee	Ja	6-17
◆ Standaardinstellingen kleurmodus	Auto, Mono	Nee	Ja	
• Wijzigen Z/W-instelling in automodus uitschakelen	Uitgeschakeld	Nee	Ja	
◆ Standaard Belichtingsinstellingen	Auto	Nee	Ja	
◆ Standaard origineelafbeeldingstype	Tekst	Nee	Ja	
◆ Uitganginstellingen resolutie	200x200dpi	Nee	Ja	
◆ Standaard Uitvoerlade	Hangt af van de configuratie van het apparaat	Nee	Ja	



Instellingsitems	Fabrieksinstelling	G	B	Pagina
◆ Tekst-/stempelfuncties voor opnieuw afdrucken uitschakelen	Uitgeschakeld	Nee	Ja	6-25
◆ Batch-afdrukinstellingen		Nee	Ja	6-28
• Optie [Alle gebr.] niet toegest.	Ingeschakeld	Nee	Ja	
• Optie [Gebr. Onbekent] niet toegest.	Ingeschakeld	Nee	Ja	
• Instelling afdruktaak voor de batchafdruk/ -multi-bestandsafdruk	Datum (Afl.)	Nee	Ja	
◆ Standaardbreedte Van Wisstroom Instellen		Nee	Ja	6-17
• Breedte vrije ruimte rand	10mm (1/2")	Nee	Ja	
• Breedte vrije ruimte midden	10mm (1/2")	Nee	Ja	
◆ Kaart Formaat-Instellingen		Nee	Ja	
• Origineelformaat	X: 86 mm (3-3/8"), Y: 54 mm (2-1/8")	Nee	Ja	
• Aanpassen aan opslag grootte	Uitgeschakeld	Nee	Ja	
◆ Inst. opslaan/verwijderen na afdrucken	Opslaan	Nee	Ja	6-25
► Standaardinstelling van PDF-indeling voor surfen op pc		Nee	Ja	6-14
◆ Z/W		Nee	Ja	
• Compressiemodus	MMR (G4)	Nee	Ja	
◆ Kleur/grijstinten		Nee	Ja	
• Comprimeringsfactor	Gemiddelde compressie	Nee	Ja	
◆ Aantal kopieën	Uitgeschakeld	Nee	Ja	
• Resolutie toepassen bij uitvoering van taak	Uitgeschakeld	Nee	Ja	
• Resolutie	200×200dpi	Nee	Ja	
◆ Printer	Uitgeschakeld	Nee	Ja	
• Resolutie toepassen bij uitvoering van taak	Uitgeschakeld	Nee	Ja	
• Resolutie	200×200dpi	Nee	Ja	
◆ Scan naar	Uitgeschakeld	Nee	Ja	
• Resolutie toepassen bij uitvoering van taak	Uitgeschakeld	Nee	Ja	
• Resolutie	200×200dpi	Nee	Ja	
◆ Internetfax*1	Uitgeschakeld	Nee	Ja	
• Resolutie toepassen bij uitvoering van taak	Uitgeschakeld	Nee	Ja	
• Resolutie	200×100dpi	Nee	Ja	
◆ Faxen*2	Uitgeschakeld	Nee	Ja	
• Resolutie toepassen bij uitvoering van taak	Uitgeschakeld	Nee	Ja	
• Resolutie	Standaard	Nee	Ja	
◆ Scannen naar lokale schijf	Ingeschakeld	Nee	Ja	
• Resolutie toepassen bij uitvoering van taak	Uitgeschakeld	Nee	Ja	
• Resolutie	200×200dpi	Nee	Ja	



Instellingsitems	Fabrieksinstelling	G	B	Pagina
► Beschikbare Taak Voor De Taakinstellingen		Nee	Ja	
◆ Afdrukken		Nee	Ja	
• Aantal kopieën	Ingeschakeld	Nee	Ja	
• Printer	Ingeschakeld	Nee	Ja	
• Scan verzenden	Uitgeschakeld	Nee	Ja	
• I-fax verzenden(Incl. PC-I-fax)*1	Uitgeschakeld	Nee	Ja	
• Fax verzenden(Incl. PC-Fax)*2	Uitgeschakeld	Nee	Ja	
• Scannen naar lokale schijf	Ingeschakeld	Nee	Ja	
◆ Scan verzenden		Nee	Ja	
• Aantal kopieën	Uitgeschakeld	Nee	Ja	
• Printer	Uitgeschakeld	Nee	Ja	
• Scan verzenden	Ingeschakeld	Nee	Ja	
• I-fax verzenden(Incl. PC-I-fax)*1	Uitgeschakeld	Nee	Ja	
• Fax verzenden(Incl. PC-Fax)*2	Uitgeschakeld	Nee	Ja	
• Scannen naar lokale schijf	Ingeschakeld	Nee	Ja	
◆ Internetfax verzenden*1		Nee	Ja	
• I-fax verzenden(Incl. PC-I-fax)	Ingeschakeld	Nee	Ja	
◆ Fax Verzenden*2		Nee	Ja	
• Aantal kopieën	Uitgeschakeld	Nee	Ja	
• Printer	Uitgeschakeld	Nee	Ja	
• Scan verzenden	Uitgeschakeld	Nee	Ja	
• I-fax verzenden(Incl. PC-I-fax)*1	Uitgeschakeld	Nee	Ja	
• Fax verzenden(Incl. PC-Fax)	Ingeschakeld	Nee	Ja	
• Scannen naar lokale schijf	Uitgeschakeld	Nee	Ja	
► Beheer Document- archivering*3	–	Nee	Ja	6-4
► Autom verwijderen van bestandsinstelling	Alle Ongeldig	Nee	Ja	6-33

6-23

*1 Als een internetfaxuitbreidingskit is geïnstalleerd.

*2 Als een faxuitbreidingskit is geïnstalleerd.

*3 Deze instelling kunt u in de instellingsmodus van het apparaat configureren.



Sharp OSA -instellingen

G: Algemene gebruiker; B: Systeembeheerder/beheerder

Instellingsitems	Fabrieksinstelling	G	B	Pagina
● Apparaatbeheer				
▶ Voorwaarde- Instellingen		Nee	Ja	1-170
◆ Sharp OSA-versie	–	Nee	Ja	
◆ Cookie-instelling*	Cookie niet vasthouden	Nee	Ja	
◆ Cookie verwijderen*	–	Nee	Ja	
◆ Aanvraag van toepassing voor toegang op afstand toestaan	–	Nee	Ja	
◆ Toegang toepassing toegestaan	–	Nee	Ja	
◆ Sta aanvraag voor toepassing op afstand toe op bedieningspaneel	–	Nee	Ja	
◆ Accepteer UI-bedieningsaanvraag van toepassing	–	Nee	Ja	
◆ Geef aansluitingsdialoog van verbinding in Sharp OSA-modus weer	–	Nee	Ja	
◆ Sta secundaire verzendingsaanvraag van Sharp OSA-toepassing toe	–	Nee	Ja	
▶ Instellingen van standaardapplicatie	–	Nee	Ja	1-171
▶ Instelling ontvangende toepassing		Nee	Ja	
▶ Instellingen externe accountapplicatie		Nee	Ja	
▶ Ingesloten Toepassingsinstellingen	–	Nee	Ja	1-173
▶ Polling-instelling		Nee	Ja	
▶ Aansluiten op externe dienst	Voor de verbinding voor een externe service, zie "Cloud-verbindingshandleiding".	Nee	Ja	

* Deze instelling kunt u in de instellingsmodus van het apparaat configureren.

Authenticatie-instellingen

G: Algemene gebruiker; B: Systeembeheerder/beheerder

Instellingsitems	Fabrieksinstelling	G	B	Pagina
▶ Standaard- Instellingen		Nee	Ja	1-42
◆ Gebruikersauthenticatie	Uitgeschakeld	Nee	Ja	
◆ Authenticatie Server Instellingen	Locaal	Nee	Ja	
◆ Standaardinstelling netwerkauthenticatieserver* ¹	Niet ingesteld	Nee	Ja	
◆ Netwerkserver toegangscontrole uitvoeren	Uitgeschakeld	Nee	Ja	1-43
◆ Instelling authenticatiemeth.	Een gebruiker authenticeren d.m.v. loginnaam en wachtwoord	Nee	Ja	1-44
• Hoofdlettergevoeligheid van loginnaam is ingeschakeld.	Ingeschakeld	Nee	Ja	



Instellingsitems	Fabrieksinstelling	G	B	Pagina
◆ Snel inloggen inschakelen	Uitgeschakeld	Nee	Ja	1-45
◆ Inst. apparaataccountmodus		Nee	Ja	
• Apparaataccountmodus	Uitgeschakeld	Nee	Ja	
• Login door andere gebruiker toestaan	Uitgeschakeld	Nee	Ja	
• In apparaataccountmodus de modus Home bewerken uitschakelen	Uitgeschakeld	Nee	Ja	
◆ Meld gebruiker aan	–	Nee	Ja	
• Geselect. gebr.	–	Nee	Ja	
◆ Instellingen voor gebruik authenticatiegegevens	–	Nee	Ja	
◆ Gebruikersinformatie opslaan	Ingeschakeld	Nee	Ja	
• Wachtwoord opslaan	Ingeschakeld	Nee	Ja	
• Cacheperiode	Onbeperkt	Nee	Ja	
• Bij gebruik externe authenticatie Personalisatie inschakelen	Ingeschakeld	Nee	Ja	
◆ Offline authenticatie inschakelen met opgeslagen gebruikersinformatie	Ingeschakeld	Nee	Ja	
• Cache wachtwoord voor Authenticatie	Ingeschakeld	Nee	Ja	
◆ Authenticatiegegevens voor externe serviceverbinding in cachegeheugen opslaan	Ingeschakeld	Nee	Ja	1-46
◆ Instelling van Card		Nee	Ja	1-46
• IC-kaart gebruiken voor authenticatie	Uitgeschakeld	Nee	Ja	
• Instelling authenticatiemeth.	Alleen authenticatie card goedgekeurd	Nee	Ja	
• Wachtwoord opvragen bij IC-kaartauthenticatie	Alleen authenticatie card goedgekeurd	Nee	Ja	
• Automatische afmelding met een Card	Uitgeschakeld	Nee	Ja	
◆ Beheerinstellingen	–	Nee	Ja	
◆ Authenticatie-opties	–	Nee	Ja	
◆ Afdrukken door ongeldige gebruiker uitschakelen	Uitgeschakeld	Nee	Ja	
◆ Instelling voor automatisch afmelden	Ingeschakeld	Nee	Ja	
◆ Waarschuwing wanneer aanmelden mislukt*2	Uitgeschakeld	Nee	Ja	



Instellingsitems	Fabrieksinstelling	G	B	Pagina
◆ Ext. Scanner Gebruiken Voordat U Inlogt.	Uitgeschakeld	Nee	Ja	1-47
◆ Taakstatus opnemen in gebruikersauthenticatie	Uitgeschakeld	Nee	Ja	
◆ Schakel IPP-verificatie in, behalve voor het printerstuurprogramma	Ingeschakeld	Nee	Ja	
◆ Acties bij authenticeren gebruiker	–	Nee	Ja	
◆ Acties bij paginalimiet uitvoertaken wordt bereikt*2	Opdracht wordt afgerond, ook wanneer de paginalimiet wordt bereikt	Nee	Ja	
• Annuleer en verwijder de taak tijdens ontvangst	–	Nee	Ja	
◆ Opgeslagen taken automatisch afdrukken na login	Uitgeschakeld	Nee	Ja	
◆ Teller terugzetten na verzenden van e-mailstatus	Uitgeschakeld	Nee	Ja	
• Schakel tonen/wijzigen uit van andere gebruikers hun informatie in de opdrachtstatus	–	Nee	Ja	
◆ Schermweergave-instellingen na authenticatie	–	Nee	Ja	
◆ Pas loginnaam toe op de gebruikersnaam van de netwerkmap	–	Nee	Ja	
◆ Aanmeldnaamweergave	Aanmeldnaam weergeven	Nee	Ja	
◆ Gebruiksstatus weergeven na aanmelden	Uitgeschakeld	Nee	Ja	
◆ Help-weergave van aanmeldschem bewerken	–	Nee	Ja	
► Cardreader instell.	–	Nee	Ja	1-48
◆ Importeren uit installatiebestand	–	Nee	Ja	
◆ Kaartscantest	–	Nee	Ja	
◆ Kaarttype/kaartlezer	200(HID-kaart)	Nee	Ja	
◆ Systeemcode alleen controleren in gebruikersgebiedmodus FeliCa	Uitgeschakeld	Nee	Ja	
• Autoriteit card-ID registreren/wijzigen	Uitgeschakeld	Nee	Ja	
• SSFC Card instellingen	–	Nee	Ja	
• Voorzieningcode in HID-modus	Uitgeschakeld	Nee	Ja	
◆ Importeren uit installatiebestand	–	Nee	Ja	

*1 Verschijnt wanneer [LDAP] is ingesteld in "Authenticatie-instellingen".

*2 Verdwijnt wanneer "Instellingen (beheerder)" - [Sharp OSA-instellingen] → [Instellingen externe accountapplicatie] → [Authenticatieserver (Server 1) instellen] is ingeschakeld.

*3 Deze instelling kunt u in de instellingsmodus van het apparaat configureren.



Algemene instellingen

G: Algemene gebruiker; B: Systeembeheerder/beheerder

Instellingsitems	Fabrieksinstelling	G	B	Pagina
● Algemene instellingen				
▶ Papierinstellingen				
◆ Papierlade- instellingen		Ja	Ja	1-122
• Automatisch schakelen van lade	Ingeschakeld	Ja	Ja	
• Toon Papierlade-instellingen wanneer lade voor handmatige invoer papier detecteert.	Ingeschakeld	Ja	Ja	
- Papiercassette 1	Normaal Papier 1, A4 (8-1/2" x 11")	Ja	Ja	
- Papiercassette 2	Normaal Papier 1, A4 (8-1/2" x 11")	Ja	Ja	
- Papiercassette 3	Normaal Papier 1, Auto-AB (Auto-Inch)	Ja	Ja	
- Papiercassette 4	Normaal Papier 1, Auto-AB (Auto-Inch)	Ja	Ja	
- Papiercassette 5 ^{*1} , ^{*2} , ^{*3}	Normaal Papier 1, A4 (8-1/2" x 11") ^{*1} Normaal Papier 1, A3 (11" x 17") ^{*2} Normaal Papier 1, A4 (8-1/2" x 11") ^{*3}	Ja	Ja	
- Papiercassette 6 ^{*3}	Normaal Papier 1, Auto-AB (Auto-Inch)	Ja	Ja	
- Handinvoer	Normaal Papier 1, Auto-AB (Auto-Inch)	Ja	Ja	
- Invoegeenheid (Boven)	Normaal Papier 1, Auto-AB (Auto-Inch)	Ja	Ja	
- Invoegeenheid (Onder)	Normaal Papier 1, Auto-AB (Auto-Inch)	Ja	Ja	
• Papiergewicht	60g/m ² tot 89 g/m ² (16 tot 23 lbs.)	Ja	Ja	
• Registratie aangepaste grootte (Omloop)	Aangepast 1 tot 7 Auto-AB (Auto-Inch) X = 420 mm (17"), Y = 297 mm (11")	Ja	Ja	1-124
• Papiertype- registratie	–	Ja	Ja	



Instellingsitems	Fabrieksinstelling	G	B	Pagina
► Bedienings- Instellingen				
◆ Voorwaarde- Instellingen				
• Schermweergave-instellingen		Nee	Ja	B
- Vergrote weergavemodus	Uitgeschakeld	Nee	Ja	
- Mededelingentijd Instellen	6 sec.	Nee	Ja	
- Taalinstelling	Afhankelijk van land en regio	Nee	Ja	
- Standaardweergave-Instellingen	Beginscherm	Nee	Ja	
- Favoriete menu's standaard weergeven	Uitgeschakeld	Nee	Ja	
- Actiepaneel als standaard weergeven.	Ingeschakeld	Nee	Ja	
- Het pictogram wordt getoond wanneer de netwerkkabel niet is aangesloten.	Ingeschakeld	Nee	Ja	
- Bevestigingsdialoogvenster weergeven als taak wordt geannuleerd.	Ingeschakeld	Nee	Ja	
- Geef statusmelding weer	Ingeschakeld	Nee	Ja	
- Beperk Totaal Aantal weergave	Uitgeschakeld	Nee	Ja	
- Wijzig het aantal sets in het display voor taakstatus	Voortgang	Nee	Ja	
- Geschatte tijd aanvang taak weergeven	Uitgeschakeld	Nee	Ja	
- Uitleijningsorde van 10-Key	Oplopende volgorde vanaf linksboven	Nee	Ja	
- Instellingsweergave vanaf Hoofdunit		Nee	Ja	
+ Weergave Huidig Path	Ingeschakeld	Nee	Ja	
+ Schakel link van het huidige pad in	Ingeschakeld	Nee	Ja	
+ Weergavepatroon instelling	Patroon 1	Nee	Ja	
◆ Instelling Toetsbediening		Nee	Ja	
• Automatisch Wissen Instellen	60 sec.	Nee	Ja	
- Timer Annuleren	Uitgeschakeld	Nee	Ja	
• Instelling Toetsbediening	–	Nee	Ja	
- Tijd voor accepteren van toetsinvoer	0,0 seconden	Nee	Ja	
- Autom. Toetsherhaling Uitschakelen	Uitgeschakeld	Nee	Ja	
- Tijd voor acceptatie van toetsinvoer van lang indrukken	0,5 seconden	Nee	Ja	
- Instelling voor interval van dubbeltikken	0,5 seconden	Nee	Ja	
• Uitschakelen van opdrachtprioriteit	Uitgeschakeld	Nee	Ja	
• Uitsch. afdruk via handinvoer	Uitgeschakeld	Nee	Ja	
• Prioriteit van afdruktaken	–	Nee	Ja	



Instellingsitems	Fabrieksinstelling	G	B	Pagina	
• Kaften/insteekv. modus uitschakelen	Uitgeschakeld	Nee	Ja	2-111	
• Schakel afdrukken van Handleiding uit vanaf het Bedieningspaneel	Uitgeschakeld	Nee	Ja	1-88	
• Beginwaarde aantal originelen	Alle Ongeldig	Nee	Ja	1-126	
◆ Voorbeeldinstelling					
• Inst. beeldcontrole ontvangen gegevens	Uitgeschakeld	Nee	Ja	1-15	
• Standaardlijst/miniatuurweergave		Nee	Ja		
• Fax/I-fax ontvangstgegevens*4, *5	Miniatuur	Nee	Ja		
• Bestandsopvraging van Hoofdmap/Snelmap	Lijst	Nee	Ja		
• Bestandsopvraging van Aangepaste Map	Lijst	Nee	Ja		
• Bestandsophaling van Directe Afdruk	Lijst	Nee	Ja		
◆ Instellingen bediening op afstand					
• Bediening van externe software		Nee	Ja	1-81	
- Bedieningsautoriteit	Verboden	Nee	Ja		
- Wachtwoordinvoerscherm weergeven	Tonen in PC en MFP	Nee	Ja		
• Bediening vanaf opgegeven PC		Nee	Ja		
- Bedieningsautoriteit	Verboden	Nee	Ja		
- Hostnaam of IP-adres van PC	–	Nee	Ja		
- Wachtwoordinvoerscherm weergeven	Tonen in PC en MFP	Nee	Ja		
• Bediening door gebruiker met wachtwoord		Nee	Ja		
- Bedieningsautoriteit	Verboden	Nee	Ja		
- Wachtwoordinvoerscherm weergeven	Tonen in PC en MFP	Nee	Ja		
◆ Datalijst					
• Datalijst	–	Nee	Ja	8-81	
◆ Instelling tandemverbinding					
• IP-adres van de Client Machine	0.0.0.0	Nee	Ja		
• Poortnummer	50001	Nee	Ja		
• Tandemmodus	–	Nee	Ja		
- Master-machinmodus uitschakelen	Uitgeschakeld	Nee	Ja		
- Uitschakelen Client Machinmodus	Uitgeschakeld	Nee	Ja		



Instellingsitems	Fabrieksinstelling	G	B	Pagina
◆ Modus Eenvoudige Instellingen	–	Nee	Ja	2-3 4-6 5-8
• Een bevestigingsbericht weergeven wanneer "Detail" in "Eenvoudige modi" wordt geselecteerd	Ingeschakeld	Nee	Ja	2-3 4-6 5-9
◆ Instelling favoriete toets	–	Nee	Ja	B
◆ Toon instelling van Mode toets		Nee	Ja	1-13
• Weergave Modus	–	Nee	Ja	
• Mode toets weergave Home	Ingeschakeld	Nee	Ja	
◆ Toetsenbordinstellingen		Nee	Ja	B
• Standaard toetsenbordinstelling		Nee	Ja	
• Keuze Toetsenbord	Afhankelijk van land en regio	Nee	Ja	
• Toetsenbordprioriteit instellen	Afhankelijk van land en regio	Nee	Ja	
• Instelling sjabloon aanraak- toetsenbord	–	Nee	Ja	
◆ Aangepaste koppelingen	–	Nee	Ja	8-81
► Apparaatbeheer				
◆ Voorwaarde-Instellingen				
• Instelling Detectie Formaat Origineel	AB-1 (Inch-1)	Nee	Ja	1-125
• Annuleren detectie van glasplaat	Uitgeschakeld	Nee	Ja	
• Invoermodus origineel	Alles uit	Nee	Ja	1-126
• Inst. dubbele invoer-detectie	Ingeschakeld	Nee	Ja	
• Acties wanneer het maximum aantal vellen dat kan worden geniet is bereikt	Stop de taak en geef bevestigingsbericht weer	Nee	Ja	8-81
• Automatisch zadelnieten*6	Ingeschakeld	Nee	Ja	2-42
• Zadelvouw en nietpositie instelling	–	Nee	Ja	8-81
• Papiersoort voor Auto Papierselectie	Normaal 1: Ingeschakeld, Normaal 2: Ingeschakeld, Recycled: Uitgeschakeld	Nee	Ja	8-82
• Compatibiliteitsinstellingen voor Normaal Papier	Normaal 1	Nee	Ja	



Instellingsitems	Fabrieksinstelling	G	B	Pagina
• Standaard detecteren in automatische kleurmodus	3 (normaal)	Nee	Ja	8-82
• Totaalinst. voor afwerking	Specificeer Afwerkingspositie gebaseerd op Geselecteerd Papier.	Nee	Ja	
• Uitschakelen van duplex	Uitgeschakeld	Nee	Ja	
• Uitschakelen van verschuiving	Uitgeschakeld	Nee	Ja	
• Uitzetten nieteenheid*7	Uitgeschakeld	Nee	Ja	
• Perforator uitschakelen*8	Uitgeschakeld	Nee	Ja	
• Uitschakelen van kleurmodus	Uitgeschakeld	Nee	Ja	
• Uitschakelen van origineelinvoer	Uitgeschakeld	Nee	Ja	
• Cassette met grote capaciteit uitschakelen*1, *2, *3	Uitgeschakeld	Nee	Ja	
• Lade-instelling uitschakelen	Uitgeschakeld	Nee	Ja	
• Invoegeenheid uitschakelen*9	Uitgeschakeld	Nee	Ja	
• Uitschakelen van afwerkeenheid*7	Uitgeschakeld	Nee	Ja	
• Uitschakelen vouw-unit*10	Uitgeschakeld	Nee	Ja	
• Uitschakelen van snijmodule*11	Uitgeschakeld	Nee	Ja	
• Handinvoer uitschakelen	Uitgeschakeld	Nee	Ja	
◆ Statusindicatorinstell.	–	Nee	Ja	1-130
• Instelling voor data-indicator*12	Patroon 1	Nee	Ja	
• Het controlelampje knippert wanneer er gegevens worden ontvangen*12	Ingeschakeld	Nee	Ja	
• Instelling voor foutlampje*12	Branden en knippen	Nee	Ja	
• Gebruik communicatieindicator	Ingeschakeld	Nee	Ja	
• Gebruik waarschuwingsindicatie om achtergelaten origineel aan te geven	Ingeschakeld	Nee	Ja	
► Instellingen Printeridentificatie	–	Nee	Ja	8-84
◆ Klok aanpassen		Nee	Ja	8-84
• Klok aanpassen		Nee	Ja	
- Huidige datum	–	Nee	Ja	
- Geef de tijdzone aan	–	Nee	Ja	
- Datum- en tijdstellingen	–	Nee	Ja	
- Synchroniseren met internettijdserver	Uitgeschakeld	Nee	Ja	
• Instelling Zomertijd	Uitgeschakeld	Nee	Ja	



Instellingsitems	Fabrieksinstelling	G	B	Pagina
• Datumformaat		Nee	Ja	8-85
- Huidige Waarde	–	Nee	Ja	
- Formaat	Afhankelijk van land en regio	Nee	Ja	
◆ Instellingen in /uitschakelen				
• Gebruikers- bediening				
- In apparaataccountmodus de modus Home bewerken uitschakelen	Uitgeschakeld	Nee	Ja	1-46
- Uitschakelen van afdrukken door ongeldige gebruiker	Uitgeschakeld	Nee	Ja	
• Instellingen Kopieerfunctie				
- Uitschakelen Registratie/Wissen van Programma	Uitgeschakeld	Nee	Ja	2-139
- Uitschakeling handinvoer bij dubbelz. kopiëren	Uitgeschakeld	Nee	Ja	2-37
- Uitschakelen van auto papierselectie	Uitgeschakeld	Nee	Ja	2-12
- Registratie van aangepaste afbeelding uitschakelen	Uitgeschakeld	Nee	Ja	2-103
- Verzenden tijdens kopiëren uitschakelen	Uitgeschakeld	Nee	Ja	2-136
• Printerinstellingen				
- Kennisgeving Pagina Niet Afdrukken	Ingeschakeld	Nee	Ja	3-3
- Testpagina Niet Afdrukken	Uitgeschakeld	Nee	Ja	8-60
- Handinvoer uitsluiten bij automatische papierselectie	Uitgeschakeld	Nee	Ja	3-7
- Uitschakelen Rechtstreeks afdrukken USB-geheugen	Uitgeschakeld	Nee	Ja	3-88
- Uitschakelen Rechtstreeks afdrukken netwerkmap	Uitgeschakeld	Nee	Ja	3-89
- Verzenden tijdens afdrukken uitschakelen	Uitgeschakeld	Nee	Ja	3-85
- Afdrukken Lege Pagina Uitschakelen	Uitgeschakeld	Nee	Ja	3-27
• Instellingen Beeld Verzenden				
- Omschakelen weergave- volgorde uitschakelen	Uitgeschakeld	Nee	Ja	A
- Faxdistributie uitschakelen*4	Uitgeschakeld	Nee	Ja	4-29
- Reg. van bestemming via bedieningspaneel uitschak.	Alle Ongeldig	Nee	Ja	A
- Reg. van bestemming op webpage uitschak.	Alle Ongeldig	Nee	Ja	



Instellingsitems	Fabrieksinstelling	G	B	Pagina
- Uitschakelen Registratie/Wissen van Programma		Nee	Ja	4-76
+ Uitschakelen Alle Programma Items Registratie/Wissen	Uitgeschakeld	Nee	Ja	
- Registratie van geheugenvak uitschakelen*4	Alle Ongeldig	Nee	Ja	4-87
- Bestemmingsregistratie met Globaal zoeken adres uitschakelen	Alle Ongeldig	Nee	Ja	A
- Registratie door middel van Network Scanner Tool	Uitgeschakeld	Nee	Ja	5-7
- Uitschakelen van doorsturen via netwerk	Uitgeschakeld	Nee	Ja	4-67
- Instel. voor uitschak. van verzending				
+ [Opn. verzenden] uitschakelen in fax/scan modus*4, *5	Uitgeschakeld	Nee	Ja	4-20
+ Selecteren uit adresboek uitschakelen	Alle Ongeldig	Nee	Ja	4-14
+ Directe invoer uitschakelen	Alle Ongeldig	Nee	Ja	4-12
+ PC-I-Fax-verzending uitschakelen*5	Uitgeschakeld	Nee	Ja	5-48
+ PC-Fax-verzending uitschakelen*4	Uitgeschakeld	Nee	Ja	4-43
+ "Mijn adres zoeken" uitschakelen	Uitgeschakeld	Nee	Ja	5-18
• Instellingen Document- archivering				
- Tekst-/stempelfuncties voor opnieuw afdrucken uitschakelen	Uitgeschakeld	Nee	Ja	6-25
- Batch-afdrukinstellingen		Nee	Ja	6-28
+ Optie [Alle gebr.] niet toegest.	Ingeschakeld	Nee	Ja	
+ Optie [Gebr. Onbekent] niet toegest.	Ingeschakeld	Nee	Ja	
• Bedienings- Instellingen				
- Timer Annuleren	Uitgeschakeld	Nee	Ja	B
- Uitsch. afdruk via handinvoer	Uitgeschakeld	Nee	Ja	
- Autom. Toetsherhaling Uitschakelen	Uitgeschakeld	Nee	Ja	
- Kaften/insteekv. modus uitschakelen	Uitgeschakeld	Nee	Ja	2-111
- Schakel afdrucken van Handleiding uit vanaf het Bedieningspaneel	Uitgeschakeld	Nee	Ja	1-88



Instellingsitems	Fabrieksinstelling	G	B	Pagina
• Apparaatbeheer				
- Uitschakelen van origineelinvoer	Uitgeschakeld	Nee	Ja	8-84
- Uitschakelen van duplex	Uitgeschakeld	Nee	Ja	
- Cassette met grote capaciteit uitschakelen*1, 2, 3	Ingeschakeld	Nee	Ja	
- Lade-instelling uitschakelen	Uitgeschakeld	Nee	Ja	
- Uitschakelen van afwerkenheid*7	Uitgeschakeld	Nee	Ja	
- Handinvoer uitschakelen	Uitgeschakeld	Nee	Ja	
- Offset uitschakelen	Uitgeschakeld	Nee	Ja	
- Uitzetten nieteenheid*7	Uitgeschakeld	Nee	Ja	
- Perforator uitschakelen*8	Uitgeschakeld	Nee	Ja	
- Kleurmodus uitschakelen	Uitgeschakeld	Nee	Ja	
- Invoegeenheid uitschakelen*9	Uitgeschakeld	Nee	Ja	
- Uitschakelen vouw-unit*10	Uitgeschakeld	Nee	Ja	
- Uitschakelen van snijmodule*11	Uitgeschakeld	Nee	Ja	8-81
- Master-machinmodus uitschakelen	Uitgeschakeld	Nee	Ja	
- Uitschakelen Client Machinmodus	Uitgeschakeld	Nee	Ja	
• Beveiligings- instellingen				
- Instelling Verborgten patroon afdrukken		Nee	Ja	8-110
+ Directe invoer uitschakelen	Uitgeschakeld	Nee	Ja	
◆ Productcode		Nee	Ja	8-85
• Serienummer	–	Nee	Ja	
• Lettertypeset voor streepjescode	–	Nee	Ja	
• Internetfaxuitbreidingskit	–	Nee	Ja	
• Status- en waarschuwingsbericht via e-mail	–	Nee	Ja	
• Gegevensbeveiligingskit	–	Nee	Ja	
• Toepassingsintegratiemodule	–	Nee	Ja	
◆ Invoer toepassingsnummer	–	Nee	Ja	
• Serienummer	–	Nee	Ja	
• Lettertypeset voor streepjescode	–	Nee	Ja	
• Internetfaxuitbreidingskit	–	Nee	Ja	
• Status- en waarschuwingsbericht via e-mail	–	Nee	Ja	
• Gegevensbeveiligingskit	–	Nee	Ja	
• Toepassingsintegratiemodule	–	Nee	Ja	



Instellingsitems	Fabrieksinstelling	G	B	Pagina
► Geluidsinstellingen				8-86
◆ Instellingen pieptoon (algemeen)	–	Nee	Ja	
◆ Toetsgeluid	Middel	Nee	Ja	
◆ Pieptoon ongeldige invoer	Middel	Nee	Ja	
◆ Referentiegeluid	Geen geluid	Nee	Ja	
◆ Geluid kopie voltooid	Geen geluid	Nee	Ja	
◆ Geluid scan voltooid (afbeelding verzenden)	Middel	Nee	Ja	
◆ Geluid bij uitschakeling	Middel	Nee	Ja	
► Instelling waarschuwingsgeluiden	–	Nee	Ja	
◆ Instellingen pieptoon (afbeelding verzenden)	–	Nee	Ja	

*1 Als een lade met grote capaciteit (MX-LC12) is geïnstalleerd.

*2 Als een lade met grote capaciteit (MX-LCX3 N) is geïnstalleerd.

*3 Als de laden met grote capaciteit zijn geïnstalleerd.

*4 Als een faxuitbreidingskit is geïnstalleerd.

*5 Als een internetfaxuitbreidingskit is geïnstalleerd.

*6 Als een zadelnietfinisher/zadelnietfinisher (grote stapeleenheid) is geïnstalleerd.

*7 Wanneer een finisher/finisher (grote stapeleenheid)/zadelniet finisher/nietfinisher (grote stapeleenheid) is geïnstalleerd.

*8 Als een interne afwerkingseenheid/afwerkingseenheid/afwerkingseenheid (grote stapeleenheid)/zadelsteek-afwerkingseenheid / zadelsteek-afwerkingseenheid (grote stapeleenheid) is geïnstalleerd en een perforatiemodule is geïnstalleerd.

*9 Wanneer de invoegeenheid is geïnstalleerd.

*10 Als de vouweenheid is geïnstalleerd.

*11 Als een snijmodule is geïnstalleerd.

*12 Als een statusindicator is geïnstalleerd.



Netwerk- instellingen

G: Algemene gebruiker; B: Systeembeheerder/beheerder

Instellingsitems	Fabrieksinstelling	G	B	Pagina
● Netwerk- instellingen				
▶ Snelle setup				
◆ Instellingen voor draadloos		Nee	Ja	8-87
◆ Connectietype	Alleen bekabeld	Nee	Ja	
◆ IPv4-instellingen		Nee	Ja	
• DHCP	Ingeschakeld	Nee	Ja	8-88
• IPv4-adres	–	Nee	Ja	
• Subnetmasker	–	Nee	Ja	
• Standaard gateway	–	Nee	Ja	
◆ Netwerkaaminstellingen		Nee	Ja	
• Apparaatnaam	–	Nee	Ja	
• Domeinnaam	–	Nee	Ja	
◆ DNS-instellingen		Nee	Ja	
• Primaire server	–	Nee	Ja	
• Secundaire server	–	Nee	Ja	
• Domeinnaam	–	Nee	Ja	
◆ SMTP-instelling		Nee	Ja	
• Primaire server	–	Nee	Ja	
- Naam Afzender	–	Nee	Ja	
• Afzenderadres	–	Nee	Ja	
• SSL inschakelen	–	Nee	Ja	
• SMTP-authenticatie	–	Nee	Ja	
• Gebruikersnaam	–	Nee	Ja	
• Wachtwoord	–	Nee	Ja	
- Wachtwoord wijzigen	–	Nee	Ja	
• Verbindingstest	–	Nee	Ja	
◆ LDAP-installatie		Nee	Ja	8-89
• Naam	–	Nee	Ja	
• Zoek-root	–	Nee	Ja	
• LDAP-server	–	Nee	Ja	
• Gebruikersnaam	–	Nee	Ja	
• Wachtwoord	–	Nee	Ja	
- Wachtwoord wijzigen	–	Nee	Ja	
• Authenticatietype	–	Nee	Ja	
• KDC-server	–	Nee	Ja	
• Bereik	–	Nee	Ja	



Instellingsitems	Fabrieksinstelling	G	B	Pagina
• SSL inschakelen	–	Nee	Ja	8-89
• Verbindingstest	–	Nee	Ja	
◆ Openbare map/ NAS- instelling		Nee	Ja	
• public		Nee	Ja	
- Gebruik van opslag	Toegestaan	Nee	Ja	
• shared		Nee	Ja	
- Gebruik van opslag	Toegestaan	Nee	Ja	
• faxreceive		Nee	Ja	
- Gebruik van opslag	Toegestaan	Nee	Ja	8-90
► Instellingen Netwerknnaam		Nee	Ja	
◆ Apparaatnaam	–	Nee	Ja	
◆ Domeinnaam	–	Nee	Ja	
◆ Opmerking	–	Nee	Ja	
► Interface-Instellingen		Nee	Ja	
◆ Connectietype	Enkel bedraad	Nee	Ja	
• Zorg dat het draadloze toegangspunt ingeschakeld blijft	–	Nee	Ja	
◆ IPv4-instellingen		Nee	Ja	
• DHCP	Ingeschakeld	Nee	Ja	
• IPv4-adres	–	Nee	Ja	
• Subnetmasker	–	Nee	Ja	
• Standaard gateway	–	Nee	Ja	
◆ IPv6-instellingen		Nee	Ja	
• IPv6	Ingeschakeld	Nee	Ja	
• DHCPv6	Ingeschakeld	Nee	Ja	
• Handmatig adres / Lengte van prefix	–	Nee	Ja	
• Standaard gateway	–	Nee	Ja	
◆ MTU Instellingen		Nee	Ja	
• MTU	1500	Nee	Ja	
◆ Pingopdracht		Nee	Ja	
• IPv4	–	Nee	Ja	
• IPv6	–	Nee	Ja	
◆ DNS-instellingen		Nee	Ja	
• IPv4-instellingen	–	Nee	Ja	
- Primaire server	–	Nee	Ja	
- Secundaire server	–	Nee	Ja	



Instellingsitems	Fabrieksinstelling	G	B	Pagina
• IPv6-instellingen	–	Nee	Ja	8-91
- Primaire server	–	Nee	Ja	
- Secundaire server	–	Nee	Ja	
- Domeinnaam	–	Nee	Ja	
- DNS update	Uitgeschakeld	Nee	Ja	
◆ IEEE802.1X instelling		Nee	Ja	8-92
• IEEE802.1X authenticatie (Bedraad)	Uitgeschakeld	Nee	Ja	
• EAP authenticatiemethode	EAP-TLS	Nee	Ja	
• EAP gebruikersnaam	–	Nee	Ja	
• Wachtwoord	–	Nee	Ja	
- Wachtwoord wijzigen	Uitgeschakeld	Nee	Ja	
• Serverauthenticatie	Ingeschakeld	Nee	Ja	
• EAP time-out	10 seconden	Nee	Ja	
• Aantal herhaalde pogingen EAP	3 maal	Nee	Ja	
• Certificaatstatus	–	Nee	Ja	
• CA-certificaatstatus	–	Nee	Ja	
► Services instellingen		Nee	Ja	8-93
◆ SMTP	–	Nee	Ja	
• SMTP-instelling	–	Nee	Ja	
- Primaire server	–	Nee	Ja	
- Secundaire server	–	Nee	Ja	
- Poortnummer	25	Nee	Ja	
- Time-out	20 seconden	Nee	Ja	
- Naam Afzender	–	Nee	Ja	
- Afzenderadres	–	Nee	Ja	
- SSL inschakelen	Uitgeschakeld	Nee	Ja	
- SMTP-authenticatie	Uitgeschakeld	Nee	Ja	
- Gebruikersnaam	–	Nee	Ja	
- Wachtwoord	–	Nee	Ja	
- POP voor SMTP	Uitgeschakeld	Nee	Ja	
- Verbindingstest	–	Nee	Ja	



Instellingsitems	Fabrieksinstelling	G	B	Pagina
◆ Kerberos	–	Nee	Ja	8-94
• Instelling Kerberos-authenticatie	–	Nee	Ja	
- KDC-server	–	Nee	Ja	
- Poortnummer	88	Nee	Ja	
- Bereik	–	Nee	Ja	
◆ SNTP	–	Nee	Ja	
• SNTP-instellingen	–	Nee	Ja	
- SNTP	Uitgeschakeld	Nee	Ja	
- SNTP-server	–	Nee	Ja	
- Poortnummer	123	Nee	Ja	
- Time-out	5 seconden	Nee	Ja	
- Synchroon interval	6 uur	Nee	Ja	
- Synchroniseren bij start	Uitgeschakeld	Nee	Ja	
- Nu synchroniseren	–	Nee	Ja	
◆ mDNS	–	Nee	Ja	
• mDNS-instellingen	–	Nee	Ja	
- mDNS	Ingeschakeld	Nee	Ja	
- Servicenaam	Modelnaam (Serienummer)	Nee	Ja	
- Domeinnaam	Modelnaam-Serienum mer-.Lokaal	Nee	Ja	
- Service met hoogste prioriteit	LPD	Nee	Ja	
◆ SNMP	–	Nee	Ja	
• SNMP v1-instellingen	–	Nee	Ja	
- SNMP v1-instellingen	Ingeschakeld	Nee	Ja	
- Toegangsmethode	–	Nee	Ja	
- GET-community	public	Nee	Ja	
+ Set Community	private	Nee	Ja	
- SET community wijzigen	Uitgeschakeld	Nee	Ja	
- Trap Community	public	Nee	Ja	
- TRAP-doeladres	–	Nee	Ja	
• SNMP v3-instellingen	–	Nee	Ja	
- SNMP v3-instellingen	Uitgeschakeld	Nee	Ja	
- Gebruikersnaam	–	Nee	Ja	
- Authenticatiesleutel	–	Nee	Ja	
- Privacy-sleutel	–	Nee	Ja	
- Contextnaam	–	Nee	Ja	



Instellingsitems	Fabrieksinstelling	G	B	Pagina
◆ SMB-instellingen		Nee	Ja	8-95
• SMB 1.0 gebruiken	Ingeschakeld	Nee	Ja	
• SMB 2.0 gebruiken	Ingeschakeld	Nee	Ja	
• SMB 2.1 gebruiken	Ingeschakeld	Nee	Ja	
• SMB 3.0 gebruiken	Ingeschakeld	Nee	Ja	
► Direct print instellingen		Nee	Ja	
◆ LPD		Nee	Ja	
• Instelling LPD		Nee	Ja	
- LPD	Ingeschakeld	Nee	Ja	
- Time-out	90 seconden	Nee	Ja	
- Banner gebruiken	Uitgeschakeld	Nee	Ja	
◆ RAW		Nee	Ja	
• Instelling ruwe afdruk		Nee	Ja	
- Ruwe afdruk	Ingeschakeld	Nee	Ja	
- Poortnummer	9100	Nee	Ja	
- Time-out	90 seconden	Nee	Ja	
- Bidirectioneel gebruiken	Uitgeschakeld	Nee	Ja	
◆ WSD		Nee	Ja	8-96
• WSD-instellingen		Nee	Ja	
- WSD afdrukken	Ingeschakeld	Nee	Ja	
- Multicast Discovery gebruiken	Ingeschakeld	Nee	Ja	-
► Instellingen voor externe afdrukservices		Nee	Ja	
◆ Google Cloud Afdrukinstellingen	Voor Google Cloudafdrukinstellingen, zie "Handleiding cloud-verbinding".	Nee	Ja	
◆ AirPrint Instel.	Voor AirPrint instellingen, zie "Handleiding AirPrint".	Nee	Ja	8-96
► LDAP-installatie		Nee	Ja	
◆ LDAP-installatie	Ingeschakeld	Nee	Ja	
◆ Lijst Globale adresboeken	–	Nee	Ja	1-61
► Active Directory Instellingen		Nee	Ja	
◆ Domeinnaam	–	Nee	Ja	
◆ Zoek Attriboot:	cn	Nee	Ja	
◆ Link met gebruikerscontrolefunctie	–	Nee	Ja	
◆ Paginalimietgroep	pagelimit	Nee	Ja	
◆ Autoriteitsgroep	authority	Nee	Ja	
◆ Favoriete handelingen-groep	favorite	Nee	Ja	
◆ Mijn map	myfolder	Nee	Ja	



Instellingsitems	Fabrieksinstelling	G	B	Pagina
◆ Account Toestelregistratie	–	Nee	Ja	1-61
◆ Gebruik.Naam	–	Nee	Ja	
◆ Wachtwoord	–	Nee	Ja	
◆ Status	–	Nee	Ja	
◆ Registratie in actieve map	–	Nee	Ja	
▶ Openbare map/ NAS- instelling				1-79
◆ public		Nee	Ja	
• Gebruik van opslag	Toegestaan	Nee	Ja	
◆ shared		Nee	Ja	
• Gebruik van opslag	Toegestaan	Nee	Ja	
◆ faxreceive		Nee	Ja	
• Gebruik van opslag	Toegestaan	Nee	Ja	8-98
▶ Proxy-instelling		Nee	Ja	
◆ Proxy-instelling	Uitgeschakeld	Nee	Ja	
◆ Adres proxyserver	–	Nee	Ja	
◆ Gebruikersnaam	–	Nee	Ja	
◆ Wachtwoord	–	Nee	Ja	
• Wachtwoord wijzigen	–	Nee	Ja	
◆ Poortnummer	8080	Nee	Ja	
◆ Adres zonder proxygebruik	–	Nee	Ja	
▶ Instellingen voor draadloos	–	Nee	Ja	1-77
▶ Instelling voor eenvoudige verbinding	–	Nee	Ja	
▶ Webpagina-instelling Apparaat		Nee	Ja	8-101
◆ HTTP- toegang- instellingen		Nee	Ja	
• Aantal gebruikers dat tegelijkertijd kan aanmelden	32	Nee	Ja	
• Tijd voor automatisch afmelden	60 minuten	Nee	Ja	
◆ Aangemelde gebruiker weergeven	–	Nee	Ja	
◆ Bijgewerkte tijd	–	Nee	Ja	
◆ Momenteel aangemelde gebruiker	–	Nee	Ja	
◆ Alle gebruikers afmelden	–	Nee	Ja	



Beveiligings- instellingen

G: Algemene gebruiker; B: Systeembeheerder/beheerder

Instellingsitems	Fabrieksinstelling	G	B	Pagina
● Beveiligings- instellingen				
▶ Wachtwoord wijzigen	–	Nee	Ja	8-102
◆ Toegang tot Webpagina van Apparaat Beperken Via Wachtwoord	–	Nee	Ja	
▶ Voorwaarde- Instellingen				
◆ Afdruktaken beperken andere dan de huidige Afdruktaak in Wachtrij	Uitgeschakeld	Nee	Ja	8-103
• Bewerking Beperken	Retentie Forceren	Nee	Ja	
◆ Automatische verwijdering van opgeschorte afdruktaken	Uitgeschakeld	Nee	Ja	
• Tijd totdat opgeschorte afdruktaken automatisch worden verwijderd*1	5min.	Nee	Ja	
◆ Weiger Verzoeken van Externe Sites	Uitgeschakeld	Nee	Ja	
◆ Herstel de firmware als deze beschadigd is	Uitgeschakeld	Nee	Ja	
◆ Toepassen beveiligingsbeleid	Uitgeschakeld	Nee	Ja	
◆ Verplichte toegangscontrole	Uitgeschakeld	Nee	Ja	
▶ Poortregeling				
◆ Serverpoort				
• HTTP	Ingeschakeld	Nee	Ja	8-104
- Poortnummer	80	Nee	Ja	
• HTTPS	Ingeschakeld	Nee	Ja	
- Poortnummer	443	Nee	Ja	
• FTP afdrukken	Ingeschakeld	Nee	Ja	
- Poortnummer	21	Nee	Ja	
• Ruwe afdruk	Ingeschakeld	Nee	Ja	
- Poortnummer	9100	Nee	Ja	
• LPD	Ingeschakeld	Nee	Ja	
- Poortnummer	515	Nee	Ja	



Instellingsitems	Fabrieksinstelling	G	B	Pagina
• IPP	Ingeschakeld	Nee	Ja	8-104
- Poortnummer	631	Nee	Ja	
• IPP-SSL	Uitgeschakeld	Nee	Ja	
- Poortnummer	443	Nee	Ja	
• Tandemuitvoer ontvangen	Ingeschakeld	Nee	Ja	
- Poortnummer	50001	Nee	Ja	
• PC scan	Ingeschakeld	Nee	Ja	
- Poortnummer	52000	Nee	Ja	
• Extern bedieningspaneel	Ingeschakeld	Nee	Ja	
- Poortnummer	5900	Nee	Ja	
• SNMPD	Ingeschakeld	Nee	Ja	
- Poortnummer	161	Nee	Ja	
• SMB	Uitgeschakeld	Nee	Ja	
• SMTP	Ingeschakeld	Nee	Ja	
• WSD	Ingeschakeld	Nee	Ja	
• Afdrukvrijgave	Uitgeschakeld	Nee	Ja	
- Poortnummer	53000	Nee	Ja	
• Sharp OSA (uitbreidingsplatform)		Nee	Ja	
• HTTPS	Ingeschakeld	Nee	Ja	
- Poortnummer	10080	Nee	Ja	
• HTTPS	Ingeschakeld	Nee	Ja	
- Poortnummer	10443	Nee	Ja	
◆ Client-poort		Nee	Ja	
• HTTP	Ingeschakeld	Nee	Ja	
• HTTPS	Ingeschakeld	Nee	Ja	
• FTP	Ingeschakeld	Nee	Ja	
• FTPS	Ingeschakeld	Nee	Ja	
• SMTP	Ingeschakeld	Nee	Ja	
• SMTP-SSL	Ingeschakeld	Nee	Ja	
• POP3	Ingeschakeld	Nee	Ja	
• POP3-SSL	Ingeschakeld	Nee	Ja	



Instellingsitems	Fabrieksinstelling	G	B	Pagina
• SNMP-TRAP	Ingeschakeld	Nee	Ja	8-104
- Poortnummer	162	Nee	Ja	
• Opdracht voltooid	Ingeschakeld	Nee	Ja	
• LDAP	Ingeschakeld	Nee	Ja	
• LDAP-SSL	Ingeschakeld	Nee	Ja	
• SMB	Ingeschakeld	Nee	Ja	
• SNTP	Uitgeschakeld	Nee	Ja	
• mDNS	Ingeschakeld	Nee	Ja	
• Tandemuitvoer verzenden	Ingeschakeld	Nee	Ja	
• Gegevensback-up verzenden	Ingeschakeld	Nee	Ja	
• Afdrukuitgave	Ingeschakeld	Nee	Ja	
• XMPP	Uitgeschakeld	Nee	Ja	
► Filterinstelling	Uitgeschakeld	Nee	Ja	
◆ Filter	Uitgeschakeld	Nee	Ja	
◆ Configuratie IP-adresfilter		Nee	Ja	
• Filtermodus	Toegestaan	Nee	Ja	
• Filteradres 1-4		Nee	Ja	
- IP-beginadres	0.0.0.0	Nee	Ja	
- IP-eindadres	0.0.0.0	Nee	Ja	
◆ Configuratie MAC-adresfilter		Nee	Ja	
• Filteradres 1-10	-	Nee	Ja	
• MAC-adres	000000000000	Nee	Ja	
► Inbraak/aanval-detectie				8-105
◆ Inbraak/aanval-detectie	Uitgeschakeld	Nee	Ja	
• Detectieperiode	1 seconden	Nee	Ja	
• Drempel pakketdetectie	50 pakketten	Nee	Ja	
◆ Lijst van geblokkeerde ip-adressen		Nee	Ja	8-105
► SSL-instellingen		Nee	Ja	
◆ SSL instellen		Nee	Ja	
• Serverpoort		Nee	Ja	
- HTTPS	Ingeschakeld	Nee	Ja	
- IPP-SSL	Uitgeschakeld	Nee	Ja	
- HTTP omleiden naar HTTPS instellen in de webpagina	Uitgeschakeld	Nee	Ja	



Instellingsitems	Fabrieksinstelling	G	B	Pagina
• Client-poort		Nee	Ja	8-106
- HTTPS	Ingeschakeld	Nee	Ja	
- FTPS	Ingeschakeld	Nee	Ja	
- SMTP-SSL	Ingeschakeld	Nee	Ja	
- POP3-SSL	Ingeschakeld	Nee	Ja	
- LDAP-SSL	Ingeschakeld	Nee	Ja	
- Controleer de handtekening van het servercertificaat van de andere partij.	Uitgeschakeld	Nee	Ja	
- Gebruik alleen TLS 1.2	Uitgeschakeld	Nee	Ja	
- syslog-SSL	Ingeschakeld	Nee	Ja	
• Versleutelingsniveau	Laag	Nee	Ja	
• Apparaatcertificaat	–	Nee	Ja	
- Certificaatstatus	–	Nee	Ja	
► S/MIME-instellingen		Nee	Ja	
◆ S/MIME-instellingen		Nee	Ja	
• Apparaatcertificaat		Nee	Ja	
- Certificaatstatus	–	Nee	Ja	
• Log Instellingen		Nee	Ja	
- E-mail ondert.	Steeds Inschakelen	Nee	Ja	
- Handtekeningalgoritme	SHA-1	Nee	Ja	
• Versleutelingsinstellingen		Nee	Ja	8-107
- E-mail versl.	Steeds Inschakelen	Nee	Ja	
- Versleutelen	AES-128	Nee	Ja	
- Schakelen verzenden uit, naar de adressen die niet kunnen worden versleuteld.	Uitgeschakeld	Nee	Ja	
► IPsec-instellingen		Nee	Ja	
◆ Voorwaarde- Instellingen		Nee	Ja	
• IPsec-instellingen	Uitgeschakeld	Nee	Ja	
• Authenticatie Methode	Pre-Shared	Nee	Ja	



Instellingsitems	Fabrieksinstelling	G	B	Pagina
• IKEv1-instellingen		Nee	Nee	8-107
- Vooraf gedeelde sleutel	–	Nee	Ja	
- SA-levensduur (tijd)	28800 seconden	Nee	Ja	
- SA-levensduur (grootte)	28800 KB	Nee	Ja	
- IKE-levensduur	30 sec.	Nee	Ja	
• Apparaatcertificaat	–	Nee	Ja	
◆ IPsec-regels	–	Nee	Ja	8-107
► Documentbeheerfunctie		Nee	Ja	8-109
◆ Bestemmingsinstellingen doorsturen (Verzonden gegevens)		Nee	Ja	
• Verzendingsgegevens doorsturen	Uitgeschakeld	Nee	Ja	
- E-mail	–	Nee	Ja	
- Netwerkmap	–	Nee	Ja	
- FTP	–	Nee	Ja	
- Bureaublad	–	Nee	Ja	
• Best.Indeling	TIFF (multi)	Nee	Ja	
◆ Bestemmingsinstellingen doorsturen (Ontvangen gegevens)		Nee	Ja	
• Ontvangen gegevens doorsturen	Uitgeschakeld	Nee	Ja	
- E-mail	–	Nee	Ja	
- FTP	–	Nee	Ja	
- Bureaublad	–	Nee	Ja	
• Bestand Indeling	TIFF (multi)	Nee	Ja	
► Instelling Verborgен patroon afdrukken		Nee	Ja	8-110
◆ Uitganginstellingen status		Nee	Ja	
• Standaardinstellingen		Nee	Ja	
• Instelling Verborgен patroon afdrukken	Alle Ongeldig	Nee	Ja	
- KOPIEREN	Uitgeschakeld	Nee	Ja	
- Document- Archivering	Uitgeschakeld	Nee	Ja	
• Afdrukkleur	ZWART	Nee	Ja	
• Belichting	Standaard	Nee	Ja	
• Formaat	48 punten	Nee	Ja	
• Hoek	0°	Nee	Ja	



Instellingsitems	Fabrieksinstelling	G	B	Pagina
• Lettertypestijl	Standaard	Nee	Ja	8-110
• Camouflagepatroon	Patroon 1	Nee	Ja	
• Afdrukmethode	Positief	Nee	Ja	
• Instelling afdrukinhoud		Nee	Ja	
• Vooringest. woord	Ingeschakeld, NIET KOPIËREN	Nee	Ja	
• Vooraf Instellen	Uitgeschakeld	Nee	Ja	
• Serienummer	Uitgeschakeld	Nee	Ja	
• Accounttaak-id	Uitgeschakeld	Nee	Ja	
• Aanmeldnaam/gebr.nr.	Uitgeschakeld	Nee	Ja	
• Controlenummer	Uitgeschakeld	Nee	Ja	
• Datum/tijd	Uitgeschakeld	Nee	Ja	
• Directe invoer uitschakelen	Uitgeschakeld	Nee	Ja	
◆ Contrast		Nee	Ja	
- ZWART	5	Nee	Ja	
- MAGENTA	5	Nee	Ja	
- CYAAN	5	Nee	Ja	
◆ Aangepaste tekstregistratie	–	Nee	Ja	
► Traceer- gegevensafdruk	–	Nee	Ja	8-111
◆ Instelling traceergegevensafdruk	Uitgeschakeld	Nee	Ja	
◆ Afdrukgegevens		Nee	Ja	
• Serienummer	Ingeschakeld	Nee	Ja	
• Tekst	Uitgeschakeld	Nee	Ja	
• Accounttaak-id	Ingeschakeld	Nee	Ja	
• Aanmeldnaam/gebr.nr.	Ingeschakeld	Nee	Ja	
• Datum/tijd	Ingeschakeld	Nee	Ja	
◆ Afdrukkleur	ZWART	Nee	Ja	
◆ Afdrukpositie		Nee	Ja	
• Verticale positie		Nee	Ja	
- Bovenzijde van papier bedrukken	Uitgeschakeld	Nee	Ja	
- Onderzijde van papier bedrukken	Ingeschakeld	Nee	Ja	
• Horizontale positie		Nee	Ja	
- Linkerzijde van papier bedrukken	Ingeschakeld	Nee	Ja	
- Rechterzijde van papier bedrukken	Uitgeschakeld	Nee	Ja	
• Positieaanpassing	1(Buiten)	Nee	Ja	
◆ Tekengrootte	Middel	Nee	Ja	



Instellingsitems	Fabrieksinstelling	G	B	Pagina
◆ Selecteer de taak die u wilt afdrukken		Nee	Ja	8-111
• Kopieren	Ingeschakeld	Nee	Ja	
• Afdrukken	Ingeschakeld	Nee	Ja	
• Afdrukken (Doc.a.)	Ingeschakeld	Nee	Ja	
• Internetfax Ontvangen*1	Ingeschakeld	Nee	Ja	
• Fax Ontvangen*2	Ingeschakeld	Nee	Ja	
• Afdrukken tonen	Ingeschakeld	Nee	Ja	
▶ Privé /apparaatgeg. initialis.*3	–	Nee	Ja	
▶ Beveiligingscode invoeren*3	–	Nee	Ja	
▶ Auditlogboek		Nee	Ja	
◆ Veiligheidscontrole		Nee	Ja	
• Auditlogboek	Uitgeschakeld	Nee	Ja	
◆ Instellingen opslag/verzenden		Nee	Ja	
• Instelling opslaan		Nee	Ja	
- Opgeslagen naar geheugen	Ingeschakeld	Nee	Ja	
• Instellingen verzenden		Nee	Ja	
- Server verzenden	Uitgeschakeld	Nee	Ja	
- Hostnaam of IP-adres (verplicht)	–	Nee	Ja	
- SSL inschakelen	Uit	Nee	Ja	
- Poortnummer	514	Nee	Ja	
- Poortnummer (SSL gebruiken)	6514	Nee	Ja	
◆ Auditlogboek opslaan/verwijderen		Nee	Ja	
• Auditlogboek opslaan*4	–	Nee	Ja	
• Auditlogboek verwijderen	–	Nee	Ja	
▶ Certificaatbeheer		Nee	Ja	8-114
◆ Certificaatbeheer van apparaat	–	Nee	Ja	
◆ Beheer aanvraag ondertekening certificaat (CSR, Certificate Signing Request)		Nee	Ja	8-114
◆ CA-Certificaatbeheer	–	Nee	Ja	8-115

*1 Als een internetfaxuitbreidingskit is geïnstalleerd.

*2 Als een faxuitbreidingskit is geïnstalleerd.

*3 Deze instelling kunt u in de instellingsmodus van het apparaat configureren.

*4 Deze instelling kunt u in de instellingsmodus van de webpagina configureren.



Energie Besparen

G: Algemene gebruiker; B: Systeembeheerder/beheerder

Instellingsitems	Fabrieksinstelling	G	B	Pagina
● Energie Besparen				
▶ Eco-instelling		Nee	Ja	1-21
◆ Toon scherm Eco Aanbevelings Functie	Uitgeschakeld	Nee	Ja	
◆ Toon Melding bij verlenging Transitie Tijd naar Voorverwarming/Automatische Uitschakelstand	Uitgeschakeld	Nee	Ja	
◆ Instellingenmodus	Aangepast	Nee	Ja	
◆ Instelling Voorverwarmingsfunctie	1 min.	Nee	Ja	
• Paneelweergave tijdens voorverwarmingsmodus uitschakelen	Ingeschakeld	Nee	Ja	
◆ Schakel de functie voor automatische uitschakeling in zodra de externe taak is voltooid.	Ingeschakeld	Nee	Ja	
◆ Vaste overgangstijd.	Ingeschakeld	Nee	Ja	
• Timer Voor Automatisch Uitschakelen	11min. (voor Europa) 1min. (behalve voor Europa)	Nee	Ja	
◆ Wijzig overg. tijd volgens tijd van dag.	Uitgeschakeld	Nee	Ja	
◆ Energieniveau slaapstand	Lage energie	Nee	Ja	
▶ Eco-scaninstelling		Nee	Ja	
◆ Eco-scaninstelling	Ingeschakeld	Nee	Ja	
◆ Beginscherm	Uitgeschakeld	Nee	Ja	
◆ Kopieren	Uitgeschakeld	Nee	Ja	
◆ Beeld Verzenden	Alle ingeschakeld	Nee	Ja	
◆ Document- Archivering	Alle ingeschakeld	Nee	Ja	
◆ Systeeminstellingen	Ingeschakeld	Nee	Ja	
◆ Sharp OSA	Alle ingeschakeld	Nee	Ja	
▶ Lijst met energiebesparingspatronen		Nee	Ja	
◆ Patroon automatische update	–	Nee	Ja	
◆ Origineel eco-patroon	–	Nee	Ja	
▶ Instellingen specifieke datumhandeling	–	Nee	Ja	
▶ Planningsinst. In /uitschakelen	–	Nee	Ja	
▶ Tonerbesparingsmodus	Alle Ongeldig	Nee	Ja	



Stelsiem- controle

G: Algemene gebruiker; B: Stelsiembeheerder/beheerder

Instellingsitems	Fabrieksinstelling	G	B	Pagina
● Stelsiem- controle				
▶ Takenlogboek		Nee	Ja	8-116
◆ Opdrachtlogboekgebruik	–	Nee	Ja	
• Takenlogboek	–	Nee	Ja	
• Opdrachtlogboek opslaan		Nee	Ja	
- Nummer van takenlogboek voor kennisgeving via e-mail	50000	Nee	Ja	
• Opdrachtlogboek verwijderen	–	Nee	Ja	
• Opdrachtlogboek bekijken	–	Nee	Ja	
▶ Data Import/Export (CSV Formaat)	–	Nee	Ja	
▶ Opslag-backup	–	Nee	Ja	
▶ Apparaat kopiëren	–	Nee	Ja	
▶ Adresboek doorsturen*	–	Nee	Ja	
▶ Gegevensback-up archiveren	–	Nee	Ja	
▶ Bewaren/ oproepen van stelsieminstellingen		Nee	Ja	8-118
◆ Huidige Configuratie Opslaan	–	Nee	Ja	
◆ Configuratie Herstellen	–	Nee	Ja	
▶ Instellingen Resetten		Nee	Ja	
◆ Fabrieksinstellingen Herstellen	–	Nee	Ja	
◆ NIC terugstellen	–	Nee	Ja	
▶ Optimalisatie van een lokale schijf*		Nee	Ja	
◆ Optimalisatie van een lokale schijf	–	Nee	Ja	
▶ Status- en waarschuwingsbericht via e-mail		Nee	Ja	8-119
◆ Statusbericht	–	Nee	Ja	
◆ Waarschuwings- bericht	–	Nee	Ja	
◆ SMTP-instelling	–	Nee	Ja	

* Deze instelling kunt u in de instellingsmodus van het apparaat configureren.



Aanpassing beeldkwaliteit

G: Algemene gebruiker; B: Systeembeheerder/beheerder

Instellingsitems	Fabrieksinstelling	G	B	Pagina
● Aanpassing beeldkwaliteit				
▶ Collectieve Aanpassing		Nee	Ja	8-121
◆ Registratieaanpassing* ¹	–	Nee	Ja	
◆ Stand fuserreiniging* ¹	–	Nee	Ja	
◆ Reinig modus MC* ¹	–	Nee	Ja	
◆ Zwarte Letter/Zwarte Lijn Dikte verstelling	0	Nee	Ja	
◆ Verminder zwarte strepen	Uitgeschakeld	Nee	Ja	
◆ Geef waarschuwingsbericht bij opmerken zwarte strepen.	Uitgeschakeld	Nee	Ja	
▶ Afbeeldingskwaliteit Afdruk		Nee	Ja	8-122
◆ Snelle Aanpassing Afbeeldingskwaliteit	2	Nee	Ja	
◆ Kleurbalans Instellen (kleur)	Alles 0	Nee	Ja	
◆ Kleurbalans Instellen (zwart/wit)	Alles 0	Nee	Ja	
◆ Kleurkopie Zwarte Component Hoeveelheid Aanpassing	Alles 0	Nee	Ja	
◆ Densiteitaanpassing wanneer [Auto] is geselecteerd voor Belichting		Nee	Ja	
• Kleur	Glasplaat, Origineel-Invoer: 5 (normaal)	Nee	Ja	
• Z/W	Glasplaat, Origineel-Invoer: 5 (normaal)	Nee	Ja	
◆ Scherppte	2	Nee	Ja	
◆ Prioriteit Beeldkwaliteit		Nee	Ja	
• Auto	0	Nee	Ja	
• Tekst/Afged.Foto	0	Nee	Ja	
▶ Afdruk Afbeeldingskwaliteit		Nee	Ja	
◆ Snelle Aanpassing Afbeeldingskwaliteit		Nee	Ja	
◆ Kleur	2	Nee	Ja	
◆ Z/W	2	Nee	Ja	
◆ Kleurbalans Instellen (kleur)	Alles 0	Nee	Ja	
◆ Kleurbalans Instellen (zwart/wit)	Alles 0	Nee	Ja	
◆ Belichtingsaanpassing		Nee	Ja	
◆ Kleur	3 (normaal)	Nee	Ja	
◆ Z/W	3 (normaal)	Nee	Ja	
◆ Kleurlijn Breedteverstelling	5	Nee	Ja	



Instellingsitems	Fabrieksinstelling	G	B	Pagina
► Afbeeldingskwaliteit Scan		Nee	Ja	8-123
◆ RGB-instelling	Alles 0	Nee	Ja	
◆ Scherpste	3 (normaal)	Nee	Ja	
◆ Contrast	3 (normaal)	Nee	Ja	
► Kleurprofielinstellingen*2	–	Nee	Ja	
◆ Aangepast CMYK-simulatieprofiel	–	Nee	Ja	
◆ Aangepast invoerprofiel	–	Nee	Ja	
◆ Aangepast uitvoerprofiel	–	Nee	Ja	
► Algemene functies*1	–	Nee	Ja	8-125
◆ Auto Kleurcalibratie (voor Kopie)	–	Nee	Ja	
◆ Auto Kleurcalibratie (voor Afdrukken)	–	Nee	Ja	
◆ Kopiecalibratie vanaf Scherm	–	Nee	Ja	
◆ Printercalibratie vanaf Scherm	–	Nee	Ja	
◆ Density Smoothing Aanpassing	Middel	Nee	Ja	

*1 Deze instelling kunt u in de instellingsmodus van het apparaat configureren.

*2 Deze instelling kunt u in de instellingsmodus van de webpagina configureren.



Instellingen Eerste Ingebruikneming

G: Algemene gebruiker; B: Systeembeheerder/beheerder

Instellingsitems	Fabrieksinstelling	G	B	Pagina
● Instellingen Eerste Ingebruikneming				
▶ Voorwaarde- Instellingen		Nee	Ja	8-126
◆ Naam	–	Nee	Ja	
◆ Machinecode	–	Nee	Ja	
◆ Machinelocatie	–	Nee	Ja	
◆ Memo	–	Nee	Ja	
◆ Klok aanpassen		Nee	Ja	
◆ Huidige datum	–	Nee	Ja	
◆ Geef de tijdzone aan	–	Nee	Ja	
◆ Datum- en tijdstellingen	–	Nee	Ja	
◆ Synchroniseren met internettijdserver	Uitgeschakeld	Nee	Ja	
◆ Instelling Zomertijd	–	Nee	Ja	
◆ Instelling Voorverwarmfunctie	1 min.	Nee	Ja	
• Paneelweergave tijdens voorverwarmingsmodus uitschakelen	Ingeschakeld	Nee	Ja	
◆ Vaste overgangstijd.	Ingeschakeld	Nee	Ja	
• Timer Voor Autom. Uitschakelen	1min.	Nee	Ja	
◆ Toon Melding bij verlenging Transitie Tijd naar Voorverwarming/Automatische Uitschakelstand	Uitgeschakeld	Nee	Ja	
◆ Energieniveau slaapstand	Lage energie	Nee	Ja	
▶ Snelle Netwerkinstellingen	–	Nee	Ja	
▶ Papierlade- instellingen	–	Nee	Ja	
▶ Productcode	–	Nee	Ja	
▶ Invoer toepassingsnummer	–	Nee	Ja	



STATUS

Status

Machine-identificatie

Het scherm Machine-identificatie bevat de systeeminformatie van het apparaat.

Hier worden de modelnaam, de huidige status en de locatie van het apparaat weergegeven.

Item	Beschrijving
Toets [Update]	Hiermee werkt u de weergegeven informatie bij.
Serienummer	Toont het serienummer van het apparaat.
Naam	Als [Naam] niet is ingesteld, wordt [Niet ingesteld] weergegeven. Wanneer u tikt op de toets [Niet ingesteld], wordt het scherm [Machine-identificatie] getoond.
Modelnaam	Toont de standaardmodelnaam van het apparaat.
Machinelocatie	De informatie die is ingevoerd bij [Machinelocatie] in [Machine-identificatie] wordt weergegeven. Als er geen naam is ingesteld, wordt [Niet ingesteld] weergegeven.
Huidige status	Toont de huidige status van het apparaat. Als twee of meer fouten tegelijk optreden, wordt slechts één status weergegeven, op basis van de prioriteitsvolgorde. De fouten en de status van het apparaat worden in de volgende prioriteitsvolgorde weergegeven. <ul style="list-style-type: none">• Printerfout• Accountlimiet• Onjuist papier• Preventief onderhoud moet uitgevoerd worden• Papier is vastgelopen• Markervoorraad ontbreekt• Geen toner• Vervang toneropvangbak.• Deksel open• Het papier is niet beschikbaar.• Invoerlade is leeg• Opgegeven invoerlade ontbreekt• Opgegeven uitvoerlade is vol• Offline• Printerwaarschuwing• Toner is bijna op• Papier is bijna op• Invoerlade ontbreekt• Uitvoerlade vol• Uitvoerlade is bijna vol• Bijna achterstallig onderhoud• Klaar• Automatisch uitschakelen• Opwarmen• Bezig
Memo	Toont een tekst die de beheerder heeft ingevoerd. Als u bent aangemeld als beheerder, kunt u een memo invoeren. Als er geen naam is ingesteld, wordt [Niet ingesteld] weergegeven. Wanneer u tikt op de toets [Niet ingesteld], wordt het scherm Machine-identificatie getoond.



Item	Beschrijving
Voorraadstatus	Toont de huidige status van de benodigdheden.
	Als nietjes zijn geplaatst, wordt de status ervan weergegeven.
Status papierinvoercassette	Toont de huidige status van de papierladen die in het apparaat zijn geïnstalleerd.
Toets [Start de MFP opnieuw]	Toont het scherm voor opnieuw opstarten. (Beheerdersrechten zijn vereist.)
Toets [Schakel de energiespaarmodus in]	Toont het scherm van de energiespaarmodus. (Beheerdersrechten zijn vereist.)

Totaal Aantal

Deze functie geeft de paginatelling in elke modus weer.



- Pagina's die direct vanaf het apparaat worden afgedrukt, zoals lijstafdrukken, worden in de telling van 'Overige afdrukken' opgenomen.
- De weergegeven (of afgedrukte) items variëren, afhankelijk van de apparaatspecificaties en geïnstalleerde randapparatuur.
- Voordat u het aantal gebruikte pagina's afdrukt, selecteert u 'Instellingen (beheerder)' → [Status] → [Data lijst] → [Lijst voor Beheerder].
- Bij Alles verzend. Adreslijst kunnen de volgende items worden gebruikt voor 2-zijdig afdrukken per item.
 - Individuele lijst
 - Groepslijst
- Wanneer "Beperk Totaal Aantal weergave" is ingesteld, kunnen enkel beheerders dit bevestigen.

Apparaatstatus bevestigen

In dit scherm wordt de apparaatstatus weergegeven.

Item	Beschrijving
De knop [Update]	Hiermee werkt u de weergegeven informatie bij.
Status papierinvoercassette	Toont de huidige status van de papierladen die in het apparaat zijn geïnstalleerd.
Status uitvoerlade	Toont de huidige status van de uitvoerlade die in het apparaat is geïnstalleerd.
Voorraadstatus	Toont de huidige status van de benodigdheden.
	Als nietjes zijn geplaatst, wordt de status ervan weergegeven.
Apparaatconfiguratie	Toont informatie over opties die in het apparaat zijn geïnstalleerd.
Lokale schijf status	Toont de gebruiksstatus van de Lokale schijf.

Netwerkstatus

Het scherm Netwerkstatus bevat algemene statusinformatie en statusinformatie met betrekking tot de protocollen TCP/IP en DNS.

De informatie die hier wordt getoond, bestaat uit de items die in de Netwerkinstellingen en de instellingen ervan zijn geconfigureerd. Voor informatie over elk item, raadpleeg "[Netwerk- instellingen \(pagina 8-87\)](#)".



Firmwareversie

Geeft de firmwareversie van het apparaat in een lijst weer.

Spanning uit/aan

Via het scherm In-/uitschakelen kunt u het apparaat opnieuw opstarten of de energiespaarmodus inschakelen.



Voor deze functie hebt u beheerdersrechten nodig.

Item	Beschrijving
Start de MFP opnieuw	Hiermee wordt het apparaat opnieuw opgestart. Tik op de toets [Uitvoeren] om het scherm Opnieuw opstarten te openen en tik daarna nogmaals op de toets [Uitvoeren] om het apparaat opnieuw op te starten.
Schakel de energiespaarmodus in	Hiermee wordt het apparaat naar energiespaarmodus overgeschakeld. Tik op de toets [Uitvoeren] om het scherm voor de energiespaarmodus te openen.

Datalijst

U kunt lijsten afdrukken met instellingen en informatie die in het apparaat zijn geregistreerd.



Of de lijsten eenzijdig of tweezijdig worden afgedrukt, stelt u in bij Bedienings- Instellingen - Datalijst - 1-zijdig/2-zijdig.

Lijst voor Gebruiker

Lijstnaam	Beschrijving
Printerstatuslijst	Deze lijst bevat informatie die normale gebruikers nodig hebben, zoals de hardwarestatus, softwarestatus, omgevingsinstellingen van de printer en de papierlade-instellingen.
Testpagina Printer	Deze functie wordt gebruikt om de lijst van PCL-symbolensets, verschillende lettertypelijsten en de NIC-pagina (netwerkinterface-instellingen, enzovoort) af te drukken. <ul style="list-style-type: none"> • Lijst PCL-symbolensets • PCL-letter-typelijst • Option font list • PS-lettertypelijst • NIC-pagina
Adreslijst Wordt Verzonden	U kunt lijsten afdrukken van verschillende adressen die in het apparaat zijn opgeslagen. <ul style="list-style-type: none"> • Individuele Lijst • Groepslijst • Geheugenvak Lijst
Mappenlijst documentarchivering	Dit geeft de mapnamen voor documentarchivering weer.



Testpagina niet afdrukken

Wanneer "Testpagina niet afdrukken" is ingeschakeld, kan de Testpagina van de printer niet worden gebruikt om testpagina's af te drukken.

Selecteer in "Instellingen (beheerder)", [Systeeminstellingen] → [Printerinstellingen] → [Voorwaarde- Instellingen] → [Testpagina Niet Afdrukken].



Lijst voor Beheerder

U kunt de lijsten en rapporten afdrukken die alleen de beheerder kan raadplegen.

Als 'Activiteitsrapport Beeldverzending (Internet-Fax)' is geactiveerd bij Activiteitenrapport Beeld Verzenden (Auto), selecteert u 'Instellingen [Systeem- instellingen] → [Instellingen Beeld Verzenden] → [Internet Fax-instellingen] → [Ontvangstinstellingen] → [2-Zijdig Afdrukken van Ontvangen Data] om 1- of 2-zijdig afdrukken in te stellen.

Als 'Activiteitenrapport verzenden van afbeeldingen (fax)' is geactiveerd bij Activiteitenrapport Beeld Verzenden (Auto), selecteert u 'Instellingen [Systeem- instellingen] → [Instellingen Beeld Verzenden] → [Faxinstellingen] → [Ontvangstinstellingen] → [2-Zijdig Afdrukken van Ontvangen Data] om 1- of 2-zijdig afdrukken in te stellen.

- Beginschermlijst
- Afdrukinstellingenlijst
- Printerinstellingenlijst
- Instellingen Beeld Verzenden
 - Lijst Metadata-set
 - Gemeenschappelijke Instellingenlijst
 - Scaninstellingenlijst
 - Faxinstellingenlijst*
 - I-Fax Instellingenlijst*
- Documentarchivering Instellingenlijst*
- Sharp OSA-instellingenlijst
- Lijst authenticatie-instellingen

Algemeen

U kunt lijsten met beheerdersinstellingen afdrukken voor de volgende modi.

- Lijst Papierinstellingen
- Instellingenlijst Printeridentificatie
- Uitvoeringsinstellingenlijst
- Lijst Toetsenbordinstellingen
- Controlelijst Apparaat

Netwerkinstellingen

- Netwerkinstellingenlijst

Beveiligings- instellingen

- Veiligheidsinstellingenlijst

Inst. energiebesp.

- Lijst Energiebesparing

Afbeeldingskwaliteit aanpassen

- Afbeeldingskwaliteit Aanpassingslijst

Activiteitenrapport verzenden van afbeeldingen

U kunt de volgende activiteitsrapporten voor beeldverzending afzonderlijk afdrukken.

- Activiteitenrapport verzenden van afbeeldingen (fax)*
- Activiteitenrapport verzenden van afbeeldingen (Scannen)
- Activiteitsrapport Beeldverzending (Internet-Fax)*

Lijst met ontvangen/doorgestuurde gegevens

U kunt de volgende lijsten met ontvangstinstellingen en instellingen voor doorsturen afdrukken.

- Lijst aantal. toestaan/weigeren
- Lijst voor toestaan/weigeren van mail en domeinnaam
- Inkomende routeringslijst
- Documentbeheerlijst

* Dit kan worden gebruikt wanneer het overeenkomstige randapparaat geïnstalleerd is.



Uitgangsinstellingen status

Als u gegevens afdrukt in een omgeving waar de printerdriver niet wordt gebruikt (met andere woorden: als u gegevens afdrukt via het MS-DOS-systeem of als u gegevens afdrukt via een pc waarop de meegeleverde printerdriver niet is geïnstalleerd), stelt u de gedetailleerde afdrukvoorwaarden in. (De functie 'Afdrukken Lege Pagina Uitschakelen' is ook van kracht als het PCL-printerstuurprogramma wordt gebruikt.)

Instellingen

Instellingsitems	Beschrijving
Aantal kopieën	1 - 9999 sets
Afdrukstand	<ul style="list-style-type: none"> • Staand • Liggend
Papierformaat	Stel het standaard papierformaat in.
Uitvoerlade	Stel de standaard papierlade in.
Papiertype	Stel de standaard papiersoort in.
Resolutie-instelling	<ul style="list-style-type: none"> • 600dpi • 600dpi (Hoge kwaliteit) • 1200dpi
Afdrukken Lege Pagina Uitschakelen	<ul style="list-style-type: none"> • <input checked="" type="checkbox"/> (Ingeschakeld) • <input type="checkbox"/> (Uitgeschakeld)
2-Zijdige Afdruk	<ul style="list-style-type: none"> • 1-Zijdig • 2-Zijdig(Boek) • 2-Zijdig(Schrijfblok)
N-op-1 afdrukken*1	<ul style="list-style-type: none"> • 1-Up • 2-Up • 4-Up • 8-Up
	Opmaak <ul style="list-style-type: none"> • Links naar rechts*2 • Rechts naar links*2 • Rechts en omlaag*3 • Omlaag en rechts*3 • Links en omlaag*3 • Omlaag en links*3
Passend maken*4	<ul style="list-style-type: none"> • <input checked="" type="checkbox"/> (Passend Maken gebruiken) • <input type="checkbox"/> (Passend Maken niet gebruiken)
Uitvoer	<ul style="list-style-type: none"> • <input checked="" type="checkbox"/> (Afdrukken per eenheid gebruiken) • <input type="checkbox"/> (Afdrukken per eenheid niet gebruiken)
Scheidingspagina	<ul style="list-style-type: none"> • <input type="checkbox"/> Insteken voor taak Papierlade • <input type="checkbox"/> Insteken na taak Papierlade
Nietpositie*5	• Geen, 1 nietje aan achterzijde, 2 nietjes, 2 nietjes (boven), nietloos nieten*6
Perforeren*7	<ul style="list-style-type: none"> • <input type="checkbox"/> (Perforeren gebruiken) • <input checked="" type="checkbox"/> (Perforeren niet gebruiken)



Instellingsitems	Beschrijving
Vouwen*8, *9	<ul style="list-style-type: none"> <input checked="" type="checkbox"/> Uitgeschakeld <input type="checkbox"/> Ingeschakeld
	<ul style="list-style-type: none"> Zadelvouw*8 Z-vouw*9 Lettervouw*9 Harmonica*9 Dubbele vouw*9 Enkele vouw*9
Instellingen snijbreedte*10	2.0 tot 20.0 mm
Snelbestand	<ul style="list-style-type: none"> <input type="checkbox"/> (Uitgeschakeld) <input checked="" type="checkbox"/> (Ingeschakeld)

*1 Papierformaten die kunnen worden gebruikt met deze functie zijn A3, B4 en A4, 11" x 17", 8-1/2" x 14" en 8-1/2" x 11". (Deze functie werkt bij sommige afdrukmethoden mogelijk niet.)

*2 Kan worden geselecteerd als 2 pagina's op 1 vel is geselecteerd.

*3 Kan worden geselecteerd als 4 pagina's op 1 vel/8 pagina's op 1 vel is geselecteerd.

*4 Alleen geldig bij het afdrucken van PDF-, JPEG- en TIFF-bestanden.

*5 Als een finisher/finisher (grote stapeleenheid)/zadelniet finisher/nietfinisher (grote stapeleenheid) is geïnstalleerd

*6 Als een finisher/zadelnietfinisher is geïnstalleerd.

*7 Als er een perforatiemodule is geïnstalleerd.

*8 Als een zadelsteek-afwerkingseenheid/zadelsteek-afwerkingseenheid (grote stapeleenheid) is geïnstalleerd.

*9 Als een vouweenheid is geïnstalleerd.

*10 Als een snijmodule is geïnstalleerd.

PCL-instellingen

Hiermee worden symbolensets, lettertypen en regeleencode ingesteld die worden gebruikt in een PCL-omgeving.

Instellingen

Instellingsitems	Instellingen	Instelling
PCL-symbolenset instel.	Geef de symbolenset op die wordt gebruikt voor het afdrucken.	<ul style="list-style-type: none"> Maak een selectie uit 35 items.
PCL-lettertypen instellen	Selecteer een lettertype dat wordt gebruikt voor afdrucken.	<ul style="list-style-type: none"> Intern lettertype Uitgebreid lettertype (Bevat de interne lettertypen als uitgebreide lettertypen niet zijn geïnstalleerd.)
PCL-regeleencode	Deze instelling wordt gebruikt om aan te geven hoe de printer reageert wanneer een regeleindeopdracht wordt ontvangen.	<ul style="list-style-type: none"> 0.CR=CR; LF=LF; FF=FF 1.CR=CR+LF; LF=LF; FF=FF 2.CR=CR; LF=CR+LF; FF=CR+FF 3.CR=CR+LF; LF=CR+LF; FF=CR+FF
Wide A4	Als dit wordt ingeschakeld, kunnen 80 tekens per regel worden afgedrukt op papier van A4-formaat (8-1/2" x 11") met een lettertype van 10 pitch. (Als deze instelling wordt uitgeschakeld, worden maximaal 78 tekens per regel afgedrukt.)	<ul style="list-style-type: none"> (Ingeschakeld) <input checked="" type="checkbox"/> (Uitgeschakeld) <input type="checkbox"/>



PostScript-instellingen

Als een fout optreedt tijdens het afdrukken van PostScript, bepalen deze instellingen of een foutbericht wordt afgedrukt en of de PostScript-gegevens in binaire indeling worden ontvangen. Kan deze optie alleen worden geactiveerd als de PS3-uitbreidingskit is geïnstalleerd.

Instellingsitems	Instellingen	Instelling
Scherminstellingen	Configureer de afbeeldingsinstellingen voor PostScript.	Standaard, Tekst/Foto, Tekst, Foto, Dot (Hoog Lijn Nummer), Dot (Laag Lijn Nummer)
PS-fouten afdrukken	Als een PS (PostScript)-fout optreedt tijdens het afdrukken van PostScript, bepaalt deze instelling of er al dan niet een foutbericht wordt afgedrukt.	(Ingeschakeld) <input checked="" type="checkbox"/> (Uitgeschakeld) <input type="checkbox"/>
Binaire verwerking	Configureer de afbeeldingsinstellingen voor PostScript.	(Ingeschakeld) <input checked="" type="checkbox"/> (Uitgeschakeld) <input type="checkbox"/>

OOXML-instellingen

Als u een Excel-bestand wilt afdrukken met Rechtstreeks afdrukken, selecteert u een vel (waarvan het deel waarop moet worden afgedrukt is geselecteerd) of het hele boek. Is de directe afdrুকuitbreidingskit vereist.

Afdrukvrijgave Instellingen

Selecteer deze optie om E-mail afdrukken te gebruiken. Zie 'Handleiding vrijgave van afdrukken' voor meer informatie.



Instellingen voor e-mail afdrukken

Selecteer deze optie om E-mail afdrukken te gebruiken.

E-mail afdrukken

Geef aan of E-mail afdrukken al dan niet moet worden uitgevoerd.

POP3-server

Stel de POP3-server voor e-mail in.

Poortnummer

Stel het poortnummer van de e-mailserver in.

POP-authenticatie

Stel deze optie in om POP-authenticatie voor e-mail uit te voeren.

Gebruikersnaam

Stel de gebruikersnaam voor e-mail in.

Wachtwoord

Stel het wachtwoord voor e-mail in.

Controle-interval

Geef aan hoe vaak automatisch moet worden gecontroleerd of er nieuwe e-mail is (polling-interval).

SSL inschakelen

Gebruiken als SSL wordt gebruikt.

Directe Afdrukinstellingen (FTP)

Configureer deze instellingen als u bestanden op een FTP-server met Rechtstreek afdrukken wilt gaan afdrukken. Er wordt een lijst met beschikbare FTP-servers weergegeven. Als u een FTP-server wilt toevoegen, klikt u op de knop [Toevoegen] en configureert u de instellingen.

FTP-server registratie

Configureer de instellingen voor de FTP-server.

Naam

Geef de naam op die voor Rechtstreeks afdrukken moet worden gebruikt.

FTP-server

Stel de naam van de FTP-server in.

Directory

Geef de directory op de FTP-server op waar de bestanden zijn opgeslagen.

Gebruikersnaam

Stel de gebruikersnaam in die wordt gebruikt voor aanmelding op de FTP-server.

Wachtwoord

Stel het wachtwoord in dat wordt gebruikt voor aanmelding op de FTP-server.

SSL inschakelen

Stel deze optie in om SSL in te schakelen.

Gebruik PASV modus

Stel deze optie in om de PASV-modus te activeren.



Directe Afdrukinstellingen (Netwerkmap)

Configureer deze instellingen als u bestanden in een netwerkmap met Rechtstreek afdrukken wilt gaan afdrukken. Er wordt een lijst met beschikbare netwerkmappen weergegeven. Als u een netwerkmap wilt toevoegen, klikt u op de knop [Toevoegen] en configureert u de instellingen.

Registratie van netwerkmap

Configureer de instellingen voor de netwerkmap.

Naam

Geef de naam op die voor Rechtstreeks afdrukken moet worden gebruikt.

Pad van map

Geef het pad op voor de map met de bestanden.

Gebruikersnaam

Stel de gebruikersnaam in die wordt gebruikt voor aanmelding bij de netwerkmap.

Wachtwoord

Stel het wachtwoord in dat wordt gebruikt voor aanmelding bij de netwerkmap.

Afdrukinstelling vanaf PC/Mobiele Terminal

Configureer deze instellingen als u bestanden op een computer of mobiel apparaat met Rechtstreeks afdrukken wilt afdrukken.

FTP afdrukken

Geef aan of de FTP-printerinstellingen voor Rechtstreeks afdrukken moeten worden gebruikt.

Poortnummer

Voer het poortnummer in dat voor Rechtstreeks afdrukken moet worden gebruikt.



Instellingen Beeld Verzenden

Scaninstellingen

Standaardadres

Instelling standaard adres

U kunt een standaardadres opslaan zodat u een bericht kunt verzenden door op de toets [Kleur Start] of de toets [Z/W Start] te drukken zonder een adres op te geven. Als [Voeg E-mailadres gebruiker toe voor aanmelden.] is geselecteerd, wordt het e-mailadres van de aangemelde gebruiker ingesteld als de standaardbestemming. Als [Pas home-directory toe op de gebruiker voor aanmelden] is geselecteerd, dan is het standaardadres de home directory van de aangemelde gebruiker.

Wanneer de gebruiker zich aanmeldt via interne authenticatie (authenticatie door het apparaat), wordt de home directory-instelling van de aangemelde gebruiker geconfigureerd in 'Gebruikersregistratie' in 'Gebruikers- Lijst' in 'Gebruikers -bediening'. Wanneer de gebruiker zich aanmeldt via externe authenticatie (authenticatie door het netwerk), wordt de home directory-instelling geconfigureerd in 'Instelling Globaal adresboek' in 'LDAP-installatie' in 'Netwerk- instellingen'.



U kunt uitsluitend een standaardadres instellen voor de modi Scannen naar E-mail, Scannen naar FTP, Scannen naar Bureaublad en Scannen naar Netwerkmapp.

Selectie Toev.

Selecteer een adres dat u als standaardadres wilt gebruiken.

Voeg E-mailadres gebruiker toe voor aanmelden.

Het e-mailadres van de aangemelde gebruiker wordt ingesteld als standaardadres.

Select [Annuleren van eerst ingevoerde adres toestaan] op basis van uw bedoelde gebruik.

Pas home-directory toe op de gebruiker voor aanmelden

De home-directory van de aangemelde gebruiker wordt ingesteld als standaardadres.

Select [Annuleren van eerst ingevoerde adres toestaan] op basis van uw bedoelde gebruik.

Annuleren van eerst ingevoerde adres toestaan

U kunt het automatisch ingevoerde e-mailadres van de aangemelde gebruiker annuleren. Om te annuleren, tikt u op de toets [x] naast het veld voor adresinvoer.

Als deze instelling is uitgeschakeld, is het selecteren van een adres anders dan het ingevoerde standaard adres verboden.



Als er voor de aangemelde gebruiker geen e-mailadres is ingesteld, kan verzending per scanner niet worden gebruikt.

Selecteren uit adresboek

- Om het gewenste adresboek weer te geven, verfijnt u uw zoekopdracht op alfabet of categorie via de lijst bij [Index]. Bij [Opties tonen] kunt u het aantal adressen selecteren dat u gelijktijdig wilt weergeven.
- Wanneer u de gewenste adresnaam selecteert en op de toets [Opslaan] tikt, dan kan het geselecteerde adres als standaardadres worden geselecteerd.



Onderwerpnaaminstellingen

Standaardonderwerp

Stel een maximum in van 80 volle of halve breedte tekens voor het standaardonderwerp voor een e-mail of internetfax.

Voraf ingestelde registratie

U kunt u een vooraf ingestelde bestandsnaam voor verzonden bestanden gebruiken. Klik op de toets [Toevoegen] en stel een maximum in van 80 volle of halve breedte tekens voor de bestandsnaam.

Bestandsnaaminstellingen

Standaardonderwerp

Bestandsnaamgeving

U kunt de gegevens selecteren die in de naam van de gescande bestanden zijn opgenomen.

Serienummer

U kunt het serienummer van het apparaat aan de bestandsnaam toevoegen.

Tekst

U kunt elke willekeurige tekst aan de bestandsnaam toevoegen. (Maximaal 64 tekens)

Faxdata Ontv/ Doorsturen

U kunt de naam van de afzender aan de bestandsnaam toevoegen.

Datum & tijd

U kunt de datum en tijd van de verzending aan de bestandsnaam toevoegen.

Sessiepaginateller

U kunt de tellergegevens aan de bestandsnaam toevoegen.

Unieke identificatie

Er kan voor elk bestand een ID-nummer worden gecreëerd en aan de bestandsnaam worden toegevoegd.

Directe invoer/vooraf ingestelde tekst selectie-instellingen

Datum en tijd toevoegen

U kunt de bestandsnaam instellen die moet worden verzonden vanuit "Directe Invoer" of "Voorkeurtekstselectie".

Wanneer deze instelling is ingeschakeld, kunt u een datum en tijdstip toevoegen aan het einde van de bestandsnaam.

Voraf ingestelde registratie

U kunt u een vooraf ingestelde bestandsnaam voor verzonden bestanden gebruiken. Klik op de toets [Toevoegen] en stel een maximum in van 80 tekens met volle of halve breedte voor de bestandsnaam.

Berichtinhoudinstellingen

Taakinformatie automatisch toevoegen aan kerntekst van e-mailbericht

Opdrachtgegevens kunnen automatisch aan de bodytekst van de e-mail worden toegevoegd.

Automatisch een voetnoot toevoegen aan de inhoud van het e-mailbericht

U kunt elke willekeurige tekst als voetnoot aan de bodytekst van een e-mail toevoegen.

E-mailvoetnootregistratie

Als [Automatisch een voetnoot toevoegen aan de inhoud van het e-mailbericht] is ingeschakeld, stelt u een maximum in van 900 tekens (volle of halve breedte) voor de voetnoot.

Voraf ingestelde registratie

U kunt de vooraf opgegeven onderwerpregel en bodytekst voor een e-mail opslaan (vaste tekst). Klik op de knop [Toevoegen] en stel een maximum in van 80 tekens (volle of halve breedte) voor het onderwerp. Stel tevens een maximum in van 1800 tekens (volle of halve breedte) voor de berichttekst (vaste tekst).



Internet Fax-instellingen

Instellingen met betrekking tot de beeldverzendingfunctie (Internetfax, Directe SMTP, enzovoort) kunnen worden geconfigureerd.

Voorwaarde-Instellingen

Hiermee worden de standaardinstellingen voor de modus Internetfax geconfigureerd.

Resolutie-instelling

Ingest. resolutie toepassen bij opslag

U kunt de resolutie-instelling die was opgegeven toen het bestand werd opgeslagen gebruiken voor verzending.

Resolutie-instelling

De resolutie voor verzending van het bestand instellen.

Halftoon

Halftonen inschakelen.

Instelling Oorspronkelijke Bestandsindeling

Bestandstype

Hiermee wordt het bestandstype voor internetfaxverzending ingesteld.

De volgende instellingen kunnen worden geconfigureerd.

- TIFF-S
- TIFF-F

Als een van de volgende functies is ingesteld, wordt de afbeelding verzonden in de indeling TIFF-F, zelfs als TIFF-S is ingesteld.

- Gemengd form.
- Dubbelz. scan
- Boek opsplitsen
- Card shot
- Kopie visitekaartje
- N-Up

Compressiemodus

Hiermee wordt de compressiemodus voor internetfaxverzending ingesteld.

De volgende instellingen kunnen worden geconfigureerd.

- MH (G3)
- MMR (G4)



[MMR (G4)] kan niet worden geselecteerd wanneer [Bestandstype] is ingesteld op [TIFF-S].

Afdrukken auto reactiveren

Wanneer de toets [Aan] op 'uit' staat (maar de hoofdschakelaar op 'aan') en een internetfax wordt ontvangen, zorgt deze functie er voor dat het apparaat wordt geactiveerd en de fax wordt afgedrukt.

Wanneer deze functie is uitgeschakeld, worden ontvangen internetfaxen pas afgedrukt nadat de (toets [Aan]) op 'aan' staat.



Origineel afdrukken op transactierapport

Wanneer een transactierapport wordt afgedrukt, wordt deze instelling gebruikt om een gedeelte van de eerste pagina van de verzending op het transactierapport af te drukken. Selecteer een van de volgende instellingen.

- Altijd Afdrukken
- Afdrukken bij fouten
- Niet afdrukken

Deze instelling heeft geen effect als de volgende instelling '[Instelling Afdrukken Transactierapport \(pagina 8-71\)](#)' is ingesteld op 'Niet afdrukken'.

Instelling Afdrukken Transactierapport

Hiermee geeft u aan of wel of niet een transactierapport wordt afgedrukt. Als dat wel het geval is, kunt u de voorwaarde selecteren.

Enkele Verzending

- Altijd Afdrukken
- Alleen Foutrapport Afdrukken
- Niet afdrukken

Distribueren

- Altijd Afdrukken
- Alleen Foutrapport Afdrukken
- Niet afdrukken

Ontvangen

- Altijd Afdrukken
- Afdrukken bij fouten
- Niet afdrukken

Instelling Afdrukken Activiteitenrapport

Hiermee wordt het opgeslagen Activiteitenrapport voor beeldverzending in het apparaatgeheugen periodiek afgedrukt. U kunt instellen dat het Activiteitenrapport voor beeldverzending telkens bij het bereiken van 200 transacties wordt afgedrukt of op een aangegeven tijdstip (slechts eenmaal per dag). (De instellingen kunnen gelijktijdig worden ingeschakeld.)



- Wanneer u alleen de instelling 'Dagelijks afdrukken op opgegeven tijd' selecteert en het aantal transacties 200 bereikt vóór het opgegeven tijdstip, wordt bij elke nieuwe transactie de oudste transactie verwijderd (de oudste transactie wordt niet afgedrukt).
- Het transactierapport kan naar behoefte handmatig worden afgedrukt.
Zie '[Lijst voor Beheerder \(pagina 8-61\)](#)'.

Platte Tekst Afdrukken Instelling Selecteren

Beeldbestanden die aan internetfaxen zijn gekoppeld, worden normaal afgedrukt. Als u deze instelling inschakelt, wordt ook de tekst van het e-mailbericht (onderwerp en bericht) afgedrukt.

Deze instelling is ook van toepassing op de tekst van e-mailberichten zonder bijlagen.



- Er kunnen maximaal vijf pagina's met tekst worden afgedrukt.



Instellingen verzenden

Deze instellingen worden gebruikt om de instellingen voor de modus Internetfax te configureren.

I-Fax Ontvanstrapport Aan/Uit Instelling

Met deze instelling wordt een ontvangstrapport aangevraagd bij het verzenden van een internetfax.

Time-Out Aanvraag I-Fax Ontvangstrapport Instellen

De tijdsduur dat het apparaat wacht op het ontvangstrapport van het ontvangende apparaat kan worden ingesteld op elke waarde tussen 1 uur en 240 uur in stappen van 1 minuut.



Deze instelling wordt heeft alleen zin als '[I-Fax Ontvanstrapport Aan/Uit Instelling \(pagina 8-72\)](#)' is ingeschakeld.

Aantal malen opnieuw zenden bij ontvangstfout

Het aantal pogingen om het document opnieuw te verzenden nadat een foutmelding is ontvangen van het ontvangende I-Fax-apparaat, kan worden ingesteld op elke waarde tussen 0 en 15.



Deze instelling wordt heeft alleen zin als '[I-Fax Ontvanstrapport Aan/Uit Instelling \(pagina 8-72\)](#)' is ingeschakeld.

Instelling van maximum aantal verzenddata

Het is mogelijk een bestandsgroottelimiet in te stellen van 1 MB t/m 10 MB in stappen van 1 MB om te voorkomen dat extreem grote bestanden worden verzonden via de modus Internetfax. Als de totale grote van de beeldbestanden tijdens het scannen van het origineel deze limiet overschrijdt, worden de beeldbestanden verwijderd. Selecteer [Onbeperkt] als u geen limiet wilt opgeven.



Deze instelling is gekoppeld aan '[Instelling van maximum aantal verzenddata\(E-Mail\) \(pagina 5-30\)](#)' bij Scaninstellingen.

Instelling Verzenden Draaiing

Wanneer u een afbeelding verzendt met een van de onderstaande formaten, draait u met deze functie het beeld 90 graden. (De instelling kan voor elk formaat afzonderlijk worden geconfigureerd.)
A4, B5R, A5R, 8-1/2"x11", 5-1/2"x8-1/2"R



Afbeeldingen van het formaat A4R en 8-1/2" x 11"R worden niet gedraaid.

Eigen Nummer Standaard Zenden

U kunt de datum en de afzendergegevens (naam en adres) boven in de pagina laten opnemen als het bestand dat u hebt verzonden door het ontvangende apparaat wordt afgedrukt.

Paginanummer afdrukken bij ontvanger

Het paginanummer kan door het ontvangende apparaat boven aan elke afgedrukte pagina worden toegevoegd.

Opnieuw oproepen indien bezet

(Deze instelling werkt alleen bij Directe SMTP-verzending.)

Met deze instelling wordt het aantal belpogingen en het interval tussen deze pogingen ingesteld wanneer een verzending mislukt als gevolg van een bezette lijn of om een andere reden.



Aantal herhaalde pogingen bij een bezette lijn

De instelling geeft aan of opnieuw bellen wel of niet plaatsvindt wanneer de lijn bezet is.

U kunt voor het opnieuw bellen het aantal belpogingen instellen.

U kunt elke waarde tussen 0 en 15 selecteren.

Tijd (in minuten) tussen herhaalde pogingen bij een bezette lijn

U kunt het interval tussen nieuwe belpogingen instellen. Elk aantal minuten tussen 1 en 15 kan worden geselecteerd.

Opnieuw bellen indien communicatiefout

(Deze instelling werkt alleen bij Directe SMTP-verzending.)

Deze instelling bepaalt hoe vaak het apparaat automatisch probeert terug te bellen als een faxverzending mislukt door een communicatiefout.

Aantal herhaalde pogingen bij fouten

Geef op hoe vaak het apparaat opnieuw een oproep moet plaatsen wanneer een communicatiefout optreedt.

U kunt voor het opnieuw bellen het aantal belpogingen instellen.

U kunt elke waarde tussen 0 en 15 selecteren.

tijd (in minuten) tussen herhaalde pogingen bij fouten

U kunt het interval tussen nieuwe belpogingen instellen. Elk aantal minuten tussen 1 en 15 kan worden geselecteerd.

Ontvangstinstellingen

Hiermee worden de instellingen voor de modus Internetfax geconfigureerd.

Verlaag de instelling voor automatische reductie

Wanneer een fax wordt ontvangen waarin afgedrukte informatie, zoals de naam en het adres van de afzender, is opgenomen, is het ontvangen beeld iets groter dan het standaardformaat. Deze instelling wordt gebruikt om het beeld automatisch aan het standaardformaat aan te passen.



- Als Reductie automatisch ontvangen is uitgeschakeld, kunnen delen van de fax worden afgebroken. Het beeld wordt wel duidelijker, want er wordt afgedrukt op hetzelfde formaat als het origineel.
- Standaardformaten zijn formaten zoals A4 en B5 (8-1/2" x 11" en 8-1/2" x 5-1/2").

2-Zijdig Afdrukken van Ontvangen Data

Hiermee kunt u ontvangen faxen op beide zijden van het papier afdrukken.

Wanneer deze instelling is ingeschakeld en een fax binnenkomt die bestaat uit 2 of meer pagina's (de pagina's moeten hetzelfde formaat hebben), worden de pagina's aan beide zijden van het papier afgedrukt.

Adres voor doorsturen gegevens instellen

Wanneer het apparaat een ontvangen fax niet kan afdrukken, kan de fax worden doorgestuurd naar een ander apparaat. Deze instelling wordt gebruikt om het adres van het andere apparaat te configureren.

Doorsturen aan

Voer het adresnummer voor doorsturen in (maximaal 64 tekens).

Directe SMTP

Selecteer deze instelling om doorsturen in te schakelen wanneer Directe SMTP wordt gebruikt.

Voer hostnaam of IP-adres in.

Selecteer deze instelling om afzonderlijk een hostnaam of IP-adres in te voeren.

Hostnaam of IP-adres

Gebruik deze instelling als 'Voer hostnaam of IP-adres in.' is ingeschakeld. Voer de hostnaam of het IP-adres in (maximaal 64 tekens).



U kunt niet meerdere adressen voor doorsturen opslaan.



Ontvangstdatum/-tijd afdrukken

Schakel deze instelling in om de datum en tijd van ontvangst af te drukken.

Selecteer [Binnen het ontvangen beeld] of [Buiten het ontvangen beeld] als positie waar de datum en tijd moeten worden afgedrukt.

Wanneer [Binnen het ontvangen beeld] wordt geselecteerd, worden datum en tijd op de ontvangen afbeelding afgedrukt.

Wanneer [Buiten het ontvangen beeld] wordt geselecteerd, wordt de ontvangen afbeelding verkleind en worden datum en tijd op het resulterende blanco gedeelte afgedrukt.



[Buiten het ontvangen beeld] kan niet als afdrukinstelling voor de ontvangstdatum en -tijd worden geselecteerd als '[Verlaag de instelling voor automatische reductie \(pagina 8-73\)](#)' niet is ingeschakeld.

Letter formaat RX verkleint afdrukken

Wanneer een fax van 8-1/2" x 11" R (Letter R) of lager format wordt ontvangen, verkleint deze functie de fax tot A4R-formaat.



Als deze instelling is ingeschakeld, worden faxen van het formaat A4R ook verkleind.

A3 RX verkleinen

Wanneer een fax van A3-formaat wordt ontvangen, verkleint deze functie de fax tot ledger-formaat (11" x 17").



Wanneer deze instelling is ingeschakeld, worden faxen met ledger-formaat (11" x 17") ook verkleind.

Instelling time-out POP3-communicatie

De tijdsduur waarna het apparaat stopt met de ontvangst omdat er geen antwoord wordt ontvangen van de mailserver (POP3-server), kan worden ingesteld tussen 30 en 300 seconden in stappen van 30 seconden.

Instelling Van Interval Ontvangstcontrole

Hiermee geeft u een interval op waarmee het apparaat automatisch de mailserver (POP3-server) controleert op ontvangen internetfaxen. Het interval kan worden ingesteld van 0 minuten t/m 8 uur in stappen van 1 minuut.

Als wordt gekozen voor 0 uur en 0 minuten, controleert het apparaat niet automatisch de mailserver op ontvangen internetfaxen.



Het apparaat controleert ook de mailserver (POP3-server) voor ontvangen internetfaxen wanneer de hoofdschakelaar is ingeschakeld. (Behalve wanneer 0 uur en 0 minuten is opgegeven.)

Ifax uitvoerinstellingen

Hiermee wordt de uitvoerlade ingesteld voor ontvangen internetfaxen.

Welke items verschijnen, is afhankelijk van de configuratie van het apparaat.



Instelling toestaan/weigeren van mail of domeinnaam

Hiermee wordt ontvangst van opgegeven adressen/domeinen wel of niet toegestaan.

Item	Instellingen
Item	Ontvangst van het opgeslagen adres/domein is niet toegestaan.
Ontvangst Toestaan	Ontvangst van het opgeslagen adres/domein is toegestaan.
Alle Ongeldig	Alle ongeldig
Nieuwe Toevoegen	Hiermee wordt een nieuw adres of domein (maximaal 50) toegevoegd waarvan ontvangst wel of niet is toegestaan. Voer het adres/domein (maximaal 64 tekens) in en tik op de toets [Opslaan]. Als het eerste teken van de invoer geen '@' is, wordt de invoer beschouwd als een adres. Als het eerste teken van de invoer een '@' is, wordt de invoer beschouwd als een domein. (xxx@xx.xxx.□□□ wordt beschouwd als een adres en @xx.xxx.□□□ wordt beschouwd als een domein.) Wanneer u een adres opslaat, geldt de instelling uitsluitend voor dat adres. Wanneer u een domein opslaat, geldt de instelling voor alle adressen binnen dat domein.
Lijst met geregistreerde adressen of domeinen	Hiermee wordt een lijst met de opgeslagen adressen en domeinen weergegeven. U kunt een adres of domein selecteren en verwijderen uit de lijst.



Als er geen anti-junkmailadressen of -domeinen zijn opgeslagen, kan alleen de toets [Toevoegen] worden geselecteerd.

Serverinstellingen

Ontvangstinstellingen

Internetfax Ontvangen

Geef aan of Internetfax-ontvangst moet worden uitgevoerd.

POP3-server

Voer een maximum in van 127 tekens (halve breedte) voor de naam van de POP3-server die moet worden gebruikt.

Poortnummer

Voer het poortnummer in van de POP3-server die moet worden gebruikt.

POP-authenticatie

Stel deze optie in om POP-authenticatie te activeren.

Gebruikersnaam

Voer maximaal 64 tekens in voor de gebruikersnaam voor toegang tot de server.

Wachtwoord

Voer maximaal 32 tekens in voor het wachtwoord voor toegang tot de server.

Time-out POP3-communicatie

Stel een time-out voor communicatie naar de POP3-server in.

Instelling Van Interval Ontvangstcontrole

Voer een bevestigingscyclus voor de POP3-server in.

SSL inschakelen

Gebruik SSL om de gegevens te versleutelen voordat u ze gaat verzenden.

Verbindingstest

Tik op de knop [Uitvoeren] om de verbinding met de POP3-server te testen.

Standaard- Instellingen

Eigen nummer en naam

Eigen Naam I-Fax Instellen

Stel een maximum in van 20 tekens (volle of halve breedte) voor de naam van de afzender voor internetfax-verzending.

Bronadres

Stel een maximum in van 56 tekens (volle of halve breedte) voor het adres van de afzender voor internetfax-verzending.



Instelling directe SMTP

Poortnummer (ontvangen), Poortnummer (verzenden)

Geef het poortnummer op dat moet worden gebruikt voor verzending en ontvangst via Directe SMTP.

Time-out

Geef de tijd op waarna de verzending of ontvangst wordt geannuleerd als er geen respons van de server wordt ontvangen tijdens verzenden/ontvangen via Directe SMTP.

Fax Data Ontvangen/Doorsturen (Manueel)

Internet Fax-instellingen

Deze instellingen kunnen worden geconfigureerd wanneer de internetfaxuitbreidingskit is geïnstalleerd.

Start Ontvangst

Met een tik op deze toets maakt u direct verbinding met uw mailserver (POP3-server) en wordt er gecontroleerd op binnengekomen internetfaxen. Als u internetfaxen hebt ontvangen, worden de faxen opgeroepen en afgedrukt.

Handm. ontvangsttoets op beginscherm

Hiermee wordt de toets [Handmatige I-Faxontv.] in het basisscherm van Internetfaxmodus weergegeven.

Ontvangen gegevens doorsturen

Wanneer het apparaat niet kan afdrucken omdat er geen papier of toner meer aanwezig is, kunnen ontvangen faxen worden doorgestuurd naar een ander internetfaxapparaat.



Doorsturen annuleren

Tik op het opdrachtstatusscherm en annuleer het doorsturen van faxen (op dezelfde manier als het annuleren van verzendopdrachten).

Doorsturen is niet mogelijk wanneer geen faxen zijn ontvangen of geen faxnummer voor doorsturen is geprogrammeerd.



- Zie '[Fax Data Ontvangen/Doorsturen \(Manueel\) \(pagina 4-66\)](#)' voor informatie over de instellingen voor de faxfunctie.
- Om 'Start Ontvangst' in te kunnen schakelen moeten de POP3-serverinstellingen zijn geconfigureerd. Zie [Toepassingsinstellingen] in de instellingsmodus → [Internet Fax-instellingen].
- Zie voor het registreren van een doorstuuradres '[Adres voor doorsturen gegevens instellen \(pagina 8-73\)](#)' in de 'Instellingen'.
- Als het doorsturen is mislukt omdat de verzending werd geannuleerd of er een communicatiefout is opgetreden, worden de faxen weer in de afdrukwachtrij van het apparaat geplaatst.
- Als de eerste pagina's van een fax al zijn afgedrukt, worden alleen de pagina's doorgestuurd die niet zijn afgedrukt.
- Als u [Systeem- instellingen] selecteert bij 'Instellingen' → [Instellingen Beeld Verzenden] → [Bedienings- instellingen] → [Standaard- instellingen] en als 'Instelling vasthouden ontvangen afdrukgegevens' is ingeschakeld, moet u een wachtwoord opgeven. Voer het correcte wachtwoord in met de cijfertoetsen.



Instellingen Inbound Routing (doorsturen/opslaan)



Op een model dat niet is uitgerust met een Lokale schijf, wordt de instellingsnaam aangegeven als "Inkomende routinginstellingen".

Instellingen inkomende routing

De ontvangen fax- en internetfaxgegevens kunnen worden doorgestuurd volgens de opgeslagen doorstuurtabel. Als deze functie is ingeschakeld, kunt u de ontvangen internetfaxen ook doorsturen naar een specifiek e-mailadres zonder ze af te drukken.

Tabelregistratie

U kunt de gegevensdoorstuurtabel opslaan of bewerken die de doorstuurinstellingen voor ontvangen gegevens bevat. Er kunnen maximaal 50 gegevensdoorstuurtabellen worden opgeslagen.

Eén doorstuurtabel kan maximaal 500 combinatiesets van afzendernummer en bronadres bevatten.

Er kunnen maximaal 1000 bestemmingen in alle gegevensdoorstuurtabellen bij elkaar worden opgeslagen.

Er kunnen maximaal 100 bestemmingen voor FTP-/Bureaublad-/Netwerkmappgegevens worden opgeslagen.

Lijstnaam	Instellingen
Tabelnaam	Voer een doorstuurtabelnaam in.
Ontvangstlijn selecteren	Hiermee selecteert u een ontvangstlijn voor gegevens.
Instelling Verzendadres	Selecteer het faxnummer of het internetfaxadres van de afzender.
	Sla het bestemmingsnummer of -adres in voordat u een afzendernummer of -adres selecteert.
	Als u alle ontvangen gegevens wilt doorsturen, selecteert u [Alle ontvangen gegevens doorsturen].
Doorstuurvoorwaarde 1/2/3	<p>U kunt de datum en bestemming voor doorsturen instellen.</p> <ul style="list-style-type: none"> • Doorstuurvoorwaarde: stel de voorwaarden voor het doorsturen van gegevens in. • Dag van de week: selecteer een dag van de week om met het doorsturen van gegevens te beginnen. • Starttijd: stel een tijd in om met het doorsturen van gegevens te beginnen. • Voltooiingstijd: stel een tijd in om het doorsturen van gegevens te beëindigen. • Formaat voor doorsturen: selecteer een indeling voor het doorsturen van gegevens.
Bestemmingenlijst voor doorsturen	Toont een lijst met de adressen die u als de bestemming kunt instellen. Selecteer een bestemming door deze in te stellen op <input checked="" type="checkbox"/> .
Toevoegen (Selectie uit Adresboek)	Open het adresboek en voer een bestemming voor doorsturen in.
Toevoegen (Directe Invoer)	Voer de naam van de bestemming rechtstreeks in.
Wissen	Hiermee verwijdert u het geselecteerde adres.



Registratie Verzendadres

Hiermee wordt een nieuw afzendernummer of -adres opgeslagen voor gebruik bij inkomende routing.

Lijstnaam	Instellingen
In te voeren adres	Toont het ingevoerde afzendernummer of -adres.
Faxnummer	Voer een faxnummer in dat als de afzender moet worden opgeslagen. Als u meerdere afzendernummers invoert, moet u deze van elkaar scheiden met een puntkomma (;) of komma (,). Als u tikt op de toets [Globaal Adres Zoeken], wordt het bijbehorende scherm geopend.
Internetfaxadres	Voer een internetfaxadres in dat als de afzender moet worden opgeslagen. Als u meerdere afzendernummers invoert, moet u deze van elkaar scheiden met een puntkomma (;) of komma (,). Als u tikt op de toets [Globaal Adres Zoeken], wordt het bijbehorende scherm geopend.
Verwijderen	Hiermee wordt het geselecteerde afzendernummer of -adres verwijderd.
Toevoegen aan lijst	Hiermee voegt u het ingevoerde afzendernummer aan de lijst toe.

Beheerinstellingen

Hiermee worden de beheerinstellingen opgeslagen voor gebruik bij inkomende routing.

Lijstnaam	Instellingen
Registreren van doorstuurtabel uitschakelen	Hiermee schakelt u de registratie van doorstuurtabel uit.
Wijzigen/verwijderen van doorstuurtabel uitschakelen	Hiermee schakelt u wijziging van doorstuurtabel uit.
Wijzigen van doorstuurvoorwaarde uitschakelen	Hiermee schakelt u wijziging van voorwaarden voor doorsturen van gegevens uit.
Instelling voor tijdelijk doorsturen via bedieningspaneel uitschakelen	Hiermee schakelt u een instelling voor tijdelijk doorsturen van gegevens via het apparaat uit.
Instelling afdrukstijl	Hiermee stelt u een afdrukstijl van ontvangen gegevens in. Als u de optie [Altijd Afdrukken] of [Alleen opslaan bij fout] hebt geselecteerd, voert u een bestandsnaam in.
Voorinstelling van teken	Voor het instellen van tekens die worden toegevoegd aan de bestandsnaam als het bestand is opgeslagen. Als 'Tekens 1' en 'Tekens 2' zijn ingesteld bij 'Bestandsnaamgeving nr 1 tot nr 7', worden de ingestelde tekens toegevoegd aan de bestandsnaam. Voer maximaal 64 tekens in van volle of halve breedte.
Bestandsnaamgeving Nr 1 - Nr 7	Voor het instellen van de informatie in de bestandsnaam tijdens het opslaan van het bestand.
Indien ontvangen van een contact, dat geregistreerd staat in het adresboek, wordt naam afzender veranderd naar contactnaam.	Wanneer de afzender van de informatie is opgeslagen in het adresboek, dan worden de gegevens van de afzender gewijzigd in de naam die is opgeslagen in het adresboek.



1

De functie [Inkomende routing] inschakelen.

Tik op [Beheerinstellingen] in het menu.
Schakel de functie [Inkomende routing] via het instellingsscherm in.

2

Sla het nummer of adres van de afzender op.

Tik op [Registratie van afzendernummer/-adres] in het menu.
Voer het bestemmingsnummer of -adres in dat u wilt opslaan.



Als u alle ontvangen gegevens wilt doorsturen, hoeft u het afzendernummer en -adres niet afzonderlijk op te slaan.

3

Sla een doorstuurtabel op.

Tik op [Instellingen inkomende routing] in het menu.
Tik op de toets [Toevoegen] in het weergegeven scherm.
Wanneer het scherm [Tabelregistratie] worden weergegeven, slaat u de doorstuurtabel op.

4

Schakel de opgeslagen doorstuurtabel in.

Tik op [Instellingen inkomende routing] in het menu.
Stel de naam van de doorstuurtabel die u wilt inschakelen in op .
Als u doorstuurvoorwaarden wilt opgeven, selecteert u [Stuur door gebaseerd op de voorwaarden voor doorstuurbestemmingen 1-3.] en selecteer ook [Altijd doorsturen] of [Doorsturen op geselecteerde dag & tijd]. Als u de optie [Doorsturen op geselecteerde dag & tijd] hebt geselecteerd, kunt u de datum en tijd voor het doorsturen vooraf instellen.



Instellingen Inbound Routing (opslaan)

Instellingen voor opslag op lokale schijf van ontvangen data

U kunt een externe accountapplicatie toevoegen en beheren: Instellingen voor het opslaan van ontvangen faxen op de lokale schijf.

Item	Instellingen
Automatische Opslag in Lokale schijf van Ontvangen Data	Stel in of u ontvangen faxen wilt opslaan op de lokale schijf.
Specificeer Data voor Opslag	Selecteer welke ontvangen faxen u wilt opslaan. Kies uit regel 1 tot en met 3 en internetfax.
Specificeer Opgeslagen Map	Geef de map op waarin u ontvangen faxen wilt opslaan. Voer een mapnaam in van maximaal 32 tekens van volle of halve breedte.
Instelling voor sorteren op mapdatum voor opslag	Voor het aanmaken van datummappen waarin u ontvangen faxen op datum kunt opslaan.
Best.Indeling	Selecteer de bestandsindeling voor inkomende routing.
Instelling afdrukstijl	Voor het instellen van afdrukinstellingen voor ontvangen faxen. <ul style="list-style-type: none">• Opslaan en afdrukken: Ontvangen faxen opslaan op de lokale schijf en afdrukken.• Alleen afdrukken bij opslagfout: De ontvangen fax afdrukken als het opslaan mislukt.• Opslaan in foutbox van inkomende routing bij opslagfout: Als de opslag op de harde schijf mislukt, dan wordt de fax opgeslagen in de foutbox van inkomende routing.
Voorinstelling van tekens	Voor het instellen van tekens die worden toegevoegd aan de bestandsnaam als het bestand is opgeslagen. Als 'Tekens 1' en 'Tekens 2' zijn ingesteld bij 'Bestandsnaamgeving nr 1 tot nr 7', worden de ingestelde tekens toegevoegd aan de bestandsnaam. Voer maximaal 64 tekens in van volle of halve breedte.
Bestandsnaamgeving Nr 1 t/m Nr 7	Voor het instellen van de informatie in de bestandsnaam tijdens het opslaan van het bestand.
Indien ontvangen van een contact, dat geregistreerd staat in het adresboek, wordt naam afzender veranderd naar contactnaam.	Als Naam afzender van 'Bestandsnaamgeving' is ingeschakeld, kunt u de naam van de afzender wijzigen in een naam uit het adresboek.
Instellingen ontvangstmeldingen	Voor het instellen van de verzending van een e-mail bij faxontvangst.
Adres van Bestemming Bericht	Het adres waarnaar de melding wordt gezonden.
Directe Invoer	Voer het adres in voor het verzenden van de melding. Voer maximaal 1500 tekens in van halve breedte voor het adres.
Globaal adres Zoeken	Kies een adres uit de globale adressen.
Toevoegen aan lijst	Het direct ingevoerde adres of globale adres wordt opgeslagen als adres voor het verzenden van de melding.



Algemene instellingen

Papierinstellingen

Papierlade- instellingen

Papiergewicht

Hiermee wordt de fuseertemperatuur van de toner in overeenstemming met het gewicht van het papier geregeld. Deze instellingen zijn van toepassing op gerecycled papier, geperforeerd papier, voorbedrukt papier, briefhoofdpapier, gekleurd papier en eigen papier van de gebruiker.

U kunt "60 - 89 g/m²" of "90 - 105 g/m²" ("16 - 23 lbs." of "23+ - 28 lbs.") selecteren.



Deze kan alleen worden ingesteld op het bedieningspaneel van de machine.

Zorg dat u alleen papier gebruikt dat in dezelfde gewichtsklasse valt als de hier ingestelde gewichtsklasse. Meng geen normaal papier dat buiten de klasse valt met het papier in de lade.

Wanneer instellingen worden gewijzigd, worden deze pas van kracht nadat het apparaat opnieuw is opgestart. Zie '[DE VOEDING INSCHAKELLEN \(pagina 1-10\)](#)' voor informatie over het opnieuw opstarten van het apparaat.

Bedienings- Instellingen

Voorwaarde- Instellingen

Datalijst

Afdrukken met [Enkelzijdig] of [Dubbelzijdig] definiëren in Datalijst.

Instelling tandemverbinding

Gebruik deze instelling om het poortnummer en IP-adres in te stellen van het apparaat dat als tandem-clientmachine wordt gebruikt, wanneer twee apparaten als netwerkprinters via het TCP/IP-protocol worden gebruikt.

Master-machinemodus uitschakelen

Schakel deze instelling in om tandemverzending te blokkeren. (Normaalgesproken is het niet nodig deze instelling in te schakelen.)

Uitschakelen Client Machinemodus

Schakel deze instelling in om tandemontvangst te blokkeren. (Normaalgesproken is het niet nodig deze instelling in te schakelen.)



- Als u de tandemfunctie wilt gebruiken als de gebruikersauthenticatie is ingeschakeld, moet u op zowel de mastermachine als de clientmachine dezelfde combinatie gebruikersnaam en wachtwoord gebruiken. Als verschillende gebruikersnamen en wachtwoorden worden gebruikt, kan het zijn dat de paginatelling niet aan het juiste gebruikersaantal wordt toegevoegd of dat alleen kan worden afgedrukt via het hoofdapparaat.
- De fabrieksinstelling voor het poortnummer is [50001]. Verander het poortnummer niet, tenzij u problemen ondervindt met deze instelling.

Instelling aangepaste koppeling

De opgeslagen webadressen kunnen in het weergavegebied van het instellingenmenu worden weergegeven.

Klik op een koppeling om naar de bijbehorende website te gaan.

Apparaatbeheer

Diverse apparaten die op het apparaat zijn aangesloten, kunnen worden ingesteld.

Voorwaarde-Instellingen

Acties wanneer het maximum aantal vellen dat kan worden geniet is bereikt

Stelt in of een bericht moet worden getoond om een oplossing te selecteren wanneer het maximum aantal nietjes is bereikt.

Zadelvouw en nietpositie instelling

Pas de vouw- of nietpositie aan bij zadelsteken.



Papiersoort voor Auto Papierselectie

U kunt het papiertype* opgeven dat tijdens de functie Automatische papierselectie zal worden geselecteerd. Selecteer een van de volgende instellingen:

- Normaal 1
- Normaal 2
- Recycled

Met deze instelling zullen via de functie Automatische papierselectie geen andere papiertypen worden geselecteerd dan de opgegeven papiertypen.

* Het papiertype voor elke papierlade selecteert u met [Systeem- instellingen] in de 'Instellingen' → [Papierlade- instellingen].

Compatibiliteitsinstellingen voor Normaal Papier

Als u een printerdriver gebruikt die normaal papier 1 of 2 niet ondersteunt, specificeer dan het normale papier dat moet worden gebruikt voor het afdrukken met de printerdriver.

Het gewicht van Normaal papier 1 is 60 tot 89 g/m² (16 tot 24 lbs bond). Het gewicht van Normaal papier 2 is 90 tot 105 g/m² (24 tot 28 lbs bond). Controleer het gewicht van het normaal papier dat u regelmatig gebruikt en maak de betreffende instelling.

Standaard detecteren in automatische kleurmodus

Als de kleurmodus in de kleurmodus/modus beeldverzending is ingesteld op automatisch, kan het punt van onderscheid voor het detecteren of originelen kleur of zwart-wit zijn op één van de vijf niveaus worden ingesteld. Wanneer dit is ingesteld op [Dichter Z/W], worden originelen eerder herkend als in kleur. Wanneer dit is ingesteld op [Dichter klr], worden originelen eerder herkend als in kleur.

Totaalinst. voor afwerking

De afwerkingsinstellingen opgeven. Geef aan of de posities voor de afwerking op het opgegeven papier of het origineel zijn aangegeven.

Uitschakelen van duplex

Deze functie wordt gebruikt om 2-zijdig afdrukken uit te schakelen als de duplexmodule bijvoorbeeld niet goed functioneert.

Uitschakelen van verschuiving

Offset-uitvoer uitschakelen.

Uitzetten nieteenheid

Met deze instelling kunt u het gebruik van nieten blokkeren, bijvoorbeeld wanneer de nieteenheid van de binnenste afwerkingseenheid, afwerkingseenheid of zadelsteek-afwerkingseenheid niet goed functioneert.

Perforator uitschakelen

Met deze instelling kunt u het gebruik van perforeren blokkeren, bijvoorbeeld wanneer de perforatiemodule van de binnenste afwerkingseenheid, afwerkingseenheid of zadelsteek-afwerkingseenheid niet goed functioneert.

Kleurmodus uitschakelen

Wanneer zich een kleurgerelateerd probleem voordoet en afdrukken niet mogelijk is, zal de kleurmodus tijdelijk worden geblokkeerd.

Uitschakelen van origineelinvoer

Gebruik deze instellingen om het gebruik van de automatische documentinvoerenheid niet toe te staan wanneer deze bijvoorbeeld niet goed functioneert. (Er kunnen nog wel originelen met de glasplaat worden gescand wanneer deze instelling is ingeschakeld.)

Invoegeenheid uitschakelen

Hiermee wordt het gebruik van de invoegeenheid uitgeschakeld.

Uitschakelen vouw-unit

Deze instelling wordt gebruikt om de vouweenheid uit te schakelen.



U kunt zadelvouwen gebruiken met de zadelnietfinisher zelfs als de vouweenheid is uitgeschakeld.

Uitschakelen van snijmodule

Deze instelling wordt gebruikt om de snijmodule uit te schakelen.

Cassette met grote capaciteit uitschakelen

Met deze instelling schakelt u de papierlade met grote capaciteit uit, bijvoorbeeld wanneer deze niet goed functioneert.



Uitschakelen van optionele papierlade

Met deze instelling schakelt u de optionele papierlade uit, bijvoorbeeld wanneer deze niet goed functioneert.

Lade-instelling uitschakelen

Deze instelling wordt gebruikt om lade-instellingen te blokkeren (met uitzondering van de instellingen voor de doorvoerlande).

Handinvoer uitschakelen

Deze instelling wordt gebruikt om het gebruik van doorvoerlande te verbieden, zoals wanneer deze stopt.

Uitschakelen van afwerkeenheid

Met deze instelling kunt u het gebruik van de binnenste afwerkingseenheid, afwerkingseenheid of zadelsteek-afwerkingseenheid blokkeren, bijvoorbeeld wanneer deze niet goed functioneert.

Status Indicator Setting

Instelling voor data-indicator

Instelling voor foutlampje

De statusindicator achter op het apparaat gaat branden of knipperen om de status van het apparaat aan te geven. U kunt deze instelling aanpassen en zelf instellen welke status overeenkomt met het branden of knipperen van de groene indicator (statusindicator). De indicator gaat uit wanneer Automatisch uitschakelen is ingeschakeld.

Groene indicator (statusindicator): U kunt aangeven welke taakstatus en scanstatus van een origineel leidt tot het aangaan of knipperen van de indicator.

Rode indicator (foutindicator): Deze indicator gaat branden of knipperen wanneer er een fout optreedt op het apparaat. De rode indicator (foutindicator) gaat branden en knipperen ongeacht het patroon dat u selecteert.

	Status	Patroon 1	Patroon 2	Patroon 3
Groene indicator (statusindicator)	Taak in uitvoering, zoals papierinvoer of -uitvoer.	Groen: brandt	-	-
	Gereedstatus of andere status waarin het uitvoeren van taken mogelijk is.	-	Groen: brandt	-
	Er is een origineel in de documentinvoer geplaatst.	-	-	Groen: brandt
	Er komt een fax binnen.	Groen: knippert	Groen: knippert	Groen: knippert
	Apparaat verkeert in een andere status dan de bovenstaande.	Groen: uit	Groen: uit	Groen: uit
Rode indicator (foutindicator)	Fouten die het apparaat niet uitschakelen, bijvoorbeeld als de toner bijna op is.	Rood: brandt	Rood: brandt	Rood: brandt
	Fouten die het apparaat uitschakelen, bijvoorbeeld bij het vastlopen van papier of als de toner op is.	Rood: knippert	Rood: knippert	Rood: knippert
	Apparaat verkeert in een andere status dan de bovenstaande.	Rood: uit	Rood: uit	Rood: uit

Het controlelampje knippert wanneer er gegevens worden ontvangen

Geef aan of de statusindicator wel of niet knippert wanneer een fax of internetfax wordt ontvangen.

Gebruik het detectielicht voor de documentinvoer

Geef aan of de indicator origineelinstelling op de automatische documentinvoereenheid gebruikt moet worden.

Gebruik waarschuwingsindicatie om achtergelaten origineel aan te geven

Geef aan of het preventielampje om aan te geven dat het origineel is achtergebleven op de automatische documentinvoereenheid gebruikt moet worden.



Instellingen Printeridentificatie

Voer een naam of code in om het apparaat te herkennen.

Klokaanpassing

Gebruik deze functie om de datum en tijd van de ingebouwde klok van het apparaat in te stellen.

Item	Beschrijving
Geef de tijdzone aan	Als uw zone voor ligt op GMT (Greenwich Mean Time), selecteert u [+]. Als uw zone achter ligt op GMT, selecteert u [-]. Geef vervolgens het tijdsverschil tussen uw zone en GMT op in uren en minuten. (Als uw zone bijvoorbeeld Japan is: + 9 uur 00 minuten.)
Datum- en tijdinstellingen	Selecteer en stel jaar, maand, dag, uur en minuten in.
Synchroniseren met internettijdserver	Deze optie kan worden gebruikt wanneer het apparaat met internet wordt verbonden. De klok van het apparaat wordt automatisch aangepast aan de klok van een tijdserver op internet.

Instelling Zomertijd

Schakel de zomertijd in.

Item	Beschrijving
Instelling Zomertijd	Selecteer of de instelling voor zomertijd is ingeschakeld of niet. Wanneer deze is uitgeschakeld, zijn de volgende instellingen niet mogelijk.
Selecteer instellingstype	Geef aan of de begin- en einddag van de zomertijd moeten worden ingesteld met de dag van de week of met de datum.
Starttijd	Stel de begindag van de zomertijd in. Als u 'Dag van de week' bij 'Selecteer instellingstype' selecteert, moet u de beginweek en de begindag van de zomertijd instellen. Als u 'Datum' bij 'Selecteer instellingstype' selecteert, stelt u de begindatum in. Stel het uur, de minuut en de UTC-instelling (Coordinated Universal Time) in.
Eindtijd	Stel de eindtijd van de zomertijd op dezelfde manier in als de begintijd.
Aanpassingstijd	Geef aan dat de tijd moet worden aangepast wanneer de zomertijd begint.

Wanneer u deze functie gebruikt, wordt de tijd aan het begin en aan het eind van de zomertijd aangepast, zoals aangegeven in onderstaande tabel.

Gebied	Standaardtijd → Zomertijd	Zomertijd → Standaardtijd
Europa*	Laatste zondag in maart, 1:00 naar 2:00 a.m.	Laatste zondag in oktober, 1:00 naar 0:00 a.m.
Australië, Nieuw-Zeeland	Laatste zondag in oktober, 2:00 naar 3:00 a.m.	Laatste zondag in maart, 3:00 naar 2:00 a.m.
Andere landen	Selecteer het selectievakje [Instelling Zomertijd] zodat een vinkje <input checked="" type="checkbox"/> wordt weergegeven. De klokinstelling wordt geconfigureerd naar normale tijd plus één uur. Wanneer <input checked="" type="checkbox"/> wordt geselecteerd, wordt de klok hersteld naar de normale tijd.	

* In sommige landen kunnen de begin- en eindtijd van de zomertijd verschillen van de tijden die voor het apparaat zijn ingesteld.



Datumformaat

Dit is de eerste basisinstelling voor de bediening van het apparaat.

De notatie die wordt gebruikt voor het afdrucken van de datum op lijsten en andere uitvoer kan worden gewijzigd.

Item	Beschrijving
Huidige Waarde	De huidige tijd wordt weergegeven in de notatie die is ingesteld bij 'Datumnotatie'.
Formaat	Stel de weergavevolgorde in: jaar, maand en dag (JJJJ/MM/DD).
Scheidingsteken	Selecteer één van de drie symbolen of een spatie als scheidingsteken in de datum.
Dag-Naam Positie	Geef aan of de naam van de dag voor of na de datum moet worden weergegeven.
Tijdweergave	Selecteer de 12-uurs of 24-uurs weergave voor de tijd. 24-uurs weergave : 00:00 tot 24:00 12-uurs weergave : 00:00 AM tot 11:59 AM/00:00 PM tot 11:59 PM

Productcode/Invoer toepassingsnummer

U moet de productcode van het apparaat en het toepassingsnummer invoeren om de volgende geavanceerde functies te kunnen gebruiken.

Serienummer

Lettertypeset voor streepjescode

Internetfaxuitbreidingskit

Toepassingsintegratiemodule

Toepassingscommunicatiemodule

Externe account-module

Geef de productcode en het toepassingsnummer van de bovenstaande functie in.



- Afhankelijk van de activeringsstatus van de uitgebreide functie van het apparaat zullen de getoonde items veranderen.
- Neem contact op met uw leverancier voor de productcode die u moet invoeren.
- Deze instelling kan niet worden opgegeven in sommige landen en regio's.



Geluidsinstellingen

Configureer de geluiden en het volume ervan voor meldingen van het apparaat.

Instellingen pieptoon (algemeen)

Toetsgeluid

Regelt het geluidsniveau van het toetsgeluid of schakelt het geluid uit.

Pieptoon ongeldige invoer

Regelt het volume van het geluid, of schakel het geluid uit bij een ongeldige instelling, zoals wanneer een nummer is ingegeven dat niet kan worden gespecificeerd.

Referentiegeluid

Dit schakelt het geluid aan wanneer de kopieerfactor of belichting wordt gewijzigd en de instelling de standaardwaarde (kopieerfactor 100%, belichting 3) bereikt. Regelt het geluidsniveau van de referentietoon of schakelt het geluid uit.

Geluid kopie voltooid

Regelt het geluidsniveau van de melding dat het kopiëren voltooid is of schakelt het geluid uit.

Geluid scan voltooid (afbeelding verzenden)

Regelt het geluidsniveau van de melding dat het scannen met de fax of scanner voltooid is of schakelt het geluid uit.

Geluid bij uitschakeling

Regelt het geluidsniveau van de melding dat het apparaat uitgeschakeld is of schakelt het geluid uit.

Instelling waarschuwingsgeluiden

Stelt in of een geluid van de melding moet worden afgespeeld wanneer het apparaat in de volgende status is. Papier leeg, Geen origineel, Papierstoring, Toner leeg (zwart), Toner leeg (kleur), Afvaltoner vol, Uitvoerlade vol, Stapeleenheid leeg, Maximum aantal bladen die kunnen worden gestapeld, is bereikt

Instellingen pieptoon (afbeelding verzenden)

Past het geluidsvolume van functies aan die worden gebruikt bij het faxen en scannen.

Faxen

Stelt het in voor de luidspreker, Belvolume, Lijncontrole, Signaal faxontvangst voltooid, Signaal faxverzending voltooid en Foutsignaal faxcommunicatie.

Internetfax

Past de instelling van het volume van de luidspreker voor Foutsignaal faxcommunicatie en Signaal faxontvangst voltooid aan.



Netwerk- instellingen

Snelle setup

Selecteer de minimaal vereiste instellingen voor de apparaatverbinding met het netwerk.

Instellingen voor draadloos

Connectietype

Gebruik deze instelling om te schakelen tussen [Alleen bekabeld], [Bedraad+Draadloos (Access Point Mode)] of [Draadloos (Infrastructuur Modus)].

Houd het draadloze toegangspunt geactiveerd

Dit kan enkel ingeschakeld zijn wanneer "Connectietype" "Bedraad+Draadloos (Access Point Mode)" is.

Als het uitgeschakeld is, moet de NFC-kaartlezer aangeraakt worden met het mobiele apparaat of moet op de toets [Easy Connect (QR-code)] gedrukt worden in het beginscherm om draadloos LAN in te schakelen.

Wanneer één van de onderstaande condities optreedt, wordt de draadloze LAN-verbinding automatisch geannuleerd.

- Wanneer er geen verbinding is met het toegangspunt gedurende een bepaalde periode.

Als 'Draadloos (Infrastructuur Modus)' is geselecteerd bij 'Connectietype'

Toegangspunt Zoeken

Klik hierop om naar toegangspunten te zoeken. Als de zoekresultaten worden weergegeven, klik dan op het toegangspunt dat u wilt gebruiken en klik op [OK]. [SSID], [Beveiligingstype] en [Versl.] worden automatisch toegepast.

SSID

Voer een SSID in van maximaal 32 tekens.

Beveiligingstype

Selecteer het type beveiliging.

Versl.

Selecteer het type versleuteling.

Beveiligingscode

Voer de beveiligingscode in.

Beveiligingstype	Beveiligingscode
<ul style="list-style-type: none"> • WEP • WPA/WPA2-gemengd, persoonlijk • WPA/WPA2-gemengd, onderneming • WPA2 persoonlijk • WPA2 bedrijf 	<p>WEP64-bits: 5 tekens of een hexadecimaal getal van 10 cijfers</p> <p>WEP 128-bits: 13 tekens of een hexadecimaal getal van 26 cijfers</p> <p>WPA/WPA2: 8 tot 63 tekens of een hexadecimaal getal van 64 cijfers</p>

Toon beveiligingscode

Als deze optie is ingeschakeld, wordt de beveiligingscode weergegeven.

IPv4-instellingen

Gebruik deze instelling om het IP-adres van het apparaat in te stellen wanneer u het apparaat gebruikt in een TCP/IP (IPv4)-netwerk.

DHCP

Gebruik deze instelling om het IP-adres automatisch te verkrijgen met behulp van DHCP (Dynamic Host Configuration Protocol)/BOOTP (Bootstrap Protocol). Wanneer deze instelling is ingeschakeld, is het niet nodig om het IP-adres handmatig in te voeren.



Als gebruik wordt gemaakt van DHCP/BOOTP, kan het IP-adres dat aan het apparaat is toegewezen automatisch worden gewijzigd. Als het IP-adres verandert, is afdrukken niet mogelijk.

**IPv4-adres**

Voer het IP-adres van het apparaat in.

Subnetmasker

Voer het IP-subnetmasker in.

Standaard gateway

Voer het standaardgateway-adres in.

Instellingen Netwerknnaam**Apparaatnaam**

Voer een apparaatnaam in.

Domeinnaam

Voer de naam van het domein in.

Opmerking

Voer een opmerking in

DNS-instellingen**Primaire server**

Voer het IP-adres van de primaire DNS-server in.

Secundaire server

Voer het IP-adres van de secundaire DNS-server in.

Domeinnaam

Voer de domeinnaam in waar de geselecteerde DNS-server bestaat.

SMTP-instelling**Primaire server**

Voer de hostnaam of het IP-adres van de primaire SMTP-server in.

Naam Afzender

Voer de naam van de afzender in.

Afzenderadres

Als de gegevens niet kunnen worden verzonden, kan de server een e-mailbericht retourneren met de melding dat verzending niet heeft plaatsgevonden. Voer een e-mailadres (één adres) in om dergelijke berichten te ontvangen. Doorgaans wordt het e-mailadres van de systeembeheerder ingevoerd.

SSL inschakelen

Als is geselecteerd, kan communicatie met SMTP-over-TLS-versleuteling worden gebruikt door de opdracht STARTTLS.

De server moet de opdracht STARTTLS wel ondersteunen.

U kunt SSL-communicatie mogelijk maken door 'Poortnummer' op hetzelfde poortnummer in te stellen als de normale SMTP.

SMTP-authenticatie

Als is ingesteld, wordt de SMTP-serverauthenticatie uitgevoerd.

Gebruikersnaam

Voer de gebruikersnaam in.

Wachtwoord

Voer het wachtwoord in.

Wachtwoord wijzigen

Wijzig het wachtwoord door in te stellen.

Verbindingstest

Tik op de knop [Uitvoeren] om de verbinding met de SMTP-server te testen.



LDAP-installatie

Naam

Voer de adresboeknaam in.

Zoek-root

Voert de standaardzoekinstellingen in voor het zoeken naar een specifiek gebied van de LDAP-directorygegevensstructuur.

Bijvoorbeeld: o = ABC, ou = NY, cn = Everyone

De ingevoerde waarden moeten met een puntkomma of komma van elkaar worden gescheiden.

LDAP-server

Voer de hostnaam of het IP-adres van de LDAP-server in.

Gebruikersnaam

Voer de accountnaam voor de LDAP-instelling in.

Wachtwoord

Voer het wachtwoord in.

Wachtwoord wijzigen

Wijzig het wachtwoord door in te stellen.

Authenticatietype

Selecteer de authenticatieserver in de vervolgkeuzelijst.

KDC-server

Voer de hostnaam of het IP-adres van de Kerberos-authenticatieserver in.

Bereik

Voer de Kerberos-realm in.

SSL inschakelen

Als is ingesteld, is communicatie met SSL-versleuteling ingeschakeld.

Verbindingstest

Tik op de knop [Uitvoeren] om de verbinding met de LDAP-server te testen.

Openbare map/ NAS- instelling

Stel elke optie in op [Verboden] als de opslag niet wordt gebruikt.



Wanneer instellingen worden gewijzigd, worden deze pas van kracht nadat het apparaat opnieuw is opgestart. Zie '[DE VOEDING INSCHAKELEN \(pagina 1-10\)](#)' voor informatie over het opnieuw opstarten van het apparaat.



Instellingen Netwerknaam

Apparaatnaam

Voer een apparaatnaam in.

Domeinnaam

Voer de naam van het domein in.

Opmerking

Voer een opmerking in

Protocolinstelling

Selecteer de algemene netwerkinstellingen.

De TCP/IP-gegevens kunnen worden ingesteld.

Connectietype

Schakel tussen [Alleen bekabeld], [Bedraad+Draadloos (Access Point Mode)], of [Draadloos (Infrastructuur Modus)] om zich aan te passen aan de netwerkverbindingstatus.

Zorg dat het draadloze toegangspunt ingeschakeld blijft

Dit kan enkel ingeschakeld zijn als het "Connectietype" [Bedraad+Draadloos (Access Point Mode)] is.

Indien het is ingeschakeld, kan het apparaat normaal een draadloos LAN-netwerk gebruiken.

Als het uitgeschakeld is, moet de NFC-kaartlezer aangeraakt worden met het mobiele apparaat of moet op de toets [Easy Connect (QR-code)] gedrukt worden in het beginscherm om draadloos LAN in te schakelen.

Wanneer één van de onderstaande condities optreedt, wordt de draadloze LAN-verbinding automatisch geannuleerd.

- Wanneer er geen verbinding is met het toegangspunt gedurende een bepaalde periode.

IPv4-instellingen

Gebruik deze instelling om het IP-adres van het apparaat in te stellen wanneer u het apparaat gebruikt in een TCP/IP (IPv4)-netwerk.

DHCP

Gebruik deze instelling om het IP-adres automatisch te verkrijgen met behulp van DHCP (Dynamic Host Configuration Protocol) v6. Wanneer deze instelling is ingeschakeld, is het niet nodig om het IP-adres handmatig in te voeren.



Als gebruik wordt gemaakt van DHCP/BOOTP, kan het IP-adres dat aan het apparaat is toegewezen automatisch worden gewijzigd. Als het IP-adres verandert, is afdrukken niet mogelijk.

IPv4-adres

Voer het IP-adres van het apparaat in.

Subnetmasker

Voer het IP-subnetmasker in.

Standaard gateway

Voer het standaardgateway-adres in.

IPv6-instellingen

Gebruik deze instelling om het IP-adres van het apparaat in te stellen wanneer u het apparaat gebruikt in een TCP/IP (IPv6)-netwerk.

IPv6

Schakel deze instelling in.



DHCPv6

Gebruik deze instelling om het IP-adres automatisch te verkrijgen met behulp van DHCP (Dynamic Host Configuration Protocol) v6. Wanneer deze instelling is ingeschakeld, is het niet nodig om het IP-adres handmatig in te voeren.

Handmatig adres / Lengte van prefix

Voer het IP-adres en de prefixlengte (0 t/m 128) van het apparaat in.

Standaard gateway

Voer het standaardgateway-adres in.



- Als gebruik wordt gemaakt van DHCPv6, kan het IP-adres dat aan het apparaat is toegewezen automatisch worden gewijzigd. Als het IP-adres verandert, is afdrucken niet mogelijk.
- In een IPv6-omgeving kan het apparaat met het LPD- of IPP-protocol werken.

MTU Instellingen

Geef de maximumgrootte op voor het doorsturen van gegevens.

Pingopdracht

Hiermee wordt gecontroleerd of het apparaat kan communiceren met de pc van het netwerk.

Geef het IP-adres van de betreffende pc op en tik op de toets [Uitvoeren]. Er wordt een melding getoond waarin wordt aangegeven of de pc heeft geantwoord of niet.

DNS-instellingen

IPv4-instellingen

Primaire server

Voer het IP-adres van de primaire DNS-server in.

Secundaire server

Voer het IP-adres van de secundaire DNS-server in.

IPv6-instellingen

Primaire server

Voer het IP-adres van de primaire DNS-server in.

Secundaire server

Voer het IP-adres van de secundaire DNS-server in.

Time-out

Voer een time-out in. De standaardinstelling is 2 seconden.

Deze tijd wordt gebruikt totdat verbinding met de DNS-server is gemaakt volgens de standaardspecificaties.

Domeinnaam

Voer de domeinnaam in waar de geselecteerde DNS-server bestaat.

DNS update

Stel deze optie in om de DNS-server automatisch bij te werken.

Interval updaten

Voer een interval in om de DNS-server bij te werken.



IEEE802.1X instelling

Met IEEE802.1X kan een gebruiker worden gemachtigd tot gebruik van het apparaat.

Het IEEE802.1X-protocol definieert authenticatie op poortbasis voor zowel bedrade als draadloze netwerken.

Gebruik IEEE802.1X-authenticatie om alleen geauthenticeerde apparaten gebruik te laten maken van het netwerk en het netwerk te beschermen tegen misbruik door derden.

U kunt IEEE802.1X-authenticatie met deze instelling in- of uitschakelen. De IEEE802.1X-details kunnen worden ingesteld in de instellingsmodus (webversie). Sommige instellingen van webpagina's blokkeren verbinding met het apparaat, afdrukken, scannen of weergave van de instellingsmodus (webversie). Maak deze instelling in dat geval ongedaan en wijzig de instellingen van de instellingsmodus (webversie).

IEEE802.1X authenticatie

Geef aan of IEEE802.1X-authenticatie wordt gebruikt.

EAP authenticatiemethode

Stel de EAP-authenticatiemethode in bij IEEE802.1X.

EAP gebruikersnaam

Stel een maximum in van 64 tekens (volle of halve breedte) voor de EAP-gebruikersnaam die voor de authenticatie wordt gebruikt.

Wachtwoord

Stel een maximum in van 64 tekens (halve breedte) voor het EAP-wachtwoord dat voor de authenticatie wordt gebruikt.

Serverauthenticatie

Geef aan of serverauthenticatie wordt gebruikt.

EAP time-out

Geef de EAP time-out op.

Aantal herhaalde pogingen EAP

Geef aan hoe vaak EPS opnieuw zal proberen te verzenden als de verzending mislukt.

Certificaatstatus

Toont de status van het certificaat dat vereist is voor verzending met IEEE802.1X. Klik op [Selecteren] om het certificaat te installeren.

CA-certificaatstatus

Toont de status van het CA-certificaat dat vereist is voor verzending met IEEE802.1X. Klik op [Selecteren] om het certificaat te installeren.



Services instellingen

Configureer de algemene netwerkinstellingen.

Configureer de instellingen voor SMTP, Kerberos-authenticatie, SNMP, mDNS, SNMP en SMB.

SMTP

SMTP-instelling

Primaire server

Voer de hostnaam of het IP-adres van de primaire SMTP-server in.

Secundaire server

voer de hostnaam of het IP-adres van de secundaire SMTP-server in.

Poortnummer

Voer een poortnummer in. De standaardinstelling is poort 25.

Time-out

Voer een time-out in. De standaardinstelling is 20 seconden. Deze waarde wordt gebruikt voor de verbinding met de SMTP-server en voor de verzending van gegevens volgens de e-mailsysteemspecificaties.

Naam Afzender

Stel een maximum in van 20 tekens (volle of halve breedte) voor de naam van de afzender.

Afzenderadres

Stel een maximum in van 64 tekens (halve breedte) voor het adres van de afzender.

SSL inschakelen

Als SSL is ingeschakeld, kan communicatie met SMTP-over-TLS-versleuteling door de opdracht STARTTLS worden gebruikt.

De server moet de opdracht STARTTLS wel ondersteunen.

U kunt SSL-communicatie mogelijk maken door 'Poortnummer' op hetzelfde poortnummer in te stellen als de normale SMTP.

SMTP-authenticatie

Voert de SMTP-serverauthenticatie uit.

Als u de Kerberos-authenticatie gebruikt, stelt u de KDC-server, het poortnummer en de realm op de pagina met instellingen voor de Kerberos-authenticatie in.

Gebruikersnaam

Voer de gebruikersnaam in.

Wachtwoord

Voer het wachtwoord in.

Als u het wachtwoord wilt wijzigen, stelt u [Wachtwoord wijzigen] in op .

POP voor SMTP

Als is ingesteld, wordt u geauthenticeerd voor de POP-server voordat u de SMTP-communicatie gebruikt.

- POP3-server: voer de hostnaam of het IP-adres van de secundaire SMTP-server in.
- Poortnummer: voer het POP3-poortnummer in voor POP voor SMTP-communicatie. De standaardinstelling is poort 110.
- POP-authenticatie: Als is ingesteld, wordt het authenticatieprotocol (inclusief APOP) gebruikt voor authenticatie van de POP3-server.
- Gebruikersnaam: voer de gebruikersnaam in voor POP voor SMTP-communicatie.
- Wachtwoord: voer het vereiste wachtwoord in voor POP voor SMTP-communicatie. Als u het wachtwoord wilt wijzigen, stelt u [Wachtwoord wijzigen] in op .
- SSL inschakelen: bij instelling op wordt de POP over SSL-communicatie of de POP over TLS-communicatie via de opdracht STLS ingeschakeld.
De server moet de POP over SSL-communicatie of de opdracht STLS wel ondersteunen.
U kunt SSL-communicatie mogelijk maken door 'Poortnummer' in te stellen op het poortnummer van de POP over SSL-communicatie.
U kunt POP over TLS-communicatie mogelijk maken door 'Poortnummer' in te stellen op hetzelfde poortnummer als voor normale POP3-communicatie.

Verbindingstest

Tik op de knop [Uitvoeren] om de verbinding met de SMTP-server te testen.



Kerberos

Instelling Kerberos-authenticatie

KDC-server

Voer de hostnaam of het IP-adres van de Kerberos-authenticatieserver in.

Poortnummer

Voer het poortnummer van de Kerberos-authenticatieserver in. De standaardinstelling is poort 88.

Bereik

Voer de Kerberos-realm in.

SNTP

SNTP-instellingen

SNTP

Stel deze optie in om het SNTP-protocol te gebruiken.

SNTP-server

Voer de hostnaam of het IP-adres van de SNTP-server in.

Poortnummer

Voer een poortnummer in. De standaardinstelling is poort 123.

Time-out

Voer een time-out in. De standaardinstelling is 5 seconden.

Synchroon interval

Voer een interval in om de SNTP-server te synchroniseren.

Synchroniseren bij start

Stel deze optie in op om synchronisatie bij het opstarten van het apparaat uit te voeren.

Nu synchroniseren

Wanneer u hierop tikt, wordt het apparaat gesynchroniseerd met de tijd van de SNTP-server.

mDNS

mDNS-instellingen

mDNS

Stel deze optie in om de mDNS-instellingen te gebruiken.

Servicenaam

Voer een servicenaam in.

Domeinnaam

De domeinnaam weergeven.

Service met hoogste prioriteit

Selecteer een service die u met de prioriteit gebruikt.

SNMP

SNMP v1-instellingen

SNMP v1-instellingen

Stel deze optie in om de SNMPv1-instellingen te gebruiken.

Toegangsmethode

Stel een toegangsmethode in.

GET-community

Voer de naam voor de GET-community in om de apparaatinformatie via SNMP op te halen.

Set Community

Voer de naam voor de SET-community in die voor de SNMP-instelling is vereist.

SET community wijzigen

Wijzig de naam van de SET-community door in te stellen.



Trap Community

Voer de communitynaam in voor de SNMP TRAP die vanaf het apparaat wordt verstuurd.

TRAP-doeladres

Voer het IP-adres van de bestemmingscomputer voor SNMP TRAP-communicatie in.

SNMP v3-instellingen

SNMP v3-instellingen

Stel deze optie in om de SNMPv3-instellingen te gebruiken.

Gebruikersnaam

Voer de gebruikersnaam in.

Authenticatiesleutel

Voer de authenticatiecode in.

Privacy-sleutel

Voer de privacycode in.

Contextnaam

De contextnaam weergeven.

SMB-instellingen

Stel de versie van het SMB-protocol in dat wordt gebruikt voor functies zoals Scannen naar netwerkmap.

Gebruik deze instelling om verbinding te maken met een apparaat dat niet automatisch de SMB-protocolversie kan wijzigen, of als er een probleem is met de verbinding met een ander apparaat vanwege verschillende versies.

Stel de versie in op SMB2.0, SMB2.1 of SMB3.0.



- Een van de instellingen is SMB1.0; deze is echter altijd ingeschakeld en kan niet uitgeschakeld worden.
- Als een versie wordt uitgeschakeld, worden ook alle hogere versies uitgeschakeld. Als een versie wordt ingeschakeld, worden ook alle lagere versies ingeschakeld.

Direct print instellingen

LPD

Voer een vervaldatum voor het profiel in.

Instelling LPD

LPD

Stel deze optie in om LPD te gebruiken.

Time-out

Voer een time-out in. De standaardinstelling is 90 seconden.

Banner gebruiken

Stel deze optie in om de banner te gebruiken. De standaardinstelling is 'Ongeldig'.

RAW

Instelling ruwe afdruk

Ruwe afdruk

Stel deze optie in om RAW afdrucken te gebruiken. De standaardinstelling is 'Geldig'.

Poortnummer

Voer een poortnummer in. De standaardinstelling is poort 9100.

Time-out

Voer een time-out in. De standaardinstelling is 90 seconden.

Bidirectioneel gebruiken

Stel deze optie in op om bidirectionele communicatie te gebruiken.



WSD

WSD-instellingen

WSD afdrukken

Stel deze optie in om WSD afdrukken te gebruiken.

Multicast Discovery gebruiken

Stel deze optie in om multicast-detectie te gebruiken.

Instellingen voor externe afdrukservices

Voor Google Cloudafdrুকinstellingen, zie de "Handleiding cloud-verbinding".

Voor AirPrint instellingen, zie de "Handleiding AirPrint".

LDAP-installatie

De LDAP-instellingen worden hierna uitgelegd.

Wanneer u op de toets [Opslaan] tikt, worden de LDAP-instellingen bijgewerkt met uw invoer.

Het standaardadresboek is ingesteld op .

Toevoegen

Om het globale adresboek toe te voegen, tikt u op de toets [Toevoegen].

Wissen

Om het globale adresboek te wissen, selecteert u het en tikt u op de toets [Wissen].

Instellingen

Instellingsitems	Instelling
Naam	Voer de adresboeknaam in.
Zoek-root	Voert de standaardzoekinstellingen in voor het zoeken naar een specifiek gebied van de LDAP-directorygegevensstructuur. Bijvoorbeeld: o = ABC, ou = NY, cn = Everyone De ingevoerde waarden moeten met een puntkomma of komma van elkaar worden gescheiden.
LDAP-server	Voer de hostnaam of het IP-adres van de LDAP-server in.
Servertype	Selecteer Standaard of Aangepast in de lijst met servertypen. De standaardinstelling is Standaard
Kenmerk gebruiker-ID	Stel de eigenschap voor gebruikers-ID in. De standaardinstelling is 'uid'.
Zoekkenmerk	Stel de eigenschap voor LDAP zoeken in. De standaardinstelling is 'cn'.
E-mailadres verkrijgen van	Stel de eigenschap voor E-mailadres zoeken in. De standaardinstelling is 'mail'.
i-faxadres verkrijgen van	Stel de eigenschap voor Internetfaxadres zoeken in. De standaardinstelling is 'mail'.
Faxadres verkrijgen van	Stel de eigenschap voor faxnummer zoeken in. De standaardinstelling is 'facsimileTelephoneNumber'.
Openbare sleutel zoeken	Hiermee stelt u de eigenschap voor open code zoeken in. De standaardinstelling is 'userCertificate'.
Paginalimietgroep	Stel de eigenschap voor Paginalimietgroep opslaan zoeken in. De standaardinstelling is 'pagelimit'.
Authoriteitsgroep	Stel de eigenschap voor Authoriteitsgroep opslaan zoeken in. De standaardinstelling is 'authority'.
Favoriete handelingen-groep	Stel de zoekfunctie in voor de Favoriete handelingen-groep. De standaardinstelling is 'favoriet'.
Mijn map	Stel de eigenschap voor Mijn map zoeken in. De standaardinstelling is 'myfolder'.
Kaart-ID	Hiermee stelt u de eigenschap voor card-ID zoeken in. De standaardinstelling is 'cardid'.
Basismap	Voer een pad van uw Basismap met maximaal 64 tekens in.
Gebruikersnaam	Geef een gebruikersnaam voor authenticatie in voor Basismap pad met maximaal 127 tekens in.
Wachtwoord	Geef een wachtwoord voor authenticatie in voor het Basismap pad met maximaal 255 cijfers in.
Aangepaste eigenschap 1-10	Voer elke aangepaste eigenschap in.
Poortnummer	Voer een poortnummer in. De standaardinstelling is poort 389.
Time-out	Voer een time-out in. De standaardinstelling is 5 seconden.
Gebruikersnaam	Voer de accountnaam voor de LDAP-instelling in.



Instellingsitem	Instelling
Wachtwoord	Voer het wachtwoord in. Als u het wachtwoord wilt wijzigen, stelt u [Wachtwoord wijzigen] in op <input checked="" type="checkbox"/> .
Authenticatietype	Selecteer de authenticatieserver in de vervolgkeuzelijst.
Prefix binden	Stel de bindprefix in. De standaardinstelling is 'uid'.
Servergebruik	Stel de serverapplicatie in. Stel het adresboek en gebruikersauthenticatie in.
Beschikbaar bestemmings type	Selecteer het toepasselijke bestemmingstype uit E-mailadres, Faxnummer en Internetfax.
Keuze op bedieningspaneel toestaan.	Geef aan of het globale adres moet kunnen worden geselecteerd via het bedieningspaneel van het apparaat.
Te gebruiken als standaard	Geef aan of het geselecteerde globale adres als standaardadres moet worden gebruikt.
Een gebruiker authenticeren in globale adreszoekopdracht	Geef aan of een gebruiker moet worden geauthenticeerd als wordt gezocht naar een globaal adres.
SSL inschakelen	Hiermee schakelt u de communicatie met SSL-versleuteling in.
Verbindingstest	Tik op de knop [Uitvoeren] om de verbindingstest uit te voeren en de resultaten ervan weer te geven.



Wanneer instellingen worden gewijzigd, worden deze pas van kracht nadat het apparaat opnieuw is opgestart. Zie '[DE VOEDING INSCHAKELEN \(pagina 1-10\)](#)' voor informatie over het opnieuw opstarten van het apparaat.



Proxy-instelling

Een proxyserver gebruiken om verbinding te maken met het netwerk.

Instellingen

Item	Beschrijving
Proxy-instelling	Geef aan wanneer de proxy-instellingen moeten worden gebruikt.
Adres proxyserver	Voer het adres van de proxyserver in.
Gebruikersnaam	Voer een gebruikersnaam voor toegang tot de proxyserver in.
Wachtwoord	Voer een wachtwoord voor toegang tot de proxyserver in.
Poortnummer	Voer het poortnummer van de proxyserver in.
Adres zonder proxygebruik	<p>Geef uitzonderingsadressen op voor een proxy die wordt gebruikt in de verbindingfunctie voor een externe service, Google Cloudprinter en Sharp OSA.</p> <p>[Invoermethode]</p> <ol style="list-style-type: none"> 1) Kan worden ingesteld met een hostnaam of IP-adres. 2) Bij het gebruik van een hostnaam, kunt u een wildcard (*) gebruiken aan het begin van de domeinnaam. (Bijvoorbeeld: "*example.□□□" (gelijk aan "example.□□□", "sub.example.□□□", "subexample.□□□", enz.) 3) Bij het gebruik van een IP-adres, kunt u een wildcard (*) gebruiken aan het eind van het adres. (Bijvoorbeeld: "10*" (gelijk aan 100.nnn.nnn.nnn tot 109.nnn.nnn.nnn) Als de Sharp OSA-toepassing die "HTML Browser 3.5" gebruikt is ingesteld op een uitzonderingsadres, kan regel (3) niet worden gebruikt. 4) U kunt een scheidingsteken (puntkomma (;)) gebruiken om meerdere adressen in te voeren. (Bijvoorbeeld: "99.99.99.99;example.□□□")

Instellingen voor draadloos

Connectietype

Gebruik deze instelling om te schakelen tussen [Alleen bekabeld], [Bedraad+Draadloos (Access Point Mode)] of [Draadloos (Infrastructuur Modus)].

Zorg dat het draadloze toegangspunt ingeschakeld blijft

Dit kan enkel ingeschakeld zijn wanneer "Connectietype" "Bedraad+Draadloos (Access Point Mode)" is.

Als het uitgeschakeld is, moet de NFC-kaartlezer aangeraakt worden met het mobiele apparaat of moet op de toets [Easy Connect (QR-code)] gedrukt worden in het beginscherm om draadloos LAN in te schakelen.

Wanneer één van de onderstaande condities optreedt, wordt de draadloze LAN-verbinding automatisch geannuleerd.

- Wanneer er geen verbinding is met het toegangspunt gedurende een bepaalde periode.

Huidige Waarde

Hiermee geeft u de instellingen weer, zoals de SSID en het beveiligingstype van het draadloze netwerk. Als het draadloze netwerk is uitgeschakeld, wordt '-' weergegeven.

Huidige status draadloos

Hiermee geeft u de ontvangstniveaus (max. 100) van het draadloze netwerk en de IP-adressen weer.



Scherm voor draadloze instellingen weergeven

Klik op de knop [Setup].

In het scherm Instellingen voor draadloos kunt u de SSID, het beveiligingstype, de versleuteling en de beveiligingscode voor het draadloze netwerk instellen.

Draadloze instellingen initialiseren

Klik op de knop [Initialiseren].

De instellingen voor de SSID, het beveiligingstype, de versleuteling en de beveiligingscode worden geïnitieerd.

Het scherm Instellingen voor draadloos (Access Point Mode)

Als u op de knop [Setup] klikt terwijl [Connectietype] is ingesteld op [Bedraad+Draadloos (Access Point Mode)] of [Alleen bekabeld], dan wordt het scherm Instellingen voor draadloos (Access Point Mode) weergegeven.

Configureer hier de SSID, het beveiligingstype, de versleuteling en de beveiligingscode voor het draadloze netwerk. Wanneer u op de knop [Indienen] klikt, worden de instellingen opgeslagen.

SSID

Voer een SSID in van maximaal 32 tekens.

Beveiligingstype

Selecteer het type beveiliging.

Versl.

Selecteer het type versleuteling.

Beveiligingscode

Voer de beveiligingscode in.

Beveiligingstype	Beveiligingscode
<ul style="list-style-type: none">• WEP• WPA/WPA2-gemengd, persoonlijk• WPA2 persoonlijk	WEP64-bits: 5 tekens of een hexadecimaal getal van 10 cijfers WEP 128-bits: 13 tekens of een hexadecimaal getal van 26 cijfers WPA/WPA2: 8 tot 63 tekens of een hexadecimaal getal van 64 cijfers

Toon beveiligingscode

Als deze optie is ingeschakeld, wordt de beveiligingscode weergegeven.

IP Adres apparaat (Access Point Mode)

Voer het IP-adres in.

Te gebruiken kanaal

Selecteer het kanaal dat voor het draadloos netwerk moet worden gebruikt.

Verzenden output

Stel de te verzenden uitvoer in.

Bandbreedte

Gebruik deze instelling als de communicatiemodus "11n" is. Selecteer de te gebruiken bandbreedte.

Instelling IP Adres distributiebereik.

Stel het bereik in dat voor het IP-adres moet worden gebruikt.



Scherm Instellingen voor draadloos (Infrastructuur Modus)

Als [Connectietype] is ingesteld op [Draadloos (Infrastructuur Modus)] en u op de knop [Setup] klikt, dan wordt het scherm Instellingen voor draadloos (Infrastructuur Modus) weergegeven. Configureer hier de SSID, het beveiligingstype, de versleuteling en de beveiligingscode voor het draadloze netwerk. Wanneer u op de knop [Indienen] klikt, worden de instellingen opgeslagen.

Toegangspunt Zoeken

Klik hierop om naar toegangspunten te zoeken. Als de zoekresultaten worden weergegeven, klik dan op het toegangspunt dat u wilt gebruiken en klik op [OK]. [SSID], [Beveiligingstype] en [Versl.] worden automatisch toegepast.

SSID

Voer een SSID in van maximaal 32 tekens.

Beveiligingstype

Selecteer het type beveiliging.

Versl.

Selecteer het type versleuteling.

Beveiligingscode

Voer de beveiligingscode in.

Beveiligingstype	Beveiligingscode
<ul style="list-style-type: none">• WEP• WPA/WPA2-gemengd, persoonlijk• WPA/WPA2-gemengd, onderneming• WPA2 persoonlijk• WPA2 bedrijf	WEP64-bits: 5 tekens of een hexadecimaal getal van 10 cijfers WEP 128-bits: 13 tekens of een hexadecimaal getal van 26 cijfers WPA/WPA2: 8 tot 63 tekens of een hexadecimaal getal van 64 cijfers

Toon beveiligingscode

Als deze optie is ingeschakeld, wordt de beveiligingscode weergegeven.



Webpagina-instelling Apparaat

Hierna worden de toeganginstellingen voor de instellingsmodus (webversie) uitgelegd.

HTTP- toegangs- instellingen

Aantal gebruikers dat tegelijkertijd kan aanmelden

Voer het aantal gebruikers in dat gelijktijdig toegang heeft tot de instellingsmodus (webversie).

Tijd voor automatisch afmelden

Voer een tijd in voor automatische afmelding wanneer de communicatie met het apparaat niet meer voortduurt.



Wanneer instellingen worden gewijzigd, worden deze pas van kracht nadat het apparaat opnieuw is opgestart. Zie '[DE VOEDING INSCHAKELEN \(pagina 1-10\)](#)' voor informatie over het opnieuw opstarten van het apparaat.

Aangemelde gebruiker weergeven

De gebruikers die zich bij dit apparaat hebben aangemeld, worden weergegeven.

Momenteel aangemelde gebruiker

De momenteel aangemelde gebruikers worden weergegeven.

Alle gebruikers afmelden

De momenteel aangemelde gebruikers worden afgemeld.



Wanneer instellingen worden gewijzigd, worden deze pas van kracht nadat het apparaat opnieuw is opgestart. Zie '[DE VOEDING INSCHAKELEN \(pagina 1-10\)](#)' voor informatie over het opnieuw opstarten van het apparaat.



Beveiligings- instellingen



Wanneer instellingen worden gewijzigd, worden deze pas van kracht nadat het apparaat opnieuw is opgestart. Zie '[DE VOEDING INSCHAKELEN \(pagina 1-10\)](#)' voor informatie over het opnieuw opstarten van het apparaat.

Wachtwoord wijzigen

Toegang tot Webpagina van Apparaat Beperken Via Wachtwoord

Gebruik deze instelling om het aanmeldscherm weer te geven zodat de gebruiker zich moet aanmelden om toegang te krijgen tot de webserver.

Wachtwoord wijzigen

Het beheerderswachtwoord kan worden gewijzigd.

Zorg ervoor dat u het nieuwe wachtwoord onthoudt wanneer u het wachtwoord wijzigt.

(Wij raden u aan het beheerderswachtwoord regelmatig te wijzigen.)

Voer een wachtwoord in met minimaal 1 en maximaal 255 tekens (beheerderswachtwoord: minimaal 5 en maximaal 255 tekens), en tik op de toets [Opslaan].

De instelling wordt pas van kracht nadat het apparaat opnieuw is ingeschakeld.

- Het wachtwoord voor authenticatie op gebruikersniveau is vereist om een bestemming toe te voegen, te bewerken of te verwijderen. Wanneer u zich aanmeldt, voert u 'user' in als gebruikersnaam. Vervolgens voert u het gebruikerswachtwoord in dat u bij deze optie hebt geregistreerd.

Het wachtwoord voor authenticatie op beheerdersniveau is vereist om alle instellingen en dezelfde functies te selecteren die beschikbaar zijn met het wachtwoord op gebruikersniveau. Wanneer u zich aanmeldt, voert u 'admin' in als gebruikersnaam. Vervolgens voert u het beheerderswachtwoord in dat u bij deze optie hebt geregistreerd.

- Als u op de toets [Opslaan] tikt zonder een wachtwoord in te voeren, wordt uitgegaan van de eerder ingestelde waarde. Wachtwoordbeveiliging is standaard ingeschakeld.



Volgens de standaardinstellingen moet er een wachtwoord worden ingevoerd.
(Raadpleeg de 'Beknopte bedieningshandleiding' voor het standaardwachtwoord.)



Voorwaarde-Instellingen

Afdruktaken beperken andere dan de huidige Afdruktaak in Wachtrij

U kunt de instellingen selecteren voor het annuleren van afdrukopdrachten die niet moeten worden vastgehouden of juist aangeven dat alle afdrukopdrachten moeten worden vastgehouden. Als [Afdruktaken beperken andere dan de huidige Afdruktaak in Wachtrij] is ingeschakeld, kunnen onderstaande instellingen worden geselecteerd.

Item	Instellingen
Retentie Forceren	Met deze instelling bepaalt u dat alle afdrukopdrachten moeten worden vastgehouden, ook de opdrachten waarvoor deze optie niet is geselecteerd.
Taak uitschakelen	Alle niet-vastgehouden afdrukopdrachten verbieden.

Automatische verwijdering van opgeschorte afdruktaken

Als een taak wordt onderbroken omwille van een papierstoring of dergelijke, dan zal de taak na de tijd die is ingesteld in "Tijd totdat opgeschorte afdruktaken automatisch worden verwijderd" automatisch worden gewist.

Tijd totdat opgeschorte afdruktaken automatisch worden verwijderd

Stel de tijd in na het stoppen van een taak om de taak automatisch te wissen.

Weiger Verzoeken van Externe Sites

U kunt de aanvragen van externe sites weigeren.

Herstel de firmware als deze beschadigd is

Wanneer de machine opgestart is, controleert het de firmware en indien een beschadiging wordt gevonden, zal het automatisch hersteld worden naar de status voor de beschadiging.

Toepassen beveiligingsbeleid

De standaard beheerder wordt getoond bij het aanmelden. Stel in of een beveiligingsbeleid moet worden toegepast op dit apparaat.

Verplichte toegangscontrole

Stel in of verplichte toegangscontrole moet worden uitgevoerd. U kunt toegangscontrole tot alle bestanden in het apparaat forceren.



Poortregeling

Schakel de hoofdsysteempoorten in of uit, stel de poortnummers in en tik op de toets [Opslaan].
De volgende poorten kunnen worden geconfigureerd.

Serverpoort	Clientpoort
<ul style="list-style-type: none">• HTTP• HTTPS• FTP afdrukken• RAW-afdruk• LPD• IPP• IPP-SSL• Tandemuitvoer ontvangen• PC-scan• Extern bedieningspaneel• SNMPD• NBT/WINS• SMTP• WSD• Afdrukken vrijgeven• Sharp OSA (uitbreidingsplatform)<ul style="list-style-type: none">• HTTP• HTTPS	<ul style="list-style-type: none">• HTTP• HTTPS• FTP• FTPS• SMTP• SMTP-SSL• POP3• POP3-SSL• SNMP-TRAP• Melding bij einde opdracht• LDAP• LDAP-SSL• SMB/WINS• SNTF• mDNS• Tandemuitvoer verzenden• Gegevensback-up (verzenden)• Afdrukken vrijgeven• XMPP

Filterinstelling

U kunt de filter via een IP- of MAC-adres instellen om ongeautoriseerde toegang tot het apparaat via een netwerk te voorkomen.

Stel het IP- of MAC-adresfilter in en tik op de toets [Opslaan].

Configuratie IP-adresfilter

Met deze optie stelt u het IP-adres in.

U kunt aangeven of via het IP-adres dat u instelt toegang tot het apparaat al dan niet mogelijk is.

Configuratie MAC-adresfilter

Met deze optie stelt u het MAC-adres in.

Vanaf het MAC-adres dat u instelt heeft de gebruiker toegang tot het apparaat.



Inbraak/aanval-detectie

Inbraak/aanval-detectie

Als hetzelfde IP-adres binnen een bepaalde periode vaker wordt geopend dan het opgegeven aantal keren, wordt de toegang vanaf dat IP-adres verboden. Bovendien worden IP-adressen waarvoor de toegang is verboden beheerd als een ontvangstweigeringslijst en wordt de ontvangstweigeringsstatus vrijgegeven (gewist) met beheerdersautoriteit. De IP-adressen die geweigerd worden, worden opgenomen in het auditlogboek en verzonden naar e-mailwaarschuwing adreslijst 1 en 2 en e-mailwaarschuwing dealeradreslijst.



- Als u e-mail wilt verzenden naar de e-mailwaarschuwing adreslijst of e-mailwaarschuwing dealeradreslijst, schakel dan [Veiligheidswaarschuwing] in [E-mailwaarschuwing] in ([pagina 8-119](#)).
- Als het verzenden van de e-mail mislukt, wordt het niet opnieuw verzonden.

Lijst van geblokkeerde IP-adressen

Item	Instellingen
IP-adres	Geeft de geweigerde IP-adressen weer. De standaardinstelling is „UIT”.
Starttijd blokkering inkomende pakketten	Geeft de datum en tijd weer wanneer ontvangstweigering begon.
Totaal	Geeft het nummer geregistreerd in de weigerlijst weer.

SSL-instellingen

SSL kan worden gebruikt voor het verzenden van gegevens via een netwerk.

SSL is een protocol waarmee u de gegevens die u via een netwerk verzendt, kunt versleutelen. Dankzij versleutelde gegevens is het mogelijk gevoelige informatie op een veilige manier te versturen en te ontvangen.

Gegevens versleutelen kan voor de volgende protocollen worden ingesteld.

Serverpoort

- **HTTPS:** SSL-versleuteling toepassen op HTTP-communicatie.
- **IPP-SSL:** SSL-versleuteling toepassen op IPP-communicatie.
- **HTTP omleiden naar HTTPS instellen in de webpagina:**
Als deze instelling is ingeschakeld, wordt alle communicatie waarmee wordt geprobeerd toegang te krijgen tot het apparaat, omgeleid van HTTP naar HTTPS.



Client-poort

- **HTTPS:** SSL-versleuteling toepassen op HTTP-communicatie.
- **FTPS:** SSL-versleuteling toepassen op FTP-communicatie.
- **SMTP-SSL:** SSL-versleuteling toepassen op SMTP-communicatie.
- **POP3-SSL:** SSL-versleuteling toepassen op POP3-communicatie.
- **LDAP-SSL:** SSL-versleuteling toepassen op LDAP-communicatie.
- **syslog-SSL:** Pas SSL-versleuteling toe wanneer de auditlog wordt verzonden.
- **Controleer de handtekening van het servercertificaat van de andere partij.:**
Controleer het certificaat van de communicatiebestemmingsserver.
- **Gebruik alleen TLS 1.2:** Gebruik enkel TLS 1.2.

Versleutelingsniveau

Het versleutelingsniveau kan op een van drie niveaus worden ingesteld.

Apparaatcertificaat

Certificaatstatus

Toont de status van het certificaat dat vereist is voor verzending met SSL. Klik op [Selecteren] om het certificaat te installeren.

Certificaatinformatie

Wanneer er een certificaat van het apparaat is geïnstalleerd, klikt u op de toets [Weergeven] om de certificaatinformatie weer te geven.

Selecteer apparaatcertificaat

Wanneer u op de toets [Selecteren] klikt, zal het reeds geregistreerde certificaat van het apparaat worden getoond en selecteert u uit geregistreerde apparaatcertificaten.

S/MIME-instellingen

Voorwaarde-Instellingen

Geef aan of S/MIME voor verzending moet worden gebruikt.

Apparaatcertificaat

Certificaatstatus

Toont de status van het certificaat dat vereist is voor verzending met S/MIME. Klik op [Selecteren] om het certificaat te installeren.

Log Instellingen

E-mail ondertekenen

Schakel 'E-mail ondertekenen' in om een handtekening te gebruiken.

Handtekeningalgoritme

Stel het algoritme voor de handtekening in.



Versleutelingsinstellingen

E-mail ondertekenen

Schakel 'E-mail ondertekenen' in om een handtekening te gebruiken.

Versleutelen

Schakel versleuteling in.

Schakelen verzenden uit, naar de adressen die niet kunnen worden versleuteld.

Verbied verzending naar adressen die niet kunnen worden versleuteld.

Certificaatinformatie

Wanneer er een certificaat van het apparaat is geïnstalleerd, klikt u op de toets [Weergeven] om de certificaatinformatie weer te geven.

Selecteer apparaatcertificaat

Wanneer u op de toets [Selecteren] klikt, zal het reeds geregistreerde certificaat van het apparaat worden getoond en selecteert u uit geregistreerde apparaatcertificaten.

IPsec-instellingen

IPsec kan worden gebruikt voor verzending/ontvangst van gegevens in een netwerk.

Wanneer IPsec wordt gebruikt, kunnen gegevens veilig worden verzonden en ontvangen zonder dat instellingen voor IP-pakketversleuteling hoeven te worden geconfigureerd in een webbrowsier of in een andere applicatie op een hoger niveau.

Houd bij het inschakelen van deze instellingen rekening met het volgende.

- Het kan enige tijd duren voordat de apparaatinstellingen zijn doorgevoerd; gedurende die tijd kunt u geen verbinding maken met het apparaat.
- Als de instellingen van de instellingsmodus (webversie) niet correct zijn geselecteerd, wordt verbinding met het apparaat, afdrukken, scannen of weergave van de instellingsmodus (webversie) mogelijk geblokkeerd. Maak deze instelling in dat geval ongedaan en wijzig de systeeminstellingen (op webpagina's).

Voorwaarde- Instellingen

IPsec-instellingen

Geef aan of IPsec voor de verzending moet worden gebruikt.

IKEv1-instellingen

Vooraf gedeelde sleutel

Voer de Vooraf gedeelde sleutel voor IKEv1 in.

SA-levensduur (tijd)

Stel de SA-levensduur in.

SA-levensduur (grootte)

Stel de SA-levensduurgrootte in.

IKE-levensduur

Stel de IKE-levensduur in.

IPsec-regels

De geregistreerde IPsec-regels worden weergegeven.

Als u een nieuwe regel wilt toevoegen, klikt u op de knop [Toevoegen].

Als u een regel wilt verwijderen, selecteert u de regel die u wilt verwijderen en klikt u op de knop [Verwijderen].

Registratie IPsec-regels

Regelnaam

Voer een naam in voor de IPsec-regel.

Prioriteit

Stel het prioriteitsniveau in.

Selecteer de regelnaam voor het registratiemodel

Als er al een regel bestaat die lijkt op de regel die u wilt maken, kunt u op basis van de oude regel een nieuwe regel maken.

Apparaatadres

Stel het type IP-adres in dat op het apparaat moet worden gebruikt en het poortnummer (voor IPv6 geeft u het poortnummer en de prefixlengte op).



Clientadres

Stel het type IP-adres voor de bestemming in en het poortnummer (voor IPv6 geeft u het poortnummer en de prefixlengte op).

Protocol

Stel het protocol in dat moet worden gebruikt.

Filtermodus

Geef de filter op die voor IPsec moet worden gebruikt.

IPsec-encryptie

Configureer de instellingen voor de authenticatiemethode voor IPsec.

ESP

Selecteer deze optie om ESP-authenticatie te kunnen gebruiken.

Communicatie zonder ESP toestaan

Geef aan of communicatie waarbij geen gebruik wordt gemaakt van ESP is toegestaan.

AH

Selecteer deze optie om AH-authenticatie te kunnen gebruiken.

Communicatie zonder AH toestaan

Geef aan of communicatie waarbij geen gebruik wordt gemaakt van AH is toegestaan.



Documentbeheerfunctie

Alle verzonden beeldgegevens (verzonden of ontvangen via fax of e-mail) kunnen naar elke willekeurige bestemming worden doorgestuurd.

Lijstnaam	Instellingen
Bestemmingsinstellingen doorsturen (Verzonden gegevens)	
Verzendingsgegevens doorsturen	Stel een bestemming in voor het doorsturen van de verzonden gegevens.
E-mail/Netwerkmap/FTP/ Bureaublad	Selecteer een doorstuurtype voor de verzonden of ontvangen beeldgegevens. Selecteer vervolgens de bestemming via het adresboek. U kunt een e-mail rechtstreeks invoeren. <ul style="list-style-type: none">• Indeling: selecteer een indeling voor het doorsturen van gegevens.
Instelling wissen	Hiermee worden de bestemmingsinstellingen opgeheven.
Best.Indeling	Selecteer de bestandsindeling voor inkomende routing.
Bestemmingsinstellingen doorsturen (Ontvangen gegevens)	
Ontvangen gegevens doorsturen	Stel een bestemming in voor het doorsturen van de ontvangen gegevens.
E-mail/Netwerkmap/FTP/ Bureaublad	Selecteer een doorstuurtype voor de verzonden of ontvangen beeldgegevens. Selecteer vervolgens de bestemming via het adresboek. U kunt een e-mail rechtstreeks invoeren. <ul style="list-style-type: none">• Indeling: selecteer een indeling voor het doorsturen van gegevens.
Instelling wissen	Hiermee worden de bestemmingsinstellingen opgeheven.
Best.Indeling	Selecteer de bestandsindeling voor inkomende routing.



Zelfs als de scannerfunctie "[SCHEVE PDF-SCANGEGEVENS AUTOMATISCH CORRIGEREN \(AANPASSING SCHEVE PDF\) \(pagina 5-119\)](#)" wordt gebruikt, zullen de correctieresultaten niet worden weergegeven.



Instelling Verborgen patroon afdrukken

Selecteer Instelling Verborgen patroon afdrukken.

De functie Verborgen patroonafdrukken voorkomt niet-geautoriseerd kopiëren, omdat de opgegeven tekst op de achtergrond van de uitvoervellen wordt afgedrukt.

Uitgangsinstellingen status

Standaardinstellingen

Item	Instellingen
Instelling Verborgen patroon afdrukken	Een patroonafdruk kan worden afgedrukt met deze instellingen.
Afdrukkleur	Selecteer een afdrukkleur.
Belichting	Selecteer een belichting.
Tekengrootte	Selecteer een lettergrootte.
Hoek	Selecteer een tekenhoek.
Lettertypestijl	Selecteer de tekeninstellingen voor standaard of cursief.
Camouflagepatroon	Stel een camouflagepatroon in.
Afdrukmethode	Selecteer een tekenweergavepatroon. <ul style="list-style-type: none">• Positief• Negatief

Instelling afdrukinhoud

Item	Instellingen
Vooringest. woord	Hiermee kunt u een vooraf ingestelde tekenreeks selecteren. U kunt de volgende tekenreeksen selecteren: <ul style="list-style-type: none">• NIET KOPIËREN, Kopieerverbod, Alleen int. gebr., Voorz. behandelen, VERTROUWELIJK, Kopie ongeldig, BELANGRIJK, KOPIE
Vaste zin	Selecteer een opgeslagen vooraf ingestelde tekenreeks. Deze instelling wordt genegeerd als [Directe Invoer] is ingeschakeld. <ul style="list-style-type: none">• NIET KOPIËREN, Kopieerverbod, Alleen int. gebr., Voorz. behandelen, VERTROUWELIJK, Kopie ongeldig, BELANGRIJK, KOPIE
Informatie afdrukken	Hiermee schakelt u gelijktijdig afdrukken van de volgende informatiesets in. <ul style="list-style-type: none">• Serienummer, accountopdracht-ID, gebruikersnaam/gebruikersnummer, beheer van aantal kopieën, datum en tijd
Directe invoer uitschakelen	Stel in op het afdrukken van tekens van Verborgen patroonafdruk rechtstreeks in elke modus moet worden ingeschakeld.

Contrast

Stel een tekencontrast in.

Zwart, magenta en cyaan kunnen op 9 niveaus worden ingesteld.

Aangepaste tekstregistratie

Hiermee worden de door de gebruiker gemaakte afdruktekens opgeslagen. Er kunnen maximaal 30 tekens worden opgeslagen.



Traceer- gegevensafdruk

Hiermee drukt u de tracking-informatie boven of onder aan uitgevoerde pagina's af wanneer een kopieer- of afdrukopdracht wordt uitgevoerd.

Item	Instellingen
Instelling traceergegevensafdruk	Stel deze optie in om de tracking-informatie af te drukken.
Afdrukgegevens	De volgende informatie kan worden afgedrukt. • Serienummer, tekens, accountopdracht-ID, gebruikersnaam/gebruikersnummer, datum en tijd
Afdrukkleur selecteren	Selecteer een afdrukkleur.
Positie	Stel een afdrukpositie in op elke pagina.
Tekengrootte	Stel een lettergrootte in.
Selecteer de taak die u wilt afdrukken	Stel een opdracht in om de tracking-informatie af te drukken.

Auditlogboek

Logs worden gemaakt en opgeslagen voor verscheidene gebeurtenissen in verband met veiligheidsfuncties en -instellingen.

Auditlogs worden in het Engels gemaakt en opgeslagen. Instellingen zoals bestandsnamen die van een externe bron zijn ingevoerd, worden echter opgeslagen zoals ze zijn.

Auditlogs die in de interne opslag zijn opgeslagen, kunnen door een beheerder als TSV-bestanden naar een pc worden geëxporteerd.

U kunt de interne opslag of een externe server selecteren als bestemming voor het opslaan van auditlogs.



Als de interne opslagruimte voor auditlogs vol wordt, worden telkens de oudste logs overschreven.

Auditlogboek

"Auditlogboek" kan als volgt worden uitgevoerd.

Selecteer in "Instellingen (beheerder)" [Systeeminstellingen] → [Beveiligings- instellingen] → [Auditlogboek].

Selecteer "Veiligheidscontrole", "Instellingen opslag/verzenden" of "Auditlogboek opslaan/verwijderen".

Instellingen opslag/verzenden

"Instellingen opslag/verzenden" kan als volgt worden uitgevoerd.

Selecteer in "Instellingen (beheerder)" [Systeeminstellingen] → [Beveiligings- instellingen] → [Auditlogboek] → [Instellingen opslag/verzenden].

Maak vervolgens de instellingen voor opslag en transmissie.

Auditlogboek opslaan/verwijderen

"Auditlogboek opslaan/verwijderen" kan als volgt worden uitgevoerd.

Selecteer in "Instellingen (beheerder)" [Systeeminstellingen] → [Beveiligings- instellingen] → [Auditlogboek] → [Auditlogboek opslaan/verwijderen].

Selecteer "Auditlogboek opslaan" of "Auditlogboek verwijderen".



- "Auditlogboek opslaan" kan alleen via de webpagina worden uitgevoerd.
- Dit wordt niet weergegeven wanneer een hoog beveiligingsniveau is ingesteld wanneer auditlogboeken zijn uitgeschakeld, of wanneer opslagruimte besparen is uitgeschakeld.



Auditlogboekspecificatie

Wanneer de bestemming van het opslaan van het auditlogboek is gespecificeerd als een externe server, wordt het auditlogboek tijdelijk opgeslagen op de voorbereide buffer in het interne geheugen totdat het verzenden naar de externe server succesvol is voltooid.

- Nadat het verzenden naar de externe server succesvol is voltooid, zal het auditlogboek in de buffer verwijderd worden.
- Als het verzenden naar de externe server mislukt, wordt er een waarschuwingsbericht weergegeven op het bedieningspaneel of op de webpagina en wordt opnieuw zenden naar de externe server periodiek uitgevoerd totdat het verzenden succesvol is voltooid.

De audit en de informatie die is opgeslagen in het auditlogboek zijn zoals getoond in onderstaande tabel.



Als de machine wordt uitgeschakeld op een andere manier dan de procedure beschreven in de "Gebruikershandleiding" die met de machine is meegeleverd, of door een stroomstoring, wordt [Audit einde] mogelijk niet opgenomen. De machine moet worden uitgeschakeld met de juiste procedure. Voor een onverwachte situatie zoals een stroomstoring wordt het aanbevolen gebruik te maken van een stroomtoevoersysteem dat niet kan worden onderbroken (UPS).

Evenementnaam	Datum en tijd*1	Bediening I/F*2	Gebruikersnaam	Resultaat*3	Aanvullende informatie
Audit start	○	N/A	N/A	○	N/A
Audit einde	○	N/A	N/A	○	N/A
Opdrachten klaar	○	○	Taakeigenaar (Als dit het systeem is, dan "SYSTEEM").	○	Naam voltooide opdracht
I&A fout	○	○	Tekenreeks ingevoerd als gebruikersnaam	N/A	N/A
Gebruiker toevoegen	○	○	Gebruiker die het toevoegen uitvoerde	○	Toegevoegde gebruikersnaam
Wachtwoord wijzigen	○	○	Gebruiker die het wijzigen uitvoerde	○	Gebruikersnaam van de gebruiker waarvan het wachtwoord is gewijzigd
Gebruikersnaam wijzigen	○	○	Gebruiker die het wijzigen uitvoerde	○	Gebruikersnaam na wijziging
Gebruiker verwijderen	○	○	Gebruiker die het wissen uitvoerde	○	Verwijderde gebruikersnaam (In het geval van "Alle gebruikers verwijderen", "ALLEMAAL").
Toevoegen auth.groep	○	○	Gebruiker die het toevoegen uitvoerde	○	Toegevoegde autoriteitsgroepnaam
Rol wijzigen	○	○	Gebruiker die het wijzigen uitvoerde	○	<ul style="list-style-type: none"> • Gebruikersnaam van de gebruiker waarvan die tot de autoriteitsgroep behoort wordt gewijzigd • Autoriteitsgroepnaam na wijzigen
Wijzigen auth.groepinstelling	○	○	Gebruiker die het wijzigen uitvoerde	○	Autoriteitsgroepnaam waarvan instelling is gewijzigd
Instelling tijd wijzigen	○	○	Gebruiker die het wijzigen uitvoerde	○	N/A



Evenementnaam	Datum en tijd*1	Bediening I/F*2	Gebruikersnaam	Resultaat*3	Aanvullende informatie
Wijzig instel.	○	○	Gebruiker die het wijzigen uitvoerde („Volgens beleid” wanneer het AD-beleid wordt toegepast)	○	<ul style="list-style-type: none"> • Instellingsitem waarvan instellingswaarde is gewijzigd • Instellingswaarde na wijziging
Comm.fout * De communicatie-tegenpartij is de auditserver.	○	N/A	SYSTEEM	N/A	Reden van storing
Comm.fout * De communicatie-tegenpartij is behalve de auditserver.	○	Net	N/A	N/A	<ul style="list-style-type: none"> • IP-adres van de starter van de communicatie • IP-adres van de communicatie-tegenpartij • Communicatierichting • Reden van storing
Wijzigen adresboek	○	○	Gebruiker die het wijzigen uitvoerde	○	Toevoegen: Interne beheer-ID en adresnaam van de toegevoegde invoer Wissen/wijzigen: Interne beheer-ID van de gewiste/ gewijzigde invoer
Firm update	○	○	Gebruiker die de update uitvoerde	○	<ul style="list-style-type: none"> • Firmwarenaam • Firmwareversie vóór update • Firmwareversie na update
Firmwareherstel	○	N/A	N/A	○	<ul style="list-style-type: none"> • Firmwarenaam • Firmwareversie na herstel
Uitvoering weigeren	○	N/A	N/A	○	<ul style="list-style-type: none"> • Identificatiennaam van de firmware of ingebouwde OSA-toepassing

*1 De datum en tijd van de gebeurtenis worden genoteerd in het expansieformaat van ISO 8601.

*2 Alle van Ope/Web/Net worden genoteerd als een bedieningsinterface. "N/A" wordt echter beschreven in de tabel, "N/A" wordt genoteerd.

*3 Alle van de geslaagde/mislukte resultaten worden genoteerd als een resultaat van gebeurtenisuitvoer. "N/A" wordt echter beschreven in de tabel, "N/A" wordt genoteerd.



Certificaatbeheer

Certificaatbeheer van apparaat

Importeren

Importeer certificaat/geheime sleutel.

Exporteren

Exporteer certificaat/geheime sleutel.

Certificaatinformatie

Toont de status van het certificaat.

Aanmaken Certificaat en Private Sleutel

Algemene naam (verplicht)

Voer de naam in die moet worden gebruikt.

Organisatie

Voer de naam van de organisatie in.

Organisatorische eenheid

Voer de naam van de eenheid binnen de organisatie in.

Plaats/locatie

Voer de plaats of de locatie in.

Staat/provincie

Voer de staat of de provincie in.

Land/Gebied (verplicht)

Voer de landcode in.

Afzenderadres

Voer het e-mailadres van de afzender in.

Begindatum certificaat

Voer de startdatum en -tijd voor het certificaat in.

Geldigheidsperiode certificaat

Voer de vervaldatum van het certificaat in.

Certificaatinformatie

Voer de certificaatgegevens in.

Beheer aanvraag ondertekening certificaat (CSR, Certificate Signing Request)

Installeren

Installeer het certificaat. Selecteer het certificaatbestand.

Certificaatinformatie

Toont de status van het certificaat.



Maker van Certificate Signing Request(CSR)

Algemene naam (verplicht)

Voer de naam in die moet worden gebruikt.

Organisatie

Voer de naam van de organisatie in.

Organisatorische eenheid

Voer de naam van de eenheid binnen de organisatie in.

Plaats/locatie

Voer de plaats of de locatie in.

Staat/provincie

Voer de staat of de provincie in.

Land/Gebied (verplicht)

Voer de landcode in.

Afzenderadres

Voer het e-mailadres van de afzender in.

Begindatum certificaat

Voer de startdatum en -tijd voor het certificaat in.

Geldigheidsperiode certificaat

Voer de vervaldatum van het certificaat in.

Certificaatinformatie

Voer de certificaatgegevens in.

CA-Certificaatbeheer

Certificaat importeren

Importeer het certificaat.

Certificaatinformatie

Toont de status van het certificaat.



Stelsysteemcontrole

Takenlogboek

Opdrachtlogboekgebruik

Hiermee wordt het logboek van een uitgevoerde opdracht op het apparaat verwijderd of opgeslagen. Stel het aantal opdrachten in voor [Nummer van takenlogboek voor kennisgeving via e-mail] en klik op [Opslaan]. Tik op de toets [Wissen] om het takenlogboek te verwijderen.



U kunt het takenlogboek opslaan door [Takenlogboek] te selecteren in de instellingsmodus (webversie).

Opdrachtlogboek bekijken

Hiermee wordt het logboek van een uitgevoerde opdracht op het apparaat weergegeven. Selecteer een weergave-item en periode en tik op de toets [Weergeven].

Data Import/Export (CSV Formaat)

U kunt gegevens importeren en exporteren.

Exportinstellingen

Type exportinstellingen

Selecteer de gegevens die u wilt exporteren in het adresboek of de geregistreerde gebruikersinformatie. Nadat u de gegevens hebt geselecteerd, klikt u op de knop [Uitvoeren]. De gegevens worden in CSV-formaat geëxporteerd.

Importinstellingen

Instellingen importeren uit bestand

U kunt gegevens importeren die in CSV-formaat naar het apparaat zijn geëxporteerd.

Opslag-backup

Adresboekgegevens en gebruikersinformatie die op het apparaat zijn opgeslagen, kunnen op een USB-stick worden opgeslagen en vandaar worden teruggeplaatst. Als u het apparaat wilt gebruiken om een bestand te bewerken, plaatst u de USB-stick in het apparaat. Als u instellingen op de webpagina moet selecteren, gebruikt u de computer om het bestand te bewerken.

Exporteren

Gegevens exporteren.

Importeren

Gegevens importeren.



Apparaat kopiëren

De instellingsinformatie van het apparaat wordt in XML-indeling opgeslagen en gekopieerd naar een ander apparaat. Met deze functie hoeft u dezelfde instellingen niet telkens opnieuw te configureren in verschillende apparaten. Als u het apparaat wilt gebruiken om een bestand te bewerken, plaatst u de USB-stick in het apparaat. Als u instellingen op de webpagina moet selecteren, gebruikt u de computer om het bestand te bewerken.

Exporteren

Gegevens exporteren.

Importeren

Gegevens importeren.



- Raadpleeg uw dealer voor modellen die kunnen worden geïmporteerd.
- De volgende gegevens worden niet gekopieerd met de functie Apparaat kopiëren:
 - Items van lijst afdrukken en doorsturen van faxen.
 - Weergave-items voor tellingen en apparaatstatus.
 - IP-adres van het apparaat, apparaatnaam, beheerderswachtwoord, afzendernamen voor beeld verzenden en overige informatie die specifiek voor het apparaat is.
 - Specifieke instellingen voor verschillende hardware-onderdelen, zoals schermcontrast, kleuraanpassing en aanpassing van de zadelsteekpositie

Adresboek doorsturen

De gegevens die in het adresboek van het apparaat zijn opgeslagen naar een ander apparaat doorsturen. Om de inhoud van het adresboek door te sturen, voert u het IP-adres van de doelmachine en het wachtwoord van de beheerder van die machine in, en tikt u op de toets [Uitvoeren].

Gegevensback-up archiveren

U kunt een back-up maken van een bestand dat u hebt opgeslagen met Documentarchivering en het back-upbestand terugzetten op het apparaat.



Gebruik de instelmodus (web) om back-ups te maken van geregistreerde gegevens.

Exportinstellingen

Selecteer de map waarvan u de back-up wilt maken en klik op [Uitvoeren]. De bestanden worden opgeslagen op uw computer.

Item	Beschrijving
Index	De weergegeven mapnamen kunnen worden gefilterd op index.
Opties tonen	Stel het aantal weergegeven bestanden in.

Importinstellingen

U kunt een bestand op het apparaat herstellen dat u hebt opgeslagen met 'Exportinstellingen'. Gebruik maximaal 200 tekens voor het pad van het opgeslagen bestand bij 'Instellingen importeren uit bestand' en klik op [Uitvoeren].



Bewaren/ oproepen van systeeminstellingen

U kunt de instellingen van de huidige instellingsmodus naar de vorige opgeslagen instellingen of naar de fabrieksinstellingen terugzetten.

Huidige Configuratie Opslaan

Hiermee wordt de momenteel geconfigureerde instellingsmodus opgeslagen in het apparaatgeheugen. De opgeslagen instellingen worden bewaard, ook nadat u het apparaat met de toets [Aan] hebt uitgeschakeld. Gebruik 'Configuratie Herstellen' hieronder om de opgeslagen instellingen op te halen.

Niet-opgeslagen items

- Netwerk- instellingen: deze instellingen worden niet opgeslagen omdat onverwachte instellingen het netwerk kunnen beschadigen.
- Productcodes: productcodes worden niet opgeslagen omdat het opnieuw invoeren van de codes nodig kan zijn.

Configuratie Herstellen

De instellingen die met 'Huidige Configuratie Opslaan' zijn opgeslagen worden teruggezet. De huidige instellingen worden vervangen door de opgehaalde instellingen.

Instellingen Resetten

Fabrieksinstellingen Herstellen

Hiermee zet u de huidige instellingen (die u hebt geselecteerd in de instellingsmodus) terug naar de fabrieksinstellingen. Druk de huidige instellingen af door [Status] te selecteren bij 'Instellingen (beheerder)' → [Datalijst] → [Lijst voor Beheerder] als u een record wilt maken van de huidige instellingen voordat u de instellingen herstelt.



Wanneer instellingen worden gewijzigd, worden deze pas van kracht nadat het apparaat opnieuw is opgestart. Zie '[DE VOEDING INSCHAKELEN \(pagina 1-10\)](#)' voor informatie over het opnieuw opstarten van het apparaat.

NIC terugstellen

Hiermee zet u alle 'Netwerk- instellingen' terug naar de fabrieksinstellingen.

Optimalisatie van een lokale schijf

Diverse apparaten die op het apparaat zijn aangesloten, kunnen worden ingesteld.

Met deze functie optimaliseert u de lokale schijf van het apparaat door de gegevens te defragmenteren. Als het apparaat bezig is met een opdracht, wordt een melding getoond en begint de optimalisatie pas nadat de opdracht is voltooid. Tijdens de optimalisatie zijn de volgende handelingen niet mogelijk:

- Toegang tot de instellingsmodus (webversie) en ontvangst van afdrukgegevens
- Gebruik van toetsen op het bedieningspaneel
- De stroom uitschakelen met behulp van de hoofdschakelaar van het apparaat.
- Automatisch uitschakelen

Wanneer de optimalisatie is voltooid, zal het apparaat automatisch opnieuw opstarten.



Wanneer regelmatig gebruik wordt gemaakt van de functie Documentarchivering en de uitvoer van bestanden steeds trager lijkt te gaan, is het aan te raden de lokale schijf te optimaliseren om de prestaties te verbeteren.



Status- en waarschuwingsbericht via e-mail

Statusbericht

Hiermee selecteert u de instellingen voor de standaard e-mailstatusfunctie of geavanceerde e-mailstatusfunctie. De e-mailstatusfunctie kan periodiek de apparaatinformatie naar het opgeslagen adres verzenden.

Standaard

Hiermee stelt u de E-mailstatusadreslijst 1, E-mailstatusadreslijst 2 en E-mailstatusdealeradreslijst afzonderlijk in.

Item	Beschrijving
E-mailadres	Voer het bestemmingse-mailadres voor verzending van de apparaatstatusinformatie in. Als u meerdere adressen invoert, moet u deze van elkaar scheiden met een puntkomma (;) of komma (,).
Nu verzenden	Als u hierop tikt, wordt het statusbericht naar de bestemming van de e-mailadreslijst verzonden.
Verzenden volgens planning 1	Als deze optie is ingesteld op <input checked="" type="checkbox"/> , wordt periodiek een e-mailbericht verzonden volgens de vooraf ingestelde planning.
Verzenden volgens planning 2	Als deze optie is ingesteld op <input checked="" type="checkbox"/> , wordt periodiek een e-mailbericht verzonden volgens de vooraf ingestelde planning.
Tijdschema	Selecteer een planning om e-mailberichten te verzenden.

Geavanceerd

Bi-directioneel statusbericht

Geef aan of bi-directionele statusberichten moeten worden ingeschakeld.

Item	Beschrijving
POP3-server	Voer de hostnaam of het IP-adres van de POP3-server in.
Poortnummer	Voer het poortnummer van de POP3-server in. De standaardinstelling is poort 110.
POP-authenticatie	Het authenticatieprotocol (inclusief APOP) wordt gebruikt voor authenticatie van de POP3-server.
Gebruikersnaam	Voer de gebruikersnaam in. De speciale gebruikersaccount is vereist voor bi-directionele verzending van de status via e-mail.
Wachtwoord	Voer het wachtwoord in. Als u het wachtwoord wilt wijzigen, stelt u [Wachtwoord wijzigen] in op <input checked="" type="checkbox"/> .
Controle-interval	Voer het navraaginterval voor de POP3-server in. De standaardinstelling is vijf minuten.
SSL inschakelen	<input checked="" type="checkbox"/> Hiermee wordt POP over SSL-communicatie of POP over TLS-communicatie via de opdracht STLS mogelijk. De server moet de POP over SSL-communicatie of de opdracht STLS wel ondersteunen. U kunt SSL-communicatie mogelijk maken door 'Poortnummer' in te stellen op het poortnummer van de POP over SSL-communicatie. U kunt POP over TLS-communicatie mogelijk maken door 'Poortnummer' in te stellen op hetzelfde poortnummer als voor normale POP3-communicatie.
Verbindingstest	Tik op de knop [Uitvoeren] om de verbinding met de POP3-server te testen.

Waarschuwings- bericht

Hiermee selecteert u de instellingen voor de functie voor waarschuwingsberichten via e-mail.

De e-mailwaarschuwingfunctie kan problemen met het apparaat via e-mail melden aan de beheerder of leverancier.

Stel de opties E-Mailwaarschuwingsberichtenlijst 1, E-Mailwaarschuwingsberichtenlijst 2 en

E-Mailwaarschuwingsberichtenlijst van dealer afzonderlijk in.

E-mailadres

Voer het bestemmingse-mailadres voor verzending van de waarschuwingsberichten in. U kunt meerdere adressen invoeren door ze van elkaar te scheiden met een puntkomma of komma.

Bijvoorbeeld: aaa@xxxxx.ooo; bbb@xxxxx.ooo

Selecteer de status om waarschuwingen te verzenden uit de volgende inhoud. U kunt individueel instellen of er al dan niet waarschuwingen worden verzonden voor elke E-Mailwaarschuwingsberichtenlijst. Wanneer dit apparaat in de geselecteerde status gaat, wordt een e-mail verzonden naar het ingestelde adres.

Storing, Toner is bijna op, Toner Op, Papier Op, Serviceaanvraag, PM-aanvraag, Tonerafvaldoos bijna vol, Tonerafvalbak vol, Takenlogboek vol, Veiligheidswaarschuwing



SMTP-instelling

Gebruik SMTP-server in [Netwerk- instellingen].

Stel de SMTP-serverinstellingen in die worden gebruikt voor e-mailstatus en e-mailwaarschuwing, in dezelfde instellingen als SMTP-instelling ([pagina 8-88](#)) van netwerkinstelling.

SMTP-instelling

Gebruik deze instelling indien "Gebruik SMTP-server in [Netwerk- instellingen]." niet wordt gebruikt.

Primaire server

Voer de hostnaam of het IP-adres van de primaire SMTP-server in.

Secundaire server

Voer de hostnaam of het IP-adres van de secundaire SMTP-server in.

Poortnummer

Voer een poortnummer in. De standaardinstelling is poort 25.

Time-out

Voer een time-out in. De standaardinstelling is 20 seconden. Deze waarde wordt gebruikt voor de verbinding met de SMTP-server en voor de verzending van gegevens volgens de e-mailsystems specificaties.

Naam Afzender

Stel een maximum in van 20 tekens (volle of halve breedte) voor de naam van de afzender.

Afzenderadres

Stel een maximum in van 64 tekens (halve breedte) voor het adres van de afzender.

SSL inschakelen

Als SSL is ingeschakeld, kan communicatie met SMTP-over-TLS-versleuteling door de opdracht STARTTLS worden gebruikt.

De server moet de opdracht STARTTLS wel ondersteunen.

U kunt SSL-communicatie mogelijk maken door 'Poortnummer' op hetzelfde poortnummer in te stellen als de normale SMTP.

SMTP-authenticatie

Voert de SMTP-server authenticatie uit.

Als u de Kerberos-authenticatie gebruikt, stelt u de KDC-server, het poortnummer en de realm op de pagina met instellingen voor de Kerberos-authenticatie in.

Gebruikersnaam

Voer de gebruikersnaam in.

Wachtwoord

Voer het wachtwoord in.

Als u het wachtwoord wilt wijzigen, stelt u [Wachtwoord wijzigen] in op .

POP voor SMTP

Als is ingesteld, wordt u geauthenticeerd voor de POP-server voordat u de SMTP-communicatie gebruikt.

- POP3-server: Voer de hostnaam of het IP-adres van de secundaire SMTP-server in.
- Poortnummer: Voer het POP3-poortnummer in voor POP voor SMTP-communicatie. De standaardinstelling is poort 110.
- POP-authenticatie: Als is ingesteld, wordt het authenticatieprotocol (inclusief APOP) gebruikt voor authenticatie van de POP3-server.
- Gebruikersnaam: Voer de gebruikersnaam in voor POP voor SMTP-communicatie.
- Wachtwoord: Voer het vereiste wachtwoord in voor POP voor SMTP-communicatie. Als u het wachtwoord wilt wijzigen, stelt u [Wachtwoord wijzigen] in op .
- SSL inschakelen: Bij instelling op wordt de POP over SSL-communicatie of de POP over TLS-communicatie via de opdracht STLS ingeschakeld.

De server moet de POP over SSL-communicatie of de opdracht STLS wel ondersteunen.

U kunt SSL-communicatie mogelijk maken door 'Poortnummer' in te stellen op het poortnummer van de POP over SSL-communicatie.

U kunt POP over TLS-communicatie mogelijk maken door 'Poortnummer' in te stellen op hetzelfde poortnummer als voor normale POP3-communicatie.

Verbindingstest

Tik op de knop [Uitvoeren] om de verbinding met de SMTP-server te testen.



Afbeeldingskwaliteit aanpassen



- Registratieaanpassing of Fuser schoonmaakfunctie in [Collectieve Aanpassing], alle algemene functies en het verwijderen van een tonercartridge kunnen alleen in de instellingsmodus op het apparaat worden uitgevoerd.
- De kleurprofielinstellingen kunnen alleen op de webpagina worden geconfigureerd.

Collectieve Aanpassing

Diverse apparaten die op het apparaat zijn aangesloten, kunnen worden ingesteld.

Registratieaanpassing

Als bij afdrukken in kleur kleurverschuiving optreedt op de afdrukszijde, kan de afdrukpositie van de kleuren worden aangepast om de kleurverschuiving te verminderen.

Tik op de toets [Uitvoeren].

Stand fuserreiniging

Gebruik deze functie om de fuser van de machine schoon te maken wanneer er vlekken of andere vuiligheden verschijnen op de bedrukte kant van het papier. Na uitvoering van deze functie zal er een "V" afgedrukt worden, wat betekent dat de fuser is schoongemaakt.



Indien er na de eerste keer geen verbetering zichtbaar is, probeert u het dan nogmaals.

Reinig modus MC

Dit apparaat voert periodiek automatische reinigingsactiviteiten uit en normaliter is het niet nodig om deze modus te activeren. Alleen als er zwarte en gekleurde strepen (ongelijkmatige kleurverdeling) op het afgedrukte papier verschijnen, voert u deze modus uit.



Gebruik deze functie niet als er geen zwarte of gekleurde strepen verschijnen. Als u deze functie onder normale omstandigheden gebruikt, kan dit tot slijtage van de reiniger leiden.

Reinig modus PTC

Als zwarte strepen of gekleurde strepen voorkomen, zelfs na reiniging van de glasplaat, automatische documentinvoereenheid en hoofdlader, schakel dan deze stand in.



Gebruik deze functie niet als er geen zwarte of gekleurde strepen verschijnen. Als u deze functie onder normale omstandigheden gebruikt, kan dit tot slijtage van de reiniger leiden.

Zwarte Letter/Zwarte Lijn Dikte verstelling

Zwarte tekst en de breedte van zwarte lijnen aanpassen. Nadat u deze aanpassingsfunctie hebt uitgevoerd, voert u [Systeeminstellingen] - [Algemene functies] - [Autom. kalibratie grijstinten (Kopie)], [Autom. kalibratie grijstinten (Afdrukken)] uit.



Reductie van donkere strepen

Geef aan of de reductie van donkere strepen gebruikt moet worden.

De reductie van donkere strepen kan worden gebruikt voor de functies origineel scannen, kopiëren, beeld verzenden en scannen naar lokale schijf.

Als reductie donkere strepen is ingeschakeld, selecteer dan een van de volgende opties.

- **Dunne donkere strepen behandelen:** Gebruik deze instelling om dunne donkere strepen minder duidelijk te maken. (Laag niveau)
- **Normaal:** Gebruik deze instelling om donkere strepen minder duidelijk te maken. (Gemiddeld niveau)
- **Behandelen tot dikke donkere strepen:** Gebruik deze instelling om dikke donkere strepen minder duidelijk te maken. (Hoog niveau)



Verhogen van het niveau van behandeling van donkere strepen kan leiden tot vage text en slechte reproductie van lijnen.

Waarschuwingsbericht voor detectie van donkere strepen.

Stel deze optie in om een waarschuwingsbericht weer te geven als de documentinvoereenheid donkere strepen detecteert.

Afbeeldingskwaliteit Afdruk

Snelle Aanpassing Afbeeldingskwaliteit

U kunt de kopieerkwaliteit eenvoudig aanpassen vanuit de standaardinstellingen.

U kunt de standaardinstelling ([2]) op [1 (Zacht)] of [3 (Scherp)]. zetten.

Kleurbalans Instellen (Kleur / Z/W)

U kunt de standaard kleurschakeringen en de dichtheid van uren- en zwart/wit-kopieën aanpassen.

De dichtheid van elke kleur is verdeeld over drie bereiken en u kunt het niveau van elk bereik instellen.

Kleurkopie Zwarte Component Hoeveelheid Aanpassing

Het aandeel van het component zwart past u aan bij de instellingen voor de kopieerkwaliteit.

Stel deze optie in voor automatisch, tekst/afgedrukte foto, tekst, afgedrukte foto, foto op fotopapier, tekst/foto op fotopapier en kaart voor onduidelijke originelen, en voor tekst/afgedrukte foto, tekst en afgedrukte foto als het origineel een kopie is.

Densiteitaanpassing wanneer [Auto] is geselecteerd voor Belichting

Configureer de instellingen voor zwart/wit kopiëren als [Auto] is geselecteerd voor de kopieerbelichting. De belichting kan afzonderlijk worden ingesteld voor kopiëren via de glasplaat of met de automatische documentinvoereenheid.

Scherpte

U kunt kopieën scherper of juist vager maken.

Prioriteit Beeldkwaliteit

Specificeer beeldkwaliteitsprioriteit. Stel deze optie in voor de automatische kopieerbelichting en de instelling tekst/afgedrukte foto.



Afdruk Afbeeldingskwaliteit

Snelle Aanpassing Afbeeldingskwaliteit (Kleur / Z/W)

Snelle aanpassingen aan de afdrukkwaliteit aanbrengeen.

U kunt de standaardinstelling ([2]) op [1 (Zacht)] of [3 (Scherp)], zetten.

Kleurbalans Instellen (Kleur / Z/W)

U kunt de kleurtoon en dichtheid van de kleuren in afdrukken in kleur en zwart/wit instellen.

U kunt de standaard kleurschakeringen en de dichtheid van uren- en zwart/wit-kopieën aanpassen.

De dichtheid van elke kleur is verdeeld over drie bereiken en u kunt het niveau van elk bereik instellen.

Belichtingsaanpassing

Stel de dichtheid in voor afdrukken in kleur en zwart/wit.

Kleurlijn Breedteverstelling

Als lijnen in kleur niet juist worden afgedrukt in speciale toepassingen zoals CAD-toepassingen, kunt u de lijnen dikker maken.

Afbeeldingskwaliteit Scan

RGB-instelling

Stel de kleurtoon (RGB) voor scannen in.

Scherpte

Gebruik deze instelling voor een scherpe gescande afbeelding.

Contrast

Het contrast van gescande afbeeldingen kan worden aangepast.



Kleurprofielinstellingen

Stel de kleurprofielen voor afdrukken in.

Aangepast CMYK-simulatieprofiel

Huidige profielnaam

Hier wordt de profielnaam weergegeven die momenteel is ingesteld.

Opslaan op PC

Bewaar het huidige kleurprofiel op de computer.

Profielupdate

Selecteer het bijgewerkte kleurprofiel en klik op de knop [Opslaan].

Aangepast invoerprofiel

Huidige profielnaam

Hier wordt de profielnaam weergegeven die momenteel is ingesteld.

Opslaan op PC

Bewaar het huidige kleurprofiel op de computer.

Profielupdate

Selecteer het kleurprofiel dat u wilt bijwerken en klik op [Opslaan].

Aangepast uitvoerprofiel

Huidige profielnaam

Hier wordt de profielnaam weergegeven die momenteel is ingesteld.

Opslaan op PC

Bewaar het huidige kleurprofiel op de computer.

Profielupdate

Selecteer het kleurprofiel dat u wilt bijwerken en klik op [Opslaan].



Algemene functies

Auto Kleurcalibratie (voor Kopie)

Auto Kleurcalibratie (voor Afdrukken)

Kopiecalibratie vanaf Scherm

Printer Kalibratie door Scherm

Automatische kleurcorrectie uitvoeren als de kleur niet klopt.

Bij kopiëren gebruikt u [Auto Kleurcalibratie (voor Kopie)] voor de aanpassing. Bij afdrukken gebruikt u [Auto Kleurcalibratie (voor Afdrukken)] voor de aanpassing. In elke modus kunt u [Kopiecalibratie vanaf Scherm] en [Printer Kalibratie door Scherm] gebruiken voor aanpassingen met extra precisie.

Het apparaat drukt een testpagina af die vervolgens wordt gescand, waarna de kleur automatisch wordt gecorrigeerd. Nadat u op de toets [Uitvoeren] hebt getikt en een testpagina is afgedrukt, wordt een melding getoond waarin u wordt gevraagd de automatische kalibratie te starten.

Volg de instructies in het bericht om de kleuraanpassingen uit te voeren.



- Controleer of de registratieaanpassing correct is voordat u de automatische kleurenkalibratie uitvoert. Voer 'Registratieaanpassing' uit als de registratieaanpassing niet correct is.
- Voer de automatische kleurenkalibratie nogmaals uit om de kleur te verbeteren als de kleur na de eerste kleurenkalibratie nog steeds niet goed is.

Density Smoothing Aanpassing

Als de dichtheid in een kopie ongelijkmatig is, gebruikt u deze functie om de dichtheid egalier te maken.

De ongelijkmatige dichtheid wordt automatisch gecorrigeerd als u de testpagina die u hebt afgedrukt gaat scannen.

Nadat u op de toets [Uitvoeren] hebt getikt en er een testpagina is afgedrukt, wordt er een melding getoond waarin u wordt gevraagd de automatische aanpassing te starten.

Volg de instructies in het bericht om het egaliseren van de dichtheid uit te voeren.

Als er na de aanpassing een probleem optreedt, voert u 'Auto Kleurcalibratie (voor Kopie)' en 'Auto Kleurcalibratie (voor Afdrukken)' uit.

Tik op [Stel Dichth.Smoothing Aanpas. Wrde naar Standaardinstell.] als u de waarden terug wilt zetten naar de standaardwaarden. Als u op [Terug naar uitgangswaarden] hebt getikt, voert u de aanpassing van de dichtheid uit die u opnieuw wilt aanpassen (gemiddelde dichtheid in de standaardmodus).



Als de intense afwijkingscorrectie het probleem niet oplost, voert u de correctie nogmaals uit. Hierdoor worden de afwijkingen mogelijk opgeheven.

Als u de correctie wilt herhalen, start u de procedure opnieuw vanaf stap 1 of tikt u op de toets [Vorige] nadat u de correctieprocedure hebt uitgevoerd.



Instellingen Eerste Ingebruikneming

Hiermee worden de items gegroepeerd die direct na de installatie van het apparaat zijn ingesteld. De Instellingen Eerste Ingebruikneming komen overeen met de normale instellingen met dezelfde naam. Raadpleeg voor meer informatie over een instelling de uitleg over het normale item.

Item	Beschrijving
Voorwaarde- Instellingen	
Naam	
Machinecode	
Machinelocatie	
Memo	
Klokaanpassing	
Instelling Zomertijd	
Instelling Voorverwarmingsfunctie	
Automatisch uitschakelen	
Toon Melding bij verlenging Transitie Tijd naar Voorverwarming/Automatische Uitschakelstand	
Energieniveau slaapstand	
Snelle Netwerkinstellingen	Systeeminstellingen - Netwerkinstellingen - Snelle setup (pagina 8-87)
Lade-Instellingen	Systeeminstellingen - Algemene instellingen - Papierinstellingen- Papierlade- instellingen (pagina 1-121)
Productcode/Invoer toepassingsnummer	Systeeminstellingen - Algemene instellingen - Productcode/Invoer toepassingsnummer (pagina 8-85)



INSTELLINGSMODUS VOOR FAX

Hierna volgt een overzicht van de instellingsmodus voor fax- en fabrieksinstellingen.



Afhankelijk van de specificaties van het apparaat en de geïnstalleerde randapparatuur zijn sommige instellingen mogelijk niet beschikbaar.

Systeminstellingen

G: Algemene gebruiker; B: Systeembeheerder/beheerder

Instellingsitems	Fabrieksinstelling	G	B	Pagina
■ Systeminstellingen				
● Instellingen Beeld Verzenden				
▶ Faxinstellingen				
◆ Voorwaarde-Instellingen				
• Resolutie-instelling		Nee	Ja	4-54
- Ingest. resolutie toepassen bij opslag	Uitge schak.	Nee	Ja	
+ (Resolutie)	Standaard	Nee	Ja	
- Halftoon	Uitge schak.	Nee	Ja	
• Kiesmodusinstelling* ¹	Toon	Nee	Ja	4-3
- Auto Select.	–	Nee	Ja	
• Afdrukken auto reactiveren	Ingeschakeld	Nee	Ja	
• Instelling Onderbrekingstijd	2 seconden	Nee	Ja	4-12
• Faxbestemmingbevestigingsmodus	Uitge schak.	Nee	Ja	4-29
- Toepassen op adressen anders dan Fax	–	Nee	Ja	
- Opnieuw invoeren vragen wanneer de faxbestemming direct wordt ingevoerd	Ingeschakeld	Nee	Ja	
• Instelling Extern Ontvangstnummer	5	Nee	Ja	4-106
• Origineel afdrukken op transactierapport	Alleen Foutrapport Afdrukken	Nee	Ja	8-71
• Instelling Afdrukken Transactierapport		Nee	Ja	4-84
- Enkele Verzending	Alleen Foutrapport Afdrukken	Nee	Ja	
- Distribueren	Volledig Rapport Afdrukken	Nee	Ja	
- Ontvangen	Geen Afgedrukt Rapport	Nee	Ja	4-84
- Vertrouwelijke Ontvangst	Kennisgevingspagina Afdrukken	Nee	Ja	
• Instelling Afdrukken Activiteitenrapport		Nee	Ja	4-108
- Automatisch afdrukken bij vol geheugen	Uitge schak.	Nee	Ja	
- Dagelijks afdrukken op opgegeven tijd	Uitge schak.	Nee	Ja	



Instellingsitems	Fabrieksinstelling	G	B	Pagina
• ECM	Ingeschakeld	Nee	Ja	4-54
• Digitaal lijnnetwerk	Uitge schak.	Nee	Ja	4-5
• Detectie Onderscheidend Besignaal* ¹	Uit	Nee	Ja	4-55
• PBX-instelling* ¹	Uitge schak.	Nee	Ja	4-8
◆ Verzendinginstellingen				
• Instelling Verzenden Automatische Reductie	Ingeschakeld	Nee	Ja	4-26
• Instelling Verzenden Draaiing	Alle ingeschakeld	Nee	Ja	4-25
• Paginanummer afdrukken bij ontvanger	Ingeschakeld	Nee	Ja	4-82
• Eigen Nummer Standaard Zenden	Ingeschakeld	Nee	Ja	
• Bestemmingsnaam van afzender wijzigen	Faxnr.	Nee	Ja	
• Instelling Afdrukken Datum/Eigen Nr.	Buiten origineel beeld	Nee	Ja	
• Opnieuw oproepen indien bezet	Afhankelijk van land en regio	Nee	Ja	4-27
• Opnieuw bellen indien communicatiefout	Afhankelijk van land en regio	Nee	Ja	4-28
• Faxdistributie uitschakelen	Uitge schak.	Nee	Ja	4-29
◆ Ontvangstinstellingen				
• Aantal oproepen in automatische ontvangst	2 maal	Nee	Ja	4-58
• Overschakelen van handmatige naar automatische ontvangst		Nee	Ja	
- Overschakeling naar automatische ontvangst	Uitge schak.	Nee	Ja	
- 2-Zijdig Afdrukken van Ontvangen Data	Uitge schak.	Nee	Ja	
- Instelling Reductie Auto Ontvangst	Ingeschakeld	Nee	Ja	
• Instelling Afdrukstijl	Afdrukken In Werk. Formaat Of Met Reductie	Nee	Ja	
• Telefoonnummer voor doorsturen gegevens instellen	–	Nee	Ja	4-59
- Instelling voor adresnummer voor doorsturen van gegevens		Nee	Ja	
• Letter formaat RX verkleint afdrukken* ¹	Uitge schak.	Nee	Ja	
• Ontvangstdatum/-tijd afdrukken	Uitge schak.	Nee	Ja	
• A3 RX verkleinen* ¹	Uitge schak.	Nee	Ja	
• Uitvoerlade	–	Nee	Ja	
• Aantal afdrukken	1	Nee	Ja	
• Nietinstellingen* ²	1 nietje aan achterzijde	Nee	Ja	
• Papierformaat	A4 of A4R (8-1/2' x 11' of 8-1/2' x 11'R)	Nee	Ja	



Instellingsitems	Fabrieksinstelling	G	B	Pagina
- Instelling aantal toestaan/weigeren		Nee	Ja	4-60
+ Instelling aantal toestaan/weigeren	Alle Ongeldig	Nee	Ja	
◆ Fax Navraagbeveiliging		Nee	Ja	4-86
• Nieuw Toev	–	Nee	Ja	
• Set faxdetectiebeveiliging in	Ingeschakeld	Nee	Ja	
◆ F-Codegeheugenvak	–	Ja	Ja	4-90
• Vaktype	Alle vakken	Ja	Ja	
• Opties tonen	10	Ja	Ja	
● Fax Data Ontvangen/Doorsturen (Manueel)				
► Faxinstellingen		Ja	Ja	4-65
◆ Ontvangstinstellingen	Automat. Ontvangst	Ja	Ja	
◆ Meer sets printen ^{*3}	Uitge schak.	Ja	Ja	
◆ Nieten	Uitge schak.	Ja	Ja	
◆ Vouwen	Uitge schak.	Ja	Ja	
◆ Ontvangen gegevens doorsturen	–	Ja	Ja	

*1 Deze functie is niet beschikbaar in sommige landen en regio's.

*2 Als een afwerkingseenheid, afwerkingseenheid (grote stapeleenheid), zadelsteek-afwerkingseenheid of zadelsteek-afwerkingseenheid (grote stapeleenheid) is geïnstalleerd.

*3 Als het aantal exemplaren is ingesteld.

LICENTIE-INFORMATIE

Information on the Software License for This Product

Software composition

The software included in this product is comprised of various software components whose individual copyrights are held by SHARP or by third parties.

Software developed by SHARP and open source software

The copyrights for the software components and various relevant documents included with this product that were developed or written by SHARP are owned by SHARP and are protected by the Copyright Act, international treaties, and other relevant laws. This product also makes use of freely distributed software and software components whose copyrights are held by third parties. These include software components covered by a GNU General Public License (hereafter GPL), a GNU Lesser General Public License (hereafter LGPL) or other license agreement.

Obtaining source code

Some of the open source software licensors require the distributor to provide the source code with the executable software components. GPL and LGPL include similar requirements. For information on obtaining the source code for the open source software and for obtaining the GPL, LGPL, and other license agreement information, visit the following website:

<http://sharp-world.com/products/copier/source/download/index.html>

We are unable to answer any questions about the source code for the open source software. The source code for the software components whose copyrights are held by SHARP is not distributed.

Software Copyrights

Copyright (c) 2000 Carnegie Mellon University. All rights reserved.

Redistribution and use in source and binary forms, with or without modification, are permitted provided that the following conditions are met:

- 1.Redistributions of source code must retain the above copyright notice, this list of conditions and the following disclaimer.
- 2.Redistributions in binary form must reproduce the above copyright notice, this list of conditions and the following disclaimer in the documentation and/or other materials provided with the distribution.
- 3.The name "Carnegie Mellon University" must not be used to endorse or promote products derived from this software without prior written permission. For permission or any other legal details, please contact
Office of Technology Transfer Carnegie Mellon University 5000 Forbes Avenue Pittsburgh, PA 15213-3890
(412) 268-4387, fax: (412) 268-7395
tech-transfer@andrew.cmu.edu
- 4.Redistributions of any form whatsoever must retain the following acknowledgment:
"This product includes software developed by Computing Services at Carnegie Mellon University
(<http://www.cmu.edu/computing/>)."

CARNEGIE MELLON UNIVERSITY DISCLAIMS ALL WARRANTIES WITH REGARD TO THIS SOFTWARE, INCLUDING ALL IMPLIED WARRANTIES OF MERCHANTABILITY AND FITNESS, IN NO EVENT SHALL CARNEGIE MELLON UNIVERSITY BE LIABLE FOR ANY SPECIAL, INDIRECT OR CONSEQUENTIAL DAMAGES OR ANY DAMAGES WHATSOEVER RESULTING FROM LOSS OF USE, DATA OR PROFITS, WHETHER IN AN ACTION OF CONTRACT, NEGLIGENCE OR OTHER TORTIOUS ACTION, ARISING OUT OF OR IN CONNECTION WITH THE USE OR PERFORMANCE OF THIS SOFTWARE.

Copyright (c) 1995 - 2008 Kungliga Tekniska Högskolan (Royal Institute of Technology, Stockholm, Sweden). All rights reserved.

All rights reserved. Export of this software from the United States of America may require a specific license from the United States Government. It is the responsibility of any person or organization contemplating export to obtain such a license before exporting.

WITHIN THAT CONSTRAINT, permission to use, copy, modify, and distribute this software and its documentation for any purpose and without fee is hereby granted, provided that the above copyright notice appear in all copies and that both that copyright notice and this permission notice appear in supporting documentation, and that the name of M.I.T. not be used in advertising or publicity pertaining to distribution of the software without specific, written prior permission. Furthermore if you modify this software you must label your software as modified software and not distribute it in such a fashion that it might be confused with the original MIT software. M.I.T. makes no representations about the suitability of this software for any purpose. It is provided "as is" without express or implied warranty.

THIS SOFTWARE IS PROVIDED "**AS IS**" AND WITHOUT ANY EXPRESS OR IMPLIED WARRANTIES, INCLUDING, WITHOUT LIMITATION, THE IMPLIED WARRANTIES OF MERCHANTABILITY AND FITNESS FOR A PARTICULAR PURPOSE.

Individual source code files are copyright MIT, Cygnus Support, OpenVision, Oracle, Sun Soft, FundsXpress, and others.

Project Athena, Athena, Athena MUSE, Discuss, Hesiod, Kerberos, Moira, and Zephyr are trademarks of the Massachusetts Institute of Technology (MIT). No commercial use of these trademarks may be made without prior written permission of MIT.

"Commercial use" means use of a name in a product or other for-profit manner. It does NOT prevent a commercial firm from referring to the MIT trademarks in order to convey information (although in doing so, recognition of their trademark status should be given).

OpenSSL License

Copyright (c) 1998-2004 The OpenSSL Project. All rights reserved.

Redistribution and use in source and binary forms, with or without modification, are permitted provided that the following conditions are met:

- 1.Redistributions of source code must retain the above copyright notice, this list of conditions and the following disclaimer.
- 2.Redistributions in binary form must reproduce the above copyright notice, this list of conditions and the following disclaimer in the documentation and/or other materials provided with the distribution.
- 3.All advertising materials mentioning features or use of this software must display the following acknowledgment: "This product includes software developed by the OpenSSL Project for use in the OpenSSL Toolkit. (<http://www.openssl.org/>)"
- 4.The names "OpenSSL Toolkit" and "OpenSSL Project" must not be used to endorse or promote products derived from this software without prior written permission. For written permission, please contact openssl-core@openssl.org.
- 5.Products derived from this software may not be called "OpenSSL" nor may "OpenSSL" appear in their names without prior written permission of the OpenSSL Project.
- 6.Redistributions of any form whatsoever must retain the following acknowledgment: "This product includes software developed by the OpenSSL Project for use in the OpenSSL Toolkit. (<http://www.openssl.org/>)"

THIS SOFTWARE IS PROVIDED BY THE OpenSSL PROJECT "AS IS" AND ANY EXPRESSED OR IMPLIED WARRANTIES, INCLUDING, BUT NOT LIMITED TO, THE IMPLIED WARRANTIES OF MERCHANTABILITY AND FITNESS FOR A PARTICULAR PURPOSE ARE DISCLAIMED. IN NO EVENT SHALL THE OpenSSL PROJECT OR ITS CONTRIBUTORS BE LIABLE FOR ANY DIRECT, INDIRECT, INCIDENTAL, SPECIAL, EXEMPLARY, OR CONSEQUENTIAL DAMAGES (INCLUDING, BUT NOT LIMITED TO, PROCUREMENT OF SUBSTITUTE GOODS OR SERVICES; LOSS OF USE, DATA, OR PROFITS; OR BUSINESS INTERRUPTION) HOWEVER CAUSED AND ON ANY THEORY OF LIABILITY, WHETHER IN CONTRACT, STRICT LIABILITY, OR TORT (INCLUDING NEGLIGENCE OR OTHERWISE) ARISING IN ANY WAY OUT OF THE USE OF THIS SOFTWARE, EVEN IF ADVISED OF THE POSSIBILITY OF SUCH DAMAGE.

This product includes cryptographic software written by Eric Young (eay@cryptsoft.com). This product includes software written by Tim Hudson (tjh@cryptsoft.com).

Original SSLeay License

Copyright (C) 1995-1998 Eric Young (eay@cryptsoft.com) All rights reserved.

This package is an SSL implementation written by Eric Young (eay@cryptsoft.com). The implementation was written so as to conform with Netscape's SSL.

This library is free for commercial and non-commercial use as long as the following conditions are adhered to. The following conditions apply to all code found in this distribution, be it the RC4, RSA, lhash, DES, etc., code; not just the SSL code. The SSL documentation included with this distribution is covered by the same copyright terms except that the holder is Tim Hudson (tjh@cryptsoft.com).

Copyright remains Eric Young's, and as such any Copyright notices in the code are not to be removed. If this package is used in a product, Eric Young should be given attribution as the author of the parts of the library used. This can be in the form of a textual message at program startup or in documentation (online or textual) provided with the package.

Redistribution and use in source and binary forms, with or without modification, are permitted provided that the following conditions are met:

1. Redistributions of source code must retain the copyright notice, this list of conditions and the following disclaimer.
2. Redistributions in binary form must reproduce the above copyright notice, this list of conditions and the following disclaimer in the documentation and/or other materials provided with the distribution.
3. All advertising materials mentioning features or use of this software must display the following acknowledgement:
"This product includes cryptographic software written by Eric Young (eay@cryptsoft.com)" The word 'cryptographic' can be left out if the routines from the library being used are not cryptographic related :-).
4. If you include any Windows specific code (or a derivative thereof) from the apps directory (application code) you must include an acknowledgement: "This product includes software written by Tim Hudson (tjh@cryptsoft.com)"

THIS SOFTWARE IS PROVIDED BY ERIC YOUNG "AS IS" AND ANY EXPRESS OR IMPLIED WARRANTIES, INCLUDING, BUT NOT LIMITED TO, THE IMPLIED WARRANTIES OF MERCHANTABILITY AND FITNESS FOR A PARTICULAR PURPOSE ARE DISCLAIMED. IN NO EVENT SHALL THE AUTHOR OR CONTRIBUTORS BE LIABLE FOR ANY DIRECT, INDIRECT, INCIDENTAL, SPECIAL, EXEMPLARY, OR CONSEQUENTIAL DAMAGES (INCLUDING, BUT NOT LIMITED TO, PROCUREMENT OF SUBSTITUTE GOODS OR SERVICES; LOSS OF USE, DATA, OR PROFITS; OR BUSINESS INTERRUPTION) HOWEVER CAUSED AND ON ANY THEORY OF LIABILITY, WHETHER IN CONTRACT, STRICT LIABILITY, OR TORT (INCLUDING NEGLIGENCE OR OTHERWISE) ARISING IN ANY WAY OUT OF THE USE OF THIS SOFTWARE, EVEN IF ADVISED OF THE POSSIBILITY OF SUCH DAMAGE.

The licence and distribution terms for any publically available version orderivative of this code cannot be changed. i.e. this code cannot simply becoped and put under another distribution licence [including the GNU Public Licence.]

D3DES License

Copyright (c) 1988,1989,1990,1991,1992 by Richard Outerbridge. (GENie : OUTER; CIS : [71755,204]) Graven Imagery, 1992.

GNU GENERAL PUBLIC LICENSE Version 2, June 1991

Copyright (C) 1989, 1991 Free Software Foundation, Inc., 51 Franklin Street, Fifth Floor, Boston, MA 02110-1301 USA Everyone is permitted to copy and distribute verbatim copies of this license document, but changing it is not allowed.

Preamble

The licenses for most software are designed to take away your freedom to share and change it. By contrast, the GNU General Public License is intended to guarantee your freedom to share and change free software--to make sure the software is free for all its users. This General Public License applies to most of the Free Software Foundation's software and to any other program whose authors commit to using it. (Some other Free Software Foundation software is covered by the GNU Lesser General Public License instead.) You can apply it to your programs, too.

When we speak of free software, we are referring to freedom, not price. Our General Public Licenses are designed to make sure that you have the freedom to distribute copies of free software (and charge for this service if you wish), that you receive source code or can get it if you want it, that you can change the software or use pieces of it in new free programs; and that you know you can do these things.

To protect your rights, we need to make restrictions that forbid anyone to deny you these rights or to ask you to surrender the rights. These restrictions translate to certain responsibilities for you if you distribute copies of the software, or if you modify it.

For example, if you distribute copies of such a program, whether gratis or for a fee, you must give the recipients all the rights that you have. You must make sure that they, too, receive or can get the source code. And you must show them these terms so they know their rights.

We protect your rights with two steps: (1) copyright the software, and (2) offer you this license which gives you legal permission to copy, distribute and/or modify the software.

Also, for each author's protection and ours, we want to make certain that everyone understands that there is no warranty for this free software. If the software is modified by someone else and passed on, we want its recipients to know that what they have is not the original, so that any problems introduced by others will not reflect on the original authors' reputations.

Finally, any free program is threatened constantly by software patents. We wish to avoid the danger that redistributors of a free program will individually obtain patent licenses, in effect making the program proprietary. To prevent this, we have made it clear that any patent must be licensed for everyone's free use or not licensed at all.

The precise terms and conditions for copying, distribution and modification follow.

GNU GENERAL PUBLIC LICENSE TERMS AND CONDITIONS FOR COPYING, DISTRIBUTION AND MODIFICATION

0. This License applies to any program or other work which contains a notice placed by the copyright holder saying it may be distributed under the terms of this General Public License. The "Program", below, refers to any such program or work, and a "work based on the Program" means either the Program or any derivative work under copyright law: that is to say, a work containing the Program or a portion of it, either verbatim or with modifications and/or translated into another language. (Hereinafter, translation is included without limitation in the term "modification".) Each licensee is addressed as "you".

Activities other than copying, distribution and modification are not covered by this License; they are outside its scope. The act of running the Program is not restricted, and the output from the Program is covered only if its contents constitute a work based on the Program (independent of having been made by running the Program). Whether that is true depends on what the Program does.

1. You may copy and distribute verbatim copies of the Program's source code as you receive it, in any medium, provided that you conspicuously and appropriately publish on each copy an appropriate copyright notice and disclaimer of warranty; keep intact all the notices that refer to this License and to the absence of any warranty; and give any other recipients of the Program a copy of this License along with the Program.

You may charge a fee for the physical act of transferring a copy, and you may at your option offer warranty protection in exchange for a fee.

2. You may modify your copy or copies of the Program or any portion of it, thus forming a work based on the Program, and copy and distribute such modifications or work under the terms of Section 1 above, provided that you also meet all of these conditions:

- a) You must cause the modified files to carry prominent notices stating that you changed the files and the date of any change.
- b) You must cause any work that you distribute or publish, that in whole or in part contains or is derived from the Program or any part thereof, to be licensed as a whole at no charge to all third parties under the terms of this License.
- c) If the modified program normally reads commands interactively when run, you must cause it, when started running for such interactive use in the most ordinary way, to print or display an announcement including an appropriate copyright notice and a notice that there is no warranty (or else, saying that you provide a warranty) and that users may redistribute the program under these conditions, and telling the user how to view a copy of this License. (Exception: if the Program itself is interactive but does not normally print such an announcement, your work based on the Program is not required to print an announcement.)

These requirements apply to the modified work as a whole. If identifiable sections of that work are not derived from the Program, and can be reasonably considered independent and separate works in themselves, then this License, and its terms, do not apply to those sections when you distribute them as separate works. But when you distribute the same

sections as part of a whole which is a work based on the Program, the distribution of the whole must be on the terms of this License, whose permissions for other licensees extend to the entire whole, and thus to each and every part regardless of who wrote it.

Thus, it is not the intent of this section to claim rights or contest your rights to work written entirely by you; rather, the intent is to exercise the right to control the distribution of derivative or collective works based on the Program.

In addition, mere aggregation of another work not based on the Program with the Program (or with a work based on the Program) on a volume of a storage or distribution medium does not bring the other work under the scope of this License.

3. You may copy and distribute the Program (or a work based on it, under Section 2) in object code or executable form under the terms of Sections 1 and 2 above provided that you also do one of the following:

- a) Accompany it with the complete corresponding machine-readable source code, which must be distributed under the terms of Sections 1 and 2 above on a medium customarily used for software interchange; or,
- b) Accompany it with a written offer, valid for at least three years, to give any third party, for a charge no more than your cost of physically performing source distribution, a complete machine-readable copy of the corresponding source code, to be distributed under the terms of Sections 1 and 2 above on a medium customarily used for software interchange; or,
- c) Accompany it with the information you received as to the offer to distribute corresponding source code. (This alternative is allowed only for noncommercial distribution and only if you received the program in object code or executable form with such an offer, in accord with Subsection b above.)

The source code for a work means the preferred form of the work for making modifications to it. For an executable work, complete source code means all the source code for all modules it contains, plus any associated interface definition files, plus the scripts used to control compilation and installation of the executable. However, as a special exception, the source code distributed need not include anything that is normally distributed (in either source or binary form) with the major components (compiler, kernel, and so on) of the operating system on which the executable runs, unless that component itself accompanies the executable.

If distribution of executable or object code is made by offering access to copy from a designated place, then offering equivalent access to copy the source code from the same place counts as distribution of the source code, even though third parties are not compelled to copy the source along with the object code.

4. You may not copy, modify, sublicense, or distribute the Program except as expressly provided under this License. Any attempt otherwise to copy, modify, sublicense or distribute the Program is void, and will automatically terminate your rights under this License. However, parties who have received copies, or rights, from you under this License will not have their licenses terminated so long as such parties remain in full compliance.

5. You are not required to accept this License, since you have not signed it. However, nothing else grants you permission to modify or distribute the Program or its derivative works. These actions are prohibited by law if you do not accept this License. Therefore, by modifying or distributing the Program (or any work based on the Program), you indicate your acceptance of this License to do so, and all its terms and conditions for copying, distributing or modifying the Program or works based on it.

6. Each time you redistribute the Program (or any work based on the Program), the recipient automatically receives a license from the original licensor to copy, distribute or modify the Program subject to these terms and conditions. You

may not impose any further restrictions on the recipients' exercise of the rights granted herein. You are not responsible for enforcing compliance by third parties to this License.

7. If, as a consequence of a court judgment or allegation of patent infringement or for any other reason (not limited to patent issues), conditions are imposed on you (whether by court order, agreement or otherwise) that contradict the conditions of this License, they do not excuse you from the conditions of this License. If you cannot distribute so as to satisfy simultaneously your obligations under this License and any other pertinent obligations, then as a consequence you may not distribute the Program at all. For example, if a patent license would not permit royalty-free redistribution of the Program by all those who receive copies directly or indirectly through you, then the only way you could satisfy both it and this License would be to refrain entirely from distribution of the Program.

If any portion of this section is held invalid or unenforceable under any particular circumstance, the balance of the section is intended to apply and the section as a whole is intended to apply in other circumstances.

It is not the purpose of this section to induce you to infringe any patents or other property right claims or to contest validity of any such claims; this section has the sole purpose of protecting the integrity of the free software distribution system, which is implemented by public license practices. Many people have made generous contributions to the wide range of software distributed through that system in reliance on consistent application of that system; it is up to the author/donor to decide if he or she is willing to distribute software through any other system and a licensee cannot impose that choice.

This section is intended to make thoroughly clear what is believed to be a consequence of the rest of this License.

8. If the distribution and/or use of the Program is restricted in certain countries either by patents or by copyrighted interfaces, the original copyright holder who places the Program under this License may add an explicit geographical distribution limitation excluding those countries, so that distribution is permitted only in or among countries not thus excluded. In such case, this License incorporates the limitation as if written in the body of this License.

9. The Free Software Foundation may publish revised and/or new versions of the General Public License from time to time. Such new versions will be similar in spirit to the present version, but may differ in detail to address new problems or concerns.

Each version is given a distinguishing version number. If the Program specifies a version number of this License which applies to it and "any later version", you have the option of following the terms and conditions either of that version or of any later version published by the Free Software Foundation. If the Program does not specify a version number of this License, you may choose any version ever published by the Free Software Foundation.

10. If you wish to incorporate parts of the Program into other free programs whose distribution conditions are different, write to the author to ask for permission. For software which is copyrighted by the Free Software Foundation, write to the Free Software Foundation; we sometimes make exceptions for this. Our decision will be guided by the two goals of preserving the free status of all derivatives of our free software and of promoting the sharing and reuse of software generally.

NO WARRANTY

11. BECAUSE THE PROGRAM IS LICENSED FREE OF CHARGE, THERE IS NO WARRANTY FOR THE PROGRAM, TO THE EXTENT PERMITTED BY APPLICABLE LAW. EXCEPT WHEN OTHERWISE STATED IN WRITING THE COPYRIGHT HOLDERS AND/OR OTHER PARTIES PROVIDE THE PROGRAM "AS IS" WITHOUT WARRANTY OF ANY KIND, EITHER EXPRESSED OR IMPLIED, INCLUDING, BUT NOT LIMITED TO, THE IMPLIED WARRANTIES OF MERCHANTABILITY AND FITNESS FOR A PARTICULAR PURPOSE. THE ENTIRE RISK AS TO

THE QUALITY AND PERFORMANCE OF THE PROGRAM IS WITH YOU. SHOULD THE PROGRAM PROVE DEFECTIVE, YOU ASSUME THE COST OF ALL NECESSARY SERVICING, REPAIR OR CORRECTION.

12. IN NO EVENT UNLESS REQUIRED BY APPLICABLE LAW OR AGREED TO IN WRITING WILL ANY COPYRIGHT HOLDER, OR ANY OTHER PARTY WHO MAY MODIFY AND/OR REDISTRIBUTE THE PROGRAM AS PERMITTED ABOVE, BE LIABLE TO YOU FOR DAMAGES, INCLUDING ANY GENERAL, SPECIAL, INCIDENTAL OR CONSEQUENTIAL DAMAGES ARISING OUT OF THE USE OR INABILITY TO USE THE PROGRAM (INCLUDING BUT NOT LIMITED TO LOSS OF DATA OR DATA BEING RENDERED INACCURATE OR LOSSES SUSTAINED BY YOU OR THIRD PARTIES OR A FAILURE OF THE PROGRAM TO OPERATE WITH ANY OTHER PROGRAMS), EVEN IF SUCH HOLDER OR OTHER PARTY HAS BEEN ADVISED OF THE POSSIBILITY OF SUCH DAMAGES.

END OF TERMS AND CONDITIONS

How to Apply These Terms to Your New Programs

If you develop a new program, and you want it to be of the greatest possible use to the public, the best way to achieve this is to make it free software which everyone can redistribute and change under these terms.

To do so, attach the following notices to the program. It is safest to attach them to the start of each source file to most effectively convey the exclusion of warranty; and each file should have at least the "copyright" line and a pointer to where the full notice is found.

<one line to give the program's name and a brief idea of what it does.> Copyright (C) <year> <name of author>

This program is free software; you can redistribute it and/or modify it under the terms of the GNU General Public License as published by the Free Software Foundation; either version 2 of the License, or (at your option) any later version.

This program is distributed in the hope that it will be useful, but WITHOUT ANY WARRANTY; without even the implied warranty of MERCHANTABILITY or FITNESS FOR A PARTICULAR PURPOSE. See the GNU General Public License for more details.

You should have received a copy of the GNU General Public License along with this program; if not, write to the Free Software Foundation, Inc., 51 Franklin Street, Fifth Floor, Boston, MA 02110-1301 USA.

Also add information on how to contact you by electronic and paper mail.

If the program is interactive, make it output a short notice like this when it starts in an interactive mode:

Gnomovision version 69, Copyright (C) year name of author Gnomovision comes with ABSOLUTELY NO WARRANTY; for details type `show w'. This is free software, and you are welcome to redistribute it under certain conditions; type `show c' for details.

The hypothetical commands `show w' and `show c' should show the appropriate parts of the General Public License. Of course, the commands you use may be called something other than `show w' and `show c'; they could even be mouse-clicks or menu items--whatever suits your program.

You should also get your employer (if you work as a programmer) or your school, if any, to sign a "copyright disclaimer" for the program, if necessary. Here is a sample; alter the names:

Yoyodyne, Inc., hereby disclaims all copyright interest in the program `Gnomovision' (which makes passes at compilers) written by James Hacker.

<signature of Ty Coon>, 1 April 1989
Ty Coon, President of Vice

This General Public License does not permit incorporating your program into proprietary programs. If your program is a subroutine library, you may consider it more useful to permit linking proprietary applications with the library. If this is what you want to do, use the GNU Lesser General Public License instead of this License.

GNU LESSER GENERAL PUBLIC LICENSE

Version 2.1, February 1999

Copyright (C) 1991, 1999 Free Software Foundation, Inc. 51 Franklin Street, Fifth Floor, Boston, MA 02110-1301 USA Everyone is permitted to copy and distribute verbatim copies of this license document, but changing it is not allowed.

[This is the first released version of the Lesser GPL. It also counts as the successor of the GNU Library Public License, version 2, hence the version number 2.1.]

Preamble

The licenses for most software are designed to take away your freedom to share and change it. By contrast, the GNU General Public Licenses are intended to guarantee your freedom to share and change free software--to make sure the software is free for all its users.

This license, the Lesser General Public License, applies to some specially designated software packages--typically libraries--of the Free Software Foundation and other authors who decide to use it. You can use it too, but we suggest you first think carefully about whether this license or the ordinary General Public License is the better strategy to use in any particular case, based on the explanations below.

When we speak of free software, we are referring to freedom of use, not price. Our General Public Licenses are designed to make sure that you have the freedom to distribute copies of free software (and charge for this service if you wish); that you receive source code or can get it if you want it; that you can change the software and use pieces of it in new free programs; and that you are informed that you can do these things.

To protect your rights, we need to make restrictions that forbid distributors to deny you these rights or to ask you to surrender these rights. These restrictions translate to certain responsibilities for you if you distribute copies of the library or if you modify it.

For example, if you distribute copies of the library, whether gratis or for a fee, you must give the recipients all the rights that we gave you. You must make sure that they, too, receive or can get the source code. If you link other code with the

library, you must provide complete object files to the recipients, so that they can relink them with the library after making changes to the library and recompiling it. And you must show them these terms so they know their rights.

We protect your rights with a two-step method: (1) we copyright the library, and (2) we offer you this license, which gives you legal permission to copy, distribute and/or modify the library.

To protect each distributor, we want to make it very clear that there is no warranty for the free library. Also, if the library is modified by someone else and passed on, the recipients should know that what they have is not the original version, so that the original author's reputation will not be affected by problems that might be introduced by others.

Finally, software patents pose a constant threat to the existence of any free program. We wish to make sure that a company cannot effectively restrict the users of a free program by obtaining a restrictive license from a patent holder. Therefore, we insist that any patent license obtained for a version of the library must be consistent with the full freedom of use specified in this license.

Most GNU software, including some libraries, is covered by the ordinary GNU General Public License. This license, the GNU Lesser General Public License, applies to certain designated libraries, and is quite different from the ordinary General Public License. We use this license for certain libraries in order to permit linking those libraries into non-free programs.

When a program is linked with a library, whether statically or using a shared library, the combination of the two is legally speaking a combined work, a derivative of the original library. The ordinary General Public License therefore permits such linking only if the entire combination fits its criteria of freedom. The Lesser General Public License permits more lax criteria for linking other code with the library.

We call this license the "Lesser" General Public License because it does Less to protect the user's freedom than the ordinary General Public License. It also provides other free software developers Less of an advantage over competing non-free programs. These disadvantages are the reason we use the ordinary General Public License for many libraries. However, the Lesser license provides advantages in certain special circumstances.

For example, on rare occasions, there may be a special need to encourage the widest possible use of a certain library, so that it becomes a de-facto standard. To achieve this, non-free programs must be allowed to use the library. A more frequent case is that a free library does the same job as widely used non-free libraries. In this case, there is little to gain by limiting the free library to free software only, so we use the Lesser General Public License.

In other cases, permission to use a particular library in non-free programs enables a greater number of people to use a large body of free software. For example, permission to use the GNU C Library in non-free programs enables many more people to use the whole GNU operating system, as well as its variant, the GNU/Linux operating system.

Although the Lesser General Public License is Less protective of the users' freedom, it does ensure that the user of a program that is linked with the Library has the freedom and the wherewithal to run that program using a modified version of the Library.

The precise terms and conditions for copying, distribution and modification follow. Pay close attention to the difference between a "work based on the library" and a "work that uses the library". The former contains code derived from the library, whereas the latter must be combined with the library in order to run.

GNU LESSER GENERAL PUBLIC LICENSE TERMS AND CONDITIONS FOR COPYING, DISTRIBUTION AND MODIFICATION

0. This License Agreement applies to any software library or other program which contains a notice placed by the copyright holder or other authorized party saying it may be distributed under the terms of this Lesser General Public License (also called "this License"). Each licensee is addressed as "you".

A "library" means a collection of software functions and/or data prepared so as to be conveniently linked with application programs (which use some of those functions and data) to form executables.

The "Library", below, refers to any such software library or work which has been distributed under these terms. A "work based on the Library" means either the Library or any derivative work under copyright law: that is to say, a work containing the Library or a portion of it, either verbatim or with modifications and/or translated straightforwardly into another language. (Hereinafter, translation is included without limitation in the term "modification".)

"Source code" for a work means the preferred form of the work for making modifications to it. For a library, complete source code means all the source code for all modules it contains, plus any associated interface definition files, plus the scripts used to control compilation and installation of the library.

Activities other than copying, distribution and modification are not covered by this License; they are outside its scope. The act of running a program using the Library is not restricted, and output from such a program is covered only if its contents constitute a work based on the Library (independent of the use of the Library in a tool for writing it). Whether that is true depends on what the Library does and what the program that uses the Library does.

1. You may copy and distribute verbatim copies of the Library's complete source code as you receive it, in any medium, provided that you conspicuously and appropriately publish on each copy an appropriate copyright notice and disclaimer of warranty; keep intact all the notices that refer to this License and to the absence of any warranty; and distribute a copy of this License along with the Library.

You may charge a fee for the physical act of transferring a copy, and you may at your option offer warranty protection in exchange for a fee.

2. You may modify your copy or copies of the Library or any portion of it, thus forming a work based on the Library, and copy and distribute such modifications or work under the terms of Section 1 above, provided that you also meet all of these conditions:

a) The modified work must itself be a software library.

b) You must cause the files modified to carry prominent notices stating that you changed the files and the date of any change.

c) You must cause the whole of the work to be licensed at no charge to all third parties under the terms of this License.

d) If a facility in the modified Library refers to a function or a table of data to be supplied by an application program that uses the facility, other than as an argument passed when the facility is invoked, then you must make a good faith effort to ensure that, in the event an application does not supply such function or table, the facility still operates, and performs whatever part of its purpose remains meaningful.

(For example, a function in a library to compute square roots has a purpose that is entirely well-defined independent of the application. Therefore, Subsection 2d requires that any application-supplied function or table used by this function must be optional: if the application does not supply it, the square root function must still compute square roots.)

These requirements apply to the modified work as a whole. If identifiable sections of that work are not derived from the Library, and can be reasonably considered independent and separate works in themselves, then this License, and its terms, do not apply to those sections when you distribute them as separate works. But when you distribute the same sections as part of a whole which is a work based on the Library, the distribution of the whole must be on the terms of this License, whose permissions for other licensees extend to the entire whole, and thus to each and every part regardless of who wrote it.

Thus, it is not the intent of this section to claim rights or contest your rights to work written entirely by you; rather, the intent is to exercise the right to control the distribution of derivative or collective works based on the Library.

In addition, mere aggregation of another work not based on the Library with the Library (or with a work based on the Library) on a volume of a storage or distribution medium does not bring the other work under the scope of this License.

3. You may opt to apply the terms of the ordinary GNU General Public License instead of this License to a given copy of the Library. To do this, you must alter all the notices that refer to this License, so that they refer to the ordinary GNU General Public License, version 2, instead of to this License. (If a newer version than version 2 of the ordinary GNU General Public License has appeared, then you can specify that version instead if you wish.) Do not make any other change in these notices.

Once this change is made in a given copy, it is irreversible for that copy, so the ordinary GNU General Public License applies to all subsequent copies and derivative works made from that copy.

This option is useful when you wish to copy part of the code of the Library into a program that is not a library.

4. You may copy and distribute the Library (or a portion or derivative of it, under Section 2) in object code or executable form under the terms of Sections 1 and 2 above provided that you accompany it with the complete corresponding machine-readable source code, which must be distributed under the terms of Sections 1 and 2 above on a medium customarily used for software interchange.

If distribution of object code is made by offering access to copy from a designated place, then offering equivalent access to copy the source code from the same place satisfies the requirement to distribute the source code, even though third parties are not compelled to copy the source along with the object code.

5. A program that contains no derivative of any portion of the Library, but is designed to work with the Library by being compiled or linked with it, is called a "work that uses the Library". Such a work, in isolation, is not a derivative work of the Library, and therefore falls outside the scope of this License.

However, linking a "work that uses the Library" with the Library creates an executable that is a derivative of the Library (because it contains portions of the Library), rather than a "work that uses the library". The executable is therefore covered by this License. Section 6 states terms for distribution of such executables.

When a "work that uses the Library" uses material from a header file that is part of the Library, the object code for the work may be a derivative work of the Library even though the source code is not. Whether this is true is especially significant if the work can be linked without the Library, or if the work is itself a library. The threshold for this to be true is not precisely defined by law.

If such an object file uses only numerical parameters, data structure layouts and accessors, and small macros and small inline functions (ten lines or less in length), then the use of the object file is unrestricted, regardless of whether it is legally a derivative work. (Executables containing this object code plus portions of the Library will still fall under Section 6.)

Otherwise, if the work is a derivative of the Library, you may distribute the object code for the work under the terms of Section 6. Any executables containing that work also fall under Section 6, whether or not they are linked directly with the Library itself.

6. As an exception to the Sections above, you may also combine or link a "work that uses the Library" with the Library to produce a work containing portions of the Library, and distribute that work under terms of your choice, provided that the terms permit modification of the work for the customer's own use and reverse engineering for debugging such modifications.

You must give prominent notice with each copy of the work that the Library is used in it and that the Library and its use are covered by this License. You must supply a copy of this License. If the work during execution displays copyright notices, you must include the copyright notice for the Library among them, as well as a reference directing the user to the copy of this License. Also, you must do one of these things:

- a) Accompany the work with the complete corresponding machine-readable source code for the Library including whatever changes were used in the work (which must be distributed under Sections 1 and 2 above); and, if the work is an executable linked with the Library, with the complete machine-readable "work that uses the Library", as object code and/or source code, so that the user can modify the Library and then relink to produce a modified executable containing the modified Library. (It is understood that the user who changes the contents of definitions files in the Library will not necessarily be able to recompile the application to use the modified definitions.)
- b) Use a suitable shared library mechanism for linking with the Library. A suitable mechanism is one that (1) uses at run time a copy of the library already present on the user's computer system, rather than copying library functions into the executable, and (2) will operate properly with a modified version of the library, if the user installs one, as long as the modified version is interface-compatible with the version that the work was made with.
- c) Accompany the work with a written offer, valid for at least three years, to give the same user the materials specified in Subsection 6a, above, for a charge no more than the cost of performing this distribution.
- d) If distribution of the work is made by offering access to copy from a designated place, offer equivalent access to copy the above specified materials from the same place.
- e) Verify that the user has already received a copy of these materials or that you have already sent this user a copy.

For an executable, the required form of the "work that uses the Library" must include any data and utility programs needed for reproducing the executable from it. However, as a special exception, the materials to be distributed need not include anything that is normally distributed (in either source or binary form) with the major components (compiler, kernel, and so on) of the operating system on which the executable runs, unless that component itself accompanies the executable.

It may happen that this requirement contradicts the license restrictions of other proprietary libraries that do not normally accompany the operating system. Such a contradiction means you cannot use both them and the Library together in an executable that you distribute.

7. You may place library facilities that are a work based on the Library side-by-side in a single library together with other library facilities not covered by this License, and distribute such a combined library, provided that the separate distribution of the work based on the Library and of the other library facilities is otherwise permitted, and provided that you do these two things:

a) Accompany the combined library with a copy of the same work based on the Library, uncombined with any other library facilities. This must be distributed under the terms of the Sections above.

b) Give prominent notice with the combined library of the fact that part of it is a work based on the Library, and explaining where to find the accompanying uncombined form of the same work.

8. You may not copy, modify, sublicense, link with, or distribute the Library except as expressly provided under this License. Any attempt otherwise to copy, modify, sublicense, link with, or distribute the Library is void, and will automatically terminate your rights under this License. However, parties who have received copies, or rights, from you under this License will not have their licenses terminated so long as such parties remain in full compliance.

9. You are not required to accept this License, since you have not signed it. However, nothing else grants you permission to modify or distribute the Library or its derivative works. These actions are prohibited by law if you do not accept this License. Therefore, by modifying or distributing the Library (or any work based on the Library), you indicate your acceptance of this License to do so, and all its terms and conditions for copying, distributing or modifying the Library or works based on it.

10. Each time you redistribute the Library (or any work based on the Library), the recipient automatically receives a license from the original licensor to copy, distribute, link with or modify the Library subject to these terms and conditions. You may not impose any further restrictions on the recipients' exercise of the rights granted herein. You are not responsible for enforcing compliance by third parties with this License.

11. If, as a consequence of a court judgment or allegation of patent infringement or for any other reason (not limited to patent issues), conditions are imposed on you (whether by court order, agreement or otherwise) that contradict the conditions of this License, they do not excuse you from the conditions of this License. If you cannot distribute so as to satisfy simultaneously your obligations under this License and any other pertinent obligations, then as a consequence you may not distribute the Library at all. For example, if a patent license would not permit royalty-free redistribution of the Library by all those who receive copies directly or indirectly through you, then the only way you could satisfy both it and this License would be to refrain entirely from distribution of the Library.

If any portion of this section is held invalid or unenforceable under any particular circumstance, the balance of the section is intended to apply, and the section as a whole is intended to apply in other circumstances.

It is not the purpose of this section to induce you to infringe any patents or other property right claims or to contest validity of any such claims; this section has the sole purpose of protecting the integrity of the free software distribution system which is implemented by public license practices. Many people have made generous contributions to the wide range of software distributed through that system in reliance on consistent application of that system; it is up to the author/donor to decide if he or she is willing to distribute software through any other system and a licensee cannot impose that choice.

This section is intended to make thoroughly clear what is believed to be a consequence of the rest of this License.

12. If the distribution and/or use of the Library is restricted in certain countries either by patents or by copyrighted interfaces, the original copyright holder who places the Library under this License may add an explicit geographical distribution limitation excluding those countries, so that distribution is permitted only in or among countries not thus excluded. In such case, this License incorporates the limitation as if written in the body of this License.

13. The Free Software Foundation may publish revised and/or new versions of the Lesser General Public License from time to time. Such new versions will be similar in spirit to the present version, but may differ in detail to address new problems or concerns.

Each version is given a distinguishing version number. If the Library specifies a version number of this License which applies to it and "any later version", you have the option of following the terms and conditions either of that version or of any later version published by the Free Software Foundation. If the Library does not specify a license version number, you may choose any version ever published by the Free Software Foundation.

14. If you wish to incorporate parts of the Library into other free programs whose distribution conditions are incompatible with these, write to the author to ask for permission. For software which is copyrighted by the Free Software Foundation, write to the Free Software Foundation; we sometimes make exceptions for this. Our decision will be guided by the two goals of preserving the free status of all derivatives of our free software and of promoting the sharing and reuse of software generally.

NO WARRANTY

15. BECAUSE THE LIBRARY IS LICENSED FREE OF CHARGE, THERE IS NO WARRANTY FOR THE LIBRARY, TO THE EXTENT PERMITTED BY APPLICABLE LAW. EXCEPT WHEN OTHERWISE STATED IN WRITING THE COPYRIGHT HOLDERS AND/OR OTHER PARTIES PROVIDE THE LIBRARY "AS IS" WITHOUT WARRANTY OF ANY KIND, EITHER EXPRESSED OR IMPLIED, INCLUDING, BUT NOT LIMITED TO, THE IMPLIED WARRANTIES OF MERCHANTABILITY AND FITNESS FOR A PARTICULAR PURPOSE. THE ENTIRE RISK AS TO THE QUALITY AND PERFORMANCE OF THE LIBRARY IS WITH YOU. SHOULD THE LIBRARY PROVE DEFECTIVE, YOU ASSUME THE COST OF ALL NECESSARY SERVICING, REPAIR OR CORRECTION.

16. IN NO EVENT UNLESS REQUIRED BY APPLICABLE LAW OR AGREED TO IN WRITING WILL ANY COPYRIGHT HOLDER, OR ANY OTHER PARTY WHO MAY MODIFY AND/OR REDISTRIBUTE THE LIBRARY AS PERMITTED ABOVE, BE LIABLE TO YOU FOR DAMAGES, INCLUDING ANY GENERAL, SPECIAL, INCIDENTAL OR CONSEQUENTIAL DAMAGES ARISING OUT OF THE USE OR INABILITY TO USE THE LIBRARY (INCLUDING BUT NOT LIMITED TO LOSS OF DATA OR DATA BEING RENDERED INACCURATE OR LOSSES SUSTAINED BY

YOU OR THIRD PARTIES OR A FAILURE OF THE LIBRARY TO OPERATE WITH ANY OTHER SOFTWARE), EVEN IF SUCH HOLDER OR OTHER PARTY HAS BEEN ADVISED OF THE POSSIBILITY OF SUCH DAMAGES.

END OF TERMS AND CONDITIONS

How to Apply These Terms to Your New Libraries

If you develop a new library, and you want it to be of the greatest possible use to the public, we recommend making it free software that everyone can redistribute and change. You can do so by permitting redistribution under these terms (or, alternatively, under the terms of the ordinary General Public License).

To apply these terms, attach the following notices to the library. It is safest to attach them to the start of each source file to most effectively convey the exclusion of warranty; and each file should have at least the "copyright" line and a pointer to where the full notice is found.

<one line to give the library's name and a brief idea of what it does.> Copyright (C) <year> <name of author>

This library is free software; you can redistribute it and/or modify it under the terms of the GNU Lesser General Public License as published by the Free Software Foundation; either version 2.1 of the License, or (at your option) any later version.

This library is distributed in the hope that it will be useful, but WITHOUT ANY WARRANTY; without even the implied warranty of MERCHANTABILITY or FITNESS FOR A PARTICULAR PURPOSE. See the GNU Lesser General Public License for more details.

You should have received a copy of the GNU Lesser General Public License along with this library; if not, write to the Free Software Foundation, Inc., 51 Franklin Street, Fifth Floor, Boston, MA 02110-1301 USA

Also add information on how to contact you by electronic and paper mail.

You should also get your employer (if you work as a programmer) or your school, if any, to sign a "copyright disclaimer" for the library, if necessary. Here is a sample; alter the names:

Yoyodyne, Inc., hereby disclaims all copyright interest in the library `Frob' (a library for tweaking knobs) written by James Random Hacker.

<signature of Ty Coon>, 1 April 1990
Ty Coon, President of Vice

That's all there is to it!

GNU GENERAL PUBLIC LICENSE

Version 3, 29 June 2007

Copyright (C) 2007 Free Software Foundation, Inc. <<http://fsf.org/>>

Everyone is permitted to copy and distribute verbatim copies of this license document, but changing it is not allowed.

Preamble

The GNU General Public License is a free, copyleft license for software and other kinds of works.

The licenses for most software and other practical works are designed to take away your freedom to share and change the works. By contrast, the GNU General Public License is intended to guarantee your freedom to share and change all versions of a program--to make sure it remains free software for all its users. We, the Free Software Foundation, use the GNU General Public License for most of our software; it applies also to any other work released this way by its authors. You can apply it to your programs, too.

When we speak of free software, we are referring to freedom, not price. Our General Public Licenses are designed to make sure that you have the freedom to distribute copies of free software (and charge for them if you wish), that you receive source code or can get it if you want it, that you can change the software or use pieces of it in new free programs, and that you know you can do these things.

To protect your rights, we need to prevent others from denying you these rights or asking you to surrender the rights. Therefore, you have certain responsibilities if you distribute copies of the software, or if you modify it: responsibilities to respect the freedom of others.

For example, if you distribute copies of such a program, whether gratis or for a fee, you must pass on to the recipients the same freedoms that you received. You must make sure that they, too, receive or can get the source code. And you must show them these terms so they know their rights.

Developers that use the GNU GPL protect your rights with two steps:

(1) assert copyright on the software, and (2) offer you this License giving you legal permission to copy, distribute and/or modify it.

For the developers' and authors' protection, the GPL clearly explains that there is no warranty for this free software. For both users' and authors' sake, the GPL requires that modified versions be marked as changed, so that their problems will not be attributed erroneously to authors of previous versions.

Some devices are designed to deny users access to install or run modified versions of the software inside them, although the manufacturer can do so. This is fundamentally incompatible with the aim of protecting users' freedom to change the software. The systematic pattern of such abuse occurs in the area of products for individuals to use, which is precisely where it is most unacceptable. Therefore, we have designed this version of the GPL to prohibit the practice for those products. If such problems arise substantially in other domains, we stand ready to extend this provision to those domains in future versions of the GPL, as needed to protect the freedom of users.

Finally, every program is threatened constantly by software patents. States should not allow patents to restrict development and use of software on general-purpose computers, but in those that do, we wish to avoid the special danger that patents applied to a free program could make it effectively proprietary. To prevent this, the GPL assures that patents cannot be used to render the program non-free.

The precise terms and conditions for copying, distribution and modification follow.

TERMS AND CONDITIONS

0. Definitions.

"This License" refers to version 3 of the GNU General Public License.

"Copyright" also means copyright-like laws that apply to other kinds of works, such as semiconductor masks.

"The Program" refers to any copyrightable work licensed under this License. Each licensee is addressed as "you". "Licensees" and "recipients" may be individuals or organizations.

To "modify" a work means to copy from or adapt all or part of the work in a fashion requiring copyright permission, other than the making of an exact copy. The resulting work is called a "modified version" of the earlier work or a work "based on" the earlier work.

A "covered work" means either the unmodified Program or a work based on the Program.

To "propagate" a work means to do anything with it that, without permission, would make you directly or secondarily liable for infringement under applicable copyright law, except executing it on a computer or modifying a private copy. Propagation includes copying, distribution (with or without modification), making available to the public, and in some countries other activities as well.

To "convey" a work means any kind of propagation that enables other parties to make or receive copies. Mere interaction with a user through a computer network, with no transfer of a copy, is not conveying.

An interactive user interface displays "Appropriate Legal Notices" to the extent that it includes a convenient and prominently visible feature that (1) displays an appropriate copyright notice, and (2) tells the user that there is no warranty for the work (except to the extent that warranties are provided), that licensees may convey the work under this License, and how to view a copy of this License. If the interface presents a list of user commands or options, such as a menu, a prominent item in the list meets this criterion.

1. Source Code.

The "source code" for a work means the preferred form of the work for making modifications to it. "Object code" means any non-source form of a work.

A "Standard Interface" means an interface that either is an official standard defined by a recognized standards body, or, in the case of interfaces specified for a particular programming language, one that is widely used among developers working in that language.

The "System Libraries" of an executable work include anything, other than the work as a whole, that (a) is included in the normal form of packaging a Major Component, but which is not part of that Major Component, and (b) serves only to enable use of the work with that Major Component, or to implement a Standard Interface for which an implementation is available to the public in source code form. A "Major Component", in this context, means a major essential component (kernel, window system, and so on) of the specific operating system (if any) on which the executable work runs, or a compiler used to produce the work, or an object code interpreter used to run it.

The "Corresponding Source" for a work in object code form means all the source code needed to generate, install, and (for an executable work) run the object code and to modify the work, including scripts to control those activities. However, it does not include the work's System Libraries, or general-purpose tools or generally available free programs which are used unmodified in performing those activities but which are not part of the work. For example, Corresponding Source includes interface definition files associated with source files for the work, and the source code for shared libraries and dynamically linked subprograms that the work is specifically designed to require, such as by intimate data communication or control flow between those subprograms and other parts of the work.

The Corresponding Source need not include anything that users can regenerate automatically from other parts of the Corresponding Source.

The Corresponding Source for a work in source code form is that same work.

2. Basic Permissions.

All rights granted under this License are granted for the term of copyright on the Program, and are irrevocable provided the stated conditions are met. This License explicitly affirms your unlimited permission to run the unmodified Program. The output from running a covered work is covered by this License only if the output, given its content, constitutes a covered work. This License acknowledges your rights of fair use or other equivalent, as provided by copyright law.

You may make, run and propagate covered works that you do not convey, without conditions so long as your license otherwise remains in force. You may convey covered works to others for the sole purpose of having them make modifications exclusively for you, or provide you with facilities for running those works, provided that you comply with the terms of this License in conveying all material for which you do not control copyright. Those thus making or running the covered works for you must do so exclusively on your behalf, under your direction and control, on terms that prohibit them from making any copies of your copyrighted material outside their relationship with you.

Conveying under any other circumstances is permitted solely under the conditions stated below. Sublicensing is not allowed; section 10 makes it unnecessary.

3. Protecting Users' Legal Rights From Anti-Circumvention Law.

No covered work shall be deemed part of an effective technological measure under any applicable law fulfilling obligations under article 11 of the WIPO copyright treaty adopted on 20 December 1996, or similar laws prohibiting or restricting circumvention of such measures.

When you convey a covered work, you waive any legal power to forbid circumvention of technological measures to the extent such circumvention is effected by exercising rights under this License with respect to the covered work, and you disclaim any intention to limit operation or modification of the work as a means of enforcing, against the work's users, your or third parties' legal rights to forbid circumvention of technological measures.

4. Conveying Verbatim Copies.

You may convey verbatim copies of the Program's source code as you receive it, in any medium, provided that you conspicuously and appropriately publish on each copy an appropriate copyright notice; keep intact all notices stating that this License and any non-permissive terms added in accord with section 7 apply to the code; keep intact all notices of the absence of any warranty; and give all recipients a copy of this License along with the Program.

You may charge any price or no price for each copy that you convey, and you may offer support or warranty protection for a fee.

5. Conveying Modified Source Versions.

You may convey a work based on the Program, or the modifications to produce it from the Program, in the form of source code under the terms of section 4, provided that you also meet all of these conditions:

a) The work must carry prominent notices stating that you modified it, and giving a relevant date.

b) The work must carry prominent notices stating that it is released under this License and any conditions added under section

7. This requirement modifies the requirement in section 4 to "keep intact all notices".

c) You must license the entire work, as a whole, under this License to anyone who comes into possession of a copy. This License will therefore apply, along with any applicable section 7 additional terms, to the whole of the work, and all its parts, regardless of how they are packaged. This License gives no permission to license the work in any other way, but it does not invalidate such permission if you have separately received it.

d) If the work has interactive user interfaces, each must display Appropriate Legal Notices; however, if the Program has interactive interfaces that do not display Appropriate Legal Notices, your work need not make them do so.

A compilation of a covered work with other separate and independent works, which are not by their nature extensions of the covered work, and which are not combined with it such as to form a larger program, in or on a volume of a storage or distribution medium, is called an "aggregate" if the compilation and its resulting copyright are not used to limit the access or legal rights of the compilation's users beyond what the individual works permit. Inclusion of a covered work in an aggregate does not cause this License to apply to the other parts of the aggregate.

6. Conveying Non-Source Forms.

You may convey a covered work in object code form under the terms of sections 4 and 5, provided that you also convey the machine-readable Corresponding Source under the terms of this License, in one of these ways:

a) Convey the object code in, or embodied in, a physical product (including a physical distribution medium), accompanied by the Corresponding Source fixed on a durable physical medium customarily used for software interchange.

b) Convey the object code in, or embodied in, a physical product (including a physical distribution medium), accompanied by a written offer, valid for at least three years and valid for as long as you offer spare parts or customer support for that product model, to give anyone who possesses the object code either (1) a copy of the Corresponding Source for all the software in the product that is covered by this License, on a durable physical medium customarily used for software interchange, for a price no more than your reasonable cost of physically performing this conveying of source, or (2) access to copy the Corresponding Source from a network server at no charge.

c) Convey individual copies of the object code with a copy of the written offer to provide the Corresponding Source. This alternative is allowed only occasionally and noncommercially, and only if you received the object code with such an offer, in accord with subsection 6b.

d) Convey the object code by offering access from a designated place (gratis or for a charge), and offer equivalent access to the Corresponding Source in the same way through the same place at no further charge. You need not require recipients to copy the Corresponding Source along with the object code. If the place to copy the object code is a network server, the Corresponding Source may be on a different server (operated by you or a third party) that supports equivalent copying facilities, provided you maintain clear directions next to the object code saying where to find the Corresponding Source. Regardless of what server hosts the Corresponding Source, you remain obligated to ensure that it is available for as long as needed to satisfy these requirements.

e) Convey the object code using peer-to-peer transmission, provided you inform other peers where the object code and Corresponding Source of the work are being offered to the general public at no charge under subsection 6d.

A separable portion of the object code, whose source code is excluded from the Corresponding Source as a System Library, need not be included in conveying the object code work.

A "User Product" is either (1) a "consumer product", which means any tangible personal property which is normally used for personal, family, or household purposes, or (2) anything designed or sold for incorporation into a dwelling. In determining whether a product is a consumer product, doubtful cases shall be resolved in favor of coverage. For a particular product received by a particular user, "normally used" refers to a typical or common use of that class of product, regardless of the status of the particular user or of the way in which the particular user actually uses, or expects or is expected to use, the product. A product is a consumer product regardless of whether the product has substantial commercial, industrial or non-consumer uses, unless such uses represent the only significant mode of use of the product.

"Installation Information" for a User Product means any methods, procedures, authorization keys, or other information required to install and execute modified versions of a covered work in that User Product from a modified version of its

Corresponding Source. The information must suffice to ensure that the continued functioning of the modified object code is in no case prevented or interfered with solely because modification has been made.

If you convey an object code work under this section in, or with, or specifically for use in, a User Product, and the conveying occurs as part of a transaction in which the right of possession and use of the User Product is transferred to the recipient in perpetuity or for a fixed term (regardless of how the transaction is characterized), the Corresponding Source conveyed under this section must be accompanied by the Installation Information. But this requirement does not apply if neither you nor any third party retains the ability to install modified object code on the User Product (for example, the work has been installed in ROM).

The requirement to provide Installation Information does not include a requirement to continue to provide support service, warranty, or updates for a work that has been modified or installed by the recipient, or for the User Product in which it has been modified or installed. Access to a network may be denied when the modification itself materially and adversely affects the operation of the network or violates the rules and protocols for communication across the network.

Corresponding Source conveyed, and Installation Information provided, in accord with this section must be in a format that is publicly documented (and with an implementation available to the public in source code form), and must require no special password or key for unpacking, reading or copying.

7. Additional Terms.

"Additional permissions" are terms that supplement the terms of this License by making exceptions from one or more of its conditions. Additional permissions that are applicable to the entire Program shall be treated as though they were included in this License, to the extent that they are valid under applicable law. If additional permissions apply only to part of the Program, that part may be used separately under those permissions, but the entire Program remains governed by this License without regard to the additional permissions.

When you convey a copy of a covered work, you may at your option remove any additional permissions from that copy, or from any part of it. (Additional permissions may be written to require their own removal in certain cases when you modify the work.) You may place additional permissions on material, added by you to a covered work, for which you have or can give appropriate copyright permission.

Notwithstanding any other provision of this License, for material you add to a covered work, you may (if authorized by the copyright holders of that material) supplement the terms of this License with terms:

- a) Disclaiming warranty or limiting liability differently from the terms of sections 15 and 16 of this License; or
- b) Requiring preservation of specified reasonable legal notices or author attributions in that material or in the Appropriate Legal Notices displayed by works containing it; or
- c) Prohibiting misrepresentation of the origin of that material, or requiring that modified versions of such material be marked in reasonable ways as different from the original version; or
- d) Limiting the use for publicity purposes of names of licensors or authors of the material; or
- e) Declining to grant rights under trademark law for use of some trade names, trademarks, or service marks; or
- f) Requiring indemnification of licensors and authors of that material by anyone who conveys the material (or modified versions of it) with contractual assumptions of liability to the recipient, for any liability that these contractual assumptions directly impose on those licensors and authors.

All other non-permissive additional terms are considered "further restrictions" within the meaning of section 10. If the Program as you received it, or any part of it, contains a notice stating that it is governed by this License along with a term that is a further restriction, you may remove that term. If a license document contains a further restriction but permits

relicensing or conveying under this License, you may add to a covered work material governed by the terms of that license document, provided that the further restriction does not survive such relicensing or conveying.

If you add terms to a covered work in accord with this section, you must place, in the relevant source files, a statement of the additional terms that apply to those files, or a notice indicating where to find the applicable terms.

Additional terms, permissive or non-permissive, may be stated in the form of a separately written license, or stated as exceptions; the above requirements apply either way.

8. Termination.

You may not propagate or modify a covered work except as expressly provided under this License. Any attempt otherwise to propagate or modify it is void, and will automatically terminate your rights under this License (including any patent licenses granted under the third paragraph of section 11).

However, if you cease all violation of this License, then your license from a particular copyright holder is reinstated (a) provisionally, unless and until the copyright holder explicitly and finally terminates your license, and (b) permanently, if the copyright holder fails to notify you of the violation by some reasonable means prior to 60 days after the cessation.

Moreover, your license from a particular copyright holder is reinstated permanently if the copyright holder notifies you of the violation by some reasonable means, this is the first time you have received notice of violation of this License (for any work) from that copyright holder, and you cure the violation prior to 30 days after your receipt of the notice.

Termination of your rights under this section does not terminate the licenses of parties who have received copies or rights from you under this License. If your rights have been terminated and not permanently reinstated, you do not qualify to receive new licenses for the same material under section 10.

9. Acceptance Not Required for Having Copies.

You are not required to accept this License in order to receive or run a copy of the Program. Ancillary propagation of a covered work occurring solely as a consequence of using peer-to-peer transmission to receive a copy likewise does not require acceptance. However, nothing other than this License grants you permission to propagate or modify any covered work. These actions infringe copyright if you do not accept this License. Therefore, by modifying or propagating a covered work, you indicate your acceptance of this License to do so.

10. Automatic Licensing of Downstream Recipients.

Each time you convey a covered work, the recipient automatically receives a license from the original licensors, to run, modify and propagate that work, subject to this License. You are not responsible for enforcing compliance by third parties with this License.

An "entity transaction" is a transaction transferring control of an organization, or substantially all assets of one, or subdividing an organization, or merging organizations. If propagation of a covered work results from an entity transaction, each party to that transaction who receives a copy of the work also receives whatever licenses to the work the party's predecessor in interest had or could give under the previous paragraph, plus a right to possession of the Corresponding Source of the work from the predecessor in interest, if the predecessor has it or can get it with reasonable efforts.

You may not impose any further restrictions on the exercise of the rights granted or affirmed under this License. For example, you may not impose a license fee, royalty, or other charge for exercise of rights granted under this License, and you may not initiate litigation (including a cross-claim or counterclaim in a lawsuit) alleging that any patent claim is infringed by making, using, selling, offering for sale, or importing the Program or any portion of it.

11. Patents.

A "contributor" is a copyright holder who authorizes use under this License of the Program or a work on which the Program is based. The work thus licensed is called the contributor's "contributor version".

A contributor's "essential patent claims" are all patent claims owned or controlled by the contributor, whether already acquired or hereafter acquired, that would be infringed by some manner, permitted by this License, of making, using, or selling its contributor version, but do not include claims that would be infringed only as a consequence of further modification of the contributor version. For purposes of this definition, "control" includes the right to grant patent sublicenses in a manner consistent with the requirements of this License.

Each contributor grants you a non-exclusive, worldwide, royalty-free patent license under the contributor's essential patent claims, to make, use, sell, offer for sale, import and otherwise run, modify and propagate the contents of its contributor version.

In the following three paragraphs, a "patent license" is any express agreement or commitment, however denominated, not to enforce a patent (such as an express permission to practice a patent or covenant not to sue for patent infringement). To "grant" such a patent license to a party means to make such an agreement or commitment not to enforce a patent against the party.

If you convey a covered work, knowingly relying on a patent license, and the Corresponding Source of the work is not available for anyone to copy, free of charge and under the terms of this License, through a publicly available network server or other readily accessible means, then you must either (1) cause the Corresponding Source to be so available, or (2) arrange to deprive yourself of the benefit of the patent license for this particular work, or (3) arrange, in a manner consistent with the requirements of this License, to extend the patent license to downstream recipients. "Knowingly relying" means you have actual knowledge that, but for the patent license, your conveying the covered work in a country, or your recipient's use of the covered work in a country, would infringe one or more identifiable patents in that country that you have reason to believe are valid.

If, pursuant to or in connection with a single transaction or arrangement, you convey, or propagate by procuring conveyance of, a covered work, and grant a patent license to some of the parties receiving the covered work authorizing them to use, propagate, modify or convey a specific copy of the covered work, then the patent license you grant is automatically extended to all recipients of the covered work and works based on it.

A patent license is "discriminatory" if it does not include within the scope of its coverage, prohibits the exercise of, or is conditioned on the non-exercise of one or more of the rights that are specifically granted under this License. You may not convey a covered work if you are a party to an arrangement with a third party that is in the business of distributing software, under which you make payment to the third party based on the extent of your activity of conveying the work, and under which the third party grants, to any of the parties who would receive the covered work from you, a discriminatory patent license (a) in connection with copies of the covered work conveyed by you (or copies made from those copies), or (b) primarily for and in connection with specific products or compilations that contain the covered work, unless you entered into that arrangement, or that patent license was granted, prior to 28 March 2007.

Nothing in this License shall be construed as excluding or limiting any implied license or other defenses to infringement that may otherwise be available to you under applicable patent law.

12. No Surrender of Others' Freedom.

If conditions are imposed on you (whether by court order, agreement or otherwise) that contradict the conditions of this License, they do not excuse you from the conditions of this License. If you cannot convey a covered work so as to satisfy simultaneously your obligations under this License and any other pertinent obligations, then as a consequence you may not convey it at all. For example, if you agree to terms that obligate you to collect a royalty for further conveying from those to whom you convey the Program, the only way you could satisfy both those terms and this License would be to refrain entirely from conveying the Program.

13. Use with the GNU Affero General Public License.

Notwithstanding any other provision of this License, you have permission to link or combine any covered work with a work licensed under version 3 of the GNU Affero General Public License into a single combined work, and to convey the resulting work. The terms of this License will continue to apply to the part which is the covered work, but the special requirements of the GNU Affero General Public License, section 13, concerning interaction through a network will apply to the combination as such.

14. Revised Versions of this License.

The Free Software Foundation may publish revised and/or new versions of the GNU General Public License from time to time. Such new versions will be similar in spirit to the present version, but may differ in detail to address new problems or concerns.

Each version is given a distinguishing version number. If the Program specifies that a certain numbered version of the GNU General Public License "or any later version" applies to it, you have the option of following the terms and conditions either of that numbered version or of any later version published by the Free Software Foundation. If the Program does not specify a version number of the GNU General Public License, you may choose any version ever published by the Free Software Foundation.

If the Program specifies that a proxy can decide which future versions of the GNU General Public License can be used, that proxy's public statement of acceptance of a version permanently authorizes you to choose that version for the Program.

Later license versions may give you additional or different permissions. However, no additional obligations are imposed on any author or copyright holder as a result of your choosing to follow a later version.

15. Disclaimer of Warranty.

THERE IS NO WARRANTY FOR THE PROGRAM, TO THE EXTENT PERMITTED BY APPLICABLE LAW. EXCEPT WHEN OTHERWISE STATED IN WRITING THE COPYRIGHT HOLDERS AND/OR OTHER PARTIES PROVIDE THE PROGRAM "AS IS" WITHOUT WARRANTY OF ANY KIND, EITHER EXPRESSED OR IMPLIED, INCLUDING, BUT NOT LIMITED TO, THE IMPLIED WARRANTIES OF MERCHANTABILITY AND FITNESS FOR A PARTICULAR PURPOSE. THE ENTIRE RISK AS TO THE QUALITY AND PERFORMANCE OF THE PROGRAM IS WITH YOU. SHOULD THE PROGRAM PROVE DEFECTIVE, YOU ASSUME THE COST OF ALL NECESSARY SERVICING, REPAIR OR CORRECTION.

16. Limitation of Liability.

IN NO EVENT UNLESS REQUIRED BY APPLICABLE LAW OR AGREED TO IN WRITING WILL ANY COPYRIGHT HOLDER, OR ANY OTHER PARTY WHO MODIFIES AND/OR CONVEYS THE PROGRAM AS PERMITTED ABOVE, BE LIABLE TO YOU FOR DAMAGES, INCLUDING ANY GENERAL, SPECIAL, INCIDENTAL OR CONSEQUENTIAL DAMAGES ARISING OUT OF THE USE OR INABILITY TO USE THE PROGRAM (INCLUDING BUT NOT LIMITED TO LOSS OF DATA OR DATA BEING RENDERED INACCURATE OR LOSSES SUSTAINED BY YOU OR THIRD PARTIES OR A FAILURE OF THE PROGRAM TO OPERATE WITH ANY OTHER PROGRAMS), EVEN IF SUCH HOLDER OR OTHER PARTY HAS BEEN ADVISED OF THE POSSIBILITY OF SUCH DAMAGES.

17. Interpretation of Sections 15 and 16.

If the disclaimer of warranty and limitation of liability provided above cannot be given local legal effect according to their terms, reviewing courts shall apply local law that most closely approximates an absolute waiver of all civil liability in connection with the Program, unless a warranty or assumption of liability accompanies a copy of the Program in return for a fee.

END OF TERMS AND CONDITIONS

How to Apply These Terms to Your New Programs

If you develop a new program, and you want it to be of the greatest possible use to the public, the best way to achieve this is to make it free software which everyone can redistribute and change under these terms.

To do so, attach the following notices to the program. It is safest to attach them to the start of each source file to most effectively state the exclusion of warranty; and each file should have at least the "copyright" line and a pointer to where the full notice is found.

```
<one line to give the program's name and a brief idea of what it does.>  
Copyright (C) <year> <name of author>
```

This program is free software: you can redistribute it and/or modify it under the terms of the GNU General Public License as published by the Free Software Foundation, either version 3 of the License, or (at your option) any later version.

This program is distributed in the hope that it will be useful, but WITHOUT ANY WARRANTY; without even the implied warranty of MERCHANTABILITY or FITNESS FOR A PARTICULAR PURPOSE. See the GNU General Public License for more details.

You should have received a copy of the GNU General Public License along with this program. If not, see <http://www.gnu.org/licenses/>.

Also add information on how to contact you by electronic and paper mail.

If the program does terminal interaction, make it output a short notice like this when it starts in an interactive mode:

```
<program> Copyright (C) <year> <name of author>  
This program comes with ABSOLUTELY NO WARRANTY; for details type `show w'.  
This is free software, and you are welcome to redistribute it under certain conditions; type `show c' for details.
```

The hypothetical commands `show w' and `show c' should show the appropriate parts of the General Public License. Of course, your program's commands might be different; for a GUI interface, you would use an "about box".

You should also get your employer (if you work as a programmer) or school, if any, to sign a "copyright disclaimer" for the program, if necessary.

For more information on this, and how to apply and follow the GNU GPL, see <http://www.gnu.org/licenses/>.

The GNU General Public License does not permit incorporating your program into proprietary programs. If your program is a subroutine library, you may consider it more useful to permit linking proprietary applications with the library. If this is what you want to do, use the GNU Lesser General Public License instead of this License. But first, please read <http://www.gnu.org/philosophy/why-not-lgpl.html>.

-----libtiff-----

Copyright (c) 1988-1997 Sam Leffler
Copyright (c) 1991-1997 Silicon Graphics, Inc.

Permission to use, copy, modify, distribute, and sell this software and its documentation for any purpose is hereby granted without fee, provided that (i) the above copyright notices and this permission notice appear in all copies of the software and related documentation, and (ii) the names of Sam Leffler and Silicon Graphics may not be used in any advertising or publicity relating to the software without the specific, prior written permission of Sam Leffler and Silicon Graphics.

THE SOFTWARE IS PROVIDED "AS-IS" AND WITHOUT WARRANTY OF ANY KIND, EXPRESS, IMPLIED OR OTHERWISE, INCLUDING WITHOUT LIMITATION, ANY WARRANTY OF MERCHANTABILITY OR FITNESS FOR A PARTICULAR PURPOSE.

IN NO EVENT SHALL SAM LEFFLER OR SILICON GRAPHICS BE LIABLE FOR ANY SPECIAL, INCIDENTAL, INDIRECT OR CONSEQUENTIAL DAMAGES OF ANY KIND, OR ANY DAMAGES WHATSOEVER RESULTING FROM LOSS OF USE, DATA OR PROFITS, WHETHER OR NOT ADVISED OF THE POSSIBILITY OF DAMAGE, AND ON ANY THEORY OF LIABILITY, ARISING OUT OF OR IN CONNECTION WITH THE USE OR PERFORMANCE OF THIS SOFTWARE.

-----libjpeg-----

This software is based in part on the work of the Independent JPEG Group.

SOFTWARELICENTIE

LEES DEZE LICENTIE ZORGVULDIG DOOR VOORDAT U DE SOFTWARE GAAT GEBRUIKEN. DOOR DE SOFTWARE TE GEBRUIKEN GAAT U ERMEE AKKOORD TE ZIJN GEBONDEN AAN DE VOORWAARDEN VAN DEZE LICENTIE.

1. Licentie

De applicatie-, demonstratie-, systeem- en andere software die bij deze Licentie worden geleverd, hetzij op schijf, in alleen-lezen geheugen of op enige andere media (de "Software"), en hieraan gerelateerde documentatie worden aan u in licentie gegeven door SHARP. U bent eigenaar van de schijf waarop de Software is vastgelegd, maar SHARP en/of de licentienemers van SHARP behouden het eigendomsrecht op de Software en hieraan gerelateerde documentatie. Deze licentie staat u toe de Software te gebruiken op een of meer computers die zijn verbonden met een enkele printer en, uitsluitend voor back-updoeleinden, één kopie van de Software te maken in voor machines leesbare vorm. U moet op deze kopie de copyrightvermelding van SHARP, de copyrightvermelding van Licentienemers van SHARP en enige andere eigendomsvermeldingen van SHARP en/of haar Licentienemers opnemen die op de originele kopie van de Software waren opgenomen. U mag tevens al uw licentierechten met betrekking tot de Software, de back-upkopie van de Software, de gerelateerde documentatie en een kopie van deze Licentie overdragen aan een andere partij, op voorwaarde dat de andere partij de voorwaarden en bepalingen van deze Licentie leest en hiermee akkoord gaat.

2. Beperkingen

De Software bevat materiaal waarvoor copyrights gelden, handelsgeheimen en ander bedrijfseigen materiaal dat het eigendom is van SHARP en/of haar Licentienemers, en teneinde hen te beschermen is het u niet toegestaan de Software te decompileren, er reverse engineering op toe te passen, deze te disassembleren of deze anderszins aan te passen in een door mensen leesbare vorm. Het is u niet toegestaan de Software geheel of gedeeltelijk te wijzigen, in een netwerk op te nemen, te verhuren, in lease te geven, uit te lenen, te distribueren of er afgeleide werken van te maken. U mag de Software niet in elektronische vorm van de ene computer naar een andere of via een netwerk verzenden.

3. Beëindiging

Deze licentie blijft van kracht totdat deze wordt beëindigd. U kunt op elk gewenst moment deze Licentie beëindigen door de Software en gerelateerde documentatie en alle kopieën hiervan te vernietigen. Deze Licentie wordt onmiddellijk beëindigd zonder kennisgeving van SHARP en/of de Licentienemers van SHARP als u zich niet aan enige bepaling van deze Licentie houdt. Bij beëindiging moet u de Software en gerelateerde documentatie en alle kopieën hiervan vernietigen.

4. Garanties met betrekking tot exportwetten

U gaat ermee akkoord en verklaart dat noch de Software noch enige andere technische gegevens die zijn ontvangen van SHARP, noch het directe product hiervan, buiten de Verenigde Staten worden geëxporteerd, behalve voor zover gemachtigd en toegestaan volgens de wetten en voorschriften van de Verenigde Staten. Als de Software rechtmatig door u is verworven buiten de Verenigde Staten, gaat u ermee akkoord dat u de Software, of enige andere technische gegevens die zijn ontvangen van SHARP, of het directe product hiervan, niet opnieuw zult exporteren, behalve voor zover toegestaan volgens de wetten en voorschriften van de Verenigde Staten en de voorschriften in het rechtsgebied waarin u de Software hebt verworven.

5. Eindgebruikers bij de overheid

Als u de Software aanschaft namens enige organisatie of instantie van de Amerikaanse overheid, zijn de volgende bepalingen van toepassing. De overheid gaat akkoord met het volgende:

- (i) indien de Software wordt geleverd aan het Department of Defense (DoD), het Amerikaanse Ministerie van Defensie, wordt de Software geclassificeerd als "Commerciële computersoftware" en verwerft de overheid slechts "beperkte rechten" in de Software en de bijbehorende documentatie zoals gedefinieerd in Clause 252.227-7013 (c)(1) (oktober 1988) van de DFARS; en
- (ii) indien de Software wordt geleverd aan enige andere organisatie of instantie van de Amerikaanse overheid dan DoD, wordt de Software geclassificeerd als "Commercieel", zoals gedefinieerd in 48 C.F.R. 2.101 en als "Commerciële computersoftware", zoals gedefinieerd in 48 C.F.R. 12.212, en worden de rechten van de overheid met betrekking tot de Software en de bijbehorende documentatie gedefinieerd in Clause 52.227-19 (c)(2) van de FAR of, in het geval van NASA, in Clause 18-52.227-86 (d) van het NASA-supplement bij de FAR.

6. Beperkte garantie op media.

SHARP garandeert dat de diskettes waarop de software geregistreerd is, vrij zijn van materiaaldefecten en productiefouten onder normaal gebruik voor een periode van negentig (90) dagen vanaf de datum van aankoop, op grond van overlegging van een kopie van het ontvangstbewijs. De volledige aansprakelijkheid van SHARP en/of zijn licentiegevers en uw exclusieve schadeloosstelling bestaat uit vervanging van de diskette die niet voldoet aan de beperkte garantie bepaald in deze clausule 6. Een diskette wordt vervangen als deze naar SHARP of een erkende vertegenwoordiging van SHARP met een kopie van het ontvangstbewijs wordt teruggestuurd. SHARP stelt zich niet verantwoordelijk voor de vervanging van een diskette die per ongeluk of door verkeerd gebruik of verkeerde toepassing beschadigd is.

ALLE INCLUSIEVE GARANTIES OP DE DISKETTES, MET INBEGRIJ VAN DE INCLUSIEVE GARANTIES VAN VERKOOPBAARHEID EN GESCHIKTHEID VOOR EEN BEPAALD DOEL, ZIJN IN DUUR BEPERKT TOT NEGENTIG (90) DAGEN VANAF DE DATUM VAN ONTVANGST. DEZE GARANTIE GEEFT U BEPAALDE WETTELIJKE RECHTEN. ALSMEDE IS HET MOGELIJK DAT U OVERIGE RECHTEN HEBT DIE VAN RECHTSGEBIED TOT RECHTSGEBIED KUNNEN VERSCHILLEN.

7. Afwijzing van garantie op software

U erkent uitdrukkelijk en gaat er uitdrukkelijk mee akkoord dat het gebruik van de Software volledig voor uw eigen risico is. De Software en hieraan gerelateerde documentatie worden in hun huidige vorm ("ZOALS DEZE IS") geleverd, zonder garantie van welke aard ook en SHARP en de Licentienemer(s) van SHARP (met betrekking tot bepalingen 6 en 7 zal naar SHARP en de Licentienemer(s) van SHARP gezamenlijk worden verwezen als "SHARP") WIJZEN UITDRUKKELIJK ALLE GARANTIES, IMPLICIET DAN WEL EXPLICIET, AF MET INBEGRIJ VAN MAAR NIET BEPERKT TOT DE GEÏMPliceERDE GARANTIES VAN VERHANDELBAARHEID EN GESCHIKTHEID VOOR EEN BEPAALD DOEL. SHARP GARANDEER TNIET DAT DE FUNCTIES DIE ZIJN OPGENOMEN IN DE SOFTWARE AAN UW VEREISTEN VOLDOEN OF DAT DE WERKING VAN DE SOFTWARE ZONDER ONDERBREKINGEN OF FOUTVRIJ ZAL ZIJN OF DAT DEFECTEN IN DE SOFTWARE WORDEN VERHOLPEN. VERDER GARANDEERT SHARP NIET EN DAT HET GEEN BEWERINGEN MET BETREKKING TOT HET GEBRUIK OF DE RESULTATEN VAN HET GEBRUIK VAN DE SOFTWARE OF HIERAAN GERELATEERDE DOCUMENTATIE WAT BETREFT HUN JUISTHEID, NAUWKEURIGHEID, BETROUWBAARHEID OF ANDERSZINS. GEEN ENKELE MONDELINGE OF SCHRIFTELIJKE INFORMATIE OF ADVIEZEN VAN SHARP OF EEN DOOR SHARP GEAUTORISEERDE VERTEGENWOORDIGER ZULLEN EEN GARANTIE BIJEN OF OP ENIGERLEI WIJZE DE REIKWIJDTE VAN DEZE GARANTIE DOEN TOENEMEN. ALS MOCHT BLIJKEN DAT DE SOFTWARE GEBREKEN VERTOONT, NEEMT U (EN NIET SHARP OF EEN DOOR SHARP GEAUTORISEERDE VERTEGENWOORDIGER) DE VOLLEDIGE KOSTEN VAN ALLE NOODZAKELIJKE SERVICE-, REPARATIE- OF CORRECTIEWERKZAAMHEDEN VOOR UW REKENING. IN SOMMIGE RECHTSGEBIEDEN IS DE UITSLUITING VAN IMPLICIETE GARANTIES NIET TOEGESTAAN, DUS IS DE BOVENSTAANDE UITSLUITING MOGELIJK NIET OP U VAN TOEPASSING.

8. Beperking van aansprakelijkheid

ONDER GEEN VOORWAARDEN, MET INBEGRIJ VAN NALATIGHEID, ZAL SHARP AANSPRAKELIJK ZIJN VOOR ENIGE INCIDENTELE, SPECIALE OF GEVOLGSCHADE DIE VOORTVLOEIT UIT HET GEBRUIK OF HET ONVERMOGEN TOT GEBRUIK VAN DE SOFTWARE OF DE HIERAAN GERELATEERDE DOCUMENTATIE, ZELFS INDIEN SHARP OF EEN DOOR SHARP GEAUTORISEERDE VERTEGENWOORDIGER OP DE HOOGTE IS GESTELD VAN DE MOGELIJKHEID VAN DERGELIJKE SCHADE. IN SOMMIGE RECHTSGEBIEDEN IS DE BEPERKING OF UITSLUITING VAN INCIDENTELE OF GEVOLGSCHADE NIET TOEGESTAAN, DUS IS DE BOVENSTAANDE BEPERKING OF UITSLUITING MOGELIJK NIET OP U VAN TOEPASSING.

In geen geval zal de totale aansprakelijkheid van SHARP jegens u voor alle schade, verliezen en procesgronden (uit verbintenissen, onrechtmatige daad (met inbegrip van nalatigheid) of anderszins) het bedrag overschrijden dat door u voor de Software is betaald.

9. Heersend recht en scheidbaarheid

Voor een gedeelte van de Software dat betrekking heeft op Apple Macintosh en Microsoft Windows, geldt dat deze licentie valt onder en wordt geacht in overeenstemming te zijn met de wetten van respectievelijk de staat Californië en de staat Washington. Als om enige reden een bevoegde rechtbank oordeelt dat een bepaling van deze Licentie, of een gedeelte hiervan, niet afdwingbaar is, wordt die bepaling van de Licentie afgedwongen in de maximaal toegestane mate gezien de intentie van de partijen, en zal de rest van deze Licentie volledig van kracht en rechtsgeldig blijven.

10. Volledige overeenkomst

Deze Licentie vormt de volledige overeenkomst tussen de partijen met betrekking tot het gebruik van de Software en hieraan gerelateerde documentatie, en vervangt alle eerdere of gelijktijdige afspraken of overeenkomsten, in schriftelijke of mondelinge vorm, met betrekking tot deze materie. Geen enkele aanpassing of wijziging van deze Licentie is bindend tenzij dit schriftelijk wordt overeengekomen en ondertekend door een passend geautoriseerde vertegenwoordiger van SHARP.

SHARP[®]
SHARP CORPORATION