

# LASEROVÁ TLAČIAREŇ MX-B427PW

---

## Používateľská príručka

November 2021

---

Typ zariadenia:

4601

Model:

48H

# Obsah

<b>Bezpečnostné informácie.....</b>	<b>4</b>
Zaužívané označenie.....	4
Vyhlásenia o produkte.....	4
<b>Oboznámenie sa s tlačiarňou.....</b>	<b>7</b>
Konfigurácia tlačiarne.....	7
Používanie ovládacieho panela.....	7
Vysvetlenie stavu svetla indikátora.....	8
Výber papiera.....	8
<b>Príprava na používanie, inštalácia a konfigurácia.....</b>	<b>14</b>
Výber miesta pre tlačiareň.....	14
Pripájanie káblov.....	15
Inštalácia voliteľných zásobníkov.....	15
Vkladanie papiera a špeciálnych médií.....	16
Inštalácia a aktualizácia softvéru, ovládačov a firmvéru.....	20
Pripojenie k sieti.....	22
Tlač strany nastavení ponúk.....	26
<b>Zabezpečenie tlačiarne.....</b>	<b>27</b>
Umiestnenie bezpečnostnej zásuvky.....	27
Vymazanie pamäte tlačiarne.....	27
Obnovenie predvolených výrobných nastavení.....	27
Prehlásenie o nestálosti.....	28
<b>Tlač.....</b>	<b>29</b>
Tlač z počítača.....	29
Tlač z mobilného zariadenia.....	29
Konfigurácia dôverných úloh.....	30
Tlač dôverných a iných zadržaných úloh.....	31
Tlač zoznamu ukážok písiem.....	32
Umiestnenie oddelovacích hárkov medzi kópie.....	32
Zrušenie tlačovej úlohy.....	32
Úprava tmavosti tonera.....	32

<b>Používanie ponúk tlačiarne.....</b>	<b>33</b>
Mapa ponúk.....	33
Zariadenie.....	33
Tlač.....	40
Papier.....	45
Sieť/porty.....	47
Zabezpečenie.....	58
Správy.....	62
Riešenie problémov.....	63
<b>Údržba tlačiarne.....</b>	<b>64</b>
Kontrola stavu súčastí a spotrebného materiálu.....	64
Konfigurácia oznámení o spotrebnom materiáli.....	64
Nastavenie upozornení e-mailom.....	64
Zobrazenie správ.....	65
Objednávanie súčastí a spotrebného materiálu.....	65
Výmena súčastí a spotrebného materiálu.....	65
Čistenie súčastí tlačiarne.....	76
Úspora energie a papiera.....	80
Premiestnenie tlačiarne na iné miesto.....	80
Doprava tlačiarne.....	81
<b>Riešenie problémov.....</b>	<b>82</b>
Problémy s tlačou.....	82
Tlačiareň nereaguje.....	102
Problémy so sieťovým pripojením.....	103
Problémy so spotrebným materiálom.....	105
Odstránenie zaseknutého papiera.....	105
Problémy s podávaním papiera.....	120
Kontaktovanie predajcu.....	123
<b>Oznámenia.....</b>	<b>124</b>
<b>Register.....</b>	<b>132</b>

# Bezpečnostné informácie





## Zaužívané označenie

**Poznámka:** *Poznámka* označuje informácie, ktoré by vám mohli pomôcť.







**Upozornenie:** *Upozornenie* označuje niečo, čo by mohlo poškodiť hardvér alebo softvér vášho produktu.







**POZOR:** *Pozor* označuje potenciálne nebezpečnú situáciu, ktorá vám môže spôsobiť zranenie.





Rôzne druhy výstrah:

-  **POZOR – RIZIKO PORANENIA:** Označuje riziko zranenia.
-  **POZOR – NEBEZPEČENSTVO ZÁSAHU ELEKTRICKÝM PRÚDOM:** Označuje riziko úrazu elektrickým prúdom.
-  **POZOR – HORÚCI POVRCH:** Označuje riziko popálenia pri dotyku.
-  **POZOR – NEBEZPEČENSTVO PREVRÁTENIA:** Označuje nebezpečenstvo privalenia.
-  **POZOR – NEBEZPEČENSTVO ZRANENIA PRIŠKRIPNUTÍM:** Označuje riziko zachytenia medzi pohyblivé súčasti.

## Vyhĺasenia o produkte

-  **POZOR – RIZIKO PORANENIA:** Ak chcete zabrániť vzniku požiaru alebo riziku úrazu elektrickým prúdom, pripojte napájací kábel do vhodnej a riadne uzemnenej elektrickej zásuvky, ktorá sa nachádza v blízkosti výrobku a je ľahko prístupná.
-  **POZOR – RIZIKO PORANENIA:** Ak chcete zabrániť vzniku požiaru alebo riziku úrazu elektrickým prúdom, používajte výhradne napájacie káble dodávané spoločne s výrobkom alebo výrobcom schválené náhrady.
-  **POZOR – RIZIKO PORANENIA:** Nepoužívajte tento produkt s predlžovacími káblami, viaczásuvkovými káblami, viaczásuvkovými predlžovacími káblami ani zariadeniami UPS. Laserová tlačiareň ľahko preťaží napájaciu kapacitu týchto typov príslušenstva a môže tak vzniknúť riziko požiaru, poškodenia majetku alebo tlačiareň bude mať nedostatočný výkon.
-  **POZOR – RIZIKO PORANENIA:** Nepoužívajte tento produkt s prepäťovou ochranou. Použitie prepäťovej ochrany môže viesť k riziku vzniku požiaru, poškodenia majetku alebo slabému výkonu tlačiarne.
-  **POZOR – NEBEZPEČENSTVO ZÁSAHU ELEKTRICKÝM PRÚDOM:** Ak chcete zabrániť riziku úrazu elektrickým prúdom, neumiestňujte výrobok do blízkosti vody ani vlhkých miest.
-  **POZOR – NEBEZPEČENSTVO ZÁSAHU ELEKTRICKÝM PRÚDOM:** Ak chcete zabrániť riziku úrazu elektrickým prúdom, nenastavujte ani nezapájajte elektrické či káblové pripojenia (ako napríklad napájací kábel, fax alebo telefón) počas búrky.

-  **POZOR – RIZIKO PORANENIA:** Napájací kábel nerezte, neohýbajte, nezávazujte, nedrvte, ani naň neumiestňujte ťažké predmety. Nevystavujte napájací kábel odieraniu ani namáhaniu. Nezasekávajte napájací kábel medzi predmety, napríklad medzi nábytok či steny. Ak nastane niektorá z vyššie uvedených situácií, hrozí riziko požiaru alebo zásahu elektrickým prúdom. Pravidelne kontrolujte napájací kábel, či nevykazuje známky niektorého z problémov. Pred kontrolou napájacieho kábla ho odpojte od elektrickej siete.
-  **POZOR – NEBEZPEČENSTVO ZÁSAHU ELEKTRICKÝM PRÚDOM:** Ak chcete zabrániť riziku úrazu elektrickým prúdom, uistite sa, že sú všetky externé pripojenia (ako napríklad ethernet alebo telefónny systém) správne namontované v príslušne označených prípojných portoch.
-  **POZOR – NEBEZPEČENSTVO ZÁSAHU ELEKTRICKÝM PRÚDOM:** Ak chcete zabrániť riziku úrazu elektrickým prúdom počas manipulácie s ovládacou doskou a počas montáže voliteľného hardvéru či pamäťových zariadení až po nastavení tlačiarne, postupujte nasledovne: vypnite tlačiareň a odpojte napájací kábel zo zásuvky. Ak sú k tlačiarne pripojené ďalšie zariadenia, tiež ich vypnite a odpojte z nich všetky káble vedúce do tlačiarne.
-  **POZOR – NEBEZPEČENSTVO ZÁSAHU ELEKTRICKÝM PRÚDOM:** Skôr než budete pokračovať, odpojte napájací kábel zo zásuvky a z tlačiarne odpojte všetky káble, aby ste sa pri čistení vonkajších častí tlačiarne vyhli zasiahnutiu elektrickým prúdom.
-  **POZOR – RIZIKO PORANENIA:** Ak je hmotnosť tlačiarne väčšia ako 20 kg (44 libier), na jej bezpečné zdvihnutie môžu byť potrebné dve alebo viaceré osoby.
-  **POZOR – RIZIKO PORANENIA:** Keď premiestňujete tlačiareň, dodržte nasledujúce pokyny, aby ste zabránili osobnému zraneniu a poškodeniu tlačiarne:
- Skontrolujte, či sú zavreté všetky dvierka a zásobníky.
  - Vypnite tlačiareň a potom z elektrickej zásuvky odpojte napájací kábel.
  - Z tlačiarne odpojte všetky káble.
  - Ak sú k tlačiarne pripojené samostatne stojace voliteľné zásobníky alebo výstupné voliteľné prvky, pred presunom tlačiarne ich odpojte.
  - Ak má tlačiareň základňu na kolieskach, opatrne ju posuňte na nové miesto. Dávajte pozor pri prechode cez prahy dverí a nerovnosti na podlahe.
  - Ak tlačiareň nemá základňu na kolieskach, ale používa voliteľné zásobníky alebo výstupné voliteľné prvky, odoberte výstupné voliteľné prvky a tlačiareň zdvihnite bez zásobníkov. Nedvíhajte tlačiareň zároveň s voliteľnými prvkami.
  - Na zdvihnutie tlačiarne vždy použite držadlá na tlačiarne.
  - Ak na premiestnenie tlačiarne používate vozík, musí mať povrch, ktorý bude podopierať celú tlačiareň.
  - Ak na prenos voliteľných hardvérových prvkov používate vozík, musí mať povrch, ktorý bude podopierať všetky tieto prvky.
  - Tlačiareň prenášajte v zvislej polohe.
  - Nerobte s ňou prudké a trhané pohyby.
  - Pri ukladaní tlačiarne dávajte pozor, aby ste pod ňou nemali prsty.
  - Skontrolujte, či je okolo tlačiarne dostatok voľného miesta.
-  **POZOR – NEBEZPEČENSTVO PREVRÁTENIA:** V prípade inštalácie voliteľných možností by mala byť tlačiareň alebo multifunkčná tlačiareň umiestnená na základni s kolieskami, nábytku alebo inom stabilnom povrchu. Predídete tak možnému zraneniu. Ak chcete získať ďalšie informácie o podporovaných konfiguráciách, obráťte sa na predajcu vašej tlačiarne.

-  **POZOR – NEBEZPEČENSTVO PREVRÁTENIA:** Ak chcete znížiť riziko nestability zariadenia, do každého zásobníka vkladajte papier samostatne. Všetky ostatné zásobníky nechajte zatvorené, až kým ich nebudete potrebovať.
-  **POZOR – HORÚCI POVRCH:** Vnútrajšok tlačiarne môže byť horúci. Ak chcete znížiť riziko zranenia od horúceho komponentu, nechajte povrch vychladnúť predtým, než sa ho dotknete.
-  **POZOR – NEBEZPEČENSTVO ZRANENIA PRIŠKRIPNUTÍM:** Aby ste sa vyhli zraneniu priškripnutím, buďte opatrní na miestach označených týmto štítkom. Zranenia priškripnutím sa môžu prihodiť okolo pohyblivých súčastí, ako sú napríklad ozubené kolieska, dvierka, zásobníky a kryty.
-  **POZOR – RIZIKO PORANENIA:** Výrobok používa laserové zariadenie. Použitím ovládacích prvkov, nastavení alebo postupov odlišných od tých, ktoré sú uvedené v *používateľskej príručke*, sa môžete vystaviť nebezpečenstvu ožiarenia.
-  **POZOR – RIZIKO PORANENIA:** Lítiová batéria tohto produktu sa nevymieňa. Pri nesprávnej výmene lítiovej batérie hrozí nebezpečenstvo výbuchu. Lítiovú batériu znova nenabíjajte, nerozoberajte ani nespáľujte. Použité lítiové batérie zlikvidujte v súlade s pokynmi výrobcu a miestnymi nariadeniami.

Tento produkt bol navrhnutý, testovaný a schválený tak, aby pri používaní špecifických komponentov od výrobcu spĺňal prísne globálne bezpečnostné štandardy. Bezpečnostné funkcie niektorých súčastí nemusia byť vždy zrejmé. Výrobca nenesie zodpovednosť za používanie iných náhradných súčastí.

Servis alebo opravy iné než tie, ktoré sú uvedené v používateľskej dokumentácii, prenechajte servisnému zástupcovi.

**TIETO POKYNY SI ODLOŽTE.**

# Oboznámenie sa s tlačiarňou

## Konfigurácia tlačiarne



1	Ovládací panel
2	Viacúčelový podávač
3	Štandardný zásobník na 250 hárkov
4	Voliteľný zásobník na 550 hárkov
5	Štandardná priehradka

## Používanie ovládacieho panela

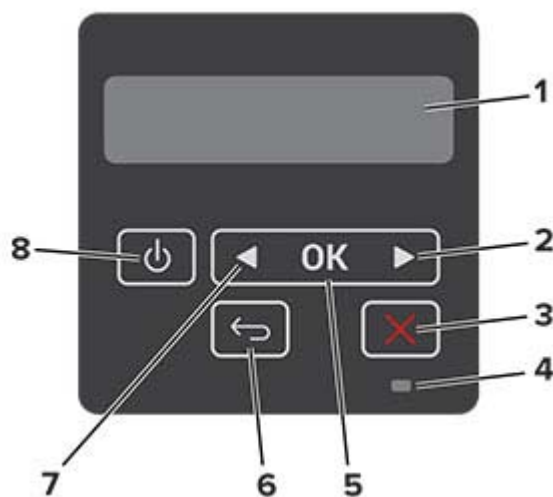

	Časť ovládacieho panela	Funkcia
1	Displej	<ul style="list-style-type: none"> <li>Zobrazenie hlásení tlačiarne a stavu spotrebného materiálu.</li> <li>Nastavenie a ovládanie tlačiarne.</li> </ul>

	Časť ovládacieho panela	Funkcia
2	Tlačidlo so šípkou doprava	<ul style="list-style-type: none"> <li>• Navigácia v ponukách alebo presúvanie sa medzi obrazovkami a možnosťami ponuky.</li> <li>• Zvýšenie číselnej hodnoty nastavenia.</li> </ul>
3	Tlačidlo Stop alebo Zrušiť	Zastavenie aktuálnej úlohy.
4	Svetlo indikátora	Kontrola stavu tlačiarne.
5	Tlačidlo výberu	<ul style="list-style-type: none"> <li>• Výber niektorej z možností ponuky.</li> <li>• Uloženie zmien nastavenia.</li> </ul>
6	Tlačidlo Späť	Návrat na predchádzajúcu obrazovku.
7	Tlačidlo so šípkou doľava	<ul style="list-style-type: none"> <li>• Navigácia v ponukách alebo presúvanie sa medzi obrazovkami a možnosťami ponuky.</li> <li>• Zníženie číselnej hodnoty nastavenia.</li> </ul>
8	Tlačidlo napájania	<p>Zapnutie alebo vypnutie tlačiarne.</p> <p><b>Poznámka:</b> Tlačiareň vypnete stlačením a podržaním tlačidla napájania na päť sekúnd.</p>

## Vysvetlenie stavu svetla indikátora

Svetlo indikátora	Stav tlačiarne
Vypnuté	Tlačiareň je vypnutá alebo v režime dlhodobého spánku.
Modrá	Tlačiareň je pripravená na spracovanie údajov.
Bliká načerveno	Tlačiareň vyžaduje zásah používateľa.
Trvalé jantárové	Tlačiareň je v režime spánku.

## Výber papiera

### Pokyny na používanie papiera

Používaním vhodného papiera môžete zabrániť zaseknutiam a zaistiť bezproblémovú tlač.

- Vždy používajte nový, nepoškodený papier.
- Pred vložením papiera skontrolujte, ktorá strana papiera sa odporúča na potlač. Táto informácia je zvyčajne uvedená na balení papiera.
- Nepoužívajte papier, ktorý bol ručne odstrihnutý alebo orezaný.
- Nepoužívajte rôzne veľkosti, typy alebo hmotnosti papiera v jednom zásobníku. Miešaním papiera môže dôjsť k zaseknutiam.
- Nepoužívajte kriedové papiere, pokiaľ nie sú výslovne určené na elektrofotografickú tlač.

### Vlastnosti papiera

Nasledujúce vlastnosti papiera ovplyvňujú kvalitu a spoľahlivosť tlače. Pred tlačou zvažte tieto faktory.



## Hmotnosť

Štandardný zásobník môže podávať papier s dlhým vláknom s hmotnosťou od 60 do 120 g/m<sup>2</sup> (16 až 32 lb). Papier ľahší než 60 g/m<sup>2</sup> (16 lb) nemusí byť dostatočne pevný na to, aby sa správne podával, a môže spôsobiť zaseknutie.

## Vlnenie

Vlnenie je tendencia papiera vlniť sa po jeho okrajoch. Nadmerné vlnenie môže spôsobovať problémy s podávaním papiera. Vlnenie môže nastať po prechode papiera tlačiarňou, kde je papier vystavený vysokým teplotám. Skladovanie rozbaleného papiera na horúcich, vlhkých, chladných alebo suchých miestach môže prispieť k vlneniu papiera pred samotnou tlačou a spôsobiť problémy s podávaním.

## Hladkosť

Stupeň hladkosti papiera priamo ovplyvňuje kvalitu tlače. Ak je papier príliš drsný, toner sa do papiera nezataví správne. Ak je papier príliš hladký, môže spôsobiť problémy s podávaním papiera alebo kvalitou tlače. Odporúčame použiť papier s hodnotou 50 sheffieldskych bodov.

## Obsah vlhkosti

Množstvo vlhkosti v papieri ovplyvňuje kvalitu tlače aj schopnosť tlačiarne správne podávať papier. Papier vyberte z pôvodného balenia, až keď ho budete chcieť použiť. Vystavenie papiera zmenám vlhkosti môže znížiť jeho kvalitu.

24 až 48 hodín pred tlačou papier zabalený v pôvodnom obale uskladnite v prostredí s rovnakými podmienkami, akým je vystavená tlačiareň. Ak sa podmienky uskladnenia alebo podmienky pri preprave papiera veľmi líšia od okolitého prostredia tlačiarne, uvedený čas predĺžte na niekoľko dní. Hrubý papier môže tiež vyžadovať dlhší čas na prispôbenie sa podmienkam.

## Smer vlákien

Vlákno zodpovedá zarovnaniu vlákien papiera na hárku papiera. Vlákno je buď *dlhé*, v smere dĺžky papiera, alebo *krátke*, v smere šírky papiera.

Pri hmotnosti 60 – 120 g/m<sup>2</sup> (16 – 32 lb) sa odporúča papier s dlhým vláknom.

## Zloženie vlákna

Väčšina vysokokvalitného xerografického papiera je vyrobená zo 100 % chemicky ošetrovaného vláknitého dreva. Toto zloženie poskytuje papieru vysoký stupeň stability, výsledkom čoho sú menšie problémy s podávaním papiera a lepšia kvalita tlače. Papier obsahujúci vlákna napr. z bavlny má vlastnosti, ktoré môžu mať negatívny vplyv na manipuláciu s papierom.

## Neprijateľný papier

Použitie nasledujúcich typov papiera v tlačiarňi sa neodporúča:

- Chemicky ošetrovaný papier používaný na kopírovanie bez indiga, ktorý sa tiež nazýva samoprepisovací papier, samoprepisovací kopírovací papier (CCP) alebo tabeľový papier (NCR)
- Vopred potlačený papier s chemikáliami, ktoré by mohli kontaminovať tlačiareň
- Vopred potlačený papier, na ktorý vplyva teplota fixačnej jednotky tlačiarne

- Vopred potlačený papier, ktorý vyžaduje registráciu (presné umiestnenie tlače na stránke) väčšiu ako  $\pm 2,3$  mm ( $\pm 0,9$  palca), napríklad formuláre na optické rozpoznávanie znakov (OCR)  
V niektorých prípadoch je možné upraviť registráciu pomocou softvérovej aplikácie tak, aby bola tlač na tieto formuláre možná.
- Papier s povrchovou úpravou (zamazateľný), syntetický papier, termálny papier
- Papier s drsnými okrajmi, drsný alebo veľmi štruktúrovaný či pokrčený papier
- Recyklovaný papier, ktorý nespĺňa normu EN12281:2002 (európske testovanie)
- Papier, ktorý váži menej ako  $60 \text{ g/m}^2$  (16 libier)
- Formuláre alebo dokumenty, ktoré sa skladajú z viacerých častí

## Výber predtlačených formulárov a hlavičkového papiera

- Používajte papier s dlhým vláknom.
- Používajte iba formuláre a hlavičkový papier potlačený s použitím ofsetovej tlače alebo gravírovania.
- Nepoužívajte drsný ani veľmi štruktúrovaný papier.
- Používajte atramenty, na ktoré nemá vplyv živica v toneri. Tieto požiadavky spĺňajú atramenty schnúce pomocou oxidácie a atramenty založené na báze ropy. Latexové atramenty ich nespĺňajú.
- Než zakúpite veľké množstvo predtlačených formulárov a hlavičkového papiera, ktoré zvažujete, skúste najskôr vytlačiť niekoľko vzoriek. Takto zistíte, či atrament použitý na predtlačnom formulári alebo hlavičkovom papieri ovplyvňuje kvalitu tlače.
- V prípade pochybností kontaktujte dodávateľa papiera.
- Pri tlači na hlavičkový papier vložte papier v správnej orientácii pre tlačiareň.

## Skladovanie papiera

Použite tento postup skladovania papiera a predídte tak zaseknutiam a nerovnomernej kvalite tlače:

- 24 až 48 hodín pred tlačou papier zabalený v pôvodnom obale uskladnite v prostredí s rovnakými podmienkami, akým je vystavená tlačiareň.
- Ak sa podmienky uskladnenia alebo podmienky pri preprave papiera veľmi líšia od okolitého prostredia tlačiarne, uvedený čas predĺžte na niekoľko dní. Hrubý papier môže tiež vyžadovať dlhší čas na prispôsobenie sa podmienkam.
- Najlepšie výsledky dosiahnete, ak budete papier skladovať na miestach s teplotou  $21 \text{ }^\circ\text{C}$  ( $70 \text{ }^\circ\text{F}$ ) a relatívnou vlhkosťou 40 %.
- Väčšina značkových výrobcov odporúča tlačiť v priestoroch s teplotou v rozmedzí  $18 - 24 \text{ }^\circ\text{C}$  ( $65 - 75 \text{ }^\circ\text{F}$ ) a s relatívnou vlhkosťou v rozmedzí 40 až 60 %.
- Papier skladujte v škatuliach na palete alebo polici, nie na zemi.
- Jednotlivé balíky skladujte na rovnom povrchu.
- Na jednotlivé balíky papiera nič neodkladajte.
- Papier vyberajte zo škatule alebo obalu, až keď ho chcete vložiť do tlačiarne. Škatuľa a obal udržiavajú papier čistý, suchý a vyrovnaný.

## Podporované veľkosti papiera

Veľkosť papiera	Štandardný zásobník na 250 stránkov	Voliteľný zásobník na 550 stránkov	Viacúčelový podávač	Obojstranná tlač
<b>A4</b> 210 x 297 mm (8,27 x 11,7 palca)	✓	✓	✓	✓
<b>A5 na výšku (SEF)</b> 148 x 210 mm (5,83 x 8,27 palca)	✓	✓	✓	X
<b>A5 na šírku (LEF)<sup>1</sup></b> 210 x 148 mm (8,27 x 5,83 palca)	✓	✓	✓	X
<b>A6</b> 105 x 148 mm (4,13 x 5,83 palca)	✓	✓	✓	X
<b>JIS B5</b> 182 x 257 mm (7,17 x 10,1 palca)	✓	✓	✓	X
<b>Oficio (Mexiko)</b> 215,9 x 340,4 mm (8,5 x 13,4 palca)	✓	✓	✓	✓
<b>Hagaki</b> 100 x 148 mm (3,94 x 5,83 palca)	✓	X	✓	X
<b>Statement</b> 139,7 x 215,9 mm (5,5 x 8,5 palca)	✓	✓	✓	X
<b>Executive</b> 184,2 x 266,7 mm (7,25 x 10,5 palca)	✓	✓	✓	X
<b>Letter</b> 215,9 x 279,4 mm (8,5 x 11 palcov)	✓	✓	✓	✓
<b>Legal</b> 215,9 x 355,6 mm (8,5 x 14 palcov)	✓	✓	✓	✓

<sup>1</sup> Podpora podávania papiera dlhým okrajom je predvolená.

<sup>2</sup> Pri obojstrannej tlači musí mať papier šírku najmenej 210 mm (8,27 palca) a dĺžku 279,4 mm (11 palcov).

<sup>3</sup> Po zvolení možnosti Univerzálne sa formát strany nastaví na 215,90 x 355,60 mm (8,5 x 14 palcov), pokiaľ veľkosť neurčí aplikácia.

Veľkosť papiera	Štandardný zásobník na 250 hárkov	Voliteľný zásobník na 550 hárkov	Viacúčelový podávač	Obojstranná tlač
<b>Folio</b> 215,9 x 330,2 mm (8,5 x 13 palcov)	✓	✓	✓	✓
<b>Univerzálne<sup>3</sup></b> 99 x 148 mm až 215,9 x 359,92 mm (3,9 x 5,83 palca až 8,5 x 14,17 palca)	✓	✓	✓	✓ <sup>2</sup>
<b>Obálka 7 3/4</b> 98,4 x 190,5 mm (3,875 x 7,5 palca)	X	X	✓	X
<b>Obálka 9</b> 98,4 x 225,4 mm (3,875 x 8,9 palca)	X	X	✓	X
<b>Obálka 10</b> 104,8 x 241,3 mm (4,12 x 9,5 palca)	X	X	✓	X
<b>Obálka DL</b> 110 x 220 mm (4,33 x 8,66 palca)	X	X	✓	X
<b>Obálka C5</b> 162 x 229 mm (6,38 x 9,01 palca)	X	X	✓	X
<b>Obálka B5</b> 176 x 250 mm (6,93 x 9,84 palca)	X	X	✓	X
<b>Iná obálka</b> 98,4 x 162 mm až 176 x 250 mm (3,87 x 6,38 palca až 6,93 x 9,84 palca)	X	X	✓	X

<sup>1</sup> Podpora podávania papiera dlhým okrajom je predvolená.

<sup>2</sup> Pri obojstrannej tlači musí mať papier šírku najmenej 210 mm (8,27 palca) a dĺžku 279,4 mm (11 palcov).

<sup>3</sup> Po zvolení možnosti Univerzálne sa formát strany nastaví na 215,90 x 355,60 mm (8,5 x 14 palcov), pokiaľ veľkosť neurčí aplikácia.

## Podporované typy papiera

Typ papiera	Štandardný zásobník na 250 hárkov	Voliteľný zásobník na 550 hárkov	Viacúčelový podávač	Obojstranná tlač
Obyčajný papier	✓	✓	✓	✓
Kartón	X	X	✓	X
Recyklovaný papier	✓	✓	✓	✓
Papierové štítky*	✓	✓	✓	X
Kancelársky papier	✓	✓	✓	✓
Hlavičkový papier	✓	✓	✓	✓
Predtlačенý papier	✓	✓	✓	✓
Farebný papier	✓	✓	✓	✓
Ľahký papier	✓	✓	✓	✓
Ťažký papier	✓	✓	✓	✓
Pevný/bavlnený	✓	✓	✓	✓
Obálka	X	X	✓	X
Pevná obálka	X	X	✓	X

\* Jednostranné papierové štítky sú podporované na príležitostné používanie menej ako 20 strán za mesiac. Vinylové, farmaceutické a obojstranné štítky nie sú podporované.

## Podporované hmotnosti papiera

	Štandardný zásobník na 250 hárkov	Voliteľný zásobník na 550 hárkov	Viacúčelový podávač	Obojstranná tlač
Hmotnosť papiera	60 – 120 g/m <sup>2</sup> (16 – 32 libier)	60 – 120 g/m <sup>2</sup> (16 – 32 libier)	60 – 217 g/m <sup>2</sup> (16 – 58 libier)	60 – 90 g/m <sup>2</sup> (16 – 24 libier)

# Príprava na používanie, inštalácia a konfigurácia

## Výber miesta pre tlačiareň

- Ponechajte dostatok miesta na otvorenie zásobníkov, krytov a dvierok a na inštaláciu voliteľného hardvéru.
- Tlačiareň umiestnite blízko elektrickej zásuvky.

**⚠ POZOR – RIZIKO PORANENIA:** Riziku požiaru alebo elektrického šoku sa vyhnite tak, že zapojíte napájací kábel do riadne označenej a správne uzemnenej elektrickej zásuvky, ktorá sa nachádza blízko produktu a je ľahko dostupná.

**⚠ POZOR – NEBEZPEČENSTVO ZÁSAHU ELEKTRICKÝM PRÚDOM:** Produkt neumiestňujte blízko vody ani vlhkých oblastí, aby ste predišli riziku zasiahnutia elektrickým prúdom.

- Uistite sa, že prúdenie vzduchu v miestnosti zodpovedá poslednej úprave normy ASHRAE 62 alebo norme technickej komisie CEN 156.
- Zabezpečte rovný, pevný a stabilný povrch.
- Tlačiareň by mala byť:
  - čistá, suchá a bez prachu,
  - mimo oblasti s voľnými spinkami a sponkami na papier,
  - mimo priameho prúdenia vzduchu klimatizácie, ohrievačov alebo ventilátorov,
  - mimo priameho slnečného svetla a príveľkej vlhkosti.
- Dodržujte odporúčané teploty a zabráňte veľkým zmenám.

Teplota okolia	10 až 32,2 °C (50 až 90 °F)
Teplota skladovania	-40 až 40 °C (-40 až 104 °F)

- Okolo tlačiarne ponechajte nasledujúci odporúčaný priestor, aby vzduch mohol správne ventilovať:



1	Hore	305 mm (12 palcov)
2	Vzadu	100 mm (3,94 palca)

3	Pravá strana	76,2 mm (3 palce)
4	Spredu	305 mm (12 palcov) <b>Poznámka:</b> Minimálny priestor potrebný na prednej strane tlačiarne je 76 mm (3 palce).
5	Ľavá strana	110 mm (4,33 palca)

## Pripájanie káblov

**⚠ POZOR – NEBEZPEČENSTVO ZÁSAHU ELEKTRICKÝM PRÚDOM:** Tento produkt nenastavujte ani nevytvárajte žiadne elektrické či káblové pripojenie (napríklad sieťové napájanie, funkcia faxu alebo telefón) počas búrky, aby ste sa vyhli riziku zasiahnutia elektrickým prúdom.

**⚠ POZOR – RIZIKO PORANENIA:** Riziku požiaru alebo zásahu elektrickým prúdom sa vyhnite tak, že zapojíte napájací kábel do riadne označenej a správne uzemnenej elektrickej zásuvky, ktorá sa nachádza blízko produktu a je ľahko dostupná.

**⚠ POZOR – RIZIKO PORANENIA:** Riziku požiaru a zásahu elektrickým prúdom sa vyhnite tak, že budete používať len napájací kábel dodaný s týmto produktom alebo náhradu schválenú výrobcom.

**Výstraha – Riziko poranenia:** Ak chcete predísť strate údajov alebo zlyhaniu tlačiarne, nedotýkajte sa počas prebiehajúcej tlače kábla USB, žiadneho adaptéra bezdrôtovej siete ani tlačiarne v zobrazenej oblasti.



	Port tlačiarne	Funkcia
1	port tlačiarne USB	Pripojenie tlačiarne k počítaču.
2	ethernetový port	Pripojenie tlačiarne k sieti.
3	Zásuvka napájania	Pripojte tlačiareň do elektrickej zásuvky.

## Inštalácia voliteľných zásobníkov

**⚠ POZOR – NEBEZPEČENSTVO ZÁSAHU ELEKTRICKÝM PRÚDOM:** Ak pristupujete k riadiacej jednotke alebo inštalujete voliteľný hardvérový prvok či pamäťové zariadenie po inštalácii tlačiarne, pred pokračovaním tlačiarne vypnite a odpojte napájací kábel z elektrickej zásuvky, aby ste sa vyhli riziku zasiahnutia elektrickým prúdom. Ak sú k tlačiarňi pripojené iné zariadenia, tiež ich vypnite a odpojte všetky káble, ktoré smerujú do tlačiarne.

- 1 Vypnite tlačiareň.
- 2 Vytahnite napájací kábel zo sieťovej zásuvky a potom z tlačiarne.
- 3 Vybáľte voliteľný zásobník a odstráňte všetok obalový materiál.

4 Zarovnajte tlačiareň s voliteľným zásobníkom a potom spustite tlačiareň nadol na požadované miesto.

**⚠ POZOR – RIZIKO PORANENIA:** Ak je hmotnosť tlačiarne väčšia ako 20 kg (44 libier), na jej bezpečné zdvihnutie môžu byť potrebné dve alebo viaceré osoby.



5 Napájací kábel pripojte k tlačiarňi a potom do elektrickej zásuvky.

**⚠ POZOR – RIZIKO PORANENIA:** Riziku požiaru alebo zásahu elektrickým prúdom sa vyhnete tak, že zapojíte napájací kábel do riadne označenej a správne uzemnenej elektrickej zásuvky, ktorá sa nachádza blízko produktu a je ľahko dostupná.

6 Zapnite tlačiareň.

Pridajte zásobník do ovládača tlačiarne, aby bol k dispozícii pre tlačové úlohy. Ďalšie informácie nájdete v časti [„Pridávanie dostupných voliteľných prvkov do ovládača tlačiarne“ na strane 22.](#)

## Vkladanie papiera a špeciálnych médií

### Nastavenie veľkosti a typu papiera

1 Na ovládacom paneli prejdite na:

Nastavenia > **OK** > Papier > **OK** > Konfigurácia zásobníka > **OK** > Veľkosť/typ papiera > **OK** > vyberte zdroj papiera

2 Nastavte veľkosť a typ papiera.

### Konfigurácia nastavení papiera Univerzálny

1 Na ovládacom paneli prejdite na:

Nastavenia > **OK** > Papier > **OK** > Konfigurácia médií > **OK** > Univerzálne nastavenie > **OK**

2 Nakonfigurujte nastavenia.

### Vkladanie do zásobníkov

1 Vyberte zásobník.

**Poznámka:** Aby ste sa vyhli zaseknutiu papiera, zásobník nevyberajte, keď tlačiareň pracuje.





2 Nastavte vodiace lišty tak, aby zodpovedali veľkosti vkladaneho papiera.

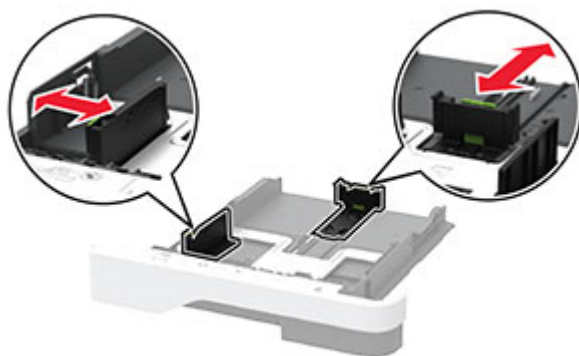

3 Pred vložením papiera ohnite, rozdeľte a zarovnajte jeho okraje.



4 Stoh papiera vložte tak, aby strana, na ktorú sa tlačí, smerovala nadol. Potom sa uistite, že bočné vodiace lišty jemne tlačia na papier.

**Poznámky:**

- V prípade jednostrannej tlače vložte hlavičkový papier lícovou stranou nadol tak, aby hlavička smerovala k prednej časti zásobníka.
- V prípade obojstrannej tlače vložte hlavičkový papier lícovou stranou nahor tak, aby hlavička smerovala k zadnej časti zásobníka.
- Papier do zásobníka nezasúvajte.
- Aby ste sa vyhli zaseknutiam papiera, uistite sa, či výška stohu nepresahuje indikátor maximálneho množstva papiera.



## 5 Vložte zásobník.

V prípade potreby nastavte na ovládacom paneli veľkosť a typ papiera tak, aby zodpovedali vloženému papieru.

## Vkladanie do viacúčelového podávača

### 1 Otvorte viacúčelový podávač.

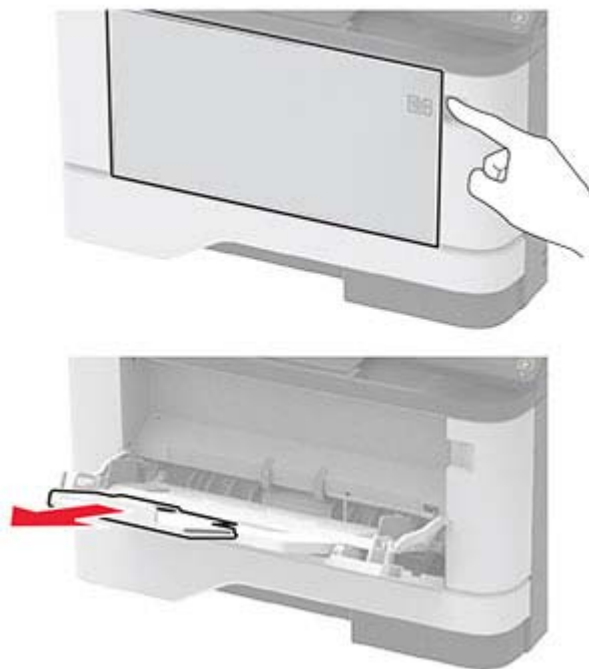

### 2 Pred vložením papiera ohnite, rozdeľte a zarovnajte jeho okraje.



3 Vložte papier stranou určenou na tlač smerom nahor.

**Poznámky:**

- V prípade jednostrannej tlače vložte hlavičkový papier lícovou stranou nahor tak, aby hlavička smerovala k zadnej časti tlačiareň.
- V prípade obojstrannej tlače vložte hlavičkový papier lícovou stranou nadol tak, aby hlavička smerovala k prednej časti tlačiareň.
- Vložte obálky s otváracou stranou vľavo smerom nadol.

**Výstraha – Riziko poranenia:** Nepoužívajte obálky so známkami, sponami, cvočkami, okienkami, špeciálnou obrubou alebo samolepiacimi prvkami.

4 Nastavte vodiacu lištu tak, aby zodpovedala veľkosti vkladaneho papiera.

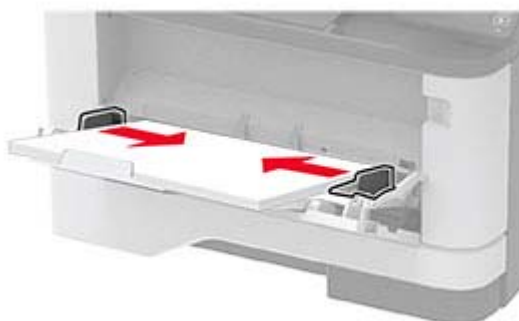

5 Na ovládacom paneli nastavte veľkosť a typ papiera tak, aby zodpovedali vloženému papieru.

## Prepojenie zásobníkov

1 Na ovládacom paneli prejdite na položky:

Nastavenia > **OK** > Papier > **OK** > Konfigurácia zásobníka > **OK** > Veľkosť/typ papiera > **OK**

2 Pre zásobníky, ktoré prepájate, nastavte rovnakú veľkosť a typ papiera.

3 Na ovládacom paneli prejdite na položky:

Nastavenia > **OK** > Zariadenie > **OK** > Údržba > **OK** > Ponuka Konfigurácia > **OK** > Konfigurácia zásobníka > **OK**

4 Nastavte Prepojenie na zásobník na **Automatické**.

Ak chcete zrušiť prepojenie zásobníkov, uistite sa, že žiadne zásobníky nemajú rovnaké nastavenia veľkosti a typu papiera.

**Výstraha – Riziko poranenia:** Teplota fixačnej jednotky sa môže meniť v závislosti od špecifikovaného typu papiera. Ak sa chcete vyhnúť problémom pri tlači, nastavenie typu papiera v tlačiarni by malo zodpovedať papieru vloženému v zásobníku.

# Inštalácia a aktualizácia softvéru, ovládačov a firmvéru

## Inštalácia softvéru tlačiarne

### Poznámky:

- Ovládač tlače je súčasťou softvérového inštalačného balíka.
- V prípade počítačov Macintosh s verziou operačného systému macOS 10.7 alebo novším nie je potrebné inštalovať ovládač pre tlač na tlačiareň s certifikáciou AirPrint. Ak si chcete prispôbiť funkcie tlače, stiahnite si ovládač tlačiarne.

### 1 Získajte kópiu softvérového inštalačného balíka.

- Z disku CD so softvérom dodanom s tlačiarňou.
- Z našej webovej stránky alebo u predajcu, od ktorého ste si tlačiareň zakúpili.

### 2 Spustíte inštalátor a postupujte podľa pokynov na obrazovke počítača.

## Pridávanie tlačiarňí do počítača

Skôr než začnete, vykonajte jeden z týchto krokov:

- Pripojte tlačiareň a počítač k rovnakej sieti. Ďalšie informácie o pripájaní tlačiarne k sieti nájdete v časti [„Pripojenie tlačiarne k sieti Wi-Fi“ na strane 22](#).
- Pripojte počítač k tlačiarňi. Ďalšie informácie nájdete v časti [„Pripojenie počítača k tlačiarňi“ na strane 25](#).
- Pomocou kábla USB pripojte tlačiareň k počítaču. Ďalšie informácie nájdete v časti [„Pripájanie káblov“ na strane 15](#).

**Poznámka:** Kábel USB sa predáva samostatne.

## Používatelia systému Windows

### 1 Pomocou počítača nainštalujte ovládač tlačiarne.

**Poznámka:** Ďalšie informácie nájdete v časti [„Inštalácia softvéru tlačiarne“ na strane 20](#).

### 2 Otvorte položku **Tlačiarne a skenery** a potom kliknite na položku **Pridať tlačiareň alebo skener**.

### 3 V závislosti od pripojenia tlačiarne vykonajte jeden z nasledujúcich krokov:

- Vyberte tlačiareň zo zoznamu a kliknite na tlačidlo **Pridať zariadenie**.
- Kliknite na položku **Zobrazíť tlačiarne s funkciou Wi-Fi Direct**, vyberte tlačiareň a potom kliknite na položku **Pridať zariadenie**.
- Kliknite na možnosť **Požadovaná tlačiareň nie je v zozname uvedená** a potom v okne Pridať tlačiareň vykonajte nasledujúce kroky:
  - a Vyberte možnosť **Pridať tlačiareň pomocou adresy TCP/IP alebo názvu hostiteľa** a potom kliknite na možnosť **Ďalej**.
  - b Do poľa **Názov hostiteľa alebo adresa IP** zadajte adresu IP tlačiarne a potom kliknite na možnosť **Ďalej**.

**Poznámky:**

- Pozrite si adresu IP tlačiarne na domovskej obrazovke tlačiarne. IP Adresa sa zobrazuje ako štyri skupiny čísel, ktoré sú oddelené bodkami, napríklad 123.123.123.123.
  - Ak používate server proxy, dočasne ho vypnite, aby sa správne načítala webová stránka.
- c** Vyberte ovládač tlačiarne a kliknite na tlačidlo **Ďalej**.
  - d** Vyberte možnosť **Použiť aktuálne nainštalovaný ovládač tlačiarne (odporúča sa)** a potom kliknite na možnosť **Ďalej**.
  - e** Zadajte názov tlačiarne a kliknite na možnosť **Ďalej**.
  - f** Vyberte možnosť zdieľania tlačiarne a potom kliknite na možnosť **Ďalej**.
  - g** Kliknite na položku **Dokončiť**.

**Používatelia systému Macintosh**

- 1 V počítači otvorte položku **Tlačiarne a skenery**.
- 2 Kliknite na ikonu **+** a potom vyberte tlačiareň.
- 3 V ponuke **Použiť** vyberte ovládač tlačiarne.

**Poznámky:**

- Ak chcete použiť ovládač tlačiarne Macintosh, vyberte možnosť **AirPrint** alebo **Secure AirPrint**.
- Ak si chcete prispôbiť funkcie tlače, vyberte ovládač výrobcu tlačiarne. Informácie o inštalácii ovládača nájdete v časti [„Inštalácia softvéru tlačiarne“ na strane 20](#).

- 4 Pridať tlačiareň.

**Aktualizácia firmvéru**

Ak chcete zvýšiť výkon tlačiarne a odstrániť problémy, pravidelne aktualizujte firmvér tlačiarne.

Ďalšie informácie o aktualizácii firmvéru zariadenia získate od obchodného zástupcu.

- 1 Otvorte webový prehliadač a do poľa adresy zadajte adresu IP tlačiarne.

**Poznámky:**

- Pozrite si adresu IP tlačiarne na domovskej obrazovke tlačiarne. IP Adresa sa zobrazuje ako štyri skupiny čísel, ktoré sú oddelené bodkami, napríklad 123.123.123.123.
- Ak používate server proxy, dočasne ho vypnite, aby sa webová stránka správne načítala.

- 2 Kliknite na položky **Nastavenia** > **Zariadenie** > **Aktualizovať firmvér**.
- 3 Vykonajte niektorý z týchto krokov:
  - Kliknite na položky **Skontrolovať aktualizácie** > **Súhlasím, spustiť aktualizáciu**.
  - Nahrajte súbor flash.
    - a** Prejdite na súbor flash.
    - b** Kliknite na položky **Odovzdať** > **Spustiť**.

## Export alebo import konfiguračného súboru

Konfiguračné nastavenia tlačiarne možno exportovať do textového súboru a potom tento súbor importovať do inej tlačiarne, kde sa použijú dané nastavenia.

- 1 Otvorte webový prehliadač a do poľa adresy zadajte adresu IP tlačiarne.

### Poznámky:

- Pozrite si adresu IP tlačiarne na domovskej obrazovke tlačiarne. IP Adresa sa zobrazuje ako štyri skupiny čísel, ktoré sú oddelené bodkami, napríklad 123.123.123.123.
- Ak používate server proxy, dočasne ho vypnite, aby sa správne načítala webová stránka.

- 2 V nástroji Embedded Web Server kliknite na položku **Exportovať konfiguráciu** alebo **Importovať konfiguráciu**.

- 3 Postupujte podľa pokynov na obrazovke.

- 4 Ak tlačiareň podporuje aplikácie, potom postupujte takto:

- a Kliknite na položku **Aplikácie** > vyberte aplikáciu > **Konfigurovať**.
- b Kliknite na položku **Exportovať** alebo **Importovať**.

## Pridávanie dostupných voliteľných prvkov do ovládača tlačiarne

### Používatelia systému Windows

- 1 Otvorte priečinok tlačiarňí.
- 2 Vyberte tlačiareň, ktorú chcete aktualizovať, a vykonajte jeden z týchto krokov:
  - V operačnom systéme Windows 7 alebo novšom vyberte položku **Vlastnosti tlačiarne**.
  - V predchádzajúcich verziách vyberte položku **Vlastnosti**.
- 3 Prejdite na kartu Konfigurácia a vyberte položku **Aktualizovať teraz – spýtať sa tlačiarne**.
- 4 Uložte zmeny.

### Používatelia systému Macintosh

- 1 V položke Systémové preferencie v ponuke Apple prejdite na tlačiareň a vyberte položku **Možnosti a spotrebný materiál**.
- 2 Prejdite na zoznam hardvérových voliteľných prvkov a pridajte nainštalované voliteľné prvky.
- 3 Uložte zmeny.

## Pripojenie k sieti

### Pripojenie tlačiarne k sieti Wi-Fi

**Poznámka:** Táto funkcia je k dispozícii len v niektorých modeloch tlačiarňí.

Pred začatím skontrolujte nasledujúce:

- Aktívny adaptér je nastavený na možnosť Automaticky. Na ovládacom paneli prejdite na položky **Nastavenia > OK > Sieť/porty > OK > Prehľad siete > OK > Aktívny adaptér > OK > Automaticky > OK**.
- Ethernetový kábel nie je pripojený k tlačiarňi.

1 Na ovládacom paneli prejdite na položky:

**Nastavenia > OK > Sieť/porty > OK > Bezdrôtové > OK > Nastavenie na paneli tlačiarne > OK > Vybrať sieť > OK**

2 Vyberte sieť Wi-Fi a potom zadajte heslo siete.

**Poznámka:** V prípade modelov tlačiarňi, ktoré podporujú pripojenie k sieti Wi-Fi, sa počas úvodného nastavenia zobrazí výzva na nastavenie siete Wi-Fi.

## Pripojenie tlačiarne k bezdrôtovej sieti prostredníctvom WPS (Wi-Fi Protected Setup – nastavenie zabezpečenia siete Wi-Fi)

**Poznámka:** Táto funkcia je k dispozícii len v niektorých modeloch tlačiarňi.

Pred začatím skontrolujte nasledujúce:

- Prístupový bod (bezdrôtový smerovač) je certifikovaný pre WPS alebo kompatibilný s WPS. Ďalšie informácie získate v dokumentácii k prístupovému bodu.
- V tlačiarňi je nainštalovaný adaptér bezdrôtovej siete. Ďalšie informácie získate v návode k adaptéru.
- Skontrolujte, či je položka Aktívny adaptér nastavená na možnosť Automaticky. Na ovládacom paneli prejdite na položky:

**Nastavenia > OK > Sieť/porty > OK > Prehľad siete > OK > Aktívny adaptér > OK > Auto > OK**

### Metóda stlačenia tlačidla

1 Na ovládacom paneli prejdite na položky:

**Nastavenia > OK > Sieť/porty > OK > Bezdrôtové > OK > WPS > OK > Spustiť metódu stlačenia tlačidla > OK**

2 Postupujte podľa pokynov na displeji.

### Metóda osobného identifikačného čísla (PIN)

1 Na ovládacom paneli prejdite na položky:

**Nastavenia > OK > Sieť/porty > OK > Bezdrôtové > OK > WPS > OK > Spustiť metódu PIN > OK**

2 Skopírujte osemčíselný kód WPS PIN.

3 Otvorte webový prehliadač a do poľa adresy zadajte adresu IP vášho prístupového bodu.

**Poznámky:**

- Ak chcete zistiť IP adresu, pozrite si dokumentáciu k prístupovému bodu.
- Ak používate server proxy, dočasne ho vypnite, aby sa správne načítala webová stránka.

- 4 Otvorte nastavenia WPS. Ďalšie informácie získate v dokumentácii k prístupovému bodu.
- 5 Zadajte osemčíselný kód PIN a uložte zmeny.

## Konfigurácia funkcie Wi-Fi Direct

**Poznámka:** Táto funkcia je k dispozícii len v niektorých modeloch tlačiarní.

Wi-Fi Direct® je technológia typu peer-to-peer, ktorá umožňuje bezdrôtovým zariadeniam priamo sa pripojiť k tlačiarni s aktivovanou sieťou Wi-Fi Direct bez používania prístupového bodu (bezdrôtový smerovač).

- 1 Na ovládacom paneli prejdite na položky:

Nastavenia > **OK** > Sieť/Porty > **OK** > Funkcia Wi-Fi Direct > **OK**

- 2 Nakonfigurujte nastavenia.

- **Povolit' funkciu siete Wi-Fi Direct** – funkcia umožňuje tlačiarni vysielat' v svojej vlastnej sieti Wi-Fi Direct.
- **Názov siete Wi-Fi Direct** – funkcia priradí názov sieti Wi-Fi Direct.
- **Heslo siete Wi-Fi Direct** – funkcia priradí heslo na nastavenie zabezpečenia bezdrôtovej komunikácie pri používaní pripojenia typu peer-to-peer.
- **Zobraziť heslo na stránke Nastavenie** – zobrazí heslo na stránke nastavenia siete.
- **Automaticky prijať požiadavky stlačením tlačidla** – funkcia umožňuje tlačiarni prijímať požiadavky na pripojenie automaticky.

**Poznámka:** Prijímanie požiadaviek stlačením tlačidla nie je zabezpečené.

## Pripojenie mobilného zariadenia k tlačiarni

Pred pripojením mobilného zariadenia sa uistite, že je nakonfigurovaná funkcia Wi-Fi Direct. Ďalšie informácie nájdete v časti „[Konfigurácia funkcie Wi-Fi Direct](#)“ na strane 24.

### Pripojte sa pomocou funkcie Wi-Fi Direct

**Poznámka:** Tieto pokyny sa vzťahujú len na mobilné zariadenia so systémom Android.

- 1 Z mobilného zariadenia prejdite do ponuky nastavení.
- 2 Povoľte sieť **Wi-Fi** a potom ťuknite na funkciu **Wi-Fi Direct**.
- 3 Vyberte názov tlačiarnie v sieti Wi-Fi Direct.
- 4 Potvrďte pripojenie na ovládacom paneli tlačiarnie.

### Pripojenie pomocou siete Wi-Fi

- 1 Z mobilného zariadenia prejdite do ponuky nastavení.
- 2 Ťuknite na položku **Wi-Fi** a potom vyberte názov tlačiarnie v sieti Wi-Fi Direct.

**Poznámka:** Pred názov siete Wi-Fi Direct sa pridá reťazec DIRECT-xy (kde x a y sú dva náhodné znaky).

- 3 Zadajte heslo siete Wi-Fi Direct.



## Pripojenie počítača k tlačiarni

Pred pripojením počítača sa uistite, že je nakonfigurovaná funkcia Wi-Fi Direct. Ďalšie informácie nájdete v časti „[Konfigurácia funkcie Wi-Fi Direct](#)“ na strane 24.

### Používatelia systému Windows

- 1 Otvorte položku **Tlačiarne a skenery** a potom kliknite na položku **Pridať tlačiareň alebo skener**.
- 2 Kliknite na položku **Zobraziť tlačiarne Wi-Fi Direct** a potom vyberte názov tlačiarne Wi-Fi Direct.
- 3 Z displeja tlačiarne si poznačte osemciferný kód PIN tlačiarne.
- 4 Zadajte kód PIN v počítači.

**Poznámka:** Ak ešte nie je nainštalovaný ovládač tlačiarne, systém Windows prevezme príslušný ovládač.

### Používatelia systému Macintosh

- 1 Kliknite na ikonu bezdrôtového pripojenia a potom vyberte názov siete Wi-Fi Direct tlačiarne.

**Poznámka:** Pred názov siete Wi-Fi Direct sa pridá reťazec DIRECT-xy (kde x a y sú dva náhodné znaky).

- 2 Zadajte heslo Wi-Fi Direct.

**Poznámka:** Po odpojení od siete Wi-Fi Direct prepnite počítač späť na predchádzajúcu sieť.

## Deaktivácia siete Wi-Fi

**Poznámka:** Táto funkcia je k dispozícii len v niektorých modeloch tlačiarní.

- 1 Na ovládacom paneli tlačiarne prejdite na:

Nastavenia > **OK** > Sieť/porty > **OK** > Prehľad siete > **OK** > Aktívny adaptér > **OK** > Štandardná sieť > **OK**

- 2 Postupujte podľa pokynov na displeji.

## Kontrola pripojenia tlačiarne

- 1 Na ovládacom paneli prejdite na:

Nastavenia > **OK** > Správy > **OK** > Sieť > **OK** > Stránka nastavenia siete > **OK**

- 2 Skontrolujte prvú časť strany a potvrdte, že ukazuje stav „pripojené“.

Ak stav nie je označený ako „pripojené“, prepojenie LAN môže byť neaktívne, prípadne sieťový kábel môže byť odpojený alebo poškodený. Vyhľadajte pomoc u svojho správcu.

## Tlač strany nastavení ponúk

1 Na ovládacom paneli prejdite na:

Nastavenia > **OK** > Správy > **OK**

2 Vyberte položku **Strana nastavení ponuky** a následne stlačte tlačidlo **OK**.

# Zabezpečenie tlačiarne

## Umiestnenie bezpečnostnej zásuvky

Tlačiareň je vybavená bezpečnostným zámkom. Tlačiareň zamknete na mieste tak, že pripevíte bezpečnostný zámok kompatibilný s väčšinou prenosných počítačov na miesto zobrazené na obrázku.



## Vymazanie pamäte tlačiarne

Ak chcete vymazať prechodnú pamäť alebo údaje vo vyrovnávacej pamäti, tlačiareň vypnite.

Ak chcete vymazať stálu pamäť alebo jednotlivé nastavenia, nastavenia zariadenia a siete, nastavenia zabezpečenia a integrované riešenia, postupujte takto:

1 Na ovládacom paneli prejdite na:

**Nastavenia > OK > Zariadenie > OK > Údržba > OK > Vymazanie mimo prevádzky > OK > Ošetriť všetky informácie na permanentnej pamäti > OK > Áno > OK**

2 Vyberte položku **Spustiť úvodné nastavenie** alebo **Ponechať tlačiareň v režime offline** a potom stlačte tlačidlo **OK**.

## Obnovenie predvolených výrobných nastavení

1 Na ovládacom paneli prejdite na:

**Nastavenia > OK > Zariadenie > OK > Obnoviť predvolené výrobné nastavenia > OK > Obnoviť všetky nastavenia > OK**

2 Vyberte možnosť **Áno** a potom stlačte tlačidlo **OK**.

## Prehlásenie o nestálosti

Tlačiareň obsahuje rôzne typy pamätí, ktoré dokážu uchovávať nastavenia zariadenia a siete a používateľské dáta.

Typ pamäte	Popis
Nestála pamäť	Tlačiareň využíva <i>pamäť s náhodným prístupom</i> (RAM) na dočasné ukladanie používateľských dát do vyrovnávacej pamäte pri jednoduchých úlohách tlače.
Stála pamäť	Tlačiareň využíva dva druhy stálej pamäte: EEPROM a NAND (pamäť flash). Obedva typy pamätí slúžia ako úložisko pre operačný systém, nastavenia zariadenia a informácie o sieti.

Obsah všetkých nainštalovaných pamätí tlačiarne vymažte v nasledujúcich prípadoch:

- Tlačiareň je vyradená z prevádzky.
- Tlačiareň je presunutá do iného oddelenia alebo na iné miesto.
- Na tlačiarňu prebieha servis vykonávaný osobou mimo vašu spoločnosť.
- Tlačiareň sa odosiela na servis mimo priestory vašej spoločnosti.
- Tlačiareň sa predáva inej spoločnosti.

# Tlač

## Tlač z počítača

**Poznámka:** V prípade štítkov, kartónového papiera a obálok nastavte pred tlačou dokumentu veľkosť a typ papiera.

- 1 V dokumente, ktorý chcete tlačiť, otvorte dialógové okno Tlač.
- 2 V prípade potreby nastavenia upravte.
- 3 Vytlačte dokument.

## Tlač z mobilného zariadenia

### Tlač z mobilného zariadenia pomocou funkcie AirPrint



Funkcia softvéru AirPrint predstavuje riešenie mobilnej tlače umožňujúce tlačiť priamo zo zariadení Apple na tlačiareň s certifikáciou AirPrint.



#### Poznámky:

- Skontrolujte, či zariadenie Apple a tlačiareň sú v tej istej sieti. Ak má sieť viacero bezdrôtových rozbočovačov, skontrolujte, či sú obe zariadenia pripojené do tej istej podsiete.
  - Táto aplikácia je podporovaná iba na niektorých zariadeniach Apple.
- 1 Z vášho mobilného zariadenia vyberte dokument zo správcu súborov alebo spustite kompatibilnú aplikáciu.
  - 2 Dotknite sa ikony zdieľania a potom sa dotknite tlačidla **Tlačiť**.
  - 3 Vyberte tlačiareň.  
V prípade potreby nastavenia upravte.
  - 4 Vytlačte dokument.

## Tlač z mobilného zariadenia pomocou technológie Wi-Fi Direct®

Wi-Fi Direct® je služba tlače, ktorá vám umožňuje tlačiť na ľubovoľnej tlačiarni s podporou technológie Wi-Fi Direct.

**Poznámka:** Skontrolujte, či je mobilné zariadenie pripojené k bezdrôtovej sieti tlačiarni. Ďalšie informácie nájdete v časti „[Pripojenie mobilného zariadenia k tlačiarni](#)“ na strane 24.

- 1 Vo vašom mobilnom zariadení spustíte kompatibilnú aplikáciu alebo vyberte dokument zo svojho správcu súborov.
- 2 V závislosti od mobilného zariadenia vykonajte jeden z nasledujúcich krokov:
  - Ťuknite na možnosť  > **Print** (Tlačiť).
  - Ťuknite na možnosť  > **Print** (Tlačiť).
  - Ťuknite na možnosť  > **Print** (Tlačiť).
- 3 Vyberte tlačiareň a v prípade potreby upravte nastavenia.
- 4 Vytlačte dokument.

## Konfigurácia dôverných úloh

- 1 Otvorte webový prehliadač a do poľa adresy zadajte adresu IP tlačiarni.

### Poznámky:

- Pozrite si adresu IP tlačiarni na domovskej obrazovke. IP Adresa sa zobrazuje ako štyri skupiny čísel, ktoré sú oddelené bodkami, napríklad 123.123.123.123.
- Ak používate server proxy, dočasne ho vypnite, aby sa správne načítala webová stránka.

- 2 Kliknite na položky **Nastavenia > Zabezpečenie > Nastavenie dôvernej tlače**.
- 3 Nakonfigurujte nastavenia.

Použitie	Účel
Max. počet neplatných kódov PIN	Nastavenie počtu zadaní neplatných kódov PIN. <b>Poznámka:</b> Po dosiahnutí limitu sa odstránia tlačové úlohy pre dané meno používateľa.
Koniec platnosti dôvernej úlohy	Nastavenie doby uplynutia platnosti pre úlohy dôvernej tlače. <b>Poznámka:</b> Dôverné pozastavené úlohy budú uložené v tlačiarni, pokiaľ nie sú uvoľnené alebo odstránené manuálne.
Koniec platnosti opakovaných úloh	Nastavenie doby uplynutia platnosti opakovanej tlačovej úlohy. <b>Poznámka:</b> Opakované pozastavené úlohy budú uložené v pamäti tlačiarni na účely opätovnej tlače.
Koniec platnosti overenia úlohy	Nastavenie doby uplynutia platnosti, počas ktorej tlačiareň tlačí kópiu pred vytlačením zostávajúcich kópií. <b>Poznámka:</b> Pri overení úloh sa vytlačí jedna kópia na kontrolu pred vytlačením ostatných kópií.
Koniec platnosti rezervovanej úlohy	Nastavenie času uplynutia platnosti, po ktorý tlačiareň uchováva tlačové úlohy. <b>Poznámka:</b> Rezervované zadržané úlohy sa po tlači automaticky vymažú.

Použitie	Účel
Je potrebné, aby sa zadržali všetky úlohy	Nastavenie tlačiarne, aby zadržala všetky tlačové úlohy.
Zachovať duplicitné dokumenty	Nastavenie tlačiarne, aby tlačila všetky dokumenty s rovnakým názvom súboru.

## Tlač dôverných a iných zadržaných úloh

### Používatelia systému Windows

- Po otvorení dokumentu kliknite na položky **Súbor > Tlač**.
- Vyberte tlačiareň a kliknite na položky **Vlastnosti, Predvoľby, Možnosti** alebo **Nastavenie**.
- Kliknite na možnosť **Tlačiť a zadržať**.
- Vyberte možnosť **Tlačiť a zadržať** a potom priradíte meno používateľa.
- Vyberte typ tlačovej úlohy (dôverná, opakovaná, rezervovaná alebo overenie).  
Ak vyberiete možnosť **Dôverná**, tlačovú úlohu zabezpečte osobným identifikačným číslom (PIN).
- Kliknite na tlačidlo **OK** alebo **Tlačiť**.
- Z ovládacieho panela tlačiarne uvoľnite tlačovú úlohu.
  - Pri dôverných tlačových úlohách prejdite na:  
**Pozastavené úlohy > OK > vyberte svoje meno používateľa > OK > Dôverná > OK > zadajte svoj kód PIN > OK > vyberte tlačovú úlohu > OK > nakonfigurujte nastavenia > OK > Tlačiť > OK**
  - Pri ostatných tlačových úlohách prejdite na:  
**Pozastavené úlohy > OK > vyberte svoje meno používateľa > OK > vyberte tlačovú úlohu > OK > nakonfigurujte nastavenia > OK > Tlačiť > OK**

### Používatelia systému Macintosh

#### Používanie funkcie AirPrint

- Po otvorení dokumentu vyberte položky **Súbor > Tlač**.
- Vyberte tlačiareň a potom z rozbaľovacej ponuky po ponuke **Orientácia** vyberte položku **Tlač pomocou kódu PIN**.
- Povoľte **Tlač pomocou kódu PIN** a zadajte štvorciferný kód PIN.
- Kliknite na tlačidlo **Tlačiť**.
- Z ovládacieho panela tlačiarne uvoľnite tlačovú úlohu. Prejdite na:  
**Pozastavené úlohy > OK > vyberte svoje meno používateľa > OK > Dôverná > OK > zadajte svoj kód PIN > OK > vyberte tlačovú úlohu > OK > Tlačiť > OK**

#### Používanie ovládača tlače

- Po otvorení dokumentu vyberte položky **Súbor > Tlač**.
- Vyberte tlačiareň a potom z rozbaľovacej ponuky po ponuke **Orientácia** vyberte položku **Tlačiť a zadržať**.

3 Vyberte možnosť **Dôverná tlač** a zadajte štvorciferný kód PIN.

4 Kliknite na tlačidlo **Tlačiť**.

5 Z ovládacieho panela tlačiarne uvoľníte tlačovú úlohu. Prejdite na:

**Pozastavené úlohy** > **OK** > vyberte názov počítača > **OK** > **Dôverné** > **OK** > **OK** > vyberte tlačovú úlohu > **OK** > zadajte kód PIN > **OK** > **Tlačiť** > **OK**

## Tlač zoznamu ukážok písiem

1 Na ovládacom paneli prejdite na:

**Nastavenia** > **OK** > **Správy** > **OK** > **Tlač** > **OK** > **Tlačové písma** > **OK**

2 Vyberte ukážku písiem a stlačte tlačidlo **OK**.

## Umiestnenie oddeľovacích hárkov medzi kópie

1 Na ovládacom paneli prejdite na:

**Nastavenia** > **OK** > **Tlač** > **OK** > **Rozloženie** > **OK** > **Oddeľovacie hárkov** > **OK** > **Medzi kópiami** > **OK**

2 Vytlačte dokument.

## Zrušenie tlačovej úlohy

### Z ovládacieho panela tlačiarne

1 Na ovládacom paneli dvakrát stlačte tlačidlo  a potom tlačidlo .

2 Vyberte tlačovú úlohu, ktorú chcete zrušiť, a potom stlačte tlačidlo **OK**.

### Z počítača

1 V závislosti od operačného systému vykonajte jednu z nasledujúcich možností:

- Otvorte priečinok tlačiarne a vyberte svoju tlačiareň.
- V položke **Systémové preferencie** v ponuke **Apple** prejdite na tlačiareň.

2 Vyberte tlačovú úlohu, ktorú chcete zrušiť.

## Úprava tmavosti tonera

1 Na ovládacom paneli prejdite na:

**Nastavenia** > **OK** > **Tlač** > **OK** > **Kvalita** > **OK** > **Tmavosť tonera** > **OK**

2 Upravte nastavenie a potom stlačte tlačidlo **OK**.



# Používanie ponúk tlačiarne

## Mapa ponúk

Zariadenie	<ul style="list-style-type: none"> <li>• <a href="#">Predvoľby</a></li> <li>• <a href="#">Úsporný režim</a></li> <li>• <a href="#">Oznámenia</a></li> <li>• <a href="#">Správa napájania</a></li> </ul>	<ul style="list-style-type: none"> <li>• <a href="#">Anonymný zber údajov</a></li> <li>• <a href="#">Obnovenie predvolených výrobných nastavení</a></li> <li>• <a href="#">Údržba</a></li> <li>• <a href="#">Informácie o tlačiarni</a></li> </ul>
Tlač	<ul style="list-style-type: none"> <li>• <a href="#">Rozloženie</a></li> <li>• <a href="#">Nastavenie</a></li> <li>• <a href="#">Kvalita</a></li> </ul>	<ul style="list-style-type: none"> <li>• <a href="#">PostScript</a></li> <li>• <a href="#">PCL</a></li> <li>• <a href="#">Obrázok</a></li> </ul>
Papier	<ul style="list-style-type: none"> <li>• <a href="#">Konfigurácia zásobníkov</a></li> </ul>	<ul style="list-style-type: none"> <li>• <a href="#">Konfigurácia médií</a></li> </ul>
Sieť/porty	<ul style="list-style-type: none"> <li>• <a href="#">Prehľad siete</a></li> <li>• <a href="#">Bezdrôtové</a></li> <li>• <a href="#">Wi-Fi Direct</a></li> <li>• <a href="#">Ethernet</a></li> <li>• <a href="#">TCP/IP</a></li> <li>• <a href="#">SNMP</a></li> </ul>	<ul style="list-style-type: none"> <li>• <a href="#">IPSec</a></li> <li>• <a href="#">802.1x</a></li> <li>• <a href="#">Konfigurácia LPD</a></li> <li>• <a href="#">Nastavenia HTTP/FTP</a></li> <li>• <a href="#">USB</a></li> <li>• <a href="#">Obmedzenie prístupu do externej siete</a></li> </ul>
Zabezpečenie*	<ul style="list-style-type: none"> <li>• <a href="#">Spôsoby prihlásenia</a></li> <li>• <a href="#">Správa certifikátov</a></li> <li>• <a href="#">Obmedzenia prihlásenia</a></li> </ul>	<ul style="list-style-type: none"> <li>• <a href="#">Nastavenie dôvernej tlače</a></li> <li>• <a href="#">Vymazanie dočasných súborov údajov</a></li> <li>• <a href="#">Rôzne</a></li> </ul>
Správy	<ul style="list-style-type: none"> <li>• <a href="#">Strana nastavení ponúk</a></li> <li>• <a href="#">Zariadenie</a></li> </ul>	<ul style="list-style-type: none"> <li>• <a href="#">Tlač</a></li> <li>• <a href="#">Sieť</a></li> </ul>
<a href="#">Riešenie problémov</a>	Tlač strany testu kvality	
* Je možné konfigurovať iba v nástroji Embedded Web Server.		

## Zariadenie

### Predvoľby

Položka ponuky	Opis
Zobrazovaný jazyk	Nastavenie jazyka, v ktorom sa zobrazuje text na displeji.
Krajina/región	Identifikácia krajiny alebo regiónu, pre ktorý je tlačiareň nakonfigurovaná.
Spustiť úvodné nastavenie Áno Nie*	Spustenie sprievodcu nastavením.
<b>Poznámka:</b> Hviezdička (*) vedľa hodnoty označuje predvolené výrobné nastavenie.	

Položka ponuky	Opis
<b>Zobrazené informácie</b> Zobrazený text 1 Zobrazený text 2	Stanovenie, aké informácie sa budú zobrazovať na domovskej obrazovke.
<b>Dátum a čas</b> Konfigurácia Aktuálny dátum a čas Manuálne nastaviť dátum a čas Formát dátumu [MM-DD-RRRR*] Formát času [12-hodinový formát AM/PM*] Časové pásmo [ USA/Kanada EST *] Protokol času siete Povoliť protokol NTP Server NTP	Konfigurácia dátumu a času tlačiarne.
<b>Veľkosti papiera</b> Americké* Metrické	Určenie mernej jednotky veľkostí papiera. <b>Poznámka:</b> Krajina alebo región vybraný v sprievodcovi úvodným nastavením určuje počiatočné nastavenie veľkosti papiera.
<b>Časový limit obrazovky</b> 5 – 300 (60*)	Nastavenie času nečinnosti v sekundách pred zobrazením domovskej obrazovky na displeji alebo pred automatickým odhlásením používateľského účtu.
<b>Poznámka:</b> Hviezdička (*) vedľa hodnoty označuje predvolené výrobné nastavenie.	

## Úsporný režim

Položka ponuky	Opis
<b>Tlač</b> Strany Jednostranne* Obojstranne	Zadajte, či tlačiť na jednej alebo oboch stranách papiera.
<b>Tlač</b> Počet stránok na stranu Vypnuté* 2 stránky na stranu 3 stránky na stranu 4 stránky na stranu 6 stránok na stranu 9 stránok na stranu 12 stránok na stranu 16 stránok na stranu	Tlač obrázkov na viacerých stránkach na jednu stranu jedného listu papiera.
<b>Tlač</b> Tmavosť tonera Ľahký Normálne* Tmavý	Nastavenie svetlosti alebo tmavosti textových obrázkov.
<b>Poznámka:</b> Hviezdička (*) vedľa hodnoty označuje predvolené výrobné nastavenie.	

## Vzdialený ovládací panel

Položka ponuky	Opis
<b>Externé pripojenie VNC</b> Nepovolit* Povolit'	Pripojenie externého klienta VNC na používanie vzdialeného ovládacieho panela.
<b>Typ overenia</b> Žiadne* Štandardné overenie	Nastavenie typu overenia pri prístupe klientom na server VNC.
<b>Heslo pre server VNC</b>	Uvedenie hesla na pripojenie klienta na server VNC. <b>Poznámka:</b> Táto položka ponuky sa zobrazí len v prípade, že je položka Typ overenia nastavená na možnosť Štandardné overenie.
<b>Poznámka:</b> Hviezdička (*) vedľa hodnoty označuje predvolené výrobné nastavenie.	

## Oznámenia

Položka ponuky	Opis
<b>Spotrebný materiál</b> Zobrazit' odhadované hodnoty spotrebného materiálu Zobrazit' odhadované hodnoty* Nezobrazovať odhadované hodnoty	Zobrazenie odhadu stavu spotrebného materiálu tlačiarne.
<b>Spotrebný materiál</b> Vlastné upozornenia o spotrebnom materiáli	Konfigurácia nastavení upozornenia, keď tlačiareň vyžaduje zásah používateľa. <b>Poznámka:</b> Táto položka ponuky je k dispozícii iba na serveri Embedded Web Server.
<b>Nastavenie upozornení e-mailom</b> Nastavenie e-mailu Primárna brána SMTP Port primárnej brány SMTP (25*) Sekundárna brána SMTP Port sekundárnej brány SMTP (25*) Časový limit SMTP (30 sekúnd*) Adresa pre odpoveď Vždy použiť predvolenú adresu servera SMTP na odpoveď (Vypnuté*) Použiť nástroj SSL/TLS (Vypnuté*) Je potrebný dôveryhodný certifikát (Zapnuté*) Overenie servera SMTP (Nevyžaduje sa žiadne overenie*) E-mail vytvorený na základe zariadenia (Žiadne*) ID používateľa zariadenia Heslo zariadenia Doména NTLM	Nakonfigurovať nastavenia e-mailu tlačiarne. <b>Poznámka:</b> Táto položka ponuky je k dispozícii iba na serveri Embedded Web Server.
<b>Poznámka:</b> Hviezdička (*) vedľa hodnoty označuje predvolené výrobné nastavenie.	

Položka ponuky	Opis
<b>Predchádzanie chybám</b> Asistencia pri zaseknutí papiera Vypnuté Zapnuté*	Nastavenie tlačiarne na automatickú kontrolu zaseknutia papiera.
<b>Predchádzanie chybám</b> Automaticky pokračovať Vypnuté 5 – 255 (5*)	Umožní tlačiarňi automaticky pokračovať v spracovaní alebo tlači úlohy po vyriešení určitých stavov vyžadujúcich pozornosť.
<b>Predchádzanie chybám</b> Automatické reštartovanie Automatické reštartovanie ( Vždy reštartovať *)	Nastavenie reštartovania tlačiarne v prípade výskytu chyby.
<b>Predchádzanie chybám</b> Automatické reštartovanie Maximálny počet automatických reštartovaní (2*)	Nastavenie počtu možných automatických reštartovaní tlačiarne.
<b>Predchádzanie chybám</b> Automatické reštartovanie Okno automatického reštartovania (720*)	Nastavenie počtu sekúnd, ktoré tlačiareň počká pred automatickým reštartovaním.
<b>Predchádzanie chybám</b> Automatické reštartovanie Počítadlo automatických reštartovaní	Zobrazenie informácií počítadla reštartovaní iba na čítanie.
<b>Predchádzanie chybám</b> Zobrazit' chybu krátkeho papiera Automatické odstránenie* Zapnuté	Nastavenie zobrazovania hlásenia tlačiarne v prípade, že sa vyskytne chyba krátkeho papiera. <b>Poznámka:</b> Krátky papier sa vzťahuje na veľkosť vloženého papiera.
<b>Predchádzanie chybám</b> Ochrana strany Vypnuté* Zapnuté	Nastavenie tlačiarne na spracovanie celej strany do pamäte pred jej vytlačením.
<b>Obnovenie zaseknutého obsahu</b> Obnova po zaseknutí Automatický* Vypnuté Zapnuté	Nastavenie tlačiarne na opätovnú tlač zaseknutých strán.
<b>Poznámka:</b> Hviezdička (*) vedľa hodnoty označuje predvolené výrobné nastavenie.	

## Správa napájania

Položka ponuky	Opis
<b>Profil režimu spánku</b> Tlačiť z režimu spánku Po tlači zostať v činnosti Po tlači prejsť do režimu spánku*	Nastavenie tlačiarne tak, aby po tlači zostala v režime pripravenosti alebo sa vrátila do režimu spánku.
<b>Poznámka:</b> Hviezdička (*) vedľa hodnoty označuje predvolené výrobné nastavenie.	

Položka ponuky	Opis
<b>Časové limity</b> Režim spánku 1 – 120 min (15*)	Nastavenie doby nečinnosti pred prechodom tlačiarne do režimu Spánok.
<b>Časové limity</b> Časový limit režimu dlhodobého spánku Vypnuté 1 hodina 2 hodiny 3 hodiny 6 hodín 1 deň 2 dni 3 dni* 1 týždeň 2 týždne 1 mesiac	Nastavenie času pred vypnutím tlačiarne.
<b>Časové limity</b> Časový limit dlhodobého spánku pri pripojení Prejsť do režimu dlhodobého spánku Neprechádzať do režimu dlhodobého spánku*	Nastavenie položky Časový limit dlhodobého spánku, aby sa tlačiareň vypla, aj keď je aktívne pripojenie k sieti Ethernet.
<b>Poznámka:</b> Hviezdička (*) vedľa hodnoty označuje predvolené výrobné nastavenie.	

## Anonymný zber údajov

Položka ponuky	Opis
<b>Povoliť zhromažďovanie anonymných údajov</b> Áno Nie	Odoslať informácie o používaní tlačiarne a výkonnosti výrobcovi.
<b>Poznámka:</b> Hviezdička (*) vedľa hodnoty označuje predvolené výrobné nastavenie.	

## Obnoviť výrobné nastavenia

Položka ponuky	Popis
<b>Obnoviť nastavenia</b> Obnoviť všetky nastavenia Obnoviť nastavenia tlačiarne Obnoviť nastavenia siete	Obnovenie výrobných nastavení tlačiarne.

## Údržba

### ponuka Konfigurácia

Položka ponuky	Opis
<b>Konfigurácia USB</b> Zariadenie USB s technológiou PnP 1* 2	Zmeňte režim jednotky USB tlačiarne, aby ste zlepšili jej kompatibilitu s osobným počítačom.
<b>Konfigurácia USB</b> Rýchlosť USB Full Automatický*	Nastavte port USB, aby fungoval plnou rýchlosťou, a vypnite jeho vysokorýchlostné možnosti.
<b>Konfigurácia zásobníkov</b> Prepojenie na zásobník Automatický* Vypnuté	Nastavenie tlačiarne na prepojenie zásobníkov s rovnakými nastaveniami typu a veľkosti papiera.
<b>Konfigurácia zásobníkov</b> Pri vložení zásobníka zobrazí hlásenie Zasúvací zásobník Vypnuté Len pre neznáme veľkosti* Vždy	Zobrazí správu, aby ste vybrali formát papiera a typ po vložení zásobníka
<b>Konfigurácia zásobníkov</b> Vkladanie formátu A5 Krátky okraj Dlhý okraj*	Určenie orientácie strany pri vkladaní papiera formátu A5.
<b>Konfigurácia zásobníkov</b> Výzvy na vloženie papiera Automatický* Viacúčelový podávač Manuálny podávač papiera	Nastavenie zdroja papiera, ktorý používateľ naplní po zobrazení výzvy na vloženie papiera.
<b>Konfigurácia zásobníkov</b> Výzvy na vloženie obálok Automatický* Viacúčelový podávač Manuálny podávač obálok	Nastavenie zdroja papiera, ktorý používateľ naplní po zobrazení výzvy na vloženie obálok.
<b>Konfigurácia zásobníkov</b> Postup pri výzvach Vyzvať používateľa* Pokračovať Použiť aktuálny	Nastavenie tlačiarne na riešenie výziev na výmenu papiera alebo obálok.
<b>Poznámka:</b> Hviezdička (*) vedľa hodnoty označuje predvolené výrobné nastavenie.	

Položka ponuky	Opis
<b>Správy</b> Strana nastavení ponúk Denník udalostí Zhrnutie denníka udalostí	Tlač správ o nastaveniach ponuky tlačiarne, stave a denníkoch udalostí.
<b>Počítadlá používania spotrebného materiálu</b> Vymazať históriu používania spotrebného materiálu	Obnovenie počítadla na stránke o spotrebnom materiáli alebo zobrazenie celkového počtu vytlačených strán.
<b>Emulácie tlačiarne</b> Emulácia jazyka PS Vypnuté Zapnuté*	Nastavenie tlačiarne na rozpoznanie a používanie prúdu údajov jazyka PS.
<b>Emulácie tlačiarne</b> Zabezpečenie emulátora Časový limit stránky (60*)	Nastavenie časového limitu stránky počas emulácie.
<b>Emulácie tlačiarne</b> Zabezpečenie emulátora Obnoviť nastavenia emulátora po úlohe (Vypnuté*)	Obnovenie nastavenia emulátora po skončení tlačovej úlohy.
<b>Emulácie tlačiarne</b> Zabezpečenie emulátora Zakázať prístup k hláseniam tlačiarne (Zapnuté*)	Zakázať prístup k hláseniam tlačiarne počas emulácie.
<b>Konfigurácia tlače</b> Zvýšenie ostroti písma 0 – 150 (24*)	Nastavenie hodnoty pre bodovú veľkosť textu, pod ktorou sa pri tlači údajov písiem použijú vysokofrekvenčné obrazovky.
<b>Konfigurácia tlače</b> Hustota tlače Vypnuté 1 – 5 (3*)	Nastavenie hustoty tonera pri tlači dokumentov.
<b>Operácie zariadenia</b> Tichý režim Vypnuté* Zapnuté	Nastavenie tlačiarne na zníženie hlučnosti pri tlači. <b>Poznámka:</b> Povoľením týchto nastavení sa tlačiareň celkovo spomalí.
<b>Operácie zariadenia</b> Ponuky panela Zapnúť** Vypnúť	Nastavenie tlačiarne na zníženie hlučnosti pri tlači.

**Poznámka:** Hviezdička (\*) vedľa hodnoty označuje predvolené výrobné nastavenie.

Položka ponuky	Opis
<b>Operácie zariadenia</b> Bezpečný režim Vypnuté* Zapnuté	Nastavenie tlačiarne na prevádzku v špeciálnom režime, v ktorom sa pokúša naďalej ponúkať čo najviac funkcií aj napriek známym problémom. Ak je napríklad nastavená možnosť Zapnuté a zariadenie pre obojstrannú tlač nefunguje, tlačiareň vykoná jednostrannú tlač dokumentov, a to aj v prípade, ak úloha obsahuje obojstrannú tlač. <b>Poznámka:</b> Toto nastavenie nie je možné použiť, ak zásobník nie je úplne zasunutý alebo je poškodený snímač zásobníka.
<b>Operácie zariadenia</b> Vymazať vlastný stav	Vymazanie všetkých vlastných správ.
<b>Poznámka:</b> Hviezdička (*) vedľa hodnoty označuje predvolené výrobné nastavenie.	

## Vymazanie mimo prevádzky

Položka ponuky	Popis
<b>Vymazanie pamäte tlačiarne</b> Dátum posledného ošetrenia pamäte tlačiarne Ošetriť všetky informácie stabilnej pamäte Vymazať všetky nastavenia tlačiarne a siete	Vymazanie všetkých nastavení a aplikácií uložených v tlačiarňi.

## Informácie o tlačiarňi

Položka ponuky	Popis
<b>Značka zariadenia</b>	Zobrazenie sériového čísla tlačiarne.
<b>Umiestnenie tlačiarne</b>	Určenie umiestnenia tlačiarne. Maximálna dĺžka je 63 znakov.
<b>Kontaktujte oddelenie</b>	Prispôsobenie názvu tlačiarne. Maximálna dĺžka je 63 znakov.

## Tlač

### Rozloženie

Položka ponuky	Opis
<b>Strany</b> Jednostranne* Obojstranne	Zadajte, či tlačiť na jednej alebo oboch stranách papiera.
<b>Štýl preklopenia</b> Dlhý okraj* Krátky okraj	Určenie toho, ktorá strana papiera sa zviaže pri obojstrannej tlači. <b>Poznámka:</b> Tlačiareň v závislosti od nastavenej možnosti automaticky nastaví odsadenie tlačených údajov tak, aby tlačovú úlohu bolo možné správne zviazať.
<b>Poznámka:</b> Hviezdička (*) vedľa hodnoty označuje predvolené výrobné nastavenie.	



Položka ponuky	Opis
<b>Prázdne strany</b> Tlač Netlačiť*	Tlač prázdnych strán, ktoré sú súčasťou tlačovej úlohy.
<b>Zoradiť</b> Vypnuté [1,1,1,2,2,2]* Zapnuté [1, 2, 1, 2, 1, 2]	Stohovanie strán tlačovej úlohy v správnom poradí najmä pri tlači viacerých kópií tlačovej úlohy.
<b>Oddeľovacie listy</b> Žiadne* Medzi kópiami Medzi úlohami Medzi stranami	Vkladanie prázdnych oddeľovacích listov pri tlači.
<b>Zdroj oddeľovacích listov</b> Zásobník [x] (1*) Viacúčelový podávač	Stanovenie zdroja papiera pre oddeľovacie listy.
<b>Počet stránok na stranu</b> Vypnuté* 2 stránky na stranu 3 stránky na stranu 4 stránky na stranu 6 stránok na stranu 9 stránok na stranu 12 stránok na stranu 16 stránok na stranu	Tlač obrázkov na viacerých stránkach na jednu stranu jedného listu papiera.
<b>Zoradenie stránok na strane</b> Vodorovne* Obrátene vodorovne Zvislé Obrátene zvislo	Stanovenie polohy obrázkov na viacerých stránkach pri použití nastavenia Počet stránok na stranu. <b>Poznámka:</b> Umiestnenie závisí od počtu strán obrázkov na stranách a od ich orientácii na strane.
<b>Orientácia stránok na strane</b> Automaticky* Na šírku Na výšku	Stanovenie orientácie viacstranového dokumentu pri použití nastavenia Počet stránok na stranu.
<b>Okraje stránok na strane</b> Žiadne* Plný	Pri použití nastavenia Počet stránok na stranu sa vytlačí okraj okolo obrázka každej strany.
<b>Kópie</b> 1 – 9999 (1*)	Stanovenie počtu kópií každej tlačovej úlohy.
<b>Oblasť tlače</b> Normálne* Celá strana	Nastavenie oblasti tlače na liste papiera.
<b>Poznámka:</b> Hviezdička (*) vedľa hodnoty označuje predvolené výrobné nastavenie.	

## Nastavenie

Položka ponuky	Opis
<b>Jazyk tlačiarne</b> Emulácia jazyka PCL* Emulácia jazyka PS	Nastavenie jazyka tlačiarne. <b>Poznámka:</b> Nastavenie predvoleného jazyka tlačiarne nezabráni softvérovému programu odosielať tlačové úlohy využívajúce iný jazyk tlačiarne.
<b>Ukladanie zdrojov</b> Vypnuté* Zapnuté	Nastavenie toho, čo tlačiareň urobí s prevzatými zdrojmi, ako napríklad písmami a makrami, keď dostane úlohu vyžadujúcu viac pamäte, než je dostupná. <b>Poznámky:</b> <ul style="list-style-type: none"> <li>• Pri nastavení na možnosť Vypnuté tlačiareň uchová prevzaté zdroje len dovtedy, kým je potrebná pamäť. Zdroje súvisiace s počiatočným jazykom tlačiarne sa odstránia.</li> <li>• Pri nastavení možnosti Zapnuté tlačiareň uchováva všetky trvalo prevzaté zdroje pre všetky nastavené jazyky. V prípade potreby tlačiareň namiesto odstránenia trvalých zdrojov zobrazí hlásenie o zaplnení pamäte.</li> </ul>
<b>Poradie pri tlači všetkých súborov</b> Abecedné* Najprv najnovšie Najprv najstaršie	Určite poradie, ak chcete vytlačiť všetky podržané a dôvernú úlohy.
<b>Poznámka:</b> Hviezdička (*) vedľa hodnoty označuje predvolené výrobné nastavenie.	

## Kvalita

Položka ponuky	Popis
<b>Rozlíšenie tlače</b> 300 dpi 600 dpi* 1200 kvalita obrázka 2400 kvalita obrázka	Nastavte rozlíšenie textu a obrázkov na výtlačkoch. <b>Poznámka:</b> Rozlíšenie sa definuje v bodoch na palec alebo ako kvalita obrázka.
<b>Tmavosť tonera</b> Ľahký Normálne* Tmavý	Nastavenie svetlosti alebo tmavosti textových obrázkov.
<b>Poltón</b> Normálne* Detailné	Vylepšenie tlačeného výstupu na dosiahnutie plynulejších čiar s ostrejšími okrajmi.
<b>Poznámka:</b> Hviezdička (*) vedľa hodnoty označuje predvolené výrobné nastavenie.	

## PostScript

Položka ponuky	Opis
<b>Tlačíť chybu PS</b> Vypnuté* Zapnuté	Tlač strany s opisom chyby jazyka PostScript®. <b>Poznámka:</b> Keď sa vyskytne chyba, zastaví sa spracovanie úlohy, tlačiareň vytlačí chybové hlásenie a zvyšok tlačovej úlohy sa vypustí.
<b>Minimálna šírka čiary</b> 1–30 (2*)	Nastavenie minimálnej šírky ťahu. <b>Poznámka:</b> Úlohy tlačené v rozlíšení 1 200 dpi uplatňujú túto hodnotu priamo.
<b>Zamknúť režim spustenia PS</b> Vypnuté Zapnuté*	Zakázať súbor SysStart.
<b>Časový limit čakania</b> 15 – 65535 (40 sekúnd*) Vypnuté	Nastavenie tlačiarne na čakanie na ďalšie údaje pred zrušením tlačovej úlohy.
<b>Poznámka:</b> Hviezdička (*) vedľa hodnoty označuje predvolené výrobné nastavenie.	

## PCL

Položka ponuky	Opis
<b>Názov písma</b> [Zoznam dostupných písiem] (Courier*)	Výber písma z uvedeného zdroja písiem.
<b>Súprava symbolov</b> [Zoznam dostupnej súpravy symbolov] (10U PC-8*)	Stanovenie súpravy symbolov pre každý názov písma. <b>Poznámka:</b> Súprava symbolov predstavuje súpravu abecedných a číselných znakov, znamienok a špeciálnych znakov. Súpravy symbolov podporujú rôzne jazyky alebo určité programy, ako napríklad matematické symboly pre vedecký text.
<b>Rozstup</b> 0,08 - 100,00 (10,00*)	Zadanie rozstupu pre pevné písmo alebo písmo s rovnakým rozstupom. <b>Poznámka:</b> Rozstup predstavuje počet pevných medzier vodorovne v texte s dĺžkou jedného palca.
<b>Orientácia</b> Na výšku* Na šírku	Stanovenie orientácie textu a grafických prvkov na strane.
<b>Počet riadkov na stranu</b> 1–255	Zadanie počtu riadkov textu pre jednotlivé strany vytlačené cez dátový prenos PCL®. <b>Poznámky:</b> <ul style="list-style-type: none"> <li>Touto položkou ponuky sa aktivuje vertikálne krokovanie, vďaka ktorému sa medzi predvolené okraje strany vytlačí zvolený požadovaný počet riadkov.</li> <li>60 je americké predvolené výrobné nastavenie. Medzinárodné predvolené výrobné nastavenie je 64.</li> </ul>
<b>Poznámka:</b> Hviezdička (*) vedľa hodnoty označuje predvolené výrobné nastavenie.	

Položka ponuky	Opis
<b>Minimálna šírka čiary v ovládači PCL5</b> 1–30 (2*)	Nastavenie počiatočnej minimálnej šírky ťahu. <b>Poznámka:</b> Úlohy tlačené v rozlíšení 1 200 dpi uplatňujú túto hodnotu priamo.
<b>Minimálna šírka čiary v ovládači PCLXL</b> 1–30 (2*)	
<b>Šírka formátu A4</b> 198 mm* 203 mm	Nastavenie šírky logickej strany na papieri formátu A4. <b>Poznámka:</b> Logická strana je plocha na fyzickej strane, na ktorú sa tlačia údaje.
<b>Automaticky CR po LF</b> Vypnuté* Zapnuté	Nastavenie tlačiarne na vykonanie návratu vozíka po riadiacom príkaze na posun o riadok. <b>Poznámka:</b> Návrat vozíka predstavuje mechanizmus, ktorý tlačiarňu prikazuje presunúť polohu kurzora na prvú polohu v rovnakom riadku.
<b>Automaticky LF po CR</b> Vypnuté* Zapnuté	Nastavenie tlačiarne na vykonanie posunu o riadok po riadiacom príkaze na návrat vozíka.
<b>Zmena čísla zásobníka</b> Priradiť viacúčelový podávač Priradiť zásobník [x] Priradiť manuálny podávač papiera Priradiť manuálny podávač obálok	Konfigurácia tlačiarne na prácu s rôznymi ovládačmi tlače alebo vlastnou aplikáciou, ktorá používa odlišný súbor zdrojových úloh na požiadanie daného zdroja papiera. Vyberte z nasledujúcich možností: Vypnuté* – Tlačiareň používa úlohy predvoleného zdroja papiera z výroby. Žiadne – Zdroj papiera ignoruje príkaz výberu možnosti podávania papiera. 0 – 199 – Vyberte číselnú hodnotu na priradenie vlastnej hodnoty zdroju papiera.
<b>Zmena čísla zásobníka</b> Zobrazíť predvolené výrobné nastavenia	Zobrazenie predvolenej hodnoty z výroby priradenej každému zdroju papiera.
<b>Zmena čísla zásobníka</b> Obnovíť predvolené	Obnova hodnôt zmeny čísla zásobníka na ich hodnoty z výroby.
<b>Časový limit tlače</b> 1 – 255 (90 sekúnd*) Vypnuté	Nastavenie tlačiarne na ukončenie tlačovej úlohy po stanovenej dobe nečinnosti vyjadrenej v sekundách.
<b>Poznámka:</b> Hviezdička (*) vedľa hodnoty označuje predvolené výrobné nastavenie.	

## Obrázok

Položka ponuky	Popis
<b>Automaticky prispôbiť</b> Zapnuté Vypnuté*	Vzhľadom na obrázok sa vyberie najlepšia dostupná veľkosť papiera a nastavenie jeho orientácie. <b>Poznámka:</b> V prípade nastavenia na možnosť Zapnuté táto položka ponuky upraví nastavenia zmeny veľkosti a orientácie obrázka.
<b>Poznámka:</b> Hviezdička (*) vedľa hodnoty označuje predvolené výrobné nastavenie.	

Položka ponuky	Popis
<b>Invertovať</b> Vypnuté* Zapnuté	Invertovanie dvojfarebných monochromatických obrázkov. <b>Poznámka:</b> Táto položka ponuky sa nevzťahuje na obrázky vo formáte GIF ani JPEG.
<b>Zmena veľkosti</b> Ukotviť vľavo hore Prispôsobiť* Ukotviť v strede Prispôsobiť výšku/šírku Prispôsobiť výšku Prispôsobiť šírku	Obrázok sa prispôsobí veľkosti tlačenej plochy. <b>Poznámka:</b> Keď je funkcia Automaticky prispôsobiť nastavená na možnosť Zapnutá, položka Zmena veľkosti sa automaticky nastaví na možnosť Prispôsobiť.
<b>Orientácia</b> Na výšku* Na šírku Obrátene na výšku Obrátene na šírku	Stanovenie orientácie textu a grafických prvkov na strane.
<b>Poznámka:</b> Hviezdička (*) vedľa hodnoty označuje predvolené výrobné nastavenie.	

## Papier

### Konfigurácia zásobníkov

Položka ponuky	Opis
<b>Predvolený zdroj</b> Zásobník [x] (1*) Viacúčelový podávač Manuálny podávač papiera Manuálny podávač obálok	Nastavenie zdroja papiera pre všetky tlačové úlohy. <b>Poznámka:</b> Viacúčelový podávač sa zobrazí len v prípade, keď je pre položku Konfigurácia viacúčelového podávača nastavená možnosť Kazeta.
<b>Veľkosť/typ papiera</b> Zásobník [x] Viacúčelový podávač Manuálny podávač papiera Manuálny podávač obálok	Stanovenie veľkosti papiera alebo typu papiera vloženého do každého zo zdrojov papiera.
<b>Nahradiť veľkosť</b> Vypnuté Letter/A4 Všetky uvedené*	Nastavenie tlačiarne na nahradenie uvedenej veľkosti papiera, ak papier požadovanej veľkosti nie je vložený v žiadnom zdroji papiera. <b>Poznámky:</b> <ul style="list-style-type: none"> <li>Nastavenie Vypnuté vyzve používateľa na vloženie papiera požadovanej veľkosti.</li> <li>Pri nastavení Letter/A4 sa dokument veľkosti A4 tlačí na papier formátu Letter, ak je vložený papier formátu Letter, a úlohy formátu Letter sa vytlačia na papier formátu A4, ak je vložený papier formátu A4.</li> <li>Nastavenie Všetky uvedené nahrádza nastavenie Letter/A4.</li> </ul>
<b>Poznámka:</b> Hviezdička (*) vedľa hodnoty označuje predvolené výrobné nastavenie.	

Položka ponuky	Opis
<b>Konfigurácia</b> Kazeta* Manuálne Prvý	Nastavenie tlačiarne, ktoré určuje čas výberu papiera vloženého vo viacúčelovom podávači.  <b>Poznámky:</b> <ul style="list-style-type: none"> <li>• Keď je nastavená možnosť Kazeta, tlačiareň sa správa k viacúčelovému podávaču ako k zásobníku.</li> <li>• Keď je nastavená možnosť Manuálne, tlačiareň sa správa k viacúčelovému Manuálne ako k manuálnemu podávaču.</li> <li>• Keď je nastavená možnosť Prvý, tlačiareň berie papier z viacúčelového podávača, kým sa podávač nevyprázdni bez ohľadu na požadovaný zdroj a veľkosť papiera.</li> </ul>
<b>Poznámka:</b> Hviezdička (*) vedľa hodnoty označuje predvolené výrobné nastavenie.	

## Konfigurácia médií

### Univerzálne nastavenie

Položka ponuky	Opis
<b>Merné jednotky</b> Palce Milimetre	Stanovenie mernej jednotky univerzálneho papiera.  <b>Poznámka:</b> Palce sú americké predvolené výrobné nastavenie. Milimetre sú medzinárodné predvolené výrobné nastavenie.
<b>Na výšku – šírka</b> 3,90 – 14,17 palca (8,50*) 99 – 360 mm (216*)	Nastavenie šírky univerzálneho papiera pri tlači na výšku.
<b>Na výšku – výška</b> 3,90 – 14,17 palca (14*) 99 – 360 mm (356*)	Nastavenie výšky univerzálneho papiera pri tlači na výšku.
<b>Smer podávania</b> Krátky okraj* Dlhý okraj	Nastavenie tlačiarne na podávanie papiera krátkym alebo dlhým okrajom.  <b>Poznámka:</b> Možnosť Dlhý okraj sa zobrazuje len v prípade, že najdlhší okraj papiera je kratší než maximálna podporovaná šírka.
<b>Poznámka:</b> Hviezdička (*) vedľa hodnoty označuje predvolené výrobné nastavenie.	

## Typy médií

Položka ponuky	Opis
Obyčajný papier Kartón Recyklovaný Štítky Kancelársky papier Obálka Drsná obálka Hlavičkový papier Predtlačný papier Farebný papier Ľahký Ťažká Pevný/bavlnený Vlastný typ [X]	Nastavte textúru, hmotnosť a orientáciu vloženého papiera.

## Sieť/porty

### Prehľad siete

Položka ponuky	Opis
<b>Aktívny adaptér</b> Automaticky* Štandardná sieť Bezdrôtové	Uveďte typ sieťového pripojenia.
<b>Stav siete</b>	Zobrazenie stavu pripojenia siete tlačiarne.
<b>Zobraziť stav siete na tlačiarne</b> Vypnuté Zapnuté*	Zobrazenie stavu siete na displeji.
<b>Rýchlosť, Obojstranné</b>	Zobrazenie rýchlosti aktuálne aktívnej sieťovej karty.
<b>IPv4</b>	Zobrazenie adries podľa protokolu IPv4.
<b>Všetky adresy podľa protokolu IPv6</b>	Zobrazenie všetkých adries podľa protokolu IPv6.
<b>Obnoviť tlačový server</b> Spustiť	Obnovenie všetkých aktívnych sieťových pripojení tlačiarne. <b>Poznámka:</b> Toto nastavenie odstráni všetky sieťové konfiguračné nastavenia.
<b>Časový limit sieťovej úlohy</b> Vypnuté Zapnuté* (90 sekúnd)	Nastavenie doby, po ktorej uplynutí tlačiareň zruší sieťovú tlačovú úlohu.
<b>Stránka transparentu</b> Vypnuté* Zapnuté	Tlač stránky transparentu.
<b>Poznámka:</b> Hviezdička (*) vedľa hodnoty označuje predvolené výrobné nastavenie.	

Položka ponuky	Opis
<b>Zapnúť sieťové pripojenie</b> Zapnúť* Vypnúť	Zapnutie alebo vypnutie všetkých sieťových pripojení.
<b>Povoliť protokol LLDP</b> Vypnuté* Zapnuté	Povoľte protokol Link Layer Discovery Protocol (LLDP) v tlačiarňi.
<b>Poznámka:</b> Hviezdička (*) vedľa hodnoty označuje predvolené výrobné nastavenie.	

## Bezdrôtové

Položka ponuky	Opis
<b>Nastavenie na paneli tlačiarne</b> Vybrať sieť Pridať sieť Wi-Fi <ul style="list-style-type: none"> <li>Názov siete</li> <li>Režim siete</li> <li>Zabezpečený bezdrôtový režim (Vypnuté*)</li> </ul>	Určenie bezdrôtovej siete, ku ktorej sa pripája tlačiareň. <b>Poznámka:</b> Táto položka ponuky je k dispozícii na serveri Embedded Web Server ako <i>Nastavenie bezdrôtového pripojenia</i> .
<b>Wi-Fi Protected Setup (WPS – nastavenie zabezpečenia siete Wi-Fi)</b> Spustenie stlačením tlačidla Spustenie kódom PIN	Vytvorenie bezdrôtového pripojenia a aktivácia zabezpečenia siete. <b>Poznámky:</b> <ul style="list-style-type: none"> <li>Pomocou metódy Spustenie stlačením tlačidla môžete pripojiť tlačiareň k bezdrôtovej sieti po stlačení tlačidiel na tlačiarňi a prístupovom bode (bezdrôtovom smerovači) v rámci určeného času.</li> <li>Pomocou metódy Spustenie kódom PIN môžete pripojiť tlačiareň k bezdrôtovej sieti po zadaní kódu PIN tlačiarne do nastavení bezdrôtového pripojenia prístupového bodu.</li> </ul>
<b>Kompatibilita</b> 802.11b/g/n (2,4 GHz)*	Nastavte bezdrôtový štandard príslušnej bezdrôtovej siete.
<b>Zabezpečený bezdrôtový režim</b> Vypnuté* WEP WPA2/WPA – osobné WPA2 – osobné 802.1x – RADIUS	Nastavte typ zabezpečenia na pripojenie tlačiarne k bezdrôtovým zariadeniam.
<b>Režim overovania WEP</b> Automaticky* Otvorený Zdieľaný	Nastavenie typu protokolu (WEP), ktorý používa tlačiareň. <b>Poznámka:</b> Táto položka ponuky sa zobrazí len v prípade, že je položka Zabezpečený bezdrôtový režim nastavená na možnosť WEP.
<b>Nastaviť kľúč WEP</b>	Nastavte heslo WEP na zabezpečené bezdrôtové pripojenie. <b>Poznámka:</b> Táto položka ponuky sa zobrazí len v prípade, že je položka Zabezpečený bezdrôtový režim nastavená na možnosť WEP.
<b>WPA2 – osobné</b> AES*	Povolenie bezdrôtového zabezpečenia cez funkciu WPA2. <b>Poznámka:</b> Táto položka ponuky sa zobrazí len v prípade, že je položka Zabezpečený bezdrôtový režim nastavená na možnosť WPA2 – osobné.



Položka ponuky	Opis
<b>Nastaviť PSK</b>	Nastavenie hesla pre zabezpečené bezdrôtové pripojenie. <b>Poznámka:</b> Táto položka ponuky sa zobrazí len v prípade, že je položka Zabezpečený bezdrôtový režim nastavená na možnosť WPA2/WPA – osobné alebo WPA2 – osobné.
<b>WPA2/WPA – osobné AES*</b>	Povolenie zabezpečenia bezdrôtového pripojenia štandardom WPA2/WPA. <b>Poznámka:</b> Táto položka ponuky sa zobrazí len v prípade, že je položka Zabezpečený bezdrôtový režim nastavená na možnosť WPA2/WPA – osobné.
<b>Režim šifrovania 802.1x</b> WPA+ WPA2*	Povolenie bezdrôtového zabezpečenia cez štandard 802.1x. <b>Poznámka:</b> Táto položka ponuky sa zobrazí len v prípade, že je položka Zabezpečený bezdrôtový režim nastavená na možnosť 802.1x – Radius.
<b>IPv4</b> Povoliť protokol DHCP Zapnuté* Vypnuté	Zapnutie protokolu DHCP. <b>Poznámka:</b> DHCP je štandardný protokol, ktorý serveru umožňuje dynamicky priradiť IP adresu a iné parametre konfigurácie siete každému zariadeniu v sieti, aby mohli komunikovať s ďalšími IP sieťami.
<b>IPv4</b> Nastaviť statickú adresu IP IP adresa Maska siete Brána	Nastavenie statickej adresy IP tlačiarne.
<b>IPv6</b> Povoliť protokol IPv6 Zapnuté* Vypnuté	Povolenie protokolu IPv6 v tlačiarni.
<b>IPv6</b> Povoliť protokol DHCPv6 Vypnuté* Zapnuté	Povolenie protokolu DHCPv6 v tlačiarni.
<b>IPv6</b> Bezstavová automatická konfigurácia adres Vypnuté Zapnuté*	Nastavenie sieťového adaptéra na príjem vstupov automatickej konfigurácie adres podľa protokolu IPv6 zo smerovača.
<b>IPv6</b> Adresa DNS	Stanovenie adresy servera DNS.
<b>IPv6</b> Manuálne priradený podľa protokolu IPV6	Priradenie adresy podľa protokolu IPv6. <b>Poznámka:</b> Táto položka ponuky sa zobrazí len v prípade niektorých modelov tlačiarní.
<b>IPv6</b> Manuálne priradený smerovač podľa protokolu IPV6	Priradenie adresy smerovača podľa protokolu IPv6. <b>Poznámka:</b> Táto položka ponuky sa zobrazí len v prípade niektorých modelov tlačiarní.
<b>IPv6</b> Predvoľba adresy 0 – 128 (64*)	Zadanie predvoľby adresy.

Položka ponuky	Opis
<b>IPv6</b> Všetky adresy podľa protokolu IPv6	Zobrazenie všetkých adries podľa protokolu IPv6.
<b>IPv6</b> Všetky adresy smerovača podľa protokolu IPv6	Zobrazenie všetkých adries smerovačov podľa protokolu IPv6.
<b>Sieťová adresa</b> UAA LAA	Zobrazenie adries sietí.
<b>PCL SmartSwitch</b> Zapnuté* Vypnuté	Nastavenie tlačiarne na automatické prepnutie na emuláciu jazyka PCL, keď to vyžaduje tlačová úloha, bez ohľadu na predvolený jazyk tlačiarne. <b>Poznámka:</b> Ak je nastavenie PCL SmartSwitch vypnuté, tlačiareň neskúma prichádzajúce údaje a použije predvolený jazyk tlačiarne určený v ponuke Nastavenie.
<b>PS SmartSwitch</b> Zapnuté* Vypnuté*	Nastavenie tlačiarne na automatické prepnutie na emuláciu jazyka PS, keď to vyžaduje tlačová úloha bez ohľadu na predvolený jazyk tlačiarne. <b>Poznámky:</b> <ul style="list-style-type: none"> <li>Táto položka ponuky sa zobrazí len v prípade niektorých modelov tlačiarní.</li> <li>Ak je nastavenie PS SmartSwitch vypnuté, tlačiareň neskúma prichádzajúce údaje a použije predvolený jazyk tlačiarne určený v ponuke Nastavenie.</li> </ul>
<b>Binárny jazyk PS pre Mac</b> Automaticky* Zapnuté Vypnuté	Nastavenie tlačiarne na spracovanie tlačových úloh v binárnom jazyku PostScript pre Macintosh. <b>Poznámky:</b> <ul style="list-style-type: none"> <li>Táto položka ponuky sa zobrazí len v prípade niektorých modelov tlačiarní.</li> <li>Pri nastavení Zapnuté sa spracúvajú tlačové úlohy v neupravenom binárnom jazyku PostScript.</li> <li>Nastavenie Vypnuté filtruje tlačové úlohy prostredníctvom štandardného protokolu.</li> </ul>

## Wi-Fi Direct

Položka ponuky	Opis
<b>Povoliť funkciu siete Wi-Fi Direct</b> Zapnuté Vypnuté*	Nastavenie tlačiarne, aby sa priamo pripájala k zariadeniam Wi-Fi.
<b>Názov siete Wi-Fi Direct</b>	Nastavte názov siete Wi-Fi Direct.
<b>Heslo siete Wi-Fi Direct</b>	Určíte heslo na overenie totožnosti používateľov pri pripojení Wi-Fi.
<b>Zobraziť heslo na stránke nastavenia</b> Vypnuté Zapnuté*	Zobrazte Heslo siete Wi-Fi Direct na stránke nastavenia siete.
<b>Poznámka:</b> Hviezdička (*) vedľa hodnoty označuje predvolené výrobné nastavenie.	

Položka ponuky	Opis
<b>Číslo uprednostňovaného kanála</b> 1-11 Automaticky*	Nastavenie uprednostňovaného kanála siete Wi-Fi.
<b>Adresa IP vlastníka skupiny</b>	Zadanie adresy IP vlastníka skupiny.
<b>Automaticky prijať požiadavky pre stlačenia tlačidla</b> Vypnuté* Zapnuté	Prijatie požiadaviek na automatické pripojenie do siete. <b>Poznámka:</b> Automatické prijímanie klientov nie je zabezpečené.
<b>Poznámka:</b> Hviezdička (*) vedľa hodnoty označuje predvolené výrobné nastavenie.	

## Ethernet

Položka ponuky	Opis
<b>Rýchlosť siete</b>	Zobrazenie rýchlosti aktívneho sieťového adaptéra.
<b>IPv4</b> Povoliť protokol DHCP Zapnuté* Vypnuté	Zapnutie protokolu DHCP. <b>Poznámka:</b> DHCP je štandardný protokol, ktorý serveru umožňuje dynamickú distribúciu adries IP a konfiguračných údajov klientom.
<b>IPv4</b> Nastaviť statickú adresu IP IP adresa Maska siete Brána	Nastavenie statickej adresy IP tlačiarne.
<b>IPv6</b> Povoliť protokol IPv6 Zapnuté* Vypnuté	Povolenie protokolu IPv6 v tlačiarňi.
<b>IPv6</b> Povoliť protokol DHCPv6 Vypnuté* Zapnuté	Povolenie protokolu DHCPv6 v tlačiarňi.
<b>IPv6</b> Bezstavová automatická konfigurácia adries Zapnuté* Vypnuté	Nastavenie sieťového adaptéra na príjem vstupov automatickej konfigurácie adries podľa protokolu IPv6 zo smerovača.
<b>IPv6</b> Adresa DNS	Stanovenie adresy servera DNS.
<b>IPv6</b> Predvoľba adresy 0–128 (64*)	Zadanie predvoľby adresy.
<b>Poznámka:</b> Hviezdička (*) vedľa hodnoty označuje predvolené výrobné nastavenie.	

Položka ponuky	Opis
<b>IPv6</b> Všetky adresy podľa protokolu IPv6	Zobrazenie všetkých adries podľa protokolu IPv6.
<b>IPv6</b> Všetky adresy smerovača podľa protokolu IPv6	Zobrazenie všetkých adries smerovačov podľa protokolu IPv6.
<b>Sieťová adresa</b> UAA LAA	Zobrazenie adries MAC tlačiarne: Adresa LAA a adresa UAA. <b>Poznámka:</b> Adresu LAA tlačiarne možno zmeniť manuálne.
<b>PCL SmartSwitch</b> Zapnuté* Vypnuté	Nastavenie tlačiarne na automatické prepnutie na emuláciu jazyka PCL, keď to vyžaduje tlačová úloha, bez ohľadu na predvolený jazyk tlačiarne. <b>Poznámka:</b> Ak je nastavenie PCL SmartSwitch vypnuté, tlačiareň neskúma prichádzajúce údaje a použije predvolený jazyk tlačiarne určený v ponuke Nastavenie.
<b>PS SmartSwitch</b> Zapnuté* Vypnuté	Nastavenie tlačiarne na automatické prepnutie na emuláciu jazyka PS, keď to vyžaduje tlačová úloha bez ohľadu na predvolený jazyk tlačiarne. <b>Poznámka:</b> Ak je nastavenie PS SmartSwitch vypnuté, tlačiareň neskúma prichádzajúce údaje a použije predvolený jazyk tlačiarne určený v ponuke Nastavenie.
<b>Binárny jazyk PS pre Mac</b> Automaticky* Zapnuté Vypnuté	Nastavenie tlačiarne na spracovanie tlačových úloh v binárnom jazyku PostScript pre Macintosh. <b>Poznámky:</b> <ul style="list-style-type: none"> <li>• Pri nastavení Zapnuté sa spracúvajú tlačové úlohy v neupravenom binárnom jazyku PostScript.</li> <li>• Nastavenie Vypnuté filtruje tlačové úlohy prostredníctvom štandardného protokolu.</li> </ul>
<b>Úsporné ethernetové pripojenie</b> Automaticky* Zapnuté Vypnuté	Zníženie spotreby energie, keď tlačiareň neprijíma žiadne údaje z ethernetovej siete.
<b>Poznámka:</b> Hviezdička (*) vedľa hodnoty označuje predvolené výrobné nastavenie.	

## TCP/IP

**Poznámka:** Táto ponuka sa zobrazí len na sieťových tlačiarňach alebo na tlačiarňach pripojených k tlačovému serverom.

Položka ponuky	Opis
<b>Nastaviť hositeľské meno</b>	Nastavenie aktuálneho hositeľského mena TCP/IP.
<b>Povoliť protokol DHCP/BOOTP na aktualizáciu servera NTP</b> Zapnuté* Vypnuté	Povolenie aktualizovať nastavenia NTP tlačiarne klientom využívajúcim protokoly DHCP a BOOTP.
<b>Poznámka:</b> Hviezdička (*) vedľa hodnoty označuje predvolené výrobné nastavenie.	

Položka ponuky	Opis
<b>Povoliť automatické pridelenie IP adresy</b> Zapnuté* Vypnuté	Automatické pridelovanie IP adresy.
<b>Adresa DNS</b>	Stanovenie aktuálnej adresy servera DNS.
<b>Záložné DNS</b>	Stanovenie záložnej adresy servera DNS.
<b>Záložné DNS 2</b>	
<b>Záložné DNS 3</b>	
<b>Povoliť protokol DDNS</b> Vypnuté* Zapnuté	Aktualizácia nastavenia dynamického servera DNS.
<b>DDNS TTL</b>	Stanovenie aktuálneho nastavenia servera DDNS.
<b>Predvolené TTL</b>	
<b>Čas obnovenia DDNS</b>	
<b>Povoliť mDNS</b> Zapnuté* Vypnuté	Aktualizácia nastavenia multicast servera DNS.
<b>Adresa WINS</b>	Stanovenie adresy servera pre službu WINS.
<b>Povoliť protokol BOOTP</b> Zapnuté Vypnuté*	Povolenie pridelovania IP adresy tlačiarne protokolom BOOTP.
<b>MTU</b>	Stanovenie parametra jednotky MTU pre pripojenia TCP.
<b>Port neupravenej tlačie</b> 1 – 65535 (9100*)	Stanovenie čísla portu na neupravenú tlač pre tlačiarne v sieti.
<b>Maximálna rýchlosť odchádzajúcich dátových prenosov</b> Zapnuté Vypnuté*	Povolenie maximálnej prenosovej rýchlosti tlačiarne.
<b>Povoliť možnosť TLSv1.0</b> Zapnuté* Vypnuté	Povoliť protokol TLSv1.0
<b>Povoliť možnosť TLSv1.1</b> Zapnuté* Vypnuté	Povoliť protokol TLSv1.1
<b>Zoznam šifrier SSL</b>	Stanovenie kódovacích algoritmov slúžiacich na pripojenia SSL alebo TLS.
<b>Poznámka:</b> Hviezdička (*) vedľa hodnoty označuje predvolené výrobné nastavenie.	

## SNMP

**Poznámka:** Táto ponuka sa zobrazí len na sieťových tlačiarňach alebo na tlačiarňach pripojených k tlačovému serverom.

Položka ponuky	Opis
<b>Protokol SNMP verzie 1 a 2c</b> Zapnuté Vypnuté Zapnuté* Zapnúť protokol SNMP Vypnuté Zapnuté* Zapnúť PPM MIB Vypnuté Zapnuté* Komunita SNMP	Konfigurácia protokolu SNMP verzie 1 a 2c na inštaláciu tlačových ovládačov a aplikácií.
<b>Protokol SNMP verzie 3</b> Zapnuté Vypnuté Zapnuté* Kontextové meno Nastaviť poverenia na čítanie/zápis Používateľské meno Heslo overenia Heslo na ochranu súkromia Nastaviť poverenia iba na čítanie Používateľské meno Heslo overenia Heslo na ochranu súkromia Tlačidlo mriežky na overenie MD5 SHA1* Minimálna úroveň overenia Žiadne overenie, žiadne súkromie Overenie, žiadne súkromie Overenie, súkromie* Algoritmus súkromného režimu DES AES-128*	Konfigurácia protokolu SNMP verzie 3 na inštaláciu a aktualizáciu zabezpečenia tlačiarne.
<b>Poznámka:</b> Hviezdička (*) vedľa hodnoty označuje predvolené výrobné nastavenie.	

## IPSec

**Poznámka:** Táto ponuka sa zobrazí len na sieťových tlačiarňach alebo na tlačiarňach pripojených k tlačovému serverom.

Položka ponuky	Opis
<b>Povoliť protokol IPSec</b> Vypnuté* Zapnuté	Povoliť zabezpečenie protokolu IP (IPSec).
<b>Základná konfigurácia</b> Predvolené* Kompatibilita Zabezpečené	Nastavenie základnej konfigurácie protokolu IPSec. <b>Poznámka:</b> Táto položka ponuky sa zobrazí len v prípade, že je položka Zapnúť protokol IPSec nastavená na možnosť Zapnuté.
<b>Skupinový návrh protokolu DH (Diffie-Hellman)</b> modp2048 (14)* modp3072 (15) modp4069 (16) modp6144 (17)	Nastavenie šifrovania v rámci protokolu IPSec. <b>Poznámky:</b> <ul style="list-style-type: none"> <li>• Položka Skupinový návrh protokolu DH (Diffie-Hellman) sa zobrazuje, len ak je položka Základná konfigurácia nastavená na možnosť Kompatibilita.</li> <li>• Položky Životnosť IKE SA (hod.) a Životnosť IPSec SA (hod.) sa zobrazuje, len keď je položka Základná konfigurácia nastavená na možnosť Zabezpečené.</li> </ul>
<b>Životnosť IKE SA (hod.)</b> 1 2 4 8 24*	
<b>Životnosť IPSec SA (hod.)</b> 1 2 4 8* 24	
<b>Navrhovaná metóda šifrovania</b> 3DES AES*	
<b>Navrhovaná metóda overenia</b> SHA1 SHA256* SHA512	Stanovenie metódy šifrovania a overenia na bezpečné pripojenie k sieti. <b>Poznámka:</b> Tieto položky ponuky sa zobrazia len v prípade, že je položka Základná konfigurácia nastavená na možnosť Kompatibilita.
<b>Certifikát zariadenia IPSec</b>	Stanovenie certifikátu protokolu IPSec. <b>Poznámka:</b> Táto položka ponuky sa zobrazí len v prípade, že je položka Zapnúť protokol IPSec nastavená na možnosť Zapnuté.
<b>Spojenia overené vopred zdieľaným kľúčom</b> Hostiteľ [x] Adresa Kľúč	Konfigurácia overených spojení tlačiarne. <b>Poznámka:</b> Tieto položky ponuky sa zobrazia len v prípade, že je položka Zapnúť protokol IPSec nastavená na možnosť Zapnuté.
<b>Certifikovať overené spojenia</b> Adresa [/podsiet'] Hostiteľa [x] Adresa [/podsiet']	
<b>Poznámka:</b> Hviezdička (*) vedľa hodnoty označuje predvolené výrobné nastavenie.	

## 802.1x

**Poznámka:** Táto ponuka sa zobrazí len na sieťových tlačiarniach alebo na tlačiarniach pripojených k tlačovému serverom.

Položka ponuky	Popis
<b>Aktívne</b> Vypnuté* Zapnuté	Nastavenie tlačiarne na pripojenie do sietí vyžadujúcich overenie pred umožnením procesu.
<b>Poznámka:</b> Hviezdička (*) vedľa hodnoty označuje predvolené výrobné nastavenie.	

## Konfigurácia LPD

**Poznámka:** Táto ponuka sa zobrazí len na sieťových tlačiarniach alebo na tlačiarniach pripojených k tlačovému serverom.

Položka ponuky	Popis
<b>Časový limit LPD</b> 0 – 65535 sekúnd (90*)	Nastavenie hodnoty časového limitu na zastavenie servera LPD, ktorý neurčito dlho čaká na zadržané alebo neplatné tlačové úlohy.
<b>Stránka transparentu LPD</b> Vypnuté* Zapnuté	Tlač stránky transparentu pre všetky tlačové úlohy LPD. <b>Poznámka:</b> Stránka transparentu je prvá strana tlačovej úlohy, ktorá sa používa na oddelenie tlačových úloh a na určenie autora požiadavky na tlačovú úlohu.
<b>Záverečná stránka LPD</b> Vypnuté* Zapnuté	Tlač záverečnej stránky pre všetky tlačové úlohy LPD. <b>Poznámka:</b> Záverečná stránka je posledná stránka tlačovej úlohy.
<b>Konverzia návratu vozíka LPD</b> Vypnuté* Zapnuté	Povolenie konverzie návratu vozíka. <b>Poznámka:</b> Návrat vozíka predstavuje mechanizmus, ktorý tlačiarni prikazuje presunúť polohu kurzora na prvú polohu v rovnakom riadku.
<b>Poznámka:</b> Hviezdička (*) vedľa hodnoty označuje predvolené výrobné nastavenie.	

## Nastavenia HTTP/FTP

Položka ponuky	Opis
<b>Povoliť server HTTP</b> Vypnuté Zapnuté*	Prístup k serveru Embedded Web Server na monitorovanie a správu tlačiarne.
<b>Povoliť protokol HTTPS</b> Vypnuté Zapnuté*	Konfigurácia nastavení protokolu HTTPS.
<b>Vynútiť pripojenia typu HTTPS</b> Zapnuté Vypnuté*	Prinútiť tlačiareň používať pripojenia HTTPS.
<b>Poznámka:</b> Hviezdička (*) vedľa hodnoty označuje predvolené výrobné nastavenie.	



Položka ponuky	Opis
<b>Povoliť protokol FTP/TFTP</b> Vypnuté Zapnuté*	Odoslanie súborov pomocou protokolu FTP.
<b>Miestne domény</b>	Stanovenie názvov serverov HTTP a FTP. <b>Poznámka:</b> Táto položka ponuky je k dispozícii iba na serveri Embedded Web Server.
<b>IP adresa servera proxy HTTP</b>	Konfigurácia nastavení servera HTTP a FTP. <b>Poznámka:</b> Položky IP adresa servera proxy HTTP a IP adresa servera proxy FTP sa zobrazujú len pri serveri Embedded Web Server.
<b>IP adresa servera proxy FTP</b>	
<b>Predvolený IP port servera HTTP</b> 1–65535 (80*)	
<b>Certifikát zariadenia HTTPS</b>	
<b>Predvolený IP port servera FTP</b> 1–65535 (21*)	
<b>Časový limit pre požiadavky HTTP/FTP</b> 1–299 (30*)	Stanovenie času, po uplynutí ktorého dôjde k prerušeniu spojenia so serverom.
<b>Opakovania požiadaviek HTTP/FTP</b> 1–299 (3*)	Nastavenie počtu opakovaní požiadaviek na pripojenie k serveru HTTP/FTP.
<b>Poznámka:</b> Hviezdička (*) vedľa hodnoty označuje predvolené výrobné nastavenie.	

## USB

Položka ponuky	Opis
<b>PCL SmartSwitch</b> Vypnuté Zapnuté*	Nastavenie tlačiarne na prepnutie na emuláciu jazyka PCL, keď to tlačová úloha prijatá prostredníctvom portu USB vyžaduje bez ohľadu na predvolený jazyk tlačiarne. <b>Poznámka:</b> Ak je nastavenie PCL SmartSwitch vypnuté, tlačiareň neskúma prichádzajúce údaje a použije predvolený jazyk tlačiarne určený v ponuke Nastavenie.
<b>PS SmartSwitch</b> Vypnuté Zapnuté*	Nastavenie tlačiarne na prepnutie na emuláciu jazyka PS, keď to tlačová úloha prijatá prostredníctvom portu USB vyžaduje bez ohľadu na predvolený jazyk tlačiarne. <b>Poznámka:</b> Ak je nastavenie PS SmartSwitch vypnuté, tlačiareň neskúma prichádzajúce údaje a použije predvolený jazyk tlačiarne určený v ponuke Nastavenie.
<b>Binárny jazyk PS pre Mac</b> Zapnuté Automaticky* Vypnuté	Nastavenie tlačiarne na spracovanie tlačových úloh v binárnom jazyku PostScript pre Macintosh. <b>Poznámky:</b> <ul style="list-style-type: none"> <li>• Keď je nastavená možnosť Zapnuté, tlačiareň spracováva tlačové úlohy z počítačov v neupravenom binárnom jazyku PostScript pomocou operačného systému Macintosh.</li> <li>• Keď je nastavená možnosť Automaticky, tlačiareň spracováva tlačové úlohy z počítačov pomocou operačného systému Windows alebo Macintosh</li> <li>• Keď je nastavená možnosť Vypnuté, tlačiareň filtruje tlačové úlohy v jazyku PostScript pomocou štandardného protokolu.</li> </ul>
<b>Poznámka:</b> Hviezdička (*) vedľa hodnoty označuje predvolené výrobné nastavenie.	

Položka ponuky	Opis
<b>Povoliť port USB</b> Vypnúť Zapnúť*	Zapnutie štandardného portu USB.
<b>Poznámka:</b> Hviezdička (*) vedľa hodnoty označuje predvolené výrobné nastavenie.	

## Obmedzenie prístupu do externej siete

Položka ponuky	Opis
<b>Obmedzenie prístupu do externej siete</b> Vypnuté* Zapnuté	Obmedzenie prístupu do siete.
<b>Adresa externej siete</b>	Špecifikácia sieťových adries s obmedzeným prístupom.
<b>E-mailová adresa na upozornenia</b>	Špecifikácia e-mailovej adresy, na ktorú sa má odoslať upozornenie na prihlásenie.
<b>Frekvencia cinknutí</b> 1 – 300 (10*)	Špecifikácia intervalu sieťových dotazov v sekundách.
<b>Predmet</b>	Zadajte predmet a správu v rámci oznámenia e-mailom.
<b>Správa</b>	
<b>Poznámka:</b> Hviezdička (*) vedľa hodnoty označuje predvolené výrobné nastavenie.	

## Zabezpečenie

### Spôsoby prihlásenia

#### Verejné

Položka ponuky	Opis
<b>Správa povolení</b> Prístup k funkciám Prístup k zadržaným úlohám Zrušiť úlohy v rámci zariadenia Zmeniť jazyk Protokol IPP Čiernobiela tlač Sieťový priečinok – skenovanie	Riadenie prístupu k funkciám tlačiarne.

Položka ponuky	Opis
<b>Správa povolení</b> Ponuky správy Ponuka zabezpečenia Ponuka siete/portov Ponuka papiera Ponuka správ Ponuky konfigurácie funkcií Ponuka spotrebného materiálu Ponuka SE Ponuka zariadenia	Riadenie prístupu k ponukám tlačiarne.
<b>Správa povolení</b> Správa zariadení Vzdialená správa Aktualizácie firmvéru Importovať/exportovať všetky nastavenia Vymazanie mimo prevádzky Prístup k nástroju Embedded Web Server	Riadenie prístupu k možnostiam správy tlačiarne.

## Miestne kontá

Položka ponuky	Opis
<b>Pridať používateľa</b> Používateľské meno/heslo Používateľské meno Heslo Kód PIN	Vytváranie miestnych kont na správu prístupu k funkciám tlačiarne.
<b>Spravovať skupiny/povolenia</b> Pridať skupinu Importovať riadenie prístupu Prístup k funkciám Ponuky správy Správa zariadení Všetci používatelia Importovať riadenie prístupu Prístup k funkciám Ponuky správy Správa zariadení Správca Prístup k funkciám Ponuky správy Správa zariadení	Kontrola skupiny používateľov, ktorí majú prístup k funkciám tlačiarne, aplikáciám a bezpečnostným nastaveniam.

## Správa certifikátov

Položka ponuky	Položka ponuky
<b>Nastaviť predvolené hodnoty certifikátov</b> Bežný názov Názov organizácie Názov jednotky Krajina/región Názov provincie Názov mesta Alternatívny názov predmetu	Nastavenie predvolených hodnôt pre vygenerované certifikáty.
Certifikáty zariadenia	Vytváranie, odstraňovanie alebo zobrazovanie certifikátov zariadenia.
Spravovať certifikáty certifikačnej autority (CA)	Nahrávanie, odstraňovanie alebo zobrazovanie certifikátov certifikačnej autority (CA).

## Obmedzenia prihlásenia

Položka ponuky	Opis
<b>Neúspešné prihlásenia</b> 1 – 10 (3*)	Stanovenie počtu neúspešných prihlásení, po ktorých dôjde k zablokovaniu používateľa.
<b>Časový rámec zlyhania</b> 1 – 60 min (5*)	Stanovenie časového rámca neúspešných prihlásení, po ktorého uplynutí dôjde k zablokovaniu používateľa.
<b>Doba zablokovania</b> 1 – 60 min (5*)	Stanovenie doby zablokovania.
<b>Časový limit webového prihlásenia</b> 1 – 120 min (10*)	Stanovenie oneskorenia pre vzdialené prihlásenie, po ktorého uplynutí dôjde k automatickému odhláseniu používateľa.
<b>Poznámka:</b> Hviezdička (*) vedľa hodnoty označuje predvolené výrobné nastavenie.	

## Nastavenie dôvernej tlače

Položka ponuky	Opis
<b>Max. počet neplatných kódov PIN</b> 2 – 10 (0*)	Nastavenie počtu zadaní neplatných kódov PIN.  <b>Poznámky:</b> <ul style="list-style-type: none"> <li>Nulová hodnota toto nastavenie vypne.</li> <li>Po dosiahnutí limitu sa tlačové úlohy pre dané meno používateľa a kód PIN odstránia.</li> </ul>
<b>Koniec platnosti dôvernej úlohy</b> Vypnuté* 1 hodina 4 hodiny 24 hodín 1 týždeň	Nastavenie doby uplynutia platnosti pre úlohy dôvernej tlače.  <b>Poznámky:</b> <ul style="list-style-type: none"> <li>Ak sa táto položka ponuky zmení počas uloženia dôverných tlačových úloh v pamäti tlačiarne, doba platnosti týchto tlačových úloh sa nezmení na novú predvolenú hodnotu.</li> <li>V prípade vypnutia tlačiarne sa všetky dôverné úlohy uložené v pamäti tlačiarne odstránia.</li> </ul>
<b>Poznámka:</b> Hviezdička (*) vedľa hodnoty označuje predvolené výrobné nastavenie.	

Položka ponuky	Opis
<b>Koniec platnosti opakovaných úloh</b> Vypnuté* 1 hodina 4 hodiny 24 hodín 1 týždeň	Nastavenie doby uplynutia platnosti tlačovej úlohy, ktorú chcete opakovať.
<b>Koniec platnosti overenia úlohy</b> Vypnuté* 1 hodina 4 hodiny 24 hodín 1 týždeň	Nastavenie doby, počas ktorej tlačiareň tlačí kópie pre používateľa na overenie kvality pred vytlačeníím zostávajúcich kópií.
<b>Koniec platnosti rezervovanej úlohy</b> Vypnuté* 1 hodina 4 hodiny 24 hodín 1 týždeň	Nastavenie času, po ktorý tlačiareň uchováva tlačové úlohy na neskoršie vytlačenie.
<b>Je potrebné, aby sa zadržali všetky úlohy</b> Vypnuté* Zapnuté	Nastavenie tlačiarne, aby zadržala všetky tlačové úlohy.
<b>Zachovať duplicitné dokumenty</b> Vypnuté* Zapnuté	Umožňuje ukladanie dokumentov s rovnakým názvom súboru.
<b>Poznámka:</b> Hviezdička (*) vedľa hodnoty označuje predvolené výrobné nastavenie.	

## Vymazať dočasné údajové súbory

Položka ponuky	Opis
<b>Uložené vo vstavanej pamäti</b> Vypnuté* Zapnuté	Odstránenie všetkých súborov uložených v pamäti tlačiarne.
<b>Poznámka:</b> Hviezdička (*) vedľa hodnoty označuje predvolené výrobné nastavenie.	

## Rôzne

Položka ponuky	Opis
<b>Povolenie tlače</b> Vypnuté* Zapnuté	Umožňuje používateľovi tlačiť.
<b>Poznámka:</b> Hviezdička (*) vedľa hodnoty označuje predvolené výrobné nastavenie.	

Položka ponuky	Opis
<b>Prepínač obnovenia zabezpečenia</b> Povolit' „host'ovský“ prístup* Žiadny účinok	Zadanie prístupu používateľa k tlačiarne. <b>Poznámky:</b> <ul style="list-style-type: none"> <li>• Prepínač sa nachádza vedľa ikony zámky na riadiacej jednotke.</li> <li>• Možnosť Povolit' „host'ovský“ prístup poskytuje každému prístup ku všetkým funkciám tlačiarne.</li> <li>• Možnosť Žiadny účinok môže znemožniť prístup k tlačiarne, keď nie sú k dispozícii požadované informácie zabezpečenia.</li> </ul>
<b>Minimálna dĺžka hesla</b> 0 – 32	Zadanie dĺžky hesla.
<b>Poznámka:</b> Hviezdička (*) vedľa hodnoty označuje predvolené výrobné nastavenie.	

## Správy

### Strana nastavení ponúk

Položka ponuky	Popis
<b>Strana nastavení ponúk</b>	Tlač správy, ktorá obsahuje ponuky tlačiarne.

### Zariadenie

Položka ponuky	Popis
<b>Informácie o zariadení</b>	Tlač správy s informáciami o tlačiarne.
<b>Štatistiky zariadenia</b>	Tlač správy s údajmi o využívaní tlačiarne a o stave spotrebného materiálu.
<b>Zoznam profilov</b>	Tlač zoznamu profilov uložených v tlačiarne.
<b>Správa o zariadeniach</b>	Tlač správy so sériovým číslom tlačiarne a názvom modelu.

### Tlač

Položka ponuky	Opis
<b>Písma tlače</b> Písma jazyka PCL Písma jazyka PostScript	Tlač ukážok a informácií o písmach, ktoré sú k dispozícii pre jednotlivé jazyky tlačiarne.

### Sieť

Položka ponuky	Popis
<b>Stránka nastavenia siete</b>	Tlač strany, ktorá obsahuje informácie o nakonfigurovaných sieťových a bezdrôtových nastaveniach tlačiarne. <b>Poznámka:</b> Táto položka ponuky sa zobrazí len na sieťových tlačiarňach alebo na tlačiarňach pripojených k tlačovým serverom.

Položka ponuky	Popis
<b>Klienti pripojení k sieti Wi-Fi Direct</b>	Vytlačí sa stránka, ktorá zobrazuje zoznam zariadení pripojených k tlačiarne pomocou siete Wi-Fi Direct. <b>Poznámka:</b> Táto položka ponuky sa zobrazí len v prípade, že položka Zapnúť Wi-Fi Direct je nastavená na možnosť Zapnuté.

## Riešenie problémov

Položka ponuky	Popis
<b>Strany testovania kvality tlače</b>	Tlač vzorových strán na identifikáciu a opravu chýb kvality tlače.

# Údržba tlačiarne

## Kontrola stavu súčastí a spotrebného materiálu

1 Na ovládacom paneli prejdite na:

**Nastavenia** > **OK** > **Správy** > **OK** > **Zariadenie** > **OK** > **Štatistiky zariadenia** > **OK**

2 V časti Informácie o spotrebnom materiáli na vytlačенých stranách skontrolujte stav súčastí a spotrebného materiálu.

## Konfigurácia oznámení o spotrebnom materiáli

1 Otvorte webový prehliadač a do poľa adresy zadajte adresu IP tlačiarne.

**Poznámky:**

- Pozrite si adresu IP tlačiarne na domovskej obrazovke tlačiarne. IP Adresa sa zobrazuje ako štyri skupiny čísel, ktoré sú oddelené bodkami, napríklad 123.123.123.123.
- Ak používate server proxy, dočasne ho vypnite, aby sa správne načítala webová stránka.

2 Kliknite na položky **Nastavenia** > **Zariadenie** > **Oznámenia**.

3 Z ponuky Spotrebný materiál kliknite na položku **Vlastné oznámenia o spotrebnom materiáli**.

4 Vyberte oznámenie pre každý spotrebný materiál.

5 Uložte zmeny.

## Nastavenie upozornení e-mailom

Nakonfigurujte tlačiareň tak, aby odosiela upozornenia e-mailom, keď spotrebný materiál dosiahne nízku úroveň, keď je potrebné vymeniť alebo doplniť papier, prípadne keď dôjde k zaseknutiu papiera.

1 Otvorte webový prehliadač a do poľa adresy zadajte adresu IP tlačiarne.

**Poznámky:**

- Pozrite si adresu IP tlačiarne na domovskej obrazovke tlačiarne. IP Adresa sa zobrazuje ako štyri skupiny čísel, ktoré sú oddelené bodkami, napríklad 123.123.123.123.
- Ak používate server proxy, dočasne ho vypnite, aby sa správne načítala webová stránka.

2 Kliknite na položku **Nastavenia** > **Zariadenie** > **Oznámenia** > **Nastavenie upozornení e-mailom** a potom nakonfigurujte nastavenia.

**Poznámka:** Ďalšie informácie o nastavení SMTP získate od svojho poskytovateľa e-mailu.

3 Kliknite na položku **Nastavenie zoznamu e-mailov a upozornení e-mailom** a potom nakonfigurujte nastavenia.

4 Uložte zmeny.



## Zobrazenie správ

1 Na ovládacom paneli prejdite na položky:

Nastavenia > **OK** > Správy > **OK**

2 Vyberte správu, ktorú chcete zobrazit' a potom stlačte položku **OK**.

## Objednávanie súčastí a spotrebného materiálu

Ak chcete objednať spotrebný materiál, obráťte sa na predajňu, v ktorej ste tlačiareň kúpili.

**Poznámka:** Všetky odhady životnosti spotrebného materiálu tlačiarne sú založené na predpoklade tlače na obyčajný papier veľkosti Letter alebo A4.

**Výstraha – Riziko poranenia:** Ak nebudete udržiavať optimálny výkon tlačiarne alebo vymieňať súčasti a spotrebný materiál, môže dôjsť k jej poškodeniu.

## Objednávanie tonerovej kazety

**Poznámky:**

- Odhadovaná výťažnosť kazety je založená na norme ISO/IEC 19752.
- Dlhé obdobia s mimoriadne malým objemom tlače môžu negatívne ovplyvniť skutočnú výťažnosť.

Ak chcete objednať tonerovú kazetu, obráťte sa na miesto, kde ste zakúpili tlačiareň.

## Objednanie tlačovej jednotky

Ak chcete objednať tlačovú jednotku, obráťte sa na miesto, kde ste zakúpili tlačiareň.

## Výmena súčastí a spotrebného materiálu

### Výmena tonerovej kazety

1 Otvorte predné dvierka.

**Výstraha – Riziko poranenia:** Aby sa zabránilo poškodeniu v dôsledku elektrostatického výboja, pred prístupom do vnútorných priestorov tlačiarne alebo ich dotknutím sa dotknite akéhokoľvek odhaleného kovového rámu tlačiarne.

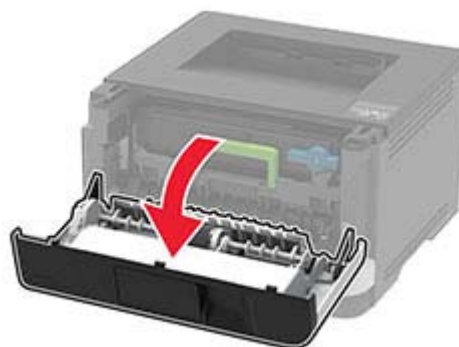

2 Vyberte tlačovú jednotku.



3 Otočte modrú západku a potom zo zobrazovacej jednotky vyberte použitú tonerovú kazetu.

**Výstraha – Riziko poranenia:** Tlačovú jednotku nevystavujte priamemu svetlu na dlhšie ako 10 minút. Dlhšie vystavenie svetlu môže spôsobiť problémy s kvalitou tlače.

**Výstraha – Riziko poranenia:** Nedotýkajte sa fotovalca. Mohli by ste tým ovplyvniť kvalitu tlače budúcich tlačových úloh.

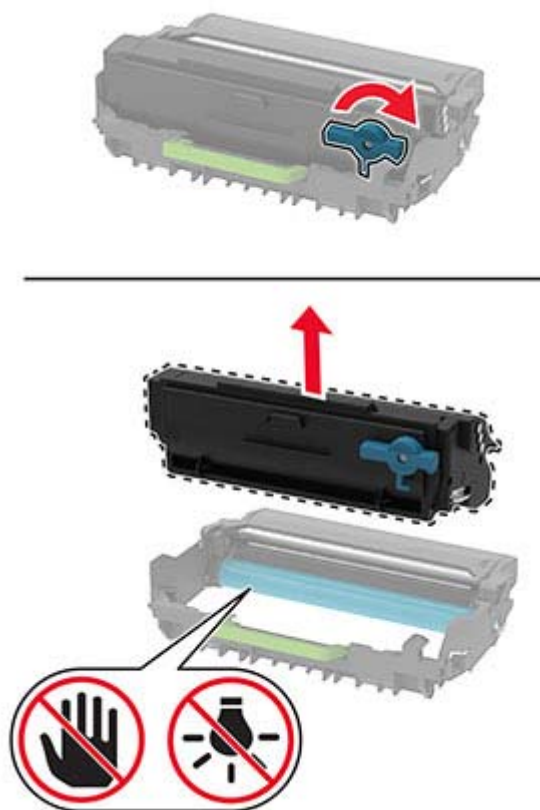

4 Vybajte novú tonerovú kazetu.

5 Potraďte novou tonerovou kazetou, aby sa toner rovnomerne rozložil.

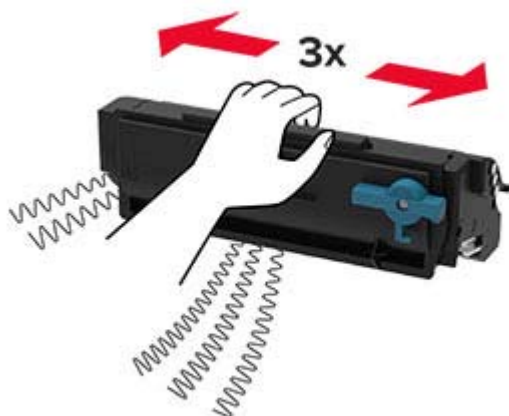

6 Vložte novú tonerovú kazetu do zobrazovacej jednotky tak, aby *s kliknutím* zapadla na miesto.

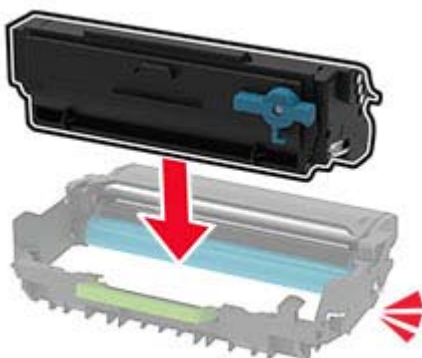

7 Vložte tlačovú jednotku.



8 Zatvorte dverka.

## Výmena tlačovej jednotky

1 Otvorte predné dverka.

**Výstraha – Riziko poranenia:** Aby sa zabránilo poškodeniu v dôsledku elektrostatického výboja, pred prístupom do vnútorných priestorov tlačiarne alebo ich dotykom sa dotknite akéhokoľvek odhaleného kovového rámu tlačiarne.

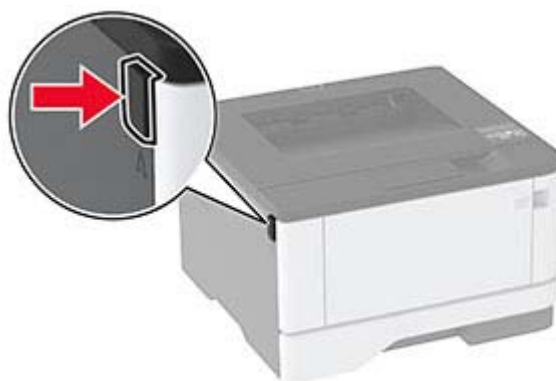

2 Vyberte prázdnu tlačovú jednotku.



- 3 Otočte modrú západku a potom z používanej zobrazovacej jednotky vyberte kazetu s tonerom.

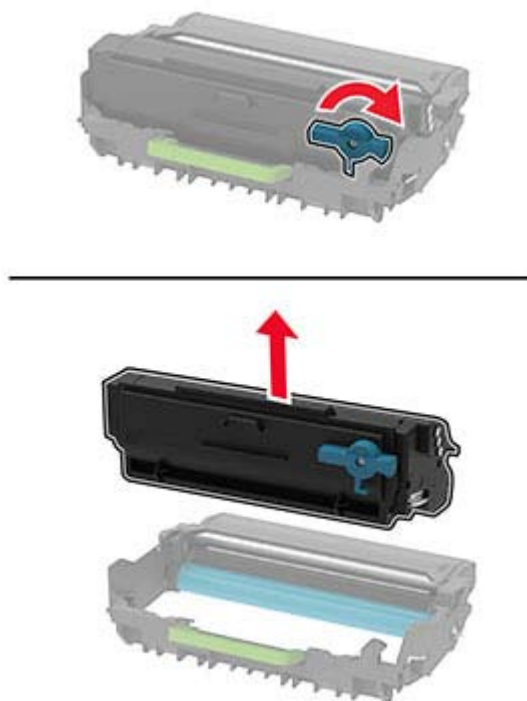

- 4 Vybaľte novú tlačovú jednotku a vložte do nej tonerovú kazetu tak, abys *kliknutím* zapadla na miesto.

**Výstraha – Riziko poranenia:** Tlačovú jednotku nevystavujte priamemu svetlu na dlhšie ako 10 minút. Dlhšie vystavenie svetlu môže spôsobiť problémy s kvalitou tlače.

**Výstraha – Riziko poranenia:** Nedotýkajte sa fotovalca. Mohli by ste tým ovplyvniť kvalitu tlače budúcich tlačových úloh.

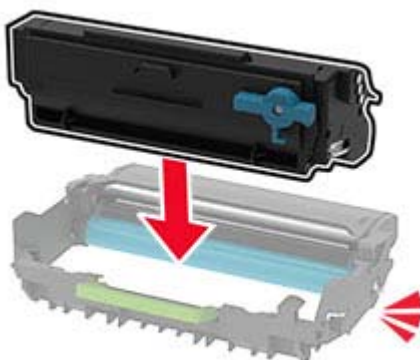

5 Vložte novú tlačovú jednotku.



6 Zatvorte dvierka.

## Výmena zásobníka

1 Vyberte použitý zásobník.



2 Vybaľte nový zásobník.

3 Vložte nový zásobník.



## Výmena mechanizmu podávacieho valca

1 Vypnite tlačiareň.

2 Vytiahnite napájací kábel zo sieťovej zásuvky a potom z tlačiarne.

3 Otvorte predné dverka.

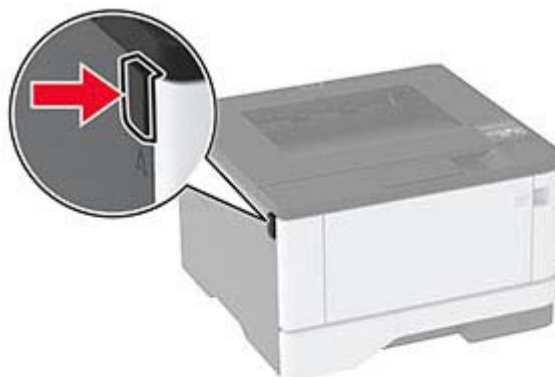

4 Vyberte tlačovú jednotku.



5 Zatvorte predné dverka.

6 Vyberte zásobník.





7 Umiestnite tlačiareň nabok.



8 Odstráňte mechanizmus podávacieho valca.



9 Vybaľte nový mechanizmus podávacieho valca.

**Poznámka:** Aby sa predišlo znečisteniu, uistite sa, že máte čisté ruky.

10 Vložte nový mechanizmus podávacieho valca.

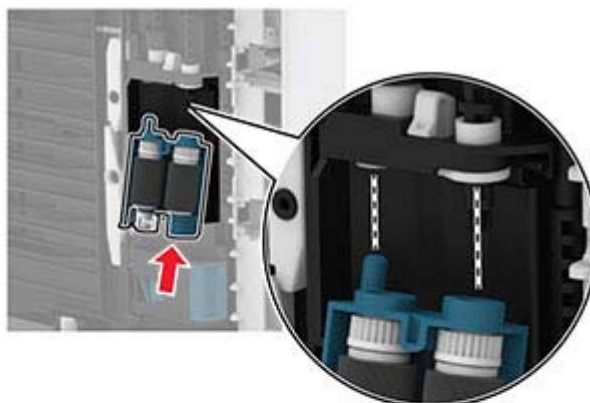

11 Umiestnite tlačiareň do pôvodnej polohy a potom vložte zásobník.

12 Otvorte predné dvierka.

13 Vložte tlačovú jednotku.

14 Zatvorte predné dvierka.

15 Napájací kábel pripojte k tlačiarne a potom do elektrickej zásuvky.

**⚠ POZOR – RIZIKO PORANENIA:** Riziku požiaru alebo elektrického šoku sa vyhnete tak, že zapojíte napájací kábel do riadne označenej a správne uzemnenej elektrickej zásuvky, ktorá sa nachádza blízko produktu a je ľahko dostupná.

16 Zapnite tlačiareň.

## Výmena oddeľovacieho valca zásobníka

1 Vyberte zásobník a vyberte použitý oddeľovací valec.

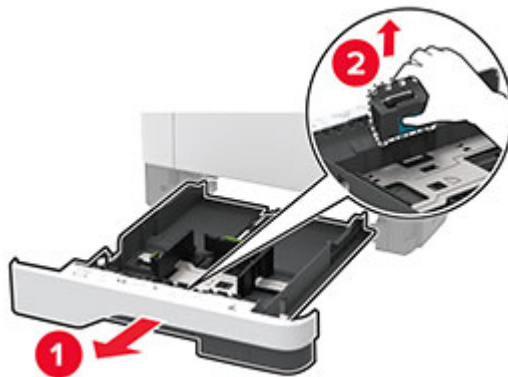

2 Vybajte nový oddeľovací valec.

**Poznámka:** Aby sa predišlo znečisteniu, uistite sa, že máte čisté ruky.

3 Vložte nový oddeľovací valec.

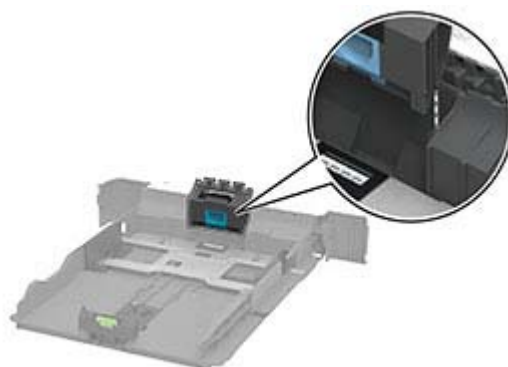

4 Vložte zásobník.



## Obnovenie počítadiel používania spotrebného materiálu

1 Na ovládacom paneli prejdite na položky:

Nastavenia > **OK** > Zariadenie > **OK** > Údržba > **OK** > Ponuka Konfigurácia > **OK** > Počítadlá používania spotrebného materiálu > **OK**

2 Vyberte počítadlo spotrebného materiálu, ktoré chcete obnoviť.

**Výstraha – Riziko poranenia:** Spotrebný materiál a súčasti bez zmluvy o programe používania a vrátenia môžu byť obnovené a repasované. Záruka výrobcu sa však nevzťahuje na škody spôsobené neoriginálnymi spotrebnými materiálmi alebo súčastami. Obnovenie nastavenia počítadiel pre spotrebný materiál alebo súčasti bez správneho repasovania môže poškodiť tlačiareň. Po obnovení nastavení počítadla spotrebného materiálu alebo súčastí môže tlačiareň zobrazovať chybové hlásenie, ktoré označuje prítomnosť obnovej položky.

## Čistenie súčastí tlačiarne

### Čistenie tlačiarne

 **POZOR – NEBEZPEČENSTVO ZÁSAHU ELEKTRICKÝM PRÚDOM:** Skôr než budete pokračovať, odpojte napájací kábel zo zásuvky a z tlačiarne odpojte všetky káble, aby ste sa pri čistení vonkajších častí tlačiarne vyhli zasiahnutiu elektrickým prúdom.

**Poznámky:**

- Tento postup vykonajte každých pár mesiacov.
- Záruka tlačiarne nekryje poškodenie tlačiarne spôsobené nesprávnym zaobchádzaním.

1 Vypnite tlačiareň a potom z elektrickej zásuvky odpojte napájací kábel.

2 Vyberte papier zo štandardnej priehradky a z viacúčelového podávača.

3 Pomocou jemnej kefky alebo vysávača odstráňte prach, smietky a kúsky papiera okolo tlačiarne.

4 Utrite povrch tlačiarne navlhčenou mäkkou tkaninou, ktorá nepúšťa vlákna.

**Poznámky:**

- Nepoužívajte čistiace prostriedky ani saponáty, pretože by mohli poškodiť povrch tlačiarne.
- Uistite sa, že po vyčistení sú všetky časti tlačiarne suché.

5 Zapojte napájací kábel do elektrickej zásuvky a zapnite tlačiareň.

 **POZOR – RIZIKO PORANENIA:** Riziku požiaru alebo elektrického šoku sa vyhnete tak, že zapojíte napájací kábel do riadne označenej a správne uzemnenej elektrickej zásuvky, ktorá sa nachádza blízko produktu a je ľahko dostupná.

### Čistenie mechanizmu podávacieho valca

1 Vypnite tlačiareň.

2 Vytiahnite napájací kábel zo sieťovej zásuvky a potom z tlačiarne.

3 Otvorte predné dverka.

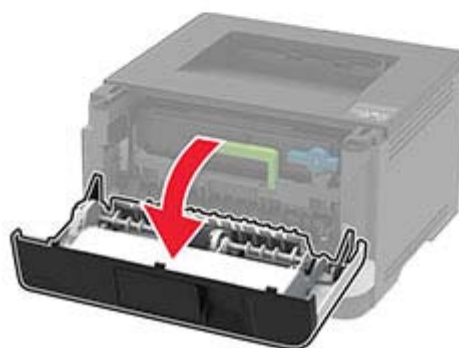
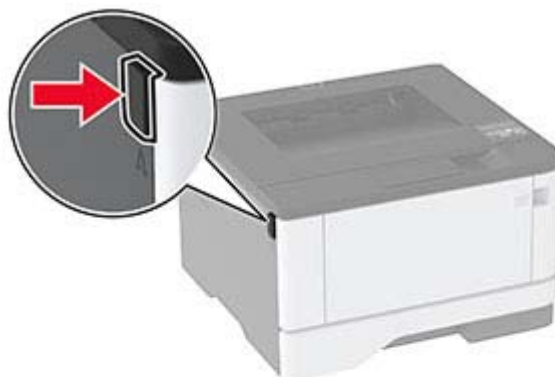

4 Vyberte tlačovú jednotku.



5 Zatvorte predné dverka.

6 Vyberte zásobník.



7 Umiestnite tlačiareň nabok.



8 Odstráňte mechanizmus podávacieho valca.



9 Naneste izopropylalkohol na mäkkú handričku, z ktorej sa neuvoľňujú vlákna, a potom ňou utrite mechanizmus podávacieho valca.

10 Vložte mechanizmus podávacieho valca.

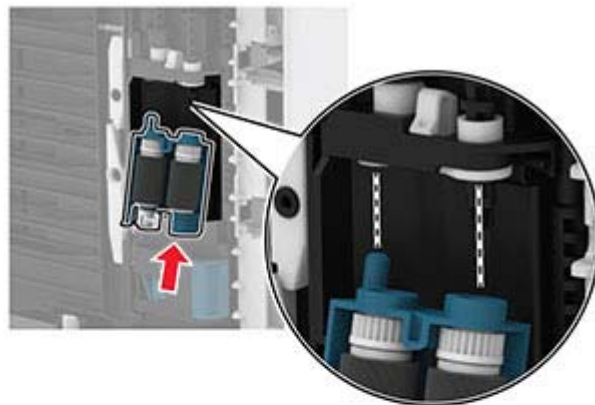

11 Umiestnite tlačiareň do pôvodnej polohy a potom vložte zásobník.

12 Otvorte predné dvierka.

13 Vložte tlačovú jednotku.

14 Zatvorte predné dvierka.

15 Napájací kábel pripojte k tlačiarne a potom do elektrickej zásuvky.

**⚠ POZOR – RIZIKO PORANENIA:** Riziku požiaru alebo elektrického šoku sa vyhnite tak, že zapojíte napájací kábel do riadne označenej a správne uzemnenej elektrickej zásuvky, ktorá sa nachádza blízko produktu a je ľahko dostupná.

16 Zapnite tlačiareň.

# Úspora energie a papiera

## Konfigurácia nastavení režimu úspory energie

### režim spánku

1 Na ovládacom paneli prejdite na položky:

Nastavenia > **OK** > Zariadenie > **OK** > Správa napájania > **OK** > Časové limity > **OK** > Režim spánku > **OK**

2 Zadaťte dĺžku nečinnosti pred prepnutím tlačiarne do režimu spánku.

### režim dlhodobého spánku

1 Na ovládacom paneli prejdite na položky:

Nastavenia > **OK** > Zariadenie > **OK** > Správa napájania > **OK** > Časové limity > **OK** > Časový limit režimu dlhodobého spánku > **OK**

2 Vyberte čas pred prepnutím tlačiarne do dlhodobého spánku.

### Poznámky:

- Nezabudnite, že pred odoslaním tlačovej úlohy musíte najskôr tlačiareň prebudiť z režimu dlhodobého spánku.
- Tlačiareň prebudíte z režimu dlhodobého spánku stlačením tlačidla napájania.
- Funkcia Embedded Web Server je počas režimu Dlhodobý spánok vypnutá.

## Úspora spotrebného materiálu

- Tlačte na obe strany papiera.

**Poznámka:** Obojstranná tlač je v ovládači tlačiarne nastavená predvolene.

- Tlačte viacero stránok na jeden hárok papiera.
- Používajte funkciu náhľadu, aby ste ešte pred tlačou videli, ako bude dokument vyzerat'.
- Vytlačte jednu kópiu dokumentu, aby ste mohli skontrolovať presnosť jej obsahu a formátu.

## Premiestnenie tlačiarne na iné miesto

 **POZOR – RIZIKO PORANENIA:** Ak je hmotnosť tlačiarne väčšia ako 20 kg (44 libier), na jej bezpečné zdvihnutie môžu byť potrebné dve alebo viaceré osoby.

 **POZOR – RIZIKO PORANENIA:** Riziku požiaru a zásahu elektrickým prúdom sa vyhnete tak, že budete používať len napájací kábel dodaný s týmto produktom alebo náhradu schválenú výrobcom.

 **POZOR – RIZIKO PORANENIA:** Keď premiestňujete tlačiareň, dodržte nasledujúce pokyny, aby ste zabránili úrazu a poškodeniu tlačiarne:

- Skontrolujte, či sú zavreté všetky dvierka a zásobníky.
- Vypnite tlačiareň a potom z elektrickej zásuvky odpojte napájací kábel.



- Z tlačiarne odpojte všetky káble.
- Ak sú k tlačiarne pripojené samostatne stojace voliteľné zásobníky alebo výstupné voliteľné prvky, pred presunom tlačiarne ich odpojte.
- Ak má tlačiareň základňu na kolieskach, opatrne ju posuňte na nové miesto. Dávajte pozor pri prechode cez prahy dverí a nerovnosti na podlahe.
- Ak tlačiareň nemá základňu na kolieskach, ale používa voliteľné zásobníky alebo výstupné voliteľné prvky, odoberte výstupné voliteľné prvky a tlačiareň zdvihnite bez zásobníkov. Nedvíhajte tlačiareň zároveň s voliteľnými prvkami.
- Na zdvihnutie tlačiarne vždy použite držadlá na tlačiarne.
- Ak na premiestnenie tlačiarne používate vozík, musí mať povrch, ktorý bude podopierať celú tlačiareň.
- Ak na prenos hardvérových voliteľných prvkov používate vozík, musí mať povrch, ktorý bude podopierať celé hardvérové voliteľné prvky.
- Tlačiareň prenášajte v zvislej polohe.
- Nerobte s ňou prudké a náhle pohyby.
- Pri ukladaní tlačiarne dávajte pozor, aby ste pod ňou nemali prsty.
- Skontrolujte, či je okolo tlačiarne dostatok voľného miesta.

**Poznámka:** Záruka tlačiarne sa nevzťahuje na poškodenie tlačiarne spôsobené nesprávnym zaobchádzaním pri premiestňovaní.

## Doprava tlačiarne

Pri preprave tlačiarne použite pôvodné balenie alebo sa obráťte na predajcu vašej tlačiarne.

# Riešenie problémov

## Problémy s tlačou

### Problémy s kvalitou tlače

Nájdite obrázok, ktorý pripomína váš problém s kvalitou tlače, kliknite na odkaz nižšie a prečítajte si kroky na vyriešenie problému.



[„Prázdne alebo biele strany“ na strane 83](#)



[„Tmavá tlač“ na strane 83](#)



[„Jemné čiary nie sú vytlačené správne“ na strane 85](#)



[„Ohnutý alebo zdeformovaný papier“ na strane 85](#)



[„Sivé pozadie“ na strane 86](#)



[„Vodorovné svetlé pruhy“ na strane 94](#)



[„Nesprávne okraje“ na strane 87](#)



[„Svetlá tlač“ na strane 88](#)



[„Roztečená tlač a bodky“ na strane 89](#)



[„Zvlnenie papiera“ na strane 90](#)



[„Krivá alebo šikmá tlač“ na strane 92](#)



[„Opakujúce sa chyby“ na strane 97](#)



„Čierne strany“ na strane 93



„Odrezaný text alebo obrázky“ na strane 93



„Toner sa dá ľahko zotrieť“ na strane 94



„Zvislé tmavé pruhy“ na strane 96



„Zvislé tmavé čiary alebo pásy“ na strane 97

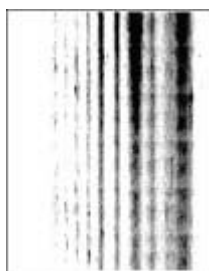

„Zvislé tmavé pásy a chýbajúci obsah“ na strane 97



„Zvislé svetlé pruhy“ na strane 95



„Zvislé biele čiary“ na strane 95

## Nízka kvalita tlače

### Prázdne alebo biele strany

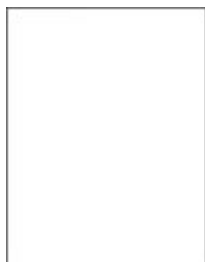

Obráťte sa na [predajcu](#).

### Tmavá tlač



**Poznámka:** Skôr než sa pustíte do riešenia tohto problému, vytlačte strany testu kvality. V ovládacom paneli prejdite na **Nastavenia > Riešenie problémov > Tlačiť strany testu kvality**. V prípade modelov tlačiarň bez dotykovej obrazovky môžete prechádzať cez nastavenia stlačením tlačidla **OK**.

Akcia	Áno	Nie
<p><b>Krok 1</b></p> <p><b>a</b> Skontrolujte, či sa v tlačiarni nachádza originálna a podporovaná tonerová kazeta.</p> <p><b>Poznámka:</b> Ak kazeta nie je podporovaná, nainštalujte podporovanú kazetu.</p> <p><b>b</b> Vytlačte dokument.</p> <p>Je výtlačok tmavý?</p>	Prejdite na krok č. 2.	Problém je vyriešený.
<p><b>Krok 2</b></p> <p><b>a</b> Tlačiareň vypnite, počkajte 10 sekúnd a potom ju znova zapnite.</p> <p><b>b</b> Znížte tmavosť tonera. Na ovládacom paneli prejdite na položky: <b>Nastavenia &gt; Tlač &gt; Kvalita &gt; Tmavosť tonera</b></p> <p><b>c</b> Vytlačte dokument.</p> <p>Je výtlačok tmavý?</p>	Prejdite na krok č. 3.	Problém je vyriešený.
<p><b>Krok 3</b></p> <p><b>a</b> Špecifikujte typ papiera v dialógovom okne Predvoľby tlače alebo Tlač v závislosti od používaného operačného systému.</p> <p><b>Poznámky:</b></p> <ul style="list-style-type: none"> <li>• Uistite sa, že nastavenie zodpovedá vloženému papieru.</li> <li>• Nastavenie môžete zmeniť aj prostredníctvom ovládacieho panela tlačiarne. Prejdite na <b>Nastavenia &gt; Papier &gt; Konfigurácia zásobníka &gt; Veľkosť/typ papiera</b>.</li> </ul> <p><b>b</b> Vytlačte dokument.</p> <p>Je výtlačok tmavý?</p>	Prejdite na krok č. 4.	Problém je vyriešený.
<p><b>Krok 4</b></p> <p>Skontrolujte, či papier nemá textúrovaný alebo drsný povrch.</p> <p>Tlačíte na textúrovaný alebo drsný papier?</p>	Prejdite na krok č. 5.	Prejdite na krok 6.
<p><b>Krok 5</b></p> <p><b>a</b> Textúrovaný papier nahraďte obyčajným papierom.</p> <p><b>b</b> Vytlačte dokument.</p> <p>Je výtlačok tmavý?</p>	Prejdite na krok č. 6.	Problém je vyriešený.
<p><b>Krok 6</b></p> <p><b>a</b> Vložte papier z nového balíka.</p> <p><b>Poznámka:</b> Pri vysokej vlhkosti papier absorbuje vlhko. Papier vyberte z pôvodného balenia, až keď ho budete chcieť použiť.</p> <p><b>b</b> Vytlačte dokument.</p> <p>Je výtlačok tmavý?</p>	Obráťte sa na <a href="#">predajcu</a> .	Problém je vyriešený.

## Jemné čiary nie sú vytlačené správne



**Poznámka:** Skôr než sa pustíte do riešenia tohto problému, vytlačte strany testu kvality. V ovládacom paneli prejdite na **Nastavenia > Riešenie problémov > Tlačiť strany testu kvality**. V prípade modelov tlačiarňi bez dotykovej obrazovky môžete prechádzať cez nastavenia stlačením tlačidla **OK**.

Akcia	Áno	Nie
<p><b>Krok 1</b></p> <p><b>a</b> Skontrolujte, či sa v tlačiarňi nachádza originálna a podporovaná tonerová kazeta.</p> <p><b>Poznámka:</b> Ak kazeta nie je podporovaná, nainštalujte podporovanú kazetu.</p> <p><b>b</b> Vytlačte dokument.</p> <p>Jemné čiary nie sú vytlačené správne?</p>	Prejdite na krok č. 2.	Problém je vyriešený.
<p><b>Krok 2</b></p> <p><b>a</b> Zvýšte tmavosť tonera.</p> <p>Na ovládacom paneli prejdite na položky: <b>Nastavenia &gt; Tlač &gt; Kvalita &gt; Tmavosť tonera</b></p> <p><b>b</b> Vytlačte dokument.</p> <p>Jemné čiary nie sú vytlačené správne?</p>	Obráťte sa na <a href="#">predajcu</a> .	Problém je vyriešený.

## Ohnutý alebo zdeformovaný papier



**Poznámka:** Skôr než sa pustíte do riešenia tohto problému, vytlačte strany testu kvality. V ovládacom paneli prejdite na **Nastavenia > Riešenie problémov > Tlačiť strany testu kvality**. V prípade modelov tlačiarňi bez dotykovej obrazovky môžete prechádzať cez nastavenia stlačením tlačidla **OK**.

Akcia	Áno	Nie
<p><b>Krok 1</b></p> <p><b>a</b> Skontrolujte, či sa v tlačiarni nachádza originálna a podporovaná tonerová kazeta.</p> <p><b>Poznámka:</b> Ak kazeta nie je podporovaná, nainštalujte podporovanú kazetu.</p> <p><b>b</b> Vytlačte dokument.</p> <p>Je papier ohnutý alebo zdeformovaný?</p>	Prejdite na krok č. 2.	Problém je vyriešený.
<p><b>Krok 2</b></p> <p><b>a</b> Vložte papier z nového balíka.</p> <p><b>Poznámka:</b> Pri vysokej vlhkosti papier absorbuje vlhko. Papier vyberte z pôvodného balenia, až keď ho budete chcieť použiť.</p> <p><b>b</b> Vytlačte dokument.</p> <p>Je papier ohnutý alebo zdeformovaný?</p>	Prejdite na krok č. 3.	Problém je vyriešený.
<p><b>Krok 3</b></p> <p><b>a</b> Špecifikujte typ papiera v dialógovom okne Predvoľby tlače alebo Tlač v závislosti od používaného operačného systému.</p> <p><b>Poznámky:</b></p> <ul style="list-style-type: none"> <li>• Uistite sa, že nastavenie zodpovedá vloženému papieru.</li> <li>• Nastavenie môžete zmeniť aj prostredníctvom ovládacieho panela tlačiarnie. Prejdite na <b>Nastavenia &gt; Papier &gt; Konfigurácia zásobníka &gt; Veľkosť/typ papiera</b>.</li> </ul> <p><b>b</b> Vytlačte dokument.</p> <p>Je papier ohnutý alebo zdeformovaný?</p>	Obráťte sa na <a href="#">predajcu</a> .	Problém je vyriešený.

## Sivé pozadie

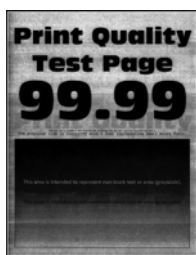

**Poznámka:** Skôr než sa pustíte do riešenia tohto problému, vytlačte strany testu kvality. V ovládacom paneli prejdite na **Nastavenia > Riešenie problémov > Tlačiť strany testu kvality**. V prípade modelov tlačiarní bez dotykovej obrazovky môžete prechádzať cez nastavenia stlačením tlačidla **OK**.

Akcia	Áno	Nie
<p><b>Krok 1</b></p> <p><b>a</b> Tlačiareň vypnite, počkajte 10 sekúnd a potom ju znova zapnite.</p> <p><b>b</b> Znížte tmavosť tonera. Na ovládacom paneli prejdite na položky: <b>Nastavenia &gt; Tlač &gt; Kvalita &gt; Tmavosť tonera</b></p> <p><b>c</b> Vytlačte dokument.</p> <p>Objavuje sa na výtlačkoch sivé pozadie?</p>	Prejdite na krok č. 2.	Problém je vyriešený.
<p><b>Krok 2</b></p> <p><b>a</b> Skontrolujte, či sa v tlačiarňi nachádza originálna a podporovaná tonerová kazeta. <b>Poznámka:</b> Ak tonerová kazeta nie je podporovaná, nainštalujte podporovanú kazetu.</p> <p><b>b</b> Vytlačte dokument.</p> <p>Objavuje sa na výtlačkoch sivé pozadie?</p>	Prejdite na krok č. 3.	Problém je vyriešený.
<p><b>Krok 3</b></p> <p><b>a</b> Špecifikujte typ papiera v dialógovom okne Predvoľby tlače alebo Tlač v závislosti od používaného operačného systému.</p> <p><b>Poznámky:</b></p> <ul style="list-style-type: none"> <li>• Uistite sa, že nastavenie zodpovedá vloženému papieru.</li> <li>• Nastavenie môžete zmeniť aj prostredníctvom ovládacieho panela tlačiarne. Prejdite na <b>Nastavenia &gt; Papier &gt; Konfigurácia zásobníka &gt; Veľkosť/typ papiera</b>.</li> </ul> <p><b>b</b> Vytlačte dokument.</p> <p>Objavuje sa na výtlačkoch sivé pozadie?</p>	Obráťte sa na <a href="#">predajcu</a> .	Problém je vyriešený.

## Nesprávne okraje



**Poznámka:** Skôr než sa pustíte do riešenia tohto problému, vytlačte strany testu kvality. V ovládacom paneli prejdite na **Nastavenia > Riešenie problémov > Tlačiť strany testu kvality**. V prípade modelov tlačiarňi bez dotykovej obrazovky môžete prechádzať cez nastavenia stlačením tlačidla **OK**.

Akcia	Áno	Nie
<p><b>Krok 1</b></p> <p><b>a</b> Upravte vodiace lišty papiera do správnej polohy pre vložený papier.</p> <p><b>b</b> Vytlačte dokument.</p> <p>Sú okraje správne?</p>	Problém je vyriešený.	Prejdite na krok č. 2.
<p><b>Krok 2</b></p> <p><b>a</b> Špecifikujte veľkosť papiera v dialógovom okne Predvoľby tlače alebo Tlač v závislosti od používaného operačného systému.</p> <p><b>Poznámky:</b></p> <ul style="list-style-type: none"> <li>• Uistite sa, že nastavenie zodpovedá vloženému papieru.</li> <li>• Nastavenie môžete zmeniť aj prostredníctvom ovládacieho panela tlačiarne. Prejdite na <b>Nastavenia &gt; Papier &gt; Konfigurácia zásobníka &gt; Veľkosť/typ papiera</b>.</li> </ul> <p><b>b</b> Vytlačte dokument.</p> <p>Sú okraje správne?</p>	Problém je vyriešený.	Obráťte sa na <a href="#">predajcu</a> .

## Svetlá tlač



**Poznámka:** Skôr než sa pustíte do riešenia tohto problému, vytlačte strany testu kvality. V ovládacom paneli prejdite na **Nastavenia > Riešenie problémov > Tlačiť strany testu kvality**. V prípade modelov tlačiarní bez dotykovej obrazovky môžete prechádzať cez nastavenia stlačením tlačidla **OK**.

Akcia	Áno	Nie
<p><b>Krok 1</b></p> <p><b>a</b> Skontrolujte, či sa v tlačiarne nachádza originálna a podporovaná tonerová kazeta.</p> <p><b>Poznámka:</b> Ak kazeta nie je podporovaná, nainštalujte podporovanú kazetu.</p> <p><b>b</b> Vytlačte dokument.</p> <p>Je tlač svetlá?</p>	Prejdite na krok č. 2.	Problém je vyriešený.



Akcia	Áno	Nie
<p><b>Krok 2</b></p> <p><b>a</b> Tlačiareň vypnite, počkajte 10 sekúnd a potom ju znova zapnite.</p> <p><b>b</b> Zvýšte tmavosť tonera. Na ovládacom paneli prejdite na položky: <b>Nastavenia &gt; Tlač &gt; Kvalita &gt; Tmavosť tonera</b></p> <p><b>c</b> Vytlačte dokument.</p> <p>Je tlač svetlá?</p>	Prejdite na krok č. 3.	Problém je vyriešený.
<p><b>Krok 3</b></p> <p><b>a</b> Špecifikujte typ papiera v dialógovom okne Predvoľby tlače alebo Tlač v závislosti od používaného operačného systému.</p> <p><b>Poznámky:</b></p> <ul style="list-style-type: none"> <li>• Uistite sa, že nastavenie zodpovedá vloženému papieru.</li> <li>• Nastavenie môžete zmeniť aj prostredníctvom ovládacieho panela tlačiarne. Prejdite na <b>Nastavenia &gt; Papier &gt; Konfigurácia zásobníka &gt; Veľkosť/typ papiera</b>.</li> </ul> <p><b>b</b> Vytlačte dokument.</p> <p>Je tlač svetlá?</p>	Prejdite na krok č. 4.	Problém je vyriešený.
<p><b>Krok 4</b></p> <p>Skontrolujte, či je rozlíšenie tlače nastavené na 600 dpi.</p> <p><b>a</b> Na ovládacom paneli prejdite na položky: <b>Nastavenia &gt; Tlač &gt; Kvalita &gt; Rozlíšenie tlače</b></p> <p><b>b</b> Vytlačte dokument.</p> <p>Je tlač svetlá?</p>	Prejdite na krok č. 5.	Problém je vyriešený.
<p><b>Krok 5</b></p> <p>Skontrolujte stav tonerovej kazety a v prípade potreby ju vymeňte.</p> <p><b>a</b> Na ovládacom paneli prejdite na položky: <b>Stav/spotrebný materiál &gt; Spotrebný materiál</b></p> <p><b>b</b> Vytlačte dokument.</p> <p>Je tlač svetlá?</p>	Obráťte sa na <a href="#">predajcu</a> .	Problém je vyriešený.

## Roztečená tlač a bodky



**Poznámka:** Skôr než sa pustíte do riešenia tohto problému, vytlačte strany testu kvality. V ovládacom paneli prejdite na **Nastavenia > Riešenie problémov > Tlačiť strany testu kvality**. V prípade modelov tlačiarní bez dotykovej obrazovky môžete prechádzať cez nastavenia stlačením tlačidla **OK**.

Akcia	Áno	Nie
<p><b>Krok 1</b></p> <p><b>a</b> Skontrolujte, či sa v tlačiarni nachádza originálna a podporovaná tonerová kazeta.</p> <p><b>Poznámka:</b> Ak kazeta nie je podporovaná, nainštalujte podporovanú kazetu.</p> <p><b>b</b> Vytlačte dokument.</p> <p>Je tlač roztečená?</p>	Prejdite na krok č. 2.	Problém je vyriešený.
<p><b>Krok 2</b></p> <p>Skontrolujte, či sa v tlačiarni nenachádza vytečený toner.</p> <p>Je tlačiareň čistá a nenachádza sa v nej žiadny vytečený toner?</p>	Prejdite na krok č. 3.	Obráťte sa na <a href="#">predajcu</a> .
<p><b>Krok 3</b></p> <p><b>a</b> Skontrolujte stav tlačovej jednotky.</p> <p>Na ovládacom paneli prejdite na položky: <b>Nastavenie &gt; Správy &gt; Zariadenie &gt; Štatistiky zariadenia</b></p> <p><b>b</b> V časti Informácie o spotrebnom materiáli na vytlačných stranách skontrolujte stav zobrazovacej jednotky.</p> <p>Blíži sa koniec životnosti tlačovej jednotky?</p>	Prejdite na krok č. 4.	Obráťte sa na <a href="#">predajcu</a> .
<p><b>Krok 4</b></p> <p><b>a</b> Vymeňte tlačovú jednotku.</p> <p><b>b</b> Vytlačte dokument.</p> <p>Je tlač roztečená?</p>	Obráťte sa na <a href="#">predajcu</a> .	Problém je vyriešený.

## Zvlnenie papiera



Akcia	Áno	Nie
<p><b>Krok 1</b></p> <p><b>a</b> Overte, či je vložený papier podporovaný.</p> <p><b>Poznámka:</b> Ak papier nie je podporovaný, vložte podporovaný papier.</p> <p><b>b</b> Vytlačte dokument.</p> <p>Je papier zvltnený?</p>	Prejdite na krok č. 2.	Problém je vyriešený.
<p><b>Krok 2</b></p> <p><b>a</b> Skontrolujte, či sa v tlačiarni nachádza originálna a podporovaná tonerová kazeta.</p> <p><b>Poznámka:</b> Ak kazeta nie je podporovaná, nainštalujte podporovanú kazetu.</p> <p><b>b</b> Vytlačte dokument.</p> <p>Je papier zvltnený?</p>	Prejdite na krok č. 3.	Problém je vyriešený.
<p><b>Krok 3</b></p> <p><b>a</b> Upravte vodiace lišty v zásobníku do správnej polohy pre vložený papier.</p> <p><b>b</b> Vytlačte dokument.</p> <p>Je papier zvltnený?</p>	Prejdite na krok č. 4.	Problém je vyriešený.
<p><b>Krok 4</b></p> <p><b>a</b> Špecifikujte veľkosť a typ papiera v dialógovom okne Predvoľby tlače alebo Tlač v závislosti od používaného operačného systému.</p> <p><b>Poznámky:</b></p> <ul style="list-style-type: none"> <li>• Uistite sa, že nastavenia zodpovedajú vloženému papieru.</li> <li>• Nastavenia môžete zmeniť aj prostredníctvom ovládacieho panela tlačiarnie. Prejdite na <b>Nastavenia &gt; Papier &gt; Konfigurácia zásobníka &gt; Veľkosť/typ papiera</b>. V prípade modelov tlačiarní bez dotykovej obrazovky môžete prechádzať cez nastavenia stlačením tlačidla <b>OK</b>.</li> </ul> <p><b>b</b> Vytlačte dokument.</p> <p>Je papier zvltnený?</p>	Prejdite na krok č. 5.	Problém je vyriešený.
<p><b>Krok 5</b></p> <p><b>a</b> Odstráňte papier, otočte a potom ho znova vložte.</p> <p><b>b</b> Vytlačte dokument.</p> <p>Je papier zvltnený?</p>	Prejdite na krok č. 6.	Problém je vyriešený.

Akcia	Áno	Nie
<p><b>Krok 6</b></p> <p><b>a</b> Vložte papier z nového balíka.</p> <p><b>Poznámka:</b> Pri vysokej vlhkosti papier absorbuje vlhko. Papier vyberte z pôvodného balenia, až keď ho budete chcieť použiť.</p> <p><b>b</b> Vytlačte dokument.</p> <p>Je papier zvlhčený?</p>	Obráťte sa na <a href="#">predajcu</a> .	Problém je vyriešený.

### Krivá alebo šikmá tlač



**Poznámka:** Skôr než sa pustíte do riešenia tohto problému, vytlačte strany testu kvality. V ovládacom paneli prejdite na **Nastavenia** > Riešenie problémov > **Tlačiť strany testu kvality**. V prípade modelov tlačiarní bez dotykovej obrazovky môžete prechádzať cez nastavenia stlačením tlačidla **OK**.

Akcia	Áno	Nie
<p><b>Krok 1</b></p> <p><b>a</b> Vytiahnite zásobník.</p> <p><b>b</b> Vyberte papier a potom vložte papier z nového balíka.</p> <p><b>Poznámka:</b> Pri vysokej vlhkosti papier absorbuje vlhko. Papier vyberte z pôvodného balenia, až keď ho budete chcieť použiť.</p> <p><b>c</b> Stlačte a potiahnite vodiace lišty papiera do správnej polohy pre veľkosť papiera, ktorý vkladáte.</p> <p><b>d</b> Vložte zásobník.</p> <p><b>e</b> Vytlačte dokument.</p> <p>Je tlač krivá alebo šikmá?</p>	Prejdite na krok č. 2.	Problém je vyriešený.
<p><b>Krok 2</b></p> <p><b>a</b> Skontrolujte, či tlačíte na podporovaný papier.</p> <p><b>b</b> Vytlačte dokument.</p> <p>Je tlač krivá alebo šikmá?</p>	Obráťte sa na <a href="#">predajcu</a> .	Problém je vyriešený.

## Čierne strany



**Poznámka:** Skôr než sa pustíte do riešenia tohto problému, vytlačte strany testu kvality. V ovládacom paneli prejdite na **Nastavenia > Riešenie problémov > Tlačiť strany testu kvality**. V prípade modelov tlačiarní bez dotykovej obrazovky môžete prechádzať cez nastavenia stlačením tlačidla **OK**.

Akcia	Áno	Nie
<p><b>a</b> Skontrolujte, či sa v tlačiarni nachádza originálna a podporovaná tonerová kazeta.</p> <p><b>Poznámka:</b> Ak tonerová kazeta nie je podporovaná, nainštalujte podporovanú kazetu.</p> <p><b>b</b> Vytlačte dokument.</p> <p>Tlačí tlačiareň čierne strany?</p>	Obráťte sa na <a href="#">predajcu</a> .	Problém je vyriešený.

## Odrezaný text alebo obrázky



**Poznámka:** Skôr než sa pustíte do riešenia tohto problému, vytlačte strany testu kvality. V ovládacom paneli prejdite na **Nastavenia > Riešenie problémov > Tlačiť strany testu kvality**. V prípade modelov tlačiarní bez dotykovej obrazovky môžete prechádzať cez nastavenia stlačením tlačidla **OK**.

Akcia	Áno	Nie
<p><b>a</b> Skontrolujte, či sa v tlačiarni nachádza originálna a podporovaná tonerová kazeta.</p> <p><b>Poznámka:</b> Ak tonerová kazeta nie je podporovaná, nainštalujte podporovanú kazetu.</p> <p><b>b</b> Vytlačte dokument.</p> <p>Je odrezaný text alebo obrázky?</p>	Obráťte sa na <a href="#">predajcu</a> .	Problém je vyriešený.

## Toner sa dá ľahko zotrieť



**Poznámka:** Skôr než sa pustíte do riešenia tohto problému, vytlačte strany testu kvality. V ovládacom paneli prejdite na **Nastavenia > Riešenie problémov > Tlačiť strany testu kvality**. V prípade modelov tlačiarní bez dotykovej obrazovky môžete prechádzať cez nastavenia stlačením tlačidla **OK**.

Akcia	Áno	Nie
<p><b>Krok 1</b></p> <p><b>a</b> Skontrolujte, či sa v tlačiarni nachádza originálna a podporovaná tonerová kazeta.</p> <p><b>Poznámka:</b> Ak kazeta nie je podporovaná, nainštalujte podporovanú kazetu.</p> <p><b>b</b> Vytlačte dokument.</p> <p>Dá sa toner ľahko zotrieť?</p>	Prejdite na krok č. 2.	Problém je vyriešený.
<p><b>Krok 2</b></p> <p><b>a</b> Špecifikujte typ papiera v dialógovom okne Predvoľby tlače alebo Tlač v závislosti od používaného operačného systému.</p> <p><b>Poznámky:</b></p> <ul style="list-style-type: none"> <li>• Uistite sa, že nastavenie zodpovedá vloženému papieru.</li> <li>• Nastavenie môžete zmeniť aj prostredníctvom ovládacieho panela tlačiarnie. Prejdite na <b>Nastavenia &gt; Papier &gt; Konfigurácia zásobníka &gt; Veľkosť/typ papiera</b>.</li> </ul> <p><b>b</b> Vytlačte dokument.</p> <p>Dá sa toner ľahko zotrieť?</p>	Obráťte sa na <a href="#">predajcu</a> .	Problém je vyriešený.

## Vodorovné svetlé pruhy



**Poznámka:** Skôr než sa pustíte do riešenia tohto problému, vytlačte strany testu kvality. V ovládacom paneli prejdite na **Nastavenia > Riešenie problémov > Tlačiť strany testu kvality**. V prípade modelov tlačiarní bez dotykovej obrazovky môžete prechádzať cez nastavenia stlačením tlačidla **OK**.

Akcia	Áno	Nie
<p><b>Krok 1</b></p> <p><b>a</b> Skontrolujte, či sa v tlačiarni nachádza originálna a podporovaná tonerová kazeta.</p> <p><b>Poznámka:</b> Ak kazeta nie je podporovaná, nainštalujte podporovanú kazetu.</p> <p><b>b</b> Vytlačte dokument.</p> <p>Objavujú sa na výtlačkoch vodorovné svetlé pruhy?</p>	Prejdite na krok č. 2.	Problém je vyriešený.
<p><b>Krok 2</b></p> <p><b>a</b> Tlačiareň vypnite, počkajte 10 sekúnd a potom ju znova zapnite.</p> <p><b>b</b> Vytlačte dokument.</p> <p>Objavujú sa na výtlačkoch vodorovné svetlé pruhy?</p>	Obráťte sa na <a href="#">predajcu</a> .	Problém je vyriešený.

### Zvislé svetlé pruhy



**Poznámka:** Skôr než sa pustíte do riešenia tohto problému, vytlačte strany testu kvality. V ovládacom paneli prejdite na **Nastavenia > Riešenie problémov > Tlačiť strany testu kvality**. V prípade modelov tlačiarní bez dotykovej obrazovky môžete prechádzať cez nastavenia stlačením tlačidla **OK**.

Akcia	Áno	Nie
<p><b>a</b> Skontrolujte, či sa v tlačiarni nachádza originálna a podporovaná tonerová kazeta.</p> <p><b>Poznámka:</b> Ak kazeta nie je podporovaná, nainštalujte podporovanú kazetu.</p> <p><b>b</b> Vytlačte dokument.</p> <p>Objavujú sa na výtlačkoch zvislé svetlé pruhy?</p>	Obráťte sa na <a href="#">predajcu</a> .	Problém je vyriešený.

### Zvislé biele čiary



**Poznámka:** Skôr než sa pustíte do riešenia tohto problému, vytlačte strany testu kvality. V ovládacom paneli prejdite na **Nastavenia > Riešenie problémov > Tlačiť strany testu kvality**. V prípade modelov tlačiarní bez dotykovej obrazovky môžete prechádzať cez nastavenia stlačením tlačidla **OK**.

Akcia	Áno	Nie
<p><b>Krok 1</b></p> <p><b>a</b> Skontrolujte, či sa v tlačiarni nachádza originálna a podporovaná tonerová kazeta.</p> <p><b>Poznámka:</b> Ak kazeta nie je podporovaná, nainštalujte podporovanú kazetu.</p> <p><b>b</b> Vytlačte dokument.</p> <p>Objavujú sa na výtlačkoch zvislé biele čiary?</p>	Prejdite na krok č. 2.	Problém je vyriešený.
<p><b>Krok 2</b></p> <p>Opraviť problémy s pomalou tlačou. Ďalšie informácie nájdete v časti <a href="#">„Pomalá tlač“ na strane 100</a>.</p> <p>Objavujú sa na výtlačkoch zvislé biele čiary?</p>	Obráťte sa na <a href="#">predajcu</a> .	Problém je vyriešený.

## Zvislé tmavé pruhy



**Poznámka:** Skôr než sa pustíte do riešenia tohto problému, vytlačte strany testu kvality. V ovládacom paneli prejdite na **Nastavenia > Riešenie problémov > Tlačiť strany testu kvality**. V prípade modelov tlačiarní bez dotykovej obrazovky môžete prechádzať cez nastavenia stlačením tlačidla **OK**.

Akcia	Áno	Nie
<p><b>a</b> Skontrolujte, či sa v tlačiarni nachádza originálna a podporovaná tonerová kazeta.</p> <p><b>Poznámka:</b> Ak tonerová kazeta nie je podporovaná, nainštalujte podporovanú kazetu.</p> <p><b>b</b> Vytlačte dokument.</p> <p>Objavujú sa na výtlačkoch zvislé tmavé pruhy?</p>	Obráťte sa na <a href="#">predajcu</a> .	Problém je vyriešený.



## Zvislé tmavé čiary alebo pásy

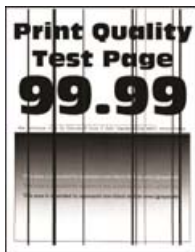

**Poznámka:** Skôr než sa pustíte do riešenia tohto problému, vytlačte strany testu kvality. V ovládacom paneli prejdite na **Nastavenia > Riešenie problémov > Tlačiť strany testu kvality**. V prípade modelov tlačiarní bez dotykovej obrazovky môžete prechádzať cez nastavenia stlačením tlačidla **OK**.

Akcia	Áno	Nie
<p><b>a</b> Skontrolujte, či sa v tlačiarni nachádza originálna a podporovaná tonerová kazeta.</p> <p><b>Poznámka:</b> Ak tonerová kazeta nie je podporovaná, nainštalujte podporovanú kazetu.</p> <p><b>b</b> Vytlačte dokument.</p> <p>Objavujú sa na výtláčkoch zvislé tmavé čiary alebo pruhy?</p>	Obráťte sa na <a href="#">predajcu</a> .	Problém je vyriešený.

## Zvislé tmavé pásy a chýbajúci obsah

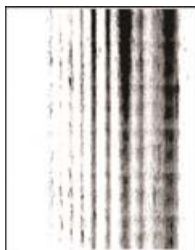

Obráťte sa na [predajcu](#).

## Opakujúce sa chyby



Obráťte sa na [predajcu](#).

## Tlačové úlohy sa netlačia

Akcia	Áno	Nie
<p><b>Krok 1</b></p> <p><b>a</b> V dokumente, ktorý sa snažíte vytlačiť, otvorte okno Tlač a skontrolujte, či ste vybrali správnu tlačiareň.</p> <p><b>b</b> Vytlačte dokument.</p> <p>Vytlačil sa dokument?</p>	Problém je vyriešený.	Prejdite na krok č. 2.
<p><b>Krok 2</b></p> <p><b>a</b> Skontrolujte, či je tlačiareň zapnutá.</p> <p><b>b</b> Vyriešte všetky chybové hlásenia, ktoré sa zobrazia na displeji.</p> <p><b>c</b> Vytlačte dokument.</p> <p>Vytlačil sa dokument?</p>	Problém je vyriešený.	Prejdite na krok č. 3.
<p><b>Krok 3</b></p> <p><b>a</b> Skontrolujte, či porty fungujú a káble sú poriadne pripojené k počítaču a tlačiarňi. Ďalšie informácie nájdete v dokumentácii k inštalácii dodanej s tlačiarňou.</p> <p><b>b</b> Vytlačte dokument.</p> <p>Vytlačil sa dokument?</p>	Problém je vyriešený.	Prejdite na krok č. 4.
<p><b>Krok 4</b></p> <p><b>a</b> Tlačiareň vypnite, počkajte 10 sekúnd a potom ju znova zapnite.</p> <p><b>b</b> Vytlačte dokument.</p> <p>Vytlačil sa dokument?</p>	Problém je vyriešený.	Prejdite na krok č. 5.
<p><b>Krok 5</b></p> <p><b>a</b> Odstráňte a potom znova nainštalujte ovládač tlačiarne.</p> <p><b>b</b> Vytlačte dokument.</p> <p>Vytlačil sa dokument?</p>	Problém je vyriešený.	Obráťte sa na <a href="#">predajcu</a> .

## Dôverné a iné zadržané dokumenty sa nevytlačia

Akcia	Áno	Nie
<p><b>Krok 1</b></p> <p><b>a</b> Na ovládacom paneli si overte, či sa dokumenty zobrazujú v zozname Pozastavené úlohy. <b>Poznámka:</b> Ak sa tam dokumenty neuvádzajú, vytlačte ich pomocou možnosti Tlačiť a zadržať.</p> <p><b>b</b> Vytlačte dokumenty.</p> <p>Vytlačili sa dokumenty?</p>	Problém je vyriešený.	Prejdite na krok č. 2.

Akcia	Áno	Nie
<p><b>Krok 2</b> Tlačová úloha môže obsahovať chybu formátovania alebo neplatné údaje. Odstráňte tlačovú úlohu a znova ju odošlite.</p> <p>Vytlačili sa dokumenty?</p>	Problém je vyriešený.	Prejdite na krok č. 3.
<p><b>Krok 3</b> Ak tlačíte z internetu, možno tlačiareň číta viaceré názvy úloh ako duplikáty.</p> <p><b>Používatelia systému Windows</b></p> <p><b>a</b> Otvorte dialógové okno Predvoľby tlače. <b>b</b> Na karte Tlačiť a zadržať kliknite na položku <b>Tlačiť a zadržať</b> a potom kliknite na možnosť <b>Ponechať duplicitné dokumenty</b>. <b>c</b> Zadajte kód PIN a uložte zmeny. <b>d</b> Odošlite tlačovú úlohu.</p> <p><b>Používatelia systému Macintosh</b></p> <p><b>a</b> Uložte a pomenujte každú úlohu osobitne. <b>b</b> Úlohy odošlite jednotlivo.</p> <p>Vytlačili sa dokumenty?</p>	Problém je vyriešený.	Prejdite na krok č. 4.
<p><b>Krok 4</b></p> <p><b>a</b> Odstráňte niektoré zadržané úlohy, aby ste uvoľnili pamäť tlačiarne. <b>b</b> Vytlačte dokumenty.</p> <p>Vytlačili sa dokumenty?</p>	Problém je vyriešený.	Obráťte sa na <a href="#">predajcu</a> .

## Úloha sa tlačí z nesprávneho zásobníka alebo na nesprávny papier

Akcia	Áno	Nie
<p><b>Krok 1</b></p> <p><b>a</b> Skontrolujte, či tlačíte na správny papier. <b>b</b> Vytlačte dokument.</p> <p>Vytlačil sa dokument na správny papier?</p>	<p>aaa</p> <p>Prejdite na krok č. 2.</p>	Vložte papier správnej veľkosti a typu.

Akcia	Áno	Nie
<p><b>Krok 2</b></p> <p><b>a</b> Špecifikujte veľkosť a typ papiera v dialógovom okne Predvoľby tlače alebo Tlač v závislosti od používaného operačného systému.</p> <p><b>Poznámka:</b> Nastavenia môžete zmeniť aj prostredníctvom ovládacieho panela tlačiarne. Prejdite na:</p> <p><b>Nastavenia &gt; OK &gt; Papier &gt; OK &gt; Konfigurácia zásobníka &gt; OK &gt; Veľkosť/typ papiera &gt; OK</b></p> <p><b>b</b> Uistite sa, že nastavenia zodpovedajú vloženému papieru.</p> <p><b>c</b> Vytlačte dokument.</p> <p>Vytlačil sa dokument na správny papier?</p>	Problém je vyriešený.	Prejdite na krok č. 3.
<p><b>Krok 3</b></p> <p><b>a</b> Skontrolujte, či sú zásobníky prepojené. Ďalšie informácie nájdete v časti „<a href="#">Prepojenie zásobníkov</a>“ na strane 19.</p> <p><b>b</b> Vytlačte dokument.</p> <p>Tlačí sa dokument zo správneho zásobníka?</p>	Problém je vyriešený.	Obráťte sa na <a href="#">predajcu</a> .

## Pomalá tlač

Akcia	Áno	Nie
<p><b>Krok 1</b></p> <p>Uistite sa, že je kábel tlačiarne riadne pripojený k tlačiarňi a k počítaču, tlačovému serveru, voliteľnému prvku alebo k inému sieťovému zariadeniu.</p> <p>Tlačí tlačiareň pomaly?</p>	Prejdite na krok č. 2.	Problém je vyriešený.
<p><b>Krok 2</b></p> <p><b>a</b> Uistite sa, že tlačiareň nie je v režime Tichý režim. Na ovládacom paneli prejdite na položky:</p> <p><b>Nastavenia &gt; OK &gt; Zariadenie &gt; OK &gt; Údržba &gt; OK &gt; Ponuka konfigurácie &gt; OK &gt; Prevádzka zariadenia &gt; OK &gt; Tichý režim &gt; OK</b></p> <p><b>b</b> Vytlačte dokument.</p> <p>Tlačí tlačiareň pomaly?</p>	Prejdite na krok č. 3.	Problém je vyriešený.

Akcia	Áno	Nie
<p><b>Krok 3</b></p> <p><b>a</b> Špecifikujte rozlíšenie tlače v dialógovom okne Predvoľby tlače alebo Tlač v závislosti od používaného operačného systému.</p> <p><b>Poznámka:</b> Nastavenia môžete zmeniť aj prostredníctvom ovládacieho panela tlačiarne. Prejdite na:</p> <p><b>Nastavenia &gt; OK &gt; Tlač &gt; OK &gt; Kvalita &gt; OK &gt; Rozlíšenie tlače &gt; OK</b></p> <p><b>b</b> Nastavte rozlíšenie na <b>600 dpi</b>.</p> <p><b>c</b> Vytlačte dokument.</p> <p>Tlačí tlačiareň pomaly?</p>	Prejdite na krok č. 4.	Problém je vyriešený.
<p><b>Krok 4</b></p> <p><b>a</b> Špecifikujte typ papiera v dialógovom okne Predvoľby tlače alebo Tlač v závislosti od používaného operačného systému.</p> <p><b>Poznámky:</b></p> <ul style="list-style-type: none"> <li>• Uistite sa, že nastavenie zodpovedá vloženému papieru.</li> <li>• Ťažší papier sa tlačí pomalšie.</li> <li>• Papier užší ako formáty list, A4 a legal sa môže tlačiť pomalšie.</li> </ul> <p><b>b</b> Vytlačte dokument.</p> <p>Tlačí tlačiareň pomaly?</p>	Prejdite na krok č. 5.	Problém je vyriešený.
<p><b>Krok 5</b></p> <p><b>a</b> Uistite sa, že nastavenia tlačiarne pre položky Štruktúra a Hmotnosť zodpovedajú vkladnému papieru.</p> <p>Na ovládacom paneli prejdite na položky:</p> <p><b>Nastavenia &gt; OK &gt; Papier &gt; OK &gt; Konfigurácia médií &gt; OK &gt; Typy médií &gt; OK</b></p> <p><b>Poznámka:</b> Papier s drsnou štruktúrou povrchu a papier s vysokou hmotnosťou sa môžu tlačiť pomalšie.</p> <p><b>b</b> Vytlačte dokument.</p> <p>Tlačí tlačiareň pomaly?</p>	Prejdite na krok č. 6.	Problém je vyriešený.
<p><b>Krok 6</b></p> <p>Odstráňte zadržané úlohy.</p> <p>Tlačí tlačiareň pomaly?</p>	Prejdite na krok č. 7.	Problém je vyriešený.

Akcia	Áno	Nie
<p><b>Krok 7</b></p> <p><b>a</b> Uistite sa, že sa tlačiareň neprehrieva.</p> <p><b>Poznámky:</b></p> <ul style="list-style-type: none"> <li>Po dlhej tlačovej úlohe nechajte tlačiareň vychladnúť.</li> <li>Dodržiujte odporúčané teploty okolia pre tlačiareň. Ďalšie informácie nájdete v časti „<a href="#">Výber miesta pre tlačiareň</a>“ na <a href="#">strane 14</a>.</li> </ul> <p><b>b</b> Vytlačte dokument.</p> <p>Tlačí tlačiareň pomaly?</p>	Obráťte sa na <a href="#">predajcu</a> .	Problém je vyriešený.

## Tlačiareň nereaguje

Akcia	Áno	Nie
<p><b>Krok 1</b></p> <p>Skontrolujte, či je napájací kábel zapojený do elektrickej zásuvky.</p> <p> <b>POZOR – RIZIKO PORANENIA:</b> Riziku požiaru alebo zásahu elektrickým prúdom sa vyhnete tak, že zapojíte napájací kábel do riadne označenej a správne uzemnenej elektrickej zásuvky, ktorá sa nachádza blízko produktu a je ľahko dostupná.</p> <p>Reaguje tlačiareň?</p>	Problém je vyriešený.	Prejdite na krok č. 2.
<p><b>Krok 2</b></p> <p>Skontrolujte, či elektrická zásuvka nie je vypnutá vypínačom alebo poistkou.</p> <p>Je elektrická zásuvka vypnutá vypínačom alebo poistkou?</p>	Zapnite vypínač alebo poistku.	Prejdite na krok č. 3.
<p><b>Krok 3</b></p> <p>Skontrolujte, či je tlačiareň zapnutá.</p> <p>Je tlačiareň zapnutá?</p>	Prejdite na krok č. 4.	Zapnite tlačiareň.
<p><b>Krok 4</b></p> <p>Skontrolujte, či tlačiareň nie je v režime spánku alebo dlhodobého spánku.</p> <p>Je tlačiareň v režime spánku alebo dlhodobého spánku?</p>	Tlačiareň zobudíte stlačením tlačidla napájania.	Prejdite na krok č. 5.
<p><b>Krok 5</b></p> <p>Skontrolujte, či sú káble spájajúce tlačiareň a počítač zapojené do správnych portov.</p> <p>Sú káble zapojené do správnych portov?</p>	Prejdite na krok č. 6.	Zapojte káble do správnych portov.

Akcia	Áno	Nie
<b>Krok 6</b> Nainštalujte správny ovládač tlačiarne.  Reaguje tlačiareň?	Problém je vyriešený.	Prejdite na krok č. 7.
<b>Krok 7</b> Tlačiareň vypnite, počkajte 10 sekúnd a potom ju znova zapnite.  Reaguje tlačiareň?	Problém je vyriešený.	Obráťte sa na <a href="#">predajcu</a> .

## Problémy so sieťovým pripojením

### Nemožno otvoriť Embedded Web Server

Akcia	Áno	Nie
<b>Krok 1</b> Skontrolujte, či je tlačiareň zapnutá.  Je tlačiareň zapnutá?	Prejdite na krok č. 2.	Zapnite tlačiareň.
<b>Krok 2</b> Uistite sa, že adresa IP tlačiarne je správna.  <b>Poznámky:</b> <ul style="list-style-type: none"> <li>Pozrite si adresu IP na domovskej obrazovke.</li> <li>IP adresa sa zobrazuje ako štyri skupiny čísel, ktoré sú oddelené bodkami, napríklad 123.123.123.123.</li> </ul> Je adresa IP tlačiarne správna?	Prejdite na krok č. 3.	Do poľa adresy zadajte správnu adresu IP tlačiarne.
<b>Krok 3</b> Skontrolujte, či používate podporovaný prehliadač: <ul style="list-style-type: none"> <li>Internet Explorer verzia 11 alebo novší</li> <li>Microsoft Edge</li> <li>Safari verzia 6 alebo novší</li> <li>Google Chrome™ verzia 32 alebo novší</li> <li>Mozilla Firefox verzia 24 alebo novší</li> </ul> Je váš prehliadač podporovaný?	Prejdite na krok č. 4.	Nainštalujte podporovaný prehliadač.
<b>Krok 4</b> Skontrolujte, či funguje pripojenie k sieti.  Funguje pripojenie k sieti?	Prejdite na krok č. 5.	Obráťte sa na svojho správcu.

Akcia	Áno	Nie
<p><b>Krok 5</b> Uistite sa, že káble medzi tlačiarňou a tlačovým serverom sú poriadne zapojené. Ďalšie informácie nájdete v dokumentácii dodanej s tlačiarňou.</p> <p>Sú káble poriadne zapojené?</p>	Prejdite na krok č. 6.	Skontrolujte pripojenie káblov.
<p><b>Krok 6</b> Skontrolujte, či sú webové servery proxy vypnuté.</p> <p>Je server proxy vypnutý?</p>	Prejdite na krok č. 7.	Obráťte sa na svojho správcu.
<p><b>Krok 7</b> Prejdite do nástroja Embedded Web Server.</p> <p>Otvoril sa nástroj Embedded Web Server?</p>	Problém je vyriešený.	Obráťte sa na <a href="#">predajcu</a> .

## Tlačiareň sa nepodarilo pripojiť k sieti Wi-Fi

Akcia	Áno	Nie
<p><b>Krok 1</b> Skontrolujte, či je položka Aktívny adaptér nastavená na možnosť Automaticky. Na ovládacom paneli prejdite na položky: <b>Nastavenia</b> &gt; <b>OK</b> &gt; <b>Sieť/porty</b> &gt; <b>OK</b> &gt; <b>Prehľad siete</b> &gt; <b>OK</b> &gt; <b>Aktívny adaptér</b> &gt; <b>OK</b> &gt; <b>Auto</b> &gt; <b>OK</b></p> <p>Môže sa tlačiareň pripojiť k sieti Wi-Fi?</p>	Problém je vyriešený.	Prejdite na krok č. 2.
<p><b>Krok 2</b> Skontrolujte, či je vybraná správna sieť Wi-Fi. <b>Poznámka:</b> Niektoré smerovače môžu zdieľať predvolený identifikátor SSID. Pokúšate sa pripojiť k správnej sieti Wi-Fi?</p>	Prejdite na krok 4.	Prejdite na krok č. 3.
<p><b>Krok 3</b> Pripojte sa k správnej sieti Wi-Fi. Ďalšie informácie nájdete v časti <a href="#">„Pripojenie tlačiarne k sieti Wi-Fi“ na strane 22.</a> Môže sa tlačiareň pripojiť k sieti Wi-Fi?</p>	Problém je vyriešený.	Prejdite na krok č. 4.
<p><b>Krok 4</b> Skontrolujte zabezpečený bezdrôtový režim. Na ovládacom paneli prejdite na položky: <b>Nastavenia</b> &gt; <b>OK</b> &gt; <b>Sieť/porty</b> &gt; <b>OK</b> &gt; <b>Bezdrôtové</b> &gt; <b>OK</b> &gt; <b>Zabezpečený bezdrôtový režim</b> &gt; <b>OK</b></p> <p>Je zvolený správny zabezpečený bezdrôtový režim?</p>	Prejdite na krok 6.	Prejdite na krok č. 5.



Akcia	Áno	Nie
<b>Krok 5</b> Zvoľte správny zabezpečený bezdrôtový režim.  Môže sa tlačiareň pripojiť k sieti Wi-Fi?	Problém je vyriešený.	Prejdite na krok č. 6.
<b>Krok 6</b> Skontrolujte, či ste zadali správne heslo siete. <b>Poznámka:</b> Skontrolujte medzery, čísla a veľké a malé písmená v hesle.  Môže sa tlačiareň pripojiť k sieti Wi-Fi?	Problém je vyriešený.	Obráťte sa na <a href="#">predajcu</a> .

## Problémy so spotrebným materiálom

### Vymeňte kazetu, región tlačiarne sa nezhoduje

Nainštalujte správnu tonerovú kazetu.

### Spotrebný materiál, ktorého výrobcom nie je výrobca tlačiarne

Tlačiareň zistila, že je v nej vložený neznámy spotrebný materiál alebo súčasť.

Tlačiareň funguje najlepšie s originálnym spotrebným materiálom a súčastami od príslušného výrobcu. Používanie spotrebného materiálu alebo súčastí tretích strán môže ovplyvniť výkonnosť, spoľahlivosť alebo životnosť tlačiarne a jej tlačových súčastí.

Všetky indikátory životnosti sú určené na fungovanie so súčastami a spotrebným materiálom od výrobcu tlačiarne a pri používaní spotrebného materiálu alebo súčastí tretích strán sa môžu správať nepredvídateľne. Používaním tlačových súčastí po určenej životnosti sa môže poškodiť tlačiareň alebo priradené súčasti.

**Výstraha – Riziko poranenia:** Používanie spotrebného materiálu alebo súčastí tretích strán môže mať vplyv na záručné krytie. Záruka sa nevzťahuje na poškodenie spôsobené používaním spotrebného materiálu alebo súčastí tretích strán.

Ak chcete prijať všetky tieto riziká a pokračovať v používaní neoriginálneho spotrebného materiálu alebo súčastí tlačiarne, naraz stlačte a 15 sekúnd podržte tlačidlá **X** a **OK**.

Ak tieto riziká nechcete prijať, vyberte spotrebný materiál alebo súčasti tretích strán a vložte originálny spotrebný materiál alebo súčasť od výrobcu tlačiarne.

## Odstránenie zaseknutého papiera

### Predchádzanie zaseknutiu papiera

#### Papier vložte správne

- Uistite sa, že papier je v zásobníku vyrovnaný.



- Zásobníky nevyberajte ani nenapíňajte, keď tlačiareň pracuje.
- Nevkladajte priveľa papiera. Uistite sa, že výška stohu nepresahuje označenie maximálnej kapacity papiera.
- Papier do zásobníka nezasúvajte. Papier vkladajte tak, ako je zobrazené na ilustrácii.



- Uistite sa, že vodiace lišty papiera sú v správnej polohe a netlačia silno na papier alebo obálky.
- Po vložení papiera zásobník dobre zasuňte do tlačiarny.

### Používajte odporúčaný papier

- Používajte iba odporúčaný papier alebo špeciálne médiá.
- Nevkladajte zvlhčený, pokrčený, vlhký, ohnutý ani stočený papier.
- Pred vložení papiera ohnite, rozdeľte a zarovnajte jeho okraje.



- Nepoužívajte papier, ktorý bol ručne odstrihnutý alebo orezaný.
- V jednom zásobníku nemiešajte papier rôznych veľkostí, hmotností a typov.
- Uistite sa, že veľkosť a typ papiera sú v počítači alebo na ovládacom paneli tlačiarny správne nastavené.
- Papier skladujte podľa odporúčaní výrobcu.

## Identifikácia miest zaseknutia

### Poznámky:

- Keď je Asistent zaseknutia nastavený na možnosť Zapnuté, po odstránení zaseknutej strany z tlačiarne vyjdú prázdne alebo čiastočne vytlačené strany. Skontrolujte, či sú vo výstupe tlačiarne prázdne strany.
- Keď je funkcia Obnova po zaseknutí nastavená na možnosť Zapnuté alebo Automaticky, tlačiareň znova vytlačí zaseknuté strany.

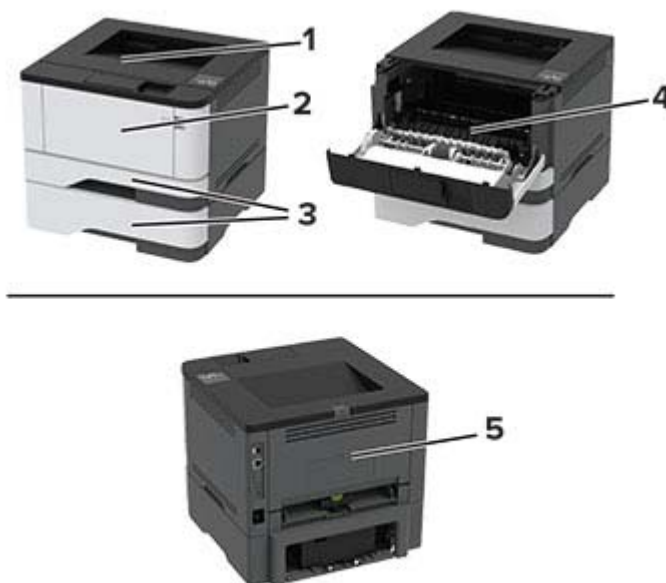

	Miesta zaseknutia
1	Štandardná priehradka
2	Viacúčelový podávač
3	Zásobníky
4	Jednotka obojstrannej tlače
5	Zadné dvierka

## Zaseknutie papiera v štandardnej priehradke

Vyberte zaseknutý papier.

**Poznámka:** Uistite sa, že ste vybrali všetok papier.



## Zaseknutie papiera vo viacúčelovom podávači

- 1 Vyberte papier z viacúčelového podávača.



- 2 Vyberte zaseknutý papier.

**Poznámka:** Uistite sa, že ste vybrali všetok papier.

- 3 Zatvorte viacúčelový podávač.
- 4 Otvorte predné dvierka.

**Výstraha – Riziko poranenia:** Aby sa zabránilo poškodeniu v dôsledku elektrostatického výboja, pred prístupom do vnútorných priestorov tlačiarne alebo ich dotykom sa dotknite akéhokoľvek odhaleného kovového rámu tlačiarne.

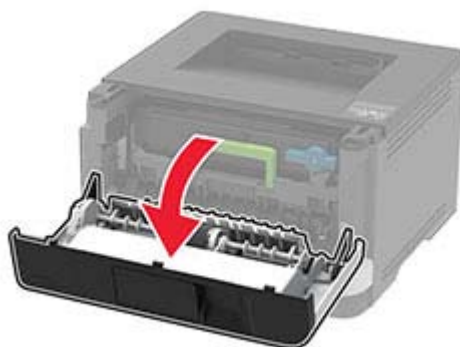
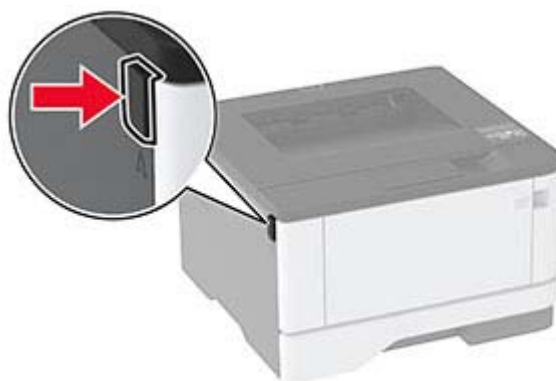

5 Vyberte tlačovú jednotku.



**Výstraha – Riziko poranenia:** Tlačovú jednotku nevystavujte priamemu svetlu na dlhšie ako 10 minút. Dlhšie vystavenie svetlu môže spôsobiť problémy s kvalitou tlače.

**Výstraha – Riziko poranenia:** Nedotýkajte sa fotovalca. Mohli by ste tým ovplyvniť kvalitu tlače budúcich tlačových úloh.



6 Vyberte zaseknutý papier.

 **POZOR – HORÚCI POVRCH:** Vnútro tlačiarne môže byť horúce. Skôr ako sa dotknete ktorejkoľvek časti, nechajte povrch vychladnúť, aby ste predišli riziku popálenia.

**Poznámka:** Uistite sa, že ste vybrali všetok papier.



7 Vložte tlačovú jednotku.



8 Zatvorte dvierka.

9 Otvorte viacúčelový podávač.

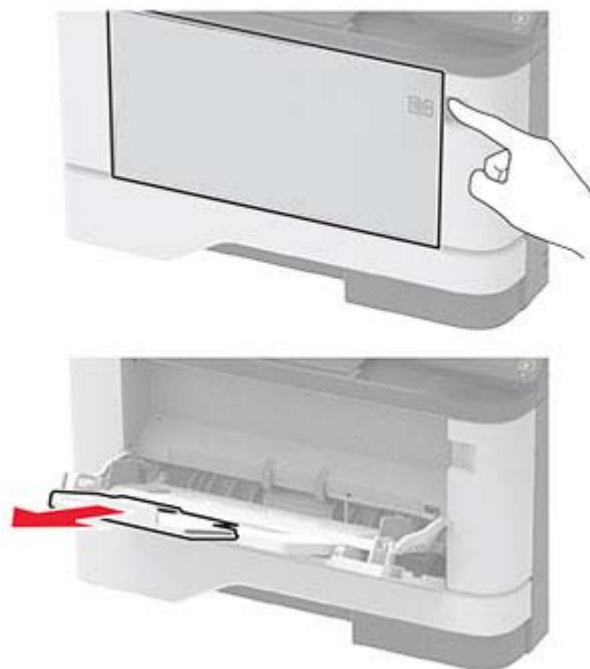

10 Pred vložením papiera ohnite, rozdeľte a zarovnajzte jeho okraje.



11 Doplníte papier.



## Zaseknutie papiera v zásobníkoch

- 1 Vyberte zásobník.



- 2 Otvorte predné dverka.

**Výstraha – Riziko poranenia:** Aby sa zabránilo poškodeniu v dôsledku elektrostatického výboja, pred prístupom do vnútorných priestorov tlačiarne alebo ich dotyk sa dotknite akéhokoľvek odhaleného kovového rámu tlačiarne.

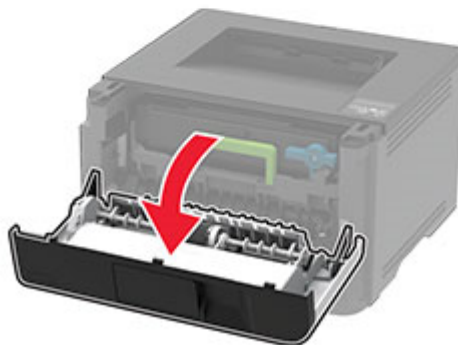
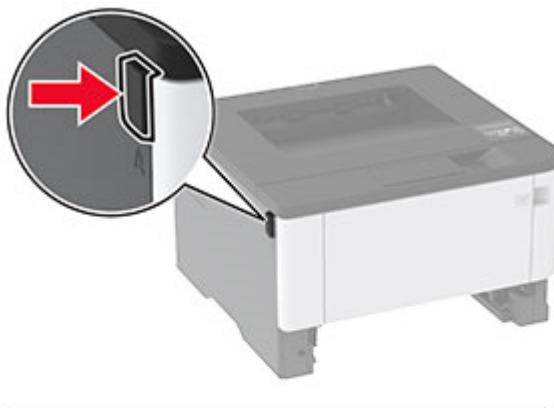



### 3 Vyberte tlačovú jednotku.



**Výstraha – Riziko poranenia:** Tlačovú jednotku nevystavujte priamemu svetlu na dlhšie ako 10 minút. Dlhšie vystavenie svetlu môže spôsobiť problémy s kvalitou tlače.

**Výstraha – Riziko poranenia:** Nedotýkajte sa fotovalca. Mohli by ste tým ovplyvniť kvalitu tlače budúcich tlačových úloh.



### 4 Vyberte zaseknutý papier.

**⚠ POZOR – HORÚCI POVRCH:** Vnútro tlačiarne môže byť horúce. Skôr ako sa dotknete ktorejkoľvek časti, nechajte povrch vychladnúť, aby ste predišli riziku popálenia.

**Poznámka:** Uistite sa, že ste vybrali všetok papier.



5 Vložte tlačovú jednotku.



6 Zatvorte predné dvierka a potom vložte zásobník

7 Otvorte zadné dvierka.

 **POZOR – HORÚCI POVRCH:** Vnútro tlačiarne môže byť horúce. Skôr ako sa dotknete ktorejkoľvek časti, nechajte povrch vychladnúť, aby ste predišli riziku popálenia.



8 Vyberte zaseknutý papier.

**Poznámka:** Uistite sa, že ste vybrali všetok papier.



9 Zatvorte zadné dvierka.

10 Vyberte voliteľný zásobník.



11 Vyberte zaseknutý papier.

**Poznámka:** Uistite sa, že ste vybrali všetok papier.



12 Vložte zásobník.

## Zaseknutý papier v jednotke obojstrannej tlače

1 Otvorte predné dvierka.

**Výstraha – Riziko poranenia:** Aby sa zabránilo poškodeniu v dôsledku elektrostatického výboja, pred prístupom do vnútorných priestorov tlačiarne alebo ich dotykom sa dotknite akéhokoľvek odhaleného kovového rámu tlačiarne.

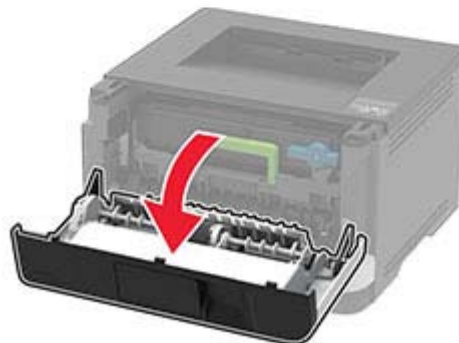
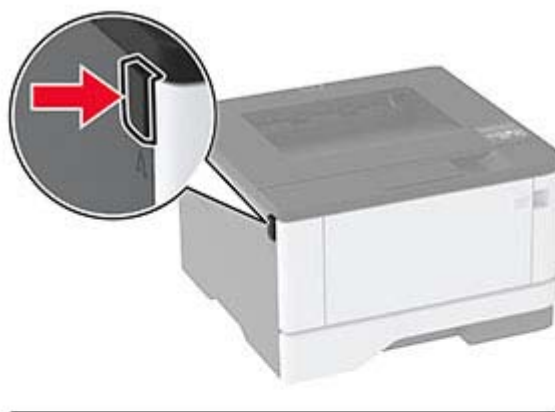

## 2 Vyberte tlačovú jednotku.



**Výstraha – Riziko poranenia:** Tlačovú jednotku nevystavujte priamemu svetlu na dlhšie ako 10 minút. Dlhšie vystavenie svetlu môže spôsobiť problémy s kvalitou tlače.

**Výstraha – Riziko poranenia:** Nedotýkajte sa fotovalca. Mohli by ste tým ovplyvniť kvalitu tlače budúcich tlačových úloh.



## 3 Vyberte zaseknutý papier.

 **POZOR – HORÚCI POVRCH:** Vnútro tlačiarne môže byť horúce. Skôr ako sa dotknete ktorejkoľvek časti, nechajte povrch vychladnúť, aby ste predišli riziku popálenia.

**Poznámka:** Uistite sa, že ste vybrali všetok papier.



4 Vložte tlačovú jednotku.



5 Zatvorte dvierka.

6 Vyberte zásobník.



7 Potlačéním západky jednotky obojstrannej tlače otvorte jednotku obojstrannej tlače.



8 Vyberte zaseknutý papier.

**Poznámka:** Uistite sa, že ste vybrali všetok papier.



9 Zatvorte jednotku obojstrannej tlače.

10 Vložte zásobník.

## Zaseknutie papiera v zadných dvierkach

1 Otvorte predné dvierka.

**Výstraha – Riziko poranenia:** Aby sa zabránilo poškodeniu v dôsledku elektrostatického výboja, pred prístupom do vnútorných priestorov tlačiarne alebo ich dotykom sa dotknite akéhokoľvek odhaleného kovového rámu tlačiarne.



## 2 Vyberte tlačovú jednotku.



**Výstraha – Riziko poranenia:** Tlačovú jednotku nevystavujte priamemu svetlu na dlhšie ako 10 minút. Dlhšie vystavenie svetlu môže spôsobiť problémy s kvalitou tlače.

**Výstraha – Riziko poranenia:** Nedotýkajte sa fotovalca. Mohli by ste tým ovplyvniť kvalitu tlače budúcich tlačových úloh.



## 3 Otvorte zadné dverka.

**⚠ POZOR – HORÚCI POVRCH:** Vnútro tlačiarne môže byť horúce. Skôr ako sa dotknete ktorejkoľvek časti, nechajte povrch vychladnúť, aby ste predišli riziku popálenia.



## 4 Vyberte zaseknutý papier.

**Poznámka:** Uistite sa, že ste vybrali všetok papier.



## 5 Zatvorte zadné dverka.

6 Vložte tlačovú jednotku.



7 Zatvorte predné dvierka.

## Problémy s podávaním papiera

### Obálka sa zalepí počas tlače

Akcia	Áno	Nie
<p><b>Krok 1</b></p> <p><b>a</b> Používajte obálky, ktoré boli skladované v suchom prostredí.  <b>Poznámka:</b> Tlač na veľmi vlhké obálky môže spôsobiť ich zalepenie.</p> <p><b>b</b> Odošlite tlačovú úlohu.</p> <p>Zalepí sa obálka pri tlači?</p>	Prejdite na krok č. 2.	Problém je vyriešený.
<p><b>Krok 2</b></p> <p><b>a</b> Uistite sa, či je typ papiera nastavený na možnosť Obálka.  Na ovládacom paneli prejdite na položky:  <b>Nastavenia &gt; OK &gt; Papier &gt; OK &gt; Konfigurácia zásobníka &gt; OK &gt; Veľkosť/typ papiera &gt; OK</b></p> <p><b>b</b> Odošlite tlačovú úlohu.</p> <p>Zalepí sa obálka pri tlači?</p>	Obráťte sa na <a href="#">predajcu</a> .	Problém je vyriešený.



## Zoradená tlač nefunguje

Akcia	Áno	Nie
<p><b>Krok 1</b></p> <p><b>a</b> Na ovládacom paneli prejdite na položky:  <b>Nastavenia</b> &gt; <b>OK</b> &gt; <b>Tlač</b> &gt; <b>OK</b> &gt; <b>Rozloženie</b> &gt; <b>OK</b> &gt; <b>Zoradiť</b> &gt; <b>OK</b></p> <p><b>b</b> Pre možnosť Zoradiť nastavte hodnotu <b>Zapnuté [1,2,1,2,1,2]</b> a potom stlačte tlačidlo <b>OK</b>.</p> <p><b>c</b> Vytlačte dokument.</p> <p>Je dokument správne zoradený?</p>	Problém je vyriešený.	Prejdite na krok č. 2.
<p><b>Krok 2</b></p> <p><b>a</b> V dokumente, ktorý chcete tlačiť, otvorte dialógové okno Tlač a vyberte možnosť <b>Zoradiť</b>.</p> <p><b>b</b> Vytlačte dokument.</p> <p>Je dokument správne zoradený?</p>	Problém je vyriešený.	Prejdite na krok č. 3.
<p><b>Krok 3</b></p> <p><b>a</b> Znížte počet stránok určených na tlač.</p> <p><b>b</b> Vytlačte dokument.</p> <p>Sú stránky správne zoradené?</p>	Problém je vyriešený.	Obráťte sa na <a href="#">predajcu</a> .

## Prepojenie zásobníkov nefunguje

Akcia	Áno	Nie
<p><b>Krok 1</b></p> <p><b>a</b> Skontrolujte, či zásobníky obsahujú papier rovnakej veľkosti a rovnakého typu.</p> <p><b>b</b> Skontrolujte, či sú vodiace lišty papiera správne umiestnené.</p> <p><b>c</b> Vytlačte dokument.</p> <p>Sú zásobníky správne prepojené?</p>	Problém je vyriešený.	Prejdite na krok č. 2.
<p><b>Krok 2</b></p> <p><b>a</b> Na ovládacom paneli prejdite na položky:  <b>Nastavenia</b> &gt; <b>OK</b> &gt; <b>Papier</b> &gt; <b>OK</b> &gt; <b>Konfigurácia zásobníka</b> &gt; <b>OK</b> &gt; <b>Veľkosť/typ papiera</b> &gt; <b>OK</b></p> <p><b>b</b> Nastavte veľkosť a typ papiera tak, aby zodpovedali papieru vloženému v prepojených zásobníkoch.</p> <p><b>c</b> Vytlačte dokument.</p> <p>Sú zásobníky správne prepojené?</p>	Problém je vyriešený.	Prejdite na krok č. 3.

Akcia	Áno	Nie
<p><b>Krok 3</b></p> <p><b>a</b> Skontrolujte, či je možnosť Prepojenie na zásobník nastavená na možnosť Automatické. Ďalšie informácie nájdete v časti „<a href="#">Prepojenie zásobníkov</a>“ na strane 19.</p> <p><b>b</b> Vytlačte dokument.</p> <p>Sú zásobníky správne prepojené?</p>	Problém je vyriešený.	Obráťte sa na <a href="#">predajcu</a> .

## Papier sa často zasekáva

Akcia	Áno	Nie
<p><b>Krok 1</b></p> <p><b>a</b> Vyberte zásobník.</p> <p><b>b</b> Skontrolujte, či je papier vložený správne.</p> <p><b>Poznámky:</b></p> <ul style="list-style-type: none"> <li>• Uistite sa, že sú všetky vodiace lišty papiera správne umiestnené.</li> <li>• Uistite sa, že výška stohu nepresahuje označenie maximálnej kapacity papiera.</li> <li>• Uistite sa, že tlačíte na odporúčaný typ a veľkosť papiera.</li> </ul> <p><b>c</b> Vložte zásobník.</p> <p><b>d</b> Vytlačte dokument.</p> <p>Často sa zasekáva papier?</p>	Prejdite na krok č. 2.	Problém je vyriešený.
<p><b>Krok 2</b></p> <p><b>a</b> Na ovládacom paneli prejdite na položky:</p> <p><b>Nastavenia</b> &gt; <b>OK</b> &gt; <b>Papier</b> &gt; <b>OK</b> &gt; <b>Konfigurácia zásobníka</b> &gt; <b>OK</b> &gt; <b>Veľkosť/typ papiera</b> &gt; <b>OK</b></p> <p><b>b</b> Nastavte správnu veľkosť a typ papiera.</p> <p><b>c</b> Vytlačte dokument.</p> <p>Často sa zasekáva papier?</p>	Prejdite na krok č. 3.	Problém je vyriešený.
<p><b>Krok 3</b></p> <p><b>a</b> Vložte papier z nového balíka.</p> <p><b>Poznámka:</b> Pri vysokej vlhkosti papier absorbuje vlhko. Papier vyberte z pôvodného balenia, až keď ho budete chcieť použiť.</p> <p><b>b</b> Vytlačte dokument.</p> <p>Často sa zasekáva papier?</p>	Obráťte sa na <a href="#">predajcu</a> .	Problém je vyriešený.

## Zaseknuté strany sa nevytlačia znova

Akcia	Áno	Nie
<p>1 Na ovládacom paneli prejdite na položky:  <b>Nastavenia &gt; OK &gt; Zariadenie &gt; OK &gt; Oznámenia &gt; OK &gt; Obnovenie zaseknutého obsahu &gt; OK</b></p> <p>2 V ponuke Obnova po zaseknutí vyberte položku <b>Zapnuté</b> alebo <b>Automaticky</b> a potom stlačte tlačidlo <b>OK</b>.</p> <p>Vytlačili sa zaseknuté strany?</p>	<p>Problém je vyriešený.</p>	<p>Obráťte sa na <a href="#">predajcu</a>.</p>

## Kontaktovanie predajcu

Pred kontaktovaním predajcu sa uistite, že máte k dispozícii nasledujúce informácie:

- Problém s tlačiarnou
- Chybové hlásenie
- Typ modelu a sériové číslo tlačiarne

Navštívte miesto, kde ste si tlačiareň zakúpili.

# Oznámenia

## Informácie o produkte

Názov produktu:

LASEROVÁ TLAČIAREŇ  
MX-B427PW

Typ zariadenia:

4601

Model:

48H

## Poznámky k vydaniu

November 2021

**Nasledujúci odsek sa nevzťahuje na krajiny, v ktorých nie sú podobné druhy obstarávania v súlade s miestnymi zákonmi: TÁTO PUBLIKÁCIA SA POSKYTUJE TAK, AKO JE, TEDA BEZ AKEJKOĽVEK ZÁRUKY, PRIAMEJ ČI NEPRIAMEJ, VRÁTANE – ALE NIE VÝLUČNE – NEPRIAMEJ ZÁRUKY PREDAJNOSTI ALEBO VHODNOSTI NA KONKRÉTNY ÚČEL.** Niektoré štáty nepovoľujú zrieknutie sa priamych ani nepriamych záruk v určitých transakciách, preto sa vás toto vyhlásenie nemusí týkať.

Táto publikácia môže obsahovať technické nepresnosti alebo typografické chyby. Tu uvedené informácie podliehajú pravidelným zmenám; tieto zmeny budú zahrnuté do ďalších vydaní. V popísaných produktoch alebo programoch sa môžu kedykoľvek vykonať vylepšenia alebo zmeny.

## Spotrebný materiál

Štandardný spotrebný materiál pre tento produkt, ktorý môže používateľ vymieňať sú aj kazety s tonerom.

Ako tonerové kazety používajte iba produkty špecifikované firmou SHARP.

 <p>ORIGINÁLNY SPOTREBNÝ MATERIÁL</p>	<p>Najlepšie výsledky kopírovania dosiahnete používaním iba originálneho spotrebného materiálu Sharp, ktorý je navrhovaný, konštruovaný a testovaný tak, aby dosahoval maximálnu životnosť a výkonnosť produktov Sharp. Na obale toneru hľadajte nálepku Originálneho spotrebného materiálu.</p>
--	--

## Hladiny emisií hluku

Nasledujúce merania boli vykonané v súlade s normou ISO 7779 a nahlásené v súlade s normou ISO 9296.

**Poznámka:** Niektoré režimy sa nemusia týkať vášho výrobku.

Priemerný akustický tlak vo vzdialenosti 1 meter, dBA	
Tlač	Jednostranne: 53 Obojstranne: 50
Pripravené	14

## Smernica o odpade z elektrických a elektronických zariadení (WEEE)



Logom WEEE sa označujú špecifické recyklačné programy a postupy pre elektronické produkty v krajinách Európskej únie. Podporujeme recykláciu našich výrobkov. Pokiaľ máte ďalšie otázky týkajúce sa možnosti recyklácie, obráťte sa na miestneho predajcu.

## Nabíjateľná lítium-iónová batéria



Tento produkt môže obsahovať gombíkovú, nabíjateľnú lítium-iónovú batériu, ktorú by mal vybrať iba školený technik. Prečiarknutý kôš na kolieskach znamená, že produkt sa nesmie likvidovať ako netriedený odpad, ale musí sa poslať do samostatných zberných zariadení na zhodnotenie a recykláciu. V prípade vybraní batérie nevyhadzujte batériu do domového odpadu. Vo vašej miestnej komunite môžu existovať systémy separovaného zberu batérií, napríklad miesto, kde možno batérie odovzdať na recykláciu. Separovaný zber použitých batérií zabezpečuje vhodné spracovanie odpadu vrátane opätovného použitia a recyklácie a zabraňuje akýmkoľvek možným negatívnym účinkom na ľudské zdravie a životné prostredie. Batérie zlikvidujte zodpovedne.

## Informácie o likvidácii pre užívateľov (domácnosti)

### Informácie o likvidácii tohto zariadenia a jeho batérií

AK CHCETE ZLIKVIDOVAŤ TOTO ZARIADENIE, NEPOUŽÍVAJTE BEŽNÝ ODPADKOVÝ KÔŠ  
A NEHÁDŽTE HO DO OHŇA!

Použité elektrické a elektronické zariadenie a batérie by mali byť vždy zhromaždené a spracované **ODDELENE** v súlade s miestnymi zákonmi.

Separovaný zber propaguje ekologicky šetrné zaobchádzanie, recykláciu materiálov a minimalizuje konečnú likvidáciu odpadu. **NESPRÁVNA LIKVIDÁCIA** môže byť v dôsledku určitých látok škodlivá pre ľudské zdravie a životné prostredie! Vezmite **POUŽITÉ ZARIADENIE** do miestnej, zvyčajne obecnej, zberne (kde je k dispozícii). Toto zariadenie obsahuje **BATÉRIU**, ktorú nemôže vybrať používateľ. Pre výmenu batérie kontaktujte svojho predajcu.

V prípade pochybností o likvidácii sa obráťte na miestne úrady alebo predajcu a informujte sa o správnom spôsobe likvidácie.

**LEN PRE POUŽÍVATEĽOV V KRAJINÁCH EURÓPSKEJ ÚNIE A NIEKTORÝCH ĎALŠÍCH KRAJINÁCH, NAPRÍKLAD NÓRSKO A ŠVAJČIARSKO:** je vaša účasť v oddelenom zbere požadovaná zákonom.



Užívatelia z **DOMÁCNOSTÍ** sú žiadaní, aby využili existujúce zariadenia pre návrat použitého zariadenia a batérií. Návrat je zadarmo.

Symbol uvedený vyššie sa objaví na elektrických a elektronických zariadeniach (alebo balení), aby to používateľom pripomenul. Ak zariadenie bolo použité na **OBCHODNÉ ÚČELY**, obráťte sa na predajcu SHARP, ktorý vás informuje o spätnom odbere. Môžu vám byť účtované náklady vzniknuté z vrátenia. Malé zariadenia (a malé množstvá) môžu odoberať miestne zberne zariadenia. Pre Španielsko: obráťte sa na zavedený systém zberu alebo miestny úrad pre spätný odber použitých výrobkov z vašich použitých produktov.

### **Likvidácia a zaobchádzanie s kazetami**

S použitými tonerovými kazetami značky Sharp a iným spotrebným materiálom z kopírovacích strojov a multifunkčných zariadení značky Sharp zaobchádzajte v súlade so zákonnými požiadavkami platnými vo vašej oblasti. V súvislosti s tým sa odporúčame obrátiť na kompetentných poskytovateľov služieb (napríklad na spoločnosti recyklujúce odpad) a v prípade potreby požiadať o pomoc miestne úrady. Informácie o programoch spoločnosti Sharp zameraných na zber a recykláciu, ktoré existujú v niektorých krajinách, nájdete na našej webovej lokalite [www.sharp.eu](http://www.sharp.eu).

### **Upozornenie o statickej citlivosti**



Tento symbol označuje staticky citlivé súčasti. Skôr ako sa dotknete oblastí v blízkosti týchto symbolov, dotknite sa najskôr kovového povrchu v oblasti mimo symbolu.

Aj keď označenie týmto symbolom chýba, skôr ako získate prístup k vnútorným častiam tlačiarne alebo sa ich dotknete, dotknite sa hociktorej časti odkrytého kovového rámu tlačiarne, aby ste zabránili poškodeniu elektrostatickým výbojom pri vykonávaní údržby (napr. pri vyberaní zaseknutého papiera alebo výmene spotrebného materiálu).

## ENERGY STAR

Každý produkt s emblémom ENERGY STAR® na produkte alebo na spúšťačej obrazovke je k dátumu výroby certifikovaný ako produkt, ktorý je v zhode s požiadavkami certifikácie ENERGY STAR Agentúry Spojených štátov na ochranu životného prostredia (EPA – Environmental Protection Agency).



## Informácie o teplotách

Prevádzková teplota a relatívna vlhkosť	10 až 32,2 °C (50 až 90 °F) a 15 až 80 % relatívna vlhkosť 15,6 až 32,2 °C (60 až 90 °F) a 8 až 80 % relatívna vlhkosť Maximálna teplota mokrého teplomeru <sup>2</sup> : 22,8 °C (73 °F) Prostredie bez kondenzácie
Dlhodobé skladovanie tlačiarne/kazety/tlačovej jednotky <sup>1</sup>	15,6 až 32,2 °C (60 až 90 °F) a 8 až 80 % relatívna vlhkosť Maximálna teplota mokrého teplomeru <sup>2</sup> : 22,8 °C (73 °F)
Krátkodobá preprava tlačiarne/kazety/tlačovej jednotky	-40 až 40 °C (-40 až 104 °F)
<sup>1</sup> Spotrebný materiál je možné skladovať približne 2 roky. To platí pre skladovanie v štandardnom kancelárskom prostredí pri 22 °C (72 °F) a 45 % vlhkosti.	
<sup>2</sup> Teplota vlhkého teplomera sa určuje podľa teploty vzduchu a relatívnej vlhkosti.	

## Vyhlásenie o laserovom zariadení

Tlačiareň je v USA certifikovaná v súlade s požiadavkami zákona 21 Ministerstva zdravotníctva USA (DHHS), kapitoly I, podkapitoly J o laserových výrobkoch triedy I (1). V iných častiach sveta je certifikovaná ako laserový výrobok triedy I v súlade s požiadavkami normy IEC 60825-1: 2014.

Laserové zariadenia triedy 1 sa nepovažujú za nebezpečné. Laserový systém a tlačiareň sú navrhnuté tak, aby počas bežnej prevádzky, údržby používateľom alebo v predpísanom servisnom stave nedošlo ku kontaktu ľudí s laserovým žiarením väčším, ako je žiarenie zariadení triedy 1. Tlačiareň má zostavu tlačovej hlavy, na ktorú sa nevzťahuje záruka, a ktorá obsahuje laser s nasledujúcimi špecifikáciami:

Trieda: IIIb (3b) AlGalnP

Menovitý výstupný výkon (v miliwattoch): 25

Vlnová dĺžka (v nanometroch): 775 – 800

## Spotreba energie

### Spotreba energie produktu

Nasledujúca tabuľka dokumentuje vlastnosti spotreby energie produktu.

**Poznámka:** Niektoré režimy sa nemusia týkať vášho produktu.

Režim	Popis	Spotreba energie (vo wattoch)
Tlač	Produkt vytvára výtlačky elektronických dokumentov.	Jednostranne: 570 Obojstranne: 305
Kopírovanie	Produkt vytvára výtlačky z originálnych tlačených dokumentov.	–
Skenovanie	Produkt skenuje tlačené dokumenty.	–
Pripravené	Produkt čaká na tlačovú úlohu.	4,9
Režim spánku	Produkt je v režime vysokej úrovne úspory energie.	0,9
Režim dlhodobého spánku	Produkt je v režime nízkej úrovne úspory energie.	0,1
Vypnuté	Produkt je zapojený do elektrickej zásuvky, no vypínač je vypnutý.	0,1

Úrovně spotreby energie uvedené v predchádzajúcej tabuľke predstavujú časovo sprimerované merania. Okamžitý príkon môže byť podstatne vyšší než je priemer.

### Režim spánku

Tento produkt disponuje režimom na úsporu energie, ktorý sa označuje ako *režim spánku*. Režim spánku šetrí energiu znížením spotreby energie počas dlhších období nečinnosti. Režim spánku sa spúšťa automaticky po tom, ako sa produkt nepoužíva po určenú dobu nazývanú *časový limit režimu spánku*.

Výrobcom nastavený predvolený časový limit režimu spánku (v minútach):	15
--	----

Pomocou konfiguračných ponúk sa časový limit režimu spánku dá nastaviť v rozpätí od 1 minúty do 120 minút. Ak je rýchlosť tlače formátu A4 menšia ako alebo rovná hodnote 30 strán za minútu, potom môžete nastaviť časový limit maximálne 60 minút. Nastavenie časového limitu režimu spánku na nízku hodnotu vedie k zníženiu spotreby energie, ale môže predĺžiť čas odozvy produktu. Pri nastavení časového limitu režimu spánku na vysokú hodnotu sa zachová rýchla odozva, ale spotrebuje sa viac energie.

### Režim dlhodobého spánku

Tento produkt disponuje prevádzkovým režimom s ultranízkou spotrebou energie, ktorý sa označuje ako *režim dlhodobého spánku*. Počas prevádzky v režime dlhodobého spánku sa bezpečne vypne napájanie všetkých ostatných systémov a zariadení.



Do režimu dlhodobého spánku je možné prejsť niektorým z nasledujúcich spôsobov:

- pomocou časového limitu režimu dlhodobého spánku,
- pomocou režimov plánov napájania,

Výrobcom nastavený predvolený časový limit režimu dlhodobého spánku pre tento produkt vo všetkých krajinách alebo oblastiach	3 dni
--	-------

Časové obdobie, počas ktorého tlačiareň po dokončení predchádzajúcej tlačovej úlohy čaká, kým prejde do režimu dlhodobého spánku, je možné upraviť v rozpätí od jednej hodiny do jedného mesiaca.

### Poznámky k zobrazovacím zariadeniam registrovaným v EPEAT:

- Úroveň napájania v pohotovostnom režime sa vyskytuje v režime dlhodobého spánku alebo vypnutia.
- Produkt sa automaticky vypne na úroveň napájania v pohotovostnom režime  $\leq 1$  W. Funkcia automatického pohotovostného režimu (dlhodobý spánok alebo vypnuté) sa aktivuje pri dodaní produktu.

### Režim vypnutia

Ak tento produkt disponuje režimom vypnutia, ktorý stále spotrebuje malé množstvo energie, ak chcete úplne zastaviť spotrebu energie produktu, odpojte napájací kábel z elektrickej siete.

### Celková spotreba energie

Niekedy je užitočné odhadnúť celkovú spotrebu energie produktu. Údaje o príkone sú uvádzané vo wattoch, preto aby ste vypočítali spotrebu energie, musíte uvádzaný príkon vynásobiť časom, po ktorý výrobok pracuje v každom režime. Celková spotreba energie výrobku je súčet spotreby energie vo všetkých režimoch.

## Environmentálne informácie

Túto časť si pozorne prečítajte. Pomôže vám to zmenšiť svoj vplyv na životné prostredie a zároveň znížiť náklady.

### Úspora papiera

- 1 Automatická duplexná tlač, je automatická tlač na obe strany papiera bez otáčania papiera ručne. Ak je tlačiareň vybavená funkciou automatickej duplexnej tlače, nastavte tlač z počítača na automatickú obojstrannú tlač. Používajte funkciu automatickej duplexnej tlače tejto tlačiarne vždy, keď je to možné.
- 2 Tlačou na recyklovaný a tenký 64 g/m<sup>2</sup> papier, ktoré spĺňajú normu EN12281:2002 a podobné štandardy kvality, môžete znížiť vplyv na životné prostredie.

### Šetrenie energie

Program ENERGY STAR® je dobrovoľný systém na podporu rozvoja a nákup energeticky úsporných modelov, ktoré pomáhajú minimalizovať vplyv na životné prostredie. Výrobky, ktoré spĺňajú tie najprísnejšie požiadavky programu ENERGY STAR aj z hľadiska životného prostredia aj spotreby energie môže nosiť logo ENERGY STAR v prípade, že boli registrované v programe ENERGY STAR.

## Regulačné upozornenia týkajúce sa bezdrôtových produktov.

Táto časť obsahuje regulačné informácie, ktoré sa týkajú iba bezdrôtových modelov.

V prípade pochybností o tom, či váš model patrí k bezdrôtovým modelom, prejdite na naše webové stránky.

## Poznámka o štandardných komponentoch

Modely s funkciou bezdrôtového pripojenia obsahujú nasledujúce štandardné komponenty:

Číslo regulačného typu/modelu LEX-M08-001; FCC ID:IYLLLEXM08001; IC:2376A-LEXM08001

Ak chcete zistiť, ktoré štandardné komponenty sú nainštalované vo vašom vlastnom produkte, pozrite si označenie konkrétneho produktu.

## Vystavenie rádiových frekvencií žiareniu

Vyžiarený výkon tohto zariadenia je hlboko pod limitmi rádiových frekvencií expozície komisie FCC a iných regulačných orgánov. Ak má toto zariadenie spĺňať požiadavky na objem rádiových frekvencií expozície komisie FCC a iných regulačných orgánov, medzi anténou a človekom sa musí dodržať minimálna vzdialenosť 20 cm (8 palcov).

## Zhoda so smernicami Európskeho spoločenstva (ES)

Tento produkt je v zhode s požiadavkami ochrany smernice Rady ES 2014/53/EÚ o aproximácii a harmonizácii zákonov členských štátov týkajúcich sa rádiového zariadenia.

Vyhlasenie o zhode s požiadavkami smerníc môžete získať na:

<https://www.sharp.eu/documents-of-conformity>

O zhode svedčí označenie CE:



## Vyhlasenie EÚ a ďalších krajín o prevádzkových frekvenciách rádiového vysielania a maximálnom rádiových frekvenciách výkone

Tento rádiový produkt vysielajú v EÚ na pásme 2,4 GHz (2,412 – 2,472 GHz). Maximálny výstupný výkon EIRP vysielania je vrátane zisku antény  $\leq 20$  dBm.

## Zhoda so smernicami Európskeho spoločenstva (ES)

Tento produkt je v súlade s požiadavkami ochrany stanovenými v smerniciach Rady ES 2014/30/EÚ, 2014/35/EÚ 2009/125/ES a 2011/65/EÚ zmenenými a doplnenými smernicou (EÚ) 2015/863 o aproximácii a harmonizácii zákonov členských štátov týkajúcich sa elektromagnetickej kompatibility, bezpečnosti elektrického zariadenia určeného na používanie v rámci určitých limitov napätia, ekodizajnu energeticky významných výrobkov a obmedzení používania určitých nebezpečných látok v elektrických a elektronických zariadeniach.

Tento produkt spĺňa hraničné hodnoty triedy B podľa normy EN 55032 a bezpečnostné požiadavky normy EN 62368-1.

## **United Kingdom (UK) conformity**

This product is in conformity with the protection requirements of the Electromagnetic Compatibility Regulations 2016, the Electrical Equipment (Safety) Regulations 2016, the Ecodesign for Energy-Related Products and Energy Information (Amendment) (EU Exit) Regulations 2019, and the Restriction of the Use of Certain Hazardous Substances in Electrical and Electronic Equipment Regulations 2012.

This product satisfies the Class B limits of BS EN 55032 and safety requirements of BS EN 62368-1.

# Register

## A

AirPrint  
používanie 29  
aktualizácia firmvéru 21

## B

bezdrôtová sieť  
pripojenie tlačiarne k 22  
Wi-Fi Protected Setup (WPS –  
nastavenie zabezpečenia  
siete Wi-Fi) 23  
bezdrôtové siete 22  
bezpečnostná zásuvka  
umiestnenie 27  
bezpečnostné informácie 5, 6  
biele čiary 95  
bodky na výťažku 89

## D

deaktivácia siete Wi-Fi 25  
dokumenty, tlač  
z počítača 29  
dôverné dokumenty sa  
nevytlačia 98  
druhy papiera, podporované 13

## E

ekologické nastavenia 80  
ethernetový port 15  
export konfiguračného súboru  
prostredníctvom nástroja  
Embedded Web Server 22

## F

firmvér, aktualizácia 21

## H

hardvérové voliteľné prvky  
zásobníky 15  
hardvérové voliteľné prvky,  
pridávanie  
ovládač tlačiarne 22  
hladiny emisií hluku 124

hlásenia tlačiarne  
spotrebný materiál od iného  
výrobca ako je výrobca  
tlačiarne 105  
výmena kazety, región tlačiarne  
sa nezhoduje 105  
hlavičkový papier  
výber 10  
hmotnosti papiera,  
podporované 13

## I

identifikácia miest  
zaseknutia 107  
import konfiguračného súboru  
prostredníctvom nástroja  
Embedded Web Server 22  
interné voliteľné prvky,  
pridávanie  
ovládač tlačiarne 22  
inštalácia ovládača tlače 20  
inštalácia softvéru tlačiarne 20  
inštalácia zásobníkov 15

## J

jemné čiary nie sú vytlačené  
správne 85

## K

konfigurácia nastavení  
Univerzálny papier 16  
konfigurácia oznámení  
o spotrebnom materiáli 64  
konfigurácia siete Wi-Fi  
Direct 24  
konfigurácia tlačiarne 7  
kontaktovanie predajcu 123  
kontrola stavu  
súčasti a spotrebný materiál 64

## M

mechanizmus podávacieho  
valca  
výmena 71  
čistenie 76  
metóda osobného  
identifikačného čísla 23

metóda stlačenia tlačidla 23  
mobilné zariadenie  
pripojenie k tlačiarne 24  
tlač z 29, 30  
možnosť pripojenia tlačiarne  
kontrola 25

## N

nájdenie miest zaseknutia 107  
nastavenia tlačiarne  
obnovenie na predvolené  
výrobné nastavenia 27  
nastavenie tmavosti tonera 32  
nastavenie typu papiera 16  
nastavenie upozornení e-  
mailom 64  
nastavenie veľkosti papiera 16  
nemožno otvoriť Embedded Web  
Server 103  
nestála pamäť 28  
vymazanie 27  
nestálosť  
vyhlásenie 28  
nevytlačené tlačové úlohy 98

## O

obálka sa zalepí počas  
tlače 120  
objednanie spotrebného  
materiálu  
tlačová jednotka 65  
tonerová kazeta 65  
obnovenie počítadiel používania  
spotrebného materiálu 76  
oddeľovací valec zásobníka  
výmena 75  
oddeľovacie hárky  
umiestnenie 32  
odstránenie zaseknutého  
papiera  
vo viacúčelovom  
podávači 108  
v jednotke obojstrannej  
tlače 115  
v zadných dvierkach 118  
v zásobníkoch 112  
ohnutý papier 85

originálne súčasti a spotrebný materiál 65  
ovládací panel  
  používanie 7  
ovládač tlačiarne  
  hardvérové voliteľné prvky,  
  pridávanie 22  
  inštalácia 20  
oznámeneia 124, 128, 129, 130  
oznámeneia komisie FCC 130  
oznámeneia o spotrebnom materiáli  
  konfigurácia 64

## P

pamäť  
  typy nainštalované  
  v tlačiarne 28  
pamäť tlačiarne  
  vymazanie 27  
papier  
  hlavičkový papier 10  
  neprijateľný 9  
  predtlačené formuláre 10  
  výber 8  
papier sa často zasekáva 122  
podporované hmotnosti  
  papiera 13  
podporované typy papiera 13  
podporované veľkosti  
  papiera 11  
pokyny na používanie papiera 8  
pomalá tlač 100  
ponuka  
  802.1x 56  
  Anonymný zber údajov 37  
  Bezdrôtové 48  
  Ethernet 51  
  Informácie o tlačiarne 40  
  IPSec 54  
  Konfigurácia LPD 56  
  Konfigurácia zásobníkov 45  
  Kvalita 42  
  miestne kontá 59  
  Nastavenia HTTP/FTP 56  
  Nastavenie 42  
  Nastavenie dôvernej tlače 60  
  Obmedzenia prihlásenia 60  
  Obmedzenie prístupu do  
  externej siete 58  
  Obnovenie predvolených  
  výrobných nastavení 37

Obrázok 44  
Oznámeneia 35  
PCL 43  
ponuka Konfigurácia 38  
PostScript 43  
Predvoľby 33  
Prehľad siete 47  
Riešeneie problémov 63  
Rozloženie 40  
Rôzne 61  
Sieť 62  
SNMP 53  
Správa certifikátov 60  
Správa napájania 36  
Strana nastavení ponúk 62  
TCP/IP 52  
Tlač 62  
typy médií 47  
univerzálne nastavenie 46  
USB 57  
Úsporný režim 34  
verejné 58  
Vymazanie dočasných súborov  
  údajov 61  
  vymazanie mimo prevádzky 40  
Vzdialený ovládací panel 35  
Wi-Fi Direct 50  
Zariadenie 62  
ponuky tlačiarne 33  
port tlačiarne USB 15  
porty tlačiarne 15  
používanie ovládacieho  
  panela 7  
povolenie funkcie Wi-Fi  
  Direct 24  
pozastavené dokumenty sa  
  netlačia 98  
počítadlá používania  
  spotrebného materiálu  
  obnovenie 76  
počítač  
  pripojenie k počítaču 25  
predajcu  
  kontaktovanie 123  
predchádzanie zaseknutiu  
  papiera 105  
predtlačené formuláre  
  výber 10  
predvolené výrobné nastavenia  
  obnovenie 27  
premiestnenie tlačiarne 14, 80  
prepojenie zásobníkov 19

prepojenie zásobníkov  
  nefunguje 121  
preprava tlačiarne 81  
pridávanie hardvérových  
  voliteľných prvkov  
  ovládač tlačiarne 22  
pridávanie interných voliteľných  
  prvkov  
  ovládač tlačiarne 22  
pridávanie tlačiarne do  
  počítača 20  
pripojenie káblov 15  
pripojenie k bezdrôtovej sieti  
  využívanie metódy PIN 23  
  využívanie metódy stlačenia  
  tlačidla 23  
pripojenie mobilného zariadenia  
  k tlačiarne 24  
pripojenie počítača k tlačiarne 25  
pripojenie tlačiarne  
  k bezdrôtovej sieti 22  
problémy s kvalitou tlače 82

## R

režim dlhodobého spánku  
  nastavenie 80  
režim spánku  
  nastavenie 80  
režimy úspory energie  
  nastavenie 80  
riešeneie problémov  
  nemožno otvoriť Embedded  
  Web Server 103  
  problémy s kvalitou tlače 82  
  tlačiareň nereaguje 102  
  tlačiareň sa nedá pripojiť k sieti  
  Wi-Fi 104  
riešeneie problémov s kvalitou  
  tlače  
  biele strany 83  
  jemné čiary nie sú vytlačené  
  správne 85  
  odrezaný text alebo  
  obrázky 93  
  ohnutý alebo zdeformovaný  
  papier 85  
  opakujúce sa chyby 97  
  prázdne strany 83  
  roztečená tlač a bodky 89  
  sivé pozadie na výtlačkoch 86  
  svetlá tlač 88  
  tlač nakrivo 92

tlač našikmo 92  
tmavá tlač 83  
toner sa dá ľahko zotrieť 94  
vodorovné svetlé pruhy 94  
zvislé biele čiary 95  
zvislé svetlé pruhy 95  
zvislé tmavé pásy a chýbajúci obsah 97  
zvislé tmavé pruhy 96  
zvislé tmavé čiary alebo pásy 97  
zvlnenie papiera 90  
čierne strany 93  
riešenie problémov s tlačou  
dôverné a iné pozastavené dokumenty sa nevytlačia 98  
nesprávne okraje 87  
obálka sa zalepí počas tlače 120  
papier sa často zasekáva 122  
pomalá tlač 100  
prepojenie zásobníkov nefunguje 121  
problémy s kvalitou tlače 82  
tlačové úlohy sa netlačia 98  
úloha sa tlačí na nesprávny papier 99  
úloha sa tlačí z nesprávneho zásobníka 99  
zaseknuté strany sa nevytlačia znova 123  
zoradená tlač nefunguje 121  
riešenie problémov, kvalita tlače  
biele strany 83  
jemné čiary nie sú vytlačené správne 85  
odrezaný text alebo obrázky 93  
ohnutý alebo zdeformovaný papier 85  
opakujúce sa chyby 97  
prázdne strany 83  
roztečená tlač a bodky 89  
sivé pozadie na výtlačkoch 86  
svetlá tlač 88  
tlač nakrivo 92  
tlač našikmo 92  
tmavá tlač 83  
toner sa dá ľahko zotrieť 94  
vodorovné svetlé pruhy 94  
zvislé biele čiary 95  
zvislé svetlé pruhy 95

zvislé tmavé pásy a chýbajúci obsah 97  
zvislé tmavé pruhy 96  
zvislé tmavé čiary alebo pásy 97  
zvlnenie papiera 90  
čierne strany 93  
riešenie problémov, tlač  
dôverné a iné pozastavené dokumenty sa nevytlačia 98  
nesprávne okraje 87  
obálka sa zalepí počas tlače 120  
papier sa často zasekáva 122  
pomalá tlač 100  
tlačové úlohy sa netlačia 98  
zaseknuté strany sa nevytlačia znova 123  
zoradená tlač nefunguje 121  
roztečená tlač 89

## S

sieť Wi-Fi  
deaktivácia 25  
skladovanie papiera 10  
softvér tlačiarne  
inštalácia 20  
spotrebný materiál  
úspora 80  
spotrebný materiál od iného výrobcu ako je výrobca tlačiarne 105  
správy tlačiarne  
zobrazenie 65  
stála pamäť 28  
vymazanie 27  
stav tlačiarne 8  
Strana nastavení ponúk  
tlač 26  
súčasti a spotrebný materiál  
stav, kontrola 64  
svetlo indikátora  
vysvetlenie stavu 8

## T

teplota okolo tlačiarne 127  
tlač  
opakované tlačové úlohy 31  
overenie tlačových úloh 31  
pomocou funkcie Wi-Fi  
Direct 30

pozastavené úlohy 31  
rezervovanie tlačových úloh 31  
Strana nastavení ponúk 26  
Strana nastavenia siete 25  
úlohy dôvernej tlače 31  
zoznam ukážok písom 32  
z mobilného zariadenia 29, 30  
z počítača 29  
tlač nakrivo 92  
tlač našikmo 92  
Tlač strany testu kvality 63  
tlač z počítača 29  
tlačiareň  
minimálny voľný priestor 14  
preprava 81  
výber miesta 14  
tlačiareň nereaguje 102  
tlačiareň sa nedá pripojiť k sieti  
Wi-Fi 104  
tlačová jednotka  
objednávanie 65  
výmena 68  
tlačová úloha  
zrušenie z ovládacieho panela  
tlačiarne 32  
zrušenie z počítača 32  
tmavosť tonera  
nastavenie 32  
tonerová kazeta  
objednávanie 65  
výmena 65

## U

umiestnenie bezpečnostnej zásuvky 27  
umiestnenie oddeľovacích hárkov 32  
Univerzálny papier  
konfigurácia nastavení 16  
upozornenia e-mailom  
nastavenie 64  
upozornenia  
o emisiách 124, 130

## Ú

úloha sa tlačí na nesprávny papier 99  
úloha sa tlačí z nesprávneho zásobníka 99  
úlohy dôvernej tlače  
konfigurácia 30

úspora spotrebného materiálu 80

## V

veľkosti papiera, podporované 11  
viacúčelový podávač vkladanie 18  
vkladanie do zásobníkov 16  
vkladanie hlavičkového papiera vo viacúčelovom podávači 18  
vkladanie obálok vo viacúčelovom podávači 18  
vlastnosti papiera 8  
vlhkosť okolo tlačiarne 127  
výber miesta pre tlačiareň 14  
vyhlásenie o nestálosti 28  
vymazanie pamäte tlačiarne 27  
výmena kazety, región tlačiarne sa nezhoduje 105  
výmena spotrebného materiálu tlačová jednotka 68  
tonerová kazeta 65  
výmena súčastí mechanizmu podávacieho valca 71  
oddeľovací valec zásobníka 75  
zásobník 71

## W

Wi-Fi Direct konfigurácia 24  
Wi-Fi Direct povolenie 24  
tlač z mobilného zariadenia 30  
Wi-Fi Protected Setup (WPS – nastavenie zabezpečenia siete Wi-Fi)  
bezdrôtová sieť 23

## Z

zaseknuté strany sa nevytlačia znova 123  
zaseknutia predchádzanie 105  
zaseknutia papiera miesto 107  
predchádzanie 105  
zaseknutia, odstránenie v štandardnej priehradke 107

zaseknutie papiera vo viacúčelovom podávači 108  
zaseknutý papier v zadných dvierkach 118  
v zásobníkoch 112  
zaseknutý papier v jednotke obojstrannej tlače 115  
zaseknutý papier, odstránenie v štandardnej priehradke 107  
zásobníky inštalácia 15  
prepojenie 19  
vkladanie 16  
výmena 71  
zrušenie prepojenia 19  
zásuvka na napájací kábel 15  
zdeformovaný papier 85  
zobrazenie správ 65  
zoradená tlač nefunguje 121  
zoznam ukážok písom tlače 32  
zrušenie prepojenia zásobníkov 19  
zrušenie tlačovej úlohy z ovládacieho panela tlačiarne 32  
z počítača 32  
zvislé pásy na výtlačkoch 97  
zvislé tmavé čiary na výtlačkoch 97  
zvlnenie papiera 90

## Č

čistenie vnútorné časti tlačiarne 76  
vonkajšie časti tlačiarne 76  
čistenie mechanizmu podávacieho valca 76  
čistenie tlačiarne 76