

# **SISTEMA MULTIFUNZIONE DIGITALE MX-B427W**

---

**Guida per l'utente**

**Novembre 2021**

---

Tipo di macchina:

7019

Modello:

4bH

# Sommaro

<b>Informazioni sulla sicurezza.....</b>	<b>6</b>
Convenzioni.....	6
Dichiarazioni del prodotto.....	6
<b>Informazioni sulla stampante.....</b>	<b>9</b>
Configurazione della stampante.....	9
Utilizzo del pannello di controllo.....	10
Personalizzazione della schermata iniziale.....	10
Modifica della lingua della tastiera sul display.....	10
Informazioni sullo stato della spia luminosa.....	11
Scelta della carta.....	11
<b>Impostazione, installazione e configurazione.....</b>	<b>17</b>
Scelta della posizione della stampante.....	17
Collegamento dei cavi.....	18
Installazione dei vassoi opzionali.....	19
Impostazione della stampante in modalit� fax.....	20
Configurazione delle impostazioni SMTP e-mail.....	27
Caricamento della carta e dei supporti speciali.....	35
Installazione e aggiornamento di software, driver e firmware.....	38
Collegamento in rete.....	41
Stampa della pagina impostazioni menu.....	44
<b>Protezione della stampante.....</b>	<b>45</b>
Individuazione dello slot di sicurezza.....	45
Cancellazione della memoria della stampante.....	45
Ripristino delle impostazioni predefinite di fabbrica.....	45
Dichiarazione di volatilit�.....	46
<b>Stampa.....</b>	<b>47</b>
Stampa da un computer.....	47
Stampa da un dispositivo mobile.....	47
Stampa da unit� flash.....	48
Unit� flash e tipi di file supportati.....	49
Configurazione di processi riservati.....	49

---

Stampa di processi riservati e in attesa.....	50
Stampa di un elenco di esempi di font.....	51
Inserimento di fogli separatori tra copie.....	51
Annullamento di un processo di stampa.....	51
Regolazione dell'intensità del toner.....	52
<b>Copia.....</b>	<b>53</b>
Usò dell'alimentatore automatico documenti e del vetro dello scanner.....	53
Esecuzione di copie.....	53
Copia di fotografie.....	53
Copia su carta intestata.....	54
Copia su entrambi i lati del foglio.....	54
Riduzione o ingrandimento di copie.....	54
Fascicolazione delle copie.....	54
Copia di più pagine su un unico foglio.....	54
Copia di schede.....	55
Creazione di una scelta rapida di copia.....	55
<b>E-mail.....</b>	<b>56</b>
Usò dell'alimentatore automatico documenti e del vetro dello scanner.....	56
Invio di un'e-mail.....	56
Creazione di una scelta rapida e-mail.....	57
<b>Fax.....</b>	<b>58</b>
Usò dell'alimentatore automatico documenti e del vetro dello scanner.....	58
Invio di un fax.....	58
Programmazione di un fax.....	59
Creazione di una scelta rapida di destinazione fax.....	59
Modifica della risoluzione del fax.....	59
Regolazione dell'intensità del fax.....	59
Stampa di un registro fax.....	60
Blocco dei fax indesiderati.....	60
Mettere in attesa un fax.....	60
Inoltro di un fax.....	60
<b>Acquisizione.....</b>	<b>61</b>
Usò dell'alimentatore automatico documenti e del vetro dello scanner.....	61

Acquisizione su un computer.....	61
Creazione di una scelta rapida FTP.....	62
Acquisizione su un server FTP tramite una scelta rapida.....	62
Creazione di una scelta rapida per una cartella di rete.....	63
Acquisizione su una cartella di rete tramite una scelta rapida.....	63
Acquisizione su un'unità flash.....	64

## **Utilizzo dei menu della stampante..... 66**

Mappa dei menu.....	66
Periferica.....	67
Stampa.....	77
Carta.....	82
Copia.....	84
Fax.....	86
E-mail.....	92
FTP.....	96
Unità USB.....	98
Rete/Porte.....	101
Protezione.....	113
Report.....	117
Risoluzione dei problemi.....	118

## **Manutenzione della stampante..... 119**

Verifica dello stato dei componenti e dei materiali di consumo della stampante.....	119
Configurazione delle notifiche dei materiali di consumo.....	119
Impostazione degli avvisi e-mail.....	119
Visualizzazione dei rapporti.....	120
Richiesta di materiali di consumo e componenti della stampante.....	120
Sostituzione di materiali di consumo e componenti della stampante.....	120
Pulizia dei componenti della stampante.....	133
Risparmio energetico e di carta.....	139
Spostamento della stampante in un'altra posizione.....	139
Trasporto della stampante.....	140

## **Risoluzione dei problemi..... 141**

Problemi di stampa.....	141
La stampante non risponde.....	161

---

Impossibile leggere l'unità flash.....	162
Attivazione della porta USB.....	162
Problemi di connessione di rete.....	163
Problemi con i materiali di consumo.....	164
Rimozione degli inceppamenti.....	165
Problemi di alimentazione della carta.....	181
Problemi di invio dei fax.....	183
Problemi di acquisizione.....	187
Contattare il proprio rivenditore.....	191
<b>Avvertenze.....</b>	<b>192</b>
<b>Indice.....</b>	<b>200</b>

# Informazioni sulla sicurezza





## Convenzioni

**Nota:** una *nota* identifica le informazioni utili.







**Avvertenza:** un'*avvertenza* identifica la possibilità che l'hardware o il software del prodotto vengano danneggiati.







**ATTENZIONE:** un messaggio di *attenzione* indica una situazione di potenziale pericolo che può causare lesioni.

Tipi diversi di messaggi di attenzione includono:

-  **ATTENZIONE - PERICOLO DI LESIONI:** Indica il rischio di ferirsi.
-  **ATTENZIONE - PERICOLO DI SCOSSE ELETTRICHE:** Indica il rischio di scosse elettriche.
-  **ATTENZIONE - SUPERFICIE CALDA:** Indica il rischio di bruciarsi al contatto.
-  **ATTENZIONE - PERICOLO DI RIBALTAMENTO:** Indica il pericolo di essere schiacciati.
-  **ATTENZIONE - PERICOLO DI SCHIACCIAMENTO:** Indica il rischio di intrappolamento tra parti in movimento.

## Dichiarazioni del prodotto

-  **ATTENZIONE - PERICOLO DI LESIONI:** Per evitare il rischio di incendio o scosse elettriche, collegare il cavo di alimentazione direttamente a una presa elettrica dotata di messa a terra e con le specifiche adeguate, situata in prossimità dell'apparecchio e facilmente accessibile.
-  **ATTENZIONE - PERICOLO DI LESIONI:** Per evitare il rischio di incendi o scosse elettriche, utilizzare solo il cavo di alimentazione fornito con il prodotto o componenti sostitutivi autorizzati dal produttore.
-  **ATTENZIONE - PERICOLO DI LESIONI:** Non utilizzare il prodotto con cavi di prolunga, prese multiple, prolunghe multipresa o gruppi di continuità. La capacità della potenza di questi tipi di accessori può essere facilmente sovraccaricata da una stampante laser e può comportare incendi, danni o scarse prestazioni della stampante.
-  **ATTENZIONE - PERICOLO DI LESIONI:** Non utilizzare questo prodotto con un protettore di sovratensione in linea. L'utilizzo di un protettore di sovratensione può comportare il rischio di incendi, danni o scarse prestazioni della stampante.
-  **ATTENZIONE - PERICOLO DI LESIONI:** Per ridurre il rischio di incendio, utilizzare solo un cavo AWG 26 o un cavo per telecomunicazioni di sezione superiore (RJ-11) quando si collega il prodotto alla rete pubblica telefonica commutata. Per gli utenti in Australia, il cavo deve essere approvato dall'autorità australiana per i media e le comunicazioni (ACMA).
-  **ATTENZIONE - PERICOLO DI SCOSSE ELETTRICHE:** Per evitare il rischio di scosse elettriche, non posizionare o utilizzare questo prodotto in prossimità di acqua o superfici bagnate.
-  **ATTENZIONE - PERICOLO DI SCOSSE ELETTRICHE:** Per evitare il rischio di scosse elettriche, non installare questo prodotto né effettuare i collegamenti elettrici o dei cavi, ad esempio del cavo di alimentazione, della funzione fax o del telefono, durante un temporale.

-  **ATTENZIONE - PERICOLO DI LESIONI:** Non attorcigliare, legare, schiacciare o posizionare oggetti pesanti sul cavo di alimentazione. Evitare abrasioni o tensioni. Non stringere il cavo di alimentazione tra oggetti quali mobili o pareti. Se si verifica una qualunque di queste cose, si può incorrere in rischi di incendi o elettrocuzione. Ispezionare regolarmente il cavo di alimentazione per individuare segni di problemi. Rimuovere il cavo di alimentazione dalla presa elettrica prima di ispezionarlo.
-  **ATTENZIONE - PERICOLO DI SCOSSE ELETTRICHE:** Per evitare il rischio di scosse elettriche, accertarsi che tutte le connessioni esterne (quali connessioni Ethernet e a sistemi telefonici) siano installate in modo corretto nelle relative porte contrassegnate.
-  **ATTENZIONE - PERICOLO DI SCOSSE ELETTRICHE:** Per evitare il rischio di scosse elettriche, se si accede alla scheda del controller o si installano periferiche di memoria o componenti hardware opzionali dopo aver configurato la stampante, prima di continuare, spegnere la stampante e scollegare il cavo di alimentazione dalla presa elettrica. Spegnere gli eventuali dispositivi collegati alla stampante e scollegare tutti i cavi della stampante.
-  **ATTENZIONE - PERICOLO DI SCOSSE ELETTRICHE:** Per evitare il rischio di scosse elettriche, non utilizzare la funzione fax in caso di temporali.
-  **ATTENZIONE - PERICOLO DI SCOSSE ELETTRICHE:** Per evitare il rischio di scosse elettriche quando si pulisce la parte esterna della stampante, scollegare il cavo di alimentazione dalla presa a muro e scollegare tutti i cavi della stampante prima di procedere.
-  **ATTENZIONE - PERICOLO DI LESIONI:** Se la stampante pesa più di 20 kg (44 libbre), potrebbe richiedere due o più persone per essere sollevata in modo sicuro.
-  **ATTENZIONE - PERICOLO DI LESIONI:** Per evitare di ferirsi o di danneggiare la stampante, quando si sposta la stampante, seguire le istruzioni riportate di seguito:
- Assicurarsi che tutti gli sportelli e i vassoi siano chiusi.
  - Spegnere la stampante e scollegare il cavo di alimentazione dalla presa elettrica.
  - Scollegare tutti i cavi della stampante.
  - Se la stampante è dotata di vassoi opzionali separati che poggiano sul pavimento o di opzioni di output collegate, scollegarli prima di spostare la stampante.
  - Se la stampante è dotata di una base a rotelle, spostarla con cautela nella nuova posizione. Prestare attenzione quando si passa sopra le soglie e le incrinature del pavimento.
  - Se la stampante non è dotata di una base a rotelle ma è configurata con vassoi opzionali o opzioni di output, rimuovere le opzioni di output e sollevare la stampante per rimuovere i vassoi. Non tentare di sollevare la stampante e le opzioni di output contemporaneamente.
  - Utilizzare sempre le maniglie della stampante per sollevarla.
  - Il carrello utilizzato per trasportare la stampante deve essere in grado di sostenere l'intera base.
  - Il carrello utilizzato per trasportare i componenti hardware opzionali deve avere dimensioni adeguate a sostenerli.
  - Mantenere la stampante in posizione verticale.
  - Evitare movimenti bruschi.
  - Assicurarsi che le dita non siano sotto la stampante mentre viene posizionata.
  - Assicurarsi di lasciare spazio sufficiente intorno alla stampante.

 **ATTENZIONE - PERICOLO DI RIBALTAMENTO:** Per installare uno o più componenti hardware opzionali sulla stampante o sul prodotto multifunzione, può essere necessario disporre di una base a rotelle, di un mobile o di altri elementi per evitare che il prodotto possa cadere e di conseguenza provocare lesioni. Per ulteriori informazioni sulle configurazioni supportate, contattare il rivenditore presso il quale è stata acquistata la stampante.

 **ATTENZIONE - PERICOLO DI RIBALTAMENTO:** per ridurre il rischio di instabilità dell'apparecchiatura, caricare ogni vassoio separatamente. Tenere tutti i vassoi chiusi per quando necessario.

 **ATTENZIONE - SUPERFICIE CALDA:** L'area interna della stampante potrebbe surriscaldarsi. Per evitare infortuni, lasciare raffreddare la superficie prima di toccarla.

 **ATTENZIONE - PERICOLO DI SCHIACCIAMENTO:** Per evitare il rischio di lesioni, prestare la massima cautela quando si accede alle aree contrassegnate con questa etichetta. Potrebbero infatti verificarsi lesioni da schiacciamento in prossimità di parti in movimento, quali ad esempio ingranaggi, porte, vassoi e coperchi.

 **ATTENZIONE - PERICOLO DI LESIONI:** Questo prodotto utilizza un laser. L'uso di regolazioni, procedure o controlli diversi da quelli specificati nella *Guida per l'utente* può causare l'esposizione a radiazioni pericolose.

 **ATTENZIONE - PERICOLO DI LESIONI:** La batteria al litio presente nel prodotto non deve essere sostituita. In caso di sostituzione errata della batteria al litio, potrebbe verificarsi un'esplosione. Non ricaricare, smontare o bruciare batterie al litio. Smaltire le batterie al litio usate seguendo le istruzioni del produttore e le norme locali.

Questo prodotto è stato progettato, testato e approvato per essere utilizzato con componenti di uno specifico produttore, conformemente ai rigidi standard globali per la sicurezza. Le caratteristiche legate alla sicurezza di alcune parti potrebbero non essere ovvie. Il produttore non è da ritenere responsabile in caso di uso di altre parti di ricambio.

Per riparazioni di tipo diverso dagli interventi descritti nella documentazione per l'utente, rivolgersi al rappresentante dell'assistenza.

**CONSERVARE QUESTE ISTRUZIONI.**



# Informazioni sulla stampante

## Configurazione della stampante



<b>1</b>	Alimentatore automatico documenti (ADF)
<b>2</b>	Vassoio ADF
<b>3</b>	Raccoglitore ADF
<b>4</b>	Pannello di controllo
<b>5</b>	Raccoglitore standard
<b>6</b>	Alimentatore multiuso
<b>7</b>	Vassoio standard da 250 fogli
<b>8</b>	Vassoio opzionale da 550 fogli

## Utilizzo del pannello di controllo



	Elemento del pannello di controllo	Funzione
1	Display	<ul style="list-style-type: none"> <li>Visualizzare i messaggi della stampante e lo stato dei materiali di consumo.</li> <li>Configurare e utilizzare la stampante.</li> </ul>
2	Pulsante di accensione	Accendere o spegnere la stampante. <b>Nota:</b> per spegnere la stampante, tenere premuto il pulsante di accensione per cinque secondi.
3	Pulsante della schermata iniziale	Tornare alla schermata iniziale.
4	Pulsante Indietro	Tornare alla schermata precedente.
5	Pulsante Avvia	Avviare un processo, in base alla modalità selezionata.
6	Spia luminosa	Verificare lo stato della stampante.

## Personalizzazione della schermata iniziale

- 1 Dal pannello di controllo, toccare **Impostazioni > Periferica > Icone della schermata iniziale visibili**.
- 2 Selezionare le icone che si desidera visualizzare nella schermata iniziale.
- 3 Applicare le modifiche.

## Modifica della lingua della tastiera sul display

**Nota:** È possibile modificare la lingua della tastiera solo per le attività della stampante che richiedono input alfanumerico, come e-mail o acquisizione.

- 1 Toccare il campo di immissione.
- 2 Toccare e tenere premuto il tasto della lingua sulla tastiera.
- 3 Selezionare una lingua.

## Informazioni sullo stato della spia luminosa

Spia luminosa	Stato della stampante
Spenta	La stampante è spenta o in modalità ibernazione.
Blu	La stampante è pronta o in fase di elaborazione dei dati.
Rosso lampeggiante	La stampante richiede l'intervento dell'utente.
Ambra fisso	La stampante è in modalità di sospensione.

## Scelta della carta

### Istruzioni relative alla carta

Usare carta appropriata per prevenire gli inceppamenti e assicurare una stampa senza problemi.

- Utilizzare sempre carta nuova, senza difetti.
- Prima di caricare la carta, identificare il lato di stampa consigliato. In genere, questa informazione è riportata sulla confezione della carta.
- Non utilizzare carta tagliata o rifilata a mano.
- Non utilizzare contemporaneamente supporti di formato, tipo o peso diverso nello stesso vassoio; ciò potrebbe causare inceppamenti.
- Non utilizzare carta patinata, a meno che non sia appositamente concepita per la stampa elettrofotografica.

### Caratteristiche della carta

Le caratteristiche della carta descritte di seguito determinano la qualità e la riuscita della stampa. È opportuno considerare questi fattori prima di eseguire la stampa.

#### Peso

Nel vassoio standard è possibile utilizzare carta a grana lunga con peso compreso tra 60 e 120 g/m<sup>2</sup> (da 16 a 32 libbre). La carta con peso inferiore a 60 g/m<sup>2</sup> (16 libbre) non ha uno spessore sufficiente per una corretta alimentazione e può causare inceppamenti.

#### Arricciamento

L'arricciamento è la tendenza della carta a curvarsi ai bordi. Un arricciamento eccessivo può causare problemi di alimentazione. La carta può arricciarsi dopo il passaggio nella stampante, dove è esposta ad alte temperature. La conservazione della carta fuori dalla confezione in condizioni calde, fredde, umide o secche può favorirne l'arricciamento prima della stampa e causare problemi di alimentazione.

#### Levigatezza

La levigatezza della carta influisce direttamente sulla qualità di stampa. Se la carta è troppo ruvida, il toner non si fonde correttamente con la carta. Se la carta è troppo levigata, potrebbe causare problemi di alimentazione o di qualità di stampa. Si consiglia l'utilizzo di carta con 50 punti Sheffield.

## Contenuto di umidità

La quantità di umidità presente nella carta influisce sia sulla qualità di stampa che sulla corretta alimentazione. Lasciare la carta nella confezione originale fino al momento dell'utilizzo. L'esposizione della carta a variazioni di umidità può comprometterne le prestazioni.

Conservare la carta nella confezione originale nello stesso ambiente della stampante per 24 - 48 ore prima di stampare. Prolungare il periodo di tempo di alcuni giorni se l'ambiente di conservazione o di trasporto è molto diverso da quello della stampante. La carta spesso può richiedere un periodo di condizionamento più lungo.

## Direzione della grana

La grana è l'allineamento delle fibre di carta in un foglio. La grana può essere *lunga*, se segue la lunghezza del foglio, oppure *corta*, se segue la larghezza.

Per la carta di peso compreso tra 60 e 120 g/m<sup>2</sup> (16-32 libbre), è consigliato il tipo a grana lunga.

## Contenuto di fibre

Generalmente, la carta xerografica di alta qualità è interamente composta di pasta di legno sottoposta a trattamenti chimici. Ciò le conferisce un elevato livello di stabilità, che comporta un minor numero di problemi di alimentazione e offre una migliore qualità di stampa. La carta che contiene fibre come il cotone possiede caratteristiche che possono causare problemi di gestione della carta stessa.

## Carta non adatta

Si consiglia di non utilizzare i seguenti tipi di carta con la stampante:

- Carte sottoposte a trattamenti chimici utilizzate per eseguire copie senza carta carbone (dette anche carte autocopianti), carta CCP (carbonless copy paper) o NCR (no carbon required)
- Carta prestampata con sostanze chimiche che potrebbero contaminare la stampante
- Carta prestampata che può alterarsi a causa della temperatura nell'unità di fusione della stampante
- Carta prestampata che richiede una registrazione (l'esatta indicazione dell'area di stampa sulla pagina) superiore a  $\pm 2,3$  mm ( $\pm 0,09$  pollici), ad esempio i moduli OCR (optical character recognition)

In alcuni casi, per stampare correttamente su questi moduli, è possibile regolare la registrazione mediante l'applicazione software.

- Carta patinata (di qualità cancellabile), carta sintetica, carta termica
- Carta con bordi irregolari, ruvida, arricciata o con superficie lavorata
- Carta riciclata non conforme allo standard europeo EN12281:2002
- Carta di grammatura inferiore a 60 g/m<sup>2</sup> (16 libbre)
- Moduli o documenti composti da più parti

## Scelta dei moduli prestampati e della carta intestata

- Utilizzare carta a grana lunga.
- Utilizzare solo moduli e carta intestata ottenuti con un processo di fotolitografia o di stampa a rilievo.
- Evitare tipi di carta con superfici ruvide o lavorate.
- Utilizzare inchiostri che non risentano dell'eventuale presenza di resina nel toner. Tra gli inchiostri che soddisfano tali requisiti sono solitamente compresi gli inchiostri stabilizzati per ossidazione od oleosi ma non quelli al lattice.

- Eseguire una stampa di prova sui moduli prestampati e la carta intestata che si desidera utilizzare prima di acquistarne grandi quantità. Questa azione stabilisce se l'inchiostro sul modulo prestampato o sulla carta intestata influisce sulla qualità di stampa.
- In caso di dubbio, contattare il fornitore della carta.
- Quando si esegue la stampa su carta intestata, caricare la carta con l'orientamento corretto per la stampante in uso.

## Conservazione della carta

Le seguenti istruzioni per la conservazione della carta consentono di evitare eventuali inceppamenti e di mantenere la qualità di stampa a un livello elevato:

- Conservare la carta nella confezione originale nello stesso ambiente della stampante per 24 - 48 ore prima di eseguire delle stampe.
- Prolungare il periodo di tempo di alcuni giorni se l'ambiente di conservazione o di trasporto è molto diverso da quello della stampante. La carta spesso può richiedere un periodo di condizionamento più lungo.
- Per ottenere risultati ottimali, conservare la carta in un ambiente con temperatura di 21 °C (70 °F) e con umidità relativa del 40%.
- La maggior parte dei produttori di etichette consiglia di stampare in un ambiente con temperatura compresa tra 18 e 24 °C (tra 65 e 75 °F) e con umidità relativa compresa tra il 40 e il 60%.
- Conservare la carta nelle apposite confezioni, su uno scaffale o un ripiano anziché sul pavimento.
- Conservare le singole confezioni su una superficie piana.
- Non poggiare nulla sopra le confezioni della carta.
- Rimuovere la carta dalla scatola o dalla confezione solo quando è il momento di caricarla nella stampante. La scatola e la confezione consentono di mantenere la carta pulita, asciutta e piatta.

## Formati carta supportati

Formato carta	Vassoio standard da 250 fogli	Vassoio opzionale da 550 fogli	Alimentatore multiuso	Stampa su due lati
<b>A4</b> 210 x 297 mm (8,27 x 11,7 poll.)	✓	✓	✓	✓
<b>Verticale A5 (SEF)</b> 148 x 210 mm (5,83 x 8,27 poll.)	✓	✓	✓	X
<b>Orizzontale A5 (LEF)<sup>1</sup></b> 210 x 148 mm (8,27 x 5,83 poll.)	✓	✓	✓	X

<sup>1</sup> Il senso di alimentazione predefinito supportato è dal lato lungo.

<sup>2</sup> Per la stampa su due lati, la carta deve essere larga almeno 210 mm (8,27 poll.) e lunga 279,4 mm (11 poll.).

<sup>3</sup> Se è selezionata l'opzione Universal, si ottiene un formato di pagina pari a 215,90 x 355,60 mm (8,5 x 14 poll.), a meno di diverse indicazioni specificate dall'applicazione.

Formato carta	Vassoio standard da 250 fogli	Vassoio opzionale da 550 fogli	Alimentatore multiuso	Stampa su due lati
<b>A6</b> 105 x 148 mm (4,13 x 5,83 poll.)	✓	✓	✓	X
<b>JIS B5</b> 182 x 257 mm (7,17 x 10,1 poll.)	✓	✓	✓	X
<b>Oficio (Messico)</b> 215,9 x 340,4 mm (8,5 x 13,4 poll.)	✓	✓	✓	✓
<b>Hagaki</b> 100 x 148 mm (3,94 x 5,83 poll.)	✓	X	✓	X
<b>Statement</b> 139,7 x 215,9 mm (5,5 x 8,5 poll.)	✓	✓	✓	X
<b>Executive</b> 184,2 x 266,7 mm (7,25 x 10,5 poll.)	✓	✓	✓	X
<b>Letter</b> 215,9 x 279,4 mm (8,5 x 11 poll.)	✓	✓	✓	✓
<b>Legal</b> 215,9 x 355,6 mm (8,5 x 14 poll.)	✓	✓	✓	✓
<b>Folio</b> 215,9 x 330,2 mm (8,5 x 13 poll.)	✓	✓	✓	✓
<b>Universal<sup>3</sup></b> Da 99 x 148 mm a 215,9 x 359,92 mm (Da 3,9 x 5,83 poll. a 8,5 x 14,17 poll.)	✓	✓	✓	✓ <sup>2</sup>
<b>Busta 7 3/4</b> 98,4 x 190,5 mm (3,875 x 7,5 poll.)	X	X	✓	X
<b>Busta 9</b> 98,4 x 225,4 mm (3,875 x 8,9 poll.)	X	X	✓	X

<sup>1</sup> Il senso di alimentazione predefinito supportato è dal lato lungo.

<sup>2</sup> Per la stampa su due lati, la carta deve essere larga almeno 210 mm (8,27 poll.) e lunga 279,4 mm (11 poll.).

<sup>3</sup> Se è selezionata l'opzione Universal, si ottiene un formato di pagina pari a 215,90 x 355,60 mm (8,5 x 14 poll.), a meno di diverse indicazioni specificate dall'applicazione.

Formato carta	Vassoio standard da 250 fogli	Vassoio opzionale da 550 fogli	Alimentatore multiuso	Stampa su due lati
<b>Busta 10</b> 104,8 x 241,3 mm (4,12 x 9,5 poll.)	X	X	✓	X
<b>Busta DL</b> 110 x 220 mm (4,33 x 8,66 poll.)	X	X	✓	X
<b>Busta C5</b> 162 x 229 mm (6,38 x 9,01 poll.)	X	X	✓	X
<b>Busta B5</b> 176 x 250 mm (6,93 x 9,84 poll.)	X	X	✓	X
<b>Altre buste</b> Da 98,4 x 162 mm a 176 x 250 mm (Da 3,87 x 6,38 poll. a 6,93 x 9,84 poll.)	X	X	✓	X

<sup>1</sup> Il senso di alimentazione predefinito supportato è dal lato lungo.

<sup>2</sup> Per la stampa su due lati, la carta deve essere larga almeno 210 mm (8,27 poll.) e lunga 279,4 mm (11 poll.).

<sup>3</sup> Se è selezionata l'opzione Universal, si ottiene un formato di pagina pari a 215,90 x 355,60 mm (8,5 x 14 poll.), a meno di diverse indicazioni specificate dall'applicazione.

## Tipi di carta supportati

Tipo di carta	Vassoio standard da 250 fogli	Vassoio opzionale da 550 fogli	Alimentatore multiuso	Stampa su due lati	Alimentatore automatico documenti
<b>Carta normale</b>	✓	✓	✓	✓	✓
<b>Cartoncino</b>	X	X	✓	X	X
<b>Riciclata</b>	✓	✓	✓	✓	X
<b>Etichette di carta*</b>	✓	✓	✓	X	X
<b>Carta di qualità</b>	✓	✓	✓	✓	X
<b>Intestata</b>	✓	✓	✓	✓	X
<b>Prestampata</b>	✓	✓	✓	✓	X
<b>Carta colorata</b>	✓	✓	✓	✓	X
<b>Carta leggera</b>	✓	✓	✓	✓	X

\* Le etichette di carta stampabili su un lato sono supportate per un uso occasionale di meno di 20 pagine al mese. Non sono supportate etichette viniliche, da farmacia o a due facciate.

Tipo di carta	Vassoio standard da 250 fogli	Vassoio opzionale da 550 fogli	Alimentatore multiuso	Stampa su due lati	Alimentatore automatico documenti
<b>Carta spessa</b>	✓	✓	✓	✓	X
<b>Ruvida/cotone</b>	✓	✓	✓	✓	X
<b>Busta</b>	X	X	✓	X	X
<b>Busta ruvida</b>	X	X	✓	X	X

\* Le etichette di carta stampabili su un lato sono supportate per un uso occasionale di meno di 20 pagine al mese. Non sono supportate etichette viniliche, da farmacia o a due facciate.

### Pesi della carta supportati

	Vassoio standard da 250 fogli	Vassoio opzionale da 550 fogli	Alimentatore multiuso	Stampa su due lati	Alimentatore automatico documenti
Peso carta	60–120 g/m <sup>2</sup> (16 - 32 lb)	60–120 g/m <sup>2</sup> (16 - 32 lb)	60–217 g/m <sup>2</sup> (16 - 58 lb)	60–90 g/m <sup>2</sup> (16 - 24 lb)	60–90 g/m <sup>2</sup> (16 - 24 lb)



# Impostazione, installazione e configurazione

## Scelta della posizione della stampante

- Lasciare spazio sufficiente per aprire vassoi, coperchi e sportelli e per installare opzioni hardware.
- Installare la stampante vicino a una presa elettrica.

**⚠ ATTENZIONE - PERICOLO DI LESIONI:** Per evitare il rischio di incendio o scosse elettriche, collegare il cavo di alimentazione a una presa elettrica dotata di messa a terra e con le specifiche adeguate, situata in prossimità dell'apparecchio e facilmente accessibile.

**⚡ ATTENZIONE - PERICOLO DI SCOSSE ELETTRICHE:** Per evitare il rischio di scosse elettriche, non posizionare o utilizzare questo prodotto in prossimità di acqua o superfici bagnate.

- Accertarsi che il flusso d'aria nella stanza sia conforme all'ultima revisione delle norme standard ASHRAE 62 o CEN TC 156.
- Scegliere una superficie piana, solida e stabile.
- Posizionare la stampante:
  - Al riparo da polvere e sporcizia
  - Al riparo da punti di cucitrice sfusi e graffette
  - Lontano dal flusso diretto di eventuali condizionatori d'aria, riscaldatori o ventilatori
  - Al riparo dalla luce solare diretta e da livelli estremi di umidità
- Rispettare le temperature consigliate ed evitare fluttuazioni.

Temperatura dell'ambiente	Da 10 a 32,2 °C (da 50 a 90 °F)
Temperatura di conservazione	Da -40 a 40 °C (da -40 a 104 °F)





- Consentire la seguente quantità di spazio consigliata intorno alla stampante per una corretta ventilazione:



1	In alto	305 mm (12 poll.)
2	Lato posteriore	100 mm (3,94 poll.)
3	Lato destro	76,2 mm (3 poll.)

<b>4</b>	Anteriore	305 mm (12 poll.) <b>Nota:</b> lo spazio minimo necessario nella parte anteriore della stampante è di 76 mm (3 poll.).
<b>5</b>	Lato sinistro	110 mm (4,33 poll.)

## Collegamento dei cavi

-  **ATTENZIONE - PERICOLO DI SCOSSE ELETTRICHE:** per evitare il rischio di scosse elettriche, non installare questo prodotto né effettuare i collegamenti elettrici o dei cavi, ad esempio del cavo di alimentazione, della funzione fax o del telefono, durante un temporale.
-  **ATTENZIONE - PERICOLO DI LESIONI:** per evitare il rischio di incendio o scosse elettriche, collegare il cavo di alimentazione a una presa elettrica dotata di messa a terra e con le specifiche adeguate, situata in prossimità dell'apparecchio e facilmente accessibile.
-  **ATTENZIONE - PERICOLO DI LESIONI:** per evitare il rischio di incendi o scosse elettriche, utilizzare solo il cavo di alimentazione fornito con il prodotto o i componenti sostitutivi autorizzati dal produttore.
-  **ATTENZIONE - PERICOLO DI LESIONI:** per ridurre il rischio di incendio, utilizzare solo un cavo AWG 26 o un cavo per telecomunicazioni di sezione superiore (RJ-11) quando si collega il prodotto alla rete telefonica commutata pubblica. Per gli utenti in Australia, il cavo deve essere approvato dall'autorità australiana per i media e le comunicazioni (ACMA).

**Attenzione - Possibili danni:** per evitare la perdita di dati o il malfunzionamento della stampante, non toccare il cavo USB, eventuali adattatori di rete wireless o la stampante nelle aree mostrate mentre è in corso la stampa.



	Porta della stampante	Funzione
<b>1</b>	Porta EXT	Collegare altre periferiche (telefono o segreteria telefonica) alla stampante e alla linea telefonica. Utilizzare questa porta se non si dispone di una linea fax dedicata per la stampante e se questo metodo di connessione è supportato nel paese o nella regione in cui si opera.
<b>2</b>	Porta LINE	Collegare la stampante a una linea telefonica attiva tramite una presa a muro standard (RJ-11), un filtro DSL o un adattatore VoIP o qualsiasi altro adattatore che consente di accedere alla linea telefonica per inviare e ricevere fax.

	Porta della stampante	Funzione
3	Porta USB della stampante	Collegare la stampante a un computer.
4	porta Ethernet	Collegare la stampante a una rete.
5	Presa del cavo di alimentazione	Collegare la stampante a una presa elettrica dotata di messa a terra.

## Installazione dei vassoi opzionali

**⚠ ATTENZIONE - PERICOLO DI SCOSSE ELETTRICHE:** Per evitare il rischio di scosse elettriche, se si accede alla scheda del controller o si installano periferiche di memoria o hardware opzionali dopo aver configurato la stampante, prima di continuare, spegnere la stampante e scollegare il cavo di alimentazione dalla presa elettrica. Spegnere le eventuali periferiche collegate alla stampante e scollegare tutti i cavi della stampante.

- 1 Spegnere la stampante.
- 2 Scollegare il cavo di alimentazione dalla presa elettrica e poi dalla stampante.
- 3 Estrarre il vassoio opzionale dalla confezione e rimuovere tutto il materiale di imballaggio.
- 4 Allineare la stampante al vassoio opzionale e abbassarla fino a bloccarla in posizione.

**⚠ ATTENZIONE - PERICOLO DI LESIONI:** se la stampante pesa più di 20 kg (44 libbre), potrebbero essere necessarie due o più persone per sollevarla in modo sicuro.



- 5 Collegare il cavo di alimentazione alla stampante e alla presa elettrica.

**⚠ ATTENZIONE - PERICOLO DI LESIONI:** per evitare il rischio di incendio o scosse elettriche, collegare il cavo di alimentazione a una presa elettrica dotata di messa a terra e con le specifiche adeguate, situata in prossimità dell'apparecchio e facilmente accessibile.

- 6 Accendere la stampante.

Aggiungere il vassoio nel driver di stampa per renderlo disponibile per i processi di stampa. Per ulteriori informazioni, vedere ["Aggiunta delle opzioni disponibili nel driver di stampa" a pagina 41.](#)

# Impostazione della stampante in modalità fax

## Impostazione della funzione fax

### Note:

- Alcuni metodi di collegamento sono applicabili solo in alcuni paesi o regioni.
- Se la funzione fax è attivata e non completamente impostata, la spia luminosa potrebbe lampeggiare in rosso.
- Se non si dispone di un ambiente TCP/IP, utilizzare il pannello di controllo per configurare la funzione fax.

**Attenzione - Possibili danni:** per evitare la perdita di dati o il malfunzionamento della stampante, non toccare i cavi o la stampante nell'area mostrata mentre è in corso l'invio o la ricezione di un fax.



### Utilizzo del pannello di controllo

- 1 Nella schermata iniziale, toccare:  
**Impostazioni > Periferica > Preferenze > Esegui impostazione iniziale**
- 2 Spegnere la stampante, attendere 10 secondi circa e riaccenderla.
- 3 Definire le impostazioni sulla schermata di configurazione del fax.
- 4 Completare la configurazione.

### Uso di Embedded Web Server

- 1 Aprire un browser Web e immettere l'indirizzo IP della stampante nel relativo campo.

#### Note:

- Visualizzare l'indirizzo IP della stampante nella schermata iniziale. L'indirizzo IP è composto da quattro serie di numeri separati da punti, ad esempio 123.123.123.123.

- Se si utilizza un server proxy, disattivarlo temporaneamente per caricare correttamente la pagina Web.

**2** Fare clic su **Impostazioni > Fax > Impostazione fax > Impostazioni fax generali**.

**3** Configurare le impostazioni.

**4** Applicare le modifiche.

## Impostazione del fax tramite una linea telefonica standard

**Nota:** queste istruzioni sono valide solo per le stampanti che supportano il fax analogico.



**ATTENZIONE - PERICOLO DI SCOSSE ELETTRICHE:** per evitare il rischio di scosse elettriche, non installare questo prodotto né effettuare i collegamenti elettrici o dei cavi, ad esempio del cavo di alimentazione, della funzione fax o del telefono, durante un temporale.



**ATTENZIONE - PERICOLO DI SCOSSE ELETTRICHE:** Per evitare il rischio di scosse elettriche, non utilizzare la funzione fax in caso di temporali.



**ATTENZIONE - PERICOLO DI LESIONI:** per ridurre il rischio di incendio, utilizzare solo un cavo AWG 26 o un cavo per telecomunicazioni di sezione superiore (RJ-11) quando si collega il prodotto alla rete telefonica commutata pubblica. Per gli utenti in Australia, il cavo deve essere approvato dall'autorità australiana per i media e le comunicazioni (ACMA).

## Impostazione 1: La stampante è collegata a una linea fax dedicata

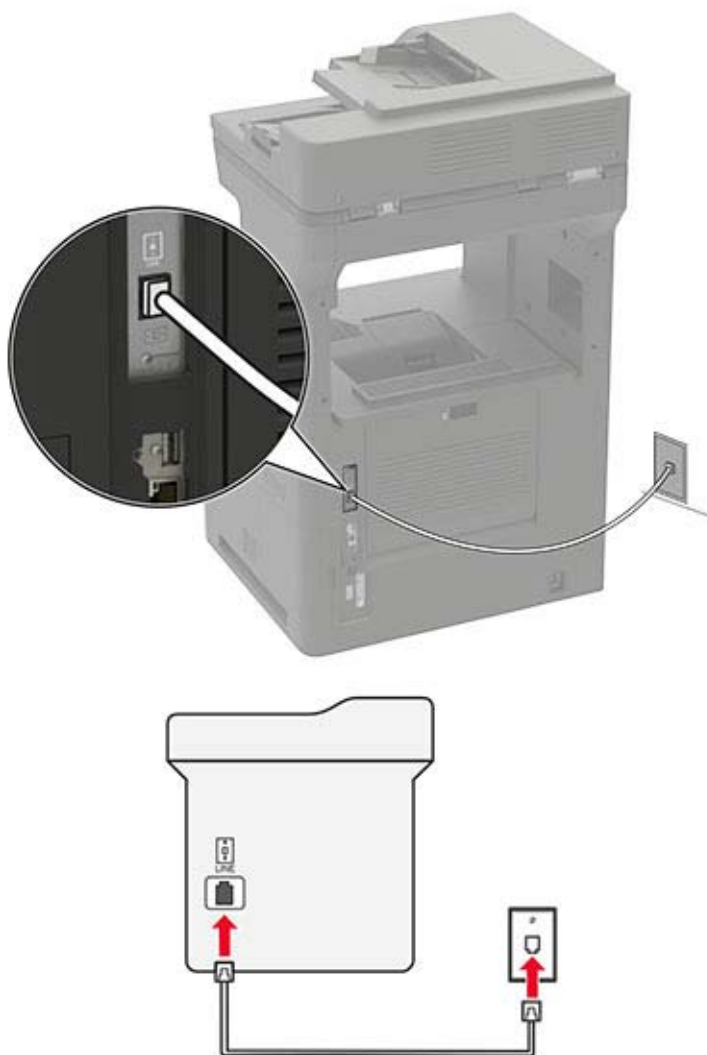

- 1 Collegare un'estremità del cavo telefonico alla porta LINE della stampante.
- 2 Collegare l'altra estremità del cavo a una presa a muro telefonica analogica attiva.

### Note:

- È possibile impostare la stampante per la ricezione di fax automatica (Risposta automatica su **Attivata**) o manuale (Risposta automatica su **Disattivata**).
- Se si desidera che i fax vengano ricevuti automaticamente, impostare la stampante in modo che risponda dopo un numero di squilli specificato.

## Impostazione 2: La stampante condivide la linea con una segreteria telefonica

**Nota:** Se ci si abbona a un servizio di suoneria differenziata, accertarsi di impostare la sequenza di squilli corretta per la stampante. In caso contrario, la stampante non riceve i fax neppure se è stata impostata la ricezione automatica.

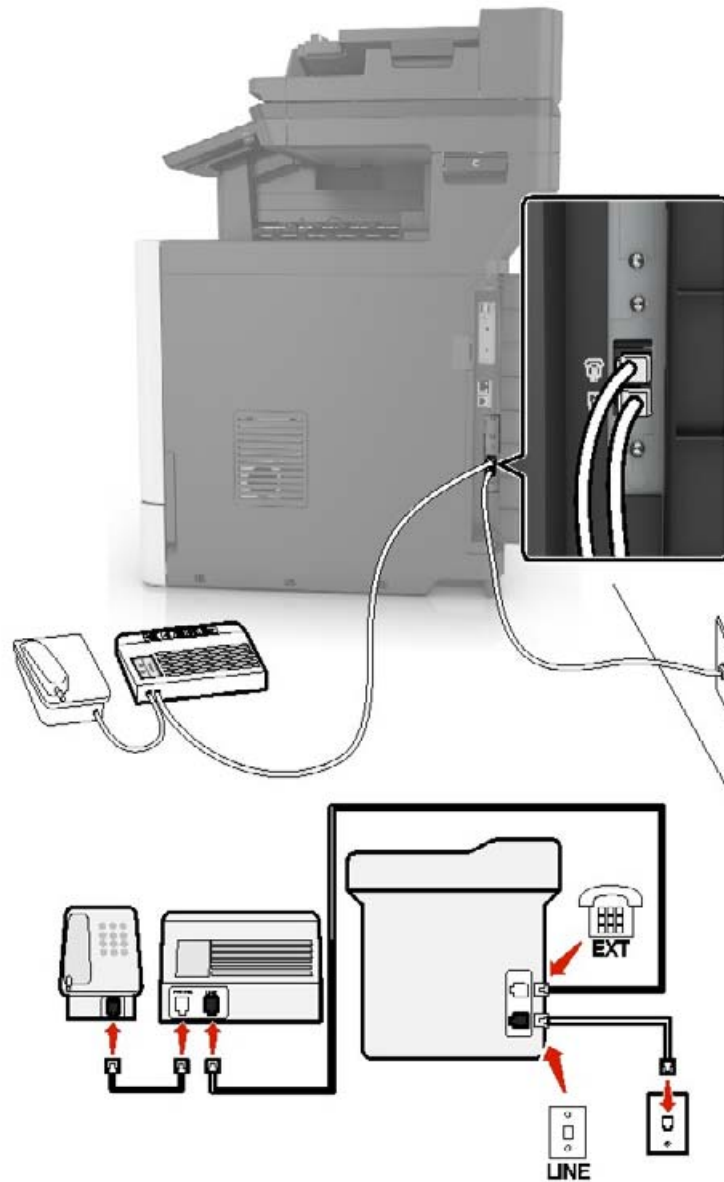
**Collegata alla stessa presa telefonica a muro**

**Nota:** Queste istruzioni si riferiscono solo alle stampanti dotate di porte EXT e LINE.

- Collegare un'estremità del cavo telefonico alla porta LINE della stampante.
- Collegare l'altra estremità del cavo a una presa a muro analogica attiva.
- Collegare la segreteria telefonica alla porta telefono della stampante.

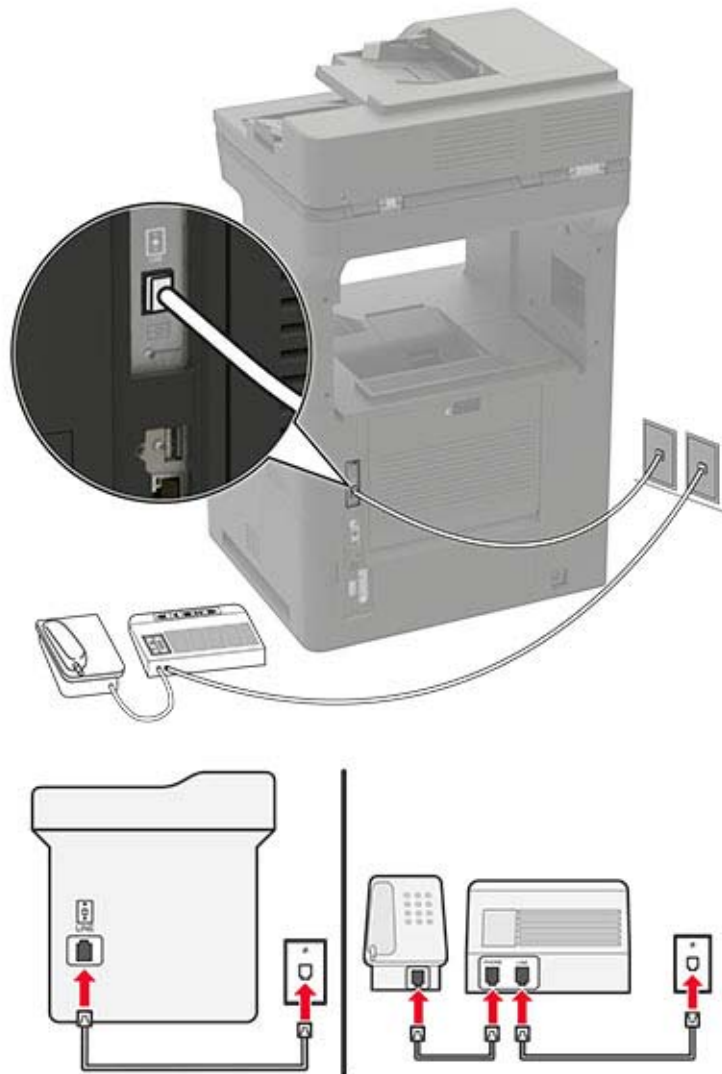
**Collegata a una diversa presa a muro**

**1** Collegare un'estremità del cavo telefonico alla porta LINE della stampante.

**2** Collegare l'altra estremità del cavo a una presa a muro analogica attiva.

**Note:**

- Se si dispone di un unico numero telefonico sulla linea, impostare la stampante per la ricezione automatica dei fax.
- Impostare la stampante per rispondere alle chiamate due squilli dopo la segreteria telefonica. Se, ad esempio, la segreteria telefonica risponde alle chiamate dopo quattro squilli, impostare l'opzione Squilli prima della risposta su **6**.

**Impostazione del fax in paesi o regioni con diverse prese telefoniche a muro e spine**

**Nota:** queste istruzioni sono valide solo per le stampanti che supportano il fax analogico.



 **ATTENZIONE - PERICOLO DI SCOSSE ELETTRICHE:** per evitare il rischio di scosse elettriche, non installare questo prodotto né effettuare i collegamenti elettrici o dei cavi, ad esempio del cavo di alimentazione, della funzione fax o del telefono, durante un temporale.

 **ATTENZIONE - PERICOLO DI SCOSSE ELETTRICHE:** Per evitare il rischio di scosse elettriche, non utilizzare la funzione fax in caso di temporali.

 **ATTENZIONE - PERICOLO DI LESIONI:** per ridurre il rischio di incendio, utilizzare solo un cavo AWG 26 o un cavo per telecomunicazioni di sezione superiore (RJ-11) quando si collega il prodotto alla rete telefonica commutata pubblica. Per gli utenti in Australia, il cavo deve essere approvato dall'autorità australiana per i media e le comunicazioni (ACMA).

La presa a muro standard adottata dalla maggior parte dei paesi e delle regioni è RJ-11. Se la presa a muro o l'apparecchiatura presente nell'edificio non è compatibile con questo tipo di connessione è necessario utilizzare un adattatore telefonico. È possibile che non venga fornito un adattatore insieme alla stampante per il paese o la regione di residenza, pertanto potrebbe essere necessario acquistarlo.

Potrebbe essere disponibile una spina dell'adattatore installata nella porta telefono della stampante. Non rimuovere la spina dell'adattatore dalla porta telefono della stampante se ci si collega a un sistema telefonico seriale o a cascata.

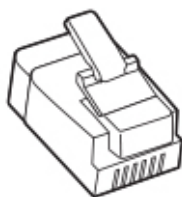

## Collegamento della stampante a una presa a muro non RJ-11

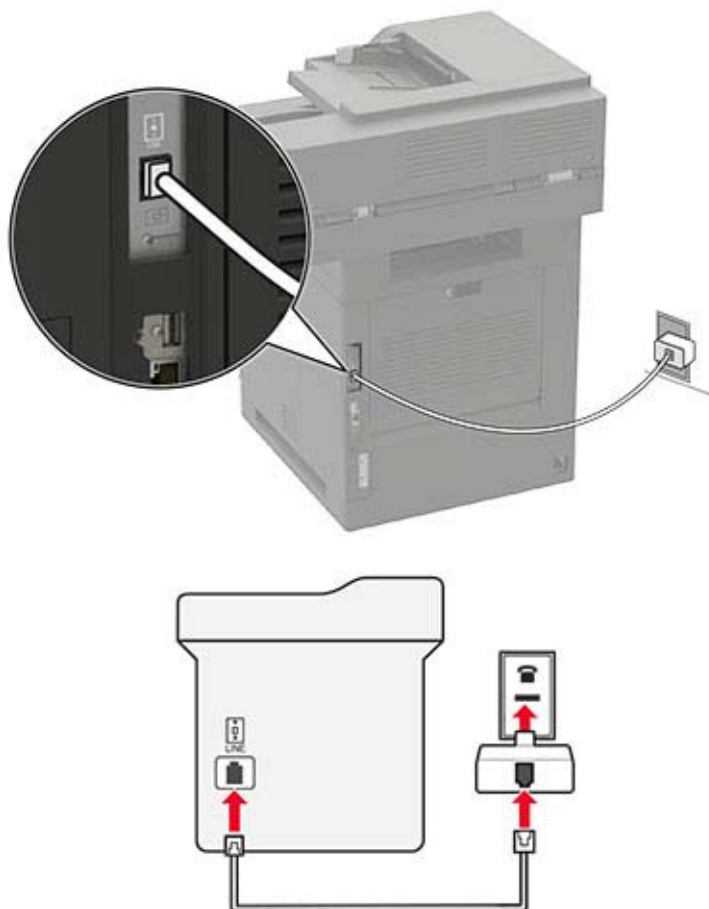

- 1 Collegare un'estremità del cavo telefonico alla porta LINE della stampante.
- 2 Collegare l'altra estremità del cavo telefonico all'adattatore RJ-11, quindi collegare l'adattatore a una presa a muro telefonica attiva.
- 3 Se si desidera collegare un altro dispositivo con un connettore non RJ-11 alla stessa presa a muro, collegarlo direttamente all'adattatore del telefono.

## Connessione a un servizio di suoneria differenziata

Con il servizio di suoneria differenziata è possibile disporre di più numeri di telefono su una singola linea telefonica, a ciascuno dei quali è assegnata un diversa sequenza di squilli.

- 1 Nella schermata iniziale, toccare **Impostazioni > Fax > Impostazione fax > Impostazioni ricezione fax > Controlli amministrativi > Risposta a**.
- 2 Selezionare una sequenza di squilli.

## Impostazione della data e dell'ora del fax

- 1 Nella schermata iniziale, toccare **Impostazioni > Periferica > Preferenze > Data e ora > Configura**.
- 2 Configurare le impostazioni.

## Configurazione dell'ora legale

- 1 Nella schermata iniziale, toccare **Impostazioni > Periferica > Preferenze > Data e ora > Configura**.
- 2 Nel menu Fuso orario toccare **(UTC+utente) Personalizzato**.
- 3 Nel menu Configura toccare **Scarto UTC**.
- 4 Configurare le impostazioni.

## Configurazione delle impostazioni dell'altoparlante del fax

- 1 Nella schermata iniziale, toccare **Impostazioni > Fax > Impostazione fax > Impostazioni altoparlante**.
- 2 Eseguire la seguente procedura:
  - Impostare Modalità Altoparlante su **Sempre attivo**.
  - Impostare Volume altoparlante su **Alto**.
  - Attivare Volume suoneria.

## Configurazione delle impostazioni SMTP e-mail

Configurare le impostazioni SMTP (Simple Mail Transfer Protocol) per inviare tramite e-mail un documento acquisito. Le impostazioni variano in base al provider del servizio e-mail. Per ulteriori informazioni, vedere [provider del servizio e-mail](#).

Prima di iniziare, assicurarsi che la stampante sia collegata a una rete, a sua volta collegata a Internet.

### Utilizzo di Embedded Web Server

- 1 Aprire un browser Web e immettere l'indirizzo IP della stampante nel relativo campo.

**Note:**

- Visualizzare l'indirizzo IP della stampante nella schermata iniziale della periferica. L'indirizzo IP è composto da quattro serie di numeri separati da punti, ad esempio 123.123.123.123.
- Se si utilizza un proxy, disabilitarlo temporaneamente per caricare correttamente la pagina Web.

- 2 Fare clic su **Impostazioni > E-mail**.

- 3 Dalla sezione Configurazione e-mail, configurare le impostazioni.

**Note:**

- Per ulteriori informazioni sulla password, consultare l'elenco di [provider del servizio e-mail](#).
- In caso di provider del servizio e-mail non inclusi nell'elenco, contattare il proprio provider e richiedere le impostazioni.

- 4 Fare clic su **Salva**.

## Utilizzo dell'impostazione guidata e-mail nella stampante

**Nota:** prima di utilizzare la procedura guidata, assicurarsi che il firmware della stampante sia aggiornato. Per ulteriori informazioni, vedere ["Aggiornamento del firmware" a pagina 40](#).

- 1 Nella schermata iniziale, toccare **E-mail**.
- 2 Toccare **Configura ora**, quindi digitare l'indirizzo e-mail.
- 3 Digitare la password.

**Note:**

- A seconda del provider del servizio e-mail, digitare la password dell'account, la password dell'app o la password di autenticazione. Per ulteriori informazioni sulla password, consultare l'elenco di [provider del servizio e-mail](#), quindi cercare Password periferica.
- Se il provider non è presente nell'elenco, contattare il proprio provider e chiedere i valori per le impostazioni Gateway SMTP primario, Porta del gateway SMTP primario, Usa SSL/TLS e Autenticazione server SMTP. Procedere con la configurazione dopo aver recuperato le impostazioni.

- 4 Toccare **OK**.

## Utilizzo del menu Impostazioni nella stampante

- 1 Nella schermata iniziale, toccare **Impostazioni** > **E-mail** > **Configurazione e-mail**.
- 2 Configurare le impostazioni.

**Note:**

- Per ulteriori informazioni sulla password, consultare l'elenco di [provider del servizio e-mail](#).
- In caso di provider del servizio e-mail non inclusi nell'elenco, contattare il proprio provider e richiedere le impostazioni.

## Provider del servizio e-mail

- [AOL Mail](#)
- [Comcast Mail](#)
- [Gmail](#)
- [iCloud Mail](#)
- [Mail.com](#)
- [NetEase Mail \(mail.126.com\)](#)
- [NetEase Mail \(mail.163.com\)](#)
- [NetEase Mail \(mail.yeah.net\)](#)
- [Outlook Live o Microsoft 365](#)
- [QQ Mail](#)
- [Sina Mail](#)
- [Sohu Mail](#)
- [Yahoo! Posta](#)
- [Zoho Mail](#)

**Note:**

- Se si verificano errori utilizzando le impostazioni fornite, contattare il provider del servizio e-mail.
- Per i provider del servizio e-mail non inclusi nell'elenco, contattare il proprio provider.

**AOL Mail**

Impostazione	Valore
<b>Gateway SMTP primario</b>	smtp.aol.com
<b>Porta del gateway SMTP primario</b>	587
<b>Usa SSL/TLS</b>	Obbligatorio
<b>Richiedi certificato attendibile</b>	Disabilitato
<b>Indirizzo di risposta</b>	Il proprio indirizzo e-mail
<b>Autenticazione server SMTP</b>	Login/Semplice
<b>E-mail avviata dalla periferica</b>	Usa credenziali SMTP periferica
<b>ID utente della periferica</b>	Il proprio indirizzo e-mail
<b>Password periferica</b>	Password dell'app <b>Nota:</b> per creare una password dell'app, andare alla pagina di <a href="#">sicurezza dell'account AOL</a> , effettuare l'accesso, quindi fare clic su <b>Genera password per l'app</b> .

**Comcast Mail**

Impostazione	Valore
<b>Gateway SMTP primario</b>	smtp.comcast.net
<b>Porta del gateway SMTP primario</b>	587
<b>Usa SSL/TLS</b>	Obbligatorio
<b>Richiedi certificato attendibile</b>	Disabilitato
<b>Indirizzo di risposta</b>	Il proprio indirizzo e-mail
<b>Autenticazione server SMTP</b>	Login/Semplice
<b>E-mail avviata dalla periferica</b>	Usa credenziali SMTP periferica
<b>ID utente della periferica</b>	Il proprio indirizzo e-mail
<b>Password periferica</b>	Password dell'account

**Gmail™**

**Nota:** assicurarsi che la verifica in due passaggi sia abilitata per il proprio account Google. Per abilitare la verifica in due passaggi, andare alla pagina [Sicurezza dell'account Google](#), effettuare l'accesso, quindi nella sezione "Accesso a Google" fare clic su **Verifica in due passaggi**.

Impostazione	Valore
<b>Gateway SMTP primario</b>	smtp.gmail.com
<b>Porta del gateway SMTP primario</b>	587
<b>Usa SSL/TLS</b>	Obbligatorio

Impostazione	Valore
<b>Richiedi certificato attendibile</b>	Disabilitato
<b>Indirizzo di risposta</b>	Il proprio indirizzo e-mail
<b>Autenticazione server SMTP</b>	Login/Semplice
<b>E-mail avviata dalla periferica</b>	Usa credenziali SMPT periferica
<b>ID utente della periferica</b>	Il proprio indirizzo e-mail
<b>Password periferica</b>	Password dell'app <b>Note:</b> <ul style="list-style-type: none"> <li>• per creare una password dell'app, andare alla pagina <a href="#">Sicurezza dell'account Google</a>, effettuare l'accesso, quindi, nella sezione Accesso a Google, fare clic su <b>Password per le app</b>.</li> <li>• "Password per le app" compare solo se è abilitata la verifica in due passaggi.</li> </ul>

## iCloud Mail

**Nota:** assicurarsi che la verifica in due passaggi sia abilitata per il proprio account.

Impostazione	Valore
<b>Gateway SMTP primario</b>	smtp.mail.me.com
<b>Porta del gateway SMTP primario</b>	587
<b>Usa SSL/TLS</b>	Obbligatorio
<b>Richiedi certificato attendibile</b>	Disabilitato
<b>Indirizzo di risposta</b>	Il proprio indirizzo e-mail
<b>Autenticazione server SMTP</b>	Login/Semplice
<b>E-mail avviata dalla periferica</b>	Usa credenziali SMPT periferica
<b>ID utente della periferica</b>	Il proprio indirizzo e-mail
<b>Password periferica</b>	Password dell'app <b>Nota:</b> per creare una password dell'app, andare alla pagina di <a href="#">gestione dell'account iCloud</a> , effettuare l'accesso, quindi, nella sezione Protezione, fare clic su <b>Genera password</b> .

## Mail.com

Impostazione	Valore
<b>Gateway SMTP primario</b>	smtp.mail.com
<b>Porta del gateway SMTP primario</b>	587
<b>Usa SSL/TLS</b>	Obbligatorio
<b>Richiedi certificato attendibile</b>	Disabilitato
<b>Indirizzo di risposta</b>	Il proprio indirizzo e-mail
<b>Autenticazione server SMTP</b>	Login/Semplice
<b>E-mail avviata dalla periferica</b>	Usa credenziali SMPT periferica

Impostazione	Valore
<b>ID utente della periferica</b>	Il proprio indirizzo e-mail
<b>Password periferica</b>	Password dell'account

### NetEase Mail (mail.126.com)

**Nota:** assicurarsi che il servizio SMTP sia abilitato per il proprio account. Per abilitare il servizio, nella pagina iniziale di NetEase Mail, fare clic su **Impostazioni > POP3/SMTP/IMAP**, quindi abilitare **Servizio IMAP/SMTP** o **Servizio POP3/SMTP**.

Impostazione	Valore
<b>Gateway SMTP primario</b>	smtp.126.com
<b>Porta del gateway SMTP primario</b>	465
<b>Usa SSL/TLS</b>	Obbligatorio
<b>Richiedi certificato attendibile</b>	Disabilitato
<b>Indirizzo di risposta</b>	Il proprio indirizzo e-mail
<b>Autenticazione server SMTP</b>	Login/Semplice
<b>E-mail avviata dalla periferica</b>	Usa credenziali SMPT periferica
<b>ID utente della periferica</b>	Il proprio indirizzo e-mail
<b>Password periferica</b>	Password di autorizzazione <b>Nota:</b> la password di autorizzazione viene fornita quando si abilita Servizio IMAP/SMTP o Servizio POP3/SMTP.

### NetEase Mail (mail.163.com)

**Nota:** assicurarsi che il servizio SMTP sia abilitato per il proprio account. Per abilitare il servizio, nella pagina iniziale di NetEase Mail, fare clic su **Impostazioni > POP3/SMTP/IMAP**, quindi abilitare **Servizio IMAP/SMTP** o **Servizio POP3/SMTP**.

Impostazione	Valore
<b>Gateway SMTP primario</b>	smtp.163.com
<b>Porta del gateway SMTP primario</b>	465
<b>Usa SSL/TLS</b>	Obbligatorio
<b>Richiedi certificato attendibile</b>	Disabilitato
<b>Indirizzo di risposta</b>	Il proprio indirizzo e-mail
<b>Autenticazione server SMTP</b>	Login/Semplice
<b>E-mail avviata dalla periferica</b>	Usa credenziali SMPT periferica
<b>ID utente della periferica</b>	Il proprio indirizzo e-mail
<b>Password periferica</b>	Password di autorizzazione <b>Nota:</b> la password di autorizzazione viene fornita quando si abilita Servizio IMAP/SMTP o Servizio POP3/SMTP.

## NetEase Mail (mail.yeah.net)

**Nota:** assicurarsi che il servizio SMTP sia abilitato per il proprio account. Per abilitare il servizio, nella pagina iniziale di NetEase Mail, fare clic su **Impostazioni > POP3/SMTP/IMAP**, quindi abilitare **Servizio IMAP/SMTP** o **Servizio POP3/SMTP**.

Impostazione	Valore
Gateway SMTP primario	smtp.yeah.net
Porta del gateway SMTP primario	465
Usa SSL/TLS	Obbligatorio
Richiedi certificato attendibile	Disabilitato
Indirizzo di risposta	Il proprio indirizzo e-mail
Autenticazione server SMTP	Login/Semplice
E-mail avviata dalla periferica	Usa credenziali SMPT periferica
ID utente della periferica	Il proprio indirizzo e-mail
Password periferica	Password di autorizzazione <b>Nota:</b> la password di autorizzazione viene fornita quando si abilita Servizio IMAP/SMTP o Servizio POP3/SMTP.

## Outlook Live o Microsoft 365

Queste impostazioni si applicano ai domini e-mail outlook.com e hotmail.com e agli account Microsoft 365.

Impostazione	Valore
Gateway SMTP primario	smtp.office365.com
Porta del gateway SMTP primario	587
Usa SSL/TLS	Obbligatorio
Richiedi certificato attendibile	Disabilitato
Indirizzo di risposta	Il proprio indirizzo e-mail
Autenticazione server SMTP	Login/Semplice
E-mail avviata dalla periferica	Usa credenziali SMPT periferica
ID utente della periferica	Il proprio indirizzo e-mail
Password periferica	Password dell'account o password dell'app <b>Note:</b> <ul style="list-style-type: none"> <li>• Per gli account con verifica in due passaggi disabilitata, utilizzare la password del proprio account.</li> <li>• Per gli account outlook.com o hotmail.com con verifica in due passaggi abilitata, utilizzare una password dell'app. Per creare una password dell'app, andare alla pagina <a href="#">Gestione account di Outlook Live</a>, quindi effettuare l'accesso.</li> </ul>

**Nota:** Per ulteriori opzioni di configurazione per le aziende che utilizzano Microsoft 365, visitare la [pagina di assistenza di Microsoft 365](#).



## QQ Mail

**Nota:** assicurarsi che il servizio SMTP sia abilitato per il proprio account. Per abilitare il servizio, dalla pagina iniziale di QQ Mail, fare clic su **Impostazioni > Account**. Nella sezione Servizio POP3/IMAP/SMTP/Exchange/CardDAV/CalDAV, abilitare **Servizio POP3/SMTP** o **Servizio IMAP/SMTP**.

Impostazione	Valore
<b>Gateway SMTP primario</b>	smtp.qq.com
<b>Porta del gateway SMTP primario</b>	587
<b>Usa SSL/TLS</b>	Obbligatorio
<b>Richiedi certificato attendibile</b>	Disabilitato
<b>Indirizzo di risposta</b>	Il proprio indirizzo e-mail
<b>Autenticazione server SMTP</b>	Login/Semplice
<b>E-mail avviata dalla periferica</b>	Usa credenziali SMTP periferica
<b>ID utente della periferica</b>	Il proprio indirizzo e-mail
<b>Password periferica</b>	Codice di autorizzazione <b>Nota:</b> per generare un codice di autorizzazione, nella pagina iniziale di QQ Mail, fare clic su <b>Impostazioni &gt; Account</b> , quindi, nella sezione Servizio POP3/IMAP/SMTP/Exchange/CardDAV/CalDAV, fare clic su <b>Genera codice di autorizzazione</b> .

## Sina Mail

**Nota:** assicurarsi che il servizio POP3/SMTP sia abilitato per il proprio account. Per abilitare il servizio, dalla pagina iniziale di Sina Mail, fare clic su **Impostazioni > Altre impostazioni > POP/IMAP/SMTP lato utente**, quindi abilitare **Servizio POP3/SMTP**.

Impostazione	Valore
<b>Gateway SMTP primario</b>	smtp.sina.com
<b>Porta del gateway SMTP primario</b>	587
<b>Usa SSL/TLS</b>	Obbligatorio
<b>Richiedi certificato attendibile</b>	Disabilitato
<b>Indirizzo di risposta</b>	Il proprio indirizzo e-mail
<b>Autenticazione server SMTP</b>	Login/Semplice
<b>E-mail avviata dalla periferica</b>	Usa credenziali SMTP periferica
<b>ID utente della periferica</b>	Il proprio indirizzo e-mail
<b>Password periferica</b>	Codice di autorizzazione <b>Nota:</b> per creare un codice di autorizzazione, dalla pagina iniziale delle e-mail, fare clic su <b>Impostazioni &gt; Altre impostazioni &gt; POP/IMAP/SMTP lato utente</b> , quindi abilitare <b>Stato codice di autorizzazione</b> .

## Sohu Mail

**Nota:** assicurarsi che il servizio SMTP sia abilitato per il proprio account. Per abilitare il servizio, nella pagina iniziale di Sohu Mail, fare clic su **Opzioni > Impostazioni > POP3/SMTP/IMAP**, quindi abilitare **Servizio IMAP/SMTP** o **Servizio POP3/SMTP**.

Impostazione	Valore
Gateway SMTP primario	smtp.sohu.com
Porta del gateway SMTP primario	465
Usa SSL/TLS	Obbligatorio
Richiedi certificato attendibile	Disabilitato
Indirizzo di risposta	Il proprio indirizzo e-mail
Autenticazione server SMTP	Login/Semplice
E-mail avviata dalla periferica	Usa credenziali SMPT periferica
ID utente della periferica	Il proprio indirizzo e-mail
Password periferica	Password indipendente <b>Nota:</b> la password indipendente viene fornita quando si abilita Servizio IMAP/SMTP o Servizio POP3/SMTP.

## Yahoo! Posta

Impostazione	Valore
Gateway SMTP primario	smtp.mail.yahoo.com
Porta del gateway SMTP primario	587
Usa SSL/TLS	Obbligatorio
Richiedi certificato attendibile	Disabilitato
Indirizzo di risposta	Il proprio indirizzo e-mail
Autenticazione server SMTP	Login/Semplice
E-mail avviata dalla periferica	Usa credenziali SMPT periferica
ID utente della periferica	Il proprio indirizzo e-mail
Password periferica	Password dell'app <b>Nota:</b> per creare una password dell'app, andare alla pagina di <a href="#">sicurezza dell'account Yahoo</a> , effettuare l'accesso, quindi fare clic su <b>Genera password dell'app</b> .

## Zoho Mail

Impostazione	Valore
Gateway SMTP primario	smtp.zoho.com
Porta del gateway SMTP primario	587
Usa SSL/TLS	Obbligatorio
Richiedi certificato attendibile	Disabilitato
Indirizzo di risposta	Il proprio indirizzo e-mail

Impostazione	Valore
<b>Autenticazione server SMTP</b>	Login/Semplice
<b>E-mail avviata dalla periferica</b>	Usa credenziali SMPT periferica
<b>ID utente della periferica</b>	Il proprio indirizzo e-mail
<b>Password periferica</b>	Password dell'account o password dell'app <b>Note:</b> <ul style="list-style-type: none"> <li>• Per gli account con verifica in due passaggi disabilitata, utilizzare la password del proprio account.</li> <li>• Per gli account con verifica in due passaggi abilitata, utilizzare una password dell'app. Per creare una password dell'app, andare alla pagina di <a href="#">sicurezza dell'account Zoho Mail</a>, effettuare l'accesso, quindi, nella sezione Password specifiche dell'applicazione, fare clic su <b>Genera nuova password</b>.</li> </ul>

## Caricamento della carta e dei supporti speciali

### Impostazione del tipo e del formato carta

- 1 Dalla schermata iniziale, selezionare:  
**Impostazioni > Carta > Configurazione vassoi > Formato/tipo carta** > selezionare un'origine carta
- 2 Impostare il formato e il tipo di carta.

### Configurazione delle impostazioni di dimensione carta Universale

- 1 Nella schermata iniziale, toccare **Impostazioni > Carta > Configurazione supporti > Impostazione Universale**.
- 2 Configurare le impostazioni.

### Caricamento dei vassoi

- 1 Rimuovere il vassoio.  
**Nota:** per evitare inceppamenti, non rimuovere il vassoio quando la stampante è occupata.



**2** Regolare le guide in modo che corrispondano al formato della carta caricata.

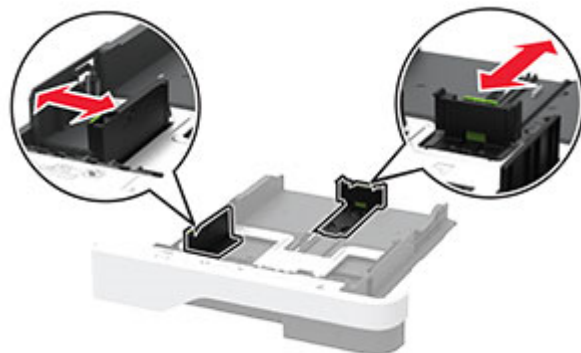

**3** Flettere, aprire a ventaglio e allineare i bordi della carta prima di caricarla.



**4** Caricare la risma di carta con il lato di stampa rivolto verso il basso, quindi accertarsi che le guide aderiscano bene ai bordi della carta.

**Note:**

- Per la stampa su un lato, caricare la carta intestata rivolta verso il basso, con l'intestazione verso la parte anteriore del vassoio.
- Per la stampa su due lati, caricare la carta intestata rivolta verso l'alto, con l'intestazione verso la parte posteriore del vassoio.
- Non far scivolare la carta nel vassoio.
- Per evitare inceppamenti della carta, accertarsi che l'altezza della risma non superi l'indicatore di riempimento carta massimo.



**5** Inserire il vassoio.

Se necessario, impostare il tipo e il formato della carta nel pannello di controllo in modo che corrispondano alla carta caricata.

## Caricamento dell'alimentatore multiuso

1 Aprire l'alimentatore multiuso.

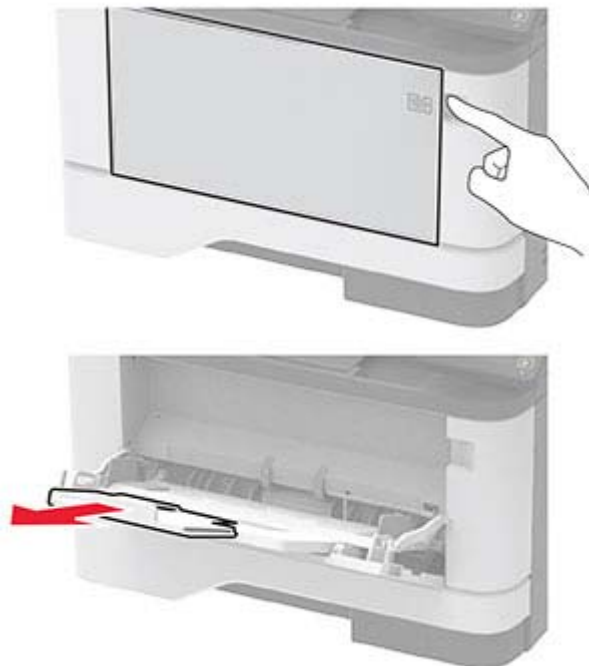

2 Flettere, aprire a ventaglio e allineare i bordi della carta prima di caricarla.



3 Caricare la carta con il lato di stampa rivolto verso l'alto.

**Note:**

- Per la stampa su un lato, caricare la carta intestata rivolta verso l'alto, con l'intestazione verso la parte posteriore del vassoio.
- Per la stampa su due lati, caricare la carta intestata rivolta verso il basso, con l'intestazione verso la parte anteriore del vassoio.
- Caricare le buste con l'aletta rivolta verso il basso e a sinistra.

**Attenzione - Possibili danni:** non utilizzare buste con francobolli, graffette, ganci, finestre, autoadesivi o rivestimenti patinati.

- 4 Regolare la guida in base al formato della carta che si sta caricando.

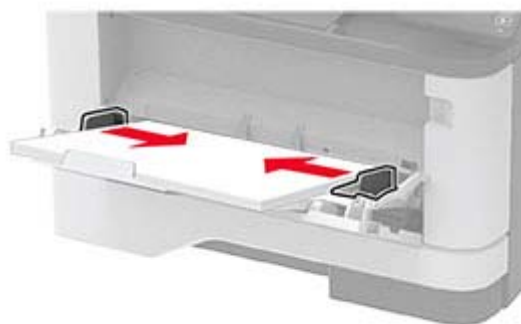

- 5 Dal pannello di controllo, impostare il formato e il tipo di carta in modo che corrispondano a quelli della carta caricata.

## Collegamento dei vassoi

- 1 Nella schermata iniziale, toccare **Impostazioni** > **Carta** > **Configurazione vassoi** > e selezionare l'origine della carta.
- 2 Impostare lo stesso formato e tipo di carta per i vassoi da collegare.
- 3 Nella schermata iniziale, toccare **Impostazioni** > **Periferica** > **Manutenzione** > **Menu Configurazione** > **Configurazione vassoi** > **Collegamento vassoi**.
- 4 Toccare **Automatico**.

Per scollegare i vassoi, assicurarsi che i vassoi non abbiano le stesse impostazioni di formato e tipo di carta.

**Attenzione - Possibili danni:** La temperatura del fusore varia in base al tipo di carta specificato. Per evitare problemi di stampa, far corrispondere l'impostazione del tipo di carta nella stampante con quella della carta caricata nel vassoio.

## Installazione e aggiornamento di software, driver e firmware

### Installazione del software della stampante

#### Note:

- Il driver di stampa è incluso nel pacchetto del programma di installazione del software.
  - Per i computer Macintosh con macOS 10.7 o versione successiva, non è necessario installare il driver per stampare su una stampante certificata AirPrint. Se si desidera utilizzare funzioni di stampa personalizzate, scaricare il driver di stampa.
- 1 Ottenere una copia del pacchetto del programma di installazione del software.
    - Dal CD del software fornito con la stampante.
    - Dal nostro sito Web o dal rivenditore presso il quale è stata acquistata la stampante.

- 2 Eseguire il programma di installazione, quindi seguire le istruzioni visualizzate sullo schermo del computer.

## Installazione del driver del fax

- 1 Accedere al nostro sito Web o contattare il rivenditore presso il quale è stata acquistata la stampante, quindi ottenere il pacchetto di installazione.
- 2 Eseguire il programma di installazione, quindi seguire le istruzioni visualizzate sullo schermo del computer.

## Aggiunta di stampanti a un computer

Prima di iniziare, effettuare una delle seguenti operazioni:

- Connettere la stampante e il computer alla stessa rete. Per ulteriori informazioni sulla connessione della stampante a una rete, vedere ["Connessione della stampante a una rete Wi-Fi" a pagina 41](#).
- Connettere il computer alla stampante. Per ulteriori informazioni, vedere ["Connessione di un computer alla stampante" a pagina 44](#).
- Collegare la stampante al computer mediante un cavo USB. Per ulteriori informazioni, vedere ["Collegamento dei cavi" a pagina 18](#).

**Nota:** il cavo USB è venduto separatamente

### Per gli utenti Windows

- 1 Installare il driver di stampa sul computer.

**Nota:** per ulteriori informazioni, vedere ["Installazione del software della stampante" a pagina 38](#).

- 2 Aprire **Stampanti e scanner**, quindi fare clic su **Aggiungi una stampante o uno scanner**.

- 3 A seconda della connessione della stampante, effettuare una delle seguenti operazioni:

- Selezionare una stampante dall'elenco, quindi fare clic su **Aggiungi dispositivo**.
- Fare clic su **Mostra stampanti Wi-Fi Direct**, selezionare una stampante, quindi fare clic su **Aggiungi dispositivo**.
- Fare clic su **La stampante desiderata non è nell'elenco**, quindi, nella finestra **Aggiungi stampante**, procedere come segue:
  - a Selezionare **Aggiungi stampante utilizzando un nome host o un indirizzo TCP/IP**, quindi fare clic su **Avanti**.
  - b Nel campo "Nome host o indirizzo IP" digitare l'indirizzo IP della stampante, quindi fare clic su **Avanti**.

**Note:**

- Visualizzare l'indirizzo IP della stampante nella schermata iniziale della periferica. L'indirizzo IP è composto da quattro serie di numeri separati da punti, ad esempio 123.123.123.123.
- Se si utilizza un proxy, disabilitarlo temporaneamente per caricare correttamente la pagina Web.

- c Selezionare un driver di stampa, quindi fare clic su **Avanti**.
- d Selezionare **Usa il driver attualmente installato (scelta consigliata)**, quindi fare clic su **Avanti**.
- e Digitare un nome per la stampante, quindi fare clic su **Avanti**.
- f Selezionare un'opzione di condivisione della stampante, quindi fare clic su **Avanti**.
- g Fare clic su **Fine**.

## Per gli utenti Macintosh

- 1 Aprire **Stampanti e scanner** sul computer.
- 2 Fare clic su **+**, quindi selezionare una stampante.
- 3 Nel menu Usa, selezionare un driver di stampa.

### Note:

- Per utilizzare il driver di stampa Macintosh, selezionare **AirPrint** o **Secure AirPrint**.
- Se si desidera utilizzare funzioni di stampa personalizzate, selezionare il driver di stampa del produttore. Per installare il driver, vedere ["Installazione del software della stampante" a pagina 38](#).

- 4 Aggiungere la stampante.

## Aggiornamento del firmware

Per migliorare le prestazioni della stampante e risolvere i problemi, aggiornare regolarmente il firmware della stampante.

Per ulteriori informazioni sull'aggiornamento del firmware, contattare il rappresentante di vendita.

- 1 Aprire un browser Web e immettere l'indirizzo IP della stampante nel relativo campo.

### Note:

- Visualizzare l'indirizzo IP della stampante nella schermata iniziale della periferica. L'indirizzo IP è composto da quattro serie di numeri separati da punti, ad esempio 123.123.123.123.
- Se si utilizza un proxy, disabilitarlo temporaneamente per caricare correttamente la pagina Web.

- 2 Fare clic su **Impostazioni > Periferica > Aggiorna firmware**.

- 3 Effettuare una delle seguenti operazioni:

- Fare clic su **Verifica disponibilità aggiornamenti > Accetto, avvia aggiornamento**.
- Caricare il file flash.
  - a Individuare il file flash.
  - b Fare clic su **Carica > Avvia**.

## Esportazione o importazione di un file di configurazione

È possibile esportare le impostazioni di configurazione della stampante in un file di testo e importare tale file per applicare le impostazioni ad altre stampanti.

- 1 Aprire un browser Web e immettere l'indirizzo IP della stampante nel relativo campo.

### Note:

- Visualizzare l'indirizzo IP della stampante nella schermata iniziale della stampante. L'indirizzo IP è composto da quattro serie di numeri separati da punti, ad esempio 123.123.123.123.
- Se si utilizza un server proxy, disattivarlo temporaneamente per caricare correttamente la pagina Web.

- 2 In Embedded Web Server, fare clic su **Esporta config.** o **Importa configurazione**.

- 3 Seguire le istruzioni visualizzate sullo schermo.



**4** Se la stampante supporta le applicazioni, effettuare le seguenti operazioni:

- a** Fare clic su **App** > selezionare l'applicazione > **Configura**.
- b** Fare clic su **Esporta** o **Importa**.

## Aggiunta delle opzioni disponibili nel driver di stampa

### Per gli utenti Windows

- 1** Aprire la cartella delle stampanti.
- 2** Selezionare la stampante che si desidera aggiornare, quindi effettuare una delle seguenti operazioni:
  - Per Windows 7 o versioni successive, selezionare **Proprietà stampante**.
  - Per le versioni precedenti, selezionare **Proprietà**.
- 3** Selezionare la scheda Configurazione, quindi selezionare **Aggiorna ora - Richiedi stampante**.
- 4** Applicare le modifiche.

### Per gli utenti Macintosh

- 1** Da Preferenze di sistema nel menu Apple, trovare la stampante, quindi selezionare **Opzioni e materiali di consumo**.
- 2** Accedere all'elenco delle opzioni hardware, quindi aggiungere le opzioni installate.
- 3** Applicare le modifiche.

## Collegamento in rete

### Connessione della stampante a una rete Wi-Fi

Prima di iniziare, accertarsi delle seguenti condizioni:

- Adattatore attivo è impostato su Automatico. Nella schermata iniziale, toccare **Impostazioni** > **Rete/Porte** > **Panoramica sulla rete** > **Adattatore attivo**.
- Il cavo Ethernet non è collegato alla stampante.

### Utilizzo dell'impostazione guidata wireless nella stampante

prima di utilizzare la procedura guidata, assicurarsi che il firmware della stampante sia aggiornato. Per ulteriori informazioni, vedere ["Aggiornamento del firmware" a pagina 40](#).

- 1** Nella schermata iniziale, toccare  > **Configura ora**.
- 2** Selezionare una rete Wi-Fi e digitare la password.
- 3** Toccare **Fine**.

## Utilizzo del menu Impostazioni nella stampante

**1** Nella schermata iniziale, toccare **Impostazioni > Rete/Porte > Wireless > Configura su pannello stampante > Scegli rete.**

**2** Selezionare una rete Wi-Fi e digitare la password.

**Nota:** per i modelli di stampante predisposti per la rete Wi-Fi, viene visualizzata una richiesta di configurazione della rete Wi-Fi durante l'installazione iniziale.

## Connessione della stampante a una rete wireless tramite Wi-Fi Protected Setup (WPS)

Prima di iniziare, accertarsi delle seguenti condizioni:

- Il punto di accesso (router wireless) è certificato o compatibile con WPS. Per ulteriori informazioni, consultare la documentazione fornita con il punto di accesso.
- Nella stampante è installato un adattatore di rete wireless. Per ulteriori informazioni, vedere le istruzioni fornite con l'adattatore.
- Adattatore attivo è impostato su Automatico. Nella schermata iniziale, toccare **Impostazioni > Rete/Porte > Panoramica sulla rete > Adattatore attivo.**

### Uso del metodo a pulsante

**1** Nella schermata Iniziale, toccare **Impostazioni > Rete/Porte > Wireless > Wi-Fi Protected Setup > Avvia metodo a pulsante.**

**2** Seguire le istruzioni visualizzate sul display.

### Uso del metodo PIN (Personal Identification Number)

**1** Nella schermata Iniziale, toccare **Impostazioni > Rete/Porte > Wireless > Wi-Fi Protected Setup > Avvia metodo PIN.**

**2** Copiare il PIN WPS a otto cifre.

**3** Aprire un browser Web e immettere l'indirizzo IP del punto di accesso nel campo dell'indirizzo.

**Note:**

- Per conoscere l'indirizzo IP, consultare la documentazione fornita con il punto di accesso.
- Se si utilizza un server proxy, disabilitarlo temporaneamente per caricare correttamente la pagina Web.

**4** Accedere alle impostazioni WPS. Per ulteriori informazioni, consultare la documentazione fornita con il punto di accesso.

**5** Immettere il PIN a otto cifre, quindi salvare le modifiche.

## Configurazione di Wi-Fi Direct

Wi-Fi Direct® è una tecnologia peer-to-peer basata su Wi-Fi che consente alle periferiche wireless di connettersi direttamente a una stampante compatibile con Wi-Fi Direct senza utilizzare un punto di accesso (router wireless).

**1** Nella schermata iniziale, toccare **Impostazioni > Rete/Porte > Wi-Fi Direct**.

**2** Configurare le impostazioni.

- **Abilita Wi-Fi Direct:** consente alla stampante di trasmettere sulla propria rete Wi-Fi Direct.
- **Nome Wi-Fi Direct:** consente di assegnare un nome alla rete Wi-Fi Direct.
- **Password Wi-Fi Direct:** consente di assegnare la password per la negoziazione della protezione wireless quando si utilizza la connessione peer-to-peer.
- **Mostra password nella pagina Impostazioni:** consente di visualizzare la password nella Pagina delle impostazioni di rete.
- **Accetta automaticamente le richieste del pulsante di comando:** consente alla stampante di accettare automaticamente le richieste di connessione.

**Nota:** l'accettazione automatica delle richieste pulsante di comando non è sicura.

### Note:

- Per impostazione predefinita, la password di rete Wi-Fi Direct non è visibile sul display della stampante. Per visualizzare la password, abilitare l'icona di anteprima della password. Nella schermata iniziale toccare **Impostazioni > Protezione > Varie > Abilita visualizzazione password/PIN**.
- Per conoscere la password della rete Wi-Fi Direct senza visualizzarla sul display della stampante, nella schermata iniziale toccare **Impostazioni > Report > Rete > Pagina delle impostazioni di rete**.

## Connessione di un dispositivo mobile alla stampante

Prima di connettere il dispositivo mobile, assicurarsi che la funzione Wi-Fi Direct sia stata configurata. Per ulteriori informazioni, vedere ["Configurazione di Wi-Fi Direct" a pagina 43](#).

### Connessione tramite Wi-Fi Direct

**Nota:** Queste istruzioni si applicano solo ai dispositivi mobili Android.

- 1** Dal dispositivo mobile, andare al menu delle impostazioni.
- 2** Abilitare la funzione **Wi-Fi**, quindi toccare **Wi-Fi Direct**.
- 3** Selezionare il nome Wi-Fi Direct della stampante.
- 4** Confermare la connessione sul pannello di controllo della stampante.

### Connessione tramite Wi-Fi

- 1** Dal dispositivo mobile, andare al menu delle impostazioni.
- 2** Toccare **Wi-Fi** e selezionare il nome Wi-Fi Direct della stampante.

**Nota:** la stringa DIRECT-xy (dove x e y sono due caratteri casuali) precede il nome Wi-Fi Direct.

- 3** Immettere la password Wi-Fi Direct.

## Connessione di un computer alla stampante

Prima di connettere il computer, assicurarsi che la funzione Wi-Fi Direct sia stata configurata. Per ulteriori informazioni, vedere "[Configurazione di Wi-Fi Direct](#)" a pagina 43.

### Per gli utenti Windows

- 1 Aprire **Stampanti e scanner**, quindi fare clic su **Aggiungi una stampante o uno scanner**.
- 2 Fare clic su **Mostra stampanti Wi-Fi Direct**, quindi selezionare il nome Wi-Fi Direct della stampante.
- 3 Annotare il PIN a otto cifre indicato sul display della stampante.
- 4 Immettere il PIN sul computer.

**Nota:** se il driver di stampa non è già installato, Windows scarica il driver appropriato.

### Per gli utenti Macintosh

- 1 Fare clic sull'icona wireless, quindi selezionare il nome Wi-Fi Direct della stampante.  
**Nota:** la stringa DIRECT-xy (dove x e y sono due caratteri casuali) precede il nome Wi-Fi Direct.
- 2 Immettere la password Wi-Fi Direct.

**Nota:** ripristinare il computer sulla rete precedente dopo la disconnessione dalla rete Wi-Fi Direct.

## Disattivazione della rete Wi-Fi

- 1 Nella schermata iniziale, toccare **Impostazioni** > **Rete/Porte** > **Panoramica di rete** > **Rete attiva** > **Rete standard**.
- 2 Seguire le istruzioni visualizzate sul display.

## Verifica della connettività della stampante

- 1 Nella schermata iniziale, toccare **Impostazioni** > **Rapporti** > **Rete** > **Pagina impostazioni rete**.
- 2 Nella prima sezione della pagina delle impostazioni di rete verificare che lo stato indichi che la stampante è connessa.

Se la stampante non risulta connessa, è possibile che il connettore LAN non sia attivo o che il cavo di rete non funzioni correttamente. Contattare l'amministratore per assistenza.

## Stampa della pagina impostazioni menu

Nella schermata iniziale toccare **Impostazioni** > **Report** > **Pagina impostazioni menu**.

## Protezione della stampante

### Individuazione dello slot di sicurezza

La stampante è dotata di un'opzione di blocco di sicurezza. Connettere un blocco di sicurezza compatibile con la maggior parte dei computer portatili nella posizione mostrata per proteggere la stampante.



### Cancellazione della memoria della stampante

Per cancellare i dati memorizzati nella memoria volatile o nel buffer della stampante, spegnere la stampante.

Per cancellare la memoria non volatile o le singole impostazioni, le impostazioni della periferica e di rete, le impostazioni di protezione e le embedded solutions, effettuare le seguenti operazioni:

- 1 Nella schermata iniziale, toccare **Impostazioni > Periferica > Manutenzione > Cancellazione fuori servizio**.
- 2 Selezionare la casella di controllo **Cancella tutte le informazioni sulla memoria non volatile** e toccare **OK**.
- 3 Selezionare **Avvia configurazione iniziale** o **Lascia stampante non in linea**, quindi toccare **OK**.

### Ripristino delle impostazioni predefinite di fabbrica

- 1 Nella schermata iniziale, toccare **Impostazioni > Periferica > Ripristina valori predefiniti**.
- 2 Nel menu Ripristina impostazioni, selezionare le impostazioni da ripristinare.
- 3 Toccare **RIPRISTINA**.
- 4 Seguire le istruzioni visualizzate sul display.

## Dichiarazione di volatilità

La stampante contiene diversi tipi di memoria che possono memorizzare le impostazioni della periferica e di rete e i dati utente.

Tipo di memoria	Descrizione
Memoria volatile	La stampante usa RAM ( <i>Random Access Memory</i> ) standard come buffer temporaneo dei dati utente durante semplici processi di stampa.
Memoria non volatile	La stampante può usare due tipi di memoria non volatile: EEPROM e NAND (memoria flash). Entrambi sono utilizzati per memorizzare le informazioni relative al sistema operativo, alle impostazioni della periferica e alla rete.

Cancellare il contenuto di qualsiasi memoria della stampante installata nelle seguenti circostanze:

- La stampante deve essere dismessa.
- La stampante deve essere spostata in un altro reparto o in un'altra ubicazione.
- La stampante deve essere riparata da un operatore esterno all'organizzazione.
- La stampante deve essere riparata al di fuori del perimetro aziendale.
- La stampante deve essere venduta a un'altra organizzazione.

# Stampa

## Stampa da un computer

**Nota:** Per etichette, cartoncini e buste, impostare il tipo e il formato della carta nella stampante prima di stampare il documento.

- 1 Dal documento che si sta tentando di stampare, aprire la finestra di dialogo Stampa.
- 2 Se necessario, regolare le impostazioni.
- 3 Stampare il documento.

## Stampa da un dispositivo mobile

### Stampa da un dispositivo mobile con AirPrint

La funzione software AirPrint è una soluzione di stampa mobile che consente di stampare direttamente dai dispositivi su una stampante certificata AirPrint.



**Note:**

- Assicurarsi che il dispositivo Apple e la stampante siano collegati alla stessa rete. Se la rete è dotata di più hub wireless, accertarsi che entrambi i dispositivi siano connessi alla stessa subnet.
  - Questa applicazione è supportata solo in alcuni dispositivi Apple.
- 1 Da un dispositivo mobile, selezionare un documento da File Manager o avviare un'applicazione compatibile.
  - 2 Toccare  > **Stampa**.
  - 3 Selezionare una stampante, quindi, se necessario, modificare le impostazioni.
  - 4 Stampare il documento.

### Stampa da un dispositivo cellulare con Wi-Fi Direct®

Wi-Fi Direct è un servizio di stampa che consente di stampare su qualsiasi stampante abilitata per Wi-Fi Direct.

**Nota:** Accertarsi che il dispositivo cellulare sia connesso alla rete wireless della stampante. Per ulteriori informazioni, vedere "[Connessione di un dispositivo mobile alla stampante](#)" a pagina 43.

- 1 Dal dispositivo cellulare, aprire un documento oppure selezionarne uno da Gestione file.
- 2 A seconda del dispositivo mobile in uso, effettuare una delle seguenti operazioni:
  - Toccare  > **Stampa**.
  - Toccare  > **Stampa**.
  - Toccare  > **Stampa**.

- 3 Selezionare una stampante, quindi, se necessario, modificare le impostazioni.
- 4 Stampare il documento.

## Stampa da unità flash

- 1 Inserire l'unità flash.



### Note:

- Se si inserisce l'unità flash quando è visualizzato un messaggio di errore, la stampante la ignora.
- Se si inserisce l'unità flash quando la stampante elabora altri processi di stampa, sul display viene visualizzato il messaggio **Occupata**.

- 2 Sul display toccare il documento che si desidera stampare.

Se necessario, configurare altre impostazioni di stampa.

- 3 Inviare il processo di stampa.

Per stampare un altro documento, toccare **Unità USB**.

**Attenzione - Possibili danni:** per evitare la perdita di dati o il malfunzionamento della stampante, non toccare l'unità flash o la stampante nell'area mostrata mentre è in corso la stampa, la lettura o la scrittura da un dispositivo di memoria.





## Unità flash e tipi di file supportati

### Unità flash

#### Note:

- La stampante supporta le unità flash USB ad alta velocità con standard Full-Speed.
- È necessario che le unità flash USB supportino il file system FAT (File Allocation Table).

Esistono diverse unità Flash USB testate e approvate per l'uso con la stampante. Per ulteriori informazioni, contattare il rivenditore presso il quale è stata acquistata la stampante.

### Tipi di file

Documenti

PDF (versione 1.7 o precedente)

Immagini

.JPEG o .jpg

## Configurazione di processi riservati

- 1 Nella schermata iniziale, toccare **Impostazioni** > **Protezione** > **Impostazione stampa riservata**.
- 2 Configurare le impostazioni.

Impostazione	Descrizione
N. max tentativi PIN errati	Impostare il limite per l'immissione di un PIN non valido. <b>Nota:</b> una volta raggiunto il limite specificato, i processi di stampa associati al nome utente vengono eliminati.
Scadenza processo riservato	Impostare una scadenza per l'eliminazione automatica di ciascun processo in attesa dalla memoria della stampante o dal disco fisso. <b>Nota:</b> Un processo in attesa può essere di tipo Riservato, Ripeti, Prenota o Verifica.
Scadenza processi da ripetere	Impostare l'ora di scadenza dei processi di stampa da ripetere.
Scadenza processo di verifica	Impostare l'ora di scadenza per la stampa di una copia di un processo per verificarne la qualità prima di stampare le copie rimanenti.
Scadenza processo prenotato	Impostare la scadenza per i processi che si desidera memorizzare nella stampante e stampare in un secondo momento.
Richiedi che tutti i processi siano messi in attesa	Impostare la stampante in modo da sospendere tutti i processi di stampa.
Conserva documenti duplicati	Impostare la stampante in modo che tutti i documenti siano conservati con lo stesso nome file.

## Stampa di processi riservati e in attesa

### Per gli utenti Windows

- 1 Con un documento aperto, fare clic su **File > Stampa**.
- 2 Selezionare una stampante, quindi fare clic su **Proprietà, Preferenze, Opzioni o Impostazioni**.
- 3 Fare clic su **Stampa e mantieni**.
- 4 Selezionare **Usa Stampa e mantieni**, quindi assegnare un nome utente.
- 5 Selezionare il tipo di processo di stampa (riservato, da ripetere, prenotato o di verifica).  
Se si seleziona **Riservato**, proteggere il processo di stampa con un numero di identificazione personale (PIN).
- 6 Fare clic su **OK** o su **Stampa**.
- 7 Dalla schermata iniziale della stampante, rilasciare il processo di stampa.
  - Per i processi di stampa riservata, toccare **Processi in attesa** > selezionare il proprio nome utente > **Riservato** > immettere il PIN > selezionare il processo di stampa > configurare le impostazioni > **Stampa**.
  - Per altri processi di stampa, toccare **Processi in attesa** > selezionare il proprio nome utente > selezionare il processo di stampa > configurare le impostazioni > **Stampa**.

### Per gli utenti Macintosh

#### Utilizzo di AirPrint

- 1 Con un documento aperto, selezionare **File > Stampa**.
- 2 Selezionare una stampante, quindi dal menu a discesa dopo Orientamento scegliere **Stampa con PIN**.

- 3 Abilitare l'opzione **Stampa con PIN**, quindi immettere un PIN di quattro cifre.
- 4 Fare clic su **Stampa**.
- 5 Dalla schermata iniziale della stampante, rilasciare il processo di stampa. Toccare **Processi in attesa** > selezionare il nome del proprio computer > **Riservato** > immettere il PIN > selezionare il processo di stampa > **Stampa**.

#### Utilizzo del driver di stampa

- 1 Con un documento aperto, selezionare **File** > **Stampa**.
- 2 Selezionare una stampante, quindi dal menu a discesa dopo Orientamento scegliere **Stampa e mantieni**.
- 3 Scegliere **Stampa riservata**, quindi immettere un PIN di quattro cifre.
- 4 Fare clic su **Stampa**.
- 5 Dalla schermata iniziale della stampante, rilasciare il processo di stampa. Toccare **Processi in attesa** > selezionare il nome del computer > **Riservato** > selezionare il processo di stampa > immettere il PIN > **Stampa**.

## Stampa di un elenco di esempi di font

- 1 Nella schermata iniziale toccare **Impostazioni** > **Rapporti** > **Stampa** > **Font di stampa**.
- 2 Toccare **Font PCL** o **Font PostScript**.

## Inserimento di fogli separatori tra copie

- 1 Nella schermata iniziale, toccare **Impostazioni** > **Stampa** > **Layout** > **Fogli separatori** > **Tra copie**.
- 2 Stampare il documento.

## Annullamento di un processo di stampa

#### Dal pannello di controllo della stampante

- 1 Nella schermata iniziale, toccare **Annulla processo**.
- 2 Selezionare il processo che si desidera annullare.

#### Dal computer



- 1 In base al sistema operativo, eseguire una delle operazioni seguenti:
  - Aprire la cartella Stampanti, quindi selezionare quella in uso.
  - Da Preferenze di sistema nel menu Apple, passare sulla stampante in uso.
- 2 Selezionare il processo che si desidera annullare.

## Regolazione dell'intensità del toner

- 1 Nella schermata iniziale, toccare **Impostazioni** > **Stampa** > **Qualità** > **Intensità toner**.
- 2 Selezionare un'impostazione.

## Copia

### Uso dell'alimentatore automatico documenti e del vetro dello scanner

Alimentatore automatico documenti (ADF)	Vetro dello scanner
 <ul style="list-style-type: none"> <li>• Usare l'ADF per documenti con più pagine o documenti a due facciate.</li> <li>• Caricare il documento originale rivolto verso l'alto. Per i documenti di più pagine, accertarsi di allineare il bordo di ingresso prima del caricamento.</li> <li>• Regolare le guide dell'ADF in base alla larghezza della carta che si sta caricando.</li> </ul>	 <ul style="list-style-type: none"> <li>• Utilizzare il vetro dello scanner per documenti a una sola pagina, pagine di libri, piccoli elementi (come cartoline o foto), lucidi, carta fotografica o supporti sottili (come ritagli di riviste).</li> <li>• Posizionare il documento rivolto verso il basso nell'angolo con la freccia.</li> </ul>

## Esecuzione di copie

**1** Caricare un documento originale nel vassoio dell'ADF o sul vetro dello scanner.

**Nota:** Per evitare che l'immagine risulti ritagliata, assicurarsi che il documento originale e l'output abbiano lo stesso formato carta.

**2** Nella schermata iniziale, toccare **Copia**, quindi specificare il numero di copie.

Se necessario, regolare le impostazioni di copia.

**3** Copiare il documento.

**Nota:** Per effettuare una copia rapida dal pannello di controllo, premere .

## Copia di fotografie

**1** Posizionare la foto sul vetro dello scanner.

**2** Nella schermata iniziale, toccare **Copia** > **Tipo di contenuto** > **Foto**.

**3** Copiare il documento.

## Copia su carta intestata

- 1 Caricare un documento originale nel vassoio dell'ADF o sul vetro dello scanner.
- 2 Nella schermata iniziale, toccare **Copia** > **Copia da** > selezionare il formato del documento originale.
- 3 Toccare **Copia a**, quindi selezionare l'origine carta che contiene la carta intestata.  
Se è stata caricata la carta intestata nell'alimentatore multiuso, selezionare:  
**Copia a** > **Alimentatore multiuso** > selezionare un formato carta > **Carta intestata**
- 4 Copiare il documento.

## Copia su entrambi i lati del foglio

- 1 Caricare un documento originale nel vassoio dell'ADF o sul vetro dello scanner.
- 2 Dalla schermata iniziale, toccare **Copia** > **Lati**.
- 3 Regolare le impostazioni.
- 4 Copiare il documento.

## Riduzione o ingrandimento di copie

- 1 Caricare un documento originale nel vassoio dell'ADF o sul vetro dello scanner.
- 2 Dalla schermata iniziale, selezionare:  
**Copia** > **Scala** > specificare un valore per la scala  
**Nota:** Se si modifica il formato del documento originale o dell'output dopo aver impostato il valore della scala, quest'ultimo viene ripristinato su Automatico.
- 3 Copiare il documento.

## Fascicolazione delle copie

- 1 Caricare un documento originale nel vassoio dell'ADF o sul vetro dello scanner.
- 2 Nella schermata iniziale, toccare **Copia** > **Fascicola** > su [1,2,1,2,1,2].
- 3 Copiare il documento.

## Copia di più pagine su un unico foglio

- 1 Caricare un documento originale nel vassoio dell'ADF o sul vetro dello scanner.
- 2 Nella schermata iniziale, toccare **Copia** > **Pagine per lato**.
- 3 Regolare le impostazioni.
- 4 Copiare il documento.

## Copia di schede



- 1 Caricare una scheda sul vetro dello scanner.
- 2 Dal pannello di controllo, accedere a:  
**Copia > Copia Carta d'identità**
- 3 Se necessario, regolare le impostazioni.
- 4 Copiare il documento.

## Creazione di una scelta rapida di copia

- 1 Dalla schermata iniziale, toccare **Copia**.
- 2 Configurare le impostazioni e toccare .
- 3 Creare una scelta rapida.

## E-mail

### Uso dell'alimentatore automatico documenti e del vetro dello scanner

Alimentatore automatico documenti (ADF)	Vetro dello scanner
 <ul style="list-style-type: none"> <li>• Usare l'ADF per documenti con più pagine o documenti a due facciate.</li> <li>• Caricare il documento originale rivolto verso l'alto. Per i documenti di più pagine, accertarsi di allineare il bordo di ingresso prima del caricamento.</li> <li>• Regolare le guide dell'ADF in base alla larghezza della carta che si sta caricando.</li> </ul>	 <ul style="list-style-type: none"> <li>• Utilizzare il vetro dello scanner per documenti a una sola pagina, pagine di libri, piccoli elementi (come cartoline o foto), lucidi, carta fotografica o supporti sottili (come ritagli di riviste).</li> <li>• Posizionare il documento rivolto verso il basso nell'angolo con la freccia.</li> </ul>

## Invio di un'e-mail

Prima di iniziare, accertarsi che le impostazioni SMTP siano configurate. Per ulteriori informazioni, vedere ["Configurazione delle impostazioni SMTP e-mail" a pagina 27](#).

### Utilizzo del pannello di controllo

- 1 Caricare un documento originale nel vassoio dell'ADF o sul vetro dello scanner.
- 2 Nella schermata iniziale, toccare **E-mail**, quindi immettere le informazioni necessarie.
- 3 Se necessario, configurare le impostazioni per il tipo di file di output.
- 4 Inviare l'e-mail.

### Tramite un numero di scelta rapida

- 1 Caricare un documento originale nel vassoio dell'ADF o sul vetro dello scanner.
- 2 Dalla schermata iniziale, toccare **Scelte rapide > E-mail**.
- 3 Selezionare il numero scelta rapida.
- 4 Inviare l'e-mail.



## Creazione di una scelta rapida e-mail

- 1 Nella schermata iniziale, toccare **E-mail**.
- 2 Configurare le impostazioni e toccare .
- 3 Creare una scelta rapida.

# Fax

## Uso dell'alimentatore automatico documenti e del vetro dello scanner

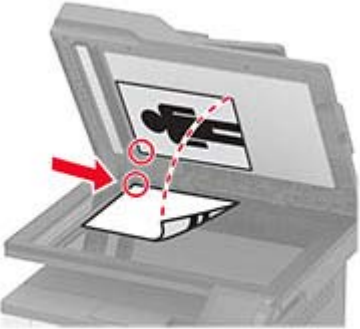
Alimentatore automatico documenti (ADF)	Vetro dello scanner
 <ul style="list-style-type: none"> <li>• Usare l'ADF per documenti con più pagine o documenti a due facciate.</li> <li>• Caricare il documento originale rivolto verso l'alto. Per i documenti di più pagine, accertarsi di allineare il bordo di ingresso prima del caricamento.</li> <li>• Regolare le guide dell'ADF in base alla larghezza della carta che si sta caricando.</li> </ul>	 <ul style="list-style-type: none"> <li>• Utilizzare il vetro dello scanner per documenti a una sola pagina, pagine di libri, piccoli elementi (come cartoline o foto), lucidi, carta fotografica o supporti sottili (come ritagli di riviste).</li> <li>• Posizionare il documento rivolto verso il basso nell'angolo con la freccia.</li> </ul>

## Invio di un fax

**Nota:** Verificare che il fax sia configurato. Per ulteriori informazioni, vedere ["Impostazione della stampante in modalità fax" a pagina 20](#).

### Utilizzo del pannello di controllo

- 1 Caricare un documento originale nel vassoio dell'ADF o sul vetro dello scanner.
- 2 Nella schermata iniziale, toccare **Fax**, quindi immettere le informazioni necessarie.  
Se necessario, regolare le impostazioni.
- 3 Inviare il fax.

### Utilizzo del computer

Prima di iniziare, accertarsi che il driver del fax sia installato. Per ulteriori informazioni, vedere ["Installazione del driver del fax" a pagina 39](#).

#### Per gli utenti Windows

- 1 Dal documento che si sta tentando di inviare via fax, aprire la finestra di dialogo Stampa.
- 2 Selezionare la stampante, quindi fare clic su **Proprietà**, **Preferenze**, **Opzioni** o **Impostazioni**.

**3** Fare clic su **Fax > Abilita fax > Mostra sempre impostazioni prima di inviare il fax**, quindi immettere il numero del destinatario.

Se necessario, configurare altre impostazioni del fax.

**4** Inviare il fax.

### Per gli utenti Macintosh

**1** Con un documento aperto, selezionare **File > Stampa**.

**2** Selezionare la stampante a cui è stato aggiunto - **Fax** dopo il nome.

**3** Immettere il numero del destinatario nel campo A.

Se necessario, configurare altre impostazioni del fax.

**4** Inviare il fax.

## Programmazione di un fax

**1** Caricare il documento originale nel vassoio ADF o sul vetro dello scanner.

**2** Dalla schermata iniziale, selezionare:

**Fax > A > immettere il numero di fax > Fine**

**3** Toccare **Ora di invio**, configurare la data e l'ora, quindi toccare **OK**.

**4** Inviare il fax.

## Creazione di una scelta rapida di destinazione fax

**1** Nella schermata iniziale, toccare **Fax > A**.

**2** Immettere il numero del destinatario, quindi toccare **Fine**.

**3** Toccare .

**4** Creare una scelta rapida.

## Modifica della risoluzione del fax

**1** Caricare un documento originale nel vassoio dell'ADF o sul vetro dello scanner.

**2** Nella schermata iniziale, toccare **Fax**, quindi immettere le informazioni necessarie.

**3** Toccare **Risoluzione** e regolare le impostazioni.

**4** Inviare il fax.

## Regolazione dell'intensità del fax

**1** Caricare un documento originale nel vassoio dell'ADF o sul vetro dello scanner.

**2** Nella schermata iniziale, toccare **Fax**, quindi immettere le informazioni necessarie.

- 3 Toccare **Intensità** e regolare le impostazioni.
- 4 Inviare il fax.

## Stampa di un registro fax

- 1 Nella schermata iniziale, toccare **Impostazioni** > **Report** > **Fax**.
- 2 Toccare **Registro processi fax** o **Registro chiamate fax**.

## Blocco dei fax indesiderati

- 1 Nella schermata iniziale, toccare **Impostazioni** > **Fax** > **Impostazione fax** > **Impostazioni ricezione fax** > **Controlli amministrativi**.
- 2 Impostare Blocca fax privo di nome su **Attivato**.

## Mettere in attesa un fax

- 1 Aprire un browser Web e immettere l'indirizzo IP della stampante nel relativo campo.

**Note:**

- Visualizzare l'indirizzo IP della stampante nella schermata iniziale della stampante. L'indirizzo IP è composto da quattro serie di numeri separati da punti, ad esempio 123.123.123.123.
- Se si utilizza un server proxy, disattivarlo temporaneamente per caricare correttamente la pagina Web.



- 2 Fare clic su **Impostazioni** > **Fax** > **Impostazione fax** > **Impostazioni ricezione fax** > **Fax in attesa**.
- 3 Selezionare una modalità.
- 4 Applicare le modifiche.

## Inoltro di un fax

- 1 Nella schermata iniziale, toccare **Impostazioni** > **Fax** > **Impostazione fax** > **Impostazioni ricezione fax** > **Controlli amministrativi**.
- 2 Toccare **Inoltro fax** > **Inoltra**.
- 3 Configurare le impostazioni Inoltra a ed E-mail di conferma.

## Acquisizione

### Uso dell'alimentatore automatico documenti e del vetro dello scanner

Alimentatore automatico documenti (ADF)	Vetro dello scanner
 <ul style="list-style-type: none"> <li>• Usare l'ADF per documenti con più pagine o documenti a due facciate.</li> <li>• Caricare il documento originale rivolto verso l'alto. Per i documenti di più pagine, accertarsi di allineare il bordo di ingresso prima del caricamento.</li> <li>• Regolare le guide dell'ADF in base alla larghezza della carta che si sta caricando.</li> </ul>	 <ul style="list-style-type: none"> <li>• Utilizzare il vetro dello scanner per documenti a una sola pagina, pagine di libri, piccoli elementi (come cartoline o foto), lucidi, carta fotografica o supporti sottili (come ritagli di riviste).</li> <li>• Posizionare il documento rivolto verso il basso nell'angolo con la freccia.</li> </ul>

## Acquisizione su un computer

Prima di iniziare, accertarsi delle seguenti condizioni:

- Il firmware della stampante è aggiornato. Per ulteriori informazioni, vedere ["Aggiornamento del firmware" a pagina 40](#).
- Il computer e la stampante sono collegati alla stessa rete.

### Per gli utenti Windows

**Nota:** accertarsi che la stampante sia stata aggiunta al computer. Per ulteriori informazioni, vedere ["Aggiunta di stampanti a un computer" a pagina 39](#).

- 1 Caricare un documento originale nell'alimentatore automatico documenti o sul vetro dello scanner.
- 2 Dal computer, aprire **Fax e scanner di Windows**.
- 3 Dal menu Origine, selezionare un'origine per lo scanner.
- 4 Se necessario, modificare le impostazioni di acquisizione.
- 5 Acquisire il documento.

## Per gli utenti Macintosh

**Nota:** accertarsi che la stampante sia stata aggiunta al computer. Per ulteriori informazioni, vedere ["Aggiunta di stampanti a un computer" a pagina 39](#).

- 1 Caricare un documento originale nell'alimentatore automatico documenti o sul vetro dello scanner.
- 2 Sul computer, effettuare una delle seguenti operazioni:
  - Aprire **Acquisizione immagine**.
  - Aprire **Stampanti e scanner**, quindi selezionare una stampante. Fare clic su **Acquisisci > Apri scanner**.
- 3 Dalla finestra Scanner, effettuare una o più delle seguenti operazioni:
  - Selezionare la posizione in cui salvare il documento acquisito.
  - Selezionare il formato del documento originale.
  - Per eseguire la scansione dall'ADF, selezionare **Alimentatore documenti** dal Menu Acquisisci o abilitare l'opzione **Usa alimentatore documenti**.
  - Se necessario, configurare le impostazioni di acquisizione.
- 4 Fare clic su **Acquisisci**.

## Creazione di una scelta rapida FTP

**Nota:** potrebbe essere necessario disporre dei diritti di amministrazione per creare una scelta rapida.

- 1 Aprire un browser Web e immettere l'indirizzo IP della stampante nel relativo campo.  
**Note:**
  - Visualizzare l'indirizzo IP della stampante nella schermata iniziale della stampante. L'indirizzo IP è composto da quattro serie di numeri separati da punti, ad esempio 123.123.123.123.
  - Se si utilizza un server proxy, disattivarlo temporaneamente per caricare correttamente la pagina Web.
- 2 Fare clic su **Scelte rapide > Aggiungi scelta rapida**.
- 3 Dal menu Tipo di scelta rapida, selezionare **FTP**, quindi configurare le impostazioni.
- 4 Applicare le modifiche.

## Acquisizione su un server FTP tramite una scelta rapida

- 1 Creare una scelta rapida FTP.
  - a Aprire un browser Web e immettere l'indirizzo IP della stampante nel relativo campo.  
**Note:**
    - Visualizzare l'indirizzo IP della stampante nella schermata iniziale. L'indirizzo IP è composto da quattro serie di numeri separati da punti, ad esempio 123.123.123.123.
    - Se si utilizza un proxy, disabilitarlo temporaneamente per caricare correttamente la pagina Web.
  - b Fare clic su **Scelte rapide > Aggiungi scelta rapida**.
  - c Dal menu Tipo di scelta rapida selezionare **FTP**, quindi configurare le impostazioni.
  - d Applicare le modifiche.

- 2 Caricare un documento originale nel vassoio dell'ADF o sul vetro dello scanner.
- 3 Nella schermata iniziale, toccare **Scelte rapide > FTP**.
- 4 Selezionare la scelta rapida.

## Creazione di una scelta rapida per una cartella di rete

- 1 Aprire un browser Web e immettere l'indirizzo IP della stampante nel relativo campo.

**Note:**

- Visualizzare l'indirizzo IP della stampante nella schermata iniziale della stampante. L'indirizzo IP è composto da quattro serie di numeri separati da punti, ad esempio 123.123.123.123.
- Se si utilizza un server proxy, disattivarlo temporaneamente per caricare correttamente la pagina Web.

- 2 Fare clic su **Scelte rapide > Agg. scelta rapida**.
- 3 Nel menu Tipo di scelta rapida, selezionare **Cartella di rete**, quindi configurare le impostazioni.
- 4 Applicare le modifiche.

## Acquisizione su una cartella di rete tramite una scelta rapida

- 1 Creare una scelta rapida per una cartella di rete.

- a Aprire un browser Web e immettere l'indirizzo IP della stampante nel relativo campo.

**Note:**

- Visualizzare l'indirizzo IP della stampante nella schermata iniziale. L'indirizzo IP è composto da quattro serie di numeri separati da punti, ad esempio 123.123.123.123.
- Se si utilizza un proxy, disabilitarlo temporaneamente per caricare correttamente la pagina Web.

- b Fare clic su **Scelte rapide > Aggiungi scelta rapida**.

- c Nel menu Tipo di scelta rapida, selezionare **Cartella di rete**, quindi configurare le impostazioni.

- d Applicare le modifiche.

- 2 Caricare un documento originale nel vassoio dell'ADF o sul vetro dello scanner.
- 3 Nella schermata iniziale, toccare **Scelte rapide > Acquisisci su rete**.
- 4 Selezionare la scelta rapida.

## Acquisizione su un'unità flash

- 1 Caricare un documento originale nel vassoio dell'ADF o sul vetro dello scanner.
- 2 Inserire l'unità flash.



- 3 Toccare **Acquisizione su USB** e regolare le impostazioni, se necessario.

**Note:**

- Per salvare il documento acquisito in una cartella, toccare **Acquisisci su**, selezionare una cartella, quindi toccare **Acquisisci qui**.
- Se la schermata dell'unità USB non viene visualizzata, toccare **Unità USB** sul pannello di controllo.

- 4 Acquisire il documento.

**Attenzione - Possibili danni:** per evitare la perdita di dati o il malfunzionamento della stampante, non toccare l'unità flash o la stampante nell'area mostrata mentre è in corso la stampa, la lettura o la scrittura da un dispositivo di memoria.





# Utilizzo dei menu della stampante

## Mappa dei menu

Periferica	<ul style="list-style-type: none"> <li>• <a href="#">Preferenze...</a></li> <li>• <a href="#">Eco Mode</a></li> <li>• <a href="#">Pannello operatore remoto</a></li> <li>• <a href="#">Notifiche</a></li> <li>• <a href="#">Gestione alimentazione</a></li> </ul>	<ul style="list-style-type: none"> <li>• <a href="#">Raccolta dati anonimi</a></li> <li>• <a href="#">Ripristina valori predefiniti di fabbrica</a></li> <li>• <a href="#">Manutenzione</a></li> <li>• <a href="#">Icane della schermata iniziale visibili</a></li> <li>• <a href="#">Info su stampante</a></li> </ul>
Stampa	<ul style="list-style-type: none"> <li>• <a href="#">Layout</a></li> <li>• <a href="#">Imposta</a></li> <li>• <a href="#">Qualità[SP]</a></li> <li>• <a href="#">PDF</a></li> </ul>	<ul style="list-style-type: none"> <li>• <a href="#">PostScript</a></li> <li>• <a href="#">PCL</a></li> <li>• <a href="#">Immagine</a></li> </ul>
Carta	<ul style="list-style-type: none"> <li>• <a href="#">Configurazione vassoi</a></li> </ul>	<ul style="list-style-type: none"> <li>• <a href="#">Configurazione dei supporti</a></li> </ul>
Copia	<a href="#">Valori predefiniti copia</a>	
Fax	<a href="#">Impostazioni predefinite fax</a>	
E-mail	<ul style="list-style-type: none"> <li>• <a href="#">Configurazione e-mail</a></li> </ul>	<ul style="list-style-type: none"> <li>• <a href="#">Valori predefiniti e-mail</a></li> </ul>
FTP	<a href="#">Valori predefiniti FTP</a>	
Unità USB	<ul style="list-style-type: none"> <li>• <a href="#">Acquisizione unità flash</a></li> </ul>	<ul style="list-style-type: none"> <li>• <a href="#">Stampa unità flash</a></li> </ul>
Rete/Porte	<ul style="list-style-type: none"> <li>• <a href="#">Panoramica sulla rete</a></li> <li>• <a href="#">Wireless</a></li> <li>• <a href="#">Wi-Fi Direct</a></li> <li>• <a href="#">Ethernet</a></li> <li>• <a href="#">TCP/IP</a></li> <li>• <a href="#">SNMP</a></li> </ul>	<ul style="list-style-type: none"> <li>• <a href="#">IPSec</a></li> <li>• <a href="#">802.1x</a></li> <li>• <a href="#">Configurazione LPD</a></li> <li>• <a href="#">Impostazioni HTTP/FTP</a></li> <li>• <a href="#">USB</a></li> <li>• <a href="#">Limita accesso alla rete esterna</a></li> </ul>
Protezione	<ul style="list-style-type: none"> <li>• <a href="#">Metodi di accesso*</a></li> <li>• <a href="#">Gestione certificati*</a></li> <li>• <a href="#">Restrizioni di accesso</a></li> </ul>	<ul style="list-style-type: none"> <li>• <a href="#">Impostazione stampa riservata</a></li> <li>• <a href="#">Cancella file dati temporanei</a></li> <li>• <a href="#">Varie</a></li> </ul>
Rapporti	<ul style="list-style-type: none"> <li>• <a href="#">Pagina impostazioni menu</a></li> <li>• <a href="#">Periferica</a></li> <li>• <a href="#">Stampa</a></li> </ul>	<ul style="list-style-type: none"> <li>• <a href="#">Scelte rapide</a></li> <li>• <a href="#">Fax</a></li> <li>• <a href="#">Rete</a></li> </ul>
<a href="#">Risoluzione dei problemi</a>	Stampa pagine prova qualità	Pulizia dello scanner
* È disponibile solo in Embedded Web Server.		

# Periferica

## Preferenze

Voce di menu	Descrizione
<b>Lingua display</b> [Elenco delle lingue]	Impostare la lingua del testo visualizzato sul display.
<b>Paese/Regione</b> [Elenco dei Paesi o regioni]	Identificare il Paese o la regione per cui è configurata la stampante.
<b>Esegui impostazione iniziale</b> Attivato Disattivato*	Eseguire la procedura guidata di impostazione.
<b>Tastiera</b> Tipo di tastiera [Elenco delle lingue]	Selezionare una lingua come tipo di tastiera. <b>Nota:</b> Tutti i valori Tipo di tastiera potrebbero non essere visualizzati o richiedere un hardware speciale per essere visualizzati.
<b>Informazioni visualizzate</b> Testo visualizzato 1 [Indirizzo IP*] Testo visualizzato 2 [Data/Ora*] Testo personalizzato 1 Testo personalizzato 2	Specificare le informazioni da visualizzare sulla schermata principale.
<b>Data e ora</b> Configura Data e ora correnti Imposta data e ora manualmente Formato data [MM-GG-AAAA*] Formato ora [12 ore AM/PM*] Fuso orario [GMT*] Scarto UTC (GMT) Inizio DST Fine DST Offset ora legale	Configurare la data e l'ora della stampante. <b>Nota:</b> Scarto UTC (GMT), Inizio DST, Fine DST e Offset ora legale vengono visualizzati solo quando Fuso orario è impostato su Personalizzato.
<b>Data e ora</b> Protocollo orario rete Abilita NTP [Attivato*] Server NTP Attiva autenticazione	Configurare le impostazioni per NTP (Network Time Protocol). <b>Nota:</b> Quando l'opzione Attiva autenticazione è impostata su Tasto MD5, vengono visualizzati ID chiave e Password.
<b>Dimensioni carta</b> U.S.* Metrico	Specificare l'unità di misura per i formati carta. <b>Nota:</b> La selezione del Paese o della regione nell'installazione guidata iniziale determina l'impostazione iniziale del formato della carta.
<b>Luminosità schermo</b> 20-100% (100*)	Regolare la luminosità del display.
<b>Nota:</b> un asterisco (*) accanto al valore indica l'impostazione predefinita di fabbrica.	

Voce di menu	Descrizione
<b>Accesso unità Flash</b> Abilitato* Disabilitato	Abilitare l'accesso all'unità flash.
<b>Acquisizione superficie piana 1 pagina</b> Attivata Disattivata*	Impostare le copie dal vetro dello scanner su una sola pagina alla volta.
<b>Timeout schermo</b> 5-300 (60*)	Impostare il tempo di inattività in secondi prima che sul display venga visualizzata la schermata iniziale o prima che la stampante disconnetta automaticamente un account utente.
<b>Nota:</b> un asterisco (*) accanto al valore indica l'impostazione predefinita di fabbrica.	

## Eco Mode

Voce di menu	Descrizione
<b>Stampa</b> Lati Su 1 lato* Su 2 lati	Specificare se stampare su un solo lato del foglio di carta o su entrambi i lati.
<b>Stampa</b> Pagine per lato Disattivato* 2 pagine per lato 3 pagine per lato 4 pagine per lato 6 pagine per lato 9 pagine per lato 12 pagine per lato 16 pagine per lato	Stampare le immagini di più pagine su un unico lato del foglio di carta.
<b>Stampa</b> Intensità toner Chiaro Normale* Scuro	Determinare la luminosità del testo o delle immagini.
<b>Copia</b> Lati 1 lato su 1 lato* 1 lato su 2 lati	Specificare se stampare su un solo lato del foglio o su entrambi i lati.
<b>Nota:</b> un asterisco (*) accanto al valore indica l'impostazione predefinita di fabbrica.	

Voce di menu	Descrizione
<b>Copia</b> Pagine per lato Disattivato* 2 pagine con orientamento verticale 4 pagine con orientamento verticale 2 pagine con orientamento orizzontale 4 pagine con orientamento orizzontale	Specificare il numero di pagine da stampare su un unico lato del foglio.
<b>Copia</b> Intensità 1-9 (5*)	Regolare l'intensità dell'immagine acquisita.
<b>Nota:</b> un asterisco (*) accanto al valore indica l'impostazione predefinita di fabbrica.	

## Pannello operatore remoto

Voce di menu	Descrizione
<b>Connessione VNC esterna</b> Non consentire* Consenti	Consentire agli utenti di collegare un client esterno VNC (Virtual Network Computing) per l'esecuzione del pannello di controllo remoto.
<b>Tipo di autenticazione</b> Nessuno* Autenticazione standard	Impostare il tipo di autenticazione quando si accede al server client VNC.
<b>Password VNC</b>	Specificare la password per la connessione al server del client VNC. <b>Nota:</b> Questa voce di menu viene visualizzata solo se Tipo di autenticazione è impostato su Autenticazione standard.
<b>Nota:</b> un asterisco (*) accanto al valore indica l'impostazione predefinita di fabbrica.	

## Notifiche

Voce di menu	Descrizione
<b>Segnale ADF caricato</b> Disattivata Attivato*	Abilitare un suono quando si carica la carta nell'ADF.
<b>Controllo allarme</b> Disattivata Singolo* Continuo	Impostare il numero di volte per cui viene emesso il segnale di allarme quando la stampante richiede l'intervento dell'utente.
<b>Materiali di consumo</b> Mostra stime materiali di consumo Mostra stime* Non mostrare stime	Visualizzare lo stato stimato dei materiali di consumo.
<b>Nota:</b> un asterisco (*) accanto al valore indica l'impostazione predefinita di fabbrica.	

Voce di menu	Descrizione
<b>Materiali di consumo</b> Allarme cartuccia Disattivata* Singola Continuo	Impostare il numero di volte per cui viene emesso il segnale di allarme quando la cartuccia è quasi esaurita.
<b>Impostazione avvisi e-mail</b> Configurazione e-mail Gateway SMTP primario Porta del gateway SMTP primario (25*) Gateway SMTP secondario Porta del gateway SMTP secondario (25*) Timeout SMTP (30 secondi*) Indirizzo di risposta Usa sempre indirizzo di risposta SMTP predefinito(Disattivato*) Usa SSL/TLS(Disabilitato*) Richiedi certificato attendibile(Attivato*) Autenticazione server SMTP(Autenticazione non richiesta*) E-mail avviata da periferica(Nessuna*) ID utente della periferica Password periferica Dominio NTLM Disabilita errore "Server SMTP non impostato"(Disattivato*)	Configurare le impostazioni e-mail della stampante.
<b>Prevenzione errori</b> Assistenza inceppamento Disattivata Attivato*	Impostare la stampante per il controllo automatico della carta inceppata.
<b>Prevenzione errori</b> Proseguimento automatico Disabilitato Abilitato* (5 secondi) Ora proseguimento automatico	Consentire alla stampante di continuare l'elaborazione o la stampa di un processo automaticamente dopo l'eliminazione di alcune condizioni di intervento.
<b>Prevenzione errori</b> Riavvio auto Riavvio auto (Riavvia sempre*)	Impostare la stampante per il riavvio in caso di errore.
<b>Prevenzione errori</b> Riavvio auto N. massimo riavvii automatici (2*)	Impostare il numero di riavvii automatici che la stampante può eseguire.
<b>Prevenzione errori</b> Riavvio auto Finestra Riavvio automatico (720*)	Impostare il numero di secondi prima che la stampante esegua un riavvio automatico.
<b>Prevenzione errori</b> Riavvio auto Contatore riavvii automatici	Mostrare informazioni di sola lettura del contatore di riavvii.
<b>Nota:</b> un asterisco (*) accanto al valore indica l'impostazione predefinita di fabbrica.	

Voce di menu	Descrizione
<b>Prevenzione errori</b> Mostra errore carta corta Attivato Cancellazione automatica*	Impostare la stampante in modo da visualizzare un messaggio quando si verifica un errore di carta corta. <b>Nota:</b> carta corta si riferisce al formato della carta caricata.
<b>Prevenzione errori</b> Protezione pagina Disattivata* Attivato	Impostare la stampante in modo da elaborare l'intera pagina nella memoria prima della stampa.
<b>Ripristino contenuto inceppato</b> Rimozione inceppamento Disattivata Attivato Automatico*	Impostare sulla stampante la ristampa delle pagine inceppate.
<b>Ripristino contenuto inceppato</b> Rimozione inceppamento scanner Livello processo Livello pagina*	Specificare come riavviare il processo di acquisizione dopo la risoluzione di un inceppamento della carta.
<b>Nota:</b> un asterisco (*) accanto al valore indica l'impostazione predefinita di fabbrica.	

## Gestione alimentazione

Voce di menu	Descrizione
<b>Profilo modalità sospensione</b> Stampa da modalità sospensione Rimani attiva dopo la stampa Attiva modalità sospensione dopo la stampa*	Impostare la stampante in modo che resti in modalità pronta o torni alla modalità sospensione dopo la stampa.
<b>Timeout</b> Modalità sospensione 1-120 minuti (15*)	Impostare il tempo di inattività prima che la stampante passi alla modalità sospensione.
<b>Timeout</b> Timeout ibernazione Disabilitato 1 ora 2 ore 3 ore 6 ore 1 giorno 2 giorni 3 giorni* 1 settimana 2 settimane 1 mese	Impostare il tempo che deve trascorrere prima che la stampante si spenga.
<b>Nota:</b> un asterisco (*) accanto al valore indica l'impostazione predefinita di fabbrica.	

Voce di menu	Descrizione
<b>Timeout</b> Timeout ibernazione alla connessione Iberna Non attivare ibernazione*	Impostare il Timeout ibernazione per spegnere la stampante mentre esiste una connessione Ethernet attiva.
<b>Nota:</b> un asterisco (*) accanto al valore indica l'impostazione predefinita di fabbrica.	

## Raccolta dati anonimi

Voce di menu	Descrizione
<b>Raccolta dati anonimi</b> Info uso e prestazioni periferica Nessuno*	Inviare informazioni sulle prestazioni e l'utilizzo della stampante al produttore. <b>Nota:</b> Ora di invio dati anonimi viene visualizzato solo quando si imposta Raccolta dati anonima su Uso periferica e prestazioni.
<b>Ora di invio dati anonimi</b> Ora di inizio Ora di arresto	
<b>Nota:</b> un asterisco (*) accanto al valore indica l'impostazione predefinita di fabbrica.	

## Ripristinare le impostazioni predefinite di fabbrica

Voce di menu	Per
<b>Ripristina impost.</b> Ripristina tutte le impostazioni Ripristina impost. stamp. Ripristina impost. di rete Ripristina impost. fax	Ripristinare i valori predefiniti della stampante.

## Manutenzione

### Menu Configurazione

Voce di menu	Descrizione
<b>Configurazione USB</b> PnP USB 1* 2	Modificare la modalità driver USB della stampante per migliorarne la compatibilità con un personal computer.
<b>Configurazione USB</b> Acquisizione USB su locale Attivato* Disattivato	Specificare se il driver di periferica USB viene considerato come una periferica USB semplice (interfaccia singola) o come una periferica USB composita (interfacce multiple).
<b>Nota:</b> un asterisco (*) accanto al valore indica l'impostazione predefinita di fabbrica.	



Voce di menu	Descrizione
<b>Configurazione USB</b> Velocità USB Massima Automatica*	Impostare la porta USB alla velocità massima e disabilitare le funzioni ad alta velocità.
<b>Configurazione vassoi</b> Collegamento vassoi Automatico* Disattivato	Impostare la stampante in modo da collegare i vassoi che hanno le stesse impostazioni relative al tipo e al formato della carta.
<b>Configurazione vassoi</b> Mostra messaggio: cassetto del vassoio Disattivato Solo per formati sconosciuti* Sempre	Mostrare il messaggio <b>Cassetto del vassoio</b> .
<b>Configurazione vassoi</b> Caricamento A5 Lato corto Lato lungo*	Specificare l'orientamento della pagina quando si carica il formato carta A5.
<b>Configurazione vassoi</b> Messaggi carta Automatico* Alimentatore multiuso Carta manuale	Impostare l'origine carta che l'utente dovrà riempire quando viene visualizzato il messaggio per il caricamento della carta.
<b>Configurazione vassoi</b> Messaggi busta Automatico* Alimentatore multiuso Busta manuale	Impostare l'origine carta che l'utente dovrà riempire quando viene visualizzato il messaggio per il caricamento delle buste.
<b>Configurazione vassoi</b> Azione per richieste Richiedi conferma* Continua Usa corrente	Impostare la stampante in modo da risolvere i messaggi di modifica relativi alla carta o alle buste.
<b>Report</b> Pagina impostazioni menu Registro eventi Riepilogo Registro eventi	Stampare report sulle impostazioni dei menu della stampante, sullo stato e sui registri eventi.
<b>Utilizzo e contatori materiali di consumo</b> Cancella cronologia uso materiali di consumo Azzerà contatore unità immagini nero Azzerà contatore manutenzione	Azzerare il contatore di pagine dei materiali di consumo o visualizzare il totale delle pagine stampate.
<b>Nota:</b> un asterisco (*) accanto al valore indica l'impostazione predefinita di fabbrica.	

Voce di menu	Descrizione
<b>Emulazioni stampante</b> Emulazione PS Disattivata Attivato*	Impostare la stampante in modo da riconoscere e utilizzare il flusso di dati PS.
<b>Emulazioni stampante</b> Protezione emulatore Timeout pagina 0-60 (60*)	Impostare il timeout della pagina durante l'emulazione.
<b>Emulazioni stampante</b> Protezione emulatore Ripristina emulatore dopo il processo Disattivato* Attivato	Reimpostare l'emulatore dopo un processo di stampa.
<b>Emulazioni stampante</b> Protezione emulatore Disabilita accesso ai messaggi della stampante Attivato* Disattivato	Disabilitare l'accesso ai messaggi della stampante durante l'emulazione.
<b>Configurazione stampa</b> Aumento contrasto font 0-150 (24*)	Impostare la dimensione in punti del testo su un valore al di sotto del quale vengono utilizzate le schermate ad alta frequenza per la stampa dei dati dei font.
<b>Configurazione fax</b> Supporto consumo ridotto fax Disabilita sospensione Consenti sospensione Automatico*	Impostare il fax in modo che entri in modalità sospensione ogni volta che la stampante lo ritiene necessario.
<b>Configurazione stampa</b> Densità stampa Disabilitata* 1-5 Densità copia Disabilitata* 1-5	Regolare la densità del toner durante la stampa o la copia di documenti.
<b>Operazioni periferica</b> Modalità silenziosa Disattivato* Attivato	Impostare la stampante in modo da ridurre la quantità di rumore che produce al momento della stampa. <b>Nota:</b> l'attivazione di questa impostazione rallenta le prestazioni complessive della stampante.
<b>Operazioni periferica</b> Menu pannello Abilita* Disabilita	Impostare la stampante per visualizzare i menu del pannello di controllo. <b>Nota:</b> questa voce di menu è disponibile solo sull'Embedded Web Server.
<b>Nota:</b> un asterisco (*) accanto al valore indica l'impostazione predefinita di fabbrica.	

Voce di menu	Descrizione
<b>Operazioni periferica</b> Modalità provvisoria Disattivato* Attivato	Impostare la stampante in modo da funzionare in una speciale modalità per continuare a offrire la maggiore quantità di funzionalità possibile nonostante i problemi noti. Ad esempio, quando questa opzione è attivata e il motore stampa fronte/retro non è in funzione, la stampante esegue la stampa su un lato anche se il processo è una stampa su due lati. <b>Nota:</b> questa impostazione non può essere utilizzata quando il vassoio non è completamente inserito o il sensore del vassoio è danneggiato.
<b>Operazioni periferica</b> Cancella stato personalizzato	Cancellare tutti i messaggi personalizzati.
<b>Operazioni periferica</b> Cancella tutti i messaggi installati in remoto	Cancellare tutti i messaggi installati in remoto.
<b>Operazioni periferica</b> Visualizzazione automatica errore Attivato* Disattivato	Mostrare i messaggi di errore esistenti sul display dopo che la stampante è rimasta inattiva sulla schermata iniziale per un periodo di tempo corrispondente all'impostazione Timeout schermo.
<b>Configurazione scanner</b> Registrazione manuale scanner Prova rapida di stampa	Stampare una pagina di destinazione di prova rapida. <b>Nota:</b> accertarsi che lo spazio fra i margini della pagina di destinazione sia uniforme su tutta l'area di destinazione. In caso contrario, potrebbe essere necessario ripristinare i margini della stampante.
<b>Configurazione scanner</b> Registrazione manuale scanner Registrazione ADF anteriore Registrazione ADF posteriore Registrazione superficie piana	Impostare manualmente la registrazione della superficie piana e dell'ADF dopo aver sostituito l'ADF, il vetro dello scanner o la scheda del controller.
<b>Configurazione scanner</b> Eliminazione bordi Eliminazione bordo superficie piana 0-6 (3*) Eliminazione bordo ADF 0-6 (3*)	Impostare le dimensioni, in millimetri, dell'area non stampabile di un processo di acquisizione dall'ADF o dalla superficie piana.
<b>Configurazione scanner</b> Disabilita scanner Abilitato* Disabilitato ADF disabilitato	Disabilitare lo scanner se non funziona correttamente.
<b>Configurazione scanner</b> Ordine byte Tiff Endianness CPU* Little Endian Big Endian	Impostare l'ordine dei byte dell'output di acquisizione TIFF.
<b>Nota:</b> un asterisco (*) accanto al valore indica l'impostazione predefinita di fabbrica.	

Voce di menu	Descrizione
<b>Configurazione scanner</b> Numero esatto righe per striscia TIFF Attivato* Disattivato	Impostare il valore del tag RowsPerStrip dell'output di acquisizione in formato TIFF.
<b>Nota:</b> un asterisco (*) accanto al valore indica l'impostazione predefinita di fabbrica.	

## Cancellazione fuori servizio

Voce di menu	Descrizione
<b>Cancella tutte le informazioni sulla memoria non volatile</b> Cancella tutte le impostazioni della stampante e di rete Cancella tutte le scelte rapide e relative impostazioni	Eliminare tutte le impostazioni e le applicazioni che sono memorizzate nella stampante.

## Icone della schermata iniziale visibili

Menu	Descrizione
<b>Copia</b> <b>E-mail</b> <b>Fax</b> <b>Stato/Materiali di consumo</b> <b>Coda processi</b> <b>Modifica lingua</b> <b>Processi in attesa</b> <b>USB</b> <b>Scan to Computer</b>	Specificare le icone che verranno visualizzate sulla schermata iniziale.

## Info su stampante

Voce di menu	Descrizione
<b>Etichetta risorsa</b>	Descrivere la stampante. La lunghezza massima è 32 caratteri.
<b>Posizione stampante</b>	Identificare la posizione della stampante. La lunghezza massima è 63 caratteri.
<b>Contatto</b>	Personalizzare il nome della stampante. La lunghezza massima è 63 caratteri.
<b>Esporta file di configurazione su USB</b>	Esportare i file di configurazione su un'unità flash.
<b>Esporta registri compressi su USB</b>	Esportare i file di registro compressi su un'unità flash.

# Stampa

## Layout

Voce di menu	Descrizione
<b>Lati</b> Su 1 lato* Su 2 lati	Specificare se stampare su un solo lato del foglio o su entrambi i lati.
<b>Stile rotazione</b> Lato lungo* Lato corto	Determinare il lato del foglio rilegato durante la stampa su due lati. <b>Nota:</b> a seconda dell'opzione selezionata, la stampante separa automaticamente ciascuna informazione stampata della pagina per la corretta rilegatura del processo.
<b>Pagine vuote</b> Stampa Non stampare*	Stampare le pagine vuote incluse in un processo di stampa.
<b>Fascicola</b> Disattivato [1,1,1,2,2,2] Attivato [1,2,1,2,1,2]*	Mantenere l'ordine delle pagine di un processo di stampa, in particolare quando si stampano più copie del processo.
<b>Fogli separatori</b> Nessuno* Tra copie Tra processi Tra pagine	Inserire fogli separatori vuoti durante la stampa.
<b>Origine foglio separatore</b> Vassoio [x] (1*) Alimentatore multiuso	Specificare l'origine carta del foglio separatore.
<b>Pagine per lato</b> Disattivato* 2 pagine per lato 3 pagine per lato 4 pagine per lato 6 pagine per lato 9 pagine per lato 12 pagine per lato 16 pagine per lato	Stampare le immagini di più pagine su un unico lato del foglio di carta.
<b>Ordinamento pagine per lato</b> Orizzontale* Orizzontale inverso Verticale Verticale inverso	Specificare la disposizione delle immagini su più pagine quando si utilizza l'opzione Pagine per lato. <b>Nota:</b> la disposizione dipende dal numero di immagini delle pagine e dal relativo orientamento.
<b>Orientamento pagine per lato</b> Automatico* Orizzontale Verticale	Specificare l'orientamento di un documento di più pagine quando si utilizza l'opzione Pagine per lato.

**Nota:** un asterisco (\*) accanto al valore indica l'impostazione predefinita di fabbrica.

Voce di menu	Descrizione
<b>Bordo pagine per lato</b> Nessuno* Continuo	Stampare un bordo attorno all'immagine di ciascuna pagina quando si utilizza l'opzione Pagine per lato.
<b>Copie</b> 1-9999 (1*)	Specificare il numero di copie per ogni processo di stampa.
<b>Area di stampa</b> Normale* Pagina intera	Impostare l'area di stampa su un foglio di carta.
<b>Nota:</b> un asterisco (*) accanto al valore indica l'impostazione predefinita di fabbrica.	

## Impostazioni

Voce di menu	Descrizione
<b>Linguaggio stampante</b> Emulazione PCL* Emulazione PS	Impostare il linguaggio della stampante. <b>Nota:</b> la selezione di un linguaggio predefinito non impedisce a un programma di inviare in stampa processi che utilizzano un altro linguaggio.
<b>Salvataggio risorse</b> Disattivato* Attivato	Determinare in che modo la stampante utilizza le risorse trasferite, ad esempio font e macro, quando riceve un processo che richiede una quantità di memoria superiore a quella disponibile. <b>Note:</b> <ul style="list-style-type: none"> <li>• Se questa opzione è impostata su Disattivato, la stampante conserva le risorse trasferite solo finché la memoria lo consente. Le risorse associate al linguaggio della stampante non attivo vengono eliminate.</li> <li>• Se questa opzione è impostata su Attivato, la stampante conserva tutte le risorse permanenti trasferite per tutti i linguaggi. Quando necessario, la stampante visualizza messaggi di memoria piena anziché eliminare le risorse permanenti.</li> </ul>
<b>Ordine Stampa tutto</b> Alfabetico* Dal più recente Dal meno recente	Specificare l'ordine che verrà seguito quando si sceglie di stampare tutti i processi in attesa e riservati.
<b>Nota:</b> un asterisco (*) accanto al valore indica l'impostazione predefinita di fabbrica.	

## Qualità[SP]

Voce di menu	Per
<b>Risoluzione di stampa</b> 300 dpi 600 dpi* Qualità imm. 1200 Qualità imm. 2400	Impostare la risoluzione per il testo e le immagini sull'output di stampa. <b>Nota:</b> La risoluzione è determinata in dpi (punti per pollice) o dalla qualità dell'immagine.
<b>Nota:</b> Un asterisco (*) accanto al valore indica l'impostazione predefinita di fabbrica.	

Voce di menu	Per
<b>Intensità toner</b> Leggera Normale* Scura	Determinare la luminosità delle immagini di testo.
<b>Mezzitoni</b> Normale* Dettagli	Ottimizzare l'output stampato per ottenere linee più uniformi con bordi più nitidi.
<b>Nota:</b> Un asterisco (*) accanto al valore indica l'impostazione predefinita di fabbrica.	

## PDF

Voce di menu	Descrizione
<b>Adatta a pagina</b> Sì No*	Adattare il contenuto della pagina al formato carta selezionato.
<b>Annotazioni</b> Stampa Non stampare*	Specificare se stampare le annotazioni nel PDF.
<b>Stampa errore PDF</b> Disattivato Attivato*	Attivare la stampa dell'errore PDF.
<b>Nota:</b> un asterisco (*) accanto al valore indica l'impostazione predefinita di fabbrica.	

## PostScript

Voce di menu	Descrizione
<b>Stampa errore PS</b> Disattivato* Attivato	Stampare una pagina con una descrizione dell'errore PostScript®. <b>Nota:</b> quando si verifica un errore, l'elaborazione del processo si arresta, la stampante stampa un messaggio di errore e il resto del processo di stampa viene rimosso.
<b>Spessore linea minimo</b> 1-30 (2*)	Impostare lo spessore minimo del tratto. <b>Nota:</b> i processi stampati con una risoluzione di 1200 dpi utilizzano il valore direttamente.
<b>Blocca modalità avvio PS</b> Disattivato Attivato*	Disattivare il file SysStart.
<b>Timeout attesa</b> Disabilitato Abilitato*	Impostare la stampante affinché attenda la ricezione di ulteriori dati prima che un processo di stampa venga annullato. <b>Nota:</b> l'opzione Tempo timeout attesa viene visualizzata solo se l'impostazione Timeout attesa è abilitata.
<b>Tempo timeout attesa</b> 15-65535 (40 secondi*)	
<b>Nota:</b> un asterisco (*) accanto al valore indica l'impostazione predefinita di fabbrica.	

## PCL

Voce di menu	Descrizione
<b>Nome font</b> [Elenco dei font disponibili] (Courier*)	Selezionare un font dall'origine dei font specificata.
<b>Set di simboli</b> [Elenco dei set di simboli disponibili] (10U PC-8*)	Specificare il set di simboli per ogni nome font. <b>Nota:</b> per set di simboli si intende una serie di caratteri alfanumerici, segni di punteggiatura e simboli speciali. I set di simboli supportano lingue diverse o programmi specifici, ad esempio i simboli matematici per testi scientifici.
<b>Passo</b> 0,08-100,00 (10,00*)	Specificare il passo per font fissi o a spaziatura fissa. <b>Nota:</b> per Passo si intende il numero di caratteri a spaziatura fissa per pollice in orizzontale.
<b>Orientamento</b> Orientamento verticale* Orientamento orizzontale Verticale inverso Orizzontale inverso	Specificare l'orientamento del testo e degli elementi grafici presenti sulla pagina.
<b>Righe per pagina</b> 1-255	Specificare il numero di righe di testo per ogni pagina stampata mediante il flusso di dati PCL®. <b>Note:</b> <ul style="list-style-type: none"> <li>• Questa voce di menu attiva il meccanismo che spazia le righe in verticale e che determina la stampa del numero di righe selezionate tra i margini predefiniti della pagina.</li> <li>• 60 è l'impostazione predefinita di fabbrica per gli Stati Uniti. 64 è l'impostazione predefinita di fabbrica internazionale.</li> </ul>
<b>Spessore linea minimo PCL5</b> 1-30 (2*)	Impostare la larghezza minima del tratto iniziale. <b>Nota:</b> i processi stampati con una risoluzione di 1200 dpi utilizzano il valore direttamente.
<b>Spessore linea minimo PCLXL</b> 1-30 (2*)	
<b>Larghezza A4</b> 198 mm* 203 mm	Impostare la larghezza della pagina logica su carta di formato A4. <b>Nota:</b> la pagina logica è lo spazio sulla pagina fisica in cui vengono stampati i dati.
<b>CR automatico dopo LF</b> Disattivato* Attivato	Impostare la stampante per eseguire un ritorno a capo dopo un comando di avanzamento riga. <b>Nota:</b> il ritorno a capo è un meccanismo che ordina alla stampante di spostare la posizione del cursore alla prima posizione sulla stessa riga.
<b>LF automatico dopo CR</b> Disattivato* Attivato	Impostare la stampante per eseguire un avanzamento riga dopo un comando di ritorno a capo.
<b>Nota:</b> un asterisco (*) accanto al valore indica l'impostazione predefinita di fabbrica.	



Voce di menu	Descrizione
<b>Rinumerazione vassoio</b> Assegna alimentatore multiuso Assegna vassoio [x] Assegna carta manuale Assegna busta manuale	Configurare la stampante in modo che possa funzionare con un driver di stampa o un'applicazione personalizzata differente che utilizza un set diverso di assegnazioni di origini per richiedere una determinata origine carta. Selezionare una delle opzioni indicate di seguito: Disattivato*: la stampante utilizza le assegnazioni predefinite per le origini carta. Nessuno: il comando per la selezione dell'alimentazione carta viene ignorato dall'origine carta. 0-199: selezionare un valore numerico per assegnare un valore personalizzato a un'origine carta.
<b>Rinumerazione vassoio</b> Visualizza impostazioni di fabbrica	Mostrare il valore predefinito di fabbrica assegnato per ogni origine carta.
<b>Rinumerazione vassoio</b> Ripristina valori predefiniti	Ripristinare i valori predefiniti della numerazione dei vassoi.
<b>Timeout stampa</b> Disabilitato Abilitato*	Impostare la stampante perché termini un processo di stampa dopo che è stata inattiva per il numero di secondi specificato. <b>Nota:</b> l'opzione Tempo timeout stampa viene visualizzata solo se l'impostazione Timeout stampa è abilitata.
<b>Tempo timeout stampa</b> 1-255 (90*)	
<b>Nota:</b> un asterisco (*) accanto al valore indica l'impostazione predefinita di fabbrica.	

## Immagine

Voce di menu	Per
<b>Adatta automaticam.</b> Attivato Disattivato*	Selezionare la migliore impostazione possibile per il formato e l'orientamento della carta per un'immagine. <b>Nota:</b> Se è selezionata l'opzione Attivato, questa voce di menu sovrascrive le impostazioni di proporzioni e orientamento per l'immagine.
<b>Inverti</b> Disattivato* Attivato	Consente di invertire le immagini monocromatiche bitonali. <b>Nota:</b> Questa voce di menu non è applicabile ai formati immagine GIF o JPEG.
<b>Proporzioni</b> Ancoraggio sup. sin. Migliore adattamento* Ancoraggio centrale Adatta altezza/largh. Adatta altezza Adatta larghezza	Consente di regolare l'immagine per adattarla all'area di stampa. <b>Nota:</b> Quando l'opzione Adatta automaticam. è attivata, Proporzioni viene impostato automaticamente su Migliore adattamento.
<b>Orientamento</b> Verticale* Orizzontale Verticale inverso Orizzontale inverso	Consente di specificare l'orientamento del testo e degli elementi grafici presenti sulla pagina.
<b>Nota:</b> Un asterisco (*) accanto al valore indica l'impostazione predefinita di fabbrica.	

# Carta

## Configurazione vassoi

Voce di menu	Descrizione
<b>Origine predefinita</b> Vassoio [x] (*) Alimentatore multiuso Carta manuale Busta manuale	Impostare l'origine carta per tutti i processi di stampa. <b>Nota:</b> Alimentatore multiuso compare solo quando Configura alimentatore multiuso è impostato su Cassetto.
<b>Formato/tipo carta</b> Vassoio [x] Alimentatore multiuso Carta manuale Busta manuale	Specificare il formato della carta o il tipo di carta caricato in ciascuna origine.
<b>Sostituisci formato</b> Disattivato Letter/A4 Intero elenco*	Impostare la stampante in modo da sostituire un formato carta specificato qualora il formato richiesto non sia caricato nell'origine carta. <b>Note:</b> <ul style="list-style-type: none"> <li>• L'impostazione Disattivato richiede all'utente di caricare il formato carta richiesto.</li> <li>• Letter/A4 stampa documenti in formato A4 su Letter quando si carica Letter e processi in formato Letter su A4 quando si carica A4.</li> <li>• Intero elenco sostituisce Letter/A4.</li> </ul>
<b>Configura alimentatore multiuso</b> Cassetto* Manuale Primo	Impostare quando la stampante deve prelevare la carta caricata nell'alimentatore multiuso. <b>Note:</b> <ul style="list-style-type: none"> <li>• Se è impostata l'opzione Cassetto, la stampante utilizza l'alimentatore multiuso come un vassoio.</li> <li>• Se è impostata l'opzione Manuale, la stampante utilizza l'alimentatore multiuso come un alimentatore manuale.</li> <li>• Se è impostata l'opzione Primo, la stampante preleva la carta dall'alimentatore multiuso finché non è vuoto, indipendentemente dall'origine o dalle dimensioni della carta richieste.</li> </ul>
<b>Nota:</b> un asterisco (*) accanto al valore indica l'impostazione predefinita di fabbrica.	

## Configurazione dei supporti

### Impostazione universale

Voce di menu	Descrizione
<b>Unità di misura</b> Pollici Millimetri	Specificare l'unità di misura per la carta Universal. <b>Nota:</b> l'opzione Pollici è l'impostazione predefinita di fabbrica per gli Stati Uniti. Millimetri è l'impostazione predefinita di fabbrica internazionale.
<b>Nota:</b> un asterisco (*) accanto al valore indica l'impostazione predefinita di fabbrica.	

Voce di menu	Descrizione
<b>Larghezza verticale</b> 3,90-14,17 pollici (8,50*) 99-360 mm (216*)	Impostare la larghezza verticale della carta Universal.
<b>Altezza verticale</b> 3,90-14,17 pollici (14*) 99-360 mm (356*)	Impostare l'altezza verticale della carta Universal.
<b>Direzione alimentazione</b> Lato corto* Lato lungo	Impostare la stampante in modo che la carta venga prelevata dal lato corto o dal lato lungo. <b>Nota:</b> l'opzione Lato lungo viene visualizzata solo se il lato più lungo è inferiore alla larghezza massima supportata.
<b>Nota:</b> un asterisco (*) accanto al valore indica l'impostazione predefinita di fabbrica.	

### Dimensioni scansione personalizzata

Voce di menu	Per
<b>Dimensioni scansione personalizzata [x]</b> Nome formato scan. Larghezza 1-8,50 pollici (8,50*) 25-216 mm (216*) Altezza 1-14 pollici (14*) 25-356 mm (297*) Orientamento Verticale* Orizzontale 2 scansioni per lato Disattivato* Attivato	Assegnare un nome per le dimensioni della scansione e configurare le impostazioni di scansione.
<b>Nota:</b> Un asterisco (*) accanto al valore indica l'impostazione predefinita di fabbrica.	

## Tipi di supporto

Voce di menu	Descrizione
Carta normale	Specificare la grana, il peso e l'orientamento della carta caricata.
Cartoncino	
Riciclata	
Etichette	
Carta di qualità	
Busta	
Busta ruvida	
Intestata	
Prestampata	
Carta colorata	
Leggera	
Spessa	
Ruvida/cotone	
Tipo personalizzato [x]	

## Copia

### Valori predefiniti copia

Voce di menu	Descrizione
<b>Tipo di contenuto</b> Testo Testo/Foto* Foto Grafica	Migliorare il risultato in uscita in base al contenuto del documento originale.
<b>Lati</b> 1 lato su 1 lato* 1 lato su 2 lati 2 lati su 1 lato 2 lati su 2 lati	Specificare il comportamento di acquisizione in base al documento originale.
<b>Pagine per lato</b> Disattivato* 2 pagine con orientamento verticale 4 pagine con orientamento verticale 2 pagine con orientamento orizzontale 4 pagine con orientamento orizzontale	Specificare il numero di pagine da stampare su un unico lato del foglio.
<b>Stampa bordi pagina</b> Attivato Disattivato*	Aggiungere un bordo intorno a ogni immagine durante la stampa di più pagine su un'unica pagina.
<b>Nota:</b> un asterisco (*) accanto al valore indica l'impostazione predefinita di fabbrica.	

Voce di menu	Descrizione
<b>Fascicola</b> Disattivato [1,1,1,2,2,2] Attivato [1,2,1,2,1,2]*	Stampare più copie in sequenza.
<b>Formato "Copia da"</b> [Elenco dei formati carta]	Impostare il formato carta del documento originale. <b>Nota:</b> Letter è l'impostazione predefinita di fabbrica per gli Stati Uniti. A4 è l'impostazione predefinita di fabbrica internazionale.
<b>Origine "Copia su"</b> Vassoio [x] (1*) Alimentatore multiuso Corrispondenza automatica dimensioni	Specificare l'origine carta per il processo di copia.
<b>Intensità</b> Da 1 a 9 (5*)	Regolare l'intensità dell'immagine acquisita.
<b>Numero di copie</b> 1-9999 (1*)	Specificare il numero di copie.
<b>Nota:</b> un asterisco (*) accanto al valore indica l'impostazione predefinita di fabbrica.	

### Immagine avanzata

Voce di menu	Descrizione
<b>Contrasto</b> Adatta al contenuto* 0 1 2 3 4 5	Specificare il contrasto dell'output.
<b>Rimozione sfondo</b> Livello Da -4 a 4 (0*)	Regolare la quantità di sfondo visibile in un'immagine acquisita.
<b>Acquisisci da bordo a bordo</b> Attivato Disattivato*	Consentire l'acquisizione da bordo a bordo del documento originale.
<b>Nota:</b> un asterisco (*) accanto al valore indica l'impostazione predefinita di fabbrica.	

### Controlli amministrativi

Voce di menu	Descrizione
<b>Consenti Salva come scelta rapida</b> Attivato* Disattivato	Salvare le impostazioni di copia personalizzate come scelte rapide.
<b>Nota:</b> un asterisco (*) accanto al valore indica l'impostazione predefinita di fabbrica.	

# Fax

## Impostazioni predefinite fax

### Modalità fax

Voce di menu	Descrizione
<b>Modalità fax</b> Fax* Disabilitato	Selezionare una modalità fax.
<b>Nota:</b> un asterisco (*) accanto al valore indica l'impostazione predefinita di fabbrica.	

### Impostazione fax

#### Impostazioni fax generali

Voce di menu	Descrizione
<b>Nome fax</b>	Identificare il proprio apparecchio fax.
<b>Numero fax</b>	Identificare il proprio numero di fax.
<b>ID Fax</b> Nome fax Numero fax*	Inviare ai destinatari dei fax il nome o il numero del proprio fax.
<b>Abilita fax manuale</b> Attivato Disattivato*	Impostare la stampante in modalità fax manuale. <b>Nota:</b> utilizzare una normale linea telefonica per rispondere a un processo di fax in entrata e per comporre un numero di fax.
<b>Uso memoria</b> Solo ricezione Principalmente ricezione Uguale* Principalmente invio Solo invio	Impostare la quantità di memoria interna della stampante assegnata per l'invio di fax. <b>Nota:</b> questa voce di menu impedisce il verificarsi di condizioni buffer di memoria e fax non inviati.
<b>Annulla fax</b> Consenti* Non consentire	Annullare i fax in uscita prima che vengano trasmessi o annullare i fax in entrata prima che finiscano di essere stampati.
<b>Mascheramento numero fax</b> Disattivato* Da sinistra Da destra	Specificare il formato per il mascheramento del numero di fax in uscita.
<b>Cifre da mascherare</b> 0-58 (0*)	Specificare il numero di cifre da mascherare nel numero di fax in uscita.
<b>Nota:</b> un asterisco (*) accanto al valore indica l'impostazione predefinita di fabbrica.	

Voce di menu	Descrizione
<b>Abilita rilevamento linea collegata</b> Attivato* Disattivato	Determinare se la linea telefonica è collegata alla stampante. <b>Nota:</b> il rilevamento viene effettuato all'accensione della stampante e prima di ogni chiamata.
<b>Abilita rilevamento linea nel jack errato</b> Attivato* Disattivato	Determinare se la linea del telefono è collegata alla porta corretta sulla stampante. <b>Nota:</b> il rilevamento viene effettuato all'accensione della stampante e prima di ogni chiamata.
<b>Abilita supporto estensione in uso</b> Attivato* Disattivato	Determinare se la linea telefonica è utilizzata da un altro dispositivo, ad esempio un altro telefono sulla stessa linea. <b>Nota:</b> questa voce di menu viene monitorata continuamente dopo l'accensione della stampante.
<b>Ottimizza compatibilità fax</b>	Configurare la funzionalità fax della stampante per garantire una compatibilità ottimale con altri apparecchi fax.
<b>Nota:</b> un asterisco (*) accanto al valore indica l'impostazione predefinita di fabbrica.	

### Impostazioni invio fax

Voce di menu	Descrizione
<b>Risoluzione</b> Standard* Alta Super Fine Ultra Fine	Impostare la risoluzione dell'immagine acquisita. <b>Nota:</b> una risoluzione maggiore aumenta il tempo di trasmissione del fax e richiede una maggiore quantità di memoria.
<b>Formato originale</b> [Elenco dei formati carta] (Formati misti*)	Specificare il formato del documento originale.
<b>Orientamento</b> Orientamento verticale* Orientamento orizzontale	Specificare l'orientamento del documento originale.
<b>Lati</b> Disattivato* Lato corto Lato lungo	Specificare l'orientamento della pagina di testo e grafica quando si acquisisce un documento stampato su due lati.
<b>Tipo di contenuto</b> Testo* Testo/Foto Foto Grafica	Migliorare il risultato in uscita in base al contenuto del documento originale.
<b>Intensità</b> 1-9 (5*)	Regolare l'intensità dell'immagine acquisita.
<b>Tramite PABX</b> Attivato Disattivato*	Impostare la stampante affinché componga il numero di fax senza dover attendere di riconoscere il segnale di linea. <b>Nota:</b> PABX (Private Automated Branch Exchange) è una rete telefonica che consente a un singolo numero di accesso di offrire più linee ai chiamanti esterni.
<b>Nota:</b> un asterisco (*) accanto al valore indica l'impostazione predefinita di fabbrica.	

Voce di menu	Descrizione
<b>Modalità composizione</b> Tono* Impulsi	Specificare la modalità di composizione per i fax in entrata o in uscita.
<b>Nota:</b> un asterisco (*) accanto al valore indica l'impostazione predefinita di fabbrica.	

### Immagine avanzata

Voce di menu	Descrizione
<b>Bilanciamento colori</b> Ciano - Rosso Da -4 a 4 (0*) Magenta - Verde Da -4 a 4 (0*) Giallo - Blu Da -4 a 4 (0*)	Regolare la quantità di toner utilizzata per ciascun colore.
<b>Contrasto</b> Adatta al contenuto* 0-5	Impostare il contrasto della stampa.
<b>Rimozione sfondo</b> Livello Da -4 a 4 (0*)	Regolare la quantità di sfondo visibile in un'immagine acquisita.
<b>Acquisisci da bordo a bordo</b> Attivato Disattivato*	Consentire l'acquisizione da bordo a bordo del documento originale.
<b>Nota:</b> un asterisco (*) accanto al valore indica l'impostazione predefinita di fabbrica.	

### Controlli amministrativi

Voce di menu	Descrizione
<b>Ricomposizione automatica</b> 0-9 (5*)	Regolare il numero di tentativi di ricomposizione in base ai livelli di attività degli apparecchi fax del destinatario.
<b>Frequenza di ricomposizione</b> 1-200 minuti (3*)	Aumentare l'intervallo di tempo tra i tentativi di ricomposizione per aumentare la possibilità che il fax venga inviato correttamente.
<b>Abilita ECM</b> Attivato* Disattivato	Attivare ECM (Error Correction Mode) per i processi fax. <b>Nota:</b> ECM rileva e corregge gli errori nel processo di trasmissione fax che sono causati dal rumore della linea telefonica e dalla scarsa intensità del segnale.
<b>Abilita acquisizioni fax</b> Attivato* Disattivato	Inviare tramite fax i documenti acquisiti dalla stampante.
<b>Driver per fax</b> Attivato* Disattivato	Consentire al driver della stampante di inviare fax.
<b>Nota:</b> un asterisco (*) accanto al valore indica l'impostazione predefinita di fabbrica.	



Voce di menu	Descrizione
<b>Consenti Salva come scelta rapida</b> Attivato* Disattivato	Salvare i numeri di fax come scelte rapide nella stampante.
<b>Velocità massima</b> 33600* 14400 9600 4800 2400	Impostare la velocità massima per l'invio di fax.
<b>Abilita acquisizioni fax a colori</b> Disattivato per impostazione predefinita* Attivato per impostazione predefinita Non usare mai Usa sempre	Abilitare le acquisizioni a colori per il fax.
<b>Conversione automatica fax da colori in monocromatico</b> Attivato* Disattivato	Convertire tutti i fax a colori in uscita in bianco e nero.
<b>Conferma numero fax</b> Disattivato* Attivato	Chiedere all'utente di confermare il numero di fax.
<b>Prefisso di composizione</b>	Impostare un prefisso di composizione.
<b>Nota:</b> un asterisco (*) accanto al valore indica l'impostazione predefinita di fabbrica.	

### Impostazioni ricezione fax

Voce di menu	Descrizione
<b>Squilli prima della risposta</b> 1-25 (3*)	Impostare il numero di squilli per i fax in entrata.
<b>Riduzione automatica</b> Attivata* Disattivata	Adattare i fax in entrata alla pagina.
<b>Origine carta</b> Vassoio [X] Alimentatore multiuso Automatica*	Impostare l'origine carta per stampare i fax in entrata.
<b>Lati</b> Attivato Disattivato*	Stampare su entrambi i lati della carta.
<b>Fogli separatori</b> Nessuno* Prima del processo Dopo il processo	Specificare se inserire fogli separatori vuoti durante la stampa.
<b>Nota:</b> un asterisco (*) accanto al valore indica l'impostazione predefinita di fabbrica.	

Voce di menu	Descrizione
<b>Origine foglio separatore</b> Vassoio [X] (1*) Alimentatore multiuso	Specificare l'origine carta del foglio separatore.
<b>Piè di pagina fax</b> Attivato Disattivato*	Stampare le informazioni di trasmissione nella parte inferiore di ogni pagina di un fax ricevuto.
<b>Indicazione data/ora piè pagina fax</b> Ricevi* Stampa	Stampare le informazioni di data e ora in fondo a ogni pagina di un fax ricevuto.
<b>Nota:</b> un asterisco (*) accanto al valore indica l'impostazione predefinita di fabbrica.	

### Controlli amministrativi

Voce di menu	Descrizione
<b>Abilita ricezione fax</b> Attivata* Disattivata	Impostare la stampante per ricevere i fax.
<b>Abilita ricezione fax a colori</b> Attivata* Disattivata	Impostare la stampante per ricevere fax a colori.
<b>Abilita ID chiamante</b> Attivato Disattivato*	Mostrare il numero che sta inviando il fax in entrata.
<b>Blocca fax privo di nome</b> Attivato Disattivato*	Bloccare i fax in entrata inviati da periferiche senza ID stazione o ID fax specificato.
<b>Risposta a</b> Tutti gli squilli* Solo squillo singolo Solo squilli doppi Solo squilli tripli Solo squilli singoli o doppi Solo squilli singoli o tripli Solo squilli doppi o tripli	Impostare una sequenza di squilli differenziata per i fax in entrata.
<b>Risposta automatica</b> Attivata* Disattivata	Impostare la stampante per ricevere i fax automaticamente.
<b>Nota:</b> un asterisco (*) accanto al valore indica l'impostazione predefinita di fabbrica.	

Voce di menu	Descrizione
<b>Codice di risposta manuale</b> 0-9 (9*)	Immettere manualmente un codice sul tastierino numerico del telefono per iniziare la ricezione di fax.  <b>Note:</b> <ul style="list-style-type: none"> <li>• Questa voce di menu viene visualizzata solo quando la stampante condivide una linea con un telefono.</li> <li>• Questa voce di menu viene visualizzata solo se la stampante è stata impostata per la ricezione manuale dei fax.</li> </ul>
<b>Inoltra fax</b> Stampa* Stampa e inoltra Inoltra	Specificare se il fax ricevuto deve essere inoltrato.
<b>Inoltra a</b> Destinazione 1 Destinazione 2	Specificare la destinazione di inoltra del fax ricevuto.  <b>Nota:</b> questa voce di menu viene visualizzata solo quando l'opzione Inoltra fax è impostata su Stampa e inoltra o Inoltra.
<b>Velocità massima</b> 33600* 14400 9600 4800 2400	Impostare la velocità massima per la trasmissione di fax.
<b>Nota:</b> un asterisco (*) accanto al valore indica l'impostazione predefinita di fabbrica.	

### Impostazioni registro fax

Voce di menu	Descrizione
<b>Frequenza registro di trasmissione</b> Sempre* Mai Solo in caso di errore	Specificare la frequenza con cui la stampante crea un registro di trasmissione.
<b>Azione registro di trasmissione</b> Stampa Attivata* Disattivata E-mail Attivata Disattivata*	Stampare o inviare tramite e-mail un registro per la corretta trasmissione dei fax o l'errore di trasmissione.
<b>Registro errori di ricezione</b> Non stampare mai* Stampa in caso di errore	Stampare un registro per ricezioni di fax non riuscite.
<b>Stampa automatica dei registri</b> Attivata* Disattivata	Stampare tutte le attività fax.
<b>Nota:</b> un asterisco (*) accanto al valore indica l'impostazione predefinita di fabbrica.	

Voce di menu	Descrizione
<b>Origine carta registro</b> Vassoio [x] (1*) Alimentatore multiuso	Specificare l'origine carta per la stampa dei registri.
<b>Visualizzazione registri</b> Nome fax remoto* Numero composto	Identificare il mittente tramite il nome fax remoto o il numero di fax.
<b>Attiva registro processo</b> Attivato* Disattivato	Visualizzare un riepilogo di tutti i processi fax.
<b>Abilita registro chiamate</b> Attivato* Disattivato	Visualizzare un riepilogo della cronologia di composizione fax.
<b>Nota:</b> un asterisco (*) accanto al valore indica l'impostazione predefinita di fabbrica.	

### Impostazioni altoparlante

Voce di menu	Descrizione
<b>Modalità Altoparlante</b> Sempre disattivato* Sempre attivato Attivato finché connesso	Impostare la modalità altoparlante del fax.
<b>Volume altoparlante</b> Basso* Elevato	Regolare il volume dell'altoparlante del fax.
<b>Volume suoneria</b> Disattivato* Attivato	Attivare il volume della suoneria.
<b>Nota:</b> un asterisco (*) accanto al valore indica l'impostazione predefinita di fabbrica.	

## E-mail

### Configurazione e-mail

Voce di menu	Descrizione
<b>Gateway SMTP primario</b>	Digitare l'indirizzo IP o il nome host del server SMTP principale per l'invio dei messaggi e-mail.
<b>Porta del gateway SMTP primario</b> 1-65535 (25*)	Immettere il numero di porta del server SMTP principale.
<b>Gateway SMTP secondario</b>	Digitare l'indirizzo IP del server o il nome host del server SMTP secondario o di backup.
<b>Nota:</b> un asterisco (*) accanto al valore indica l'impostazione predefinita di fabbrica.	

Voce di menu	Descrizione
<b>Porta del gateway SMTP secondario</b> 1-65535 (25*)	Immettere il numero di porta del server SMTP secondario o di backup.
<b>Timeout SMTP</b> 5-30 secondi (30*)	Impostare l'ora prima del timeout della stampante se il server SMTP non risponde.
<b>Indirizzo di risposta</b>	Specificare un indirizzo di risposta nell'e-mail.
<b>Usa sempre indirizzo di risposta SMTP predefinito</b> Attivato Disattivato*	Utilizzare sempre l'indirizzo di risposta predefinito nel server SMTP.
<b>Usa SSL/TLS</b> Disabilitato* Negoziazione Obbligatorio	Specificare se si desidera inviare le e-mail tramite un collegamento crittografato.
<b>Richiedi certificato attendibile</b> Disattivato Attivato*	Richiedere un certificato attendibile quando si accede al server SMTP.
<b>Autenticazione server SMTP</b> Autenticazione non richiesta* Login/Semplice NTLM CRAM-MD5 Digest-MD5	Impostare il tipo di autenticazione per il server SMTP.
<b>E-mail avviata da periferica</b> Nessuna* Usa credenziali SMPT periferica	Specificare se sono necessarie le credenziali per l'e-mail avviata da periferica.
<b>ID utente della periferica</b>	Specificare l'ID utente e la password per connettersi al server SMTP.
<b>Password periferica</b>	
<b>Dominio NTLM</b>	Specificare il nome di dominio per il protocollo di sicurezza NTLM.
<b>Disabilita errore "Server SMTP non impostato"</b> Disattivato* Attivato	Nascondere il messaggio di errore <b>Server SMTP non impostato</b> .
<b>Nota:</b> un asterisco (*) accanto al valore indica l'impostazione predefinita di fabbrica.	

## Valori predefiniti e-mail

Voce di menu	Descrizione
<b>Oggetto</b>	Specificare l'oggetto e il messaggio dell'e-mail.
<b>Messaggio</b>	
<b>Nome file</b>	Specificare il nome del file per il documento acquisito.
<b>Nota:</b> un asterisco (*) accanto al valore indica l'impostazione predefinita di fabbrica.	

Voce di menu	Descrizione
<b>Formato</b> PDF (.pdf)* TIFF (.tif) JPEG (.jpg)	Specificare il formato del file per il documento acquisito.
<b>Impostazioni PDF</b> Versione PDF (1.5*) Versione archiviazione (A-1a*) Protetto (Disattivato*) Per archiviazione (PDF/A) (Disattivato*)	Configurare le impostazioni PDF del documento acquisito. <b>Nota:</b> le impostazioni Versione archiviazione e Per archiviazione (PDF/A) sono supportate solo se l'opzione Versione PDF è impostata su 1.4.
<b>Tipo di contenuto</b> Testo Testo/Foto* Foto Grafica	Migliorare il risultato in uscita in base al tipo di contenuto del documento originale.
<b>A colori</b> Bianco e nero Grigio A colori*	Impostare la stampante in modo da acquisire il contenuto del file a colori o in bianco e nero.
<b>Risoluzione</b> 75 dpi 150 dpi* 200 dpi 300 dpi 400 dpi 600 dpi	Impostare la risoluzione dell'immagine acquisita.
<b>Intensità</b> 1-9 (5*)	Regolare l'intensità dell'immagine acquisita.
<b>Orientamento</b> Verticale* Orizzontale	Specificare l'orientamento del documento originale.
<b>Formato originale</b> Formati misti*	Impostare il formato carta del documento originale.
<b>Nota:</b> un asterisco (*) accanto al valore indica l'impostazione predefinita di fabbrica.	

### Immagine avanzata

Voce di menu	Descrizione
<b>Bilanciamento colori</b> Ciano - Rosso (0*) Magenta - Verde (0*) Giallo - Blu (0*)	Regolare l'intensità del colore per ciano, magenta e giallo.
<b>Nota:</b> un asterisco (*) accanto al valore indica l'impostazione predefinita di fabbrica.	

Voce di menu	Descrizione
<b>Contrasto</b> Adatta al contenuto* 0-5	Specificare il contrasto per l'immagine acquisita.
<b>Rimozione sfondo</b> Livello (0*)	Rimuovere il colore di sfondo o il rumore dell'immagine dal documento originale.
<b>Acquisisci da bordo a bordo</b> Attivato Disattivato*	Acquisire il documento originale da bordo a bordo.
<b>Nota:</b> un asterisco (*) accanto al valore indica l'impostazione predefinita di fabbrica.	

### Controlli amministrativi

Voce di menu	Descrizione
<b>Dimensioni massime e-mail</b> 0-65535 (0*)	Impostare le dimensioni file consentite per ciascun messaggio e-mail.
<b>Messaggio di errore dimensioni</b>	Specificare un messaggio di errore che la stampante invia quando un'e-mail supera le dimensioni file consentite. <b>Nota:</b> è possibile digitare fino a 1024 caratteri.
<b>Inviarmi una copia</b> Non viene mai visualizzato* Attivato per impostazione predefinita Disattivato per impostazione predefinita Sempre attivo	Inviare una copia dell'e-mail a se stessi.
<b>Impostazione predefinita testo</b> 5-95 (75*)	Impostare la qualità del testo nel contenuto da acquisire.
<b>Impostazione predefinita testo/foto</b> 5-95 (75*)	Impostare la qualità del testo e della foto nel contenuto da acquisire.
<b>Impostazione predefinita foto</b> 5-95 (50*)	Impostare la qualità della foto del contenuto da acquisire.
<b>Registro di trasmissione</b> Stampa registro* Non stampare registro Stampa solo in caso di errori	Stampare un registro di trasmissione per le acquisizioni e-mail.
<b>Origine carta registro</b> Vassoio [x] (1*) Alimentatore multiuso	Specificare un'origine carta per la stampa dei registri e-mail.
<b>Consenti Salva come scelta rapida</b> Attivato* Disattivato	Salvare un indirizzo e-mail come scelta rapida.
<b>Ripristina informazioni e-mail dopo l'invio</b> Attivato* Disattivato	Ripristinare i valori predefiniti dei campi A, Oggetto, Messaggio e Nome file dopo l'invio di un'e-mail.
<b>Nota:</b> un asterisco (*) accanto al valore indica l'impostazione predefinita di fabbrica.	

# FTP

## Valori predefiniti FTP

Voce di menu	Descrizione
<b>Formato</b> PDF (.pdf)* TIFF (.tif) JPEG (.jpg)	Specificare il formato del file per l'immagine acquisita.
<b>Impostazioni PDF</b> Versione PDF (1.5*) Versione archiviazione (A-1a*) Protetto (Disattivato*) Per archiviazione (PDF/A) (Disattivato*)	Configurare le impostazioni PDF per l'immagine acquisita. <b>Nota:</b> le impostazioni Versione archiviazione e Per archiviazione (PDF/A) sono supportate solo se l'opzione Versione PDF è impostata su 1.4.
<b>Tipo di contenuto</b> Testo Testo/Foto* Grafica Foto	Migliorare il risultato in uscita in base al tipo di contenuto del documento originale.
<b>A colori</b> Bianco e nero Grigio A colori*	Impostare la stampante in modo da acquisire il contenuto del file a colori o in bianco e nero.
<b>Risoluzione</b> 75 dpi 150 dpi* 200 dpi 300 dpi 400 dpi 600 dpi	Impostare la risoluzione dell'immagine acquisita.
<b>Intensità</b> 1-9 (5*)	Regolare l'intensità dell'immagine acquisita.
<b>Orientamento</b> Verticale* Orizzontale	Specificare l'orientamento del documento originale.
<b>Formato originale</b> Formati misti*	Impostare il formato carta del documento originale.
<b>Nome file</b>	Specificare il nome del file per l'immagine acquisita.
<b>Nota:</b> un asterisco (*) accanto al valore indica l'impostazione predefinita di fabbrica.	



## Immagine avanzata

Voce di menu	Descrizione
<b>Bilanciamento colori</b> Ciano - Rosso (0*) Magenta - Verde (0*) Giallo - Blu (0*)	Regolare l'intensità del colore per ciano, magenta e giallo.
<b>Contrasto</b> Adatta al contenuto* 0-5	Specificare il contrasto per l'immagine acquisita.
<b>Rimozione sfondo</b> Livello (0*)	Rimuovere il colore di sfondo o il rumore dell'immagine dal documento originale.
<b>Acquisisci da bordo a bordo</b> Attivato Disattivato*	Consentire l'acquisizione da bordo a bordo del documento originale.
<b>Nota:</b> un asterisco (*) accanto al valore indica l'impostazione predefinita di fabbrica.	

## Controlli amministrativi

Voce di menu	Descrizione
<b>Impostazione predefinita testo</b> 5-95 (75*)	Impostare la qualità del testo nell'immagine acquisita.
<b>Impostazione predefinita testo/foto</b> 5-95 (75*)	Impostare la qualità del testo o delle foto nell'immagine acquisita.
<b>Impostazione predefinita foto</b> 5-95 (50*)	Impostare la qualità delle foto nell'immagine acquisita.
<b>Registro di trasmissione</b> Stampa registro* Non stampare registro Stampa solo in caso di errori	Stampare il registro di trasmissione per le acquisizioni FTP.
<b>Origine carta registro</b> Vassoio [x] (1*) Alimentatore multiuso	Specificare l'origine carta per la stampa dei registri FTP.
<b>Nota:</b> un asterisco (*) accanto al valore indica l'impostazione predefinita di fabbrica.	

## Unità USB

### Acquisizione unità flash

Voce di menu	Descrizione
<b>Formato</b> JPEG (.jpg) PDF (.pdf)* TIFF (.tif)	Specificare il formato del file per l'immagine acquisita.
<b>Impostazioni PDF</b> Versione PDF (1.5*) Versione archiviazione (A-1a*) Protetto (Disattivato*) Per archiviazione (PDF/A) (Disattivato*)	Configurare le impostazioni PDF dell'immagine acquisita. <b>Nota:</b> le impostazioni Versione archiviazione e Per archiviazione (PDF/A) sono supportate solo se l'opzione Versione PDF è impostata su 1.4.
<b>Tipo di contenuto</b> Testo Testo/Foto* Grafica Foto	Migliorare il risultato in uscita in base al tipo di contenuto del documento originale.
<b>A colori</b> Bianco e nero Grigio A colori*	Impostare la stampante in modo da acquisire il contenuto del file a colori o in bianco e nero.
<b>Risoluzione</b> 75 dpi 150 dpi* 200 dpi 300 dpi 400 dpi 600 dpi	Impostare la risoluzione dell'immagine acquisita.
<b>Intensità</b> 1-9 (5*)	Regolare l'intensità dell'immagine acquisita.
<b>Orientamento</b> Verticale* Orizzontale	Specificare l'orientamento del documento originale.
<b>Formato originale</b> Formati misti*	Impostare il formato carta del documento originale.
<b>Nome file</b>	Specificare il nome del file per l'immagine acquisita.
<b>Nota:</b> un asterisco (*) accanto al valore indica l'impostazione predefinita di fabbrica.	

## Immagine avanzata

Voce di menu	Descrizione
<b>Bilanciamento colori</b> Ciano - Rosso (0*) Magenta - Verde (0*) Giallo - Blu (0*)	Regolare l'intensità del colore per ciano, magenta e giallo.
<b>Contrasto</b> Adatta al contenuto* 0-5	Specificare il contrasto per l'immagine acquisita.
<b>Rimozione sfondo</b> Livello (0*)	Rimuovere il colore di sfondo o il rumore dell'immagine dal documento originale.
<b>Acquisisci da bordo a bordo</b> Disattivato* Attivato	Acquisire il documento originale da bordo a bordo.
<b>Nota:</b> un asterisco (*) accanto al valore indica l'impostazione predefinita di fabbrica.	

## Controlli amministrativi

Voce di menu	Descrizione
<b>Impostazione predefinita testo</b> 5-95 (75*)	Impostare la qualità del testo nell'immagine acquisita.
<b>Impostazione predefinita testo/foto</b> 5-95 (75*)	Impostare la qualità del testo o delle foto nell'immagine acquisita.
<b>Impostazione predefinita foto</b> 5-95 (50*)	Impostare la qualità di una foto nell'immagine acquisita.
<b>Nota:</b> un asterisco (*) accanto al valore indica l'impostazione predefinita di fabbrica.	

## Stampa unità flash

Voce di menu	Descrizione
<b>Numero di copie</b> 1-9999 (1*)	Impostare il numero di copie.
<b>Origine carta</b> Vassoio [x] (1*) Alimentatore multiuso Carta manuale Busta manuale	Impostare l'origine carta per il processo di stampa.
<b>Fascicola</b> 1,1,1 - 2,2,2 1,2,3 - 1,2,3	Mantenere l'ordine delle pagine di un processo di stampa, in particolare quando si stampano più copie del processo.
<b>Lati</b> Su 1 lato* Su 2 lati	Specificare se stampare su un solo lato del foglio o su entrambi i lati.
<b>Nota:</b> un asterisco (*) accanto al valore indica l'impostazione predefinita di fabbrica.	

Voce di menu	Descrizione
<b>Stile rotazione</b> Lato lungo* Lato corto	Determinare il lato del foglio rilegato durante la stampa su due lati.
<b>Pagine per lato</b> Disattivato* 2 pagine per lato 3 pagine per lato 4 pagine per lato 6 pagine per lato 9 pagine per lato 12 pagine per lato 16 pagine per lato	Stampare le immagini di più pagine su un unico lato del foglio di carta.
<b>Ordinamento pagine per lato</b> Orizzontale* Orizzontale inverso Verticale inverso Verticale	Specificare la disposizione delle immagini di più pagine quando si utilizza il menu Pagine per lato.
<b>Orientamento pagine per lato</b> Automatico* Orizzontale Verticale	Specificare l'orientamento delle immagini su più pagine quando si utilizza il menu Pagine per lato.
<b>Bordo pagine per lato</b> Nessuno* Continuo	Stampare un bordo attorno all'immagine di ciascuna pagina quando si utilizza il menu Pagine per lato.
<b>Fogli separatori</b> Disattivato* Tra copie Tra processi Tra pagine	Inserire fogli separatori vuoti durante la stampa.
<b>Origine foglio separatore</b> Vassoio [x] (1*) Alimentatore multiuso	Specificare l'origine carta del foglio separatore.
<b>Pagine vuote</b> Non stampare* Stampa	Stampare le pagine vuote in un processo di stampa.
<b>Nota:</b> un asterisco (*) accanto al valore indica l'impostazione predefinita di fabbrica.	

## Rete/Porte

### Panoramica sulla rete

Voce di menu	Descrizione
<b>Adattatore attivo</b> Automatico* Rete standard Wireless	Specificare il tipo di connessione di rete.
<b>Stato rete</b>	Visualizzare lo stato di connessione della rete della stampante.
<b>Visualizza stato di rete sulla stampante</b> Disattivato Attivato*	Mostrare lo stato di rete sul display.
<b>Velocità, Fronte/Retro</b>	Mostrare la velocità di una scheda di rete attiva.
<b>IPv4</b>	Mostrare l'indirizzo IPv4.
<b>Tutti gli indirizzi IPv6</b>	Mostrare tutti gli indirizzi IPv6.
<b>Reimposta server di stampa</b> Avvia	Ripristinare tutte le connessioni di rete attive sulla stampante. <b>Nota:</b> questa impostazione rimuove tutte le impostazioni di configurazione di rete.
<b>Timeout processo di rete</b> Disattivato Attivato* (90 secondi)	Impostare l'intervallo di tempo prima che la stampante annulli un processo di stampa in rete.
<b>Pagina di intestazione</b> Disattivata* Attivata	Stampare una pagina di intestazione.
<b>Intervallo porte acquisizione su PC</b>	Specificare un intervallo di porte valido per le stampanti protette da un firewall di blocco porte.
<b>Abilita connessioni di rete</b> Abilita* Disabilita	Abilitare o disabilitare tutte le connessioni di rete.
<b>Abilita LLDP</b> Disattivato* Attivato	Abilitare il protocollo LLDP (Link Layer Discovery Protocol) sulla stampante.
<b>Nota:</b> un asterisco (*) accanto al valore indica l'impostazione predefinita di fabbrica.	

## Wireless

Voce di menu	Descrizione
<b>Configura su pannello stampante</b> Scegli rete Aggiungi rete Wi-Fi <ul style="list-style-type: none"> <li>• Nome di rete</li> <li>• Modalità di rete               <ul style="list-style-type: none"> <li>Infrastruttura</li> </ul> </li> <li>• Modalità di protezione wireless               <ul style="list-style-type: none"> <li>Disabilitata*</li> <li>WEP</li> <li>WPA2/WPA-Personale</li> <li>WPA2 - Personale</li> </ul> </li> </ul>	Determinare la rete wireless alla quale la stampante si connette. <b>Nota:</b> questa voce di menu è disponibile come <i>Configurazione connessione wireless</i> sull'Embedded Web Server.
<b>Wi-Fi Protected Setup</b> Avvia metodo a pulsante Avvia metodo PIN	Stabilire una rete wireless e abilitare la protezione di rete. <b>Note:</b> <ul style="list-style-type: none"> <li>• Avvia metodo a pulsante consente di connettere la stampante a una rete wireless premendo i pulsanti sia della stampante che del punto di accesso (router wireless) entro un intervallo di tempo predeterminato.</li> <li>• Avvia metodo PIN consente di connettere la stampante a una rete wireless immettendo un PIN nelle impostazioni wireless del punto di accesso.</li> </ul>
<b>Compatibilità</b> 802.11b/g/n (2,4 GHz) 802.11a/b/g/n/ac (2,4 GHz/5 GHz)* 802.11a/n/ac (5 GHz)	Specificare lo standard wireless per la rete wireless.
<b>Modalità di protezione wireless</b> Disabilitata* WEP WPA2/WPA-Personale WPA2 - Personale 802.1x - RADIUS	Impostare il tipo di protezione per il collegamento della stampante alle periferiche wireless.
<b>Modalità di autenticazione WEP</b> Automatica* Aperta Condivisa	Impostare il tipo di protezione WEP (Wireless Encryption Protocol) utilizzato dalla stampante. <b>Nota:</b> questa voce di menu viene visualizzata solo se l'opzione Modalità di protezione wireless è impostata su WEP.
<b>Imposta chiave WEP</b>	Specificare una password WEP per la connessione wireless protetta. <b>Nota:</b> questa voce di menu viene visualizzata solo se l'opzione Modalità di protezione wireless è impostata su WEP.
<b>WPA2 - Personale</b> AES*	Abilitare la protezione wireless tramite WPA2. <b>Nota:</b> questa voce di menu viene visualizzata solo se l'opzione Modalità di protezione wireless è impostata su WPA2 - Personale.
<b>Imposta PSK</b>	Impostare la password per una connessione wireless protetta. <b>Nota:</b> questa voce di menu viene visualizzata solo se l'opzione Modalità di protezione wireless è impostata su WPA2/WPA-Personale o WPA2 - Personale.

Voce di menu	Descrizione
<b>WPA2/WPA-Personale</b> AES*	Abilitare la protezione wireless tramite WPA2/WPA. <b>Nota:</b> questa voce di menu viene visualizzata solo se l'opzione Modalità di protezione wireless è impostata su WPA2/WPA-Personale.
<b>Modalità di crittografia 802.1x</b> WPA+ WPA2*	Abilitare la protezione wireless tramite lo standard 802.1x. <b>Nota:</b> questa voce di menu viene visualizzata solo se l'opzione Modalità di protezione wireless è impostata su 802.1x - RADIUS.
<b>IPv4</b> Abilita DHCP Attivato* Disattivato	Abilitare il protocollo DHCP (Dynamic Host Configuration Protocol). <b>Nota:</b> DHCP è un protocollo standard che consente a un server di distribuire le informazioni di configurazione e di assegnazione degli indirizzi IP in modo dinamico ai client.
<b>IPv4</b> Imposta indirizzo IP statico Indirizzo IP Netmask Gateway	Impostare l'indirizzo IP statico della stampante.
<b>IPv6</b> Abilita IPv6 Attivato* Disattivato	Abilitare il protocollo IPv6 nella stampante.
<b>IPv6</b> Abilita DHCPv6 Attivato Disattivato*	Abilitare il protocollo DHCPv6 nella stampante.
<b>IPv6</b> Configurazione automatica indirizzo senza stato Disattivata Attivata*	Consentire alla scheda di rete di accettare le voci della configurazione automatica dell'indirizzo IPv6 fornite da un router.
<b>IPv6</b> Indirizzo DNS	Specificare l'indirizzo del server DNS.
<b>IPv6</b> Indirizzo IPV6 assegnato manualmente	Assegnare l'indirizzo IPv6.
<b>IPv6</b> Router IPV6 assegnato manualmente	Assegnare l'indirizzo del router IPv6.
<b>IPv6</b> Prefisso dell'indirizzo 0-128 (64*)	Specificare il prefisso dell'indirizzo.
<b>IPv6</b> Tutti gli indirizzi IPV6	Mostrare tutti gli indirizzi IPv6.
<b>IPv6</b> Tutti gli indirizzi router IPV6	Mostrare tutti gli indirizzi del router IPv6.

Voce di menu	Descrizione
<b>Indirizzo di rete</b> UAA LAA	Visualizzare gli indirizzi di rete.
<b>PCL SmartSwitch</b> Attivato* Disattivato	Impostare il passaggio automatico della stampante all'emulazione PCL quando un processo di stampa lo richiede, indipendentemente dal linguaggio predefinito della stampante.  <b>Nota:</b> se l'impostazione PCL SmartSwitch è disattivata, la stampante non esamina i dati in entrata e utilizza il linguaggio predefinito specificato nel menu Impostazioni.
<b>PS SmartSwitch</b> Attivato* Disattivato*	Impostare il passaggio automatico della stampante all'emulazione PS quando un processo di stampa lo richiede, indipendentemente dal linguaggio predefinito della stampante.  <b>Nota:</b> se l'impostazione PS SmartSwitch è disattivata, la stampante non esamina i dati in entrata e utilizza il linguaggio predefinito specificato nel menu Impostazioni.
<b>PS binario MAC</b> Automatico* Attivato Disattivato	Impostare la stampante per elaborare processi di stampa di tipo PostScript binario Macintosh.  <b>Note:</b> <ul style="list-style-type: none"> <li>• Se si seleziona Attivato, la stampante elabora i processi di stampa di tipo PostScript binario in formato raw.</li> <li>• Se si seleziona Disattivato, i processi di stampa vengono filtrati attraverso il protocollo standard.</li> </ul>

## Wi-Fi Direct

Voce di menu	Descrizione
<b>Abilita Wi-Fi Direct</b> Attivato Disattivato*	Impostare la stampante in modo che si connetta direttamente alle periferiche Wi-Fi.
<b>Nome Wi-Fi Direct</b>	Specificare il nome della rete Wi-Fi Direct.
<b>Password Wi-Fi Direct</b>	Impostare la password per autenticare e convalidare gli utenti su una connessione Wi-Fi.
<b>Mostra password nella pagina Impostazioni</b> Disattivato Attivato*	Mostrare la Password Wi-Fi Direct sulla Pagina delle impostazioni di rete.
<b>Numero di canale preferito</b> 1-11 Automatico*	Impostare il canale preferito della rete Wi-Fi.
<b>Indirizzo IP proprietario gruppo</b>	Specificare l'indirizzo IP del proprietario gruppo.
<b>Accetta automaticamente le richieste pulsante di comando</b> Disattivato* Attivato	Accettare automaticamente le richieste di connessione alla rete.  <b>Nota:</b> non è sicuro accettare automaticamente i client.
<b>Nota:</b> un asterisco (*) accanto al valore indica l'impostazione predefinita di fabbrica.	



## Ethernet

Voce di menu	Descrizione
<b>Velocità di rete</b>	Mostra la velocità di un adattatore di rete attivo.
<b>IPv4</b> Abilita DHCP Attivato* Disattivato	Abilitare il protocollo DHCP (Dynamic Host Configuration Protocol). <b>Nota:</b> DHCP è un protocollo standard che consente a un server di distribuire in modo dinamico le informazioni di configurazione e di assegnazione degli indirizzi IP ai client.
<b>IPv4</b> Imposta indirizzo IP statico Indirizzo IP Netmask Gateway	Impostare l'indirizzo IP statico della stampante.
<b>IPv6</b> Abilita IPv6 Attivato* Disattivato	Abilitare il protocollo IPv6 nella stampante.
<b>IPv6</b> Abilita DHCPv6 Disattivato* Attivata	Abilitare il protocollo DHCPv6 nella stampante.
<b>IPv6</b> Configurazione automatica indirizzo senza stato Attivato* Disattivato	Consentire all'adattatore di rete di accettare le voci della configurazione dell'indirizzo IPv6 fornite da un router.
<b>IPv6</b> Indirizzo DNS	Specificare l'indirizzo del server DNS.
<b>IPv6</b> Prefisso dell'indirizzo 0-128 (64*)	Specificare il prefisso dell'indirizzo.
<b>IPv6</b> Tutti gli indirizzi IPv6	Mostrare tutti gli indirizzi IPv6.
<b>IPv6</b> Tutti gli indirizzi router IPv6	Mostrare tutti gli indirizzi del router IPv6.
<b>Indirizzo di rete</b> UAA LAA	Mostra gli indirizzi MAC (Media Access Control) della stampante: indirizzo ad amministrazione locale (LAA) e indirizzo ad amministrazione universale (UAA). <b>Nota:</b> È possibile modificare manualmente l'indirizzo LAA della stampante.
<b>PCL SmartSwitch</b> Attivato* Disattivato	Impostare il passaggio della stampante all'emulazione PCL quando un processo di stampa lo richiede, indipendentemente dal linguaggio predefinito della stampante. <b>Nota:</b> se l'impostazione PCL SmartSwitch è disattivata, la stampante non esamina i dati in entrata e utilizza il linguaggio predefinito specificato nel menu Impostazioni.
<b>Nota:</b> un asterisco (*) accanto al valore indica l'impostazione predefinita di fabbrica.	

Voce di menu	Descrizione
<b>PS SmartSwitch</b> Attivato* Disattivato	Impostare il passaggio della stampante all'emulazione PS quando un processo di stampa lo richiede, indipendentemente dal linguaggio predefinito della stampante.  <b>Nota:</b> Se l'impostazione PS SmartSwitch è disattivata, la stampante non esamina i dati in entrata e utilizza il linguaggio predefinito specificato nel menu Impostazioni.
<b>PS binario MAC</b> Automatico* Attivata Disattivato	Consente di impostare la stampante per elaborare processi di stampa di tipo PostScript binario Macintosh.  <b>Note:</b> <ul style="list-style-type: none"> <li>• Se si seleziona Attivato, la stampante elabora i processi di stampa di tipo PostScript binario in formato raw.</li> <li>• Se si seleziona Disattivato, i processi di stampa vengono filtrati attraverso il protocollo standard.</li> </ul>
<b>Ethernet a risparmio energetico</b> Automatico* Attivata Disattivato	Ridurre il consumo di energia quando la stampante non riceve i dati dalla rete Ethernet.
<b>Nota:</b> un asterisco (*) accanto al valore indica l'impostazione predefinita di fabbrica.	

## TCP/IP

**Nota:** Questo menu viene visualizzato solo per le stampanti di rete o collegate a server di stampa.

Voce di menu	Descrizione
<b>Imposta nome host</b>	Impostare il nome host TCP/IP corrente.
<b>Nome dominio</b>	Impostare il nome di dominio.
<b>Consenti a DHCP/BOOTP di aggiornare il server NTP</b> Attivato* Disattivato	Consentire ai client DHCP e BOOTP di aggiornare le impostazioni NTP della stampante.
<b>Nome configurazione Zero</b>	Specificare un nome di servizio per la rete a configurazione zero.
<b>Abilita IP automatico</b> Attivato* Disattivato	Assegnare un indirizzo IP automaticamente.
<b>Indirizzo DNS</b>	Specificare l'attuale indirizzo del server DNS (Domain Name System).
<b>DNS di backup</b>	Specificare gli indirizzi del server DNS di backup.
<b>DNS di backup 2</b>	
<b>DNS di backup 3</b>	
<b>Ordine di ricerca dominio</b>	Specificare un elenco di nomi di dominio per individuare la stampante e le risorse che risiedono in domini diversi sulla rete.
<b>Nota:</b> un asterisco (*) accanto al valore indica l'impostazione predefinita di fabbrica.	

Voce di menu	Descrizione
<b>Abilita DDNS</b> Disattivato* Attivata	Aggiornare le impostazioni Dynamic DNS.
<b>DDNS TTL</b>	Specificare le impostazioni DDNS correnti.
<b>TTL predefinito</b>	
<b>Durata aggiornamento DDNS</b>	
<b>Abilita mDNS</b> Attivato* Disattivato	Aggiornare le impostazioni DNS multicast.
<b>Indirizzo WINS</b>	Specificare un indirizzo server per WINS (Windows Internet Naming Service).
<b>Abilita BOOTP</b> Disattivato* Attivata	Consentire a BOOTP di assegnare un indirizzo IP stampante.
<b>Elenco server con limitazioni</b>	Specificare un indirizzo IP per le connessioni TCP. <b>Note:</b> <ul style="list-style-type: none"> <li>• questa voce di menu è disponibile solo sull'Embedded Web Server.</li> <li>• Utilizzare una virgola per separare ciascun indirizzo IP.</li> <li>• È possibile aggiungere fino a 50 indirizzi IP.</li> </ul>
<b>Opzioni elenco server protetti</b> Blocca tutte le porte* Blocca solo stampa Blocca solo stampa e HTTP	Specificare il modo in cui gli indirizzi IP nell'elenco possono accedere alle funzionalità della stampante. <b>Nota:</b> questa voce di menu è disponibile solo sull'Embedded Web Server.
<b>MTU</b>	Specificare un parametro MTU (Maximum Transmission Unit) per le connessioni TCP.
<b>Porta di stampa raw</b> 1-65535 (9100*)	Specificare un numero di porta raw per le stampanti collegate in rete.
<b>Velocità massima traffico in uscita</b> Disabilitato* Abilitato	Abilitare la velocità di trasferimento massima della stampante.
<b>Abilita TLSv1.0</b> Attivato* Disattivato	Abilitare il protocollo TLSv1.0.
<b>Abilita TLSv1.1</b> Attivato* Disattivato	Abilitare il protocollo TLSv1.1.
<b>Elenco crittografie SSL</b>	Specificare gli algoritmi di crittografia da utilizzare per le connessioni SSL o TLS.
<b>Nota:</b> un asterisco (*) accanto al valore indica l'impostazione predefinita di fabbrica.	

## SNMP

**Nota:** questo menu viene visualizzato solo nelle stampanti di rete o nelle stampanti collegate a server di stampa.

Voce di menu	Descrizione
<b>SNMP versioni 1 e 2c</b> Abilitato Disattivato Attivato* Consenti impostazione SNMP Disattivato Attivato* Abilita MIB PPM Disattivato Attivato* Community SNMP	Configurare le versioni 1 e 2c di SNMP (Simple Network Management Protocol) per installare i driver di stampa e le applicazioni.
<b>SNMP versione 3</b> Abilitato Disattivato Attivato* Nome contesto Imposta credenziali lettura/scrittura Nome utente Password di autenticazione Password di privacy Imposta credenziali di sola lettura Nome utente Password di autenticazione Password di privacy Hash autenticazione MD5 SHA1* Livello minimo autenticazione Nessuna autenticazione, nessuna privacy Autenticazione, nessuna privacy Autenticazione, privacy* Algoritmo privacy DES AES-128*	Configurare SNMP versione 3 per installare e aggiornare la protezione della stampante.
<b>Nota:</b> un asterisco (*) accanto al valore indica l'impostazione predefinita di fabbrica.	

## IPSec

**Nota:** Questo menu viene visualizzato solo nelle stampanti di rete o nelle stampanti collegate a server di stampa.

Voce di menu	Descrizione
<b>Abilita IPsec</b> Disattivata* Attivata	Attivare IPsec (Internet Protocol Security).
<b>Configurazione base</b> Predefinito* Compatibilità Protetto	Impostare la configurazione base IPsec. <b>Nota:</b> Questa voce di menu viene visualizzata solo quando l'opzione Abilita IPsec è Attivata.
<b>Proposta gruppo DH (Diffie-Hellman)</b> modp2048 (14)* modp3072 (15) modp4069 (16) modp6144 (17)	Impostare la crittografia IPsec. <b>Note:</b> <ul style="list-style-type: none"> <li>L'opzione Proposta gruppo DH (Diffie-Hellman) viene visualizzata solo quando Configurazione base è impostata su Compatibilità.</li> <li>Le opzioni Ciclo di vita IKE SA (ore) e Ciclo di vita IPsec SA (ore) vengono visualizzate solo quando Configurazione base è impostata su Protetto.</li> </ul>
<b>Ciclo di vita IKE SA (ore)</b> 1 2 4 8 24*	
<b>Ciclo di vita IPsec SA (ore)</b> 1 2 4 8* 24	
<b>Metodo di crittografia proposto</b> 3DES AES*	
<b>Metodo di autenticazione proposto</b> SHA1 SHA256* SHA512	Specificare i metodi di autenticazione e crittografia per connettersi a una rete in modo sicuro. <b>Nota:</b> Queste voci di menu vengono visualizzate solo quando l'opzione Configurazione base è impostata su Compatibilità.
<b>Certificato periferica IPsec</b>	Specificare un certificato IPsec. <b>Nota:</b> Questa voce di menu viene visualizzata solo quando l'opzione Abilita IPsec è Attivata.
<b>Connessioni autenticate con chiave precondivisa</b> Host [x] Indirizzo Chiave	Configurare le connessioni autenticate della stampante. <b>Nota:</b> Queste voci di menu vengono visualizzate solo quando l'opzione Abilita IPsec è Attivata.
<b>Connessioni autenticate con certificato</b> Host [x] Indirizzo[/sottorete] Indirizzo[/sottorete]	
<b>Nota:</b> un asterisco (*) accanto al valore indica l'impostazione predefinita di fabbrica.	

## 802.1x

**Nota:** Questo menu viene visualizzato solo nelle stampanti di rete o nelle stampanti collegate a server di stampa.

Voce di menu	Per
<b>Attivo</b> Disattivato* Attivato	Consentire alla stampante di collegarsi alle reti che richiedono l'autenticazione prima di accedere.
<b>Nota:</b> Un asterisco (*) accanto al valore indica l'impostazione predefinita di fabbrica.	

## Configurazione LPD

**Nota:** Questo menu viene visualizzato solo nelle stampanti di rete o nelle stampanti collegate a server di stampa.

Voce di menu	Per
<b>Timeout LPD</b> 0-65535 secondi (90*)	Impostare il valore di timeout per interrompere l'attesa indefinita del server LPD (Line Printer Daemon) in presenza di processi di stampa non validi o bloccati.
<b>Pagina intestazione LPD</b> Disattivato* Attivato	Stampare una pagina di intestazione LPD per tutti i processi di stampa. <b>Nota:</b> Una pagina di intestazione è la prima pagina di un processo di stampa utilizzata come separatore dei processi di stampa e per identificare l'autore della richiesta del processo di stampa.
<b>Pagina trailer LPD</b> Disattivato* Attivato	Stampare una pagina trailer per tutti i processi di stampa LPD. <b>Nota:</b> La pagina trailer è l'ultima pagina di un processo di stampa.
<b>Conversione ritorno a capo LPD</b> Disattivato* Attivato	Abilita conversione ritorno a capo. <b>Nota:</b> Il ritorno a capo è un meccanismo che ordina alla stampante di spostare la posizione del cursore alla prima posizione sulla stessa riga.
<b>Nota:</b> Un asterisco (*) accanto al valore indica l'impostazione predefinita di fabbrica.	

## Impostazioni HTTP/FTP

**Nota:** questo menu viene visualizzato solo nelle stampanti di rete o nelle stampanti collegate a server di stampa.

Voce di menu	Descrizione
<b>Abilita server HTTP</b> Disattivato Attivato*	Accedere a Embedded Web Server per monitorare e gestire la stampante.
<b>Abilita HTTPS</b> Disattivato Attivato*	Configurare le impostazioni HTTPS (HyperText Transfer Protocol Secure).
<b>Nota:</b> un asterisco (*) accanto al valore indica l'impostazione predefinita di fabbrica.	

Voce di menu	Descrizione
<b>Forza connessioni HTTPS</b> Disattivato* Attivato	Forzare l'uso da parte della stampante delle connessioni HTTPS.
<b>Abilita FTP/TFTP</b> Disattivato Attivato*	Inviare file tramite FTP.
<b>Indirizzo IP proxy HTTP</b>	Configurare le impostazioni del server HTTP e FTP. <b>Nota:</b> questa funzione è disponibile solo per alcuni modelli di stampante.
<b>Indirizzo IP proxy FTP</b>	
<b>Porta IP predefinita HTTP</b> 1-65535 (80*)	
<b>Certificato periferica HTTP</b>	
<b>Porta IP predefinita FTP</b> 1-65535 (21*)	
<b>Timeout per richieste HTTP/FTP</b> 1-299 (30*)	Specificare l'intervallo di tempo prima che la connessione al server si arresti.
<b>Tentativi per richieste HTTP/FTP</b> 1-299 (3*)	Impostare il numero di tentativi per la connessione al server HTTP/FTP.
<b>Nota:</b> un asterisco (*) accanto al valore indica l'impostazione predefinita di fabbrica.	

## USB

Voce di menu	Descrizione
<b>PCL SmartSwitch</b> Disattivata Attivata*	Impostare il passaggio della stampante all'emulazione PCL, se richiesto dal processo di stampa ricevuto tramite una porta USB, indipendentemente dal linguaggio predefinito della stampante. <b>Nota:</b> Se l'impostazione PCL SmartSwitch è disattivata, la stampante non esamina i dati in entrata e utilizza il linguaggio predefinito specificato nel menu Impostazioni.
<b>PS SmartSwitch</b> Disattivata Attivata*	Impostare il passaggio della stampante all'emulazione PS, se richiesto dal processo di stampa ricevuto tramite una porta USB, indipendentemente dal linguaggio predefinito della stampante. <b>Nota:</b> Se l'impostazione PS SmartSwitch è disattivata, la stampante non esamina i dati in entrata e utilizza il linguaggio predefinito specificato nel menu Impostazioni.
<b>PS binario MAC</b> Attivata Automatico* Disattivata	Consente di impostare la stampante per elaborare processi di stampa di tipo PostScript binario Macintosh. <b>Note:</b> <ul style="list-style-type: none"> <li>• Se questa opzione è impostata su Attivata, la stampante elabora i processi di stampa di tipo PostScript binario in formato raw dai computer che utilizzano il sistema operativo Macintosh.</li> <li>• Se questa opzione è impostata su Automatico, la stampante elabora i processi di stampa inviati sia dai computer con sistema operativo Windows che da quelli Macintosh</li> <li>• Se questa opzione è impostata su Disattivata, la stampante filtra i processi di stampa PostScript utilizzando il protocollo standard.</li> </ul>
<b>Nota:</b> un asterisco (*) accanto al valore indica l'impostazione predefinita di fabbrica.	

Voce di menu	Descrizione
<b>Attiva porta USB</b> Disabilita Abilita*	Abilitare la porta USB standard.
<b>Nota:</b> un asterisco (*) accanto al valore indica l'impostazione predefinita di fabbrica.	

## Limita accesso alla rete esterna

Voce di menu	Descrizione
<b>Limita accesso alla rete esterna</b> Disattivato* Attivato	Limitare l'accesso ai siti della rete.
<b>Indirizzo della rete esterna</b>	Specificare gli indirizzi di rete con accesso limitato.
<b>Indirizzo e-mail di notifica</b>	Specificare un indirizzo e-mail per l'invio di una notifica degli eventi registrati.
<b>Frequenza ping</b> 1-300 (10*)	Specificare l'intervallo per le query di rete in secondi.
<b>Oggetto</b>	Specificare l'oggetto e il testo del messaggio e-mail di notifica.
<b>Messaggio</b>	
<b>Nota:</b> un asterisco (*) accanto al valore indica l'impostazione predefinita di fabbrica.	



# Protezione

## Metodi di accesso

### Pubblico

Voce di menu	Descrizione
<b>Gestisci autorizzazioni</b> Accesso alle funzioni Gestisci scelte rapide Crea profili Stampa unità flash Acquisizione unità flash Funzione Copia Funzione E-mail Funzione Fax Funzione FTP Rilascia fax in attesa Accesso ai processi in attesa Profili utente Annulla processi nella periferica Modifica lingua IPP (Internet Printing Protocol) Avvia acquisizioni da remoto Stampa in B/N Cartella di rete - Acquisizione	Controllare l'accesso alle funzioni della stampante.
<b>Gestisci autorizzazioni</b> Menu amministrativi Menu Protezione Menu Rete/Porte Menu Carta Menu Report Menu di configurazione delle funzioni Menu Materiali di consumo Menu SE Menu Periferica	Controllare l'accesso ai menu della stampante.
<b>Gestisci autorizzazioni</b> Gestione periferiche Gestione remota Aggiornamenti firmware Accesso a Embedded Web Server Importa/Esporta tutte le impostazioni Cancellazione fuori servizio	Controllare l'accesso alle opzioni di gestione della stampante.

## Account locali

Voce di menu	Descrizione
<b>Aggiungi utente</b> Nome utente/Password Nome utente Password PIN	Creare account locali per gestire l'accesso alle funzioni della stampante.
<b>Gestisci gruppi/autorizzazioni</b> Aggiungi gruppo Importa controlli di accesso Accesso alle funzioni Menu amministrativi Gestione periferiche Tutti gli utenti Importa controlli di accesso Accesso alle funzioni Menu amministrativi Gestione periferiche Amministratore Accesso alle funzioni Menu amministrativi Gestione periferiche	Controllare l'accesso utente o gruppo alle funzioni, applicazioni e impostazioni di protezione della stampante.

## Gestione certificati

Voce di menu	Voce di menu
<b>Configura valori predefiniti certificato</b> Nome comune Nome organizzazione Nome unità Paese/Regione Nome provincia Nome città Nome alternativo oggetto	Impostare i valori predefiniti per i certificati generati.
Certificati periferica	Generare, eliminare o visualizzare i certificati della periferica.
Gestisci certificati CA	Caricare, eliminare o visualizzare i certificati dell'Autorità di certificazione (CA).

## Programma periferiche USB

Voce di menu	Descrizione
<b>Programmazioni</b> Aggiungi nuova pianificazione	Consente di porta USB anteriore.

## Restrizioni di accesso

Voce di menu	Descrizione
<b>Errori di accesso</b> 1-10 (3*)	Specificare il numero dei tentativi di accesso non riusciti prima del blocco dell'utente.
<b>Intervallo di tempo errore</b> 1-60 minuti (5*)	Specificare l'intervallo di tempo tra i tentativi di accesso non riusciti e il blocco dell'utente.
<b>Periodo di blocco</b> 1-60 minuti (5*)	Specificare la durata del blocco.
<b>Timeout di accesso al Web</b> 1-120 minuti (10*)	Specificare il ritardo per un accesso remoto prima della disconnessione automatica dell'utente.
<b>Nota:</b> un asterisco (*) accanto al valore indica l'impostazione predefinita di fabbrica.	

## Impostazione stampa riservata

Voce di menu	Descrizione
<b>PIN max non valido</b> 2-10 (0*)	Impostare il numero di tentativi consentiti per l'immissione del codice PIN. <b>Note:</b> <ul style="list-style-type: none"> <li>• Un valore pari a zero disattiva questa impostazione.</li> <li>• Una volta raggiunto il limite specificato, i processi di stampa associati al nome utente e al PIN vengono eliminati.</li> </ul>
<b>Scadenza processo riservato</b> Disattivata* 1 ora 4 ore 24 ore 1 settimana	Impostare la scadenza per i processi di stampa riservati. <b>Note:</b> <ul style="list-style-type: none"> <li>• Se la voce di menu viene modificata quando nella memoria della stampante sono presenti processi riservati, il periodo di scadenza per tali processi di stampa non viene modificato in base al nuovo valore predefinito.</li> <li>• Se la stampante viene spenta, tutti i processi riservati nella memoria della stampante vengono eliminati.</li> </ul>
<b>Scadenza processi ripetuti</b> Disattivata* 1 ora 4 ore 24 ore 1 settimana	Impostare la scadenza di un processo di stampa che si desidera ripetere.
<b>Scadenza processo di verifica</b> Disattivata* 1 ora 4 ore 24 ore 1 settimana	Impostare la frequenza con cui la stampante stampa una copia affinché l'utente ne esamini la qualità prima di stampare le copie restanti.
<b>Nota:</b> un asterisco (*) accanto al valore indica l'impostazione predefinita di fabbrica.	

Voce di menu	Descrizione
<b>Scadenza processi posponi</b> Disattivata* 1 ora 4 ore 24 ore 1 settimana	Impostare la scadenza per la memorizzazione dei processi che devono essere stampati in un secondo momento.
<b>Richiedi che tutti i processi siano messi in attesa</b> Disattivata* Attivata	Impostare la stampante in modo da sospendere tutti i processi di stampa.
<b>Conserva documenti duplicati</b> Disattivata* Attivata	Consentire l'archiviazione di documenti con lo stesso nome di file.
<b>Nota:</b> un asterisco (*) accanto al valore indica l'impostazione predefinita di fabbrica.	

## Cancellazione file dati temporanei

Voce di menu	Descrizione
<b>Salvato nella memoria interna</b> Disattivata* Attivata	Eliminare tutti i file memorizzati nella memoria della stampante.
<b>Nota:</b> un asterisco (*) accanto al valore indica l'impostazione predefinita di fabbrica.	

## Varie

Voce di menu	Descrizione
<b>Autorizzazione di stampa</b> Disattivata* Attivata	Consentire all'utente di stampare.
<b>Accesso autorizzato stampa predefinito</b>	Mostra l'autorizzazione predefinita utilizzata dall'utente per la stampa. <b>Nota:</b> questa impostazione viene visualizzata solo quando vengono creati uno o più Metodi di accesso.
<b>Ponticello di ripristino protezione</b> Abilita accesso "Guest"* Nessun effetto	Consente di specificare l'accesso utente alla stampante. <b>Note:</b> <ul style="list-style-type: none"> <li>• Il ponticello si trova accanto a un'icona a forma di lucchetto sulla scheda del controller.</li> <li>• L'opzione Abilita accesso "Guest" fornisce a chiunque l'accesso a tutti gli aspetti della stampante.</li> <li>• L'opzione Nessun effetto può rendere l'accesso alla stampante impossibile quando le informazioni di protezione richieste non sono disponibili.</li> </ul>
<b>Lunghezza minima password</b> 0-32	Specificare la lunghezza della password.
<b>Nota:</b> un asterisco (*) accanto al valore indica l'impostazione predefinita di fabbrica.	

Voce di menu	Descrizione
<b>Abilita visualizzazione password/PIN</b>	Mostrare la password o il numero di identificazione personale.
<b>Nota:</b> un asterisco (*) accanto al valore indica l'impostazione predefinita di fabbrica.	

## Report

### Pagina delle impostazioni dei menu

Voce di menu	Per
<b>Pagina delle impostazioni dei menu</b>	Stampare un report contenente i menu della stampante.

### Periferica

Voce di menu	Descrizione
<b>Informazioni sulla periferica</b>	Stampare un report contenente informazioni sulla stampante.
<b>Statistiche periferica</b>	Stampare un report sull'uso della stampante e sullo stato dei materiali di consumo.
<b>Elenco profili</b>	Stampare un elenco dei profili memorizzati sulla stampante.
<b>Report risorse</b>	Stampare un report contenente il nome del modello e il numero di serie della stampante.

### Stampa

Voce di menu	Descrizione
<b>Stampa font</b> Caratteri PCL Caratteri PostScript	Stampare campioni e informazioni sui font disponibili in ogni linguaggio della stampante.
<b>Stampa demo</b>	Stampare una pagina dimostrativa per determinare i problemi di stampa.

### Scelte rapide

Voce di menu	Per
<b>Tutte le sce. rap.</b>	Stampare un report che elenca le scelte rapide memorizzate nella stampante.
<b>Scelte rapide fax</b>	
<b>Scelte rapide copia</b>	
<b>Scelte rapide e-mail</b>	
<b>Scelte rapide FTP</b>	
<b>Collegamenti cartella di rete</b>	

## Fax

Voce di menu	Per
<b>Registro processi fax</b>	Stampare un report sugli ultimi 200 processi fax completati. <b>Nota:</b> Questa voce di menu viene visualizzata solo quando Attiva registro processi è impostato su Attivato.
<b>Registro chiamate fax</b>	Stampare un report sulle ultime 100 chiamate effettuate, ricevute e bloccate. <b>Nota:</b> Questa voce di menu viene visualizzata solo quando Attiva registro processi è impostato su Attivato.

## Rete

Voce di menu	Per
<b>Pagina impostazioni rete</b>	Stampare una pagina con le impostazioni wireless e di rete configurate sulla stampante. <b>Nota:</b> Questa voce di menu viene visualizzata solo per le stampanti di rete o collegate a server di stampa.
<b>Client connessi con Wi-Fi Direct</b>	Stampare una pagina con l'elenco dei dispositivi connessi alla stampante mediante Wi-Fi Direct. <b>Nota:</b> Questa voce di menu viene visualizzata solo quando l'opzione Abilita Wi-Fi Direct è attivata.

## Risoluzione dei problemi

Voce di menu	Per
<b>Pagine di prova della qualità di stampa</b>	Stampare pagine di prova per identificare e risolvere i problemi relativi alla qualità di stampa.
<b>Pulizia dello scanner</b>	Stampare le istruzioni su come pulire lo scanner.

# Manutenzione della stampante

## Verifica dello stato dei componenti e dei materiali di consumo della stampante

- 1 Nella schermata iniziale, toccare **Stato/Mat. cons.**.
- 2 Selezionare i componenti o materiali di consumo che si desidera controllare.

**Nota:** È inoltre possibile accedere a questa impostazione toccando la sezione superiore della schermata iniziale.

## Configurazione delle notifiche dei materiali di consumo

- 1 Aprire un browser Web e immettere l'indirizzo IP della stampante nel relativo campo.

**Note:**

- Visualizzare l'indirizzo IP della stampante nella schermata iniziale della stampante. L'indirizzo IP è composto da quattro serie di numeri separati da punti, ad esempio 123.123.123.123.
- Se si utilizza un server proxy, disattivarlo temporaneamente per caricare correttamente la pagina Web.

- 2 Fare clic su **Impostazioni > Periferica > Notifiche**.
- 3 Dal menu Materiali di consumo, fare clic su **Notifiche pers. materiali cons.**
- 4 Selezionare una notifica per ogni materiale di consumo.
- 5 Applicare le modifiche.

## Impostazione degli avvisi e-mail

È possibile configurare la stampante per l'invio di avvisi e-mail quando i materiali di consumo sono in esaurimento, quando la carta deve essere cambiata o aggiunta oppure quando si verifica un inceppamento della carta.

- 1 Aprire un browser Web e immettere l'indirizzo IP della stampante nel relativo campo.

**Note:**

- Visualizzare l'indirizzo IP della stampante nella schermata iniziale della periferica. L'indirizzo IP è composto da quattro serie di numeri separati da punti, ad esempio 123.123.123.123.
- Se si utilizza un proxy, disabilitarlo temporaneamente per caricare correttamente la pagina Web.

- 2 Fare clic su **Impostazioni > Periferica > Notifiche > Impostazione avviso e-mail**, quindi configurare le impostazioni.

**Nota:** Per ulteriori informazioni sulle impostazioni SMTP, rivolgersi al provider e-mail.

- 3 Fare clic su **Imposta elenchi e allarmi e-mail**, quindi configurare le impostazioni.
- 4 Applicare le modifiche.

## Visualizzazione dei rapporti

- 1 Nella schermata iniziale, toccare **Impostazioni > Report**.
- 2 Selezionare il report che si desidera visualizzare.

## Richiesta di materiali di consumo e componenti della stampante

Per ordinare i materiali di consumo, contattare il rivenditore presso il quale è stata acquistata la stampante.

**Nota:** La durata stimata dei materiali di consumo della stampante si riferisce alla stampa su carta normale di formato Letter o A4.

**Attenzione - Possibili danni:** La mancata manutenzione ottimale della stampante o sostituzione di componenti e materiali di consumo, può causare danni alla stampante.

## Ordinazione delle cartucce di toner

**Note:**

- La resa stimata della cartuccia si basa sullo standard ISO/IEC 19752.
- Una copertura di stampa estremamente bassa per un periodo di tempo prolungato può influire negativamente sulla resa effettiva.

Per ordinare una cartuccia di toner, contattare il rivenditore presso il quale è stata acquistata la stampante.

## Ordinazione di un'unità immagini

Per ordinare un'unità immagini, rivolgersi al rivenditore della stampante.

## Sostituzione di materiali di consumo e componenti della stampante

### Sostituzione della cartuccia di toner

- 1 Aprire lo sportello anteriore.

**Attenzione - Possibili danni:** Per evitare danni causati da scariche elettrostatiche, toccare una parte in metallo esposta del telaio prima di accedere o toccare le parti interne della stampante.



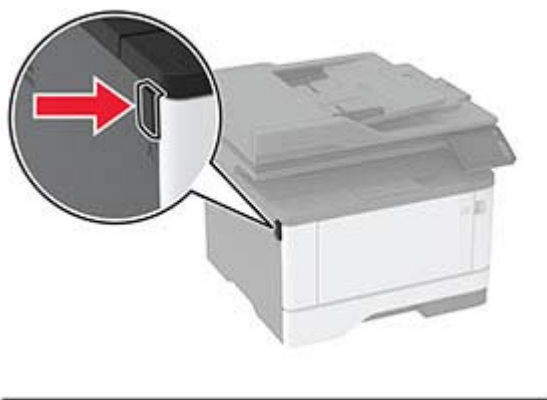

**2** Rimuovere l'unità immagini.



**3** Ruotare il fermo blu, quindi rimuovere la cartuccia del toner usata dall'unità immagini.

**Attenzione - Possibili danni:** non esporre l'unità immagini alla luce diretta per più di 10 minuti. L'eccessiva esposizione alla luce può compromettere la qualità di stampa.

**Attenzione - Possibili danni:** non toccare il tamburo del fotoconduttore. Ciò potrebbe influire sulla qualità dei processi di stampa futuri.

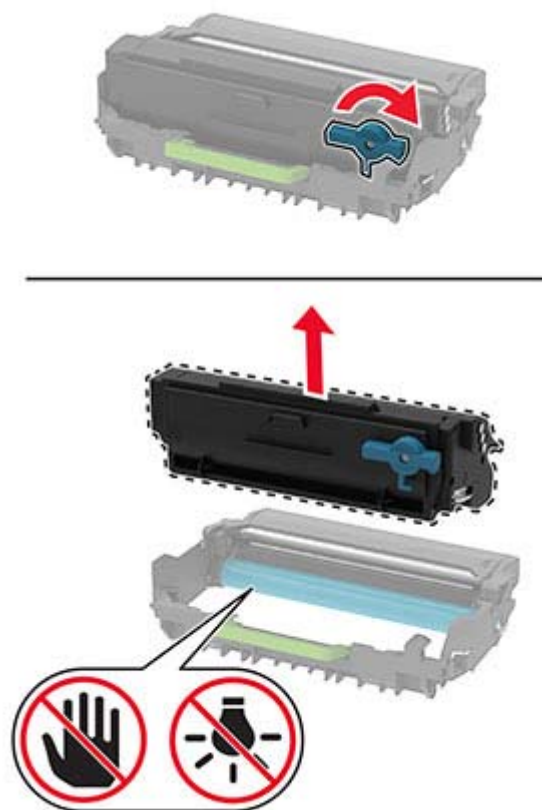

- 4 Estrarre la nuova cartuccia di toner dalla confezione.
- 5 Agitare la cartuccia di toner per ridistribuire il toner.

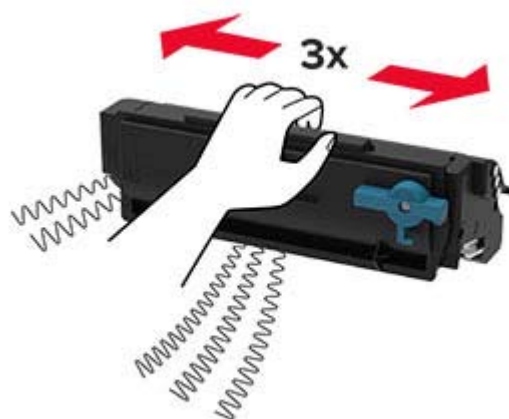

- 6 Inserire la nuova cartuccia di toner nell'unità immagini finché non *scatta* in posizione.

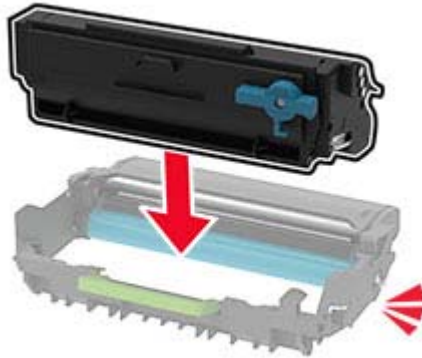

- 7 Inserire l'unità immagini.



- 8 Chiudere lo sportello.

## Sostituzione dell'unità immagini

- 1 Aprire lo sportello anteriore.

**Attenzione - Possibili danni:** Per evitare danni causati da scariche elettrostatiche, toccare una parte in metallo esposta del telaio prima di accedere o toccare le parti interne della stampante.



**2** Rimuovere l'unità immagini usata.



- 3** Ruotare il fermo blu, quindi rimuovere la cartuccia del toner dall'unità immagini usata.

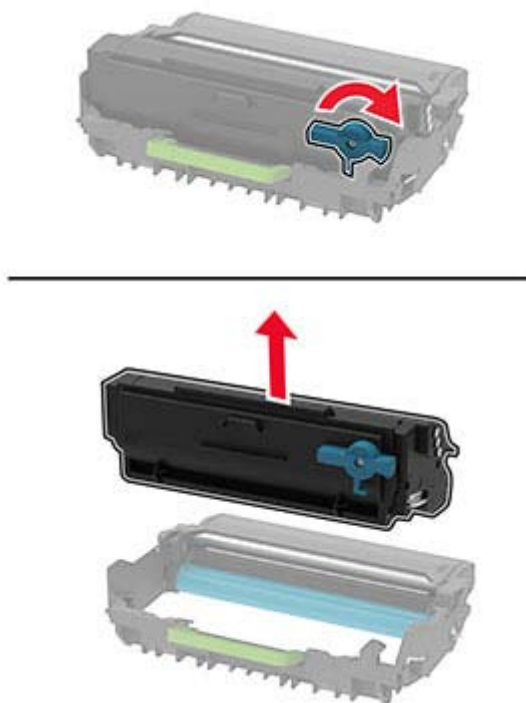

- 4** Estrarre la nuova unità immagini e inserire la cartuccia di toner finché non *scatta* in posizione.

**Attenzione - Possibili danni:** non esporre l'unità immagini alla luce diretta per più di 10 minuti. L'eccessiva esposizione alla luce può compromettere la qualità di stampa.

**Attenzione - Possibili danni:** non toccare il tamburo del fotoconduttore. Ciò potrebbe influire sulla qualità dei processi di stampa futuri.

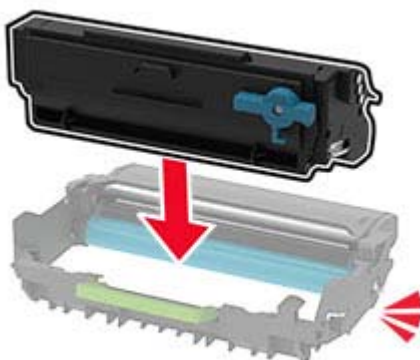

- 5 Inserire la nuova unità immagini.



- 6 Chiudere lo sportello.

## Sostituzione del vassoio

- 1 Rimuovere il vassoio usato.



- 2 Estrarre il nuovo vassoio dalla confezione.

- 3 Inserire il nuovo vassoio.



## Sostituzione del rullo di prelievo

- 1 Spegner la stampante.
- 2 Scollegare il cavo di alimentazione dalla presa elettrica e poi dalla stampante.

**3** Aprire lo sportello anteriore.



**4** Rimuovere l'unità immagini.



**5** Chiudere lo sportello anteriore.

**6** Rimuovere il vassoio.



**7** Poggiare la stampante su un lato.

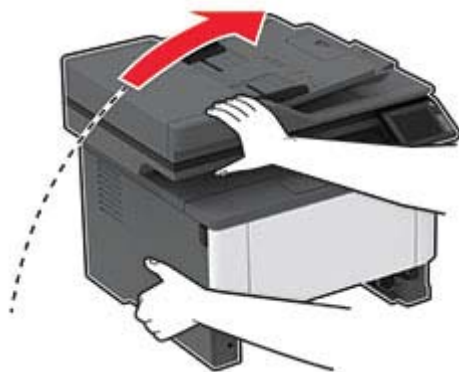

**8** Rimuovere il rullo di prelievo usato.



**9** Estrarre dalla confezione il nuovo rullo di prelievo.

**Nota:** per evitare contaminazioni, accertarsi di avere le mani pulite.



**10** Inserire il nuovo rullo di prelievo.

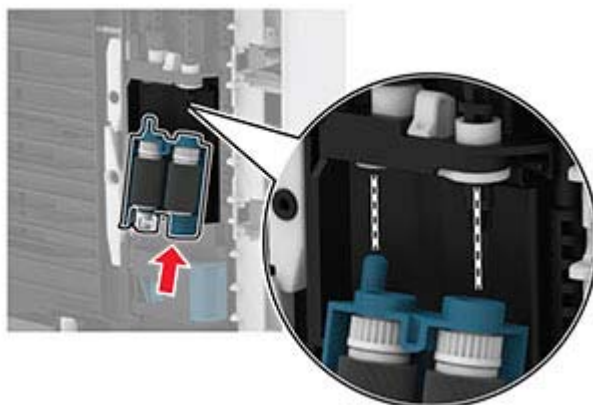

**11** Rimettere la stampante nella posizione originale, quindi inserire il vassoio.

**12** Aprire lo sportello anteriore.

**13** Inserire l'unità immagini.

**14** Chiudere lo sportello anteriore.

**15** Collegare il cavo di alimentazione alla stampante e alla presa elettrica.

**⚠ ATTENZIONE - PERICOLO DI LESIONI:** per evitare il rischio di incendi o scosse elettriche, collegare il cavo di alimentazione a una presa elettrica dotata di messa a terra e con le specifiche adeguate, situata in prossimità del prodotto e facilmente accessibile.

**16** Accendere la stampante.

## Sostituzione del rullo separatore del vassoio

- 1 Rimuovere il vassoio, quindi rimuovere il rullo separatore usato.

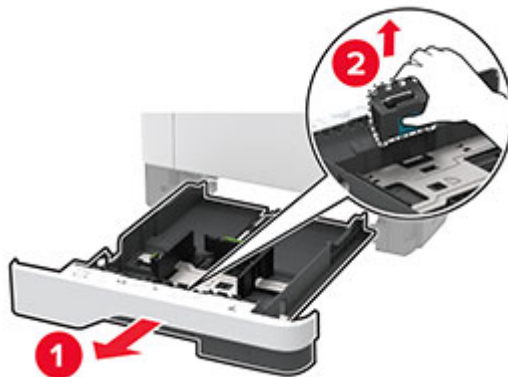

- 2 Estrarre dalla confezione il nuovo rullo separatore.

**Nota:** per evitare contaminazioni, accertarsi di avere le mani pulite.

- 3 Inserire il nuovo rullo separatore.

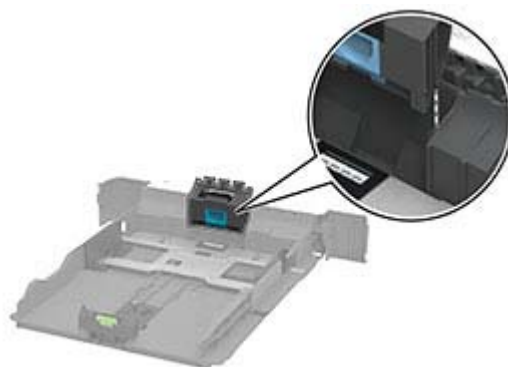

- 4 Inserire il vassoio.



## Sostituzione del tampone separatore dell'ADF

1 Aprire il coperchio dell'ADF.



2 Rimuovere il tampone separatore dell'ADF usato.

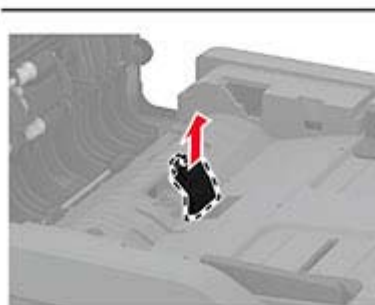
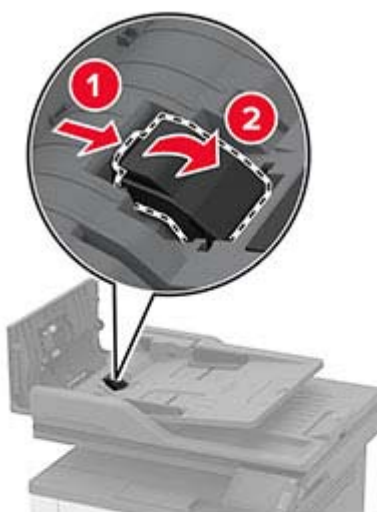

3 Estrarre dalla confezione il nuovo tampone dell'ADF.

- 4** Inserire il nuovo tampone separatore finché non *scatta* in posizione.

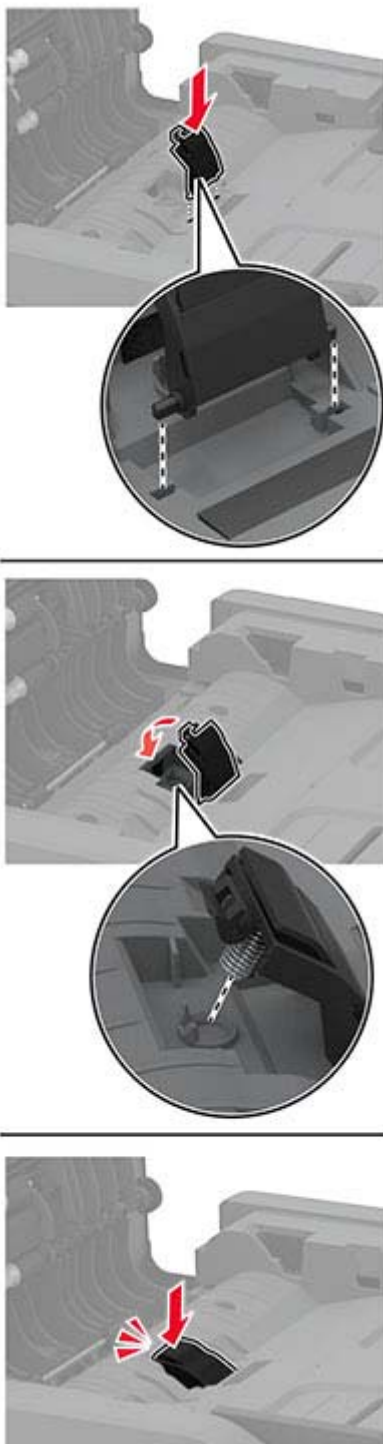

- 5** Chiudere il coperchio dell'ADF.

## Azzeramento dei contatori di utilizzo dei materiali di consumo

1 Dal pannello di controllo, accedere a:

**Impostazioni > Periferica > Manutenzione > Menu Configurazione > Utilizzo e contatori materiali di consumo**

Per i modelli di stampante senza schermo a sfioramento, premere **OK** per scorrere le impostazioni.

2 Selezionare il contatore di utilizzo dei materiali di consumo da azzerare.

**Attenzione - Possibili danni:** i materiali di consumo e componenti non coperti dai termini del contratto dello Use-and-Return Program si possono azzerare e rigenerare. Tuttavia, la garanzia del produttore non copre gli eventuali danni causati da materiali di consumo o componenti non originali. L'azzeramento dei contatori dei materiali di consumo o dei componenti senza un'adeguata rigenerazione può causare danni alla stampante. Dopo l'azzeramento del contatore del materiale di consumo o del componente, la stampante potrebbe visualizzare un messaggio di errore per evidenziare la presenza della voce azzerata.

## Pulizia dei componenti della stampante

### Pulizia della stampante

 **ATTENZIONE - PERICOLO DI SCOSSE ELETTRICHE:** Per evitare il rischio di scosse elettriche quando si pulisce la parte esterna della stampante, scollegare il cavo di alimentazione dalla presa a muro e scollegare tutti i cavi della stampante prima di procedere.

#### Note:

- Eseguire questa operazione a intervalli regolari di pochi mesi.
- I danni provocati da un errata gestione della stampante non sono coperti dalla garanzia.

1 Spegnere la stampante e scollegare il cavo di alimentazione dalla presa elettrica.

2 Rimuovere la carta dal raccogliatore standard e dall'alimentatore multiuso.

3 Utilizzare un pennello morbido o un aspirapolvere per rimuovere polvere, residui e frammenti di carta intorno e all'interno della stampante.

4 Pulire la parte esterna della stampante con un panno morbido, umido e privo di lanugine.

#### Note:

- Non utilizzare detersivi e detergenti comuni, poiché potrebbero danneggiare la finitura della stampante.
- Assicurarsi che tutte le aree della stampante siano asciutte dopo la pulizia.

5 Collegare il cavo di alimentazione alla presa elettrica e accendere la stampante.

 **ATTENZIONE - PERICOLO DI LESIONI:** Per evitare il rischio di incendio o scosse elettriche, collegare il cavo di alimentazione a una presa elettrica dotata di messa a terra e con le specifiche adeguate, situata in prossimità dell'apparecchio e facilmente accessibile.

## Pulizia dello schermo a sfioramento

**⚠ ATTENZIONE - PERICOLO DI SCOSSE ELETTRICHE:** per evitare il rischio di scosse elettriche quando si pulisce la parte esterna della stampante, scollegare il cavo di alimentazione dalla presa a muro e scollegare tutti i cavi della stampante prima di procedere.

- 1 Spegnere la stampante e scollegare il cavo di alimentazione dalla presa elettrica.
- 2 Utilizzando un panno morbido, umido e privo di lanugine, pulire lo schermo a sfioramento.

**Note:**

- Non utilizzare detergenti domestici, poiché potrebbero danneggiare lo schermo a sfioramento.
- Assicurarsi che lo schermo a sfioramento sia asciutto dopo la pulizia.

- 3 Collegare il cavo di alimentazione alla presa elettrica e accendere la stampante.

**⚠ ATTENZIONE - PERICOLO DI LESIONI:** per evitare il rischio di incendi o scosse elettriche, collegare il cavo di alimentazione a una presa elettrica dotata di messa a terra e con le specifiche adeguate, situata in prossimità del prodotto e facilmente accessibile.

## Pulizia dello scanner

- 1 Aprire il coperchio dello scanner.



- 2 Utilizzando un panno morbido, umido e privo di lanugine, pulire le seguenti aree:

- Pannello dell'ADF

**Nota:** su alcuni modelli di stampante, in questa posizione si trova un vetro dell'ADF anziché un pannello.



- Pannello dello scanner



- Vetro dell'ADF



- Vetro dello scanner



**3** Chiudere il coperchio dello scanner.

## **Pulizia dell'unità dei rulli di prelievo**

- 1** Spegnerne la stampante.
- 2** Scollegare il cavo di alimentazione dalla presa elettrica e poi dalla stampante.

**3** Aprire lo sportello anteriore.



**4** Rimuovere l'unità immagini.



**5** Chiudere lo sportello anteriore.

**6** Rimuovere il vassoio.





**7** Poggiare la stampante su un lato.

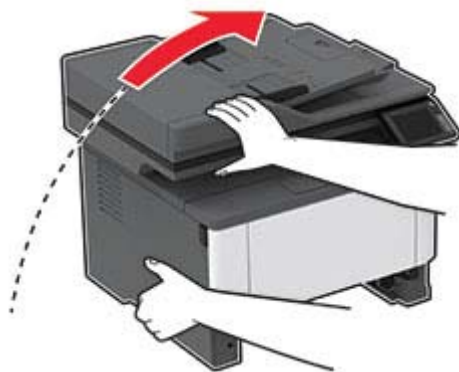

**8** Rimuovere l'unità dei rulli di prelievo.



**9** Applicare dell'alcol isopropilico su un panno morbido e privo di lanugine, quindi pulire l'unità dei rulli di prelievo.

**10** Inserire l'unità dei rulli di prelievo.

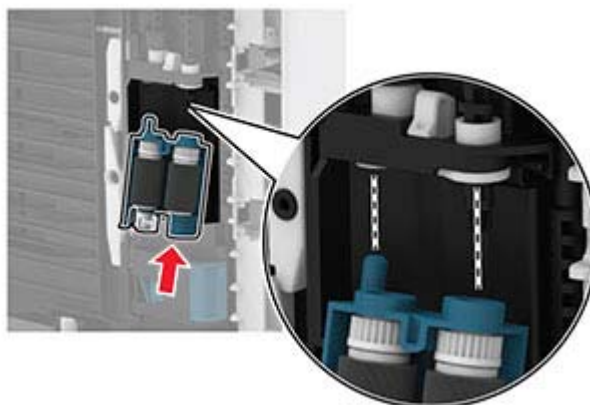

**11** Rimettere la stampante nella posizione originale, quindi inserire il vassoio.

**12** Aprire lo sportello anteriore.

**13** Inserire l'unità immagini.

**14** Chiudere lo sportello anteriore.

**15** Collegare il cavo di alimentazione alla stampante e alla presa elettrica.

**⚠ ATTENZIONE - PERICOLO DI LESIONI:** per evitare il rischio di incendi o scosse elettriche, collegare il cavo di alimentazione a una presa elettrica dotata di messa a terra e con le specifiche adeguate, situata in prossimità del prodotto e facilmente accessibile.

**16** Accendere la stampante.

## Risparmio energetico e di carta

### Configurazione delle impostazioni della modalità risparmio energetico

#### Modalità sospensione

- 1 Nella schermata iniziale, toccare **Impostazioni > Periferica > Gestione alimentazione > Timeout > Modalità sospensione**.
- 2 Consente di specificare l'intervallo di tempo durante il quale la stampante rimane inattiva prima di entrare in modalità sospensione.

#### Modalità ibernazione

- 1 Nella schermata iniziale, toccare **Impostazioni > Periferica > Gestione alimentazione > Timeout > Timeout ibernazione**.
- 2 Selezionare l'intervallo di tempo durante il quale la stampante rimane inattiva prima di entrare in modalità di sospensione.

#### Note:

- Affinché Timeout ibernazione possa funzionare, impostare Timeout ibernazione alla connessione su Iberna.
- L'Embedded Web Server resta disattivato quando la stampante è in modalità ibernazione.

### Regolazione della luminosità del display della stampante

- 1 Nella schermata iniziale, toccare **Impostazioni > Periferica > Preferenze > Luminosità schermo**.
- 2 Regolare l'impostazione.



### Conservazione dei materiali di consumo

- Stampare su entrambi i lati della carta.

**Nota:** La stampa fronte/retro è l'impostazione predefinita nel driver di stampa.

- Stampare più pagine su un singolo foglio di carta.
- Utilizzare la funzione di anteprima per visualizzare come appare il documento prima di stamparlo.
- Stampare una copia del documento per controllare che il relativo contenuto e il formato siano corretti.

### Spostamento della stampante in un'altra posizione

-  **ATTENZIONE - PERICOLO DI LESIONI:** Se la stampante pesa più di 20 kg (44 libbre), potrebbe richiedere due o più persone per essere sollevata in modo sicuro.
-  **ATTENZIONE - PERICOLO DI LESIONI:** Per evitare il rischio di incendi o scosse elettriche, utilizzare solo il cavo di alimentazione fornito con il prodotto o componenti sostitutivi autorizzati dal produttore.

 **ATTENZIONE - PERICOLO DI LESIONI:** Per evitare di ferirsi o di danneggiare la stampante, quando si sposta la stampante, seguire le istruzioni riportate di seguito:

- Assicurarsi che tutti gli sportelli e i vassoi siano chiusi.
- Spegnerne la stampante e scollegare il cavo di alimentazione dalla presa elettrica.
- Scollegare tutti i cavi della stampante.
- Se la stampante è dotata di vassoi opzionali separati che poggiano sul pavimento o di opzioni di output collegate, scollegarli prima di spostare la stampante.
- Se la stampante è dotata di una base con ruote, spostarla con cautela nella nuova posizione. Prestare attenzione quando si passa sopra le soglie e le incrinature del pavimento.
- Se la stampante non è dotata di una base con ruote ma è configurata con vassoi opzionali o opzioni di output, rimuovere le opzioni di output e sollevare la stampante per rimuovere i vassoi. Non tentare di sollevare la stampante e le opzioni di output contemporaneamente.
- Utilizzare sempre le maniglie della stampante per sollevarla.
- Il carrello utilizzato per trasportare la stampante deve essere in grado di sostenere l'intera base.
- Il carrello utilizzato per trasportare i componenti hardware opzionali deve avere dimensioni adeguate a sostenerli.
- Mantenere la stampante in posizione verticale.
- Evitare movimenti bruschi.
- Assicurarsi che le dita non siano sotto la stampante mentre viene posizionata.
- Assicurarsi di lasciare spazio sufficiente intorno alla stampante.

**Nota:** I danni provocati da un errato spostamento della stampante non sono coperti dalla garanzia.

## Trasporto della stampante

Per spedire la stampante, utilizzare l'imballaggio originale o contattare il rivenditore presso il quale è stata acquistata.

# Risoluzione dei problemi

## Problemi di stampa

### Problemi di qualità di stampa

Individuare l'immagine che presenta lo stesso problema di qualità di stampa che si è verificato, quindi fare clic sul collegamento riportato di seguito per scoprire quali sono i passaggi di risoluzione dei problemi.



["Pagine vuote o bianche" a pagina 142](#)



["Stampa scura" a pagina 142](#)



["Le linee sottili non vengono stampate correttamente" a pagina 144](#)



["Carta piegata o stropicciata" a pagina 145](#)



["Sfondo grigio" a pagina 146](#)



["Bande chiare orizzontali" a pagina 153](#)



["Margini errati" a pagina 147](#)



["Stampa chiara" a pagina 147](#)



["Stampa con macchie e punti" a pagina 149](#)



["Arricciamento della carta" a pagina 149](#)



["Stampa storta o inclinata" a pagina 151](#)



["Difetti ricorrenti" a pagina 157](#)



"Pagine tutte nere" a pagina 152



"Testo o immagini tagliate" a pagina 152



"Problemi di aderenza del toner" a pagina 153



"Bande scure verticali" a pagina 155



"Linee o striature scure verticali" a pagina 156

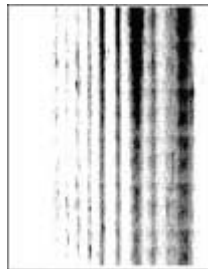

"Striature scure verticali con stampa mancante" a pagina 156



"Bande chiare verticali" a pagina 154



"Linee bianche verticali" a pagina 155

## Qualità di stampa scarsa

### Pagine vuote o bianche

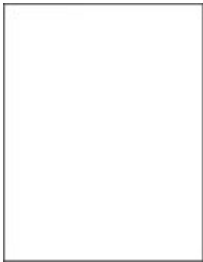

Contattare il [rivenditore](#).

### Stampa scura



**Nota:** prima di risolvere il problema, stampare le pagine di prova della qualità di stampa. Dal pannello di controllo, accedere a **Impostazioni > Risoluzione dei problemi > Stampa pagine prova qualità**. Per i modelli di stampante senza schermo a sfioramento, premere **OK** per scorrere le impostazioni.

Azione	Sì	No
<p><b>Passaggio 1</b></p> <p><b>a</b> Verificare se la stampante sta utilizzando una cartuccia di toner originale e supportata.</p> <p><b>Nota:</b> se la cartuccia non è supportata, installarne una supportata.</p> <p><b>b</b> Stampare il documento.</p> <p>La stampa è scura?</p>	Andare al passaggio 2.	Il problema è stato risolto.
<p><b>Passaggio 2</b></p> <p><b>a</b> Spegnerne la stampante, attendere 10 secondi circa e riaccenderla.</p> <p><b>b</b> Ridurre l'intensità del toner. Dal pannello di controllo, accedere a: <b>Impostazioni &gt; Stampa &gt; Qualità &gt; Intensità toner</b></p> <p><b>c</b> Stampare il documento.</p> <p>La stampa è scura?</p>	Andare al passaggio 3.	Il problema è stato risolto.
<p><b>Passaggio 3</b></p> <p><b>a</b> A seconda del sistema operativo in uso, specificare il tipo di carta nella finestra Preferenze di stampa o Stampa.</p> <p><b>Note:</b></p> <ul style="list-style-type: none"> <li>• Accertarsi che l'impostazione corrisponda al tipo di carta caricato.</li> <li>• È anche possibile modificare l'impostazione dal pannello di controllo della stampante. Selezionare <b>Impostazioni &gt; Carta &gt; Configurazione vassoi &gt; Formato/tipo carta</b>.</li> </ul> <p><b>b</b> Stampare il documento.</p> <p>La stampa è scura?</p>	Andare al passaggio 4.	Il problema è stato risolto.
<p><b>Passaggio 4</b></p> <p>Verificare che la carta non abbia grana o finiture grezze.</p> <p>Si sta stampando su carta con grana o ruvida?</p>	Andare al passaggio 5.	Andare al passaggio 6.
<p><b>Passaggio 5</b></p> <p><b>a</b> Sostituire la carta con grana con carta normale.</p> <p><b>b</b> Stampare il documento.</p> <p>La stampa è scura?</p>	Andare al passaggio 6.	Il problema è stato risolto.

Azione	Sì	No
<p><b>Passaggio 6</b></p> <p><b>a</b> Caricare una risma di carta nuova.</p> <p><b>Nota:</b> la carta assorbe molta umidità. Conservare la carta nella confezione originale finché non viene utilizzata.</p> <p><b>b</b> Stampare il documento.</p> <p>La stampa è scura?</p>	<p>Contattare il <a href="#">riven- ditore</a>.</p>	<p>Il problema è stato risolto.</p>

### Le linee sottili non vengono stampate correttamente



**Nota:** prima di risolvere il problema, stampare le pagine di prova della qualità di stampa. Dal pannello di controllo, accedere a **Impostazioni > Risoluzione dei problemi > Stampa pagine prova qualità**. Per i modelli di stampante senza schermo a sfioramento, premere **OK** per scorrere le impostazioni.

Azione	Sì	No
<p><b>Passaggio 1</b></p> <p><b>a</b> Verificare se la stampante sta utilizzando una cartuccia di toner originale e supportata.</p> <p><b>Nota:</b> se la cartuccia non è supportata, installarne una supportata.</p> <p><b>b</b> Stampare il documento.</p> <p>Le linee sottili non vengono stampate correttamente?</p>	<p>Andare al passaggio 2.</p>	<p>Il problema è stato risolto.</p>
<p><b>Passaggio 2</b></p> <p><b>a</b> Aumentare l'intensità del toner.</p> <p>Dal pannello di controllo, accedere a:</p> <p><b>Impostazioni &gt; Stampa &gt; Qualità &gt; Intensità toner</b></p> <p><b>b</b> Stampare il documento.</p> <p>Le linee sottili non vengono stampate correttamente?</p>	<p>Contattare il <a href="#">riven- ditore</a>.</p>	<p>Il problema è stato risolto.</p>



## Carta piegata o stropicciata



**Nota:** prima di risolvere il problema, stampare le pagine di prova della qualità di stampa. Dal pannello di controllo, accedere a **Impostazioni > Risoluzione dei problemi > Stampa pagine prova qualità**. Per i modelli di stampante senza schermo a sfioramento, premere **OK** per scorrere le impostazioni.

Azione	Sì	No
<p><b>Passaggio 1</b></p> <p><b>a</b> Verificare se la stampante sta utilizzando una cartuccia di toner originale e supportata.</p> <p><b>Nota:</b> se la cartuccia non è supportata, installarne una supportata.</p> <p><b>b</b> Stampare il documento.</p> <p>La carta è piegata o stropicciata?</p>	Andare al passaggio 2.	Il problema è stato risolto.
<p><b>Passaggio 2</b></p> <p><b>a</b> Caricare una risma di carta nuova.</p> <p><b>Nota:</b> la carta assorbe molta umidità. Conservare la carta nella confezione originale finché non viene utilizzata.</p> <p><b>b</b> Stampare il documento.</p> <p>La carta è piegata o stropicciata?</p>	Andare al passaggio 3.	Il problema è stato risolto.
<p><b>Passaggio 3</b></p> <p><b>a</b> A seconda del sistema operativo in uso, specificare il tipo di carta nella finestra Preferenze di stampa o Stampa.</p> <p><b>Note:</b></p> <ul style="list-style-type: none"> <li>• Accertarsi che l'impostazione corrisponda al tipo di carta caricato.</li> <li>• È anche possibile modificare l'impostazione dal pannello di controllo della stampante. Selezionare <b>Impostazioni &gt; Carta &gt; Configurazione vassoi &gt; Formato/tipo carta</b>.</li> </ul> <p><b>b</b> Stampare il documento.</p> <p>La carta è piegata o stropicciata?</p>	Contattare il <a href="#">rivenditore</a> .	Il problema è stato risolto.

## Sfondo grigio



**Nota:** prima di risolvere il problema, stampare le pagine di prova della qualità di stampa. Dal pannello di controllo, accedere a **Impostazioni > Risoluzione dei problemi > Stampa pagine prova qualità**. Per i modelli di stampante senza schermo a sfioramento, premere **OK** per scorrere le impostazioni.

Azione	Sì	No
<p><b>Passaggio 1</b></p> <p><b>a</b> Spegnerne la stampante, attendere 10 secondi e riaccenderla.</p> <p><b>b</b> Diminuire l'intensità del toner. Dal pannello di controllo, accedere a: <b>Impostazioni &gt; Stampa &gt; Qualità &gt; Intensità toner</b></p> <p><b>c</b> Stampare il documento.</p> <p>Sulle stampe è visibile uno sfondo grigio?</p>	Andare al passaggio 2.	Il problema è stato risolto.
<p><b>Passaggio 2</b></p> <p><b>a</b> Verificare se la stampante sta utilizzando una cartuccia di toner originale e supportata. <b>Nota:</b> se la cartuccia di toner non è supportata, installarne una supportata.</p> <p><b>b</b> Stampare il documento.</p> <p>Sulle stampe è visibile uno sfondo grigio?</p>	Andare al passaggio 3.	Il problema è stato risolto.
<p><b>Passaggio 3</b></p> <p><b>a</b> A seconda del sistema operativo in uso, specificare il tipo di carta nella finestra Preferenze di stampa o Stampa. <b>Note:</b></p> <ul style="list-style-type: none"> <li>• Accertarsi che l'impostazione corrisponda al tipo di carta caricato.</li> <li>• È anche possibile modificare l'impostazione dal pannello di controllo della stampante. Selezionare <b>Impostazioni &gt; Carta &gt; Configurazione vassoi &gt; Formato/tipo carta</b>.</li> </ul> <p><b>b</b> Stampare il documento.</p> <p>Sulle stampe è visibile uno sfondo grigio?</p>	Contattare il <a href="#">rivenditore</a> .	Il problema è stato risolto.

## Margini errati



**Nota:** Prima di risolvere il problema, stampare le pagine di prova della qualità di stampa. Dal pannello di controllo, accedere a **Impostazioni > Risoluzione dei problemi > Stampa pagine prova qualità**. Per i modelli di stampante senza schermo a sfioramento, premere **OK** per scorrere le impostazioni.

Azione	Sì	No
<p><b>Passaggio 1</b></p> <p><b>a</b> Regolare le guide della carta nella posizione appropriata per la carta caricata.</p> <p><b>b</b> Stampare il documento.</p> <p>I margini sono corretti?</p>	<p>Il problema è stato risolto.</p>	<p>Andare al passaggio 2.</p>
<p><b>Passaggio 2</b></p> <p><b>a</b> A seconda del sistema operativo in uso, specificare il formato della carta nella finestra Preferenze di stampa o Stampa.</p> <p><b>Note:</b></p> <ul style="list-style-type: none"> <li>• Accertarsi che l'impostazione corrisponda al tipo di carta caricato.</li> <li>• È anche possibile modificare l'impostazione dal pannello di controllo della stampante. Selezionare <b>Impostazioni &gt; Carta &gt; Configurazione vassoi &gt; Formato/tipo carta</b>.</li> </ul> <p><b>b</b> Stampare il documento.</p> <p>I margini sono corretti?</p>	<p>Il problema è stato risolto.</p>	<p>Contattare il <a href="#">rivenditore</a>.</p>

## Stampa chiara



**Nota:** prima di risolvere il problema, stampare le pagine di prova della qualità di stampa. Dal pannello di controllo, accedere a **Impostazioni > Risoluzione dei problemi > Stampa pagine prova qualità**. Per i modelli di stampante senza schermo a sfioramento, premere **OK** per scorrere le impostazioni.

Azione	Sì	No
<p><b>Passaggio 1</b></p> <p><b>a</b> Verificare se la stampante sta utilizzando una cartuccia di toner originale e supportata.</p> <p><b>Nota:</b> se la cartuccia non è supportata, installarne una supportata.</p> <p><b>b</b> Stampare il documento.</p> <p>La stampa è chiara?</p>	Andare al passaggio 2.	Il problema è stato risolto.
<p><b>Passaggio 2</b></p> <p><b>a</b> Spegnerne la stampante, attendere 10 secondi circa e riaccenderla.</p> <p><b>b</b> Aumentare l'intensità del toner. Dal pannello di controllo, accedere a:</p> <p><b>Impostazioni &gt; Stampa &gt; Qualità &gt; Intensità toner</b></p> <p><b>c</b> Stampare il documento.</p> <p>La stampa è chiara?</p>	Andare al passaggio 3.	Il problema è stato risolto.
<p><b>Passaggio 3</b></p> <p><b>a</b> A seconda del sistema operativo in uso, specificare il tipo di carta nella finestra Preferenze di stampa o Stampa.</p> <p><b>Note:</b></p> <ul style="list-style-type: none"> <li>• Accertarsi che l'impostazione corrisponda al tipo di carta caricato.</li> <li>• È anche possibile modificare l'impostazione dal pannello di controllo della stampante. Selezionare <b>Impostazioni &gt; Carta &gt; Configurazione vassoi &gt; Formato/tipo carta.</b></li> </ul> <p><b>b</b> Stampare il documento.</p> <p>La stampa è chiara?</p>	Andare al passaggio 4.	Il problema è stato risolto.
<p><b>Passaggio 4</b></p> <p>Verificare se la risoluzione di stampa è impostata su 600 dpi.</p> <p><b>a</b> Dal pannello di controllo, accedere a:</p> <p><b>Impostazioni &gt; Stampa &gt; Qualità &gt; Risoluzione di stampa</b></p> <p><b>b</b> Stampare il documento.</p> <p>La stampa è chiara?</p>	Andare al passaggio 5.	Il problema è stato risolto.
<p><b>Passaggio 5</b></p> <p>Verificare lo stato della cartuccia di toner e, se necessario, sostituirla.</p> <p><b>a</b> Dal pannello di controllo, accedere a:</p> <p><b>Stato/Materiali di consumo &gt; Materiali di consumo</b></p> <p><b>b</b> Stampare il documento.</p> <p>La stampa è chiara?</p>	Contattare il <a href="#">riven- ditore</a> .	Il problema è stato risolto.

## Stampa con macchie e punti



**Nota:** prima di risolvere il problema, stampare le pagine di prova della qualità di stampa. Dal pannello di controllo, accedere a **Impostazioni > Risoluzione dei problemi > Stampa pagine prova qualità**. Per i modelli di stampante senza schermo a sfioramento, premere **OK** per scorrere le impostazioni.

Azione	Sì	No
<p><b>Passaggio 1</b></p> <p><b>a</b> Verificare se la stampante sta utilizzando una cartuccia di toner originale e supportata.</p> <p><b>Nota:</b> se la cartuccia non è supportata, installarne una supportata.</p> <p><b>b</b> Stampare il documento.</p> <p>La stampa contiene macchie?</p>	Andare al passaggio 2.	Il problema è stato risolto.
<p><b>Passaggio 2</b></p> <p>Verificare che la stampante non sia contaminata dalla perdita di toner.</p> <p>Sono presenti perdite di toner nella stampante?</p>	Andare al passaggio 3.	Contattare il <a href="#">riveditore</a> .
<p><b>Passaggio 3</b></p> <p>Verificare lo stato dell'unità immagini. Dal pannello di controllo, accedere a:</p> <p><b>Stato/Materiali di consumo &gt; Materiali di consumo</b></p> <p>L'unità immagini è in fase di esaurimento?</p>	Contattare il <a href="#">riveditore</a> .	Contattare il <a href="#">riveditore</a> .

## Arricciamento della carta



Azione	Sì	No
<p><b>Passaggio 1</b></p> <p><b>a</b> Verificare che la carta caricata sia supportata.</p> <p><b>Nota:</b> se la carta non è supportata, caricare un tipo di carta supportato.</p> <p><b>b</b> Stampare il documento.</p> <p>La carta è arricciata?</p>	<p>Andare al passaggio 2.</p>	<p>Il problema è stato risolto.</p>
<p><b>Passaggio 2</b></p> <p><b>a</b> Verificare se la stampante sta utilizzando una cartuccia di toner originale e supportata.</p> <p><b>Nota:</b> se la cartuccia non è supportata, installarne una supportata.</p> <p><b>b</b> Stampare il documento.</p> <p>La carta è arricciata?</p>	<p>Andare al passaggio 3.</p>	<p>Il problema è stato risolto.</p>
<p><b>Passaggio 3</b></p> <p><b>a</b> Regolare le guide nel vassoio adattandole alle dimensioni della carta caricata.</p> <p><b>b</b> Stampare il documento.</p> <p>La carta è arricciata?</p>	<p>Andare al passaggio 4.</p>	<p>Il problema è stato risolto.</p>
<p><b>Passaggio 4</b></p> <p><b>a</b> A seconda del sistema operativo in uso, specificare il formato e il tipo di carta nella finestra di dialogo Preferenze stampa o Stampa.</p> <p><b>Note:</b></p> <ul style="list-style-type: none"> <li>• Accertarsi che tutte le impostazioni corrispondano al tipo di carta caricato.</li> <li>• è anche possibile modificare queste impostazioni dal pannello di controllo della stampante. Selezionare <b>Impostazioni &gt; Carta &gt; Configurazione vassoi &gt; Formato/tipo carta</b>. Per i modelli di stampante senza schermo a sfioramento, premere <b>OK</b> per scorrere le impostazioni.</li> </ul> <p><b>b</b> Stampare il documento.</p> <p>La carta è arricciata?</p>	<p>Andare al passaggio 5.</p>	<p>Il problema è stato risolto.</p>
<p><b>Passaggio 5</b></p> <p><b>a</b> Rimuovere la carta, rovesciarla, e ricaricarla.</p> <p><b>b</b> Stampare il documento.</p> <p>La carta è arricciata?</p>	<p>Andare al passaggio 6.</p>	<p>Il problema è stato risolto.</p>

Azione	Sì	No
<p><b>Passaggio 6</b></p> <p><b>a</b> Caricare una risma di carta nuova.</p> <p><b>Nota:</b> la carta assorbe molta umidità. Conservare la carta nella confezione originale finché non viene utilizzata.</p> <p><b>b</b> Stampare il documento.</p> <p>La carta è arricciata?</p>	<p>Contattare il <a href="#">rivenditore</a>.</p>	<p>Il problema è stato risolto.</p>

### Stampa storta o inclinata



**Nota:** prima di risolvere il problema, stampare le pagine di prova della qualità di stampa. Dal pannello di controllo, accedere a **Impostazioni > Risoluzione dei problemi > Stampa pagine prova qualità**. Per i modelli di stampante senza schermo a sfioramento, premere **OK** per scorrere le impostazioni.

Azione	Sì	No
<p><b>Passaggio 1</b></p> <p><b>a</b> Estrarre il vassoio.</p> <p><b>b</b> Rimuovere la carta, quindi caricare carta da una risma nuova.</p> <p><b>Nota:</b> la carta assorbe molta umidità. Conservare la carta nella confezione originale finché non viene utilizzata.</p> <p><b>c</b> Premere e far scorrere le guide della carta nella posizione corretta per il formato di carta caricato.</p> <p><b>d</b> Inserire il vassoio.</p> <p><b>e</b> Stampare il documento.</p> <p>La stampa è storta o inclinata?</p>	<p>Andare al passaggio 2.</p>	<p>Il problema è stato risolto.</p>
<p><b>Passaggio 2</b></p> <p><b>a</b> Verificare di stampare su una carta supportata.</p> <p><b>b</b> Stampare il documento.</p> <p>La stampa è storta o inclinata?</p>	<p>Contattare il <a href="#">rivenditore</a>.</p>	<p>Il problema è stato risolto.</p>

## Pagine tutte nere



**Nota:** prima di risolvere il problema, stampare le pagine di prova della qualità di stampa. Dal pannello di controllo, accedere a **Impostazioni > Risoluzione dei problemi > Stampa pagine prova qualità**. Per i modelli di stampante senza schermo a sfioramento, premere **OK** per scorrere le impostazioni.

Azione	Sì	No
<p><b>a</b> Verificare se la stampante sta utilizzando una cartuccia di toner originale e supportata.</p> <p><b>Nota:</b> se la cartuccia di toner non è supportata, installarne una supportata.</p> <p><b>b</b> Stampare il documento.</p> <p>La stampante continua a stampare pagine nere?</p>	Contattare il <a href="#">riven- ditore</a> .	Il problema è stato risolto.

## Testo o immagini tagliate



**Nota:** prima di risolvere il problema, stampare le pagine di prova della qualità di stampa. Dal pannello di controllo, accedere a **Impostazioni > Risoluzione dei problemi > Stampa pagine prova qualità**. Per i modelli di stampante senza schermo a sfioramento, premere **OK** per scorrere le impostazioni.

Azione	Sì	No
<p><b>a</b> Verificare se la stampante sta utilizzando una cartuccia di toner originale e supportata.</p> <p><b>Nota:</b> se la cartuccia di toner non è supportata, installarne una supportata.</p> <p><b>b</b> Stampare il documento.</p> <p>Il testo o le immagini sono tagliate?</p>	Contattare il <a href="#">riven- ditore</a> .	Il problema è stato risolto.



## Problemi di aderenza del toner



**Nota:** prima di risolvere il problema, stampare le pagine di prova della qualità di stampa. Dal pannello di controllo, accedere a **Impostazioni > Risoluzione dei problemi > Stampa pagine prova qualità**. Per i modelli di stampante senza schermo a sfioramento, premere **OK** per scorrere le impostazioni.

Azione	Sì	No
<p><b>Passaggio 1</b></p> <p><b>a</b> Verificare se la stampante sta utilizzando una cartuccia di toner originale e supportata.</p> <p><b>Nota:</b> se la cartuccia non è supportata, installarne una supportata.</p> <p><b>b</b> Stampare il documento.</p> <p>Il toner si stacca facilmente?</p>	<p>Andare al passaggio 2.</p>	<p>Il problema è stato risolto.</p>
<p><b>Passaggio 2</b></p> <p><b>a</b> A seconda del sistema operativo in uso, specificare il tipo di carta nella finestra Preferenze di stampa o Stampa.</p> <p><b>Note:</b></p> <ul style="list-style-type: none"> <li>• Accertarsi che l'impostazione corrisponda al tipo di carta caricato.</li> <li>• È anche possibile modificare l'impostazione dal pannello di controllo della stampante. Selezionare <b>Impostazioni &gt; Carta &gt; Configurazione vassoi &gt; Formato/tipo carta</b>.</li> </ul> <p><b>b</b> Stampare il documento.</p> <p>Il toner si stacca facilmente?</p>	<p>Contattare il <a href="#">rivenditore</a>.</p>	<p>Il problema è stato risolto.</p>

## Bande chiare orizzontali



**Nota:** prima di risolvere il problema, stampare le pagine di prova della qualità di stampa. Dal pannello di controllo, accedere a **Impostazioni > Risoluzione dei problemi > Stampa pagine prova qualità**. Per i modelli di stampante senza schermo a sfioramento, premere **OK** per scorrere le impostazioni.

Azione	Sì	No
<p><b>Passaggio 1</b></p> <p><b>a</b> Verificare se la stampante sta utilizzando una cartuccia di toner originale e supportata.</p> <p><b>Nota:</b> se la cartuccia non è supportata, installarne una supportata.</p> <p><b>b</b> Stampare il documento.</p> <p>Sulle stampe sono presenti bande chiare orizzontali?</p>	Andare al passaggio 2.	Il problema è stato risolto.
<p><b>Passaggio 2</b></p> <p><b>a</b> Spegnere la stampante, attendere 10 secondi circa e riaccenderla.</p> <p><b>b</b> Stampare il documento.</p> <p>Sulle stampe sono presenti bande chiare orizzontali?</p>	Contattare il <a href="#">riven- ditore</a> .	Il problema è stato risolto.

### Bande chiare verticali



**Nota:** prima di risolvere il problema, stampare le pagine di prova della qualità di stampa. Dal pannello di controllo, accedere a **Impostazioni > Risoluzione dei problemi > Stampa pagine prova qualità**. Per i modelli di stampante senza schermo a sfioramento, premere **OK** per scorrere le impostazioni.

Azione	Sì	No
<p><b>a</b> Verificare se la stampante sta utilizzando una cartuccia di toner originale e supportata.</p> <p><b>Nota:</b> se la cartuccia non è supportata, installarne una supportata.</p> <p><b>b</b> Stampare il documento.</p> <p>Sulle stampe sono ancora presenti bande chiare verticali?</p>	Contattare il <a href="#">riven- ditore</a> .	Il problema è stato risolto.

### Linee bianche verticali



**Nota:** prima di risolvere il problema, stampare le pagine di prova della qualità di stampa. Dal pannello di controllo, accedere a **Impostazioni > Risoluzione dei problemi > Stampa pagine prova qualità**. Per i modelli di stampante senza schermo a sfioramento, premere **OK** per scorrere le impostazioni.

Azione	Sì	No
<p><b>Passaggio 1</b></p> <p><b>a</b> Verificare se la stampante sta utilizzando una cartuccia di toner originale e supportata.</p> <p><b>Nota:</b> se la cartuccia non è supportata, installarne una supportata.</p> <p><b>b</b> Stampare il documento.</p> <p>Sulle stampe sono presenti linee bianche verticali?</p>	<p>Andare al passaggio 2.</p>	<p>Il problema è stato risolto.</p>
<p><b>Passaggio 2</b></p> <p>Risolvere il problema di stampa lenta. Per ulteriori informazioni, vedere <a href="#">"Stampa lenta" a pagina 159</a>.</p> <p>Sulle stampe sono presenti linee bianche verticali?</p>	<p>Contattare il <a href="#">rivenditore</a>.</p>	<p>Il problema è stato risolto.</p>

### Bande scure verticali



**Nota:** prima di risolvere il problema, stampare le pagine di prova della qualità di stampa. Dal pannello di controllo, accedere a **Impostazioni > Risoluzione dei problemi > Stampa pagine prova qualità**. Per i modelli di stampante senza schermo a sfioramento, premere **OK** per scorrere le impostazioni.

Azione	Sì	No
<p><b>a</b> Verificare se la stampante sta utilizzando una cartuccia di toner originale e supportata.</p> <p><b>Nota:</b> se la cartuccia di toner non è supportata, installarne una supportata.</p> <p><b>b</b> Stampare il documento.</p> <p>Sulle stampe sono presenti bande scure verticali?</p>	<p>Contattare il <a href="#">rivenditore</a>.</p>	<p>Il problema è stato risolto.</p>

### Linee o striature scure verticali



**Nota:** Prima di risolvere il problema, stampare le pagine di prova della qualità di stampa. Dal pannello di controllo, accedere a **Impostazioni > Risoluzione dei problemi > Stampa pagine prova qualità**. Per i modelli di stampante senza schermo a sfioramento, premere **OK** per scorrere le impostazioni.

Azione	Sì	No
<p><b>a</b> Verificare se la stampante sta utilizzando una cartuccia di toner originale e supportata.</p> <p><b>Nota:</b> Se la cartuccia di toner non è supportata, installarne una supportata.</p> <p><b>b</b> Stampare il documento.</p> <p>Sulle stampe sono presenti linee o striature scure verticali?</p>	<p>Contattare il <a href="#">rivenditore</a>.</p>	<p>Il problema è stato risolto.</p>

### Striature scure verticali con stampa mancante

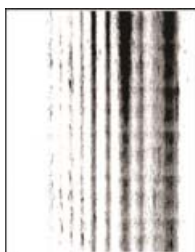

Contattare il [rivenditore](#).

## Difetti ricorrenti



Contattare il [rivenditore](#).

## I processi di stampa non vengono eseguiti

Azione	Sì	No
<p><b>Passaggio 1</b></p> <p><b>a</b> Dal documento che si sta tentando di stampare, aprire la finestra di dialogo Stampa e verificare che sia selezionata la stampante corretta.</p> <p><b>b</b> Stampare il documento.</p> <p>Il documento viene stampato?</p>	Il problema è stato risolto.	Andare al passaggio 2.
<p><b>Passaggio 2</b></p> <p><b>a</b> Verificare se la stampante è accesa.</p> <p><b>b</b> Risolvere i messaggi di errore che vengono visualizzati sul display.</p> <p><b>c</b> Stampare il documento.</p> <p>Il documento viene stampato?</p>	Il problema è stato risolto.	Andare al passaggio 3.
<p><b>Passaggio 3</b></p> <p><b>a</b> Verificare se le porte funzionano e se i cavi sono collegati correttamente al computer e alla stampante.</p> <p>Per ulteriori informazioni, consultare la documentazione relativa all'installazione fornita con la stampante.</p> <p><b>b</b> Stampare il documento.</p> <p>Il documento viene stampato?</p>	Il problema è stato risolto.	Andare al passaggio 4.
<p><b>Passaggio 4</b></p> <p><b>a</b> Spegnerla stampante, attendere 10 secondi circa e riaccenderla.</p> <p><b>b</b> Stampare il documento.</p> <p>Il documento viene stampato?</p>	Il problema è stato risolto.	Andare al passaggio 5.
<p><b>Passaggio 5</b></p> <p><b>a</b> Rimuovere e poi reinstallare il driver di stampa.</p> <p><b>b</b> Stampare il documento.</p> <p>Il documento viene stampato?</p>	Il problema è stato risolto.	Contattare il <a href="#">rivenditore</a> .

## Stampa di documenti riservati e altri documenti in attesa non eseguita

Azione	Sì	No
<p><b>Passaggio 1</b></p> <p><b>a</b> Dal pannello di controllo, verificare se i documenti vengono visualizzati nell'elenco Processi in attesa.</p> <p><b>Nota:</b> se i documenti non sono presenti nell'elenco, stampare i documenti utilizzando le opzioni Stampa e mantieni.</p> <p><b>b</b> Stampare i documenti.</p> <p>I documenti vengono stampati?</p>	Il problema è stato risolto.	Andare al passaggio 2.
<p><b>Passaggio 2</b></p> <p>Il processo di stampa potrebbe contenere un errore di formattazione o dati non validi. Eliminare il processo di stampa, quindi inviarlo di nuovo.</p> <p>I documenti vengono stampati?</p>	Il problema è stato risolto.	Andare al passaggio 3.
<p><b>Passaggio 3</b></p> <p>Se si sta stampando da Internet, è possibile che la stampante legga i diversi titoli dei processi come duplicati.</p> <p><b>Per gli utenti Windows</b></p> <p><b>a</b> Aprire la finestra di dialogo Preferenze stampa.</p> <p><b>b</b> Nella scheda Stampa e mantieni, fare clic su <b>Usa Stampa e mantieni</b>, quindi fare clic su <b>Conserva documenti duplicati</b>.</p> <p><b>c</b> Immettere un PIN, quindi salvare le modifiche.</p> <p><b>d</b> Inviare il processo di stampa.</p> <p><b>Per gli utenti Macintosh</b></p> <p><b>a</b> Salvare e assegnare un nome diverso a ogni processo.</p> <p><b>b</b> Inviare ogni processo singolarmente.</p> <p>I documenti vengono stampati?</p>	Il problema è stato risolto.	Andare al passaggio 4.
<p><b>Passaggio 4</b></p> <p><b>a</b> Eliminare alcuni processi in attesa per liberare memoria nella stampante.</p> <p><b>b</b> Stampare i documenti.</p> <p>I documenti vengono stampati?</p>	Il problema è stato risolto.	Contattare il <a href="#">rivelatore</a> .

## La carta o il vassoio utilizzato per la stampa del processo non è corretto

Azione	Sì	No
<p><b>Passaggio 1</b></p> <p><b>a</b> Verificare che la carta utilizzata sia di tipo corretto.</p> <p><b>b</b> Stampare il documento.</p> <p>Per la stampa del documento si sta utilizzando il tipo corretto di carta?</p>	Andare al passaggio 2.	Caricare carta di formato e tipo corretti.

Azione	Sì	No
<p><b>Passaggio 2</b></p> <p><b>a</b> A seconda del sistema operativo in uso, specificare il formato e il tipo di carta nella finestra di dialogo Preferenze di stampa o Stampa.</p> <p><b>Nota:</b> È anche possibile modificare queste impostazioni dal pannello di controllo della stampante. Nella schermata iniziale, toccare <b>Impostazioni &gt; Carta &gt; Configurazione vassoi &gt; Formato/tipo carta</b>.</p> <p><b>b</b> Accertarsi che tutte le impostazioni corrispondano al tipo di carta caricato.</p> <p><b>c</b> Stampare il documento.</p> <p>Per la stampa del documento si sta utilizzando il tipo corretto di carta?</p>	<p>Il problema è stato risolto.</p>	<p>Andare al passaggio 3.</p>
<p><b>Passaggio 3</b></p> <p><b>a</b> Verificare se i vassoi sono collegati.</p> <p>Per ulteriori informazioni, vedere "<a href="#">Collegamento dei vassoi</a>" a <a href="#">pagina 38</a>.</p> <p><b>b</b> Stampare il documento.</p> <p>Il documento viene stampato dal vassoio corretto?</p>	<p>Il problema è stato risolto.</p>	<p>Contattare il <a href="#">rivenditore</a>.</p>

## Stampa lenta

Azione	Sì	No
<p><b>Passaggio 1</b></p> <p>Verificare che il cavo della stampante sia collegato correttamente alla stampante e al computer, al server di stampa, alle opzioni o ad altre periferiche di rete.</p> <p>La stampante è lenta?</p>	<p>Andare al passaggio 2.</p>	<p>Il problema è stato risolto.</p>
<p><b>Passaggio 2</b></p> <p><b>a</b> Accertarsi che la stampante non sia in Modalità silenziosa.</p> <p>Nella schermata iniziale, toccare <b>Impostazioni &gt; Periferica &gt; Manutenzione &gt; Menu Configurazione &gt; Operazioni periferica &gt; Modalità silenziosa</b>.</p> <p><b>b</b> Stampare il documento.</p> <p>La stampante è lenta?</p>	<p>Andare al passaggio 3.</p>	<p>Il problema è stato risolto.</p>
<p><b>Passaggio 3</b></p> <p><b>a</b> A seconda del sistema operativo in uso, specificare la risoluzione di stampa nella finestra di dialogo Preferenze stampa o Stampa.</p> <p><b>b</b> Impostare la risoluzione su <b>600 dpi</b>.</p> <p><b>c</b> Stampare il documento.</p> <p>La stampante è lenta?</p>	<p>Andare al passaggio 4.</p>	<p>Il problema è stato risolto.</p>

Azione	Sì	No
<p><b>Passaggio 4</b></p> <p><b>a</b> Nella schermata iniziale, toccare <b>Impostazioni &gt; Stampa &gt; Qualità &gt; Risoluzione di stampa.</b></p> <p><b>b</b> Impostare la risoluzione su <b>600 dpi.</b></p> <p><b>c</b> Stampare il documento.</p> <p>La stampante è lenta?</p>	<p>Andare al passaggio 5.</p>	<p>Il problema è stato risolto.</p>
<p><b>Passaggio 5</b></p> <p><b>a</b> A seconda del sistema operativo in uso, specificare il tipo di carta nella finestra di dialogo Preferenze stampa o Stampa.</p> <p><b>Note:</b></p> <ul style="list-style-type: none"> <li>• Accertarsi che l'impostazione corrisponda al tipo di carta caricato.</li> <li>• È anche possibile modificare l'impostazione dal pannello di controllo della stampante.</li> <li>• Con tipi di carta con un peso superiore la velocità di stampa diminuisce.</li> <li>• Con tipi di carta con una larghezza inferiore ai formati Letter, A4 e Legal, la velocità di stampa potrebbe diminuire.</li> </ul> <p><b>b</b> Stampare il documento.</p> <p>La stampante è lenta?</p>	<p>Andare al passaggio 6.</p>	<p>Il problema è stato risolto.</p>
<p><b>Passaggio 6</b></p> <p><b>a</b> Verificare che le impostazioni della stampante relative alla grana e al peso corrispondano alle caratteristiche della carta caricata.</p> <p>Nella schermata iniziale, toccare <b>Impostazioni &gt; Carta &gt; Configurazione dei supporti &gt; Tipi di supporto.</b></p> <p><b>Nota:</b> Con i tipi di carta spessa o a grana ruvida, la velocità di stampa potrebbe diminuire.</p> <p><b>b</b> Stampare il documento.</p> <p>La stampante è lenta?</p>	<p>Andare al passaggio 7.</p>	<p>Il problema è stato risolto.</p>
<p><b>Passaggio 7</b></p> <p>Rimuovere i processi in attesa.</p> <p>La stampante è lenta?</p>	<p>Andare al passaggio 8.</p>	<p>Il problema è stato risolto.</p>



Azione	Sì	No
<p><b>Passaggio 8</b></p> <p><b>a</b> Accertarsi che la stampante non si stia surriscaldando.</p> <p><b>Note:</b></p> <ul style="list-style-type: none"> <li>• Attendere il raffreddamento della stampante dopo un processo di stampa lungo.</li> <li>• Osservare la temperatura ambientale consigliata per la stampante. Per ulteriori informazioni, vedere "<a href="#">Scelta della posizione della stampante</a>" a pagina 17.</li> </ul> <p><b>b</b> Stampare il documento.</p> <p>La stampante è lenta?</p>	<p>Contattare il <a href="#">rivenditore</a>.</p>	<p>Il problema è stato risolto.</p>

## La stampante non risponde

Azione	Sì	No
<p><b>Passaggio 1</b></p> <p>Verificare che il cavo di alimentazione della stampante sia collegato alla presa elettrica.</p> <p> <b>ATTENZIONE - PERICOLO DI LESIONI:</b> Per evitare il rischio di incendio o scosse elettriche, collegare il cavo di alimentazione a una presa elettrica dotata di messa a terra e con le specifiche adeguate, situata in prossimità dell'apparecchio e facilmente accessibile.</p> <p>La stampante risponde?</p>	<p>Il problema è stato risolto.</p>	<p>Andare al passaggio 2.</p>
<p><b>Passaggio 2</b></p> <p>Assicurarsi che la presa elettrica sia disattivata tramite un interruttore o un commutatore.</p> <p>La presa elettrica è disattivata tramite un interruttore o un commutatore?</p>	<p>Attivare l'interruttore o reimpostare il commutatore.</p>	<p>Andare al passaggio 3.</p>
<p><b>Passaggio 3</b></p> <p>Verificare se la stampante è accesa.</p> <p>La stampante è accesa?</p>	<p>Andare al passaggio 4.</p>	<p>Accendere la stampante.</p>
<p><b>Passaggio 4</b></p> <p>Controllare se la stampante è in modalità di sospensione o ibernazione.</p> <p>La stampante è in modalità di sospensione o ibernazione?</p>	<p>Premere il pulsante di accensione per attivare la stampante.</p>	<p>Andare al passaggio 5.</p>
<p><b>Passaggio 5</b></p> <p>Verificare se i cavi che collegano la stampante e il computer siano inseriti nelle porte corrette.</p> <p>I cavi sono inseriti nelle porte corrette?</p>	<p>Andare al passaggio 6.</p>	<p>Inserire i cavi nelle porte corrette.</p>

Azione	Sì	No
<b>Passaggio 6</b> Installare il driver di stampa corretto.  La stampante risponde?	Il problema è stato risolto.	Andare al passaggio 7.
<b>Passaggio 7</b> Spegnere la stampante, attendere 10 secondi circa e riaccenderla.  La stampante risponde?	Il problema è stato risolto.	Contattare il <a href="#">rivelatore</a> .

## Impossibile leggere l'unità flash

Azione	Sì	No
<b>Passaggio 1</b> Controllare che la stampante non sia occupata a elaborare un altro processo di stampa, copia, scansione o fax.  La stampante è pronta?	Andare al passaggio 2.	Attendere che la stampante completi l'elaborazione dell'altro processo.
<b>Passaggio 2</b> Controllare che l'unità flash sia supportata. Per ulteriori informazioni, vedere <a href="#">"Unità flash e tipi di file supportati" a pagina 49</a> .  L'unità flash è supportata?	Andare al passaggio 3.	Inserire un'unità flash supportata.
<b>Passaggio 3</b> Rimuovere, quindi inserire l'unità flash.  La stampante riconosce l'unità flash?	Il problema è stato risolto.	Contattare il <a href="#">rivelatore</a> .

## Attivazione della porta USB

Nella schermata iniziale, toccare **Impostazioni** > **Rete/Porte** > **USB** > **Attiva porta USB**.

## Problemi di connessione di rete

### Impossibile aprire Embedded Web Server

Azione	Sì	No
<p><b>Passaggio 1</b> Verificare se la stampante è accesa.</p> <p>La stampante è accesa?</p>	Andare al passaggio 2.	Accendere la stampante.
<p><b>Passaggio 2</b> Accertarsi che l'indirizzo IP della stampante sia corretto.</p> <p><b>Note:</b></p> <ul style="list-style-type: none"> <li>• Visualizzare l'indirizzo IP sulla schermata iniziale.</li> <li>• l'indirizzo IP è composto da quattro serie di numeri separati da punti, ad esempio 123.123.123.123.</li> </ul> <p>L'indirizzo IP della stampante è corretto?</p>	Andare al passaggio 3.	Digitare l'indirizzo IP corretto della stampante nel campo degli indirizzi.
<p><b>Passaggio 3</b> Accertarsi di utilizzare un browser supportato:</p> <ul style="list-style-type: none"> <li>• Internet Explorer versione 11 o successive</li> <li>• Microsoft Edge</li> <li>• Safari versione 6 o successive</li> <li>• Google Chrome™ versione 32 o successive</li> <li>• Mozilla Firefox versione 24 o successive</li> </ul> <p>Il browser è supportato?</p>	Andare al passaggio 4.	Installare un browser supportato.
<p><b>Passaggio 4</b> Verificare che la connessione di rete funzioni.</p> <p>La connessione di rete funziona?</p>	Andare al passaggio 5.	Contattare l'amministratore.
<p><b>Passaggio 5</b> Verificare che i collegamenti dei cavi alla stampante e al server di stampa siano stati effettuati correttamente. Per ulteriori informazioni, consultare la documentazione fornita con la stampante.</p> <p>I collegamenti dei cavi sono installati in modo corretto?</p>	Andare al passaggio 6.	Verificare i collegamenti dei cavi.
<p><b>Passaggio 6</b> Verificare se i server proxy Web sono disattivati.</p> <p>I server proxy Web sono disattivati?</p>	Andare al passaggio 7.	Contattare l'amministratore.
<p><b>Passaggio 7</b> Accedere a Embedded Web Server.</p> <p>Embedded Web Server si è aperto?</p>	Il problema è stato risolto.	Contattare il <a href="#">rivelatore</a> .

## Non è possibile connettere la stampante alla rete Wi-Fi

Azione	Sì	No
<p><b>Passaggio 1</b> Accertarsi che Adattatore attivo sia impostato su Automatico. Nella schermata iniziale, toccare <b>Impostazioni &gt; Rete/Porte &gt; Panoramica sulla rete &gt; Adattatore attivo &gt; Automatico.</b></p> <p>La stampante riesce a connettersi alla rete Wi-Fi?</p>	Il problema è stato risolto.	Andare al passaggio 2.
<p><b>Passaggio 2</b> Verificare che sia selezionata la rete Wi-Fi corretta. <b>Nota:</b> alcuni router potrebbero condividere l'SSID predefinito.</p> <p>Si sta tentando di connettersi alla rete Wi-Fi corretta?</p>	Andare al passaggio 4.	Andare al passaggio 3.
<p><b>Passaggio 3</b> Connettersi alla rete Wi-Fi corretta. Per ulteriori informazioni, vedere <a href="#">"Connessione della stampante a una rete Wi-Fi" a pagina 41.</a></p> <p>La stampante riesce a connettersi alla rete Wi-Fi?</p>	Il problema è stato risolto.	Andare al passaggio 4.
<p><b>Passaggio 4</b> Controllare la modalità di protezione wireless. Nella schermata iniziale, toccare <b>Impostazioni &gt; Rete/Porte &gt; Wireless &gt; Modalità di protezione wireless.</b></p> <p>È stata selezionata la modalità di protezione wireless corretta?</p>	Andare al passaggio 6.	Andare al passaggio 5.
<p><b>Passaggio 5</b> Selezionare la modalità di protezione wireless corretta.</p> <p>La stampante riesce a connettersi alla rete Wi-Fi?</p>	Il problema è stato risolto.	Andare al passaggio 6.
<p><b>Passaggio 6</b> Accertarsi di aver immesso la password di rete corretta. <b>Nota:</b> Prendere nota degli spazi, dei numeri e delle lettere maiuscole nella password.</p> <p>La stampante riesce a connettersi alla rete Wi-Fi?</p>	Il problema è stato risolto.	Contattare il <a href="#">rivenditore</a> .

## Problemi con i materiali di consumo

### Sostituire cartuccia, regione stampante non corrispondente

Installare la cartuccia di toner corretta.

### Materiale di consumo non del produttore della stampante



La stampante ha rilevato un materiale o una parte non riconosciuta installata nella stampante.

La stampante è progettata per funzionare al meglio con materiali di consumo e componenti originali creati dal produttore della stampante. L'utilizzo di materiali o componenti di terze parti può influire su prestazioni, affidabilità o durata della stampante e dei relativi componenti di acquisizione immagini.

Tutti gli indicatori di durata sono progettati per funzionare con materiali e parti del produttore della stampante e potrebbero produrre risultati imprevisti in caso di utilizzo di materiali e parti di altri produttori. L'utilizzo di componenti di acquisizione immagini oltre la durata prevista può causare danni alla stampante o a componenti associati.

**Attenzione - Possibili danni:** L'utilizzo di materiali o parti di altri produttori può influire sulla copertura della garanzia. Eventuali danni causati dall'utilizzo di materiali o componenti di terze parti potrebbero non essere coperti dalla garanzia.

Per accettare una parte o tutti questi rischi e continuare a utilizzare materiali o componenti non originali nella stampante, eseguire una delle operazioni specificate di seguito:

Per i modelli di stampante con schermo a sfioramento, premere due volte , quindi premere due volte .

Per i modelli di stampante senza schermo a sfioramento, premere e tenere premuti contemporaneamente **X** e **OK** per 15 secondi.

Se non si desidera accettare questi rischi, rimuovere il materiale di consumo o il componente di terze parti dalla stampante, quindi installare un materiale di consumo o un componente originale del produttore della stampante.

## Rimozione degli inceppamenti

### Come evitare gli inceppamenti

#### Caricare la carta correttamente

- Accertarsi che la carta sia ben distesa nel vassoio.



- Non caricare o rimuovere un vassoio durante la stampa.
- Non caricare una quantità eccessiva di carta. Accertarsi che l'altezza della risma non superi l'indicatore di livello massimo della carta.

- Non far scivolare la carta nel vassoio. Caricare la carta come mostrato in figura.



- Assicurarsi che le guide della carta siano posizionate correttamente e che non aderiscano eccessivamente alla carta o alle buste.
- Dopo aver caricato carta, inserire con decisione il vassoio nella stampante.

### Utilizzare la carta consigliata

- Utilizzare solo carta consigliata o supporti speciali.
- Non caricare carta che sia piegata, sgualcita, umida, ripiegata o arricciata.
- Flettere, aprire a ventaglio e allineare i bordi della carta prima di caricarla.



- Non utilizzare carta tagliata o rifilata a mano.
- Non mischiare tipi, pesi o dimensioni di supporti diversi nello stesso vassoio.
- Accertarsi che il tipo e il formato della carta siano impostati correttamente sul computer o sul pannello di controllo della stampante.
- Conservare la carta come consigliato dal produttore.

## Individuazione delle aree di inceppamento

### Note:

- Quando l'opzione Assistenza inceppamento è attivata, una volta rimossa la pagina inceppata, la stampante espelle automaticamente le pagine vuote o parzialmente stampate. Verificare se nel risultato di stampa sono presenti pagine vuote.
- Se l'opzione Rimozione inceppamento è attivata o impostata su Automatica, le pagine inceppate vengono ristampate.



Aree di inceppamento	
1	Alimentatore automatico documenti
2	Raccoglitore standard
3	Alimentatore multiuso
4	Vassoi
5	Unità fronte/retro
6	Sportello di accesso posteriore

### Inceppamento della carta nell'alimentatore automatico documenti

- 1 Rimuovere dal vassoio ADF tutti i documenti originali.
- 2 Aprire il coperchio dell'ADF.



- 3 Rimuovere la carta inceppata.

**Nota:** Accertarsi che siano stati rimossi tutti i frammenti di carta.



4 Chiudere il coperchio dell'ADF.

## Inceppamento della carta nel raccogliitore standard

1 Sollevare lo scanner e rimuovere la carta inceppata.

**Nota:** Accertarsi che siano stati rimossi tutti i frammenti di carta.



2 Abbassare lo scanner.

## Inceppamento della carta nell'alimentatore multiuso

1 Rimuovere la carta dall'alimentatore multiuso.



2 Rimuovere la carta inceppata.

**Nota:** accertarsi che siano stati rimossi tutti i frammenti di carta.



**3** Chiudere l'alimentatore multiuso.

**4** Aprire lo sportello anteriore.

**Attenzione - Possibili danni:** Per evitare danni causati da scariche elettrostatiche, toccare una parte in metallo esposta del telaio prima di accedere o toccare le parti interne della stampante.



**5** Rimuovere l'unità immagini.



**Attenzione - Possibili danni:** non esporre l'unità immagini alla luce diretta per più di 10 minuti. L'eccessiva esposizione alla luce può compromettere la qualità di stampa.

**Attenzione - Possibili danni:** non toccare il tamburo del fotoconduttore. Ciò potrebbe influire sulla qualità dei processi di stampa futuri.



**6** Rimuovere la carta inceppata.

 **ATTENZIONE - SUPERFICIE CALDA:** l'interno della stampante potrebbe surriscaldarsi. Per evitare infortuni, lasciare raffreddare la superficie dei componenti prima di toccarla.

**Nota:** accertarsi che siano stati rimossi tutti i frammenti di carta.



**7** Inserire l'unità immagini.



**8** Chiudere lo sportello.

**9** Aprire l'alimentatore multiuso.

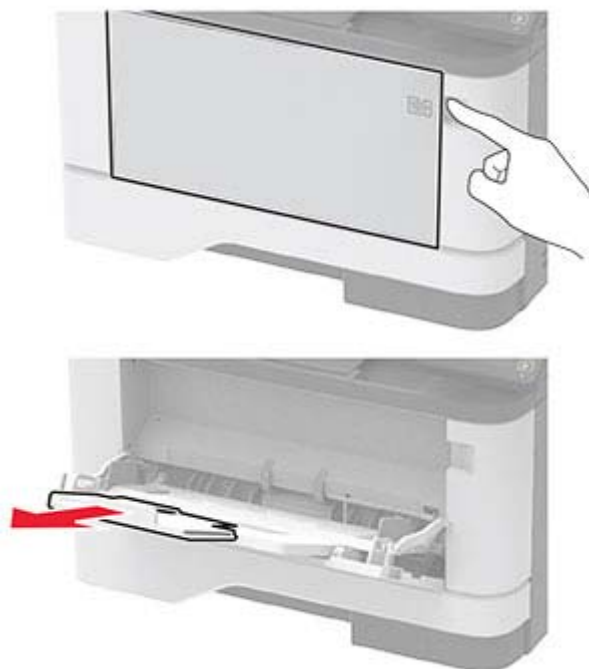

**10** Flettere, aprire a ventaglio e allineare i bordi della carta prima di caricarla.



**11** Caricare nuovamente la carta.



## Inceppamento della carta nei vassoi

- 1 Rimuovere il vassoio.



- 2 Aprire lo sportello anteriore.

**Attenzione - Possibili danni:** Per evitare danni causati da scariche elettrostatiche, toccare una parte in metallo esposta del telaio prima di accedere o toccare le parti interne della stampante.



### 3 Rimuovere l'unità immagini.



**Attenzione - Possibili danni:** non esporre l'unità immagini alla luce diretta per più di 10 minuti. L'eccessiva esposizione alla luce può compromettere la qualità di stampa.

**Attenzione - Possibili danni:** non toccare il tamburo del fotoconduttore. Ciò potrebbe influire sulla qualità dei processi di stampa futuri.



### 4 Rimuovere la carta inceppata.



**ATTENZIONE - SUPERFICIE CALDA:** l'interno della stampante potrebbe surriscaldarsi. Per evitare infortuni, lasciare raffreddare la superficie dei componenti prima di toccarla.

**Nota:** accertarsi che siano stati rimossi tutti i frammenti di carta.



5 Inserire l'unità immagini.



6 Chiudere lo sportello anteriore, quindi inserire il vassoio.

7 Aprire lo sportello di accesso posteriore.

 **ATTENZIONE - SUPERFICIE CALDA:** l'interno della stampante potrebbe surriscaldarsi. Per evitare infortuni, lasciare raffreddare la superficie dei componenti prima di toccarla.



8 Rimuovere la carta inceppata.

**Nota:** accertarsi che siano stati rimossi tutti i frammenti di carta.



9 Chiudere lo sportello posteriore.

**10** Rimuovere il vassoio opzionale.



**11** Rimuovere la carta inceppata.

**Nota:** accertarsi che siano stati rimossi tutti i frammenti di carta.



**12** Inserire il vassoio.

## Inceppamento della carta nell'unità fronte/retro

**1** Aprire lo sportello anteriore.

**Attenzione - Possibili danni:** Per evitare danni causati da scariche elettrostatiche, toccare una parte in metallo esposta del telaio prima di accedere o toccare le parti interne della stampante.

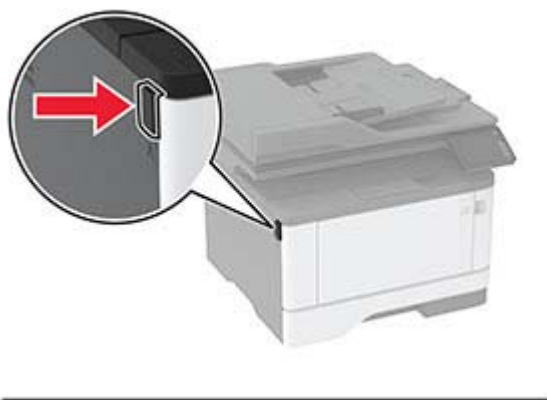

**2** Rimuovere l'unità immagini.



**Attenzione - Possibili danni:** non esporre l'unità immagini alla luce diretta per più di 10 minuti. L'eccessiva esposizione alla luce può compromettere la qualità di stampa.

**Attenzione - Possibili danni:** non toccare il tamburo del fotoconduttore. Ciò potrebbe influire sulla qualità dei processi di stampa futuri.





**3** Rimuovere la carta inceppata.

 **ATTENZIONE - SUPERFICIE CALDA:** l'interno della stampante potrebbe surriscaldarsi. Per evitare infortuni, lasciare raffreddare la superficie dei componenti prima di toccarla.

**Nota:** accertarsi che siano stati rimossi tutti i frammenti di carta.



**4** Inserire l'unità immagini.



**5** Chiudere lo sportello.

**6** Rimuovere il vassoio.



**7** Spingere il fermo dell'unità fronte/retro per aprirla.

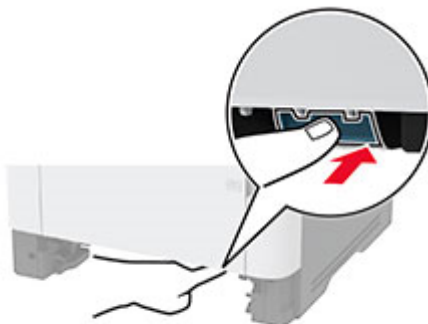

**8** Rimuovere la carta inceppata.

**Nota:** accertarsi che siano stati rimossi tutti i frammenti di carta.



**9** Chiudere l'unità fronte/retro.

**10** Inserire il vassoio.

## Inceppamento della carta nello sportello di accesso posteriore

**1** Aprire lo sportello anteriore.

**Attenzione - Possibili danni:** Per evitare danni causati da scariche elettrostatiche, toccare una parte in metallo esposta del telaio prima di accedere o toccare le parti interne della stampante.

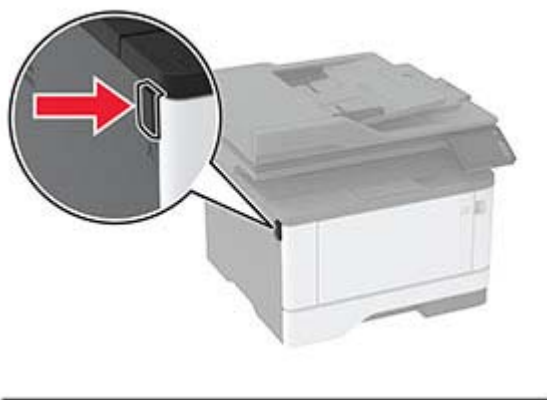

2 Rimuovere l'unità immagini.



**Attenzione - Possibili danni:** non esporre l'unità immagini alla luce diretta per più di 10 minuti. L'eccessiva esposizione alla luce può compromettere la qualità di stampa.

**Attenzione - Possibili danni:** non toccare il tamburo del fotoconduttore. Ciò potrebbe influire sulla qualità dei processi di stampa futuri.



**3** Aprire lo sportello di accesso posteriore.

 **ATTENZIONE - SUPERFICIE CALDA:** l'interno della stampante potrebbe surriscaldarsi. Per evitare infortuni, lasciare raffreddare la superficie dei componenti prima di toccarla.



**4** Rimuovere la carta inceppata.

**Nota:** accertarsi che siano stati rimossi tutti i frammenti di carta.



**5** Chiudere lo sportello posteriore.

**6** Inserire l'unità immagini.



**7** Chiudere lo sportello anteriore.

## Problemi di alimentazione della carta

### Le buste si incollano durante la stampa

Azione	Sì	No
<p><b>Passaggio 1</b></p> <p><b>a</b> Utilizzare buste conservate in un ambiente asciutto.</p> <p><b>Nota:</b> La stampa su buste con un alto tasso di umidità può sigillare le buste.</p> <p><b>b</b> Inviare il processo di stampa.</p> <p>Le buste si incollano durante la stampa?</p>	Andare al passaggio 2.	Il problema è stato risolto.
<p><b>Passaggio 2</b></p> <p><b>a</b> Accertarsi che il tipo di carta sia impostato su Busta. Dal pannello di controllo, toccare <b>Impostazioni &gt;&gt; Configurazione vassoi &gt; Formato/Tipo carta</b> &gt; selezionare un'origine carta</p> <p><b>b</b> Inviare il processo di stampa.</p> <p>Le buste si incollano durante la stampa?</p>	Contattare il <a href="#">riven- ditore</a> .	Il problema è stato risolto.

### Fascicolazione non funzionante

Azione	Sì	No
<p><b>Passaggio 1</b></p> <p><b>a</b> Dal pannello di controllo, toccare <b>Impostazioni &gt; Stampa &gt; Layout &gt; Fascicola &gt; Attivato [1,2,1,2,1,2]</b>.</p> <p><b>b</b> Stampare il documento.</p> <p>Le pagine sono fascicolate correttamente?</p>	Il problema è stato risolto.	Andare al passaggio 2.
<p><b>Passaggio 2</b></p> <p><b>a</b> Dal documento che si sta tentando di stampare, aprire la finestra di dialogo Stampa, quindi selezionare <b>Fascicola</b>.</p> <p><b>b</b> Stampare il documento.</p> <p>Le pagine sono fascicolate correttamente?</p>	Il problema è stato risolto.	Andare al passaggio 3.
<p><b>Passaggio 3</b></p> <p><b>a</b> Ridurre il numero di pagine da stampare.</p> <p><b>b</b> Stampare il documento.</p> <p>Le pagine sono fascicolate correttamente?</p>	Il problema è stato risolto.	Contattare il <a href="#">riven- ditore</a> .

## Collegamento dei vassoi non funzionante

Azione	Sì	No
<p><b>Passaggio 1</b></p> <p><b>a</b> Controllare se i vassoi contengono lo stesso formato carta e tipo di carta.</p> <p><b>b</b> Controllare se le guide della carta sono posizionate correttamente.</p> <p><b>c</b> Stampare il documento.</p> <p>Il collegamento dei vassoi viene eseguito in modo corretto?</p>	Il problema è stato risolto.	Andare al passaggio 2.
<p><b>Passaggio 2</b></p> <p><b>a</b> Nella schermata iniziale, toccare <b>Impostazioni &gt; Carta &gt; Configurazione vassoi &gt; Formato/tipo carta</b>.</p> <p><b>b</b> Impostare il formato carta e il tipo di carta in base alla carta caricata nei vassoi collegati.</p> <p><b>c</b> Stampare il documento.</p> <p>Il collegamento dei vassoi viene eseguito in modo corretto?</p>	Il problema è stato risolto.	Andare al passaggio 3.
<p><b>Passaggio 3</b></p> <p><b>a</b> Accertarsi che Collegamento vassoi sia impostato su Automatico. Per ulteriori informazioni, vedere "<a href="#">Collegamento dei vassoi</a>" a pagina 38.</p> <p><b>b</b> Stampare il documento.</p> <p>Il collegamento dei vassoi viene eseguito in modo corretto?</p>	Il problema è stato risolto.	Contattare il <a href="#">rivenditore</a> .

## Si verificano numerosi inceppamenti della carta

Azione	Sì	No
<p><b>Passaggio 1</b></p> <p><b>a</b> Rimuovere il vassoio.</p> <p><b>b</b> Controllare se la carta è stata caricata correttamente.</p> <p><b>Note:</b></p> <ul style="list-style-type: none"> <li>• Accertarsi che le guide della carta siano posizionate correttamente.</li> <li>• Accertarsi che l'altezza della risma non superi l'indicatore di livello massimo della carta.</li> <li>• Accertarsi di stampare sul formato e tipo di carta consigliato.</li> </ul> <p><b>c</b> Inserire il vassoio.</p> <p><b>d</b> Stampare il documento.</p> <p>Gli inceppamenti della carta si verificano di frequente?</p>	Andare al passaggio 2.	Il problema è stato risolto.

Azione	Sì	No
<p><b>Passaggio 2</b></p> <p><b>a</b> Nella schermata iniziale, toccare <b>Impostazioni &gt; Carta &gt; Configurazione vassoi &gt; Formato/tipo carta</b>.</p> <p><b>b</b> Impostare il formato e il tipo di carta corretti.</p> <p><b>c</b> Stampare il documento.</p> <p>Gli inceppamenti della carta si verificano di frequente?</p>	Andare al passaggio 3.	Il problema è stato risolto.
<p><b>Passaggio 3</b></p> <p><b>a</b> Caricare una risma di carta nuova.</p> <p><b>Nota:</b> la carta assorbe molta umidità. Conservare la carta nella confezione originale finché non viene utilizzata.</p> <p><b>b</b> Stampare il documento.</p> <p>Gli inceppamenti della carta si verificano di frequente?</p>	Contattare il <a href="#">rivenditore</a> .	Il problema è stato risolto.

## Pagine inceppate non ristampate

Azione	Sì	No
<p><b>a</b> Nella schermata iniziale, toccare <b>Impostazioni &gt; Periferica &gt; Notifiche &gt; Ripristino contenuto inceppato</b>.</p> <p><b>b</b> Nel menu Rimozione inceppamento, selezionare <b>Attivato o Automatico</b>.</p> <p><b>c</b> Stampare il documento.</p> <p>Le pagine inceppate sono state ristampate?</p>	Il problema è stato risolto.	Contattare il <a href="#">rivenditore</a> .

## Problemi di invio dei fax

### ID chiamante non visualizzato

Azione	Sì	No
<p>Abilitare l'ID chiamante.</p> <p>Nella schermata iniziale, toccare <b>Impostazioni &gt; Fax &gt; Impostazione fax &gt; Impostazioni ricezione fax &gt; Controlli amministrativi &gt; Abilita ID chiamante</b>.</p> <p>L'ID chiamante compare?</p>	Il problema è stato risolto.	Contattare il <a href="#">rivenditore</a> .

## Impossibile inviare o ricevere fax

Azione	Sì	No
<p><b>Passaggio 1</b> Risolvere i messaggi di errore che vengono visualizzati sul display.</p> <p>È possibile inviare o ricevere fax?</p>	Il problema è stato risolto.	Andare al passaggio 2.
<p><b>Passaggio 2</b> Verificare che siano stati effettuati correttamente i collegamenti ai seguenti apparecchi:</p> <ul style="list-style-type: none"> <li>• Telefono</li> <li>• Ricevitore</li> <li>• Segreteria telefonica</li> </ul> <p>È possibile inviare o ricevere fax?</p>	Il problema è stato risolto.	Andare al passaggio 3.
<p><b>Passaggio 3</b> Verificare se è presente il segnale di linea.</p> <ul style="list-style-type: none"> <li>• Chiamare il numero di fax per verificare se funziona correttamente.</li> <li>• Se si utilizza la funzione di selezione immediata, aumentare il volume per verificare la presenza del segnale di linea.</li> </ul> <p>È presente il segnale di linea?</p>	Andare al passaggio 5.	Andare al passaggio 4.
<p><b>Passaggio 4</b> Controllare la presa telefonica a muro.</p> <p><b>a</b> Collegare il telefono analogico direttamente alla presa a muro.</p> <p><b>b</b> Attendere il segnale di linea.</p> <p><b>c</b> Se è presente il segnale di linea, usare un cavo telefonico differente.</p> <p><b>d</b> Se il segnale di linea è ancora assente, collegare il telefono analogico a un'altra presa a muro.</p> <p><b>e</b> Una volta individuato il segnale di linea, collegare la stampante alla stessa presa a muro.</p> <p>È possibile inviare o ricevere fax?</p>	Il problema è stato risolto.	Andare al passaggio 5.



Azione	Sì	No
<p><b>Passaggio 5</b></p> <p>Verificare se la stampante è collegata a un servizio telefonico analogico o al connettore digitale appropriato.</p> <ul style="list-style-type: none"> <li>• Se si utilizza un servizio telefonico ISDN (Integrated Services Digital Network), effettuare il collegamento a una porta di un telefono analogico di un adattatore di terminale ISDN. Per ulteriori informazioni, rivolgersi al provider ISDN.</li> <li>• Se si utilizza un servizio telefonico DSL, effettuare il collegamento a un filtro DSL o a un router che supporti l'uso analogico. Per ulteriori informazioni, contattare il provider DSL.</li> <li>• Se si utilizza un servizio telefonico PBX (Private Branch Exchange), assicurarsi di effettuare il collegamento a una connessione analogica sul PBX. Se non si dispone di tali servizi, è necessaria l'installazione di una linea telefonica analogica per l'apparecchio fax.</li> </ul> <p>È possibile inviare o ricevere fax?</p>	<p>Il problema è stato risolto.</p>	<p>Andare al passaggio 6.</p>
<p><b>Passaggio 6</b></p> <p>Scollegare temporaneamente gli altri apparecchi e disabilitare gli altri servizi telefonici.</p> <p><b>a</b> Scollegare gli altri apparecchi (ad esempio segreterie telefoniche, computer, modem o gli splitter della linea telefonica) tra la stampante e la linea telefonica.</p> <p><b>b</b> Disattivare la funzione di messa in attesa delle chiamate e la posta vocale. Per ulteriori informazioni, rivolgersi alla propria compagnia telefonica.</p> <p>È possibile inviare o ricevere fax?</p>	<p>Il problema è stato risolto.</p>	<p>Andare al passaggio 7.</p>
<p><b>Passaggio 7</b></p> <p>Eseguire la scansione del documento originale una pagina alla volta.</p> <p><b>a</b> Digitare il numero di fax.</p> <p><b>b</b> Eseguire la scansione del documento.</p> <p>È possibile inviare o ricevere fax?</p>	<p>Il problema è stato risolto.</p>	<p>Contattare il <a href="#">riveditore</a>.</p>

## È possibile effettuare l'invio ma non la ricezione di fax

Azione	Sì	No
<p><b>Passaggio 1</b> Caricare correttamente il documento originale nel vassoio ADF o sul vetro dello scanner.</p> <p>È possibile inviare i fax?</p>	Il problema è stato risolto.	Andare al passaggio 2.
<p><b>Passaggio 2</b> Impostare correttamente il numero della scelta rapida.</p> <ul style="list-style-type: none"> <li>Controllare se il numero della scelta rapida è stato impostato per il numero di telefono da chiamare.</li> <li>Comporre manualmente il numero di telefono.</li> </ul> <p>È possibile inviare i fax?</p>	Il problema è stato risolto.	Contattare il <a href="#">riveditore</a> .

## È possibile effettuare l'invio ma non la ricezione di fax

Azione	Sì	No
<p><b>Passaggio 1</b> Accertarsi che l'origine carta non sia vuota.</p> <p>Si ricevono i fax?</p>	Il problema è stato risolto.	Andare al passaggio 2.
<p><b>Passaggio 2</b> Verificare il ritardo nel numero degli squilli.</p> <p>Nella schermata iniziale, toccare <b>Impostazioni &gt; Fax &gt; Impostazione fax &gt; Impostazioni ricezione fax &gt; Squilli prima della risposta</b>.</p> <p>Si ricevono i fax?</p>	Il problema è stato risolto.	Andare al passaggio 3.
<p><b>Passaggio 3</b> Se la stampante stampa pagine vuote, vedere <a href="#">"Pagine vuote o bianche" a pagina 142</a>.</p> <p>Si ricevono i fax?</p>	Il problema è stato risolto.	Contattare il <a href="#">riveditore</a> .

## Scarsa qualità di stampa del fax

Azione	Sì	No
<p><b>Passaggio 1</b> Assicurarsi che non vi siano difetti di qualità di stampa.</p> <p><b>a</b> Dal pannello di controllo, toccare <b>Impostazioni &gt; Risoluzione dei problemi &gt; Stampa pagine prova qualità</b>.</p> <p><b>b</b> Correggere eventuali difetti di qualità di stampa. Per ulteriori informazioni, vedere <a href="#">"Qualità di stampa scarsa" a pagina 142</a>.</p> <p>La qualità di stampa del fax è soddisfacente?</p>	Il problema è stato risolto.	Andare al passaggio 2.

Azione	Sì	No
<p><b>Passaggio 2</b> Diminuire la velocità di trasmissione dei fax in arrivo.</p> <p><b>a</b> Nel pannello di controllo, toccare <b>Impostazioni &gt; Fax &gt; Impostazione fax &gt; Impostazioni ricezione fax &gt; Controlli amministrativi</b>.</p> <p><b>b</b> Nel menu Velocità massima, selezionare una velocità di trasmissione inferiore.</p> <p>La qualità di stampa del fax è soddisfacente?</p>	Il problema è stato risolto.	Contattare il <a href="#">rivenditore</a> .

## Problemi di acquisizione

### Impossibile eseguire la scansione da un computer

Azione	Sì	No
<p><b>Passaggio 1</b></p> <p><b>a</b> Spegnerne la stampante, attendere circa 10 secondi e riaccenderla.</p> <p><b>b</b> Inviare nuovamente il processo di acquisizione.</p> <p>È possibile inviare il processo di acquisizione?</p>	Il problema è stato risolto.	Andare al passaggio 2.
<p><b>Passaggio 2</b></p> <p><b>a</b> Verificare che i collegamenti dei cavi tra la stampante e il server di stampa siano stati effettuati correttamente.</p> <p>Per ulteriori informazioni, consultare la documentazione relativa all'installazione fornita con la stampante.</p> <p><b>b</b> Inviare nuovamente il processo di acquisizione.</p> <p>È possibile inviare il processo di acquisizione?</p>	Il problema è stato risolto.	Contattare il <a href="#">rivenditore</a> .

### Copie parziali di documenti o foto

Azione	Sì	No
<p><b>Passaggio 1</b></p> <p><b>a</b> Accertarsi che la foto o il documento siano caricati rivolti verso il basso sul vetro dello scanner e posizionati nell'angolo superiore sinistro.</p> <p><b>b</b> Copiare la foto o il documento.</p> <p>Il documento o la foto sono stati copiati correttamente?</p>	Il problema è stato risolto.	Andare al passaggio 2.
<p><b>Passaggio 2</b></p> <p><b>a</b> Far corrispondere l'impostazione del formato carta ai fogli caricati nel vassoio.</p> <p><b>b</b> Copiare la foto o il documento.</p> <p>Il documento o la foto sono stati copiati correttamente?</p>	Il problema è stato risolto.	Contattare il <a href="#">rivenditore</a> .

## Processo di acquisizione non riuscito

Azione	Sì	No
<p><b>Passaggio 1</b> Verificare i collegamenti dei cavi.</p> <p><b>a</b> Assicurarsi che il cavo Ethernet o USB sia collegato correttamente al computer e alla stampante.</p> <p><b>b</b> Inviare nuovamente il processo di acquisizione.</p> <p>Il processo di acquisizione è stato eseguito correttamente?</p>	Il problema è stato risolto.	Andare al passaggio 2.
<p><b>Passaggio 2</b> Controllare il file che si desidera acquisire.</p> <p><b>a</b> Accertarsi che il nome del file non sia già utilizzato nella cartella di destinazione.</p> <p><b>b</b> Accertarsi che il documento o la foto che si desidera sottoporre a scansione non siano aperti in un'altra applicazione.</p> <p><b>c</b> Inviare nuovamente il processo di acquisizione.</p> <p>Il processo di acquisizione è stato eseguito correttamente?</p>	Il problema è stato risolto.	Andare al passaggio 3.
<p><b>Passaggio 3</b></p> <p><b>a</b> Assicurarsi che la casella di controllo Associa indicatore ora o Sovrascrivi file esistente sia selezionata nelle impostazioni di configurazione della destinazione.</p> <p><b>b</b> Inviare nuovamente il processo di acquisizione.</p> <p>Il processo di acquisizione è stato eseguito correttamente?</p>	Il problema è stato risolto.	

## Scarsa qualità di copia

Azione	Sì	No
<p><b>Passaggio 1</b></p> <p><b>a</b> Pulire il vetro dello scanner e il vetro dell'ADF con un panno morbido, umido e privo di lanugine. Se la stampante dispone di un secondo vetro ADF all'interno dell'ADF, pulire anche tale vetro. Per ulteriori informazioni, vedere <a href="#">"Pulizia dello scanner" a pagina 134</a>.</p> <p><b>b</b> Accertarsi che la foto o il documento siano caricati rivolti verso il basso sul vetro dello scanner e posizionati nell'angolo superiore sinistro.</p> <p><b>c</b> Copiare la foto o il documento.</p> <p>La qualità di copia è stata soddisfacente?</p>	Il problema è stato risolto.	Andare al passaggio 2.
<p><b>Passaggio 2</b></p> <p><b>a</b> Verificare la qualità del documento o della foto originale.</p> <p><b>b</b> Regolare le impostazioni della qualità di scansione.</p> <p><b>c</b> Copiare la foto o il documento.</p> <p>La qualità di copia è stata soddisfacente?</p>	Il problema è stato risolto.	Contattare il <a href="#">riveditore</a> .

### Striature scure verticali sulla stampa durante la scansione dall'ADF

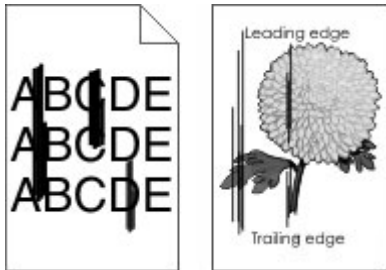

Azione	Sì	No
<p><b>a</b> Aprire il coperchio dello scanner.</p> <p><b>b</b> Utilizzando un panno morbido, umido e privo di lanugine, pulire il vetro dell'ADF e il pannello dell'ADF.</p> <p><b>c</b> Chiudere il coperchio dello scanner.</p> <p><b>d</b> Eseguire l'acquisizione del documento.</p> <p>Sono presenti striature verticali sui documenti acquisiti?</p>	<p>Contattare il <a href="#">riven- ditore</a>.</p>	<p>Il problema è stato risolto.</p>

### L'unità scanner non si chiude

Azione	Sì	No
<p>Rimuovere gli ostacoli che tengono aperta l'unità scanner.</p> <p>L'unità scanner è stata chiusa correttamente?</p>	<p>Il problema è stato risolto.</p>	<p>Contattare il <a href="#">riven- ditore</a>.</p>

### La scansione richiede troppo tempo o causa il blocco del computer

Azione	Sì	No
<p>Chiudere tutte le applicazioni che interferiscono con la scansione.</p> <p>L'acquisizione richiede troppo tempo o causa il blocco del computer?</p>	<p>Contattare il <a href="#">riven- ditore</a>.</p>	<p>Il problema è stato risolto.</p>

## Lo scanner non risponde

Azione	Sì	No
<p><b>Passaggio 1</b></p> <p><b>a</b> Accertarsi che il cavo di alimentazione sia collegato correttamente alla stampante e alla presa elettrica.</p> <p> <b>ATTENZIONE - PERICOLO DI LESIONI:</b> Per evitare il rischio di incendio o scosse elettriche, collegare il cavo di alimentazione a una presa elettrica dotata di messa a terra e con le specifiche adeguate, situata in prossimità dell'apparecchio e facilmente accessibile.</p> <p><b>b</b> Eseguire la copia o la scansione del documento.</p> <p>Lo scanner risponde?</p>	<p>Il problema è stato risolto.</p>	<p>Andare al passaggio 2.</p>
<p><b>Passaggio 2</b></p> <p><b>a</b> Verificare che la stampante sia accesa.</p> <p><b>b</b> Risolvere i messaggi di errore che vengono visualizzati sul display.</p> <p><b>c</b> Eseguire la copia o la scansione del documento.</p> <p>Lo scanner risponde?</p>	<p>Il problema è stato risolto.</p>	<p>Andare al passaggio 3.</p>
<p><b>Passaggio 3</b></p> <p><b>a</b> Spegnerla stampante, attendere 10 secondi e riaccenderla.</p> <p><b>b</b> Eseguire la copia o la scansione del documento.</p> <p>Lo scanner risponde?</p>	<p>Il problema è stato risolto.</p>	<p>Contattare il <a href="#">rivenditore</a>.</p>

## Regolazione della registrazione dello scanner

- 1 Dal pannello di controllo, scorrere fino a:  
**Impostazioni > Periferica > Manutenzione > Menu Configurazione > Configurazione scanner > Registrazione manuale scanner**
- 2 Toccare **Prova rapida di stampa**.
- 3 Posizionare la pagina di prova rapida di stampa sul vetro dello scanner, quindi toccare **Registrazione superficie piana**.
- 4 Toccare **Prova rapida di copia**.
- 5 Confrontare la pagina di prova rapida di copia con il documento originale.  
**Nota:** se i margini della pagina di prova sono diversi da quelli del documento originale, regolare Margine sinistro e Margine superiore.
- 6 Ripetere [passaggio 4](#) e [passaggio 5](#) finché i margini della pagina di prova rapida di copia non corrispondono perfettamente a quelli del documento originale.

## Regolazione della registrazione dell'ADF

1 Dal pannello di controllo, scorrere fino a:

**Impostazioni > Periferica > Manutenzione > Menu Configurazione > Configurazione scanner > Registrazione manuale scanner**

2 Toccare **Prova rapida di stampa**.

3 Posizionare la pagina di prova rapida di stampa sul vassoio dell'ADF.

4 Toccare **Registrazione ADF anteriore** o **Registrazione ADF posteriore**.

**Note:**

- Per allineare Registrazione ADF anteriore, posizionare la pagina di prova rivolta verso l'alto, inserendo per primo il bordo corto nell'ADF.
- Per allineare Registrazione ADF posteriore, posizionare la pagina di prova rivolta verso il basso, inserendo per primo il bordo corto nell'ADF.

5 Toccare **Prova rapida di copia**.

6 Confrontare la pagina di prova rapida di copia con il documento originale.

**Nota:** se i margini della pagina di prova sono diversi da quelli del documento originale, regolare Regolazione orizzontale e Margine superiore.

7 Ripetere [passaggio 5](#) e [passaggio 6](#) finché i margini della pagina di prova rapida di copia non corrispondono perfettamente a quelli del documento originale.

## Contattare il proprio rivenditore

Prima di contattare il proprio rivenditore, assicurarsi di disporre delle seguenti informazioni:

- Problema della stampante
- Messaggio di errore
- Modello e numero di serie della stampante

Recarsi presso il rivenditore dove è stata acquistata la stampante.

# Avvertenze

## Informazioni sul prodotto

Nome del prodotto:

SISTEMA MULTIFUNZIONE DIGITALE  
MX-B427W

Tipo di macchina:

7019

Modello:

4bH

## Nota all'edizione

Novembre 2021

**Le informazioni incluse nel seguente paragrafo non si applicano a tutti quei paesi in cui tali disposizioni non risultano conformi alle leggi locali:** LA PRESENTE DOCUMENTAZIONE VIENE FORNITA "COSÌ COM'È", SENZA ALCUNA GARANZIA IMPLICITA O ESPLICITA, INCLUSE LE GARANZIE IMPLICITE DI COMMERCIALIZZABILITÀ O IDONEITÀ A SCOPI SPECIFICI. In alcuni paesi non è consentita la rinuncia di responsabilità esplicita o implicita in determinate transazioni, pertanto la presente dichiarazione potrebbe non essere valida.

La presente pubblicazione potrebbe includere inesattezze di carattere tecnico o errori tipografici. Le presenti informazioni sono soggette a modifiche periodiche che vengono incluse nelle edizioni successive.

Miglioramenti o modifiche ai prodotti o ai programmi descritti nel presente documento possono essere apportati in qualsiasi momento.

## Materiali di consumo

I materiali di consumo standard per questo prodotto che possono essere sostituiti dall'utente includono le cartucce di toner.

Assicurarsi di utilizzare esclusivamente prodotti specificati da SHARP per le cartucce di toner.

 <p>MATERIALI DI CONSUMO ORIGINALI</p>	<p>Per ottenere i migliori risultati di copiatura, assicurarsi di utilizzare esclusivamente materiali di consumo originali Sharp, sviluppati, realizzati e testati per massimizzare la durata e le prestazioni dei prodotti Sharp. Cercare l'etichetta Materiali di consumo originali sulla confezione del toner.</p>
---	---

## Livelli di emissione dei rumori

Le seguenti misurazioni sono state effettuate in conformità con ISO 7779 e riportate in base a ISO 9296.



**Nota:** alcune modalità potrebbero non essere applicabili al prodotto acquistato.

Pressione sonora media a un metro, dBA	
Stampa	Su un lato: 53 Su due lati: 50
Scansione	58
Copia	59
Pronta	14

## Direttiva WEEE (Rifiuti di apparecchiature elettriche ed elettroniche)



Il logo WEEE indica programmi e procedure per prodotti elettronici specifici per il riciclo nei Paesi dell'Unione Europea. Si raccomanda il riciclaggio dei prodotti. Per ulteriori informazioni sulle opzioni di riciclo, contattare il punto vendita di zona.

## Batteria ricaricabile agli ioni di litio



Questo prodotto può contenere una batteria a bottone agli ioni di litio ricaricabile, che deve essere rimossa solo da un tecnico qualificato. Il bidone dei rifiuti barrato indica che il prodotto non deve essere smaltito come rifiuti indifferenziati, ma deve essere inviato a strutture di raccolta separate per il recupero e il riciclo. Se la batteria viene rimossa, non smaltirla nei rifiuti domestici. Nella comunità locale potrebbero essere presenti sistemi di raccolta separati per le batterie, ad esempio un punto di raccolta per il riciclo delle batterie. La raccolta separata delle batterie garantisce il trattamento appropriato dei rifiuti, incluso il riutilizzo e il riciclo, ed evita potenziali effetti negativi sulla salute e sull'ambiente. Smaltire le batterie in modo responsabile.

## Informazioni per lo smaltimento per gli utenti (utenti privati)

### Informazioni sullo smaltimento di questo dispositivo e delle sue batterie

QUANDO NECESSARIO, NON SMALTIRE IL PRESENTE DISPOSITIVO INSIEME AI RIFIUTI DOMESTICI NÉ GETTARLO NEL FUOCO.

Le apparecchiature elettriche ed elettroniche usate e le batterie devono essere sempre raccolte e trattate in conformità alla normativa vigente sulla RACCOLTA DIFFERENZIATA.

La raccolta differenziata promuove un trattamento eco-compatibile, il riciclo dei materiali e uno smaltimento finale dei rifiuti a minore impatto ambientale. Lo SMALTIMENTO IMPROPRIO di determinate sostanze può essere pericoloso per la salute e per l'ambiente. Portare i DISPOSITIVI USATI a un centro di smaltimento locale, laddove disponibile. Questo dispositivo contiene BATTERIE che non possono essere rimosse dall'utilizzatore. Per la sostituzione delle batterie, contattare il rivenditore.

Nel caso di dubbi circa lo smaltimento, contattare le autorità locali o i rivenditori e informarsi sul corretto metodo di smaltimento.

SOLO PER GLI UTENTI NELL'UNIONE EUROPEA, E IN ALCUNE ALTRE NAZIONI; PER ESEMPIO NORVEGIA E SVIZZERA: la partecipazione alla raccolta differenziata è richiesta per legge.



Gli utenti DOMESTICI sono tenuti a portare i dispositivi usati presso i centri di raccolta esisenti. Il servizio è gratuito.

Il simbolo sopra mostrato si trova sulle apparecchiature elettriche ed elettroniche (o sull'imballaggio) per segnalare all'utente la corretta procedura di smaltimento. Se il dispositivo è stato utilizzato per SCOPI PROFESSIONALI, contattare il Rivenditore Sharp per informazioni sul ritiro. Potrebbero essere addebitate le spese di ritiro e riciclaggio. Prodotti piccoli (e quantitativi ridotti) potranno essere ritirati anche dai centri di raccolta locali. Per la Spagna: Contattare il sistema di raccolta ufficiale o l'ente locale preposto al ritiro dei prodotti usati.

### Smaltimento e trattamento delle cartucce

Per le cartucce di toner Sharp utilizzate e altri materiali di consumo di copiatrici/macchine multifunzioni Sharp, ricordarsi di trattare i prodotti di rifiuto in modo adeguato in base ai requisiti di legge della propria zona geografica. A tal fine si consiglia di contattare fornitori di servizio competenti (ad es. aziende di riciclaggio dei rifiuti) e di chiedere alle autorità competenti per assistenza, laddove necessario. Per informazioni sui programmi attuali di raccolta e riciclaggio di Sharp, presenti in alcuni Paesi, consultare il sito Web [www.sharp.eu](http://www.sharp.eu).

## Blue Angel

Per le stampanti/fotocopiatrici multifunzione Sharp certificate dall'etichetta per la protezione ambientale tedesca Blue Angel, sono disponibili maggiori informazioni sui siti web delle nostre rispettive società di vendita nazionali: <http://www.sharp.eu>

## Avviso sensibilità ad elettricità statica



Questo simbolo identifica componenti sensibili all'elettricità statica. Non toccare le aree in prossimità di questi simboli senza prima toccare una superficie di metallo in un'area distante dal simbolo.

Per evitare danni da scariche elettrostatiche durante l'esecuzione delle operazioni di manutenzione, ad esempio l'eliminazione degli inceppamenti della carta o la sostituzione dei materiali di consumo, toccare una parte esposta del telaio metallico della stampante prima di accedere o di toccare le aree interne anche se non è presente il simbolo.

## ENERGY STAR

La presenza del simbolo ENERGY STAR® sui prodotti o sulla schermata di avvio ne certifica la conformità della configurazione con i requisiti EPA (Environmental Protection Agency) ENERGY STAR alla data di fabbricazione del prodotto.



## Informazioni sulle temperature

Temperatura operativa e umidità relativa	Da 10 a 32,2 °C (da 50 a 90 °F) e dal 15 all'80% di umidità relativa Da 15,6 a 32,2 °C (da 60 a 90 °F) e dall'8 all'80% di umidità relativa Temperatura di bulbo umido massima <sup>2</sup> : 22,8 °C (73 °F) Ambiente senza condensa
Stoccaggio a lungo termine di una stampante / cartuccia / unità immagini <sup>1</sup>	Da 15,6 a 32,2 °C (da 60 a 90 °F) e dall'8 all'80% di umidità relativa Temperatura di bulbo umido massima <sup>2</sup> : 22,8 °C (73 °F)
<sup>1</sup> La durata a magazzino dei materiali è di circa 2 anni. Le stime si riferiscono alla conservazione in un ambiente d'ufficio standard a una temperatura di 22 °C (72 °F) e con un'umidità del 45%. <sup>2</sup> La temperatura di bulbo umido viene determinata in base alla temperatura dell'aria e all'umidità relativa.	

Spedizione a breve termine di una stampante / cartuccia / unità immagini	Da -40 a 40 °C (da -40 a 104 °F)
<sup>1</sup> La durata a magazzino dei materiali è di circa 2 anni. Le stime si riferiscono alla conservazione in un ambiente d'ufficio standard a una temperatura di 22 °C (72 °F) e con un'umidità del 45%.	
<sup>2</sup> La temperatura di bulbo umido viene determinata in base alla temperatura dell'aria e all'umidità relativa.	

## Avvertenze sui prodotti laser

La stampante è certificata negli Stati Uniti come prodotto conforme ai requisiti DHHS 21 CFR Capitolo I, Sottocapitolo J per i prodotti laser di Classe I (1), mentre in altri paesi è certificata come prodotto laser di Classe I conforme ai requisiti IEC 60825-1: 2014.

I prodotti laser di Classe I non sono considerati pericolosi. Il sistema laser e la stampante sono stati progettati in modo da impedire l'esposizione a radiazioni laser superiori al livello previsto dalla Classe I durante le normali operazioni di stampa, manutenzione o assistenza. La stampante è dotata di un gruppo testina di stampa non riparabile che contiene un laser con le seguenti specifiche:

Classe: IIIb (3b) AlGaInP

Potenza di uscita nominale (milliwatt): 25

Lunghezza d'onda (nanometri): 775-800

## Consumo di energia

### Consumo elettrico del prodotto

Nella tabella seguente sono riportate le caratteristiche di consumo energetico del prodotto.

**Nota:** alcune modalità potrebbero non essere applicabili al prodotto acquistato.

Modalità	Descrizione	Consumo elettrico (Watt)
Stampa...	Il prodotto sta generando output stampato da input elettronici.	Su un lato: 580 Su due lati: 330
Copia	Il prodotto sta generando output stampato da originali stampati.	600
Acquisizione	Il prodotto sta acquisendo documenti stampati.	14
Pronta	Il prodotto è in attesa di un processo di stampa.	7,5
Modalità risparmio energetico	Il prodotto è in modalità di consumo ridotto di livello elevato.	1,1
Sospendi	Il prodotto è in modalità di consumo ridotto di livello ridotto.	0,1
Disattivato	Il prodotto è collegato a una presa elettrica, ma l'interruttore di alimentazione è spento.	0,1

I livelli di consumo energetico elencati nella precedente tabella rappresentano misurazioni medie. Le misurazioni istantanee di consumo energetico potrebbero risultare notevolmente più elevate della media.

## Modalità sospensione

Questo prodotto è progettato con una modalità di risparmio energetico definita *Modalità sospensione*. Questa modalità consente di risparmiare energia riducendo il consumo elettrico nei periodi di inattività prolungati. Questa modalità viene attivata automaticamente dopo un periodo di inattività del prodotto specificato, denominato *Timeout modalità sospensione*.

Impostazioni predefinite del timeout della modalità sospensione per questo prodotto (in minuti):	15
--	----

Utilizzando i menu di configurazione, è possibile modificare il periodo di timeout della modalità sospensione da 1 a 120 minuti. Se la velocità di stampa è inferiore o pari a 30 pagine al minuto, è possibile impostare il timeout solo fino a 60 minuti. Impostando un valore basso, viene ridotto il consumo energetico, ma aumenta il tempo di risposta del prodotto. Impostando un valore alto, si mantiene una risposta rapida, ma aumenta il consumo energetico.

## Modalità ibernazione

Questo prodotto è stato progettato con una modalità di funzionamento a bassissima potenza denominata *modalità ibernazione*. Quando è attiva la modalità ibernazione, gli altri sistemi e le altre periferiche vengono spenti in modo sicuro.

La modalità ibernazione può essere attivata in uno dei seguenti metodi:

- Utilizzando il timeout ibernazione
- Utilizzando l'opzione Programma modalità di alimentazione

Timeout sospensione predefinito in fabbrica per questo prodotto in tutti i paesi/regioni	3 giorni
--	----------

Il tempo che la stampante attende dopo la stampa di un processo prima di entrare in modalità ibernazione può essere modificato tra un'ora e un mese.

### Note sui prodotti delle apparecchiature di grafica registrate EPEAT:

- Il livello di alimentazione in standby si verifica in modalità ibernazione o disattivata.
- Il prodotto si spegne automaticamente a un livello di alimentazione in standby di  $\leq 1$  W. La funzione di standby automatico (ibernazione o disattivata) deve essere attivata al momento della spedizione del prodotto.

## Modalità di spegnimento

Se questo prodotto dispone di una modalità di spegnimento che consuma comunque una minima quantità di corrente, per interrompere completamente il consumo elettrico del prodotto, scollegare l'alimentazione dalla presa elettrica.

## Utilizzo totale di energia

A volte può risultare utile calcolare l'utilizzo totale di energia del prodotto. Poiché le dichiarazioni sui consumi elettrici sono fornite in Watt, per calcolare l'utilizzo di energia il consumo va moltiplicato per il tempo speso dal prodotto in ciascuna modalità. L'utilizzo totale di energia del prodotto è la somma dell'utilizzo di ciascuna modalità.

## Informazioni ambientali

**Leggere attentamente questa sezione. Contiene informazioni utili a ridurre sia l'impatto ambientale che i costi.**

### Risparmio di carta

- 1 La funzione di stampa fronte/retro automatica consente di stampare su entrambi i lati del foglio senza capovolgere la carta manualmente. Se la macchina è dotata della funzione di stampa fronte/retro automatica, configurare le impostazioni sul computer per la stampa automatica su due lati. Utilizzare la funzione di stampa fronte/retro automatica di questa macchina laddove possibile.
- 2 Se si esegue la stampa su carta riciclata e sottile da 64 g/m<sup>2</sup> conforme allo standard EN12281:2002 e agli standard di qualità simili, si riduce l'impatto sull'ambiente.

### Risparmio energetico

Il programma ENERGY STAR® è un sistema volontario per incoraggiare lo sviluppo e l'acquisto di modelli ad alta efficienza energetica, che aiutano a ridurre al minimo l'impatto ambientale. I prodotti che soddisfano i severi requisiti del programma ENERGY STAR, in termini di riduzione sia dell'impatto ambientale che del consumo energetico, recano il logo ENERGY STAR nel caso in cui siano registrati a un programma ENERGY STAR.

## Avviso sulle normative per le apparecchiature terminali per le telecomunicazioni

Questa sezione contiene informazioni sulle normative relative ai prodotti che contengono la scheda analogica facsimile:

Tipo/modello conforme alle normative numero:

LEX-M14-002

## Avvisi sulle normative per i prodotti wireless

Questa sezione contiene informazioni sulle normative che si applicano solo ai modelli wireless.

Se non si sa con certezza se il modello in uso è un modello wireless, visitare il nostro sito Web.

## Avvertenza sui componenti modulari

I modelli wireless contengono i seguenti componenti modulari:

Tipo normativo/numero di modello LEX-M08-001; ID FCC:IYLLLEXM08001; IC:2376A-LEXM08001

Per stabilire quali componenti modulari sono installati nel prodotto specifico, fare riferimento alle etichette presenti sul prodotto stesso.

## Esposizione alle radiazioni di radiofrequenza

La potenza delle radiazioni emesse da questo apparecchio è sensibilmente al di sotto dei limiti di esposizione alle frequenze radio FCC e di altre agenzie normative. Una distanza minima di 20 cm (8 pollici) deve essere

mantenuta tra l'antenna e le persone in conformità con i requisiti di esposizione RF dell'FCC e di altre agenzie normative.

## Conformità alle direttive dell'Unione Europea (UE)

Questo prodotto è conforme ai requisiti di protezione stabiliti dalla direttiva del Consiglio dell'Unione Europea 2014/53/UE in merito al ravvicinamento e all'armonizzazione delle leggi degli Stati membri in relazione alle apparecchiature radio.

È possibile ottenere una dichiarazione di conformità ai requisiti delle direttive presso:

<https://www.sharp.eu/documents-of-conformity>

La conformità è indicata dalla presenza della marcatura CE:



### Dichiarazione UE e di altri Paesi relativa alle bande di frequenza di funzionamento del radiotrasmettitore e alla potenza RF massima

Questa radio trasmette nella banda di 2,4 GHz (2,412 - 2,472 GHz) nell'UE. L'uscita di potenza EIRP massima del trasmettitore, incluso il guadagno di antenna, è  $\leq 20$  dBm.

## Conformità alle direttive dell'Unione Europea (UE)

Questo prodotto è conforme ai requisiti di protezione stabiliti dalle direttive del Consiglio della Comunità Europea 2014/30/UE, 2014/35/UE, 2009/125/CE e 2011/65/UE nella versione modificata dalla (UE) 2015/863 in merito all'avvicinamento e all'armonizzazione delle leggi degli stati membri in relazione alla compatibilità elettromagnetica, alla sicurezza delle apparecchiature elettriche destinate all'uso entro determinati limiti di voltaggio, alla progettazione di prodotti eco-sostenibili e in merito alla limitazione di utilizzo di alcune sostanze tossiche in apparecchiature elettriche ed elettroniche.

Questo prodotto è conforme alle limitazioni previste per i prodotti di Classe B dalla direttiva EN 55032 e ai requisiti di sicurezza della direttiva EN 62368-1.

## United Kingdom (UK) conformity

This product is in conformity with the protection requirements of the Electromagnetic Compatibility Regulations 2016, the Electrical Equipment (Safety) Regulations 2016, the Ecodesign for Energy-Related Products and Energy Information (Amendment) (EU Exit) Regulations 2019, and the Restriction of the Use of Certain Hazardous Substances in Electrical and Electronic Equipment Regulations 2012.

This product satisfies the Class B limits of BS EN 55032 and safety requirements of BS EN 62368-1.

# Indice

## A

abilitazione della porta USB 162  
abilitazione di Wi-Fi Direct 43  
adattatore RJ-11 24  
aggiornamento del firmware 40  
aggiunta di opzioni hardware  
  driver di stampa 41  
aggiunta di opzioni interne  
  driver di stampa 41  
aggiunta di scelte rapide  
  destinazione fax 59  
  e-mail 57  
aggiunta di stampanti a un  
  computer 39  
aggiunta di una scelta rapida  
  copia 55  
AirPrint  
  utilizzo 47  
alimentatore automatico  
  documenti (ADF)  
    utilizzo 53, 56, 58, 61  
alimentatore multiuso  
  caricamento 37  
altoparlante del fax  
  configurazione delle  
    impostazioni 27  
annullamento di un processo di  
  stampa  
    dal computer 51  
    dal pannello di controllo della  
      stampante 51  
aree di inceppamento  
  identificazione 166  
Arricciamento della carta 149  
assegnazione della stampante a  
  una sequenza di squilli 26  
avvertenze 192, 196, 197, 198  
avvertenze sulle  
  emissioni 192, 198  
avvertenze sulle norme FCC 198  
avvisi e-mail  
  installazione 119  
azzeramento dei contatori di  
  utilizzo dei materiali di  
  consumo 133

## B

blocco di fax indesiderati 60

## C

cancellazione della memoria  
  della stampante 45  
caratteristiche della carta 11  
caricamento carta intestata  
  nell'alimentatore multiuso 37  
caricamento dei vassoi 35  
caricamento delle buste  
  nell'alimentatore multiuso 37  
carta  
  carta intestata 12  
  impostazione del formato carta  
    Universale 35  
  moduli prestampati 12  
  non adatta 12  
  selezione 11  
carta intestata  
  copia su 54  
  selezione 12  
carta piegata 145  
carta stropicciata 145  
carte d'identità  
  copia 55  
cartella di rete  
  acquisizione su 63  
  creazione di una scelta  
    rapida 63  
cartuccia di toner  
  richiesta 120  
  sostituzione 120  
collegamento dei cavi 18  
collegamento dei vassoi 38  
collegamento dei vassoi non  
  funzionante 182  
componenti della stampante 9  
componenti e materiali di  
  consumo originali 120  
computer  
  connessione alla stampante 44  
  computer, acquisizione su 61  
  configurazione dell'ora legale 27  
  configurazione della  
    stampante 9  
  configurazione delle  
    impostazioni  
    altoparlante del fax 27  
  configurazione delle impostazioni  
  del server e-mail 27  
  configurazione delle notifiche dei  
  materiali di consumo 119  
  configurazione di Wi-Fi Direct 43  
  connessione a una rete  
  wireless 41  
    con il metodo a pulsante 42  
    con il metodo PIN 42  
  connessione della stampante  
  a una rete wireless 41  
  connessione della stampante a  
  un servizio di suoneria  
  differenziata 26  
  connessione di un computer alla  
  stampante 44  
  connessione di un dispositivo  
  mobile  
    alla stampante 43  
  conservazione dei materiali di  
  consumo 139  
  conservazione della carta 13  
  contatori di utilizzo dei materiali  
  di consumo  
    azzeramento 133  
  contattare il proprio  
  rivenditore 191  
  copia  
    carta intestata 54  
    carte d'identità 55  
    foto 53  
    su entrambi i lati del foglio 54  
    uso del vetro dello scanner 53  
    utilizzo dell'alimentatore  
    automatico documenti  
    (ADF) 53  
  copia da  
    vassoio selezionato 53  
  copia di formati carta  
  differenti 53  
  copia di più pagine  
    su un singolo foglio 54  
  copia su due lati 54  
  copie parziali di documenti o  
  foto 187  
  creazione di scelte rapide  
  destinazione fax 59  
  e-mail 57  
  creazione di una scelta rapida  
  cartella di rete 63



copia 55  
 indirizzo FTP 62  
 creazione di una scelta rapida  
 FTP 62

**D**

data e ora  
 impostazioni fax 27  
 dichiarazione di volatilità 46  
 disattivazione della rete Wi-Fi 44  
 display della stampante  
 regolazione della  
 luminosità 139  
 Dispositivo cellulare  
 connessione alla stampante 43  
 stampa 47  
 documenti, stampa  
 da un computer 47  
 driver del fax  
 installazione 39  
 driver di stampa  
 installazione 38  
 opzioni hardware, aggiunta 41

**E**

elenco di esempi di font  
 stampa in corso 51  
 e-mail  
 invio 56  
 uso del vetro dello scanner 56  
 utilizzo dell'alimentatore  
 automatico documenti  
 (ADF) 56  
 esecuzione di copie 53  
 esportazione di un file di  
 configurazione  
 utilizzo di Embedded Web  
 Server 40  
 evitare inceppamenti della  
 carta 165

**È**

È possibile effettuare l'invio ma  
 non la ricezione di fax 186

**F**

fascicolazione delle copie 54  
 fascicolazione non  
 funzionante 181  
 fax  
 in attesa 60

inoltrato 60  
 installazione 20  
 invio 58  
 programmazione della data e  
 dell'ora di invio 59  
 fax indesiderati  
 blocco 60  
 fax ricevuto  
 inoltrato 60  
 firmware, aggiornamento 40  
 fogli separatori  
 posizionamento 51  
 formati carta differenti, copia 53  
 formati carta supportati 13  
 formato carta Universale  
 impostazione 35  
 foto  
 copia 53  
 funzione di e-mail  
 installazione 27  
 funzione fax  
 dalla stampante 20  
 impostazione della data e  
 dell'ora 27  
 uso del vetro dello scanner 58  
 utilizzo dell'alimentatore  
 automatico documenti  
 (ADF) 58

**I**

icone della schermata iniziale  
 visualizzazione 10  
 importazione di un file di  
 configurazione  
 utilizzo di Embedded Web  
 Server 40  
 impossibile aprire il server Web  
 incorporato 163  
 impossibile eseguire la scansione  
 da un computer 187  
 impossibile inviare fax 186  
 impossibile inviare o ricevere  
 fax 184  
 impossibile leggere l'unità flash  
 risoluzione dei problemi,  
 stampa 162  
 impostazione degli avvisi e-  
 mail 119  
 impostazione del fax  
 connessione alla linea  
 telefonica standard 21  
 specifica per il Paese o la  
 regione 24  
 impostazione del formato  
 carta 35  
 impostazione del formato carta  
 Universale 35  
 impostazione del tipo di carta 35  
 impostazioni ambientali 139  
 impostazioni della stampante  
 ripristino dei valori predefiniti di  
 fabbrica 45  
 impostazioni predefinite di  
 fabbrica  
 ripristino 45  
 impostazioni SMTP  
 configurazione 27  
 inceppamenti  
 prevenzione 165  
 inceppamenti, rimozione  
 nell'alimentatore automatico  
 documenti 167  
 inceppamenti carta  
 posizione 166  
 prevenzione 165  
 inceppamento carta  
 nei vassoi 172  
 nello sportello di accesso  
 posteriore 178  
 inceppamento della carta,  
 rimozione  
 nell'alimentatore automatico  
 documenti 167  
 nel raccogliitore standard 168  
 inceppamento della carta  
 nell'alimentatore automatico  
 documenti 167  
 inceppamento della carta  
 nell'alimentatore multiuso 168  
 inceppamento della carta  
 nell'unità fronte/retro 175  
 inceppamento della carta nel  
 raccogliitore standard 168  
 indirizzo FTP  
 creazione di una scelta  
 rapida 62  
 individuazione delle aree di  
 inceppamento 166  
 individuazione dello slot di  
 sicurezza 45  
 informazioni sulla sicurezza 7, 8  
 ingrandimento di copie 54  
 inserimento di fogli separatori 51

installazione dei vassoi 19  
 installazione del driver del fax 39  
 installazione del driver di  
 stampa 38  
 installazione del software della  
 stampante 38  
 intensità del fax  
 regolazione 59  
 intensità del toner  
 regolazione 52  
 invio di e-mail 56  
 invio fax 58  
 istruzioni relative alla carta 11

## L

l'unità scanner non si chiude 189  
 la stampante non risponde 161  
 le buste si incollano durante la  
 stampa 181  
 le icone nella schermata iniziale  
 visualizzare 10  
 le linee sottili non vengono  
 stampate correttamente 144  
 linee bianche 155  
 linee scure verticali sulle  
 stampe 156  
 lingua, modifica  
 tastiera sul display 10  
 livelli di emissione del  
 rumore 192

## M

materiale di consumo non del  
 produttore della stampante 164  
 materiali di consumo  
 conservazione 139  
 materiali di consumo, richiesta  
 cartuccia di toner 120  
 memoria  
 tipi installati nella stampante 46  
 memoria della stampante  
 cancellare 45  
 memoria non volatile 46  
 cancellare 45  
 memoria volatile 46  
 cancellare 45  
 memorizzazione dei processi di  
 stampa 49  
 menu  
 802.1x 110  
 Account locali 114

Acquisizione unità flash 98  
 Cancella file dati  
 temporanei 116  
 Cancellazione fuori servizio 76  
 Configurazione 78  
 Configurazione e-mail 92  
 Configurazione LPD 110  
 Configurazione vassoi 82  
 Dimensioni scansione  
 personalizzata 83  
 Ethernet 105  
 Fax 118  
 Gestione alimentazione 71  
 Gestione certificati 114  
 Icone della schermata iniziale  
 visibili 76  
 Immagine 81  
 Impostazione fax 86  
 Impostazione stampa  
 riservata 115  
 Impostazione universale 82  
 Impostazioni HTTP/FTP 110  
 Info su stampante 76  
 IPSec 108  
 Layout 77  
 Limita accesso alla rete  
 esterna 112  
 Menu Configurazione 72  
 Modalità fax 86  
 Modalità Risparmio 68  
 Notifiche 69  
 Pagina delle impostazioni dei  
 menu 117  
 Pannello operatore remoto 69  
 Panoramica sulla rete 101  
 PCL 80  
 PDF 79  
 Periferica 117  
 PostScript 79  
 Preferenze... 67  
 Programma periferiche USB 114  
 Pubblico 113  
 Qualità[SP] 78  
 Raccolta dati anonimi 72  
 Restrizioni di accesso 115  
 Rete 118  
 Ripristinare le impostazioni  
 predefinite di fabbrica 72  
 Risoluzione dei problemi 118  
 Scelte rapide 117  
 SNMP 108  
 Stampa 117

Stampa unità flash 99  
 TCP/IP 106  
 Tipi di supporto 84  
 USB 111  
 Valori predefiniti copia 84  
 Valori predefiniti e-mail 93  
 Valori predefiniti FTP 96  
 Varie 116  
 Wi-Fi Direct 104  
 Wireless 102  
 menu della stampante 66  
 messaggi della stampante  
 materiale di consumo non del  
 produttore della  
 stampante 164  
 sostituire cartuccia, regione  
 stampante non  
 corrispondente 164  
 messa in attesa di fax 60  
 metodo a pulsante 42  
 metodo PIN 42  
 modalità ibernazione  
 configurazione 139  
 modalità risparmio energetico  
 configurazione 139  
 Modalità risparmio energetico  
 configurazione 139  
 modifica della risoluzione  
 fax 59  
 moduli prestampati  
 selezione 12

## N

non è possibile connettere la  
 stampante al Wi-Fi 164  
 notifiche materiali di consumo  
 configurazione 119

## O

opzioni hardware  
 vassoi 19  
 opzioni hardware, aggiunta  
 driver di stampa 41  
 opzioni interne, aggiunta  
 driver di stampa 41  
 ora legale  
 configurazione 27  
 ordinamento di più copie 54

**P**

Pagina delle impostazioni dei menu  
  stampa in corso 44  
pagina delle impostazioni di rete  
  stampa in corso 44  
pagine inceppate non ristampate 183  
pannello di controllo  
  utilizzo 10  
pesi carta supportati 16  
porta Ethernet 18  
Porta EXT 18  
Porta LINE 18  
Porta USB  
  attivazione 162  
Porta USB della stampante 18  
porte della stampante 18  
problema di qualità dell'acquisizione 189  
problemi di qualità di stampa 141  
processi di stampa non eseguiti 157  
processi di stampa riservati  
  configurazione 49  
  stampa in corso 50  
processi in attesa  
  impostazione della scadenza 49  
  stampa in corso 50  
processo di acquisizione non riuscito 188  
processo di stampa  
  annullamento dal computer 51  
  annullamento dal pannello di controllo della stampante 51  
processo stampato dal vassoio non corretto 158  
processo stampato su carta non corretta 158  
programmazione di un fax 59  
provider del servizio e-mail 27  
Pulizia  
  parte esterna della stampante 133  
  parte interna della stampante 133  
pulizia dell'unità dei rulli di prelievo 135  
pulizia della stampante 133  
pulizia dello scanner 134

Pulizia dello scanner 118

pulizia dello schermo a sfioramento 134

**R**

registrazione dell'ADF  
  regolazione 191  
registrazione dello scanner  
  regolazione 190  
registro fax  
  visualizzazione 60  
regolazione dell'intensità  
  fax 59  
regolazione dell'intensità del toner 52  
regolazione della luminosità  
  display della stampante 139  
regolazione della luminosità del display della stampante 139  
regolazione della registrazione dell'ADF 191  
regolazione della registrazione dello scanner 190  
report  
  stato della stampante 120  
  utilizzo della stampante 120  
rete Wi-Fi  
  disattivazione 44  
rete wireless  
  collegamento della stampante 41  
  Wi-Fi Protected Setup 42  
richiesta  
  cartuccia di toner 120  
richiesta di materiali di consumo  
  unità immagini 120  
riduzione di copie 54  
rimozione degli inceppamenti nel raccogliitore standard 168  
rimozione di un inceppamento nei vassoi 172  
  nell'alimentatore multiuso 168  
  nell'unità fronte/retro 175  
  nello sportello di accesso posteriore 178  
rimozione inceppamento della carta  
  nei vassoi 172  
  nell'alimentatore multiuso 168  
  nell'unità fronte/retro 175  
  nello sportello di accesso posteriore 178  
ripeti processi di stampa 49  
ripristino delle impostazioni predefinite di fabbrica 45  
risoluzione dei problemi  
  impossibile aprire il server Web incorporato 163  
  la stampante non risponde 161  
  non è possibile connettere la stampante al Wi-Fi 164  
  problemi di qualità di stampa 141  
risoluzione dei problemi, qualità di stampa  
  Arricciamento della carta 149  
  bande chiare orizzontali 153  
  bande chiare verticali 154  
  bande scure verticali 155  
  carta piegata o stropicciata 145  
  difetti ricorrenti 157  
  le linee sottili non vengono stampate correttamente 144  
  linee bianche verticali 155  
  linee o striature scure verticali 156  
  pagine bianche 142  
  pagine in nero solido 152  
  problemi di aderenza del toner 153  
  sfondo grigio sulle stampe 146  
  stampa a chiazze e punti 149  
  stampa chiara 147  
  stampa obliqua 151  
  stampa scura 142  
  stampa storta 151  
  striature scure verticali con stampa mancante 156  
  testo o immagini tagliati 152  
risoluzione dei problemi, stampa  
  fascicolazione non funzionante 181  
  le buste si incollano durante la stampa 181  
  margini errati 147  
  pagine inceppate non ristampate 183  
  processi di stampa non eseguiti 157  
  processo stampato dal vassoio non corretto 158  
  processo stampato su carta non corretta 158

- si verificano numerosi
    - inceppamenti carta 182
  - stampa di documenti riservati e altri documenti in attesa non eseguita 158
  - stampa lenta 159
  - risoluzione dei problemi della qualità di stampa
    - Arricciamento della carta 149
    - bande chiare orizzontali 153
    - bande chiare verticali 154
    - bande scure verticali 155
    - carta piegata o stropicciata 145
    - difetti ricorrenti 157
    - le linee sottili non vengono stampate correttamente 144
    - linee bianche verticali 155
    - linee o striature scure verticali 156
    - pagine bianche 142
    - pagine in nero solido 152
    - problemi di aderenza del toner 153
    - sfondo grigio sulle stampe 146
    - stampa a chiazze e punti 149
    - stampa chiara 147
    - stampa obliqua 151
    - stampa scura 142
    - stampa storta 151
    - striature scure verticali con stampa mancante 156
    - testo o immagini tagliati 152
  - risoluzione di problemi, copia
    - copie parziali di documenti o foto 187
    - lo scanner non risponde 190
    - scarsa qualità di copia 188
  - risoluzione di problemi, fax
    - ID chiamante non visualizzato 183
  - risoluzione di problemi, scansione
    - copie parziali di documenti o foto 187
    - l'unità scanner non si chiude 189
    - lo scanner non risponde 190
    - processo di acquisizione non riuscito 188
    - scarsa qualità di copia 188
    - striature scure verticali sulla stampa durante l'acquisizione dall'ADF 189
    - risoluzione di problemi legati alla scansione
      - copie parziali di documenti o foto 187
      - impossibile eseguire la scansione da un computer 187
    - l'acquisizione causa il blocco del computer 189
    - l'acquisizione richiede troppo tempo 189
    - lo scanner non risponde 190
    - scarsa qualità di copia 188
    - striature scure verticali sulla stampa durante l'acquisizione dall'ADF 189
  - risoluzione di problemi nella copia
    - copie parziali di documenti o foto 187
    - l'unità scanner non si chiude 189
    - lo scanner non risponde 190
    - scarsa qualità di copia 188
  - risoluzione di problemi per il fax
    - ID chiamante non visualizzato 183
    - impossibile inviare fax 186
    - impossibile inviare o ricevere fax 184
    - impossibile ricevere fax 186
    - qualità di stampa scarsa 186
  - risoluzione fax
    - modifica 59
  - risparmio di carta 54
  - risparmio di toner 54
  - rivenditore
    - contatti 191
  - rullo separatore del vassoio
    - sostituzione 130
- S**
- scanner
    - Pulizia 134
  - scansione
    - su un'unità flash 64
    - su una cartella di rete 63
    - su un computer 61
    - su un server FTP 62
    - uso del vetro dello scanner 61
    - utilizzo dell'alimentatore automatico documenti (ADF) 61
    - scarsa qualità di copia 188
    - scarsa qualità di stampa del fax 186
    - sceita della posizione della stampante 17
    - sceita rapida, creazione destinazione fax 59
    - e-mail 57
    - sceita rapida, creazione di una copia 55
    - sceita rapida di destinazione fax creazione 59
    - sceita rapida e-mail creazione 57
    - schermata iniziale personalizzazione 10
    - scollegamento dei vassoi 38
    - segreteria telefonica installazione 21
    - server e-mail
      - configurazione 27
    - server FTP
      - acquisizione su 62
    - servizio di suoneria differenziata, fax
      - attivazione 26
    - slot di sicurezza
      - individuazione 45
    - socket del cavo di alimentazione 18
    - software della stampante
      - installazione 38
    - sostituire cartuccia, regione stampante non corrispondente 164
    - sostituzione dei componenti
      - rullo separatore del vassoio 130
      - tampone separatore ADF 131
      - unità dei rulli di prelievo 126
      - vassoio 126
    - sostituzione dei materiali di consumo
      - cartuccia di toner 120
      - unità immagini 123
    - spia luminosa
      - informazioni sullo stato 11
    - spina dell'adattatore 24
    - spostamento della stampante 17, 139

stampa, risoluzione dei problemi  
collegamento dei vassoi non  
funzionante 182  
fascicolazione non  
funzionante 181  
impossibile leggere l'unità  
flash 162  
le buste si incollano durante la  
stampa 181  
margini errati 147  
pagine inceppate non  
ristampate 183  
problemi di qualità di  
stampa 141  
processi di stampa non  
eseguiti 157  
processo stampato dal vassoio  
non corretto 158  
processo stampato su carta non  
corretta 158  
si verificano numerosi  
inceppamenti carta 182  
stampa di documenti riservati e  
altri documenti in attesa non  
eseguita 158  
stampa lenta 159  
stampa da un'unità Flash 48  
stampa da un computer 47  
stampa di documenti riservati  
non eseguita 158  
stampa di processi in attesa non  
eseguita 158  
stampa di una pagina di  
configurazione di rete 44  
stampa di un elenco di esempi di  
font 51  
stampa in corso  
da un'unità flash 48  
da un computer 47  
da un dispositivo mobile 47  
elenco di esempi di font 51  
mediante Wi-Fi Direct 47  
Pagina delle impostazioni dei  
menu 44  
pagina delle impostazioni di  
rete 44  
processi di stampa riservati 50  
processi in attesa 50  
stampa lenta 159  
stampante  
scelta della posizione 17  
spazio minimo 17

trasporto 140  
stampa obliqua 151  
Stampa pagine prova qualità 118  
stampa storta 151  
stato dei componenti  
verifica 119  
stato dei materiali di consumo  
verifica 119  
stato della stampante 11  
striature scure verticali sulla  
stampa durante l'acquisizione  
dall'ADF 189  
striature verticali sulle  
stampe 156  
supporto di formati carta 13  
supporto di pesi della carta 16  
supporto di tipi di carta 15

## T

tampone separatore ADF  
sostituzione 131  
tastiera sul display  
modifica della lingua 10  
temperatura attorno alla  
stampante 195  
tipi di carta supportati 15  
tipi di file supportati 49  
touch screen  
Pulizia 134  
tramite ADF  
copia 53  
trasporto della stampante 140

## U

umidità attorno alla  
stampante 195  
unità dei rulli di prelievo  
Pulizia 135  
sostituzione 126  
unità Flash  
acquisizione su 64  
stampa 48  
unità flash supportate 49  
unità immagini  
richiesta 120  
sostituzione 123  
uso del vetro dello  
scanner 53, 56, 58, 61  
copia 53

utilizzo dell'alimentatore  
automatico documenti  
(ADF) 53, 56, 58, 61  
utilizzo del pannello di  
controllo 10

## V

vassoi  
caricamento 35  
collegamento 38  
installazione 19  
scollegamento 38  
sostituzione 126  
verifica dello stato dei  
componenti e dei materiali di  
consumo della stampante 119  
verificare processi di stampa 49  
vetro dello scanner  
utilizzo 53, 56, 58, 61  
visualizzazione dei report 120  
visualizzazione di un registro  
fax 60  
volatilità  
dichiarazione di 46

## W

Wi-Fi Direct  
attivazione 43  
configurazione 43  
stampa da un dispositivo  
mobile 47  
Wi-Fi Protected Setup  
rete wireless 42