

DIGITALT MULTIFUNKTIONSSYSTEM MX-B427W

Användarhandbok

November 2021

Machine type:

7019

Modell:

4bH

Innehåll

Säkerhetsinformation.....	6
Skrivsätt.....	6
Information om produkten.....	6
Lär dig mer om skrivaren.....	9
Skrivarkonfiguration.....	9
Använda kontrollpanelen.....	10
Anpassa startskärmen.....	10
Ändra språk för skärmens tangentbord.....	10
Så här används indikatorlampan.....	11
Välja papper.....	11
Installera och konfigurera.....	17
Välja en plats för skrivaren.....	17
Ansluta kablar.....	18
Installera tillvalsmagasin.....	19
Ställa in skrivaren för att faxa.....	19
Konfigurera SMTP-inställningarna för e-post.....	26
Fylla på papper och specialmedia.....	34
Installera och uppdatera program, drivrutiner och fast programvara.....	37
Nätverk.....	40
Skriva ut en sida med menyinställningar.....	43
Säkra skrivaren.....	44
Lokalisera säkerhetsplats.....	44
Radera skrivarminnet.....	44
Återställa fabriksinställningar.....	44
Flyktighetsredogörelse.....	45
Skriv ut.....	46
Skriva ut från en dator.....	46
Skriva ut från en mobil enhet.....	46
Skriva ut från flashenhet.....	47
Flashenheter och filtyper som stöds.....	48
Konfigurera konfidentiella jobb.....	48

Skriva ut konfidentiella jobb och andra stoppade jobb.....	49
Skriva ut en lista med teckensnittsprov.....	50
Placera skiljeblad mellan kopior.....	50
Avbryta utskriftsjobb.....	50
Justera tonersvärтан.....	50
Kopiera.....	51
Använda den automatiska dokumentmataren och skannerglaset.....	51
Göra kopior.....	51
Kopiera foton.....	51
Kopiera till brevpapper.....	52
Kopiera på papperets båda sidor.....	52
Förminska eller förstora kopior.....	52
Sortera kopior.....	52
Kopiera flera sidor på ett ark.....	52
Kopiera kort.....	53
Skapa en genväg för kopiering.....	53
E-post.....	54
Använda den automatiska dokumentmataren och skannerglaset.....	54
Skicka ett e-postmeddelande.....	54
Skapa en e-postgenväg.....	55
Faxa.....	56
Använda den automatiska dokumentmataren och skannerglaset.....	56
Skicka ett fax.....	56
Schemalägga ett fax.....	57
Skapa en faxdestinationsgenväg.....	57
Ändra faxupplösning.....	57
Justera svärтан för faxmeddelanden.....	57
Skriv ut en faxlogg.....	58
Blockera skräpfax.....	58
Stoppa ett fax.....	58
Vidarebefordra ett fax.....	58
Skanna.....	59
Använda den automatiska dokumentmataren och skannerglaset.....	59

Skanna till en dator.....	59
Skapa en FTP-genväg.....	60
Skanna till en FTP-server med hjälp av en genväg.....	60
Skapa en genväg för nätverksmapp.....	61
Skanna till en nätverksmapp med hjälp av en genväg.....	61
Skanna till en flashenhet.....	62

Använda skrivarens menyer..... 64

Menyöversikt.....	64
Enhet.....	65
Skriv ut.....	74
Papper.....	79
Kopiera.....	82
Faxa.....	83
E-post.....	90
FTP.....	93
USB-enhet.....	95
Nätverk/portar.....	98
Säkerhet.....	110
Rapporter.....	114
Felsökning.....	115

Underhålla skrivaren..... 116

Kontrollera status för skrivarens delar och förbrukningsmaterial.....	116
Konfigurera meddelanden om förbrukningsmaterial.....	116
Ställa in e-postaviseringar.....	116
Visa rapporter.....	117
Beställa delar och förbrukningsartiklar.....	117
Byta ut delar och förbrukningsartiklar.....	117
Rengöra skrivarens delar.....	130
Spara energi och papper.....	136
Flytta skrivaren till en annan plats.....	136
Skicka skrivaren.....	137

Felsöka problem..... 138

Utskriftsproblem.....	138
Skrivaren svarar inte.....	157

Det går inte att läsa flashenheten.....	158
Aktivera USB-porten.....	158
Problem med nätverksanslutningen.....	159
Problem med förbrukningsmaterial.....	160
Åtgärda pappersstopp.....	161
Pappersmatningsproblem.....	177
Faxproblem.....	179
Skanningsproblem.....	183
Kontakta din återförsäljare.....	187
Meddelanden.....	188
Index.....	196

Säkerhetsinformation

Skrivsätt

Obs! *Obs!* anger information som kan vara till hjälp.







Varning! *Varning!* anger att något kan skada produktens maskin- eller programvara.









VAR FÖRSIKTIG! *Var försiktig!* anger en möjlig riskfylld situation som kan leda till personskada.





Olika typer av varningsmeddelanden:

-  **VAR FÖRSIKTIG – RISK FÖR SKADA:** anger risk för personskada
-  **VAR FÖRSIKTIG– RISK FÖR ELEKTRISK STÖT:** anger risk för elektrisk stöt
-  **VAR FÖRSIKTIG – VARM YTA:** anger risk för brännskada vid beröring
-  **VAR FÖRSIKTIG – VÄLTRISK:** anger klämrisk
-  **VAR FÖRSIKTIG – KLÄMRISK:** anger risk för att fastna mellan rörliga delar

Information om produkten

-  **VAR FÖRSIKTIG – RISK FÖR SKADA:** För att undvika risk för eldsvåda eller elstöt ansluter du nätsladden direkt till lämpligt och jordat vägguttag som är i närheten av produkten och är lättillgängligt.
-  **VAR FÖRSIKTIG – RISK FÖR SKADA:** För att undvika brandrisk eller att få en elektrisk stöt använd endast den nätsladd som levererades med produkten eller en utbytesnätsladd som godkänts av tillverkaren.
-  **VAR FÖRSIKTIG – RISK FÖR SKADA:** Använd inte produkten med förlängningssladdar, grenuttag, förlängare med grenuttag eller enheter för avbrottsfri strömförsörjning. Strömkapaciteten i den här typen av tillbehör kan enkelt överbelastas av en laserskrivare, vilket kan leda till brandrisk, materiella skador och sämre skrivarprestanda.
-  **VAR FÖRSIKTIG – RISK FÖR SKADA:** Använd inte den här produkten med ett inbyggt överspänningsskydd. Användningen av överspänningsskydd kan leda till brandrisk, materiella skador och sämre skrivarprestanda.
-  **VAR FÖRSIKTIG – RISK FÖR SKADA:** För att minska brandrisken använder du endast en 26 AWG-kabel eller större telekommunikationskabel (RJ-11) vid anslutning av den här produkten till det allmänna telenätet. För användare i Australien måste sladden vara godkänd av Australian Communications and Media Authority.
-  **VAR FÖRSIKTIG– RISK FÖR ELEKTRISK STÖT:** För att undvika att få en elektrisk stöt bör du inte placera eller använda den här produkten i närheten av vatten eller våtutrymmen.
-  **VAR FÖRSIKTIG– RISK FÖR ELEKTRISK STÖT:** För att undvika att få en elektrisk stöt bör du inte konfigurera produkten eller göra andra elektriska anslutningar med t.ex. nätsladden, faxfunktionen eller telefonen under åskväder.

-  **VAR FÖRSIKTIG – RISK FÖR SKADA:** Klipp, vrid, knyt eller kläm inte strömsladden. Placera inte heller tunga föremål på den. Se till så att strömsladden inte skavs eller belastas. Kläm inte fast strömsladden mellan föremål, t.ex. möbler och väggar. Om något av ovanstående sker finns det risk för brand eller elstötår. Inspektera strömsladden regelbundet för tecken på sådana problem. Koppla bort strömsladden från eluttaget innan du inspekterar den.
-  **VAR FÖRSIKTIG– RISK FÖR ELEKTRISK STÖT:** För att undvika att få en elektrisk stöt bör du se till att alla externa anslutningar (som Ethernet- och telefonanslutningar) är ordentligt installerade i de markerade inkopplingsportarna.
-  **VAR FÖRSIKTIG– RISK FÖR ELEKTRISK STÖT:** För att undvika att få en elektrisk stöt när du vill komma åt systemkortet eller installera ytterligare maskinvara eller minnesenheter efter att du har installerat skrivaren ska du först stänga av skrivaren och dra ut nätsladden från eluttaget innan du fortsätter. Om några andra enheter är anslutna till skrivaren bör du stänga av dem också och dra ut eventuella kablar till skrivaren.
-  **VAR FÖRSIKTIG– RISK FÖR ELEKTRISK STÖT:** För att undvika att få en elektrisk stöt bör du inte använda faxen under åskväder.
-  **VAR FÖRSIKTIG– RISK FÖR ELEKTRISK STÖT:** För att undvika att få en elektrisk stöt när du rengör skrivarens utsida ska du dra ut nätsladden ur eluttaget och koppla bort alla sladdar från skrivaren innan du fortsätter.
-  **VAR FÖRSIKTIG – RISK FÖR SKADA:** Om skrivaren väger mer än 20 kg (44 lbs) behövs det minst två personer för att lyfta den på ett säkert sätt.
-  **VAR FÖRSIKTIG – RISK FÖR SKADA:** När skrivaren ska flyttas följer du dessa riktlinjer för att undvika personskada eller att skrivaren skadas:
- Se till att alla luckor och magasin är stängda.
 - Stäng av skrivaren och dra ut nätsladden ur eluttaget.
 - Koppla bort alla sladdar och kablar från skrivaren.
 - Om skrivaren har separata golvstående tillvalsmagasin eller utmatningstillval anslutna måste dessa kopplas från innan skrivaren flyttas.
 - Om skrivaren har en hjulbas kan den rullas till den nya platsen. Var försiktig när du går över hinder och avbrott i golvet.
 - Om skrivaren inte har någon hjulbas, men har tillvalsmagasin eller utmatningstillval, tar du bort utmatningstillvalen och lyfter sedan av skrivaren från tillvalsmagasinen. Försök inte lyfta skrivaren och tillval samtidigt.
 - Använd handtagen när du lyfter skrivaren.
 - Om ni transporterar skrivaren på en kärra måste den vara så stor att hela skrivarens bottenplatta får plats på den.
 - Om ni transporterar maskintillval på kärra måste den vara så stor att respektive tillval får plats på den.
 - Skrivaren måste alltid vara upprätt.
 - Undvik kraftigt vibrerande rörelser.
 - Se till att du inte har fingrarna under skrivaren när du ställer ner den.
 - Se till att det finns tillräckligt med utrymme runt skrivaren.
-  **VAR FÖRSIKTIG – VÄLTRISK:** Vid installation av en eller fler tillval på skrivaren eller flerfunktionsenheten kanske en hjulbas, möbel eller annan funktion krävs för att förhindra instabilitet som kan riskera personskada. Kontakta skrivarens inköpsställe om du vill ha mer information om de konfigurationer som stöds.

-  **VAR FÖRSIKTIG – VÄLTRISK:** Fyll på varje fack separat för att minska risken för utrustningsinstabilitet. Låt alla andra fack vara stängda tills de behövs.
-  **VAR FÖRSIKTIG – VARM YTA:** Insidan av skrivaren kan vara varm. Förebygg risken för brännskador genom att vänta tills ytan har svalnat.
-  **VAR FÖRSIKTIG – KLÄMRISK:** För att undvika risken för klämskador ska du vara försiktig i områden märkta med den här etiketten. Klämskador kan ske vid rörliga delar, t.ex. kugghjul, luckor och fack.
-  **VAR FÖRSIKTIG – RISK FÖR SKADA:** Produkten använder laser. Användning av kontroller, justeringar eller utförande av andra procedurer än de som angivits här i *användarhandboken* kan resultera i farlig strålning.
-  **VAR FÖRSIKTIG – RISK FÖR SKADA:** Litiumbatteriet i produkten är inte utbytbart. Om ett litiumbatteri byts ut på fel sätt finns det risk att det exploderar. Ladda inte upp, ta isär eller bränn ett litiumbatteri. Gör dig av med använda litiumbatterier enligt tillverkarens instruktioner och lokala föreskrifter.

Produkten är utformad, testad och godkänd för att uppfylla internationella säkerhetsstandarder vid användning av specifika delar från tillverkaren. Vissa delars säkerhetsfunktioner kanske inte alltid är självklara. Tillverkaren ansvarar inte för användning av andra ersättningsdelar.

Se till att en servicerepresentant utför service och reparationer som inte beskrivs i användarhandboken.

SPARA DESSA ANVISNINGAR.

Lär dig mer om skrivaren

Skrivarkonfiguration



1	Den automatiska dokumentmataren
2	Den automatiska dokumentmatarens magasin
3	Den automatiska dokumentmatarens fack
4	Kontrollpanel
5	Standardfack
6	Universalarkmatare
7	Standardmagasin för 250 ark
8	Tillvalsmagasin för 550 ark

Använda kontrollpanelen



	Område på kontrollpanelen	Funktion
1	Skärmen	<ul style="list-style-type: none"> • Visa skrivarmeddelanden och status för förbrukningsmateriel. • Installera och använda skrivaren.
2	Strömbrytare	Sätta på eller stänga av skrivaren. Obs! Om du vill stänga av skrivaren trycker du på och håller in strömbrytaren i fem sekunder.
3	Hemknapp	Gå till startskärmen.
4	Tillbakaknapp	Gå tillbaka till den tidigare visningen.
5	Startknapp	Starta ett jobb, beroende på vilket läge som valts.
6	Indikatorlampa	Kontrollera skrivarens status.

Anpassa startskärmen

- 1 På kontrollpanelen trycker du på **Inställningar > Enhet > Synliga ikoner på startskärmen**.
- 2 Välj vilka ikoner som ska visas på huvudmenyn.
- 3 Verkställ ändringarna.

Ändra språk för skärmens tangentbord

Obs! Du kan endast ändra språk för tangentbordet för skrivaruppgifter som kräver alfanumerisk inmatning, som e-post eller skanning.

- 1 Tryck på inmatningsfältet.
- 2 Tryck och håll ned språkknappen på tangentbordet.
- 3 Välj ett språk.

Så här används indikatorlampan

Indikatorlampa	Skrivarstatus
Av	Skrivaren är avstängd eller i viloläge.
Blå	Skrivaren är redo eller bearbetar data.
Blinkar rött	Skrivaren kräver åtgärd av användare.
Fast gult	Skrivaren är i vänteläge.

Välja papper

Riktlinjer för papper

Använd rätt papperstyp för att förhindra att papper fastnar eller att andra problem uppstår.

- Använd alltid nytt, oskadat papper.
- Innan du fyller på papper bör du ta reda på vilken som är den rekommenderade utskriftssidan. Den anges vanligen på pappersförpackningen.
- Använd inte papper som har beskurits eller klippts för hand.
- Blanda inte olika storlekar, typer eller vikter av material i samma magasin.
- Använd inte bestruket papper som inte har framställts särskilt för elektrofotografisk utskrift.

Pappersegenskaper

Följande pappersegenskaper påverkar utskriftskvaliteten och tillförlitligheten. Tänk på följande faktorer innan du skriver ut.

Vikt

Standardmagasinet kan automatiskt mata in långfibrigt papper med en vikt på 60 till 120 g/m² (16 till 32 lb). Papper som är lättare än 60 g/m² (16 lb) är kanske inte tillräckligt hårt för att matas in korrekt och kan orsaka pappersstopp.

Böjning

Med böjning menas papperets tendens att böja sig vid kanterna. Omfattande böjning kan ge upphov till pappersmatningsproblem. Böjning kan inträffa när papperet passerar genom skrivaren, där det utsätts för höga temperaturer. Om du förvarar oförpackat papper i en varm, fuktig, kall eller torr miljö kan det leda till att papperet böjer sig vid utskrift och orsaka matningsproblem.

Släthet

Papperets släthet påverkar direkt utskriftskvaliteten. Om papperet är för grovt fäster tonern inte ordentligt. Om papperet är för slätt kan det orsaka problem vid pappersmatningen eller ge sämre utskriftskvalitet. Vi rekommenderar användning av papper med 50 Sheffield-punkter.

Fuktinnehåll

Mängden fukt i papper påverkar både utskriftskvaliteten och skrivarens förmåga att mata papperet på rätt sätt. Låt papperet ligga kvar i sin originalförpackning tills du behöver använda det. Exponering av papper för fukt kan försämra papperets egenskaper.

Förvara papperet i originalförpackningen i samma miljö som skrivaren i 24 till 48 timmar före utskrift. Lägg till ett par dagar till den här tiden om förvarings- eller transportmiljön är väldigt olik miljön där skrivaren finns. Tjockt papper kan kräva längre anpassningstider.

Fiberriktning

Fiber hänvisar till pappersfibrernas riktning i ett pappersark. Man talar om *långfibrigt*, vilket betyder att fibrerna löper i papperets längdriktning, och *kortfibrigt*, vilket betyder att fibrerna löper i papperets breddriktning.

För papper på 60-120 g/m² rekommenderas långfibrigt papper.

Fiberinnehåll

De flesta typer av högkvalitativa kopieringspapper tillverkas av 100 % kemiskt behandlad trämassa. Det ger papperet hög stabilitet, medför färre pappersmatningsfel och bättre utskriftskvalitet. Papper som innehåller fibrer, t.ex. bomull, kan försämra pappershanteringen.

Papper som inte kan användas

Följande papperstyper rekommenderas inte för skrivaren:

- Kemiskt behandlat papper för kopiering utan karbonpapper, även kallat självkopierande papper, karbonlöst kopieringspapper (CCP) eller papper som inte kräver karbon (NCR).
- Förtryckt papper med kemikalier som kan förorena skrivaren.
- Förtryckt papper som kan påverkas av den höga temperaturen i fixeringsenheten.
- Förtryckt papper som kräver mer noggrann passning (exakt tryckposition på sidan) större än ±2,3 mm, till exempel OCR-formulär (Optical Character Recognition).

I vissa fall kan du justera inpassningen från en programvara och sedan skriva ut på dessa formulär.

- Bestruket papper (raderbart papper), syntetiska papper, termopapper.
- Papper med ojämna kanter, papper med grov eller mycket strukturerad yta eller böjda papper.
- Returpapper som inte uppfyller EN12281:2002 (europeisk).
- Papper som väger mindre än 60 g/m².
- Flersidiga formulär eller dokument

Välja förtryckta formulär och brevpapper

- Använd långfibrigt papper.
- Använd bara formulär och papper med brevhuvud som tryckts med en offset-litografisk eller etsad tryckprocess.
- Undvik papper med grov eller kraftigt strukturerad yta.
- Använd bläck som inte påverkas av hartset i tonern. Bläck som är oxidationshärdat eller oljebaserat uppfyller oftast de här kraven, men latexbläck gör det eventuellt inte.

- Skriv alltid ut prover på förtryckta formulär och brevhuvuden som du tänker använda innan du köper större kvantiteter. På så sätt kan du avgöra om bläcket i det förtryckta formuläret eller brevpapperet påverkar utskriftskvaliteten.
- Kontakta pappersleverantören om du är osäker.
- När du skriver ut på brevpapper fyller du på papperet i rätt riktning för skrivaren.

Förvara papper

Använd nedanstående riktlinjer för hur du förvarar papper så undviker du att papperskvadd och ojämna utskriftskvalitet:

- Förvara papperet i originalförpackningen i samma miljö som skrivaren i 24 till 48 timmar före utskrift.
- Lägg till ett par dagar till den här tiden om förvarings- eller transportmiljön är väldigt olik miljön där skrivaren finns. Tjockt papper kan kräva längre anpassningstider.
- Bäst resultat får du om du förvarar papperet där temperaturen är 21 °C och den relativa fuktigheten är 40 procent.
- De flesta tillverkare rekommenderar att utskrifter görs i temperaturer mellan 18–24 °C och en relativ luftfuktighet mellan 40 till 60 procent.
- Förvara papperet i kartonger på en pall eller hylla. Undvik att förvara det på golvet.
- Förvara enskilda paket på en plan yta.
- Placera inte några föremål ovanpå enskilda pappersförpackningar.
- Ta endast ut papper ur kartongen eller förpackningen när du ska fylla på det i skrivaren. Kartongen och förpackningen håller papperet rent, torrt och platt.

Pappersstorlekar som kan användas

Pappersstorlek	Standardmagasin för 250 ark	Tillvalsmagasin för 550 ark	Flerfunktionsmatare	Dubbelsidig utskrift
A4 210 x 297 mm (8,27 x 11,7 tum)	✓	✓	✓	✓
A5 i stående riktning (SEF) 148 x 210 mm (5,83 x 8,27 tum)	✓	✓	✓	X
A5 i liggande riktning (LEF)¹ 210 x 148 mm (8,27 x 5,83 tum)	✓	✓	✓	X
A6 105 x 148 mm (4,13 x 5,83 tum)	✓	✓	✓	X

¹ Standardstödinställningen gäller för långsidesmatning.

² Papperet måste vara minst 210 mm (8,27 tum) brett och 279,4 mm (11 tum) långt för dubbelsidig utskrift.

³ Om du väljer Universell formateras sidan för 215,90 x 355,60 mm (8,5 x 14 tum), om inget annat anges i programmet.

Pappersstorlek	Standardmagasin för 250 ark	Tillvalsmagasin för 550 ark	Flerfunktionsmatare	Dubbelsidig utskrift
JIS B5 182 x 257 mm (7,17 x 10,1 tum)	✓	✓	✓	X
Oficio (Mexiko) 215,9 x 340,4 mm (8,5 x 13,4 tum)	✓	✓	✓	✓
Hagaki 100 x 148 mm (3,94 x 5,83 tum)	✓	X	✓	X
Statement 139,7 x 215,9 mm (5,5 x 8,5 tum)	✓	✓	✓	X
Executive 184,2 x 266,7 mm (7,25 x 10,5 tum)	✓	✓	✓	X
US Letter 215,9 x 279,4 mm (8,5 x 11 tum)	✓	✓	✓	✓
US Legal 215,9 x 355,6 mm (8,5 x 14 tum)	✓	✓	✓	✓
Folio 215,9 x 330,2 mm (8,5 x 13 tum)	✓	✓	✓	✓
Universal³ 99 x 148 till 215,9 x 359,92 mm (3,9 x 5,83 till 8,5 x 14,17 tum)	✓	✓	✓	✓ ²
7 3/4 Envelope (7 3/4-kuvert) 98,4 x 190,5 mm (3,875 x 7,5 tum)	X	X	✓	X
9 Envelope (9-kuvert) 98,4 x 225,4 mm (3,875 x 8,9 tum)	X	X	✓	X
10 kuvert 104,8 x 241,3 mm (4,12 x 9,5 tum)	X	X	✓	X

¹ Standardstödinställningen gäller för långsidesmatning.

² Papperet måste vara minst 210 mm (8,27 tum) brett och 279,4 mm (11 tum) långt för dubbelsidig utskrift.

³ Om du väljer Universell formateras sidan för 215,90 x 355,60 mm (8,5 x 14 tum), om inget annat anges i programmet.

Pappersstorlek	Standardmagasin för 250 ark	Tillvalsmagasin för 550 ark	Flerfunktionsmatrare	Dubbelsidig utskrift
DL Envelope (DL-kuvert) 110 x 220 mm (4,33 x 8,66 tum)	X	X	✓	X
C5 Envelope (C5-kuvert) 162 x 229 mm (6,38 x 9,01 tum)	X	X	✓	X
B5-kuvert 176 x 250 mm (6,93 x 9,84 tum)	X	X	✓	X
Övriga kuvert 98,4 x 162 till 176 x 250 mm (3,87 x 6,38 till 6,93 x 9,84 tum)	X	X	✓	X

¹ Standardstödinställningen gäller för långsidesmatning.

² Papperet måste vara minst 210 mm (8,27 tum) brett och 279,4 mm (11 tum) långt för dubbelsidig utskrift.

³ Om du väljer Universell formateras sidan för 215,90 x 355,60 mm (8,5 x 14 tum), om inget annat anges i programmet.

Papperstyper som kan användas

Papperstyp	Standardmagasin för 250 ark	Tillvalsmagasin för 550 ark	Flerfunktionsmatrare	Dubbelsidig utskrift	Automatisk dokumentmatrare
Vanligt papper	✓	✓	✓	✓	✓
Styvt papper	X	X	✓	X	X
Återvunnet papper	✓	✓	✓	✓	X
Pappersetiketter*	✓	✓	✓	X	X
Dokumentpapper	✓	✓	✓	✓	X
Brevhuvud	✓	✓	✓	✓	X
Förtryckta	✓	✓	✓	✓	X
Färgat papper	✓	✓	✓	✓	X
Lätt papper	✓	✓	✓	✓	X
Tungt papper	✓	✓	✓	✓	X
Grovt/bomull	✓	✓	✓	✓	X
Kuvert	X	X	✓	X	X

* Enkelsidiga pappersetiketter är endast för tillfällig användning med upp till max. 20 sidor per månad. Vinyletiketter, medicinetiketter eller dubbelsidiga etiketter stöds inte.

Papperstyp	Standardmagasin för 250 ark	Tillvalsmagasin för 550 ark	Flerfunktionsmatrare	Dubbelsidig utskrift	Automatisk dokumentmatrare
Grovt kuvert	X	X	✓	X	X

* Enkelsidiga pappersetiketter är endast för tillfällig användning med upp till max. 20 sidor per månad. Vinyletiketter, medicinetiketter eller dubbelsidiga etiketter stöds inte.

Pappersvikter som kan användas

	Standardmagasin för 250 ark	Tillvalsmagasin för 550 ark	Flerfunktionsmatrare	Dubbelsidig utskrift	Automatisk dokumentmatrare
Pappersvikt	60–120 g/m ² (16–32 pund)	60–120 g/m ² (16–32 pund)	60–217 g/m ² (16–58 pund)	60–90 g/m ² (16–24 lb)	60–90 g/m ² (16–24 lb)

Installera och konfigurera

Välja en plats för skrivaren

- Lämna tillräckligt med utrymme för att öppna fack och luckor, och för att montera maskinvarutillägg.
- Installera skrivaren nära ett eluttag.

⚠ VAR FÖRSIKTIG – RISK FÖR SKADA: För att undvika brandrisk eller att få en elektrisk stöt ansluter du nätsladden direkt till lämpligt och jordat vägguttag som är i närheten av produkten och är lättillgängligt.

⚡ VAR FÖRSIKTIG – RISK FÖR ELEKTRISK STÖT: För att undvika att få en elektrisk stöt bör du inte placera eller använda den här produkten i närheten av vatten eller våtutrymmen.

- Säkerställ att luftflödet i rummet uppfyller den senast reviderade ASHRAE 62-standarden eller CEN Technical Committee 156-standarden.
- Att skrivaren står på en plan, stadig yta.
- Att skrivaren hålls:
 - och att den hålls ren, torr och dammfri
 - borta från lösa häftklamrar och gem
 - nära direkt luftflöde från luftkonditionering, värmeelement eller ventilationsapparater
 - borta från direkt solljus och extrem luftfuktighet
- Lägga märke till de rekommenderade temperaturerna och undvik temperaturförändringar.

Omgivningstemperatur	10 till 32,2 °C
Lagringstemperatur	-40 till 40 °C

- Du bör ha följande rekommenderade utrymme runt skrivaren för god ventilation:



1	Överst	305 mm (12 tum)
2	Bakre	100 mm (3,94 tum)
3	Höger sida	76,2 mm (3 tum)

4	Främre	305 mm (12 tum) Obs! Minsta utrymme som behövs framför skrivaren är 76 mm (3 tum).
5	Vänster sida	110 mm (4,33 tum)

Ansluta kablar

- ⚠ VAR FÖRSIKTIG – RISK FÖR ELEKTRISK STÖT:** För att undvika att få en elektrisk stöt bör du inte konfigurera produkten eller göra andra elektriska anslutningar med t.ex. nätsladden, faxfunktionen eller telefonen under åskväder.
- ⚠ VAR FÖRSIKTIG – RISK FÖR SKADA:** För att undvika brandrisk eller att få en elektrisk stöt ansluter du nätsladden direkt till lämpligt och jordat vägguttag som är i närheten av produkten och är lättillgängligt.
- ⚠ VAR FÖRSIKTIG – RISK FÖR SKADA:** För att undvika brandrisk eller att få en elektrisk stöt ska endast den nätsladd som levererades med produkten eller en reservnätsladd som godkänts av tillverkaren användas.
- ⚠ VAR FÖRSIKTIG – RISK FÖR SKADA:** För att minska brandrisken använder du endast en 26 AWG-kabel eller större telekommunikationskabel (RJ-11) vid anslutning av den här produkten till det allmänna telenätet. För användare i Australien: Sladden måste vara godkänd av Australian Communications and Media Authority.

Varning – risk för skador: Vidrör inte USB-kabeln, någon trådlös nätverksadapter eller skrivaren på de ställen som visas, under tiden som utskrift pågår. Om du gör det kan du förlora data, alternativt så kan det medföra att skrivaren inte fungerar på rätt sätt.



	Skriverport	Funktion
1	EXT-port	Ansluta fler enheter (telefon eller telefonsvarare) till skrivaren och telefonlinjen. Använd den här porten om du inte har en särskild faxlinje för skrivaren och om den här anslutningsmetoden kan användas i ditt land eller region.
2	LINE-port	Ansluta skrivaren till en fungerande telefonlinje via ett vanligt telefonjack (RJ-11), ett DSL-filter, en VoIP-adapter eller en annan adapter som gör att du kan använda telefonlinjen för att skicka och ta emot fax.
3	USB-skrivarport	Ansluta skrivaren till en dator.

	Skrivarport	Funktion
4	Ethernet-port	Anslut skrivaren till ett nätverk.
5	Nätkabelkontakt	Ansluta skrivaren till ett korrekt jordat vägguttag.

Installera tillvalsmagasin

⚠ VAR FÖRSIKTIG – RISK FÖR ELEKTRISK STÖT: För att undvika att få en elektrisk stöt när du vill komma åt systemkortet eller installera ytterligare maskinvara eller minnesenheter efter att du har installerat skrivaren ska du först stänga av skrivaren och dra ut nätsladden från eluttaget innan du fortsätter. Om några andra enheter är anslutna till skrivaren bör du stänga av dem också och dra ut eventuella kablar till skrivaren.

- 1 Stäng av skrivaren.
- 2 Koppla bort nätsladden från vägguttaget och sedan från skrivaren.
- 3 Packa upp tillvalsmagasinet och ta bort allt emballage.
- 4 Rikta in skrivaren mot tillvalsmagasinet och sänk ner skrivaren på plats.

⚠ VAR FÖRSIKTIG – RISK FÖR SKADA: Om skrivaren väger mer än 20 kg (44 lbs) behövs det minst två personer för att lyfta den på ett säkert sätt.



- 5 Anslut nätsladden till skrivaren och sedan till eluttaget.

⚠ VAR FÖRSIKTIG – RISK FÖR SKADA: För att undvika brandrisk eller att få en elektrisk stöt ansluter du nätsladden direkt till lämpligt och jordat vägguttag som är i närheten av produkten och är lättillgängligt.

- 6 Slå på skrivaren.

Lägg till magasinet i skrivardrivrutinen så att det blir tillgängligt för utskriftsjobb. Mer information finns i [“Lägga till tillgängliga tillval i skrivardrivrutinen” på sidan 40](#).

Ställa in skrivaren för att faxa

Ställa in faxfunktionen

Anmärkningar:

- Vissa anslutningsmetoder kanske bara är tillämpliga i vissa länder eller regioner.

- Om faxfunktionen är aktiverad men inte fullständigt konfigurerad kan indikatorlampan blinka med rött sken.
- Om du inte har en TCP/IP-miljö måste du använda kontrollpanelen för att konfigurera faxfunktionen.

Varning – risk för skador: Vidrör inte kablar eller de visade delarna av skrivaren under sändning eller mottagning av fax, så undviker du dataförlust, eller att skrivaren inte fungerar på rätt sätt.



Använda kontrollpanelen

- 1 På startskärmen trycker du på:
Inställningar > Enhet > Egenskaper > Kör första inställning
- 2 Stäng av skrivaren, vänta i ungefär 10 sekunder och sätt sedan på skrivaren.
- 3 Du kan konfigurera inställningarna på inställningssidan för fax.
- 4 Slutför installationen.

Använda Embedded Web Server

- 1 Öppna en webbläsare och ange skrivarens IP-adress i adressfältet.

Anmärkningar:

- Leta efter skrivarens IP-adress på startskärmen. IP-adressen visas som fyra nummergrupper som är åtskilda med punkter, till exempel 123.123.123.123.
- Om du använder en proxyserver inaktiverar du den tillfälligt för att kunna öppna webbsidan på rätt sätt.

- 2 Klicka på **Inställningar > Fax > Faxinställning > Allmänna faxinställningar**.
- 3 Konfigurera inställningarna.
- 4 Verkställ ändringarna.

Ställa in fax på en standardtelefonlinje

Obs! De här anvisningarna gäller endast för skrivare som har stöd för analog fax.

- ⚠ VAR FÖRSIKTIG – RISK FÖR ELEKTRISK STÖT:** För att undvika att få en elektrisk stöt bör du inte konfigurera produkten eller göra andra elektriska anslutningar med t.ex. nätsladden, faxfunktionen eller telefonen under åskväder.
- ⚠ VAR FÖRSIKTIG – RISK FÖR ELEKTRISK STÖT:** För att undvika att få en elektrisk stöt bör du inte använda faxen under åskväder.
- ⚠ VAR FÖRSIKTIG – RISK FÖR SKADA:** För att minska brandrisken använder du endast en 26 AWG-kabel eller större telekommunikationskabel (RJ-11) vid anslutning av den här produkten till det allmänna telenätet. För användare i Australien: Sladden måste vara godkänd av Australian Communications and Media Authority.

Lösning 1: Skrivaren är ansluten till en reserverad faxlinje

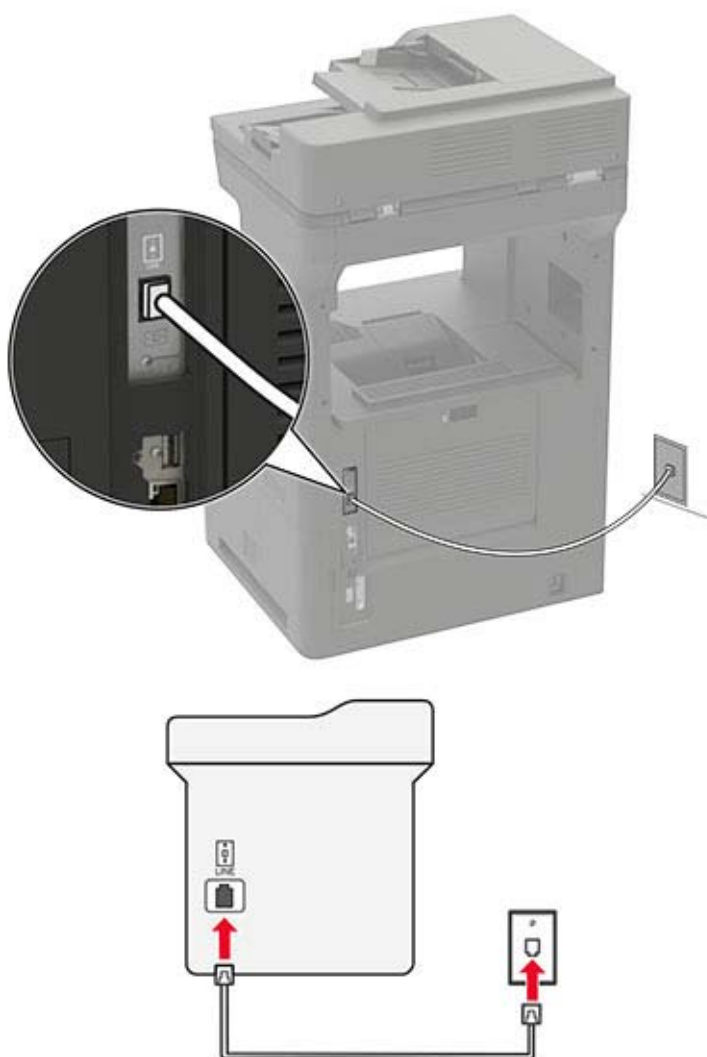

- 1** Anslut ena änden av telefonsladden till linjeporten på skrivaren.
- 2** Anslut den andra änden av telefonsladden till ett analogt telefonjack.

Anmärkningar:

- Du kan ställa in skrivaren så att den tar emot fax automatiskt (ställ in Autosvar på **På**) eller manuellt (ställ in Autosvar på **Av**).
- Om du vill ta emot fax automatiskt ställer du in skrivaren så att den svarar efter ett angett antal ringsignaler.

Lösning 2: Skrivaren delar linjen med en telefonsvarare

Obs! Om du använder en tjänst för särskild ringsignal ställer du in rätt ringmönster för skrivaren. I annat fall tar inte skrivaren emot fax även om du ställt in den på att ta emot fax automatiskt.

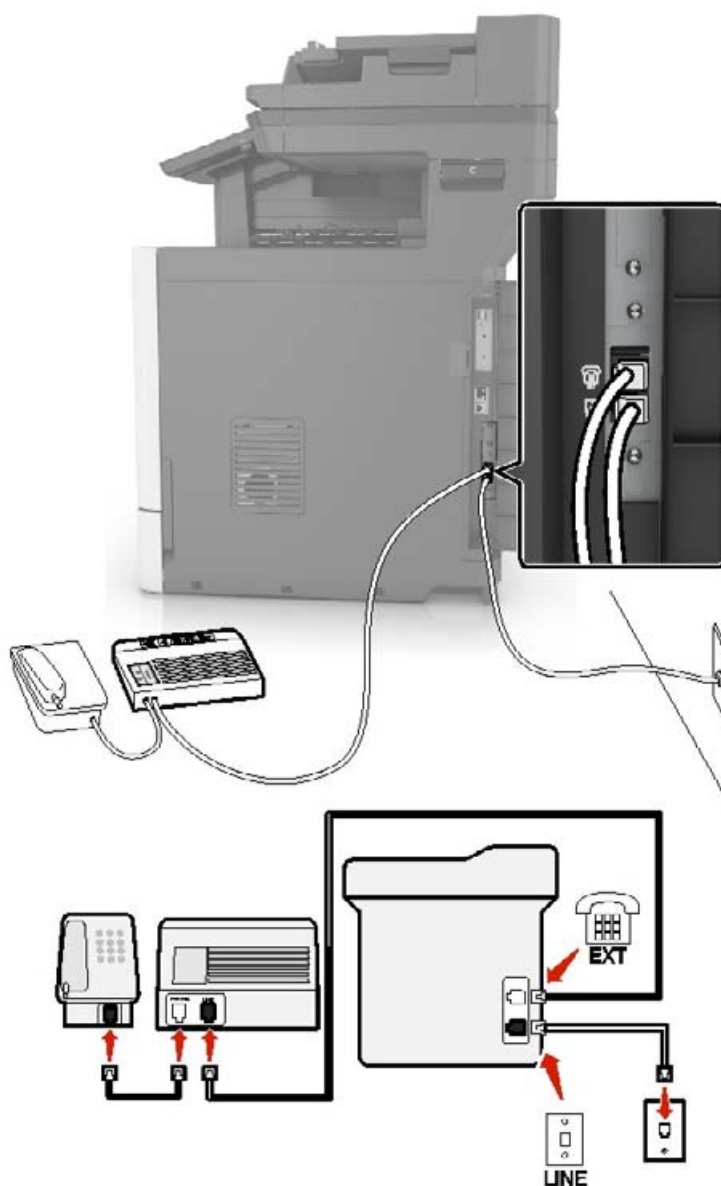
Ansluten till samma telefonjack

Obs! De här anvisningarna gäller endast för skrivare med EXT- och linjeportar.

- Anslut ena änden av telefonsladden till linjeporten på skrivaren.
- Anslut den andra änden av kabeln till ett analogt telefonjack.
- Anslut telefonsvararen till skrivarens telefonport.

Ansluten till ett annat jack

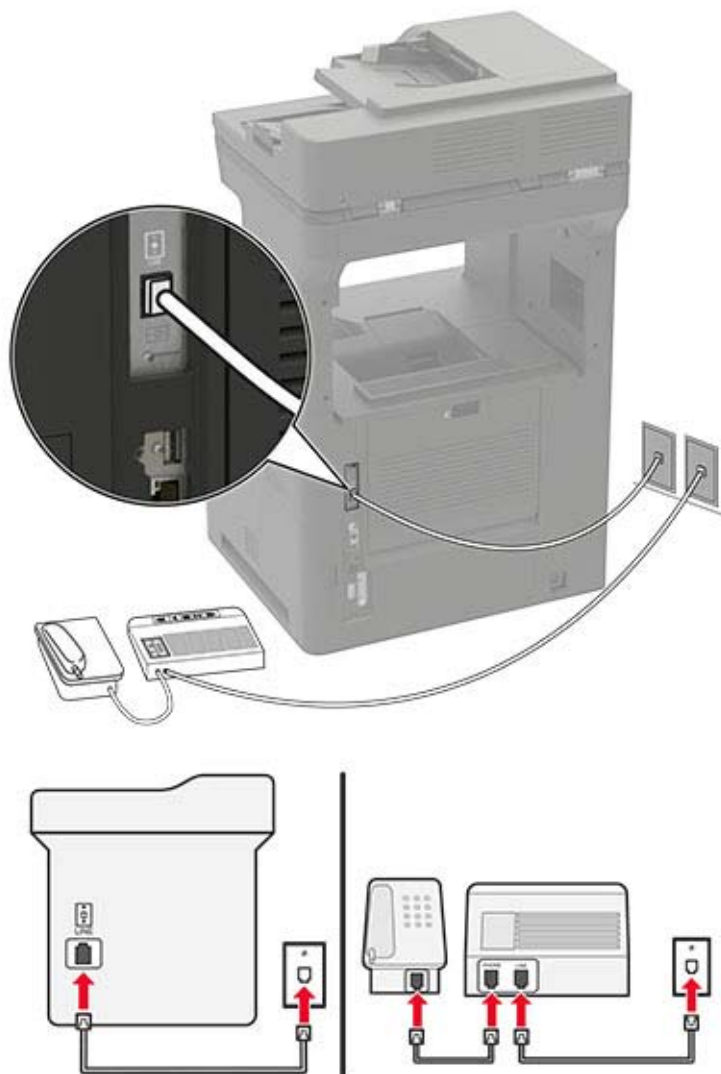

1 Anslut ena änden av telefonsladden till linjeporten på skrivaren.

2 Anslut den andra änden av kabeln till ett analogt telefonjack.

Anmärkingar:

- Om du endast har ett telefonnummer på linjen ställer du in skrivaren så att den tar emot fax automatiskt.
- Ställ in skrivaren så att den svarar på samtal två ringsignaler efter telefonsvararen. Du kan till exempel ställa in telefonsvararen så att den svarar efter fyra signaler och sedan ställa in skrivarinställningen Signaler till svar så att den svarar efter **sex** signaler.

Ställa in fax i länder och regioner med olika telefonjack och telefonkontakter

Obs! De här anvisningarna gäller endast för skrivare som har stöd för analog fax.

 **VAR FÖRSIKTIG – RISK FÖR ELEKTRISK STÖT:** För att undvika att få en elektrisk stöt bör du inte konfigurera produkten eller göra andra elektriska anslutningar med t.ex. nätsladden, faxfunktionen eller telefonen under åskväder.

 **VAR FÖRSIKTIG – RISK FÖR ELEKTRISK STÖT:** För att undvika att få en elektrisk stöt bör du inte använda faxen under åskväder.

 **VAR FÖRSIKTIG – RISK FÖR SKADA:** För att minska brandrisken använder du endast en 26 AWG-kabel eller större telekommunikationskabel (RJ-11) vid anslutning av den här produkten till det allmänna telenätet. För användare i Australien: Sladden måste vara godkänd av Australian Communications and Media Authority.

Standardtelefonjacket som används i de flesta länder eller regioner är RJ-11. Om vägguttaget eller utrustningen i huset inte är kompatibelt med den här typen av anslutning behöver du använda en telefonadapter. Det kan hända att skrivaren inte levereras med en adapter för ditt land eller din region och då behöver du köpa en separat.

Det kan sitta en adapterkontakt i skrivarens telefonport. Ta inte bort adapterkontakten från skrivarens telefonport om du ansluter till ett seriellt eller kaskadtelefonsystem.

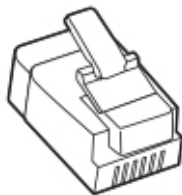

Ansluta skrivaren till ett jack som inte är RJ-11

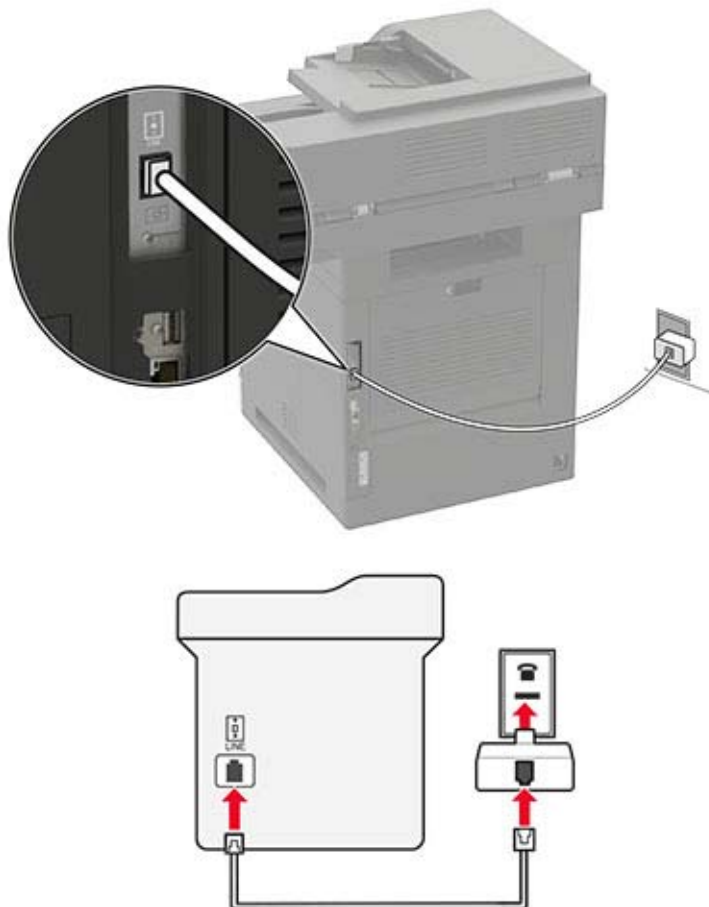

- 1 Anslut ena änden av telefonsladden till linjeporten på skrivaren.
- 2 Anslut den andra änden av telefonsladden till RJ-11-adaptorn och anslut sedan adaptorn till vägguttaget.
- 3 Om du vill ansluta en till enhet med en icke-RJ-11-anslutning till samma telefonjack, ansluter du den direkt till telefonadaptorn.

Ansluta till differentierade ringsignaler

Med en differentierad ringsignalstjänst kan du använda flera telefonnummer på samma telefonledning. Varje telefonnummer tilldelas en särskild ringsignal.

- 1 På startskärmen trycker du på **Inställningar > Fax > Faxinställning > Inställningar för att ta emot fax > Adminkontroll > Svar på.**
- 2 Välj ett ringmönster.

Ställa in datum och tid för fax

- 1 På startskärmen trycker du på **Inställningar > Enhet > Inställningar > Datum och tid > Konfigurera.**
- 2 Konfigurera inställningarna.

Konfigurera sommartid

- 1 På startskärmen trycker du på **Inställningar > Enhet > Inställningar > Datum och tid > Konfigurera**.
- 2 På menyn Tidszon trycker du på **(UTC+använd.) anpassat**.
- 3 På menyn Konfigurera trycker du på **UTC-förskjutning**.
- 4 Konfigurera inställningarna.

Konfigurera faxhögtalarinställningarna

- 1 Öppna startskärmen och tryck på **Inställningar > Fax > Faxinställning > Högtalarinställningar**.
- 2 Gör följande:
 - Ställ in Högtalarläge som **Alltid på**.
 - Ställ in Högtalarvolym som **Hög**.
 - Aktivera Ringsignalvolym.

Konfigurera SMTP-inställningarna för e-post

Konfigurera SMTP-inställningarna (Simple Mail Transfer Protocol) om du vill skicka ett skannat dokument via e-post. Alla e-postleverantörer har olika inställningar. Mer information finns i [e-postleverantörer](#).

Se till att skrivaren är ansluten till ett nätverk och att nätverket är anslutet till internet innan du börjar.

Använda Embedded Web Server

- 1 Öppna en webbläsare och ange skrivarens IP-adress i adressfältet.

Anmärkningar:

- Visa skrivarens IP-adress på skrivarens startskärm. IP-adressen visas som fyra nummergrupper som är åtskilda med punkter, till exempel 123.123.123.123.
- Om du använder en proxyserver inaktiverar du den tillfälligt för att kunna öppna webbsidan på rätt sätt.

- 2 Klicka på **Inställningar > E-post**.
- 3 Konfigurera inställningarna i avsnittet E-postinställningar.

Anmärkningar:

- Mer information om lösenordet finns i listan över [e-postleverantörer](#).
- Om e-postleverantören inte finns med i listan kontaktar du leverantören och ber om inställningarna.

- 4 Klicka på **Spara**.

Använda guiden för e-postkonfiguration i skrivaren

Obs! Innan du använder guiden ska du se till att skrivarens inbyggda programvara är uppdaterad. Mer information finns i ["Uppdatera fast programvara" på sidan 39](#).

- 1 Tryck på **E-post** på startskärmen.
- 2 Tryck på **Konfigurera nu** och ange din e-postadress.

3 Ange lösenordet.

Anmärkningar:

- Beroende e-postleverantör anger du ditt kontolösenord, applösenord eller autentiseringslösenord. Mer information om lösenordet finns i listan över [e-postleverantörer](#) och leta sedan efter Enhetslösenord.
- Om din leverantör inte finns med i listan kontaktar du leverantören och ber om inställningarna för Primär SMTP-gateway, Primär SMTP-gatewayport, Använd SSL/TLS och SMTP-serverautentisering. Fortsätt med konfigurationen när du har fått inställningarna.

4 Tryck på **OK**.

Använda menyn Inställningar i skrivaren

1 På startskärmen trycker du på **Inställningar > E-post > E-postinställningar**.

2 Konfigurera inställningarna.

Anmärkningar:

- Mer information om lösenordet finns i listan över [e-postleverantörer](#).
- Om e-postleverantören inte finns med i listan kontaktar du leverantören och ber om inställningarna.

E-postleverantörer

- [AOL Mail](#)
- [Comcast Mail](#)
- [Gmail](#)
- [iCloud Mail](#)
- [Mail.com](#)
- [NetEase Mail \(mail.126.com\)](#)
- [NetEase Mail \(mail.163.com\)](#)
- [NetEase Mail \(mail.yeah.net\)](#)
- [Outlook Live eller Microsoft 365](#)
- [QQ Mail](#)
- [Sina Mail](#)
- [Sohu Mail](#)
- [Yahoo! Mail](#)
- [Zoho Mail](#)

Anmärkningar:

- Kontakta e-postleverantören om du stöter på problem med inställningarna.
- Kontakta din e-postleverantör om den inte finns med i listan.

AOL Mail

Inställning	Värde
Primär SMTP-gateway	smtp.aol.com
Primär SMTP-gatewayport	587
Använd SSL/TLS	Obligatorisk
Kräv betrott certifikat	Avaktiverad
Svarsadress	Din e-postadress
SMTP-serverautentisering	Inlog./Enkel
Enhetsinitierad e-post	Använd enhetens SMTP-uppgifter
Enhets användar-ID	Din e-postadress
Enhets lösenord	Applösenord Obs! Om du vill skapa ett applösenord öppnar du sidan AOL-kontosäkerhet , loggar in på ditt konto och klickar på Skapa applösenord .

Comcast Mail

Inställning	Värde
Primär SMTP-gateway	smtp.comcast.net
Primär SMTP-gatewayport	587
Använd SSL/TLS	Obligatorisk
Kräv betrott certifikat	Avaktiverad
Svarsadress	Din e-postadress
SMTP-serverautentisering	Inlog./Enkel
Enhetsinitierad e-post	Använd enhetens SMTP-uppgifter
Enhets användar-ID	Din e-postadress
Enhets lösenord	Kontolösenord

Gmail™

Obs! Kontrollera att tvåstegsverifiering är aktiverat för ditt Google-konto. Om du vill aktivera tvåstegsverifiering går du till sidan [Säkerhet för Google-kontot](#), loggar in på ditt konto och öppnar sedan avsnittet Logga in på Google. Klicka på **Tvåstegsverifiering**.

Inställning	Värde
Primär SMTP-gateway	smtp.gmail.com
Primär SMTP-gatewayport	587
Använd SSL/TLS	Obligatorisk
Kräv betrott certifikat	Avaktiverad
Svarsadress	Din e-postadress
SMTP-serverautentisering	Inlog./Enkel
Enhetsinitierad e-post	Använd enhetens SMTP-uppgifter

Inställning	Värde
Enhetens användar-ID	Din e-postadress
Enhetens lösenord	Applösenord Anmärkningar: <ul style="list-style-type: none"> • Om du vill skapa ett applösenord öppnar du sidan Säkerhet för Google-kontot, loggar in på ditt konto och öppnar sedan avsnittet Logga in på Google. Klicka sedan på Applösenord. • Applösenord visas endast om tvåstegsverifiering är aktiverat.

iCloud Mail

Obs! Kontrollera att tvåstegsverifiering är aktiverat för ditt konto.

Inställning	Värde
Primär SMTP-gateway	smtp.mail.me.com
Primär SMTP-gatewayport	587
Använd SSL/TLS	Obligatorisk
Kräv betrott certifikat	Avaktiverad
Svarsadress	Din e-postadress
SMTP-serverautentisering	Inlog./Enkel
Enhetsinitierad e-post	Använd enhetens SMTP-uppgifter
Enhetens användar-ID	Din e-postadress
Enhetens lösenord	Applösenord Obs! Om du vill skapa ett applösenord öppnar du sidan för iCloud-kontohantering , loggar in på ditt konto och klickar på avsnittet Säkerhet. Klicka sedan på Skapa lösenord .

Mail.com

Inställning	Värde
Primär SMTP-gateway	smtp.mail.com
Primär SMTP-gatewayport	587
Använd SSL/TLS	Obligatorisk
Kräv betrott certifikat	Avaktiverad
Svarsadress	Din e-postadress
SMTP-serverautentisering	Inlog./Enkel
Enhetsinitierad e-post	Använd enhetens SMTP-uppgifter
Enhetens användar-ID	Din e-postadress
Enhetens lösenord	Kontolösenord

NetEase Mail (mail.126.com)

Obs! Kontrollera att SMTP-tjänsten är aktiverad för ditt konto. Om du vill aktivera tjänsten öppnar du startsidan för NetEase Mail och klickar på **Inställningar > POP3/SMTP/IMAP** och aktiverar **IMAP/SMTP-tjänsten** eller **POP3/SMTP-tjänsten**.

Inställning	Värde
Primär SMTP-gateway	smtp.126.com
Primär SMTP-gatewayport	465
Använd SSL/TLS	Obligatorisk
Kräv betrott certifikat	Avaktiverad
Svarsadress	Din e-postadress
SMTP-serverautentisering	Inlog./Enkel
Enhetsinitierad e-post	Använd enhetens SMTP-uppgifter
Enhets användar-ID	Din e-postadress
Enhets lösenord	Lösenord för auktorisering Obs! Lösenordet för auktorisering tillhandahålls när IMAP/SMTP-tjänsten eller POP3/SMTP-tjänsten är aktiverad.

NetEase Mail (mail.163.com)

Obs! Kontrollera att SMTP-tjänsten är aktiverad för ditt konto. Om du vill aktivera tjänsten öppnar du startsidan för NetEase Mail och klickar på **Inställningar > POP3/SMTP/IMAP** och aktiverar **IMAP/SMTP-tjänsten** eller **POP3/SMTP-tjänsten**.

Inställning	Värde
Primär SMTP-gateway	smtp.163.com
Primär SMTP-gatewayport	465
Använd SSL/TLS	Obligatorisk
Kräv betrott certifikat	Avaktiverad
Svarsadress	Din e-postadress
SMTP-serverautentisering	Inlog./Enkel
Enhetsinitierad e-post	Använd enhetens SMTP-uppgifter
Enhets användar-ID	Din e-postadress
Enhets lösenord	Lösenord för auktorisering Obs! Lösenordet för auktorisering tillhandahålls när IMAP/SMTP-tjänsten eller POP3/SMTP-tjänsten är aktiverad.

NetEase Mail (mail.yeah.net)

Obs! Kontrollera att SMTP-tjänsten är aktiverad för ditt konto. Om du vill aktivera tjänsten öppnar du startsidan för NetEase Mail och klickar på **Inställningar > POP3/SMTP/IMAP** och aktiverar **IMAP/SMTP-tjänsten** eller **POP3/SMTP-tjänsten**.

Inställning	Värde
Primär SMTP-gateway	smtp.yeah.net
Primär SMTP-gatewayport	465
Använd SSL/TLS	Obligatorisk
Kräv betrott certifikat	Avaktiverad
Svarsadress	Din e-postadress
SMTP-serverautentisering	Inlog./Enkel
Enhetsinitierad e-post	Använd enhetens SMTP-uppgifter
Enhets användar-ID	Din e-postadress
Enhets lösenord	Lösenord för auktorisering Obs! Lösenordet för auktorisering tillhandahålls när IMAP/SMTP-tjänsten eller POP3/SMTP-tjänsten är aktiverad.

Outlook Live eller Microsoft 365

De här inställningarna gäller för e-postdomänerna outlook.com och hotmail.com, samt för Microsoft 365-konton.

Inställning	Värde
Primär SMTP-gateway	smtp.office365.com
Primär SMTP-gatewayport	587
Använd SSL/TLS	Obligatorisk
Kräv betrott certifikat	Avaktiverad
Svarsadress	Din e-postadress
SMTP-serverautentisering	Inlog./Enkel
Enhetsinitierad e-post	Använd enhetens SMTP-uppgifter
Enhets användar-ID	Din e-postadress
Enhets lösenord	Konto- eller applösenord Anmärkingar: <ul style="list-style-type: none"> Använd kontolösenordet om tvåstegsverifiering inte är aktiverat för kontot. Använd ett applösenord för konton på outlook.com och hotmail.com om tvåstegsverifiering är aktiverat för det aktuella kontot. Om du vill skapa ett applösenord öppnar du sidan Outlook Live-kontohantering och loggar in på ditt konto.

Obs! Om du vill ha ytterligare konfigurationsalternativ för företag som använder Microsoft 365 går du till [hjälp sidan för Microsoft 365](#).

QQ Mail

Obs! Kontrollera att SMTP-tjänsten är aktiverad för ditt konto. Om du vill aktivera tjänsten går du till startsidan för QQ Mail och klickar på **Inställningar > Konto**. I avsnittet POP3/IMAP/SMTP/Exchange/CardDAV/CalDAV-tjänst aktiverar du antingen **POP3/SMTP-tjänst** eller **IMAP/SMTP-tjänst**.

Inställning	Värde
Primär SMTP-gateway	smtp.qq.com
Primär SMTP-gatewayport	587
Använd SSL/TLS	Obligatorisk
Kräv betrott certifikat	Avaktiverad
Svarsadress	Din e-postadress
SMTP-serverautentisering	Inlog./Enkel
Enhetsinitierad e-post	Använd enhetens SMTP-uppgifter
Enhets användar-ID	Din e-postadress
Enhets lösenord	Auktoriseringskod Obs! Om du vill generera en auktoriseringskod går du till startsidan för QQ Mail och klickar på Inställningar > Konto . Klicka sedan på Generera auktoriseringskod i avsnittet POP3/IMAP/SMTP/Exchange/CardDAV/CalDAV-tjänst.

Sina Mail

Obs! Se till att POP3/SMTP-tjänsten är aktiverad för ditt konto. Om du vill aktivera tjänsten går du till startsidan för Sina Mail och klickar på **Inställningar > Fler inställningar > POP/IMAP/SMTP för användare** och aktiverar **POP3/SMTP-tjänst**.

Inställning	Värde
Primär SMTP-gateway	smtp.sina.com
Primär SMTP-gatewayport	587
Använd SSL/TLS	Obligatorisk
Kräv betrott certifikat	Avaktiverad
Svarsadress	Din e-postadress
SMTP-serverautentisering	Inlog./Enkel
Enhetsinitierad e-post	Använd enhetens SMTP-uppgifter
Enhets användar-ID	Din e-postadress
Enhets lösenord	Auktoriseringskod Obs! Om du vill skapa en auktoriseringskod går du till startsidan för e-post och klickar på Inställningar > Fler inställningar > POP/IMAP/SMTP för användare och aktiverar Auktoriseringskodstatus .

Sohu Mail

Obs! Kontrollera att SMTP-tjänsten är aktiverad för ditt konto. Om du vill aktivera tjänsten öppnar du startsidan för Sohu Mail och klickar på **Alternativ > Inställningar > POP3/SMTP/IMAP** och aktiverar **IMAP/SMTP-tjänsten** eller **POP3/SMTP-tjänsten**.

Inställning	Värde
Primär SMTP-gateway	smtp.sohu.com
Primär SMTP-gatewayport	465
Använd SSL/TLS	Obligatorisk
Kräv betrott certifikat	Avaktiverad
Svarsadress	Din e-postadress
SMTP-serverautentisering	Inlog./Enkel
Enhetsinitierad e-post	Använd enhetens SMTP-uppgifter
Enhets användar-ID	Din e-postadress
Enhets lösenord	Oberoende lösenord Obs! Det oberoende lösenordet tillhandahålls när IMAP/SMTP-tjänsten eller POP3/SMTP-tjänsten är aktiverad.

Yahoo! Mail

Inställning	Värde
Primär SMTP-gateway	smtp.mail.yahoo.com
Primär SMTP-gatewayport	587
Använd SSL/TLS	Obligatorisk
Kräv betrott certifikat	Avaktiverad
Svarsadress	Din e-postadress
SMTP-serverautentisering	Inlog./Enkel
Enhetsinitierad e-post	Använd enhetens SMTP-uppgifter
Enhets användar-ID	Din e-postadress
Enhets lösenord	Applösenord Obs! Om du vill skapa ett applösenord öppnar du sidan Yahoo-kontosäkerhet , loggar in på ditt konto och klickar på Skapa applösenord .

Zoho Mail

Inställning	Värde
Primär SMTP-gateway	smtp.zoho.com
Primär SMTP-gatewayport	587
Använd SSL/TLS	Obligatorisk
Kräv betrott certifikat	Avaktiverad
Svarsadress	Din e-postadress

Inställning	Värde
SMTP-serverautentisering	Inlog./Enkel
Enhetsinitierad e-post	Använd enhetens SMTP-uppgifter
Enhets användar-ID	Din e-postadress
Enhets lösenord	Konto- eller applösenord Anmärkningar: <ul style="list-style-type: none">• Använd kontolösenordet om tvåstegsverifiering inte är aktiverat för kontot.• Använd ett applösenord om tvåstegsverifiering är aktiverat för kontot. Om du vill skapa ett applösenord öppnar du sidan för Zoho Mail-kontohantering, loggar in på ditt konto och klickar på avsnittet Appspecifika lösenord. Klicka sedan på Skapa nytt lösenord.

Fylla på papper och specialmedia

Ställa in pappersstorlek och papperstyp

- 1 På startskärmen går du till:
Inställningar > Papper > Magasinkonfiguration > Pappersstorlek/-typ > välj en papperskälla
- 2 Ställ in pappersstorlek och papperstyp.

Konfigurera universella pappersinställningar

- 1 På huvudmenyn trycker du på **Inställningar > Papper > Mediakonfiguration > Universell inställning**.
- 2 Konfigurera inställningarna.

Fylla på i magasinet

- 1 Ta ut magasinet.
Obs! För att undvika pappersstopp ska du inte ta bort magasinet när utskrift pågår.



2 Justera pappersstöden efter storleken på det papper du fyller på.

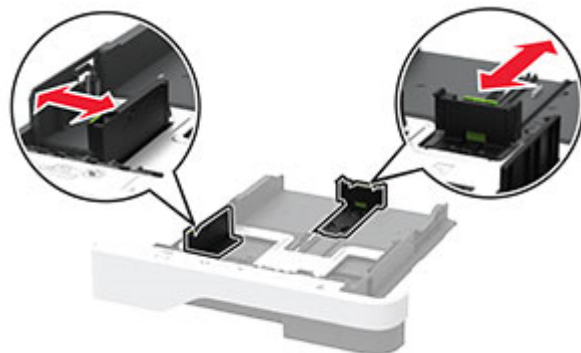

3 Böj, lufta och justera papperskanterna innan du lägger i bunten.



4 Fyll på pappersbunten med utskriftssidan nedåt, och kontrollera att stöden sitter tätt mot papperet.

Anmärkningar:

- Fyll på brevpapper med utskriftssidan nedåt och med sidhuvudet mot främre delen av magasinet för enkelsidig utskrift.
- Fyll på brevpapper med utskriftssidan uppåt och med sidhuvudet mot bakre delen av magasinet för dubbelsidig utskrift.
- Skjut inte in papper i magasinet.
- Du kan undvika pappersstopp genom att se till att buntens höjd är under märket som anger maxgränsen för papperspåfyllning.



5 Sätt tillbaka magasinet.

Om det behövs kan du ställa in pappersstorlek och papperstyp på kontrollpanelen så att inställningarna överensstämmer med pappret.

Fylla på universalarkmataren

1 Öppna universalarkmataren.

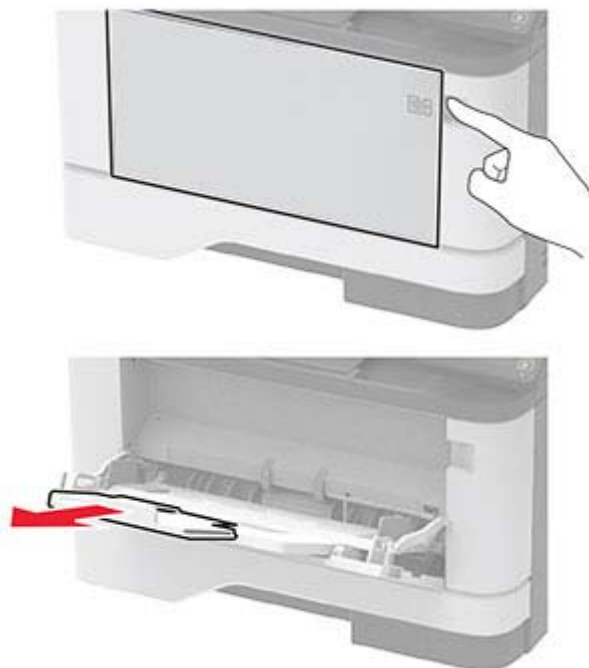

2 Böj, lufta och justera papperskanterna innan du lägger i bunten.



3 Fyll på papper med utskriftssidan uppåt.

Anmärkningar:

- Fyll på brevpapper med utskriftssidan uppåt och med sidhuvudet mot bakre delen av skrivaren för enkelsidig utskrift.
- Fyll på brevpapper med utskriftssidan nedåt och med sidhuvudet mot främre delen av skrivaren för dubbelsidig utskrift.
- Fyll på kuvert med fliken nedåt och till vänster.

Varning – risk för skador: Använd inte frankerade kuvert eller kuvert med förslutningsdetaljer av metall, fönster, bestrukna ytor eller självhäftande klaff.

- 4 Justera pappersstödet efter storleken på det papper du fyller på.

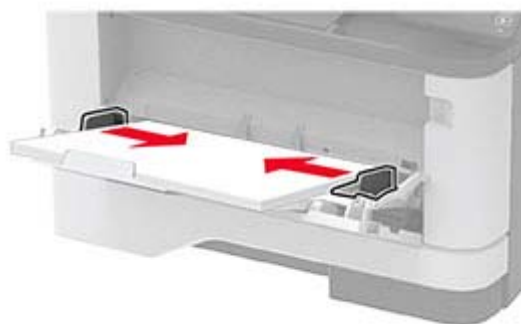

- 5 På kontrollpanelen ställer du in pappersstorlek och -typ så att de överensstämmer med papperet som fyllts på.

Länka magasin

- 1 På startskärmen trycker du på **Inställningar** > **Papper** > **Magasinkonfiguration** > välj en papperskälla.
- 2 Ange samma pappersstorlek och -typ för de magasin du länkar.
- 3 På startskärmen trycker du på **Inställningar** > **Enhet** > **Underhåll** > **Konfigurationsmeny** > **Magasinkonfiguration** > **Länkade magasin**.
- 4 Tryck på **Automatisk**.

När du tar bort länkar till magasin ska du se till att inga magasin har samma inställningar för pappersstorlek och -typ.

Varning – risk för skador: Fixeringsenhetens temperatur varierar beroende på den angivna papperstypen. För att undvika utskriftsproblem ska skrivarens papperstypinställningar matcha det papper som fylls på i magasinet.

Installera och uppdatera program, drivrutiner och fast programvara

Installera skrivarprogramvaran

Anmärkningar:

- Skrivardrivrutinen ingår i programvaruinstallationspaketet.
 - För Macintosh-datorer med MacOS version 10.7 eller senare behöver du inte installera drivrutinen för att skriva ut på en AirPrint-certifierad skrivare. Om du vill använda anpassade utskriftsfunktioner hämtar du skrivardrivrutinen.
- 1 Hämta en kopia av programvaruinstallationspaketet.
 - Från cd-skivan med programvara som medföljde skrivaren.
 - Från vår webbplats eller från det ställe där du köpte skrivaren.

2 Kör installationen och följ anvisningarna på datorskärmen.

Installera faxdrivrutinen

1 Gå till vår webbplats eller den plats där du köpte skrivaren och hämta installationsprogramspaketet.

2 Kör installationen och följ anvisningarna på datorskärmen.

Lägga till skrivare till en dator

Gör så här innan du börjar:

- Anslut skrivaren och datorn till samma nätverk. Mer information om hur du ansluter skrivare till nätverk finns i [“Anslut skrivaren till ett Wi-Fi-nätverk” på sidan 40](#).
- Ansluta datorn till skrivaren. Mer information finns i [“Ansluta en dator till skrivaren” på sidan 42](#).
- Anslut skrivaren till datorn med hjälp av en USB-kabel. Mer information finns i [“Ansluta kablar” på sidan 18](#).

Obs! USB-kablar säljs separat.

För Windows-användare

1 Installera skrivardrivrutinen på datorn.

Obs! Mer information finns i [“Installera skrivarprogramvaran” på sidan 37](#).

2 Öppna **Skrivare och skannrar** och klicka på **Lägg till en skrivare eller skanner**.

3 Beroende på skrivarmodell gör du något av följande:

- Välj skrivaren i listan och klicka sedan på **Lägg till enhet**.
- Klicka på **Visa Wi-Fi Direct-skrivare**, välj en skrivare och klicka sedan på **Lägg till enhet**.
- Klicka på **Skrivaren jag vill använda finns inte med i listan**. Fönstret **Lägg till skrivare** visas. Gör följande:
 - a** Markera **Lägg till en skrivare med TCP/IP-adress eller värddamn** och klicka på **Nästa**.
 - b** I fältet **Värddamn eller IP-adress** anger du IP-adressen till skrivaren och sedan klickar du på **Nästa**.

Anmärkningar:

- Visa skrivarens IP-adress på skrivarens startskärm. IP-adressen visas som fyra nummergrupper som är åtskilda med punkter, till exempel 123.123.123.123.
- Om du använder en proxyserver inaktiverar du den tillfälligt för att kunna öppna webbsidan på rätt sätt.

c Välj en skrivardrivrutin och klicka sedan på **Nästa**.

d Välj **Använd den installerade skrivardrivrutinen (rekommenderas)** och klicka sedan på **Nästa**.

e Ange ett skrivarnamn och klicka sedan på **Nästa**.

f Välj ett skrivardelningsalternativ och klicka sedan på **Nästa**.

g Klicka på **Slutför**.

För Macintosh-användare

1 Öppna **Skrivare och skannrar** på datorn.

2 Klicka på **+** och välj sedan en skrivare.

3 Välj en skrivardrivrutin på menyn **Använd**.

Anmärkningar:

- Om du vill använda macOS-skrivardrivrutinen väljer du **AirPrint** eller **Säkert AirPrint**.
- Om du vill använda anpassade utskriftsfunktioner väljer du tillverkarskrivardrivrutinen. Om du vill ha information om hur du installerar skrivardrivrutinen läser du i "[Installera skrivarprogramvaran](#)" på [sidan 37](#).

4 Lägg till skrivaren.

Uppdatera fast programvara

Uppdatera skrivarens fasta programvara regelbundet för att förbättra skrivarens prestanda och åtgärda problem.

Kontakta din återförsäljare för mer information om hur du uppdaterar den fasta programvaran.

1 Öppna en webbläsare och ange skrivarens IP-adress i adressfältet.

Anmärkningar:

- Visa skrivarens IP-adress på skrivarens startskärm. IP-adressen visas som fyra nummergrupper som är åtskiljda med punkter, till exempel 123.123.123.123.
- Om du använder en proxyserver inaktiverar du den tillfälligt för att kunna öppna webbsidan på rätt sätt.

2 Klicka på **Inställningar > Enhet > Uppdatera fast programvara**.

3 Gör något av följande:

- Klicka på **Sök efter uppdateringar > Jag godkänner, påbörja uppdatering**.
- Överför flashfilen.
 - a Bläddra till flashfilen.
 - b Klicka på **Överför > Starta**.

Exportera eller importera en konfigurationsfil

Du kan exportera skrivarens konfigureringsinställningar till en textfil och sedan importera filen och använda inställningarna på andra skrivare.

1 Öppna en webbläsare och ange skrivarens IP-adress i adressfältet.

Anmärkningar:

- Visa skrivarens IP-adress på skrivarens startskärm. IP-adressen visas som fyra nummergrupper som är åtskilda med punkter, till exempel 123.123.123.123.
- Om du använder en proxyserver inaktiverar du den tillfälligt för att kunna öppna webbsidan på rätt sätt.

2 Från den inbäddade webbservern klickar du på **Exportera konfiguration** eller **Importera konfiguration**.

3 Följ anvisningarna på skärmen.

4 Om skrivaren stöder program gör du följande:

- a Klicka på **Appar > välj programmet > Konfigurera**.
- b Klicka på **Exportera** eller **Importera**.

Lägga till tillgängliga tillval i skrivardrivrutinen

För Windows-användare

- 1 Öppna mappen Skrivare.
- 2 Välj den skrivare du vill uppdatera och gör sedan något av följande:
 - För Windows 7 eller senare väljer du **Egenskaper för skrivare**.
 - För tidigare versioner väljer du **Egenskaper**.
- 3 Gå till fliken Konfiguration och välj **Uppdatera nu - Fråga skrivaren**.
- 4 Verkställ ändringarna.

För Macintosh-användare

- 1 Från Systeminställningar i Apple-menyn går du till skrivaren och välj sedan **Tillval och förbrukningsmaterial**.
- 2 Bläddra i listan över maskinvarutillval och lägg till installerade alternativ.
- 3 Verkställ ändringarna.

Nätverk

Anslut skrivaren till ett Wi-Fi-nätverk

Innan du börjar ser du till att:

- Aktiv adapter är inställd på Auto. På startskärmen trycker du på **Inställningar > Nätverk/portar > Nätverksöversikt > Aktiv adapter**.
- Ethernet-kabeln är inte ansluten till skrivaren.

Använda guiden för trådlös installation i skrivaren

Innan du använder guiden ska du se till att skrivarens inbyggda programvara är uppdaterad. Mer information finns i ["Uppdatera fast programvara" på sidan 39](#).

- 1 På startskärmen trycker du på  > **Ställ in nu**.
- 2 Välj ett Wi-Fi-nätverk och ange nätverkslösenordet.
- 3 Tryck på **Klar**.

Använda menyn Inställningar i skrivaren

- 1 På startskärmen trycker du på **Inställningar > Nätverk/portar > Trådlöst > Konfiguration på skrivarpanelen > Välj nätverk**.
- 2 Välj ett Wi-Fi-nätverk och ange nätverkslösenordet.

Obs! Om skrivarmodellen är Wi-Fi-nätverksredo visas en uppmaning om Wi-Fi-nätverkskonfiguration under den första installationen.

Ansluta skrivaren till ett trådlöst nätverk med hjälp av WPS (Wi-Fi Protected Setup)

Innan du börjar ser du till att:

- Åtkomstpunkten (trådlös router) är WPS-certifierad eller WPS-kompatibel. Mer information finns i dokumentationen som levererades tillsammans med åtkomstpunkten.
- En trådlös nätverksadapter är installerad på skrivaren. Mer information finns i det instruktionsblad som medföljde adaptern.
- Aktiv adapter är inställd på Auto. På startskärmen trycker du på **Inställningar > Nätverk/portar > Nätverksöversikt > Aktiv adapter**.

Använda tryckknappmetoden

- 1 På Startskärmen trycker du på **Inställningar > Nätverk/portar > Trådlöst > Wi-Fi Protected Setup > Tryckknappsstartmetod**.
- 2 Följ instruktionerna på skärmen.

Använda PIN-metoden

- 1 På startskärmen trycker du på **Inställningar > Nätverk/portar > Trådlöst > Wi-Fi Protected Setup > PIN-startmetod**.
- 2 Kopiera den åttasiffriga PIN-koden för WPS.
- 3 Öppna webbläsaren och skriv sedan IP-adressen till åtkomstpunkten i adressfältet.

Anmärkningar:

- Information om IP-adressen finns i dokumentationen som levererades tillsammans med åtkomstpunkten.
 - Om du använder en proxyserver inaktiverar du den tillfälligt för att kunna öppna webbsidan på rätt sätt.
- 4 Så här kommer du åt WPS-inställningarna. Mer information finns i dokumentationen som levererades tillsammans med åtkomstpunkten.
 - 5 Ange den åttasiffriga PIN-koden och spara sedan ändringarna.

Konfigurera Wi-Fi Direct

Wi-Fi Direct[®] är en Wi-Fi-baserad peer-to-peer-teknik som gör det möjligt för trådlösa enheter att ansluta direkt till en skrivare med Wi-Fi Direct aktiverat utan att använda en åtkomstpunkt (trådlös router).

- 1 På startskärmen trycker du på **Inställningar > Nätverk/portar > Wi-Fi Direct**.
- 2 Konfigurera inställningarna.
 - **Aktivera Wi-Fi Direct** – Gör det möjligt för skrivaren att sända sitt eget Wi-Fi Direct-nätverk.
 - **Wi-Fi Direct-namn** – Ger Wi-Fi Direct-nätverket ett namn.
 - **Wi-Fi Direct-lösenord** – Tilldelar ett lösenord för att upprätta trådlös säkerhet när peer-to-peer-anslutningen används.

- **Visa lösenord på inställningssidan** – Visar lösenordet på sidan för nätverksinställningar.
- **Godkänn automatiskt tryckknappsfrågan** – Gör så att skrivaren godkänner anslutningsfrågor automatiskt.

Obs! Det är inte säkert att godkänna tryckknappsbegäran automatiskt.

Anmärkningar:

- Som standard visas inte lösenordet för Wi-Fi Direct-nätverket på skrivarens display. Om du vill visa lösenordet aktiverar du ikonen för att visa lösenord. På startskärmen trycker du på **Inställningar > Säkerhet > Övrigt > Aktivera Visa lösenord/PIN-kod**.
- Om du vill veta lösenordet för Wi-Fi Direct-nätverket utan att visa det på skrivarens display trycker du på **Inställningar > Rapporter > Nätverk > Sida för nätverksinställningar** från startskärmen.

Ansluta en mobil enhet till skrivaren

Innan du ansluter din mobila enhet kontrollerar du att Wi-Fi Direct är konfigurerat. Mer information finns i ["Konfigurera Wi-Fi Direct" på sidan 41](#).

Ansluta genom Wi-Fi Direct

Obs! De här instruktionerna gäller endast för mobila Android-enheter.

- 1 Från den mobila enheten går du till inställningsmenyn.
- 2 Aktivera **Wi-Fi** och tryck sedan på **Wi-Fi Direct**.
- 3 Välj skrivarens Wi-Fi Direct-namn.
- 4 Bekräfta anslutningen på skrivarens kontrollpanel.

Ansluta genom Wi-Fi

- 1 Från den mobila enheten går du till inställningsmenyn.
- 2 Tryck på **Wi-Fi** och välj sedan skrivarens Wi-Fi Direct-namn.

Obs! Strängen DIRECT-xy (där x och y är två slumpmässiga tecken) läggs till före Wi-Fi Direct-namnet.

- 3 Ange Wi-Fi Direct-lösenordet.

Ansluta en dator till skrivaren

Innan du ansluter din dator kontrollerar du att Wi-Fi Direct är konfigurerat. Mer information finns i ["Konfigurera Wi-Fi Direct" på sidan 41](#).

För Windows-användare

- 1 Öppna **Skrivare och skannare** och klicka på **Lägg till en skrivare eller skanner**.
- 2 Klicka på **Visa Wi-Fi Direct-skrivare** och välj skrivarens Wi-Fi Direct-namn.
- 3 Anteckna skrivarens åttasiffriga PIN-kod som visas på skrivarskärmen.
- 4 Ange PIN-koden på datorn.

Obs! Om skrivardrivrutinen inte redan är installerad hämtar Windows rätt drivrutin.

För Macintosh-användare

1 Klicka på ikonen för trådlöst och välj skrivarens Wi-Fi Direct-namn.

Obs! Strängen DIRECT-xy (där x och y är två slumpmässiga tecken) läggs till före Wi-Fi Direct-namnet.

2 Skriv Wi-Fi Direct-lösenordet.

Obs! Växla tillbaka till det tidigare nätverket på datorn när du har kopplat bort Wi-Fi Direct-nätverket.

Inaktivera Wi-Fi-nätverket

1 På startskärmen trycker du på **Inställningar > Nätverk/portar > Nätverksöversikt > Aktiv adapter > Standardnätverk**.

2 Följ instruktionerna på skärmen.

Kontrollera skrivarens anslutning

1 På huvudmenyn trycker du på **Inställningar > Rapporter > Nätverk > Sida med nätverksinställningar**.

2 På den första delen av nätverksinstallationssidan kontrollerar du att statusen är Ansluten.

Om statusen är Ej ansluten kan det hända att den lokala anslutningen är inaktiv eller att nätverkskabeln är trasig. Kontakta systemadministratören för att få hjälp.

Skriva ut en sida med menyinställningar

På huvudmenyn trycker du på **Inställningar > Rapporter > sidan med menyinställningar**.

Säkra skrivaren

Lokalisera säkerhetsplats

Skrivaren är utrustad med ett säkerhetslås. Installera ett säkerhetslås som är kompatibelt med de flesta bärbara datorer på den plats som visas för att låsa skrivaren på plats.



Radera skrivarminnet

För att radera flyktigt minne eller buffrade data i skrivaren stänger du av den.

För att radera beständigt minne eller enskilda inställningar, enhets- och nätverksinställningar, säkerhetsinställningar och inbäddade lösningar gör du följande:

- 1 På startskärmen trycker du på **Inställningar > Enhet > Underhåll > Radering ur funktion**.
- 2 Markera kryssrutan **Rensa all information i det beständiga minnet** och tryck sedan på **OK**.
- 3 Välj antingen **Kör första installationen** eller **Låt skrivaren vara offline** och tryck sedan på **OK**.

Återställa fabriksinställningar

- 1 På startskärmen trycker du på **Inställningar > Enhet > Återställ fabriksinställningar**.
- 2 På menyn **Återställ inställningar** väljer du de inställningar du vill återställa.
- 3 Tryck på **ÅTERSTÄLL**.
- 4 Följ instruktionerna på skärmen.

Flyktighetsredogörelse

Skrivaren innehåller olika typer av minnen där enhets- och nätverksinställningar samt användarinformation kan sparas.

Minnestyp	Beskrivning
Flyktigt minne	Skrivaren använder vanligt <i>RAM-minne</i> (Random Access Memory) för att tillfälligt spara användarinformation för enkla utskriftsjobb.
Icke-flyktigt minne	Skrivaren kan använda två olika typer av icke-flyktigt minne: EEPROM och NAND (flashminne). Båda typerna används för lagring av operativsystemet, enhetsinställningar och nätverksinformation.

Ta bort innehållet från någon av minnesenheterna som är installerade på skrivaren i följande situationer:

- Skrivaren ska kasseras.
- Skrivaren ska flyttas till en annan avdelning eller plats.
- Skrivaren ska få service av någon som inte tillhör företaget.
- Skrivaren ska skickas iväg för service.
- Skrivaren ska säljas till ett annat företag.

Skriv ut

Skriva ut från en dator

Obs! För etiketter, styvt papper och kuvert ställer du in pappersstorlek och papperstyp i skrivaren innan du skriver ut dokumentet.

- 1 Öppna dialogrutan Skriv ut i det dokument som du försöker skriva ut.
- 2 Justera inställningarna om det behövs.
- 3 Skriv ut dokumentet.

Skriva ut från en mobil enhet

Skriva ut från en mobil enhet med AirPrint

Programvarufunktionen AirPrint är en mobil utskriftslösning som gör att du kan skriva ut direkt från Apple-enheter till en AirPrint-certifierad skrivare.

Anmärkningar:



- Se till att Apple-enheten och skrivaren är anslutna till samma nätverk. Om nätverket har flera trådlösa hubbar kontrollerar du att båda enheterna är anslutna till samma subnät.
- Programmet stöds endast på vissa Apple-enheter.

- 1 Från din mobila enhet väljer du ett dokument från filhanteraren eller startar en kompatibel app.
- 2 Tryck på  > **Skriv ut**.
- 3 Välj en skrivare, och justera inställningarna vid behov.
- 4 Skriv ut dokumentet.

Skriva ut från en mobil enhet med Wi-Fi Direct®

Wi-Fi Direct® är en utskriftstjänst som gör att du kan skriva ut till Wi-Fi Direct-förberedda skrivare.

Obs! Se till att den mobila enheten är ansluten till skrivarens trådlösa nätverk. Mer information finns i [“Ansluta en mobil enhet till skrivaren” på sidan 42](#).

- 1 Starta en kompatibel applikation från din mobila enhet eller välj ett dokument från filhanteraren.
- 2 Gör något av följande beroende på din mobila enhet:
 - Tryck på  > **Skriv ut**.
 - Tryck på  > **Skriv ut**.
 - Tryck på  > **Skriv ut**.

3 Välj en skrivare, och justera inställningarna vid behov.

4 Skriv ut dokumentet.

Skriva ut från flashenhet

1 Sätt i flashenheten.



Anmärkningar:

- Om du sätter i flashenheten när ett felmeddelande visas ignorerar skrivaren flashenheten.
- Om du sätter i flashenheten när skrivaren är upptagen med andra utskriftsjobb visas meddelandet **Upptagen** på skärmen.

2 På skärmen trycker du på dokumentet du vill skriva ut.

Konfigurera de övriga utskriftsinställningarna om det behövs.

3 Skicka utskriftsjobbet.

För att skriva ut ett annat dokument, tryck på **USB-enhet**.

Varning – risk för skador: Vidrör inte flashenheten eller skrivaren i de områden som visas när utskrift, läsning eller skrivning från flashenheten pågår. Om du gör det kan du förlora data, alternativt så kan det medföra att skrivaren inte fungerar på rätt sätt.



Flashenheter och filtyper som stöds

Flashenheter

Anmärkningar:

- Skrivaren stöder USB-flashenheter med hög hastighet som stöder standarden för hög hastighet.
- USB-flashenheter måste ha stöd för FAT-filsystemet (File Allocation Tables).

Många flashenheter har testats och godkänts för användning med skrivaren. Om du vill få mer information kan du kontakta skrivarens inköpsställe.

Filtyper

Dokument

PDF (version 1.7 eller tidigare)

Bilder

.JPEG eller .jpg

Konfigurera konfidentiella jobb

1 På huvudmenyn trycker du på **Inställningar > Säkerhet > Konfidentiell skrivarinställning**.

2 Konfigurera inställningarna.

Inställning	Beskrivning
Max ogiltig PIN	Ange gränsen för antal ogiltiga PIN-koder. Obs! När gränsen är nådd raderas utskriftsjobben för användarnamnet.
Giltighetstid för konfidentiellt jobb	Ange tid innan stoppade jobb tas bort från skrivarminnet eller hårddisken automatiskt. Obs! Stoppade jobb har statusen Konfidentiellt, Upprepa, Reservera eller Bekräfta.
Upprepa utgångsdatum	Ange giltighetstid för utskriftsjobb du vill upprepa.

Inställning	Beskrivning
Utgångstid för Bekräfta jobb	Ange giltighetstiden för utskrift av en kopia ett jobb så att du kan kontrollera kvaliteten på den innan du skriver ut resten av kopiorna.
Reservera utgångsdatum	Ange hur länge jobb ska lagras på skrivaren för utskrift vid ett senare tillfälle.
Kräv att alla jobb stoppas	Ange att alla utskriftsjobb ska stoppas på skrivaren.
Behåll dubbla dokument	Konfigurera skrivaren så att alla dokument med samma filnamn sparas.

Skriva ut konfidentiella jobb och andra stoppade jobb

För Windows-användare

- 1 Med dokumentet öppet går du till **Arkiv > Skriv ut**.
- 2 Välj en skrivare och klicka sedan på **Egenskaper, Inställningar, Alternativ** eller **Installation**.
- 3 Klicka på **Skriv ut och lagra**.
- 4 Välj **Använd skriv ut och lagra** och tilldela sedan ett användarnamn.
- 5 Välj typen av utskriftsjobb (Konfidentiellt, Reservera, Upprepa eller Bekräfta).
Om du väljer **Konfidentiell** behöver du skydda utskriftsjobbet med en PIN-kod.
- 6 Klicka på **OK** eller **Skriv ut**.
- 7 Släpp utskriftsjobbet på skrivarens huvudmeny.
 - För konfidentiella utskriftsjobb trycker du på **Stoppade jobb > välj ditt användarnamn > Konfidentiellt > ange PIN-koden > välj utskriftsjobbet > konfigurera inställningarna > Skriv ut**.
 - För andra utskriftsjobb trycker du på **Stoppade jobb > välj ditt användarnamn > välj utskriftsjobbet > konfigurera inställningarna > Skriv ut**.

För Macintosh-användare

Använda AirPrint

- 1 Med ett dokument öppet väljer du **File (Arkiv) > Print (Skriv ut)**.
- 2 Välj en skrivare. Välj sedan **Skriva ut med PIN-kod** i listrutan efter menyn Riktning.
- 3 Aktivera **Skriva ut med PIN-kod** och ange sedan en fyrsiffrig PIN-kod.
- 4 Klicka på **Skriv ut**.
- 5 Släpp utskriftsjobbet på skrivarens huvudmeny. Tryck på **Stoppade jobb > välj ditt datornamn > Konfidentiellt > ange PIN-koden > välj utskriftsjobbet > Skriv ut**.

Använda skrivardrivrutinen

- 1 Med ett dokument öppet väljer du **File (Arkiv) > Print (Skriv ut)**.
- 2 Välj en skrivare. Välj sedan **Skriv ut och pausa** i listrutan efter menyn Riktning.
- 3 Välj **Konfidentiell utskrift** och ange en fyrsiffrig PIN-kod.

- 4 Klicka på **Skriv ut**.
- 5 Släpp utskriftsjobbet på skrivarens huvudmeny. Tryck på **Stoppade jobb** > välj datornamnet > **Konfidentiell** > välj utskriftsjobbet > ange PIN-koden > **Skriv ut**.

Skriva ut en lista med teckensnittsprov

- 1 På huvudmenyn trycker du på **Inställningar** > **Rapporter** > **Skriv ut** > **Skriv ut teckensnitt**.
- 2 Tryck på **PCL-teckensnitt** eller **PostScript-teckensnitt**.

Placera skiljeblad mellan kopior

- 1 På startskärmen trycker du på **Inställningar** > **Utskrift** > **Layout** > **Skiljeblad** > **Mellan kopior**.
- 2 Skriv ut dokumentet.

Avbryta utskriftsjobb

Från skrivarens kontrollpanel

- 1 På startskärmen trycker du på **Avbryt ett jobb**.
- 2 Markera jobbet du vill avbryta.

Från datorn

- 1 Beroende på vilket operativsystem du har gör du något av följande:
 - Öppna mappen Skrivare och välj skrivare.
 - Från Systeminställningar i Apple-menyn går du till skrivaren.
- 2 Markera jobbet du vill avbryta.

Justera tonersvärtan

- 1 På startskärmen trycker du på **Inställningar** > **Skriv ut** > **Kvalitet** > **Tonersvärta**.
- 2 Välj en inställning.

Kopiera

Använda den automatiska dokumentmataren och skannerglaset

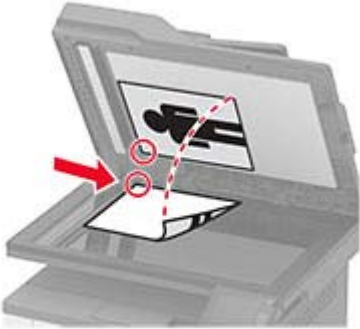
Den automatiska dokumentmataren	Skannerglaset
 <ul style="list-style-type: none">• Använd den automatiska dokumentmataren för fler- eller dubbelsidiga dokument.• Lägg i ett originaldokument med framsidan uppåt. För flersidiga dokument ska framkanten justeras innan påfyllning.• Se till att justera den automatiska dokumentmataren efter bredden på det papper du fyller på.	 <ul style="list-style-type: none">• Använd skannerglaset för att skanna dokument med bara en sida, små objekt (som t.ex. vykort och foton), OH-film, fotopapper och tunna material (t.ex. tidningsurklipp).• Lägg dokumentet med utskriftssidan nedåt i det hörn där det finns en pil.

Göra kopior

1 Placera ett originaldokument i den automatiska dokumentmatarens fack eller på skannerglaset.

Obs! För att undvika att bilden beskärs bör du se till att originaldokumentet och kopian har samma pappersstorlek.

2 På startskärmen trycker du på **Kopiera** och anger antalet kopior.

Justera kopieringsinställningarna om det behövs.

3 Kopiera dokumentet.

Obs! Om du vill göra en snabbkopia trycker du på  på kontrollpanelen.

Kopiera foton

1 Placera ett foto på skannerglaset.

2 På startskärmen trycker du på **Kopiera > Innehållstyp > Foto**.

3 Kopiera dokumentet.

Kopiera till brevpapper

- 1 Placera ett originaldokument i den automatiska dokumentmatarens magasin eller på skannerglaset.
- 2 På startskärmen trycker du på **Kopiera > Kopiera från** > och anger storleken på originaldokumentet.
- 3 Tryck på **Kopiera till** och välj sedan den papperskälla som innehåller brevpapperet.
Om du fyllde på brevpapper i universalarkmataren går du till:
Kopiera till > Universalarkmatare > välj en pappersstorlek > Brevpapper
- 4 Kopiera dokumentet.

Kopiera på papperets båda sidor

- 1 Placera ett originaldokument i den automatiska dokumentmatarens magasin eller på skannerglaset.
- 2 På startskärmen trycker du på **Kopiera > Sidor**.
- 3 Justera inställningarna.
- 4 Kopiera dokumentet.

Förminska eller förstora kopior

- 1 Placera ett originaldokument i den automatiska dokumentmatarens fack eller på skannerglaset.
- 2 Från huvudmenyn går du till:
Kopiera > Skala > ange ett skalningsvärde
Obs! Ändring av storleken på originaldokumentet eller utskriften efter inställning av skala återställer skalningsvärdet till Auto.
- 3 Kopiera dokumentet.

Sortera kopior

- 1 Placera ett originaldokument i den automatiska dokumentmatarens magasin eller på skannerglaset.
- 2 På startskärmen trycker du på **Kopiera > Sortera > På [1, 2, 1, 2, 1, 2]**.
- 3 Kopiera dokumentet.

Kopiera flera sidor på ett ark

- 1 Placera ett originaldokument i den automatiska dokumentmatarens fack eller på skannerglaset.
- 2 På startskärmen trycker du på **Kopiera > Sidor per sida**.
- 3 Justera inställningarna.
- 4 Kopiera dokumentet.

Kopiera kort

- 1 Lägg ett kort på skannerglaset.
- 2 På kontrollpanelen går du till:
Kopiera > ID-kopia
- 3 Justera inställningarna om det behövs.
- 4 Kopiera dokumentet.

Skapa en genväg för kopiering

- 1 På startskärmen trycker du på **Kopiera**.
- 2 Konfigurera inställningarna och tryck sedan på .
- 3 Skapa en genväg.

E-post

Använda den automatiska dokumentmataren och skannerglas

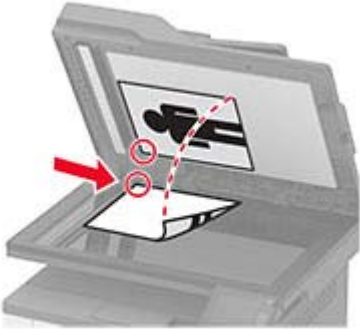
Den automatiska dokumentmataren	Skannerglas
 <ul style="list-style-type: none">• Använd den automatiska dokumentmataren för fler- eller dubbelsidiga dokument.• Lägg i ett originaldokument med framsidan uppåt. För flersidiga dokument ska framkanten justeras innan påfyllning.• Se till att justera den automatiska dokumentmataren efter bredden på det papper du fyller på.	 <ul style="list-style-type: none">• Använd skannerglas

Skicka ett e-postmeddelande

Kontrollera att SMTP-inställningarna är konfigurerade innan du börjar. Mer information finns i ["Konfigurera SMTP-inställningarna för e-post" på sidan 26](#).

Använda kontrollpanelen

- 1 Placera ett originaldokument i den automatiska dokumentmatarens magasin eller på skannerglas
- 2 På startskärmen trycker du på **E-post** och anger den information som behövs.
- 3 Om det behövs konfigurerar du inställningarna för utdatafiltypen.
- 4 Skicka e-postmeddelandet.

Använda ett genvägsnummer

- 1 Placera ett originaldokument i den automatiska dokumentmatarens magasin eller på skannerglas
- 2 På startskärmen trycker du på **Genvägar > E-post**.
- 3 Välj genvägsnumret.
- 4 Skicka e-postmeddelandet.

Skapa en e-postgenväg

- 1 Tryck på **E-post** på startskärmen.
- 2 Konfigurera inställningarna och tryck sedan på .
- 3 Skapa en genväg.

Faxa

Använda den automatiska dokumentmataren och skannerglaset

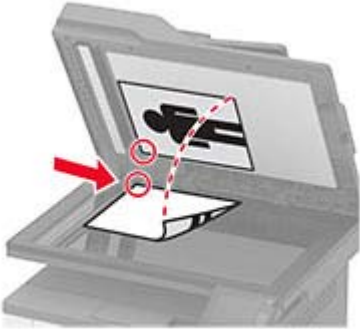
Den automatiska dokumentmataren	Skannerglas
 <ul style="list-style-type: none"> • Använd den automatiska dokumentmataren för fler- eller dubbelsidiga dokument. • Lägg i ett originaldokument med framsidan uppåt. För flersidiga dokument ska framkanten justeras innan påfyllning. • Se till att justera den automatiska dokumentmataren efter bredden på det papper du fyller på. 	 <ul style="list-style-type: none"> • Använd skannerglaset för att skanna dokument med bara en sida, små objekt (som t.ex. vykort och foton), OH-film, fotopapper och tunna material (t.ex. tidningsurklipp). • Lägg dokumentet med utskriftssidan nedåt i det hörn där det finns en pil.

Skicka ett fax

Obs! Se till att faxen har konfigurerats. Mer information finns i ["Ställa in skrivaren för att faxa" på sidan 19.](#)

Använda kontrollpanelen

- 1 Placera ett originaldokument i den automatiska dokumentmatarens magasin eller på skannerglaset.
- 2 På startskärmen trycker du på **Fax** och anger sedan den information som behövs.
Justera inställningarna om det behövs.
- 3 Skicka faxet.

Med hjälp av datorn

Se efter att faxdrivrutinen har installerats innan du börjar. Mer information finns i ["Installera faxdrivrutinen" på sidan 38.](#)

För Windows-användare

- 1 Öppna dialogrutan Skriv ut i det dokument som du försöker faxa.
- 2 Välj skrivare och klicka sedan på **Egenskaper**, **Inställningar**, **Alternativ** eller **Installation**.

- 3 Klicka på **Fax > Aktivera fax > Visa alltid inställningar innan faxning** och ange mottagarens nummer.
Konfigurera andra faxinställningar om det behövs.
- 4 Skicka faxet.

För Macintosh-användare

- 1 Med ett dokument öppet väljer du **File (Arkiv) > Print (Skriv ut)**.
- 2 Välj skrivaren som har - **Fax** tillagt efter namnet.
- 3 Ange mottagarens nummer i Till-fältet.
Konfigurera andra faxinställningar om det behövs.
- 4 Skicka faxet.

Schemalägga ett fax

- 1 Lägg originaldokumentet i den automatiska dokumentmataren eller på skannerglasat.
- 2 På startskärmen går du till:
Fax > Till > ange faxnummer > Klar
- 3 Tryck på **Sändningstid**, konfigurera datum och tid och tryck sedan på **OK**.
- 4 Skicka faxet.

Skapa en faxdestinationsgenväg

- 1 På startskärmen trycker du på **Faxa > till**.
- 2 Ange mottagarens nummer och tryck sedan på **Klar**.
- 3 Tryck på .
- 4 Skapa en genväg.

Ändra faxupplösning

- 1 Placera ett originaldokument i den automatiska dokumentmatarens magasin eller på skannerglasat.
- 2 På startskärmen trycker du på **Fax** och anger sedan den information som behövs.
- 3 Tryck på **Upplösning** och justera sedan inställningen.
- 4 Skicka faxet.

Justera svärtan för faxmeddelanden

- 1 Placera ett originaldokument i den automatiska dokumentmatarens magasin eller på skannerglasat.
- 2 På startskärmen trycker du på **Fax** och anger sedan den information som behövs.

- 3 Tryck på **Svärta** och justera sedan inställningen.
- 4 Skicka faxet.

Skriv ut en faxlogg

- 1 På startskärmen trycker du på **Inställningar > Rapporter > Fax**.
- 2 Tryck på **Logg för faxjobb** eller **Logg för faxesamtal**.

Blockera skräpfax

- 1 På startskärmen trycker du på **Inställningar > Fax > Faxinställning > Inställningar för att ta emot fax > Adminkontroll**.
- 2 Konfigurera Blockera fax utan avsändare till **På**.

Stoppa ett fax

- 1 Öppna en webbläsare och ange skrivarens IP-adress i adressfältet.

Anmärkningar:

- Visa skrivarens IP-adress på skrivarens startskärm. IP-adressen visas som fyra nummergrupper som är åtskilda med punkter, till exempel 123.123.123.123.
- Om du använder en proxyserver inaktiverar du den tillfälligt för att kunna öppna webbsidan på rätt sätt.

- 2 Klicka på **Inställningar > Fax > Faxinställning > Inställningar för att ta emot fax > Stoppa fax**.
- 3 Välj ett läge.
- 4 Verkställ ändringarna.

Vidarebefordra ett fax

- 1 På startskärmen trycker du på **Inställningar > Fax > Faxinställning > Inställningar för att ta emot fax > Adminkontroll**.
- 2 Tryck på **Vidarebefordra fax > Vidarebefordra**.
- 3 Konfigurera inställningarna för Vidarebefordra till och E-postbekräftelse.

Skanna

Använda den automatiska dokumentmataren och skannerglaset

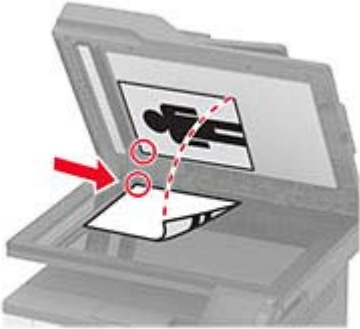
Den automatiska dokumentmataren	Skannerglas
 <ul style="list-style-type: none">• Använd den automatiska dokumentmataren för fler- eller dubbelsidiga dokument.• Lägg i ett originaldokument med framsidan uppåt. För flersidiga dokument ska framkanten justeras innan påfyllning.• Se till att justera den automatiska dokumentmataren efter bredden på det papper du fyller på.	 <ul style="list-style-type: none">• Använd skannerglaset för att skanna dokument med bara en sida, små objekt (som t.ex. vykort och foton), OH-film, fotopapper och tunna material (t.ex. tidningsurklipp).• Lägg dokumentet med utskriftssidan nedåt i det hörn där det finns en pil.

Skanna till en dator

Innan du börjar ser du till att:

- Skrivarens fasta programvara är uppdaterad. Mer information finns i ["Uppdatera fast programvara" på sidan 39](#).
- Datorn och skrivaren är anslutna till samma nätverk.

För Windows-användare

Obs! Se till att skrivaren är tillagd till datorn. Mer information finns i ["Lägga till skrivare till en dator" på sidan 38](#).

- 1 Placera ett originaldokument i den automatiska dokumentmataren eller på skannerglaset.
- 2 På datorn öppnar du **Windows Fxa och Skanna**.
- 3 Välj en skrivarkälla från källmenyn.
- 4 Ändra skanningsinställningarna om det behövs.
- 5 Skanna dokumentet.

För Macintosh-användare

Obs! Se till att skrivaren är tillagd till datorn. Mer information finns i [“Lägga till skrivare till en dator” på sidan 38](#).

- 1 Placera ett originaldokument i den automatiska dokumentmataren eller på skannerglaset.
- 2 Gör något av följande på datorn:
 - Öppna **Image Capture**.
 - Öppna **Skrivare och skannrar** och välj sedan en skrivare. Klicka på **Skanna** > **Öppna skanner**.
- 3 Gör något av följande i fönstret Skanner:
 - Välja var du vill spara det skannade dokumentet.
 - Välja storlek på originaldokumentet.
 - Om du vill skanna från den automatiska dokumentmataren väljer du **Dokumentmatare** på menyn Skanna eller aktiverar **Använd dokumentmatare**.
 - Konfigurera övriga skanningsinställningar om det behövs.
- 4 Klicka på **Skanna**.

Skapa en FTP-genväg

Obs! Du kan behöva administratörsbehörighet för att skapa en genväg.

- 1 Öppna en webbläsare och ange skrivarens IP-adress i adressfältet.

Anmärkningar:

- Visa skrivarens IP-adress på skrivarens startskärm. IP-adressen visas som fyra nummergrupper som är åtskilda med punkter, till exempel 123.123.123.123.
- Om du använder en proxyserver inaktiverar du den tillfälligt för att kunna öppna webbsidan på rätt sätt.

- 2 Klicka på **Genvägar** > **Lägg till genväg**.
- 3 På menyn Genvägstyp väljer du **FTP** och konfigurerar sedan inställningarna.
- 4 Verkställ ändringarna.

Skanna till en FTP-server med hjälp av en genväg

- 1 Skapa en FTP-genväg.
 - a Öppna en webbläsare och ange skrivarens IP-adress i adressfältet.

Anmärkningar:

- Leta efter skrivarens IP-adress på startskärmen. IP-adressen visas som fyra nummergrupper som är åtskilda med punkter, till exempel 123.123.123.123.
- Om du använder en proxyserver inaktiverar du den tillfälligt för att kunna öppna webbsidan på rätt sätt.

- b Klicka på **Genvägar** > **Lägg till genväg**.

Skanna till en flashenhet

- 1 Placera ett originaldokument i den automatiska dokumentmatarens magasin eller på skannerglaset.
- 2 Sätt i flashenheten.



- 3 Tryck på **Skanna till USB** och justera inställningarna vid behov.

Anmärkningar:

- Om du vill spara det skannade dokumentet i en mapp trycker du på **Skanna till**, väljer en mapp och sedan trycker du på **Skanna här**.
- Om USB-enhetsskärmen inte visas trycker du på **USB-enhet** på kontrollpanelen.

- 4 Skanna dokumentet.

Varning – risk för skador: Vidrör inte flashenheten eller skrivaren i de områden som visas när utskrift, läsning eller skrivning från flashenheten pågår. Om du gör det kan du förlora data, alternativt så kan det medföra att skrivaren inte fungerar på rätt sätt.



Använda skrivarens menyer

Menyöversikt

Enhet	<ul style="list-style-type: none"> • Egenskaper • Ekoläge • Fjärrstyrd funktionspanel • Meddelanden • Energihantering 	<ul style="list-style-type: none"> • Anonym datainsamling • Återställa fabriksinställningar • Underhåll • Synliga ikoner på startskärmen • Om den här skrivaren
Skriv ut	<ul style="list-style-type: none"> • Layout • Installation • Kvalitet • PDF 	<ul style="list-style-type: none"> • PostScript • PCL • Bild
Papper	<ul style="list-style-type: none"> • Magasinkonfiguration 	<ul style="list-style-type: none"> • Mediekonfiguration
Kopiera	Standardinställningar för kopiering	
Fax	Standardinställningar för fax	
E-post	<ul style="list-style-type: none"> • E-postinställningar 	<ul style="list-style-type: none"> • Standardinställningar för e-post
FTP	FTP-standardinställningar	
USB-enhet	<ul style="list-style-type: none"> • Skanna till flash-enhet 	<ul style="list-style-type: none"> • Skriv ut från flash-enhet
Nätverk/portar	<ul style="list-style-type: none"> • Nätverksöversikt • Trådlöst • Wi-Fi Direct • Ethernet • TCP/IP • SNMP 	<ul style="list-style-type: none"> • IPSec • 802.1x • LPD-konfiguration • HTTP-/FTP-inställningar • USB • Begränsa extern nätverksåtkomst
Säkerhet	<ul style="list-style-type: none"> • Inloggningsmetoder* • Certifikathantering* • Inloggningsbegränsningar 	<ul style="list-style-type: none"> • Konfidentiell skivarinställning • Radera tillfälliga datafiler • Diverse
Rapporter	<ul style="list-style-type: none"> • Menyinställningssida • Enhet • Skriv ut 	<ul style="list-style-type: none"> • Genvägar • Fax • Nätverk
Felsökning	Testsidor för utskriftskvalitet	Rengöra skannern
* Visas endast i Embedded Web Server.		

Enhet

Egenskaper

Menyalternativ	Beskrivning
Skärmspråk [Lista med språk]	Ange vilket språk som ska visas på skärmen.
Land/region [Lista över länder eller områden]	Identifiera landet eller området där skrivaren är konfigurerad för att fungera.
Kör första installation På Av*	Kör installationsguiden.
Tangentbord Tangentbordstyp [Lista med språk]	Välj ett språk som tangentbordstyp. Obs! Alla värden för Tangentbordstyp kanske inte visas eller så kan särskild programvara behövas för att de ska visas.
Visad information Visad text 1 (IP-adress*) Visad text 2 (datum/tid*) Anpassad text 1 Anpassad text 2	Ange vilken information som ska visas på startskärmen.
Datum och tid Konfigurera Dagens datum och tid Ställa in datum och tid manuellt Datumformat (MM-DD-ÅÅÅÅ*) Tidsformat (12 timmar FM/EM*) Tidszon (GMT*) UTC-förskjutning (GMT) DST start DST slut DST-förskjutning	Konfigurera datum och tid för skrivaren. Obs! UTC-förskjutning (GMT), DST start, DST slut, och DST-förskjutning visas endast när Tidszon är inställt som Anpassad.
Datum och tid Network Time Protocol Aktivera NTP (På*) NTP-server Aktivera autentisering	Konfigurera inställningarna för Network Time Protocol (NTP). Obs! När Aktivera autentisering ställs in på MD5-nyckel visas Nyckel-ID och Lösenord.
Pappersstorlekar USA* Meter	Ange måttenhet för pappersstorlekar. Obs! Grundinställningen för pappersstorlek beror på valet av land eller region i installationsguiden.
Ljusstyrka för skärm 20–100 % (100*)	Justera ljusstyrkan på skärmen.
Obs! En asterisk (*) bredvid ett värde anger fabriksstandardinställningen.	

Menyalternativ	Beskrivning
Flashenhetsåtkomst Aktiverad* Inaktiverad	Aktivera åtkomst till flashenheten.
Flatbäddsskanning av en sida På Av*	Ställa in kopiering från skannerglaset på endast en sida åt gången.
Skärmtidsgräns 5–300 (60*)	Ange inaktivitetstiden i sekunder innan skärmen visar startskärmen, eller innan skrivaren automatiskt loggas ut från ett användarkonto.
Obs! En asterisk (*) bredvid ett värde anger fabriksstandardinställningen.	

Ekoläge

Menyalternativ	Beskrivning
Skriv ut Sidor Enkelsidigt* Dubbelzijdigt	Ange om skrivaren ska skriva ut på en sida eller på båda sidorna av papperet.
Skriv ut Sidor per sida Av* Två sidor per sida Tre sidor per sida Fyra sidor per sida Sex sidor per sida Nio sidor per sida Tolv sidor per sida Sexton sidor per sida	Skriv ut flera sidbilder på samma sida av ett pappersark.
Skriv ut Tonersvärta Lätt Normal* Mörk	Ange hur ljusa eller mörka text och bilder ska vara.
Kopiera Sidor Enkelsidigt till enkelsidigt* 1-sidigt till 2-sidigt	Ange om skrivaren ska skriva ut på ena eller på båda sidorna av papperet.
Kopiera Sidor per sida Av* Två stående sidor Fyra stående sidor Två liggande sidor Fyra liggande sidor	Ange hur många sidbilder som ska skrivas ut på en sida av papperet.
Obs! En asterisk (*) bredvid ett värde anger fabriksstandardinställningen.	

Menyalternativ	Beskrivning
Kopiera Svärta 1–9 (5*)	Justera den skannade bildens svärta.
Obs! En asterisk (*) bredvid ett värde anger fabriksstandardinställningen.	

Fjärrstyrd funktionspanel

Menyalternativ	Beskrivning
Extern VNC-anslutning Tillåt inte* Tillåt	Anslut en extern VNC-klient (Virtual Network Computing) till fjärrkontrollpanelen.
Autentiseringstyp Inga* Standardautentisering	Ställ in autentiseringstyp för åtkomst till VNC-klientservern.
VNC, lösenord	Ange lösenordet för att ansluta till VNC-klientservern. Obs! Det här menyalternativet visas endast om Autentiseringstyp är angett till Standardautentisering.
Obs! En asterisk (*) bredvid ett värde anger fabriksstandardinställningen.	

Meddelanden

Menyalternativ	Beskrivning
Signal: automatisk dokumentmatare påfylld Av På*	Aktivera en ljudsignal när du fyller på papper i den automatiska dokumentmataren.
Larmkontroll Av En gång* Fortlöpande	Ange antalet gånger som larmet ska avges när åtgärd från användaren krävs.
Förbrukningsmaterial Visa uppskattningar för förbrukningsmaterial Visa uppskattningar* Visa inte uppskattningar	Visa uppskattad status för förbrukningsmaterial.
Förbrukningsmaterial Kassettlarm Av* En Fortlöpande	Ange antalet gånger som larmet ska avges när nivån i kassetten är låg.
Obs! En asterisk (*) bredvid ett värde anger fabriksstandardinställningen.	

Menyalternativ	Beskrivning
<p>Inställningar för e-postaviseringar</p> <ul style="list-style-type: none"> E-postinställningar <ul style="list-style-type: none"> Primär SMTP-gateway Primär SMTP-gatewayport (25*) Sekundär SMTP-gateway Sekundär SMTP-gatewayport (25*) SMTP-tidsgräns (30 sekunder*) Svarsadress Använd alltid SMTP-standardvarsadress (av*) Använd SSL/TLS (inaktiverad*) Kräv betrott certifikat (på*) SMTP-serverautentisering (ingen autentisering krävs*) Enhetsinitierad e-post (ingen*) Enhetens användar-ID Enhetens lösenord NLTM-domän Inaktivera felet "SMTP-servern är inte konfigurerad" (av*) 	<p>Konfigurera e-postinställningarna på skrivaren.</p>
<p>Felundvikande</p> <ul style="list-style-type: none"> Stopp hjälp <ul style="list-style-type: none"> Av På* 	<p>Ställ in skrivaren för att automatiskt kontrollera om papper har fastnat.</p>
<p>Felundvikande</p> <ul style="list-style-type: none"> Auto fortsättning <ul style="list-style-type: none"> Avaktiverad Aktiverad* (5 sekunder) Autofortsättningstid 	<p>Låt skrivaren fortsätta att bearbeta eller skriva ut ett jobb automatiskt efter att den har rensat vissa villkor för tillsyn.</p>
<p>Felundvikande</p> <ul style="list-style-type: none"> Starta om automatiskt <ul style="list-style-type: none"> Automatisk omstart (starta alltid om*) 	<p>Ställa in skrivaren för att starta om när ett fel uppstår.</p>
<p>Felundvikande</p> <ul style="list-style-type: none"> Starta om automatiskt <ul style="list-style-type: none"> Max antal automatiska omstarter (2*) 	<p>Ställ in antalet automatiska omstarter som skrivaren kan utföra.</p>
<p>Felundvikande</p> <ul style="list-style-type: none"> Starta om automatiskt <ul style="list-style-type: none"> Fönster för automatisk omstart (720*) 	<p>Ange antalet sekunder innan skrivaren startas om automatiskt.</p>
<p>Felundvikande</p> <ul style="list-style-type: none"> Starta om automatiskt <ul style="list-style-type: none"> Räknare för automatisk omstart 	<p>Visa skrivskyddad information om omstartsräknaren.</p>
<p>Felundvikande</p> <ul style="list-style-type: none"> Visa fel för kort pappersfel <ul style="list-style-type: none"> På Automatisk återgång* 	<p>Ställ in skrivaren för att visa ett meddelande när ett fel på grund av kort papper inträffar.</p> <p>Obs! Kort papper är det påfyllda papperet.</p>
<p>Obs! En asterisk (*) bredvid ett värde anger fabriksstandardinställningen.</p>	

Menyalternativ	Beskrivning
Felundvikande Skydda sida Av* På	Ställ in skrivaren på att bearbeta hela sidan i minnet innan den skrivs ut.
Åtgärdande av papper som har fastnat Åtgärda stopp Av På Auto*	Ställ in skrivaren för att skriva ut de sidor som har fastnat.
Åtgärdande av papper som har fastnat Återställning av stopp i skanner Jobbnivå Sidnivå*	Ange hur du vill starta om ett skanningsjobb när du har åtgärdat papperstrassel.
Obs! En asterisk (*) bredvid ett värde anger fabriksstandardinställningen.	

Energihantering

Menyalternativ	Beskrivning
Väntelägesprofil Skriv ut från vänteläge Fortsätt vara aktiv efter utskrift Gå in i vänteläge efter utskrift*	Ställ in skrivaren att vara i läget Klar eller återgå till vänteläget efter utskrift.
Tidsgränser Vänteläge 1–120 minuter (15*)	Ange hur länge skrivaren får vara inaktiv innan den försätts i vänteläge.
Tidsgränser Tidsgräns för viloläge Inaktiverad 1 timme 2 timmar 3 timmar 6 timmar 1 dag 2 dagar 3 dagar* 1 vecka 2 veckor 1 månad	Ställ in tiden innan skrivaren stängs av.
Tidsgränser Tidsgräns för viloläge vid anslutning Viloläge Ej viloläge*	Ställ in Tidsgräns för viloläge för att stänga av skrivaren när det finns en aktiv Ethernet-anslutning.
Obs! En asterisk (*) bredvid ett värde anger fabriksstandardinställningen.	

Anonym datainsamling

Menyalternativ	Beskrivning
Anonym datainsamling Information om enhetsanvändning och prestanda Inga*	Skicka information om skrivaranvändning och prestanda till tillverkaren. Obs! Tid för sändning av anonyma data visas bara när du ställer in Anonym datainsamling på Enhetsanvändning och -prestanda.
Tid för sändning av anonyma data Starttid Stopptid	
Obs! En asterisk (*) bredvid ett värde anger fabriksstandardinställningen.	

Återställa fabriksinställningar

Menyalternativ	Beskrivning
Återställa inställningar Återställ alla inställningar Återställ skrivarinställningar Återställ nätverksinställningar Återställ faxinställningar	Återställ standardinställningarna för skrivaren.

Underhåll

Konfigurationsmeny

Menyalternativ	Beskrivning
USB-konfiguration USB PnP 1* 2	Ändra skrivarens USB-drivrutinsläge för att förbättra dess kompatibilitet med en persondator.
USB-konfiguration USB-skan. t. lok. På* Av	Ange om USB-enhetens drivrutiner räknas som en USB Simple-enhet (ett gränssnitt) eller en USB Composite-enhet (flera gränssnitt).
USB-konfiguration USB-hastighet Full Auto*	Ställ in USB-porten på att köra i full hastighet och inaktivera dess höghastighetsfunktioner.
Magasinkonfiguration Länkad magasin Automatisk* Av	Ställ in skrivaren så att den länkar magasin som har samma inställningar för papperstyp och pappersstorlek.
Obs! En asterisk (*) bredvid ett värde anger fabriksstandardinställningen.	

Menyalternativ	Beskrivning
Magasinkonfiguration Visa meddelande om magasininsatsen Av Endast för okända storlekar* Alltid	Visa meddelandet om Magasininsatsen .
Magasinkonfiguration Påfyllning av A5 Kortsida Längsida*	Ange sidriktning när du fyller på papper i A5-storlek.
Magasinkonfiguration Pappersinfo Auto* Universalarkmatare Manuellt papper	Ange den papperskälla som användaren ska fylla på när ett meddelande visas om att fylla på papper.
Magasinkonfiguration Kuvertinfo Auto* Universalarkmatare Manuellt kuvert	Ange den papperskälla som användaren ska fylla på när ett meddelande visas om att fylla på kuvert.
Magasinkonfiguration Åtgärd för uppmaningar Uppmana användare* Fortsätt Använd aktuellt	Ställ in skrivaren så att den kan lösa meddelanden om att byta papper eller kuvert.
Rapporter Menyinställningssida Händelselogg Sammanfattning av händelselogg	Skriv ut rapporter om skrivarens menyinställningar, status och händelselogg.
Användning av förbrukningsmaterial och räknare Rensa historik för materialanvändning Återställ räknare, bildhanteringsenhet svart Återställ serviceräknare	Återställ förbrukningsräknaren för papper eller visa det totala antalet utskrivna sidor.
Skrivaremuleringar PS-emulering Av På*	Ställ in skrivaren på att känna igen och använda PS-dataströmmen.
Skrivaremuleringar Emulatorsäkerhet Tidsgräns för sida 0–60 (60*)	Ställ in tidsgräns för sida under emulering.
Obs! En asterisk (*) bredvid ett värde anger fabriksstandardinställningen.	

Menyalternativ	Beskrivning
Skrivaremuleringar Emulatorsäkerhet Återställ emulator efter jobb Av* På	Återställ emulatoren efter ett utskriftsjobb.
Skrivaremuleringar Emulatorsäkerhet Inaktivera åtkomst till skrivarmeddelande På* Av	Inaktivera åtkomst till skrivarmeddelandet under emulering.
Utskriftskonfiguration Teckensnittsskärpa 0–150 (24*)	Ange ett värde för textens punktstorlek under vilket högfrekvensskärmarna används när teckensnittsdata skrivs ut.
Faxkonfiguration Stöd för strömsparläge för fax Avaktivera vänteläge Tillåt vänteläge Auto*	Aktivera viloläge för faxen närhelst skrivaren fastställer att detta ska ske.
Utskriftskonfiguration Utskriftstäthet Inaktiverad* 1–5 Kopieringstäthet Inaktiverad* 1–5	Justera tonertätheten när du skriver ut eller kopierar dokument.
Enhetsåtgärder Tyst läge Av* På	Minska mängden buller från skrivaren vid utskrift. Obs! Skrivarens övergripande prestanda försämras när den här inställningen aktiveras.
Enhetsåtgärder Panelmenyer Aktivera* Inaktivera	Ställ in skrivaren på att visa kontrollpanelmenyer. Obs! Det här menyalternativet visas endast i Embedded Web Server.
Enhetsåtgärder Säkert läge Av* På	Ställ in skrivaren på ett specialläge där den försöker fortsätta att tillhandahålla så mycket funktionalitet som möjligt, trots kända problem. Exempel: Om den angivna inställningen är På och motorn för dubbelsidig utskrift inte fungerar utför skrivaren enkelsidig utskrift av dokumenten även om jobbet är dubbelsidig utskrift. Obs! Den här inställningen kan inte användas om magasinet inte är helt isatt eller om magasinsensorn är skadad.
Enhetsåtgärder Rensa anpassad status	Radera alla anpassade meddelanden.
Obs! En asterisk (*) bredvid ett värde anger fabriksstandardinställningen.	

Menyalternativ	Beskrivning
Enhetsåtgärder Rensa alla fjärrinstallerade meddelanden	Ta bort alla fjärrinstallerade meddelanden.
Enhetsåtgärder Visa auto. felmeddelanderutor På* Av	Visa befintliga felmeddelanden på skärmen när skrivaren förblir inaktiv på startskärmen under en tidsperiod som motsvarar inställningen Skärmtidsgräns.
Skannerkonfiguration Manuell skannerregistrering Snabbtest för utskrift	Skriv ut en målsida för snabbtest. Obs! Se till att marginalens utrymme på målsidan är samma runt hela målet. Om utrymmet inte är samma kan skrivarens marginaler behöva återställas.
Skannerkonfiguration Manuell skannerregistrering Registrering av främre automatisk dokumentmatare Registrering av bakre automatisk dokumentmatare Flatbäddsregistrering	Registrera flatbädden och den automatiska dokumentmataren manuellt när du har bytt den automatiska dokumentmataren, skannerglasets eller systemkortet.
Skannerkonfiguration Radera kanter Flatbädd, radera kanter 0–6 (3*) Aut dokumentmat, radera kanter 0–6 (3*)	Ange storleken, i mm, för det oskrivbara området runt ett skanningsjobb från en automatisk dokumentmatare eller flatbädd.
Skannerkonfiguration Inakt. skanner Aktiverad* Inaktiverad Automatisk dokumentmatare avaktiverad	Avaktivera skannern om den inte fungerar korrekt.
Skannerkonfiguration Tiff-byteordning CPU-Endian* Little-Endian Big-Endian	Ange byteordningen för ett skanningsjobb i TIFF-format.
Skannerkonfiguration Exakt antal Tiff-rader per remsa På* Av	Ställ in värdet för taggen RowsPerStrip för ett skanningsjobb i TIFF-format.
Obs! En asterisk (*) bredvid ett värde anger fabriksstandardinställningen.	

Radering ur funktion

Menyalternativ	Beskrivning
Rensa all information i det beständiga minnet Ta bort alla skrivar- och nätverksinställningar Radera alla genvägar och kortkommandon	Rensa alla inställningar och program som är lagrade på skrivaren.

Synliga ikoner på startskärmen

Meny	Beskrivning
Kopiera	Ange vilka ikoner som ska visas på startskärmen.
E-post	
Faxa	
Status/förbrukningsartiklar	
Jobbkö	
Ändra språk	
Pausade jobb	
USB	
Skanna till datorn	

Om den här skrivaren

Menyalternativ	Beskrivning
Inventarienummer	Beskriv skrivaren. Maxlängden är 32 tecken.
Skrivarens plats	Identifiera skrivarens plats. Maxlängden är 63 tecken.
Kontakta	Anpassa skrivarens namn. Maxlängden är 63 tecken.
Exportera konfigurationsfil till USB	Exportera konfigurationsfiler till en flashenhet.
Exportera komprimerade loggar till USB	Exportera komprimerade loggfiler till en flashenhet.

Skriv ut

Layout

Menyalternativ	Beskrivning
Sidor Enkelsidigt* Dubbelsidigt	Ange om skrivaren ska skriva ut på ena eller på båda sidorna av papperet.
Vändningsformat Långsida* Kortsida	Avgör vilken papperssida som binds vid dubbelsidig utskrift. Obs! Skrivaren förskjuter automatiskt text och bilder på utskriftssidor för att binda jobbet på rätt sätt, beroende på vilket alternativ som väljs.
Tomma sidor Skriv ut Skriv inte ut*	Skriv ut tomma sidor som ingår i ett utskriftsjobb.
Sortera Av [1,1,1,2,2,2] På [1,2,1,2,1,2]*	Se till att sidorna i ett utskriftsjobb matas ut i rätt ordning vid utskrift av flera kopior av jobbet.
Obs! En asterisk (*) bredvid ett värde anger fabriksstandardinställningen.	

Menyalternativ	Beskrivning
Skiljeblad Inga* Mellan kopior Mellan jobb Mellan sidor	Infoga tomma skiljeblad vid utskrift.
Skiljebladskälla Magasin [x] (1*) Universalarkmatare	Ange papperskällan för skiljebladet.
Sidor per sida Av* Två sidor per sida Tre sidor per sida Fyra sidor per sida Sex sidor per sida Nio sidor per sida Tolv sidor per sida Sexton sidor per sida	Skriv ut flera sidbilder på samma sida av ett pappersark.
Ordning för Sidor per sida Horisontellt* Omvänt horisontellt Vertikal Omvänt vertikalt	Ange placeringen av flera bilder på en sida när du använder Sidor per sida. Obs! Placeringen beror på antal sidbilder och deras sidriktning.
Riktning för Sidor per sida Auto* Liggande Stående	Ange riktningen för ett dokument med flera sidor när du använder Sidor per sida.
Ram för Sidor per sida Inga* Fast	Skriv ut en ram runt varje sidbild när du använder Sidor per sida.
Kopior 1–9999 (1*)	Ange antal kopior för varje utskriftsjobb.
Utskriftsområde Normal* Helsida	Ställ in det utskrivbara området för ett pappersark.
Obs! En asterisk (*) bredvid ett värde anger fabriksstandardinställningen.	

Installation

Menyalternativ	Beskrivning
Skrivarspråk PCL-emulering* PS-emulering	Ställa in skrivarens språk. Obs! Att ett visst skrivarspråk är inställt som standard hindrar inte att ett program skickar utskriftsjobb som använder ett annat skrivarspråk.
Obs! En asterisk (*) bredvid ett värde anger fabriksstandardinställningen.	

Menyalternativ	Beskrivning
Spara resurser Av* På	Avgör vad skrivaren ska göra med hämtade resurser, som teckensnitt och makron, när skrivaren tar emot ett jobb som kräver mer minne än vad som finns tillgängligt. Anmärkningar: <ul style="list-style-type: none"> När funktionen är Av behåller skrivaren bara de hämtade resurserna tills minnet behövs. Resurser som är associerade med det inaktiva skrivarspråket tas bort. När funktionen är På sparar skrivaren alla permanent hämtade resurser för alla språkändringar. Vid behov visar skrivaren meddelanden om att minnet är fullt istället för ta bort permanenta resurser.
Ordning för Skriv ut alla Alfabetisk* Nyast först Äldst först	Ange ordningen när du väljer att skriva ut alla stoppade och konfidentiella jobb.
Obs! En asterisk (*) bredvid ett värde anger fabriksstandardinställningen.	

Kvalitet

Menyalternativ	Beskrivning
Utskr-upplösning 300 dpi 600 dpi* 1200 bildkvalitet 2 400 bildkvalitet	Ange upplösningen för text och bilder på utskriften. Obs! Upplösningen bestäms i punkter per tum eller bildkvalitet.
Tonersvärta Lätt Normal* Dark (Mörkt)	Ange hur ljusa eller mörka textbilder ska vara.
Raster Normal* Detaljer	Förbättra utskriften med jämnare linjer och skarpare konturer.
Obs! En asterisk (*) bredvid ett värde anger fabriksstandardinställningen.	

PDF

Menyalternativ	Beskrivning
Anpassa Ja Nej*	Skala sidinnehållet för att passa den valda pappersstorleken.
Anteckningar Skriv ut Skriv inte ut*	Ange om anteckningar ska skrivas ut i PDF-filen.
Obs! En asterisk (*) bredvid ett värde anger fabriksstandardinställningen.	

Menyalternativ	Beskrivning
Skriv ut PDF-fel Av På*	Aktivera utskrift av PDF-fel.
Obs! En asterisk (*) bredvid ett värde anger fabriksstandardinställningen.	

PostScript

Menyalternativ	Beskrivning
Skriv ut PS-fel Av* På	Skriv ut en sida som beskriver PostScript® -felet. Obs! När ett fel inträffar upphör bearbetningen av jobbet, skrivaren skriver ut ett felmeddelande och resten av utskriftsjobbet renas.
Minsta linjebredd 1–30 (2*)	Ange minsta linjebredd. Obs! Jobb som skrivs ut i 1 200 dpi använder värdet direkt.
PS-uppstartsläge Av På*	Avaktivera filen SysStart.
Väntetidsgräns Inaktiverad Aktiverad*	Ange att skrivaren ska invänta mer data innan ett utskriftsjobb avbryts. Obs! Väntetidsgräns visas endast om Tidsgräns för vänta är aktiverat.
Väntetidsgräns 15–65535 (40 sekunder*)	
Obs! En asterisk (*) bredvid ett värde anger fabriksstandardinställningen.	

PCL

Menyalternativ	Beskrivning
Teckensnittsnamn [Lista över tillgängliga teckensnitt] (Courier*)	Välj ett teckensnitt i en angiven teckensnittskälla.
Symboluppsättning [Lista över tillgängliga symboluppsättningar] (10U PC-8*)	Ange symboluppsättningen för varje teckensnittsnamn. Obs! En symboluppsättning är en uppsättning alfabetiska och numeriska tecken, skiljetecken och specialtecken. I symboluppsättningar finns tecken som är speciella för vissa språk eller program, t.ex. matematiska symboler för vetenskapliga texter.
Breddsteg 0,08–100,00 (10,00*)	Ange breddsteg för fasta teckensnitt eller teckensnitt med fast teckenbredd. Obs! Med Breddsteg avses antal fasta tecken som upptar en tum i sidled.
Riktning Stående* Liggande Omvänt stående Omvänt liggande	Ange riktningen för texten och bilderna på sidan.
Obs! En asterisk (*) bredvid ett värde anger fabriksstandardinställningen.	

Menyalternativ	Beskrivning
Rader per sida 1–255	Ange antalet textrader för varje sida som skrivs ut genom PCL®-dataströmmen. Anmärkningar: <ul style="list-style-type: none"> • Det här menyalternativet aktiverar vertikalt radavstånd som gör att det valda antalet rader skrivs ut mellan standardmarginalerna på sidan. • 60 är fabriksinställt som standard i USA. 64 är fabriksinställt som standard internationellt.
Minsta linjebredd för PCL5 1–30 (2*)	Ange inledande minsta linjebredd. Obs! Jobb som skrivs ut i 1 200 dpi använder värdet direkt.
Minsta linjebredd för PCLXL 1–30 (2*)	
A4-bredd 198 mm* 203 mm	Ange bredd för den logiska sidan på A4-papper. Obs! Den logiska sidan är mellanrummet på den fysiska sida där data skrivs ut.
Auto CR efter LF Av* På	Ställ in skrivaren så den gör en automatisk vagnretur efter styrkommandot för radmatning. Obs! Vagnretur är en mekanism som ger kommando till skrivaren att flytta positionen för markören till den första positionen på samma linje.
Auto LF efter CR Av* På	Ställ in skrivaren så att den gör en automatisk radmatning efter styrkommandot för vagnretur.
Omnumr. magasin Tilldela univ.arkmatrare Tilldela magasin [x] Tilldela man. papper Tilldela manuellt kuvert	Konfigurera så att skrivaren arbetar med en annan skrivardrivrutin eller ett anpassat program som använder en annan uppsättning källtilldelningar för att begära en given papperskälla. Välj bland följande alternativ: Av* – Skrivaren använder fabriksinställda standardinställningar för papperskällor. None (ingen) - Papperskällan ignorerar kommandot om att välja pappersmatning. 0–199 – Ange ett numeriskt värde för att tilldela ett anpassat värde till en papperskälla.
Omnumr. magasin Visa fabriksinställningar	Visa det fabriksinställda värdet som tilldelats för varje papperskälla.
Omnumr. magasin Återställ standardinställningarna	Återställ magasinets omnumreringvärden till fabriksinställningar.
Utskriftstidsgr. Avaktiverad Aktiverad*	Ställ in att skrivaren ska avsluta ett utskriftsjobb när den har varit inaktiv under ett visst antal sekunder. Obs! Tid för utskriftstidsgräns visas endast om Utskriftstidsgräns är aktiverat.
Tid för utskriftstidsgräns 1–255 (90*)	
Obs! En asterisk (*) bredvid ett värde anger fabriksstandardinställningen.	

Bild

Menyalternativ	Beskrivning
Autoanpassa På Av*	Välj den bästa tillgängliga pappersstorleken och riktningsinställningen för en bild. Obs! När inställningen är På ersätter det här menyalternativet inställningarna för skalning och riktning för bilden.
Invertera Av* På	Invertera monokroma tvåtonsbilder. Obs! Inställningen gäller inte för bildformatet GIF och JPEG.
Skalning Ankare överst vänster Bästa passning* Ankare i mitten Anpassa höjd/bredd Anpassa höjd Anpassa bredd	Justera bilden så att den får plats i utskriftsområdet. Obs! När Autoanpassa är inställt på På, ställs Skalning automatiskt in på Bästa passning.
Riktning Stående* Liggande Omvänt stående Omvänt liggande	Ange riktningen för texten och bilderna på sidan.
Obs! En asterisk (*) bredvid ett värde anger fabriksstandardinställningen.	

Papper

Magasinkonfiguration

Menyalternativ	Beskrivning
Standardkälla Magasin [x] (1*) Universalarkmatare Manuellt papper Manuellt kuvert	Ange en papperskälla för alla utskriftsjobb. Obs! Universalarkmataren visas bara när Konf. univ.matare är inställd på Kasset.
Pappersstorlek/-typ Magasin [x] Universalarkmatare Manuellt papper Manuellt kuvert	Ange den pappersstorlek och papperstyp som fyllts på i varje papperskälla.
Obs! En asterisk (*) bredvid ett värde anger fabriksstandardinställningen.	

Menyalternativ	Beskrivning
Ersättningsstorlek Av Letter/A4 Alla i listan*	Ställ in skrivaren så att den ersätter angiven pappersstorlek om den angivna storleken inte har fyllts på i den valda papperskällan. Anmärkningar: <ul style="list-style-type: none"> • Med inställningen Av uppmanas användaren att fylla på rätt pappersstorlek. • Inställningen Letter/A4 skriver ut A4-format på papper i US letter-storlek när du fyller på US Letter och US Letter-format på papper i A4-storlek när du fyller på A4. • Inställningen Alla i listan ersätter Letter/A4.
Konf. univ.matare Kassett* Manuellt Första	Ställ in när skrivaren ska välja papper som har fyllts på i universalarkmataren. Anmärkningar: <ul style="list-style-type: none"> • När skrivaren är inställd på Kassett behandlar skrivaren universalarkmataren som ett magasin. • När skrivaren är inställd på Manuellt behandlar skrivaren universalarkmataren som en manuell matare. • När skrivaren är inställd på Först hämtar skrivaren papper från universalarkmataren tills den är tom, oavsett vilken papperskälla eller vilken pappersstorlek som angetts.

Obs! En asterisk (*) bredvid ett värde anger fabriksstandardinställningen.

Mediakonfiguration

Universell inställning

Menyalternativ	Beskrivning
Måttenheter Tum Millimeter	Ange måttenhet för den universella pappersstorleken. Obs! Tum för USA. fabriksinställt som standard i USA. Millimeter är fabriksinställt som standard internationellt.
Stående bredd 3,90–14,17 tum (8,50*) 99-360 mm (216*)	Ange bredd för stående för den universella pappersstorleken.
Höjd för stående riktning 3,90–14,17 tum (14*) 99-360 mm (356*)	Ange höjd för stående riktning för den universella pappersstorleken.
Matningsriktning Kortsida* Långsida	Ställ in skrivaren så att den väljer papper från kort- eller långsidan. Obs! Långsida visas endast när den längsta sidan är kortare än den högsta tillåtna bredd som kan hanteras.

Obs! En asterisk (*) bredvid ett värde anger fabriksstandardinställningen.

Anpassade skanningsstorlekar

Menyalternativ	Beskrivning
Anpassad skanningsstorlek [x] Namn på skannstorlek Bredd 1–8,50 tum (8,50*) 25–216 mm (216*) Höjd 1–14 tum (14*) 25–356 mm (297*) Riktning Stående* Liggande 2 skanningar per sida Av* På	Ange ett namn på skanningsstorleken och konfigurera skanningsinställningarna.
Obs! En asterisk (*) bredvid ett värde anger fabriksstandardinställningen.	

Medietyper

Menyalternativ	Beskrivning
Vanligt papper Styvt papper Returpapper Etiketter Finpapper Kuvert- Grovt kuvert Brevpapper Förtryckt Färgat papper Lätt Tungt Grovt/bomull Anpassad typ [X]	Ange struktur, vikt och riktning för papperet som fylls på.

Kopiera

Standardinställningar för kopiering

Menyalternativ	Beskrivning
Innehållstyp Text Text/foto* Foto Grafik	Förbättra utskriftsresultatet baserat på innehållet i originaldokumentet.
Sidor Enkelsidigt till enkelsidigt* Enkelsidigt till dubbelsidigt 2-sidigt till 1-sidigt Dubbelsidigt till dubbelsidigt	Ange hur skanning ska utföras baserat på originaldokumentet.
Sidor per sida Av* Två stående sidor Fyra stående sidor Två liggande sidor Fyra liggande sidor	Ange hur många sidbilder som ska skrivas ut på en sida av papperet.
Skriv ut sidkanter På Av*	Placera ram runt varje bild när du skriver ut flera sidor på en sida.
Sortera Av [1,1,1,2,2,2] På [1,2,1,2,1,2]*	Skriv ut flera kopior i ordningsföljd.
Storlek för "Kopiera från" [Lista över pappersstorlekar]	Ställ in originaldokumentets pappersstorlek. Obs! Letter är fabriksinställt som standard i USA. A4 är fabriksinställt som standard internationellt.
Källa för "Kopiera till" Magasin [x] (1*) Universalarkmatare Automatisk storleksmatchning	Ange papperskälla för kopieringsjobbet.
Svärta 1 till 9 (5*)	Justera den skannade bildens svärta.
Antal kopior 1–9999 (1*)	Ange antal kopior.
Obs! En asterisk (*) bredvid ett värde anger fabriksstandardinställningen.	

Avancerade bildfunktioner

Menyalternativ	Beskrivning
Kontrast Bäst för innehåll* 0 1 2 3 4 5	Ange kontrasten på utskriften.
Bakgrunds borttagning Nivå -4 till 4 (0*)	Justera hur mycket av bakgrunden som syns på en skannad bild.
Skanna kant till kant På Av*	Tillåt kant-till-kant-skanning av originaldokumentet.
Obs! En asterisk (*) bredvid ett värde anger fabriksstandardinställningen.	

Administratörskontroller

Menyalternativ	Beskrivning
Tillåt spara som genväg På* Av	Spara anpassade kopieringsinställningar som genvägar.
Obs! En asterisk (*) bredvid ett värde anger fabriksstandardinställningen.	

Faxa

Standardinställningar för fax

Faxläge

Menyalternativ	Beskrivning
Faxläge Fax* Inaktiverad	Välj ett faxläge.
Obs! En asterisk (*) bredvid ett värde anger fabriksstandardinställningen.	

Faxinstallation

Allmänna faxinställningar

Menypost	Beskrivning
Faxnamn	Identifiera din fax.
Faxnummer	Identifiera ditt faxnummer.
Fax-ID Faxnamn Faxnummer*	Ange ditt faxnamn eller faxnummer för faxmottagare.
Aktivera manuellt fax På Av*	Ange att skrivaren ska faxa manuellt. Obs! Använd en vanlig telefonlinje till att besvara ett inkommande faxjobb och till att ringa upp ett faxnummer.
Minnesanvändning Alla mottagna De flesta mottagna Lika med* De flesta skickade Alla skickade	Ställ in mängd internt skrivarminne som kan användas för att faxa. Obs! Det här menyalternativet förhindrar problem med minnesbuffert och misslyckade faxesändningar.
Avbryt fax Tillåt* Tillåt inte	Avbryt utgående fax innan de överförs eller avbryt inkommande fax innan de har skrivits ut.
Dolt faxnummer Av* Från vänster Från höger	Ange formatet för dolt faxnummer i ett utgående faxnummer.
Siffror att dölja 0–58 (0*)	Ange antalet siffror som ska döljas i ett utgående faxnummer.
Aktivera avkänning av ansluten linje På* Av	Avgör om en telefonlinje är ansluten till skrivaren. Obs! Avkänning sker när skrivaren sätts på och före varje samtal.
Aktivera avkänning av linje i fel uttag På* Av	Avgör om en telefonlinje är ansluten till rätt port på skrivaren. Obs! Avkänning sker när skrivaren sätts på och före varje samtal.
Aktivera stöd för aktuell anknytning På* Av	Avgör om en telefonlinje används av en annan enhet, t.ex. en annan telefon på samma linje. Obs! Det här menyalternativet övervakas kontinuerligt när skrivaren är på.
Optimera faxkompatibilitet	Konfigurera skrivarens faxfunktioner för optimal kompatibilitet med andra faxar.
Obs! En asterisk (*) bredvid ett värde anger fabriksstandardinställningen.	

Inställningar för att skicka fax

Menypost	Beskrivning
Upplösning Standard* Fin Superfin Ultrafin	Ställ in upplösning för den skannade bilden. Obs! En högre upplösning gör att det tar längre tid att skicka faxet och det krävs mer minne.
Originalstorlek [Lista över pappersstorlekar] (blandade storlekar*)	Ange originaldokumentets storlek.
Riktning Stående* Liggande	Ange originaldokumentets riktning.
Sidor Av* Kortsida Långsida	Ange sidriktning av text och grafik för skanning av ett dubbelsidigt dokument.
Innehållstyp Text* Text/foto Foto Grafik	Förbättra utskriftsresultatet baserat på innehållet i originaldokumentet.
Mörkhet 1–9 (5*)	Justera den skannade bildens svärta.
Bakom PABX På Av*	Ställ in skrivaren så att den ringer faxnumret utan att vänta på kopplingstenen. Obs! Ett PABX-telenätverk (Private Automated Branch Exchange) är ett telenätverk som gör det möjligt att använda flera linjer från ett enda åtkomstnummer för personer som ringer upp det utifrån.
Uppringningsläge Ton* Pulsval	Ange uppringningsläge för inkommande eller utgående fax.
Obs! En asterisk (*) bredvid ett värde anger fabriksstandardinställningen.	

Avancerade bildfunktioner

Menypost	Beskrivning
Färgbalans Cyan - Röd -4 till 4 (0*) Magenta - Grön -4 till 4 (0*) Gul - Blå -4 till 4 (0*)	Justera mängden toner som används för varje färg.
Obs! En asterisk (*) bredvid ett värde anger fabriksstandardinställningen.	

Menypost	Beskrivning
Kontrast Bäst för innehåll* 0–5	Ställ in kontrasten på utskriften.
Bakgrunds borttagning Nivå -4 till 4 (0*)	Justera hur mycket av bakgrunden som syns på en skannad bild.
Skanna kant till kant På Av*	Tillåt kant-till-kant-skanning av originaldokumentet.
Obs! En asterisk (*) bredvid ett värde anger fabriksstandardinställningen.	

Administratörskontroller

Menypost	Beskrivning
Automatisk återuppringning 0–9 (5*)	Justera antal återuppringningsförsök baserat på aktivitetsnivån för mottagarfaxarna.
Uppringningsintervall 1–200 minuter (3*)	Öka tiden mellan återuppringningsförsöken för att öka chansen för att faxet ska skickas.
Aktivera ECM På* Av	Aktivera ECM (Error Correction Mode) för faxjobb. Obs! ECM känner av och korrigerar fel i faxöverföringsprocessen som uppstår när det finns brus på telefonlinjen eller när signalstyrkan är dålig.
Aktivera faxskanningar På* Av	Faxa dokument som har skannats i skrivaren.
Drivrutin till fax På* Av	Skicka fax med hjälp av skrivardrivrutinen.
Tillåt spara som genväg På* Av	Spara faxnummer som genvägar på skrivaren.
Maxhastighet 33 600* 14400 9600 4800 2400	Ställ in maximal hastighet för sändning av fax.
Aktivera färgfaxskanningar Av som standard* På som standard Använd aldrig Använd alltid	Aktivera färgskanning för fax.
Obs! En asterisk (*) bredvid ett värde anger fabriksstandardinställningen.	

Menypost	Beskrivning
Konvertera automatiskt färgfax till enfärgade fax På* Av	Konvertera alla utgående färgfax till svartvitt.
Bekräfta faxnummer Av* På	Be användaren att bekräfta faxnumret.
Använd prefix	Ställ in ett uppringningsprefix.
Obs! En asterisk (*) bredvid ett värde anger fabriksstandardinställningen.	

Inställningar för att ta emot fax

Menypost	Beskrivning
Signaler till svar 1–25 (3*)	Ange antal ringsignaler för inkommande fax.
Automatisk reducereing På* Av	Anpassa inkommande fax till sidan.
Papperskälla Magasin [X] Universalarkmatare Auto*	Ange papperskälla för utskrift av inkommande fax.
Sidor På Av*	Skriv ut på båda sidorna av papperet.
Skiljeblad Inga* Före jobb Eft. jobb	Ange om tomma skiljeblad ska infogas vid utskrift.
Skiljebladskälla Magasin [X] (1*) Universalarkmatare	Ange papperskällan för skiljebladet.
Faxsidfot På Av*	Skriv ut överföringsinformation längst ner på alla mottagna faxsidor.
Tidsstämpel för faxsidfot Ta emot* Skriv ut	Skriv ut tidsstämpeln längst ner på alla mottagna faxsidor.
Obs! En asterisk (*) bredvid ett värde anger fabriksstandardinställningen.	

Administratörskontroller

Menypost	Beskrivning
Aktivera faxmottagning På* Av	Ställ in skrivaren på att ta emot fax.
Aktivera färgfaxmottagning På* Av	Ställ in skrivaren på att ta emot färgfax.
Aktivera nummerpresentation På Av*	Visa det nummer som skickar det inkommande faxet.
Blockera fax utan avsändare På Av*	Blockera inkommande fax som skickas från enheter utan angivet stations- eller fax-ID.
Svar på Alla ringsignaler* Endast enkelringning Endast dubbelringning Endast trippelringning Endast enkel- eller dubbelringning Endast enkel- eller trippelringning Endast dubbel- eller trippelringning	Välj en särskilt ringsignalsmönster för inkommande fax.
Autosvar På* Av	Ange att skrivaren ska ta emot fax automatiskt.
Manuell svars kod 0–9 (9*)	Ange en kod på telefonnummerknapparna manuellt för att börja ta emot ett fax. Anmärkningar: <ul style="list-style-type: none"> • Det här menyalternativet används endast när du använder samma linje för skrivaren som för en vanlig telefon. • Det här menyalternativet visas endast när du har angett att skrivaren ska ta emot fax manuellt.
Vidarebef. fax Skriva ut* Skriv ut och vidarebefordra Vidarebefordra	Ange om du vill vidarebefordra mottagna fax.
Vidarebef. till Destination 1 Destination 2	Ange vart du vill vidarebefordra mottagna fax. Obs! Det här menyalternativet visas endast när Vidarebef. fax är inställt på Skriv ut och vidarebefordra eller Vidarebefordra.
Obs! En asterisk (*) bredvid ett värde anger fabriksstandardinställningen.	

Menypost	Beskrivning
Maxhastighet 33 600* 14400 9600 4800 2400	Ange högsta hastighet för sändning av fax.
Obs! En asterisk (*) bredvid ett värde anger fabriksstandardinställningen.	

Inställningar för faxlogg

Menypost	Beskrivning
Överföringsloggsintervall Alltid* Aldrig Endast för fel	Ange hur ofta skrivaren ska skapa en överföringslogg.
Överföringsloggsåtgärd Skriv ut På* Av E-post På Av*	Skriv ut eller skicka e-post med en logg för slutförda faxöverföringar och överföringsfel.
Logga mottagningsfel Skriv aldrig ut* Skriv ut vid fel	Skriv ut en logg för faxmottagningsfel.
Skriv ut loggar automatiskt På* Av	Skriv ut alla faxaktiviteter.
Logga papperskälla Magasin [x] (1*) Universalarkmatare	Ange papperskälla för utskrift av loggar.
Visa loggar Namn på fjärransluten fax* Uppringt nummer	Identifiera avsändaren med namnet på eller numret till den fjärranslutna faxen.
Aktivera logg för faxjobb På* Av	Visa en översikt över alla faxjobb.
Aktivera logg för faxsamtal På* Av	Visa en översikt över faxuppringningshistorik.
Obs! En asterisk (*) bredvid ett värde anger fabriksstandardinställningen.	

Högtalarinställningar

Menypost	Beskrivning
Högtalare Alltid av* Alltid på På tills ansluten	Ange faxhögtalarläge.
Högtalarvolym Låg* Hög	Justera faxhögtalarvolymen.
Ringsignalvolym Av* På	Aktivera ringsignalvolymen.
Obs! En asterisk (*) bredvid ett värde anger fabriksstandardinställningen.	

E-post

E-postinställningar

Menyalternativ	Beskrivning
Primär SMTP-gateway	Ange IP-adressen eller värdnamnet för den primära SMTP-servern som används för att skicka e-post.
Primär SMTP-gatewayport 1–65535 (25*)	Ange portnumret för den primära SMTP-servern.
Sekundär SMTP-gateway	Ange serverns IP-adress eller värdnamnet för den sekundära SMTP-servern (SMTP-reservservern).
Sekundär SMTP-gatewayport 1–65535 (25*)	Ange serverportnumret för den sekundära SMTP-servern (SMTP-reservservern).
SMTP-tidsgräns 5–30 sekunder (30*)	Ställ hur länge skrivaren ska vänta om SMTP-servern inte svarar.
Svarsadress	Ange en svarsadress för e-postmeddelanden.
Använd alltid SMTP-standardvarsadress På Av*	Använd alltid standardvarsadressen i SMTP-servern.
Använd SSL/TLS Inaktiverad* Förhandla Obligatorisk	Ange om du vill skicka e-post via en krypterad länk.
Kräv betrott certifikat Av På*	Kräv ett betrott certifikat när du öppnar SMTP-servern.
Obs! En asterisk (*) bredvid ett värde anger fabriksstandardinställningen.	

Menyalternativ	Beskrivning
SMTP-serverautentisering Ingen autentisering krävs* Inlog./Enkel NTLM CRAM-MD5 Digest-MD5	Ställ in autentiseringstyp för SMTP-servern.
Enhetsinitierad e-post Inga* Använd enhetens SMTP-uppgifter	Ange om inloggningsuppgifter krävs för enhetsinitierad e-post.
Enhetens användar-ID	Ange användar-ID och lösenord för att ansluta till SMTP-servern.
Enhetens lösenord	
NTLM-domän	Ange domännamn för säkerhetsprotokollet NTLM.
Avaktivera felet "SMTP-servern är inte konfigurerad" Av* På	Dölj felmeddelandet SMTP-servern är inte konfigurerad .
Obs! En asterisk (*) bredvid ett värde anger fabriksstandardinställningen.	

Standardinställningar för e-post

Menyalternativ	Beskrivning
Ämne	Ange ärende och meddelande för e-postmeddelandet.
Meddelande	
Filnamn	Ange filnamn för det skannade dokumentet.
Format PDF (.pdf)* TIFF (.tif) JPEG (.jpg)	Ange filformat för det skannade dokumentet.
PDF-inställningar PDF-version (1,5*) Arkivversion (A-1a*) Säker (av*) Arkiv (PDF/A) (av*)	Konfigurera PDF-inställningarna för det skannade dokumentet. Obs! Arkivversion och Arkiv (PDF/A) stöds endast när PDF-version är konfigurerad till 1.4.
Innehållstyp Text Text/foto* Foto Grafik	Förbättra utskriftsresultatet baserat på innehållstypen i originaldokumentet.
Obs! En asterisk (*) bredvid ett värde anger fabriksstandardinställningen.	

Menyalternativ	Beskrivning
Färg Svartvit Grå Färg*	Ställ in skrivaren på att hämta filinnehåll i färg eller svartvitt.
Upplösning 75 dpi 150 dpi* 200 dpi 300 dpi 400 dpi 600 dpi	Ställ in upplösning för den skannade bilden.
Svärta 1–9 (5*)	Justera den skannade bildens svärta.
Riktning Stående* Liggande	Ange originaldokumentets riktning.
Originalstorlek Blandade storlekar*	Ställ in originaldokumentets pappersstorlek.
Obs! En asterisk (*) bredvid ett värde anger fabriksstandardinställningen.	

Avancerade bildfunktioner

Menyalternativ	Beskrivning
Färgbalans Cyan – Röd (0*) Magenta – Grön (0*) Gul – Blå (0*)	Justera färgintensiteten för cyan, magenta och gul.
Kontrast Bäst för innehåll* 0–5	Ange kontrasten för den skannade bilden.
Bakgrunds borttagning Nivå (0*)	Ta bort bakgrundsfärgen eller bildbrus från originaldokumentet.
Skanna kant till kant På Av*	Skanna originaldokumentet från kant till kant.
Obs! En asterisk (*) bredvid ett värde anger fabriksstandardinställningen.	

Administratörskontroller

Menyalternativ	Beskrivning
Största storlek för e-postmeddelanden 0–65 535 (0*)	Ställ in tillåten storlek för varje e-postmeddelande.
Obs! En asterisk (*) bredvid ett värde anger fabriksstandardinställningen.	

Menyalternativ	Beskrivning
Felmeddelande, storlek	Ange ett felmeddelande som skrivaren skickar när ett e-postmeddelande överstiger den tillåtna filstorleken. Obs! Du kan skriva upp till 1 024 tecken.
Skicka en kopia till mig Visas aldrig* På som standard Av som standard Alltid på	Skicka en kopia av e-postmeddelandet till dig själv.
Textstandard 5–95 (75*)	Ange textkvalitet för det innehåll som ska skannas.
Text/foto standard 5–95 (75*)	Ange text- och fotokvalitet för det innehåll som ska skannas.
Fotostandard 5–95 (50*)	Ange fotokvalitet för det innehåll som ska skannas.
Överföringslogg Skriv ut logg* Skriv inte ut logg Skriv endast ut vid fel	Skriv ut en överföringslogg för e-postskanningar.
Logga papperskälla Magasin [x] (1*) Universalarkmatare	Ange papperskällan för utskrift av e-postloggar.
Tillåt spara som genväg På* Av	Spara en e-postadress som en genväg.
Återställ e-postinformationen efter sändning På* Av	Återställ fälten Till, Ämne, Meddelande och Filnamn till standardvärdena när du har skickat ett e-postmeddelande.
Obs! En asterisk (*) bredvid ett värde anger fabriksstandardinställningen.	

FTP

FTP-standardinställningar

Menyalternativ	Beskrivning
Format PDF (.pdf)* TIFF (.tif) JPEG (.jpg)	Ange filformat för den skannade bilden.
Obs! En asterisk (*) bredvid ett värde anger fabriksstandardinställningen.	

Menyalternativ	Beskrivning
PDF-inställningar PDF-version (1,5*) Arkivversion (A-1a*) Säker (av*) Arkiv (PDF/A) (av*)	Konfigurera PDF-inställningarna för den skannade bilden. Obs! Arkivversion och Arkiv (PDF/A) stöds endast när PDF-version är konfigurerad till 1.4.
Innehållstyp Text Text/foto* Grafik Foto	Förbättra utskriftsresultatet baserat på innehållstypen i originaldokumentet.
Färg Svartvit Grå Färg*	Ställ in skrivaren på att hämta filinnehåll i färg eller svartvitt.
Upplösning 75 dpi 150 dpi* 200 dpi 300 dpi 400 dpi 600 dpi	Ställ in upplösning för den skannade bilden.
Svärta 1–9 (5*)	Justera den skannade bildens svärta.
Riktning Stående* Liggande	Ange originaldokumentets riktning.
Originalstorlek Blandade storlekar*	Ställ in originaldokumentets pappersstorlek.
Filnamn	Ange filnamn för den skannade bilden.
Obs! En asterisk (*) bredvid ett värde anger fabriksstandardinställningen.	

Avancerade bildfunktioner

Menyalternativ	Beskrivning
Färgbalans Cyan – Röd (0*) Magenta – Grön (0*) Gul – Blå (0*)	Justera färgintensiteten för cyan, magenta och gul.
Kontrast Bäst för innehåll* 0–5	Ange kontrasten för den skannade bilden.
Bakgrunds borttagning Nivå (0*)	Ta bort bakgrundsfärgen eller bildbrus från originaldokumentet.
Obs! En asterisk (*) bredvid ett värde anger fabriksstandardinställningen.	

Menyalternativ	Beskrivning
Skanna kant till kant På Av*	Tillåt kant-till-kant-skanning av originaldokumentet.
Obs! En asterisk (*) bredvid ett värde anger fabriksstandardinställningen.	

Administratörskontroller

Menyalternativ	Beskrivning
Textstandard 5–95 (75*)	Ställ in kvaliteten på text för den skannade bilden.
Text/foto standard 5–95 (75*)	Ställ in kvaliteten på text och foto för den skannade bilden.
Fotostandard 5–95 (50*)	Ställ in kvaliteten på foto för den skannade bilden.
Överföringslogg Skriv ut logg* Skriv inte ut logg Skriv endast ut vid fel	Skriv ut en överföringslogg för FTP-skanningar.
Logga papperskälla Magasin [x] (1*) Universalarkmatare	Ange papperskälla för utskrift av FTP-loggar.
Obs! En asterisk (*) bredvid ett värde anger fabriksstandardinställningen.	

USB-enhet

Skanna till flash-enhet

Menyalternativ	Beskrivning
Format JPEG (.jpg) PDF (.pdf)* TIFF (.tif)	Ange filformat för den skannade bilden.
PDF-inställningar PDF-version (1,5*) Arkivversion (A-1a*) Säker (av*) Arkiv (PDF/A) (av*)	Konfigurera PDF-inställningarna för den skannade bilden. Obs! Arkivversion och Arkiv (PDF/A) stöds endast när PDF-version är konfigurerad till 1.4.
Obs! En asterisk (*) bredvid ett värde anger fabriksstandardinställningen.	

Menyalternativ	Beskrivning
Innehållstyp Text Text/foto* Grafik Foto	Förbättra utskriftsresultatet baserat på innehållstypen i originaldokumentet.
Färg Svartvit Grå Färg*	Ställ in skrivaren på att hämta filinnehåll i färg eller svartvitt.
Upplösning 75 dpi 150 dpi* 200 dpi 300 dpi 400 dpi 600 dpi	Ställ in upplösning för den skannade bilden.
Svärta 1–9 (5*)	Justera den skannade bildens svärta.
Riktning Stående* Liggande	Ange originaldokumentets riktning.
Originalstorlek Blandade storlekar*	Ställ in originaldokumentets pappersstorlek.
Filnamn	Ange filnamn för den skannade bilden.
Obs! En asterisk (*) bredvid ett värde anger fabriksstandardinställningen.	

Avancerade bildfunktioner

Menyalternativ	Beskrivning
Färgbalans Cyan – Röd (0*) Magenta – Grön (0*) Gul – Blå (0*)	Justera färgintensiteten för cyan, magenta och gul.
Kontrast Bäst för innehåll* 0–5	Ange kontrasten för den skannade bilden.
Bakgrunds borttagning Nivå (0*)	Ta bort bakgrundsfärgen eller bildbrus från originaldokumentet.
Skanna kant till kant Av* På	Skanna originaldokumentet från kant till kant.
Obs! En asterisk (*) bredvid ett värde anger fabriksstandardinställningen.	

Administratörskontroller

Menyalternativ	Beskrivning
Textstandard 5–95 (75*)	Ställ in kvaliteten på text för den skannade bilden.
Text/foto standard 5–95 (75*)	Ställ in kvaliteten på text och foto för den skannade bilden.
Fotostandard 5–95 (50*)	Ställ in kvaliteten på ett foto för den skannade bilden.
Obs! En asterisk (*) bredvid ett värde anger fabriksstandardinställningen.	

Skriv ut från flashenhet

Menyalternativ	Beskrivning
Antal kopior 1–9999 (1*)	Ange antal kopior.
Papperskälla Magasin [x] (1*) Universalarkmatare Manuellt papper Manuellt kuvert	Konfigurera papperskälla för utskriftsjobbet.
Sortera 1,1,1 - 2,2,2 1,2,3 - 1,2,3	Se till att sidorna i ett utskriftsjobb matas ut i rätt ordning vid utskrift av flera kopior av jobbet.
Sidor Enkelsidigt* Dubbelsidigt	Ange om skrivaren ska skriva ut på ena eller på båda sidorna av papperet.
Vändningsformat Långsida* Kortsida	Avgör vilken papperssida som binds vid dubbelsidig utskrift.
Sidor per sida Av* Två sidor per sida Tre sidor per sida Fyra sidor per sida Sex sidor per sida Nio sidor per sida Tolv sidor per sida Sexton sidor per sida	Skriv ut flera sidbilder på samma sida av ett pappersark.
Ordning för Sidor per sida Horisontellt* Omvänt horisontellt Omvänt vertikalt Vertikal	Ange placeringen av flera bilder på en sida när du använder menyn Sidor per sida.
Obs! En asterisk (*) bredvid ett värde anger fabriksstandardinställningen.	

Menyalternativ	Beskrivning
Riktning för Sidor per sida Auto* Liggande Stående	Ange riktningen för flera bilder på en sida när du använder menyn Sidor per sida.
Ram för Sidor per sida Inga* Fast	Skriv ut en ram runt varje sidbild när du använder menyn Sidor per sida.
Skiljeblad Av* Mellan kopior Mellan jobb Mellan sidor	Infoga tomma skiljeblad vid utskrift.
Skiljebladskälla Magasin [x] (1*) Universalarkmatare	Ange papperskällan för skiljebladet.
Tomma sidor Skriv inte ut* Skriv ut	Skriv ut tomma sidor i ett utskriftsjobb.
Obs! En asterisk (*) bredvid ett värde anger fabriksstandardinställningen.	

Nätverk/portar

Nätverksöversikt

Menyalternativ	Beskrivning
Aktiv adapter Auto* Standardnätverk Trådlöst	Ange typen av nätverksanslutning.
Nätverksstatus	Visa skrivarnätverkets anslutningsstatus.
Visa nätverksstatus på skrivaren Av På*	Visa nätverksstatusen på skärmen.
Hastighet för dubbelsidiga utskrifter	Visa hastigheten för nätverkskortet som är aktivt för närvarande.
IPv4	Visa IPv4-adresserna.
Alla IPv6-adresser	Visa alla IPv6-adresser.
Starta om skrivarservern Start	Återställ alla aktiva nätverksanslutningar till skrivaren. Obs! Med den här inställningen tar du bort alla konfigurationsinställningar för nätverket.
Obs! En asterisk (*) bredvid ett värde anger fabriksstandardinställningen.	

Menyalternativ	Beskrivning
Tidsgräns för nätverksjobb Av På* (90 sekunder)	Ställ in hur länge skrivaren ska vänta innan den avbryter ett utskriftsjobb via nätverket.
Försättsblad Av* På	Skriv ut ett försättsblad.
Portintervall för skanning till dator	Ange ett giltigt portintervall för skrivare bakom en portblockerande brandvägg.
Aktivera nätverksanslutningar Aktivera* Inaktivera	Aktivera eller inaktivera alla nätverksanslutningar.
Aktivera LLDP Av* På	Aktivera LLDP (Link Layer Discovery Protocol) i skrivaren.
Obs! En asterisk (*) bredvid ett värde anger fabriksstandardinställningen.	

Trådlöst

Menyalternativ	Beskrivning
Konfigurera på skrivarpanelen Välj nätverk Lägg till Wi-Fi-nätverk <ul style="list-style-type: none"> • Nätverksnamn • Nätverksläge <ul style="list-style-type: none"> Infrastruktur • Trådlöst säkerhetsläge <ul style="list-style-type: none"> Inaktiverad* WEP WPA2/WPA – Personal WPA2 – Personal 	Avgör vilket trådlöst nätverk skrivaren ansluter till. Obs! Det här menyalternativet visas som <i>Inställningar för trådlös anslutning</i> i Embedded Web Server.
Wi-Fi Protected Setup Tryckknappsstartmetod PIN-startmetod	Skapa ett trådlöst nätverk och aktivera nätverkssäkerhet. Anmärkningar: <ul style="list-style-type: none"> • Med Tryckknappsstartmetod ansluts skrivaren till ett trådlöst nätverk när knapparna på både skrivaren och åtkomstpunkten (trådlös router) trycks in inom en given tidsperiod. • Med PIN-startmetod ansluts skrivaren till ett trådlöst nätverk när en PIN-kod på skrivaren anges i de trådlösa inställningarna för åtkomstpunkten.
Kompatibilitet 802.11b/g/n (2,4 GHz) 802.11a/b/g/n/ac (2,4 GHz/5 GHz)* 802.11a/n/ac (5 GHz)	Ange den trådlösa standarden för det trådlösa nätverket.

Menyalternativ	Beskrivning
Trådlöst säkerhetsläge Inaktiverad* WEP WPA2/WPA-Personal WPA2-Personal 802.1x - RADIUS	Ange typen av säkerhet för att ansluta skrivaren till trådlösa enheter.
WEP autentiseringsläge Auto* Öppna Delad	Ange typen av Wireless Encryption Protocol (WEP) som används av skrivaren. Obs! Det här menyalternativet visas endast när Trådlöst säkerhetsläge är inställt på WEP.
Ange WEP-nyckeln	Ange ett WEP-lösenord för säker trådlös anslutning. Obs! Det här menyalternativet visas endast när Trådlöst säkerhetsläge är inställt på WEP.
WPA2-Personal AES*	Aktivera trådlös säkerhet genom WPA2. Obs! Det här menyalternativet visas endast när Trådlöst säkerhetsläge är inställt på WPA2-Personal.
Ange PSK	Ange lösenordet för säker trådlös anslutning. Obs! Det här menyalternativet visas endast när Trådlöst säkerhetsläge är inställt på WPA2/WPA-Personal eller WPA2-Personal.
WPA2/WPA-Personal AES*	Aktivera trådlös säkerhet genom WPA2/WPA. Obs! Det här menyalternativet visas endast när Trådlöst säkerhetsläge är inställt på WPA2/WPA-Personal.
802.1x krypteringsläge WPA+ WPA2*	Aktivera trådlös säkerhet genom 802.1x standard. Obs! Det här menyalternativet visas endast när Trådlöst säkerhetsläge är inställt på 802.1x – Radius.
IPv4 Aktivera DHCP På* Av	Aktivera Dynamic Host Configuration Protocol (DHCP). Obs! DHCP är ett standardprotokoll som möjliggör att en server kan distribuera IP-adresser och konfigurationsinformation dynamiskt till klienter.
IPv4 Ange statisk IP-adress IP-adress Nätmask Gateway	Konfigurera skrivarens statiska IP-adress.
IPv6 Aktivera IPv6 På* Av	Aktivera IPv6 i skrivaren.
IPv6 Aktivera DHCPv6 På Av*	Aktivera DHCPv6 i skrivaren.

Menyalternativ	Beskrivning
IPv6 Stateless Address Autoconfiguration Av På*	Ange att nätverksadaptorn ska acceptera automatiska IPv6-adresskonfigurationsposter som tillhandahålls av en router.
IPv6 DNS-adress	Ange DNS-serveradress.
IPv6 Manuellt tilldelad IPV6-adress	Tilldela IPv6-adressen.
IPv6 Manuellt tilldelad IPV6-router	Tilldelar IPv6-routeradressen.
IPv6 Adressprefix 0–128 (64*)	Ange adressprefix.
IPv6 Alla IPv6-adresser	Visa alla IPv6-adresser.
IPv6 Alla IPv6-routeradresser	Visa alla IPv6-routeradresser.
Nätverksadress UAA LAA	Se nätverksadresserna.
PCL SmartSwitch På* Av	Ange att skrivaren ska växla automatiskt till PCL-emulering när det krävs för ett utskriftsjobb, oberoende av skrivarens standardspråk. Obs! Om PCL SmartSwitch är inaktiverat undersöks inte inkommande data och det standardskrivarspråk som är angett på menyn Inställningar används.
PS SmartSwitch På* Av*	Ange att skrivaren ska växla automatiskt till PS-emulering när det krävs för ett utskriftsjobb, oberoende av skrivarens standardspråk. Obs! Om PS SmartSwitch är inaktiverat undersöks inte inkommande data och det standardskrivarspråk som är angett på menyn Inställningar används.
Mac Binary PS Auto* På Av	Ställa in skrivaren för att bearbeta binära PostScript-jobb från Macintosh. Anmärkningar: <ul style="list-style-type: none"> • Med inställningen På bearbetas PostScript-jobb i binärt råformat. • Med inställningen Av filtreras utskriftsjobben med standardprotokollet.

Wi-Fi Direct

Menyalternativ	Beskrivning
Aktivera Wi-Fi Direct På Av*	Ställ in skrivaren på att ansluta direkt till Wi-Fi-enheter.
Wi-Fi Direct-namn	Ange namnet för Wi-Fi Direct-nätverket.
Wi-Fi Direct-lösenord	Konfigurera lösenord för autentisering och validering av Wi-Fi-användare.
Obs! En asterisk (*) bredvid ett värde anger fabriksstandardinställningen.	

Menyalternativ	Beskrivning
Visa lösenord på inställningssidan Av På*	Visa Wi-Fi Direct-lösenordet på nätverksinställningssidan.
Önskat kanalnummer 1–11 Auto*	Ange önskad kanal för Wi-Fi-nätverket.
Gruppägarens IP-adress	Ange gruppägarens IP-adress.
Godkänn automatiskt tryckknappsbegäran Av* På	Godkänn automatiskt begäran om anslutning till nätverket. Obs! Det är inte säkert att automatiskt godkänna klienter.
Obs! En asterisk (*) bredvid ett värde anger fabriksstandardinställningen.	

Ethernet

Menyalternativ	Beskrivning
Nätverkshastighet	Visa hastigheten för den aktiva nätverksadaptorn.
IPv4 Aktivera DHCP På* Av	Aktivera Dynamic Host Configuration Protocol (DHCP). Obs! DHCP är ett standardprotokoll som möjliggör att en server på ett dynamiskt sätt kan distribuera IP-adresser och konfigurationsinformation till klienter.
IPv4 Ange statisk IP-adress IP-adress Nätmask Gateway	Konfigurera skrivarens statiska IP-adress.
IPv6 Aktivera IPv6 På* Av	Aktivera IPv6 i skrivaren.
IPv6 Aktivera DHCPv6 Av* På	Aktivera DHCPv6 i skrivaren.
IPv6 Stateless Address Autoconfiguration På* Av	Ange att nätverksadaptorn ska acceptera automatiska IPv6-adresskonfigurationsposter som tillhandahålls av en router.
IPv6 DNS-adress	Ange DNS-serveradress.
Obs! En asterisk (*) bredvid ett värde anger fabriksstandardinställningen.	

Menyalternativ	Beskrivning
IPv6 Adressprefix 0–128 (64*)	Ange adressprefix.
IPv6 Alla IPv6-adresser	Visa alla IPv6-adresser.
IPv6 Alla IPv6-routeradresser	Visa alla IPv6-routeradresser.
Nätverksadress UAA LAA	Visa MAC-adresser (Media Access Control) för skrivaren: LAA (Locally Administered Address) och UAA (Universally Administered Address). Obs! Du kan ändra LAA manuellt för skrivaren.
PCL SmartSwitch På* Av	Ange att skrivaren ska växla automatiskt till PCL-emulering när det krävs för ett utskriftsjobb, oberoende av skrivarens standardspråk. Obs! Om PCL SmartSwitch är inaktiverat undersöks inte inkommande data och det standardskrivarspråk som är angett på menyn Inställningar används.
PS SmartSwitch På* Av	Ange att skrivaren ska växla automatiskt till PS-emulering när det krävs för ett utskriftsjobb, oberoende av skrivarens standardspråk. Obs! Om PS SmartSwitch är inaktiverat undersöks inte inkommande data och det standardskrivarspråk som är angett på menyn Inställningar används.
Mac Binary PS Auto* På Av	Ställa in skrivaren för att bearbeta binära PostScript-jobb från Macintosh. Anmärkingar: <ul style="list-style-type: none"> • Med inställningen På bearbetas PostScript-jobb i binärt råformat. • Med inställningen Av filtreras utskriftsjobben med standardprotokollet.
Energibesparande Ethernet Auto* På Av	Minska strömförbrukning när skrivaren inte tar emot data från Ethernet-nätverket.
Obs! En asterisk (*) bredvid ett värde anger fabriksstandardinställningen.	

TCP/IP

Obs! Den här menyn visas endast för nätverksskrivare och för skrivare som är anslutna till skrivarservrar.

Menyalternativ	Beskrivning
Ange värddamn	Ange det aktuella TCP/IP-värddamnet.
Domännamn	Ange domännamnet.
Tillåt DHCP/BOOTP att uppdatera NTP-servern På* Av	Tillåt att NTP-inställningarna för skrivaren får uppdateras från DHCP- och BOOTP-klienter.
Namn på nollkonfiguration	Ange ett tjänstenamn för nollkonfigurationsnätverket.
Obs! En asterisk (*) bredvid ett värde anger fabriksstandardinställningen.	

Menyalternativ	Beskrivning
Aktivera Automatisk IP På* Av	Tilldela en IP-adress automatiskt.
DNS-adress	Ange serveradress för den aktuella DNS-servern (Domain Name System).
Säkerhetskopierings-DNS	Ange adresser för DNS-säkerhetskopieringsservrar.
Säkerhetskopierings-DNS 2	
Säkerhetskopierings-DNS 3	
Domänsökordning	Ange en lista med domännamn för att söka efter skrivaren och skrivarresurser i andra domäner i nätverket.
Aktivera DDNS Av* På	Uppdatera de dynamiska DNS-inställningarna.
DDNS TTL	Ange de aktuella DDNS-inställningarna.
Standard-TTL	
Uppdateringstid för DDNS	
Aktivera mDNS På* Av	Uppdatera DNS-inställningar för fleranvändarkommunikation.
WINS-adress	Ange adressen till en WINS-server (Windows Internet Name Service).
Aktivera BOOTP Av* På	Tillåt att en IP-adress får tilldelas till skrivaren från BOOTP.
Serverrestriktionslista	Ange en IP-adress för TCP-anslutningar. Anmärkningar: <ul style="list-style-type: none"> • Det här menyalternativet visas endast i Embedded Web Server. • Använd kommatecken till att avgränsa IP-adresser. • Du kan läggas till upp 50 IP-adresser.
Alternativ för serverrestriktionslistan Blockera alla portar* Blockera endast utskrift Blockera endast utskrift och HTTP	Ange hur IP-adresserna i listan kan kunna få åtkomst till skrivarfunktioner. Obs! Det här menyalternativet visas endast i Embedded Web Server.
MTU	Ange en parameter för högsta överföringshastighet för TCP-anslutningar.
Raw Print Port 1–65535 (9100*)	Ange ett råportnummer för skrivare som är anslutna i ett nätverk.
Maximal hastighet för utgående trafik Inaktiverad* Aktiverad	Aktivera högsta överföringshastighet för skrivaren.
Obs! En asterisk (*) bredvid ett värde anger fabriksstandardinställningen.	

Menyalternativ	Beskrivning
Aktivera TLSv1.0 På* Av	Aktivera TLSv1.0-protokoll.
Aktivera TLSv1.1 På* Av	Aktivera TLSv1.1-protokoll.
SSL-chifferlista	Ange de chifferalgoritmer som ska användas för SSL- eller TLS-anslutningarna.
Obs! En asterisk (*) bredvid ett värde anger fabriksstandardinställningen.	

SNMP

Obs! Den här menyn visas endast för nätverksskrivare och för skrivare som är anslutna till skrivarservrar.

Menyalternativ	Beskrivning
SNMP-version 1 och 2c Aktiverad Av På* Tillåt SNMP-inmatning Av På* Aktivera PPM MIB Av På* SNMP-gemenskapsnamn	Konfigurera SNMP (Simple Network Management Protocol) version 1 och 2c för att installera drivrutiner och program.
Obs! En asterisk (*) bredvid ett värde anger fabriksstandardinställningen.	

Menyalternativ	Beskrivning
SNMP version 3 Aktiverad Av På* Kontextnamn Ange inloggningsuppgifter för att läsa/skriva Användarnamn Autentiseringslösenord Sekretesslösenord Ange inloggningsuppgifter för att läsa Användarnamn Autentiseringslösenord Sekretesslösenord Autentiseringshashning MD5 SHA1* Lägsta autentiseringsnivå Ingen autentisering, ingen sekretess Autentisering, ingen sekretess Autentisering, sekretess* Personuppgiftsalgoritm DES AES-128*	Konfigurera SNMP version 3 för att installera och uppdatera skrivarsäkerhet.
Obs! En asterisk (*) bredvid ett värde anger fabriksstandardinställningen.	

IPSec

Obs! Den här menyn visas endast för nätverksskrivare och för skrivare som är anslutna till skrivarservrar.

Menyalternativ	Beskrivning
Aktivera IPSec Av* På	Aktivera IPSec (Internet Protocol Security).
Baskonfiguration Standard* Kompatibilitet Säker	Ange baskonfiguration för IPSec. Obs! Den här menyalternativet visas endast när Aktivera IPSec är inställt på På.
Obs! En asterisk (*) bredvid ett värde anger fabriksstandardinställningen.	

Menyalternativ	Beskrivning
DH-gruppförslag (Diffie-Hellman) modp2048 (14)* modp3072 (15) modp4069 (16) modp6144 (17)	Ange kryptering för IPSec. Anmärkningar: <ul style="list-style-type: none"> DH-gruppförslag (Diffie-Hellman) visas endast när Baskonfiguration är inställd på Kompatibilitet. SA-livslängd för IKE (timmar) och SA-livslängd för IPSec (timmar) visas endast om Baskonfiguration är inställd på Säker.
SA-livslängd för IKE (timmar) 1 2 4 8 24*	
SA-livslängd för IPSec (timmar) 1 2 4 8* 24	
Föreslagen krypteringsmetod 3DES AES*	Ange kryptering- och autentiseringsmetoder för att ansluta till ett nätverk på ett säkert sätt. Obs! Dessa menyalternativ visas endast när Baskonfiguration är inställd på Kompatibilitet.
Föreslagen autentiseringsmetod SHA1 SHA256* SHA512	
IPSec-enhetscertifikat	Ange ett IPSec-certifikat. Obs! Den här menyalternativet visas endast när Aktivera IPSec är inställt på På.
Autentiserade anslutningar med hjälp av fördelad nyckel Värde [x] Adress Nyckel	Konfigurera autentiserade anslutningar för skrivaren. Obs! Dessa menyalternativ visas endast när Aktivera IPSec är inställt på På.
Certifikatautentiserade anslutningar Värde [x] adress[/subnät] Adress[/subnät]	
Obs! En asterisk (*) bredvid ett värde anger fabriksstandardinställningen.	

802.1x

Obs! Den här menyn visas endast för nätverksskrivare och för skrivare som är anslutna till skrivarservrar.

Menyalternativ	Beskrivning
Aktiv Av* På	Låt skrivaren ansluta till nätverk som kräver autentisering innan åtkomst medges.
Obs! En asterisk (*) bredvid ett värde anger fabriksstandardinställningen.	

LPD-konfiguration

Obs! Den här menyn visas endast för nätverksskrivare och för skrivare som är anslutna till skrivarservrar.

Menyalternativ	Beskrivning
LPD-tidsgräns 0–65 535 sekunder (90*)	Ange ett tidsgränsvärde för att förhindra att LDP-servern (Line Printer Daemon) väntar oändligt länge på utskriftsjobb som inte svarar och ogiltiga utskriftsjobb.
LPD-försättsblad Av* På	Skriv ut ett försättsblad för alla LPD-utskriftsjobb. Obs! Ett försättsblad är den första sidan i ett utskriftsjobb som används som avgränsare för utskriftsjobb och till att identifiera den som har skapats utskriftsjobbsbegäran.
LPD-slutsida Av* På	Skriv ut ett en slutsida för alla LPD-utskriftsjobb. Obs! En slutsida är den sista sidan i ett utskriftsjobb.
LPD-vagnreturkonvertering Av* På	Aktivera vagnreturkonvertering. Obs! Vagnretur är en mekanism som ger kommando till skrivaren att flytta positionen för markören till den första positionen på samma linje.
Obs! En asterisk (*) bredvid ett värde anger fabriksstandardinställningen.	

HTTP-/FTP-inställningar

Obs! Den här menyn visas endast för nätverksskrivare och för skrivare som är anslutna till skrivarservrar.

Menyalternativ	Beskrivning
Aktivera HTTP-server Av På*	Öppna Embedded Web Server för att övervaka och hantera skrivaren.
Aktivera HTTPS Av På*	Konfigurera HTTPS-inställningarna (Hypertext Transfer Protocol Secure).
Forcera HTTPS-anslutningar Av* På	Tvinga skrivaren att använda HTTPS anslutningarna.
Aktivera FTP/TFTP Av På*	Skicka filer med FTP.
Obs! En asterisk (*) bredvid ett värde anger fabriksstandardinställningen.	

Menyalternativ	Beskrivning
IP-adress för HTTP-proxy	Konfigurera inställningar för HTTP- och FTP-servrarna. Obs! Den här funktionen är endast tillgänglig på vissa skrivarmodeller.
IP-adress för FTP-proxy	
HTTP, IP-standardport 1–65535 (80*)	
HTTPS-enhetscertifikat	
FTP, IP-standardport 1–65535 (21*)	
Tidsgräns för HTTP-/FTP-begäran 1–299 (30*)	Ange tidslängden innan serveranslutningen avbryts.
Återförsök för HTTP-/FTP-begäran 1–299 (3*)	Ange antal återförsök för att ansluta till HTTP-/FTP-servern.
Obs! En asterisk (*) bredvid ett värde anger fabriksstandardinställningen.	

USB

Menyalternativ	Beskrivning
PCL SmartSwitch Av På*	Ange att skrivaren ska växla till PCL-emulering när en utskrift som tas emot via en USB-port kräver det, oberoende av skrivarens standardspråk. Obs! Om PCL SmartSwitch är inaktiverat undersöks inte inkommande data och det standardskrivarspråk som är angett på menyn Inställningar används.
PS SmartSwitch Av På*	Ange att skrivaren ska växla till PS-emulering när en utskrift som tas emot via en USB-port kräver det, oberoende av skrivarens standardspråk. Obs! Om PS SmartSwitch är inaktiverat undersöks inte inkommande data och det standardskrivarspråk som är angett på menyn Inställningar används.
Mac Binary PS På Auto* Av	Ställa in skrivaren för att bearbeta binära PostScript-jobb från Macintosh. Anmärkningar: <ul style="list-style-type: none"> När den är konfigurerad som På bearbetar skrivaren PostScript-jobb i binärt råformat från Macintosh-datorer. När den är konfigurerad som Auto bearbetar skrivaren utskriftsjobb från både Windows och Macintosh När den är konfigurerad som Av filtrerar skrivaren PostScript-jobb enligt standardprotokollet.
Aktivera USB-port Inaktivera Aktivera*	Aktivera USB-standardporten.
Obs! En asterisk (*) bredvid ett värde anger fabriksstandardinställningen.	

Begränsa extern nätverksåtkomst

Menyalternativ	Beskrivning
Begränsa extern nätverksåtkomst Av* På	Begränsa åtkomsten till nätverksplatser.
Adress till externt nätverk	Ange nätverksadresserna med begränsad åtkomst.
E-postadress för aviseringar	Ange en e-postadress för att skicka ett meddelande om loggade händelser.
Ping-frekvens 1–300 (10*)	Ange intervallet för nätverksbegäran i sekunder.
Ämne	Ange ämne och meddelande för e-postaviseringen.
Meddelande	
Obs! En asterisk (*) bredvid ett värde anger fabriksstandardinställningen.	

Säkerhet

Inloggningsmetoder

Offentlig

Menyalternativ	Beskrivning
Hantera behörigheter Funktionsbehörighet Hantera genvägar Skapa profiler Skriv ut från flash-enhet Skanna till flash-enhet Kopieringsfunktion E-postfunktion Faxfunktion FTP-funktion Släpp lagrade fax Behörighet till lagrade jobb Användarprofiler Avbryt jobb vid enheten Ändra språk Internet Printing Protocol (IPP) Initiera skanningar via en fjärranslutning Svartvit utskrift Nätverksmapp – skanning	Kontrollera åtkomst till skrivarfunktioner.

Menyalternativ	Beskrivning
Hantera behörigheter Administrativa menyer Menyn Säkerhet Menyn Nätverk/portar Pappersmeny Menyn Rapporter Menyerna för funktionskonfiguration Tillbehörsmeny SE Meny Enhetsmenyn	Kontrollera åtkomst till skrivarmenyerna.
Hantera behörigheter Enhetshantering Fjärrhantering Uppdateringar av fast programvara Embedded Web Server-åtkomst Importera/exportera alla inställningar Radering ur funktion	Kontrollera åtkomst till skrivarhanteringsalternativen.

Lokala konton

Menyalternativ	Beskrivning
Lägg till användare Användarnamn/lösenord Användarnamn Lösenord PIN	Skapa lokala konton för att hantera åtkomst till skrivarfunktionerna.
Hantera grupper/behörigheter Lägg till grupp Importera åtkomstkontroller Funktionsbehörighet Administrativa menyer Enhetshantering Alla användarna Importera åtkomstkontroller Funktionsbehörighet Administrativa menyer Enhetshantering Admin Funktionsbehörighet Administrativa menyer Enhetshantering	Kontrollera grupp- eller användaråtkomst till skrivarfunktioner, program och säkerhetsinställningar.

Certifikathantering

Menyalternativ	Menyalternativ
Konfigurera standardvärden för certifikat Allmänt namn Organisationsnamn Avdelningsnamn Land/region Regionsnamn Stadsnamn Ärende alternativt namn	Ställ in standardvärden för genererade certifikat.
Enhetscertifikat	Generera, ta bort eller visa enhetscertifikat.
Hantera CA-certifikat	Läs in, ta bort eller visa CA-certifikat (certifikatutfärdare).

Schemalägg USB-enheter

Menyalternativ	Beskrivning
Scheman Lägg till nytt schema	Schemalägg åtkomst till den främre USB-porten.

Inloggn.begräns.

Menyalternativ	Beskrivning
Inloggningsfel 1–10 (3*)	Anger antal misslyckade inloggningsförsök innan användaren låses ute.
Tidsram för fel 1–60 minuter (5*)	Anger tidsram mellan misslyckade inloggningsförsök innan användaren låses ute.
Låstid 1–60 minuter (5*)	Anger låstid.
Tidsgräns för webbinloggning 1–120 minuter (10*)	Anger fördröjning för fjärrinloggning innan användaren loggas ut automatiskt.
Obs! En asterisk (*) bredvid ett värde anger fabriksstandardinställningen.	

Konfidentiell skrivarinställning

Menyalternativ	Beskrivning
Max ogiltig PIN 2–10 (0*)	Ange hur många gånger en ogiltig PIN-kod kan anges. Anmärkningar: <ul style="list-style-type: none"> Om du anger värdet 0 avaktiveras den här inställningen. När gränsen är nådd raderas utskriftsjobben för användarnamnet och PIN-koden.
Obs! En asterisk (*) bredvid ett värde anger fabriksstandardinställningen.	

Menyalternativ	Beskrivning
Giltighetstid för konfidentiellt jobb Av* 1 timme 4 timmar 24 timmar 1 vecka	Ställ in giltighetstiden för alla konfidentiella utskriftsjobb. Anmärkningar: <ul style="list-style-type: none"> • Om det här menyalternativet ändras och det finns konfidentiella utskriftsjobb i RAM-minnet i skrivaren ändras inte giltighetstid för utskriftsjobb till det nya standardvärdet. • Om skrivaren stängs av tas alla konfidentiella jobb i skrivarens minne bort.
Upprepa utgångsdatum Av* 1 timme 4 timmar 24 timmar 1 vecka	Ställ in giltighetstid för ett utskriftsjobb som du vill upprepa.
Bekräfta utgångsdatum Av* 1 timme 4 timmar 24 timmar 1 vecka	Ställ in giltighetstid för utskrift av en kopia som användaren kan använda till att granska kvaliteten innan resten skrivs ut.
Reservera utgångsdatum Av* 1 timme 4 timmar 24 timmar 1 vecka	Ange giltighetstid för lagring av utskriftsjobb för utskrift vid senare tillfälle.
Kräv att alla jobb pausas Av* På	Ange att alla utskriftsjobb ska stoppas på skrivaren.
Behåll dubbla dokument Av* På	Tillåt lagring av dokument med samma filnamn.
Obs! En asterisk (*) bredvid ett värde anger fabriksstandardinställningen.	

Radera tillfälliga datafiler

Menyalternativ	Beskrivning
Lagrade i inbyggt minne Av* På	Ta bort alla filer som har sparats i minnet i skrivaren.
Obs! En asterisk (*) bredvid ett värde anger fabriksstandardinställningen.	

Diverse

Menyalternativ	Beskrivning
Utskriftsbehörighet Av* På	Tillåt att användaren skriver ut.
Standardinloggning för utskriftsbehörighet	Visar den standardbehörighet som används för att användaren ska kunna skriva ut. Obs! Den här inställningen visas endast när en eller flera inloggningsmetoder skapas.
Bygel för säkerhetsåterställning Aktivera gäståtkomst* Ingen effekt	Ange användaråtkomst till skrivaren. Anmärkningar: <ul style="list-style-type: none"> • Bygeln finns bredvid en låsikon på styrenhetskortet. • Aktivera gäståtkomst ger alla åtkomst till alla delar av skrivaren. • Ingen effekt kan göra att det inte går att komma åt skrivaren när säkerhetsinformationen som behövs inte är tillgänglig.
Minsta längd på lösenord 0–32	Ange lösenordslängden.
Aktivera Visa lösenord/PIN-kod	Visa lösenordet eller det personliga ID-numret.
Obs! En asterisk (*) bredvid ett värde anger fabriksstandardinställningen.	

Rapporter

Sida med menyinställningar

Menyalternativ	Beskrivning
Sida med menyinställningar	Skriv ut en rapport som innehåller skrivarmenyerna.

Enhet

Menyalternativ	Beskrivning
Enhetsinformation	Skriv ut en rapport med information om skrivaren.
Enhetsstatistik	Skriv ut en rapport över skrivaranvändning och status för förbrukningsmaterial.
Profillista	Skriv ut en lista med de profiler som är lagrade på skrivaren.
Inventarierapport	Skriv ut en rapport som innehåller serienummer och modellnamn för skrivaren.

Skriv ut

Menyalternativ	Beskrivning
Skriva ut teckensnitt PCL-teckensnitt Postscript-teckensnitt	Utskriftsprover och information om de teckensnitt som finns tillgängliga för varje skrivarspråk.

Menyalternativ	Beskrivning
Testutskrift	Skriv ut en testsida för hitta utskriftsproblem.

Genvägar

Menyalternativ	Beskrivning
Alla genvägar	Skriv ut en rapport över vilka genvägar som är lagrade på skrivaren.
Faxgenvägar	
Kopieringsgenvägar	
E-post genvägar	
FTP-genvägar	
Genvägar till nätverksmapp	

Faxa

Menyalternativ	Beskrivning
Logg för faxjobb	Skriv ut en rapport över de 200 senaste avslutade faxjobben. Obs! Den här menyn visas bara om Aktivera logg för faxjobb är inställt på På.
Logg för faxsamtal	Skriv ut en rapport över de senaste 100 samtalsförsöken, mottagna samtalen och blockerade samtalen. Obs! Den här menyn visas bara om Aktivera logg för faxjobb är inställt på På.

Nätverk

Menyalternativ	Beskrivning
Sida för nätverksinställningar	Skriv ut en sida som visar det konfigurerade nätverket och inställningarna för trådlöst för skrivaren. Obs! Menyalternativet visas endast för nätverksskrivare eller skrivare som är anslutna till skrivarservrar.
Wi-Fi Direct-anslutna klienter	Skriv ut en sida som visar listan med enheter som är anslutna till skrivaren med Wi-Fi Direct. Obs! Det här menyalternativet visas endast när Aktivera Wi-Fi Direct är inställt på På.

Felsökning

Menyalternativ	Beskrivning
Testsidor för utskriftskvalitet	Skriv ut exempelsidor för att identifiera och korrigera defekter i utskriftskvalitet.
Rengöra skannern	Skriv ut anvisningar för hur du rengör skannern.

Underhålla skrivaren

Kontrollera status för skrivarens delar och förbrukningsmaterial

1 Tryck på **Status/Förbrukningsmaterial** på huvudmenyn.

2 Välj delarna eller förbrukningsartiklarna som du vill kontrollera.

Obs! Du kan också komma åt den här inställningen genom att trycka på den översta delen av startskärmen.

Konfigurera meddelanden om förbrukningsmaterial

1 Öppna en webbläsare och ange skrivarens IP-adress i adressfältet.

Anmärkningar:

- Visa skrivarens IP-adress på skrivarens startskärm. IP-adressen visas som fyra nummergrupper som är åtskiljda med punkter, till exempel 123.123.123.123.
- Om du använder en proxyserver inaktiverar du den tillfälligt för att kunna öppna webbsidan på rätt sätt.

2 Klicka på **Inställningar > Enhet > Meddelanden**.

3 Från menyn Förbrukningsmaterial klickar du på **Anpassade meddelanden om förbrukningsmaterial**.

4 Välj ett meddelande för varje förbrukningsmaterial.

5 Verkställ ändringarna.

Ställa in e-postaviseringar

Konfigurera skrivaren så att e-postaviseringar skickas när förbrukningsmaterialet börjar ta slut, när du behöver byta eller lägga i mer papper eller när papperstrassel har inträffat.

1 Öppna en webbläsare och ange skrivarens IP-adress i adressfältet.

Anmärkningar:

- Visa skrivarens IP-adress på skrivarens startskärm. IP-adressen visas som fyra nummergrupper som är åtskilda med punkter, till exempel 123.123.123.123.
- Om du använder en proxyserver inaktiverar du den tillfälligt för att kunna öppna webbsidan på rätt sätt.

2 Klicka på **Inställningar > Enhet > Meddelanden > Inställning av e-postavisering** och konfigurera sedan inställningarna.

Obs! Om du vill ha mer information om SMTP-inställningarna kontaktar du e-postleverantören.

3 Klicka på **Ställ in e-postlistor och aviseringar** och konfigurera sedan inställningarna.

4 Verkställ ändringarna.

Visa rapporter

- 1 På startskärmen trycker du på **Inställningar > Rapporter**.
- 2 Välj rapporten du vill visa.

Beställa delar och förbrukningsartiklar

Du kan beställa förbrukningsmaterial genom att kontakta stället där du köpt skrivaren.

Obs! Alla livslängdsuppskattningar för förbrukningsenheterna förutsätter utskrift på vanligt papper i storlek US Letter eller A4.

Varning – risk för skador: Om du inte upprätthåller en så optimal skrivareprestanda som möjligt eller byter ut delar och förbrukningsmaterial kan skrivaren skadas.

Beställa en tonerkassett

Anmärkningar:

- Den beräknade kapaciteten för en kassett baseras på standarden ISO/IEC 19752.
- Extremt låg täckning under långa perioder kan påverka den faktiska kapaciteten negativt.

Kontakta stället där du köpte skrivaren för att få reda på hur du beställer en tonerkassett.

Beställa en bildhanteringsenhet

Om du vill beställa en bildhanteringsenhet kontaktar du inköpsstället där du köpte skrivaren.

Byta ut delar och förbrukningsartiklar

Byta tonerkassetten

- 1 Öppna den främre luckan.

Varning – risk för skador: Berör en synlig metallram på skrivaren innan du berör eller kommer åt skrivarens invändiga ytor för att förhindra skador som kan uppstå genom elektrostatisk urladdning.



2 Ta bort bildhanteringsenheten.



3 Vrid den blå spärren och ta sedan bort den använda tonerkassetten från bildhanteringsenheten.

Varning – risk för skador: Utsätt inte bildhanteringsenheten för direkt ljus under mer än tio minuter. Lång exponering för ljus kan leda till problem med utskriftskvaliteten.

Varning – risk för skador: Vidrör inte fotoledarcylindern. Det kan påverka kvaliteten på kommande utskriftsjobb.

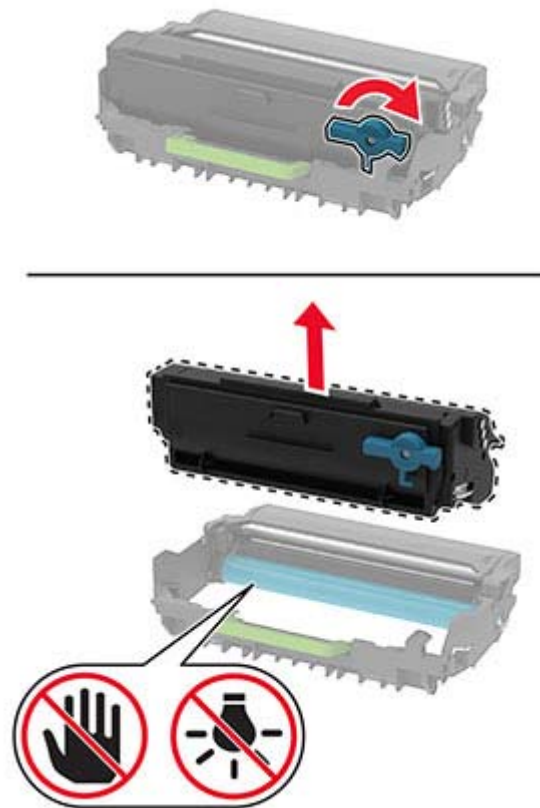

- 4 Packa upp den nya tonerkassetten.
- 5 Fördela om tonern i tonerkassetten genom att skaka den.

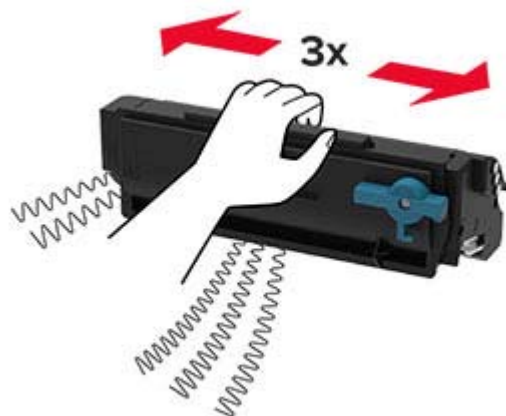

6 Sätt in den nya tonerkassetten i bildhanteringsenheten tills den *klickar* fast.

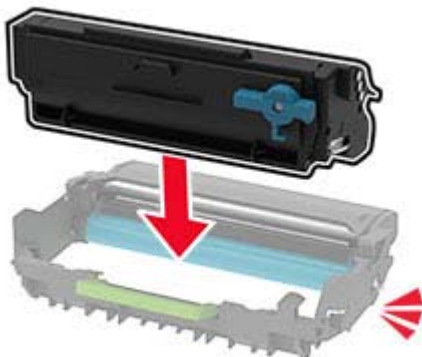

7 Sätt i bildhanteringsenheten.



8 Stäng luckan.

Byta bildhanteringsenheten

1 Öppna den främre luckan.

Varning – risk för skador: Berör en synlig metallram på skrivaren innan du berör eller kommer åt skrivarens invändiga ytor för att förhindra skador som kan uppstå genom elektrostatisk urladdning.



2 Ta bort den förbrukade bildhanteringsenheten.



- 3 Vrid den blå spärren och ta sedan bort tonerkassetten från den använda bildhanteringsenheten.

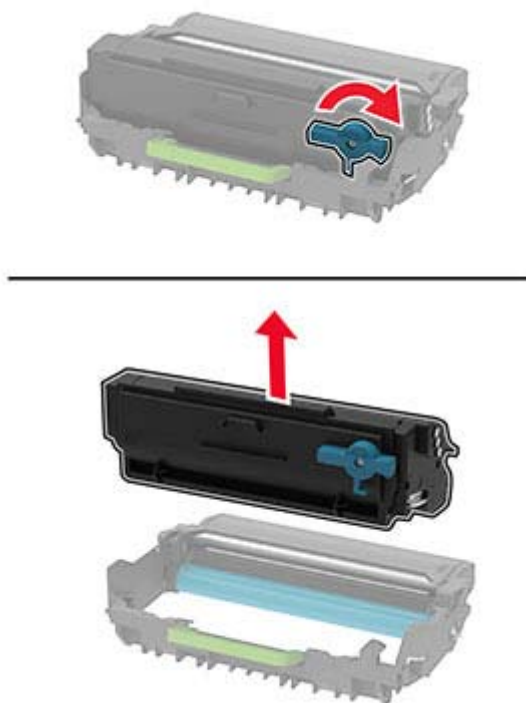

- 4 Packa upp den nya bildhanteringsenheten och sätt sedan tillbaka tonerkassetten tills den *klickar* fast.

Varning – risk för skador: Utsätt inte bildhanteringsenheten för direkt ljus under mer än tio minuter. Lång exponering för ljus kan leda till problem med utskriftskvaliteten.

Varning – risk för skador: Vidrör inte fotoledarcylindern. Det kan påverka kvaliteten på kommande utskriftsjobb.

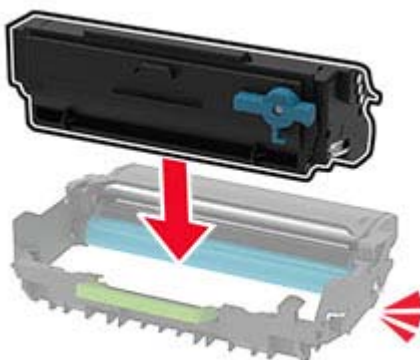

- 5 Sätt i den nya bildhanteringsenheten.



- 6 Stäng luckan.

Byta magasinet

- 1 Ta bort det förbrukade magasinet.



- 2 Packa upp det nya magasinet.

- 3 Sätt i det nya magasinet.



Byta inmatningsvalsenheten

- 1 Stäng av skrivaren.
- 2 Koppla bort nätsladden från vägguttaget och sedan från skrivaren.

3 Öppna den främre luckan.



4 Ta bort bildhanteringsenheten.



5 Stäng den främre luckan.

6 Ta ut magasinet.



7 Ställ skrivaren på sidan.

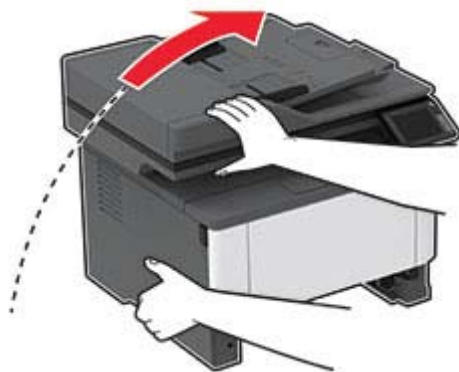

8 Ta bort den använda inmatningsvalsenheten.



9 Packa upp den nya inmatningsvalsenheten.

Obs! Undvik förorening genom att se till att händerna är rena.

10 Sätt in den nya inmatningsvalsensheten.

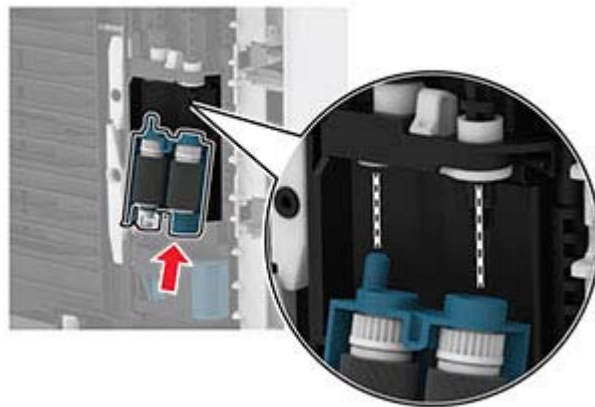

11 Ställ skrivaren i dess ursprungliga position, och sätt sedan tillbaka magasinet.

12 Öppna den främre luckan.

13 Sätt i bildhanteringsenheten.

14 Stäng den främre luckan.

15 Anslut nätsladden till skrivaren och sedan till eluttaget.

⚠ VAR FÖRSIKTIG – RISK FÖR SKADA: För att undvika brandrisk eller att få en elektrisk stöt ansluter du nätsladden till ett lämpligt och jordat vägguttag som är i närheten av produkten och är lättillgängligt.

16 Slå på skrivaren.

Byta ut magasinets separeringsrulle

- 1 Ta bort magasinet och ta sedan bort den använda separeringsrullen.

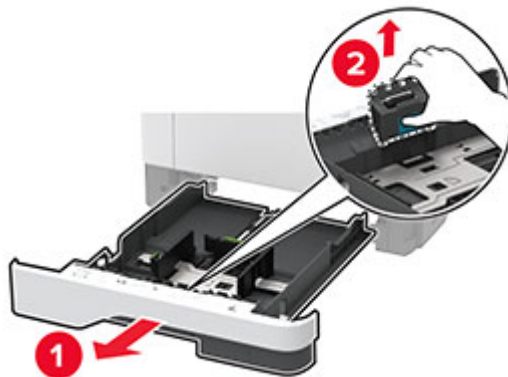

- 2 Packa upp den nya separeringsrullen.

Obs! Undvik förorening genom att se till att händerna är rena.

- 3 Sätt dit den nya separeringsrullen.

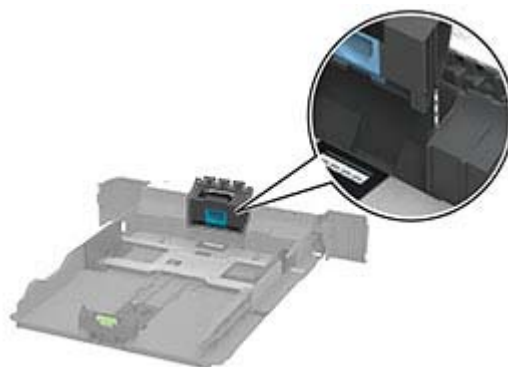

- 4 Sätt tillbaka magasinet.



Byta ut den automatiska dokumentmatarens skiljebladsdyna

1 Öppna luckan till den automatiska dokumentmataren.



2 Ta bort den förbrukade skiljebladsdynan från den automatiska dokumentmataren.

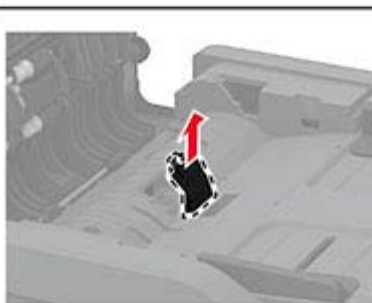
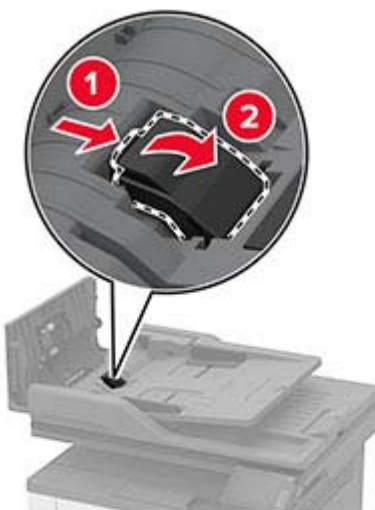

3 Packa upp den nya skiljebladsdynan till den automatiska dokumentmataren.

4 Sätt in den nya skiljebladsdynan tills den *klickar* på plats.

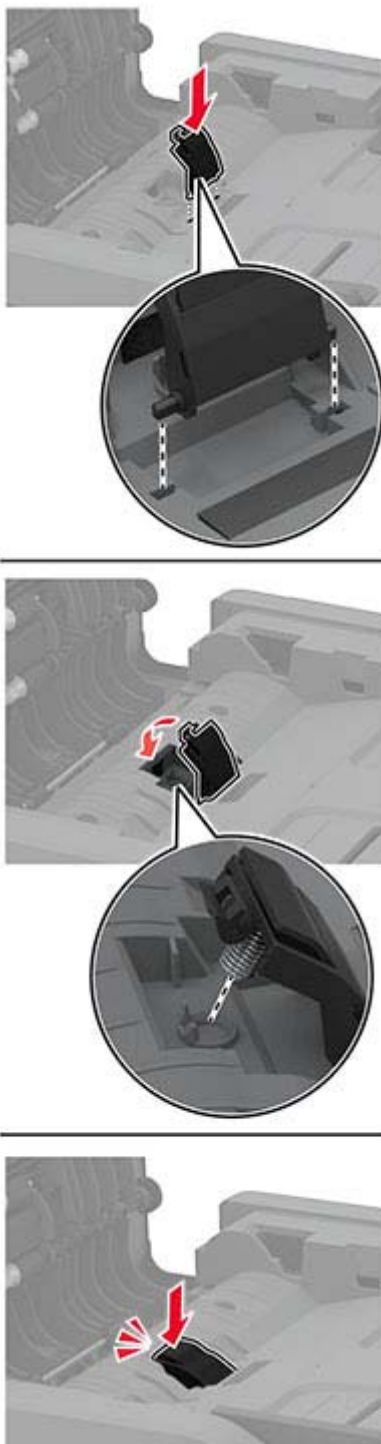

5 Stäng luckan till den automatiska dokumentmataren.

Återställa användningsräknare för förbrukningsmaterial

1 På kontrollpanelen går du till:

Inställningar > Enhet > Underhåll > Konfigurationsmeny > Användning av förbrukningsmaterial och räknare

På skrivarmodeller som inte har en pekskärm kan du trycka på **OK** för att navigera genom inställningarna.

2 Välj förbrukningsräknaren som du vill återställa.

Varning – risk för skador: Förbrukningsmaterial och delar utan villkor för använd-och-returnera-program kan återställas och återtillverkas. Däremot omfattar inte tillverkarens garanti skador som orsakats av förbrukningsartiklar eller delar från andra tillverkare. Återställning av räknaren på förbrukningsmaterialet eller delen utan ordentlig återtillverkning kan orsaka skador på skrivaren. Efter att räknaren för förbrukningsmaterialet eller delen har återställts kan ett felmeddelande om närvaron av ett återställt objekt visas.

Rengöra skrivarens delar

Rengöra skrivaren



VAR FÖRSIKTIG – RISK FÖR ELEKTRISK STÖT: För att undvika att få en elektrisk stöt när du rengör skrivarens utsida ska du dra ut nätsladden ur eluttaget och koppla bort alla sladdar från skrivaren innan du fortsätter.

Anmärkningar:

- Upprepa ungefär varannan månad.
- Skador på skrivaren som orsakats av att skrivaren har hanterats på felaktigt sätt täcks inte av skrivarens garanti.

1 Stäng av skrivaren och dra ut nätsladden ur eluttaget.

2 Ta bort allt papper från standardfacket och flerfunktionsmataren.

3 Ta bort eventuellt damm, ludd och pappersbitar runt skrivaren med en mjuk borste eller en dammsugare.

4 Torka av skrivarens utsida med en fuktig, ren och luddfri trasa.

Anmärkningar:

- Använd inte vanliga rengöringsmedel, eftersom de kan skada skrivarens yta.
- Se till att skrivaren är helt torr överallt.

5 Anslut nätsladden till vägguttaget och slå sedan på skrivaren.



VAR FÖRSIKTIG – RISK FÖR SKADA: För att undvika brandrisk eller att få en elektrisk stöt ansluter du nätsladden direkt till lämpligt och jordat vägguttag som är i närheten av produkten och är lättillgängligt.

Rengöra pekskärmen

⚠ VAR FÖRSIKTIG – RISK FÖR ELEKTRISK STÖT: För att undvika att få en elektrisk stöt när du rengör skrivarens utsida ska du dra ut nätsladden ur eluttaget och koppla bort alla sladdar från skrivaren innan du fortsätter.

- 1 Stäng av skrivaren och dra ut nätsladden ur eluttaget.
- 2 Använd en fuktad, mjuk, luddfri trasa till att torka av pekskärmen.

Anmärkningar:

- Använd inte vanliga rengöringsmedel, eftersom de kan skada pekskärmen.
- Se till att pekskärmen är torr efter rengöring.

- 3 Anslut nätsladden till vägguttaget och slå sedan på skrivaren.

⚠ VAR FÖRSIKTIG – RISK FÖR SKADA: För att undvika brandrisk eller att få en elektrisk stöt ansluter du nätsladden till ett lämpligt och jordat vägguttag som är i närheten av produkten och är lättillgängligt.

Rengöra skannern

- 1 Öppna skannerluckan.



- 2 Använd en fuktad, mjuk, luddfri trasa till att torka av följande områden:
 - Den automatiska dokumentmatarens glasplatta**Obs!** Vissa skrivarmodeller har ett glas istället för en platta.



- Skannerglasets platta



- Dokumentmatarglas



- Skannerglas



3 Stäng skannerluckan.

Rengöra inmatningsvalsenheten

- 1** Stäng av skrivaren.
- 2** Koppla bort nätsladden från vägguttaget och sedan från skrivaren.

3 Öppna den främre luckan.



4 Ta bort bildhanteringsenheten.



5 Stäng den främre luckan.

6 Ta ut magasinet.



7 Ställ skrivaren på sidan.

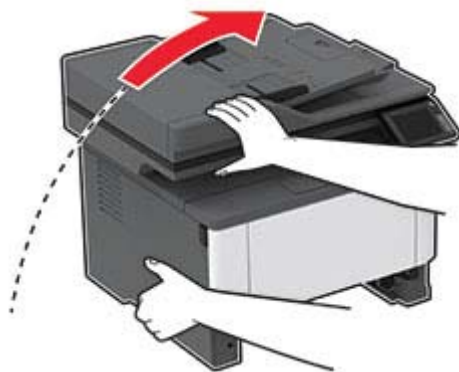

8 Ta bort inmatningsvalsenheten.



9 Applicera isopropylalkohol på en mjuk luddfri trasa och torka av inmatningsvalsenheten.

10 Sätt in inmatningsvalsenheten.

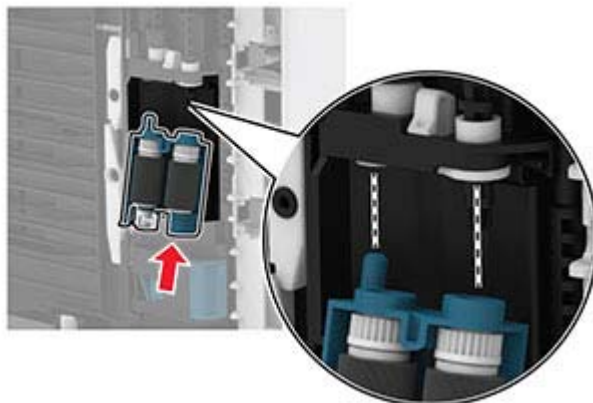

11 Ställ skrivaren i dess ursprungliga position, och sätt sedan tillbaka magasinet.

12 Öppna den främre luckan.

13 Sätt i bildhanteringsenheten.

14 Stäng den främre luckan.

15 Anslut nätsladden till skrivaren och sedan till eluttaget.

⚠ VAR FÖRSIKTIG – RISK FÖR SKADA: För att undvika brandrisk eller att få en elektrisk stöt ansluter du nätsladden till ett lämpligt och jordat vägguttag som är i närheten av produkten och är lättillgängligt.

16 Slå på skrivaren.

Spara energi och papper

Konfigurera inställningarna för energisparläget

Vänteläge

- 1 På startskärmen trycker du på **Inställningar > Enhet > Energihantering > Tidsgränser > Vänteläge**.
- 2 Ange hur länge skrivaren får vara inaktiv innan den försätts i Vänteläge.

Viloläge

- 1 På startskärmen trycker du på **Inställningar > Enhet > Energihantering > Tidsgränser > Tidsgräns för viloläge**.
- 2 Ange hur länge skrivaren får vara inaktiv innan den försätts i viloläge.

Anmärkningar:

- Konfigurera Tidsgräns för viloläge vid anslutning till Standby för att Tidsgräns för viloläge ska fungera.
- Embedded Web Server inaktiveras när skrivaren är i Viloläge.

Justera ljusstyrkan på skrivarens skärm

- 1 Öppna startskärmen och välj **Inställningar > Enhet > Inställningar > Skärmens ljusstyrka**.
- 2 Justera inställningen.

Spara förbrukningsmaterial

- Skriv ut på båda sidorna av papperet.
Obs! Dubbelsidig utskrift är standardinställningen i skrivardrivrutinen.
- Skriv ut flera sidor på ett enda pappersark.
- Använd förhandsgranskningsfunktionen till att se hur dokumentet ser ut innan du skriver ut det.
- Skriv ut ett exemplar av dokumentet om du vill kontrollera att dess innehåll och format är korrekt.

Flytta skrivaren till en annan plats

 **VAR FÖRSIKTIG – RISK FÖR SKADA:** Om skrivaren väger mer än 20 kg (44 lbs) behövs det minst två personer för att lyfta den på ett säkert sätt.

 **VAR FÖRSIKTIG – RISK FÖR SKADA:** För att undvika brandrisk eller att få en elektrisk stöt använd endast den nätsladd som levererades med produkten eller en reservnätsladd som godkänts av tillverkaren.

 **VAR FÖRSIKTIG – RISK FÖR SKADA:** När skrivaren ska flyttas följer du dessa riktlinjer för att undvika personskada eller att skrivaren skadas:

- Se till att alla luckor och magasin är stängda.
- Stäng av skrivaren och dra ut nätsladden ur eluttaget.

- Koppla bort alla sladdar och kablar från skrivaren.
- Om skrivaren har separata golvstående tillvalsmagasin eller utmatningstillval anslutna måste dessa kopplas från innan skrivaren flyttas.
- Om skrivaren har en hjulbas kan den rullas till den nya platsen. Var försiktig när du går över hinder och springor i golvet.
- Om skrivaren inte har någon hjulbas, men har tillvalsmagasin eller utmatningstillval, tar du bort utmatningstillvalen och lyfter sedan av skrivaren från tillvalsmagasinen. Försök inte lyfta skrivaren och tillval samtidigt.
- Använd handtagen när du lyfter skrivaren.
- Om ni transporterar skrivaren på en vagn måste den vara så stor att hela skrivarens bottenplatta får plats på den.
- Om ni transporterar maskintillval på vagn måste den vara så stor att respektive tillval får plats på den.
- Skrivaren måste alltid vara upprätt.
- Undvik kraftigt vibrerande rörelser.
- Se till att du inte har fingrarna under skrivaren när du ställer ner den.
- Se till att det finns tillräckligt med utrymme runt skrivaren.

Obs! Skador på skrivaren som uppkommit i samband med felaktig flyttning täcks inte av skrivarens garanti.

Skicka skrivaren

Om du ska skicka skrivaren bör du använda originalförpackningen eller kontakta inköpsstället.

Felsöka problem

Utskriftsproblem

Problem med utskriftskvalitet

Leta rätt på den bild som ser ut som dina utskrifter (samma brister i utskriftskvalitet) och klicka på länken nedan för att läsa hur du åtgärdar problemet.



["Tomma eller vita sidor" på sidan 139](#)



["Mörk utskrift" på sidan 139](#)



["Tunna linjer skrivs inte ut korrekt" på sidan 141](#)



["Vikt eller skrynkligt papper" på sidan 142](#)



["Grå bakgrund" på sidan 143](#)



["Horisontella ljusa band" på sidan 150](#)



["Fel marginaler" på sidan 144](#)



["Ljus utskrift" på sidan 144](#)



["Fläckiga utskrifter och punkter" på sidan 146](#)



["Pappersböjning" på sidan 146](#)



["Skev eller sned utskrift" på sidan 148](#)



["Återkommande defekter" på sidan 153](#)



[“Helsvarta sidor” på sidan 148](#)



[“Text eller bild som skärs av” på sidan 149](#)



[“tonern suddas lätt bort” på sidan 149](#)



[“Vertikala mörka band” på sidan 152](#)



[“Vertikala mörka streck eller ränder” på sidan 152](#)

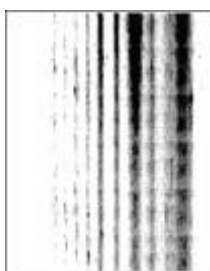

[“Vertikala mörka band och bilder saknas på utskriften” på sidan 153](#)



[“Vertikala ljusa band” på sidan 151](#)



[“Vertikala vita streck” på sidan 151](#)

Utskriftskvaliteten är dålig

Tomma eller vita sidor



Kontakta din [återförsäljare](#).

Mörk utskrift



Obs! Innan du löser problemet kan du skriva ut testsidor för utskriftskvalitet. På kontrollpanelen väljer du **Inställningar > Felsökning > Testsidor för utskriftskvalitet**. På skrivarmodeller utan pekskärm kan du trycka på **OK** för att navigera genom inställningarna.

Åtgärd	Ja	Nej
<p>Steg</p> <p>a Kontrollera om skrivaren använder en äkta tonerkassett som stöds. Obs! Om kassetten inte stöds installerar du en som stöds.</p> <p>b Skriv ut dokumentet.</p> <p>Är utskriften mörk?</p>	Gå till steg 2.	Problemet är löst.
<p>Steg</p> <p>a Stäng av skrivaren, vänta i ungefär 10 sekunder och sätt sedan på skrivaren.</p> <p>b Minska tonersvärta. På kontrollpanelen går du till: Inställningar > Utskrifts > kvalitet > Tonersvärta</p> <p>c Skriv ut dokumentet.</p> <p>Är utskriften mörk?</p>	Gå till steg 3.	Problemet är löst.
<p>Steg</p> <p>a Ange papperstypen i Utskriftsinställningar eller dialogrutan Skriv ut, beroende på vilket operativsystem du har.</p> <p>Anmärkningar:</p> <ul style="list-style-type: none"> • Kontrollera att inställningen överensstämmer med papperet som är påfyllt. • Du kan även ändra inställningen på skrivarens kontrollpanel. Gå till Inställningar > Papper > Magasinkonfiguration > Pappersstorlek/-typ. <p>b Skriv ut dokumentet.</p> <p>Är utskriften mörk?</p>	Gå till steg 4.	Problemet är löst.
<p>Steg</p> <p>Kontrollera att papperet inte är strukturerat eller har grov yta.</p> <p>Skriver du ut på papper som är strukturerat eller har grov yta?</p>	Gå till steg 5.	Gå till steg 6.
<p>Steg</p> <p>a Byt ut strukturerat papper mot vanligt papper.</p> <p>b Skriv ut dokumentet.</p> <p>Är utskriften mörk?</p>	Gå till steg 6.	Problemet är löst.

Åtgärd	Ja	Nej
<p>Steg</p> <p>a Fyll på med papper från ett nytt paket.</p> <p>Obs! Papperet absorberar fukt på grund av hög luftfuktighet. Låt papperet ligga kvar i sin originalförpackning tills du behöver använda det.</p> <p>b Skriv ut dokumentet.</p> <p>Är utskriften mörk?</p>	Kontakta din återför-säljare .	Problemet är löst.

Tunna linjer skrivs inte ut korrekt



Obs! Innan du löser problemet kan du skriva ut testsidor för utskriftskvalitet. På kontrollpanelen väljer du **Inställningar > Felsökning > Testsidor för utskriftskvalitet**. På skrivarmodeller utan pekskärm kan du trycka på **OK** för att navigera genom inställningarna.

Åtgärd	Ja	Nej
<p>Steg</p> <p>a Kontrollera om skrivaren använder en äkta tonerkassett som stöds.</p> <p>Obs! Om kassetten inte stöds installerar du en som stöds.</p> <p>b Skriv ut dokumentet.</p> <p>Skrivs inte tunna linjer ut korrekt?</p>	Gå till steg 2.	Problemet är löst.
<p>Steg</p> <p>a Öka tonersvärta.</p> <p>På kontrollpanelen går du till:</p> <p>Inställningar > Utskrifts > kvalitet > Tonersvärta</p> <p>b Skriv ut dokumentet.</p> <p>Skrivs inte tunna linjer ut korrekt?</p>	Kontakta din återför-säljare .	Problemet är löst.

Vikt eller skrynkligt papper



Obs! Innan du löser problemet kan du skriva ut testsidor för utskriftskvalitet. På kontrollpanelen väljer du **Inställningar > Felsökning > Testsidor för utskriftskvalitet**. På skrivarmodeller utan pekskärm kan du trycka på **OK** för att navigera genom inställningarna.

Åtgärd	Ja	Nej
<p>Steg</p> <p>a Kontrollera om skrivaren använder en äkta tonerkassett som stöds. Obs! Om kassetten inte stöds installerar du en som stöds.</p> <p>b Skriv ut dokumentet.</p> <p>Är papperet vikt eller skrynkligt?</p>	Gå till steg 2.	Problemet är löst.
<p>Steg</p> <p>a Fyll på med papper från ett nytt paket. Obs! Papperet absorberar fukt på grund av hög luftfuktighet. Låt papperet ligga kvar i sin originalförpackning tills du behöver använda det.</p> <p>b Skriv ut dokumentet.</p> <p>Är papperet vikt eller skrynkligt?</p>	Gå till steg 3.	Problemet är löst.
<p>Steg</p> <p>a Ange papperstypen i Utskriftsinställningar eller dialogrutan Skriv ut, beroende på vilket operativsystem du har. Anmärkningar:</p> <ul style="list-style-type: none"> • Kontrollera att inställningen överensstämmer med papperet som är påfyllt. • Du kan även ändra inställningen på skrivarens kontrollpanel. Gå till Inställningar > Papper > Magasinkonfiguration > Pappersstorlek/-typ. <p>b Skriv ut dokumentet.</p> <p>Är papperet vikt eller skrynkligt?</p>	Kontakta din återför-säljare .	Problemet är löst.

Grå bakgrund

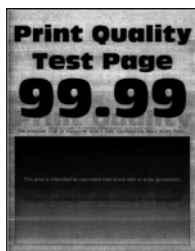

Obs! Innan du löser problemet kan du skriva ut testsidor för utskriftskvalitet. På kontrollpanelen väljer du **Inställningar > Felsökning > Testsidor för utskriftskvalitet**. På skrivarmodeller utan pekskärm kan du trycka på **OK** för att navigera genom inställningarna.

Åtgärd	Ja	Nej
<p>Steg</p> <p>a Stäng av skrivaren, vänta i 10 sekunder och sätt sedan på skrivaren.</p> <p>b Minska tonersvärta. På kontrollpanelen går du till: Inställningar > Utskrifts > kvalitet > Tonersvärta</p> <p>c Skriv ut dokumentet.</p> <p>Uppstår det en grå bakgrund på utskrifterna?</p>	Gå till steg 2.	Problemet är löst.
<p>Steg</p> <p>a Kontrollera om skrivaren använder en äkta tonerkassetten som stöds. Obs! Om tonerkassetten inte stöds installerar du en som stöds.</p> <p>b Skriv ut dokumentet.</p> <p>Uppstår det en grå bakgrund på utskrifterna?</p>	Gå till steg 3.	Problemet är löst.
<p>Steg</p> <p>a Ange papperstypen i Utskriftsinställningar eller dialogrutan Skriv ut, beroende på vilket operativsystem du har.</p> <p>Anmärkningar:</p> <ul style="list-style-type: none"> Kontrollera att inställningen överensstämmer med papperet som är påfyllt. Du kan även ändra inställningen på skrivarens kontrollpanel. Gå till Inställningar > Papper > Magasinkonfiguration > Pappersstorlek/-typ. <p>b Skriv ut dokumentet.</p> <p>Uppstår det en grå bakgrund på utskrifterna?</p>	Kontakta din återförsäljare .	Problemet är löst.

Fel marginaler



Obs! Innan du löser problemet kan du skriva ut testsidor för utskriftskvalitet. På kontrollpanelen väljer du **Inställningar > Felsökning > Testsidor för utskriftskvalitet**. På skrivarmodeller som inte har en pekskärm kan du trycka på **OK** för att navigera genom inställningarna.

Åtgärd	Ja	Nej
<p>Steg</p> <p>a Justera pappersstöden till korrekt läge för det papper som har fyllts på.</p> <p>b Skriv ut dokumentet.</p> <p>Är marginalerna korrekta?</p>	Problemet är löst.	Gå till steg 2.
<p>Steg</p> <p>a Du anger pappersstorleken från Utskriftsinställningar eller dialogrutan Skriv ut, beroende på vilket operativsystem du har.</p> <p>Anmärkningar:</p> <ul style="list-style-type: none"> Kontrollera att inställningen överensstämmer med papperet som är påfyllt. Du kan även ändra inställningen på skrivarens kontrollpanel. Gå till Inställningar > Papper > Magasinkonfiguration > Pappersstorlek/-typ. <p>b Skriv ut dokumentet.</p> <p>Är marginalerna korrekta?</p>	Problemet är löst.	Kontakta din återförsäljare .

Ljus utskrift



Obs! Innan du löser problemet kan du skriva ut testsidor för utskriftskvalitet. På kontrollpanelen väljer du **Inställningar > Felsökning > Testsidor för utskriftskvalitet**. På skrivarmodeller utan pekskärm kan du trycka på **OK** för att navigera genom inställningarna.

Åtgärd	Ja	Nej
<p>Steg</p> <p>a Kontrollera om skrivaren använder en äkta tonerkasset som stöds. Obs! Om kassetten inte stöds installerar du en som stöds.</p> <p>b Skriv ut dokumentet.</p> <p>Är utskriften ljus?</p>	Gå till steg 2.	Problemet är löst.
<p>Steg</p> <p>a Stäng av skrivaren, vänta i ungefär 10 sekunder och sätt sedan på skrivaren.</p> <p>b Öka tonersvärta. På kontrollpanelen går du till: Inställningar > Utskrifts > kvalitet > Tonersvärta</p> <p>c Skriv ut dokumentet.</p> <p>Är utskriften ljus?</p>	Gå till steg 3.	Problemet är löst.
<p>Steg</p> <p>a Ange papperstypen i Utskriftsinställningar eller dialogrutan Skriv ut, beroende på vilket operativsystem du har.</p> <p>Anmärkningar:</p> <ul style="list-style-type: none"> • Kontrollera att inställningen överensstämmer med papperet som är påfyllt. • Du kan även ändra inställningen på skrivarens kontrollpanel. Gå till Inställningar > Papper > Magasinkonfiguration > Pappersstorlek/-typ <p>b Skriv ut dokumentet.</p> <p>Är utskriften ljus?</p>	Gå till steg 4.	Problemet är löst.
<p>Steg</p> <p>Kontrollera om utskriftsupplösningen är konfigurerad till 600 dpi.</p> <p>a På kontrollpanelen går du till: Inställningar > Utskrift > Kvalitet > Utskriftsupplösning</p> <p>b Skriv ut dokumentet.</p> <p>Är utskriften ljus?</p>	Gå till steg 5.	Problemet är löst.
<p>Steg</p> <p>Kontrollera tonerkassetts status och byt ut den vid behov.</p> <p>a På kontrollpanelen går du till: Status/förbrukningsmaterial > Förbrukningsmaterial</p> <p>b Skriv ut dokumentet.</p> <p>Är utskriften ljus?</p>	Kontakta din återför-säljare .	Problemet är löst.

Fläckiga utskrifter och punkter



Obs! Innan du löser problemet kan du skriva ut testsidor för utskriftskvalitet. På kontrollpanelen väljer du **Inställningar > Felsökning > Testsidor för utskriftskvalitet**. På skrivarmodeller utan pekskärm kan du trycka på **OK** för att navigera genom inställningarna.

Åtgärd	Ja	Nej
<p>Steg</p> <p>a Kontrollera om skrivaren använder en äkta tonerkassett som stöds. Obs! Om kassetten inte stöds installerar du en som stöds.</p> <p>b Skriv ut dokumentet.</p> <p>Är utskriften fläckig?</p>	Gå till steg 2.	Problemet är löst.
<p>Steg</p> <p>Kontrollera om skrivaren smutsats ned av tonerläckage.</p> <p>Är skrivaren fri från tonerläckage?</p>	Gå till steg 3.	Kontakta din återförsäljare .
<p>Steg</p> <p>Kontrollera bildhanteringsenhetens status. På kontrollpanelen går du till: Status/förbrukningsmaterial > Förbrukningsmaterial</p> <p>Är bildhanteringsenheten nästan slut?</p>	Kontakta din återförsäljare .	Kontakta din återförsäljare .

Pappersböjning



Åtgärd	Ja	Nej
<p>Steg</p> <p>a Kontrollera om det påfyllda papperet stöds. Obs! Om papperet inte stöds lägger du i ett som stöds.</p> <p>b Skriv ut dokumentet.</p> <p>Är papperet böjt?</p>	Gå till steg 2.	Problemet är löst.
<p>Steg</p> <p>a Kontrollera om skrivaren använder en äkta tonerkassett som stöds. Obs! Om kassetten inte stöds installerar du en som stöds.</p> <p>b Skriv ut dokumentet.</p> <p>Är papperet böjt?</p>	Gå till steg 3.	Problemet är löst.
<p>Steg</p> <p>a Justera pappersstöden i magasinet till korrekt läge för det papper som har fyllts på.</p> <p>b Skriv ut dokumentet.</p> <p>Är papperet böjt?</p>	Gå till steg 4.	Problemet är löst.
<p>Steg</p> <p>a Ange pappersstorlek och papperstyp i Utskriftsinställningar eller dialogrutan Skriv ut, beroende på vilket operativsystem du har.</p> <p>Anmärkningar:</p> <ul style="list-style-type: none"> Kontrollera att inställningarna överensstämmer med papperet som är påfyllt. Du kan även ändra dessa inställningar på skrivarens kontrollpanel. Gå till Inställningar > Papper > Magasinkonfiguration > Pappersstorlek/-typ. På skrivarmodeller utan pekskärm kan du trycka på OK för att navigera genom inställningarna. <p>b Skriv ut dokumentet.</p> <p>Är papperet böjt?</p>	Gå till steg 5.	Problemet är löst.
<p>Steg</p> <p>a Ta ut papperet, vänd på det och lägg sedan i det igen.</p> <p>b Skriv ut dokumentet.</p> <p>Är papperet böjt?</p>	Gå till steg 6.	Problemet är löst.
<p>Steg</p> <p>a Fyll på med papper från ett nytt paket. Obs! Papperet absorberar fukt på grund av hög luftfuktighet. Låt papperet ligga kvar i sin originalförpackning tills du behöver använda det.</p> <p>b Skriv ut dokumentet.</p> <p>Är papperet böjt?</p>	Kontakta din återförsäljare .	Problemet är löst.

Skev eller sned utskrift



Obs! Innan du löser problemet kan du skriva ut testsidor för utskriftskvalitet. På kontrollpanelen väljer du **Inställningar > Felsökning > Testsidor för utskriftskvalitet**. På skrivarmodeller utan pekskärm kan du trycka på **OK** för att navigera genom inställningarna.

Åtgärd	Ja	Nej
<p>Steg</p> <p>a Dra ut magasinet.</p> <p>b Ta bort papperet och fyll sedan på med papper från ett nytt paket. Obs! Papperet absorberar fukt på grund av hög luftfuktighet. Låt papperet ligga kvar i sin originalförpackning tills du behöver använda det.</p> <p>c Pressa samman och skjut pappersstöden till rätt läge för den pappersstorlek som du laddar.</p> <p>d Sätt tillbaka facket.</p> <p>e Skriv ut dokumentet.</p> <p>Är utskriften skev eller sned?</p>	Gå till steg 2.	Problemet är löst.
<p>Steg</p> <p>a Kontrollera att du skriver ut på papper som stöds.</p> <p>b Skriv ut dokumentet.</p> <p>Är utskriften skev eller sned?</p>	Kontakta din återförsäljare .	Problemet är löst.

Helsvarta sidor



Obs! Innan du löser problemet kan du skriva ut testsidor för utskriftskvalitet. På kontrollpanelen väljer du **Inställningar > Felsökning > Testsidor för utskriftskvalitet**. På skrivarmodeller utan pekskärm kan du trycka på **OK** för att navigera genom inställningarna.

Åtgärd	Ja	Nej
<p>a Kontrollera om skrivaren använder en äkta tonerkassetten som stöds. Obs! Om tonerkassetten inte stöds installerar du en som stöds.</p> <p>b Skriv ut dokumentet.</p> <p>Skriver skrivaren ut helsvarta sidor?</p>	Kontakta din återför-säljare .	Problemet är löst.

Text eller bild som skärs av



Obs! Innan du löser problemet kan du skriva ut testsidor för utskriftskvalitet. På kontrollpanelen väljer du **Inställningar > Felsökning > Testsidor för utskriftskvalitet**. På skrivarmodeller utan pekskärm kan du trycka på **OK** för att navigera genom inställningarna.

Åtgärd	Ja	Nej
<p>a Kontrollera om skrivaren använder en äkta tonerkassetten som stöds. Obs! Om tonerkassetten inte stöds installerar du en som stöds.</p> <p>b Skriv ut dokumentet.</p> <p>Har text eller bilder beskurits?</p>	Kontakta din återför-säljare .	Problemet är löst.

tonern suddas lätt bort



Obs! Innan du löser problemet kan du skriva ut testsidor för utskriftskvalitet. På kontrollpanelen väljer du **Inställningar > Felsökning > Testsidor för utskriftskvalitet**. På skrivarmodeller utan pekskärm kan du trycka på **OK** för att navigera genom inställningarna.

Åtgärd	Ja	Nej
<p>Steg</p> <p>a Kontrollera om skrivaren använder en äkta tonerkassett som stöds. Obs! Om kassetten inte stöds installerar du en som stöds.</p> <p>b Skriv ut dokumentet.</p> <p>Går tonern att gnida bort?</p>	Gå till steg 2.	Problemet är löst.
<p>Steg</p> <p>a Ange papperstypen i Utskriftsinställningar eller dialogrutan Skriv ut, beroende på vilket operativsystem du har.</p> <p>Anmärkningar:</p> <ul style="list-style-type: none"> • Kontrollera att inställningen överensstämmer med papperet som är påfyllt. • Du kan även ändra inställningen på skrivarens kontrollpanel. Gå till Inställningar > Papper > Magasinkonfiguration > Pappersstorlek/-typ. <p>b Skriv ut dokumentet.</p> <p>Går tonern att gnida bort?</p>	Kontakta din återför-säljare .	Problemet är löst.

Horisontella ljusa band



Obs! Innan du löser problemet kan du skriva ut testsidor för utskriftskvalitet. På kontrollpanelen väljer du **Inställningar > Felsökning > Testsidor för utskriftskvalitet**. På skrivarmodeller utan pekskärm kan du trycka på **OK** för att navigera genom inställningarna.

Åtgärd	Ja	Nej
<p>Steg</p> <p>a Kontrollera om skrivaren använder en äkta tonerkassett som stöds. Obs! Om kassetten inte stöds installerar du en som stöds.</p> <p>b Skriv ut dokumentet.</p> <p>Uppstår horisontella ljusa band fortfarande på utskrifter?</p>	Gå till steg 2.	Problemet är löst.

Åtgärd	Ja	Nej
<p>Steg</p> <p>a Stäng av skrivaren, vänta i ungefär 10 sekunder och sätt sedan på skrivaren.</p> <p>b Skriv ut dokumentet.</p> <p>Uppstår horisontella ljusa band fortfarande på utskrifter?</p>	Kontakta din återför-säljare .	Problemet är löst.

Vertikala ljusa band



Obs! Innan du löser problemet kan du skriva ut testsidor för utskriftskvalitet. På kontrollpanelen väljer du **Inställningar > Felsökning > Testsidor för utskriftskvalitet**. På skrivarmodeller utan pekskärm kan du trycka på **OK** för att navigera genom inställningarna.

Åtgärd	Ja	Nej
<p>a Kontrollera om skrivaren använder en äkta tonerkasset som stöds.</p> <p>Obs! Om kassetten inte stöds installerar du en som stöds.</p> <p>b Skriv ut dokumentet.</p> <p>Uppstår vertikala ljusa band fortfarande på utskrifter?</p>	Kontakta din återför-säljare .	Problemet är löst.

Vertikala vita streck



Obs! Innan du löser problemet kan du skriva ut testsidor för utskriftskvalitet. På kontrollpanelen väljer du **Inställningar > Felsökning > Testsidor för utskriftskvalitet**. På skrivarmodeller utan pekskärm kan du trycka på **OK** för att navigera genom inställningarna.

Åtgärd	Ja	Nej
<p>Steg</p> <p>a Kontrollera om skrivaren använder en äkta tonerkasset som stöds. Obs! Om kassetten inte stöds installerar du en som stöds.</p> <p>b Skriv ut dokumentet.</p> <p>Uppstår det vertikala vita streck på utskrifterna?</p>	Gå till steg 2.	Problemet är löst.
<p>Steg</p> <p>Åtgärda problem rörande långsam utskrift. Mer information finns i "Långsam utskrift" på sidan 156.</p> <p>Uppstår det vertikala vita streck på utskrifterna?</p>	Kontakta din återför-säljare .	Problemet är löst.

Vertikala mörka band



Obs! Innan du löser problemet kan du skriva ut testsidor för utskriftskvalitet. På kontrollpanelen väljer du **Inställningar > Felsökning > Testsidor för utskriftskvalitet**. På skrivarmodeller utan pekskärm kan du trycka på **OK** för att navigera genom inställningarna.

Åtgärd	Ja	Nej
<p>a Kontrollera om skrivaren använder en äkta tonerkasset som stöds. Obs! Om tonerkassetten inte stöds installerar du en som stöds.</p> <p>b Skriv ut dokumentet.</p> <p>Uppstår vertikala mörka band på utskrifter?</p>	Kontakta din återför-säljare .	Problemet är löst.

Vertikala mörka streck eller ränder



Obs! Innan du löser problemet kan du skriva ut testsidor för utskriftskvalitet. På kontrollpanelen väljer du **Inställningar > Felsökning > Testsidor för utskriftskvalitet**. På skrivarmodeller utan pekskärm kan du trycka på **OK** för att navigera genom inställningarna.

Åtgärd	Ja	Nej
<p>a Kontrollera om skrivaren använder en äkta tonerkasset som stöds. Obs! Om tonerkassetten inte stöds installerar du en som stöds.</p> <p>b Skriv ut dokumentet.</p> <p>Uppstår vertikala mörka streck eller ränder på utskrifter?</p>	Kontakta din återförsäljare .	Problemet är löst.

Vertikala mörka band och bilder saknas på utskrifterna

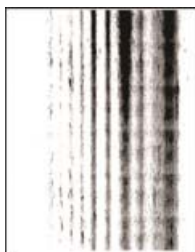

Kontakta din [återförsäljare](#).

Återkommande defekter



Kontakta din [återförsäljare](#).

Utskriftsjobb skrivs inte ut

Åtgärd	Ja	Nej
<p>Steg</p> <p>a I det dokument du försöker skriva ut öppnar du dialogrutan Utskrift och kontrollerar att du har valt rätt skrivare.</p> <p>b Skriv ut dokumentet.</p> <p>Har dokumentet skrivits ut?</p>	Problemet är löst.	Gå till steg 2.
<p>Steg</p> <p>a Kontrollera att skrivaren är på.</p> <p>b Åtgärda eventuella felmeddelanden som visas på skärmen.</p> <p>c Skriv ut dokumentet.</p> <p>Har dokumentet skrivits ut?</p>	Problemet är löst.	Gå till steg 3.

Åtgärd	Ja	Nej
<p>Steg</p> <p>a Kontrollera att portarna fungerar och att kablarna är ordentligt anslutna till datorn och skrivaren. Mer information finns i installationsdokumentationen som kom med skrivaren.</p> <p>b Skriv ut dokumentet.</p> <p>Har dokumentet skrivits ut?</p>	Problemet är löst.	Gå till steg 4.
<p>Steg</p> <p>a Stäng av skrivaren, vänta i ungefär 10 sekunder och sätt sedan på skrivaren.</p> <p>b Skriv ut dokumentet.</p> <p>Har dokumentet skrivits ut?</p>	Problemet är löst.	Gå till steg 5.
<p>Steg</p> <p>a Ta bort och installera om skrivarens drivrutiner.</p> <p>b Skriv ut dokumentet.</p> <p>Har dokumentet skrivits ut?</p>	Problemet är löst.	Kontakta din återför-säljare .

Konfidentiella och övriga stoppade dokument skrivs inte ut

Åtgärd	Ja	Nej
<p>Steg</p> <p>a Gå till kontrollpanelen. Se efter om dokumenten visas i listan över Stoppade jobb. Obs! Om dokumenten inte visas där: skriv ut dem med hjälp av Skriv ut och lagra.</p> <p>b Skriv ut dokumenten.</p> <p>Skrivs dokumenten ut?</p>	Problemet är löst.	Gå till steg 2.
<p>Steg</p> <p>Utskriftsjobbet kan innehålla ett formateringsfel eller felaktig data. Ta bort utskriftsjobbet och skicka det sedan igen.</p> <p>Skrivs dokumenten ut?</p>	Problemet är löst.	Gå till steg 3.

Åtgärd	Ja	Nej
<p>Steg Om du skriver ut från internet kan skrivaren läsa jobbtitlarna som dubletter.</p> <p>För Windows-användare</p> <ol style="list-style-type: none"> Öppna dialogrutan Utskriftsegenskaper. På fliken Skriv ut och lagra klickar du på Använd skriv ut och lagra och sedan på Behåll dubbla dokument. Ange en PIN-kod och spara sedan ändringarna. Skicka utskriftsjobbet. <p>För Macintosh-användare</p> <ol style="list-style-type: none"> Ge de olika jobben separata namn när du sparar dem. Skicka jobbet enskilt. <p>Skrivs dokumenten ut?</p>	Problemet är löst.	Gå till steg 4.
<p>Steg</p> <ol style="list-style-type: none"> Ta bort några stoppade jobb för att frigöra skrivarminne. Skriv ut dokumenten. <p>Skrivs dokumenten ut?</p>	Problemet är löst.	Kontakta din återför-säljare .

Jobben skrivs ut från fel magasin eller på fel material

Åtgärd	Ja	Nej
<p>Steg</p> <ol style="list-style-type: none"> Kontrollera att du skriver ut på rätt typ av papper. Skriv ut dokumentet. <p>Har dokumentet skrivits ut på rätt typ av papper?</p>	Gå till steg 2.	Fyll på med rätt pappersstorlek och papperstyp.
<p>Steg</p> <ol style="list-style-type: none"> Ange pappersstorlek och papperstyp i Utskriftsinställningar eller dialogrutan Skriv ut, beroende på vilket operativsystem du har. Obs! Du kan även ändra dessa inställningar på skrivarens kontrollpanel. På huvudmenyn trycker du på Inställningar > Papper > Magasinkonfiguration > Pappersstorlek/-typ. Kontrollera att inställningarna överensstämmer med papperet som är påfyllt. Skriv ut dokumentet. <p>Har dokumentet skrivits ut på rätt typ av papper?</p>	Problemet är löst.	Gå till steg 3.
<p>Steg</p> <ol style="list-style-type: none"> Kontrollera att magasinen är länkade. Mer information finns i "Länka magasin" på sidan 37. Skriv ut dokumentet. <p>Skrivs dokumentet ut från rätt magasin?</p>	Problemet är löst.	Kontakta din återför-säljare .

Långsam utskrift

Åtgärd	Ja	Nej
<p>Steg Kontrollera att skrivarkabeln är ordentligt ansluten till skrivaren och till datorn, skrivarservern, tillvalet eller annan nätverksenhet.</p> <p>Är skrivaren långsam?</p>	Gå till steg 2.	Problemet är löst.
<p>Steg a Se till att skrivaren inte är i Tyst läge. På startskärmen trycker du på Inställningar > Enhet > Underhåll > Konfigurationsmeny > Enhetsåtgärder > Tyst läge. b Skriv ut dokumentet.</p> <p>Är skrivaren långsam?</p>	Gå till steg 3.	Problemet är löst.
<p>Steg a Ange utskriftsupplösningen i Utskriftsinställningar eller dialogrutan Skriv ut, beroende på vilket operativsystem du har. b Konfigurera upplösningen till 600 dpi. c Skriv ut dokumentet.</p> <p>Är skrivaren långsam?</p>	Gå till steg 4.	Problemet är löst.
<p>Steg a På startskärmen trycker du på Inställningar > Utskrift > Kvalitet > Utskriftsupplösning. b Konfigurera upplösningen till 600 dpi. c Skriv ut dokumentet.</p> <p>Är skrivaren långsam?</p>	Gå till steg 5.	Problemet är löst.
<p>Steg a Ange papperstypen i Utskriftsinställningar eller dialogrutan Skriv ut, beroende på vilket operativsystem du har.</p> <p>Anmärkningar:</p> <ul style="list-style-type: none"> • Kontrollera att inställningen överensstämmer med papperet som är påfyllt. • Du kan även ändra inställningen på skrivarens kontrollpanel. • Tyngre papper skrivs ut långsammare. • Papper som är smalare än brevpapper, A4 och Legal kan skrivas ut långsammare. <p>b Skriv ut dokumentet.</p> <p>Är skrivaren långsam?</p>	Gå till steg 6.	Problemet är löst.

Åtgärd	Ja	Nej
<p>Steg</p> <p>a Se till att skrivarinställningarna för struktur och vikt stämmer överens med det papper som fylls på. På startskärmen trycker du på Inställningar > Papper > Mediekonfiguration > Medietyper.</p> <p>Obs! Grova pappersstrukturer och tunga pappersvikter kan skrivas ut långsammare.</p> <p>b Skriv ut dokumentet.</p> <p>Är skrivaren långsam?</p>	Gå till steg 7.	Problemet är löst.
<p>Steg</p> <p>Ta bort stoppade jobb.</p> <p>Är skrivaren långsam?</p>	Gå till steg 8.	Problemet är löst.
<p>Steg</p> <p>a Se till att skrivaren inte är överhettad.</p> <p>Anmärkningar:</p> <ul style="list-style-type: none"> Låt skrivaren svalna efter ett långt utskriftsjobb. Observera rekommenderad omgivningstemperaturer för skrivaren. Mer information finns i "Välja en plats för skrivaren" på sidan 17. <p>b Skriv ut dokumentet.</p> <p>Är skrivaren långsam?</p>	Kontakta din återförsäljare .	Problemet är löst.

Skrivaren svarar inte

Åtgärd	Ja	Nej
<p>Steg</p> <p>Kontrollera att nätsladden är ansluten till vägguttaget.</p> <p> VAR FÖRSIKTIG – RISK FÖR SKADA: För att undvika brandrisk eller att få en elektrisk stöt ansluter du nätsladden direkt till lämpligt och jordat vägguttag som är i närheten av produkten och är lättillgängligt.</p> <p>Svarar skrivaren?</p>	Problemet är löst.	Gå till steg 2.
<p>Steg</p> <p>Kontrollera om vägguttaget är frånslaget med en ström- eller säkerhetsbrytare.</p> <p>Är vägguttaget frånslaget med en strömbrytare eller säkerhetsbrytare?</p>	Slå på strömbrytaren eller återställ säkerhetsbrytaren.	Gå till steg 3.

Åtgärd	Ja	Nej
<p>Steg Kontrollera att skrivaren är på.</p> <p>Är skrivaren på?</p>	Gå till steg 4.	Slå på skrivaren.
<p>Steg Kontrollera om skrivaren är i vänteläge eller viloläge.</p> <p>Är skrivaren i vänteläge eller viloläge?</p>	Tryck på strömbrytaren för att aktivera skrivaren.	Gå till steg 5.
<p>Steg Kontrollera om kablarna mellan skrivaren och datorn har anslutits till rätt portar.</p> <p>Är kablarna anslutna till rätt portar?</p>	Gå till steg 6.	Anslut kablarna till rätt portar.
<p>Steg Installera rätt skrivardrivrutin.</p> <p>Svarar skrivaren?</p>	Problemet är löst.	Gå till steg 7.
<p>Steg Stäng av skrivaren, vänta i ungefär 10 sekunder och sätt sedan på skrivaren.</p> <p>Svarar skrivaren?</p>	Problemet är löst.	Kontakta din återförsäljare .

Det går inte att läsa flashenheten

Åtgärd	Ja	Nej
<p>Steg Kontrollera att skrivaren inte är upptagen med annan utskrift, kopiering, skanning eller fax.</p> <p>Är skrivaren redo?</p>	Gå till steg 2.	Vänta tills skrivaren har slutfört det andra jobbet.
<p>Steg Kontrollera om flashenheten stöds. Mer information finns i "Flashenheter och filtyper som stöds" på sidan 48.</p> <p>Stöds flashenheten?</p>	Gå till steg 3.	Sätt i en flashenhet som stöds.
<p>Steg Ta bort flashenheten och sätt i den igen.</p> <p>Känns flashenheten igen på skrivaren?</p>	Problemet är löst.	Kontakta din återförsäljare .

Aktivera USB-porten

På huvudmenyn trycker du på **Inställningar > Nätverk/portar > USB > Aktivera USB-port**.

Problem med nätverksanslutningen

kan inte öppna Embedded Web Server

Åtgärd	Ja	Nej
<p>Steg Kontrollera att skrivaren är på.</p> <p>Är skrivaren på?</p>	Gå till steg 2.	Slå på skrivaren.
<p>Steg Kontrollera att skrivarens IP-adress är korrekt.</p> <p>Anmärkningar:</p> <ul style="list-style-type: none"> • Visa IP-adressen på startskärmen. • En IP-adress visas som fyra uppsättningar siffror som skiljs åt med punkter, t.ex. 123.123.123.123. <p>Är skrivarens IP-adress korrekt?</p>	Gå till steg 3.	Ange rätt IP-adress för skrivaren i adressfältet.
<p>Steg Säkerställ att du använder en kompatibel webbläsare:</p> <ul style="list-style-type: none"> • Internet Explorer version 11 eller senare • Microsoft Edge • Safari version 10 eller senare • Google Chrome™ version 60 eller senare • Mozilla Firefox version 54 eller senare <p>Har du en kompatibel webbläsare?</p>	Gå till steg 4.	Installera en kompatibel webbläsare.
<p>Steg Kontrollera att nätverksanslutningen är aktiv.</p> <p>Fungerar nätverksanslutningen?</p>	Gå till steg 5.	Kontakta administratören.
<p>Steg Kontrollera att kabelanslutningarna till skrivaren och skrivarservern sitter ordentligt. Mer information finns i dokumentationen som levereras med skrivaren.</p> <p>Är alla kablar ordentligt anslutna?</p>	Gå till steg 6.	Säkra kabelanslutningarna.
<p>Steg Kontrollera att webbproxyservrarna är avaktiverade.</p> <p>Är webbproxyservrarna avaktiverade?</p>	Gå till steg 7.	Kontakta administratören.
<p>Steg Öppna Embedded Web Server.</p> <p>Öppnades Embedded Web Server?</p>	Problemet är löst.	Kontakta din återförsäljare .

Det går inte att ansluta skrivaren till Wi-Fi-nätverket

Åtgärd	Ja	Nej
<p>Steg Kontrollera att Aktiv adapter är konfigurerat till Auto. På startskärmen trycker du på Inställningar > Nätverk/portar > Nätverksöversikt > Aktiv adapter > Auto.</p> <p>Går det att ansluta skrivaren till Wi-Fi-nätverket?</p>	Problemet är löst.	Gå till steg 2.
<p>Steg Kontrollera att du har valt rätt Wi-Fi-nätverk. Obs! Vissa routrar kan dela standard-SSID.</p> <p>Ansluter du till rätt Wi-Fi-nätverk?</p>	Gå till steg 4.	Gå till steg 3.
<p>Steg Anslut till rätt Wi-Fi-nätverk. Mer information finns i "Anslut skrivaren till ett Wi-Fi-nätverk" på sidan 40.</p> <p>Går det att ansluta skrivaren till Wi-Fi-nätverket?</p>	Problemet är löst.	Gå till steg 4.
<p>Steg Kontrollera det trådlösa säkerhetsläget. På startskärmen trycker du på Inställningar > Nätverk/portar > Trådlöst > Trådlöst säkerhetsläge.</p> <p>Är rätt trådlös säkerhetsläge valt?</p>	Gå till steg 6.	Gå till steg 5.
<p>Steg Välj rätt trådlöst säkerhetsläge.</p> <p>Går det att ansluta skrivaren till Wi-Fi-nätverket?</p>	Problemet är löst.	Gå till steg 6.
<p>Steg Kontrollera att du har angett rätt nätverkslösenord. Obs! Notera mellanslag, siffror och skiftläge i lösenordet.</p> <p>Går det att ansluta skrivaren till Wi-Fi-nätverket?</p>	Problemet är löst.	Kontakta din återförsäljare .

Problem med förbrukningsmaterial

Byt kassetten, fel skrivarområde

Sätt i rätt tonerkassett.

Förbrukningsmaterial som inte är förbrukningsmaterial från en skrivartillverkare

Skrivaren har upptäckt okänt material eller okänd reservdel installerad i skrivaren.

Skrivaren fungerar bäst med äkta förbrukningsmaterial och delar från skrivartillverkaren. Användning av tredje parts förbrukningsmaterial eller delar kan påverka prestanda, driftsäkerhet, eller livslängd för skrivaren och dess bildhanteringskomponenter.

Alla livslängdsindikatorer är utformade för att fungera med förbrukningsartiklar och reservdelar från skrivartillverkaren och kan ge oförutsedda resultat om förbrukningsartiklar eller reservdelar från tredje part används. Om bildhanteringskomponenter används längre än den avsedda livslängden kan det skada skrivaren eller tillhörande komponenter.

Varning – risk för skador: Användning av tredje parts förbrukningsmaterial eller delar kan påverka garantiskyddet. Skador som orsakas genom användning av tredje parts förbrukningsmaterial eller delar kanske inte omfattas av garantin.

Gör något av följande om du vill godkänna alla de här riskerna och fortsätta att använda icke äkta förbrukningsartiklar eller delar i skrivaren:

På skrivare med pekskärm trycker du på  två gånger och sedan på  två gånger.

För skrivare utan pekskärm trycker du ned **X** och **OK** samtidigt i 15 sekunder.

Om du accepterar de här riskerna tar du bort förbrukningsmaterial och delar från tredje part från skrivaren och sätter i äkta förbrukningsmaterial eller delar från skrivartillverkaren.

Åtgärda pappersstopp

Undvika pappersstopp

Fylla på papper på rätt sätt

- Se till att pappret ligger plant i facket.

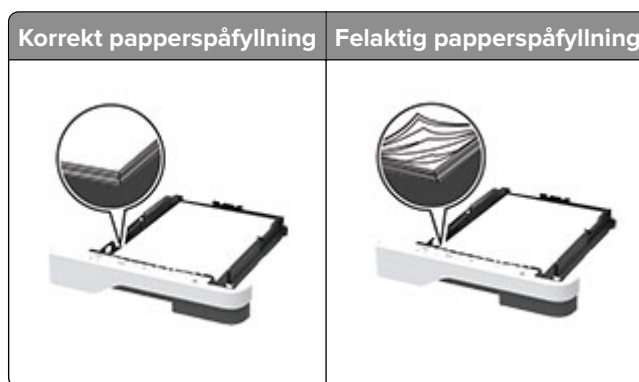

- Fyll inte på eller ta bort ett fack när skrivaren skriver ut.
- Lägg inte i för mycket papper. Se till att buntens höjd är under märket som anger maxgränsen för papperspåfyllning.

- Skjut inte in papper i facket. Fyll på papper enligt bilden.



- Se till att pappersstöden är rätt placerade och att de inte trycker hårt mot papperet eller kuverten.
- Skjut in facket ordentligt i skrivaren efter att du har fyllt på papper.

Använd rekommenderat papper

- Använd rekommenderat papper och specialmaterial.
- Lägg inte i papper som är skrynkliga, vikta, fuktiga eller böjda.
- Böj, lufta och justera papperskanterna innan du lägger i bunten.



- Använd inte papper som har beskurits eller klippts för hand.
- Blanda inte olika papper av olika storlek, vikt eller typ i samma fack.
- Kontrollera att inställningen för pappersstorlek och papperstyp har ställts in korrekt på datorn eller på skrivarens kontrollpanel.
- Förvara pappret enligt tillverkarens rekommendationer.

Hitta var papper har fastnat

Anmärkningar:

- Om Stopp Hjälps är På skickar skrivaren automatiskt tomma sidor eller sidor med ofullständiga utskrifter när en sida som fastnat avlägsnats. Sök i utskriften efter tomma sidor.
- Om Åtgärda pappersstopp är inställt på På eller Auto skriver skrivaren ut de sidor som fastnat en gång till.



Pappersstopp	
1	Automatisk dokumentmatare
2	Standardfack
3	Universalarkmatare
4	Magasin
5	Enhet för dubbelsidig utskrift
6	Bakre lucka

Pappersstopp i den automatiska dokumentmataren

- 1 Ta bort alla original från den automatiska dokumentmatarens magasin.
- 2 Öppna luckan till den automatiska dokumentmataren.



- 3 Ta bort papperet som har fastnat.

Obs! Kontrollera att alla pappersrester är borttagna.



4 Stäng luckan till den automatiska dokumentmataren.

Pappersstopp i standardfacket

1 Lyft upp skannern och ta sedan bort papperet som har fastnat.

Obs! Kontrollera att alla pappersrester är borttagna.



2 Sänk ned skannern.

Pappersstopp i universalarkmataren

1 Ta bort papper från universalarkmataren.



2 Ta bort papperet som har fastnat.

Obs! Kontrollera att alla pappersrester är borttagna.

- 3 Stäng universalarkmataren.
- 4 Öppna den främre luckan.

Varning – risk för skador: Berör en synlig metallram på skrivaren innan du berör eller kommer åt skrivarens invändiga ytor för att förhindra skador som kan uppstå genom elektrostatisk urladdning.



- 5 Ta bort bildhanteringsenheten.



Varning – risk för skador: Utsätt inte bildhanteringsenheten för direkt ljus under mer än tio minuter. Lång exponering för ljus kan leda till problem med utskriftskvaliteten.

Varning – risk för skador: Vidrör inte fotoledarcylindern. Det kan påverka kvaliteten på kommande utskriftsjobb.



6 Ta bort papperet som har fastnat.

 **VAR FÖRSIKTIG – VARM YTA:** Insidan av skrivaren kan vara varm. Förebygg risken för brännskador genom att vänta tills ytan har svalnat.

Obs! Kontrollera att alla pappersrester är borttagna.



7 Sätt i bildhanteringsenheten.



8 Stäng luckan.

9 Öppna universalarkmataren.

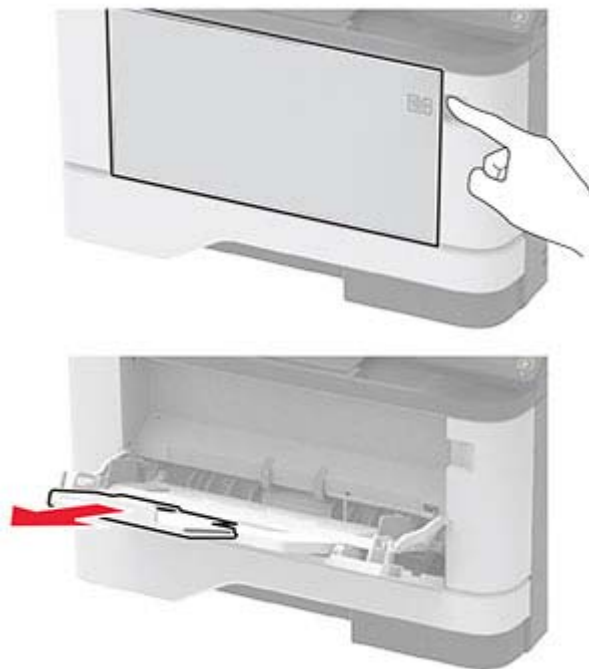

10 Böj, lufta och justera papperskanterna innan du lägger i bunten.



11 Läg i papper igen.



Pappersstopp i magasin

- 1 Ta ut magasinet.



- 2 Öppna den främre luckan.

Varning – risk för skador: Berör en synlig metallram på skrivaren innan du berör eller kommer åt skrivarens invändiga ytor för att förhindra skador som kan uppstå genom elektrostatisk urladdning.



3 Ta bort bildhanteringsenheten.

Varning – risk för skador: Utsätt inte bildhanteringsenheten för direkt ljus under mer än tio minuter. Lång exponering för ljus kan leda till problem med utskriftskvaliteten.

Varning – risk för skador: Vidrör inte fotoledarcylindern. Det kan påverka kvaliteten på kommande utskriftsjobb.

**4** Ta bort papperet som har fastnat.

VAR FÖRSIKTIG – VARM YTA: Insidan av skrivaren kan vara varm. Förebygg risken för brännskador genom att vänta tills ytan har svalnat.

Obs! Kontrollera att alla pappersrester är borttagna.



5 Sätt i bildhanteringsenheten.



6 Stäng den främre luckan och sätt sedan in magasinet.

7 Öppna den bakre luckan.

 **VAR FÖRSIKTIG – VARM YTA:** Insidan av skrivaren kan vara varm. Förebygg risken för brännskador genom att vänta tills ytan har svalnat.



8 Ta bort papperet som har fastnat.

Obs! Kontrollera att alla pappersrester är borttagna.



9 Stäng den bakre luckan.

10 Ta bort tillvalsmagasinet.



11 Ta bort papperet som har fastnat.

Obs! Kontrollera att alla pappersrester är borttagna.



12 Sätt tillbaka magasinet.

Pappersstopp i enheten för dubbelsidig utskrift

1 Öppna den främre luckan.

Varning – risk för skador: Berör en synlig metallram på skrivaren innan du berör eller kommer åt skrivarens invändiga ytor för att förhindra skador som kan uppstå genom elektrostatisk urladdning.



2 Ta bort bildhanteringsenheten.



Varning – risk för skador: Utsätt inte bildhanteringsenheten för direkt ljus under mer än tio minuter. Lång exponering för ljus kan leda till problem med utskriftskvaliteten.

Varning – risk för skador: Vidrör inte fotoledarcylindern. Det kan påverka kvaliteten på kommande utskriftsjobb.



3 Ta bort papperet som har fastnat.

 **VAR FÖRSIKTIG – VARM YTA:** Insidan av skrivaren kan vara varm. Förebygg risken för brännskador genom att vänta tills ytan har svalnat.

Obs! Kontrollera att alla pappersrester är borttagna.



4 Sätt i bildhanteringsenheten.



5 Stäng luckan.

6 Ta ut magasinet.



- 7 Tryck på spärren på enheten för dubbelsidig utskrift för att öppna enheten för dubbelsidig utskrift.

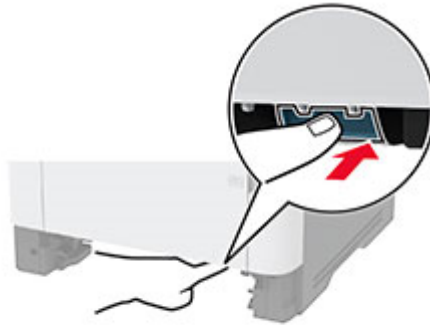

- 8 Ta bort papperet som har fastnat.

Obs! Kontrollera att alla pappersrester är borttagna.



- 9 Stäng enheten för dubbelsidig utskrift.

- 10 Sätt tillbaka magasinet.

Pappersstopp i den bakre luckan

- 1 Öppna den främre luckan.

Varning – risk för skador: Berör en synlig metallram på skrivaren innan du berör eller kommer åt skrivarens invändiga ytor för att förhindra skador som kan uppstå genom elektrostatisk urladdning.



2 Ta bort bildhanteringsenheten.



Varning – risk för skador: Utsätt inte bildhanteringsenheten för direkt ljus under mer än tio minuter. Lång exponering för ljus kan leda till problem med utskriftskvaliteten.

Varning – risk för skador: Vidrör inte fotoledarcylindern. Det kan påverka kvaliteten på kommande utskriftsjobb.



3 Öppna den bakre luckan.

 **VAR FÖRSIKTIG – VARM YTA:** Insidan av skrivaren kan vara varm. Förebygg risken för brännskador genom att vänta tills ytan har svalnat.



4 Ta bort papperet som har fastnat.

Obs! Kontrollera att alla pappersrester är borttagna.



5 Stäng den bakre luckan.

6 Sätt i bildhanteringsenheten.



7 Stäng den främre luckan.

Pappersmatningsproblem

Kuverten klistras igen vid utskrift

Åtgärd	Ja	Nej
<p>Steg</p> <p>a Använd ett kuvert som förvarats i torr miljö.</p> <p>Obs! Om du skriver ut på kuvert med hög fukthalt kan de klistras igen.</p> <p>b Skicka utskriftsjobbet.</p> <p>Klistras kuverten igen när du skriver ut?</p>	Gå till steg 2.	Problemet är löst.
<p>Steg</p> <p>a Kontrollera att papperstypen är inställd på Kuvert. På kontrollpanelen trycker du på Inställningar > Papper > Magasinkonfiguration > Pappersstorlek/-typ > välj en papperskälla</p> <p>b Skicka utskriftsjobbet.</p> <p>Klistras kuverten igen när du skriver ut?</p>	Kontakta din återför-säljare .	Problemet är löst.

Sortering av utskrift fungerar inte

Åtgärd	Ja	Nej
<p>Steg</p> <p>a På kontrollpanelen trycker du på Inställningar > Skriv ut > Layout > Sortera > På [1,2,1,2,1,2].</p> <p>b Skriv ut dokumentet.</p> <p>Sorteras siffrorna korrekt?</p>	Problemet är löst.	Gå till steg 2.
<p>Steg</p> <p>a Öppna dialogrutan Skriv ut i det dokument som du försöker skriva ut och välj sedan Sortera.</p> <p>b Skriv ut dokumentet.</p> <p>Sorteras siffrorna korrekt?</p>	Problemet är löst.	Gå till steg 3.
<p>Steg</p> <p>a Minska antalet sidor som ska skrivas ut.</p> <p>b Skriv ut dokumentet.</p> <p>Sorteras siffrorna korrekt?</p>	Problemet är löst.	Kontakta din återför-säljare .

Det går inte att länka magasin

Åtgärd	Ja	Nej
<p>Steg</p> <p>a Kontrollera om magasinen innehåller samma pappersstorlek och -typ.</p> <p>b Kontrollera att pappersstöden befinner sig där de ska.</p> <p>c Skriv ut dokumentet.</p> <p>Länkas magasinen korrekt?</p>	Problemet är löst.	Gå till steg 2.
<p>Steg</p> <p>a På huvudmenyn trycker du på Inställningar > Papper > Magasin-konfiguration > Pappersstorlek/-typ.</p> <p>b Ställ in pappersstorlek och -typ till det påfyllda papperet i de länkade magasinen.</p> <p>c Skriv ut dokumentet.</p> <p>Länkas magasinen korrekt?</p>	Problemet är löst.	Gå till steg 3.
<p>Steg</p> <p>a Kontrollera att Länkade magasin är konfigurerat till Automatisk. Mer information finns i "Länka magasin" på sidan 37.</p> <p>b Skriv ut dokumentet.</p> <p>Länkas magasinen korrekt?</p>	Problemet är löst.	Kontakta din återför-säljare .

Papper fastnar ofta

Åtgärd	Ja	Nej
<p>Steg</p> <p>a Ta ut magasinet.</p> <p>b Se till att du har lagt i papperet på rätt sätt.</p> <p>Anmärkningar:</p> <ul style="list-style-type: none"> • Se till att pappersstöden är rätt placerade. • Se till att buntens höjd är under märket som anger maxgränsen för papperspåfyllning. • Använd rekommenderad pappersstorlek och -typ. <p>c Sätt tillbaka magasinet.</p> <p>d Skriv ut dokumentet.</p> <p>Uppstår papperstrassel ofta?</p>	Gå till steg 2.	Problemet är löst.

Åtgärd	Ja	Nej
<p>Steg</p> <p>a På huvudmenyn trycker du på Inställningar > Papper > Magasin-konfiguration > Pappersstorlek/-typ.</p> <p>b Ställ in rätt pappersstorlek och papperstyp.</p> <p>c Skriv ut dokumentet.</p> <p>Uppstår papperstrassel ofta?</p>	Gå till steg 3.	Problemet är löst.
<p>Steg</p> <p>a Fyll på med papper från ett nytt paket.</p> <p>Obs! Papperet absorberar fukt på grund av hög luftfuktighet. Låt papperet ligga kvar i sin originalförpackning tills du behöver använda det.</p> <p>b Skriv ut dokumentet.</p> <p>Uppstår papperstrassel ofta?</p>	Kontakta din återför-säljare .	Problemet är löst.

Sidor som fastnat skrivs inte ut igen

Åtgärd	Ja	Nej
<p>a Öppna startskärmen och välj Inställningar > Enhet > Meddelanden > Åtgärda pappersstopp.</p> <p>b På menyn Åtgärda stopp väljer du På eller Auto.</p> <p>c Skriv ut dokumentet.</p> <p>Skrivs de sidor som fastnat ut igen?</p>	Problemet är löst.	Kontakta din återför-säljare .

Faxproblem

Avsändar-ID visas inte

Åtgärd	Ja	Nej
<p>Aktivera Avsändar-ID.</p> <p>På startskärmen trycker du på Inställningar > Fax > Faxinställning > Inställningar för att ta emot fax > Administratörskontroller > Aktivera avsändar-ID.</p> <p>Visas avsändar-ID:t?</p>	Problemet är löst.	Kontakta din återför-säljare .

Det går inte att skicka eller ta emot fax

Åtgärd	Ja	Nej
<p>Steg Åtgärda eventuella felmeddelanden som visas på skärmen.</p> <p>Kan du skicka eller ta emot fax?</p>	Problemet är löst.	Gå till steg 2.
<p>Steg Kontrollera att kablarna till följande utrustning är ordentligt fastsatta:</p> <ul style="list-style-type: none"> • Telefon • Handenhet • Telefonsvarare <p>Kan du skicka eller ta emot fax?</p>	Problemet är löst.	Gå till steg 3.
<p>Steg Lyssna efter kopplingston.</p> <ul style="list-style-type: none"> • Ring faxnumret för att kontrollera om det fungerar. • Om du använder funktionen Ringa upp med luren på, höjer du volymen och verifierar att kopplingstonen hörs. <p>Hör du en kopplingston?</p>	Gå till steg 5.	Gå till steg 4.
<p>Steg Kontrollera telefonjacket.</p> <ol style="list-style-type: none"> a Anslut den analoga telefonen direkt till telefonjacket. b Lyssna efter kopplingston. c Om du inte hör en kopplingston använder du en annan telefonkabel. d Om du fortfarande inte hör en kopplingston ansluter du den analoga telefonen till ett annat telefonjack. e Om du hör en kopplingston ansluter du skrivaren till samma väggkontakt. <p>Kan du skicka eller ta emot fax?</p>	Problemet är löst.	Gå till steg 5.

Åtgärd	Ja	Nej
<p>Steg</p> <p>Kontrollera om skrivaren är ansluten till en analog telefontjänst eller till rätt digital anslutning.</p> <ul style="list-style-type: none"> • Om du använder en ISDN-telefontjänst (Integrated Services for Digital Network) ansluter du till en analog telefonport på en ISDN-terminaladapter. Kontakta ISDN-leverantören om du vill ha mer information. • Om du använder DSL ansluter du ett DSL-filter eller en DSL-router som har stöd för analog användning. Kontakta din DSL-leverantör om du vill ha mer information. • Om du använder en PBX-telefontjänst (för privatabonntväxel) så ska du kontrollera att du ansluter till en analog anslutning på PBX:en. Om inget av dessa alternativ finns bör du överväga att installera en analog telefonlinje för faxmaskinen. <p>Kan du skicka eller ta emot fax?</p>	Problemet är löst.	Gå till steg 6.
<p>Steg</p> <p>Koppla tillfälligt från annan utrustning och avaktivera andra telefontjänster.</p> <ol style="list-style-type: none"> Koppla från annan utrustning (t.ex. telefonsvarare, datorer, modem och telefonlinjedelare) mellan skrivaren och telefonlinjen. Avaktivera Samtal väntar och röstmeddelanden. Kontakta telefonbolaget om du vill ha mer information. <p>Kan du skicka eller ta emot fax?</p>	Problemet är löst.	Gå till steg 7.
<p>Steg</p> <p>Skanna originaldokumentet en sida i taget.</p> <ol style="list-style-type: none"> Ring faxnumret. Skanna dokumentet. <p>Kan du skicka eller ta emot fax?</p>	Problemet är löst.	Kontakta din återförsäljare .

Det går att ta emot men inte skicka fax

Åtgärd	Ja	Nej
<p>Steg</p> <p>Lägg originaldokumentet på rätt sätt i den automatiska dokumentmataren eller på skannerglasat.</p> <p>Kan du skicka fax?</p>	Problemet är löst.	Gå till steg 2.
<p>Steg</p> <p>Ställ in genvägsnumret på rätt sätt.</p> <ul style="list-style-type: none"> • Kontrollera att genvägsnumret är inställt in för det nummer du vill ringa upp. • Slå telefonnumret manuellt. <p>Kan du skicka fax?</p>	Problemet är löst.	Kontakta din återförsäljare .

Det går att skicka men inte att ta emot fax

Åtgärd	Ja	Nej
<p>Steg Se till att papperskällan inte är tom.</p> <p>Kan du ta emot fax?</p>	Problemet är löst.	Gå till steg 2.
<p>Steg Kontrollera inställningarna för antal signaler före svar. På startskärmen trycker du på Inställningar > Fax > Faxinställning > Inställningar för att ta emot fax > Signaler till svar.</p> <p>Kan du ta emot fax?</p>	Problemet är löst.	Gå till steg 3.
<p>Steg Se "Tomma eller vita sidor" på sidan 139 om skrivaren skriver ut tomma sidor.</p> <p>Kan du ta emot fax?</p>	Problemet är löst.	Kontakta din återför-säljare .

Dålig faxutskriftskvalitet

Åtgärd	Ja	Nej
<p>Steg Se till att det inte finns några defekter i utskriftskvaliteten.</p> <p>a På kontrollpanelen trycker du på Inställningar > Felsökning > Testsidor för utskriftskvalitet.</p> <p>b Korrigera eventuella defekter i utskriftskvaliteten. Mer information finns i "Utskriftskvaliteten är dålig" på sidan 139.</p> <p>Är faxets utskriftskvalitet tillräckligt bra?</p>	Problemet är löst.	Gå till steg 2.
<p>Steg Minska överföringshastigheten för inkommande fax.</p> <p>a På kontrollpanelen trycker du på Inställningar > Fax > Faxinställning > Inställningar för att ta emot fax > Adminkontroll.</p> <p>b Välj en lägre överföringshastighet på menyn Maxhastighet.</p> <p>Är faxets utskriftskvalitet tillräckligt bra?</p>	Problemet är löst.	Kontakta din återför-säljare .

Skanningsproblem

Det går inte att skanna från datorn

Åtgärd	Ja	Nej
<p>Steg</p> <p>a Stäng av skrivaren, vänta i ca 10 sekunder och slå på den igen.</p> <p>b Skicka skanningsjobbet igen.</p> <p>Kan du skicka skanningsjobbet?</p>	Problemet är löst.	Gå till steg 2.
<p>Steg</p> <p>a Se till att kablarna mellan skrivaren och skrivarservern är ordentligt anslutna.</p> <p>Mer information finns i installationsdokumentationen som kom med skrivaren.</p> <p>b Skicka skanningsjobbet igen.</p> <p>Kan du skicka skanningsjobbet?</p>	Problemet är löst.	Kontakta din återförsäljare .

Ofullständiga kopior av dokument eller foton

Åtgärd	Ja	Nej
<p>Steg</p> <p>a Se till att dokumentet eller fotot läggs med framsidan nedåt på skannerglasets övre vänstra hörn.</p> <p>b Kopiera dokumentet eller fotot.</p> <p>Kopierades dokumentet eller fotot ordentligt?</p>	Problemet är löst.	Gå till steg 2.
<p>Steg</p> <p>a Matcha pappersstorleksinställningen med det papper som har fyllts på i magasinet.</p> <p>b Kopiera dokumentet eller fotot.</p> <p>Kopierades dokumentet eller fotot ordentligt?</p>	Problemet är löst.	Kontakta din återförsäljare .

Skanningen misslyckades

Åtgärd	Ja	Nej
<p>Steg</p> <p>Kontrollera kabelanslutningarna.</p> <p>a Kontrollera att Ethernet- eller USB-kabeln är ordentligt isatt i datorn och skrivaren.</p> <p>b Skicka skanningsjobbet igen.</p> <p>Slutfördes skanningsjobbet?</p>	Problemet är löst.	Gå till steg 2.

Åtgärd	Ja	Nej
<p>Steg Kontrollera den fil som du vill skanna.</p> <ul style="list-style-type: none"> a Kontrollera att filnamnet inte redan används i destinationsmappen. b Se till att dokumentet eller fotot som du vill skanna inte är öppet i ett annat program. c Skicka skanningsjobbet igen. <p>Slutfördes skanningsjobbet?</p>	Problemet är löst.	Gå till steg 3.
<p>Steg a Se till att antingen Lägg till tidsstämpel eller Skriv över befintlig fil har valts i konfigurationsinställningarna för destinationen.</p> <ul style="list-style-type: none"> b Skicka skanningsjobbet igen. <p>Slutfördes skanningsjobbet?</p>	Problemet är löst.	

Dålig kopieringskvalitet

Åtgärd	Ja	Nej
<p>Steg</p> <ul style="list-style-type: none"> a Rengör skannerglasets och dokumentmatarglasets med en fuktad, mjuk, luddfri trasa. Om skrivaren har en andra glasplatta i den automatiska dokumentmataren rengör du även den glasplattan. Mer information finns i "Rengöra skannern" på sidan 131. b Se till att dokumentet eller fotot läggs med framsidan nedåt på skannerglasets övre vänstra hörn. c Kopiera dokumentet eller fotot. <p>Är kopian kvalitet tillräckligt bra?</p>	Problemet är löst.	Gå till steg 2.
<p>Steg</p> <ul style="list-style-type: none"> a Kontrollera kvaliteten på originaldokumentet eller -fotot. b Justera inställningarna för skanningskvalitet. c Kopiera dokumentet eller fotot. <p>Är kopian kvalitet tillräckligt bra?</p>	Problemet är löst.	Kontakta din återför-säljare .

Vertikala mörka ränder i utskriften vid skanning från den automatiska dokumentmataren

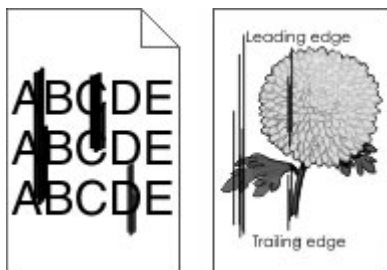

Åtgärd	Ja	Nej
<p>a Öppna skannerluckan.</p> <p>b Använd en fuktad, mjuk och luddfri trasa till att torka av den automatiska dokumentmatarens glas och den automatiska dokumentmatarens glasplatta.</p> <p>c Stäng skannerluckan.</p> <p>d Skanna dokumentet.</p> <p>Visas vertikala ränder i skannade dokument?</p>	Kontakta din återför-säljare .	Problemet är löst.

Det går inte att stänga skannern

Åtgärd	Ja	Nej
<p>Avlägsna hinder som gör att det inte går att stänga skannerenheten.</p> <p>Gick det att stänga skannerenheten helt?</p>	Problemet är löst.	Kontakta din återför-säljare .

Skanning tar för lång tid eller gör att datorn låser sig

Åtgärd	Ja	Nej
<p>Stäng alla program som stör skanningen.</p> <p>Tar skanningen fortfarande för lång tid eller gör den så att datorn hänger sig?</p>	Kontakta din återför-säljare .	Problemet är löst.

Skannern svarar inte

Åtgärd	Ja	Nej
<p>Steg</p> <p>a Kontrollera om nätsladden är ordentligt ansluten till skrivaren och eluttaget.</p> <p> VAR FÖRSIKTIG – RISK FÖR SKADA: För att undvika brandrisk eller att få en elektrisk stöt ansluter du nätsladden direkt till lämpligt och jordat vägguttag som är i närheten av produkten och är lättillgängligt.</p> <p>b Kopiera eller skanna dokumentet.</p> <p>Svarar skannern?</p>	Problemet är löst.	Gå till steg 2.
<p>Steg</p> <p>a Kontrollera att skrivaren är på.</p> <p>b Åtgärda eventuella felmeddelanden som visas på skärmen.</p> <p>c Kopiera eller skanna dokumentet.</p> <p>Svarar skannern?</p>	Problemet är löst.	Gå till steg 3.
<p>Steg</p> <p>a Stäng av skrivaren, vänta i ungefär 10 sekunder och slå sedan på skrivaren igen.</p> <p>b Kopiera eller skanna dokumentet.</p> <p>Svarar skannern?</p>	Problemet är löst.	Kontakta din återför-säljare .

Justera skannerregistrering

1 På kontrollpanelen går du till:

Inställningar > Enhet > Underhåll > Konfigurationsmeny > Skannerkonfiguration > Manuell skannerregistrering

2 Tryck på **Snabbtest för utskrift**.

3 Placera testsidan från Snabbtest för utskrift på skannerglasets och tryck sedan på **Flatbäddsregistrering**.

4 Tryck på **Snabbtest för kopiering**.

5 Jämför kopian från snabbtestet med originaldokumentet.

Obs! Om marginalerna på testsidan skiljer sig från originaldokumentet ska du justera inställningarna för vänster marginal och övre marginal.

6 Upprepa [steg 4](#) och [steg 5](#) tills marginalerna på kopian från snabbtestet matchar originaldokumentet.

Justera registrering av den automatiska dokumentmataren

1 På kontrollpanelen går du till:

Inställningar > Enhet > Underhåll > Konfigurationsmeny > Skannerkonfiguration > Manuell skannerregistrering

2 Tryck på **Snabbtest för utskrift**.

3 Placera sidan från Snabbtest för utskrift i den automatiska dokumentmatarens magasin.

4 Tryck på **Registrering av främre automatisk dokumentmatare** eller **Registrering av bakre automatisk dokumentmatare**.

Anmärkningar:

- Om du vill justera registreringen av den främre delen av den automatiska dokumentmataren: Placera testsidan med utskriften uppåt och kortsidan först in i den automatiska dokumentmataren.
- Om du vill justera registreringen av den bakre delen av den automatiska dokumentmataren: Placera testsidan med utskriften nedåt och kortsidan först in i den automatiska dokumentmataren.

5 Tryck på **Snabbtest för kopiering**.

6 Jämför kopian från snabbtestet med originaldokumentet.

Obs! Om marginalerna på testsidan skiljer sig från originaldokumentet ska du justera inställningarna för horisontell justering och övre marginal.

7 Upprepa [steg 5](#) och [steg 6](#) tills marginalerna på kopian från snabbtestet matchar originaldokumentet.

Kontakta din återförsäljare

Se till att ha följande information innan du kontaktar återförsäljaren:

- Skrivarproblem
- Felmeddelande
- Skrivarens modell och serienummer

Besök inköpsstället.

Meddelanden

Produktinformation

Produktnamn:

DIGITALT MULTIFUNKTIONSSYSTEM
MX-B427W

Produkttyp:

7019

Modell:

4bH

Om utgåvan

November 2021

Följande stycke gäller inte i de länder där sådana föreskrifter står i strid med gällande lag. DENNA SKRIFT TILLHANDAHÅLLS "I BEFINTLIGT SKICK" UTAN NÅGRA SOM HELST GARANTIÅTAGANDEN, VARE SIG UTTRYCKLIGA ELLER UNDERFÖRSTÅDDA, INKLUSIVE, MEN INTE BEGRÄNSAT TILL, UNDERFÖRSTÅDDA GARANTIER GÄLLANDE SÄLJBARHET ELLER LÄMPLIGHET FÖR ETT VISST SYFTE. Vissa stater tillåter inte friskrivningar från explicita eller implicita garantier vid vissa transaktioner, och därför är det möjligt att uttalandet ovan inte gäller just dig.

Denna skrift kan innehålla tekniska felaktigheter eller tryckfel. Innehållet är föremål för periodiska ändringar, sådana förändringar införlivas i senare utgåvor. Förbättringar eller förändringar av de produkter eller programvaror som beskrivs kan när som helst ske.

Förbrukningsmaterial

Standardförbrukningsmaterial till den här produkten som kan bytas ut av användaren innefattar tonerkassetter.

Se till att du endast använder SHARP-specificerade produkter för tonerkassetterna.

 <p>ÄKTA FÖRBRUKNINGSMATERIAL</p>	<p>För bästa kopieringsresultat ska du se till att endast använda äkta Sharp-förbrukningsmaterial som är utformade, konstruerade och testade för att maximera livslängden och prestandan hos Sharp-produkter. Leta efter etiketten för äkta förbrukningsmaterial på tonerpaketet.</p>
--	---

Bullerniåver

Följande mätningar har utförts i enlighet med ISO 7779 och rapporterats i enlighet med ISO 9296.

Obs! Alla lägen kanske inte är tillämpliga för din produkt.

Medelljudtryck 1 meter, dBA	
Skriver ut	Enkelsidigt: 53 Dubbelsidigt: 50
Skanna	58
Kopiera	59
Klar	14

WEEE-direktivet (Waste from Electrical and Electronic Equipment)



WEEE-logotypen betecknar specifika återvinningsprogram och -procedurer för elektroniska produkter i EU-länderna. Vi uppmuntrar återvinning av våra produkter. Om du har ytterligare frågor om återvinningsalternativ kontaktar du ett lokalt säljkontor.

Laddningsbart litiumjonbatteri



Den här produkten kan innehålla ett laddningsbart litiumjonknappcells batteri som endast bör tas bort av en utbildad tekniker. En överkryssad soptunna betyder att produkten inte ska kasseras som osorterat avfall utan måste skickas till separata insamlingsanläggningar för återvinning och återanvändning. Om batteriet tas bort ska du inte kassera det i hushållsavfall. Det kan finnas separata insamlingsssystem för batterier i din kommun, till exempel en insamlingsplats för batteriåtervinning. Genom särskild insamling av förbrukade batterier säkerställs lämplig hantering av avfall, inklusive återanvändning och återvinning, samtidigt som eventuella negativa effekter på hälsa och miljö undviks. Kassera batterierna på ett ansvarsfullt sätt.

Information om avfallshantering

Information om avfallshantering av denna utrustning och dess batterier

OM DU AVSER ATT AVFALLSHANTERA DENNA UTRUSTNING, ANVÄND INTE ORDINARIE SOPTUNNA!
KASTA INTE UTRUSTNINGEN I ÖPPEN ELD!

Elektrisk och elektronisk utrustning samt batterier måste samlas in och behandlas SEPARAT i enlighet med gällande lagstiftning.

Separat insamling leder till miljövänlig behandling, återvinning av material och minimerar det slutliga avfallet. FELAKTIG AVFALLSHANTERING kan vara skadligt för människan och miljön på grund av vissa ämnen! Ta ANVÄND UTRUSTNING till en lokal, oftast kommunal, samlingsanläggning, om en sådan är tillgänglig. Denna utrustning innehåller ett BATTERI som inte kan tas bort av användaren. För batteribyte, kontakta din återförsäljare.

Är du osäker om avfallshantering kontaktar du din återförsäljare eller kommunens miljökontor för information om korrekt avfallshantering.

ENDAST FÖR ANVÄNDARE I EURPEISKA UNIONEN, OCH VISSA ANDRA LÄNDER, TILL EXEMPEL NORGE OCH SCHWEIZ: Du är enligt lag skyldig att delta i separat insamling.



PRIVATA HUSHÅLL är skyldiga att lämna använd utrustning till befintliga återlämningsstationer. Återlämning är kostnadsfritt.

Symbolen ovan finns på elektrisk och elektronisk utrustning och (eller dess förpackning) för att påminna användarna om detta. Om utrustningen har använts i AFFÄRSSYFTE kontaktar du din SHARP-återförsäljare som kan informera dig om korrekt returhantering. Du kan komma att debiteras för de kostnader som uppstår kring din returhantering. Mindre utrustning (och små mängder) kan återlämnas till din lokala samlingsanläggning. För Spanien: Kontakta det etablerade insamlingsystemet eller de lokala myndigheterna angående returhantering av dina använda produkter.

Avfallshantering och behandling av kassetter

Observera att använda tonerkassetter och andra förbrukningsartiklar från Sharp för kopiatorer/flerfunktionsmaskiner från Sharp ska behandlas i enlighet med de lokala föreskrifterna i ditt område. Vi rekommenderar att du kontaktar kompetenta tjänsteleverantörer (t.ex. företag för avfallsåtervinning) angående detta eller ber de lokala myndigheterna om hjälp. Gå till www.sharp.eu om du vill ha mer information om Sharps samlings- och återvinningsprogram som finns i flera länder.

Blue Angel

För Sharps multifunktionssystem/skrivare som är certifierade med den tyska miljömärkningen Blue Angel finns detaljerad information på webbplatserna hos våra respektive nationella försäljningsföretag:

<http://www.sharp.eu>

Meddelande om statisk elektricitet



Den här symbolen identifierar delar som är känsliga för statiska laddningar. Rör aldrig områden kring denna symbol utan att först beröra en metallyta vid någon yta i ett område på avstånd från symbolen.

Berör en synlig metallram på skrivaren innan du berör eller kommer åt skrivarens invändiga ytor för att förhindra skador som kan uppstå genom elektrostatisk urladdning när du utför underhåll, som att rensa papperstopp eller byta ut förbrukningsmaterial.

ENERGY STAR

Alla produkter som bär ENERGY STAR-® emblemet på produkten eller huvudmenyn är certifierade för och överensstämmer med kraven i EPA ENERGY STAR från och med tillverkningsdatum.



Temperaturinformation

Driftstemperatur och relativ luftfuktighet	10 till 32,2 °C och 15 till 80 % relativ luftfuktighet 15,6 till 32,2 °C och 8 till 80 % relativ luftfuktighet Maximal våttemperatur ² : 22,8 °C Icke-kondenserande miljö
Långvarig förvaring av skrivare/kassett/bildhanteringsenhet ¹	15,6 till 32,2 °C och 8 till 80 % relativ luftfuktighet Maximal våttemperatur ² : 22,8 °C
Kortvarig transport av skrivare/kassett/bildhanteringsenhet	-40 till 40 °C
¹ Förbrukningsmaterialet har en hållbarhetstid på ca 2 år. Detta baseras på förvaring i en vanlig kontorsmiljö vid 22 °C och 45 % luftfuktighet. ² Våttemperaturen avgörs av lufttemperaturen och den relativa luftfuktigheten.	

Meddelande om laser

Skrivaren är certifierad i USA i enlighet med kraven i DHHS 21 CFR kapitel I, underkapitel J för klass I (1)-laserprodukter, och på andra platser certifierad som en klass I-laserprodukt i enlighet med kraven i IEC 60825-1: 2014.

Laserprodukter av klass I anses inte vara skadliga. Lasersystemet och skrivaren är utformade så att människor aldrig utsätts för laserstrålning över klass I-nivå under normala förhållanden vid användning, underhåll eller service. Skrivaren har en icke-servicebar skrivarhuvudenhet som innehåller en laser med följande specifikationer:

Klass: IIIb (3b) AlGalnP

Nominell uteffekt (milliwatt): 25

Våglängd (nanometer): 775–800

Strömförbrukning

Produktens strömförbrukning

I följande tabell dokumenteras produktens olika lägen för strömförbrukning.

Obs! Alla lägen kanske inte är tillämpliga för din produkt.

Läge	Beskrivning	Strömförbrukning (Watt)
Skriver ut	Produkten skapar en papperskopia av elektroniska indata.	Enkelsidigt: 580 Dubbelsidigt: 330
Kopiera	Produkten skapar en papperskopia av originalpapperskopior.	600
Skanna	Produkten skannar pappersdokument.	14
Klar	Produkten väntar på ett utskriftsjobb.	7,5
Viloläge	Produkten är i energisparläge (hög nivå).	1,1
Dvala	Produkten är i energisparläge (låg nivå).	0,1
Av	Produkten är ansluten till ett eluttag, men strömbrytaren är avstängd.	0,1

Strömförbrukningsnivåerna som listades i föregående tabell representerar genomsnittsmätningar. Momentaneffekten kan vara betydligt högre än genomsnittet.

Vänteläge

Den här produkten är utrustad med ett energisparläge som kallas *Vänteläge*. Vänteläget sparar ström genom att minska strömförbrukningen under längre inaktiva perioder. Vänteläget aktiveras automatiskt när produkten inte har använts under en viss tidsperiod, vilket kallas *Väntelägestimeout*.

Fabriksstandard för väntelägestimeouten för den här produkten (i minuter):	15
--	----

Med hjälp av konfigurationsmenyerna kan du ändra väntelägestimeouten mellan 1 och 120 minuter. Om utskriftshastigheten är mindre eller lika med 30 sidor per minut kan tidsgränsen endast ställas in till upp till 60 minuter. Om du ställer in väntelägestimeouten på ett lågt värde minskar strömförbrukningen, men produktens

svarstid kan då öka. Om du ställer in väntelägestimeouten på ett högt värde bibehålls en snabb svarstid, men mer ström förbrukas.

Standbyläge

Den här produkten är utrustad med ett driftläge som drar mycket lite ström och som kallas *Standbyläge*. När skrivaren är i standbyläge stängs alla andra system och enheter av på ett säkert sätt.

Skrivaren kan gå in i standbyläget med följande metoder:

- Använda standbylägestimeouten
- Använda schemalagda energilägen

Standardtimeout för standbyläget för den här produkten i alla länder och regioner	3 dagar
---	---------

Hur lång tid skrivaren ska vänta efter att ett jobb har skrivits ut innan den går in i standbyläget kan ändras mellan en timme och en månad.

Information om EPEAT-registrerad bildhanteringsutrustning:

- Strömnivån för Standby-läget anges i Viloläge eller avstängt läge.
- Produkten ska automatiskt sänka strömnivån till Standby-läget på ≤ 1 W. Den automatiska standbyfunktionen (Viloläge eller Av) ska aktiveras vid produktleverans.

Avstängt läge

Om den här produkten har ett avstängt läge som ändå drar en mindre mängd ström måste du koppla bort nätsladden från eluttaget för att stoppa strömförbrukningen helt.

Total energiförbrukning

Ibland kan det vara användbart att kunna uppskatta produktens totala energiförbrukning. Eftersom uppgifter om energiförbrukningen står i Watt ska energiförbrukningen multipliceras med den tid produkten befinner sig i varje enskilt läge om du vill beräkna den totala förbrukningen. Produktens totala energiförbrukning är summan av förbrukningen i varje läge.

Miljöinformation

Läs den här delen noggrant. Det hjälper dig att minska din miljöpåverkan samt minska dina kostnader.

Spara papper

- 1 Den automatiska funktionen för dubbelsidig utskrift är till för automatisk utskrift av båda sidorna av papperet utan att papperet behöver vändas manuellt. Om enheten är utrustad med funktionen för automatisk dubbelsidig utskrift ställer du in utskriftsinställningarna på datorn för att automatiskt skriva ut dubbelsidigt. Använd om möjligt den här enhetens funktion för automatisk dubbelsidig utskrift.
- 2 Genom att skriva ut på returpapper och tunt papper på 64 g/m^2 som uppfyller standarden EN12281:2002 och liknande kvalitetsstandarder kan du minska miljöpåverkan.

Spara energi

ENERGY STAR[®]-programmet är ett frivilligt program som främjar utveckling och inköp av energieffektiva modeller, vilket bidrar till att minimera miljöpåverkan. Produkter som uppfyller de stränga kraven i ENERGY STAR-programmet för både miljöfördelar och energiförbrukning kan bära ENERGY STAR-logotypen om de har registrerats genom ett ENERGY STAR-program.

Meddelanden om riktlinjer för terminalutrustning för telekommunikation

Detta avsnitt innehåller information om gällande bestämmelser för produkter som innehåller det analoga faxkortet:

Regeltyp/-modellnummer:

LEX-M14-002

Information om regler för trådlösa produkter

Det här avsnittet innehåller information om regler som endast gäller för trådlösa modeller.

Om du inte är säker på om din modell är en trådlös modell går du till vår webbplats.

Information om modulära komponenter

Trådlösa modeller innehåller följande modulära komponent:

Regeltyp/-modellnummer LEX-M08-001, FCC-ID:IYLLEXM08001; IC:2376A-LEXM08001

Om du vill kontrollera vilka modulära komponenter som är installerade i produkten läser du på märkningen på produkten.

Exponering för RF-strålning

Strålningen från den här enheten ligger långt under FCC:s och andra reglerande myndigheters gränser för exponering av RF-strålning. Enligt FCC:s och andra reglerande myndigheters krav gällande RF-strålning måste ett avstånd på minst 20 cm hållas mellan antennen och människor.

EU-regler

Den här produkten överensstämmer med skyddskraven i rådets direktiv 2014/53/EU om anpassning och harmonisering av medlemsstaternas lagstiftning som rör radioutrustning.

En deklARATION om överensstämmelse med direktivens krav fås från:

<https://www.sharp.eu/documents-of-conformity>

Uppfylldet av kravet visas med CE-märkning:



Uttalande från EU och andra länder om radiosändares operationella frekvensband och maximala RF-effekt

Denna radioprodukt sänder inom band 2,4 GHz (2,412–2,472 GHz) inom EU. Sändarens maximala EIRP-ut effekt, inklusive antennförstärkning, är ≤ 20 dBm.

EU-regler

Denna produkt överensstämmer med skyddskraven i EG:s direktiv 2014/30/EU, 2014/35/EU, 2009/125/EC och 2011/65/EU, ändrad av (EU) 2015/863, om anpassning och harmonisering av medlemsstaternas lagstiftning som rör elektromagnetisk kompatibilitet, säkerhet hos elektrisk utrustning som konstruerats för användning inom vissa spänningsgränser, ekodesign av energirelaterade produkter och begränsningar för användning av vissa farliga ämnen i elektrisk och elektronisk utrustning.

Produkten uppfyller begränsningarna för klass B i EN 55032 och säkerhetskraven i EN 62368-1.

United Kingdom (UK) conformity

This product is in conformity with the protection requirements of the Electromagnetic Compatibility Regulations 2016, the Electrical Equipment (Safety) Regulations 2016, the Ecodesign for Energy-Related Products and Energy Information (Amendment) (EU Exit) Regulations 2019, and the Restriction of the Use of Certain Hazardous Substances in Electrical and Electronic Equipment Regulations 2012.

This product satisfies the Class B limits of BS EN 55032 and safety requirements of BS EN 62368-1.

Index

Symboler

+det går inte att länka
magasinen 178

A

adapterkontakt 24
AirPrint
 använda 46
aktivera USB-porten 158
aktivera Wi-Fi Direct 42
ansluta en dator till skrivaren 42
ansluta mobil enhet
 till skrivare 42
ansluta skrivaren
 till ett trådlöst nätverk 40
ansluta skrivaren till tjänsten för
tydlig ringsignal 25
ansluta till ett trådlöst nätverk
 använda PIN-metoden 41
 använda
 tryckknappsmetoden 41
använda den automatiska
dokumentmataren 51, 54, 56, 59
 kopiera 51
använda kontrollpanelen 10
använda
skannerglaset 51, 54, 56, 59
 kopiera 51
användningsräknare för
förbrukningsmaterial
 återställa 130
avbryta utskriftsjobb
 från datorn 50
 från skrivarens kontrollpanel 50

B

bekräfta utskriftsjobb 48
beställa
 tonerkassett 117
beställa förbrukningsmaterial
 bildhanteringsenhet 117
bildhanteringsenhet
 beställa 117
 byta ut 120
blockera skräpfax 58
brevpapper
 kopiera till 52

 välja 12
bullernivå 188
Byt kassetten, fel
skrivarområde 160
byta ut delar
 inmatningsvalsenhet 123
 magasin 123
 magasinets
 separeringsrulle 127
 skiljebladssdyna till automatisk
 dokumentmatare 128
byta ut förbrukningsmaterial
 bildhanteringsenhet 120
 tonerkassett 117

D

dator
 ansluta till skrivaren 42
dator, skanna till 59
datum och tid
 faxinställningar 25
den automatiska
dokumentmataren
 använda 51, 54, 56, 59
det går att skicka men inte att ta
emot fax 182
det går inte att läsa flashenheten
 felsökning, skriva ut 158
det går inte att skanna från
datorn 183
det går inte att skicka eller ta
emot fax 180
det går inte att skicka fax 181
det går inte att stänga
skannern 185
dokument, skriva ut
 från en dator 46
dubbelsidig kopiering 52
dålig faxutskriftskvalitet 182
dålig kopieringskvalitet 184

E

e-post
 skicka 54
e-postaviseringar
 konfigurera 116
e-postfunktion
 konfigurera 26

e-postgenväg
 skapa 55
e-postleverantörer 26
e-postserver
 konfigurera 26
energispärlagen
 konfigurera 136
Ethernet-port 18
exportera en konfigurationsfil
 använda Embedded Web
 Server 39
EXT-port 18

F

fabriksinställningar
 återställa 44
fax
 konfigurera 19
 schemalägga sändningstid och -
 datum 57
 skicka 56
 stoppa 58
 vidarebefordra 58
faxes
 använda den automatiska
 dokumentmataren 56
 använda skannerglaset 56
 från skrivaren 19
 ställa in datum och tid 25
faxdestinationsgenväg
 skapa 57
faxdrivrutin
 installera 38
faxfelsökning
 avsändar-ID visas inte 179
 det går inte att skicka eller ta
 emot fax 180
 det går inte att skicka fax 181
 det går inte att ta emot fax 182
 låg utskriftskvalitet 182
faxhögtalare
 konfigurera inställningarna 26
faxinstallation
 anslutning till
 standardtelefonlinje 20
 lands- eller regionsspecifik 24
faxlogg
 granskar 58

- faxsvärta
 - justera 57
 - faxupplösning
 - ändrar 57
 - FCC-meddelanden 194
 - felsökning
 - kan inte ansluta skrivaren till Wi-Fi 160
 - kan inte öppna den inbyggda webbservern 159
 - problem med
 - utskriftskvalitet 138
 - skrivaren svarar inte 157
 - felsökning av kopia
 - det går inte att stänga skannern 185
 - dålig kopieringskvalitet 184
 - ofullständiga kopior av dokument eller foton 183
 - skannern svarar inte 186
 - felsökning vid skanning
 - det går inte att skanna från datorn 183
 - dålig kopieringskvalitet 184
 - ofullständiga kopior av dokument eller foton 183
 - skannern svarar inte 186
 - skanning gör att datorn låser sig 185
 - skanningen tar för lång tid 185
 - vertikala mörka ränder i utskriften vid skanning från den automatiska dokumentmataren 185
 - felsökning, fax
 - avsändar-ID visas inte 179
 - felsökning, kopia
 - dålig kopieringskvalitet 184
 - ofullständiga kopior av dokument eller foton 183
 - skannern svarar inte 186
 - felsökning, skanna
 - det går inte att stänga skannern 185
 - dålig kopieringskvalitet 184
 - ofullständiga kopior av dokument eller foton 183
 - skannern svarar inte 186
 - skanning misslyckades 183
 - vertikala mörka ränder i utskriften vid skanning från
 - den automatiska dokumentmataren 185
 - felsökning, skriva ut
 - fel marginaler 144
 - jobbet skrivs ut från fel magasin 155
 - jobbet skrivs ut på fel papper 155
 - konfidentiella och övriga stoppade dokument skrivs inte ut 154
 - kuverten klistras igen vid utskrift 177
 - långsam utskrift 156
 - papper fastnar ofta 178
 - sidor som fastnat skrivs inte ut igen 179
 - sortering av utskrift fungerar inte 177
 - utskriftsjobb skrivs inte ut 153
 - felsökning, utskriftskvalitet
 - fläckiga utskrifter och punkter 146
 - grå bakgrund på utskrifter 143
 - helsvarta sidor 148
 - horisontella ljusa band 150
 - ljus utskrift 144
 - mörk utskrift 139
 - pappersböjning 146
 - skev utskrift 148
 - sned utskrift 148
 - text eller bild som skärs av 149
 - tomma sidor 139
 - tonern suddas lätt bort 149
 - tonna linjer skrivs inte ut korrekt 141
 - vertikala ljusa band 151
 - vertikala mörka band 152
 - vertikala mörka band och bilder saknas på utskrifterna 153
 - vertikala mörka streck eller ränder 152
 - vertikala vita streck 151
 - vikt eller skrynkligt papper 142
 - vita sidor 139
 - återkommande defekter 153
 - filtyper som stöds 48
 - flashenheter
 - skanna till 62
 - skriva ut från 47
 - flashenheter som stöds 48
 - flyktighet
 - redogörelse 45
 - flyktighetsredogörelse 45
 - flyktigt minne 45
 - rensa 44
 - flytta skrivaren 17, 136
 - fotografier
 - kopiera 51
 - FTP-adress
 - skapa en genväg 60
 - FTP-server
 - skanna till 60
 - fylla på brevpapper i flerfunktionsmataren 36
 - fylla på i magasin 34
 - fylla på kuvert i flerfunktionsmataren 36
 - förbrukningsmaterial spara 136
 - Förbrukningsmaterial som är inte är förbrukningsmaterial från en skrivartillverkare 160
 - förminska kopior 52
 - förstora kopior 52
 - förtryckta formulär välja 12
 - förvara papper 13
- ## G
- genväg, skapa
 - e-post 55
 - faxdestination 57
 - genväg, skapa en kopiera 53
 - göra kopior 51
- ## H
- huvudmeny anpassa 10
- ## I
- icke-flyktigt minne 45
 - rensa 44
 - ikoner på huvudmenyn visa 10
 - importera en konfigurationsfil använda Embedded Web Server 39
 - inaktivera Wi-Fi-nätverket 43
 - inbyggd programvara, uppdatera 39

indikatorlampa
 förstå statusen 11
inmatningsvalsenhet
 byta ut 123
 rengöra 132
installera faxdrivrutinen 38
installera magasin 19
installera skrivardrivrutinen 37
installera skrivarprogrammet 37
inställning för universell
pappersstorlek 34
interna alternativ, lägga till
 skrivardrivrutin 40

J

jobbet skrivs ut från fel
magasin 155
jobbet skrivs ut på fel
papper 155
justera ljusstyrkan
 skrivarens skärm 136
justera ljusstyrkan på skrivarens
skärm 136
justera registrering av den
automatiska
dokumentmataren 187
justera skannerregistrering 186
justera svärta
 fax 57
justera tonersvärtnan 50

K

kan inte ansluta skrivaren till Wi-
Fi 160
kan inte öppna den inbyggda
webbservern 159
konfidentiella dokument skrivs
inte ut 154
konfidentiella utskriftsjobb
 konfigurera 48
 skriva ut 49
konfigurera inställningarna
 faxhögtalare 26
konfigurera inställningarna för e-
postserver 26
konfigurera sommartid 26
konfigurera Wi-Fi Direct 41
konfigurerar
leveransmeddelanden 116
kontakta din återförsäljare 187

kontrollera status för delarna och
förbrukningsmaterial 116
kontrollpanel
 använda 10
kopiera
 använda den automatiska
 dokumentmataren 51
 använda skannerglasets 51
 fotografier 51
 kort 53
 på brevpapper 52
 på papperets båda sidor 52
kopiera flera sidor
 på ett ark 52
kopiera från
 valt magasin 51
kopiera olika pappersformat 51
koppla kablar 18
kort
 kopiera 53
kuverten klistras igen vid
utskrift 177

L

lagrar fax 58
LINE-port 18
lista med teckensnittspröv
 skriva ut 50
lokalisera områden med
kvadd 162
lokalisera säkerhetsplats 44
luftfuktigheten runt skrivaren 191
långsam utskrift 156
lägg in skiljeblad 50
lägga till en genväg
 kopiera 53
lägga till genväg
 e-post 55
 faxdestination 57
lägga till interna alternativ
 skrivardrivrutin 40
lägga till maskinvarualternativ
 skrivardrivrutin 40
lägga till skrivare till en dator 38
länkade magasin 37

M

magasin
 byta ut 123
 fylla på 34
 installera 19

länka 37
 ta bort länk 37
magasinets separeringsrulle
 byta ut 127
maskinvarualternativ
 magasin 19
maskinvarualternativ, lägga till
 skrivardrivrutin 40
meddelande om tillbehör
 konfigurera 116
meddelanden 188, 192, 193, 194
meny
 802.1x 107
 Anonym datainsamling 70
 Anpassade
 skanningsstorlekar 81
Begränsa extern
 nätverksåtkomst 110
Bild 79
Certifikathantering 112
Diverse 114
E-postinställningar 90
Egenskaper 65
Ekoläge 66
Energihantering 69
Enhet 114
Ethernet 102
Faxa 115
Faxinstallation 84
Faxläge 83
Felsökning 115
Fjärrstyrd funktionspanel 67
FTP-standardinställningar 93
Genvägar 115
HTTP-/FTP-inställningar 108
Inloggningsbegränsningar 112
Installation 75
IPSec 106
Konfidentiell
 skrivarinställning 112
Konfigurationsmeny 70
Kvalitet 76
Layout 74
Lokala konton 111
LPD-konfiguration 108
Magasinkonfiguration 79
Meddelanden 67
Medietyper 81
Menyinställningssida 114
Nätverk 115
Nätverksöversikt 98
Offentlig 110

Om den här skrivaren 74
 PCL 77
 PDF 76
 PostScript 77
 Radera tillfälliga datafiler 113
 Radering ur funktion 73
 Schemalägg USB-enheter 112
 Skanna till flash-enhet 95
 Skriv ut 114
 Skriv ut från flash-enhet 97
 SNMP 105
 Standardinställningar för e-post 91
 Standardinställningar för kopiering 82
 Synliga ikoner på startskärmen 74
 TCP/IP 103
 Trådlöst 99
 Universal Setup (Universell inställning) 80
 USB 109
 Wi-Fi Direct 101
 Återställa fabriksinställningar 70
 miljöinställningar 136
 minne
 typer som är installerade i skrivaren 45
 mobil enhet
 ansluta till skrivare 42
 skriva ut från 46
 mottaget fax
 vidarebefordra 58

N

nätkabelkontakt 18
 nätverksmapp
 skanna till 61
 skapa en genväg 61

O

ofullständiga kopior av dokument eller foton 183
 olika pappersformat, kopiera 51

P

papper
 brevpapper 12
 förtryckta formulär 12

Inställning för universell storlek 34
 som inte kan användas 12
 välja 11
 pappersböjning 146
 pappersegenskaper 11
 pappersstopp
 i bakre luckan 174
 i magasin 168
 identifiera 162
 plats 162
 undvika 161
 pappersstopp i den automatiska dokumentmataren 163
 pappersstopp i enheten för dubbelsidig utskrift 171
 pappersstopp i flerfunktionsmataren 164
 pappersstopp i standardmagasinet 164
 pappersstopp, ta bort i den automatiska dokumentmataren 163
 i standardmagasinet 164
 pappersstopp, åtgärda i den automatiska dokumentmataren 163
 pappersstorlekar som går att använda 13
 pappersstorlekar, som stöds 13
 pappersstorleken Universal inställning 34
 papperstyper som stöds 15
 papperstyper, som stöds 15
 pappersvikter som stöds 16
 pappersvikter, som stöds 16
 pekskärm
 rengöra 131
 PIN-metod 41
 problem med utskriftskvalitet 138

R

radera skrivarminnet 44
 rapporter
 skrivaranvändning 117
 skrivarstatus 117
 registrering av den automatiska dokumentmataren
 justera 187
 rengöra
 skrivarens exteriör 130
 skrivarens insida 130

rengöra
 inmatningsvalsenheten 132
 rengöra pekskärmen 131
 rengöra skannern 131
 Rengöra skannern 115
 rengöra skrivaren 130
 riktlinjer för papper 11
 RJ-11-adapter 24

S

schemalägga ett fax 57
 sida för nätverksinställningar skriva ut 43
 Sida med menyinställningar skriva ut 43
 sidor som fastnat skrivs inte ut igen 179
 skanna
 använda den automatiska dokumentmataren 59
 använda skannerglaset 59
 till en dator 59
 till en FTP-server 60
 till en nätverksmapp 61
 till flashenhet 62
 skanner
 rengöra 131
 skannerglas
 använda 51, 54, 56, 59
 skannerregistrering
 justera 186
 skanning misslyckades 183
 skanningskvalitetsproblem 185
 skapa en FTP-genväg 60
 skapa en genväg
 FTP-adress 60
 kopiera 53
 nätverksmapp 61
 skapa genväg
 e-post 55
 faxdestination 57
 skev utskrift 148
 skicka e-post 54
 använda den automatiska dokumentmataren 54
 använda skannerglaset 54
 skicka fax 56
 skicka skrivaren 137
 skiljeblad
 placera 50

- skiljebladsdyna till automatisk dokumentmatare
 - byta ut 128
 - skriva ut
 - från en dator 46
 - från en flashenhet 47
 - från en mobil enhet 46
 - konfidentiella utskriftsjobb 49
 - lista med teckensnittsprov 50
 - med Wi-Fi Direct 46
 - sida för nätverksinställningar 43
 - Sida med menyinställningar 43
 - stoppade jobb 49
 - skriva ut en sida för nätverksinställningar 43
 - skriva ut en teckensnittslista 50
 - skriva ut från en dator 46
 - skriva ut från en flashenhet 47
 - skriva ut, felsökning
 - +det går inte att länka magasinerna 178
 - det går inte att läsa flashenheten 158
 - fel marginaler 144
 - jobbet skrivs ut från fel magasin 155
 - jobbet skrivs ut på fel papper 155
 - konfidentiella och övriga stoppade dokument skrivs inte ut 154
 - kuverten klistras igen vid utskrift 177
 - långsam utskrift 156
 - papper fastnar ofta 178
 - problem med utskriftskvalitet 138
 - sidor som fastnat skrivs inte ut igen 179
 - sortering av utskrift fungerar inte 177
 - utskriftsjobb skrivs inte ut 153
 - skrivardrivrutin
 - installera 37
 - maskinvarualternativ, lägga till 40
 - skrivare
 - friyta minimum 17
 - skicka 137
 - välja en plats 17
 - skrivaren svarar inte 157
 - skrivarens delar 9
 - skrivarens skärm
 - justera ljusstyrkan 136
 - skrivarinställningar
 - återställa fabriksinställningar 44
 - skrivarkonfiguration 9
 - skrivarmeddelanden
 - Byt kassetten, fel skrivarområde 160
 - Förbrukningsmaterial som är inte är förbrukningsmaterial från en skrivartillverkare 160
 - skrivarmenyer 64
 - skrivarminne
 - rensa 44
 - skrivarportar 18
 - skrivarprogramvara
 - installera 37
 - skrivarstatus 11
 - skrynkligt papper 142
 - skräpfax
 - blockera 58
 - SMTP-inställningar
 - konfigurera 26
 - sned utskrift 148
 - sommartid
 - konfigurera 26
 - sortera flera kopior 52
 - sortera kopior 52
 - sortering av utskrift fungerar inte 177
 - spara förbrukningsmaterial 136
 - spara papper 52
 - spara toner 52
 - spara utskriftsjobb 48
 - språk, ändra
 - tangentbord på skärmen 10
 - Standbyläge
 - konfigurera 136
 - startskärmsikoner
 - visa 10
 - status för delar
 - kontrollera 116
 - status för förbrukningsmaterial
 - kontrollera 116
 - stoppade dokument skrivs inte ut 154
 - stoppade jobb
 - skriva ut 49
 - ställa in tid 48
 - strålningsinformation 188, 194
 - ställa in e-postaviseringar 116
- ställa in fax
 - anslutning till standardtelefonlinje 20
 - lands- eller regionsspecifik 24
 - ställa in pappersstorleken 34
 - ställa in papperstypen 34
 - säkerhetsinformation 7, 8
 - säkerhetsplats
 - lokalisera 44
- ## T
- ta bort länkar till magasin 37
 - ta bort pappersstopp
 - i bakre luckan 174
 - i enheten för dubbelsidig utskrift 171
 - i flerfunktionsmataren 164
 - i magasin 168
 - tangentbord på skärmen
 - ändra språk 10
 - telefonsvarare
 - konfigurera 20
 - temperatur runt skrivaren 191
 - Testsidor för utskriftskvalitet 115
 - tillbehör, köpa
 - tonerkassett 117
 - tilldela ett ringmönster till skrivaren 25
 - tjänst för tydlig ringsignal, fax
 - aktivera 25
 - tonerkassett
 - beställa 117
 - byta ut 117
 - tonersvärta
 - justera 50
 - Tryckknappsmetod 41
 - trådlös nätverkshantering 40
 - trådlöst nätverk
 - ansluta skrivaren till 40
 - Wi-Fi Protected Setup 41
 - tunna linjer skrivs inte ut korrekt 141
- ## U
- undvika pappersstopp 161
 - universalarkmatare
 - fylla på 36
 - uppdatera fast programvara 39
 - upprepa utskriftsjobb 48
 - USB-port
 - aktivera 158

USB-skrivarport 18
utskriftsjobb
 avbryta från datorn 50
 avbryta från skrivarens
 kontrollpanel 50
utskriftsjobb ej utskrivet 153
utskriftskvalitet, felsökning
 fläckiga utskrifter och
 punkter 146
 grå bakgrund på utskrifter 143
 helsvarta sidor 148
 horisontella ljusa band 150
 ljus utskrift 144
 mörk utskrift 139
 pappersböjning 146
 skev utskrift 148
 sned utskrift 148
 text eller bild som skärs av 149
 tomma sidor 139
 tonern suddas lätt bort 149
 tunna linjer skrivs inte ut
 korrekt 141
 vertikala ljusa band 151
 vertikala mörka band 152
 vertikala mörka band och bilder
 saknas på utskrifterna 153
 vertikala mörka streck eller
 ränder 152
 vertikala vita streck 151
 vikt eller skrynkligt papper 142
 vita sidor 139
 återkommande defekter 153

V

vertikala mörka ränder i utskriften
vid skanning från den
automatiska
dokumentmataren 185
vertikala mörka streck på
utskrifter 152
vertikala ränder på utskrifter 152
vikt papper 142
Viloläge
 konfigurera 136
visa en faxlogg 58
visa rapporter 117
vita streck 151
välja en plats för skrivaren 17

W

Wi-Fi Protected Setup
 trådlöst nätverk 41
Wi-Fi Direct
 aktivera 42
 konfigurera 41
 skriva ut från en mobil enhet 46
Wi-Fi-nätverk
 inaktivera 43

Å

återförsäljare
 kontakta 187
återställa användningsräknare för
förbrukningsmaterial 130
återställa fabriksinställningar 44
åtgärda pappersstopp
 i bakre luckan 174
 i enheten för dubbelsidig
 utskrift 171
 i flerfunktionsmataren 164
 i magasin 168
 i standardmagasinet 164

Ä

äka delar och
förbrukningsmaterial 117
ändra upplösning
 fax 57