

Řešení problémů

Klikněte na ikonu funkce, o které chcete zjistit více informací.



Běžné



Kopírka



Tiskárna



Fax



Odeslání obrazu



Řazení dokumentů



Užitečné tipy

O TOMTO NÁVODU

Tento návod obsahuje informace o použití zařízení a postupy řešení problémů.

Pokud se setkáte s problémem, nejprve použijte tento návod a teprve potom volejte na středisko podpory.

Upozornění

- V tomto návodu se předpokládá, že osoby, které budou tento produkt instalovat a používat, mají praktické zkušenosti s počítačem a webovým prohlížečem.
- Informace o daném operačním systému nebo webovém prohlížeči najdete v příručce k operačnímu systému nebo webovému prohlížeči nebo v online nápovědě.
- Obrazovky a popisy postupů uvedené v tomto návodu k obsluze jsou platné pro operační systém Windows® 10. Obrazovky se mohou lišit podle verze operačního systému a softwarové aplikace.
- Kdykoli se v tomto návodu objeví „MX-xxxx“, znaky x nahradíte skutečným názvem modelu.
- Přípravě tohoto návodu byla věnována značná pozornost. V případě jakýchkoli komentářů či dotazů k návodu se obraťte na nejbližšího prodejce nebo zástupce autorizovaného servisu.
- Tento produkt prošel přísnou kontrolou kvality a prohlídkou. V nepravděpodobném případě zjištění závady či jiného problému se obraťte na nejbližšího prodejce nebo zástupce autorizovaného servisu.
- Kromě případů stanovených zákonem nenese společnost SHARP žádnou odpovědnost za závady vzniklé během použití produktu či jeho doplňků ani za závady způsobené nesprávnou obsluhou produktu či jeho doplňků ani za jiné závady a ani za škody vzniklé použitím produktu.

Varování

- Kromě případů povolených autorskými zákony jsou bez předchozího písemného souhlasu zakázány reprodukce, adaptace a překlad tohoto návodu.
- Jakékoli informace v tomto návodu se mohou změnit bez předchozího upozornění.

Obrázky, ovládací panel a dotykový panel v této příručce

Periferní zařízení jsou obvykle volitelná, avšak některé modely zahrnují určitá periferní zařízení, která představují standardní vybavení.

Pokyny v této příručce předpokládají, že u přístroje MX-B456W je nainstalován podavač papíru.

U některých funkcí a postupů popisy vycházejí z předpokladu, že jsou nainstalována jiná než výše uvedená zařízení.

Vzhledem ke zlepšování a úpravám produktu se mohou zobrazené obrazovky, zprávy a názvy tlačítek v tomto návodu lišit od skutečného produktu.

OBSAH

O TOMTO NÁVODU	2
Obecné problémy	4
Problémy s kopírováním	24
Problémy s tiskem	28
Problémy s faxem	36
Problémy při odeslání obrazu	46
Problémy s řazením dokumentů	54
Užitečné tipy	58

Pokud se problém nevyřeší ani po použití pokynů v tomto návodu...

Nedaří-li se vám vyřešit problém pomocí řešení v tomto návodu, stiskněte tlačítko [Napájení] a přepněte hlavní vypínač do polohy „“. Počkejte alespoň 10 sekund a potom přepněte hlavní vypínač do polohy „|“. Až se barva indikátoru napájení změní na zelenou, stiskněte tlačítko [NAPÁJENÍ].



Není-li barva pozadí displeje stavu úlohy v pravém horním rohu dotykového displeje šedá, nevypínejte hlavní vypínač ani nevytahujte zástrčku napájecího kabelu. Mohlo by dojít k poškození pevného disku nebo ke ztrátě ukládaných nebo přijímaných dat.



Věci, na které byste neměli zapomenout

Kontrolní seznam týkající se obecných problémů najdete v části „[KONTROLNÍ SEZNAM \(strana 7\)](#)“.

Umístění napájení a konektorů

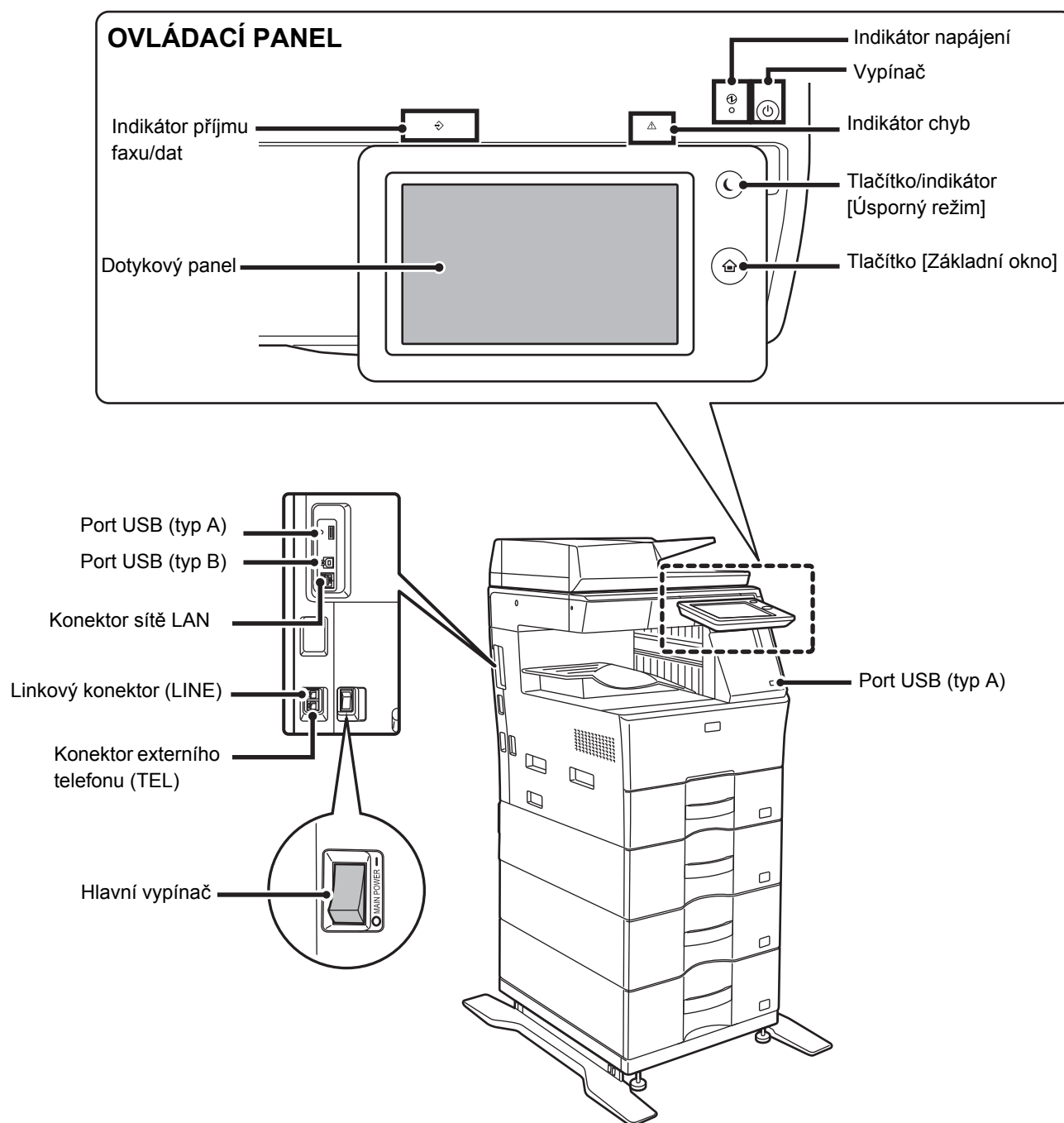



Vložení originálu a přidání papíru

Je originál vložen správně?

• Automatický podavač dokumentů

Papír nesmí být nad indikační čarou.

Zarovnejte okraje a vložte lícem nahoru.

Zasuňte zcela dovnitř.

Upravte podle velikosti originálu.

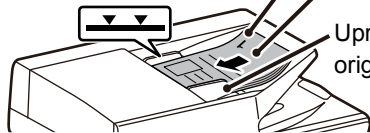

Zkontrolujte, zda se velikost vloženého originálu shoduje s velikostí originálu zobrazenou na dotykovém panelu.

Pokud má originál přehyb, před umístěním jej vyrovnejte. (Vyhnete se tím špatnému podávání papíru.)

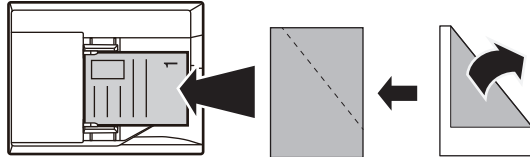

Je-li originál sešitý, nezapomeňte před vložením odstranit sešivací svorky a pořádně stránky oddělit od sebe (provětráním/rychlým prolisťováním). (To se dělá kvůli tomu, aby nedocházelo ke špatnému podávání a trhání originálu, ale také aby utržené části originálu nezůstaly v podavači.)

• Sklo

Vložte originál směrem k zadnímu levému rohu. Pokud má originál přehyb, před umístěním jej vyrovnejte. (Vyhnete se tím špatnému podávání papíru.) Zkontrolujte, zda se velikost vloženého originálu shoduje s velikostí originálu zobrazenou na dotykovém panelu.

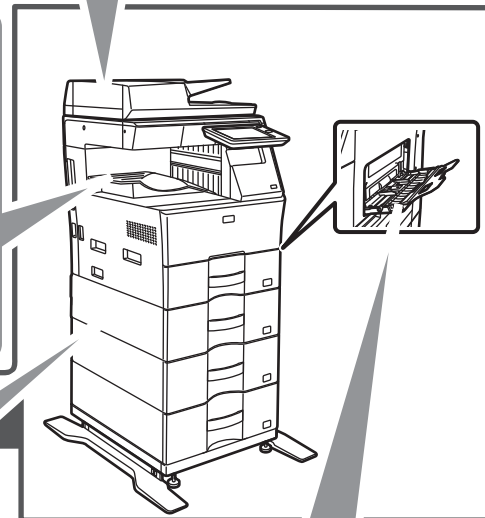
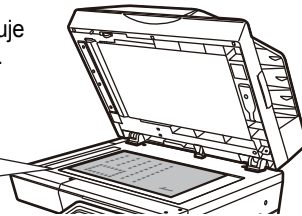
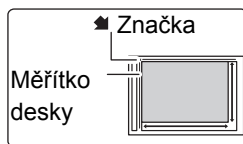

Je papír vložen správně?

• Zásobník papíru

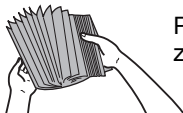

Papír před vložením do zásobníku dobře prolisťujte.

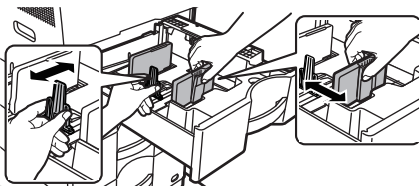

Nastavte vodítka podle velikosti papíru.

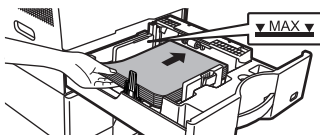

Papír nesmí přesahovat maximální počet listů a nesmí být vyšší, než je indikační čára.

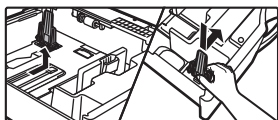

Při vkládání papíru velikosti A4 do zásobníku 1 nebo vkládání papíru o rozměrech 8,5 x 14 palců do zásobníků 2 až 4 odeberte dělicí desku. Přesuňte dělicí desku až k otvoru pro vkládání papíru (vpravo) a vytáhněte ji nahoru.

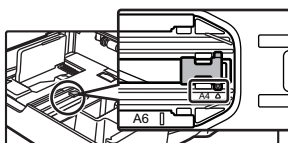

Pokud zařízení nerozpozná velikost papíru, přestože je správně vložena velikost A4 do zásobníku 1 nebo velikost 8,5 x 14 palců do zásobníků 2 až 4, zkontrolujte, jestli je držák v zásobníku v pozici A4 (nebo 8,5 x 14 palců u zásobníků 2 až 4).

• Pomocný zásobník

Při vkládání papíru otevřete také nastavec na papír. Zatlačte na střed tlakové desky, aby zacvakla na místo.

Vložte papír tiskovou stranou dolů.

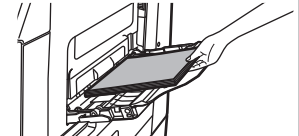
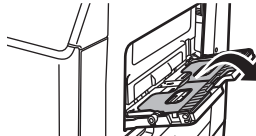

Seřídte vodítka pomocného zásobníku tak, aby se lehce dotýkala vloženého papíru.

Papír nesmí přesahovat maximální počet listů a nesmí být vyšší, než je indikační čára.

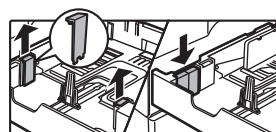
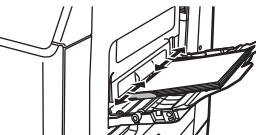

Při nastavování velikosti papíru 8,5 x 11 palců do zásobníků 2 až 4 odeberte regulační desky se zelenou barvou v přední a zadní části zásobníku, než papír nastavíte. Desky jsou uvnitř úložného prostoru na zadní straně zásobníku.



Údržba

Jak čistit automatický podavač dokumentů a sklo dokumentů

MX-B456W

MX-B356W

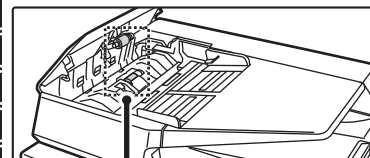
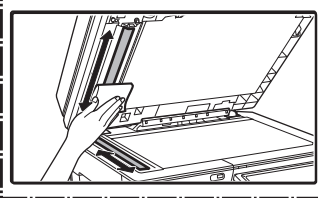
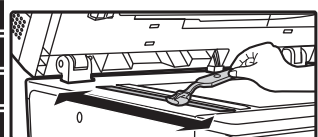
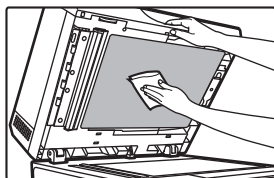

Válec podavače papíru

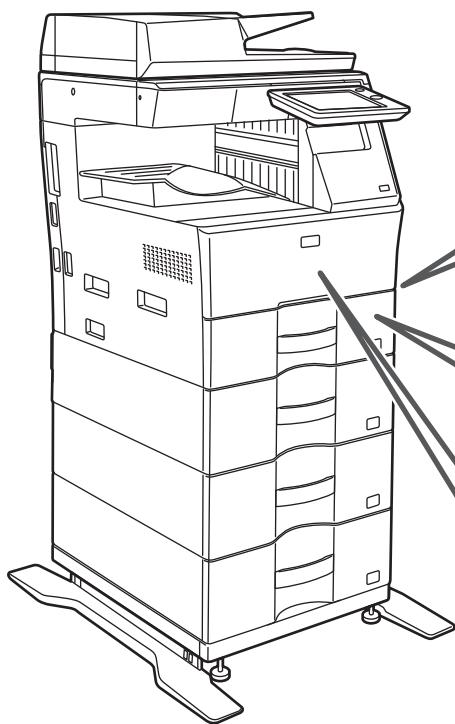
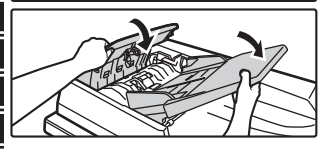
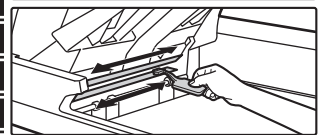
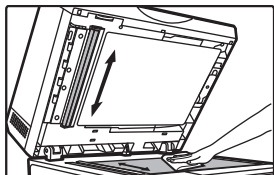

Jak čistit válec pomocného podavače

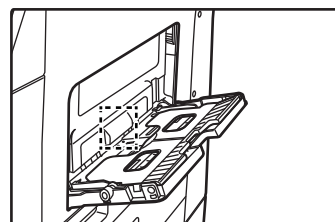

Jak čistit válec podavače v zásobníku 1

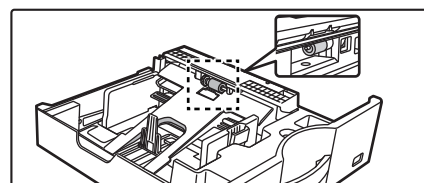

Vyjmутí tonerové kazety

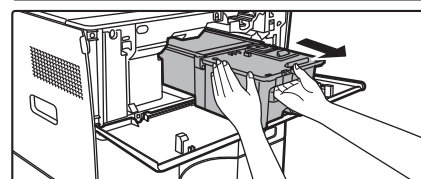
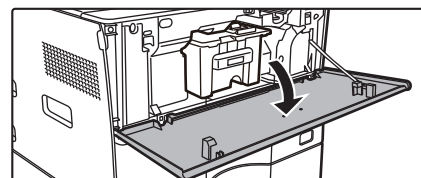

Štítek s vysvětlením o výměně svorek a o zaseknutých svorkách

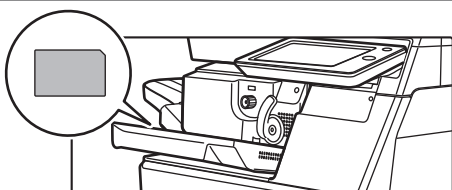



KONTROLNÍ SEZNAM

Problém	Pokyn ke kontrole	Strana
NEMOHU POUŽÍT URČITOU FUNKCI NEBO PŘÍSLUŠENSTVÍ	Byly funkce vypnuty administrátorem?	10
NEVÍM, JAK ZKONTROLOVAT CELKOVÝ POČET POUŽITÝCH STRAN	Přidržte tlačítko [Základní okno]. Kontrolu lze provést pomocí údajů o stavu v režimu nastavení.	10 10
NELZE POUŽÍT OVLÁDACÍ PANEL	Svítil indikátor napájení? Nebylo zařízení právě zapnuto? Bliká tlačítko [Úsporný režim]? Je otevřený kryt nebo je od tohoto zařízení odpojeno nějaké zařízení? Nepodařilo se přihlásit třikrát po sobě? Zobrazila se zpráva, že automatické přihlášení selhalo? Objevila se na dotykovém panelu zpráva „Zavolat servis. Kód: xx-xx“?	10 10 10 10 11 11 11
TISK NENÍ MOŽNÝ NEBO SE BĚHEM ÚLOHY ZASTAVÍ	Došel papír v zásobníku? Došel v zařízení toner? Zasekl se papír? Je výstupní zásobník plný? Platí pro zásobníky omezení použitelná v jednotlivých režimech (kopírování, tisk, fax, odeslání obrazu a řazení dokumentů)?	11 11 11 11 11
ZOBRAZENÝ FORMÁT PAPÍRU V ZÁSOBNÍKU NENÍ SPRÁVNÝ	Je velikost papíru vložená do pomocného zásobníku stejná jako velikost zobrazená na dotykovém panelu?	12
ORIGINÁL SE ZASEKL (AUTOMATICKÝ PODAVAČ DOKUMENTŮ)	Není v zásobníku podavače dokumentů vloženo příliš mnoho papíru? Je originál dlouhý? Je originál na tenkém papíru? Je podávací válec špinavý?	12 12 12 12
PAPÍR SE ZASEKL	Je zásobník 1 zcela a správně zasunut do přístroje? Nezůstaly v zařízení útržky papíru? Není v zásobníku příliš mnoho papíru? Podává se více listů najednou? Nepoužíváte papír, který nemá požadované parametry? Je papír v zásobníku papírů navlhlý? Jsou vodítka zásobníku nastavena na požadovanou šířku papíru? Je válec podavače znečištěný? (zásobník 1, pomocný zásobník) Je zadána velikost papíru? Přidali jste do zásobníku papír? Používáte děrovaný papír? Používáte samolepkové štítky, které nelze používat? Vyjměte papír a otočte otevírací stranu. Použití jiného typu papíru může tento problém zlepšit.	13 13 13 13 13 13 13 13 13 13 13 13 13 13 13 13 13
PAPÍR V ZÁSOBNÍKU SE NEPODÁVÁ	Je papír vložen do zásobníku správně? Nebyl zásobník v některých režimech zakázán (kopírování, tisk, fax, odeslání obrazu, řazení dokumentů)?	14 14
NEVÍM, JAK ZMĚNIT VELIKOST PAPÍRU	Konfigurujte v nastavení zásobníků velikost papíru použitého v každém zásobníku.	15
VÝSTUP JE VIDITELNĚ ZKROUCENÝ A NEROVNOMĚRNÝ	Vyjměte papír a otočte otevírací stranu. Použití jiného typu papíru může tento problém zlepšit.	15



? Problém	✓ Pokyn ke kontrole	Strana
OBRAZ JE NA PAPIRU NAKŘIVO	Není v zásobníku příliš mnoho papíru?	15
	Jsou vodítka zásobníku nastavena na požadovanou šířku papíru?	15
	Jsou vodítka originálu nastavena na šířku papíru?	15
NA OBRAZE SE OBJEVUJÍ ČÁRY	Jsou skenovací oblasti skla nebo automatického podavače dokumentů špinavé?	16
	Je válec pomocného podavače špinavý?	16
	Upravili jste nastavení Omezení černých pruhů v nastavení systému?	16
NA VYTIŠTĚNÉM VÝSTUPU SE OBJEVUJÍ ŠMOUHY	Nepoužíváte papír, který nemá požadované parametry?	17
	Tisknete na děrovaný papír?	17
	Zobrazila se zpráva s požadavkem na údržbu?	17
	Vyjměte papír a otočte otevírací stranu. Použití jiného typu papíru může tento problém zlepšit.	17
VÝTISKY PROVÁDĚNÉ NA SILNÝ PAPIR JSOU OD 2. STRANY ZNEČIŠTĚNÉ	Byl správně nastaven typ papíru?	17
ČÁST OBRAZU JE OŘÍZNUTÁ	Byla nastavena správná velikost papíru?	18
	Byl originál umístěn na správné místo?	18
	Odpovídá velikost originálu zobrazená na dotykovém panelu skutečné velikosti originálu?	18
TISK PROBÍHÁ NA ŠPATNÉ STRANĚ PAPIRU	Je papír vložen se správně orientovanou tiskovou stranou?	18
PROKLAD NEBO OBÁLKA SE NEVYTISKNE NA URČENÝ PAPIR	Byl správně nastaven typ papíru?	18
PŘIPOJENÉ ZAŘÍZENÍ USB NELZE POUŽÍT	Je zařízení USB kompatibilní s tímto zařízením?	19
	Bylo připojené zařízení USB správně rozpoznáno?	19
	Je paměťová jednotka USB formátována na souborový systém FAT32 nebo NTFS?	19
	Používáte paměťové zařízení USB s kapacitou větší než 32 GB?	19
SEŠÍVÁNÍ SE NEPROVEDE	Objevila se zpráva uvádějící, že máte zkontrolovat sešívací jednotku?	19
	Objevila se zpráva uvádějící, že máte přidat svorky?	19
	Je přítomno více listů, než kolik lze sešít najednou?	19
	Je v tiskové úloze použita velikost papíru, kterou nelze sešívát?	19
	Není v zásobníku vybraném v ovladači tiskárny nastaven typ papíru, který nelze sešívát?	19
POZICE SEŠÍVÁNÍ NENÍ SPRÁVNÁ	Je správně nastavena pozice sešívání?	20
NÁHLEDY NEBO MINIATURY OBRAZŮ SE NEZOBRAZUJÍ	Nečeká několik úloh na zpracování?	20
OBSAH DISPLEJE DOTYKOVÉHO PANELU JE ŠPATNĚ VIDITELNÝ	Je správně nastaven jas?	20
BYLI JSTE ODHLÁŠENI, ANIŽ BYSTE SE SAMI ODHLÁSILI	Neaktivovala se funkce automatického vymazání?	20
NEVÍM, KDE JE NASTAVENÍ IP ADRESY	IP adresa se nastavuje v nabídce Nastavení sítě v režimu nastavení.	21
NEVÍM, JAK ZMĚNIT BARVU POZADÍ VÝCHOZÍ OBRAZOVKY	Barvu pozadí lze změnit pomocí položky „Nastavení šablony zobrazení“.	21
NEVÍM, JAK PŘIDAT ZÁSTUPCE NEBO ODSTRANIT ZÁSTUPCE Z VÝCHOZÍ OBRAZOVKY	Zástupce můžete změnit pomocí položky „Editovat Domů“.	21



? Problém	✓ Pokyn ke kontrole	Strana
NEVÍM, JAK OBNOVIT PŮVODNÍ STAV NASTAVENÍ VELKÉHO TEXTU	Je režim velkého textu zapnutý na výchozí obrazovce?	22
NEVÍM, JAK UPRAVIT DOBU, PO JEJÍMŽ UPLYNUTÍ SE ZAŘÍZENÍ PŘEPNE DO ÚSPORNÉHO REŽIMU	Dobu, po jejímž uplynutí se zařízení přepne do úsporného režimu, lze nastavit v položce Úsporný režim v režimu nastavení.	22
ZAPOMNĚL/A JSEM HESLO ADMINISTRÁTORA	Nebylo výchozí heslo administrátora nastavené výrobcem změněno?	22
NEVÍM, NA KOHO SE OBRÁTIT V PŘÍPADĚ ÚDRŽBY A SERVISU	Podívejte se na informace o zákaznické podpoře.	23



NEMOHU POUŽÍT URČITOU FUNKCI NEBO PŘÍSLUŠENSTVÍ



Pokyn ke kontrole

Byly funkce vypnuty administrátorem?



Řešení

- Obráťte se na administrátora. Některé funkce mohly být vypnuty v režimu nastavení. Je-li zapnuta autorizace uživatele, může být požadovaná funkce ve vašem uživatelském nastavení zakázána.



NEVÍM, JAK ZKONTROLOVAT CELKOVÝ POČET POUŽITÝCH STRAN



Pokyn ke kontrole

Přidržte tlačítko [Základní okno].



Řešení

- Když přidržíte tlačítko [Základní okno], zobrazí se zpráva o celkovém počtu použitých stran a úrovni toneru.
- Položka [Stav Počítadél] se zobrazí v nabídce [Stav] režimu nastavení. Pomocí této položky můžete zkontrolovat celkový počet použitých stran.

Kontrolu lze provést pomocí údajů o stavu v režimu nastavení.



NELZE POUŽÍT OVLÁDACÍ PANEL



Pokyn ke kontrole

Svítlí indikátor napájení?



Řešení

- Jestliže indikátor napájení nesvítlí, zapněte zařízení. Zkontrolujte, zda je napájecí zástrčka pevně zasunuta do zásuvky, a přepněte hlavní vypínač do polohy „ I “.

Nebylo zařízení právě zapnuto?

- Počkejte, dokud se neobjeví zpráva, že je zařízení připraveno. Po zapnutí tlačítkem [Napájení] potřebuje zařízení nějaký čas na zahřívání. Během této doby lze volit funkce, nelze však spouštět úlohy.

Bliká tlačítko [Úsporný režim]?

- Byl aktivován režim Automatické vypnutí. Stisknutím tlačítka [Úsporný režim] vrátíte zařízení do režimu normálního provozu. Další informace najdete zde: Návod k použití.

Je otevřený kryt nebo je od tohoto zařízení odpojeno nějaké zařízení?

- Přečtěte si zprávu a proveďte příslušná opatření. Když je otevřený kryt nebo je od tohoto zařízení odpojeno zařízení, objeví se varovná zpráva.



Pokyn ke kontrole



Řešení



Nepodařilo se přihlásit třikrát po sobě?

- Po odblokování se přihlaste zadáním správných údajů uživatele. Je-li v režimu nastavení zapnuta možnost [Varování při chybě přihlášení] a přihlášení se třikrát po sobě nezdaří, zobrazí se varování a autorizace uživatelů bude na 5 minut zablokována. (Pokud své uživatelské údaje neznáte, kontaktujte administrátora.)
⇒ „Nastavení (administrátor)“ → [Systémové nastavení] → [Nastavení ověření] → [Výchozí Nastavení] → [Varování při chybě přihlášení]

Zobrazila se zpráva, že automatické přihlášení selhalo?

- Obratě se na administrátora. Automatické přihlášení selhalo kvůli problému sítě nebo jiným problémům. Jste-li administrátor, klepněte na tlačítko [Heslo administrátora], přihlaste se jako administrátor a dočasně změňte nastavení automatického přihlašování v režimu nastavení. (Po vyřešení problémů vraťte změněná nastavení do původního stavu.)

Objevila se na dotykovém panelu zpráva „Zavolat servis. Kód: xx-xx“?
*Místo xx-xx se objevují písmena nebo číslice.

- Zařízení znovu zapněte.
- Ujistěte se, že barva pozadí displeje stavu úlohy v pravém horním rohu dotykového panelu je šedá, stiskněte tlačítko [Napájení] a přepněte hlavní vypínač do polohy „“. Počkejte alespoň 10 sekund a potom přepněte hlavní vypínač do polohy „“.
- Pokud se tato zpráva objeví i po několikerém vypnutí a zapnutí zařízení tlačítkem [Napájení] a hlavním vypínačem, je pravděpodobné, že nastala závada, která vyžaduje servis. V takovém případě přestaňte zařízení používat, odpojte napájecí kabel a kontaktujte prodejce nebo nejbližší servisní středisko SHARP. (Když kontaktujete prodejce nebo nejbližší servisní středisko SHARP, informujte je o zobrazovaném kódu chyby.)



TISK NENÍ MOŽNÝ NEBO SE BĚHEM ÚLOHY ZASTAVÍ



Pokyn ke kontrole



Řešení

Došel papír v zásobníku?

- Doplněte papír podle pokynů na dotykovém panelu.

Došel v zařízení toner?

- Vyměňte tonerovou kazetu.
▶ [Údržba \(strana 6\)](#)

Zasekl se papír?

- Odstraňte zaseknutý papír podle pokynů na dotykovém panelu.

Je výstupní zásobník plný?

- Vyjměte výtisky za zásobníku a pokračujte v tisku. Dojde-li k zaplnění výstupního zásobníku, tento stav je detekován a tisk se zastaví.

Platí pro zásobníky omezení použitelná v jednotlivých režimech (kopírování, tisk, fax, odeslání obrazu a řazení dokumentů)?

- Zkontrolujte nastavení v části [Nastavení zásobníku papíru] a podívejte se, zda je u jednotlivých režimů značka zaškrtnutí ([Podávání schválené úlohy]). Funkce bez zaškrtnutí nelze pro tisk s tímto zásobníkem použít.
⇒ Nastavení → [Systémové nastavení] → [Obecná nastavení] → [Nastavení papíru] → [Nastavení zásobníku papíru] → [Registrace zásobníku] → [Podávání schválené úlohy]



ZOBRAZENÝ FORMÁT PAPIŘU V ZÁSOBNÍKU NENÍ SPRÁVNÝ



Pokyn ke kontrole

Je velikost papíru vložená do pomocného zásobníku stejná jako velikost zobrazená na dotykovém panelu?



Řešení

- Nastavte volbu „Nastavení zásobníku“ na výchozí obrazovce a změňte velikost vloženého papíru podle nastavení velikosti papíru v pomocném zásobníku.



ORIGINÁL SE ZASEKL (AUTOMATICKÝ PODAVAČ DOKUMENTŮ)



Pokyn ke kontrole

Není v zásobníku podavače dokumentů vloženo příliš mnoho papíru?

Je originál dlouhý?

Je originál na tenkém papíru?

Je podávací válec špinavý?



Řešení

- Ujistěte se, že stoh listů v zásobníku nepřesahuje indikační čáru.
▶ [Vložení originálu a přidání papíru \(strana 5\)](#)
- Při použití automatického podavače dokumentů pro skenování dlouhého originálu nastavte skenovanou velikost na možnost [DI. Velik.]. (Upozorňujeme, že dlouhé originály nelze kopírovat pomocí funkce kopírování.)
- Naskenujte originál ze skla.
Potřebujete-li použít automatický podavač dokumentů, použijte pro skenování originálu položku [Pomalé skenov.] v nabídce [Ostatní]. (MX-B476W)
- Očistěte povrch podávacího válce papíru.
▶ [Údržba \(strana 6\)](#)



PAPÍR SE ZASEKL



Pokyn ke kontrole



Řešení

Je zásobník 1 zcela a správně zasunut do přístroje?	■ Zasuňte zásobník úplně do přístroje.
Nezůstaly v zařízení útržky papíru?	■ Odstraňte veškerý papír podle pokynů na dotykovém panelu.
Není v zásobníku příliš mnoho papíru?	■ Znovu vložte papír. Nevkládejte více než maximální počet listů a zároveň papír nesmí přesahovat linku ukazatele. ▶ Vložení originálu a přidání papíru (strana 5)
Podává se více listů najednou?	■ Papír před vložením do zásobníku důkladně prolistujte.
Nepoužíváte papír, který nemá požadované parametry?	■ Používejte papír doporučený společností SHARP. Použití papíru určeného pro jiné modely nebo speciálního papíru, který není podporován, může způsobit zasekávání, ohnutí nebo šmouhy na papíru. ⇒ – Část „SPOTŘEBNÍ MATERIÁL“ ve Úvodní návod Zakázané a nedoporučené papíry naleznete v dokumentu Návod k použití.
Je papír v zásobníku papírů navlhlý?	■ Pokud papíry delší dobu nepoužíváte, vyjměte je ze zásobníku papíru, vložte je do plastového sáčku a skladujte je v temném a chladném prostředí, aby se předešlo navlhnutí.
Jsou vodítka zásobníku nastavena na požadovanou šířku papíru?	■ Upravte nastavení vodítek zásobníku podle formátu papíru – nesmí přiléhat příliš těsně ani příliš volně. ▶ Vložení originálu a přidání papíru (strana 5)
Je válec podavače znečištěný? (zásobník 1, pomocný zásobník)	■ Očistěte povrch válce podavače. ▶ Údržba (strana 6)
Je zadána velikost papíru?	■ Ujistěte se, že jste vybrali velikost papíru. ⇒ Nastavení → [Systémové nastavení] → [Obecná nastavení] → [Nastavení papíru] → [Nastavení zásobníku papíru] → [Registrace zásobníku]
Přidali jste do zásobníku papír?	■ Když přidáváte papír, vyjměte všechny papír zbývající v pomocném zásobníku, přidejte jej ke vkládanému papíru a vložte jako jeden stoh. Je-li nový papír přidán bez vyjmutí zbývajícího papíru, může dojít k nesprávnému podání originálu. Nepřidávejte papír do zásobníků 1 až 4.
Používáte děrovaný papír?	■ Používáte-li děrovaný papír, nastavte typ papíru na děrované. ⇒ Nastavení → [Systémové nastavení] → [Obecná nastavení] → [Nastavení papíru] → [Nastavení zásobníku papíru] → [Registrace zásobníku]
Používáte samolepkové štítky, které nelze používat?	■ Etikety bez nosné desky se mohou přilepit na povrch přenášející a způsobit tak zaseknutí.
Vyjměte papír a otočte otevírací stranu. Použití jiného typu papíru může tento problém zlepšit.	■ Díky tomu může dojít ke zlepšení některých stavů zkroucení papíru. ▶ Vložení originálu a přidání papíru (strana 5)
Zapomněli jste odebrat oddělovací desku, i když je do zásobníku 1 vložen papír formátu A4?	■ Při vkládání papíru A4 do zásobníku 1 odeberte oddělovací desku. Posuňte oddělovací desku až do otvoru pro podávání papíru (vpravo) a vusňte ji. ▶ Vložení originálu a přidání papíru (strana 5) ■ Nastavte formát papíru v Nastavení zásobníku papíru. ▶ NEVÍM, JAK ZMĚNIT VELIKOST PAPIRU (strana 15)



Pokyn ke kontrole

Rozpozná zařízení velikost papíru, i když je velikost 8,5 x 14 palců správně vložena v zásobníku 2 až 4?



Řešení

- Při vkládání papíru velikosti papíru o rozměrech 8,5 x 14 palců do zásobníků 2 až 4 odeberte dělicí desku. Přesuňte dělicí desku až k otvoru pro vkládání papíru (vpravo) a vytáhněte ji nahoru.
- Pokud zařízení nerozpozná velikost papíru, přestože je správně vložena velikost 8,5 x 14 palců do zásobníků 2 až 4, zkontrolujte, jestli je držák v zásobníku v pozici 8,5 x 14 palců.

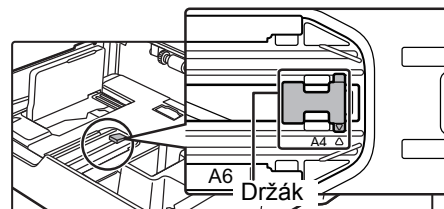

► [Vložení originálu a přidání papíru \(strana 5\)](#)

Vložili jste obálku?

- Nevkládejte obálky jinam než do pomocného zásobníku.
- Nastavte typ papíru na „Obálka“ a zadejte příslušnou velikost papíru.



PAPÍR V ZÁSOBNÍKU SE NEPODÁVÁ



Pokyn ke kontrole

Je papír vložen do zásobníku správně?



Řešení

- Nastavte vodítka podle velikosti papíru. Znovu vložte papír. Nevkládejte více než maximální počet listů a zároveň papír nesmí přesahovat linku ukazatele. Zasuňte zásobník papíru pomalu a úplně do přístroje.

► [Vložení originálu a přidání papíru \(strana 5\)](#)

Nebyl zásobník v některých režimech zakázán (kopírování, tisk, fax, odeslání obrazu, řazení dokumentů)?

- Zkontrolujte nastavení v části [Nastavení zásobníku papíru] a podívejte se, zda je u jednotlivých režimů značka zaškrtnutí ([Podávání schválené úlohy]). Funkce bez zaškrtnutí nelze pro tisk s tímto zásobníkem použít.
⇒ Nastavení → [Systémové nastavení] → [Obecná nastavení] → [Nastavení papíru] → [Nastavení zásobníku papíru] → [Registrace zásobníku] → [Podávání schválené úlohy]



NEVÍM, JAK ZMĚNIT VELIKOST PAPÍRU



Pokyn ke kontrole

Konfigurujte v nastavení zásobníků velikost papíru použitého v každém zásobníku.



Řešení

- Tlačítko „Nastavení zásobníku“ najdete na výchozí obrazovce. Klepnutím na toto tlačítko otevřete obrazovku nastavení zásobníků. Klepněte na zásobník, u kterého chcete změnit velikost papíru, vyberte typ papíru a potom klepněte na záložku [Velikost]. Vyberte velikost papíru a klepněte na tlačítko [OK]. Pokud jste vložili papír speciální velikosti do pomocného zásobníku, po klepnutí na záložku [Velikost] klepněte na tlačítko [Přímý Vstup], zadejte ručně velikost papíru a klepněte na tlačítko [OK].



VÝSTUP JE VIDITELNĚ ZKROUCENÝ A NEROVNOMĚRNÝ



Pokyn ke kontrole

Vyjměte papír a otočte otevírací stranu. Použití jiného typu papíru může tento problém zlepšit.



Řešení

- Díky tomu může dojít ke zlepšení některých stavů zkroucení papíru.
▶ [Vložení originálu a přidání papíru \(strana 5\)](#)



OBRAZ JE NA PAPÍRU NAKŘIVO



Pokyn ke kontrole

Není v zásobníku příliš mnoho papíru?



Řešení

Jsou vodítka zásobníku nastavena na požadovanou šířku papíru?

Jsou vodítka originálu nastavena na šířku papíru?

- Znovu vložte papír. Nevkládejte více než maximální počet listů. Také dávejte pozor, aby papír nepřesahoval linku ukazatele. Maximální počet listů se liší podle nastavení typu papíru.
- Upravte nastavení vodítek zásobníku podle formátu papíru – nesmí přiléhat příliš těsně ani příliš volně vzhledem k šířce vloženého papíru.
- Nastavte vodítka originálu na šířku papíru.



NA OBRAZE SE OBJEVUJÍ ČÁRY



Pokyn ke kontrole

Jsou skenovací oblasti skla nebo automatického podavače dokumentů špinavé?

Je válec pomocného podavače špinavý?

Upravili jste nastavení Omezení černých pruhů v nastavení systému?



Řešení

■ Očistěte skenovací oblasti skla nebo automatického podavače dokumentů.

▶ [Údržba \(strana 6\)](#)

■ Očistěte povrch válce pomocného podavače.

▶ [Údržba \(strana 6\)](#)

■ Upravte je v části „Nastavení (administrátor)“ – [Systémové nastavení] → [Nastavení kvality obrazu] → [Souhrnné nastavení] → [Omezení černých pruhů]. Aby bylo možné detekovat černé pruhy, povolte možnost [Zobrazení varovného hlášení při zjištění černých pruhů.]. Více informací o tomto nastavení naleznete v Návodu k použití.



NA VYTIŠTĚNÉM VÝSTUPU SE OBJEVUJÍ ŠMOUHY



Pokyn ke kontrole

Nepoužíváte papír, který nemá požadované parametry?

Tisknete na děrovaný papír?

Zobrazila se zpráva s požadavkem na údržbu?

Vyjmete papír a otočte otevírací stranu. Použití jiného typu papíru může tento problém zlepšit.



Řešení

- Používejte papír doporučený společností SHARP. Použití papíru určeného pro jiné modely nebo speciálního papíru, který není podporován, může způsobit zasekávání, ohnutí nebo šmouhy na papíru.
⇒ – Část „SPOTŘEBNÍ MATERIÁL“ ve Úvodní návod
- Zkuste nastavit typ papíru, který je o něco těžší nebo lehčí než standardní typ papíru. (Používáte-li obyčejný papír, místo obyčejného papíru 1 nastavte obyčejný papír 2 nebo místo obyčejného papíru 2 nastavte obyčejný papír 1.) Kvalita tisku se může v závislosti na typu papíru zlepšit. Podrobnosti zjistíte u prodejce nebo v nejbližším servisním středisku SHARP.

- Dávejte pozor, aby tisknutý obraz nezasahoval do otvorů. Pokud tisknutý obraz zasahuje do otvorů, mohou se při jednostranném tisku objevit šmouhy na zadní straně výtisku a při oboustranném tisku dokonce na obou stranách.

- Co nejdříve kontaktujte prodejce nebo nejbližší servisní středisko SHARP.

- Díky tomu může dojít ke zlepšení některých stavů zkroucení papíru.
▶ [Vložení originálu a přidání papíru \(strana 5\)](#)



VÝTISKY PROVÁDĚNÉ NA SILNÝ PAPÍR JSOU OD 2. STRANY ZNEČIŠTĚNÉ



Pokyn ke kontrole

Byl správně nastaven typ papíru?



Řešení

- Nastavte správný typ papíru v nastavení zásobníku. Zajistěte, aby nenastalo následující:
 - Při použití silného papíru změňte typ papíru v nastavení zásobníku na hodnotu Těžký. (Obraz se může setřít.)
 - Je použit jiný než silný papír, ale v nastavení zásobníku je nastaven papír typu Těžký. (Může to způsobit mačkání a zaseknutí papíru.)⇒ Nastavení → [Systémové nastavení] → [Obecná nastavení] → [Nastavení papíru] → [Nastavení zásobníku papíru] → [Registrace zásobníku]



ČÁST OBRAZU JE OŘÍZNUTÁ



Pokyn ke kontrole

Byla nastavena správná velikost papíru?

Byl originál umístěn na správné místo?

Odpovídá velikost originálu zobrazená na dotykovém panelu skutečné velikosti originálu?



Řešení

■ Používáte-li nestandardní velikost, nezapomeňte zadat velikost papíru. Pokud se velikost papíru vloženého do zásobníku změnila, nezapomeňte zkontrolovat nastavení velikosti papíru.
⇒ Nastavení → [Systémové nastavení] → [Obecná nastavení] → [Nastavení papíru] → [Nastavení zásobníku papíru] → [Registrace zásobníku]

■ Používáte-li sklo, vložte originál k levému vzdálenému rohu skla.
▶ [Vložení originálu a přidání papíru \(strana 5\)](#)

■ Zkontrolujte, zda se velikost originálu shoduje s nastavenou velikostí papíru. Pokud ne, nastavte správnou velikost originálu.



TISK PROBÍHÁ NA ŠPATNÉ STRANĚ PAPÍRU



Pokyn ke kontrole

Je papír vložen se správně orientovanou tiskovou stranou?

PROKLAD NEBO OBÁLKA SE NEVYTISKNE NA URČENÝ PAPÍR



Pokyn ke kontrole

Byl správně nastaven typ papíru?



Řešení

■ Ujistěte se, že je tisková strana papíru orientována správným směrem.

- Zásobníky 1 až 4:
Vložte papír tiskovou stranou nahoru.*
- Pomocný zásobník:
Vložte papír tiskovou stranou dolů.*

* V případě papíru typu „Předtištěný“ nebo „Hlavičkový“ vložte papír obráceně. (Kromě případu, kdy je možnost [Zablokování duplexu] v režimu nastavení zapnuta (administrátor).
Informace o režimu nastavení získáte od administrátora.)

■ Nastavte správný typ papíru pro zásobník, který obsahuje papír určený pro obálku nebo proklad.
Pokud typ papíru nastavený pro obálku či proklad není stejný jako typ papíru nastavený pro zásobník, papír bude podáván z jiného zásobníku.
⇒ Nastavení → [Systémové nastavení] → [Obecná nastavení] → [Nastavení papíru] → [Nastavení zásobníku papíru] → [Registrace zásobníku]



PŘIPOJENÉ ZAŘÍZENÍ USB NELZE POUŽÍT



Pokyn ke kontrole



Řešení

Je zařízení USB kompatibilní s tímto zařízením?

- Zjistěte u prodejce, zda je zařízení kompatibilní s tímto zařízením. Zařízení USB, která nejsou s tímto zařízením kompatibilní, nelze použít.

Bylo připojené zařízení USB správně rozpoznáno?

- Když je zařízení USB připojeno k zařízení a správně rozpoznáno, v horní části dotykového panelu se zobrazí ikona (). Pokud rozpoznáno není, připojte jej znovu.

Je paměťová jednotka USB formátována na souborový systém FAT32 nebo NTFS?

- Zkontrolujte formát souborů na paměťovém zařízení USB. Pokud je paměťová jednotka USB formátována na jiný souborový systém než FAT32 či NTFS, je třeba v počítači změnit její souborový formát na FAT32 nebo NTFS.

Používáte paměťové zařízení USB s kapacitou větší než 32 GB?

- Použijte paměťové zařízení USB s kapacitou 32 GB nebo menší.



SEŠÍVÁNÍ SE NEPROVEDE



Pokyn ke kontrole



Řešení

Objevila se zpráva uvádějící, že máte zkontrolovat sešívací jednotku?

- Vyměňte zaseknuté svorky.
▶ [Údržba \(strana 6\)](#)

Objevila se zpráva uvádějící, že máte přidat svorky?

- Vyměňte schránku svorek.
Nezapomeňte vrátit pouzdro na svorky zpět.
▶ [Údržba \(strana 6\)](#)

Je přítomno více listů, než kolik lze sešít najednou?

- Maximální počet listů, které lze sešít, najdete v části „PARAMETRY“ ve Úvodní návodu.

Je v tiskové úloze použita velikost papíru, kterou nelze sešít?

- Velikosti papírů, které lze sešít, najdete v části „PARAMETRY“ ve Úvodní návodu.

Není v zásobníku vybraném v ovladači tiskárny nastaven typ papíru, který nelze sešít?

- Je třeba zkontrolovat typy papíru nastavené v zařízení a vybrat zásobník papíru nastavený pro papír*, který lze po vytištění sešít.
V okně vlastností tiskárny klikněte na tlačítko [Stav zásobníku] na záložce [Zdroj papíru] a zkontrolujte nastavení typu papíru u každého zásobníku.
*Nelze sešít samolepky, štítkový papír, lesklý papír, transparentní fólie ani obálky. Navíc nelze sešít, je-li u typu uživatele vybrána možnost „Vypnout Sešít“.



POZICE SEŠÍVÁNÍ NENÍ SPRÁVNÁ



Pokyn ke kontrole



Řešení

Je správně nastavena pozice sešívání?

■ Pozici sešívání zkontrolujte na „OBRAZOVCE NÁHLEDU“.



NÁHLEDY NEBO MINIATURY OBRAZŮ SE NEZOBRAZUJÍ



Pokyn ke kontrole



Řešení

Nečeká několik úloh na zpracování?

■ Počkejte, dokud se tyto úlohy nezpracují.



OBSAH DISPLEJE DOTYKOVÉHO PANELU JE ŠPATNĚ VIDITELNÝ



Pokyn ke kontrole



Řešení

Je správně nastaven jas?

■ Klepněte na tlačítko [Nastavení jasu] () na výchozí obrazovce a upravte jas.



BYLI JSTE ODHLÁŠENI, ANIŽ BYSTE SE SAMI ODHLÁSILI



Pokyn ke kontrole



Řešení

Neaktivovala se funkce automatického vymazání?

■ Pokud se používá autorizace uživatele, bude při aktivaci funkce automatického vymazání aktuálně přihlášený uživatel automaticky odhlášen. Znovu se přihlaste. Jste-li administrátor, změňte čas nastavený pro funkci automatického vymazání nebo funkci automatické mazání vypněte v nabídce [Volba Doby Návratu Displeje].
⇒ Nastavení (administrátor) → [Systémové nastavení] → [Obecná nastavení] → [Nastavení Provozu] → [Nastavení Podmínky] → [Volba Doby Návratu Displeje]



NEVÍM, KDE JE NASTAVENÍ IP ADRESY



Pokyn ke kontrole

IP adresa se nastavuje v nabídce Nastavení sítě v režimu nastavení.



Řešení

- Chcete-li nastavit trvalou IP adresu, požádejte administrátora sítě o IP adresu přiřazenou k zařízení a o další údaje nutné ke konfiguraci položky Nastavení sítě.
⇒ „Nastavení (administrátor)“ → [Systémové nastavení] → [Nastavení sítě] → [Nastavení Rozhraní]



NEVÍM, JAK ZMĚNIT BARVU POZADÍ VÝCHOZÍ OBRAZOVKY



Pokyn ke kontrole

Barvu pozadí lze změnit pomocí položky „Nastavení šablony zobrazení“.



Řešení

- Otevřete panel akcí na výchozí obrazovce a klepněte na položku [Nastavení šablony zobrazení]. Zadejte heslo administrátora a vyberte požadovanou barvu ze vzorů 1 až 5. Další informace naleznete v Návodu k použití (funkce dotykového panelu).



NEVÍM, JAK PŘIDAT ZÁSTUPCE NEBO ODSTRANIT ZÁSTUPCE Z VÝCHOZÍ OBRAZOVKY



Pokyn ke kontrole

Zástupce můžete změnit pomocí položky „Editovat Domů“.



Řešení

- Otevřete panel akcí na výchozí obrazovce a klepněte na položku [Editovat Domů]. Zadejte heslo administrátora, klepněte na požadované místo a přidejte zástupce, případně klepněte na zástupce a smažte jej. Další informace naleznete v Návodu k použití (funkce dotykového panelu).



NEVÍM, JAK OBNOVIT PŮVODNÍ STAV NASTAVENÍ VELKÉHO TEXTU





Pokyn ke kontrole

Je režim velkého textu zapnutý na výchozí obrazovce?



Řešení

- Pokud je zobrazena ikona režimu velkého textu , tento režim je zapnutý. Klepnutím na ikonu režimu velkého textu ji změňte na ikonu  a režim velkého textu zrušte.



NEVÍM, JAK UPRAVIT DOBU, PO JEJÍMŽ UPLYNUTÍ SE ZAŘÍZENÍ PŘEPNE DO ÚSPORNÉHO REŽIMU



Pokyn ke kontrole

Dobu, po jejímž uplynutí se zařízení přepne do úsporného režimu, lze nastavit v položce Úsporný režim v režimu nastavení.



Řešení

- Dobu, po jejímž uplynutí se zařízení přepne do úsporného režimu, lze nastavit v položce Úsporný režim v režimu nastavení.
Nastavte dobu, po jejímž uplynutí se zařízení přepne do režimu předehřívání.
⇒ Nastavení (administrátor) → [Systémové nastavení] → [Úsporný Režim] → [Nastavení Eko] → [Nastavení Režimu Předehřívání]
Nastavte dobu, po jejímž uplynutí se aktivuje funkce Automatické vypnutí.
⇒ „Nastavení (administrátor)“ → [Systémové nastavení] → [Úsporný Režim] → [Nastavení Eko] → [Timer Auto Vypnutí Napájení]



ZAPOMNĚL/A JSEM HESLO ADMINISTRÁTORA



Pokyn ke kontrole

Nebylo výchozí heslo administrátora nastavené výrobcem změněno?



Řešení

- Kontaktujte prodejce nebo nejbližší servisní středisko SHARP. Výchozí heslo administrátora najdete v části „PRO ADMINISTRÁTORA PŘÍSTROJE“ ve Úvodní návod. Nové heslo si dobře zapamatujte.



NEVÍM, NA KOHO SE OBRÁTIT V PŘÍPADĚ ÚDRŽBY A SERVISU



Pokyn ke kontrole



Řešení

Podívejte se na informace o zákaznické podpoře.

■ Kontaktujte prodejce nebo nejbližší servisní středisko SHARP.



KONTROLNÍ SEZNAM

Byly funkce vypnuty administrátorem?

Některé funkce mohly být vypnuty v režimu nastavení. Je-li zapnuta autorizace uživatele, může být požadovaná funkce ve vašem uživatelském nastavení zakázána. obraťte se na administrátora.

? Problém	✓ Pokyn ke kontrole	Strana
OBOUSTRANNÉ KOPÍROVÁNÍ NEFUNGUJE	Není ve vybraném zásobníku nastaven takový typ papíru, který nelze použít pro oboustranné kopírování?	25
	Používáte speciální velikost nebo typ papíru?	25
	Nekopírujete s nastavením, které nedovoluje oboustranné kopírování?	25
ZVĚTŠENÍ/ZMENŠENÍ NEFUNGUJE	Jsou nastavení pro originál, papír a poměr správná?	25
OBRAZ JE PŘÍLIŠ SVĚTLÝ NEBO PŘÍLIŠ TMAVÝ	Je obraz příliš světlý?	26
	Je obraz příliš tmavý?	26
	Byl pro typ originálu zvolen vhodný režim expozice?	26
	Není celková intenzita kopie příliš malá?	26
ČÁST OBRAZU JE OŘÍZNUTÁ	Byl pro velikost originálu a papíru nastaven vhodný poměr?	27
	Odpovídá velikost originálu zobrazená na dotykovém panelu skutečné velikosti originálu?	27
KOPIE JSOU NA VÝSTUPU PRÁZDNÉ	Je originál vložen správně lícem nahoru nebo dolů?	27
CHCI KOPÍROVAT VÍCE STRAN A4 NA JEDEN LIST PAPÍRU A4	Použijte funkci N:1.	27



OBOUSTRANNÉ KOPÍROVÁNÍ NEFUNGUJE



Pokyn ke kontrole

Není ve vybraném zásobníku nastaven takový typ papíru, který nelze použít pro oboustranné kopírování?

Používáte speciální velikost nebo typ papíru?

Nekopírujete s nastavením, které nedovoluje oboustranné kopírování?



Řešení

■ Zkontrolujte v režimu nastavení položku „Nastavení zásobníku papíru“.
⇒ Nastavení → [Systémové nastavení] → [Obecná nastavení] → [Nastavení papíru] → [Nastavení zásobníku papíru] → [Registrace zásobníku] → [Podávání schválené úlohy]
Na výchozí obrazovce zkontrolujte položku [Nastavení zásobníku]. Klepněte na vybraný zásobník a na otevřené obrazovce klepněte na tlačítko [Vlastnosti papíru].
Pokud je zaškrťovací políčko [Vypnout Duplex] na obrazovce vlastností papíru zaškrtnuté () , zásobník nelze použít pro oboustranný tisk. Změňte nastavení typu papíru na typ, který lze použít pro oboustranný tisk.

■ Typy a velikosti papírů, které lze použít pro oboustranné kopírování, naleznete v části „PARAMETRY“ v dokumentu Úvodní návod.

■ Oboustranné kopírování lze obecně dle potřeby kombinovat s jinými režimy, avšak některé kombinace nejsou možné. Je-li zvolena zakázaná kombinace, na dotykovém panelu se zobrazí zpráva.



ZVĚTŠENÍ/ZMENŠENÍ NEFUNGUJE



Pokyn ke kontrole

Jsou nastavení pro originál, papír a poměr správná?



Řešení

■ Zkontrolujte, zda je velikost originálu na obrazovce správná. Potom zkontrolujte, zda byl vybrán správný papír. Klepněte na klávesu [Poměr] a na klávesu [Auto Obraz]. Pro originál a papír se zobrazí vhodný poměr.



OBRAZ JE PŘÍLIŠ SVĚTLÝ NEBO PŘÍLIŠ TMAVÝ



Pokyn ke kontrole

Je obraz příliš světlý?

Je obraz příliš tmavý?

Byl pro typ originálu zvolen vhodný režim expozice?

Není celková intenzita kopie příliš malá?



Řešení

■ Zvolte pro kopírovaný originál vhodný režim expozice a nastavte úroveň expozice ručně.

■ V závislosti na typu originálu zvolte jeden z následujících režimů. (Toto lze nastavit v normálním režimu.)

• **Text**

Tento režim použijte pro běžné textové dokumenty.

• **Text / Tištěné foto**

Tento režim dává nejvyváženější výsledky pro kopírování originálu, který obsahuje text i tištěné fotografie, například stránky časopisu nebo katalogu.

• **Text/Foto**

Tento režim dává nejvyváženější výsledky pro kopírování originálu, který obsahuje text i fotografie, například textový dokument s vloženými fotografiemi.

• **Tištěné foto**

Tento režim je nejlepší pro kopírování tištěných fotografií, například fotografií z časopisu nebo katalogu.

• **Foto**

Tento režim použijte pro kopírování fotografií.

• **Mapa**

Tento režim je nejlepší pro kopírování světlých barevných odstínů a jemného textu, jaký bývá na většině map.

• **Světlý originál**

Tento režim použijte pro originály se světlým textem napsaným tužkou.

■ Změňte celkovou hustotu kopie pomocí jednoho ze způsobů níže.

• **Změna výchozího nastavení**

Zvolte „Nastavení (administrátor)“ → [Systémové nastavení] → [Nastavení kvality obrazu] → [Kvalita obrazu kopírování] → [Nastavení kvality obrazu]. Nastavte výchozí nastavení [2] na možnost [3 (Ostrost)], která zvýší celkovou hustotu, případně vyberte možnost [1 (Vyhlazení)], která celkovou hustotu sníží.

• **Dočasná změna nastavení**

Vyberte Normální režim (nastavení nelze změnit ve snadném režimu). V [Ostatní] → [Nastavení kvality obrazu] nastavte výchozí nastavení [2] na možnost [3 (Ostrost)], která zvýší celkovou hustotu, případně vyberte možnost [1 (Vyhlazení)], která celkovou hustotu sníží. Nastavení se automaticky resetuje, když se vrátíte na výchozí obrazovku.



ČÁST OBRAZU JE OŘÍZNUTÁ



Pokyn ke kontrole

Byl pro velikost originálu a papíru nastaven vhodný poměr?

Odpovídá velikost originálu zobrazená na dotykovém panelu skutečné velikosti originálu?



Řešení

■ Zvolte vhodné nastavení poměru.

■ Zkontrolujte, zda se velikost originálu shoduje s nastavenou velikostí papíru. Pokud ne, nastavte správnou velikost originálu.



KOPIE JSOU NA VÝSTUPU PRÁZDNÉ



Pokyn ke kontrole

Je originál vložen správně lícem nahoru nebo dolů?



CHCI KOPÍROVAT VÍCE STRAN A4 NA JEDEN LIST PAPÍRU A4



Pokyn ke kontrole

Použijte funkci N:1.



Řešení

■ Funkce N:1 umožňuje zmenšit a kopírovat obrazy až osmi stran A4 na jeden list. Klepněte na tlačítko [N:1].
V normálním režimu můžete přidat na kopie N:1 také okraj.



KONTROLNÍ SEZNAM

Byly funkce vypnuty administrátorem?

Některé funkce mohly být vypnuty v režimu nastavení. Je-li zapnuta autorizace uživatele, může být požadovaná funkce ve vašem uživatelském nastavení zakázána. Obratě se na administrátora.

Problém	Pokyn ke kontrole	Strana
NELZE TISKNOUT	Je počítač správně připojen k zařízení?	29
	Je zařízení připojeno ke stejné síti (např. LAN) jako počítač?	29
	Je správně nastavena IP adresa? (Windows)	29
	Používáte port tiskárny vytvořený pomocí standardního portu TCP/IP? (Windows)	29
	Je počítač v nestabilním stavu?	29
	Je zařízení správně nastaveno v aplikaci, kterou používáte pro tisk?	29
	Pracují síťová propojovací zařízení správně?	29
	Není nastavený časový limit I/O příliš krátký?	30
	Vytiskla se stránka oznámení?	30
	Byly funkce vypnuty administrátorem?	30
	Uložili jste v možnosti Nastavení podmínky taková nastavení, která s aktuální konfigurací možností nelze použít?	30
NEVÍM, KTERÝ OVLADAČ TISKÁRNÝ NAINSTALOVAT	Před instalací zkontrolujte vlastnosti každého ovladače tiskárny.	30
NEVÍM, JAK ZRUŠIT TISK	Tisk můžete zrušit podle následujících pokynů.	31
NEVÍM, JAK SE TISKNE NA SPECIÁLNÍ MÉDIA (OBÁLKY ATD.)	Obálky a jiná speciální média vkládejte do pomocného zásobníku.	31
NELZE PROVÉST OBOUSTRANNÝ TISK	Není ve vybraném zásobníku nastaven takový typ papíru, který nelze použít pro oboustranný tisk?	31
	Používáte speciální velikost nebo typ papíru?	31
	Byly funkce vypnuty administrátorem?	31
PŘÍMÝ TISK SOUBORU VE SDÍLENÉ SLOŽCE V POČÍTAČI NENÍ MOŽNÝ	Je v zařízení zapnuta funkce [Nastavení IPsec]?	32
NELZE POUŽÍT ZÁSOBNÍK, FINIŠER NEBO JINÉ PŘÍSLUŠENSTVÍ NAINSTALOVANÉ V ZAŘÍZENÍ	Je příslušenství, které je nainstalováno v zařízení, nakonfigurováno v ovladači tiskárny?	32
OBRAZ JE ZRNITÝ	Je nastavení ovladače tiskárny vhodné pro danou tiskovou úlohu?	32
OBRAZ JE PŘÍLIŠ SVĚTLÝ NEBO PŘÍLIŠ TMAVÝ	Není celková intenzita tisku příliš malá?	33
	Je zapotřebí obraz (zejména fotografii) upravit? (Windows)	33
TEXT A ČÁRY JSOU SLABÉ A ŠPATNĚ VIDITELNÉ	Byla barevná data vytisknuta černobíle? (Windows)	33
	Není celková intenzita tisku příliš malá?	33
	Jsou na originálu jemné čáry?	33
ČÁST OBRAZU JE OŘÍZNUTÁ	Odpovídá velikost papíru, zadaná v tiskové úloze, velikosti papíru vloženého do zásobníku?	34
	Je nastavení orientace tisku (na výšku nebo na šířku) správné?	34
	Jsou v aplikaci v nastavení rozvržení dokumentu zadány správně okraje?	34
OBRAZ JE PŘEVŘÁCENÝ HLAVOU DOLŮ	Používáte typ papíru (obálky, děrovaný papír atd.), který lze vložit jen s určitou orientací?	34
	Je pro oboustranný tisk zvolena správná pozice vazby?	34



Problém	Pokyn ke kontrole	Strana
MNOHO ZNAKŮ SE VYTISKNE NESPRÁVNĚ	Je počítač nebo zařízení v nestabilním stavu?	35
PO VÝMĚNĚ ROUTERU NEMOHU TISKNOT NA PŘÍSTROJI	Je váš počítač připojen k přístroji?	35

NELZE TISKNOT

Pokyn ke kontrole **Řešení**

Je počítač správně připojen k zařízení?	<ul style="list-style-type: none"> ■ Zkontrolujte, zda je kabel správně připojen do konektoru LAN na počítači a zařízení. Jste-li připojeni k síti, ujistěte se také, že je kabel sítě LAN správně připojen do rozbočovače. ▶ Umístění napájení a konektorů (strana 4)
Je zařízení připojeno ke stejné síti (např. LAN) jako počítač?	<ul style="list-style-type: none"> ■ Zařízení musí být připojeno ke stejné síti jako počítač. Pokud nevíte, ke které síti je zařízení připojeno, zeptejte se administrátora sítě.
Je správně nastavena IP adresa? (Windows)	<ul style="list-style-type: none"> ■ Zkontrolujte nastavení IP adresy. Pokud zařízení nemá stálou IP adresu (zařízení získává IP adresu ze serveru DHCP), nebude tisk při změně IP adresy možný. IP adresu zařízení můžete zkontrolovat pomocí položky [Statut sítě] v režimu nastavení. Pokud se IP adresa změnila, změňte nastavení portu v ovladači tiskárny. ⇒ Nastavení → [Stav] → [Statut sítě] Viz: Návod pro instalaci softwaru Pokud se IP adresa často mění, doporučuje se přiřadit zařízení stálou IP adresu. ⇒ Nastavení (administrátor) → [Systémové nastavení] → [Nastavení sítě]
Používáte port tiskárny vytvořený pomocí standardního portu TCP/IP? (Windows)	<ul style="list-style-type: none"> ■ Zkontrolujte nastavení počítače. Jestliže se ve Windows používá port vytvořený pomocí standardního portu TCP/IP a políčko [Povolit odesílání stavu protokolu SNMP] je zaškrtnuto (<input checked="" type="checkbox"/>) , tisk nemusí probíhat správně. Zrušte zaškrtnutí políčka [Povolit odesílání stavu protokolu SNMP] (<input type="checkbox"/>). Viz: Návod pro instalaci softwaru
Je počítač v nestabilním stavu?	<ul style="list-style-type: none"> ■ Restartujte počítač. Někdy není tisk možný, když je současně spuštěno více aplikací nebo na pevném disku není dostatek paměti nebo místa. Restartujte počítač.
Je zařízení správně nastaveno v aplikaci, kterou používáte pro tisk?	<ul style="list-style-type: none"> ■ Zkontrolujte, zda byl v okně tisku aplikace zvolen ovladač tiskárny zařízení. Pokud se ovladač tiskárny zařízení neobjeví na seznamu dostupných ovladačů tiskárny, může být chybně nainstalován. Odinstalujte ovladač tiskárny a pak jej nainstalujte znovu. Viz: Návod pro instalaci softwaru
Pracují síťová propojovací zařízení správně?	<ul style="list-style-type: none"> ■ Ujistěte se, že směrovače a jiná síťová propojovací zařízení pracují správně. Pokud není zařízení napájeno nebo je v chybovém stavu, podívejte se do příručky k zařízení a problém odstraňte.



Pokyn ke kontrole



Řešení

Není nastavený časový limit I/O příliš krátký?

- **Obráťte se na administrátora.**
Je-li časový limit I/O příliš krátký, může při zápisu do tiskárny nastat chyba. Požádejte administrátora zařízení o nastavení vhodného času v položce „Časový Limit I/O“.
⇒ Nastavení (administrátor) → [Systémové nastavení] → [Nastavení Tiskárny] → [Nastavení Podmínky] → [Časový Limit I/O].

Vytiskla se stránka oznámení?

- **Zkontrolujte stránku oznámení.**
Stránka oznámení se tiskne z důvodu indikace příčiny problému, pokud nelze tiskovou úlohu zpracovat podle zadání a příčina se nezobrazí na displeji. Přečtěte si vytisknutou stránku a proveďte příslušná opatření.
Stránka oznámení se vytiskne například v následujících situacích.
 - Tisková úloha je příliš velká, než aby se vešla do paměti.
 - Je zadána funkce, která byla zakázána administrátorem.Ve výchozím nastavení výrobce je tisk stránky oznámení vypnut.

Byly funkce vypnuty administrátorem?

- **Obráťte se na administrátora.**
Je-li zapnuta autorizace uživatele, může být požadovaná funkce ve vašem uživatelském nastavení zakázána. Obráťte se na administrátora.

Uložili jste v možnosti Nastavení podmínky taková nastavení, která s aktuální konfigurací možností nelze použít?

- **Inicializujte možnost Nastavení podmínky.**
Pokud změníte konfiguraci možností poté, co upravíte možnost Nastavení podmínky, obrazovka Nastavení tisku se nemusí zobrazit. Vraťte se k původní konfiguraci možností nebo inicializujte možnost Nastavení podmínky.



NEVÍM, KTERÝ OVLADAČ TISKÁRNY NAINSTALOVAT



Pokyn ke kontrole



Řešení

Před instalací zkontrolujte vlastnosti každého ovladače tiskárny.

- **Každý ovladač tiskárny má specifické vlastnosti/funkce. Nainstalujte a používejte ovladač tiskárny, který odpovídá vašim potřebám.**
 - **Ovladač tiskárny PCL6**
Přístroj podporuje řídicí jazyk tiskárny Hewlett-Packard PLC6.
Tiskne rychle a je dobrý pro běžné tiskové úlohy.
 - **Ovladač tiskárny PS (V případě MX-M3050/M3550/M4050/M5050/M6050 je vyžadován rozšiřující modul PS3.)**
Ovladač tiskárny PS podporuje jazyk popisu stránky PostScript 3 vyvinutý společností Adobe Systems Incorporated.
Dokonalá reprodukce obrazu včetně jemné grafiky.
 - **Ovladač PPD (V případě MX-M3050/M3550/M4050/M5050/M6050 je vyžadován rozšiřující modul PS3.)**
Ovladač PPD umožňuje přístroji používat standardní ovladač tiskárny PS systému Windows.



NEVÍM, JAK ZRUŠIT TISK



Pokyn ke kontrole

Tisk můžete zrušit podle následujících pokynů.



Řešení

- Pokud tisková data nebyla zařazena do tiskové fronty zařízení, nahlédněte do příručky k operačnímu systému nebo aplikace. Pokud tisková data zařazena do tiskové fronty zařízení byla, klepněte na tlačítko [Stav Úlohy], [Řadič] nebo [Pořadí Úloh] a v seznamu vyberte úlohu, kterou chcete odstranit. Otevřete panel akcí a klepněte na položku [Zastavit/smazat]. Objeví se zpráva pro potvrzení zrušení. Klepněte na tlačítko [Zrušit].



NEVÍM, JAK SE TISKNE NA SPECIÁLNÍ MÉDIA (OBÁLKY ATD.)



Pokyn ke kontrole

Obálky a jiná speciální média vkládejte do pomocného zásobníku.



Řešení

- Po vložení média nastavte formát papíru a papír v nabídce [Nastavení zásobníku] na výchozí obrazovce. Podrobnosti o způsobu nastavení papíru a typu a formátu papíru, jako je typ obálky atd., naleznete v Návodu k použití. Po dokončení nastavení v zařízení nastavte na kartě [Hlavní] ovladače tiskárny odpovídajícím způsobem "Formát originálu" a "Formát papíru".



NELZE PROVÉST OBOUSTRANNÝ TISK



Pokyn ke kontrole

Není ve vybraném zásobníku nastaven takový typ papíru, který nelze použít pro oboustranný tisk?



Řešení

- Zkontrolujte v režimu nastavení položku „Nastavení zásobníku papíru“.
⇒ Nastavení → [Systémové nastavení] → [Obecná nastavení] → [Nastavení papíru] → [Nastavení zásobníku papíru] → [Registrace zásobníku] → [Podávání schválené úlohy]
Na výchozí obrazovce zkontrolujte položku [Nastavení zásobníku].
Klepněte na vybraný zásobník a na otevřené obrazovce klepněte na tlačítko [Vlastnosti papíru].
Pokud je zaškrtnuté políčko [Vypnout Duplex] na obrazovce vlastností papíru zaškrtnuté (), zásobník nelze použít pro oboustranný tisk. Změňte nastavení typu papíru na typ, který lze použít pro oboustranný tisk.

Používáte speciální velikost nebo typ papíru?

- Typy a velikosti papírů, které lze použít pro oboustranné kopírování, naleznete v části „PARAMETRY“ v dokumentu Úvodní návod.

Byly funkce vypnuty administrátorem?

- Obráťte se na administrátora. Některé funkce mohly být vypnuty v režimu nastavení. Obráťte se na administrátora. Je-li zapnuta autorizace uživatele, může být požadovaná funkce ve vašem uživatelském nastavení zakázána. Obráťte se na administrátora.



PŘÍMÝ TISK SOUBORU VE SDÍLENÉ SLOŽCE V POČÍTAČI NENÍ MOŽNÝ



Pokyn ke kontrole

Je v zařízení zapnuta funkce [Nastavení IPsec]?



Řešení

- Obráťte se na administrátora.
Je-li v režimu nastavení zapnuta položka [Nastavení IPsec], nemusí být ve vašem počítačovém prostředí možný přímý tisk souboru ze sdílené složky. Informace o položce [Nastavení IPsec] získáte od administrátora.
⇒ Nastavení → [Bezpečnostní Nastavení] → [Nastavení IPsec]



NELZE POUŽÍT ZÁSOBNÍK, FINIŠER NEBO JINÉ PŘÍSLUŠENSTVÍ NAINSTALOVANÉ V ZAŘÍZENÍ



Pokyn ke kontrole

Je příslušenství, které je nainstalováno v zařízení, nakonfigurováno v ovladači tiskárny?



Řešení

- Otevřete dialogové okno vlastností tiskárny a na záložce [Volby] klikněte na položku [Automatická konfigurace]. (Windows)
Nelze-li provést automatickou konfiguraci, nahlédněte do Návodu pro instalaci softwaru.



OBRAZ JE ZRNITÝ



Pokyn ke kontrole

Je nastavení ovladače tiskárny vhodné pro danou tiskovou úlohu?



Řešení

- Zkontrolujte nastavení ovladače tiskárny.
Při výběru nastavení tisku zvolte režim tisku [600dpi] nebo [600dpi (Vysoká kvalita)].
Systém Windows: Nastavení rozlišení se zadává na záložce [Kvalita obrazu] v okně vlastností ovladače tiskárny.
macOS: V okně tisku v části [Printer Features] vyberte možnost [Advanced2].



OBRAZ JE PŘÍLIŠ SVĚTLÝ NEBO PŘÍLIŠ TMAVÝ



Pokyn ke kontrole



Řešení

Není celková intenzita tisku příliš malá?

- Pomocí nastavení níže změňte celkovou intenzitu tisku. Zvolte „Nastavení (administrátor)“ → [Systémové nastavení] → [Nastavení kvality obrazu] → [Kvalita obrazu tisku] → [Nastavení kvality obrazu]. Nastavte výchozí nastavení [2] na možnost [3 (Ostrost)], chcete-li zvýšit celkovou intenzitu, případně vyberte možnost [1 (Vyhlazení)], chcete-li celkovou intenzitu snížit.

Je zapotřebí obraz (zejména fotografii) upravit? (Windows)

- Zkontrolujte nastavení ovladače tiskárny. Upravte jas a kontrast prostřednictvím možnosti [Kvalita obrazu] na záložce [Nastavení barev] ovladače tiskárny. Pomocí těchto nastavení proveďte jednoduché opravy, například pokud nemáte v počítači nainstalovaný software pro editaci obrázků.



TEXT A ČÁRY JSOU SLABÉ A ŠPATNĚ VIDITELNÉ



Pokyn ke kontrole



Řešení

Byla barevná data vytisknuta černobíle? (Windows)

- Zkontrolujte nastavení ovladače tiskárny. Když se barevný text a čáry tisknou černobíle, mohou být slabé a málo výrazné. Abyste převedli barevný text nebo čáry (plochy), které by se mohly vytisknout nevýrazně, na černobílá data, zvolte na záložce [Kvalita obrazu] v ovladači tiskárny položku [Text černý] nebo [Vektor černý]. (Korekce rastrových dat, např. rastrových obrázků, není možná.)

Není celková intenzita tisku příliš malá?

- Pomocí nastavení níže změňte celkovou intenzitu tisku. Vyberte Nastavení (webová verze) – [Systémové nastavení] → [Nastavení kvality obrazu] → [Kvalita obrazu tisku] → [Nastavení kvality obrazu]. Nastavte výchozí nastavení [2] na možnost [3 (Ostrost)], která zvýší celkovou hustotu, případně vyberte možnost [1 (Vyhlazení)], která celkovou hustotu sníží.

Jsou na originálu jemné čáry?

- Změňte tloušťku konkrétních tištěných čar. Zvolte „Nastavení (administrátor)“ → [Systémové nastavení] → [Nastavení kvality obrazu] → [Kvalita obrazu tisku] → [Tloušťka Rádku]. Po zvýšení hodnoty výchozího nastavení [5] budou čáry silnější, snížením této hodnoty pak čáry ztenčíte. (Změna textu a rastrových dat, např. rastrových obrázků, není možná.)



ČÁST OBRAZU JE OŘÍZNUTÁ



Pokyn ke kontrole

Odpovídá velikost papíru, zadaná v tiskové úloze, velikosti papíru vloženého do zásobníku?

Je nastavení orientace tisku (na výšku nebo na šířku) správné?

Jsou v aplikaci v nastavení rozvržení dokumentu zadány správně okraje?



Řešení

■ Ujistěte se, že nastavení velikosti papíru odpovídá velikosti papíru vloženého do zásobníku.

System Windows: Nastavení se volí na záložce [Zdroj papíru] ovladače tiskárny. Pokud zvolíte položku [Zásobník], zkontrolujte vložený papír a nastavení velikosti papíru.

macOS: Nastavení se volí v nabídce [Nastavení stránky].

■ Nastavte orientaci tisku podle tisknutého obrazu.

System Windows: Nastavení se volí na záložce [Hlavní] ovladače tiskárny.

macOS: Nastavení se volí v nabídce [Nastavení stránky].

■ Vyberte v nastavení rozvržení v aplikaci vhodnou velikost papíru a okraje.

Přesahuje-li obraz tiskovou oblast zařízení, bude okraj oříznut.



OBRAZ JE PŘEVŘÁCENÝ HLAVOU DOLŮ



Pokyn ke kontrole

Používáte typ papíru (obálky, děrovaný papír atd.), který lze vložit jen s určitou orientací?

Je pro oboustranný tisk zvolena správná pozice vazby?



Řešení

■ Před vytištěním otočte obraz o 180 stupňů.

Jsou-li velikost obrazu a papíru stejné, ale liší-li se orientace, orientace obrazu se automaticky změní podle papíru. Pokud však lze papír vkládat jen s určenou orientací, může se obraz vytisknout vzhůru nohama. V takovém případě otočte obraz před tiskem o 180 stupňů.

System Windows: Nastavení se volí na záložce [Hlavní] v nabídce „Orientace“ ovladače tiskárny.

macOS: Nastavení se volí v nabídce [Layout] v okně tisku.

■ Je třeba nastavit správnou pozici vazby.

Je-li při oboustranném tisku v nabídce pozice vazby nastavena vazba bloku, je každá druhá strana tištěna vzhůru nohama.

System Windows: Nastavení se volí na záložce [Hlavní] ovladače tiskárny.

macOS: Nastavení se volí v nabídce [Layout] v okně tisku.



MNOHO ZNAKŮ SE VYTISKNE NESPRÁVNĚ



Pokyn ke kontrole

Je počítač nebo zařízení v nestabilním stavu?



Řešení

- Zrušte tisk, restartujte počítač a zařízení a zkuste tisknout znovu. Pokud zbývá v paměti nebo na pevném disku počítače málo místa nebo je v zařízení zařazen vysoký počet úloh a zbývá málo místa, mohou se znaky textu vytisknout nesprávně.
Zrušení tisku:
 - Systém Windows:
Dvakrát klikněte na ikonu tiskárny, která se objeví v pravé dolní části hlavního panelu, a v nabídce [Tiskárna] klikněte na možnost „Zrušit tisk všech dokumentů“ (nebo „Vymazat tisknuté dokumenty“).
 - macOS:
Dvakrát klikněte na název zařízení v seznamu tiskáren, vyberte úlohu, kterou chcete smazat, a smažte ji.
 - Na zařízení:
Klepněte na displej stavu úlohy na ovládacím panelu, poté na záložku [Tisk] (obrazovka se změní), tlačítko tiskové úlohy, kterou chcete smazat, a tlačítko [Zastavit/smazat]. Objeví se zpráva pro potvrzení zrušení. Klepněte na tlačítko [Zrušit].
Pokud se znaky tisknou nesprávně i po restartu, požádejte administrátora o prodloužení limitu [Časový Limit I/O] v režimu nastavení.
⇒ Nastavení (administrátor) → [Systémové nastavení] → [Nastavení Tiskárny] → [Nastavení Podmínky] → [Časový Limit I/O].
Pokud se znaky tisknou nesprávně i po provedení výše uvedených opatření, odeberte a znovu nainstalujte ovladač tiskárny.



PO VÝMĚNĚ ROUTERU NEMOHU TISKNOT NA PŘÍSTROJI



Pokyn ke kontrole

Je váš počítač připojen k přístroji?



Řešení

- Je možné, že síťové propojení vašeho počítače a přístroje nefunguje správně. Zkontrolujte IP adresu přístroje a svého počítače. Ujistěte se, že se váš počítač dokáže spojit s přístrojem. Také zkontrolujte, zda je zadán správný tiskový port v nastavení počítače.
 - Zkontrolujte nastavení IP adresy.
Pokud zařízení nemá stálou IP adresu (zařízení získává IP adresu ze serveru DHCP), nebude tisk při změně IP adresy možný.
IP adresu zařízení můžete zkontrolovat pomocí položky [Statut sítě] v režimu nastavení. Pokud se IP adresa změnila, změňte nastavení portu v ovladači tiskárny.
⇒ „Nastavení“ → [Stav] → [Statut sítě]
Viz: Návod pro instalaci softwaru
Pokud se IP adresa často mění, doporučuje se přiřadit zařízení stálou IP adresu.
⇒ „Nastavení (administrátor)“ → [Systémové nastavení] → [Nastavení sítě]
 - Zkontrolujte, zda je na počítači nastaven správný tiskový port.
Systém Windows:
Klikněte na tlačítko [Start], vyberte možnost [Nastavení] → [Zařízení] → [Zařízení a tiskárny]. (V systému Windows 8.1 / Windows Server 2012 klikněte pravým tlačítkem na tlačítko [Start], vyberte možnost [Ovládací panely] → [Zobrazit zařízení a tiskárny] (nebo [Zařízení a tiskárny]).)
(V systému Windows 7 / Windows Server 2008 klikněte na tlačítko [Start] a zvolte možnost [Zařízení a tiskárny].)
Vyberte tiskárnu a klikněte na ni pravým tlačítkem → [Vlastnosti tiskárny] → [Port]
macOS:
Vymažte a poté znovu nainstalujte tiskárnu.



KONTROLNÍ SEZNAM

Byly funkce vypnuty administrátorem?

Některé funkce mohly být vypnuty v režimu nastavení. Je-li zapnuta autorizace uživatele, může být požadovaná funkce ve vašem uživatelském nastavení zakázána. Obraťte se na administrátora.

Problém	Pokyn ke kontrole	Strana
NEPROBÍHÁ PŘENOS	Je telefonní linka správně připojena?	37
	Je pro linku nastaven správný režim vytáčení?	37
	Je signalizováno obsazení linky?	37
	Došlo k chybě komunikace?	37
	Objevila se zpráva oznamující, že je plná paměť?	37
	Indikuje obrazovka stavu úlohy (dokončené úlohy) nebo hlášení o transakci, že přenos neproběhl úspěšně?	38
	Umístili jste přehnutý originál?	38
	Je zadána správná podadresa a přístupový kód? (Při použití komunikace pomocí f-kódu)	38
	PŘENESENÝ FAX SE U PŘÍJEMCE VYTISKNE JAKO PRÁZDNÁ STRÁNKA	Je originál vložen správně lícem nahoru nebo dolů?
Používá-li přijímající zařízení termopapír, nebyl termopapír vložen špatnou stranou směrem ven?		38
PŘIJÍMAJÍCÍ FAXOVÉ ZAŘÍZENÍ PŘENESENÝ FAX ZMENŠÍ	Bylo nastaveno odeslání s otočením?	38
PŘENOS SE NEZAHÁJÍ VE ZVOLENÝ ČAS	Je na hodinách zařízení nastaven správný čas?	39
	Probíhá přenos?	39
PO PŘIJETÍ NEPROBĚHNE TISK	Objeví se obrazovka k zadání hesla?	39
	Je v režimu nastavení vypnuta funkce tisku s oříznutím (administrátor)?	39
	Je zapnuto předávání přijatého faxu (funkce příchozího routování)?	39
	Má papír jinou velikost, než jakou může zařízení po přijetí faxu vytisknout?	39
NELZE POUŽÍT RUČNÍ PŘÍJEM / VYVOLÁVÁNÍ PŘÍJMU	Zbývá málo volné paměti?	40
PŘIJATÝ OBRAZ JE NEVÝRAZNÝ	Je faxovaný originál také nevýrazný?	40
ZAŘÍZENÍ NEZAHÁJÍ PŘÍJEM FAXU	Byl v režimu nastavení nastaven režim příjmu na možnost [Manuál.Příjem]?	40
	Zbývá málo volné paměti?	40
NELZE VYTOČIT ČÍSLO	Je připojen externí telefon?	41
	Je externí telefon povolen v režimu nastavení? (Když je připojen externí telefon)	41
	Je linka obsazená?	41
S DRUHOU STRANOU NELZE HOVOŘIT	Použili jste funkci vytáčení pomocí reproduktoru?	41
NELZE ULOŽIT ADRESU (TLAČÍTKO PŘEDVOLBY PRO JEDNOTLIVÉ ADRESY NEBO SKUPINY)	Nebyl již uložen maximální počet tlačítek?	42
NELZE UPRAVIT ANI SMAZAT ADRESU (TLAČÍTKO PŘEDVOLBY PRO JEDNOTLIVÉ ADRESY NEBO SKUPINY)	Bylo tlačítko použito v rezervovaném nebo probíhajícím odesílání?	42
	Byly funkce vypnuty administrátorem?	42
	Aktivoval administrátor funkci, která zabraňuje úpravám/mazání?	42
CHCI ZKONTROLOVAT HISTORII ODESÍLÁNÍ/PŘÍJMU	Stiskněte tlačítko [Historie odeslání]. (Jen historie odesílání)	42
	Zkontrolujte pomocí tlačítka [Stav Úlohy].	42
NEVÍM, JAK PŘEDÁVAT PŘIJATÉ FAXY	Použijte nastavení pro předávání přijatých faxů v režimu nastavení.	43



Problém	Pokyn ke kontrole	Strana
NEVÍM, JAK ZOBRAZIT NÁHLED PŘIJATÝCH FAXŮ	Povolte nastavení náhledu obrazu pro přijaté faxy v režimu nastavení.	43
ZVUKY UPOZORNĚNÍ JSOU PŘÍLIŠ HLASITÉ NEBO TICHÉ, PŘÍPADNĚ NEJSOU SLYŠET VŮBEC (ÚPRAVA HLASITOSTI)	Upravili jste hlasitost v nastavení reproduktoru v režimu nastavení?	44
	V režimu nastavení v možnosti Zvuk dokončení můžete upravit hlasitost zvukového upozornění na dokončení skenování originálu.	44
NEVÍM, JAK ULOŽIT NEBO VYTISKNOT INFORMACE O ODESÍLATELI	Informace o odesílateli můžete uložit v položce „Nastavení vlastního jména a cíle“ v režimu nastavení.	44
NEFUNGUJE VYSÍLÁNÍ	Není v režimu nastavení (administrátor) vypnuta funkce Vysílání?	44
INDIKÁTOR PŘÍJMU FAXU / DAT SE NEVYPNE	Nebrání v tisku přijatých faxů nějaká chyba?	45
NEVÍM, JAK PŘI ODESÍLÁNÍ FAXU ZKONTROLOVAT ADRESU	Klepněte na tlačítko [Přehled adres].	45
	Je možnost „Cíl faxu. Potvrzovací režim“ zapnuta v režimu nastavení?	45

NEPROBÍHÁ PŘENOS



Pokyn ke kontrole



Řešení

Je telefonní linka správně připojena?	<ul style="list-style-type: none"> ■ Zkontrolujte konektor telefonní linky, zásuvku v místnosti a všechny adaptéry linky a ujistěte se, že jsou všechna připojení v pořádku. <ul style="list-style-type: none"> ▶ Umístění napájení a konektorů (strana 4)
Je pro linku nastaven správný režim vytáčení?	<ul style="list-style-type: none"> ■ Požádejte administrátora, aby ověřil správnost nastavení možnosti „Nastavení Režimu Vytáčení“ pro linku, kterou používáte. Vyberte v režimu nastavení (administrátor) typ telefonní linky v části „Nastavení Režimu Vytáčení“. <ul style="list-style-type: none"> ⇒ „Nastavení“ → [Systémové nastavení] → [Nastavení Odeslání Obrázku] → [Nastavení Faxu] → [Nastavení Podmínky] → [Nastavení Režimu Vytáčení]
Je signalizováno obsazení linky?	<ul style="list-style-type: none"> ■ Je-li signalizováno obsazení linky, přenos je dočasně zrušen a za krátkou dobu proběhne automaticky nový pokus. Výchozí nastavení výrobce: Dva pokusy v 3minutových intervalech. <ul style="list-style-type: none"> ⇒ Nastavení → [Systémové nastavení] → [Nastavení Odeslání Obrázku] → [Nastavení Faxu] → [Nastavení odeslání] → [Vyvolání v případě obsazené linky] Chcete-li zrušit přenos, klepněte na ovládacím panelu na displej stavu úlohy, poté na tlačítko úlohy, kterou chcete smazat, a tlačítko [Zastavit/smazat] na panelu akcí. Objeví se zpráva pro potvrzení zrušení. Klepněte na tlačítko [Zrušit].
Došlo k chybě komunikace?	<ul style="list-style-type: none"> ■ Dojde-li k chybě bránící v přenosu, přenos bude dočasně zrušen a za krátkou dobu proběhne automaticky nový pokus. Výchozí nastavení výrobce: Dva pokusy v 3minutových intervalech. <ul style="list-style-type: none"> ⇒ Nastavení (administrátor) → [Systémové nastavení] → [Nastavení Odeslání Obrázku] → [Nastavení Faxu] → [Nastavení odeslání] → [Vyvolání v případě komunikační chyby] Chcete-li zrušit přenos, klepněte na ovládacím panelu na displej stavu úlohy, poté na tlačítko úlohy, kterou chcete smazat, a tlačítko [Zastavit/smazat] na panelu akcí. Objeví se zpráva pro potvrzení zrušení. Klepněte na tlačítko [Zrušit]. Zařízení podporuje režim opravy chyb (ECM) a je nakonfigurováno tak, aby znovu automaticky odeslalo část faxu, která byla deformována kvůli šumu na lince. <ul style="list-style-type: none"> ⇒ Nastavení → [Systémové nastavení] → [Nastavení Odeslání Obrázku] → [Nastavení Faxu] → [Výchozí Nastavení] → [ECM]
Objevila se zpráva oznamující, že je plná paměť?	<ul style="list-style-type: none"> ■ Rozdělte originály do sad a jednotlivé sady odešlete faxem zvlášť, případně použijte funkci přímého přenosu. Pokud se paměť zaplní, bude přenos zrušen.



Pokyn ke kontrole



Řešení

Indikuje obrazovka stavu úlohy (dokončené úlohy) nebo hlášení o transakci, že přenos neproběhl úspěšně?

- Proveďte přenos znovu.
Je-li přenos po provedení opakovaného vytáčení podle nastavení [Vyvolání v případě obsazené linky] nebo [Vyvolání v případě komunikační chyby] stále neúspěšný, bude neúspěšná operace indikována na displeji stavu úlohy a v hlášení o transakci.

Umístili jste přehnutý originál?

- Podle pokynů na displeji originál rozložte, znovu jej umístěte do automatického podavače dokumentů a znovu jej naskenujte.

Je zadána správná podadresa a přístupový kód? (Při použití komunikace pomocí f-kódu)

- S obsluhou druhého zařízení se ujistěte, že je zadána správná podadresa a přístupový kód.



PŘENESENÝ FAX SE U PŘÍJEMCE VYTISKNE JAKO PRÁZDNÁ STRÁNKA



Pokyn ke kontrole



Řešení

Je originál vložen správně lícem nahoru nebo dolů?

- Originál znovu umístěte ve správné orientaci a znovu jej odešlete.
Když používáte sklo, musí originál ležet na skle lícem dolů. Když používáte automatický podavač dokumentů, musí být originál vložen lícem nahoru. Znovu správně vložte originál a znovu fax odešlete.

Používá-li přijímačící zařízení termopapír, nebyl termopapír vložen špatnou stranou směrem ven?

- Ověřte to u obsluhy druhého zařízení.



PŘIJÍMAJÍCÍ FAXOVÉ ZAŘÍZENÍ PŘENESENÝ FAX ZMENŠÍ



Pokyn ke kontrole



Řešení

Bylo nastaveno odeslání s otočením?

- Před přenosem zapněte možnost „Nastavení Rotace Odesílání“.
Není-li zapnuta možnost [Nastavení Rotace Odesílání] (obraz se neotočí), může být originál umístěný svisle přijímačícím zařízením zmenšen.
⇒ Nastavení → [Systémové nastavení] → [Nastavení Odeslání Obrázku] → [Nastavení Faxu] → [Nastavení odeslání] → [Nastavení Rotace Odesílání] →



PŘENOS SE NEZAHÁJÍ VE ZVOLENÝ ČAS



Pokyn ke kontrole

Je na hodinách zařízení nastaven správný čas?

Probíhá přenos?



Řešení

■ Nastavte na hodinách správný čas.
⇒ „Nastavení“ → [Systémové nastavení] → [Obecná nastavení] → [Ovládání Zařízení] → [Hodiny]

■ Pokud probíhá jiný přenos, když nadejte zadaný čas, načasovaný přenos se spustí po dokončení tohoto přenosu.



PO PŘIJETÍ NEPROBĚHNE TISK



Pokyn ke kontrole

Objeví se obrazovka k zadání hesla?

Je v režimu nastavení vypnuta funkce tisku s oříznutím (administrátor)?

Je zapnuto předávání přijatého faxu (funkce příchozího routování)?

Má papír jinou velikost, než jakou může zařízení po přijetí faxu vytisknout?



Řešení

■ Pomocí číselných tlačítek zadejte správné heslo.
Je povolena možnost [Podržet nastavení pro přijatá tisková data]. Neznáte-li heslo, obraťte se na administrátora.
⇒ Nastavení (administrátor) → [Systémové nastavení] → [Nastavení Odeslání Obrázku] → [Obecná nastavení] → [Nastavení Podmínky] → [Podržet nastavení pro přijatá tisková data]

■ Vložte papír stejné velikosti jako přijatý fax.
Je-li v režimu nastavení (administrátor) povolena možnost [Tisk v aktuální velikosti odstřížení vypnuto] v nastavení [Nastavení Typu Tisku] a je přijat fax větší velikosti než jakýkoli vložený papír, je fax přijat a uložen do paměti bez vytištění.
⇒ Nastavení → [Systémové nastavení] → [Nastavení Odeslání Obrázku] → [Nastavení Faxu] → [Nastavení přijetí] → [Nastavení Typu Tisku]

■ Potřebujete-li vytisknout přijatý fax, obraťte se na administrátora.
Je-li funkce příchozího routování zapnuta, jsou přijaté faxy automaticky předávány na zadanou adresu. Je-li při zapnutém příchozím routování zvolena možnost [Tisknou při chybě], vytisknou se přijaté faxy pouze při výskytu chyby.
⇒ Nastavení (administrátor) → [Nastavení Odeslání Obrázku] → [Nastavení příchozího směrování (Přesměrování/Uložení)] → [Nastavení administrace] → [Nastavení příchozího směrování]

■ Pokud je v přístroji vložen jiný papír než papír následujícího formátu, tisk se neprovede, i když je přijat fax.

- Země nebo oblast typu AB: A5, B5, A4, 8-1/2" x 11", 8-1/2" x 13", 8-1/2" x 13-2/5", 8-1/2" x 13-1/2"
- Země nebo oblast palcového typu: 5-1/2" x 8-1/2", 8-1/2" x 11", 8-1/2" x 13", 8-1/2" x 13-2/5", 8-1/2" x 14", A4



NELZE POUŽÍT RUČNÍ PŘÍJEM / VYVOLÁVÁNÍ PŘÍJMU



Pokyn ke kontrole

Zbývá málo volné paměti?



Řešení

- Platí-li některá z následujících možností, vytisknutím nebo smazáním přijatých faxů zvětšíte dostupnou kapacitu paměti pro příjem faxů.
 - Paměť obsahuje data přijatá se zapnutým nastavením kontroly přijatého obrazu.
 - Paměť obsahuje data přijatá pomocí funkce Důvěrný příjem nebo data chráněná heslem.
 - Fax je uložen v paměťové schránce.



PŘIJATÝ OBRAZ JE NEVÝRAZNÝ



Pokyn ke kontrole

Je faxovaný originál také nevýrazný?



Řešení

- Požádejte druhou stranu, aby fax odeslala znovu s použitím vhodné expozice (tmavší obraz).



ZAŘÍZENÍ NEZAHÁJÍ PŘÍJEM FAXU



Pokyn ke kontrole

Byl v režimu nastavení nastaven režim příjmu na možnost [Manuál.Příjem]?



Řešení

- Nastavte režim příjmu na možnost [Auto Příjem].
Nastavíte-li režim příjmu na možnost [Manuál.Příjem], zařízení nepřijme faxy automaticky.
⇒ Nastavení (administrátor) → [Systémové nastavení] → [Nastavení Odeslání Obrázku] → [Data faxu Příjem/Přeposlání (Manual)] → [Nastavení Faxu] → [Nastavení přijetí]
Pokud je v režimu nastavení vybrána možnost [Přepnutí z manuálního na automatické přijetí.] a je přijat fax v režimu ručního příjmu, zařízení se automaticky přepne na automatický příjem poté, co zazní zadaný počet vyzvánění a je přijat fax.
Požádejte administrátora, aby toto nastavení zapnul.
⇒ Nastavení (administrátor) → [Systémové nastavení] → [Nastavení Odeslání Obrázku] → [Nastavení Faxu] → [Nastavení přijetí] → [Přepnutí z manuálního na automatické přijetí.] → [Přepnutí na automatický příjem] →

Zbývá málo volné paměti?

- Uvolněte paměť.
 - Paměť obsahuje data přijatá se zapnutým nastavením kontroly přijatého obrazu.
 - Paměť obsahuje data přijatá pomocí funkce Důvěrný příjem nebo data chráněná heslem.
 - Fax je uložen v paměťové schránce.



NELZE VYTOČIT ČÍSLO



Pokyn ke kontrole



Řešení

Je připojen externí telefon?

- Zkontrolujte připojení.
Zkontrolujte konektor telefonní linky, zásuvku v místnosti a všechny adaptéry linky a ujistěte se, že jsou všechna připojení v pořádku.

Je externí telefon povolen v režimu nastavení?
(Když je připojen externí telefon)

- Požádejte administrátora o zapnutí možnosti [Nastavení Externího Telefonu] /
⇒ Nastavení (administrátor) → [Systémové nastavení] → [Nastavení Odeslání
Obrázku] → [Nastavení Faxu] → [Výchozí Nastavení] → [Nastavení Externího
Telefonu] →

Je linka obsazená?

- Počkejte, až komunikace skončí.



S DRUHOU STRANOU NELZE HOVOŘIT



Pokyn ke kontrole



Řešení

Použili jste funkci vytáčení pomocí reproduktoru?

- Použijte externí telefon.
Používáte-li funkci vytáčení pomocí reproduktoru, uslyšíte hlas druhé strany, ale tato osoba váš hlas neuslyší. Použijte externí telefon. (Není-li nainstalován externí telefon, s druhou stranou nemůžete hovořit.)



NELZE ULOŽIT ADRESU (TLAČÍTKO PŘEDVOLBY PRO JEDNOTLIVÉ ADRESY NEBO SKUPINY)



Pokyn ke kontrole

Nebyl již uložen maximální počet tlačítek?



Řešení

- Upravte počet uložených tlačítek. Smažte adresy (tlačítka předvolby pro jednotlivé adresy nebo skupiny), které nejsou používány.



NELZE UPRAVIT ANI SMAZAT ADRESU (TLAČÍTKO PŘEDVOLBY PRO JEDNOTLIVÉ ADRESY NEBO SKUPINY)



Pokyn ke kontrole

Bylo tlačítko použito v rezervovaném nebo probíhajícím odesílání?

Byly funkce vypnuty administrátorem?

Aktivoval administrátor funkci, která zabraňuje úpravám/mazání?



Řešení

- Počkejte, dokud odesílání neskončí, nebo zrušte rezervované odesílání a pak tlačítko upravte nebo smažte.
- Obraťte se na administrátora. Některé funkce mohly být vypnuty v režimu nastavení.
- Obraťte se na administrátora. Aktivoval-li administrátor například nastavení [Nastavení příchozího směrování], nelze tlačítka upravovat ani mazat.
⇒ Nastavení (administrátor) → [Nastavení Odeslání Obrázku] → [Nastavení příchozího směrování (Přesměrování/Uložení)] → [Nastavení příchozího směrování]



CHCI ZKONTROLOVAT HISTORII ODESÍLÁNÍ/PŘÍJMU



Pokyn ke kontrole

Stiskněte tlačítko [Historie odeslání]. (Jen historie odeslání)

Zkontrolujte pomocí tlačítka [Stav Úlohy].



Řešení

- Klepnutím na tlačítko [Historie odeslání] (režim Snadné faxování) zobrazíte historii odeslání. V normálním režimu klepněte na panelu akcí na tlačítko [Historie odeslání].
- Klepněte na tlačítko [Stav Úlohy] a klepnutím na tlačítko [Fax] zkontrolujte stav úloh faxu. Chcete-li zkontrolovat předchozí historie odeslání nebo příjmu, klepněte na tlačítko [Dokončeno]. Chcete-li vytisknout výsledky komunikací, otevřete panel akcí a klepněte na možnost [Zpráva o odeslání tisknutého obrazu].



NEVÍM, JAK PŘEDÁVAT PŘIJATÉ FAXY



Pokyn ke kontrole

Použijte nastavení pro předávání přijatých faxů v režimu nastavení.



Řešení

- Přijaté faxy můžete přeposlat na předem nastavený cíl. V „Nastavení (administrátor)“ povolte možnost [Nastavení příchozího směrování] – [Systémové nastavení] → [Nastavení Odeslání Obrázku] → [Nastavení příchozího směrování (Přesměrování/Uložení)] → [Nastavení administrace].
Klepněte na možnost [Přidat] a nastavte cíl pro předání a podmínky předání. Po dokončení nastavení budou přijaté faxy předávány podle nastavených podmínek.



NEVÍM, JAK ZOBRAZIT NÁHLED PŘIJATÝCH FAXŮ



Pokyn ke kontrole

Povolte nastavení náhledu obrazu pro přijaté faxy v režimu nastavení.



Řešení

- Přijaté faxy můžete předávat na předem nastavený cíl. Zapněte možnost [Přijátá data nastavení kontroly obrazu] v nastavení (správce) – [Systémové nastavení] → [Nastavení Odeslání Obrázku] → [Obecná nastavení] → [Nastavení Podmínky].
Při příjmu faxu klepněte na ikonu zobrazenou vedle tlačítka [Stav Úlohy] v horní části obrazovky. Na obrazovce Informace systému klepněte na záložku [Informace o akci] a klepněte na tlačítko [Zkontrol. fax Obraz příjmu]. Klepněte na tlačítko přijatého faxu, který chcete zkontrolovat, a klepnutím na možnost [Zkontrolovat obraz] na panelu akcí zobrazte náhled faxu.



ZVUKY UPOZORNĚNÍ JSOU PŘÍLIŠ HLASITÉ NEBO TICHÉ, PŘÍPADNĚ NEJSOU SLYŠET VŮBEC (ÚPRAVA HLASITOSTI)



Pokyn ke kontrole

Upravili jste hlasitost v nastavení reproduktoru v režimu nastavení?

V režimu nastavení v možnosti Zvuk dokončení můžete upravit hlasitost zvukového upozornění na dokončení skenování originálu.



Řešení

■ V nabídce „Nastavení (administrátor)“ upravte hlasitost při zavěšeném telefonu, hlasitost vyzvánění, hlasitost monitoru linky, hlasitost signálu dokončení odeslání/příjmu a hlasitost signálu při chybě odeslání/příjmu.

⇒ „Nastavení (administrátor)“ → [Systémové nastavení] → [Obecná nastavení] → [Nastavení zvuku] → [Nastavení zvuku pípnutí (Obecně)] → [Zvuk dokončení skenování (Odeslání obrazu)].

■ Zvuk upozorňující na dokončení uslyšíte po naskenování originálu. V nabídce „Nastavení (administrátor)“ zvolte [Systémové nastavení] → [Obecná nastavení] → [Nastavení zvuku] → [Nastavení zvuku pípnutí (Obecně)] → [Zvuk dokončení skenování (Odeslání obrazu)] pro přizpůsobení hlasitosti.



NEVÍM, JAK ULOŽIT NEBO VYTISKNOUT INFORMACE O ODESÍLATELI



Pokyn ke kontrole

Informace o odesílateli můžete uložit v položce „Nastavení vlastního jména a cíle“ v režimu nastavení.

Není v režimu nastavení (administrátor) vypnuta funkce Vysílání?



Řešení

■ Chcete-li uložit informace o odesílateli, vyberte nastavení (administrátor) – [Systémové nastavení] → [Nastavení Odeslání Obrázku] → [Obecná nastavení] → [Nastavení vlastního jména a cíle].



NEFUNGUJE VYSÍLÁNÍ



Pokyn ke kontrole



Řešení

■ Vysílání nelze uskutečnit, pokud je zakázána tato funkce: nastavení (administrátor) – [Systémové nastavení] → [Nastavení Odeslání Obrázku] → [Nastavení Faxu] → [Nastavení odeslání] → [Zablokovat oběžník faxu].



INDIKÁTOR PŘÍJMU FAXU / DAT SE NEVYPNE



Pokyn ke kontrole



Řešení

Nebrání v tisku přijatých faxů nějaká chyba?

■ Indikátor příjmu faxu / dat bliká, jestliže se přijatý fax nevytiskne a zůstane v paměti. Chybu, která brání v tisku, smažte.



NEVÍM, JAK PŘI ODESÍLÁNÍ FAXU ZKONTROLOVAT ADRESU



Pokyn ke kontrole



Řešení

Klepněte na tlačítko [Přehled adres].

■ Klepnutím na tlačítko [Přehled adres] zobrazíte seznam adres.

Je možnost „Cíl faxu. Potvrzovací režim“ zapnuta v režimu nastavení?

■ „Nastavení (administrátor)“ → [Systémové nastavení] → [Nastavení Odeslání Obrázku] → [Nastavení Faxu] → [Nastavení Podmínky] → [Cíl faxu Potvrzovací režim]. Pokud je toto nastavení zapnuto, při odeslání faxu se zobrazí zpráva pro potvrzení adresy, která umožňuje předejít přenosům s nesprávně zadanou adresou.



KONTROLNÍ SEZNAM

Byly funkce vypnuty administrátorem?

Některé funkce mohly být vypnuty v režimu nastavení. Je-li zapnuta autorizace uživatele, může být požadovaná funkce ve vašem uživatelském nastavení zakázána. Obratě se na administrátora.

Problém	Pokyn ke kontrole	Strana
NEPROBÍHÁ PŘENOS	Zvolili jste správný cíl (informace o cíli)? Je pro cíl uložen správný údaj (e-mailová adresa nebo FTP server)?	47
	Překročil obrazový soubor limit velikosti přílohy e-mailu nastavený v režimu nastavení (administrátor)?	47
	Překročil obrazový soubor limit velikosti přílohy pro poštovní server? (Při skenování do e-mailu)	47
	Byla složka v cílovém počítači nastavena jako sdílená, aby se do ní daly posílat soubory? (Při skenování do síťové složky)	47
	Je v zařízení zapnuta funkce [Nastavení IPsec]? (Při skenování do síťové složky)	47
	Umístili jste přehnutý originál?	47
	Jsou jako cílové nastaveny přímé adresy SMTP i jiné adresy?	47
AUTOMATICKÝ VÝBĚR BAREVNÉHO REŽIMU NEFUNGUJE SPRÁVNĚ	Skenujete jeden z následujících typů originálů?	48
PŘIJATÝ SOUBOR OBRAZU NELZE OTEVŘÍT	Podporuje prohlížeč program použitý příjemcem formát přijatých obrazových dat?	48
	Zobrazila se výzva k zadání hesla?	48
NEVÍM, JAK ZADAT VELIKOST ODESÍLANÝCH DAT	Používáte snadný režim?	48
PŘENOS TRVÁ DLOUHO	Je při skenování nastaveno vhodné rozlišení?	49
CÍL JE ZVOLEN PŘEDEM	Je v režimu nastavení zapnuta možnost [Nastavení výchozí adresy]?	49
NASKENOVANÝ OBRAZ JE OŘÍZNUTÝ	Je nastavená velikost pro skenování originálu menší než skutečná velikost originálu?	49
KVALITA NASKENOVANÉHO OBRAZU JE NÍZKÁ	Je originál tištěný materiál, například kniha nebo časopis?	50
	Je při skenování barevného originálu nebo originálu ve stupních šedé nastaven barevný režim na možnost [Mono2]?	50
	Zahrnuje přenos adresy internetového faxu?	50
	Není rozlišení příliš nízké?	50
	Není poměr komprese příliš velký?	50
NASKENOVANÝ OBRAZ JE PRÁZDNÝ	Je originál vložen správně lícem nahoru nebo dolů?	50
NASKENOVANÝ OBRAZ JE PŘEVŘÁCENÝ VZHŮRU NOHAMA NEBO OTOČENÝ NA BOK	Zahrnuje přenos adresy internetového faxu?	51
BYL ZVOLEN SOUBOR FORMÁTU JPEG, ALE SOUBOR BYL VYTVOŘEN VE FORMÁTU TIFF	Zvolili jste v barevném režimu možnost [Mono2]?	51
SOUBOR JE PŘÍLIŠ VELKÝ	Byl barevný režim nastaven na možnost [Stupně šedi], když jste skenovali monochromatický originál?	51
	Není rozlišení příliš vysoké?	51
	Není poměr komprese příliš malý?	51
NELZE ULOŽIT ADRESU (TLAČÍTKO PŘEDVOLBY PRO JEDNOTLIVÉ ADRESY NEBO SKUPINY)	Nebyl již uložen maximální počet tlačítek?	52



Problém	Pokyn ke kontrole	Strana
NELZE UPRAVIT ANI SMAZAT ADRESU (TLAČÍTKO PŘEDVOLBY PRO JEDNOTLIVÉ ADRESY NEBO SKUPINY)	Bylo tlačítko použito v rezervovaném nebo probíhajícím odesílání? Aktivoval administrátor funkci, která zabráňuje úpravám/mazání?	52 52
CHCI ZMĚNIT FORMÁT NEBO KOMPRESI SKENOVANÉHO OBRAZU	Použijte tlačítko [Formát].	52
NEVÍM, JAK ZKONTROLOVAT ADRESU PŘI ODESÍLÁNÍ OBRAZU	Klepněte na tlačítko [Přehled adres].	52
PO VÝMĚNĚ ROUTERU NEMOHU POUŽÍVAT SKENOVÁNÍ DO SÍŤOVÉ SLOŽKY NEBO JEN SKENOVÁNÍ	Změnila se IP adresa přístroje?	53

NEPROBÍHÁ PŘENOS



Pokyn ke kontrole



Řešení

Zvolili jste správný cíl (informace o cíli)? Je pro cíl uložen správný údaj (e-mailová adresa nebo FTP server)?

- Zkontrolujte, zda je pro cíl uložen správný údaj a zda je cíl správně vybrán. Je-li doručení přes e-mail (skenování do e-mailu) neúspěšné, může být na určenou e-mailovou adresu administrátora zaslána zpráva, např. „Zpráva nedoručena“. Tato informace vám může pomoci určit příčinu problému.

Překročil obrazový soubor limit velikosti přílohy e-mailu nastavený v režimu nastavení (administrátor)?

- Obraťte se na administrátora. Pokud administrátor nastavil limit pro velikost odesílaných souborů, soubor, který tento limit překračuje, nelze odeslat.

Překročil obrazový soubor limit velikosti přílohy pro poštovní server? (Při skenování do e-mailu)

- Zmenšete velikost přílohy (omezte počet skenovaných stránek) pro odeslání jednoho e-mailu. Velikost souboru je možné zmenšit také nastavením nižšího rozlišení skenování. Zeptejte se administrátora poštovního serveru (nebo poskytovatele internetových služeb atd.), jaké je omezení velikosti souborů na jeden e-mail.
- Když je vybrána možnost [Odeslat link na cíl], data se uloží na pevný disk zařízení a na cílovou e-mailovou adresu se odešle e-mail s odkazem na adresu URL, ze které lze stáhnout uložená data. Příjemce si pomocí tohoto odkazu stáhne požadovaný soubor. Na tuto metodu nemají vliv omezení e-mailového serveru, proto ji můžete používat v případech, kdy nelze soubor zmenšit.

Byla složka v cílovém počítači nastavena jako sdílená, aby se do ní daly posílat soubory? (Při skenování do síťové složky)

- Není-li cílová složka nakonfigurována jako sdílená, vyberte položku „Sdílení“ ve vlastnostech složky. Pokud byla složka přemístěna nebo jinak změněna, nastavení „Sdílení“ mohlo být zrušeno.

Je v zařízení zapnuta funkce [Nastavení IPsec]? (Při skenování do síťové složky)

- Obraťte se na administrátora. Pokud je v režimu nastavení zapnuta funkce [Nastavení IPsec], skenování do sdílené složky v některých prostředích počítače nemusí být možné.
⇒ Nastavení (administrátor) → [Systémové nastavení] → [Bezpečnostní Nastavení] → [Nastavení IPsec]

Umístili jste přehnutý originál?

- Podle pokynů na displeji originál rozložte, znovu jej umístěte do automatického podavače dokumentů a znovu jej naskenujte.

Jsou jako cílové nastaveny přímé adresy SMTP i jiné adresy?

- Všesměrový přenos na přímé adresy SMTP i jiné adresy není možný. Provedte odeslání na přímé adresy SMTP a jiné adresy zvlášť.



AUTOMATICKÝ VÝBĚR BAREVNÉHO REŽIMU NEFUNGUJE SPRÁVNĚ



Pokyn ke kontrole

Skenujete jeden z následujících typů originálů?

Když není zvolen černobílý režim:

- Jsou na papíru barvy?

Když není nastaven barevný režim:

- Je barva na originálu velmi světlá?
- Je barva na originálu velmi tmavá, téměř černá?
- Je barevná jen velmi malá část originálu?



Řešení

- Zadejte barevný režim ručně.

Když je barevný režim nastaven na možnost [Auto], zařízení po klepnutí na tlačítko [Barevný Start] zjistí, zda je originál černobílý nebo barevný. Avšak v případech uvedených vlevo nemusí automatická detekce poskytnout správný výsledek.



PŘIJATÝ SOUBOR OBRAZU NELZE OTEVŘÍT



Pokyn ke kontrole

Podporuje prohlížeč program použitý příjemcem formát přijatých obrazových dat?

Zobrazila se výzva k zadání hesla?



Řešení

- Použijte aplikaci, která umožňuje otevřít zvolený typ souboru a režim komprese. Příjemce může být schopen otevřít soubor, když změníte typ souboru a kompresi zvolené při odeslání.
- Požádejte odesílatele o heslo nebo si nechejte poslat soubor znovu v nešifrovaném formátu. Přijatý soubor je šifrovaný PDF soubor.



NEVÍM, JAK ZADAT VELIKOST ODESÍLANÝCH DAT



Pokyn ke kontrole

Používáte snadný režim?



Řešení

- Pomocí snadného režimu nastavte odesílaných dat. Na základní obrazovce normálního režimu klepněte na tlačítko [Originál]. Zadejte velikost skenu a zadejte velikost pro odeslání dat do cíle.



PŘENOS TRVÁ DLOUHO



Pokyn ke kontrole

Je při skenování nastaveno vhodné rozlišení?



Řešení

- Vyberte nastavení rozlišení a komprese dat vyhovující danému přenosu. Chcete-li vytvořit obraz s vyváženým poměrem rozlišení a velikosti souboru, seznamte se s níže uvedenými skutečnostmi:
Režimy rozlišení:
Výchozí nastavení rozlišení je [200x200dpi] pro funkce „E-Mail“, „FTP/Počítač“, „Síťová složka“ a „Skenování do externího paměťového zařízení“ a [200x100dpi] v režimu Internet fax. Pokud originál neobsahuje polotónové obrázky, např. fotografie nebo kresby, skenování při výchozím rozlišení poskytuje lépe využitelný obraz. Nastavení vyššího rozlišení nebo nastavení možnosti „Polotón“ (pouze v režimu Internet fax) použijte, jen když originál obsahuje fotografii a záleží vám více na kvalitě obrazu fotografie. V takovém případě postupujte uvážlivě, protože výsledný soubor bude větší než při použití výchozího nastavení.



CÍL JE ZVOLEN PŘEDEM



Pokyn ke kontrole

Je v režimu nastavení zapnuta možnost [Nastavení výchozí adresy]?



Řešení

- Chcete-li odesílat data do jiného než výchozího cíle, klepněte na tlačítko [Zrušit]. Jste-li administrátor a chcete změnit nebo zrušit výchozí cíl, změňte nastavení v části [Nastavení výchozí adresy].
⇒ Nastavení (administrátor) → [Systémové nastavení] → [Nastavení Odeslání Obrázku] → [Nastavení skenování] → [Výchozí adresa] → [Nastavení výchozí adresy]



NASKENOVANÝ OBRAZ JE OŘÍZNUTÝ



Pokyn ke kontrole

Je nastavená velikost pro skenování originálu menší než skutečná velikost originálu?



Řešení

- Nastavte velikost skenování podle skutečné velikosti originálu. Pokud jste záměrně nastavili menší velikost, než je skutečná velikost originálu, dbejte při vkládání originálu na referenční pozici vybrané velikosti skenování. Skenujete-li například ze skla originál velikosti A4 (8,5" x 11") s nastavením B5 (5,5" x 8,5"), zarovnejte originál podle měřítka k levému okraji tak, aby byla skenovaná plocha umístěna ve skenovací oblasti pro velikost B5 (5,5" x 8,5").



KVALITA NASKENOVANÉHO OBRAZU JE NÍZKÁ



Pokyn ke kontrole



Řešení

Je originál tištěný materiál, například kniha nebo časopis?

- Chcete-li potlačit efekt moaré, postupujte následovně:
Je-li originál tištěný, mohou se objevit svislé vzory (moaré). Na základní obrazovce normálního režimu vyberte položky [Ostatní] → [Ostrost] a zjemněte hrany na obrazu, čímž potlačíte efekt moaré (jen při použití funkcí „E-Mail“, „FTP/Počítač“, „Síťová složka“ a „Skenování do externího paměťového zařízení“). Efekt moaré lze potlačit také změnou rozlišení nebo malým posunutím (nebo pootočením) originálu na skle pro dokumenty.

Je při skenování barevného originálu nebo originálu ve stupních šedé nastaven barevný režim na možnost [Mono2]?

- Nastavení barevného režimu na možnost [Mono2] nahradí barvy na originálu černou a bílou. To je vhodné pro originály obsahující pouze text, avšak pro originály, které obsahují obrázky, doporučujeme použít tlačítko [Č/b Start] s barevným režimem nastaveným na možnost [Stupně šedi] nebo nastavit barevný režim pro tlačítko [Barevný Start] na možnost [Plnobarevný] nebo [Stupně šedi] a pak začít skenovat.

Zahrnuje přenos adresy internetového faxu?

- Chcete-li odeslat do cílů funkcí „E-Mail“, „FTP/Počítač“ a „Síťová složka“ obraz naskenovaný ve vysokém rozlišení, pošlete obraz do cílů Skener a Internet fax zvlášť.

Není rozlišení příliš nízké?

- Výsledkem nízkého rozlišení je hrubší obraz. Jemnějšího obrazu dosáhnete zvýšením rozlišení. (Čím je rozlišení vyšší, tím je výsledný soubor větší.)

Není poměr komprese příliš velký?

- Pokud má poměr komprese nastavenou vysokou hodnotu, když je pro přenos „Barevný režim“ nastaven režim Plná barva nebo Stupně šedi, může se objevit šum a barvy mohou být nevýrazné. Šum a nevýrazné barvy můžete omezit nastavením nižší hodnoty pro položku [Formát Souboru] → „Poměr komprese“. (Čím je poměr komprese nižší, tím je výsledný soubor větší.)
Toto lze nastavit v normálním režimu.



NASKENOVANÝ OBRAZ JE PRÁZDNÝ



Pokyn ke kontrole



Řešení

Je originál vložen správně lícem nahoru nebo dolů?

- Originál znovu umístěte ve správné orientaci a znovu jej odešlete. Když používáte sklo, musí originál ležet na skle lícem dolů. Když používáte automatický podavač dokumentů, musí být originál vložen lícem nahoru.



NASKENOVANÝ OBRAZ JE PŘEVRÁCENÝ VZHŮRU NOHAMA NEBO OTOČENÝ NA BOK



Pokyn ke kontrole

Zahrnuje přenos adresy internetového faxu?



Řešení

- Pošlete obraz zvlášť do cílů režimu skenování a zvlášť pro režim internetového faxu.
Jsou-li do vysílání zahrnuty cíle „E-Mail“, „FTP/Počítač“ a „Síťová složka“ i Internet fax, má přednost orientace vysílaného originálu pro internetový fax, a proto se soubor při prohlížení v počítači nemusí zobrazit se správnou orientací.



BYL ZVOLEN SOUBOR FORMÁTU JPEG, ALE SOUBOR BYL VYTVOŘEN VE FORMÁTU TIFF



Pokyn ke kontrole

Zvolili jste v barevném režimu možnost [Mono2]?



Řešení

- Nastavte barevný režim na možnost [Plnobarevný] nebo [Stupně šedi] a klepněte na tlačítko [Start].
Je-li zvolen typ souboru [JPEG] a obraz je skenován v režimu Mono2, vytvoří se soubor ve formátu TIFF.



SOUBOR JE PŘÍLIŠ VELKÝ



Pokyn ke kontrole

Byl barevný režim nastaven na možnost [Stupně šedi], když jste skenovali monochromatický originál?



Řešení

Není rozlišení příliš vysoké?

Není poměr komprese příliš malý?

- Možnost [Stupně šedi] je vhodná, když požadujete vysoce kvalitní obraz textu nebo fotografie. Výsledný soubor však bude větší. Velikost souboru můžete výrazně zmenšit použitím možnosti [Mono2] pro originál obsahující jen text. Toto lze nastavit v normálním režimu.
- Čím je rozlišení vyšší, tím je výsledný soubor větší.
Snížením rozlišení získáte hrubší obraz, výsledný soubor však bude menší.
- Pokud je nastaven nízký poměr komprese a barevný režim na možnost [Plnobarevný] nebo [Stupně šedi], soubor bude velký.
Pokud je pro možnost [Formát Souboru] → [Poměr komprese] nastavena vyšší hodnota, může se objevit šum a barvy mohou být méně výrazné, výsledný soubor však bude menší.
Toto lze nastavit v normálním režimu.



NELZE ULOŽIT ADRESU (TLAČÍTKO PŘEDVOLBY PRO JEDNOTLIVÉ ADRESY NEBO SKUPINY)



Pokyn ke kontrole



Řešení

Nebyl již uložen maximální počet tlačítek?

- Upravte počet uložených tlačítek. Smažte adresy (tlačítka předvolby pro jednotlivé adresy nebo skupiny), které nejsou používány.



NĚLZE UPRAVIT ANI SMAZAT ADRESU (TLAČÍTKO PŘEDVOLBY PRO JEDNOTLIVÉ ADRESY NEBO SKUPINY)



Pokyn ke kontrole



Řešení

Bylo tlačítko použito v rezervovaném nebo probíhajícím odesílání?

- Počkejte, dokud odesílání neskončí, nebo zrušte rezervované odesílání a pak tlačítko upravte nebo smažte.

Aktivoval administrátor funkci, která zabraňuje úpravám/mazání?

- Obraťte se na administrátora. Aktivoval-li administrátor například nastavení [Nastavení výchozí adresy] nebo [Nastavení příchozího směrování], nelze tlačítka upravovat ani mazat.



CHCI ZMĚNIT FORMÁT NEBO KOMPRESI SKENOVANÉHO OBRAZU



Pokyn ke kontrole



Řešení

Použijte tlačítko [Formát].

- Tlačítko [Formát] slouží k nastavení formátu a komprese v procentech pro soubor, který chcete uložit nebo odeslat. V normálním režimu můžete vytvořit soubor z více stran originálu. K tomu lze použít možnost [Určité stránky v souboru].



NEVÍM, JAK ZKONTROLOVAT ADRESU PŘI ODESÍLÁNÍ OBRAZU



Pokyn ke kontrole



Řešení

Klepněte na tlačítko [Přehled adres].

- Klepnutím na tlačítko [Přehled adres] zobrazíte seznam adres.



PO VÝMĚNĚ ROUTERU NEMOHU POUŽÍVAT SKENOVÁNÍ DO SÍŤOVÉ SLOŽKY NEBO JEN SKENOVÁNÍ



Pokyn ke kontrole

Změnila se IP adresa přístroje?



Řešení

- Zkontrolujte nastavení IP adresy.
Pokud zařízení nemá stálou IP adresu (zařízení získává IP adresu ze serveru DHCP), nebude skenování do síťové složky nebo skenování při změně IP adresy možné.
IP adresu zařízení můžete zkontrolovat pomocí položky [Statut sítě] v režimu nastavení. Pokud se IP adresa změnila, změňte nastavení portu v ovladači tiskárny.
⇒ „Nastavení“ → [Stav] → [Statut sítě]
Viz: Návod pro instalaci softwaru
Pokud se IP adresa často mění, doporučuje se přiřadit zařízení stálou IP adresu.
⇒ „Nastavení (administrátor)“ → [Systémové nastavení] → [Nastavení sítě]



KONTROLNÍ SEZNAM

Byly funkce vypnuty administrátorem?

Některé funkce mohly být vypnuty v režimu nastavení. Je-li zapnuta autorizace uživatele, může být požadovaná funkce ve vašem uživatelském nastavení zakázána. Obrat'te se na administrátora.

Problém	Pokyn ke kontrole	Strana
NEPROVÁDÍ SE ŘAZENÍ DOKUMENTŮ	Zapnuli jste nastavení řazení dokumentů v ovladači tiskárny?	54
ÚLOHU NELZE ULOŽIT DO VLASTNÍ SLOŽKY	Má vlastní složka nastavený PIN kód?	55
ULOŽENÝ SOUBOR ZMIZEL	Povolili jste při tisku uloženého souboru možnost [Smazat]?	55
	Je zapnuto automatické mazání souborů funkce řazení dokumentů?	55
SOUBOR NELZE SMAZAT	Je vlastnost souboru nastavena na možnost [Zabezpečení]?	55
VLASTNOST SOUBORU NELZE NASTAVIT NA MOŽNOST [Důvěrný]	Je soubor ve složce Rychlé řazení?	56
DŮVĚRNÝ SOUBOR NEBO DŮVĚRNOU SLOŽKU NELZE OTEVŘÍT	Nezadali jste chybný PIN kód/heslo?	56
NEMOHU ULOŽIT NEBO ZMĚNIT NÁZEV SOUBORU ANI NÁZEV VLASTNÍ SLOŽKY	Neobsahuje název znaky, které nelze použít v názvech souborů a složek?	56
NÁZEV SOUBORU JE OŘÍZNUTÝ	Byl název souboru uložen v pokročilém nastavení odesílání během skenování nebo odesílání internetového faxu?	56
NEVÍM, JAK SKENOVAT DO PAMĚTI USB	Připojili jste paměťové zařízení USB?	57
	Vybrali jste položku [Skenování na externí paměť] v nabídce [Skenovat na HDD/USB] režimu Snadné skenování?	57
	Zvolili jste v režimu Řazení dokumentů možnost [Skenování do externího paměťového zařízení]?	57
NEVÍM, JAK TISKNOT POMOČÍ FUNKCE PŘÍMÉHO TISKU USB	Připojili jste paměťové zařízení USB?	57
	Zvolili jste v režimu Řazení dokumentů možnost [Na USB zvolit soubor pro tisk]?	57



NEPROVÁDÍ SE ŘAZENÍ DOKUMENTŮ



Pokyn ke kontrole



Řešení

Zapnuli jste nastavení řazení dokumentů v ovladači tiskárny?

■ Zapněte řazení dokumentů.

V režimu tisku zapněte na záložce [Zpracování úlohy] ovladače tiskárny funkci řazení dokumentů.

V jiném režimu než v režimu tisku zadejte nastavení Řazení dokumentů pomocí možnosti Rychlé řazení nebo Soubor.



ÚLOHU NELZE ULOŽIT DO VLASTNÍ SLOŽKY



Pokyn ke kontrole



Řešení

Má vlastní složka nastavený PIN kód?

- Zadejte PIN kód nakonfigurovaný na obrazovce ukládání řazení dokumentů na zařízení.



ULOŽENÝ SOUBOR ZMIZEL



Pokyn ke kontrole



Řešení

Povolili jste při tisku uloženého souboru možnost [Smazat]?

- Jestliže vytisknete soubor a povolíte možnost [Smazat], soubor se po vytisknutí automaticky smaže. Vlastnost souboru lze nastavit na možnost [Zabezpečení], která znemožní snadné smazání souboru.

Je zapnuto automatické mazání souborů funkce řazení dokumentů?

- Pokud byly smazány soubory, které potřebujete, obraťte se na administrátora zařízení. Je-li v režimu nastavení zapnuta funkce [Automatické vymazání nastavení souborů], soubory v zadaných složkách jsou pravidelně mazány. (I když má soubor nastavenou vlastnost [Důvěrné] nebo [Zabezpečení], může být smazán.)
⇒ Nastavení (administrátor) → [Systémové nastavení] → [Nastavení Řazení Dokumentů] → [Automatické vymazání nastavení souborů]



SOUBOR NELZE SMAZAT



Pokyn ke kontrole



Řešení

Je vlastnost souboru nastavena na možnost [Zabezpečení]?

- Soubor nelze smazat, je-li jeho vlastnost nastavena na možnost [Zabezpečení]. Změňte nastavení vlastnosti [Zabezpečení] na možnost [Sdílení] a soubor smažte.



VLASTNOST SOUBORU NELZE NASTAVIT NA MOŽNOST [Důvěrné]



Pokyn ke kontrole



Řešení

Je soubor ve složce Rychlé řazení?

- Přesuňte soubor do jiné složky a pak nastavte vlastnost „Důvěrné“. Pro soubor ve složce Rychlé řazení nelze nastavit možnost [Důvěrné]. (Pro soubor ve složce Rychlé řazení lze nastavit možnost [Zabezpečení], a tak zabránit jeho snadnému smazání.)



DŮVĚRNÝ SOUBOR NEBO DŮVĚRNOU SLOŽKU NELZE OTEVŘÍT



Pokyn ke kontrole



Řešení

Nezadali jste chybný PIN kód/heslo?

- Obrat'te se na administrátora.



NEMOHU ULOŽIT NEBO ZMĚNIT NÁZEV SOUBORU ANI NÁZEV VLASTNÍ SLOŽKY



Pokyn ke kontrole



Řešení

Neobsahuje název znaky, které nelze použít v názvech souborů a složek?

- V názvech souborů a složek nelze použít následující znaky:
? / " : < > * \ |



NÁZEV SOUBORU JE OŘÍZNUTÝ



Pokyn ke kontrole



Řešení

Byl název souboru uložen v pokročilém nastavení odesílání během skenování nebo odesílání internetového faxu?

- Pokud byl název uložen v pokročilém nastavení odesílání před konfigurací nastavení Rychlé řazení nebo Soubor, bude pro uložený soubor použit daný název. Pokud počet znaků v názvu překračuje maximální počet znaků povolený pro název souboru funkce Rychlé řazení (30 znaků), znaky za 30. pozicí nebudou použity.



NEVÍM, JAK SKENOVAT DO PAMĚTI USB



Pokyn ke kontrole



Řešení

Připojili jste paměťové zařízení USB?

- Když zasunete paměťové zařízení USB do zásuvky zařízení, zobrazí se zpráva. Chcete-li naskenovat data do paměti USB, klepněte na tlačítko [Skenování do externího paměťového zařízení]. Otevře se obrazovka externího paměťového zařízení v režimu Snadné skenování. Umístěte originál a klepnutím na tlačítko [Start] naskenujte dokument do paměťového zařízení USB. Můžete zaškrtnout políčko [Provést nastavení podrobností] a vybrat podrobná nastavení pro ukládání.

Vybrali jste položku [Skenování na externí paměť] v nabídce [Skenovat na HDD/USB] režimu Snadné skenování?

- Když je zvolena položka [Skenování na externí paměť] nabídky [Skenovat na HDD/USB] v režimu Snadné skenování, naskenovaný dokument se uloží do připojeného paměťového zařízení USB.

Zvolili jste v režimu Řazení dokumentů možnost [Skenování do externího paměťového zařízení]?

- Když je zvolena položka [Skenování do externího paměťového zařízení] na panelu akcí režimu Řazení dokumentů, naskenovaný dokument se uloží do připojeného paměťového zařízení USB.



NEVÍM, JAK TISKNOUT POMOCÍ FUNKCE PŘÍMÉHO TISKU USB



Pokyn ke kontrole



Řešení

Připojili jste paměťové zařízení USB?

- Když zasunete paměťové zařízení USB do zásuvky zařízení, zobrazí se zpráva. Chcete-li použít přímý tisk USB, klepněte na tlačítko [Tisk z externí paměti (USB)].

Zvolili jste v režimu Řazení dokumentů možnost [Na USB zvolit soubor pro tisk]?

- Klepněte na možnost [Na USB zvolit soubor pro tisk] na panelu akcí režimu Řazení dokumentů.



Stručný průvodce často používanými způsoby tisku

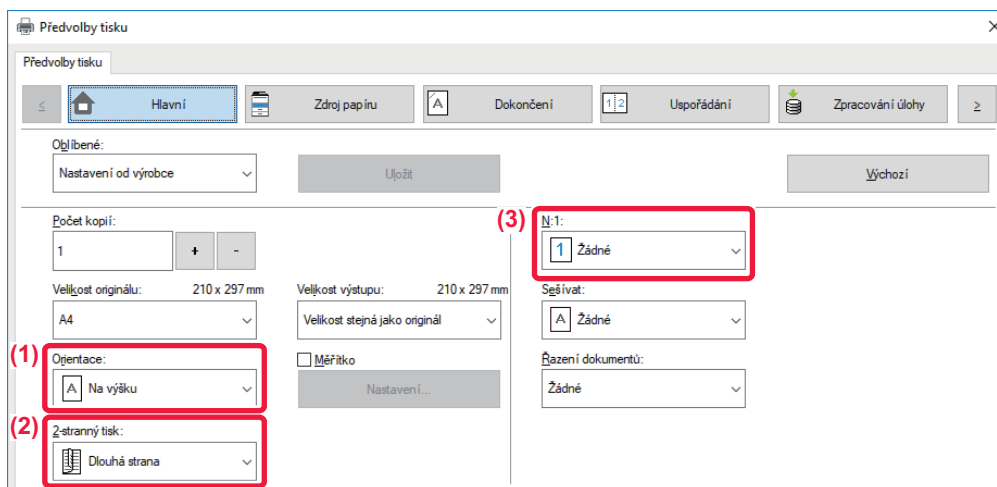

Výstup	Orientace originálů	Výsledek tisku		Zásobník papíru		Nastavení ovladače
				Typ zásobníku	Strana tisku	
Oboustranný tisk	 	 	➔	Zásobníky 1–4	Lícem nahoru	(1)
				Pomocný zásobník	Lícem dolů	(2)* (3)
	 	 	➔	Zásobníky 1–4	Lícem nahoru	(1)*
				Pomocný zásobník	Lícem dolů	(2)* (3)



Výstup	Orientace originálů	Výsledek tisku	Zásobník papíru		Nastavení ovladače
			Typ zásobníku	Strana tisku	
Oboustranný tisk a N:1 (2:1)			Zásobníky 1–4	Lícem nahoru	(1)
			Pomocný zásobník	Lícem dolů	(2)* (3)*
			Zásobníky 1–4	Lícem nahoru	(1)*
			Pomocný zásobník	Lícem dolů	(2)* (3)*

* Je nutné změnit nastavení z výchozí hodnoty.

Kalendář

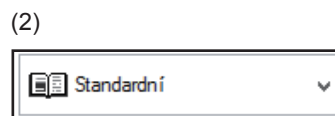
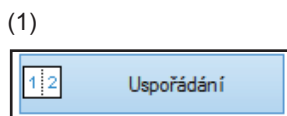
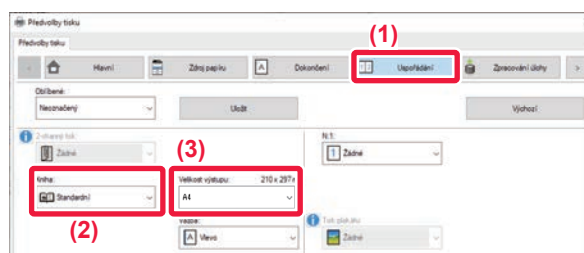
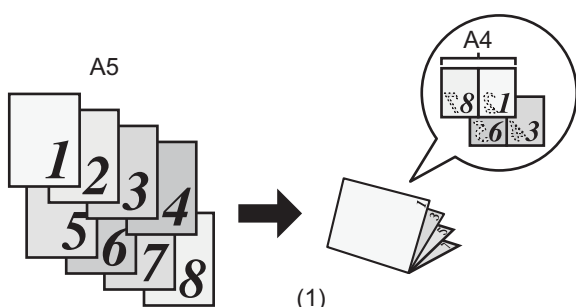



Skenování dokumentu do počítače

Vytvoření síťové složky

Níže je vysvětlen příklad sdílení složky s názvem „ukázka“ se všemi v síti.

1

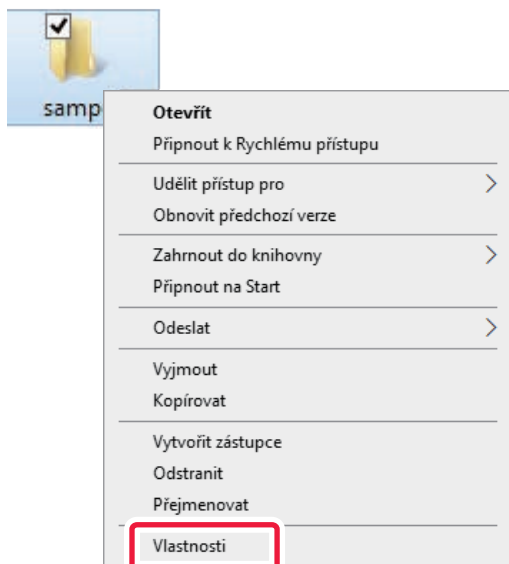

Vytvořte na ploše složku s názvem „ukázka“, klikněte na ni pravým tlačítkem myši a zvolte možnost [Vlastnosti].

2

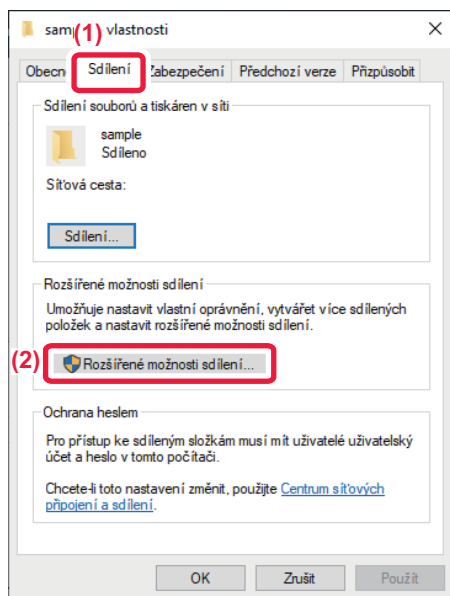

Klikněte na možnost [Sdílení] a [Rozšířené možnosti sdílení].



3

(1) Různé možnosti sdílení

Sdílet tuto složku

Nastavení

Název sdílené složky:
sample

Přidat Odebrat

Omezit počet současných uživatelů na: 20

Komentáře:

(2) Oprávnění Mezipaměť

OK Zrušit Použít

Vyberte zaškrtnutí políčko [Sdílet tuto složku] a klikněte na tlačítko [Oprávnění].

4

Oprávnění pro sample

Oprávnění ke sdílení (1)

Everyone

Přidat... Odebrat

Oprávnění pro Everyone (2) Povolit Odepřít

Změnit	<input checked="" type="checkbox"/>	<input type="checkbox"/>
Číst	<input checked="" type="checkbox"/>	<input type="checkbox"/>

OK Zrušit Použít

Vyberte možnost „Všichni“, vyberte zaškrtnutí políčko [Povolit] u možností [Změnit] a [Číst] a klikněte na možnost [OK].

5

Zavřete obrazovku „Rozšířené možnosti sdílení“ kliknutím na tlačítko [OK], potom klikněte na tlačítko [Zavřít].



Odesílání dokumentu do sdílené složky

1

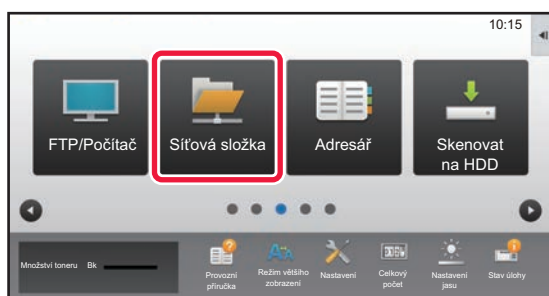

Klepněte na ikonu režimu [Sít'ová složka].

2

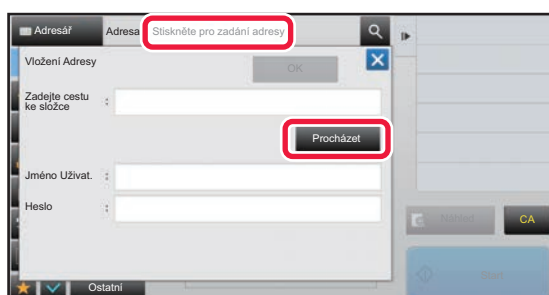

Na obrazovce zadání síťové složky klepněte na možnost „Stiskněte pro zadání adresy“, potom klepněte na klávesu [Procházet].

3

Klepněte na pracovní skupinu, k níž si přejete přejít.



- Klepněte na ikonu a zadejte klíčové slovo pracovní skupiny, serveru nebo síťové složky.
- Zobrazeno může být až 100 pracovních skupin, 100 serverů a 100 síťových složek.
- Klepnutím na ikonu se vrátíte na obrazovku kroku 2.

4

Klepněte na klávesu serveru nebo počítače, do kterého chcete přejít.

Pokud se otevře obrazovka s výzvou k zadání uživatelského jména a hesla, ověřte si údaje u administrátora serveru a zadejte příslušné jméno a heslo.

5

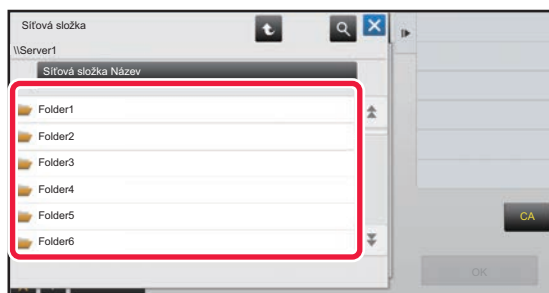

Klepněte na klávesu síťové složky.



6

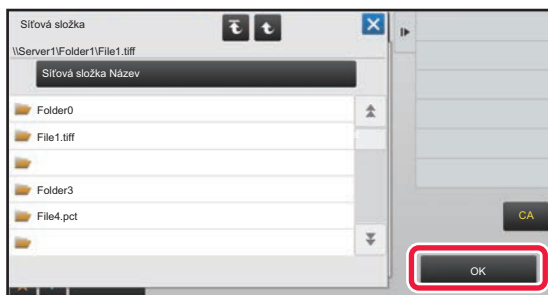

Po dokončení nastavení klepněte na tlačítko [Upravit].

Vrátíte se k obrazovce v kroku 2. Dalším klepnutím na klávesu [Upravit] přijmete cíl.

7

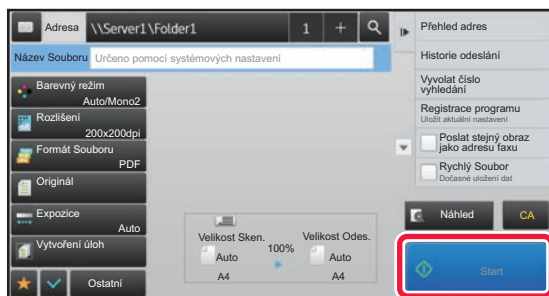

Klepněte na klávesu [Start].



Změna nastavení skenování

Naskenovaný dokument můžete převést přímo na soubor balíku Office nebo na prohlédavatelny soubor PDF, v kterém budete moci vyhledávat text.

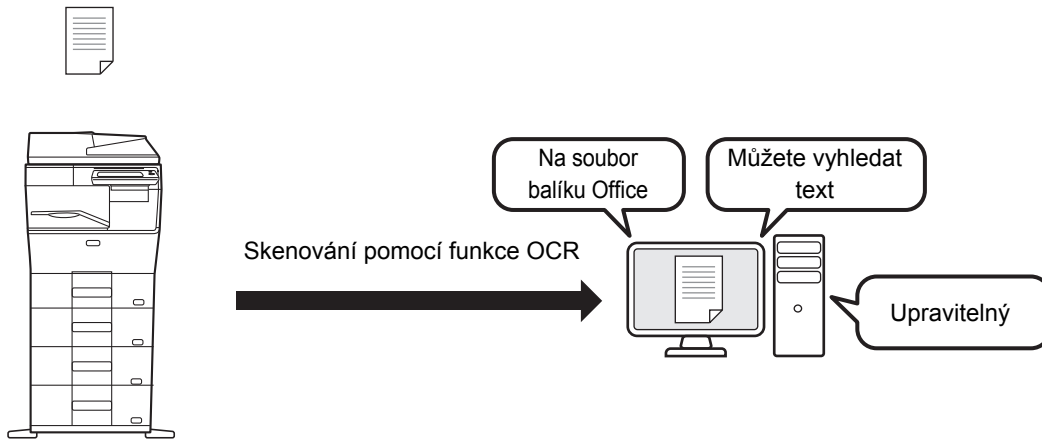

Režim	Nastavení formátu	Nastavení OCR
Snadný režim	<p>Když je zvolena klávesa [Barva/Stupně šedi]</p> <p>Když je zvolena klávesa [ČB]</p>	
Normální režim	<p>Když je zvolena klávesa [Barva/Stupně šedi]</p> <p>Když je zvolena klávesa [ČB]</p>	

SHARP®

SHARP CORPORATION