

# Manuale di apprendimento rapido



## PRIMA DI USARE LA MACCHINA

Funzioni della macchina e procedure di posizionamento degli originali e caricamento della carta



## COPIATRICE

Con la funzione di copia



## STAMPANTE

Con la funzione di stampa



## FAX

Con la funzione di fax



## SCANNER

Con la funzione di scanner



## ARCHIVIAZIONE DEI DOCUMENTI

Salvataggio dei lavori come file sul disco rigido



## MODALITÀ DI IMPOSTAZIONE

Configurazione delle impostazioni per semplificare l'uso

# MANUALI DI ISTRUZIONI E MODALITÀ D'USO

## Start Guide

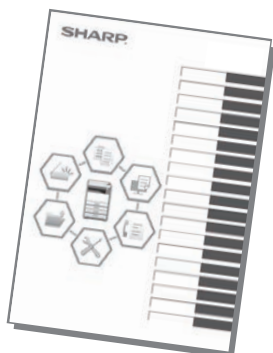

Questo manuale illustra le procedure di base per l'utilizzo della macchina, riporta i messaggi di attenzione per il suo uso in sicurezza e le informazioni per l'amministratore. Leggere il presente manuale prima di utilizzare la macchina.

Per maggiori dettagli circa le procedure di funzionamento e le informazioni sulla ricerca guasti, vedere i manuali in formato PDF.

## Guida operativa (visualizzata sul pannello a sfioramento)



Questa guida compare toccando l'icona  sul pannello a sfioramento della macchina. La guida illustra le procedure di base per il funzionamento della macchina. Inoltre, è possibile stampare i manuali.

[\(pagina 3\)](#)

## Manuale utente

Il "Manuale Utente" contiene le spiegazioni dettagliate delle funzioni utilizzabili sulla macchina.

Il manuale utente può essere scaricato dalla macchina.

Scaricare il manuale utente nella macchina dalle pagine Web.

Per la procedura di download, vedere "[DOWNLOAD DELLA GUIDA OPERATIVA \(pagina 6\)](#)".



## Altri manuali

Come per il "Manuale Utente", è possibile scaricare dal nostro sito web e visualizzare sul computer alcuni altri manuali.

I tipi di manuale possono essere aggiornati. Per ulteriori informazioni, vedere il nostro sito web.

### Guida di AirPrint

Questa guida spiega come utilizzare AirPrint.



### Manuale utente (Registrazione della rubrica)\*

Questo manuale illustra come registrare, modificare ed eliminare la rubrica.



### Risoluzione dei problemi\*

Questo manuale offre le risposte alle domande frequenti, relative al funzionamento della macchina in ciascuna modalità.



### Manuale utente (Funzionamento del pannello a sfioramento)

Questo manuale descrive come utilizzare il pannello a sfioramento e personalizzare l'interfaccia utente.



### Guida all'installazione del software\*

Questa guida spiega come installare il software e configurare le impostazioni per utilizzare la macchina come stampante o scanner.



### Manuale utente (Impostazioni della pagina web)\*

Questo manuale illustra le procedure per la configurazione delle impostazioni della macchina dal computer mediante la funzione delle impostazioni delle pagine Web integrata nella macchina.



### Guida della connessione al cloud

Questa guida illustra come collegare la macchina a un servizio cloud in Internet, il che permette all'utente di caricare i dati digitalizzati e di stampare quelli salvati nel cloud.



### Manuale di apprendimento rapido\*

Questo manuale ha lo scopo di aiutare l'operatore a iniziare a utilizzare le funzioni di base e utili della macchina.



### Guida della funzione di rilascio delle stampe

Questa guida illustra la modalità con cui utilizzare la funzione di rilascio delle stampe. Quando si dispone di più macchine multifunzione che supportano la funzione di rilascio delle stampe sulla stessa rete, è possibile accedere e stampare i dati salvati su una MFP da qualsiasi altra MFP.



\* È possibile eseguire la stampa dei manuali attenendosi alle istruzioni riportate nella Guida operativa.

# COME STAMPARE UN MANUALE

1



**Premere il tasto [Schermata iniziale].**

Appare la schermata iniziale.

2

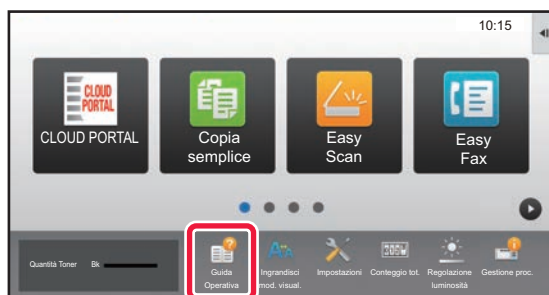

**Toccare il tasto [Guida Operativa].**

3



**Impostare un pannello a sfioramento.**

**(1) Toccare il tasto [Download e stampa dei manuali].**



**(2) Toccare il tasto [Manuali stampabili].**

**(3) Toccare l'icona del manuale.**

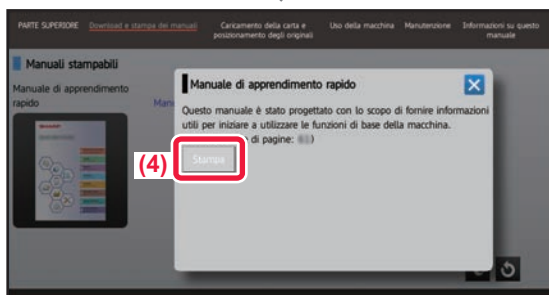

**(4) Toccare [Stampa].**

Viene visualizzata la schermata delle impostazioni di stampa. Selezionare le impostazioni e toccare il tasto [Avvio] per avviare la stampa.

Se si seleziona una lingua diversa da quelle visualizzate al passaggio 2 di [DOWNLOAD DELLA GUIDA OPERATIVA \(pagina 6\)](#) nelle lingue di visualizzazione sul pannello a sfioramento, e si tocca [Guida Operativa], è possibile che appaia l'inglese. Per cambiare la lingua visualizzata sul pannello a sfioramento, fare riferimento al Manuale utente.

# ACCESSO AL SERVER WEB NELLA MACCHINA

Quando la macchina è collegata a una rete, è possibile accedere al server Web integrato al suo interno da un browser Web installato sul computer.

## APERTURA DELLE PAGINE WEB

1

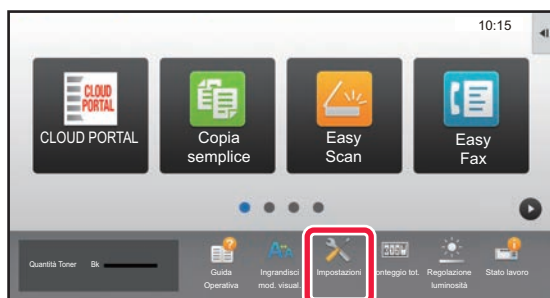

Toccare il tasto [Impostazioni].

2

Toccare [Stato] → [Stato di rete] nel menu.

3

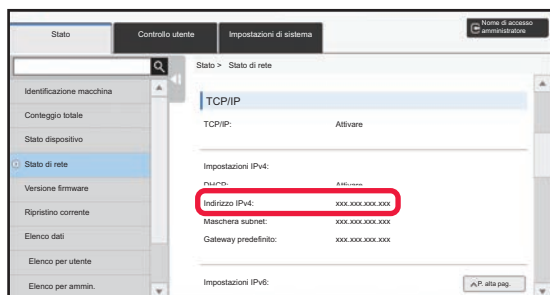

Scorrere la schermata verso il basso e controllare "Indirizzo IPv4" in Impostazioni IPv4 di TCP/IP.

4



Accedere al server Web nella macchina per aprire le pagine Web.

Avviare un browser Web di un computer collegato alla stessa rete in cui si trova la macchina e immettere l'indirizzo IP della macchina.

Browser Web consigliati

Internet Explorer: 11 o versioni successive (Windows®)

Microsoft Edge (Windows®), Firefox (Windows®), Safari (macOS®), Chrome (Windows®):

Ultima versione o versione principale immediatamente precedente

Verrà visualizzata la pagina Web.

Per aprire la pagina Web, è possibile che le impostazioni della macchina richiedano l'esecuzione dell'autenticazione utente. Chiedere all'amministratore della macchina la password necessaria per l'autenticazione utente.

# DOWNLOAD DELLA GUIDA OPERATIVA

La guida operativa, ovvero un manuale più dettagliato, può essere scaricata dalle pagine Web della macchina.

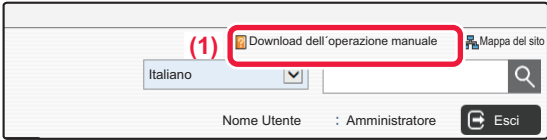
- 

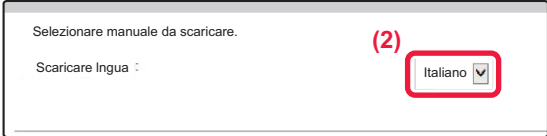
**Fare clic su [Download dell'operazione manuale] nel menu della pagina Web.**
- 

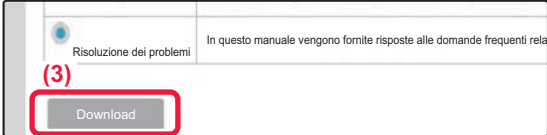
**Selezionare la lingua desiderata.**  
Sono supportate solo le lingue visualizzate.
- 

**Selezionare il manuale che si desidera scaricare, quindi fare clic sul pulsante [Download].**

# INDICE DEI CONTENUTI

MANUALI DI ISTRUZIONI E MODALITÀ D'USO .....	2
COME STAMPARE UN MANUALE .....	4
ACCESSO AL SERVER WEB NELLA MACCHINA .....	5

## PRIMA DI USARE LA MACCHINA

NOMENCLATURA E FUNZIONI DELLE PARTI .....	10
SPEGNIMENTO/ACCENSIONE .....	12
PANNELLO DI CONTROLLO .....	13
POSIZIONAMENTO DEGLI ORIGINALI .....	16
REGOLAZIONE DEL VOLUME .....	17
CARICAMENTO DELLA CARTA .....	18
SALVATAGGIO DEI CONTATTI NELLA RUBRICA .....	24
AUTENTICAZIONE DELL'UTENTE .....	25
FUNZIONI UTILIZZABILI SULLA MACCHINA .....	26

## COPIATRICE

ESECUZIONE DELLE COPIE .....	30
MODALITÀ DI COPIA .....	32
COPIA SU CARTA SPECIALE (Copia dal vassoio bypass) .....	33

## STAMPANTE

STAMPA IN AMBIENTE WINDOWS .....	36
STAMPA IN AMBIENTE macOS .....	38
STAMPA DI UN FILE DIRETTAMENTE NELLA MEMORIA USB .....	40

## FAX

INVIO DI UN FAX .....	42
MODALITÀ FAX .....	44

## SCANNER

FUNZIONE SCANNER DI RETE .....	46
DIGITALIZZAZIONE DELL'ORIGINALE .....	47
MODALITÀ SCANNER .....	49

## ARCHIVIAZIONE DEI DOCUMENTI

USI DELLA FUNZIONE DI ARCHIVIAZIONE DEI DOCUMENTI .....	52
SALVATAGGIO DEL SOLO DOCUMENTO (Acquisisci su HDD) .....	53
STAMPA DI UN FILE SALVATO .....	56

## MODALITÀ DI IMPOSTAZIONE

MODALITÀ DI IMPOSTAZIONE .....	58
--------------------------------	----





# PRIMA DI USARE LA MACCHINA

Questa sezione fornisce le informazioni di carattere generale relative alla macchina, tra cui la nomenclatura e le funzioni delle parti della macchina e delle sue periferiche, nonché le procedure di posizionamento degli originali e di caricamento della carta.

▶ NOMENCLATURA E FUNZIONI DELLE PARTI.....	10
▶ SPEGNIMENTO/ACCENSIONE .....	12
▶ PANNELLO DI CONTROLLO .....	13
▶ POSIZIONAMENTO DEGLI ORIGINALI .....	16
▶ REGOLAZIONE DEL VOLUME.....	17
▶ CARICAMENTO DELLA CARTA .....	18
▶ SALVATAGGIO DEI CONTATTI NELLA RUBRICA .....	24
▶ AUTENTICAZIONE DELL'UTENTE .....	25
▶ FUNZIONI UTILIZZABILI SULLA MACCHINA .....	26



# NOMENCLATURA E FUNZIONI DELLE PARTI

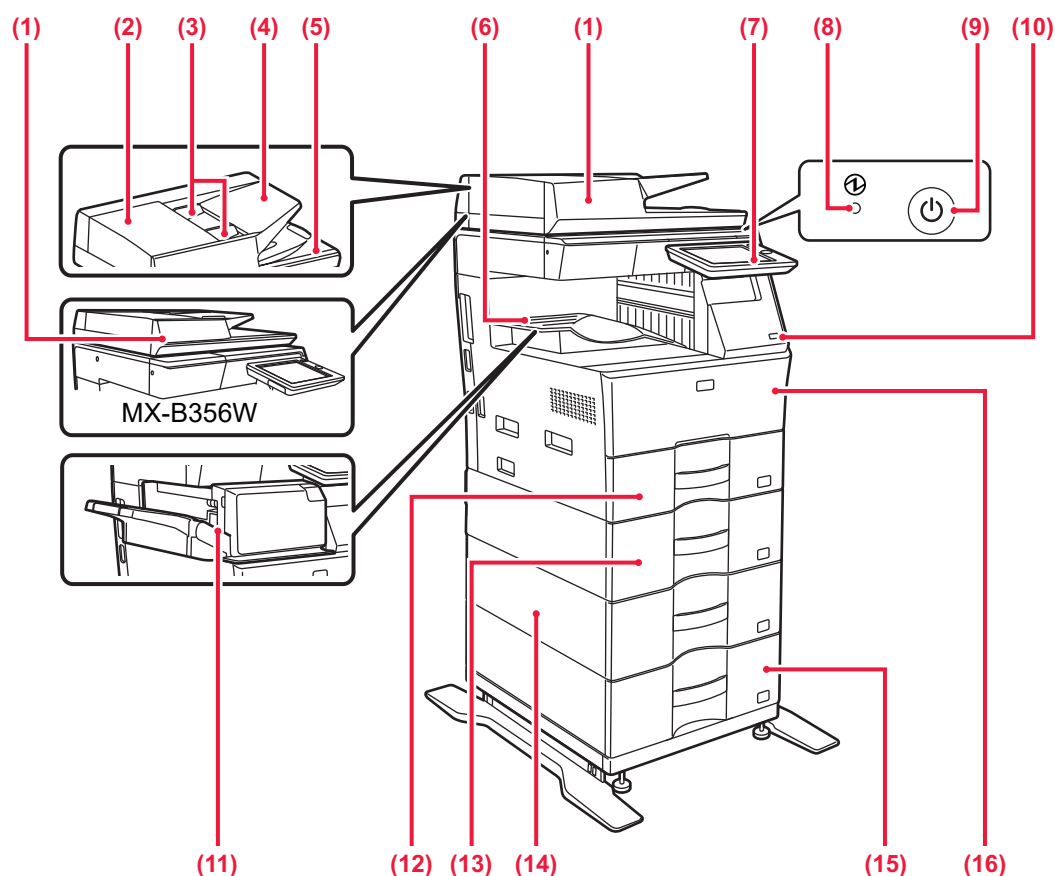

- (1) **Alimentatore automatico dei documenti**  
Alimenta ed esegue scansioni di più originali automaticamente. È possibile digitalizzare automaticamente gli originali a 2 facciate. Sui modelli MX-B456W le due facciate degli originali possono essere digitalizzate contemporaneamente in automatico.  
▶ [USO DELL'ALIMENTATORE AUTOMATICO DEI DOCUMENTI \(pagina 16\)](#)
- (2) **Sportello dell'area di alimentazione dei documenti**  
Aprire questo sportello per rimuovere un originale inceppato o pulire il rullo di alimentazione.
- (3) **Guide dell'originale**  
Consentono di assicurare una corretta scansione dell'originale. Regolare le guide in base alla larghezza dell'originale.
- (4) **Vassoio dell'alimentatore di documenti**  
Posizionare l'originale. Gli originali devono essere posizionati con il lato stampato rivolto verso l'alto.
- (5) **Vassoio di uscita dell'originale**  
Dopo la scansione, gli originali vengono raccolti in questo vassoio.
- (6) **Vassoio uscita**  
Vassoio contenente i fogli stampati.
- (7) **Pannello di controllo**  
In questo pannello si trovano il pulsante [Accensione], il pulsante/l'indicatore [Risparmio energetico], l'indicatore errore, il tasto [Schermata iniziale], l'indicatore dell'alimentazione principale, l'indicatore di notifica dei dati e il pannello a sfioramento.  
Usare il pannello a sfioramento per utilizzare ciascuna di queste funzioni.  
▶ [PANNELLO DI CONTROLLO \(pagina 13\)](#)
- (8) **Indicatore dell'alimentazione principale**  
Questa spia si illumina quando l'interruttore dell'alimentazione principale della macchina è in posizione " | ".
- (9) **Pulsante [Accensione]**  
Usare questo pulsante per attivare e disattivare l'alimentazione della macchina.
- (10) **Porta USB (tipo A)**  
Serve per collegare alla macchina un dispositivo USB, ad esempio, un dispositivo di archiviazione USB. Supporta USB 2.0 (Hi-Speed).  
Se i dispositivi di memorizzazione USB sono collegati su entrambi i lati anteriore e posteriore, sarà riconosciuto soltanto quello inserito per primo.
- (11) **Finitore interno\***  
Esegue la pinzatura dei fogli.
- (12) **Vassoio 1**  
In questo vassoio è possibile inserire la carta. È possibile caricare un massimo di 500 fogli (80 g/m<sup>2</sup> (20 lbs.)).
- (13) **Vassoio 2 (in caso di installazione di due unità di alimentazione per 600 fogli)\***  
In questo vassoio è possibile inserire la carta. È possibile caricare un massimo di 600 fogli (80 g/m<sup>2</sup> (20 lbs.)).
- (14) **Vassoio 3 (in caso di installazione di tre unità di alimentazione per 600 fogli)\***  
In questo vassoio è possibile inserire la carta. È possibile caricare un massimo di 600 fogli (80 g/m<sup>2</sup> (20 lbs.)).
- (15) **Vassoio 4 (in caso di installazione di tre unità di alimentazione per 600 fogli)\***  
In questo vassoio è possibile inserire la carta. È possibile caricare un massimo di 600 fogli (80 g/m<sup>2</sup> (20 lbs.)).

\* Dispositivo periferico. Per maggiori informazioni, vedere il manuale dell'utente.  
In dotazione come standard o non disponibile in alcuni paesi e regioni. Non disponibile su alcuni modelli. Contattare il proprio rivenditore o il centro di assistenza autorizzato più vicino.

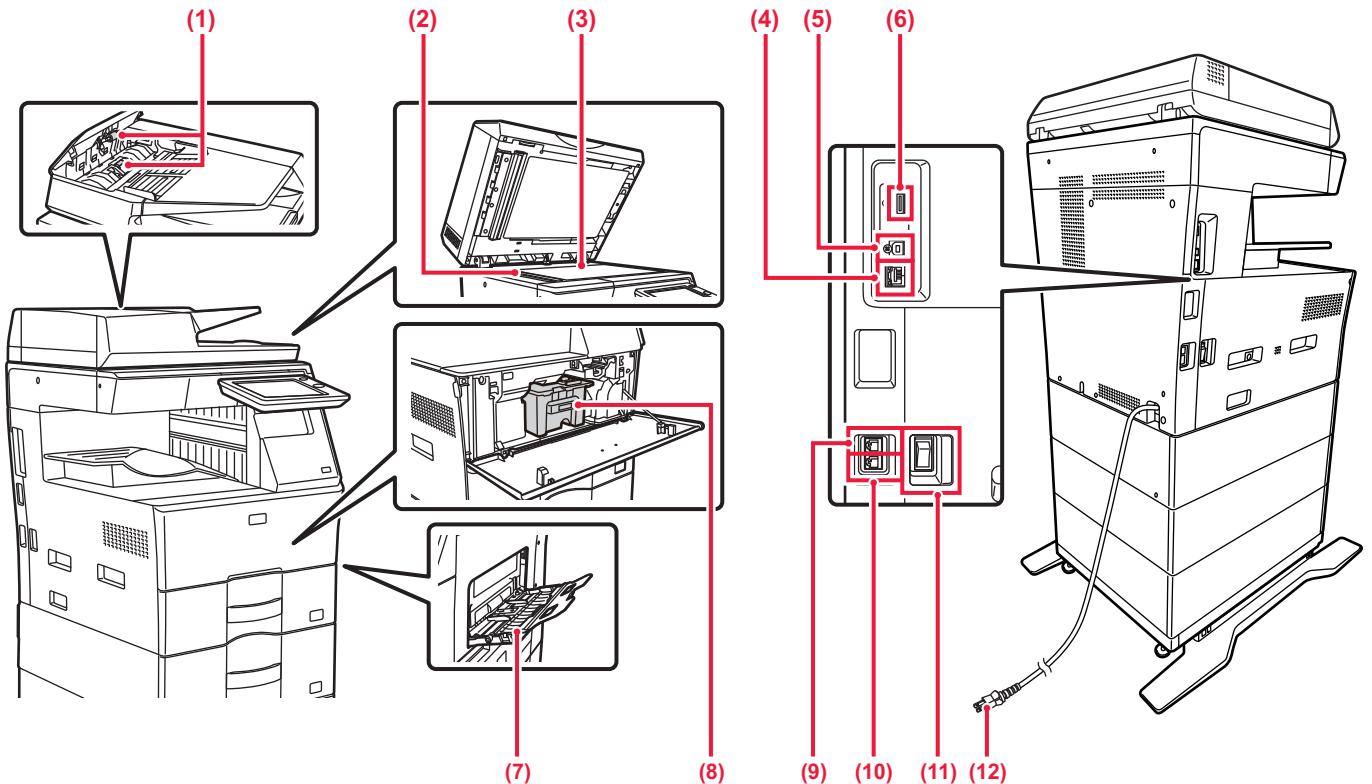

- (1) **Rullo di alimentazione carta**  
Il rullo ruota per inserire automaticamente nella macchina l'originale.
- (2) **Area di scansione**  
Area in cui vengono digitalizzati gli originali collocati nell'alimentatore automatico dei documenti.
- (3) **Piano documenti**  
Per eseguire la scansione di un libro o di un altro originale spesso che non può essere inserito attraverso l'alimentatore automatico dei documenti, collocare tali documenti su questo piano.  
► [USO DEL PIANO DOCUMENTI \(pagina 16\)](#)
- (4) **Connettore LAN**  
Collegare il cavo LAN a questo connettore quando si utilizza la macchina in rete.  
Usare un cavo LAN schermato.
- (5) **Porta USB (tipo B)**  
La macchina non usa questo connettore.
- (6) **Porta USB (tipo A)**  
Serve per collegare alla macchina un dispositivo USB, ad esempio, un dispositivo di archiviazione USB.  
Supporta USB 2.0 (Hi-Speed).  
Se i dispositivi di memorizzazione USB sono collegati su entrambi i lati anteriore e posteriore, sarà riconosciuto soltanto quello inserito per primo.
- (7) **Vassoio bypass**  
Utilizzare questo vassoio per eseguire l'alimentazione manuale dei fogli.  
Quando si carica la carta, aprire anche il vassoio estensibile.  
► [CARICAMENTO DELLA CARTA NEL VASSOIO DI BYPASS \(pagina 21\)](#)
- (8) **Cartuccia del toner**  
Questa cartuccia contiene il toner.  
In caso di esaurimento del toner in una cartuccia, sostituirla con una nuova.
- (9) **Presca per telefono interno (TEL)**  
Quando la funzione fax della macchina è in uso, è possibile collegare un telefono interno a questa presa.
- (10) **Presca linea telefonica (LINE)**  
Quando la funzione fax della macchina è in uso, la linea telefonica è collegata a questa presa.
- (11) **Interruttore dell'alimentazione principale**  
Usare questo pulsante per attivare e disattivare l'alimentazione della macchina.  
Quando si utilizzano le funzioni fax o Internet fax, tenere sempre questo interruttore sulla posizione "I".  
► [SPEGNIMENTO/ACCENSIONE \(pagina 12\)](#)
- (12) **Spina di alimentazione**



## SPEGNIMENTO/ACCENSIONE

In questa sezione viene descritto come attivare e disattivare l'alimentazione della macchina e come riavviare la macchina. È possibile azionare due interruttori: l'interruttore di alimentazione principale, sul lato, e il pulsante [Accensione] sul pannello di controllo.

### Accensione

- Ruotare l'interruttore di alimentazione principale nella posizione " | ".
- Quando l'indicatore di alimentazione principale è verde, premere il pulsante [Accensione].

### Spegnimento

- Premere il pulsante [Power] per spegnere l'alimentazione elettrica.  
Per spegnere la corrente a lungo, premere il pulsante [Power] per spegnere l'alimentazione elettrica e, una volta scomparsa la schermata del pannello operativo, portare l'interruttore principale in posizione "○".

### Riavvio della macchina

- Disinserire l'alimentazione premendo il pulsante [Accensione] e premerlo nuovamente per attivare l'alimentazione.



- Quando si spegne l'interruttore di alimentazione principale, premere il pulsante [Accensione] sul pannello di controllo e ruotare l'interruttore di alimentazione principale nella posizione "○".  
In caso di interruzione improvvisa dell'alimentazione, riattivare l'alimentazione della macchina e poi spegnere la macchina applicando la procedura corretta.  
Se la macchina viene lasciata per un lungo periodo con l'alimentazione principale disattivata senza prima avere disattivato il pulsante [Accensione], potrebbero verificarsi rumori anomali, scarsa qualità delle immagini e altri problemi.
- Disattivare il pulsante [Accensione] e l'interruttore di alimentazione principale e disinserire il cavo di alimentazione se si sospetta la presenza di un guasto alla macchina, se è vicino un temporale o quando si sposta la macchina.



- Quando si utilizzano le funzioni Fax o Internet Fax, tenere sempre questo interruttore nella posizione " | ".
- Per rendere effettive alcune impostazioni è necessario riavviare la macchina. In alcuni stati della macchina, se si preme il tasto [Accensione] per il riavvio, le impostazioni potrebbero non diventare effettive. In questo caso, disattivare l'interruttore di alimentazione principale e attivarlo nuovamente.



# PANNELLO DI CONTROLLO

Premendo il tasto [Schermata iniziale] del pannello di controllo appare la schermata iniziale nel pannello a sfioramento. La schermata iniziale visualizza i tasti per selezionare modalità o funzioni.

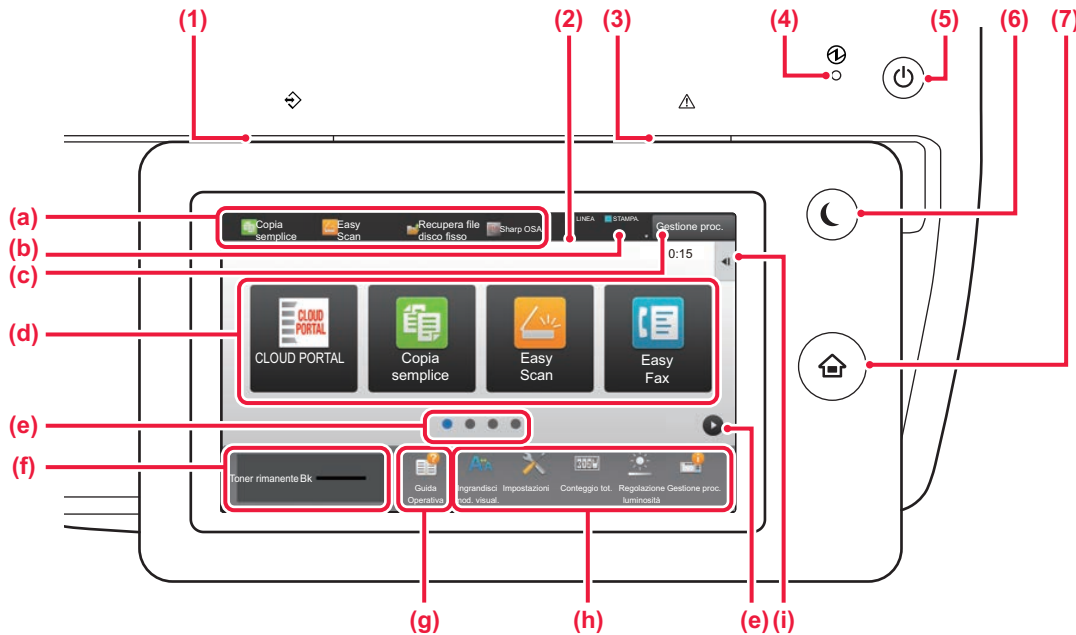

- (1) **Indicatore di notifica dei dati**  
Lampeggia durante la ricezione di fax e Internet fax. Al termine della stampa, la spia si spegne. Inoltre, in alcune modalità, l'indicatore potrebbe essere acceso quando viene eseguito un lavoro, nello stato di pronto, e quando viene rilevato un originale nell'alimentatore automatico dei documenti.
- (2) **Pannello a sfioramento**  
Sul display del pannello a sfioramento vengono visualizzati messaggi e tasti. Per utilizzare la macchina, è possibile toccare direttamente i tasti visualizzati.
  - (a) Toccare una modalità per cambiare quella corrente in quella.
  - (b) Tramite le icone, visualizza lo stato della macchina non relativo al lavoro.
  - (c) Visualizza il lavoro in corso o in attesa, con un messaggio di testo o un'icona.
  - (d) Selezionare i tasti di scelta rapida per le modalità o le funzioni.
  - (e) Passare da una pagina all'altra per visualizzare i tasti di scelta rapida.
  - (f) Visualizza quantità toner.
  - (g) Visualizza la guida operativa.
  - (h) Utilizzare questi tasti per selezionare le funzioni che semplificano l'uso della macchina.
  - (i) Selezionare le funzioni che possono essere utilizzate nelle rispettive modalità. Toccando la scheda, viene visualizzato l'elenco dei tasti funzione.
- (3) **Indicatore errore**  
Si accende a luce fissa o lampeggiante per segnalare lo stato dell'errore.
- (4) **Indicatore dell'alimentazione principale**  
Questa spia si illumina quando l'interruttore dell'alimentazione principale della macchina è in posizione " | ". Mentre la spia lampeggia, non è possibile accendere la macchina con il pulsante [Accensione].
- (5) **Pulsante [Accensione]**  
Usare questo pulsante per attivare e disattivare l'alimentazione della macchina.
- (6) **Pulsante/indicatore [Risparmio energetico]**  
Utilizzare questo pulsante per portare la macchina in modalità sospensione per il risparmio energetico. Quando la macchina è in modalità sospensione, il pulsante [Risparmio energetico] lampeggia.
- (7) **Tasto [Schermata iniziale]**  
Visualizza la schermata iniziale.



## Per cambiare l'angolazione del pannello di controllo

È possibile cambiare l'angolazione del pannello di controllo.  
Regolare l'angolazione per agevolare la visualizzazione.

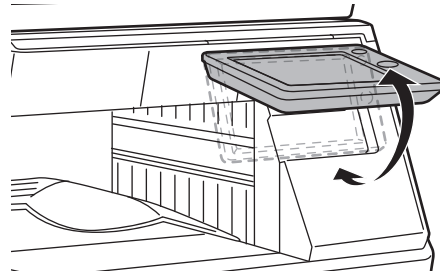

## Controllo dello stato di un lavoro/priorità/annullamento

Per visualizzare la schermata dello stato del lavoro, toccare il tasto [Stato Lavori] nella schermata iniziale oppure il tasto [Stato Lavori] che appare nell'angolo in alto a destra di ciascuna schermata modalità.

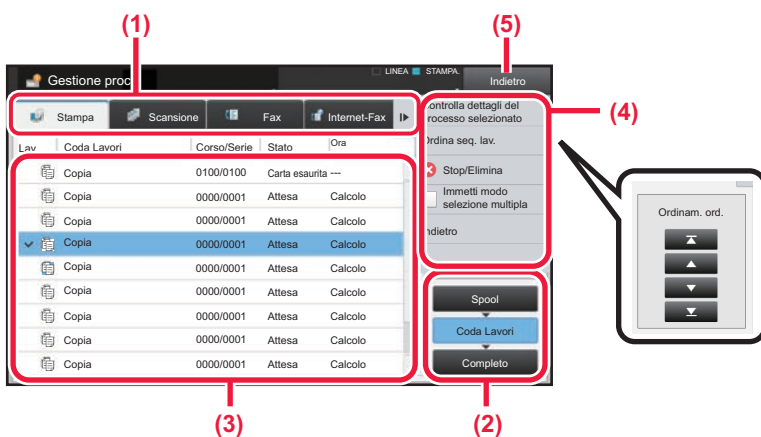

### Controllo dello stato del lavoro

- (1) **Toccare la scheda corrispondente alla modalità da controllare.**  
Controllare i lavori di copia e di stampa sulla scheda [Stampa].
- (2) **Toccare il tasto [Coda Lavori] o [Completo].**
- (3) **Controllare i lavori nell'elenco.**  
Se si desidera assegnare priorità a un lavoro o annullarlo, toccare quel lavoro.
- (4) **Per assegnare priorità a un lavoro:**  
Toccare [Ordina seq. lav.], quindi toccare il tasto di cambio della priorità.  
**Per annullare il lavoro:**  
Toccare [Stop/Elimina].
- (5) **Toccare il tasto [Indietro] per tornare alla schermata originale.**



## SCHERMATA DI ANTEPRIMA

È possibile toccare il tasto [Anteprima] per aprire la schermata Anteprima. Nella schermata di anteprima sul pannello a sfioramento, è possibile visualizzare l'anteprima dei lavori e le immagini salvate nella macchina.



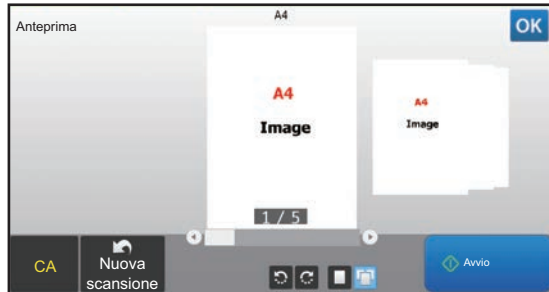



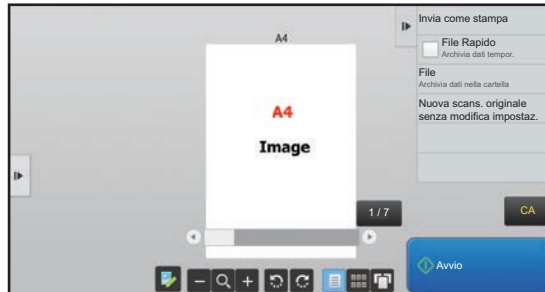



### Modalità semplice



### Modalità normale



## Tasti utilizzati nella schermata di anteprima

	Cambia la modalità in modifica. Consente di cambiare, ruotare o eliminare le pagine dell'originale.	  *1	Ruota l'immagine di anteprima dell'intera pagina nella direzione della freccia. Il risultato di stampa non viene ruotato.
 *1, *2	Riduce l'immagine.	 ,  *1	Visualizza le immagini di anteprima delle rispettive pagine.
 *1, *2	Visualizza la barra di scorrimento per le operazioni di ingrandimento/riduzione. Lo spostamento della barra di scorrimento verso sinistra rimpicciolisce l'immagine, mentre lo spostamento verso destra la ingrandisce.		Visualizza le miniature delle immagini di anteprima.
 *1, *2	Ingrandisce l'immagine.	 *1	Mostra le pagine con visualizzazione 3D.

\*1 Utilizzabile anche in modalità semplice.

\*2 In modalità semplificata, appare toccando .



## POSIZIONAMENTO DEGLI ORIGINALI

Poiché l'alimentatore automatico dei documenti può essere utilizzato per digitalizzare molti originali in una volta sola, in maniera automatica, non sarà più necessario inserire manualmente ciascuno di essi.

Per gli originali che non possono essere digitalizzati con l'alimentatore automatico, ad esempio un libro o un documento con le note attaccate, utilizzare il piano documenti.

## USO DELL'ALIMENTATORE AUTOMATICO DEI DOCUMENTI

Quando si utilizza l'alimentatore automatico dei documenti, posizionare gli originali nel vassoio dell'alimentatore di documenti. Verificare che non vi sia alcun originale sul piano documenti.

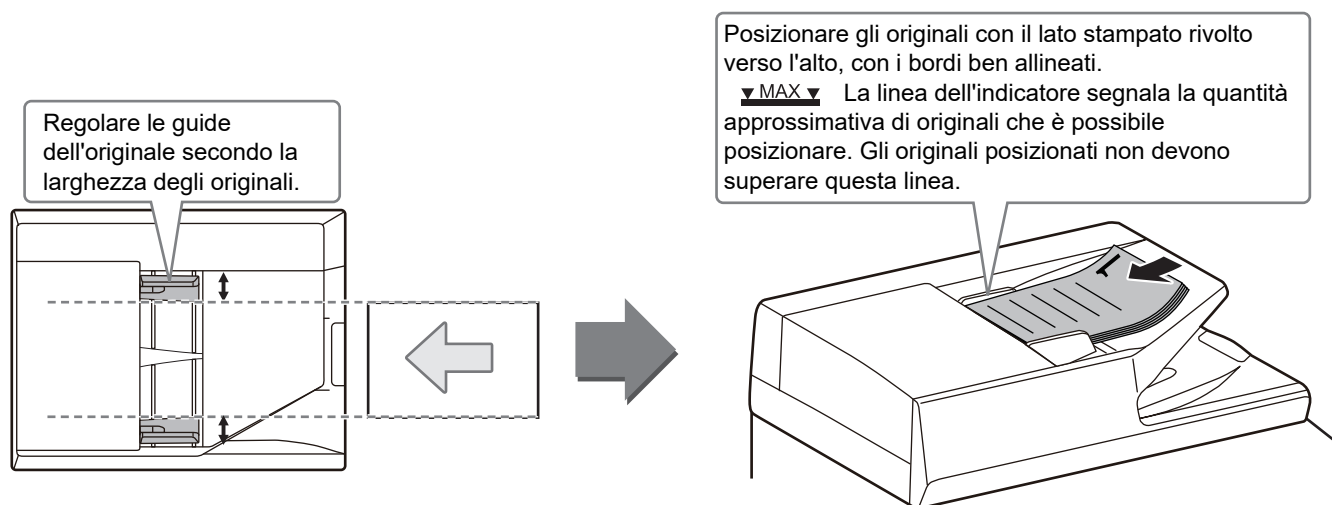

## USO DEL PIANO DOCUMENTI

Prestare attenzione alle dita durante la chiusura dell'alimentatore automatico dei documenti.

Dopo aver inserito l'originale, ricordare di chiudere l'alimentatore automatico dei documenti. Se dovesse restare aperto, le parti esterne dell'originale verrebbero copiate in nero, con conseguente eccesso di consumo di toner.



Impostare l'orientamento dell'immagine in modo che l'orientamento dell'originale posizionato sia riconosciuto correttamente. Per i dettagli, vedere il manuale dell'utente.





# REGOLAZIONE DEL VOLUME

È possibile regolare il volume dei suoni generati dalla macchina. Toccare il tasto [Impostazioni] e configurare le seguenti impostazioni dalla scheda [Impostazioni di sistema]. (Sono necessari i diritti di amministratore).

► [Modalità di impostazione quando l'amministratore ha effettuato l'accesso \(pagina 60\)](#)

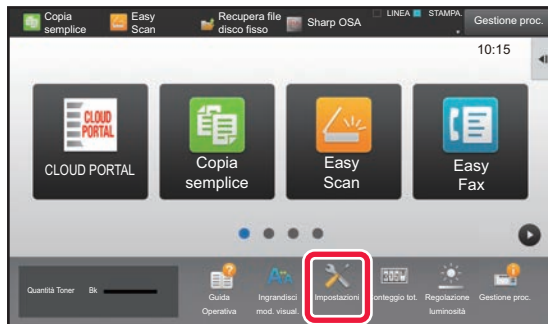

Impostazione	Impostazioni
Impostazioni audio → Impostazioni segnale acustico (comune) → Suono di completamento scansione (invio immagine)	Configurare le impostazioni del suono generato al completamento della scansione quando si utilizzano le funzioni di fax, scansione, archiviazione dei documenti o altro invio di immagini.
Impostazioni audio → Impostazioni segnale acustico (invio immagine) → Fax	Per il fax, configurare le impostazioni per il volume del telefono agganciato (altoparlante), suoneria, monitoraggio della linea, segnalazione di ricezione completata, segnalazione di invio completato e segnalazione errore di invio/ricezione.
Impostazioni audio → Impostazioni segnale acustico (invio immagine) → Internet Fax	Configurare le impostazioni dei suoni generati alla ricezione di un fax Internet e quando si verifica un errore di comunicazione.
Impostazioni audio → Impostazioni segnale acustico (comune) → Suono Tasti	Configurare le impostazioni del suono generato toccando un tasto e se il suono deve essere trasmesso premendo il tasto di un'impostazione predefinita.





# CARICAMENTO DELLA CARTA

## NOMI E POSIZIONI DEI VASSOI

I nomi dei vassoi sono i seguenti.

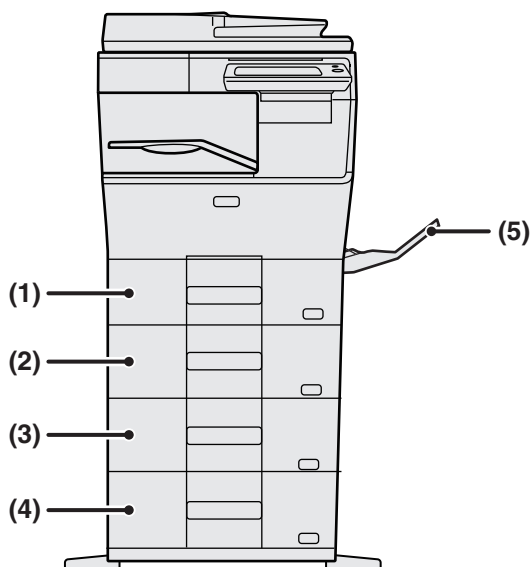

- (1) Vassoio 1
- (2) Vassoio 2 (in caso di installazione di un'unità di alimentazione per 600 fogli)
- (3) Vassoio 3 (in caso di installazione di due unità di alimentazione per 600 fogli)
- (4) Vassoio 4 (in caso di installazione di tre unità di alimentazione per 600 fogli)
- (5) Vassoio bypass

### Impostazione dell'orientamento del lato di stampa

L'impostazione dell'orientamento varia in base al lato di stampa della carta, a seconda del vassoio utilizzato. Per i formati "Carta Intest." e "Prestampata", impostare l'orientamento sul lato posteriore della carta. Posizionare con il lato di stampa rivolto nel senso indicato sotto.

Vassoio	Nello stato normale	Con formato "Carta Intest." o "Prestampata" impostato
Vassoi 1 - 4	Rivolto verso l'alto	Rivolto verso il basso
Vassoio bypass	Rivolto verso il basso	Rivolto verso l'alto



## CARICAMENTO DELLA CARTA NEI VASSOI 1 - 4

1

Vassoio 1

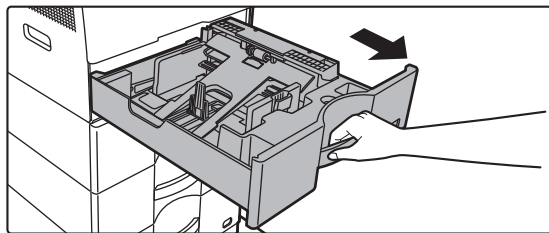

### Estrarre il vassoio della carta.

Estrarre con delicatezza il vassoio finché non si arresta. Per caricare la carta, passare al punto 3. Per caricare un formato diverso di carta, passare al punto successivo.

Vassoio 2-4

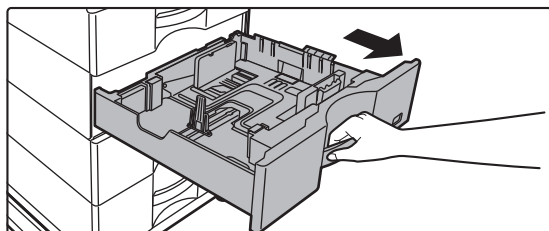

Quando si utilizza il vassoio 1, premere la parte centrale della piastra di pressione verso il basso, fino a che si blocca in posizione.

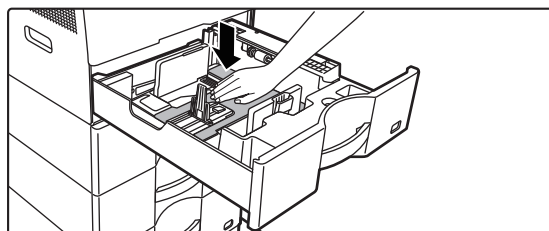

2

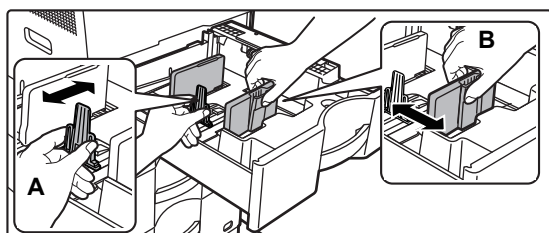

### Regolare le piastre delle guide A e B in modo che combacino con le dimensioni longitudinali e trasversali della carta da caricare.

Le piastre delle guide A e B sono scorrevoli. Premere la leva della piastra di separazione e farla scorrere fino al formato carta desiderato.

Regolare secondo il formato in modo che la carta non sia troppo stretta o allentata.



- Quando si carica la carta di formato A4 nel vassoio 1 o di formato 8-1/2" x 14" nei vassoi da 2 a 4, rimuovere la piastra divisoria A. Spostare la piastra divisoria A completamente verso l'apertura di alimentazione della carta (lato destro), e sollevarla.

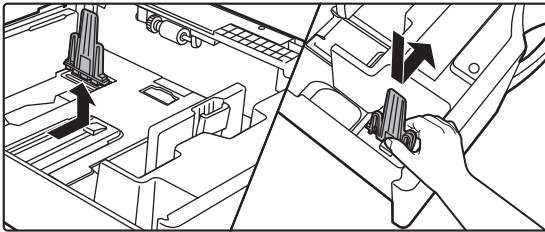

- Se la macchina non riconosce il formato della carta nonostante siano caricati correttamente il tipo A4 nel vassoio 1 o il tipo 8-1/2" x 14" nei vassoi da 2 a 4, controllare se il fermo nella cassetta è posizionato su A4 (o 8-1/2" x 14" nei vassoi da 2 a 4).

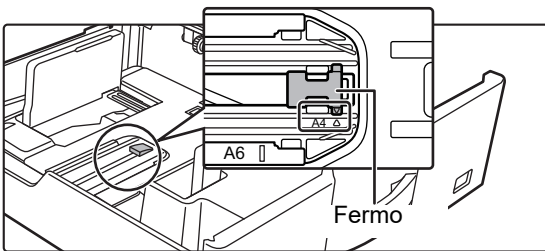

- Prima ancora di caricare la carta di formato 8-1/2" x 11" nei vassoi da 2 a 4, rimuovere le 2 piastre di regolazione con colore verde nelle parti anteriore e posteriore del vassoio. Le piastre sono alloggiare nel vano di contenimento interno sul retro del vassoio.

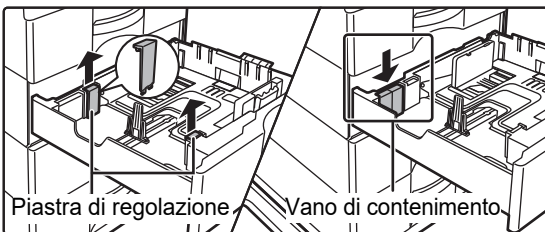

3

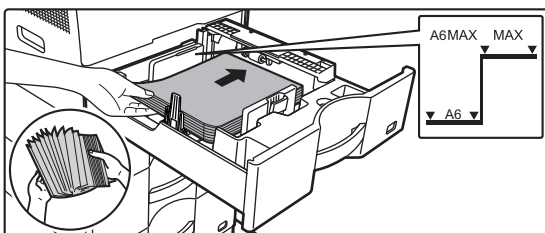

## Inserire la carta nel vassoio.

- Caricare la carta con il lato di stampa rivolto verso l'alto. La pila non deve superare la linea dell'indicatore.
- Smazzare la carta prima di caricarla. Diversamente, potrebbe capitare che vengano alimentati più fogli insieme, causando inceppamenti.
- Non caricare la carta come mostrato di seguito.



4

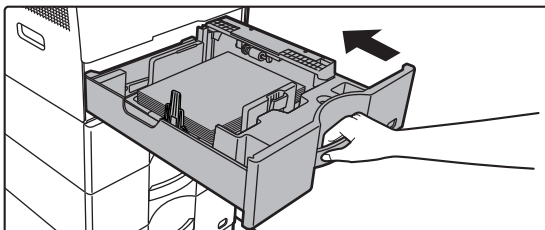

## Inserire con delicatezza il vassoio della carta nella macchina.

Spingere lentamente il vassoio fino in fondo, bloccandolo saldamente nella macchina.

Se la carta viene inserita con forza, possono verificarsi disallineamenti o errori di alimentazione.



## CARICAMENTO DELLA CARTA NEL VASSOIO DI BYPASS

1

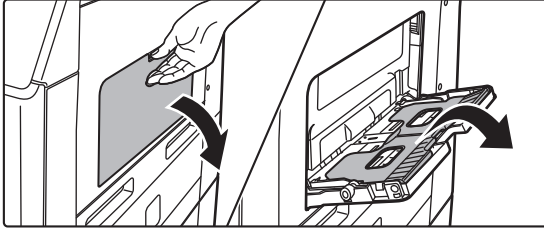

Aprire il vassoio bypass e il vassoio estensibile.

2

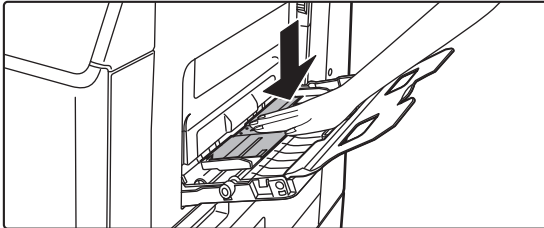

Premere la parte centrale della piastra di pressione verso il basso, fino a che si blocca in posizione.

3

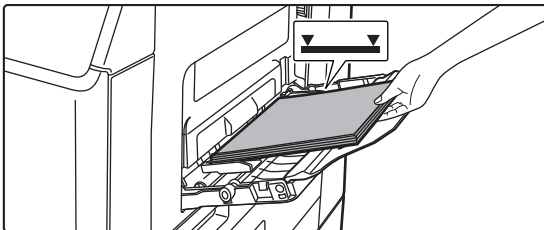

Caricare la carta con il lato di stampa rivolto verso il basso.

Inserire completamente la carta lungo le guide del vassoio bypass finché non si arresta lentamente. Se la carta viene inserita con forza eccessiva, il bordo iniziale potrebbe piegarsi all'indietro. Se la carta è eccessivamente allentata durante l'inserimento, possono verificarsi disallineamenti o errori di alimentazione. La carta non deve superare il numero massimo consentito di fogli, rimanendo entro il segno indicatore.

4

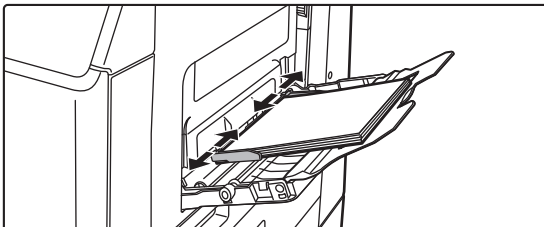

Impostare correttamente le guide del vassoio bypass in base alla larghezza della carta.

Regolare le guide del vassoio bypass in modo che siano leggermente a contatto con la carta caricata.



Per aggiungere la carta, abbassare la piastra di pressione finché si blocca, togliere la carta restante nel vassoio di bypass, unirla a quella da aggiungere e ricollocarla nuovamente nel vassoio di bypass. Se si aggiunge la carta senza prelevare quella rimanente, potrebbero verificarsi inceppamenti. Si potrebbero verificare inceppamenti anche qualora i fogli aggiunti superassero il numero specificato o se la pila della carta superasse il limite.



## Caricamento di buste

In caso di inserimento di buste nel vassoio di bypass, allinearle al lato sinistro con l'orientamento visualizzato di seguito.

È possibile stampare o copiare solo sul lato anteriore delle buste. Posizionare il lato anteriore rivolto verso il basso.

Piegare l'aletta in modo da appiattirla completamente.

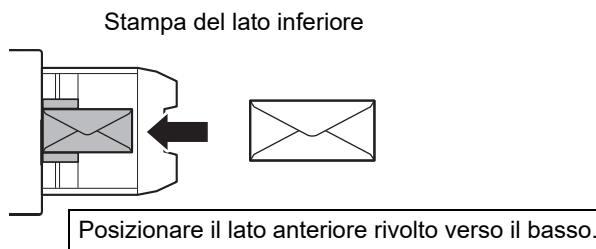

## Posizionamento DL

- Posizionare in modo tale che il lembo si trovi a destra.
- Quando si utilizza la busta, se necessario, ruotare l'immagine di 180 gradi. Per maggiori informazioni, vedere il "Manuale Utente".

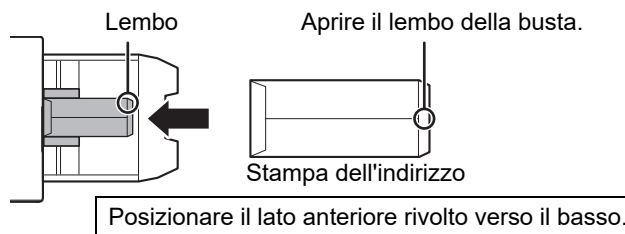

## Leve di sblocco unità di fusione (caricamento delle buste)

In alcuni casi, anche utilizzando buste corrispondenti alle specifiche, queste potrebbero danneggiarsi o risultare sbavate. Per tentare di attenuare il problema, spostare le leve di sblocco dell'unità di fusione dalla "posizione di pressione normale" alla "posizione di minore pressione". Attenersi alla procedura riportata in questa pagina.

- Spostare le leve di sblocco (due) dell'unità di fusione sulla posizione di minore pressione, come indicato in figura.
- Terminata l'alimentazione delle buste, riportare la leva nella normale posizione.

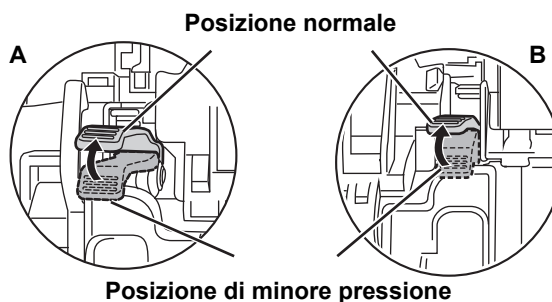
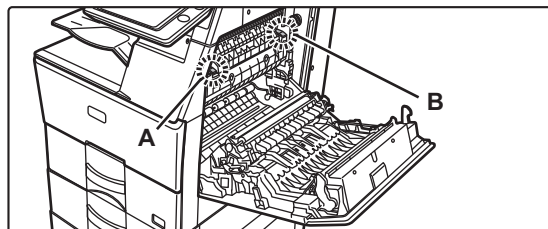

- Prima di stampare le buste, è consigliabile effettuare una stampa di prova.
- Quando si caricano le buste nel vassoio di bypass, impostare il tipo di carta.
  - ▶ [CAMBIO DELLE IMPOSTAZIONI DEL VASSOIO DELLA CARTA \(pagina 23\)](#)



# CAMBIO DELLE IMPOSTAZIONI DEL VASSOIO DELLA CARTA

Per cambiare la carta caricata nel vassoio, modificare le impostazioni del vassoio della macchina in [Impos. vassoio] nella schermata iniziale.

A titolo esemplificativo, di seguito vengono spiegati i passaggi per cambiare la carta del vassoio 1, da carta comune A4 a carta riciclata B5.

1



**Premere il tasto [Schermata iniziale].**

Appare la schermata iniziale.

2



**Toccare il tasto [Impostazioni Vassoio] e successivamente il tasto relativo al vassoio carta 1.**

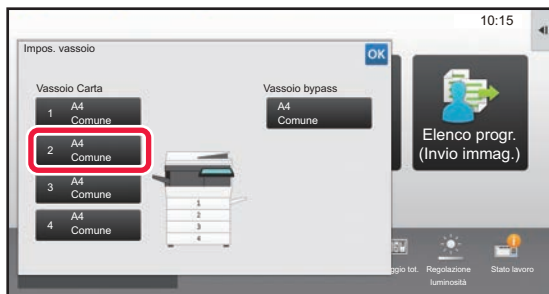

3



**Impostare il tipo di carta.**

(1) Toccare la scheda relativa al tipo di carta.

(2) Toccare il tasto [Riciclata].

4

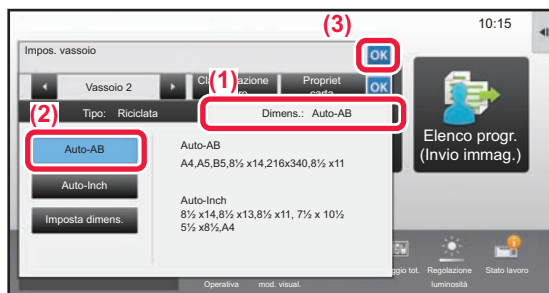

**Impostare il formato della carta.**

(1) Toccare la scheda relativa al formato della carta.

(2) Impostare il formato della carta.

Toccare il tasto [Auto-AB].

(3) Toccare **OK** in "Impos. vassoio".



# SALVATAGGIO DEI CONTATTI NELLA RUBRICA

Elementi, quali "Contatti" e "Gruppo", possono essere memorizzati nella rubrica.

A titolo esemplificativo, di seguito viene illustrata la procedura di aggiunta di un nuovo contatto nella rubrica, immettendo direttamente il nome e l'indirizzo.

1



**Premere il tasto [Schermata iniziale].**

Appare la schermata iniziale.

2



**Toccare il tasto [Controllo indirizzo].**

3

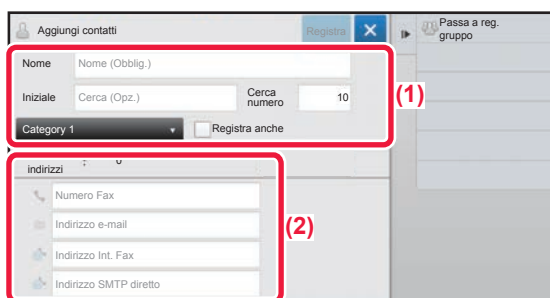

**Inserire le informazioni che si desidera registrare nella rubrica.**

**(1) Inserire le informazioni di base.**

Assicurarsi di specificare [Nome] e [Iniziale].

Per specificare una categoria, selezionarne una dall'elenco visualizzato quando si tocca la casella di inserimento.

Per registrare un contatto che si utilizza di frequente, spuntare  la casella di controllo [Registra anche].

**(2) Toccare [Numero Fax], [Indirizzo e-mail], [Indirizzo Int. Fax] o [Indirizzo SMTP diretto], inserire l'indirizzo, quindi toccare **OK**.**

4

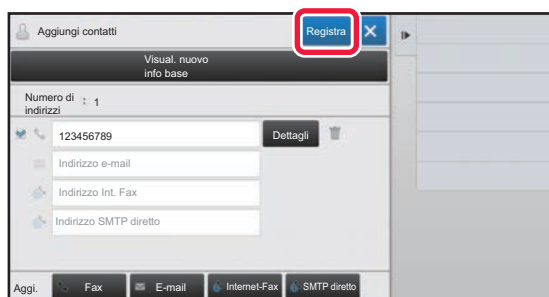

**Toccare il tasto [Registra].**

Il primo indirizzo di ciascuna tipologia di indirizzo viene impostato come indirizzo predefinito. Se la casella di controllo accanto ad esso non ha selezionato alcun indirizzo, apparirà una schermata di conferma che chiede se si desidera selezionare un indirizzo predefinito.

## Modifica o eliminazione di un contatto

Toccare il tasto [Rubrica] nella schermata iniziale, selezionare il contatto da modificare o eliminare, toccare  nel pannello azioni e toccare [Modifica] o [Elimina].







# AUTENTICAZIONE DELL'UTENTE

Quando l'autenticazione dell'utente è abilitata in modalità impostazioni, per utilizzare la macchina, occorre effettuare l'accesso. L'autenticazione dell'utente è disabilitata nelle impostazioni predefinite in fabbrica.

Dopo aver utilizzato la macchina, disconnettersi.

## INFORMAZIONI SUI METODI DI AUTENTICAZIONE

Sono tre i metodi di autenticazione dell'utente: autenticazione per numero utente, autenticazione per nome di accesso/password e autenticazione per autenticazione rapida. Per ricevere le informazioni necessarie per effettuare l'accesso, rivolgersi all'amministratore del sistema.

### AUTENTICAZIONE PER NUMERO UTENTE

La procedura descritta di seguito consente di eseguire l'accesso con un numero utente ricevuto dall'amministratore della macchina.

All'avvio della macchina viene visualizzata la schermata di accesso.



### AUTENTICAZIONE TRAMITE NOME DI ACCESSO E PASSWORD

Questo metodo consente agli utenti di eseguire l'accesso con il nome di accesso e la password ricevuti dall'amministratore della macchina o del server LDAP.

All'avvio della macchina viene visualizzata la schermata di accesso.



### AUTENTICAZIONE TRAMITE AUTENTICAZIONE RAPIDA

Questa funzione può essere solo utilizzata sulla macchina quando si esegue l'autenticazione utente. Questo metodo consente a un amministratore già registrato sulla macchina di autenticarsi con facilità.

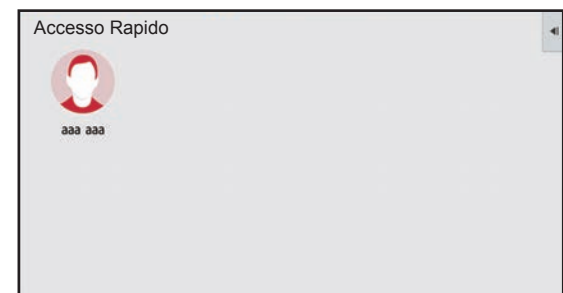

## Disconnessione

Dopo aver utilizzato la macchina, disconnettersi. Ciò impedirà l'uso della macchina da parte di persone non autorizzate.

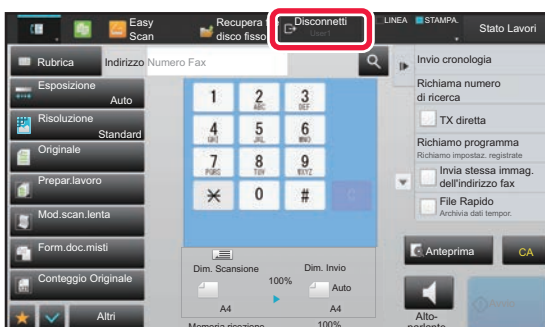



# FUNZIONI UTILIZZABILI SULLA MACCHINA

La macchina è provvista di numerose funzioni, per una varietà di scopi.

Qui di seguito, vengono riportate alcune funzioni utili. Per i dettagli, vedere il manuale dell'utente.

## FUNZIONI DI RISPARMIO CARTA E TEMPO

**N su 1**



Questa funzione dispone uniformemente molteplici pagine originali in un unico foglio di carta. Questa funzione risulta utile quando si desidera presentare più pagine in un formato compatto oppure mostrare una visualizzazione di tutte le pagine di un documento.

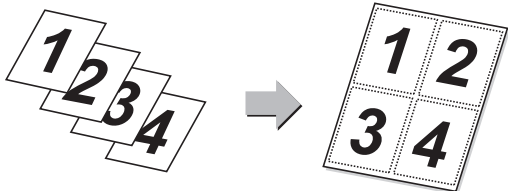

**Pagina vuota Ignora**



Se l'originale digitalizzato contiene pagine vuote, questa funzione le rimuove dalla copia o dall'invio, includendo solo le pagine non vuote. Grazie al rilevamento delle pagine vuote, questa funzione consente di saltare fogli vuoti inutili senza bisogno di controllare l'originale.

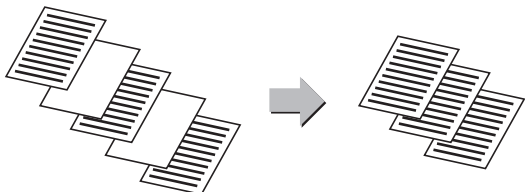

**Form.misti Originale**



Questa funzionalità digitalizza contemporaneamente originali con formati diversi, anche quando la combinazione include sia originali in formato A5 (5-1/2" x 8-1/2") che originali in formato A4 (8-1/2" x 11"). Quando si effettua la copia, è possibile combinare le impostazioni degli originali di formati diversi con le impostazioni di rapporto automatico per modificare il rapporto utilizzato per ciascun originale e stampare tutte le pagine con lo stesso formato di carta.



**Conteggio Originale**



Prima di eseguire la trasmissione, conteggiare e visualizzare il numero di fogli originali digitalizzati. Il controllo del numero di fogli originali digitalizzati prima della trasmissione aiuta a prevenire eventuali errori.

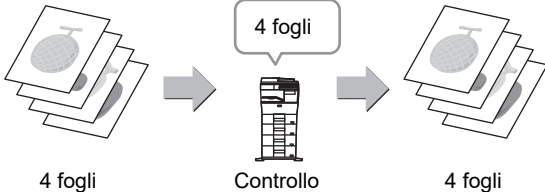

**Verif. Copia**



Questa funzione consente di creare una copia di prova prima di stampare tutte le copie specificate. Verificare l'immagine di anteprima con una copia di prova. Se necessario, modificare l'impostazione. Poiché l'originale digitalizzato viene memorizzato nella macchina, non sarà più necessario eseguire una nuova scansione dopo aver modificato le impostazioni.

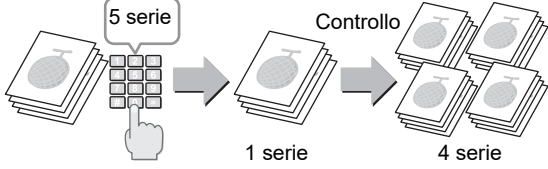

**Prepar.lavoro**



Quando si devono copiare o inviare numerosi originali, questa funzione consente di dividerli in serie e di inoltrare una serie alla volta all'alimentatore automatico dei documenti.

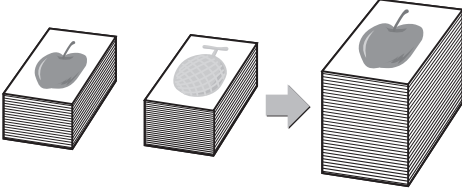



### Formato Biglietto



Questa funzione consente di copiare o inviare i lati anteriore e posteriore di un biglietto su un unico foglio, anziché su fogli separati. Questa funzione è utile per eseguire copie a scopo di identificazione e permette di risparmiare carta.

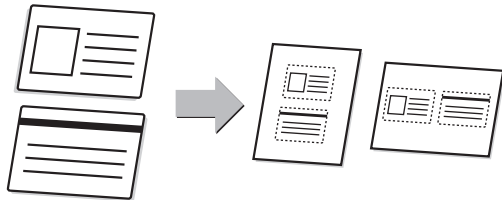

### Formato Biglietto (multiplo)



Sono digitalizzati automaticamente in file separati fino a quattro biglietti posizionati sul piano documenti e ciascun file comprende il fronte e il retro del biglietto.

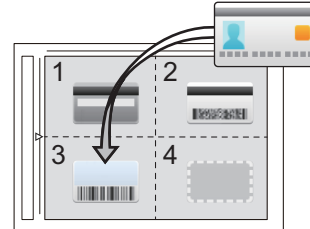

### Multicrop / Ritaglio imm.



È possibile posizionare più documenti (es. Ricevute o foto) sulla lastra di esposizione e quindi ritagliare e salvare automaticamente ciascun documento in un file separato durante la scansione.

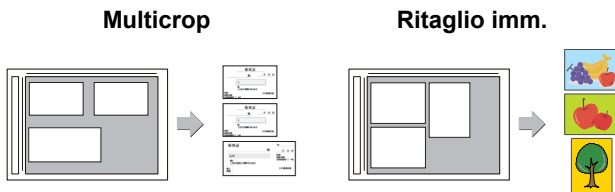

### Imp. auto



Affinché vengano automaticamente caricate le impostazioni di scansione adatte all'originale, toccare il tasto [Imp. auto] nella schermata di base della modalità semplificata (Easy). Le opzioni Orientamento immagine, Risoluzione e Salta pagine vuote, Configurazione Duplex, Regolaz. inclinazione PDF, Rilevamento automatico Mono2/Scala di grigi vengono impostate automaticamente.



## FUNZIONI DI RINFORZO SICUREZZA

### Stampa testo sfondo



Nel modello di sfondo vengono inseriti caratteri invisibili, come testo preimpostato o personalizzato, per impedire la copia non autorizzata. Quando si copia un foglio con una stampa modello, tali caratteri nascosti vengono visualizzati.

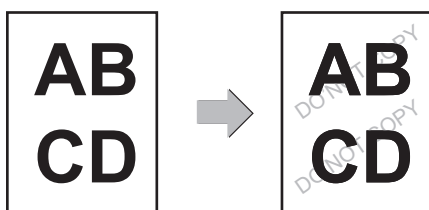

### Stampa informazioni di tracking



Questa funzione impone la stampa delle informazioni di tracciabilità preimpostate, al fine di impedire la copia non autorizzata.

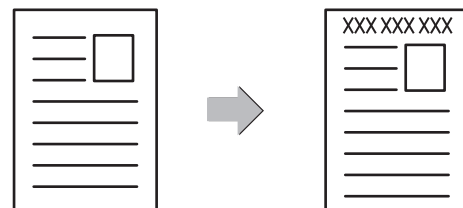



## FUNZIONI DI SCANSIONE

### Regolazione sfondo



È possibile regolare lo sfondo schiarendo o scurendo le aree chiare dell'originale.

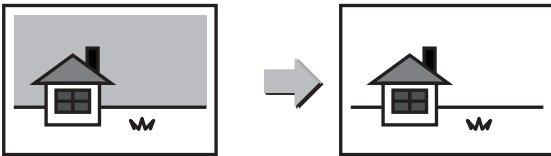

### Mod.scan.lenta



Utilizzare questa funzione per digitalizzare originali sottili utilizzando l'alimentatore automatico dei documenti. Questa funzione previene l'inzeppamento degli originali sottili.

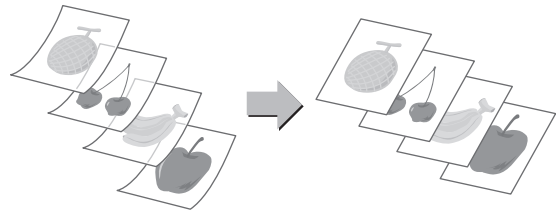

### Cancellazione



La funzione di cancellazione è utilizzata per cancellare le ombre visibili sulle immagini prodotte durante la digitalizzazione di libri o di altri originali di spessore elevato.

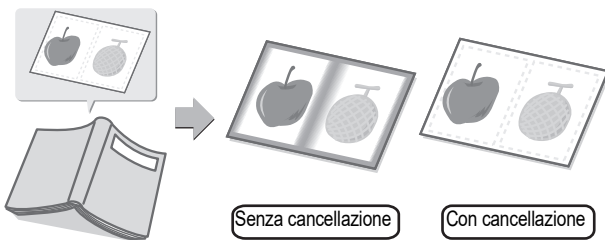



# COPIATRICE

Questa sezione illustra le procedure di base per l'utilizzo della funzione copiatrice.

▶ ESECUZIONE DELLE COPIE .....	30
▶ MODALITÀ DI COPIA.....	32
▶ COPIA SU CARTA SPECIALE (Copia dal vassoio bypass) .....	33



# ESECUZIONE DELLE COPIE

Questa sezione spiega come impostare il rapporto di copia.

**1**

## Premere il tasto [Schermata iniziale].

Appare la schermata iniziale.

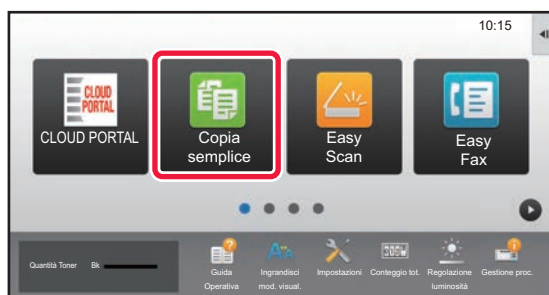
**2**

## Toccare l'icona della modalità [Copia semplice].

Viene visualizzata la schermata relativa alla modalità Copia semplice.

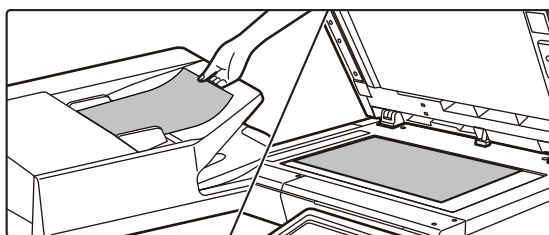
**3**

## Posizionare l'originale.

Posizionare l'originale nel vassoio dell'alimentatore automatico dei documenti oppure sul piano documenti.

► [POSIZIONAMENTO DEGLI ORIGINALI \(pagina 16\)](#)

**4**

## Toccare il tasto [Rapporto Ripr.].

In modalità semplice, è possibile abilitare le seguenti funzioni.

- Scelta carta
- Fronte Retro
- Rapporto Ripr.
- Pinzatura\*
- Originale
- Esposizione
- N su 1
- Formato Biglietto

\* Quando è installato un finitore interno.

Per selezionare impostazioni più dettagliate, toccare il tasto [Dettagli] ed effettuare la scelta in modalità normale.

► [MODALITÀ DI COPIA \(pagina 32\)](#)



5



## Impostare il rapporto di copia.

Al termine della procedura di impostazione, toccare **OK**.

6

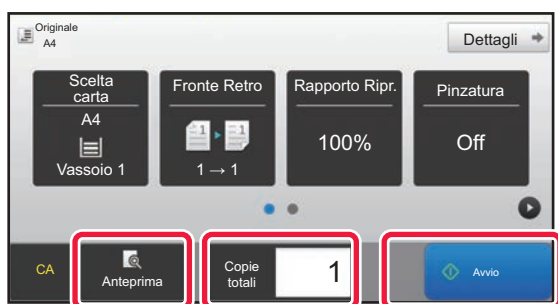

## Impostare il numero di copie, quindi toccare il tasto [Avvio].

Per controllare l'anteprima di un documento, toccare il tasto [Anteprima].

► [SCHERMATA DI ANTEPRIMA \(pagina 15\)](#)





# MODALITÀ DI COPIA

La modalità di copia è duplice: modalità semplice e modalità normale.

La modalità semplice è limitata alle funzioni utilizzate di frequente, che permettono di eseguire agevolmente la maggior parte dei lavori di copia.

Se occorre selezionare impostazioni dettagliate o funzioni speciali, utilizzare la modalità normale. In modalità normale, è possibile utilizzare tutte le funzioni.

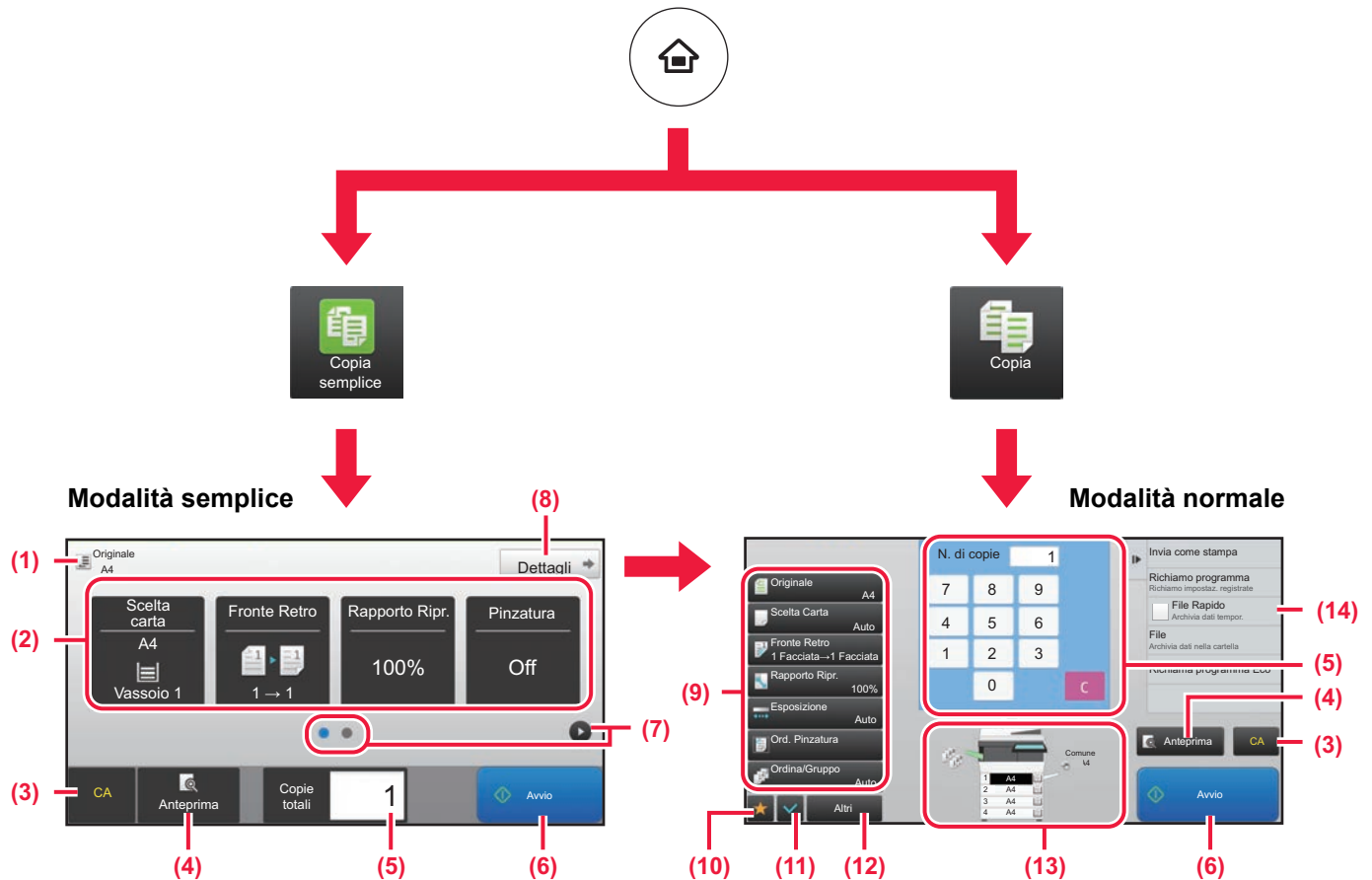

- (1) Mostra il formato dell'originale posizionato.
- (2) Selezionare la funzione che si desidera utilizzare.
- (3) Vengono ripristinate tutte le impostazioni.
- (4) Digitalizza l'originale e visualizza un'immagine in anteprima.
  - [SCHERMATA DI ANTEPRIMA \(pagina 15\)](#)
- (5) Inserire il numero di copie.
- (6) Avvia la copia.
- (7) Passare da una pagina all'altra per visualizzare i tasti di scelta rapida.
- (8) Passare in modalità normale.
- (9) Il tasto delle impostazioni che può essere utilizzato per effettuare le copie.
- (10) Visualizza l'elenco dei tasti funzione. È possibile registrare gli [Altri] utilizzati di frequente.
- (11) Controllare le impostazioni correnti.
- (12) Visualizza l'elenco dei tasti indicati sopra, fatta eccezione per quelli funzione.
  - [FUNZIONI UTILIZZABILI SULLA MACCHINA \(pagina 26\)](#)
- (13) Indica la presenza o l'assenza di un originale e del formato carta caricato in ogni vassoio. Se si tocca questa opzione, si apre la schermata di selezione della carta.
- (14) Visualizza le funzioni utilizzabili nella modalità di copia.





# COPIA SU CARTA SPECIALE (Copia dal vassoio bypass)

Questa sezione spiega come caricare la carta pesante di formato A4 nel vassoio bypass.

1

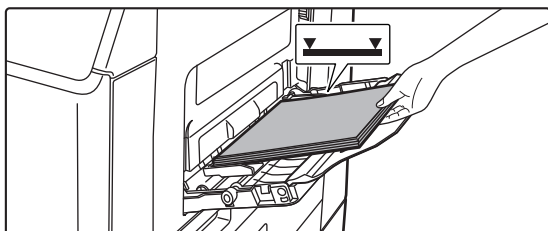

**Caricare la carta nel vassoio bypass.**

- [CARICAMENTO DELLA CARTA NEL VASSOIO DI BYPASS \(pagina 21\)](#)

2

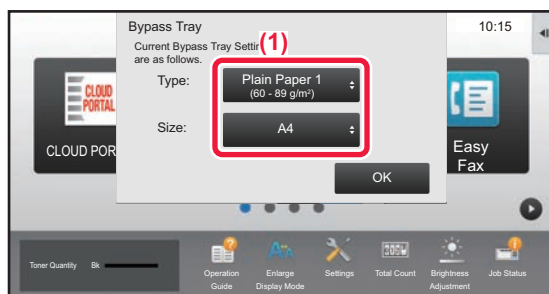

**Selezionare le impostazioni nel pannello a sfioramento.**

- (1) Se le impostazioni vassoio multiuso sono diverse dalla carta su cui effettuare la stampa, toccare il tasto [Formato] e [Tipo], quindi selezionare le impostazioni. Se sono le medesime, toccare il tasto [OK].



Impostare ciascuno nella schermata sotto.

**Tipo**

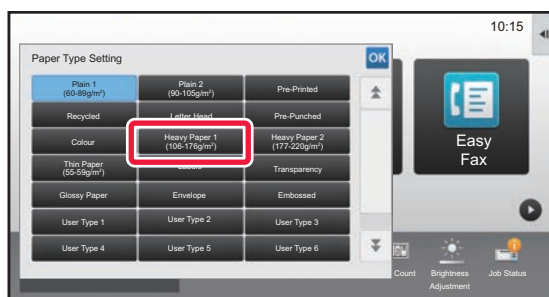

**Formato**

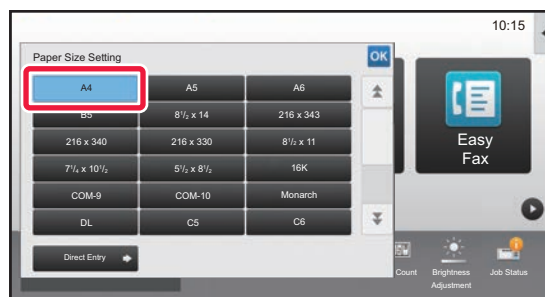

3

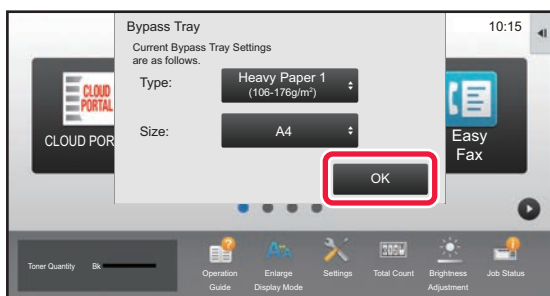

**Toccare il tasto [OK].**



4

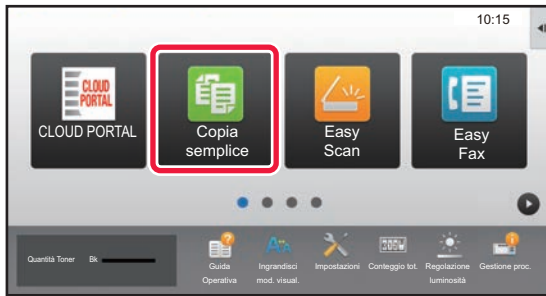

**Toccare l'icona della modalità [Copia semplice].**

Viene visualizzata la schermata relativa alla modalità Copia semplice.

5



**Toccare il tasto [Scelta carta].**

6

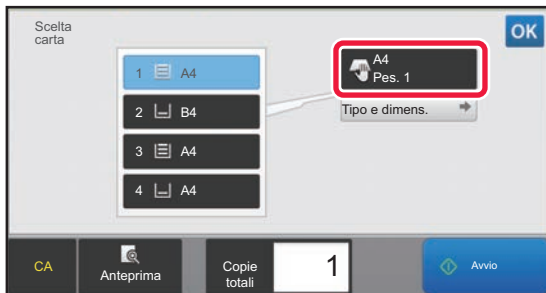

**Selezionare il vassoio bypass.**

7

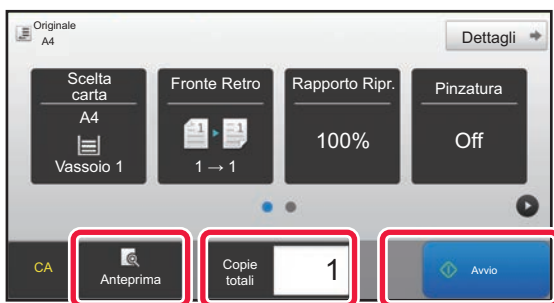

**Impostare il numero di copie, quindi toccare il tasto [Avvio].**

Per controllare l'anteprima di un documento, toccare il tasto [Anteprima].

► [SCHERMATA DI ANTEPRIMA \(pagina 15\)](#)





# STAMPANTE

Questa sezione illustra la procedura di base per effettuare le stampe utilizzando il driver della stampante della macchina. Le spiegazioni delle schermate e delle procedure riguardano principalmente Windows® 10 negli ambienti Windows® e macOS 10.12 negli ambienti macOS. La finestra varia in base alla versione del sistema operativo, al driver della stampante e all'applicazione.

- ▶ **STAMPA IN AMBIENTE WINDOWS..... 36**
- ▶ **STAMPA IN AMBIENTE macOS..... 38**
- ▶ **STAMPA DI UN FILE DIRETTAMENTE NELLA MEMORIA USB... 40**



# STAMPA IN AMBIENTE WINDOWS

Nell'esempio seguente viene illustrato come stampare un documento di formato A4 da "WordPad", un programma incluso nella dotazione standard degli accessori di Windows.

Per installare il driver della stampante e configurare le impostazioni in ambiente Windows, vedere la Guida all'installazione del software.

Per informazioni sui driver delle stampanti disponibili e sui requisiti per il loro uso, vedere il manuale dell'utente.

1

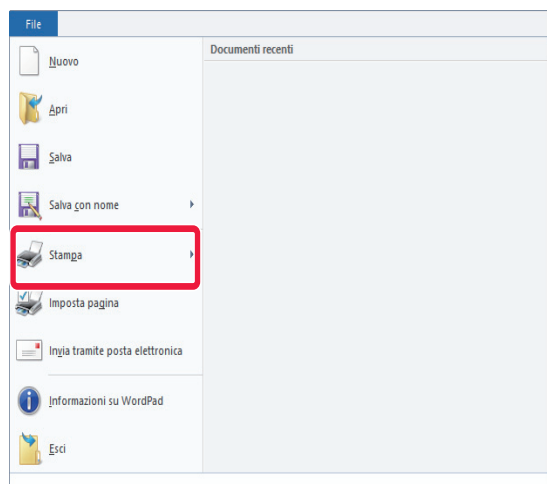

**Selezionare [Stampa] dal menu [File] di WordPad.**

2

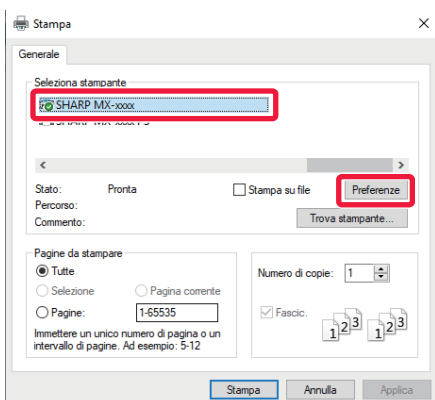

**Selezionare il driver della stampante della macchina, quindi fare clic sul pulsante [Preferenze].**

Se i driver della stampante sono sotto forma di elenco, selezionare da questo il nome del driver che si desidera utilizzare.

3

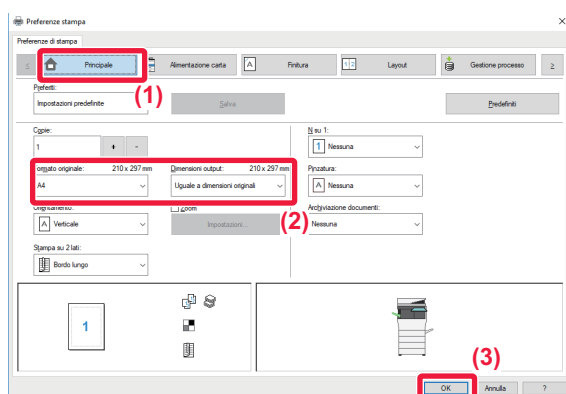

**Selezionare le impostazioni di stampa.**

**(1) Fare clic sulla scheda [Principale].**

**(2) Selezionare il formato originale.**

Per accedere alle impostazioni di un'altra scheda, selezionarla, quindi modificare i parametri desiderati.

**(3) Fare clic sul pulsante [OK].**

- Per visualizzare la guida relativa a un'impostazione, è sufficiente fare clic sull'impostazione e premere il tasto [F1].

- Fare clic sul pulsante [?]: si aprirà la finestra della guida in linea che permette di vedere le spiegazioni delle impostazioni presenti nella scheda.



4

**Fare clic sul pulsante [Stampa].**

La stampa ha inizio.

**STAMPA SULLE BUSTE**

Il vassoio di bypass può essere utilizzato per la stampa delle buste.

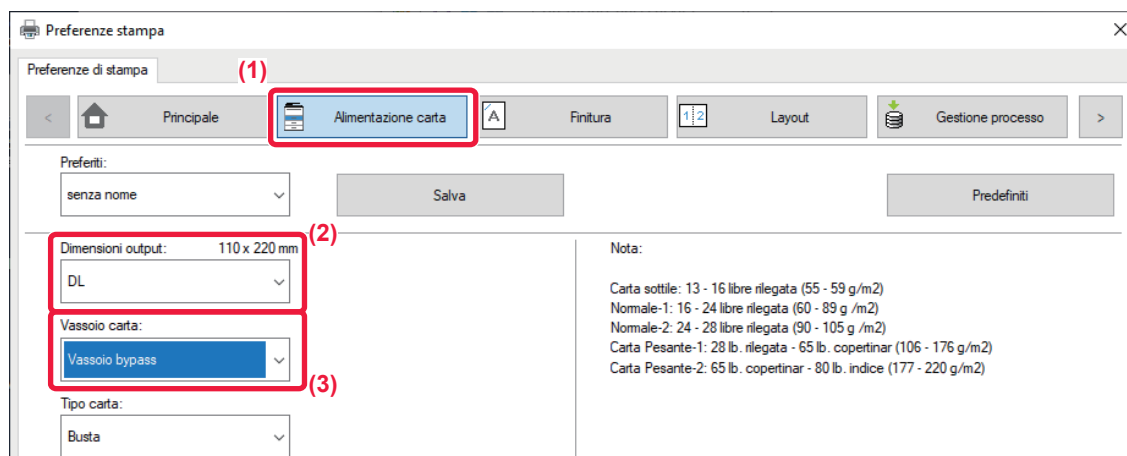
**(1) Fare clic sulla scheda [Alimentazione carta].****(2) Selezionare il formato della busta da "Dimensioni output".**

Se l'opzione "Dimensioni output" è impostata su [DL], anche "Tipo carta" viene impostato automaticamente su [Busta].

**(3) Selezionare [Vassoio bypass] da "Vassoio carta".**

- Impostare il tipo di carta del vassoio di bypass su [Busta], quindi caricare una busta nel vassoio di bypass.
- Quando si utilizzano supporti che possono essere caricati solo con un orientamento specifico, ad esempio le buste, è possibile ruotare l'immagine di 180 gradi. Per maggiori informazioni, vedere il "Manuale Utente".

► [Caricamento di buste \(pagina 22\)](#)



# STAMPA IN AMBIENTE macOS

Nell'esempio seguente viene illustrato come stampare un documento di formato A4 da "TextEdit", un programma incluso nella dotazione standard degli accessori di macOS.

Per installare il driver della stampante e configurare le impostazioni in ambiente macOS, vedere la Guida all'installazione del software.

1



**Selezionare [Formato di stampa] dal menu [File].**

2

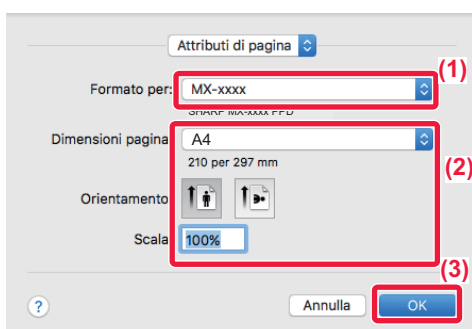

**Selezionare le impostazioni della carta.**

- (1) **Accertarsi di aver selezionato la stampante corretta.**
- (2) **Selezionare le impostazioni della carta.**  
Impostare il formato e l'orientamento della carta, nonché il rapporto di riproduzione.
- (3) **Fare clic sul pulsante [OK].**

3



**Selezionare [Stampa] dal menu [File].**



4

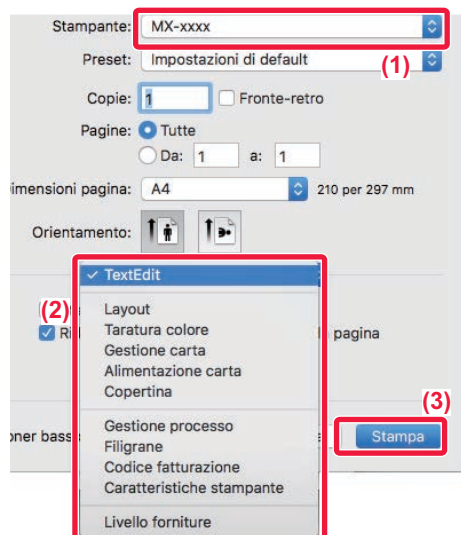

## Selezionare le impostazioni di stampa.

- (1) Accertarsi di aver selezionato la stampante corretta.
- (2) Selezionare gli elementi dal menu e configurare le impostazioni secondo necessità.
- (3) Fare clic sul pulsante [Stampa].

## STAMPA SULLE BUSTE

Il vassoio di bypass può essere utilizzato per la stampa delle buste.

Selezionare il formato busta nelle impostazioni dell'applicazione ("Formato di stampa" in molte applicazioni), quindi eseguire le operazioni seguenti.

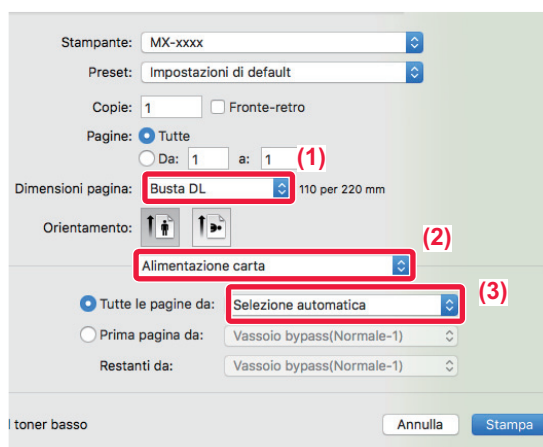

- (1) Selezionare il formato della busta da "Formato carta".
- (2) Selezionare [Alimentazione carta].
- (3) Selezionare [Vassoio bypass(Busta)] dal menu "Tutte le pagine da".



- Impostare il tipo di carta del vassoio di bypass su [Busta], quindi caricare una busta nel vassoio di bypass.
- Quando si utilizzano supporti che possono essere caricati solo con un orientamento specifico, ad esempio le buste, è possibile ruotare l'immagine di 180 gradi. Per maggiori informazioni, vedere il "Manuale Utente".

► [Caricamento di buste \(pagina 22\)](#)



# STAMPA DI UN FILE DIRETTAMENTE NELLA MEMORIA USB

I file memorizzati in un dispositivo di archiviazione USB collegato alla macchina vengono stampati dal pannello di controllo senza utilizzare il driver della stampante.

Di seguito sono illustrati i tipi di file (e le estensioni corrispondenti) stampabili direttamente.

Tipo di file	TIFF	JPEG	PCL	PDF, PDF crittografati, PDF comp.	PS	DOCX, XLSX, PPTX	PNG
Estensione	tiff, tif	jpeg, jpg, jpe, jfif	pcl, prn, txt	pdf	ps, prn	docx, xlsx, pptx	png

1

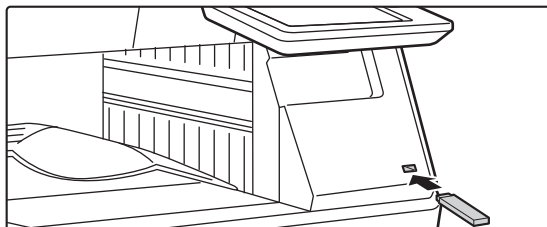

**Collegare il dispositivo di archiviazione USB alla macchina.**

2

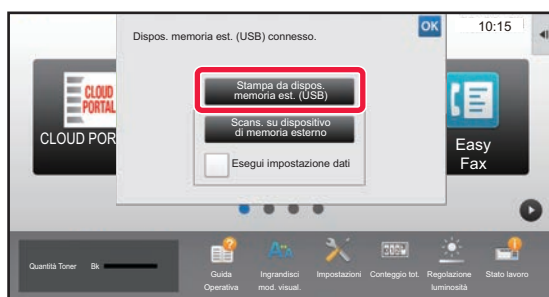

**Quando appare la schermata di selezione dell'azione, toccare [Stampa da dispo. memoria est. (USB)].**

Se la schermata non appare, svolgere i seguenti passi:

- (1) Toccare il tasto [Recupera file disco fisso].
- (2) Toccare [Seleziona file da memoria USB per stampa] sul pannello operativo.

3

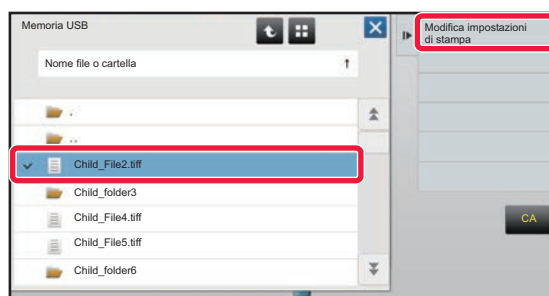

**Toccare il tasto del file che si desidera stampare, quindi toccare [Modifica impostazioni di stampa] sul pannello operativo.**

- Quando si stampano più file, toccare i tasti dei file che si desidera stampare, quindi toccare [Stampa] sul pannello operativo.
- Toccare  per passare alle miniature.

4

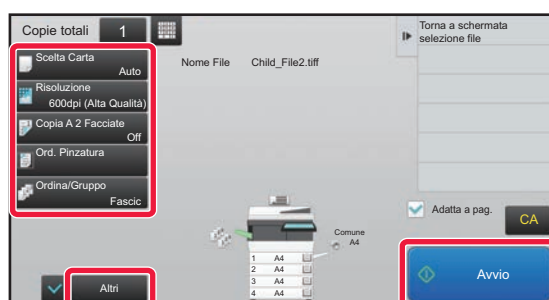

**Selezionare le impostazioni di stampa e toccare il tasto [Avvio].**

5

**Rimuovere il dispositivo di archiviazione USB dalla macchina.**

Qualcomm® DirectOffice™ è un prodotto di Qualcomm Technologies, Inc. e/o delle sue consociate. Qualcomm® è un marchio di Qualcomm Incorporated, registrato negli Stati Uniti e in altri paesi.

DirectOffice™ è un marchio di CSR Imaging US, LP, registrato negli Stati Uniti e in altri paesi.





# FAX

Questa sezione illustra le procedure di base per utilizzare la funzione fax della macchina.

▶ INVIO DI UN FAX.....	42
▶ MODALITÀ FAX .....	44

# INVIO DI UN FAX

Questa sezione illustra la procedura di base per l'invio di un fax.

In modalità fax, gli originali a colori vengono inviati come immagini in bianco e nero.

1



**Premere il tasto [Schermata iniziale].**

Appare la schermata iniziale.

2

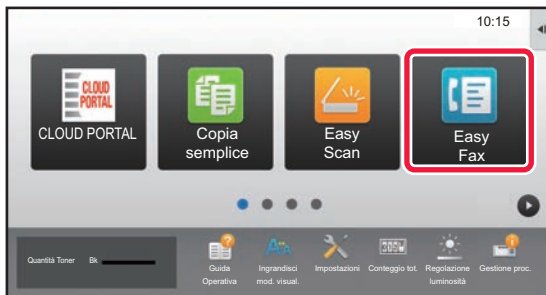

**Toccare l'icona della modalità [Easy Fax].**

Viene visualizzata la schermata relativa alla modalità Easy Fax.

3

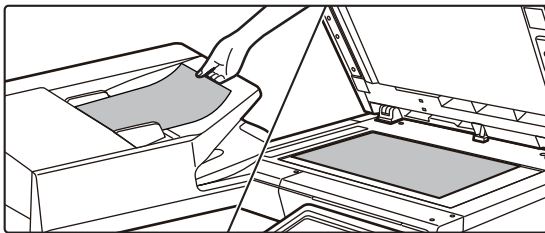

**Posizionare l'originale.**

Posizionare l'originale nel vassoio dell'alimentatore automatico dei documenti oppure sul piano documenti.

► [POSIZIONAMENTO DEGLI ORIGINALI \(pagina 16\)](#)

4

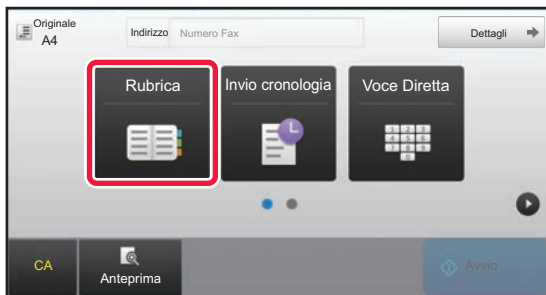

**Toccare il tasto [Rubrica].**

È anche possibile toccare il tasto [Voce Diretta] per immettere direttamente un numero di fax o selezionarne uno dal registro di trasmissione.

5

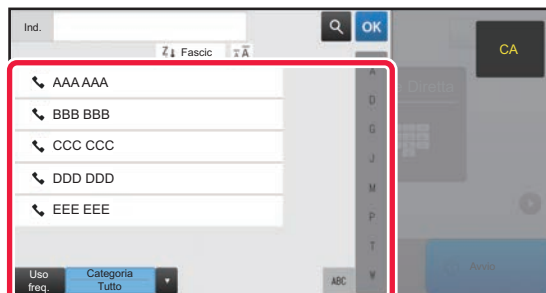

**Toccare il tasto corrispondente alla destinazione desiderata.**

Gli indirizzi della modalità corrente vengono selezionati tra quelli le cui caselle di controllo erano state spuntate al momento della registrazione della destinazione toccata. Se, spuntando la casella di controllo, non era stato registrato alcun indirizzo, toccare il tasto [Si] nella schermata di conferma e selezionare gli indirizzi desiderati. Per aggiungere un'altra destinazione, toccare il tasto della destinazione.

6

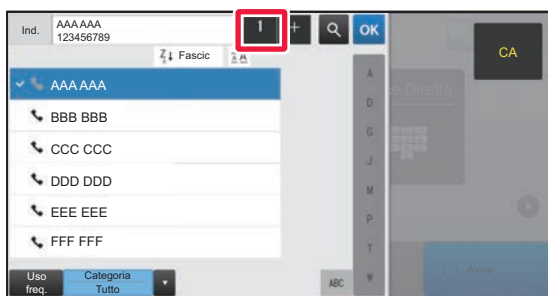

### Toccare il tasto [Tutte Le Destin.].

Appare un elenco delle destinazioni selezionate.

7

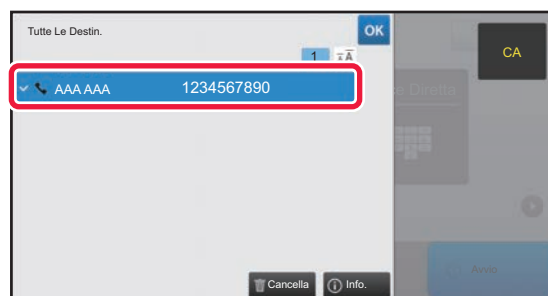

### Confermare la destinazione.

Se l'elenco include una destinazione non corretta, toccarla e poi toccare il tasto [Cancella].

8



### Toccare per cambiare schermate e selezionare le impostazioni.

Cambiare le impostazioni secondo necessità. In modalità semplice, è possibile abilitare le seguenti funzioni.

- Originale
- Esposizione
- Risoluzione

Per selezionare impostazioni più dettagliate, toccare il tasto [Dettagli] ed effettuare la scelta in modalità normale.

► [MODALITÀ FAX \(pagina 44\)](#)

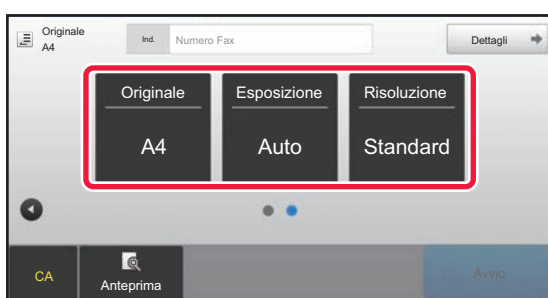

9

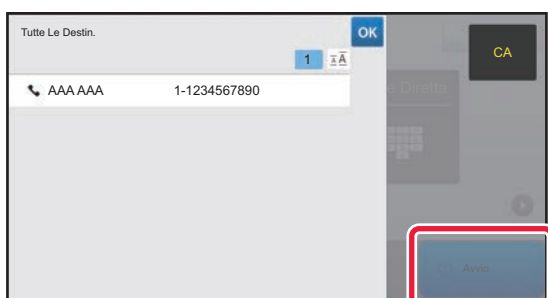

### Toccare il tasto [Avvio].

Per controllare l'anteprima di un documento, toccare **OK** per tornare alla schermata iniziale di Easy Fax, quindi toccare il tasto [Anteprima].

► [SCHEMATA DI ANTEPRIMA \(pagina 15\)](#)

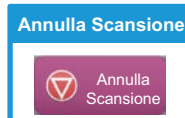

# MODALITÀ FAX

La modalità fax è duplice: modalità semplice e modalità normale.

La modalità semplice è limitata alle funzioni utilizzate di frequente, che permettono di eseguire agevolmente la maggior parte dei lavori di trasmissione fax.

Se occorre selezionare impostazioni dettagliate o funzioni speciali, utilizzare la modalità normale.

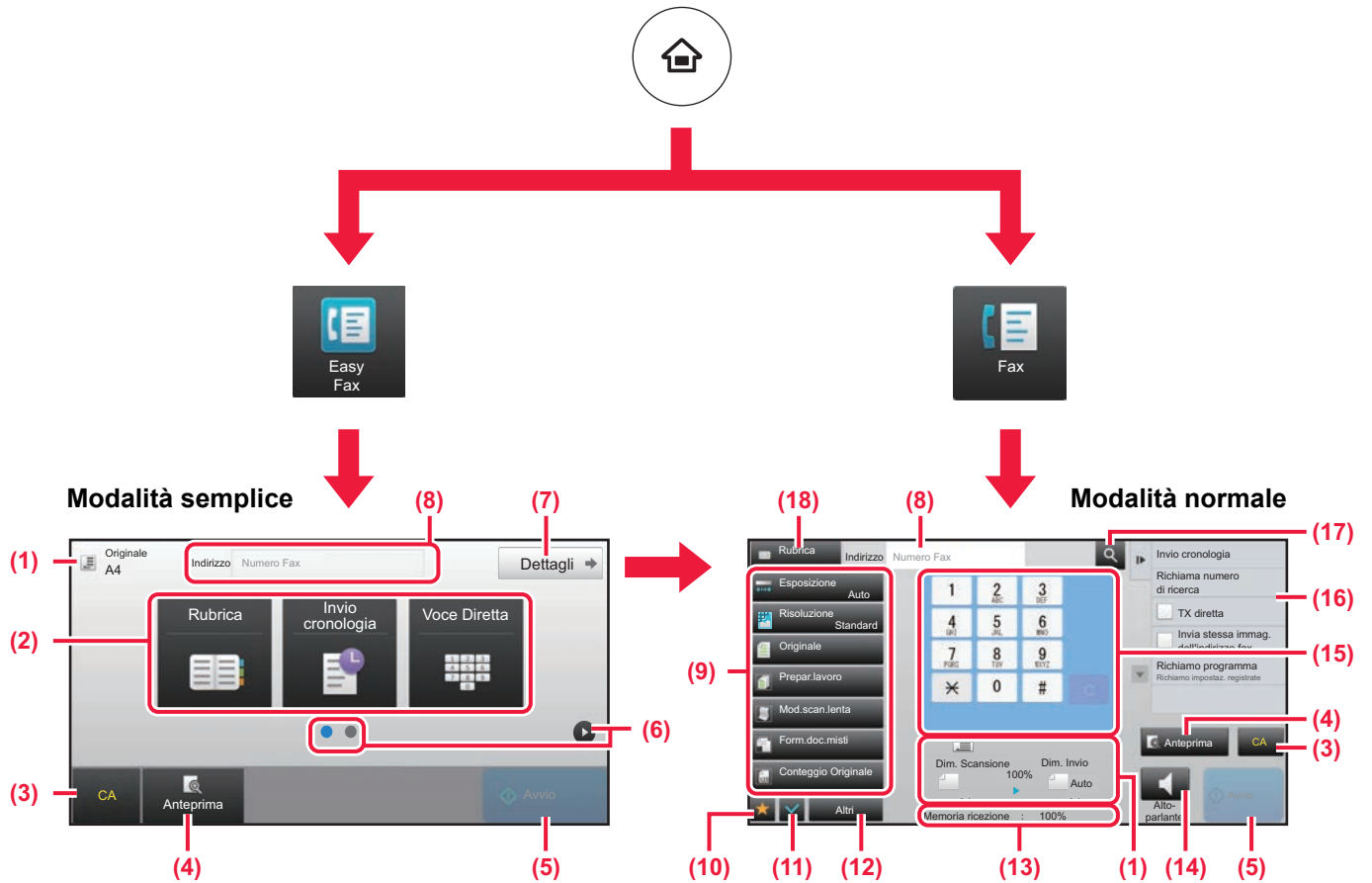

- (1) Visualizza i formati dell'originale e i dati da inviare.
- (2) Selezionare l'indirizzo e le funzioni che si desidera utilizzare.

- (10) Visualizza l'elenco dei tasti funzione. È possibile registrare gli [Altri] utilizzati di frequente.
- (11) Controllo delle impostazioni correnti.
- (12) Visualizza l'elenco dei tasti indicati sopra, fatta eccezione per quelli funzione.
- ▶ [FUNZIONI UTILIZZABILI SULLA MACCHINA \(pagina 26\)](#)
- (13) Mostra la quantità di memoria libera disponibile per la ricezione dei fax.
- (14) Toccare per digitare in modalità altoparlante.
- (15) Immettere il numero di fax.
- (16) Visualizza le funzioni utilizzabili nella modalità fax.
- (17) Ricerca l'indirizzo.
- (18) Visualizza la rubrica.



## Per selezionare una funzione in modalità semplice

In "modalità di impostazione", selezionare [Impostazioni di sistema] → [Impostazioni comuni] → [Impostazioni Pann. Operat.] → [Impost. modalità facile] → [Easy Fax]

- (3) Ripristinare le impostazioni e gli indirizzi.
- (4) Digitalizza l'originale e visualizza un'immagine in anteprima.  
▶ [SCHERMATA DI ANTEPRIMA \(pagina 15\)](#)
- (5) La trasmissione fax inizia subito.
- (6) Passare da una pagina all'altra per visualizzare i tasti di scelta rapida.
- (7) Passare in modalità normale.
- (8) Mostra il numero di fax di destinazione.
- (9) Il tasto delle impostazioni può essere utilizzato per il fax.



# SCANNER

Questa sezione illustra gli usi della funzione scanner di rete e la procedura di base di utilizzo della modalità scanner.

Per utilizzare la funzione Internet fax, è necessario disporre del kit di espansione Internet fax.

▶ <b>FUNZIONE SCANNER DI RETE .....</b>	<b>46</b>
▶ <b>DIGITALIZZAZIONE DELL'ORIGINALE .....</b>	<b>47</b>
▶ <b>MODALITÀ SCANNER.....</b>	<b>49</b>



# FUNZIONE SCANNER DI RETE

La funzione scanner di rete della macchina può essere utilizzata per trasmettere le immagini digitalizzate secondo numerosi metodi.

La funzione di scanner di rete comprende le seguenti modalità.

Per utilizzare una modalità, toccare il pulsante ad essa relativo nella schermata iniziale.

## Modalità scanner

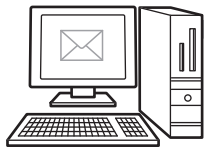

Per inviare un'immagine a un indirizzo e-mail, utilizzare

### Scansione per e-mail



Per caricare un'immagine in un server FTP, utilizzare

### Scansione su FTP



Per inviare un'immagine ad una cartella condivisa sul computer, utilizzare

### Scansione su Cartella di rete

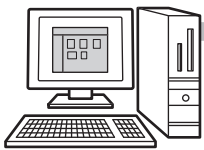

Per elaborare un'immagine in un'applicazione specifica, utilizzare

### Scansione su desktop



## Digitalizzare l'originale e poi...



## Modalità memoria USB

Utilizzare questa modalità per salvare un'immagine nella memoria USB



## Modalità Internet Fax

Utilizzare questa modalità per inviare un fax via Internet



La macchina supporta il protocollo Direct SMTP.

## Modalità scansione PC

Utilizzare questa modalità per digitalizzare una foto sul proprio computer, mentre si effettuano le correzioni



Può essere utilizzata un'applicazione software conforme allo standard TWAIN.

## Modalità di inserimento dati

Se si desidera utilizzare una soluzione per la gestione dei documenti collegata ad un'applicazione





# DIGITALIZZAZIONE DELL'ORIGINALE

Di seguito viene illustrata l'operazione di base per effettuare la digitalizzazione.

Qui viene spiegata la procedura di invio di un file digitalizzato, tramite e-mail, ad una destinazione salvata in rubrica.

1



## Premere il tasto [Schermata iniziale].

Appare la schermata iniziale.

2

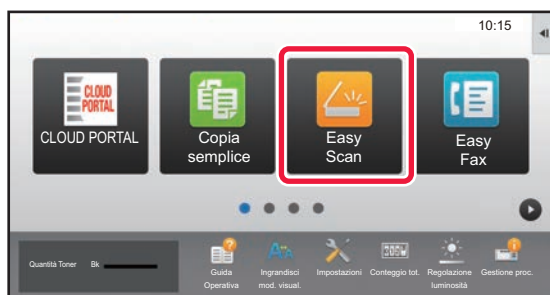

## Toccare l'icona della modalità [Easy Scan].

Viene visualizzata la schermata relativa alla modalità Easy Scan.

3

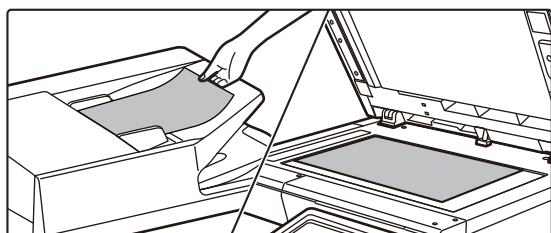

## Posizionare l'originale.

Posizionare l'originale nel vassoio dell'alimentatore automatico dei documenti oppure sul piano documenti.

► [POSIZIONAMENTO DEGLI ORIGINALI \(pagina 16\)](#)

4



## Toccare il tasto [Rubrica].

5

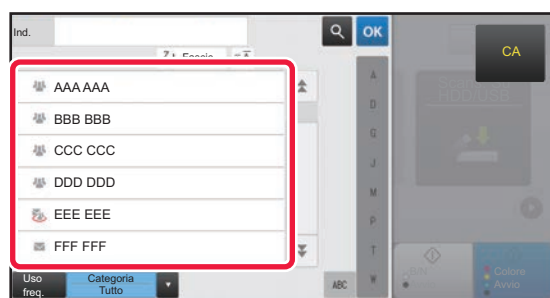

## Toccare il tasto corrispondente alla destinazione desiderata.

Gli indirizzi della modalità corrente vengono selezionati tra quelli le cui caselle di controllo erano state spuntate al momento della registrazione della destinazione toccata. Se, spuntando la casella di controllo, non era stato registrato alcun indirizzo, toccare il tasto [Si] nella schermata di conferma e selezionare gli indirizzi desiderati. Per aggiungere un'altra destinazione, toccare il tasto della destinazione.



6

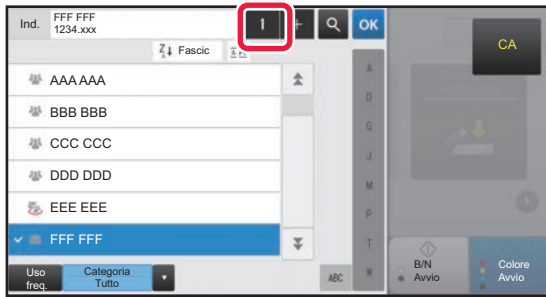

## Toccare il tasto [Tutte Le Destin.].

Appare un elenco delle destinazioni selezionate.

7

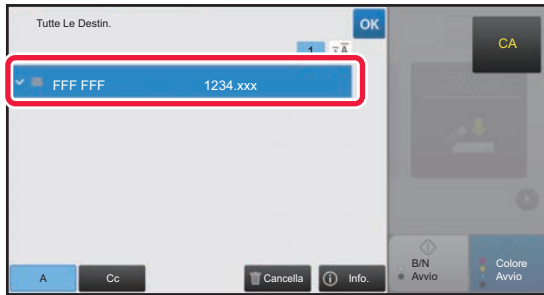

## Confermare la destinazione.

Se l'elenco include una destinazione non corretta, toccarla e poi toccare il tasto [Cancella].

8

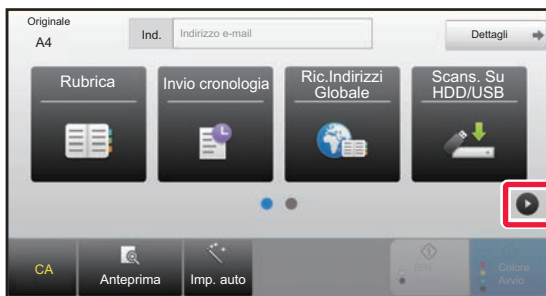

## Toccare per cambiare schermate e selezionare le impostazioni.

Cambiare le impostazioni secondo necessità.

In modalità semplice, è possibile abilitare le seguenti funzioni.

- Originale
- Risoluzione
- Formato File
- Pagina vuota Ignora

Per selezionare impostazioni più dettagliate, toccare il tasto [Dettagli] ed effettuare la scelta in modalità normale.

► [MODALITÀ SCANNER \(pagina 49\)](#)







9



### Toccare il tasto [Colore Avvio] o [B/N Avvio].

- Nello stato predefinito in fabbrica, toccando il tasto [Colore Avvio], la macchina rileva se l'originale è in bianco e nero o se è a colori e commuta automaticamente la scansione binaria bianco e nero o a colori. Toccando il tasto [B/N Avvio], la macchina effettua la scansione binaria in bianco e nero. Per i dettagli, vedere il manuale dell'utente.
- Per controllare l'anteprima di un documento, toccare **OK** per tornare alla schermata iniziale di Easy Scan, quindi toccare il tasto [Anteprima].

► [SCHERMATA DI ANTEPRIMA \(pagina 15\)](#)

Annulla Scansione



## MODALITÀ SCANNER

### SELEZIONE DELLA MODALITÀ SCANNER

Nella schermata iniziale, toccare l'icona della modalità scanner desiderata per visualizzare la schermata di base di questa modalità.

Se il pulsante che si desidera utilizzare non viene visualizzato, toccare ◀ o ▶ per cambiare schermata.

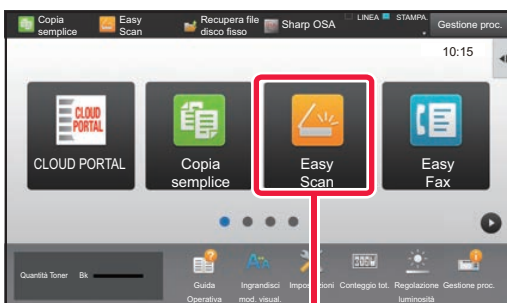

Easy  
Scan

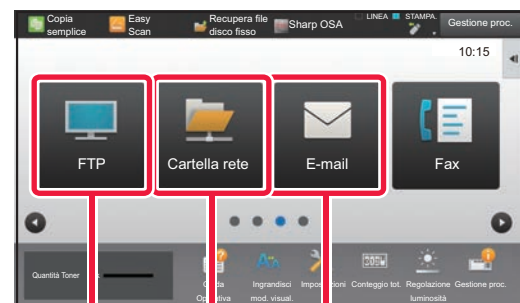
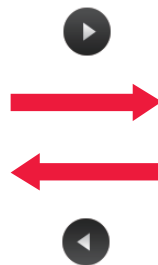

Acquisizione  
su  
FTP/Desktop

Scansione  
su Cartella  
di rete

Acquisizione  
su  
E-mail





# SCHERMATA DI BASE DELLA MODALITÀ SCANNER

La modalità scanner è duplice: modalità semplice e modalità normale.

La modalità semplice è limitata alle funzioni utilizzate di frequente, che permettono di eseguire agevolmente la maggior parte dei lavori di digitalizzazione.

Se occorre selezionare impostazioni dettagliate o funzioni speciali, utilizzare la modalità normale.

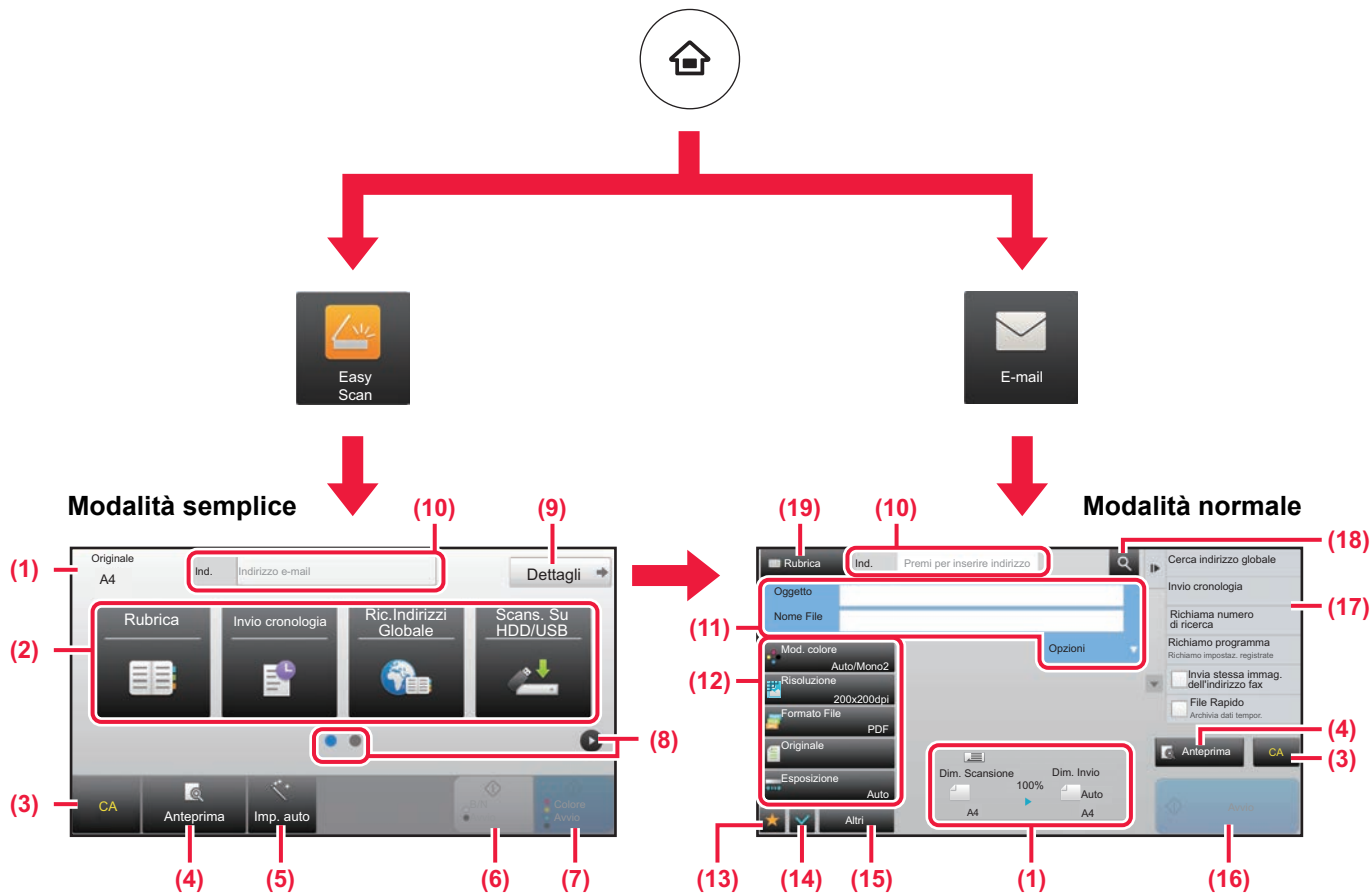

- (1) Visualizza i formati dell'originale e i dati da inviare.
- (2) Selezionare l'indirizzo e le funzioni che si desidera utilizzare.

**Per selezionare una funzione in modalità semplice**  
 In "modalità di impostazione", selezionare [Impostazioni di sistema] → [Impostazioni comuni] → [Impostazioni Pann. Operat.] → [Impost. modalità facile] → [Easy Scan]

- (3) Ripristinare le impostazioni e gli indirizzi.
- (4) Digitalizza l'originale e visualizza un'immagine in anteprima.  
 ▶ [SCHERMATA DI ANTEPRIMA \(pagina 15\)](#)
- (5) Impostare automaticamente l'orientamento dell'originale, la risoluzione e l'eliminazione di pagine vuote, Configurazione Duplex, Regolaz. inclinazione PDF, Rilevamento automatico Mono2/Scala di grigi.
- (6) Avvia la scansione in bianco e nero.
- (7) Inizia la scansione a colori.
- (8) Passare da una pagina all'altra per visualizzare i tasti di scelta rapida.

- (9) Passare in modalità normale.
- (10) Toccare questo tasto per visualizzare la tastiera virtuale.
- (11) Inserire l'oggetto, il nome del file e gli altri elementi. La schermata varia in funzione del tipo di scansione.
- (12) Il tasto delle impostazioni può essere utilizzato per inviare le immagini.
- (13) Visualizza l'elenco dei tasti funzione. È possibile registrare gli [Altri] utilizzati di frequente.
- (14) Controllo delle impostazioni correnti.
- (15) Visualizza l'elenco dei tasti indicati sopra, fatta eccezione per quelli funzione.  
 ▶ [FUNZIONI UTILIZZABILI SULLA MACCHINA \(pagina 26\)](#)
- (16) La trasmissione avrà inizio.
- (17) Visualizza le funzioni utilizzabili nella modalità di invio delle immagini.
- (18) Ricerca l'indirizzo.
- (19) Visualizza la rubrica.



# ARCHIVIAZIONE DEI DOCUMENTI

La funzione di archiviazione dei documenti serve a salvare il documento o l'immagine di stampa nel disco rigido, quando si esegue una copia, una stampa o un altro lavoro. Successivamente, è possibile stampare o eseguire altre operazioni utilizzando il file salvato.

Questa sezione presenta numerose funzioni di archiviazione dei documenti.

- ▶ **USI DELLA FUNZIONE DI ARCHIVIAZIONE DEI DOCUMENTI ..... 52**
- ▶ **SALVATAGGIO DEL SOLO DOCUMENTO (Acquisisci su HDD)... 53**
- ▶ **STAMPA DI UN FILE SALVATO ..... 56**



# USI DELLA FUNZIONE DI ARCHIVIAZIONE DEI DOCUMENTI

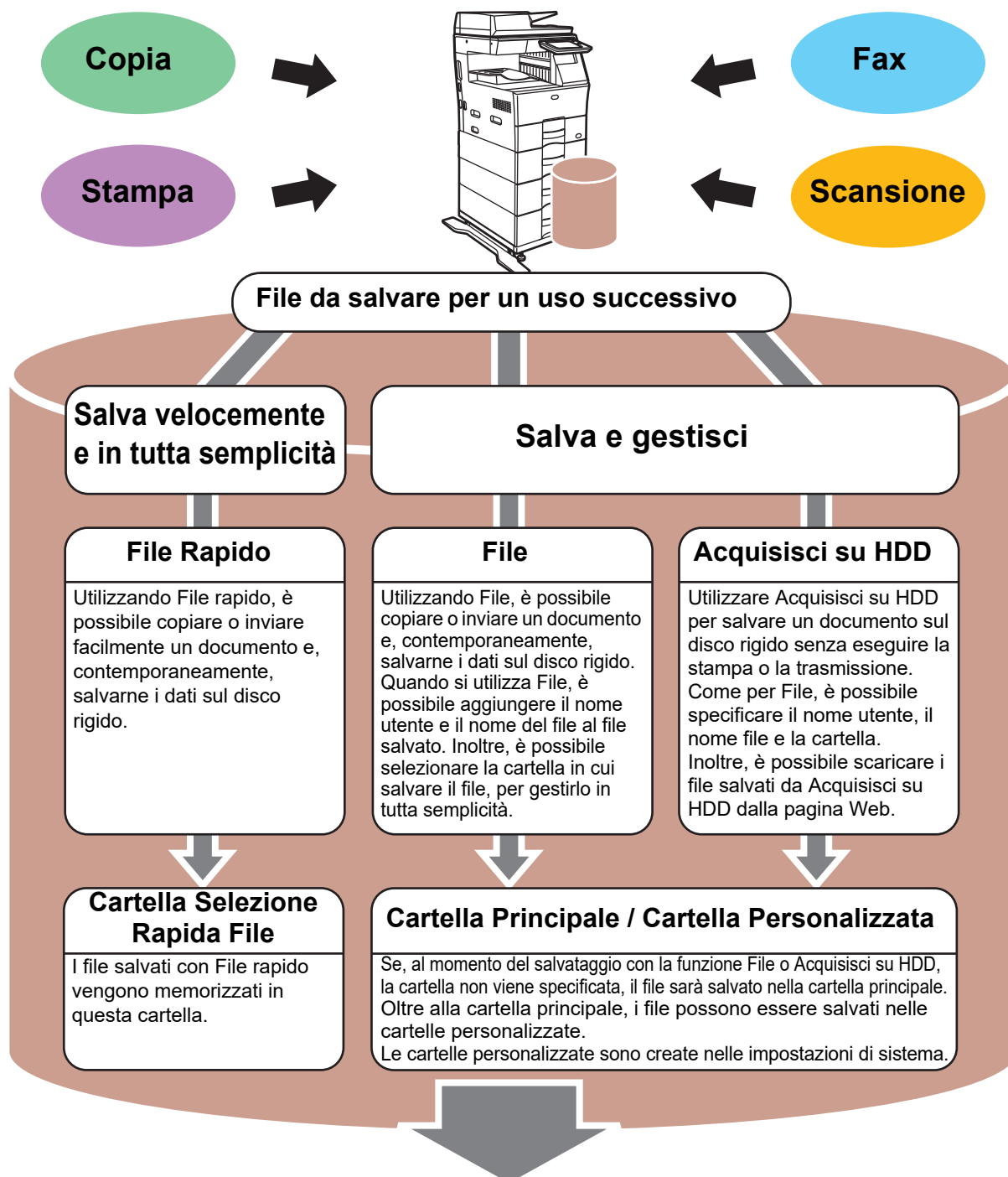

I file memorizzati possono essere stampati o trasmessi ogni volta che è necessario.  
 I file salvati utilizzando il driver della stampante non possono essere trasmessi.  
 (I file possono essere trasmessi cambiando il "formato RIP" in "RGB".)



# SALVATAGGIO DEL SOLO DOCUMENTO (Acquisisci su HDD)

Acquisisci su HDD permette di salvare un documento digitalizzato nella cartella principale o in quella personalizzata. Questa funzione non viene utilizzata per la stampa o la trasmissione.

La procedura di salvataggio di un documento nella cartella principale è spiegata di seguito.

Per salvare una cartella personalizzata, toccare il tasto [Recupera file disco fisso] nella schermata iniziale, toccare [Acquisisci su HDD] nel pannello operativo e selezionare le impostazioni da salvare. Per maggiori informazioni, vedere il manuale dell'utente.

## Salvataggio tramite Easy Scan

È possibile salvare un file nella cartella principale o nella cartella personale (quando è abilitata l'autenticazione dell'utente).

1



**Premere il tasto [Schermata iniziale].**

Appare la schermata iniziale.

2

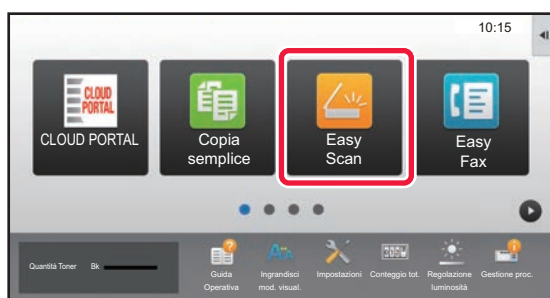

**Toccare l'icona della modalità [Easy Scan].**

3

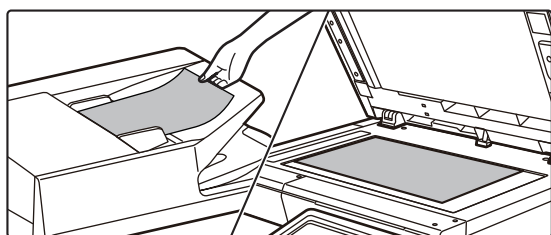

**Posizionare l'originale.**

Posizionare l'originale nel vassoio dell'alimentatore automatico dei documenti oppure sul piano documenti.

► [POSIZIONAMENTO DEGLI ORIGINALI \(pagina 16\)](#)

4



**Toccare il tasto [Scans. Su HDD/USB].**





5



Toccare il tasto [Scans. su HDD].

6

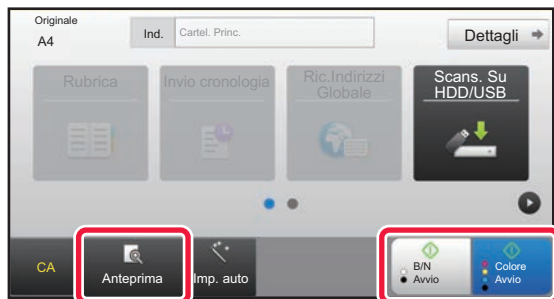

Toccare il tasto [Colore Avvio] o [B/N Avvio].

Per controllare l'anteprima di un documento, toccare il tasto [Anteprima].

► [SCHEMATA DI ANTEPRIMA \(pagina 15\)](#)

Annulla Scansione

Annulla Scansione



# Scansione su dispositivo di archiviazione USB

1

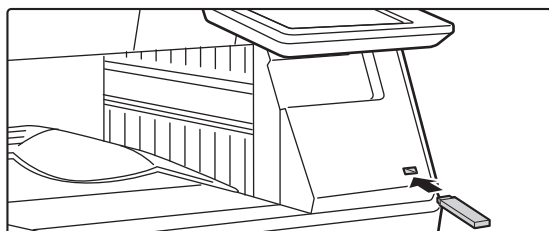

## Collegare il dispositivo di archiviazione USB alla macchina.

Utilizzare un dispositivo di archiviazione USB FAT32 o NTFS con una capacità non superiore a 32 GB.

2

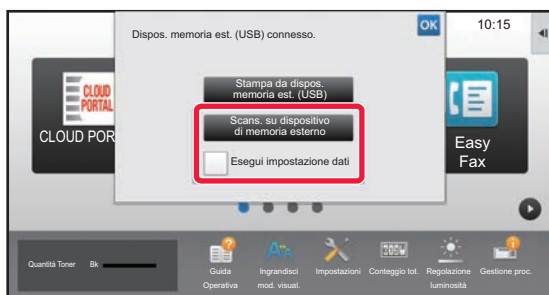

## Quando appare la schermata di selezione dell'azione, toccare [Scans. su dispositivo di memoria esterno].

- Per selezionare le impostazioni dettagliate in modalità normale, spuntare  la casella di controllo [Esegui impostazione dati].  
▶ [SCHEMATA DI BASE DELLA MODALITÀ SCANNER \(pagina 50\)](#)
- Se è aperta la schermata Scans. su HDD/USB, questa schermata non apparirà.

3

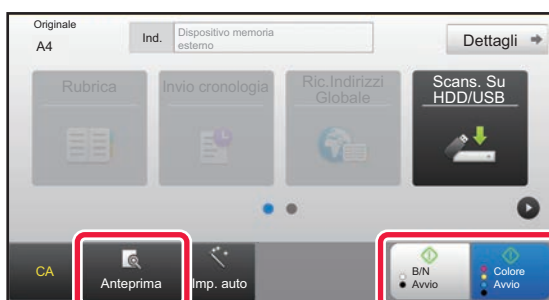

## Toccare il tasto [Colore Avvio] o [B/N Avvio].

Per controllare l'anteprima di un documento, toccare il tasto [Anteprima].

- ▶ [SCHEMATA DI ANTEPRIMA \(pagina 15\)](#)



4

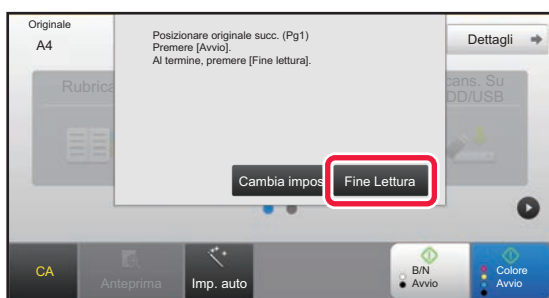

## Al termine della scansione di tutti gli originali, toccare il tasto [Fine Lettura].

Quando si digitalizza l'originale utilizzando l'alimentatore automatico dei documenti, questa schermata non appare.

5

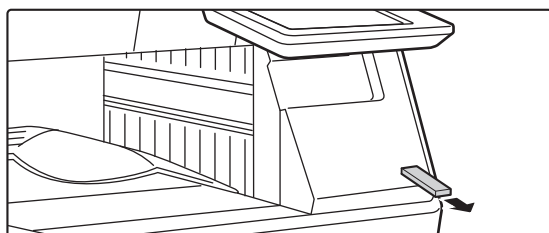

## Controllare il messaggio [Invio dati completato.] e rimuovere il dispositivo di archiviazione USB dalla macchina.





## STAMPA DI UN FILE SALVATO

È possibile richiamare un file salvato dall'archivio dei documenti e stamparlo o trasmetterlo. Inoltre, è possibile stampare i file salvati in un dispositivo di archiviazione USB o in una cartella condivisa. Le operazioni per stampare il file "Copy\_20201010\_112030" salvato nella cartella principale sono spiegate di seguito.

1



**Premere il tasto [Schermata iniziale].**

Appare la schermata iniziale.

2



**Toccare l'icona della modalità [Recupera file disco fisso].**

3

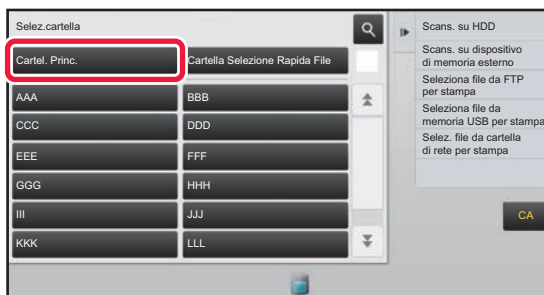

**Selezionare e stampare il file.**

**(1) Toccare il tasto [Cartel. Princ.].**

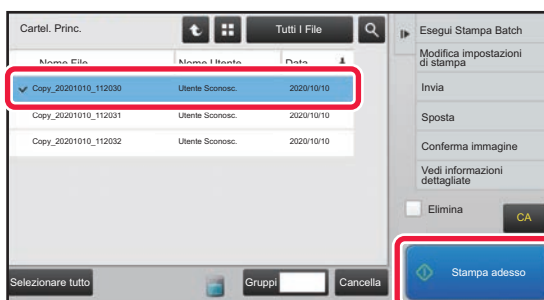

**(2) Toccare il tasto corrispondente al file da stampare.**

In questo caso, toccare il tasto "Copy\_20201010\_112030".

Per controllare l'anteprima di un'immagine stampata, toccare [Conferma immagine] nel pannello operativo. Se, dopo la stampa, si desidera eliminare il file, toccare [Elimina] nel pannello operativo in maniera che appaia .

**(3) Toccare il tasto [Stampa adesso].**





# MODALITÀ DI IMPOSTAZIONE

La modalità di impostazione consente di regolare il funzionamento della macchina, in maniera da adeguarsi alle esigenze del proprio ambiente di lavoro. Questa sezione presenta sommariamente diversi aspetti della modalità di impostazione. Per maggiori spiegazioni relative alle impostazioni di sistema, vedere "MODALITÀ DI IMPOSTAZIONE" nel manuale dell'utente.

► MODALITÀ DI IMPOSTAZIONE.....	58
---------------------------------	----



## MODALITÀ DI IMPOSTAZIONE

È possibile impostare la data e l'ora, salvare le destinazioni dei fax e della scansione, creare le cartelle di archiviazione dei documenti e configurare altre numerose impostazioni relative al funzionamento della macchina nella schermata della modalità di impostazione.

La procedura di apertura della schermata della modalità di impostazione e gli elementi della schermata sono spiegati di seguito.

## VISUALIZZAZIONE DELLA MODALITÀ DI IMPOSTAZIONE SULLA MACCHINA

1



**Premere il tasto [Schermata iniziale].**

Appare la schermata iniziale.

2

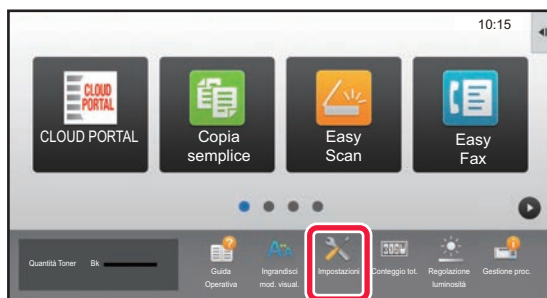

**Toccare il tasto [Impostazioni].**

Verrà visualizzata la schermata relativa alla modalità di impostazione.

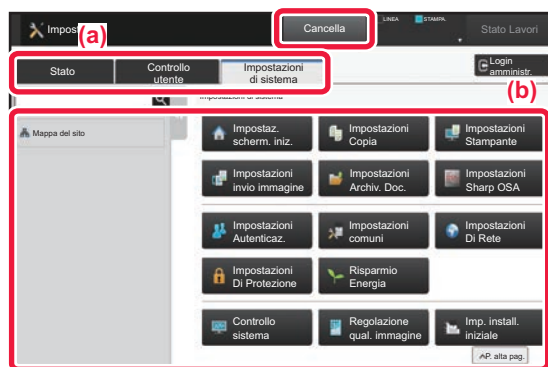

Toccare l'elemento che si desidera configurare nella scheda dei menu (a) o nel menu di impostazione (b).

Per uscire dalla modalità di impostazione, toccare il tasto [Cancella].

► [Modalità di impostazione quando l'amministratore ha effettuato l'accesso \(pagina 60\)](#)



# COS'È POSSIBILE FARE NELLA MODALITÀ DI IMPOSTAZIONE

In modalità di impostazione, è possibile configurare le impostazioni riportate di seguito.

Alcune impostazioni potrebbero non apparire nel pannello a sfioramento della macchina o nel browser Web del computer. Alcune impostazioni potrebbero non apparire a causa delle caratteristiche tecniche della macchina e delle periferiche installate.

Menu	Panoramica	
Stato	Visualizza le informazioni sul vassoio della carta e sul dispositivo.	
Rubrica	Utilizzare per modificare la rubrica.	
Operazioni sui documenti	Utilizzare per eseguire le azioni su un file utilizzando la funzione di archiviazione dei documenti.	
Controllo utente	Questa opzione è utilizzata per memorizzare, modificare e cancellare gli utenti quando è abilitata l'autenticazione dell'utente.	
Impostazioni di sistema	Configurare le impostazioni principali della macchina quali la data e i vassoi della carta. È possibile configurare le seguenti impostazioni.	
	Impostaz. schermata iniz.	È possibile selezionare le impostazioni della schermata iniziale della macchina quali il cambiamento dello sfondo.
	Impostazioni copia	È possibile selezionare le impostazioni di copia.
	Impostazioni Stampante	È possibile selezionare le impostazioni di stampa.
	Impostazioni invio immagini	Configurare le impostazioni per l'invio delle immagini quali il fax e la scansione per e-mail.
	Impostazioni Archiviazione Documento	È possibile selezionare le impostazioni dell'archiviazione dei documenti.
	Impostazioni Sharp OSA	È possibile selezionare le impostazioni Sharp OSA.
	Impostazioni Autenticazione	Configurare il metodo di autenticazione utente. In alternativa, configurare la scheda IC.
	Impostazioni comuni	È possibile configurare le impostazioni della macchina quali la data e i vassoi.
	Impostazioni di Rete	È possibile configurare le impostazioni di rete, relative per esempio a Impostazioni Interfaccia e al NAS.
	Impostazioni Di Sicurezza	È possibile configurare le impostazioni di sicurezza della macchina quali l'autenticazione e il cambio della password amministratore.
	Risparmio Energia	È possibile ridurre il consumo energetico della macchina mediante l'impostazione della Modalità Eco.
	Controllo sistema	È possibile configurare le impostazioni di backup e del registro lavori della macchina.
	Regolazione qualità immagine	È possibile eseguire la regolazione dell'immagine sulla macchina.
Impost. install. iniziale	Questo è un gruppo di impostazioni richieste alla prima installazione della macchina.	





# Modalità di impostazione quando l'amministratore ha effettuato l'accesso

L'amministratore può configurare impostazioni più avanzate rispetto a quelle disponibili per un ospite o un utente. Quando è abilitata l'autenticazione dell'utente, è possibile consentire le impostazioni senza immettere la password dell'amministratore, sulla base dei diritti dell'utente che ha effettuato l'accesso. Per lo stato delle impostazioni, contattare l'amministratore della macchina.

Impostazioni Cancellata LINEA STAMPA Stato Lavori

Login amministr.

Login Cancellata

Cod. PIN/Password (5-255cifre)

Immettere le informazioni Autenticazione utente. Il messaggio può essere modificato da Impostazioni di sistema.

Login Cancellata

P. alla pag.

Quando si seleziona un elemento in modalità di impostazione che richiede l'accesso dell'amministratore, apparirà la schermata di accesso dell'amministratore. Per gli elementi disponibili in modalità di impostazione dopo che l'amministratore ha effettuato l'accesso, vedere "MODALITÀ DI IMPOSTAZIONE" nel manuale dell'utente.

## Nota bene

- Per informazioni sul proprio sistema operativo, consultare il relativo manuale o la Guida in linea.
- Le spiegazioni delle schermate e delle procedure riguardano principalmente Windows 10® nell'ambiente Windows. Le schermate possono variare a seconda della versione del sistema operativo o dell'applicazione software in uso.
- Le spiegazioni delle schermate e delle procedure in ambiente macOS si basano sulla versione macOS 10.12. Le schermate possono variare a seconda della versione del sistema operativo o dell'applicazione software in uso.
- Ogni volta che nel manuale si legge "MX-xxxx", sostituire a "xxxx" il nome del proprio modello.
- È stata riposta molta attenzione nella realizzazione di questo manuale. In caso di commenti o domande ad esso relativi, contattare il rivenditore o il centro di assistenza SHARP più vicino.
- Questo prodotto è stato sottoposto a rigorose procedure di controllo della qualità e di ispezione. Nell'improbabile caso in cui si rilevassero difetti o altri problemi, contattare il rivenditore o il centro di assistenza SHARP più vicino.
- A eccezione dei casi previsti dalla legge, SHARP non è responsabile per malfunzionamenti verificatisi durante l'utilizzo del prodotto o delle sue opzioni o per rotture dovute a errato funzionamento del prodotto e delle sue opzioni o per altre rotture o per qualsiasi altro danno che si possa verificare a causa dell'uso del prodotto.

## Avvertenza

- Senza il preventivo consenso scritto, è vietato riprodurre, adattare o tradurre i contenuti del manuale, fatta eccezione per i casi previsti dalle leggi sui diritti d'autore.
- Tutte le informazioni contenute nel presente manuale sono soggette a modifica senza preavviso.

## Illustrazioni, pannello di controllo e pannello a sfioramento panel di questo manuale

Le periferiche sono generalmente moduli opzionali; tuttavia, in qualche modello, alcune di esse sono parte integrante dell'apparecchiatura standard.

Le spiegazioni riportate nel presente manuale presuppongono l'installazione di un cassetto della carta sul modello MX-B456W. Per alcune funzioni e procedure, le spiegazioni presuppongono l'installazione di ulteriori periferiche.

Le schermate di visualizzazione, i messaggi e i nomi dei tasti mostrati nel manuale possono differire da quelli presenti effettivamente sulla macchina per miglioramenti e modifiche apportati alla stessa.

**SHARP**<sup>®</sup>  
SHARP CORPORATION