

Referencia rápida

Impresión

imprimir desde un ordenador

Nota: Para etiquetas, tarjetas y sobres, configure el tamaño y tipo de papel en la impresora antes de imprimir el documento.

- 1 Abra el cuadro de diálogo Imprimir en el documento que trata de imprimir.
- 2 Ajuste los valores si es necesario.
- 3 Imprima el documento.

Impresión desde un dispositivo móvil

Impresión desde un dispositivo móvil a través de AirPrint



La característica de software AirPrint es una solución de impresión móvil que le permite imprimir directamente desde dispositivos Apple a impresoras certificadas con AirPrint.

Notas:

- Asegúrese de que el dispositivo Apple y la impresora estén conectados a la misma red. Si la red tiene varios hubs inalámbricos, asegúrese de que ambos dispositivos están conectados a la misma subred.
 - Esta aplicación solo es compatible con determinados dispositivos Apple.
- 1 Desde su dispositivo móvil, seleccione un documento desde el gestor de archivos o inicie una aplicación compatible.
 - 2 Toque el icono de compartir y, a continuación, toque **Imprimir**.
 - 3 Seleccione una impresora.

Ajuste los valores si es necesario.



- 4 Imprima el documento.

Impresión desde un dispositivo móvil a través de Wi-Fi Direct®

Wi-Fi Direct® es un servicio de impresión que permite imprimir en cualquier impresora con Wi-Fi Direct.

Nota: Asegúrese de que la impresora o el servidor estén conectados a la red inalámbrica. Para obtener más información, consulte [“Conexión de un dispositivo móvil a la impresora” en la página 5](#).

- 1 Desde su dispositivo móvil, ejecute una aplicación compatible, o bien, seleccione un documento desde el gestor de archivos.
- 2 En función del dispositivo móvil, realice una de las siguientes acciones:

- Toque  > **Imprimir**.
- Toque  > **Imprimir**.
- Toque  > **Imprimir**.

- 3 Seleccione una impresora y ajuste los valores si fuera necesario.
- 4 Imprima el documento.





Impresión de trabajos confidenciales y otros trabajos en espera

Para usuarios de Windows

- 1 Con un documento abierto, haga clic en **Archivo > Imprimir**.
- 2 Haga clic en **Propiedades, Preferencias, Opciones o Configuración**.
- 3 Haga clic en **Imprimir y poner en espera**.
- 4 Seleccione **Utilizar Imprimir y poner en espera** y asigne un nombre de usuario.
- 5 Seleccione el tipo de trabajo de impresión (Confidencial, Repetir, Reservar o Verificar).
Si el trabajo de impresión es confidencial, introduzca un PIN de cuatro cifras.
- 6 Haga clic en **Aceptar o Imprimir**.





- 7 En el panel de control de la impresora, libere el trabajo de impresión.

- Para trabajos de impresión confidenciales, navegue hasta:

Trabajos en espera >  > seleccione su nombre de usuario >  > **Confidencial** >  > introduzca el PIN >  > seleccione el trabajo de impresión >  >







configure los valores >  > **Imprimir** > 

- Para otros trabajos de impresión, navegue hasta:

Trabajos en espera >  > seleccione su nombre de usuario >  > seleccione el trabajo de impresión >  > configure los valores >  > **Imprimir** > 

Para usuarios de Macintosh

- 1 Con un documento abierto, seleccione **Archivo > Imprimir**.
- 2 En el menú Vista previa o Calidad y material, elija **Impresión con PIN**.
- 3 Active **Imprimir con PIN** y, a continuación, introduzca un PIN de cuatro dígitos.
- 4 Haga clic en **Imprimir**.
- 5 En el panel de control de la impresora, libere el trabajo de impresión. Desplácese a:

Trabajos en espera >  > seleccione el nombre de su ordenador >  > **Confidencial** >  > introduzca el PIN >  > seleccione el trabajo de impresión >  > **Imprimir** > 

Mantenimiento de la impresora

Conexión de cables

⚠ PRECAUCIÓN: PELIGRO DE DESCARGAS ELÉCTRICAS: Para evitar el riesgo de descarga eléctrica, no configure este producto ni realice ninguna conexión eléctrica ni de cableado, como la función de fax, el cable de alimentación o el teléfono, si hay una tormenta eléctrica.

⚠ PRECAUCIÓN: POSIBLES DAÑOS PERSONALES: Para evitar el riesgo de incendio o descarga eléctrica, conecte el cable de alimentación a una toma de corriente debidamente conectada a tierra con la potencia adecuada que se encuentre cerca del dispositivo y resulte fácilmente accesible.

⚠ PRECAUCIÓN: POSIBLES DAÑOS PERSONALES: Para evitar el riesgo de incendio o descarga eléctrica, utilice exclusivamente el cable de alimentación que se suministra junto con este producto o el repuesto autorizado por el fabricante.

Advertencia: Posibles daños: Para evitar la pérdida de datos o un funcionamiento incorrecto, no toque el cable USB, ningún adaptador de red inalámbrica o las zonas de la impresora que se muestran mientras se está imprimiendo activamente.

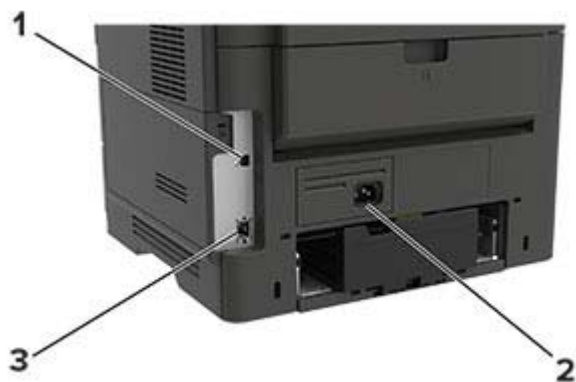

	Utilice el/la	Para
1	Puerto USB de la impresora	Conecte la impresora a un ordenador.
2	Zócalo del cable de alimentación	Conectar la impresora a una toma de corriente.
3	Puerto Ethernet	Conecte la impresora a una red.

Sustitución del cartucho de tóner

1 Abra la puerta A.

Advertencia: Posibles daños: Para evitar daños por descargas electrostáticas, toque cualquier elemento metálico expuesto de la impresora antes de tocar las zonas internas de la impresora o acceder a ellas.

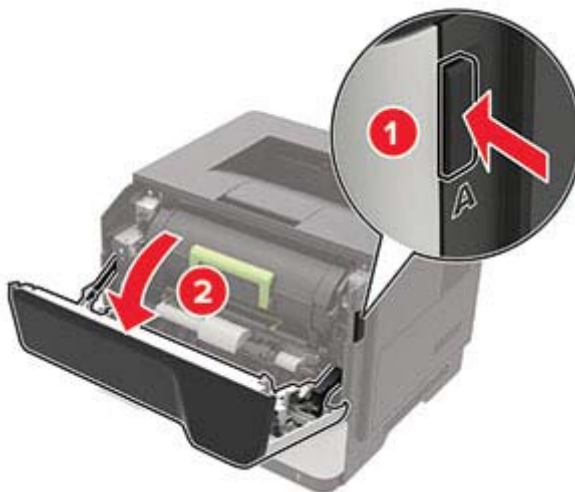

2 Extraiga el cartucho de tóner usado.

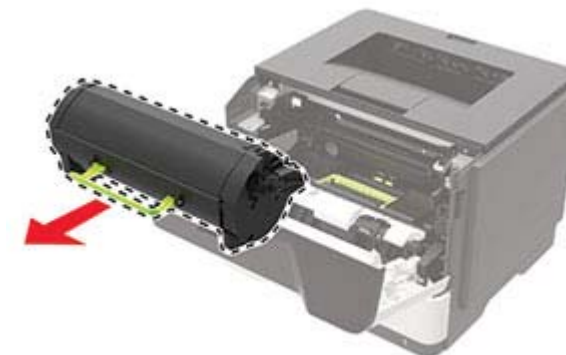

3 Desembale el nuevo cartucho de tóner y agítelo tres veces para redistribuir el tóner.



4 Inserte el cartucho de tóner nuevo.

Nota: Utilice como guía las flechas del interior de la impresora.

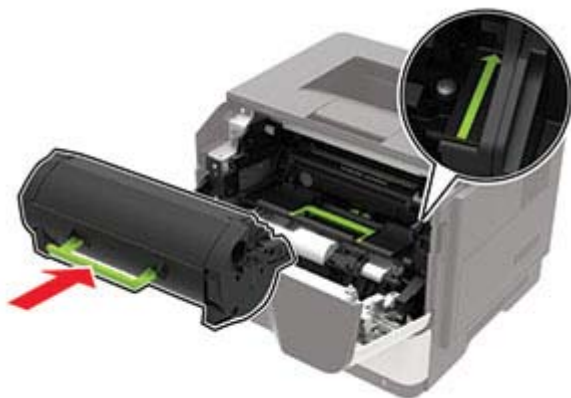

5 Cierre la puerta A.

Carga de bandejas

PRECAUCIÓN: RIESGO DE CAÍDA: Para reducir el riesgo de inestabilidad del equipo, cargue cada bandeja por separado. Mantenga todas las bandejas cerradas hasta que los necesite.

1 Extraiga la bandeja.

Nota: Para evitar atascos de papel, no extraiga las bandejas mientras la impresora esté ocupada.



2 Ajuste las guías del papel para que coincidan con el tamaño del papel que va a cargar.

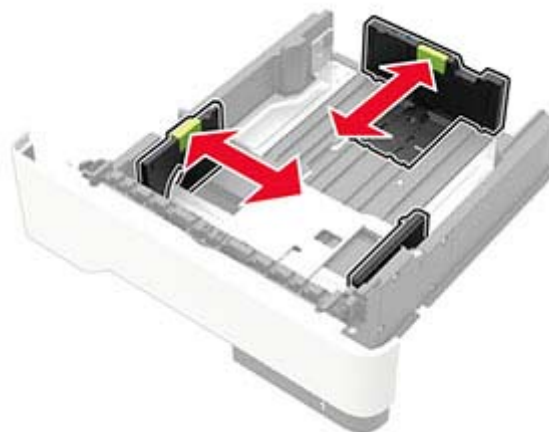

3 Flexione, aireé y alise los bordes del papel antes de cargarlo.



4 Cargue la pila de papel con la cara de impresión hacia abajo y, a continuación, asegúrese de que las guías laterales están ajustadas contra el papel.



Notas:

- Para impresión a una cara, cargue el papel con cabecera hacia abajo con el margen superior de la hoja mirando hacia la parte frontal de la bandeja.
- Cargue el papel con cabecera hacia arriba y el margen inferior de la hoja orientado hacia la parte frontal de la bandeja para la impresión a doble cara.
- No deslice el papel en la bandeja.
- Para evitar atascos de papel, asegúrese de que la altura de la pila no exceda el indicador de capacidad máxima de papel.

5 Introduzca la bandeja.

Si es necesario, defina el tamaño y el tipo del papel en el panel de control para que coincidan con el papel cargado.

Carga del alimentador multiuso

1 Abra el alimentador multiuso.



2 Ajuste las guías para que coincidan con el tamaño del papel que va a cargar.



3 Flexione, aireé y alise los bordes del papel antes de cargarlo.



4 Cargue el papel con la cara de impresión hacia arriba.

Notas:

- Para imprimir a una cara, cargue el membrete hacia arriba con el margen superior de la hoja hacia la parte frontal de la bandeja.
- Para impresión a doble cara, cargue el papel con cabecera hacia abajo con el margen inferior de la hoja mirando hacia la parte frontal de la bandeja.
- Cargue los sobres con la solapa hacia abajo y en la parte izquierda.
- Cargue los sobres europeos con la solapa hacia abajo de forma que entre en primer lugar en la impresora.

Advertencia: Posibles daños: No utilice sobres con sellos, cierres, broches, ventanas, revestimientos oleosos o autoadhesivos.

5 En el panel de control de la impresora, defina el tipo y el tamaño del papel para que coincidan con el papel cargado.

Definición del tipo y el tamaño del papel

1 En el panel de control, navegue hasta:

Valores > **OK** > Papel > **OK** > Configuración de bandeja > **OK** > Tamaño/tipo de papel > **OK** > seleccione un origen de papel

2 Defina el tipo y el tamaño del papel.

Instalación del software de la impresora

- 1 Obtenga una copia del paquete de instalación del software.
 - Desde nuestro sitio web.
 - Desde el centro en el que adquirió la impresora.

2 Ejecute el instalador y siga las instrucciones.

3 Si es usuario de Macintosh, agregue la impresora.

Nota: En el caso de equipos Macintosh con MacOS versión 10.7 o posterior, no es necesario instalar el controlador para imprimir en una impresora certificada con AirPrint.

Actualización de firmware

Para mejorar el rendimiento de la impresora y solucionar problemas, actualice el firmware de la impresora con regularidad.

Para obtener más información sobre cómo actualizar el firmware, póngase en contacto con el representante de ventas.

1 Abra un explorador web y, a continuación, escriba la dirección IP de la impresora en el campo de la dirección.

Notas:

- Verá la dirección IP de la impresora en la pantalla de inicio de la misma. La dirección IP aparece como cuatro grupos de números separados por puntos, como 123.123.123.123.
- Si está utilizando un servidor proxy, desactívelo temporalmente para cargar correctamente la página web.

2 Haga clic en **Valores > Dispositivo > Actualizar firmware.**

3 Para ello, realice una de las siguientes acciones:

- Haga clic en **Buscar actualizaciones > Acepto, iniciar actualización.**
- Cargue el archivo flash.
 - a Busque el archivo flash.
 - b Haga clic en **Cargar > Iniciar.**

Adición de impresoras a un equipo

Antes de empezar, realice una de las siguientes acciones:

- Conecte la impresora y el equipo a la misma red. Para obtener más información acerca de la conexión de la impresora a una red, consulte ["Conexión de la impresora a una red Wi-Fi" en la página 5.](#)
- Conecte el equipo a la impresora. Para obtener más información, consulte ["Conexión de un equipo a la impresora" en la página 6.](#)
- Conectar la impresora al equipo mediante un cable USB. Para obtener más información, consulte ["Conexión de cables" en la página 2.](#)

Nota: El cable USB se vende por separado.

Para usuarios de Windows

1 Desde un equipo, instale el controlador de impresión.

Nota: Para obtener más información, consulte [“Instalación del software de la impresora” en la página 4.](#)

2 Abra **Impresoras y escáneres** y, a continuación, haga clic en **Agregar una impresora o un escáner.**

3 En función de la conexión de la impresora, realice una de las siguientes acciones:

- Seleccione una impresora en la lista y, a continuación, haga clic en **Agregar dispositivo.**
- Haga clic en **Mostrar impresoras Wi-Fi Direct**, seleccione una impresora y, a continuación, haga clic en **Agregar dispositivo.**
- Haga clic en **La impresora no está en la lista** y, a continuación, en la ventana Añadir impresora, haga lo siguiente:
 - a Seleccione **Agregar impresora mediante una dirección TCP/IP o un nombre de host** y, a continuación, haga clic en **Siguiente.**
 - b En el campo “Nombre del host o dirección IP”, escriba la dirección IP de la impresora y, a continuación, haga clic en **Siguiente.**

Notas:

- Verá la dirección IP de la impresora en la pantalla de inicio de la misma. La dirección IP aparece como cuatro grupos de números separados por puntos, como 123.123.123.123.
 - Si está utilizando un servidor proxy, desactívelo temporalmente para cargar correctamente la página web.
- c Seleccione un controlador de impresión y haga clic en **Siguiente.**
 - d Seleccione **Usar el controlador de impresión que está instalado actualmente (recomendado)** y, a continuación, haga clic en **Siguiente.**
 - e Escriba un nombre de impresora y, a continuación, haga clic en **Siguiente.**
 - f Seleccione una opción de uso compartido de impresora y, a continuación, haga clic en **Siguiente.**
 - g Haga clic en **Finalizar.**

Para usuarios de Macintosh

1 En un equipo, abra **Impresoras y escáneres.**

2 Haga clic en **+** y, a continuación, seleccione una impresora.

3 En el menú Utilizar, seleccione un controlador de impresión.

Notas:

- Para utilizar el controlador de impresión de Macintosh, seleccione **AirPrint** o **Secure AirPrint.**
- Si desea utilizar funciones de impresión personalizadas, seleccione el controlador de impresión del fabricante. Para instalar el controlador, consulte [“Instalación del software de la impresora” en la página 4.](#)

4 Agregue la impresora.

Configuración de Wi-Fi Direct

Wi-Fi Direct® Es una tecnología basada en la conexión Wi-Fi, que permite a los dispositivos inalámbricos conectarse directamente a una impresora compatible con Wi-Fi Direct sin utilizar un punto de acceso (router inalámbrico).

1 En el panel de control, navegue hasta:

Valores > Red/puertos > Wi-Fi Direct

En los modelos de impresora sin pantalla táctil, pulse  para navegar por los distintos ajustes.

2 Configure los valores.

- **Activar Wi-Fi Direct:** permite que la impresora utilice su propia red Wi-Fi Direct.
- **Nombre de Wi-Fi Direct:** asigna un nombre a la red Wi-Fi Direct.
- **Contraseña de Wi-Fi Direct:** asigna la contraseña para negociar la seguridad inalámbrica cuando se utilice la conexión de igual a igual.
- **Mostrar contraseña en la página de configuración:** muestra la contraseña en la Página de configuración de la red.
- **Aceptar automáticamente las solicitudes del botón de pulsación:** permite a la impresora aceptar solicitudes de conexión automáticamente.

Nota: La aceptación automática de las solicitudes del botón de pulsación no está protegida.

Notas:

- De forma predeterminada, la contraseña de red Wi-Fi Direct no es visible en la pantalla de la impresora. Para mostrar la contraseña, active el icono de revelación de contraseña. En

el panel de control, vaya a **Valores > Seguridad > Varios > Activar revelación de contraseña/PIN.**

- Para conocer la contraseña de la red Wi-Fi Direct sin mostrarla en la pantalla de la impresora, desde el panel de control vaya a **Valores > Informes > Red > Página de configuración de la red.**

Conexión de un dispositivo móvil a la impresora

Antes de conectar el dispositivo móvil, asegúrese de que se ha configurado Wi-Fi Direct. Para obtener más información, consulte [“Configuración de Wi-Fi Direct” en la página 5.](#)

Conexión con Wi-Fi Direct

- 1 En el dispositivo móvil, vaya al menú de ajustes.
- 2 Active **Wi-Fi** y, a continuación, toque **Wi-Fi Direct.**
- 3 Seleccione el nombre de Wi-Fi Direct de la impresora.
- 4 Confirme la conexión en el panel de control de la impresora.

Conexión con la red Wi-Fi

- 1 En el dispositivo móvil, vaya al menú de ajustes.
- 2 Toque **Wi-Fi** y, a continuación, seleccione el nombre de Wi-Fi Direct de la impresora.

Nota: La cadena DIRECT-xy (donde x e y son dos caracteres aleatorios) se añade antes del nombre de Wi-Fi Direct.
- 3 Introduzca la contraseña de Wi-Fi Direct.

Conexión de la impresora a una red Wi-Fi

Antes de empezar, asegúrese de que:

- Adaptador activo está configurado en Automático. En el panel de control, navegue hasta **Valores > Red/Puertos > Descripción general de la red > Adaptador activo.**

En los modelos de impresora sin pantalla táctil, pulse  para navegar por los distintos ajustes.

- El cable Ethernet no está conectado a la impresora.

Uso del asistente de configuración inalámbrica de la impresora

Notas:

- Estas instrucciones solo se aplican a algunos modelos de impresora.
 - Antes de utilizar el asistente, asegúrese de que el firmware de la impresora está actualizado. Para obtener más información, consulte [“Actualización de firmware” en la página 4.](#)
- 1 En la pantalla de inicio, toque  > **Configurar ahora.**
 - 2 Seleccione una red Wi-Fi e introduzca la contraseña de la red.
 - 3 Toque **Hecho.**

Mediante el menú Valores de la impresora

- 1 En el panel de control, navegue hasta:

Valores > Red/Puertos > Inalámbrico > Configurar en panel de impresora

En los modelos de impresora sin pantalla táctil, pulse  para navegar por los distintos ajustes.

- 2 Seleccione una red Wi-Fi e introduzca la contraseña de la red.

Nota: En los modelos de impresora compatibles con redes Wi-Fi, aparecerá una solicitud de configuración de la red Wi-Fi durante la configuración inicial.

Conexión de un equipo a la impresora

Antes de conectar su equipo, asegúrese de hacer lo siguiente:

- Activar Wi-Fi Direct en la impresora. En el panel de control, navegue hasta:
Valores > Red/puertos > Wi-Fi Direct > Activar Wi-Fi Direct > Activado
 - Tenga en cuenta el nombre de Wi-Fi Direct. En el panel de control, navegue hasta:
Valores > Red/puertos > Wi-Fi Direct > Nombre de Wi-Fi Direct
 - Tenga en cuenta la contraseña de Wi-Fi Direct. En el panel de control, navegue hasta:
Valores > Red/puertos > Wi-Fi Direct > Contraseña de Wi-Fi Direct
- Nota:** También puede configurar el nombre y la contraseña de Wi-Fi Direct.

En los modelos de impresora sin pantalla táctil, pulse  para navegar por los distintos ajustes.

Para usuarios de Windows

- 1 Abra **Impresoras y escáneres** y, a continuación, haga clic en **Agregar una impresora o un escáner.**
- 2 Haga clic en **Mostrar impresoras Wi-Fi Direct** y, a continuación, seleccione el nombre de Wi-Fi Direct de la impresora.
- 3 Anote el PIN de ocho dígitos de la impresora que se muestra en la pantalla de la misma.
- 4 Introduzca el PIN en el equipo.

Nota: Si el controlador de impresora aún no está instalado, Windows descargará el controlador adecuado.

Para usuarios de Macintosh

- 1 Haga clic en el icono de conexión inalámbrica y, a continuación, seleccione el nombre de Wi-Fi Direct de la impresora.

Nota: La cadena DIRECT-xy (donde x e y son dos caracteres aleatorios) se añade antes del nombre de Wi-Fi Direct.

- 2 Escriba la contraseña de Wi-Fi Direct.

Nota: Utilice la red previa de su equipo una vez que se haya desconectado de la conexión Wi-Fi Direct.

Eliminación de atascos

Cómo evitar atascos

Cargue el papel correctamente

- Asegúrese de que el papel esté bien colocado en la bandeja.

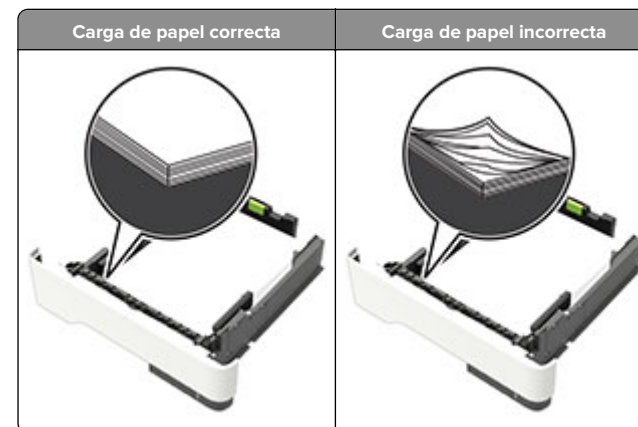

- No cargue ni extraiga las bandejas mientras se esté imprimiendo.
- No cargue demasiado papel. Asegúrese de que la altura de la pila no exceda el indicador de capacidad máxima de papel.
- No deslice el papel en la bandeja. Cargúelo tal como se muestra en la ilustración.

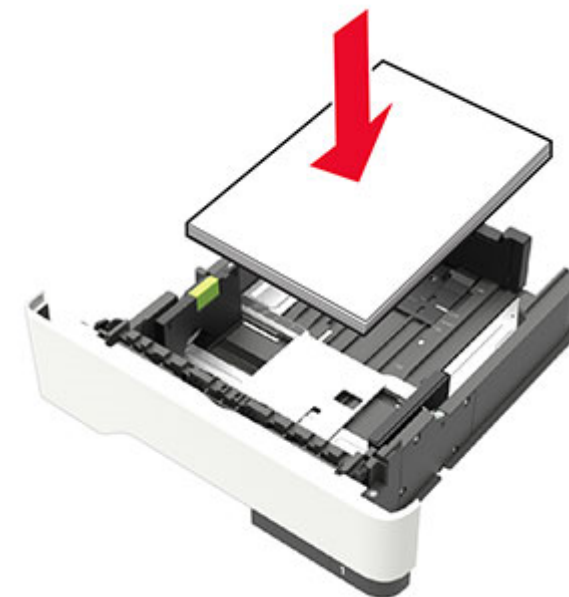

- Asegúrese de que las guías del papel estén colocadas correctamente y no estén demasiado ajustadas al papel ni a los sobres.
- Introduzca la bandeja con firmeza en la impresora después de cargar el papel.

Utilice papel recomendado

- Utilice sólo el papel o el material de impresión especial recomendado.
- No cargue papel arrugado, doblado, húmedo ni curvado.
- Flexione, airee y alise los bordes del papel antes de cargarlo.



- No utilice papel cortado ni recortado manualmente.
- No mezcle tamaños, pesos o tipos de papel en la misma bandeja.
- Asegúrese de que se definan el tamaño y el tipo de papel correctos en el equipo o en el panel de control de la impresora.
- Guarde el papel teniendo en cuenta las recomendaciones del fabricante.

Identificación de la ubicación del atasco

Notas:

- Cuando el Asistente de atascos está Activado, la impresora expulsa automáticamente páginas en blanco o con impresiones parciales después de eliminar la página atascada. Compruebe si hay páginas en blanco en la salida impresa.
- Cuando Recuperación de atasco está fijado en Activado o Automático, la impresora vuelve a imprimir las páginas atascadas.

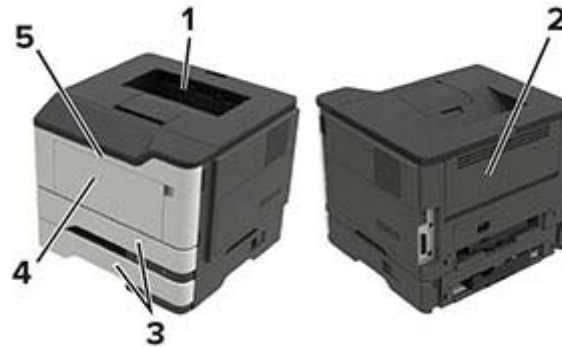

	Ubicación del atasco
1	Bandeja estándar
2	Puerta posterior
3	Bandeja [X]
4	Alimentador multiuso
5	Puerta A

Atasco de papel en la puerta A

1 Extraiga la bandeja.



2 Abra la puerta A.

Advertencia: Posibles daños: Para evitar daños por descargas electrostáticas, toque cualquier elemento metálico expuesto de la impresora antes de tocar las zonas internas de la impresora o acceder a ellas.

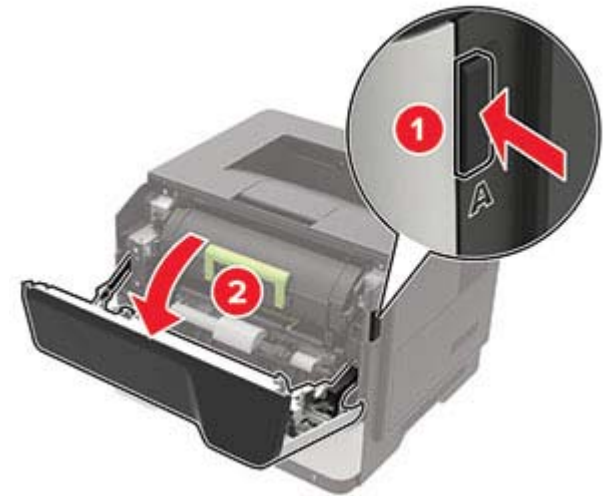

3 Extraiga el cartucho de tóner.



4 Extraiga la unidad de imagen.



Advertencia: Posibles daños: No exponga la unidad de imagen a la luz directa durante más de diez minutos. Una larga exposición a la luz puede ocasionar problemas de calidad de impresión.

Advertencia: Posibles daños: No toque el tambor de fotoconductor. Si lo hace, puede afectar a la calidad de los futuros trabajos de impresión.



5 Retire el papel atascado.

PRECAUCIÓN: SUPERFICIE CALIENTE: El interior de la impresora podría estar caliente. Para evitar el riesgo de heridas producidas por el contacto con un componente caliente, deje que la superficie se enfríe antes de tocarlo.

Nota: Retire todos los fragmentos de papel.

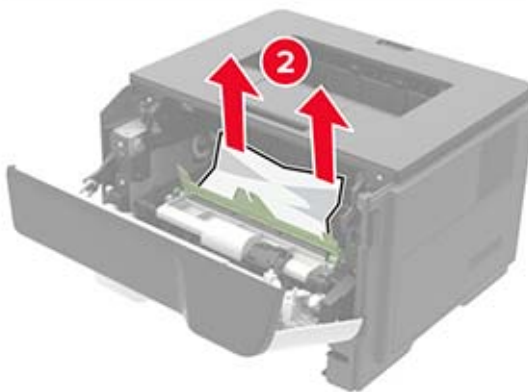
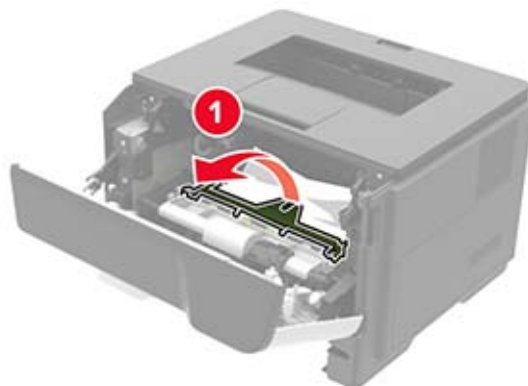

6 Introduzca la unidad de imagen.

Nota: Utilice como guía las flechas del interior de la impresora.

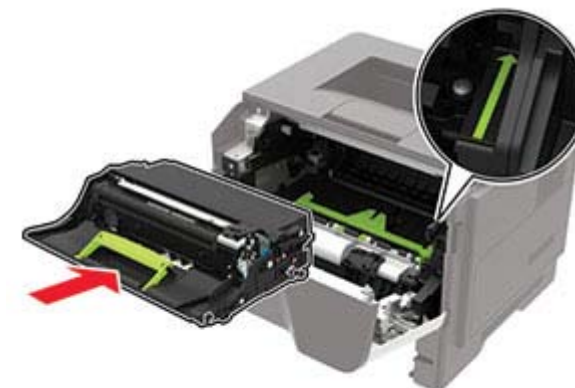

7 Introduzca el cartucho de tóner.

Nota: Utilice como guía las flechas del interior de la impresora.

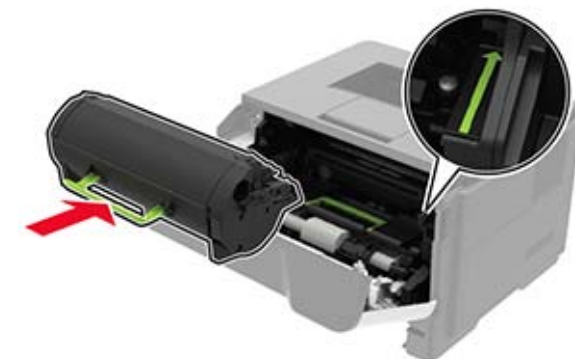

8 Cierre la puerta.

9 Introduzca la bandeja.

Atasco de papel en la puerta posterior

1 Abra la puerta posterior.

PRECAUCIÓN: SUPERFICIE CALIENTE: El interior de la impresora podría estar caliente. Para evitar el riesgo de heridas producidas por el contacto con un componente caliente, deje que la superficie se enfríe antes de tocarlo.

Advertencia: Posibles daños: Para evitar daños por descargas electrostáticas, toque cualquier elemento metálico expuesto de la impresora antes de tocar las zonas internas de la impresora o acceder a ellas.



2 Retire el papel atascado.

Nota: Retire todos los fragmentos de papel.



3 Cierre la puerta posterior.

Atasco de papel en la bandeja estándar

Retire el papel atascado.

Nota: Retire todos los fragmentos de papel.

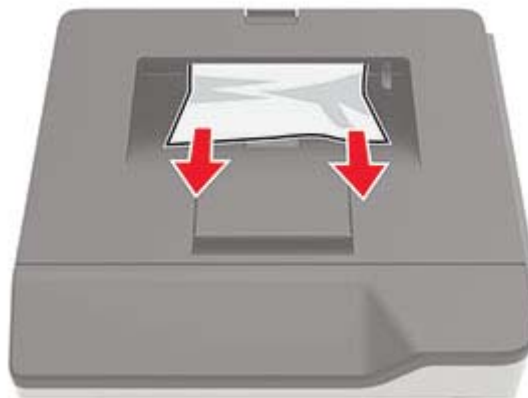

Atasco de papel en la unidad de impresión a doble cara

1 Extraiga la bandeja.

Advertencia: Posibles daños: Para evitar daños por descargas electrostáticas, toque cualquier elemento metálico expuesto de la impresora antes de tocar las zonas internas de la impresora o acceder a ellas.



2 Retire el papel atascado.

Nota: Retire todos los fragmentos de papel.



3 Introduzca la bandeja.

Atasco de papel en las bandejas

1 Extraiga la bandeja.

Advertencia: Posibles daños: Para evitar daños por descargas electrostáticas, toque cualquier elemento metálico expuesto de la impresora antes de tocar las zonas internas de la impresora o acceder a ellas.



2 Retire el papel atascado.

Nota: Retire todos los fragmentos de papel.

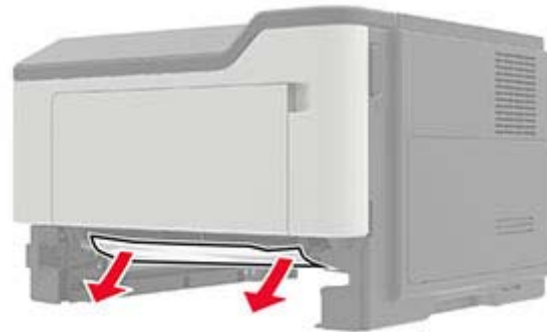

3 Introduzca la bandeja.

Atasco de papel en el alimentador multiuso

1 Retire el papel del alimentador multiuso.

2 Retire el papel atascado.

Nota: Retire todos los fragmentos de papel.



3 Flexione, airee y alise los bordes del papel antes de cargarlo.



4 Cargue papel y ajuste la guía del papel.

