

# LÉZERNYOMTATÓ MX-B467P

---

## Használati útmutató

**2021. november**

---

Készülék típusa:

4600

Modell:

69H

# Tartalom

<b>Biztonsági információk.....</b>	<b>5</b>
Konvenciók.....	5
Terméknyilatkozatok.....	5
<b>Információk a nyomtatóról.....</b>	<b>8</b>
A nyomtató helyének kiválasztása.....	8
Nyomtatóbeállítások.....	9
A kábelek csatlakoztatása.....	10
A kezelőpanel használata.....	11
A bekapcsológomb és jelzőfény állapotának jelentései.....	11
<b>Papír és speciális hordozó betöltése.....</b>	<b>12</b>
A papírméret és papírtípus beállítása.....	12
Az Univerzális papírbeállítások konfigurálása.....	12
Tálcák betöltése.....	12
A többcélú adagoló betöltése.....	14
Tálcák összekapcsolása.....	15
<b>Papírtartó.....</b>	<b>16</b>
Támogatott papírméretek.....	16
Támogatott papírtípusok.....	18
Támogatott papírsúlyok.....	18
<b>Nyomtatás.....</b>	<b>19</b>
Nyomtatás a számítógépről.....	19
Nyomtatás mobileszközről.....	19
Titkosított feladatok konfigurálása.....	20
Titkosított és más felfüggesztett feladatok nyomtatása.....	21
Betűtípusminták listájának nyomtatása.....	22
elválasztólapok másolatok közé helyezése.....	22
<b>A nyomtató menüinek ismertetése.....</b>	<b>23</b>
Menüterkép.....	23
Eszköz.....	23
Nyomtatás.....	31

Papír.....	38
Hálózat/portok.....	40
Biztonság.....	52
Jelentések.....	56
Súgó.....	57
Hibaelhárítás.....	58
Menübeállítási oldal nyomtatása.....	58
<b>A nyomtató biztonsága.....</b>	<b>59</b>
Biztonsági nyílás pozíciója.....	59
Nyomtatómemória törlése.....	59
Gyári alapbeállítások visszaállítása.....	60
Törölhetőségi nyilatkozat.....	60
<b>A nyomtató karbantartása.....</b>	<b>61</b>
Hálózatok.....	61
A nyomtató tisztítása.....	65
Alkatrészek és kellékanyagok rendelése.....	65
Alkatrészek és kellékanyagok cseréje.....	66
A nyomtató áthelyezése.....	78
Energia- és papírtakarékosság.....	79
<b>Elakadások megszüntetése.....</b>	<b>80</b>
Papírelakadások elkerülése.....	80
Elakadás helyének azonosítása.....	81
Papírelakadás az A ajtónál.....	82
Papírelakadás a hátsó ajtónál.....	85
Papírelakadás a normál tárolóban.....	86
Papírelakadás a duplex egységben.....	86
Papírelakadás a tálcákban.....	87
Papírelakadás a többcélú adagolóban.....	88
<b>Hibaelhárítás.....</b>	<b>90</b>
Nyomtatási minőséggel kapcsolatos problémák.....	90
Nyomtatási problémák.....	91
Az SMTP-kiszolgáló konfigurálása.....	111
Hálózatikapcsolat-hibák.....	111

---

Kellékanyagokkal kapcsolatos problémák.....	113
Papíradagolási problémák.....	114
Kapcsolatfelvétel a márkakereskedőjével.....	117
<b>Fejlesztés és áthelyezés.....</b>	<b>118</b>
Hardver.....	118
Szoftver.....	124
Firmware.....	126
<b>Értesítések.....</b>	<b>128</b>
<b>Index.....</b>	<b>135</b>

# Biztonsági információk

## Konvenciók

**Megjegyzés:** A *megjegyzés* jelölés olyan információra utal, amely segítséget nyújthat.

**Figyelem:** A *Vigyázat!* jelölésű részek olyan dolgokra hívják fel a figyelmet, amelyek kárt okozhatnak a készülék hardverében vagy szoftverében.

**FIGYELEM:** A *figyelem* jelölés olyan veszélyes helyzetre hívja fel a figyelmet, amelyek sérülést okozhatnak Önnek.

A különböző figyelmeztetések között megtalálhatók a következők:

 **VIGYÁZAT – SÉRÜLÉSVESZÉLY:** Személyes sérülés veszélyére hívja fel a figyelmet.

 **VIGYÁZAT – ÁRAMÜTÉS VESZÉLYE:** Áramütés veszélyére hívja fel a figyelmet.

 **VIGYÁZAT – FORRÓ FELÜLET:** Égési sérülés veszélyére hívja fel a figyelmet érintés esetén.

 **VIGYÁZAT – LELÖKÉS VESZÉLYE:** Az összenyomás veszélyére hívja fel a figyelmet.

 **VIGYÁZAT – A RÁZÓEGYSÉG BIZTONSÁGI KOCKÁZATOT JELENT:** A mozgó alkatrészek közé való beszorulásra hívja fel a figyelmet.

## Terméknyilatkozatok

 **VIGYÁZAT – SÉRÜLÉSVESZÉLY:** A tűz és áramütés kockázatának elkerülése érdekében csatlakoztassa a tápkábelt közvetlenül egy megfelelő teljesítményt biztosító, gondosan földelt, a készülék közelében levő és könnyen hozzáférhető csatlakozóaljzathoz.

 **VIGYÁZAT – SÉRÜLÉSVESZÉLY:** A tűzveszély és az áramütés elkerülése érdekében csak a termékhez kapott vagy a gyártó által hitelesített tápkábelt használja.

 **VIGYÁZAT – SÉRÜLÉSVESZÉLY:** Ne használjon a készülék csatlakoztatásánál hosszabbító kábelt, elosztót, hosszabbító elosztót, illetve szünetmentes tápegységet. Az ilyen készülékek kapacitását könnyen túlterhelheti egy lézernyomtató, aminek következménye lehet a tűzveszély, az anyagi kár, illetve a nyomtató hibás működése.

 **VIGYÁZAT – SÉRÜLÉSVESZÉLY:** Ne használja a terméket túlfeszültségvédővel. A túlfeszültségvédő eszköz használatának következménye lehet a tűzveszély, az anyagi kár, illetve a nyomtató hibás működése.

 **VIGYÁZAT – ÁRAMÜTÉS VESZÉLYE:** Az áramütés kockázatának elkerülése érdekében ne helyezze a terméket víz közelébe vagy nedves helyekre.

 **VIGYÁZAT – ÁRAMÜTÉS VESZÉLYE:** Az áramütés kockázatának elkerülése érdekében zivataros időben ne végezze a készülék üzembe helyezését, illetve elektromos vagy kábelezési csatlakozásokat, például a fax, a tápkábel vagy a telefon csatlakoztatását.

 **VIGYÁZAT – SÉRÜLÉSVESZÉLY:** Ne vágja meg, ne csavarja meg és ne nyomja össze a tápkábelt, és ne helyezzen rá nehéz tárgyakat. Ne tegye ki a tápkábelt dörzsölődésnek és nyomásnak. Ne engedje, hogy a tápkábel becsípődjön tárgyak, például bútorok vagy falak közé. A fentiek bármelyikének előfordulása tüzet vagy áramütést okozhat. Rendszeresen ellenőrizze, hogy vannak-e a tápkábelen ilyen problémákra utaló jelek. A vizsgálat előtt távolítsa el a tápkábelt az elektromos aljzatból.

 **VIGYÁZAT – ÁRAMÜTÉS VESZÉLYE:** Az áramütés kockázatának elkerülése érdekében győződjön meg arról, hogy minden külső csatlakozást (például az Ethernet- és a telefonkapcsolatokat) megfelelően létesítettek a számukra kijelölt aljzatoknál.

 **VIGYÁZAT – ÁRAMÜTÉS VESZÉLYE:** Ha a vezérlőkártyával dolgozik, vagy kiegészítő hardvert vagy memóriát helyez a nyomtatóba a beállítást követően, akkor az áramütés kockázatának elkerülése érdekében kapcsolja ki a nyomtatót, és húzza ki a tápkábelt a konnektorból. Ha bármilyen más eszköz is csatlakozik a nyomtatóhoz, akkor azt is kapcsolja ki, és húzza ki a nyomtatóval összekötő kábelt.

 **VIGYÁZAT – ÁRAMÜTÉS VESZÉLYE:** A nyomtató külsejének tisztításakor az áramütés veszélyének elkerülése érdekében először húzza ki a tápkábelt a fali aljzatból, majd húzzon ki minden kábelt a nyomtatóból.





 **VIGYÁZAT – SÉRÜLÉSVESZÉLY:** Ha a nyomtató nehezebb mint 20 kg (44 font), a biztonságos megemeléséhez legalább két ember szükséges.

 **VIGYÁZAT – SÉRÜLÉSVESZÉLY:** A nyomtató mozgatásakor tartsa be az alábbi útmutatásokat a személyi sérülések és a nyomtató károsodásának elkerülése érdekében:

- Ellenőrizze, hogy az összes ajtó és tálca zárva legyen.
- Kapcsolja ki a nyomtatót, és húzza ki a tápkábelt a konnektorból.
- Húzzon ki a nyomtatóból minden vezetékét és kábelt.
- Ha a nyomtatóhoz padlón álló, külön megvásárolható tálcák vagy kimeneti egységek csatlakoznak, a nyomtató mozgatása előtt csatlakoztassa le azokat.
- Ha a nyomtatóhoz görgős talp tartozik, tolja át a készüléket óvatosan az új helyére. Legyen óvatos, amikor küszöbökön vagy padlórepedéseken halad keresztül!
- Ha a nyomtató nem rendelkezik görgős talppal, de külön megvásárolható tálcák vagy kimeneti egységek csatlakoznak hozzá, vegye le a kimeneti egységeket, majd emelje le a nyomtatót a tálcákról. Ne próbálja egyszerre megemelni a nyomtatót és a többi egységet.
- A nyomtatót mindig a rajta található fogantyúk használatával emelje fel.
- A nyomtató mozgatására használt kocsinak elegendő rakfelülettel kell rendelkeznie a nyomtató teljes alapterületéhez.
- A hardveres kiegészítők mozgatására használt kocsinak elegendő rakfelülettel kell rendelkeznie a kiegészítők teljes méretéhez.
- Tartsa a nyomtatót függőlegesen.
- Óvakodjon az rázkódással járó mozgástól.
- Ügyeljen rá, hogy az ujjá ne kerüljön a nyomtató alá, amikor lerakja.
- Ügyeljen rá, hogy elég szabad hely maradjon a nyomtató körül.

 **VIGYÁZAT – LELÖKÉS VESZÉLYE:** Amennyiben egy vagy több kiegészítő egységet helyez nyomtatójára vagy többfunkciós eszközére, akkor görgős talpra, bútorra vagy más tárgyra lehet szükség annak érdekében, hogy elkerülje az instabilitásból adódó esetleges sérüléseket. A támogatott konfigurációkra vonatkozó további információért fáradjon el oda, ahol a nyomtatót vásárolta.

 **VIGYÁZAT – LELÖKÉS VESZÉLYE:** A berendezés stabilitásvesztésének elkerülése érdekében minden egyes tálcába külön-külön töltsen be a papírt. A többi tálcát tartsa csukva, amíg szüksége nincs rájuk.

-  **VIGYÁZAT – FORRÓ FELÜLET:** Előfordulhat, hogy a nyomtató belseje forró. Az égési sérülések elkerülése érdekében várja meg, amíg a forró felületek kihűlnek.
-  **VIGYÁZAT – A RÁZÓEGYSÉG BIZTONSÁGI KOCKÁZATOT JELENT:** A becsípődés veszélyének elkerülése érdekében legyen óvatos az erre figyelmeztető címkével ellátott területeknél. A mozgó alkatrészek – pl. fogaskerekek, ajtók, tálcák és fedelek – becsípődést okozhatnak.
-  **VIGYÁZAT – SÉRÜLÉSVESZÉLY:** A termék lézert használ. A *Használati útmutatóban* leírtaktól különböző eljárások és beállítások veszélyes sugárzást eredményezhetnek.
-  **VIGYÁZAT – SÉRÜLÉSVESZÉLY:** A termékben található lítium akkumulátor nem cserélhető. Ha nem megfelelően cserélik ki a lítium akkumulátort, az azzal a veszéllyel jár, hogy felrobban az akkumulátor. A lítium akkumulátort ne töltsse újra, ne szedje szét és ne égesse el. A használt lítium akkumulátorokat a gyártó utasításai és a helyi előírások szerint dobja el.

A készülékben speciális gyártói alkatrészeket használtunk, hogy a készülék megfeleljen a szigorú, globális biztonsági előírásoknak. Előfordulhat, hogy egyes alkatrészek biztonsági jellemzői nem maguktól értetődőek. A gyártó nem vállal felelősséget a cserealkatrészekért.

A használati útmutatóban nem szereplő szervizelési és javítási teendőket bízza szakemberre.

**ŐRIZZE MEG EZEKET AZ UTASÍTÁSOKAT.**

# Információk a nyomtatóról

## A nyomtató helyének kiválasztása

- Hagyjon elég helyet a tálcák, fedelek és ajtók kinyitásához, illetve hardveropciók telepítéséhez.
- Elektromos aljzat közelébe helyezze a nyomtatót.

**⚠ VIGYÁZAT – SÉRÜLÉSVESZÉLY:** A tűzveszély és az áramütés elkerülése érdekében a tápkábelt közvetlenül egy, a készülékhez közeli és könnyen hozzáférhető, megfelelő besorolású és megfelelően földelt csatlakozójzatba csatlakoztassa.

**⚡ VIGYÁZAT – ÁRAMÜTÉS VESZÉLYE:** Az áramütés kockázatának elkerülése érdekében ne helyezze a terméket víz közelébe vagy nedves helyekre.

- Győződjön meg róla, hogy a helyiségben a légmozgás megfelel az ASHRAE 62 szabvány vagy a CEN Technical Committee 156 szabvány legutolsó verziójának.
- A készüléket egy sima, szilárd és stabil felületre helyezze.
- A nyomtatót:
  - Tartsa tisztán, szárazon és pormentesen.
  - Tartsa távol tűzőkapcsoktól és gemkapcsoktól.
  - Tartsa távol a légkondicionálók, fűtőtestek vagy ventilátorok közvetlen légmozgásától.
  - Ne tegye ki közvetlen napfénynek vagy túlzott nedvességnek.
- Tartsa be az ajánlott hőmérsékleti értékeket, és kerülje az ingadozásokat.

Környezeti hőmérséklet	10–32 ° C (50–90° F)
Tárolási hőmérséklet	1,1–35 ° C (34–95 °F)

- A megfelelő szellőzés érdekében tartsa be a következő javasolt távolságokat:

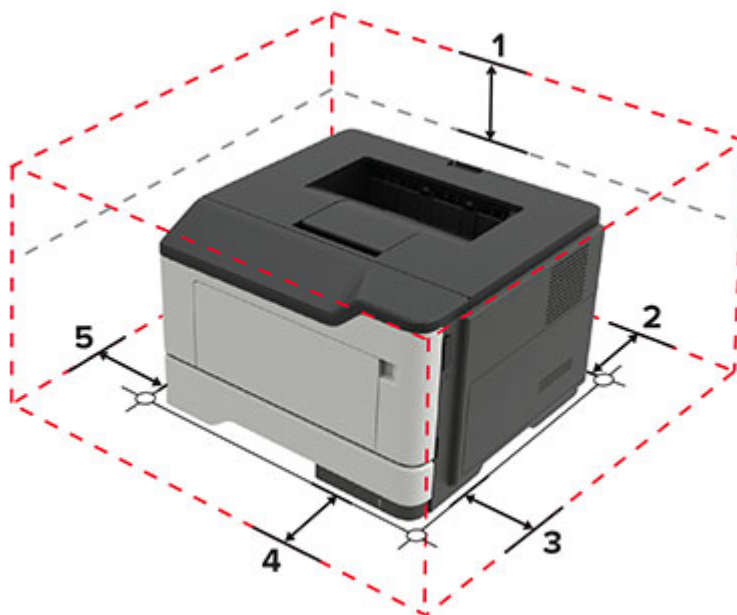



1	Felül	305 mm (12 hüvelyk)
2	Hátul	100 mm (3,94 hüvelyk)
3	Jobb oldalon	110 mm (4,33 hüvelyk)
4	Elöl	305 mm (12 hüvelyk) <b>Megj.:</b> A nyomtató előtt legalább 75 mm (3 hüvelyk) helyet kell hagyni.
5	Bal oldalon	65 mm (2,56 hüvelyk)

## Nyomtatóbeállítások

**⚠ VIGYÁZAT – LELÖKÉS VESZÉLYE:** Amennyiben egy vagy több kiegészítő egységet telepít nyomtatójára vagy többfunkciós eszközére, akkor görgős talpra, bútorra vagy más berendezésre lehet szükség annak érdekében, hogy elkerülje az instabilitásból adódó esetleges sérüléseket. A támogatott konfigurációkra vonatkozó további információért vegye fel a kapcsolatot az üzlettel, amelyben a nyomtatót vásárolta.

**⚠ VIGYÁZAT – LELÖKÉS VESZÉLYE:** A berendezés stabilitásvesztésének elkerülése érdekében minden egyes tálcába külön-külön töltsse be a papírt. A többi tálcát tartsa csukva, amíg szüksége nincs rájuk.

Konfigurálhatja úgy a nyomtatót, hogy külön megvásárolható 250 vagy 550 lapos tálcákat ad hozzá. További információkért lásd: ["Külön megvásárolható tálcák beszerelése" itt: 123. oldal.](#)



1	Kezelőpanel
2	Normál rekesz
3	Vezérlőkártya-ajtó
4	Normál 250-lapos tálca

<b>5</b>	250 vagy 550 lapos külön megvásárolható tálca
<b>6</b>	Többcélú adagoló
<b>7</b>	A ajtó

## A kábelek csatlakoztatása

**⚠ VIGYÁZAT – ÁRAMÜTÉS VESZÉLYE:** Az áramütés elkerülése érdekében zivataros időben ne helyezze üzembe a készüléket, illetve ne végezzen elektromos vagy kábelezési csatlakoztatásokat, például a tápkábel, a fax vagy a telefon csatlakoztatását.

**⚠ VIGYÁZAT – SÉRÜLÉSVESZÉLY:** A tűzveszély és az áramütés elkerülése érdekében a tápkábelt közvetlenül egy, a készülékhez közeli és könnyen hozzáférhető, megfelelő besorolású és megfelelően földelt csatlakozóaljzatba csatlakoztassa.

**⚠ VIGYÁZAT – SÉRÜLÉSVESZÉLY:** A tűzveszély és az áramütés elkerülése érdekében csak a termékhez kapott vagy a gyártó által hitelesített tápkábelt használja.

**Figyelem – sérülésveszély:** Az adatvesztés és a nyomtató hibás működésének elkerülése érdekében nyomtatás közben ne érjen az USB-kábelhez, a vezeték nélküli hálózati adapterhez vagy a nyomtató ábrán jelzett részéhez.

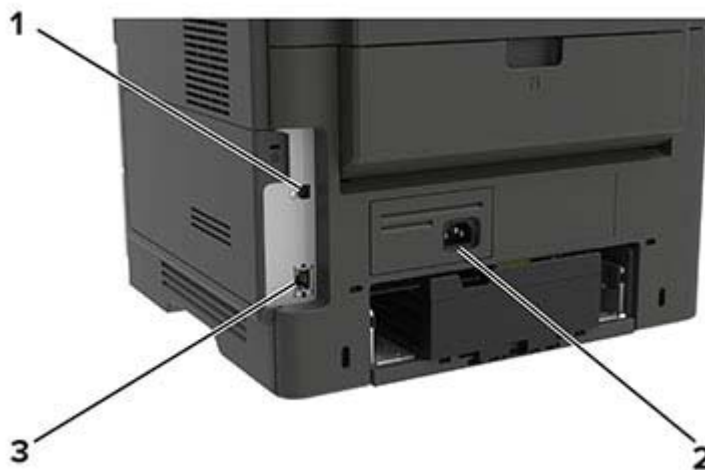

	Elem	Funkció
<b>1</b>	USB-nyomtatóport	Csatlakoztassa a nyomtatót a számítógéphez.
<b>2</b>	Tápcsatlakozó	A nyomtató fali aljzathoz csatlakoztatása.
<b>3</b>	Ethernet-port	Csatlakoztassa nyomtatót a hálózathoz.

## A kezelőpanel használata

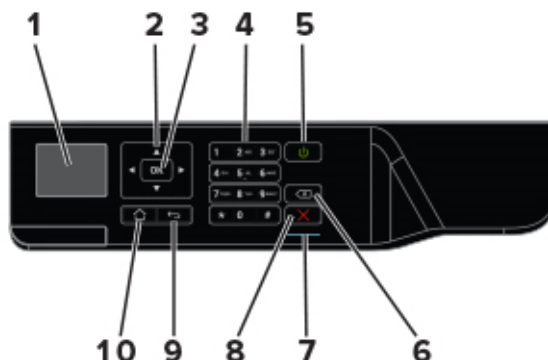

Elem	Funkció
1	Megjelenítés A nyomtatási lehetőségek, a nyomtatóállapot és a hibaüzenetek megtekintése.
2	Nyílombok Lépegetés a menük, képernyők és menübeállítások között.
3	Kiválasztás gomb <ul style="list-style-type: none"> <li>• Menüpontok kiválasztása.</li> <li>• Mentse el a beállításokat.</li> </ul>
4	Számbillentyűzet Számok és szimbólumok megadása a beviteli mezőkben.
5	Be-/kikapcsolás gomb A nyomtató be- és kikapcsolása. <b>Megj.:</b> A nyomtató kikapcsolásához tartsa nyomva öt másodpercig a bekapcsológombot.
6	Backspace gomb Visszafelé lépteti a kurzort és törli az ott lévő karaktert a beviteli mezőben.
7	Jelzőfény A nyomtatóállapot ellenőrzése.
8	Leállítás vagy Mégse gomb Aktuális nyomtatás leállítása.
9	Vissza gomb Visszatérés az előző képernyőhöz.
10	Kezdőlap gomb Visszatérés a kezdőképernyőre.

## A bekapcsológomb és jelzőfény állapotának jelentései

Jelzőfény	A nyomtató állapota
Kikapcsolt	A nyomtató kikapcsolt vagy Hibernált üzemmódban van.
Kék	A nyomtató készenléti állapotban van vagy adatokat dolgoz fel.
Vörös	A nyomtató felhasználói beavatkozást igényel.

Tápkapcsoló fénye	A nyomtató állapota
Kikapcsolt	A nyomtató ki van kapcsolva, készenléti állapotban van, vagy adatokat dolgoz fel.
Folyamatos aransárga fény	A nyomtató alvó üzemmódban van.
Villogó aransárga	A nyomtató Hibernált üzemmódban van.

# Papír és speciális hordozó betöltése

## A papírméret és papírtípus beállítása

1 Lépjen a következő elemhez a kezelőpanelen:

Beállítások > **OK** > Papír > **OK** > Tálcakonfiguráció > **OK** > Papírméret/-típus > **OK** > válasszon ki egy papírforrást

2 Állítsa be a papírméretet és a papírtípust.

## Az Univerzális papírbeállítások konfigurálása

1 Lépjen a következő elemhez a kezelőpanelen:

Beállítás > **OK** > Papír > **OK** > Adathordozók konfigurációja > **OK** > Univerzális beállítás > **OK**

2 Konfigurálja a beállításokat.

## Tálcák betöltése

**⚠ VIGYÁZAT – LELÖKÉS VESZÉLYE:** A berendezés stabilitásvesztésének elkerülése érdekében minden egyes tálcába külön-külön töltse be a papírt. A többi tálcát tartsa csukva, amíg szüksége nincs rájuk.

1 Vegye ki a tálcát.

**Megj.:** A papírelakadás elkerülése érdekében ne távolítsa el a tálcákat, amíg a nyomtató elfoglalt.



**2** Igazítsa úgy a papírvetetőket, hogy azok megegyezzenek a betöltött papír méretével.

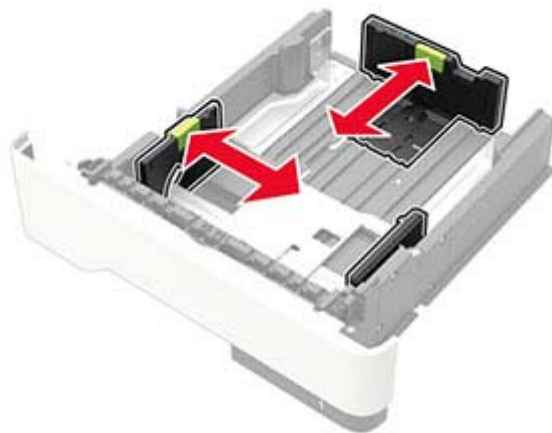

**3** Mielőtt behelyezné a papírt, hajlítsa meg, pörgesse át, és igazítsa össze a köteget.



**4** Töltse be a papírköteget a nyomtatandó oldalával lefelé, majd győződjön meg róla, hogy az oldalsó papírvetők pontosan illeszkednek a papírhoz.



#### **Megjegyzések:**

- Az egyoldalas nyomtatáshoz a fejléces papírt helyezze a nyomtatott felével lefelé úgy, hogy annak felső éle a tálca eleje felé essen.
- Kétoldalas nyomtatáshoz a fejléces papírt a nyomtatott felületével felfelé töltse be a tálca elülső feléhez.
- Ne csúsztasson papírt a tálcába.

- A papírelakadás elkerülése érdekében ügyeljen arra, a köteg magassága ne haladja meg a maximális papírmennyiséget mutató jeleket.

## 5 Helyezze vissza a tálcát.

Amennyiben szükséges, állítsa be a papír méretét és típusát a kezelőpanelen, hogy az megfeleljen a betöltött papírnak.

# A többcélú adagoló betöltése

## 1 Nyissa ki a többcélú adagolót.

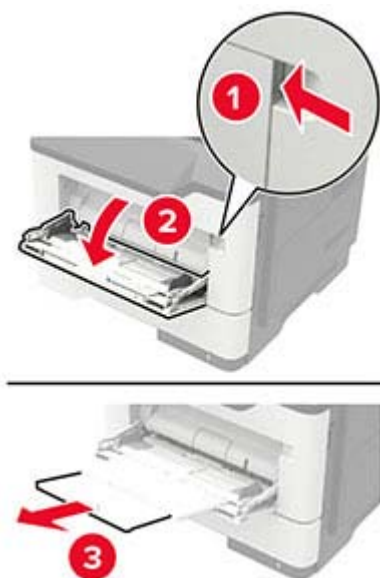

## 2 Igazítsa úgy a papírvezetőt, hogy az megegyezzen a betöltött papír méretével.



## 3 Mielőtt behelyezné a papírt, hajlítsa meg, pörgesse át, és igazítsa össze a köteget.



4 A papírt a nyomtatandó oldalával felfelé töltsé be.

**Megjegyzések:**

- Az egyoldalas nyomtatáshoz a fejléces papírt helyezze a nyomtatott felével felfelé úgy, hogy annak felső éle a tálca eleje felé essen.
- Kétoldalas nyomtatáshoz a fejléces papírt helyezze a nyomtatott felével lefelé úgy, hogy annak felső éle a tálca eleje felé essen.
- A borítékokat a hajtókákkal lefelé és az adagoló bal oldalába kell betölteni.
- Úgy tegye be az európai borítékokat, hogy a hajtóka felőli oldaluk lefelé nézzen, és először az érkezen be a nyomtatóba.

**Figyelem – sérülésveszély:** Ne használjon bélyegekkel, kapcsokkal, tűzőkkel, ablakokkal, bevonatos betéttel vagy öntapadós ragasztóval ellátott borítékokat.

5 A vezérlőpanelen állítsa be a papírméretet és a -típust úgy, hogy azok megegyezzenek a tálcába töltött papírral.





## Tálcák összekapcsolása

1 Lépjen a következő elemhez a kezelőpanelen:

Beállítások >  > Papír >  > Tálcakonfiguráció >  > Papírméret/-típus > 

2 Állítsa be ugyanazt a papírméretet és -típust az összekapcsolni kívánt tálcákhoz.

3 Lépjen a következő elemhez a kezelőpanelen:

Beállítások >  > Eszköz >  > Karbantartás >  > Konfigurációs menü >  > Tálca beállításai > 

4 Állítsa a Tálca-összekapcsolás lehetőséget **Automatikus** beállításra.

A tálcák szétkapcsolásánál ügyeljen arra, hogy egyik tálcának se legyenek ugyanazok a papírméret- és papírtípus-beállításai.

**Figyelem – sérülésveszély:** A beégető egység hőmérséklete a beállított papírtípustól függ. A nyomtatási problémák elkerülése érdekében egyeztesse össze a nyomtató papírtípus-beállításait a tálcába betöltött papírral.

# Papírtartó

## Támogatott papírméreték

Papírméret	Normál 250-lapos tálca	Opcionális 250- vagy 550- lapos tálca	Többcélú adagoló	Kétoldalas nyomtatás
<b>A4</b> 210 x 297 mm (8,3 x 11,7 hüvelyk)	✓	✓	✓	✓
<b>A5</b> 210 x 148 mm (8,3 x 5,8 hüvelyk)	✓	✓	✓	X
<b>A5 LEF</b> 148 x 210 mm (5,8 x 8,3 hüvelyk)	✓	X	✓	X
<b>A6</b> 105 x 148 mm (4,1 x 5,8 hüvelyk)	✓	X	✓	X
<b>JIS B5</b> 182 x 257 mm (7,2 x 10,1 hüvelyk)	✓	✓	✓	X
<b>Oficio (Mexico)</b> 216 x 340 mm (8,5 x 13,4 hüvelyk)	✓	✓	✓	✓
<b>Hagaki</b> 100 x 148 mm (3,9 x 5,8 hüvelyk)	X	X	✓	X
<b>Névjegykártya</b> 50,8 x 88,9 mm (2 x 3,5 hüvelyk)	X	X	X	X
<b>Statement</b> 140 x 216 mm (5,5 x 8,5 hüvelyk)	✓	✓	✓	X
<b>Executive</b> 184 x 267 mm (7,3 x 10,5 hüvelyk)	✓	✓	✓	X
<b>Letter</b> 216 x 279 mm (8,5 x 11 hüvelyk)	✓	✓	✓	✓



Papírméret	Normál 250-lapos tálca	Opcionális 250- vagy 550- lapos tálca	Többcélú adagoló	Kétoldalas nyomtatás
<b>Legal</b> 216 x 356 mm (8,5 x 14 hüvelyk)	✓	✓	✓	✓
<b>Folio</b> 216 x 330 mm (8,5 x 13 hüvelyk)	✓	✓	✓	✓
<b>Universal</b> 76,2 x 127 mm–216 x 356 mm (3 x 5 hüvelyk és 8,5 x 14 hüvelyk) között	X	X	✓	X
<b>Universal</b> 105 x 148 mm–216 x 356 mm (4,13 x 5,83 hüvelyk és 8,5 x 14 hüvelyk) között	✓	X	X	X
<b>Universal</b> 148 x 210 mm–216 x 356 mm (5,83 x 8,27 hüvelyk és 8,5 x 14 hüvelyk) között	X	✓	X	X
<b>7 3/4 boríték (Monarch)</b> 98 x 191 mm (3,9 x 7,5 hüvelyk)	X	X	✓	X
<b>9 Boríték</b> 98 x 225 mm (3,9 x 8,9 hüvelyk)	X	X	✓	X
<b>10 Boríték</b> 105 x 241 mm (4,1 x 9,5 hüvelyk)	X	X	✓	X
<b>DL boríték</b> 110 x 220 mm (4,3 x 8,7 hüvelyk)	X	X	✓	X
<b>C5 boríték</b> 162 x 229 mm (6,4 x 9 hüvelyk)	X	X	✓	X
<b>B5 boríték</b> 176 x 250 mm (6,9 x 9,8 hüvelyk)	X	X	✓	X
<b>Egyéb boríték</b> 76,2 x 127 mm–216 x 356 mm (3 x 5 hüvelyk és 8,5 x 14 hüvelyk) között	X	X	✓	X

## Támogatott papírtípusok

Papírtípus	Normál 250-lapos tálca	Opcionális 250- vagy 550- lapos tálca	Többcélú adagoló	Kétoldalas nyomtatás
Normál papír	✓	✓	✓	✓
Kártya	X	X	✓	X
Átlátszóság	✓	X	✓	X
Újrahasznosított	✓	✓	✓	✓
Papírcímkék <sup>1</sup>	✓	✓	✓	X
Másolópapír <sup>2</sup>	✓	✓	✓	✓
Fejléces papír	✓	✓	✓	✓
Előnyomott	✓	✓	✓	✓
Színes papír	✓	✓	✓	✓
Könnyű papír	✓	✓	✓	✓
Nehéz papír <sup>2</sup>	✓	✓	✓	✓
Durva/vatta	✓	✓	✓	✓
Boríték	X	X	✓	X
Boríték (durva papír)	X	X	✓	X

<sup>1</sup> A lézernyomatóhoz tervezett egyoldalas papírcímkék csak alkalmanként használhatók. Havonta 20 vagy kevesebb ív papírcímkét ajánlott nyomtatni. A nyomtató nem támogatja a vinilalapú, az orvosi és a kétoldalas címkéket.

<sup>2</sup> Kétoldalas nyomtatás esetén a levélpapír és a nehéz papír 90 g/m<sup>2</sup> (24 font) súlyig támogatott.

## Támogatott papírsúlyok

	Tálca	Többcélú adagoló	Kétoldalas nyomtatás
Papírsúly	60–120 g/m <sup>2</sup> (16–32 font)	60-216 g/m <sup>2</sup> (16-58 font)	60-90 g/m <sup>2</sup> (16-24 font)

# Nyomtatás

## Nyomtatás a számítógépről

**Megj.:** Címkék, kártyák és borítékok esetén a dokumentum kinyomtatása előtt állítsa be a nyomtatón a papír méretét és típusát.

- 1 Nyissa meg a Nyomtatás párbeszédablakot úgy, hogy közben meg van nyitva a nyomtatandó dokumentum.
- 2 Szükség esetén módosítson a beállításokon.
- 3 Nyomtassa ki a dokumentumot.

## Nyomtatás mobileszközről

### Nyomtatás mobileszközről az AirPrint szolgáltatás használatával



Az AirPrint szoftver egy mobilnyomtatási megoldás, amely lehetővé teszi az Apple eszközökről közvetlenül egy AirPrint-tanúsítvánnyal rendelkező nyomtatóval történő nyomtatást.



#### Megjegyzések:

- Győződjön meg róla, hogy az Apple eszköz és a nyomtató ugyanahhoz a hálózathoz csatlakozik. Ha a hálózat több vezeték nélküli hubbal rendelkezik, akkor győződjön meg róla, hogy mindkét eszköz ugyanahhoz az alhálózathoz csatlakozik.
  - Az alkalmazást csak néhány Apple készülék támogatja.
- 1 A mobilkészülékről válasszon ki egy dokumentumot a fájlkezelőben, vagy indítson el egy kompatibilis alkalmazást.
  - 2 Érintse meg a megosztás ikont, majd a **Nyomtatás** elemet.
  - 3 Itt kiválaszthatja a kívánt nyomtatót.  
Szükség esetén módosítson a beállításokon.
  - 4 Nyomtassa ki a dokumentumot.

## Nyomtatás mobilszeközről a Wi-Fi Direct® szolgáltatás használatával

A Wi-Fi Direct® egy nyomtatási szolgáltatás, amely lehetővé teszi, hogy bármilyen Wi-Fi Direct szolgáltatást támogató nyomtatóval nyomtathasson.

**Megj.:** Bizonyosodjon meg arról, hogy a mobilszeköz csatlakozik a nyomtató vezeték nélküli hálózatához. További információkért lásd: [“Mobilszeköz csatlakoztatása a nyomtatóhoz” itt: 63. oldal.](#)

- 1 Indítson el egy kompatibilis alkalmazást a mobilszeközön, vagy válasszon ki egy dokumentumot a fájlkezelőben.
- 2 Tegye a következők egyikét a mobilszeköztől függően:
  - Koppintson a  > **Nyomtatás** gombra.
  - Koppintson a  > **Nyomtatás** gombra.
  - Koppintson a  > **Nyomtatás** gombra.
- 3 Válasszon ki egy nyomtatót, majd szükség esetén állítsa be a beállításokat.
- 4 Nyomtassa ki a dokumentumot.

## Titkosított feladatok konfigurálása

- 1 Nyisson meg egy webböngészőt, és írja be a nyomtató IP-címét a címmezőbe.

### Megjegyzések:

- Tekintse meg a nyomtató IP-címét a főképernyőn. Az IP-cím számok négyelemű, pontokkal elválasztott halmaza, például 123.123.123.123.
- Ha proxykiszolgálót használ, átmenetileg tiltsa le azt a weboldal megfelelő betöltése érdekében.

- 2 Kattintson a **Beállítások** > **Biztonság** > **Bizalmas nyomt. beáll.** lehetőségre.
- 3 Konfigurálja a beállításokat.

Használat	Címzett
Érvénytelen PIN-kód maximális száma	Azt határozza meg, hogy hányszor adható meg rossz PIN-kód. <b>Megj.:</b> A korlát elérésekor a nyomtató törli az adott felhasználónévhez tartozó nyomtatási feladatokat.
Titkosított feladatok lejárata	Lejárati idő beállítása a titkosított nyomtatási feladatokhoz. <b>Megj.:</b> A felfüggesztett titkosított feladatokat addig tárolja a nyomtató, amíg fel nem oldja vagy törli őket manuálisan.
Feladatismétlés lejárata	Lejárati idő beállítása az ismételni kívánt nyomtatási feladatokhoz. <b>Megj.:</b> Az ismételni kívánt felfüggesztett feladatok a nyomtató memóriájában tárolódnak.
Feladat-ellenőrzés lejárata	Azt a lejárati időt határozza meg, amelynek eltelte után az ellenőrző nyomatot követően a nyomtató a maradékot kinyomtatja. <b>Megj.:</b> Az ellenőrzőfeladatok arra szolgálnak, hogy a fennmaradó példányok nyomtatása előtt a felhasználó egyetlen másolat kinyomtatásával ellenőrizhesse annak megfelelőségét.
Feladatmegőrzés lejárata	Azt a lejárati időt határozza meg, ameddig a nyomtató tárolhatja a nyomtatási feladatokat. <b>Megj.:</b> A felfüggesztett megőrzött feladatokat a kinyomtatásuk után automatikusan törli a rendszer.

Használat	Címzett
Minden feladat várakozzon	Ezzel a funkcióval beállíthatja, hogy a nyomtató várakoztassa a nyomtatási feladatokat.
Másolat megőrzése a dokumentumokról	Beállítja, hogy a nyomtató az össze azonos fájlnevű dokumentumot kinyomtassa.

## Titkosított és más felfüggesztett feladatok nyomtatása

### Útmutatás Windows-felhasználók számára

- 1 Miközben a dokumentum meg van nyitva, kattintson a **Fájl > Nyomtatás** parancsra.
- 2 Kattintson a **Tulajdonságok, Nyomtatási beállítások, Beállítások** vagy a **Beállítás** lehetőségre.
- 3 Kattintson a **Nyomtatás és várakozás** lehetőségre.
- 4 Válassza a **Nyomtatás és várakoztatás használata** lehetőséget, majd rendeljen hozzá felhasználónevet.
- 5 Válassza ki a nyomtatási feladat típusát (titkos, ismétlés, megőrzés vagy ellenőrzés).  
Amennyiben a nyomtatási feladat titkos, adjon meg egy négy számjegyből álló PIN-kódot.
- 6 Kattintson az **OK** vagy a **Nyomtatás** gombra.
- 7 A nyomtató kezelőpaneljéről indítsa el a nyomtatási feladatot.

- Titkosított nyomtatási feladat esetében lépjen a következő elemekre:

**Felfüggesztett feladatok** > **OK** > válassza ki a felhasználónevet > **OK** > **Bizalmas** > **OK** > adja meg a PIN-kódot > **OK** > válassza ki a nyomtatási feladatot > **OK** > konfigurálja a beállításokat > **OK** > **Nyomtatás** > **OK**

- Egyéb nyomtatási feladatok esetében lépjen a következő elemekre:

**Felfüggesztett feladatok** > **OK** > válassza ki a felhasználónevet > **OK** > válassza ki a nyomtatási feladatot > **OK** > konfigurálja a beállításokat > **OK** > **Nyomtatás** > **OK**

### Útmutatás Macintosh-felhasználók számára

- 1 Miközben a dokumentum meg van nyitva, válassza a **Fájl > Nyomtatás** menüpontot.
- 2 Az Előnézet vagy a Hordozók és Minőség menüből válassza a **PIN-kódos nyomtatás** lehetőséget.
- 3 Engedélyezze a **Nyomtatás PIN-kóddal** opciót, majd adja meg a négy számjegyből álló PIN-kódot.
- 4 Kattintson a **Nyomtatás** gombra.
- 5 A nyomtató kezelőpaneljéről indítsa el a nyomtatási feladatot. Lépjen a következő elemhez:

**Felfüggesztett feladatok** > **OK** > válassza ki a számítógépe nevét > **OK** > **Bizalmas** > **OK** > adja meg a PIN-kódot > **OK** > válassza ki a nyomtatási feladatot > **OK** > **Nyomtatás** > **OK**

## Betűtípusminták listájának nyomtatása

1 Lépjen a következő elemhez a kezelőpanelen:

Beállítások >  > Jelentések >  > Nyomtatás >  > Betűtípusok nyomtatása > 

2 Válasszon ki egy betűtípusmintát, majd nyomja meg a  gombot.

## elvásztólapok másolatok közé helyezése

1 Lépjen a következő elemhez a kezelőpanelen:

Beállítások >  > Nyomtatás >  > Elrendezés >  > Elvásztólapok >  > Másolatok közé > 

2 Nyomtassa ki a dokumentumot.

# A nyomtató menüinek ismertetése

## Menüterkép

<b>Eszköz</b>	<ul style="list-style-type: none"> <li>• <a href="#">Beállítások</a></li> <li>• <a href="#">Gazdaságos mód</a></li> <li>• <a href="#">Távoli kezelőpanel</a></li> <li>• <a href="#">Értesítések</a></li> <li>• <a href="#">Energiagazdálkodás</a></li> </ul>	<ul style="list-style-type: none"> <li>• <a href="#">Névtelen adatgyűjtés</a></li> <li>• <a href="#">Gyári alapbeállítások visszaállítása</a></li> <li>• <a href="#">Karbantartás</a></li> <li>• <a href="#">A kezdőképernyő látható ikonjai</a></li> <li>• <a href="#">Nyomtató névjegye</a></li> </ul>
<b>Nyomtatás</b>	<ul style="list-style-type: none"> <li>• <a href="#">Elrendezés</a></li> <li>• <a href="#">Beállítás</a></li> <li>• <a href="#">Minőség</a></li> <li>• <a href="#">Feladat-nyilvántartás</a></li> <li>• <a href="#">XPS</a></li> </ul>	<ul style="list-style-type: none"> <li>• <a href="#">PDF</a></li> <li>• <a href="#">PostScript</a></li> <li>• <a href="#">PCL</a></li> <li>• <a href="#">HTML</a></li> <li>• <a href="#">Kép</a></li> </ul>
<b>Papír</b>	<a href="#">Tálcakonfiguráció</a>	<a href="#">Hordozókonfiguráció</a>
<b>Hálózat/portok</b>	<ul style="list-style-type: none"> <li>• <a href="#">Hálózati áttekintés</a></li> <li>• <a href="#">Vezeték nélküli</a></li> <li>• <a href="#">Ethernet</a></li> <li>• <a href="#">Wi-Fi Direct</a></li> <li>• <a href="#">TCP/IP</a></li> <li>• <a href="#">SNMP</a></li> </ul>	<ul style="list-style-type: none"> <li>• <a href="#">IPSec</a></li> <li>• <a href="#">802.1x</a></li> <li>• <a href="#">LPD-konfiguráció</a></li> <li>• <a href="#">HTTP-/FTP-beállítások</a></li> <li>• <a href="#">USB</a></li> <li>• <a href="#">Külső hálózati hozzáférés korlátozása</a></li> </ul>
<b>Biztonság</b>	<ul style="list-style-type: none"> <li>• <a href="#">Biztonsági ellenőrzési napló</a></li> <li>• <a href="#">Bejelentkezési korlátozások</a></li> <li>• <a href="#">Titkosított nyomtatás beállításai</a></li> </ul>	<ul style="list-style-type: none"> <li>• <a href="#">Megoldások LDAP-beállításai</a></li> <li>• <a href="#">Ideiglenes adatfájlok törlése</a></li> <li>• <a href="#">Egyéb</a></li> </ul>
<b>Jelentések</b>	<ul style="list-style-type: none"> <li>• <a href="#">Menübeállítási oldal</a></li> <li>• <a href="#">Eszköz</a></li> </ul>	<ul style="list-style-type: none"> <li>• <a href="#">Nyomtatás</a></li> <li>• <a href="#">Hálózat</a></li> </ul>
<b>Súgó</b>	<ul style="list-style-type: none"> <li>• Összes útmutató nyomtatása</li> <li>• Kapcsolat útmutató</li> <li>• Információs útmutató</li> <li>• Média-útmutató</li> </ul>	<ul style="list-style-type: none"> <li>• Monokróm minőségi útmutató</li> <li>• Elhelyezési útmutató</li> <li>• Nyomtatási minőség útmutató</li> <li>• Kellékútmutató</li> </ul>
<b>Hibaelhárítás</b>	Tesztoldal nyomtatása	

## Eszköz

### Beállítások

Menüelem	Leírás
<b>Kijelző nyelve</b>	Beállíthatja a kijelzőn megjelenő szöveg nyelvét.
<b>Megj.:</b> Az érték melletti csillag (*) az alapértelmezett gyári beállításokat jelöli.	

Menüelem	Leírás
<b>Ország/terület</b>	Adja meg a nyomtató üzemeltetéséhez beállított országot vagy régiót.
<b>Kezdeti beállítások futtatása</b> Nem* Igen	A beállítási varázslót futtatása.
<b>Megjelenített adatok</b> 1. szöveg megjelenítése (IP-cím*) 2. szöveg megjelenítése (Dátum/Idő*) 1. egyéni szöveg 2. egyéni szöveg	A kezdőképernyőn megjelenítendő információk beállítása.
<b>Dátum és idő</b> Konfigurálás Aktuális dátum és idő Dátum és idő kézi beállítása Dátumformátum (NN-HH-ÉÉÉÉ*) Időformátum (12 órás de./du.*) Időzóna (Peking (CST)*)	Dátum és idő beállítása.
<b>Dátum és idő</b> Hálózati időprotokoll Hálózati időprotokoll (NTP) engedélyezése (Be*) NTP-kiszolgáló	Hálózati időprotokoll (NTP) beállításainak megadása.
<b>Papírméret</b> U.S. Metrikus	A papírméret mértékegységeinek meghatározása. <b>Megj.:</b> A papírméret kezdeti beállítását a kezdeti beállításvarázslóban kiválasztott ország és régió határozza meg.
<b>Kijelző időtúllépése</b> 5-300 másodperc (60*)	Adja meg, hogy a kijelzőn hány másodperc téltlenség után jelenjen meg a kezdőképernyő, illetve a nyomtató mennyi idő után jelentkeztessen ki automatikusan a felhasználói fiókot.
<b>Megj.:</b> Az érték melletti csillag (*) az alapértelmezett gyári beállításokat jelöli.	

## Gazdaságos üzemmód

Menüelem	Leírás
<b>Nyomtatás</b> Oldalak Egyoldalás* Kétoldalás	Megadhatja, hogy a nyomtatás egyoldalasan vagy kétoldalasan történjen-e.
<b>Megj.:</b> Az érték melletti csillag (*) az alapértelmezett gyári beállításokat jelöli.	



Menüelem	Leírás
<b>Nyomtatás</b> Oldal/lap Ki* 2 oldal/lap 3 oldal/lap 4 oldal/lap 6 oldal/lap 9 oldal/lap 12 oldal/lap 16 oldal/lap	Több egy oldalon lévő kép nyomtatása a papír egyik oldalára.
<b>Nyomtatás</b> Festék sötétsége 1-10 (8)*	A szövegbeli képek fényességének vagy sötétségének a beállítása.
<b>Megj.:</b> Az érték melletti csillag (*) az alapértelmezett gyári beállításokat jelöli.	

## Távoli kezelőpanel

Menüelem	Leírás
<b>Külső VNC csatlakozás</b> Nem engedélyez* Engedélyezés	Egy külső Virtual Network Computing (VNC) ügyfél csatlakoztatása a távoli kezelőpanelhez.
<b>Hitelesítés típusa</b> Nincs* Standard hitelesítés	A VNC-ügyfélszolgáltató elérésekor használandó hitelesítési típus beállítása.
<b>VNC Jelszó</b>	A VNC-ügyfélszolgáltatóhoz való csatlakozáskor használandó jelszó beállítása. <b>Megj.:</b> Ez a menüpont csak akkor jelenik meg, ha a Hitelesítés típusa beállítás értéke Standard hitelesítés.
<b>Megj.:</b> Az érték melletti csillag (*) az alapértelmezett gyári beállításokat jelöli.	

## Értesítések

Menüelem	Leírás
<b>Kellékanyagok</b> Kellékanyagbecslés megjelenítése Becslések megjelenítése* Becslések elrejtése	A becsült kellékállapotra vonatkozó információk megjelenítése.
<b>Kellékanyagok</b> Egyéni kellékanyag-értesítések	Értesítési beállítások konfigurálása arra az esetre vonatkozóan, ha a nyomtató felhasználói beavatkozást igényel. <b>Megj.:</b> Ezt a menüelemet csak a beágyazott webkiszolgáltató használatával lehet elérni.
<b>Megj.:</b> Az érték melletti csillag (*) az alapértelmezett gyári beállításokat jelöli.	

Menüelem	Leírás
<b>Hibamegelőzés</b> Elakadássegéd Ki Be*	A nyomtató beállítása az elakadt papír automatikus ellenőrzésére.
<b>Hibamegelőzés</b> Automatikus folytatás Letiltva 5-255 (5*)	Bizonyos jelenlévő feltételek automatikus törlésének engedélyezésével beállíthatja, hogy a nyomtató folytassa egy feladat feldolgozását vagy nyomtatását.
<b>Hibamegelőzés</b> Automatikus újraindítás Automatikus újraindítás Újraindítás mindig* Újraindítás soha Újraindítás, ha tétlen	A nyomtató újraindítása, ha valamilyen hiba történt.
<b>Hibamegelőzés</b> Automatikus újraindítás Automatikus újraindítások maximális száma 1-20 (2*)	Meghatározza a nyomtató által végrehajtható automatikus újraindítások számát.
<b>Hibamegelőzés</b> Automatikus újraindítás Automatikus újraindítási időtartam 1-525600 (720*)	Beállíthatja, hogy a nyomtató hány másodperc után induljon újra automatikusan.
<b>Hibamegelőzés</b> Automatikus újraindítás automatikus újraindítások számlálóját	Az újraindítás-számláló információinak csak olvasható formátumban való megjelenítése.
<b>Hibamegelőzés</b> Hibamegjelenítés rövid papír esetén Automatikus törlés* Be	A nyomtató beállítása a papír rövidege esetén küldött hibaeüzenet megjelenítésére. <b>Megj.:</b> A rövid papír a betöltött papír méretére vonatkozik.
<b>Hibamegelőzés</b> Oldalvédelem Ki* Be	Ezzel a funkcióval azt állíthatja be, hogy a nyomtató a nyomtatási művelet elindítása előtt az egész oldalt beolvassa a memóriába.
<b>Elakadt oldalak ismétlése</b> Elakadás utáni helyreállítás Auto* Ki Be	A nyomtató beállítása az elakadt oldalak újbóli nyomtatására.
<b>Megj.:</b> Az érték melletti csillag (*) az alapértelmezett gyári beállításokat jelöli.	

## Energiagazdálkodás

Menüelem	Leírás
<b>Alvó üzemmód profilja</b> Nyomtatás alvó üzemmódból Aktív állapot nyomtatás után Nyomtatás után belépés alvó üzemmódba*	Beállítja a nyomtatót, hogy nyomtatás után maradjon készenléti üzemmódban, vagy térjen vissza alvó üzemmódba.
<b>Időtúllépések</b> Alvó üzemmód 1-60 perc (15*)	Beállítja azt az időt, mielőtt a nyomtató Alvó üzemmódba lép.
<b>Időtúllépések</b> Hibernálási idő Letiltva 1 óra 2 óra 3 óra 6 óra 1 nap 2 nap 3 nap* 1 hét 2 hét 1 hónap	Beállítja azt az időt, mielőtt a nyomtató kikapcsol.
<b>Időtúllépések</b> Hibernálási idő kapcsolat esetén Hibernálás Ne hibernáljon*	Beállítja a Hibernálási időt, hogy kikapcsolja a nyomtatót, amíg van aktív Ethernet kapcsolat.
<b>Megj.:</b> Az érték melletti csillag (*) az alapértelmezett gyári beállításokat jelöli.	

## Névtelen adatgyűjtés

Menüelem	Leírás
<b>Névtelen adatgyűjtés</b> Eszk. haszn. és telj. adatok Nincs*	Nyomtatóhasználati és teljesítményinformációk küldése a gyártónak. <b>Megj.:</b> A Névtelen adatküldés időpontja csak akkor jelenik meg, ha a Névtelen adatgyűjtés az Eszk. haszn. és telj. adatok lehetőségére van állítva.
<b>Névtelen adatküldés időpontja</b> Kezdési idő Befejezési idő	
<b>Megj.:</b> Az érték melletti csillag (*) az alapértelmezett gyári beállításokat jelöli.	

## Gyári alapértelmezett értékek visszaállítása

Menüelem	Leírás
<b>Beállítások visszaállítása</b> Összes beállítás visszaállítása Nyomtatóbeállítások visszaállítása Hálózati beállítások visszaállítása	A nyomtató gyári alapbeállításainak visszaállítása.

## Karbantartás

### Konfigurációs menü

Menüelem	Leírás
<b>USB-konfiguráció</b> USB PnP 1* 2	A nyomtató és a számítógép kompatibilitásának javításához változtassa meg a nyomtató USB-illesztőjének üzemmódját.
<b>USB-konfiguráció</b> USB-sebesség Teljes Auto*	Állítsa be az USB-port futtatását teljes sebességre, és kapcsolja ki a nagy sebességű üzemmódot.
<b>Tálcakonfiguráció</b> Tálcá-összekapcsolás Automatikus* Ki	Azt határozza meg, hogy a nyomtató összekapcsolja-e az azonos papírtípusra és -méretre beállított tálcákat.
<b>Tálcakonfiguráció</b> Tálcabehelyezés üzenet megjelenítése Ki Csak az ismeretlen méretek esetében* Mindig	A tálcá behelyezése után megjelenít egy üzenetet a papírméret és -típus kiválasztására.
<b>Tálcakonfiguráció</b> A5-ös méret betöltése Rövid oldal Hosszú oldal*	Azt határozza meg, hogy a rendszer milyen oldaltájolást használjon A5 méretű papír behelyezése esetén.
<b>Tálcakonfiguráció</b> Papír megadása Auto* Többcélú adagoló Kézi papíradagolás	Amikor a rendszer papír behelyezését kéri, határozza meg a használni kívánt papírforrást.
<b>Tálcakonfiguráció</b> Boríték megadása Auto* Többcélú adagoló Kézi borítékadagolás	Amikor a rendszer boríték behelyezését kéri, határozza meg a használni kívánt papírforrást.

**Megj.:** Az érték melletti csillag (\*) az alapértelmezett gyári beállításokat jelöli.

Menüelem	Leírás
<b>Tálcakonfiguráció</b> Kérdésekhez tartozó műveletek Kérdezzen rá a felhasználónál* Folytatás Aktuális használata	Azt határozza meg, hogy a nyomtató automatikusan váltson-e papír vagy boríték nyomtatására.
<b>Jelentések</b> Menübeállítási oldal Eseménynapló Eseménynapló összegzése Állapotfelmérési statisztika	Jelentések nyomtatása a nyomtató menüinek beállításairól és állapotáról, illetve eseménynaplók nyomtatása.
<b>Kellékanyag-használat és számlálók</b> Kellékanyag-használat előzményeinek törlése Fekete festékkazetta számlálójának nullázása Fekete képkötő egység számlálójának nullázása Karbantartási számláló nullázása	Kellék oldalszámlálójának nullázása, vagy az összesen nyomtatott oldalak számának megtekintése.
<b>Nyomtatóemulációk</b> PPDS-emuláció Ki* Be	A nyomtató beállítása a PPDS-adatfolyam felismerésére és használatára.
<b>Nyomtatóemulációk</b> PS Emulation (PS-emuláció) Ki Be*	A nyomtató beállítása a PS-adatfolyam felismerésére és használatára.
<b>Nyomtatóemulációk</b> Emulátorbiztonság Oldal időtúllépés 0-60 (60*)	Az oldal időtúllépésének beállítása emuláció alatt.
<b>Nyomtatóemulációk</b> Emulátorbiztonság Emulátor visszaállítása a feladat után Ki* Be	Az emulátor visszaállítása nyomtatási feladat után.
<b>Nyomtatóemulációk</b> Emulátorbiztonság Nyomtatóüzenet hozzáférés letiltása Be* Ki	Hozzáférés letiltása a nyomtatóüzenethez emuláció alatt.
<b>Nyomtatás konfigurálása</b> Betűélesítés 0-150 (24*)	Állítsa be azt a betűtípusméretet, amely alatt a rendszer a nagy frissítési gyakoriságú képernyőket használja a betűtípusadatok nyomtatásához.
<b>Megj.:</b> Az érték melletti csillag (*) az alapértelmezett gyári beállításokat jelöli.	

Menüelem	Leírás
<b>Nyomtatás konfigurálása</b> Nyomtatási sűrűség Letiltva* 1–5	Állítsa be a dokumentumok nyomtatásához szükséges festéksűrűséget.
<b>Eszközműveletek</b> Csendes üzemmód Ki* Be	Beállítja a nyomtató által kiadott zaj mértékét. <b>Megj.:</b> Ennek a beállításnak az engedélyezése lelassítja a nyomtató általános teljesítményét.
<b>Eszközműveletek</b> Panelmenük Engedélyezés* Kikapcsolás	A nyomtató beállítása a vezérlőpult menüinek megjelenítésére. <b>Megj.:</b> Ezt a menüelemet csak az Embedded Web Server kiszolgáló használatával lehet elérni.
<b>Eszközműveletek</b> Biztonságos mód Ki* Be	A nyomtató speciális üzemmódjának beállítása, amelyben az ismert problémák ellenére is számos funkciót képes nyújtani. Ha például a funkció be van kapcsolva, és a kétoldalas egység motorja nem működik, a nyomtató a kétoldalas nyomtatási feladat ellenére csak az egyik oldalra nyomtat. <b>Megj.:</b> Ez a beállítás nem használható akkor, amikor a tálca nincs teljesen behelyezve, vagy ha a tálcaérzékelő sérült.
<b>Eszközműveletek</b> Egyéni állapot törlése	Egyéni üzenetek törlése
<b>Eszközműveletek</b> A távolról telepített üzenetek törlése	Töröljön minden távolról telepített üzenetet.
<b>Megj.:</b> Az érték melletti csillag (*) az alapértelmezett gyári beállításokat jelöli.	

## Üzemen kívüli törlés

Menüelem	Leírás
<b>Nyomtatómemória törlése</b> Nyomtatómemória utolsó tisztítása A nem felejtő memórián található összes adat tisztítása Az összes nyomtató- és hálózati beállítás törlése	A nyomtatóban tárolt összes beállítás és alkalmazás törlése.

## A kezdőképernyő látható ikonjai

Menü	Leírás
Nyelv módosítása Könyvjelzők Felfüggesztett feladatok	A kezdőképernyőn megjelenített ikonok beállítása.

## A nyomtató névjegye

Menüelem	Leírás
<b>Leltári címke</b>	A nyomtató sorozatszámának megjelenítése.
<b>Nyomtató helye</b>	A nyomtató helyének megadása. A maximális hossz 63 karakter.
<b>Kapcsolatfelvétel</b>	A nyomtató nevének személyre szabása. A maximális hossz 63 karakter.

## Nyomtatás

### Elrendezés

Menüelem	Leírás
<b>Oldalak</b> Egyoldalas* Kétoldalas	Megadhatja, hogy a nyomtatás egyoldalasan vagy kétoldalasan történjen-e.
<b>Lapozási stílus</b> Hosszú oldal* Rövid oldal	Meghatározza, hogy a lap melyik oldala lesz kötve kétoldalas nyomtatáskor. <b>Megj.:</b> A kiválasztott opciótól függően a nyomtató automatikusan eltolja mindegyik nyomtatott oldal tartalmát a megfelelő kötéshez.
<b>Üres oldalak</b> Nyomtatás Nincs nyomtatás*	A nyomtatási feladathoz tartozó üres oldalak nyomtatása.
<b>Leválogatás</b> Ki [1,1,1,2,2,2]* Be [1,2,1,2,1,2]	Ha ugyanarról az eredetiről több másolatot is nyomtat, akkor a nyomtató az egyes példányokat összerendezi.
<b>Elválasztólapok</b> Nincs* Példányok között Feladatok között Oldalak között	Üres elválasztólapok beillesztése a nyomtatás során.
<b>Elválasztólap forrása</b> Tálca [x] (1*) Többcélú adagoló	Papírforrás beállítása elválasztólapokhoz.
<b>Oldal/lap</b> Ki* 2 oldal/lap 3 oldal/lap 4 oldal/lap 6 oldal/lap 9 oldal/lap 12 oldal/lap 16 oldal/lap	Több egy oldalon lévő kép nyomtatása a papír egyik oldalára.
<b>Megj.:</b> Az érték melletti csillag (*) az alapértelmezett gyári beállításokat jelöli.	

Menüelem	Leírás
<b>Oldal/lap rendelése</b> Vízszintes* Fordított vízszintes Függőleges Fordított függőleges	Több, az oldalon lévő kép elrendezésének beállítása az Oldal/lap funkció használata esetén. <b>Megj.:</b> Az elhelyezés az egy oldalon lévő képek számától és tájolásától függ.
<b>Oldal/lap tájolása</b> Auto* Fekvő Álló	Többoldalas dokumentumok tájolásának a beállítása az Oldal/lap funkció használata esetén.
<b>Oldal/lap szegélye</b> Nincs* Folytonos	Oldalszegély nyomtatása az oldalon lévő képek köré az Oldal/lap funkció használata esetén.
<b>Példányok</b> 1–9999 (1*)	Itt adhatja meg a példányszámot az egyes nyomtatási feladatokhoz.
<b>Nyomtatási terület</b> Normál* Teljes oldal	Nyomtatási terület beállítása a papíron.
<b>Megj.:</b> Az érték melletti csillag (*) az alapértelmezett gyári beállításokat jelöli.	

## Beállítás

Menüelem	Leírás
<b>Nyomtató nyelve</b> PCL-emuláció* PS Emulation (PS-emuláció)	Beállítja a nyomtató nyelvét. <b>Megj.:</b> A nyomtatónyelv alapértelmezettként való beállítása nem akadályozza meg a szoftvert abban, hogy más nyomtatónyelvet használó nyomtatási feladatokat küldjön.
<b>Erőforrás-takarékos</b> Ki* Be	Megállapítja, hogy a nyomtató hogyan kezelje a letöltött erőforrásokat (például betűtípusokat és makrókat) azoknál a feladatoknál, amelyek az elérhető memóriánál többet igényelnek. <b>Megjegyzések:</b> <ul style="list-style-type: none"> <li>• Kikapcsolás esetén a nyomtató csak addig őrzi meg a letöltött erőforrásokat, amíg memóriára van szükség. Az inaktív nyomtatónyelvvel kapcsolatos erőforrások törlésre kerülnek.</li> <li>• Bekapcsolás esetén a nyomtató minden nyelvváltoztatáskor megőrzi az összes letöltött állandó erőforrást. Szükség esetén a nyomtató a memória megteltére vonatkozó üzeneteket jelenít meg az állandó erőforrások törlése helyett.</li> </ul>
<b>Az összes kinyomtatása</b> Betűrendben* A legújabbat előre A legrégebbit előre	Meghatározza a sorrendet, ha az összes felfüggesztett és titkosított feladat kinyomtatását választja.
<b>Megj.:</b> Az érték melletti csillag (*) az alapértelmezett gyári beállításokat jelöli.	



## Minőség

Menüelem	Leírás
<b>Nyomatási felbontás</b> 300 dpi 600 dpi* 1200 dpi 1200 Image Q 2400 Image Q	Állítsa be a kinyomtatott oldalak szövegeinek és ábráinak felbontását. <b>Megj.:</b> A felbontás értékét pont/hüvelykben vagy képminőségben adhatja meg.
<b>Képpontjavítás</b> Ki* Betűkészletek Vízszintesen Függőlegesen Mindkét irányban	A szövegek és ábrák élességének javításához engedélyezze a képpontok pixelfoltokban való nyomtatását.
<b>Festék sötétsége</b> 1 – 10 (8*)	A szövegbeli képek fényességének vagy sötétségének a beállítása.
<b>Féltónus</b> Normál* Részlet	Javítja a kinyomtatott anyag minőségét azáltal, hogy simább vonalakat hoz létre élesebb szélekkel.
<b>Világosság</b> -6–6 (0*)	A nyomtatott anyag fényerejének beállítása.
<b>Kontraszt</b> 0 – 5 (0*)	A nyomtatott anyag kontrasztjának beállítása.
<b>Szürkekorrekció</b> Auto* Normál	Beállítja a képekre alkalmazott kontrasztjavítást.
<b>Megj.:</b> Az érték melletti csillag (*) az alapértelmezett gyári beállításokat jelöli.	

## Feladat-nyilvántartás

Menüelem	Leírás
<b>Feladat-nyilvántartás</b> Ki* Be	Meghatározza, hogy a nyomtató készítsen-e naplót a kapott nyomtatási feladatokról. <b>Megj.:</b> Ez a funkció csak akkor használható, ha tartozik a nyomtatóhoz flash-memória vagy merevlemez.
<b>Nyilvántartási napló készítésének gyakorisága</b> Daily Weekly Havonta*	A naplófájl-létrehozás gyakoriságának beállítása.
<b>Megj.:</b> Az érték melletti csillag (*) az alapértelmezett gyári beállításokat jelöli.	

Menüelem	Leírás
<b>Naplózási művelet az időköz végén</b> Nincs* Aktuális napló küldése e-mailben Aktuális napló küldése e-mailben, majd törlése Aktuális napló küldése Aktuális napló küldése, majd törlése	Beállítja, hogyan reagáljon a nyomtató, amikor a gyakorisági küszöbérték lejár. <b>Megj.:</b> A Nyilvántartási napló készítésének gyakorisága pontban megadott érték határozza meg, hogy a művelet mikor induljon el.
<b>Napló majdnem megtelt szint</b> Ki Be*	Meghatározza a naplófájl maximális méretét, mielőtt a nyomtató végrehajtaná a Naplóművelet majdnem megtelt szintnél műveletet.
<b>Naplóművelet majdnem megtelt szintnél</b> Nincs* Aktuális napló küldése e-mailben Aktuális napló küldése e-mailben, majd törlése Legrégebbi napló küldése e-mailben, majd törlése Aktuális napló küldése Aktuális napló küldése, majd törlése Legrégebbi napló küldése, majd törlése Aktuális napló törlése A legrégebbi napló törlése Minden napló törlése, az aktuális kivételével Minden napló törlése	Beállítja, hogy hogyan reagáljon a nyomtató, amikor a merev-lemez kezd megtelni. <b>Megj.:</b> A Napló majdnem megtelt szintnél megadott érték meghatározza, hogy a művelet mikor induljon el.
<b>Naplózási művelet tele szintnél</b> Nincs* Aktuális napló küldése e-mailben, majd törlése Legrégebbi napló küldése e-mailben, majd törlése Aktuális napló küldése, majd törlése Legrégebbi napló küldése, majd törlése Aktuális napló törlése A legrégebbi napló törlése Minden napló törlése, az aktuális kivételével Minden napló törlése	Beállítja, hogy hogyan reagáljon a nyomtató, amikor a lemez foglaltsága eléri a maximális határértéket (100 MB).
<b>URL-cím a napló küldéséhez</b>	A nyomtató által készített feladat-nyilvántartási naplók küldési helyének beállítása.
<b>E-mail-cím a naplók küldéséhez</b>	Meghatározza azt az e-mail címet, amelyre a nyomtató a feladat-nyilvántartási naplókat küldi.
<b>Naplófájl-előtag</b>	A naplófájl nevéhez használt előtag megadása. <b>Megj.:</b> A TCP/IP menüben meghatározott állomásnevet használják alapértelmezett naplófájl-előtagként.
<b>Megj.:</b> Az érték melletti csillag (*) az alapértelmezett gyári beállításokat jelöli.	

## XPS

Menüelem	Leírás
<b>Hibaoldalak nyomtatása</b> Ki* Be	Kinyomtat egy tesztoldalt, amely a hibákkal kapcsolatos információkat tartalmazza.
<b>Minimális vonalvastagság</b> 1–30 (2*)	Az 1200 dpi felbontásban nyomtatott feladatok során használt minimális leütési szélesség beállítása.
<b>Megj.:</b> Az érték melletti csillag (*) az alapértelmezett gyári beállításokat jelöli.	

## PDF

Menüelem	Leírás
<b>Lapmérethez igazítás</b> Ki* Be	Úgy méretezi az oldal tartalmát, hogy elférjen a kiválasztott méretű papíron.
<b>Megjegyzések</b> Nyomtatás Nincs nyomtatás*	Azt határozza meg, hogy az eszköz kinyomtassa-e a PDF-ben szereplő megjegyzéseket.
<b>PDF-hiba nyomtatása</b> Ki Be*	PDF-hiba nyomtatásának engedélyezése.
<b>Megj.:</b> Az érték melletti csillag (*) az alapértelmezett gyári beállításokat jelöli.	

## PostScript

Menüelem	Leírás
<b>PS-hiba nyomtatása</b> Ki* Be	PostScript® hibát tartalmazó tesztoldal kinyomtatása. <b>Megj.:</b> Hiba esetén a nyomtatási feladat feldolgozása szünetel, a nyomtató hibaüzenetet nyomtat és a nyomtatási feladat többi részét továbbítja.
<b>Minimális vonalvastagság</b> 1-30 (2*)	Minimális leütési szélesség beállítása. <b>Megj.:</b> Az 1200 dpi felbontásban nyomtatott feladatok a teljes értéket használják.
<b>PS-indítási mód zárolása</b> Ki Be*	A SysStart fájl letiltása.
<b>Várakozási időtúllépés</b> Ki Be* (40 másodperc)	Engedélyezi, hogy a nyomtató további adatokra várjon, mielőtt törölné a nyomtatási feladatot.
<b>Megj.:</b> Az érték melletti csillag (*) az alapértelmezett gyári beállításokat jelöli.	

## PCL

Menüelem	Leírás
<b>Forrás betűtípus</b> Beépített* Mind	Kiválasztja azt a forrást, amely az alapértelmezett betűkészletet tartalmazza.
<b>Betűtípus</b> [Elérhető betűtípusok listája] Courier*	Betűtípus kiválasztása a megadott betűtípusforrásból.
<b>Szimbólumtábla</b> [Elérhető betűtípusok listája] 10U PC-8*	Megadja az egyes betűtípusnevekhez tartozó jelkészletet. <b>Megj.:</b> A jelkészlet egy betűkből és számokból, írásjelekből és különleges szimbólumokból álló készlet. A jelkészletek támogatják az egyes nyelveket, illetve a különleges alkalmazásokat, pl. a matematikai szimbólumokat tudományos szövegekben.
<b>Betűtávolság</b> 0,08-100 (10*)	Megadja a rögzített vagy az egy szélességű betűtípusok betűtávolságát. <b>Megj.:</b> A Betűtávolság a rögzített szélességű betűtípusok számát jelöli hüvelykenként.
<b>Tájolás</b> Álló* Fekvő Fordított álló Fordított fekvő	Megadja a szöveg és grafika tájolását az oldalon.
<b>Sorok/lap</b> 1-255	Megadja a PCL® adatfolyamon keresztül nyomtatott oldalon megjelenő szövegsorok számát. <b>Megjegyzések:</b> <ul style="list-style-type: none"> <li>Ez a menüelem függőleges térközöt aktivál, amely a megadott számú nyomtatandó sorokat az oldal alapértelmezett margói közé nyomtatja.</li> <li>Az Egyesült Államokban 60 a gyári alapértelmezett érték. A nemzetközi gyári alapértelmezett érték 64.</li> </ul>
<b>PCL5 minimális vonalvastagság</b> 1-30 (2*)	Az 1200 dpi felbontásban nyomtatott feladatok során használt kezdeti minimális leütési szélesség beállítása.
<b>PCLXL minimális vonalvastagság</b> 1-30 (2*)	
<b>A4-es szélesség</b> 198 mm* 203 mm	Az A4-es papírméretben való nyomtatás esetén használandó logikai oldalszélesség beállítása. <b>Megj.:</b> A logikai oldal a fizikai lap azon területe, amelyre az adat nyomtatásra kerül.
<b>CR automatikusan LF után</b> Ki* Be	Azt állítja be, hogy a nyomtató automatikusan hajtsa-e végre egy „kocsi vissza” műveletet a soremelés vezérlőparancs után. <b>Megj.:</b> A „kocsi vissza” művelet parancsot ad a nyomtatónak arra, hogy a kurzort az aktuális sor első pozíciójába állítsa.
<b>LF automatikusan CR után</b> Ki* Be	Azt állítja be, hogy a nyomtató automatikusan szúrjon-e be egy soremelést minden „kocsi vissza” vezérlőparancs után.
<b>Megj.:</b> Az érték melletti csillag (*) az alapértelmezett gyári beállításokat jelöli.	

Menüelem	Leírás
<b>Tálcák átszámozása</b> MP-adagoló hozzárendelése [x]. tálcá hozzárendelése Kézi papíradagoló hozzárendelése Kézi borítékadagoló hozzárendelése	Azt állítja be, hogy a nyomtató olyan más nyomtató-illesztőprogrammal vagy egyedi alkalmazásokkal is működjön-e együtt, amelyek különböző forráshozzárendelés-készleteket használnak egy adott papírforráshoz.
<b>Tálcák átszámozása</b> Gyári beállítások megtekintése	Az egyes papírforrásokhoz hozzárendelt gyári alapértelmezett érték megjelölése.
<b>Tálcák átszámozása</b> Alapbeállítások visszaállítása	A tálcá visszaállításával az értékek visszaállnak a gyári alapértelmezettre.
<b>Nyomatási időtűllépés</b> Ki Be* (90 másodperc)	Beállíthatja, hogy a nyomtató fejezze be a nyomtatási feladatot, ha az megadott ideig készenlétben volt.
<b>Megj.:</b> Az érték melletti csillag (*) az alapértelmezett gyári beállításokat jelöli.	

## HTML

Menüelem	Leírás
<b>Betűtípus</b> Times*	A HTML-dokumentumok nyomtatásához használandó betűtípus beállítása.
<b>Betűméret</b> 1–255 (12*)	A HTML-dokumentumok nyomtatásához használandó betűméret beállítása.
<b>Arány</b> 1–400% (100*)	A HTML-dokumentumok arányosítása nyomtatáshoz.
<b>Tájolás</b> Álló* Fekvő	A HTML-dokumentumok tájolásának beállítása.
<b>Margóméret</b> 8–255 mm (19*)	A HTML-dokumentumok margójának beállítása.
<b>Háttér</b> Nincs nyomtatás Nyomtatás*	A HTML-dokumentumokban található háttéradatokat vagy grafikus elemeket nyomtatása.
<b>Megj.:</b> Az érték melletti csillag (*) az alapértelmezett gyári beállításokat jelöli.	

## Kép

Menüelem	Leírás
<b>Auto. igazítás</b> Be Ki*	A képhez legjobban illő papírméret és tájolás kiválasztása az elérhető lehetőségek közül. <b>Megj.:</b> Ha a Be beállítást választotta, ez felülírja a képre vonatkozó nagyítási és tájolási beállításokat.
<b>Megj.:</b> Az érték melletti csillag (*) az alapértelmezett gyári beállításokat jelöli.	

Menüelem	Leírás
<b>Megfordítás</b> Ki* Be	Felcseréli a feketét és a fehéret a fekete-fehér képeken. <b>Megj.:</b> Ez a menüpont a GIF és a JPEG formátumú képekre nem lesz érvényes.
<b>Nagyítás</b> Bal f. sarok rögz. Legjobb illesztés* Közeppont rögz. Mag./szél. ig. Magasság igazítása Szélesség igazítása	A kép igazítása úgy, hogy illeszkedjen a nyomtatási területhez. <b>Megj.:</b> Ha az Automatikus kitöltés Be van kapcsolva, a Méretezés értéke automatikusan Legjobb kitöltésre vált.
<b>Tájolás</b> Álló* Fekvő Fordított álló Fordított fekvő	Megadja a szöveg és grafika tájolását az oldalon.
<b>Megj.:</b> Az érték melletti csillag (*) az alapértelmezett gyári beállításokat jelöli.	

## Papír

### Tálcakonfiguráció

Menüelem	Leírás
<b>Alapértelmezett forrás</b> [x]. tálca (1*) Többcélú adagoló Kézi papíradagolás Kézi borítékadagolás	A papírforrás beállítása az összes nyomtatási feladathoz. <b>Megj.:</b> A Többcélú adagoló lehetőség csak akkor jelenik meg, ha az MP konfigurálása lehetőség a Kazetta értékre van állítva.
<b>Papírméret/-típus</b> [x]. tálca Többcélú adagoló Kézi papíradagolás Kézi borítékadagolás	Az egyes papírforrásokba töltött papír méretének vagy típusának beállítása.
<b>Megj.:</b> Az érték melletti csillag (*) az alapértelmezett gyári beállításokat jelöli.	

Menüelem	Leírás
<b>Csereméret</b> Ki Statement/A5 Letter/A4 Mindegyik*	Ezzel a funkcióval beállíthat egy papírméretet, amelyet a nyomtató akkor fog használni, ha a papírforrásban nincs a kért méretű papírból. <b>Megjegyzések:</b> <ul style="list-style-type: none"> <li>• Ha a Ki beállítást választja, a rendszer felszólítja a felhasználót, hogy töltsse be a megfelelő méretű papírt.</li> <li>• Ha a Statement/A5 beállítást választja, és statement típusú papírt tölt be, a rendszer statement papírra, A5-ös méretben fog nyomtatni, ha pedig A5-ös méretű papírt tölt be, a statement méretű feladatokat is A5-ös méretben fogja nyomtatni.</li> <li>• Ha a Letter/A4 beállítást választja, és letter típusú papírt tölt be, a rendszer letter méretű papírra, A4-es méretben fog nyomtatni, ha pedig A4-es méretű papírt tölt be, a letter méretű feladatokat is A4-es méretben fogja nyomtatni.</li> <li>• Ha a Mindegyik beállítást választja, a rendszer a Letter/A4 beállítást fogja használni.</li> </ul>
<b>MP konfigurálása</b> Kazetta* Kézi Első	Azt adja meg, hogy a nyomtató hogyan kezelje a többcélú adagolóba helyezett papírt. <b>Megjegyzések:</b> <ul style="list-style-type: none"> <li>• Ha a Kazetta beállítást választja, a nyomtató tálcaként kezeli a többcélú adagolót.</li> <li>• Ha a Manuális beállítást választja, a nyomtató kézi adagolóként kezeli a többcélú adagolót.</li> <li>• Ha az Első beállítást választja, a nyomtató a papírforrás és a papírméret beállításától függetlenül egészen addig a többcélú adagolóból veszi fel a lapokat, amíg az ki nem ürül.</li> </ul>
<b>Megj.:</b> Az érték melletti csillag (*) az alapértelmezett gyári beállításokat jelöli.	

## Hordozókonfiguráció

### Univerzális beállítás

Menüelem	Leírás
<b>Mértékegységek</b> Hüvelyk Milliméter	Az univerzális papírmérethez használt mértékegység meghatározása. <b>Megj.:</b> A hüvelyk az USA-beli gyári alapértelmezett érték. A gyári alapértelmezett érték világszerte a milliméter.
<b>Lapszélesség</b> 3–52 hüvelyk (8,5*) 76–1321 mm (216*)	Az univerzális papírméret szélességének beállítása álló tájolás esetén.
<b>Lapmagasság</b> 3–52 hüvelyk (14*) 76,2–1321 mm (356*)	Az univerzális papírméret magasságának beállítása álló tájolás esetén.
<b>Adagolási irány</b> Rövid oldal* Hosszú oldal	Azt határozza meg, hogy a nyomtató a hosszú vagy a rövid oldal irányából kezdje el felvenni a lapokat. <b>Megj.:</b> A Hosszú oldal lehetőség csak akkor látható, ha a leghosszabb oldal rövidebb, mint a támogatott maximális lapszélesség.
<b>Megj.:</b> Az érték melletti csillag (*) az alapértelmezett gyári beállításokat jelöli.	

## Hordozótípusok

Menüelem	Leírás
Normál papír Kártya Átlátszóság Újrahasznosított Címkék Bankpostapapír Boríték Durva boríték Fejléces papír Előnyomott Színes papír Könnyű Nehéz Durva/vatta [x] egyéni típus	A papír anyagát, súlyát és tájolását határozza meg.

## Hálózat/portok

### Hálózati áttekintés

Menüelem	Leírás
<b>Aktív adapter</b> Auto* Szabványos hálózat Vezeték nélküli	A hálózat csatlakoztatási módjának megadása. <b>Megj.:</b> A Vezeték nélküli opció csak akkor jelenik meg, ha a készülék vezeték nélküli hálózati adapterrel rendelkezik.
<b>Hálózat állapota</b>	A nyomtatóhálózat kapcsolódási állapotának megjelenítése.
<b>A hálózati állapot megjelenítése a nyomtatón</b> Be* Ki	A hálózat állapotának megjelenítése a kijelzőn.
<b>Sebesség, kétoldalas</b>	Az éppen aktív hálózati kártya sebességét jeleníti meg.
<b>IPv4</b>	IPv4-cím megjelenítése.
<b>Összes IPv6-cím</b>	Összes IPv6-cím megjelenítése.
<b>Nyomtatókiszolgáló visszaállítása</b>	A nyomtatóra irányuló aktív hálózati kapcsolatok visszaállítása. <b>Megj.:</b> Ez a beállítás törli a hálózati konfiguráció összes beállítását.
<b>Hálózati feladat időtúllépése</b> Ki Be* (90 másodperc)	Beállíthatja azt az időt, ameddig a nyomtató várakozik, mielőtt törölné a hálózati nyomtatási feladatokat.
<b>Megj.:</b> Az érték melletti csillag (*) az alapértelmezett gyári beállításokat jelöli.	



Menüelem	Leírás
<b>Szalagcímlap</b> Ki* Be	Szalagcímlap nyomtatása.
<b>Megj.:</b> Az érték melletti csillag (*) az alapértelmezett gyári beállításokat jelöli.	

## Vezeték nélküli

Menüelem	Leírás
<b>Beállítás a nyomtató kezelőpaneljén</b> Hálózat kiválasztása Wi-Fi hálózat hozzáadása <ul style="list-style-type: none"> <li>Hálózat neve</li> <li>Vezeték nélküli biztonságos mód               <ul style="list-style-type: none"> <li>Letiltva*</li> <li>WEP</li> <li>WPA2/WPA – Személyes</li> <li>WPA2 – Személyes</li> </ul> </li> </ul>	Adja meg a vezeték nélküli hálózatot, amihez a nyomtató csatlakozhat. <b>Megj.:</b> Ez a menüelem <i>Vezeték nélküli kapcsolat beállítása</i> néven jelenik meg az Embedded Web Server kiszolgálóban.
<b>Kompatibilitás</b> 802.11b/g/n (2,4GHz)	Adja meg a vezeték nélküli hálózat vezeték nélküli szabványát.
<b>Vezeték nélküli biztonságos mód</b> Letiltva* WEP WPA2/WPA-személyes WPA2-személyes 802.1x– HATÓKÖR	Adja meg a nyomtató vezeték nélküli eszközökhöz történő csatlakoztatásakor alkalmazandó biztonság típusát.
<b>WEP hitelesítési mód</b> Auto* Nyílt Megosztott	Adja meg a nyomtató vezeték nélküli titkosítási protokollját (WEP). <b>Megj.:</b> Ez a menüelem csak akkor jelenik meg, ha a Vezeték nélküli biztonságos mód a WEP lehetőségre van állítva.
<b>WEP-kulcs beállítása</b>	A biztonságos vezeték nélküli kapcsolathoz állítson be WEP jelszót. <b>Megj.:</b> Ez a menüelem csak akkor jelenik meg, ha a Vezeték nélküli biztonságos mód a WEP lehetőségre van állítva.
<b>WPA2-személyes</b> AES*	Vezeték nélküli biztonság engedélyezése WPA2 beállítással. <b>Megj.:</b> Ez a menüelem csak akkor jelenik meg, ha a Vezeték nélküli biztonságos mód beállítás a WPA2-személyes lehetőségre van állítva.
<b>PSK beállítása</b>	Jelszó beállítása a biztonságos vezeték nélküli kapcsolódáshoz. <b>Megj.:</b> Ez a menüelem csak akkor jelenik meg, ha a Vezeték nélküli biztonságos mód WPA2/WPA-személyes vagy WPA2-személyes módra van állítva.
<b>WPA2/WPA-személyes</b> AES*	Vezeték nélküli biztonság engedélyezése WPA2/WPA szabvánnyal. <b>Megj.:</b> Ez a menüelem csak akkor jelenik meg, ha a Vezeték nélküli biztonságos mód WPA2/WPA-személyes módra van állítva.
<b>802.1x titkosítási mód</b> WPA+ WPA2*	Vezeték nélküli biztonság engedélyezése 802.1x szabvánnyal. <b>Megj.:</b> Ez a menüelem csak akkor jelenik meg, ha a Vezeték nélküli biztonságos mód beállítás a 802.1x – Hatókör lehetőségre van állítva.

Menüelem	Leírás
<b>IPv4</b> DHCP engedélyezése Be* Ki	A Dynamic Host Configuration Protocol (DHCP) engedélyezése. <b>Megj.:</b> A DHCP egy normál protokoll, amely lehetővé teszi a kiszolgáló számára, hogy dinamikusan terjessze az IP címzési és konfigurációs információkat az ügyfeleknek.
<b>IPv4</b> Statikus IP-cím beállítása IP-cím Hálózati maszk Átjáró	A nyomtató statikus IP-címének beállítása.
<b>IPv6</b> IPv6 engedélyezése Be* Ki	Engedélyezi a IPv6 protokollt a nyomtatón.
<b>IPv6</b> DHCPv6 engedélyezése Be Ki*	Engedélyezi a DHCPv6 protokollt a nyomtatón.
<b>IPv6</b> Állapotmentes automatikus címbeállítás Ki Be*	Azt határozza meg, hogy a hálózati adapter fogadja-e az útválasztótól az automatikus IPv6-címkonfigurációra vonatkozó adatokat.
<b>IPv6</b> DNS-cím	A DNS-kiszolgáló címének beállítása.
<b>IPv6</b> Manuálisan kirendelt IPV6-cím	Az IPv6-cím hozzárendelése. <b>Megj.:</b> Ez a menüelem csak bizonyos nyomtatómodelleknél látható.
<b>IPv6</b> Manuálisan kirendelt IPV6-útválasztó	Az IPv6-útválasztó címének hozzárendelése. <b>Megj.:</b> Ez a menüelem csak bizonyos nyomtatómodelleknél látható.
<b>IPv6</b> Cím előtagja 0-128 (64*)	Meghatározza a cím előtagját.
<b>IPv6</b> Összes IPv6-cím	Összes IPv6-cím megjelenítése.
<b>IPv6</b> Összes IPv6-útválasztócím	Összes IPv6-útválasztócím megjelenítése.
<b>Hálózati cím</b> UAA LAA	A hálózati címek megtekintése.
<b>PCL SmartSwitch</b> Be* Ki	Beállíthatja, hogy a nyomtató az alapértelmezett nyomtatónyelvtől függetlenül átváltson-e PCL-emulációra, amikor egy nyomtatási feladathoz arra van szükség. <b>Megj.:</b> Ha a PCL SmartSwitch ki van kapcsolva, a nyomtató nem vizsgálja meg a bejövő adatokat, és a Beállítás menüben megadott alapértelmezett nyomtatónyelvet használja.

Menüelem	Leírás
<b>PS SmartSwitch</b> Be* Ki*	Beállíthatja, hogy a nyomtató az alapértelmezett nyomtatónyelvtől függetlenül átváltson-e PS-emulációra, amikor egy nyomtatási feladathoz arra van szükség.  <b>Megj.:</b> Ha a PS SmartSwitch ki van kapcsolva, a nyomtató nem vizsgálja meg a bejövő adatokat, és a Beállítás menüben megadott alapértelmezett nyomtatónyelvet használja.
<b>Mac bináris PS</b> Auto* Be Ki	Beállítja, hogy a nyomtató Macintosh rendszerbeli bináris PostScript nyomtatási feladatokat dolgozzon fel.  <b>Megjegyzések:</b> <ul style="list-style-type: none"> <li>• A Be beállítással a nyomtató nyers bináris PostScript nyomtatási feladatokat dolgoz fel.</li> <li>• A Ki beállítás normál protokollt használva szűri a nyomtatási feladatokat.</li> </ul>

## Wi-Fi Direct

Menüelem	Leírás
<b>Wi-Fi Direct engedélyezése</b> Be Ki*	Állítsa be a nyomtatót, hogy közvetlenül kapcsolódhasson a Wi-Fi-eszközökre.
<b>Wi-Fi Direct név</b>	Adja meg a Wi-Fi Direct hálózat nevét.
<b>Wi-Fi Direct jelszó</b>	A Wi-Fi-kapcsolat felhasználóinak hitelesítésére és ellenőrzésére szolgáló jelszó megadása.
<b>Jelszó megjelenítése a Beállítások oldalon</b> Ki Be*	A Wi-Fi Direct jelszó megjelenítése a Hálózati beállítások oldalán.
<b>Preferált csatornaszám</b> 1–11 Auto*	Állítsa be a Wi-Fi-hálózat kívánt csatornáját.
<b>Csoporttulajdonos IP-címe</b>	A csoporttulajdonos IP-címének megadása.
<b>A nyomógombkérések automatikus elfogadása</b> Ki* Be	A hálózati csatlakozási kérések automatikus elfogadása.  <b>Megj.:</b> Az ügyfelek automatikus elfogadása nem biztonságos.
<b>Megj.:</b> Az érték melletti csillag (*) az alapértelmezett gyári beállításokat jelöli.	

## Ethernet

Menüelem	Leírás
<b>Hálózati sebesség</b>	Az aktív hálózati adapter sebességét jeleníti meg.
<b>Megj.:</b> Az érték melletti csillag (*) az alapértelmezett gyári beállításokat jelöli.	

Menüelem	Leírás
<b>IPv4</b> DHCP engedélyezése Be* Ki	A Dynamic Host Configuration Protocol (DHCP) engedélyezése. <b>Megj.:</b> A DHCP egy normál protokoll, amely lehetővé teszi a kiszolgáló számára, hogy dinamikusan terjessze az IP címzési és konfigurációs információkat az ügyfeleknek.
<b>IPv4</b> Statikus IP-cím beállítása IP-cím Hálózati maszk Átjáró	A nyomtató statikus IP-címének beállítása.
<b>IPv6</b> IPv6 engedélyezése Be* Ki	Engedélyezi a IPv6 protokollt a nyomtatón.
<b>IPv6</b> DHCPv6 engedélyezése Ki* Be	Engedélyezi a DHCPv6 protokollt a nyomtatón.
<b>IPv6</b> Állapotmentes automatikus címbeállítás Be* Ki	Azt határozza meg, hogy a hálózati adapter fogadja-e az útválasztótól az automatikus IPv6-címkonfigurációra vonatkozó adatokat.
<b>IPv6</b> DNS-cím	A DNS-kiszolgáló címének beállítása.
<b>IPv6</b> Cím előtagja 0–128 (64)*	Meghatározza a cím előtagját.
<b>IPv6</b> Összes IPv6-cím	Összes IPv6-cím megjelenítése.
<b>IPv6</b> Összes IPv6-útválasztócím	Összes IPv6-útválasztócím megjelenítése.
<b>Hálózati cím</b> UAA LAA	A nyomtató közegelés-vezérlési (MAC) címének megjelenítése: Helyileg kezelt cím (LAA) és univerzálisan kezelt cím (UAA). <b>Megj.:</b> A nyomtató LAA címe manuálisan is módosítható.
<b>PCL SmartSwitch</b> Be* Ki	Beállíthatja, hogy a nyomtató az alapértelmezett nyomtatónyelvtől függetlenül átváltson-e PCL-emulációra, amikor egy nyomtatási feladathoz arra van szükség. <b>Megj.:</b> Ha a PCL SmartSwitch ki van kapcsolva, a nyomtató nem vizsgálja meg a bejövő adatokat, és a Beállítás menüben megadott alapértelmezett nyomtatónyelvet használja.
<b>Megj.:</b> Az érték melletti csillag (*) az alapértelmezett gyári beállításokat jelöli.	

Menüelem	Leírás
<b>PS SmartSwitch</b> Be* Ki	Beállíthatja, hogy a nyomtató az alapértelmezett nyomtatónyelvtől függetlenül átváltson-e PS-emulációra, amikor egy nyomtatási feladathoz arra van szükség. <b>Megj.:</b> Ha a PS SmartSwitch ki van kapcsolva, a nyomtató nem vizsgálja meg a bejövő adatokat, és a Beállítás menüben megadott alapértelmezett nyomtatónyelvet használja.
<b>Mac bináris PS</b> Auto* Be Ki	Beállítja, hogy a nyomtató Macintosh rendszerbeli bináris PostScript nyomtatási feladatokat dolgozzon fel. <b>Megjegyzések:</b> <ul style="list-style-type: none"> <li>• A Be beállítással a nyomtató nyers bináris PostScript nyomtatási feladatokat dolgoz fel.</li> <li>• A Ki beállítás normál protokollt használva szűri a nyomtatási feladatokat.</li> </ul>
<b>Energiahatékony Ethernet</b> Auto* Be Ki	Csökkenti az energiafelhasználást, amikor a nyomtató nem kap adatokat az Ethernet-hálózatból.
<b>Megj.:</b> Az érték melletti csillag (*) az alapértelmezett gyári beállításokat jelöli.	

## TCP/IP

**Megj.:** Ez a menü csak a hálózati nyomtatók, illetve a nyomtatókiszolgálókhöz csatlakoztatott nyomtatók esetében jelenik meg.

Menüelem	Leírás
<b>Állomásnév beállítása</b>	Itt állíthatja be az aktuális TCP/IP-állomásnevet.
<b>Tartománynév</b>	Állítsa be a tartománynevet. <b>Megj.:</b> Ezt a menüelemet csak az Embedded Web Server kiszolgáló használatával lehet elérni.
<b>DHCP/BOOTP engedélyezése az NTP-kiszolgáló frissítéséhez</b> Be* Ki	Ezzel engedélyezi, hogy a DHCP- és a BOOTP-ügyfelek frissítsék a nyomtató NTP-beállításait.
<b>Konfigurációmentes név</b>	Szolgáltatásnév megadása a konfigurációmentes hálózathoz. <b>Megj.:</b> Ezt a menüelemet csak az Embedded Web Server kiszolgáló használatával lehet elérni.
<b>Auto IP engedélyezése</b> Be* Ki	IP-cím automatikus hozzárendelése.
<b>DNS-cím</b>	Az aktuális Domain Name System (DNS) kiszolgáló címének beállítása.
<b>Tartalék DNS-kiszolgáló</b>	A másodlagos DNS-kiszolgáló címének beállítása.
<b>2. tartalék DNS-kiszolgáló</b>	
<b>3. tartalék DNS-kiszolgáló</b>	
<b>Megj.:</b> Az érték melletti csillag (*) az alapértelmezett gyári beállításokat jelöli.	

Menüelem	Leírás
<b>Tartománykeresési sorrend</b>	Egy tartománynévlista beállítása, amely leegyszerűsíti a keresést, ha a nyomtató és erőforrásai a hálózat különböző tartományaiban helyezkednek el. <b>Megj.:</b> Ezt a menüelemet csak az Embedded Web Server kiszolgáló használatával lehet elérni.
<b>DDNS engedélyezése</b> Ki* Be	A Dynamic DNS beállításainak frissítése.
<b>DDNS TTL</b>	A DDNS-beállítások megadása.
<b>Alapértelmezett TTL</b>	
<b>DDNS frissítési ideje</b>	
<b>mDNS engedélyezése</b> Be* Ki	A Multicast DNS beállításainak frissítése.
<b>WINS Address (WINS-cím)</b>	Kiszolgáló címének beállítása a Windows Internet Name Service (WINS) szolgáltatáshoz.
<b>BOOTP engedélyezése</b> Ki* Be	A BOOTP engedélyezése a nyomtató IP-címének kiosztásához.
<b>Korlátozott kiszolgálólista</b>	IP-cím beállítása a TCP-kapcsolatokhoz. <b>Megjegyzések:</b> <ul style="list-style-type: none"> <li>Ezt a menüelemet csak az Embedded Web Server kiszolgáló használatával lehet elérni.</li> <li>Tegyen vesszőt az egyes IP-címek közé.</li> <li>Legfeljebb 50 IP-címet adhat meg.</li> </ul>
<b>Korlátozott kiszolgálólista beállításai</b> Összes port blokkolása* Csak a nyomtatás blokkolása Csak a nyomtatás és a HTTP blokkolása	A listán lévő IP-címek nyomtatóhoz való hozzáféréseinek beállítása. <b>Megj.:</b> Ezt a menüelemet csak az Embedded Web Server kiszolgáló használatával lehet elérni.
<b>MTU</b>	A maximális átviteli egység (MTU) paraméter beállítása a TCP-kapcsolatokhoz.
<b>Nyomtató nyers portja</b> 1-65535 (9100*)	A hálózathoz csatlakoztatott nyomtatók nyers portszámának beállítása.
<b>Kimenő forgalom maximális sebessége</b> Letiltva* Engedélyezve	A nyomtató maximális átviteli sebességének engedélyezése.
<b>TLSv1.0 engedélyezése</b> Be* Ki	TLSv1.0 protokoll engedélyezése.
<b>Megj.:</b> Az érték melletti csillag (*) az alapértelmezett gyári beállításokat jelöli.	

Menüelem	Leírás
<b>TLSv1.1 engedélyezése</b> Be* Ki	TLSv1.1 protokoll engedélyezése.
<b>SSL titkosítási lista</b>	Adja meg az SSL vagy a TLS csatlakozókon használatos titkosítási algoritmusokat.
<b>Megj.:</b> Az érték melletti csillag (*) az alapértelmezett gyári beállításokat jelöli.	

## SNMP

**Megj.:** Ez a menü kizárólag hálózati nyomtatókon, illetve nyomtatókiszolgálóra csatlakoztatott nyomtatókon érhető el.

Menüelem	Leírás
<b>SNMP 1 és 2c verziók</b> Engedélyezve Ki Be* SNMP-beállítás engedélyezése Ki Be* Enable PPM MIB Ki Be* SNMP-közösség	Azt határozza meg, hogy a Simple Network Management Protocol (SNMP) 1 és 2c verziója telepítse-e a nyomtató illesztőprogramjait és alkalmazásait.
<b>Megj.:</b> Az érték melletti csillag (*) az alapértelmezett gyári beállításokat jelöli.	

Menüelem	Leírás
<b>SNMP 3 verzió</b> Engedélyezve Ki Be* Kontextus neve Írási/olvasási hitelesítő adatok beállítása Felhasználónév Hitelesítési jelszó: Adatvédelmi jelszó: Csak olvasási hitelesítő adatok beállítása Felhasználónév Hitelesítési jelszó: Adatvédelmi jelszó: Hitelesítési kivonat MD5 SHA1* Minimális hitelesítési szint Nincs hitelesítés, nincs adatvédelem Hitelesítés, nincs adatvédelem Hitelesítés, adatvédelem* Adatvédelmi algoritmus DES AES-128*	Azt határozza meg, hogy az SNMP 3 verzió konfigurálja és frissítse-e a nyomtató biztonsági beállításait.
<b>Megj.:</b> Az érték melletti csillag (*) az alapértelmezett gyári beállításokat jelöli.	

## IPSec

**Megj.:** Ez a menü kizárólag hálózati nyomtatókon, illetve nyomtatókiszolgálóra csatlakoztatott nyomtatókon érhető el.

Menüelem	Leírás
<b>IPSec engedélyezése</b> Ki* Be	Az Internet Protocol Security (IPSec) protokoll engedélyezése.
<b>Alapkonfiguráció</b> Alapértelmezett* Kompatibilitás Biztonságos	Az IPSec alapkonfigurációjának beállítása. <b>Megj.:</b> Ez a menüelem csak akkor jelenik meg, ha az IPSec engedélyezése lehetőség a Be értékre van állítva.
<b>DH (Diffie-Hellman) csoportos javaslat</b> modp2048 (14)* modp3072 (15) modp4096 (16) modp6144 (17)	Az IPSec-titkosítás beállítása. <b>Megj.:</b> Ez a menüelem csak akkor használható, ha az Alapkonfiguráció beállítás értéke Kompatibilitás.
<b>Megj.:</b> Az érték melletti csillag (*) az alapértelmezett gyári beállításokat jelöli.	



Menüelem	Leírás
<b>Javasolt titkosítási módszer</b> 3DES AES*	A hálózatokhoz való biztonságos csatlakozás érdekében használandó titkosítási és hitelesítési módszer beállítása. <b>Megj.:</b> Ez a menüelem csak akkor használható, ha az Alapkonfiguráció beállítás értéke Kompatibilitás.
<b>Javasolt hitelesítési módszer</b> SHA1 SHA256* SHA512	
<b>IKE SA élettartam (órában)</b> 1 2 4 8 24*	Állítsa be azt az időtartamot, amelynek letelte előtt új hitelesítési kulcsot kell generálni. <b>Megj.:</b> Ez a menüelem csak akkor használható, ha az Alapkonfiguráció beállítás értéke Biztonságos.
<b>IPsec SA élettartam (órában)</b> 1 2 4 8* 24	
<b>IPSec-eszköztanúsítvány</b>	Az IPSec-tanúsítvány beállítása. <b>Megj.:</b> Ez a menüelem csak akkor jelenik meg, ha az IPSec engedélyezése lehetőség a Be értékre van állítva.
<b>Előmegosztott kulcs hitelesített kapcsolatai</b> <input type="checkbox"/> Gazdagép Cím Kulcs	A nyomtató hitelesített kapcsolatainak konfigurálása. <b>Megj.:</b> Ezek a menüelemek csak akkor jelennek meg, ha az IPSec engedélyezése lehetőség a Be értékre van állítva.
<b>Tanúsítvány hitelesített kapcsolatai</b> <input checked="" type="checkbox"/> gazdagép címe[/alhálózat] Cím[/alhálózat]	
<b>Megj.:</b> Az érték melletti csillag (*) az alapértelmezett gyári beállításokat jelöli.	

## 802.1x

**Megj.:** Ez a menü kizárólag hálózati nyomtatókon, illetve nyomtatókiszolgálóra csatlakoztatott nyomtatókon érhető el.

Menüelem	Leírás
<b>Aktív</b> Ki* Be	Engedélyezi, hogy a nyomtató olyan hálózatokhoz csatlakozzon, amelyek a hozzáférés engedélyezése előtt hitelesítést kérnek.
<b>Megj.:</b> Az érték melletti csillag (*) az alapértelmezett gyári beállításokat jelöli.	

## LPD-konfiguráció

**Megj.:** Ez a menü kizárólag hálózati nyomtatókon, illetve nyomtatókiszolgálóra csatlakoztatott nyomtatókon érhető el.

Menüelem	Leírás
<b>LPD időtúllépés</b> 0–65535 másodperc (90*)	Ezzel a beállítással megadhat egy időtúllépési értéket, így megakadályozhatja, hogy a Line Printer Daemon (LPD) kiszolgáló határozatlan ideig várjon a megakadt vagy hibás nyomtatási feladatokra.
<b>LPD szalagcím-lap</b> Ki* Be	Szalagcím-lap nyomtatása az összes LPD-s nyomtatási feladat esetében. <b>Megj.:</b> A szalagcím-lap a nyomtatási feladat első oldala, amely a nyomtatási feladatok elválasztására, valamint a nyomtatási kérések küldőjének azonosítására szolgál.
<b>LPD lezárólap</b> Ki* Be	Lezárólap nyomtatása az összes LPD-s nyomtatási feladat esetében. <b>Megj.:</b> A lezárólap a nyomtatási feladatok utolsó oldala.
<b>LPD kocsi vissza konverzió</b> Ki* Be	A kocsivissza-konverzió engedélyezése. <b>Megj.:</b> A „kocsi vissza” művelet parancsot ad a nyomtatónak arra, hogy a kurzort az aktuális sor első pozíciójába állítsa.
<b>Megj.:</b> Az érték melletti csillag (*) az alapértelmezett gyári beállításokat jelöli.	

## HTTP-/FTP-beállítások

Menüelem	Leírás
<b>HTTP-kiszolgáló engedélyezése</b> Ki Be*	A nyomtató figyelésére és felügyeletére használható beágyazott webkiszolgáló elérése.
<b>HTTPS engedélyezése</b> Ki Be*	A Hypertext Transfer Protocol Secure (HTTPS) protokoll beállításainak konfigurálása.
<b>HTTPS-kapcsolatok kényszerítése</b> Be Ki*	A nyomtató kényszerítése a HTTPS-kapcsolatok használatára.
<b>FTP/TFTP engedélyezése</b> Ki Be*	Fájlok küldése FTP használatával.
<b>Helyi tartományok</b>	A HTTP- és az FTP-kiszolgálók tartománynevének megadása. <b>Megj.:</b> Ezt a menüelemet csak a beágyazott webkiszolgáló használatával lehet elérni.
<b>Megj.:</b> Az érték melletti csillag (*) az alapértelmezett gyári beállításokat jelöli.	

Menüelem	Leírás
<b>HTTP Proxy IP-cím</b>	A HTTP- és az FTP-kiszolgálók beállításainak konfigurálása. <b>Megj.:</b> A HTTP Proxy IP-cím és az FTP Proxy IP-cím csak a beágyazott webkiszolgálóban jelenik meg.
<b>FTP Proxy IP-cím</b>	
<b>HTTP alapértelmezett IP-port</b> 1–65535 (80)*	
<b>HTTPS-eszköztanúsítvány</b>	
<b>FTP alapértelmezett IP-port</b> 1–65535 (21)*	
<b>HTTP/FTP kérések időtúllépése</b> 1–299 (30)*	Azt az időtartamot határozza meg, amelynek elteltével a rendszer megszakítja a kapcsolódást a kiszolgálóhoz.
<b>HTTP/FTP kérések ismétlései</b> 1–299 (3)*	Azt határozza meg, hogy a rendszer hányszor próbáljon meg csatlakozni a HTTP-/FTP-kiszolgálóhoz.
<b>Megj.:</b> Az érték melletti csillag (*) az alapértelmezett gyári beállításokat jelöli.	

## USB

Menüelem	Leírás
<b>PCL SmartSwitch</b> Ki Be*	Beállítja, hogy a nyomtató átváltson-e PCL-emulációra, amikor egy USB-porton érkező nyomtatási feladatnak arra van szüksége, az alapértelmezett nyomtatónyelvtől függetlenül. <b>Megj.:</b> Ha a PCL SmartSwitch ki van kapcsolva, a nyomtató nem vizsgálja meg a bejövő adatokat, és a Beállítás menüben megadott alapértelmezett nyomtatónyelvet használja.
<b>PS SmartSwitch</b> Ki Be*	Beállítja, hogy a nyomtató átváltson-e PS-emulációra, amikor egy USB-porton érkező nyomtatási feladatnak arra van szüksége, az alapértelmezett nyomtatónyelvtől függetlenül. <b>Megj.:</b> Ha a PS SmartSwitch ki van kapcsolva, a nyomtató nem vizsgálja meg a bejövő adatokat, és a Beállítás menüben megadott alapértelmezett nyomtatónyelvet használja.
<b>Mac bináris PS</b> Be Auto* Ki	Beállítja, hogy a nyomtató Macintosh rendszerbeli bináris PostScript nyomtatási feladatokat dolgozzon fel. <b>Megjegyzések:</b> <ul style="list-style-type: none"> <li>• A Be beállítással a nyomtató nyers bináris PostScript nyomtatási feladatokat dolgoz fel Macintosh operációs rendszert futtató számítógépeken.</li> <li>• Az Automatikus beállítással a nyomtató nyomtatási feladatokat dolgoz fel Windows vagy Macintosh operációs rendszert futtató számítógépeken.</li> <li>• A Ki beállítással a nyomtató normál protokollt használva szűri a PostScript nyomtatási feladatokat.</li> </ul>
<b>USB-port engedélyezése</b> Kikapcsolás Engedélyezés*	A standard USB-port engedélyezése.
<b>Megj.:</b> Az érték melletti csillag (*) az alapértelmezett gyári beállításokat jelöli.	

## Külső hálózati hozzáférés korlátozása

Menüelem	Leírás
<b>Külső hálózati hozzáférés korlátozása</b> Ki* Be	Korlátozza a hozzáférést a hálózati oldalakhoz.
<b>Külső hálózati cím</b>	Meghatározza a korlátozott hozzáférésű hálózati címeket.
<b>Értesítési e-mail cím</b>	Meghatároz egy e-mail címet, amelyre a naplózott eseményekről értesítést küld.
<b>Pingelés gyakorisága</b> 1–300 (10*)	Meghatározza a hálózati lekérés időközzeit másodpercben.
<b>Tárgy</b>	Meghatározza az értesítő e-mail tárgyát és tartalmát.
<b>Üzenet</b>	
<b>Megj.:</b> Az érték melletti csillag (*) az alapértelmezett gyári beállításokat jelöli.	

## Biztonság

### Biztonsági ellenőrzési napló

Menüelem	Leírás
<b>Ellenőrzés engedélyezése</b> Ki* Be	Események rögzítése a biztonsági ellenőrzési naplóban és a távoli rendszernaplóban.
<b>Távoli rendszernapló engedélyezése</b> Ki* Be	Ellenőrzési naplók küldése egy távoli kiszolgálóra.
<b>Távoli rendszernapló-kiszolgáló</b>	Adja meg a távoli rendszernapló-kiszolgálót.
<b>Távoli rendszernaplóport</b> 1–65535 (514*)	Adja meg a távoli rendszernaplóportot.
<b>Távoli rendszernaplózási módszer</b> Normál UDP* Stunnel	Rendszernaplózási módszer beállítása a naplózott események távoli kiszolgálóra történő továbbításához.
<b>Megj.:</b> Az érték melletti csillag (*) az alapértelmezett gyári beállításokat jelöli.	

Menüelem	Leírás
<p><b>Távoli rendszernaplózási szolgáltatás</b></p> <ul style="list-style-type: none"> <li>0 – Kernelüzenetek</li> <li>1 – Felhasználószintű üzenetek</li> <li>2 – Levelezőrendszer</li> <li>3 – Rendszerdémonok</li> <li>4 – Biztonsági/hitelesítési üzenetek*</li> <li>5 – A rendszernaplók által belsőleg generált üzenetek</li> <li>6 – Soros nyomtató alrendszere</li> <li>7 – Hálózati hírek alrendszere</li> <li>8 – UUCP-alrendszer</li> <li>9 – Óradémon</li> <li>10 – Biztonsági/hitelesítési üzenetek</li> <li>11 – FTP-démon</li> <li>12 – NTP-alrendszer</li> <li>13 – Megfigyelési napló</li> <li>14 – Riasztási napló</li> <li>15 – Óradémon</li> <li>16 – Helyi használat 0 (helyi0)</li> <li>17 – Helyi használat 1 (helyi1)</li> <li>18 – Helyi használat 2 (helyi2)</li> <li>19 – Helyi használat 3 (helyi3)</li> <li>20 – Helyi használat 4 (helyi4)</li> <li>21 – Helyi használat 5 (helyi5)</li> <li>22 – Helyi használat 6 (helyi6)</li> <li>23 – Helyi használat 7 (helyi7)</li> </ul>	<p>A nyomtató által a naplóesemények távoli kiszolgálóra történő küldésekor használt létesítménykód beállítása.</p>
<p><b>Naplózendő események súlyossága</b></p> <ul style="list-style-type: none"> <li>0 – Vészhelyzet</li> <li>1 – Riasztás</li> <li>2 – Kritikus</li> <li>3 – Hiba</li> <li>4 – Figyelmeztetés*</li> <li>5 – Értesítés</li> <li>6 – Tájékoztató jellegű</li> <li>7 – Hibakeresés</li> </ul>	<p>A naplózendő üzenetekre és az eseményekre vonatkozó prioritási szint beállítása.</p>
<p><b>Távoli rendszernapló által nem naplózott események</b></p> <ul style="list-style-type: none"> <li>Ki*</li> <li>Be</li> </ul>	<p>Súlyossági szinttől függetlenül minden esemény küldése távoli kiszolgálóra.</p>
<p><b>Rendszergazda e-mail-címe</b></p>	<p>Értesítő e-mail küldése a rendszergazdának a naplózott eseményekről.</p>
<p><b>Naplóból való törlésre vonatkozó e-mail-riasztás</b></p> <ul style="list-style-type: none"> <li>Ki*</li> <li>Be</li> </ul>	<p>Értesítő e-mail küldése a rendszergazdának, ha egy naplóbejegyzést törölnek.</p>
<p><b>Napló megtelésére vonatkozó e-mail-riasztás</b></p> <ul style="list-style-type: none"> <li>Ki*</li> <li>Be</li> </ul>	<p>Értesítő e-mail küldése a rendszergazdának abban az esetben, ha a napló megtelik, és a rendszer elkezd felülírni a legrégebbi bejegyzéseket.</p>
<p><b>Megj.:</b> Az érték melletti csillag (*) az alapértelmezett gyári beállításokat jelöli.</p>	

Menüelem	Leírás
<b>Művelet napló megtelése esetén</b> Legrégebbi bejegyzések felülírása* Napló küldése e-mailben, majd az összes bejegyzés törlése	Naplótárolási problémák megoldása abban az esetben, ha a naplótól megtelik a rendelkezésre álló memória.
<b>E-mail % teljes riasztása</b> Ki* Be	Értesítő e-mail küldése a rendszergazdának abban az esetben, ha a naplótól megtelik a rendelkezésre álló memória.
<b>Százalékos telítettségi riasztás szintje</b> 1–99 (90*)	
<b>Napló exportálására figyelmeztető riasztás</b> Ki* Be	Értesítő e-mail küldése a rendszergazdának, ha a naplót valaki exportálja.
<b>Naplóbeállítások módosítására figyelmeztető riasztás</b> Ki* Be	Értesítő e-mail küldése a rendszergazdának, ha az Ellenőrzés engedélyezése funkciót bekapcsolják.
<b>Naplózási sor vége</b> LF (\n)* CR (\r) CRLF (\r\n)	Azt határozza meg, hogy a naplófájl hogyan jelezze az egyes sorok végét.
<b>Exportált fájlok digitális aláírása</b> Ki* Be	Digitális aláírás hozzáadása minden exportált napló-fájlhoz.
<b>Napló törlése</b>	Az összes ellenőrzési napló törlése.
<b>Megj.:</b> Az érték melletti csillag (*) az alapértelmezett gyári beállításokat jelöli.	

## Bejelentkezési korlátozások

Menüelem	Leírás
<b>Sikertelen bejelentkezések</b> 1-10 (3*)	A felhasználók felfüggesztése előtt tehető sikertelen bejelentkezési kísérletek számát adja meg.
<b>Sikertelenség időkerete</b> 1–60 perc (5*)	A felhasználók felfüggesztése előtt tehető sikertelen bejelentkezési kísérletek közötti időtartamot adja meg.
<b>Felfüggesztés időtartama</b> 1–60 perc (5*)	A felfüggesztés időtartamát határozza meg.
<b>Webes bejelentkezés időkorlátja</b> 1-120 perc (10*)	Azt határozza meg, hogy mennyi idő után jelentkeztesse ki a rendszer automatikusan a távolról bejelentkező felhasználókat.
<b>Megj.:</b> Az érték melletti csillag (*) az alapértelmezett gyári beállításokat jelöli.	

## Titkosított nyomtatás beállításai

Menüelem	Leírás
<b>Érvénytelen PIN-kód maximális száma</b> 2-10 (0*)	Azt határozza meg, hogy hányszor adható meg rossz PIN-kód.  <b>Megjegyzések:</b> <ul style="list-style-type: none"> <li>• A 0 érték beállításával kikapcsolhatja ezt a funkciót.</li> <li>• A korlát elérésekor a nyomtató törli az adott felhasználónévhez és PIN-kódhoz tartozó nyomtatási feladatokat.</li> </ul>
<b>Titkosított feladatok lejárata</b> Ki* 1 óra 4 óra 24 óra 1 hét	Lejárati idő beállítása a titkosított nyomtatási feladatokhoz.  <b>Megjegyzések:</b> <ul style="list-style-type: none"> <li>• Ha ezt a beállítást úgy módosítják, hogy még titkosított nyomtatási feladatok találhatók a nyomtató memóriájában, akkor ezeknek a nyomtatási feladatoknak a lejárati ideje nem módosul az új alapértelmezett értékre.</li> <li>• Ha a nyomtatót kikapcsolják, akkor a nyomtató memóriájában lévő összes titkosított feladat törlődik.</li> </ul>
<b>Feladatismétlés lejárata</b> Ki* 1 óra 4 óra 24 óra 1 hét	Ismételni kívánt nyomtatási feladatok lejárati idejének beállítása.
<b>Feladat-ellenőrzés lejárata</b> Ki* 1 óra 4 óra 24 óra 1 hét	A mintapéldány lejárati idejének beállítása, amelyet a nyomtató készít felhasználó számára, hogy a további példányok nyomtatása előtt ellenőrizhesse a minőséget.
<b>Feladatmegőrzés lejárata</b> Ki* 1 óra 4 óra 24 óra 1 hét	Azt a lejárati időt határozza meg, ameddig a nyomtató tárolhatja a nyomtatási feladatokat későbbi nyomtatáshoz.
<b>Minden feladat várakozzon</b> Ki* Be	Ezzel a funkcióval beállíthatja, hogy a nyomtató várakoztassa a nyomtatási feladatokat.
<b>Másolat megőrzése a dokumentumokról</b> Ki* Be	Engedélyezi azonos fájlnevű dokumentumok tárolását.
<b>Megj.:</b> Az érték melletti csillag (*) az alapértelmezett gyári beállításokat jelöli.	

## Ideiglenes adatfájlok törlése

Menüelem	Leírás
<b>Beépített memóriában tárolt elemek</b> Ki* Be	A nyomtató memóriájában tárolt összes fájl törlése.
<b>Megj.:</b> Az érték melletti csillag (*) az alapértelmezett gyári beállításokat jelöli.	

## Megoldások LDAP-beállításai

Menüelem	Leírás
<b>LDAP-hivatkozások követése</b> Ki* Be	Bejelentkezett felhasználói fiók keresése a tartományban lévő különböző kiszolgálókban.
<b>LDAP-tanúsítvány ellenőrzése</b> Igen Nem*	LDAP-tanúsítványok ellenőrzésének engedélyezése.

## Egyéb

Menüelem	Leírás
<b>Nyomatási engedély</b> Ki* Be	Engedélyezi, hogy a felhasználó nyomtasson.
<b>Biztonsági visszaállító összekötő</b> Vendéghozzáférés engedélyezése* Nincs hatása	A felhasználói hozzáférést határozza meg a nyomtatóhoz. <b>Megjegyzések:</b> <ul style="list-style-type: none"> <li>Az összekötő a vezérlőkártyán, egy zár ikon mellett található.</li> <li>A „Vendég” hozzáférés engedélyezése mindenkinek hozzáférést biztosít a nyomtató összes funkciójához.</li> <li>A Nincs hatása letilthatja a hozzáférést a nyomtatóhoz abban az esetben, ha a szükséges biztonsági információk nem állnak rendelkezésre.</li> </ul>
<b>Jelszó minimális hossza</b> 0–32	A jelszó hosszúságának meghatározása.
<b>Megj.:</b> Az érték melletti csillag (*) az alapértelmezett gyári beállításokat jelöli.	

## Jelentések

### Menübeállítási oldal

Menüelem	Leírás
<b>Menübeállítási oldal</b>	A nyomtató menüit felsoroló jelentés nyomtatása.



## Eszköz

Menüelem	Leírás
<b>Készülékadatok</b>	A nyomtatóval kapcsolatos információkat tartalmazó jelentés nyomtatása.
<b>Készülékstatisztika</b>	A nyomtatóhasználatra, illetve a kellékanyagok állapotára vonatkozó jelentés nyomtatása.
<b>Profilok listája</b>	A nyomtatóban tárolt profilok listájának nyomtatása.
<b>Készletjelentés</b>	A nyomtató sorozatszámát, illetve a nyomtató típusának nevét tartalmazó jelentés nyomtatása.

## Nyomtatás

Menüelem	Leírás
<b>Betűtípusok nyomtatása</b> PCL karakterkészletek PostScript karakterkészletek	Minták nyomtatása és információk az egyes nyomtatónyelvekhez elérhető betűtípusokról.

## Hálózat

Menüelem	Leírás
<b>Hálózati beállítások oldala</b>	A konfigurált hálózatot, valamint a nyomtató vezeték nélküli beállításait tartalmazó oldal nyomtatása. <b>Megj.:</b> Ez a menüelem csak a hálózati nyomtatók, illetve a nyomtatókiszolgálókhoz csatlakoztatott nyomtatók esetében jelenik meg.
<b>Wi-Fi Direct segítségével csatlakozott ügyfelek</b>	A nyomtatóhoz WiFi Direct segítségével csatlakozott eszközöket tartalmazó oldal nyomtatása. <b>Megj.:</b> Ez a menüelem csak akkor jelenik meg, ha a Wi-Fi Direct engedélyezése lehetőség a Be értékre van állítva.

## Súgó

Menüelem	Leírás
Összes útmutató nyomtatása	Kinyomtatja az összes útmutatót
Csatlakoztatási útmutató	A nyomtató helyi (USB) vagy hálózathoz történő csatlakoztatásával kapcsolatban nyújt információkat
Információs útmutató	A nyomtatóval kapcsolatban nyújt információkat
Hordozók útmutató	Papírok és speciális hordozók betöltéséhez nyújt információkat
Monokróm minőségi útmutató	A monokróm nyomtatási minőség beállításával kapcsolatos problémák megoldásához nyújt információkat
Szállítási útmutató	A nyomtató szállításával, elhelyezésével és csomagként feladásával kapcsolatban nyújt információkat
Nyomtatási minőség útmutató	Nyomtatási minőséggel kapcsolatos problémák megoldásához nyújt információkat
Kellékanyagok útmutató	Információt biztosít a kellékanyagok rendeléséről

## Hibaelhárítás

Menüelem	Leírás
<b>Tesztoldal nyomtatása</b>	A nyomtatási minőséggel kapcsolatos hibák azonosítására és kijavítására nyomtasson tesztoldalt.

## Menübeállítási oldal nyomtatása

**1** Lépjen a következő elemhez a kezelőpanelen:

**Beállítások** >  > **Jelentések** > 

**2** Válassza ki a **Menübeállítások oldalt**, majd nyomja le a  gombot.

# A nyomtató biztonsága

## Biztonsági nyílás pozíciója

A nyomtató biztonsági zár funkcióval van ellátva. A nyomtató védelme érdekében szereljen be egy a legtöbb laptop számítógéppel kompatibilis biztonsági zárat a nyomtatón jelölt helyre.



## Nyomtatómemória törlése

A nyomtató felejtő memóriájának vagy puffertelt adatainak törléséhez kapcsolja ki a nyomtatót.

A nem felejtő memória vagy egyéni beállítások, eszköz- és hálózati beállítások, biztonsági beállítások és beágyazott megoldások törléséhez az alábbiak szerint járjon el:

**1** Lépjen a következő elemhez a kezelőpanelen:

**Beállítások** > **OK** > **Eszköz** > **OK** > **Karbantartás** > **OK** > **Üzemen kívüli törlés** > **OK** > **Minden információ tisztítása a nem felejtő memóriáról** > **OK** > **Igen** > **OK**

**2** Válassza az **Első beállítás indítása** vagy **Nyomtató offline üzemmódban marad** lehetőséget, majd nyomja meg a következőt: **OK**.

## Gyári alapbeállítások visszaállítása

1 Lépjen a következő elemhez a kezelőpanelen:

Beállítás >  > Eszköz >  > Gyári alapértelmezett értékek visszaállítása >  > Minden beállítás visszaállítása > 

2 Válassza ki az **Igen** opciót, majd nyomja meg a  gombot.

## Törölhetőségi nyilatkozat

A nyomtató többféle memóriát tartalmaz, melyek képesek eszköz- és hálózatbeállítások, valamint felhasználói adatok tárolására.

Memória típusa	Leírás
Felejtő memória	A nyomtató szabványos <i>közvetlen elérésű memóriát</i> (RAM) használ az adatok puffereléséhez egyszerű nyomtatási feladatok végrehajtása során.
Nem felejtő memória	A nyomtató a következő kétféle nem felejtő memóriát használhatja: EEPROM és NAND (flash-memória). Mindkét típus használható az operációs rendszerek, eszközbeállítások és hálózati információk tárolására.

A következő körülmények esetén törölje a telepített nyomtatómemóriák tartalmát:

- A nyomtató szétszerelés alatt áll.
- Átszállítják a nyomtatót egy másik részlegbe vagy helyre.
- A nyomtatót egy külső szolgáltató javítja.
- Elszállítják a nyomtatót a helyszínről javítás céljából.
- Értékesítik a nyomtatót egy másik szervezet számára.

# A nyomtató karbantartása

**Figyelem – sérülésveszély:** Ha nem gondoskodik a nyomtató optimális teljesítményének megőrzéséről, vagy nem cseréli az alkatrészeket és kellékanyagokat, azzal kárt tehet a nyomtatóban.

## Hálózatok

### Nyomtató csatlakoztatása Wi-Fi hálózathoz

Mielőtt elkezdené a műveleteket, ellenőrizze a következőket:

- Az Aktív adapter Automatikus értékre van állítva. A kezelőpanelen válassza a **Beállítások > Hálózat/portok > Hálózati áttekintés > Aktív adapter** lehetőséget.

Nem érintőkijelzős nyomtatómodelleknél a  megnyomásával navigálhat a beállítások között.

- Győződjön meg róla, hogy az Ethernet-kábel nincs-e bedugva a nyomtatóba.

### A nyomtató vezeték nélküli beállítási varázslójának használata

#### Megjegyzések:

- Ezek az utasítások csak bizonyos nyomtatómodellekre vonatkoznak.
- A varázsló használata előtt győződjön meg arról, hogy a nyomtató firmware-ét frissítette. További információkért lásd: [“Firmware frissítése” itt: 126. oldal.](#)

**1** Érintse meg a következő lehetőséget a kezdőképernyőn:  > **Beállítás most.**

**2** Válasszon ki egy Wi-Fi hálózatot, majd írja be a hálózati jelszót.

**3** Érintse meg a **Kész** mezőt.

### A Beállítások menü használata a nyomtatóban

**1** Lépjen a következő elemhez a kezelőpanelen:

**Beállítások > Hálózat/portok > Vezeték nélküli > Beállítás a nyomtató kezelőpaneljén**

Nem érintőkijelzős nyomtatómodelleknél a  megnyomásával navigálhat a beállítások között.

**2** Válasszon ki egy Wi-Fi hálózatot, majd írja be a hálózati jelszót.

**Megj.:** A Wi-Fi hálózatra csatlakoztatható nyomtatómodellek esetén a kezdeti beállításoknál megjelenik a Wi-Fi hálózati beállítások ablaka.

## A nyomtató csatlakoztatása vezeték nélküli hálózathoz Wi-Fi Protected Setup (WPS) használatával

Mielőtt elkezdene a műveleteket, ellenőrizze a következőket:

- A hozzáférési pont (vezeték nélküli útválasztó) rendelkezik WPS-tanúsítvánnyal, illetve kompatibilis a WPS technológiával. További információ a hozzáférési ponthoz mellékelt dokumentációban található.
- A vezeték nélküli hálózati adapter csatlakoztatva van a nyomtatójához. További információ az adapterhez mellékelt útmutatóban található.
- Ügyeljen rá, hogy az Aktív adapter Automatikus beállításra legyen állítva. Lépjen a következő elemhez a kezelőpanelen:

Beállítások >  > Hálózat/portok >  > Hálózati áttekintés >  > Aktív adapter >  > Automatikus > 

### A gombnyomós módszer használata

- 1 Lépjen a következő elemhez a kezelőpanelen:

Beállítások >  > Hálózat/portok >  > Vezeték nélküli >  > Wi-Fi védett beállítás >  >  
Gombnyomós módszer indítása > 

- 2 Kövesse a kijelzőn megjelenő utasításokat.

### A személyes azonosító kód (PIN-kód) használata

- 1 Lépjen a következő elemhez a kezelőpanelen:

Beállítások >  > Hálózat/portok >  > Vezeték nélküli >  > Wi-Fi védett beállítás >  >  
PIN-módszer indítása > 

- 2 Másolja ki a nyolc karakteres WPS PIN-kódot.
- 3 Nyisson meg egy webböngészőt, és írja be a hozzáférési pont IP-címét a címmezőbe.

#### Megjegyzések:

- Az IP-cím megismeréséhez szükséges információ a hozzáférési ponthoz mellékelt dokumentációban található.
  - Ha proxykiszolgálót használ, átmenetileg tiltsa le azt a weboldal megfelelő betöltése érdekében.
- 4 Hozzáférés a WPS-beállításokhoz: További információ a hozzáférési ponthoz mellékelt dokumentációban található.
  - 5 Adja meg a nyolc számjegyű PIN-kódot, majd mentse a módosításokat.

## Wi-Fi Direct konfigurálása

A Wi-Fi Direct® egy Wi-Fi-alapú peer-to-peer technológia, amely segítségével a vezeték nélküli eszközök közvetlenül, hozzáférési pont (vezeték nélküli útválasztó) nélkül csatlakozhatnak egy Wi-Fi Direct nyomtatóhoz.

**1** Lépjen a következő elemhez a kezelőpanelen:

**Beállítások > Hálózat/portok > Wi-Fi Direct**

Nem érintőképernyős nyomtatómodelleknél a  megnyomásával navigálhat a beállítások között.

**2** Konfigurálja a beállításokat.

- **Wi-Fi Direct engedélyezése** – Engedélyezi, hogy a nyomtató a saját Wi-Fi Direct hálózatát szórja.
- **Wi-Fi Direct neve** – Nevet rendel a Wi-Fi Direct hálózathoz.
- **Wi-Fi Direct jelszava** – Jelszót rendel az eszközhöz, aminek segítségével az engedi egy peer-to-peer eszköz kapcsolódását a vezeték nélküli hálózathoz.
- **Mutassa a jelszót a Beállítások oldalon** – Megjeleníti a jelszót a Hálózati beállítások oldalán.
- **A nyomógombkérések automatikus elfogadása** – Engedélyezi, hogy a nyomtató automatikusan elfogadja a kapcsolódási kéréseket.

**Megj.:** A nyomógombkérések automatikus elfogadása nem biztonságos.

### Megjegyzések:

- Alapbeállítás szerint a Wi-Fi Direct hálózati jelszó nem látható a nyomtató kijelzőjén. A jelszó megjelenítéséhez engedélyezze a jelszóbetekintő ikont. A kezelőpanelről kiindulva lépjen a **Beállítások > Biztonság > Egyéb > Jelszó/PIN-kód mutatásának engedélyezése** elemre.
- Ha úgy szeretné megismerni a Wi-Fi Direct hálózat jelszavát, hogy nem jeleníti meg a nyomtató kijelzőjén, a kezelőpanelről kiindulva lépjen a **Beállítások > Jelentések > Hálózat > Hálózati beállítások oldala** elemre.

## Mobileszköz csatlakoztatása a nyomtatóhoz

A mobileszköz csatlakoztatása előtt győződjön meg róla, hogy a Wi-Fi Direct konfigurálva van. További információkért lásd: [“Wi-Fi Direct konfigurálása” itt: 63. oldal.](#)

### Csatlakozás Wi-Fi Direct használatával

- 1** A mobileszközön lépjen a beállítások menüre.
- 2** Engedélyezze a **Wi-Fi** funkciót, majd érintse meg a **Wi-Fi Direct** elemet.
- 3** Válassza ki a nyomtató Wi-Fi Direct nevét.
- 4** Erősítse meg a csatlakozást a nyomtató kezelőpaneljén.

### Csatlakozás Wi-Fi használatával

- 1** A mobileszközön lépjen a beállítások menüre.
- 2** Érintse meg a **Wi-Fi** elemet, majd válassza ki a nyomtató Wi-Fi Direct nevét.

**Megj.:** A Wi-Fi Direct név elé a DIRECT-xy karakterlánc kerül (ahol x és y két véletlenszerű karakter).

- 3** Írja be a Wi-Fi Direct jelszót.

## A számítógép csatlakoztatása a nyomtatóhoz

A számítógép csatlakoztatása előtt mindenképpen végezze el a következőket:

- Engedélyezze a Wi-Fi Direct® lehetőséget a nyomtatón. Lépjen a következő elemhez a kezelőpanelen:  
**Beállítások > Hálózat/portok > Wi-Fi Direct > Wi-Fi Direct engedélyezése > Be**
  - Jegyezze meg a Wi-Fi Direct nevét. Lépjen a következő elemhez a kezelőpanelen:  
**Beállítások > Hálózat/portok > Wi-Fi Direct > Wi-Fi Direct neve**
  - Jegyezze meg a Wi-Fi Direct jelszavát. Lépjen a következő elemhez a kezelőpanelen:  
**Beállítások > Hálózat/portok > Wi-Fi Direct > Wi-Fi Direct jelszava**
- Megj.:** A Wi-Fi Direct jelszavát és nevét konfigurálhatja is.

Nem érintőképernyős nyomtatómodelleknél a  megnyomásával navigálhat a beállítások között.

### Útmutatás Windows-felhasználók számára

- 1 Nyissa meg a következőt: **Nyomtatók és lapolvasók**, majd kattintson a **Nyomtató vagy lapolvasó hozzáadása** elemre.
- 2 Kattintson a **Wi-Fi Direct nyomtatók megjelenítése** elemre, majd válassza ki a nyomtató Wi-Fi Direct nevét.
- 3 Jegyezze meg a nyomtató nyolcjegyű PIN-kódját, amely a nyomtató kijelzőjén jelenik meg.
- 4 Adja meg a PIN-kódot a számítógépen.

**Megj.:** Ha a nyomtató illesztőprogramja még nincs telepítve, a Windows letölti a megfelelő illesztőprogramot.





### Útmutatás Macintosh-felhasználók számára

- 1 Kattintson a vezeték nélküli ikonra, majd válassza ki a nyomtató Wi-Fi Direct nevét.
- Megj.:** A Wi-Fi Direct név elé a DIRECT-xy karakterlánc kerül (ahol x és y két véletlenszerű karakter).
- 2 Írja be a Wi-Fi Direct jelszavát.

**Megj.:** Miután lecsatlakozott a Wi-Fi Direct kapcsolatról, váltson vissza a számítógépén az előző hálózatra.

## Wi-Fi hálózat kikapcsolása

- 1 Lépjen a következő elemhez a nyomtató kezelőpaneljén:

**Beállítások >  > Hálózat/Portok >  > Hálózati áttekintés >  > Aktív adapter >  > Általános hálózat > **

- 2 Kövesse a kijelzőn megjelenő utasításokat.



## A nyomtató tisztítása

 **VIGYÁZAT – ÁRAMÜTÉS VESZÉLYE:** A nyomtató külsejének tisztításakor az áramütés veszélyének elkerülése érdekében először húzza ki a tápkábelt a fali aljzatból, majd húzzon ki minden kábelt a nyomtatóból.

### Megjegyzések:

- Néhány havonta végezze el ezt a feladatot.
- A helytelen kezelésből adódó károokra a nyomtató jóállása nem terjed ki.

- 1 Kapcsolja ki a nyomtatót, és húzza ki a tápkábelt a konnektorból.
- 2 Vegye ki a papírt a normál rekeszből és a többcélú adagolóból.
- 3 Távolítsa el puha kefével vagy porszívóval a port, a szalagfoszlányokat és a papírdarabokat a nyomtatóról.
- 4 Törölje le a nyomtató külsejét nedves, puha, szőszmentes ronggyal.

### Megjegyzések:

- Ne használjon háztartási tisztítószereket vagy mosószereket, mert azok kárt tehetnek a nyomtató külsejében.
- Ügyeljen, hogy a tisztítás után a nyomtató összes része száraz legyen.

- 5 Csatlakoztassa a tápkábelt a fali konnektorhoz, majd kapcsolja be a nyomtatót.

 **VIGYÁZAT – SÉRÜLÉSVESZÉLY:** A tűzveszély és az áramütés elkerülése érdekében a tápkábelt közvetlenül egy, a készülékhez közeli és könnyen hozzáférhető, megfelelő besorolású és megfelelően földelt csatlakozóaljzatba csatlakoztassa.





## Alkatrészek és kellékanyagok rendelése

Alkatrészek és kellékanyagok rendeléséhez lépjen kapcsolatba azzal a kereskedővel, akitől a nyomtatót beszerezte.

**Megj.:** A nyomtató kellékanyagainak élettartambecslése levél-, vagy A4-es méretű, normál papírra való nyomtatást tételez fel.

## Alkatrészek és kellékanyagok állapotának ellenőrzése

- 1 Lépjen a következő elemhez a kezelőpanelen:

Beállítások >  > Jelentések >  > Eszköz >  > Eszközstatisztikák > 

- 2 A kinyomtatott lapok Kellékanyag-információs részén ellenőrizze az alkatrészek és kellékanyagok állapotát.

## Tonerkazetta rendelése

### Megjegyzések:

- A becsült festékkazetta-kapacitás meghatározása az ISO/IEC 19752 szabványon alapul.
- Ha hosszabb ideig nagyon alacsony a nyomtatás lefedettsége, az negatívan befolyásolhatja a tényleges kapacitást.

Tonerkazetták rendeléséhez lépjen kapcsolatba a kereskedővel, akitől a nyomtatót vásárolta.

## Képkalkotó egység rendelése

A képkalkotó egység megrendeléséhez lépjen kapcsolatba a nyomtató értékesítőjével.

## Karbantartó készlet rendelése

Karbantartó készletet a nyomtató értékesítőjétől rendelhet.

## Kellékanyagok értesítéseinek konfigurálása

**1** Nyisson meg egy webböngészőt, és írja be a nyomtató IP-címét a címmezőbe.

### Megjegyzések:

- Tekintse meg a nyomtató IP-címét a nyomtató főképernyőjén. Az IP-cím számok négyelemű, pontokkal elválasztott halmaza, például 123.123.123.123.
- Ha proxykiszolgálót használ, átmenetileg tiltsa le azt a weboldal megfelelő betöltése érdekében.

**2** Kattintson a **Beállítások > Eszköz > Értesítések** elemre.

**3** A Kellékek menüben kattintson az **Egyéni értesítések kellékanyagokhoz** elemre.

**4** Válasszon ki értesítést az egyes kellékekhez.

**5** Alkalmazza a módosításokat.

## Alkatrészek és kellékanyagok cseréje

### A tonerkazetta kicserélése

**1** Nyissa ki az A ajtót.

**Figyelem – sérülésveszély:** Mielőtt a nyomtató belső részébe nyúlna, érintse meg a nyomtató valamelyik fém alkatrészét, így elkerülhetők az elektrosztatikus kisülések okozta károk.

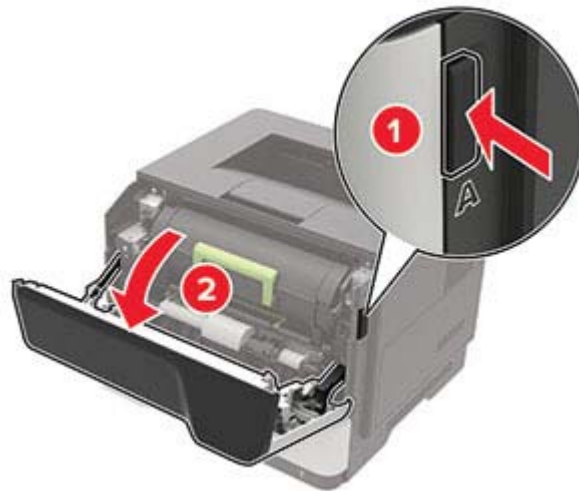

**2** Vegye ki a használt tonerkazettát.



**3** Csomagolja ki az új festékkazettát, majd rázza össze háromszor a festék elosztatásához.



**4** Helyezze be az új tonerkazettát.

**Megj.:** Az elhelyezésben a nyomtató belsejében lévő nyilak segítenek.

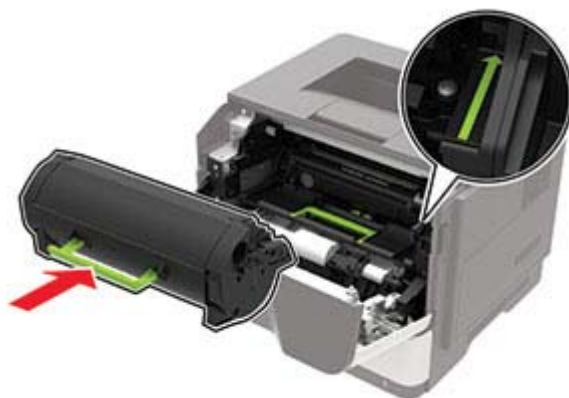

5 Csukja be az A ajtót.

## A képképző egység cseréje

1 Nyissa ki az A ajtót.

**Figyelem – sérülésveszély:** Mielőtt a nyomtató belső részébe nyúlna, érintse meg a nyomtató valamelyik fém alkatrészét, így elkerülhetők az elektrosztatikus kisülések okozta károk.

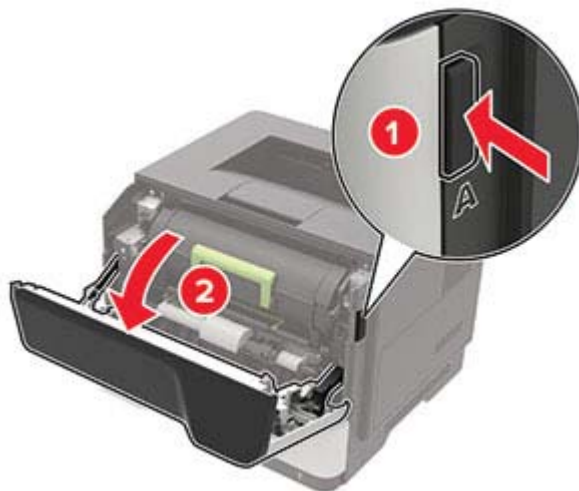

2 Vegye ki a tonerkazettát.



3 Távolítsa el a használt képalkotó egységet.



4 Csomagolja ki az új képalkotó egységet, majd rázza meg háromszor a festék elosztatásához.



**Figyelem – sérülésveszély:** Ne tegye ki közvetlen fény hatásának a képalkotó egységet 10 percnél hosszabb ideig. A hosszabb ideig tartó, fényforrásnak való közvetlen kitétel nyomtatási minőségbeli problémákat okozhat.

**Figyelem – sérülésveszély:** Ne érjen a fényvezetődobhoz. Ha hozzáér, azzal később romolhat a nyomtatási feladatok minősége.



**5** Helyezze be az új képkalkotó egységet.

**Megj.:** Az elhelyezésben a nyomtató belsejében lévő nyilak segítenek.

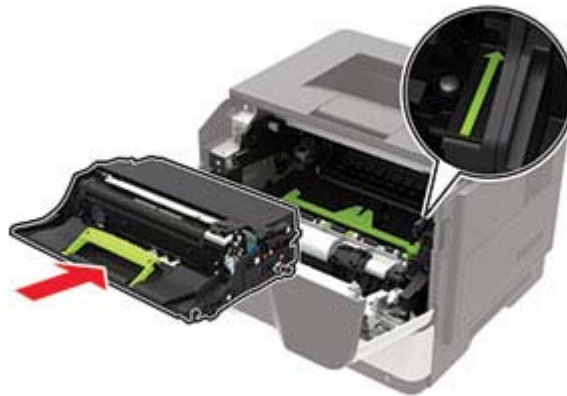

**6** Helyezze be a tonerkazettát.

**Megj.:** Az elhelyezésben a nyomtató belsejében lévő nyilak segítenek.

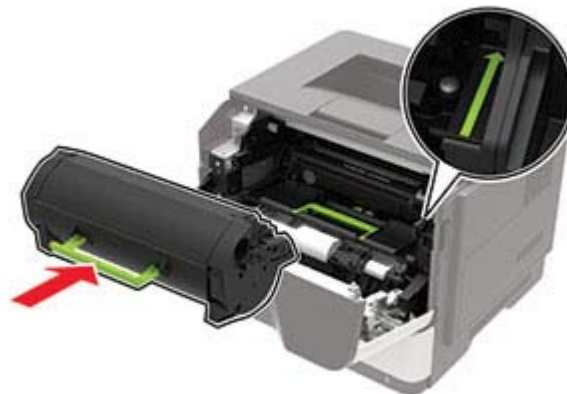

**7** Csukja be az A ajtót.

## Behúzóörgő gumijának cseréje

- 1 Kapcsolja ki a nyomtatót.
- 2 Húzza ki a tápkábelt a konnektorból, majd a nyomtatóból.
- 3 Vegye ki a tálcát.

**Figyelem – sérülésveszély:** Mielőtt a nyomtató belső részébe nyúlna, érintse meg a nyomtató valamelyik fém alkatrészét, így elkerülhetők az elektrosztatikus kisülések okozta károk.



4 Egymás után távolítsa el a használt gumikat.

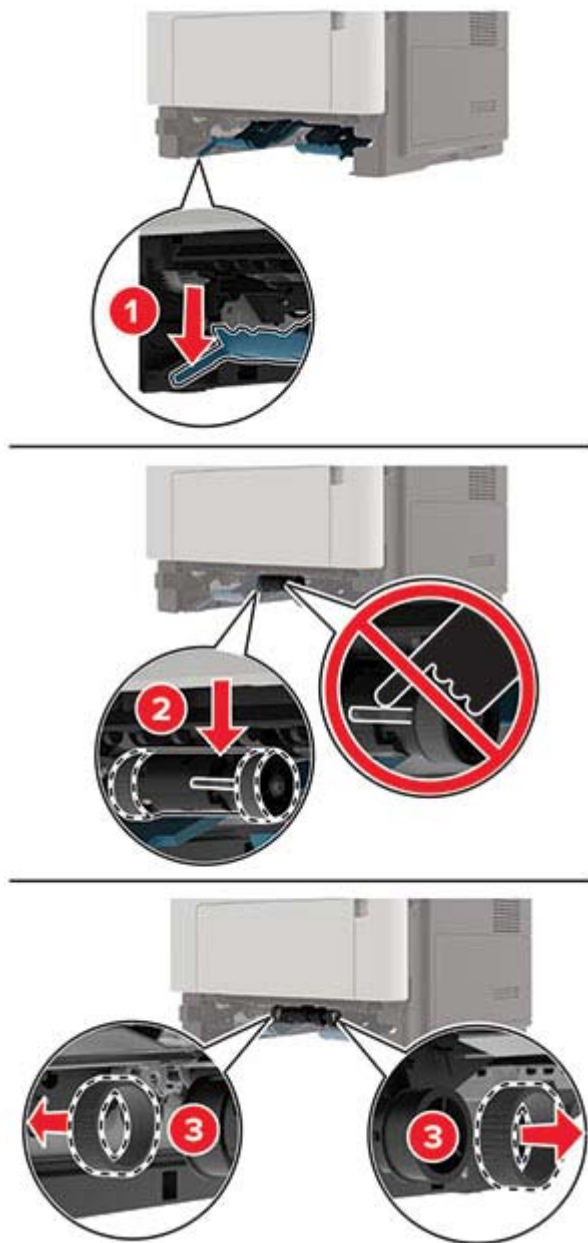

5 Csomagolja ki az új alkatrészt.



- 6 Illessze be az új gumit.

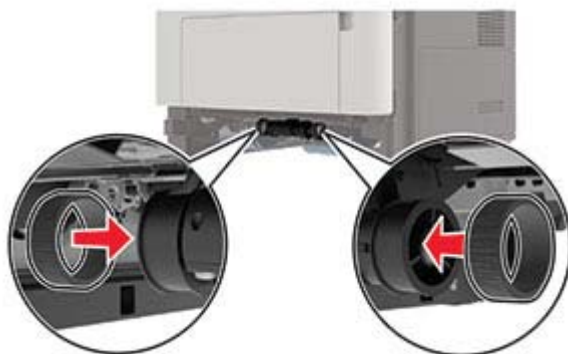

- 7 Helyezze be a tálcát.

- 8 Csatlakoztassa a tápkábelt a nyomtatóhoz, majd ezután a konnektorhoz.

**⚠ VIGYÁZAT – SÉRÜLÉSVESZÉLY:** A tűzveszély és az áramütés elkerülése érdekében a tápkábelt közvetlenül egy, a készülékhez közeli és könnyen hozzáférhető, megfelelő besorolású és megfelelően földelt konnektorba csatlakoztassa.

- 9 Kapcsolja be a nyomtatót.

## A behúzógörgő egység cseréje

- 1 Kapcsolja ki a nyomtatót.
- 2 Húzza ki a tápkábelt a konnektorból, majd a nyomtatóból.
- 3 Távolítsa el a kiegészítő tálcát.

**⚠ VIGYÁZAT – SÉRÜLÉSVESZÉLY:** Ha a nyomtató nehezebb mint 20 kg (44 font), előfordulhat, hogy a biztonságos megemeléséhez legalább két ember szükséges.

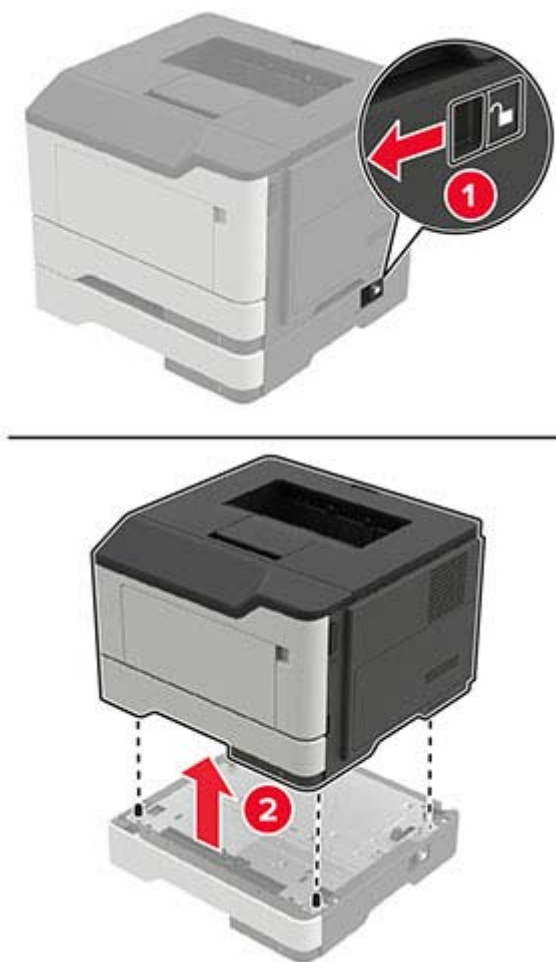

4 Távolítsa el a behelyezett tálcát, majd fordítsa meg a tálcát.

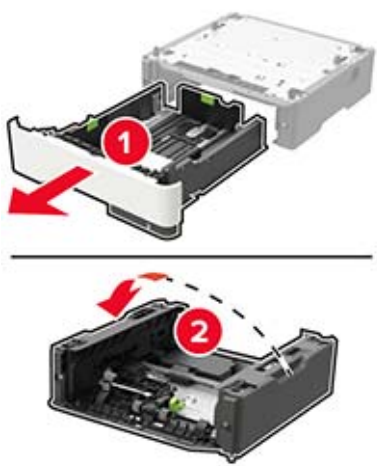

**5** Távolítsa el a behúzóörgő egységet.

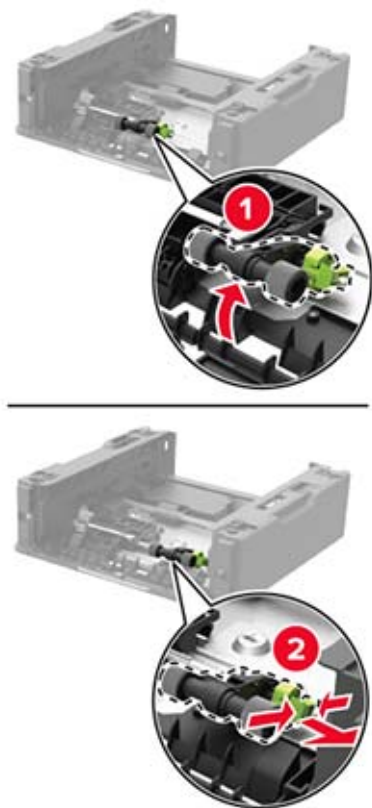

**6** Csomagolja ki az új behúzóörgő egységet.

**7** Illessze a helyére az új behúzóörgő egységet.

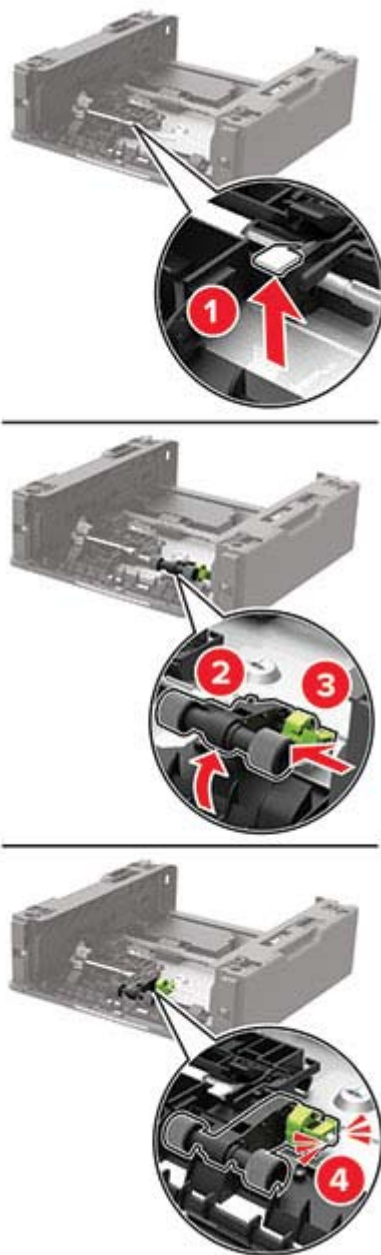

**8** Fordítsa vissza a tálcát, majd illessze a tálcát a helyére.

- 9 Igazítsa egymáshoz a nyomtatót és a külön megvásárolható tálcát, majd eressze le a nyomtatót, amíg a helyére nem *pattan*.

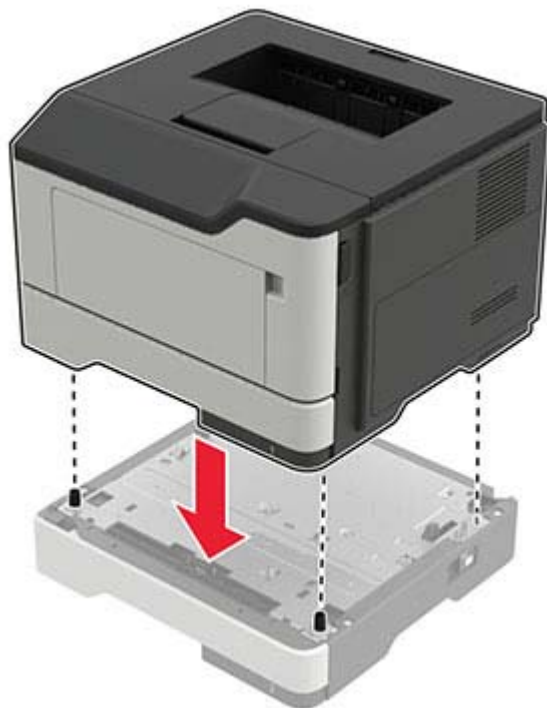

- 10 Csatlakoztassa a tápkábelt a nyomtatóhoz, majd ezután a konnektorhoz.

**⚠ VIGYÁZAT – SÉRÜLÉSVESZÉLY:** A tűzveszély és az áramütés elkerülése érdekében a tápkábelt közvetlenül egy, a készülékhez közeli, könnyen hozzáférhető, megfelelő besorolású és megfelelően földelt konnektorba csatlakoztassa.

- 11 Kapcsolja be a nyomtatót.

## Kellékanyag-használati számlálók visszaállítása

- 1 Lépjen a következő elemhez a kezelőpanelen:



Beállítások > **OK** > Eszköz > **OK** > Karbantartás > **OK** > Konfigurációs menü > **OK** > Kellékanyag-  
használat és -számlálók > **OK**

- 2 Válassza ki a visszaállítani kívánt kellékanyag-számlálót.

**Figyelem – sérülésveszély:** A használati és visszajuttatási program szerződési feltételekkel nem rendelkező kellékanyagok és alkatrészek visszaállíthatók és utángyárthatók. A gyártói garancia azonban nem vonatkozik a nem eredeti kellékanyagok vagy alkatrészek által okozott károkra. Ha megfelelő utángyártás nélküli kellékanyagra vagy alkatrésze állítja vissza a számlálót, az kárt okozhat a nyomtatóban. A kellékanyag- vagy alkatrészszámláló visszaállítása után előfordulhat, hogy a nyomtató a visszaállított elem hiányára utaló hibát jelez.

## A nyomtató áthelyezése

### A nyomtató áthelyezése más helyre

-  **VIGYÁZAT – SÉRÜLÉSVESZÉLY:** Ha a nyomtató nehezebb mint 20 kg (44 font), a biztonságos megemeléséhez legalább két ember szükséges.
-  **VIGYÁZAT – SÉRÜLÉSVESZÉLY:** A tűzveszély és az áramütés elkerülése érdekében csak a termékhez kapott vagy a gyártó által hitelesített tápkábelt használja.
-  **VIGYÁZAT – SÉRÜLÉSVESZÉLY:** A nyomtató mozgatásakor tartsa be az alábbi útmutatásokat a személyi sérülések és a nyomtató károsodásának elkerülése érdekében:
- Ellenőrizze, hogy az összes ajtó és tálca zárva legyen.
  - Kapcsolja ki a nyomtatót, és húzza ki a tápkábelt a konnektorból.
  - Húzzon ki a nyomtatóból minden vezetékét és kábelt.
  - Ha a nyomtatóhoz padlón álló, külön megvásárolható tálcák vagy kimeneti egységek csatlakoznak, a nyomtató mozgatása előtt csatlakoztassa le azokat.
  - Ha a nyomtatóhoz görgős talp tartozik, tolja át a készüléket óvatosan az új helyére. Legyen óvatos, amikor küszöbökön vagy padlórepedéseken halad keresztül!
  - Ha a nyomtató nem rendelkezik görgős talppal, de külön megvásárolható tálcák vagy kimeneti egységek csatlakoznak hozzá, vegye le a kimeneti egységeket, majd emelje le a nyomtatót a tálcákról. Ne próbálja egyszerre megemelni a nyomtatót és a többi egységet.
  - A nyomtatót mindig a rajta található fogantyúk használatával emelje fel.
  - A nyomtató mozgatására használt kocsinak elegendő rakfelülettel kell rendelkeznie a nyomtató teljes alapterületéhez.
  - A hardveres kiegészítők mozgatására használt kocsinak elegendő rakfelülettel kell rendelkeznie a kiegészítők teljes méretéhez.
  - Tartsa a nyomtatót függőlegesen.
  - Óvakodjon az rázkódással járó mozgástól.
  - Ügyeljen rá, hogy az ujjá ne kerüljön a nyomtató alá, amikor lerakja.
  - Ügyeljen rá, hogy elég szabad hely maradjon a nyomtató körül.

**Megj.:** A helytelen áthelyezésből adódó károokra a nyomtató jótállása nem terjed ki.

### A nyomtató szállítása

A nyomtató szállításánál használja az eredeti csomagolást, vagy érdeklődjön a vásárlás helyén.

# Energia- és papírtakarékosság

## Energiatakarékos üzemmód beállításainak módosítása

### Alvó üzemmód

1 Lépjen a következő elemhez a kezelőpanelen:

Beállítások >  > Eszköz >  > Energiagazdálkodás >  > Időtűlések >  > Alvó üzemmód > 

2 Állítsa be, hogy a nyomtató mennyi ideig maradjon készenléti állapotban, mielőtt Alvó üzemmódra váltana.

### Hibernált üzemmód

1 Lépjen a következő elemhez a kezelőpanelen:

Beállítások >  > Eszköz >  > Energiagazdálkodás >  > Időtűlések >  > Hibernálási idő > 

2 Válassza ki, mennyi idő teljen el a nyomtató hibernált üzemmódba lépése előtt.

### Megjegyzések:

- Ellenőrizze, hogy a nyomtató felébredt-e a hibernált üzemmódból, mielőtt nyomtatási feladatot küldene.
- A nyomtató hibernált üzemmódból való aktiválásához nyomja meg a tápkapcsoló gombot.
- Az Embedded Web Server kiszolgáló le van tiltva, amikor a nyomtató hibernált üzemmódban van.

## Kellékanyagok megőrzése

- Nyomtatás a papír mindkét oldalára.

**Megj.:** A kétoldalas nyomtatás az alapértelmezett beállítás a nyomtató-illesztőprogram.

- Több oldal nyomtatása egyetlen lapra.
- A nyomtatás előtt az előnézet funkció használatával tekintheti meg, hogyan fog mutatni a kész nyomtatás.
- Nyomtasson egy példányt a dokumentumból és ellenőrizze tartalmának és formátumának helyességét.

# Elakadások megszüntetése

## Papírelakadások elkerülése

### Töltse be a papírt megfelelően

- Ügyeljen, hogy a papír egyenletesen fektüdjön a tálcában.

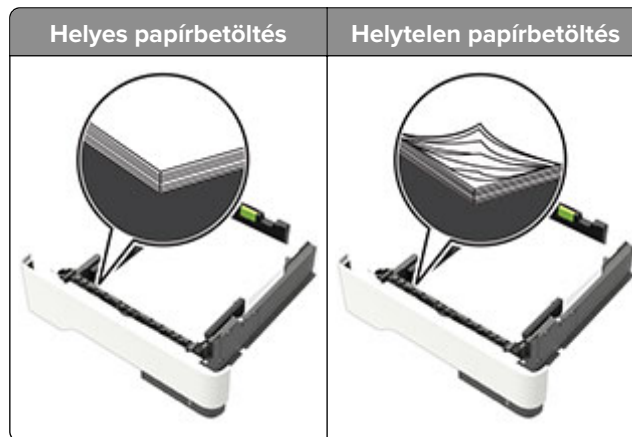

- Ne töltse fel és ne távolítsa el a tálcákat nyomtatás közben.
- Ne töltsön be túl sok papírt. Ügyeljen, hogy a köteg magassága ne haladja meg a papírtöltés maximum jelzését.
- Ne csúsztasson papírt a tálcába. A papírt az ábrán látható módon töltse be.

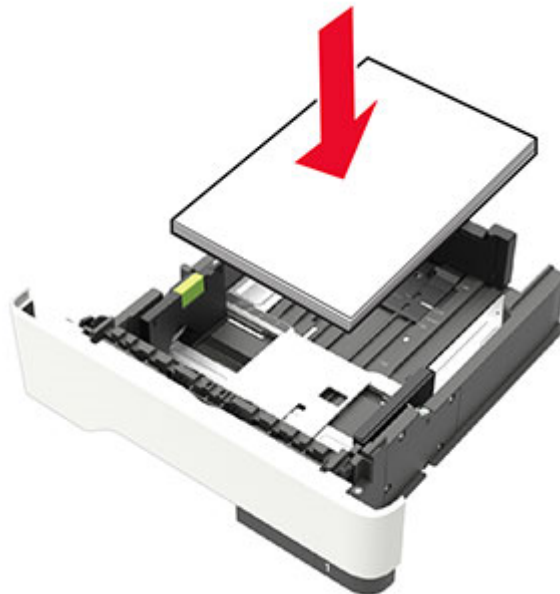

- Ügyeljen arra, hogy a papírvezetők helyesen helyezkedjenek el, és ne nyomódjanak neki szorosan a papírnak vagy borítékoknak.
- A papír behelyezése után határozott mozdulattal helyezze vissza a tálcát a nyomtatóba.



## Használjon javasolt papírfajtát

- Csak ajánlott papírtípusokat és nyomathordozókat használjon.
- Ne töltsön be gyűrött, szárfüles, nedves, behajtott vagy hullámos papírt.
- Mielőtt behelyezné a papírt, hajlítsa meg, pörgesse át, és igazítsa össze a köteget.



- Ne használjon vágott vagy kézzel tépett papírt.
- Ne tegyen különböző papírméreteket, -súlyokat és -típusokat egy tálcába.
- Ügyeljen, hogy helyesen legyen megadva a papír mérete és típusa a nyomtató kezelőpanelén.
- A papírt tárolja a gyártó előírásai szerint.

## Elakadás helyének azonosítása

### Megjegyzések:

- Ha az Elakadássegéd funkció beállítása Be, akkor a nyomtató egy elakadt oldal eltávolítását követően az üres vagy részleges nyomatot tartalmazó oldalakat automatikusan a normál tárolóba továbbítja. Ellenőrizze, hogy a kinyomtatott oldalak között nincsenek-e üres oldalak.
- Ha az Elakadás elhárítása beállítása Bekapcsolva vagy Automatikus, akkor a nyomtató újból kinyomtatja az elakadt oldalakat.



	Az elakadás helye
1	Normál rekesz
2	Hátsó ajtó
3	[x]. tálca
4	Többcélú adagoló
5	A ajtó

## Papírelakadás az A ajtónál

- 1 Vegye ki a tálcát.

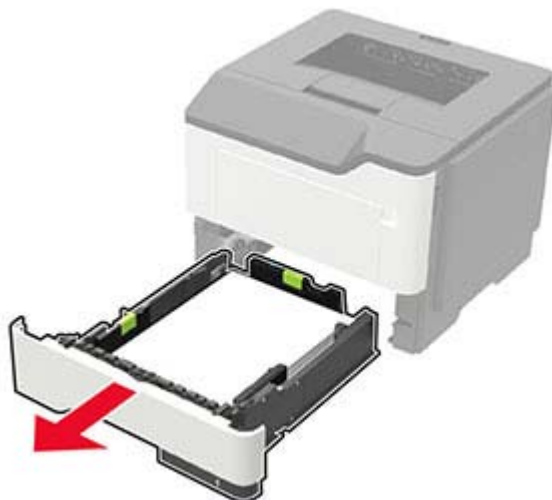

- 2 Nyissa ki az A ajtót.

**Figyelem – sérülésveszély:** Mielőtt a nyomtató belső részébe nyúlna, érintse meg a nyomtató valamelyik fém alkatrészét, így elkerülhetők az elektrosztatikus kisülések okozta károk.

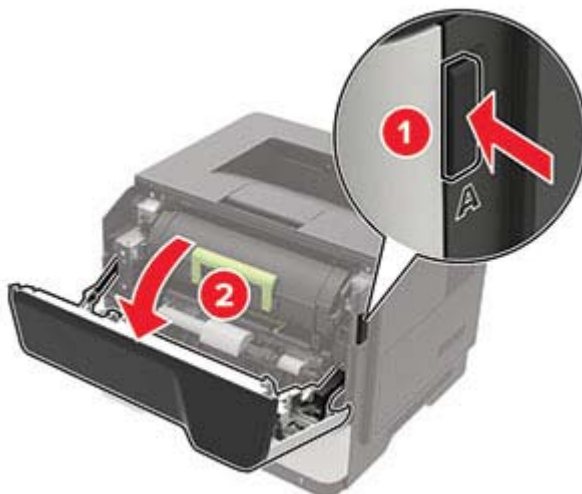

**3** Vegye ki a tonerkazettát.



**4** Távolítsa el a képalkotó egységet.



**Figyelem – sérülésveszély:** Ne tegye ki közvetlen fény hatásának a képalkotó egységet 10 percnél hosszabb ideig. A hosszabb ideig tartó, fényforrásnak való közvetlen kitétel nyomtatási minőségbeli problémákat okozhat.

**Figyelem – sérülésveszély:** Ne érjen a fényvezetődobhoz. Ha hozzáér, azzal később romolhat a nyomtatási feladatok minősége.



5 Távolítsa el az elakadt papírlapot.

**⚠ VIGYÁZAT – FORRÓ FELÜLET:** Előfordulhat, hogy a nyomtató belseje forró. Az égési sérülések elkerülése érdekében várja meg, amíg a forró felületek kihűlnek.

**Megj.:** Ügyeljen arra, hogy minden papírdarabot eltávolítson.

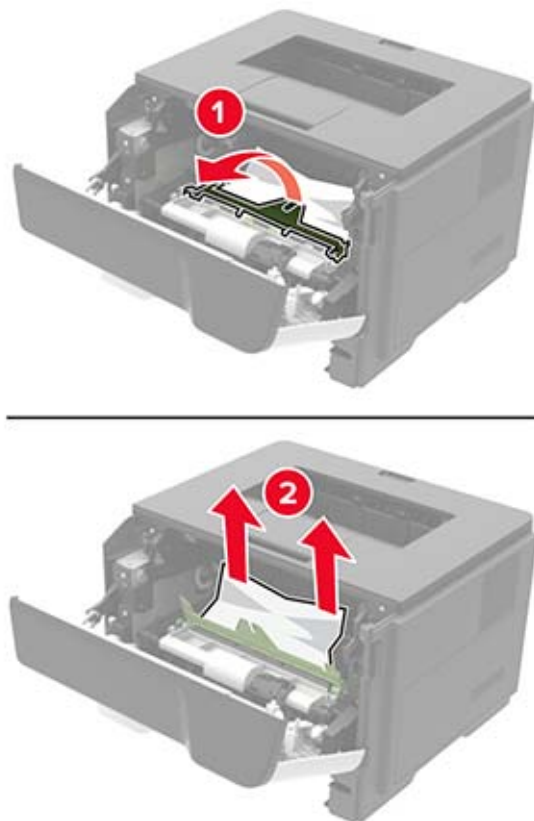

6 Helyezze be a képalkotó egységet.

**Megj.:** Az elhelyezésben a nyomtató belsejében lévő nyilak segítenek.

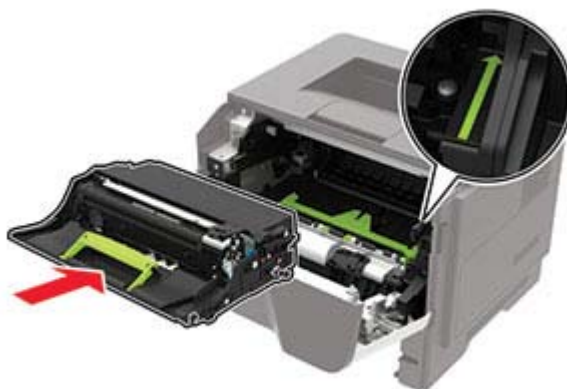

7 Helyezze be a tonerkazettát.

**Megj.:** Az elhelyezésben a nyomtató belsejében lévő nyilak segítenek.



**8** Csupkja be az ajtót.

**9** Helyezze be a tálcát.

## Papírelakadás a hátsó ajtónál

**1** Nyissa fel a hátsó ajtót.



**VIGYÁZAT – FORRÓ FELÜLET:** Előfordulhat, hogy a nyomtató belseje forró. Az égési sérülések elkerülése érdekében várja meg, amíg a forró felületek kihűlnek.

**Figyelem – sérülésveszély:** Mielőtt a nyomtató belső részébe nyúlna, érintse meg a nyomtató valamelyik fém alkatrészét, így elkerülhetők az elektrosztatikus kisülések okozta károk.



**2** Távolítsa el az elakadt papírlapot.

**Megj.:** Ügyeljen arra, hogy minden papírdarabot eltávolítson.



**3** Zárja be a hátsó ajtót.

## Papírelakadás a normál tárolóban

Távolítsa el az elakadt papírlapot.

**Megj.:** Ügyeljen arra, hogy minden papírdarabot eltávolítson.

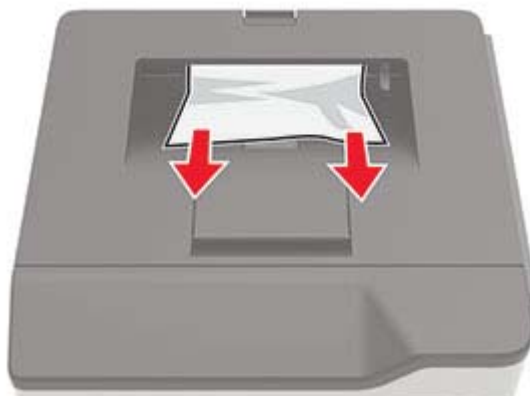

## Papírelakadás a duplex egységben

**1** Vegye ki a tálcát.

**Figyelem – sérülésveszély:** Mielőtt a nyomtató belső részébe nyúlna, érintse meg a nyomtató valamelyik fém alkatrészét, így elkerülhetők az elektrosztatikus kisülések okozta károk.



2 Távolítsa el az elakadt papírlapot.

**Megj.:** Ügyeljen arra, hogy minden papírdarabot eltávolítson.



3 Helyezze be a tálcát.

## Papírelakadás a tálcákban

1 Vegye ki a tálcát.

**Figyelem – sérülésveszély:** Mielőtt a nyomtató belső részébe nyúlna, érintse meg a nyomtató valamelyik fém alkatrészét, így elkerülhetők az elektrosztatikus kisülések okozta károk.



2 Távolítsa el az elakadt papírlapot.

**Megj.:** Ügyeljen arra, hogy minden papírdarabot eltávolítson.

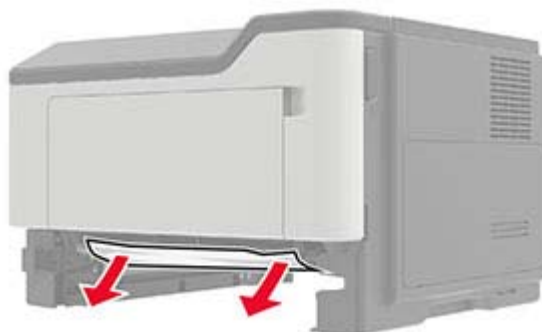

3 Helyezze be a tálcát.

## Papírelakadás a többcélú adagolóban

1 Távolítsa el a papírt a többcélú adagolóból.

2 Távolítsa el az elakadt papírlapot.

**Megj.:** Ügyeljen arra, hogy minden papírdarabot eltávolítson.





**3** Mielőtt behelyezné a papírt, hajlítsa meg, pörgesse át, és igazítsa össze a köteget.



**4** Töltse be újra a papírt, majd állítsa be a papírvezetőt.



# Hibaelhárítás

## Nyomtatási minőséggel kapcsolatos problémák

Keresse meg az Ön által tapasztalt nyomtatási hibát illusztráló képet, majd kattintson az alatta lévő hivatkozásra a megoldás megtekintéséhez.



[“Üres vagy fehér oldalak”  
itt: 91. oldal](#)



[“Sötét nyomtatás” itt: 91. oldal](#)



[“A vékony vonalak nyomtatása nem megfelelő” itt: 93. oldal](#)



[“Hajlott vagy gyűrött papír”  
itt: 94. oldal](#)



[“Szürke háttér” itt: 95. oldal](#)



[“Vízszintes világos sávok”  
itt: 96. oldal](#)



[“Helytelen margók” itt: 96. oldal](#)



[“Túl világos nyomat”  
itt: 97. oldal](#)



[“Tarka és pöttyös nyomat”  
itt: 98. oldal](#)



[“Papírmeghajlás” itt: 99. oldal](#)



[“Görbe vagy ferde nyomat”  
itt: 101. oldal](#)



[“Ismétlődő hibák” itt: 102. oldal](#)



[“Egyszínű fekete oldalak”  
itt: 102. oldal](#)



[“Levágott szöveg vagy kép”  
itt: 102. oldal](#)



[“Könnyen ledörzsölődik a toner” itt: 103. oldal](#)



[“Függőleges sötét sávok”  
itt: 104. oldal](#)



["Függőleges sötét vonalak vagy csíkok" itt: 104. oldal](#)

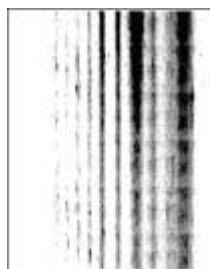

["Függőleges sötét csíkok és hiányos nyomat" itt: 105. oldal](#)



["Függőleges világos sávok" itt: 105. oldal](#)



["Függőleges fehér vonalak" itt: 105. oldal](#)

## Nyomtatási problémák

### Gyenge a nyomtatási minőség

#### Üres vagy fehér oldalak

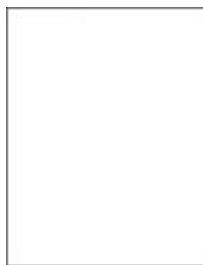

Forduljon [márkakereskedőjéhez](#).

#### Sötét nyomtatás



**Megj.:** A probléma megoldása előtt nyomtasson tesztoldalakat. A kezelőpanelen navigáljon a következő lehetőségre: **Beállítások > Hibaelhárítás > Tesztoldal nyomtatása**. Nem érintőképernyős

nyomtatómodelleknél a **OK** megnyomásával navigálhat a beállítások között.

Művelet	Igen	Nem
<p><b>1. lépés</b></p> <p><b>a</b> Ellenőrizze, hogy a nyomtató eredeti, támogatott tonerkazettát használ-e.</p> <p><b>Megj.:</b> Ha a kazetta nem támogatott, helyezzen be egy támogatott kazettát.</p> <p><b>b</b> Nyomtassa ki a dokumentumot.</p> <p>Sötét a nyomat?</p>	Ugorjon a(z) 2. lépéshez.	Probléma megoldva.
<p><b>2. lépés</b></p> <p><b>a</b> Kapcsolja ki a nyomtatót, várjon körülbelül 10 másodpercet, majd kapcsolja vissza.</p> <p><b>b</b> Csökkentse a festéksötétséget. Lépjen a következő elemhez a kezelőpanelen:</p> <p><b>Beállítások &gt; Nyomtatás &gt; Minőség &gt; Festék sötétsége</b></p> <p><b>c</b> Nyomtassa ki a dokumentumot.</p> <p>Sötét a nyomat?</p>	Ugorjon a(z) 3. lépéshez.	Probléma megoldva.
<p><b>3. lépés</b></p> <p><b>a</b> A papír típusát az operációs rendszertől függően a Nyomtatási beállítások vagy a Nyomtatás párbeszédpanelen adhatja meg.</p> <p><b>Megjegyzések:</b></p> <ul style="list-style-type: none"> <li>• Ügyeljen arra, hogy a beállítás megfeleljen a betöltött papírnak.</li> <li>• A beállítások a nyomtató kezelőpaneljéről is módosíthatók. Lépjen a <b>Beállítások &gt; Papír &gt; Tálcakonfiguráció &gt; Papírméret/-típus</b> menüponthoz.</li> </ul> <p><b>b</b> Nyomtassa ki a dokumentumot.</p> <p>Sötét a nyomat?</p>	Ugorjon a(z) 4. lépéshez.	Probléma megoldva.
<p><b>4. lépés</b></p> <p>Ellenőrizze, hogy a tálcába töltött papír felülete texturált vagy durva-e.</p> <p>Durva felületű papírra nyomtat?</p>	Ugorjon a(z) 5. lépéshez.	Folytassa a 6. lépéssel.
<p><b>5. lépés</b></p> <p><b>a</b> Cserélje ki a texturált papírt normál papírra.</p> <p><b>b</b> Nyomtassa ki a dokumentumot.</p> <p>Sötét a nyomat?</p>	Ugorjon a(z) 6. lépéshez.	Probléma megoldva.

Művelet	Igen	Nem
<p><b>6. lépés</b></p> <p><b>a</b> Töltsön be papírt egy bontatlan csomagból.</p> <p><b>Megj.:</b> A papír magas páratartalom esetén megszívja magát nedvességgel. Tárolja a papírt az eredeti csomagolásban, amíg nem használja fel.</p> <p><b>b</b> Nyomtassa ki a dokumentumot.</p> <p>Sötét a nyomat?</p>	Vegye fel a kapcsolatot a <a href="#">márkakereskedőjével</a> .	Probléma megoldva.

## A vékony vonalak nyomtatása nem megfelelő



**Megj.:** A probléma megoldása előtt nyomtasson tesztoldalakat. A kezelőpanelen navigáljon a következő lehetőségre: **Beállítások > Hibaelhárítás > Tesztoldal nyomtatása**. Nem érintőképernyős

nyomtatómodelleknél a  megnyomásával navigálhat a beállítások között.

Művelet	Igen	Nem
<p><b>1. lépés</b></p> <p><b>a</b> Ellenőrizze, hogy a nyomtató eredeti, támogatott tonerkazettát használ-e.</p> <p><b>Megj.:</b> Ha a kazetta nem támogatott, helyezzen be egy támogatott kazettát.</p> <p><b>b</b> Nyomtassa ki a dokumentumot.</p> <p>A vékony vonalak nyomtatása nem megfelelő?</p>	Ugorjon a(z) 2. lépéshez.	Probléma megoldva.
<p><b>2. lépés</b></p> <p><b>a</b> A festék sötétségének növelése.</p> <p>Lépjön a következő elemhez a kezelőpanelen:</p> <p><b>Beállítások &gt; Nyomtatás &gt; Minőség &gt; Festék sötétsége</b></p> <p><b>b</b> Nyomtassa ki a dokumentumot.</p> <p>A vékony vonalak nyomtatása nem megfelelő?</p>	Vegye fel a kapcsolatot a <a href="#">márkakereskedőjével</a> .	Probléma megoldva.

## Hajlott vagy gyűrött papír



**Megj.:** A probléma megoldása előtt nyomtasson tesztoldalakat. A kezelőpanelen navigáljon a következő lehetőségre: **Beállítások > Hibaelhárítás > Tesztoldal nyomtatása**. Nem érintőképernyős

nyomtatómodelleknél a  megnyomásával navigálhat a beállítások között.

Művelet	Igen	Nem
<p><b>1. lépés</b></p> <p><b>a</b> Ellenőrizze, hogy a nyomtató eredeti, támogatott tonerkazettát használ-e.</p> <p><b>Megj.:</b> Ha a kazetta nem támogatott, helyezzen be egy támogatott kazettát.</p> <p><b>b</b> Nyomtassa ki a dokumentumot.</p> <p>A papír hajlott vagy gyűrött?</p>	Ugorjon a(z) 2. lépéshez.	Probléma megoldva.
<p><b>2. lépés</b></p> <p><b>a</b> Töltsön be papírt egy bontatlan csomagból.</p> <p><b>Megj.:</b> A papír magas páratartalom esetén megszívja magát nedvességgel. Tárolja a papírt az eredeti csomagolásban, amíg nem használja fel.</p> <p><b>b</b> Nyomtassa ki a dokumentumot.</p> <p>A papír hajlott vagy gyűrött?</p>	Ugorjon a(z) 3. lépéshez.	Probléma megoldva.
<p><b>3. lépés</b></p> <p><b>a</b> A papír típusát az operációs rendszertől függően a Nyomatási beállítások vagy a Nyomtatás párbeszédpanelen adhatja meg.</p> <p><b>Megjegyzések:</b></p> <ul style="list-style-type: none"> <li>• Ügyeljen arra, hogy a beállítás megfeleljen a betöltött papírnak.</li> <li>• A beállítások a nyomtató kezelőpaneljéről is módosíthatók. Lépjen a <b>Beállítások &gt; Papír &gt; Tálcakonfiguráció &gt; Papírméret/-típus</b> menüponthoz.</li> </ul> <p><b>b</b> Nyomtassa ki a dokumentumot.</p> <p>A papír hajlott vagy gyűrött?</p>	Vegye fel a kapcsolatot a <a href="#">márkakereskedőjével</a> .	Probléma megoldva.

## Szürke háttér



**Megj.:** A probléma megoldása előtt nyomtasson tesztoldalakat. A kezelőpanelen navigáljon a következő lehetőségre: **Beállítások > Hibaelhárítás > Tesztoldal nyomtatása**. Nem érintőképernyős

nyomtatómodelleknél a  megnyomásával navigálhat a beállítások között.

Művelet	Igen	Nem
<p><b>1. lépés</b></p> <p><b>a</b> Kapcsolja ki a nyomtatót, várjon 10 másodpercet, majd kapcsolja vissza.</p> <p><b>b</b> Festéksötétség csökkentése. Lépjen a következő elemhez a kezelőpanelen: <b>Beállítások &gt; Nyomtatás &gt; Minőség &gt; Festék sötétsége</b></p> <p><b>c</b> Nyomtassa ki a dokumentumot.</p> <p>Szürke háttér látható a nyomatokon?</p>	Ugorjon a(z) 2. lépéshez.	Probléma megoldva.
<p><b>2. lépés</b></p> <p><b>a</b> Ellenőrizze, hogy a nyomtató eredeti, támogatott tonerkazettát használ-e. <b>Megj.:</b> Ha a tonerkazetta nem támogatott, helyezzen be egy támogatott kazettát.</p> <p><b>b</b> Nyomtassa ki a dokumentumot.</p> <p>Szürke háttér látható a nyomatokon?</p>	Ugorjon a(z) 3. lépéshez.	Probléma megoldva.
<p><b>3. lépés</b></p> <p><b>a</b> A papír típusát az operációs rendszertől függően a Nyomtatási beállítások vagy a Nyomtatás párbeszédpanelen adhatja meg. <b>Megjegyzések:</b></p> <ul style="list-style-type: none"> <li>• Ügyeljen arra, hogy a beállítás megfeleljen a betöltött papírnak.</li> <li>• A beállítások a nyomtató kezelőpaneljéről is módosíthatók. Lépjen a <b>Beállítások &gt; Papír &gt; Tálcakonfiguráció &gt; Papírméret/-típus</b> menüponthoz.</li> </ul> <p><b>b</b> Nyomtassa ki a dokumentumot.</p> <p>Szürke háttér látható a nyomatokon?</p>	Vegye fel a kapcsolatot a <a href="#">márkakereskedőjével</a> .	Probléma megoldva.

## Vízszintes világos sávok



**Megj.:** A probléma megoldása előtt nyomtasson tesztoldalakat. A kezelőpanelen navigáljon a következő lehetőségre: **Beállítások > Hibaelhárítás > Tesztoldal nyomtatása**. Nem érintőképernyős

nyomtatómodelleknél a  megnyomásával navigálhat a beállítások között.

Művelet	Igen	Nem
<p><b>1. lépés</b></p> <p><b>a</b> Ellenőrizze, hogy a nyomtató eredeti, támogatott tonerkazettát használ-e.</p> <p><b>Megj.:</b> Ha a kazetta nem támogatott, helyezzen be egy támogatott kazettát.</p> <p><b>b</b> Nyomtassa ki a dokumentumot.</p> <p>Megjelennek vízszintes világos sávok a nyomatokon?</p>	Ugorjon a(z) 2. lépéshez.	Probléma megoldva.
<p><b>2. lépés</b></p> <p><b>a</b> Kapcsolja ki a nyomtatót, várjon körülbelül 10 másodpercet, majd kapcsolja vissza.</p> <p><b>b</b> Nyomtassa ki a dokumentumot.</p> <p>Megjelennek vízszintes világos sávok a nyomatokon?</p>	Vegye fel a kapcsolatot a <a href="#">márkakereskedőjével</a> .	Probléma megoldva.

## Helytelen margók



**Megj.:** A probléma megoldása előtt nyomtasson tesztoldalakat. A kezelőpanelen navigáljon a következő lehetőségre: **Beállítások > Hibaelhárítás > Tesztoldal nyomtatása**. Nem érintőkijelzős nyomtatómodelleknél

a  megnyomva navigálhat a beállítások között.



Művelet	Igen	Nem
<p><b>1. lépés</b></p> <p><b>a</b> Állítsa a papírvezetőket a betöltött papírnak megfelelő pozícióba.</p> <p><b>b</b> Nyomtassa ki a dokumentumot.</p> <p>Helyesek a margók?</p>	Probléma megoldva.	Ugorjon a(z) 2. lépéshez.
<p><b>2. lépés</b></p> <p><b>a</b> A papír méretét az operációs rendszertől függően a Nyomtatási beállítások vagy a Nyomtatás párbeszédpanelen adhatja meg.</p> <p><b>Megjegyzések:</b></p> <ul style="list-style-type: none"> <li>• Ügyeljen arra, hogy a beállítás megfeleljen a betöltött papírnak.</li> <li>• A beállítás a nyomtató kezelőpaneljéről is módosítható. Lépjen a <b>Beállítások &gt; Papír &gt; Tálcakonfiguráció &gt; Papírméret/-típus</b> menüponthoz.</li> </ul> <p><b>b</b> Nyomtassa ki a dokumentumot.</p> <p>Helyesek a margók?</p>	Probléma megoldva.	Forduljon <a href="#">márkakereskedőjéhez</a> .

## Túl világos nyomat



**Megj.:** A probléma megoldása előtt nyomtasson tesztoldalakat. A kezelőpanelen navigáljon a következő lehetőségre: **Beállítások > Hibaelhárítás > Tesztoldal nyomtatása**. Nem érintőképernyős

nyomtatómodelleknél a  megnyomásával navigálhat a beállítások között.

Művelet	Igen	Nem
<p><b>1. lépés</b></p> <p><b>a</b> Ellenőrizze, hogy a nyomtató eredeti, támogatott tonerkazettát használ-e.</p> <p><b>Megj.:</b> Ha a kazetta nem támogatott, helyezzen be egy támogatott kazettát.</p> <p><b>b</b> Nyomtassa ki a dokumentumot.</p> <p>Világos a nyomat?</p>	Ugorjon a(z) 2. lépéshez.	Probléma megoldva.

Művelet	Igen	Nem
<p><b>2. lépés</b></p> <p><b>a</b> Kapcsolja ki a nyomtatót, várjon körülbelül 10 másodpercet, majd kapcsolja vissza.</p> <p><b>b</b> A festék sötétségének növelése. Lépjen a következő elemhez a kezelőpanelen:  <b>Beállítások &gt; Nyomtatás &gt; Minőség &gt; Festék sötétsége</b></p> <p><b>c</b> Nyomtassa ki a dokumentumot.</p> <p>Világos a nyomat?</p>	Ugorjon a(z) 3. lépéshez.	Probléma megoldva.
<p><b>3. lépés</b></p> <p><b>a</b> A papír típusát az operációs rendszertől függően a Nyomtatási beállítások vagy a Nyomtatás párbeszédpanelen adhatja meg.</p> <p><b>Megjegyzések:</b></p> <ul style="list-style-type: none"> <li>• Ügyeljen arra, hogy a beállítás megfeleljen a betöltött papírnak.</li> <li>• A beállítások a nyomtató kezelőpaneljéről is módosíthatók. Lépjen a <b>Beállítások &gt; Papír &gt; Tálcakonfiguráció &gt; Papírméret/-típus</b> menüponthoz.</li> </ul> <p><b>b</b> Nyomtassa ki a dokumentumot.</p> <p>Világos a nyomat?</p>	Ugorjon a(z) 4. lépéshez.	Probléma megoldva.
<p><b>4. lépés</b></p> <p>Ellenőrizze, hogy a nyomtatási felbontás 600 dpi értékűre van-e állítva.</p> <p><b>a</b> Lépjen a következő elemhez a kezelőpanelen:  <b>Beállítások &gt; Nyomtatás &gt; Minőség &gt; Nyomtatási felbontás</b></p> <p><b>b</b> Nyomtassa ki a dokumentumot.</p> <p>Világos a nyomat?</p>	Ugorjon a(z) 5. lépéshez.	Probléma megoldva.
<p><b>5. lépés</b></p> <p>Ellenőrizze a tonerkazetta állapotát, és cserélje ki, ha szükséges.</p> <p><b>a</b> Lépjen a következő elemhez a kezelőpanelen:  <b>Állapot/Kellékanyagok &gt; Kellékanyagok</b></p> <p><b>b</b> Nyomtassa ki a dokumentumot.</p> <p>Világos a nyomat?</p>	Vegye fel a kapcsolatot a <a href="#">márkakereskedőjével</a> .	Probléma megoldva.

## Tarka és pöttyös nyomat



**Megj.:** A probléma megoldása előtt nyomtasson tesztoldalakat. A kezelőpanelen navigáljon a következő lehetőségre: **Beállítások > Hibaelhárítás > Tesztoldal nyomtatása**. Nem érintőképernyős

nyomtatómodelleknél a  megnyomásával navigálhat a beállítások között.

Művelet	Igen	Nem
<p><b>1. lépés</b></p> <p><b>a</b> Ellenőrizze, hogy a nyomtató eredeti, támogatott tonerkazettát használ-e.</p> <p><b>Megj.:</b> Ha a kazetta nem támogatott, helyezzen be egy támogatott kazettát.</p> <p><b>b</b> Nyomtassa ki a dokumentumot.</p> <p>Tarka a nyomat?</p>	Ugorjon a(z) 2. lépéshez.	Probléma megoldva.
<p><b>2. lépés</b></p> <p>Ellenőrizze, nem szennyezte-e be a nyomtatót a kiszivárgott festék.</p> <p>A nyomtató kiszivárgott festéktől mentes?</p>	Ugorjon a(z) 3. lépéshez.	Vegye fel a kapcsolatot a <a href="#">márkakereskedőjével</a> .
<p><b>3. lépés</b></p> <p><b>a</b> Ellenőrizze a képalkotó egység állapotát.</p> <p>Lépjen a következő elemhez a kezelőpanelen:</p> <p><b>Beállítások &gt; Jelentések &gt; Eszköz &gt; Eszközstatisztikák</b></p> <p><b>b</b> A kinyomtatott lapok Kellékanyag-információs részén ellenőrizze a képalkotó egység állapotát.</p> <p>A képalkotó egység élettartama végéhez közeledik?</p>	Ugorjon a(z) 4. lépéshez.	Vegye fel a kapcsolatot a <a href="#">márkakereskedőjével</a> .
<p><b>4. lépés</b></p> <p><b>a</b> Cserélje ki a képalkotó egységet.</p> <p><b>b</b> Nyomtassa ki a dokumentumot.</p> <p>Tarka a nyomat?</p>	Vegye fel a kapcsolatot a <a href="#">márkakereskedőjével</a> .	Probléma megoldva.

## Papírmeghajlás



Művelet	Igen	Nem
<p><b>1. lépés</b></p> <p><b>a</b> Ellenőrizze, hogy a rendszer támogatja-e a betöltött papírt.</p> <p><b>Megj.:</b> Ha a rendszer nem támogatja a papírt, töltsön be olyat, amelyet támogat.</p> <p><b>b</b> Nyomtassa ki a dokumentumot.</p> <p>Meghajlik papír?</p>	Ugorjon a(z) 2. lépéshez.	Probléma megoldva.
<p><b>2. lépés</b></p> <p><b>a</b> Ellenőrizze, hogy a nyomtató eredeti, támogatott tonerkazettát használ-e.</p> <p><b>Megj.:</b> Ha a kazetta nem támogatott, helyezzen be egy támogatott kazettát.</p> <p><b>b</b> Nyomtassa ki a dokumentumot.</p> <p>Meghajlik papír?</p>	Ugorjon a(z) 3. lépéshez.	Probléma megoldva.
<p><b>3. lépés</b></p> <p><b>a</b> Állítsa a tálcában lévő vezetőket a betöltött papírnak megfelelő pozícióba.</p> <p><b>b</b> Nyomtassa ki a dokumentumot.</p> <p>Meghajlik papír?</p>	Ugorjon a(z) 4. lépéshez.	Probléma megoldva.
<p><b>4. lépés</b></p> <p><b>a</b> A papírméretet és papírtípust az operációs rendszertől függően a Nyomatási beállítások vagy a Nyomatás párbeszédpanelen adhatja meg.</p> <p><b>Megjegyzések:</b></p> <ul style="list-style-type: none"> <li>• Ügyeljen arra, hogy a beállítások megfeleljenek a betöltött papírnak.</li> <li>• A beállítások a nyomtató kezelőpaneljéről is módosíthatók. Lépjen a <b>Beállítások &gt; Papír &gt; Tálcakonfiguráció &gt; Papírméret/-típus</b> menüponthoz. Nem érintőképernyős nyomtatómodelleknél a  megnyomásával navigálhat a beállítások között.</li> </ul> <p><b>b</b> Nyomtassa ki a dokumentumot.</p> <p>Meghajlik papír?</p>	Ugorjon a(z) 5. lépéshez.	Probléma megoldva.
<p><b>5. lépés</b></p> <p><b>a</b> Vegye ki a papírt, fordítsa meg, majd töltsse be újra.</p> <p><b>b</b> Nyomtassa ki a dokumentumot.</p> <p>Meghajlik papír?</p>	Ugorjon a(z) 6. lépéshez.	Probléma megoldva.

Művelet	Igen	Nem
<p><b>6. lépés</b></p> <p><b>a</b> Töltsön be papírt egy bontatlan csomagból.</p> <p><b>Megj.:</b> A papír magas páratartalom esetén megszívja magát nedvességgel. Tárolja a papírt az eredeti csomagolásban, amíg nem használja fel.</p> <p><b>b</b> Nyomtassa ki a dokumentumot.</p> <p>Meghajlik papír?</p>	Vegye fel a kapcsolatot a <a href="#">márkakereskedőjével</a> .	Probléma megoldva.

## Görbe vagy ferde nyomat



**Megj.:** A probléma megoldása előtt nyomtasson tesztoldalakat. A kezelőpanelen navigáljon a következő lehetőségre: **Beállítások > Hibaelhárítás > Tesztoldal nyomtatása**. Nem érintőkijelzéses nyomtatómodelleknél

a **OK** megnyomásával navigálhat a beállítások között.

Művelet	Igen	Nem
<p><b>1. lépés</b></p> <p><b>a</b> Húzza ki a tálcát.</p> <p><b>b</b> Távolítsa el a papírt, majd töltsön be papírt egy bontatlan csomagból.</p> <p><b>Megj.:</b> A papír magas páratartalom esetén megszívja magát nedvességgel. Tárolja a papírt az eredeti csomagolásban, amíg nem használja fel.</p> <p><b>c</b> Nyomja össze a papírvezetőket, majd csúsztassa a megfelelő pozícióba a betöltendő papírmérethez.</p> <p><b>d</b> Helyezze vissza a tálcát.</p> <p><b>e</b> Nyomtassa ki a dokumentumot.</p> <p>A nyomat görbe vagy ferde?</p>	Ugorjon a(z) 2. lépéshez.	Probléma megoldva.
<p><b>2. lépés</b></p> <p><b>a</b> Ellenőrizze, hogy támogatott papírra nyomtat-e.</p> <p><b>b</b> Nyomtassa ki a dokumentumot.</p> <p>A nyomat görbe vagy ferde?</p>	Vegye fel a kapcsolatot a <a href="#">márkakereskedőjével</a> .	Probléma megoldva.

## Ismétlődő hibák



Vegye fel a kapcsolatot a [márkakereskedőjével](#).

## Egyszínű fekete oldalak



**Megj.:** A probléma megoldása előtt nyomtasson tesztoldalakat. A kezelőpanelen navigáljon a következő lehetőségre: **Beállítások > Hibaelhárítás > Tesztoldal nyomtatása**. Nem érintőképernyős

nyomtatómodelleknél a  megnyomásával navigálhat a beállítások között.

Művelet	Igen	Nem
<p><b>a</b> Ellenőrizze, hogy a nyomtató eredeti, támogatott tonerkazettát használ-e.</p> <p><b>Megj.:</b> Ha a tonerkazetta nem támogatott, helyezzen be egy támogatott kazettát.</p> <p><b>b</b> Nyomtassa ki a dokumentumot.</p> <p>A nyomtató egyszínű fekete lapokat ad ki a nyomtatásnál?</p>	<p>Vegye fel a kapcsolatot a <a href="#">márkakereskedőjével</a>.</p>	<p>Probléma megoldva.</p>

## Levágott szöveg vagy kép



**Megj.:** A probléma megoldása előtt nyomtasson tesztoldalakat. A kezelőpanelen navigáljon a következő lehetőségre: **Beállítások > Hibaelhárítás > Tesztoldal nyomtatása**. Nem érintőképernyős

nyomtatómodelleknél a  megnyomásával navigálhat a beállítások között.

Művelet	Igen	Nem
<p><b>a</b> Ellenőrizze, hogy a nyomtató eredeti, támogatott tonerkazettát használ-e.</p> <p><b>Megj.:</b> Ha a tonerkazetta nem támogatott, helyezzen be egy támogatott kazettát.</p> <p><b>b</b> Nyomtassa ki a dokumentumot.</p> <p>A nyomtató levágja a szöveg vagy a képek egy részét?</p>	Vegye fel a kapcsolatot a <a href="#">márkakereskedőjével</a> .	Probléma megoldva.

## Könnyen ledörzsölődik a toner



**Megj.:** A probléma megoldása előtt nyomtasson tesztoldalakat. A kezelőpanelen navigáljon a következő lehetőségre: **Beállítások > Hibaelhárítás > Tesztoldal nyomtatása**. Nem érintőképernyős

nyomtatómodelleknél a  megnyomásával navigálhat a beállítások között.

Művelet	Igen	Nem
<p><b>1. lépés</b></p> <p><b>a</b> Ellenőrizze, hogy a nyomtató eredeti, támogatott tonerkazettát használ-e.</p> <p><b>Megj.:</b> Ha a kazetta nem támogatott, helyezzen be egy támogatott kazettát.</p> <p><b>b</b> Nyomtassa ki a dokumentumot.</p> <p>Könnyen ledörzsölődik a toner?</p>	Ugorjon a(z) 2. lépéshez.	Probléma megoldva.
<p><b>2. lépés</b></p> <p><b>a</b> A papír típusát az operációs rendszertől függően a Nyomatási beállítások vagy a Nyomatás párbeszédpanelen adhatja meg.</p> <p><b>Megjegyzések:</b></p> <ul style="list-style-type: none"> <li>• Ügyeljen arra, hogy a beállítás megfeleljen a betöltött papírnak.</li> <li>• A beállítások a nyomtató kezelőpaneljéről is módosíthatók. Lépjen a <b>Beállítások &gt; Papír &gt; Tálcakonfiguráció &gt; Papírméret/-típus</b> menüponthoz.</li> </ul> <p><b>b</b> Nyomtassa ki a dokumentumot.</p> <p>Könnyen ledörzsölődik a toner?</p>	Vegye fel a kapcsolatot a <a href="#">márkakereskedőjével</a> .	Probléma megoldva.

## Függőleges sötét sávok



**Megj.:** A probléma megoldása előtt nyomtasson tesztoldalakat. A kezelőpanelen navigáljon a következő lehetőségre: **Beállítások > Hibaelhárítás > Tesztoldal nyomtatása**. Nem érintőképernyős

nyomtatómodelleknél a  megnyomásával navigálhat a beállítások között.

Művelet	Igen	Nem
<p><b>a</b> Ellenőrizze, hogy a nyomtató eredeti, támogatott tonerkazettát használ-e.</p> <p><b>Megj.:</b> Ha a tonerkazetta nem támogatott, helyezzen be egy támogatott kazettát.</p> <p><b>b</b> Nyomtassa ki a dokumentumot.</p> <p>Megjelennek függőleges sötét sávok a nyomatokon?</p>	<p>Vegye fel a kapcsolatot a <a href="#">márkakereskedőjével</a>.</p>	<p>Probléma megoldva.</p>

## Függőleges sötét vonalak vagy csíkok



**Megj.:** A probléma megoldása előtt nyomtasson tesztoldalakat. A kezelőpanelen navigáljon a következő lehetőségre: **Beállítások > Hibaelhárítás > Tesztoldal nyomtatása**. Nem érintőképernyős

nyomtatómodelleknél a  megnyomásával navigálhat a beállítások között.

Művelet	Igen	Nem
<p><b>a</b> Ellenőrizze, hogy a nyomtató eredeti, támogatott tonerkazettát használ-e.</p> <p><b>Megj.:</b> Ha a tonerkazetta nem támogatott, helyezzen be egy támogatott kazettát.</p> <p><b>b</b> Nyomtassa ki a dokumentumot.</p> <p>Függőleges sötét vonalak vagy csíkok láthatók a nyomatokon?</p>	<p>Vegye fel a kapcsolatot a <a href="#">márkakereskedőjével</a>.</p>	<p>Probléma megoldva.</p>



## Függőleges sötét csíkok és hiányos nyomat

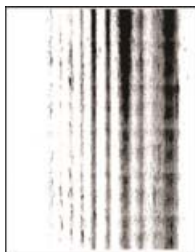

Vegye fel a kapcsolatot a [márkakereskedőjével](#).

## Függőleges világos sávok



**Megj.:** A probléma megoldása előtt nyomtasson tesztoldalakat. A kezelőpanelen navigáljon a következő lehetőségre: **Beállítások > Hibaelhárítás > Tesztoldal nyomtatása**. Nem érintőképernyős

nyomtatómodelleknél a  megnyomásával navigálhat a beállítások között.

Művelet	Igen	Nem
<p><b>a</b> Ellenőrizze, hogy a nyomtató eredeti, támogatott tonerkazettát használ-e.</p> <p><b>Megj.:</b> Ha a kazetta nem támogatott, helyezzen be egy támogatott kazettát.</p> <p><b>b</b> Nyomtassa ki a dokumentumot.</p> <p>Megjelennek függőleges világos sávok a nyomatokon?</p>	<p>Vegye fel a kapcsolatot a <a href="#">márkakereskedőjével</a>.</p>	<p>Probléma megoldva.</p>

## Függőleges fehér vonalak



**Megj.:** A probléma megoldása előtt nyomtasson tesztoldalakat. A kezelőpanelen navigáljon a következő lehetőségre: **Beállítások > Hibaelhárítás > Tesztoldal nyomtatása**. Nem érintőképernyős

nyomtatómodelleknél a  megnyomásával navigálhat a beállítások között.

Művelet	Igen	Nem
<p><b>1. lépés</b></p> <p><b>a</b> Ellenőrizze, hogy a nyomtató eredeti, támogatott tonerkazettát használ-e.</p> <p><b>Megj.:</b> Ha a kazetta nem támogatott, helyezzen be egy támogatott kazettát.</p> <p><b>b</b> Nyomtassa ki a dokumentumot.</p> <p>Függőleges fehér vonalak jelennek meg a nyomatokon?</p>	Ugorjon a(z) 2. lépéshez.	Probléma megoldva.
<p><b>2. lépés</b></p> <p>Szüntesse meg a lassú nyomtatással járó problémákat. További információért lásd: <a href="#">"Lassú nyomtatás" itt: 106. oldal.</a></p> <p>Függőleges fehér vonalak jelennek meg a nyomatokon?</p>	Vegye fel a kapcsolatot a <a href="#">márkakereskedőjével.</a>	Probléma megoldva.

## Lassú nyomtatás

Művelet	Igen	Nem
<p><b>1. lépés</b></p> <p>Ellenőrizze, hogy a nyomtatókábel biztonságosan csatlakozik-e a nyomtatóhoz, illetve a számítógéphez, a nyomtatókiszolgálóhoz, kiegészítőhöz vagy egyéb hálózati eszközhöz.</p> <p>A nyomtató lassan nyomtat?</p>	Ugorjon a(z) 2. lépéshez.	Probléma megoldva.
<p><b>2. lépés</b></p> <p><b>a</b> Győződjön meg arról, hogy a nyomtató nincs Csendes üzemmódban.</p> <p>Lépjön a következő elemhez a kezelőpanelen:</p> <p><b>Beállítások</b> &gt; <b>OK</b> &gt; <b>Eszköz</b> &gt; <b>OK</b> &gt; <b>Karbantartás</b> &gt; <b>OK</b> &gt; <b>Konfigurációs menü</b> &gt; <b>OK</b> &gt; <b>Eszközműveletek</b> &gt; <b>OK</b> &gt; <b>Csendes üzemmód</b> &gt; <b>OK</b></p> <p><b>b</b> Nyomtassa ki a dokumentumot.</p> <p>A nyomtató lassan nyomtat?</p>	Ugorjon a(z) 3. lépéshez.	Probléma megoldva.

Művelet	Igen	Nem
<p><b>3. lépés</b></p> <p><b>a</b> A nyomtatási felbontást az operációs rendszertől függően a Nyomtatási beállítások vagy a Nyomtatás párbeszédpanelen adhatja meg.</p> <p><b>Megj.:</b> A beállítások a nyomtató kezelőpaneljéről is módosíthatók. Lépjen a következő elemhez:</p> <p><b>Beállítások</b> &gt; <b>OK</b> &gt; <b>Nyomtatás</b> &gt; <b>OK</b> &gt; <b>Minőség</b> &gt; <b>OK</b> &gt;</p> <p><b>Nyomtatási felbontás</b> &gt; <b>OK</b></p> <p><b>b</b> Állítsa a felbontást <b>600 dpi</b> értékre.</p> <p><b>c</b> Nyomtassa ki a dokumentumot.</p> <p>A nyomtató lassan nyomtat?</p>	Ugorjon a(z) 4. lépéshez.	Probléma megoldva.
<p><b>4. lépés</b></p> <p><b>a</b> A papír típusát az operációs rendszertől függően a Nyomtatási beállítások vagy a Nyomtatás párbeszédpanelen adhatja meg.</p> <p><b>Megjegyzések:</b></p> <ul style="list-style-type: none"> <li>• Ügyeljen arra, hogy a beállítás megfeleljen a betöltött papírnak.</li> <li>• A nehezebb papírra lassabban történik a nyomtatás.</li> <li>• A levél, A4 és legal papíroknál keskenyebb papírokra sokkal lassabban történhet a nyomtatás.</li> </ul> <p><b>b</b> Nyomtassa ki a dokumentumot.</p> <p>A nyomtató lassan nyomtat?</p>	Ugorjon a(z) 5. lépéshez.	Probléma megoldva.
<p><b>5. lépés</b></p> <p><b>a</b> Győződjön meg arról, hogy a nyomtató Textúra és Tömeg beállításai megegyeznek a betöltött papír adataival.</p> <p>Lépjen a következő elemhez a kezelőpanelen:</p> <p><b>Beállítás</b> &gt; <b>OK</b> &gt; <b>Papír</b> &gt; <b>OK</b> &gt; <b>Adathordozók konfigurációja</b> &gt;</p> <p><b>OK</b> &gt; <b>Adathordozó-típusok</b> &gt; <b>OK</b></p> <p><b>Megj.:</b> A durva papírtextúrákra és a nehezebb papírokra lassabban történhet a nyomtatás.</p> <p><b>b</b> Nyomtassa ki a dokumentumot.</p> <p>A nyomtató lassan nyomtat?</p>	Ugorjon a(z) 6. lépéshez.	Probléma megoldva.
<p><b>6. lépés</b></p> <p>Törölje a felfüggesztett feladatokat.</p> <p>A nyomtató lassan nyomtat?</p>	Ugorjon a(z) 7. lépéshez.	Probléma megoldva.

Művelet	Igen	Nem
<p><b>7. lépés</b></p> <p><b>a</b> Ellenőrizze, hogy a nyomtató nem melegedett-e túl.</p> <p><b>Megjegyzések:</b></p> <ul style="list-style-type: none"> <li>Hosszabb nyomtatási feladat után hagyja a nyomtatót hűlni.</li> <li>Vegye figyelembe a nyomtató számára ajánlott környezeti hőmérsékletet. További információkért lásd: <a href="#">“A nyomtató helyének kiválasztása” itt: 8. oldal.</a></li> </ul> <p><b>b</b> Nyomtassa ki a dokumentumot.</p> <p>A nyomtató lassan nyomtat?</p>	Vegye fel a kapcsolatot a <a href="#">márkakereskedőjével.</a>	Probléma megoldva.

## Nyomtatási feladatok nem nyomtatódnak ki

Művelet	Igen	Nem
<p><b>1. lépés</b></p> <p><b>a</b> Nyissa meg a Nyomtatás párbeszédpanelt a nyomtatni kívánt dokumentumból, majd ellenőrizze, hogy a helyes nyomtatót választotta-e ki.</p> <p><b>b</b> Nyomtassa ki a dokumentumot.</p> <p>Kinyomtatódott a dokumentum?</p>	Probléma megoldva.	Ugorjon a(z) 2. lépéshez.
<p><b>2. lépés</b></p> <p><b>a</b> Ellenőrizze, hogy be van-e kapcsolva a nyomtató.</p> <p><b>b</b> Hárítsa el a kijelzőn megjelenő esetleges hibaüzeneteket.</p> <p><b>c</b> Nyomtassa ki a dokumentumot.</p> <p>Kinyomtatódott a dokumentum?</p>	Probléma megoldva.	Ugorjon a(z) 3. lépéshez.
<p><b>3. lépés</b></p> <p><b>a</b> Ellenőrizze, hogy a portok működnek-e, és a kábelek megfelelően csatlakoznak-e a számítógéphez és a nyomtatóhoz.</p> <p>További információ a nyomtatóhoz mellékelt beállítási útmutatóban található.</p> <p><b>b</b> Nyomtassa ki a dokumentumot.</p> <p>Kinyomtatódott a dokumentum?</p>	Probléma megoldva.	Ugorjon a(z) 4. lépéshez.
<p><b>4. lépés</b></p> <p><b>a</b> Kapcsolja ki a nyomtatót, várjon körülbelül 10 másodpercet, majd kapcsolja vissza.</p> <p><b>b</b> Nyomtassa ki a dokumentumot.</p> <p>Kinyomtatódott a dokumentum?</p>	Probléma megoldva.	Ugorjon a(z) 5. lépéshez.

Művelet	Igen	Nem
<p><b>5. lépés</b></p> <p><b>a</b> Távolítsa el, majd telepítse újra a nyomtató-illesztőprogramot.</p> <p><b>b</b> Nyomtassa ki a dokumentumot.</p> <p>Kinyomtatódott a dokumentum?</p>	Probléma megoldva.	Forduljon <a href="#">márkake-reskedőjéhez</a> .

## A nyomtató nem válaszol

Művelet	Igen	Nem
<p><b>1. lépés</b></p> <p>Ellenőrizze, hogy a tápkábel csatlakoztatva van-e a csatlakozóaljzathoz.</p> <p> <b>VIGYÁZAT – SÉRÜLÉSVESZÉLY:</b> A tűzveszély és az áramütés elkerülése érdekében a tápkábelt közvetlenül egy, a készülékhez közeli, könnyen hozzáférhető, megfelelő besorolású és megfelelően földelt konnektorba csatlakoztassa.</p> <p>Válaszol a nyomtató?</p>	Probléma megoldva.	Ugorjon a(z) 2. lépéshez.
<p><b>2. lépés</b></p> <p>Ellenőrizze, hogy a konnektor ki van-e kapcsolva kapcsolóval vagy megszakítóval.</p> <p>A konnektor ki van kapcsolva kapcsolóval vagy megszakítóval?</p>	Kapcsolja vissza a kapcsolót vagy élesítse újra a megszakítót.	Ugorjon a(z) 3. lépéshez.
<p><b>3. lépés</b></p> <p>Ellenőrizze, hogy be van-e kapcsolva a nyomtató.</p> <p>A nyomtató be van kapcsolva?</p>	Ugorjon a(z) 4. lépéshez.	Kapcsolja be a nyomtatót.
<p><b>4. lépés</b></p> <p>Ellenőrizze, hogy a nyomtató nincs-e alvó vagy hibernált üzemmódban.</p> <p>A nyomtató alvó vagy hibernált üzemmódban van?</p>	A nyomtató felébresztéséhez nyomja meg a bekapcsológombot.	Ugorjon a(z) 5. lépéshez.
<p><b>5. lépés</b></p> <p>Ellenőrizze, hogy a nyomtatót és a számítógépet csatlakoztató kábelek a megfelelő portokhoz csatlakoznak-e.</p> <p>A kábelek a megfelelő portokba csatlakoznak?</p>	Ugorjon a(z) 6. lépéshez.	Csatlakoztassa a kábeleket a megfelelő portokhoz.
<p><b>6. lépés</b></p> <p>Telepítse a megfelelő nyomtató-illesztőprogramot.</p> <p>Válaszol a nyomtató?</p>	Probléma megoldva.	Ugorjon a(z) 7. lépéshez.

Művelet	Igen	Nem
<p><b>7. lépés</b></p> <p>Kapcsolja ki a nyomtatót, várjon körülbelül 10 másodpercet, majd kapcsolja vissza.</p> <p>Válaszol a nyomtató?</p>	Probléma megoldva.	Forduljon <a href="#">márkakereskedőjéhez</a> .





## Toner sötéttségének beállítása

1 Lépjen a következő elemhez a kezelőpanelen:

Beállítások >  > Nyomtatási >  > minőség >  > Festék sötéttsége > 

2 Módosítsa a beállítást, majd nyomja meg a  gombot.

## A feladat nyomtatása rossz tálcából vagy rossz papírra történik

Művelet	Igen	Nem
<p><b>1. lépés</b></p> <p><b>a</b> Ellenőrizze, hogy megfelelő papírra nyomtat-e.</p> <p><b>b</b> Nyomtassa ki a dokumentumot.</p> <p>A dokumentum nyomtatása a megfelelő papírra történt?</p>	aaa Ugorjon a(z) 2. lépéshez.	Töltse be a megfelelő papírméretet és -típust.
<p><b>2. lépés</b></p> <p><b>a</b> A papírméretet és papírtípust az operációs rendszertől függően a Nyomtatási beállítások vagy a Nyomtatás párbeszédpanelen adhatja meg.</p> <p><b>Megj.:</b> A beállítások a nyomtató kezelőpaneljéről is módosíthatók. Lépjen a következő elemhez:</p> <p>Beállítások &gt;  &gt; Papír &gt;  &gt; Tálcakonfiguráció &gt;  &gt;</p> <p>Papírméret/-típus &gt; </p> <p><b>b</b> Ügyeljen arra, hogy a beállítások megfeleljenek a betöltött papírnak.</p> <p><b>c</b> Nyomtassa ki a dokumentumot.</p> <p>A dokumentum nyomtatása a megfelelő papírra történt?</p>	Probléma megoldva.	Ugorjon a(z) 3. lépéshez.
<p><b>3. lépés</b></p> <p><b>a</b> Ellenőrizze, hogy a tálcák össze vannak-e kapcsolva. További információkért lásd: <a href="#">"Tálcák összekapcsolása" itt: 15. oldal.</a></p> <p><b>b</b> Nyomtassa ki a dokumentumot.</p> <p>A nyomtatás a megfelelő tálcából történt?</p>	Probléma megoldva.	Vegye fel a kapcsolatot a <a href="#">márkakereskedőjével</a> .

## Az SMTP-kiszolgáló konfigurálása

1 Nyisson meg egy webböngészőt, és írja be a nyomtató IP-címét a címmezőbe.

### Megjegyzések:

- Tekintse meg a nyomtató IP-címét a nyomtató kezdőképernyőjén. Az IP-cím számok négyelemű, pontokkal elválasztott halmaza, például 123.123.123.123.
- Ha proxykiszolgálót használ, átmenetileg tiltsa le azt a weboldal megfelelő betöltése érdekében.

2 Kattintson a **Beállítások > Eszköz > Értesítések > E-mail-riasztások beállítása** lehetőségre.

3 Az E-mail beállítása részből konfigurálja a beállításokat.

4 Kattintson a **Mentés** gombra.

## Hálózati kapcsolat-hibák

### A beágyazott webkiszolgálót nem lehet megnyitni

Művelet	Igen	Nem
<p><b>1. lépés</b> Ellenőrizze, hogy be van-e kapcsolva a nyomtató.</p> <p>A nyomtató be van kapcsolva?</p>	Ugorjon a(z) 2. lépéshez.	Kapcsolja be a nyomtatót.
<p><b>2. lépés</b> Ügyeljen, hogy helyes legyen a nyomtató IP-címe.</p> <p><b>Megjegyzések:</b></p> <ul style="list-style-type: none"> <li>• Tekintse meg az IP-címet a főképernyőn.</li> <li>• Az IP-cím számok négyelemű, pontokkal elválasztott halmaza, például 123.123.123.123.</li> </ul> <p>Helyes a nyomtató IP-címe?</p>	Ugorjon a(z) 3. lépéshez.	Írja be a nyomtató helyes IP-címét a címmezőbe.
<p><b>3. lépés</b> Ellenőrizze, hogy támogatott böngészőt használ-e:</p> <ul style="list-style-type: none"> <li>• 11-es verziójú vagy újabb Internet Explorer</li> <li>• Microsoft Edge</li> <li>• 6-os verziójú vagy újabb Safari</li> <li>• Google Chrome™ 32-es verziójú vagy újabb</li> <li>• 24-es verziójú vagy újabb Mozilla Firefox</li> </ul> <p>Támogatott a böngészője?</p>	Ugorjon a(z) 4. lépéshez.	Telepítsen egy támogatott böngészőt.
<p><b>4. lépés</b> Ellenőrizze, hogy működik-e a hálózati kapcsolat.</p> <p>Működik a hálózati kapcsolat?</p>	Ugorjon a(z) 5. lépéshez.	Forduljon a rendszergazdához.

Művelet	Igen	Nem
<p><b>5. lépés</b></p> <p>Ügyeljen, hogy megfelelőek legyenek a nyomtató és a nyomtatóki- szolgáló kábelcsatlakozásai. További tudnivalók a nyomtató dokumentációjában található.</p> <p>Megfelelően vannak csatlakoztatva a kábelek?</p>	Ugorjon a(z) 6. lépéshez.	Biztosítsa a kábelcsat- lakozásokat.
<p><b>6. lépés</b></p> <p>Ellenőrizze, hogy le vannak-e tiltva a webes proxykiszolgálók.</p> <p>Le vannak tiltva a webes proxykiszolgálók?</p>	Ugorjon a(z) 7. lépéshez.	Forduljon a rendszer- gazdához.
<p><b>7. lépés</b></p> <p>Nyissa meg a beágyazott webkiszolgálót.</p> <p>Megnyílt a beágyazott webkiszolgáló?</p>	Probléma megoldva.	Forduljon <a href="#">márkake- reskedőjéhez</a> .

## A nyomtató nem csatlakoztatható a Wi-Fi hálózathoz

Művelet	Igen	Nem
<p><b>1. lépés</b></p> <p>Ügyeljen rá, hogy az Aktív adapter Automatikus beállításra legyen állítva.</p> <p>Lépjen a következő elemhez a kezelőpanelen:</p> <p><b>Beállítások</b> &gt; <b>OK</b> &gt; <b>Hálózat/portok</b> &gt; <b>OK</b> &gt; <b>Hálózati áttekintés</b> &gt; <b>OK</b> &gt; <b>Aktív adapter</b> &gt; <b>OK</b> &gt; <b>Automatikus</b> &gt; <b>OK</b></p> <p>Csatlakoztatható a nyomtató a Wi-Fi hálózathoz?</p>	Probléma megoldva.	Ugorjon a(z) 2. lépéshez.
<p><b>2. lépés</b></p> <p>Ellenőrizze, hogy a megfelelő Wi-Fi hálózat van-e kiválasztva.</p> <p><b>Megj.:</b> Előfordulhat, hogy egyes útválasztók osztoznak az alapértel- mezett SSID-n.</p> <p>A megfelelő Wi-Fi hálózathoz csatlakozik?</p>	Folytassa a 4. lépéssel.	Ugorjon a(z) 3. lépéshez.
<p><b>3. lépés</b></p> <p>Csatlakozzon a megfelelő Wi-Fi hálózathoz. További információkért lásd: "<a href="#">Nyomtató csatlakoztatása Wi-Fi hálózathoz</a>" itt: <a href="#">61. oldal</a>.</p> <p>Csatlakoztatható a nyomtató a Wi-Fi hálózathoz?</p>	Probléma megoldva.	Ugorjon a(z) 4. lépéshez.



Művelet	Igen	Nem
<p><b>4. lépés</b> Ellenőrizze a vezeték nélküli biztonságos módot. Lépjen a következő elemhez a kezelőpanelen:</p> <p><b>Beállítások</b> &gt; <b>OK</b> &gt; <b>Hálózat/portok</b> &gt; <b>OK</b> &gt; <b>Vezeték nélküli</b> &gt; <b>OK</b> &gt; <b>Vezeték nélküli biztonságos mód</b> &gt; <b>OK</b></p> <p>A megfelelő vezeték nélküli biztonságos mód van kiválasztva?</p>	Folytassa a 6. lépéssel.	Ugorjon a(z) 5. lépéshez.
<p><b>5. lépés</b> Válassza ki a megfelelő vezeték nélküli biztonságos módot.</p> <p>Csatlakoztatható a nyomtató a Wi-Fi hálózathoz?</p>	Probléma megoldva.	Ugorjon a(z) 6. lépéshez.
<p><b>6. lépés</b> Ellenőrizze, hogy a megfelelő hálózati jelszót adta-e meg. <b>Megj.:</b> Ellenőrizze a jelszóban használt szóközoeket, számokat és nagybetűket.</p> <p>Csatlakoztatható a nyomtató a Wi-Fi hálózathoz?</p>	Probléma megoldva.	Vegye fel a kapcsolatot a <a href="#">márkakereskedőjével</a> .

## Nyomtató csatlakozásának ellenőrzése

1 Lépjen a következő elemhez a kezelőpanelen:

**Beállítások** > **OK** > **Jelentések** > **OK** > **Hálózat** > **OK** > **Hálózatbeállítási oldal** > **OK**

2 Ellenőrizze az oldal első szakaszát, és győződjön meg arról, hogy az állapot értéke a csatlakoztatva.

Ha az állapot értéke a nincs csatlakoztatva, akkor előfordulhat, hogy a hálózati csatlakozó inaktív, vagy a hálózati kábel ki van húzva, vagy hibásan működik. Kérjen segítséget a rendszergazdától.

## Kellékanyagokkal kapcsolatos problémák

### Cserélje ki a festékkazettát – nem megfelelő régió

Helyezze be a megfelelő tonerkazettát.

### Nem nyomtatógyártó által gyártott kellékanyagok

A nyomtató ismeretlen kellékanyag vagy alkatrész beszerelését észlelte.

A nyomtatót úgy tervezték, hogy legjobban a nyomtató gyártója által készített eredeti kellékanyagokkal és alkatrészekkel működjön. Egyéb márkájú kellékanyag vagy alkatrész használata befolyásolhatja a nyomtató teljesítményét, megbízhatóságát vagy élettartamát, valamint képkalkotó-alkatrészeit.

A termék élettartamának becslése a nyomtató gyártója által előállított kellékanyagok és kiegészítők használatán alapul. Egyéb márkájú kellékanyagok vagy alkatrészek használata váratlan eredményhez vezethet. A képkalkotó alkatrész tervezett élettartamot meghaladó használata károsíthatja a nyomtatót vagy a kapcsolódó alkatrészeket.

**Figyelem – sérülésveszély:** Egyéb márkájú kellékanyag vagy alkatrész használata befolyásolhatja a garancia érvényességét. Az egyéb márkájú kellékanyagok vagy kiegészítők használata által okozott kárra nem vállalunk garanciát.

Ezen kockázatok részben és egészben való elfogadásához és a nyomtatóhoz nem eredeti kellékanyag vagy alkatrész használatának folytatásához tartsa lenyomva 15 másodpercig a nyomtató kezelőpaneljén egyszerre az **X** és a **OK** gombot.

Ha nem szeretné felvállalni ezeket a kockázatokat, akkor távolítsa el a nyomtatóból az egyéb márkájú kellékanyagot vagy alkatrészt, és helyezzen be a nyomtató gyártója által gyártott eredetit.

## Papíradagolási problémák

### Boríték összetapad nyomtatás közben

Művelet	Igen	Nem
<p><b>1. lépés</b></p> <p><b>a</b> Használjon száraz helyen tárolt borítékot.  <b>Megj.:</b> Ha nagy nedvességtartalmú borítékokra nyomtat, a ragasztós fülek összetapadhatnak.</p> <p><b>b</b> Küldje el a nyomtatási feladatot.</p> <p>Összetapad a boríték nyomtatás közben?</p>	<p>Ugorjon a(z) 2. lépéshez.</p>	<p>Probléma megoldva.</p>
<p><b>2. lépés</b></p> <p><b>a</b> Ügyeljen rá, hogy a papírtípus Boríték legyen.                      Lépjen a következő elemhez a kezelőpanelen:</p> <p><b>Beállítások</b> &gt; <b>OK</b> &gt; <b>Papír</b> &gt; <b>OK</b> &gt; <b>Tálcakonfiguráció</b> &gt; <b>OK</b> &gt;</p> <p><b>Papírméret/-típus</b> &gt; <b>OK</b></p> <p><b>b</b> Küldje el a nyomtatási feladatot.</p> <p>Összetapad a boríték nyomtatás közben?</p>	<p>Vegye fel a kapcsolatot a <a href="#">márkakereskedőjével</a>.</p>	<p>Probléma megoldva.</p>

## Nem működik a leválogatás





Művelet	Igen	Nem
<p><b>1. lépés</b></p> <p><b>a</b> Lépjen a következő elemhez a kezelőpanelen:</p> <p><b>Beállítások</b> &gt; <b>OK</b> &gt; <b>Nyomatás</b> &gt; <b>OK</b> &gt; <b>Elrendezés</b> &gt; <b>OK</b> &gt;</p> <p><b>Leválogatás</b> &gt; <b>OK</b></p> <p><b>b</b> A Leválogatást állítsa <b>Be [1,2,1,2,1,2]</b> helyzetbe, majd nyomja meg a következőt: <b>OK</b>.</p> <p><b>c</b> Nyomtassa ki a dokumentumot.</p> <p>Megfelelően van leválogatva a dokumentum?</p>	Probléma megoldva.	Ugorjon a(z) 2. lépéshez.
<p><b>2. lépés</b></p> <p><b>a</b> A nyomtatandó dokumentumból nyissa meg a Nyomatás párbeszédablakot, majd válassza a <b>Leválogatás</b> lehetőséget.</p> <p><b>b</b> Nyomtassa ki a dokumentumot.</p> <p>Megfelelően van leválogatva a dokumentum?</p>	Probléma megoldva.	Ugorjon a(z) 3. lépéshez.
<p><b>3. lépés</b></p> <p><b>a</b> Csökkentse a kinyomtatandó oldalak számát.</p> <p><b>b</b> Nyomtassa ki a dokumentumot.</p> <p>Megfelelően vannak leválogatva az oldalak?</p>	Probléma megoldva.	Vegye fel a kapcsolatot a <a href="#">márkakereskedőjével</a> .

## Tálca-összekapcsolás nem működik

Művelet	Igen	Nem
<p><b>1. lépés</b></p> <p><b>a</b> Ellenőrizze, hogy a tálcánál azonos papírméret és -típus van-e megadva.</p> <p><b>b</b> Ellenőrizze, hogy a papírvezetők megfelelően vannak-e beállítva.</p> <p><b>c</b> Nyomtassa ki a dokumentumot.</p> <p>Megfelelően össze vannak kapcsolva a tálcák?</p>	Probléma megoldva.	Ugorjon a(z) 2. lépéshez.
<p><b>2. lépés</b></p> <p><b>a</b> Lépjen a következő elemhez a kezelőpanelen:</p> <p><b>Beállítások</b> &gt; <b>OK</b> &gt; <b>Papír</b> &gt; <b>OK</b> &gt; <b>Tálcakonfiguráció</b> &gt; <b>OK</b> &gt;</p> <p><b>Papírméret/-típus</b> &gt; <b>OK</b></p> <p><b>b</b> Az összekapcsolt tálcákba betöltött papír paramétereivel megegyező papírméretet és -típust állítson be.</p> <p><b>c</b> Nyomtassa ki a dokumentumot.</p> <p>Megfelelően össze vannak kapcsolva a tálcák?</p>	Probléma megoldva.	Ugorjon a(z) 3. lépéshez.

Művelet	Igen	Nem
<p><b>3. lépés</b></p> <p><b>a</b> Ügyeljen rá, hogy a Tálca-összekapcsolás Automatikus beállításra legyen állítva. További információkért lásd: <a href="#">“Tálcák összekapcsolása” itt: 15. oldal.</a></p> <p><b>b</b> Nyomtassa ki a dokumentumot.</p> <p>Megfelelően össze vannak kapcsolva a tálcák?</p>	Probléma megoldva.	Vegye fel a kapcsolatot a <a href="#">márkakereskedőjével.</a>

## Gyakori papírelakadás

Művelet	Igen	Nem
<p><b>1. lépés</b></p> <p><b>a</b> Vegye ki a tálcát.</p> <p><b>b</b> Ellenőrizze, hogy megfelelő módon van-e betöltve a papír.</p> <p><b>Megjegyzések:</b></p> <ul style="list-style-type: none"> <li>• Ügyeljen arra, hogy a papírvezetők megfelelően legyenek beállítva.</li> <li>• Ügyeljen arra, a köteg magassága ne haladja meg a maximális papírmennyiséget mutató jelet.</li> <li>• Ügyeljen arra, hogy az ajánlott méretű és típusú papírra nyomtasson.</li> </ul> <p><b>c</b> Helyezze be a tálcát.</p> <p><b>d</b> Nyomtassa ki a dokumentumot.</p> <p>Még mindig gyakran előfordul papírelakadás?</p>	Ugorjon a(z) 2. lépéshez.	Probléma megoldva.
<p><b>2. lépés</b></p> <p><b>a</b> Lépjen a következő elemhez a kezelőpanelen:</p> <p><b>Beállítások</b> &gt;  &gt; <b>Papír</b> &gt;  &gt; <b>Tálcakonfiguráció</b> &gt;  &gt;</p> <p><b>Papírméret/-típus</b> &gt; </p> <p><b>b</b> Állítsa be a papírméretet és a típust.</p> <p><b>c</b> Nyomtassa ki a dokumentumot.</p> <p>Még mindig gyakran előfordul papírelakadás?</p>	Ugorjon a(z) 3. lépéshez.	Probléma megoldva.
<p><b>3. lépés</b></p> <p><b>a</b> Töltsön be papírt egy bontatlan csomagból.</p> <p><b>Megj.:</b> A papír magas páratartalom esetén megszívja magát nedvességgel. Tárolja a papírt az eredeti csomagolásban, amíg nem használja fel.</p> <p><b>b</b> Nyomtassa ki a dokumentumot.</p> <p>Még mindig gyakran előfordul papírelakadás?</p>	Vegye fel a kapcsolatot a <a href="#">márkakereskedőjével.</a>	Probléma megoldva.

## Az elakadt lapokat a nyomtató nem nyomtatja ki újra

Művelet	Igen	Nem
<p><b>1</b> Lépjen a következő elemhez a kezelőpanelen:</p> <p><b>Beállítások</b> &gt; <b>OK</b> &gt; <b>Eszköz</b> &gt; <b>OK</b> &gt; <b>Értesítések</b> &gt; <b>OK</b> &gt; <b>Elakadás elhárítása</b> &gt; <b>OK</b></p> <p><b>2</b> Az Elakadás-elhárítás menüben válassza ki a <b>Be</b> vagy <b>Auto</b> opciót, majd nyomja meg a következőt: <b>OK</b>.</p> <p>A nyomtató újranyomtatta az elakadt lapokat?</p>	Probléma megoldva.	Vegye fel a kapcsolatot a <a href="#">márkakereskedőjével</a> .

## Kapcsolatfelvétel a márkakereskedőjével

Mielőtt felvennie a kapcsolatot a márkakereskedőjével, gyűjtse össze a következő információkat:

- A probléma
- A hibaüzenet
- A nyomtató típusa és sorozatszáma

Keresse fel azt a helyet, ahol a nyomtatót vásárolta.

# Fejlesztés és áthelyezés

## Hardver

### Megrendelhető belső kiegészítők

- Flash-memória
- Betűtípuskártyák
- Firmware-kártyák
  - Űrlapok és vonalkód
  - IPDS
  - PRESCRIBE
- Belső megoldások port
  - Thin Parallel

### Hozzáférés a vezérlőkártyához

 **VIGYÁZAT – ÁRAMÜTÉS VESZÉLYE:** Ha a vezérlőkártyával dolgozik, illetve kiegészítő hardvert vagy memóriaeszközöket helyez a nyomtatóba a beállítást követően, akkor az áramütés kockázatának elkerülése érdekében kapcsolja ki a nyomtatót, és húzza ki a tápkábelt a konnektorból. Ha bármilyen más eszköz is csatlakoztatva van a nyomtatóhoz, akkor azt is kapcsolja ki, és húzza ki a kábelét.

- 1 Kapcsolja ki a nyomtatót.
- 2 Húzza ki a tápkábelt a fali aljzatból, majd a nyomtatóból.
- 3 Egy laposfejű csavarhúzó segítségével nyissa fel a vezérlőkártya borítását.

**Figyelem – sérülésveszély:** A vezérlőkártyán található elektronikus alkatrészekben könnyen kárt tehet a statikus elektromosság. Érintse meg a nyomtató valamelyik fém alkatrészét, mielőtt a vezérlőkártya alkatrészeihez vagy csatlakozóihoz nyúlna.

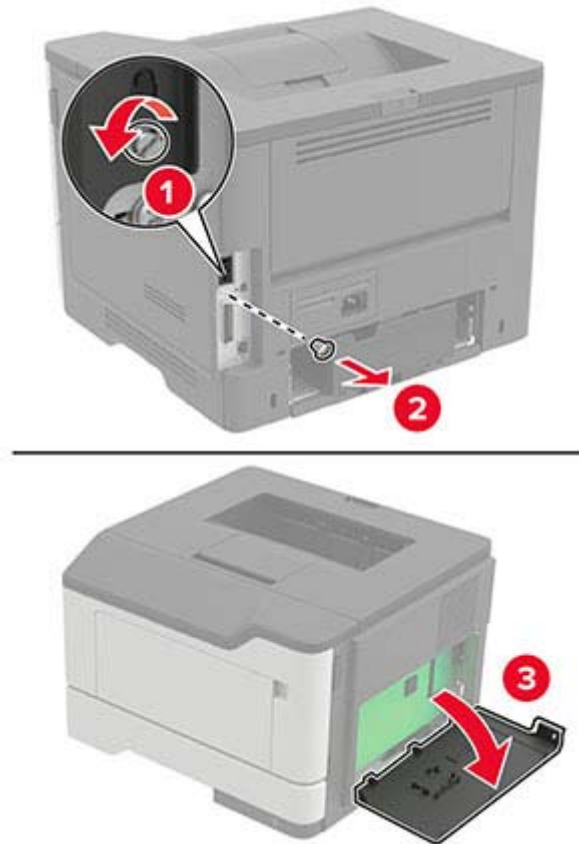

4 Zárja le a borítást.

5 Csatlakoztassa a tápkábelt a nyomtatóhoz, majd ezután az elektromos aljzathoz.

**⚠ VIGYÁZAT – SÉRÜLÉSVESZÉLY:** A tűzveszély és az áramütés elkerülése érdekében a tápkábelt közvetlenül egy, a készülékhez közeli és könnyen hozzáférhető, megfelelő besorolású és megfelelően földelt csatlakozóaljzatba csatlakoztassa.

6 Kapcsolja be a nyomtatót.

## Memóriakártya beszerelése

**⚠ VIGYÁZAT – ÁRAMÜTÉS VESZÉLYE:** Ha a vezérlőkártyával dolgozik, vagy kiegészítő hardvert vagy memóriát helyez a nyomtatóba a beállítást követően, akkor az áramütés kockázatának elkerülése érdekében kapcsolja ki a nyomtatót, és húzza ki a tápkábelt a konnektorból. Ha bármilyen más eszköz is csatlakozik a nyomtatóhoz, akkor azt is kapcsolja ki, és húzza ki a nyomtatóval összekötő kábelt.

1 Kapcsolja ki a nyomtatót.

2 Húzza ki a tápkábelt a fali aljzathból, majd a nyomtatóból.

3 Nyissa ki a vezérlőkártya fedelét.

**Figyelem – sérülésveszély:** A vezérlő alaplapján található elektronikus alkatrészekben könnyen kárt tehet a statikus elektromosság. Érintse meg a nyomtató valamelyik fém alkatrészét, mielőtt a vezérlőkártya alkatrészeihez vagy csatlakozóihoz nyúlna.

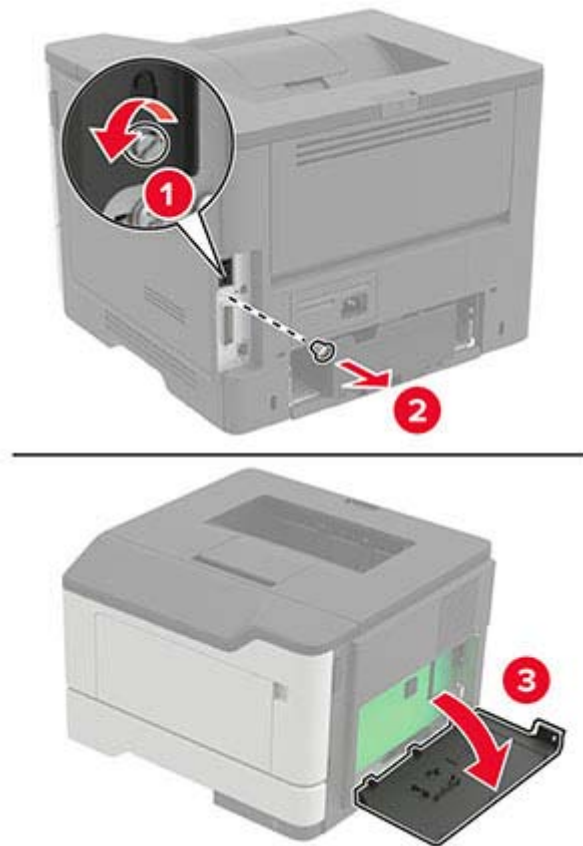

4 Csomagolja ki a memóriakártyát.

**Figyelem – sérülésveszély:** Ne érintse meg a kártya élén található csatlakozópontokat.



**5** Helyezze be a memóriakártyát úgy, hogy az *bepattanjon* a helyére.

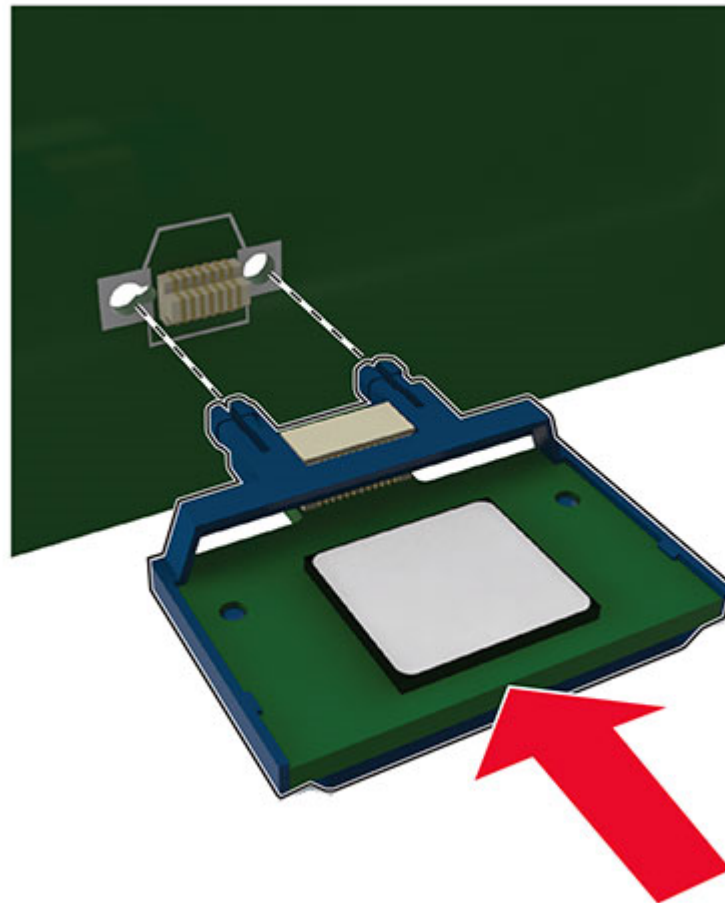

**6** Csatolja vissza a vezérlőkártya ajtaját.

**7** Csatlakoztassa a tápkábelt a nyomtatóhoz, majd ezután az elektromos aljzathoz.

**⚠ VIGYÁZAT – SÉRÜLÉSVESZÉLY:** A tűzveszély és az áramütés elkerülése érdekében a tápkábelt közvetlenül egy, a készülékhez közeli és könnyen hozzáférhető, megfelelő besorolású és megfelelően földelt csatlakozóaljzatba csatlakoztassa.

**8** Kapcsolja be a nyomtatót.

## Kiegészítő kártya beszerelése

**⚠ VIGYÁZAT – ÁRAMÜTÉS VESZÉLYE:** Ha a vezérlőkártyával dolgozik, vagy kiegészítő hardvert vagy memóriát helyez a nyomtatóba a beállítást követően, akkor az áramütés kockázatának elkerülése érdekében kapcsolja ki a nyomtatót, és húzza ki a tápkábelt a konnektorból. Ha bármilyen más eszköz is csatlakozik a nyomtatóhoz, akkor azt is kapcsolja ki, és húzza ki a nyomtatóval összekötő kábelt.

**1** Kapcsolja ki a nyomtatót.

**2** Húzza ki a tápkábelt a fali aljzathból, majd a nyomtatóból.

**3** Nyissa ki a vezérlőkártya fedelét.

**Figyelem – sérülésveszély:** A vezérlő alaplapján található elektronikus alkatrészekben könnyen kárt tehet a statikus elektromosság. Érintse meg a nyomtató valamelyik fém alkatrészét, mielőtt az alkatrészekhez vagy csatlakozókhoz nyúlna.

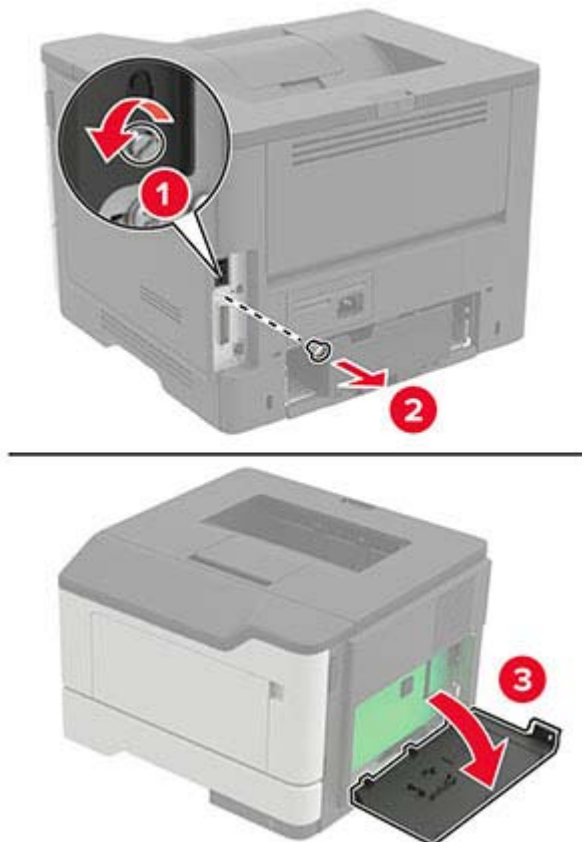

**4** Vegye ki a kiegészítő kártyát a védőcsomagolásból.

**Figyelem – sérülésveszély:** Ne érintse meg a kártya élén található csatlakozópontokat.

**5** Nyomja a kártyát határozottan a helyére.

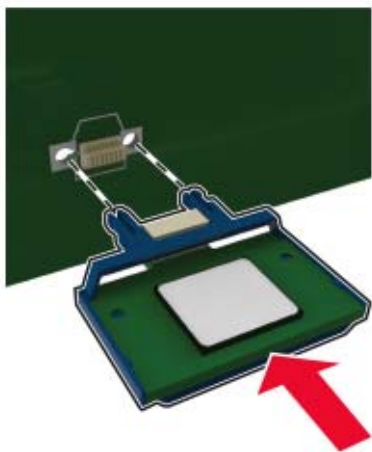

**Megj.:** A kártya csatlakozójának teljes hosszában fel kell feküdnie a vezérlőkártyára.

**Figyelem – sérülésveszély:** A kártya helytelen behelyezése a kártya és a vezérlőkártya sérüléséhez vezethet.

**6** Zárja be a borítást.

**7** Csatlakoztassa a tápkábelt a nyomtatóhoz, majd ezután az elektromos aljzathoz.

**⚠ VIGYÁZAT – SÉRÜLÉSVESZÉLY:** A tűzveszély és az áramütés elkerülése érdekében a tápkábelt közvetlenül egy, a készülékhez közeli és könnyen hozzáférhető, megfelelő besorolású és megfelelően földelt csatlakozóaljzatba csatlakoztassa.

**8** Kapcsolja be a nyomtatót.

## Külön megvásárolható tálcák beszerelése

**⚠ VIGYÁZAT – ÁRAMÜTÉS VESZÉLYE:** Ha a vezérlőkártyával dolgozik, illetve külön megvásárolható hardvert vagy memóriaeszközöket helyez a nyomtatóba a beállítást követően, akkor az áramütés kockázatának elkerülése érdekében kapcsolja ki a nyomtatót, és húzza ki a tápkábelt a konnektorból. Ha bármilyen más eszköz is csatlakozik a nyomtatóhoz, akkor azt is kapcsolja ki, és húzza ki a nyomtatóval összekötő kábelt.

**1** Kapcsolja ki a nyomtatót.

**2** Húzza ki a tápkábelt a konnektorból, majd a nyomtatóból.

**3** Csomagolja ki a külön megvásárolható tálcát, majd távolítsa el róla az összes csomagolóanyagot.

**4** Igazítsa egymáshoz a nyomtatót és a külön megvásárolható tálcát, majd eressze le a nyomtatót a helyére.

**⚠ VIGYÁZAT – SÉRÜLÉSVESZÉLY:** Ha a nyomtató nehezebb mint 20 kg (44 font), a biztonságos megemeléséhez legalább két ember szükséges.

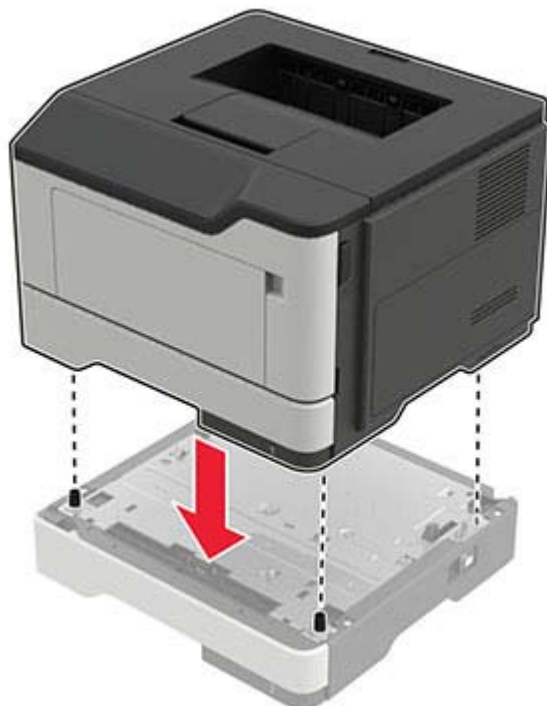

5 Csatlakoztassa a tápkábelt a nyomtatóhoz, majd ezután a konnektorhoz.



**VIGYÁZAT – SÉRÜLÉSVESZÉLY:** A tűzveszély és az áramütés elkerülése érdekében a tápkábelt közvetlenül egy, a készülékhez közeli, könnyen hozzáférhető, megfelelő besorolású és megfelelően földelt konnektorba csatlakoztassa.

6 Kapcsolja be a nyomtatót.

Adja hozzá a tálcát a nyomtató-illesztőprogramban, hogy az elérhető legyen a nyomtatási feladatokhoz. További információkért lásd: [“Választható lehetőségek hozzáadása a nyomtató-illesztőprogramban” itt: 125. oldal.](#)

## Szoftver

### Nyomtatószoftver telepítése

1 Szerezze be a szoftvertelepítő csomag egy példányát.

- Honlapunkról.
- A helyről, ahol a nyomtatót vásárolta.

2 Futtassa a telepítőt, majd kövesse az utasításokat.

3 Macintosh rendszeren adja hozzá a nyomtatót.

**Megj.:** A macOS 10.7 vagy újabb verziójú operációs rendszert használó Macintosh számítógépek esetén nem kell illesztőprogramot telepítenie az AirPrint-tanúsítvánnyal rendelkező nyomtatókra történő nyomtatáshoz.

### Nyomtatók hozzáadása a számítógéphez

Mielőtt elkezdené, tegye a következők egyikét:

- Csatlakoztassa a nyomtatót és a számítógépet ugyanahhoz a hálózathoz. A nyomtató hálózathoz való csatlakoztatásával kapcsolatos további információkat lásd: [“Nyomtató csatlakoztatása Wi-Fi hálózathoz” itt: 61. oldal.](#)
- A számítógép csatlakoztatása a nyomtatóhoz. További információkért lásd: [“A számítógép csatlakoztatása a nyomtatóhoz” itt: 64. oldal.](#)
- A nyomtató csatlakoztatása a számítógéphez USB-kábel használatával. További információkért lásd: [“A kábelek csatlakoztatása” itt: 10. oldal.](#)

**Megj.:** Az USB-kábel külön vásárolható meg.

### Útmutatás Windows-felhasználók számára

1 Számítógépről telepítse a nyomtató-illesztőprogramot.

**Megj.:** További információkért lásd: [“Nyomtatószoftver telepítése” itt: 124. oldal.](#)

2 Nyissa meg a következőt: **Nyomtatók és lapolvasók**, majd kattintson a **Nyomtató vagy lapolvasó hozzáadása** elemre.

**3** A nyomtató csatlakozásától függően tegye a következők egyikét:

- Válasszon ki egy nyomtatót a listából, majd kattintson az **Eszköz hozzáadása** lehetőségre.
- Kattintson a **Wi-Fi Direct nyomtatók megjelenítése** elemre, válasszon ki egy nyomtatót, majd kattintson az **Eszköz hozzáadása** lehetőségre.
- Kattintson **A kívánt nyomtató nem szerepel a listán** elemre, majd a Nyomtató hozzáadása ablakban tegye a következőket:
  - a** Válassza ki a **Nyomtató hozzáadása TCP/IP-cím vagy állomásnév használatával** lehetőséget, majd kattintson a **Tovább** gombra.
  - b** Az „Állomásnév vagy IP-cím” mezőben adja meg a nyomtató IP-címét, majd kattintson a **Tovább** gombra.

**Megjegyzések:**

- Tekintse meg a nyomtató IP-címét a nyomtató kezdőképernyőjén. Az IP-cím számok négyelemű, pontokkal elválasztott halmaz, például 123.123.123.123.
  - Ha proxykiszolgálót használ, átmenetileg tiltsa le azt a weboldal megfelelő betöltése érdekében.
- c** Válasszon ki egy nyomtató-illesztőprogramot, majd kattintson a **Tovább** gombra.
  - d** Válassza ki a **Jelenleg telepített nyomtató-illesztőprogram használata (ajánlott)** lehetőséget, majd kattintson a **Tovább** gombra.
  - e** Gépelje be a nyomtató nevét, majd kattintson a **Tovább** gombra.
  - f** Válasszon ki egy nyomtatómegosztási beállítást, majd kattintson a **Tovább** gombra.
  - g** Kattintson a **Befejezés** gombra.

### Útmutatás Macintosh-felhasználók számára

- 1** Számítógépről nyissa meg a **Nyomtatók és lapolvasók** elemet.
- 2** Kattintson a(z) **+** elemre, majd válasszon ki egy nyomtatót.
- 3** Válasszon ki egy nyomtató-illesztőprogramot a Használat menüből.

**Megjegyzések:**

- Macintosh nyomtató-illesztőprogram használatához válassza az **AirPrint** vagy a **Biztonságos AirPrint** lehetőséget.
- Ha egyéni nyomtatási funkciókat szeretne, válassza a gyártó nyomtató-illesztőprogramját. Az illesztőprogram telepítésével kapcsolatban lásd: [“Nyomtatószoftver telepítése” itt: 124. oldal.](#)

- 4** Végezze el a nyomtató hozzáadását.

## Választható lehetőségek hozzáadása a nyomtató-illesztőprogramban

### Útmutatás Windows-felhasználók számára

- 1** Nyissa meg a nyomtatók mappáját.
- 2** Válassza ki a frissíteni kívánt nyomtatót, majd tegye az alábbiak egyikét:
  - Windows 7 vagy újabb rendszeren válassza a **Nyomtató tulajdonságai** elemet.
  - Korábbi verziójú rendszeren válassza a **Tulajdonságok** elemet.

- 3 Lépjen a Konfiguráció lapra, majd válassza a **Frissítés most - Nyomtató megkérdezése** elemet.
- 4 Alkalmazza a módosításokat.

## Macintosh-felhasználók számára

- 1 Az Apple menüben a System Preferences (Rendszerbeállítások) lehetőségnél lépjen a nyomtatóhoz, majd válassza az **Options & Supplies** (Kiegészítők és kellékanyagok) lehetőséget.
- 2 Lépjen a hardverkiegészítők listájára, majd adja hozzá a telepített hardverkiegészítőket.
- 3 Alkalmazza a módosításokat.

# Firmware

## Konfigurációs fájl exportálása vagy importálása

Lehetőség van a nyomtató konfigurációs beállításainak exportálására egy szöveges fájlba, majd a fájl importálására a beállítások másik nyomtatóra történő alkalmazásához.

- 1 Nyisson meg egy webböngészőt, és írja be a nyomtató IP-címét a címmezőbe.

### Megjegyzések:

- Tekintse meg a nyomtató IP-címét a nyomtató kezdőképernyőjén. Az IP-cím számok négyelemű, pontokkal elválasztott halmaza, például 123.123.123.123.
- Ha proxykiszolgálót használ, átmenetileg tiltsa le azt a weboldal megfelelő betöltése érdekében.

- 2 Kattintson a beágyazott webkiszolgálóban alkalmazásban a **Konfiguráció exportálás** vagy a **Konfiguráció importálása** elemre.
- 3 Kövesse a kijelzőn megjelenő utasításokat.
- 4 Ha a nyomtató támogat alkalmazásokat, tegye a következőt:
  - a Kattintson a következőre: **Alkalmazások** > válassza ki az alkalmazást > **Konfigurálás**.
  - b Kattintson az **Exportálás** vagy **Importálás** lehetőségre.

## Firmware frissítése

A nyomtató teljesítményének fokozása és az esetleges problémák megoldása érdekében rendszeresen frissítse a nyomtató firmware-ét.

Ha további tájékoztatást szeretne kapni a firmware frissítésével kapcsolatban, forduljon a helyi értékesítési képviselőhöz.

- 1 Nyisson meg egy webböngészőt, és írja be a nyomtató IP-címét a címmezőbe.

### Megjegyzések:

- Tekintse meg a nyomtató IP-címét a nyomtató kezdőképernyőjén. Az IP-cím számok négyelemű, pontokkal elválasztott halmaza, például 123.123.123.123.
- Ha proxykiszolgálót használ, átmenetileg tiltsa le azt a weboldal megfelelő betöltése érdekében.

- 2 Kattintson a **Beállítások** > **Eszköz** > **Firmware frissítése** elemre.

**3** Tegye az alábbiak valamelyikét:

- Kattintson a **Frissítések keresése** > **Elfogadom, elindítom a frissítést** lehetőségre.
- Töltse fel a frissítésfájlt.
  - a** Tallózással keresse meg a frissítésfájlt.
  - b** Kattintson a **Feltöltés** > **Indítás** gombra.

# Értesítések

## Termékinformációk

A termék neve:

LÉZERNYOMTATÓ  
MX-B467P

Gép típusa:

4600

Modell:

69H

## Megjegyzés a kiadáshoz

2021. november

**A következő bekezdés nem vonatkozik azokra az országokra, ahol ütközne a helyi törvényekkel: A DOKUMENTUM ADOTT ÁLLAPOTÁBAN KERÜL ÁTADÁSRA, MINDEN – AKÁR KIFEJEZETT, AKÁR JÁRULÉKOS – GARANCIA NÉLKÜL, BELEÉRTVE TÖBBEK KÖZÖTT AZ ÉRTÉKESÍTHETŐSÉGRE ÉS AZ EGY ADOTT CÉLRA VALÓ FELHASZNÁLÁSRA VONATKOZÓ JÁRULÉKOS GARANCIÁKAT IS.** Egyes államok bizonyos tranzakciók esetén nem teszik lehetővé a kifejezett vagy a járulékos garanciákról való lemondást, így lehet, hogy önre ez a bekezdés nem vonatkozik.

Előfordulhat, hogy a dokumentum technikai pontatlanságokat és gépelési hibákat tartalmaz. A dokumentum tartalmát folyamatosan módosítjuk; ezek a változtatások a későbbi kiadásokban fognak megjelenni. A leírt termékek vagy programok bármikor megváltozhatnak vagy továbbfejlesztett verziójuk jelenhet meg.

## Kellékanyagok

A termék szokásos, a felhasználó által kicserélhető kellei között tonerkazetták is szerepelnek.

A tonerkazettákhoz csak a SHARP által megadott termékeket használjon.

 <p>EREDETI KELLÉKANYAGOK</p>	<p>A legjobb másolási eredmény elérése érdekében mindig csak eredeti Sharp-kellékanyagokat használjon, amelyeket úgy terveztek, alakítottak ki és teszteltek, hogy maximalizálják a Sharp termékek élettartamát és teljesítményét. Keresse a tonercsomagon az eredeti Sharp kellékanyagokat jelölő címkét.</p>
--	--

## Zajkibocsátási szintek

A következő méréseket végeztük el az ISO 7779 előírással kapcsolatban, és azokat az ISO 9296 szerint tettük közzé.

**Megj.:** Egyes üzemmódok nem vonatkoznak az Ön által vásárolt termékre.



Átlagos hangnyomás 1 m távolságban (dBA)	
Nyomtatás	Egyoldalas: 56 Kétoldalas: 55
Kész	14

## Az elektromos és elektronikus termékekből keletkező hulladékokra vonatkozó (WEEE) direktíva



A WEEE logó az Európai Unió országaiban az elektronikai készülékek újrafelhasználására bevezetett programokat és eljárásokat jelöl. Vásárlóinkat bátorítjuk készülékeink újrafelhasználására. Ha az újrahasznosítási lehetőségekkel kapcsolatban kérdései lennének, forduljon helyi értékesítőjéhez.

## Újratölthető lítium-ion elem



Ez a termék újratölthető lítium-ion gombelemet tartalmazhat, amelyet csak képzett szakember távolíthat el. Az áthúzott kerekes kuka szimbólum azt jelenti, hogy a termék nem helyezhető el nem szelektív hulladékgyűjtőkben, hanem külön begyűjtőhelyekre kell eljuttatni újrafeldolgozás és újrahasznosítás céljából. Az elem eltávolításakor ne dobja azt a háztartási hulladékgyűjtőbe. A helyi közösségben működhetnek erre szolgáló külön rendszerek, például az újrahasznosítható elemek gyűjtésére kialakított helyszín. A hulladékelemek külön történő gyűjtésével gondoskodhatunk a hulladék megfelelő kezeléséről, ideértve az újrafelhasználást és az újrahasznosítást, és megelőzhetjük az emberi egészségre és a környezetre esetlegesen gyakorolt káros hatásokat. Kérjük, járjon el felelősséggel az elemek ártalmatlanításakor.

## Hulladékelhelyezési tájékoztató felhasználók részére (magánháztartások)

### A készülék és az elemek hulladékelhelyezési tájékoztatója

HA A KÉSZÜLÉKET KI AKARJA SELEJTEZNI, KÉRJÜK, NE A KÖZÖNSÉGES SZEMETESKUKÁT HASZNÁLJA! NE DOBJA TŰZBE A LESELEJTEZETT KÉSZÜLÉKET!

A használt elektromos és elektronikus berendezéseket, illetve elemeket mindig KÜLÖN kell gyűjteni és kezelni, a helyi jogszabályoknak megfelelően.

A termék külön történő gyűjtésével és kiselejtezésével Ön elősegíti, hogy a hulladék keresztülmenjen a szükséges ártalmatlanításon, anyagviszanyerési és újrahasznosítási eljáráson. A HELYTELEN ELHELYEZÉS egyes összetevők miatt káros lehet az egészségre és a környezetre egyaránt! A HASZNÁLT KÉSZÜLÉKET vigye a kijelölt helyi gyűjtőhelyre. A készülék ELEMMEL rendelkezik, amit a felhasználó nem távolíthat el. Az akkumulátor/elem cseréjéhez, kérjük, forduljon a forgalmazóhoz.

Ha kérdése merülne fel a hulladékelhelyezéssel kapcsolatban, kérjük, forduljon a helyi hatóságokhoz vagy kereskedőhöz és érdeklődjön a helyes elhelyezési módszerekről.

CSAK AZ EURÓPAI UNIÓBAN ÉS NÉHÁNY TOVÁBBI ORSZÁGBAN, PÉLDÁUL NORVÉGIÁBAN ÉS SVÁJCBAN ÉLŐ FELHASZNÁLÓKNAK: Az elkülönített gyűjtésben történő részvétel törvényi előíráson alapul.



MAGÁNHÁZTARTÁSOK felhasználóinak a meglévő gyűjtőhelyeket kell használniuk a leselejtezett készülékek kidobásakor. A visszavétel díjmentes.

A fenti jelölés elektromos és elektronikai készülékeken (vagy csomagolásukon) található meg, és az elkülönített gyűjtésre hívja fel a felhasználók figyelmét. Ha a készüléket ÜZLETI CÉLRA használták, kérjük, forduljon SHARP kereskedőjéhez, aki tájékoztatja a visszavétel módjáról. Elképzelhető, hogy a visszavételből eredő költségeket felszámítják Önnek. Kis készülékeket (és kis mennyiségeket) a helyi hulladékbegyűjtő létesítmény is fogadhat. Spanyolország: Kérjük, a használt termékek visszavételével kapcsolatban forduljon a kialakított begyűjtési rendszer valamely egységéhez vagy a helyi hatóságokhoz.

### A kazetták hulladékként történő kezelése

A használt Sharp tonerkazetták és a Sharp másolók vagy többfunkciós készülékek egyéb fogyóeszközei tekintetében vegye figyelembe, hogy ezek a hulladékok az adott térség jogszabályi előírásainak megfelelően kezelendők. Ajánljuk, hogy ennek érdekében forduljon megfelelő szolgáltatóhoz (például hulladék-újrafeldolgozó vállalkozáshoz), és szükség esetén kérje a helyi hatóságok segítségét. Az egyes országokban elérhető Sharp begyűjtési és újrahasznosítási programokról weboldalunkon, a [www.sharp.eu](http://www.sharp.eu) címen olvashat.

## Statikus érzékenységgel kapcsolatos figyelmeztetés



Ez a jel statikus elektromosságra érzékeny alkatrészeket jelöl. Az ezen szimbólumokkal jelölt területek megérintése előtt mindig érintsen meg egy, a szimbólumtól távol lévő fém felületet.

Az elektrosztatikus kisülés miatti sérülés megelőzése érdekében a karbantartási feladatok (például: papírelakadás megszüntetése vagy kellékanyagok cseréje) végzésekor a nyomtató kinyitása vagy belső területeinek megérintése előtt érintse meg a nyomtató bármely külső fém keretét még akkor is, ha erre külön szimbólum nem hívja fel a figyelmet.

## ENERGY STAR

Valamennyi termék, melynek esetében az ENERGY STAR® embléma magán a terméken vagy a kezdőképernyőn látható, a gyártás időpontjában megfelelt az Environmental Protection Agency (EPA) ENERGY STAR követelményeinek.



## Hőmérsékletadatok

Üzemi hőmérséklet és relatív páratartalom	10–32,2 °C (50–90 °F) és 15–80% RH 15,6–32,2 °C (60–90 °F) és 8–80% RH Nedves izzó max. hőmérséklete <sup>2</sup> : 22,8 °C (73 °F) Nem kondenzáló környezet
Nyomtató/tonerkazetta/képalkotó egység hosszútávú tárolása <sup>1</sup>	15,6–32,2 °C (60–90 °F) és 8–80% RH Nedves izzó max. hőmérséklete <sup>2</sup> : 22,8 °C (73 °F)
Nyomtató/tonerkazetta/képalkotó egység rövidtávú szállítása	-40–40 °C (-40–104 °F)
<sup>1</sup> A kellékanyagok szavatossági ideje kb. 2 év. Ez normál irodai környezetben, 22 °C (72 °F) és 45%-os páratartalom mellett érvényes. <sup>2</sup> A nedves léghőmérséklet meghatározása a levegő hőmérséklete és relatív páratartalma alapján történik.	

## Megjegyzés a lézerrel kapcsolatban

A készülék az Egyesült Államokban megfelel a Class I (1) besorolású lézertermékekre vonatkozó DHHS 21 CFR előírás I fejezete J alfejezetének, máshol pedig IEC 60825-1 előírás követelményeinek megfelelő Class I besorolású lézerterméknek számít. 2014.

Megállapítást nyert, hogy a Class I lézerek veszélytelenek. A lézerrendszer és a nyomtató úgy lett megtervezve, hogy senki se kerüljön kapcsolatba Class I feletti lézersugárással a normál működés, felhasználói karbantartás vagy előírt javítások során. A nyomtató nem javítható nyomtatófej egységgel van felszerelve, amely a következő műszaki jellemzőkkel rendelkező lézert tartalmazza:

Kategória: IIIb (3b) AlGaInP

Névleges kimeneti teljesítmény (milliwatt): 15

Hullámhossz (nanométer): 650–670

## Tápfelvétel

### A termék áramfogyasztása

A következő táblázat a készülék áramfogyasztási adatait tartalmazza.

**Megj.:** Egyes üzemmódok nem vonatkoznak az Ön által vásárolt termékre.

Mód	Leírás	Teljesítményfelvétel (W)
Nyomtatás	A készülék elektronikus formátumú eredetiről nyomtat.	Egyoldalas: 620 Kétoldalas: 370
Másolás	A készülék papíron lévő eredetiről nyomtat.	N/A
Beolvasás	A készülék papírról olvas be.	N/A
Kész	A készülék nyomtatásra vár.	8
Alvó üzemmód	A készülék magas szintű energiatakarékos módban van.	1,31
Hibernált mód	A készülék alacsony szintű energiatakarékos módban van.	0,1
Ki	A készülék be van dugva a konnektorba, de ki van kapcsolva.	0,1

A táblázatban szereplő energiafelhasználási szintek átlagértékek. A pillanatnyi teljesítményfelvétel lényegesen meghaladhatja az átlagot.

### Alvó üzemmód

A termék energiatakarékos módban is tud működni, amelynek neve *alvó üzemmód*. Az alvó üzemmódban a készülék csökkenti a teljesítményfelvételt a hosszabb inaktív időszakokban. Ha a készüléket az *alvó üzemmód időhatárát* meghaladó ideig nem használják, a készülék automatikusan alvó üzemmódba vált.

Az alvó üzemmód alapértelmezett gyári időhatára ennél a termékénél (perc):	15
--	----

Az alvó üzemmód időhatára 1 és 120 perc között módosítható a beállítási menük használatával. Ha a nyomtatási sebesség percenként legfeljebb 30 oldal, az időtúllépést maximum 60 percre állíthatja be. Ha alacsony értékre állítja az alvó üzemmód időhatárát, kisebb lesz az energiafelhasználás, nagyobb lehet viszont a termék

válaszideje. Ha magas értékre állítja az alvó üzemmód időhatárát, megmarad a rövid reakcióidő, viszont a készülék több energiát fog felhasználni.

## Hibernált üzemmód

A termék ultraalacsony energiafelhasználású módban is tud működni, amelynek neve *Hibernált üzemmód*. Hibernált üzemmódban történő működéskor minden más rendszer és eszköz tápellátása biztonságosan ki van kapcsolva.

A Hibernált üzemmódba az alábbi módszerek valamelyikével lehet belépni:

- A hibernálási idő beállításával
- A Teljesítmény-üzemmódok ütemezése funkció használatával

Gyári alapértelmezett Hibernálási idő erre a termékre vonatkozóan minden országban vagy régióban	3 nap
--	-------

Az az időtartam, amennyit a nyomtató egy feladat kinyomtatása után a hibernált üzemmódra való váltás előtt vár, egy óra és egy hónap közötti értékre állítható be.

## Megjegyzések az EPEAT-regisztrált képképző-berendezésekhez:

- A készenléti energiaszint Hibernált vagy kikapcsolt üzemmódban lép életbe.
- Az eszköz automatikusan  $\leq 1W$ -os készenléti energiaszintre kapcsol. Az automatikus készenléti funkció (Hibernált vagy kikapcsolt üzemmódban) a termék szállításakor engedélyezve van.

## Kikapcsolva

Ha a készülék rendelkezik olyan kikapcsolt üzemmóddal, amelyben vesz fel némi áramot, akkor ha teljesen meg szeretné akadályozni az áramfelvételt, húzza ki a készüléket a konnektorból.

## Teljes energiafelhasználás

Esetenként hasznos lehet megbecsülni a készülék teljes energiafelhasználását. Mivel az energiafelhasználást wattban adják meg, a teljes energiafelhasználás kiszámításához a fogyasztást meg kell szorozni azzal az idővel, amit a készülék az egyes üzemmódokban eltölt. A készülék teljes energiafelhasználását az egyes üzemmódokban kiszámított energiafelhasználás összege adja meg.

## Környezetvédelmi információ

**Kérjük, figyelmesen olvassa el ezt a részt. A benne foglaltak segítségével csökkentheti a környezetre gyakorolt hatást, és ezzel egyidejűleg kiadásait is mérsékelheti.**

### Papírtakarékosság

- 1 Az automatikus kétoldalas nyomtatás funkció a papír mindkét oldalának automatikus nyomtatására szolgál, így nem kell kézzel megfordítania a papírt. Ha a gép rendelkezik automatikus kétoldalas nyomtatási funkcióval, úgy állítsa be a nyomtatási beállításokat a számítógépen, hogy az automatikusan kétoldalas nyomtasson. Amennyiben lehetséges, használja a készülék automatikus kétoldalas nyomtatási funkcióját.
- 2 Az EN12281:2002 szabványnak és a hasonló minőségi szabványoknak megfelelő, újrahasznosított papírra és vékony 64 g/m<sup>2</sup>-es papírra nyomtatással csökkentheti a környezetre gyakorolt hatást.

## **Energiatakarékosság**

Az ENERGY STAR® program önkéntes rendszer az energiahatékony készülékek fejlesztésének és vásárlásának elősegítésére, amelyek hozzájárulnak a környezetre gyakorolt hatás minimalizálásához. Azok a termékek, amelyek mind a környezetvédelem, mind pedig energiafogyasztás tekintetében megfelelnek az ENERGY STAR program szigorú követelményeinek, elláthatók az ENERGY STAR logóval, ha regisztrálták őket az ENERGY STAR programban.

## **Az Európai Közösség (EK) előírásainak való megfelelés**

Ez a termék megfelel az Európai Közösség Tanácsának 2014/30/EU, 2014/35/EU, 2009/125/EK és az (EU) 2015/863 irányelvvel módosított 2011/65/EU irányelveiben lefektetett védelmi követelményeknek, melyek a tagállamok elektromágneses kompatibilitásra, a meghatározott feszültséghatáron belüli használatra tervezett elektromos berendezések biztonságára, az energiával kapcsolatos termékek környezettudatos tervezésére, valamint egyes veszélyes anyagok elektromos és elektronikus berendezésekben való alkalmazásának korlátozására vonatkozó jogszabályainak közelítéséről és harmonizációjáról szólnak.

Ez a termék megfelel az EN 55032 Class B előírásoknak és az EN 62368-1 biztonsági követelményeknek.

# Index

## A

a festék sötétségének beállítása 110  
 A nyomtató állapota 11  
 a nyomtató áthelyezése 8, 78  
 a nyomtató helyének kiválasztása 8  
 a nyomtató nem csatlakoztatható a Wi-Fi-hez 112  
 a papírméret beállítása 12  
 a papírtípus beállítása 12  
 a tálcá-összekapcsolás nem működik 115  
 AirPrint  
   használata 19  
 alkatrészek cseréje  
   behúzóörgő gumija 71  
 alkatrészek és kellékanyagok állapot, ellenőrzés 65  
 alvó üzemmód  
   beállítás 79  
 az elakadt lapokat a nyomtató nem nyomtatja ki újra 117  
 az Embedded Web Servert nem lehet megnyitni 111  
 az SMTP-kiszolgáló konfigurálása 111

## Á

állapot ellenőrzése  
   alkatrészek és  
   kellékanyagok 65

## B

beállítások konfigurálása  
   Univerzális papír 12  
 Befagyasztott üzemmód beállítás 79  
 behúzóörgő egység  
   csere 73  
 behúzóörgő gumija  
   csere 71  
 behúzóörgő-egység cseréje 73  
 belső opciók  
   beszerelés 121  
   betűtípuskártyák 118  
   firmware-kártyák 118

flash memória 118  
 internal solutions port 118  
 memóriakártya 119  
 belső opciók hozzáadása  
   nyomtató-illesztőprogram 125  
 belső opciók, hozzáadás  
   nyomtató-illesztőprogram 125  
 betöltés  
   többcélú adagoló 14  
 betűtípusminták listája  
   nyomtatás 22  
 biztonsági információk 6, 7  
 biztonsági nyílás  
   keresés 59  
 biztonsági nyílás pozíciója 59  
 boríték betöltése  
   többcélú adagolóban 14  
 boríték összetapad nyomtatás közben 114

## Cs

csatlakozás vezeték nélküli hálózathoz  
   gombnyomós módszer  
     használata 62  
   PIN-módszer használata 62  
 Cserélje ki a festékkazettát – nem megfelelő régió 113

## D

dokumentumok, nyomtatás számítógépről 19

## E

e-mail beállítása 111  
 elakadás helyének azonosítása 81  
 elakadás megszüntetése  
   a kétoldalas egységben 86  
   az „A” ajtóban 82  
   hátsó ajtónál 85  
   tálcáknál 87  
 elakadások  
   elkerülés 80  
 eltorzult nyomtatás 101  
 elválasztólapok elhelyezés 22

elválasztólapok elhelyezése 22  
 energiatakarékos módok beállítás 79  
 Ethernet-port 10  
 e-mail kiszolgáló beállítás 111

## É

értesítések 128, 132, 133

## F

fehér vonalak 105  
 felejtő memória 60  
   törlés 59  
 festék sötétsége  
   beállítás 110  
 firmware frissítése 126  
 firmware, frissítés 126  
 foltos nyomat 98  
 függőleges csíkok a nyomatokon 104  
 függőleges sötét vonalak a nyomatokon 104

## G

Gombnyomós módszer 62  
 görbe nyomat 101

## Gy

gyári alapértelmezett beállítások visszaállítás 60  
 gyűrt papír 94

## H

hajlott papír 94  
 hardveropciók  
   tálcák 123  
 hardveropciók hozzáadása  
   nyomtató-illesztőprogram 125  
 hardveropciók, hozzáadás  
   nyomtató-illesztőprogram 125  
 hibaelhárítás  
   a nyomtató nem csatlakoztatható a Wi-Fi-hez 112  
   az Embedded Web Servert nem lehet megnyitni 111

nyomtatási minőséggel  
kapcsolatos problémák 90  
nyomtató nem válaszol 109  
hibaelhárítás, nyomtatás  
az elakadt lapokat a nyomtató  
nem nyomtatja ki újra 117  
boríték összetapad nyomtatás  
közben 114  
helytelen margók 96  
lassú nyomtatás 106  
nem működik a leválogatás 115  
nyomtatási feladatok nem  
nyomtatódnak ki 108  
papír gyakran elakad 116  
hibaelhárítás, nyomtatási  
minőség  
egyszínű fekete oldalak 102  
eltorzult nyomtatás 101  
fehér lapok 91  
függőleges fehér vonalak 105  
függőleges sötét csíkok és  
hiányos nyomat 105  
függőleges sötét sávok 104  
függőleges sötét vonalak vagy  
csíkok 104  
függőleges világos sávok 105  
görbe nyomat 101  
hajlott vagy gyűrött papír 94  
ismétlődő hibák 102  
könnyen ledörzsölődik a  
festék 103  
levágott szöveg vagy kép 102  
papírmeghajlás 99  
sötét nyomtatás 91  
szürke háttér nyomatokon 95  
tarka és pöttyös nyomat 98  
túl világos nyomat 97  
üres oldalak 91  
vékony vonalak nyomtatása  
nem megfelelő 93  
vízszintes világos sávok 96  
hozzáférés a  
vezérlőkártyához 118

## J

jelzőfény  
állapot értelmezése 11

## K

kábelek csatlakoztatása 10

kapcsolatfelvétel a  
márkakereskedővel 117  
karbantartó készlet  
rendelés 66  
kellékanyag-használati  
számlálók  
alaphelyzetbe állítása 77  
kellékanyag-használati számlálók  
visszaállítása 77  
kellékanyagok cseréje  
képalkotó egység 68  
tonerkazetta 66  
kellékanyagok értesítése  
konfigurálás 66  
kellékanyagok értesítésének  
konfigurálása 66  
kellékanyagok megőrzése 79  
kellékanyagok rendelése  
karbantartó készlet 66  
kellékanyagok, rendelés  
tonerkazetta 65  
kellékek  
takarékoskodás 79  
képalkotó egység  
csere 68  
rendelés 66  
kezelőpanel  
gombok 11  
használat 11  
jelzőfény 11  
kibocsátással kapcsolatos  
nyilatkozatok 128  
konfigurációs fájl exportálása  
Embedded Web Server  
használat 126  
konfigurációs fájl importálása  
Embedded Web Server  
használat 126  
környezeti beállítások 79  
külön megvásárolható kártya  
beszerelés 121  
külön megvásárolható kártya  
beszerelése 121

## L

lassú nyomtatás 106

## M

márkakereskedő  
kapcsolatfelvétel 117

memória  
a nyomtatóra telepített  
típusok 60  
memóriakártya  
beszerelés 119  
memóriakártya beszerelése 119  
menü  
802.1x 49  
A kezdőképernyő látható  
ikonjai 30  
Beállítás 32  
Beállítások 23  
Bejelentkezési korlátozások 54  
Biztonsági ellenőrzési napló 52  
Egyéb 56  
Elrendezés 31  
Energiagazdálkodás 27  
Értesítések 25  
Eszköz 57  
Ethernet 43  
Feladat-nyilvántartás 33  
Gazdaságos mód 24  
Gyári alapbeállítások  
visszaállítása 28  
Hálózat 57  
Hálózati áttekintés 40  
Hibaelhárítás 58  
Hordozótípusok 40  
HTML 37  
HTTP-/FTP-beállítások 50  
Ideiglenes adatfájlok törlése 56  
IPSec 48  
Kép 37  
Konfigurációs menü 28  
Külső hálózati hozzáférés  
korlátozása 52  
LPD-konfiguráció 50  
Megoldások LDAP-  
beállításai 56  
Menübeállítási oldal 56  
Minőség 33  
Névtelen adatgyűjtés 27  
Nyomtatás 57  
Nyomtató névjegye 31  
PCL 36  
PDF 35  
PostScript 35  
SNMP 47  
Súgó 57  
Tálcakonfiguráció 38  
Távoli kezelőpanel 25  
TCP/IP 45



Titkosított nyomtatás  
beállításai 55  
Univerzális beállítás 39  
USB 51  
Üzemen kívüli törlés 30  
Vezeték nélküli 41  
Wi-Fi Direct 43  
XPS 35  
Menübeállítási oldal  
nyomtatás 58  
mobileszköz  
a nyomtató csatlakoztatása 63  
nyomtatás róla 19, 20  
mobileszköz csatlakoztatása  
nyomtatóhoz 63

## N

nem felejtő memória 60  
törlés 59  
nem megfelelő papírra történő  
feladatnyomtatás 110  
nem működik a leválogatás 115  
Nem nyomtatógyártó által  
gyártott kellékanyag 113

## Ny

nyomtatás  
betűtípusminták listája 22  
felfüggesztett feladatok 21  
Hálózati beállítások oldala 113  
Menübeállítási oldal 58  
mobileszközről 19, 20  
nyomtatási feladatok  
ellenőrzése 21  
nyomtatási feladatok  
ismétlése 21  
nyomtatási feladatok  
megőrzése 21  
számítógépről 19  
titkosított nyomtatási  
feladatok 21  
Wi-Fi Direct használata 20  
nyomtatás számítógépről 19  
nyomtatás, hibaelhárítás  
a tálcá-összekapcsolás nem  
működik 115  
az elakadt lapokat a nyomtató  
nem nyomtatja ki újra 117  
boríték összetapad nyomtatás  
közben 114  
helytelen margók 96

lassú nyomtatás 106  
nem megfelelő papírra történő  
feladatnyomtatás 110  
nem működik a leválogatás 115  
nyomtatási feladatok nem  
nyomtatódnak ki 108  
papír gyakran elakad 116  
rossz tálcából történő  
nyomtatás 110  
nyomtatási feladatok nem  
nyomtatódnak ki 108  
nyomtatási minőség,  
hibaelhárítás  
egyszínű fekete oldalak 102  
eltorzult nyomtatás 101  
fehér lapok 91  
függőleges fehér vonalak 105  
függőleges sötét csíkok és  
hiányos nyomat 105  
függőleges sötét sávok 104  
függőleges sötét vonalak vagy  
csíkok 104  
függőleges világos sávok 105  
görbe nyomat 101  
hajlott vagy gyűrött papír 94  
ismétlődő hibák 102  
könnyen ledörzsölődik a  
festék 103  
levágott szöveg vagy kép 102  
nyomtatási minőséggel  
kapcsolatos problémák 90  
papírmeghajlás 99  
sötét nyomtatás 91  
szürke háttér nyomatokon 95  
tarka és pöttyös nyomat 98  
túl világos nyomat 97  
üres oldalak 91  
vékony vonalak nyomtatása  
nem megfelelő 93  
vízszintes világos sávok 96  
nyomtatási minőséggel  
kapcsolatos problémák 90  
nyomtató  
hely kiválasztása 8  
minimális elakadások 8  
szállítás 78  
nyomtató csatlakozása  
ellenőrzés 113  
nyomtató csatlakoztatása  
vezeték nélküli hálózathoz 61  
nyomtató körüli hőmérséklet 131  
nyomtató körüli nedvesség 131

nyomtató menük 23  
nyomtató nem válaszol 109  
nyomtató szállítása 78  
nyomtató tisztítása 65  
nyomtató-illesztőprogram  
hardveropciók, hozzáadás 125  
nyomtatóbeállítások 9  
gyári alapértelmezett értékek  
visszaállítása 60  
nyomtatók hozzáadása a  
számítógéphez 124  
nyomtatómemória  
törlés 59  
nyomtatómemória törlése 59  
nyomtatóportok 10  
nyomtatószoftver  
beszerelés 124  
nyomtatószoftver telepítése 124  
nyomtatóüzenetek  
Cserélje ki a festékkazettát –  
nem megfelelő régió 113  
Nem nyomtatógyártó által  
gyártott kellékanyag 113

## P

papír gyakran elakad 116  
papírelakadás  
elkerülés 80  
papírelakadás a hátsó ajtónál 85  
papírelakadás a kétoldalas  
egységben 86  
papírelakadás a tálcákban 87  
papírelakadás a többcélú  
adagolóban 88  
papírelakadás az A ajtónál 82  
papírelakadás helyének  
meghatározása 81  
papírelakadás megszüntetése  
az „A” ajtóban 82  
tálcáknál 87  
papírelakadás, elhárítás  
normál rekeszben 86  
többcélú adagolóban 88  
papírelakadás, elhárítása  
többcélú adagolóban 88  
papírelakadások elkerülése 80  
papírmeghajlás 99  
papírméreték  
támogatott 16  
papírtípusok  
támogatott 18  
pöttyös nyomat 98

**R**

rendelés  
képkötő egység 66  
tonerkazetta 65  
rossz tálcából történő  
nyomtatás 110

**S**

SMTP-kiszolgáló  
konfigurálás 111

**Sz**

számítógép  
csatlakozás a nyomtatóhoz 64  
számítógép csatlakoztatása a  
nyomtatóhoz 64  
személyes azonosítószám  
módszer 62

**T**

tálca-összekapcsolás bontása 15  
tálcák  
beszerelés 123  
betöltés 12  
összekapcsolás 15  
összekapcsolás bontása 15  
tálcák beszerelése 123  
tálcák betöltése 12  
tálcák csatolása 15  
támogatott papírméretek 16  
támogatott papírsúlyok 18  
támogatott papírtípusok 18  
tápkábel csatlakozója 10  
tápkapcsoló jelzőfénye  
állapot értelmezése 11  
Tesztoldal nyomtatása 58  
tisztítás  
nyomtató belseje 65  
nyomtató külseje 65  
titkosított nyomtatási feladatok  
konfigurálás 20  
többcélú adagoló  
betöltés 14  
tonerkazetta  
csere 66  
rendelés 65  
törölhetőség  
nyilatkozat - 60  
törölhetőségi nyilatkozat 60

**U**

Univerzális papír  
beállítások konfigurálása 12  
USB-nyomtatóport 10

**V**

vékony vonalak nyomtatása nem  
megfelelő 93  
vezérlőkártya  
hozzáférés 118  
vezeték nélküli hálózat  
nyomtató csatlakoztatása 61  
Wi-Fi védett beállítás 62  
vezeték nélküli hálózatok 61

**W**

Wi-Fi hálózat  
kikapcsolása 64  
Wi-Fi Direct  
engedélyezés 63  
konfigurálás 63  
nyomtatás mobileszközről 20  
Wi-Fi Direct engedélyezése 63  
Wi-Fi Direct konfigurálása 63  
Wi-Fi hálózat kikapcsolása 64  
Wi-Fi védett beállítás  
vezeték nélküli hálózat 62

**Z**

zajkibocsátási szintek 128