

STAMPANTE LASER MX-B467P

Guida per l'utente

Novembre 2021

Tipo di macchina:

4600

Modello:

69H

Sommaro

Informazioni sulla sicurezza.....	5
Convenzioni.....	5
Dichiarazioni relative al prodotto.....	5
Informazioni sulla stampante.....	8
Scelta della posizione della stampante.....	8
Configurazioni della stampante.....	9
Collegamento dei cavi.....	10
Tramite il pannello di controllo.....	11
Informazioni sullo stato del pulsante di accensione e della spia luminosa.....	11
Caricamento della carta e dei supporti speciali.....	12
Impostazione del tipo e del formato carta.....	12
Configurazione delle impostazioni di dimensione carta Universal.....	12
Caricamento dei vassoi.....	12
Caricamento dell'alimentatore multiuso.....	14
Collegamento dei vassoi.....	15
Supporto carta.....	16
Formati carta supportati.....	16
Tipi di carta supportati.....	18
Pesi carta supportati.....	18
Stampa.....	19
Stampa da un computer.....	19
Stampa da un dispositivo mobile.....	19
Configurazione di processi riservati.....	20
Stampa di processi riservati e in attesa.....	21
Stampa di un elenco di esempi di font.....	22
Inserimento di fogli separatori tra copie.....	22
Informazioni sui menu della stampante.....	23
Mappa dei menu.....	23
Periferica.....	23
Stampa.....	31

Carta.....	38
Rete/Porte.....	40
Protezione.....	51
Report.....	55
Guida.....	56
Risoluzione dei problemi.....	57
Stampa della Pagina impostazioni menu.....	57
Protezione della stampante.....	58
Individuazione dello slot di sicurezza.....	58
Cancellazione della memoria della stampante.....	58
Ripristino delle impostazioni predefinite di fabbrica.....	59
Dichiarazione di volatilità.....	59
Manutenzione della stampante.....	60
Collegamento in rete.....	60
Pulizia della stampante.....	64
Ordinazione di componenti e materiali di consumo.....	64
Sostituzione di componenti e materiali di consumo.....	65
Spostamento della stampante.....	77
Risparmio energetico e di carta.....	78
Rimozione degli inceppamenti.....	79
Come evitare gli inceppamenti.....	79
Individuazione dell'area dell'inceppamento.....	80
Inceppamento carta nello sportello A.....	81
Inceppamento della carta nello sportello posteriore.....	84
Inceppamento della carta nel raccogliatore standard.....	85
Inceppamento della carta nell'unità fronte/retro.....	85
Inceppamento della carta nei vassoi.....	86
Inceppamento della carta nell'alimentatore multiuso.....	87
Risoluzione dei problemi.....	89
Problemi di qualità di stampa.....	89
Problemi di stampa.....	90
Configurazione del server SMTP.....	109
Problemi di connessione di rete.....	110

Problemi con i materiali di consumo.....	112
Problemi di alimentazione della carta.....	113
Contattare il proprio rivenditore.....	116
Aggiornamento e migrazione.....	117
Hardware.....	117
Software.....	123
Firmware.....	125
Avvertenze.....	127
Indice.....	134

Informazioni sulla sicurezza





Convenzioni

Nota: una *nota* identifica le informazioni utili.







Avvertenza: un'*avvertenza* identifica la possibilità che l'hardware o il software del prodotto vengano danneggiati.







ATTENZIONE: un messaggio di *attenzione* indica una situazione di potenziale pericolo che può causare lesioni.





Tipi diversi di messaggi di attenzione includono:

-  **ATTENZIONE - PERICOLO DI LESIONI:** Indica il rischio di ferirsi.
-  **ATTENZIONE - PERICOLO DI SCOSSE ELETTRICHE:** Indica il rischio di scosse elettriche.
-  **ATTENZIONE - SUPERFICIE CALDA:** Indica il rischio di bruciarsi al contatto.
-  **ATTENZIONE - PERICOLO DI RIBALTAMENTO:** Indica il pericolo di essere schiacciati.
-  **ATTENZIONE - PERICOLO DI SCHIACCIAMENTO:** Indica il rischio di intrappolamento tra parti in movimento.

Dichiarazioni relative al prodotto

-  **ATTENZIONE - PERICOLO DI LESIONI:** Per evitare il rischio di incendio o scosse elettriche, collegare il cavo di alimentazione direttamente a una presa elettrica dotata di messa a terra e con le specifiche adeguate, situata in prossimità dell'apparecchio e facilmente accessibile.
-  **ATTENZIONE - PERICOLO DI LESIONI:** Per evitare il rischio di incendi o scosse elettriche, utilizzare solo il cavo di alimentazione fornito con il prodotto o componenti sostitutivi autorizzati dal produttore.
-  **ATTENZIONE - PERICOLO DI LESIONI:** Non utilizzare il prodotto con cavi di prolunga, prese multiple, prolunghie multipresa o gruppi di continuità. La capacità della potenza di questi tipi di accessori può essere facilmente sovraccaricata da una stampante laser e può comportare incendi, danni o scarse prestazioni della stampante.
-  **ATTENZIONE - PERICOLO DI LESIONI:** Non utilizzare questo prodotto con un protettore di sovratensione in linea. L'utilizzo di un protettore di sovratensione può comportare il rischio di incendi, danni o scarse prestazioni della stampante.
-  **ATTENZIONE - PERICOLO DI SCOSSE ELETTRICHE:** Per evitare il rischio di scosse elettriche, non posizionare o utilizzare questo prodotto in prossimità di acqua o superfici bagnate.
-  **ATTENZIONE - PERICOLO DI SCOSSE ELETTRICHE:** Per evitare il rischio di scosse elettriche, non installare questo prodotto né effettuare i collegamenti elettrici o dei cavi, ad esempio del cavo di alimentazione, della funzione fax o del telefono, durante un temporale.

-  **ATTENZIONE - PERICOLO DI LESIONI:** Non attorcigliare, legare, schiacciare o posizionare oggetti pesanti sul cavo di alimentazione. Evitare abrasioni o tensioni. Non stringere il cavo di alimentazione tra oggetti quali mobili o pareti. Se si verifica una qualunque di queste cose, si può incorrere in rischi di incendi o elettrocuzione. Ispezionare regolarmente il cavo di alimentazione per individuare segni di problemi. Rimuovere il cavo di alimentazione dalla presa elettrica prima di ispezionarlo.
-  **ATTENZIONE - PERICOLO DI SCOSSE ELETTRICHE:** Per evitare il rischio di scosse elettriche, accertarsi che tutte le connessioni esterne (quali connessioni Ethernet e a sistemi telefonici) siano installate in modo corretto nelle relative porte contrassegnate.
-  **ATTENZIONE - PERICOLO DI SCOSSE ELETTRICHE:** Per evitare il rischio di scosse elettriche, se si accede alla scheda del controller o si installano periferiche di memoria o componenti hardware opzionali dopo aver configurato la stampante, prima di continuare, spegnere la stampante e scollegare il cavo di alimentazione dalla presa elettrica. Spegnerne gli eventuali dispositivi collegati alla stampante e scollegare tutti i cavi della stampante.
-  **ATTENZIONE - PERICOLO DI SCOSSE ELETTRICHE:** Per evitare il rischio di scosse elettriche quando si pulisce la parte esterna della stampante, scollegare il cavo di alimentazione dalla presa a muro e scollegare tutti i cavi della stampante prima di procedere.
-  **ATTENZIONE - PERICOLO DI LESIONI:** Se la stampante pesa più di 20 kg (44 libbre), potrebbe richiedere due o più persone per essere sollevata in modo sicuro.
-  **ATTENZIONE - PERICOLO DI LESIONI:** Per evitare di ferirsi o di danneggiare la stampante, quando si sposta la stampante, seguire le istruzioni riportate di seguito:
- Assicurarsi che tutti gli sportelli e i vassoi siano chiusi.
 - Spegnere la stampante e scollegare il cavo di alimentazione dalla presa elettrica.
 - Scollegare tutti i cavi della stampante.
 - Se la stampante è dotata di vassoi opzionali separati che poggiano sul pavimento o di opzioni di output collegate, scollegarli prima di spostare la stampante.
 - Se la stampante è dotata di una base a rotelle, spostarla con cautela nella nuova posizione. Prestare attenzione quando si passa sopra le soglie e le incrinature del pavimento.
 - Se la stampante non è dotata di una base a rotelle ma è configurata con vassoi opzionali o opzioni di output, rimuovere le opzioni di output e sollevare la stampante per rimuovere i vassoi. Non tentare di sollevare la stampante e le opzioni di output contemporaneamente.
 - Utilizzare sempre le maniglie della stampante per sollevarla.
 - Il carrello utilizzato per trasportare la stampante deve essere in grado di sostenere l'intera base.
 - Il carrello utilizzato per trasportare i componenti hardware opzionali deve avere dimensioni adeguate a sostenerli.
 - Mantenere la stampante in posizione verticale.
 - Evitare movimenti bruschi.
 - Assicurarsi che le dita non siano sotto la stampante mentre viene posizionata.
 - Assicurarsi di lasciare spazio sufficiente intorno alla stampante.
-  **ATTENZIONE - PERICOLO DI RIBALTAMENTO:** Per installare uno o più componenti hardware opzionali sulla stampante o sul prodotto multifunzione, può essere necessario disporre di una base a rotelle, di un mobile o di altri elementi per evitare che il prodotto possa cadere e di conseguenza provocare lesioni. Per ulteriori informazioni sulle configurazioni supportate, contattare il rivenditore presso il quale è stata acquistata la stampante.

-  **ATTENZIONE - PERICOLO DI RIBALTAMENTO:** per ridurre il rischio di instabilità dell'apparecchiatura, caricare ogni vassoio separatamente. Tenere tutti i vassoi chiusi per quando necessario.
-  **ATTENZIONE - SUPERFICIE CALDA:** L'area interna della stampante potrebbe surriscaldarsi. Per evitare infortuni, lasciare raffreddare la superficie prima di toccarla.
-  **ATTENZIONE - PERICOLO DI SCHIACCIAMENTO:** Per evitare il rischio di lesioni, prestare la massima cautela quando si accede alle aree contrassegnate con questa etichetta. Potrebbero infatti verificarsi lesioni da schiacciamento in prossimità di parti in movimento, quali ad esempio ingranaggi, porte, vassoi e coperchi.
-  **ATTENZIONE - PERICOLO DI LESIONI:** Questo prodotto utilizza un laser. L'uso di regolazioni, procedure o controlli diversi da quelli specificati nella *Guida per l'utente* può causare l'esposizione a radiazioni pericolose.
-  **ATTENZIONE - PERICOLO DI LESIONI:** La batteria al litio presente nel prodotto non deve essere sostituita. In caso di sostituzione errata della batteria al litio, potrebbe verificarsi un'esplosione. Non ricaricare, smontare o bruciare batterie al litio. Smaltire le batterie al litio usate seguendo le istruzioni del produttore e le norme locali.

Questo prodotto è stato progettato, testato e approvato per essere utilizzato con componenti di uno specifico produttore, conformemente ai rigidi standard globali per la sicurezza. Le caratteristiche legate alla sicurezza di alcune parti potrebbero non essere ovvie. Il produttore non è da ritenere responsabile in caso di uso di altre parti di ricambio.

Per riparazioni di tipo diverso dagli interventi descritti nella documentazione per l'utente, rivolgersi al rappresentante dell'assistenza.

CONSERVARE QUESTE ISTRUZIONI.

Informazioni sulla stampante

Scelta della posizione della stampante

- Lasciare spazio sufficiente per aprire vassoi, coperchi e sportelli e per installare opzioni hardware.
- Installare la stampante vicino a una presa elettrica.

⚠ ATTENZIONE - PERICOLO DI LESIONI: Per evitare il rischio di incendio o scosse elettriche, collegare il cavo di alimentazione a una presa elettrica dotata di messa a terra e con le specifiche adeguate, situata in prossimità dell'apparecchio e facilmente accessibile.

⚡ ATTENZIONE - PERICOLO DI SCOSSE ELETTRICHE: Per evitare il rischio di scosse elettriche, non posizionare o utilizzare questo prodotto in prossimità di acqua o superfici bagnate.

- Accertarsi che il flusso d'aria nella stanza sia conforme all'ultima revisione delle norme standard ASHRAE 62 o CEN TC 156.
- Scegliere una superficie piana, solida e stabile.
- Posizionare la stampante:
 - Al riparo da polvere e sporcizia
 - Al riparo da punti di cucitrice sfusi e graffette
 - Lontano dal flusso diretto di eventuali condizionatori d'aria, riscaldatori o ventilatori
 - Al riparo dalla luce solare diretta e da livelli estremi di umidità
- Rispettare le temperature consigliate ed evitare fluttuazioni.

Temperatura dell'ambiente	Da 10 a 32 °C (da 50 a 90 °F)
Temperatura di conservazione	Da 1,1 a 35 °C (da 34 a 95 °F)

- Consentire la seguente quantità di spazio consigliata intorno alla stampante per una corretta ventilazione:

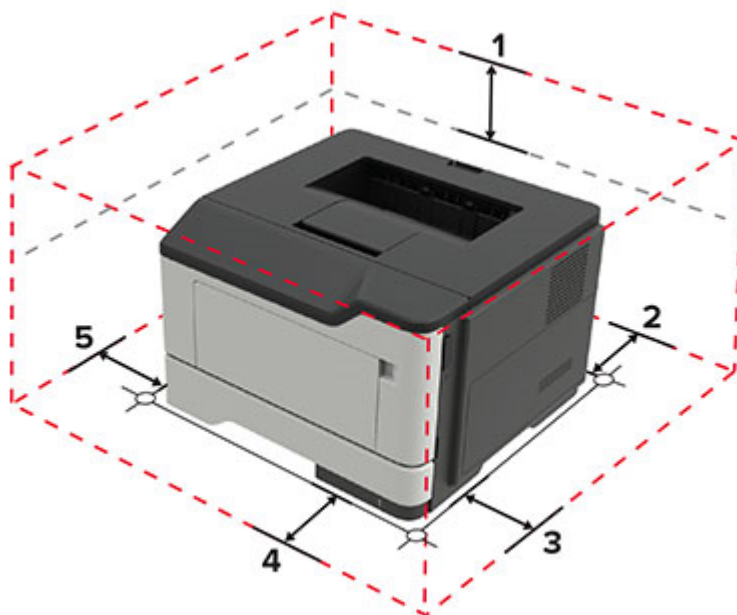

1	In alto	305 mm (12 poll.)
2	Lato posteriore	100 mm (3,94 poll.)
3	Lato destro	110 mm (4,33 poll.)
4	Anteriore	305 mm (12 poll.)
		Nota: lo spazio minimo necessario davanti alla stampante è pari a 75 mm (3 poll.).
5	Lato sinistro	65 mm (2,56 poll.)

Configurazioni della stampante

ATTENZIONE - PERICOLO DI RIBALTAMENTO: per installare una o più opzioni sulla stampante o sull'MFP, può essere necessario disporre di una base con ruote, di un mobile o di altri elementi per evitare che il prodotto possa cadere e di conseguenza provocare lesioni. Per ulteriori informazioni sulle configurazioni supportate, contattare il rivenditore presso il quale è stata acquistata la stampante.

ATTENZIONE - PERICOLO DI RIBALTAMENTO: per ridurre il rischio di instabilità dell'apparecchiatura, caricare ogni vassoio separatamente. Tenere tutti i vassoi chiusi per quando necessario.

È possibile configurare la stampante aggiungendo vassoi opzionali da 250 o 550 fogli. Per ulteriori informazioni, vedere ["Installazione dei vassoi opzionali" a pagina 122](#).



1	Pannello di controllo
2	Raccoglitore standard
3	Coperchio di accesso alla scheda del controller
4	Vassoio standard da 250 fogli
5	Vassoio opzionale da 250 o 550 fogli

6	Alimentatore multiuso
7	Sportello A

Collegamento dei cavi

⚠ ATTENZIONE - PERICOLO DI SCOSSE ELETTRICHE: Per evitare il rischio di scosse elettriche, non installare questo prodotto né effettuare i collegamenti elettrici o dei cavi, ad esempio del cavo di alimentazione, della funzione fax o del telefono, durante un temporale.

⚠ ATTENZIONE - PERICOLO DI LESIONI: Per evitare il rischio di incendio o scosse elettriche, collegare il cavo di alimentazione a una presa elettrica dotata di messa a terra e con le specifiche adeguate, situata in prossimità dell'apparecchio e facilmente accessibile.

⚠ ATTENZIONE - PERICOLO DI LESIONI: Per evitare il rischio di incendi o scosse elettriche, utilizzare solo il cavo di alimentazione fornito con il prodotto o componenti sostitutivi autorizzati dal produttore.

Attenzione - Possibili danni: per evitare la perdita di dati o il malfunzionamento della stampante, non toccare il cavo USB, eventuali adattatori di rete wireless o la stampante nelle aree mostrate mentre è in corso la stampa.

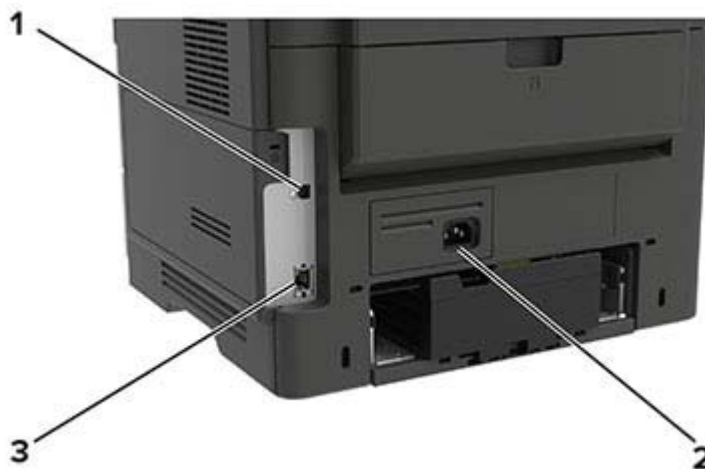

	Usare	Per
1	Porta USB della stampante	Collegare la stampante a un computer.
2	Socket del cavo di alimentazione	Collegare la stampante a una presa elettrica.
3	Porta Ethernet	Collegare la stampante a una rete.

Tramite il pannello di controllo

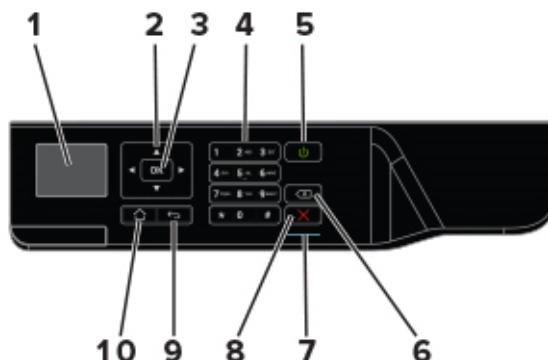

	Usare	Per
1	Display	Visualizzare le opzioni di stampa, lo stato della stampante e i messaggi di errore.
2	Pulsanti freccia	Scorrere i menu o spostarsi tra le schermate e le opzioni di menu.
3	Pulsante Seleziona	<ul style="list-style-type: none"> Selezionare le opzioni di menu. Salvare l'impostazione.
4	Tastierino numerico	Immettere numeri o simboli in un campo di input.
5	Pulsante di accensione	Accendere o spegnere la stampante. Nota: Per spegnere la stampante, tenere premuto il pulsante di accensione per cinque secondi.
6	Pulsante Backspace	Spostare il cursore all'indietro ed eliminare un carattere in un campo di input.
7	Spia luminosa	Verificare lo stato della stampante.
8	Pulsante Stop o Annulla	Interrompere l'attività corrente della stampante.
9	Pulsante Indietro	Tornare alla schermata principale.
10	Pulsante di pagina iniziale	Tornare alla schermata iniziale.

Informazioni sullo stato del pulsante di accensione e della spia luminosa

Spia luminosa	Stato della stampante
Disattivato	La stampante è spenta o in modalità ibernazione.
Blu	La stampante è pronta o in fase di elaborazione dei dati.
Rosso	La stampante richiede l'intervento dell'utente.

Spia del pulsante di accensione	Stato della stampante
Disattivato	La stampante è spenta, pronta o in fase di elaborazione dei dati.
Ambra fisso	La stampante è in modalità di sospensione.
Ambra lampeggiante	La stampante è in modalità ibernazione.

Caricamento della carta e dei supporti speciali

Impostazione del tipo e del formato carta

1 Dal pannello di controllo, scorrere fino a:

Impostazioni > **OK** > **Carta** > **OK** > **Configurazione vassoi** > **OK** > **Formato/tipo carta** > **OK** > selezionare una origine della carta

2 Impostare il formato e il tipo di carta.

Configurazione delle impostazioni di dimensione carta Universal

1 Dal pannello di controllo, scorrere fino a:

Impostazioni > **OK** > **Carta** > **OK** > **Configurazione dei supporti** > **OK** > **Impostazione universale** > **OK**

2 Configurare le impostazioni.

Caricamento dei vassoi

ATTENZIONE - PERICOLO DI RIBALTAMENTO: per ridurre il rischio di instabilità dell'apparecchiatura, caricare ogni vassoio separatamente. Tenere tutti i vassoi chiusi per quando necessario.

1 Rimuovere il vassoio.

Nota: Per evitare inceppamenti, non rimuovere i vassoi quando la stampante è occupata.



2 Regolare le guide della carta in modo che corrispondano al formato della carta caricato.

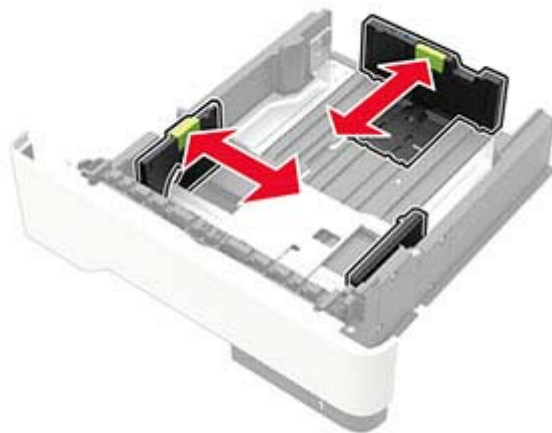

3 Flettere, aprire a ventaglio e allineare i bordi della carta prima di caricarla.



4 Caricare la risma di carta con il lato di stampa rivolto verso il basso, quindi accertarsi che le guide laterali aderiscano bene ai bordi della carta.



Note:

- Caricare la carta intestata rivolta verso il basso con il bordo superiore del foglio rivolto verso la parte anteriore del vassoio per la stampa su un lato.
- Caricare la carta intestata rivolta verso l'alto, con il bordo inferiore del foglio rivolto verso la parte anteriore del vassoio per la stampa su due lati.
- Non far scivolare la carta nel vassoio.

- Per evitare inceppamenti della carta, accertarsi che l'altezza della risma non superi l'indicatore di livello massimo della carta.

5 Inserire il vassoio.

Se necessario, impostare il tipo e il formato della carta nel pannello di controllo in modo che corrispondano alla carta caricata.

Caricamento dell'alimentatore multiuso

1 Aprire l'alimentatore multiuso.

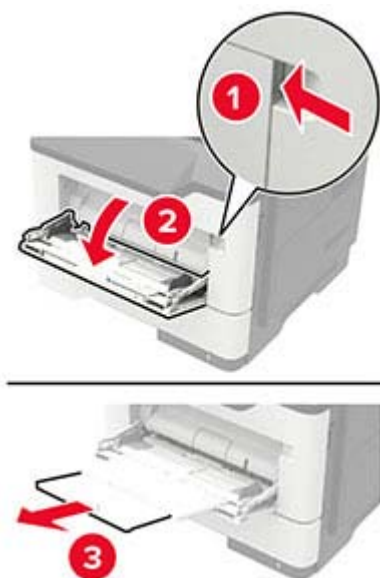

2 Regolare la guida in base al formato della carta che si sta caricando.



3 Flettere, aprire a ventaglio e allineare i bordi della carta prima di caricarla.



4 Caricare la carta con il lato di stampa rivolto verso l'alto.

Note:

- Caricare la carta intestata rivolta verso l'alto con il bordo superiore del foglio rivolto verso la parte anteriore del vassoio per la stampa su un lato.
- Caricare la carta intestata rivolta verso il basso, con il bordo inferiore del foglio rivolto verso la parte anteriore del vassoio per la stampa su due lati.
- Caricare le buste con l'aletta rivolta verso il basso e a sinistra.
- Caricare le buste European con l'aletta rivolta verso il basso, inserendo per primo questo lato nella stampante.

Attenzione - Possibili danni: Non utilizzare buste preaffrancate e con graffette, ganci, finestre, rivestimenti patinati o autoadesivi.

5 Dal pannello di controllo, impostare il formato e il tipo di carta in modo che corrispondano a quelli della carta caricata.

Collegamento dei vassoi

1 Dal pannello di controllo, accedere a:

Impostazioni > **OK** > **Carta** > **OK** > **Configurazione vassoi** > **OK** > **Formato/tipo carta** > **OK**

2 Impostare lo stesso formato e tipo di carta per i vassoi da collegare.

3 Dal pannello di controllo, accedere a:

Impostazioni > **OK** > **Periferica** > **OK** > **Manutenzione** > **OK** > **Menu Configurazione** > **OK** >
Configurazione vassoi > **OK**

4 Impostare Collegamento vassoi su **Automatico**.

Per scollegare i vassoi, assicurarsi che i vassoi non abbiano le stesse impostazioni di formato e tipo di carta.

Attenzione - Possibili danni: La temperatura del fusore varia in base al tipo di carta specificato. Per evitare problemi di stampa, far corrispondere l'impostazione del tipo di carta nella stampante con quella della carta caricata nel vassoio.

Supporto carta

Formati carta supportati

Formato carta	Vassoio standard standard vassoio	Vassoio opzionale da 250 o 550 fogli vassoio	Alimentatore multiuso	Stampa su due lati
A4 210 x 297 mm (8,3 x 11,7 poll.)	✓	✓	✓	✓
A5 210 x 148 mm (8,3 x 5,8 poll.)	✓	✓	✓	X
A5 LEF 148 x 210 mm (5,8 x 8,3 poll.)	✓	X	✓	X
A6 105 x 148 mm (4,1 x 5,8 poll.)	✓	X	✓	X
JIS B5 182 x 257 mm (7,2 x 10,1 poll.)	✓	✓	✓	X
Oficio (Messico) 216 x 340 mm (8,5 x 13,4 poll.)	✓	✓	✓	✓
Hagaki 100 x 148 mm (3,9 x 5,8 pollici)	X	X	✓	X
Biglietto da visita 50,8 x 88,9 mm (2 x 3,5 pollici)	X	X	X	X
Statement 140 x 216 mm (5,5 x 8,5 poll.)	✓	✓	✓	X
Executive 184 x 267 mm (7,3 x 10,5 poll.)	✓	✓	✓	X
Letter 216 x 279 mm (8,5 x 11 poll.)	✓	✓	✓	✓

Formato carta	Vassoio standard standard vassoio	Vassoio opzionale da 250 o 550 fogli vassoio	Alimentatore multiuso	Stampa su due lati
Legal 216 x 356 mm (8,5 x 14 poll.)	✓	✓	✓	✓
Folio 216 x 330 mm (8,5 x 13 poll.)	✓	✓	✓	✓
Universal Da 76,2 x 127 mm a 216 x 356 mm (da 3 x 5 poll. a 8,5 x 14 poll.)	X	X	✓	X
Universal Da 105 x 148 mm a 216 x 356 mm (da 4,13 x 5,83 pollici a 8,5 x 14 poll.)	✓	X	X	X
Universal Da 148 x 210 mm a 216 x 356 mm (da 5,83 x 8,27 poll. a 8,5 x 14 poll.)	X	✓	X	X
Busta 7 3/4 (Monarch) 98 x 191 mm (3,9 x 7,5 poll.)	X	X	✓	X
Busta 9 98 x 225 mm (3,9 x 8,9 pollici)	X	X	✓	X
Busta 10 105 x 241 mm (4,1 x 9,5 poll.)	X	X	✓	X
Busta DL 110 x 220 mm (4,3 x 8,7 poll.)	X	X	✓	X
Busta C5 162 x 229 mm (6,4 x 9 poll.)	X	X	✓	X
Busta B5 176 x 250 mm (6,9 x 9,8 poll.)	X	X	✓	X
Altra busta Da 76,2 x 127 mm a 216 x 356 mm (da 3 x 5 pollici a 8,5 x 14 poll.)	X	X	✓	X

Tipi di carta supportati

Tipo di carta	Vassoio standard standard vassoio	Vassoio opzionale da 250 o 550 fogli vassoio	Alimentatore multiuso	Stampa su due lati
Carta normale	✓	✓	✓	✓
Cartoncino	X	X	✓	X
Lucido	✓	X	✓	X
Riciclata	✓	✓	✓	✓
Etichette di carta ¹	✓	✓	✓	X
C. di qualità ²	✓	✓	✓	✓
Intestata	✓	✓	✓	✓
Prestampata	✓	✓	✓	✓
Carta colorata	✓	✓	✓	✓
Carta leggera	✓	✓	✓	✓
Carta spessa ²	✓	✓	✓	✓
Ruvida/cotone	✓	✓	✓	✓
Busta	X	X	✓	X
Busta ruvida	X	X	✓	X

¹ Le etichette di carta stampate solo su un lato specifiche per stampanti laser sono supportate per uso occasionale. Si consiglia di stampare fino a 20 pagine di etichette di carta al mese. Le etichette viniliche, delle farmacie e stampate su due lati non sono supportate.

² Il tipo di carta di qualità e pesante è supportato in modalità fronte/retro con grammatura fino a 90 g/m² (24 libbre).

Pesi carta supportati

	Vassoio	Alimentatore multiuso	Stampa su due lati
Peso carta	60-120 g/m ² (16-32 libbre)	60-216 g/m ² (16-58 libbre)	60-90 g/m ² (16-24 libbre)

Stampa

Stampa da un computer

Nota: Per etichette, cartoncini e buste, impostare il tipo e il formato della carta nella stampante prima di stampare il documento.

- 1 Dal documento che si sta tentando di stampare, aprire la finestra di dialogo Stampa.
- 2 Se necessario, regolare le impostazioni.
- 3 Stampare il documento.

Stampa da un dispositivo mobile

Stampa da un dispositivo mobile con AirPrint



La funzione software AirPrint è una soluzione di stampa mobile che consente di stampare direttamente dai dispositivi su una stampante certificata AirPrint.



Note:

- Assicurarsi che il dispositivo Apple e la stampante siano collegati alla stessa rete. Se la rete è dotata di più hub wireless, accertarsi che entrambi i dispositivi siano connessi alla stessa subnet.
 - Questa applicazione è supportata solo in alcuni dispositivi Apple.
- 1 Da un dispositivo mobile, selezionare un documento da File Manager o avviare un'applicazione compatibile.
 - 2 Premere l'icona di condivisione, quindi toccare **Stampa**.
 - 3 Selezionare una stampante.
Se necessario, regolare le impostazioni.
 - 4 Stampare il documento.

Stampa da un dispositivo cellulare con Wi-Fi Direct®

Wi-Fi Direct® è un servizio di stampa che consente di stampare su qualsiasi stampante abilitata per Wi-Fi Direct.

Nota: Accertarsi che il dispositivo cellulare sia connesso alla rete wireless della stampante. Per ulteriori informazioni, vedere "[Connessione di un dispositivo mobile alla stampante](#)" a pagina 62.

- 1 Dal dispositivo cellulare, aprire un documento oppure selezionarne uno da Gestione file.
- 2 A seconda del dispositivo mobile in uso, effettuare una delle seguenti operazioni:
 - Toccare  > **Stampa**.
 - Toccare  > **Stampa**.
 - Toccare  > **Stampa**.
- 3 Selezionare una stampante, quindi, se necessario, modificare le impostazioni.
- 4 Stampare il documento.

Configurazione di processi riservati

- 1 Aprire un browser Web e immettere l'indirizzo IP della stampante nel relativo campo.

Note:

- Visualizzare l'indirizzo IP della stampante nella schermata iniziale. L'indirizzo IP è composto da quattro serie di numeri separati da punti, ad esempio 123.123.123.123.
- Se si utilizza un server proxy, disattivarlo temporaneamente per caricare correttamente la pagina Web.

- 2 Fare clic su **Impostazioni** > **Protezione** > **Impostazione stampa riservata**.

- 3 Configurare le impostazioni.

Utilizzare	Per
PIN max non valido	Impostare il numero di tentativi consentiti per l'immissione del codice PIN. Nota: una volta raggiunto il limite specificato, i processi di stampa associati al nome utente vengono eliminati.
Scadenza processo riservato	Impostare la scadenza per i processi di stampa riservati. Nota: i processi riservati in attesa vengono conservati nella memoria della stampante finché non vengono rilasciati o eliminati manualmente.
Scadenza processi ripetuti	Impostare la scadenza per un processo di stampa ripetuto. Nota: i processi ripetuti in attesa vengono conservati nella memoria della stampante per una successiva ristampa.
Scadenza processo di verifica	Impostare la scadenza in base alla quale la stampante deve stampare una copia prima di stampare le copie restanti. Nota: i processi di verifica stampano una copia per controllare se è soddisfacente prima di stampare le copie restanti.
Scadenza processi posponi	Impostare la scadenza per la memorizzazione dei processi di stampa da parte della stampante. Nota: i processi in attesa da posporre vengono eliminati automaticamente dopo la stampa.

Utilizzare	Per
Richiedi che tutti i processi siano messi in attesa	Impostare la stampante in modo da sospendere tutti i processi di stampa.
Conserva documenti duplicati	Impostare la stampante per stampare tutti i documenti con lo stesso nome file.

Stampa di processi riservati e in attesa

Per gli utenti Windows

- 1 Con un documento aperto, fare clic su **File > Stampa**.
- 2 Fare clic su **Proprietà, Preferenze, Opzioni o Impostazioni**.
- 3 Fare clic su **Stampa e mantieni**.
- 4 Selezionare **Usa Stampa e mantieni**, quindi assegnare un nome utente.
- 5 Selezionare il tipo di processo di stampa (Riservato, Da ripetere, Prenotato o Di verifica).
Se il processo di stampa è riservato, immettere un PIN a quattro cifre.
- 6 Fare clic su **OK** o su **Stampa**.
- 7 Rilasciare il processo di stampa dal pannello di controllo della stampante.

- In caso di processi di stampa riservati, accedere a:

Processi in attesa > **OK** > selezionare il nome utente > **OK** > **Riservata** > **OK** > immettere il PIN > **OK**
> selezionare il processo di stampa > **OK** > configurare le impostazioni > **OK** > **Stampa** > **OK**

- In caso di altri processi di stampa, accedere a:

Processi in attesa > **OK** > selezionare il nome utente > **OK** > selezionare il processo di stampa > **OK**
> configurare le impostazioni > **OK** > **Stampa** > **OK**

Per gli utenti Macintosh

- 1 Con un documento aperto, selezionare **File > Stampa**.
- 2 Dal menu Anteprima o Supporti e qualità, scegliere **Stampa con PIN**.
- 3 Abilitare l'opzione **Stampa con PIN**, quindi immettere un PIN di quattro cifre.
- 4 Fare clic su **Stampa**.
- 5 Rilasciare il processo di stampa dal pannello di controllo della stampante. Navigate to:

Processi in attesa > **OK** > selezionare il nome del computer > **OK** > **Riservata** > **OK** > immettere il PIN > **OK**
> selezionare il processo di stampa > **OK** > **Stampa** > **OK**

Stampa di un elenco di esempi di font

1 Dal pannello di controllo, scorrere fino a:

Impostazioni > **OK** > **Report** > **OK** > **Stampa** > **OK** > **Stampa font** > **OK**

2 Selezionare un esempio di font, quindi premere **OK**.

Inserimento di fogli separatori tra copie

1 Dal pannello di controllo, scorrere fino a:

Impostazioni > **OK** > **Stampa** > **OK** > **Layout** > **OK** > **Fogli separatori** > **OK** > **Tra copie** > **OK**

2 Stampare il documento.

Informazioni sui menu della stampante

Mappa dei menu

Periferica	<ul style="list-style-type: none"> • Preferenze • Eco Mode • Pannello operatore remoto • Notifiche • Gestione alimentazione 	<ul style="list-style-type: none"> • Raccolta dati anonimi • Ripristina valori predefiniti di fabbrica • Manutenzione • Icone della schermata iniziale visibili • Info su stampante
Stampa	<ul style="list-style-type: none"> • Layout • Impostazioni • Qualità • Account processi • XPS 	<ul style="list-style-type: none"> • PDF • PostScript • PCL • HTML • Immagine
Carta	Configurazione vassoi	Configurazione dei supporti
Rete/Porte	<ul style="list-style-type: none"> • Panoramica sulla rete • Wireless • Ethernet • Wi-Fi Direct • TCP/IP • SNMP 	<ul style="list-style-type: none"> • IPSec • 802.1x • Configurazione LPD • Impostazioni HTTP/FTP • USB • Limita accesso alla rete esterna
Protezione	<ul style="list-style-type: none"> • Registro controllo protezione • Restrizioni di accesso • Impostazione stampa riservata 	<ul style="list-style-type: none"> • Impostazioni LDAP soluzioni • Cancella file dati temporanei • Varie
Report	<ul style="list-style-type: none"> • Pagina impostazioni menu • Periferica 	<ul style="list-style-type: none"> • Stampa • Rete
Guida	<ul style="list-style-type: none"> • Stampa tutte le guide • Collegamenti • Guida informativa • Guida supporti 	<ul style="list-style-type: none"> • Guida alla qualità monocromatica • Guida allo spostamento • Guida alla qualità di stampa • Guida ai materiali di consumo
Risoluzione dei problemi	Stampa pagine prova qualità	

Periferica

Preferenze

Voce di menu	Descrizione
Lingua display	Impostare la lingua del testo visualizzato sul display.
Paese/Regione	Identificare il Paese o la regione per cui è configurata la stampante.
Nota: un asterisco (*) accanto al valore indica l'impostazione predefinita di fabbrica.	

Voce di menu	Descrizione
Esegui impostazione iniziale No* Sì	Eseguire la procedura guidata di impostazione.
Informazioni visualizzate Testo visualizzato 1 (Indirizzo IP*) Testo visualizzato 2 (Data/Ora*) Testo personalizzato 1 Testo personalizzato 2	Specificare le informazioni da visualizzare sulla schermata iniziale.
Data e ora Configura Data e ora correnti Imposta data e ora manualmente Formato data (GG-MM-AAAA*) Formato ora (12 ore AM/PM*) Fuso orario (Pechino (CST)*)	Configurare la data e l'ora della stampante.
Data e ora Protocollo orario rete Abilita NTP (Attivato*) Server NTP	Configurare le impostazioni per Protocollo orario rete (NTP).
Formati carta U.S. Metrico	Specificare l'unità di misura per i formati carta. Nota: la selezione del Paese o della regione nell'installazione guidata iniziale determina l'impostazione iniziale del formato della carta.
Timeout schermo 5-300 secondi (60*)	Impostare il tempo di inattività prima che sul display venga visualizzata la schermata iniziale o prima che la stampante disconnetta automaticamente un account utente.
Nota: un asterisco (*) accanto al valore indica l'impostazione predefinita di fabbrica.	

Eco Mode

Voce di menu	Descrizione
Stampa Lati Su 1 lato* Su 2 lati	Specificare se stampare su un solo lato del foglio di carta o su entrambi i lati.
Nota: un asterisco (*) accanto al valore indica l'impostazione predefinita di fabbrica.	

Voce di menu	Descrizione
Stampa Pagine per lato Disattivato* 2 pagine per lato 3 pagine per lato 4 pagine per lato 6 pagine per lato 9 pagine per lato 12 pagine per lato 16 pagine per lato	Stampare le immagini su più pagine su un unico lato del foglio di carta.
Stampa Intensità toner 1-10 (8*)	Determinare la luminosità delle immagini di testo.
Nota: un asterisco (*) accanto al valore indica l'impostazione predefinita di fabbrica.	

Pannello operatore remoto

Voce di menu	Descrizione
Connessione VNC esterna Non consentire* Consenti	Consentire agli utenti di collegare un client esterno VNC (Virtual Network Computing) per l'esecuzione del pannello di controllo remoto.
Tipo di autenticazione Nessuno* Autenticazione standard	Impostare il tipo di autenticazione quando si accede al server client VNC.
Password VNC	Specificare la password per la connessione al server del client VNC. Nota: Questa voce di menu viene visualizzata solo se Tipo di autenticazione è impostato su Autenticazione standard.
Nota: un asterisco (*) accanto al valore indica l'impostazione predefinita di fabbrica.	

Notifiche

Voce di menu	Descrizione
Materiali di consumo Mostra stime materiali di consumo Mostra stime* Non mostrare stime	Mostrare le informazioni sullo stato dei materiali di consumo.
Materiali di consumo Notifiche materiali di consumo personalizzate	Configurare le impostazioni di notifica quando è richiesto l'intervento dell'utente sulla stampante. Nota: Questa voce di menu è disponibile solo sull'Embedded Web Server.
Nota: un asterisco (*) accanto al valore indica l'impostazione predefinita di fabbrica.	

Voce di menu	Descrizione
<p>Prevenzione errori Assistenza inceppamento Disattivata Attivata*</p>	<p>Impostare la stampante per il controllo automatico della carta inceppata.</p>
<p>Prevenzione errori Proseguimento automatico Disabilitato 5-255 (5*)</p>	<p>Consentire alla stampante di continuare l'elaborazione o la stampa di un processo automaticamente dopo l'eliminazione di alcune condizioni di intervento.</p>
<p>Prevenzione errori Riavvio auto Riavvio auto Riavvia sempre* Non riavviare mai Riavvia quando inattivo</p>	<p>Impostare la stampante per il riavvio in caso di errore.</p>
<p>Prevenzione errori Riavvio auto N. massimo riavvii automatici 1-20 (2*)</p>	<p>Impostare il numero di riavvii automatici che la stampante può eseguire.</p>
<p>Prevenzione errori Riavvio auto Finestra Riavvio automatico 1-525600 (720*)</p>	<p>Impostare il numero di secondi prima che la stampante esegua un riavvio automatico.</p>
<p>Prevenzione errori Riavvio auto Contatore auto-riavvii</p>	<p>Mostrare informazioni di sola lettura del contatore di riavvii.</p>
<p>Prevenzione errori Mostra errore carta corta Cancellazione automatica* Attivata</p>	<p>Impostare la stampante in modo da visualizzare un messaggio quando si verifica un errore di carta corta. Nota: Carta corta si riferisce al formato della carta caricata.</p>
<p>Prevenzione errori Protezione pagina Disattivata* Attivata</p>	<p>Impostare la stampante per elaborare l'intera pagina nella memoria prima di rilasciare il processo per la stampa.</p>
<p>Ripristino contenuto inceppato Rimozione inceppamento Automatico* Disattivata Attivata</p>	<p>Impostare sulla stampante la ristampa delle pagine inceppate.</p>
<p>Nota: un asterisco (*) accanto al valore indica l'impostazione predefinita di fabbrica.</p>	

Gestione alimentazione

Voce di menu	Descrizione
Profilo modalità sospensione Stampa da modalità sospensione Rimani attiva dopo la stampa Attiva modalità sospensione dopo la stampa*	Impostare la stampante in modo che resti in modalità pronta o torni alla modalità sospensione dopo la stampa.
Timeout Modalità sospensione 1–60 minuti (15*)	Impostare il tempo di inattività prima che la stampante passi alla modalità sospensione.
Timeout Timeout ibernazione Disabilitato 1 ora 2 ore 3 ore 6 ore 1 giorno 2 giorni 3 giorni* 1 settimana 2 settimane 1 mese	Impostare il tempo che deve trascorrere prima che la stampante si spenga.
Timeout Timeout ibernazione alla connessione Iberna Non attivare ibernazione*	Impostare il Timeout ibernazione per spegnere la stampante mentre esiste una connessione Ethernet attiva.

Nota: un asterisco (*) accanto al valore indica l'impostazione predefinita di fabbrica.

Raccolta dati anonimi

Voce di menu	Descrizione
Raccolta dati anonimi Info uso e prestazioni periferica Nessuno*	Inviare informazioni sulle prestazioni e l'utilizzo della stampante al produttore. Nota: Ora di invio dati anonimi viene visualizzato solo quando si imposta Raccolta dati anonima su Uso periferica e prestazioni.
Ora di invio dati anonimi Ora di inizio Ora di arresto	

Nota: un asterisco (*) accanto al valore indica l'impostazione predefinita di fabbrica.

Ripristinare le impostazioni predefinite di fabbrica

Voce di menu	Per
Ripristina impost. Ripristina tutte le impostazioni Ripristina impost. stamp. Ripristina impost. di rete	Ripristinare i valori predefiniti della stampante.

Manutenzione

Menu Configurazione

Voce di menu	Descrizione
Configurazione USB PnP USB 1* 2	Modificare la modalità driver USB della stampante per migliorarne la compatibilità con un personal computer.
Configurazione USB Velocità USB Massima Automatica*	Impostare la porta USB alla velocità massima e disabilitare le funzioni ad alta velocità.
Configurazione vassoi Collegamento vassoi Automatico* Disattivato	Impostare la stampante in modo da collegare i vassoi che hanno le stesse impostazioni relative al tipo e al formato della carta.
Configurazione vassoi Mostra messaggio: cassetto del vassoio Disattivato Solo per formati sconosciuti* Sempre	Visualizzare un messaggio per selezionare il formato e il tipo di carta dopo l'inserimento del vassoio.
Configurazione vassoi Caricamento A5 Lato corto Lato lungo*	Specificare l'orientamento della pagina quando si carica il formato carta A5.
Configurazione vassoi Messaggi carta Automatica* Alimentatore multiuso Carta manuale	Impostare l'origine carta che l'utente dovrà riempire quando viene visualizzato il messaggio per il caricamento della carta.
Configurazione vassoi Messaggi busta Automatica* Alimentatore multiuso Busta manuale	Impostare l'origine carta che l'utente dovrà riempire quando viene visualizzato il messaggio per il caricamento delle buste.

Nota: un asterisco (*) accanto al valore indica l'impostazione predefinita di fabbrica.

Voce di menu	Descrizione
Configurazione vassoi Azione per richieste Richiedi conferma* Continua Usa corrente	Impostare la stampante in modo da risolvere i messaggi di modifica relativi alla carta o alle buste.
Report Pagina impostazioni menu Registro eventi Riepilogo Registro eventi Statistiche controllo integrità	Stampare report sulle impostazioni dei menu della stampante, sullo stato e sui registri eventi.
Utilizzo e contatori materiali di consumo Cancella cronologia uso materiali di consumo Azzerà contatore cartuccia nero Azzerà contatore unità immagini nero Azzerà contatore manutenzione	Azzerare il contatore di pagine dei materiali di consumo o visualizzare il totale delle pagine stampate.
Emulazioni stampante Emulazione PPDS Disattivato* Attivato	Impostare la stampante in modo da riconoscere e utilizzare il flusso di dati PPDS.
Emulazioni stampante Emulazione PS Disattivato Attivato*	Impostare la stampante in modo da riconoscere e utilizzare il flusso di dati PS.
Emulazioni stampante Protezione emulatore Timeout pagina 0 - 60 (60*)	Impostare il timeout della pagina durante l'emulazione.
Emulazioni stampante Protezione emulatore Ripristina emulatore dopo il processo Disattivato* Attivato	Reimpostare l'emulatore dopo un processo di stampa.
Emulazioni stampante Protezione emulatore Disabilita accesso ai messaggi della stampante Attivato* Disattivato	Disabilitare l'accesso ai messaggi della stampante durante l'emulazione.
Configurazione stampa Aumento contrasto font 0-150 (24*)	Impostare la dimensione in punti del testo su un valore al di sotto del quale vengono utilizzate le schermate ad alta frequenza per la stampa dei dati dei font.
Nota: un asterisco (*) accanto al valore indica l'impostazione predefinita di fabbrica.	

Voce di menu	Descrizione
Configurazione stampa Densità stampa Disabilitato* 1-5	Regolare la densità del toner durante la stampa di documenti.
Operazioni periferica Modalità silenziosa Disattivato* Attivato	Impostare la stampante in modo da ridurre la quantità di rumore che produce al momento della stampa. Nota: l'attivazione di questa impostazione rallenta le prestazioni complessive della stampante.
Operazioni periferica Menu pannello Abilita* Disabilita	Impostare la stampante per visualizzare i menu del pannello di controllo. Nota: questa voce di menu è disponibile solo sull'Embedded Web Server.
Operazioni periferica Modalità provvisoria Disattivato* Attivato	Impostare la stampante in modo da funzionare in una speciale modalità per continuare a offrire la maggiore quantità di funzionalità possibile nonostante i problemi noti. Ad esempio, quando questa opzione è attivata e il motore stampa fronte/retro non è in funzione, la stampante esegue la stampa su un lato anche se il processo è una stampa su due lati. Nota: questa impostazione non può essere utilizzata quando il vassoio non è completamente inserito o il sensore del vassoio è danneggiato.
Operazioni periferica Cancella stato personalizzato	Cancellare tutti i messaggi personalizzati.
Operazioni periferica Cancella tutti i messaggi installati in remoto	Cancellare i messaggi che sono stati installati in remoto.
Nota: un asterisco (*) accanto al valore indica l'impostazione predefinita di fabbrica.	

Canc. fuori servizio

Voce di menu	Per
Canc. mem. stampante Ultima cancellazione memoria stampante Cancella tutte le informazioni sulla memoria non volatile Cancella tutte le impostazioni della stampante e di rete	Eliminare tutte le impostazioni e le applicazioni che sono memorizzate nella stampante.

Icone della schermata iniziale visibili

Menu	Descrizione
Modifica lingua Segnalibri Processi in attesa	Specificare le icone che verranno visualizzate sulla schermata iniziale.

Info sulla stampante

Voce di menu	Per
Etichetta risorse	Mostrare il numero di serie della stampante.
Posizione stampante	Identificare la posizione della stampante. La lunghezza massima è 63 caratteri.
Contattare	Personalizzare il nome della stampante. La lunghezza massima è 63 caratteri.

Stampa

Layout

Voce di menu	Descrizione
Lati Su 1 lato* Su 2 lati	Specificare se stampare su un solo lato del foglio di carta o su entrambi i lati.
Stile rotazione Lato lungo* Lato corto	Determinare il lato del foglio rilegato durante la stampa su due lati. Nota: a seconda dell'opzione selezionata, la stampante separa automaticamente ciascuna informazione stampata della pagina per la corretta rilegatura del processo.
Pagine vuote Stampa Non stampare*	Stampare le pagine vuote incluse in un processo di stampa.
Fascicola Disattivato [1,1,1,2,2,2]* Attivato [1,2,1,2,1,2]	Mantenere l'ordine delle pagine di un processo di stampa, in particolare quando si stampano più copie del processo.
Fogli separatori Nessuno* Tra copie Tra processi Tra pagine	Inserire fogli separatori vuoti durante la stampa.
Origine foglio separatore Vassoio [x] (1*) Alimentatore multiuso	Specificare l'origine carta del foglio separatore.
Pagine per lato Disattivato* 2 pagine per lato 3 pagine per lato 4 pagine per lato 6 pagine per lato 9 pagine per lato 12 pagine per lato 16 pagine per lato	Stampare le immagini di più pagine su un unico lato del foglio di carta.
Nota: un asterisco (*) accanto al valore indica l'impostazione predefinita di fabbrica.	

Voce di menu	Descrizione
Ordinamento pagine per lato Orizzontale* Orizzontale inverso Verticale Verticale inverso	Specificare la disposizione delle immagini su più pagine quando si utilizza l'opzione Pagine per lato. Nota: la disposizione dipende dal numero di immagini delle pagine e dal relativo orientamento.
Orientamento pagine per lato Automatico* Orizzontale Verticale	Specificare l'orientamento di un documento di più pagine quando si utilizza l'opzione Pagine per lato.
Bordo pagine per lato Nessuno* Continuo	Stampare un bordo attorno all'immagine di ciascuna pagina quando si utilizza l'opzione Pagine per lato.
Copie 1-9999 (1*)	Specificare il numero di copie per ogni processo di stampa.
Area di stampa Normale* Pagina intera	Impostare l'area di stampa su un foglio di carta.
Nota: un asterisco (*) accanto al valore indica l'impostazione predefinita di fabbrica.	

Impostazioni

Voce di menu	Descrizione
Linguaggio stampante Emulazione PCL* Emulazione PS	Impostare il linguaggio della stampante. Nota: la selezione di un linguaggio predefinito non impedisce a un programma di inviare in stampa processi che utilizzano un altro linguaggio.
Salvataggio risorse Disattivato* Attivato	Determinare in che modo la stampante utilizza le risorse trasferite, ad esempio font e macro, quando riceve un processo che richiede una quantità di memoria superiore a quella disponibile. Note: <ul style="list-style-type: none"> • Se questa opzione è impostata su Disattivato, la stampante conserva le risorse trasferite solo finché la memoria lo consente. Le risorse associate al linguaggio della stampante non attivo vengono eliminate. • Se questa opzione è impostata su Attivato, la stampante conserva tutte le risorse permanenti trasferite per tutti i linguaggi. Quando necessario, la stampante visualizza messaggi di memoria piena anziché eliminare le risorse permanenti.
Ordine Stampa tutto Alfabetico* Dal più recente Dal meno recente	Specificare l'ordine che verrà seguito quando si sceglie di stampare tutti i processi in attesa e riservati.
Nota: un asterisco (*) accanto al valore indica l'impostazione predefinita di fabbrica.	

Qualità

Voce di menu	Descrizione
Risoluzione di stampa 300 dpi 600 dpi* 1200 dpi Qualità immagine 1200 Qualità immagine 2400	Impostare la risoluzione per il testo e le immagini sull'output di stampa. Nota: la risoluzione è determinata in dpi (punti per pollice) o dalla qualità dell'immagine.
Incremento pixel Disattivata* Caratteri Orizzontalmente Verticalmente Entrambe le direzioni	Stampare più pixel in cluster per una maggiore chiarezza in modo da migliorare testo e immagini.
Intensità toner Da 1 a 10 (8*)	Determinare la luminosità delle immagini di testo.
Mezzitoni Normale* Dettagli	Ottimizzare l'output stampato per ottenere linee più uniformi con bordi più nitidi.
Luminosità Da -6 a 6 (0*)	Regolare la luminosità della stampa.
Contrasto Da 0 a 5 (0*)	Regolare il contrasto della stampa.
Correzione grigio Automatico* Normale	Regolare l'ottimizzazione del contrasto da applicare alle immagini.
Nota: un asterisco (*) accanto al valore indica l'impostazione predefinita di fabbrica.	

Account processi

Voce di menu	Descrizione
Account processi Disattivato* Attivato	Impostare la stampante per la creazione di un registro dei processi di stampa ricevuti. Nota: questa funzione può essere utilizzata solo quando è installata una memoria flash o un disco fisso della stampante.
Frequenza registro account Giornaliero Settimanale Mensile*	Specificare la frequenza con cui la stampante crea un file di registro.
Nota: un asterisco (*) accanto al valore indica l'impostazione predefinita di fabbrica.	

Voce di menu	Descrizione
Azione registro a fine frequenza Nessuno* Invia registro corrente per e-mail Invia tramite e-mail ed elimina registro corrente Pubblica registro corrente Pubblica registro corrente ed eliminalo	Determinare la risposta della stampante al momento della scadenza della soglia di frequenza. Nota: il valore definito in Frequenza registro account determina quando deve essere attivata questa azione.
Livello registro quasi pieno Disattivato Attivato*	Specificare la dimensione massima del file di registro prima che la stampante esegua l'azione di Livello azione registro quasi pieno.
Livello azione registro quasi pieno Nessuno* Invia registro corrente per e-mail Invia tramite e-mail ed elimina registro corrente Invia tramite e-mail ed elimina registro meno recente Pubblica registro corrente Pubblica registro corrente ed eliminalo Pubblica registro meno recente ed eliminalo Elimina registro corrente Elimina registro meno recente Elimina tutti tranne corrente Elimina tutti i registri	Determinare la risposta della stampante quando la memoria del disco fisso è quasi piena. Nota: il valore definito in Livello registro quasi pieno determina quando deve essere attivata questa azione.
Livello azione registro pieno Nessuno* Invia tramite e-mail ed elimina registro corrente Invia tramite e-mail ed elimina registro meno recente Pubblica registro corrente ed eliminalo Pubblica registro meno recente ed eliminalo Elimina registro corrente Elimina registro meno recente Elimina tutti tranne corrente Elimina tutti i registri	Determinare la risposta della stampante quando l'utilizzo del disco raggiunge il limite massimo (100 MB).
URL pubblicazione registri	Specificare la posizione a cui la stampante invia i registri account processi.
Indirizzo e-mail per invio registri	Specificare l'indirizzo e-mail a cui la stampante invia i registri account processi.
Prefisso file di registro	Specificare il prefisso per il nome file del registro. Nota: come prefisso file di registro predefinito viene utilizzato il nome host corrente definito nel menu TCP/IP.
Nota: un asterisco (*) accanto al valore indica l'impostazione predefinita di fabbrica.	

XPS

Voce di menu	Descrizione
Stampa pagine errori Disattivata* Attivata	Stampare una pagina di prova con informazioni sugli errori.
Spessore linea minimo 1-30 (2*)	Impostare la larghezza minima del tratto di qualsiasi processo di stampa a 1200 dpi.
Nota: un asterisco (*) accanto al valore indica l'impostazione predefinita di fabbrica.	

PDF

Voce di menu	Descrizione
Adatta a pagina Disattivato* Attivato	Adattare il contenuto della pagina al formato carta selezionato.
Annotazioni Stampa Non stampare*	Specificare se stampare le annotazioni nel PDF.
Stampa errore PDF Disattivato Attivato*	Consente di attivare la stampa dell'errore PDF.
Nota: un asterisco (*) accanto al valore indica l'impostazione predefinita di fabbrica.	

PostScript

Voce di menu	Descrizione
Stampa errore PS Disattivato* Attivato	Stampare una pagina con una descrizione dell'errore PostScript®. Nota: quando si verifica un errore, l'elaborazione del processo si arresta, la stampante stampa un messaggio di errore e il resto del processo di stampa viene rimosso.
Spessore linea minimo 1-30 (2*)	Impostare lo spessore minimo del tratto. Nota: i processi stampati con una risoluzione di 1200 dpi utilizzano il valore direttamente.
Blocca modalità avvio PS Disattivato Attivato*	Disattivare il file SysStart.
Timeout attesa Disattivato Attivato* (40 secondi)	Impostare la stampante affinché attenda la ricezione di ulteriori dati prima che un processo di stampa venga annullato.
Nota: un asterisco (*) accanto al valore indica l'impostazione predefinita di fabbrica.	

PCL

Voce di menu	Descrizione
Origine font Residente* Tutto	Selezionare l'origine che contiene la selezione font predefinita.
Nome font [Elenco dei font disponibili] Courier*	Selezionare un font dall'origine dei font specificata.
Set di simboli [Elenco dei set di simboli disponibili] 10U PC-8*	Specificare il set di simboli per ogni nome font. Nota: per set di simboli si intende una serie di caratteri alfanumerici, segni di punteggiatura e simboli speciali. I set di simboli supportano lingue diverse o programmi specifici, ad esempio i simboli matematici per testi scientifici.
Passo 0,08-100 (10*)	Specificare il passo per font fissi o a spaziatura fissa. Nota: per Passo si intende il numero di caratteri a spaziatura fissa per pollice in orizzontale.
Orientamento Verticale* Orizzontale Verticale inverso Orizzontale inverso	Specificare l'orientamento del testo e degli elementi grafici presenti sulla pagina.
Righe per pagina 1-255	Specificare il numero di righe di testo per ogni pagina stampata mediante il flusso di dati PCL®. Note: <ul style="list-style-type: none"> • Questa voce di menu attiva il meccanismo che spazia le righe in verticale e che determina la stampa del numero di righe selezionate tra i margini predefiniti della pagina. • 60 è l'impostazione predefinita di fabbrica per gli Stati Uniti. 64 è l'impostazione predefinita di fabbrica internazionale.
Spessore linea minimo PCL5 1-30 (2*)	Impostare la larghezza minima tratto iniziale di qualsiasi processo di stampa a 1200 dpi.
Spessore linea minimo PCLXL 1-30 (2*)	
Larghezza A4 198 mm* 203 mm	Impostare la larghezza della pagina logica su carta di formato A4. Nota: la pagina logica è lo spazio sulla pagina fisica in cui vengono stampati i dati.
CR automatico dopo LF Disattivato* Attivato	Impostare la stampante per eseguire un ritorno a capo dopo un comando di avanzamento riga. Nota: il ritorno a capo è un meccanismo che ordina alla stampante di spostare la posizione del cursore alla prima posizione sulla stessa riga.
LF automatico dopo CR Disattivato* Attivato	Impostare la stampante per eseguire un avanzamento riga dopo un comando di ritorno a capo.
Nota: un asterisco (*) accanto al valore indica l'impostazione predefinita di fabbrica.	

Voce di menu	Descrizione
Rinumerazione vassoio Assegna alimentatore multiuso Assegna vassoio [x] Assegna carta manuale Assegna busta manuale	Configurare la stampante in modo che possa funzionare con un driver di stampa o un'applicazione personalizzata differente che utilizza un set diverso di assegnazioni di origini per richiedere una determinata origine carta.
Rinumerazione vassoio Visualizza impostazioni di fabbrica	Mostrare il valore predefinito di fabbrica assegnato per ogni origine carta.
Rinumerazione vassoio Ripristina valori predefiniti	Ripristinare i valori predefiniti della numerazione dei vassoi.
Timeout stampa Disattivato Attivato* (90 secondi)	Impostare la stampante perché termini un processo di stampa dopo che è stato inattivo per il numero di secondi specificato.
Nota: un asterisco (*) accanto al valore indica l'impostazione predefinita di fabbrica.	

HTML

Voce di menu	Descrizione
Nome font Times*	Consente di impostare il font da utilizzare per stampare i documenti HTML.
Dimensioni font 1-255 (12*)	Consente di impostare la dimensione del font da utilizzare per stampare i documenti HTML.
Scala 1-400% (100*)	Consente di ridimensionare i documenti HTML per la stampa.
Orientamento Verticale* Orizzontale	Impostare l'orientamento della pagina per i documenti HTML.
Dimensioni margini 8-255 mm (19*)	Impostare i margini della pagina per i documenti HTML.
Sfondi Non stampare Stampa*	Consente di stampare le informazioni in background o la grafica per i documenti HTML.
Nota: un asterisco (*) accanto al valore indica l'impostazione predefinita di fabbrica.	

Immagine

Voce di menu	Per
Adatta automaticam. Attivato Disattivato*	Selezionare la migliore impostazione possibile per il formato e l'orientamento della carta per un'immagine. Nota: Se è selezionata l'opzione Attivato, questa voce di menu sovrascrive le impostazioni di proporzioni e orientamento per l'immagine.
Nota: Un asterisco (*) accanto al valore indica l'impostazione predefinita di fabbrica.	

Voce di menu	Per
Inverti Disattivato* Attivato	Consente di invertire le immagini monocromatiche bitonali. Nota: Questa voce di menu non è applicabile ai formati immagine GIF o JPEG.
Proporzioni Ancoraggio sup. sin. Migliore adattamento* Ancoraggio centrale Adatta altezza/largh. Adatta altezza Adatta larghezza	Consente di regolare l'immagine per adattarla all'area di stampa. Nota: Quando l'opzione Adatta automaticam. è attivata, Proporzioni viene impostato automaticamente su Migliore adattamento.
Orientamento Verticale* Orizzontale Verticale inverso Orizzontale inverso	Consente di specificare l'orientamento del testo e degli elementi grafici presenti sulla pagina.
Nota: Un asterisco (*) accanto al valore indica l'impostazione predefinita di fabbrica.	

Carta

Configurazione vassoi

Voce di menu	Descrizione
Origine predefinita Vassoio [x] (1*) Alimentatore multiuso Carta manuale Busta manuale	Impostare l'origine carta per tutti i processi di stampa. Nota: Alimentatore multiuso compare solo quando Configura alimentatore multiuso è impostato su Cassetto.
Formato/tipo carta Vassoio [x] Alimentatore multiuso Carta manuale Busta manuale	Specificare il formato della carta o il tipo di carta caricato in ciascuna origine.
Sostituisci formato Disattivato Statement/A5 Letter/A4 Intero elenco*	Impostare la stampante in modo da sostituire un formato carta specificato se il formato richiesto non è caricato in alcuna origine carta. Note: <ul style="list-style-type: none"> • L'impostazione Disattivato richiede all'utente di caricare il formato carta richiesto. • Statement/A5 stampa documenti in formato A5 su Statement quando si carica Statement e processi in formato Statement su carta A5 quando si carica A5. • Letter/A4 stampa documenti in formato A4 su Letter quando si carica Letter e processi in formato Letter su A4 quando si carica A4. • Intero elenco sostituisce Letter/A4.
Nota: un asterisco (*) accanto al valore indica l'impostazione predefinita di fabbrica.	

Voce di menu	Descrizione
Configura alimentatore multiuso Cassetto* Manuale Primo	Impostare quando la stampante deve prelevare la carta caricata nell'alimentatore multiuso. Note: <ul style="list-style-type: none"> • Se è impostata l'opzione Cassetto, la stampante utilizza l'alimentatore multiuso come un vassoio. • Se è impostata l'opzione Manuale, la stampante utilizza l'alimentatore multiuso come un alimentatore manuale. • Se è impostata l'opzione Primo, la stampante preleva la carta dall'alimentatore multiuso finché non è vuoto, indipendentemente dall'origine o dalle dimensioni della carta richieste.
Nota: un asterisco (*) accanto al valore indica l'impostazione predefinita di fabbrica.	

Configurazione dei supporti

Impostazione universale

Voce di menu	Descrizione
Unità di misura Pollici Millimetri	Specificare l'unità di misura per la carta universale. Nota: l'opzione Pollici è l'impostazione predefinita di fabbrica per gli Stati Uniti. Millimetri è l'impostazione predefinita di fabbrica internazionale.
Larghezza verticale 3-52 pollici (8,5*) 76-1321 mm (216*)	Impostare la larghezza verticale della carta universale.
Altezza verticale 3-52 pollici (14*) 76,2-1321 mm (356*)	Impostare l'altezza verticale della carta universale.
Direzione alimentazione Lato corto* Lato lungo	Impostare la stampante in modo che la carta venga prelevata dal bordo corto o dal bordo lungo. Nota: l'opzione Lato lungo viene visualizzata solo se il lato più lungo è inferiore alla larghezza massima supportata.
Nota: un asterisco (*) accanto al valore indica l'impostazione predefinita di fabbrica.	

Tipi di supporto

Voce di menu	Descrizione
Carta normale	Specificare la grana, il peso e l'orientamento della carta.
Cartoncino	
Lucido	
Riciclata	
Etichette	
Carta di qualità	
Busta	
Busta ruvida	
Intestata	
Prestampata	
Carta colorata	
Leggera	
Elevato	
Ruvida/cotone	
Tipo personalizzato [x]	

Rete/Porte

Panoramica sulla rete

Voce di menu	Per
Adattatore attivo Automatico* Rete standard Wireless	Specificare la modalità di connessione di una rete. Nota: Wireless appare solo quando è installato un adattatore di rete wireless.
Stato rete	Visualizzare lo stato di connessione della rete della stampante.
Visualizza stato di rete sulla stampante Attivato* Disattivato	Mostrare lo stato di rete sul display.
Velocità, Fronte/Retro	Mostrare la velocità di una scheda di rete attiva.
IPv4	Mostra l'indirizzo IPv4.
Tutti gli indirizzi IPv6	Mostrare tutti gli indirizzi IPv6.
Ripristina server Stam.	Ripristinare tutte le connessioni di rete attive sulla stampante. Nota: Questa impostazione rimuove tutte le impostazioni di configurazione di rete.
Timeout processi rete Disattivato Attivato* (90 secondi)	Impostare l'intervallo di tempo prima che la stampante annulli un processo di stampa in rete.
Nota: Un asterisco (*) accanto al valore indica l'impostazione predefinita di fabbrica.	

Voce di menu	Per
Pagina di intestazione Disattivato* Attivato	Stampare una pagina di intestazione.
Nota: Un asterisco (*) accanto al valore indica l'impostazione predefinita di fabbrica.	

Wireless

Voce di menu	Descrizione
Configura su pannello stampante Scegli rete Aggiungi rete Wi-Fi <ul style="list-style-type: none"> • Nome di rete • Modalità di protezione wireless <ul style="list-style-type: none"> Disabilitata* WEP WPA2/WPA - Personale WPA2 - Personale 	Determinare la rete wireless alla quale la stampante si connette. Nota: questa voce di menu è disponibile come <i>Configurazione connessione wireless</i> sull'Embedded Web Server.
Compatibilità 802.11b/g/n (2,4 GHz)	Specificare lo standard wireless per la rete wireless.
Modalità di protezione wireless Disabilitata* WEP WPA2/WPA-Personale WPA2-Personale 802.1x - RADIUS	Impostare il tipo di protezione per il collegamento della stampante alle periferiche wireless.
Modalità di autenticazione WEP Automatico* Aperta Condivisa	Impostare il tipo di protezione WEP (Wireless Encryption Protocol) utilizzato dalla stampante. Nota: questa voce di menu viene visualizzata solo se l'opzione Modalità di protezione wireless è impostata su WEP.
Imposta chiave WEP	Specificare una password WEP per la connessione wireless protetta. Nota: questa voce di menu viene visualizzata solo se l'opzione Modalità di protezione wireless è impostata su WEP.
WPA2-Personale AES*	Abilitare la protezione wireless tramite WPA2. Nota: questa voce di menu viene visualizzata solo se l'opzione Modalità di protezione wireless è impostata su WPA2-Personale.
Imposta PSK	Impostare la password per una connessione wireless protetta. Nota: questa voce di menu viene visualizzata solo se l'opzione Modalità di protezione wireless è impostata su WPA2/WPA-Personale o WPA2-Personale.
WPA2/WPA-Personale AES*	Abilitare la protezione wireless tramite WPA2/WPA. Nota: questa voce di menu viene visualizzata solo se l'opzione Modalità di protezione wireless è impostata su WPA2/WPA-Personale.

Voce di menu	Descrizione
Modalità di crittografia 802.1x WPA+ WPA2*	Abilitare la protezione wireless tramite lo standard 802.1x. Nota: questa voce di menu viene visualizzata solo se l'opzione Modalità di protezione wireless è impostata su 802.1x - RADIUS.
IPv4 Abilita DHCP Attivato* Disattivata	Abilitare il protocollo DHCP (Dynamic Host Configuration Protocol). Nota: DHCP è un protocollo standard che consente a un server di distribuire le informazioni di configurazione e di assegnazione degli indirizzi IP in modo dinamico ai client.
IPv4 Imposta indirizzo IP statico Indirizzo IP Netmask Gateway	Impostare l'indirizzo IP statico della stampante.
IPv6 Abilita IPv6 Attivato* Disattivata	Abilitare il protocollo IPv6 nella stampante.
IPv6 Abilita DHCPv6 Attivato Disattivata*	Abilitare il protocollo DHCPv6 nella stampante.
IPv6 Configurazione automatica indirizzo senza stato Disattivata Attivato*	Consentire alla scheda di rete di accettare le voci della configurazione automatica dell'indirizzo IPv6 fornite da un router.
IPv6 Indirizzo DNS	Specificare l'indirizzo del server DNS.
IPv6 Indirizzo IPV6 assegnato manualmente	Assegnare l'indirizzo IPv6. Nota: questa voce di menu viene visualizzata solo in alcuni modelli di stampante.
IPv6 Router IPV6 assegnato manualmente	Assegnare l'indirizzo del router IPv6. Nota: questa voce di menu viene visualizzata solo in alcuni modelli di stampante.
IPv6 Prefisso dell'indirizzo 0-128 (64*)	Specificare il prefisso dell'indirizzo.
IPv6 Tutti gli indirizzi IPv6	Mostrare tutti gli indirizzi IPv6.
IPv6 Tutti gli indirizzi router IPv6	Mostrare tutti gli indirizzi del router IPv6.
Indirizzo di rete UAA LAA	Visualizzare gli indirizzi di rete.

Voce di menu	Descrizione
PCL SmartSwitch Attivato* Disattivata	Impostare il passaggio automatico della stampante all'emulazione PCL quando un processo di stampa lo richiede, indipendentemente dal linguaggio predefinito della stampante. Nota: se l'impostazione PCL SmartSwitch è disattivata, la stampante non esamina i dati in entrata e utilizza il linguaggio predefinito specificato nel menu Impostazioni.
PS SmartSwitch Attivato* Disattivata*	Impostare il passaggio automatico della stampante all'emulazione PS quando un processo di stampa lo richiede, indipendentemente dal linguaggio predefinito della stampante. Nota: se l'impostazione PS SmartSwitch è disattivata, la stampante non esamina i dati in entrata e utilizza il linguaggio predefinito specificato nel menu Impostazioni.
PS binario MAC Automatico* Attivato Disattivata	Impostare la stampante per elaborare processi di stampa di tipo PostScript binario Macintosh. Note: <ul style="list-style-type: none"> • Se si seleziona Attivato, la stampante elabora i processi di stampa di tipo PostScript binario in formato raw. • Se si seleziona Disattivato, i processi di stampa vengono filtrati attraverso il protocollo standard.

Wi-Fi Direct

Voce di menu	Descrizione
Abilita Wi-Fi Direct Attivato Disattivato*	Impostare la stampante in modo che si connetta direttamente alle periferiche Wi-Fi.
Nome Wi-Fi Direct	Specificare il nome della rete Wi-Fi Direct.
Password Wi-Fi Direct	Impostare la password per autenticare e convalidare gli utenti su una connessione Wi-Fi.
Mostra password nella pagina Impostazioni Disattivato Attivato*	Mostrare la Password Wi-Fi Direct sulla Pagina delle impostazioni di rete.
Numero di canale preferito 1-11 Automatico*	Impostare il canale preferito della rete Wi-Fi.
Indirizzo IP proprietario gruppo	Specificare l'indirizzo IP del proprietario gruppo.
Accetta automaticamente le richieste pulsante di comando Disattivato* Attivato	Accettare automaticamente le richieste di connessione alla rete. Nota: non è sicuro accettare automaticamente i client.
Nota: un asterisco (*) accanto al valore indica l'impostazione predefinita di fabbrica.	

Ethernet

Voce di menu	Descrizione
Velocità di rete	Mostra la velocità di un adattatore di rete attivo.
IPv4 Abilita DHCP Attivato* Disattivato	Abilitare il protocollo DHCP (Dynamic Host Configuration Protocol). Nota: DHCP è un protocollo standard che consente a un server di distribuire in modo dinamico le informazioni di configurazione e di assegnazione degli indirizzi IP ai client.
IPv4 Imposta indirizzo IP statico Indirizzo IP Netmask Gateway	Impostare l'indirizzo IP statico della stampante.
IPv6 Abilita IPv6 Attivato* Disattivato	Abilitare il protocollo IPv6 nella stampante.
IPv6 Abilita DHCPv6 Disattivato* Attivata	Abilitare il protocollo DHCPv6 nella stampante.
IPv6 Configurazione automatica indirizzo senza stato Attivato* Disattivato	Consentire all'adattatore di rete di accettare le voci della configurazione dell'indirizzo IPv6 fornite da un router.
IPv6 Indirizzo DNS	Specificare l'indirizzo del server DNS.
IPv6 Prefisso dell'indirizzo 0-128 (64*)	Specificare il prefisso dell'indirizzo.
IPv6 Tutti gli indirizzi IPv6	Mostrare tutti gli indirizzi IPv6.
IPv6 Tutti gli indirizzi router IPv6	Mostrare tutti gli indirizzi del router IPv6.
Indirizzo di rete UAA LAA	Mostra gli indirizzi MAC (Media Access Control) della stampante: indirizzo ad amministrazione locale (LAA) e indirizzo ad amministrazione universale (UAA). Nota: È possibile modificare manualmente l'indirizzo LAA della stampante.
PCL SmartSwitch Attivato* Disattivato	Impostare il passaggio della stampante all'emulazione PCL quando un processo di stampa lo richiede, indipendentemente dal linguaggio predefinito della stampante. Nota: se l'impostazione PCL SmartSwitch è disattivata, la stampante non esamina i dati in entrata e utilizza il linguaggio predefinito specificato nel menu Impostazioni.
Nota: un asterisco (*) accanto al valore indica l'impostazione predefinita di fabbrica.	

Voce di menu	Descrizione
PS SmartSwitch Attivato* Disattivato	Impostare il passaggio della stampante all'emulazione PS quando un processo di stampa lo richiede, indipendentemente dal linguaggio predefinito della stampante. Nota: Se l'impostazione PS SmartSwitch è disattivata, la stampante non esamina i dati in entrata e utilizza il linguaggio predefinito specificato nel menu Impostazioni.
PS binario MAC Automatico* Attivata Disattivato	Consente di impostare la stampante per elaborare processi di stampa di tipo PostScript binario Macintosh. Note: <ul style="list-style-type: none"> • Se si seleziona Attivato, la stampante elabora i processi di stampa di tipo PostScript binario in formato raw. • Se si seleziona Disattivato, i processi di stampa vengono filtrati attraverso il protocollo standard.
Ethernet a risparmio energetico Automatico* Attivata Disattivato	Ridurre il consumo di energia quando la stampante non riceve i dati dalla rete Ethernet.
Nota: un asterisco (*) accanto al valore indica l'impostazione predefinita di fabbrica.	

TCP/IP

Nota: questo menu viene visualizzato solo per le stampanti di rete o collegate a server di stampa.

Voce di menu	Descrizione
Imposta nome host	Impostare il nome host TCP/IP corrente.
Nome dominio	Impostare il nome di dominio. Nota: questa voce di menu è disponibile solo sull'Embedded Web Server.
Consenti a DHCP/BOOTP di aggiornare il server NTP Attivato* Disattivato	Consentire ai client DHCP e BOOTP di aggiornare le impostazioni NTP della stampante.
Nome configurazione Zero	Specificare un nome di servizio per la rete a configurazione zero. Nota: questa voce di menu è disponibile solo sull'Embedded Web Server.
Abilita IP automatico Attivato* Disattivato	Assegnare un indirizzo IP automaticamente.
Indirizzo DNS	Specificare l'attuale indirizzo del server DNS (Domain Name System).
DNS di backup	Specificare gli indirizzi del server DNS di backup.
DNS di backup 2	
DNS di backup 3	
Nota: un asterisco (*) accanto al valore indica l'impostazione predefinita di fabbrica.	

Voce di menu	Descrizione
Ordine di ricerca dominio	Specificare un elenco di nomi di dominio per individuare la stampante e le risorse che risiedono in domini diversi sulla rete. Nota: questa voce di menu è disponibile solo sull'Embedded Web Server.
Abilita DDNS Disattivato* Attivato	Aggiornare le impostazioni Dynamic DNS.
DDNS TTL	Specificare le impostazioni DDNS correnti.
TTL predefinito	
Durata aggiornamento DDNS	
Abilita mDNS Attivato* Disattivato	Aggiornare le impostazioni DNS multicast.
Indirizzo WINS	Specificare un indirizzo server per WINS (Windows Internet Naming Service).
Abilita BOOTP Disattivato* Attivato	Consentire a BOOTP di assegnare un indirizzo IP stampante.
Elenco server con limitazioni	Specificare un indirizzo IP per le connessioni TCP. Note: <ul style="list-style-type: none"> • questa voce di menu è disponibile solo sull'Embedded Web Server. • Utilizzare una virgola per separare ciascun indirizzo IP. • È possibile aggiungere fino a 50 indirizzi IP.
Opzioni elenco server con limitazioni Blocca tutte le porte* Blocca solo stampa Blocca solo stampa e HTTP	Specificare il modo in cui gli indirizzi IP nell'elenco possono accedere alle funzionalità della stampante. Nota: questa voce di menu è disponibile solo sull'Embedded Web Server.
MTU	Specificare un parametro MTU (Maximum Transmission Unit) per le connessioni TCP.
Porta di stampa raw 1-65535 (9100*)	Specificare un numero di porta raw per le stampanti collegate in rete.
Velocità massima traffico in uscita Disabilitata* Abilitata	Abilitare la velocità di trasferimento massima della stampante.
Abilita TLSv1.0 Attivato* Disattivato	Abilitare il protocollo TLSv1.0.
Abilita TLSv1.1 Attivato* Disattivato	Abilitare il protocollo TLSv1.1.
Elenco crittografie SSL	Specificare gli algoritmi di crittografia da utilizzare per le connessioni SSL o TLS.
Nota: un asterisco (*) accanto al valore indica l'impostazione predefinita di fabbrica.	

SNMP

Nota: Questo menu viene visualizzato solo nelle stampanti di rete o nelle stampanti collegate a server di stampa.

Voce di menu	Descrizione
SNMP versioni 1 e 2c Abilitato Disattivato Attivato* Consenti impostazione SNMP Disattivato Attivato* Abilita MIB PPM Disattivato Attivato* Comunità SNMP	Configurare le versioni 1 e 2c di SNMP (Simple Network Management Protocol) per installare i driver di stampa e le applicazioni.
SNMP versione 3 Abilitato Disattivato Attivato* Nome contesto Imposta credenziali lettura/scrittura Nome utente Password di autenticazione Password di privacy Imposta credenziali di sola lettura Nome utente Password di autenticazione Password di privacy Hash di autenticazione SNMPv3 MD5 SHA1* Livello minimo di autenticazione SNMPv3 No autenticazione, no privacy Autenticazione, no privacy Autenticazione, privacy* Algoritmo di privacy SNMPv3 DES AES-128*	Configurare SNMP versione 3 per installare e aggiornare la protezione della stampante.
Nota: un asterisco (*) accanto al valore indica l'impostazione predefinita di fabbrica.	

IPSec

Nota: Questo menu viene visualizzato solo nelle stampanti di rete o nelle stampanti collegate a server di stampa.

Voce di menu	Descrizione
Abilita IPsec Disattivato* Attivato	Attiva IPsec (Internet Protocol Security).
Configurazione base Predefinito* Compatibilità Protetto	Impostare la configurazione base IPsec. Nota: Questa voce di menu viene visualizzata solo quando l'opzione Abilita IPsec è impostata su Attivato.
Proposta gruppo DH (Diffie-Hellman) modp2048 (14)* modp3072 (15) modp4096 (16) modp6144 (17)	Impostare la crittografia IPsec. Nota: Questa voce di menu viene visualizzata solo quando Configurazione base è impostata su Compatibilità.
Metodo di crittografia proposto 3DES AES*	Specificare i metodi di autenticazione e crittografia per connettersi a una rete in modo sicuro. Nota: Queste voci di menu vengono visualizzate solo quando Configurazione base è impostata su Compatibilità.
Metodo di autenticazione proposto SHA1 SHA256* SHA512	
Ciclo di vita IKE SA (ore) 1 2 4 8 24*	Impostare l'intervallo di tempo prima che una nuova chiave di autenticazione venga generata. Nota: Queste voci di menu vengono visualizzate solo quando Configurazione base è impostata su Protetta.
Ciclo di vita IPsec SA (ore) 1 2 4 8* 24	
Certif. perif. IPsec	Specificare un certificato IPsec. Nota: Questa voce di menu viene visualizzata solo quando l'opzione Abilita IPsec è impostata su Attivato.
Connessioni autenticate con chiave precondivisa Host [x] Indirizzo Chiave	Configurare le connessioni autenticate della stampante. Nota: Queste voci di menu vengono visualizzate solo quando l'opzione Abilita IPsec è impostata su Attivato.
Connessioni autenticate con certificato Indirizzo host/sottorete [x] Indirizzo[/sottorete]	
Nota: Un asterisco (*) accanto al valore indica l'impostazione predefinita di fabbrica.	

802.1x

Nota: Questo menu viene visualizzato solo nelle stampanti di rete o nelle stampanti collegate a server di stampa.

Voce di menu	Per
Attivo Disattivato* Attivato	Consentire alla stampante di collegarsi alle reti che richiedono l'autenticazione prima di accedere.
Nota: Un asterisco (*) accanto al valore indica l'impostazione predefinita di fabbrica.	

Configurazione LPD

Nota: Questo menu viene visualizzato solo nelle stampanti di rete o nelle stampanti collegate a server di stampa.

Voce di menu	Per
Timeout LPD 0-65535 secondi (90*)	Impostare il valore di timeout per interrompere l'attesa indefinita del server LPD (Line Printer Daemon) in presenza di processi di stampa non validi o bloccati.
Pagina intestazione LPD Disattivato* Attivato	Stampare una pagina di intestazione LPD per tutti i processi di stampa. Nota: Una pagina di intestazione è la prima pagina di un processo di stampa utilizzata come separatore dei processi di stampa e per identificare l'autore della richiesta del processo di stampa.
Pagina trailer LPD Disattivato* Attivato	Stampare una pagina trailer per tutti i processi di stampa LPD. Nota: La pagina trailer è l'ultima pagina di un processo di stampa.
Conversione ritorno a capo LPD Disattivato* Attivato	Abilita conversione ritorno a capo. Nota: Il ritorno a capo è un meccanismo che ordina alla stampante di spostare la posizione del cursore alla prima posizione sulla stessa riga.
Nota: Un asterisco (*) accanto al valore indica l'impostazione predefinita di fabbrica.	

Impostazioni HTTP/FTP

Voce di menu	Descrizione
Abilita server HTTP Disattivata Attivata*	Accedere a Embedded Web Server per monitorare e gestire la stampante.
Abilita HTTPS Disattivata Attivata*	Configurare le impostazioni HTTPS (HyperText Transfer Protocol Secure).
Forza connessioni HTTPS Attivata Disattivata*	Forzare l'uso da parte della stampante delle connessioni HTTPS.
Nota: un asterisco (*) accanto al valore indica l'impostazione predefinita di fabbrica.	

Voce di menu	Descrizione
Abilita FTP/TFTP Disattivata Attivata*	Inviare file tramite FTP.
Domini locali	Specificare i nomi di dominio per i server HTTP e FTP. Nota: Questa voce di menu è disponibile solo sull'Embedded Web Server.
Indirizzo IP proxy HTTP	Configurare le impostazioni del server HTTP e FTP. Nota: Indirizzo IP proxy HTTP e Indirizzo IP proxy FTP vengono visualizzati solo nel server Web incorporato.
Indirizzo IP proxy FTP	
Porta IP predefinita HTTP 1-65535 (80*)	
Certificato periferica HTTP	
Porta IP predefinita FTP 1-65535 (21*)	
Timeout per richieste HTTP/FTP 1-299 (30*)	Specificare l'intervallo di tempo prima che la connessione al server si arresti.
Tentativi per richieste HTTP/FTP 1-299 (3*)	Impostare il numero di tentativi per la connessione al server HTTP/FTP.
Nota: un asterisco (*) accanto al valore indica l'impostazione predefinita di fabbrica.	

USB

Voce di menu	Descrizione
PCL SmartSwitch Disattivata Attivata*	Impostare il passaggio della stampante all'emulazione PCL, se richiesto dal processo di stampa ricevuto tramite una porta USB, indipendentemente dal linguaggio predefinito della stampante. Nota: Se l'impostazione PCL SmartSwitch è disattivata, la stampante non esamina i dati in entrata e utilizza il linguaggio predefinito specificato nel menu Impostazioni.
PS SmartSwitch Disattivata Attivata*	Impostare il passaggio della stampante all'emulazione PS, se richiesto dal processo di stampa ricevuto tramite una porta USB, indipendentemente dal linguaggio predefinito della stampante. Nota: Se l'impostazione PS SmartSwitch è disattivata, la stampante non esamina i dati in entrata e utilizza il linguaggio predefinito specificato nel menu Impostazioni.
PS binario MAC Attivata Automatico* Disattivata	Consente di impostare la stampante per elaborare processi di stampa di tipo PostScript binario Macintosh. Note: <ul style="list-style-type: none"> • Se questa opzione è impostata su Attivata, la stampante elabora i processi di stampa di tipo PostScript binario in formato raw dai computer che utilizzano il sistema operativo Macintosh. • Se questa opzione è impostata su Automatico, la stampante elabora i processi di stampa inviati sia dai computer con sistema operativo Windows che da quelli Macintosh • Se questa opzione è impostata su Disattivata, la stampante filtra i processi di stampa PostScript utilizzando il protocollo standard.
Attiva porta USB Disabilita Abilita*	Abilitare la porta USB standard.
Nota: un asterisco (*) accanto al valore indica l'impostazione predefinita di fabbrica.	

Limita accesso alla rete esterna

Voce di menu	Descrizione
Limita accesso alla rete esterna Disattivato* Attivato	Limitare l'accesso ai siti della rete.
Indirizzo della rete esterna	Specificare gli indirizzi di rete con accesso limitato.
Indirizzo e-mail di notifica	Specificare un indirizzo e-mail per l'invio di una notifica degli eventi registrati.
Frequenza ping 1-300 (10*)	Specificare l'intervallo per le query di rete in secondi.
Oggetto	Specificare l'oggetto e il testo del messaggio e-mail di notifica.
Messaggio	
Nota: un asterisco (*) accanto al valore indica l'impostazione predefinita di fabbrica.	

Protezione

Registro controllo protezione

Voce di menu	Descrizione
Consenti controllo Disattivato* Attivato	Registrare gli eventi nel registro di controllo protetto e nel syslog remoto.
Abilita syslog remoto Disattivato* Attivato	Inviare i registri di controllo a un server remoto.
Server Syslog remoto	Specificare il server syslog remoto.
Porta Syslog remoto 1-65535 (514*)	Specificare la porta syslog remoto.
Metodo Syslog remoto UDP normale* Stunnel	Specificare un metodo syslog per trasmettere gli eventi registrati a un server remoto.
Nota: un asterisco (*) accanto al valore indica l'impostazione predefinita di fabbrica.	

Voce di menu	Descrizione
Struttura Syslog remoto 0 - Messaggi kernel 1 - Livello-utente 2 - Sistema di posta 3 - Daemon sistema 4 - Messaggi di sicurezza/autorizzazione* 5 - Syslogd 6 - Stampante linea 7 - Informazioni di rete 8 - UUCP 9 - Daemon clock 10 - Protezione 11 - Daemon FTP 12 - Sottosistema NTP 13 - Verifica log 14 - Avviso log 15 - Daemon clock 16 - Uso locale 0 17 - Uso locale 1 18 - Uso locale 2 19 - Uso locale 3 20 - Uso locale 4 21 - Uso locale 5 22 - Uso locale 6 23 - Uso locale 7	Specificare un codice che la stampante utilizza durante l'invio degli eventi di registro a un server remoto.
Gravità degli eventi da registrare 0 - Emergenza 1 - Avviso 2 - Eventi critici 3 - Errore 4 - Avvertenza* 5 - Nota 6 - Informativa 7 - Debug	Specificare il livello di priorità limite per la registrazione di messaggi ed eventi.
Eventi non registrati nel syslog remoto Disattivato* Attivato	Inviare tutti gli eventi, indipendentemente dal livello di gravità, al server remoto.
Indirizzo e-mail amministratore	Inviare e-mail di notifica degli eventi registrati all'amministratore.
Invia tramite e-mail avviso registro cancellato Disattivato* Attivato	Inviare un'e-mail di notifica all'amministratore quando una voce del registro viene eliminata.
Invia tramite e-mail avviso registro con ritorno a capo Disattivato* Attivato	Inviare un'e-mail di notifica all'amministratore quando il registro è pieno e inizia a sovrascrivere le voci meno recenti.
Nota: un asterisco (*) accanto al valore indica l'impostazione predefinita di fabbrica.	

Voce di menu	Descrizione
Comportamento registro pieno Sovrascrivi voci meno recenti* Invia log ed elimina tutte le voci	Risolvere problemi di archiviazione del registro quando il registro riempie la memoria assegnata.
Invia tramite e-mail avviso completamento % Disattivato* Attivato	Inviare un'e-mail di notifica all'amministratore quando il registro occupa tutta la memoria assegnata.
% livello avviso pieno 1-99 (90*)	
Invia tramite e-mail avviso registro esportato Disattivato* Attivato	Inviare un'e-mail di notifica all'amministratore quando un registro viene esportato.
Invia tramite e-mail avviso impostazioni registro modificate Disattivato* Attivato	Consente di inviare un'e-mail di notifica all'amministratore quando viene attivata l'opzione Abilita controllo.
Terminazioni riga registro LF (\n)* CR (\r) CRLF (\r\n)	Specificare il modo in cui il file di registro termina alla fine di ogni riga.
Esportazione con firma digitale Disattivato* Attivato	Aggiungere una firma digitale per ogni file di log esportato.
Cancella registro	Eliminare tutti i registri di controllo.
Nota: un asterisco (*) accanto al valore indica l'impostazione predefinita di fabbrica.	

Restrizioni di accesso

Voce di menu	Descrizione
Errori di accesso 1-10 (3*)	Specificare il numero dei tentativi di accesso non riusciti prima del blocco dell'utente.
Intervallo di tempo errore 1-60 minuti (5*)	Specificare l'intervallo di tempo tra i tentativi di accesso non riusciti e il blocco dell'utente.
Periodo di blocco 1-60 minuti (5*)	Specificare la durata del blocco.
Timeout di accesso al Web 1-120 minuti (10*)	Specificare il ritardo per un accesso remoto prima della disconnessione automatica dell'utente.
Nota: un asterisco (*) accanto al valore indica l'impostazione predefinita di fabbrica.	

Impostazione stampa riservata

Voce di menu	Descrizione
PIN max non valido 2-10 (0*)	Impostare il numero di tentativi consentiti per l'immissione del codice PIN. Note: <ul style="list-style-type: none"> • Un valore pari a zero disattiva questa impostazione. • Una volta raggiunto il limite specificato, i processi di stampa associati al nome utente e al PIN vengono eliminati.
Scadenza processo riservato Disattivata* 1 ora 4 ore 24 ore 1 settimana	Impostare la scadenza per i processi di stampa riservati. Note: <ul style="list-style-type: none"> • Se la voce di menu viene modificata quando nella memoria della stampante sono presenti processi riservati, il periodo di scadenza per tali processi di stampa non viene modificato in base al nuovo valore predefinito. • Se la stampante viene spenta, tutti i processi riservati nella memoria della stampante vengono eliminati.
Scadenza processi ripetuti Disattivata* 1 ora 4 ore 24 ore 1 settimana	Impostare la scadenza di un processo di stampa che si desidera ripetere.
Scadenza processo di verifica Disattivata* 1 ora 4 ore 24 ore 1 settimana	Impostare la frequenza con cui la stampante stampa una copia affinché l'utente ne esamini la qualità prima di stampare le copie restanti.
Scadenza processi posponi Disattivata* 1 ora 4 ore 24 ore 1 settimana	Impostare la scadenza per la memorizzazione dei processi che devono essere stampati in un secondo momento.
Richiedi che tutti i processi siano messi in attesa Disattivata* Attivata	Impostare la stampante in modo da sospendere tutti i processi di stampa.
Conserva documenti duplicati Disattivata* Attivata	Consentire l'archiviazione di documenti con lo stesso nome di file.
Nota: un asterisco (*) accanto al valore indica l'impostazione predefinita di fabbrica.	

Cancellazione file dati temporanei

Voce di menu	Descrizione
Salvato nella memoria interna Disattivata* Attivata	Eliminare tutti i file memorizzati nella memoria della stampante.
Nota: un asterisco (*) accanto al valore indica l'impostazione predefinita di fabbrica.	

Impostazioni LDAP soluzioni

Voce di menu	Descrizione
Segui riferimenti LDAP Disattivato* Attivato	Cercare i diversi server nel dominio per l'account utente collegato.
Verifica certificato LDAP Sì No*	Abilitare la verifica dei certificati LDAP.

Varie

Voce di menu	Descrizione
Autorizzazione di stampa Disattivato* Attivata	Consentire all'utente di stampare.
Ponticello di ripristino protezione Abilita accesso "Guest"* Nessun effetto	Consente di specificare l'accesso utente alla stampante. Note: <ul style="list-style-type: none"> • Il jumper si trova accanto a un'icona a forma di lucchetto sulla scheda del controller. • L'opzione Abilita accesso "Guest" fornisce a chiunque l'accesso a tutti gli aspetti della stampante. • L'opzione Nessun effetto può rendere l'accesso alla stampante impossibile quando le informazioni di protezione richieste non sono disponibili.
Lunghezza minima password 0-32	Consente di specificare la lunghezza della password.
Nota: un asterisco (*) accanto al valore indica l'impostazione predefinita di fabbrica.	

Report

Pagina delle impostazioni dei menu

Voce di menu	Per
Pagina delle impostazioni dei menu	Stampare un report contenente i menu della stampante.

Periferica

Voce di menu	Per
Informazioni sulla periferica	Stampare un report contenente informazioni sulla stampante.
Statistiche periferica	Stampare un report sull'uso della stampante e sullo stato dei materiali di consumo.
Elenco profili	Stampare un elenco dei profili memorizzati sulla stampante.
Report risorse	Stampare un report contenente il nome del modello e il numero di serie della stampante.

Stampa

Voce di menu	Descrizione
Stampa font Caratteri PCL Caratteri PostScript	Campioni di stampa e informazioni sui font disponibili in ogni linguaggio della stampante.

Rete

Voce di menu	Per
Pagina impostazioni rete	Stampare una pagina con le impostazioni wireless e di rete configurate sulla stampante. Nota: Questa voce di menu viene visualizzata solo per le stampanti di rete o collegate a server di stampa.
Client connessi con Wi-Fi Direct	Stampare una pagina con l'elenco dei dispositivi connessi alla stampante mediante Wi-Fi Direct. Nota: Questa voce di menu viene visualizzata solo quando l'opzione Abilita Wi-Fi Direct è attivata.

Guida

Voce di menu	Descrizione
Stampa tutte le guide	Stampa tutte le guide
Collegamenti	Fornisce informazioni sul collegamento della stampante come stampante locale (USB) o di rete
Guida informativa	Fornisce informazioni sulla stampante
Guida supporti	Fornisce informazioni relative al caricamento della carta e dei supporti speciali
Guida alla qualità monocromatica	Fornisce informazioni relative alla risoluzione dei problemi di impostazione della qualità di stampa monocromatica
Guida allo spostamento	Fornisce informazioni sullo spostamento, il posizionamento o la spedizione della stampante
Guida alla qualità di stampa	Fornisce informazioni relative alla soluzione dei problemi di qualità di stampa
Guida ai materiali di consumo	Fornisce informazioni sulla richiesta di materiali di consumo

Risoluzione dei problemi

Voce di menu	Per
Pagine di prova della qualità di stampa	Stampare pagine di prova per identificare e risolvere i problemi relativi alla qualità di stampa.

Stampa della Pagina impostazioni menu

1 Dal pannello di controllo, scorrere fino a:

Impostazioni >  > **Rapporti** > 

2 Selezionare **Pagina impostazioni menu**, quindi premere .

Protezione della stampante

Individuazione dello slot di sicurezza

La stampante è dotata di un'opzione di blocco di sicurezza. Connettere un blocco di sicurezza compatibile con la maggior parte dei computer portatili nella posizione mostrata per proteggere la stampante.



Cancellazione della memoria della stampante

Per cancellare la memoria volatile o i dati memorizzati nel buffer, spegnere la stampante.

Per cancellare la memoria non volatile o le singole impostazioni, le impostazioni della periferica e di rete, le impostazioni di protezione e le embedded solutions, effettuare le seguenti operazioni:

1 Dal pannello di controllo, scorrere fino a:

Impostazioni > **OK** > **Periferica** > **OK** > **Manutenzione** > **OK** > **Cancella fuori servizio** > **OK** > **Cancella tutte le informazioni sulla memoria non volatile** > **OK** > **Sì** > **OK**

2 Selezionare **Avvia configurazione iniziale** o **Lascia stampante non in linea**, quindi premere **OK**.

Ripristino delle impostazioni predefinite di fabbrica

1 Dal pannello di controllo, scorrere fino a:

Impostazioni > **OK** > **Periferica** > **OK** > **Ripristina valori predefiniti** > **OK** > **Ripristina tutte le impostazioni**
> **OK**

2 Selezionare **Sì**, quindi premere **OK**.

Dichiarazione di volatilità

La stampante contiene diversi tipi di memoria che possono memorizzare le impostazioni della periferica e di rete e i dati utente.

Tipo di memoria	Descrizione
Memoria volatile	La stampante usa RAM (<i>Random Access Memory</i>) standard come buffer temporaneo dei dati utente durante semplici processi di stampa.
Memoria non volatile	La stampante può usare due tipi di memoria non volatile: EEPROM e NAND (memoria flash). Entrambi sono utilizzati per memorizzare le informazioni relative al sistema operativo, alle impostazioni della periferica e alla rete.

Cancellare il contenuto di qualsiasi memoria della stampante installata nelle seguenti circostanze:

- La stampante deve essere dismessa.
- La stampante deve essere spostata in un altro reparto o in un'altra ubicazione.
- La stampante deve essere riparata da un operatore esterno all'organizzazione.
- La stampante deve essere riparata al di fuori del perimetro aziendale.
- La stampante deve essere venduta a un'altra organizzazione.

Manutenzione della stampante

Attenzione - Possibili danni: se non si eseguono interventi di manutenzione mirati o non si sostituiscono componenti e materiali di consumo, la stampante potrebbe subire dei danni.

Collegamento in rete

Connessione della stampante a una rete Wi-Fi

Prima di iniziare, accertarsi delle seguenti condizioni:

- Adattatore attivo è impostato su Automatico. Dal pannello di controllo, accedere a **Impostazioni** > **Rete/Porte** > **Panoramica sulla rete** > **Adattatore attivo**.

Per i modelli di stampante senza schermo a sfioramento, premere  per scorrere le impostazioni.

- Il cavo Ethernet non è collegato alla stampante.

Utilizzo dell'impostazione guidata wireless nella stampante

Note:

- Queste istruzioni sono valide solo per alcuni modelli di stampante.
- prima di utilizzare la procedura guidata, assicurarsi che il firmware della stampante sia aggiornato. Per ulteriori informazioni, vedere ["Aggiornamento del firmware" a pagina 125](#).

1 Nella schermata iniziale, toccare  > **Configura ora**.

2 Selezionare una rete Wi-Fi e digitare la password.

3 Toccare **Fine**.

Utilizzo del menu Impostazioni nella stampante

1 Dal pannello di controllo, accedere a:

Impostazioni > **Rete/Porte** > **Wireless** > **Configura su pannello stampante**

Per i modelli di stampante senza schermo a sfioramento, premere  per scorrere le impostazioni.

2 Selezionare una rete Wi-Fi e digitare la password.

Nota: per i modelli di stampante predisposti per la rete Wi-Fi, viene visualizzata una richiesta di configurazione della rete Wi-Fi durante l'installazione iniziale.

Connessione della stampante a una rete wireless tramite Wi-Fi Protected Setup (WPS)

Prima di iniziare, accertarsi delle seguenti condizioni:

- Il punto di accesso (router wireless) è certificato o compatibile con WPS. Per ulteriori informazioni, consultare la documentazione fornita con il punto di accesso.
- Nella stampante è installato un adattatore di rete wireless. Per ulteriori informazioni, vedere le istruzioni fornite con l'adattatore.
- Accertarsi che Adattatore attivo sia impostato su Automatico. Dal pannello di controllo, accedere a:

Impostazioni > **OK** > **Rete/Porte** > **OK** > **Panoramica sulla rete** > **OK** > **Adattatore attivo** > **OK** > **Automatico** > **OK**

Uso del metodo a pulsante

1 Dal pannello di controllo, accedere a:

Impostazioni > **OK** > **Rete/Porte** > **OK** > **Wireless** > **OK** > **Wi-Fi Protected Setup** > **OK** > **Avvia metodo a pulsante** > **OK**

2 Seguire le istruzioni visualizzate sul display.

Uso del metodo PIN (Personal Identification Number)

1 Dal pannello di controllo, accedere a:

Impostazioni > **OK** > **Rete/Porte** > **OK** > **Wireless** > **OK** > **Wi-Fi Protected Setup** > **OK** > **Avvia metodo PIN** > **OK**

2 Copiare il PIN WPS a otto cifre.

3 Aprire un browser Web e immettere l'indirizzo IP del punto di accesso nel campo dell'indirizzo.

Note:

- Per conoscere l'indirizzo IP, consultare la documentazione fornita con il punto di accesso.
- Se si utilizza un proxy, disabilitarlo temporaneamente per caricare correttamente la pagina Web.

4 Accedere alle impostazioni WPS. Per ulteriori informazioni, consultare la documentazione fornita con il punto di accesso.

5 Immettere il PIN a otto cifre, quindi salvare le modifiche.

Configurazione di Wi-Fi Direct

Wi-Fi Direct è una tecnologia peer-to-peer basata su Wi-Fi che consente alle periferiche wireless di connettersi direttamente a una stampante compatibile con Wi-Fi Direct senza utilizzare un punto di accesso (router wireless).

1 Dal pannello di controllo, accedere a:

Impostazioni > Rete/Porte > Wi-Fi Direct

Per i modelli di stampante senza schermo a sfioramento, premere  per scorrere le impostazioni.

2 Configurare le impostazioni.

- **Abilita Wi-Fi Direct:** consente alla stampante di trasmettere sulla propria rete Wi-Fi Direct.
- **Nome Wi-Fi Direct:** consente di assegnare un nome alla rete Wi-Fi Direct.
- **Password Wi-Fi Direct:** consente di assegnare la password per la negoziazione della protezione wireless quando si utilizza la connessione peer-to-peer.
- **Mostra password nella pagina Impostazioni:** consente di visualizzare la password nella Pagina delle impostazioni di rete.
- **Accetta automaticamente le richieste del pulsante di comando:** consente alla stampante di accettare automaticamente le richieste di connessione.

Nota: l'accettazione automatica delle richieste pulsante di comando non è sicura.

Note:

- Per impostazione predefinita, la password di rete Wi-Fi Direct non è visibile sul display della stampante. Per visualizzare la password, abilitare l'icona di anteprima della password. Nel pannello di controllo, accedere a **Impostazioni > Protezione > Varie > Abilita visualizzazione password/PIN**.
- Per conoscere la password della rete Wi-Fi Direct senza visualizzarla sul display della stampante, dal pannello di controllo accedere a **Impostazioni > Report > Rete > Pagina delle impostazioni di rete**.

Connessione di un dispositivo mobile alla stampante

Prima di connettere il dispositivo mobile, assicurarsi che la funzione Wi-Fi Direct sia stata configurata. Per ulteriori informazioni, vedere ["Configurazione di Wi-Fi Direct" a pagina 62](#).

Connessione tramite Wi-Fi Direct

- 1** Dal dispositivo mobile, andare al menu delle impostazioni.
- 2** Abilitare la funzione **Wi-Fi**, quindi toccare **Wi-Fi Direct**.
- 3** Selezionare il nome Wi-Fi Direct della stampante.
- 4** Confermare la connessione sul pannello di controllo della stampante.

Connessione tramite Wi-Fi

- 1** Dal dispositivo mobile, andare al menu delle impostazioni.
- 2** Toccare **Wi-Fi** e selezionare il nome Wi-Fi Direct della stampante.

Nota: la stringa DIRECT-xy (dove x e y sono due caratteri casuali) precede il nome Wi-Fi Direct.

- 3** Immettere la password Wi-Fi Direct.

Connessione di un computer alla stampante

Prima di connettere il computer, assicurarsi di effettuare le seguenti operazioni:

- Abilitare Wi-Fi Direct nella stampante. Dal pannello di controllo, accedere a:
Impostazioni > Rete/Porte > Wi-Fi Direct > Abilita Wi-Fi Direct > Attivato
- Prendere nota del nome Wi-Fi Direct. Dal pannello di controllo, accedere a:
Impostazioni > Rete/Porte > Wi-Fi Direct > Nome Wi-Fi Direct
- Prendere nota della password Wi-Fi Direct. Dal pannello di controllo, accedere a:
Impostazioni > Rete/Porte > Wi-Fi Direct > Password Wi-Fi Direct

Nota: è anche possibile configurare il nome e la password Wi-Fi Direct.

Per i modelli di stampante senza schermo a sfioramento, premere  per scorrere le impostazioni.

Per gli utenti Windows

- 1 Aprire **Stampanti e scanner**, quindi fare clic su **Aggiungi una stampante o uno scanner**.
- 2 Fare clic su **Mostra stampanti Wi-Fi Direct**, quindi selezionare il nome Wi-Fi Direct della stampante.
- 3 Annotare il PIN a otto cifre indicato sul display della stampante.
- 4 Immettere il PIN sul computer.

Nota: se il driver di stampa non è già installato, Windows scarica il driver appropriato.





Per gli utenti Macintosh

- 1 Fare clic sull'icona wireless, quindi selezionare il nome Wi-Fi Direct della stampante.
Nota: la stringa DIRECT-xy (dove x e y sono due caratteri casuali) precede il nome Wi-Fi Direct.
- 2 Immettere la password Wi-Fi Direct.

Nota: ripristinare il computer sulla rete precedente al termine della connessione Wi-Fi Direct.

Disattivazione della rete Wi-Fi

- 1 Dal pannello di controllo della stampante, accedere a:

Impostazioni >  > Rete/Porte >  > Panoramica sulla rete >  > Adattatore attivo >  > Rete standard > 

- 2 Seguire le istruzioni visualizzate sul display.

Pulizia della stampante

 **ATTENZIONE - PERICOLO DI SCOSSE ELETTRICHE:** Per evitare il rischio di scosse elettriche quando si pulisce la parte esterna della stampante, scollegare il cavo di alimentazione dalla presa a muro e scollegare tutti i cavi della stampante prima di procedere.

Note:

- Eseguire questa operazione a intervalli regolari di pochi mesi.
- I danni provocati da un'errata gestione della stampante non sono coperti dalla garanzia.

- 1 Spegnerla stampante e scollegare il cavo di alimentazione dalla presa elettrica.
- 2 Rimuovere la carta dal raccogliatore standard e dall'alimentatore multiuso.
- 3 Utilizzare un pennello morbido o un aspirapolvere per rimuovere polvere, residui e frammenti di carta intorno e all'interno della stampante.
- 4 Pulire la parte esterna della stampante con un panno morbido, umido e privo di lanugine.

Note:

- Non utilizzare detersivi e detergenti comuni, poiché potrebbero danneggiare la finitura della stampante.
- Assicurarsi che tutte le aree della stampante siano asciutte dopo la pulizia.

- 5 Collegare il cavo di alimentazione alla presa elettrica e accendere la stampante.

 **ATTENZIONE - PERICOLO DI LESIONI:** Per evitare il rischio di incendio o scosse elettriche, collegare il cavo di alimentazione a una presa elettrica dotata di messa a terra e con le specifiche adeguate, situata in prossimità dell'apparecchio e facilmente accessibile.

Ordinazione di componenti e materiali di consumo

Per ordinare componenti e materiali di consumo, contattare il rivenditore presso il quale è stata acquistata la stampante.

Nota: la durata stimata dei materiali di consumo della stampante si riferisce alla stampa su carta normale in formato Letter o A4.

Verifica dello stato dei componenti e dei materiali di consumo della stampante

- 1 Dal pannello di controllo, scorrere fino a:

Impostazioni >  > Rapporti >  > Periferica >  > Statistiche periferica > 

- 2 Nella sezione Informazioni sui materiali di consumo delle pagine stampate, verificare lo stato dei componenti e dei materiali di consumo.

Ordinazione delle cartucce di toner

Note:

- La resa stimata della cartuccia si basa sullo standard ISO/IEC 19752.
- Una copertura di stampa estremamente bassa per un periodo di tempo prolungato può influire negativamente sulla resa effettiva.

Per ordinare una cartuccia di toner, contattare il rivenditore presso il quale è stata acquistata la stampante.

Ordinazione di un'unità immagini

Per ordinare un'unità di imaging, rivolgersi al rivenditore della stampante.

Ordinazione di un kit di manutenzione

Per ordinare un kit di manutenzione, contattare il rivenditore presso il quale è stata acquistata la stampante.

Configurazione delle notifiche dei materiali di consumo

- 1 Aprire un browser Web e immettere l'indirizzo IP della stampante nel relativo campo.

Note:

- Visualizzare l'indirizzo IP della stampante nella schermata iniziale della stampante. L'indirizzo IP è composto da quattro serie di numeri separati da punti, ad esempio 123.123.123.123.
- Se si utilizza un server proxy, disattivarlo temporaneamente per caricare correttamente la pagina Web.

- 2 Fare clic su **Impostazioni > Periferica > Notifiche**.
- 3 Dal menu Materiali di consumo, fare clic su **Notifiche pers. materiali cons.**
- 4 Selezionare una notifica per ogni materiale di consumo.
- 5 Applicare le modifiche.

Sostituzione di componenti e materiali di consumo

Sostituzione della cartuccia di toner

- 1 Aprire lo sportello A.

Attenzione - Possibili danni: Per evitare danni causati da scariche elettrostatiche, toccare una parte in metallo esposta del telaio prima di accedere o toccare le parti interne della stampante.

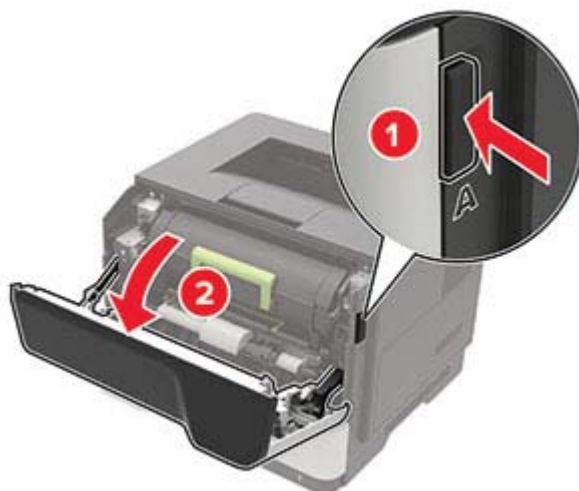

2 Rimuovere la cartuccia di toner usata.

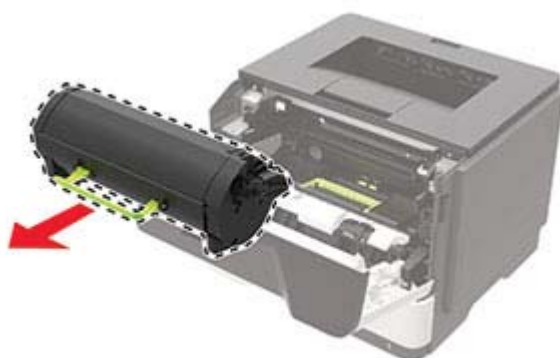

3 Estrarre dalla confezione la nuova cartuccia di toner e agitarla per ridistribuire il toner.



4 Inserire la nuova cartuccia di toner.

Nota: Utilizzare le frecce all'interno della stampante come guide.

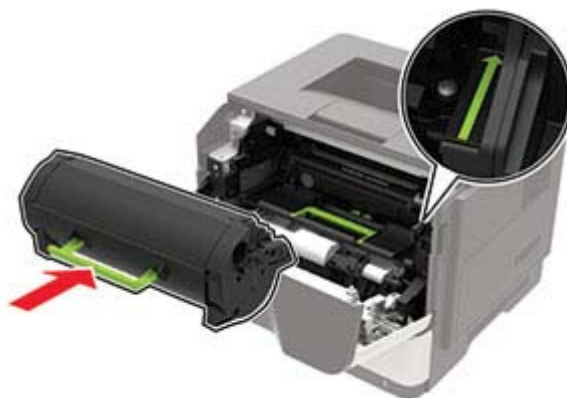

5 Chiudere lo sportello A.

Sostituzione dell'unità immagini

1 Aprire lo sportello A.

Attenzione - Possibili danni: Per evitare danni causati da scariche elettrostatiche, toccare una parte in metallo esposta del telaio prima di accedere o toccare le parti interne della stampante.

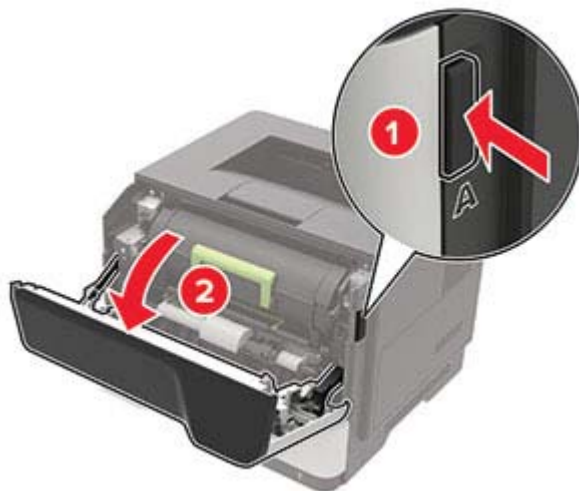

2 Rimuovere la cartuccia di toner.



3 Rimuovere l'unità immagini usata.



4 Estrarre dalla confezione la nuova unità immagini e agitarla per ridistribuire il toner.



Attenzione - Possibili danni: Non esporre l'unità immagini alla luce diretta per più di 10 minuti. L'eccessiva esposizione alla luce può compromettere la qualità di stampa.

Attenzione - Possibili danni: non toccare il tamburo del fotoconduttore. Ciò potrebbe influire sulla qualità dei processi di stampa futuri.



5 Inserire la nuova unità immagini.

Nota: Utilizzare le frecce all'interno della stampante come guide.

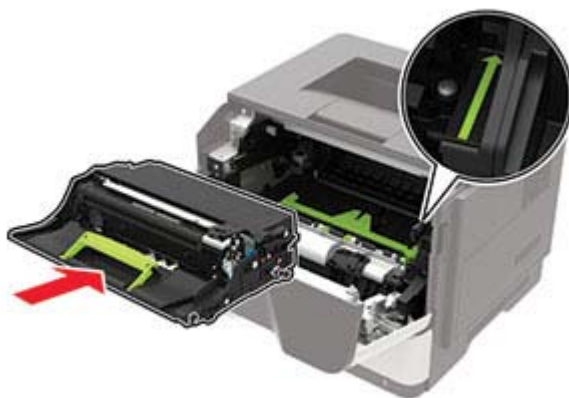

6 Inserire la cartuccia di toner.

Nota: Utilizzare le frecce all'interno della stampante come guide.

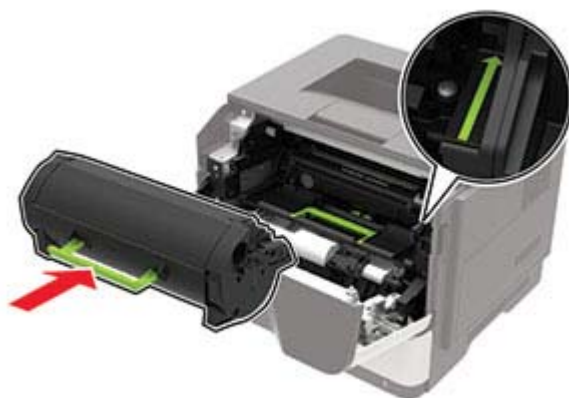

7 Chiudere lo sportello A.

Sostituzione dei rulli di prelievo

- 1 Spegnere la stampante.
- 2 Scollegare il cavo di alimentazione dalla presa elettrica e dalla stampante.
- 3 Rimuovere il vassoio.

Attenzione - Possibili danni: Per evitare danni causati da scariche elettrostatiche, toccare una parte in metallo esposta del telaio prima di accedere o toccare le parti interne della stampante.



4 Rimuovere i rulli di prelievo usati uno dopo l'altro.

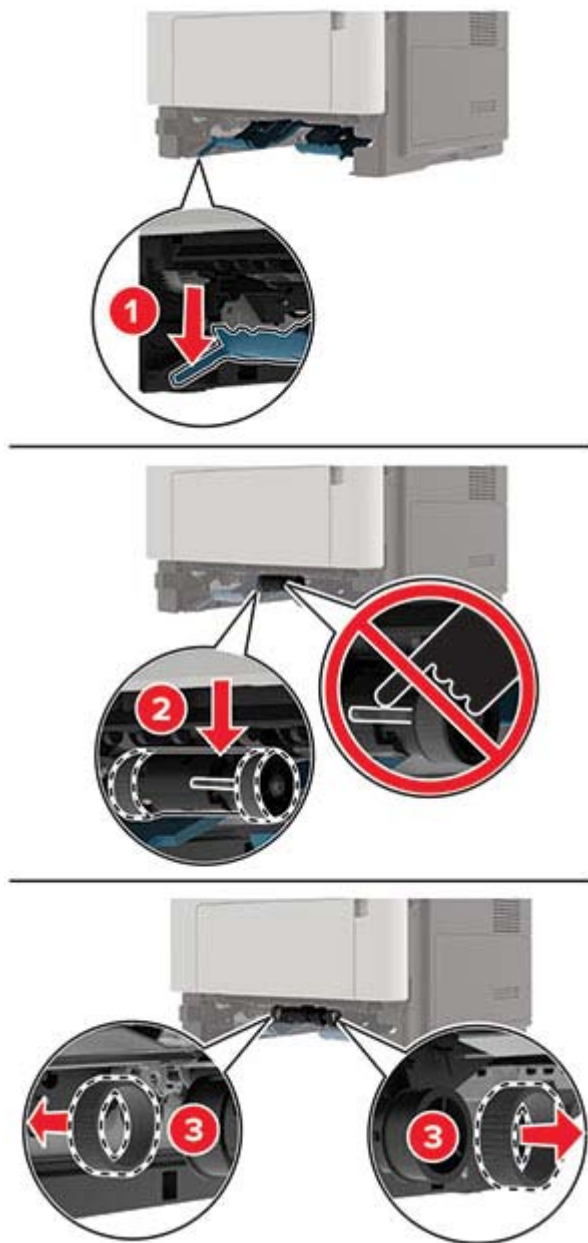

5 Estrarre dalla confezione i nuovi rulli di prelievo.

- 6 Inserire i nuovi rulli di prelievo.

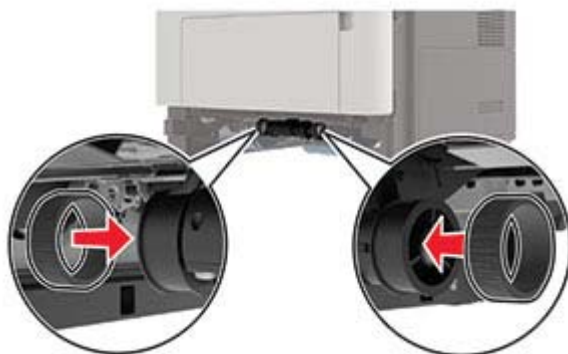

- 7 Inserire il vassoio.
- 8 Collegare il cavo di alimentazione alla stampante e alla presa elettrica.

⚠ ATTENZIONE - PERICOLO DI LESIONI: Per evitare il rischio di incendio o scosse elettriche, collegare il cavo di alimentazione a una presa elettrica dotata di messa a terra e con le specifiche adeguate, situata in prossimità del prodotto e facilmente accessibile.

- 9 Accendere la stampante.

Sostituzione dell'unità dei rulli di prelievo

- 1 Spegnerne la stampante.
- 2 Scollegare il cavo di alimentazione dalla presa elettrica e dalla stampante.
- 3 Rimuovere il vassoio opzionale.

⚠ ATTENZIONE - PERICOLO DI LESIONI: se la stampante pesa più di 20 kg (44 libbre), potrebbe richiedere due o più persone per essere sollevata in modo sicuro.



4 Rimuovere l'inserito del vassoio, quindi aprire la base del vassoio.



5 Rimuovere l'unità dei rulli di prelievo usata.

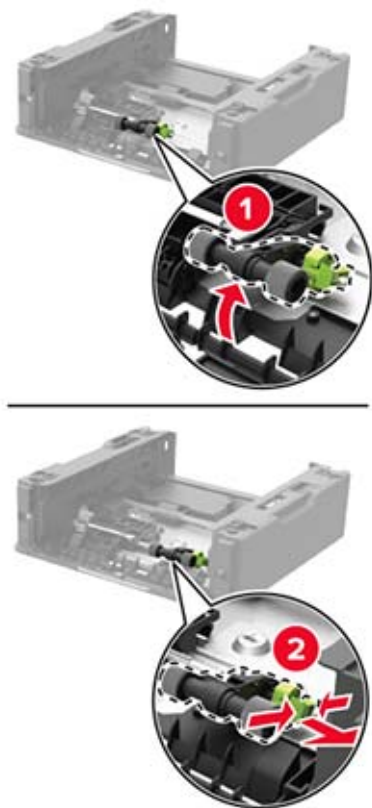

6 Estrarre dalla confezione la nuova unità dei rulli di prelievo.

7 Inserire la nuova unità dei rulli di prelievo.



8 Capovolgere la base del vassoio, quindi inserire il vassoio.

- 9 Allineare la stampante al vassoio opzionale e abbassare la stampante finché non *scatta* in posizione.

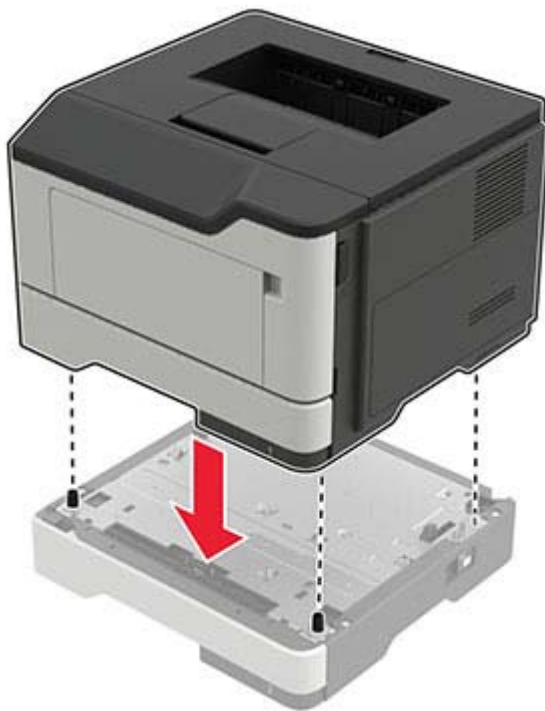

- 10 Collegare il cavo di alimentazione alla stampante e alla presa elettrica.

⚠ ATTENZIONE - PERICOLO DI LESIONI: Per evitare il rischio di incendi o scosse elettriche, collegare il cavo di alimentazione a una presa elettrica dotata di messa a terra e con le specifiche adeguate, situata in prossimità del prodotto e facilmente accessibile.

- 11 Accendere la stampante.

Azzeramento dei contatori di utilizzo dei materiali di consumo

- 1 Dal pannello di controllo, accedere a:



Impostazioni > **OK** > Periferica > **OK** > Manutenzione > **OK** > Menu Configurazione > **OK** > Utilizzo e contatori materiali di consumo > **OK**

- 2 Selezionare il contatore di utilizzo dei materiali di consumo da azzerare.

Attenzione - Possibili danni: i materiali di consumo e componenti non coperti dai termini del contratto dello Use-and-Return Program si possono azzerare e rigenerare. Tuttavia, la garanzia del produttore non copre gli eventuali danni causati da materiali di consumo o componenti non originali. L'azzeramento dei contatori dei materiali di consumo o dei componenti senza un'adeguata rigenerazione può causare danni alla stampante. Dopo l'azzeramento del contatore del materiale di consumo o del componente, la stampante potrebbe visualizzare un messaggio di errore per evidenziare la presenza della voce azzerata.

Spostamento della stampante

Spostamento della stampante in un'altra posizione

-  **ATTENZIONE - PERICOLO DI LESIONI:** Se la stampante pesa più di 20 kg (44 libbre), potrebbe richiedere due o più persone per essere sollevata in modo sicuro.
-  **ATTENZIONE - PERICOLO DI LESIONI:** Per evitare il rischio di incendi o scosse elettriche, utilizzare solo il cavo di alimentazione fornito con il prodotto o componenti sostitutivi autorizzati dal produttore.
-  **ATTENZIONE - PERICOLO DI LESIONI:** Per evitare di ferirsi o di danneggiare la stampante, quando si sposta la stampante, seguire le istruzioni riportate di seguito:
- Assicurarsi che tutti gli sportelli e i vassoi siano chiusi.
 - Spegnerne la stampante e scollegare il cavo di alimentazione dalla presa elettrica.
 - Scollegare tutti i cavi della stampante.
 - Se la stampante è dotata di vassoi opzionali separati che poggiano sul pavimento o di opzioni di output collegate, scollegarli prima di spostare la stampante.
 - Se la stampante è dotata di una base con ruote, spostarla con cautela nella nuova posizione. Prestare attenzione quando si passa sopra le soglie e le incrinature del pavimento.
 - Se la stampante non è dotata di una base con ruote ma è configurata con vassoi opzionali o opzioni di output, rimuovere le opzioni di output e sollevare la stampante per rimuovere i vassoi. Non tentare di sollevare la stampante e le opzioni di output contemporaneamente.
 - Utilizzare sempre le maniglie della stampante per sollevarla.
 - Il carrello utilizzato per trasportare la stampante deve essere in grado di sostenere l'intera base.
 - Il carrello utilizzato per trasportare i componenti hardware opzionali deve avere dimensioni adeguate a sostenerli.
 - Mantenere la stampante in posizione verticale.
 - Evitare movimenti bruschi.
 - Assicurarsi che le dita non siano sotto la stampante mentre viene posizionata.
 - Assicurarsi di lasciare spazio sufficiente intorno alla stampante.

Nota: I danni provocati da un errato spostamento della stampante non sono coperti dalla garanzia.

Trasporto della stampante

Per spedire la stampante, utilizzare l'imballaggio originale o contattare il rivenditore presso il quale è stata acquistata.

Risparmio energetico e di carta

Configurazione delle impostazioni della modalità risparmio energetico

Modalità sospensione





1 Dal pannello di controllo, accedere a:

Impostazioni >  > Periferica >  > Gestione alimentazione >  > Timeout >  > Modalità sospensione > 

2 Inserire l'intervallo di tempo durante il quale la stampante rimane inattiva prima di passare in modalità sospensione.

modalità di ibernazione

1 Dal pannello di controllo, accedere a:

Impostazioni >  > Periferica >  > Gestione alimentazione >  > Timeout >  > Timeout ibernazione > 

2 Selezionare l'intervallo di tempo prima che la stampante passi alla modalità ibernazione.

Note:

- Accertarsi che la stampante esca dalla modalità ibernazione prima di inviare un processo di stampa.
- Per riattivare la stampante dalla modalità di ibernazione, premere il pulsante di accensione.
- L'Embedded Web Server resta disattivato quando la stampante è in modalità ibernazione.

Conservazione dei materiali di consumo

- Stampare su entrambi i lati della carta.

Nota: La stampa fronte/retro è l'impostazione predefinita nel driver di stampa.

- Stampare più pagine su un singolo foglio di carta.
- Utilizzare la funzione di anteprima per visualizzare come appare il documento prima di stamparlo.
- Stampare una copia del documento per controllare che il relativo contenuto e il formato siano corretti.

Rimozione degli inceppamenti

Come evitare gli inceppamenti

Caricare la carta correttamente

- Accertarsi che la carta sia ben distesa nel vassoio.



- Non caricare o rimuovere un vassoio durante la stampa.
- Non caricare una quantità eccessiva di carta. Accertarsi che l'altezza della risma non superi l'indicatore di livello massimo della carta.
- Non far scivolare la carta nel vassoio. Caricare la carta come mostrato in figura.

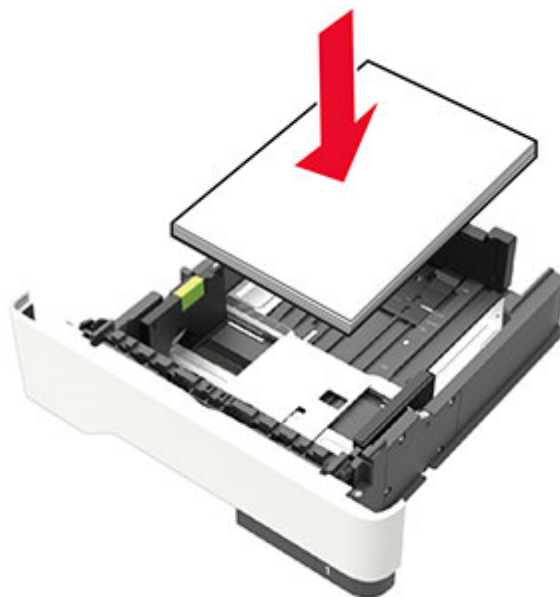

- Assicurarsi che le guide della carta siano posizionate correttamente e che non aderiscano eccessivamente alla carta o alle buste.
- Dopo aver caricato carta, inserire con decisione il vassoio nella stampante.

Utilizzare la carta consigliata

- Utilizzare solo carta consigliata o supporti speciali.
- Non caricare carta che sia piegata, squalcita, umida, ripiegata o arricciata.
- Flettere, aprire a ventaglio e allineare i bordi della carta prima di caricarla.



- Non utilizzare carta tagliata o rifulata a mano.
- Non mischiare tipi, pesi o dimensioni di supporti diversi nello stesso vassoio.
- Accertarsi che il tipo e il formato della carta siano impostati correttamente sul computer o sul pannello di controllo della stampante.
- Conservare la carta come consigliato dal produttore.

Individuazione dell'area dell'inceppamento

Note:

- Quando l'opzione Assistenza inceppamento è impostata su Attivato, una volta rimossa la pagina inceppata, la stampante espelle automaticamente le pagine bianche o le pagine parzialmente stampate. Verificare se nel risultato di stampa siano presenti pagine vuote.
- Se l'opzione Rimozione inceppamento è impostata su Attivato o Automatico, le pagine inceppate vengono ristampate.

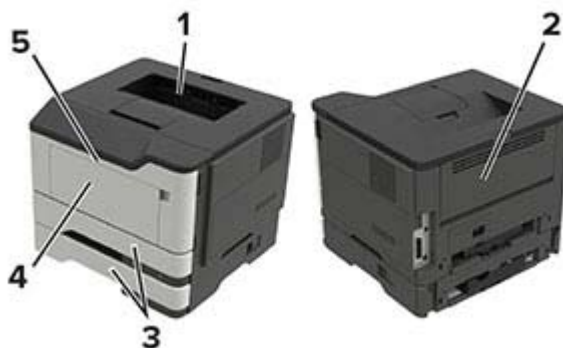

	Area dell'inceppamento
1	Raccoglitore standard
2	Sportello posteriore
3	Vassoio [x]
4	Alimentatore multiuso
5	Sportello A

Inceppamento carta nello sportello A

- 1 Rimuovere il vassoio.

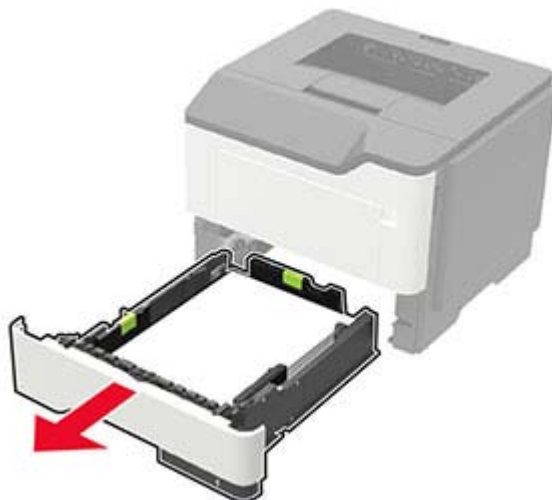

- 2 Aprire lo sportello A.

Attenzione - Possibili danni: Per evitare danni causati da scariche elettrostatiche, toccare una parte in metallo esposta del telaio prima di accedere o toccare le parti interne della stampante.

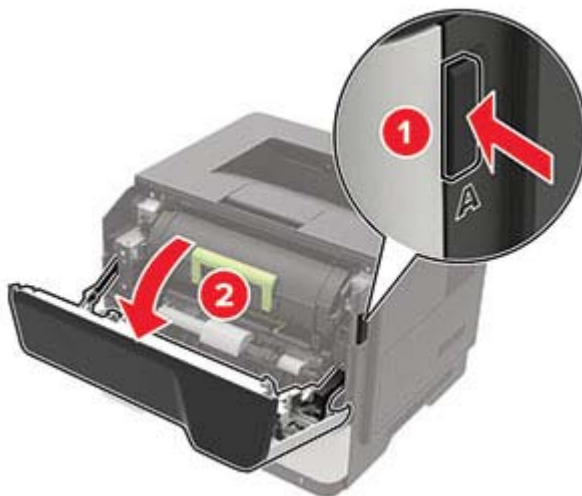

3 Rimuovere la cartuccia di toner.



4 Rimuovere l'unità di imaging.



Attenzione - Possibili danni: Non esporre l'unità immagini alla luce diretta per più di 10 minuti. L'eccessiva esposizione alla luce può compromettere la qualità di stampa.

Attenzione - Possibili danni: non toccare il tamburo del fotoconduttore. Ciò potrebbe influire sulla qualità dei processi di stampa futuri.



5 Rimuovere la carta inceppata.

 **ATTENZIONE - SUPERFICIE CALDA:** L'area interna della stampante potrebbe surriscaldarsi. Per evitare infortuni, lasciare raffreddare la superficie prima di toccarla.

Nota: Accertarsi che siano stati rimossi tutti i frammenti di carta.

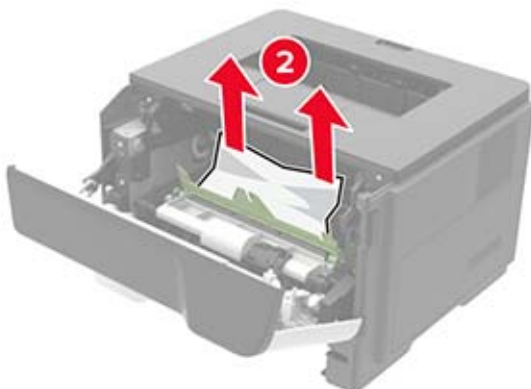
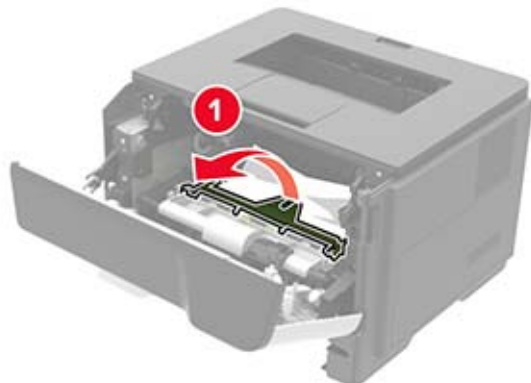

6 Inserire l'unità di imaging.

Nota: Utilizzare le frecce all'interno della stampante come guide.

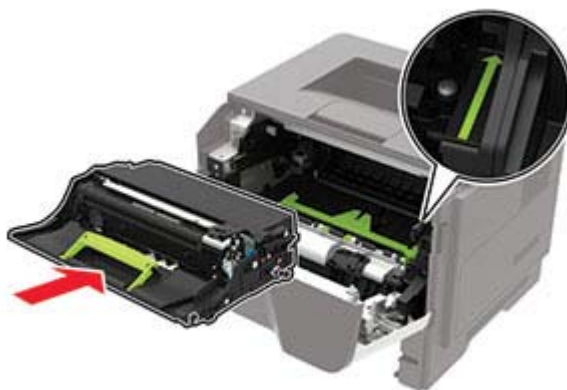

7 Inserire la cartuccia di toner.

Nota: Utilizzare le frecce all'interno della stampante come guide.



- 8 Chiudere lo sportello.
- 9 Inserire il vassoio.

Inceppamento della carta nello sportello posteriore

- 1 Aprire lo sportello posteriore.

 **ATTENZIONE - SUPERFICIE CALDA:** L'area interna della stampante potrebbe surriscaldarsi. Per evitare infortuni, lasciare raffreddare la superficie prima di toccarla.

Attenzione - Possibili danni: Per evitare danni causati da scariche elettrostatiche, toccare una parte in metallo esposta del telaio prima di accedere o toccare le parti interne della stampante.



- 2 Rimuovere la carta inceppata.

Nota: Accertarsi che siano stati rimossi tutti i frammenti di carta.



3 Chiudere lo sportello posteriore.

Inceppamento della carta nel raccogliatore standard

Rimuovere la carta inceppata.

Nota: Accertarsi che siano stati rimossi tutti i frammenti di carta.

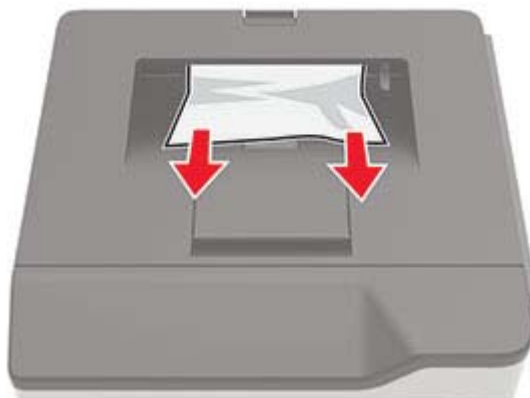

Inceppamento della carta nell'unità fronte/retro

1 Rimuovere il vassoio.

Attenzione - Possibili danni: Per evitare danni causati da scariche elettrostatiche, toccare una parte in metallo esposta del telaio prima di accedere o toccare le parti interne della stampante.



2 Rimuovere la carta inceppata.

Nota: Accertarsi che siano stati rimossi tutti i frammenti di carta.



3 Inserire il vassoio.

Inceppamento della carta nei vassoi

1 Rimuovere il vassoio.

Attenzione - Possibili danni: Per evitare danni causati da scariche elettrostatiche, toccare una parte in metallo esposta del telaio prima di accedere o toccare le parti interne della stampante.



2 Rimuovere la carta inceppata.

Nota: Accertarsi che siano stati rimossi tutti i frammenti di carta.



3 Inserire il vassoio.

Inceppamento della carta nell'alimentatore multiuso

1 Rimuovere la carta dall'alimentatore multiuso.

2 Rimuovere la carta inceppata.

Nota: Accertarsi che siano stati rimossi tutti i frammenti di carta.



3 Flettere, aprire a ventaglio e allineare i bordi della carta prima di caricarla.



4 Ricaricare la carta, quindi regolare la guida della carta.



Risoluzione dei problemi

Problemi di qualità di stampa

Individuare l'immagine che presenta lo stesso problema di qualità di stampa che si è verificato, quindi fare clic sul collegamento riportato di seguito per scoprire quali sono i passaggi di risoluzione dei problemi.



["Pagine vuote o bianche" a pagina 90](#)



["Stampa scura" a pagina 90](#)



["Le linee sottili non vengono stampate correttamente" a pagina 92](#)



["Carta piegata o stropicciata" a pagina 92](#)



["Sfondo grigio" a pagina 93](#)



["Bande chiare orizzontali" a pagina 94](#)



["Margini errati" a pagina 95](#)



["Stampa chiara" a pagina 96](#)



["Stampa con macchie e punti" a pagina 97](#)



["Arricciamento della carta" a pagina 98](#)



["Stampa storta o inclinata" a pagina 100](#)



["Difetti ricorrenti" a pagina 100](#)



["Pagine tutte nere" a pagina 101](#)



["Testo o immagini tagliate" a pagina 101](#)



["Problemi di aderenza del toner" a pagina 102](#)



["Bande scure verticali" a pagina 102](#)



["Linee o striature scure verticali" a pagina 103](#)

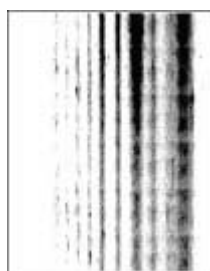

["Striature scure verticali con stampa mancante" a pagina 103](#)



["Bande chiare verticali" a pagina 104](#)



["Linee bianche verticali" a pagina 104](#)

Problemi di stampa

Qualità di stampa scarsa

Pagine vuote o bianche

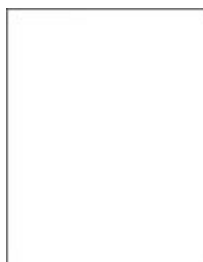

Contattare il [rivenditore](#).

Stampa scura



Nota: prima di risolvere il problema, stampare le pagine di prova della qualità di stampa. Dal pannello di controllo, accedere a **Impostazioni > Risoluzione dei problemi > Stampa pagine prova qualità**. Per i modelli di stampante senza schermo a sfioramento, premere  per scorrere le impostazioni.

Azione	Sì	No
<p>Passaggio 1</p> <p>a Verificare se la stampante sta utilizzando una cartuccia di toner originale e supportata.</p> <p>Nota: se la cartuccia non è supportata, installarne una supportata.</p> <p>b Stampare il documento.</p> <p>La stampa è scura?</p>	Andare al passaggio 2.	Il problema è stato risolto.
<p>Passaggio 2</p> <p>a Spegnerne la stampante, attendere 10 secondi circa e riaccenderla.</p> <p>b Ridurre l'intensità del toner. Dal pannello di controllo, accedere a: Impostazioni > Stampa > Qualità > Intensità toner</p> <p>c Stampare il documento.</p> <p>La stampa è scura?</p>	Andare al passaggio 3.	Il problema è stato risolto.
<p>Passaggio 3</p> <p>a A seconda del sistema operativo in uso, specificare il tipo di carta nella finestra Preferenze di stampa o Stampa.</p> <p>Note:</p> <ul style="list-style-type: none"> • Accertarsi che l'impostazione corrisponda al tipo di carta caricato. • È anche possibile modificare l'impostazione dal pannello di controllo della stampante. Selezionare Impostazioni > Carta > Configurazione vassoi > Formato/tipo carta. <p>b Stampare il documento.</p> <p>La stampa è scura?</p>	Andare al passaggio 4.	Il problema è stato risolto.
<p>Passaggio 4</p> <p>Verificare che la carta non abbia grana o finiture grezze.</p> <p>Si sta stampando su carta con grana o ruvida?</p>	Andare al passaggio 5.	Andare al passaggio 6.
<p>Passaggio 5</p> <p>a Sostituire la carta con grana con carta normale.</p> <p>b Stampare il documento.</p> <p>La stampa è scura?</p>	Andare al passaggio 6.	Il problema è stato risolto.
<p>Passaggio 6</p> <p>a Caricare una risma di carta nuova.</p> <p>Nota: la carta assorbe molta umidità. Conservare la carta nella confezione originale finché non viene utilizzata.</p> <p>b Stampare il documento.</p> <p>La stampa è scura?</p>	Contattare il rivenditore .	Il problema è stato risolto.

Le linee sottili non vengono stampate correttamente



Nota: prima di risolvere il problema, stampare le pagine di prova della qualità di stampa. Dal pannello di controllo, accedere a **Impostazioni > Risoluzione dei problemi > Stampa pagine prova qualità**. Per i modelli di stampante senza schermo a sfioramento, premere **OK** per scorrere le impostazioni.

Azione	Sì	No
<p>Passaggio 1</p> <p>a Verificare se la stampante sta utilizzando una cartuccia di toner originale e supportata.</p> <p>Nota: se la cartuccia non è supportata, installarne una supportata.</p> <p>b Stampare il documento.</p> <p>Le linee sottili non vengono stampate correttamente?</p>	<p>Andare al passaggio 2.</p>	<p>Il problema è stato risolto.</p>
<p>Passaggio 2</p> <p>a Aumentare l'intensità del toner.</p> <p>Dal pannello di controllo, accedere a:</p> <p>Impostazioni > Stampa > Qualità > Intensità toner</p> <p>b Stampare il documento.</p> <p>Le linee sottili non vengono stampate correttamente?</p>	<p>Contattare il rivelatore.</p>	<p>Il problema è stato risolto.</p>

Carta piegata o stropicciata



Nota: prima di risolvere il problema, stampare le pagine di prova della qualità di stampa. Dal pannello di controllo, accedere a **Impostazioni > Risoluzione dei problemi > Stampa pagine prova qualità**. Per i modelli di stampante senza schermo a sfioramento, premere **OK** per scorrere le impostazioni.

Azione	Sì	No
<p>Passaggio 1</p> <p>a Verificare se la stampante sta utilizzando una cartuccia di toner originale e supportata.</p> <p>Nota: se la cartuccia non è supportata, installarne una supportata.</p> <p>b Stampare il documento.</p> <p>La carta è piegata o stropicciata?</p>	Andare al passaggio 2.	Il problema è stato risolto.
<p>Passaggio 2</p> <p>a Caricare una risma di carta nuova.</p> <p>Nota: la carta assorbe molta umidità. Conservare la carta nella confezione originale finché non viene utilizzata.</p> <p>b Stampare il documento.</p> <p>La carta è piegata o stropicciata?</p>	Andare al passaggio 3.	Il problema è stato risolto.
<p>Passaggio 3</p> <p>a A seconda del sistema operativo in uso, specificare il tipo di carta nella finestra Preferenze di stampa o Stampa.</p> <p>Note:</p> <ul style="list-style-type: none"> • Accertarsi che l'impostazione corrisponda al tipo di carta caricato. • È anche possibile modificare l'impostazione dal pannello di controllo della stampante. Selezionare Impostazioni > Carta > Configurazione vassoi > Formato/tipo carta. <p>b Stampare il documento.</p> <p>La carta è piegata o stropicciata?</p>	Contattare il rivelatore .	Il problema è stato risolto.

Sfondo grigio

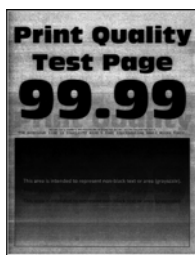

Nota: prima di risolvere il problema, stampare le pagine di prova della qualità di stampa. Dal pannello di controllo, accedere a **Impostazioni > Risoluzione dei problemi > Stampa pagine prova qualità**. Per i modelli di stampante senza schermo a sfioramento, premere  per scorrere le impostazioni.

Azione	Sì	No
<p>Passaggio 1</p> <p>a Spegnerne la stampante, attendere 10 secondi e riaccenderla.</p> <p>b Diminuire l'intensità del toner. Dal pannello di controllo, accedere a: Impostazioni > Stampa > Qualità > Intensità toner</p> <p>c Stampare il documento.</p> <p>Sulle stampe è visibile uno sfondo grigio?</p>	Andare al passaggio 2.	Il problema è stato risolto.
<p>Passaggio 2</p> <p>a Verificare se la stampante sta utilizzando una cartuccia di toner originale e supportata. Nota: se la cartuccia di toner non è supportata, installarne una supportata.</p> <p>b Stampare il documento.</p> <p>Sulle stampe è visibile uno sfondo grigio?</p>	Andare al passaggio 3.	Il problema è stato risolto.
<p>Passaggio 3</p> <p>a A seconda del sistema operativo in uso, specificare il tipo di carta nella finestra Preferenze di stampa o Stampa. Note:</p> <ul style="list-style-type: none"> • Accertarsi che l'impostazione corrisponda al tipo di carta caricato. • È anche possibile modificare l'impostazione dal pannello di controllo della stampante. Selezionare Impostazioni > Carta > Configurazione vassoi > Formato/tipo carta. <p>b Stampare il documento.</p> <p>Sulle stampe è visibile uno sfondo grigio?</p>	Contattare il rivenditore .	Il problema è stato risolto.

Bande chiare orizzontali



Nota: prima di risolvere il problema, stampare le pagine di prova della qualità di stampa. Dal pannello di controllo, accedere a **Impostazioni > Risoluzione dei problemi > Stampa pagine prova qualità**. Per i modelli di stampante senza schermo a sfioramento, premere  per scorrere le impostazioni.

Azione	Sì	No
<p>Passaggio 1</p> <p>a Verificare se la stampante sta utilizzando una cartuccia di toner originale e supportata.</p> <p>Nota: se la cartuccia non è supportata, installarne una supportata.</p> <p>b Stampare il documento.</p> <p>Sulle stampe sono presenti bande chiare orizzontali?</p>	Andare al passaggio 2.	Il problema è stato risolto.
<p>Passaggio 2</p> <p>a Spegnerne la stampante, attendere 10 secondi circa e riaccenderla.</p> <p>b Stampare il documento.</p> <p>Sulle stampe sono presenti bande chiare orizzontali?</p>	Contattare il rivenditore .	Il problema è stato risolto.

Margini errati



Nota: Prima di risolvere il problema, stampare le pagine di prova della qualità di stampa. Dal pannello di controllo, accedere a **Impostazioni > Risoluzione dei problemi > Stampa pagine prova qualità**. Per i modelli di stampante senza schermo a sfioramento, premere **OK** per scorrere le impostazioni.

Azione	Sì	No
<p>Passaggio 1</p> <p>a Regolare le guide della carta nella posizione appropriata per la carta caricata.</p> <p>b Stampare il documento.</p> <p>I margini sono corretti?</p>	Il problema è stato risolto.	Andare al passaggio 2.

Azione	Sì	No
<p>Passaggio 2</p> <p>a A seconda del sistema operativo in uso, specificare il formato della carta nella finestra Preferenze di stampa o Stampa.</p> <p>Note:</p> <ul style="list-style-type: none"> • Accertarsi che l'impostazione corrisponda al tipo di carta caricato. • È anche possibile modificare l'impostazione dal pannello di controllo della stampante. Selezionare Impostazioni > Carta > Configurazione vassoi > Formato/tipo carta. <p>b Stampare il documento.</p> <p>I margini sono corretti?</p>	<p>Il problema è stato risolto.</p>	<p>Contattare il rivenditore.</p>

Stampa chiara



Nota: prima di risolvere il problema, stampare le pagine di prova della qualità di stampa. Dal pannello di controllo, accedere a **Impostazioni > Risoluzione dei problemi > Stampa pagine prova qualità**. Per i modelli di stampante senza schermo a sfioramento, premere **OK** per scorrere le impostazioni.

Azione	Sì	No
<p>Passaggio 1</p> <p>a Verificare se la stampante sta utilizzando una cartuccia di toner originale e supportata.</p> <p>Nota: se la cartuccia non è supportata, installarne una supportata.</p> <p>b Stampare il documento.</p> <p>La stampa è chiara?</p>	<p>Andare al passaggio 2.</p>	<p>Il problema è stato risolto.</p>
<p>Passaggio 2</p> <p>a Spegnerne la stampante, attendere 10 secondi circa e riaccenderla.</p> <p>b Aumentare l'intensità del toner. Dal pannello di controllo, accedere a:</p> <p>Impostazioni > Stampa > Qualità > Intensità toner</p> <p>c Stampare il documento.</p> <p>La stampa è chiara?</p>	<p>Andare al passaggio 3.</p>	<p>Il problema è stato risolto.</p>

Azione	Sì	No
<p>Passaggio 3</p> <p>a A seconda del sistema operativo in uso, specificare il tipo di carta nella finestra Preferenze di stampa o Stampa.</p> <p>Note:</p> <ul style="list-style-type: none"> • Accertarsi che l'impostazione corrisponda al tipo di carta caricato. • È anche possibile modificare l'impostazione dal pannello di controllo della stampante. Selezionare Impostazioni > Carta > Configurazione vassoi > Formato/tipo carta. <p>b Stampare il documento.</p> <p>La stampa è chiara?</p>	Andare al passaggio 4.	Il problema è stato risolto.
<p>Passaggio 4</p> <p>Verificare se la risoluzione di stampa è impostata su 600 dpi.</p> <p>a Dal pannello di controllo, accedere a: Impostazioni > Stampa > Qualità > Risoluzione di stampa</p> <p>b Stampare il documento.</p> <p>La stampa è chiara?</p>	Andare al passaggio 5.	Il problema è stato risolto.
<p>Passaggio 5</p> <p>Verificare lo stato della cartuccia di toner e, se necessario, sostituirla.</p> <p>a Dal pannello di controllo, accedere a: Stato/Materiali di consumo > Materiali di consumo</p> <p>b Stampare il documento.</p> <p>La stampa è chiara?</p>	Contattare il rivenditore .	Il problema è stato risolto.

Stampa con macchie e punti



Nota: prima di risolvere il problema, stampare le pagine di prova della qualità di stampa. Dal pannello di controllo, accedere a **Impostazioni > Risoluzione dei problemi > Stampa pagine prova qualità**. Per i modelli di stampante senza schermo a sfioramento, premere  per scorrere le impostazioni.

Azione	Sì	No
<p>Passaggio 1</p> <p>a Verificare se la stampante sta utilizzando una cartuccia di toner originale e supportata.</p> <p>Nota: se la cartuccia non è supportata, installarne una supportata.</p> <p>b Stampare il documento.</p> <p>La stampa contiene macchie?</p>	Andare al passaggio 2.	Il problema è stato risolto.
<p>Passaggio 2</p> <p>Verificare che la stampante non sia contaminata dalla perdita di toner.</p> <p>Sono presenti perdite di toner nella stampante?</p>	Andare al passaggio 3.	Contattare il rивen-ditore .
<p>Passaggio 3</p> <p>a Verificare lo stato dell'unità immagini.</p> <p>Dal pannello di controllo, accedere a:</p> <p>Impostazioni > Report > Periferica > Statistiche periferica</p> <p>b Nella sezione Informazioni sui materiali di consumo delle pagine stampate, verificare lo stato dell'unità immagini.</p> <p>L'unità immagini è in fase di esaurimento?</p>	Andare al passaggio 4.	Contattare il rивen-ditore .
<p>Passaggio 4</p> <p>a Sostituire l'unità di acquisizione immagini.</p> <p>b Stampare il documento.</p> <p>La stampa contiene macchie?</p>	Contattare il rивen-ditore .	Il problema è stato risolto.

Arricciamento della carta



Azione	Sì	No
<p>Passaggio 1</p> <p>a Verificare che la carta caricata sia supportata.</p> <p>Nota: se la carta non è supportata, caricare un tipo di carta supportato.</p> <p>b Stampare il documento.</p> <p>La carta è arricciata?</p>	Andare al passaggio 2.	Il problema è stato risolto.

Azione	Sì	No
<p>Passaggio 2</p> <p>a Verificare se la stampante sta utilizzando una cartuccia di toner originale e supportata.</p> <p>Nota: se la cartuccia non è supportata, installarne una supportata.</p> <p>b Stampare il documento.</p> <p>La carta è arricciata?</p>	<p>Andare al passaggio 3.</p>	<p>Il problema è stato risolto.</p>
<p>Passaggio 3</p> <p>a Regolare le guide nel vassoio adattandole alle dimensioni della carta caricata.</p> <p>b Stampare il documento.</p> <p>La carta è arricciata?</p>	<p>Andare al passaggio 4.</p>	<p>Il problema è stato risolto.</p>
<p>Passaggio 4</p> <p>a A seconda del sistema operativo in uso, specificare il formato e il tipo di carta nella finestra di dialogo Preferenze stampa o Stampa.</p> <p>Note:</p> <ul style="list-style-type: none"> • Accertarsi che tutte le impostazioni corrispondano al tipo di carta caricato. • è anche possibile modificare queste impostazioni dal pannello di controllo della stampante. Selezionare Impostazioni > Carta > Configurazione vassoi > Formato/tipo carta. Per i modelli di stampante senza schermo a sfioramento, premere  per scorrere le impostazioni. <p>b Stampare il documento.</p> <p>La carta è arricciata?</p>	<p>Andare al passaggio 5.</p>	<p>Il problema è stato risolto.</p>
<p>Passaggio 5</p> <p>a Rimuovere la carta, rovesciarla, e ricaricarla.</p> <p>b Stampare il documento.</p> <p>La carta è arricciata?</p>	<p>Andare al passaggio 6.</p>	<p>Il problema è stato risolto.</p>
<p>Passaggio 6</p> <p>a Caricare una risma di carta nuova.</p> <p>Nota: la carta assorbe molta umidità. Conservare la carta nella confezione originale finché non viene utilizzata.</p> <p>b Stampare il documento.</p> <p>La carta è arricciata?</p>	<p>Contattare il rivenditore.</p>	<p>Il problema è stato risolto.</p>

Stampa storta o inclinata



Nota: prima di risolvere il problema, stampare le pagine di prova della qualità di stampa. Dal pannello di controllo, accedere a **Impostazioni > Risoluzione dei problemi > Stampa pagine prova qualità**. Per i modelli di stampante senza schermo a sfioramento, premere **OK** per scorrere le impostazioni.

Azione	Sì	No
<p>Passaggio 1</p> <ul style="list-style-type: none"> a Estrarre il vassoio. b Rimuovere la carta, quindi caricare carta da una risma nuova. Nota: la carta assorbe molta umidità. Conservare la carta nella confezione originale finché non viene utilizzata. c Premere e far scorrere le guide della carta nella posizione corretta per il formato di carta caricato. d Inserire il vassoio. e Stampare il documento. <p>La stampa è storta o inclinata?</p>	Andare al passaggio 2.	Il problema è stato risolto.
<p>Passaggio 2</p> <ul style="list-style-type: none"> a Verificare di stampare su una carta supportata. b Stampare il documento. <p>La stampa è storta o inclinata?</p>	Contattare il rivenditore .	Il problema è stato risolto.

Difetti ricorrenti



Contattare il [rivenditore](#).

Pagine tutte nere



Nota: prima di risolvere il problema, stampare le pagine di prova della qualità di stampa. Dal pannello di controllo, accedere a **Impostazioni > Risoluzione dei problemi > Stampa pagine prova qualità**. Per i modelli di stampante senza schermo a sfioramento, premere **OK** per scorrere le impostazioni.

Azione	Sì	No
<p>a Verificare se la stampante sta utilizzando una cartuccia di toner originale e supportata.</p> <p>Nota: se la cartuccia di toner non è supportata, installarne una supportata.</p> <p>b Stampare il documento.</p> <p>La stampante continua a stampare pagine nere?</p>	<p>Contattare il riven- ditore.</p>	<p>Il problema è stato risolto.</p>

Testo o immagini tagliate



Nota: prima di risolvere il problema, stampare le pagine di prova della qualità di stampa. Dal pannello di controllo, accedere a **Impostazioni > Risoluzione dei problemi > Stampa pagine prova qualità**. Per i modelli di stampante senza schermo a sfioramento, premere **OK** per scorrere le impostazioni.

Azione	Sì	No
<p>a Verificare se la stampante sta utilizzando una cartuccia di toner originale e supportata.</p> <p>Nota: se la cartuccia di toner non è supportata, installarne una supportata.</p> <p>b Stampare il documento.</p> <p>Il testo o le immagini sono tagliate?</p>	<p>Contattare il riven- ditore.</p>	<p>Il problema è stato risolto.</p>

Problemi di aderenza del toner



Nota: prima di risolvere il problema, stampare le pagine di prova della qualità di stampa. Dal pannello di controllo, accedere a **Impostazioni > Risoluzione dei problemi > Stampa pagine prova qualità**. Per i modelli di stampante senza schermo a sfioramento, premere **OK** per scorrere le impostazioni.

Azione	Sì	No
<p>Passaggio 1</p> <p>a Verificare se la stampante sta utilizzando una cartuccia di toner originale e supportata.</p> <p>Nota: se la cartuccia non è supportata, installarne una supportata.</p> <p>b Stampare il documento.</p> <p>Il toner si stacca facilmente?</p>	<p>Andare al passaggio 2.</p>	<p>Il problema è stato risolto.</p>
<p>Passaggio 2</p> <p>a A seconda del sistema operativo in uso, specificare il tipo di carta nella finestra Preferenze di stampa o Stampa.</p> <p>Note:</p> <ul style="list-style-type: none"> • Accertarsi che l'impostazione corrisponda al tipo di carta caricato. • È anche possibile modificare l'impostazione dal pannello di controllo della stampante. Selezionare Impostazioni > Carta > Configurazione vassoi > Formato/tipo carta. <p>b Stampare il documento.</p> <p>Il toner si stacca facilmente?</p>	<p>Contattare il rivelatore.</p>	<p>Il problema è stato risolto.</p>

Bande scure verticali



Nota: prima di risolvere il problema, stampare le pagine di prova della qualità di stampa. Dal pannello di controllo, accedere a **Impostazioni > Risoluzione dei problemi > Stampa pagine prova qualità**. Per i modelli di stampante senza schermo a sfioramento, premere **OK** per scorrere le impostazioni.

Azione	Sì	No
<p>a Verificare se la stampante sta utilizzando una cartuccia di toner originale e supportata.</p> <p>Nota: se la cartuccia di toner non è supportata, installarne una supportata.</p> <p>b Stampare il documento.</p> <p>Sulle stampe sono presenti bande scure verticali?</p>	<p>Contattare il riven- ditore.</p>	<p>Il problema è stato risolto.</p>

Linee o striature scure verticali



Nota: Prima di risolvere il problema, stampare le pagine di prova della qualità di stampa. Dal pannello di controllo, accedere a **Impostazioni > Risoluzione dei problemi > Stampa pagine prova qualità**. Per i modelli di stampante senza schermo a sfioramento, premere **OK** per scorrere le impostazioni.

Azione	Sì	No
<p>a Verificare se la stampante sta utilizzando una cartuccia di toner originale e supportata.</p> <p>Nota: Se la cartuccia di toner non è supportata, installarne una supportata.</p> <p>b Stampare il documento.</p> <p>Sulle stampe sono presenti linee o striature scure verticali?</p>	<p>Contattare il riven- ditore.</p>	<p>Il problema è stato risolto.</p>

Striature scure verticali con stampa mancante

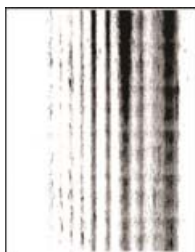

Contattare il [rivenditore](#).

Bande chiare verticali



Nota: prima di risolvere il problema, stampare le pagine di prova della qualità di stampa. Dal pannello di controllo, accedere a **Impostazioni > Risoluzione dei problemi > Stampa pagine prova qualità**. Per i modelli di stampante senza schermo a sfioramento, premere **OK** per scorrere le impostazioni.

Azione	Sì	No
<p>a Verificare se la stampante sta utilizzando una cartuccia di toner originale e supportata.</p> <p>Nota: se la cartuccia non è supportata, installarne una supportata.</p> <p>b Stampare il documento.</p> <p>Sulle stampe sono ancora presenti bande chiare verticali?</p>	<p>Contattare il riven- ditore.</p>	<p>Il problema è stato risolto.</p>

Linee bianche verticali



Nota: prima di risolvere il problema, stampare le pagine di prova della qualità di stampa. Dal pannello di controllo, accedere a **Impostazioni > Risoluzione dei problemi > Stampa pagine prova qualità**. Per i modelli di stampante senza schermo a sfioramento, premere **OK** per scorrere le impostazioni.

Azione	Sì	No
<p>Passaggio 1</p> <p>a Verificare se la stampante sta utilizzando una cartuccia di toner originale e supportata.</p> <p>Nota: se la cartuccia non è supportata, installarne una supportata.</p> <p>b Stampare il documento.</p> <p>Sulle stampe sono presenti linee bianche verticali?</p>	<p>Andare al passaggio 2.</p>	<p>Il problema è stato risolto.</p>

Azione	Sì	No
<p>Passaggio 2 Risolvere il problema di stampa lenta. Per ulteriori informazioni, vedere "Stampa lenta" a pagina 105.</p> <p>Sulle stampe sono presenti linee bianche verticali?</p>	<p>Contattare il rивen- ditore.</p>	<p>Il problema è stato risolto.</p>

Stampa lenta

Azione	Sì	No
<p>Passaggio 1 Verificare che il cavo della stampante sia collegato correttamente alla stampante e al computer, al server di stampa, alle opzioni o ad altre periferiche di rete.</p> <p>La stampante è lenta?</p>	<p>Andare al passaggio 2.</p>	<p>Il problema è stato risolto.</p>
<p>Passaggio 2 a Accertarsi che la stampante non sia in Modalità silenziosa. Dal pannello di controllo, accedere a:</p> <p>Impostazioni > OK > Periferica > OK > Manutenzione > OK > Menu Configurazione > OK > Operazioni periferica > OK > Modalità silenziosa > OK</p> <p>b Stampare il documento.</p> <p>La stampante è lenta?</p>	<p>Andare al passaggio 3.</p>	<p>Il problema è stato risolto.</p>
<p>Passaggio 3 a A seconda del sistema operativo in uso, specificare la risoluzione di stampa nella finestra di dialogo Preferenze stampa o Stampa.</p> <p>Nota: è anche possibile modificare queste impostazioni dal pannello di controllo della stampante. Accedere a:</p> <p>Impostazioni > OK > Stampa > OK > Qualità > OK > Risoluzione di stampa > OK</p> <p>b Impostare la risoluzione su 600 dpi. c Stampare il documento.</p> <p>La stampante è lenta?</p>	<p>Andare al passaggio 4.</p>	<p>Il problema è stato risolto.</p>

Azione	Sì	No
<p>Passaggio 4</p> <p>a A seconda del sistema operativo in uso, specificare il tipo di carta nella finestra di dialogo Preferenze stampa o Stampa.</p> <p>Note:</p> <ul style="list-style-type: none"> • Accertarsi che l'impostazione corrisponda al tipo di carta caricato. • Con tipi di carta con un peso superiore la velocità di stampa diminuisce. • Con tipi di carta con una larghezza inferiore ai formati Letter, A4 e Legal, la velocità di stampa potrebbe diminuire. <p>b Stampare il documento.</p> <p>La stampante è lenta?</p>	<p>Andare al passaggio 5.</p>	<p>Il problema è stato risolto.</p>
<p>Passaggio 5</p> <p>a Verificare che le impostazioni della stampante relative alla grana e al peso corrispondano alle caratteristiche della carta caricata. Dal pannello di controllo, accedere a:</p> <p>Impostazioni > OK > Carta > OK > Configurazione dei supporti > OK > Tipi di supporto > OK</p> <p>Nota: Con i tipi di carta spessa o a grana ruvida, la velocità di stampa potrebbe diminuire.</p> <p>b Stampare il documento.</p> <p>La stampante è lenta?</p>	<p>Andare al passaggio 6.</p>	<p>Il problema è stato risolto.</p>
<p>Passaggio 6</p> <p>Rimuovere i processi in attesa.</p> <p>La stampante è lenta?</p>	<p>Andare al passaggio 7.</p>	<p>Il problema è stato risolto.</p>
<p>Passaggio 7</p> <p>a Accertarsi che la stampante non si stia surriscaldando.</p> <p>Note:</p> <ul style="list-style-type: none"> • Attendere il raffreddamento della stampante dopo un processo di stampa lungo. • Osservare la temperatura ambientale consigliata per la stampante. Per ulteriori informazioni, vedere "Scelta della posizione della stampante" a pagina 8. <p>b Stampare il documento.</p> <p>La stampante è lenta?</p>	<p>Contattare il rivenditore.</p>	<p>Il problema è stato risolto.</p>

I processi di stampa non vengono eseguiti

Azione	Sì	No
<p>Passaggio 1</p> <p>a Dal documento che si sta tentando di stampare, aprire la finestra di dialogo Stampa e verificare che sia selezionata la stampante corretta.</p> <p>b Stampare il documento.</p> <p>Il documento viene stampato?</p>	Il problema è stato risolto.	Andare al passaggio 2.
<p>Passaggio 2</p> <p>a Verificare se la stampante è accesa.</p> <p>b Risolvere i messaggi di errore che vengono visualizzati sul display.</p> <p>c Stampare il documento.</p> <p>Il documento viene stampato?</p>	Il problema è stato risolto.	Andare al passaggio 3.
<p>Passaggio 3</p> <p>a Verificare se le porte funzionano e se i cavi sono collegati correttamente al computer e alla stampante.</p> <p>Per ulteriori informazioni, consultare la documentazione relativa all'installazione fornita con la stampante.</p> <p>b Stampare il documento.</p> <p>Il documento viene stampato?</p>	Il problema è stato risolto.	Andare al passaggio 4.
<p>Passaggio 4</p> <p>a Spegnerla stampante, attendere 10 secondi circa e riaccenderla.</p> <p>b Stampare il documento.</p> <p>Il documento viene stampato?</p>	Il problema è stato risolto.	Andare al passaggio 5.
<p>Passaggio 5</p> <p>a Rimuovere e poi reinstallare il driver di stampa.</p> <p>b Stampare il documento.</p> <p>Il documento viene stampato?</p>	Il problema è stato risolto.	Contattare il rivenditore .

La stampante non risponde

Azione	Sì	No
<p>Passaggio 1 Verificare che il cavo di alimentazione della stampante sia collegato alla presa elettrica.</p> <p> ATTENZIONE - PERICOLO DI LESIONI: Per evitare il rischio di incendio o scosse elettriche, collegare il cavo di alimentazione a una presa elettrica dotata di messa a terra e con le specifiche adeguate, situata in prossimità dell'apparecchio e facilmente accessibile.</p> <p>La stampante risponde?</p>	Il problema è stato risolto.	Andare al passaggio 2.
<p>Passaggio 2 Assicurarsi che la presa elettrica sia disattivata tramite un interruttore o un commutatore.</p> <p>La presa elettrica è disattivata tramite un interruttore o un commutatore?</p>	Attivare l'interruttore o reimpostare il commutatore.	Andare al passaggio 3.
<p>Passaggio 3 Verificare se la stampante è accesa.</p> <p>La stampante è accesa?</p>	Andare al passaggio 4.	Accendere la stampante.
<p>Passaggio 4 Controllare se la stampante è in modalità di sospensione o ibernazione.</p> <p>La stampante è in modalità di sospensione o ibernazione?</p>	Premere il pulsante di accensione per attivare la stampante.	Andare al passaggio 5.
<p>Passaggio 5 Verificare se i cavi che collegano la stampante e il computer siano inseriti nelle porte corrette.</p> <p>I cavi sono inseriti nelle porte corrette?</p>	Andare al passaggio 6.	Inserire i cavi nelle porte corrette.
<p>Passaggio 6 Installare il driver di stampa corretto.</p> <p>La stampante risponde?</p>	Il problema è stato risolto.	Andare al passaggio 7.
<p>Passaggio 7 Spegnere la stampante, attendere 10 secondi circa e riaccenderla.</p> <p>La stampante risponde?</p>	Il problema è stato risolto.	Contattare il rivenditore .





Regolazione dell'intensità del toner

1 Dal pannello di controllo, scorrere fino a:

Impostazioni >  > Stampa >  > Qualità >  > Intensità toner > 

2 Modificare l'impostazione, quindi premere .

Il tipo di carta o il vassoio utilizzato per il processo di stampa non è corretto

Azione	Sì	No
<p>Passaggio 1</p> <p>a Verificare che il tipo di carta utilizzato sia corretto.</p> <p>b Stampare il documento.</p> <p>Per la stampa del documento si sta utilizzando il tipo di carta corretto?</p>	<p>aaa</p> <p>Andare al passaggio 2.</p>	<p>Caricare carta di formato e tipo corretti.</p>
<p>Passaggio 2</p> <p>a A seconda del sistema operativo in uso, specificare il formato e il tipo di carta nella finestra di dialogo Preferenze stampa o Stampa.</p> <p>Nota: è anche possibile modificare queste impostazioni dal pannello di controllo della stampante. Accedere a:</p> <p>Impostazioni >  > Carta >  > Configurazione vassoi > </p> <p>> Formato/tipo carta > </p> <p>b Accertarsi che tutte le impostazioni corrispondano al tipo di carta caricato.</p> <p>c Stampare il documento.</p> <p>Per la stampa del documento si sta utilizzando il tipo di carta corretto?</p>	<p>Il problema è stato risolto.</p>	<p>Andare al passaggio 3.</p>
<p>Passaggio 3</p> <p>a Verificare se i vassoi sono collegati.</p> <p>Per ulteriori informazioni, vedere "Collegamento dei vassoi" a pagina 15.</p> <p>b Stampare il documento.</p> <p>Il documento viene stampato dal vassoio corretto?</p>	<p>Il problema è stato risolto.</p>	<p>Contattare il rivelatore.</p>

Configurazione del server SMTP

1 Aprire un browser Web e immettere l'indirizzo IP della stampante nel relativo campo.

Note:

- Visualizzare l'indirizzo IP della stampante nella schermata iniziale della periferica. L'indirizzo IP è composto da quattro serie di numeri separati da punti, ad esempio 123.123.123.123.

- Se si utilizza un proxy, disabilitarlo temporaneamente per caricare correttamente la pagina Web.

2 Fare clic su **Impostazioni > Periferica > Notifiche > Impostazione avvisi e-mail**.

3 Dalla sezione Configurazione e-mail, configurare le impostazioni.

4 Fare clic su **Salva**.

Problemi di connessione di rete

Impossibile aprire Embedded Web Server

Azione	Sì	No
<p>Passaggio 1 Verificare se la stampante è accesa.</p> <p>La stampante è accesa?</p>	Andare al passaggio 2.	Accendere la stampante.
<p>Passaggio 2 Accertarsi che l'indirizzo IP della stampante sia corretto.</p> <p>Note:</p> <ul style="list-style-type: none"> • Visualizzare l'indirizzo IP sulla schermata iniziale. • L'indirizzo IP è composto da quattro serie di numeri separati da punti, ad esempio 123.123.123.123. <p>L'indirizzo IP della stampante è corretto?</p>	Andare al passaggio 3.	Digitare l'indirizzo IP corretto della stampante nel campo degli indirizzi.
<p>Passaggio 3 Accertarsi di utilizzare un browser supportato:</p> <ul style="list-style-type: none"> • Internet Explorer versione 11 o successive • Microsoft Edge • Safari versione 6 o successive • Google Chrome™ versione 32 o successive • Mozilla Firefox versione 24 o successive <p>Il browser è supportato?</p>	Andare al passaggio 4.	Installare un browser supportato.
<p>Passaggio 4 Verificare che la connessione di rete funzioni.</p> <p>La connessione di rete funziona?</p>	Andare al passaggio 5.	Contattare l'amministratore.
<p>Passaggio 5 Verificare che i collegamenti dei cavi alla stampante e al server di stampa siano stati effettuati correttamente. Per ulteriori informazioni, consultare la documentazione fornita con la stampante.</p> <p>I collegamenti dei cavi sono installati in modo corretto?</p>	Andare al passaggio 6.	Verificare i collegamenti dei cavi.

Azione	Sì	No
Passaggio 6 Verificare se i server proxy Web sono disattivati. I server proxy Web sono disattivati?	Andare al passaggio 7.	Contattare l'amministratore.
Passaggio 7 Accedere a Embedded Web Server. Embedded Web Server si è aperto?	Il problema è stato risolto.	Contattare il rivelatore .

Non è possibile connettere la stampante alla rete Wi-Fi

Azione	Sì	No
Passaggio 1 Accertarsi che Adattatore attivo sia impostato su Automatico. Dal pannello di controllo, accedere a: Impostazioni > OK > Rete/Porte > OK > Panoramica sulla rete > OK > Adattatore attivo > OK > Automatico > OK La stampante riesce a connettersi alla rete Wi-Fi?	Il problema è stato risolto.	Andare al passaggio 2.
Passaggio 2 Verificare che sia selezionata la rete Wi-Fi corretta. Nota: alcuni router potrebbero condividere l'SSID predefinito. Si sta tentando di connettersi alla rete Wi-Fi corretta?	Andare al passaggio 4.	Andare al passaggio 3.
Passaggio 3 Connettersi alla rete Wi-Fi corretta. Per ulteriori informazioni, vedere "Connessione della stampante a una rete Wi-Fi" a pagina 60 . La stampante riesce a connettersi alla rete Wi-Fi?	Il problema è stato risolto.	Andare al passaggio 4.
Passaggio 4 Controllare la modalità di protezione wireless. Dal pannello di controllo, accedere a: Impostazioni > OK > Rete/Porte > OK > Wireless > OK > Modalità di protezione wireless > OK È stata selezionata la modalità di protezione wireless corretta?	Andare al passaggio 6.	Andare al passaggio 5.
Passaggio 5 Selezionare la modalità di protezione wireless corretta. La stampante riesce a connettersi alla rete Wi-Fi?	Il problema è stato risolto.	Andare al passaggio 6.

Azione	Sì	No
<p>Passaggio 6</p> <p>Accertarsi di aver immesso la password di rete corretta.</p> <p>Nota: Prendere nota degli spazi, dei numeri e delle lettere maiuscole nella password.</p> <p>La stampante riesce a connettersi alla rete Wi-Fi?</p>	Il problema è stato risolto.	Contattare il rivelatore .

Verifica della connettività della stampante

1 Dal pannello di controllo, scorrere fino a:

Impostazioni > **OK** > **Rapporti** > **OK** > **Rete** > **OK** > **Pagina delle impostazioni di rete** > **OK**

2 Nella prima sezione della pagina verificare che lo stato indichi che la stampante è connessa.

Se la stampante non risulta connessa, è possibile che il connettore LAN non sia attivo o che il cavo di rete sia scollegato o non funzioni correttamente. Contattare l'amministratore per assistenza.

Problemi con i materiali di consumo

Sostituire cartuccia, regione stampante non corrispondente

Installare la cartuccia di toner corretta.

Materiale di consumo non del produttore della stampante

La stampante ha rilevato un materiale o una parte non riconosciuta installata nella stampante.

La stampante è progettata per funzionare al meglio con materiali di consumo e componenti originali creati dal produttore della stampante. L'utilizzo di materiali o componenti di terze parti può influire su prestazioni, affidabilità o durata della stampante e dei relativi componenti di acquisizione immagini.

Tutti gli indicatori di durata sono progettati per funzionare con materiali e parti del produttore della stampante e potrebbero produrre risultati imprevisti in caso di utilizzo di materiali e parti di terze parti. L'utilizzo di componenti di acquisizione immagini oltre la durata prevista può causare danni alla stampante o a componenti associati.

Attenzione - Possibili danni: L'utilizzo di materiali o parti di terze parti può influire sulla copertura della garanzia. Eventuali danni causati dall'utilizzo di materiali o componenti di terze parti potrebbero non essere coperti dalla garanzia.





Per accettare parte di questi rischi o tutti questi rischi e continuare a utilizzare materiali di consumo o componenti non originali nella stampante, dal pannello di controllo, tenere premuti contemporaneamente

X e il **OK** per 15 secondi.





Se non si desidera accettare questi rischi, rimuovere il materiale di consumo o il componente di terze parti dalla stampante, quindi installare un materiale di consumo o un componente originale del produttore della stampante.

Problemi di alimentazione della carta

Le buste si incollano durante la stampa





Azione	Sì	No
<p>Passaggio 1</p> <p>a Utilizzare buste conservate in un ambiente asciutto.</p> <p>Nota: La stampa su buste con un alto tasso di umidità può sigillare le buste.</p> <p>b Inviare il processo di stampa.</p> <p>Le buste si incollano durante la stampa?</p>	<p>Andare al passaggio 2.</p>	<p>Il problema è stato risolto.</p>
<p>Passaggio 2</p> <p>a Accertarsi che il tipo di carta sia impostato su Busta. Dal pannello di controllo, accedere a:</p> <p>Impostazioni >  > Carta >  > Configurazione vassoi > </p> <p>> Formato/tipo carta > </p> <p>b Inviare il processo di stampa.</p> <p>Le buste si incollano durante la stampa?</p>	<p>Contattare il rivelatore.</p>	<p>Il problema è stato risolto.</p>

Fascicolazione non funzionante

Azione	Sì	No
<p>Passaggio 1</p> <p>a Dal pannello di controllo, accedere a:</p> <p>Impostazioni >  > Stampa >  > Layout >  > Fascicola > </p> <p>b Impostare l'opzione Fascicola su Attivato [1,2,1,2,1,2], quindi premere .</p> <p>c Stampare il documento.</p> <p>Il documento è fascicolato correttamente?</p>	<p>Il problema è stato risolto.</p>	<p>Andare al passaggio 2.</p>
<p>Passaggio 2</p> <p>a Dal documento che si sta tentando di stampare, aprire la finestra di dialogo Stampa, quindi selezionare Fascicola.</p> <p>b Stampare il documento.</p> <p>Il documento è fascicolato correttamente?</p>	<p>Il problema è stato risolto.</p>	<p>Andare al passaggio 3.</p>

Azione	Sì	No
<p>Passaggio 3</p> <p>a Ridurre il numero di pagine da stampare.</p> <p>b Stampare il documento.</p> <p>Le pagine sono fascicolate correttamente?</p>	<p>Il problema è stato risolto.</p>	<p>Contattare il riveditore.</p>

Collegamento dei vassoi non funzionante

Azione	Sì	No
<p>Passaggio 1</p> <p>a Controllare se i vassoi contengono lo stesso formato e tipo di carta.</p> <p>b Controllare se le guide della carta sono posizionate correttamente.</p> <p>c Stampare il documento.</p> <p>Il collegamento dei vassoi viene eseguito in modo corretto?</p>	<p>Il problema è stato risolto.</p>	<p>Andare al passaggio 2.</p>
<p>Passaggio 2</p> <p>a Dal pannello di controllo, accedere a:</p> <p>Impostazioni >  > Carta >  > Configurazione vassoi > </p> <p>> Formato/tipo carta > </p> <p>b Impostare il formato e il tipo di carta in base alla carta caricata nei vassoi collegati.</p> <p>c Stampare il documento.</p> <p>Il collegamento dei vassoi viene eseguito in modo corretto?</p>	<p>Il problema è stato risolto.</p>	<p>Andare al passaggio 3.</p>
<p>Passaggio 3</p> <p>a Accertarsi che Collegamento vassoi sia impostato su Automatico. Per ulteriori informazioni, vedere "Collegamento dei vassoi" a pagina 15.</p> <p>b Stampare il documento.</p> <p>Il collegamento dei vassoi viene eseguito in modo corretto?</p>	<p>Il problema è stato risolto.</p>	<p>Contattare il riveditore.</p>

Si verificano numerosi inceppamenti della carta

Azione	Sì	No
<p>Passaggio 1</p> <p>a Rimuovere il vassoio.</p> <p>b Controllare se la carta è stata caricata correttamente.</p> <p>Note:</p> <ul style="list-style-type: none"> • Accertarsi che le guide della carta siano posizionate correttamente. • Accertarsi che l'altezza della risma non superi l'indicatore di livello massimo della carta. • Accertarsi di stampare sul formato e tipo di carta consigliato. <p>c Inserire il vassoio.</p> <p>d Stampare il documento.</p> <p>Gli inceppamenti della carta si verificano di frequente?</p>	Andare al passaggio 2.	Il problema è stato risolto.
<p>Passaggio 2</p> <p>a Dal pannello di controllo, accedere a:</p> <p>Impostazioni > OK > Carta > OK > Configurazione vassoi > OK > Formato/tipo carta > OK</p> <p>b Impostare il formato e il tipo di carta corretti.</p> <p>c Stampare il documento.</p> <p>Gli inceppamenti della carta si verificano di frequente?</p>	Andare al passaggio 3.	Il problema è stato risolto.
<p>Passaggio 3</p> <p>a Caricare una risma di carta nuova.</p> <p>Nota: la carta assorbe molta umidità. Conservare la carta nella confezione originale finché non viene utilizzata.</p> <p>b Stampare il documento.</p> <p>Gli inceppamenti della carta si verificano di frequente?</p>	Contattare il rivenditore .	Il problema è stato risolto.

Pagine inceppate non ristampate

Azione	Sì	No
<p>1 Dal pannello di controllo, accedere a:</p> <p>Impostazioni > OK > Periferica > OK > Notifiche > OK > Ripristino contenuto inceppato > OK</p> <p>2 Nel menu Rimozione inceppamento selezionare Attivato o Automatico, quindi premere OK.</p> <p>Le pagine inceppate sono state ristampate?</p>	Il problema è stato risolto.	Contattare il rivenditore .

Contattare il proprio rivenditore

Prima di contattare il proprio rivenditore, assicurarsi di disporre delle seguenti informazioni:

- Problema della stampante
- Messaggio di errore
- Modello e numero di serie della stampante

Recarsi presso il rivenditore dove è stata acquistata la stampante.

Aggiornamento e migrazione

Hardware

Opzioni interne disponibili

- Memoria Flash
- Schede font
- Schede firmware
 - Moduli e codici a barre
 - IPDS
 - PRESCRIVI
- Porta ISP (Internal Solutions Port)
 - Thin Parallel

Accesso alla scheda del controller

 **ATTENZIONE - PERICOLO DI SCOSSE ELETTRICHE:** Per evitare il rischio di scosse elettriche, se si accede alla scheda del controller o si installano dispositivi di memoria o hardware opzionali dopo aver configurato la stampante, prima di continuare, spegnere la stampante e scollegare il cavo di alimentazione dalla presa elettrica. Spegnere gli eventuali dispositivi collegati alla stampante e scollegare tutti i cavi della stampante.

- 1 Spegnere la stampante.
- 2 Scollegare il cavo di alimentazione dalla presa elettrica e dalla stampante.
- 3 Utilizzando un cacciavite a testa piatta, aprire il coperchio di accesso alla scheda del controller.

Attenzione - Possibili danni: I componenti elettronici della scheda del controller vengono facilmente danneggiati dall'elettricità statica. Prima di toccare componenti o connettori della scheda del controller, toccare una superficie metallica della stampante.

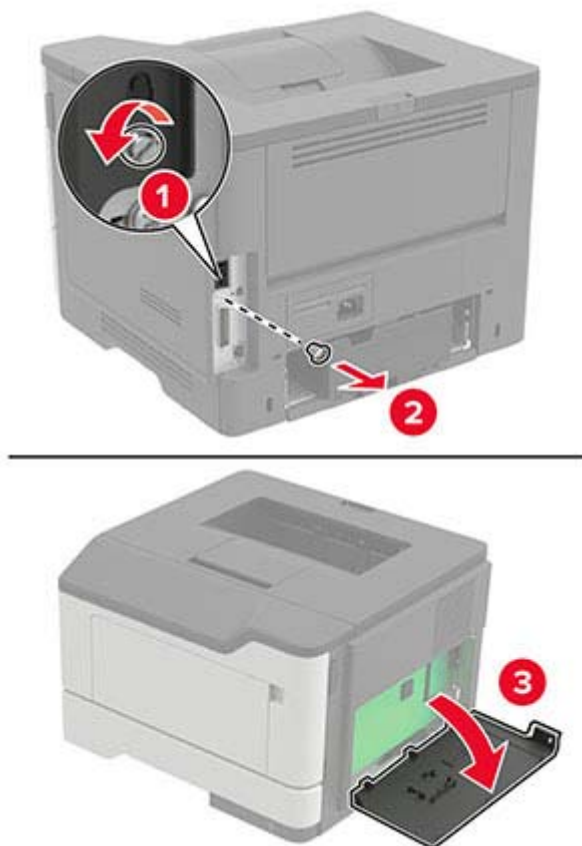

4 Chiudere il coperchio di accesso.

5 Collegare il cavo di alimentazione alla stampante e alla presa elettrica.

⚠ ATTENZIONE - PERICOLO DI LESIONI: Per evitare il rischio di incendio o scosse elettriche, collegare il cavo di alimentazione a una presa elettrica dotata di messa a terra e con le specifiche adeguate, situata in prossimità del prodotto e facilmente accessibile.

6 Accendere la stampante.

Installazione di una scheda di memoria

⚠ ATTENZIONE - PERICOLO DI SCOSSE ELETTRICHE: Per evitare il rischio di scosse elettriche, se si accede alla scheda del controller o si installano dispositivi di memoria o hardware opzionali dopo aver configurato la stampante, prima di continuare, spegnere la stampante e scollegare il cavo di alimentazione dalla presa elettrica. Spegnere gli eventuali dispositivi collegati alla stampante e scollegare tutti i cavi della stampante.

1 Spegnere la stampante.

2 Scollegare il cavo di alimentazione dalla presa elettrica e dalla stampante.

3 Aprire lo sportello di accesso alla scheda del controller.

Attenzione - Possibili danni: I componenti elettronici della scheda del controller vengono facilmente danneggiati dall'elettricità statica. Prima di toccare componenti o connettori della scheda del controller, toccare una superficie metallica della stampante.

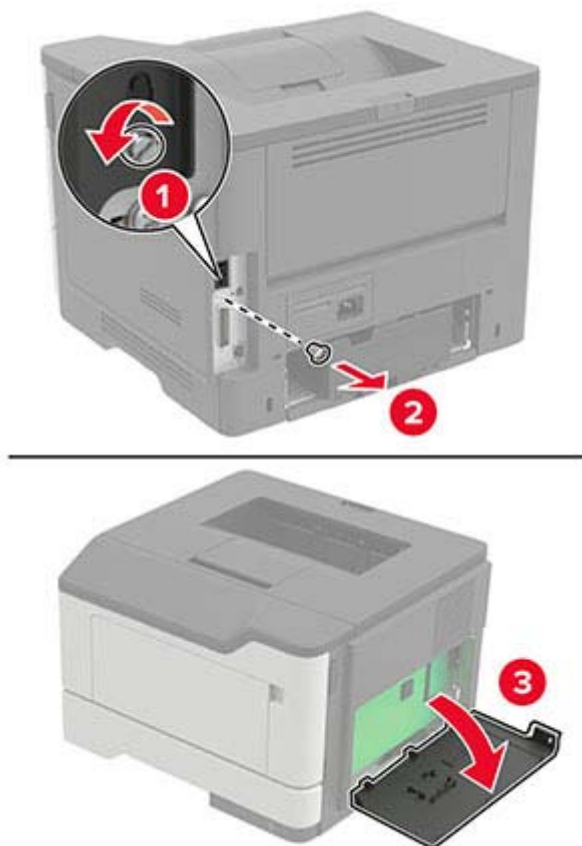

4 Estrarre la scheda di memoria dalla confezione.

Attenzione - Possibili danni: non toccare i punti di connessione lungo il bordo della scheda.

- 5 Inserire la scheda di memoria finché non *scatta* in posizione.

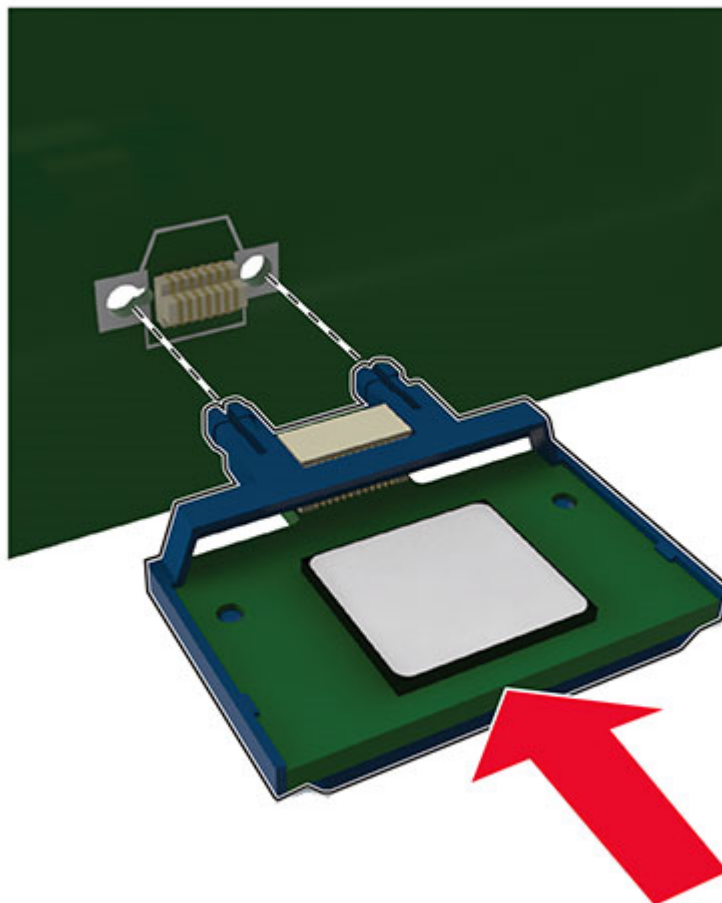

- 6 Chiudere il coperchio di accesso alla scheda del controller.
 7 Collegare il cavo di alimentazione alla stampante e alla presa elettrica.

⚠ ATTENZIONE - PERICOLO DI LESIONI: Per evitare il rischio di incendio o scosse elettriche, collegare il cavo di alimentazione a una presa elettrica dotata di messa a terra e con le specifiche adeguate, situata in prossimità del prodotto e facilmente accessibile.

- 8 Accendere la stampante.

Installazione di una scheda opzionale

⚠ ATTENZIONE - PERICOLO DI SCOSSE ELETTRICHE: Per evitare il rischio di scosse elettriche, se si accede alla scheda del controller o si installano dispositivi di memoria o hardware opzionali dopo aver configurato la stampante, prima di continuare, spegnere la stampante e scollegare il cavo di alimentazione dalla presa elettrica. Spegnerne gli eventuali dispositivi collegati alla stampante e scollegare tutti i cavi della stampante.

- 1 Spegnerne la stampante.
 2 Scollegare il cavo di alimentazione dalla presa elettrica e dalla stampante.

3 Aprire lo sportello di accesso alla scheda del controller.

Attenzione - Possibili danni: I componenti elettronici della scheda del controller vengono facilmente danneggiati dall'elettricità statica. Prima di toccare componenti o connettori, toccare una superficie metallica della stampante.

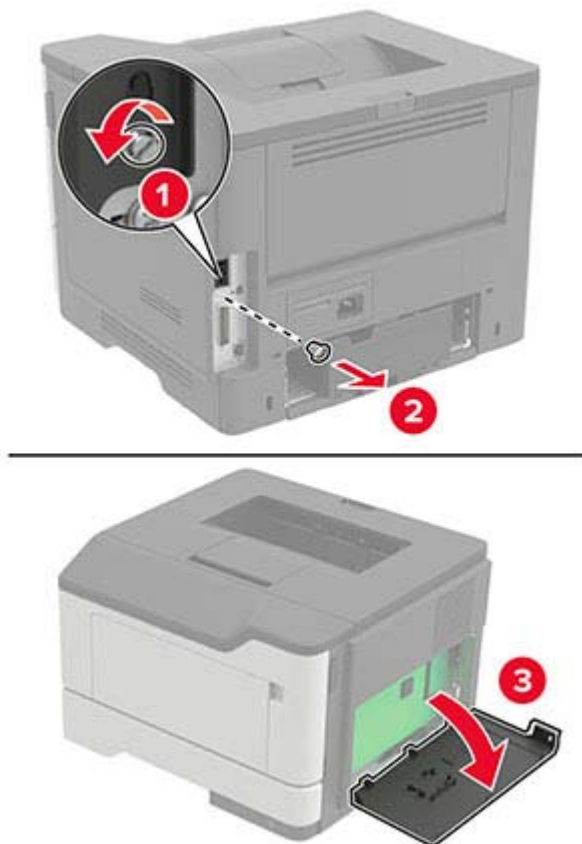

4 Estrarre la scheda opzionale dalla confezione.

Attenzione - Possibili danni: non toccare i punti di connessione lungo il bordo della scheda.

5 Inserire la scheda con decisione fino a bloccarla in posizione.

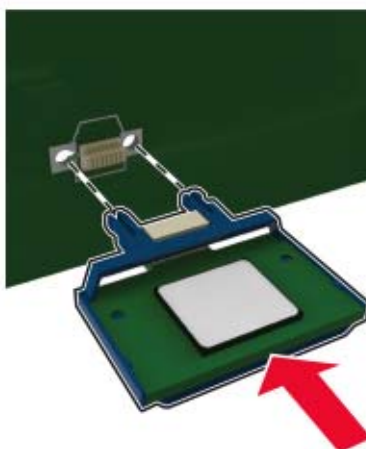

Nota: Il connettore sulla scheda deve aderire per tutta la sua lunghezza alla scheda del controller.

Attenzione - Possibili danni: L'installazione errata della scheda può danneggiare la scheda stessa e il controller.

6 Chiudere il coperchio di accesso.

7 Collegare il cavo di alimentazione alla stampante e alla presa elettrica.

⚠ ATTENZIONE - PERICOLO DI LESIONI: Per evitare il rischio di incendio o scosse elettriche, collegare il cavo di alimentazione a una presa elettrica dotata di messa a terra e con le specifiche adeguate, situata in prossimità del prodotto e facilmente accessibile.

8 Accendere la stampante.

Installazione dei vassoi opzionali

⚠ ATTENZIONE - PERICOLO DI SCOSSE ELETTRICHE: Per evitare il rischio di scosse elettriche, se si accede alla scheda del controller o si installano periferiche di memoria o hardware opzionali dopo aver configurato la stampante, prima di continuare, spegnere la stampante e scollegare il cavo di alimentazione dalla presa elettrica. Spegnere le eventuali periferiche collegate alla stampante e scollegare tutti i cavi della stampante.

1 Spegnere la stampante.

2 Scollegare il cavo di alimentazione dalla presa elettrica e poi dalla stampante.

3 Estrarre il vassoio opzionale dalla confezione e rimuovere tutto il materiale di imballaggio.

4 Allineare la stampante al vassoio opzionale e abbassarla fino a bloccarla in posizione.

⚠ ATTENZIONE - PERICOLO DI LESIONI: se la stampante pesa più di 20 kg (44 libbre), potrebbero essere necessarie due o più persone per sollevarla in modo sicuro.

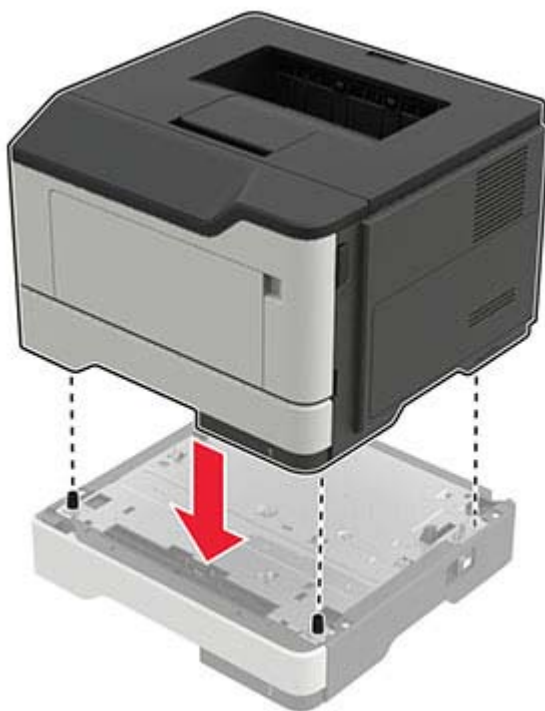

5 Collegare il cavo di alimentazione alla stampante e alla presa elettrica.

 **ATTENZIONE - PERICOLO DI LESIONI:** per evitare il rischio di incendio o scosse elettriche, collegare il cavo di alimentazione a una presa elettrica dotata di messa a terra e con le specifiche adeguate, situata in prossimità dell'apparecchio e facilmente accessibile.

6 Accendere la stampante.

Aggiungere il vassoio nel driver di stampa per renderlo disponibile per i processi di stampa. Per ulteriori informazioni, vedere ["Aggiunta delle opzioni disponibili nel driver di stampa" a pagina 124](#).

Software

Installazione del software della stampante

1 Ottenere una copia del pacchetto del programma di installazione del software.

- Dal nostro sito web.
- Dal rivenditore presso il quale è stata acquistata la stampante.

2 Eseguire il programma di installazione, quindi seguire le istruzioni.

3 Per gli utenti Macintosh, aggiungere la stampante.

Nota: per i computer Macintosh con macOS 10.7 o versione successiva, non è necessario installare il driver per stampare su una stampante certificata AirPrint.

Aggiunta di stampanti a un computer

Prima di iniziare, effettuare una delle seguenti operazioni:

- Connettere la stampante e il computer alla stessa rete. Per ulteriori informazioni sulla connessione della stampante a una rete, vedere ["Connessione della stampante a una rete Wi-Fi" a pagina 60](#).
- Connettere il computer alla stampante. Per ulteriori informazioni, vedere ["Connessione di un computer alla stampante" a pagina 63](#).
- Collegare la stampante al computer mediante un cavo USB. Per ulteriori informazioni, vedere ["Collegamento dei cavi" a pagina 10](#).

Nota: il cavo USB è venduto separatamente

Per gli utenti Windows

1 Installare il driver di stampa sul computer.

Nota: per ulteriori informazioni, vedere ["Installazione del software della stampante" a pagina 123](#).

2 Aprire **Stampanti e scanner**, quindi fare clic su **Aggiungi una stampante o uno scanner**.

3 A seconda della connessione della stampante, effettuare una delle seguenti operazioni:

- Selezionare una stampante dall'elenco, quindi fare clic su **Aggiungi dispositivo**.
- Fare clic su **Mostra stampanti Wi-Fi Direct**, selezionare una stampante, quindi fare clic su **Aggiungi dispositivo**.

- Fare clic su **La stampante desiderata non è nell'elenco**, quindi, nella finestra Aggiungi stampante, procedere come segue:
 - a** Selezionare **Aggiungi stampante utilizzando un nome host o un indirizzo TCP/IP**, quindi fare clic su **Avanti**.
 - b** Nel campo "Nome host o indirizzo IP" digitare l'indirizzo IP della stampante, quindi fare clic su **Avanti**.

Note:

 - Visualizzare l'indirizzo IP della stampante nella schermata iniziale della periferica. L'indirizzo IP è composto da quattro serie di numeri separati da punti, ad esempio 123.123.123.123.
 - Se si utilizza un proxy, disabilitarlo temporaneamente per caricare correttamente la pagina Web.
 - c** Selezionare un driver di stampa, quindi fare clic su **Avanti**.
 - d** Selezionare **Usa il driver attualmente installato (scelta consigliata)**, quindi fare clic su **Avanti**.
 - e** Digitare un nome per la stampante, quindi fare clic su **Avanti**.
 - f** Selezionare un'opzione di condivisione della stampante, quindi fare clic su **Avanti**.
 - g** Fare clic su **Fine**.

Per gli utenti Macintosh

- 1 Aprire **Stampanti e scanner** sul computer.
- 2 Fare clic su **+**, quindi selezionare una stampante.
- 3 Nel menu Usa, selezionare un driver di stampa.

Note:

- Per utilizzare il driver di stampa Macintosh, selezionare **AirPrint** o **Secure AirPrint**.
- Se si desidera utilizzare funzioni di stampa personalizzate, selezionare il driver di stampa del produttore. Per installare il driver, vedere ["Installazione del software della stampante" a pagina 123](#).

- 4 Aggiungere la stampante.

Aggiunta delle opzioni disponibili nel driver di stampa

Per gli utenti Windows

- 1 Aprire la cartella delle stampanti.
- 2 Selezionare la stampante che si desidera aggiornare, quindi effettuare una delle seguenti operazioni:
 - Per Windows 7 o versioni successive, selezionare **Proprietà stampante**.
 - Per le versioni precedenti, selezionare **Proprietà**.
- 3 Selezionare la scheda Configurazione, quindi selezionare **Aggiorna ora - Richiedi stampante**.
- 4 Applicare le modifiche.

Per gli utenti Macintosh

- 1 Da Preferenze di sistema nel menu Apple, trovare la stampante, quindi selezionare **Opzioni e materiali di consumo**.
- 2 Accedere all'elenco delle opzioni hardware, quindi aggiungere le opzioni installate.
- 3 Applicare le modifiche.

Firmware

Esportazione o importazione di un file di configurazione

È possibile esportare le impostazioni di configurazione della stampante in un file di testo e importare tale file per applicare le impostazioni ad altre stampanti.

- 1 Aprire un browser Web e immettere l'indirizzo IP della stampante nel relativo campo.

Note:

- Visualizzare l'indirizzo IP della stampante nella schermata iniziale della stampante. L'indirizzo IP è composto da quattro serie di numeri separati da punti, ad esempio 123.123.123.123.
- Se si utilizza un server proxy, disattivarlo temporaneamente per caricare correttamente la pagina Web.

- 2 In Embedded Web Server, fare clic su **Esporta config.** o **Importa configurazione**.
- 3 Seguire le istruzioni visualizzate sullo schermo.
- 4 Se la stampante supporta le applicazioni, effettuare le seguenti operazioni:
 - a Fare clic su **App** > selezionare l'applicazione > **Configura**.
 - b Fare clic su **Esporta** o **Importa**.

Aggiornamento del firmware

Per migliorare le prestazioni della stampante e risolvere i problemi, aggiornare regolarmente il firmware della stampante.

Per ulteriori informazioni sull'aggiornamento del firmware, contattare il rappresentante di vendita.

- 1 Aprire un browser Web e immettere l'indirizzo IP della stampante nel relativo campo.

Note:

- Visualizzare l'indirizzo IP della stampante nella schermata iniziale della periferica. L'indirizzo IP è composto da quattro serie di numeri separati da punti, ad esempio 123.123.123.123.
- Se si utilizza un proxy, disabilitarlo temporaneamente per caricare correttamente la pagina Web.

- 2 Fare clic su **Impostazioni** > **Periferica** > **Aggiorna firmware**.

3 Effettuare una delle seguenti operazioni:

- Fare clic su **Verifica disponibilità aggiornamenti > Accetto, avvia aggiornamento.**
- Caricare il file flash.
 - a** Individuare il file flash.
 - b** Fare clic su **Carica > Avvia.**

Avvertenze

Informazioni sul prodotto

Nome del prodotto:

STAMPANTE LASER
MX-B467P

Tipo di macchina:

4600

Modello:

69H

Nota sull'edizione

Novembre 2021

Le informazioni incluse nel seguente paragrafo non si applicano a tutti quei paesi in cui tali disposizioni non risultano conformi alle leggi locali: LA PRESENTE DOCUMENTAZIONE VIENE FORNITA "COSÌ COM'È", SENZA ALCUNA GARANZIA IMPLICITA O ESPLICITA, INCLUSE LE GARANZIE IMPLICITE DI COMMERCIALIZZABILITÀ O IDONEITÀ A SCOPI SPECIFICI. In alcuni paesi non è consentita la rinuncia di responsabilità esplicita o implicita in determinate transazioni, pertanto la presente dichiarazione potrebbe non essere valida.

La presente pubblicazione potrebbe includere inesattezze di carattere tecnico o errori tipografici. Le presenti informazioni sono soggette a modifiche periodiche che vengono incluse nelle edizioni successive.

Miglioramenti o modifiche ai prodotti o ai programmi descritti nel presente documento possono essere apportati in qualsiasi momento.

Materiali di consumo

I materiali di consumo standard per questo prodotto che possono essere sostituiti dall'utente includono le cartucce di toner.

Assicurarsi di utilizzare esclusivamente prodotti specificati da SHARP per le cartucce di toner.

 <p>MATERIALI DI CONSUMO ORIGINALI</p>	<p>Per ottenere i migliori risultati di copiatura, assicurarsi di utilizzare esclusivamente materiali di consumo originali Sharp, sviluppati, realizzati e testati per massimizzare la durata e le prestazioni dei prodotti Sharp. Cercare l'etichetta Materiali di consumo originali sulla confezione del toner.</p>
---	---

Livelli di emissione dei rumori

Le seguenti misurazioni sono state effettuate in conformità con ISO 7779 e riportate in base a ISO 9296.

Nota: alcune modalità potrebbero non essere applicabili al prodotto acquistato.

Pressione sonora media a un metro, dBA	
Stampa...	Su un lato: 56 Su due lati: 55
Pronta	14

Direttiva WEEE (Rifiuti di apparecchiature elettriche ed elettroniche)



Il logo WEEE indica programmi e procedure per prodotti elettronici specifici per il riciclo nei Paesi dell'Unione Europea. Si raccomanda il riciclaggio dei prodotti. Per ulteriori informazioni sulle opzioni di riciclo, contattare il punto vendita di zona.

Batteria ricaricabile agli ioni di litio



Questo prodotto può contenere una batteria a bottone agli ioni di litio ricaricabile, che deve essere rimossa solo da un tecnico qualificato. Il bidone dei rifiuti barrato indica che il prodotto non deve essere smaltito come rifiuti indifferenziati, ma deve essere inviato a strutture di raccolta separate per il recupero e il riciclo. Se la batteria viene rimossa, non smaltirla nei rifiuti domestici. Nella comunità locale potrebbero essere presenti sistemi di raccolta separati per le batterie, ad esempio un punto di raccolta per il riciclo delle batterie. La raccolta separata delle batterie garantisce il trattamento appropriato dei rifiuti, incluso il riutilizzo e il riciclo, ed evita potenziali effetti negativi sulla salute e sull'ambiente. Smaltire le batterie in modo responsabile.

Informazioni per lo smaltimento per gli utenti (utenti privati)

Informazioni sullo smaltimento di questo dispositivo e delle sue batterie

QUANDO NECESSARIO, NON SMALTIRE IL PRESENTE DISPOSITIVO INSIEME AI RIFIUTI DOMESTICI NÉ GETTARLO NEL FUOCO.

Le apparecchiature elettriche ed elettroniche usate e le batterie devono essere sempre raccolte e trattate in conformità alla normativa vigente sulla RACCOLTA DIFFERENZIATA.

La raccolta differenziata promuove un trattamento eco-compatibile, il riciclo dei materiali e uno smaltimento finale dei rifiuti a minore impatto ambientale. Lo SMALTIMENTO IMPROPRIO di determinate sostanze può essere pericoloso per la salute e per l'ambiente. Portare i DISPOSITIVI USATI a un centro di smaltimento locale, laddove disponibile. Questo dispositivo contiene BATTERIE che non possono essere rimosse dall'utilizzatore. Per la sostituzione delle batterie, contattare il rivenditore.

Nel caso di dubbi circa lo smaltimento, contattare le autorità locali o i rivenditori e informarsi sul corretto metodo di smaltimento.

SOLO PER GLI UTENTI NELL'UNIONE EUROPEA, E IN ALCUNE ALTRE NAZIONI; PER ESEMPIO NORVEGIA E SVIZZERA: la partecipazione alla raccolta differenziata è richiesta per legge.



Gli utenti DOMESTICI sono tenuti a portare i dispositivi usati presso i centri di raccolta esistenti. Il servizio è gratuito.

Il simbolo sopra mostrato si trova sulle apparecchiature elettriche ed elettroniche (o sull'imballaggio) per segnalare all'utente la corretta procedura di smaltimento. Se il dispositivo è stato utilizzato per SCOPI PROFESSIONALI, contattare il Rivenditore Sharp per informazioni sul ritiro. Potrebbero essere addebitate le spese di ritiro e riciclaggio. Prodotti piccoli (e quantitativi ridotti) potranno essere ritirati anche dai centri di raccolta locali. Per la Spagna: Contattare il sistema di raccolta ufficiale o l'ente locale preposto al ritiro dei prodotti usati.

Smaltimento e trattamento delle cartucce

Per le cartucce di toner Sharp utilizzate e altri materiali di consumo di copiatrici/macchine multifunzioni Sharp, ricordarsi di trattare i prodotti di rifiuto in modo adeguato in base ai requisiti di legge della propria zona geografica. A tal fine si consiglia di contattare fornitori di servizio competenti (ad es. aziende di riciclaggio dei rifiuti) e di chiedere alle autorità competenti per assistenza, laddove necessario. Per informazioni sui programmi attuali di raccolta e riciclaggio di Sharp, presenti in alcuni Paesi, consultare il sito Web www.sharp.eu.

Blue Angel

Per le stampanti/fotocopiatrici multifunzione Sharp certificate dall'etichetta per la protezione ambientale tedesca Blue Angel, sono disponibili maggiori informazioni sui siti web delle nostre rispettive società di vendita nazionali: <http://www.sharp.eu>

Avviso sensibilità ad elettricità statica



Questo simbolo identifica componenti sensibili all'elettricità statica. Non toccare le aree in prossimità di questi simboli senza prima toccare una superficie di metallo in un'area distante dal simbolo.

Per evitare danni da scariche elettrostatiche durante l'esecuzione delle operazioni di manutenzione, ad esempio l'eliminazione degli inceppamenti della carta o la sostituzione dei materiali di consumo, toccare una parte esposta del telaio metallico della stampante prima di accedere o di toccare le aree interne anche se non è presente il simbolo.

ENERGY STAR

La presenza del simbolo ENERGY STAR® sui prodotti o sulla schermata di avvio ne certifica la conformità della configurazione con i requisiti EPA (Environmental Protection Agency) ENERGY STAR alla data di fabbricazione del prodotto.



Informazioni sulle temperature

Temperatura operativa e umidità relativa	Da 10 a 32,2 °C (da 50 a 90 °F) e dal 15 all'80% di umidità relativa Da 15,6 a 32,2 °C (da 60 a 90 °F) e dall'8 all'80% di umidità relativa Temperatura di bulbo umido massima ² : 22,8 °C (73 °F) Ambiente senza condensa
Stoccaggio a lungo termine di una stampante / cartuccia / unità immagini ¹	Da 15,6 a 32,2 °C (da 60 a 90 °F) e dall'8 all'80% di umidità relativa Temperatura di bulbo umido massima ² : 22,8 °C (73 °F)
¹ La durata a magazzino dei materiali è di circa 2 anni. Le stime si riferiscono alla conservazione in un ambiente d'ufficio standard a una temperatura di 22 °C (72 °F) e con un'umidità del 45%. ² La temperatura di bulbo umido viene determinata in base alla temperatura dell'aria e all'umidità relativa.	

Spedizione a breve termine di una stampante / cartuccia / unità immagini	Da -40 a 40 °C (da -40 a 104 °F)
¹ La durata a magazzino dei materiali è di circa 2 anni. Le stime si riferiscono alla conservazione in un ambiente d'ufficio standard a una temperatura di 22 °C (72 °F) e con un'umidità del 45%.	
² La temperatura di bulbo umido viene determinata in base alla temperatura dell'aria e all'umidità relativa.	

Avvertenze sui prodotti laser

La stampante è certificata negli Stati Uniti come prodotto conforme ai requisiti DHHS 21 CFR Capitolo I, Sottocapitolo J per i prodotti laser di Classe I (1), mentre in altri paesi è certificata come prodotto laser di Classe I conforme ai requisiti IEC 60825-1: 2014.

I prodotti laser di Classe I non sono considerati pericolosi. Il sistema laser e la stampante sono stati progettati in modo da impedire l'esposizione a radiazioni laser superiori al livello previsto dalla Classe I durante le normali operazioni di stampa, manutenzione o assistenza. La stampante è dotata di un gruppo testina di stampa non riparabile che contiene un laser con le seguenti specifiche:

Classe: IIIb (3b) AlGaInP

Potenza di uscita nominale (milliwatt): 15

Lunghezza d'onda (nanometri): 650-670

Consumo di energia

Consumo elettrico del prodotto

Nella tabella seguente sono riportate le caratteristiche di consumo energetico del prodotto.

Nota: alcune modalità potrebbero non essere applicabili al prodotto acquistato.

Modalità	Descrizione	Consumo elettrico (Watt)
Stampa...	Il prodotto sta generando output stampato da input elettronici.	Su un lato: 620 Su due lati: 370
Copia	Il prodotto sta generando output stampato da originali stampati.	N/D
Acquisizione	Il prodotto sta acquisendo documenti stampati.	N/D
Pronta	Il prodotto è in attesa di un processo di stampa.	8
Modalità risparmio energetico	Il prodotto è in modalità di consumo ridotto di livello elevato.	1,31
Sospendi	Il prodotto è in modalità di consumo ridotto di livello ridotto.	0,1
Disattivato	Il prodotto è collegato a una presa elettrica, ma l'interruttore di alimentazione è spento.	0,1

I livelli di consumo energetico elencati nella precedente tabella rappresentano misurazioni medie. Le misurazioni istantanee di consumo energetico potrebbero risultare notevolmente più elevate della media.

Modalità sospensione

Questo prodotto è progettato con una modalità di risparmio energetico definita *Modalità sospensione*. Questa modalità consente di risparmiare energia riducendo il consumo elettrico nei periodi di inattività prolungati. Questa modalità viene attivata automaticamente dopo un periodo di inattività del prodotto specificato, denominato *Timeout modalità sospensione*.

Impostazioni predefinite del timeout della modalità sospensione per questo prodotto (in minuti):	15
--	----

Utilizzando i menu di configurazione, è possibile modificare il periodo di timeout della modalità sospensione da 1 a 120 minuti. Se la velocità di stampa è inferiore o pari a 30 pagine al minuto, è possibile impostare il timeout solo fino a 60 minuti. Impostando un valore basso, viene ridotto il consumo energetico, ma aumenta il tempo di risposta del prodotto. Impostando un valore alto, si mantiene una risposta rapida, ma aumenta il consumo energetico.

Modalità ibernazione

Questo prodotto è stato progettato con una modalità di funzionamento a bassissima potenza denominata *modalità ibernazione*. Quando è attiva la modalità ibernazione, gli altri sistemi e le altre periferiche vengono spenti in modo sicuro.

La modalità ibernazione può essere attivata in uno dei seguenti metodi:

- Utilizzando il timeout ibernazione
- Utilizzando l'opzione Programma modalità di alimentazione

Timeout sospensione predefinito in fabbrica per questo prodotto in tutti i paesi/regioni	3 giorni
--	----------

Il tempo che la stampante attende dopo la stampa di un processo prima di entrare in modalità ibernazione può essere modificato tra un'ora e un mese.

Note sui prodotti delle apparecchiature di grafica registrate EPEAT:

- Il livello di alimentazione in standby si verifica in modalità ibernazione o disattivata.
- Il prodotto si spegne automaticamente a un livello di alimentazione in standby di ≤ 1 W. La funzione di standby automatico (ibernazione o disattivata) deve essere attivata al momento della spedizione del prodotto.

Modalità di spegnimento

Se questo prodotto dispone di una modalità di spegnimento che consuma comunque una minima quantità di corrente, per interrompere completamente il consumo elettrico del prodotto, scollegare l'alimentazione dalla presa elettrica.

Utilizzo totale di energia

A volte può risultare utile calcolare l'utilizzo totale di energia del prodotto. Poiché le dichiarazioni sui consumi elettrici sono fornite in Watt, per calcolare l'utilizzo di energia il consumo va moltiplicato per il tempo speso dal prodotto in ciascuna modalità. L'utilizzo totale di energia del prodotto è la somma dell'utilizzo di ciascuna modalità.

Informazioni ambientali

Leggere attentamente questa sezione. Contiene informazioni utili a ridurre sia l'impatto ambientale che i costi.

Risparmio di carta

- 1** La funzione di stampa fronte/retro automatica consente di stampare su entrambi i lati del foglio senza capovolgere la carta manualmente. Se la macchina è dotata della funzione di stampa fronte/retro automatica, configurare le impostazioni sul computer per la stampa automatica su due lati. Utilizzare la funzione di stampa fronte/retro automatica di questa macchina laddove possibile.
- 2** Se si esegue la stampa su carta riciclata e sottile da 64 g/m² conforme allo standard EN12281:2002 e agli standard di qualità simili, si riduce l'impatto sull'ambiente.

Risparmio energetico

Il programma ENERGY STAR® è un sistema volontario per incoraggiare lo sviluppo e l'acquisto di modelli ad alta efficienza energetica, che aiutano a ridurre al minimo l'impatto ambientale. I prodotti che soddisfano i severi requisiti del programma ENERGY STAR, in termini di riduzione sia dell'impatto ambientale che del consumo energetico, recano il logo ENERGY STAR nel caso in cui siano registrati a un programma ENERGY STAR.

Conformità alle direttive dell'Unione Europea (UE)

Questo prodotto è conforme ai requisiti di protezione stabiliti dalle direttive del Consiglio della Comunità Europea 2014/30/UE, 2014/35/UE, 2009/125/CE e 2011/65/UE nella versione modificata dalla (UE) 2015/863 in merito all'avvicinamento e all'armonizzazione delle leggi degli stati membri in relazione alla compatibilità elettromagnetica, alla sicurezza delle apparecchiature elettriche destinate all'uso entro determinati limiti di voltaggio, alla progettazione di prodotti eco-sostenibili e in merito alla limitazione di utilizzo di alcune sostanze tossiche in apparecchiature elettriche ed elettroniche.

Questo prodotto è conforme alle limitazioni previste per i prodotti di Classe B dalla direttiva EN 55032 e ai requisiti di sicurezza della direttiva EN 62368-1.

Indice

A

abilitazione di Wi-Fi Direct 62
accesso alla scheda del controller 117
aggiornamento del firmware 125
aggiunta di opzioni hardware driver di stampa 124
aggiunta di opzioni interne driver di stampa 124
aggiunta di stampanti a un computer 123
AirPrint
 utilizzo 19
alimentatore multiuso
 caricamento 14
arricciamento della carta 98
avvertenze 127, 131, 132
avvertenze sulle emissioni 127
azzeramento dei contatori di utilizzo dei materiali di consumo 76

C

cancellazione della memoria della stampante 58
caricamento
 alimentatore multiuso 14
 caricamento dei vassoi 12
 caricamento delle buste nell'alimentatore multiuso 14
carta piegata 92
carta stropicciata 92
carta Universal
 configurazione delle impostazioni 12
cartuccia di toner
 ordinazione 65
 sostituzione 65
collegamento dei cavi 10
collegamento dei vassoi 15
collegamento dei vassoi non funzionante 114
come contattare il rivenditore 116
come evitare gli inceppamenti della carta 79
componenti e materiali di consumo
 stato, verifica 64

computer

 connessione alla stampante 63
configurazione delle impostazioni
 carta Universal 12
configurazione delle notifiche dei materiali di consumo 65
configurazione del server SMTP 109
configurazione di Wi-Fi Direct 62
configurazioni della stampante 9
connessione a una rete wireless 60
 con il metodo a pulsante 61
 con il metodo PIN 61
connessione della stampante a una rete wireless 60
connessione di un computer alla stampante 63
connessione di un dispositivo mobile
 alla stampante 62
connettività della stampante
 verifica 112
conservazione dei materiali di consumo 78
contatori di utilizzo dei materiali di consumo
 azzeramento 76

D

dichiarazione di volatilità 59
disattivazione della rete Wi-Fi 63
dispositivo mobile
 connessione alla stampante 62
 stampa da 19, 20
documenti, stampa
 da un computer 19
driver di stampa
 opzioni hardware, aggiunta 124

E

elenco di esempi di font stampa 22
esportazione di un file di configurazione
 utilizzo di Embedded Web Server 125

F

fascicolazione non funzionante 113
firmware, aggiornamento 125
fogli separatori
 posizionamento 22
formati carta supportati 16
formati carta supportati 16

G

gommini di prelievo
 sostituzione 70

I

importazione di un file di configurazione
 utilizzo di Embedded Web Server 125
impossibile aprire Embedded Web Server 110
impossibile connettere la stampante al Wi-Fi 111
impostazione del formato carta 12
impostazione dell'e-mail 109
impostazione del tipo di carta 12
impostazioni ambientali 78
impostazioni della stampante
 ripristino dei valori predefiniti di fabbrica 59
impostazioni predefinite di fabbrica
 ripristino 59
inceppamenti
 prevenzione 79
inceppamenti, rimozione
 nell'alimentatore multiuso 87
 nel raccogliatore standard 85
inceppamenti carta
 prevenzione 79
inceppamenti carta, rimozione
 nel raccogliatore standard 85
inceppamenti carta frequenti 115
inceppamento carta, rimozione
 nell'alimentatore multiuso 87

inceppamento carta nei vassoi 86
 inceppamento carta nell'alimentatore multiuso 87
 inceppamento carta nell'unità fronte/retro 85
 inceppamento carta nello sportello A 81
 inceppamento carta nello sportello di accesso posteriore 84
 individuazione degli inceppamenti carta 80
 individuazione delle aree di inceppamento 80
 individuazione dello slot di sicurezza 58
 informazioni sulla sicurezza 6, 7
 inserimento di fogli separatori 22
 installazione dei vassoi 122
 installazione del software della stampante 123
 installazione di una scheda di memoria 118
 installazione di una scheda opzionale 120
 intensità toner
 regolazione 109

K

kit di manutenzione
 ordinazione 65

L

le buste si incollano durante la stampa 113
 linee bianche 104
 linee scure verticali sulle stampe 103
 linee sottili non stampate correttamente 92
 livelli di emissione del rumore 127

M

mancata risposta della stampante 108
 mancata ristampa delle pagine inceppate 115
 materiale di consumo non del produttore della stampante 112

materiali di consumo
 conservazione 78
 materiali di consumo, ordinazione
 cartuccia di toner 65
 memoria
 tipi installati nella stampante 59
 memoria della stampante
 cancellazione 58
 memoria non volatile 59
 cancellazione 58
 memoria volatile 59
 cancellazione 58
 menu
 802.1x 49
 Account processi 33
 Cancella file dati temporanei 55
 Cancellazione fuori servizio 30
 Configurazione LPD 49
 Configurazione vassoi 38
 Eco Mode 24
 Ethernet 44
 Gestione alimentazione 27
 Guida 56
 HTML 37
 Icone della schermata iniziale visibili 30
 Immagine 37
 Impostazione stampa riservata 54
 Impostazione universale 39
 Impostazioni 32
 Impostazioni HTTP/FTP 49
 Impostazioni LDAP soluzioni 55
 Info su stampante 31
 IPSec 47
 Layout 31
 Limita accesso alla rete esterna 51
 Menu Configurazione 28
 Notifiche 25
 Pagina impostazioni menu 55
 Pannello operatore remoto 25
 Panoramica sulla rete 40
 PCL 36
 PDF 35
 Periferica 56
 PostScript 35
 Preferenze 23
 Qualità 33
 Raccolta dati anonimi 27

Registro controllo protezione 51
 Restrizioni di accesso 53
 Rete 56
 Ripristina valori predefiniti di fabbrica 28
 Risoluzione dei problemi 57
 SNMP 47
 Stampa 56
 TCP/IP 45
 Tipi di supporto 40
 USB 50
 Varie 55
 Wi-Fi Direct 43
 Wireless 41
 XPS 35
 menu della stampante 23
 messaggi della stampante
 materiale di consumo non del produttore della stampante 112
 Sostituire cartuccia, regione stampante non corrispondente 112
 metodo a pulsante 61
 metodo PIN 61
 modalità di ibernazione
 impostazione 78
 modalità risparmio energetico
 impostazione 78
 Modalità sospensione
 impostazione 78

N

notifiche sui materiali di consumo
 configurazione 65

O

opzioni hardware
 vassoi 122
 opzioni hardware, aggiunta driver di stampa 124
 opzioni interne
 installazione 120
 memoria flash 117
 porta ISP (Internal Solutions Port) 117
 scheda di memoria 118
 schede firmware 117
 schede font 117

opzioni interne, aggiunta driver di stampa 124
 ordinazione
 cartuccia di toner 65
 unità immagini 65
 ordinazione dei materiali di consumo
 kit di manutenzione 65

P

Pagina impostazioni menu stampa 57
 pannello di controllo pulsanti 11
 spia luminosa 11
 utilizzo 11
 pesi carta supportati 18
 porta Ethernet 10
 porta USB della stampante 10
 porte della stampante 10
 presa del cavo di alimentazione 10
 problemi di qualità di stampa 89
 processi di stampa non eseguiti 107
 processi di stampa riservata configurazione 20
 processo stampato dal vassoio errato 109
 processo stampato su carta errata 109
 pulizia
 parte esterna della stampante 64
 parte interna della stampante 64
 pulizia della stampante 64
 punti sulla stampa 97

R

regolazione dell'intensità del toner 109
 rete Wi-Fi
 disattivazione 63
 rete wireless
 collegamento della stampante 60
 Wi-Fi Protected Setup 61
 rimozione degli inceppamenti nell'unità fronte/retro 85

nello sportello di accesso posteriore 84
 rimozione di un inceppamento nei vassoi 86
 nell'unità fronte/retro 85
 nello sportello A 81
 nello sportello di accesso posteriore 84
 rimozione inceppamento carta nei vassoi 86
 nello sportello A 81
 risoluzione dei problemi impossibile aprire Embedded Web Server 110
 impossibile connettere la stampante al Wi-Fi 111
 mancata risposta della stampante 108
 problemi di qualità di stampa 89
 risoluzione dei problemi, qualità di stampa
 arricciamento della carta 98
 bande chiare orizzontali 94
 bande chiare verticali 104
 bande scure verticali 102
 carta piegata o stropicciata 92
 difetti ricorrenti 100
 linee bianche verticali 104
 linee o striature scure verticali 103
 linee sottili non stampate correttamente 92
 pagine bianche 90
 pagine completamente nere 101
 pagine vuote 90
 problemi di aderenza del toner 102
 sfondo grigio sulle stampe 93
 stampa a chiazze e punti 97
 stampa chiara 96
 stampa inclinata 100
 stampa scura 90
 stampa storta 100
 striature scure verticali senza testo stampato 103
 testo o immagini tagliati 101
 risoluzione dei problemi, stampa fascicolazione non funzionante 113

inceppamenti carta frequenti 115
 le buste si incollano durante la stampa 113
 mancata esecuzione dei processi di stampa 107
 mancata ristampa delle pagine inceppate 115
 margini errati 95
 stampa lenta 105
 risoluzione dei problemi della qualità di stampa
 arricciamento della carta 98
 bande chiare orizzontali 94
 bande chiare verticali 104
 bande scure verticali 102
 carta piegata o stropicciata 92
 difetti ricorrenti 100
 linee bianche verticali 104
 linee o striature scure verticali 103
 linee sottili non stampate correttamente 92
 pagine bianche 90
 pagine completamente nere 101
 pagine vuote 90
 problemi di aderenza del toner 102
 problemi di qualità di stampa 89
 sfondo grigio sulle stampe 93
 stampa a chiazze e punti 97
 stampa chiara 96
 stampa inclinata 100
 stampa scura 90
 stampa storta 100
 striature scure verticali senza testo stampato 103
 testo o immagini tagliati 101
 risoluzione dei problemi di stampa
 collegamento dei vassoi non funzionante 114
 fascicolazione non funzionante 113
 inceppamenti carta frequenti 115
 le buste si incollano durante la stampa 113
 mancata esecuzione dei processi di stampa 107

- mancata ristampa delle pagine inceppate 115
- marginetti errati 95
- processo stampato dal vassoio errato 109
- processo stampato su carta errata 109
- stampa lenta 105
- rivenditore
 - come contattare 116

S

- scelta della posizione della stampante 8
- scheda del controller
 - accesso 117
- scheda di memoria
 - installazione 118
- scheda opzionale
 - installazione 120
- scollegamento dei vassoi 15
- server e-mail
 - impostazione 109
- server SMTP
 - configurazione 109
- slot di sicurezza
 - individuazione 58
- software della stampante
 - installazione 123
- Sostituire cartuccia, regione stampante non corrispondente 112
- sostituzione dei componenti
 - gommini di prelievo 70
- sostituzione dei materiali di consumo
 - cartuccia di toner 65
 - unità immagini 67
- sostituzione dell'unità dei rulli di prelievo 72
- spedizione della stampante 77
- spia del pulsante di accensione
 - informazioni sullo stato 11
- spia luminosa
 - informazioni sullo stato 11
- spostamento della stampante 8, 77
- stampa
 - da un computer 19
 - da un dispositivo mobile 19, 20
 - elenco di esempi di font 22
 - mediante Wi-Fi Direct 20

- Pagina delle impostazioni rete 112
- Pagina impostazioni menu 57
- processi di stampa riservata 21
- processi in attesa 21
- processi Prenota stampa 21
- ripeti processi di stampa 21
- verifica processi di stampa 21
- stampa a chiazze 97
- stampa da un computer 19
- stampa inclinata 100
- stampa lenta 105
- stampante
 - scelta della posizione 8
 - spazio minimo 8
 - spedizione 77
- Stampa pagine prova qualità 57
- stampa storta 100
- stato stampante 11
- striature verticali sulle stampe 103

T

- temperatura nell'ambiente della stampante 130
- tipi di carta
 - supportati 18
- tipi di carta supportati 18

U

- umidità nell'ambiente della stampante 130
- unità dei rulli di prelievo
 - sostituzione 72
- unità immagini
 - ordinazione 65
 - sostituzione 67

V

- vassoi
 - caricamento 12
 - collegamento 15
 - installazione 122
 - scollegamento 15
- verifica dello stato
 - componenti e materiali di consumo 64
- volatilità
 - dichiarazione di 59

W

- Wi-Fi Direct
 - abilitazione 62
 - configurazione 62
 - stampa da un dispositivo mobile 20
- Wi-Fi Protected Setup
 - rete wireless 61