

ЛАЗЕРНЫЙ ПРИНТЕР MX-B467P

Руководство пользователя

Ноябрь 2021 г.

Тип устройства:

4600

Модель:

69H

Содержимое

Информация по технике безопасности.....	5
Условные обозначения.....	5
Заявление о продукте.....	5
Подробнее о принтере.....	8
Выбор местоположения принтера.....	8
Конфигурации принтера.....	9
Подключение кабелей.....	10
Использование панели управления.....	11
Состояние кнопки и индикатора питания.....	12
Загрузка бумаги и специальных материалов для печати.....	13
Задание формата и типа бумаги.....	13
Настройка параметров для формата бумаги Universal.....	13
Загрузка бумаги в лотки.....	13
Загрузка в многоцелевое устройство подачи.....	16
Связывание лотков.....	17
Держатель бумаги.....	18
Поддерживаемые форматы бумаги.....	18
Поддерживаемые типы бумаги.....	20
Поддерживаемая плотность бумаги.....	20
Печать.....	21
Печать с компьютера.....	21
Печать с мобильного устройства.....	21
Настройка конфиденциальных заданий.....	22
Печать конфиденциальных и других отложенных заданий.....	23
Печать списка образцов шрифтов.....	24
Добавление страниц-разделителей между копиями.....	24
Общие сведения о меню принтера.....	25
Карта меню.....	25
Устройство.....	26
Печать.....	33

Бумага.....	40
Сеть/Порты.....	42
Безопасность.....	54
Отчеты.....	58
Справка.....	59
Поиск и устранение неисправностей.....	60
Печать Страницы настроек меню.....	60
Обеспечение безопасности принтера.....	61
Расположение гнезда замка безопасности.....	61
Очистка памяти принтера.....	61
Восстановление значений по умолчанию, заданных изготовителем.....	62
Заявление об энергозависимости.....	62
Обслуживание принтера.....	63
Сеть.....	63
Чистка принтера.....	67
Заказ компонентов и расходных материалов.....	68
Замена компонентов и расходных материалов.....	69
Перемещение принтера.....	80
Экономия энергии и бумаги.....	81
Устранение замятия.....	82
Предотвращение замятия материалов для печати.....	82
Определение местоположения замятия.....	83
Замятие бумаги за дверцей А.....	84
Замятие бумаги в задней дверце.....	87
Замятие бумаги в стандартном приемном лотке.....	88
Замятие бумаги в устройстве двусторонней печати.....	88
Замятие бумаги в лотках.....	89
Замятие в многоцелевом устройстве подачи.....	90
Устранение неполадок.....	92
Проблемы с качеством печати.....	92
Проблемы с печатью.....	93
Настройка сервера SMTP.....	113
Проблемы с сетевым подключением.....	114

Проблемы с расходными материалами.....	116
Проблемы с подачей бумаги.....	117
Обращение к дилеру.....	120
Обновление и перемещение.....	121
Оборудование.....	121
Программное обеспечение.....	127
Микропрограммное обеспечение.....	129
Примечания.....	131
Указатель.....	137

Информация по технике безопасности





Условные обозначения

Примечание: В *примечаниях* приводятся важные для пользователя сведения.





Предупреждение: *Предупреждения* указывают на опасность повреждения аппаратного или программного обеспечения устройства.







ВНИМАНИЕ: Надписи *Внимание* указывает на возникновение потенциально опасной ситуации, в ходе которой есть риск получить травму.







Ниже представлены различные типы предупреждений о необходимости проявить внимательность.

-  **ВНИМАНИЕ – ВОЗМОЖНОСТЬ ТРАВМЫ!** Риск получения травмы.
-  **ВНИМАНИЕ – ОПАСНОСТЬ ПОРАЖЕНИЯ ЭЛЕКТРИЧЕСКИМ ТОКОМ!** Риск поражения электрическим током.
-  **ВНИМАНИЕ – ГОРЯЧАЯ ПОВЕРХНОСТЬ!** Риск получить ожог в случае прикосновения.
-  **ВНИМАНИЕ – ОПАСНОСТЬ ОПРОКИДЫВАНИЯ!** Опасность опрокидывания устройства.
-  **ВНИМАНИЕ – ОПАСНОСТЬ ЗАЩЕМЛЕНИЯ!** Риск защемления между подвижными частями.

Заявление о продукте

-  **ВНИМАНИЕ – ВОЗМОЖНОСТЬ ТРАВМЫ!** Во избежание возгорания или поражения электрическим током подключайте кабель питания к заземленной электророзетке с соответствующими характеристиками, доступ к которой не затруднен.
-  **ВНИМАНИЕ – ВОЗМОЖНОСТЬ ТРАВМЫ!** Во избежание поражения электрическим током следует использовать только кабель питания из комплекта поставки устройства или сменный кабель, одобренный изготовителем.
-  **ВНИМАНИЕ – ВОЗМОЖНОСТЬ ТРАВМЫ!** Не используйте с устройством удлинители, сетевые фильтры с несколькими розетками, удлинители с несколькими розетками или ИБП. Максимально допустимая нагрузка такого типа оборудования может быть превышена лазерным принтером и стать причиной возгорания, повреждения имущества или понижения производительности принтера.
-  **ВНИМАНИЕ – ВОЗМОЖНОСТЬ ТРАВМЫ!** Не используйте этот продукт со встроенным стабилизатором напряжения. Использование стабилизатора напряжения может стать причиной возгорания, повреждения оборудования или понижения производительности принтера.
-  **ВНИМАНИЕ – ОПАСНОСТЬ ПОРАЖЕНИЯ ЭЛЕКТРИЧЕСКИМ ТОКОМ!** Во избежание поражения электрическим током не устанавливайте и не используйте данное устройство рядом с водой или в местах с высокой влажностью.
-  **ВНИМАНИЕ – ОПАСНОСТЬ ПОРАЖЕНИЯ ЭЛЕКТРИЧЕСКИМ ТОКОМ!** Во избежание поражения электрическим током не устанавливайте устройство и не выполняйте никаких электрических или кабельных соединений (питания, факса или телефонной линии) во время грозы.

-  **ВНИМАНИЕ – ВОЗМОЖНОСТЬ ТРАВМЫ!** Не скручивайте, не сгибайте, не ударяйте и не ставьте тяжелые предметы на кабель питания. Не подвергайте кабель питания нагрузке и не допускайте его перетирания. Не заземляйте кабель питания между предметами мебели и стенами. В противном случае возможно возгорание или поражение электрическим током. Регулярно проверяйте кабель питания на наличие признаков подобных проблем. Перед осмотром отключайте кабель питания от электрической розетки.
-  **ВНИМАНИЕ – ОПАСНОСТЬ ПОРАЖЕНИЯ ЭЛЕКТРИЧЕСКИМ ТОКОМ!** Во избежание поражения электрическим током убедитесь в том, что все внешние подключения (например, подключение сети Ethernet или телефона) установлены правильно с использованием соответствующих портов.
-  **ВНИМАНИЕ – ОПАСНОСТЬ ПОРАЖЕНИЯ ЭЛЕКТРИЧЕСКИМ ТОКОМ!** Во избежание поражения электрическим током при доступе к плате контроллера или установке дополнительного оборудования либо устройств памяти после настройки принтера сначала выключите принтер и отсоедините кабель питания от электрической розетки. Если к принтеру подключены другие устройства, отключите их, а также отсоедините кабели, идущие к принтеру.
-  **ВНИМАНИЕ – ОПАСНОСТЬ ПОРАЖЕНИЯ ЭЛЕКТРИЧЕСКИМ ТОКОМ!** Во избежание поражения электрическим током при чистке корпуса принтера, прежде чем продолжить, отсоедините кабель питания от электророзетки и отсоедините все кабели принтера.
-  **ВНИМАНИЕ – ВОЗМОЖНОСТЬ ТРАВМЫ!** Если вес принтера более 20 кг (44 фунтов), для его безопасного перемещения может потребоваться не менее двух человек.
-  **ВНИМАНИЕ – ВОЗМОЖНОСТЬ ТРАВМЫ!** При перемещении принтера, действуйте в соответствии с данными рекомендациями во избежание травм или повреждения принтера:
- Все дверцы и лотки должны быть закрыты.
 - Выключите принтер, а затем отсоедините кабель питания от розетки.
 - Отсоедините от принтера все кабели.
 - Если у принтера есть отдельные устанавливаемые на полу опциональные лотки или закрепляемые на нем дополнительные устройства вывода, отсоедините их перед перемещением.
 - Если принтер оснащен подставкой на колесиках, аккуратно откатите его на новое место. Следует соблюдать осторожность при пересечении порогов и других препятствий.
 - Если принтер без подставки с колесиками, но с опциональными лотками или дополнительными устройствами вывода, уберите дополнительные устройства вывода и снимите принтер с лотков. Не пытайтесь поднимать принтер вместе с любыми дополнительными устройствами.
 - Чтобы поднять принтер, всегда удерживайте его за ручки.
 - Габариты тележки, используемой для перемещения принтера, должны соответствовать габаритам основания принтера.
 - Габариты тележки, используемой для перемещения дополнительных устройств, должны соответствовать габаритам этих устройств.
 - Принтер следует удерживать в вертикальном положении.
 - Необходимо избегать резких движений.
 - Следите за тем, чтобы при опускании принтера ваши пальцы не оказались под принтером.
 - Убедитесь, что вокруг принтера имеется свободное пространство.

-  **ВНИМАНИЕ – ОПАСНОСТЬ ОПРОКИДЫВАНИЯ!** При установке одного или нескольких модулей на принтер или МФУ вам могут потребоваться напольная подставка, стойка или другие фиксирующие элементы, помогающие надежно закрепить устройство во избежание травм. Для получения дополнительных сведений о поддерживаемых конфигурациях обратитесь по месту приобретения принтера.
-  **ВНИМАНИЕ – ОПАСНОСТЬ ОПРОКИДЫВАНИЯ!** Для уменьшения риска нестабильной работы оборудования загружайте каждый лоток отдельно. Остальные лотки держите закрытыми до тех пор, пока они не понадобятся.
-  **ВНИМАНИЕ – ГОРЯЧАЯ ПОВЕРХНОСТЬ!** Внутренние детали принтера могут сильно нагреваться. Для снижения вероятности травмы, вызванной прикосновением к горячей поверхности, подождите, пока поверхность остынет.
-  **ВНИМАНИЕ – ОПАСНОСТЬ ЗАЩЕМЛЕНИЯ!** Во избежание риска травмирования от защемления следует соблюдать осторожность в местах с таким знаком. Травмирования от защемления могут случаться в области движущихся частей, таких как зубчатые передачи, дверцы, лотки и крышки.
-  **ВНИМАНИЕ – ВОЗМОЖНОСТЬ ТРАВМЫ!** В изделии используется лазерное излучение. Использование органов управления, выполнение регулировок или любых других действий, не описанных в «Руководстве пользователя», может привести к опасному облучению.
-  **ВНИМАНИЕ – ВОЗМОЖНОСТЬ ТРАВМЫ!** Литиевая батарейка в данном устройстве не подлежит замене. При неправильном выполнении замены существует опасность взрыва литиевой батарейки. Не перезаряжайте, не разбирайте и не сжигайте литиевую батарейку. Утилизируйте использованные литиевые батарейки в соответствии с указаниями изготовителя батарейки или местными предписаниями.



Это устройство разработано, проверено и признано соответствующим строгим международным стандартам при использовании определенных компонентов данного изготовителя. Обеспечивающие безопасность конструктивные особенности некоторых деталей не всегда являются очевидными. Изготовитель не несет ответственности за последствия применения других запасных частей.

Обслуживание и ремонт, не описанные в документации пользователя, должны производиться опытным специалистом по поддержке.

СОХРАНИТЕ ЭТИ ИНСТРУКЦИИ.

Подробнее о принтере

Выбор местоположения принтера

- Оставьте достаточно места для открытия лотков, крышек и дверец, а также для установки аппаратных компонентов.
- Принтер следует устанавливать вблизи электрической розетки.
 -  **ВНИМАНИЕ – ВОЗМОЖНОСТЬ ТРАВМЫ!** Во избежание возгорания или поражения электрическим током подключайте кабель питания к заземленной электророзетке с соответствующими характеристиками, доступ к которой не затруднен.
 -  **ВНИМАНИЕ – ОПАСНОСТЬ ПОРАЖЕНИЯ ЭЛЕКТРИЧЕСКИМ ТОКОМ!** Во избежание поражения электрическим током не устанавливайте и не используйте данное устройство рядом с водой или в местах с высокой влажностью.
- Убедитесь, что циркуляция воздуха отвечает требованиям стандарта ASHRAE 62 в последней редакции или стандарту 156 технического комитета по стандартизации.
- Необходимо подготовить горизонтальную, прочную и устойчивую поверхность.
- Принтер следует содержать в следующих условиях.
 - В чистом состоянии, сухом и незапыленном месте
 - В принтере не должно оставаться скрепок
 - вдали от непосредственного воздействия воздушных потоков кондиционеров, нагревателей или вентиляторов;
 - Не допускайте воздействия прямого солнечного света, резких перепадов влажности или температуры
- Соблюдайте рекомендуемый температурный режим и избегайте колебаний.

Температура окружающего воздуха	от 10 до 32°C (от 50 до 90°F)
Температура хранения	от 1,1 до 35°C (от 34 до 95°F)
- Обеспечьте наличие рекомендованного свободного пространства вокруг принтера для надлежащей вентиляции:

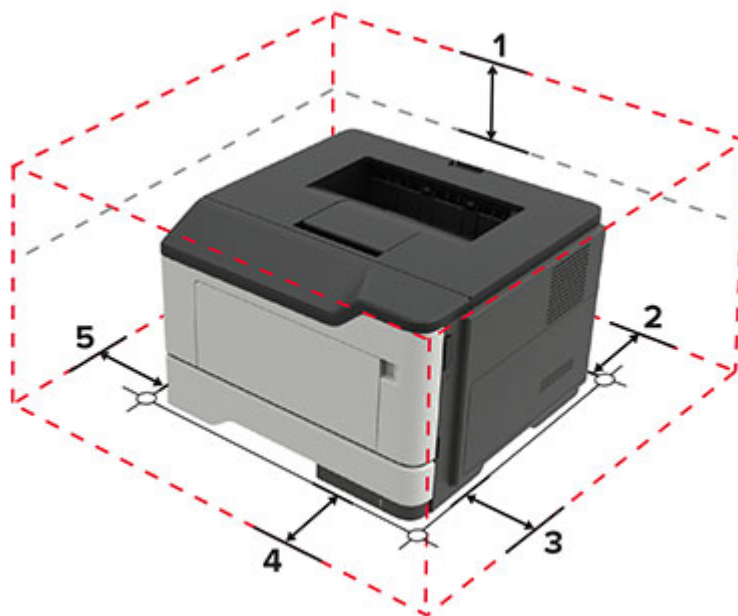

1	Сверху	305 мм (12")
2	Сзади	100 мм (3,94")
3	Правая сторона	110 мм (4,33")
4	Спереди	305 мм (12") Примечание: Минимальное необходимое пространство спереди принтера — 75 мм (3").
5	Левая сторона	65 мм (2,56")

Конфигурации принтера

⚠ ВНИМАНИЕ – ОПАСНОСТЬ ОПРОКИДЫВАНИЯ! При установке одного или нескольких дополнительных модулей на принтер или МФУ может потребоваться основание, стойка или другие фиксирующие элементы, помогающие надежно зафиксировать устройство во избежание травм. Для получения дополнительных сведений о поддерживаемых конфигурациях обратитесь по месту приобретения принтера.

⚠ ВНИМАНИЕ – ОПАСНОСТЬ ОПРОКИДЫВАНИЯ! Для уменьшения риска нестабильной работы оборудования загружайте каждый лоток отдельно. Остальные лотки держите закрытыми до тех пор, пока они не понадобятся.

Можно изменить конфигурацию принтера, установив опциональные лотки на 250 или 550 листов. Для получения дополнительной информации см. [“Установка дополнительных лотков” на стр. 126.](#)



1	Панель управления
2	Стандартный выходной лоток
3	Защитная крышка системной платы
4	Стандартный лоток на 250 листов
5	Дополнительный лоток на 550 или 250 листов
6	Многоцелевое устройство подачи
7	Дверца А

Подключение кабелей

⚡ ВНИМАНИЕ – ОПАСНОСТЬ ПОРАЖЕНИЯ ЭЛЕКТРИЧЕСКИМ ТОКОМ! Во избежание поражения электрическим током не устанавливайте устройство и не выполняйте никаких электрических или кабельных соединений (питания, факса или телефонной линии) во время грозы.

⚠ ВНИМАНИЕ – ВОЗМОЖНОСТЬ ТРАВМЫ! Во избежание возгорания или поражения электрическим током подключайте кабель питания к заземленной электророзетке с соответствующими характеристиками, доступ к которой не затруднен.

⚠ ВНИМАНИЕ – ВОЗМОЖНОСТЬ ТРАВМЫ! Во избежание поражения электрическим током следует использовать только кабель питания из комплекта поставки устройства или сменный кабель, одобренный изготовителем.

Предупреждение – Риск повреждения! Во избежание потери данных или некорректной работы принтера не прикасайтесь к кабелю USB, сетевому беспроводному адаптеру, а также к указанным участкам на принтере, когда выполняется печать.

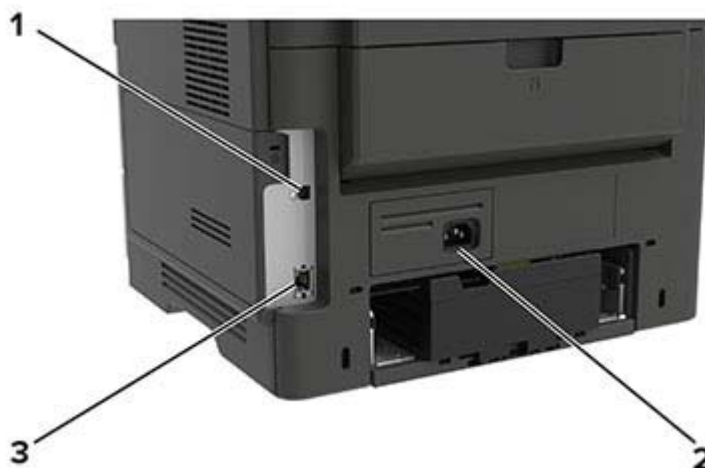

	Использовать	Назначение
1	Порт USB принтера	Подключите принтер к компьютеру.
2	Разъем кабеля питания	Подключите принтер к электророзетке.
3	порт Ethernet	Подключите принтер к проводной сети.

Использование панели управления

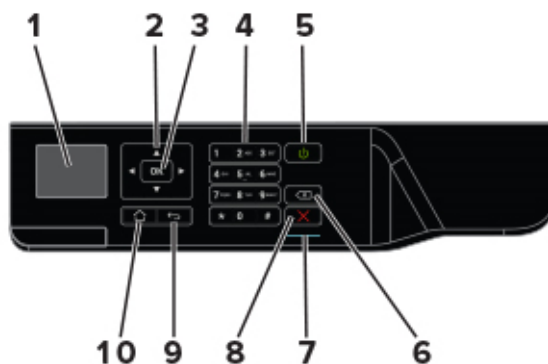

	Использовать	Назначение
1	Дисплей	Просмотр параметров сканирования, сообщений о состоянии принтера и ошибках.
2	Кнопки со стрелками	Прокрутка меню или перемещение между экранами и пунктами меню.
3	кнопка "Выбрать"	<ul style="list-style-type: none"> Выбор параметров меню. Сохраните параметры.
4	Цифровая клавиатура	Ввод цифр и символов в поля для ввода.
5	Кнопка питания	Включение или выключение принтера. Примечание: Чтобы выключить принтер, нажмите и удерживайте клавишу питания в течение пяти секунд.

	Использовать	Назначение
6	Кнопка возврата	Перемещение курсора на одну позицию назад и удаление символов в полях для ввода.
7	Световой индикатор	Проверьте состояние принтера.
8	Кнопка "Стоп" или "Отменить"	Останов текущей задачи принтера.
9	Кнопка "Назад"	Возврат к предыдущему экрану.
10	Кнопка начального экрана	Возврат к начальному экрану.

Состояние кнопки и индикатора питания

Световой индикатор	Сост. принт.
Выкл.	Принтер отключен или находится в режиме гибернации.
Синий	Принтер находится в состоянии готовности или обрабатывает данные.
Красный	Требуется вмешательство пользователя.

Индикатор кнопки питания	Сост. принт.
Выкл.	Принтер выключен или обрабатывает данные.
Постоянно горит желтым цветом	Принтер находится в спящем режиме.
Мигает желтым	Принтер находится в режиме гибернации.

Загрузка бумаги и специальных материалов для печати

Задание формата и типа бумаги

1 На панели управления принтера выберите:

Параметры > **OK** > Бумага > **OK** > Конфигурация лотка > **OK** > Формат/тип бумаги > **OK** > выберите устройство подачи бумаги

2 Задайте формат и тип бумаги.

Настройка параметров для формата бумаги Universal

1 На панели управления принтера выберите:

Параметры > **OK** > Бумага > **OK** > Настройка материала для печати > **OK** > Настройка формата Universal > **OK**

2 Настройте параметры.

Загрузка бумаги в лотки

 **ВНИМАНИЕ – ОПАСНОСТЬ ОПРОКИДЫВАНИЯ!** Для уменьшения риска нестабильной работы оборудования загружайте каждый лоток отдельно. Остальные лотки держите закрытыми до тех пор, пока они не понадобятся.

1 Отсоедините лоток.

Примечание: Не отсоединяйте лотки от принтера во время работы принтера во избежание замятий бумаги.



2 Отрегулируйте направляющие по формату загружаемой бумаги.

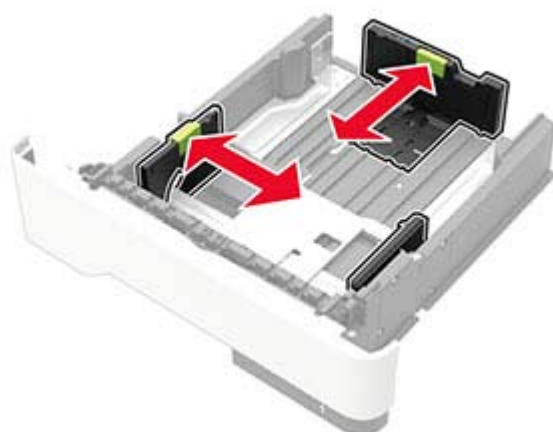

3 Перед загрузкой изогните стопку бумаги в разные стороны, пролистайте ее и выровняйте края.



- 4** Загрузите стопку бумаги лицевой стороной вниз, затем убедитесь, что боковые направляющие плотно прилегают к бумаге.



Примечания.

- Для выполнения односторонней печати положите фирменные бланки лицевой стороной вниз и верхним краем листа к передней стенке лотка.
- Для выполнения двусторонней печати положите фирменные бланки лицевой стороной вверх, нижним краем к передней части лотка.
- Не задвигайте бумагу в лоток.
- Во избежание сбоев при подаче высота стопки не должна превышать отметку уровня максимальной загрузки бумаги.

- 5** Вставьте лоток.

Если необходимо, установите на панели управления формат и тип бумаги в соответствии с загруженной бумагой.

Загрузка в многоцелевое устройство подачи

1 Откройте многоцелевое устройство подачи.

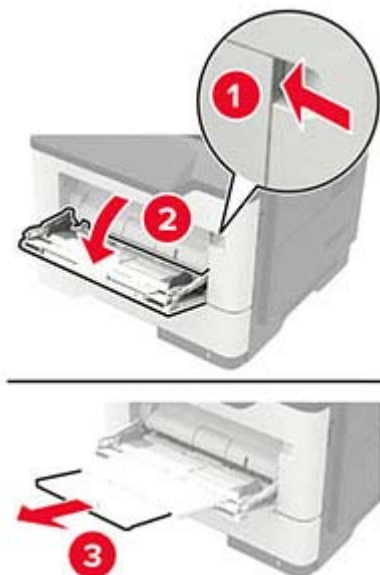

2 Отрегулируйте направляющие по формату загружаемой бумаги.



3 Перед загрузкой изогните стопку бумаги в разные стороны, пролистайте ее и выровняйте края.



4 Загрузите бумагу стороной для печати вверх.

Примечания.

- Для выполнения односторонней печати загружайте фирменные бланки лицевой стороной вверх и верхним краем листа по направлению к передней стороне лотка.
- Для выполнения двусторонней печати положите печатные бланки лицевой стороной вниз и нижним краем листа к передней стенке лотка.

- Загрузите конверты в левую часть клапаном вниз.
- Загрузите европейские конверты клапанами вниз и в сторону принтера.

Предупреждение – Риск повреждения! Запрещается печатать на конвертах с марками, застежками, защелками, окнами, рельефным покрытием и самоклеящимися полосками.

5 На панели управления задайте тип и формат бумаги в соответствии загруженной.





Связывание лотков

1 На панели управления принтера выберите:

Параметры >  > Бумага >  > Конфигурация лотка >  > Формат/тип бумаги > 

2 Приведите формат и тип бумаги в соответствии со связываемыми лотками.

3 На панели управления принтера выберите:

Параметры >  > Устройство >  > Обслуживание >  > Меню конфигурации >  >
Конфигурация лотка > 

4 Задайте для параметра Связь лотков значение **Автоматически**.

Чтобы отменить связывание лотков, убедитесь в том, что нет лотков того же формата и типа бумаги.

Предупреждение – Риск повреждения! Температура термоэлемента изменяется в зависимости от указанного типа бумаги. Во избежание проблем с печатью приведите параметр формата бумаги в принтере в соответствии с бумагой, загруженной в лоток.

Держатель бумаги

Поддерживаемые форматы бумаги

Формат бумаги	Стандартный лоток лоток	Дополнительный лоток на 250 или 550 лоток	Многоцелевое устройство подачи	Двусторонняя печать
A4 210 x 297 мм (8,3 x 11,7 ")	✓	✓	✓	✓
A5 210 x 148 мм (8,3 x 5,8 ")	✓	✓	✓	✗
A5 LEF 148 x 210 мм (5,8 x 8,3 ")	✓	✗	✓	✗
A6 105 x 148 мм (4,1 x 5,8 ")	✓	✗	✓	✗
JIS B5 182 x 257 мм (7,2 x 10,1 ")	✓	✓	✓	✗
Oficio (Мехико) 216 x 340 мм (8,5 x 13,4 ")	✓	✓	✓	✓
Hagaki 100 x 148 мм (3,9 x 5,8 ")	✗	✗	✓	✗
Визитная карточка 50,8 x 88,9 мм (2 x 3,5 ")	✗	✗	✗	✗
Statement 140 x 216 мм (5,5 x 8,5 ")	✓	✓	✓	✗
Executive 184 x 267 мм (7,3 x 10,5 ")	✓	✓	✓	✗
Letter 216 x 279 мм (8,5 x 11 ")	✓	✓	✓	✓

Формат бумаги	Стандартный лоток лоток	Дополнительный лоток на 250 или 550 лоток	Многоцелевое устройство подачи	Двусторонняя печать
Legal 216 x 356 мм (8,5 x 14 ")	✓	✓	✓	✓
Folio 216 x 330 мм (8,5 x 13 ")	✓	✓	✓	✓
Universal 76,2 x 127 мм до 216 x 356 мм (от 3 x 5 " до 8,5 x 14 ")	X	X	✓	X
Universal От 105 x 148 мм до 216 x 356 мм 4,13 x 5,83 " до 8,5 x 14 ")	✓	X	X	X
Universal От 148 x 210 мм до 216 x 356 мм (от 5,83 x 8,27 " до 8,5 x 14 ")	X	✓	X	X
Конверт 7 3/4 (Monarch) 98 x 191 мм (3,9 x 7,5 ")	X	X	✓	X
Конверт 9 98 x 225 мм (3,9 x 8,9 ")	X	X	✓	X
Конверт 10 105 x 241 мм (4,1 x 9,5 ")	X	X	✓	X
Конверт DL 110 x 220 мм (4,3 x 8,7 ")	X	X	✓	X
Конверт C5 162 x 229 мм (6,4 x 9 ")	X	X	✓	X
Конверт B5 176 x 250 мм (6,9 x 9,8 ")	X	X	✓	X
Другой Конверт 76,2 x 127 мм до 216 x 356 мм (3 x 5 " до 8,5 x 14 ")	X	X	✓	X

Поддерживаемые типы бумаги

Тип бумаги	Стандартный лоток лоток	Дополнительный лоток на 250 или 550 лоток	Многоцелевое устройство подачи	Двусторонняя печать
Обычная бумага	✓	✓	✓	✓
Открытки	✗	✗	✓	✗
Прозрачные пленки	✓	✗	✓	✗
Переработанная	✓	✓	✓	✓
Бумажные этикетки ¹	✓	✓	✓	✗
Бумага для документов ²	✓	✓	✓	✓
Бланки	✓	✓	✓	✓
Печатный бланк	✓	✓	✓	✓
Цветная бумага	✓	✓	✓	✓
Тонкая бумага	✓	✓	✓	✓
Плотная бумага ²	✓	✓	✓	✓
Грубая/хлопковая	✓	✓	✓	✓
Лоток для	✗	✗	✓	✗
Шероховатый конверт	✗	✗	✓	✗

¹ Использование односторонних бумажных этикетках, предназначенных для лазерных принтеров, допустимо в редких случаях. Рекомендуется распечатывать не более 20 этикеток в месяц. Печать на виниловых этикетках, этикетках для фармацевтических препаратов и двусторонних этикетках не поддерживается.

² В режиме двусторонней печати можно использовать бумагу для документов и плотную бумагу, до 90 г/м² (24 фунта).

Поддерживаемая плотность бумаги

	Лоток	Многоцелевое устройство подачи	Двусторонняя печать
Плотность бумаги	60–120 г/м ² (16–32 фунтов)	60–216 г/м ² (16–58 фунтов)	60–90 г/м ² (16–24 фунтов)

Печать

Печать с компьютера

Примечание: Для этикеток, открыток и конвертов перед печатью документа следует установить формат и тип бумаги на принтере.

- 1 Из окна документа, предназначенного для печати, откройте диалоговое окно "Печать".
- 2 При необходимости настройте параметры.
- 3 Распечатайте документ.

Печать с мобильного устройства

Печать с мобильного устройства с помощью AirPrint



Программа AirPrint — это решение мобильной печати, которое позволяет выполнять печать непосредственно с устройства Apple на любом принтере с поддержкой AirPrint.

Примечания.



- Убедитесь, что устройство Apple и принтер подключены к одной и той же сети. Если в сети несколько беспроводных концентраторов, убедитесь, что оба устройства подключены к одной подсети.
- Это приложение совместимо только с некоторыми устройствами Apple.

- 1 На мобильном устройстве выберите документ в диспетчере файлов или запустите совместимое приложение.
- 2 Коснитесь значка «Поделиться», затем коснитесь **Печать**.
- 3 Выберите принтер.
При необходимости настройте параметры.
- 4 Распечатайте документ.

Печать с мобильного устройства с помощью Wi-Fi Direct®

Wi-Fi Direct® это служба печати, с помощью которой можно выполнять печать на любом принтере с поддержкой Wi-Fi Direct.

Примечание: Убедитесь, что мобильное устройство подключено к беспроводной сети принтера. Подробнее см. [“Подключение мобильного устройства к принтеру” на стр. 65](#).

- 1 С вашего мобильного устройства запустите совместимое приложение или выберите документ в диспетчере файлов.
- 2 В зависимости от модели мобильного устройства выполните следующее:
 - Коснитесь  > Печать.
 - Коснитесь  > Печать.
 - Коснитесь  > Печать.
- 3 Выберите принтер, затем настройте параметры, если необходимо.
- 4 Распечатайте документ.

Настройка конфиденциальных заданий

- 1 Откройте веб-браузер и в поле адреса введите IP-адрес принтера.

Примечания.

- IP-адрес принтера указан на начальном экране принтера. IP-адрес отображается в виде четырех наборов цифр, разделенных точками, например 123.123.123.123.
- Если используется прокси-сервер, временно отключите его, чтобы обеспечить правильную загрузку веб-страницы.

- 2 Выберите **Настройки > Безопасность > Задать конфиденциальную печать**.
- 3 Настройте параметры.

Использовать	Кому
Макс неверных PIN	Указание количества попыток ввода неверного PIN-кода. Примечание: По достижении предельного значения выполняется удаление заданий печати для данного пользователя.
Истечение срока действия конфиденциального задания	Установка времени хранения заданий на конфиденциальную печать. Примечание: Отложенные задания на конфиденциальную печать хранятся в памяти принтера до их выпуска или ручного удаления.
Истечение срока действия задания на печать с повтором	Настройка времени хранения заданий на печать с повтором. Примечание: Задания на печать с повтором хранятся в памяти принтера для повторной печати.
Истечение срока действия задания на печать с проверкой	Настройка времени между печатью первой копии и печатью оставшихся копий. Примечание: Режим печати с проверкой позволяет проверить качество печати первой копии перед печатью остальных копий.

Использовать	Кому
Истечение срока действия задания на печать с резервированием	Настройка времени хранения заданий на печать в памяти принтера. Примечание: Отложенные задания с резервированием автоматически удаляются после печати.
Требуется преобразование всех заданий в отложенные задания печати	Настройка отсрочки всех заданий печати.
Сохранить повторяющиеся документы	Настройка принтера для печати всех документов с одинаковым именем файла.

Печать конфиденциальных и других отложенных заданий

Для пользователей Windows

- 1 Открыв документ, выберите **Файл > Печать**.
- 2 Выберите **Свойства, Предпочтения, Параметры** или **Настройка**.
- 3 Выберите **Удерживать после печати**.
- 4 Выберите **Удерживать после печати**, затем присвойте имя пользователя.
- 5 Выберите тип задания на печать (конфиденциальное, с повтором, с резервированием или с проверкой).

Если вы выбрали конфиденциальное задание, введите четырехзначный PIN-код.

- 6 Нажмите **ОК** или **Печать**.

- 7 На панели управления принтера активируйте задание на печать.

- Для доступа к заданиям на конфиденциальную печать перейдите к:

Отложенные задания > **ОК** > выберите имя пользователя > **ОК** > **Конфиденциальные** > **ОК**
> введите PIN-код > **ОК** > выберите задание на печать > **ОК** > настройте параметры > **ОК** >
Печать > **ОК**

- Для доступа к другим заданиям печати перейдите к:

Отложенные задания > **ОК** > выберите имя пользователя > **ОК** > выберите задание на печать
> **ОК** > настройте параметры > **ОК** > **Печать** > **ОК**

Для пользователей Macintosh

- 1 При открытом документе выберите **Файл > Печать**.
- 2 В меню «Предварительный просмотр» или «Носитель и качество» выберите **Печать по PIN-коду**.
- 3 Активируйте **Печать по PIN-коду**, затем введите четырехзначный PIN-код.

4 Нажмите **Печать**.

5 На панели управления принтера активируйте задание на печать. Выберите:

Отложенные задания > **OK** > выберите имя компьютера > **OK** > **Конфиденциальные** > **OK** > введите PIN-код > **OK** > выберите задание на печать > **OK** > **Печать** > **OK**

Печать списка образцов шрифтов

1 На панели управления принтера выберите:

Параметры > **OK** > **Отчеты** > **OK** > **Печать** > **OK** > **Печать шрифтов** > **OK**

2 Выберите образец шрифта, а затем нажмите **OK**.

Добавление страниц-разделителей между копиями

1 На панели управления принтера выберите:

Параметры > **OK** > **Печать** > **OK** > **Компоновка** > **OK** > **Страницы-разделители** > **OK** > **Между копиями** > **OK**

2 Распечатайте документ.

Общие сведения о меню принтера

Карта меню

Устройство	<ul style="list-style-type: none"> • Предпочтения • Экономичный режим • Удаленная панель управления • Уведомления • Управление питанием 	<ul style="list-style-type: none"> • Сбор анонимных данных • Восстановить заводские настройки по умолчанию • Обслуживание • Значки, отображаемые на начальном экране • О принтере
Печать	<ul style="list-style-type: none"> • Макет • Настройка • Качество • Учет заданий • XPS 	<ul style="list-style-type: none"> • PDF • PostScript • PCL • HTML • Изображение
Бумага	Конфигурация лотка	Настройка материала для печати
Сеть/Порты	<ul style="list-style-type: none"> • Обзор сети • Беспроводная связь • Ethernet • Wi-Fi Direct • TCP/IP • SNMP 	<ul style="list-style-type: none"> • IPSec • 802.1x • Конфигурация LPD • Настройки HTTP/FTP • Порт USB • Ограничение доступа к внешней сети
Безопасность	<ul style="list-style-type: none"> • Журнал проверки безопасности • Ограничения входа в систему • Настройка конфиденциальной печати 	<ul style="list-style-type: none"> • Параметры решений LDAP • Очистка временных файлов данных • Разное
Отчеты	<ul style="list-style-type: none"> • Страница настроек меню • Устройство 	<ul style="list-style-type: none"> • Печать • Сеть
Справка	<ul style="list-style-type: none"> • Печать всех руководств • Руководство по подключениям • Информационное руководство • Руководство по материалам для печати 	<ul style="list-style-type: none"> • Руководство по настройке монохромной печати • Руководство по перевозке • Руководство по качеству печати • Руководство по расходным материалам
Устранение неполадок	страницы проверки качества печати	

Устройство

Предпочтения

Элемент меню	Описание
Язык дисплея	Настройка языка отображаемого на дисплее текста.
Страна/регион	Определение страны или региона, где принтер настроен на работу.
Выполнить начальные настройки Нет* Да	Запуск мастера настройки.
Отображаемая информация Отображаемый текст 1 (IP-адрес*) Отображаемый текст 2 (Дата и время*) Пользовательский текст 1 Пользовательский текст 2	Указание информации для отображения на начальном экране.
Дата и время Настроить Текущие дата и время Установка даты и времени вручную Формат даты (ДД-ММ-ГГГГ*) Формат времени (12-часовой*) Часовой пояс (Пекин (CST)*)	Настройка даты и времени принтера.
Дата и время Протокол сетевого времени Включить NTP (Вкл.*) Сервер NTP	Настройка параметров протокола сетевого времени (NTP).
Форматы бумаги U.S. Метрическая система	Настройка единицы измерения для форматов бумаги. Примечание: Выбор страны или региона в мастере начальной установки определяет первоначальную настройку формата бумаги.
Таймаут дисплея 5–300 сек. (60*)	Настройка времени простоя, по истечении которого на дисплее отобразится начальный экран или принтер автоматически выйдет из учетной записи пользователя.
Примечание: Звездочкой (*) отмечены заводские настройки по умолчанию.	

Экономичный режим

Элемент меню	Описание
Печать Стороны 1-сторонняя* 2-сторонняя	Настройка печати на одной или на обеих сторонах листа.
Примечание: Звездочкой (*) отмечены заводские настройки по умолчанию.	

Элемент меню	Описание
Печать Страниц на листе Выкл.* 2 страницы на сторону 3 страницы на сторону 4 страницы на сторону 6 страниц на сторону 9 страниц на сторону 12 страниц на сторону 16 страниц на сторону	Печать изображений нескольких страниц на одной стороне листа бумаги.
Печать Плотность тонера 1–10 (8*)	Настройка большей или меньшей плотности изображений текстов.
Примечание: Звездочкой (*) отмечены заводские настройки по умолчанию.	

Удаленная панель управления

Элемент меню	Описание
Внешнее подключение VNC Не разрешать* Разрешить	Подключение внешнего клиента Virtual Network Computing (VNC) к удаленной панели управления.
Тип проверки подлинности Нет* Стандартная проверка подлинности	Настройка типа проверки подлинности при получении доступа к серверу клиента VNC.
Пароль VNC	Указание пароля для соединения с сервером клиента VNC. Примечание: Этот элемент меню отображается только в том случае, если для параметра Тип проверки подлинности задано значение Стандартная проверка подлинности.
Примечание: Звездочкой (*) отмечены заводские настройки по умолчанию.	

Уведомления

Элемент меню	Описание
Расходные материалы Показать расчетный ресурс расходных материалов Показать расчетный ресурс* Не показывать расчетный ресурс	Отображение приблизительного состояния расходных материалов.
Расходные материалы Пользовательские уведомления о расходных материалах	Установка настроек уведомлений, когда необходимо вмешательство пользователя. Примечание: Данный элемент меню отображается только в Embedded Web Server.
Примечание: Звездочкой (*) отмечены заводские настройки по умолчанию.	

Элемент меню	Описание
Предотвращение ошибок Помощник при замятиях Выкл. Вкл.*	Настройка автоматической проверки замятой бумаги.
Предотвращение ошибок Автопродолжение: Отключено 5-255 (5*)	Разрешение принтеру автоматически продолжить обработку или печать задания после удаления определенных сообщений для оператора.
Предотвращение ошибок Автоперезагрузка Автоперезагрузка Перезагружать всегда* Не перезагружать никогда Перезагружать при простое	Установка перезагрузки принтера при возникновении ошибки.
Предотвращение ошибок Автоперезагрузка Максимальное количество перезагрузок 1–20 (2*)	Настройка количества автоматических перезагрузок, которое может выполнить принтер.
Предотвращение ошибок Автоперезагрузка Окно автоперезагрузки 1-525600 (720*)	Установите количество секунд, по истечении которых принтер выполнит автоматическую перезагрузку.
Предотвращение ошибок Автоперезагрузка Счетчик автоперезагрузок	Отображение доступной только для чтения информации о счетчике автоперезагрузок.
Предотвращение ошибок Показ ошибки "Короткая бумага" Автоматический сброс* Вкл.	Настройка отображения сообщения в случае возникновения ошибки «Короткая бумага». Примечание: «Короткая бумага» относится к размеру загруженной бумаги.
Предотвращение ошибок Защита страницы: Выкл.* Вкл.	Настройка передачи принтером всей страницы в память перед печатью.
Устранение замятий Восстановление после замятия Авто* Выкл. Вкл.	Замятые страницы распечатываются на принтере повторно.
Примечание: Звездочкой (*) отмечены заводские настройки по умолчанию.	

Управление питанием

Элемент меню	Описание
Профиль спящего режима Печать в спящем режиме Не переходить в спящий режим после завершения печати Переходить в спящий режим после завершения печати*	Этот параметр позволяет оставить принтер в состоянии готовности или перевести в спящий режим после завершения печати
Таймауты Спящий режим 1–60 минут (15*)	Настройка времени простоя до перехода принтера в спящий режим.
Таймауты Таймаут режима гибернации Отключено 1 час 2 часа 3 часа 6 часов 1 день 2 дня 3 дня* 1 неделя 2 недели 1 месяц	Задание времени задержки до отключения принтера.
Таймауты Таймаут режима гибернации при подключении Гибернация Не переходить в режим гибернации*	Установите Таймаут режима гибернации, чтобы принтер отключался при наличии активного подключения Ethernet.
Примечание: Звездочкой (*) отмечены заводские настройки по умолчанию.	

Сбор анонимных данных

Элемент меню	Описание
Сбор анонимных данных Информация об использовании и производительности устройства Нет*	Отправка информации об использовании и производительности принтера производителю. Примечание: «Время отправки анонимных данных» отображается только в том случае, если для параметра «Сбор анонимных данных» задано значение «Использование и производительность устройства».
Время отправки анонимных данных Время начала Время остановки	
Примечание: Звездочкой (*) отмечены заводские настройки по умолчанию.	

Восстановить заводские настройки по умолчанию

Пункт меню	Описание
Восст. настройки Восстановить все параметры Восстановить параметры принтера Восстановить параметры сети	Восстановить заводские настройки по умолчанию.

Обслуживание

Меню конфигурации

Элемент меню	Описание
Конфигурация USB USB PnP 1* 2	Измените режим USB-драйвера принтера, чтобы улучшить его совместимость с персональным компьютером.
Конфигурация USB Скорость USB Заполнен Авто*	Задайте для порта USB максимальную скорость и отключите все функции высокоскоростной передачи.
Конфигурация лотка Связь лотков Автоматически* Выкл.	Настройка принтера на установку связи между лотками для бумаги одного типа и формата.
Конфигурация лотка Показать сообщение при установке лотка Выкл. Только для неизвестных форматов* Всегда	После установки лотка отображается сообщение о выборе формата и типа бумаги.
Конфигурация лотка Загрузка А5 Короткая сторона Длинная сторона*	Указание ориентации при загрузке бумаги формата А5.
Конфигурация лотка Запросы бумаги Авто* МУП Выбор бумаги вручную	Указание источника бумаги, в который необходимо загрузить бумагу после запроса на загрузку бумаги.
Конфигурация лотка Запросы конвертов Авто* МУП Конверт вручную	Указание источника бумаги, в который необходимо загрузить конверт после запроса на загрузку конверта.
Примечание: Звездочкой (*) отмечены заводские настройки по умолчанию.	

Элемент меню	Описание
Конфигурация лотка Операция для запр. Запрос пользователя* Продолжить Использовать текущее значение	Настройка обработки принтером запросов на замену бумаги или конвертов.
Отчеты Страница настроек меню Журнал событий Сводка журнала событий Статистика HealthCheck	Печать отчетов о параметрах меню принтера, его состоянии и журналах событий.
Счетчики использования расходных материалов Очистить журнал использования расходных материалов Сброс счетчика черного картриджа Сброс черного блока формирования изображения Сброс счетчика ТО	Сброс счетчика подачи страниц или просмотр общего количества напечатанных страниц.
Эмуляции принтера Эмуляция PPDS Выкл.* Вкл.	Настройка принтера на распознавание и использование потока данных PPDS.
Эмуляции принтера Эмуляция PS Выкл. Вкл.*	Настройка принтера на распознавание и использование потока данных PS.
Эмуляции принтера Безопасность эмулятора Время ожидания страницы 0–60 (60*)	Настройка времени ожидания страницы во время эмуляции.
Эмуляции принтера Безопасность эмулятора Сброс эмулятора после задания Выкл.* Вкл.	Сброс эмулятора после задания на печать.
Эмуляции принтера Безопасность эмулятора Отключить доступ к сообщениям принтера Вкл.* Выкл.	Отключение доступа к сообщениям принтера во время эмуляции.
Конфигурация принтера Увеличение резкости шрифта 0–150 (24*)	Задайте текстовое значение размера точки, ниже которого при печати данных шрифтов будут использоваться частотные экраны.
Примечание: Звездочкой (*) отмечены заводские настройки по умолчанию.	

Элемент меню	Описание
Конфигурация принтера Плотность печати Отключено* 1-5	Настройка плотности тонера при печати документов.
Эксплуатация устройства Тихий режим Выкл.* Вкл.	Настройте принтер, чтобы снизить уровень шума, производимого при печати. Примечание: Включение этого параметра снижает общую производительность принтера.
Эксплуатация устройства Меню панели Включить* Отключить	Настройка отображения меню панели управления на принтере. Примечание: Данный элемент меню отображается только в Embedded Web Server.
Эксплуатация устройства Безопасный режим Выкл.* Вкл.	Принтер работает в специальном режиме и старается поддерживать наибольшее количество функций, несмотря на известные проблемы. Например, если установлено значение Вкл., и двигатель двусторонней печати не работает, принтер выполняет одностороннюю печать документов, даже если задание на двустороннюю печать. Примечание: Этот параметр нельзя использовать, если лоток вставлен не полностью или датчик лотка поврежден.
Эксплуатация устройства Удалить настраиваемое состояние	Удаление всех пользовательских сообщений.
Эксплуатация устройства Очистить все удаленно установленные сообщения	Удаление сообщений, которые были установлены удаленно.
Примечание: Звездочкой (*) отмечены заводские настройки по умолчанию.	

Очистка при простое

Пункт меню	Описание
Очистить память принтера Последняя очистка памяти принтера Очистить энергонезависимую память Стереть все параметры принтера и сети	Удаление всех настроек и приложений, которые хранятся в принтере.

Значки, отображаемые на начальном экране

Меню	Описание
Изменить язык Закладки Отложенные задания	Указание значков, которые должны отображаться на начальном экране.

О принтере

Пункт меню	Описание
Инвентаризационный номер	Просмотр серийного номера принтера.
Местоположение принтера	Определение местоположения принтера. Максимальная длина — 63 символа.
Обратитесь в	Настройка имени принтера. Максимальная длина — 63 символа.

Печать

Макет

Элемент меню	Описание
Стороны 1-сторонняя* 2-сторонняя	Настройка печати на одной или на обеих сторонах листа.
Способ переворачивания страниц Длинная сторона* Короткая сторона	Определите, какая сторона бумаги будет сгибаться при выполнении двусторонней печати. Примечание: В зависимости от выбранного параметра принтер автоматически выполняет сдвиг каждой печатной информации на странице, чтобы правильно сшить задание.
Пустые страницы Печать Не печатать*	Печать пустых страниц, которые включены в задание на печать.
Разбор по копиям Выкл [1,1,1,2,2,2]* Вкл [1,2,1,2,1,2]	При выполнении задания на печать обеспечивает сохранение порядка укладываемых страниц, особенно при печати нескольких копий документа.
Страницы-разделители Нет* Между копиями Между заданиями Между страницами	Вставка страниц-разделителей при печати.
Источник страницы-разделителя Лоток [x] (1*) Многоцелевое устройство подачи	Служит для указания источника бумаги, из которого подаются страницы-разделители.
Страниц на листе Выкл.* 2 страницы на сторону 3 страницы на сторону 4 страницы на сторону 6 страниц на сторону 9 страниц на сторону 12 страниц на сторону 16 страниц на сторону	Печать изображений нескольких страниц на одной стороне листа бумаги.
Примечание: Звездочкой (*) отмечены заводские настройки по умолчанию.	

Элемент меню	Описание
Порядок страниц на листе Горизонтальный* Обратный горизонтальный Вертикальный Обратный вертикальный	Указание положения многостраничных изображений при использовании функции Страниц на листе. Примечание: Расположение зависит от количества изображений страниц и их ориентации.
Ориентация страниц на сторону Авто* Альбомная Книжная	Указание ориентации многостраничного документа при использовании функции Страниц на листе.
Границы страниц на листе Нет* Сплошные	Печать рамок вокруг каждого изображения страницы при использовании функции Страниц на листе.
Копии 1–9999 (1*)	Указание значения по умолчанию числа копий каждого задания на печать.
Область печати Стандартная* Вся страница	Указание области печати на листе бумаги.
Примечание: Звездочкой (*) отмечены заводские настройки по умолчанию.	

Настройка

Элемент меню	Описание
Язык принтера Эмуляция PCL* Эмуляция PS	Служит для задания языка интерфейса принтера по умолчанию. Примечание: Задание языка принтера по умолчанию не препятствует передаче из прикладных программ заданий на печать с применением другого языка.
Сохранение ресурсов Выкл.* Вкл.	Укажите, что принтер должен делать с загруженными ресурсами, например шрифтами и макросами, при получении задания на печать, для выполнения которого требуется больше памяти, чем доступно. Примечания. <ul style="list-style-type: none"> • Если задано значение Выкл., принтер сохраняет загруженные объекты только до появления необходимости в освобождении дополнительной памяти. Ресурсы, связанные с неактивным языком принтера, удаляются. • Если задано значение Вкл., принтер сохраняет все загруженные ресурсы при переключении на другой язык. При необходимости принтер показывает сообщение о переполнении памяти вместо удаления постоянных ресурсов.
Порядок печати всех В алфавитном порядке* Начиная с последних Начиная с первых	Определение очередности при выборе печати всех отложенных и конфиденциальных заданий.
Примечание: Звездочкой (*) отмечены заводские настройки по умолчанию.	

Качество

Элемент меню	Описание
Разрешение печати 300 т/д 600 т/д* 1200 т/д Качество изображения 1200 Качество изображения 2400	Установите разрешение текста и изображений на распечатках. Примечание: Разрешение определяется в точках на дюйм или качестве изображения.
Увеличение четкости по пикселям Выкл.* Шрифты По горизонтали По вертикали В обоих направлениях	Обеспечивает печать большего количества пикселей в кластере для более высокой четкости изображения для улучшения качества печати текстов и изображений.
Плотность тонера От 1 до 10 (8*)	Указание большей или меньшей плотности изображений текстов.
Полутона Стандартная* Четкие	Повышение качества печати и сглаживание линий с острыми углами.
Яркость От -6 до 6 (0*)	Настройка яркости распечатываемых документов.
Контрастность От 0 до 5 (0*)	Настройка контрастности распечатываемых документов.
Коррекция оттенков серого Авто* Стандартная	Служит для регулировки контрастности изображений.
Примечание: Звездочкой (*) отмечены заводские настройки по умолчанию.	

Учет заданий

Элемент меню	Описание
Учет заданий Выкл.* Вкл.	Настройка принтера на создание журнала полученных заданий печати. Примечание: Эта функция отображается только в том случае, если установлена флэш-память или жесткий диск принтера.
Частота журнала учета Daily Weekly Ежемесячно*	Указание частоты создания принтером файлов журнала.
Примечание: Звездочкой (*) отмечены заводские настройки по умолчанию.	

Элемент меню	Описание
<p>Действие журнала под конец интервала Нет* Отправить текущий журнал по эл. почте Отправить текущий журнал по эл. почте и удалить Отправить текущий журнал по почте Отправить текущий журнал по почте и удалить</p>	<p>Указание настройки ответа принтера по завершении интервала периодичности. Примечание: Значение, заданное для параметра Частота журнала учета, определяет порог.</p>
<p>Журнал почти заполнен Выкл. Вкл.*</p>	<p>Задаёт максимальный размер файла журнала до выполнения принтером Действия при заполнении диска.</p>
<p>Действие журнала почти заполнено Нет* Отправить текущий журнал по эл. почте Отправить текущий журнал по эл. почте и удалить Отправить старый журнал по эл. почте и удалить Отправить текущий журнал по почте Отправить текущий журнал по почте и удалить Отправить старый журнал по почте и удалить Удалить текущий журнал Удалить старый журнал Удалить все кроме текущего Удалить все журналы</p>	<p>Указание действия в случае, когда жесткий диск принтера практически заполнен. Примечание: Значение, заданное для параметра Журнал почти заполнен, определяет порог.</p>
<p>Действие журнала заполнено Нет* Отправить текущий журнал по эл. почте и удалить Отправить старый журнал по эл. почте и удалить Отправить текущий журнал по почте и удалить Отправить старый журнал по почте и удалить Удалить текущий журнал Удалить старый журнал Удалить все кроме текущего Удалить все журналы</p>	<p>Указание действия принтера при достижении ограничения заполнения диска (100 МБ).</p>
<p>URL-адрес для журнала</p>	<p>Указание места публикации журналов учета заданий.</p>
<p>Адрес эл. почты для отправки журналов</p>	<p>Указание адреса электронной почты, на который устройство отправляет журналы учета заданий.</p>
<p>Префикс файла журнала</p>	<p>Ввод префикса для имени файла. Примечание: Текущее имя хоста, указанное в меню TCP/IP используется как префикс файла журнала по умолчанию.</p>
<p>Примечание: Звездочкой (*) отмечены заводские настройки по умолчанию.</p>	

XPS

Элемент меню	Описание
Печать страниц с ошибками Выкл.* Вкл.	Печать тестовой страницы с информацией об ошибках.
Минимальная ширина линии 1–30 (2*)	Установка минимальной ширины штриха для любого задания на печать с разрешением 1200 точек на дюйм.
Примечание: Звездочкой (*) отмечены заводские настройки по умолчанию.	

PDF

Элемент меню	Описание
Уместить на странице Выкл.* Вкл.	Масштабирование содержимого страницы в соответствии с выбранным форматом бумаги.
Пометки Печать Не печатать*	Включение или отключение печати комментариев в документах PDF.
Печать ошибки PDF Выкл. Вкл.*	Включение печати ошибок PDF.
Примечание: Звездочкой (*) отмечены заводские настройки по умолчанию.	

PostScript

Элемент меню	Описание
Печать ошибки PS Выкл.* Вкл.	Печать страницы с описанием ошибки PostScript®. Примечание: При возникновении ошибки обработка задания прекращается, принтер печатает сообщение об ошибке, и задание на печать сбрасывается.
Минимальная ширина линии 1–30 (2*)	Установка минимальной ширины штриха. Примечание: Задания печатаются в разрешении 1200 т/д, используя само значение.
Заблокировать режим запуска PS Выкл. Вкл.*	Отключить SysStart файл.
Таймаут ожидания Выкл. Вкл.* (40 сек.)	Включить ожидание принтером дополнительных данных, по истечении которого отменяется выполнение задания на печать.
Примечание: Звездочкой (*) отмечены заводские настройки по умолчанию.	

PCL

Элемент меню	Описание
Источник шрифта Резидентный* Все	Выбор источника, содержащего шрифт по умолчанию.
Имя шрифта [Список доступных шрифтов] Courier*	Выберите шрифт из указанного источника.
Набор символов [Список доступных наборов символов] 10U PC-8*	Определяет набор символов для каждого названия шрифта. Примечание: Набор символов состоит из алфавитно-цифровых символов, знаков препинания и специальных символов. Наборы символов поддерживают различные языки и специальные приложения (например, для научных текстов применяется набор математических символов).
Шаг печати 0,08–100 (10*)	Настройка шага для фиксированных и одношаговых шрифтов. Примечание: Шаг печати — это количество символов постоянной ширины на один дюйм по горизонтали.
Ориентация Книжная* Альбомная Обр. книжная Обр. альбомная	Служит для задания ориентации текста и графики на странице.
Строк на страницу 1–255	Укажите количество строк текста для каждой печатаемой страницы в потоке данных PCL®. Примечания. <ul style="list-style-type: none"> Этот пункт меню активирует вертикальное смещение, что приводит к печати выбранного количества строк между полей по умолчанию на странице. В США – 60 настройка по умолчанию. Значение по умолчанию, заданное изготовителем для других стран — 64.
Минимальная ширина линии PCL5 1–30 (2*)	Установка начальной минимальной ширины штриха для любого задания на печать с разрешением 1200 точек на дюйм.
Минимальная ширина линии PCLXL 1–30 (2*)	
Ширина A4 198 мм* 203 мм	Задайте ширину логической страницы на бумаге формата A4. Примечание: Логическая страница — это пространство на физической странице, где производится печать данных.
Авто CR после LF Выкл.* Вкл.	Принтер выполняет команду возврата каретки после управляющей команды перевода строки. Примечание: Возврат каретки — это механизм, который дает принтеру команду переместить курсор в первое положение на той же строке.
Примечание: Звездочкой (*) отмечены заводские настройки по умолчанию.	

Элемент меню	Описание
Авто LF после CR Выкл.* Вкл.	Принтер выполняет команду перевода строки после управляющей команды возврата каретки.
Изменение номера лотка Назначить МУП Назначить лоток [x] Назначить ручную подачу Назначить ручную подачу конвертов	Настройка принтера для работы с различными драйверами принтера или пользовательским приложением, в котором источникам бумаги присваиваются другие номера.
Изменение номера лотка Просмотр заводских установок	Отображение заводских обозначений для каждого источника бумаги.
Изменение номера лотка Восстановить параметры по умолчанию	Восстановление номеров лотков к заводским значениям.
Время ожидания печати Выкл. Вкл.* (90 сек.)	Настройка принтера на завершение задания печати после простоя в течение указанного периода времени.
Примечание: Звездочкой (*) отмечены заводские настройки по умолчанию.	

HTML

Элемент меню	Описание
Имя шрифта Times*	Установка шрифта для печати документов HTML.
Размер шрифта 1-255 (12*)	Установка размера шрифта для печати документов HTML.
Масштабирование 1-400% (100*)	Масштабирование документов HTML для печати.
Ориентация Книжная* Альбомная	Определяет ориентацию страниц для документов HTML.
Ширина поля 8-255 мм (19*)	Определяет поля страниц для документов HTML.
Фон Не печатать Печать*	Печать исходной информации или графики в документах HTML.
Примечание: Звездочкой (*) отмечены заводские настройки по умолчанию.	

Изображение

Пункт меню	Описание
Автоподгонка Вкл. Выкл.*	Выбор наиболее подходящего формата и ориентации бумаги для изображения. Примечание: Если задано значение Вкл., этот элемент меню переопределяет значения масштабирования и ориентации изображения.
Инверсия Выкл.* Вкл.	Инверсия монохромных изображений, содержащих два оттенка. Примечание: Данный элемент меню не применяется к форматам изображений GIF и JPEG.
Масштабирование Привяз лев вер угол Наилучшее соответс.* Привязать центр Подгон выс и шир Подгон по высоте Подгон по ширине	Регулировка изображения по размеру области печати. Примечание: При установке для параметра Автоподгонка значения Вкл. для параметра Масштабирование автоматически задается значение Наилучшее соответс..
Ориентация Книжная* Альбомная Обр. книжная Обр. альбомная	Служит для задания ориентации текста и графики на странице.
Примечание: Звездочкой (*) отмечены заводские настройки по умолчанию.	

Бумага

Конфигурация лотка

Элемент меню	Описание
Устройство подачи по умолчанию Лоток [x] (1*) МУП Выбор бумаги вручную Конверт вручную	Указание устройства подачи бумаги для всех заданий на печать. Примечание: Параметр МУП отображается только в том случае, если для параметра Конфигурация МУП задано значение Кассета.
Формат и тип бумаги Лоток [x] МУП Выбор бумаги вручную Конверт вручную	Указание формата или типа бумаги, загруженной в каждый лоток.
Примечание: Звездочкой (*) отмечены заводские настройки по умолчанию.	

Элемент меню	Описание
Подстановка форм Выкл. Statement/A5 Letter/A4 Все из списка*	Установка возможности выполнения принтером замены указанного формата бумаги, если требуемый формат не загружен ни в один лоток. Примечания. <ul style="list-style-type: none"> • Если задано значение Выкл, пользователь получает сообщение с предложением загрузить бумагу требуемого формата. • Параметр Statement/A5 выполняет печать документов формата A5 на бумаге формата Statement при загрузке бумаги этого формата и печать документов формата Statement на бумаге A5 при загрузке бумаги этого формата. • Параметр Letter/A4 выполняет печать документов формата A4 на бумаге формата Letter при загрузке бумаги этого формата и печать документов формата Letter на бумаге формата A4 при загрузке бумаги этого формата. • Параметр Все из списка заменяет Letter/A4.
Настройка МУП Кассета* Вручную В первую очередь	Установка времени подачи принтером бумаги, загруженной в многоцелевое устройство подачи. Примечания. <ul style="list-style-type: none"> • Если задано значение Кассета, принтер рассматривает многоцелевое устройство подачи как лоток. • Если задано значение Вручную, принтер рассматривает многоцелевое устройство подачи как устройство ручной подачи. • Если задано значение В первую очередь принтер выбирает бумагу из многоцелевого устройства подачи до его опустошения независимо от запрошенного источника или формата бумаги.
Примечание: Звездочкой (*) отмечены заводские настройки по умолчанию.	

Настройка материала для печати

Настройка формата Universal

Элемент меню	Описание
Единицы измерения Дюймы Миллиметры	Указание единиц измерения для бумаги формата Universal. Примечание: В США по умолчанию применяются дюймы настройка по умолчанию. В остальном мире по умолчанию применяются миллиметры.
Книжная - Ширина 3-52 " (8,5*) 76-1321 мм (216*)	Указание ширины для книжной ориентации бумаги формата Universal.
Книжная - Высота 3-52 " (14*) 76,2-1321 мм (356*)	Указание высоты для книжной ориентации бумаги формата Universal.
Направление подачи Короткая сторона* Длинная сторона	Настройка захвата бумаги принтером с короткой или длинной стороны листа. Примечание: Параметр Длинная сторона отображается только в том случае, если самая длинная сторона короче максимальной поддерживаемой ширины.
Примечание: Звездочкой (*) отмечены заводские настройки по умолчанию.	

Типы материалов для печати

Элемент меню	Описание
Обычная бумага	Указание текстуры, плотности и ориентации бумаги.
Открытки	
Прозрачные пленки	
Переработанная	
Этикетки	
Фирменные бланки	
Лоток для	
Конверт из грубой бумаги	
Бланки	
Печатный бланк	
Цветная бумага	
Тонкая	
Плотная	
Грубая/хлопковая	
Пользовательский тип [X]	

Сеть/Порты

Обзор сети

Пункт меню	Описание
Активный адаптер Авто* Стандартная сеть Беспроводная связь	Указание способа подключения к сети. Примечание: Беспроводная связь доступна, если установлен адаптер беспроводной сети.
Состояние сети	Просмотр состояния подключения сети принтера.
Отображать состояние сети на принтере Вкл.* Выкл.	Просмотр состояния сети на дисплее.
Скорость, двусторонняя печать	Отображение скорости текущей активной сетевой платы.
IPv4	Отображение адреса IPv4.
Все адреса IPv6	Отображение всех адресов IPv6.
Сбр. сервера печати	Сброс всех активных сетевых подключений принтера. Примечание: Данный параметр удаляет все параметры конфигурации сети.
Время ожидания для сетевого задания Выкл. Вкл.* (90 секунд)	Время до отмены принтером сетевого задания печати.
Примечание: Звездочкой (*) отмечены заводские настройки по умолчанию.	

Пункт меню	Описание
Страница-разделитель Выкл.* Вкл.	Печать страницы-разделителя.
Примечание: Звездочкой (*) отмечены заводские настройки по умолчанию.	

Беспроводная связь

Пункт меню	Описание
Настройка на панели принтера Выбрать сеть Добавить сеть Wi-Fi <ul style="list-style-type: none"> • Имя сети • Режим безопасности беспроводной сети <ul style="list-style-type: none"> Отключено* WEP WPA2/WPA - Personal WPA2 - Personal 	Определение беспроводных сетей, к которым подключается принтер. Примечание: Этот элемент меню отображается как <i>Настройка беспроводного соединения</i> в Embedded Web Server.
Совместимость 802.11b/g/n (2,4 ГГц)	Указание стандарта беспроводной связи для беспроводной сети.
Режим безопасности беспроводной сети Отключено* WEP WPA2/WPA-Personal WPA2-Personal 802.1x - RADIUS	Выбор режима безопасности для подключения принтера к беспроводным устройствам.
Режим проверки подлинности WEP Авто* Открытый Общий	Выбор типа шифрования беспроводной сети (Wireless Encryption Protocol - WEP), используемого принтером. Примечание: Этот параметр меню отображается, только когда для параметра Режим безопасности беспроводной сети задано WEP.
Задать ключ WEP	Установка пароля WEP для защиты беспроводного соединения. Примечание: Этот параметр меню отображается, только когда для параметра Режим безопасности беспроводной сети задано WEP.
WPA2-Personal AES*	Включение защиты беспроводного соединения с помощью WPA2. Примечание: Этот параметр меню отображается, только если для параметра Режим безопасности беспроводной сети задано WPA2-Personal.
Задать PSK	Установка пароля для обеспечения безопасности беспроводного соединения. Примечание: Этот параметр меню отображается, только если для параметра Режим безопасности беспроводной сети задано WPA2/WPA-Personal или WPA2-Personal.

Пункт меню	Описание
WPA2/WPA-Personal AES*	Включение защиты беспроводного соединения с помощью WPA2/WPA. Примечание: Этот параметр меню отображается, только если для параметра Режим безопасности беспроводной сети задано WPA2/WPA-Personal.
Режим шифрования 802.1x WPA+ WPA2*	Включение защиты беспроводного соединения с помощью стандарта 802.1x. Примечание: Этот параметр меню отображается, только если для параметра Режим безопасности беспроводной сети задано 802.1x - Radius.
IPv4 Включить DHCP Вкл.* Выкл.	Включение DHCP (Dynamic Host Configuration Protocol). Примечание: DHCP — это стандартный протокол, позволяющий серверу динамически распределять IP-адреса и информацию о конфигурации клиентам.
IPv4 Указание статического IP-адреса IP-адрес Маска подсети Шлюз	Указание статического IP-адреса принтера.
IPv6 Включить IPv6 Вкл.* Выкл.	Включение IPv6 в принтере.
IPv6 Включить DHCPv6 Вкл. Выкл.*	Включение DHCPv6 в принтере.
IPv6 Автоматическая настройка адресов без сохранения состояния Выкл. Вкл.*	Настройка использования сетевым адаптером записей автоматической настройки IPv6-адреса, предоставляемых маршрутизатором.
IPv6 DNS-адрес	Указание адреса сервера DNS.
IPv6 Адрес IPV6, назначенный вручную	Назначение адреса IPv6. Примечание: Этот элемент меню отображается только на некоторых моделях принтеров.
IPv6 Маршрутизатор IPV6, назначенный вручную	Назначение адреса маршрутизатора IPv6. Примечание: Этот элемент меню отображается только на некоторых моделях принтеров.
IPv6 Префикс адреса 0–128 (64*)	Указание префикса адреса.
IPv6 Все адреса IPv6	Отображение всех адресов IPv6.

Пункт меню	Описание
IPv6 Все адреса маршрутизаторов IPv6	Отображение всех адресов маршрутизаторов IPv6.
Сетевой адрес UAA-адрес LAA	Просмотр сетевых адресов.
PCL SmartSwitch Вкл.* Выкл.	Независимо от языка управления принтером по умолчанию принтер автоматически переключается в режим эмуляции PCL при приеме задания на печать, требующего такого переключения. Примечание: Если PCL SmartSwitch отключен, принтер не анализирует поступающие данные и использует язык принтера по умолчанию, указанный в меню Настройка.
PS SmartSwitch Вкл.* Выкл.*	Независимо от языка управления принтером по умолчанию принтер автоматически переключается в режим эмуляции PS при приеме задания на печать, требующего такого переключения. Примечание: Если PS SmartSwitch отключен, принтер не анализирует поступающие данные и использует язык принтера по умолчанию, указанный в меню Настройка.
Двоичный PS-Mac Авто* Вкл. Выкл.	Настройка принтера для обработки двоичных заданий на печать PostScript с компьютеров Macintosh. Примечания. <ul style="list-style-type: none"> • При выборе значения Вкл. выполняется обработка заданий на печать PostScript с несформированными двоичными данными. • При выборе значения Выкл. выполняется фильтрация заданий на печать с применением стандартного протокола.

Wi-Fi Direct

Элемент меню	Описание
Включить Wi-Fi Direct Вкл. Выкл.*	Настройка прямого подключения принтера к устройствам с поддержкой Wi-Fi.
Имя Wi-Fi Direct	Указание имени сети Wi-Fi Direct.
Пароль Wi-Fi Direct	Настройка пароля для аутентификации и проверки подлинности пользователей соединения Wi-Fi.
Показать пароль на странице настройки Выкл. Вкл.*	Включение отображения «Пароля Wi-Fi Direct» на «Странице сетевых параметров».
Номер предпочтительного канала 1–11 Авто*	Настройка предпочтительного канала сети Wi-Fi.
IP-адрес владельца группы	Определение IP-адреса владельца группы.
Примечание: Звездочкой (*) отмечены заводские настройки по умолчанию.	

Элемент меню	Описание
Автоматически принимать запросы Push Button Выкл.* Вкл.	Автоматический прием запросов на подключение к сети. Примечание: Автоматический прием запросов небезопасен.
Примечание: Звездочкой (*) отмечены заводские настройки по умолчанию.	

Ethernet

Элемент меню	Описание
Скорость передачи по сети	Отображение скорости активного адаптера сети.
IPv4 Включить DHCP Вкл.* Выкл.	Включить DHCP (Dynamic Host Configuration Protocol). Примечание: DHCP — это стандартный протокол, позволяющий серверу динамически распределять IP-адреса и информацию о конфигурации клиентам.
IPv4 Указание статического IP-адреса IP-адрес Маска подсети Шлюз	Указание статического IP-адреса принтера.
IPv6 Включить IPv6 Вкл.* Выкл.	Включение IPv6 в принтере.
IPv6 Включить DHCPv6 Выкл.* Вкл.	Включение DHCPv6 в принтере.
IPv6 Автоматическая настройка адресов без сохранения состояния Вкл.* Выкл.	Настройка использования сетевым адаптером записей автоматической настройки IPv6-адреса, предоставляемых маршрутизатором.
IPv6 Адрес DNS	Указание адреса сервера DNS.
IPv6 Префикс адреса 0–128 (64*)	Указание префикса адреса.
IPv6 Все адреса IPv6	Отображение всех адресов IPv6.
IPv6 Все адреса маршрутизаторов IPv6	Отображение всех адресов маршрутизаторов IPv6.
Примечание: Звездочкой (*) отмечены заводские настройки по умолчанию.	

Элемент меню	Описание
Сетевой адрес UAA-адрес LAA	Отображение адресов управления доступом к среде передачи данных (MAC-адресов) принтера: Локально управляемый адрес (LAA) и универсально администрируемый адрес (UAA). Примечание: LAA принтера можно изменить вручную.
PCL SmartSwitch Вкл.* Выкл.	Независимо от языка управления принтером по умолчанию принтер автоматически переключается в режим эмуляции PCL при приеме задания, требующего такого переключения. Примечание: Если PCL SmartSwitch отключен, принтер не анализирует поступающие данные и использует язык принтера по умолчанию, указанный в меню Настройка.
PS SmartSwitch Вкл.* Выкл.	Независимо от языка управления принтером по умолчанию принтер автоматически переключается в режим эмуляции PS при приеме задания, требующего такого переключения. Примечание: Если PS SmartSwitch отключен, принтер не анализирует поступающие данные и использует язык принтера по умолчанию, указанный в меню Настройка.
Двоичный PS-Мас Авто* Вкл. Выкл.	Настройка принтера для обработки двоичных заданий на печать PostScript с компьютеров Macintosh. Примечания. <ul style="list-style-type: none"> • При выборе значения Вкл. выполняется обработка заданий на печать PostScript с несформированными двоичными данными. • При выборе значения Выкл. выполняется фильтрация заданий на печать с применением стандартного протокола.
Энергосбережение Ethernet Авто* Вкл. Выкл.	Уменьшение энергопотребления, когда принтер не получает данных по сети Ethernet.
Примечание: Звездочкой (*) отмечены заводские настройки по умолчанию.	

TCP/IP

Примечание: Этот элемент меню отображается только на сетевых принтерах и принтерах, подключенных к серверам печати.

Элемент меню	Описание
Задать имя узла	Задать текущее имя хоста TCP/IP.
Имя домена	Указание имени домена. Примечание: Данный элемент меню отображается только в Embedded Web Server.
Разрешить DHCP/BOOTP обновлять сервер NTP Вкл.* Выкл.	Клиенты DHCP и BOOTP могут обновлять настройки NTP принтера.
Примечание: Звездочкой (*) отмечены заводские настройки по умолчанию.	

Элемент меню	Описание
Имя нулевой конфигурации	Указание имени службы для нулевой конфигурации сети. Примечание: Данный элемент меню отображается только в Embedded Web Server.
Включить авто IP-адрес Вкл.* Выкл.	Автоматическое назначение IP-адреса.
Адрес DNS	Указание текущего адреса сервера службы имен доменов (DNS).
Резервный DNS	Указание адресов резервных серверов DNS.
Резервный DNS 2	
Резервный DNS 3	
Порядок поиска в доменах	Указание списка имен доменов для поиска принтера и ресурсов, которые находятся в разных доменах в сети. Примечание: Данный элемент меню отображается только в Embedded Web Server.
Включить DDNS Выкл.* Вкл.	Обновление настроек динамического DNS.
DDNS TTL	Указание параметров текущего адреса DDNS.
TTL по умолчанию	
Время обновления DDNS	
Включить mDNS Вкл.* Выкл.	Обновление настроек Multicast DNS.
Адрес WINS	Указание адреса сервера службы Windows Internet Name Service (WINS).
Включить BOOTP Выкл.* Вкл.	Назначение IP-адреса принтера протоколом BOOTP.
Список огр. серверов	Указание IP-адреса сервера для TCP-соединений. Примечания. <ul style="list-style-type: none"> • Данный элемент меню отображается только в Embedded Web Server. • В качестве разделителя IP-адресов используйте запятую. • Можно добавить до 50 IP-адресов.
Параметры списка серверов с ограниченным доступом Блокировать все порты* Блокировать только печать Блокировать только печать и HTTP	Указание способа доступа IP-адресов к функциям принтера. Примечание: Данный элемент меню отображается только в Embedded Web Server.
MTU	Указание максимального размера передаваемого блока данных (MTU) для TCP-подключений.
Примечание: Звездочкой (*) отмечены заводские настройки по умолчанию.	

Элемент меню	Описание
Raw Print Port 1-65535 (9100*)	Указание номера порта для печати в режиме Raw на принтерах, подключенных по сети.
Максимальная скорость передачи данных для исходящего трафика Отключено* Включено	Включение максимальной скорости передачи для принтера.
Включить TLSv1.0 Вкл.* Выкл.	Включение протокола TLSv1.0.
Включить TLSv1.1 Вкл.* Выкл.	Включение протокола TLSv1.1.
Список алгоритмов шифрования SSL	Указание алгоритмов шифрования, используемых для SSL- или TLS-соединений.
Примечание: Звездочкой (*) отмечены заводские настройки по умолчанию.	

SNMP

Примечание: Это меню отображается только на сетевых моделях и принтерах, подсоединенных к серверам печати.

Элемент меню	Описание
SNMP версий 1 и 2c Включено Выкл. Вкл.* Разрешить управление по SNMP Выкл. Вкл.* Включить RPPM MIB Выкл. Вкл.* Сообщество SNMP	Настройка простого протокола сетевого администрирования (SNMP) версий 1 и 2c для установки драйверов печати и приложений.
Примечание: Звездочкой (*) отмечены заводские настройки по умолчанию.	

Элемент меню	Описание
SNMP версии 3 Включено Выкл. Вкл.* Контекстное имя Указание учетных данных для чтения/записи Имя пользователя Пароль для проверки подлинности Пароль конфиденциальности Указание учетных данных только для чтения Имя пользователя Пароль для проверки подлинности Пароль конфиденциальности Хэш аутентификации MD5 SHA1* Минимальный уровень аутентификации Без аутентификации, без конфиденциальности Аутентификация, без конфиденциальности Аутентификация, конфиденциальность* Алгоритм конфиденциальности DES AES-128*	Настройка протокола SNMP версии 3 для установки и обновления защиты принтера.
Примечание: Звездочкой (*) отмечены заводские настройки по умолчанию.	

IPSec

Примечание: Это меню отображается только на сетевых моделях и принтерах, подсоединенных к серверам печати.

Пункт меню	Описание
Включить IPSec Выкл.* Вкл.	Включение протокола Интернет-безопасности (IPSec).
Базовая конфигурация По умолчанию* Совместимость Защищенная	Установка базовой конфигурации IPSec. Примечание: Это меню отображается, только когда для параметра Включить IPSec задано Вкл..
Предложение в поле DH (алгоритм Диффи-Хеллмана) Group modp2048 (14)* modp3072 (15) modp4096 (16) modp6144 (17)	Установка шифрования IPSec. Примечание: Этот параметр меню отображается только при установке для параметра Базовая конфигурация значения Совместимость.
Примечание: Звездочкой (*) отмечены заводские настройки по умолчанию.	

Пункт меню	Описание
Предлагаемый метод шифрования 3DES AES*	Указание способов шифрования и проверки подлинности для безопасного подключения к сети. Примечание: Эти параметры меню отображаются только при установке для параметра Базовая конфигурация значения Совместимость.
Предлагаемый способ аутентификации SHA1 SHA256* SHA512	
Срок службы IKE SA (часы) 1 2 4 8 24*	Указание продолжительности времени, по истечении которого будет сгенерирован новый ключ проверки подлинности. Примечание: Эти параметры меню отображаются только при установке для параметра Базовая конфигурация значения Secure (Безопасность).
Срок службы IPSec SA (часы) 1 2 4 8* 24	
Серт. устройства IPSec	Указание сертификата IPSec. Примечание: Это меню отображается, только когда для параметра Включить IPSec задано Вкл..
Подключения, в которых для проверки подлинности используется общий ключ Хост [x] Адрес Ключ	Настройка подключений принтера с проверкой подлинности. Примечание: Эти параметры меню отображаются, только когда для параметра Включить IPSec задано Вкл..
Сертификация соединений с проверкой подлинности Хост [x] Адрес[/подсеть] Адрес[/подсеть]	
Примечание: Звездочкой (*) отмечены заводские настройки по умолчанию.	

802.1x

Примечание: Это меню отображается только на сетевых моделях и принтерах, подсоединенных к серверам печати.

Пункт меню	Описание
Активный Выкл.* Вкл.	Позволяет устанавливать соединение принтера с сетями, требующими аутентификации для разрешения доступа.
Примечание: Звездочкой (*) отмечены заводские настройки по умолчанию.	

Конфигурация LPD

Примечание: Это меню отображается только на сетевых моделях и принтерах, подсоединенных к серверам печати.

Пункт меню	Описание
Время ожидания LPD 0-65535 сек. (90*)	Установка времени ожидания остановки службы Line Printer Daemon (LPD) при зависших или недопустимых заданиях печати.
Баннерная страница LPD Выкл.* Вкл.	Печать баннерной страницы для всех заданий печати LPD. Примечание: Баннерная страница — это первая страница задания печати, используемая в качестве разделителя заданий печати и определения автора запроса задания на печать.
Последняя страница LPD Выкл.* Вкл.	Печать последней страницы для всех заданий печати LPD. Примечание: Последняя страница — это завершающая страница задания на печать.
Преобраз. возврата каретки LPD Выкл.* Вкл.	Включение преобразования возврата каретки. Примечание: Возврат каретки — это механизм, который дает принтеру команду переместить курсор в первое положение на той же строке.
Примечание: Звездочкой (*) отмечены заводские настройки по умолчанию.	

Настройки HTTP/FTP

Элемент меню	Описание
Включить сервер HTTP Выкл. Вкл.*	Получение доступа к веб-серверу Embedded Web Server для мониторинга и управления принтером.
Включить HTTPS Выкл. Вкл.*	Настройка параметров протокола защищенной передачи гипертекста (HTTPS).
Принудительные подключения по протоколу HTTPS Вкл. Выкл.*	Принудительное использование принтером подключений HTTPS.
Включить FTP/TFTP Выкл. Вкл.*	Отправка файлов с помощью FTP.
Локальные домены	Указание имен доменов для серверов HTTP и FTP. Примечание: Данный элемент меню отображается только в Embedded Web Server.
Примечание: Звездочкой (*) отмечены заводские настройки по умолчанию.	

Элемент меню	Описание
IP-адрес прокси HTTP	Настройка параметров серверов HTTP и FTP. Примечание: IP-адрес прокси HTTP и IP-адрес прокси FTP отображаются только в Embedded Web Server.
IP-адрес прокси FTP	
IP-порт для HTTP по умолчанию 1-65535 (80*)	
Серт. устройства HTTPS	
IP-порт для FTP по умолчанию 1-65535 (21*)	
Время ожд. запросов HTTP/FTP 1-299 (30*)	Указание времени до отсоединения от сервера.
Число попыток запросов HTTP/FTP 1-299 (3*)	Указание количества повторных попыток соединения с сервером HTTP/FTP.
Примечание: Звездочкой (*) отмечены заводские настройки по умолчанию.	

USB

Элемент меню	Описание
PCL SmartSwitch Выкл. Вкл.*	Если этот режим включен, независимо от языка управления принтером по умолчанию принтер переключается в режим эмуляции PCL при приеме через порт USB задания на печать, требующего такого переключения. Примечание: Если PCL SmartSwitch отключен, принтер не анализирует поступающие данные и использует язык принтера по умолчанию, указанный в меню Настройка.
PS SmartSwitch Выкл. Вкл.*	Если этот режим включен, независимо от языка управления принтером по умолчанию принтер переключается в режим эмуляции PS при приеме через порт USB задания на печать, требующего такого переключения. Примечание: Если PS SmartSwitch отключен, принтер не анализирует поступающие данные и использует язык принтера по умолчанию, указанный в меню Настройка.
Двоичный PS-Мас Вкл. Авто* Выкл.	Настройка принтера для обработки двоичных заданий на печать PostScript с компьютеров Macintosh. Примечания. <ul style="list-style-type: none"> • Если задано значение Вкл., принтер обрабатывает необработанные задания на печать в двоичном формате PostScript, полученные с компьютеров с операционной системой Macintosh. • Если задано значение Авто, принтер обрабатывает задания на печать, полученные с компьютеров с операционной системой Windows или Macintosh. • Если задано значение Выкл., принтер выполняет фильтрацию заданий на печать в формате PostScript с помощью стандартного протокола.
Включить порт USB Отключить Включить*	Включение стандартного порта USB.
Примечание: Звездочкой (*) отмечены заводские настройки по умолчанию.	

Ограничение доступа к внешней сети

Элемент меню	Описание
Ограничение доступа к внешней сети Выкл.* Вкл.	Ограничение доступа к сетевым узлам.
Адрес внешней сети	Указание сетевых адресов с ограниченным доступом.
Адрес электронной почты для уведомлений	Указание адреса электронной почты для отправки уведомления о зарегистрированных событиях.
Частота команды ping 1–300 (10*)	Указание интервала сетевого запроса в секундах.
Тема	Указание темы и текста сообщения уведомления электронной почты.
Сообщение	
Примечание: Звездочкой (*) отмечены заводские настройки по умолчанию.	

Безопасность

Журнал проверки безопасности

Элемент меню	Описание
Включить проверку Выкл.* Вкл.	Запись событий в журнал проверки безопасности и удаленный системный журнал.
Включить удаленный системный журнал Выкл.* Вкл.	Отправка журналов проверки на удаленный сервер.
Удаленный сервер Syslog	Укажите сервер удаленного системного журнала.
Порт удаленного Syslog 1-65535 (514*)	Укажите порт удаленного системного журнала.
Удаленный метод Syslog Обычный UDP* Stunnel	Указание метода системного журнала для передачи зарегистрированных событий на удаленный сервер.
Примечание: Звездочкой (*) отмечены заводские настройки по умолчанию.	

Элемент меню	Описание
<p>Функция удаленного системного журнала</p> <ul style="list-style-type: none"> 0 - сообщения ядра 1 - сообщения уровня пользователя 2 - почтовая система 3 - сист. демоны 4 - сообщения безопасности/авторизации* 5 - сообщения, созданные системными журналами 6 - подсистема построения принтера 7 - подсистема новостей сети 8 - подсистема UUCP 9 - демон часов 10 - сообщения безопасности/авторизации 11 - демон FTP 12 - подсистема NTP 13 - регист. проверку 14 - регист. предупр. 15 - демон часов 16 - локальное использование 0 (local0) 17 - локальное использование 1 (local1) 18 - локальное использование 2 (local2) 19 - локальное использование 3 (local3) 20 - локальное использование 4 (local4) 21 - локальное использование 5 (local5) 22 - локальное использование 6 (local6) 23 - локальное использование 7 (local7) 	<p>Указание кода учреждения, используемого принтером при отправке событий журнала на удаленный сервер.</p>
<p>Важность регистрируемых событий</p> <ul style="list-style-type: none"> 0 - срочное 1 - сообщение 2 - критическая 3 - ошибка 4 - предупреждение* 5 - уведомление 6 - информационное 7 - отладка 	<p>Указание уровня приоритета для сообщений и событий журнала.</p>
<p>Дистанционные не зарегистрированные события системного журнала</p> <p>Выкл.* Вкл.</p>	<p>Отправка всех событий, независимо от уровня важности, на удаленный сервер.</p>
<p>Адрес эл. почты администратора</p>	<p>Отправка по электронной почте администратору уведомлений о зарегистрированных событиях.</p>
<p>Отправка по эл. почте уведомления об очистке журнала</p> <p>Выкл.* Вкл.</p>	<p>Отправка по электронной почте уведомления администратору в случае удаления записи из журнала.</p>
<p>Примечание: Звездочкой (*) отмечены заводские настройки по умолчанию.</p>	

Элемент меню	Описание
Отправка по эл. почте уведомления об упаковке журнала Выкл.* Вкл.	Отправка по электронной почте уведомления администратору в случае заполнения журнала и начала перезаписи самых старых записей.
Регистр.все события Затирать самые старые записи* Отправка файла журнала по эл. почте и удаление всех записей	Решение проблем хранения записей в журнале в случае заполнения выделенной памяти.
Отправка по эл. почте уведомления о % заполнения памяти Выкл.* Вкл.	Отправка по электронной почте уведомления администратору в случае заполнения выделенной памяти журнала.
% зап. для предупр. 1-99 (90*)	
Отправка по эл. почте уведомления об экспорте журнала Выкл.* Вкл.	Отправка по электронной почте уведомления администратору в случае экспорта журнала.
Отправка по эл. почте уведомления об изменении параметров журнала Выкл.* Вкл.	Отправка по электронной почте уведомления администратору в случае активации параметра Включить проверку.
Регист. концы строк LF (\n)* CR (\r) CRLF (\r\n)	Указание способа завершения каждой строки в файле журнала.
Цифр. подпись экспорт. данных Выкл.* Вкл.	Добавление цифровой подписи к каждому экспортируемому файлу журнала.
Очистка журналов	Удалить все журналы проверки.
Примечание: Звездочкой (*) отмечены заводские настройки по умолчанию.	

Ограничения входа в систему

Элемент меню	Описание
Вход в систему не выполнен 1-10 (3*)	Указание количества неудачных попыток входа до блокировки пользователя.
Ошибка временного интервала 1-60 минут (5*)	Указание временного интервала между неудачными попытками входа до блокировки пользователя.
Время блокировки 1-60 минут (5*)	Указание продолжительности блокировки.
Время ожидания удаленного входа в систему 1-120 минут (10*)	Указание времени задержки удаленного входа в систему до автоматического выхода.
Примечание: Звездочкой (*) отмечены заводские настройки по умолчанию.	

Настройка конфиденциальной печати

Элемент меню	Описание
Макс. количество попыток ввода неверного PIN-кода 2-10 (0*)	Указание количества попыток ввода неверного PIN-кода. Примечания. <ul style="list-style-type: none"> Нулевое значение отключает эту настройку. По достижении предельного значения выполняется удаление заданий печати для данного сочетания имени пользователя и PIN-кода.
Истечение срока действия конфиденциального задания Выкл.* 1 час 4 часа 24 часа 1 неделя	Установка времени хранения заданий на конфиденциальную печать. Примечания. <ul style="list-style-type: none"> Если данный элемент меню был изменен, когда в памяти принтера находились конфиденциальные задания печати, то срок хранения этих заданий не изменяется на новое значение по умолчанию. Если принтер отключен, все конфиденциальные задания, хранящиеся в памяти принтера, удаляются.
Истечение срока действия задания на печать с повтором Выкл.* 1 час 4 часа 24 часа 1 неделя	Установка времени хранения заданий на печать, которые требуются повторить.
Истечение срока действия задания на печать с проверкой Выкл.* 1 час 4 часа 24 часа 1 неделя	Установка времени хранения копий, которые принтер печатает, чтобы пользователь мог проверить качество перед печатью остальных копий.
Истечение срока действия задания на печать с резервированием Выкл.* 1 час 4 часа 24 часа 1 неделя	Установка времени хранения принтером заданий на печать, которые требуется выполнить позднее.
Требуется преобразование всех заданий в отложенные задания печати Выкл.* Вкл.	Настройка отсрочки всех заданий печати.
Сохранить повторяющиеся документы Выкл.* Вкл.	Разрешить хранение документов с одинаковым именем.
Примечание: Звездочкой (*) отмечены заводские настройки по умолчанию.	

Очистка временных файлов данных

Элемент меню	Описание
Сохранено во внутренней памяти Выкл.* Вкл.	Удаление всех файлов, хранящихся в памяти принтера.
Примечание: Звездочкой (*) отмечены заводские настройки по умолчанию.	

Параметры решений LDAP

Элемент меню	Описание
Следовать ссылкам LDAP Выкл.* Вкл.	Поиск учетной записи пользователя, вошедшего в систему, в различных серверах домена.
Проверка сертификата LDAP Да Нет*	Включение проверки сертификатов LDAP.

Разное

Элемент меню	Описание
Полномочия печати Выкл.* Вкл.	Разрешение пользователю выполнять печать.
Переключатель сброса параметров безопасности Включить доступ учетной записи "Гость"* Не влияет	Указание пользователю прав доступа к принтеру. Примечания. <ul style="list-style-type: none"> Переключатель находится рядом со значком в виде замка на плате контроллера. Параметр Включить доступ учетной записи "Гость" предоставляет любому пользователю доступ ко всем функциям принтера. Параметр Не влияет может сделать доступ к принтеру невозможным, если отсутствуют необходимые сведения о безопасности.
Минимальная длина пароля 0–32	Указание длины пароля.
Примечание: Звездочкой (*) отмечены заводские настройки по умолчанию.	

Отчеты

Страница настроек меню

Пункт меню	Описание
Страница настроек меню	Печать отчета, содержащего меню принтера.

Устройство

Пункт меню	Описание
Информация об устройстве	Печать отчета, содержащего сведения о принтере.
Статистика устройства	Печать отчета об использовании принтера и состоянии расходных материалов.
Список профилей	Печать списка профилей, сохраненных в принтере.
Отчет по устройству	Печать отчета, содержащего серийный номер и название модели принтера.

Печать

Элемент меню	Описание
Печать шрифтов Шрифты PCL Шрифты PostScript	Печать образцов и информации о шрифтах, доступных для каждого языка принтера.

Сеть

Пункт меню	Описание
Страница сетевых параметров	Печать страницы, на которой отображаются настроенные сети и параметры беспроводного соединения принтера. Примечание: Этот пункт меню отображается только на сетевых принтерах и принтерах, подключенных к серверам печати.
Подключенные клиенты Wi-Fi Direct	Печать страницы, содержащей список устройств, подключенных к принтеру с помощью Wi-Fi Direct. Примечание: Это меню отображается, только когда для параметра Включить Wi-Fi Direct задано Вкл..

Справка



Элемент меню	Описание
Печать всех руководств	Печать всех руководств
Руководство по подключениям	Содержит информацию о локальном подключении принтера (через кабель USB) и о подключении принтера к сети
Информационное руководство	Содержит информацию о принтере
Руководство по материалам для печати	Содержит информацию о загрузке бумаги и специальной бумаге
Руководство по настройке монохромной печати	Содержит информацию о параметрах качества монохромной печати
Руководство по перевозке	Содержит информацию о перемещении, расположении или транспортировке принтера
Руководство по качеству печати	Содержит информацию об устранении неполадок, связанных с качеством печати
Руководство по расходным материалам	Содержит информацию о заказе расходных материалов

Поиск и устранение неисправностей

Пункт меню	Описание
Печать страниц проверки качества	Печать образцов страниц для выявления и исправления дефектов печати.

Печать Страницы настроек меню

1 На панели управления принтера выберите:

Параметры >  > Отчеты > 

2 Выберите **Страница параметров меню**, затем нажмите .

Обеспечение безопасности принтера

Расположение гнезда замка безопасности

В принтере предусмотрена возможность установки секретного замка. В указанном месте прикрепите замок безопасности, совместимый с большинством портативных компьютеров, чтобы защитить принтер.



Очистка памяти принтера

Чтобы очистить энергонезависимую память или буферизованные данные, выключите принтер.

Чтобы очистить энергонезависимую память или отдельные параметры, параметры устройства и сети, параметры безопасности и встроенные решения, выполните следующие действия:

1 На панели управления принтера выберите:

Параметры > **OK** > Устройство > **OK** > Обслуживание > **OK** > Очистка при простое > **OK** >
Очистить энергонезависимую память > **OK** > Да > **OK**

2 Выберите либо **Запуск первоначальной установки**, либо **Оставить принтер в автономном режиме**, а затем нажмите **OK**.

Восстановление значений по умолчанию, заданных изготовителем

1 На панели управления принтера выберите:

Параметры > **OK** > Устройство > **OK** > Восстановить заводские настройки по умолчанию > **OK** > Восстановить все параметры > **OK**

2 Выберите **Да**, затем нажмите **OK**.

Заявление об энергозависимости

В принтере есть разные типы памяти, в которых хранятся параметры устройства и сети, а также пользовательские данные.

Тип памяти	Описание
Энергозависимая память	В устройстве используется стандартная <i>оперативная память</i> (ОЗУ) для временной буферизации пользовательских данных во время простых заданий печати.
Энергонезависимая память	В устройстве может быть два типа энергонезависимой памяти: EEPROM и NAND (флэш-память). Оба типа памяти используются для хранения данных оперативной системы, параметров устройства и сети.

Удаляйте содержимое установленного в вашем принтере устройства памяти в следующих ситуациях.

- Вывод принтера из эксплуатации.
- Перемещение принтера в другой отдел или местоположение.
- Обслуживание принтера сторонними организациями.
- Отправка принтера на сервисное обслуживание.
- Продажа принтера другой организации

Обслуживание принтера

Предупреждение – Риск повреждения! Несоблюдение условий для поддержки оптимальной производительности принтера или несвоевременная замена деталей и расходных материалов может привести к повреждению принтера.

Сеть

Подключение принтера к сети Wi-Fi

Прежде чем начать, убедитесь в следующем.

- Для параметра **Активный адаптер** установлено значение **Автовыбор**. На панели управления выберите **Параметры > Сеть/Порты > Обзор сети > Активный адаптер**.

При использовании моделей принтеров без сенсорного экрана нажимайте  для перемещения между параметрами.

- Кабель Ethernet не подключен к принтеру.

Использование мастера настройки беспроводной сети на принтере

Примечания.

- Эти инструкции применимы только к некоторым моделям принтеров.
- Перед использованием мастера убедитесь, что микропрограммное обеспечение принтера обновлено. Для получения дополнительной информации см. [“Обновление микропрограммного обеспечения” на стр. 130](#).

1 На начальном экране нажмите  > **Настроить сейчас**.

2 Выберите сеть Wi-Fi, а затем введите пароль сети.

3 Нажмите **Готово**.

Использование меню «Параметры» на принтере

1 На панели управления принтера выберите:

Параметры > Сеть/Порты > Беспроводная связь > Настройка на панели принтера

При использовании моделей принтеров без сенсорного экрана нажимайте  для перемещения между параметрами.





2 Выберите сеть Wi-Fi, а затем введите пароль сети.

Примечание: На моделях принтеров с поддержкой работы по сети Wi-Fi во время начальной настройки появляется запрос с предложением настроить сеть Wi-Fi.

Подключение принтера к беспроводной сети с помощью защищенной настройки Wi-Fi (WPS)





Прежде чем начать, убедитесь в следующем.

- Точка доступа (беспроводной маршрутизатор) совместима со стандартом WPS или сертифицирована согласно этому стандарту. Подробнее см. прилагаемую к точке доступа документацию.
- Адаптер беспроводной сети установлен в принтере. Дополнительные сведения приводятся в инструкции, прилагаемой к адаптеру.
- Убедитесь, что для параметра Активный адаптер установлено значение Автовыбор. На панели управления принтера выберите:

Параметры >  > Сеть/Порты >  > Обзор сети >  > Активный адаптер >  > Автовыбор > 

Использование метода кнопки





- 1 На панели управления принтера выберите:

Параметры >  > Сеть/Порты >  > Беспроводная связь >  > Настройка защищенной Wi-Fi >  > Запуск метода нажатия кнопки > 

- 2 Следуйте указаниям на дисплее.

Метод личного идентификационного номера (PIN-код)

- 1 На панели управления принтера выберите:

Параметры >  > Сеть/Порты >  > Беспроводная связь >  > Настройка защищенной Wi-Fi >  > Запуск метода с PIN-кодом > 

- 2 Скопируйте PIN-код WPS, состоящий из 8 символов.
- 3 Откройте веб-браузер и в поле адреса введите IP-адрес точки доступа.

Примечания.

- Чтобы узнать IP-адрес, см. прилагаемую к точке доступа документацию.
 - Если используется прокси-сервер, временно отключите его, чтобы обеспечить правильную загрузку веб-страницы.
- 4 Откройте параметры WPS: Подробнее см. прилагаемую к точке доступа документацию.
 - 5 Введите 8-значный PIN-код и сохраните изменения.

Настройка Wi-Fi Direct

Wi-Fi Direct® — это технология однорангового соединения на основе Wi-Fi, которая позволяет беспроводным устройствам подключаться напрямую к принтеру с поддержкой Wi-Fi Direct без использования беспроводной точки доступа (беспроводного маршрутизатора).

1 На панели управления принтера выберите:

Параметры > Сеть/Порты > Wi-Fi Direct

При использовании моделей принтеров без сенсорного экрана нажимайте  для перемещения между параметрами.

2 Настройте параметры.

- **Включить Wi-Fi Direct** — позволяет принтеру предоставлять широкоэвещательный доступ к сети Wi-Fi Direct.
- **Имя Wi-Fi Direct** — позволяет назначить имя сети Wi-Fi Direct.
- **Пароль Wi-Fi Direct** — позволяет назначить пароль для согласования безопасности беспроводной сети при использовании однорангового соединения.
- **Показывать пароль на странице параметров** — обеспечивает отображение пароля на «Странице сетевых параметров».
- **Автоматически принимать запросы Push Button** — позволяет принтеру автоматически принимать запросы на подключение.

Примечание: Автоматический прием запросов Push Button небезопасен.

Примечания.

- По умолчанию пароль сети Wi-Fi Direct не отображается на дисплее принтера. Чтобы посмотреть пароль, включите значок просмотра пароля. На панели управления выберите **Параметры > Безопасность > Разное > Включить отображение пароля/PIN-кода**.
- Чтобы узнать пароль сети Wi-Fi Direct без его отображения на дисплее принтера, на панели управления выберите **Параметры > Отчеты > Сеть > Страница сетевых параметров**.

Подключение мобильного устройства к принтеру

Перед подключением мобильного устройства убедитесь, что функция Wi-Fi Direct настроена. Для получения дополнительной информации см. [«Настройка Wi-Fi Direct» на стр. 65](#).

Подключение с использованием Wi-Fi Direct

- 1** На мобильном устройстве перейдите в меню настроек.
- 2** Включите **Wi-Fi**, а затем коснитесь **Wi-Fi Direct**.
- 3** Выберите имя принтера Wi-Fi Direct.
- 4** Подтвердите подключение на панели управления принтера.

Подключение по Wi-Fi

- 1 На мобильном устройстве перейдите в меню настроек.
- 2 Нажмите **Wi-Fi**, а затем выберите имя принтера с поддержкой Wi-Fi Direct.

Примечание: Перед именем Wi-Fi Direct добавляется строка DIRECT-ху (где х и у — два случайных символа).

- 3 Введите пароль Wi-Fi Direct.

Подключение компьютера к принтеру

Перед подключением компьютера выполните следующие действия:

- Включить Wi-Fi Direct в принтере. На панели управления принтера выберите:

Параметры > Сеть/Порты > Wi-Fi Direct > Включить Wi-Fi Direct > Вкл.

- Запишите имя Wi-Fi Direct. На панели управления принтера выберите:

Параметры > Сеть/Порты > Wi-Fi Direct > Имя Wi-Fi Direct

- Запишите пароль Wi-Fi Direct. На панели управления принтера выберите:

Параметры > Сеть/Порты > Wi-Fi Direct > Пароль Wi-Fi Direct

Примечание: Вы также можете настроить имя и пароль Wi-Fi Direct.

При использовании моделей принтеров без сенсорного экрана нажимайте  для перемещения между параметрами.

Для пользователей Windows

- 1 Откройте **Принтеры и сканеры**, а затем нажмите **Добавить принтер или сканер**.
- 2 Нажмите **Показать принтеры с поддержкой Wi-Fi Direct**, а затем выберите имя принтера с поддержкой Wi-Fi Direct.
- 3 Запишите восьмизначный PIN-код принтера, который отображается на дисплее.
- 4 Введите PIN-код на компьютере.

Примечание: Если драйвер печати еще не установлен, ОС Windows загрузит соответствующий драйвер.

Для пользователей Macintosh

- 1 Нажмите значок беспроводной связи, а затем выберите имя принтера с поддержкой Wi-Fi Direct.

Примечание: Перед именем Wi-Fi Direct добавляется строка DIRECT-ху (где х и у — два случайных символа).

- 2 Введите пароль Wi-Fi Direct.

Примечание: После отключения от соединения Wi-Fi Direct переключите компьютер обратно к предыдущей сети.

Отключение сети Wi-Fi

1 На панели управления принтера выберите:

Параметры > **OK** > Сеть/порты > **OK** > Обзор сети > **OK** > Активный адаптер > **OK** >
Стандартная сеть > **OK**

2 Следуйте указаниям на дисплее.

Чистка принтера



ВНИМАНИЕ – ОПАСНОСТЬ ПОРАЖЕНИЯ ЭЛЕКТРИЧЕСКИМ ТОКОМ! Во избежание поражения электрическим током при чистке корпуса принтера, прежде чем продолжить, отсоедините кабель питания от электророзетки и отсоедините все кабели принтера.

Примечания.

- Эту процедуру следует выполнять раз в несколько месяцев.
- Повреждения принтера, возникшие вследствие несоблюдения правил обращения, не подпадают под действие гарантии на принтер.

1 Выключите принтер, а затем отсоедините кабель питания от розетки.

2 Извлеките бумагу из стандартного лотка и многофункционального устройства подачи.

3 Удалите пыль, ворс, остатки бумаги вокруг принтера мягкой щеткой или пылесосом.

4 Протрите принтер снаружи влажной, мягкой, безворсовой тканью.

Примечания.

- Не используйте бытовые чистящие средства или растворы, поскольку они могут повредить покрытие принтера.
- После очистки все компоненты принтера должны быть сухими.

5 Подключите кабель питания к электрической розетке, затем включите принтер.



ВНИМАНИЕ – ВОЗМОЖНОСТЬ ТРАВМЫ! Во избежание возгорания или поражения электрическим током подключайте кабель питания к заземленной электророзетке с соответствующими характеристиками, доступ к которой не затруднен.

Заказ компонентов и расходных материалов

Чтобы заказать компоненты и расходные материалы, обратитесь по месту приобретения принтера.

Примечание: Все оценки срока службы расходных материалов принтера сделаны для печати на обычной бумаге формата Letter или A4.

Проверка состояния компонентов и расходных материалов

1 На панели управления принтера выберите:

Параметры > **ОК** > Отчеты > **ОК** > Устройство > **ОК** > Статистика устройства > **ОК**

2 В разделе Информация о расходных материалах на напечатанных страницах найдите состояние компонентов и расходных материалов.

Заказ картриджа с тонером

Примечания.

- Расчетный ресурс картриджа указан в соответствии стандарту ISO/IEC 19752.
- Печать с очень малой областью покрытия в течение продолжительного времени может негативно повлиять на эффективность.

Для заказа картриджей с тонером обратитесь по месту приобретения принтера.

Заказ блока формирования изображения

Чтобы заказать блок формирования изображения, обратитесь по месту приобретения принтера.

Заказ комплекта для технического обслуживания

Чтобы заказать комплект ТО, обратитесь по месту приобретения принтера.

Настройка уведомлений о расходных материалах

1 Откройте веб-браузер и в поле адреса введите IP-адрес принтера.

Примечания.

- IP-адрес принтера указан на начальном экране принтера. IP-адрес отображается в виде четырех наборов цифр, разделенных точками, например 123.123.123.123.
- Если используется прокси-сервер, временно отключите его, чтобы обеспечить правильную загрузку веб-страницы.

2 Нажмите **Параметры > Устройство > Уведомления.**

3 В меню "Расходные материалы" нажмите **Пользовательские уведомления о расходных материалах.**

- 4 Выберите уведомление для каждого расходного материала.
- 5 Примените изменения.

Замена компонентов и расходных материалов

Замена картриджа

- 1 Откройте дверцу A.

Предупреждение – Риск повреждения! Для предотвращения повреждения от электростатического разряда коснитесь любой открытой металлической части корпуса принтера, прежде чем открыть или дотронуться до внутренних частей принтера.

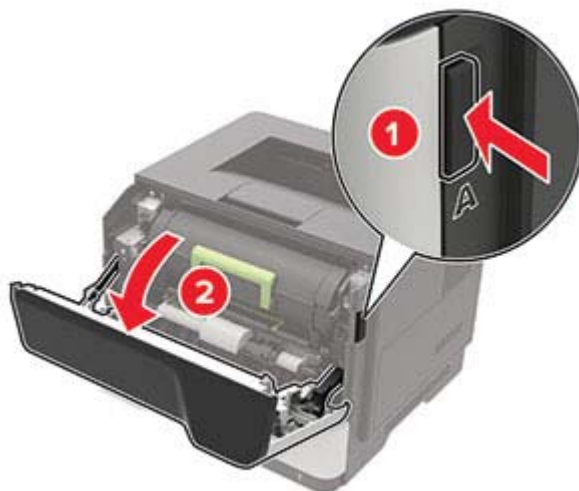

- 2 Извлеките использованный картридж с тонером.

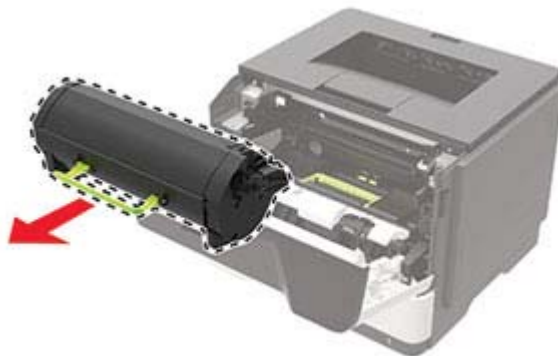

- 3 Распакуйте новый картридж с тонером, а затем три раза встряхните его, чтобы распределить тонер внутри.



- 4 Установите новый картридж с тонером.

Примечание: Руководствуйтесь по стрелкам внутри принтера.

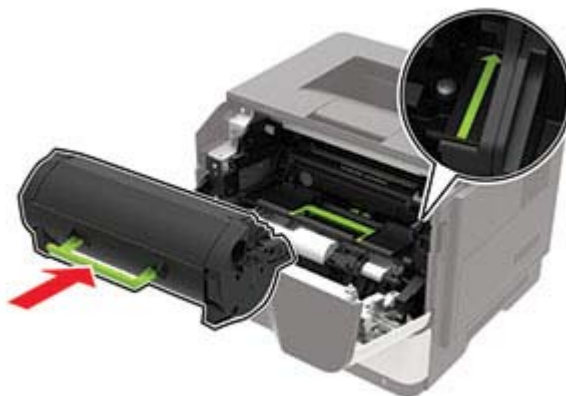

- 5 Закройте дверцу А.

Замена блока формирования изображения

- 1 Откройте дверцу А.

Предупреждение – Риск повреждения! Для предотвращения повреждения от электростатического разряда коснитесь любой открытой металлической части корпуса принтера, прежде чем открыть или дотронуться до внутренних частей принтера.

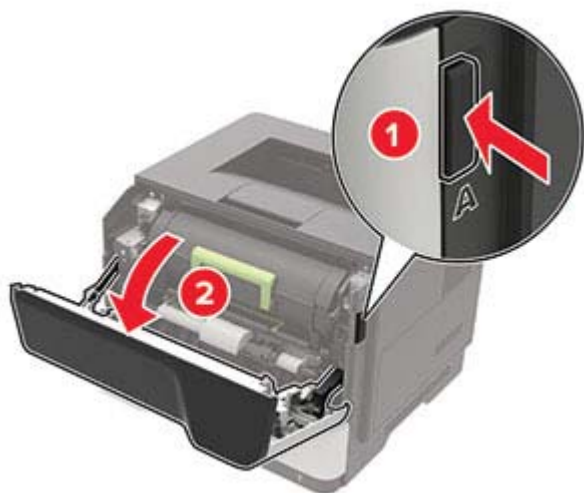

2 Извлеките тонер-картридж.



3 Извлеките использованный блок формирования изображения.



- 4 Распакуйте новый блок формирования изображения, а затем три раза встряхните его, чтобы распределить тонер внутри.



Предупреждение – Риск повреждения! Не оставляйте блок формирования изображения под воздействием света дольше 10 минут. Длительное воздействие света может привести к снижению качества печати.

Предупреждение – Риск повреждения! Не прикасайтесь к фотобарабану. Впоследствии это может привести к снижению качества печати.



- 5 Установите новый блок копи-картриджа.

Примечание: Руководствуйтесь по стрелкам внутри принтера.

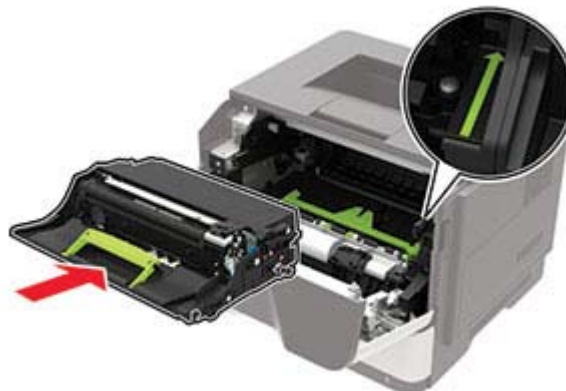

6 Установите тонер-картридж.

Примечание: Руководствуйтесь по стрелкам внутри принтера.

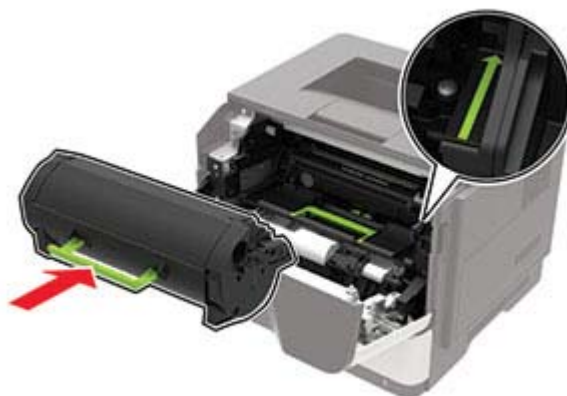
**7** Закройте дверцу A.**Замена шин ролика подачи**

- 1 Выключите принтер.
- 2 Отключите кабель питания от розетки, затем отсоедините его от принтера.
- 3 Отсоедините лоток.

Предупреждение – Риск повреждения! Для предотвращения повреждения от электростатического разряда коснитесь любой открытой металлической части корпуса принтера, прежде чем открыть или дотронуться до внутренних частей принтера.



4 По очереди извлеките старые шины ролика подачи.

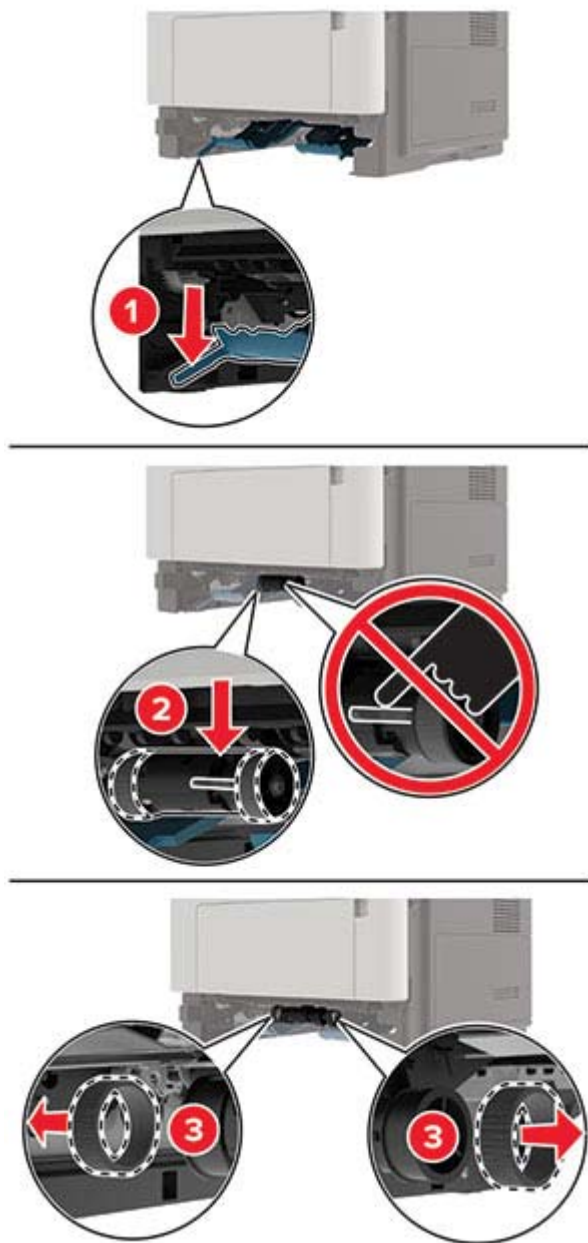

5 Распакуйте новые шины ролика подачи.

- 6 Установите новые шины ролика подачи.

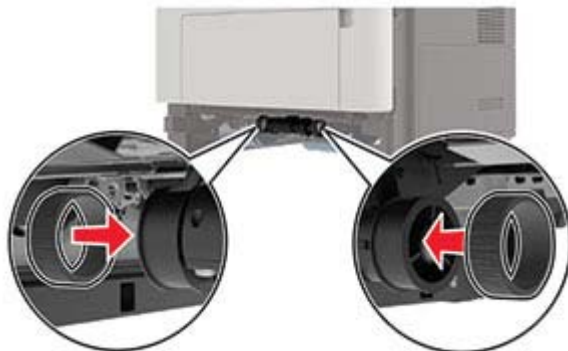

- 7 Вставьте лоток.
- 8 Подсоедините кабель питания к принтеру и к электрической розетке.

⚠ ВНИМАНИЕ – ВОЗМОЖНОСТЬ ТРАВМЫ! Во избежание возгорания или поражения электрическим током подключайте кабель питания к заземленной электророзетке с соответствующими характеристиками, доступ к которой не затруднен.

- 9 Включите принтер.

Замена узла валика подачи

- 1 Выключите принтер.
- 2 Отключите кабель питания от розетки, затем отсоедините его от принтера.
- 3 Извлеките дополнительный лоток.

⚠ ВНИМАНИЕ – ВОЗМОЖНОСТЬ ТРАВМЫ! Если вес принтера более 20 кг (44 фунтов), для его безопасного перемещения может потребоваться не менее двух человек.

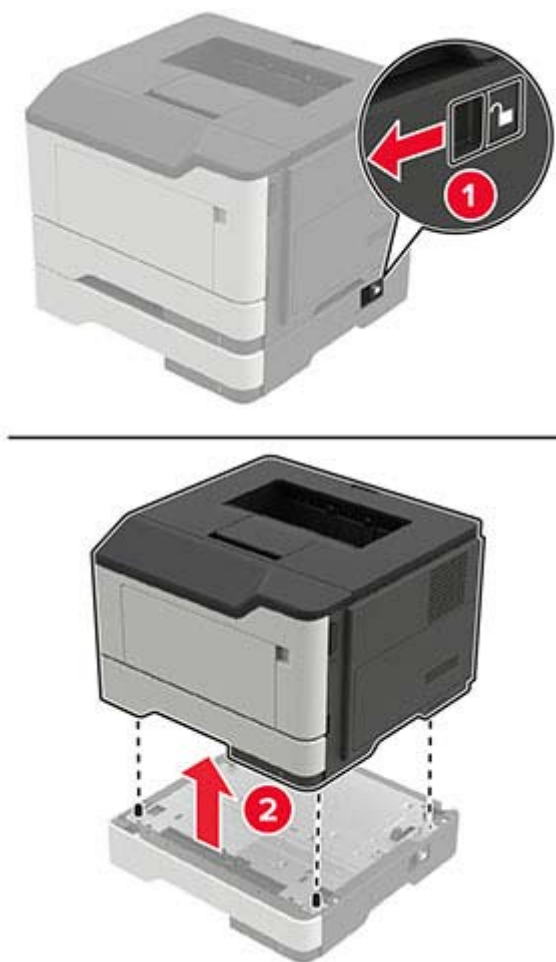

4 Извлеките лоток, затем переверните его.

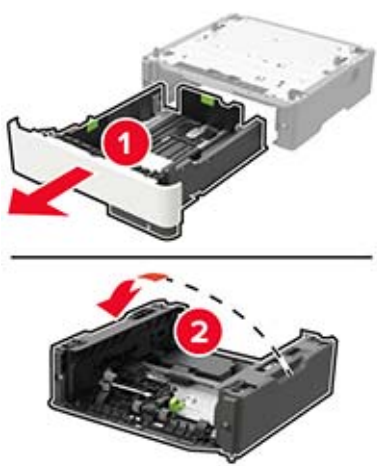

5 Извлеките старый узел валика подачи.

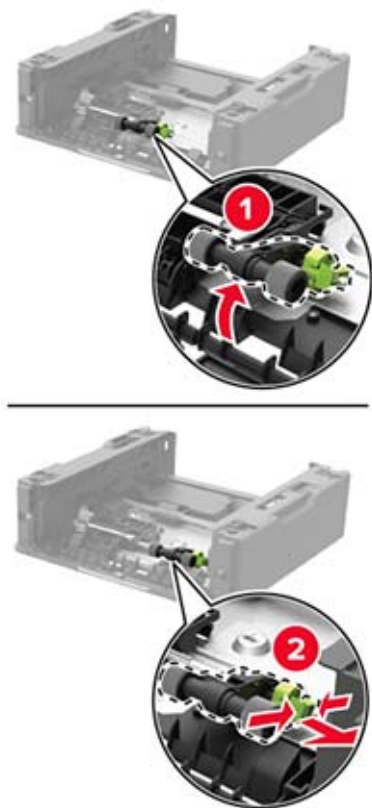

6 Распакуйте новый узел валика подачи.

7 Установите новый узел валика подачи.

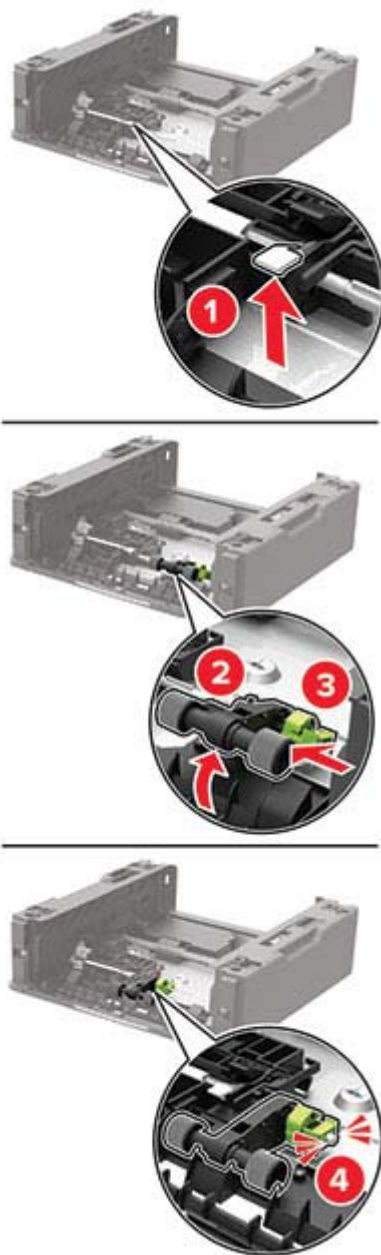

8 Переверните лоток, а затем вставьте лоток.

- 9 Совместите принтер с дополнительными лотками, затем опустите принтер до защелкивания на месте.

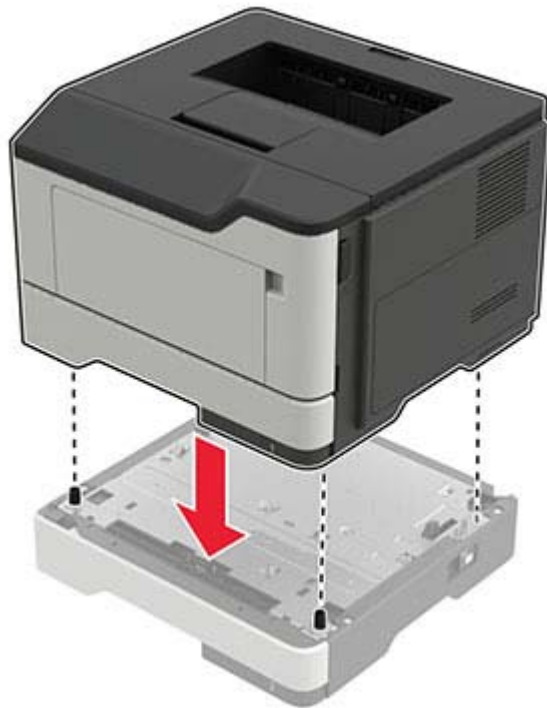

- 10 Подсоедините кабель питания к принтеру и к электрической розетке.

⚠ ВНИМАНИЕ – ВОЗМОЖНОСТЬ ТРАВМЫ! Во избежание возгорания или поражения электрическим током подключайте кабель питания к заземленной электрической розетке с соответствующими характеристиками, доступ к которой не затруднен.

- 11 Включите принтер.

Сброс счетчиков использования расходных материалов

- 1 На панели управления выберите:



Параметры > **OK** > Устройство > **OK** > Обслуживание > **OK** > Меню конфигурации > **OK** >
Счетчики использования расходных материалов > **OK**

- 2 Выберите счетчик расходных материалов, который необходимо сбросить.

Предупреждение – Риск повреждения! Расходные материалы и компоненты, не относящиеся к программе использования и возврата, могут быть сброшены и восстановлены. Тем не менее гарантийные обязательства производителя не распространяются на какие-либо повреждения, связанные с использованием неоригинальных расходных материалов или компонентов. Сброс счетчиков расходных материалов или компонента без их надлежащего восстановления может стать причиной повреждения принтера. После сброса показаний счетчика расходных материалов или компонента на принтере может отображаться сообщение об ошибке, указывающее на присутствие элемента, для которого был выполнен сброс.

Перемещение принтера

Перемещение принтера

-  **ВНИМАНИЕ – ВОЗМОЖНОСТЬ ТРАВМЫ!** Если вес принтера более 20 кг (44 фунтов), для его безопасного перемещения может потребоваться не менее двух человек.
-  **ВНИМАНИЕ – ВОЗМОЖНОСТЬ ТРАВМЫ!** Во избежание поражения электрическим током следует использовать только кабель питания из комплекта поставки устройства или сменный кабель, одобренный изготовителем.
-  **ВНИМАНИЕ – ВОЗМОЖНОСТЬ ТРАВМЫ!** Во избежание травм и повреждений принтера при его перемещении выполняйте следующие указания.
 - Все дверцы и лотки должны быть закрыты.
 - Выключите принтер, а затем отсоедините кабель питания от розетки.
 - Отсоедините от принтера все кабели.
 - Если у принтера есть отдельные устанавливаемые на полу опциональные лотки или закрепляемые на нем дополнительные устройства вывода, отсоедините их перед перемещением.
 - Если принтер оснащен подставкой на колесиках, аккуратно откатите его на новое место. Следует соблюдать осторожность при пересечении порогов и других препятствий.
 - Если принтер без подставки с колесиками, но с опциональными лотками или дополнительными устройствами вывода, уберите дополнительные устройства вывода и снимите принтер с лотков. Не пытайтесь поднимать принтер вместе с любыми дополнительными устройствами.
 - Чтобы поднять принтер, всегда удерживайте его за ручки.
 - Габариты тележки, используемой для перемещения принтера, должны соответствовать габаритам основания принтера.
 - Габариты тележки, используемой для перемещения дополнительных устройств, должны соответствовать габаритам этих устройств.
 - Принтер следует удерживать в вертикальном положении.
 - Необходимо избегать резких движений.
 - Следите за тем, чтобы при опускании принтера пальцы не оказались под принтером.
 - Убедитесь, что вокруг принтера имеется свободное пространство.

Примечание: Повреждения принтера, возникшие вследствие несоблюдения правил при перемещении, не подпадают под действие гарантии на принтер.

Транспортировка принтера

Для доставки принтера используйте первоначальную упаковку или обратитесь в магазин, где вы приобрели принтер.

Экономия энергии и бумаги

Настройка параметров режима экономии энергии

Спящий режим

1 На панели управления принтера выберите:

Параметры > > Устройство > > Управление питанием > > Тайм-ауты > >
Спящий режим >

2 Введите продолжительность ожидания принтера до перехода в спящий режим.

режим гибернации

1 На панели управления принтера выберите:

Параметры > > Устройство > > Управление питанием > > Таймауты > > Таймаут
режима гибернации >

2 Выберите время задержки до перехода принтера в режим гибернации.

Примечания.

- Перед отправкой задания на печать выведите принтер из режима гибернации.
- Чтобы вывести принтер из режима гибернации, нажмите кнопку питания.
- Embedded Web Server отключен, пока принтер находится в режиме Гибернации.

Экономия расходных материалов

- Печатайте на обеих сторонах бумаги.

Примечание: Двусторонняя печать является параметром по умолчанию в драйвере печати.

- Печать нескольких страниц на одном листе бумаги.
- Для проверки макета документа перед печатью можно использовать функцию предварительного просмотра.
- Распечатайте одну копию документа, чтобы проверить точность содержимого и формата.

Устранение замятия

Предотвращение замятия материалов для печати

Загрузка бумаги надлежащим образом

- Убедитесь в том, что бумага лежит ровно в лотке.



- Не загружайте и не извлекайте лотки во время печати.
- Не загружайте слишком много бумаги. Убедитесь в том, что высота стопки ниже указателя максимальной загрузки бумаги.
- Не задвигайте бумагу в лоток. Загрузите бумагу, как показано на рисунке.

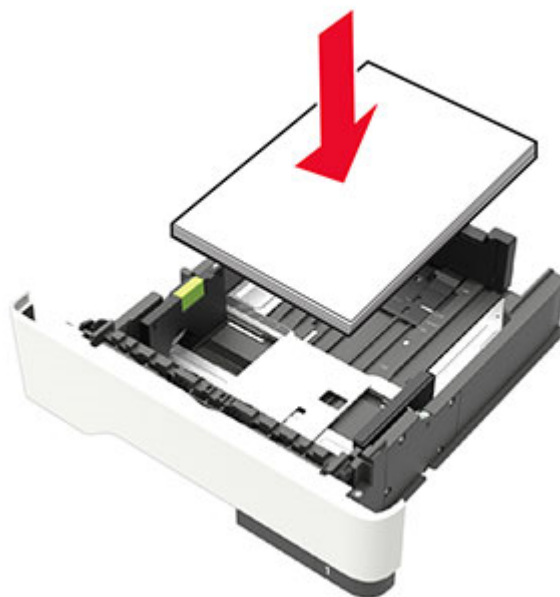

- Убедитесь в том, что направляющие бумаги расположены правильно и не слишком сильно сжимают бумагу или конверты.
- После загрузки бумаги задвиньте лоток в принтер до упора.

Необходимо использовать рекомендованную бумагу

- Используйте только рекомендованную бумагу или специальные материалы для печати.
- Не загружайте в принтер измятую, покоробленную, влажную и скрученную бумагу.
- Перед загрузкой изогните стопку бумаги в разные стороны, пролистайте ее и выровняйте края.



- Не используйте материалы, разрезанные или обрезанные вручную.
- Не помещайте в один лоток бумагу, различающуюся по формату, плотности или типу.
- Убедитесь, что формат и тип бумаги правильно указаны на компьютере или панели управления принтера.
- Следуйте рекомендациям изготовителя при хранении бумаги.

Определение местоположения замятия

Примечания.

- Если функция помощника при замятиях включена, то после извлечения замятой страницы принтер автоматически удаляет пустые или не полностью распечатанные страницы. Проверьте, нет ли чистых страниц на выходе.
- Если параметр "Восстановление после замятия" установлен в положение "Вкл." или "Авто", тогда принтер снова печатает замятые страницы.

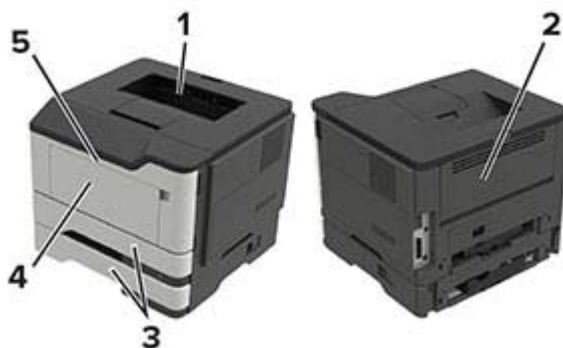

	Местоположение замятия
1	Стандартный лоток
2	Задняя дверца
3	Лоток [x]
4	Многоцелевое устройство подачи
5	Дверца А

Замятие бумаги за дверцей А

- 1 Отсоедините лоток.



- 2 Откройте дверцу А.

Предупреждение – Риск повреждения! Для предотвращения повреждения от электростатического разряда коснитесь любой открытой металлической части корпуса принтера, прежде чем открыть или дотронуться до внутренних частей принтера.

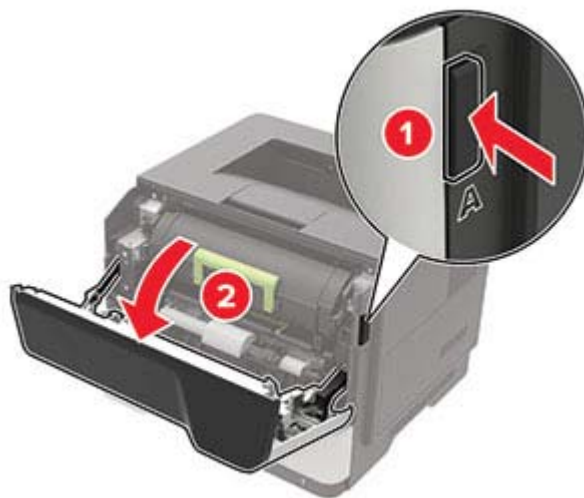

3 Извлеките тонер-картридж.



4 Извлеките копи-картридж.



Предупреждение – Риск повреждения! Не оставляйте блок формирования изображения под воздействием света дольше 10 минут. Длительное воздействие света может привести к снижению качества печати.

Предупреждение – Риск повреждения! Не прикасайтесь к фотобарабану. Впоследствии это может привести к снижению качества печати.



5 Извлеките замятую бумагу.

 **ВНИМАНИЕ – ГОРЯЧАЯ ПОВЕРХНОСТЬ!** Внутренние детали принтера могут сильно нагреваться. Для снижения вероятности травмы, вызванной прикосновением к горячей поверхности, подождите, пока поверхность остынет.

Примечание: Убедитесь в полном извлечении обрывков бумаги.

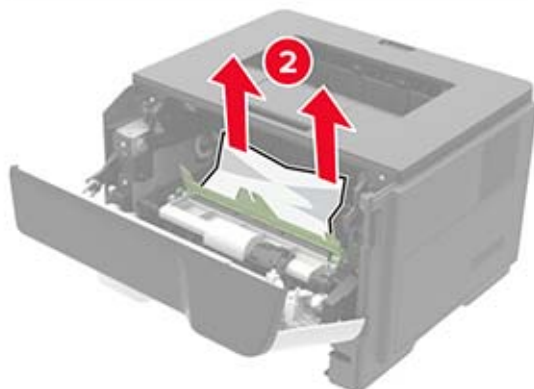
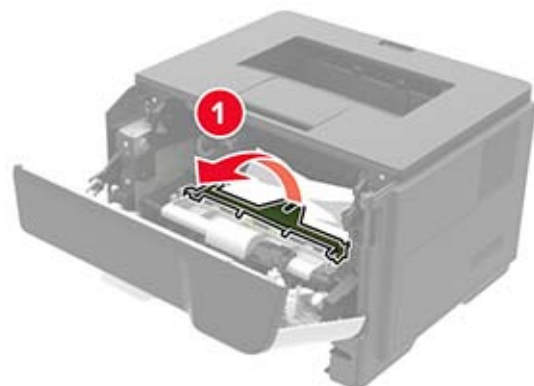
**6** Установите копи-картридж.

Примечание: Руководствуйтесь по стрелкам внутри принтера.

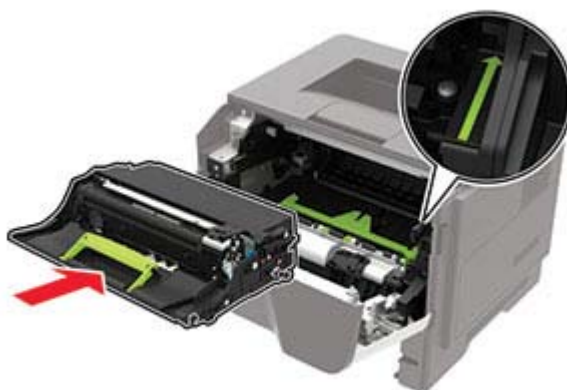
**7** Установите тонер-картридж.

Примечание: Руководствуйтесь по стрелкам внутри принтера.



8 Закройте дверцу.

9 Вставьте лоток.

Замятие бумаги в задней дверце

1 Откройте заднюю дверцу.

 **ВНИМАНИЕ – ГОРЯЧАЯ ПОВЕРХНОСТЬ!** Внутренние детали принтера могут сильно нагреваться. Для снижения вероятности травмы, вызванной прикосновением к горячей поверхности, подождите, пока поверхность остынет.

Предупреждение – Риск повреждения! Для предотвращения повреждения от электростатического разряда коснитесь любой открытой металлической части корпуса принтера, прежде чем открыть или дотронуться до внутренних частей принтера.

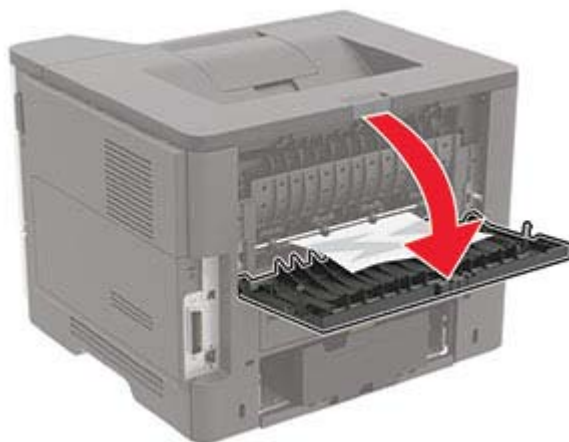

2 Извлеките замятую бумагу.

Примечание: Убедитесь в полном извлечении обрывков бумаги.



3 Закройте заднюю дверцу.

Замятие бумаги в стандартном приемном лотке

Извлеките замятую бумагу.

Примечание: Убедитесь в полном извлечении обрывков бумаги.

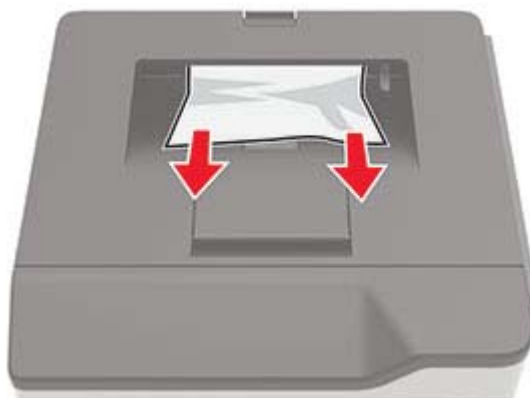

Замятие бумаги в устройстве двусторонней печати

1 Отсоедините лоток.

Предупреждение – Риск повреждения! Для предотвращения повреждения от электростатического разряда коснитесь любой открытой металлической части корпуса принтера, прежде чем открыть или дотронуться до внутренних частей принтера.



2 Извлеките замятую бумагу.

Примечание: Убедитесь в полном извлечении обрывков бумаги.



3 Вставьте лоток.

Замятие бумаги в лотках

1 Отсоедините лоток.

Предупреждение – Риск повреждения! Для предотвращения повреждения от электростатического разряда коснитесь любой открытой металлической части корпуса принтера, прежде чем открыть или дотронуться до внутренних частей принтера.



2 Извлеките замятую бумагу.

Примечание: Убедитесь в полном извлечении обрывков бумаги.

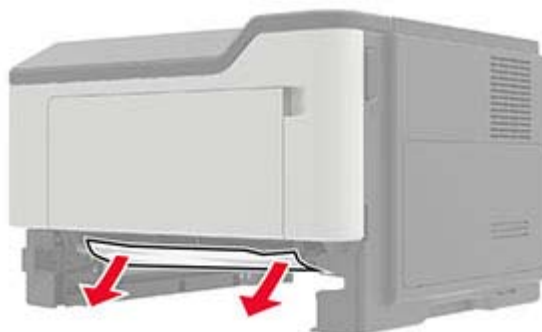

3 Вставьте лоток.

Замятие в многоцелевом устройстве подачи

1 Извлеките бумагу из многоцелевого устройства подачи.

2 Извлеките замятую бумагу.

Примечание: Убедитесь в полном извлечении обрывков бумаги.



3 Перед загрузкой изогните стопку бумаги в разные стороны, пролистайте ее и выровняйте края.



4 Повторно загрузите бумагу, затем отрегулируйте направляющие бумаги.



Устранение неполадок

Проблемы с качеством печати

Найдите изображение, которое соответствует вашей проблеме с качеством печати, затем перейдите по ссылке под ним, чтобы ознакомиться с действиями по решению проблемы.



[“Пустые или белые страницы” на стр. 93](#)



[“Темная печать” на стр. 93](#)



[“Тонкие линии печатаются некорректно” на стр. 95](#)



[“Смятие бумаги” на стр. 96](#)



[“Серый фон” на стр. 97](#)



[“Светлые горизонтальные полосы” на стр. 98](#)



[“Неправильные поля” на стр. 98](#)



[“Светлые распечатки” на стр. 99](#)



[“Печать с пятнами или точками” на стр. 101](#)



[“Скручивание бумаги” на стр. 102](#)



[“Печать перекошена или искажена” на стр. 103](#)



[“Повторяющиеся дефекты” на стр. 104](#)



[“Страницы сплошного черного цвета” на стр. 104](#)



[“Текст или изображения обрезаются” на стр. 105](#)



[“Стирается тонер” на стр. 105](#)



[“Темные вертикальные полосы” на стр. 106](#)



[“Вертикальные темные линии или полосы” на стр. 106](#)

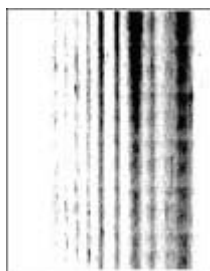

[“Темные вертикальные полосы с непропечатанными участками изображений” на стр. 107](#)



[“Светлые вертикальные полосы” на стр. 107](#)



[“Вертикальные белые линии” на стр. 108](#)

Проблемы с печатью

Низкое качество печати

Пустые или белые страницы

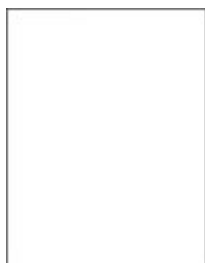

Обратитесь к своему [дилеру](#).

Темная печать



Примечание: Перед решением проблемы распечатайте страницы проверки качества печати. На панели управления выберите **Параметры > Поиск и устранение неисправностей > Страницы проверки качества печати**. Для моделей принтеров без сенсорного экрана: нажмите  для перемещения между параметрами.

Действие	Да	Нет
<p>Шаг 1</p> <p>а Убедитесь, что в принтере используется подлинный и поддерживаемый картридж с тонером.</p> <p>Примечание: Если картридж не поддерживается, установите поддерживаемый картридж.</p> <p>б Распечатайте документ.</p> <p>Печать темная?</p>	Перейти к шагу 2.	Проблема решена.
<p>Шаг 2</p> <p>а Выключите принтер и приблизительно через 10 секунд снова включите его.</p> <p>б Уменьшите плотность тонера. На панели управления принтера выберите:</p> <p>Параметры > Печать > Качество > Плотность тонера</p> <p>в Распечатайте документ.</p> <p>Печать темная?</p>	Перейти к шагу 3.	Проблема решена.
<p>Шаг 3</p> <p>а В зависимости от операционной системы укажите тип бумаги в диалоговом окне Параметры печати или Печать.</p> <p>Примечания.</p> <ul style="list-style-type: none"> • Убедитесь в том, что параметры соответствуют загруженной бумаге. • Также эти параметры можно изменить на панели управления принтера. Выберите Параметры > Бумага > Конфигурация лотка > Формат и тип бумаги. <p>б Распечатайте документ.</p> <p>Печать темная?</p>	Перейти к шагу 4.	Проблема решена.
<p>Шаг 4</p> <p>Убедитесь, не используется ли тисненая или шероховатая бумага.</p> <p>Выполняется печать на тисненой бумаге с шероховатой поверхностью?</p>	Перейти к шагу 5.	Перейти к шагу 6.
<p>Шаг 5</p> <p>а Замените тисненую бумагу на обычную.</p> <p>б Распечатайте документ.</p> <p>Печать темная?</p>	Перейти к шагу 6.	Проблема решена.

Действие	Да	Нет
<p>Шаг 6</p> <p>а Загрузите бумагу из новой упаковки.</p> <p>Примечание: Бумага может отсыреть вследствие повышенной влажности воздуха. До загрузки в принтер бумагу следует хранить в фирменной упаковке.</p> <p>б Распечатайте документ.</p> <p>Печать темная?</p>	Обратитесь к своему дилеру .	Проблема решена.

Тонкие линии печатаются некорректно



Примечание: Прежде чем приступить к решению проблемы, распечатайте страницы проверки качества печати. На панели управления выберите **Параметры > Поиск и устранение неисправностей > Страницы проверки качества печати**. При использовании моделей принтеров без сенсорного экрана нажимайте  для перемещения между параметрами.

Действие	Да	Нет
<p>Шаг 1</p> <p>а Убедитесь, что в принтере используется подлинный и поддерживаемый картридж с тонером.</p> <p>Примечание: Если картридж не поддерживается, установите поддерживаемый картридж.</p> <p>б Распечатайте документ.</p> <p>Тонкие линии напечатались некорректно?</p>	Перейти к шагу 2.	Проблема решена.
<p>Шаг 2</p> <p>а Увеличьте плотность тонера.</p> <p>На панели управления принтера выберите:</p> <p>Параметры > Печать > Качество > Плотность тонера</p> <p>б Распечатайте документ.</p> <p>Тонкие линии напечатались некорректно?</p>	Обратитесь к своему дилеру .	Проблема решена.

Смятие бумаги



Примечание: Перед решением проблемы распечатайте страницы проверки качества печати. На панели управления выберите **Параметры > Поиск и устранение неисправностей > Страницы проверки качества печати**. Для моделей принтеров без сенсорного экрана: нажмите  для перемещения между параметрами.

Действие	Да	Нет
<p>Шаг 1</p> <p>а Убедитесь, что в принтере используется подлинный и поддерживаемый картридж с тонером.</p> <p>Примечание: Если картридж не поддерживается, установите поддерживаемый картридж.</p> <p>б Распечатайте документ.</p> <p>Бумага измята?</p>	Перейти к шагу 2.	Проблема решена.
<p>Шаг 2</p> <p>а Загрузите бумагу из новой упаковки.</p> <p>Примечание: Бумага может отсыреть вследствие повышенной влажности воздуха. До загрузки в принтер бумагу следует хранить в фирменной упаковке.</p> <p>б Распечатайте документ.</p> <p>Бумага измята?</p>	Перейти к шагу 3.	Проблема решена.
<p>Шаг 3</p> <p>а В зависимости от операционной системы укажите тип бумаги в диалоговом окне Параметры печати или Печать.</p> <p>Примечания.</p> <ul style="list-style-type: none"> Убедитесь в том, что параметры соответствуют загруженной бумаге. Также эти параметры можно изменить на панели управления принтера. Выберите Параметры > Бумага > Конфигурация лотка > Формат и тип бумаги. <p>б Распечатайте документ.</p> <p>Бумага измята?</p>	Обратитесь к своему дилеру .	Проблема решена.

Серый фон



Примечание: Перед решением проблемы распечатайте страницы проверки качества печати. На панели управления выберите **Параметры > Поиск и устранение неисправностей > Страницы проверки качества печати**. Для моделей принтеров без сенсорного экрана: нажмите  для перемещения между параметрами.

Действие	Да	Нет
<p>Шаг 1</p> <p>а Выключите принтер и через 10 секунд снова включите его.</p> <p>б Уменьшите плотность тонера. На панели управления принтера выберите: Параметры > Печать > Качество > Плотность тонера</p> <p>в Распечатайте документ.</p> <p>Серый фон присутствует на отпечатках?</p>	Перейти к шагу 2.	Проблема решена.
<p>Шаг 2</p> <p>а Убедитесь, что в принтере используется подлинный и поддерживаемый картридж с тонером. Примечание: Если картридж с тонером не поддерживается, установите поддерживаемый картридж.</p> <p>б Распечатайте документ.</p> <p>Серый фон присутствует на отпечатках?</p>	Перейти к шагу 3.	Проблема решена.
<p>Шаг 3</p> <p>а В зависимости от операционной системы укажите тип бумаги в диалоговом окне Параметры печати или Печать. Примечания.</p> <ul style="list-style-type: none"> Убедитесь в том, что параметры соответствуют загруженной бумаге. Также эти параметры можно изменить на панели управления принтера. Выберите Параметры > Бумага > Конфигурация лотка > Формат и тип бумаги. <p>б Распечатайте документ.</p> <p>Серый фон присутствует на отпечатках?</p>	Обратитесь к своему дилеру .	Проблема решена.

Светлые горизонтальные полосы



Примечание: Перед решением проблемы распечатайте страницы проверки качества печати. На панели управления выберите **Параметры > Поиск и устранение неисправностей > Страницы проверки качества печати**. Для моделей принтеров без сенсорного экрана: нажмите  для перемещения между параметрами.

Действие	Да	Нет
<p>Шаг 1</p> <p>а Убедитесь, что в принтере используется подлинный и поддерживаемый картридж с тонером.</p> <p>Примечание: Если картридж не поддерживается, установите поддерживаемый картридж.</p> <p>б Распечатайте документ.</p> <p>Видны ли светлые горизонтальные полосы до сих пор?</p>	Перейти к шагу 2.	Проблема решена.
<p>Шаг 2</p> <p>а Выключите принтер и приблизительно через 10 секунд снова включите его.</p> <p>б Распечатайте документ.</p> <p>Видны ли светлые горизонтальные полосы до сих пор?</p>	Обратитесь к своему дилеру .	Проблема решена.

Неправильные поля



Примечание: Перед решением проблемы распечатайте страницы проверки качества печати. На панели управления перейдите к **Параметры > Поиск и устранение неисправностей > Печать страниц проверки качества**. Для моделей принтеров без сенсорного экрана: нажмите  для перемещения между параметрами.

Действие	Да	Нет
<p>Шаг 1</p> <p>а Отрегулируйте положение направляющих бумаги в соответствии с загруженной бумагой.</p> <p>б Распечатайте документ.</p> <p>Поля отображаются верно?</p>	Неполадка устранена.	Перейти к шагу 2.
<p>Шаг 2</p> <p>а В зависимости от операционной системы укажите формат бумаги в диалоговом окне «Параметры печати» или «Печать».</p> <p>Примечания.</p> <ul style="list-style-type: none"> • Убедитесь в том, что параметры соответствуют загруженной бумаге. • Также этот параметр можно изменить на панели управления принтера. Перейдите к Параметры > Бумага > Конфигурация лотка > Формат и тип бумаги. <p>б Распечатайте документ.</p> <p>Поля отображаются верно?</p>	Неполадка устранена.	Обратитесь к своему дилеру .

Светлые распечатки



Примечание: Перед решением проблемы распечатайте страницы проверки качества печати. На панели управления выберите **Параметры > Поиск и устранение неисправностей > Страницы проверки качества печати**. Для моделей принтеров без сенсорного экрана: нажмите  для перемещения между параметрами.

Действие	Да	Нет
<p>Шаг 1</p> <p>а Убедитесь, что в принтере используется подлинный и поддерживаемый картридж с тонером.</p> <p>Примечание: Если картридж не поддерживается, установите поддерживаемый картридж.</p> <p>б Распечатайте документ.</p> <p>Печать светлая?</p>	Перейти к шагу 2.	Проблема решена.

Действие	Да	Нет
<p>Шаг 2</p> <p>а Выключите принтер и приблизительно через 10 секунд снова включите его.</p> <p>б Увеличьте плотность тонера. На панели управления принтера выберите:</p> <p>Параметры > Печать > Качество > Плотность тонера</p> <p>в Распечатайте документ.</p> <p>Печать светлая?</p>	Перейти к шагу 3.	Проблема решена.
<p>Шаг 3</p> <p>а В зависимости от операционной системы укажите тип бумаги в диалоговом окне Параметры печати или Печать.</p> <p>Примечания.</p> <ul style="list-style-type: none"> • Убедитесь в том, что параметры соответствуют загруженной бумаге. • Также эти параметры можно изменить на панели управления принтера. Выберите Параметры > Бумага > Конфигурация лотка > Формат и тип бумаги. <p>б Распечатайте документ.</p> <p>Печать светлая?</p>	Перейти к шагу 4.	Проблема решена.
<p>Шаг 4</p> <p>Убедитесь, что для параметра разрешение печати установлено значение 600 т/д.</p> <p>а На панели управления принтера выберите:</p> <p>Параметры > Печать > Качество > Разрешение печати</p> <p>б Распечатайте документ.</p> <p>Печать светлая?</p>	Перейти к шагу 5.	Проблема решена.
<p>Шаг 5</p> <p>Проверьте состояние картриджа с тонером и замените его при необходимости.</p> <p>а На панели управления принтера выберите:</p> <p>Состояние/Расходные материалы > Расходные материалы</p> <p>б Распечатайте документ.</p> <p>Печать светлая?</p>	Обратитесь к своему дилеру .	Проблема решена.

Печать с пятнами или точками



Примечание: Прежде чем приступить к решению проблемы, распечатайте страницы проверки качества печати. На панели управления выберите **Параметры > Поиск и устранение неисправностей > Страницы проверки качества печати**. При использовании моделей принтеров без сенсорного экрана нажимайте **OK** для перемещения между параметрами.

Действие	Да	Нет
<p>Шаг 1</p> <p>а Убедитесь, что в принтере используется подлинный и поддерживаемый картридж с тонером.</p> <p>Примечание: Если картридж не поддерживается, установите поддерживаемый картридж.</p> <p>б Распечатайте документ.</p> <p>Печать с пятнами?</p>	Перейти к шагу 2.	Проблема решена.
<p>Шаг 2</p> <p>Проверьте принтер на наличие загрязнений из-за утечки тонера.</p> <p>В принтере не происходило утечки тонера?</p>	Перейти к шагу 3.	Обратитесь к своему дилеру .
<p>Шаг 3</p> <p>а Проверьте состояния копи-картриджа.</p> <p>На панели управления принтера выберите:</p> <p>Параметры > Отчеты > Устройство > Статистика устройства</p> <p>б В разделе Информация о расходных материалах на напечатанных страницах найдите состояние блока формирования изображения.</p> <p>Ресурс копи-картриджа почти исчерпан?</p>	Перейти к шагу 4.	Обратитесь к своему дилеру .
<p>Шаг 4</p> <p>а Замените блок формирования изображения.</p> <p>б Распечатайте документ.</p> <p>Печать с пятнами?</p>	Обратитесь к своему дилеру .	Проблема решена.

Скручивание бумаги



Действие	Да	Нет
<p>Шаг 1</p> <p>а Убедитесь, что тип загруженной бумаги поддерживается.</p> <p>Примечание: Если такой тип бумаги не поддерживается, загрузите бумагу поддерживаемого типа.</p> <p>б Распечатайте документ.</p> <p>Происходит скручивание бумаги?</p>	Перейти к шагу 2.	Проблема решена.
<p>Шаг 2</p> <p>а Убедитесь, что в принтере используется подлинный и поддерживаемый картридж с тонером.</p> <p>Примечание: Если картридж не поддерживается, установите поддерживаемый картридж.</p> <p>б Распечатайте документ.</p> <p>Происходит скручивание бумаги?</p>	Перейти к шагу 3.	Проблема решена.
<p>Шаг 3</p> <p>а Отрегулируйте положение направляющих для бумаги в лотке в соответствии с загруженной бумагой.</p> <p>б Распечатайте документ.</p> <p>Происходит скручивание бумаги?</p>	Перейти к шагу 4.	Проблема решена.
<p>Шаг 4</p> <p>а В зависимости от операционной системы укажите формат и тип бумаги в диалоговом окне «Параметры печати» или «Печать».</p> <p>Примечания.</p> <ul style="list-style-type: none"> • Убедитесь, что параметры соответствуют загруженной бумаге. • Также эти параметры можно изменить на панели управления принтера. Выберите Параметры > Бумага > Конфигурация лотка > Формат и тип бумаги. При использовании моделей принтеров без сенсорного экрана нажимайте ОК для перемещения между параметрами. <p>б Распечатайте документ.</p> <p>Происходит скручивание бумаги?</p>	Перейти к шагу 5.	Проблема решена.

Действие	Да	Нет
<p>Шаг 5</p> <p>а Извлеките бумагу, переверните ее, затем снова загрузите бумагу.</p> <p>б Распечатайте документ.</p> <p>Происходит скручивание бумаги?</p>	Перейти к шагу 6.	Проблема решена.
<p>Шаг 6</p> <p>а Загрузите бумагу из новой упаковки.</p> <p>Примечание: Бумага может отсыреть вследствие повышенной влажности воздуха. До загрузки в принтер бумагу следует хранить в фирменной упаковке.</p> <p>б Распечатайте документ.</p> <p>Происходит скручивание бумаги?</p>	Обратитесь к своему дилеру .	Проблема решена.

Печать перекошена или искажена



Примечание: Прежде чем приступить к решению проблемы, распечатайте страницы проверки качества печати. На панели управления выберите **Параметры > Поиск и устранение неисправностей > Страницы проверки качества печати**. При использовании моделей принтеров без сенсорного экрана нажимайте **OK** для перемещения между параметрами.

Действия	Да	Нет
<p>Шаг 1</p> <p>а Выдвиньте лоток.</p> <p>б Извлеките бумагу, а затем загрузите бумагу из новой упаковки.</p> <p>Примечание: Бумага может отсыреть вследствие повышенной влажности воздуха. До загрузки в принтер бумагу следует хранить в фирменной упаковке.</p> <p>в Сожмите и сдвиньте направляющие для бумаги в положение, соответствующее формату загружаемой бумаги.</p> <p>г Вставьте лоток.</p> <p>д Распечатайте документ.</p> <p>Печать перекошена или искажена?</p>	Перейти к шагу 2.	Неполадка устранена.

Действия	Да	Нет
<p>Шаг 2</p> <p>а Убедитесь в том, что печать выполняется на поддерживаемой бумаге.</p> <p>б Распечатайте документ.</p> <p>Печать перекошена или искажена?</p>	Обратитесь к своему дилеру .	Неполадка устранена.

Повторяющиеся дефекты



Обратитесь к своему [дилеру](#).

Страницы сплошного черного цвета



Примечание: Перед решением проблемы распечатайте страницы проверки качества печати. На панели управления выберите **Параметры > Поиск и устранение неисправностей > Страницы проверки качества печати**. Для моделей принтеров без сенсорного экрана: нажмите  для перемещения между параметрами.

Действие	Да	Нет
<p>а Убедитесь, что в принтере используется подлинный и поддерживаемый картридж с тонером.</p> <p>Примечание: Если картридж с тонером не поддерживается, установите поддерживаемый картридж.</p> <p>б Распечатайте документ.</p> <p>Принтер при печати выдает страницы сплошного черного цвета?</p>	Обратитесь к своему дилеру .	Проблема решена.

Текст или изображения обрезаются



Примечание: Перед решением проблемы распечатайте страницы проверки качества печати. На панели управления выберите **Параметры > Поиск и устранение неисправностей > Страницы проверки качества печати**. Для моделей принтеров без сенсорного экрана: нажмите **OK** для перемещения между параметрами.

Действие	Да	Нет
<p>а Убедитесь, что в принтере используется подлинный и поддерживаемый картридж с тонером.</p> <p>Примечание: Если картридж с тонером не поддерживается, установите поддерживаемый картридж.</p> <p>б Распечатайте документ.</p> <p>Текст или изображения все равно обрезаны?</p>	Обратитесь к своему дилеру .	Проблема решена.

Стирается тонер



Примечание: Перед решением проблемы распечатайте страницы проверки качества печати. На панели управления выберите **Параметры > Поиск и устранение неисправностей > Страницы проверки качества печати**. Для моделей принтеров без сенсорного экрана: нажмите **OK** для перемещения между параметрами.

Действие	Да	Нет
<p>Шаг 1</p> <p>а Убедитесь, что в принтере используется подлинный и поддерживаемый картридж с тонером.</p> <p>Примечание: Если картридж не поддерживается, установите поддерживаемый картридж.</p> <p>б Распечатайте документ.</p> <p>Тонер легко стирается?</p>	Перейти к шагу 2.	Проблема решена.

Действие	Да	Нет
<p>Шаг 2</p> <p>а В зависимости от операционной системы укажите тип бумаги в диалоговом окне Параметры печати или Печать.</p> <p>Примечания.</p> <ul style="list-style-type: none"> • Убедитесь в том, что параметры соответствуют загруженной бумаге. • Также эти параметры можно изменить на панели управления принтера. Выберите Параметры > Бумага > Конфигурация лотка > Формат и тип бумаги. <p>б Распечатайте документ.</p> <p>Тонер легко стирается?</p>	Обратитесь к своему дилеру .	Проблема решена.

Темные вертикальные полосы



Примечание: Перед решением проблемы распечатайте страницы проверки качества печати. На панели управления выберите **Параметры > Поиск и устранение неисправностей > Страницы проверки качества печати**. Для моделей принтеров без сенсорного экрана: нажмите  для перемещения между параметрами.

Действие	Да	Нет
<p>а Убедитесь, что в принтере используется подлинный и поддерживаемый картридж с тонером.</p> <p>Примечание: Если картридж с тонером не поддерживается, установите поддерживаемый картридж.</p> <p>б Распечатайте документ.</p> <p>Видны ли темные вертикальные полосы до сих пор?</p>	Обратитесь к своему дилеру .	Проблема решена.

Вертикальные темные линии или полосы



Примечание: Перед решением проблемы распечатайте страницы проверки качества печати. На панели управления выберите **Параметры > Поиск и устранение неисправностей > Печать страниц проверки качества**. Для моделей принтеров без сенсорного экрана: нажмите **OK** для перемещения между параметрами.

Действие	Да	Нет
<p>а Убедитесь, что в принтере используется оригинальный и поддерживаемый картридж с тонером.</p> <p>Примечание: Если картридж с тонером не поддерживается, установите поддерживаемый картридж.</p> <p>б Распечатайте документ.</p> <p>Вертикальные темные линии или полосы появляются на отпечатках?</p>	Обратитесь к своему дилеру .	Проблема решена.

Темные вертикальные полосы с непропечатанными участками изображений

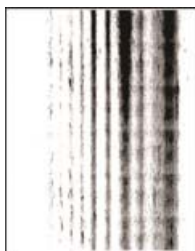

Обратитесь к своему [дилеру](#).

Светлые вертикальные полосы



Примечание: Перед решением проблемы распечатайте страницы проверки качества печати. На панели управления выберите **Параметры > Поиск и устранение неисправностей > Страницы проверки качества печати**. Для моделей принтеров без сенсорного экрана: нажмите **OK** для перемещения между параметрами.

Действие	Да	Нет
<p>а Убедитесь, что в принтере используется подлинный и поддерживаемый картридж с тонером.</p> <p>Примечание: Если картридж не поддерживается, установите поддерживаемый картридж.</p> <p>б Распечатайте документ.</p> <p>Видны ли светлые вертикальные полосы до сих пор?</p>	Обратитесь к своему дилеру .	Проблема решена.

Вертикальные белые линии



Примечание: Перед решением проблемы распечатайте страницы проверки качества печати. На панели управления выберите **Параметры > Поиск и устранение неисправностей > Страницы проверки качества печати**. Для моделей принтеров без сенсорного экрана: нажмите **OK** для перемещения между параметрами.

Действие	Да	Нет
<p>Шаг 1</p> <p>а Убедитесь, что в принтере используется подлинный и поддерживаемый картридж с тонером.</p> <p>Примечание: Если картридж не поддерживается, установите поддерживаемый картридж.</p> <p>б Распечатайте документ.</p> <p>Белые вертикальные линии присутствуют на отпечатках?</p>	Перейти к шагу 2.	Проблема решена.
<p>Шаг 2</p> <p>Устранена проблема медленной печати. Подробнее см. “Медленная печать” на стр. 109.</p> <p>Белые вертикальные линии присутствуют на отпечатках?</p>	Обратитесь к своему дилеру .	Проблема решена.

Медленная печать

Действие	Да	Нет
<p>Шаг 1</p> <p>Убедитесь, что интерфейсный кабель надежно подсоединен к принтеру и к компьютеру, серверу печати, дополнительному или иному сетевому оборудованию.</p> <p>Печать выполняется медленно?</p>	Перейти к шагу 2.	Проблема решена.
<p>Шаг 2</p> <p>а Убедитесь, что для принтера на установлен Тихий режим. На панели управления принтера выберите:</p> <p>Параметры > ОК > Устройство > ОК > Обслуживание > ОК > Меню конфигурации > ОК > Эксплуатация устройства > ОК > Тихий режим > ОК</p> <p>б Распечатайте документ.</p> <p>Печать выполняется медленно?</p>	Перейти к шагу 3.	Проблема решена.
<p>Шаг 3</p> <p>а В зависимости от операционной системы укажите разрешение печати в диалоговом окне «Параметры печати» или «Печать».</p> <p>Примечание: Также эти параметры можно изменить на панели управления принтера. Выберите:</p> <p>Параметры > ОК > Печать > ОК > Качество > ОК > Разрешение печати > ОК</p> <p>б Установите разрешение 600 т/д.</p> <p>в Распечатайте документ.</p> <p>Печать выполняется медленно?</p>	Перейти к шагу 4.	Проблема решена.
<p>Шаг 4</p> <p>а В зависимости от операционной системы укажите тип бумаги в диалоговом окне «Параметры печати» или «Печать».</p> <p>Примечания.</p> <ul style="list-style-type: none"> • Убедитесь в том, что параметры соответствуют загруженной бумаге. • Печать на плотной бумаге выполняется дольше. • Печать на бумаге форматов уже, чем А4, Letter и Legal, может выполняться дольше. <p>б Распечатайте документ.</p> <p>Печать выполняется медленно?</p>	Перейти к шагу 5.	Проблема решена.

Действие	Да	Нет
<p>Шаг 5</p> <p>а Убедитесь, что параметры текстуры и плотности на принтере соответствуют загруженной бумаге. На панели управления принтера выберите:</p> <p>Параметры > ОК > Бумага > ОК > Настройка материала для печати > ОК > Типы материалов для печати > ОК</p> <p>Примечание: Печать на шероховатой бумаге и бумаге с высокой плотностью может выполняться дольше.</p> <p>б Распечатайте документ.</p> <p>Печать выполняется медленно?</p>	Перейти к шагу 6.	Проблема решена.
<p>Шаг 6</p> <p>Удалить отложенные задания.</p> <p>Печать выполняется медленно?</p>	Перейти к шагу 7.	Проблема решена.
<p>Шаг 7</p> <p>а Убедитесь, что принтер не перегревается.</p> <p>Примечания.</p> <ul style="list-style-type: none"> • Дайте принтеру остыть после выполнения продолжительного задания на печать. • Следите за рекомендуемой температурой окружающей среды для принтера. Для получения дополнительной информации см. "Выбор местоположения принтера" на стр. 8. <p>б Распечатайте документ.</p> <p>Печать выполняется медленно?</p>	Обратитесь к своему дилеру .	Проблема решена.

Задания печати не распечатываются

Действие	Да	Нет
<p>Шаг 1</p> <p>а Из окна документа, который вы пытаетесь вывести на печать, откройте диалоговое окно "Печать" и проверьте, выбран ли правильный принтер.</p> <p>б Распечатайте документ.</p> <p>Документ распечатан?</p>	Неполадка устранена.	Перейти к шагу 2.

Действие	Да	Нет
<p>Шаг 2</p> <p>а Убедитесь, что принтер включен.</p> <p>б Выполните необходимые действия, чтобы закрыть все сообщения об ошибках.</p> <p>в Распечатайте документ.</p> <p>Документ распечатан?</p>	Неполадка устранена.	Перейти к шагу 3.
<p>Шаг 3</p> <p>а Проверьте, работают ли порты, и надежно ли подключены кабели к компьютеру и принтеру. Подробнее см. документацию по установке, входящую в комплект поставки принтера.</p> <p>б Распечатайте документ.</p> <p>Документ распечатан?</p>	Неполадка устранена.	Перейти к шагу 4.
<p>Шаг 4</p> <p>а Выключите принтер и приблизительно через 10 секунд снова включите его.</p> <p>б Распечатайте документ.</p> <p>Документ распечатан?</p>	Неполадка устранена.	Перейти к шагу 5.
<p>Шаг 5</p> <p>а Удалите и повторно установите драйвер принтера.</p> <p>б Распечатайте документ.</p> <p>Документ распечатан?</p>	Неполадка устранена.	Обратитесь к своему дилеру .

Принтер не отвечает

Действие	Да	Нет
<p>Шаг 1</p> <p>Проверьте, подключен ли кабель питания к электрической розетке.</p> <p> ВНИМАНИЕ – ВОЗМОЖНОСТЬ ТРАВМЫ! Во избежание возгорания или поражения электрическим током подключайте кабель питания к заземленной электророзетке с соответствующими характеристиками, доступ к которой не затруднен.</p> <p>Принтер реагирует на запросы?</p>	Неполадка устранена.	Перейти к шагу 2.
<p>Шаг 2</p> <p>Убедитесь, что розетка электросети не выключена с помощью выключателя или прерывателя.</p> <p>Розетка электросети выключена с помощью выключателя или прерывателя?</p>	Включите выключатель или сбросьте прерыватель.	Перейти к шагу 3.

Действие	Да	Нет
Шаг 3 Убедитесь, что принтер включен. Принтер выключен?	Перейти к шагу 4.	Включите принтер.
Шаг 4 Проверьте, находится ли принтер в спящем режиме или режиме гибернации. Принтер находится в спящем режиме или режиме гибернации?	Нажмите кнопку питания, чтобы вывести принтер и спящего режима.	Перейти к шагу 5.
Шаг 5 Проверьте, чтобы кабели, подключенные к принтеру и компьютеру, были вставлены в правильные порты. Кабели вставлены в правильные порты?	Перейти к шагу 6.	Вставьте кабели в правильные порты.
Шаг 6 Установите правильный драйвер печати. Принтер реагирует на запросы?	Неполадка устранена.	Перейти к шагу 7.
Шаг 7 Выключите принтер и приблизительно через 10 секунд снова включите его. Принтер реагирует на запросы?	Неполадка устранена.	Обратитесь к своему дилеру .

Настройка плотности тонера

1 На панели управления принтера выберите:

Параметры >  > Печать >  > Качество >  > Плотность тонера > 

2 Настройте параметры и нажмите .

Для задания на печать применяется бумага неподходящего типа либо бумага загружена в неподходящий лоток

Действие	Да	Нет
Шаг 1 а Убедитесь, что печать выполняется на бумаге соответствующего типа. б Распечатайте документ. Документ распечатан на бумаге соответствующего типа?	ааа Перейти к шагу 2.	Загрузите бумагу соответствующего формата и типа.

Действие	Да	Нет
<p>Шаг 2</p> <p>а В зависимости от операционной системы укажите формат и тип бумаги в диалоговом окне «Параметры печати» или «Печать».</p> <p>Примечание: Также эти параметры можно изменить на панели управления принтера. Выберите:</p> <p>Параметры > ОК > Бумага > ОК > Конфигурация лотка > ОК > Формат/тип бумаги > ОК</p> <p>б Убедитесь, что параметры соответствуют загруженной бумаге.</p> <p>в Распечатайте документ.</p> <p>Документ распечатан на бумаге соответствующего типа?</p>	Проблема решена.	Перейти к шагу 3.
<p>Шаг 3</p> <p>а Проверьте, связаны ли лотки.</p> <p>Для получения дополнительной информации см. «Связывание лотков» на стр. 17.</p> <p>б Распечатайте документ.</p> <p>Документ распечатан из верного лотка?</p>	Проблема решена.	Обратитесь к своему дилеру .

Настройка сервера SMTP

1 Откройте веб-браузер и в поле адреса введите IP-адрес принтера.

Примечания.

- IP-адрес принтера указан на начальном экране принтера. IP-адрес отображается в виде четырех наборов цифр, разделенных точками, например 123.123.123.123.
- Если используется прокси-сервер, временно отключите его, чтобы обеспечить правильную загрузку веб-страницы.

2 Нажмите **Параметры** > **Устройство** > **Уведомления** > **Настройка уведомлений по электронной почте**.

3 Настройте параметры в разделе Настройка электронной почты.

4 Нажмите **Сохранить**.

Проблемы с сетевым подключением

Невозможно открыть Embedded Web Server





Действие	Да	Нет
<p>Шаг 1 Убедитесь, что принтер включен.</p> <p>Принтер выключен?</p>	Перейти к шагу 2.	Включите принтер.
<p>Шаг 2 Убедитесь, что IP-адрес принтера правильный.</p> <p>Примечания.</p> <ul style="list-style-type: none"> • IP-адрес принтера указан на начальном экране. • IP-адрес отображается в виде четырех групп цифр, разделенных точками, например 123.123.123.123. <p>IP-адрес принтера верный?</p>	Перейти к шагу 3.	Введите IP-адрес принтера в адресную строку.
<p>Шаг 3 Проверьте, совместим ли ваш браузер:</p> <ul style="list-style-type: none"> • Internet Explorer версии 11 или выше • Microsoft Edge • Safari версии 10 или выше • Google Chrome™ версии 60 или выше • Mozilla Firefox версии 54 или выше <p>Ваш браузер совместим?</p>	Перейти к шагу 4.	Установите совместимый браузер.
<p>Шаг 4 Проверьте сетевое подключение принтера.</p> <p>Сетевое подключение работает?</p>	Перейти к шагу 5.	Обратитесь к администратору.
<p>Шаг 5 Проверьте надежность подключения кабелей к принтеру и серверу печати. Подробнее см. прилагаемую к принтеру документацию.</p> <p>Кабельные соединения надежны?</p>	Перейти к шагу 6.	Надежно подключите кабели.
<p>Шаг 6 Проверьте, отключены ли прокси-серверы.</p> <p>Прокси-серверы отключены?</p>	Перейти к шагу 7.	Обратитесь к администратору.
<p>Шаг 7 Откройте Embedded Web Server.</p> <p>Embedded Web Server открыт?</p>	Неполадка устранена.	Обратитесь к своему дилеру .

Не удается подключить принтер к сети Wi-Fi

Действие	Да	Нет
<p>Шаг 1 Убедитесь, что для параметра Активный адаптер установлено значение Автовыбор. На панели управления принтера выберите:</p> <p>Параметры > OK > Сеть/Порты > OK > Обзор сети > OK > Активный адаптер > OK > Автовыбор > OK</p> <p>Удается ли подключить принтер к сети Wi-Fi?</p>	Проблема решена.	Перейти к шагу 2.
<p>Шаг 2 Убедитесь, что выбрана правильная сеть Wi-Fi. Примечание: Некоторые маршрутизаторы могут использовать имя SSID по умолчанию. Выполняется подключение к правильной сети Wi-Fi?</p>	Перейти к шагу 4.	Перейти к шагу 3.
<p>Шаг 3 Подключитесь к правильной сети Wi-Fi. Для получения дополнительной информации см. “Подключение принтера к сети Wi-Fi” на стр. 63. Удается ли подключить принтер к сети Wi-Fi?</p>	Проблема решена.	Перейти к шагу 4.
<p>Шаг 4 Проверьте режим безопасности беспроводной сети. На панели управления принтера выберите:</p> <p>Параметры > OK > Сеть/Порты > OK > Беспроводная связь > OK > Режим безопасности беспроводной сети > OK</p> <p>Выбран подходящий режим безопасности беспроводной сети?</p>	Перейти к шагу 6.	Перейти к шагу 5.
<p>Шаг 5 Выберите подходящий режим безопасности беспроводной сети Удается ли подключить принтер к сети Wi-Fi?</p>	Проблема решена.	Перейти к шагу 6.
<p>Шаг 6 Убедитесь, что пароль сети введен правильно. Примечание: Обратите внимание на пробелы, цифры и заглавные буквы в пароле. Удается ли подключить принтер к сети Wi-Fi?</p>	Проблема решена.	Обратитесь к своему дилеру .

Проверка подключения принтера

1 На панели управления принтера выберите:

Параметры >  > Отчеты >  > Сеть >  > Страница сетевых параметров > 

2 Проверьте первый раздел страницы сетевых параметров и убедитесь в том, что в поле "Состояние" указано значение "Подключен".

Если в поле "Состояние" указано значение "Не подключен", возможно, точка подключения к локальной сети не активна либо неисправен или отключен сетевой кабель. Обратитесь к администратору за помощью.

Проблемы с расходными материалами

Замените картридж, несоответствие региона принтера

Установите отсутствующий тонер-картридж.

Расходный материал не от производителя принтера

Принтер обнаружил установленные в принтере нераспознанный расходный материал или деталь.

Принтер наиболее эффективно работает с подлинными расходными материалами и деталями того же производителя. Использование расходных материалов или деталей сторонних производителей может снизить производительность, надежность или срок службы принтера и его компонентов формирования изображения.

Все индикаторы срока службы предназначены для работы с расходными материалами и деталями производителя данного принтера и могут выдавать непредвиденные результаты при использовании расходных материалов или деталей сторонних производителей. Использование компонентов формирования изображения дольше предусмотренного срока службы может повредить принтер или связанные компоненты.

Предупреждение – Риск повреждения! Использование расходных материалов или деталей сторонних производителей может повлиять на гарантию. Ущерб, возникший в результате использования расходных материалов или деталей сторонних производителей, может не покрываться гарантией.

Чтобы принять на себя всяческий риск и продолжить использование не подлинных расходных материалов или деталей в принтере, на панели управления принтера одновременно нажмите и удерживайте **X** и  в течение 15 секунд.

Если вы не хотите брать на себя подобный риск, удалите из принтера расходные материалы или детали сторонних производителей и установите подлинные расходные материалы или детали от производителя принтера.

Проблемы с подачей бумаги

Конверт заклеивается при печати

Действие	Да	Нет
<p>Шаг 1</p> <p>а Используйте конверты, которые хранились в сухом месте.</p> <p>Примечание: Печать на конвертах с высоким содержанием влаги может привести к склеиванию клапанов.</p> <p>б Отправьте задание на печать.</p> <p>Конверт заклеивается при печати?</p>	Перейти к шагу 2.	Проблема решена.
<p>Шаг 2</p> <p>а Убедитесь, что параметру «Тип бумаги» присвоено значение Конверт.</p> <p>На панели управления принтера выберите:</p> <p>Параметры > OK > Бумага > OK > Конфигурация лотка > OK > Формат/тип бумаги > OK</p> <p>б Отправьте задание на печать.</p> <p>Конверт заклеивается при печати?</p>	Обратитесь к своему дилеру .	Проблема решена.

Печать с разбором по копиям не выполняется

Действие	Да	Нет
<p>Шаг 1</p> <p>а На панели управления принтера выберите:</p> <p>Параметры > OK > Печать > OK > Компоновка > OK > Разбор по копиям > OK</p> <p>б Для параметра Разбор по копиям выберите значение Вкл. [1,2,1,2,1,2], затем нажмите OK.</p> <p>в Распечатайте документ.</p> <p>Разбор документа по копиям выполняется должным образом?</p>	Проблема решена.	Перейти к шагу 2.
<p>Шаг 2</p> <p>а Из окна документа, предназначенного для печати, откройте диалоговое окно «Печать», затем выберите Разбор по копиям.</p> <p>б Распечатайте документ.</p> <p>Разбор документа по копиям выполняется должным образом?</p>	Проблема решена.	Перейти к шагу 3.

Действие	Да	Нет
<p>Шаг 3</p> <p>а Уменьшите количество страниц для печати.</p> <p>б Распечатайте документ.</p> <p>Страницы разобраны по копиям правильно?</p>	Проблема решена.	Обратитесь к своему дилеру .

Не работает функция связи лотков

Действие	Да	Нет
<p>Шаг 1</p> <p>а Убедитесь, что в лотки загружена бумага того же формата и типа.</p> <p>б Убедитесь, что направляющие для бумаги установлены правильно.</p> <p>в Распечатайте документ.</p> <p>Лотки связаны правильно?</p>	Проблема решена.	Перейти к шагу 2.
<p>Шаг 2</p> <p>а На панели управления принтера выберите:</p> <p>Параметры > ОК > Бумага > ОК > Конфигурация лотка > ОК > Формат/тип бумаги > ОК</p> <p>б Задайте формат и тип бумаги в соответствии с бумагой, загруженной в связанные лотки.</p> <p>в Распечатайте документ.</p> <p>Лотки связаны правильно?</p>	Проблема решена.	Перейти к шагу 3.
<p>Шаг 3</p> <p>а Убедитесь, что для параметра Связь лотков установлено значение Автоматически. Для получения дополнительной информации см. “Связывание лотков” на стр. 17.</p> <p>б Распечатайте документ.</p> <p>Лотки связаны правильно?</p>	Проблема решена.	Обратитесь к своему дилеру .

Частые замятия бумаги

Действие	Да	Нет
<p>Шаг 1</p> <p>а Извлеките лоток.</p> <p>б Убедитесь, что бумага загружена должным образом.</p> <p>Примечания.</p> <ul style="list-style-type: none"> • Убедитесь, что направляющие для бумаги установлены правильно. • Убедитесь, что высота стопки ниже индикатора максимальной загрузки. • Убедитесь, что печать выполняется на бумаге рекомендованного формата и типа. <p>в Вставьте лоток.</p> <p>г Распечатайте документ.</p> <p>Замятия бумаги по-прежнему происходят часто?</p>	Перейти к шагу 2.	Проблема решена.
<p>Шаг 2</p> <p>а На панели управления принтера выберите:</p> <p>Параметры > ОК > Бумага > ОК > Конфигурация лотка > ОК > Формат/тип бумаги > ОК</p> <p>б Задайте правильный формат и тип бумаги.</p> <p>в Распечатайте документ.</p> <p>Замятия бумаги по-прежнему происходят часто?</p>	Перейти к шагу 3.	Проблема решена.
<p>Шаг 3</p> <p>а Загрузите бумагу из новой упаковки.</p> <p>Примечание: Бумага может отсыреть вследствие повышенной влажности воздуха. До загрузки в принтер бумагу следует хранить в фирменной упаковке.</p> <p>б Распечатайте документ.</p> <p>Замятия бумаги по-прежнему происходят часто?</p>	Обратитесь к своему дилеру .	Проблема решена.

Замятые страницы не распечатываются повторно

Действие	Да	Нет
<p>1 На панели управления принтера выберите:</p> <p>Параметры > ОК > Устройство > ОК > Уведомления > ОК > Устранение замятий > ОК</p> <p>2 В меню принтера Восстановление после замятия выберите Вкл. или Авто и нажмите ОК.</p> <p>Замятые страницы распечатываются повторно?</p>	Проблема решена.	Обратитесь к своему дилеру .

Обращение к дилеру

Перед обращением к дилеру убедитесь, что вы обладаете следующими сведениями:

- Проблема, связанная с принтером
- Сообщение об ошибке
- Модель принтера и серийный номер

Обратитесь по месту покупки принтера.

Обновление и перемещение

Оборудование

Доступные внутренние параметры

- Флэш-память
- Платы со шрифтами
- Платы с микропрограммным обеспечением
 - Формы и штрихкоды
 - IPDS
 - PRESCRIBE
- Внутренний порт ISP
 - Тонкий параллельный

Обеспечьте доступ к системной плате

 **ВНИМАНИЕ – ОПАСНОСТЬ ПОРАЖЕНИЯ ЭЛЕКТРИЧЕСКИМ ТОКОМ!** Во избежание поражения электрическим током при доступе к плате контроллера или установке дополнительного оборудования или устройств памяти после настройки принтера сначала выключите принтер и отсоедините кабель питания от электрической розетки. Если к принтеру подключены другие устройства, отключите их, а также отсоедините кабели, идущие к принтеру.

- 1 Выключите принтер.
- 2 Отключите кабель питания от розетки, затем отсоедините его от принтера.
- 3 С помощью плоской отвертки откройте крышку доступа к плате контроллера.

Предупреждение – Риск повреждения! Электронные компоненты системной платы могут выйти из строя под действием статического электричества. Перед тем, как прикоснуться к какому-либо компоненту системной платы или разъему, дотроньтесь рукой до какой-нибудь металлической детали принтера.

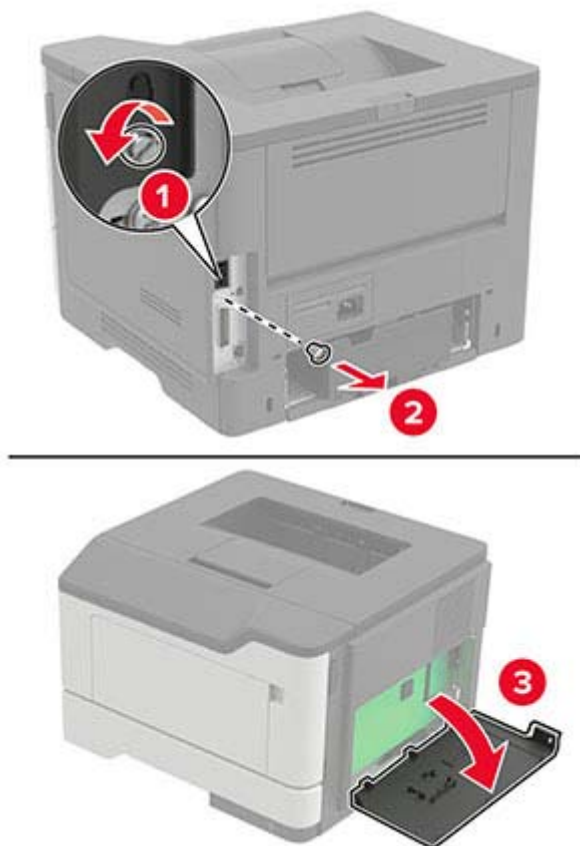

4 Закройте крышку доступа.

5 Подсоедините кабель питания к принтеру и к электрической розетке.

⚠ ВНИМАНИЕ – ВОЗМОЖНОСТЬ ТРАВМЫ! Во избежание возгорания или поражения электрическим током подключайте кабель питания к заземленной электророзетке с соответствующими характеристиками, доступ к которой не затруднен.

6 Включите принтер.

Установка карты памяти

⚠ ВНИМАНИЕ – ОПАСНОСТЬ ПОРАЖЕНИЯ ЭЛЕКТРИЧЕСКИМ ТОКОМ! Во избежание поражения электрическим током при доступе к плате контроллера или установке дополнительного оборудования или устройств памяти после настройки принтера сначала выключите принтер и отсоедините кабель питания от электрической розетки. Если к принтеру подключены другие устройства, отключите их, а также отсоедините кабели, идущие к принтеру.

1 Выключите принтер.

2 Отключите кабель питания от розетки, затем отсоедините его от принтера.

3 Откройте дверцу доступа к плате контроллера.

Предупреждение – Риск повреждения! Электронные компоненты системной платы могут выйти из строя под действием статического электричества. Перед тем, как прикоснуться к какому-либо компоненту системной платы или разъему, дотроньтесь рукой до какой-нибудь металлической детали принтера.

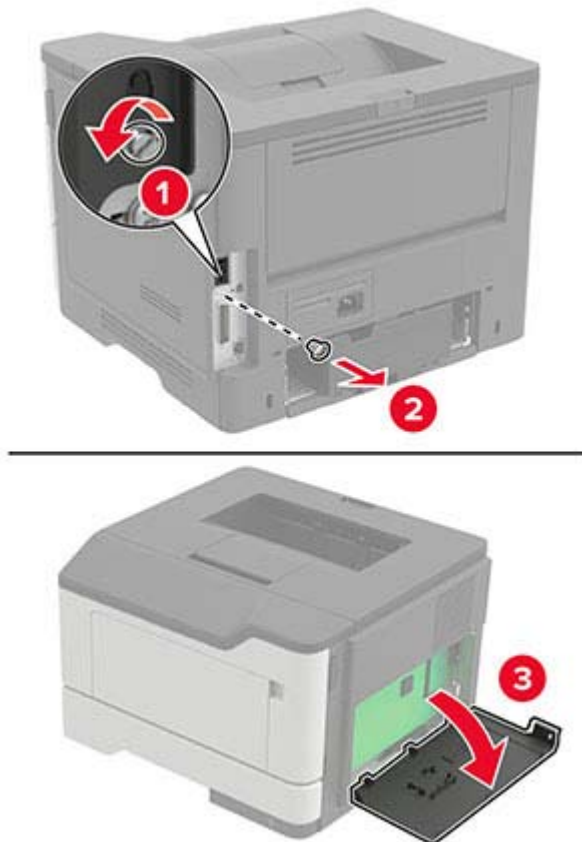

4 Распакуйте карту памяти.

Предупреждение – Риск повреждения! Не прикасайтесь к контактам разъема, расположенным вдоль края модуля.

- 5 Вставьте карту памяти до защелкивания на месте.

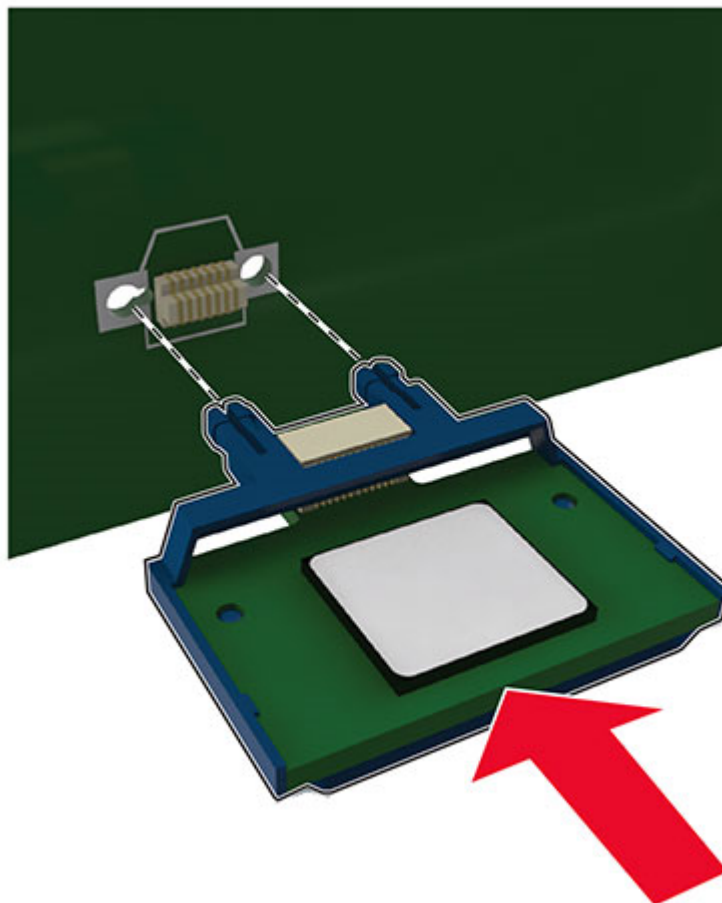

- 6 Закройте крышку доступа к плате контроллера.
- 7 Подсоедините кабель питания к принтеру и к электрической розетке.

⚠ ВНИМАНИЕ – ВОЗМОЖНОСТЬ ТРАВМЫ! Во избежание возгорания или поражения электрическим током подключайте кабель питания к заземленной электророзетке с соответствующими характеристиками, доступ к которой не затруднен.

- 8 Включите принтер.

Установка дополнительной платы

⚠ ВНИМАНИЕ – ОПАСНОСТЬ ПОРАЖЕНИЯ ЭЛЕКТРИЧЕСКИМ ТОКОМ! Во избежание поражения электрическим током при доступе к плате контроллера или установке дополнительного оборудования или устройств памяти после настройки принтера сначала выключите принтер и отсоедините кабель питания от электрической розетки. Если к принтеру подключены другие устройства, отключите их, а также отсоедините кабели, идущие к принтеру.

- 1 Выключите принтер.
- 2 Отключите кабель питания от розетки, затем отсоедините его от принтера.

3 Откройте дверцу доступа к плате контроллера.

Предупреждение – Риск повреждения! Электронные компоненты системной платы могут выйти из строя под действием статического электричества. Перед тем, как прикоснуться к какому-либо компоненту или разъему, дотроньтесь рукой до какой-нибудь металлической детали принтера.

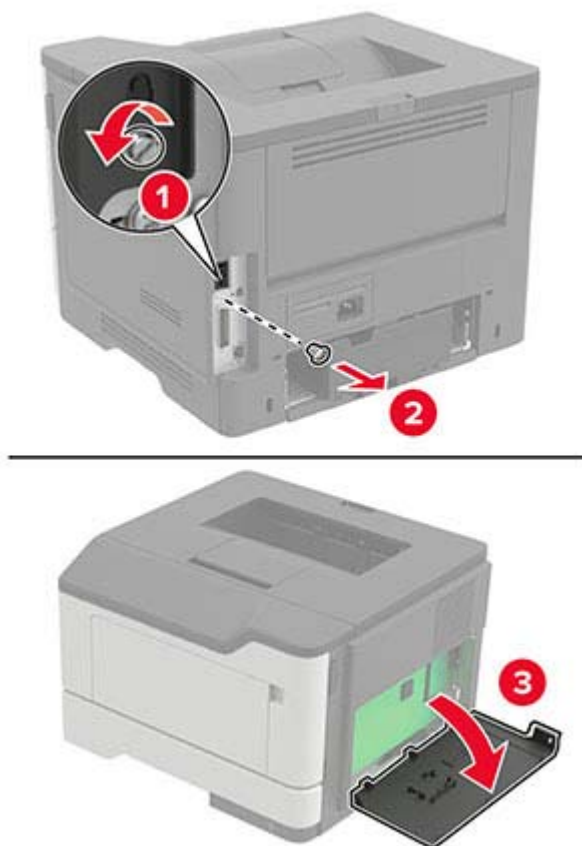

4 Распакуйте дополнительную плату.

Предупреждение – Риск повреждения! Не прикасайтесь к контактам разъема, расположенным вдоль края модуля.

5 С усилием вставьте плату в разъем.

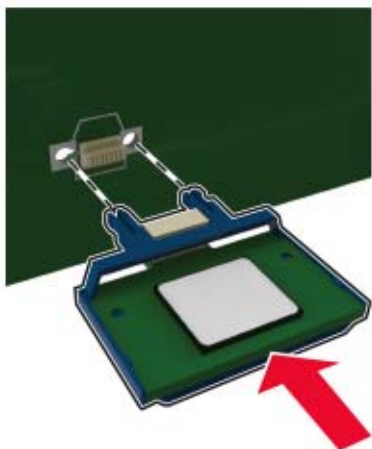

Примечание: Разъем платы микропрограммного обеспечения должен соприкасаться с системной платой по всей длине и располагаться в одной плоскости с ней.

Предупреждение – Риск повреждения! Неправильная установка карты может привести к повреждению карты и системной платы.

6 Закройте крышку доступа.

7 Подсоедините кабель питания к принтеру и к электрической розетке.

 **ВНИМАНИЕ – ВОЗМОЖНОСТЬ ТРАВМЫ!** Во избежание возгорания или поражения электрическим током подключайте кабель питания к заземленной электророзетке с соответствующими характеристиками, доступ к которой не затруднен.

8 Включите принтер.

Установка дополнительных лотков

 **ВНИМАНИЕ – ОПАСНОСТЬ ПОРАЖЕНИЯ ЭЛЕКТРИЧЕСКИМ ТОКОМ!** Во избежание поражения электрическим током при доступе к плате контроллера или установке дополнительного оборудования или устройств памяти после настройки принтера сначала выключите принтер и отсоедините кабель питания от электрической розетки. Если к принтеру подключены другие устройства, отключите их, а также отсоедините кабели, идущие к принтеру.

1 Выключите принтер.

2 Отключите кабель питания от розетки, затем отсоедините его от принтера.

3 Извлеките дополнительный лоток из упаковки и удалите все упаковочные материалы.

4 Совместите принтер с дополнительным лотком и опустите его на место.

 **ВНИМАНИЕ – ВОЗМОЖНОСТЬ ТРАВМЫ!** Если вес принтера более 20 кг (44 фунтов), для его безопасного перемещения может потребоваться не менее двух человек.

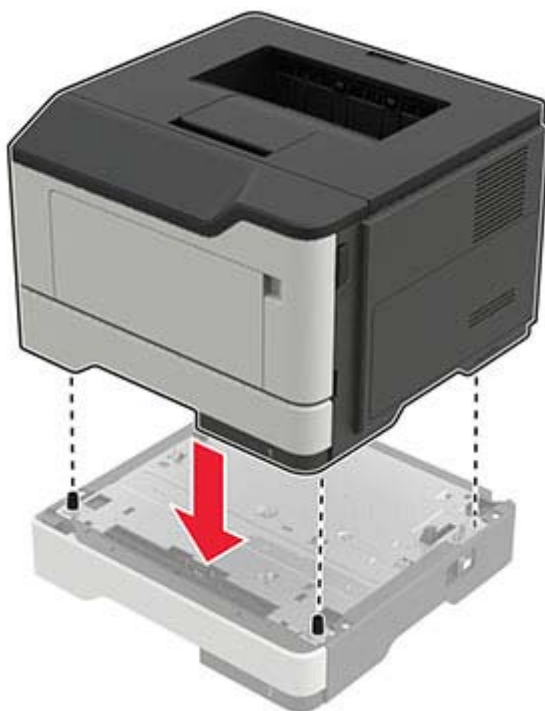

5 Подсоедините кабель питания к принтеру и к электрической розетке.

⚠ ВНИМАНИЕ – ВОЗМОЖНОСТЬ ТРАВМЫ! Во избежание возгорания или поражения электрическим током подключайте кабель питания к заземленной электророзетке с соответствующими характеристиками, доступ к которой не затруднен.

6 Включите принтер.

Добавьте лоток в драйвере печати, чтобы сделать его доступным для заданий печати. Для получения дополнительной информации см. [“Добавление доступных дополнительных модулей в драйвере печати” на стр. 129.](#)

Программное обеспечение

Установка программного обеспечения принтера

- 1 Получите копию установочного пакета программы.
 - С нашего веб-сайта.
 - В месте покупки принтера.
- 2 Запустите установочный пакет программы и следуйте указаниям.
- 3 Для пользователей Macintosh: добавить принтер.

Примечание: Для компьютеров Macintosh с macOS версии 10.7 или более поздней не требуется устанавливать драйвер для печати на принтере с поддержкой AirPrint.

Добавление принтеров к компьютеру

Прежде чем начать, выполните следующее:

- Подключите принтер и компьютер к одной сети. Для получения дополнительной информации о подключении принтера к сети см. [“Подключение принтера к сети Wi-Fi” на стр. 63.](#)
- Подключите компьютер к принтеру. Для получения дополнительной информации см. [“Подключение компьютера к принтеру” на стр. 66.](#)
- Подключите принтер к компьютеру с помощью кабеля USB. Для получения дополнительной информации см. [“Подключение кабелей” на стр. 10.](#)

Примечание: Кабель USB продается отдельно.

Для пользователей Windows

- 1 Установите драйвер печати на компьютер.

Примечание: Для получения дополнительной информации см. [“Установка программного обеспечения принтера” на стр. 127.](#)

- 2 Откройте **Принтеры и сканеры**, а затем нажмите **Добавить принтер или сканер**.

- 3 В зависимости от способа подключения принтера выполните следующее:

- Выберите принтер в списке, а затем нажмите **Добавить устройство**.
- Нажмите **Показать принтеры Wi-Fi Direct**, выберите принтер, а затем нажмите **Добавить устройство**.
- Нажмите **Необходимый принтер отсутствует в списке**, а затем в окне «Установка принтера» выполните следующее:
 - а Выберите **Добавить принтер по его TCP/IP-адресу или имени узла**, а затем нажмите **Далее**.
 - б В поле «Имя или IP-адрес» введите IP-адрес принтера, а затем нажмите **Далее**.

Примечания.

- IP-адрес принтера указан на начальном экране принтера. IP-адрес отображается в виде четырех наборов цифр, разделенных точками, например 123.123.123.123.
- Если используется прокси-сервер, временно отключите его, чтобы обеспечить правильную загрузку веб-страницы.

- в Выберите драйвер печати, а затем нажмите **Далее**.
- г Выберите **Использовать уже установленный драйвер (рекомендуется)**, а затем нажмите **Далее**.
- д Укажите имя принтера, а затем нажмите **Далее**.
- е Выберите опцию общего доступа к принтеру, а затем нажмите **Далее**.
- ж Нажмите кнопку **Готово**.

Для пользователей Macintosh

- 1 На компьютере откройте **Принтеры и сканеры**.
- 2 Нажмите **+**, а затем выберите принтер.
- 3 В меню «Использовать» выберите драйвер печати.

Примечания.

- Для использования драйвера печати Macintosh выберите **AirPrint** или **Secure AirPrint**.
- Если вам требуются пользовательские функции печати, выберите драйвер печати производителя. Инструкции по установке драйвера см. в разделе [“Установка программного обеспечения принтера” на стр. 127](#).

4 Добавьте принтер.

Добавление доступных дополнительных модулей в драйвере печати

Для пользователей Windows

- 1 Откройте папку "Принтеры".
- 2 Выберите принтер, который нужно обновить, затем отредактируйте следующее:
 - В системе Windows 7 или более поздних версиях выберите **Свойства принтера**.
 - В более ранних версиях выберите **Свойства**.
- 3 Перейдите на вкладку конфигурации и выберите **Обновить сейчас - Опрос принтера**.
- 4 Примените изменения.

Для пользователей Macintosh

- 1 Из пункта System Preferences (Настройки системы) меню Apple перейдите к своему принтеру, затем выберите **Options & Supplies (Дополнения и расходные материалы)**.
- 2 Перейдите к списку аппаратных модулей, затем добавьте все установленные модули.
- 3 Примените изменения.

Микропрограммное обеспечение

Экспорт или импорт файла конфигурации

Можно экспортировать настройки конфигурации принтера в текстовый файл, затем импортировать его для применения настроек на другом принтере.

- 1 Откройте веб-браузер и в поле адреса введите IP-адрес принтера.

Примечания.

- IP-адрес принтера указан на начальном экране принтера. IP-адрес отображается в виде четырех наборов цифр, разделенных точками, например 123.123.123.123.
- Если используется прокси-сервер, временно отключите его, чтобы обеспечить правильную загрузку веб-страницы.

- 2 На встроенном веб-сервере выберите **Экспорт настроек** или **Импорт настроек**.
- 3 Следуйте инструкциям на экране.

4 Если принтер поддерживает приложения, выполните следующее:

- а** Нажмите **Приложения** > выберите приложение > **Настроить**.
- б** Нажмите **Экспорт** или **Импорт**.

Обновление микропрограммного обеспечения

Для повышения производительности принтера и устранения неполадок регулярно обновляйте микропрограммное обеспечение принтера.

Подробнее об обновлении микропрограммного обеспечения можно узнать у торгового представителя.

1 Откройте веб-браузер и в поле адреса введите IP-адрес принтера.

Примечания.

- IP-адрес принтера указан на начальном экране принтера. IP-адрес отображается в виде четырех наборов цифр, разделенных точками, например 123.123.123.123.
- Если используется прокси-сервер, временно отключите его, чтобы обеспечить правильную загрузку веб-страницы.

2 Нажмите **Параметры** > **Устройство** > **Обновить микропрограммное обеспечение**.

3 Выполните одно из следующих действий.

- Нажмите **Проверить наличие обновлений** > **Принимаю, начать обновление**.
- Загрузите флэш-файл.
 - а** Перейдите к флэш-файлу.
 - б** Нажмите **Загрузить** > **Пуск**.

Примечания

Информация по продукту

Наименование устройства:

ЛАЗЕРНЫЙ ПРИНТЕР
MX-B467P

Тип устройства:

4600

Модель:

69H

Примечание о редакции

Ноябрь 2021 г.

Следующий пункт не относится к тем странам, где подобное условие противоречит местному законодательству: ДАННАЯ ПУБЛИКАЦИЯ ПРЕДОСТАВЛЯЕТСЯ «КАК ЕСТЬ» БЕЗ КАКИХ-ЛИБО ГАРАНТИЙ, КАК ЯВНЫХ, ТАК И ПОДРАЗУМЕВАЕМЫХ, ВКЛЮЧАЯ ПОДРАЗУМЕВАЕМЫЕ ГАРАНТИИ КОММЕРЧЕСКОГО УСПЕХА ИЛИ ПРИГОДНОСТИ ДЛЯ ОПРЕДЕЛЕННОЙ ЗАДАЧИ. В некоторых областях не разрешен отказ от оговоренных явно или подразумеваемых гарантий при определенных сделках, поэтому данное положение, возможно, к Вам не относится.

В настоящем издании могут содержаться технические неточности или типографские ошибки. Содержащаяся здесь информация периодически корректируется; данные изменения будут включены в последующие издания. В любое время в описываемые продукты или программы могут быть внесены изменения или усовершенствования.

Расходные материалы

Стандартные расходные материалы для данного устройства, которые могут быть заменены пользователем, включают в себя картриджи с тонером.

Используйте только те картриджи с тонером, которые соответствуют требованиям SHARP.



ОРИГИНАЛЬНЫЕ РАСХОДНЫЕ
МАТЕРИАЛЫ

Для получения наилучших результатов копирования используйте только оригинальные расходные материалы Sharp, разработанные и протестированные для максимального увеличения срока службы и производительности продукции Sharp. Проверьте наличие этикетки «Оригинальные расходные материалы» на упаковке тонера.

Уровни шума

Следующие измерения были сделаны в соответствии с ISO 7779, а результаты предоставлены в соответствии с требованиями ISO 9296.

Примечание: Некоторые режимы могут отсутствовать на устройстве.

Среднее звуковое давление на расстоянии 1 м, дБА	
Выполняется печать	Односторонняя: 56 Двусторонняя: 55
Готов	14

Инструкция по обращению с отходами электрического и электронного оборудования (WEEE)



Логотип WEEE обозначает специальные программы и процедуры утилизации электронных изделий в странах Европейского союза. Мы призываем пользователей возвращать изделия для утилизации. Для получения дополнительной информации о способах утилизации изделий обратитесь в местное коммерческое представительство.

Литий-ионный аккумулятор



Данный продукт может содержать плоский круглый литий-ионный аккумулятор, извлечение которого должно выполняться только квалифицированным специалистом. Перечеркнутый мусорный контейнер означает, что продукт не следует утилизировать как несортированные отходы — его необходимо отправить в пункт отдельного сбора отходов для утилизации и переработки. В случае извлечения аккумулятора не выбрасывайте его вместе с бытовыми отходами. В месте вашего проживания может находиться несколько систем отдельного сбора аккумуляторов, например пункт приема аккумуляторов для утилизации. Раздельный сбор отработанных аккумуляторов обеспечивает

надлежащую обработку отходов, включая повторное использование и переработку, а также предотвращает возможное негативное воздействие на здоровье человека и окружающую среду. Пожалуйста, подходите к утилизации аккумуляторов с должной ответственностью.

Предупреждение о чувствительности к разрядам статического электричества



Этим знаком обозначаются компоненты, чувствительные к статическому электричеству. Перед тем, как прикасаться к поверхностям, отмеченным такими знаками, необходимо дотронуться до металлической поверхности вне области, отмеченной символом.

Для предотвращения повреждения электростатическим разрядом во время выполнения процедур технического обслуживания, таких как устранение замятий бумаги или замена расходных материалов, коснитесь любой металлической части корпуса принтера, прежде чем осуществлять доступ или прикасаться к внутренним компонентам принтера, включая компоненты, не отмеченные этим знаком.

Программа ENERGY STAR

Любое устройство, отмеченное эмблемой ENERGY STAR® на самом устройстве или на начальном экране, сертифицировано в соответствии с требованиями ENERGY STAR Агентства по охране окружающей среды (EPA) на дату изготовления.



Информация о температуре

Рабочая температура и относительная влажность	от 10 до 32,2°C (от 50 до 90°F) и от 15 до 80% отн. влажности от 15,6 до 32,2 °C (от 60 до 90 °F) и от 8 до 80% отн. влажности Макс. температура по влажному термометру ² : 22,8°C (73°F) Окружающие условия, исключающие образование конденсата
Долгосрочное хранение блока формирования изображения / картриджа / принтера ¹	от 15,6 до 32,2 °C (от 60 до 90 °F) и от 8 до 80% отн. влажности Макс. температура по влажному термометру ² : 22,8°C (73°F)
¹ Срок хранения расходных материалов составляет примерно 2 года. При условии хранения в стандартной офисной среде: при 22°C (72°F) и 45%-й влажности воздуха.	
² Температура влажного термометра определяется датчиком температуры воздуха и относительной влажности.	

Краткосрочная транспортировка блока формирования изображения / картриджа / принтера	от -40 до 40 °C (от -40 до 104 °F)
¹ Срок хранения расходных материалов составляет примерно 2 года. При условии хранения в стандартной офисной среде: при 22°C (72°F) и 45%-й влажности воздуха. ² Температура влажного термометра определяется датчиком температуры воздуха и относительной влажности.	

Уведомление о лазерном излучении

Принтер сертифицирован в США, как соответствующий требованиям DHHS 21 CFR, раздел I, подраздел J, для лазерных устройств класса I (1), а также сертифицирован в других странах как лазерное устройство класса I, соответствующее требованиям стандарта IEC 60825-1: 2014.

Лазерные устройства класса I считаются безопасными. Лазерная система и принтер сконструированы таким образом, что при нормальных условиях эксплуатации, техническом обслуживании и при соблюдении предписанных условий ремонта персонал не подвергается воздействию лазерного излучения, превышающего уровень класса I. В принтере имеется неразборный узел печатающей головки, который содержит лазер, имеющий следующие характеристики:

Класс: IIIb (3b) AlGaInP

Номинальная выходная мощность (мВт): 15

Длина волны (нм): 650–670

Потребляемая мощность

Потребление энергии устройством

В следующей таблице приведены характеристики потребляемой мощности устройства.

Примечание: Некоторые режимы могут отсутствовать на устройстве.

Режим	Описание	Потребляемая мощность (Вт)
Выполняется печать	Устройство создает печатный документ из электронных документов.	Односторонняя: 620 Двусторонняя: 370
Копировать	Устройство создает печатные документы на основе печатных оригиналов.	Н/д
Сканировать	Устройство выполняет сканирование печатных документов.	Н/д
Готов	Устройство ожидает задание на печать.	8
Спящий режим	Устройство находится в режиме энергосбережения высокого уровня.	1,31
Гибернация	Устройство находится в режиме энергосбережения низкого уровня.	0,1
Выкл	Устройство подключено к электророзетке, но выключатель питания выключен.	0,1

Уровни энергопотребления, указанные в предыдущей таблице, представляют собой усредненные по времени измерения. Мгновенные значения потребляемой мощности могут быть существенно выше этого среднего значения.

Спящий режим

Это устройство имеет режим пониженного энергопотребления, который называется *Спящий режим*. Спящий режим позволяет экономить энергию, снижая уровень потребляемой энергии во время длительного простоя. Спящий режим включается автоматически, если устройство не используется в течение указанного периода, который называется *Период ожидания спящего режима*.

Стандартная заводская настройка периода ожидания спящего режима для данного продукта составляет (в минутах):	15
--	----

С помощью меню конфигурации время ожидания для перехода в спящий режим можно изменять в пределах от 1 до 120 минут. Если скорость печати меньше или равна 30 страницам в минуту, можно задать время ожидания только до 60 минут. После установки малого значения времени ожидания для перехода в спящий режим происходит сокращение энергопотребления, но увеличивается время отклика устройства. После установки большого значения времени ожидания для перехода в спящий режим время отклика устройства уменьшается, но происходит увеличение энергопотребления.

Режима гибернации

Это устройство может работать в режиме с самым низким энергопотреблением, который называется *Режим гибернации*. При работе в режиме гибернации все другие системы и устройства безопасно переводятся в режим минимального потребления.

В режим гибернации можно перейти любым из следующих способов:

- По истечении таймаута режима гибернации
- С помощью планирования режимов питания

Значение по умолчанию для переключения принтера в режим гибернации для данного аппарата для всех стран и регионов	3 дня
---	-------

Продолжительность времени ожидания, по истечении которого принтер переходит в режим гибернации после обработки задания печати, можно изменять в пределах от одного часа до одного месяца.

Примечания об оборудовании для обработки изображений, зарегистрированном в соответствии со стандартом EPEAT:

- Энергопотребление в режиме гибернации или в выключенном состоянии соответствует уровню потребления питания в режиме ожидания.
- Энергопотребление устройства автоматически снижается до уровня потребления питания в режиме ожидания и не превышает 1 Вт. Функция автоматического перехода в режим ожидания (режим гибернации или выключенное состояние) включается при поставке устройства.

Устройство выключено, но подключено к розетке

Если данное устройство, когда выключено, но подключено к розетке, потребляет некоторую небольшую энергию, то чтобы полностью прекратить потребление энергии устройством, отключите его от электрической розетки.

Суммарное энергопотребление

Бывают ситуации, когда необходимо рассчитать суммарное энергопотребление устройства. Поскольку потребляемая мощность измеряется в ваттах, то для определения энергопотребления это значение необходимо умножить на время, в течение которого устройство находится в каждом режиме. Суммарное энергопотребление устройства равно сумме энергий, потребленных им в каждом режиме.

Информация о воздействии на окружающую среду

Внимательно прочтите этот раздел! Это поможет вам снизить воздействие на окружающую среду и одновременно сократить затраты.

Экономия бумаги

- 1 Функция автоматической двусторонней печати предназначена для автоматической печати обеих сторон листа без переворачивания бумаги вручную. Если устройство оснащено функцией автоматической двусторонней печати, настройте параметры печати на компьютере для автоматической печати с обеих сторон. По возможности используйте функцию автоматической двусторонней печати данного устройства.
- 2 Печать на переработанной и тонкой бумаге 64 г/м², соответствующей стандарту EN12281:2002 и аналогичным стандартам качества, позволяет снизить воздействие на окружающую среду.

Экономия энергии

Программа ENERGY STAR® является добровольной программой по продвижению разработки и приобретения энергосберегающих моделей, помогающей минимизировать воздействие на окружающую среду. Продукция, отвечающая строгим требованиям программы ENERGY STAR в отношении защиты экологии и количества потребляемой энергии, может быть отмечена логотипом ENERGY STAR, если она зарегистрирована в программе ENERGY STAR.

Соответствие директивам Европейского сообщества (ЕС)

Данное устройство соответствует требованиям безопасности директив Совета ЕС 2014/30/EU, 2014/35/EU, 2009/125/EC и 2011/65/EU с учетом изменений и дополнений (EU) 2015/863 о приближении и согласовании законов стран-участников относительно электромагнитной совместимости и безопасности электрического оборудования, предназначенного для использования в указанном диапазоне напряжений, экологизации энергопотребляющих устройств и ограничения концентрации вредных веществ для электрического и электронного оборудования.

Данное изделие соответствует ограничениям на оборудование класса В EN 55032 и требованиям по технике безопасности EN 62368-1.

Указатель

А

AirPrint
использование 21

W

Wi-Fi Direct
включение 65
настройка 65
печать с мобильного
устройства 22
Wi-Fi Protected Setup
беспроводная сеть 64

Б

белые линии 108
беспроводная сеть 63
Wi-Fi Protected Setup 64
подключение принтера к 63

В

вертикальные полосы на
отпечатках 106
вертикальные темные линии
на отпечатках 106
включение Wi-Fi Direct 65
влажность вокруг
принтера 133
выбор места для установки
принтера 8

Г

гнездо замка безопасности
поиск 61

Д

дилеру
обращение 120
добавление дополнительных
аппаратных модулей
драйвер печати 129
добавление дополнительных
внутренних модулей
драйвер печати 129
добавление принтеров к
компьютеру 128

документы, печать
с компьютера 21
дополнительная плата
установка 124
дополнительные аппаратные
модули
лотки 126
дополнительные аппаратные
модули, добавление
драйвер печати 129
дополнительные внутренние
модули
внутренний порт ISP 121
карта памяти 122
платы с микропрограммным
обеспечением 121
платы со шрифтами 121
установка 124
флэш-память 121
дополнительные внутренние
модули, добавление
драйвер печати 129
доступ к плате
контроллера 121
драйвер печати
дополнительные аппаратные
модули, добавление 129

З

заводские настройки по
умолчанию
восстановление 62
загрузка
многоцелевое устройство
подачи 16
загрузка конвертов
в многоцелевом устройстве
подачи 16
загрузка лотков 13
задание распечатывается из
неверного лотка 112
задание распечатывается на
бумаге неверного типа 112
задания на печать не
напечатаны 110
заказ
картридж с тонером 68

узел формирования
изображения 68
заказ расходных материалов
комплект для
обслуживания 68
замена компонентов
шины ролика захвата 73
замена расходных
материалов
картридж с тонером 69
узел формирования
изображения 70
замена узла валика подачи 75
Замените картридж,
несоответствие региона
принтера 116
замятие бумаги в дверце А 84
замятие бумаги в лотках 89
замятие бумаги в
многоцелевом устройстве
подачи 90
замятие бумаги в области
задней дверцы 87
замятие бумаги в устройстве
двусторонней печати 88
замятие бумаги, очистка
в многоцелевом устройстве
подачи 90
замятия
предотвращение 82
замятия бумаги
предотвращение 82
замятия бумаги, устранение
в стандартном выходном
лотке 88
замятия, устранение
в многоцелевом устройстве
подачи 90
в стандартном выходном
лотке 88
замятые страницы повторно не
распечатываются 119
заявление об
энергозависимости 62

И

импорт файла конфигурации с помощью Embedded Web Server 129
индикатор кнопки питания сведения о состоянии 12
информация по технике безопасности 6, 7
исключение лотков из цепочки связи 17

К

карта памяти установка 122
картридж с тонером заказ 68 замена 69
комплект для обслуживания заказ 68
компоненты и расходные материалы состояние, проверка 68
компьютер подключение к принтеру 66
конверт клеивается при печати 117
конфигурации принтера 9
конфиденциальные задания на печать настройка 22

Л

лотки загрузка 13
исключение из цепочки связи 17
связывание 17
установка 126

М

медленная печать 109
меню 802.1x 51
Ethernet 46
HTML 39
IPSec 50
PCL 38
PDF 37
PostScript 37
SNMP 49

TCP/IP 47
Wi-Fi Direct 45
XPS 37
Беспроводная связь 43
Восстановить заводские настройки по умолчанию 30
Журнал проверки безопасности 54
Значки, отображаемые на начальном экране 32
Изображение 40
Качество 35
Конфигурация LPD 52
Конфигурация лотка 40
Макет 33
Меню конфигурации 30
Настройка 34
Настройка конфиденциальной печати 57
Настройка формата Universal 41
Настройки HTTP/FTP 52
О принтере 33
Обзор сети 42
Ограничение доступа к внешней сети 54
Ограничения входа в систему 56
Очистка временных файлов данных 58
Очистка при простое 32
Параметры решений LDAP 58
Печать 59
Порт USB 53
Предпочтения 26
Разное 58
Сбор анонимных данных 29
Сеть 59
Справка 59
Страница настроек меню 58
Типы материалов для печати 42
Уведомления 27
Удаленная панель управления 27
Управление питанием 29
Устранение неполадок 60
Устройство 59
Учет заданий 35
Экономичный режим 26

меню принтера 25
метод нажатия кнопки 64
метод с PIN-кодом 64
многоцелевое устройство подачи загрузка 16
мобильное устройство печать 21, 22
подключение к принтеру 65

Н

нарушение заявление 62
настройка Wi-Fi Direct 65
настройка параметров формат бумаги Universal 13
настройка плотности тонера 112
настройка сервера SMTP 113
настройка типа бумаги 13
настройка уведомлений о расходных материалах 68
настройка формата бумаги 13
настройка электронной почты 113
настройки для защиты экологии 81
нахождение замятий бумаги 83
не удается открыть Embedded Web Server 114
не удается подключить принтер к сети Wi-Fi 115

О

обновление микропрограммного обеспечения 130
обращение к дилеру 120
определение местоположения замятия 83
отключение сети Wi-Fi 67
очистка памяти принтера 61

П

память типы установленных в принтере 62
память принтера очистка 61

панель управления
использование 11
кнопки 11
световой индикатор 11
параметры принтера
восстановление заводских
настроек по умолчанию 62
перекошенная печать 103
перемещение принтера 8, 80
печать
задания на печать с
повтором 23
задания на печать с
проверкой 23
задания на печать с
резервированием 23
использование Wi-Fi
Direct 22
конфиденциальные задания
на печать 23
отложенные задания 23
с компьютера 21
с мобильного
устройства 21, 22
список образцов шрифтов 24
Страница настроек меню 60
Страница сетевых
параметров 116
печать выполняется с
перекосом 103
печать с компьютера 21
печать с пятнами 101
печать с разбором по копиям
не выполняется 117
плата контроллера
доступ 121
плотность тонера
настройка 112
поддерживаемая плотность
бумаги 20
поддерживаемые типы
бумаги 20
поддерживаемые форматы
бумаги 18
подключение к беспроводной
сети
использование метода
нажатия кнопки 64
с помощью PIN-кода 64
подключение к принтеру
проверка 116
подключение кабелей 10

подключение компьютера к
принтеру 66
подключение мобильного
устройства
к принтеру 65
подключение принтера
к беспроводной сети 63
Порт Ethernet 10
Порт USB принтера 10
порты принтера 10
предотвращение замятия
бумаги 82
примечания 132, 134, 135
примечания о выбросах в
атмосферу 132
принтер
выбор места 8
минимальные зазоры 8
транспортировка 80
принтер не отвечает 111
проблемы с качеством
печати 92
проверка состояния
компоненты и расходные
материалы 68
программное обеспечение
принтера
установка 127

Р

размещение страниц-
разделителей 24
разъем кабеля питания 10
расположение гнезда замка
безопасности 61
расходные материалы, заказ
картридж с тонером 68
расходный материал не от
производителя принтера 116
расходных материалов
экономия 81
Режим гибернации
параметр 81
режимы энергосбережения
параметр 81

С

сброс счетчиков
использования расходных
материалов 79

световой индикатор
сведения о состоянии 12
связывание лотков 17
сервер SMTP
настройка 113
сервер электронной почты
настройка 113
сеть Wi-Fi
отключение 67
скручивание бумаги 102
смятая бумага 96
согнутая бумага 96
сообщения принтера
Замените картридж,
несоответствие региона
принтера 116
расходный материал не от
производителя
принтера 116
состояние принтера 12
список образцов шрифтов
печать 24
Спящий режим
параметр 81
Страница настроек меню
печать 60
страницы проверки качества
печати 60
страницы-разделители
размещение 24
счетчики использования
расходных материалов
восстановление 79

Т

температура вокруг
принтера 133
типы бумаги
поддерживаемые 20
тонкие линии печатаются
неправильно 95
точки на отпечатке 101
Транспортировка принтера 80

У

уведомления о расходных
материалах
настройка 68
узел валика захвата
замена 75

- узел формирования изображений
 - заказ 68
 - замена 70
 - уровень шума 132
 - установка дополнительной платы 124
 - установка карты памяти 122
 - установка лотков 126
 - установка программного обеспечения принтера 127
 - устранение замятия
 - в дверце А 84
 - в лотках 89
 - в области задней дверцы 87
 - в устройстве двусторонней печати 88
 - устранение замятия бумаги
 - в дверце А 84
 - в лотках 89
 - устранение неполадок
 - не удается открыть Embedded Web Server 114
 - не удается подключить принтер к сети Wi-Fi 115
 - принтер не отвечает 111
 - проблемы с качеством печати 92
 - устранение неполадок при печати
 - задание распечатывается из неверного лотка 112
 - задание распечатывается на бумаге неверного типа 112
 - задания на печать не распечатываются 110
 - замятые страницы повторно не распечатываются 119
 - конверт заклеивается при печати 117
 - медленная печать 109
 - неверные поля 98
 - печать с разбором по копиям не выполняется 117
 - функция связи лотков не работает 118
 - частые замятия бумаги 119
 - устранение неполадок, качество печати
 - белые страницы 93
 - вертикальные белые линии 108
 - вертикальные светлые полосы 107
 - вертикальные темные линии или полосы 106
 - вертикальные светлые полосы 107
 - вертикальные темные линии или полосы 106
 - вертикальные темные полосы 106
 - вертикальные темные полосы с непропечатанными участками изображений 107
 - горизонтальные светлые полосы 98
 - перекошенная печать 103
 - печать выполняется с перекосом 103
 - печать с пятнами или точками 101
 - повторяющиеся дефекты 104
 - пустые страницы 93
 - светлая печать 99
 - серый фон на отпечатках 97
 - скручивание бумаги 102
 - согнутая или смятая бумага 96
 - страницы сплошного черного цвета 104
 - текст или изображения обрезаются 105
 - темная печать 93
 - тонер легко стирается 105
 - тонкие линии печатаются неправильно 95
 - устранение неполадок, печать задания на печать не распечатываются 110
 - замятые страницы повторно не распечатываются 119
 - конверт заклеивается при печати 117
 - медленная печать 109
 - неверные поля 98
 - печать с разбором по копиям не выполняется 117
 - частые замятия бумаги 119
 - устранение неполадок, связанных с качеством печати
 - белые страницы 93
 - вертикальные белые линии 108
 - вертикальные светлые полосы 107
 - вертикальные темные линии или полосы 106
 - вертикальные темные полосы 106
 - вертикальные темные полосы с непропечатанными участками изображений 107
 - горизонтальные светлые полосы 98
 - перекошенная печать 103
 - печать выполняется с перекосом 103
 - печать с пятнами или точками 101
 - повторяющиеся дефекты 104
 - пустые страницы 93
 - светлая печать 99
 - серый фон на отпечатках 97
 - скручивание бумаги 102
 - согнутая или смятая бумага 96
 - страницы сплошного черного цвета 104
 - текст или изображения обрезаются 105
 - темная печать 93
 - тонер легко стирается 105
 - тонкие линии печатаются неправильно 95
 - формат бумаги Universal настройка параметров 13
 - форматы бумаги поддерживаемые 18
 - функция связи лотков не работает 118
- Ч**
- частые замятия бумаги 119
 - чистка
 - внутренняя часть принтера 67
 - корпус принтера 67
 - чистка принтера 67
- Ш**
- шины ролика захвата замена 73

Э

экономия расходных
материалов 81

экспорт файла конфигурации
с помощью Embedded Web
Server 129

энергозависимая память 62
очистка 61

энергонезависимая память 62
очистка 61