

LASEROVÁ TLAČIAREŇ MX-B467P

Používateľská príručka

November 2021

Typ zariadenia:

4600

Model:

69H

Obsah

Bezpečnostné informácie.....	5
Zaužívané označenie.....	5
Vyhlásenia o produkte.....	5
Oboznámenie sa s tlačiarňou.....	8
Výber miesta pre tlačiareň.....	8
Konfigurácie tlačiarne.....	9
Pripájanie káblov.....	10
Používanie ovládacieho panela.....	11
Pochopenie významu stavu tlačidla napájania a svetla indikátora.....	11
Vkladanie papiera a špeciálnych médií.....	12
Nastavenie veľkosti a typu papiera.....	12
Konfigurácia nastavení papiera Univerzálny.....	12
Vkladanie do zásobníkov.....	12
Vkladanie do viacúčelového podávača.....	14
Prepojenie zásobníkov.....	15
Podpera papiera.....	16
Podporované veľkosti papiera.....	16
Podporované typy papiera.....	18
Podporované hmotnosti papiera.....	18
Tlač.....	19
Tlač z počítača.....	19
Tlač z mobilného zariadenia.....	19
Konfigurácia dôverných úloh.....	20
Tlač dôverných a iných zadržaných úloh.....	21
Tlač zoznamu ukážok písiem.....	22
Umiestnenie oddelovacích hárkov medzi kópie.....	22
Vysvetlenie ponúk tlačiarne.....	23
Mapa ponúk.....	23
Zariadenie.....	23
Tlač.....	31

Papier.....	38
Sieť/porty.....	40
Zabezpečenie.....	51
Správy.....	56
Pomocník.....	56
Riešenie problémov.....	57
Tlač strany nastavení ponúk.....	57
Zabezpečenie tlačiarne.....	58
Umiestnenie bezpečnostnej zásuvky.....	58
Vymazanie pamäte tlačiarne.....	58
Obnovenie predvolených výrobných nastavení.....	59
Prehlásenie o nestálosti.....	59
Údržba tlačiarne.....	60
Pripojenie k sieti.....	60
Čistenie tlačiarne.....	64
Objednávanie súčastí a spotrebného materiálu.....	64
Výmena súčastí a spotrebného materiálu.....	65
Premiestnenie tlačiarne.....	76
Úspora energie a papiera.....	77
Odstránenie zaseknutého papiera.....	78
Predchádzanie zaseknutiu papiera.....	78
Identifikácia miest zaseknutia.....	79
Zaseknutie papiera v dvierkach A.....	80
Zaseknutie papiera v zadných dvierkach.....	83
Zaseknutie papiera v štandardnej priehradke.....	84
Zaseknutý papier v jednotke obojstrannej tlače.....	84
Zaseknutie papiera v zásobníkoch.....	85
Zaseknutie papiera vo viacúčelovom podávači.....	86
Riešenie problémov.....	88
Problémy s kvalitou tlače.....	88
Problémy s tlačou.....	89
Konfigurácia servera SMTP.....	108
Problémy so sieťovým pripojením.....	109

Problémy so spotrebným materiálom.....	111
Problémy s podávaním papiera.....	112
Kontaktovanie predajcu.....	115
Inovácia a migrácia.....	116
Hardvér.....	116
Softvér.....	122
Firmvér.....	124
Oznámenia.....	125
Register.....	132

Bezpečnostné informácie





Zaužívané označenie

Poznámka: *Poznámka* označuje informácie, ktoré by vám mohli pomôcť.







Upozornenie: *Upozornenie* označuje niečo, čo by mohlo poškodiť hardvér alebo softvér vášho produktu.







POZOR: *Pozor* označuje potenciálne nebezpečnú situáciu, ktorá vám môže spôsobiť zranenie.





Rôzne druhy výstrah:

-  **POZOR – RIZIKO PORANENIA:** Označuje riziko zranenia.
-  **POZOR – NEBEZPEČENSTVO ZÁSAHU ELEKTRICKÝM PRÚDOM:** Označuje riziko úrazu elektrickým prúdom.
-  **POZOR – HORÚCI POVRCH:** Označuje riziko popálenia pri dotyku.
-  **POZOR – NEBEZPEČENSTVO PREVRÁTENIA:** Označuje nebezpečenstvo privalenia.
-  **POZOR – NEBEZPEČENSTVO ZRANENIA PRIŠKRIPNUTÍM:** Označuje riziko zachytenia medzi pohyblivé súčasti.

Vyhĺasenia o produkte

-  **POZOR – RIZIKO PORANENIA:** Ak chcete zabrániť vzniku požiaru alebo riziku úrazu elektrickým prúdom, pripojte napájací kábel do vhodnej a riadne uzemnenej elektrickej zásuvky, ktorá sa nachádza v blízkosti výrobku a je ľahko prístupná.
-  **POZOR – RIZIKO PORANENIA:** Ak chcete zabrániť vzniku požiaru alebo riziku úrazu elektrickým prúdom, používajte výhradne napájacie káble dodávané spoločne s výrobkom alebo výrobcom schválené náhrady.
-  **POZOR – RIZIKO PORANENIA:** Nepoužívajte tento produkt s predlžovacími káblami, viaczásuvkovými káblami, viaczásuvkovými predlžovacími káblami ani zariadeniami UPS. Laserová tlačiareň ľahko preťaží napájaciu kapacitu týchto typov príslušenstva a môže tak vzniknúť riziko požiaru, poškodenia majetku alebo tlačiareň bude mať nedostatočný výkon.
-  **POZOR – RIZIKO PORANENIA:** Nepoužívajte tento produkt s prepäťovou ochranou. Použitie prepäťovej ochrany môže viesť k riziku vzniku požiaru, poškodenia majetku alebo slabému výkonu tlačiarne.
-  **POZOR – NEBEZPEČENSTVO ZÁSAHU ELEKTRICKÝM PRÚDOM:** Ak chcete zabrániť riziku úrazu elektrickým prúdom, neumiestňujte výrobok do blízkosti vody ani vlhkých miest.
-  **POZOR – NEBEZPEČENSTVO ZÁSAHU ELEKTRICKÝM PRÚDOM:** Ak chcete zabrániť riziku úrazu elektrickým prúdom, nenastavujte ani nezapájajte elektrické či káblové pripojenia (ako napríklad napájací kábel, fax alebo telefón) počas búrky.

-  **POZOR – RIZIKO PORANENIA:** Napájací kábel nerezte, neohýbajte, nezväzujte, nedrvte, ani naň neumiestňujte ťažké predmety. Nevystavujte napájací kábel odieraniu ani namáhaniu. Nezasekávajte napájací kábel medzi predmety, napríklad medzi nábytok či steny. Ak nastane niektorá z vyššie uvedených situácií, hrozí riziko požiaru alebo zásahu elektrickým prúdom. Pravidelne kontrolujte napájací kábel, či nevykazuje známky niektorého z problémov. Pred kontrolou napájacieho kábla ho odpojte od elektrickej siete.
-  **POZOR – NEBEZPEČENSTVO ZÁSAHU ELEKTRICKÝM PRÚDOM:** Ak chcete zabrániť riziku úrazu elektrickým prúdom, uistite sa, že sú všetky externé pripojenia (ako napríklad ethernet alebo telefónny systém) správne namontované v príslušne označených prípojných portoch.
-  **POZOR – NEBEZPEČENSTVO ZÁSAHU ELEKTRICKÝM PRÚDOM:** Ak chcete zabrániť riziku úrazu elektrickým prúdom počas manipulácie s ovládacou doskou a počas montáže voliteľného hardvéru či pamäťových zariadení až po nastavení tlačiarne, postupujte nasledovne: vypnite tlačiareň a odpojte napájací kábel zo zásuvky. Ak sú k tlačiarne pripojené ďalšie zariadenia, tiež ich vypnite a odpojte z nich všetky káble vedúce do tlačiarne.
-  **POZOR – NEBEZPEČENSTVO ZÁSAHU ELEKTRICKÝM PRÚDOM:** Skôr než budete pokračovať, odpojte napájací kábel zo zásuvky a z tlačiarne odpojte všetky káble, aby ste sa pri čistení vonkajších častí tlačiarne vyhli zasiahnutiu elektrickým prúdom.
-  **POZOR – RIZIKO PORANENIA:** Ak je hmotnosť tlačiarne väčšia ako 20 kg (44 libier), na jej bezpečné zdvihnutie môžu byť potrebné dve alebo viaceré osoby.
-  **POZOR – RIZIKO PORANENIA:** Keď premiestňujete tlačiareň, dodržte nasledujúce pokyny, aby ste zabránili osobnému zraneniu a poškodeniu tlačiarne:
- Skontrolujte, či sú zavreté všetky dvierka a zásobníky.
 - Vypnite tlačiareň a potom z elektrickej zásuvky odpojte napájací kábel.
 - Z tlačiarne odpojte všetky káble.
 - Ak sú k tlačiarne pripojené samostatne stojace voliteľné zásobníky alebo výstupné voliteľné prvky, pred presunom tlačiarne ich odpojte.
 - Ak má tlačiareň základňu na kolieskach, opatrne ju posuňte na nové miesto. Dávajte pozor pri prechode cez prahy dverí a nerovnosti na podlahe.
 - Ak tlačiareň nemá základňu na kolieskach, ale používa voliteľné zásobníky alebo výstupné voliteľné prvky, odoberte výstupné voliteľné prvky a tlačiareň zdvihnite bez zásobníkov. Nedvíhajte tlačiareň zároveň s voliteľnými prvkami.
 - Na zdvihnutie tlačiarne vždy použite držadlá na tlačiarne.
 - Ak na premiestnenie tlačiarne používate vozík, musí mať povrch, ktorý bude podopierať celú tlačiareň.
 - Ak na prenos voliteľných hardvérových prvkov používate vozík, musí mať povrch, ktorý bude podopierať všetky tieto prvky.
 - Tlačiareň prenášajte v zvislej polohe.
 - Nerobte s ňou prudké a trhané pohyby.
 - Pri ukladaní tlačiarne dávajte pozor, aby ste pod ňou nemali prsty.
 - Skontrolujte, či je okolo tlačiarne dostatok voľného miesta.
-  **POZOR – NEBEZPEČENSTVO PREVRÁTENIA:** V prípade inštalácie voliteľných možností by mala byť tlačiareň alebo multifunkčná tlačiareň umiestnená na základni s kolieskami, nábytku alebo inom stabilnom povrchu. Predídete tak možnému zraneniu. Ak chcete získať ďalšie informácie o podporovaných konfiguráciách, obráťte sa na predajcu vašej tlačiarne.

-  **POZOR – NEBEZPEČENSTVO PREVRÁTENIA:** Ak chcete znížiť riziko nestability zariadenia, do každého zásobníka vkladajte papier samostatne. Všetky ostatné zásobníky nechajte zatvorené, až kým ich nebudete potrebovať.
-  **POZOR – HORÚCI POVRCH:** Vnútrajšok tlačiarne môže byť horúci. Ak chcete znížiť riziko zranenia od horúceho komponentu, nechajte povrch vychladnúť predtým, než sa ho dotknete.
-  **POZOR – NEBEZPEČENSTVO ZRANENIA PRIŠKRIPNUTÍM:** Aby ste sa vyhli zraneniu priškripnutím, buďte opatrní na miestach označených týmto štítkom. Zranenia priškripnutím sa môžu prihodiť okolo pohyblivých súčastí, ako sú napríklad ozubené kolieska, dvierka, zásobníky a kryty.
-  **POZOR – RIZIKO PORANENIA:** Výrobok používa laserové zariadenie. Použitím ovládacích prvkov, nastavení alebo postupov odlišných od tých, ktoré sú uvedené v *používateľskej príručke*, sa môžete vystaviť nebezpečenstvu ožiarenia.
-  **POZOR – RIZIKO PORANENIA:** Lítiová batéria tohto produktu sa nevymieňa. Pri nesprávnej výmene lítiovej batérie hrozí nebezpečenstvo výbuchu. Lítiovú batériu znova nenabíjajte, nerozoberajte ani nespáľujte. Použité lítiové batérie zlikvidujte v súlade s pokynmi výrobcu a miestnymi nariadeniami.

Tento produkt bol navrhnutý, testovaný a schválený tak, aby pri používaní špecifických komponentov od výrobcu spĺňal prísne globálne bezpečnostné štandardy. Bezpečnostné funkcie niektorých súčastí nemusia byť vždy zrejmé. Výrobca nenesie zodpovednosť za používanie iných náhradných súčastí.

Servis alebo opravy iné než tie, ktoré sú uvedené v používateľskej dokumentácii, prenechajte servisnému zástupcovi.

TIETO POKYNY SI ODLOŽTE.

Oboznámenie sa s tlačiarňou

Výber miesta pre tlačiareň

- Ponechajte dostatok miesta na otvorenie zásobníkov, krytov a dvierok a na inštaláciu voliteľného hardvéru.
- Tlačiareň umiestnite blízko elektrickej zásuvky.

⚠ POZOR – RIZIKO PORANENIA: Riziku požiaru alebo elektrického šoku sa vyhnite tak, že zapojíte napájací kábel do riadne označenej a správne uzemnenej elektrickej zásuvky, ktorá sa nachádza blízko produktu a je ľahko dostupná.

⚠ POZOR – NEBEZPEČENSTVO ZÁSAHU ELEKTRICKÝM PRÚDOM: Produkt neumiestňujte blízko vody ani vlhkých oblastí, aby ste predišli riziku zasiahnutia elektrickým prúdom.

- Uistite sa, že prúdenie vzduchu v miestnosti zodpovedá poslednej úprave normy ASHRAE 62 alebo norme technickej komisie CEN 156.
- Zabezpečte rovný, pevný a stabilný povrch.
- Tlačiareň by mala byť:
 - čistá, suchá a bez prachu,
 - mimo oblasti s voľnými spinkami a sponkami na papier,
 - mimo priameho prúdenia vzduchu klimatizácie, ohrievačov alebo ventilátorov,
 - mimo priameho slnečného svetla a pravej vlhkosti.
- Dodržujte odporúčané teploty a zabráňte veľkým zmenám.

Teplota okolia	10 až 32°C (50 až 90 °F)
Teplota skladovania	1,1 až 35 °C (34 až 95 °F)

- Okolo tlačiarne ponechajte nasledujúci odporúčaný priestor, aby vzduch mohol správne ventilovať:

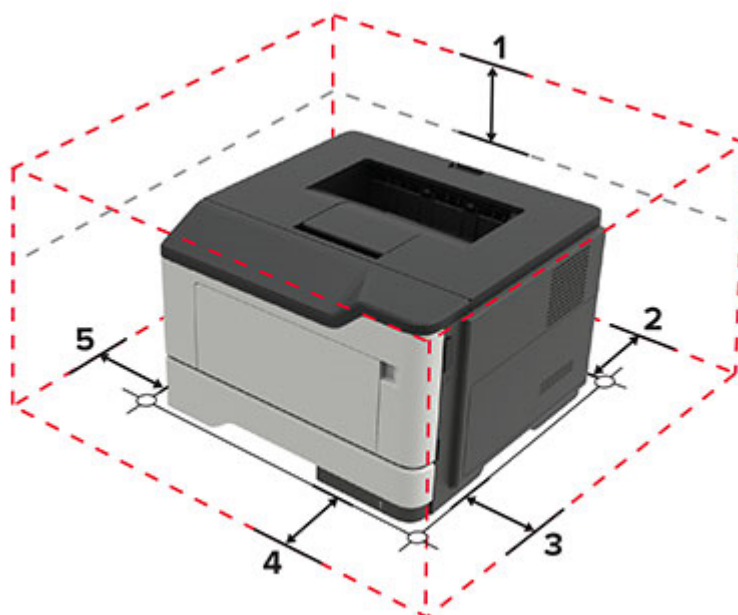

1	Hore	305 mm (12 palcov)
2	Vzadu	100 mm (3,94 palca)
3	Pravá strana	110 mm (4,33 palca)
4	Spredu	305 mm (12 palcov) Poznámka: Minimálny priestor potrebný na prednej strane tlačiarne je 75 mm (3 palce)
5	Ľavá strana	65 mm (2,56 palca)

Konfigurácie tlačiarne

⚠ POZOR – NEBEZPEČENSTVO PREVRÁTENIA: Inštalácia jedného alebo viacerých voliteľných prvkov k tlačiarňe alebo multifunkčnej tlačiarňe môže vyžadovať základňu na kolieskach, nábytok alebo iné pomôcky, ktoré zabránia nestabilite a následným možným zraneniam. Ak chcete získať viac informácií o podporovaných konfiguráciách, obráťte sa na miesto, kde ste zakúpili tlačiareň.

⚠ POZOR – NEBEZPEČENSTVO PREVRÁTENIA: Ak chcete znížiť riziko nestability zariadenia, do každého zásobníka vkladajte papier samostatne. Všetky ostatné zásobníky nechajte zatvorené dovtedy, kým ich nepotrebuje.

Tlačiareň môžete nakonfigurovať pridaním voliteľných 250- alebo 550-hárkových zásobníkov. Ďalšie informácie nájdete v časti [„Inštalácia voliteľných zásobníkov“ na strane 121](#).



1	Ovládací panel
2	Štandardná priehradka
3	Prístupový kryt radiacej dosky
4	Štandardný zásobník na 250 hárkov

5	Voliteľný 250- alebo 550-hárkový zásobník
6	Viacúčelový podávač
7	Dvierka A

Pripájanie káblov

⚠ POZOR – NEBEZPEČENSTVO ZÁSAHU ELEKTRICKÝM PRÚDOM: Tento produkt nenastavujte ani nevytvárajte žiadne elektrické či káblové pripojenie (napríklad sieťové napájanie, funkcia faxu alebo telefón) počas búrky, aby ste sa vyhli riziku zasiahnutia elektrickým prúdom.

⚠ POZOR – RIZIKO PORANENIA: Riziku požiaru alebo elektrického šoku sa vyhnite tak, že zapojíte napájací kábel do riadne označenej a správne uzemnenej elektrickej zásuvky, ktorá sa nachádza blízko produktu a je ľahko dostupná.

⚠ POZOR – RIZIKO PORANENIA: Riziku požiaru a elektrického šoku sa vyhnite tak, že budete používať len napájací kábel dodaný s týmto produktom alebo náhradu schválenú výrobcom.

Výstraha – Riziko poranenia: Ak chcete predísť strate údajov alebo zlyhaniu tlačiarne, nedotýkajte sa počas prebiehajúcej tlače kábla USB, žiadneho adaptéra bezdrôtovej siete ani tlačiarne v zobrazenej oblasti.

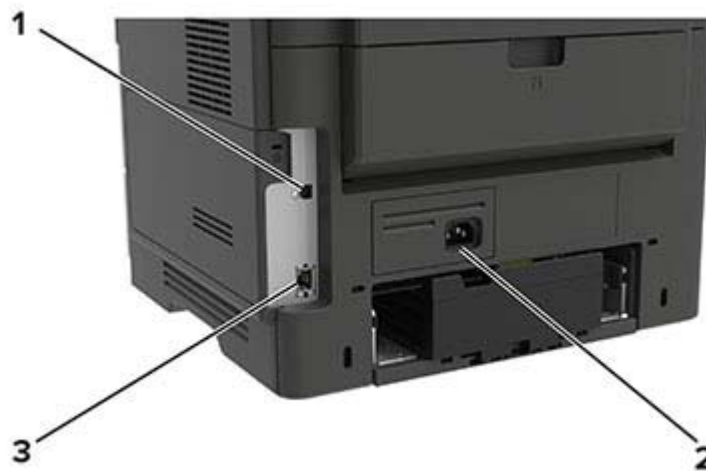

	Časť	Funkcia
1	Port tlačiarne USB	Pripojenie tlačiarne k počítaču.
2	Zásuvka napájania	Pripojte tlačiareň do elektrickej zásuvky.
3	Ethernetový port	Pripojte tlačiareň k sieti.

Používanie ovládacieho panela

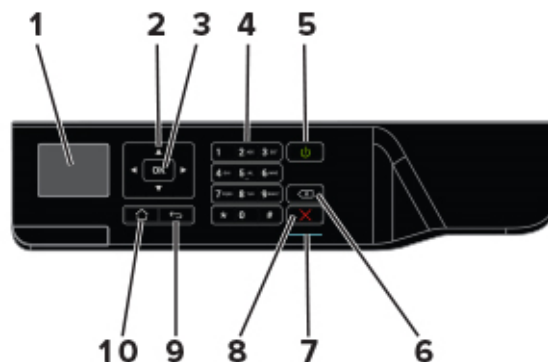

Časť	Funkcia	
1	Displej	Zobrazenie možností tlače, stavu tlačiarne a chybových hlásení.
2	Tlačidlá šípok	Navigácia v ponukách alebo presúvanie sa medzi obrazovkami a možnosťami ponuky.
3	Tlačidlo výberu	<ul style="list-style-type: none"> • Výber možností ponuky. • Uloženie nastavenia.
4	Numerická klávesnica	Zadávanie čísel a symbolov do vstupného poľa.
5	Tlačidlo napájania	Zapnutie alebo vypnutie tlačiarne. Poznámka: Tlačiareň vypnete stlačením a podržaním tlačidla napájania na päť sekúnd.
6	Tlačidlo Backspace	Posunutie kurzora späť a vymazanie znaku vo vstupnom poli.
7	Svetlo indikátora	Kontrola stavu tlačiarne.
8	Tlačidlo Stop alebo Zrušiť	Zastavenie aktuálnej tlačovej úlohy.
9	Tlačidlo Späť	Návrat na predchádzajúcu obrazovku.
10	Tlačidlo domovskej obrazovky	Prechod na domovskú obrazovku.

Pochopenie významu stavu tlačidla napájania a svetla indikátora

Svetlo indikátora	Stav tlačiarne
Vypnuté	Tlačiareň je vypnutá alebo v režime dlhodobého spánku.
Modrá	Tlačiareň je pripravená na spracovanie údajov.
Červená	Tlačiareň vyžaduje zásah používateľa.

Svetlo tlačidla napájania	Stav tlačiarne
Vypnuté	Tlačiareň je vypnutá, pripravená alebo spracúva údaje.
Trvalé jantárové	Tlačiareň je v režime spánku.
Blikajúce jantárové	Tlačiareň je v režime dlhodobého spánku.

Vkladanie papiera a špeciálnych médií

Nastavenie veľkosti a typu papiera

1 Na ovládacom paneli prejdite na:

Nastavenia > **OK** > Papier > **OK** > Konfigurácia zásobníka > **OK** > Veľkosť/typ papiera > **OK** > vyberte zdroj papiera

2 Nastavte veľkosť a typ papiera.

Konfigurácia nastavení papiera Univerzálny

1 Na ovládacom paneli prejdite na:

Nastavenia > **OK** > Papier > **OK** > Konfigurácia médií > **OK** > Univerzálne nastavenie > **OK**

2 Nakonfigurujte nastavenia.

Vkladanie do zásobníkov

POZOR – NEBEZPEČENSTVO PREVRÁTENIA: Ak chcete znížiť riziko nestability zariadenia, do každého zásobníka vkladajte papier samostatne. Všetky ostatné zásobníky nechajte zatvorené dovtedy, kým ich nepotrebuje.

1 Vyberte zásobník.

Poznámka: Aby ste sa vyhli zaseknutiam papiera, zásobníky nevyberajte, keď tlačiareň pracuje.



2 Nastavte vodiace lišty tak, aby zodpovedali veľkosti vkladaneho papiera.

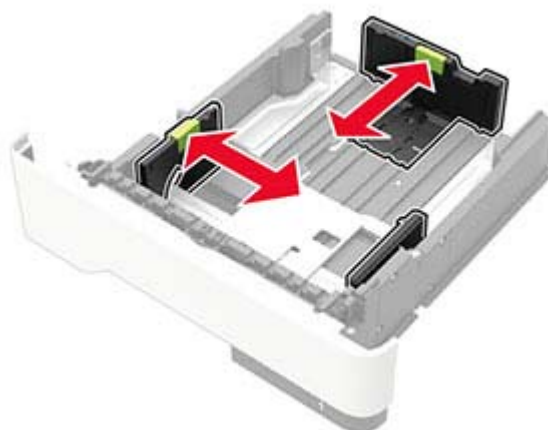

3 Pred vloženíím papiera ohnite, rozdeľte a zarovnajte jeho okraje.



4 Stoh papiera vložte tak, aby strana, na ktorú sa tlačí, smerovala nadol. Potom sa uistite, že bočné vodiace lišty jemne tlačia na papier.



Poznámky:

- Pri jednostrannej tlači vložte hlavičkový papier lícom nadol tak, aby horný okraj hárka smeroval k prednej strane zásobníka.
- Pri obojstrannej tlači vložte hlavičkový papier lícom nahor tak, aby dolný okraj hárka smeroval k prednej strane zásobníka.
- Papier do zásobníka nezasúvajte.

- Aby ste sa vyhli zaseknutiam papiera, uistite sa, či výška stohu nepresahuje indikátor maximálneho množstva papiera.

5 Vložte zásobník.

V prípade potreby nastavte na ovládacom paneli veľkosť a typ papiera tak, aby zodpovedali vloženému papieru.

Vkladanie do viacúčelového podávača

1 Otvorte viacúčelový podávač.

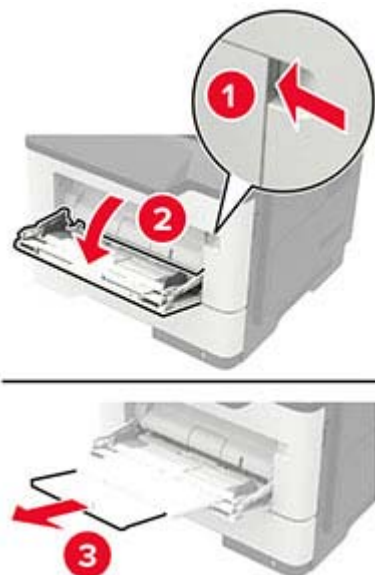

2 Nastavte vodiacu lištu tak, aby zodpovedala veľkosti vkladaneho papiera.



3 Pred vložením papiera ohnite, rozdeľte a zarovnajte jeho okraje.



4 Vložte papier stranou určenou na tlač smerom nahor.

Poznámky:

- Pri jednostrannej tlači vložte hlavičkový papier lícom nahor tak, aby horný okraj hárka smeroval k prednej strane zásobníka.
- Pri obojstrannej tlači vložte hlavičkový papier lícom nadol tak, aby dolný okraj hárka smeroval k prednej strane zásobníka.
- Vložte obálky s otváracou stranou vľavo smerom nadol.
- Európske obálky vložte otváracou stranou smerom nadol a tak, aby vstupovala do tlačiarne ako prvá.

Výstraha – Riziko poranenia: Nepoužívajte obálky so známami, sponami, cvočkami, okienkami, špeciálnou obrubou alebo samolepiacimi prvkami.

5 Na ovládacom paneli nastavte veľkosť a typ papiera tak, aby zodpovedali vloženému papieru.





Prepojenie zásobníkov

1 Na ovládacom paneli prejdite na položky:

Nastavenia >  > Papier >  > Konfigurácia zásobníka >  > Veľkosť/typ papiera > 

2 Pre zásobníky, ktoré prepájate, nastavte rovnakú veľkosť a typ papiera.

3 Na ovládacom paneli prejdite na položky:

Nastavenia >  > Zariadenie >  > Údržba >  > Ponuka Konfigurácia >  > Konfigurácia zásobníka > 

4 Nastavte Prepojenie na zásobník na **Automatické**.

Ak chcete zrušiť prepojenie zásobníkov, uistite sa, že žiadne zásobníky nemajú rovnaké nastavenia veľkosti a typu papiera.

Výstraha – Riziko poranenia: Teplota fixačnej jednotky sa môže meniť v závislosti od špecifikovaného typu papiera. Ak sa chcete vyhnúť problémom pri tlači, nastavenie typu papiera v tlačiarne by malo zodpovedať papieru vloženému v zásobníku.

Podpera papiera

Podporované veľkosti papiera

Veľkosť papiera	Štandardný 250 hárkový zásobník	Voliteľné 250- alebo 550-hárkové zásobník	Viacúčelový podávač	Obojstranná tlač
A4 210 x 297 mm (8,3 x 11,7 palcov)	✓	✓	✓	✓
A5 210 x 148 mm (8,3 x 5,8 palca)	✓	✓	✓	X
A5 LEF 148 x 210 mm (5,8 x 8,3 palca)	✓	X	✓	X
A6 105 x 148 mm (4,1 x 5,8 palca)	✓	X	✓	X
JIS B5 182 x 257 mm (7,2 x 10,1 palca)	✓	✓	✓	X
Oficio (Mexiko) 216 x 340 mm (8,5 x 13,4 palca)	✓	✓	✓	✓
Hagaki 100 x 148 mm (3,9 x 5,8 palca)	X	X	✓	X
Vizitka 50,8 x 88,9 mm (2 x 3,5 palca)	X	X	X	X
Statement 140 x 216 mm (5,5 x 8,5 palca)	✓	✓	✓	X
Executive 184 x 267 mm (7,3 x 10,5 palca)	✓	✓	✓	X
Letter 216 x 279 mm (8,5 x 11 palcov)	✓	✓	✓	✓

Veľkosť papiera	Štandardný 250 hárkový zásobník	Voliteľné 250- alebo 550-hárkové zásobník	Viacúčelový podávač	Obojstranná tlač
Legal 216 x 356 mm (8,5 x 14 palcov)	✓	✓	✓	✓
Folio 216 x 330 mm (8,5 x 13 palcov)	✓	✓	✓	✓
Universal 76,2 x 127 mm až 216 x 356 mm (3 x 5 palcov až 8,5 x 14 palcov)	X	X	✓	X
Universal 105 x 148 mm až 216 x 356 mm (4,13 x 5,83 palca až 8,5 x 14 palcov)	✓	X	X	X
Universal 148 x 210 mm až 216 x 356 mm (5,83 x 8,27 palca až 8,5 x 14 palcov)	X	✓	X	X
Obálka 7 3/4 (Monarch) 98 x 191 mm (3,9 x 7,5 palca)	X	X	✓	X
Obálka 9 98 x 225 mm (3,9 x 8,9 palca)	X	X	✓	X
Obálka 10 105 x 241 mm (4,1 x 9,5 palca)	X	X	✓	X
Obálka DL 110 x 220 mm (4,3 x 8,7 palca)	X	X	✓	X
Obálka C5 162 x 229 mm (6,4 x 9 palcov)	X	X	✓	X
Obálka B5 176 x 250 mm (6,9 x 9,8 palca)	X	X	✓	X
Iná obálka 76,2 x 127 mm až 216 x 356 mm (3 x 5 palcov až 8,5 x 14 palcov)	X	X	✓	X

Podporované typy papiera

Typ papiera	Štandardný 250 hárkový zásobník	Voliteľné 250- alebo 550-hárkové zásobník	Viacúčelový podávač	Obojstranná tlač
Obyčajný papier	✓	✓	✓	✓
Kartón	X	X	✓	X
Priehľadná fólia	✓	X	✓	X
Recyklovaný	✓	✓	✓	✓
Papierové štítky ¹	✓	✓	✓	X
Kancelársky papier ²	✓	✓	✓	✓
Hlavičkový papier	✓	✓	✓	✓
Predtlačený papier	✓	✓	✓	✓
Farebný papier	✓	✓	✓	✓
Ľahký papier	✓	✓	✓	✓
Ťažký papier ²	✓	✓	✓	✓
Pevný/bavlnený	✓	✓	✓	✓
Obálka	X	X	✓	X
Pevná obálka	X	X	✓	X

¹ Jednostranné papierové štítky navrhnuté pre laserové tlačiarne sú podporované pre príležitostné použitie. Odporúča sa tlač 20 alebo menej stránok papierových štítkov za mesiac. Vinylové, farmaceutické a obojstranné štítky nie sú podporované.

² Kancelársky a ťažký papier sú podporované pri obojstrannej tlači až do hmotnosti 90 g/m² (24 lb).

Podporované hmotnosti papiera

	Zásobník	Viacúčelový podávač	Obojstranná tlač
Hmotnosť papiera	60 – 120 g/m ² (16 – 32 lb)	60 – 216 g/m ² (16 – 58 lb)	60 – 90 g/m ² (16 – 24 lb)

Tlač

Tlač z počítača

Poznámka: V prípade štítkov, kartónového papiera a obálok nastavte pred tlačou dokumentu veľkosť a typ papiera.

- 1 V dokumente, ktorý chcete tlačiť, otvorte dialógové okno Tlač.
- 2 V prípade potreby nastavenia upravte.
- 3 Vytlačte dokument.

Tlač z mobilného zariadenia

Tlač z mobilného zariadenia pomocou funkcie AirPrint



Funkcia softvéru AirPrint predstavuje riešenie mobilnej tlače umožňujúce tlačiť priamo zo zariadení Apple na tlačiareň s certifikáciou AirPrint.



Poznámky:

- Skontrolujte, či zariadenie Apple a tlačiareň sú v tej istej sieti. Ak má sieť viacero bezdrôtových rozbočovačov, skontrolujte, či sú obe zariadenia pripojené do tej istej podsiete.
 - Táto aplikácia je podporovaná iba na niektorých zariadeniach Apple.
- 1 Z vášho mobilného zariadenia vyberte dokument zo správcu súborov alebo spustite kompatibilnú aplikáciu.
 - 2 Dotknite sa ikony zdieľania a potom sa dotknite tlačidla **Tlačiť**.
 - 3 Vyberte tlačiareň.
V prípade potreby nastavenia upravte.
 - 4 Vytlačte dokument.

Tlač z mobilného zariadenia pomocou technológie Wi-Fi Direct®

Wi-Fi Direct® je služba tlače, ktorá vám umožňuje tlačiť na ľubovoľnej tlačiarni s podporou technológie Wi-Fi Direct.

Poznámka: Skontrolujte, či je mobilné zariadenie pripojené k bezdrôtovej sieti tlačiarni. Ďalšie informácie nájdete v časti „[Pripojenie mobilného zariadenia k tlačiarni](#)“ na strane 62.

- 1 Vo vašom mobilnom zariadení spustíte kompatibilnú aplikáciu alebo vyberte dokument zo svojho správcu súborov.
- 2 V závislosti od mobilného zariadenia vykonajte jeden z nasledujúcich krokov:
 - Ťuknite na možnosť  > **Print** (Tlačiť).
 - Ťuknite na možnosť  > **Print** (Tlačiť).
 - Ťuknite na možnosť  > **Print** (Tlačiť).
- 3 Vyberte tlačiareň a v prípade potreby upravte nastavenia.
- 4 Vytlačte dokument.

Konfigurácia dôverných úloh

- 1 Otvorte webový prehliadač a do poľa adresy zadajte adresu IP tlačiarni.

Poznámky:

- Pozrite si adresu IP tlačiarni na domovskej obrazovke. IP Adresa sa zobrazuje ako štyri skupiny čísel, ktoré sú oddelené bodkami, napríklad 123.123.123.123.
- Ak používate server proxy, dočasne ho vypnite, aby sa správne načítala webová stránka.

- 2 Kliknite na položky **Nastavenia > Zabezpečenie > Nastavenie dôvernej tlače**.
- 3 Nakonfigurujte nastavenia.

Použitie	Účel
Max. počet neplatných kódov PIN	Nastavenie počtu zadaní neplatných kódov PIN. Poznámka: Po dosiahnutí limitu sa odstránia tlačové úlohy pre dané meno používateľa.
Koniec platnosti dôvernej úlohy	Nastavenie doby uplynutia platnosti pre úlohy dôvernej tlače. Poznámka: Dôverné pozastavené úlohy budú uložené v tlačiarni, pokiaľ nie sú uvoľnené alebo odstránené manuálne.
Koniec platnosti opakovaných úloh	Nastavenie doby uplynutia platnosti opakovanej tlačovej úlohy. Poznámka: Opakované pozastavené úlohy budú uložené v pamäti tlačiarni na účely opätovnej tlače.
Koniec platnosti overenia úlohy	Nastavenie doby uplynutia platnosti, počas ktorej tlačiareň tlačí kópiu pred vytlačením zostávajúcich kópií. Poznámka: Pri overení úloh sa vytlačí jedna kópia na kontrolu pred vytlačením ostatných kópií.
Koniec platnosti rezervovanej úlohy	Nastavenie času uplynutia platnosti, po ktorý tlačiareň uchováva tlačové úlohy. Poznámka: Rezervované zadržané úlohy sa po tlači automaticky vymažú.

Použitie	Účel
Je potrebné, aby sa zadržali všetky úlohy	Nastavenie tlačiarne, aby zadržala všetky tlačové úlohy.
Zachovať duplicitné dokumenty	Nastavenie tlačiarne, aby tlačila všetky dokumenty s rovnakým názvom súboru.

Tlač dôverných a iných zadržaných úloh

Používatelia systému Windows

- Po otvorení dokumentu kliknite na položky **Súbor > Tlač**.
- Kliknite na položky **Vlastnosti, Predvoľby, Možnosti** alebo **Nastavenie**.
- Kliknite na možnosť **Tlačiť a zadržať**.
- Vyberte možnosť **Tlačiť a zadržať** a potom priradíte meno používateľa.
- Vyberte typ tlačovej úlohy (dôverná, opakovaná, rezervovaná alebo overenie).
Ak je tlačová úloha dôverná, zadajte štvormiestny kód PIN.
- Kliknite na tlačidlo **OK** alebo **Tlačiť**.
- Z ovládacieho panela tlačiarne uvoľníte tlačovú úlohu.

- Pri dôverných tlačových úlohách prejdite na:

Pozastavené úlohy > **OK** > vyberte svoje meno používateľa > **OK** > **Dôverná** > **OK** > zadajte svoj kód PIN > **OK** > vyberte tlačovú úlohu > **OK** > nakonfigurujte nastavenia > **OK** > **Tlačiť** > **OK**

- Pri ostatných tlačových úlohách prejdite na:

Pozastavené úlohy > **OK** > vyberte svoje meno používateľa > **OK** > vyberte tlačovú úlohu > **OK** > nakonfigurujte nastavenia > **OK** > **Tlačiť** > **OK**

Používatelia systému Macintosh

- Po otvorení dokumentu vyberte položky **Súbor > Tlač**.
- V ponuke **Náhľad** alebo **Médiá a kvalita** vyberte položku **Tlač PIN**.
- Povoľte **Tlač pomocou kódu PIN** a zadajte štvorciferný kód PIN.
- Kliknite na tlačidlo **Tlačiť**.
- Z ovládacieho panela tlačiarne uvoľníte tlačovú úlohu. Prejdite na:

Pozastavené úlohy > **OK** > vyberte svoje meno používateľa > **OK** > **Dôverná** > **OK** > zadajte svoj kód PIN > **OK** > vyberte tlačovú úlohu > **OK** > **Tlačiť** > **OK**

Tlač zoznamu ukážok písniem

1 Na ovládacom paneli prejdite na:

Nastavenia >  > Správy >  > Tlač >  > Tlačové písma > 

2 Vyberte ukážku písniem a stlačte tlačidlo .

Umiestnenie oddeľovacích hárkov medzi kópie

1 Na ovládacom paneli prejdite na:

Nastavenia >  > Tlač >  > Rozloženie >  > Oddeľovacie hárky >  > Medzi kópiami > 

2 Vytlačte dokument.

Vysvetlenie ponúk tlačiarne

Mapa ponúk

Zariadenie	<ul style="list-style-type: none"> • Predvoľby • Úsporný režim • Vzdialený ovládací panel • Oznámenia • Správa napájania 	<ul style="list-style-type: none"> • Anonymný zber údajov • Obnovenie predvolených výrobných nastavení • Údržba • Viditeľné ikony na domovskej obrazovke • Informácie o tlačiarni
Tlač	<ul style="list-style-type: none"> • Rozloženie • Nastavenie • Kvalita • Štatistika úloh • XPS 	<ul style="list-style-type: none"> • PDF • PostScript • PCL • HTML • Obrázok
Papier	Konfigurácia zásobníkov	Konfigurácia médií
Sieť/porty	<ul style="list-style-type: none"> • Prehľad siete • Bezdrôtové • Ethernet • Wi-Fi Direct • TCP/IP • SNMP 	<ul style="list-style-type: none"> • IPSec • 802.1x • Konfigurácia LPD • Nastavenia HTTP/FTP • USB • Obmedzenie prístupu do externej siete
Zabezpečenie	<ul style="list-style-type: none"> • Denník auditu zabezpečenia • Obmedzenia prihlásenia • Nastavenie dôvernej tlače 	<ul style="list-style-type: none"> • Nastavenia LDAP riešení • Vymazanie dočasných súborov údajov • Rôzne
Správy	<ul style="list-style-type: none"> • Strana nastavení ponúk • Zariadenie 	<ul style="list-style-type: none"> • Tlač • Sieť
Pomocník	<ul style="list-style-type: none"> • Tlačíť všetky príručky • Príručka pre pripojenie • Informačná príručka • Príručka pre médiá 	<ul style="list-style-type: none"> • Príručka kvality čiernobielej tlače • Príručka pre premiestnenie • Príručka kvality tlače • Príručka pre spotrebný materiál
Riešenie problémov	Tlač strany testu kvality	

Zariadenie

Predvoľby

Položka ponuky	Opis
Zobrazovaný jazyk	Nastavenie jazyka, v ktorom sa zobrazuje text na displeji.
Poznámka: Hviezdička (*) vedľa hodnoty označuje predvolené výrobné nastavenie.	

Položka ponuky	Opis
Krajina/región	Identifikácia krajiny alebo regiónu, pre ktorý je tlačiareň nakonfigurovaná.
Spustiť úvodné nastavenie Nie* Áno	Spustenie sprievodcu nastavením.
Zobrazené informácie Zobrazený text 1 (IP adresa*) Zobrazený text 2 (dátum/čas*) Vlastný text 1 Vlastný text 2	Stanovenie, aké informácie sa budú zobrazovať na domovskej obrazovke.
Dátum a čas Konfigurácia Aktuálny dátum a čas Manuálne nastaviť dátum a čas Formát dátumu (DD-MM-RRRR*) Formát času (12-hodinový formát AM/PM*) Časové pásmo (Beijing (CST)*)	Konfigurácia dátumu a času tlačiarne.
Dátum a čas Protokol času siete Povoliť protokol NTP (Zapnuté*) Server NTP	Konfigurácia nastavení pre Network Time Protocol (NTP).
Veľkosti papiera Práva Metrické	Určenie mernej jednotky veľkostí papiera. Poznámka: Krajina alebo región vybraný v sprievodcovi úvodným nastavením určuje počiatočné nastavenie veľkosti papiera.
Časový limit obrazovky 5 – 300 sekúnd (60*)	Nastavenie času nečinnosti pred zobrazením domovskej obrazovky na displeji alebo pred automatickým odhlásením používateľského účtu.
Poznámka: Hviezdička (*) vedľa hodnoty označuje predvolené výrobné nastavenie.	

Ekonomický režim

Položka ponuky	Opis
Tlač Strany Jednostranne* Obojstranne	Zadajte, či tlačiť na jednej alebo oboch stranách papiera.
Poznámka: Hviezdička (*) vedľa hodnoty označuje predvolené výrobné nastavenie.	

Položka ponuky	Opis
Tlač Počet stránok na stranu Vypnuté* 2 stránky na stranu 3 stránky na stranu 4 stránky na stranu 6 stránok na stranu 9 stránok na stranu 12 stránok na stranu 16 stránok na stranu	Tlač obrázkov na viacerých stránkach na jednu stranu jedného listu papiera.
Tlač Tmavosť tonera 1–10 (8*)	Nastavenie svetlosti alebo tmavosti textových obrázkov.
Poznámka: Hviezdička (*) vedľa hodnoty označuje predvolené výrobné nastavenie.	

Vzdialený ovládací panel

Položka ponuky	Opis
Externé pripojenie VNC Nepovolit* Povolit'	Pripojenie externého klienta VNC na používanie vzdialeného ovládacieho panela.
Typ overenia Žiadne* Štandardné overenie	Nastavenie typu overenia pri prístupe klientom na server VNC.
Heslo pre server VNC	Uvedenie hesla na pripojenie klienta na server VNC. Poznámka: Táto položka ponuky sa zobrazí len v prípade, že je položka Typ overenia nastavená na možnosť Štandardné overenie.
Poznámka: Hviezdička (*) vedľa hodnoty označuje predvolené výrobné nastavenie.	

Oznámenia

Položka ponuky	Opis
Spotrebný materiál Zobrazit' odhadované hodnoty spotrebného materiálu Zobrazit' odhadované hodnoty* Nezobrazovať odhadované hodnoty	Zobrazenie informácií o odhadovanom stave spotrebného materiálu.
Spotrebný materiál Vlastné oznámenia o spotrebnom materiáli	Konfigurácia nastavení upozornenia, keď tlačiareň vyžaduje zásah používateľa. Poznámka: Táto položka ponuky je k dispozícii iba na serveri Embedded Web Server.
Poznámka: Hviezdička (*) vedľa hodnoty označuje predvolené výrobné nastavenie.	

Položka ponuky	Opis
Predchádzanie chybám Asistencia pri zaseknutí papiera Vypnuté Zapnuté*	Nastavenie tlačiarne na automatickú kontrolu zaseknutia papiera.
Predchádzanie chybám Automaticky pokračovať Vypnuté 5 – 255 (5*)	Umožní tlačiarni automaticky pokračovať v spracovaní alebo tlačiť úlohy po vyriešení určitých stavov vyžadujúcich pozornosť.
Predchádzanie chybám Automatické reštartovanie Automatické reštartovanie Vždy reštartovať* Nikdy nereštartovať Reštartovať pri nečinnosti	Nastavenie reštartovania tlačiarne v prípade výskytu chyby.
Predchádzanie chybám Automatické reštartovanie Maximálny počet automatických reštartovaní 1 – 20 (2*)	Nastavenie počtu možných automatických reštartovaní tlačiarne.
Predchádzanie chybám Automatické reštartovanie Okno automatického reštartovania 1 – 525 600 (720*)	Nastavenie počtu sekúnd, ktoré tlačiareň počká pred automatickým reštartovaním.
Predchádzanie chybám Automatické reštartovanie Počítadlo automatických reštartovaní	Zobrazenie informácií počítačla reštartovaní iba na čítanie.
Predchádzanie chybám Zobrazí chybu krátkeho papiera Automatické odstránenie* Zapnuté	Nastavenie zobrazovania hlásenia tlačiarne v prípade, že sa vyskytne chyba krátkeho papiera. Poznámka: Krátky papier sa vzťahuje na veľkosť vloženého papiera.
Predchádzanie chybám Ochrana strany Vypnuté* Zapnuté	Nastavenie tlačiarne na spracovanie celej strany do pamäte pred jej vytlačením.
Obnovenie zaseknutého obsahu Obnova po zaseknutí Automaticky* Vypnuté Zapnuté	Nastavenie tlačiarne na opätovnú tlač zaseknutých strán.
Poznámka: Hviezdička (*) vedľa hodnoty označuje predvolené výrobné nastavenie.	

Správa napájania

Položka ponuky	Opis
Profil režimu spánku Tlačíť z režimu spánku Po tlači zostať v činnosti Po tlači prejsť do režimu spánku*	Nastavenie tlačiarne tak, aby po tlači zostala v režime pripravenosti alebo sa vrátila do režimu spánku.
Časové limity Režim spánku 1 – 60 min (15*)	Nastavenie doby nečinnosti pred prechodom tlačiarne do režimu Spánok.
Časové limity Časový limit režimu dlhodobého spánku Vypnuté 1 hodina 2 hodiny 3 hodiny 6 hodín 1 deň 2 dni 3 dni* 1 týždeň 2 týždne 1 mesiac	Nastavenie času pred vypnutím tlačiarne.
Časové limity Časový limit dlhodobého spánku pri pripojení Prejsť do režimu dlhodobého spánku Neprechádzať do režimu dlhodobého spánku*	Nastavenie položky Časový limit dlhodobého spánku, aby sa tlačiareň vypla, aj keď je aktívne pripojenie k sieti Ethernet.
Poznámka: Hviezdička (*) vedľa hodnoty označuje predvolené výrobné nastavenie.	

Anonymný zber údajov

Položka ponuky	Opis
Anonymný zber údajov Informácie o používaní a výkone zariadenia Žiadne*	Odoslať informácie o používaní tlačiarne a výkonnosti výrobcovi. Poznámka: Čas odosielania anonymných údajov sa zobrazí len vtedy, keď nastavíte anonymný zber údajov na používanie a výkon zariadenia.
Čas odoslania anonymných údajov Počiatočný čas Čas zastavenia	
Poznámka: Hviezdička (*) vedľa hodnoty označuje predvolené výrobné nastavenie.	

Obnoviť výrobné nastavenia

Položka ponuky	Popis
Obnoviť nastavenia Obnoviť všetky nastavenia Obnoviť nastavenia tlačiarne Obnoviť nastavenia siete	Obnovenie výrobných nastavení tlačiarne.

Údržba

Ponuka Konfigurácia

Položka ponuky	Opis
Konfigurácia USB Zariadenie USB s technológiou PnP 1* 2	Zmeňte režim jednotky USB tlačiarne, aby ste zlepšili jej kompatibilitu s osobným počítačom.
Konfigurácia USB Rýchlosť USB Plná Automaticky*	Nastavte port USB, aby fungoval plnou rýchlosťou, a vypnite jeho vysokorýchlostné možnosti.
Konfigurácia zásobníkov Prepojenie na zásobník Automaticky* Vypnuté	Nastavenie tlačiarne na prepojenie zásobníkov s rovnakými nastaveniami typu a veľkosti papiera.
Konfigurácia zásobníkov Pri vložení zásobníka zobrazí hlásenie Zasúvací zásobník Vypnuté Len pre neznáme veľkosti* Vždy	Zobrazí správu, aby ste vybrali formát papiera a typ po vložení zásobníka
Konfigurácia zásobníkov Vkladanie formátu A5 Krátky okraj Dlhý okraj*	Určenie orientácie strany pri vkladaní papiera formátu A5.
Konfigurácia zásobníkov Výzvy na vloženie papiera Automaticky* Viacúčelový podávač Manuálny podávač papiera	Nastavenie zdroja papiera, ktorý používateľ naplní po zobrazení výzvy na vloženie papiera.
Konfigurácia zásobníkov Výzvy na vloženie obálok Automaticky* Viacúčelový podávač Manuálny podávač obálok	Nastavenie zdroja papiera, ktorý používateľ naplní po zobrazení výzvy na vloženie obálok.
Poznámka: Hviezdička (*) vedľa hodnoty označuje predvolené výrobné nastavenie.	

Položka ponuky	Opis
Konfigurácia zásobníkov Postup pri výzvach Vyzvať používateľa* Pokračovať Použiť aktuálny	Nastavenie tlačiarne na riešenie výziev na výmenu papiera alebo obálok.
Správy Strana nastavení ponúk Denník udalostí Zhrnutie denníka udalostí Štatistiky kontroly zdravia	Tlač správ o nastaveniach ponuky tlačiarne, stave a denníkoch udalostí.
Počítadlá používania spotrebného materiálu Vymazať históriu používania spotrebného materiálu Obnoviť nastavenia počítadla čiernej kazety Obnoviť nastavenia počítadla čiernej tlačovej jednotky Vynulovať počítadlo údržby	Obnovenie počítadla na stránke o spotrebnom materiáli alebo zobrazenie celkového počtu vytlačených strán.
Emulácie tlačiarne Emulácia jazyka PPDS Vypnuté* Zapnuté	Nastavenie tlačiarne na rozpoznanie a používanie prúdu údajov jazyka PPDS.
Emulácie tlačiarne Emulácia jazyka PS Vypnuté Zapnuté*	Nastavenie tlačiarne na rozpoznanie a používanie prúdu údajov jazyka PS.
Emulácie tlačiarne Zabezpečenie emulátora Časový limit stránky 0 – 60 (60*)	Nastavenie časového limitu stránky počas emulácie.
Emulácie tlačiarne Zabezpečenie emulátora Obnoviť nastavenia emulátora po úlohe Vypnuté* Zapnuté	Obnovenie nastavenia emulátora po skončení tlačovej úlohy.
Emulácie tlačiarne Zabezpečenie emulátora Zakázať prístup k hláseniam tlačiarne Zapnuté* Vypnuté	Zakázať prístup k hláseniam tlačiarne počas emulácie.
Konfigurácia tlače Zvýšenie ostroty písma 0 – 150 (24*)	Nastavenie hodnoty pre bodovú veľkosť textu, pod ktorou sa pri tlači údajov písiem použijú vysokofrekvenčné obrazovky.

Poznámka: Hviezdička (*) vedľa hodnoty označuje predvolené výrobné nastavenie.

Položka ponuky	Opis
Konfigurácia tlače Hustota tlače Vypnuté* 1 – 5	Nastavenie hustoty tonera pri tlači dokumentov.
Operácie zariadenia Tichý režim Vypnuté* Zapnuté	Nastavenie tlačiarne na zníženie hlučnosti pri tlači. Poznámka: Povolením týchto nastavení sa tlačiareň celkovo spomalí.
Operácie zariadenia Ponuky panela Zapnúť** Vypnúť	Nastavenie tlačiarne na zobrazovanie ponúk ovládacieho panela. Poznámka: Táto položka ponuky je k dispozícii iba na serveri Embedded Web Server.
Operácie zariadenia Bezpečný režim Vypnuté* Zapnuté	Nastavenie tlačiarne na prevádzku v špeciálnom režime, v ktorom sa pokúša naďalej ponúkať čo najviac funkcií aj napriek známym problémom. Ak je napríklad nastavená možnosť Zapnuté a zariadenie pre obojstrannú tlač nefunguje, tlačiareň vykoná jednostrannú tlač dokumentov, a to aj v prípade, ak úloha obsahuje obojstrannú tlač. Poznámka: Toto nastavenie nie je možné použiť, ak zásobník nie je úplne zasunutý alebo je poškodený snímač zásobníka.
Operácie zariadenia Vymazať vlastný stav	Vymazanie všetkých vlastných správ.
Operácie zariadenia Vymazať všetky správy o inštalácii na diaľku	Vymazanie správ, ktoré boli nainštalované na diaľku.
Poznámka: Hviezdička (*) vedľa hodnoty označuje predvolené výrobné nastavenie.	

Vymazanie mimo prevádzky

Položka ponuky	Popis
Vymazanie pamäte tlačiarne Dátum posledného ošetrenia pamäte tlačiarne Ošetriť všetky informácie stabilnej pamäte Vymazať všetky nastavenia tlačiarne a siete	Vymazanie všetkých nastavení a aplikácií uložených v tlačiarňi.

Viditeľné ikony na domovskej obrazovke

Ponuka	Opis
Zmeniť jazyk Záložky Pozastavené úlohy	Stanovenie, ktoré ikony sa budú zobrazovať na domovskej obrazovke.

Informácie o tlačiarňi

Položka ponuky	Popis
Značka zariadenia	Zobrazenie sériového čísla tlačiarne.
Umiestnenie tlačiarne	Určenie umiestnenia tlačiarne. Maximálna dĺžka je 63 znakov.
Kontaktujte oddelenie	Prispôsobenie názvu tlačiarne. Maximálna dĺžka je 63 znakov.

Tlač

Rozloženie

Položka ponuky	Opis
Strany Jednostranne* Obojstranne	Zadajte, či tlačiť na jednej alebo oboch stranách papiera.
Štýl preklopenia Dlhý okraj* Krátky okraj	Určenie toho, ktorá strana papiera sa zviaže pri obojstrannej tlači. Poznámka: Tlačiareň v závislosti od nastavenej možnosti automaticky nastaví odsadenie tlačených údajov tak, aby tlačovú úlohu bolo možné správne zviazať.
Prázdne strany Tlač Netlačiť*	Tlač prázdnych strán, ktoré sú súčasťou tlačovej úlohy.
Zoradiť Vypnuté [1,1,1,2,2,2]* Zapnuté [1, 2, 1, 2, 1, 2]	Stohovanie strán tlačovej úlohy v správnom poradí najmä pri tlači viacerých kópií tlačovej úlohy.
Oddel'ovacie listy Žiadne* Medzi kópiami Medzi úlohami Medzi stranami	Vkladanie prázdnych oddel'ovacích listov pri tlači.
Zdroj oddel'ovacích listov Zásobník [x] (1*) Viacúčelový podávač	Stanovenie zdroja papiera pre oddel'ovacie listy.
Počet stránok na stranu Vypnuté* 2 stránky na stranu 3 stránky na stranu 4 stránky na stranu 6 stránok na stranu 9 stránok na stranu 12 stránok na stranu 16 stránok na stranu	Tlač obrázkov na viacerých stránkach na jednu stranu jedného listu papiera.
Poznámka: Hviezdička (*) vedľa hodnoty označuje predvolené výrobné nastavenie.	

Položka ponuky	Opis
Zoradenie stránok na strane Vodorovne* Obrátene vodorovne Zvislé Obrátene zvislo	Stanovenie polohy obrázkov na viacerých stránkach pri použití nastavenia Počet stránok na stranu. Poznámka: Umiestnenie závisí od počtu strán obrázkov na stranách a od ich orientácii na strane.
Orientácia stránok na strane Automaticky* Na šírku Na výšku	Stanovenie orientácie viacstranového dokumentu pri použití nastavenia Počet stránok na stranu.
Okraje stránok na strane Žiadne* Plný	Pri použití nastavenia Počet stránok na stranu sa vytlačí okraj okolo obrázka každej strany.
Kópie 1 – 9999 (1*)	Stanovenie počtu kópií každej tlačovej úlohy.
Oblasť tlače Normálne* Celá strana	Nastavenie oblasti tlače na liste papiera.
Poznámka: Hviezdička (*) vedľa hodnoty označuje predvolené výrobné nastavenie.	

Nastavenie

Položka ponuky	Opis
Jazyk tlačiarne Emulácia jazyka PCL* Emulácia jazyka PS	Nastavenie jazyka tlačiarne. Poznámka: Nastavenie predvoleného jazyka tlačiarne nezabráni softvérovému programu odosielať tlačové úlohy využívajúce iný jazyk tlačiarne.
Ukladanie zdrojov Vypnuté* Zapnuté	Nastavenie toho, čo tlačiareň urobí s prevzatými zdrojmi, ako napríklad písmami a makrami, keď dostane úlohu vyžadujúcu viac pamäte, než je dostupná. Poznámky: <ul style="list-style-type: none"> • Pri nastavení na možnosť Vypnuté tlačiareň uchová prevzaté zdroje len dovtedy, kým je potrebná pamäť. Zdroje súvisiace s počiatočným jazykom tlačiarne sa odstránia. • Pri nastavení možnosti Zapnuté tlačiareň uchováva všetky trvalo prevzaté zdroje pre všetky nastavené jazyky. V prípade potreby tlačiareň namiesto odstránenia trvalých zdrojov zobrazí hlásenie o zaplnení pamäte.
Poradie pri tlači všetkých súborov Abecedné* Najprv najnovšie Najprv najstaršie	Určite poradie, ak chcete vytlačiť všetky podržané a dôverné úlohy.
Poznámka: Hviezdička (*) vedľa hodnoty označuje predvolené výrobné nastavenie.	

Kvalita

Položka ponuky	Opis
Rozlíšenie tlače 300 dpi 600 dpi* 1 200 dpi 1200 kvalita obrázka 2400 kvalita obrázka	Nastavte rozlíšenie textu a obrázkov na výtlačkoch. Poznámka: Rozlíšenie sa definuje v bodoch na palec alebo ako kvalita obrázka.
Zvýšenie počtu pixelov Vypnuté* Písma Horizontálne Vertikálne V oboch smeroch	Z hľadiska jasnosti tlače umožňuje tlač viacerých pixlov v blokoch na účely vylepšenia textu a obrázkov.
Tmavosť tonera 1 až 10 (8*)	Nastavenie svetlosti alebo tmavosti textových obrázkov.
Poltón Normálne* Detailné	Vylepšenie tlačeného výstupu na dosiahnutie plynulejších čiar s ostrejšími okrajmi.
Jas -6 až 6 (0*)	Úprava jasú výstupu tlače.
Kontrast 0 až 5 (0*)	Úprava kontrastu výstupu tlače.
Korekcia sivej Automaticky* Normálna	Upravte používanú mieru vylepšenia kontrastu obrázkov.
Poznámka: Hviezdička (*) vedľa hodnoty označuje predvolené výrobné nastavenie.	

Štatistika úloh

Položka ponuky	Opis
Štatistika úloh Vypnuté* Zapnuté	Nastavenie tlačiarne na vytváranie denníka prijatých tlačových úloh. Poznámka: Táto funkcia sa môže použiť, len keď je v tlačiarne nainštalovaná pamäť flash alebo pevný disk tlačiarne.
Frekvencia denníka štatistiky Denne Týždenne Mesačne*	Nastavenie, ako často má tlačiareň vytvárať súbor denníka.
Poznámka: Hviezdička (*) vedľa hodnoty označuje predvolené výrobné nastavenie.	

Položka ponuky	Opis
Činnosť, ktorá sa má vykonať s denníkom na konci intervalu Žiadne* Odoslať aktuálny denník e-mailom Odoslať aktuálny denník e-mailom a odstrániť ho Uverejniť aktuálny denník Uverejniť aktuálny denník a odstrániť ho	Nastavenie spôsobu, akým tlačiareň reaguje na uplynutie prahovej hodnoty obdobia. Poznámka: Hodnota určená v nastavení Frekvencia denníka štatistiky určuje čas aktivácie tohto úkonu.
Zaznamenať, keď je pevný disk takmer plný Vypnuté Zapnuté*	Nastavenie maximálnej veľkosti súboru denníka, pred dosiahnutím ktorej sa spustí činnosť, ktorá sa má vykonať, keď je pevný disk takmer plný.
Činnosť, ktorá sa má vykonať, keď je pevný disk takmer plný Žiadne* Odoslať aktuálny denník e-mailom Odoslať aktuálny denník e-mailom a odstrániť ho Odoslať aktuálny denník e-mailom a odstrániť najstarší denník Uverejniť aktuálny denník Uverejniť aktuálny denník a odstrániť ho Uverejniť aktuálny denník a odstrániť najstarší denník Odstrániť aktuálny denník Odstrániť najstarší denník Odstrániť všetky denníky okrem aktuálneho Odstrániť všetky denníky	Nastavenie reakcie tlačiarne, keď je pevný disk takmer plný. Poznámka: Hodnota určená v nastavení Zaznamenať, keď je pevný disk takmer plný určuje čas aktivácie tohto úkonu.
Činnosť, ktorá sa má vykonať, keď je pevný disk plný Žiadne* Odoslať aktuálny denník e-mailom a odstrániť ho Odoslať aktuálny denník e-mailom a odstrániť najstarší denník Uverejniť aktuálny denník a odstrániť ho Uverejniť aktuálny denník a odstrániť najstarší denník Odstrániť aktuálny denník Odstrániť najstarší denník Odstrániť všetky denníky okrem aktuálneho Odstrániť všetky denníky	Nastavenie reakcie tlačiarne v prípade, že disk dosiahne maximálny limit (100 MB).
Adresa URL na zverejnenie denníka	Stanovenie miesta, kde tlačiareň zverejňuje denníky štatistiky úloh.
E-mailová adresa na odoslanie denníkov	Stanovenie e-mailovej adresy, na ktorú tlačiareň odosiela denníky štatistiky úloh.
Predvoľba súboru denníka	Stanovenie predvoľby názvu súboru denníka. Poznámka: Aktuálny názov hostiteľa nastavený v ponuke TCP/IP sa používa ako predvolená predvoľba súboru denníka.
Poznámka: Hviezdička (*) vedľa hodnoty označuje predvolené výrobné nastavenie.	

XPS

Položka ponuky	Opis
Tlačiť strany s chybami Vypnuté* Zapnuté	Tlač testovacej strany obsahujúcej informácie o chybách.
Minimálna šírka čiary 1–30 (2*)	Nastavenie minimálnej šírky ťahu pre všetky úlohy tlačené v rozlíšení 1200 dpi.
Poznámka: Hviezdička (*) vedľa hodnoty označuje predvolené výrobné nastavenie.	

PDF

Položka ponuky	Opis
Podľa veľkosti Vypnuté* Zapnuté	Úprava obsahu strany podľa vybratej veľkosti papiera.
Anotácie Tlač Netlačiť*	Stanovenie, či sa majú tlačiť anotácie v súbore PDF.
Tlačiť chybu PDF Vypnuté Zapnuté*	Povolenie tlače chyby PDF.
Poznámka: Hviezdička (*) vedľa hodnoty označuje predvolené výrobné nastavenie.	

PostScript

Položka ponuky	Opis
Tlačiť chybu PS Vypnuté* Zapnuté	Tlač strany s opisom chyby jazyka PostScript®. Poznámka: Keď sa vyskytne chyba, zastaví sa spracovanie úlohy, tlačiareň vytlačí chybové hlásenie a zvyšok tlačovej úlohy sa vypustí.
Minimálna šírka čiary 1–30 (2*)	Nastavenie minimálnej šírky ťahu. Poznámka: Úlohy tlačené v rozlíšení 1 200 dpi uplatňujú túto hodnotu priamo.
Zamknúť režim spustenia PS Vypnuté Zapnuté*	Zakázať súbor SysStart.
Časový limit čakania Vypnuté Zapnuté* (40 sekúnd)	Povolenie, aby tlačiareň čakala na ďalšie údaje pred zrušením tlačovej úlohy.
Poznámka: Hviezdička (*) vedľa hodnoty označuje predvolené výrobné nastavenie.	

PCL

Položka ponuky	Opis
Zdroj písma Zabudované* Všetky	Výber zdroja, ktorý obsahuje predvolený výber písom.
Názov písma [Zoznam dostupných písom] Courier*	Výber písma z uvedeného zdroja písom.
Súprava symbolov [Zoznam dostupnej súpravy symbolov] 10U PC-8*	Stanovenie súpravy symbolov pre každý názov písma. Poznámka: Súprava symbolov predstavuje súpravu abecedných a číselných znakov, znamienok a špeciálnych znakov. Súpravy symbolov podporujú rôzne jazyky alebo určité programy, ako napríklad matematické symboly pre vedecký text.
Rozstup 0,08-100 (10*)	Zadanie rozstupu pre pevné písmo alebo písmo s rovnakým rozstupom. Poznámka: Rozstup predstavuje počet pevných medzier vodorovne v texte s dĺžkou jedného palca.
Orientácia Na výšku* Na šírku Obrátene na výšku Obrátene na šírku	Stanovenie orientácie textu a grafických prvkov na strane.
Počet riadkov na stranu 1–255	Zadanie počtu riadkov textu pre jednotlivé strany vytlačené cez dátový prenos PCL®. Poznámky: <ul style="list-style-type: none"> Touto položkou ponuky sa aktivuje vertikálne krokovanie, vďaka ktorému sa medzi predvolené okraje strany vytlačí zvolený požadovaný počet riadkov. 60 je americké predvolené výrobné nastavenie. Medzinárodné predvolené výrobné nastavenie je 64.
Minimálna šírka čiary v ovládači PCL5 1–30 (2*)	Nastavenie počiatkovej minimálnej šírky ťahu pre všetky úlohy tlačené v rozlíšení 1200 dpi.
Minimálna šírka čiary v ovládači PCLXL 1–30 (2*)	
Šírka formátu A4 198 mm* 203 mm	Nastavenie šírky logickej strany na papieri formátu A4. Poznámka: Logická strana je plocha na fyzickej strane, na ktorú sa tlačia údaje.
Automaticky CR po LF Vypnuté* Zapnuté	Nastavenie tlačiarne na vykonanie návratu vozíka po riadiacom príkaze na posun o riadok. Poznámka: Návrat vozíka predstavuje mechanizmus, ktorý tlačiarňu prikazuje presunúť polohu kurzora na prvú polohu v rovnakom riadku.
Automaticky LF po CR Vypnuté* Zapnuté	Nastavenie tlačiarne na vykonanie posunu o riadok po riadiacom príkaze na návrat vozíka.
Poznámka: Hviezdička (*) vedľa hodnoty označuje predvolené výrobné nastavenie.	

Položka ponuky	Opis
Zmena čísla zásobníka Priradiť viacúčelový podávač Priradiť zásobník [x] Priradiť manuálny podávač papiera Priradiť manuálny podávač obálok	Konfigurácia tlačiarne na prácu s rôznymi ovládačmi tlače alebo vlastnou aplikáciou, ktorá používa odlišný súbor zdrojových úloh na požiadanie daného zdroja papiera.
Zmena čísla zásobníka Zobrazit' predvolené výrobné nastavenia	Zobrazenie predvolenej hodnoty z výroby priradenej každému zdroju papiera.
Zmena čísla zásobníka Obnovit' predvolené	Obnova hodnôt zmeny čísla zásobníka na ich hodnoty z výroby.
Časový limit tlače Vypnuté Zapnuté* (90 sekúnd)	Nastavenie tlačiarne na ukončenie tlačovej úlohy po dobe nečinnosti, ktorá trvala vymedzený čas.
Poznámka: Hviezdička (*) vedľa hodnoty označuje predvolené výrobné nastavenie.	

HTML

Položka ponuky	Opis
Názov písma Times*	Nastavenie písma, ktoré sa bude používať pri tlači dokumentov vo formáte HTML.
Veľkosť písma 1 – 255 (12*)	Nastavenie veľkosti písma, ktoré sa bude používať pri tlači dokumentov vo formáte HTML.
Mierka 1 – 400 % (100*)	Nastavenie mierky dokumentov vo formáte HTML pre tlač.
Orientácia Na výšku* Na šírku	Nastavenie orientácie strany dokumentov vo formáte HTML.
Veľkosť okraja 8 – 255 mm (19*)	Nastavenie okraja strany dokumentov vo formáte HTML.
Pozadia Netlačiť Tlačiť*	Tlač informácií o pozadí alebo grafických prvkov v dokumentoch vo formáte HTML.
Poznámka: Hviezdička (*) vedľa hodnoty označuje predvolené výrobné nastavenie.	

Obrázok

Položka ponuky	Popis
Automaticky prispôsobiť Zapnuté Vypnuté*	Vzhľadom na obrázok sa vyberie najlepšia dostupná veľkosť papiera a nastavenie jeho orientácie. Poznámka: V prípade nastavenia na možnosť Zapnuté táto položka ponuky upraví nastavenia zmeny veľkosti a orientácie obrázka.
Poznámka: Hviezdička (*) vedľa hodnoty označuje predvolené výrobné nastavenie.	

Položka ponuky	Popis
Invertovať Vypnuté* Zapnuté	Invertovanie dvojfarebných monochromatických obrázkov. Poznámka: Táto položka ponuky sa nevzťahuje na obrázky vo formáte GIF ani JPEG.
Zmena veľkosti Ukotviť vľavo hore Prispôsobiť* Ukotviť v strede Prispôsobiť výšku/šírku Prispôsobiť výšku Prispôsobiť šírku	Obrázok sa prispôsobí veľkosti tlačenej plochy. Poznámka: Keď je funkcia Automaticky prispôsobiť nastavená na možnosť Zapnutá, položka Zmena veľkosti sa automaticky nastaví na možnosť Prispôsobiť.
Orientácia Na výšku* Na šírku Obrátene na výšku Obrátene na šírku	Stanovenie orientácie textu a grafických prvkov na strane.
Poznámka: Hviezdička (*) vedľa hodnoty označuje predvolené výrobné nastavenie.	

Papier

Konfigurácia zásobníkov

Položka ponuky	Opis
Predvolený zdroj Zásobník [x] (1*) Viacúčelový podávač Manuálny podávač papiera Manuálny podávač obálok	Nastavenie zdroja papiera pre všetky tlačové úlohy. Poznámka: Viacúčelový podávač sa zobrazí len v prípade, keď je pre položku Konfigurácia viacúčelového podávača nastavená možnosť Kazeta.
Veľkosť/typ papiera Zásobník [x] Viacúčelový podávač Manuálny podávač papiera Manuálny podávač obálok	Stanovenie veľkosti papiera alebo typu papiera vloženého do každého zo zdrojov papiera.
Poznámka: Hviezdička (*) vedľa hodnoty označuje predvolené výrobné nastavenie.	

Položka ponuky	Opis
Nahradiť veľkosť Vypnuté Statement/A5 Letter/A4 Všetky uvedené*	Nastavenie tlačiarne na nahradenie uvedenej veľkosti papiera, ak papier požadovanej veľkosti nie je vložený v žiadnom zdroji papiera. Poznámky: <ul style="list-style-type: none"> Nastavenie Vypnuté vyzve používateľa na vloženie papiera požadovanej veľkosti. Pri nastavení Statement/A5 sa dokument veľkosti A5 tlačí na papier formátu Statement, ak je vložený papier formátu Statement, a úlohy veľkosti Statement sa tlačia na papier formátu A5, keď je vložený papier formátu A5. Pri nastavení Letter/A4 sa dokument veľkosti A4 tlačí na papier formátu Letter, ak je vložený papier formátu Letter, a úlohy formátu Letter sa vytlačia na papier formátu A4, ak je vložený papier formátu A4. Nastavenie Všetky uvedené nahrádza nastavenie Letter/A4.
Konfigurácia Kazeta* Manuálny režim Prvý	Nastavenie tlačiarne, ktoré určuje čas výberu papiera vloženého vo viacúčelovom podávači. Poznámky: <ul style="list-style-type: none"> Keď je nastavená možnosť Kazeta, tlačiareň sa správa k viacúčelovému podávaču ako k zásobníku. Keď je nastavená možnosť Manuálne, tlačiareň sa správa k viacúčelovému Manuálne ako k manuálnemu podávaču. Keď je nastavená možnosť Prvý, tlačiareň berie papier z viacúčelového podávača, kým sa podávač nevyprázdni bez ohľadu na požadovaný zdroj a veľkosť papiera.
Poznámka: Hviezdička (*) vedľa hodnoty označuje predvolené výrobné nastavenie.	

Konfigurácia médií

Univerzálne nastavenie

Položka ponuky	Opis
Merné jednotky Palce Milimetre	Stanovenie mernej jednotky univerzálneho papiera. Poznámka: Palce sú americké predvolené výrobné nastavenie. Milimetre sú medzinárodné predvolené výrobné nastavenie.
Na výšku – šírka 3 – 52 palcov (8,5*) 76 – 1321 mm (216*)	Nastavenie šírky univerzálneho papiera pri tlači na výšku.
Na výšku – výška 3 – 52 palcov (14*) 76,2 – 1321 mm (356*)	Nastavenie výšky univerzálneho papiera pri tlači na výšku.
Smer podávania Krátky okraj* Dlhý okraj	Nastavenie tlačiarne na podávanie papiera krátkym alebo dlhým okrajom. Poznámka: Možnosť Dlhý okraj sa zobrazuje len v prípade, že najdlhší okraj papiera je kratší než maximálna podporovaná šírka.
Poznámka: Hviezdička (*) vedľa hodnoty označuje predvolené výrobné nastavenie.	

Typy médií

Položka ponuky	Opis
Obyčajný papier Kartón Priehľadná fólia Recyklovaný Štítky Kancelársky papier Obálka Drsná obálka Hlavičkový papier Predtlačný papier Farebný papier Ľahký Ťažká Pevný/bavlnený Vlastný typ [X]	Určenie textúry, hmotnosti a orientácie papiera.

Sieť/porty

Prehľad siete

Položka ponuky	Popis
Aktívny adaptér Automaticky* Štandardná sieť Bezdrôtové	Stanovenie spôsobu pripojenia k sieti. Poznámka: Bezdrôtové pripojenie sa objaví iba vtedy, keď je nainštalovaný bezdrôtový sieťový adaptér.
Stav siete	Zobrazenie stavu pripojenia siete tlačiarňí.
Zobraziť stav siete na tlačiarňi Zapnuté* Vypnuté	Zobrazenie stavu siete na displeji.
Rýchlosť, Obojstranné	Zobrazenie rýchlosti aktuálne aktívnej sieťovej karty.
IPv4	Zobrazenie adries podľa protokolu IPv4.
Všetky adresy podľa protokolu IPv6	Zobrazenie všetkých adries podľa protokolu IPv6.
Obnoviť tlačový server	Obnovenie všetkých aktívnych sieťových pripojení tlačiarne. Poznámka: Toto nastavenie odstráni všetky sieťové konfiguračné nastavenia.
Časový limit sieťovej úlohy Vypnuté Zapnuté* (90 sekúnd)	Nastavenie doby, po ktorej uplynutí tlačiareň zruší sieťovú tlačovú úlohu.
Stránka transparentu Vypnuté* Zapnuté	Tlač stránky transparentu.
Poznámka: Hviezdička (*) vedľa hodnoty označuje predvolené výrobné nastavenie.	

Bezdrôtové

Položka ponuky	Opis
Nastavenie na paneli tlačiarne Vybrať sieť Pridať sieť Wi-Fi <ul style="list-style-type: none"> • Názov siete • Zabezpečený bezdrôtový režim <ul style="list-style-type: none"> Vypnuté* WEP WPA2/WPA – osobné WPA2 – osobné 	Určenie bezdrôtovej siete, ku ktorej sa pripája tlačiareň. Poznámka: Táto položka ponuky je k dispozícii na serveri Embedded Web Server ako <i>Nastavenie bezdrôtového pripojenia</i> .
Kompatibilita 802.11b/g/n (2,4 GHz)	Nastavte bezdrôtový štandard príslušnej bezdrôtovej siete.
Zabezpečený bezdrôtový režim Vypnuté* WEP WPA2/WPA – osobné WPA2 – osobné 802.1x – RADIUS	Nastavte typ zabezpečenia na pripojenie tlačiarne k bezdrôtovým zariadeniam.
Režim overovania WEP Automatický* Otvorený Zdieľaný	Nastavenie typu protokolu (WEP), ktorý používa tlačiareň. Poznámka: Táto položka ponuky sa zobrazí len v prípade, že je položka Zabezpečený bezdrôtový režim nastavená na možnosť WEP.
Nastaviť kľúč WEP	Nastavte heslo WEP na zabezpečené bezdrôtové pripojenie. Poznámka: Táto položka ponuky sa zobrazí len v prípade, že je položka Zabezpečený bezdrôtový režim nastavená na možnosť WEP.
WPA2 – osobné AES*	Povolenie bezdrôtového zabezpečenia cez funkciu WPA2. Poznámka: Táto položka ponuky sa zobrazí len v prípade, že je položka Zabezpečený bezdrôtový režim nastavená na možnosť WPA2 – osobné.
Nastaviť PSK	Nastavenie hesla pre zabezpečené bezdrôtové pripojenie. Poznámka: Táto položka ponuky sa zobrazí len v prípade, že je položka Zabezpečený bezdrôtový režim nastavená na možnosť WPA2/WPA – osobné alebo WPA2 – osobné.
WPA2/WPA – osobné AES*	Povolenie zabezpečenia bezdrôtového pripojenia štandardom WPA2/WPA. Poznámka: Táto položka ponuky sa zobrazí len v prípade, že je položka Zabezpečený bezdrôtový režim nastavená na možnosť WPA2/WPA – osobné.
Režim šifrovania 802.1x WPA+ WPA2*	Povolenie bezdrôtového zabezpečenia cez štandard 802.1x. Poznámka: Táto položka ponuky sa zobrazí len v prípade, že je položka Zabezpečený bezdrôtový režim nastavená na možnosť 802.1x – Radius.
IPv4 Povolit' protokol DHCP Zapnuté* Vypnutá	Zapnutie protokolu DHCP. Poznámka: DHCP je štandardný protokol, ktorý serveru umožňuje dynamickú distribúciu adries IP a konfiguračných údajov klientom.

Položka ponuky	Opis
IPv4 Nastaviť statickú adresu IP IP adresa Maska siete Brána	Nastavenie statickej adresy IP tlačiarne.
IPv6 Povolit' protokol IPv6 Zapnuté* Vypnutá	Povolenie protokolu IPv6 v tlačiarňi.
IPv6 Povolit' protokol DHCPv6 Zapnuté Vypnuté*	Povolenie protokolu DHCPv6 v tlačiarňi.
IPv6 Bezstavová automatická konfigurácia adries Vypnutá Zapnuté*	Nastavenie sieťového adaptéra na príjem vstupov automatickej konfigurácie adries podľa protokolu IPv6 zo smerovača.
IPv6 Adresa DNS	Stanovenie adresy servera DNS.
IPv6 Manuálne priradená adresa podľa protokolu IPv6	Priradenie adresy podľa protokolu IPv6. Poznámka: Táto položka ponuky sa zobrazí len v prípade niektorých modelov tlačiarňi.
IPv6 Manuálne priradený smerovač podľa protokolu IPv6	Priradenie adresy smerovača podľa protokolu IPv6. Poznámka: Táto položka ponuky sa zobrazí len v prípade niektorých modelov tlačiarňi.
IPv6 Predvoľba adresy 0 – 128 (64*)	Zadanie predvoľby adresy.
IPv6 Všetky adresy podľa protokolu IPv6	Zobrazenie všetkých adries podľa protokolu IPv6.
IPv6 Všetky adresy smerovača podľa protokolu IPv6	Zobrazenie všetkých adries smerovačov podľa protokolu IPv6.
Sieťová adresa UAA LAA	Zobrazenie adries sietí.
PCL SmartSwitch Zapnuté* Vypnutá	Nastavenie tlačiarne na automatické prepnutie na emuláciu jazyka PCL, keď to vyžaduje tlačová úloha, bez ohľadu na predvolený jazyk tlačiarne. Poznámka: Ak je nastavenie PCL SmartSwitch vypnuté, tlačiareň neskúma prichádzajúce údaje a použije predvolený jazyk tlačiarne určený v ponuke Nastavenie.

Položka ponuky	Opis
PS SmartSwitch Zapnuté* Vypnuté*	Nastavenie tlačiarne na automatické prepnutie na emuláciu jazyka PS, keď to vyžaduje tlačová úloha bez ohľadu na predvolený jazyk tlačiarne. Poznámka: Ak je nastavenie PS SmartSwitch vypnuté, tlačiareň neskúma prichádzajúce údaje a použije predvolený jazyk tlačiarne určený v ponuke Nastavenie.
Binárny jazyk PS pre Mac Automatický* Zapnuté Vypnutá	Nastavenie tlačiarne na spracovanie tlačových úloh v binárnom jazyku PostScript pre Macintosh. Poznámky: <ul style="list-style-type: none"> • Pri nastavení Zapnuté sa spracúvajú tlačové úlohy v neupravenom binárnom jazyku PostScript. • Nastavenie Vypnuté filtruje tlačové úlohy prostredníctvom štandardného protokolu.

Wi-Fi Direct

Položka ponuky	Opis
Povoliť funkciu siete Wi-Fi Direct Zapnuté Vypnuté*	Nastavenie tlačiarne, aby sa priamo pripájala k zariadeniam Wi-Fi.
Názov siete Wi-Fi Direct	Nastavte názov siete Wi-Fi Direct.
Heslo siete Wi-Fi Direct	Určite heslo na overenie totožnosti používateľov pri pripojení Wi-Fi.
Zobraziť heslo na stránke nastavenia Vypnuté Zapnuté*	Zobrazte Heslo siete Wi-Fi Direct na stránke nastavenia siete.
Číslo uprednostňovaného kanála 1-11 Automaticky*	Nastavenie uprednostňovaného kanála siete Wi-Fi.
Adresa IP vlastníka skupiny	Zadanie adresy IP vlastníka skupiny.
Automaticky prijať požiadavky pre stlačenia tlačidla Vypnuté* Zapnuté	Prijatie požiadaviek na automatické pripojenie do siete. Poznámka: Automatické prijímanie klientov nie je zabezpečené.
Poznámka: Hviezdička (*) vedľa hodnoty označuje predvolené výrobné nastavenie.	

Ethernet

Položka ponuky	Opis
Rýchlosť siete	Zobrazenie rýchlosti aktívneho sieťového adaptéra.
Poznámka: Hviezdička (*) vedľa hodnoty označuje predvolené výrobné nastavenie.	

Položka ponuky	Opis
IPv4 Povolit' protokol DHCP Zapnuté* Vypnuté	Zapnutie protokolu DHCP. Poznámka: DHCP je štandardný protokol, ktorý serveru umožňuje dynamickú distribúciu adries IP a konfiguračných údajov klientom.
IPv4 Nastaviť statickú adresu IP IP adresa Maska siete Brána	Nastavenie statickej adresy IP tlačiarne.
IPv6 Povolit' protokol IPv6 Zapnuté* Vypnuté	Povolenie protokolu IPv6 v tlačiarňi.
IPv6 Povolit' protokol DHCPv6 Vypnuté* Zapnuté	Povolenie protokolu DHCPv6 v tlačiarňi.
IPv6 Bezstavová automatická konfigurácia adries Zapnuté* Vypnuté	Nastavenie sieťového adaptéra na príjem vstupov automatickej konfigurácie adries podľa protokolu IPv6 zo smerovača.
IPv6 Adresa DNS	Stanovenie adresy servera DNS.
IPv6 Predvoľba adresy 0–128 (64*)	Zadanie predvoľby adresy.
IPv6 Všetky adresy podľa protokolu IPv6	Zobrazenie všetkých adries podľa protokolu IPv6.
IPv6 Všetky adresy smerovača podľa protokolu IPv6	Zobrazenie všetkých adries smerovačov podľa protokolu IPv6.
Sieťová adresa UAA LAA	Zobrazenie adries MAC tlačiarne: Adresa LAA a adresa UAA. Poznámka: Adresu LAA tlačiarne možno zmeniť manuálne.
PCL SmartSwitch Zapnuté* Vypnuté	Nastavenie tlačiarne na automatické prepnutie na emuláciu jazyka PCL, keď to vyžaduje tlačová úloha, bez ohľadu na predvolený jazyk tlačiarne. Poznámka: Ak je nastavenie PCL SmartSwitch vypnuté, tlačiareň neskúma prichádzajúce údaje a použije predvolený jazyk tlačiarne určený v ponuke Nastavenie.
Poznámka: Hviezdička (*) vedľa hodnoty označuje predvolené výrobné nastavenie.	

Položka ponuky	Opis
PS SmartSwitch Zapnuté* Vypnuté	Nastavenie tlačiarne na automatické prepnutie na emuláciu jazyka PS, keď to vyžaduje tlačová úloha bez ohľadu na predvolený jazyk tlačiarne. Poznámka: Ak je nastavenie PS SmartSwitch vypnuté, tlačiareň neskúma prichádzajúce údaje a použije predvolený jazyk tlačiarne určený v ponuke Nastavenie.
Binárny jazyk PS pre Mac Automaticky* Zapnuté Vypnuté	Nastavenie tlačiarne na spracovanie tlačových úloh v binárnom jazyku PostScript pre Macintosh. Poznámky: <ul style="list-style-type: none"> • Pri nastavení Zapnuté sa spracúvajú tlačové úlohy v neupravenom binárnom jazyku PostScript. • Nastavenie Vypnuté filtruje tlačové úlohy prostredníctvom štandardného protokolu.
Úsporné ethernetové pripojenie Automaticky* Zapnuté Vypnuté	Zníženie spotreby energie, keď tlačiareň neprijíma žiadne údaje z ethernetovej siete.
Poznámka: Hviezdička (*) vedľa hodnoty označuje predvolené výrobné nastavenie.	

TCP/IP

Poznámka: Táto ponuka sa zobrazí len na sieťových tlačiarňach alebo na tlačiarňach pripojených k tlačovým serverom.

Položka ponuky	Opis
Nastaviť hositeľské meno	Nastavenie aktuálneho hositeľského mena TCP/IP.
Názov domény	Nastavenie názvu domény. Poznámka: Táto položka ponuky je k dispozícii iba na serveri Embedded Web Server.
Povoliť protokol DHCP/BOOTP na aktualizáciu servera NTP Zapnuté* Vypnuté	Povolenie aktualizovať nastavenia NTP tlačiarne klientom využívajúcim protokoly DHCP a BOOTP.
Názov nulovej konfigurácie	Uveďte názov služby nulovej konfigurácie siete. Poznámka: Táto položka ponuky je k dispozícii iba na serveri Embedded Web Server.
Povoliť automatické pridelenie IP adresy Zapnuté* Vypnuté	Automatické prideľovanie IP adresy.
Adresa DNS	Stanovenie aktuálnej adresy servera DNS.
Záložné DNS	Stanovenie záložnej adresy servera DNS.
Záložné DNS 2	
Záložné DNS 3	
Poznámka: Hviezdička (*) vedľa hodnoty označuje predvolené výrobné nastavenie.	

Položka ponuky	Opis
Poradie vyhľadávania domén	Stanovenie zoznamu názvov domén na vyhľadanie tlačiarne a jej prostriedkov, ktoré sa nachádzajú na iných doménach v rámci siete. Poznámka: Táto položka ponuky je k dispozícii iba na serveri Embedded Web Server.
Povoliť protokol DDNS Vypnuté* Zapnuté	Aktualizácia nastavenia dynamického servera DNS.
DDNS TTL	Stanovenie aktuálneho nastavenia servera DDNS.
Predvolené TTL	
Čas obnovenia DDNS	
Povoliť mDNS Zapnuté* Vypnuté	Aktualizácia nastavenia multicast servera DNS.
Adresa WINS	Stanovenie adresy servera pre službu WINS.
Povoliť protokol BOOTP Vypnuté* Zapnuté	Povolenie pridávania IP adresy tlačiarne protokolom BOOTP.
Zoznam vyhradených serverov	Stanovenie IP adresy pripojení TCP. Poznámky: <ul style="list-style-type: none"> Táto položka ponuky je k dispozícii iba na serveri Embedded Web Server. Každú z IP adries oddelíte čiarkou. Môžete pridať až 50 IP adries.
Možnosti zoznamu vyhradených serverov Blokovať všetky porty* Blokovať len tlač Blokovať len tlač a HTTP	Stanovenie spôsobu, akým môžu IP adresy uvedené v zozname pristupovať k funkciám tlačiarne. Poznámka: Táto položka ponuky je k dispozícii iba na serveri Embedded Web Server.
MTU	Stanovenie parametra jednotky MTU pre pripojenia TCP.
Port neupravenej tlače 1 – 65535 (9100*)	Stanovenie čísla portu na neupravenú tlač pre tlačiarne v sieti.
Maximálna rýchlosť odchádzajúcich dátových prenosov Vypnuté* Zapnuté	Povolenie maximálnej prenosovej rýchlosti tlačiarne.
Povoliť možnosť TLSv1.0 Zapnuté* Vypnuté	Povoliť protokol TLSv1.0
Povoliť možnosť TLSv1.1 Zapnuté* Vypnuté	Povoliť protokol TLSv1.1
Poznámka: Hviezdička (*) vedľa hodnoty označuje predvolené výrobné nastavenie.	

Položka ponuky	Opis
Zoznam šifier SSL	Stanovenie kódovacích algoritmov slúžiacich na pripojenia SSL alebo TLS.
Poznámka: Hviezdička (*) vedľa hodnoty označuje predvolené výrobné nastavenie.	

SNMP

Poznámka: Táto ponuka sa zobrazí len na sieťových tlačiarňach alebo na tlačiarňach pripojených k tlačovému serverom.

Položka ponuky	Opis
Protokol SNMP verzie 1 a 2c Zapnuté Vypnuté Zapnuté* Zapnúť protokol SNMP Vypnuté Zapnuté* Zapnúť PPM MIB Vypnuté Zapnuté* Komunita SNMP	Konfigurácia protokolu SNMP verzie 1 a 2c na inštaláciu tlačových ovládačov a aplikácií.
Protokol SNMP verzie 3 Zapnuté Vypnuté Zapnuté* Kontextové meno Nastaviť poverenia na čítanie/zápis Používateľské meno Heslo overenia Heslo na ochranu súkromia Nastaviť poverenia iba na čítanie Používateľské meno Heslo overenia Heslo na ochranu súkromia Tlačidlo mriežky na overenie MD5 SHA1* Minimálna úroveň overenia Žiadne overenie, žiadne súkromie Overenie, žiadne súkromie Overenie, súkromie* Algoritmus súkromného režimu DES AES-128*	Konfigurácia protokolu SNMP verzie 3 na inštaláciu a aktualizáciu zabezpečenia tlačiarne.
Poznámka: Hviezdička (*) vedľa hodnoty označuje predvolené výrobné nastavenie.	

IPSec

Poznámka: Táto ponuka sa zobrazí len na sieťových tlačiarniach alebo na tlačiarniach pripojených k tlačovému serverom.

Položka ponuky	Popis
Povoliť protokol IPSec Vypnuté* Zapnuté	Povoliť zabezpečenie protokolu IP (IPSec).
Základná konfigurácia Predvolené* Kompatibilita Zabezpečené	Nastavenie základnej konfigurácie protokolu IPSec. Poznámka: Táto položka ponuky sa zobrazí len v prípade, že je položka Zapnúť protokol IPSec nastavená na možnosť Zapnuté.
Skupinový návrh protokolu DH (Diffie-Hellman) modp2048 (14)* modp3072 (15) modp4096 (16) modp6144 (17)	Nastavenie šifrovania v rámci protokolu IPSec. Poznámka: Táto položka ponuky sa zobrazí len v prípade, že je položka Základná konfigurácia nastavená na možnosť Kompatibilita.
Navrhovaná metóda šifrovania 3DES AES*	Stanovenie metódy šifrovania a overenia na bezpečné pripojenie k sieti. Poznámka: Tieto položky ponuky sa zobrazia len v prípade, že je položka Základná konfigurácia nastavená na možnosť Kompatibilita.
Navrhovaná metóda overenia SHA1 SHA256* SHA512	
Životnosť IKE SA (hod.) 1 2 4 8 24*	Nastavte časový úsek pred vytvorením nového kľúča overenia. Poznámka: Tieto položky ponuky sa zobrazia len v prípade, že je položka Základná konfigurácia nastavená na možnosť Bezpečné.
Životnosť IPSec SA (hod.) 1 2 4 8* 24	
Certifikát zariadenia IPSec	Stanovenie certifikátu protokolu IPSec. Poznámka: Táto položka ponuky sa zobrazí len v prípade, že je položka Zapnúť protokol IPSec nastavená na možnosť Zapnuté.
Poznámka: Hviezdička (*) vedľa hodnoty označuje predvolené výrobné nastavenie.	

Položka ponuky	Popis
Spojenia overené vopred zdieľaným kľúčom Hostiteľ [x] Adresa Kľúč	Konfigurácia overených spojení tlačiarne. Poznámka: Tieto položky ponuky sa zobrazia len v prípade, že je položka Zapnúť protokol IPSec nastavená na možnosť Zapnuté.
Certifikovať overené spojenia Adresa [/podsieť] Hostiteľa [x] Adresa [/podsieť]	
Poznámka: Hviezdička (*) vedľa hodnoty označuje predvolené výrobné nastavenie.	

802.1x

Poznámka: Táto ponuka sa zobrazí len na sieťových tlačiarňach alebo na tlačiarňach pripojených k tlačovému serverom.

Položka ponuky	Popis
Aktívne Vypnuté* Zapnuté	Nastavenie tlačiarne na pripojenie do sietí vyžadujúcich overenie pred umožnením procesu.
Poznámka: Hviezdička (*) vedľa hodnoty označuje predvolené výrobné nastavenie.	

Konfigurácia LPD

Poznámka: Táto ponuka sa zobrazí len na sieťových tlačiarňach alebo na tlačiarňach pripojených k tlačovému serverom.

Položka ponuky	Popis
Časový limit LPD 0 – 65535 sekúnd (90*)	Nastavenie hodnoty časového limitu na zastavenie servera LPD, ktorý neurčito dlho čaká na zadržané alebo neplatné tlačové úlohy.
Stránka transparentu LPD Vypnuté* Zapnuté	Tlač stránky transparentu pre všetky tlačové úlohy LPD. Poznámka: Stránka transparentu je prvá strana tlačovej úlohy, ktorá sa používa na oddelenie tlačových úloh a na určenie autora požiadavky na tlačovú úlohu.
Záverečná stránka LPD Vypnuté* Zapnuté	Tlač záverečnej stránky pre všetky tlačové úlohy LPD. Poznámka: Záverečná stránka je posledná stránka tlačovej úlohy.
Konverzia návratu vozíka LPD Vypnuté* Zapnuté	Povolenie konverzie návratu vozíka. Poznámka: Návrat vozíka predstavuje mechanizmus, ktorý tlačiarňami prikazuje presunúť polohu kurzora na prvú polohu v rovnakom riadku.
Poznámka: Hviezdička (*) vedľa hodnoty označuje predvolené výrobné nastavenie.	

Nastavenia HTTP/FTP

Položka ponuky	Opis
Povoliť server HTTP Vypnuté Zapnuté*	Prístup k serveru Embedded Web Server na monitorovanie a správu tlačiarne.
Povoliť protokol HTTPS Vypnuté Zapnuté*	Konfigurácia nastavení protokolu HTTPS.
Vynútiť pripojenia typu HTTPS Zapnuté Vypnuté*	Prinútiť tlačiareň používať pripojenia HTTPS.
Povoliť protokol FTP/TFTP Vypnuté Zapnuté*	Odoslanie súborov pomocou protokolu FTP.
Miestne domény	Stanovenie názvov serverov HTTP a FTP. Poznámka: Táto položka ponuky je k dispozícii iba na serveri Embedded Web Server.
IP adresa servera proxy HTTP	Konfigurácia nastavení servera HTTP a FTP. Poznámka: Položky IP adresa servera proxy HTTP a IP adresa servera proxy FTP sa zobrazujú len pri serveri Embedded Web Server.
IP adresa servera proxy FTP	
Predvolený IP port servera HTTP 1–65535 (80*)	
Certifikát zariadenia HTTPS	
Predvolený IP port servera FTP 1–65535 (21*)	
Časový limit pre požiadavky HTTP/FTP 1–299 (30*)	Stanovenie času, po uplynutí ktorého dôjde k prerušeniu spojenia so serverom.
Opakovania požiadaviek HTTP/FTP 1–299 (3*)	Nastavenie počtu opakovaní požiadaviek na pripojenie k serveru HTTP/FTP.
Poznámka: Hviezdička (*) vedľa hodnoty označuje predvolené výrobné nastavenie.	

USB

Položka ponuky	Opis
PCL SmartSwitch Vypnuté Zapnuté*	Nastavenie tlačiarne na prepnutie na emuláciu jazyka PCL, keď to tlačová úloha prijatá prostredníctvom portu USB vyžaduje bez ohľadu na predvolený jazyk tlačiarne. Poznámka: Ak je nastavenie PCL SmartSwitch vypnuté, tlačiareň neskúma prichádzajúce údaje a použije predvolený jazyk tlačiarne určený v ponuke Nastavenie.
PS SmartSwitch Vypnuté Zapnuté*	Nastavenie tlačiarne na prepnutie na emuláciu jazyka PS, keď to tlačová úloha prijatá prostredníctvom portu USB vyžaduje bez ohľadu na predvolený jazyk tlačiarne. Poznámka: Ak je nastavenie PS SmartSwitch vypnuté, tlačiareň neskúma prichádzajúce údaje a použije predvolený jazyk tlačiarne určený v ponuke Nastavenie.
Poznámka: Hviezdička (*) vedľa hodnoty označuje predvolené výrobné nastavenie.	

Položka ponuky	Opis
Binárny jazyk PS pre Mac Zapnuté Automaticky* Vypnuté	Nastavenie tlačiarne na spracovanie tlačových úloh v binárnom jazyku PostScript pre Macintosh. Poznámky: <ul style="list-style-type: none"> Keď je nastavená možnosť Zapnuté, tlačiareň spracováva tlačové úlohy z počítačov v neupravenom binárnom jazyku PostScript pomocou operačného systému Macintosh. Keď je nastavená možnosť Automaticky, tlačiareň spracováva tlačové úlohy z počítačov pomocou operačného systému Windows alebo Macintosh Keď je nastavená možnosť Vypnuté, tlačiareň filtruje tlačové úlohy v jazyku PostScript pomocou štandardného protokolu.
Povoliť port USB Vypnúť Zapnúť*	Zapnutie štandardného portu USB.
Poznámka: Hviezdička (*) vedľa hodnoty označuje predvolené výrobné nastavenie.	

Obmedzenie prístupu do externej siete

Položka ponuky	Opis
Obmedzenie prístupu do externej siete Vypnuté* Zapnuté	Obmedzenie prístupu do siete.
Adresa externej siete	Špecifikácia sieťových adries s obmedzeným prístupom.
E-mailová adresa na upozornenia	Špecifikácia e-mailovej adresy, na ktorú sa má odoslať upozornenie na prihlásenie.
Frekvencia cinknutí 1 – 300 (10*)	Špecifikácia intervalu sieťových dotazov v sekundách.
Predmet	Zadajte predmet a správu v rámci oznámenia e-mailom.
Správa	
Poznámka: Hviezdička (*) vedľa hodnoty označuje predvolené výrobné nastavenie.	

Zabezpečenie

Denník auditu zabezpečenia

Položka ponuky	Opis
Povoliť audit Vypnuté* Zapnuté	Zaznamenávať udalosti v denníku auditu zabezpečenia a na vzdialený server Syslog.
Poznámka: Hviezdička (*) vedľa hodnoty označuje predvolené výrobné nastavenie.	

Položka ponuky	Opis
Zapnúť vzdialený server Syslog Vypnuté* Zapnuté	Odosielanie denníkov auditu na vzdialený server.
Vzdialený server Syslog	Stanovenie vzdialeného servera Syslog.
Port vzdialeného servera Syslog 1 – 65535 (514*)	Určenie portu vzdialeného servera Syslog.
Metóda vzdialeného servera Syslog Normálne UDP* Stunnel	Stanovenie metódy posielania zaznamenaných udalostí denníkov na vzdialený server.
Funkcia vzdialeného servera Syslog 0 – hlásenia jadra 1 – hlásenia na úrovni používateľa 2 – systém správ 3 – služby daemon systém 4 – hlásenia zabezpečenia/autorizácie* 5 – hlásenia interne generované serverom syslog 6 – podsystém riadkovej tlačiarne 7 – podsystém sieťových noviniek 8 – podsystém UUCP 9 – služba daemon hodiny 10 – hlásenia zabezpečenia/autorizácie 11 – služba daemon FTP 12 – podsystém NTP 13 – denník auditu 14 – denník výstrah 15 – služba daemon hodiny 16 – lokálne použitie 0 (local0) 17 – lokálne použitie 1 (local1) 18 – lokálne použitie 2 (local2) 19 – lokálne použitie 3 (local3) 20 – lokálne použitie 4 (local4) 21 – lokálne použitie 5 (local5) 22 – lokálne použitie 6 (local6) 23 – lokálne použitie 7 (local7)	Stanovenie kódu funkcie, ktorú tlačiareň používa pri odosielaní udalosti denníka na vzdialený server.
Závažnosť udalostí zapisovaných do denníka 0 – Núdzový stav 1 – Výstraha 2 – Kritické 3 – Chyba 4 – Upozornenie* 5 – Poznámka 6 – Informačné 7 – Ladenie	Stanovenie úrovne priority ukončenia zaznamenávania hlásenia udalostí do denníka.
Poznámka: Hviezdička (*) vedľa hodnoty označuje predvolené výrobné nastavenie.	

Položka ponuky	Opis
Udalosti nezapisované do denníka vzdialeného servera Syslog Vypnuté* Zapnuté	Na vzdialený server odosielať všetky udalosti bez ohľadu na stupeň závažnosti.
E-mailová adresa správcu	Odoslať e-mailové notifikácie udalostí zaznamenaných v denníkoch správcovi.
E-mailová výstraha pri vymazaní denníka Vypnuté* Zapnuté	Odoslať e-mailovú notifikáciu správcovi v prípade odstránenia denníkového záznamu.
E-mailová výstraha pri zaplnení denníka Vypnuté* Zapnuté	Odoslať e-mailovú notifikáciu správcovi v prípade zaplnenia denníka a začiatku prepisovania najstarších záznamov.
Zapisovať do denníka úplné správanie Prepisovať staršie položky* Denník odoslať e-mailom, potom odstrániť všetky položky	Riešiť problémy s ukladacím priestorom, keď denník zaplní vyhradenú pamäť.
E-mailová výstraha pri % zaplnenia Vypnuté* Zapnuté	Odoslať e-mailovú notifikáciu správcovi v prípade, že denník zaplní vyhradenú pamäť.
Úroveň pre výstrahu pri % zaplnenia 1 – 99 (90*)	
E-mailová výstraha pri exporte denníka Vypnuté* Zapnuté	Odoslať e-mailovú notifikáciu správcovi v prípade exportu denníka.
E-mailová výstraha pri zmene nastavení denníka Vypnuté* Zapnuté	Odoslať e-mailovú notifikáciu správcovi v prípade nastavenia možnosti Povolit' audit.
Konca riadkov denníka LF (\n)* CR (\r) CRLF (\r\n)	Stanovenie spôsobu, akým sa denník ukončí na konci každého riadka.
Digitálne podpisovať exporty Vypnuté* Zapnuté	Pridanie digitálneho podpisu do každého exportovaného denníkového súboru.
Vymazať denník	Odstránenie všetkých denníkov auditu.
Poznámka: Hviezdička (*) vedľa hodnoty označuje predvolené výrobné nastavenie.	

Obmedzenia prihlásenia

Položka ponuky	Opis
Neúspešné prihlásenia 1 – 10 (3*)	Stanovenie počtu neúspešných prihlásení, po ktorých dôjde k zablokovaniu používateľa.
Poznámka: Hviezdička (*) vedľa hodnoty označuje predvolené výrobné nastavenie.	

Položka ponuky	Opis
Časový rámec zlyhania 1 – 60 min (5*)	Stanovenie časového rámca neúspešných prihlásení, po ktorého uplynutí dôjde k zablokovaniu používateľa.
Doba zablokovania 1 – 60 min (5*)	Stanovenie doby zablokovania.
Časový limit webového prihlásenia 1 – 120 min (10*)	Stanovenie oneskorenia pre vzdialené prihlásenie, po ktorého uplynutí dôjde k automatickému odhláseniu používateľa.
Poznámka: Hviezdička (*) vedľa hodnoty označuje predvolené výrobné nastavenie.	

Nastavenie dôvernej tlače

Položka ponuky	Opis
Max. počet neplatných kódov PIN 2 – 10 (0*)	Nastavenie počtu zadaní neplatných kódov PIN. Poznámky: <ul style="list-style-type: none"> Nulová hodnota toto nastavenie vypne. Po dosiahnutí limitu sa tlačové úlohy pre dané meno používateľa a kód PIN odstránia.
Koniec platnosti dôvernej úlohy Vypnuté* 1 hodina 4 hodiny 24 hodín 1 týždeň	Nastavenie doby uplynutia platnosti pre úlohy dôvernej tlače. Poznámky: <ul style="list-style-type: none"> Ak sa táto položka ponuky zmení počas uloženia dôverných tlačových úloh v pamäti tlačiarne, doba platnosti týchto tlačových úloh sa nezmení na novú predvolenú hodnotu. V prípade vypnutia tlačiarne sa všetky dôverné úlohy uložené v pamäti tlačiarne odstránia.
Koniec platnosti opakovaných úloh Vypnuté* 1 hodina 4 hodiny 24 hodín 1 týždeň	Nastavenie doby uplynutia platnosti tlačovej úlohy, ktorú chcete opakovať.
Koniec platnosti overenia úlohy Vypnuté* 1 hodina 4 hodiny 24 hodín 1 týždeň	Nastavenie doby, počas ktorej tlačiareň tlačí kópie pre používateľa na overenie kvality pred vytlačení zostávajúcich kópií.
Koniec platnosti rezervovanej úlohy Vypnuté* 1 hodina 4 hodiny 24 hodín 1 týždeň	Nastavenie času, po ktorý tlačiareň uchováva tlačové úlohy na neskoršie vytlačenie.
Poznámka: Hviezdička (*) vedľa hodnoty označuje predvolené výrobné nastavenie.	

Položka ponuky	Opis
Je potrebné, aby sa zadržali všetky úlohy Vypnuté* Zapnuté	Nastavenie tlačiarne, aby zadržala všetky tlačové úlohy.
Zachovať duplicitné dokumenty Vypnuté* Zapnuté	Umožňuje ukladanie dokumentov s rovnakým názvom súboru.
Poznámka: Hviezdička (*) vedľa hodnoty označuje predvolené výrobné nastavenie.	

Vymazať dočasné údajové súbory

Položka ponuky	Opis
Uložené vo vstavanej pamäti Vypnuté* Zapnuté	Odstránenie všetkých súborov uložených v pamäti tlačiarne.
Poznámka: Hviezdička (*) vedľa hodnoty označuje predvolené výrobné nastavenie.	

Nastavenia riešení LDAP

Položka ponuky	Opis
Sledovanie odkazov LDAP Vypnuté* Zapnuté	Vyhľadávanie účtov prihlásených používateľov na rôznych serveroch na doméne.
Overenie certifikátu LDAP Áno Nie*	Zapnutie overovania certifikátov LDAP.

Rôzne

Položka ponuky	Opis
Povolenie tlače Vypnuté* Zapnuté	Umožňuje používateľovi tlačiť.
Prepínač obnovenia zabezpečenia Povolit' „host'ovský“ prístup* Žiadny účinok	Zadanie prístupu používateľa k tlačiarne. Poznámky: <ul style="list-style-type: none"> • Prepínač sa nachádza vedľa ikony zámky na riadiacej jednotke. • Možnosť Povolit' „host'ovský“ prístup poskytuje každému prístup ku všetkým funkciám tlačiarne. • Možnosť Žiadny účinok môže znemožniť prístup k tlačiarne, keď nie sú k dispozícii požadované informácie zabezpečenia.
Minimálna dĺžka hesla 0 – 32	Zadanie dĺžky hesla.
Poznámka: Hviezdička (*) vedľa hodnoty označuje predvolené výrobné nastavenie.	

Správy

Strana nastavení ponúk

Položka ponuky	Popis
Strana nastavení ponúk	Tlač správy, ktorá obsahuje ponuky tlačiarne.

Zariadenie

Položka ponuky	Popis
Informácie o zariadení	Tlač správy s informáciami o tlačiarňi.
Štatistiky zariadenia	Tlač správy s údajmi o využívaní tlačiarne a o stave spotrebného materiálu.
Zoznam profilov	Tlač zoznamu profilov uložených v tlačiarňi.
Správa o zariadeniach	Tlač správy so sériovým číslom tlačiarne a názvom modelu.

Tlač

Položka ponuky	Opis
Písma tlače Písma jazyka PCL Písma jazyka PostScript	Tlač ukážok a informácií o písmach, ktoré sú k dispozícii pre jednotlivé jazyky tlačiarne.

Sieť

Položka ponuky	Popis
Stránka nastavenia siete	Tlač strany, ktorá obsahuje informácie o nakonfigurovaných sieťových a bezdrôtových nastaveniach tlačiarne. Poznámka: Táto položka ponuky sa zobrazí len na sieťových tlačiarňach alebo na tlačiarňach pripojených k tlačovému serverom.
Klienti pripojení k sieti Wi-Fi Direct	Vytlačí sa stránka, ktorá zobrazuje zoznam zariadení pripojených k tlačiarňi pomocou siete Wi-Fi Direct. Poznámka: Táto položka ponuky sa zobrazí len v prípade, že položka Zapnúť Wi-Fi Direct je nastavená na možnosť Zapnuté.

Pomocník

Položka ponuky	Opis
Tlačiť všetky príručky	Vytlačia sa všetky príručky.
Príručka pre pripojenie	Poskytuje informácie o lokálnom (USB) alebo sieťovom pripojení tlačiarne.
Informačná príručka	Poskytuje informácie o tlačiarňi
Príručka pre médiá	Poskytuje informácie o vkladaní papiera a špeciálnych médií.

Položka ponuky	Opis
Príručka kvality čiernobielej tlače	Poskytuje informácie o vyriešení nastavenia kvality čiernobielej tlače
Príručka pre premiestnenie	Poskytuje informácie o premiestňovaní, umiestňovaní alebo prevoze tlačiarne.
Príručka kvality tlače	Obsahuje informácie o riešení problémov s kvalitou tlače.
Príručka pre spotrebný materiál	Poskytuje informácie o objednávaní spotrebného materiálu.

Riešenie problémov

Položka ponuky	Popis
Strany testovania kvality tlače	Tlač vzorových strán na identifikáciu a opravu chýb kvality tlače.

Tlač strany nastavení ponúk

1 Na ovládacom paneli prejdite na:

Nastavenia > **OK** > Správy > **OK**

2 Vyberte položku **Strana nastavení ponuky** a následne stlačte tlačidlo **OK**.

Zabezpečenie tlačiarne

Umiestnenie bezpečnostnej zásuvky

Tlačiareň je vybavená bezpečnostným zámkom. Tlačiareň zamknete na mieste tak, že pripevníte bezpečnostný zámok kompatibilný s väčšinou prenosných počítačov na miesto zobrazené na obrázku.



Vymazanie pamäte tlačiarne

Ak chcete vymazať prechodnú pamäť alebo údaje vo vyrovnávacej pamäti, tlačiareň vypnite.

Ak chcete vymazať stálu pamäť alebo jednotlivé nastavenia, nastavenia zariadenia a siete, nastavenia zabezpečenia a integrované riešenia, postupujte takto:

1 Na ovládacom paneli prejdite na:

Nastavenia > **OK** > Zariadenie > **OK** > Údržba > **OK** > Vymazanie mimo prevádzky > **OK** > Ošetriť všetky informácie na permanentnej pamäti > **OK** > Áno > **OK**

2 Vyberte položku **Spustiť úvodné nastavenie** alebo **Ponechať tlačiareň v režime offline** a potom stlačte tlačidlo **OK**.

Obnovenie predvolených výrobných nastavení

1 Na ovládacom paneli prejdite na:

Nastavenia > **OK** > Zariadenie > **OK** > Obnoviť predvolené výrobné nastavenia > **OK** > Obnoviť všetky nastavenia > **OK**

2 Vyberte možnosť **Áno** a potom stlačte tlačidlo **OK**.

Prehlásenie o nestálosti

Tlačiareň obsahuje rôzne typy pamätí, ktoré dokážu uchovávať nastavenia zariadenia a siete a používateľské dáta.

Typ pamäte	Popis
Nestála pamäť	Tlačiareň využíva <i>pamäť s náhodným prístupom</i> (RAM) na dočasné ukladanie používateľských dát do vyrovnávacej pamäte pri jednoduchých úlohách tlače.
Stála pamäť	Tlačiareň využíva dva druhy stálej pamäte: EEPROM a NAND (pamäť flash). Obidva typy pamätí slúžia ako úložisko pre operačný systém, nastavenia zariadenia a informácie o sieti.

Obsah všetkých nainštalovaných pamätí tlačiarne vymažte v nasledujúcich prípadoch:

- Tlačiareň je vyradená z prevádzky.
- Tlačiareň je presunutá do iného oddelenia alebo na iné miesto.
- Na tlačiarni prebieha servis vykonávaný osobou mimo vašu spoločnosť.
- Tlačiareň sa odosiela na servis mimo priestory vašej spoločnosti.
- Tlačiareň sa predáva inej spoločnosti.

Údržba tlačiarne

Výstraha – Riziko poranenia: Ak nebudete udržiavať optimálny výkon tlačiarne alebo vymieňať súčasti a spotrebný materiál, môže dôjsť k jej poškodeniu.

Pripojenie k sieti

Pripojenie tlačiarne k sieti Wi-Fi

Pred začatím skontrolujte nasledujúce:

- Aktívny adaptér je nastavený na možnosť Automaticky. Na ovládacom paneli prejdite na položky **Nastavenia > > Sieť/porty > Prehľad siete > Aktívny adaptér**.

V prípade modelov tlačiarň bez dotykovej obrazovky môžete prechádzať cez nastavenia stlačením tlačidla



- Ethernetový kábel nie je pripojený k tlačiarňi.

Používanie sprievodcu bezdrôtovej funkcie v tlačiarňi

Poznámky:

- Tieto pokyny sa vzťahujú len na niektoré modely tlačiarňi.
- Pred použitím sprievodcu skontrolujte, či je firmvér tlačiarne aktualizovaný. Ďalšie informácie nájdete v časti „[Aktualizácia firmvéru](#)“ na strane 124.

1 Na domovskej stránke sa dotknite položky  > **Nastaviť teraz**.

2 Vyberte sieť Wi-Fi a potom zadajte heslo siete.

3 Dotknite sa položky **Hotovo**.

Používanie ponuky Nastavenia v tlačiarňi

1 Na ovládacom paneli prejdite na položky:

Nastavenia > Sieť/porty > Bezdrôtové > Nastavenie na paneli tlačiarne

V prípade modelov tlačiarň bez dotykovej obrazovky môžete prechádzať cez nastavenia stlačením tlačidla



2 Vyberte sieť Wi-Fi a potom zadajte heslo siete.

Poznámka: V prípade modelov tlačiarň, ktoré podporujú pripojenie k sieti Wi-Fi, sa počas úvodného nastavenia zobrazí výzva na nastavenie siete Wi-Fi.

Pripojenie tlačiarne k bezdrôtovej sieti prostredníctvom WPS (Wi-Fi Protected Setup – nastavenie zabezpečenia siete Wi-Fi)

Pred začatím skontrolujte nasledujúce:

- Prístupový bod (bezdrôtový smerovač) je certifikovaný pre WPS alebo kompatibilný s WPS. Ďalšie informácie získate v dokumentácii k prístupovému bodu.
- V tlačiarne je nainštalovaný adaptér bezdrôtovej siete. Ďalšie informácie získate v návode k adaptéru.
- Skontrolujte, či je položka Aktívny adaptér nastavená na možnosť Automaticky. Na ovládacom paneli prejdite na položky:

Nastavenia > **OK** > Sieť/porty > **OK** > Prehľad siete > **OK** > Aktívny adaptér > **OK** > Auto > **OK**

Metóda stlačenia tlačidla

- 1 Na ovládacom paneli prejdite na položky:

Nastavenia > **OK** > Sieť/porty > **OK** > Bezdrôtové > **OK** > WPS > **OK** > Spustiť metódu stlačenia tlačidla > **OK**

- 2 Postupujte podľa pokynov na displeji.

Metóda osobného identifikačného čísla (PIN)

- 1 Na ovládacom paneli prejdite na položky:

Nastavenia > **OK** > Sieť/porty > **OK** > Bezdrôtové > **OK** > WPS > **OK** > Spustiť metódu PIN > **OK**

- 2 Skopírujte osemčíselný kód WPS PIN.
- 3 Otvorte webový prehliadač a do poľa adresy zadajte adresu IP vášho prístupového bodu.

Poznámky:

- Ak chcete zistiť IP adresu, pozrite si dokumentáciu k prístupovému bodu.
- Ak používate server proxy, dočasne ho vypnite, aby sa správne načítala webová stránka.

- 4 Otvorte nastavenia WPS. Ďalšie informácie získate v dokumentácii k prístupovému bodu.
- 5 Zadajte osemčíselný kód PIN a uložte zmeny.

Konfigurácia funkcie Wi-Fi Direct

Wi-Fi Direct® je technológia typu peer-to-peer, ktorá umožňuje bezdrôtovým zariadeniam priamo sa pripojiť k tlačiarne s aktivovanou sieťou Wi-Fi Direct bez používania prístupového bodu (bezdrôtový smerovač).

1 Na ovládacom paneli prejdite na položky:

Nastavenia > Sieť/Porty > Funkcia Wi-Fi Direct

V prípade modelov tlačiarne bez dotykovej obrazovky môžete prechádzať cez nastavenia stlačením tlačidla



2 Nakonfigurujte nastavenia.

- **Povolit' funkciu siete Wi-Fi Direct** – funkcia umožňuje tlačiarne vysielat' v svojej vlastnej sieti Wi-Fi Direct.
- **Názov siete Wi-Fi Direct** – funkcia priradí názov sieti Wi-Fi Direct.
- **Heslo siete Wi-Fi Direct** – funkcia priradí heslo na nastavenie zabezpečenia bezdrôtovej komunikácie pri používaní pripojenia typu peer-to-peer.
- **Zobraziť heslo na stránke Nastavenie** – zobrazí heslo na stránke nastavenia siete.
- **Automaticky prijať požiadavky stlačením tlačidla** – funkcia umožňuje tlačiarne prijímať požiadavky na pripojenie automaticky.

Poznámka: Prijímanie požiadaviek stlačením tlačidla nie je zabezpečené.

Poznámky:

- V predvolenom nastavení sa na displeji tlačiarne nezobrazuje heslo siete Wi-Fi Direct. Ak chcete zobraziť heslo, aktivujte ikonu náhľadu hesla. Na ovládacom paneli prejdite na položky **Nastavenia > Zabezpečenie > Rôzne > Povolit' odhalenie hesla/kódu PIN**.
- Ak chcete zistiť heslo siete Wi-Fi Direct bez jeho zobrazenia na displeji tlačiarne, na ovládacom paneli prejdite na položky **Nastavenia > Správy > Sieť > Stránka nastavenia siete**.

Pripojenie mobilného zariadenia k tlačiarne

Pred pripojením mobilného zariadenia sa uistite, že je nakonfigurovaná funkcia Wi-Fi Direct. Ďalšie informácie nájdete v časti [„Konfigurácia funkcie Wi-Fi Direct“ na strane 62](#).

Pripojte sa pomocou funkcie Wi-Fi Direct

- 1 Z mobilného zariadenia prejdite do ponuky nastavení.
- 2 Povoľte sieť **Wi-Fi** a potom ťuknite na funkciu **Wi-Fi Direct**.
- 3 Vyberte názov tlačiarne v sieti Wi-Fi Direct.
- 4 Potvrďte pripojenie na ovládacom paneli tlačiarne.

Pripojenie pomocou siete Wi-Fi

- 1 Z mobilného zariadenia prejdite do ponuky nastavení.
- 2 Ťuknite na položku **Wi-Fi** a potom vyberte názov tlačiarne v sieti Wi-Fi Direct.

Poznámka: Pred názov siete Wi-Fi Direct sa pridá reťazec DIRECT-xy (kde x a y sú dva náhodné znaky).

- 3 Zadajte heslo siete Wi-Fi Direct.

Pripojenie počítača k tlačiarňi

Pred pripojením počítača vykonajte nasledujúce kroky:

- Zapnúť Wi-Fi Direct v tlačiarňi. Na ovládacom paneli prejdite na položky:
Nastavenia > Sieť/porty > Wi-Fi Direct > Povolit' sieť Wi-Fi Direct > Zapnúť
- Poznačte si názov siete Wi-Fi Direct. Na ovládacom paneli prejdite na položky:
Nastavenia > Sieť/porty > Wi-Fi Direct > Názov siete Wi-Fi Direct
- Poznačte si heslo siete Wi-Fi Direct. Na ovládacom paneli prejdite na položky:
Nastavenia > Sieť/porty > Wi-Fi Direct > Heslo siete Wi-Fi Direct

Poznámka: Môžete tiež nakonfigurovať názov a heslo siete Wi-Fi Direct.

V prípade modelov tlačiarňi bez dotykovej obrazovky môžete prechádzať cez nastavenia stlačením tlačidla .

Používatelia systému Windows

- 1 Otvorte položku **Tlačiarne a skenery** a potom kliknite na položku **Pridať tlačiareň alebo skener**.
- 2 Kliknite na položku **Zobraziť tlačiarne Wi-Fi Direct** a potom vyberte názov tlačiarne Wi-Fi Direct.
- 3 Z displeja tlačiarne si poznačte osemciferný kód PIN tlačiarne.
- 4 Zadajte kód PIN v počítači.

Poznámka: Ak ešte nie je nainštalovaný ovládač tlačiarne, systém Windows prevezme príslušný ovládač.

Používatelia systému Macintosh

- 1 Kliknite na ikonu bezdrôtového pripojenia a potom vyberte názov siete Wi-Fi Direct tlačiarne.

Poznámka: Pred názov siete Wi-Fi Direct sa pridá reťazec DIRECT-xy (kde x a y sú dva náhodné znaky).

- 2 Zadajte heslo Wi-Fi Direct.

Poznámka: Po odpojení od pripojenia Wi-Fi Direct prepnite počítač späť na predchádzajúcu sieť.

Deaktivácia siete Wi-Fi

- 1 Na ovládacom paneli tlačiarne prejdite na:

Nastavenia >  > Sieť/porty >  > Prehľad siete >  > Aktívny adaptér >  > Štandardná sieť > 

- 2 Postupujte podľa pokynov na displeji.

Čistenie tlačiarne

 **POZOR – NEBEZPEČENSTVO ZÁSAHU ELEKTRICKÝM PRÚDOM:** Skôr než budete pokračovať, odpojte napájací kábel zo zásuvky a z tlačiarne odpojte všetky káble, aby ste sa pri čistení vonkajších častí tlačiarne vyhli zasiahnutiu elektrickým prúdom.

Poznámky:

- Tento postup vykonajte každých pár mesiacov.
- Záruka tlačiarne nekryje poškodenie tlačiarne spôsobené nesprávnym zaobchádzaním.

- 1 Vypnite tlačiareň a potom z elektrickej zásuvky odpojte napájací kábel.
- 2 Vyberte papier zo štandardnej priehradky a z viacúčelového podávača.
- 3 Pomocou jemnej kefky alebo vysávača odstráňte prach, smietky a kúsky papiera okolo tlačiarne.
- 4 Utrite povrch tlačiarne navlhčenou mäkkou tkaninou, ktorá nepúšťa vlákna.

Poznámky:

- Nepoužívajte čistiace prostriedky ani saponáty, pretože by mohli poškodiť povrch tlačiarne.
- Uistite sa, že po vyčistení sú všetky časti tlačiarne suché.

- 5 Zapojte napájací kábel do elektrickej zásuvky a zapnite tlačiareň.

 **POZOR – RIZIKO PORANENIA:** Riziku požiaru alebo elektrického šoku sa vyhnete tak, že zapojíte napájací kábel do riadne označenej a správne uzemnenej elektrickej zásuvky, ktorá sa nachádza blízko produktu a je ľahko dostupná.

Objednávanie súčastí a spotrebného materiálu

Ak si chcete objednať súčasti a spotrebný materiál, obráťte sa na predajcu vašej tlačiarne.

Poznámka: Všetky odhady životnosti spotrebného materiálu tlačiarne sú založené na predpoklade tlače na obyčajný papier veľkosti Letter alebo A4.

Kontrola stavu súčastí a spotrebného materiálu

- 1 Na ovládacom paneli prejdite na:

Nastavenia >  > Správy >  > Zariadenie >  > Štatistiky zariadenia > 

- 2 V časti Informácie o spotrebnom materiáli na vytlačенých stranách skontrolujte stav súčastí a spotrebného materiálu.

Objednávanie tonerovej kazety

Poznámky:

- Odhadovaná výťažnosť kazety je založená na norme ISO/IEC 19752.
- Dlhé obdobia s mimoriadne malým objemom tlače môžu negatívne ovplyvniť skutočnú výťažnosť.

Ak chcete objednať tonerovú kazetu, obráťte sa na miesto, kde ste zakúpili tlačiareň.

Objednanie tlačovej jednotky

Ak chcete objednať tlačovú jednotku, obráťte sa na miesto, kde ste zakúpili tlačiareň.

Objednávanie súpravy na údržbu

Ak si chcete objednať súpravu na údržbu, obráťte sa na obchod, v ktorom ste tlačiareň zakúpili.

Konfigurácia oznámení o spotrebnom materiáli

1 Otvorte webový prehliadač a do poľa adresy zadajte adresu IP tlačiarne.

Poznámky:

- Pozrite si adresu IP tlačiarne na domovskej obrazovke tlačiarne. IP Adresa sa zobrazuje ako štyri skupiny čísel, ktoré sú oddelené bodkami, napríklad 123.123.123.123.
- Ak používate server proxy, dočasne ho vypnite, aby sa správne načítala webová stránka.

2 Kliknite na položky **Nastavenia > Zariadenie > Oznámenia**.

3 Z ponuky Spotrebný materiál kliknite na položku **Vlastné oznámenia o spotrebnom materiáli**.

4 Vyberte oznámenie pre každý spotrebný materiál.

5 Uložte zmeny.

Výmena súčastí a spotrebného materiálu

Výmena tonerovej kazety

1 Otvorte dvierka A.

Výstraha – Riziko poranenia: Aby sa zabránilo poškodeniu v dôsledku elektrostatického výboja, pred prístupom do vnútorných priestorov tlačiarne alebo ich dotykem sa dotknite akéhokoľvek odhaleného kovového rámu tlačiarne.

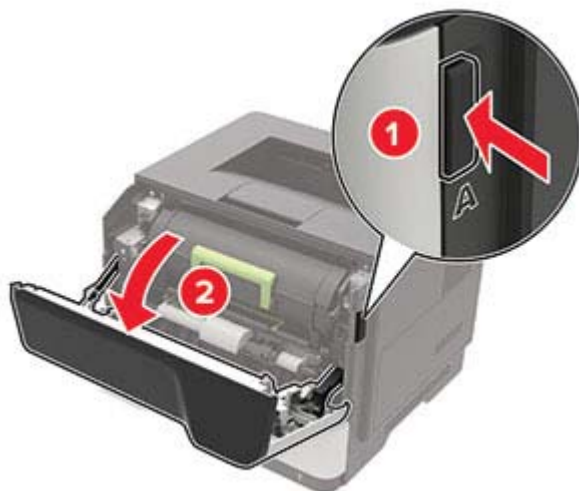

2 Vyberte prázdnu tonerovú kazetu.

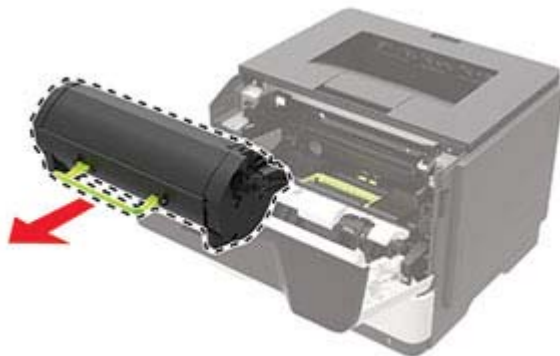

3 Vybaľte novú tonerovú kazetu a trikrát ňou zatrasťte, aby sa toner rovnomerne rozložil.

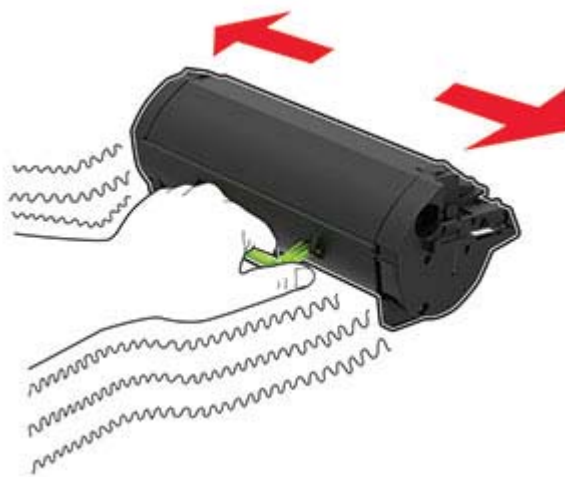

4 Vložte novú tonerovú kazetu.

Poznámka: Orientujte sa podľa šípok v tlačiarňi.

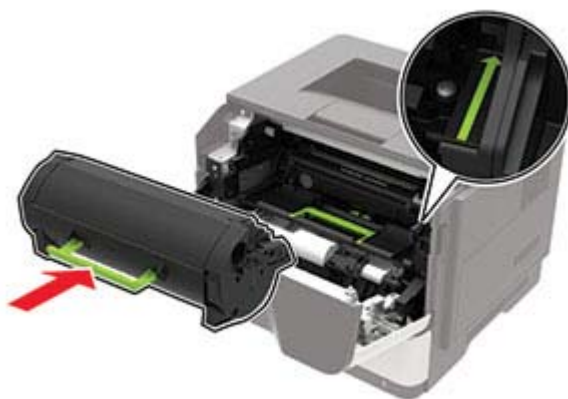

5 Zatvorte dverka A.

Výmena tlačovej jednotky

1 Otvorte dvierka A.

Výstraha – Riziko poranenia: Aby sa zabránilo poškodeniu v dôsledku elektrostatického výboja, pred prístupom do vnútorných priestorov tlačiarne alebo ich dotykom sa dotknite akéhokoľvek odhaleného kovového rámu tlačiarne.

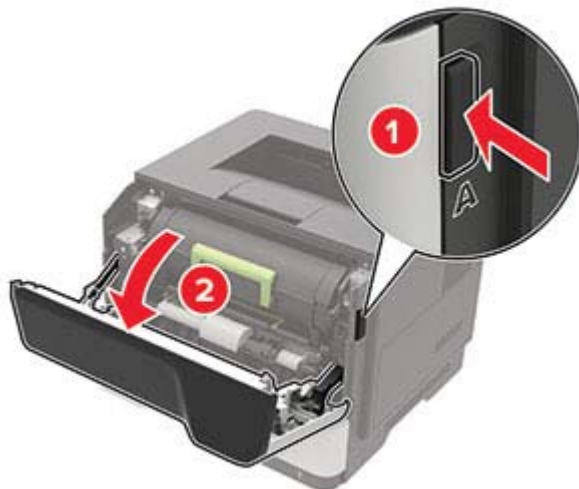

2 Vyberte tonerovú kazetu.



3 Vyberte prázdnu tlačovú jednotku.



- 4 Vybaľte novú tlačovú jednotku a trikrát ňou zatrasťte, aby sa toner rovnomerne rozložil.



Výstraha – Riziko poranenia: Tlačovú jednotku nevystavujte priamemu svetlu na dlhšie ako 10 minút. Dlhšie vystavenie svetlu môže spôsobiť problémy s kvalitou tlače.

Výstraha – Riziko poranenia: Nedotýkajte sa fotovalca. Mohli by ste tým ovplyvniť kvalitu tlače budúcich tlačových úloh.



- 5 Vložte novú tlačovú jednotku.

Poznámka: Orientujte sa podľa šípok v tlačiarňi.

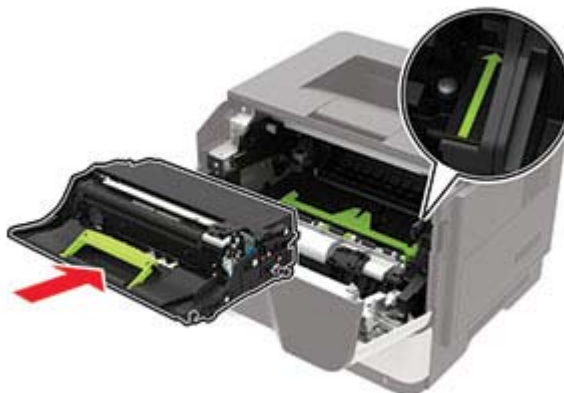

- 6 Vložte tonerovú kazetu.

Poznámka: Orientujte sa podľa šípok v tlačiarňi.

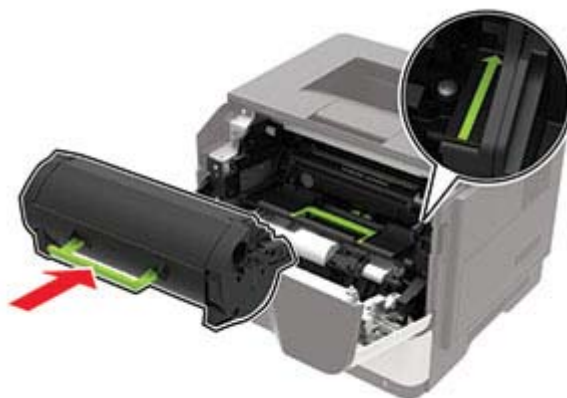

7 Zatvorte dverka A.

Výmena vyzdvihovacích koliesok

- 1 Vypnite tlačiareň.
- 2 Vytiahnite napájací kábel zo sieťovej zásuvky a z tlačiarne.
- 3 Vyberte zásobník.

Výstraha – Riziko poranenia: Aby sa zabránilo poškodeniu v dôsledku elektrostatického výboja, pred prístupom do vnútorných priestorov tlačiarne alebo ich dotykom sa dotknite akéhokoľvek odhaleného kovového rámu tlačiarne.



4 Vyberte vyzdvihovacie kolieska jedno po druhom.

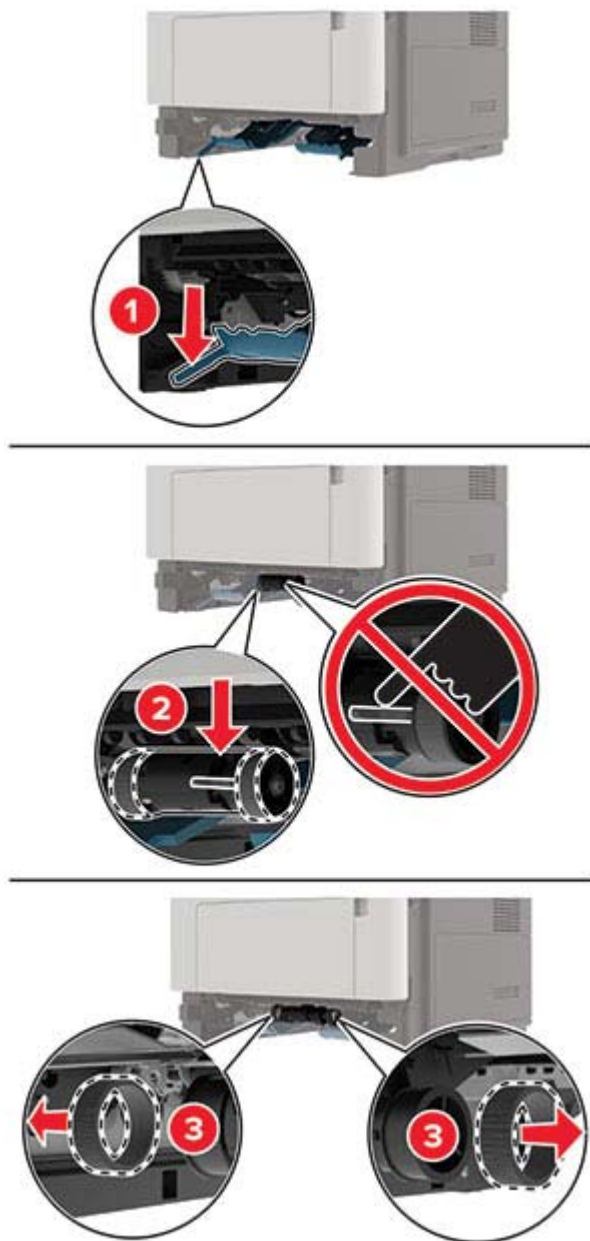

5 Vybaňte nové vyzdvihovacie kolieska.

6 Vložte nové vyzdvihovacie kolieska.

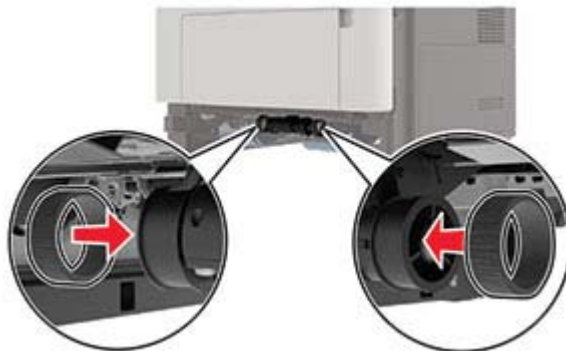

7 Vložte zásobník.

8 Napájací kábel pripojte k tlačiarne a potom do elektrickej zásuvky.

⚠ POZOR – RIZIKO PORANENIA: Riziku požiaru alebo elektrického šoku sa vyhnete tak, že zapojíte napájací kábel do riadne označenej a správne uzemnenej elektrickej zásuvky, ktorá sa nachádza blízko produktu a je ľahko dostupná.

9 Zapnite tlačiareň.

Výmena mechanizmu podávacieho valca

1 Vypnite tlačiareň.

2 Vytiahnite napájací kábel zo sieťovej zásuvky a potom z tlačiarne.

3 Vyberte voliteľný zásobník.

⚠ POZOR – RIZIKO PORANENIA: Ak je hmotnosť tlačiarne väčšia ako 20 kg (44 libier), na jej bezpečné zdvihnutie môžu byť potrebné dve alebo viaceré osoby.



4 Vyberte zasúvací zásobník a potom preklopte základňu zásobníka.



5 Odstráňte mechanizmus podávacieho valca.

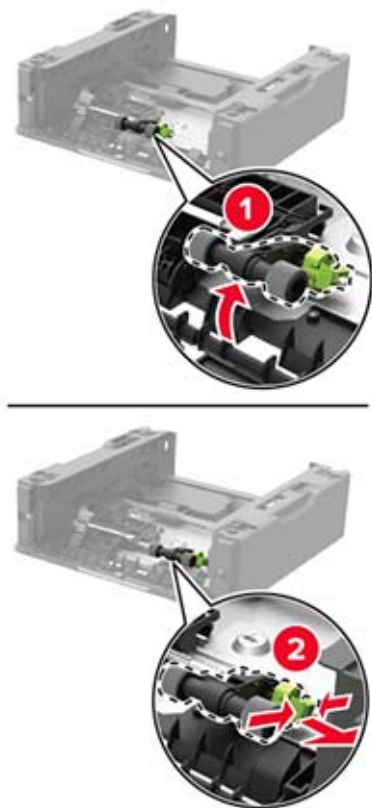

6 Vybajte nový mechanizmus podávacieho valca.

7 Vložte nový mechanizmus podávacieho valca.

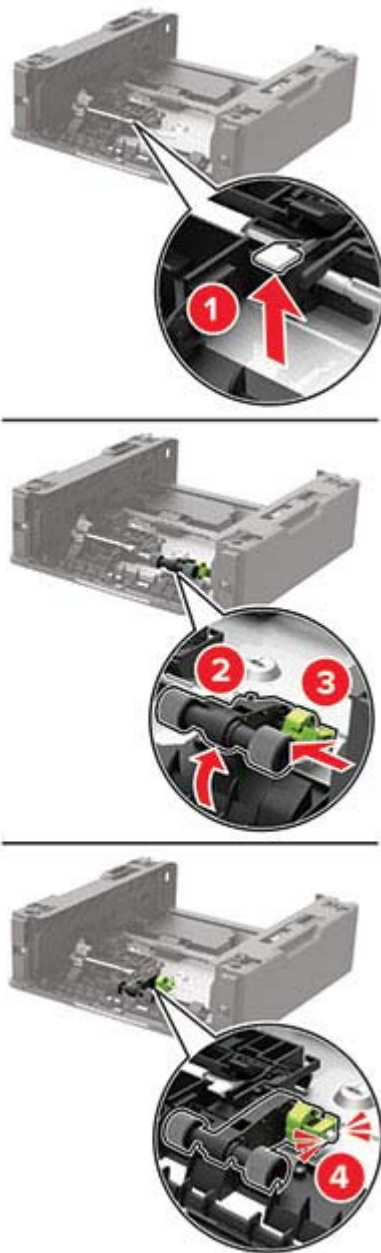

8 Preklopte základňu zásobníka a potom vložte zasúvací zásobník.

9 Zarovnajte tlačiareň s voliteľným zásobníkom a položte tlačiareň tak, aby *s kliknutím* zapadla na miesto.

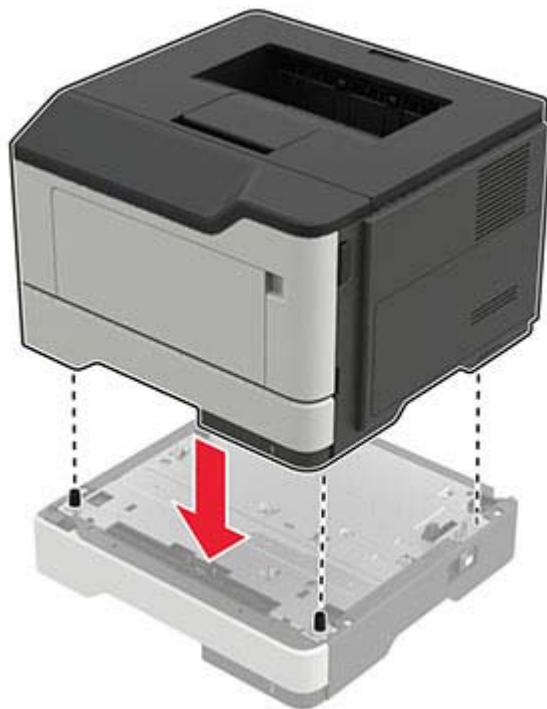

10 Napájací kábel pripojte k tlačiarňi a potom do elektrickej zásuvky.

⚠ POZOR – RIZIKO PORANENIA: Riziku požiaru alebo elektrického šoku sa vyhnute tak, že zapojíte napájací kábel do riadne označenej a správne uzemnenej elektrickej zásuvky, ktorá sa nachádza blízko produktu a je ľahko dostupná.

11 Zapnite tlačiareň.

Obnovenie počítadiel používania spotrebného materiálu

1 Na ovládacom paneli prejdite na položky:

Nastavenia > **OK** > Zariadenie > **OK** > Údržba > **OK** > Ponuka Konfigurácia > **OK** > Počítadlá používania spotrebného materiálu > **OK**

2 Vyberte počítadlo spotrebného materiálu, ktoré chcete obnoviť.

Výstraha – Riziko poranenia: Spotrebný materiál a súčasti bez zmluvy o programe používania a vrátenia môžu byť obnovené a repasované. Záruka výrobcu sa však nevzťahuje na škody spôsobené neoriginálnymi spotrebnými materiálmi alebo súčastami. Obnovenie nastavenia počítadiel pre spotrebný materiál alebo súčasti bez správneho repasovania môže poškodiť tlačiareň. Po obnovení nastavení počítadla spotrebného materiálu alebo súčastí môže tlačiareň zobrazovať chybové hlásenie, ktoré označuje prítomnosť obnovenej položky.

Premiestnenie tlačiarne

Premiestnenie tlačiarne na iné miesto

 **POZOR – RIZIKO PORANENIA:** Ak je hmotnosť tlačiarne väčšia ako 20 kg (44 libier), na jej bezpečné zdvihnutie môžu byť potrebné dve alebo viaceré osoby.

 **POZOR – RIZIKO PORANENIA:** Riziku požiaru a zásahu elektrickým prúdom sa vyhnite tak, že budete používať len napájací kábel dodaný s týmto produktom alebo náhradu schválenú výrobcom.

 **POZOR – RIZIKO PORANENIA:** Keď premiestňujete tlačiareň, dodržte nasledujúce pokyny, aby ste zabránili úrazu a poškodeniu tlačiarne:

- Skontrolujte, či sú zavreté všetky dvierka a zásobníky.
- Vypnite tlačiareň a potom z elektrickej zásuvky odpojte napájací kábel.
- Z tlačiarne odpojte všetky káble.
- Ak sú k tlačiarňi pripojené samostatne stojace voliteľné zásobníky alebo výstupné voliteľné prvky, pred presunom tlačiarne ich odpojte.
- Ak má tlačiareň základňu na kolieskach, opatrne ju posuňte na nové miesto. Dávajte pozor pri prechode cez prahy dverí a nerovnosti na podlahe.
- Ak tlačiareň nemá základňu na kolieskach, ale používa voliteľné zásobníky alebo výstupné voliteľné prvky, odoberte výstupné voliteľné prvky a tlačiareň zdvihnite bez zásobníkov. Nedvíhajte tlačiareň zároveň s voliteľnými prvkami.
- Na zdvihnutie tlačiarne vždy použite držadlá na tlačiarňi.
- Ak na premiestnenie tlačiarne používate vozík, musí mať povrch, ktorý bude podopierať celú tlačiareň.
- Ak na prenos hardvérových voliteľných prvkov používate vozík, musí mať povrch, ktorý bude podopierať celé hardvérové voliteľné prvky.
- Tlačiareň prenášajte v zvislej polohe.
- Nerobte s ňou prudké a náhle pohyby.
- Pri ukladaní tlačiarne dávajte pozor, aby ste pod ňou nemali prsty.
- Skontrolujte, či je okolo tlačiarne dostatok voľného miesta.

Poznámka: Záruka tlačiarne sa nevzťahuje na poškodenie tlačiarne spôsobené nesprávnym zaobchádzaním pri premiestňovaní.

Doprava tlačiarne

Pri preprave tlačiarne použite pôvodné balenie alebo sa obráťte na predajcu vašej tlačiarne.

Úspora energie a papiera

Konfigurácia nastavení režimu úspory energie

režim spánku

1 Na ovládacom paneli prejdite na položky:

Nastavenia > **OK** > Zariadenie > **OK** > Správa napájania > **OK** > Časové limity > **OK** > Režim spánku > **OK**

2 Zadajte dĺžku nečinnosti pred prepnutím tlačiarne do režimu spánku.

režim dlhodobého spánku

1 Na ovládacom paneli prejdite na položky:

Nastavenia > **OK** > Zariadenie > **OK** > Správa napájania > **OK** > Časové limity > **OK** > Časový limit režimu dlhodobého spánku > **OK**

2 Vyberte čas pred prepnutím tlačiarne do dlhodobého spánku.

Poznámky:

- Nezabudnite, že pred odoslaním tlačovej úlohy musíte najskôr tlačiareň prebudiť z režimu dlhodobého spánku.
- Tlačiareň prebudíte z režimu dlhodobého spánku stlačením tlačidla napájania.
- Funkcia Embedded Web Server je počas režimu Dlhodobý spánok vypnutá.

Úspora spotrebného materiálu

- Tlačte na obe strany papiera.

Poznámka: Obojstranná tlač je v ovládači tlačiarne nastavená predvolene.

- Tlačte viacero stránok na jeden hárok papiera.
- Používajte funkciu náhľadu, aby ste ešte pred tlačou videli, ako bude dokument vyzerat'.
- Vytlačte jednu kópiu dokumentu, aby ste mohli skontrolovať presnosť jej obsahu a formátu.

Odstránenie zaseknutého papiera

Predchádzanie zaseknutiu papiera

Papier vložte správne

- Uistite sa, že papier je v zásobníku vyrovnaný.



- Zásobníky nevyberajte ani nenapĺňajte, keď tlačiareň pracuje.
- Nevkladajte priveľa papiera. Uistite sa, že výška stohu nepresahuje označenie maximálnej kapacity papiera.
- Papier do zásobníka nezasúvajte. Papier vkladajte tak, ako je zobrazené na ilustrácii.

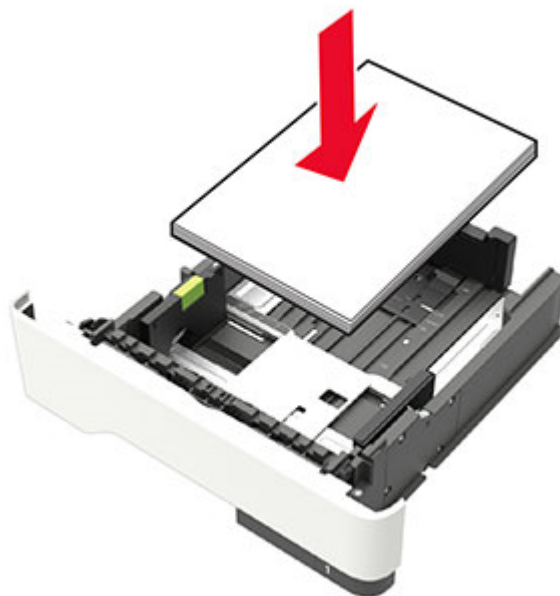

- Uistite sa, že vodiace lišty papiera sú v správnej polohe a netlačia silno na papier alebo obálky.
- Po vložení papiera zásobník dobre zasuňte do tlačiarene.

Používajte odporúčaný papier

- Používajte iba odporúčaný papier alebo špeciálne médiá.
- Nevkladajte zvlhčený, pokrčený, vlhký, ohnutý ani stočený papier.
- Pred vloženíím papiera ohnite, rozdeľte a zarovnajte jeho okraje.



- Nepoužívajte papier, ktorý bol ručne odstrihnutý alebo orezaný.
- V jednom zásobníku nemiešajte papier rôznych veľkostí, hmotností a typov.
- Uistite sa, že veľkosť a typ papiera sú v počítači alebo na ovládacom paneli tlačiarne správne nastavené.
- Papier skladujte podľa odporúčaní výrobcu.

Identifikácia miest zaseknutia

Poznámky:

- Keď je zapnutý Asistent zaseknutia, po odstránení zaseknutej strany z tlačiarne automaticky vyjdú prázdne alebo čiastočne vytlačené strany. Skontrolujte, či sú vo výstupe tlačiarne prázdne strany.
- Keď je funkcia Obnova po zaseknutí zapnutá alebo nastavená na možnosť Automaticky, tlačiareň znova vytlačí zaseknuté strany.

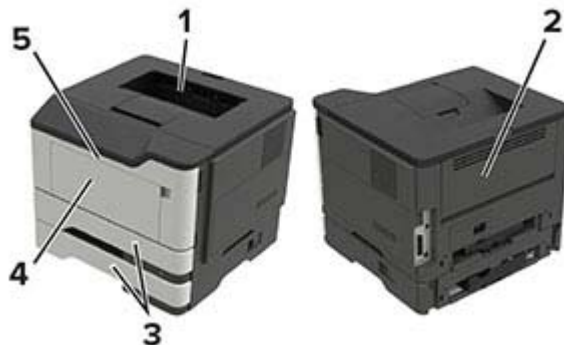

	Miesto zaseknutia
1	Štandardná priehradka
2	Zadné dvierka
3	Zásobník [x]
4	Viacúčelový podávač
5	Dvierka A

Zaseknutie papiera v dvierkach A

- 1 Vyberte zásobník.



- 2 Otvorte dvierka A.

Výstraha – Riziko poranenia: Aby sa zabránilo poškodeniu v dôsledku elektrostatického výboja, pred prístupom do vnútorných priestorov tlačiarne alebo ich dotyk sa dotknite akéhokoľvek odhaleného kovového rámu tlačiarne.

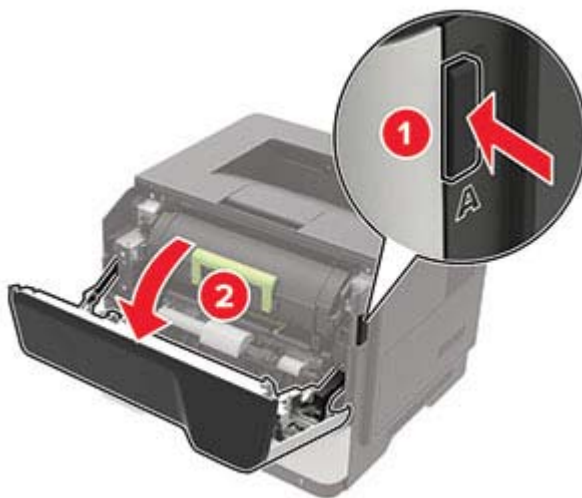

3 Vyberte tonerovú kazetu.



4 Vyberte tlačovú jednotku.



Výstraha – Riziko poranenia: Tlačovú jednotku nevystavujte priamemu svetlu na dlhšie ako 10 minút. Dlhšie vystavenie svetlu môže spôsobiť problémy s kvalitou tlače.

Výstraha – Riziko poranenia: Nedotýkajte sa fotovalca. Mohli by ste tým ovplyvniť kvalitu tlače budúcich tlačových úloh.



5 Vyberte zaseknutý papier.

 **POZOR – HORÚCI POVRCH:** Vnútro tlačiarne môže byť horúce. Skôr ako sa dotknete ktorejkoľvek časti, nechajte povrch vychladnúť, aby ste predišli riziku popálenia.

Poznámka: Uistite sa, že ste vybrali všetky útržky papiera.

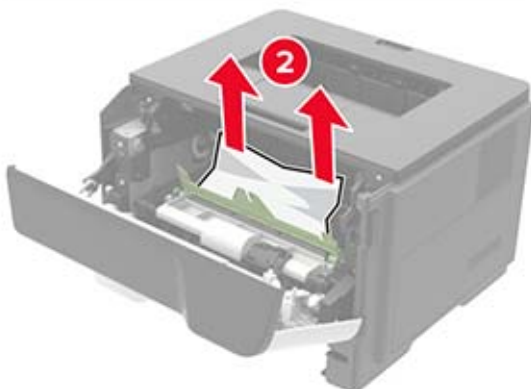
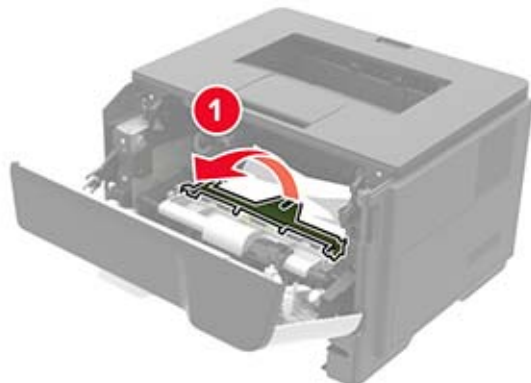

6 Vložte tlačovú jednotku.

Poznámka: Orientujte sa podľa šípok v tlačiarňi.

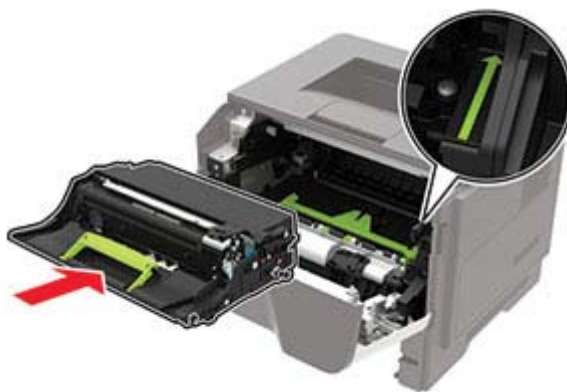

7 Vložte tonerovú kazetu.

Poznámka: Orientujte sa podľa šípok v tlačiarňi.



8 Zatvorte dvierka.

9 Vložte zásobník.

Zaseknutie papiera v zadných dvierkach

1 Otvorte zadné dvierka.

 **POZOR – HORÚCI POVRCH:** Vnútro tlačiarne môže byť horúce. Skôr ako sa dotknete ktorejkoľvek časti, nechajte povrch vychladnúť, aby ste predišli riziku popálenia.

Výstraha – Riziko poranenia: Aby sa zabránilo poškodeniu v dôsledku elektrostatického výboja, pred prístupom do vnútorných priestorov tlačiarne alebo ich dotykom sa dotknite akéhokoľvek odhaleného kovového rámu tlačiarne.



2 Vyberte zaseknutý papier.

Poznámka: Uistite sa, že ste vybrali všetok papier.



3 Zatvorte zadné dvierka.

Zaseknutie papiera v štandardnej priehradke

Vyberte zaseknutý papier.

Poznámka: Uistite sa, že ste vybrali všetok papier.

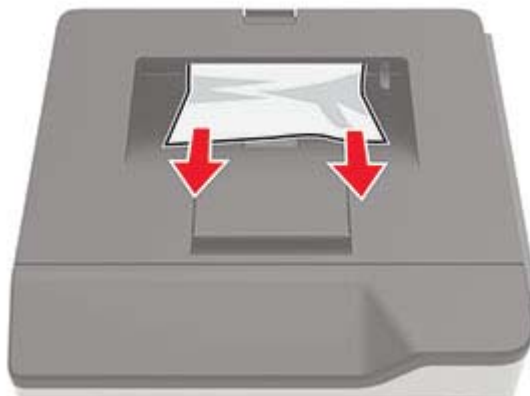

Zaseknutý papier v jednotke obojstrannej tlače

1 Vyberte zásobník.

Výstraha – Riziko poranenia: Aby sa zabránilo poškodeniu v dôsledku elektrostatického výboja, pred prístupom do vnútorných priestorov tlačiarne alebo ich dotykom sa dotknite akéhokoľvek odhaleného kovového rámu tlačiarne.



2 Vyberte zaseknutý papier.

Poznámka: Uistite sa, že ste vybrali všetky útržky papiera.

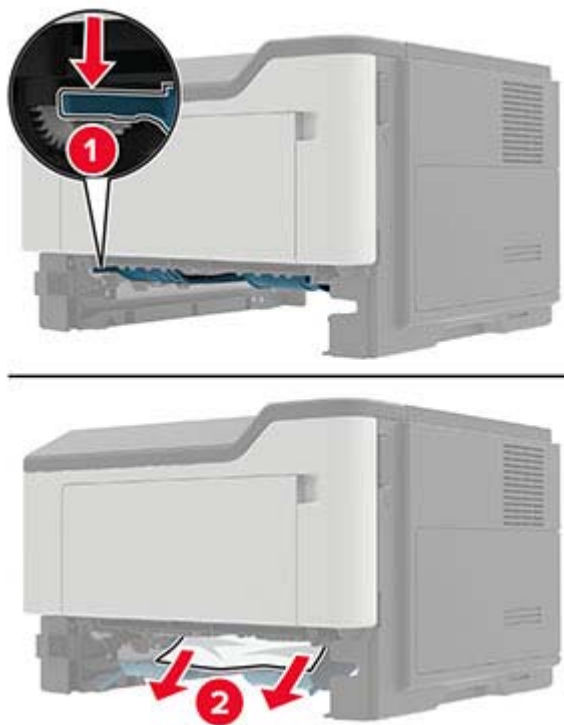

3 Vložte zásobník.

Zaseknutie papiera v zásobníkoch

1 Vyberte zásobník.

Výstraha – Riziko poranenia: Aby sa zabránilo poškodeniu v dôsledku elektrostatického výboja, pred prístupom do vnútorných priestorov tlačiarne alebo ich dotykom sa dotknite akéhokoľvek odhaleného kovového rámu tlačiarne.

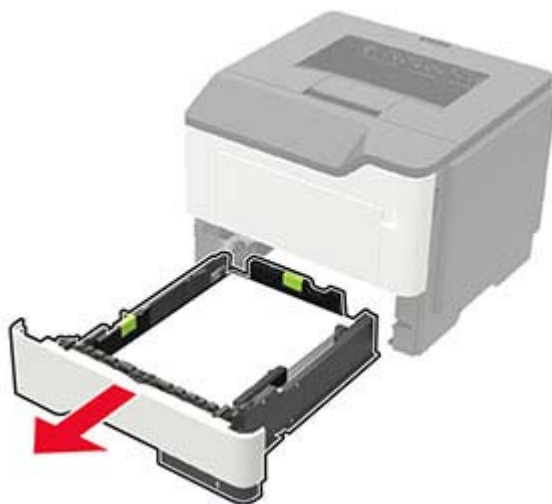

2 Vyberte zaseknutý papier.

Poznámka: Uistite sa, že ste vybrali všetky útržky papiera.

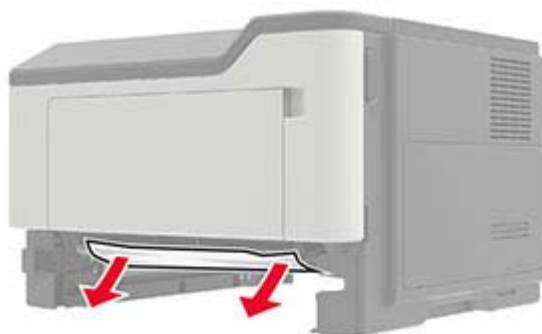

3 Vložte zásobník.

Zaseknutie papiera vo viacúčelovom podávači

1 Vyberte papier z viacúčelového podávača.

2 Vyberte zaseknutý papier.

Poznámka: Uistite sa, že ste vybrali všetok papier.



3 Pred vložením papiera ohnite, rozdeľte a zarovnajte jeho okraje.



4 Znova vložte papier a potom nastavte vodiacu lištu.



Riešenie problémov

Problémy s kvalitou tlače

Nájdite obrázok, ktorý pripomína váš problém s kvalitou tlače, kliknite na odkaz nižšie a prečítajte si kroky na vyriešenie problému.



[„Prázdne alebo biele strany“ na strane 89](#)



[„Tmavá tlač“ na strane 89](#)



[„Jemné čiary nie sú vytlačené správne“ na strane 91](#)



[„Ohnutý alebo zdeformovaný papier“ na strane 91](#)



[„Sivé pozadie“ na strane 92](#)



[„Vodorovné svetlé pruhy“ na strane 93](#)



[„Nesprávne okraje“ na strane 94](#)



[„Svetlá tlač“ na strane 95](#)



[„Roztečená tlač a bodky“ na strane 96](#)



[„Zvlnenie papiera“ na strane 97](#)



[„Krivá alebo šikmá tlač“ na strane 99](#)



[„Opakujúce sa chyby“ na strane 99](#)



[„Čierne strany“ na strane 100](#)



[„Odrezaný text alebo obrázky“ na strane 100](#)



[„Toner sa dá ľahko zotrieť“ na strane 101](#)



[„Zvislé tmavé pruhy“ na strane 101](#)



„Zvislé tmavé čiary alebo pásy“ na strane 102

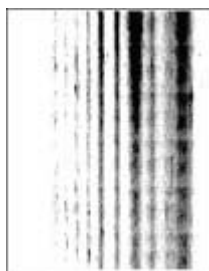

„Zvislé tmavé pásy a chýbajúci obsah“ na strane 102



„Zvislé svetlé pruhy“ na strane 103



„Zvislé biele čiary“ na strane 103

Problémy s tlačou

Nízka kvalita tlače

Prázdne alebo biele strany

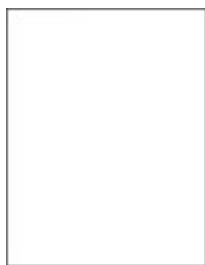

Obráťte sa na [predajcu](#).

Tmavá tlač



Poznámka: Skôr než sa pustíte do riešenia tohto problému, vytlačte strany testu kvality. V ovládacom paneli prejdite na **Nastavenia > Riešenie problémov > Tlačiť strany testu kvality**. V prípade modelov tlačiarní bez dotykovej obrazovky môžete prechádzať cez nastavenia stlačením tlačidla .

Akcia	Áno	Nie
<p>Krok 1</p> <p>a Skontrolujte, či sa v tlačiarni nachádza originálna a podporovaná tonerová kazeta.</p> <p>Poznámka: Ak kazeta nie je podporovaná, nainštalujte podporovanú kazetu.</p> <p>b Vytlačte dokument.</p> <p>Je výtlačok tmavý?</p>	Prejdite na krok č. 2.	Problém je vyriešený.
<p>Krok 2</p> <p>a Tlačiareň vypnite, počkajte 10 sekúnd a potom ju znova zapnite.</p> <p>b Znížte tmavosť tonera. Na ovládacom paneli prejdite na položky: Nastavenia > Tlač > Kvalita > Tmavosť tonera</p> <p>c Vytlačte dokument.</p> <p>Je výtlačok tmavý?</p>	Prejdite na krok č. 3.	Problém je vyriešený.
<p>Krok 3</p> <p>a Špecifikujte typ papiera v dialógovom okne Predvoľby tlače alebo Tlač v závislosti od používaného operačného systému.</p> <p>Poznámky:</p> <ul style="list-style-type: none"> • Uistite sa, že nastavenie zodpovedá vloženému papieru. • Nastavenie môžete zmeniť aj prostredníctvom ovládacieho panela tlačiarne. Prejdite na Nastavenia > Papier > Konfigurácia zásobníka > Veľkosť/typ papiera. <p>b Vytlačte dokument.</p> <p>Je výtlačok tmavý?</p>	Prejdite na krok č. 4.	Problém je vyriešený.
<p>Krok 4</p> <p>Skontrolujte, či papier nemá textúrovaný alebo drsný povrch.</p> <p>Tlačíte na textúrovaný alebo drsný papier?</p>	Prejdite na krok č. 5.	Prejdite na krok 6.
<p>Krok 5</p> <p>a Textúrovaný papier nahraďte obyčajným papierom.</p> <p>b Vytlačte dokument.</p> <p>Je výtlačok tmavý?</p>	Prejdite na krok č. 6.	Problém je vyriešený.
<p>Krok 6</p> <p>a Vložte papier z nového balíka.</p> <p>Poznámka: Pri vysokej vlhkosti papier absorbuje vlhko. Papier vyberte z pôvodného balenia, až keď ho budete chcieť použiť.</p> <p>b Vytlačte dokument.</p> <p>Je výtlačok tmavý?</p>	Obráťte sa na predajcu .	Problém je vyriešený.

Jemné čiary nie sú vytlačené správne



Poznámka: Skôr než sa pustíte do riešenia tohto problému, vytlačte strany testu kvality. V ovládacom paneli prejdite na **Nastavenia > Riešenie problémov > Tlačiť strany testu kvality**. V prípade modelov tlačiarňi bez dotykovej obrazovky môžete prechádzať cez nastavenia stlačením tlačidla .

Akcia	Áno	Nie
<p>Krok 1</p> <p>a Skontrolujte, či sa v tlačiarňi nachádza originálna a podporovaná tonerová kazeta.</p> <p>Poznámka: Ak kazeta nie je podporovaná, nainštalujte podporovanú kazetu.</p> <p>b Vytlačte dokument.</p> <p>Jemné čiary nie sú vytlačené správne?</p>	Prejdite na krok č. 2.	Problém je vyriešený.
<p>Krok 2</p> <p>a Zvýšte tmavosť tonera.</p> <p>Na ovládacom paneli prejdite na položky: Nastavenia > Tlač > Kvalita > Tmavosť tonera</p> <p>b Vytlačte dokument.</p> <p>Jemné čiary nie sú vytlačené správne?</p>	Obráťte sa na predajcu .	Problém je vyriešený.

Ohnutý alebo zdeformovaný papier



Poznámka: Skôr než sa pustíte do riešenia tohto problému, vytlačte strany testu kvality. V ovládacom paneli prejdite na **Nastavenia > Riešenie problémov > Tlačiť strany testu kvality**. V prípade modelov tlačiarňi bez dotykovej obrazovky môžete prechádzať cez nastavenia stlačením tlačidla .

Akcia	Áno	Nie
<p>Krok 1</p> <p>a Skontrolujte, či sa v tlačiarni nachádza originálna a podporovaná tonerová kazeta.</p> <p>Poznámka: Ak kazeta nie je podporovaná, nainštalujte podporovanú kazetu.</p> <p>b Vytlačte dokument.</p> <p>Je papier ohnutý alebo zdeformovaný?</p>	Prejdite na krok č. 2.	Problém je vyriešený.
<p>Krok 2</p> <p>a Vložte papier z nového balíka.</p> <p>Poznámka: Pri vysokej vlhkosti papier absorbuje vlhko. Papier vyberte z pôvodného balenia, až keď ho budete chcieť použiť.</p> <p>b Vytlačte dokument.</p> <p>Je papier ohnutý alebo zdeformovaný?</p>	Prejdite na krok č. 3.	Problém je vyriešený.
<p>Krok 3</p> <p>a Špecifikujte typ papiera v dialógovom okne Predvoľby tlače alebo Tlač v závislosti od používaného operačného systému.</p> <p>Poznámky:</p> <ul style="list-style-type: none"> • Uistite sa, že nastavenie zodpovedá vloženému papieru. • Nastavenie môžete zmeniť aj prostredníctvom ovládacieho panela tlačiarnie. Prejdite na Nastavenia > Papier > Konfigurácia zásobníka > Veľkosť/typ papiera. <p>b Vytlačte dokument.</p> <p>Je papier ohnutý alebo zdeformovaný?</p>	Obráťte sa na predajcu .	Problém je vyriešený.

Sivé pozadie

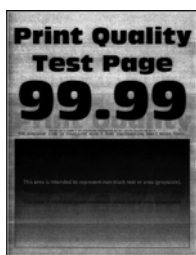

Poznámka: Skôr než sa pustíte do riešenia tohto problému, vytlačte strany testu kvality. V ovládacom paneli prejdite na **Nastavenia > Riešenie problémov > Tlačiť strany testu kvality**. V prípade modelov tlačiarní bez dotykovej obrazovky môžete prechádzať cez nastavenia stlačením tlačidla .

Akcia	Áno	Nie
<p>Krok 1</p> <p>a Tlačiareň vypnite, počkajte 10 sekúnd a potom ju znova zapnite.</p> <p>b Znížte tmavosť tonera. Na ovládacom paneli prejdite na položky: Nastavenia > Tlač > Kvalita > Tmavosť tonera</p> <p>c Vytlačte dokument.</p> <p>Objavuje sa na výtlačkoch sivé pozadie?</p>	Prejdite na krok č. 2.	Problém je vyriešený.
<p>Krok 2</p> <p>a Skontrolujte, či sa v tlačiarňi nachádza originálna a podporovaná tonerová kazeta. Poznámka: Ak tonerová kazeta nie je podporovaná, nainštalujte podporovanú kazetu.</p> <p>b Vytlačte dokument.</p> <p>Objavuje sa na výtlačkoch sivé pozadie?</p>	Prejdite na krok č. 3.	Problém je vyriešený.
<p>Krok 3</p> <p>a Špecifikujte typ papiera v dialógovom okne Predvoľby tlače alebo Tlač v závislosti od používaného operačného systému.</p> <p>Poznámky:</p> <ul style="list-style-type: none"> • Uistite sa, že nastavenie zodpovedá vloženému papieru. • Nastavenie môžete zmeniť aj prostredníctvom ovládacieho panela tlačiarne. Prejdite na Nastavenia > Papier > Konfigurácia zásobníka > Veľkosť/typ papiera. <p>b Vytlačte dokument.</p> <p>Objavuje sa na výtlačkoch sivé pozadie?</p>	Obráťte sa na predajcu .	Problém je vyriešený.

Vodorovné svetlé pruhy



Poznámka: Skôr než sa pustíte do riešenia tohto problému, vytlačte strany testu kvality. V ovládacom paneli prejdite na **Nastavenia > Riešenie problémov > Tlačiť strany testu kvality**. V prípade modelov tlačiarní bez dotykovej obrazovky môžete prechádzať cez nastavenia stlačením tlačidla .

Akcia	Áno	Nie
Krok 1 a Skontrolujte, či sa v tlačiarni nachádza originálna a podporovaná tonerová kazeta. Poznámka: Ak kazeta nie je podporovaná, nainštalujte podporovanú kazetu. b Vytlačte dokument. Objavujú sa na výtlačkoch vodorovné svetlé pruhy?	Prejdite na krok č. 2.	Problém je vyriešený.
Krok 2 a Tlačiareň vypnite, počkajte 10 sekúnd a potom ju znova zapnite. b Vytlačte dokument. Objavujú sa na výtlačkoch vodorovné svetlé pruhy?	Obráťte sa na predajcu .	Problém je vyriešený.

Nesprávne okraje



Poznámka: Skôr než sa pustíte do riešenia tohto problému, vytlačte strany testu kvality. V ovládacom paneli prejdite na **Nastavenia > Riešenie problémov > Tlačiť strany testu kvality**. V prípade modelov tlačiarní bez dotykovej obrazovky môžete prechádzať cez nastavenia stlačením tlačidla **OK**.

Akcia	Áno	Nie
Krok 1 a Upravte vodiace lišty papiera do správnej polohy pre vložený papier. b Vytlačte dokument. Sú okraje správne?	Problém je vyriešený.	Prejdite na krok č. 2.

Akcia	Áno	Nie
<p>Krok 2</p> <p>a Špecifikujte veľkosť papiera v dialógovom okne Predvoľby tlače alebo Tlač v závislosti od používaného operačného systému.</p> <p>Poznámky:</p> <ul style="list-style-type: none"> • Uistite sa, že nastavenie zodpovedá vloženému papieru. • Nastavenie môžete zmeniť aj prostredníctvom ovládacieho panela tlačiarne. Prejdite na Nastavenia > Papier > Konfigurácia zásobníka > Veľkosť/typ papiera. <p>b Vytlačte dokument.</p> <p>Sú okraje správne?</p>	Problém je vyriešený.	Obráťte sa na predajcu .

Svetlá tlač



Poznámka: Skôr než sa pustíte do riešenia tohto problému, vytlačte strany testu kvality. V ovládacom paneli prejdite na **Nastavenia > Riešenie problémov > Tlačiť strany testu kvality**. V prípade modelov tlačiarní bez dotykovej obrazovky môžete prechádzať cez nastavenia stlačením tlačidla **OK**.

Akcia	Áno	Nie
<p>Krok 1</p> <p>a Skontrolujte, či sa v tlačiarni nachádza originálna a podporovaná tonerová kazeta.</p> <p>Poznámka: Ak kazeta nie je podporovaná, nainštalujte podporovanú kazetu.</p> <p>b Vytlačte dokument.</p> <p>Je tlač svetlá?</p>	Prejdite na krok č. 2.	Problém je vyriešený.
<p>Krok 2</p> <p>a Tlačiareň vypnite, počkajte 10 sekúnd a potom ju znova zapnite.</p> <p>b Zvýšte tmavosť tonera. Na ovládacom paneli prejdite na položky: Nastavenia > Tlač > Kvalita > Tmavosť tonera</p> <p>c Vytlačte dokument.</p> <p>Je tlač svetlá?</p>	Prejdite na krok č. 3.	Problém je vyriešený.

Akcia	Áno	Nie
<p>Krok 3</p> <p>a Špecifikujte typ papiera v dialógovom okne Predvoľby tlače alebo Tlač v závislosti od používaného operačného systému.</p> <p>Poznámky:</p> <ul style="list-style-type: none"> • Uistite sa, že nastavenie zodpovedá vloženému papieru. • Nastavenie môžete zmeniť aj prostredníctvom ovládacieho panela tlačiarne. Prejdite na Nastavenia > Papier > Konfigurácia zásobníka > Veľkosť/typ papiera. <p>b Vytlačte dokument.</p> <p>Je tlač svetlá?</p>	Prejdite na krok č. 4.	Problém je vyriešený.
<p>Krok 4</p> <p>Skontrolujte, či je rozlíšenie tlače nastavené na 600 dpi.</p> <p>a Na ovládacom paneli prejdite na položky: Nastavenia > Tlač > Kvalita > Rozlíšenie tlače</p> <p>b Vytlačte dokument.</p> <p>Je tlač svetlá?</p>	Prejdite na krok č. 5.	Problém je vyriešený.
<p>Krok 5</p> <p>Skontrolujte stav tonerovej kazety a v prípade potreby ju vymeňte.</p> <p>a Na ovládacom paneli prejdite na položky: Stav/spotrebný materiál > Spotrebný materiál</p> <p>b Vytlačte dokument.</p> <p>Je tlač svetlá?</p>	Obráťte sa na predajcu .	Problém je vyriešený.

Roztečená tlač a bodky



Poznámka: Skôr než sa pustíte do riešenia tohto problému, vytlačte strany testu kvality. V ovládacom paneli prejdite na **Nastavenia > Riešenie problémov > Tlačiť strany testu kvality**. V prípade modelov tlačiarň bez dotykovej obrazovky môžete prechádzať cez nastavenia stlačením tlačidla .

Akcia	Áno	Nie
<p>Krok 1</p> <p>a Skontrolujte, či sa v tlačiarni nachádza originálna a podporovaná tonerová kazeta.</p> <p>Poznámka: Ak kazeta nie je podporovaná, nainštalujte podporovanú kazetu.</p> <p>b Vytlačte dokument.</p> <p>Je tlač roztečená?</p>	Prejdite na krok č. 2.	Problém je vyriešený.
<p>Krok 2</p> <p>Skontrolujte, či sa v tlačiarni nenachádza vytečený toner.</p> <p>Je tlačiareň čistá a nenachádza sa v nej žiadny vytečený toner?</p>	Prejdite na krok č. 3.	Obráťte sa na predajcu .
<p>Krok 3</p> <p>a Skontrolujte stav tlačovej jednotky.</p> <p>Na ovládacom paneli prejdite na položky: Nastavenie > Správy > Zariadenie > Štatistiky zariadenia</p> <p>b V časti Informácie o spotrebnom materiáli na vytlačných stranách skontrolujte stav zobrazovacej jednotky.</p> <p>Blíži sa koniec životnosti tlačovej jednotky?</p>	Prejdite na krok č. 4.	Obráťte sa na predajcu .
<p>Krok 4</p> <p>a Vymeňte tlačovú jednotku.</p> <p>b Vytlačte dokument.</p> <p>Je tlač roztečená?</p>	Obráťte sa na predajcu .	Problém je vyriešený.

Zvlnenie papiera



Akcia	Áno	Nie
<p>Krok 1</p> <p>a Overte, či je vložený papier podporovaný.</p> <p>Poznámka: Ak papier nie je podporovaný, vložte podporovaný papier.</p> <p>b Vytlačte dokument.</p> <p>Je papier zvlnený?</p>	Prejdite na krok č. 2.	Problém je vyriešený.

Akcia	Áno	Nie
<p>Krok 2</p> <p>a Skontrolujte, či sa v tlačiarni nachádza originálna a podporovaná tonerová kazeta.</p> <p>Poznámka: Ak kazeta nie je podporovaná, nainštalujte podporovanú kazetu.</p> <p>b Vytlačte dokument.</p> <p>Je papier zvlhčený?</p>	Prejdite na krok č. 3.	Problém je vyriešený.
<p>Krok 3</p> <p>a Upravte vodiace lišty v zásobníku do správnej polohy pre vložený papier.</p> <p>b Vytlačte dokument.</p> <p>Je papier zvlhčený?</p>	Prejdite na krok č. 4.	Problém je vyriešený.
<p>Krok 4</p> <p>a Špecifikujte veľkosť a typ papiera v dialógovom okne Predvoľby tlače alebo Tlač v závislosti od používaného operačného systému.</p> <p>Poznámky:</p> <ul style="list-style-type: none"> • Uistite sa, že nastavenia zodpovedajú vloženému papieru. • Nastavenia môžete zmeniť aj prostredníctvom ovládacieho panela tlačiarnie. Prejdite na Nastavenia > Papier > Konfigurácia zásobníka > Veľkosť/typ papiera. V prípade modelov tlačiarní bez dotykovej obrazovky môžete prechádzať cez nastavenia stlačením tlačidla . <p>b Vytlačte dokument.</p> <p>Je papier zvlhčený?</p>	Prejdite na krok č. 5.	Problém je vyriešený.
<p>Krok 5</p> <p>a Odstráňte papier, otočte a potom ho znova vložte.</p> <p>b Vytlačte dokument.</p> <p>Je papier zvlhčený?</p>	Prejdite na krok č. 6.	Problém je vyriešený.
<p>Krok 6</p> <p>a Vložte papier z nového balíka.</p> <p>Poznámka: Pri vysokej vlhkosti papier absorbuje vlhko. Papier vyberte z pôvodného balenia, až keď ho budete chcieť použiť.</p> <p>b Vytlačte dokument.</p> <p>Je papier zvlhčený?</p>	Obráťte sa na predajcu .	Problém je vyriešený.

Krivá alebo šikmá tlač



Poznámka: Skôr než sa pustíte do riešenia tohto problému, vytlačte strany testu kvality. V ovládacom paneli prejdite na **Nastavenia > Riešenie problémov > Tlačiť strany testu kvality**. V prípade modelov tlačiarní bez dotykovej obrazovky môžete prechádzať cez nastavenia stlačením tlačidla .

Akcia	Áno	Nie
<p>Krok 1</p> <p>a Vytiahnite zásobník.</p> <p>b Vyberte papier a potom vložte papier z nového balíka.</p> <p>Poznámka: Pri vysokej vlhkosti papier absorbuje vlhko. Papier vyberte z pôvodného balenia, až keď ho budete chcieť použiť.</p> <p>c Stlačte a potiahnite vodiace lišty papiera do správnej polohy pre veľkosť papiera, ktorý vkladáte.</p> <p>d Vložte zásobník.</p> <p>e Vytlačte dokument.</p> <p>Je tlač krivá alebo šikmá?</p>	Prejdite na krok č. 2.	Problém je vyriešený.
<p>Krok 2</p> <p>a Skontrolujte, či tlačíte na podporovaný papier.</p> <p>b Vytlačte dokument.</p> <p>Je tlač krivá alebo šikmá?</p>	Obráťte sa na predajcu .	Problém je vyriešený.

Opakujúce sa chyby



Obráťte sa na [predajcu](#).

Čierne strany



Poznámka: Skôr než sa pustíte do riešenia tohto problému, vytlačte strany testu kvality. V ovládacom paneli prejdite na **Nastavenia > Riešenie problémov > Tlačiť strany testu kvality**. V prípade modelov tlačiarní bez dotykovej obrazovky môžete prechádzať cez nastavenia stlačením tlačidla **OK**.

Akcia	Áno	Nie
<p>a Skontrolujte, či sa v tlačiarni nachádza originálna a podporovaná tonerová kazeta.</p> <p>Poznámka: Ak tonerová kazeta nie je podporovaná, nainštalujte podporovanú kazetu.</p> <p>b Vytlačte dokument.</p> <p>Tlačí tlačiareň čierne strany?</p>	Obráťte sa na predajcu .	Problém je vyriešený.

Odrezaný text alebo obrázky



Poznámka: Skôr než sa pustíte do riešenia tohto problému, vytlačte strany testu kvality. V ovládacom paneli prejdite na **Nastavenia > Riešenie problémov > Tlačiť strany testu kvality**. V prípade modelov tlačiarní bez dotykovej obrazovky môžete prechádzať cez nastavenia stlačením tlačidla **OK**.

Akcia	Áno	Nie
<p>a Skontrolujte, či sa v tlačiarni nachádza originálna a podporovaná tonerová kazeta.</p> <p>Poznámka: Ak tonerová kazeta nie je podporovaná, nainštalujte podporovanú kazetu.</p> <p>b Vytlačte dokument.</p> <p>Je odrezaný text alebo obrázky?</p>	Obráťte sa na predajcu .	Problém je vyriešený.

Toner sa dá ľahko zotrieť



Poznámka: Skôr než sa pustíte do riešenia tohto problému, vytlačte strany testu kvality. V ovládacom paneli prejdite na **Nastavenia > Riešenie problémov > Tlačiť strany testu kvality**. V prípade modelov tlačiarní bez dotykovej obrazovky môžete prechádzať cez nastavenia stlačením tlačidla .

Akcia	Áno	Nie
<p>Krok 1</p> <p>a Skontrolujte, či sa v tlačiarni nachádza originálna a podporovaná tonerová kazeta.</p> <p>Poznámka: Ak kazeta nie je podporovaná, nainštalujte podporovanú kazetu.</p> <p>b Vytlačte dokument.</p> <p>Dá sa toner ľahko zotrieť?</p>	Prejdite na krok č. 2.	Problém je vyriešený.
<p>Krok 2</p> <p>a Špecifikujte typ papiera v dialógovom okne Predvoľby tlače alebo Tlač v závislosti od používaného operačného systému.</p> <p>Poznámky:</p> <ul style="list-style-type: none"> • Uistite sa, že nastavenie zodpovedá vloženému papieru. • Nastavenie môžete zmeniť aj prostredníctvom ovládacieho panela tlačiarnie. Prejdite na Nastavenia > Papier > Konfigurácia zásobníka > Veľkosť/typ papiera. <p>b Vytlačte dokument.</p> <p>Dá sa toner ľahko zotrieť?</p>	Obráťte sa na predajcu .	Problém je vyriešený.

Zvislé tmavé pruhy



Poznámka: Skôr než sa pustíte do riešenia tohto problému, vytlačte strany testu kvality. V ovládacom paneli prejdite na **Nastavenia > Riešenie problémov > Tlačiť strany testu kvality**. V prípade modelov tlačiarní bez dotykovej obrazovky môžete prechádzať cez nastavenia stlačením tlačidla **OK**.

Akcia	Áno	Nie
<p>a Skontrolujte, či sa v tlačiarni nachádza originálna a podporovaná tonerová kazeta.</p> <p>Poznámka: Ak tonerová kazeta nie je podporovaná, nainštalujte podporovanú kazetu.</p> <p>b Vytlačte dokument.</p> <p>Objavujú sa na výtlačkoch zvislé tmavé pruhy?</p>	Obráťte sa na predajcu .	Problém je vyriešený.

Zvislé tmavé čiary alebo pásy



Poznámka: Skôr než sa pustíte do riešenia tohto problému, vytlačte strany testu kvality. V ovládacom paneli prejdite na **Nastavenia > Riešenie problémov > Tlačiť strany testu kvality**. V prípade modelov tlačiarní bez dotykovej obrazovky môžete prechádzať cez nastavenia stlačením tlačidla **OK**.

Akcia	Áno	Nie
<p>a Skontrolujte, či sa v tlačiarni nachádza originálna a podporovaná tonerová kazeta.</p> <p>Poznámka: Ak tonerová kazeta nie je podporovaná, nainštalujte podporovanú kazetu.</p> <p>b Vytlačte dokument.</p> <p>Objavujú sa na výtlačkoch zvislé tmavé čiary alebo pruhy?</p>	Obráťte sa na predajcu .	Problém je vyriešený.

Zvislé tmavé pásy a chýbajúci obsah

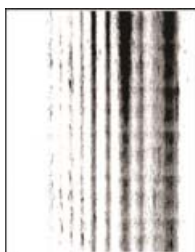

Obráťte sa na [predajcu](#).

Zvislé svetlé pruhy



Poznámka: Skôr než sa pustíte do riešenia tohto problému, vytlačte strany testu kvality. V ovládacom paneli prejdite na **Nastavenia > Riešenie problémov > Tlačiť strany testu kvality**. V prípade modelov tlačiarní bez dotykovej obrazovky môžete prechádzať cez nastavenia stlačením tlačidla .

Akcia	Áno	Nie
<p>a Skontrolujte, či sa v tlačiarni nachádza originálna a podporovaná tonerová kazeta.</p> <p>Poznámka: Ak kazeta nie je podporovaná, nainštalujte podporovanú kazetu.</p> <p>b Vytlačte dokument.</p> <p>Objavujú sa na výtlačkoch zvislé svetlé pruhy?</p>	Obráťte sa na predajcu .	Problém je vyriešený.

Zvislé biele čiary







Poznámka: Skôr než sa pustíte do riešenia tohto problému, vytlačte strany testu kvality. V ovládacom paneli prejdite na **Nastavenia > Riešenie problémov > Tlačiť strany testu kvality**. V prípade modelov tlačiarní bez dotykovej obrazovky môžete prechádzať cez nastavenia stlačením tlačidla .

Akcia	Áno	Nie
<p>Krok 1</p> <p>a Skontrolujte, či sa v tlačiarni nachádza originálna a podporovaná tonerová kazeta.</p> <p>Poznámka: Ak kazeta nie je podporovaná, nainštalujte podporovanú kazetu.</p> <p>b Vytlačte dokument.</p> <p>Objavujú sa na výtlačkoch zvislé biele čiary?</p>	Prejdite na krok č. 2.	Problém je vyriešený.

Akcia	Áno	Nie
<p>Krok 2 Opraviť problémy s pomalou tlačou. Ďalšie informácie nájdete v časti „Pomalá tlač“ na strane 104.</p> <p>Objavujú sa na výtlačkoch zvislé biele čiary?</p>	Obráťte sa na predajcu .	Problém je vyriešený.

Pomalá tlač

Akcia	Áno	Nie
<p>Krok 1 Uistite sa, že je kábel tlačiarne riadne pripojený k tlačiarni a k počítaču, tlačovému serveru, voliteľnému prvku alebo k inému sieťovému zariadeniu.</p> <p>Tlačí tlačiareň pomaly?</p>	Prejdite na krok č. 2.	Problém je vyriešený.
<p>Krok 2 a Uistite sa, že tlačiareň nie je v režime Tichý režim. Na ovládacom paneli prejdite na položky: Nastavenia > OK > Zariadenie > OK > Údržba > OK > Ponuka konfigurácie > OK > Prevádzka zariadenia > OK > Tichý režim > OK b Vytlačte dokument.</p> <p>Tlačí tlačiareň pomaly?</p>	Prejdite na krok č. 3.	Problém je vyriešený.
<p>Krok 3 a Špecifikujte rozlíšenie tlače v dialógovom okne Predvoľby tlače alebo Tlač v závislosti od používaného operačného systému. Poznámka: Nastavenia môžete zmeniť aj prostredníctvom ovládacieho panela tlačiarne. Prejdite na: Nastavenia > OK > Tlač > OK > Kvalita > OK > Rozlíšenie tlače > OK b Nastavte rozlíšenie na 600 dpi. c Vytlačte dokument.</p> <p>Tlačí tlačiareň pomaly?</p>	Prejdite na krok č. 4.	Problém je vyriešený.

Akcia	Áno	Nie
<p>Krok 4</p> <p>a Špecifikujte typ papiera v dialógovom okne Predvoľby tlače alebo Tlač v závislosti od používaného operačného systému.</p> <p>Poznámky:</p> <ul style="list-style-type: none"> • Uistite sa, že nastavenie zodpovedá vloženému papieru. • Ťažší papier sa tlačí pomalšie. • Papier užší ako formáty list, A4 a legal sa môže tlačiť pomalšie. <p>b Vytlačte dokument.</p> <p>Tlačí tlačiareň pomaly?</p>	Prejdite na krok č. 5.	Problém je vyriešený.
<p>Krok 5</p> <p>a Uistite sa, že nastavenia tlačiarne pre položky Štruktúra a Hmotnosť zodpovedajú vkladnému papieru.</p> <p>Na ovládacom paneli prejdite na položky:</p> <p>Nastavenia >  > Papier >  > Konfigurácia médií >  ></p> <p>Typy médií > </p> <p>Poznámka: Papier s drsnou štruktúrou povrchu a papier s vysokou hmotnosťou sa môžu tlačiť pomalšie.</p> <p>b Vytlačte dokument.</p> <p>Tlačí tlačiareň pomaly?</p>	Prejdite na krok č. 6.	Problém je vyriešený.
<p>Krok 6</p> <p>Odstráňte zadržané úlohy.</p> <p>Tlačí tlačiareň pomaly?</p>	Prejdite na krok č. 7.	Problém je vyriešený.
<p>Krok 7</p> <p>a Uistite sa, že sa tlačiareň neprehrieva.</p> <p>Poznámky:</p> <ul style="list-style-type: none"> • Po dlhej tlačovej úlohe nechajte tlačiareň vychladnúť. • Dodržujte odporúčané teploty okolia pre tlačiareň. Ďalšie informácie nájdete v časti „Výber miesta pre tlačiareň“ na strane 8. <p>b Vytlačte dokument.</p> <p>Tlačí tlačiareň pomaly?</p>	Obráťte sa na predajcu .	Problém je vyriešený.

Tlačové úlohy sa netlačia

Akcia	Áno	Nie
<p>Krok 1</p> <p>a V dokumente, ktorý sa snažíte vytlačiť, otvorte okno Tlač a skontrolujte, či ste vybrali správnu tlačiareň.</p> <p>b Vytlačte dokument.</p> <p>Vytlačil sa dokument?</p>	Problém je vyriešený.	Prejdite na krok č. 2.
<p>Krok 2</p> <p>a Skontrolujte, či je tlačiareň zapnutá.</p> <p>b Vyriešte všetky chybové hlásenia, ktoré sa zobrazia na displeji.</p> <p>c Vytlačte dokument.</p> <p>Vytlačil sa dokument?</p>	Problém je vyriešený.	Prejdite na krok č. 3.
<p>Krok 3</p> <p>a Skontrolujte, či porty fungujú a káble sú poriadne pripojené k počítaču a tlačiarňi. Ďalšie informácie nájdete v dokumentácii k inštalácii dodanej s tlačiarňou.</p> <p>b Vytlačte dokument.</p> <p>Vytlačil sa dokument?</p>	Problém je vyriešený.	Prejdite na krok č. 4.
<p>Krok 4</p> <p>a Tlačiareň vypnite, počkajte 10 sekúnd a potom ju znova zapnite.</p> <p>b Vytlačte dokument.</p> <p>Vytlačil sa dokument?</p>	Problém je vyriešený.	Prejdite na krok č. 5.
<p>Krok 5</p> <p>a Odstráňte a potom znova nainštalujte ovládač tlačiarne.</p> <p>b Vytlačte dokument.</p> <p>Vytlačil sa dokument?</p>	Problém je vyriešený.	Obráťte sa na predajcu .

Tlačiareň nereaguje

Akcia	Áno	Nie
<p>Krok 1 Skontrolujte, či je napájací kábel zapojený do elektrickej zásuvky.</p> <p> POZOR – RIZIKO PORANENIA: Riziku požiaru alebo zásahu elektrickým prúdom sa vyhnite tak, že zapojíte napájací kábel do riadne označenej a správne uzemnenej elektrickej zásuvky, ktorá sa nachádza blízko produktu a je ľahko dostupná.</p> <p>Reaguje tlačiareň?</p>	Problém je vyriešený.	Prejdite na krok č. 2.
<p>Krok 2 Skontrolujte, či elektrická zásuvka nie je vypnutá vypínačom alebo poistkou.</p> <p>Je elektrická zásuvka vypnutá vypínačom alebo poistkou?</p>	Zapnite vypínač alebo poistku.	Prejdite na krok č. 3.
<p>Krok 3 Skontrolujte, či je tlačiareň zapnutá.</p> <p>Je tlačiareň zapnutá?</p>	Prejdite na krok č. 4.	Zapnite tlačiareň.
<p>Krok 4 Skontrolujte, či tlačiareň nie je v režime spánku alebo dlhodobého spánku.</p> <p>Je tlačiareň v režime spánku alebo dlhodobého spánku?</p>	Tlačiareň zobudíte stlačením tlačidla napájania.	Prejdite na krok č. 5.
<p>Krok 5 Skontrolujte, či sú káble spájajúce tlačiareň a počítač zapojené do správnych portov.</p> <p>Sú káble zapojené do správnych portov?</p>	Prejdite na krok č. 6.	Zapojte káble do správnych portov.
<p>Krok 6 Nainštalujte správny ovládač tlačiarne.</p> <p>Reaguje tlačiareň?</p>	Problém je vyriešený.	Prejdite na krok č. 7.
<p>Krok 7 Tlačiareň vypnite, počkajte 10 sekúnd a potom ju znova zapnite.</p> <p>Reaguje tlačiareň?</p>	Problém je vyriešený.	Obráťte sa na predajcu .





Úprava tmavosti tonera

1 Na ovládacom paneli prejdite na:

Nastavenia >  > Tlač >  > Kvalita >  > Tmavosť tonera > 

2 Upravte nastavenie a potom stlačte tlačidlo .

Úloha sa tlačí z nesprávneho zásobníka alebo na nesprávny papier

Akcia	Áno	Nie
<p>Krok 1</p> <p>a Skontrolujte, či tlačíte na správny papier.</p> <p>b Vytlačte dokument.</p> <p>Vytlačil sa dokument na správny papier?</p>	<p>aaa</p> <p>Prejdite na krok č. 2.</p>	<p>Vložte papier správnej veľkosti a typu.</p>
<p>Krok 2</p> <p>a Špecifikujte veľkosť a typ papiera v dialógovom okne Predvoľby tlače alebo Tlač v závislosti od používaného operačného systému.</p> <p>Poznámka: Nastavenia môžete zmeniť aj prostredníctvom ovládacieho panela tlačiarne. Prejdite na:</p> <p>Nastavenia >  > Papier >  > Konfigurácia zásobníka >  > Veľkosť/typ papiera > </p> <p>b Uistite sa, že nastavenia zodpovedajú vloženému papieru.</p> <p>c Vytlačte dokument.</p> <p>Vytlačil sa dokument na správny papier?</p>	<p>Problém je vyriešený.</p>	<p>Prejdite na krok č. 3.</p>
<p>Krok 3</p> <p>a Skontrolujte, či sú zásobníky prepojené.</p> <p>Ďalšie informácie nájdete v časti „Prepojenie zásobníkov“ na strane 15.</p> <p>b Vytlačte dokument.</p> <p>Tlačí sa dokument zo správneho zásobníka?</p>	<p>Problém je vyriešený.</p>	<p>Obráťte sa na predajcu.</p>

Konfigurácia servera SMTP

1 Otvorte webový prehliadač a do poľa adresy zadajte adresu IP tlačiarne.

Poznámky:

- Pozrite si adresu IP tlačiarne na domovskej obrazovke tlačiarne. IP Adresa sa zobrazuje ako štyri skupiny čísel, ktoré sú oddelené bodkami, napríklad 123.123.123.123.
- Ak používate server proxy, dočasne ho vypnite, aby sa správne načítala webová stránka.

2 Kliknite na položky **Nastavenia** > **Zariadenie** > **Upozornenia** > **Nastavenie upozornení e-mailom**.

3 V časti Nastavenie e-mailu nakonfigurujte nastavenia.

4 Kliknite na možnosť **Uložiť**.

Problémy so sieťovým pripojením

Nemožno otvoriť Embedded Web Server

Akcia	Áno	Nie
<p>Krok 1 Skontrolujte, či je tlačiareň zapnutá.</p> <p>Je tlačiareň zapnutá?</p>	Prejdite na krok č. 2.	Zapnite tlačiareň.
<p>Krok 2 Uistite sa, že adresa IP tlačiarne je správna.</p> <p>Poznámky:</p> <ul style="list-style-type: none"> • Pozrite si adresu IP na domovskej obrazovke. • IP adresa sa zobrazuje ako štyri skupiny čísel, ktoré sú oddelené bodkami, napríklad 123.123.123.123. <p>Je adresa IP tlačiarne správna?</p>	Prejdite na krok č. 3.	Do poľa adresy zadajte správnu adresu IP tlačiarne.
<p>Krok 3 Skontrolujte, či používate podporovaný prehliadač:</p> <ul style="list-style-type: none"> • Internet Explorer verzia 11 alebo novší • Microsoft Edge • Safari verzia 6 alebo novší • Google Chrome™ verzia 32 alebo novší • Mozilla Firefox verzia 24 alebo novší <p>Je váš prehliadač podporovaný?</p>	Prejdite na krok č. 4.	Nainštalujte podporovaný prehliadač.
<p>Krok 4 Skontrolujte, či funguje pripojenie k sieti.</p> <p>Funguje pripojenie k sieti?</p>	Prejdite na krok č. 5.	Obráťte sa na svojho správcu.
<p>Krok 5 Uistite sa, že káble medzi tlačiarňou a tlačovým serverom sú poriadne zapojené. Ďalšie informácie nájdete v dokumentácii dodanej s tlačiarňou.</p> <p>Sú káble poriadne zapojené?</p>	Prejdite na krok č. 6.	Skontrolujte pripojenie káblov.
<p>Krok 6 Skontrolujte, či sú webové servery proxy vypnuté.</p> <p>Je server proxy vypnutý?</p>	Prejdite na krok č. 7.	Obráťte sa na svojho správcu.
<p>Krok 7 Prejdite do nástroja Embedded Web Server.</p> <p>Otvoril sa nástroj Embedded Web Server?</p>	Problém je vyriešený.	Obráťte sa na predajcu .

Tlačiareň sa nepodarilo pripojiť k sieti Wi-Fi

Akcia	Áno	Nie
<p>Krok 1 Skontrolujte, či je položka Aktívny adaptér nastavená na možnosť Automaticky. Na ovládacom paneli prejdite na položky:</p> <p>Nastavenia > OK > Sieť/porty > OK > Prehľad siete > OK > Aktívny adaptér > OK > Auto > OK</p> <p>Môže sa tlačiareň pripojiť k sieti Wi-Fi?</p>	Problém je vyriešený.	Prejdite na krok č. 2.
<p>Krok 2 Skontrolujte, či je vybraná správna sieť Wi-Fi. Poznámka: Niektoré smerovače môžu zdieľať predvolený identifikátor SSID. Pokúšate sa pripojiť k správnej sieti Wi-Fi?</p>	Prejdite na krok 4.	Prejdite na krok č. 3.
<p>Krok 3 Pripojte sa k správnej sieti Wi-Fi. Ďalšie informácie nájdete v časti „Pripojenie tlačiarne k sieti Wi-Fi“ na strane 60. Môže sa tlačiareň pripojiť k sieti Wi-Fi?</p>	Problém je vyriešený.	Prejdite na krok č. 4.
<p>Krok 4 Skontrolujte zabezpečený bezdrôtový režim. Na ovládacom paneli prejdite na položky:</p> <p>Nastavenia > OK > Sieť/porty > OK > Bezdrôtové > OK > Zabezpečený bezdrôtový režim > OK</p> <p>Je zvolený správny zabezpečený bezdrôtový režim?</p>	Prejdite na krok 6.	Prejdite na krok č. 5.
<p>Krok 5 Zvoľte správny zabezpečený bezdrôtový režim. Môže sa tlačiareň pripojiť k sieti Wi-Fi?</p>	Problém je vyriešený.	Prejdite na krok č. 6.
<p>Krok 6 Skontrolujte, či ste zadali správne heslo siete. Poznámka: Skontrolujte medzery, čísla a veľké a malé písmená v hesle. Môže sa tlačiareň pripojiť k sieti Wi-Fi?</p>	Problém je vyriešený.	Obráťte sa na predajcu .

Kontrola pripojenia tlačiarne

1 Na ovládacom paneli prejdite na:

Nastavenia >  > Správy >  > Sieť >  > Stránka nastavenia siete > 

2 Skontrolujte prvú časť strany a potvrdte, že ukazuje stav „pripojené“.

Ak stav nie je označený ako „pripojené“, prepojenie LAN môže byť neaktívne, prípadne sieťový kábel môže byť odpojený alebo poškodený. Vyhľadajte pomoc u svojho správcu.

Problémy so spotrebným materiálom

Vymeňte kazetu, región tlačiarne sa nezhoduje

Nainštalujte správnu tonerovú kazetu.

Spotrebný materiál, ktorého výrobcom nie je výrobca tlačiarne

Tlačiareň zistila, že je v nej vložený neznámy spotrebný materiál alebo súčasť.

Tlačiareň funguje najlepšie s originálnym spotrebným materiálom a súčastami od príslušného výrobcu. Používanie spotrebného materiálu alebo súčastí tretích strán môže ovplyvniť výkonnosť, spoľahlivosť alebo životnosť tlačiarne a jej tlačových súčastí.

Všetky indikátory životnosti sú určené na fungovanie so súčastami a spotrebným materiálom od výrobcu tlačiarne a pri používaní spotrebného materiálu alebo súčastí tretích strán sa môžu správať nepredvídateľne. Používaním tlačových súčastí po určenej životnosti sa môže poškodiť tlačiareň alebo priradené súčasti.

Výstraha – Riziko poranenia: Používanie spotrebného materiálu alebo súčastí tretích strán môže mať vplyv na záručné krytie. Záruka sa nevzťahuje na poškodenie spôsobené používaním spotrebného materiálu alebo súčastí tretích strán.

Ak chcete prijať všetky tieto riziká a pokračovať v používaní neoriginálneho spotrebného materiálu alebo súčastí tlačiarne, na ovládacom paneli naraz stlačte a 15 sekúnd podržte tlačidlá **X** a .

Ak tieto riziká nechcete prijať, vyberte spotrebný materiál alebo súčasti tretích strán a vložte originálny spotrebný materiál alebo súčasť od výrobcu tlačiarne.

Problémy s podávaním papiera

Obálka sa zalepí počas tlače





Akcia	Áno	Nie
<p>Krok 1</p> <p>a Používajte obálky, ktoré boli skladované v suchom prostredí. Poznámka: Tlač na veľmi vlhké obálky môže spôsobiť ich zalepenie.</p> <p>b Odošlite tlačovú úlohu.</p> <p>Zalepí sa obálka pri tlači?</p>	Prejdite na krok č. 2.	Problém je vyriešený.
<p>Krok 2</p> <p>a Uistite sa, či je typ papiera nastavený na možnosť Obálka. Na ovládacom paneli prejdite na položky: Nastavenia > OK > Papier > OK > Konfigurácia zásobníka > OK > Veľkosť/typ papiera > OK</p> <p>b Odošlite tlačovú úlohu.</p> <p>Zalepí sa obálka pri tlači?</p>	Obráťte sa na predajcu .	Problém je vyriešený.

Zoradená tlač nefunguje

Akcia	Áno	Nie
<p>Krok 1</p> <p>a Na ovládacom paneli prejdite na položky: Nastavenia > OK > Tlač > OK > Rozloženie > OK > Zoradiť > OK</p> <p>b Pre možnosť Zoradiť nastavte hodnotu Zapnuté [1,2,1,2,1,2] a potom stlačte tlačidlo OK.</p> <p>c Vytlačte dokument.</p> <p>Je dokument správne zoradený?</p>	Problém je vyriešený.	Prejdite na krok č. 2.
<p>Krok 2</p> <p>a V dokumente, ktorý chcete tlačiť, otvorte dialógové okno Tlač a vyberte možnosť Zoradiť.</p> <p>b Vytlačte dokument.</p> <p>Je dokument správne zoradený?</p>	Problém je vyriešený.	Prejdite na krok č. 3.

Akcia	Áno	Nie
Krok 3 a Znížte počet stránok určených na tlač. b Vytlačte dokument. Sú stránky správne zoradené?	Problém je vyriešený.	Obráťte sa na predajcu .

Prepojenie zásobníkov nefunguje

Akcia	Áno	Nie
Krok 1 a Skontrolujte, či zásobníky obsahujú papier rovnakej veľkosti a rovnakého typu. b Skontrolujte, či sú vodiace lišty papiera správne umiestnené. c Vytlačte dokument. Sú zásobníky správne prepojené?	Problém je vyriešený.	Prejdite na krok č. 2.
Krok 2 a Na ovládacom paneli prejdite na položky: Nastavenia >  > Papier >  > Konfigurácia zásobníka >  > Veľkosť/typ papiera >  b Nastavte veľkosť a typ papiera tak, aby zodpovedali papieru vloženému v prepojených zásobníkoch. c Vytlačte dokument. Sú zásobníky správne prepojené?	Problém je vyriešený.	Prejdite na krok č. 3.
Krok 3 a Skontrolujte, či je možnosť Prepojenie na zásobník nastavená na možnosť Automatické. Ďalšie informácie nájdete v časti „ Prepojenie zásobníkov “ na strane 15. b Vytlačte dokument. Sú zásobníky správne prepojené?	Problém je vyriešený.	Obráťte sa na predajcu .

Papier sa často zasekáva

Akcia	Áno	Nie
<p>Krok 1</p> <p>a Vyberte zásobník.</p> <p>b Skontrolujte, či je papier vložený správne.</p> <p>Poznámky:</p> <ul style="list-style-type: none"> • Uistite sa, že sú všetky vodiace lišty papiera správne umiestnené. • Uistite sa, že výška stohu nepresahuje označenie maximálnej kapacity papiera. • Uistite sa, že tlačíte na odporúčaný typ a veľkosť papiera. <p>c Vložte zásobník.</p> <p>d Vytlačte dokument.</p> <p>Často sa zasekáva papier?</p>	Prejdite na krok č. 2.	Problém je vyriešený.
<p>Krok 2</p> <p>a Na ovládacom paneli prejdite na položky:</p> <p>Nastavenia > OK > Papier > OK > Konfigurácia zásobníka > OK > Veľkosť/typ papiera > OK</p> <p>b Nastavte správnu veľkosť a typ papiera.</p> <p>c Vytlačte dokument.</p> <p>Často sa zasekáva papier?</p>	Prejdite na krok č. 3.	Problém je vyriešený.
<p>Krok 3</p> <p>a Vložte papier z nového balíka.</p> <p>Poznámka: Pri vysokej vlhkosti papier absorbuje vlhko. Papier vyberte z pôvodného balenia, až keď ho budete chcieť použiť.</p> <p>b Vytlačte dokument.</p> <p>Často sa zasekáva papier?</p>	Obráťte sa na predajcu .	Problém je vyriešený.

Zaseknuté strany sa nevytlačia znova

Akcia	Áno	Nie
<p>1 Na ovládacom paneli prejdite na položky:</p> <p>Nastavenia > OK > Zariadenie > OK > Oznámenia > OK > Obnovenie zaseknutého obsahu > OK</p> <p>2 V ponuke Obnova po zaseknutí vyberte položku Zapnuté alebo Automaticky a potom stlačte tlačidlo OK.</p> <p>Vytlačili sa zaseknuté strany?</p>	Problém je vyriešený.	Obráťte sa na predajcu .

Kontaktovanie predajcu

Pred kontaktovaním predajcu sa uistite, že máte k dispozícii nasledujúce informácie:

- Problém s tlačiarňou
- Chybové hlásenie
- Typ modelu a sériové číslo tlačiarne

Navštívte miesto, kde ste si tlačiareň zakúpili.

Inovácia a migrácia

Hardvér

Dostupné interné voliteľné prvky

- Pamäť Flash
- Karty písíem
- Karty s firmvérom
 - Formuláre a čiarové kódy
 - IPDS
 - PRESCRIBE
- Port interných riešení
 - Tenký paralelný

Prístup k riadiacej jednotke

 **POZOR – NEBEZPEČENSTVO ZÁSAHU ELEKTRICKÝM PRÚDOM:** Ak prístupujete k riadiacej jednotke alebo inštalujete voliteľný hardvérový prvok či pamäťové zariadenie po inštalácii tlačiarne, pred pokračovaním tlačiareň vypnite a odpojte napájací kábel z elektrickej zásuvky, aby ste sa vyhli riziku zasiahnutia elektrickým prúdom. Ak sú k tlačiarni pripojené iné zariadenia, tiež ich vypnite a odpojte všetky káble, ktoré smerujú do tlačiarne.

- 1 Vypnite tlačiareň.
- 2 Vytiahnite napájací kábel zo sieťovej zásuvky a z tlačiarne.
- 3 Pomocou skrutkovača s plochou hlavou otvorte prístupový kryt riadiacej jednotky.

Výstraha – Riziko poranenia: Elektronické súčasti riadiacej jednotky sa môžu ľahko poškodiť statickou elektrinou. Skôr ako sa dotknete akejkoľvek súčasti alebo konektora riadiacej dosky, dotknite sa kovového povrchu tlačiarne.

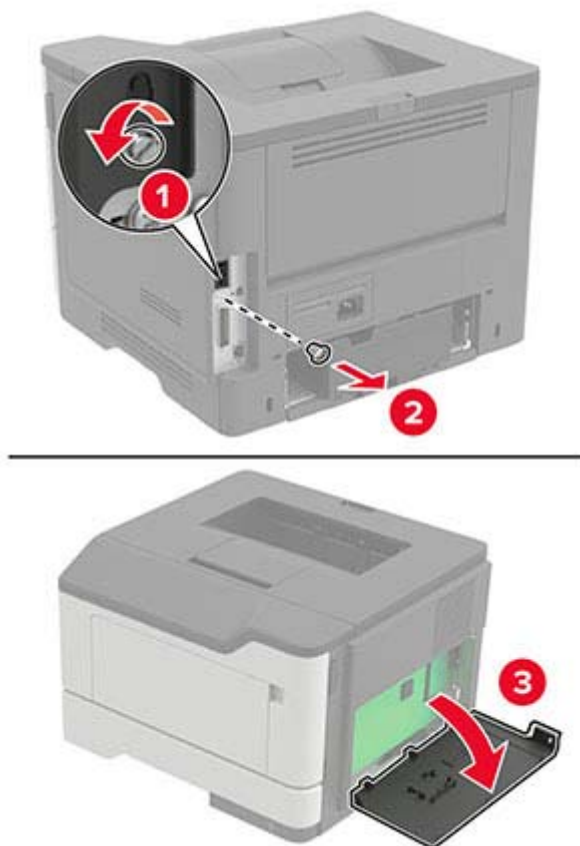

4 Zatvorte prístupový kryt tlačiarne.

5 Napájací kábel pripojte k tlačiarne a potom do elektrickej zásuvky.

⚠ POZOR – RIZIKO PORANENIA: Riziku požiaru alebo elektrického šoku sa vyhnite tak, že zapojíte napájací kábel do riadne označenej a správne uzemnenej elektrickej zásuvky, ktorá sa nachádza blízko produktu a je ľahko dostupná.

6 Zapnite tlačiareň.

Inštalácia pamäťovej karty

⚠ POZOR – NEBEZPEČENSTVO ZÁSAHU ELEKTRICKÝM PRÚDOM: Ak prístupujete k riadiacej doske alebo inštalujete voliteľný hardvérový prvok či pamäťové zariadenie po inštalácii tlačiarne, tlačiareň vypnite a odpojte napájací kábel z elektrickej zásuvky, aby ste sa vyhli riziku zasiahnutia elektrickým prúdom. Ak sú k tlačiarne pripojené iné zariadenia, tiež ich vypnite a odpojte všetky káble, ktoré smerujú do tlačiarne.

1 Vypnite tlačiareň.

2 Vytiahnite napájací kábel zo sieťovej zásuvky a z tlačiarne.

3 Otvorte prístupový kryt riadiacej dosky.

Výstraha – Riziko poranenia: Elektronické súčasti riadiacej dosky sa môžu ľahko poškodiť statickou elektrinou. Skôr ako sa dotknete akejkoľvek súčasti alebo konektora riadiacej dosky, dotknite sa kovového povrchu tlačiarne.

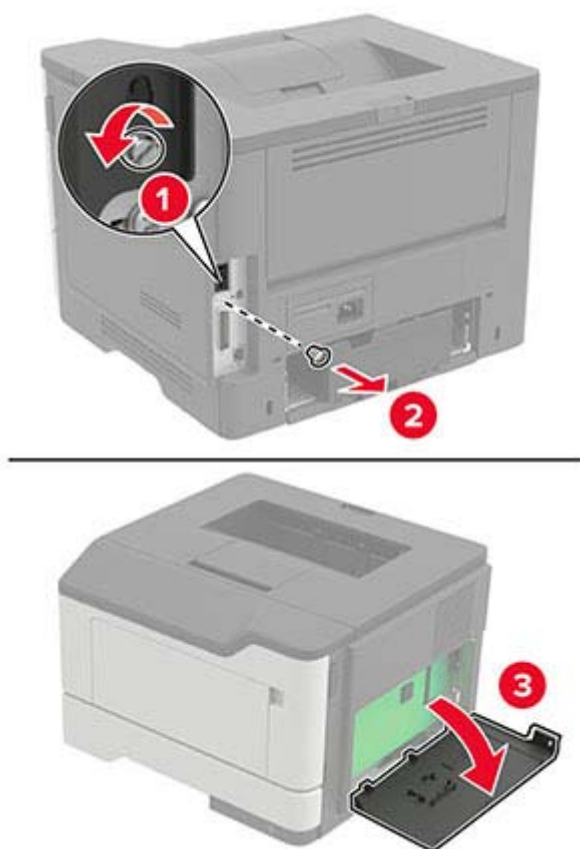

4 Rozbaľte pamäťovú kartu.

Výstraha – Riziko poranenia: Nedotýkajte sa konektorov pozdĺž okraja karty.

5 Vložte pamäťovú kartu tak, aby *s kliknutím* zapadla na miesto.

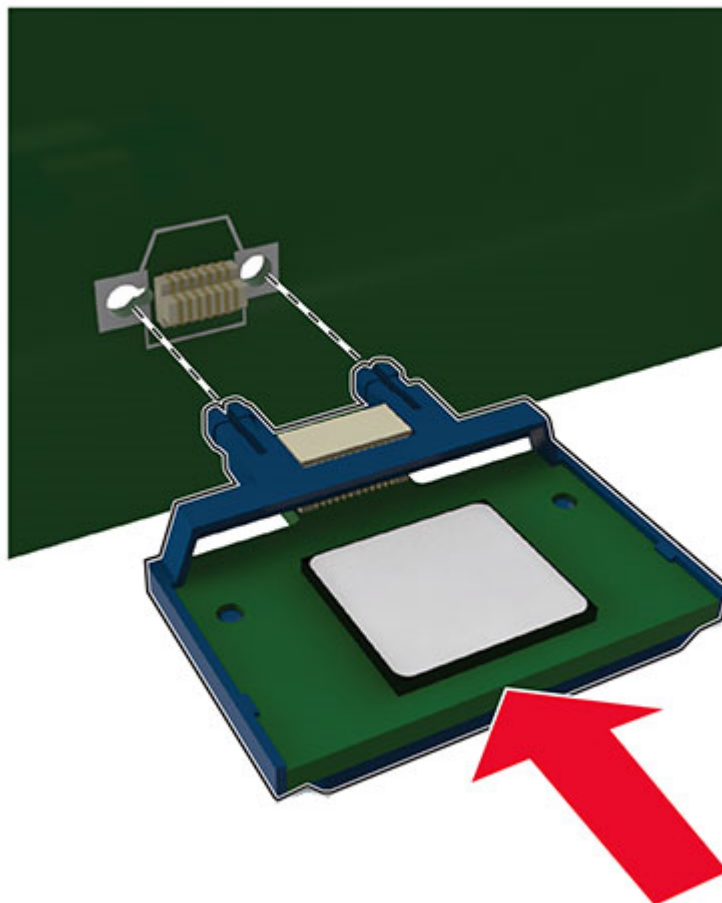

6 Zatvorte prístupový kryt riadiacej dosky.

7 Napájací kábel pripojte k tlačiarne a potom do elektrickej zásuvky.

⚠ POZOR – RIZIKO PORANENIA: Riziku požiaru alebo elektrického šoku sa vyhnite tak, že zapojíte napájací kábel do riadne označenej a správne uzemnenej elektrickej zásuvky, ktorá sa nachádza blízko produktu a je ľahko dostupná.

8 Zapnite tlačiareň.

Inštalácia voliteľnej karty

⚠ POZOR – NEBEZPEČENSTVO ZÁSAHU ELEKTRICKÝM PRÚDOM: Ak prístupujete k riadiacej doske alebo inštalujete voliteľný hardvérový prvok či pamäťové zariadenie po inštalácii tlačiarne, tlačiareň vypnite a odpojte napájací kábel z elektrickej zásuvky, aby ste sa vyhli riziku zasiahnutia elektrickým prúdom. Ak sú k tlačiarne pripojené iné zariadenia, tiež ich vypnite a odpojte všetky káble, ktoré smerujú do tlačiarne.

1 Vypnite tlačiareň.

2 Vytiahnite napájací kábel zo sieťovej zásuvky a z tlačiarne.

3 Otvorte prístupový kryt riadiacej dosky.

Výstraha – Riziko poranenia: Elektronické súčasti riadiacej dosky sa môžu ľahko poškodiť statickou elektrinou. Skôr ako sa dotknete akejkoľvek súčasti alebo konektora, dotknite sa kovového povrchu tlačiarne.

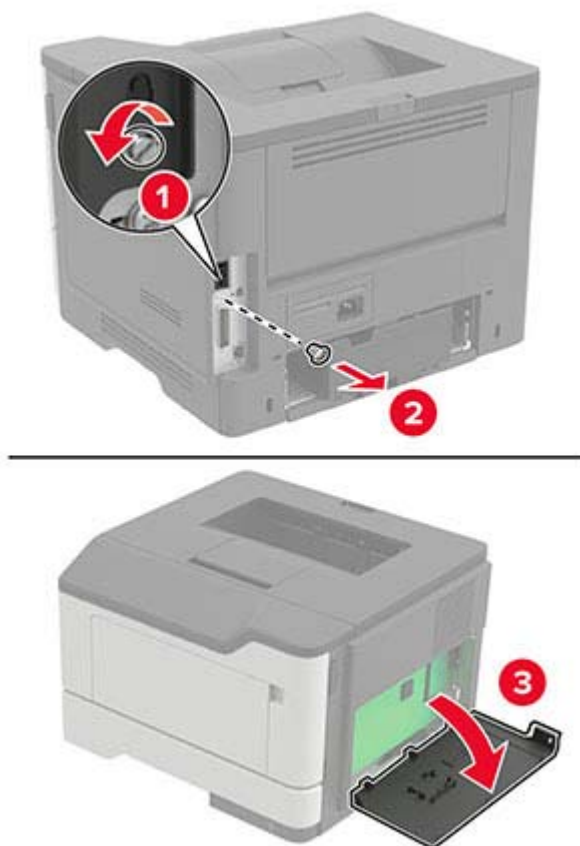

4 Rozbaľte voliteľnú kartu.

Výstraha – Riziko poranenia: Nedotýkajte sa konektorov pozdĺž okraja karty.

5 Kartu pevne zatlačte na miesto.

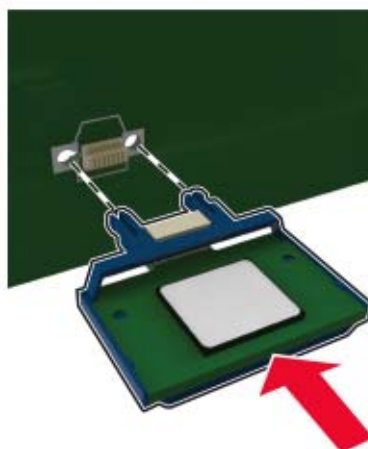

Poznámka: Konektor na karte sa musí po celej dĺžke dotýkať riadiacej dosky a byť s ňou zarovnaný.

Výstraha – Riziko poranenia: Nesprávna inštalácia karty môže poškodiť kartu a riadiacu dosku.

6 Zatvorte prístupový kryt tlačiarne.

7 Napájací kábel pripojte k tlačiarne a potom do elektrickej zásuvky.

⚠ POZOR – RIZIKO PORANENIA: Riziku požiaru alebo elektrického šoku sa vyhnite tak, že zapojíte napájací kábel do riadne označenej a správne uzemnenej elektrickej zásuvky, ktorá sa nachádza blízko produktu a je ľahko dostupná.

8 Zapnite tlačiareň.

Inštalácia voliteľných zásobníkov

⚠ POZOR – NEBEZPEČENSTVO ZÁSAHU ELEKTRICKÝM PRÚDOM: Ak prístupujete k riadiacej jednotke alebo inštalujete voliteľný hardvérový prvok či pamäťové zariadenie po inštalácii tlačiarne, pred pokračovaním tlačiareň vypnite a odpojte napájací kábel z elektrickej zásuvky, aby ste sa vyhli riziku zasiahnutia elektrickým prúdom. Ak sú k tlačiarne pripojené iné zariadenia, tiež ich vypnite a odpojte všetky káble, ktoré smerujú do tlačiarne.

1 Vypnite tlačiareň.

2 Vytiahnite napájací kábel zo sieťovej zásuvky a potom z tlačiarne.

3 Vybaľte voliteľný zásobník a odstráňte všetok obalový materiál.

4 Zarovnajte tlačiareň s voliteľným zásobníkom a potom spustite tlačiareň nadol na požadované miesto.

⚠ POZOR – RIZIKO PORANENIA: Ak je hmotnosť tlačiarne väčšia ako 20 kg (44 libier), na jej bezpečné zdvihnutie môžu byť potrebné dve alebo viaceré osoby.

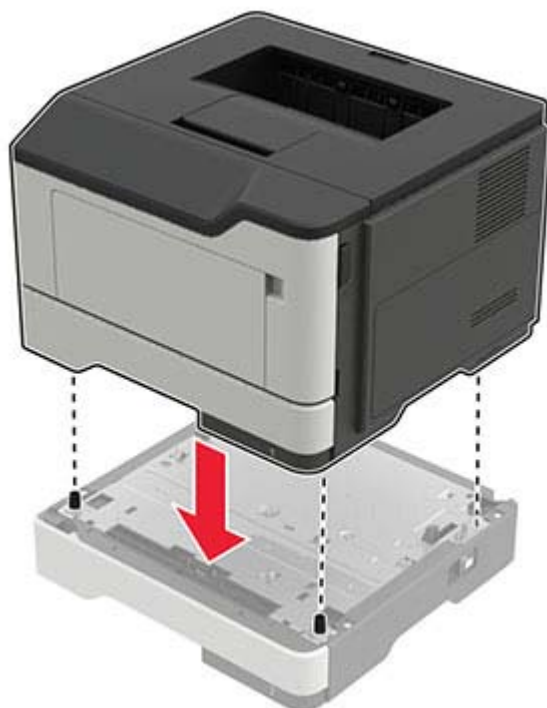

5 Napájací kábel pripojte k tlačiarňi a potom do elektrickej zásuvky.

 **POZOR – RIZIKO PORANENIA:** Riziku požiaru alebo zásahu elektrickým prúdom sa vyhnete tak, že zapojíte napájací kábel do riadne označenej a správne uzemnenej elektrickej zásuvky, ktorá sa nachádza blízko produktu a je ľahko dostupná.

6 Zapnite tlačiareň.

Pridajte zásobník do ovládača tlačiarne, aby bol k dispozícii pre tlačové úlohy. Ďalšie informácie nájdete v časti [„Pridávanie dostupných voliteľných prvkov do ovládača tlačiarne“ na strane 123](#).

Softvér

Inštalácia softvéru tlačiarne

- 1 Získajte kópiu softvérového inštaláčného balíka.
 - Z našej webovej stránky.
 - Z miesta, kde ste si tlačiareň zakúpili.
- 2 Spustíte inštalátor a postupujte podľa pokynov.
- 3 Pre používateľov systému Macintosh: pridajte tlačiareň.

Poznámka: V prípade počítačov Macintosh s verziou operačného systému macOS 10.7 alebo novším nie je potrebné inštalovať ovládač pre tlač na tlačiareň s certifikáciou AirPrint.

Pridávanie tlačiarňi do počítača

Skôr než začnete, vykonajte jeden z týchto krokov:

- Pripojte tlačiareň a počítač k rovnakej sieti. Ďalšie informácie o pripájaní tlačiarne k sieti nájdete v časti [„Pripojenie tlačiarne k sieti Wi-Fi“ na strane 60](#).
- Pripojte počítač k tlačiarňi. Ďalšie informácie nájdete v časti [„Pripojenie počítača k tlačiarňi“ na strane 63](#).
- Pomocou kábla USB pripojte tlačiareň k počítaču. Ďalšie informácie nájdete v časti [„Pripájanie káblov“ na strane 10](#).

Poznámka: Kábel USB sa predáva samostatne.

Používatelia systému Windows

- 1 Pomocou počítača nainštalujte ovládač tlačiarne.

Poznámka: Ďalšie informácie nájdete v časti [„Inštalácia softvéru tlačiarne“ na strane 122](#).
- 2 Otvorte položku **Tlačiarne a skenery** a potom kliknite na položku **Pridať tlačiareň alebo skener**.
- 3 V závislosti od pripojenia tlačiarne vykonajte jeden z nasledujúcich krokov:
 - Vyberte tlačiareň zo zoznamu a kliknite na tlačidlo **Pridať zariadenie**.
 - Kliknite na položku **Zobraziť tlačiarne s funkciou Wi-Fi Direct**, vyberte tlačiareň a potom kliknite na položku **Pridať zariadenie**.

- Kliknite na možnosť **Požadovaná tlačiareň nie je v zozname uvedená** a potom v okne Pridať tlačiareň vykonajte nasledujúce kroky:
 - a Vyberte možnosť **Pridať tlačiareň pomocou adresy TCP/IP alebo názvu hostiteľa** a potom kliknite na možnosť **Ďalej**.
 - b Do poľa **Názov hostiteľa alebo adresa IP** zadajte adresu IP tlačiarne a potom kliknite na možnosť **Ďalej**.

Poznámky:

 - Pozrite si adresu IP tlačiarne na domovskej obrazovke tlačiarne. IP Adresa sa zobrazuje ako štyri skupiny čísel, ktoré sú oddelené bodkami, napríklad 123.123.123.123.
 - Ak používate server proxy, dočasne ho vypnite, aby sa správne načítala webová stránka.
 - c Vyberte ovládač tlačiarne a kliknite na tlačidlo **Ďalej**.
 - d Vyberte možnosť **Použiť aktuálne nainštalovaný ovládač tlačiarne (odporúča sa)** a potom kliknite na možnosť **Ďalej**.
 - e Zadajte názov tlačiarne a kliknite na možnosť **Ďalej**.
 - f Vyberte možnosť zdieľania tlačiarne a potom kliknite na možnosť **Ďalej**.
 - g Kliknite na položku **Dokončiť**.

Používatelia systému Macintosh

- 1 V počítači otvorte položku **Tlačiarne a skenery**.
- 2 Kliknite na ikonu  a potom vyberte tlačiareň.
- 3 V ponuke **Použiť** vyberte ovládač tlačiarne.

Poznámky:

- Ak chcete použiť ovládač tlačiarne Macintosh, vyberte možnosť **AirPrint** alebo **Secure AirPrint**.
- Ak si chcete prispôbiť funkcie tlače, vyberte ovládač výrobcu tlačiarne. Informácie o inštalácii ovládača nájdete v časti [„Inštalácia softvéru tlačiarne“ na strane 122](#).

- 4 Pridať tlačiareň.

Pridávanie dostupných voliteľných prvkov do ovládača tlačiarne

Používatelia systému Windows

- 1 Otvorte priečinok tlačiarne.
- 2 Vyberte tlačiareň, ktorú chcete aktualizovať, a vykonajte jeden z týchto krokov:
 - V operačnom systéme Windows 7 alebo novšom vyberte položku **Vlastnosti tlačiarne**.
 - V predchádzajúcich verziách vyberte položku **Vlastnosti**.
- 3 Prejdite na kartu **Konfigurácia** a vyberte položku **Aktualizovať teraz – spýtať sa tlačiarne**.
- 4 Uložte zmeny.

Používatelia systému Macintosh

- 1 V položke Systémové preferencie v ponuke Apple prejdite na tlačiareň a vyberte položku **Možnosti a spotrebný materiál**.
- 2 Prejdite na zoznam hardvérových voliteľných prvkov a pridajte nainštalované voliteľné prvky.
- 3 Uložte zmeny.

Firmvér

Export alebo import konfiguračného súboru

Konfiguračné nastavenia tlačiarne možno exportovať do textového súboru a potom tento súbor importovať do inej tlačiarne, kde sa použijú dané nastavenia.

- 1 Otvorte webový prehliadač a do poľa adresy zadajte adresu IP tlačiarne.

Poznámky:

- Pozrite si adresu IP tlačiarne na domovskej obrazovke tlačiarne. IP Adresa sa zobrazuje ako štyri skupiny čísel, ktoré sú oddelené bodkami, napríklad 123.123.123.123.
- Ak používate server proxy, dočasne ho vypnite, aby sa správne načítala webová stránka.

- 2 V nástroji Embedded Web Server kliknite na položku **Exportovať konfiguráciu** alebo **Importovať konfiguráciu**.
- 3 Postupujte podľa pokynov na obrazovke.
- 4 Ak tlačiareň podporuje aplikácie, potom postupujte takto:
 - a Kliknite na položku **Aplikácie** > vyberte aplikáciu > **Konfigurovať**.
 - b Kliknite na položku **Exportovať** alebo **Importovať**.

Aktualizácia firmvéru

Ak chcete zvýšiť výkon tlačiarne a odstrániť problémy, pravidelne aktualizujte firmvér tlačiarne.

Ďalšie informácie o aktualizácii firmvéru zariadenia získate od obchodného zástupcu.

- 1 Otvorte webový prehliadač a do poľa adresy zadajte adresu IP tlačiarne.

Poznámky:

- Pozrite si adresu IP tlačiarne na domovskej obrazovke tlačiarne. IP Adresa sa zobrazuje ako štyri skupiny čísel, ktoré sú oddelené bodkami, napríklad 123.123.123.123.
- Ak používate server proxy, dočasne ho vypnite, aby sa webová stránka správne načítala.

- 2 Kliknite na položky **Nastavenia** > Zariadenie > **Aktualizovať firmvér**.
- 3 Vykonaajte niektorý z týchto krokov:
 - Kliknite na položky **Skontrolovať aktualizácie** > Súhlasím, spustiť aktualizáciu.
 - Nahrajte súbor flash.
 - a Prejdite na súbor flash.
 - b Kliknite na položky **Odvzdať** > Spustiť.

Oznámenia

Informácie o produkte

Názov produktu:

LASEROVÁ TLAČIAREŇ
MX-B467P

Typ zariadenia:

4600

Model:

69H

Poznámky k vydaniu

November 2021

Nasledujúci odsek sa nevzťahuje na krajiny, v ktorých nie sú podobné druhy obstarávania v súlade s miestnymi zákonmi: TÁTO PUBLIKÁCIA SA POSKYTUJE TAK, AKO JE, TEDA BEZ AKEJKOĽVEK ZÁRUKY, PRIAMEJ ČI NEPRIAMEJ, VRÁTANE – ALE NIE VÝLUČNE – NEPRIAMEJ ZÁRUKY PREDAJNOSTI ALEBO VHODNOSTI NA KONKRÉTNY ÚČEL. Niektoré štáty nepovoľujú zrieknutie sa priamych ani nepriamych záruk v určitých transakciách, preto sa vás toto vyhlásenie nemusí týkať.

Táto publikácia môže obsahovať technické nepresnosti alebo typografické chyby. Tu uvedené informácie podliehajú pravidelným zmenám; tieto zmeny budú zahrnuté do ďalších vydaní. V popísaných produktoch alebo programoch sa môžu kedykoľvek vykonať vylepšenia alebo zmeny.

Spotrebný materiál

Štandardný spotrebný materiál pre tento produkt, ktorý môže používateľ vymieňať sú aj kazety s tonerom.

Ako tonerové kazety používajte iba produkty špecifikované firmou SHARP.

 <p>ORIGINÁLNY SPOTREBNÝ MATERIÁL</p>	<p>Najlepšie výsledky kopírovania dosiahnete používaním iba originálneho spotrebného materiálu Sharp, ktorý je navrhovaný, konštruovaný a testovaný tak, aby dosahoval maximálnu životnosť a výkonnosť produktov Sharp. Na obale toneru hľadajte nálepku Originálneho spotrebného materiálu.</p>
--	--

Hladiny emisií hluku

Nasledujúce merania boli vykonané v súlade s normou ISO 7779 a nahlásené v súlade s normou ISO 9296.

Poznámka: Niektoré režimy sa nemusia týkať vášho výrobku.

Priemerný akustický tlak vo vzdialenosti 1 meter, dBA	
Tlač	Jednostranne: 56 Obojstranne: 55
Pripravené	14

Smernica o odpade z elektrických a elektronických zariadení (WEEE)



Logom WEEE sa označujú špecifické recyklačné programy a postupy pre elektronické produkty v krajinách Európskej únie. Podporujeme recykláciu našich výrobkov. Pokiaľ máte ďalšie otázky týkajúce sa možnosti recyklácie, obráťte sa na miestneho predajcu.

Nabíjateľná lítium-iónová batéria



Tento produkt môže obsahovať gombíkovú, nabíjateľnú lítium-iónovú batériu, ktorú by mal vybrať iba školený technik. Prečiarknutý kôš na kolieskach znamená, že produkt sa nesmie likvidovať ako netriedený odpad, ale musí sa poslať do samostatných zberných zariadení na zhodnotenie a recykláciu. V prípade vybraní batérie nevyhadzujte batériu do domového odpadu. Vo vašej miestnej komunite môžu existovať systémy separovaného zberu batérií, napríklad miesto, kde možno batérie odovzdať na recykláciu. Separovaný zber použitých batérií zabezpečuje vhodné spracovanie odpadu vrátane opätovného použitia a recyklácie a zabraňuje akýmkoľvek možným negatívnym účinkom na ľudské zdravie a životné prostredie. Batérie zlikvidujte zodpovedne.

Informácie o likvidácii pre užívateľov (domácnosti)

Informácie o likvidácii tohto zariadenia a jeho batérií

AK CHCETE ZLIKVIDOVAŤ TOTO ZARIADENIE, NEPOUŽÍVAJTE BEŽNÝ ODPADKOVÝ KÔŠ
A NEHÁDŽTE HO DO OHŇA!

Použité elektrické a elektronické zariadenie a batérie by mali byť vždy zhromaždené a spracované **ODDELENE** v súlade s miestnymi zákonmi.

Separovaný zber propaguje ekologicky šetrné zaobchádzanie, recykláciu materiálov a minimalizuje konečnú likvidáciu odpadu. **NESPRÁVNA LIKVIDÁCIA** môže byť v dôsledku určitých látok škodlivá pre ľudské zdravie a životné prostredie! Vezmite **POUŽITÉ ZARIADENIE** do miestnej, zvyčajne obecnej, zberne (kde je k dispozícii). Toto zariadenie obsahuje **BATÉRIU**, ktorú nemôže vybrať používateľ. Pre výmenu batérie kontaktujte svojho predajcu.

V prípade pochybností o likvidácii sa obráťte na miestne úrady alebo predajcu a informujte sa o správnom spôsobe likvidácie.

LEN PRE POUŽÍVATEĽOV V KRAJINÁCH EURÓPSKEJ ÚNIE A NIEKTORÝCH ĎALŠÍCH KRAJINÁCH, NAPRÍKLAD NÓRSKO A ŠVAJČIARSKO: je vaša účasť v oddelenom zbere požadovaná zákonom.



Užívatelia z **DOMÁCNOSTÍ** sú žiadaní, aby využili existujúce zariadenia pre návrat použitého zariadenia a batérií. Návrat je zadarmo.

Symbol uvedený vyššie sa objaví na elektrických a elektronických zariadeniach (alebo balení), aby to používateľom pripomenul. Ak zariadenie bolo použité na **OBCHODNÉ ÚČELY**, obráťte sa na predajcu SHARP, ktorý vás informuje o spätnom odbere. Môžu vám byť účtované náklady vzniknuté z vrátenia. Malé zariadenia (a malé množstvá) môžu odoberať miestne zberne zariadenia. Pre Španielsko: obráťte sa na zavedený systém zberu alebo miestny úrad pre spätný odber použitých výrobkov z vašich použitých produktov.

Likvidácia a zaobchádzanie s kazetami

S použitými tonerovými kazetami značky Sharp a iným spotrebným materiálom z kopírovacích strojov a multifunkčných zariadení značky Sharp zaobchádzajte v súlade so zákonnými požiadavkami platnými vo vašej oblasti. V súvislosti s tým sa odporúčame obrátiť na kompetentných poskytovateľov služieb (napríklad na spoločnosti recyklujúce odpad) a v prípade potreby požiadať o pomoc miestne úrady. Informácie o programoch spoločnosti Sharp zameraných na zber a recykláciu, ktoré existujú v niektorých krajinách, nájdete na našej webovej lokalite www.sharp.eu.

Upozornenie o statickej citlivosti



Tento symbol označuje staticky citlivé súčasti. Skôr ako sa dotknete oblastí v blízkosti týchto symbolov, dotknite sa najskôr kovového povrchu v oblasti mimo symbolu.

Aj keď označenie týmto symbolom chýba, skôr ako získate prístup k vnútorným častiam tlačiarne alebo sa ich dotknete, dotknite sa hociktorej časti odkrytého kovového rámu tlačiarne, aby ste zabránili poškodeniu elektrostatickým výbojom pri vykonávaní údržby (napr. pri vyberaní zaseknutého papiera alebo výmene spotrebného materiálu).

ENERGY STAR

Každý produkt s emblémom ENERGY STAR® na produkte alebo na spúšťačej obrazovke je k dátumu výroby certifikovaný ako produkt, ktorý je v zhode s požiadavkami certifikácie ENERGY STAR Agentúry Spojených štátov na ochranu životného prostredia (EPA – Environmental Protection Agency).



Informácie o teplotách

Prevádzková teplota a relatívna vlhkosť	10 až 32,2 °C (50 až 90 °F) a 15 až 80 % relatívna vlhkosť 15,6 až 32,2 °C (60 až 90 °F) a 8 až 80 % relatívna vlhkosť Maximálna teplota mokrého teplomeru ² : 22,8 °C (73 °F) Prostredie bez kondenzácie
Dlhodobé skladovanie tlačiarne/kazety/tlačovej jednotky ¹	15,6 až 32,2 °C (60 až 90 °F) a 8 až 80 % relatívna vlhkosť Maximálna teplota mokrého teplomeru ² : 22,8 °C (73 °F)
Krátkodobá preprava tlačiarne/kazety/tlačovej jednotky	-40 až 40 °C (-40 až 104 °F)
¹ Spotrebný materiál je možné skladovať približne 2 roky. To platí pre skladovanie v štandardnom kancelárskom prostredí pri 22 °C (72 °F) a 45 % vlhkosti. ² Teplota vlhkého teplomera sa určuje podľa teploty vzduchu a relatívnej vlhkosti.	

Vyhlásenie o laserovom zariadení

Tlačiareň je v USA certifikovaná v súlade s požiadavkami zákona 21 Ministerstva zdravotníctva USA (DHHS), kapitoly I, podkapitoly J o laserových výrobkoch triedy I (1). V iných častiach sveta je certifikovaná ako laserový výrobok triedy I v súlade s požiadavkami normy IEC 60825-1: 2014.

Laserové zariadenia triedy 1 sa nepovažujú za nebezpečné. Laserový systém a tlačiareň sú navrhnuté tak, aby počas bežnej prevádzky, údržby používateľom alebo v predpísanom servisnom stave nedošlo ku kontaktu ľudí s laserovým žiarením väčším, ako je žiarenie zariadení triedy 1. Tlačiareň má zostavu tlačovej hlavy, na ktorú sa nevzťahuje záruka, a ktorá obsahuje laser s nasledujúcimi špecifikáciami:

Trieda: IIIb (3b) AlGalnP

Menovitý výstupný výkon (v miliwattoch): 15

Vlnová dĺžka (v nanometroch): 650 – 670

Spotreba energie

Spotreba energie produktu

Nasledujúca tabuľka dokumentuje vlastnosti spotreby energie produktu.

Poznámka: Niektoré režimy sa nemusia týkať vášho produktu.

Režim	Popis	Spotreba energie (vo wattoch)
Tlač	Produkt vytvára výtlačky elektronických dokumentov.	Jednostranne: 620 Obojstranne: 370
Kopírovanie	Produkt vytvára výtlačky z originálnych tlačených dokumentov.	–
Skenovanie	Produkt skenuje tlačené dokumenty.	–
Pripravené	Produkt čaká na tlačovú úlohu.	8
Režim spánku	Produkt je v režime vysokej úrovne úspory energie.	1,31
Režim dlhodobého spánku	Produkt je v režime nízkej úrovne úspory energie.	0,1
Vypnuté	Produkt je zapojený do elektrickej zásuvky, no vypínač je vypnutý.	0,1

Úrovně spotreby energie uvedené v predchádzajúcej tabuľke predstavujú časovo spriemerované merania. Okamžitý príkon môže byť podstatne vyšší než je priemer.

Režim spánku

Tento produkt disponuje režimom na úsporu energie, ktorý sa označuje ako *režim spánku*. Režim spánku šetrí energiu znížením spotreby energie počas dlhších období nečinnosti. Režim spánku sa spúšťa automaticky po tom, ako sa produkt nepoužíva po určenú dobu nazývanú *časový limit režimu spánku*.

Výrobcom nastavený predvolený časový limit režimu spánku (v minútach):	15
--	----

Pomocou konfiguračných ponúk sa časový limit režimu spánku dá nastaviť v rozpätí od 1 minúty do 120 minút. Ak je rýchlosť tlače formátu A4 menšia ako alebo rovná hodnote 30 strán za minútu, potom môžete nastaviť časový limit maximálne 60 minút. Nastavenie časového limitu režimu spánku na nízku hodnotu vedie k zníženiu spotreby energie, ale môže predĺžiť čas odozvy produktu. Pri nastavení časového limitu režimu spánku na vysokú hodnotu sa zachová rýchla odozva, ale spotrebuje sa viac energie.

Režim dlhodobého spánku

Tento produkt disponuje prevádzkovým režimom s ultranízkou spotrebou energie, ktorý sa označuje ako *režim dlhodobého spánku*. Počas prevádzky v režime dlhodobého spánku sa bezpečne vypne napájanie všetkých ostatných systémov a zariadení.

Do režimu dlhodobého spánku je možné prejsť niektorým z nasledujúcich spôsobov:

- pomocou časového limitu režimu dlhodobého spánku,
- pomocou režimov plánov napájania,

Výrobcom nastavený predvolený časový limit režimu dlhodobého spánku pre tento produkt vo všetkých krajinách alebo oblastiach	3 dni
--	-------

Časové obdobie, počas ktorého tlačiareň po dokončení predchádzajúcej tlačovej úlohy čaká, kým prejde do režimu dlhodobého spánku, je možné upraviť v rozpätí od jednej hodiny do jedného mesiaca.

Poznámky k zobrazovacím zariadeniam registrovaným v EPEAT:

- Úroveň napájania v pohotovostnom režime sa vyskytuje v režime dlhodobého spánku alebo vypnutia.
- Produkt sa automaticky vypne na úroveň napájania v pohotovostnom režime ≤ 1 W. Funkcia automatického pohotovostného režimu (dlhodobý spánok alebo vypnuté) sa aktivuje pri dodaní produktu.

Režim vypnutia

Ak tento produkt disponuje režimom vypnutia, ktorý stále spotrebuje malé množstvo energie, ak chcete úplne zastaviť spotrebu energie produktu, odpojte napájací kábel z elektrickej siete.

Celková spotreba energie

Niekedy je užitočné odhadnúť celkovú spotrebu energie produktu. Údaje o príkone sú uvádzané vo wattoch, preto aby ste vypočítali spotrebu energie, musíte uvádzaný príkon vynásobiť časom, po ktorý výrobok pracuje v každom režime. Celková spotreba energie výrobku je súčet spotreby energie vo všetkých režimoch.

Environmentálne informácie

Túto časť si pozorne prečítajte. Pomôže vám to zmenšiť svoj vplyv na životné prostredie a zároveň znížiť náklady.

Úspora papiera

- 1 Automatická duplexná tlač, je automatická tlač na obe strany papiera bez otáčania papiera ručne. Ak je tlačiareň vybavená funkciou automatickej duplexnej tlače, nastavte tlač z počítača na automatickú obojstrannú tlač. Používajte funkciu automatickej duplexnej tlače tejto tlačiarne vždy, keď je to možné.
- 2 Tlačou na recyklovaný a tenký 64 g/m² papier, ktoré spĺňajú normu EN12281:2002 a podobné štandardy kvality, môžete znížiť vplyv na životné prostredie.

Šetrenie energie

Program ENERGY STAR® je dobrovoľný systém na podporu rozvoja a nákup energeticky úsporných modelov, ktoré pomáhajú minimalizovať vplyv na životné prostredie. Výrobky, ktoré spĺňajú tie najprísnejšie požiadavky programu ENERGY STAR aj z hľadiska životného prostredia aj spotreby energie môže nosiť logo ENERGY STAR v prípade, že boli registrované v programe ENERGY STAR.

Zhoda so smernicami Európskeho spoločenstva (ES)

Tento produkt je v súlade s požiadavkami ochrany stanovenými v smerniciach Rady ES 2014/30/EÚ, 2014/35/EÚ 2009/125/ES a 2011/65/EÚ zmenenými a doplnenými smernicou (EÚ) 2015/863 o aproximácii a harmonizácii zákonov členských štátov týkajúcich sa elektromagnetickej kompatibility, bezpečnosti elektrického zariadenia určeného na používanie v rámci určitých limitov napätia, ekodizajnu energeticky významných výrobkov a obmedzení používania určitých nebezpečných látok v elektrických a elektronických zariadeniach.

Tento produkt spĺňa hraničné hodnoty triedy B podľa normy EN 55032 a bezpečnostné požiadavky normy EN 62368-1.

Register

A

AirPrint
používanie 19
aktualizácia firmvéru 124

B

bezdrôtová sieť
pripojenie tlačiarne k 60
Wi-Fi Protected Setup (WPS –
nastavenie zabezpečenia
siete Wi-Fi) 61
bezdrôtové siete 60
bezpečnostná zásuvka
umiestnenie 58
bezpečnostné informácie 6, 7
biele čiary 103
bodky na výťažku 96

D

deaktivácia siete Wi-Fi 63
dokumenty, tlač
z počítača 19

E

ekologické nastavenia 77
ethernetový port 10
export konfiguračného súboru
prostredníctvom nástroja
Embedded Web Server 124
e-mailový server
nastavenie 108

F

firmvér, aktualizácia 124

H

hardvérové voliteľné prvky
zásobníky 121
hardvérové voliteľné prvky,
pridávanie
ovládač tlačiarne 123
hladiny emisií hluku 125
hlásenia tlačiarne
spotrebný materiál od iného
výrobca ako je výrobca
tlačiarne 111

výmena kazety, región tlačiarne
sa nezhoduje 111

I

identifikácia miest zaseknutia 79
import konfiguračného súboru
prostredníctvom nástroja
Embedded Web Server 124
interné voliteľné prvky
inštalácia 119
karty písom 116
karty s firmvérom 116
pamäť Flash 116
pamäťová karta 117
port interných riešení 116
interné voliteľné prvky,
pridávanie
ovládač tlačiarne 123
inštalácia pamäťovej karty 117
inštalácia softvéru tlačiarne 122
inštalácia voliteľnej karty 119
inštalácia zásobníkov 121

J

jemné čiary nie sú vytlačené
správne 91

K

konfigurácia nastavení
Univerzálny papier 12
konfigurácia oznámení
o spotrebnom materiáli 65
konfigurácia servera SMTP 108
konfigurácia siete Wi-Fi
Direct 62
konfigurácie tlačiarne 9
kontaktovanie predajcu 115
kontrola stavu
súčasti a spotrebný materiál 64

L

lokalizácia zaseknutí papiera 79

M

mechanizmus podávacieho
valca
výmena 71

metóda osobného
identifikačného čísla 61
metóda stlačenia tlačidla 61
mobilné zariadenie
pripojenie k tlačiarne 62
tlač z 19, 20
možnosť pripojenia tlačiarne
kontrola 111

N

nastavenia tlačiarne
obnovenie na predvolené
výrobné nastavenia 59
nastavenie e-mailu 108
nastavenie tmavosti tonera 107
nastavenie typu papiera 12
nastavenie veľkosti papiera 12
nemožno otvoriť Embedded Web
Server 109
nestála pamäť 59
vymazanie 58
nestálosť
vyhlásenie 59
nevytlačené tlačové úlohy 106

O

obálka sa zalepí počas
tlače 112
objednanie spotrebného
materiálu
súprava na údržbu 65
objednávanie
tlačová jednotka 65
tonerová kazeta 64
obnovenie počítadiel používania
spotrebného materiálu 75
oddělovacie háčky
umiestnenie 22
odstránenie zaseknutého
papiera
v dvierkach A 80
v jednotke obojstrannej
tlače 84
v zadných dvierkach 83
v zásobníkoch 85
odstránenie zaseknutia
v jednotke obojstrannej
tlače 84

v zadných dvierkach 83
ohnutý papier 91
ovládací panel
 používanie 11
 svetlo indikátora 11
 tlačidlá 11
ovládač tlačiarne
 hardvérové voliteľné prvky,
 pridávanie 123
oznámenia 125, 129, 130
oznámenia o spotrebnom
materiáli
 konfigurácia 65

P
pamäť
 typy nainštalované
 v tlačiarňi 59
pamäť tlačiarne
 vymazanie 58
pamäťová karta
 inštalácia 117
papier sa často zasekáva 114
podporované hmotnosti
papiera 18
podporované typy papiera 18
podporované veľkosti
papiera 16
pomalá tlač 104
ponuka
 802.1x 49
 Anonymný zber údajov 27
 Bezdrôtové 41
 Denník auditu
 zabezpečenia 51
 Ethernet 43
 HTML 37
 Informácie o tlačiarňi 31
 IPSec 48
 Konfigurácia LPD 49
 Konfigurácia zásobníkov 38
 Kvalita 33
 Nastavenia HTTP/FTP 50
 Nastavenia LDAP riešení 55
 Nastavenie 32
 Nastavenie dôvernej tlače 54
 Obmedzenia prihlásenia 53
 Obmedzenie prístupu do
 externej siete 51
 Obnovenie predvolených
 výrobných nastavení 28
 Obrázok 37

Oznámenia 25
PCL 36
PDF 35
Pomocník 56
ponuka Konfigurácia 28
PostScript 35
Predvoľby 23
Prehľad siete 40
Riešenie problémov 57
Rozloženie 31
Rôzne 55
Sieť 56
SNMP 47
Správa napájania 27
Strana nastavení ponúk 56
TCP/IP 45
Tlač 56
typy médií 40
univerzálne nastavenie 39
USB 50
Úsporný režim 24
Viditeľné ikony na domovskej
obrazovke 30
Vymazanie dočasných súborov
údajov 55
vymazanie mimo prevádzky 30
Vzdialený ovládací panel 25
Wi-Fi Direct 43
XPS 35
Zariadenie 56
Štatistika úloh 33
ponuky tlačiarne 23
port tlačiarne USB 10
porty tlačiarne 10
povolenie funkcie Wi-Fi
Direct 62
počítadlá používania
spotrebného materiálu
 obnovenie 75
počítač
 pripojenie k počítaču 63
predajcu
 kontaktovanie 115
predchádzanie zaseknutiu
papiera 78
predvolené výrobné nastavenia
 obnovenie 59
premiestnenie tlačiarne 8, 76
prepojenie zásobníkov 15
prepojenie zásobníkov
nefunguje 113
preprava tlačiarne 76

pridávanie hardvérových
voliteľných prvkov
 ovládač tlačiarne 123
pridávanie interných voliteľných
prvkov
 ovládač tlačiarne 123
pridávanie tlačiarňi do
počítača 122
pripojenie káblov 10
pripojenie k bezdrôtovej sieti
 využívanie metódy PIN 61
 využívanie metódy stlačenia
 tlačidla 61
pripojenie mobilného zariadenia
k tlačiarňi 62
pripojenie počítača k tlačiarňi 63
pripojenie tlačiarne
k bezdrôtovej sieti 60
prístup k riadiacej jednotke 116
problémy s kvalitou tlače 88

R
režim dlhodobého spánku
 nastavenie 77
režim spánku
 nastavenie 77
režimy úspory energie
 nastavenie 77
radiaca jednotka
 prístup 116
riešenie problémov
 nemožno otvoriť Embedded
 Web Server 109
 problémy s kvalitou tlače 88
 tlačiareň nereaguje 107
 tlačiareň sa nedá pripojiť k sieti
 Wi-Fi 110
riešenie problémov s kvalitou
tlače
 biele strany 89
 jemné čiary nie sú vytlačené
 správne 91
 odrezaný text alebo
 obrázky 100
 ohnutý alebo zdeformovaný
 papier 91
 opakujúce sa chyby 99
 prázdne strany 89
 problémy s kvalitou tlače 88
 roztečená tlač a bodky 96
 sivé pozadie na výtlačkoch 92
 svetlá tlač 95

tlač nakrivo 99
tlač našikmo 99
tmavá tlač 89
toner sa dá ľahko zotrieť 101
vodorovné svetlé pruhy 93
zvislé biele čiary 103
zvislé svetlé pruhy 103
zvislé tmavé pásy a chýbajúci obsah 102
zvislé tmavé pruhy 101
zvislé tmavé čiary alebo pásy 102
zvlnenie papiera 97
čierne strany 100
riešenie problémov s tlačou
nesprávne okraje 94
obálka sa zalepí počas tlače 112
papier sa často zasekáva 114
pomalá tlač 104
prepojenie zásobníkov nefunguje 113
tlačové úlohy sa netlačia 106
úloha sa tlačí na nesprávny papier 108
úloha sa tlačí z nesprávneho zásobníka 108
zaseknuté strany sa nevytlačia znova 114
zoradená tlač nefunguje 112
riešenie problémov, kvalita tlače
biele strany 89
jemné čiary nie sú vytlačené správne 91
odrezaný text alebo obrázky 100
ohnutý alebo zdeformovaný papier 91
opakujúce sa chyby 99
prázdne strany 89
roztečená tlač a bodky 96
sivé pozadie na výtlačkoch 92
svetlá tlač 95
tlač nakrivo 99
tlač našikmo 99
tmavá tlač 89
toner sa dá ľahko zotrieť 101
vodorovné svetlé pruhy 93
zvislé biele čiary 103
zvislé svetlé pruhy 103
zvislé tmavé pásy a chýbajúci obsah 102

zvislé tmavé pruhy 101
zvislé tmavé čiary alebo pásy 102
zvlnenie papiera 97
čierne strany 100
riešenie problémov, tlač
nesprávne okraje 94
obálka sa zalepí počas tlače 112
papier sa často zasekáva 114
pomalá tlač 104
tlačové úlohy sa netlačia 106
zaseknuté strany sa nevytlačia znova 114
zoradená tlač nefunguje 112
roztečená tlač 96

S

server SMTP
konfigurácia 108
sieť Wi-Fi
deaktivácia 63
softvér tlačiarne
inštalácia 122
spotrebný materiál
úspora 77
spotrebný materiál od iného výrobcu ako je výrobca tlačiarne 111
spotrebný materiál, objednávanie
tonerová kazeta 64
stála pamäť 59
vymazanie 58
stav tlačiarne 11
Strana nastavení ponúk
tlač 57
súprava na údržbu
objednávanie 65
súčasti a spotrebný materiál
stav, kontrola 64
svetlo indikátora
vysvetlenie stavu 11
svetlo tlačidla napájania
vysvetlenie stavu 11

T

teplota okolo tlačiarne 128
tlač
opakované tlačové úlohy 21
overenie tlačových úloh 21

pomocou funkcie Wi-Fi
Direct 20
pozastavené úlohy 21
rezervovanie tlačových úloh 21
Strana nastavení ponúk 57
Strana nastavenia siete 111
úlohy dôvernej tlače 21
zoznam ukážok písom 22
z mobilného zariadenia 19, 20
z počítača 19
tlač nakrivo 99
tlač našikmo 99
Tlač strany testu kvality 57
tlač z počítača 19
tlačiareň
minimálny voľný priestor 8
preprava 76
výber miesta 8
tlačiareň nereaguje 107
tlačiareň sa nedá pripojiť k sieti Wi-Fi 110
tlačová jednotka
objednávanie 65
výmena 67
tmavosť tonera
nastavenie 107
tonerová kazeta
objednávanie 64
výmena 65
typy papiera
podporované 18

U

umiestnenie bezpečnostnej zásuvky 58
umiestnenie oddeľovacích hárkov 22
Univerzálny papier
konfigurácia nastavení 12
upozornenia o emisiách 125

Ú

úloha sa tlačí na nesprávny papier 108
úloha sa tlačí z nesprávneho zásobníka 108
úlohy dôvernej tlače
konfigurácia 20
úspora spotrebného materiálu 77

V

veľkosti papiera
podporované 16
viacúčelový podávač
vkladanie 14
vkladanie
viacúčelový podávač 14
vkladanie do zásobníkov 12
vkladanie obálok
vo viacúčelovom podávači 14
vlhkosť okolo tlačiarne 128
voliteľná karta
inštalácia 119
výber miesta pre tlačiareň 8
vyhlásenie o nestálosti 59
vymazanie pamäte tlačiarne 58
výmena kazety, región tlačiarne
sa nezhoduje 111
výmena mechanizmu
podávacieho valca 71
výmena spotrebného materiálu
tlačová jednotka 67
tonerová kazeta 65
výmena súčastí
vyzdvihovacie kolieska 69
vyzdvihovacie kolieska
výmena 69

W

Wi-Fi Direct
konfigurácia 62
povolenie 62
tlač z mobilného zariadenia 20
Wi-Fi Protected Setup (WPS –
nastavenie zabezpečenia siete
Wi-Fi)
bezdrôtová sieť 61

Z

zaseknuté strany sa nevytlačia
znova 114
zaseknutia
predchádzanie 78
zaseknutia papiera
predchádzanie 78
zaseknutia, odstránenie
vo viacúčelovom podávači 86
v štandardnej priehradke 84
zaseknutie papiera vo
viacúčelovom podávači 86

zaseknutie papiera v dvierkach
A 80
zaseknutie papiera v zadných
dvierkach 83
zaseknutie papiera
v zásobníkoch 85
zaseknutie papiera, odstránenie
vo viacúčelovom podávači 86
zaseknutý papier v jednotke
obojsstrannej tlače 84
zaseknutý papier, odstránenie
v štandardnej priehradke 84
zásobníky
inštalácia 121
prepojenie 15
vkladanie 12
zrušenie prepojenia 15
zásuvka na napájací kábel 10
zdeformovaný papier 91
zoradená tlač nefunguje 112
zoznam ukážok písom
tlač 22
zrušenie prepojenia
zásobníkov 15
zvislé pásy na výtlačkoch 102
zvislé tmavé čiary na
výtlačkoch 102
zvlnenie papiera 97

Č

čistenie
vnútorné časti tlačiarne 64
vonkajšie časti tlačiarne 64
čistenie tlačiarne 64