

# SHARP®

ΕΓΧΡΩΜΟ ΨΗΦΙΑΚΟ ΠΟΛΥΛΕΙΤΟΥΡΓΙΚΟ ΣΥΣΤΗΜΑ

ΜΟΝΤΕΛΟ: ΜΧ-С303  
ΜΧ-С303W  
ΜΧ-С304  
ΜΧ-С304W

# Σύντομο Εγχειρίδιο Χρήσης



## ΠΡΙΝ ΑΠΟ ΤΗ ΧΡΗΣΗ ΤΟΥ ΜΗΧΑΝΗΜΑΤΟΣ



Λειτουργίες του μηχανήματος και διαδικασίες για την τοποθέτηση πρωτοτύπων και χαρτιού

## ΦΩΤΟΑΝΤΙΓΡΑΦΙΚΟ



Χρήση της λειτουργίας αντιγραφής

## ΕΚΤΥΠΩΤΗΣ



Χρήση της λειτουργίας εκτύπωσης

## ΦΑΞ



Χρήση της λειτουργίας φαξ

## ΣΑΡΩΤΗΣ



Χρήση της λειτουργίας σάρωσης

## ΑΡΧΕΙΟΘΕΤΗΣΗ ΕΓΓΡΑΦΩΝ



Αποθήκευση εργασιών με τη μορφή αρχείων στο σκληρό δίσκο

## ΛΕΙΤΟΥΡΓΙΑ ΡΥΘΜΙΣΗΣ



Διαμόρφωση των ρυθμίσεων για ευκολότερη χρήση του μηχανήματος

# ΤΑ ΕΓΧΕΙΡΙΔΙΑ ΛΕΙΤΟΥΡΓΙΑΣ ΚΑΙ Ο ΤΡΟΠΟΣ ΧΡΗΣΗΣ ΤΟΥΣ

## Οδηγίες Χρήσης

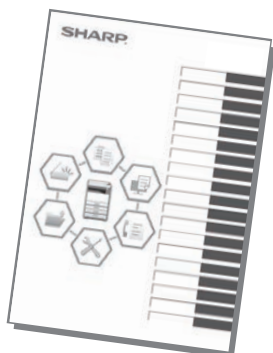

Αυτό το εγχειρίδιο επεξηγεί βασικές διαδικασίες χρήσης του μηχανήματος και περιλαμβάνει μέτρα προφύλαξης για την ασφαλή χρήση του μηχανήματος και πληροφορίες για τους διαχειριστές. Διαβάστε αυτό το εγχειρίδιο πριν χρησιμοποιήσετε το μηχάνημα. Για αναλυτικές διαδικασίες λειτουργίας και πληροφορίες αντιμετώπισης προβλημάτων, ανατρέξτε στα εγχειρίδια που διατίθενται σε μορφή PDF.

## Οδηγός λειτουργίας (εμφανίζεται στην οθόνη αφής)

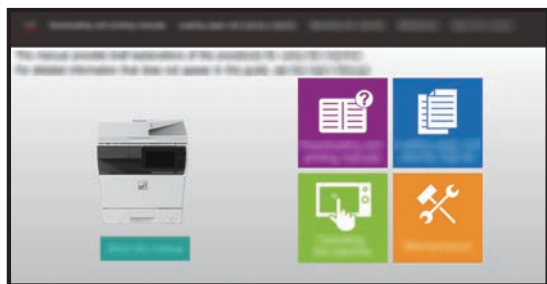

Αυτός ο οδηγός εμφανίζεται όταν πατάτε το εικονίδιο  στην οθόνη αφής του μηχανήματος. Ο οδηγός επεξηγεί τις βασικές διαδικασίες χρήσης του μηχανήματος. Επιπλέον, μπορείτε να εκτυπώσετε τα εγχειρίδια. [\(σελίδα 3\)](#)

## Εγχειρίδιο χρήστη

Το "Εγχειρίδιο Χρήστη" περιλαμβάνει λεπτομερείς επεξηγήσεις των λειτουργιών που μπορείτε να χρησιμοποιήσετε στο μηχάνημα.

Μπορείτε να κατεβάσετε το Εγχειρίδιο χρήστη από τις ιστοσελίδες του μηχανήματος.

Κατεβάστε το Εγχειρίδιο χρήστη από τις ιστοσελίδες του μηχανήματος.

Για τη διαδικασία λήψης, ανατρέξτε στην ενότητα "[ΛΗΨΗ ΤΟΥ ΟΔΗΓΟΥ ΛΕΙΤΟΥΡΓΙΑΣ \(σελίδα 6\)](#)".



# Λοιπά εγχειρίδια

Όπως ισχύει και για το "Εγχειρίδιο χρήστη", μπορείτε να προχωρήσετε στη λήψη ορισμένων εγχειριδίων, όπως αυτά που ακολουθούν, από τον ιστότοπό μας και να τα διαβάσετε στον υπολογιστή σας.

Οι τύποι των εγχειριδίων ενδέχεται να επικαιροποιούνται κατά διαστήματα. Για περισσότερες πληροφορίες ανατρέξτε στον ιστότοπό μας.

<p><b>Εγχειρίδιο Χρήστη (Καταχώριση στο Βιβλίο Διευθύνσεων)*</b></p> <p>Αυτό το εγχειρίδιο εξηγεί πώς μπορείτε να καταχωρίσετε, να επεξεργαστείτε και να διαγράψετε στοιχεία στο βιβλίο διευθύνσεων.</p>		<p><b>Οδηγός Εγκατάστασης Λογισμικού*</b></p> <p>Αυτός ο οδηγός εξηγεί πώς μπορείτε να εγκαταστήσετε το λογισμικό και να διαμορφώσετε τις ρυθμίσεις, έτσι ώστε να χρησιμοποιήσετε το μηχάνημα ως εκτυπωτή ή σαρωτή.</p>	
<p><b>Αντιμετώπιση προβλημάτων*</b></p> <p>Αυτό το εγχειρίδιο παρέχει απαντήσεις σε συχνές ερωτήσεις σχετικά με το χειρισμό του μηχανήματος σε κάθε τρόπο λειτουργίας.</p>		<p><b>Σύντομο Εγχειρίδιο Χρήσης*</b></p> <p>Αυτές οι οδηγίες προορίζονται ως βοήθεια για να ξεκινήσετε να χρησιμοποιείτε τις βασικές και εξυπηρετικές λειτουργίες του μηχανήματος.</p>	
<p><b>Εγχειρίδιο Χρήστη (Ρυθμίσεις Ιστοσελίδας)*</b></p> <p>Αυτός ο οδηγός εξηγεί τις διαδικασίες διαμόρφωσης των ρυθμίσεων του μηχανήματος από τον υπολογιστή σας μέσω της λειτουργίας ρυθμίσεων ιστοσελίδας που είναι ενσωματωμένη στο μηχάνημα.</p>		<p><b>Εγχειρίδιο Χρήστη (Χειρισμός Οθόνης Αφής)</b></p> <p>Αυτό το εγχειρίδιο εξηγεί πώς θα χειριστείτε την οθόνη αφής και πώς θα προσαρμόσετε τη διεπαφή χρήστη.</p>	
<p><b>Οδηγός Απελευθέρωσης Εκτύπωσης</b></p> <p>Αυτός ο οδηγός εξηγεί πώς μπορείτε να χρησιμοποιήσετε τη λειτουργία απελευθέρωσης εκτύπωσης. Όταν υπάρχουν πολλά MFP που υποστηρίζουν τη λειτουργία απελευθέρωσης εκτύπωσης στο ίδιο δίκτυο, μπορείτε να προσπελάσετε και να εκτυπώσετε τα δεδομένα που είναι αποθηκευμένα σε ένα MFP από άλλα MFP.</p>		<p><b>Οδηγός Σύνδεσης στο Cloud</b></p> <p>Αυτός ο οδηγός εξηγεί πώς μπορείτε να συνδέσετε το μηχάνημα σε μια υπηρεσία νέφους στο Internet οπότε θα έχετε τη δυνατότητα να αναφορτώνετε σαρωμένα δεδομένα και να εκτυπώνετε δεδομένα που είναι αποθηκευμένα στο νέφος.</p>	

\* Μπορείτε να εκτυπώσετε τα εγχειρίδια αυτά ακολουθώντας την οδηγία που περιλαμβάνει ο Οδηγός Λειτουργιών.

# ΕΚΤΥΠΩΣΗ ΕΓΧΕΙΡΙΔΙΟΥ

1



Πατήστε το πλήκτρο [Αρχική Οθόνη].

Θα εμφανιστεί η αρχική οθόνη.

2

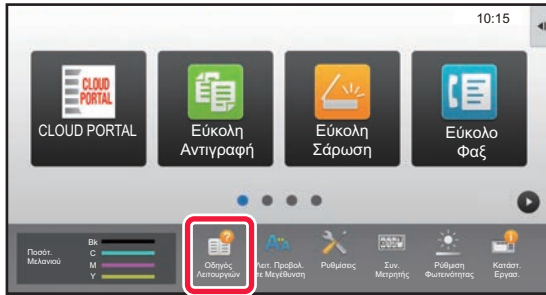

Πατήστε το πλήκτρο [Οδηγός Λειτουργιών].

3



Ρύθμιση σε οθόνη αφής

(1) Πατήστε το πλήκτρο [Λήψη και εκτύπωση εγχειριδίων].



(2) Πατήστε το πλήκτρο [Άλλα εγχειρίδια].

(3) Πατήστε το εικονίδιο του εγχειριδίου.

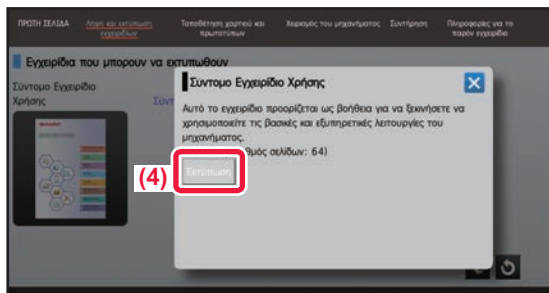

(4) Πατήστε [Εκτύπωση].

Θα εμφανιστεί η οθόνη ρυθμίσεων εκτύπωσης.

Επιλέξτε ρυθμίσεις και πατήστε το πλήκτρο [Εναρξη] για να ξεκινήσει η εκτύπωση.

Όποτε επιλέξετε γλώσσα διαφορετική από αυτή που παρουσιάζεται στο βήμα 2 της διαδικασίας [ΛΗΨΗ ΤΟΥ ΟΔΗΓΟΥ ΛΕΙΤΟΥΡΓΙΑΣ \(σελίδα 6\)](#) στη λίστα γλωσσών στην οθόνη αφής και πατήστε την επιλογή [Οδηγός Λειτουργιών], ενδέχεται να εμφανιστούν τα Αγγλικά.

Για να μάθετε πώς μπορείτε να αλλάξετε τη γλώσσα που παρουσιάζεται στην οθόνη αφής, ανατρέξτε στο Εγχειρίδιο Χρήστη.

# ΠΡΟΣΒΑΣΗ ΣΤΟ ΔΙΑΚΟΜΙΣΤΗ WEB ΤΟΥ ΜΗΧΑΝΗΜΑΤΟΣ

Όταν το μηχάνημα είναι συνδεδεμένο σε δίκτυο, μπορείτε να αποκτήσετε πρόσβαση στον ενσωματωμένο διακομιστή web του μηχανήματος μέσω του προγράμματος περιήγησης του υπολογιστή σας.

## ΑΝΟΙΓΜΑ ΙΣΤΟΣΕΛΙΔΩΝ

1

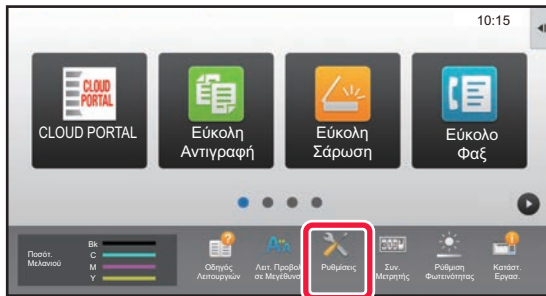

Πατήστε το πλήκτρο [Ρυθμίσεις].

2

Πατήστε [Κατάσταση] → [Κατάσταση δικτύου] στο μενού.

3

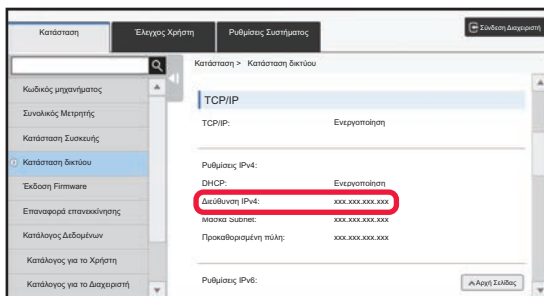

Προχωρήστε προς τα κάτω στην οθόνη και επιλέξτε "Διεύθυνση IPv4" στις ρυθμίσεις IPv4 του TCP/IP.

4



Για να ανοίξετε τις ιστοσελίδες, συνδεθείτε στο διακομιστή web του μηχανήματος.

Ανοίξτε το πρόγραμμα περιήγησης στο web ενός υπολογιστή που είναι συνδεδεμένος στο ίδιο δίκτυο με το μηχάνημα και εισαγάγετε τη διεύθυνση IP του μηχανήματος.

Συνιστώμενα προγράμματα περιήγησης στο web Internet Explorer: 11 ή νεότερη έκδοση (Windows®) Microsoft Edge (Windows®), Firefox (Windows®), Safari (Mac OS®), Chrome (Windows®): Η τελευταία έκδοση ή η αμέσως προηγούμενη κύρια έκδοση

Θα εμφανιστεί η ιστοσελίδα.

Ανάλογα με τις ρυθμίσεις του μηχανήματος, ενδέχεται να πρέπει να γίνει έλεγχος ταυτότητας του χρήστη προκειμένου να ανοίξει η ιστοσελίδα. Για να βρείτε τον κωδικό πρόσβασης που απαιτείται για τον έλεγχο ταυτότητας, απευθυνθείτε στο διαχειριστή του μηχανήματος.

# ΛΗΨΗ ΤΟΥ ΟΔΗΓΟΥ ΛΕΙΤΟΥΡΓΙΑΣ

Μπορείτε να κατεβάσετε τον Οδηγό λειτουργίας, ο οποίος αποτελεί ένα πιο αναλυτικό εγχειρίδιο, από τις ιστοσελίδες του μηχανήματος.

1

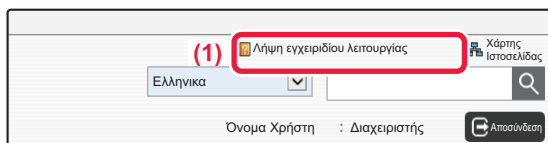

**Επιλέξτε [Λήψη εγχειριδίου λειτουργίας] στο μενού της ιστοσελίδας.**

2

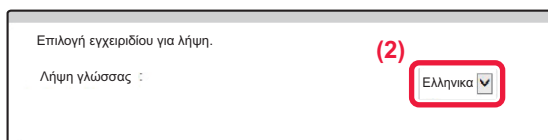

**Επιλέξτε τη γλώσσα που θέλετε.**  
Υποστηρίζονται μόνο οι παρουσιαζόμενες γλώσσες.

3

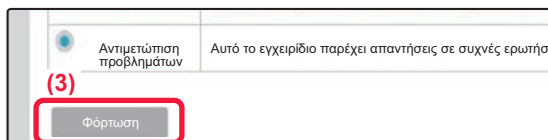

**Επιλέξτε το εγχειρίδιο που θέλετε να κατεβάσετε και κάντε κλικ στο κουμπί [Φόρτωση].**

# ΠΙΝΑΚΑΣ ΠΕΡΙΕΧΟΜΕΝΩΝ

ΤΑ ΕΓΧΕΙΡΙΔΙΑ ΛΕΙΤΟΥΡΓΙΑΣ ΚΑΙ Ο ΤΡΟΠΟΣ ΧΡΗΣΗΣ ΤΟΥΣ.....	2
ΕΚΤΥΠΩΣΗ ΕΓΧΕΙΡΙΔΙΟΥ .....	4
ΠΡΟΣΒΑΣΗ ΣΤΟ ΔΙΑΚΟΜΙΣΤΗ WEB ΤΟΥ ΜΗΧΑΝΗΜΑΤΟΣ.....	5

## ΠΡΙΝ ΑΠΟ ΤΗ ΧΡΗΣΗ ΤΟΥ ΜΗΧΑΝΗΜΑΤΟΣ

ΟΝΟΜΑ ΚΑΙ ΛΕΙΤΟΥΡΓΙΕΣ ΕΞΑΡΤΗΜΑΤΩΝ .....	10
ΕΝΕΡΓΟΠΟΙΗΣΗ/ΑΠΕΝΕΡΓΟΠΟΙΗΣΗ ΜΗΧΑΝΗΜΑΤΟΣ.....	12
ΠΙΝΑΚΑΣ ΛΕΙΤΟΥΡΓΙΑΣ.....	13
ΤΟΠΟΘΕΤΗΣΗ ΠΡΩΤΟΤΥΠΩΝ .....	15
ΠΡΟΣΑΡΜΟΓΗ ΤΗΣ ΕΝΤΑΣΗΣ ΤΟΥ ΗΧΟΥ.....	16
ΤΟΠΟΘΕΤΗΣΗ ΧΑΡΤΙΟΥ .....	17
ΑΠΟΘΗΚΕΥΣΗ ΕΠΑΦΩΝ ΣΤΟ ΒΙΒΛΙΟ ΔΙΕΥΘΥΝΣΕΩΝ .....	26
ΕΛΕΓΧΟΣ ΤΑΥΤΟΤΗΤΑΣ ΧΡΗΣΤΗ.....	27
ΟΙ ΔΙΑΘΕΣΙΜΕΣ ΛΕΙΤΟΥΡΓΙΕΣ ΤΟΥ ΜΗΧΑΝΗΜΑΤΟΣ .....	28

## ΦΩΤΟΑΝΤΙΓΡΑΦΙΚΟ

ΔΗΜΙΟΥΡΓΙΑ ΑΝΤΙΓΡΑΦΩΝ .....	32
ΛΕΙΤΟΥΡΓΙΑ ΑΝΤΙΓΡΑΦΗΣ .....	34
ΑΝΤΙΓΡΑΦΗ ΣΕ ΕΙΔΙΚΟ ΧΑΡΤΙ (Αντιγραφή από το δίσκο bypass).....	35

## ΕΚΤΥΠΩΤΗΣ

ΕΚΤΥΠΩΣΗ ΣΕ ΠΕΡΙΒΑΛΛΟΝ WINDOWS .....	38
ΕΚΤΥΠΩΣΗ ΣΕ ΠΕΡΙΒΑΛΛΟΝ MAC OS .....	40
ΑΠΕΥΘΕΙΑΣ ΕΚΤΥΠΩΣΗ ΑΡΧΕΙΟΥ ΑΠΟ ΜΟΝΑΔΑ ΑΠΟΘΗΚΕΥΣΗΣ USB .....	42

## ΦΑΞ

ΑΠΟΣΤΟΛΗ ΦΑΞ.....	44
ΛΕΙΤΟΥΡΓΙΑ ΦΑΞ .....	46

## ΣΑΡΩΤΗΣ

ΛΕΙΤΟΥΡΓΙΑ ΣΑΡΩΤΗ ΔΙΚΤΥΟΥ .....	48
ΣΑΡΩΣΗ ΠΡΩΤΟΤΥΠΩΝ .....	49
ΛΕΙΤΟΥΡΓΙΑ ΣΑΡΩΤΗ .....	51

## ΑΡΧΕΙΟΘΕΤΗΣΗ ΕΓΓΡΑΦΩΝ

ΧΡΗΣΕΙΣ ΤΗΣ ΛΕΙΤΟΥΡΓΙΑΣ ΑΡΧΕΙΟΘΕΤΗΣΗΣ ΕΓΓΡΑΦΩΝ .....	54
ΜΟΝΟ ΑΠΟΘΗΚΕΥΣΗ ΕΓΓΡΑΦΩΝ (Σάρωση σε σκληρό δίσκο) .....	55
ΕΚΤΥΠΩΣΗ ΑΠΟΘΗΚΕΥΜΕΝΩΝ ΑΡΧΕΙΩΝ .....	58

## ΛΕΙΤΟΥΡΓΙΑ ΡΥΘΜΙΣΗΣ

ΛΕΙΤΟΥΡΓΙΑ ΡΥΘΜΙΣΗΣ .....	60
---------------------------	----





# ΠΡΙΝ ΑΠΟ ΤΗ ΧΡΗΣΗ ΤΟΥ ΜΗΧΑΝΗΜΑΤΟΣ

Αυτή η ενότητα παρέχει γενικές πληροφορίες για το μηχάνημα, μεταξύ των οποίων τα ονόματα και τις λειτουργίες των εξαρτημάτων του μηχανήματος και των περιφερειακών συσκευών και τις διαδικασίες τοποθέτησης πρωτοτύπων και χαρτιού.

▶ ΟΝΟΜΑ ΚΑΙ ΛΕΙΤΟΥΡΓΙΕΣ ΕΞΑΡΤΗΜΑΤΩΝ .....	10
▶ ΕΝΕΡΓΟΠΟΙΗΣΗ/ΑΠΕΝΕΡΓΟΠΟΙΗΣΗ ΜΗΧΑΝΗΜΑΤΟΣ.....	12
▶ ΠΙΝΑΚΑΣ ΛΕΙΤΟΥΡΓΙΑΣ.....	13
▶ ΤΟΠΟΘΕΤΗΣΗ ΠΡΩΤΟΤΥΠΩΝ.....	15
▶ ΠΡΟΣΑΡΜΟΓΗ ΤΗΣ ΕΝΤΑΣΗΣ ΤΟΥ ΗΧΟΥ.....	16
▶ ΤΟΠΟΘΕΤΗΣΗ ΧΑΡΤΙΟΥ.....	17
▶ ΑΠΟΘΗΚΕΥΣΗ ΕΠΑΦΩΝ ΣΤΟ ΒΙΒΛΙΟ ΔΙΕΥΘΥΝΣΕΩΝ .....	26
▶ ΕΛΕΓΧΟΣ ΤΑΥΤΟΤΗΤΑΣ ΧΡΗΣΤΗ.....	27
▶ ΟΙ ΔΙΑΘΕΣΙΜΕΣ ΛΕΙΤΟΥΡΓΙΕΣ ΤΟΥ ΜΗΧΑΝΗΜΑΤΟΣ .....	28



# ΟΝΟΜΑ ΚΑΙ ΛΕΙΤΟΥΡΓΙΕΣ ΕΞΑΡΤΗΜΑΤΩΝ

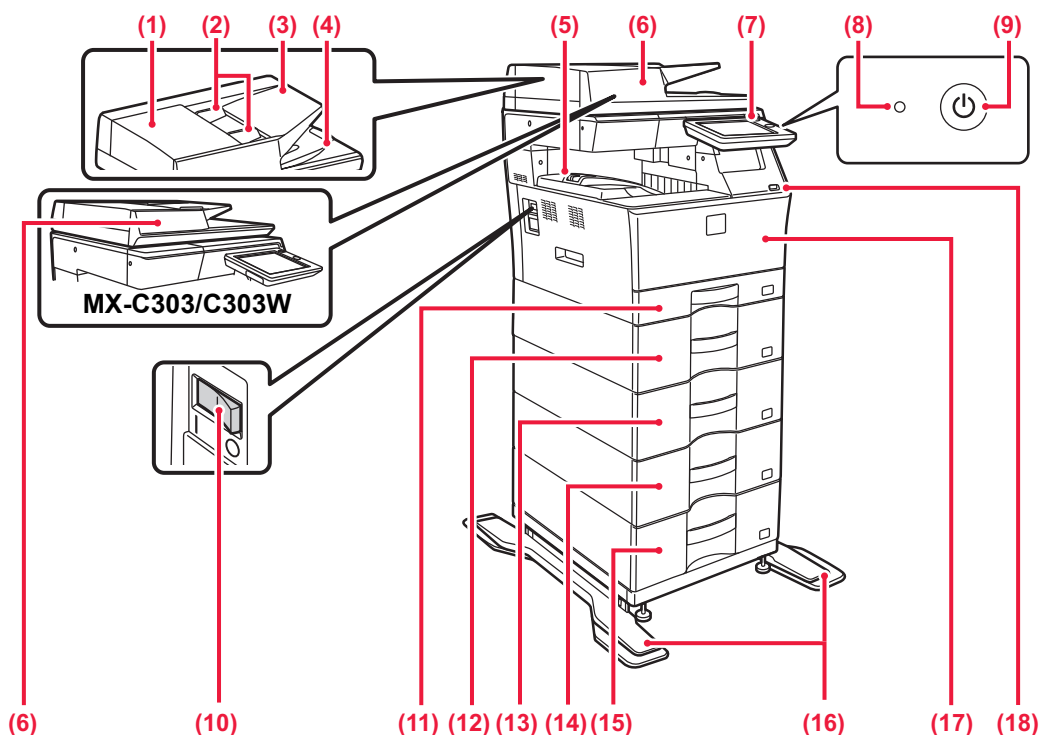

- (1) **Κάλυμμα περιοχής τροφοδοσίας εγγράφων**  
Ανοίξτε αυτό το κάλυμμα για να αφαιρέσετε πρωτότυπα που έχουν εμπλακεί ή να καθαρίσετε τον κύλινδρο τροφοδοσίας χαρτιού.
- (2) **Οδηγοί πρωτοτύπων**  
Αυτοί οι οδηγοί βοηθούν να εξασφαλιστεί η σωστή σάρωση των πρωτοτύπων.  
Ρυθμίστε τους οδηγούς στο πλάτος του πρωτοτύπου.
- (3) **Δίσκος τροφοδότη πρωτοτύπων**  
Τοποθετήστε το πρωτότυπο.  
Τοποθετήστε το χαρτί με την όψη εκτύπωσης προς τα επάνω.
- (4) **Δίσκος εξόδου πρωτοτύπων**  
Μετά τη σάρωση, τα πρωτότυπα τοποθετούνται σε αυτό το δίσκο.
- (5) **Δίσκος εξόδου**  
Σε αυτό το δίσκο τοποθετούνται τα εκτυπωμένα έγγραφα.
- (6) **Αυτόματος τροφοδότης εγγράφων**  
Τροφοδοτεί και σαρώνει αυτόματα πολλαπλά πρωτότυπα. Παρέχει δυνατότητα αυτόματης σάρωσης πρωτότυπων διπλής όψης. Σε MX-C304/C304W μπορείτε να σαρώσετε ταυτόχρονα και τις δύο όψεις πρωτοτύπων διπλής όψης.  
▶ [ΧΡΗΣΗ ΤΟΥ ΑΥΤΟΜΑΤΟΥ ΤΡΟΦΟΔΟΤΗ ΕΓΓΡΑΦΩΝ \(σελίδα 15\)](#)
- (7) **Πίνακας χειρισμού**  
Αυτός ο πίνακας περιλαμβάνει το κουμπί [Ενεργοποίηση], το κουμπί/ενδεικτική λυχνία [Εξοικονόμηση ενέργειας], την ενδεικτική λυχνία σφάλματος, το κουμπί [Αρχική Οθόνη], την ενδεικτική λυχνία κύριας τροφοδοσίας, την ενδεικτική λυχνία ειδοποίησης δεδομένων και την οθόνη αφής.  
Χρησιμοποιήστε τον πίνακα αφής για να χειριστείτε αυτές τις λειτουργίες.  
▶ [ΠΙΝΑΚΑΣ ΛΕΙΤΟΥΡΓΙΑΣ \(σελίδα 13\)](#)
- (8) **Ενδεικτική λυχνία τροφοδοσίας**  
Αυτή η λυχνία ανάβει όταν ο κύριος διακόπτης τροφοδοσίας του μηχανήματος είναι στη θέση " | ".
- (9) **Κουμπί [Ενεργοποίηση]**  
Χρησιμοποιήστε αυτό το κουμπί για να ενεργοποιήσετε και να απενεργοποιήσετε το μηχάνημα.
- (10) **Κεντρικός διακόπτης τροφοδοσίας**  
Χρησιμοποιήστε αυτό το κουμπί για να ενεργοποιήσετε και να απενεργοποιήσετε το μηχάνημα.  
Όταν χρησιμοποιείτε τις λειτουργίες φασ ή Internet φασ, ο διακόπτης αυτός θα πρέπει να είναι πάντα στη θέση " | " .  
▶ [ΕΝΕΡΓΟΠΟΙΗΣΗ/ΑΠΕΝΕΡΓΟΠΟΙΗΣΗ ΜΗΧΑΝΗΜΑΤΟΣ \(σελίδα 12\)](#)
- (11) **Δίσκος 1**  
Σε αυτό το δίσκο τοποθετείτε χαρτί. Μπορείτε να τοποθετήσετε έως και 250 φύλλα χαρτιού (80 g/m<sup>2</sup> (20 lbs)).
- (12) **Δίσκος 2 (όταν υπάρχει εγκατεστημένη μονάδα τροφοδοσίας 600 φύλλων χαρτιού)\***  
Σε αυτό το δίσκο τοποθετείτε χαρτί. Μπορείτε να τοποθετήσετε έως και 600 φύλλα χαρτιού (80 g/m<sup>2</sup> (20 lbs)).
- (13) **Δίσκος 3 (όταν υπάρχουν εγκατεστημένες δύο μονάδες τροφοδοσίας 600 φύλλων χαρτιού)\***  
Σε αυτό το δίσκο τοποθετείτε χαρτί. Μπορείτε να τοποθετήσετε έως και 600 φύλλα χαρτιού (80 g/m<sup>2</sup> (20 lbs)).
- (14) **Δίσκος 4 (όταν υπάρχουν εγκατεστημένες τρεις μονάδες τροφοδοσίας 600 φύλλων χαρτιού)\***  
Σε αυτό το δίσκο τοποθετείτε χαρτί. Μπορείτε να τοποθετήσετε έως και 600 φύλλα χαρτιού (80 g/m<sup>2</sup> (20 lbs)).
- (15) **Δίσκος 5 (όταν υπάρχουν εγκατεστημένες τέσσερις μονάδες τροφοδοσίας 600 φύλλων χαρτιού)\***  
Σε αυτό το δίσκο τοποθετείτε χαρτί. Μπορείτε να τοποθετήσετε έως και 600 φύλλα χαρτιού (80 g/m<sup>2</sup> (20 lbs)).
- (16) **Κιτ προστασίας από ανατροπή για τη βάση**  
Το κιτ αυτό απαιτείται για την εγκατάσταση δύο μονάδων τροφοδοσίας 600 φύλλων χαρτιού και της υψηλής βάσης (MX-DS22 N) ή τεσσάρων μονάδων τροφοδοσίας 600 φύλλων χαρτιού και της χαμηλής βάσης (MX-DS23 N). Προσαρτάται σε πόδια με μηχανισμό προστασίας από ανατροπή.
- (17) **Μπροστινό κάλυμμα**  
Ανοίξτε το κάλυμμα αυτό για να αφαιρέσετε μια φύσιγγα γραφίτη.
- (18) **Θύρα USB (τύπου A)**  
Χρησιμοποιείται για τη σύνδεση συσκευής USB, π.χ. συσκευής μνήμης USB, στο μηχάνημα.  
Υποστηρίζει USB 2.0 (υψηλής ταχύτητας).  
Αν συνδεθούν συσκευές μνήμης USB στη μπροστινή και στην πίσω πλευρά, αναγνωρίζεται μόνο αυτή που συνδέθηκε πρώτα.

\* Περιφερειακή συσκευή. Για περισσότερες πληροφορίες, ανατρέξτε στο Εγχειρίδιο χρήστη.  
Προ εγκατεστημένο ή μη διαθέσιμο σε ορισμένες χώρες και περιοχές. Δεν διατίθεται σε ορισμένα μοντέλα. Επικοινωνήστε με τον προμηθευτή σας ή τον πλησιέστερο εξουσιοδοτημένο αντιπρόσωπο τεχνικής εξυπηρέτησης.

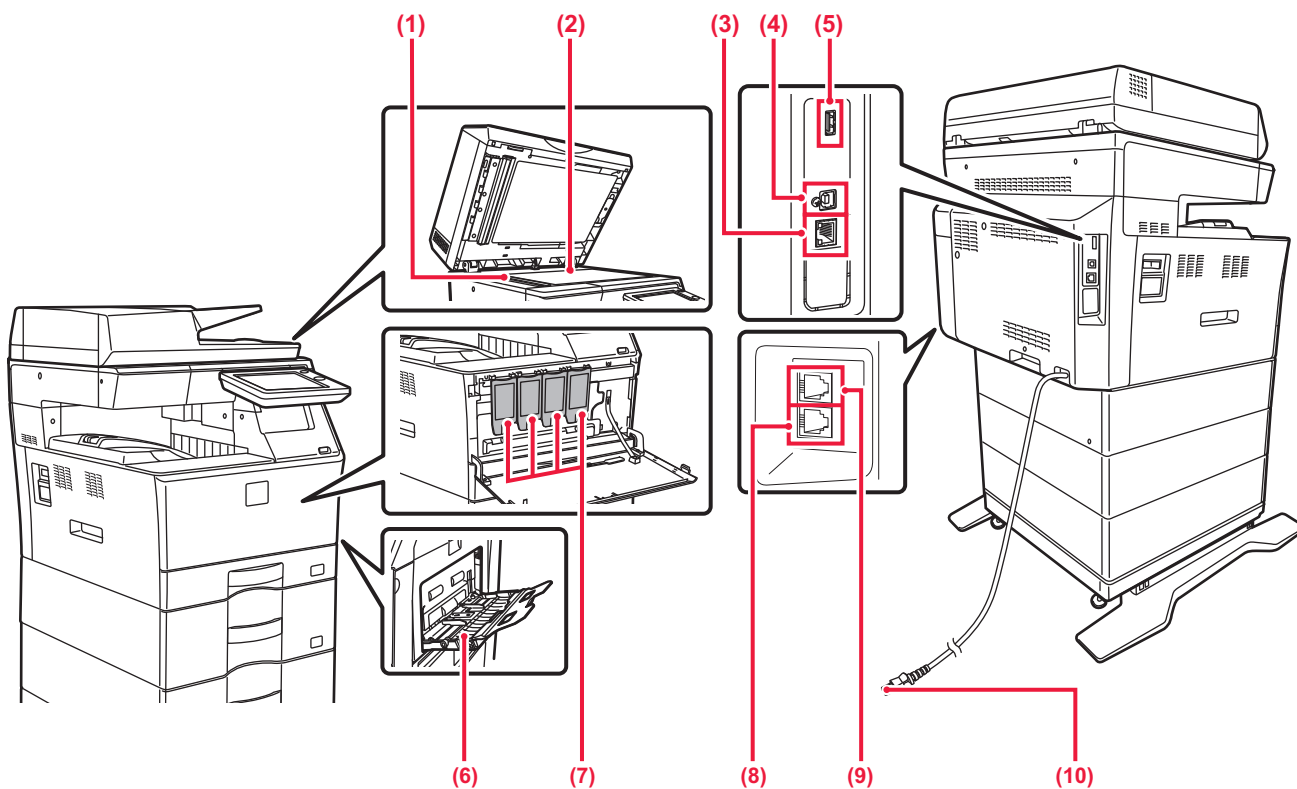

**(1) Περιοχή σάρωσης**

Εδώ σαρώνονται τα πρωτότυπα που τοποθετούνται στον αυτόματο τροφοδότη εγγράφων.

**(2) Κρύσταλλο πρωτοτύπων**

Αν θέλετε να σαρώσετε βιβλία ή άλλα πρωτότυπα μεγάλου πάχους που δεν μπορούν να περάσουν από τον αυτόματο τροφοδότη πρωτοτύπων, τοποθετήστε τα επάνω στο κρύσταλλο αυτό.

► [ΧΡΗΣΗ ΤΗΣ ΓΥΑΛΙΝΗΣ ΕΠΙΦΑΝΕΙΑΣ ΣΑΡΩΣΗΣ ΕΓΓΡΑΦΩΝ \(σελίδα 15\)](#)

**(3) Υποδοχή LAN**

Συνδέστε το καλώδιο LAN σε αυτή την υποδοχή όταν χρησιμοποιείτε το μηχάνημα σε δίκτυο. Χρησιμοποιήστε θωρακισμένο καλώδιο LAN.

**(4) Θύρα USB (τύπου B)**

Το μηχάνημα δεν χρησιμοποιεί αυτόν τον σύνδεσμο.

**(5) Θύρα USB (τύπου A)**

Χρησιμοποιείται για τη σύνδεση συσκευής USB, π.χ. συσκευής μνήμης USB, στο μηχάνημα. Υποστηρίζει USB 2.0 (υψηλής ταχύτητας). Αν συνδεθούν συσκευές μνήμης USB στη μπροστινή και στην πίσω πλευρά, αναγνωρίζεται μόνο αυτή που συνδέθηκε πρώτη.

**(6) Δίσκος bypass**

Χρησιμοποιήστε τον δίσκο αυτόν για χειροκίνητη τροφοδότηση χαρτιού.

Κατά την τοποθέτηση χαρτιού μεγάλου μεγέθους, ανοίξτε τον οδηγό προέκτασης.

► [ΤΟΠΟΘΕΤΗΣΗ ΧΑΡΤΙΟΥ ΣΤΟΝ ΔΙΣΚΟ BYPASS \(σελίδα 23\)](#)

**(7) Κασέτα γραφίτη**

Αυτή η κασέτα περιέχει το γραφίτη.

Όταν εξαντληθεί ο γραφίτης σε μια κασέτα, αντικαταστήστε την με καινούρια.

**(8) Υποδοχή τηλεφωνικής γραμμής (LINE) (MX-C303W/MX-C304W)**

Όταν χρησιμοποιείτε τη λειτουργία φαξ του μηχανήματος, η γραμμή του τηλεφώνου συνδέεται σε αυτή την υποδοχή.

**(9) Υποδοχή εσωτερικού τηλεφώνου (TEL) (MX-C303W/MX-C304W)**

Όταν χρησιμοποιείτε τη λειτουργία φαξ του μηχανήματος, μπορείτε να συνδέσετε ένα τηλέφωνο επέκτασης σε αυτή την υποδοχή.

**(10) Φις τροφοδοσίας**



# ΕΝΕΡΓΟΠΟΙΗΣΗ/ΑΠΕΝΕΡΓΟΠΟΙΗΣΗ ΜΗΧΑΝΗΜΑΤΟΣ

Σε αυτή την ενότητα περιγράφεται ο τρόπος ενεργοποίησης/απενεργοποίησης και επανεκκίνησης του μηχανήματος. Υπάρχουν δύο διακόπτες τροφοδοσίας που μπορείτε να χρησιμοποιήσετε: ο κεντρικός διακόπτης τροφοδοσίας που βρίσκεται στο πλάι και το κουμπί [Ενεργοποίηση] που βρίσκεται στον πίνακα χειρισμού.

## Ενεργοποίηση του μηχανήματος

- Γυρίστε το διακόπτη ρεύματος στη θέση " I " (ενεργοποίηση).
- Όταν η ενδεικτική λυχνία του κύριου διακόπτη τροφοδοσίας γίνει πράσινη, πατήστε το κουμπί [Ενεργοποίηση].

## Απενεργοποίηση του μηχανήματος

- Πατήστε το κουμπί [Λειτουργία] για να απενεργοποιήσετε το μηχάνημα. Για να απενεργοποιήσετε το μηχάνημα για μεγάλο χρονικό διάστημα, πατήστε το κουμπί [Λειτουργία] και έπειτα γυρίστε τον κύριο διακόπτη λειτουργίας στη θέση " O ", αφού εξαφανιστεί η οθόνη με τον πίνακα λειτουργίας.

## Επανεκκίνηση του μηχανήματος

Απενεργοποιήστε το μηχάνημα πατώντας το πλήκτρο [Ενεργοποίηση] και πατήστε το ξανά για να ενεργοποιήσετε το μηχάνημα.

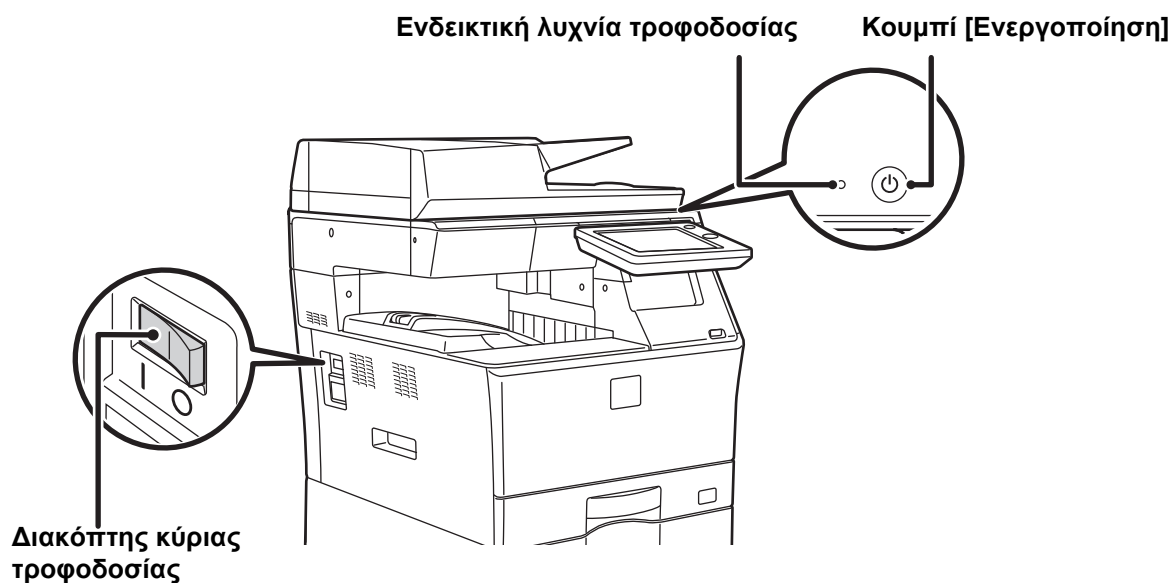

- Όταν απενεργοποιείτε τον κύριο διακόπτη τροφοδοσίας, πατήστε το πλήκτρο [Ενεργοποίηση] στον πίνακα λειτουργίας και μετά γυρίστε τον κύριο διακόπτη τροφοδοσίας στη θέση " O ". Σε περίπτωση απροσδόκητης διακοπής ρεύματος, θέστε το μηχάνημα σε λειτουργία και απενεργοποιήστε το ακολουθώντας την κανονική διαδικασία απενεργοποίησης. Εάν το μηχάνημα μείνει για πολλή ώρα απενεργοποιημένο πριν πατήσετε το πλήκτρο [Ενεργοποίηση], ενδέχεται να προκληθούν προβλήματα όπως θόρυβοι και μειωμένη ποιότητα εικόνας.
- Απενεργοποιήστε το μηχάνημα χρησιμοποιώντας και το πλήκτρο [Ενεργοποίηση] και το διακόπτη ρεύματος και αποσυνδέστε το καλώδιο τροφοδοσίας από την πρίζα αν υποψιάζεστε ότι υπάρχει βλάβη στο μηχάνημα, αν έχει ξεσπάσει καταιγίδα με κεραυνούς ή όταν μετακινείτε το μηχάνημα.



- Κατά τη χρήση της λειτουργίας φαξ ή Internet φαξ, ο διακόπτης ρεύματος πρέπει να είναι συνεχώς στη θέση " I ".
- Για να εφαρμοστούν κάποιες ρυθμίσεις, απαιτείται επανεκκίνηση του μηχανήματος. Σε ορισμένες καταστάσεις του μηχανήματος, αν πραγματοποιήσετε επανεκκίνηση με το πλήκτρο [Ενεργοποίηση] οι ρυθμίσεις ενδέχεται να μην εφαρμοστούν. Στην περίπτωση αυτή, απενεργοποιήστε το μηχάνημα με το διακόπτη ρεύματος και μετά ενεργοποιήστε το ξανά.



# ΠΙΝΑΚΑΣ ΛΕΙΤΟΥΡΓΙΑΣ

Εάν πατήσετε το πλήκτρο [Αρχική Οθόνη] στον πίνακα λειτουργίας, εμφανίζεται η αρχική οθόνη στην οθόνη αφής. Στην αρχική οθόνη εμφανίζονται τα πλήκτρα για την επιλογή των καταστάσεων λειτουργίας ή των λειτουργιών.

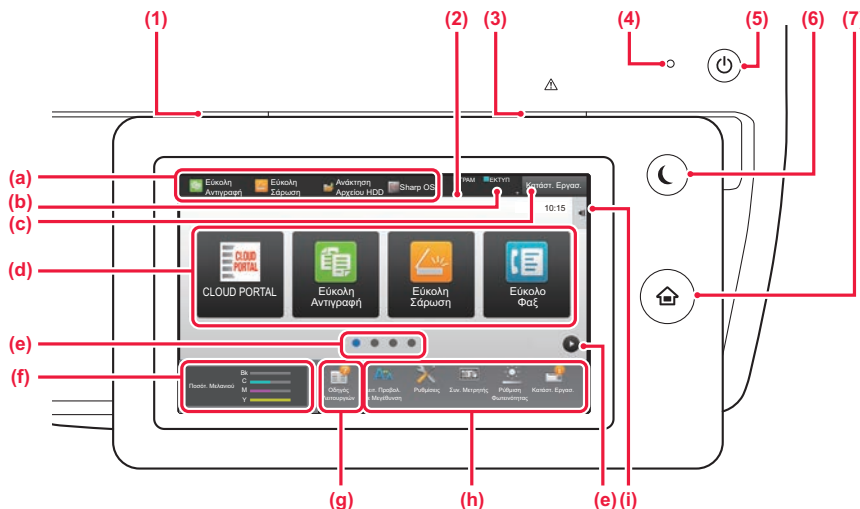

**(1) Ενδεικτική λυχνία ειδοποίησης δεδομένων**

Αναβοσβήνει κατά τη λήψη φαξ και Internet Fax. Η λυχνία σβήνει όταν ολοκληρωθεί η εκτύπωση. Όταν χρησιμοποιείτε τη μονάδα διαχωρισμού εργασιών (επάνω δίσκος), αυτή η ενδεικτική λυχνία αναβοσβήνει μέχρι να πάρετε τα προϊόντα εξόδου.

Εάν θέλετε, μπορείτε να κάνετε τις απαραίτητες ρυθμίσεις έτσι ώστε αυτή η ενδεικτική λυχνία να ανάβει και κατά την εκτέλεση εργασιών σε ορισμένες λειτουργίες, κατά την κατάσταση ετοιμότητας και όταν ανιχνεύεται πρωτότυπο στον αυτόματο τροφοδότη εγγράφων.

**(2) Οθόνη αφής**

Στην οθόνη αφής εμφανίζονται μηνύματα και πλήκτρα. Χρησιμοποιήστε το μηχάνημα πατώντας απευθείας τα εμφανιζόμενα πλήκτρα.

- (a) Πατήστε μια λειτουργία για να την αλλάξετε.
- (b) Εμφανίζει την κατάσταση του μηχανήματος, πέραν των εργασιών, με τη χρήση εικονιδίων.
- (c) Εμφανίζει την εργασία που είναι σε εξέλιξη ή σε αναμονή με τη χρήση κειμένου ή εικονιδίων.
- (d) Επιλέξτε πλήκτρα συντόμευσης για καταστάσεις λειτουργίας και λειτουργίες.
- (e) Πραγματοποιήστε εναλλαγή των σελίδων για να εμφανιστούν τα πλήκτρα συντόμευσης.
- (f) Προβολή Ποσότητας Γραφίτη.
- (g) Εμφανίστε τον Οδηγό λειτουργίας.
- (h) Χρησιμοποιήστε αυτά τα πλήκτρα για να επιλέξετε λειτουργίες που διευκολύνουν τη χρήση του μηχανήματος.
- (i) Επιλέξτε τους τρόπους λειτουργίας που μπορούν να χρησιμοποιηθούν σε κάθε λειτουργία. Πατήστε την καρτέλα και θα εμφανιστεί η λίστα με τα πλήκτρα λειτουργιών.

**(3) Ενδεικτική λυχνία σφάλματος**

Ανάβει σταθερά ή αναβοσβήνει για να υποδείξει κατάσταση σφάλματος.

**(4) Ενδεικτική λυχνία κύριας τροφοδοσίας**

Αυτή η ενδεικτική λυχνία ανάβει όταν ο κύριος διακόπτης τροφοδοσίας του μηχανήματος είναι στη θέση "I". Δεν είναι δυνατή η ενεργοποίηση μέσω του κουπιού [Ενεργοποίηση] ενώ η λυχνία αναβοσβήνει.

**(5) Κουμπί [Ενεργοποίηση]**

Χρησιμοποιήστε αυτό το κουμπί για να ενεργοποιήσετε και να απενεργοποιήσετε το μηχάνημα.

**(6) Κουμπί/ενδεικτική λυχνία [Εξοικονόμηση ενέργειας]**

Χρησιμοποιήστε αυτό το κουμπί για να θέσετε το μηχάνημα σε λειτουργία αδράνειας για λόγους εξοικονόμησης ενέργειας. Το κουμπί [Εξοικονόμηση ενέργειας] αναβοσβήνει όταν το μηχάνημα είναι σε λειτουργία αδράνειας.

**(7) Πλήκτρο [Αρχική Οθόνη]**

Εμφανίζει την αρχική οθόνη.

## Για να αλλάξετε τη γωνία του πίνακα λειτουργίας

Μπορείτε να αλλάξετε τη γωνία του πίνακα λειτουργίας. Προσαρμόστε τη γωνία για πιο άνετη θέαση.

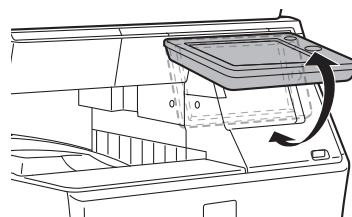



## Έλεγχος κατάστασης εργασίας / προτεραιότητας / ακύρωσης

Για να εμφανίσετε την οθόνη κατάστασης εργασίας, πατήστε το πλήκτρο [Κατάστ. Εργασ.] στην αρχική οθόνη ή το πλήκτρο [Κατάστ. Εργασ.] που εμφανίζεται επάνω δεξιά στην οθόνη κάθε λειτουργίας.

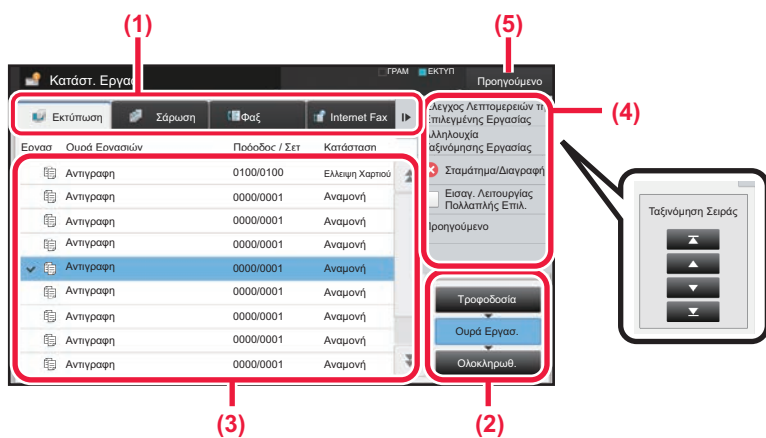

### Έλεγχος κατάστασης εργασίας

- (1) Πατήστε την καρτέλα της λειτουργίας που θέλετε να ελέγξετε.  
Ελέγξτε τις εργασίες αντιγραφής και εκτύπωσης στην καρτέλα [Εκτύπωση].
- (2) Πατήστε το πλήκτρο [Ουρά Εργασ.] ή το πλήκτρο [Ολοκληρωθ.].
- (3) Ελέγξτε τις εργασίες που περιλαμβάνονται στη λίστα. Εάν θέλετε να δώσετε προτεραιότητα σε κάποια εργασία ή να ακυρώσετε κάποια εργασία, πατήστε τη συγκεκριμένη εργασία.
- (4) Για να δώσετε προτεραιότητα σε κάποια εργασία: Πατήστε [Αλληλουχία Ταξινόμησης Εργασίας] και έπειτα πατήστε ένα πλήκτρο αλλαγής προτεραιότητας. Για να ακυρώσετε μια εργασία: Πατήστε [Σταμάτημα/Διαγραφή].
- (5) Πατήστε το πλήκτρο [Προηγούμενο] για να επιστρέψετε στην αρχική οθόνη.

## ΟΘΟΝΗ ΠΡΟΕΠΙΣΚΟΠΗΣΗΣ

Μπορείτε να πατήσετε το πλήκτρο [Προεπισκόπ] για να ανοίξετε την οθόνη προεπισκόπησης. Στην οθόνη προεπισκόπησης που εμφανίζεται στην οθόνη αφής, μπορείτε να δείτε σε προεπισκόπηση τις εργασίες και τις εικόνες που έχετε αποθηκεύσει στο μηχάνημα.

### Εύκολη λειτουργία

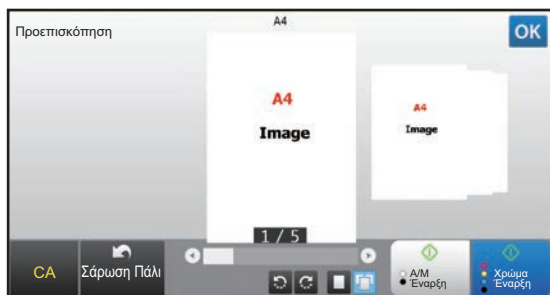

### Κανονική λειτουργία

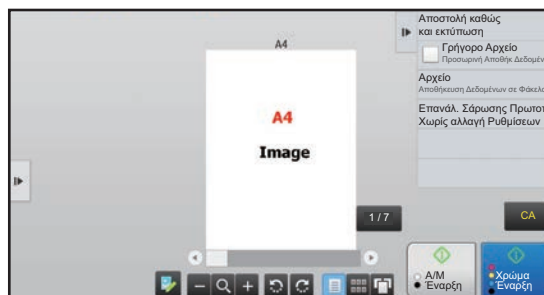

## Πλήκτρα που χρησιμοποιούνται στην οθόνη προεπισκόπησης

	Αλλάζει τη λειτουργία σε λειτουργία επεξεργασίας. Είναι δυνατή η αλλαγή, περιστροφή ή διαγραφή σελίδων από το πρωτότυπο.		*1 Περιστρέφει την εικόνα προεπισκόπησης ολόκληρης της σελίδας σύμφωνα με την κατεύθυνση του βέλους. Το αποτέλεσμα της εκτύπωσης δεν περιστρέφεται.
	*1, *2 Σμικρύνει την εικόνα.		*1 Εμφανίζει τις εικόνες προεπισκόπησης των αντίστοιχων σελίδων.
	*1, *2 Εμφανίζει τη γραμμή κύλισης για λειτουργίες μεγέθυνσης/σμίκρυνσης. Η μετακίνηση του συρόμενου δείκτη προς τα αριστερά σμικρύνει την εικόνα και η μετακίνηση του συρόμενου δείκτη προς τα δεξιά μεγεθύνει την εικόνα.		Εμφανίζει μικρογραφίες των εικόνων προεπισκόπησης.
	*1, *2 Μεγεθύνει την εικόνα.		*1 Εμφανίζει τις σελίδες σε προβολή 3 διαστάσεων (3D).

\*1 Μπορεί επίσης να χρησιμοποιηθεί στην εύκολη λειτουργία.

\*2 Κατά τη χρήση της Εύκολης λειτουργίας, εμφανίζεται όταν πατήσετε την επιλογή





## ΤΟΠΟΘΕΤΗΣΗ ΠΡΩΤΟΤΥΠΩΝ

Μπορείτε να χρησιμοποιήσετε τον αυτόματο τροφοδότη εγγράφων για να σαρώσετε αυτόματα και ταυτόχρονα πολλά πρωτότυπα, χωρίς να χρειάζεται να τοποθετείτε κάθε πρωτότυπο ξεχωριστά.

Για τα πρωτότυπα που δεν μπορείτε να σαρώσετε με τον αυτόματο τροφοδότη εγγράφων, π.χ. βιβλία ή έγγραφα με επισυναπτόμενες σημειώσεις, χρησιμοποιήστε τη γυάλινη επιφάνεια σάρωσης εγγράφων.

## ΧΡΗΣΗ ΤΟΥ ΑΥΤΟΜΑΤΟΥ ΤΡΟΦΟΔΟΤΗ ΕΓΓΡΑΦΩΝ

Κατά τη χρήση του αυτόματου τροφοδότη εγγράφων, τοποθετήστε τα πρωτότυπα στο δίσκο τροφοδοσίας εγγράφων. Βεβαιωθείτε ότι δεν υπάρχει πρωτότυπο στη γυάλινη επιφάνεια σάρωσης εγγράφων.

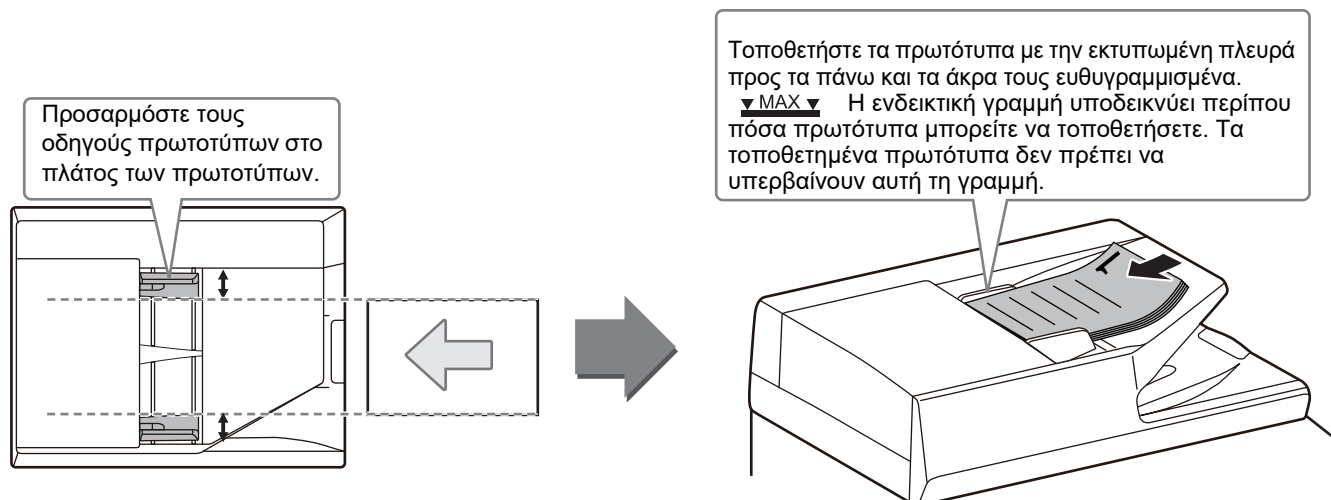

## ΧΡΗΣΗ ΤΗΣ ΓΥΑΛΙΝΗΣ ΕΠΙΦΑΝΕΙΑΣ ΣΑΡΩΣΗΣ ΕΓΓΡΑΦΩΝ

Προσέξτε να μην πιαστούν τα δάχτυλά σας όταν κλείνετε τον αυτόματο τροφοδότη εγγράφων.

Αφού τοποθετήσετε το πρωτότυπο, κλείστε τον αυτόματο τροφοδότη εγγράφων. Αν μείνει ανοιχτός, οι περιοχές εκτός πρωτοτύπου θα αντιγραφούν με μαύρο χρώμα με αποτέλεσμα να σπαταλήσετε γραφίτη.



Ορίστε τον προσανατολισμό της εικόνας για να εξασφαλιστεί η σωστή αναγνώριση του προσανατολισμού της τοποθετημένης εικόνας.

Για λεπτομέρειες, ανατρέξτε στο Εγχειρίδιο χρήστη.



# ΠΡΟΣΑΡΜΟΓΗ ΤΗΣ ΕΝΤΑΣΗΣ ΤΟΥ ΗΧΟΥ

Μπορείτε να προσαρμόσετε την ένταση των ήχων του μηχανήματος. Πατήστε το πλήκτρο [Ρυθμίσεις] και διαμορφώστε τις παρακάτω ρυθμίσεις στην καρτέλα [Ρυθμίσεις Συστήματος].

(Απαιτούνται δικαιώματα διαχειριστή).

► [Λειτουργία ρύθμισης όταν έχει συνδεθεί διαχειριστής \(σελίδα 62\)](#)

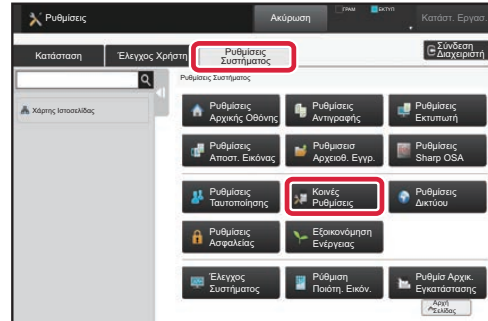
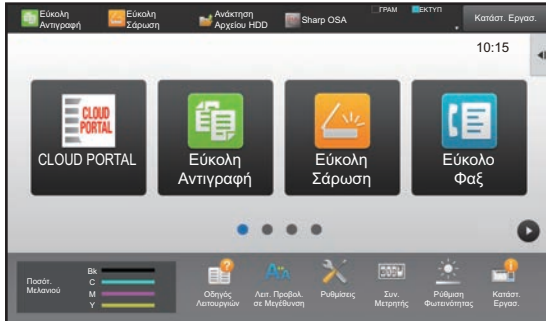

Ρύθμιση	Επισκόπηση
Ρυθμίσεις Ήχου → Ρυθμίσεις Ήχου Μπιπ (Κοινό) → Ήχος Ολοκλήρωσης Σάρωσης (Αποστολή Εικόνας)	Διαμορφώστε τις ρυθμίσεις για τον ήχο που ακούγεται όταν ολοκληρώνεται η διαδικασία σάρωσης κατά τη χρήση της λειτουργίας φαξ, σάρωσης, αρχειοθέτησης εγγράφων ή αποστολής εικόνων με άλλο τρόπο.
Ρυθμίσεις Ήχου → Ρυθμίσεις Ήχου Μπιπ (Αποστολή Εικόνας) → Φαξ	Για τη λειτουργία φαξ, διαμορφώστε τις ρυθμίσεις για την ένταση του μεγάφωνου και των ήχων κλήσης, παρακολούθησης γραμμής, ολοκλήρωσης λήψης, ολοκλήρωσης αποστολής και σφάλματος αποστολής/λήψης.
Ρυθμίσεις Ήχου → Ρυθμίσεις Ήχου Μπιπ (Αποστολή Εικόνας) → Internet Fax	Διαμορφώστε τις ρυθμίσεις για τους ήχους που εκπέμπονται κατά τη λήψη Internet Fax και όταν εμφανίζεται κάποιο σφάλμα επικοινωνίας.
Ρυθμίσεις Ήχου → Ρυθμίσεις Ήχου Μπιπ (Κοινό) → Ήχος Αγγίγματος Πλήκτρων	Διαμορφώστε τις ρυθμίσεις για τους ήχους των πλήκτρων και ορίστε εάν θα ακούγεται κάποιος ήχος όταν πατάτε το πλήκτρο μιας προεπιλεγμένης ρύθμισης.





# ΤΟΠΟΘΕΤΗΣΗ ΧΑΡΤΙΟΥ

## ΟΝΟΜΑΣΙΕΣ ΚΑΙ ΘΕΣΕΙΣ ΤΩΝ ΔΙΣΚΩΝ

Τα ονόματα των δίσκων είναι τα εξής:

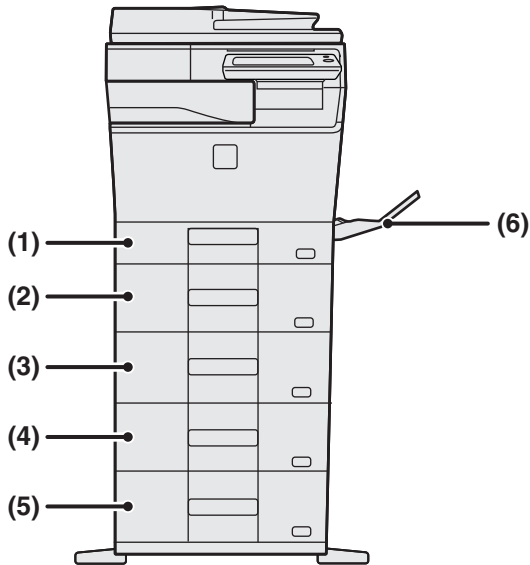

- (1) Δίσκος 1
- (2) Δίσκος 2 (όταν υπάρχει εγκατεστημένη μονάδα τροφοδοσίας 600 φύλλων χαρτιού)
- (3) Δίσκος 3 (όταν υπάρχουν εγκατεστημένες δύο μονάδες τροφοδοσίας 600 φύλλων χαρτιού)
- (4) Δίσκος 4 (όταν υπάρχουν εγκατεστημένες τρεις μονάδες τροφοδοσίας 600 φύλλων χαρτιού)
- (5) Δίσκος 5 (όταν υπάρχουν εγκατεστημένες τέσσερις μονάδες τροφοδοσίας 600 φύλλων χαρτιού)
- (6) Δίσκος bypass

## Ορισμός του προσανατολισμού της πλευράς εκτύπωσης

Η ρύθμιση του προσανατολισμού διαφέρει για την πλευρά εκτύπωσης του χαρτιού, ανάλογα με το δίσκο που χρησιμοποιείται. Εάν χρησιμοποιείτε χαρτί τύπου "Επιστολόχαρτο" και "Pre-Printed", τοποθετήστε το στον αντίστροφο προσανατολισμό.

Τοποθετήστε το χαρτί με την πλευρά εκτύπωσης στραμμένης προς την κατεύθυνση που βλέπετε πιο κάτω.

Δίσκος	Σε κανονική κατάσταση	Με τοποθετημένο επιστολόχαρτο ή προτυπωμένο χαρτί
Δίσκοι 1 - 5	Στραμμένο προς τα επάνω	Στραμμένο προς τα κάτω
Δίσκος bypass	Στραμμένο προς τα κάτω	Στραμμένο προς τα επάνω



## ΤΟΠΟΘΕΤΗΣΗ ΧΑΡΤΙΟΥ ΣΤΟ ΔΙΣΚΟ 1

1

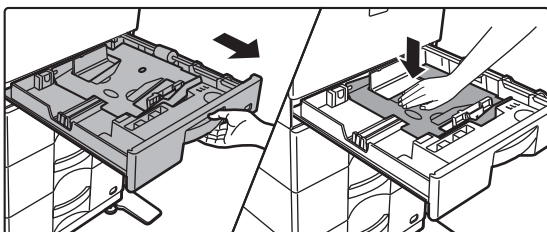

**Τραβήξτε το δίσκο χαρτιού προς τα έξω.**

Τραβήξτε προσεκτικά το δίσκο προς τα έξω, έως ότου σταματήσει.

Πιέστε το κέντρο της πλάκας πίεσης προς τα κάτω μέχρι να ασφαλίσει στη θέση της.

2

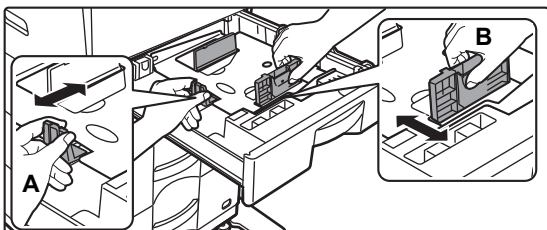

**Ρυθμίστε τους οδηγούς A και B, ώστε να αντιστοιχούν στο μήκος και το πλάτος του χαρτιού που πρόκειται να τοποθετήσετε.**

Οι οδηγοί A και B είναι συρόμενοι. Πιέστε το μοχλό του δίσκου διαχωρισμού και σύρετε τους οδηγούς στο μέγεθος χαρτιού που θέλετε. Προσαρμόστε το μη τυπικό μέγεθος χαρτιού έτσι ώστε το χαρτί να μην είναι ούτε πολύ ελεύθερο ούτε πολύ περιορισμένο.

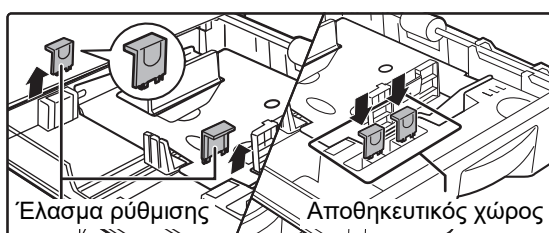

Όποτε τοποθετείτε χαρτί A4, φέρτε προς τα αριστερά και προς τα δεξιά τα δύο πράσινα ελάσματα ρύθμισης που βρίσκονται στον εσωτερικό αποθηκευτικό χώρο του δίσκου.

3

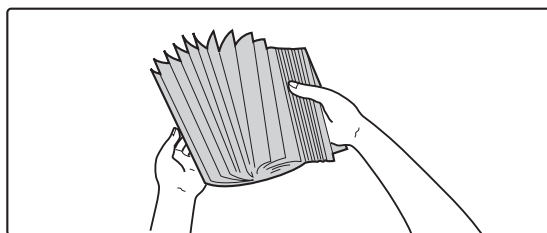

**Ξεφυλλίστε το χαρτί.**

Ξεφυλλίστε το χαρτί προτού το τοποθετήσετε. Αν δεν ξεφυλλίσετε το χαρτί, ενδέχεται να τροφοδοτηθούν πολλά φύλλα μαζί και να προκληθεί εμπλοκή.



4

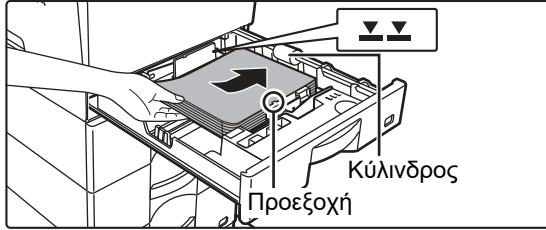

### Τοποθετήστε το χαρτί στο δίσκο.

- Τοποθετήστε το χαρτί με την όψη εκτύπωσης προς τα επάνω. Προτού τοποθετήσετε τη στοίβα του χαρτιού, βεβαιωθείτε ότι το χαρτί είναι ίσιο.
- Τοποθετήστε το χαρτί κάτω από τον κύλινδρο στη δεξιά πλευρά του δίσκου.

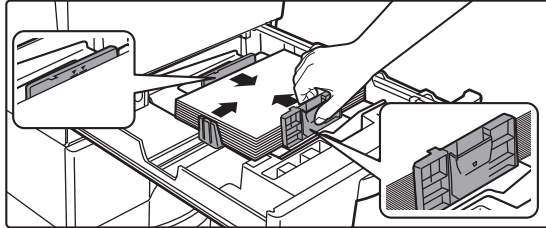

- Αφού τοποθετήσετε το χαρτί, κλείστε τους οδηγούς με βάση το πλάτος του χαρτιού ώστε μη μένει κενό ως τους οδηγούς A και B.
- Μην τοποθετήσετε το χαρτί με τον τρόπο που υποδεικνύεται παρακάτω.



- Το ύψος της στοίβας δεν πρέπει να είναι πάνω από την ενδεικτική γραμμή (το πολύ 250 φύλλα (το πολύ 80 φύλλα χαρτιού A6)).
- Μην προσθέσετε χαρτί.
- Το ύψος του χαρτιού δεν πρέπει να φτάνει επάνω από την προεξοχή.

5

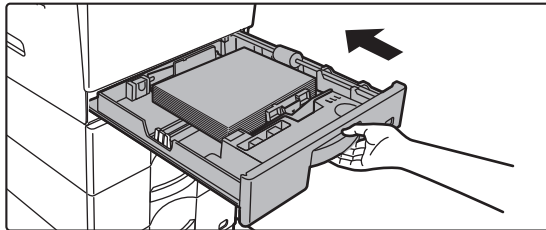

### Σπρώξτε προσεκτικά το δίσκο χαρτιού μέσα στο μηχάνημα.

Σπρώξτε το δίσκο μέχρι να κουμπώσει στο μηχάνημα. Αν τοποθετήσετε το χαρτί υπερβολικά δυνατά, ενδέχεται να τροφοδοτηθεί λοξά και να μπλοκάρει.



## Τοποθέτηση χαρτιού μεγέθους A6

Τοποθετήστε το χαρτί με την όψη αντιγραφής και εκτύπωσης στραμμένη προς τα επάνω. Στο διάγραμμα παρουσιάζεται ένα παράδειγμα εκτύπωσης στην μπροστινή πλευρά.

Όποτε τοποθετείτε χαρτί μεγέθους A6, πρέπει να ετοιμάζετε ένα αποκλειστικό έλασμα-οδηγό ακολουθώντας τη διαδικασία που περιγράφεται παρακάτω.

1

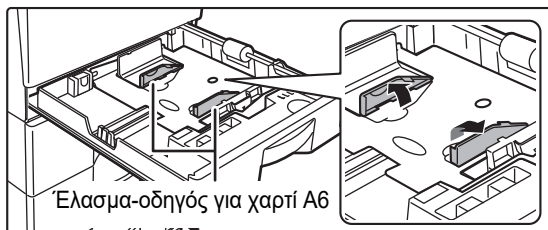

**Σηκώστε το έλασμα-οδηγό για χαρτί A6 το οποίο βρίσκεται στο έλασμα του χαρτιού.**

2

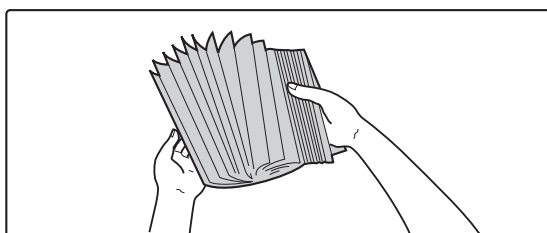

**Ξεφυλλίστε το χαρτί.**

Ξεφυλλίστε το χαρτί προτού το τοποθετήσετε. Αν δεν ξεφυλλίσετε το χαρτί, ενδέχεται να τροφοδοτηθούν πολλά φύλλα μαζί και να προκληθεί εμπλοκή.

3

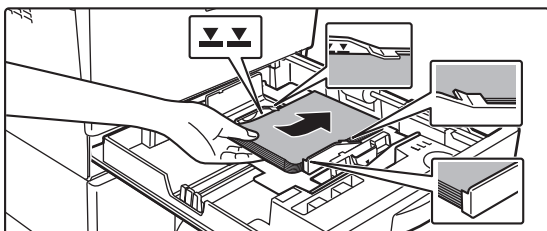

**Τοποθετήστε το χαρτί στο δίσκο.**

Τοποθετήστε το χαρτί με την πλευρά που θέλετε να εκτυπωθεί στραμμένη προς τα επάνω και φέρτε το κάτω από την προεξοχή του ελάσματος διαχωρισμού του χαρτιού μεγέθους A6 και κάτω από τον κύλινδρο που βρίσκεται στη δεξιά πλευρά του δίσκου.

Το ύψος των φύλλων του χαρτιού που θα τοποθετήσετε δεν πρέπει να φτάνει επάνω από την ενδεικτική γραμμή (το πολύ 80 φύλλα).

Αν πρόκειται να τοποθετήσετε χαρτί διαφορετικού μεγέθους αφού χρησιμοποιήσετε τον δίσκο, κλείστε το έλασμα διαχωρισμού του χαρτιού μεγέθους A6.



## ΤΟΠΟΘΕΤΗΣΗ ΧΑΡΤΙΟΥ ΣΤΟ ΔΙΣΚΟ 2 - 5

1

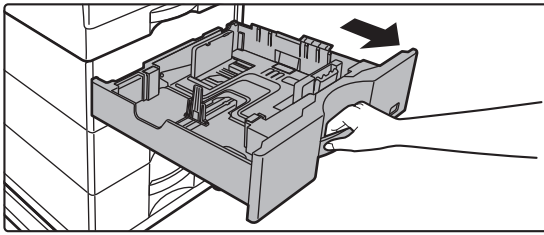

### Τραβήξτε το δίσκο χαρτιού προς τα έξω.

Τραβήξτε προσεκτικά το δίσκο προς τα έξω, έως ότου σταματήσει.

Για να τοποθετήσετε χαρτί, προχωρήστε στο βήμα 3. Για να τοποθετήσετε χαρτί διαφορετικού μεγέθους, προχωρήστε στο επόμενο βήμα.

2

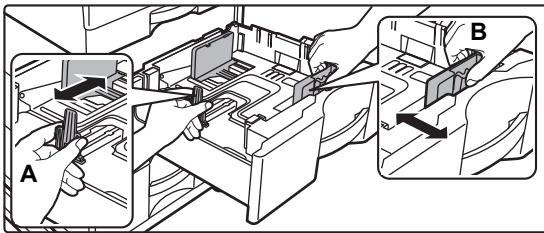

### Ρυθμίστε τους οδηγούς A και B, ώστε να αντιστοιχούν στο μήκος και το πλάτος του χαρτιού που πρόκειται να τοποθετήσετε.

Οι οδηγοί A και B είναι συρόμενοι. Πιέστε το μοχλό του δίσκου διαχωρισμού και σύρετε τους οδηγούς στο μέγεθος χαρτιού που θέλετε. Προσαρμόστε το μη τυπικό μέγεθος χαρτιού έτσι ώστε το χαρτί να μην είναι ούτε πολύ ελεύθερο ούτε πολύ περιορισμένο.

3

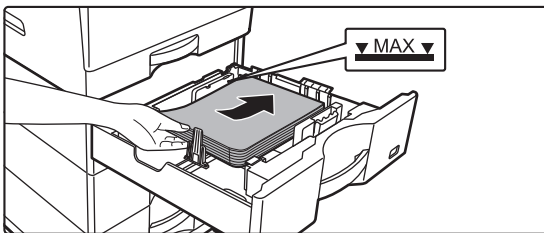

### Τοποθετήστε το χαρτί στο δίσκο.

- Τοποθετήστε το χαρτί με την όψη εκτύπωσης προς τα επάνω. Η δεσμίδα δεν πρέπει να υπερβαίνει την ενδεικτική γραμμή.
- Ξεφυλλίστε καλά το χαρτί προτού το τοποθετήσετε. Διαφορετικά, ενδέχεται να τροφοδοτηθούν πολλά φύλλα μαζί και να προκληθεί εμπλοκή.
- Μην τοποθετήσετε το χαρτί με τον τρόπο που υποδεικνύεται παρακάτω.



4

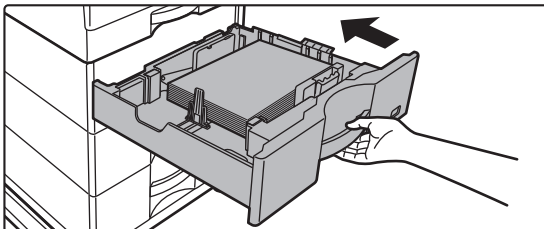

### Σπρώξτε προσεκτικά το δίσκο χαρτιού μέσα στο μηχάνημα.

Σπρώξτε το δίσκο μέχρι να κουμπώσει στο μηχάνημα.

Η τοποθέτηση χαρτιού με πίεση μπορεί να οδηγήσει σε λοξή τροφοδοσία και εμπλοκές χαρτιού.



## Τοποθέτηση χαρτιού με μέγεθος μεγαλύτερο από 8-1/2" x 11"

Όποτε τοποθετείτε χαρτί μεγέθους 8-1/2" x 11", πρέπει να αφαιρείτε τα 2 πράσινα ελάσματα ρύθμισης που βρίσκονται στην μπροστινή και στην πίσω πλευρά του δίσκου προτού τοποθετήσετε το χαρτί. Τα ελάσματα βρίσκονται μέσα στον εσωτερικό αποθηκευτικό χώρο της πίσω πλευράς του δίσκου.

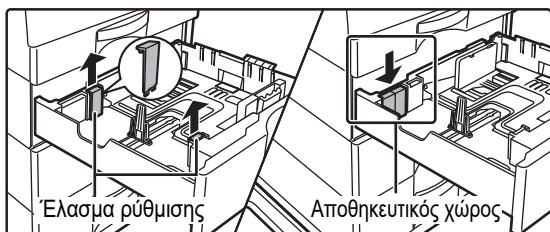

Όποτε τοποθετείτε χαρτί μεγέθους 8-1/2" x 14", πρέπει να αφαιρείτε το έλασμα διαχωρισμού A.

Μετακινήστε το έλασμα διαχωρισμού A εντελώς ως το άνοιγμα της τροφοδοσίας χαρτιού (στη δεξιά πλευρά) και τραβήξτε το προς τα επάνω.

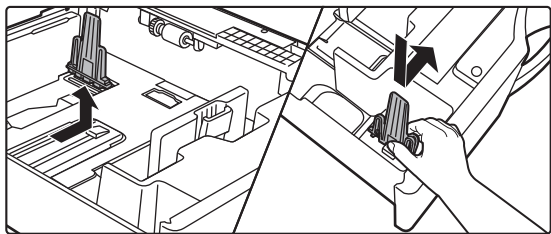

Αν το μηχάνημα δεν αναγνωρίσει το μέγεθος του χαρτιού παρόλο που έχετε τοποθετήσει σωστά χαρτί μεγέθους 8-1/2" x 14", ελέγξτε αν ο συγκρατητής βρίσκεται στη θέση για 8-1/2" x 14".

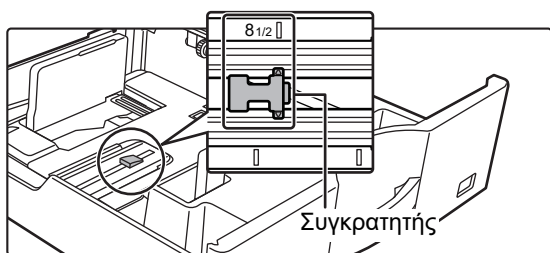



## ΤΟΠΟΘΕΤΗΣΗ ΧΑΡΤΙΟΥ ΣΤΟΝ ΔΙΣΚΟ BYPASS

1

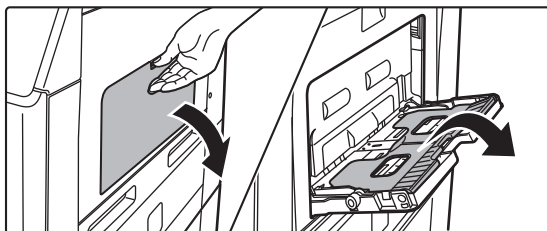

**Ανοίξτε τον δίσκο παράκαμψης και τον δίσκο προέκτασης.**

2

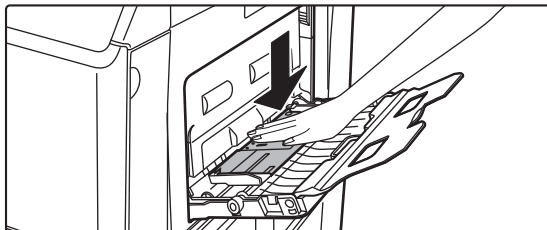

**Πιέστε το κέντρο της πλάκας πίεσης προς τα κάτω μέχρι να ασφαλίσει στη θέση της.**

3

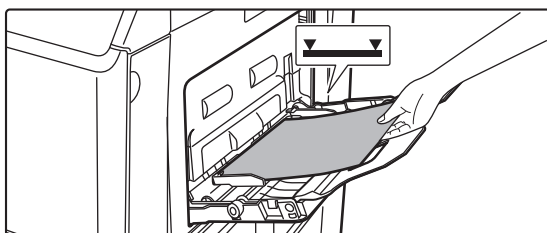

**Τοποθετήστε το χαρτί με την όψη εκτύπωσης προς τα κάτω.**

Εισαγάγετε το χαρτί κατά μήκος των οδηγών του δίσκου παράκαμψης έως ότου μπει στο δίσκο παράκαμψης και σταματήσει σταδιακά. Η τοποθέτηση χαρτιού με υπερβολική δύναμη μπορεί να προκαλέσει δίπλωμα των άκρων. Η τοποθέτηση χαρτιού πολύ χαλαρά μπορεί να οδηγήσει σε λοξή τροφοδοσία ή εμπλοκές. Το χαρτί δεν πρέπει να υπερβαίνει το μέγιστο αριθμό φύλλων καθώς και την υψηλότερη ενδεικτική γραμμή.

4

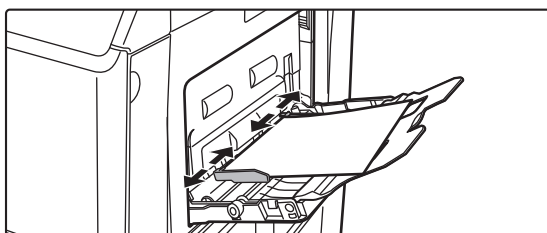

**Ρυθμίστε τους οδηγούς του δίσκου παράκαμψης στο πλάτος του χαρτιού.**

Ρυθμίστε τους οδηγούς του δίσκου παράκαμψης έτσι ώστε να εφάπτονται ελαφρώς με το χαρτί που έχει τοποθετηθεί.



Για να προσθέσετε χαρτί, πιέστε προς τα κάτω το έλασμα πίεσης τόσο ώστε να ασφαλίσει στη θέση του, αφαιρέστε όσο χαρτί έχει απομείνει στον δίσκο bypass, συνδυάστε το με το χαρτί που θα προσθέσετε και τοποθετήστε το ξανά στον δίσκο bypass. Αν προσθέσετε χαρτί χωρίς να αφαιρέσετε αυτό που έχει απομείνει, το χαρτί ενδέχεται να μπλοκάρει. Το χαρτί ενδέχεται επίσης να μπλοκάρει αν προσθέσετε αριθμό φύλλων μεγαλύτερο από τον καθορισμένο ή αν η στοίβα του χαρτιού είναι επάνω από το όριο.



## Τοποθέτηση φακέλων

Όταν τοποθετείτε φακέλους στο δίσκο bypass, ευθυγραμμίστε τους στην αριστερή πλευρά με τον προσανατολισμό που υποδεικνύεται παρακάτω. Η εκτύπωση ή αντιγραφή είναι δυνατή μόνο στην μπροστινή όψη των φακέλων. Τοποθετήστε την μπροστινή όψη προς τα κάτω. Διπλώστε το πτερύγιο και πιέστε στο σημείο δίπλωσης.

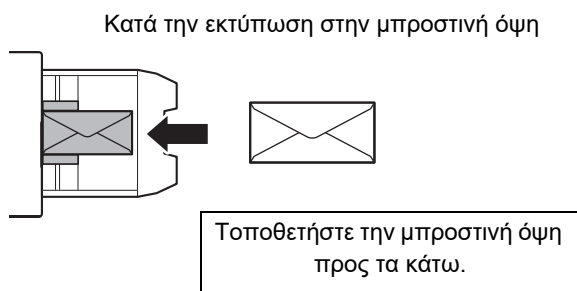

## Κατά την τοποθέτηση DL

- Τοποθετήστε τον φάκελο έτσι ώστε το πτερύγιο να είναι στη δεξιά πλευρά.
- Όταν χρησιμοποιείτε φακέλους, πρέπει να περιστρέψετε την εικόνα κατά 180 μοίρες αν είναι απαραίτητο. Για περισσότερες πληροφορίες ανατρέξτε στο "Εγχειρίδιο Χρήστη".

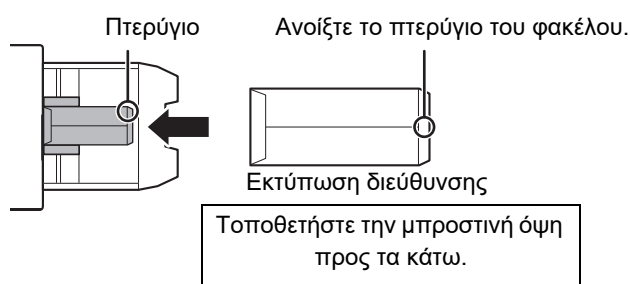

## Μοχλοί αποδέσμευσης μονάδας φούρνου (διαδικασία τοποθέτησης φακέλων)

Σε ορισμένες περιπτώσεις, μπορεί να προκληθεί ζημιά στους φακέλους ή να μπουτζουρωθούν ακόμα κι αν οι φάκελοι που χρησιμοποιούνται είναι εντός των προδιαγραφών. Αυτό το πρόβλημα μπορεί να αντιμετωπιστεί αν μετακινήσετε τους μοχλούς αποδέσμευσης της μονάδας φούρνου από τη "θέση κανονικής πίεσης" στη "θέση χαμηλότερης πίεσης". Ακολουθήστε τη διαδικασία που περιγράφεται σε αυτήν τη σελίδα.

- Φέρτε τους (δύο) μοχλούς αποδέσμευσης της μονάδας φούρνου στη θέση χαμηλότερης πίεσης όπως φαίνεται στην εικόνα.
- Επαναφέρετε τους μοχλούς στην κανονική θέση όταν δεν τροφοδοτείτε πλέον φακέλους.

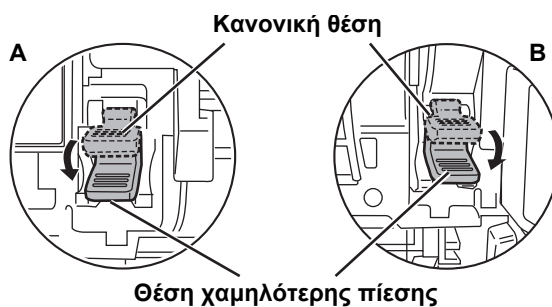
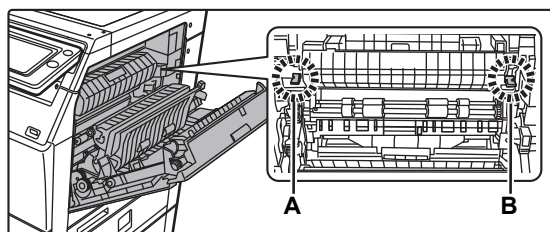

- Προτού εκτυπώσετε σε φακέλους, συνιστάται να πραγματοποιείτε μια δοκιμαστική εκτύπωση.
- Όταν τοποθετείτε φακέλους στον δίσκο bypass, πρέπει να καθορίζετε τον τύπο χαρτιού.

► [ΑΛΛΑΓΗ ΡΥΘΜΙΣΗΣ ΔΙΣΚΟΥ ΧΑΡΤΙΟΥ \(σελίδα 25\)](#)





# ΑΛΛΑΓΗ ΡΥΘΜΙΣΗΣ ΔΙΣΚΟΥ ΧΑΡΤΙΟΥ

Για να αλλάξετε το χαρτί που έχετε τοποθετήσει στον δίσκο, αλλάξτε τις ρυθμίσεις δίσκου στο μηχάνημα χρησιμοποιώντας το πλήκτρο [Ρυθμίσεις Δίσκου] στην αρχική οθόνη.

Για παράδειγμα, παρακάτω μπορείτε να δείτε τα βήματα αλλαγής του χαρτιού στο δίσκο 2 από απλό χαρτί A4 σε ανακυκλωμένο χαρτί B5.

**1** Πατήστε το πλήκτρο [Αρχική Οθόνη]. Θα εμφανιστεί η αρχική οθόνη.



**2** Πατήστε το πλήκτρο [Ρυθμίσεις Δίσκου] και πατήστε το κουμπί που αντιστοιχεί στον Δίσκο χαρτιού 2.

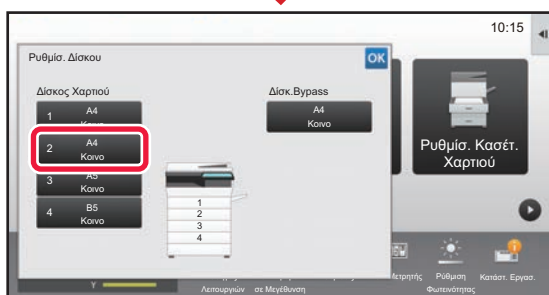
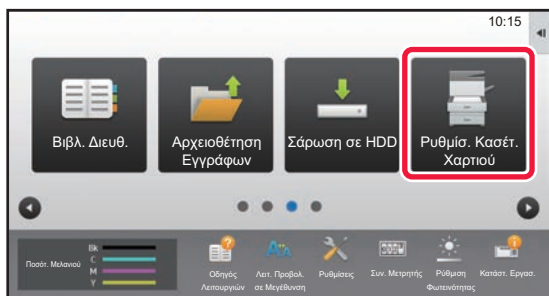

**3** Ορίστε τον τύπο χαρτιού.  
 (1) Πατήστε την καρτέλα που αντιστοιχεί στον τύπο χαρτιού.  
 (2) Πατήστε το πλήκτρο [Ανακυκλωμένο].

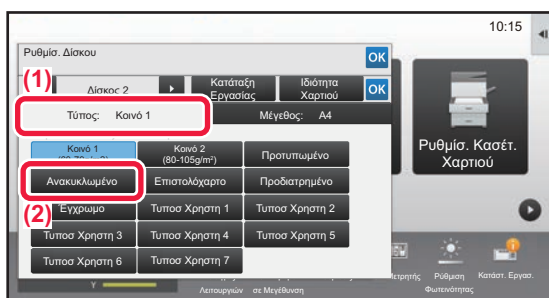

**4** Ορίστε το μέγεθος χαρτιού.  
 (1) Πατήστε την καρτέλα που αντιστοιχεί στο μέγεθος χαρτιού.  
 (2) Ορίστε το μέγεθος χαρτιού. Πατήστε το πλήκτρο [Αυτόμ. μετρικό].  
 (3) Πατήστε **OK** στο μενού "Ρυθμίσι. Δίσκου".

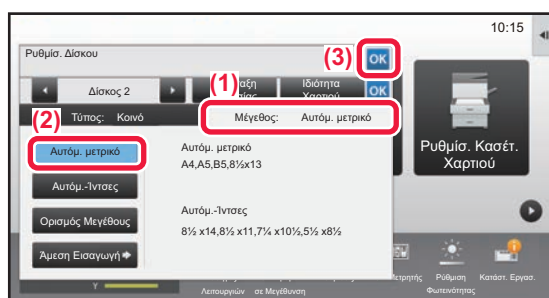



# ΑΠΟΘΗΚΕΥΣΗ ΕΠΑΦΩΝ ΣΤΟ ΒΙΒΛΙΟ ΔΙΕΥΘΥΝΣΕΩΝ

Στο βιβλίο διευθύνσεων μπορείτε να αποθηκεύσετε επαφές και ομάδες επαφών.

Παρακάτω μπορείτε να δείτε ένα παράδειγμα για τη διαδικασία προσθήκης νέας επαφής στο βιβλίο διευθύνσεων με απευθείας καταχώρηση του ονόματος και της διεύθυνσης.

1



**Πατήστε το πλήκτρο [Αρχική Οθόνη].**

Θα εμφανιστεί η αρχική οθόνη.

2

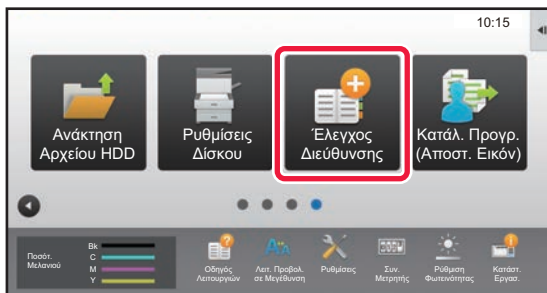

**Πατήστε το πλήκτρο [Έλεγχος Διεύθυνσης].**

3

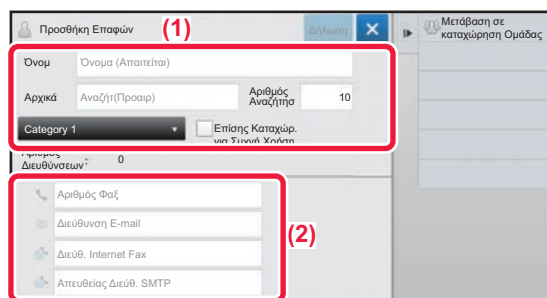

**Πληκτρολογήστε τις πληροφορίες που θέλετε να εγγραφείτε στο βιβλίο διευθύνσεων.**

**(1) Καταχωρήστε τις βασικές πληροφορίες.** Φροντίστε να συμπληρώσετε τα πεδία [Όνομ] και [Αρχικά]. Για να προσδιορίσετε κατηγορία, επιλέξτε μια κατηγορία από τη σχετική λίστα που εμφανίζεται πατώντας το πλαίσιο εισαγωγής. Για να καταχωρήσετε μια επαφή για συχνή χρήση, επιλέξτε το πλαίσιο ελέγχου [Επίσης Καταχώρ. για Συχνή Χρήση] .

**(2) Πατήστε [Αριθμός Φαξ], [Διεύθυνση E-mail], [Διεύθ. Internet Fax] ή [Απευθείας Διεύθ. SMTP], καταχωρήστε τη διεύθυνση και πατήστε **OK**.**

4

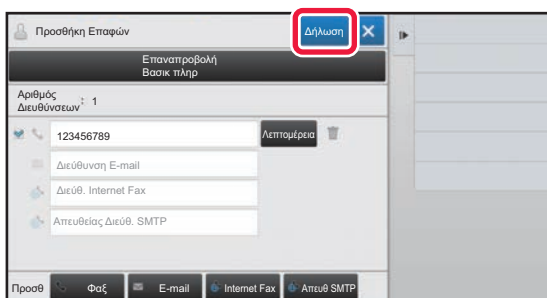

**Πατήστε το πλήκτρο [Δήλωση].**

Η πρώτη διεύθυνση σε κάθε τύπο διευθύνσεων ορίζεται ως προεπιλεγμένη διεύθυνση. Εάν δεν υπάρχει καμία επιλεγμένη διεύθυνση, θα εμφανιστεί μια οθόνη επιβεβαίωσης που θα σας ρωτά εάν θέλετε να επιλέξετε προεπιλεγμένη διεύθυνση.

## Επεξεργασία ή διαγραφή επαφής

Πατήστε το πλήκτρο [Βιβλ. Διευθ.] στην αρχική οθόνη, επιλέξτε την επαφή που θέλετε να επεξεργαστείτε ή να διαγράψετε, πατήστε στον πίνακα ενεργειών και έπειτα πατήστε [Επεξεργασία] ή [Διαγραφή].

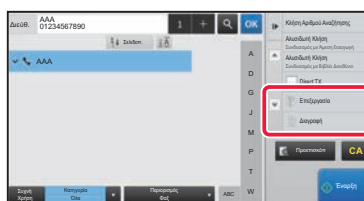
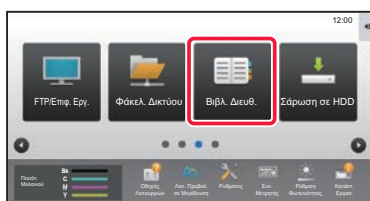



# ΕΛΕΓΧΟΣ ΤΑΥΤΟΤΗΤΑΣ ΧΡΗΣΤΗ

Όταν έχει ενεργοποιηθεί ο έλεγχος ταυτότητας χρήστη στη λειτουργία ρυθμίσεων, πρέπει να συνδεθείτε προκειμένου να μπορείτε να χρησιμοποιήσετε το μηχάνημα. Στις εργοστασιακές προεπιλεγμένες ρυθμίσεις, ο έλεγχος ταυτότητας χρήστη είναι απενεργοποιημένος. Όταν ολοκληρώσετε τη χρήση του μηχανήματος, αποσυνδεθείτε.

## ΠΛΗΡΟΦΟΡΙΕΣ ΓΙΑ ΤΙΣ ΜΕΘΟΔΟΥΣ ΕΛΕΓΧΟΥ ΤΑΥΤΟΤΗΤΑΣ

Υπάρχουν τρεις μέθοδοι ελέγχου της ταυτότητας του χρήστη: έλεγχος ταυτότητας με βάση τον αριθμό του χρήστη, έλεγχος ταυτότητας με βάση το όνομα/τον κωδικό πρόσβασης για τη σύνδεση και γρήγορος έλεγχος ταυτότητας. Ζητήστε από το διαχειριστή του συστήματος τις πληροφορίες που χρειάζεστε για να συνδεθείτε.

### ΕΛΕΓΧΟΣ ΤΑΥΤΟΤΗΤΑΣ ΜΕ ΑΡΙΘΜΟ ΧΡΗΣΤΗ

Για τη σύνδεση με αριθμό χρήστη που έχει δοθεί από το διαχειριστή του μηχανήματος, χρησιμοποιείται η διαδικασία που ακολουθεί.

Κατά την εκκίνηση του μηχανήματος, εμφανίζεται η οθόνη σύνδεσης.

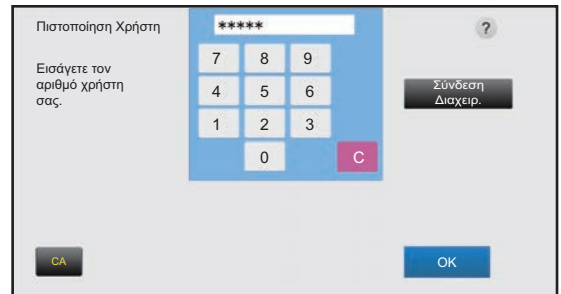

### ΕΛΕΓΧΟΣ ΤΑΥΤΟΤΗΤΑΣ ΜΕ ΟΝΟΜΑ ΣΥΝΔΕΣΗΣ/ΚΩΔΙΚΟ ΠΡΟΣΒΑΣΗΣ

Με αυτήν τη μέθοδο οι χρήστες μπορούν να συνδέονται χρησιμοποιώντας ένα όνομα σύνδεσης και έναν κωδικό πρόσβασης που τους εκχωρεί ο διαχειριστής του μηχανήματος ή ο διαχειριστής του διακομιστή LDAP.

Κατά την εκκίνηση του μηχανήματος, εμφανίζεται η οθόνη σύνδεσης.

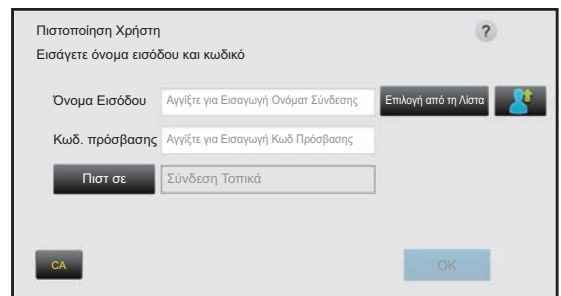

### ΓΡΗΓΟΡΗ ΕΠΑΛΗΘΕΥΣΗ ΤΑΥΤΟΤΗΤΑΣ ΧΡΗΣΤΗ

Η επιλογή αυτή μπορεί να χρησιμοποιηθεί στο μηχάνημα μόνο κατά τη εκτέλεση της διαδικασίας επαλήθευσης ταυτότητας χρήστη. Η μέθοδος αυτή παρέχει μια απλή διαδικασία επαλήθευσης ταυτότητας χρήστη για διαχειριστή που έχει ήδη καταχωριστεί στο μηχάνημα.

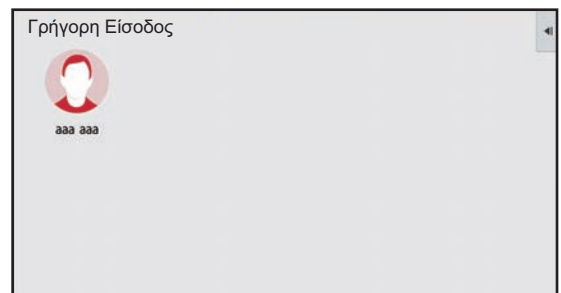

## Αποσύνδεση

Όταν ολοκληρώσετε τη χρήση του μηχανήματος, αποσυνδεθείτε. Έτσι, αποτρέπετε τη χρήση του μηχανήματος από μη εξουσιοδοτημένα άτομα.

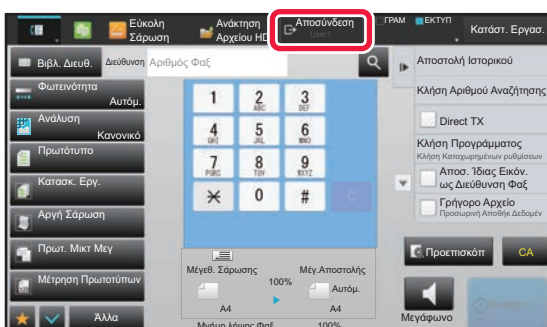



# ΟΙ ΔΙΑΘΕΣΙΜΕΣ ΛΕΙΤΟΥΡΓΙΕΣ ΤΟΥ ΜΗΧΑΝΗΜΑΤΟΣ

Το μηχάνημα διαθέτει πολλές λειτουργίες για πολλούς σκοπούς.

Παρακάτω περιγράφονται ορισμένες πρακτικές λειτουργίες. Για λεπτομέρειες, ανατρέξτε στο Εγχειρίδιο χρήστη.

## ΛΕΙΤΟΥΡΓΙΕΣ ΧΑΡΤΙΟΥ ΚΑΙ ΕΞΟΙΚΟΝΟΜΗΣΗΣ ΧΡΟΝΟΥ

### N-Up



Αυτή η λειτουργία παραθέτει με ομοιόμορφο τρόπο πολλές σελίδων πρωτοτύπων σε ένα φύλλο χαρτιού. Αυτή η λειτουργία είναι χρήσιμη όταν θέλετε να παρουσιάσετε πολλές σελίδες σε μικρό μέγεθος ή να προβάλετε όλες τις σελίδες ενός εγγράφου.

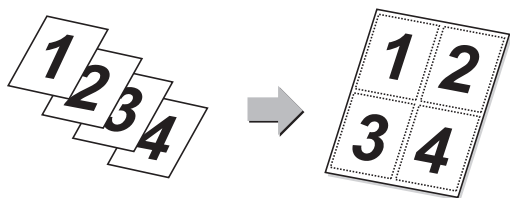

### Παράλειψη κενών σελίδων



Εάν το σαρωμένο πρωτότυπο περιλαμβάνει κενές σελίδες, αυτή η λειτουργία τις παρακάμπτει και αντιγράφει μόνο τις σελίδες με περιεχόμενο.

Το μηχάνημα ανιχνεύει τις κενές σελίδες, δίνοντάς σας τη δυνατότητα να παραλείψετε περιττά κενά φύλλα χωρίς να ελέγξετε το πρωτότυπο.

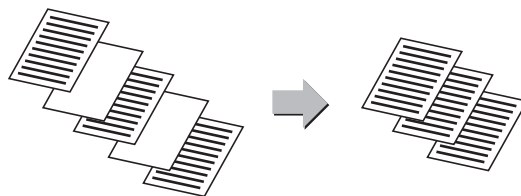

### Πρωτότυπο μικτού μεγέθους



Με τη λειτουργία αυτή σαρώνετε ταυτόχρονα πρωτότυπα διαφορετικού μεγέθους, ακόμη και όταν αναμιγνύονται πρωτότυπα μεγέθους A5 (5-1/2" x 8-1/2") με πρωτότυπα μεγέθους A4 (8-1/2" x 11"). Κατά την αντιγραφή, μπορείτε να συνδυάσετε τη ρύθμιση μικτών πρωτοτύπων και τη ρύθμιση αυτόματης κλίμακας για να αλλάξετε την κλίμακα που θα χρησιμοποιηθεί για κάθε πρωτότυπο και να εκτυπώσετε όλες τις σελίδες σε χαρτί ίδιου μεγέθους.

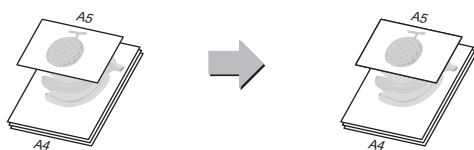

### Μέτρηση πρωτοτύπων



Μετρήστε τον αριθμό των σαρωμένων φύλλων πρωτοτύπων και δείτε τη μέτρηση πριν την αποστολή. Ο έλεγχος του αριθμού των σαρωμένων φύλλων πρωτοτύπου πριν από την αποστολή βοηθάει στην αποφυγή σφαλμάτων κατά την αποστολή.



### Δοκιμαστικό αντίγραφο



Με αυτή τη λειτουργία δημιουργείται ένα δοκιμαστικό αντίγραφο πριν από την εκτύπωση του καθορισμένου αριθμού αντιγράφων. Ελέγξτε την εικόνα προεπισκόπησης με ένα δοκιμαστικό αντίγραφο. Εάν κριθεί απαραίτητο, αλλάξτε τη ρύθμιση. Στη λειτουργία αυτή, το σαρωμένο αντίγραφο αποθηκεύεται στο μηχάνημα απαλλάσσοντάς σας από την ανάγκη εκ νέου σάρωσης του πρωτοτύπου με την τροποποιημένη ρύθμιση.

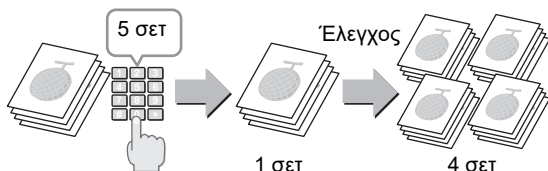

### Κατασκευή εργασίας



Αυτή η λειτουργία διαιρεί τα πρωτότυπα σε σετ και τα τροφοδοτεί (ένα σετ κάθε φορά) μέσω του αυτόματου τροφοδοτή εγγράφων, κατά την αντιγραφή ή αποστολή πολύ μεγάλου αριθμού πρωτοτύπων.

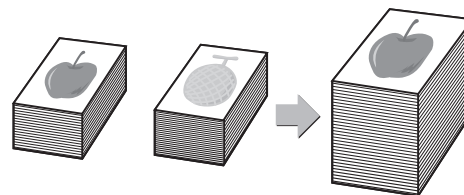



### Αντιγραφή κάρτας



Αυτή η λειτουργία αντιγράφει ή στέλνει την μπροστινή και την πίσω πλευρά μιας κάρτας σε ένα φύλλο.  
Η λειτουργία αυτή εξυπηρετεί στην παραγωγή αντιγράφων για σκοπούς αναγνώρισης ταυτότητας και βοηθάει στην εξοικονόμηση χαρτιού.

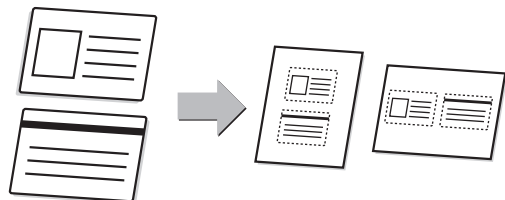

### Card Shot (Πολλαπλό)



Έως και τέσσερις κάρτες τοποθετημένες επάνω στο κρύσταλλο πρωτοτύπων σαρώνονται αυτόματα σε χωριστά αρχεία με το κάθε αρχείο να αποτελείται από την μπροστινή και την πίσω όψη της αντίστοιχης κάρτας.

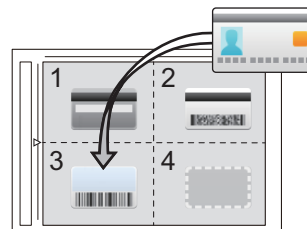

### Πολλαπλή αποκοπή / Περικοπή Εικόνας



Μπορείτε να τοποθετήσετε πολλά έγγραφα, όπως συνταγές ή φωτογραφίες, στη γυάλινη επιφάνεια εγγράφων, και να περικόψετε αυτόματα και να αποθηκεύσετε το κάθε έγγραφο σε ξεχωριστό αρχείο κατά τη σάρωσή του.

#### Πολλαπλή αποκοπή

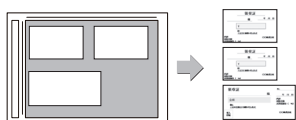

#### Περικοπή Εικόνας

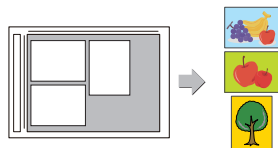

### Αυτόματη Ρύθμιση



Για να ορίσετε αυτόματα τις ρυθμίσεις σάρωσης ανάλογα με το πρωτότυπο, πατήστε το πλήκτρο [Αυτόματη Ρύθμιση] στη βασική οθόνη της Εύκολης λειτουργίας.

Οι ρυθμίσεις για τις επιλογές Προσανατολισμός Εικόνας\*, Ανάλυση Παράκαμψη Κενών Σελίδων, Εγκατάσταση Διπλής Όψης\*, Ρύθμιση Λοξότητας PDF και Αυτόματη Ανίχνευση Μονο2/Διαβάθμ. του γκρι καθορίζονται αυτόματα.

\* Στα μοντέλα MX-C303/MX-C303W απαιτείται το κιτ επέκτασης OCR.

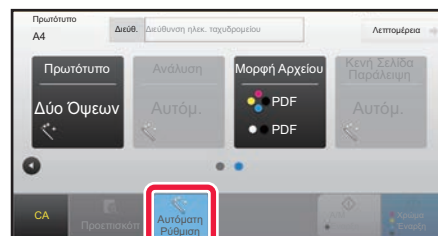

## ΛΕΙΤΟΥΡΓΙΕΣ ΕΝΙΣΧΥΣΗΣ ΑΣΦΑΛΕΙΑΣ

### Εκτύπωση κρυφού μοτίβου



Τοποθετούνται μη ορατοί χαρακτήρες για την αποτροπή της αντιγραφής χωρίς εξουσιοδότηση, π.χ. προκαθορισμένο ή προσαρμοσμένο κείμενο, σε μοτίβο φόντου.

Όταν αντιγράφετε ένα φύλλο εξόδου με εκτυπωμένο μοτίβο, οι κρυφοί χαρακτήρες εμφανίζονται.

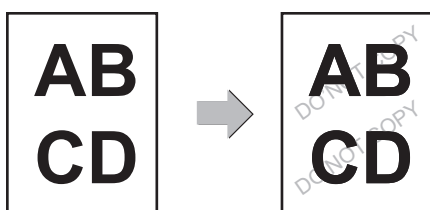

### Εκτύπωση πληροφοριών παρακολούθησης



Με αυτήν τη λειτουργία εκτυπώνονται υποχρεωτικά οι προκαθορισμένες ανιχνεύσιμες πληροφορίες για την αποτροπή μη εξουσιοδοτημένης αντιγραφής.

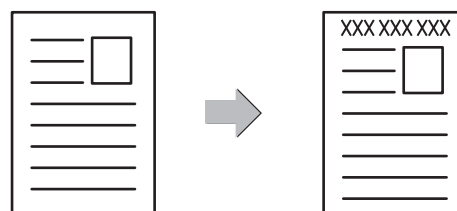



## ΛΕΙΤΟΥΡΓΙΕΣ ΣΑΡΩΣΗΣ

### Ρύθμιση φόντου



Μπορείτε να προσαρμόσετε το φόντο κάνοντας τις φωτεινές περιοχές του πρωτοτύπου πιο σκούρες ή πιο φωτεινές.

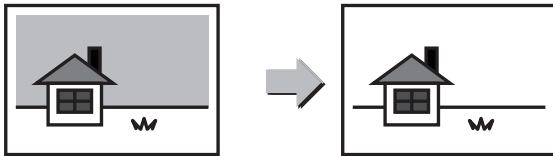

### Αργή σάρωση (MX-C304/MX-C304W)



Χρησιμοποιήστε τη λειτουργία αυτή όταν θέλετε να σαρώσετε πρωτότυπα μικρού πάχους μέσω του αυτόματου τροφοδότη εγγράφων. Η λειτουργία αυτή αποτρέπει την εμπλοκή των λεπτών πρωτοτύπων.

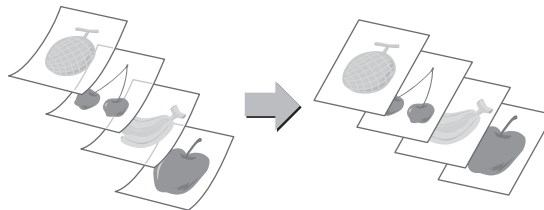

### Απαλοιφή



Η λειτουργία διαγραφής χρησιμοποιείται για την αφαίρεση των σκιών γύρω από τις εικόνες κατά τη σάρωση πρωτοτύπων με μεγάλο πάχος ή βιβλίων.

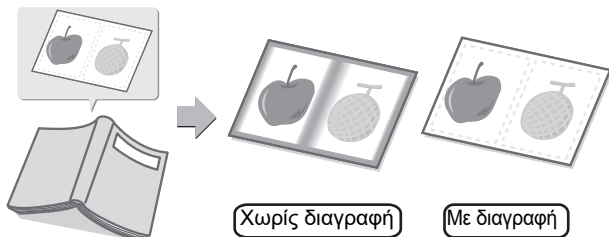



# ΦΩΤΟΑΝΤΙΓΡΑΦΙΚΟ

Αυτή η ενότητα επεξηγεί τις βασικές διαδικασίες χρήσης της λειτουργίας αντιγραφής.

- ▶ ΔΗΜΙΟΥΡΓΙΑ ΑΝΤΙΓΡΑΦΩΝ ..... 32
- ▶ ΛΕΙΤΟΥΡΓΙΑ ΑΝΤΙΓΡΑΦΗΣ ..... 34
- ▶ ΑΝΤΙΓΡΑΦΗ ΣΕ ΕΙΔΙΚΟ ΧΑΡΤΙ (Αντιγραφή από το δίσκο bypass)... 35



# ΔΗΜΙΟΥΡΓΙΑ ΑΝΤΙΓΡΑΦΩΝ

Αυτή η ενότητα επεξηγεί πώς μπορείτε να ορίσετε την κλίμακα αντιγραφής.

**1**

## Πατήστε το πλήκτρο [Αρχική Οθόνη].

Θα εμφανιστεί η αρχική οθόνη.

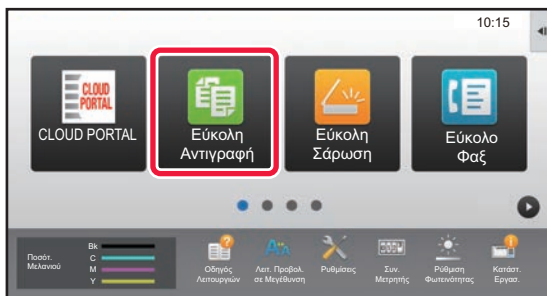
**2**

## Πατήστε το εικονίδιο λειτουργίας [Εύκολη Αντιγραφή].

Θα εμφανιστεί η οθόνη της λειτουργίας εύκολης αντιγραφής.

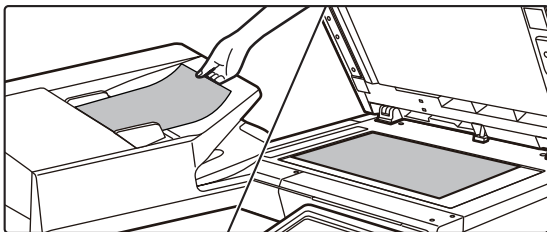
**3**

## Τοποθετήστε το πρωτότυπο.

Τοποθετήστε το πρωτότυπο στο δίσκο του αυτόματου τροφοδότη πρωτοτύπων ή στη γυάλινη επιφάνεια εγγράφων.

► [ΤΟΠΟΘΕΤΗΣΗ ΠΡΩΤΟΤΥΠΩΝ \(σελίδα 15\)](#)

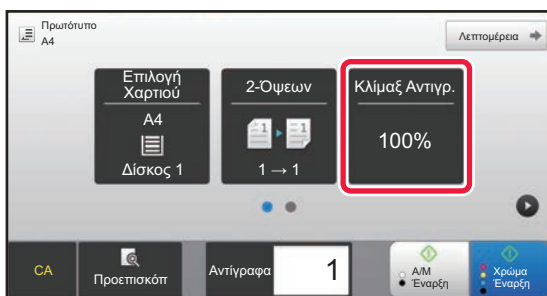
**4**

## Πατήστε το πλήκτρο [Κλίμαξ Αντιγρ.].

Στη λειτουργία εύκολης αντιγραφής, μπορείτε να ενεργοποιήσετε τις παρακάτω δυνατότητες.

- Επιλογή Χαρτιού
- 2-Όψεων
- Κλίμαξ Αντιγρ.
- Έγχρωμη Λειτ.
- Πρωτότυπο
- Φωτεινότητα
- N-Up
- Card Shot

Για να επιλέξετε πιο αναλυτικές ρυθμίσεις, πατήστε το πλήκτρο [Λεπτομέρεια] και επιλέξτε ρυθμίσεις στην κανονική λειτουργία.

► [ΛΕΙΤΟΥΡΓΙΑ ΑΝΤΙΓΡΑΦΗΣ \(σελίδα 34\)](#)





5

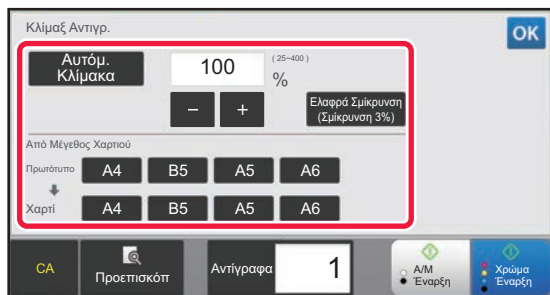

### Ορίστε την κλίμακα αντιγραφής.

Αφού ολοκληρώσετε τις ρυθμίσεις, πατήστε **OK**.

6

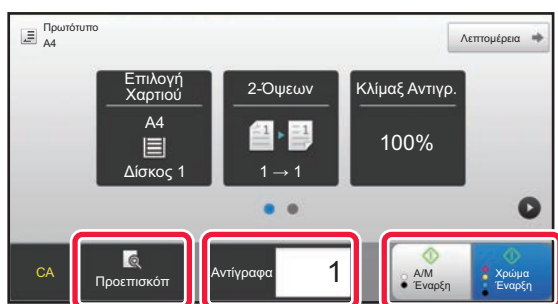

### Ορίστε τον αριθμό των αντιγράφων και πατήστε το πλήκτρο [Χρώμα Έναρξη] ή το πλήκτρο [A/M Έναρξη].

- Στην εργοστασιακή, προεπιλεγμένη κατάσταση, το μηχάνημα εντοπίζει εάν το πρωτότυπο είναι ασπρόμαυρο ή έγχρωμο όταν πατάτε το πλήκτρο [Χρώμα Έναρξη] και πραγματοποιεί αυτόματα εναλλαγή μεταξύ της λειτουργίας έγχρωμης και ασπρόμαυρης δυαδικής σάρωσης. Όταν πατάτε το πλήκτρο [A/M Έναρξη], το μηχάνημα πραγματοποιεί ασπρόμαυρη δυαδική σάρωση. Για λεπτομέρειες, ανατρέξτε στο Εγχειρίδιο χρήστη.
- Για να δείτε ένα έγγραφο σε προεπισκόπηση, πατήστε το πλήκτρο [Προεπισκόπ].

► [ΘΘΟΝΗ ΠΡΟΕΠΙΣΚΟΠΗΣΗΣ \(σελίδα 14\)](#)

Ακύρωση Αντιγραφής



Ακύρωση  
Αντιγραφής



# ΛΕΙΤΟΥΡΓΙΑ ΑΝΤΙΓΡΑΦΗΣ

Υπάρχουν δύο λειτουργίες αντιγραφής: η λειτουργία εύκολης αντιγραφής και η κανονική λειτουργία αντιγραφής. Η λειτουργία εύκολης αντιγραφής περιορίζεται στις λειτουργίες που χρησιμοποιούνται συχνά και σας δίνει τη δυνατότητα να εκτελείτε τις περισσότερες εργασίες αντιγραφής.

Εάν θέλετε να επιλέξετε πιο αναλυτικές ρυθμίσεις ή ειδικές λειτουργίες, χρησιμοποιήστε την κανονική λειτουργία αντιγραφής. Στην κανονική λειτουργία αντιγραφής, μπορείτε να χρησιμοποιήσετε όλες τις λειτουργίες.

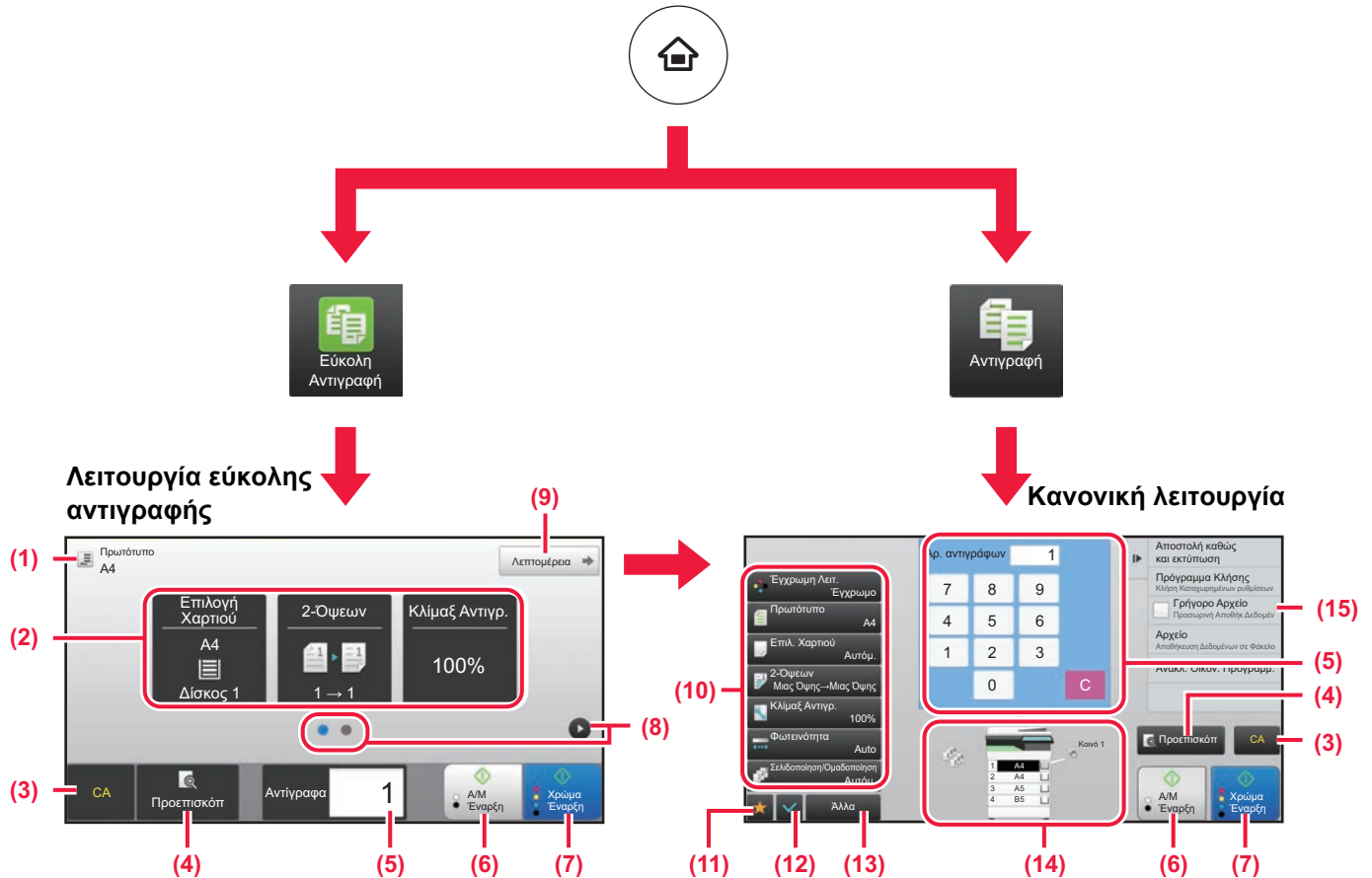

- (1) Εμφανίζει το μέγεθος του πρωτοτύπου που έχετε τοποθετήσει.
- (2) Επιλέξτε τη λειτουργία που θέλετε να χρησιμοποιήσετε.

**Για να επιλέξετε μια λειτουργία στη λειτουργία εύκολης αντιγραφής**  
 Στη λειτουργία ρύθμισης, επιλέξτε [Ρυθμίσεις Συστήματος] → [Κοινές Ρυθμίσεις] → [Ρυθμίσεις Λειτουργίας] → [Ρυθμίσεις Εύκολης Λειτουργίας] → [Εύκολη Αντιγραφή].

- (3) Γίνεται επαναφορά όλων των ρυθμίσεων.
- (4) Σαρώνει το πρωτότυπο και εμφανίζει μια εικόνα προεπισκόπησης.  
 ► [ΟΘΟΝΗ ΠΡΟΕΠΙΣΚΟΠΗΣΗΣ \(σελίδα 14\)](#)
- (5) Εισαγάγετε τον αριθμό των αντιγράφων.
- (6) Ξεκινάει η ασπρόμαυρη αντιγραφή.
- (7) Ξεκινάει η έγχρωμη αντιγραφή.
- (8) Πραγματοποιήστε εναλλαγή των σελίδων για να εμφανιστούν τα πλήκτρα συντόμευσης.

- (9) Μεταβείτε σε κανονική λειτουργία.
- (10) Το πλήκτρο ρύθμισης που μπορείτε να χρησιμοποιήσετε για να δημιουργήσετε αντίγραφα.
- (11) Εμφανίζει τη λίστα με τα πλήκτρα λειτουργιών. Μπορείτε να καταχωρήσετε ρυθμίσεις που χρησιμοποιείτε συχνά στο πεδίο [Άλλα].
- (12) Ελέγξτε τις τρέχουσες ρυθμίσεις.
- (13) Εμφανίζει τη λίστα με τα πλήκτρα, εκτός των πλήκτρων λειτουργιών που αναφέρθηκαν πιο πάνω.  
 ► [ΟΙ ΔΙΑΘΕΣΙΜΕΣ ΛΕΙΤΟΥΡΓΙΕΣ ΤΟΥ ΜΗΧΑΝΗΜΑΤΟΣ \(σελίδα 28\)](#)
- (14) Υποδεικνύει την παρουσία ή απουσία πρωτοτύπου και το μέγεθος του χαρτιού που έχει τοποθετηθεί σε κάθε δίσκο. Εάν πατήσετε αυτό το πλήκτρο, θα ανοίξει η οθόνη επιλογής χαρτιού.
- (15) Εμφανίζει τις λειτουργίες που μπορείτε να χρησιμοποιήσετε στη λειτουργία αντιγραφής.



# ΑΝΤΙΓΡΑΦΗ ΣΕ ΕΙΔΙΚΟ ΧΑΡΤΙ (Αντιγραφή από το δίσκο bypass)

Αυτή η ενότητα επεξηγεί πώς μπορείτε να τοποθετήσετε βαρύ χαρτί A4 στο δίσκο bypass.

1

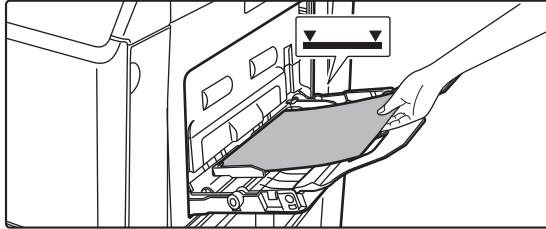

**Τοποθετήστε χαρτί στο δίσκο bypass.**

► [ΤΟΠΟΘΕΤΗΣΗ ΧΑΡΤΙΟΥ ΣΤΟΝ ΔΙΣΚΟ BYPASS](#)  
(σελίδα 23)

2

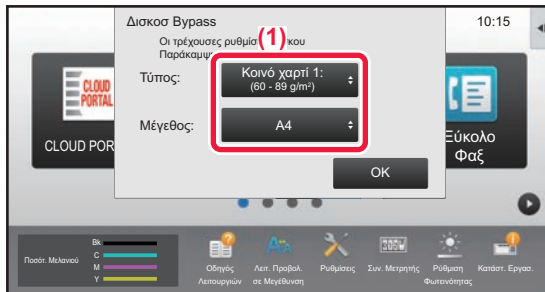

**Επιλέξτε ρυθμίσεις στην οθόνη αφής.**

(1) Αν οι ρυθμίσεις για τον δίσκο πολλαπλών χρήσεων είναι διαφορετικές από το χαρτί στο οποίο θα γίνει η εκτύπωση, πατήστε το πλήκτρο [Μέγεθος] και το πλήκτρο [Τύπος] και επιλέξτε ρυθμίσεις.

Αν είναι οι ίδιες, πατήστε το πλήκτρο [OK].



Καθορίστε τις τιμές για καθεμία από τις ρυθμίσεις στην οθόνη που βλέπετε παρακάτω.

## Τύπος



## Μέγεθος

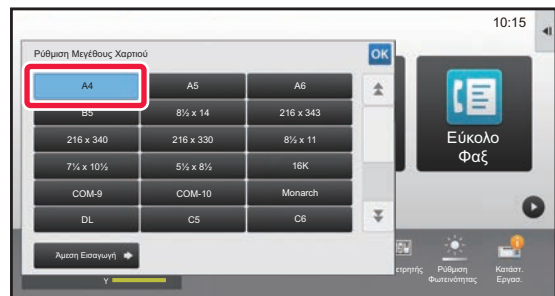

3

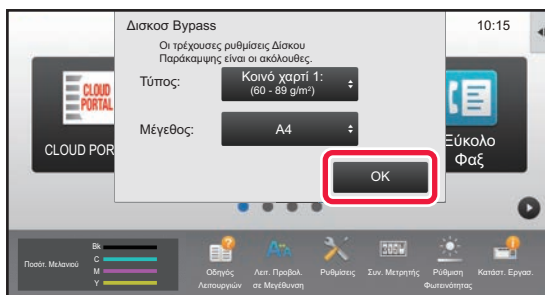

**Πατήστε το πλήκτρο [OK].**



4

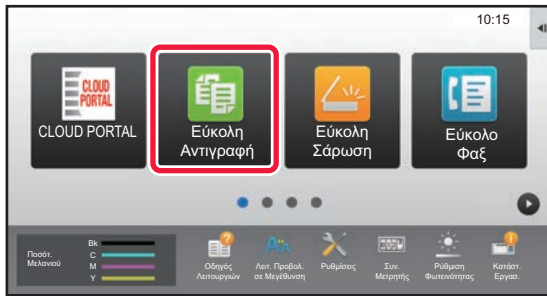

**Πατήστε το εικονίδιο λειτουργίας [Εύκολη Αντιγραφή].**

Θα εμφανιστεί η οθόνη της λειτουργίας εύκολης αντιγραφής.

5

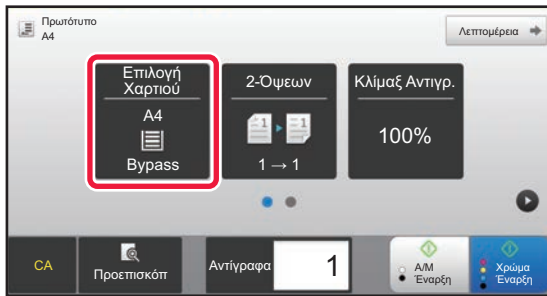

**Πατήστε το πλήκτρο [Επιλογή Χαρτιού].**

6

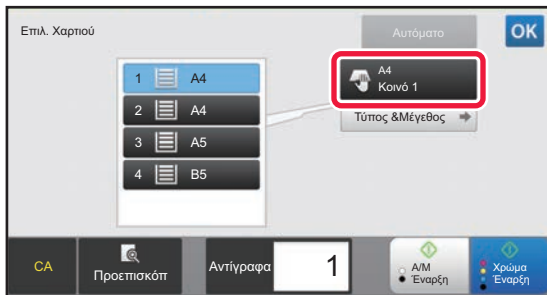

**Επιλέξτε το δίσκο bypass.**

7

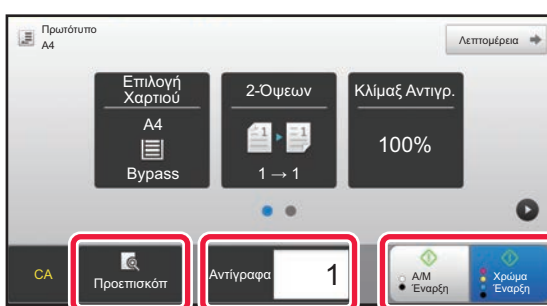

**Ορίστε τον αριθμό των αντιγράφων και πατήστε το πλήκτρο [Χρώμα Έναρξη] ή το πλήκτρο [A/M Έναρξη].**

- Στην εργοστασιακή, προεπιλεγμένη κατάσταση, το μηχάνημα εντοπίζει εάν το πρωτότυπο είναι ασπρόμαυρο ή έγχρωμο όταν πατάτε το πλήκτρο [Χρώμα Έναρξη] και πραγματοποιεί αυτόματα εναλλαγή μεταξύ της λειτουργίας έγχρωμης και ασπρόμαυρης δυαδικής σάρωσης. Όταν πατάτε το πλήκτρο [A/M Έναρξη], το μηχάνημα πραγματοποιεί ασπρόμαυρη δυαδική σάρωση. Για λεπτομέρειες, ανατρέξτε στο Εγχειρίδιο χρήστη.
- Για να δείτε ένα έγγραφο σε προεπισκόπηση, πατήστε το πλήκτρο [Προεπισκόπηση].

► [ΘΘΟΝΗ ΠΡΟΕΠΙΣΚΟΠΗΣΗΣ \(σελίδα 14\)](#)

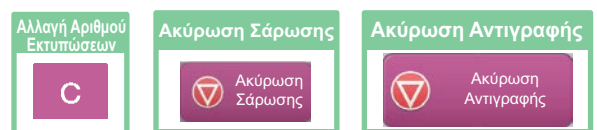



# ΕΚΤΥΠΩΤΗΣ

Αυτή η ενότητα επεξηγεί τη βασική διαδικασία εκτύπωσης μέσω του προγράμματος οδήγησης εκτυπωτή του μηχανήματος. Οι επεξηγήσεις των οθονών και των διαδικασιών αφορούν κυρίως τα Windows® 10 , εάν πρόκειται για περιβάλλον Windows®, και τα Mac OS X v10.12, εάν πρόκειται για περιβάλλον Mac OS. Το παράθυρο διαφέρει ανάλογα με την έκδοση του λειτουργικού συστήματος και του προγράμματος οδήγησης εκτυπωτή, αλλά και ανάλογα με την εφαρμογή.

▶ ΕΚΤΥΠΩΣΗ ΣΕ ΠΕΡΙΒΑΛΛΟΝ WINDOWS .....	38
▶ ΕΚΤΥΠΩΣΗ ΣΕ ΠΕΡΙΒΑΛΛΟΝ MAC OS .....	40
▶ ΑΠΕΥΘΕΙΑΣ ΕΚΤΥΠΩΣΗ ΑΡΧΕΙΟΥ ΑΠΟ ΜΟΝΑΔΑ ΑΠΟΘΗΚΕΥΣΗΣ USB .....	42



# ΕΚΤΥΠΩΣΗ ΣΕ ΠΕΡΙΒΑΛΛΟΝ WINDOWS

Στο παράδειγμα που ακολουθεί επεξηγείται ο τρόπος εκτύπωσης ενός εγγράφου A4 από το "WordPad", το οποίο αποτελεί μια τυπική βοηθητική εφαρμογή των Windows.

Για την εγκατάσταση του προγράμματος οδήγησης εκτυπωτή και τη διαμόρφωση των ρυθμίσεων σε περιβάλλον Windows, ανατρέξτε στον Οδηγό εγκατάστασης λογισμικού.

Για πληροφορίες σχετικά με τα διαθέσιμα προγράμματα οδήγησης εκτυπωτή και τις απαιτήσεις χρήσης αυτών, ανατρέξτε στο Εγχειρίδιο χρήστη.

1

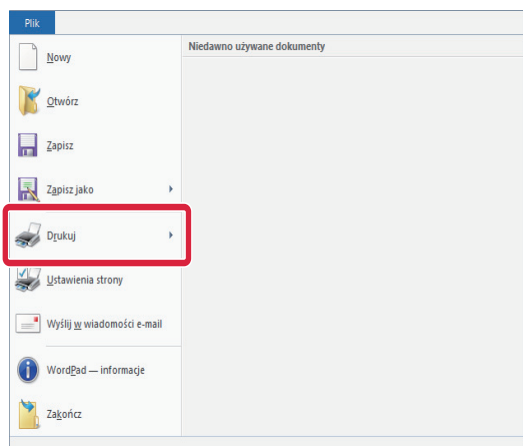

Επιλέξτε [Εκτύπωση] από το μενού [Αρχείο] του WordPad.

2

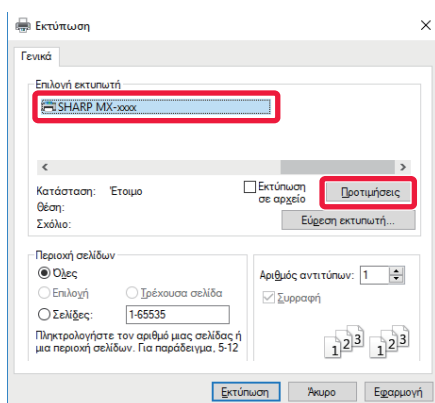

Επιλέξτε το πρόγραμμα οδήγησης εκτυπωτή του μηχανήματος και κάντε κλικ στο κουμπί [Προτιμήσεις].

Εάν τα προγράμματα οδήγησης εκτυπωτή εμφανίζονται σε λίστα, επιλέξτε από τη λίστα το όνομα του προγράμματος οδήγησης εκτυπωτή που θα χρησιμοποιήσετε.

3

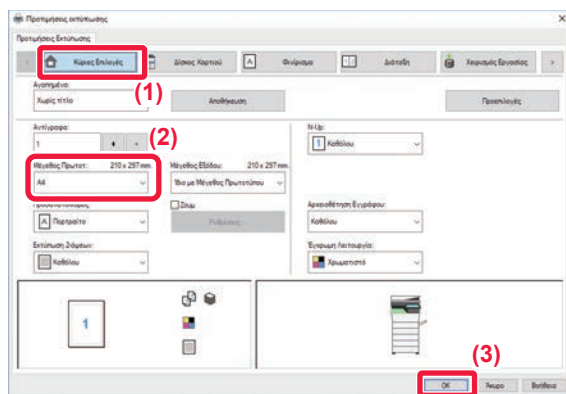

Επιλέξτε ρυθμίσεις εκτύπωσης.

(1) Κάντε κλικ στην καρτέλα [Κύριες Επιλογές].

(2) Επιλέξτε το μέγεθος του πρωτοτύπου.

Για να επιλέξετε ρυθμίσεις σε άλλες καρτέλες, κάντε κλικ στην καρτέλα που θέλετε και, στη συνέχεια, επιλέξτε τις ρυθμίσεις.

(3) Κάντε κλικ στο κουμπί [OK].

- Μπορείτε να εμφανίσετε τη Βοήθεια για μια ρύθμιση, κάνοντας κλικ στη ρύθμιση και πατώντας το πλήκτρο [F1].
- Κάντε κλικ στο κουμπί [Βοήθεια]. Θα ανοίξει το παράθυρο της Βοήθειας, στο οποίο μπορείτε να βρείτε επεξηγήσεις για τις ρυθμίσεις που περιλαμβάνονται στην καρτέλα.



4

## Κάντε κλικ στο κουμπί [Εκτύπωση].

Θα ξεκινήσει η εκτύπωση.

## ΕΚΤΥΠΩΣΗ ΣΕ ΦΑΚΕΛΟΥΣ

Ο δίσκος bypass μπορεί να χρησιμοποιηθεί για εκτύπωση σε φακέλους.

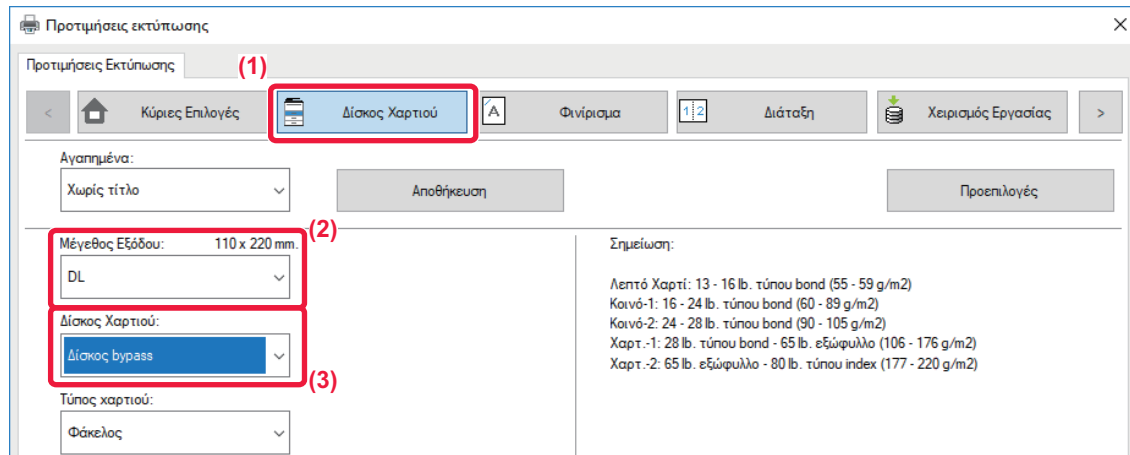

(1) Κάντε κλικ στην καρτέλα [Δίσκος Χαρτιού].

(2) Επιλέξτε μέγεθος φακέλου από το μενού "Μέγεθος Εξόδου".

Όταν η επιλογή "Μέγεθος Εξόδου" έχει οριστεί σε [DL], η επιλογή "Τύπος χαρτιού" ορίζεται και αυτή αυτόματα σε [Φάκελος].

(3) Επιλέξτε [Δίσκος bypass] από το "Δίσκος Χαρτιού".



- Ορίστε τον τύπο χαρτιού στο δίσκο bypass ως [Φάκελος] και τοποθετήστε ένα φάκελο στο δίσκο bypass.
- Όταν χρησιμοποιείτε μέσα όπως φάκελοι που μπορούν να τοποθετηθούν μόνο με έναν συγκεκριμένο προσανατολισμό, μπορείτε να περιστρέψετε την εικόνα κατά 180 μοίρες. Για περισσότερες πληροφορίες ανατρέξτε στο "Εγχειρίδιο Χρήστη".

► [Τοποθέτηση φακέλων \(σελίδα 24\)](#)



# ΕΚΤΥΠΩΣΗ ΣΕ ΠΕΡΙΒΑΛΛΟΝ MAC OS

Στο παράδειγμα που ακολουθεί επεξηγείται ο τρόπος εκτύπωσης ενός εγγράφου A4 από το "TextEdit", το οποίο αποτελεί μια τυπική βοηθητική εφαρμογή των Mac OS.

Για την εγκατάσταση του προγράμματος οδήγησης εκτυπωτή και τη διαμόρφωση των ρυθμίσεων σε περιβάλλον Mac OS, ανατρέξτε στον Οδηγό εγκατάστασης λογισμικού.

1

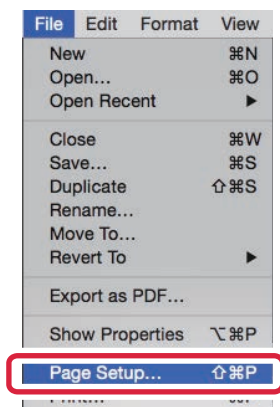

Επιλέξτε [Page Setup] από το μενού [File].

2

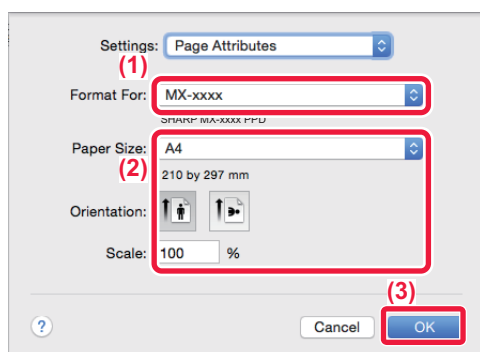

Επιλέξτε ρυθμίσεις χαρτιού.

(1) Βεβαιωθείτε ότι έχετε επιλέξει το σωστό εκτυπωτή.

(2) Επιλέξτε ρυθμίσεις χαρτιού.

Ορίστε το μέγεθος χαρτιού, τον προσανατολισμό χαρτιού και την κλίμακα αντιγραφής.

(3) Κάντε κλικ στο κουμπί [OK].

3

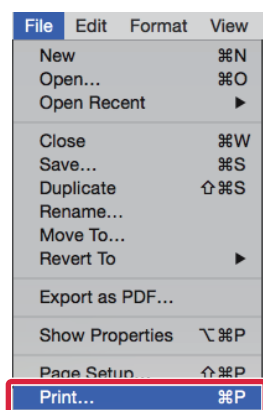

Επιλέξτε [Print] από το μενού [File].





4

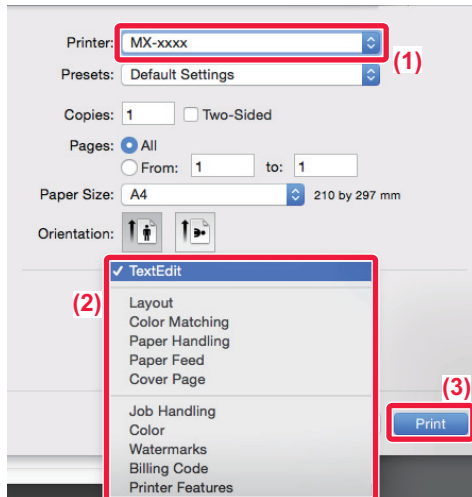

### Επιλέξτε ρυθμίσεις εκτύπωσης.

- (1) Βεβαιωθείτε ότι έχετε επιλέξει το σωστό εκτυπωτή.
- (2) Επιλέξτε στοιχεία από το μενού και διαμορφώστε τις ρυθμίσεις σύμφωνα με τις ανάγκες σας.
- (3) Κάντε κλικ στο κουμπί [Print].

## ΕΚΤΥΠΩΣΗ ΣΕ ΦΑΚΕΛΟΥΣ

Ο δίσκος bypass μπορεί να χρησιμοποιηθεί για εκτύπωση σε φακέλους.

Από τις ρυθμίσεις της εφαρμογής ("Διαμόρφωση σελίδας" σε πολλές εφαρμογές), επιλέξτε το μέγεθος του φακέλου και, στη συνέχεια, εκτελέστε τα ακόλουθα βήματα.

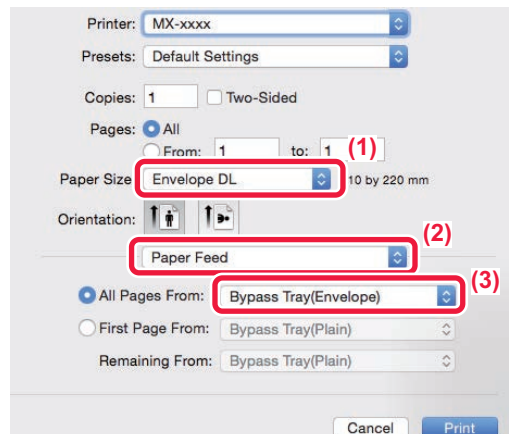

- (1) Επιλέξτε μέγεθος φακέλου από το μενού "Paper Size".
- (2) Επιλέξτε [Paper Feed].
- (3) Επιλέξτε [Bypass Tray(Envelope)] από το μενού "All Pages from".



- Ορίστε τον τύπο χαρτιού στο δίσκο bypass ως [Φάκελος] και τοποθετήστε ένα φάκελο στο δίσκο bypass.
  - Όταν χρησιμοποιείτε μέσα όπως φάκελοι που μπορούν να τοποθετηθούν μόνο με έναν συγκεκριμένο προσανατολισμό, μπορείτε να περιστρέψετε την εικόνα κατά 180 μοίρες. Για περισσότερες πληροφορίες ανατρέξτε στο "Εγχειρίδιο Χρήστη".
- ▶ [Τοποθέτηση φακέλων \(σελίδα 24\)](#)



# ΑΠΕΥΘΕΙΑΣ ΕΚΤΥΠΩΣΗ ΑΡΧΕΙΟΥ ΑΠΟ ΜΟΝΑΔΑ ΑΠΟΘΗΚΕΥΣΗΣ USB

Τα αρχεία που βρίσκονται σε μια μονάδα αποθήκευσης USB που είναι συνδεδεμένη με το μηχάνημα εκτυπώνονται από τον πίνακα λειτουργίας του μηχανήματος χωρίς να απαιτείται η χρήση του προγράμματος οδήγησης εκτυπωτή. Παρακάτω μπορείτε να δείτε τους τύπους αρχείων (και οι αντίστοιχες επεκτάσεις του ονόματός τους) που μπορούν να εκτυπωθούν απευθείας.

Τύπος Αρχείου	TIFF	JPEG	PCL	PDF, Κρυπτογραφημένο PDF, PDF/A, Συμπίεσμένο PDF	PS	DOCX*, XLSX*, PPTX*	PNG
Επέκταση	tiff, tif	jpeg, jpg, jpe, jff	pcl, prn, txt	pdf	ps, prn	docx, xlsx, pptx	png

\* Για τα μοντέλα MX-C303/MX-C303W απαιτείται το kit επέκτασης άμεσης εκτύπωσης.

1

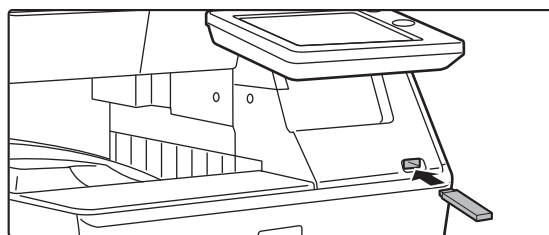

**Συνδέστε τη μονάδα αποθήκευσης USB στο μηχάνημα.**

2

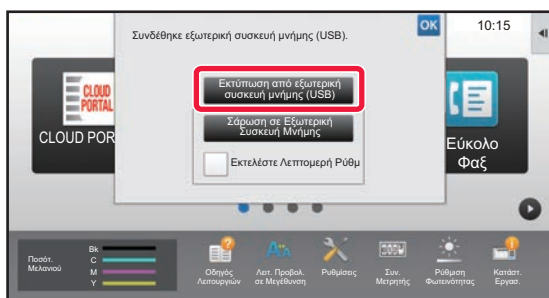

**Όταν εμφανιστεί η οθόνη επιλογής ενέργειας, πατήστε [Εκτύπωση από εξωτερική συσκευή μνήμης (USB)].**

Εάν δεν εμφανιστεί η οθόνη, ακολουθήστε τα παρακάτω βήματα.

- (1) Πατήστε το πλήκτρο [Ανάκτηση Αρχείου HDD].
- (2) Πατήστε [Επιλογή Αρχείου από Μνήμη USB προς Εκτύπωση] στον πίνακα λειτουργίας.

3

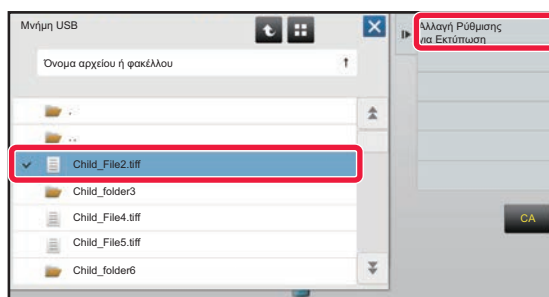

**Πατήστε το πλήκτρο που αντιστοιχεί στο αρχείο που θέλετε να εκτυπώσετε και το πλήκτρο [Αλλαγή Ρύθμισης για Εκτύπωση] στον πίνακα λειτουργίας.**

- Εάν θέλετε να εκτυπώσετε πολλά αρχεία, πατήστε τα πλήκτρα που αντιστοιχούν στα αρχεία που θέλετε να εκτυπώσετε και το πλήκτρο [Εκτύπωση] στον πίνακα λειτουργίας.
- Πατήστε για να μεταβείτε σε προβολή μικρογραφιών.

4

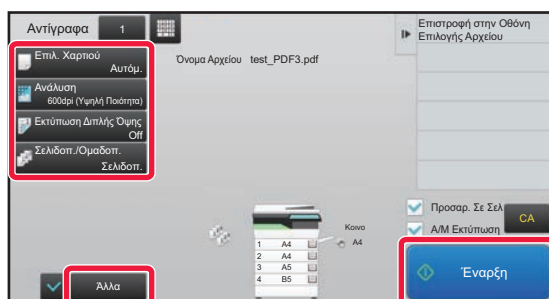

**Επιλέξτε ρυθμίσεις εκτύπωσης και πατήστε το πλήκτρο [Έναρξη].**

5

**Αποσυνδέστε τη μονάδα αποθήκευσης USB από το μηχάνημα.**

Η λύση Qualcomm® DirectOffice™ είναι προϊόν της εταιρείας Qualcomm Technologies, Inc. και/ή θυγατρικών εταιρειών της. Η ονομασία Qualcomm® είναι εμπορικό σήμα της Qualcomm Incorporated και αποτελεί σήμα κατατεθέν της εν λόγω εταιρείας στις ΗΠΑ και σε άλλες χώρες. Η ονομασία DirectOffice™ είναι εμπορικό σήμα της CSR Imaging US, LP και αποτελεί σήμα κατατεθέν της εν λόγω εταιρείας στις ΗΠΑ και σε άλλες χώρες.



# ΦΑΞ

Αυτή η ενότητα επεξηγεί τις βασικές διαδικασίες χρήσης της λειτουργίας φαξ του μηχανήματος.

▶ ΑΠΟΣΤΟΛΗ ΦΑΞ.....	44
▶ ΛΕΙΤΟΥΡΓΙΑ ΦΑΞ .....	46

# ΑΠΟΣΤΟΛΗ ΦΑΞ

Αυτή η ενότητα επεξηγεί τη βασική διαδικασία αποστολής φαξ.  
Στη λειτουργία φαξ, τα έγχρωμα πρωτότυπα αποστέλλονται ως ασπρόμαυρες εικόνες.

1



## Πατήστε το πλήκτρο [Αρχική Οθόνη].

Θα εμφανιστεί η αρχική οθόνη.

2

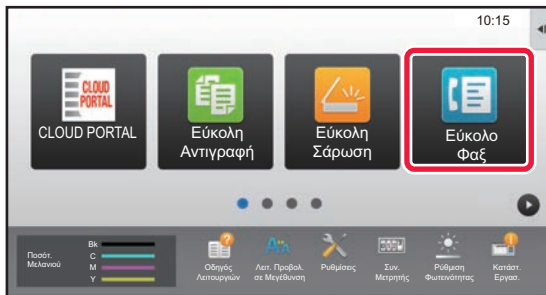

## Πατήστε το εικονίδιο λειτουργίας [Εύκολο Φαξ].

Θα εμφανιστεί η οθόνη της λειτουργίας εύκολης αποστολής φαξ.

3

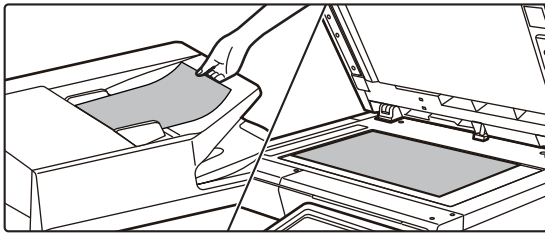

## Τοποθετήστε το πρωτότυπο.

Τοποθετήστε το πρωτότυπο στο δίσκο του αυτόματου τροφοδότη πρωτοτύπων ή στη γυάλινη επιφάνεια εγγράφων.

► [ΤΟΠΟΘΕΤΗΣΗ ΠΡΩΤΟΤΥΠΩΝ \(σελίδα 15\)](#)

4

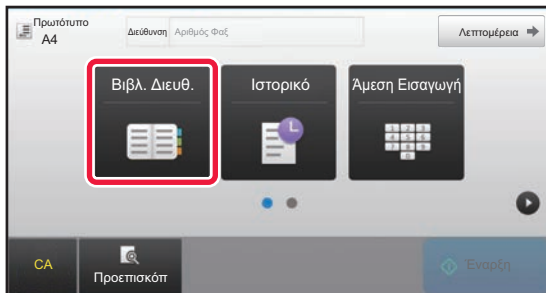

## Πατήστε το πλήκτρο [Βιβλ. Διευθ.].

Μπορείτε επίσης να πατήσετε το πλήκτρο [Άμεση Εισαγωγή] για να καταχωρίσετε απευθείας έναν αριθμό φαξ ή μπορείτε να επιλέξετε έναν αριθμό φαξ από το αρχείο καταγραφής μεταδόσεων.

5

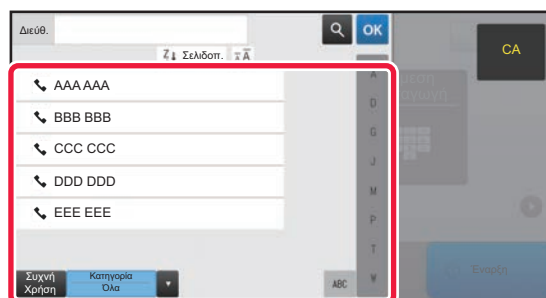

## Πατήστε το πλήκτρο που αντιστοιχεί στον προορισμό που θέλετε.

Οι διευθύνσεις της τρέχουσας λειτουργίας επιλέγονται με βάση τις διευθύνσεις που είχαν επιλεγεί κατά την καταχώρηση του επιλεγμένου προορισμού. Εάν δεν έχουν καταχωρηθεί επιλεγμένες διευθύνσεις, πατήστε το πλήκτρο [Ναι] στην οθόνη επιβεβαίωσης και επιλέξτε τις διευθύνσεις που θέλετε. Για να προσθέσετε κι άλλον προορισμό, πατήστε το πλήκτρο που αντιστοιχεί στον προορισμό που θέλετε.



6

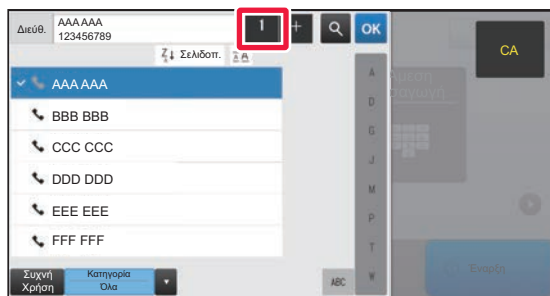

## Πατήστε το πλήκτρο [Όλοι Προορισμοί].

Θα εμφανιστεί μια λίστα με τους επιλεγμένους προορισμούς.

7

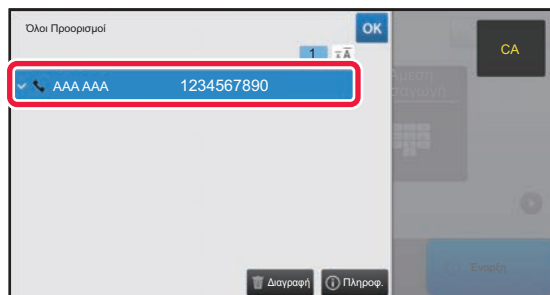

## Επιβεβαιώστε τον προορισμό.

Εάν υπάρχει κάποιος λανθασμένος προορισμός στη λίστα, πατήστε τον και έπειτα πατήστε το πλήκτρο [Διαγραφή].

8

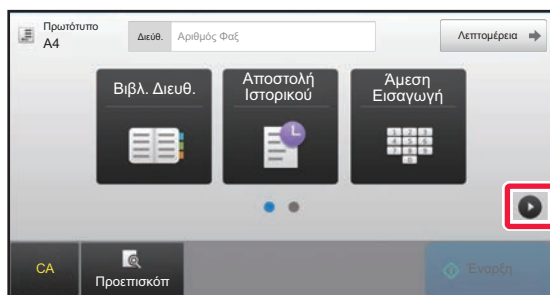

## Πατήστε για να αλλάξετε οθόνη και να επιλέξετε ρυθμίσεις.

Αλλάξτε τις ρυθμίσεις σύμφωνα με τις απαιτήσεις σας. Στη λειτουργία εύκολης αποστολής φαξ, μπορείτε να ενεργοποιήσετε τις παρακάτω δυνατότητες.

- Πρωτότυπο
- Φωτεινότητα
- Ανάλυση

Για να επιλέξετε πιο αναλυτικές ρυθμίσεις, πατήστε το πλήκτρο [Λεπτομέρεια] και επιλέξτε ρυθμίσεις στην κανονική λειτουργία.

► [ΔΕΙΤΟΥΡΓΙΑ ΦΑΞ \(σελίδα 46\)](#)

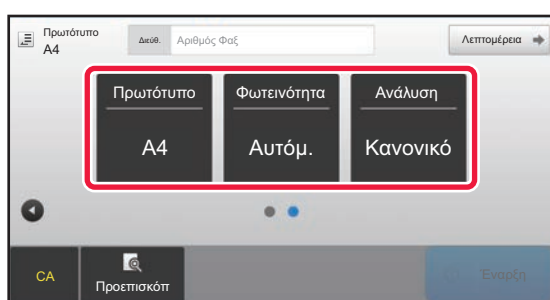

9

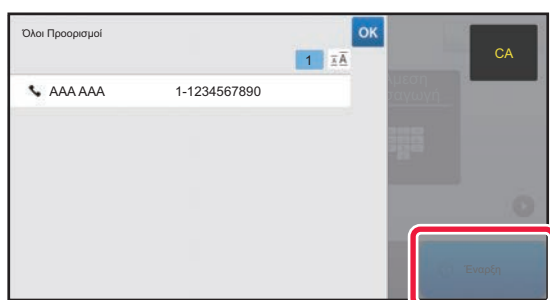

## Πατήστε το πλήκτρο [Εναρξη].

Για να δείτε ένα έγγραφο σε προεπισκόπηση, πατήστε  για να επιστρέψετε στην κύρια οθόνη της λειτουργίας "Εύκολο φαξ" και έπειτα πατήστε το πλήκτρο [Προεπισκόπ].

► [ΘΘΟΝΗ ΠΡΟΕΠΙΣΚΟΠΗΣΗΣ \(σελίδα 14\)](#)

Ακύρωση Σάρωσης

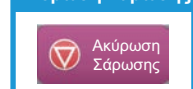

# ΛΕΙΤΟΥΡΓΙΑ ΦΑΞ

Υπάρχουν δύο λειτουργίες φαξ: η λειτουργία εύκολης αποστολής φαξ και η κανονική λειτουργία φαξ. Η λειτουργία εύκολης αποστολής φαξ περιορίζεται στις λειτουργίες που χρησιμοποιούνται συχνά και σας δίνει τη δυνατότητα να εκτελείτε τις περισσότερες εργασίες φαξ. Εάν θέλετε να επιλέξετε πιο αναλυτικές ρυθμίσεις ή ειδικές λειτουργίες, χρησιμοποιήστε την κανονική λειτουργία φαξ.

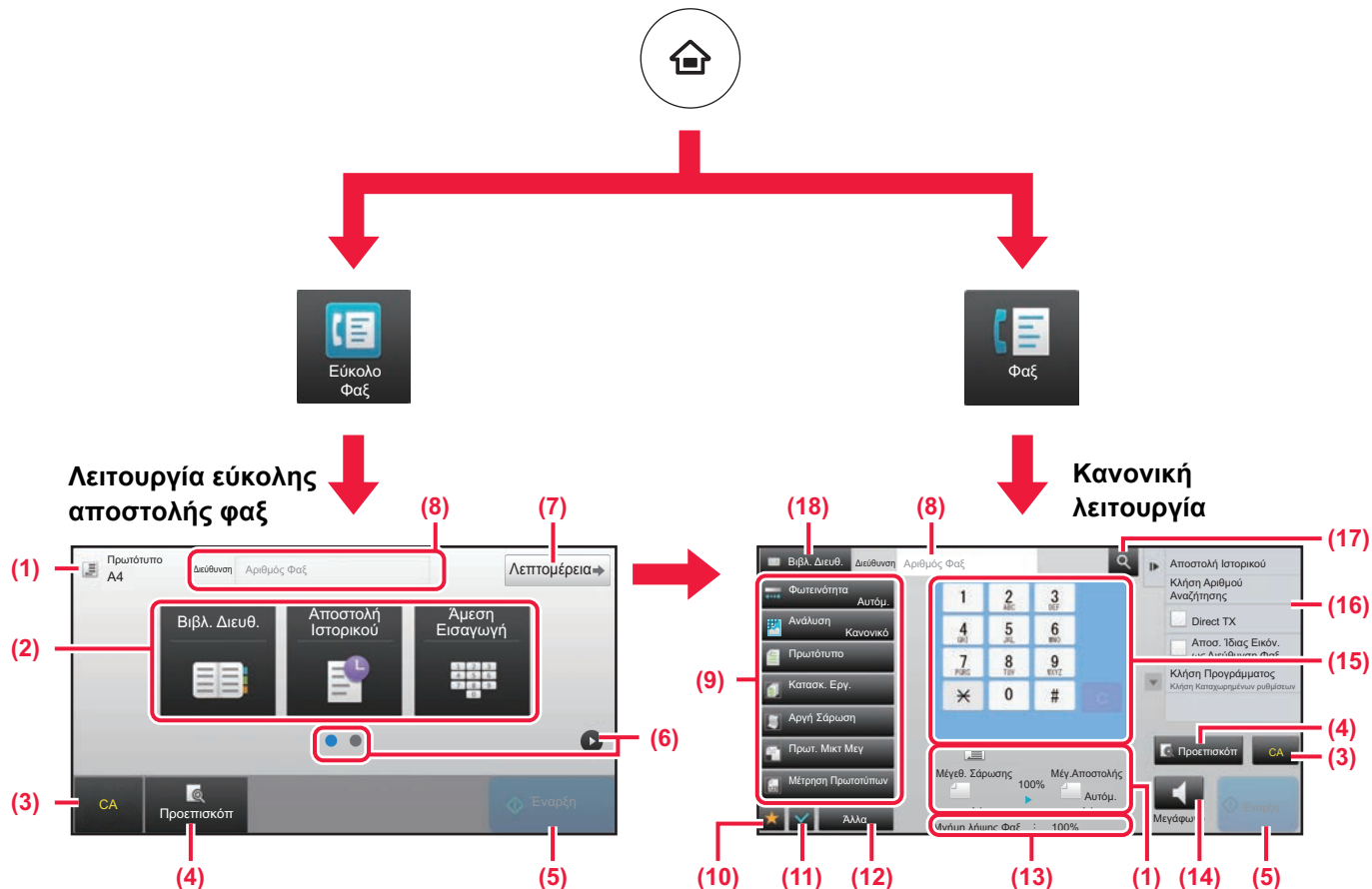

- (1) Εμφανίζει το μέγεθος του πρωτοτύπου και τα δεδομένα προς αποστολή.
- (2) Επιλέξτε τη διεύθυνση και τις λειτουργίες που θέλετε να χρησιμοποιήσετε.

**Για να επιλέξετε μια λειτουργία στη λειτουργία εύκολης αποστολής φαξ**  
 Στη λειτουργία ρύθμισης, επιλέξτε [Ρυθμίσεις Συστήματος] → [Κοινές Ρυθμίσεις] → [Ρυθμίσεις Λειτουργίας] → [Ρυθμίσεις Εύκολης Λειτουργίας] → [Εύκολο Φαξ].

- (3) Κάντε επαναφορά των ρυθμίσεων και των διευθύνσεων.
- (4) Σαρώνει το πρωτότυπο και εμφανίζει μια εικόνα προεπισκόπησης.  
 ► [ΟΘΟΝΗ ΠΡΟΕΠΙΣΚΟΠΗΣΗΣ \(σελίδα 14\)](#)
- (5) Ξεκινά άμεσα η αποστολή του φαξ.
- (6) Πραγματοποιήστε εναλλαγή των σελίδων για να εμφανιστούν τα πλήκτρα συντόμευσης.
- (7) Μεταβείτε σε κανονική λειτουργία.
- (8) Εμφανίζει τον αριθμό φαξ του προορισμού.
- (9) Το πλήκτρο ρύθμισης που μπορείτε να χρησιμοποιήσετε για το φαξ.

- (10) Εμφανίζει τη λίστα με τα πλήκτρα λειτουργιών. Μπορείτε να καταχωρήσετε ρυθμίσεις που χρησιμοποιείτε συχνά στο πεδίο [Αλλα].
- (11) Ελέγχει τις τρέχουσες ρυθμίσεις.
- (12) Εμφανίζει τη λίστα με τα πλήκτρα, εκτός των πλήκτρων λειτουργιών που αναφέρθηκαν πιο πάνω.  
 ► [ΟΙ ΔΙΑΘΕΣΙΜΕΣ ΛΕΙΤΟΥΡΓΙΕΣ ΤΟΥ ΜΗΧΑΝΗΜΑΤΟΣ \(σελίδα 28\)](#)
- (13) Δείχνει τη διαθέσιμη μνήμη για τη λήψη φαξ.
- (14) Πατήστε το για να πραγματοποιήσετε κλήση σε ανοιχτή ακρόαση.
- (15) Εισαγάγετε τον αριθμό φαξ.
- (16) Εμφανίζει τις λειτουργίες που μπορείτε να χρησιμοποιήσετε στη λειτουργία φαξ.
- (17) Πραγματοποιεί αναζήτηση για τη διεύθυνση.
- (18) Εμφανίζει το βιβλίο διευθύνσεων.



# ΣΑΡΩΤΗΣ

Αυτή η ενότητα επεξηγεί τις χρήσεις της λειτουργίας σαρωτή δικτύου και τη βασική διαδικασία χρήσης της λειτουργίας σάρωσης.  
Για τη χρήση της λειτουργίας φαξ μέσω Internet, απαιτείται το kit επέκτασης φαξ μέσω Internet.

▶ ΛΕΙΤΟΥΡΓΙΑ ΣΑΡΩΤΗ ΔΙΚΤΥΟΥ .....	48
▶ ΣΑΡΩΣΗ ΠΡΩΤΟΤΥΠΩΝ .....	49
▶ ΛΕΙΤΟΥΡΓΙΑ ΣΑΡΩΤΗ .....	51



# ΛΕΙΤΟΥΡΓΙΑ ΣΑΡΩΤΗ ΔΙΚΤΥΟΥ

Μπορείτε να χρησιμοποιήσετε τη λειτουργία σαρωτή δικτύου του μηχανήματος για να στείλετε σαρωμένες εικόνες με διάφορες μεθόδους.

Η λειτουργία σαρωτή δικτύου παρέχει τις ακόλουθες λειτουργίες.

Για να χρησιμοποιήσετε μια λειτουργία, πατήστε το κουμπί που αντιστοιχεί σε αυτή τη λειτουργία στην αρχική οθόνη.

## Λειτουργίες σάρωσης



Για να στείλετε μια εικόνα σε διεύθυνση email, χρησιμοποιήστε τη λειτουργία:

**Σάρωση σε E-mail**



Για να ανεβάσετε μια εικόνα σε διακομιστή FTP, χρησιμοποιήστε τη λειτουργία:

**Σάρωση σε FTP**



Για να στείλετε μια εικόνα σε έναν κοινόχρηστο φάκελο στον υπολογιστή σας, χρησιμοποιήστε τη λειτουργία:

**Σάρωση στον Φάκελο Δικτύου**

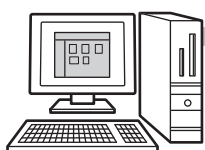

Για να επεξεργαστείτε μια εικόνα σε μια συγκεκριμένη εφαρμογή, χρησιμοποιήστε τη λειτουργία:

**Σάρωση στην Επιφάνεια Εργασίας**



**Σαρώστε το ΠΡΩΤΟΤΥΠΟ και...**

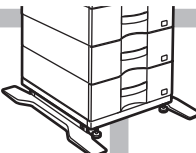

## Λειτουργία μονάδας αποθήκευσης USB

Χρησιμοποιήστε αυτή τη λειτουργία για να αποθηκεύσετε μια εικόνα σε μια μονάδα αποθήκευσης USB.



## Λειτουργία φαξ μέσω Internet

Χρησιμοποιήστε αυτή τη λειτουργία για να στείλετε φαξ μέσω Internet.



Το μηχάνημα υποστηρίζει τη λειτουργία Direct SMTP.

## Λειτουργία σάρωσης σε υπολογιστή

Χρησιμοποιήστε αυτή τη λειτουργία για να σαρώσετε μια φωτογραφία και να κάνετε τις διορθώσεις που θέλετε στον υπολογιστή σας.



Μπορείτε να χρησιμοποιήσετε μια εφαρμογή λογισμικού συμβατή με το πρωτόκολλο TWAIN.

## Λειτουργία εισαγωγής δεδομένων

Εάν θέλετε να χρησιμοποιήσετε μια λύση επεξεργασίας εγγράφων που είναι συνδεδεμένη με μια εφαρμογή:







# ΣΑΡΩΣΗ ΠΡΩΤΟΤΥΠΩΝ

Παρακάτω επεξηγείται η βασική διαδικασία σάρωσης.

Εδώ επεξηγείται η διαδικασία αποστολής σαρωμένων αρχείων μέσω email σε μια διεύθυνση email που είναι αποθηκευμένη στο βιβλίο διευθύνσεων.

1



**Πατήστε το πλήκτρο [Αρχική Οθόνη].**

Θα εμφανιστεί η αρχική οθόνη.

2

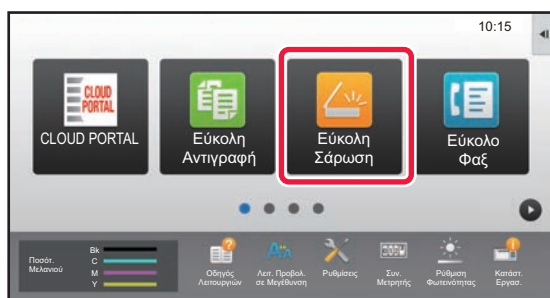

**Πατήστε το εικονίδιο λειτουργίας [Εύκολη Σάρωση].**

Θα εμφανιστεί η οθόνη της λειτουργίας εύκολης σάρωσης.

3

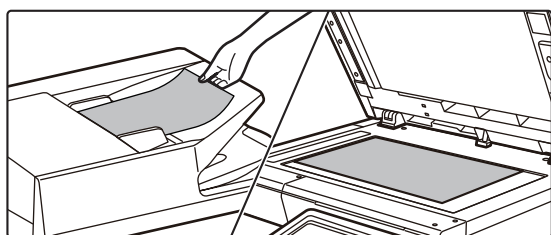

**Τοποθετήστε το πρωτότυπο.**

Τοποθετήστε το πρωτότυπο στο δίσκο του αυτόματου τροφοδότη πρωτοτύπων ή στη γυάλινη επιφάνεια εγγράφων.

► [ΤΟΠΟΘΕΤΗΣΗ ΠΡΩΤΟΤΥΠΩΝ \(σελίδα 15\)](#)

4

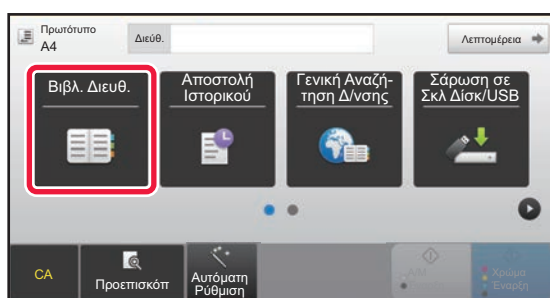

**Πατήστε το πλήκτρο [Βιβλ. Διευθ.].**

5

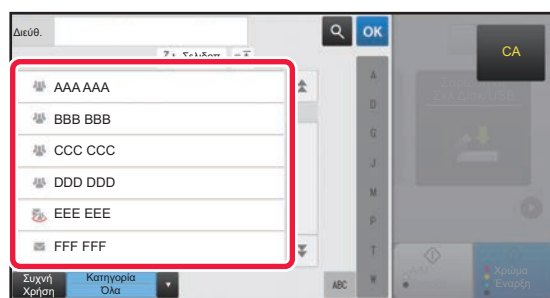

**Πατήστε το πλήκτρο που αντιστοιχεί στον προορισμό που θέλετε.**

Οι διευθύνσεις της τρέχουσας λειτουργίας επιλέγονται με βάση τις διευθύνσεις που είχαν επιλεγεί κατά την καταχώρηση του επιλεγμένου προορισμού. Εάν δεν έχουν καταχωρηθεί επιλεγμένες διευθύνσεις, πατήστε το πλήκτρο [Ναι] στην οθόνη επιβεβαίωσης και επιλέξτε τις διευθύνσεις που θέλετε. Για να προσθέσετε κι άλλον προορισμό, πατήστε το πλήκτρο που αντιστοιχεί στον προορισμό που θέλετε.



6

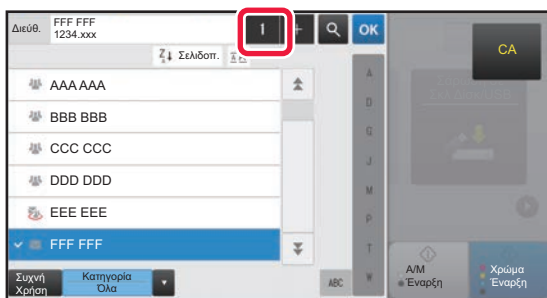

### Πατήστε το πλήκτρο [Όλοι Προορισμοί].

Θα εμφανιστεί μια λίστα με τους επιλεγμένους προορισμούς.

7

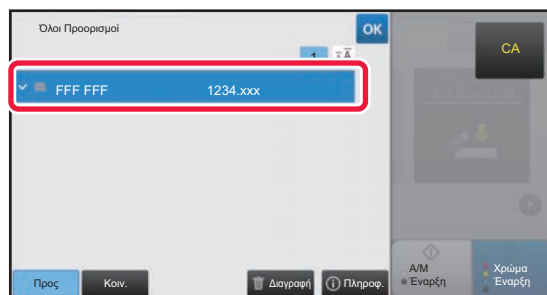

### Επιβεβαιώστε τον προορισμό.

Εάν υπάρχει κάποιος λανθασμένος προορισμός στη λίστα, πατήστε τον και έπειτα πατήστε το πλήκτρο [Διαγραφή].

8

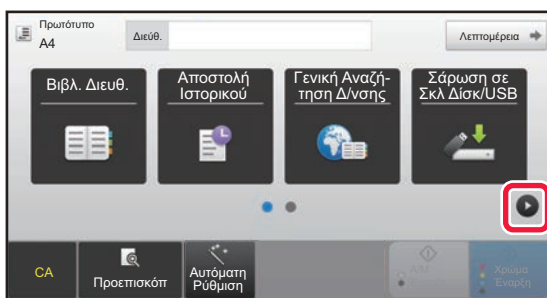

### Πατήστε για να αλλάξετε οθόνη και να επιλέξετε ρυθμίσεις.

Αλλάξτε τις ρυθμίσεις σύμφωνα με τις απαιτήσεις σας.

Στη λειτουργία εύκολης σάρωσης, μπορείτε να ενεργοποιήσετε τις παρακάτω δυνατότητες.

- Πρωτότυπο
- Ανάλυση
- Μορφή Αρχείου
- Κενή Σελίδα Παράλειψη

Για να επιλέξετε πιο αναλυτικές ρυθμίσεις, πατήστε το πλήκτρο [Λεπτομέρεια] και επιλέξτε ρυθμίσεις στην κανονική λειτουργία.

► [ΛΕΙΤΟΥΡΓΙΑ ΣΑΡΩΤΗ \(σελίδα 51\)](#)

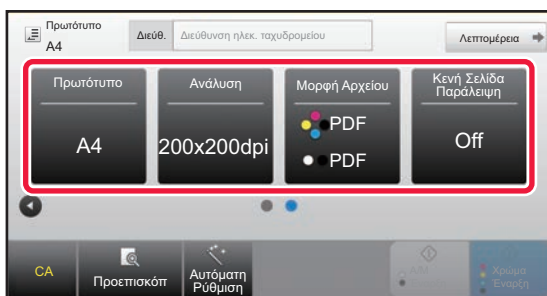



9

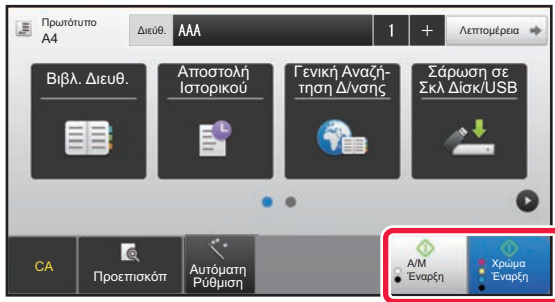

## Πατήστε το πλήκτρο [Χρώμα Έναρξη] ή το πλήκτρο [A/M Έναρξη].

- Στην εργοστασιακή, προεπιλεγμένη κατάσταση, το μηχάνημα εντοπίζει εάν το πρωτότυπο είναι ασπρόμαυρο ή έγχρωμο όταν πατάτε το πλήκτρο [Χρώμα Έναρξη] και πραγματοποιεί αυτόματα εναλλαγή μεταξύ της λειτουργίας έγχρωμης και ασπρόμαυρης δυαδικής σάρωσης. Όταν πατάτε το πλήκτρο [A/M Έναρξη], το μηχάνημα πραγματοποιεί ασπρόμαυρη δυαδική σάρωση. Για λεπτομέρειες, ανατρέξτε στο Εγχειρίδιο χρήστη.
- Για να δείτε ένα έγγραφο σε προεπισκόπηση, πατήστε **OK** για να επιστρέψετε στην κύρια οθόνη της λειτουργίας "Εύκολη σάρωση" και έπειτα πατήστε το πλήκτρο [Προεπισκόπ].

► [ΘΘΟΝΗ ΠΡΟΕΠΙΣΚΟΠΗΣΗΣ \(σελίδα 14\)](#)

Ακύρωση Σάρωσης



# ΛΕΙΤΟΥΡΓΙΑ ΣΑΡΩΤΗ

## ΕΠΙΛΟΓΗ ΛΕΙΤΟΥΡΓΙΑΣ ΣΑΡΩΤΗ

Στην αρχική οθόνη, πατήστε το εικονίδιο που αντιστοιχεί στη λειτουργία σαρωτή που θέλετε για να εμφανιστεί η κύρια οθόνη της λειτουργίας σαρωτή.

Εάν δεν εμφανίζεται το κουμπί που θέλετε να χρησιμοποιήσετε, πατήστε ◀ ή ▶ για να αλλάξετε οθόνη.

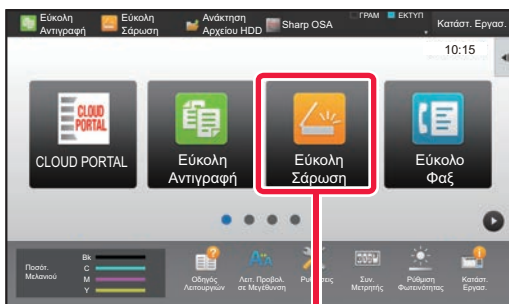

Εύκολη  
σάρωση

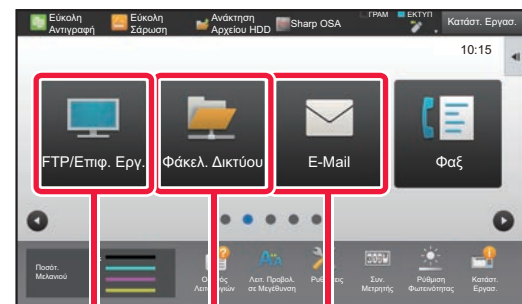

Σάρωση σε  
FTP/Επιφάνεια  
εργασίας

Σάρωση  
σε φάκελο  
δικτύου

Σάρωση σε  
E-mail





# ΚΥΡΙΑ ΟΘΟΝΗ ΛΕΙΤΟΥΡΓΙΑΣ ΣΑΡΩΤΗ

Υπάρχουν δύο λειτουργίες σαρωτή: η λειτουργία εύκολης σάρωσης και η κανονική λειτουργία σάρωσης.

Η λειτουργία εύκολης σάρωσης περιορίζεται στις λειτουργίες που χρησιμοποιούνται συχνά και σας δίνει τη δυνατότητα να εκτελείτε τις περισσότερες εργασίες σάρωσης.

Εάν θέλετε να επιλέξετε πιο αναλυτικές ρυθμίσεις ή ειδικές λειτουργίες, χρησιμοποιήστε την κανονική λειτουργία σάρωσης.

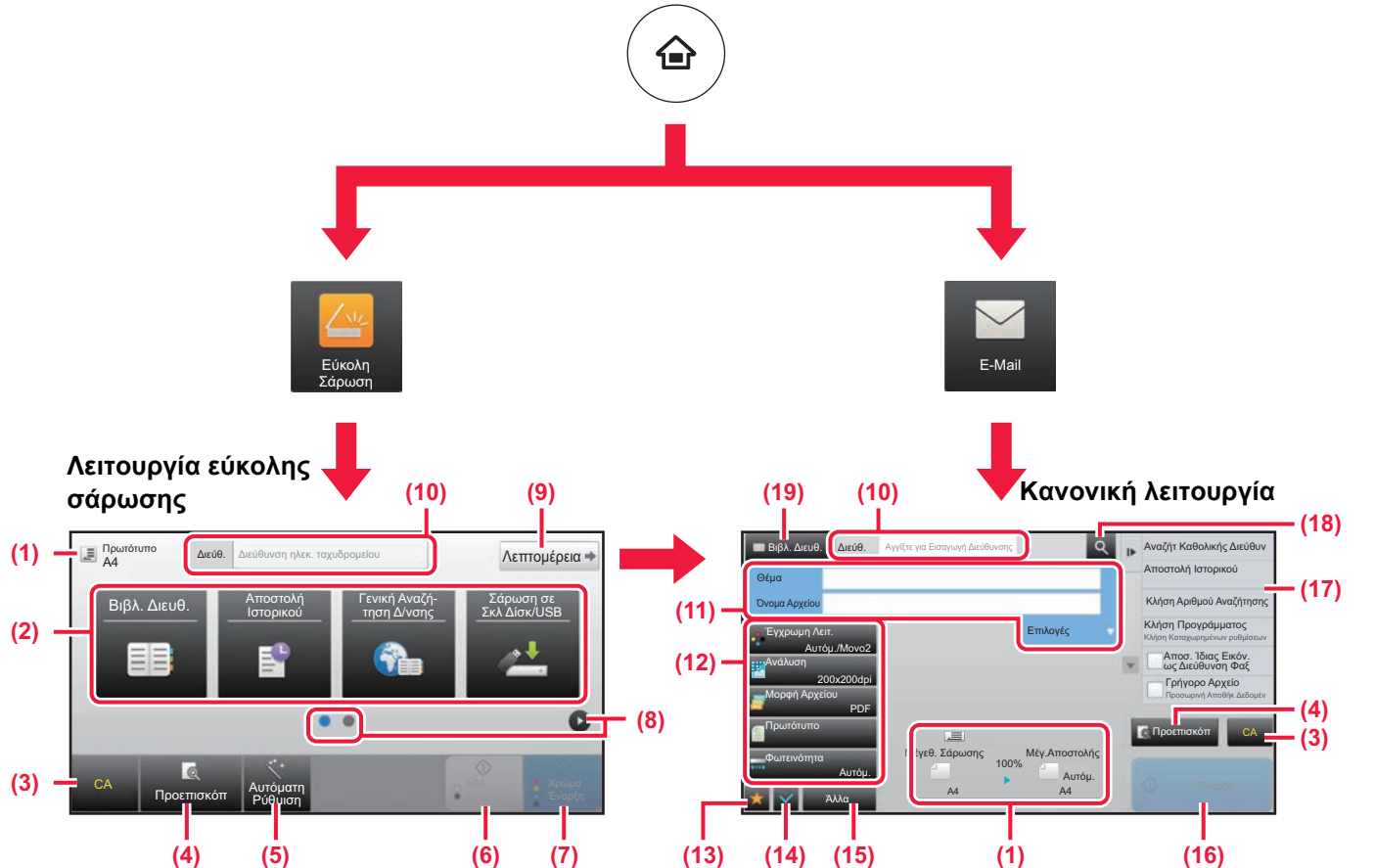

- (1) Εμφανίζει το μέγεθος του πρωτοτύπου και τα δεδομένα προς αποστολή.
- (2) Επιλέξτε τη διεύθυνση και τις λειτουργίες που θέλετε να χρησιμοποιήσετε.

## Για να επιλέξετε μια λειτουργία στη λειτουργία εύκολης σάρωσης

Στη λειτουργία ρύθμισης, επιλέξτε [Ρυθμίσεις Συστήματος] → [Κοινές Ρυθμίσεις] → [Ρυθμίσεις Λειτουργίας] → [Ρυθμίσεις Εύκολης Λειτουργίας] → [Εύκολη Σάρωση].

- (3) Κάντε επαναφορά των ρυθμίσεων και των διευθύνσεων.
- (4) Σαρώνει το πρωτότυπο και εμφανίζει μια εικόνα προεπισκόπησης.
  - ▶ [ΟΘΟΝΗ ΠΡΟΕΠΙΣΚΟΠΗΣΗΣ \(σελίδα 14\)](#)
- (5) Καθορίστε να ρυθμίζονται αυτόματα ο προσανατολισμός τοποθέτησης του πρωτοτύπου, η ανάλυση, η παράκαμψη κενών σελίδων, η Εγκατάσταση Διπλής Όψης\*, η Ρύθμιση Λοξότητας PDF και η Αυτόματη Ανίχνευση Μονο2/Διαβάθμ. του γκρι.
  - \* Στα μοντέλα MX-C303/MX-C303W απαιτείται το kit επέκτασης OCR.
- (6) Ξεκινάει η ασπρόμαυρη σάρωση.
- (7) Ξεκινάει η έγχρωμη σάρωση.

- (8) Πραγματοποιήστε εναλλαγή των οθονών για να εμφανιστούν τα πλήκτρα συντόμευσης.
- (9) Μεταβείτε σε κανονική λειτουργία.
- (10) Πατήστε αυτό το πλήκτρο για να εμφανιστεί το πληκτρολόγιο λογισμικού.
- (11) Εισαγάγετε το θέμα, το όνομα αρχείου και άλλα στοιχεία. Η οθόνη διαφέρει ανάλογα με τον τύπο σάρωσης.
- (12) Το πλήκτρο ρύθμισης που μπορείτε να χρησιμοποιήσετε για την αποστολή εικόνων.
- (13) Εμφανίζει τη λίστα με τα πλήκτρα λειτουργιών. Μπορείτε να καταχωρήσετε ρυθμίσεις που χρησιμοποιείτε συχνά στο πεδίο [Άλλα].
- (14) Ελέγχει τις τρέχουσες ρυθμίσεις.
- (15) Εμφανίζει τη λίστα με τα πλήκτρα, εκτός των πλήκτρων λειτουργιών που αναφέρθηκαν πιο πάνω.
  - ▶ [ΟΙ ΔΙΑΘΕΣΙΜΕΣ ΛΕΙΤΟΥΡΓΙΕΣ ΤΟΥ ΜΗΧΑΝΗΜΑΤΟΣ \(σελίδα 28\)](#)
- (16) Ξεκινάει η αποστολή.
- (17) Εμφανίζει τις λειτουργίες που μπορείτε να χρησιμοποιήσετε στη λειτουργία αποστολής εικόνας.
- (18) Πραγματοποιεί αναζήτηση για τη διεύθυνση.
- (19) Εμφανίζει το βιβλίο διευθύνσεων.



# ΑΡΧΕΙΟΘΕΤΗΣΗ ΕΓΓΡΑΦΩΝ

Η λειτουργία αρχειοθέτησης εγγράφων χρησιμοποιείται για την αποθήκευση εγγράφων ή εικόνων εκτύπωσης στη μονάδα σκληρού δίσκου κατά την εκτέλεση εργασιών αντιγραφής, εκτύπωσης ή άλλου είδους. Έτσι, μπορείτε να εκτυπώσετε αργότερα τα αποθηκευμένα αρχεία ή να τα χρησιμοποιήσετε για οποιονδήποτε άλλο σκοπό. Η ενότητα αυτή παρουσιάζει διάφορες λειτουργίες αρχειοθέτησης εγγράφων.

- ▶ **ΧΡΗΣΕΙΣ ΤΗΣ ΛΕΙΤΟΥΡΓΙΑΣ ΑΡΧΕΙΟΘΕΤΗΣΗΣ ΕΓΓΡΑΦΩΝ..... 54**
- ▶ **ΜΟΝΟ ΑΠΟΘΗΚΕΥΣΗ ΕΓΓΡΑΦΩΝ (Σάρωση σε σκληρό δίσκο) ... 55**
- ▶ **ΕΚΤΥΠΩΣΗ ΑΠΟΘΗΚΕΥΜΕΝΩΝ ΑΡΧΕΙΩΝ ..... 58**



## ΧΡΗΣΕΙΣ ΤΗΣ ΛΕΙΤΟΥΡΓΙΑΣ ΑΡΧΕΙΟΘΕΤΗΣΗΣ ΕΓΓΡΑΦΩΝ

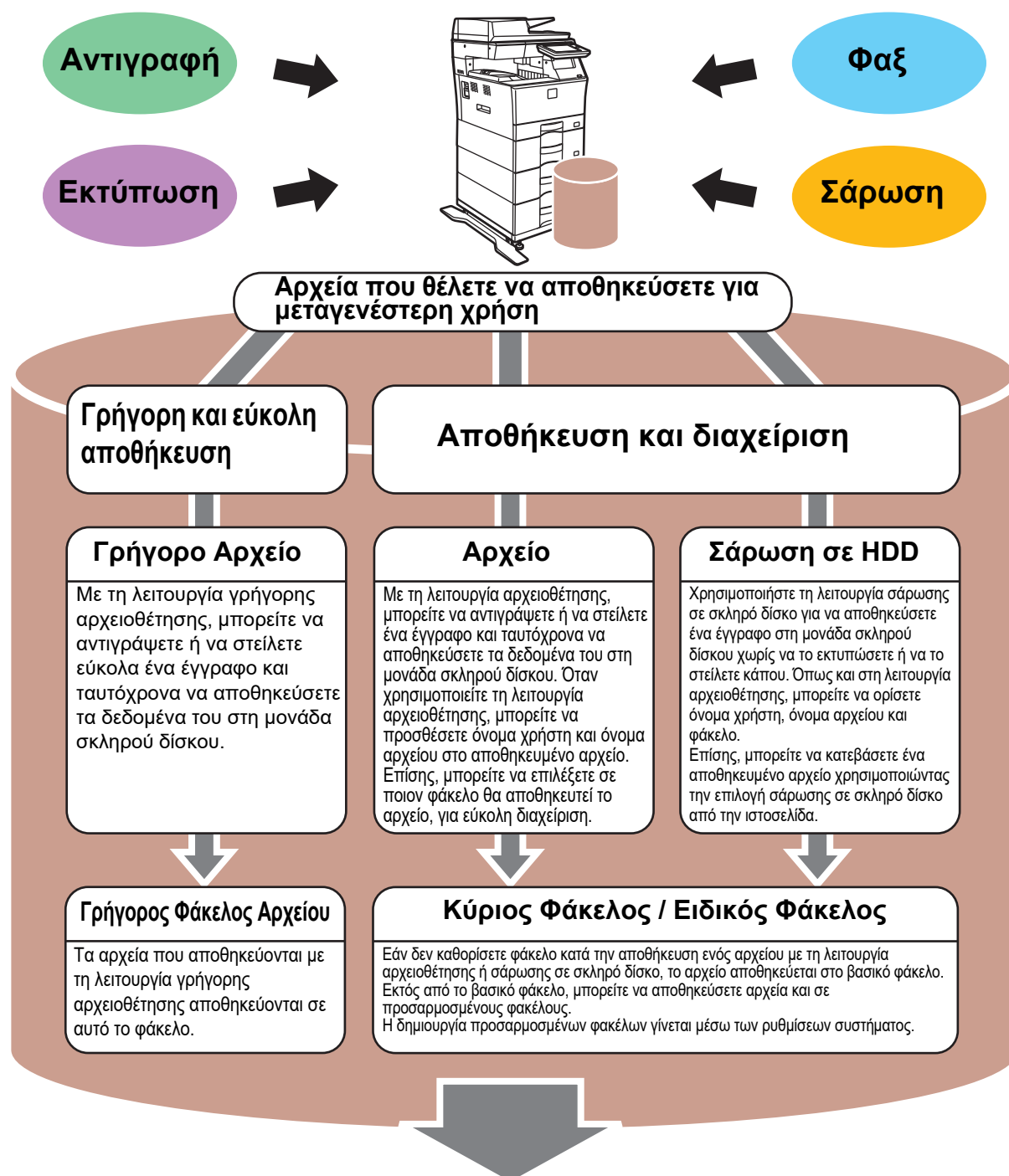

Μπορείτε να εκτυπώσετε ή να αποστείλετε αποθηκευμένα αρχεία όποτε θέλετε. Δεν μπορείτε να στείλετε αρχεία που έχουν αποθηκευτεί μέσω του προγράμματος οδήγησης του εκτυπωτή. (Υπάρχει δυνατότητα αποστολής τέτοιων αρχείων, εφόσον αλλάξετε τη μορφή RIP σε RGB.)



# ΜΟΝΟ ΑΠΟΘΗΚΕΥΣΗ ΕΓΓΡΑΦΩΝ (Σάρωση σε σκληρό δίσκο)

Η λειτουργία σάρωσης σε σκληρό δίσκο σας δίνει τη δυνατότητα να αποθηκεύετε σαρωμένα έγγραφα στο βασικό φάκελο ή σε προσαρμοσμένο φάκελο. Η λειτουργία αυτή δεν μπορεί να χρησιμοποιηθεί για εκτύπωση ή αποστολή εγγράφων. Παρακάτω επεξηγείται η διαδικασία αποθήκευσης εγγράφων στο βασικό φάκελο.

Για να αποθηκεύσετε ένα έγγραφο σε προσαρμοσμένο φάκελο, πατήστε το πλήκτρο [Ανάκτηση Αρχείου HDD] στην αρχική οθόνη, πατήστε [Σάρωση σε HDD] στον πίνακα λειτουργίας και επιλέξτε ρυθμίσεις αποθήκευσης. Για περισσότερες πληροφορίες, ανατρέξτε στο Εγχειρίδιο χρήστη.

## Αποθήκευση με τη λειτουργία εύκολης σάρωσης

Μπορείτε να αποθηκεύσετε ένα αρχείο στο βασικό φάκελο ή στο φάκελο "Ο φάκελός μου" (όταν είναι ενεργοποιημένος ο έλεγχος ταυτότητας χρήστη).

1



**Πατήστε το πλήκτρο [Αρχική Οθόνη].**

Θα εμφανιστεί η αρχική οθόνη.

2

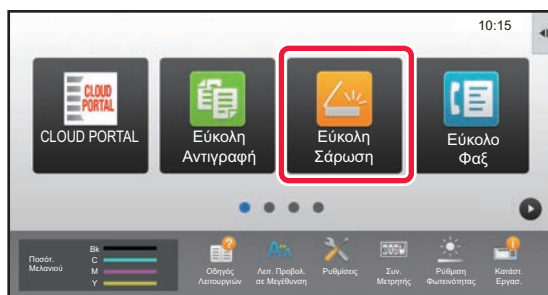

**Πατήστε το εικονίδιο λειτουργίας [Εύκολη Σάρωση].**

3

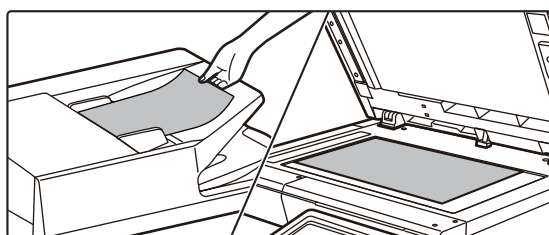

**Τοποθετήστε το πρωτότυπο.**

Τοποθετήστε το πρωτότυπο στο δίσκο του αυτόματου τροφοδότη πρωτοτύπων ή στη γυάλινη επιφάνεια εγγράφων.

► [ΤΟΠΟΘΕΤΗΣΗ ΠΡΩΤΟΤΥΠΩΝ \(σελίδα 15\)](#)

4

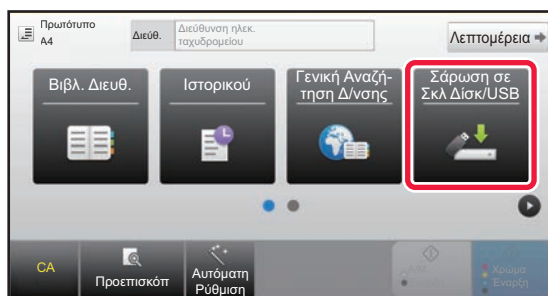

**Πατήστε το πλήκτρο [Σάρωση σε Σκλ Δίσκ/USB].**



5

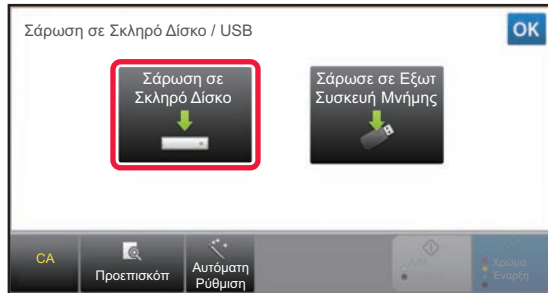

Πατήστε το πλήκτρο [Σάρωση σε Σκληρό Δίσκο].

6

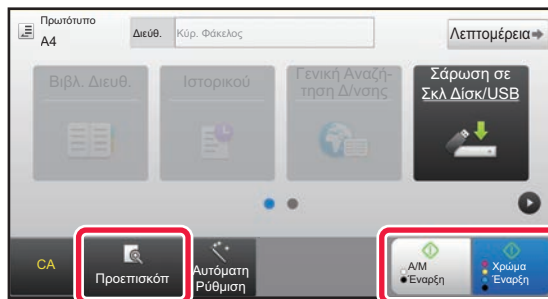

Πατήστε το πλήκτρο [Χρώμα Έναρξη] ή το πλήκτρο [A/M Έναρξη].

Για να δείτε ένα έγγραφο σε προεπισκόπηση, πατήστε το πλήκτρο [Προεπισκόπηση].

► [ΟΘΟΝΗ ΠΡΟΕΠΙΣΚΟΠΗΣΗΣ \(σελίδα 14\)](#)

Ακύρωση Σάρωσης

Ακύρωση Σάρωσης





## Σάρωση σε μονάδα αποθήκευσης USB

1

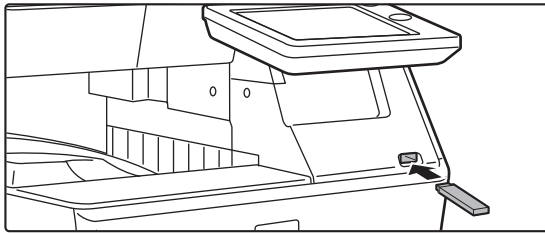

**Συνδέστε τη μονάδα αποθήκευσης USB στο μηχάνημα.**

Χρησιμοποιήστε συσκευή μνήμης FAT32 ή NTFS USB με χωρητικότητα που να μην υπερβαίνει τα 32 GB.

2

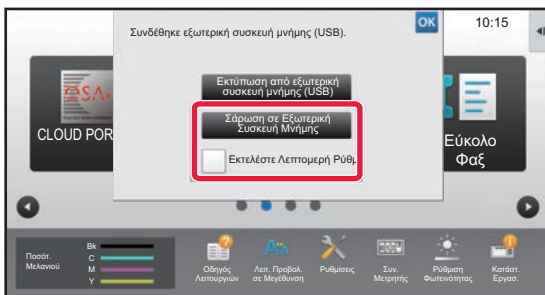

**Όταν εμφανιστεί η οθόνη επιλογής ενέργειας, πατήστε [Σάρωση σε Εξωτερική Συσκευή Μνήμης].**

- Για να επιλέξετε αναλυτικές ρυθμίσεις στην κανονική λειτουργία, επιλέξτε το πλαίσιο ελέγχου [Εκτελέστε Λεπτομερή Ρύθμ] .
- ▶ [ΚΥΡΙΑ ΟΘΟΝΗ ΛΕΙΤΟΥΡΓΙΑΣ ΣΑΡΩΤΗ \(σελίδα 52\)](#)
- Εάν είναι ανοιχτή η οθόνη Σάρωσης σε Σκλ Δίσκο/USB, η οθόνη αυτή δεν θα εμφανιστεί.

3

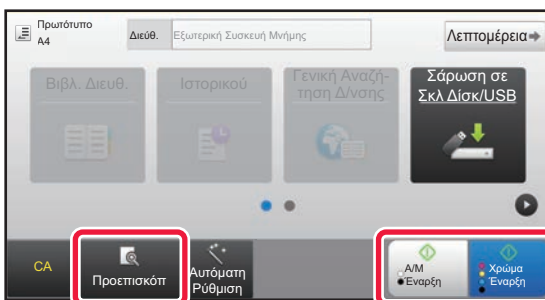

**Πατήστε το πλήκτρο [Χρώμα Έναρξη] ή το πλήκτρο [A/M Έναρξη].**

Για να δείτε ένα έγγραφο σε προεπισκόπηση, πατήστε το πλήκτρο [Προεπισκόπ].

- ▶ [ΟΘΟΝΗ ΠΡΟΕΠΙΣΚΟΠΗΣΗΣ \(σελίδα 14\)](#)



4

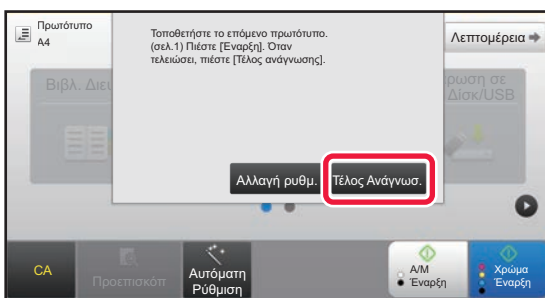

**Αφού σαρώσετε όλα τα πρωτότυπα, πατήστε το πλήκτρο [Τέλος Ανάγνωσης].**

Κατά τη σάρωση πρωτοτύπου μέσω του αυτόματου τροφοδότη εγγράφων, η οθόνη αυτή δεν εμφανίζεται.

5

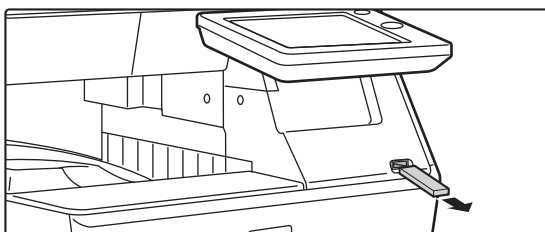

**Διαβάστε το μήνυμα [Η αποστολή δεδομένων ολοκληρώθηκε.] και αποσυνδέστε τη μονάδα αποθήκευσης USB από το μηχάνημα.**





# ΕΚΤΥΠΩΣΗ ΑΠΟΘΗΚΕΥΜΕΝΩΝ ΑΡΧΕΙΩΝ

Μπορείτε να ανακτήσετε ένα αρχείο που έχετε αποθηκεύσει με τη λειτουργία αρχειοθέτησης εγγράφων και να το εκτυπώσετε ή να το στείλετε κάπου.

Επίσης, μπορείτε να εκτυπώσετε αρχεία που έχετε αποθηκεύσει σε μονάδα αποθήκευσης USB ή σε κοινόχρηστο φάκελο.

Παρακάτω παρουσιάζονται τα βήματα που απαιτούνται για την εκτύπωση του αρχείου "Cory\_20201010\_112030" που έχει αποθηκευτεί στο βασικό φάκελο.

1



**Πατήστε το πλήκτρο [Αρχική Οθόνη].**

Θα εμφανιστεί η αρχική οθόνη.

2

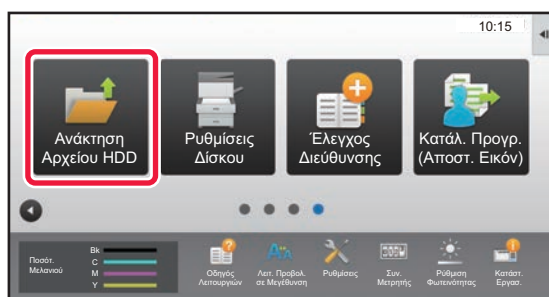

**Πατήστε το εικονίδιο λειτουργίας [Ανάκτηση Αρχείου HDD].**

3

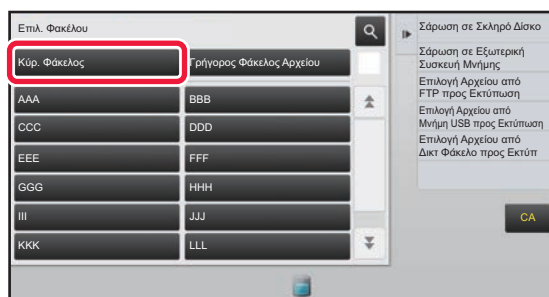

**Επιλέξτε το αρχείο και εκτυπώστε το.**

**(1) Πατήστε το πλήκτρο [Κύρ. Φάκελος].**

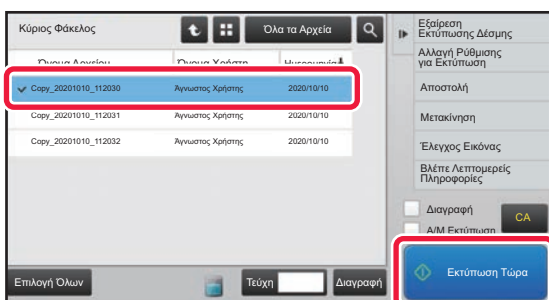

**(2) Πατήστε το πλήκτρο που αντιστοιχεί στο αρχείο που θέλετε να εκτυπώσετε.**

Σε αυτή την περίπτωση, πατήστε το πλήκτρο "Cory\_20201010\_112030".

Για να δείτε την εικόνα που θα εκτυπωθεί σε προεπισκόπηση, πατήστε [Έλεγχος Εικόνας] στον πίνακα λειτουργίας.

Εάν θέλετε να διαγράψετε το αρχείο μετά την εκτύπωση, πατήστε [Διαγραφή] στον πίνακα λειτουργίας για να εμφανιστεί η επιλογή .

**(3) Πατήστε το πλήκτρο [Εκτύπωση Τώρα].**



# ΛΕΙΤΟΥΡΓΙΑ ΡΥΘΜΙΣΗΣ

Η λειτουργία ρύθμισης σας δίνει τη δυνατότητα να προσαρμόσετε τη λειτουργία του μηχανήματος ανάλογα με τις ανάγκες του χώρου εργασίας σας. Αυτή η ενότητα παρουσιάζει εν συντομία τις δυνατότητες της λειτουργίας ρύθμισης. Για αναλυτικές επεξηγήσεις σχετικά με τις ρυθμίσεις συστήματος, ανατρέξτε στην ενότητα "ΛΕΙΤΟΥΡΓΙΑ ΡΥΘΜΙΣΗΣ" του Εγχειριδίου χρήστη.

▶ ΛΕΙΤΟΥΡΓΙΑ ΡΥΘΜΙΣΗΣ.....	60
----------------------------	----



# ΛΕΙΤΟΥΡΓΙΑ ΡΥΘΜΙΣΗΣ

Μπορείτε να ρυθμίσετε την ημερομηνία και την ώρα, να αποθηκεύσετε προορισμούς φαξ και σάρωσης, να δημιουργήσετε φακέλους αρχειοθέτησης εγγράφων, καθώς και να διαμορφώσετε διάφορες άλλες ρυθμίσεις που αφορούν τη λειτουργία του μηχανήματος μέσω της οθόνης της λειτουργίας ρύθμισης.

Στη συνέχεια, επεξηγούνται η διαδικασία ανοίγματος της οθόνης της λειτουργίας ρύθμισης και οι επιλογές που εμφανίζονται σε αυτήν.

## ΕΜΦΑΝΙΣΗ ΤΗΣ ΛΕΙΤΟΥΡΓΙΑΣ ΡΥΘΜΙΣΗΣ ΣΤΟ ΜΗΧΑΝΗΜΑ

1



**Πατήστε το πλήκτρο [Αρχική Οθόνη].**

Θα εμφανιστεί η αρχική οθόνη.

2

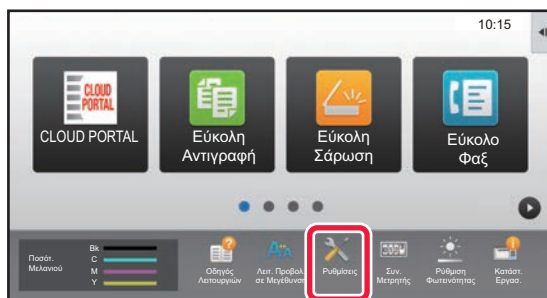

**Πατήστε το πλήκτρο [Ρυθμίσεις].**

Θα εμφανιστεί η οθόνη της λειτουργίας ρύθμισης.

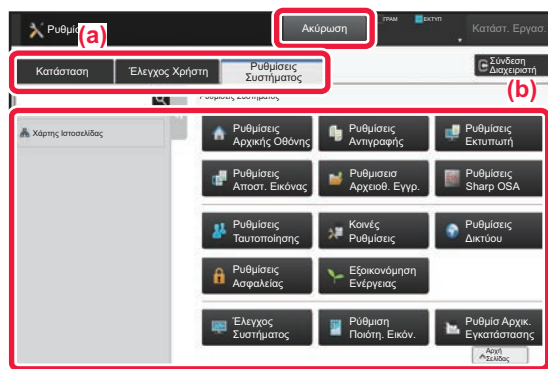

Πατήστε το στοιχείο που θέλετε να ορίσετε στην καρτέλα μενού (a) ή τη ρύθμιση μενού (b).

Για να κλείσετε τη λειτουργία ρύθμισης, πατήστε το πλήκτρο [Ακύρωση].

► [Λειτουργία ρύθμισης όταν έχει συνδεθεί διαχειριστής \(σελίδα 62\)](#)



## ΟΙ ΔΥΝΑΤΟΤΗΤΕΣ ΤΗΣ ΛΕΙΤΟΥΡΓΙΑΣ ΡΥΘΜΙΣΗΣ

Στη λειτουργία ρύθμισης, μπορείτε να διαμορφώσετε τις ακόλουθες ρυθμίσεις.

Ορισμένες ρυθμίσεις ενδέχεται να μην εμφανίζονται στην οθόνη αφής του μηχανήματος ή στο πρόγραμμα περιήγησης στο web του υπολογιστή σας. Ορισμένες ρυθμίσεις ενδέχεται να μην εμφανίζονται εξαιτίας των τεχνικών χαρακτηριστικών του μηχανήματος και των εγκατεστημένων περιφερειακών συσκευών.

Μενού	Επισκόπηση
Κατάσταση	Εμφανίζει πληροφορίες για τους δίσκους χαρτιού και τη συσκευή.
Βιβλ. Διευθ.	Χρησιμοποιήστε αυτή τη ρύθμιση για να επεξεργαστείτε το βιβλίο διευθύνσεων.
Λειτουργίες Εγγράφου	Χρησιμοποιήστε αυτή τη ρύθμιση για να εκτελέσετε διάφορες ενέργειες σχετικά με ένα αρχείο χρησιμοποιώντας τη λειτουργία αρχειοθέτησης εγγράφων.
Έλεγχος Χρήστη	Χρησιμοποιείται για αποθήκευση, επεξεργασία και διαγραφή χρηστών όταν είναι ενεργοποιημένη η λειτουργία ελέγχου ταυτότητας χρήστη.
Ρυθμίσεις Συστήματος	Διαμορφώστε τις βασικές ρυθμίσεις του μηχανήματος, π.χ. τις ρυθμίσεις ημερομηνίας και δίσκου χαρτιού. Μπορείτε να διαμορφώσετε τις παρακάτω ρυθμίσεις.
Ρύθμιση Αρχικής Οθόνης	Μπορείτε να επιλέξετε ρυθμίσεις για την αρχική οθόνη του μηχανήματος, π.χ. να αλλάξετε το φόντο της αρχικής οθόνης.
Ρυθμίσεις Αντιγραφής	Μπορείτε να επιλέξετε ρυθμίσεις αντιγραφής.
Ρυθμίσεις Εκτυπωτή	Μπορείτε να επιλέξετε ρυθμίσεις εκτύπωσης.
Ρυθμίσεις Αποστολής Εικόνας	Διαμορφώστε τις ρυθμίσεις αποστολής εικόνων, π.χ. τις ρυθμίσεις φαξ και σάρωσης και αποστολής μέσω email.
Ρυθμίσεις Αρχειοθέτησης Πρωτοτύπων	Μπορείτε να επιλέξετε ρυθμίσεις για την αρχειοθέτηση εγγράφων.
Ρυθμίσεις Sharp OSA	Μπορείτε να επιλέξετε ρυθμίσεις για το Sharp OSA.
Ρυθμίσεις Ταυτοποίησης	Διαμορφώστε τις ρυθμίσεις για τη μέθοδο επαλήθευσης ταυτότητας χρήστη. Εναλλακτικά, διαμορφώστε τις ρυθμίσεις της κάρτας IC.
Κοινές Ρυθμίσεις	Μπορείτε να διαμορφώσετε τις ρυθμίσεις του μηχανήματος, π.χ. τις ρυθμίσεις ημερομηνίας και δίσκων.
Ρυθμίσεις Δικτύου	Μπορείτε να διαμορφώσετε τις ρυθμίσεις δικτύου, π.χ. τις ρυθμίσεις για Ρυθμίσεις Διασύνδεσης και NAS.
Ρυθμίσεις Ασφάλειας	Μπορείτε να διαμορφώσετε τις ρυθμίσεις ασφάλειας του μηχανήματος, π.χ. τις ρυθμίσεις ελέγχου ταυτότητας, και να αλλάξετε τον κωδικό πρόσβασης διαχειριστή.
Εξοικονόμηση Ενέργειας	Μπορείτε να περιορίσετε την κατανάλωση ενέργειας από το μηχάνημα μέσω της ρύθμισης οικονομικής λειτουργίας.
Έλεγχος Συστήματος	Μπορείτε να διαμορφώσετε τη δημιουργία αντιγράφων ασφαλείας του μηχανήματος και τις ρυθμίσεις πληροφοριών εργασίας.
Προσαρμογή Ποιότητας Εικόνας	Μπορείτε να προσαρμόσετε την εικόνα στο μηχάνημα.
Ρυθμίσεις Αρχικής Εγκατάστασης	Πρόκειται για μια ομάδα ρυθμίσεων που είναι απαραίτητο να γίνουν κατά την αρχική εγκατάσταση του μηχανήματος.





## Λειτουργία ρύθμισης όταν έχει συνδεθεί διαχειριστής

Ο διαχειριστής μπορεί να διαμορφώσει πιο σύνθετες ρυθμίσεις από αυτές που έχει στη διάθεσή του ο επισκέπτης ή ο χρήστης.

Όταν είναι ενεργοποιημένος ο έλεγχος ταυτότητας χρήστη, ενδέχεται να επιτρέπεται η διενέργεια ρυθμίσεων και χωρίς την εισαγωγή του κωδικού πρόσβασης διαχειριστή, ανάλογα με τα δικαιώματα του συνδεδεμένου χρήστη. Για να ενημερωθείτε σχετικά με τις ισχύουσες ρυθμίσεις, απευθυνθείτε στο διαχειριστή του μηχανήματος.

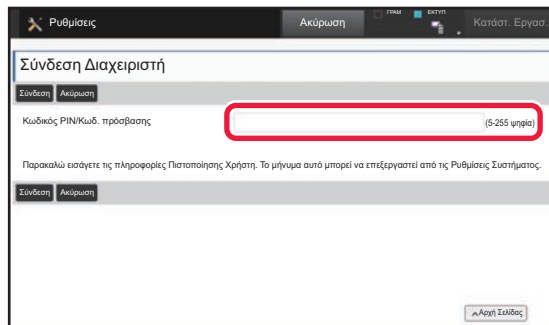

Όταν επιλέγετε ένα στοιχείο στη λειτουργία ρύθμισης, το οποίο απαιτεί σύνδεση διαχειριστή, εμφανίζεται η οθόνη σύνδεσης διαχειριστή.

Για να δείτε τα στοιχεία που είναι διαθέσιμα στη λειτουργία ρύθμισης όταν έχει συνδεθεί διαχειριστής, ανατρέξτε στην ενότητα "ΛΕΙΤΟΥΡΓΙΑ ΡΥΘΜΙΣΗΣ" του Εγχειριδίου χρήστη.

## Σημείωση

- Για πληροφορίες σχετικά με το λειτουργικό σας σύστημα, ανατρέξτε στο εγχειρίδιο του λειτουργικού σας συστήματος ή στη λειτουργία της Ηλεκτρονικής Βοήθειας.
- Οι επεξηγήσεις για τις οθόνες και τις διαδικασίες σε περιβάλλον Windows αφορούν κυρίως τα Windows 10®. Οι οθόνες ενδέχεται να διαφέρουν ανάλογα με την έκδοση του λειτουργικού συστήματος ή την εφαρμογή λογισμικού.
- Οι επεξηγήσεις για τις οθόνες και τις διαδικασίες σε περιβάλλον Mac OS αφορούν την έκδοση Mac OS X v10.12. Οι οθόνες μπορεί να διαφέρουν ανάλογα με την έκδοση του λειτουργικού συστήματος ή την εφαρμογή λογισμικού.
- Όπου εμφανίζεται το "MX-xxxx" σε αυτό το εγχειρίδιο, αντικαταστήστε το "xxxx" με το όνομα του μοντέλου σας.
- Η σύνταξη αυτού του εγχειριδίου έχει γίνει με μεγάλη προσοχή. Εάν έχετε σχόλια ή αμφιβολίες σχετικά με το εγχειρίδιο, επικοινωνήστε με τον αντιπρόσωπο που συνεργάζεστε ή το πλησιέστερο τμήμα τεχνικής υποστήριξης της SHARP.
- Αυτό το προϊόν έχει περάσει από αυστηρές διαδικασίες ελέγχου ποιότητας και επιθεώρησης. Στην απίθανη περίπτωση που παρουσιαστεί κάποιο ελάττωμα ή άλλο πρόβλημα, επικοινωνήστε με τον αντιπρόσωπο που συνεργάζεστε ή το πλησιέστερο τμήμα τεχνικής υποστήριξης της SHARP.
- Εκτός από τις περιπτώσεις που καλύπτονται από το νόμο, η SHARP δεν φέρει καμία ευθύνη για βλάβες που προκύπτουν κατά τη χρήση του προϊόντος ή των προαιρετικών εξαρτημάτων του ή για βλάβες λόγω εσφαλμένου χειρισμού του προϊόντος και των προαιρετικών εξαρτημάτων του, ή άλλες βλάβες, ή για ενδεχόμενες φθορές που οφείλονται στη χρήση του προϊόντος.

## Προειδοποίηση

- Απαγορεύεται η αναπαραγωγή, η προσαρμογή και η μετάφραση των περιεχομένων του εγχειριδίου χωρίς προηγούμενη γραπτή άδεια, εξαιρουμένων των περιπτώσεων που επιτρέπονται με βάση τη νομοθεσία περί πνευματικών δικαιωμάτων.
- Όλες οι πληροφορίες αυτού του εγχειριδίου ενδέχεται να αλλάζουν χωρίς να προηγηθεί σχετική ειδοποίηση.

## Εικόνες, πίνακας λειτουργίας και οθόνη αφής που παρουσιάζονται σε αυτό το εγχειρίδιο

Οι περιφερειακές συσκευές είναι γενικά προαιρετικές, αλλά μερικά μοντέλα περιλαμβάνουν ορισμένες περιφερειακές συσκευές στο βασικό εξοπλισμό τους.

Οι επεξηγήσεις που περιλαμβάνονται σε αυτό το εγχειρίδιο βασίζονται στην προϋπόθεση ότι έχετε εγκαταστήσει συρτάρι χαρτιού, εφόσον χρησιμοποιείτε το μοντέλο MX-C304W.

Για ορισμένες λειτουργίες και διαδικασίες, οι εξηγήσεις θεωρούν δεδομένο ότι έχει γίνει εγκατάσταση συσκευών που διαφέρουν από τις προαναφερόμενες.

Οι οθόνες, τα μηνύματα και τα ονόματα των πλήκτρων που εμφανίζονται σε αυτό το εγχειρίδιο μπορεί να διαφέρουν από αυτά που εμφανίζονται στη συσκευή, λόγω βελτιώσεων και τροποποιήσεων του προϊόντος.

**SHARP**<sup>®</sup>  
SHARP CORPORATION