

# **CYFROWY KOŁOROWY SYSTEM WIELOFUNKCYJNY MX-C357F**

---

**Podręcznik użytkownika**

**Wrzesień 2021**

---

Typ urządzenia:

7529

Model:

4H6

# Zawartość

<b>Informacje dotyczące bezpieczeństwa.....</b>	<b>7</b>
Definicje pojęć.....	7
Informacje dotyczące produktu.....	7
<b>Informacje na temat drukarki.....</b>	<b>10</b>
Wybór miejsca na drukarkę.....	10
Wyposażenie drukarki.....	11
Podłączanie kabli.....	13
<b>Korzystanie z panelu sterowania.....</b>	<b>15</b>
Panel z ekranem dotykowym 4,3 cala.....	15
Odczytywanie wskazań przycisku zasilania i kontrolki.....	15
<b>Konfigurowanie i używanie aplikacji na ekranie głównym.....</b>	<b>17</b>
Korzystanie z ekranu głównego.....	17
Dostosowywanie ekranu głównego.....	18
Konfiguracja aplikacji Card Copy.....	18
Tworzenie skrótów.....	18
Korzystanie z funkcji Dostosowywanie wyświetlacza.....	19
Konfigurowanie Centrum skanowania.....	19
Konfigurowanie aplikacji Limity urządzenia.....	20
Korzystanie z aplikacji Generator kodów QR.....	20
Konfigurowanie ustawień oszczędnych.....	21
Korzystanie z Centrum skrótów.....	21
Zarządzanie zakładkami.....	21
Tworzenie zakładek.....	21
Tworzenie folderów.....	22
Zarządzanie kontaktami.....	22
Dodawanie kontaktów.....	22
Dodawanie grup.....	22
Edytowanie kontaktów lub grup.....	23
Usuwanie kontaktów lub grup.....	23
<b>Ładowanie papieru i nośników specjalnych.....</b>	<b>24</b>
Ustawianie rozmiaru i typu papieru.....	24
Konfigurowanie ustawień uniwersalnego rozmiaru papieru.....	24

Ładowanie zasobników.....	24
Ładowanie nośników do podajnika uniwersalnego.....	26
Ładowanie nośników do podajnika ręcznego.....	27
Łączenie zasobników.....	29
<b>Podpórka papieru.....</b>	<b>30</b>
Obsługiwane rozmiary papieru.....	30
Obsługiwane typy papieru.....	32
Obsługiwane gramatury papieru.....	33
<b>Drukowanie.....</b>	<b>35</b>
Drukowanie z komputera.....	35
Drukowanie z urządzenia przenośnego.....	35
Drukowanie z napędu flash.....	36
Obsługiwane napędy flash i typy plików.....	37
Konfiguracja poufnych zadań.....	38
Drukowanie zadań poufnych i innych zadań wstrzymanych.....	38
Drukowanie listy wzorców czcionek.....	39
Drukowanie listy katalogów.....	39
<b>Kopiowanie.....</b>	<b>40</b>
Korzystanie z automatycznego podajnika dokumentów i szyby skanera.....	40
Tworzenie kopii.....	40
Kopiowanie zdjęć.....	40
Kopiowanie na papierze firmowym.....	41
Kopiowanie na obu stronach papieru.....	41
Zmniejszanie lub powiększanie kopii.....	41
Sortowanie kopii.....	41
Umieszczanie arkuszy separujących między kopiami.....	42
Kopiowanie kilku stron na jednym arkuszu.....	42
Tworzenie skrótu kopiowania.....	42
<b>Wysyłanie w postaci wiadomości e-mail.....</b>	<b>43</b>
Korzystanie z automatycznego podajnika dokumentów i szyby skanera.....	43
Konfigurowanie ustawień protokołu SMTP poczty e-mail.....	43
Wysyłanie wiadomości e-mail.....	51
Tworzenie skrótu e-mail.....	52

<b>Faksowanie.....</b>	<b>53</b>
Konfigurowanie drukarki w celu faksowania.....	53
Wysyłanie faksu.....	60
Planowanie faksu.....	61
Tworzenie skrótu do miejsca docelowego dla faksów.....	61
Zmiana rozdzielczości faksu.....	62
Dostosowywanie intensywności faksu.....	62
Przeglądanie dziennika faksów.....	62
Blokowanie niepożądanych faksów.....	62
Wstrzymywanie faksów.....	63
Przekazywanie faksów.....	63
<b>Skanowanie.....</b>	<b>64</b>
Korzystanie z automatycznego podajnika dokumentów i szyby skanera.....	64
Skanowanie do komputera.....	64
Skanowanie do serwera FTP.....	65
Skanowanie do folderu sieciowego za pomocą skrótu.....	65
Tworzenie skrótu do FTP.....	66
Skanowanie na dysk flash.....	66
<b>Opis menu drukarki.....</b>	<b>68</b>
Mapa menu.....	68
Urządzenie.....	69
Drukuj.....	81
Papier.....	90
Kopiuj.....	93
Faks.....	96
E-mail.....	101
FTP.....	107
Napęd USB.....	112
Network/Ports (Sieć/Porty).....	117
Bezpieczeństwo.....	130
Raporty.....	137
Pomoc.....	139
Rozwiązywanie problemów.....	139
Drukowanie strony ustawień menu.....	139

<b>Zabezpieczanie drukarki.....</b>	<b>140</b>
Lokalizowanie gniazda zabezpieczeń.....	140
Czyszczenie pamięci drukarki.....	140
Wymazywanie dysku twardego drukarki.....	141
Szyfrowanie dysku twardego drukarki.....	141
Przywracanie ustawień fabrycznych.....	141
Informacje o ulotności pamięci.....	142
<b>Przegląd drukarki.....</b>	<b>143</b>
Konfigurowanie powiadomień dotyczących materiałów eksploatacyjnych.....	143
Konfigurowanie alarmów e-mail.....	143
Oglądanie raportów.....	144
Regulowanie głośności głośnika.....	144
Sieć.....	145
Czyszczenie części drukarki.....	150
Zamawianie części i materiałów eksploatacyjnych.....	154
Wymiana części i materiałów eksploatacyjnych.....	155
Przenoszenie drukarki.....	167
Oszczędzanie energii i papieru.....	168
<b>Usuwanie zacięć.....</b>	<b>170</b>
Zapobieganie zacięciom.....	170
Ustalanie miejsca wystąpienia zacięcia.....	171
Zacięcie papieru w zasobnikach.....	172
Zacięcie papieru w drzwiczkach A.....	172
Zablokowany papier w drzwiczkach C.....	178
Zacięcie papieru w pojemniku standardowym.....	178
Zacięcie papieru w podajniku uniwersalnym.....	182
Zacięcie papieru w podajniku ręcznym.....	183
<b>Rozwiązywanie problemów.....</b>	<b>184</b>
Problemy z jakością wydruku.....	184
Problemy z drukowaniem.....	185
Problemy z połączeniem sieciowym.....	206
Problem z opcjami sprzętowymi.....	207
Problemy z materiałami eksploatacyjnymi.....	207

---

Problemy z podawaniem papieru.....	208
Problemy z jakością koloru.....	212
Problemy z faksowaniem.....	215
Problemy ze skanowaniem.....	218
Kontakt ze sprzedawcą.....	222
<b>Usprawnienia i przenoszenie.....</b>	<b>223</b>
Sprzęt.....	223
Oprogramowanie.....	234
Firmware (Oprogramowanie sprzętowe).....	236
<b>Oświadczenia.....</b>	<b>238</b>
<b>Indeks.....</b>	<b>246</b>

# Informacje dotyczące bezpieczeństwa

## Definicje pojęć

**Uwaga:** *uwaga* zawiera informacje, które mogą okazać się pomocne.

**Ostrzeżenie:** *ostrzeżenie* informuje o sytuacji, która może spowodować uszkodzenie sprzętu lub oprogramowania produktu.

**PRZESTROGA:** *przeestroga* informuje o potencjalnie niebezpiecznej sytuacji, która może spowodować obrażenie ciała użytkownika.

Różne rodzaje komunikatów zawierających przestroge:

 **UWAGA — NIEBEZPIECZEŃSTWO USZKODZENIA CIAŁA:** oznacza ryzyko obrażeń ciała.

 **UWAGA — NIEBEZPIECZEŃSTWO PORAŻENIA PRĄDEM:** oznacza ryzyko porażenia prądem elektrycznym.

 **UWAGA — GORĄCA POWIERZCHNIA:** oznacza ryzyko poparzenia w przypadku dotknięcia.

 **UWAGA — NIEBEZPIECZEŃSTWO PRZEWRÓCENIA:** oznacza ryzyko zmiżdżenia.

 **UWAGA — RYZYKO PRZYTRZAŚNIĘCIA:** oznacza ryzyko przytrzaśnięcia między częściami ruchomymi.

## Informacje dotyczące produktu









 **UWAGA — NIEBEZPIECZEŃSTWO USZKODZENIA CIAŁA:** Aby uniknąć ryzyka pożaru lub porażenia prądem elektrycznym, podłącz przewód zasilający do prawidłowo uziemionego, łatwo dostępnego gniazdka elektrycznego o odpowiednich parametrach znajdującego się w pobliżu urządzenia.

 **UWAGA — NIEBEZPIECZEŃSTWO USZKODZENIA CIAŁA:** W celu uniknięcia ryzyka pożaru lub porażenia prądem należy korzystać wyłącznie z przewodu zasilającego dołączonego do tego produktu lub z części zamiennych autoryzowanych przez producenta.

 **UWAGA — NIEBEZPIECZEŃSTWO USZKODZENIA CIAŁA:** Nie należy używać tego urządzenia z przedłużaczami, listwami zasilającymi o wielu gniazdkach, przedłużaczami o wielu gniazdkach lub urządzeniami UPS. Drukarka laserowa może łatwo przekroczyć moc znamionową tego rodzaju urządzeń, co może spowodować ryzyko pożaru, uszkodzenia mienia lub niską wydajność drukarki.

 **UWAGA — NIEBEZPIECZEŃSTWO USZKODZENIA CIAŁA:** Nie należy używać tego produktu z filtrem przeciwprzepięciowym. Używanie urządzeń ochrony przeciwprzepięciowej, które nie zostały wyprodukowane przez firmę, może spowodować ryzyko pożaru, uszkodzenia mienia lub niską wydajność drukarki.

 **UWAGA — NIEBEZPIECZEŃSTWO USZKODZENIA CIAŁA:** W celu zmniejszenia ryzyka pożaru, przyłączając niniejszy produkt do publicznej sieci telefonicznej, należy korzystać wyłącznie z przewodów telekomunikacyjnych (RJ-11) o grubości 26 AWG lub większej. Na terenie Australii należy stosować przewód zatwierdzony przez Australian Communications and Media Authority (Australijski urząd ds. komunikacji i mediów).

-  **UWAGA — NIEBEZPIECZEŃSTWO PORAŻENIA PRĄDEM:** Aby uniknąć ryzyka porażenia prądem elektrycznym, nie należy umieszczać ani używać tego produktu w pobliżu wody lub w miejscach o dużej wilgotności.
-  **UWAGA — NIEBEZPIECZEŃSTWO PORAŻENIA PRĄDEM:** Aby uniknąć ryzyka porażenia prądem elektrycznym, nie należy instalować urządzenia i podłączać żadnych przewodów (np. faksu, przewodu zasilającego lub kabla telefonicznego) podczas burzy.
-  **UWAGA — NIEBEZPIECZEŃSTWO USZKODZENIA CIAŁA:** Nie należy przecinać, skręcać, zawiązywać ani załamywać przewodu zasilającego, a także stawiać na nim ciężkich przedmiotów. Nie należy narażać przewodu zasilającego na ścieranie ani zgniatanie. Nie należy ścisnąć przewodu zasilającego między przedmiotami, np. meblami i ścianą. Jeśli wystąpi któraś z tych okoliczności, powstanie ryzyko wywołania pożaru lub porażenia prądem. Należy regularnie sprawdzać przewód zasilający pod kątem oznak takich problemów. Przed przystąpieniem do sprawdzania stanu przewodu zasilającego należy odłączyć przewód od gniazda elektrycznego.
-  **UWAGA — NIEBEZPIECZEŃSTWO PORAŻENIA PRĄDEM:** Aby uniknąć ryzyka porażenia prądem elektrycznym, należy upewnić się, że wszystkie połączenia zewnętrzne (np. Ethernet i połączenia systemu telefonicznego) są odpowiednio zainstalowane w oznaczonych gniazdach.
-  **UWAGA — NIEBEZPIECZEŃSTWO PORAŻENIA PRĄDEM:** Aby uniknąć ryzyka porażenia prądem elektrycznym w przypadku uzyskiwania dostępu do płyty kontrolera bądź instalowania opcjonalnego sprzętu lub urządzeń pamięci masowej po zainstalowaniu samej drukarki, należy wyłączyć drukarkę i wyjąć wtyk przewodu zasilającego z gniazda elektrycznego przed przystąpieniem do dalszych czynności. Jeśli do drukarki podłączone są inne urządzenia, należy je także wyłączyć i rozłączyć kable łączące je z drukarką.
-  **UWAGA — NIEBEZPIECZEŃSTWO PORAŻENIA PRĄDEM:** Aby uniknąć ryzyka porażenia prądem elektrycznym, nie należy używać funkcji faksu podczas burzy.
-  **UWAGA — NIEBEZPIECZEŃSTWO PORAŻENIA PRĄDEM:** Aby uniknąć porażenia prądem elektrycznym podczas czyszczenia zewnętrznej powierzchni drukarki, należy najpierw wyjąć przewód zasilający z gniazdka elektrycznego, a następnie odłączyć wszystkie kable prowadzące do urządzenia.
-  **UWAGA — NIEBEZPIECZEŃSTWO USZKODZENIA CIAŁA:** Jeśli waga drukarki jest większa niż 20 kg (44 funty), do bezpiecznego przeniesienia potrzeba co najmniej dwóch osób.
-  **UWAGA — NIEBEZPIECZEŃSTWO USZKODZENIA CIAŁA:** Zastosowanie się do poniższych wskazówek pozwoli uniknąć obrażeń ciała oraz uszkodzenia drukarki podczas jej przenoszenia:
- Upewnij się, że wszystkie drzwiczki i zasobniki są zamknięte.
  - Wyłącz drukarkę, a następnie wyjmij przewód zasilający z gniazdka elektrycznego.
  - Odłącz wszystkie przewody i kable.
  - Jeżeli do drukarki są podłączone oddzielne, opcjonalne zasobniki podłogowe lub opcje wyjściowe, przed przeniesieniem drukarki należy je odłączyć.
  - Jeśli drukarka jest wyposażona w podstawę na kółkach, przesuń drukarkę ostrożnie na nowe miejsce. Należy zachować ostrożność przy przechodzeniu przez progi i uważać na przerwy w podłodze.
  - Jeżeli drukarka nie jest wyposażona w podstawę na kółkach, ale jest skonfigurowana do obsługi zasobników opcjonalnych lub opcji wyjściowych, odłącz opcje wyjściowe i podnieś drukarkę z zasobników. Drukarki i opcje nie należy podnosić jednocześnie.
  - Przy podnoszeniu drukarki należy zawsze używać uchwytów.
  - Jeśli drukarka jest przewożona na wózku, musi on mieć na tyle dużą powierzchnię, aby mieściła się na nim cała podstawa drukarki.





- Jeśli wyposażenie opcjonalne jest przewożone na wózku, musi on mieć na tyle dużą powierzchnię, aby w pełni mieściły się na nim opcjonalne elementy wyposażenia.
- Drukarka musi pozostawać w pozycji pionowej.
- Należy unikać gwałtownych wstrząsów.
- Podczas ustawiania drukarki należy zachować ostrożność, aby nie przycisnąć sobie palców.
- Upewnij się, że wokół drukarki znajduje się wystarczająco dużo wolnego miejsca.

 **UWAGA — NIEBEZPIECZEŃSTWO PRZEWRÓCENIA:** Instalacja jednej opcji lub większej ich liczby w drukarce lub urządzeniu wielofunkcyjnym może wymagać zastosowania stojaka na kółkach, mebla lub innego elementu wyposażenia w celu uniknięcia niestabilności urządzenia, która mogłaby grozić uszkodzeniem ciała. Aby uzyskać dalsze informacje na temat obsługiwanych konfiguracji, skontaktuj się z placówką, w której zakupiono drukarkę.

 **UWAGA — NIEBEZPIECZEŃSTWO PRZEWRÓCENIA:** Aby zmniejszyć ryzyko niestabilności sprzętu, każdy zasobnik należy ładować oddzielnie. Dopóki nie będą potrzebne, wszystkie pozostałe zasobniki powinny być zamknięte.

 **UWAGA — GORĄCA POWIERZCHNIA:** Wewnętrzne elementy drukarki mogą być gorące. W celu zmniejszenia ryzyka oparzenia, przed dotknięciem danej części należy odczekać, aż ostygnie.

 **UWAGA — RYZYKO PRZYTRZAŚNIĘCIA:** aby zminimalizować ryzyko przytrzaśnięcia, należy zachować ostrożność w obszarach z tym oznaczeniem. Ryzyko przytrzaśnięcia jest największe podczas pracy przy częściach ruchomych, takich jak koła zębate, drzwi, zasobniki czy pokrywy.

 **UWAGA — NIEBEZPIECZEŃSTWO USZKODZENIA CIAŁA:** Niniejszy produkt wykorzystuje technologię laserową. Użycie elementów sterujących, ustawień lub zastosowanie procedur innych niż podane w *Podręczniku użytkownika* może spowodować ekspozycję na szkodliwe promieniowanie.

 **UWAGA — NIEBEZPIECZEŃSTWO USZKODZENIA CIAŁA:** Bateria litowa stosowana w tym produkcie nie jest przeznaczona do wymiany. Nieprawidłowa wymiana baterii litowej grozi wybuchem. Nie należy ładować, demontować ani palić baterii litowej. Zużytych baterii litowych należy pozbywać się zgodnie z instrukcjami producenta i lokalnymi przepisami.

Produkt został zaprojektowany z wykorzystaniem określonych podzespołów producenta i zatwierdzony jako spełniający surowe światowe normy bezpieczeństwa. Rola niektórych podzespołów w zachowaniu bezpieczeństwa nie zawsze jest oczywista. Producent nie ponosi odpowiedzialności za skutki stosowania innych części zamiennych.

Wszelkie naprawy i czynności serwisowe, oprócz opisanych w dokumentacji użytkownika, powinny być wykonywane przez serwisanta.

**NINIEJSZĄ INSTRUKCJĘ NALEŻY ZACHOWAĆ.**

## Informacje na temat drukarki

### Wybór miejsca na drukarkę

- Należy pozostawić wystarczającą ilość miejsca, aby zasobniki, pokrywy i drzwiczki swobodnie się otwierały oraz by można było instalować opcjonalne wyposażenie.
- Ustaw drukarkę w pobliżu gniazdka elektrycznego.
  - ⚠ UWAGA — NIEBEZPIECZEŃSTWO USZKODZENIA CIAŁA:** Aby uniknąć ryzyka pożaru lub porażenia prądem elektrycznym, podłącz przewód zasilający do prawidłowo uziemionego, łatwo dostępnego gniazdka elektrycznego o odpowiednich parametrach znajdującego się w pobliżu urządzenia.
  - ⚠ UWAGA — NIEBEZPIECZEŃSTWO PORAŻENIA PRĄDEM:** Aby uniknąć ryzyka porażenia prądem elektrycznym, nie należy umieszczać ani używać tego produktu w pobliżu wody lub w miejscach o dużej wilgotności.
- Należy upewnić się, że przepływ powietrza w pomieszczeniu spełnia wymagania najnowszej wersji standardu ASHRAE 62 lub standardu CEN Technical Committee 156.
- Zadbać o płaską, mocną i stabilną powierzchnię.
- Drukarkę należy:
  - utrzymywać w czystości i dbać, aby była sucha i nie osadzał się na niej kurz;
  - trzymać z dala od zszywek i spinaczy do papieru;
  - trzymać z dala od bezpośredniego przepływu powietrza klimatyzatorów, grzejników lub wentylatorów;
  - trzymać w miejscu nienarażonym na bezpośrednio padające promienie słoneczne, dużą wilgotność lub gwałtowne zmiany temperatury.
- Przestrzegać zakresu temperatur.

Temperatura pracy	10–32,2°C (50–90°F)
-------------------	---------------------
- Aby zapewnić odpowiednią wentylację, należy pozostawić następującą zalecaną ilość wolnego miejsca wokół drukarki:



1	Góra	305 mm (12 cali)
2	Tył	102 mm (4 cale)
3	Prawa strona	76 mm (3 cale)
4	Przód	508 mm (20 cali) <b>Uwaga:</b> Minimalna wymagana ilość miejsca z przodu urządzenia wynosi 76 mm (3 cale).
5	Lewa strona	76 mm (3 cale)

## Wyposażenie drukarki

 **UWAGA — NIEBEZPIECZEŃSTWO PRZEWRÓCENIA:** Instalacja jednej opcji lub większej ich liczby w drukarce lub urządzeniu wielofunkcyjnym może wymagać zastosowania stojaka na kółkach, mebla lub innego elementu wyposażenia w celu uniknięcia niestabilności urządzenia, która mogłaby grozić uszkodzeniem ciała. Aby uzyskać dalsze informacje na temat obsługiwanych konfiguracji, skontaktuj się z placówką, w której zakupiono drukarkę.

 **UWAGA — NIEBEZPIECZEŃSTWO PRZEWRÓCENIA:** Aby zmniejszyć ryzyko niestabilności sprzętu, każdy zasobnik należy ładować oddzielnie. Dopóki nie będą potrzebne, wszystkie pozostałe zasobniki powinny być zamknięte.

Drukarkę można skonfigurować, dodając opcjonalny podwójny zasobnik na 650 arkuszy lub zasobnik na 550 arkuszy.



1	Automatyczny podajnik dokumentów
2	taca podajnika ADF
3	Odbiornik standardowy
4	Odbiornik automatycznego podajnika dokumentów
5	Standardowy zasobnik na 250 arkuszy
6	Opcjonalny zasobnik podwójny na 650 arkuszy <b>Uwaga:</b> Dostępne wyłącznie w niektórych modelach drukarek.
7	Opcjonalny zasobnik na 550- arkuszy <b>Uwaga:</b> Dostępne wyłącznie w niektórych modelach drukarek.
8	Podajnik ręczny
9	Panel operacyjny <b>Uwaga:</b> Wygląd może się różnić, zależnie od modelu drukarki.

## Podłączanie kabli

- ⚠ UWAGA — NIEBEZPIECZEŃSTWO PORAŻENIA PRĄDEM:** Aby uniknąć ryzyka porażenia prądem elektrycznym, nie należy instalować urządzenia i podłączać żadnych przewodów (np. faksu, przewodu zasilającego lub kabla telefonicznego) podczas burzy.
- ⚠ UWAGA — NIEBEZPIECZEŃSTWO USZKODZENIA CIAŁA:** aby uniknąć ryzyka pożaru lub porażenia prądem elektrycznym, podłącz przewód zasilający do prawidłowo uziemionego, łatwo dostępnego gniazdka elektrycznego o odpowiednich parametrach znajdującego się w pobliżu urządzenia.
- ⚠ UWAGA — NIEBEZPIECZEŃSTWO USZKODZENIA CIAŁA:** w celu uniknięcia ryzyka pożaru lub porażenia prądem należy korzystać wyłącznie z przewodu zasilającego dołączonego do tego produktu lub z części zamiennych autoryzowanych przez producenta.
- ⚠ UWAGA — NIEBEZPIECZEŃSTWO USZKODZENIA CIAŁA:** w celu zmniejszenia ryzyka pożaru, przyłączając niniejszy produkt do publicznej sieci telefonicznej, należy korzystać wyłącznie z przewodów telekomunikacyjnych (RJ-11) o grubości 26 AWG lub większej. Na terenie Australii należy stosować przewód zatwierdzony przez Australian Communications and Media Authority (Australijski urząd ds. komunikacji i mediów).

**Ostrzeżenie — możliwość uszkodzenia:** Aby uniknąć utraty danych lub nieprawidłowego działania drukarki, nie wolno dotykać podczas drukowania kabla USB ani żadnej karty sieciowej czy części drukarki pokazanych na rysunku.



	Port/gniazdo	Funkcja
1	Port LINE <b>Uwaga:</b> Dostępne wyłącznie w niektórych modelach drukarek.	Podłączanie drukarki do aktywnej linii telefonicznej przez standardowe gniazdo ścienna (RJ-11), filtr DSL, adapter VoIP lub dowolny inny adapter umożliwiający dostęp do linii telefonicznej i wysyłanie oraz odbieranie faksów.
2	Port EXT <b>Uwaga:</b> Dostępne wyłącznie w niektórych modelach drukarek.	Podłączanie dodatkowych urządzeń (telefonu lub automatycznej sekretarki) do drukarki i linii telefonicznej. Użyj tego portu, jeśli nie posiadasz linii dedykowanej faksu przeznaczonej dla drukarki i jeśli ta metoda połączenia jest obsługiwana w twoim kraju lub regionie.
3	Gniazdo kabla zasilającego	Łączy drukarkę z prawidłowo uziemionym gniazdkiem elektrycznym.

	Port/gniazdo	Funkcja
4	Port USB <b>Uwaga:</b> Dostępne wyłącznie w niektórych modelach drukarek.	Umożliwia podłączenie klawiatury lub zgodnego akcesorium.
5	port USB drukarki	Połącz drukarkę z komputerem.
6	port Ethernet	Połączyć drukarkę z siecią.

## Korzystanie z panelu sterowania

### Panel z ekranem dotykowym 4,3 cala

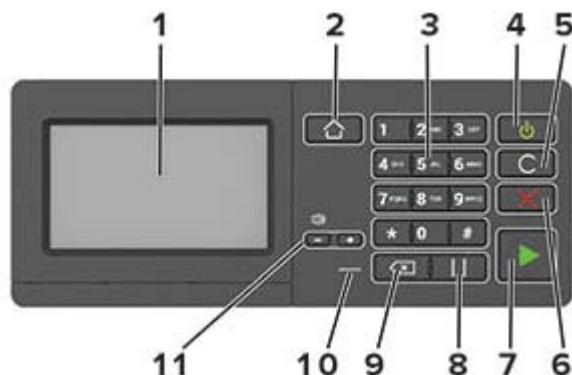

	Port/gniazdo	Funkcja
1	Wyświetlaj	<ul style="list-style-type: none"> <li>Wyświetlanie komunikatów i informacji o stanie drukarki.</li> <li>Konfigurowanie i obsługa drukarki.</li> </ul>
2	Przycisk Strona główna	Przejdźcie do ekranu głównego.
3	Klawiatura numeryczna	w polu wprowadzania znaków można wprowadzić cyfry lub symbole.
4	Przycisk zasilania	<ul style="list-style-type: none"> <li>Włączanie i wyłączanie drukarki.</li> <li><b>Uwaga:</b> Aby wyłączyć drukarkę, naciśnij i przez 5 sekund przytrzymaj przycisk zasilania.</li> <li>Ustaw drukarkę w tryb czuwania lub hibernacji.</li> <li>Wybudzanie drukarki z trybu czuwania lub trybu hibernacji.</li> </ul>
5	Przycisk Wyczyść wszystko/Resetuj	Przywracanie domyślnych ustawień funkcji kopiowania, faksowania lub skanowania.
6	Przycisk Stop lub Anuluj	Zatrzymanie bieżącego zadania drukarki.
7	Przycisk Start	Rozpoczynanie zadania w zależności od wybranego trybu.
8	Przycisk wstrzymywania	Wstawianie paury w wybieraniu numeru faksu.
9	Przycisk Backspace	Cofnięcie kursora i usunięcie ostatniego znaku w polu wprowadzania.
10	Kontrolka	Sprawdzanie stanu drukarki.
11	Przyciski głośności	Regulowanie głośności głośnika.

### Odczytywanie wskazań przycisku zasilania i kontrolki

Kontrolka	Stan drukarki
Wyłącz	Drukarka jest wyłączona lub znajduje się w trybie hibernacji.
Niebieski	Drukarka jest gotowa lub przetwarza dane.
Czerwony	Drukarka wymaga interwencji użytkownika.

Kontrolka przycisku zasilania	Stan drukarki
Wyłącz	Drukarka jest wyłączona, gotowa lub przetwarza dane.
Ciągłe bursztynowe światło	Drukarka jest w trybie czuwania.
Migający kolor bursztynowy	Drukarka znajduje się w trybie hibernacji.



# Konfigurowanie i używanie aplikacji na ekranie głównym

**Uwaga:** Te aplikacje są obsługiwane tylko w niektórych modelach drukarek.

## Korzystanie z ekranu głównego

**Uwaga:** Wygląd ekranu głównego zależy od własnych ustawień ekranu, ustawień dokonanych przez administratora i aktywnych rozwiązań wbudowanych.



Przycisk	Funkcja	
1	Kopiuż	Tworzenie kopii.
2	E-mail	Wysyłanie e-maili.
3	Ustawienia	Umożliwia dostęp do menu drukarki.
4	Faks	Wysyłanie faksów.
5	Książka adresowa	Zarządzanie listą kontaktów, do której mają dostęp inne aplikacje w drukarce.
6	Stan/Materiały eksploatacyjne	<ul style="list-style-type: none"> <li>Wyświetla ostrzeżenie lub komunikat o błędzie, gdy do kontynuowania pracy drukarki wymagana jest interwencja użytkownika.</li> <li>Umożliwia wyświetlenie szczegółowych informacji o danym ostrzeżeniu lub komunikacie i sposobie jego usunięcia.</li> </ul> <p><b>Uwaga:</b> Dostęp do ustawienia można również uzyskać, dotykając górnej sekcji ekranu głównego.</p>
7	Napęd USB	<ul style="list-style-type: none"> <li>Umożliwia drukowanie zdjęć i dokumentów z dysku flash.</li> <li>Umożliwia skanowanie zdjęć i dokumentów na napęd flash</li> </ul>
8	Kolejka zadań	Wyświetlanie wszystkich bieżących zadań drukowania. <b>Uwaga:</b> Dostęp do ustawienia można również uzyskać, dotykając górnej sekcji ekranu głównego.
9	Wstrzymane zadania	Wyświetlanie zadań drukowania przechowywanych w pamięci drukarki.
10	Centrum skrótów	Organizowanie wszystkich skrótów.
11	Profile aplikacji	Dostęp do profili aplikacji.

Przycisk		Funkcja
12	Profile skanowania	Skanowanie dokumentów i zapisywanie ich bezpośrednio w komputerze.
13	FTP	Skanowanie dokumentów i zapisywanie ich bezpośrednio na serwerze FTP.
14	Zakładki	Zarządzanie wszystkimi zakładkami.
15	Zmień język	Zmianie języka na wyświetlaczu.

## Dostosowywanie ekranu głównego

- 1 Z poziomu panelu sterowania dotknij kolejno **Ustawienia > Urządzenie > Widoczne ikony ekranu głównego**.
- 2 Wybierz ikony, które mają być wyświetlane na ekranie głównym.
- 3 Zastosuj zmiany.

## Konfiguracja aplikacji Card Copy

- 1 Uruchom przeglądarkę, a następnie w polu adresu wpisz adres IP drukarki.

### Uwagi:

- Wyświetl adres IP drukarki na ekranie głównym drukarki. Adres IP ma postać czterech liczb oddzielonych kropkami. Na przykład 123.123.123.123.
- W przypadku używania serwera proxy wyłącz go tymczasowo, aby prawidłowo załadować stronę.

- 2 Kliknij kolejno opcje **Aplikacje > Kopiowanie karty > Konfiguruj**.

### Uwagi:

- Upewnij się, że włączono ikonę wyświetlacza.
- Upewnij się, że ustawienia poczty e-mail i udostępniania sieciowego są skonfigurowane.
- Podczas skanowania kart upewnij się, że rozdzielczość skanowania nie przekracza 200 dpi w przypadku skanowania w kolorze oraz 400 dpi w przypadku skanowania monochromatycznego.
- Podczas skanowania wielu kart upewnij się, że rozdzielczość skanowania nie przekracza 150 dpi w przypadku skanowania w kolorze oraz 300 dpi w przypadku skanowania monochromatycznego.

- 3 Zastosuj zmiany.

**Uwaga:** Aby skanować wiele kart, w drukarce musi być zainstalowany dysk twardy.

## Tworzenie skrótów

- 1 Na ekranie głównym dotknij opcji **Centrum skrótów**.

**Uwaga:** Ikona i nazwa mogły ulec zmianie. Aby uzyskać więcej informacji, skontaktuj się z administratorem.

- 2 Wybierz funkcję drukarki, a następnie dotknij opcji **Utwórz skrót**.

**Uwaga:** Opcja Bezpieczny e-mail nie jest obsługiwana.

- 3 Skonfiguruj ustawienia, a następnie dotknij opcji **Zapisz**.

4 Wpisz unikatową nazwę skrót.

**Uwaga:** Aby uniknąć ucinania na ekranie głównym, nazwy powinny składać się z maksymalnie 25 znaków.

5 Dotknij przycisku **OK**.

Aplikacja automatycznie wygeneruje unikatowy numer skrót. Aby uruchomić skrót, naciśnij **#** a następnie numer skrót.

## Korzystanie z funkcji Dostosowywanie wyświetlacza

Przed użyciem aplikacji upewnij się, że wykonano następujące czynności:

- We wbudowanym serwerze WWW kliknij **Aplikacje > Dostosowywanie wyświetlacza > Konfiguruj**.
- Włącz i skonfiguruj ustawienia wygaszacza ekranu, pokazu slajdów i tapety.

### Zarządzanie obrazami wygaszacza ekranu i pokazu slajdów

1 W sekcji Wygaszacz ekranu i Obrazy pokazu slajdów możesz dodawać, edytować lub usuwać obrazy.

**Uwagi:**

- Możesz dodać do 10 obrazów.
- Gdy opcja jest włączona, ikony stanu będą wyświetlane na wygaszaczu ekranu tylko w przypadku błędów, ostrzeżeń lub powiadomień z chmury.

2 Zastosuj zmiany.

### Zmianie obrazu tapety

1 Na ekranie głównym dotknij opcję **Zmień tapetę**.

2 Wybierz obraz, który ma być używany.

3 Zastosuj zmiany.

### Uruchamianie pokazu slajdów z napędu flash

1 Włóż napęd flash do portu USB.

2 Na ekranie głównym dotknij opcji **Pokaz slajdów**.

Obrazy zostaną wyświetlone w kolejności alfabetycznej.

**Uwaga:** Możesz usunąć napęd flash po rozpoczęciu pokazu slajdów, ale obrazy nie zostaną przechowane w drukarce. Jeśli pokaz slajdów zatrzyma się, ponownie podłącz napęd flash, aby wyświetlić obrazy.

## Konfigurowanie Centrum skanowania

1 Na ekranie głównym dotknij opcji **Centrum skanowania**.

2 Wybierz i utwórz miejsce docelowe, a następnie skonfiguruj ustawienia.

**Uwagi:**

- Podczas tworzenia sieciowego miejsca docelowego sprawdź i dostosuj ustawienia tak, aby nie wystąpiły błędy.
- Zapisywane są wyłącznie miejsca docelowe utworzone z poziomu rozwiązania Embedded Web Server. Więcej informacji na ten temat można znaleźć w dokumentacji dostarczonej z rozwiązaniem.

3 Zastosuj zmiany.

## Konfigurowanie aplikacji Limity urządzenia

**Uwagi:**

- Ta aplikacja jest obsługiwana tylko w niektórych modelach drukarek.
- Do korzystania z aplikacji mogą być wymagane uprawnienia administratora.

1 Uruchom przeglądarkę, a następnie w polu adresu wpisz adres IP drukarki.

**Uwagi:**

- Wyświetl adres IP drukarki na ekranie głównym drukarki. Adres IP ma postać czterech liczb oddzielonych kropkami. Na przykład 123.123.123.123.
- W przypadku używania serwera proxy wyłącz go tymczasowo, aby prawidłowo załadować stronę.

2 Kliknij kolejno opcje **Aplikacje > Limity urządzenia > Konfiguruj**.

3 W obszarze Konta użytkownika dodaj użytkownika lub zmodyfikuj jego dane, a następnie określ obowiązujące go limity.

4 Zastosuj zmiany.

**Uwaga:** Informacje na temat konfigurowania aplikacji i jej zabezpieczeń zawiera *Podręcznik administratora aplikacji Limity urządzenia*.

## Korzystanie z aplikacji Generator kodów QR

**Uwagi:**

- Ta aplikacja jest obsługiwana tylko w niektórych modelach drukarek.
- Do korzystania z aplikacji mogą być wymagane uprawnienia administratora.

1 Uruchom przeglądarkę, a następnie w polu adresu wpisz adres IP drukarki.

**Uwagi:**

- Wyświetl adres IP drukarki na ekranie głównym drukarki. Adres IP ma postać czterech liczb oddzielonych kropkami. Na przykład 123.123.123.123.
- W przypadku używania serwera proxy wyłącz go tymczasowo, aby prawidłowo załadować stronę.

2 Kliknij kolejno opcje **Aplikacje > Generator kodów QR > Konfiguruj**.

3 Wykonaj jedną z następujących czynności:

- Wybierz domyślną wartość kodu QR.
- Wpisz wartość kodu QR.

4 Zastosuj zmiany.

## Konfigurowanie ustawień oszczędnych

**Uwaga:** Ta aplikacja jest obsługiwana tylko w niektórych modelach drukarek.

1 Na ekranie głównym dotknij opcji **Ustawienia oszczędne**.

2 Skonfiguruj ustawienia trybu oszczędnego lub zaplanuj tryb oszczędzania energii.

## Korzystanie z Centrum skrótów

1 Na ekranie głównym dotknij opcji **Centrum skrótów**, a następnie wybierz funkcję drukarki.

2 Dotknij opcji **Utwórz skrót**, a następnie skonfiguruj ustawienia.

3 Dotknij opcji **Zapisz**, a następnie wpisz niepowtarzalną nazwę skrótu.

4 Zastosuj zmiany.

## Zarządzanie zakładkami

### Tworzenie zakładek

Używaj zakładek, aby drukować często używane dokumenty, które są przechowywane na serwerach lub w internecie.

1 Uruchom przeglądarkę, a następnie w polu adresu wpisz adres IP drukarki.

**Uwagi:**

- Wyświetl adres IP drukarki na ekranie głównym drukarki. Adres IP ma postać czterech liczb oddzielonych kropkami. Na przykład 123.123.123.123.
- W przypadku używania serwera proxy wyłącz go tymczasowo, aby prawidłowo załadować stronę.

2 Kliknij kolejno **Zakładki > Dodaj zakładkę**, a następnie wpisz nazwę zakładki.

3 Wybierz rodzaj protokołu, a następnie wykonaj jedną z następujących czynności:

- W przypadku zakładek HTTP i HTTPS należy wprowadzić adres URL, który chcesz dodać do zakładek.
- W przypadku zakładek HTTPS należy korzystać z nazwy hosta, nie z adresu IP. Na przykład, wprowadź adres **myWebsite.com/sample.pdf**, a nie adres **123.123.123.123/sample.pdf**. Upewnij się, że nazwa hosta odpowiada również wartości Common Name (pol. nazwa pospolita, skrót CN) w certyfikacie serwera. Aby uzyskać więcej informacji na temat uzyskiwania wartości CN w certyfikacie serwera, zapoznaj się z sekcją pomocy dla Twojej przeglądarki internetowej.
- W przypadku zakładek FTP wpisz adres serwera FTP. Na przykład **myServer/myDirectory**. Wprowadź port FTP. Port 21 jest domyślnym portem dla wysyłania poleceń.

- W przypadku SMB, wprowadź adres folderu sieciowego. Na przykład **myServer/myShare/myFile.pdf**. Wprowadź nazwę domeny sieci.
- W razie potrzeby wybierz typ uwierzytelniania dla serwera FTP i SMB.

Aby ograniczyć dostęp do zakładki, wprowadź kod PIN.

**Uwaga:** Aplikacja obsługuje następujące typy plików: PDF, JPEG, TIFF i oparte na HTML strony sieci web. Inne typy plików, takie jak DOCX i XLXS, są obsługiwane przez niektóre modele drukarek.

4 Kliknij przycisk **Zapisz**.

## Tworzenie folderów

1 Uruchom przeglądarkę, a następnie w polu adresu wpisz adres IP drukarki.

### Uwagi:

- Wyświetl adres IP drukarki na ekranie głównym drukarki. Adres IP ma postać czterech liczb oddzielonych kropkami. Na przykład 123.123.123.123.
- W przypadku używania serwera proxy wyłącz go tymczasowo, aby prawidłowo załadować stronę.

2 Kliknij kolejno **Zakładki > Dodaj folder**, a następnie wpisz nazwę folderu.

**Uwaga:** Aby ograniczyć dostęp do folderu, wprowadź kod PIN.

3 Kliknij przycisk **Zapisz**.

**Uwaga:** Można utworzyć własne foldery lub zakładki wewnątrz tego folderu. Aby utworzyć zakładkę, patrz [„Tworzenie zakładek” na str. 21](#).

## Zarządzanie kontaktami

### Dodawanie kontaktów

1 Uruchom przeglądarkę, a następnie w polu adresu wpisz adres IP drukarki.

### Uwagi:

- Wyświetl adres IP drukarki na ekranie głównym drukarki. Adres IP ma postać czterech liczb oddzielonych kropkami. Na przykład 123.123.123.123.
- W przypadku używania serwera proxy wyłącz go tymczasowo, aby prawidłowo załadować stronę.

2 Kliknij **Książkę adresową**.

3 W sekcji **Kontakty** dodaj kontakt.

**Uwaga:** Można przypisać kontakt do jednej lub dwóch grup.

4 W razie potrzeby określ sposób logowania, aby umożliwić dostęp do aplikacji.

5 Zastosuj zmiany.

### Dodawanie grup

1 Uruchom przeglądarkę, a następnie w polu adresu wpisz adres IP drukarki.

**Uwagi:**

- Wyświetl adres IP drukarki na ekranie głównym drukarki. Adres IP ma postać czterech liczb oddzielonych kropkami. Na przykład 123.123.123.123.
- W przypadku używania serwera proxy wyłącz go tymczasowo, aby prawidłowo załadować stronę.

**2** Kliknij **Książkę adresową**.

**3** W sekcji Grupy kontaktów dodaj nazwę grupy.

**Uwaga:** Można przypisać do grupy jeden lub więcej kontaktów.

**4** Zastosuj zmiany.

## Edytowanie kontaktów lub grup

**1** Uruchom przeglądarkę sieci Web, a następnie w polu adresu wpisz adres IP drukarki.

**Uwagi:**

- Sprawdź adres IP drukarki na ekranie głównym drukarki. Adres IP ma postać czterech liczb oddzielonych kropkami. Na przykład 123.123.123.123.
- W przypadku używania serwera proxy wyłącz go tymczasowo, aby prawidłowo załadować stronę sieci Web.

**2** Kliknij **Książkę adresową**.

**3** Wykonaj jedną z następujących czynności:

- W sekcji Kontakty kliknij nazwę kontaktu, a następnie edytuj informacje.
- W sekcji grupy kontaktów kliknij nazwę grupy, a następnie edytuj informacje.

**4** Zastosuj zmiany.

## Usuwanie kontaktów lub grup

**1** Uruchom przeglądarkę sieci Web, a następnie w polu adresu wpisz adres IP drukarki.

**Uwagi:**

- Sprawdź adres IP drukarki na ekranie głównym drukarki. Adres IP ma postać czterech liczb oddzielonych kropkami. Na przykład 123.123.123.123.
- W przypadku używania serwera proxy wyłącz go tymczasowo, aby prawidłowo załadować stronę sieci Web.

**2** Kliknij **Książkę adresową**.

**3** Wykonaj jedną z następujących czynności:

- W sekcji Kontakty wybierz kontakt, który chcesz usunąć.
- W sekcji Grupy kontaktów wybierz nazwę grupy, którą chcesz usunąć.

# Ładowanie papieru i nośników specjalnych

## Ustawianie rozmiaru i typu papieru

1 Przy użyciu panelu sterowania drukarki przejdź do opcji:

**Ustawienia > Papier > Konfiguracja tacy > Rozmiar/typ papieru** > wybierz źródło papieru

W drukarkach bez ekranu dotykowego naciśnij przycisk **OK**, aby poruszać się między ustawieniami.

2 Ustaw domyślny rozmiar i typ papieru.

## Konfigurowanie ustawień uniwersalnego rozmiaru papieru

1 Przy użyciu panelu sterowania drukarki przejdź do opcji:

**Ustawienia > Papier > Konfiguracja nośnika > Ustawienia uniwersalne**

W drukarkach bez ekranu dotykowego naciśnij przycisk **OK**, aby poruszać się między ustawieniami.

2 Skonfiguruj ustawienia.

## Ładowanie zasobników

**UWAGA — NIEBEZPIECZEŃSTWO PRZEWRÓCENIA:** Aby zmniejszyć ryzyko niestabilności sprzętu, każdy zasobnik należy ładować oddzielnie. Dopóki nie będą potrzebne, wszystkie pozostałe zasobniki powinny być zamknięte.

1 Zdejmij zasobnik.

**Uwaga:** Aby uniknąć zacięć papieru, nie wyjmuj zasobników w trakcie drukowania.



2 Dopasuj prowadnice do rozmiaru ładowanego papieru.

**Uwaga:** Należy skorzystać z oznaczeń znajdujących się na dnie zasobnika.



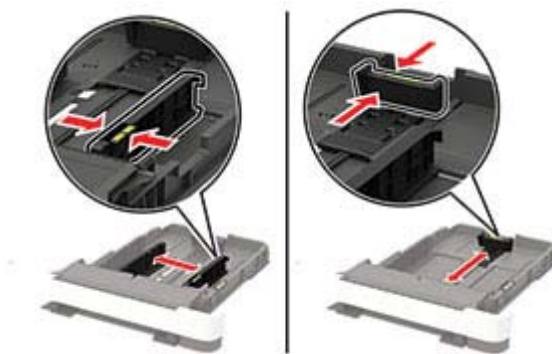

**3** Przed załadowaniem papier należy wygiąć, przekartkować i wyrównać.

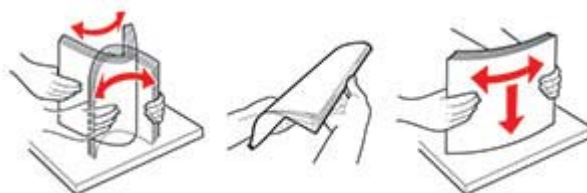

**4** Włóż stos papieru stroną do zadruku skierowaną ku górze, a następnie upewnij się, że prowadnice boczne opierają się o stos.



**Uwagi:**

- W przypadku drukowania jednostronnego załaduj papier firmowy stroną do zadrukowania do góry tak, aby nagłówek znajdował się z przodu zasobnika.
- W przypadku drukowania dwustronnego załaduj papier firmowy stroną do zadrukowania do dołu tak, aby nagłówek znajdował się w tylnej części zasobnika.
- Nie należy wsuwać papieru do zasobnika.
- Aby uniknąć zacięć, upewnij się, że wysokość stosu nie wykracza poza wskaźnik maksymalnego wypełnienia papierem.



### 5 Włóż zasobnik.

W razie potrzeby wybierz ustawienia rozmiaru i typu papieru odpowiadające papierowi załadowanemu do zasobnika.

## Ładowanie nośników do podajnika uniwersalnego

### 1 Otwórz podajnik uniwersalny.

**Uwaga:** Podajnik uniwersalny jest dostępny tylko w niektórych modelach drukarek.



### 2 Dopasuj prowadnicę do rozmiaru ładowanego papieru.



3 Przed załadowaniem papier należy wygiąć, przekartkować i wyrównać.

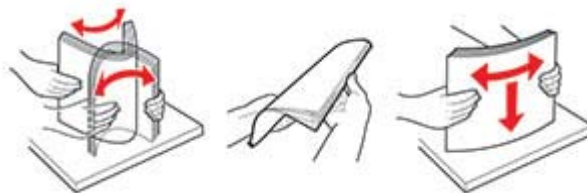

4 Załaduj papier stroną do zadrukowania skierowaną w dół.

- W przypadku drukowania jednostronnego załaduj papier firmowy stroną do zadrukowania skierowaną w dół, górną krawędzią w kierunku drukarki.



- W przypadku drukowania dwustronnego załaduj papier firmowy stroną do zadrukowania skierowaną w górę, górną krawędzią w kierunku przeciwnym do drukarki.



- Koperty należy wkładać wzdłuż prawej strony prowadnicy papieru, skrzydełkami do góry.



**Ostrzeżenie — możliwość uszkodzenia:** Nie należy używać kopert ze znaczkami, wyściełanych, z klamrami, zatrzaskami, okienkami lub z samoprzylepnymi skrzydełkami.

5 W panelu sterowania wybierz ustawienia rozmiaru i typu papieru odpowiadające papierowi załadowanemu do zasobnika.

## Ładowanie nośników do podajnika ręcznego

1 Dopasuj prowadnice krawędzi do szerokości ładowanego papieru.

**Uwaga:** upewnij się, że prowadnice przylegają dokładnie do papieru, ale nie są zbyt mocno dosunięte, ponieważ mogłyby wygiąć papier.



**2** Załaduj arkusz papieru stroną do zadrukowania skierowaną w dół.

**Uwaga:** upewnij się, że papier jest ładowany pod kontem prostym, aby uniknąć zniekształconego lub przekrzywionego wydruku.

- W przypadku drukowania jednostronnego załaduj papier firmowy stroną do zadrukowania skierowaną w dół, górną krawędzią w kierunku drukarki.



- W przypadku drukowania dwustronnego załaduj papier firmowy stroną do zadrukowania skierowaną w górę, górną krawędzią w kierunku przeciwnym do drukarki.



- Kopertę należy wkładać wzdłuż prawej strony prowadnicy papieru, skrzydełkami do góry.



**3** Podawaj papier, aż krawędź skierowana w stronę drukarki zostanie przez nią wciągnięta.

**Ostrzeżenie — możliwość uszkodzenia:** Aby uniknąć zacięć papieru, nie należy wpychać go do podajnika na siłę.

## Łączenie zasobników

1 Przy użyciu panelu sterowania drukarki przejdź do opcji:

**Ustawienia > Papier > Konfiguracja zasobnika**

W przypadku drukarki niemającej ekranu dotykowego naciśnij przycisk , aby poruszać się między ustawieniami.

2 Wybieranie źródła papieru.

3 Ustaw taki sam rozmiar i typ papieru dla przypisanych zasobników.

4 Przy użyciu panelu sterowania drukarki przejdź do opcji:

**Ustawienia > Urządzenie > Konserwacja > Menu konfiguracji > Konfiguracja zasobnika**

5 Ustaw Połączenie z zasobnikiem na **Automatyczne**.

**Uwaga:** Aby usunąć przypisanie zasobników, upewnij się, że inne zasobniki nie mają ustawionego papieru tego samego rozmiaru lub typu.

**Ostrzeżenie — możliwość uszkodzenia:** W zależności od określonego typu papieru dobierana jest temperatura nagrzewnicy. W celu uniknięcia problemów związanych z drukowaniem, dostosuj ustawienie typu papieru do papieru załadowanego do zasobnika.

# Podpórka papieru

## Obsługiwane rozmiary papieru

### Uwagi:

- Używany model drukarki może być wyposażony w zasobnik podwójny na 650 arkuszy, składający się z zasobnika na 550 arkuszy oraz podajnika uniwersalnego na 100 arkuszy. Zasobnik na 550 arkuszy, który jest częścią zasobnika podwójnego na 650 arkuszy, obsługuje taki sam papier jak opcjonalny zasobnik na 550 arkuszy. Zintegrowany podajnik uniwersalny obsługuje różne rozmiary, typy i gramatury papieru.
- Automatyczny podajnik dokumentów obsługuje wymienione formaty papieru z wyjątkiem wszystkich kopert i uniwersalnych rozmiarów mniejszych niż 105 × 105 mm (4,13 × 4,13 cala).
- Szybka skanera obsługuje wymienione formaty papieru oprócz formatów Legal, Oficio (Meksyk) i Folio.

Rozmiar i wymiary papieru	Standardowy zasobnik na 250 arkuszy	Podajnik ręczny	Opcjonalny zasobnik podwójny na 650 arkuszy		Opcjonalny zasobnik na 550 arkuszy	Drukowanie dwustronne
			Zasobnik na 550 arkuszy	Podajnik uniwersalny		
<b>A4</b> 210 x 297 mm	✓	✓	✓	✓	✓	✓
<b>A5<sup>1,2</sup></b> 148 x 210 mm	✓	✓	✓	✓	✓	X
<b>A6</b> 105 x 148 mm	✓	✓	X	✓	X	X
<b>B5 JIS</b> 182 x 257 mm	✓	✓	✓	✓	✓	X
<b>Letter</b> 215,9 x 279,4 mm	✓	✓	✓	✓	✓	✓
<b>Legal</b> 215,9 x 355,6 mm	✓	✓	✓	✓	✓	✓
<b>Executive</b> 184,2 x 266,7 mm	✓	✓	✓	✓	✓	X
<b>Oficio (Meksyk)</b> 215,9 x 340,4 mm	✓	✓	✓	✓	✓	✓

<sup>1</sup> Załaduj papier o tych wymiarach do podajnika 1 i podajnika ręcznego długą krawędzią do przodu.

<sup>2</sup> Załaduj papier o tych wymiarach do podajnika 2, podajnika 3 i podajnika uniwersalnego krótką krawędzią do przodu.

<sup>3</sup> Jeśli wybrano opcję Universal, strona ma wymiary 215,9 x 355,6 mm (8,5 x 14 cali), o ile rozmiar nie zostanie określony za pomocą programu.

<sup>4</sup> Załaduj wąski arkusz papieru krótką stroną do przodu.

<sup>5</sup> Jeśli wybrano opcję Inna koperta, strona ma wymiary 215,9 x 355,6 mm (8,5 x 14 cali), o ile rozmiar jest określany za pomocą programu.

Rozmiar i wymiary papieru	Standardowy zasobnik na 250 arkuszy	Podajnik ręczny	Opcjonalny zasobnik podwójny na 650 arkuszy		Opcjonalny zasobnik na 550 arkuszy	Drukowanie dwustronne
			Zasobnik na 550 arkuszy	Podajnik uniwersalny		
<b>Folio</b> 215,9 x 330,2 mm	✓	✓	✓	✓	✓	✓
<b>Statement</b> 139,7 x 215,9 mm	✓	✓	X	✓	X	X
<b>Hagaki</b> 100 x 148 mm (3,94 x 5,83 cala)	✓	✓	X	✓	X	✓
<b>Uniwersalny</b> <sup>3,4</sup> Od 98,4 x 148 mm do 215,9 x 355,6 mm (od 3,87 x 5,83 cala do 8,5 x 14 cali)	✓	✓	X	✓	X	X
<b>Uniwersalny</b> <sup>3,4</sup> Od 76,2 x 127 mm do 215,9 x 355,6 mm (od 3 x 5 cala do 8,5 x 14 cali)	X	✓	X	✓	X	X
<b>Uniwersalny</b> <sup>3,4</sup> od 148 x 210 mm do 215,9 x 355,6 mm do 8,5 x 14 cali)	✓	✓	✓	✓	✓	X
<b>Uniwersalny</b> <sup>3,4</sup> Od 210 x 250 mm do 215,9 x 355,6 mm (od 8,27 x 11,0 cala do 8,5 x 14 cali)	✓	✓	✓	✓	✓	✓
<b>Koperta 7 3/4</b> 98,4 x 190,5 mm	✓	✓	X	✓	X	X
<b>Koperta 9</b> 98,4 x 225,4 mm	✓	✓	X	✓	X	X
<b>Koperta 104 × 239,4 mm</b> 104,8 x 241,3 mm	✓	✓	X	✓	X	X
<b>Koperta DL</b> 110 x 220 mm	✓	✓	X	✓	X	X

<sup>1</sup> Załaduj papier o tych wymiarach do podajnika 1 i podajnika ręcznego długą krawędzią do przodu.

<sup>2</sup> Załaduj papier o tych wymiarach do podajnika 2, podajnika 3 i podajnika uniwersalnego krótką krawędzią do przodu.

<sup>3</sup> Jeśli wybrano opcję Universal, strona ma wymiary 215,9 x 355,6 mm (8,5 x 14 cali), o ile rozmiar nie zostanie określony za pomocą programu.

<sup>4</sup> Załaduj wąski arkusz papieru krótką stroną do przodu.

<sup>5</sup> Jeśli wybrano opcję Inna koperta, strona ma wymiary 215,9 x 355,6 mm (8,5 x 14 cali), o ile rozmiar jest określony za pomocą programu.

Rozmiar i wymiary papieru	Standardowy zasobnik na 250 arkuszy	Podajnik ręczny	Opcjonalny zasobnik podwójny na 650 arkuszy		Opcjonalny zasobnik na 550 arkuszy	Drukowanie dwustronne
			Zasobnik na 550 arkuszy	Podajnik uniwersalny		
<b>Koperta C5</b> 162 x 229 mm (6,38 x 9,01 cala)	✓	✓	X	✓	X	X
<b>Koperta B5</b> 176 x 250 mm (6,93 x 9,84 cala)	✓	✓	X	✓	X	X
<b>Monarch</b> 98,425 x 190,5 mm (3,875 x 7,5 cala)	✓	✓	X	✓	X	X
<b>Inne koperty<sup>5</sup></b> Od 98,4 x 162 mm do 176 x 250 mm (od 3,87 x 6,38 cala do 6,93 x 9,84 cala)	✓	✓	X	✓	X	X

<sup>1</sup> Załaduj papier o tych wymiarach do podajnika 1 i podajnika ręcznego długą krawędzią do przodu.

<sup>2</sup> Załaduj papier o tych wymiarach do podajnika 2, podajnika 3 i podajnika uniwersalnego krótką krawędzią do przodu.

<sup>3</sup> Jeśli wybrano opcję Universal, strona ma wymiary 215,9 x 355,6 mm (8,5 x 14 cali), o ile rozmiar nie zostanie określony za pomocą programu.

<sup>4</sup> Załaduj wąski arkusz papieru krótką stroną do przodu.

<sup>5</sup> Jeśli wybrano opcję Inna koperta, strona ma wymiary 215,9 x 355,6 mm (8,5 x 14 cali), o ile rozmiar jest określany za pomocą programu.

## Obsługiwane typy papieru

### Uwagi:

- Używany model drukarki może być wyposażony w zasobnik podwójny na 650 arkuszy, składający się z zasobnika na 550 arkuszy oraz podajnika uniwersalnego na 100 arkuszy. Zasobnik na 550 arkuszy zasobnika podwójnego na 650 arkuszy obsługuje ten sam typ papieru co zasobnik na 550 arkuszy. Zintegrowany podajnik uniwersalny obsługuje różne rozmiary, typy i gramatury papieru.
- Etykiety, koperty i karty są zawsze drukowane z prędkością 25 stron na minutę.
- Automatyczny podajnik dokumentów obsługuje tylko zwykły papier.

Typ papieru	Standardowy zasobnik na 250 arkuszy	Podajnik ręczny	Opcjonalny zasobnik podwójny na 650 arkuszy		Opcjonalny zasobnik na 550 arkuszy	Drukowanie dwustronne
			Zasobnik na 550 arkuszy	Podajnik uniwersalny		
Zwykły papier	✓	✓	✓	✓	✓	✓
Karty	✓	✓	✓	✓	✓	X
Koperty	✓	✓	X	✓	X	X



Typ papieru	Standardo wy zasobnik na 250 arkuszy	Podajnik ręczny	Opcjonalny zasobnik podwójny na 650 arkuszy		Opcjonalny zasobnik na 550 arkuszy	Drukowanie dwustronne
			Zasobnik na 550 arkuszy	Podajnik uniwersalny		
Etykiety papierowe	✓	✓	✓	✓	✓	✓
Etykiety winylowe	✓	✓	✓	✓	✓	X

## Obsługiwane gramatury papieru

### Uwagi:

- Używany model drukarki może być wyposażony w zasobnik podwójny na 650 arkuszy, składający się z zasobnika na 550 arkuszy oraz podajnika uniwersalnego na 100 arkuszy. Zasobnik na 550 arkuszy, który jest częścią zasobnika podwójnego na 650 arkuszy, obsługuje taki sam papier jak zasobnik na 550 arkuszy. Zintegrowany podajnik uniwersalny obsługuje różne rozmiary, typy i gramatury papieru.
- Etykiety, koperty i karty są zawsze drukowane z prędkością 25 stron na minutę.
- Podajnik ADF obsługuje papier o gramaturze 52–120 g/m<sup>2</sup>.

Typ i gramatura papieru	Standardo wy zasobnik na 250 arkuszy	Podajnik ręczny	Opcjonalny zasobnik podwójny na 650 arkuszy		Opcjonalny zasobnik na 550 arkuszy	Drukowanie dwustronne
			Zasobnik na 550 arkuszy	Podajnik uniwersalny		
<b>Papier o niskiej gramaturze<sup>1</sup></b> Od 60 do 74,9 g/m <sup>2</sup> (włókna wzdłuż strony)	✓	✓	✓	✓	✓	✓
<b>Plain Paper (Zwykły papier)</b> Od 75 do 90,3 g/m <sup>2</sup> (włókna wzdłuż strony)	✓	✓	✓	✓	✓	✓
<b>Papier o dużej gramaturze</b> Od 90,3 do 105 g/m <sup>2</sup> (włókna wzdłuż strony)	✓	✓	✓	✓	✓	✓

<sup>1</sup> W przypadku drukowania na papierze o gramaturze niższej niż 75 g/m<sup>2</sup> należy wybrać Lekki typ papieru. Nieprzestrzeganie tego zalecenia może spowodować nadmierne zwijanie się, co może prowadzić do błędów w podawaniu, zwłaszcza w wilgotnym otoczeniu.

<sup>2</sup> Etykiety i innych nośników specjalnych można używać sporadycznie. Muszą one zostać przetestowane pod kątem dopuszczalności.

<sup>3</sup> Papierowe etykiety o gramaturze do 105 g/m<sup>2</sup> są obsługiwane.

<sup>4</sup> Maksymalna gramatura papieru z zawartością 100% bawełny wynosi 90 g/m<sup>2</sup>

<sup>5</sup> Koperty o gramaturze 105 g/m<sup>2</sup> (28 funtów) nie mogą zawierać więcej niż 25% bawełny.

Typ i gramatura papieru	Standardowy zasobnik na 250 arkuszy	Podajnik ręczny	Opcjonalny zasobnik podwójny na 650 arkuszy		Opcjonalny zasobnik na 550 arkuszy	Drukowanie dwustronne
			Zasobnik na 550 arkuszy	Podajnik uniwersalny		
<b>Karty</b> Od 105,1 do 162 g/m <sup>2</sup> (włókna wzdłuż strony)	✓	✓	✓	✓	✓	X
<b>Karty</b> Od 105,1 do 200 g/m <sup>2</sup> (włókna wzdłuż strony)	✓	✓	X	X	X	X
<b>Etykiety papierowe</b> <sup>2</sup> 131 g/m <sup>2</sup> (35 funtów)	✓	✓	✓	✓	✓	✓ <sup>3</sup>
<b>Etykiety winylowe</b> <sup>2</sup> 131 g/m <sup>2</sup> (35 funtów)	✓	✓	✓	✓	✓	X
<b>Koperty</b> <sup>4,5</sup> 60–105 g/m <sup>2</sup> (16–28 funtów)	✓	✓	X	✓	X	X

<sup>1</sup> W przypadku drukowania na papierze o gramaturze niższej niż 75 g/m<sup>2</sup> należy wybrać Lekki typ papieru. Nieprzestrzeganie tego zalecenia może spowodować nadmierne zwijanie się, co może prowadzić do błędów w podawaniu, zwłaszcza w wilgotnym otoczeniu.

<sup>2</sup> Etykiety i innych nośników specjalnych można używać sporadycznie. Muszą one zostać przetestowane pod kątem dopuszczalności.

<sup>3</sup> Papierowe etykiety o gramaturze do 105 g/m<sup>2</sup> są obsługiwane.

<sup>4</sup> Maksymalna gramatura papieru z zawartością 100% bawełny wynosi 90 g/m<sup>2</sup>

<sup>5</sup> Koperty o gramaturze 105 g/m<sup>2</sup> (28 funtów) nie mogą zawierać więcej niż 25% bawełny.

# Drukowanie

## Drukowanie z komputera

**Uwaga:** W przypadku nośników specjalnych, takich jak etykiety, karty i koperty, przed wydrukowaniem dokumentu ustaw rozmiar i typ papieru w drukarce.

- 1 Przejdź do dokumentu, który chcesz wydrukować i otwórz okno dialogowe Drukuj.
- 2 W razie potrzeby dostosuj ustawienia.
- 3 Wydrukuj dokument.

## Drukowanie z urządzenia przenośnego

**Uwaga:** Usługa druku mobilnego dostępna jest wyłącznie w wybranych modelach drukarek.

## Drukowanie z urządzenia przenośnego za pomocą funkcji AirPrint



Oprogramowanie AirPrint to mobilne rozwiązanie, które umożliwia bezpośrednie drukowanie z urządzeń firmy Apple na drukarkach kompatybilnych z tą funkcją.



### Uwagi:

- Upewnij się, że urządzenie Apple i drukarka są podłączone do tej samej sieci. Jeśli sieć ma więcej koncentratorów bezprzewodowych, upewnij się, że oba urządzenia są podłączone do tej samej podsieci.
  - Ta aplikacja jest obsługiwana tylko w niektórych urządzeniach firmy Apple.
- 1 W urządzeniu przenośnym wybierz dokument z menedżera plików lub uruchom zgodną aplikację.
  - 2 Dotknij ikony udostępniania, a następnie dotknij opcji **Drukuj**.
  - 3 Wybieranie drukarki z listy.  
W razie potrzeby dostosuj ustawienia.
  - 4 Wydrukuj dokument.

## Drukowanie z urządzenia przenośnego za pomocą funkcji Wi-Fi Direct®

Wi-Fi Direct® to usługa drukowania, która umożliwia drukowanie na dowolnej drukarce kompatybilnej z funkcją Wi-Fi Direct.

**Uwaga:** Upewnij się, że urządzenie przenośne jest podłączone do sieci bezprzewodowej drukarki. Więcej informacji można znaleźć w sekcji „[Podłączanie urządzenia przenośnego do drukarki](#)” na str. 147.

- 1 Na urządzeniu przenośnym uruchom kompatybilną aplikację lub wybierz dokument z menedżera plików.
- 2 W zależności od urządzenia przenośnego wykonaj jedną z następujących czynności:
  - Dotknij opcji  > **Drukuj**.
  - Dotknij opcji  > **Drukuj**.
  - Dotknij opcji  > **Drukuj**.
- 3 Wybierz drukarkę, a następnie w razie potrzeby dostosuj jej ustawienia.
- 4 Wydrukuj dokument.

## Drukowanie z napędu flash

- 1 Włóż dysk flash.

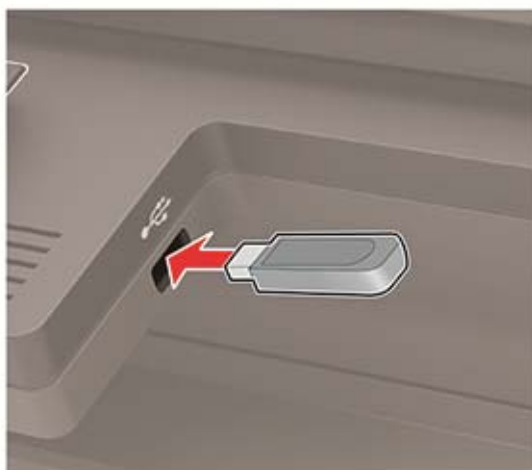

### Uwagi:

- Jeżeli włożysz napęd flash do portu USB w momencie wyświetlania komunikatu o błędzie, drukarka zignoruje napęd flash.
  - Jeśli napęd flash zostanie włożony w momencie, gdy drukarka przetwarza inne zadania drukowania, na wyświetlaczu pojawi się komunikat **Zajęta**.
- 2 Wybierz dokument, który chcesz wydrukować.  
Jeśli jest to konieczne, skonfiguruj inne ustawienia drukowania.
  - 3 Wydrukuj dokument.  
Aby wydrukować kolejny dokument, wybierz opcję **Napęd USB**.

**Ostrzeżenie — możliwość uszkodzenia:** Podczas drukowania, odczytu z karty pamięci oraz zapisu na niej nie wolno dotykać napędu flash ani drukarki w pokazanych obszarach, aby uniknąć utraty danych lub uszkodzenia urządzenia.



## Obsługiwane napędy flash i typy plików

### Napędy flash

#### Uwagi:

- Drukarka obsługuje szybkie napędy USB flash o zgodne ze standardem Hi-Speed.
- Dyski flash USB muszą obsługiwać system plików FAT (File Allocation Table).

Przetestowano i zatwierdzono do użytku z tą drukarką wiele modeli napędów flash. Więcej informacji na ten temat można uzyskać w miejscu zakupu drukarki.

### Typy plików

#### Dokumenty

- PDF (wersja 1.7 lub starsze)
- XPS
- Formaty plików Microsoft (.doc, .docx, .xls, .xlsx, .ppt, .pptx) są obsługiwane tylko przez niektóre modele drukarek.

#### Obrazy

- .dcx
- .gif
- .JPEG lub .jpg
- .bmp
- .pcx
- .TIFF lub .tif
- .png

## Konfiguracja poufnych zadań

1 Przy użyciu panelu sterowania drukarki przejdź do opcji:

**Ustawienia > Bezpieczeństwo > Ustawienia druku poufnego**

W przypadku drukarek niewyposażonych w ekran dotykowy naciśnij przycisk , aby przechodzić między ustawieniami.

2 Skonfiguruj ustawienia.

Zastosowanie	Funkcja
Maksymalna liczba błędnych numerów PIN	Ustawia liczbę powtórzeń podczas wprowadzania błędnego numeru PIN. <b>Uwaga:</b> Po osiągnięciu limitu prób zadania drukowania dla tej nazwy użytkownika są usuwane.
Wygaśnięcie ważności zadania poufnego	Wyznacz czas wygaśnięcia ważności zadania drukowania poufnego. <b>Uwaga:</b> Poufne wstrzymane zadania przechowywane są w pamięci drukarki do momentu ich ręcznego wznowienia lub usunięcia.
Czas wygaśnięcia powtarzanych zadań	Wyznaczanie czasu wygaśnięcia powtarzanego zadania drukowania. <b>Uwaga:</b> Powtarzane zadania drukowania są przechowywane w pamięci drukarki celem ponownego wydrukowania.
Czas wygaśnięcia sprawdzania zadań	Ustawia czas na wydrukowanie jednej kopii przed wydrukowaniem kolejnych kopii. <b>Uwaga:</b> Próbnne zadania wydruku powodują wydrukowanie jednej kopii w celu sprawdzenia jakości przed wydrukowaniem pozostałych kopii.
Czas wygaśnięcia rezerwacji zadań	Ustaw czas, przez który drukarka będzie przechowywać zadania drukowania. <b>Uwaga:</b> Wstrzymane zadania druku odroczonego są automatycznie usuwane po wydrukowaniu.
Wymagaj wstrzymania wszystkich zadań	Wstrzymuje wszystkie zadania drukowania.
Zachowaj powielone dokumenty	Ustaw drukarkę, aby wydrukować wszystkie dokumenty o tej samej nazwie.

## Drukowanie zadań poufnych i innych zadań wstrzymanych

### Użytkownicy systemu Windows

- Otwórz dokument i kliknij kolejno polecenia **Plik > Drukuj**.
- Kliknij opcję **Właściwości, Preferencje, Opcje** lub **Ustawienia**.
- Kliknij przycisk **Drukowanie z wstrzymaniem**.
- Wybierz opcję **Użyj drukowania z zatrzymaniem**, a następnie przypisz mu nazwę użytkownika.
- Wybierz typ zadania drukowania (Poufne, Odroczone, Powtarzane lub Próbnne).  
Jeśli zadanie drukowania jest poufne, podaj czterocyfrowy kod PIN.
- Kliknij przycisk **OK** lub **Drukuj**.

7 Na ekranie głównym drukarki wznów zadanie drukowania.

- W przypadku zadań wydruku poufnego dotknij **Zadania wstrzymane** > wybierz nazwę użytkownika > **Poufne** > wprowadź kod PIN > wybierz zadanie drukowania > skonfiguruj ustawienia > **Drukuj**.
- W przypadku innych zadań drukowania dotknij **Zadania wstrzymane** > wybierz nazwę użytkownika > wybierz zadanie drukowania > skonfiguruj ustawienia > **Drukuj**.

## Użytkownicy komputerów Macintosh

- 1 Otwórz dokument i wybierz kolejno: **File** (Plik) > **Print** (Drukuj).
- 2 Z menu Podgląd lub Nośniki i jakość wybierz polecenie **Drukowanie z kodem PIN**.
- 3 Włącz opcję **Drukuj z kodem PIN**, a następnie wprowadź czterocyfrowy kod PIN.
- 4 Kliknij przycisk **Drukuj**.
- 5 Na ekranie głównym drukarki wznów zadanie drukowania. Dotknij **Zadania wstrzymane** > wybierz nazwę komputera > **Poufne** > wprowadź kod PIN > wybierz zadanie drukowania > **Drukuj**.

## Drukowanie listy wzorców czcionek

1 Przy użyciu panelu sterowania drukarki przejdź do opcji:

**Ustawienia > Raporty > Drukuj > Drukuj czcionki**

W drukarkach bez ekranu dotykowego naciśnij przycisk , aby poruszać się między ustawieniami.

2 Wybierz wzorzec czcionki.

## Drukowanie listy katalogów



Przy użyciu panelu sterowania drukarki przejdź do opcji:

**Ustawienia > Raporty > Drukuj > Drukuj katalog**

W drukarkach bez ekranu dotykowego naciśnij przycisk , aby poruszać się między ustawieniami.

# Kopiowanie

## Korzystanie z automatycznego podajnika dokumentów i szyby skanera

Automatyczny podajnik dokumentów	Szyba skanera
 <ul style="list-style-type: none"> <li>• Automatyczny podajnik dokumentów (ADF) umożliwia obsługę dokumentów wielostronnych lub dwustronnych.</li> <li>• Załaduj oryginalny dokument treścią do góry. W przypadku dokumentów wielostronicowych wyrównaj krawędź skierowaną w stronę drukarki przed załadowaniem.</li> <li>• Dopasuj prowadnice ADF do szerokości ładowanego papieru.</li> </ul>	 <ul style="list-style-type: none"> <li>• Z szyby skanera należy korzystać w przypadku pojedynczych arkuszy lub stron książek, małych przedmiotów (na przykład pocztówek lub fotografii), folii, papieru fotograficznego lub cienkich nośników (na przykład wycinków z czasopism).</li> <li>• Umieść dokument zadrukowaną stroną w dół w narożniku oznaczonym strzałką.</li> </ul>

## Tworzenie kopii

- 1 Umieść oryginalny dokument w automatycznym podajniku dokumentów lub na szybie skanera.

**Uwaga:** Aby uniknąć przycięcia obrazu, upewnij się, że rozmiary oryginalnego dokumentu i wydruku są identyczne.

- 2 W panelu sterowania dotknij opcji **Kopiuuj**, a następnie określ liczbę kopii.

Jeśli jest to konieczne, dostosuj inne ustawienia.

- 3 Kopiuj dokument.

**Uwaga:** Aby wykonać szybkie kopiowanie za pomocą panelu sterowania, naciśnij przycisk .

## Kopiowanie zdjęć

- 1 Umieść fotografię na szybie skanera.
- 2 Przy użyciu panelu sterowania drukarki przejdź do opcji:  
**Kopiowanie > Ustawienia > Zawartość > Typ zawartości > Fotografia**

W drukarkach bez ekranu dotykowego naciśnij przycisk , aby poruszać się między ustawieniami.



- 3 W menu Źródło zawartości wybierz ustawienie, które najlepiej pasuje do oryginalnej fotografii.
- 4 Kopiuj dokument.

## Kopiowanie na papierze firmowym

- 1 Umieść oryginalny dokument w automatycznym podajniku dokumentów lub na szybie skanera.
- 2 Przy użyciu panelu sterowania drukarki przejdź do opcji:  
**Kopiuj > Kopiuj z >** wybierz rozmiar oryginalnego dokumentu > **Kopiuj do >** wybierz źródło papieru.  
Jeżeli wkładasz papier do podajnika uniwersalnego, przejdź do:  
**Kopiuj do > Podajnik uniwersalny >** wybierz rozmiar papieru > **Papier firmowy**.  
W drukarkach bez ekranu dotykowego naciśnij przycisk , aby poruszać się między ustawieniami.
- 3 Kopiuj dokument.

## Kopiowanie na obu stronach papieru

- 1 Umieść oryginalny dokument w automatycznym podajniku dokumentów lub na szybie skanera.
- 2 Przy użyciu panelu sterowania drukarki przejdź do opcji:  
**Kopiuj > Ustawienia > Konfiguracja papieru**  
W przypadku drukarki niemającej ekranu dotykowego naciśnij przycisk , aby poruszać się między ustawieniami.
- 3 Dostosuj ustawienia.
- 4 Kopiuj dokument.

## Zmniejszanie lub powiększanie kopii

- 1 Umieść oryginalny dokument w automatycznym podajniku dokumentów lub na szybie skanera.
- 2 Przy użyciu panelu sterowania drukarki przejdź do opcji:  
**Kopiowanie > Ustawienia > Skala >** określ wartość skali  
W drukarkach bez ekranu dotykowego naciśnij przycisk , aby poruszać się między ustawieniami.  
**Uwaga:** Zmiana rozmiaru oryginalnego dokumentu lub wydruku po ustawieniu wartości skali na Auto.
- 3 Kopiuj dokument.

## Sortowanie kopii

- 1 Umieść oryginalny dokument w automatycznym podajniku dokumentów lub na szybie skanera.
- 2 Przy użyciu panelu sterowania drukarki przejdź do opcji:  
**Kopiuj > Ustawienia > Sortuj > Wł. [1,2,1,2,1,2]**

3 Kopiuj dokument.

## Umieszczanie arkuszy separujących między kopiami

1 Umieść oryginalny dokument w automatycznym podajniku dokumentów lub na szybie skanera.

2 Przy użyciu panelu sterowania drukarki przejdź do opcji:

**Kopiowanie > Ustawienia > Arkusze separujące > Wł.**

W przypadku drukarki niemającej ekranu dotykowego naciśnij przycisk , aby poruszać się między ustawieniami.

3 Dostosuj ustawienia.

4 Kopiuj dokument.

## Kopiowanie kilku stron na jednym arkuszu

1 Umieść oryginalny dokument w automatycznym podajniku dokumentów lub na szybie skanera.

2 Przy użyciu panelu sterowania drukarki przejdź do opcji:

**Kopiuj > Ustawienia > Stron na arkusz**

W drukarkach bez ekranu dotykowego naciśnij przycisk , aby poruszać się między ustawieniami.

3 Dostosuj ustawienia.

4 Kopiuj dokument.

## Tworzenie skrótu kopiowania

**Uwaga:** Do utworzenia skrótu mogą być wymagane uprawnienia administratora.

1 Uruchom przeglądarkę, a następnie w polu adresu wpisz adres IP drukarki.

**Uwagi:**

- Wyświetl adres IP drukarki na ekranie głównym. Adres IP ma postać czterech liczb oddzielonych kropkami. Na przykład 123.123.123.123.
- W przypadku używania serwera proxy wyłącz go tymczasowo, aby prawidłowo załadować stronę.



2 Kliknij kolejno opcje **Skróty > Dodaj skrót**.

3 W menu Typ skrótu wybierz opcję **Kopiuj**, a następnie skonfiguruj ustawienia.

4 Zastosuj zmiany.

## Wysyłanie w postaci wiadomości e-mail

### Korzystanie z automatycznego podajnika dokumentów i szyby skanera

Automatyczny podajnik dokumentów	Szyba skanera
 <ul style="list-style-type: none"> <li>• Automatyczny podajnik dokumentów (ADF) umożliwia obsługę dokumentów wielostronnych lub dwustronnych.</li> <li>• Załaduj oryginalny dokument treścią do góry. W przypadku dokumentów wielostronicowych wyrównaj krawędź skierowaną w stronę drukarki przed załadowaniem.</li> <li>• Dopasuj prowadnice ADF do szerokości ładowanego papieru.</li> </ul>	 <ul style="list-style-type: none"> <li>• Z szyby skanera należy korzystać w przypadku pojedynczych arkuszy lub stron książek, małych przedmiotów (na przykład pocztówek lub fotografii), folii, papieru fotograficznego lub cienkich nośników (na przykład wycinków z czasopism).</li> <li>• Umieść dokument zadrukowaną stroną w dół w narożniku oznaczonym strzałką.</li> </ul>

## Konfigurowanie ustawień protokołu SMTP poczty e-mail

Skonfiguruj ustawienia protokołu SMTP (Simple Mail Transfer Protocol), aby wysłać zeskanowane dokumenty pocztą e-mail. Ustawienia różnią się w zależności od dostawcy usług. Więcej informacji można znaleźć w sekcji [na temat obsługiwanych dostawców usług poczty e-mail](#).

Przed rozpoczęciem upewnij się, że drukarka jest podłączona do sieci.

### Korzystanie z menu Ustawienia w drukarce

1 Przy użyciu panelu sterowania drukarki przejdź do opcji:

**Ustawienia > E-mail > Konfiguracja poczty e-mail**

W przypadku drukarki niemającej ekranu dotykowego naciśnij przycisk , aby poruszać się między ustawieniami.

2 Skonfiguruj ustawienia.

#### Uwagi:

- Aby uzyskać więcej informacji na temat hasła, zapoznaj się z tematem [dostawców usług poczty e-mail](#).
- W przypadku dostawców usług poczty e-mail, którzy nie znajdują się na liście, skontaktuj się z dostawcą usług i poproś o podanie ustawień.

## Korzystając z wbudowanego serwera WWW

1 Uruchom przeglądarkę, a następnie w polu adresu wpisz adres IP drukarki.

### Uwagi:

- Wyświetl adres IP drukarki na ekranie głównym drukarki. Adres IP ma postać czterech liczb oddzielonych kropkami. Na przykład 123.123.123.123.
- W przypadku używania serwera proxy wyłącz go tymczasowo, aby prawidłowo załadować stronę.

2 Kliknij kolejno opcje **Ustawienia > E-mail**.

3 Skonfiguruj ustawienia w sekcji Konfiguracja poczty e-mail.

4 Kliknij przycisk **Zapisz**.

## Dostawcy usług poczty e-mail

- [AOL Mail](#)
- [Comcast Mail](#)
- [Gmail](#)
- [iCloud Mail](#)
- [Mail.com](#)
- [Poczta NetEase Mail \(mail.126.com\)](#)
- [Poczta NetEase Mail \(mail.163.com\)](#)
- [Poczta NetEase Mail \(mail.yeah.net\)](#)
- [Outlook Live](#)
- [QQ Mail](#)
- [Sina Mail](#)
- [Sohu Mail](#)
- [Yahoo! Mail](#)
- [Zoho Mail](#)

### Uwagi:

- Jeśli po zastosowaniu podanych ustawień wystąpią błędy, skontaktuj się z dostawcą usług poczty e-mail.
- W przypadku dostawców usług poczty e-mail, którzy nie znajdują się na liście, skontaktuj się z dostawcą usług.

## AOL Mail

Ustawienie	Wartość
Podstawowa brama SMTP	smtp.aol.com
Port podstawowej bramy SMTP	587
Użyj protokołu SSL/TLS	Wymagane
Wymagaj zaufanego certyfikatu	Wyłączone
Adres zwrotny	Adres e-mail użytkownika
Uwierzytelnianie serwera SMTP	Login/Zwykły

Ustawienie	Wartość
<b>Urządzenie – zainicjowany adres e-mail</b>	Stosuj dane identyfikacyjne SMTP urządzenia
<b>Identyfikator użytkownika urządzenia</b>	Adres e-mail użytkownika
<b>Hasło urządzenia</b>	Hasło aplikacji <b>Uwaga:</b> Aby utworzyć hasło aplikacji, przejdź do strony <a href="#">zabezpieczeń konta AOL</a> , zaloguj się na swoje konto, a następnie kliknij opcję <b>Generuj hasło aplikacji</b> .

### Comcast Mail

Ustawienie	Wartość
<b>Podstawowa brama SMTP</b>	smtp.comcast.net
<b>Port podstawowej bramy SMTP</b>	587
<b>Użyj protokołu SSL/TLS</b>	Wymagane
<b>Wymagaj zaufanego certyfikatu</b>	Wyłączone
<b>Adres zwrotny</b>	Adres e-mail użytkownika
<b>Uwierzytelnianie serwera SMTP</b>	Login/Zwykły
<b>Urządzenie – zainicjowany adres e-mail</b>	Stosuj dane identyfikacyjne SMTP urządzenia
<b>Identyfikator użytkownika urządzenia</b>	Adres e-mail użytkownika
<b>Hasło urządzenia</b>	Hasło konta

### Gmail™

**Uwaga:** Upewnij się, że na koncie Google jest włączona dwuetapowa weryfikacja. Aby włączyć dwuetapową weryfikację, przejdź do strony [zabezpieczeń konta Google](#), zaloguj się do swojego konta, a następnie w sekcji „Logowanie się w Google” kliknij opcję **Weryfikacja dwuetapowa**.

Ustawienie	Wartość
<b>Podstawowa brama SMTP</b>	smtp.gmail.com
<b>Port podstawowej bramy SMTP</b>	587
<b>Użyj protokołu SSL/TLS</b>	Wymagane
<b>Wymagaj zaufanego certyfikatu</b>	Wyłączone
<b>Adres zwrotny</b>	Adres e-mail użytkownika
<b>Uwierzytelnianie serwera SMTP</b>	Login/Zwykły
<b>Urządzenie – zainicjowany adres e-mail</b>	Stosuj dane identyfikacyjne SMTP urządzenia
<b>Identyfikator użytkownika urządzenia</b>	Adres e-mail użytkownika

Ustawienie	Wartość
Hasło urządzenia	<p>Hasło aplikacji</p> <p><b>Uwagi:</b></p> <ul style="list-style-type: none"> <li>Aby utworzyć hasło aplikacji, przejdź do strony <a href="#">zabezpieczeń konta Google</a>, zaloguj się do swojego konta, a następnie w sekcji „Logowanie się w Google” kliknij opcję <b>hasła aplikacji</b>.</li> <li>„Hasła aplikacji” są wyświetlane tylko wtedy, gdy włączona jest weryfikacja dwuetapowa.</li> </ul>

## iCloud Mail

**Uwaga:** Upewnij się, że na koncie jest włączona dwuetapowa weryfikacja.

Ustawienie	Wartość
Podstawowa brama SMTP	smtp.mail.me.com
Port podstawowej bramy SMTP	587
Użyj protokołu SSL/TLS	Wymagane
Wymagaj zaufanego certyfikatu	Wyłączone
Adres zwrotny	Adres e-mail użytkownika
Uwierzytelnianie serwera SMTP	Login/Zwykły
Urządzenie – zainicjowany adres e-mail	Stosuj dane identyfikacyjne SMTP urządzenia
Identyfikator użytkownika urządzenia	Adres e-mail użytkownika
Hasło urządzenia	<p>Hasło aplikacji</p> <p><b>Uwaga:</b> Aby utworzyć hasło aplikacji, przejdź do strony <a href="#">zabezpieczeń konta iCloud</a>, zaloguj się do swojego konta, a następnie w sekcji Bezpieczeństwo kliknij opcję <b>Wygeneruj hasło</b>.</p>

## Mail.com

Ustawienie	Wartość
Podstawowa brama SMTP	smtp.mail.com
Port podstawowej bramy SMTP	587
Użyj protokołu SSL/TLS	Wymagane
Wymagaj zaufanego certyfikatu	Wyłączone
Adres zwrotny	Adres e-mail użytkownika
Uwierzytelnianie serwera SMTP	Login/Zwykły
Urządzenie – zainicjowany adres e-mail	Stosuj dane identyfikacyjne SMTP urządzenia
Identyfikator użytkownika urządzenia	Adres e-mail użytkownika
Hasło urządzenia	Hasło konta

**Poczta NetEase Mail (mail.126.com)**

**Uwaga:** upewnij się, że usługa SMTP jest włączona na koncie. Aby włączyć tę usługę, na stronie głównej poczty NetEase Mail kliknij **Ustawienia > POP3/SMTP/IMAP**, a następnie włącz **usługę IMAP/SMTP** lub **POP3/SMTP**.

Ustawienie	Wartość
Podstawowa brama SMTP	smtp.126.com
Port podstawowej bramy SMTP	465
Użyj protokołu SSL/TLS	Wymagane
Wymagaj zaufanego certyfikatu	Wyłączone
Adres zwrotny	Adres e-mail użytkownika
Uwierzytelnianie serwera SMTP	Login/Zwykły
Urządzenie – zainicjowany adres e-mail	Stosuj dane identyfikacyjne SMTP urządzenia
Identyfikator użytkownika urządzenia	Adres e-mail użytkownika
Hasło urządzenia	Hasło autoryzacji <b>Uwaga:</b> Hasło autoryzacji jest podawane, gdy włączona jest usługa IMAP/SMTP lub POP3/SMTP.

**Poczta NetEase Mail (mail.163.com)**

**Uwaga:** upewnij się, że usługa SMTP jest włączona na koncie. Aby włączyć tę usługę, na stronie głównej poczty NetEase Mail kliknij **Ustawienia > POP3/SMTP/IMAP**, a następnie włącz **usługę IMAP/SMTP** lub **POP3/SMTP**.

Ustawienie	Wartość
Podstawowa brama SMTP	smtp.163.com
Port podstawowej bramy SMTP	465
Użyj protokołu SSL/TLS	Wymagane
Wymagaj zaufanego certyfikatu	Wyłączone
Adres zwrotny	Adres e-mail użytkownika
Uwierzytelnianie serwera SMTP	Login/Zwykły
Urządzenie – zainicjowany adres e-mail	Stosuj dane identyfikacyjne SMTP urządzenia
Identyfikator użytkownika urządzenia	Adres e-mail użytkownika
Hasło urządzenia	Hasło autoryzacji <b>Uwaga:</b> Hasło autoryzacji jest podawane, gdy włączona jest usługa IMAP/SMTP lub POP3/SMTP.

## Poczta NetEase Mail (mail.yeah.net)

**Uwaga:** upewnij się, że usługa SMTP jest włączona na koncie. Aby włączyć tę usługę, na stronie głównej poczty NetEase Mail kliknij **Ustawienia > POP3/SMTP/IMAP**, a następnie włącz **usługę IMAP/SMTP** lub **POP3/SMTP**.

Ustawienie	Wartość
Podstawowa brama SMTP	smtp.yeah.net
Port podstawowej bramy SMTP	465
Użyj protokołu SSL/TLS	Wymagane
Wymagaj zaufanego certyfikatu	Wyłączone
Adres zwrotny	Adres e-mail użytkownika
Uwierzytelnianie serwera SMTP	Login/Zwykły
Urządzenie – zainicjowany adres e-mail	Stosuj dane identyfikacyjne SMTP urządzenia
Identyfikator użytkownika urządzenia	Adres e-mail użytkownika
Hasło urządzenia	Hasło autoryzacji <b>Uwaga:</b> Hasło autoryzacji jest podawane, gdy włączona jest usługa IMAP/SMTP lub POP3/SMTP.

## Outlook Live

Ustawienia te dotyczą domen e-mail outlook.com i hotmail.com.

Ustawienie	Wartość
Podstawowa brama SMTP	smtp.office365.com
Port podstawowej bramy SMTP	587
Użyj protokołu SSL/TLS	Wymagane
Wymagaj zaufanego certyfikatu	Wyłączone
Adres zwrotny	Adres e-mail użytkownika
Uwierzytelnianie serwera SMTP	Login/Zwykły
Urządzenie – zainicjowany adres e-mail	Stosuj dane identyfikacyjne SMTP urządzenia
Identyfikator użytkownika urządzenia	Adres e-mail użytkownika
Hasło urządzenia	Hasło konta lub aplikacji <b>Uwagi:</b> <ul style="list-style-type: none"> <li>• W przypadku kont z wyłączoną dwuetapową weryfikacją należy użyć hasła do konta.</li> <li>• W przypadku kont z włączoną dwuetapową weryfikacją należy użyć hasła aplikacji. Aby utworzyć hasło aplikacji, przejdź do strony <a href="#">zarządzania kontem Outlook Live</a>, a następnie zaloguj się do swojego konta.</li> </ul>



## QQ Mail

**Uwaga:** upewnij się, że usługa SMTP jest włączona na koncie. Aby włączyć tę usługę, na stronie głównej poczty QQ Mail kliknij opcję **Ustawienia > Konto**. W sekcji Usługa POP3/IMAP/SMTP/Exchange/CardDAV/CalDAV włącz usługę **POP3/SMTP** lub **IMAP/SMTP**.

Ustawienie	Wartość
Podstawowa brama SMTP	smtp.qq.com
Port podstawowej bramy SMTP	587
Użyj protokołu SSL/TLS	Wymagane
Wymagaj zaufanego certyfikatu	Wyłączone
Adres zwrotny	Adres e-mail użytkownika
Uwierzytelnianie serwera SMTP	Login/Zwykły
Urządzenie – zainicjowany adres e-mail	Stosuj dane identyfikacyjne SMTP urządzenia
Identyfikator użytkownika urządzenia	Adres e-mail użytkownika
Hasło urządzenia	Kod autoryzacji <b>Uwaga:</b> Aby wygenerować kod autoryzacji, na stronie głównej poczty QQ Mail kliknij opcję <b>Ustawienia &gt; Konto</b> , a następnie w sekcji Usługa POP3/IMAP/SMTP/Exchange/CardDAV/CalDAV kliknij opcję <b>Generuj kod autoryzacji</b> .

## Sina Mail

**Uwaga:** upewnij się, że usługa POP3/SMTP jest włączona na koncie. Aby włączyć tę usługę, na stronie głównej poczty Sina Mail kliknij opcję **Ustawienia > Więcej ustawień > POP/IMAP/SMTP użytkownika**, a następnie włącz usługę **POP3/SMTP**.

Ustawienie	Wartość
Podstawowa brama SMTP	smtp.sina.com
Port podstawowej bramy SMTP	587
Użyj protokołu SSL/TLS	Wymagane
Wymagaj zaufanego certyfikatu	Wyłączone
Adres zwrotny	Adres e-mail użytkownika
Uwierzytelnianie serwera SMTP	Login/Zwykły
Urządzenie – zainicjowany adres e-mail	Stosuj dane identyfikacyjne SMTP urządzenia
Identyfikator użytkownika urządzenia	Adres e-mail użytkownika
Hasło urządzenia	Kod autoryzacji <b>Uwaga:</b> Aby utworzyć kod autoryzacji, na stronie głównej poczty e-mail kliknij kolejno opcje <b>Ustawienia &gt; Więcej ustawień &gt; POP/IMAP/SMTP użytkownika</b> , a następnie włącz <b>Stan kodu autoryzacji</b> .

## Sohu Mail

**Uwaga:** upewnij się, że usługa SMTP jest włączona na koncie. Aby włączyć tę usługę, na stronie głównej poczty Sohu Mail kliknij **Opcje > Ustawienia > POP3/SMTP/IMAP**, a następnie włącz **usługę IMAP/SMTP** lub **POP3/SMTP**.

Ustawienie	Wartość
Podstawowa brama SMTP	smtp.sohu.com
Port podstawowej bramy SMTP	465
Użyj protokołu SSL/TLS	Wymagane
Wymagaj zaufanego certyfikatu	Wyłączone
Adres zwrotny	Adres e-mail użytkownika
Uwierzytelnianie serwera SMTP	Login/Zwykły
Urządzenie – zainicjowany adres e-mail	Stosuj dane identyfikacyjne SMTP urządzenia
Identyfikator użytkownika urządzenia	Adres e-mail użytkownika
Hasło urządzenia	Niezależne hasło <b>Uwaga:</b> Niezależne hasło jest podawane, gdy włączona jest usługa IMAP/SMTP lub POP3/SMTP.

## Yahoo! Mail

Ustawienie	Wartość
Podstawowa brama SMTP	smtp.mail.yahoo.com
Port podstawowej bramy SMTP	587
Użyj protokołu SSL/TLS	Wymagane
Wymagaj zaufanego certyfikatu	Wyłączone
Adres zwrotny	Adres e-mail użytkownika
Uwierzytelnianie serwera SMTP	Login/Zwykły
Urządzenie – zainicjowany adres e-mail	Stosuj dane identyfikacyjne SMTP urządzenia
Identyfikator użytkownika urządzenia	Adres e-mail użytkownika
Hasło urządzenia	Hasło aplikacji <b>Uwaga:</b> Aby utworzyć hasło aplikacji, przejdź do strony <a href="#">zabezpieczeń konta Yahoo</a> , zaloguj się na swoje konto, a następnie kliknij opcję <b>Generuj hasło aplikacji</b> .

## Zoho Mail

Ustawienie	Wartość
Podstawowa brama SMTP	smtp.zoho.com
Port podstawowej bramy SMTP	587
Użyj protokołu SSL/TLS	Wymagane
Wymagaj zaufanego certyfikatu	Wyłączone
Adres zwrotny	Adres e-mail użytkownika

Ustawienie	Wartość
<b>Uwierzytelnianie serwera SMTP</b>	Login/Zwykły
<b>Urządzenie – zainicjowany adres e-mail</b>	Stosuj dane identyfikacyjne SMTP urządzenia
<b>Identyfikator użytkownika urządzenia</b>	Adres e-mail użytkownika
<b>Hasło urządzenia</b>	<p>Hasło konta lub aplikacji</p> <p><b>Uwagi:</b></p> <ul style="list-style-type: none"> <li>• W przypadku kont z wyłączoną dwuetapową weryfikacją należy użyć hasła do konta.</li> <li>• W przypadku kont z włączoną dwuetapową weryfikacją należy użyć hasła aplikacji. Aby utworzyć hasło aplikacji, przejdź do strony <a href="#">zabezpieczeń konta poczty Zoho Mail</a>, zaloguj się do swojego konta, a następnie w sekcji Hasła specyficzne dla aplikacji kliknij opcję <b>Generuj nowe hasło</b>.</li> </ul>

## Wysyłanie wiadomości e-mail

Przed rozpoczęciem upewnij się, że ustawienia SMTP zostały skonfigurowane. Więcej informacji można znaleźć w sekcji [„Konfigurowanie ustawień protokołu SMTP poczty e-mail” na str. 43](#).

### Korzystanie z panelu sterowania

- 1 Umieść oryginał na tacy podajnika ADF lub na szybie skanera.
- 2 Na ekranie głównym dotknij opcji **E-mail**, a następnie wprowadź potrzebne informacje.  
W razie konieczności skonfiguruj ustawienia typu pliku wyjściowego.
- 3 Wyślij wiadomość e-mail.

### Przy użyciu numeru skrótu

- 1 Utwórz skrót wiadomości e-mail.
  - a Uruchom przeglądarkę, a następnie w polu adresu wpisz adres IP drukarki.

**Uwagi:**

  - Wyświetl adres IP drukarki na ekranie głównym. Adres IP ma postać czterech liczb oddzielonych kropkami. Na przykład 123.123.123.123.
  - W przypadku używania serwera proxy wyłącz go tymczasowo, aby prawidłowo załadować stronę.
  - b Kliknij kolejno opcje **Skróty > Dodaj skrót**.
  - c W menu Typ skrótu wybierz opcję **E-mail**, a następnie skonfiguruj ustawienia.
  - d Zastosuj zmiany.
- 2 Umieść oryginał na tacy podajnika ADF lub na szybie skanera.

3 Przy użyciu panelu sterowania drukarki przejdź do opcji:

**Skróty > E-mail**

W przypadku drukarki niemającej ekranu dotykowego naciśnij przycisk , aby poruszać się między ustawieniami.

4 Wybierz skrót.

5 Wyślij wiadomość e-mail.

## Tworzenie skrótu e-mail

**Uwaga:** Do utworzenia skrótu mogą być wymagane uprawnienia administratora.

1 Uruchom przeglądarkę, a następnie w polu adresu wpisz adres IP drukarki.

**Uwagi:**

- Wyświetl adres IP drukarki na ekranie głównym. Adres IP ma postać czterech liczb oddzielonych kropkami. Na przykład 123.123.123.123.
- W przypadku używania serwera proxy wyłącz go tymczasowo, aby prawidłowo załadować stronę.

2 Kliknij kolejno opcje **Skróty > Dodaj skrót**.

3 W menu Typ skrótu wybierz opcję **E-mail**, a następnie skonfiguruj ustawienia.

4 Zastosuj zmiany.

# Faksowanie

## Konfigurowanie drukarki w celu faksowania

### Uwagi:

- Poniższe sposoby połączeń mogą nie dotyczyć niektórych krajów lub regionów.
- Podczas wstępnego konfigurowania drukarki należy usunąć zaznaczenie pola wyboru Faks i innych funkcji, które mają być skonfigurowane później, a następnie dotknąć przycisk **Kontynuuj**.
- Jeśli funkcja faksu jest włączona, ale nie jest w pełni skonfigurowana, kontrolka może migać na czerwono.

**Ostrzeżenie — możliwość uszkodzenia:** Podczas wysyłania lub odbierania faksu nie należy dotykać przewodów lub części drukarki pokazanych na rysunku.



## Ustawianie funkcji faksu za pomocą faksu analogowego

### Uwagi:

- Ta funkcja dostępna jest wyłącznie w wybranych modelach drukarek.
- Niektóre sposoby połączeń mogą nie dotyczyć niektórych krajów lub regionów.
- Jeśli funkcja faksu jest włączona, ale nie jest w pełni skonfigurowana, kontrolka może migać na czerwono.
- Jeśli urządzenie nie pracuje w środowisku TCP/IP, użyj panelu sterowania, aby skonfigurować faks.

**Ostrzeżenie — możliwość uszkodzenia:** Aby zapobiec utracie danych lub nieprawidłowemu działaniu drukarki, podczas wysyłania lub odbierania faksu nie należy dotykać przewodów lub części drukarki pokazanych na rysunku.



### Korzystanie z menu Ustawienia w drukarce

1 Przy użyciu panelu sterowania drukarki przejdź do opcji:

**Ustawienia > Faks > Ustawienia faksu > Ustawienia ogólne faksu.**

W przypadku drukarki niemającej ekranu dotykowego naciśnij przycisk **OK**, aby poruszać się między ustawieniami.

2 Skonfiguruj ustawienia.

### Korzystając z wbudowanego serwera WWW

1 Uruchom przeglądarkę, a następnie w polu adresu wpisz adres IP drukarki.

#### Uwagi:

- Wyświetl adres IP drukarki na ekranie głównym. Adres IP ma postać czterech liczb oddzielonych kropkami. Na przykład 123.123.123.123.
- W przypadku używania serwera proxy wyłącz go tymczasowo, aby prawidłowo załadować stronę.

2 Kliknij **Ustawienia > Faks > Ustawienia faksu > Ustawienia ogólne faksu.**

3 Skonfiguruj ustawienia.

4 Zastosuj zmiany.

## Ustawianie funkcji faksu za pomocą serwera faksów

### Uwagi:

- Ta funkcja umożliwia wysyłanie wiadomości faksowych do dostawcy usług, który obsługuje odbieranie wiadomości e-mail.
- Ta funkcja obsługuje tylko fakсы wychodzące. Aby umożliwić odbieranie faksów, upewnij się, że w drukarce jest skonfigurowane faksowanie przy użyciu urządzenia, takie jak faks analogowy, etherFAX lub Fax over IP (FoIP).

1 Uruchom przeglądarkę, a następnie w polu adresu wpisz adres IP drukarki.

### Uwagi:

- Wyświetl adres IP drukarki na ekranie głównym. Adres IP ma postać czterech liczb oddzielonych kropkami. Na przykład 123.123.123.123.
- W przypadku używania serwera proxy wyłącz go tymczasowo, aby prawidłowo załadować stronę.

2 Kliknij opcję **Ustawienia > Faks**.

3 Z menu Tryb faksowania wybierz opcję **Serwer faksów**, a następnie kliknij przycisk **Zapisz**.

4 Kliknij opcję **Ustawienia serwera faksu**.

5 W polu Format wpisz **[#]@myfax.com**, gdzie **[#]** to numer faksu, a **myfax.com** to domena dostawcy faksu.

### Uwagi:

- Jeśli to konieczne, skonfiguruj pola Adres zwrotny, Temat lub Wiadomość.
- Aby umożliwić drukarce odbieranie faksów, włącz ustawienie odbierania faksów przy użyciu urządzenia. Upewnij się, że skonfigurowano faksowanie przy użyciu urządzenia.

6 Kliknij przycisk **Zapisz**.

7 Kliknij opcję **Ustawienia e-mail na serwerze faksów**, a następnie wykonaj dowolną z następujących czynności:

- Włącz opcję **Użyj serwera poczty SMTP**.

**Uwaga:** Jeśli ustawienia SMTP poczty e-mail nie zostały skonfigurowane, patrz [„Konfigurowanie ustawień protokołu SMTP poczty e-mail” na str. 43](#).

- Konfiguracja ustawień SMTP. Więcej informacji na ten temat można uzyskać u dostawcy poczty e-mail.

8 Zastosuj zmiany.

## Konfiguracja faksu przy użyciu standardowej linii telefonicznej

**Uwaga:** Niniejsze instrukcje dotyczą tylko drukarek, które obsługują faks analogowy.

 **UWAGA — NIEBEZPIECZEŃSTWO PORAŻENIA PRĄDEM:** Aby uniknąć ryzyka porażenia prądem elektrycznym, nie należy instalować urządzenia i podłączać żadnych przewodów (np. faksu, przewodu zasilającego lub kabla telefonicznego) podczas burzy.

 **UWAGA — NIEBEZPIECZEŃSTWO PORAŻENIA PRĄDEM:** Aby uniknąć ryzyka porażenia prądem elektrycznym, nie należy używać funkcji faksu podczas burzy.

**⚠ UWAGA — NIEBEZPIECZEŃSTWO USZKODZENIA CIAŁA:** w celu zmniejszenia ryzyka pożaru, przyłączając niniejszy produkt do publicznej sieci telefonicznej, należy korzystać wyłącznie z przewodów telekomunikacyjnych (RJ-11) o grubości 26 AWG lub większej. Na terenie Australii należy stosować przewód zatwierdzony przez Australian Communications and Media Authority (Australijski urząd ds. komunikacji i mediów).

### Ustawienia 1: Drukarka jest podłączona do specjalnej linii dla faksów

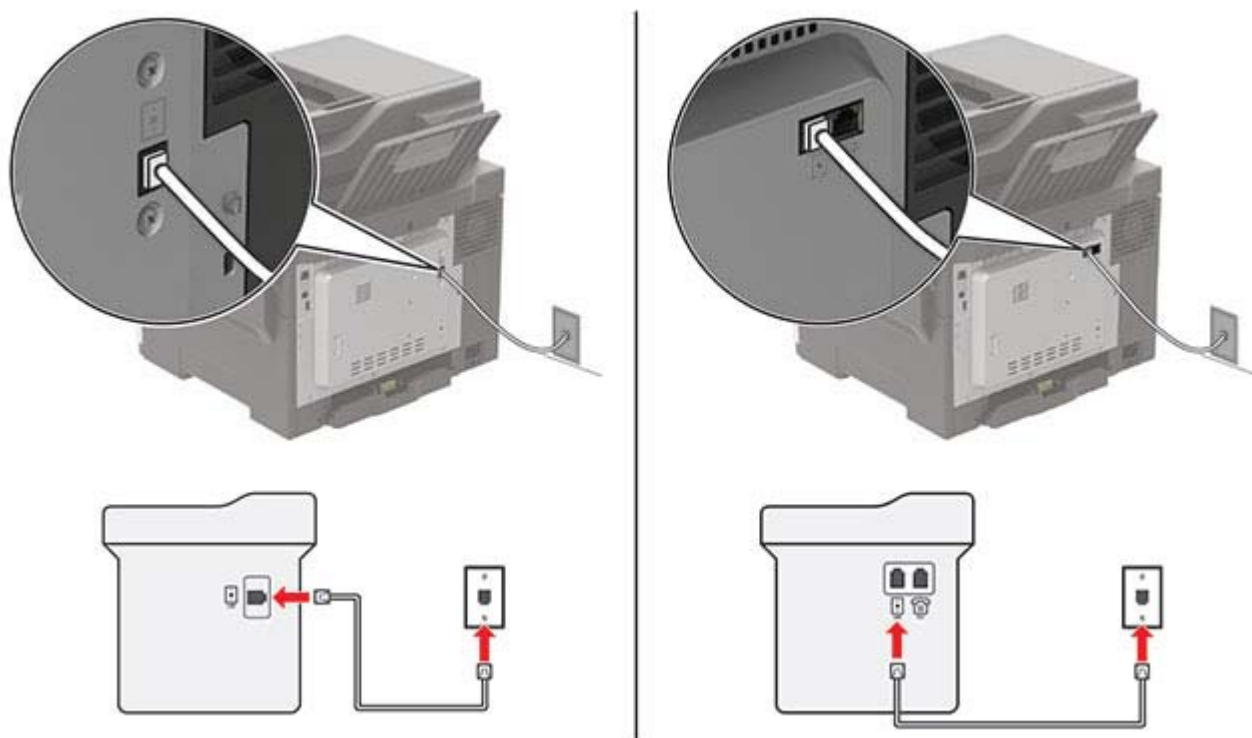

- 1 Podłącz jeden koniec przewodu telefonicznego do portu linii w drukarce.
- 2 Podłącz drugi koniec kabla do działającego analogowego gniazdka telefonicznego.

#### Uwagi:

- Drukarkę można skonfigurować w taki sposób, aby fakсы były odbierane automatycznie (Automatyczne odbieranie **włączone**) lub ręcznie (Automatyczne odbieranie **wyłączone**).
- Jeśli fakсы mają być odbierane automatycznie, drukarka powinna przejmować połączenie po określonej liczbie sygnałów.

### Ustawienia 2: Drukarka współdzieli linię z automatyczną sekretarką

**Uwaga:** Jeśli subskrybujesz usługę dzwonek charakterystycznych, upewnij się, że został ustawiony prawidłowy wzorzec dzwonka dla drukarki. W przeciwnym wypadku drukarka nie będzie odbierać faksów nawet po ustawieniu funkcji odbierania automatycznego.

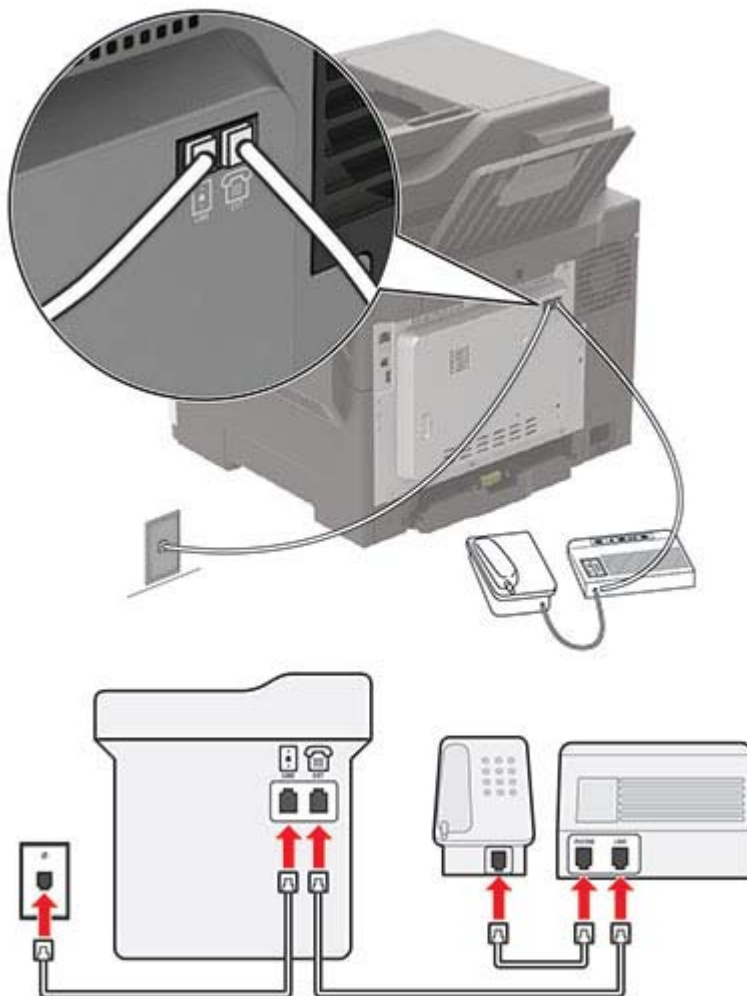

**Podłączenie do tego samego ściennego gniazda telefonicznego**

**Uwaga:** Te instrukcje dotyczą tylko drukarek wyposażonych w porty EXT i linii telefonicznej.

- Podłącz jeden koniec przewodu telefonicznego do portu linii w drukarce.
- Podłącz drugi koniec kabla do działającego analogowego gniazda ściennego.
- Podłącz automatyczną sekretarkę do portu telefonicznego w drukarce.

## Podłączenie do różnych gniazd ściennych

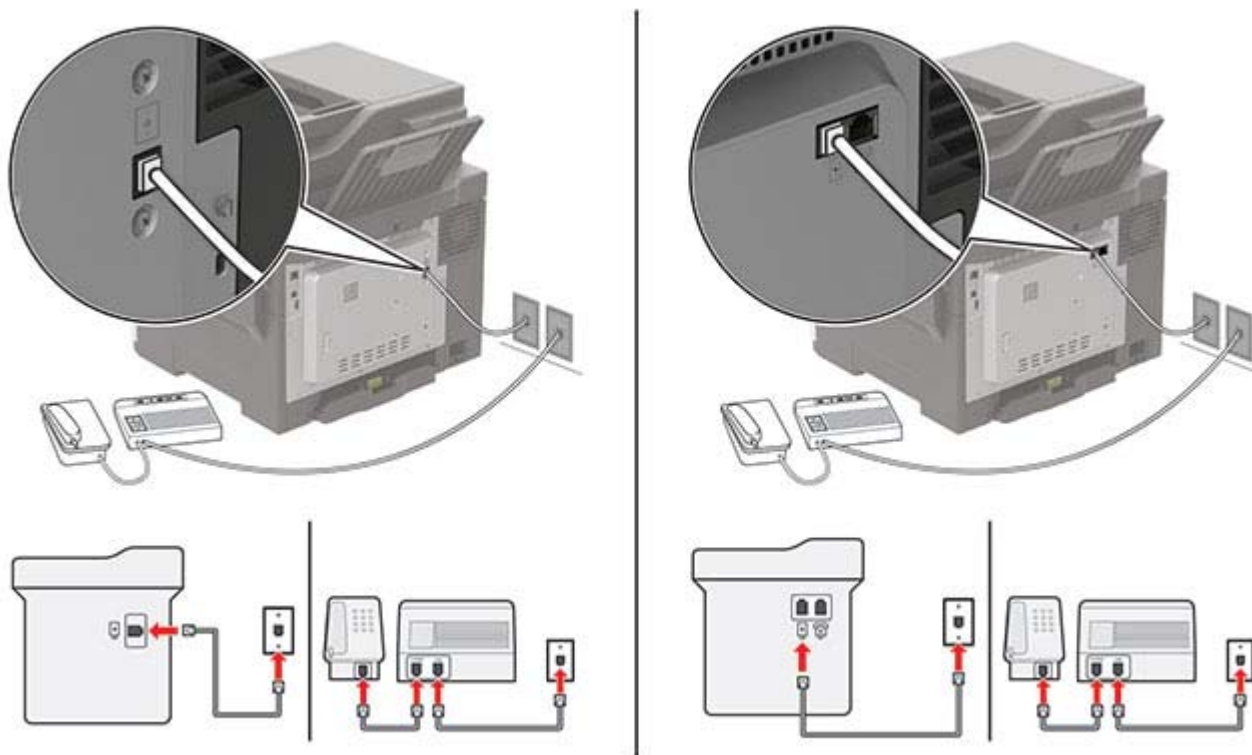

- 1 Podłącz jeden koniec przewodu telefonicznego do portu linii w drukarce.
- 2 Podłącz drugi koniec kabla do działającego analogowego gniazda ściennego.

### Uwagi:

- Jeżeli posiadasz tylko jeden numer telefonu na danej linii, skonfiguruj drukarkę tak, by automatycznie odbierać fakсы.
- Ustaw drukarkę w taki sposób, aby przejmowała połączenia dwa sygnały po automatycznej sekretarce. Na przykład jeśli automatyczna sekretarka przejmuje połączenia po czterech dzwonekach, należy ustawić opcję Liczba sygnałów do odebrania na 6.

## Konfiguracja faksu w krajach lub regionach wykorzystujących inne gniazdko i wtyczki telefoniczne

**Uwaga:** Niniejsze instrukcje dotyczą tylko drukarek, które obsługują faks analogowy.

- ⚡ UWAGA — NIEBEZPIECZEŃSTWO PORAŻENIA PRĄDEM:** Aby uniknąć ryzyka porażenia prądem elektrycznym, nie należy instalować urządzenia i podłączać żadnych przewodów (np. faksu, przewodu zasilającego lub kabla telefonicznego) podczas burzy.
- ⚡ UWAGA — NIEBEZPIECZEŃSTWO PORAŻENIA PRĄDEM:** Aby uniknąć ryzyka porażenia prądem elektrycznym, nie należy używać funkcji faksu podczas burzy.

**⚠ UWAGA — NIEBEZPIECZEŃSTWO USZKODZENIA CIAŁA:** w celu zmniejszenia ryzyka pożaru, przyłączając niniejszy produkt do publicznej sieci telefonicznej, należy korzystać wyłącznie z przewodów telekomunikacyjnych (RJ-11) o grubości 26 AWG lub większej. Na terenie Australii należy stosować przewód zatwierdzony przez Australian Communications and Media Authority (Australijski urząd ds. komunikacji i mediów).

Standardowym gniazdem ściennym jest gniazdo RJ-11, stosowane w większości krajów i regionów. Jeżeli gniazdo ścienne lub wyposażenie w obiekcie nie jest zgodne z tym typem połączenia, należy użyć adaptera telefonicznego. Adapter odpowiedni dla danego kraju lub regionu może nie być dostarczany z drukarką. W takim wypadku należy go zakupić oddzielnie.

W porcie telefonicznym może być zainstalowana wtyczka adaptera. Nie należy wyjmować wtyczki adaptera z portu telefonicznego drukarki w przypadku podłączenia do szeregowego lub kaskadowego systemu telefonicznego.

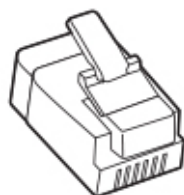

### Podłączanie drukarki do gniazda ściennego innego niż RJ-11

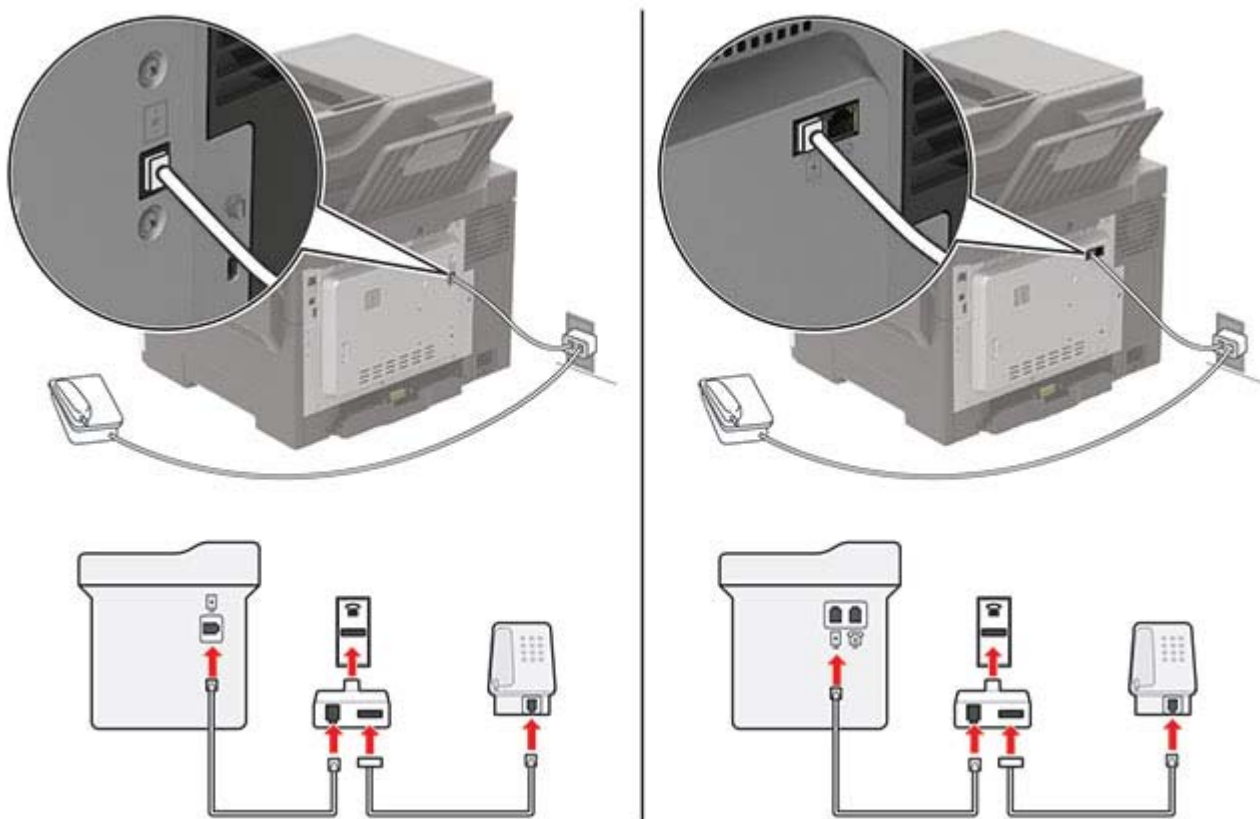

- 1 Podłącz jeden koniec przewodu telefonicznego do portu linii w drukarce.
- 2 Podłącz drugi koniec kabla do adaptera RJ-11, a następnie podłącz adapter do gniazda ściennego.

- 3 Jeśli chcesz podłączyć inne urządzenie ze złączem innym niż RJ-11 do tego samego gniazda ściennego, podłącz je bezpośrednio do adaptera telefonicznego.

## Nawiązywanie połączenia z usługą rozróżniania dzwonek

Usługa dzwonek charakterystycznych umożliwia połączenie kilku numerów telefonów na jednej linii telefonicznej. Każdemu numerowi telefonu jest przypisany inny sygnał dzwonka.

**Uwaga:** Niniejsze instrukcje dotyczą tylko drukarek, które obsługują faks analogowy.

- 1 Przy użyciu panelu sterowania drukarki przejdź do opcji:

**Ustawienia > Faks > Ustawienia faksu > Ustawienia odbierania faksu > Funkcje sterowania administratora > Odpowiedz na**

W przypadku drukarki niemającej ekranu dotykowego naciśnij przycisk , aby poruszać się między ustawieniami.

- 2 Wybierz sygnał dzwonka.

## Ustawianie daty i godziny faksu

- 1 Przy użyciu panelu sterowania drukarki przejdź do opcji:

**Ustawienia > Urządzenie > Preferencje > Data i godzina > Skonfiguruj**

W drukarkach bez ekranu dotykowego naciśnij przycisk , aby poruszać się między ustawieniami.

- 2 Skonfiguruj ustawienia.

## Konfigurowanie czasu letniego

- 1 Przy użyciu panelu sterowania drukarki przejdź do opcji:

**Ustawienia > Urządzenie > Preferencje > Data i godzina > Skonfiguruj**

W drukarkach bez ekranu dotykowego naciśnij przycisk , aby poruszać się między ustawieniami.

- 2 W menu Strefa czasowa wybierz **(UTC+użytk.) Niestandardowa**.

- 3 Skonfiguruj ustawienia.

## Wysyłanie faksu

### Korzystanie z panelu sterowania

- 1 Załaduj oryginalny dokument do automatycznego podajnika dokumentów lub umieść go na szybie skanera.
- 2 Na panelu sterowania dotknij opcji **Faks**, a następnie wprowadź niezbędne informacje.
- 3 W razie potrzeby skonfiguruj inne ustawienia faksu.
- 4 Wyślij dokument faksem.

## Przy użyciu komputera

**Uwaga:** Upewnij się, że uniwersalny sterownik faksu jest zainstalowany.

### Użytkownicy systemu Windows

- 1 W dokumencie, który próbujesz przefaksować, otwórz okno dialogowe Drukuj.
- 2 Wybierz drukarkę i kliknij kolejno **Właściwości**, **Preferencje**, **Opcje** lub **Ustawienia**.
- 3 Kliknij przycisk **Faks** > **Włącz faks**, a następnie wprowadź numer odbiorcy.
- 4 W razie potrzeby skonfiguruj inne ustawienia faksu.
- 5 Wyślij dokument faksem.

### Użytkownicy komputerów Macintosh

- 1 Otwórz dokument i wybierz kolejno: **File** (Plik) > **Print** (Drukuj).
- 2 Wybierz drukarkę i wprowadź numer odbiorcy.
- 3 W razie potrzeby skonfiguruj inne ustawienia faksu.
- 4 Wyślij dokument faksem.

## Planowanie faksu

- 1 Załaduj oryginalny dokument do automatycznego podajnika dokumentów lub umieść go na szybie skanera.
- 2 Przy użyciu panelu sterowania drukarki przejdź do opcji:  
**Faks** > > Wprowadź numer faksu > **Gotowe**  
  
W przypadku drukarki niemającej ekranu dotykowego naciśnij przycisk , aby poruszać się między ustawieniami.
- 3 Wybierz opcje **Czas wysyłania**, aby ustawić datę i godzinę, a następnie wybierz **Gotowe**.  
W razie potrzeby skonfiguruj inne ustawienia faksu.
- 4 Wyślij faks.

## Tworzenie skrótu do miejsca docelowego dla faksów

**Uwaga:** Do utworzenia skrótu mogą być wymagane uprawnienia administratora.

- 1 Uruchom przeglądarkę, a następnie w polu adresu wpisz adres IP drukarki.  
**Uwagi:**
  - Wyświetl adres IP drukarki na ekranie głównym. Adres IP ma postać czterech liczb oddzielonych kropkami. Na przykład 123.123.123.123.
  - W przypadku używania serwera proxy wyłącz go tymczasowo, aby prawidłowo załadować stronę.
- 2 Kliknij kolejno opcje **Skróty** > **Dodaj skrót**.

- 3 W menu Typ skrótu wybierz opcję **Faks**, a następnie skonfiguruj ustawienia.
- 4 Zastosuj zmiany.

## Zmiana rozdzielczości faksu

- 1 Umieść oryginalny dokument w automatycznym podajniku dokumentów lub na szybie skanera.
- 2 Na panelu sterowania dotknij opcji **Faks**, a następnie wprowadź niezbędne informacje.
- 3 Wybierz ustawienie w menu Rozdzielczość.
- 4 Wyślij zadanie faksowania.

## Dostosowywanie intensywności faksu

- 1 Umieść oryginalny dokument w automatycznym podajniku dokumentów lub na szybie skanera.
- 2 Na panelu sterowania dotknij opcji **Faks**, a następnie wprowadź niezbędne informacje.
- 3 Dostosuj ustawienie w menu Intensywność toneru.
- 4 Wyślij dokument faksem.

## Przeglądanie dziennika faksów

**Uwaga:** Do wyświetlenia dzienników faksów mogą być wymagane uprawnienia administratora.

- 1 Uruchom przeglądarkę, a następnie w polu adresu wpisz adres IP drukarki.

**Uwagi:**

- Wyświetl adres IP drukarki na ekranie głównym drukarki. Adres IP ma postać czterech liczb oddzielonych kropkami. Na przykład 123.123.123.123.
- W przypadku używania serwera proxy wyłącz go tymczasowo, aby prawidłowo załadować stronę.

- 2 Kliknij kolejno opcje **Ustawienia > Raporty > Faks**.
- 3 Kliknij opcję **Dziennik zadań faksowania** lub **Dziennik wywołań faksu**.

## Blokowanie niepożądanych faksów

- 1 Przy użyciu panelu sterowania drukarki przejdź do opcji:  
**Ustawienia > Faks > Ustawienia faksu > Ustawienia odbierania faksu > Funkcje sterowania administratora**

W przypadku drukarki niemającej ekranu dotykowego naciśnij przycisk , aby poruszać się między ustawieniami.

- 2 **Włącz** ustawienie Blokuj fakсы bez nazwy.

## Wstrzymywanie faksów

- 1 Przy użyciu panelu sterowania drukarki przejdź do opcji:

**Ustawienia > Faks > Ustawienia faksu > Ustawienia odbierania faksu > Wstrzymywanie faksów**

W przypadku drukarki niemającej ekranu dotykowego naciśnij przycisk , aby poruszać się między ustawieniami.

- 2 Wybierz tryb.

## Przekazywanie faksów

- 1 Przy użyciu panelu sterowania drukarki przejdź do opcji:



**Ustawienia > Faks > Ustawienia faksu > Ustawienia odbierania faksu > Funkcje sterowania administratora**

W przypadku drukarki niemającej ekranu dotykowego naciśnij przycisk , aby poruszać się między ustawieniami.

- 2 W menu Przekazywanie faksów wybierz opcję **Drukuj i przekaż** lub **Przekaż**, a następnie skonfiguruj ustawienie Przekaż do i ustawienia Potwierdzenie e-mail.

# Skanowanie

## Korzystanie z automatycznego podajnika dokumentów i szyby skanera

Automatyczny podajnik dokumentów	Szyba skanera
 <ul style="list-style-type: none"> <li>• Automatyczny podajnik dokumentów (ADF) umożliwia obsługę dokumentów wielostronnych lub dwustronnych.</li> <li>• Załaduj oryginalny dokument treścią do góry. W przypadku dokumentów wielostronicowych wyrównaj krawędź skierowaną w stronę drukarki przed załadowaniem.</li> <li>• Dopasuj prowadnice ADF do szerokości ładowanego papieru.</li> </ul>	 <ul style="list-style-type: none"> <li>• Z szyby skanera należy korzystać w przypadku pojedynczych arkuszy lub stron książek, małych przedmiotów (na przykład pocztówek lub fotografii), folii, papieru fotograficznego lub cienkich nośników (na przykład wycinków z czasopism).</li> <li>• Umieść dokument zadrukowaną stroną w dół w narożniku oznaczonym strzałką.</li> </ul>

## Skanowanie do komputera

Zanim rozpoczniesz, upewnij się że:

- Oprogramowanie sprzętowe drukarki zostało zaktualizowane. Więcej informacji można znaleźć w sekcji [„Aktualizacja oprogramowania sprzętowego” na str. 236](#).
- Komputer i drukarka są podłączone do tej samej sieci.

### Użytkownicy systemu Windows

**Uwaga:** upewnij się, że drukarka jest dodana do komputera. Więcej informacji można znaleźć w sekcji [„Dodawanie drukarek do komputera” na str. 234](#).

- 1 Załaduj oryginalny dokument do podajnika automatycznego lub umieść go na szybie skanera.
- 2 Uruchom narzędzie **Faksowanie i skanowanie w systemie Windows** na komputerze.
- 3 Z menu Źródło wybierz źródło skanera.
- 4 W razie potrzeby zmień ustawienia skanowania.
- 5 Zeskanuj dokument.



## Użytkownicy komputerów Macintosh

**Uwaga:** upewnij się, że drukarka jest dodana do komputera. Więcej informacji można znaleźć w sekcji [„Dodawanie drukarek do komputera” na str. 234](#).

- 1 Załaduj oryginalny dokument do podajnika automatycznego lub umieść go na szybie skanera.
- 2 Na komputerze wykonaj jedną z poniższych czynności:
  - Otwórz aplikację **Image Capture**.
  - Otwórz **Drukarki i skanery**, a następnie wybierz drukarkę. Kliknij opcję **Skanuj > Otwórz skaner**.
- 3 Na ekranie skanera wykonaj co najmniej jedną z poniższych czynności:
  - Wybierz miejsca, w którym chcesz zapisać zeskanowany dokument.
  - Wybieranie rozmiaru oryginalnego dokumentu.
  - Aby skanować z automatycznego podajnika dokumentów, wybierz opcję **Podajnik dokumentów** z Menu skanowania lub włącz opcję **Użyj podajnika dokumentów**.
  - Jeśli to konieczne, skonfiguruj ustawienia skanowania.
- 4 Kliknij pozycję **Scan** (Skanuj).

## Skanowanie do serwera FTP

- 1 Załaduj oryginalny dokument do automatycznego podajnika dokumentów lub umieść go na szybie skanera.
- 2 Na panelu sterowania dotknij opcji **FTP**, a następnie wprowadź niezbędne informacje.  
Jeśli drukarka nie jest wyposażona w ekran dotykowy, naciśnij **#**, a następnie wprowadź numer skrótu za pomocą klawiatury.
- 3 W razie potrzeby skonfiguruj inne ustawienia FTP.
- 4 Zeskanuj dokument.

## Skanowanie do folderu sieciowego za pomocą skrótu

- 1 Utwórz skrót do folderu sieciowego.
  - a Uruchom przeglądarkę, a następnie w polu adresu wpisz adres IP drukarki.  
**Uwagi:**
    - Wyświetl adres IP drukarki na ekranie głównym. Adres IP ma postać czterech liczb oddzielonych kropkami. Na przykład 123.123.123.123.
    - W przypadku używania serwera proxy wyłącz go tymczasowo, aby prawidłowo załadować stronę.
  - b Kliknij kolejno opcje **Skróty > Dodaj skrót**.
  - c W menu Typ skrótu wybierz opcję **Folder sieciowy**, a następnie skonfiguruj ustawienia.
  - d Zastosuj zmiany.
- 2 Umieść oryginał na tacy podajnika ADF lub na szybie skanera.

- 3 W panelu sterowania naciśnij # i numer skrót, który został utworzony.
- 4 Zeskanuj dokument.

## Tworzenie skrót do FTP

**Uwaga:** Do utworzenia skrót mogą być wymagane uprawnienia administratora.

- 1 Uruchom przeglądarkę, a następnie w polu adresu wpisz adres IP drukarki.

**Uwagi:**

- Wyświetl adres IP drukarki na ekranie głównym drukarki. Adres IP ma postać czterech liczb oddzielonych kropkami. Na przykład 123.123.123.123.
- W przypadku używania serwera proxy wyłącz go tymczasowo, aby prawidłowo załadować stronę.

- 2 Kliknij kolejno opcje **Skróty** > **Dodaj skrót**.
- 3 W menu Typ skrót wybierz opcję **FTP**, a następnie skonfiguruj ustawienia.
- 4 Zastosuj zmiany.

## Skanowanie na dysk flash

- 1 Umieść oryginalny dokument w automatycznym podajniku dokumentów lub na szybie skanera.
- 2 Włóż dysk flash.

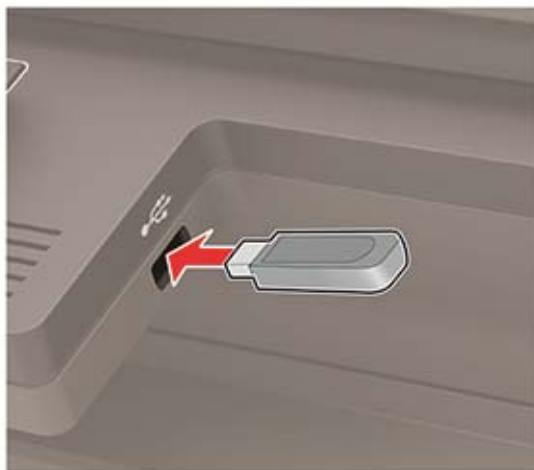

- 3 Wybierz opcję **Skanuj do USB** i w razie potrzeby dostosuj ustawienia.

**Uwaga:** Jeśli nie pojawia się dysk USB, wybierz opcję **Dysk USB** na panelu sterowania.

- 4 Zeskanuj dokument.

**Ostrzeżenie — możliwość uszkodzenia:** Podczas drukowania, odczytu z karty pamięci oraz zapisu na niej nie wolno dotykać napędu flash ani drukarki w pokazanych obszarach, aby uniknąć utraty danych lub uszkodzenia urządzenia.



# Opis menu drukarki

## Mapa menu

Urządzenie	<ul style="list-style-type: none"> <li>• <a href="#">Preferencje</a></li> <li>• <a href="#">Tryb ekologiczny</a></li> <li>• <a href="#">Zdalny panel operatora</a></li> <li>• <a href="#">Powiadomienia</a></li> <li>• <a href="#">Zarządzanie zasilaniem</a></li> </ul>	<ul style="list-style-type: none"> <li>• <a href="#">Zbieranie danych anonim.</a></li> <li>• <a href="#">Przywracanie ustawień fabrycznych</a></li> <li>• <a href="#">Przegląd</a></li> <li>• <a href="#">Widoczne ikony na ekranie głównym</a></li> <li>• <a href="#">Drukarka – informacje</a></li> </ul>
Drukuj	<ul style="list-style-type: none"> <li>• <a href="#">Układ</a></li> <li>• <a href="#">Ustawienia</a></li> <li>• <a href="#">Jakość</a></li> <li>• <a href="#">Rejestrow. zadań</a></li> <li>• <a href="#">XPS</a></li> </ul>	<ul style="list-style-type: none"> <li>• <a href="#">Plik PDF</a></li> <li>• <a href="#">PostScript</a></li> <li>• <a href="#">PCL</a></li> <li>• <a href="#">HTML</a></li> <li>• <a href="#">Obraz</a></li> </ul>
Papier	<ul style="list-style-type: none"> <li>• <a href="#">Konfiguracja tacy</a></li> </ul>	<ul style="list-style-type: none"> <li>• <a href="#">Konfiguracja nośnika</a></li> </ul>
Kopiuj	<a href="#">Domyślne ustawienia kopiowania</a>	
Faks	<a href="#">Domyślne ustawienia faksowania</a>	
E-mail	<ul style="list-style-type: none"> <li>• <a href="#">Konfiguracja poczty e-mail</a></li> <li>• <a href="#">Domyślne ustawienia e-mail</a></li> </ul>	<ul style="list-style-type: none"> <li>• <a href="#">Konfiguracja łączy sieciowych</a></li> </ul>
FTP	<a href="#">Domyślne ustawienia FTP</a>	
Napęd USB	<ul style="list-style-type: none"> <li>• <a href="#">Skanuj dysk flash</a></li> </ul>	<ul style="list-style-type: none"> <li>• <a href="#">Drukuj z dysku flash</a></li> </ul>
Sieć/porty	<ul style="list-style-type: none"> <li>• <a href="#">Przegląd sieci komputerowej</a></li> <li>• <a href="#">Łączność bezprzewodowa</a></li> <li>• <a href="#">Wi-Fi Direct</a></li> <li>• <a href="#">Ethernet</a></li> <li>• <a href="#">TCP/IP</a></li> <li>• <a href="#">SNMP</a></li> </ul>	<ul style="list-style-type: none"> <li>• <a href="#">IPSec</a></li> <li>• <a href="#">802.1x</a></li> <li>• <a href="#">Konfiguracja LPD</a></li> <li>• <a href="#">Ustawienia HTTP/FTP</a></li> <li>• <a href="#">ThinPrint</a></li> <li>• <a href="#">USB</a></li> </ul>
Bezpieczeństwo	<ul style="list-style-type: none"> <li>• <a href="#">Metody logowania</a></li> <li>• <a href="#">Harmonogram wyłączeń urządzeń USB</a></li> <li>• <a href="#">Dziennik audytu bezpieczeństwa</a></li> <li>• <a href="#">Ograniczenia logowania</a></li> <li>• <a href="#">Ustawienia druku poufnego</a></li> </ul>	<ul style="list-style-type: none"> <li>• <a href="#">Szyfrowanie dysku</a></li> <li>• <a href="#">Kasuj pliki tymczasowe</a></li> <li>• <a href="#">Ustawienia LDAP rozwiązań</a></li> <li>• <a href="#">Różne</a></li> </ul>
Raporty	<ul style="list-style-type: none"> <li>• <a href="#">Strona ustawień menu</a></li> <li>• <a href="#">Urządzenie</a></li> <li>• <a href="#">Drukuj</a></li> </ul>	<ul style="list-style-type: none"> <li>• <a href="#">Skróty</a></li> <li>• <a href="#">Faks</a></li> <li>• <a href="#">W sieci</a></li> </ul>

<a href="#">Pomoc</a>	<ul style="list-style-type: none"> <li>• Drukuj wszystkie podręczniki</li> <li>• Podręcznik Jakość koloru</li> <li>• Połączenia</li> <li>• Podręcznik kopiowania</li> <li>• Podręcznik poczty e-mail</li> <li>• Podręcznik faksowania</li> </ul>	<ul style="list-style-type: none"> <li>• Informacje</li> <li>• Nośniki</li> <li>• Przenoszenie</li> <li>• Jakość wydruku</li> <li>• Podręcznik skanowania</li> <li>• Materiały eksploatacyjne</li> </ul>
<a href="#">Rozwiązywanie problemów</a>	Drukuj strony testu jakości	Czyszczenie skanera

## Urządzenie

### Preferencje

Element menu	Opis
<b>Język wyświetlany</b> [Lista języków]	Umożliwia ustawienie języka tekstu pojawiającego się na wyświetlaczu.
<b>Kraj/region</b> [Lista krajów lub regionów]	Określenie kraju lub regionu, pod kątem którego skonfigurowano drukarkę do pracy.
<b>Uruchom konf. początk.</b> Włącz Wyłącz*	Uruchamia Kreatora konfiguracji.
<b>Klawiatura</b> Typ klawiatury [Lista języków]	Wybierz język jako typ klawiatury. <b>Uwagi:</b> <ul style="list-style-type: none"> <li>• Mogą nie pojawić się wszystkie wartości Keyboard Type lub mogą wymagać zainstalowania specjalnego sprzętu.</li> <li>• Ten element menu pojawia się tylko w niektórych modelach drukarek.</li> </ul>
<b>Wyświetlane informacje</b> Display Text 1 [!IP Address*] Display Text 2 [Date/Time*] Tekst niestandardowy 1 Tekst niestandardowy 2	Określ informacje wyświetlane na ekranie głównym. <b>Uwaga:</b> Elementy Custom Text 1 i Custom Text 2 pojawiają się tylko w niektórych modelach drukarek.
<b>Data i godzina</b> Konfiguruj Aktualna data i godzina Ustaw datę i godzinę ręcznie Date Format [MM-DD-YYYY*] Time Format [12 hour A.M./P.M.*] Time Zone [GMT*]	Skonfiguruj daty i godziny w drukarce.
<b>Uwaga:</b> Gwiazdka (*) umieszczona obok wartości oznacza ustawienie domyślne.	

Element menu	Opis
<b>Data i godzina</b> Protok. ust. czasu siec. Enable NTP [On*] Serwer NTP Włącz uwierzytelnianie	Skonfiguruj ustawienia Network Time Protocol (NTP). <b>Uwagi:</b> <ul style="list-style-type: none"> <li>• Element Enable Authentication pojawia się tylko w niektórych modelach drukarek.</li> <li>• Gdy element Enable Authentication ustawiony jest na MD5 key, pojawiają się elementy Key ID i Password.</li> </ul>
<b>Rozmiary papieru</b> U.S.* Metryczne	Określa jednostkę miary dla rozmiarów papieru. <b>Uwaga:</b> Wybór kraju lub regionu w kreatorze wstępnej konfiguracji wpływa na wstępne ustawienia rozmiaru papieru.
<b>Jasność wyświetlacza</b> 20-100% (100*)	Regulacja jasności wyświetlacza. <b>Uwaga:</b> Ten element menu pojawia się tylko w niektórych modelach drukarek.
<b>Dostęp do pamięci flash</b> Włączone* Wyłączone	Włącza dostęp do pamięci flash.
<b>Zezwalaj na usuwanie tła</b> Włącz* Wył.	Określ, czy dozwolone jest usuwanie tła.
<b>Zezwalaj na skanowanie zadań niestandardowych</b> Włącz* Wył.	Umożliwia skanowanie wielu zadań do jednego pliku. <b>Uwaga:</b> To ustawienie menu pojawia się tylko wtedy, gdy zainstalowano dysk twardy.
<b>Skanowanie jednej strony na skanerze płaskim</b> Włącz Wyłącz*	Pozwala na umieszczenie kopii z szyby skanera razem na jednej stronie.
<b>Odpowiedź dźwięku</b> Odpowiedź przycisku Włącz* Wył.	Włącz reakcję dźwiękową na naciśnięcia przycisków, interakcje z panelem, monity o załadowaniu papieru i powiadomienia o błędach. <b>Uwaga:</b> Ten element menu pojawia się tylko w niektórych modelach drukarek.
<b>Odpowiedź dźwięku</b> Głośność 1-10 (5*)	Regulacja głośności głośników drukarki. <b>Uwagi:</b> <ul style="list-style-type: none"> <li>• Zmiany głośności są zastosowane po zakończeniu bieżącej sesji użytkownika.</li> <li>• Ten element menu pojawia się tylko w niektórych modelach drukarek.</li> </ul>
<b>czasu dla wyłączenia ekranu,</b> 10-300 (60*)	Skonfiguruj czas bezczynności przed wyświetleniem ekranu głównego lub przed automatycznym wylogowaniem konta użytkownika.
<b>Uwaga:</b> Gwiazdka (*) umieszczona obok wartości oznacza ustawienie domyślne.	

## Tryb oszczędny

Element menu	Opis
<b>Drukowanie</b> Strony Jednostronnie* Dwustronnie	Określa sposób drukowania: na jednej lub na obu stronach strony.
<b>Drukowanie</b> Stron na arkusz Wyłącz* 2 strony na arkusz 3 stron na arkusz 4 stron na arkusz 6 stron na arkusz 9 stron na arkusz 12 stron na arkusz 16 stron na arkusz	Pozwala na drukowanie obrazów wielu stron na jednej stronie arkusza.
<b>Drukowanie</b> Zaciemnienie tonera 1-10 (8*)	Określa poziom jasności obrazów tekstu.
<b>Kopiowanie</b> Strony 1-stronny na 1-stronny* 1-stronny na 2-stronny 2-stronny na 1-stronny 2-stronny na 2-stronny	Określa zachowanie skanowania w oparciu o oryginalny dokument.
<b>Kopiowanie</b> Stron na arkusz Wyłącz* 2 strony w orientacji pionowej 4 strony w orientacji pionowej 2 strony w orientacji poziomej 4 strony w orientacji poziomej	Określa zachowanie skanowania w oparciu o oryginalny dokument.
<b>Kopiowanie</b> Intensywność 1-9 (5*)	Określenie intensywności skanowanego tekstu na obrazach.
<b>Uwaga:</b> Gwiazdka (*) umieszczona obok wartości oznacza ustawienie domyślne.	

## Zdalny panel operatora

Element menu	Opis
<b>Połączenie z zewnętrznym systemem VNC</b> Nie zezwalaj* Zezwalaj	Łączenie się z zewnętrznymi klientami VNC (Virtual Network Computing) w celu uruchamiania panelu zdalnego sterowania.
<b>Uwaga:</b> Gwiazdka (*) umieszczona obok wartości oznacza ustawienie domyślne.	

Element menu	Opis
<b>Typ uwierzytelniania</b> Brak* Standardowe uwierzytelnianie	Ustawia typ uwierzytelniania podczas uzyskiwania dostępu do serwera klienckiego VNC.
<b>Hasło VNC</b>	Określa hasło do połączenia z serwerem klienckim VNC. <b>Uwaga:</b> To menu jest wyświetlane tylko w przypadku, gdy w ustawieniu Typ uwierzytelniania wybrano opcję Standardowe uwierzytelnianie.
<b>Uwaga:</b> Gwiazdka (*) umieszczona obok wartości oznacza ustawienie domyślne.	

## Powiadomienia

Element menu	Opis
<b>Kontrolki błędów</b> Wył. Włącz*	Włącza światło wskaźnika, gdy wystąpi błąd drukarki. <b>Uwaga:</b> Ten element menu pojawia się tylko w niektórych modelach drukarek.
<b>Sygnal dźwiękowy załadowanego podajnika ADF</b> Wył. Włącz*	Włącza sygnał dźwiękowy podczas ładowania papieru do automatycznego podajnika dokumentów.
<b>Sterowanie alarmem</b> Wył. Pojedynczy* Ciągły	Ustaw liczbę alarmów ogłaszanych, gdy drukarka wymaga interwencji użytkownika.
<b>Materiały eksploatacyjne</b> Pokaż szacunkowe poziomy materiałów eksploatacyjnych (Pokaż szacunki*) Alarm wkładu (Pojedynczy*)	<ul style="list-style-type: none"> <li>Wyświetla szacunkowy stan materiałów eksploatacyjnych.</li> <li>Ustaw liczbę alarmów ogłaszanych, gdy poziom kasety z tonerem jest niski.</li> </ul>
<b>Uwaga:</b> Gwiazdka (*) umieszczona obok wartości oznacza ustawienie domyślne.	



Element menu	Opis
<p><b>Ustawienia alarmów e-mail</b></p> <p>Konfiguracja poczty e-mail</p> <ul style="list-style-type: none"> <li>Podstawowa brama SMTP</li> <li>Port podstawowej bramy SMTP (25*)</li> <li>Dodatkowa brama SMTP</li> <li>Port dodatkowej bramy SMTP (25*)</li> <li>Limit czasu oczekiwania SMTP (30 s*)</li> <li>Adres zwrotny</li> <li>Zawsze używaj domyślnego adresu zwrotnego SMTP (Wył.*)</li> <li>Użyj protokołu SSL/TLS (Wyłączone*)</li> <li>Wymagaj zaufanego certyfikatu (Włącz*)</li> <li>Uwierzytelnianie serwera SMTP (Nie wymaga uwierzytelnienia*)</li> <li>Urządzenie – zainicjowany adres e-mail (Brak*)</li> <li>Użytkownik – zainicjowany adres e-mail (Brak*)</li> <li>Użyj danych id. urz. dla Active Directory (Wył.*)</li> <li>Nazwa użytkownika urządzenia</li> <li>Hasło urządzenia</li> <li>Dziedzina protokołu Kerberos 5</li> <li>Domena NTLM</li> <li>Wyłącz błąd „Nie skonfigurowano serwera SMTP” (Wył.*)</li> </ul>	<p>Konfiguruj ustawienia e-mail w drukarce.</p>
<p><b>Zapobieganie błędom</b></p> <ul style="list-style-type: none"> <li>Pomoc przy zac. (Włącz*)</li> <li>Autokontynuacja (Włącz*)</li> <li>Automatyczne ponowne uruchomienie <ul style="list-style-type: none"> <li>Automatyczne ponowne uruchomienie (Zawsze*)</li> <li>Maksymalna liczba automat. ponownych uruchomień (2*)</li> <li>Okno automatycznego ponownego uruchamiania (720 s*)</li> </ul> </li> <li>Wyświetlaj błąd krótkiego papieru (Automatyczne czyszczenie*)</li> <li>Ochrona strony (Wył.*)</li> </ul>	<ul style="list-style-type: none"> <li>• Ustawia drukarkę tak, by po usunięciu zaciętego arkusza automatycznie usuwała niezadrukowane lub częściowo niezadrukowane strony.</li> <li>• Umożliwia drukarce automatyczną kontynuację przetwarzania lub drukowania zadania po usunięciu pewnych błędów dotyczących stanu pracy drukarki, które wymagają interwencji użytkownika.</li> <li>• Po wystąpieniu błędu drukarka zostanie automatycznie uruchomiona ponownie.</li> <li>• Pozwala drukarce wyświetlać komunikat w przypadku wystąpienia błędu krótkiego papieru.</li> <li>• Pozwala drukarce przetwarzać całą stronę do pamięci przed jej wydrukiem.</li> </ul>
<p><b>Przywracanie po zacięciach</b></p> <ul style="list-style-type: none"> <li>Zacięcia – ponów (Automatycznie*)</li> <li>Usuwanie zacięć skanera (Poziom strony*)</li> </ul>	<ul style="list-style-type: none"> <li>• Drukarka ponownie drukuje zacięte arkusze.</li> <li>• Określa sposób ponownego uruchamiania zadania skanowania po rozwiązaniu problemu zacięcia papieru.</li> </ul>
<p><b>Uwaga:</b> Gwiazdka (*) umieszczona obok wartości oznacza ustawienie domyślne.</p>	

## Zarządzanie zasilaniem

Element menu	Opis
<b>Profil trybu czuwania</b> Drukowanie z trybu uśpienia Po zakończeniu drukowania pozostań w trybie aktywnym Po zakończeniu drukowania przejdź do trybu uśpienia*	Umożliwia pozostawienie drukarki w trybie gotowości lub powrót do trybu uśpienia po zakończeniu drukowania.
<b>Limity czasu oczekiwania</b> Tryb czuwania 1–120 min (15*)	Skonfiguruj czas bezczynności przed włączeniem Trybu uśpienia.
<b>Limity czasu oczekiwania</b> Limit czasu hibernacji Wyłączone 1 godzina 2 godziny 3 godziny 6 godzin 1 dzień 2 dni 3 dni* 1 tydzień 2 tygodnie 1 miesiąc	Ustaw czas, zanim drukarka zostanie wyłączona.
<b>Limity czasu oczekiwania</b> Limit czasu hibernacji przy połączeniu Hibernacja Nie hibernuj*	Ustawienie Limit czasu hibernacji umożliwia wyłączenie drukarki w przypadku aktywnego połączenia Ethernet.
<b>zarządzanie trybami zasilania</b> Harmonogramy Dodaj nowy harmonogram	Ustawia harmonogram przechodzenia drukarki w tryb czuwania lub hibernacji.
<b>Uwaga:</b> Gwiazdka (*) umieszczona obok wartości oznacza ustawienie domyślne.	

## Zbieranie danych anonim.

Element menu	Opis
<b>Zbieranie danych anonim.</b> Info. dot. wykorzy. i wydaj. Brak*	Wyślij do producenta informacje dotyczące użytkowania i wydajności drukarki. <b>Uwaga:</b> Czas wysłania danych anonimowych jest wyświetlany tylko wtedy, gdy opcja Zbieranie danych anonimowych jest ustawiona na Wykorzystanie i wydajność urządzenia.
<b>Czas wysłania danych anonimowych</b> Godzina rozpoczęcia Godzina zakończenia	
<b>Uwaga:</b> Gwiazdka (*) umieszczona obok wartości oznacza ustawienie domyślne.	

## Dostępność

Element menu	Opis
<b>Odstęp między dwukrotnym naciśnięciem klawisza</b> 0-5 sekund (0*)	Ustawia odstęp, w trakcie którego drukarka ignoruje dwukrotne naciśnięcie klawisza na podłączonej klawiaturze.
<b>Początk. opóźnienie powt. klawiszy</b> 0,25-5 sekund (1*)	Ustawia początkowe opóźnienie zanim powtarzany przycisk rozpocznie powtarzanie. <b>Uwaga:</b> Pojawia się wyłącznie wtedy, gdy do drukarki jest podłączona klawiatura.
<b>Częstotliwość powtarzania klawiszy</b> 0,5-30 (30*)	Ustaw liczbę naciśnień powtarzanego przycisku na sekundę. <b>Uwaga:</b> Pojawia się wyłącznie wtedy, gdy do drukarki jest podłączona klawiatura.
<b>Wydł. limit czasu ekranu</b> Wyłącz* Włącz	Pozwól drukarce pozostać w tym samym miejscu i wykonać reset licznika czasu Limit czasu ekranu po jego wygaśnięciu, zamiast powracać do ekranu głównego.
<b>Uwaga:</b> Gwiazdka (*) umieszczona obok wartości oznacza ustawienie domyślne.	

## Przywracanie ustawień fabrycznych

Element menu	Opis
<b>Przywróć ustawienia</b> Przywróć wszystkie ustawienia Przywróć ustawienia drukarki Przywróć ustawienia sieciowe Przywróć ustawienia faksu Przywróć ustawienia aplikacji	Przywracanie domyślnych ustawień fabrycznych drukarki.

## Przegląd

### Menu konfiguracji

Element menu	Opis
<b>Konfiguracja USB</b> PnP USB 1* 2	Zmień tryb sterownika USB drukarki w celu poprawy jego zgodności z komputerem. <b>Uwaga:</b> Ten element menu pojawia się tylko w niektórych modelach drukarek.
<b>Skanowanie USB do lokalnego</b> Włącz* Wyłączone	Ustala, czy sterownik urządzenia USB wyszczególniony jest jako proste urządzenie USB (pojedynczy interfejs) czy kompozytowe urządzenie USB (wiele interfejsów).
<b>Konfiguracja USB</b> Prędkość USB Maksymalna Automatycznie*	Ustaw port USB do pracy z pełną prędkością i wyłącz funkcje high-speed. <b>Uwaga:</b> Ten element menu pojawia się tylko w niektórych modelach drukarek.
<b>Uwaga:</b> Gwiazdka (*) umieszczona obok wartości oznacza ustawienie domyślne.	

Element menu	Opis
<b>Konfiguracja tacy</b> Łączenie zasobników Automatic* Wyłączone	Pozwala drukarce łączyć zasobniki z tymi samymi ustawieniami typu i rozmiaru papieru.
<b>Konfiguracja tacy</b> Pokaż komunikat wkładania zasobnika Wyłącz* Włączone	Wyświetla komunikat umożliwiający użytkownikowi zmianę ustawień rozmiaru i typu papieru po włożeniu tacy.
<b>Konfiguracja tacy</b> Monity papieru Automatycznie* Podajnik uniwersalny Ręczny podajnik papieru Monity dotyczące kopert Automatycznie* Podajnik uniwersalny Ręczny podajnik papieru	Określa źródło papieru, które zostanie zapełnione przez użytkownika po wyświetleniu monitu o włożeniu papieru lub koperty.  <b>Uwagi:</b> <ul style="list-style-type: none"> <li>Podajnik uniwersalny jest dostępny tylko w niektórych modelach drukarek.</li> <li>Aby opcja Multipurpose Feeder była widoczna, w menu Paper ustaw wartość Configure MP na Cassette.</li> </ul>
<b>Konfiguracja tacy</b> Akcja dla monitów Prompt user* Kontynuuj Użyj bieżącej	Pozwala drukarce podejmować działania w następstwie monitów związanych z ładowaniem papieru lub kopert.
<b>Raporty</b> Strona ustawień menu Dziennik Zdarzeń Podsumowanie dziennika zdarzeń Statystyki HealthCheck	Drukuje raporty obejmujące ustawienia menu i status drukarki oraz dzienniki zdarzeń.
<b>Zużycie i liczniki zasobów</b> Wyczyść historię użytych mat. eksploat.	Resetuje historię użytych materiałów eksploatacyjnych, taką jak liczbę wydrukowanych stron oraz liczbę pozostałych dni, do wartości fabrycznych.
<b>Zużycie i liczniki zasobów</b> Resetuj licznik przeglądu	Po zainstalowaniu nowego zestawu konserwacyjnego należy zresetować licznik.
<b>Zużycie i liczniki zasobów</b> Zakresy pokrycia podzielone na warstwy	Dostosowuje zakres pokrycia kolorem wydrukowanej strony.
<b>Emulacje drukarki</b> Emulacja PPDS Wyłącz* Włączone	Pozwala drukarce rozpoznać i korzystać ze strumienia danych PPDS.
<b>Konfiguracja faksu</b> Obsł. faksu przy nis. mocy Wyłącz uśpienie Zezwalaj na uśpienie Automatycznie*	Przełącza faks w tryb czuwania zawsze, gdy drukarka ustali, że jest to uzasadnione.  <b>Uwaga:</b> Ta pozycja menu jest dostępna tylko w niektórych modelach drukarek.
<b>Uwaga:</b> Gwiazdka (*) umieszczona obok wartości oznacza ustawienie domyślne.	

Element menu	Opis
<b>Konfiguracja faksu</b> Miejsce przechowyw. faksów Dysk NAND*	Umożliwia określenie miejsca przechowywania wszystkich faksów. <b>Uwagi:</b> <ul style="list-style-type: none"> <li>• Ta pozycja menu jest dostępna tylko w niektórych modelach drukarek.</li> <li>• Ten element menu pojawia się tylko wtedy, gdy zainstalowano dysk twardy.</li> </ul>
<b>Konfiguracja drukowania</b> Druk tylko czarnym Wyłącz* Włączone	Drukuje kolorową zawartość w skali szarości.
<b>Konfiguracja drukowania</b> Chwyatanie koloru Wyłączone 1 2* 3 4 5	Poprawia jakość wydruków, aby zniwelować błędne nakładanie kolorów przez drukarkę.
<b>Konfiguracja drukowania</b> Wyostrzanie czcionki 0-150 (24*)	Ustaw wartość punktową rozmiaru tekstu, poniżej której używane będą ekrany wysokiej częstotliwości podczas drukowania danych czcionek. Na przykład, jeśli wartość wynosi 24, wszystkie czcionki o rozmiarze 24 punktów lub mniejszym będą używać ekranów wysokiej częstotliwości.
<b>Działanie urządzenia</b> Tryb cichy Wyłącz* Włączone	Przełączanie drukarki do pracy w trybie Quiet Mode. <b>Uwaga:</b> Włączenie tego ustawienia zmniejsza wydajność drukarki.
<b>Działanie urządzenia</b> Menu panelu Wyłączone Włącz*	Umożliwia dostęp do menu panelu sterowania.
<b>Działanie urządzenia</b> Niestandardowe poziomy materiałów eksploatacyjnych Wyłącz* Włączone	Pozwól, aby <i>printservice</i> (usługa wydruku) mogła odczytywać i edytować wartości z wbudowanego serwera WWW.
<b>Działanie urządzenia</b> tryb bezpieczny Wyłącz* Włączone	Ustawia drukarkę w specjalnym trybie udostępniającym jak najszerszą funkcjonalność niezależnie od znanych problemów. Na przykład po włączeniu tego trybu, jeśli silnik dupleksowy nie działa, drukarka będzie drukować dokumenty jednostronnie, nawet jeśli w zadaniu wybrano druk dwustronny.
<b>Uwaga:</b> Gwiazdka (*) umieszczona obok wartości oznacza ustawienie domyślne.	

Element menu	Opis
<b>Działanie urządzenia</b> Minimalna pamięć kopiowania 80 MB* 100 MB	Pozwala wybrać minimalny przydział pamięci do przechowywania zadań kopiowania.
<b>Działanie urządzenia</b> Wyczyść stan niestandardowy	Usuń ciągi zdefiniowane przez użytkownika dla wartości Default lub Alternate wiadomości spersonalizowanych.
<b>Działanie urządzenia</b> Wyczyść wszystkie zdalnie utworzone komunikaty	Usuń wiadomości zainstalowane zdalnie.
<b>Działanie urządzenia</b> Automat. wyśw. ekrany z błędami Wyłączone Włącz*	Pokazuj na wyświetlaczu istniejące komunikaty o błędach po dłuższym czasie braku aktywności na ekranie głównym przez czas równy ustawieniu Screen Timeout.
<b>Działanie urządzenia</b> Respektuj orientację w zadaniach szybkiego kopiowania Włączone Wyłącz*	Włączenie stosowania ustawień orientacji z menu Kopiowanie podczas wysyłania zadań szybkiego kopiowania.
<b>Działanie urządzenia</b> Włącz opcjonalny port równoległy Wyłącz* Włączone	Włącz opcjonalny port równoległy. <b>Uwaga:</b> Po włączeniu drukarka zostanie uruchomiona ponownie.
<b>Konfiguracja czujnika tonera</b> Preferencje częstotliwości kalibracji Wyłączone Najmniej regulacji kolorów Mniej regulacji kolorów Normalne* Lepsza dokładność kolorów Najlepsza dokładność kolorów	Pozwala drukarce stosować odpowiednią ilość tonera, aby zachować spójność kolorów.
<b>Konfiguracja czujnika tonera</b> Pełna kalibracja	Uruchamia pełną kalibrację kolorów.
<b>Konfiguracja czujnika tonera</b> Drukuj stronę informacyjną TPS	Drukuj stronę diagnostyczną z diagnostyką czujnika tonera.
<b>Konfiguracja skanera</b> Ręczna rejestracja skanera Drukuj szybki test	Drukuj docelową stronę szybkiego testu. <b>Uwaga:</b> Upewnij się, że marginesy na stronie testowej są jednolite na całej stronie docelowej. Jeśli nie są, konieczne może być zresetowanie marginesów drukarki.
<b>Uwaga:</b> Gwiazdka (*) umieszczona obok wartości oznacza ustawienie domyślne.	

Element menu	Opis
<b>Konfiguracja skanera</b> Ręczna rejestracja skanera Rejestracja przedniego automatycznego podajnika dokumentów Rejestracja tylnego automatycznego podajnika dokumentów Rejestracja skanera płaskiego	Ręcznie włącza funkcję rejestracji skanera płaskiego i podajnika ADF po wymianie automatycznego podajnika dokumentów, szyby skanera lub płyty sterownika.
<b>Konfiguracja skanera</b> Usuwanie krawędzi Usuwanie krawędzi skanera płaskiego 0–6 (3*) Usuwanie krawędzi zasobnika ADF 0–6 (3*)	Ustaw w milimetrach wielkość obszaru niedrukowalnego wokół podajnika ADF lub zadania skanowania ze skanera płaskiego.
<b>Konfiguracja skanera</b> Usunięcie przekosu w podajniku ADF Mechaniczne usunięcie przekosu w podajniku ADF Wyłączone Włączone Automatycznie*	Ustawia mechaniczną regulację usunięcia przekosu w podajniku ADF drukarki.
<b>Konfiguracja skanera</b> Wyłącz skaner Włączone* Wyłączone Podajnik ADF wyłączony	Wyłącza skaner, gdy nie pracuje poprawnie.
<b>Konfiguracja skanera</b> Kolejność bajtów Tiff Kolejność bajtów CPU* Little Endian Big Endian	Ustaw kolejność bajtów w zeskanowanym obrazie w formacie TIFF.
<b>Konfiguracja skanera</b> Dokładna liczba wierszy Tiff na pasmo Włącz* Wyłączone	Ustawia wartość znacznika RowsPerStrip zeskanowanego obrazu TIFF.
<b>Uwaga:</b> Gwiazdka (*) umieszczona obok wartości oznacza ustawienie domyślne.	

## Usuwanie po awarii

Element menu	Opis
<b>Usuwanie po awarii</b> Ostatnie czyszczenie pamięci Ostatnie oczyszczanie zawartości dysku twardego	Wyświetlanie informacji o ostatnim czyszczeniu pamięci drukarki lub zawartości dysku twardego. <b>Uwaga:</b> Opcja Ostatnie oczyszczanie zawartości dysku twardego pojawia się tylko po zainstalowaniu dysku twardego.

Element menu	Opis
<b>Usuwanie po awarii</b> Wyczyść wszystkie informacje z pamięci nieulotnej Usuń wszystkie ustawienia drukarki i sieci Usuń wszystkie aplikacje i ustawienia aplikacji Usuń wszystkie skróty i ustawienia skrótów Wyczyść wszystkie dane z dysku twardego Usuń pobrane pliki (usuń wszystkie makra, czcionki, PPO itp.) Usuń zbuforowane zadania Usuń wstrzymane zadania	Wyczyść wszystkie informacje z pamięci nieulotnej i dysku twardego. <b>Uwaga:</b> Opcja Wyczyść wszystkie dane z dysku twardego pojawia się tylko po zainstalowaniu dysku twardego.

## Widoczne ikony na ekranie głównym

**Uwaga:** To menu pojawia się tylko w niektórych modelach drukarek.

Menu	Opis
Kopiuj E-Mail Faks Stan/Materiały eksploatacyjne Kolejka zadań Zmień język Centrum skrótów Książka adresowa Zakładki Wstrzymane zadania USB FTP Profile skanowania Profile aplikacji Formularze i ulubione Centrum skanowania Kopiowanie karty	Określa ikony wyświetlane na ekranie głównym.

## Drukarka – informacje

Element menu	Opis
<b>Etykieta inwentaryzacji</b>	Wyświetlanie numeru seryjnego drukarki.
<b>Lokalizacja drukarki</b>	Zidentyfikuj lokalizację drukarki. Maksymalna długość to 63 znaki.
<b>Skontaktuj się</b>	Spersonalizuj nazwę drukarki. Maksymalna długość to 63 znaki.
<b>Eksportuj pliki konfiguracji do USB</b>	Eksport pliku konfiguracji na napęd flash.
<b>Eksportuj spakowany dziennik do USB</b>	Eksport skompresowanych plików dziennika na napęd flash.



# Drukuj

## Layout (Układ)

Element menu	Opis
<b>Strony</b> Jednostronnie* Dwustronnie	Określa sposób drukowania: po jednej lub po obu stronach arkusza.
<b>Styl odwrócenia</b> Long Edge* Krótka krawędź	Ustala, wzdłuż której krawędzi arkusz jest składany w trakcie drukowania dwustronnego.
<b>Puste strony</b> Drukowanie Nie drukuj*	Wydrukuj puste strony ujęte w zadaniu drukowania.
<b>Sortuj</b> Off [Wyłącz] (1,1,1,2,2,2) Włącz (1,2,1,2,1,2)*	Szczególnie w przypadku drukowania wielu kopii zadania, ta opcja umożliwia układanie stron w wybranej kolejności.
<b>Arkusze separujące</b> Brak* Między kopiami Między zadaniami Między stronami	Wstaw puste arkusze separujące w czasie drukowania.
<b>Źródło arkuszy separujących</b> Zasobnik [x] (1*) Podajnik uniwersalny	Określanie źródła papieru dla arkusza separującego.
<b>Stron na arkusz</b> Wyłącz* 2 strony na arkusz 3 stron na arkusz 4 stron na arkusz 6 stron na arkusz 9 stron na arkusz 12 stron na arkusz 16 stron na arkusz	Pozwala na drukowanie obrazów wielu stron na jednej stronie arkusza.
<b>Kilka stron na arkuszu – kolejność</b> Poziomo* Odwróć w poziomie Pionowo Odwróć w pionie	Określa ustawienie obrazów wielu stron na jednym arkuszu w przypadku użycia menu Kilka stron na arkuszu.
<b>Stron na arkusz wg orientacji</b> Automatycznie* Pozioma Pionowa	Określa orientację obrazów wielu stron na jednym arkuszu w przypadku użycia menu Kilka stron na arkuszu.
<b>Uwaga:</b> Gwiazdka (*) umieszczona obok wartości oznacza ustawienie domyślne.	

Element menu	Opis
<b>Kilka stron na arkuszu – obramowanie</b> Brak* Jednolite	Powoduje drukowanie obramowania wokół każdego obrazu strony, gdy używane jest menu Kilka stron na arkuszu.
<b>Liczba kopii</b> 1-9999 (1*)	Określa liczbę kopii dla każdego zadania drukowania.
<b>Obszar wydruku</b> Normalne* Dostosuj do strony Cała strona	Określa obszar drukowania na arkuszu papieru.
<b>Uwaga:</b> Gwiazdka (*) umieszczona obok wartości oznacza ustawienie domyślne.	

## Ustawienia

Element menu	Opis
<b>Język drukarki</b> Emulacja PCL Emulacja PS*	Umożliwia ustawienie języka drukarki. <b>Uwaga:</b> Ustawienie konkretnego języka drukarki jako domyślnego nie wyklucza możliwości wysyłania przy użyciu programu zadań drukowania korzystających z innego języka drukarki.
<b>Oczekiwanie zadań</b> Wyłącz* Włącz	Zachowaj zad. wymag. mat. eksploatac., co umożl. drukow. zad. nie wym. tych mat. <b>Uwaga:</b> Ten element menu pojawia się tylko po zainstalowaniu opcjonalnego dysku twardego.
<b>Limit wstrzymania zadania</b> 0–255 (30*)	Określa czas oczekiwania (w sekundach) drukarki na interwencję użytkownika przed wstrzymaniem zadań, które wymagają niedostępnych zasobów, i kontynuowaniem drukowania innych zadań z kolejki wydruku. <b>Uwaga:</b> Ten element menu pojawia się tylko po zainstalowaniu opcjonalnego dysku twardego.
<b>Użycie drukarki</b> Maksymalna szybkość Maksymalna wydajność*	Określa sposób działania kolorowego zestawu obrazującego podczas drukowania. <b>Uwagi:</b> <ul style="list-style-type: none"> <li>• Przy ustawieniu Maksymalna wydajność kolorowy zestaw obrazujący działa wolniej lub zatrzymuje się, drukując strony tylko w czerni.</li> <li>• Przy ustawieniu Maksymalna szybkość kolorowy zestaw obrazujący zawsze działa podczas drukowania, niezależnie od tego, czy drukowane są strony w kolorze czy czerni.</li> </ul>
<b>Miejsce zapisu</b> RAM* Dysk	Określ miejsce zapisania wszystkich trwałych zasobów, takich jak czcionki i makra, jakie zostały pobrane na drukarkę. <b>Uwaga:</b> Ten element menu pojawia się tylko po zainstalowaniu opcjonalnego dysku twardego.
<b>Uwaga:</b> Gwiazdka (*) umieszczona obok wartości oznacza ustawienie domyślne.	

Element menu	Opis
<b>Zapis zasobów</b> Wyłącz* Włącz	Ustal, co drukarka będzie robić z pobranymi zasobami, takimi jak czcionki i makra, gdy otrzyma zadanie wymagające pamięci w ilości większej niż dostępna.  <b>Uwagi:</b> <ul style="list-style-type: none"> <li>• Przy ustawieniu Wył. drukarka zachowuje pobrane zasoby tylko do momentu, gdy potrzebna jest dodatkowa pamięć. Zasoby powiązane z językiem nieaktywnej drukarki są usuwane.</li> <li>• Przy ustawieniu Wł. drukarka zachowuje wszystkie trwałe pobrane zasoby we wszystkich wersjach językowych. W razie konieczności drukarka wyświetla komunikaty o zapelnieniu pamięci zamiast usuwania trwałych zasobów.</li> </ul>
<b>Kolejność drukowania dla opcji Drukuj wszystko</b> Alfabetycznie* Najpierw najnowsze Najpierw najstarsze	Określ kolejność przy wyborze druku zadań wstrzymanych i poufnych.  <b>Uwaga:</b> Ten element menu pojawia się tylko po zainstalowaniu opcjonalnego dysku twardego.
<b>Uwaga:</b> Gwiazdka (*) umieszczona obok wartości oznacza ustawienie domyślne.	

## Jakość

Element menu	Opis
<b>Tryb druku</b> Czarno-biały Kolorowy*	Określ sposób generowania przez drukarkę zawartości kolorowej.
<b>Rozdzielczość wydruku</b> 4800 CQ* 1200 dpi	Ustawia rozdzielczość wydruków.  <b>Uwaga:</b> 4800 CQ zapewnia wysoką jakość wydruków przy maksymalnej prędkości.
<b>Zaciemnienie tonera</b> Od 1 do 5 (4*)	Określa poziom jasności obrazów tekstu.
<b>Półtony</b> Normalne* Szczegóły	Zwiększ jakość wydruku, aby linie były bardziej płynne i miały wyraźniejsze krawędzie.
<b>Oszczędzanie kolorów</b> Wyłącz* Włącz	Zmniejsza zużycie tonera podczas drukowania grafiki i obrazów.  <b>Uwaga:</b> Przy wartości Włącz to ustawienie zastępuje wartość ustawienia Intensywność tonera.
<b>Jasność RGB</b> Od -6 do 6 (0*)	Dostosowuje jasność, kontrast i nasycenie.  <b>Uwaga:</b> To ustawienie nie wpływa na drukowanie plików wykorzystujących specyfikację kolorów CMYK.
<b>Kontrast RGB</b> od 0 do 5 (0*)	
<b>Nasycenie RGB</b> od 0 do 5 (0*)	
<b>Uwaga:</b> Gwiazdka (*) umieszczona obok wartości oznacza ustawienie domyślne.	

## Zaawansowane obrazowanie

Element menu	Opis
<b>Równowaga kolorów</b> Cyjan Od -5 do 5 (0*) Magenta Od -5 do 5 (0*) Żółty Od -5 do 5 (0*) Czarny Od -5 do 5 (0*) Przywróć domyślne	Dostosowuje ilości tonera używaną dla poszczególnych kolorów.
<b>Korekcja kolorów</b> Wył. Automatycznie* Ręcznie	Modyfikuje ustawienia kolorów używane do drukowania dokumentów. <b>Uwagi:</b> <ul style="list-style-type: none"> <li>Po wyłączeniu drukarka pobiera dane o korekcji kolorów z oprogramowania.</li> <li>Opcja Automatycznie pozwala drukarce stosować różne profile kolorów dla różnych obiektów na drukowanej stronie.</li> <li>Opcja Ręcznie umożliwia dostosowanie konwersji kolorów określonych według schematu RGB lub CMYK stosowanej dla każdego obiektu na drukowanej stronie.</li> </ul>
<b>Próbki kolorów</b> Drukuj próbki kolorów	Drukowanie stron z próbkami kolorów dla poszczególnych tabel konwersji kolorów RGB i CMYK stosowanych w drukarce.
<b>Regulacja koloru</b>	Kalibruje drukarkę w celu dostosowania odchyłeń kolorów na wydruku.
<b>Zastępczy kolor plamki</b> Ustaw niestandardowe wartości CMYK	Pozwala określić konkretne wartości CMYK dla dwudziestu kolorów gotowych o określonej nazwie.
<b>Uwaga:</b> Gwiazdka (*) umieszczona obok wartości oznacza ustawienie domyślne.	

## Rejestrowanie zadań

**Uwaga:** To menu pojawia się tylko wtedy, gdy zainstalowano dysk twardy drukarki.

Element menu	Opis
<b>Rejestrowanie zadań</b> Wyłącz* Włącz	Określa, czy tworzony jest dziennik zadań drukowania otrzymywanych przez drukarkę.
<b>Rejestrowanie zadań, częstotliwość</b> Codziennie Co tydzień Co miesiąc*	Określa częstotliwość tworzenia pliku dziennika przez drukarkę.
<b>Uwaga:</b> Gwiazdka (*) umieszczona obok wartości oznacza ustawienie domyślne.	

Element menu	Opis
<b>Reakcja dziennika pod koniec okresu rejestrowania zadań</b> Brak* Wyślij bieżący dziennik na pocztę e-mail Wyślij bieżący dziennik na pocztę e-mail, a następnie go usuń Publikuj bieżący dziennik Publikuj i usuń bieżący dziennik	Określa sposób reakcji drukarki po upływie okresu zdefiniowanego przez ustawienie częstotliwości. <b>Uwaga:</b> Wartość zdefiniowana w ustawieniu Rejestrowanie zadań, częstotliwość określa, kiedy jest przeprowadzane działanie.
<b>Dziennik prawie pełny</b> Wyłącz* Włącz	Określa maksymalny rozmiar pliku dziennika, zanim drukarka wykona akcję Reakcja dziennika przy ustawieniu Prawie pełny.
<b>Rejestrowanie działań, gdy prawie pełny</b> Brak* Wyślij bieżący dziennik na pocztę e-mail Wyślij bieżący dziennik na pocztę e-mail, a następnie go usuń Wyślij najstarszy dziennik na pocztę e-mail, a następnie go usuń Publikuj bieżący dziennik Publikuj i usuń bieżący dziennik Publikuj i usuń najstarszy dziennik Usuń bieżący dziennik Usuń najstarszy dziennik Usuń wszystkie oprócz bieżącego Usuń wszystkie dzienniki	Określa sposób reakcji drukarki, gdy dysk twardy jest prawie pełny. <b>Uwaga:</b> Wartość zdefiniowana w ustawieniu Dziennik prawie pełny — poziom określa, kiedy jest przeprowadzane działanie.
<b>Uwaga:</b> Gwiazdka (*) umieszczona obok wartości oznacza ustawienie domyślne.	

Element menu	Opis
<b>Rejestrowanie działań, gdy pełny Brak*</b> Wyślij bieżący dziennik na pocztę e-mail, a następnie go usuń Wyślij najstarszy dziennik na pocztę e-mail, a następnie go usuń Publikuj i usuń bieżący dziennik Publikuj i usuń najstarszy dziennik Usuń bieżący dziennik Usuń najstarszy dziennik Usuń wszystkie oprócz bieżącego Usuń wszystkie dzienniki	Określa sposób reakcji drukarki po osiągnięciu maksymalnego limitu zapelnienia dysku (100 MB).
<b>URL do wysł.dziena.</b>	Określa lokalizację, w której drukarka publikuje dzienniki rejestrowania zadań.
<b>Adres e-mail do wysyłania dzienników</b>	Określa adres e-mail, na który drukarka wysyła dzienniki rejestrowania zadań.
<b>Prefiks pliku dziennika</b>	Określa prefiks nazwy pliku dziennika. <b>Uwaga:</b> Domyślnie używanym prefiksem pliku dziennika jest bieżąca nazwa hosta zdefiniowana w menu TCP/IP.
<b>Uwaga:</b> Gwiazdka (*) umieszczona obok wartości oznacza ustawienie domyślne.	

## XPS

Element menu	Opis
<b>Wydruk str. z błęd.</b> Wyłącz* Włącz	Drukuje strony błędów napotkane przez drukarkę podczas przetwarzania pliku XPS.
<b>Minimalna szerokość wiersza</b> 1-30 (2*)	Ustawia minimalną szerokość wiersza. <b>Uwagi:</b> <ul style="list-style-type: none"> <li>Zadania wydrukowane w trybie 1200 dpi korzystają z wartości bezpośrednio.</li> <li>Zadania wydrukowane w trybie 4800 CQ korzystają z połowy wartości.</li> </ul>
<b>Uwaga:</b> Gwiazdka (*) umieszczona obok wartości oznacza ustawienie domyślne.	

## Plik PDF

Element menu	Opis
<b>Skaluj do rozmiaru</b> Wyłącz* Włącz	Powoduje dopasowanie zawartości strony do wybranego rozmiaru papieru.
<b>Uwaga:</b> Gwiazdka (*) umieszczona obok wartości oznacza ustawienie domyślne.	

Element menu	Opis
<b>Adnotacje</b> Drukowanie Nie drukuj*	Określa, czy w pliku PDF zostaną wydrukowane adnotacje.
<b>Drukuj błąd PDF</b> Wył. Włącz*	Włącza drukowanie błędów PDF.
<b>Uwaga:</b> Gwiazdka (*) umieszczona obok wartości oznacza ustawienie domyślne.	

## PostScript

Element menu	Opis
<b>Drukuj błąd PS</b> Wyłącz* Włącz	Drukuje stronę opisującą błąd PostScript®. <b>Uwaga:</b> Gdy wystąpi błąd, przetwarzanie zadania zostaje zatrzymane, drukarka drukuje komunikat o błędzie, a pozostała część zadania drukowania zostaje anulowana.
<b>Minimalna szerokość wiersza</b> 1-30 (2*)	Ustawia minimalną szerokość wiersza. <b>Uwagi:</b> <ul style="list-style-type: none"> <li>• Zadania wydrukowane w trybie 1200 dpi korzystają z wartości bezpośrednio.</li> <li>• Zadania wydrukowane w trybie 4800 CQ korzystają z połowy wartości.</li> </ul>
<b>Zablokuj tryb startowy PS</b> Wyłącz* Włącz	Wyłączenie pliku SysStart.
<b>Wygładzanie obrazu</b> Wyłącz* Włącz	Zwiększa kontrast i ostrość obrazów o niskiej rozdzielczości. <b>Uwaga:</b> To ustawienie nie wpływa na obrazy o rozdzielczości 300 dpi lub większej.
<b>Priorytet czcionek</b> Rezydentne* Flash/Dysk	Określenie kolejności wyszukiwania czcionek. <b>Uwagi:</b> <ul style="list-style-type: none"> <li>• Po wybraniu opcji Rezydentne drukarka szuka najpierw żądanej czcionki w pamięci drukarki, a następnie w pamięci flash lub na dysku twardym drukarki.</li> <li>• Po wybraniu opcji Flash/Dysk drukarka szuka najpierw żądanej czcionki w pamięci flash lub na dysku twardym drukarki, a następnie w pamięci drukarki.</li> <li>• Ten element menu zostaje wyświetlony tylko po zainstalowaniu pamięci flash lub dysku twardego drukarki.</li> </ul>
<b>Czas oczekiwania</b> Wyłącz Wł.* (40 sekund)	Po włączeniu drukarka oczekuje na więcej danych, zanim zadanie drukowania zostanie anulowane.
<b>Uwaga:</b> Gwiazdka (*) umieszczona obok wartości oznacza ustawienie domyślne.	

**PCL**

Element menu	Opis
<b>Źródło czcionek</b> Rezydentne* Dysk Pamięć flash Wszystko	Wybiera źródło zawierające domyślny wybór czcionki. <b>Uwagi:</b> <ul style="list-style-type: none"> <li>• Opcje Pamięć flash i Dysk są wyświetlane tylko po zainstalowaniu pamięci flash lub dysku twardego.</li> <li>• Aby wyświetlić opcje Pamięć flash i Dysk, należy się upewnić, że nie są one chronione przed odczytem lub zapisem.</li> </ul>
<b>Nazwa czcionki</b> Courier*	Wybiera czcionkę z określonego źródła czcionek.
<b>Zestaw znaków</b> 10U PC-8*	Określenie zestawu znaków dla poszczególnych czcionek. <b>Uwaga:</b> Zestaw znaków to zbiór znaków alfanumerycznych, interpunkcyjnych i symboli specjalnych. Zestawy znaków umożliwiają obsługę poszczególnych języków lub programów, np. symboli matematycznych w tekście naukowym.
<b>Wielkość</b> 0,08–100 (10*)	Określ wielkość znaków dla czcionek o stałych wymiarach lub o stałej szerokości. <b>Uwaga:</b> Element Wielkość określa liczbę znaków o stałej szerokości przypadających na jeden cal.
<b>Orientacja</b> Pionowa* Pozioma	Określenie orientacji tekstu i grafiki na stronie.
<b>Wierszy na stronę</b> 1-255	Określa liczbę wierszy tekstu dla każdej strony wydrukowanej za pomocą strumienia danych PCL®. <b>Uwagi:</b> <ul style="list-style-type: none"> <li>• Ten element menu aktywuje wychwytywanie pionowe, które powoduje, że wybrana liczba żądanych linii zostaje wydrukowana między domyślnymi marginesami strony.</li> <li>• 60 jest ustawieniem domyślne ustawienie fabryczne. Domyślnym międzynarodowym ustawieniem fabrycznym jest 64.</li> </ul>
<b>Minimalna szerokość wiersza PCL5</b> 1-30 (2*)	Ustawia początkową minimalną szerokość wiersza. <b>Uwagi:</b>
<b>Maksymalna szerokość wiersza PCLXL</b> 1-30 (2*)	<ul style="list-style-type: none"> <li>• Zadania wydrukowane w trybie 1200 dpi korzystają z wartości bezpośrednio.</li> <li>• Zadania wydrukowane w trybie 4800 CQ korzystają z połowy wartości.</li> </ul>
<b>Szerokość A4</b> 198 mm* 203 mm	Ustawia szerokość arkusza logicznego dla papieru formatu A4. <b>Uwaga:</b> Arkusz logiczny to przestrzeń na stronie fizycznej, w której drukowane są dane.
<b>Autom. CR po LF</b> Wyłącz* Włącz	Po poleceniu przejścia do nowego wiersza (LF) wykonywana jest operacja powrotu karetki (CR). <b>Uwaga:</b> Powrót karetki to mechanizm wysyłający do drukarki polecenie przesunięcia kursora do początkowego położenia w tym samym wierszu.
<b>Uwaga:</b> Gwiazdka (*) umieszczona obok wartości oznacza ustawienie domyślne.	



Element menu	Opis
<b>Autom. LF po CR</b> Wyłącz* Włącz	Po poleceniu powrotu karetki (CR) wykonywana jest operacja przejścia do nowego wiersza (LF).
<b>Zmiana numerów zasobników</b> Przypisz podajnik uniwersalny Przypisz zasobnik [x] Przypisz papier ręcznie Przypisz ręczny podajnik kopert Wyświetl ustawienia fabryczne Przywróć ust. domyśln.	<ul style="list-style-type: none"> <li>• Konfiguruje drukarkę do pracy ze sterownikami drukarki lub aplikacjami używającymi innych numerów źródeł przypisanych do żądania konkretnych źródeł papieru.</li> <li>• Wyświetla domyślne wartości fabryczne przypisane do każdego źródła papieru.</li> <li>• Przywróć wartości numerów zasobników do ustawień fabrycznych.</li> </ul>
<b>Oczekiwanie na wydruk</b> Wył. Włącz* (90 sekund)	Umożliwia skonfigurowanie drukarki, by kończyła zadanie drukowania po upływie określonego czasu bezczynności.
<b>Uwaga:</b> Gwiazdka (*) umieszczona obok wartości oznacza ustawienie domyślne.	

## HTML

Element menu	Opis
<b>Nazwa czcionki</b> Times*	Ustawia czcionkę używaną przy drukowaniu dokumentów w formacie HTML.
<b>Rozmiar czcionki</b> 1–255 (12*)	Ustawia rozmiar czcionki używany przy drukowaniu dokumentów w formacie HTML.
<b>Skala</b> 1–400% (100*)	Skalowanie dokumentów HTML przy drukowaniu.
<b>Orientacja</b> Pionowa* Pozioma	Ustawia orientację strony w dokumentach HTML.
<b>Rozmiar marginesów</b> 8–255 mm (19*)	Ustawia margines strony w dokumentach HTML.
<b>Tła</b> Nie drukuj Drukowanie*	Pozwala drukować informacje lub grafikę tła w dokumentach HTML.
<b>Uwaga:</b> Gwiazdka (*) umieszczona obok wartości oznacza ustawienie domyślne.	

## Obraz

Element menu	Opis
<b>Autom. dopasowanie</b> Włącz Wyłącz*	Wybiera najlepsze dostępne ustawienia rozmiaru i orientacji dla obrazu. <b>Uwaga:</b> Po ustawieniu na Włącz ten element menu zastępuje ustawienia skalowania i orientacji dla obrazu.
<b>Uwaga:</b> Gwiazdka (*) umieszczona obok wartości oznacza ustawienie domyślne.	

Element menu	Opis
<b>Odwróć</b> Wyłącz* Włącz	Odwraca bitonalne obrazy monochromatyczne. <b>Uwaga:</b> Ten element menu nie ma zastosowania w przypadku obrazów w formacie GIF lub JPEG.
<b>Skalowanie</b> U góry z lewej strony Najlepsze dopas.* Na środku Dopasuj wys./szer. Dopasuj wysokość Dopasuj szerokość	Dopasowuje obraz do obszaru drukowania. <b>Uwaga:</b> Jeśli opcja Autom. dopasowanie jest ustawiona na Włącz, opcja Skalowanie zostaje automatycznie ustawiona na Najlepsze dopas..
<b>Orientacja</b> Pionowa* Pozioma Odwróć w pionie Odwróć w poziomie	Określenie orientacji tekstu i grafiki na stronie.
<b>Uwaga:</b> Gwiazdka (*) umieszczona obok wartości oznacza ustawienie domyślne.	

## Papier

### Konfiguracja zasobn.

Element menu	Opis
<b>Domyślne źródło</b> Zasobnik [x] (1*) Podajnik uniwersalny Ręczny podajnik papieru Ręczny kopert	Ustawia źródło papieru dla wszystkich zadań drukowania. <b>Uwaga:</b> Podajnik uniwersalny jest wyświetlany wyłącznie po ustawieniu pozycji Konfiguruj adres MP na wartość Kaseta.
<b>Rozmiar/typ papieru</b> Zasobnik [x] Podajnik uniwersalny Ręczny podajnik papieru Ręczny kopert	Określa rozmiar lub typ papieru załadowanego do każdego źródła.
<b>Uwaga:</b> Gwiazdka (*) umieszczona obok wartości oznacza ustawienie domyślne.	

Element menu	Opis
<b>Zastąp rozmiar</b> Wyłącz Statement/A5 Letter/A4 Wszystkie wymienione*	Pozwala drukarce zastępować określony rozmiar papieru, jeśli pożądaný rozmiar nie jest załadowany w żadnym źródle. <b>Uwagi:</b> <ul style="list-style-type: none"> <li>• Ustawienie wartości Wyłącz powoduje generowanie monitu o załadowanie papieru o wymaganym rozmiarze.</li> <li>• Ustawienie Statement/A5 drukuje dokumenty w rozmiarze A5 na załadowanym papierze typu Statement oraz dokumenty w rozmiarze Statement na załadowanym papierze A5.</li> <li>• Ustawienie Letter/A4 drukuje dokumenty w rozmiarze A4 na załadowanym papierze typu Letter oraz dokumenty w rozmiarze Letter na załadowanym papierze A4.</li> <li>• Ustawienie Wszystkie wymienione zastępuje ustawienie Letter/A4.</li> </ul>
<b>Uwaga:</b> Gwiazdka (*) umieszczona obok wartości oznacza ustawienie domyślne.	

## Konfiguracja nośnika

### Konfiguracja uniwersalna

Element menu	Opis
<b>Jednostki miary</b> Cali Milimetry	Określa jednostkę miary dla uniwersalnego rozmiaru papieru. <b>Uwaga:</b> Domyślnym ustawieniem fabrycznym w Stanach Zjednoczonych są cale . Domyślnym międzynarodowym ustawieniem fabrycznym są milimetry.
<b>Szerokość w pionie</b> 3-14,17 cale (8,50*) 76-359,91 mm (216*)	Ustawia szerokość papieru uniwersalnego rozmiaru ułożonego w orientacji pionowej.
<b>Wysokość w pionie</b> 3-14,17 cale (14*) 76-359,91 mm (356*)	Ustawia wysokość papieru uniwersalnego rozmiaru ułożonego w orientacji pionowej.
<b>Kierunek podawania</b> Krótka krawędź* Długa krawędź	Wybiera tryb podawania papieru – wzdłuż krótkiej lub długiej krawędzi. <b>Uwaga:</b> Wartość Długa krawędź jest wyświetlana tylko wtedy, gdy najdłuższa krawędź jest krótsza niż maksymalna obsługiwana szerokość.
<b>Uwaga:</b> Gwiazdka (*) umieszczona obok wartości oznacza ustawienie domyślne.	

**Custom Scan Sizes (Niestandardowe rozmiary skanów)**

Element menu	Opis
<b>Niestandardowy rozmiar skanu [x]</b> Nazwa rozmiaru skanu Szerokość 1–8,50 cala (8,50*) 25–216 mm (216*) Wysokość 1–14 cala (14*) 25–356 mm (297*) Orientacja Pionowa* Pozioma 2 skany na stronie Wyłącz* Włącz	Przypisuje nazwę do rozmiaru skanowania i konfiguruje ustawienia skanowania.

**Typy nośników**

Element menu	Opis
Zwykły Karty Makulaturowy Błyszczący Etykiety Etykiety winylowe Papier dokumentowy Koperta Papier firmowy Formularze Papier kolorowy O małej gramaturze O dużej gramaturze Szorstki/bawełniany Typ niestandardowy [X]	Określ teksturę, gramaturę i orientację papieru.

# Kopuj

## Domyślne ustawienia kopiowania

Element menu	Opis
<b>Typ zawartości</b> Tekst Tekst/fotografia* Fotografia Grafika	Poprawia końcową jakość w oparciu o zawartość oryginalnego dokumentu.
<b>Źródło zawartości</b> Czarno-biały druk laserowy Kolorowy druk laserowy* Do drukarek atramentowych Fotografia/klisza Czasopismo Gazeta Prasa Inny	Poprawia końcową jakość w oparciu o źródło oryginalnego dokumentu.
<b>Strony</b> 1-stronny na 1-stronny* 1-stronny na 2-stronny 2-stronny na 1-stronny 2-stronny na 2-stronny	Określa zachowanie skanowania w oparciu o oryginalny dokument.
<b>Arkusze separujące</b> Brak* Między kopiami Między zadaniami Między stronami	Określa, czy w czasie drukowania mają być wstawiane puste arkusze separujące.
<b>Źródło arkuszy separujących</b> Zasobnik [x] (1*) Podajnik uniwersalny	Określanie źródła papieru dla arkusza separującego.
<b>Kolor</b> Wył. Włącz* Auto	Umożliwia drukarce generowanie kolorowych wydruków z zadań skanowania.
<b>Stron na arkusz</b> Wyłącz* 2 strony w orientacji pionowej 4 strony w orientacji pionowej 2 strony w orientacji poziomej 4 strony w orientacji poziomej	Określa liczbę obrazów stron, które mają być drukowane na jednej stronie arkusza papieru.
<b>Uwaga:</b> Gwiazdka (*) umieszczona obok wartości oznacza ustawienie domyślne.	

Element menu	Opis
<b>Drukuj obramowanie stron</b> Wyłącz* Włącz	Umieszcza obramowanie wokół każdego obrazu podczas drukowania wielu stron na jednym arkuszu.
<b>Sortuj</b> Wyłącz [1,1,1,2,2,2] Włącz [1,2,1,2,1,2]*	Drukuje wiele kopii po kolei.
<b>„Kopiuj z” rozmiaru</b> [Lista rozmiarów papieru]	Określa rozmiar papieru oryginalnego dokumentu. <b>Uwaga:</b> Letter to w Stanach Zjednoczonych domyślne ustawienie fabryczne. Domyślnym międzynarodowym ustawieniem fabrycznym jest A4.
<b>Źródło „dla kopii”</b> Zasobnik [x] (1*) Podajnik uniwersalny Automatyczne dopasowanie rozmiaru	Określa źródło papieru dla zadania kopiowania.
<b>Temperatura</b> Od -4 do 4 (0*)	Określa, czy końcowy efekt ma być zimniejszy czy cieplejszy.
<b>Intensywność</b> od 1 do 9 (5*)	Dostosowuje intensywność zeskanowanego obrazu.
<b>Liczba kopii</b> 1-9999 (1*)	Określanie liczby kopii.
<b>Nagłówek/Stopka</b> Lewy nagłówek Środkowy nagłówek Prawy nagłówek Lewa stopka Środkowa stopka Prawa stopka	Określa nagłówek lub stopkę na zeskanowanym obrazie.
<b>Nakładka</b> Poufne Kopiowanie Wydruk próbny Pilny Niestandardowe Wyłącz*	Określa tekst nakładki drukowanej na każdej kopii.
<b>Nakładka niestandardowa</b>	Umożliwia wpisanie tekstu dla opcji Niestandardowa w menu Nakładka.
<b>Uwaga:</b> Gwiazdka (*) umieszczona obok wartości oznacza ustawienie domyślne.	

**Zaawansowane obrazowanie**

Element menu	Opis
<b>Równowaga kolorów</b> Cyjan (0*) Magenta (0*) Żółty (0*)	Dopasuj intensywność koloru cyjanowego, magenta i żółtego.
<b>Usuwanie koloru</b> Usuwanie koloru (Brak*) Domyślny próg koloru czerwonego (128*) Domyślny próg koloru zielonego (128*) Domyślny próg koloru niebieskiego (128*)	Umożliwia wybór koloru, który ma być usuwany podczas skanowania, oraz regulację wartości progowej usuwania wybranego koloru.
<b>Automatyczne wykrywanie koloru</b> Czułość koloru (5*) Czułość obszaru (5*)	Konfiguruje ustawienie automatycznego wykrywania kolorów.
<b>Kontrast</b> Najlepszy dla zawartości* 0–5	Określa kontrast skanowanego obrazu.
<b>Usuwanie tła</b> Wykrywanie tła (Na podstawie zawartości*) Poziom (0*)	Usuwa kolor tła lub szum z obrazu z oryginalnego dokumentu. <b>Uwagi:</b> <ul style="list-style-type: none"> <li>• Opcja Na podstawie zawartości powoduje usunięcie koloru tła z oryginalnego dokumentu.</li> <li>• Opcja Naprawianie powoduje usunięcie szumu ze zdjęcia.</li> </ul>
<b>Automatyczne wyśrodkowanie</b> Wyłącz* Włącz	Wyrównuje zawartość do środka strony.
<b>Odbicie lustrzane</b> Wyłącz* Włącz	Utworzenie lustrzanego odbicia oryginalnego dokumentu.
<b>Negatyw</b> Wyłącz* Włącz	Tworzy negatyw oryginalnego dokumentu.
<b>Szczegółowość cienia</b> Od -4 do 4 (0*)	Dostosowuje szczegółowość cienia oryginalnego dokumentu.
<b>Skanuj całą powierzchnię</b> Wyłącz* Włącz	Skanuje oryginalny dokument od krawędzi do krawędzi.
<b>Ostrość</b> 1-5 (3*)	Dostosowuje ostrość zeskanowanego obrazu.
<b>Uwaga:</b> Gwiazdka (*) umieszczona obok wartości oznacza ustawienie domyślne.	

## Elementy sterujące administradora

Element menu	Opis
<b>Zezwalaj na kopie kolorowe</b> Wył. Włącz*	Drukuje kopie w kolorze.
<b>Zezwalaj na kopie priorytetowe</b> Wył. Włącz*	Przerywa zadanie drukowania w celu wykonania kopii.
<b>Skanowanie zadania niestandardowego</b> Wyłącz* Włącz	Ustawia w drukarce opcję skanowania pierwszego zestawu oryginalnych dokumentów przy użyciu określonych ustawień, a następnie skanuje kolejny zestaw przy użyciu takich samych lub innych ustawień. <b>Uwaga:</b> Ten element menu pojawia się tylko wtedy, gdy zainstalowano dysk twardy.
<b>Zezwalaj na użycie polecenia Zapisz jako skrót</b> Wył. Włącz*	Zapisuje ustawienia kopii jako skrót.
<b>Kopia&lt;br/&gt;próbna</b> Wyłącz* Włącz	Drukuje kopię próbną, aby sprawdzić jakość przed wydrukowaniem pozostałych kopii. <b>Uwaga:</b> Ten element menu pojawia się tylko wtedy, gdy zainstalowano dysk twardy.
<b>Uwaga:</b> Gwiazdka (*) umieszczona obok wartości oznacza ustawienie domyślne.	

## Faks

### Domyślne ustawienia faksowania

#### Tryb faksu

Element menu	Opis
<b>Tryb faksu</b> Faks* Serwer faksu Wyłączone	Pozwala wybrać rozdzielczość faksowania.
<b>Uwaga:</b> Gwiazdka (*) umieszczona obok wartości oznacza ustawienie domyślne.	



**Ustaw. faksu**

Element menu	Opis
<b>Ustawienia ogólne faksu</b> Nazwa faksu Numer faksu Identyfikator faksu (Numer faksu*) Wykorzystanie pamięci (Po równo*) Anuluj fakсы (Zezwalaj *) Maskowanie numeru faksu (Wyłącz*) Ile cyfr zamaskować Włącz wykrywanie podłączenia linii (Włącz*) Zoptymalizuj zgodność faksu Transport faksu (Analogowy*)	Konfiguruje ogólne ustawienia faksu.
<b>Uwaga:</b> Gwiazdka (*) umieszczona obok wartości oznacza ustawienie domyślne.	

Element menu	Opis
<p><b>Ustawienia wysyłania faksów</b></p> <ul style="list-style-type: none"> <li>Rozdzielczość (Standardowa*)</li> <li>Rozmiar oryginału (Rozmiary mieszane*)</li> <li>Orientacja (Portret*)</li> <li>Strony (Wyłącz*)</li> <li>Typ zawartości (Tekst*)</li> <li>Źródło zawartości (Kolorowe laserowe*)</li> <li>Intensywność toneru (5*)</li> <li>Za PABX (Wyłącz*)</li> <li>Tryb wybierania numeru (Tonowe*)</li> <li>Zaawansowane obrazowanie <ul style="list-style-type: none"> <li>Równowaga kolorów</li> <li>Usuwanie koloru</li> <li>Kontrast (Najlepsze dla zawartości*)</li> <li>Usuwanie tła <ul style="list-style-type: none"> <li>Wykrywanie tła (Na podstawie zawartości*)</li> <li>Poziom (0*)</li> </ul> </li> </ul> </li> <li>Odbicie lustrzane (Wyłącz*)</li> <li>Negatyw (Wyłącz*)</li> <li>Szczegółowość cienia (0*)</li> <li>Skanuj całą powierzchnię (Wyłącz*)</li> <li>Ostrość (3*)</li> <li>Temperatura (0*)</li> <li>Elementy sterujące administratorem <ul style="list-style-type: none"> <li>Automatyczne ponowne wybieranie (5*)</li> <li>Częstotliwość ponownego wybierania (3 minuty*)</li> <li>Włącz funkcję ECM (Włącz*)</li> <li>Włącz faksowanie ze skanera (Włącz*)</li> <li>Sterownik do faksu (Wyłącz*)</li> <li>Zezwalaj na użycie polecenia Zapisz jako skrót (Włącz*)</li> <li>Maks. szybkość (33600*)</li> <li>Skanowanie zadania niestandardowego (Wyłącz*)</li> <li>Podgląd skanu (Wyłącz*)</li> <li>Włącz kolorowe faksowanie ze skanera (Domyślnie wyłączone*)</li> <li>Automatycznie konwertuj fakсы kolorowe na fakсы czarno-białe (Włącz*)</li> <li>Potwierdź numer faksu (Wyłącz*)</li> <li>Prefiks wybierania</li> <li>Reguły prefiksu wybierania numeru</li> </ul> </li> </ul>	<p>Konfiguruje ustawienia wysyłania faksów.</p> <p><b>Uwaga:</b> Pola Skanowanie zadania niestandardowego i Podgląd skanu są wyświetlane tylko wtedy, gdy zainstalowany jest dysk twardy.</p>
<p><b>Uwaga:</b> Gwiazdka (*) umieszczona obok wartości oznacza ustawienie domyślne.</p>	

Element menu	Opis
<p><b>Ustawienia odbierania faksów</b></p> <ul style="list-style-type: none"> <li>Ilość dzwonek do odebrania (3*)</li> <li>Automatyczne zmniejszenie (Wyłącz*)</li> <li>Źródło papieru (Automatyczny*)</li> <li>Strony (Wyłącz*)</li> <li>Arkusze separujące (Brak*)</li> <li>Źródło arkuszy separujących (Taca 1*)</li> <li>Odbiornik (Odbiornik standardowy*)</li> <li>Stopka faksu (Wyłącz*)</li> <li>Sygnatura godziny stopki faksu (Odbiór*)</li> <li>Wstrzymywanie faksów <ul style="list-style-type: none"> <li>Tryb wstrzymywania faksów (Wyłącz*)</li> </ul> </li> <li>Elementy sterujące administratorem <ul style="list-style-type: none"> <li>Włącz odbieranie faksów (Włącz*)</li> <li>Włącz odbieranie faksów kolorowych (Włącz*)</li> <li>Włącz identyfikator numeru dzwoniącego (Włącz*)</li> <li>Blokuj faksy bez nazwy (Wyłącz*)</li> <li>Lista zakazanych faksów</li> <li>Odbierz po (Wszystkie dzwonki*)</li> <li>Automatyczne odbieranie (Włącz*)</li> <li>Kod odbierania ręcznego (*9*)</li> <li>Przekazywanie faksów (Drukuj*)</li> <li>Maks. szybkość (33600*)</li> </ul> </li> </ul>	<p>Konfiguruje ustawienia odbieranie faksów.</p>
<p><b>Strona tytułowa faksu</b></p> <ul style="list-style-type: none"> <li>Strona tytułowa faksu (Domyślnie wyłączone*)</li> <li>Dołącz pole Do (Wyłącz*)</li> <li>Dołącz pole Od (Wyłącz*)</li> <li>Dołącz pole Wiadomość (Wyłącz*)</li> <li>Dołącz logo (Wyłącz*)</li> <li>Dołącz stopkę [x]</li> </ul>	<p>Umożliwia skonfigurowanie ustawień strony tytułowej faksu.</p>
<p><b>Ustawienia dziennika faksów</b></p> <ul style="list-style-type: none"> <li>Częstotliwość przesyłania dzienników (Zawsze*)</li> <li>Dziennik transmisji – działanie <ul style="list-style-type: none"> <li>Drukuj (Włącz*)</li> <li>E-mail (Wyłącz*)</li> </ul> </li> <li>Dziennik błędów odbierania (Nigdy nie drukuj*)</li> <li>Drukuj dzienniki automatycznie (Włącz*)</li> <li>Źródło papieru dziennika (Taca 1*)</li> <li>Pokaż w dziennikach (Nazwa faksu zdalnego*)</li> <li>Włącz dziennik zadań (Włącz*)</li> <li>Włącz dziennik połączeń (Włącz*)</li> <li>Odbiornik dziennika (Odbiornik standardowy*)</li> </ul>	<p>Skonfiguruj ustawienia dziennika faksów.</p>
<p><b>Uwaga:</b> Gwiazdka (*) umieszczona obok wartości oznacza ustawienie domyślne.</p>	

Element menu	Opis
<b>Ustawienia głośnika</b> Tryb głośnika (Włączone aż do podłączenia*) Głośność głośnika (Niska*) Głośność dzwonka (Włączone*)	Ustawia tryb pracy głośnika i jego głośności dla faksów otrzymywanych i wysyłanych.
<b>Uwaga:</b> Gwiazdka (*) umieszczona obok wartości oznacza ustawienie domyślne.	

## Ustawienia serwera faksów

Element menu	Opis
<b>Ustawienia ogólne faksu</b> Format Adres zwrotny Temat: Wiadom.: Włącz odbiór analogowy (Wył.*)	Skonfiguruj ogólne ustawienia faksu.
<b>Ustawienia e-mail na serwerze faksów</b> Użyj serwera poczty SMTP (Wył.*) Podstawowa brama SMTP Port podstawowej bramy SMTP Dodatkowa brama SMTP Port dodatkowej bramy SMTP Limit czasu oczekiwania SMTP (30 s*) Adres zwrotny Użyj protokołu SSL/TLS(Wyłączone*) Wymagaj zaufanego certyfikatu (Włącz*) Uwierzytelnianie serwera SMTP (Nie wymaga uwierzytelnienia*) Urządzenie – zainicjowany adres e-mail (Brak*) Użytkownik– zainicjowany adres e-mail (Brak*) Użyj danych id. urz. dla Active Directory (Wył.*) Nazwa użytkownika urządzenia Hasło urządzenia Dziedzina protokołu Kerberos 5 Domena NTLM Wyłącz błąd „Nie skonfigurowano serwera SMTP” (Wył.*)	Skonfiguruj ustawienia e-mail serwera faksów.
<b>Uwaga:</b> Gwiazdka (*) umieszczona obok wartości oznacza ustawienie domyślne.	

Element menu	Opis
<b>Ustawienia skanowania na serwerze faksów</b> Format obrazu (PDF (.pdf)*) Typ zawartości (Tekst*) Źródło zawartości (Kolorowy druk laserowy*) Rozdzielczość faksowania (Standardowa*) Strony (Wył.*) Intensywność toneru (5*) Orientacja (Pionowa*) Rozmiar oryginału (Rozmiary mieszane*) Użyj wielostronicowego formatu TIFF (Włącz*)	Skonfiguruj ustawienia skanowania dla serwera faksów.
<b>Uwaga:</b> Gwiazdka (*) umieszczona obok wartości oznacza ustawienie domyślne.	

## E-mail

### Konfiguracja poczty e-mail

Element menu	Opis
<b>Podstawowa brama SMTP</b>	Wpisz adres IP lub nazwę hosta głównego serwera SMTP, który odpowiada za wysyłanie wiadomości e-mail.
<b>Port podstawowej bramy SMTP</b> 1–65535 (25*)	Wpisz numer portu głównego serwera SMTP.
<b>Dodatkowa brama SMTP</b>	Wpisz adres IP lub nazwę hosta dodatkowego lub zapasowego serwera SMTP.
<b>Port dodatkowej bramy SMTP</b> 1–65535 (25*)	Wpisz numer portu serwera dodatkowego lub zapasowego serwera SMTP.
<b>Limit czasu oczekiwania SMTP</b> 5–30 sekund (30*)	Określa czas przed osiągnięciem limitu czasu odpowiedzi serwera SMTP.
<b>Adres zwrotny</b>	Określa adres zwrotny wiadomości e-mail.
<b>Zawsze używaj domyślnego adresu zwrotnego SMTP</b> Włącz Wyłącz*	Zawsze używaj domyślnego adresu zwrotnego serwera SMTP.
<b>Zastosuj protokół SSL/TLS</b> Wyłączone* Negocjuj Wymagane	Określa, czy wiadomości e-mail mają być wysyłane za pomocą szyfrowanego łącza.
<b>Wymagaj zaufanego certyfikatu</b> Wył. Włącz*	Określa wymóg stosowania zaufanego certyfikatu podczas uzyskiwania dostępu do serwera SMTP.
<b>Uwaga:</b> Gwiazdka (*) umieszczona obok wartości oznacza ustawienie domyślne.	

Element menu	Opis
<b>Uwierzytelnianie serwera SMTP</b> Nie wymaga uwierzytelnienia* Login/Zwykły NTLM CRAM-MD5 Digest-MD5 Kerberos 5	Umożliwia ustawienie typu uwierzytelniania dla serwera SMTP.
<b>Urządzenie – zainicjowany adres e-mail</b> Brak* Stosuj dane identyfikacyjne SMTP urządzenia	Określa, czy dane logowania są wymagane dla wiadomości e-mail zainicjowanych przez urządzenie.
<b>Adres e-mail zainicjowany przez użytkownika</b> Brak* Stosuj dane identyfikacyjne SMTP urządzenia Użyj identyfikatora i hasła użytkownika sesji Użyj adresu e-mail i hasła dla sesji Monitoruj użytkownika	Określa, czy dane logowania są wymagane dla wiadomości e-mail zainicjowanych przez użytkownika.
<b>Użyj danych id. urz. dla Active Directory</b> Wyłącz* Włącz	Określa, czy dane logowania są wymagane dla wiadomości e-mail zainicjowanych przez użytkownika.
<b>Nazwa użytkownika urządzenia</b>	Określa identyfikator użytkownika i hasło do połączeń z serwerem SMTP.
<b>Hasło urządzenia</b>	
<b>Dziedzina protokołu Kerberos 5</b>	Określa dziedzinę protokołu uwierzytelniania Kerberos 5.
<b>Domena NTLM</b>	Określa nazwę domeny dla protokołu zabezpieczeń NTLM.
<b>Uwaga:</b> Gwiazdka (*) umieszczona obok wartości oznacza ustawienie domyślne.	

## Domyślne ustawienia e-mail

Element menu	Opis
<b>Temat:</b>	Określa temat i treść wiadomości e-mail.
<b>Wiadomość:</b>	
<b>Nazwa pliku</b>	Określa nazwę pliku skanowanego dokumentu.
<b>Format</b> JPEG (.jpg) PDF (.pdf)* TIFF (.tif) XPS (.xps) TXT (.txt) RTF (.rtf) DOCX (.docx)	Określa format pliku skanowanego dokumentu.
<b>Uwaga:</b> Gwiazdka (*) umieszczona obok wartości oznacza ustawienie domyślne.	

Element menu	Opis
<b>Globalne ustawienia OCR</b> Rozpoznane języki Obróć automatycznie Usuwanie kurzu i rys Automatyczna poprawa kontrastu	Konfiguruje języki dla optycznego rozpoznawania znaków (OCR). <b>Uwaga:</b> Ta pozycja menu jest wyświetlana tylko w przypadku zakupienia i zainstalowania rozwiązania OCR.
<b>Ustawienia PDF</b> Wersja PDF (1.5 *) Wersja archiwalna (A-1a*) Wysoka kompresja (Wyłącz*) Zabezpieczenia (Wyłącz*) Archiwalne (PDF/A) (Wyłącz*)	Skonfiguruj ustawienia PDF dla skanowanego dokumentu. <b>Uwagi:</b> <ul style="list-style-type: none"> <li>• Opcje Wersja archiwalna i Archiwalna (PDF/A) będą dostępne tylko wtedy, gdy dla ustawienia Wersja PDF wybrano wartość 1.4.</li> <li>• Opcja Wysoka kompresja pojawia się tylko po zainstalowaniu dysku twardego.</li> </ul>
<b>Typ zawartości</b> Tekst Tekst/fotografia* Fotografia Grafika	Poprawia końcową jakość w oparciu o typ zawartości oryginalnego dokumentu.
<b>Źródło zawartości</b> Czarno-biały druk laserowy Kolorowy druk laserowy* Do drukarek atramentowych Fotografia/klisza Czasopismo Gazeta Prasa Inny	Poprawia końcową jakość w oparciu o źródło zawartości oryginalnego dokumentu.
<b>Kolor</b> Czarno-biały Odcienie szarości Kolorowy* Auto	Ustawia drukarkę do pliku przechwytywania zawartości w kolorze lub w czerni i bieli.
<b>Rozdzielczość</b> 75 dpi 150 dpi* 200 dpi 300 dpi 400 dpi 600 dpi	Ustawia rozdzielczość skanowanego obrazu.
<b>Intensywność</b> 1-9 (5*)	Dostosowuje intensywność zeskanowanego obrazu.
<b>Orientacja</b> Pionowa* Pozioma	Wybieranie orientacji oryginalnego dokumentu.
<b>Uwaga:</b> Gwiazdka (*) umieszczona obok wartości oznacza ustawienie domyślne.	

Element menu	Opis
<b>Rozmiar oryginału</b> [Lista rozmiarów papieru] (Rozmiary mieszane*)	Określa rozmiar papieru oryginalnego dokumentu.
<b>Strony</b> Wyłącz* Krótka krawędź Długa krawędź	Określa orientację oryginalnego dokumentu przy skanowaniu obu stron dokumentu.
<b>Uwaga:</b> Gwiazdka (*) umieszczona obok wartości oznacza ustawienie domyślne.	

### Zaawansowane obrazowanie

Element menu	Opis
<b>Równowaga kolorów</b> Cyan (0*) Magenta (0*) Żółty (0*)	Dopasuj intensywność koloru cyjanowego, magenta i żółtego.
<b>Usuwanie koloru</b> Usuwanie koloru (Brak*) Domyślny próg koloru czerwonego (128*) Domyślny próg koloru zielonego (128*) Domyślny próg koloru niebieskiego (128*)	Umożliwia wybór koloru, który ma być usuwany podczas skanowania, oraz regulację wartości progowej usuwania wybranego koloru.
<b>Automatyczne wykrywanie koloru</b> Czułość koloru (5*) Czułość obszaru (5*) Głębina bitów wiadomości e-mail (1 bit*)	Konfiguruje ustawienie automatycznego wykrywania kolorów.
<b>Jakość JPEG</b> Najlepszy dla zawartości* 5–95	Ustawia jakość JPEG skanowanego obrazu.
<b>Kontrast</b> Najlepszy dla zawartości* 0–5	Określa kontrast skanowanego obrazu.
<b>Usuwanie tła</b> Wykrywanie tła (Na podstawie zawartości*) Poziom (0*)	Usuwa kolor tła lub szum z obrazu z oryginalnego dokumentu. <b>Uwagi:</b> <ul style="list-style-type: none"> <li>• Opcja „Na podstawie zawartości” powoduje usunięcie koloru tła z oryginalnego dokumentu.</li> <li>• Opcja „Naprawianie” powoduje usunięcie szumu ze zdjęcia.</li> </ul>
<b>Odbicie lustrzane</b> Wyłącz* Włącz	Utworzenie lustrzanego odbicia oryginalnego dokumentu.
<b>Negatyw</b> Wyłącz* Włącz	Tworzy negatyw oryginalnego dokumentu.
<b>Uwaga:</b> Gwiazdka (*) umieszczona obok wartości oznacza ustawienie domyślne.	



Element menu	Opis
<b>Szczegółowość cienia</b> Od -4 do 4 (0*)	Dostosowuje szczegółowość cienia zeskanowanego obrazu.
<b>Skanuj całą powierzchnię</b> Wyłącz* Włącz	Skanuje oryginalny dokument od krawędzi do krawędzi.
<b>Ostrość</b> 1-5 (3*)	Dostosowuje ostrość zeskanowanego obrazu.
<b>Temperatura</b> Od -4 do 4 (0*)	Generuje bardziej niebieskie lub bardziej czerwone wydruki oryginalnego dokumentu.
<b>Puste strony</b> Usuwanie pustej strony (Usuń*) Wykrywanie pustej strony (5*)	Ustawia czułość skanów względem pustych stron oryginalnego dokumentu.
<b>Uwaga:</b> Gwiazdka (*) umieszczona obok wartości oznacza ustawienie domyślne.	

### Elementy sterujące administratorem

Element menu	Opis
<b>Maks. rozmiar e-maila</b> 0-65535 (0*)	Ustawia dopuszczalną wielkość pliku dla każdej wiadomości e-mail.
<b>Komunikat o błędzie rozmiaru</b>	Określa komunikat o błędzie wysyłany przez drukarkę, gdy wiadomość e-mail przekracza maksymalny rozmiar. <b>Uwaga:</b> Można wprowadzić maksymalnie 1024 znaków.
<b>Ogranicz miejsca docelowe</b>	Ogranicza wysyłanie wiadomości e-mail do określonej listy nazw domen. <b>Uwaga:</b> Poszczególne domeny należy rozdzielić przecinkiem.
<b>Wyślij do mnie kopię</b> Nigdy niewyświetlane* Domyślnie włączone Domyślnie wyłączone Zawsze włączone	Wysyła kopię wiadomości e-mail do nadawcy.
<b>Limit odbiorców wiadomości e-mail</b> Wyłącz* Włącz	Ogranicza liczbę odbiorców wiadomości e-mail.
<b>Zezwalaj tylko na wysyłanie wiadomości e-mail do uwierzytelnionego</b> Wyłącz* Włącz	Pozwala drukarce wysyłać wiadomości e-mail na Twój adres.
<b>Użyj pola DW:/UDW:</b> Wyłącz* Włącz	Pozwala dodawać kopie i kopie ukryte w wiadomościach e-mail.
<b>Uwaga:</b> Gwiazdka (*) umieszczona obok wartości oznacza ustawienie domyślne.	

Element menu	Opis
<b>Użyj wielostronicowego formatu TIFF</b> Wył. Włącz*	Włącza skanowanie wielu obrazów TIFF w jednym pliku TIFF.
<b>Kompresja TIFF</b> JPEG LZW*	Określa rodzaj kompresji dla plików TIFF.
<b>Wartość domyślna dla tekstu</b> 5-95 (75*)	Ustawia jakość tekstu skanowanej zawartości.
<b>Wartość domyślna dla tekstu/fotografii</b> 5-95 (75*)	Ustawia jakości tekstu i zdjęć skanowanej zawartości.
<b>Wartość domyślna dla fotografii</b> 5-95 (50*)	Ustawia jakość zdjęć skanowanej zawartości.
<b>Dziennik transmisji</b> Drukuj dziennik* Nie drukuj dziennika Drukuj tylko w razie błędu	Drukuje dziennik transmisji dla skanów przesyłanych w wiadomościach e-mail.
<b>Źródło papieru dziennika</b> Zasobnik [x] (1*) Podajnik uniwersalny	Określa źródło papieru, z którego pobierany jest papier podczas drukowania dzienników e-mail.
<b>Skanowanie zadania niestandardowego</b> Wyłącz* Włącz	Ustawia w drukarce opcję skanowania pierwszego zestawu oryginalnych dokumentów przy użyciu określonych ustawień, a następnie skanuje kolejny zestaw przy użyciu takich samych lub innych ustawień. <b>Uwaga:</b> Ten element menu pojawia się tylko wtedy, gdy zainstalowano dysk twardy.
<b>Podgląd skanowania</b> Wył. Włącz*	Wyświetla podgląd skanu oryginalnego dokumentu. <b>Uwaga:</b> Ten element menu pojawia się tylko wtedy, gdy zainstalowano dysk twardy.
<b>Zezwalaj na użycie polecenia Zapisz jako skrót</b> Wył. Włącz*	Zapisuje adres e-mail jako skrót.
<b>Obrazy e-mail przesyłane jako</b> Załącznik* Łącze sieciowe	Określa sposób wysyłania obrazów dołączonych do wiadomości e-mail.
<b>Zresetuj informacje e-mail po wysłaniu</b> Wył. Włącz*	Resetuje pola „Do”, „Temat”, „Wiadomość” i „Nazwa pliku” do wartości domyślnych po wysłaniu wiadomości e-mail.
<b>Uwaga:</b> Gwiazdka (*) umieszczona obok wartości oznacza ustawienie domyślne.	

## Konfiguracja łączy sieciowych

Element menu	Opis
Serwer	Określ poświadczenia serwera, który jest hostem obrazów dołączanych do wiadomości e-mail.
Logowanie	
Hasło	
Ścieżka dostępu	
Nazwa pliku	
Łącze sieciowe	

## FTP

### Domyślne ustawienia FTP

Element menu	Opis
<b>Format</b> PDF (.pdf)* TIFF (.tif) JPEG (.jpg) XPS (.xps) TXT (.txt) RTF (.rtf) DOCX (.docx)	Określa format pliku skanowanego obrazu. <b>Uwaga:</b> Element menu mogą się różnić w zależności od posiadanego modelu drukarki.
<b>Globalne ustawienia oprogramowania OCR</b> Rozpoznane języki Obróć automatycznie Usuwanie kurzu i rys Automatyczna poprawa kontrastu	Skonfiguruj ustawienia optycznego rozpoznawania znaków (OCR). <b>Uwaga:</b> To menu jest wyświetlane tylko w przypadku zakupienia i zainstalowania rozwiązania OCR.
<b>Uwaga:</b> Gwiazdka (*) umieszczona obok wartości oznacza ustawienie domyślne.	

Element menu	Opis
<b>Ustawienia PDF</b> Wersja PDF 1.3 1.4 1.5* 1.6 1.7 Wersja archiwalna A-1a* A-1b Bezpieczny Wyłącz* Włącz Archiwalny (PDF/A) Wyłącz* Włącz	Ustawia format PDF dla skanowanego obrazu.
<b>Typ zawartości</b> Tekst Tekst/fotografia* Grafika Fotografia	Poprawia końcową jakość w oparciu o zawartość oryginalnego dokumentu.
<b>Źródło zawartości</b> Czarno-biały druk laserowy Kolorowy druk laserowy* Drukarka atramentowa Fotografia/klisza Czasopismo Gazeta Prasa Inny	Poprawia końcową jakość w oparciu o źródło oryginalnego dokumentu.
<b>Kolor</b> Czarno-biały Odcienie szarości Kolorowy* Auto	Określa kolor podczas skanowania obrazu.
<b>Rozdzielczość</b> 75 dpi 150 dpi* 200 dpi 300 dpi 400 dpi 600 dpi	Ustawia rozdzielczość skanowanego obrazu.
<b>Intensywność</b> od -4 do 4 (0*)	Dostosowuje intensywność zeskanowanego obrazu.
<b>Uwaga:</b> Gwiazdka (*) umieszczona obok wartości oznacza ustawienie domyślne.	

Element menu	Opis
<b>Orientacja</b> Pionowa* Pozioma	Określenie orientacji tekstu i grafiki na stronie.
<b>Rozmiar oryginału</b> [Lista rozmiarów papieru]	Określa rozmiar papieru oryginalnego dokumentu. <b>Uwagi:</b> <ul style="list-style-type: none"> <li>• Domyślnym ustawieniem fabrycznym w Stanach Zjednoczonych jest Letter . Domyślnym międzynarodowym ustawieniem fabrycznym jest A4.</li> <li>• Element menu mogą się różnić w zależności od posiadanego modelu drukarki.</li> </ul>
<b>Boki</b> Wyłącz* Długa krawędź Krótka krawędź	Określa orientację tekstu i grafiki na stronie podczas skanowania dokumentów dwustronnych.
<b>Nazwa pliku</b>	Określa nazwę pliku skanowanego obrazu.
<b>Uwaga:</b> Gwiazdka (*) umieszczona obok wartości oznacza ustawienie domyślne.	

### Zaawansowane obrazowanie

Element menu	Opis
<b>Równowaga kolorów</b> od -4 do 4 (0*)	Dostosowuje ilości tonera dla poszczególnych kolorów podczas skanowania.
<b>Usuwanie koloru</b> Usuwanie koloru Brak* Czerwony Zielony Niebieski Domyślny próg koloru czerwonego 0-255 (128*) Domyślny próg koloru zielonego 0-255 (128*) Domyślny próg koloru niebieskiego 0-255 (128*)	Umożliwia wybór koloru, który ma być usuwany podczas skanowania, oraz regulację wartości progowej usuwania wybranego koloru.
<b>Automatyczne wykrywanie koloru</b> Czułość koloru 1-9 (5*) Czułość obszaru 1-9 (5*)	Ustawia intensywność koloru, jaką drukarka wykrywa z oryginalnego dokumentu. <b>Uwaga:</b> Ten element menu jest wyświetlany tylko po ustawieniu koloru na automatyczny.
<b>Uwaga:</b> Gwiazdka (*) umieszczona obok wartości oznacza ustawienie domyślne.	

Element menu	Opis
<b>Jakość JPEG</b> Najlepsza dla zawartości* 5–95	Ustawia jakość obrazu w formacie JPEG. <b>Uwagi:</b> <ul style="list-style-type: none"> <li>• Wartość 5 zmniejsza rozmiar pliku oraz jakość obrazu.</li> <li>• Wartość 90 zapewnia najwyższą jakość obrazu, ale zwiększa rozmiar pliku.</li> </ul>
<b>Kontrast</b> Najlepsza dla zawartości* 0 1 2 3 4 5	Określa kontrast wydruku.
<b>Usuwanie tła</b> Wykrywanie tła Oparte na zawartości* Stały Poziom Od -4 do 4 (0*)	Określa stopień widoczności tła na skanowanym obrazie. <b>Uwaga:</b> Jeśli chcesz usunąć kolor tła z oryginalnego dokumentu, ustaw wykrywanie tła na „Oparte na zawartości”. Jeśli chcesz usunąć z fotografii szum obrazu, ustaw wykrywanie tła na stałe.
<b>Odbicie lustrzane</b> Wyłącz* Włącz	Utworzenie lustrzanego odbicia oryginalnego dokumentu.
<b>Negatyw</b> Wyłącz* Włącz	Tworzy negatyw oryginalnego dokumentu.
<b>Szczegółowość cienia</b> Od -4 do 4 (0*)	Dostosowuje poziom szczegółowości cienia widocznego na skanowanym obrazie.
<b>Skanuj całą powierzchnię</b> Wyłącz* Włącz	Umożliwia skanowanie całej powierzchni oryginalnego dokumentu.
<b>Ostrość</b> 1–5 (3*)	Dostosowuje ostrość skanowanego obrazu.
<b>Temperatura</b> Od -4 do 4 (0*)	Określa, czy końcowy efekt ma być zimniejszy czy cieplejszy.
<b>Puste strony</b> Usuwanie pustej strony Czułość pustej strony	Określ, czy należy uwzględnić puste strony.
<b>Uwaga:</b> Gwiazdka (*) umieszczona obok wartości oznacza ustawienie domyślne.	

## Elementy sterujące administradora

Element menu	Opis
<b>Wartość domyślna dla tekstu</b> 5-95 (75*)	Ustawia jakość tekstu na skanowanym obrazie.
<b>Wartość domyślna dla tekstu/ fotografii</b> 5-95 (75*)	Ustawia jakość tekstu lub fotografii na skanowanym obrazie.
<b>Wartość domyślna dla fotografii</b> 5-95 (50*)	Ustawia jakość fotografii na skanowanym obrazie.
<b>Użyj wielostronicowego formatu TIFF</b> Włącz* Wyłącz	Umożliwia dokonanie wyboru między jednostronicowymi i wielostronicowymi plikami w formacie TIFF.
<b>Kompresja TIFF</b> LZW* JPEG	Włącza opcję kompresji dla plików TIFF.
<b>Dziennik transmisji</b> Drukuj potwierdzenie* Nie drukuj dziennika Drukuj tylko w razie błędu	Drukuje dziennik dla pomyślnego przesłania skanu do lokalizacji FTP.
<b>Źródło papieru dziennika</b> Zasobnik [x] (1*) Podajnik uniwersalny	Określa źródło papieru, z którego pobierany jest papier podczas drukowania dzienników FTP.
<b>Głębina bitów dla transmisji FTP</b> 1-bitowa 8-bitowa*	Pozwala zmniejszyć rozmiar tworzonych plików w trybie Tekst/fotografia przy użyciu obrazu 1-bitowego. <b>Uwaga:</b> Ten element menu jest wyświetlany tylko po ustawieniu koloru na Odcienie szarości.
<b>Skanowanie zadania niestandardowego</b> Wyłącz* Włącz	Włącz domyślne skanowanie niestandardowych zadań. <b>Uwaga:</b> Ten element menu pojawia się tylko wtedy, gdy zainstalowano dysk twardy.
<b>Podgląd skanowania</b> Wyłącz Włącz*	Pokaż podgląd skanu na wyświetlaczu. <b>Uwaga:</b> Ten element menu pojawia się tylko wtedy, gdy zainstalowano dysk twardy.
<b>Pozwól na użycie polecenia Zapisz jako skrót</b> Wyłącz Włącz*	Umożliwia zapisywanie niestandardowych ustawień FTP jako skrótów.
<b>Uwaga:</b> Gwiazdka (*) umieszczona obok wartości oznacza ustawienie domyślne.	

## Napęd USB

### Skanuj dysk flash

Element menu	Opis
<b>Format</b> PDF (.pdf)* TIFF (.tif) JPEG (.jpg) XPS (.xps)	Określa format pliku skanowanego obrazu. <b>Uwaga:</b> Te ustawienia mogą się różnić w zależności od posiadanego modelu drukarki.
<b>Globalne ustawienia oprogramowania OCR</b> Rozpoznane języki Obróć automatycznie Usuwanie kurzu i rys Automatyczna poprawa kontrastu	Skonfiguruj ustawienia optycznego rozpoznawania znaków (OCR). <b>Uwaga:</b> To menu jest wyświetlane tylko w przypadku zakupienia i zainstalowania rozwiązania OCR.
<b>Ustawienia PDF</b> Wersja PDF 1.3 1.4 1.5* 1.6 1.7 Wersja archiwalna A-1a* A-1b Bezpieczny Wyłącz* Włącz Archiwalny (PDF/A) Wyłącz* Włącz	Ustawia format PDF dla skanowanego obrazu.
<b>Typ zawartości</b> Tekst Tekst/fotografia* Grafika Fotografia	Poprawia końcową jakość w oparciu o zawartość oryginalnego dokumentu.
<b>Uwaga:</b> Gwiazdka (*) umieszczona obok wartości oznacza ustawienie domyślne.	



Element menu	Opis
<b>Źródło zawartości</b> Czarno-biały druk laserowy Kolorowy druk laserowy* Drukarka atramentowa Fotografia/klisza Czasopismo Gazeta Prasa Inny	Poprawia końcową jakość w oparciu o źródło oryginalnego dokumentu.
<b>Kolor</b> Czarno-biały Odcienie szarości Kolorowy* Auto	Określa kolor podczas skanowania obrazu.
<b>Rozdzielczość</b> 75 dpi 150 dpi* 200 dpi 300 dpi 400 dpi 600 dpi	Ustawia rozdzielczość skanowanego obrazu.
<b>Intensywność</b> 1–9 (5*)	Dostosowuje intensywność zeskanowanego obrazu.
<b>Orientacja</b> Pionowa* Pozioma	Określenie orientacji tekstu i grafiki na stronie.
<b>Rozmiar oryginału</b> [Lista rozmiarów papieru]	Określa rozmiar papieru oryginalnego dokumentu. <b>Uwagi:</b> <ul style="list-style-type: none"> <li>• Domyślnym ustawieniem fabrycznym w Stanach Zjednoczonych jest Letter . Domyślnym międzynarodowym ustawieniem fabrycznym jest A4.</li> <li>• Ten element menu może się różnić w zależności od posiadanego modelu drukarki.</li> </ul>
<b>Boki</b> Wyłącz* Długa krawędź Krótka krawędź	Określa orientację tekstu i grafiki na stronie podczas skanowania dokumentów dwustronnych.
<b>Nazwa pliku</b>	Określa nazwę pliku skanowanego obrazu.
<b>Uwaga:</b> Gwiazdka (*) umieszczona obok wartości oznacza ustawienie domyślne.	

### Zaawansowane obrazowanie

Element menu	Opis
<b>Równowaga kolorów</b>	Dostosowuje ilości tonera dla poszczególnych kolorów.
<b>Uwaga:</b> Gwiazdka (*) umieszczona obok wartości oznacza ustawienie domyślne.	

Element menu	Opis
<b>Usuwanie koloru</b> Usuwanie koloru Brak* Czerwony Zielony Niebieski Domyślny próg koloru czerwonego 0–255 (128*) Domyślny próg koloru zielonego 0–255 (128*) Domyślny próg koloru niebieskiego 0–255 (128*)	Umożliwia wybór koloru, który ma być usuwany podczas skanowania, oraz regulację wartości progowej usuwania wybranego koloru.
<b>Automatyczne wykrywanie koloru</b> Czułość koloru 1-9 (5*) Czułość obszaru 1-9 (5*)	Ustawia intensywność koloru, jaką drukarka wykrywa z oryginalnego dokumentu. <b>Uwaga:</b> Ten element menu jest wyświetlany tylko po ustawieniu koloru na automatyczny.
<b>Jakość JPEG</b> Najlepsza dla zawartości* 5–95	Ustawia jakość obrazu w formacie JPEG. <b>Uwagi:</b> <ul style="list-style-type: none"> <li>• Wartość 5 zmniejsza rozmiar pliku oraz jakość obrazu.</li> <li>• Wartość 90 zapewnia najwyższą jakość obrazu, ale zwiększa rozmiar pliku.</li> </ul>
<b>Kontrast</b> Najlepsza dla zawartości* 0 1 2 3 4 5	Określa kontrast wydruku.
<b>Usuwanie tła</b> Wykrywanie tła Oparte na zawartości* Stały Poziom Od -4 do 4 (0*)	Określa stopień widoczności tła na skanowanym obrazie. <b>Uwaga:</b> Jeśli chcesz usunąć kolor tła z oryginalnego dokumentu, ustaw wykrywanie tła na „Oparte na zawartości”. Jeśli chcesz usunąć z fotografii szum obrazu, ustaw wykrywanie tła na stałe.
<b>Odbicie lustrzane</b> Wyłącz* Włącz	Utworzenie lustrzanego odbicia oryginalnego dokumentu.
<b>Negatyw</b> Wyłącz* Włącz	Tworzy negatyw oryginalnego dokumentu.
<b>Uwaga:</b> Gwiazdka (*) umieszczona obok wartości oznacza ustawienie domyślne.	

Element menu	Opis
<b>Szczegółowość cienia</b> Od -4 do 4 (0*)	Dostosowuje poziom szczegółowości cienia widocznego na skanowanym obrazie.
<b>Skanuj całą powierzchnię</b> Wyłącz* Włącz	Umożliwia skanowanie całej powierzchni oryginalnego dokumentu.
<b>Ostrość</b> 1–5 (3*)	Dostosowuje ostrość skanowanego obrazu.
<b>Temperatura</b> Od -4 do 4 (0*)	Określa, czy końcowy efekt ma być zimniejszy czy cieplejszy.
<b>Puste strony</b> Usuwanie pustej strony Czułość pustej strony	Określ, czy należy uwzględnić puste strony.
<b>Uwaga:</b> Gwiazdka (*) umieszczona obok wartości oznacza ustawienie domyślne.	

### Elementy sterujące administratorem

Element menu	Opis
<b>Wartość domyślna dla tekstu</b> 5-95 (75*)	Ustawia jakość tekstu na skanowanym obrazie.
<b>Wartość domyślna dla tekstu/ fotografii</b> 5-95 (75*)	Ustawia jakość tekstu lub fotografii na skanowanym obrazie.
<b>Wartość domyślna dla fotografii</b> 5-95 (75*)	Ustawia jakość fotografii na skanowanym obrazie.
<b>Użyj wielostronicowego formatu TIFF</b> Włącz* Wyłącz	Umożliwia dokonanie wyboru między jednostronicowymi i wielostronicowymi plikami w formacie TIFF.
<b>Kompresja TIFF</b> LZW* JPEG	Włącza kompresję dla plików TIFF.
<b>Głębokość bitowa skanowania</b> 1-bitowa 8-bitowa*	Pozwala zmniejszyć rozmiar tworzonych plików w trybie Tekst/fotografia przy użyciu obrazu 1-bitowego. <b>Uwaga:</b> Ten element menu jest wyświetlany tylko po ustawieniu koloru na Odcienie szarości.
<b>Skanowanie zadania niestandardowego</b> Wyłącz* Włącz	Włącza domyślne skanowanie niestandardowych zadań. <b>Uwaga:</b> Ten element menu pojawia się tylko wtedy, gdy zainstalowano dysk twardy.
<b>Podgląd skanowania</b> Wyłącz Włącz*	Pokaż podgląd skanu na wyświetlaczu. <b>Uwaga:</b> Ten element menu pojawia się tylko wtedy, gdy zainstalowano dysk twardy.
<b>Uwaga:</b> Gwiazdka (*) umieszczona obok wartości oznacza ustawienie domyślne.	

## Drukuj z dysku flash

Element menu	Opis
<b>Liczba kopii</b> 1-9999 (1*)	Ustawianie liczby kopii.
<b>Źródło papieru</b> Zasobnik [x] (1*) Podajnik uniwersalny Ręczny podajnik papieru Ręczny kopert	Wybierz ustawienia źródła papieru dla zadania drukowania.
<b>Kolor</b> Wył. Włącz*	Drukowanie plików z napędu flash w kolorze.
<b>Sortuj</b> (1,1,1) (2,2,2) (1,2,3) (1,2,3)*	Szczególnie w przypadku drukowania wielu kopii zadania, ta opcja umożliwia układanie stron w wybranej kolejności.
<b>Strony</b> Jednostronnie* Dwustronnie	Określa sposób drukowania: po jednej lub po obu stronach arkusza.
<b>Styl odwrócenia</b> Long Edge* Krótka krawędź	Ustala, wzdłuż której krawędzi arkusz jest składany w trakcie drukowania dwustronnego.
<b>Stron na arkusz</b> Wyłącz* 2 strony na arkusz 3 stron na arkusz 4 stron na arkusz 6 stron na arkusz 9 stron na arkusz 12 stron na arkusz 16 stron na arkusz	Pozwala na drukowanie obrazów wielu stron na jednej stronie arkusza.
<b>Kilka stron na arkuszu – kolejność</b> Poziomo* Odwróć w poziomie Odwróć w pionie Pionowo	Określa ustawienie obrazów wielu stron na jednym arkuszu w przypadku użycia menu Kilka stron na arkuszu.
<b>Stron na arkusz wg orientacji</b> Automatycznie* Pozioma Pionowa	Określa orientację obrazów wielu stron na jednym arkuszu w przypadku użycia menu Kilka stron na arkuszu.
<b>Kilka stron na arkuszu – obramowanie</b> Brak* Jednolite	Powoduje drukowanie obramowania wokół każdego obrazu strony, gdy używane jest menu Kilka stron na arkuszu.
<b>Uwaga:</b> Gwiazdka (*) umieszczona obok wartości oznacza ustawienie domyślne.	

Element menu	Opis
<b>Arkusze separujące</b> Wyłącz* Między kopiami Między zadaniami Między stronami	Wstaw puste arkusze separujące w czasie drukowania.
<b>Źródło arkuszy separujących</b> Zasobnik [x] (1*) Podajnik uniwersalny	Określanie źródła papieru dla arkusza separującego.
<b>Puste strony</b> Nie drukuj* Drukowanie	Określa, czy w zadaniu drukowania mają być puste strony.
<b>Uwaga:</b> Gwiazdka (*) umieszczona obok wartości oznacza ustawienie domyślne.	

## Network/Ports (Sieć/Porty)

### Przegląd sieci

Element menu	Opis
<b>Aktywny adapter</b> Automatycznie* Sieć standardowa Sieć bezprzewodowa	Określa typ połączenia sieciowego. <b>Uwaga:</b> Opcja Sieć bezprzewodowa jest dostępna tylko w drukarkach podłączonych do sieci bezprzewodowej.
<b>Stan sieci</b>	Wyświetlanie stanu połączenia z siecią drukarki.
<b>Wyświetlanie informacji o stanie sieci na drukarce</b> Wył. Włącz*	Wyświetlanie informacji o stanie sieci na wyświetlaczu.
<b>Szybkość, duplex</b>	Wyświetlanie informacji o prędkości obecnie aktywnej karty sieciowej.
<b>IPv4</b>	Pokaż adres IPv4.
<b>Wszystkie adresy IPv6</b>	Pokaż wszystkie adresy IPv6.
<b>Resetuj serwer druku</b>	Resetuje całą aktywną komunikację z drukarką. <b>Uwaga:</b> To ustawienie usuwa wszystkie ustawienia konfiguracji sieciowej.
<b>Czas oczekiwania na zadanie sieciowe</b> Wył. Włącz* (90 sekund)	Umożliwia określenie czasu, po którym drukarka anuluje sieciowe zadanie drukowania.
<b>Strona tytułowa</b> Wyłącz* Włącz	Drukuje stronę tytułową.
<b>Uwaga:</b> Gwiazdka (*) umieszczona obok wartości oznacza ustawienie domyślne.	

Element menu	Opis
<b>Zakres portów opcji Skanuj do komputera</b>	Określa poprawny zakres portów dla drukarek znajdujących się za zaporą blokującą porty.
<b>Włącz połączenia sieciowe</b> Wył. Włącz*	Zezwala drukarce na połączenie z siecią.
<b>Włącz funkcję LLDP</b> Wyłącz* Włącz	Włącza protokół Link Layer Discovery Protocol (LLDP) w drukarce.
<b>Uwaga:</b> Gwiazdka (*) umieszczona obok wartości oznacza ustawienie domyślne.	

## Łączność bezprzewodowa

**Uwaga:** To menu jest dostępne tylko w drukarkach podłączonych do sieci Wi-Fi lub drukarkach z bezprzewodową kartą sieciową.

Element menu	Opis
<b>Konfiguracja na panelu drukarki</b> Wybierz sieć Dodaj sieć Wi-Fi Nazwa sieci Network Mode (Tryb sieciowy) Infrastruktura Tryb zabezpieczeń komunikacji bezprzewodowej Wyłączone* WEP WPA2/WPA - Personal WPA2 - Personal Uwierzytelnianie 802.1x — RADIUS	Skonfiguruj połączenie Wi-Fi przy użyciu panelu sterowania. <b>Uwaga:</b> Ustawienie 802.1x – RADIUS można skonfigurować tylko przy użyciu wbudowanego serwera WWW.
<b>Konfiguracja bezpiecznego dostępu do sieci Wi-Fi</b> WPS Auto Detect Wyłącz Włącz* Metoda z przyciskiem Metoda kodu PIN	Ustanowienie połączenia Wi-Fi oraz włączenie zabezpieczeń sieci. <b>Uwagi:</b> <ul style="list-style-type: none"> <li>• WPS Auto Detect jest wyświetlany tylko po ustawieniu trybu zabezpieczeń komunikacji bezprzewodowej na WEP.</li> <li>• Metoda z przyciskiem umożliwia podłączenie drukarki do sieci Wi-Fi przez naciśnięcie przycisków na drukarce i na punkcie dostępu (routerze bezprzewodowym) w określonym czasie.</li> <li>• Metoda kodu PIN umożliwia podłączenie drukarki do sieci Wi-Fi przy użyciu kodu PIN z drukarki, który należy wprowadzić do ustawień sieci bezprzewodowej punktu dostępu.</li> </ul>
<b>Network Mode (Tryb sieciowy)</b> Typ BSS Infrastruktura*	Określa tryb sieci.
<b>Włącz opcję Wi-Fi Direct</b> Włącz Wyłącz*	Włącz urządzenia obsługujące Wi-Fi Direct, aby nawiązać bezpośrednie połączenie z drukarką.

Element menu	Opis
<b>Zgodność</b> 802.11b/g/n (2,4 GHz)* 802.11a/b/g/n/ac (2,4 GHz / 5 GHz) 802.11a/n/ac (5 GHz)	Określa standard sieci Wi-Fi. <b>Uwaga:</b> 802.11a/b/g/n/ac (2,4 GHz / 5 GHz) i 802.11a/n/ac (5 GHz) są widoczne wyłącznie po zainstalowaniu opcji łączności Wi-Fi.
<b>Tryb zabezpieczeń komunikacji bezprzewodowej</b> Wyłączone* WEP WPA2/WPA-Personal WPA2-Personal Uwierzytelnianie 802.1x — RADIUS	Ustaw tryb zabezpieczeń, aby podłączyć drukarkę do urządzeń Wi-Fi. <b>Uwaga:</b> Ustawienie 802.1x – RADIUS można skonfigurować tylko przy użyciu wbudowanego serwera WWW.
<b>Tryb uwierzytelniania WEP</b> Automatycznie* Otwórz Udostępniana	Ustaw typ protokołu szyfrowania bezprzewodowego (WEP) wykorzystywanego przez drukarkę. <b>Uwaga:</b> Ten element menu jest wyświetlany tylko po ustawieniu trybu zabezpieczeń komunikacji bezprzewodowej na WEP.
<b>Ustaw klucz WEP</b>	Ustaw hasło WEP do bezpiecznego połączenia Wi-Fi.
<b>WPA2/WPA-Personal</b> Szyfrowanie AES	Włącz zabezpieczenia Wi-Fi za pośrednictwem protokołu Wi-Fi Protected Access (WPA). <b>Uwaga:</b> Ten element menu jest wyświetlany tylko po ustawieniu trybu zabezpieczeń komunikacji bezprzewodowej na WPA2/WPA-Personal.
<b>Ustaw klucz wstępny</b>	Ustaw hasło do bezpiecznego połączenia Wi-Fi.
<b>WPA2-Personal</b> Szyfrowanie AES	Włącz zabezpieczenia sieci Wi-Fi za pośrednictwem protokołu WPA2. <b>Uwaga:</b> Ten element menu jest wyświetlany tylko po ustawieniu trybu zabezpieczeń komunikacji bezprzewodowej na WPA2-Personal.
<b>Tryb szyfrowania danych 802.1x</b> WPA+ WPA2*	Włącz zabezpieczenia sieci Wi-Fi za pomocą standardu 802.1x. <b>Uwagi:</b> <ul style="list-style-type: none"> <li>Ten element menu jest wyświetlany tylko po ustawieniu trybu zabezpieczeń komunikacji bezprzewodowej na 802.1x - RADIUS.</li> <li>Ustawienie 802.1x – RADIUS można skonfigurować tylko przy użyciu wbudowanego serwera WWW.</li> </ul>
<b>IPv4</b> Włącz funkcję DHCP Włącz* Wyłącz Ustaw stały adres IP Adres IP Maska sieci Brama	Włącz i skonfiguruj w drukarce ustawienia funkcji IPv4.

Element menu	Opis
<b>IPv6</b> Włącz funkcję IPv6 Włącz* Wyłącz Włącz funkcję DHCPv6 Włącz Wyłącz* Automatyczna autokonfiguracja bezstanowa Włącz* Wyłącz Adres serwera DNS Adres IPv6 przypisany ręcznie Router IPv6 przypisany ręcznie Prefiks adresu Wszystkie adresy IPv6 Wszystkie adresy routerów IPv6	Włącz i skonfiguruj w drukarce ustawienia funkcji IPv6.
<b>Adres sieciowy</b> UAA LAA	Umożliwia wyświetlenie adresów sieciowych.
<b>PCL SmartSwitch</b> Wyłącz Włącz*	Konfiguruje drukarkę tak, aby przełączała się automatycznie na emulację PCL, jeśli zadanie drukowania tego wymaga, bez względu na domyślny język drukarki.  <b>Uwaga:</b> Jeśli opcja PCL SmartSwitch jest wyłączona, drukarka nie analizuje danych przychodzących i korzysta z domyślnego języka drukarki, który został określony w menu Konfiguracja.
<b>PS SmartSwitch</b> Wyłącz Włącz*	Konfiguruje drukarkę tak, aby przełączała się automatycznie na emulację PS, jeśli zadanie drukowania tego wymaga, bez względu na domyślny język drukarki.  <b>Uwaga:</b> Jeśli opcja PS SmartSwitch jest wyłączona, drukarka nie analizuje danych przychodzących i korzysta z domyślnego języka drukarki, który został określony w menu Konfiguracja.
<b>Buforowanie zadań</b> Włącz Wyłącz*	Tymczasowo przechowuje zadania drukowania na dysku twardym drukarki przed ich wydrukowaniem.  <b>Uwaga:</b> Ten element menu pojawia się tylko wtedy, gdy zainstalowano dysk twardy.
<b>Binary PS (Mac)</b> Automatycznie* Włącz Wyłącz	Konfiguruje drukarkę w celu przetwarzania binarnych zadań drukowania w języku PostScript pochodzących z komputerów Macintosh.  <b>Uwagi:</b> <ul style="list-style-type: none"> <li>• Ustawienie Włącz umożliwia przetwarzanie binarnych zadań drukowania w języku PostScript.</li> <li>• Ustawienie Wyłącz umożliwia filtrowanie zadań drukowania za pomocą standardowego protokołu.</li> </ul>



## Ethernet

Element menu	Opis
<b>Szybkość sieci</b>	Wyświetla informacje o szybkości aktywnej karty sieciowej.
<b>IPv4</b> Włącz funkcję DHCP (Włącz*) Ustaw stały adres IP	Skonfiguruj ustawienia IPv4.
<b>IPv6</b> Włącz IPv6 (Włącz*) Włącz DHCPv6 (Wył.*) Autokonfiguracja adresów bezstanowych (Włącz*) Adres serwera DNS Adres IPv6 przypisany ręcznie Router IPv6 przypisany ręcznie Prefiks adresu (64*) Wszystkie adresy IPv6 Wszystkie adresy routerów IPv6	Skonfiguruj ustawienia IPv6.
<b>Adres sieciowy</b> UAA LAA	Określ adres sieciowy.
<b>PCL SmartSwitch</b> Wył. Włącz*	Konfiguruje drukarkę tak, aby przełączała się automatycznie na emulację PCL, jeśli zadanie drukowania tego wymaga, bez względu na domyślny język drukarki. <b>Uwaga:</b> Jeśli to ustawienie jest wyłączone, drukarka nie analizuje danych przychodzących i korzysta z domyślnego języka drukarki, który został określony w menu Konfiguracja.
<b>PS SmartSwitch</b> Wył. Włącz*	Konfiguruje drukarkę tak, aby przełączała się automatycznie na emulację PostScript, jeśli zadanie drukowania tego wymaga, bez względu na domyślny język drukarki. <b>Uwaga:</b> Jeśli to ustawienie jest wyłączone, drukarka nie analizuje danych przychodzących i korzysta z domyślnego języka drukarki, który został określony w menu Konfiguracja.
<b>Buforowanie zadań</b> Wyłącz* Włącz	Tymczasowo przechowuj zadania na dysku twardym przed ich wydrukowaniem. <b>Uwaga:</b> Ten element menu pojawia się tylko wtedy, gdy zainstalowano dysk twardy.
<b>Binary PS (Mac)</b> Automatycznie* Włącz Wył.	Konfiguruje drukarkę w celu przetwarzania binarnych zadań drukowania w języku PostScript pochodzących z komputerów Macintosh. <b>Uwagi:</b> <ul style="list-style-type: none"> <li>Automatycznie — przetwarza zadania drukowania wysłane z komputera pracującego pod kontrolą systemu operacyjnego Windows lub Macintosh.</li> <li>Ustawienie Wył. umożliwia filtrowanie zadań drukowania PostScript za pomocą standardowego protokołu.</li> </ul>
<b>Uwaga:</b> Gwiazdka (*) umieszczona obok wartości oznacza ustawienie domyślne.	

Element menu	Opis
<b>Energooszczędny Ethernet</b> Włącz Wył. Automatycznie*	Zmniejszenie zużycia energii, gdy drukarka nie odbiera żadnych danych przez sieć Ethernet.
<b>Uwaga:</b> Gwiazdka (*) umieszczona obok wartości oznacza ustawienie domyślne.	

## TCP/IP

**Uwaga:** To menu jest dostępne tylko w drukarkach sieciowych lub drukarkach podłączonych do serwerów druku.

Element menu	Opis
<b>Ustaw nazwę hosta</b>	Umożliwia ustawienie bieżącej nazwy hosta TCP/IP.
<b>Nazwa domeny</b>	Umożliwia ustawienie nazwy domeny.
<b>Włącz DHCP/BOOTP w celu aktualizacji serwera NTP</b> Włącz* Wył.	Zezwala klientom DHCP i BOOTP na aktualizowanie ustawień NTP drukarki.
<b>Nazwa konfiguracji zerowej</b>	Określa nazwę usługi dla sieci Zero Configuration.
<b>Enable Auto IP (Włącz Auto IP)</b> Wyłącz* Włącz	Automatycznie przypisuje adres IP.
<b>Adres serwera DNS</b>	Określa aktualny adres DNS (Domain Name System) serwera.
<b>Adres zapasowego serwera DNS</b>	Określa zapasowe adresy serwera DNS.
<b>Adres zapasowego serwera DNS 2</b>	
<b>Adres zapasowego serwera DNS 3</b>	
<b>Kolejność wyszukiwania domen</b>	Określa listę nazw domen w celu lokalizowania drukarki i jej zasobów przechowywanych w różnych domenach w obrębie sieci.
<b>Włącz funkcję DDNS</b> Wyłącz* Włącz	Aktualizuj ustawienia Dynamic DNS.
<b>DDNS TTL</b>	Określa aktualne ustawienia DDNS.
<b>Domyślny parametr TTL</b>	
<b>Czas odświeżania DDNS</b>	
<b>Włącz mDNS</b> Wył. Włącz*	Aktualizuje ustawienia multicast DNS.
<b>Adres serwera WINS</b>	Określa adres serwera dla usługi WINS (Windows Internet Name Service).
<b>Uwaga:</b> Gwiazdka (*) umieszczona obok wartości oznacza ustawienie domyślne.	

Element menu	Opis
<b>Włącz funkcję BOOTP</b> Wyłącz* Włącz	Zezwala BOOTP na przydzielanie drukarce adresu IP.
<b>Zastrzeżona lista serwera</b>	Określa adresy IP, które mogą się komunikować z drukarką poprzez TCP/IP. <b>Uwagi:</b> <ul style="list-style-type: none"> <li>• Do rozdzielania adresów IP należy użyć przecinka.</li> <li>• Na liście adresów IP można umieścić do 50 pozycji.</li> </ul>
<b>Opcje zastrzeż. listy serwera</b> Blokuj wszystkie porty* Blokuj tylko drukowanie Blokuj tylko drukowanie i HTTP	Określa opcję dostępu do adresów IP, których nie ma na liście.
<b>MTU</b> 256–1500 Ethernet (1500*)	Określa parametr MTU (Maximum Transmission Unit) dla połączeń TCP.
<b>Raw Print Port</b> 1-65535 (9100*)	Określa numer portu RAW dla drukarek podłączonych do sieci.
<b>Maksymalna szybkość ruchu wychodzącego</b> Wyłącz* Włącz	Określa maksymalną szybkość transmisji dla drukarki. <b>Uwaga:</b> Po włączeniu wartości tego ustawienia wynoszą 100–1000000 Kb/s.
<b>Włącz protokół TLSv1.0</b> Wył. Włącz*	Włącz protokół TLSv1.0.
<b>Włącz protokół TLSv1.1</b> Wył. Włącz*	Włącz protokół TLSv1.1.
<b>Lista algorytmów szyfrujących SSL</b>	Określ algorytmy szyfrowania dla połączeń SSL lub TLS.
<b>Uwaga:</b> Gwiazdka (*) umieszczona obok wartości oznacza ustawienie domyślne.	

## SNMP

**Uwaga:** To menu jest wyświetlane tylko w przypadku drukarek sieciowych i drukarek podłączonych do serwerów druku.

Element menu	Opis
<b>SNMP wersje 1 i 2c</b> Włączone Wyłącz Włącz* Pozw. na ust. SNMP Wyłącz Włącz* Włącz PPM MIB Wyłącz Włącz* Społeczność SNMP	Konfiguruje protokół SNMP (Simple Network Management Protocol) w wersjach 1 i 2c w celu instalacji aplikacji i sterowników drukowania.
<b>SNMP wersja 3</b> Włączone Wyłącz Włącz* Ustaw poświadczenia odczytu/zapisu Nazwa użytkownika Hasło Ustaw tylko poświadczenia odczytu Nazwa użytkownika Hasło Kod uwierzytelniania MD5 SHA1* Minimalny poziom uwierzytelniania Brak uwierzytelniania, brak prywatności Uwierzytelnianie, bez prywatności Uwierzytelnianie, prywatność* Algorytm prywatności DES AES-128*	Konfiguruje protokół SNMP w wersji 3 w celu instalacji i aktualizacji zabezpieczeń drukarki.
<b>Uwaga:</b> Gwiazdka (*) umieszczona obok wartości oznacza ustawienie domyślne.	

## IPSec

**Uwaga:** To menu jest wyświetlane tylko w przypadku drukarek sieciowych i drukarek podłączonych do serwerów druku.

Element menu	Opis
<b>Włącz funkcję IPSec</b> Wył. Włącz*	Włącza protokół IPSec (Internet Protocol Security).
<b>Uwaga:</b> Gwiazdka (*) umieszczona obok wartości oznacza ustawienie domyślne.	

Element menu	Opis
<b>Podstawowa konfiguracja</b> Domyślny* Zgodność Bezpieczny	Wykonuje podstawową konfigurację protokołu IPsec.
<b>Proponowana grupa DH (Diffiego-Hellmana)</b> modp2048 (14)* modp3072 (15) modp4096 (16) modp6144 (17)	Wykonuje podstawową konfigurację protokołu IPsec. <b>Uwaga:</b> Ten element menu jest wyświetlany tylko po ustawieniu opcji Podstawowa konfiguracja na Zgodność.
<b>Proponowana metoda szyfrowania</b> 3DES AES*	Określa metodę szyfrowania. <b>Uwaga:</b> Ten element menu jest wyświetlany tylko po ustawieniu opcji Podstawowa konfiguracja na Zgodność.
<b>Proponowana metoda uwierzytelniania</b> SHA1 SHA256* SHA512	Określa metodę uwierzytelniania. <b>Uwaga:</b> Ten element menu jest wyświetlany tylko po ustawieniu opcji Podstawowa konfiguracja na Zgodność.
<b>Czas IKE SA (w godzinach)</b> 1 2 4 8 24*	Określ termin ważności IKE SA. <b>Uwaga:</b> Ten element menu jest wyświetlany tylko po ustawieniu opcji Podstawowa konfiguracja na Bezpieczna.
<b>Czas IPsec SA (w godzinach)</b> 1 2 4 8* 24	Określ termin ważności IPsec SA. <b>Uwaga:</b> Ten element menu jest wyświetlany tylko po ustawieniu opcji Podstawowa konfiguracja na Bezpieczna.
<b>Certyfikat IPsec urządzenia</b>	Określa certyfikat IPsec.
<b>Połączenia uwierzytelnione kluczem wstępnym</b> Host [x]	Konfiguruje uwierzytelnione połączenia drukarki.
<b>Połączenia uwierzytelnione certyfikatem</b> Host [x] Adres[/podsieć]	
<b>Uwaga:</b> Gwiazdka (*) umieszczona obok wartości oznacza ustawienie domyślne.	

## 802.1x

**Uwaga:** To menu jest wyświetlane tylko w przypadku drukarek sieciowych i drukarek podłączonych do serwerów druku.

Element menu	Opis
<b>Aktywna</b> Wyłącz* Włącz	Pozwól drukarce korzystać z sieci, które wymagają uwierzytelniania przed przyznaniem dostępu.
<b>Uwaga:</b> Gwiazdka (*) umieszczona obok wartości oznacza ustawienie domyślne.	

## Konfiguracja LPD

**Uwaga:** To menu jest wyświetlane tylko w przypadku drukarek sieciowych i drukarek podłączonych do serwerów druku.

Element menu	Opis
<b>Limit czasu oczekiwania LPD</b> 0–65535 sekund (90*)	Ustawia czas oczekiwania, aby zapobiec nieskończonemu oczekiwaniu przez serwer LPD (Line Printer Daemon) na zawieszono lub nieprawidłowe zadania drukowania.
<b>Strona tytułowa LPD</b> Wyłącz* Włącz	Drukuje stronę tytułową dla wszystkich zadań drukowania LPD. <b>Uwaga:</b> Strona tytułowa to pierwsza strona zadania drukowania, używana jako separator zadań oraz służąca do identyfikowania inicjatora żądania.
<b>Strona końcowa LPD</b> Wyłącz* Włącz	Drukuje stronę końcową dla wszystkich zadań drukowania LPD. <b>Uwaga:</b> Strona końcowa to ostatnia strona zadania drukowania.
<b>Konwersja znaku powrotu karetki przez LPD</b> Wyłącz* Włącz	Włącza konwersję znaku powrotu karetki. <b>Uwaga:</b> Powrót karetki to mechanizm wysyłający do drukarki polecenie przesunięcia kursora do początkowego położenia w tym samym wierszu.
<b>Uwaga:</b> Gwiazdka (*) umieszczona obok wartości oznacza ustawienie domyślne.	

## Ustawienia HTTP/FTP

Element menu	Opis
<b>Enable HTTP Server (Włącz serwer HTTP)</b> Wył. Włącz*	Uzyskuje dostęp do wbudowanego serwera WWW w celu monitorowania drukarki i zarządzania nią.
<b>Włącz funkcję HTTPS</b> Wył. Włącz*	Włącza funkcję HTTPS (Hypertext Transfer Protocol Secure) w celu szyfrowania danych przesyłanych do i z serwera druku.
<b>Wymuszaj połączenia HTTPS</b> Włącz Wyłącz*	Wymusza na drukarce korzystanie z połączeń HTTPS.
<b>Uwaga:</b> Gwiazdka (*) umieszczona obok wartości oznacza ustawienie domyślne.	

Element menu	Opis
<b>Włącz funkcję FTP/TFTP</b> Wył. Włącz*	Wysyła pliki za pomocą protokołu FTP/TFTP.
<b>Domeny lokalne</b>	Określa nazwy domen dla serwerów HTTP i FTP.
<b>Adres IP serwera proxy HTTP</b>	Konfiguruje ustawienia serwerów HTTP i FTP.
<b>Adres IP serwera proxy FTP</b>	
<b>Domyślny port HTTP</b>	
<b>Certyfikat HTTPS urządzenia</b>	
<b>Domyślny port FTP</b>	
<b>Limit czasu żądań HTTP/FTP</b> 1-299 (30*)	Określa ilość czasu przed zatrzymaniem połączenia z serwerem.
<b>Ponawianie żądań HTTP/FTP</b> 1-299 (3*)	Ustawia liczbę prób nawiązania połączenia z serwerem HTTP/FTP.
<b>Uwaga:</b> Gwiazdka (*) umieszczona obok wartości oznacza ustawienie domyślne.	

## ThinPrint

Element menu	Opis
<b>Włącz funkcję ThinPrint</b> Wyłącz* Włącz	Drukuje przy użyciu funkcji ThinPrint.
<b>Numer portu</b> 4000–4999 (4000*)	Ustawia numer portu dla serwera ThinPrint.
<b>Przepustowość (bity/s)</b> 100–1000000 (0*)	Ustawia szybkość przesyłu danych w środowisku ThinPrint.
<b>Rozmiar pakietu (KB)</b> 0 – 64 000 (0*)	Określa rozmiar pakietu dla transmisji danych.
<b>Uwaga:</b> Gwiazdka (*) umieszczona obok wartości oznacza ustawienie domyślne.	

## USB

Element menu	Opis
<b>PCL SmartSwitch</b> Wył. Włącz*	Konfiguruje drukarkę tak, aby przełączała się na emulację PCL, jeśli zadanie drukowania otrzymane przez port USB tego wymaga, bez względu na domyślny język drukarki. <b>Uwaga:</b> Jeśli to ustawienie jest wyłączone, drukarka nie analizuje danych przychodzących i korzysta z domyślnego języka drukarki, który został określony w menu Konfiguracja.
<b>PS SmartSwitch</b> Wył. Włącz*	Konfiguruje drukarkę tak, aby przełączała się na emulację PostScript, jeśli zadanie drukowania otrzymane przez port USB tego wymaga, bez względu na domyślny język drukarki. <b>Uwaga:</b> Jeśli to ustawienie jest wyłączone, drukarka nie analizuje danych przychodzących i korzysta z domyślnego języka drukarki, który został określony w menu Konfiguracja.
<b>Uwaga:</b> Gwiazdka (*) umieszczona obok wartości oznacza ustawienie domyślne.	

Element menu	Opis
<b>Buforowanie zadań</b> Wyłącz* Włącz	Tymczasowo przechowuj zadania na dysku twardym przed ich wydrukowaniem. <b>Uwaga:</b> Ten element menu pojawia się tylko wtedy, gdy zainstalowano dysk twardy.
<b>Binary PS (Mac)</b> Automatycznie* Włącz Wył.	Konfiguruje drukarkę w celu przetwarzania binarnych zadań drukowania w języku PostScript pochodzących z komputerów Macintosh. <b>Uwagi:</b> <ul style="list-style-type: none"> <li>• Automatycznie — przetwarza zadania drukowania wysłane z komputera pracującego pod kontrolą systemu operacyjnego Windows lub Macintosh.</li> <li>• Ustawienie Wył. umożliwia filtrowanie zadań drukowania PostScript za pomocą standardowego protokołu.</li> </ul>
<b>Włącz port USB</b> Wył. Włącz*	Włącz port USB z przodu.
<b>Uwaga:</b> Gwiazdka (*) umieszczona obok wartości oznacza ustawienie domyślne.	

## Ograniczanie zewnętrznego dostępu do sieci komputerowej

Element menu	Opis
<b>Ograniczanie zewnętrznego dostępu do sieci komputerowej</b> Wyłącz* Włącz	Ogranicz dostęp do lokacji sieciowych.
<b>Zewnętrzny adres sieciowy</b>	Określ adresy sieciowe o ograniczonym dostępie.
<b>Adres e-mail do powiadomienia</b>	Określ adres e-mail, na który wysyłane będą powiadomienia o zdarzeniach logowania.
<b>Częstotliwość wysyłania poleceń ping</b> 1–300 (10*)	Określ w sekundach przedział czasowy dla zapytań sieciowych.
<b>Temat</b>	Określ temat i treść powiadomienia e-mail.
<b>Komunikat</b>	
<b>Uwaga:</b> Gwiazdka (*) umieszczona obok wartości oznacza ustawienie domyślne.	

## Wi-Fi Direct

**Uwaga:** To menu pojawia się tylko wtedy, gdy aktywną siecią jest bezpośrednia sieć Wi-Fi.

Element menu	Opis
<b>SSID</b>	Określanie identyfikatora SSID sieci Wi-Fi.
<b>Uwaga:</b> Gwiazdka (*) umieszczona obok wartości oznacza ustawienie domyślne.	



Element menu	Opis
<b>Preferowany numer kanału sieci bezprzewodowej</b> Auto 1-11 (6*)	Wyświetlanie PSK na stronie konfiguracji sieci.
<b>Ustaw PSK</b>	Ustawianie klucza wstępnego (PSK) w celu uwierzytelnienia i weryfikacji użytkowników w przypadku połączenia Wi-Fi.
<b>Pokaż PSK na stronie konfiguracji</b> Wył. Włącz*	Wyświetlanie PSK na stronie konfiguracji sieci.
<b>Adres IP właściciela grupy</b>	Określanie adresu IP właściciela grupy.
<b>Automatyczna akceptacja żądań przycisku dociskowego</b> Wyłącz* Włącz	Automatyczne akceptowanie żądań połączenia z siecią. <b>Uwaga:</b> Automatyczne akceptowanie klientów nie jest bezpieczne.
<b>Uwaga:</b> Gwiazdka (*) umieszczona obok wartości oznacza ustawienie domyślne.	

# Bezpieczeństwo

## Metody logowania

### Zarządzanie uprawnieniami

Element menu	Opis
<p><b>Dostęp do funkcji</b></p> <ul style="list-style-type: none"> <li>Uzyskaj dostęp do książki adresowej w aplikacjach</li> <li>Modyfikuj książkę adresową</li> <li>Zarządzaj skrótami</li> <li>Utwórz profile</li> <li>Zarządzaj zakładkami</li> <li>Drukuj z dysku flash</li> <li>Drukowanie kolorowe z dysku flash</li> <li>Skanuj dysk flash</li> <li>Funkcja kopiowania</li> <li>Drukowanie kolorów na kopii</li> <li>Usuwanie koloru</li> <li>Funkcja e-mail</li> <li>Funkcja faksu</li> <li>Funkcja FTP</li> <li>Zwolnij wstrzymane fakсы</li> <li>Wstrzymane zadania</li> <li>Użyj profili</li> <li>Anuluj zadania w urządzeniu</li> <li>Zmień język</li> <li>Internet Printing Protocol (IPP)</li> <li>Zdalne uruchamianie skanowania</li> <li>Druk czarno-biały</li> <li>Druk kolorowy</li> <li>Folder sieciowy — Drukowanie</li> <li>Folder sieciowy — Drukowanie w kolorze</li> <li>Folder sieciowy — Skanowanie</li> <li>Dysk twardy — Drukowanie</li> <li>Dysk twardy — Drukowanie w kolorze</li> <li>Dysk twardy — Skanowanie</li> </ul>	<p>Steruje dostępem do funkcji drukarki.</p> <p><b>Uwaga:</b> Niektóre elementy menu pojawiają się tylko wtedy, gdy zainstalowano dysk twardy.</p>
<p><b>Menu administracyjne</b></p> <ul style="list-style-type: none"> <li>Menu bezpieczeństwa</li> <li>Menu sieci/portów</li> <li>Menu papieru</li> <li>Menu Raporty</li> <li>Menu konfiguracji funkcji</li> <li>Menu materiałów eksploatacyjnych</li> <li>Menu karty opcjonalnej</li> <li>Menu SE</li> <li>Menu urządzenia</li> </ul>	<p>Steruje dostępem do menu ustawień drukarki.</p>

Element menu	Opis
<b>Zarządzanie urządzeniem</b> Zdalne zarządzanie Aktualizacje oprogramowania sprzętowego Konfiguracja aplikacji Blokada panelu operatora Importuj / eksportuj wszystkie ustawienia Usuwanie po awarii	Steruje dostępem do opcji zarządzania drukarką.
<b>Apl.</b> Nowe aplikacje Kopiowanie kart Centrum skanowania Centrum Skanowania Niestandardowe [x] formularze i ulubione	Steruje dostępem do aplikacji drukarki.

## Konta lokalne

Element menu	Opis
<b>Zarządz. grupami/uprawnieniami</b> Dodaj grupę Importuj funkcje kontroli dostępu Dostęp do funkcji Menu administracyjne Zarządzanie urządzeniem Apl. Wszyscy użytkownicy Importuj funkcje kontroli dostępu Dostęp do funkcji Menu administracyjne Zarządzanie urządzeniem Apl. Administrator	Steruje dostępem grup lub użytkowników do funkcji, aplikacji i ustawień zabezpieczeń drukarki.
<b>Dodaj użytkownika</b> Nazwa użytkownika/hasło Nazwa użytkownika Hasło PIN	Tworzy lokalne konta w celu zarządzania dostępem do funkcji drukarki.
<b>Konta z nazwą użytkownika/hasłem</b> Dodaj użytkownika	
<b>Konta z nazwą użytkownika</b> Dodaj użytkownika	
<b>Konta z hasłem</b> Dodaj użytkownika	
<b>Konta z kodem PIN</b> Dodaj użytkownika	

## Harmonogram wyłączeń urządzeń USB

Element menu	Opis
<b>Harmonogramy</b> Dodaj nowy harmonogram	Dodaje harmonogram dostępu do portu USB z przodu.

## Dziennik audytu bezpieczeństwa

Element menu	Opis
<b>Włącz audyt</b> Wyłącz* Włącz	Rejestruje zdarzenia w bezpiecznym dzienniku kontroli i zdalnym Syslogu.
<b>Włącz zdalny Syslog</b> Wyłącz* Włącz	Wysyła dzienniki kontroli do zdalnego serwera.
<b>Zdalny serwer Syslog</b>	Określ zdalny serwer Syslog.
<b>Zdalny port Syslog</b> 1-65535 (514*)	Określa zdalny port Syslog.
<b>Zdalna metoda Syslog</b> Normalne UDP* Stunnel	Określa metodę przesyłania zarejestrowanych zdarzeń do zdalnego serwera.
<b>Uwaga:</b> Gwiazdka (*) umieszczona obok wartości oznacza ustawienie domyślne.	

Element menu	Opis
<b>Zdalny obiekt Syslog</b> 0 - Komunikaty jądra 1 - Komunikaty poziomu użytkownika 2 - System pocztowy 3 - Demony systemowe 4 - Komunikaty bezpieczeństwa/autoryzacji* 5 - Komunikaty generowane wewnątrz przez Syslogi 6 - Podsystem drukarki liniowej 7 - Podsystem wiadomości sieciowych 8 - Podsystem UUCP 9 - Demon zegara 10 - Komunikaty bezpieczeństwa/autoryzacji 11 - Demon FTP 12 - Podsystem NTP 13 - Audyt dziennika 14 - Alarm dziennika 15 - Demon zegara 16 - Lokalny 0 (local0) 17 - Lokalny 1 (local1) 18 - Lokalny 2 (local2) 19 - Lokalny 3 (local3) 20 - Lokalny 4 (local4) 21 - Lokalny 5 (local5) 22 - Lokalny 6 (local6) 23 - Lokalny 7 (local7)	Określa kod obiektu używany przez drukarkę podczas wysyłania zarejestrowanych zdarzeń do zdalnego serwera.
<b>Ważność zdarzeń zapisywanych w dzienniku</b> 0 - Sytuacja alarmowa 1 - Alert 2 - Krytyczny 3 - Błąd 4 - Ostrzeżenie* 5 - Powiadomienie 6 - Informacyjne 7 - Debugowanie	Określa poziom priorytetu rejestrowanych zdarzeń i komunikatów.
<b>Zdalne niezalogowane zdarzenia Syslog</b> Wyłącz* Włącz	Wysyła wszystkie zdarzenia (niezależnie od poziomu ich priorytetu) do zdalnego serwera.
<b>Adres e-mail administratora</b>	Wysyła administratorowi powiadomienie e-mail o zarejestrowanych zdarzeniach.
<b>Uwaga:</b> Gwiazdka (*) umieszczona obok wartości oznacza ustawienie domyślne.	

Element menu	Opis
<b>Alarm wyczyszczenia dziennika e-mail</b> Wyłącz* Włącz	Wysyła administratorowi powiadomienie e-mail o usunięciu wpisu z dziennika.
<b>Alarm zawijania dziennika e-mail</b> Wyłącz* Włącz	Wysyła administratorowi powiadomienie e-mail o zapelnieniu dziennika i rozpoczęciu nadpisywania najstarszych wpisów.
<b>Pełne zachowanie dziennika</b> Nałóż na najstarsze wpisy* Wyślij dziennik pocztą e-mail, a następnie usuń wszystkie wpisy	Rozwiązuje problemy z przechowywaniem dzienników, gdy dziennik zapelni przydzieloną pamięć.
<b>Alarm % e-mail</b> Wyłącz* Włącz	Wysyła administratorowi powiadomienie e-mail o zapelnieniu przez dziennik przydzielonej pamięci.
<b>Poziom alarmu %</b> 1-99 (90*)	
<b>Alarm eksportu dziennika e-mail</b> Wyłącz* Włącz	Wysyła administratorowi powiadomienie e-mail o wyeksportowaniu dziennika.
<b>Alarm zmiany ustawień dziennika e-mail</b> Wyłącz* Włącz	Wysyła administratorowi powiadomienie e-mail po ustawieniu opcji Włącz audyt.
<b>Zakończenia linii dziennika</b> LF (\n)* CR (\r) CRLF (\r\n)	Określa sposób kończenia każdego wiersza przez plik dziennika.
<b>Cyfrowe podpisywanie eksportu</b> Wyłącz* Włącz	Dodaje cyfrowy podpis do każdego eksportowanego pliku dziennika.
<b>Wyczyść dziennik</b>	Usuwa wszystkie dzienniki kontrolne.
<b>Eksportuj dziennik</b> Syslog (RFC 5424) Syslog (RFC 3164) CSV	Eksportuj dziennik zabezpieczeń na pamięć flash.
<b>Uwaga:</b> Gwiazdka (*) umieszczona obok wartości oznacza ustawienie domyślne.	

## Ograniczenia logowania

Element menu	Opis
<b>Nieudane próby logowania</b> 1-10 (3*)	Określa liczbę nieudanych prób logowania przed zablokowaniem użytkownika.
<b>Uwaga:</b> Gwiazdka (*) umieszczona obok wartości oznacza ustawienie domyślne.	

Element menu	Opis
<b>Czas wystąpienia błędów</b> 1–60 minut (5*)	Określa czas pomiędzy nieudanymi próbami logowania przed zablokowaniem użytkownika.
<b>Czas blokady</b> 1–60 minut (5*)	Określa czas blokady.
<b>Limit czasu logowania w sieci Web</b> 1–120 minut (10*)	Określa czas opóźnienia dla zdalnego logowania przed automatycznym wylogowaniem użytkownika.
<b>Uwaga:</b> Gwiazdka (*) umieszczona obok wartości oznacza ustawienie domyślne.	

## Ustawienia druku poufnego

Element menu	Opis
<b>Maksymalna liczba błędnych numerów PIN</b> 2–10	Ustawia liczbę powtórzeń podczas wprowadzania błędnego numeru PIN. <b>Uwagi:</b> <ul style="list-style-type: none"> <li>• Wartość „0” wyłącza to ustawienie.</li> <li>• Po osiągnięciu limitu prób zadania drukowania dla tej nazwy użytkownika i numeru PIN są usuwane.</li> </ul>
<b>Wygaśnięcie ważności zadania poufnego</b> Wyłącz* 1 godzina 4 godziny 24 godziny 1 tydzień	Wyznacz czas wygaśnięcia ważności zadania drukowania poufnego. <b>Uwagi:</b> <ul style="list-style-type: none"> <li>• Jeśli ten element menu zostanie zmieniony, gdy zadania poufne będą znajdować się w pamięci drukarki lub na dysku twardym, wówczas czas wygaśnięcia tych zadań drukowania nie zostanie zaktualizowany do nowej wartości domyślnej.</li> <li>• Jeśli drukarka zostanie wyłączona, wówczas wszystkie zadania poufne przechowywane w pamięci drukarki zostaną usunięte.</li> </ul>
<b>Czas wygaśnięcia powtarzanych zadań</b> Wyłącz* 1 godzina 4 godziny 24 godziny 1 tydzień	Ustawia czas wygaśnięcia dla zadań drukowania, które chcesz powtarzać.
<b>Czas wygaśnięcia sprawdzania zadań</b> Wyłącz* 1 godzina 4 godziny 24 godziny 1 tydzień	Ustawia czas oczekiwania na sprawdzenie wydrukowanej kopii przez użytkownika przed wydrukowaniem kolejnych kopii.
<b>Czas wygaśnięcia rezerwacji zadań</b> Wyłącz* 1 godzina 4 godziny 24 godziny 1 tydzień	Ustawia czas, przez który drukarka przechowuje zadania drukowania do wydrukowania w późniejszym terminie.
<b>Uwaga:</b> Gwiazdka (*) umieszczona obok wartości oznacza ustawienie domyślne.	

Element menu	Opis
<b>Wymagaj wstrzymania wszystkich zadań</b> Wylącz* Włącz	Wstrzymuje wszystkie zadania drukowania.
<b>Zachowaj powielone dokumenty</b> Wylącz* Włącz	Ustaw drukarkę pod kątem drukowania różnych dokumentów o tej samej nazwie bez nadpisywania zadań drukowania.
<b>Uwaga:</b> Gwiazdka (*) umieszczona obok wartości oznacza ustawienie domyślne.	

## Szyfrowanie dysku

**Uwaga:** To menu pojawia się tylko wtedy, gdy zainstalowano dysk twardy skanera.

Element menu	Opis
<b>Stan</b> Włączone Wylączone	Włącz szyfrowanie dysku.
<b>Rozpocznij szyfrowanie</b>	

## Kasuj pliki tymczasowe

Element menu	Opis
<b>Przechowywane w pamięci wbudowanej</b> Wylącz* Włącz	Usuwa wszystkie pliki przechowywane w pamięci drukarki.
<b>Przechowywane na dysku twardym</b> Usuwanie w 1 przebiegu* Usuwanie w 3 przebiegach Usuwanie w 7 przebiegach	Usuwa wszystkie pliki przechowywane na dysku twardym drukarki. <b>Uwaga:</b> Ten element menu pojawia się tylko po zainstalowaniu opcjonalnego dysku twardego.
<b>Uwaga:</b> Gwiazdka (*) umieszczona obok wartości oznacza ustawienie domyślne.	

## Ustawienia LDAP rozwiązań

Element menu	Opis
<b>Śledź aliasy LDAP</b> Wylącz* Włącz	Przeszukaj różne serwery w domenie w poszukiwaniu konta zalogowanego użytkownika.
<b>Weryfikacja certyfikatu LDAP</b> Tak Nie*	Włącz weryfikację certyfikatów LDAP.



## Różne

Element menu	Opis
<b>Funkcje chronione</b> Wyśw.* Ukryj	Pokazuje wszystkie funkcje chronione przez funkcję kontroli dostępu (FAC), niezależnie od uprawnień bezpieczeństwa użytkownika. <b>Uwaga:</b> Funkcja FAC zarządza dostępem do pewnych elementów menu i funkcji, a także ma możliwość ich wyłączenia.
<b>Uprawnienia drukowania</b> Wyłącz* Włącz	Pozwala użytkownikowi zalogować się przed przystąpieniem do drukowania.
<b>Domyślny login uprawnień drukowania</b>	Ustawa domyślny login uprawnień drukowania.
<b>Zerowanie ustawień bezpieczeństwa</b> Zezwól na dostęp gościa* Brak efektu	Określa skutek użycia zworki resetowania zabezpieczeń. <b>Uwagi:</b> <ul style="list-style-type: none"> <li>• Zworka jest umieszczona obok ikony blokady na płycie sterownika.</li> <li>• Zezwolenie na dostęp gościa zapewnia niezalogowanym użytkownikom pełny dostęp.</li> <li>• „Brak efektu” oznacza, że resetowanie nie ma żadnego wpływu na konfigurację zabezpieczeń drukarki.</li> </ul>
<b>Minimalna długość hasła</b> 0-32 (0*)	Określa minimalną liczbę znaków hasła.
<b>Uwaga:</b> Gwiazdka (*) umieszczona obok wartości oznacza ustawienie domyślne.	

## Raporty

### Strona ustawień menu

Element menu	Opis
<b>Strona ustawień menu</b>	Drukuje raport zawierający wszystkie menu drukarki.

### Urządzenie

Element menu	Opis
<b>Informacje o urządzeniu</b>	Drukuje raport zawierający informacje o drukarce.
<b>Statystyki urządzenia</b>	Drukuje raport zawierający informacje o wykorzystaniu drukarki i status materiałów eksploatacyjnych.
<b>Lista profili</b>	Drukuje listę profili przechowywanych na drukarce.
<b>Raport inwentaryzacji</b>	Drukuje raport zawierający numer seryjny i nazwę modelu drukarki.

## Drukowanie

Element menu	Opis
<b>Drukuj czcionki</b> Czcionki PCL Czcionki PS	Wydrukuj przykłady oraz informacje o czcionkach dostępnych w każdym języku drukarki.
<b>Drukuj katalog</b>	Drukuj zasoby przechowywane w pamięci flash lub na dysku twardym. <b>Uwaga:</b> Ten element menu zostaje wyświetlony tylko po zainstalowaniu napędu flash lub dysku twardego.

## Skróty

Element menu	Opis
<b>Wszystkie skróty</b>	Drukuj raport zawierający wykaz wszystkich skrótów przechowywanych w drukarce.
<b>Skróty faksu</b>	
<b>Kopiuj skróty</b>	
<b>Skróty e-mail</b>	
<b>Skróty FTP</b>	
<b>Skrót do folderu sieciowego</b>	

## Faks

**Uwaga:** To menu pojawia się tylko wtedy, gdy faks został skonfigurowany, a opcja Włącz dziennik zadań jest Włączona.

Element menu	Opis
<b>Dziennik zadań faksowania</b>	Drukuj raport z ostatnich 200 zakończonych zadań faksowania.
<b>Dziennik wywołań faksu</b>	Drukuj raport z ostatnich 100 wybranych, odebranych i zablokowanych połączeń.

## Sieć

Element menu	Opis
<b>Strona konfiguracji sieci</b>	Drukuj stronę zawierającą informacje o skonfigurowanej sieci i ustawieniach łączności bezprzewodowej drukarki. <b>Uwaga:</b> Ten element menu jest wyświetlany tylko w przypadku drukarek sieciowych lub drukarek podłączonych do serwerów druku.
<b>Podłączone klienty Wi-Fi Direct</b>	Wydrukuj stronę z listą urządzeń, które są podłączone do drukarki przy użyciu opcji Wi-Fi Direct. <b>Uwaga:</b> Ten element menu jest wyświetlany tylko, gdy opcja Włącz Wi-Fi Direct jest ustawiona na Włącz.

## Pomoc

Element menu	Opis
Drukuj wszystkie podręczniki	Powoduje wydrukowanie wszystkich podręczników.
Podręcznik Jakość koloru	Zawiera informacje dotyczące rozwiązywania problemów związanych z jakością koloru
Połączenia	Zawiera informacje dotyczące podłączania drukarki lokalnie (USB) lub do sieci.
Podręcznik kopiowania	Dostarcza informacji o kopiowaniu i konfiguracji ustawień
Podręcznik poczty e-mail	Dostarcza informacji o wysyłaniu wiadomości e-mail i konfiguracji ustawień
Podręcznik faksowania	Dostarcza informacji o wysyłaniu faksów i konfiguracji ustawień
Informacje	Zapewnia informacje na temat drukarki
Nośniki	Zawiera informacje dotyczące ładowania papieru i innych nośników specjalnych
Przenoszenie	Zawiera informacje dotyczące przenoszenia, lokalizowania i transportu drukarki
Jakość wydruku	Zawiera informacje dotyczące rozwiązywania problemów z jakością wydruku.
Podręcznik skanowania	Dostarcza informacji o skanowaniu dokumentów i konfiguracji ustawień
Materiały eksploatacyjne	Zawiera informacje dotyczące zamawiania materiałów eksploatacyjnych.

## Rozwiązywanie problemów

Element menu	Opis
Drukowanie stron testu jakości	Wydrukuj przykładowe strony, aby zidentyfikować i poprawić wady jakości druku.
Czyszczenie skanera	Wydrukuj instrukcje dotyczące czyszczenia skanera.

## Drukowanie strony ustawień menu

Przy użyciu panelu sterowania drukarki przejdź do opcji:

**Ustawienia > Raporty > Strona ustawień menu**

W przypadku drukarek niewyposażonych w ekran dotykowy naciśnij przycisk , aby przechodzić między ustawieniami.

## Zabezpieczanie drukarki

**Uwaga:** Dysk twardy jest obsługiwany tylko w niektórych modelach drukarek.

### Lokalizowanie gniazda zabezpieczeń

Drukarka jest wyposażona w blokadę. Aby zabezpieczyć komputer, zamocuj blokadę zabezpieczającą zgodną z większością laptopów w miejscu pokazanym poniżej.



### Czyszczenie pamięci drukarki

Aby wymazać pamięć ulotną lub zbuforowane dane, wyłącz drukarkę.

Aby wymazać pamięć nieulotną lub ustawienia indywidualne, ustawienia urządzenia, sieci, zabezpieczeń oraz wbudowanych rozwiązań, wykonaj poniższe czynności:

**1** Przy użyciu panelu sterowania drukarki przejdź do opcji:

**Ustawienia > Urządzenia > Konserwacja > Usuwanie po awarii > Wyczyść wszystkie informacje w pamięci nieulotnej**

W przypadku drukarek niewyposażonych w ekran dotykowy naciśnij przycisk **OK**, aby przechodzić między ustawieniami.

**2** Wybierz opcję **Uruchom wstępną konfigurację** lub **Pozostaw drukarkę w trybie offline**.

## Wymazywanie dysku twardego drukarki

1 Przy użyciu panelu sterowania drukarki przejdź do opcji:

**Ustawienia > Urządzenia > Konserwacja > Usuwanie po awarii > Wyczyść wszystkie informacje na dysku twardym**

W przypadku drukarki niemającej ekranu dotykowego naciśnij przycisk , aby poruszać się między ustawieniami.

2 W zależności od posiadanego modelu drukarki, wybierz opcję **Usuń** lub **Kontynuuj**.

3 Postępuj według instrukcji widocznych na wyświetlaczu.

**Uwaga:** Proces ten może trwać od kilku minut do ponad godziny. W tym czasie drukarka nie będzie wykonywać innych zadań.

## Szyfrowanie dysku twardego drukarki

Przeprowadzenie tego procesu spowoduje wymazanie całej zawartości dysku twardego. Jeżeli to konieczne utwórz kopię zapasową danych z drukarki przed rozpoczęciem szyfrowania.

1 Na ekranie głównym dotknij kolejno **Ustawienia > Bezpieczeństwo > Szyfrowanie dysku > Uruchom szyfrowanie**.

2 Postępuj według instrukcji widocznych na wyświetlaczu.

### Uwagi:

- Aby uniknąć utraty danych, nie wyłączaj drukarki podczas procesu szyfrowania.
- Proces ten może trwać od kilku minut do ponad godziny. W tym czasie drukarka nie będzie wykonywać innych zadań.
- Po zakończeniu szyfrowania drukarka automatycznie uruchomi się ponownie.

## Przywracanie ustawień fabrycznych

1 Przy użyciu panelu sterowania drukarki przejdź do opcji:

**Ustawienia > Urządzenie > Przywróć ustawienia fabryczne**

W przypadku drukarki niemającej ekranu dotykowego naciśnij przycisk , aby poruszać się między ustawieniami.

2 Wybierz opcję **Przywróć wszystkie ustawienia**.

## Informacje o ulotności pamięci

Rodzaj pamięci	Opis
Pamięć ulotna	Drukarka wykorzystuje standardową pamięć Random Access Memory (RAM) do tymczasowego buforowania danych użytkowników podczas wykonywania prostych zadań drukowania i kopiowania.
Pamięć nieulotna	Drukarka może wykorzystywać dwa rodzaje pamięci nieulotnej: EEPROM i NAND (pamięć flash). Oba rodzaje są używane do przechowywania systemu operacyjnego, ustawień drukarki, danych sieci, ustawień skanera i zakładki oraz rozwiązań wbudowanych.
Zawartość dysku twardego	Niektóre drukarki mogą mieć zainstalowany dysk twardy. Dysk twardy drukarki został zaprojektowany dla określonych funkcji drukarki. Umożliwia drukarce zachowanie zbuforowanych danych użytkownika ze złożonych zadań drukowania, danych formularzy i czcionek.

Wymaż zawartość dowolnych zainstalowanych pamięci drukarki w następujących sytuacjach:

- Drukarka jest wycofywana z użycia.
- Wymieniany jest dysk twardy drukarki.
- Drukarka jest przenoszona do innego działu lub lokalizacji.
- Osoba spoza organizacji wykonuje serwis drukarki.
- Drukarka ma znaleźć się poza siedzibą organizacji w celach serwisowych.
- Drukarka jest sprzedawana innej organizacji.

### Pozbywanie się dysku twardego drukarki

- **Rozmagnesowanie** — poddanie dysku twardego działaniu pola magnetycznego, które wymaże zapisane dane.
- **Zmiażdżenie** — zgniecenie dysku twardego w celu połamania jego podzespołów i uczynienia niemożliwym do odczytania.
- **Zmielenie** — rozdrobnienie dysku twardego na bardzo małe metalowe fragmenty.

**Uwaga:** Aby mieć pewność, że wszystkie dane zostały całkowicie usunięte, zniszcz każdy dysk twardy, na którym są przechowywane.

## Przegląd drukarki

**Ostrzeżenie — możliwość uszkodzenia:** Zaniedbanie działań mających na celu zachowanie optymalnej jakości wydruków bądź wymiany części lub materiałów eksploatacyjnych może spowodować uszkodzenie drukarki.

## Konfigurowanie powiadomień dotyczących materiałów eksploatacyjnych

1 Uruchom przeglądarkę, a następnie w polu adresu wpisz adres IP drukarki.

**Uwagi:**

- Wyświetl adres IP drukarki na ekranie głównym drukarki. Adres IP ma postać czterech liczb oddzielonych kropkami. Na przykład 123.123.123.123.
- W przypadku używania serwera proxy wyłącz go tymczasowo, aby prawidłowo załadować stronę.

2 Kliknij opcję **Ustawienia > Urządzenie > Powiadomienia**.

3 W menu Materiały eksploatacyjne kliknij opcję **Niestandardowe powiadomienia o materiałach eksploatacyjnych**.

4 Wybierz powiadomienie dla każdego materiału eksploatacyjnego.

5 Zastosuj zmiany.

## Konfigurowanie alarmów e-mail

Skonfiguruj drukarkę do wysyłania alarmów e-mail w sytuacji, gdy kończą się materiały eksploatacyjne, gdy należy zmienić lub dodać papier lub gdy dojdzie do zacięcia papieru.

1 Uruchom przeglądarkę, a następnie w polu adresu wpisz adres IP drukarki.

**Uwagi:**

- Wyświetl adres IP drukarki na ekranie głównym drukarki. Adres IP ma postać czterech liczb oddzielonych kropkami. Na przykład 123.123.123.123.
- W przypadku używania serwera proxy wyłącz go tymczasowo, aby prawidłowo załadować stronę.

2 Kliknij kolejno opcje **Ustawienia > Urządzenie > Powiadomienia > Konfiguracja alarmów e-mail**, a następnie skonfiguruj ustawienia.

**Uwaga:** Aby uzyskać więcej informacji na temat ustawień SMTP, skontaktuj się z dostawcą usług poczty e-mail.

3 Kliknij opcję **Ustaw listy i alarmy e-mail**, a następnie skonfiguruj ustawienia.

4 Zastosuj zmiany.

## Oglądanie raportów

- 1 Przy użyciu panelu sterowania drukarki przejdź do opcji:

**Ustawienia > Raporty**

W przypadku drukarki niemającej ekranu dotykowego naciśnij przycisk , aby poruszać się między ustawieniami.

- 2 Wybierz raport do wyświetlenia.

## Regulowanie głośności głośnika

### Dostosowywanie domyślnej głośności wewnętrznego głośnika

**Uwaga:** Głośnik jest dostępny tylko w niektórych modelach drukarek.

- 1 W panelu sterowania wybierz kolejno opcje **Ustawienia > Urządzenie > Preferencje > Odpowiedź dźwięku**.
- 2 Zmiana ustawień głośności.

#### Uwagi:

- Włączenie trybu cichego powoduje wyciszenie alarmów dźwiękowych. To ustawienie powoduje także spowolnienie działania drukarki.
- Domyślna głośność zostanie przywrócona po wylogowaniu z sesji lub wznowieniu pracy drukarki z trybu uśpienia lub hibernacji.

### Dostosowywanie domyślnej głośności słuchawek

**Uwaga:** Wejście słuchawkowe jest dostępne tylko w niektórych modelach drukarek.

- 1 Przy użyciu panelu sterowania drukarki przejdź do opcji:  
**Ustawienia > Urządzenie > Dostępność**

- 2 Regulowanie głośności słuchawek.

**Uwaga:** Domyślna głośność zostanie przywrócona po wylogowaniu z sesji lub wznowieniu pracy drukarki z trybu uśpienia lub hibernacji.



## Konfiguracja ustawień głośnika faksu

**Uwaga:** Ta funkcja dostępna jest wyłącznie w wybranych modelach drukarek.

1 Przy użyciu panelu sterowania drukarki przejdź do opcji:

**Ustawienia > Faks > Ustawienia faksu > Ustawienia głośnika**

W przypadku drukarki niemającej ekranu dotykowego naciśnij przycisk , aby poruszać się między ustawieniami.

2 Wykonaj następujące czynności:

- Ustaw tryb pracy głośnika na **Zawsze włączony**.
- Ustaw głośność na **Wysoką**.
- Aktywuj Głośność sygnału dzwonka.

## Sieć

### Podłączanie drukarki do sieci Wi-Fi

Zanim rozpoczniesz, upewnij się że:

- Opcja Aktywny adapter ma ustawioną wartość Automatyczne. Przy użyciu panelu sterowania przejdź do opcji **Ustawienia > Sieć/Porty > Przegląd sieci > Aktywny adapter**.

W przypadku drukarki niemającej ekranu dotykowego naciśnij przycisk , aby poruszać się między ustawieniami.

- Kabel sieci Ethernet nie jest podłączony do drukarki.

### Korzystanie z kreatora konfiguracji sieci bezprzewodowej w drukarce

**Uwagi:**

- Te instrukcje dotyczą tylko niektórych modeli drukarek.
- Przed użyciem kreatora upewnij się, że oprogramowanie sprzętowe drukarki zostało zaktualizowane. Więcej informacji można znaleźć w sekcji [„Aktualizacja oprogramowania sprzętowego” na str. 236](#).

1 Na ekranie głównym dotknij opcji  > **Skonfiguruj teraz**.

2 Wybierz sieć Wi-Fi i wpisz hasło sieci.

3 Dotknij opcji **Gotowe**.

## Korzystanie z menu Ustawienia w drukarce

1 Przy użyciu panelu sterowania drukarki przejdź do opcji:

**Ustawienia > Sieć/porty > Sieć bezprzewodowa > Konfiguracja na panelu drukarki**

W przypadku drukarki niemającej ekranu dotykowego naciśnij przycisk , aby poruszać się między ustawieniami.

2 Wybierz sieć Wi-Fi i wpisz hasło sieci.

**Uwaga:** Podczas wstępnej konfiguracji modeli drukarek z obsługą sieci Wi-Fi pojawia się monit o skonfigurowanie sieci Wi-Fi.

## Podłączanie drukarki do sieci bezprzewodowej za pomocą funkcji Wi-Fi Protected Setup (WPS)

Zanim rozpoczniesz, upewnij się że:

- Punkt dostępu (router bezprzewodowy) ma certyfikat WPS lub jest zgodny z WPS. Więcej informacji na ten temat można znaleźć w dokumentacji punktu dostępu.
- W drukarce jest zainstalowana karta sieci bezprzewodowej. Więcej informacji na ten temat można znaleźć w instrukcji dostarczonej wraz z kartą.
- Opcja Aktywny adapter ma ustawioną wartość Automatyczne. Przy użyciu panelu sterowania drukarki przejdź do opcji:

**Ustawienia > Sieć/porty > Przegląd sieci > Aktywny adapter**

W przypadku drukarki niemającej ekranu dotykowego naciśnij przycisk , aby poruszać się między ustawieniami.

## Korzystanie z przycisku

1 Przy użyciu panelu sterowania drukarki przejdź do opcji:

**Ustawienia > Sieć/porty > Sieć > Wi-Fi Protected Setup > Metoda z przyciskiem**

W przypadku drukarki niemającej ekranu dotykowego naciśnij przycisk , aby poruszać się między ustawieniami.

2 Postępuj według instrukcji widocznych na wyświetlaczu.

## Użycie metody osobistego numeru identyfikacyjnego (kodu PIN)

1 Przy użyciu panelu sterowania drukarki przejdź do opcji:

**Ustawienia > Sieć/porty > Sieć > Wi-Fi Protected Setup > Metoda kodu PIN**

W przypadku drukarki niemającej ekranu dotykowego naciśnij przycisk , aby poruszać się między ustawieniami.

2 Skopiuj ośmiocyfrowy kod PIN WPS.

3 Uruchom przeglądarkę internetową, a następnie wprowadź adres IP punktu dostępu w polu adresu.

### Uwagi:

- Aby uzyskać adres IP, zapoznaj się z dokumentacją punktu dostępu.

- W przypadku używania serwera proxy wyłącz go tymczasowo, aby prawidłowo załadować stronę.
- 4 Przejdź do ustawień WPS. Więcej informacji na ten temat można znaleźć w dokumentacji punktu dostępu.
  - 5 Wprowadź ośmiocyfrowy kod PIN i zapisz zmiany.

## Konfigurowanie opcji Wi-Fi Direct

Wi-Fi Direct® to technologia sieci Wi-Fi typu „każdy z każdym”, która umożliwia urządzeniom bezprzewodowym bezpośrednie połączenie z drukarką z funkcją Wi-Fi Direct bez użycia punktu dostępu (routera bezprzewodowego).

- 1 Przy użyciu panelu sterowania drukarki przejdź do opcji:

**Ustawienia > Sieci/porty > Wi-Fi Direct**

W przypadku drukarek niewyposażonych w ekran dotykowy naciśnij przycisk , aby przechodzić między ustawieniami.

- 2 Skonfiguruj ustawienia.

- **Włącz Wi-Fi Direct** — umożliwia drukarce rozgłaszanie własnej sieci Wi-Fi Direct.
- **Nazwa Wi-Fi Direct** — przypisuje nazwę sieci Wi-Fi Direct.
- **Hasło Wi-Fi Direct** — przypisuje hasło w celu negocjowania zabezpieczeń sieci bezprzewodowej podczas korzystania z połączenia „każdy z każdym”.
- **Pokaż hasło na stronie konfiguracji** — wyświetla hasło na stronie konfiguracji sieci.
- **Automatycznie akceptuj żądania przycisków** — umożliwia drukarce automatyczne akceptowanie żądań połączenia.

**Uwaga:** automatyczne akceptowanie żądań przycisku nie jest zabezpieczone.

### Uwagi:

- Domyślnie hasło sieci Wi-Fi Direct nie jest widoczne na wyświetlaczu drukarki. Aby wyświetlić hasło, włącz ikonę podglądu hasła. Na panelu sterowania przejdź do **Ustawienia > Zabezpieczenia > Różne > Włącz ujawnienie hasła / kodu PIN**.
- Aby poznać hasło sieci Wi-Fi Direct bez wyświetlania go na wyświetlaczu drukarki, na panelu sterowania przejdź do **Ustawienia > Raporty > Sieć > Strona konfiguracji sieci**.

## Podłączanie urządzenia przenośnego do drukarki

Przed podłączeniem urządzenia przenośnego upewnij się, że funkcja Wi-Fi Direct została skonfigurowana. Więcej informacji można znaleźć w sekcji „[Konfigurowanie opcji Wi-Fi Direct](#)” na str. 147.

### Łączenie za pomocą funkcji Wi-Fi Direct

- 1 W urządzeniu przenośnym przejdź do menu ustawień.
- 2 Włącz sieć **Wi-Fi**, a następnie dotknij opcji **Wi-Fi Direct**.
- 3 Wybierz nazwę drukarki Wi-Fi Direct.
- 4 Potwierdź połączenie na panelu sterowania drukarki.

## Łączenie za pomocą sieci Wi-Fi

1 W urządzeniu przenośnym przejdź do menu ustawień.

2 Dotknij opcji **Wi-Fi**, a następnie wybierz nazwę drukarki Wi-Fi Direct.

**Uwaga:** przed identyfikatorem nazwy sieci Wi-Fi Direct dodawano ciąg DIRECT-xy (gdzie x i y to dwa przypadkowe znaki).

3 Wpisz hasło sieci Wi-Fi Direct.

## Podłączanie komputera do drukarki

Przed podłączeniem komputera, wykonaj następujące czynności:

- Włącz opcję Wi-Fi Direct w drukarce. Przy użyciu panelu sterowania drukarki przejdź do opcji:

**Ustawienia > Sieć/porty > Wi-Fi Direct > Włącz Wi-Fi Direct > Włącz**

- Zanotuj nazwę sieci Wi-Fi Direct. Przy użyciu panelu sterowania drukarki przejdź do opcji:

**Ustawienia > Sieć/porty > Wi-Fi Direct > Nazwa sieci Wi-Fi Direct**

- Zanotuj hasło sieci Wi-Fi Direct. Przy użyciu panelu sterowania drukarki przejdź do opcji:

**Ustawienia > Sieć/porty > Wi-Fi Direct > Hasło sieci Wi-Fi Direct**

**Uwaga:** można także skonfigurować nazwę i hasło sieci Wi-Fi Direct.

W przypadku drukarki niemającej ekranu dotykowego naciśnij przycisk , aby poruszać się między ustawieniami.

## Użytkownicy systemu Windows

1 Otwórz menu **Drukarki i skanery**, a następnie kliknij przycisk **Dodaj drukarkę lub skaner**.

2 Kliknij opcję **Pokaż drukarki Wi-Fi Direct**, a następnie wybierz nazwę drukarki Wi-Fi Direct.

3 Na wyświetlaczu drukarki zostanie wyświetlony ośmiocyfrowy numer PIN. Zanotuj go.

4 Wprowadź kod PIN do komputera.

**Uwaga:** jeśli sterownik drukarki nie został jeszcze zainstalowany, system Windows pobierze odpowiedni sterownik.

## Użytkownicy komputerów Macintosh

1 Kliknij ikonę sieci bezprzewodowej, a następnie wybierz nazwę sieci Wi-Fi Direct drukarki.

**Uwaga:** przed identyfikatorem nazwy sieci Wi-Fi Direct dodawano ciąg DIRECT-xy (gdzie x i y to dwa przypadkowe znaki).

2 Wpisz hasło sieci Wi-Fi Direct.

**Uwaga:** Po rozłączeniu z siecią Wi-Fi Direct połącz komputer z powrotem do poprzedniej sieci.

## Wyłączanie sieci Wi-Fi

1 Przy użyciu panelu sterowania drukarki przejdź do opcji:

**Ustawienia > Sieć/porty > Przegląd sieci > Aktywny adapter > Sieć standardowa**

W przypadku drukarki niemającej ekranu dotykowego naciśnij przycisk , aby poruszać się między ustawieniami.

2 Postępuj według instrukcji widocznych na wyświetlaczu.

## Zmiana ustawień portu drukarki po zainstalowaniu portu ISP

### Uwagi:

- Nie zmieniać konfiguracji jeśli drukarka ma statyczny adres IP.
- Nie zmieniać konfiguracji jeśli komputery są skonfigurowane do używania nazwy sieci zamiast adresu IP.
- Jeśli do drukarki skonfigurowanej uprzednio pod kątem połączenia Ethernet dodawany jest bezprzewodowy port ISP (Internal Solutions Port), należy odłączyć ją od sieci Ethernet.

### Użytkownicy systemu Windows

- 1 Otwórz folder drukarek.
- 2 W menu skrótów drukarki otwórz właściwości drukarki.
- 3 Skonfiguruj port z listy.
- 4 Zaktualizuj adres IP.
- 5 Zastosuj zmiany.

### Użytkownicy komputerów Macintosh

- 1 W menu Apple wybierz polecenie System Preferences (Preferencje systemu), a następnie przejdź do listy drukarek i wybierz **+ > IP**.
- 2 W pasku adresu należy wpisać adres IP
- 3 Zastosuj zmiany.

## Czyszczenie części drukarki

### Czyszczenie drukarki

**⚠ UWAGA — NIEBEZPIECZEŃSTWO PORAŻENIA PRĄDEM:** Aby uniknąć porażenia prądem elektrycznym podczas czyszczenia zewnętrznej powierzchni drukarki, należy najpierw wyjąć przewód zasilający z gniazdka elektrycznego, a następnie odłączyć wszystkie kable prowadzące do urządzenia.

#### Uwagi:

- Czynność tę należy wykonywać raz na kilka miesięcy.
- Uszkodzenia drukarki spowodowane niewłaściwą obsługą nie podlegają gwarancji.

- 1 Wyłącz drukarkę, a następnie wyjmij przewód zasilający z gniazdka elektrycznego.
- 2 Wyjmij papier z odbiornika standardowego i podajnika uniwersalnego.
- 3 Przy pomocy miękkiej szczoteczki lub odkurzacza usuń kurz i kawałki papieru znajdujące się dookoła drukarki.
- 4 Przetrzyj zewnętrzne powierzchnie drukarki za pomocą wilgotnej, miękkiej, niestrzępiącej się szmatki.

#### Uwagi:

- Nie należy używać środków czyszczących ani detergentów stosowanych w gospodarstwie domowym, gdyż mogą one uszkodzić wykończenie drukarki.
  - Upewnij się, że po czyszczeniu wszystkie powierzchnie drukarki są suche.
- 5 Podłącz przewód zasilający do gniazdka elektrycznego, a następnie włącz drukarkę.

**⚠ UWAGA — NIEBEZPIECZEŃSTWO USZKODZENIA CIAŁA:** Aby uniknąć ryzyka pożaru lub porażenia prądem elektrycznym, podłącz przewód zasilający do prawidłowo uziemionego, łatwo dostępnego gniazdka elektrycznego o odpowiednich parametrach, znajdującego się w pobliżu urządzenia.

### Czyszczenie skanera

- 1 Otwórz pokrywę skanera.

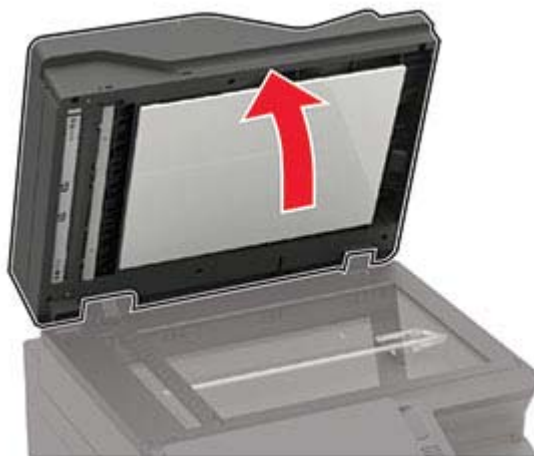

**2** Za pomocą miękkiej, wilgotnej, niestrzępiącej się szmatki przetrzyj następujące miejsca:

- Szyba automatycznego podajnika dokumentów



- Podkładka szyby automatycznego podajnika dokumentów



- Szyba skanera



- Podkładka szyby skanera

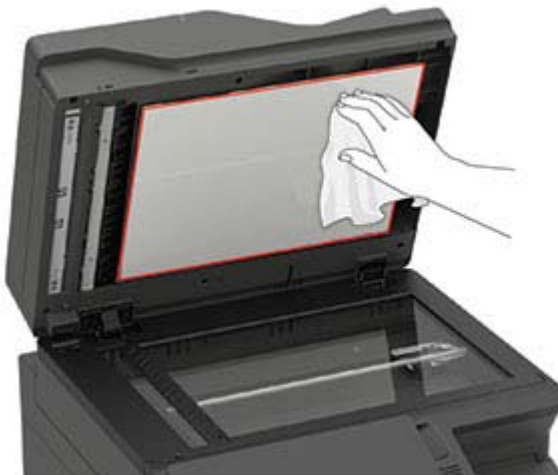

**3** Zamknij pokrywę skanera.

Jeśli drukarka ma wewnątrz drzwiczek C inną szybę automatycznego podajnika dokumentów, kontynuuj, wykonując poniższe kroki.

**4** Otwórz drzwiczki C.

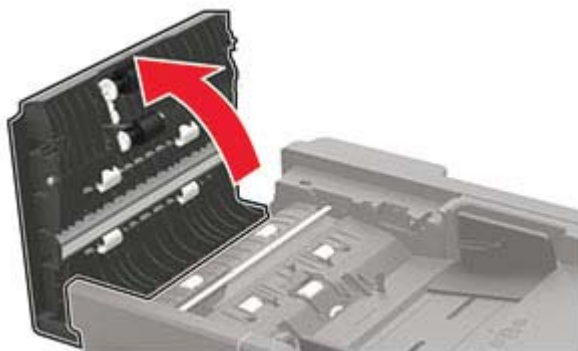

**5** Za pomocą miękkiej, wilgotnej, niestrzępiącej się szmatki przetrzyj następujące miejsca:

- Podkładka szyby automatycznego podajnika dokumentów w drzwiczkach C

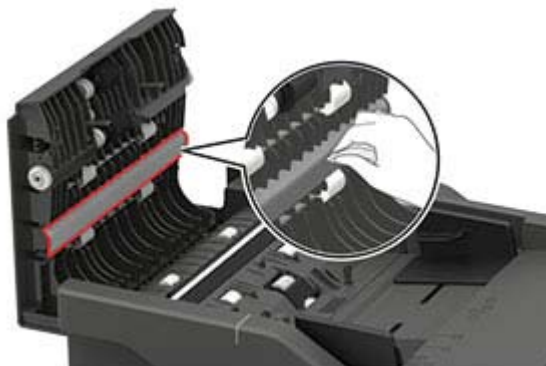



- Automatyczny podajnik dokumentów w drzwiczkach C

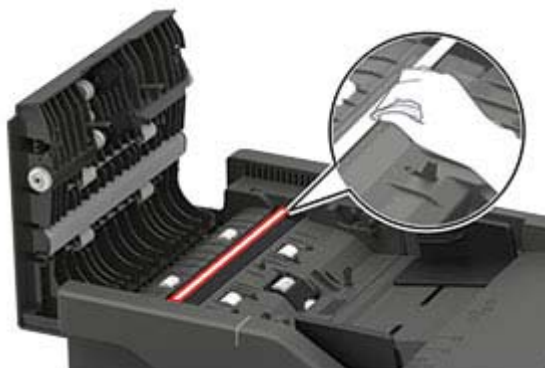

6 Zamknij drzwiczki.

## Czyszczenie ekranu dotykowego

**⚠ UWAGA — NIEBEZPIECZEŃSTWO PORAŻENIA PRĄDEM:** Aby uniknąć porażenia prądem elektrycznym podczas czyszczenia zewnętrznej powierzchni drukarki, należy najpierw wyjąć przewód zasilający z gniazdka elektrycznego, a następnie odłączyć wszystkie kable prowadzące do urządzenia.

1 Wyłącz drukarkę, a następnie wyjmij przewód zasilający z gniazdka elektrycznego.

2 Zwilż miękką, niestrzępiącą się szmatkę i przetrzyj nią ekran dotykowy.

### Uwagi:

- Nie należy używać środków czyszczących ani detergentów stosowanych w gospodarstwie domowym, gdyż mogą one uszkodzić ekran dotykowy.
- Po wyczyszczeniu ekranu dotykowego upewnij się, że jest on suchy.

3 Podłącz przewód zasilający do gniazdka elektrycznego, a następnie włącz drukarkę.

**⚠ UWAGA — NIEBEZPIECZEŃSTWO USZKODZENIA CIAŁA:** aby uniknąć ryzyka pożaru lub porażenia prądem elektrycznym, podłącz przewód zasilający do prawidłowo uziemionego, łatwo dostępnego gniazdka elektrycznego o odpowiednich parametrach, znajdującego się w pobliżu urządzenia.

## Zamawianie części i materiałów eksploatacyjnych

W celu zamówienia części i materiałów eksploatacyjnych należy skontaktować się z punktem sprzedaży, w którym nabyto drukarkę.

**Uwaga:** Wszystkie oszacowane czasy eksploatacji materiałów odnoszą się do drukowania na papierze zwykłym w rozmiarze Letter lub A4.

## Sprawdzanie stanu części i materiałów eksploatacyjnych

1 Przy użyciu panelu sterowania drukarki przejdź do opcji:

**Ustawienia > Raporty > Urządzenie > Statystyki urządzenia**

W przypadku drukarek niewyposażonych w ekran dotykowy naciśnij przycisk , aby przechodzić między ustawieniami.

2 Sprawdź stan części i materiałów eksploatacyjnych w sekcji Informacje o materiałach eksploatacyjnych na wydrukowanych stronach.

## Zamawianie kasety z tonerem

**Uwagi:**

- Szacunkowa wydajność naboju jest zgodna z normą ISO/IEC 19798.
- Stosowanie bardzo niskiego pokrycia wydruku przez dłuższy czas może pogorszyć rzeczywistą wydajność.

W celu zamówienia kasety z tonerem należy skontaktować się z punktem zakupu drukarki.

## Zamawianie zestawu obrazującego

W celu zamówienia zestawu obrazującego należy skontaktować się z punktem sprzedaży, w którym nabyto drukarkę.

## Zamawianie pojemnika na zużyty toner

W celu zamówienia pojemnika na zużyty toner należy skontaktować się z punktem sprzedaży, w którym nabyto drukarkę.

## Zamawianie zestawu konserwacyjnego

Informacje na temat zamawiania zestawu konserwacyjnego można uzyskać w miejscu zakupu drukarki.

## Wymiana części i materiałów eksploatacyjnych

### Wymiana kasety z tonerem

- 1 Otwórz drzwiczki B, aby *zatrzęsnęły się* na swoim miejscu.

**Ostrzeżenie — możliwość uszkodzenia:** Aby zapobiec uszkodzeniu na skutek wyładowania elektrostatycznego, dotknij dowolnego, odsłoniętego metalowego elementu korpusu drukarki zanim dotkniesz wewnętrznych elementów drukarki lub będziesz mieć kontakt z nimi.



2 Wyjmij zużyłą kasetę z tonerem.

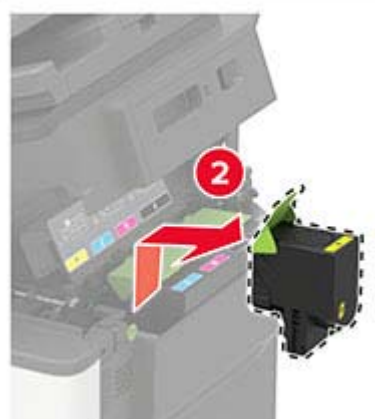

3 Rozpakuj nową kasetę z tonerem.

4 Włóż nową kasetę z tonerem.



## 5 Zamknij drzwiczki B.



## Wymiana pojemnika na zużyty toner

1 Otwórz drzwiczki B, aby *zatrzęsęły się* na swoim miejscu.

**Ostrzeżenie — możliwość uszkodzenia:** Aby zapobiec uszkodzeniu na skutek wyładowania elektrostatycznego, dotknij dowolnego, odsłoniętego metalowego elementu korpusu drukarki zanim dotkniesz wewnętrznych elementów drukarki lub będziesz mieć kontakt z nimi.



2 Otwórz drzwiczki A.

 **UWAGA — GORĄCA POWIERZCHNIA:** Wewnętrzne elementy drukarki mogą być gorące. W celu zmniejszenia ryzyka oparzenia, przed dotknięciem danej części należy odczekać, aż ostygnie.



**3** Zdejmij prawą pokrywę boczną.

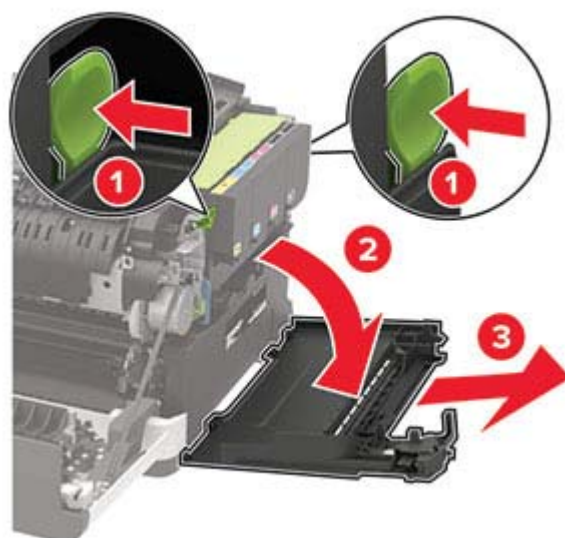

4 Wyjmij zużyty pojemnik na zużyty toner.

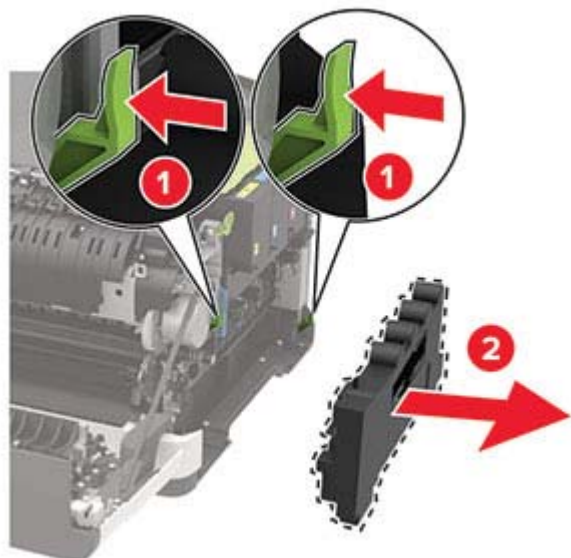

**Uwaga:** Aby uniknąć rozlania tonera, umieść butelkę w pozycji pionowej.

5 Rozpakuj nowy pojemnik na zużyty toner.

6 Włóż nowy pojemnik na zużyty toner.

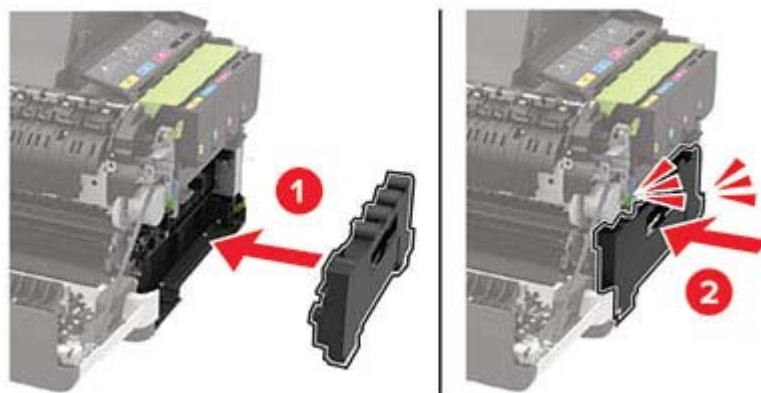

7 Włóż prawą pokrywę boczną.

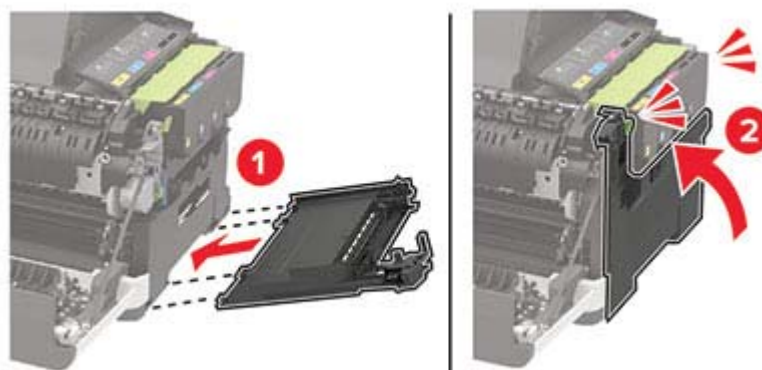

## 8 Zamknij drzwiczki B.

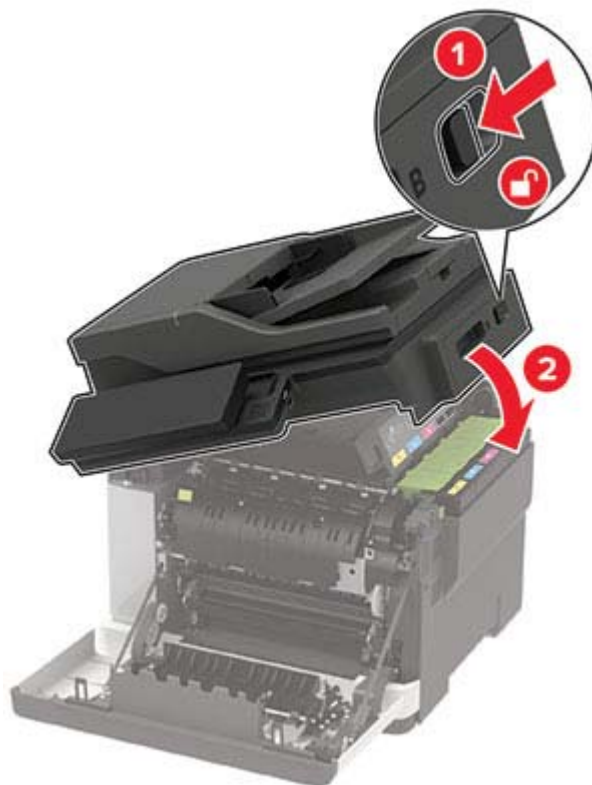

## 9 Zamknij drzwiczki A.

### Wymiana zestawu obrazującego

- 1 Otwórz drzwiczki B, aby *zatrzęsęły się* na swoim miejscu.

**Ostrzeżenie — możliwość uszkodzenia:** Aby zapobiec uszkodzeniu na skutek wyładowania elektrostatycznego, dotknij dowolnego, odsłoniętego metalowego elementu korpusu drukarki zanim dotkniesz wewnętrznych elementów drukarki lub będziesz mieć kontakt z nimi.





2 Otwórz drzwiczki A.

 **UWAGA — GORĄCA POWIERZCHNIA:** Wewnętrzne elementy drukarki mogą być gorące. W celu zmniejszenia ryzyka oparzenia, przed dotknięciem danej części należy odczekać, aż ostygnie.



3 Zdejmij prawą pokrywę boczną.

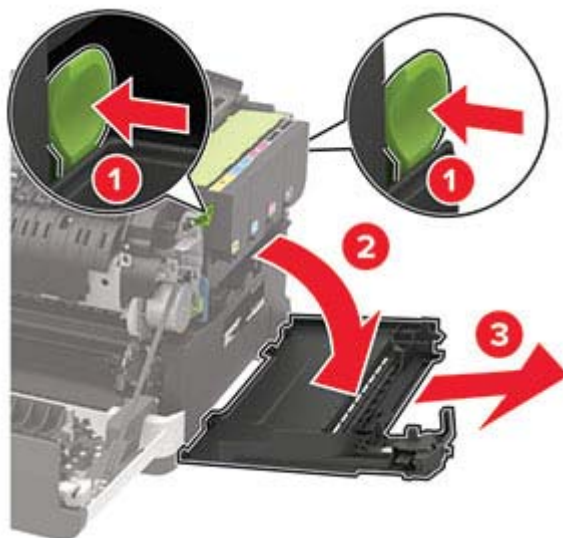

4 Wyjmij pojemnik na zużyty toner.

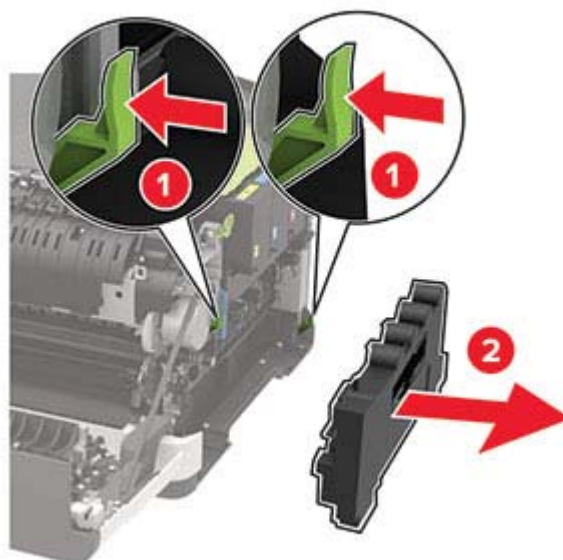

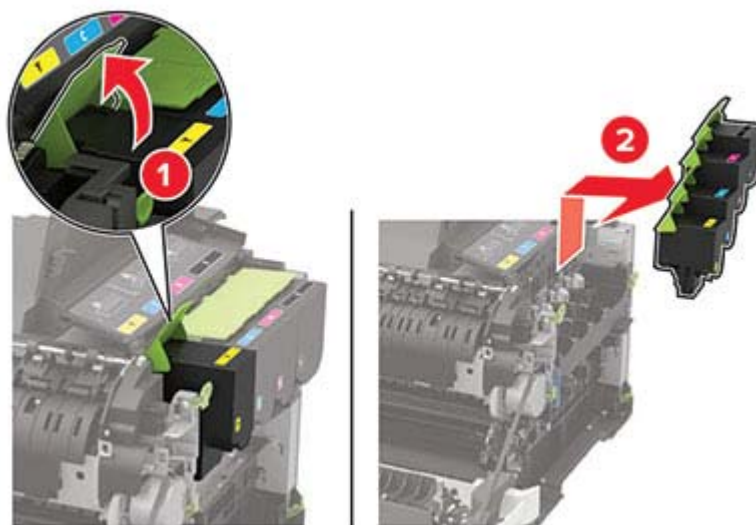
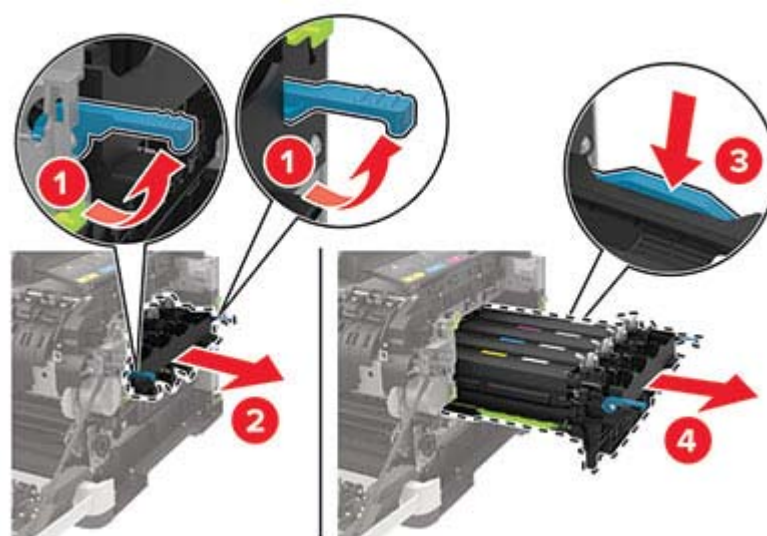
**5** Wyjmij kasety z tonerem.**6** Wyjmij zużyty zestaw obrazujący.**7** Rozpakuj nowy zestaw obrazujący.

**Uwagi:**

- Czarny zestaw bębnowy zawiera zestaw bębnowy oraz moduł wywoływacza dla koloru czarnego.
- Zestaw obrazujący czarny i kolorowy zawiera zestaw obrazujący oraz zespoły wywoływacza w kolorach: czarny, cyjan, magenta i żółty.
- Podczas wymiany czarnego zestawu obrazującego zachowaj moduły wywoływacza w kolorach: cyjan, magenta i żółty ze zużytego zestawu obrazującego.

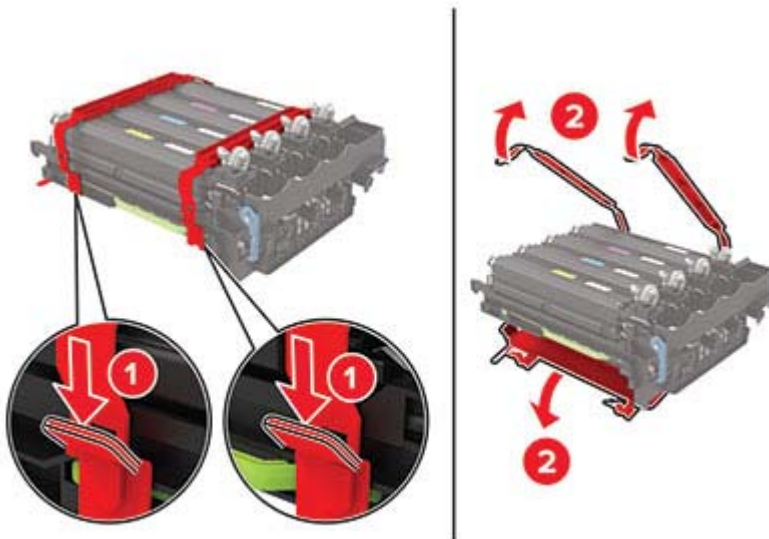
**8** Usuń wszystkie elementy opakowania.

**Uwaga:** Podczas wymiany czarnego zestawu obrazującego umieść moduły wywoływacza w kolorach magenta, cyjan i żółty w nowym zestawie obrazującym.

**Ostrzeżenie — możliwość uszkodzenia:** Nie wystawiaj zestawu obrazującego na bezpośrednie działanie światła. Długotrwałe działanie światła może negatywnie wpłynąć na jakość wydruku.

**Ostrzeżenie — możliwość uszkodzenia:** Nie wolno dotykać bębna światłoczułego. Może to wpłynąć na jakość kolejnych zadań drukowania.



**9** Włóż zestaw obrazujący aż do pełnego osadzenia.

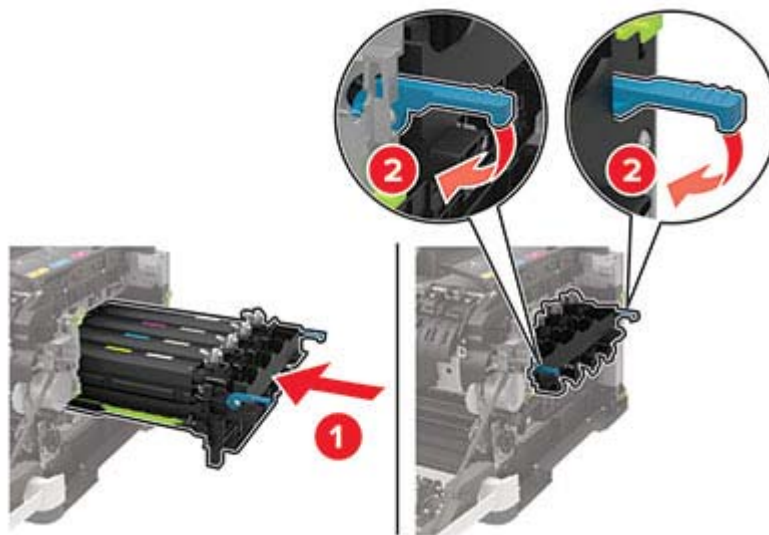

**10** Włóż kasety z tonerem.

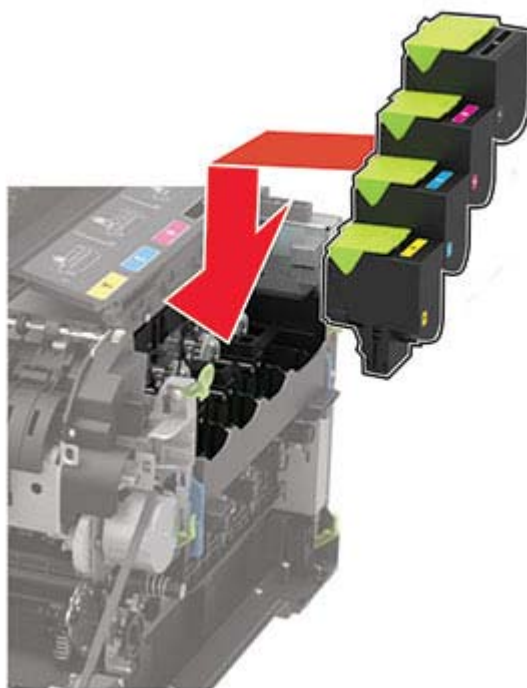

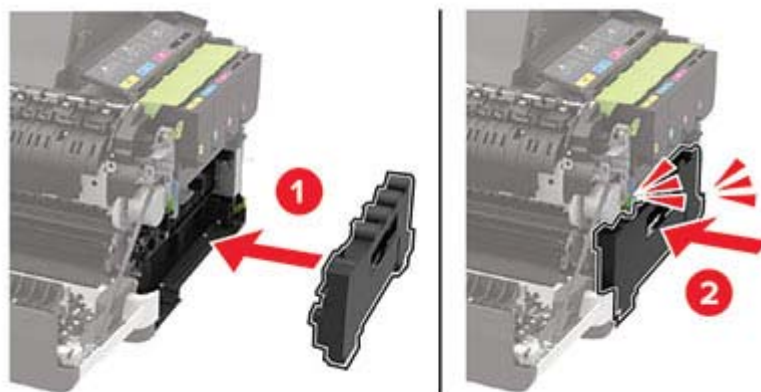
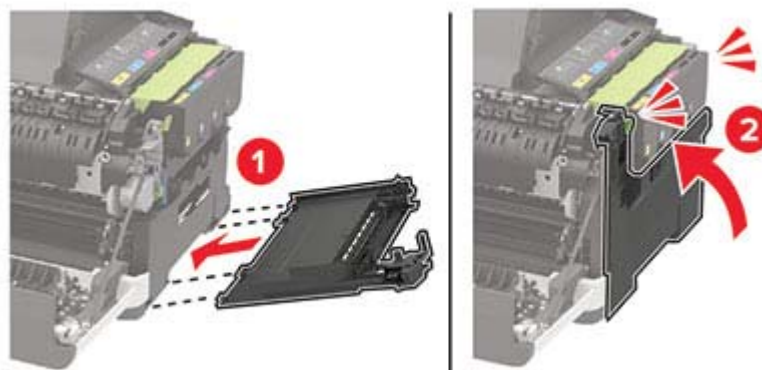
**11** Włóż pojemnik na zużyty toner.**12** Włóż prawą pokrywę boczną.



### 13 Zamknij drzwiczki B.

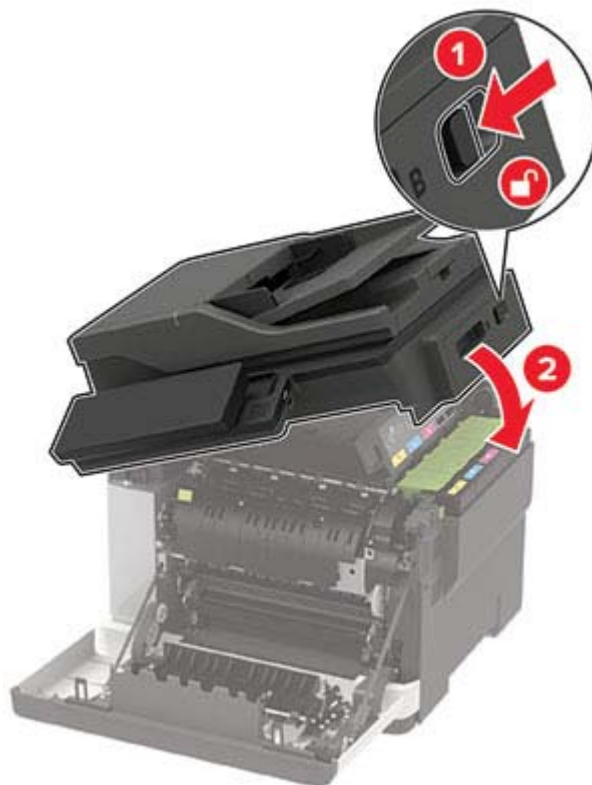

### 14 Zamknij drzwiczki A.

## Zerowanie liczników zużycia materiałów eksploatacyjnych

- 1 Na ekranie głównym dotknij kolejno **Ustawienia > Urządzenie > Konserwacja > Menu konfiguracji > Zużycie materiałów i liczniki**.
- 2 Wybierz licznik, który ma zostać wyzerowany.

**Ostrzeżenie — możliwość uszkodzenia:** Materiały eksploatacyjne i części nieobjęte umową programu zwrotów mogą zostać wyzerowane i poddane regeneracji. Należy jednak pamiętać, że gwarancja producenta nie obejmuje uszkodzeń spowodowanych wykorzystaniem nieoryginalnych materiałów eksploatacyjnych lub części. Zerowanie liczników materiałów eksploatacyjnych lub części bez przeprowadzenia odpowiedniej regeneracji może spowodować uszkodzenie drukarki. Po wyzerowaniu licznika materiałów eksploatacyjnych lub części drukarka może wyświetlić komunikat o błędzie, wskazując obecność wyzerowanego elementu.

## Przenoszenie drukarki

### Przenoszenie drukarki w inne miejsce

**⚠ UWAGA — NIEBEZPIECZEŃSTWO USZKODZENIA CIAŁA:** jeśli waga drukarki jest większa niż 20 kg (44 funty), do bezpiecznego przeniesienia potrzeba co najmniej dwóch osób.

 **UWAGA — NIEBEZPIECZEŃSTWO USZKODZENIA CIAŁA:** w celu uniknięcia ryzyka pożaru lub porażenia prądem należy korzystać wyłącznie z przewodu zasilającego dołączonego do tego produktu lub z części zamiennych autoryzowanych przez producenta.

 **UWAGA — NIEBEZPIECZEŃSTWO USZKODZENIA CIAŁA:** zastosowanie się do poniższych wskazówek pozwoli uniknąć obrażeń ciała oraz uszkodzenia drukarki podczas jej przenoszenia:

- Upewnij się, że wszystkie drzwiczki i tace są zamknięte.
- Wyłącz drukarkę, a następnie wyjmij przewód zasilający z gniazdka elektrycznego.
- Odłącz wszystkie przewody i kable.
- Jeżeli do drukarki są podłączone oddzielne, opcjonalne tace podłogowe lub opcje wyjściowe, odłącz je przed przeniesieniem drukarki.
- Jeśli drukarka jest wyposażona w podstawę na kółkach, przesuń drukarkę ostrożnie na nowe miejsce. Zachowaj ostrożność przy przechodzeniu przez progi i uważaj na przerwy w podłodze.
- Jeżeli drukarka nie jest wyposażona w podstawę na kółkach, ale jest skonfigurowana do obsługi opcjonalnych tac lub opcji wyjściowych, odłącz opcje wyjściowe i podnieś drukarkę z tac. Drukarki ani wyposażenia opcjonalnego nie wolno podnosić jednocześnie.
- Przy podnoszeniu drukarki zawsze używaj uchwytów.
- Jeśli drukarka jest przewożona na wózku, musi on mieć na tyle dużą powierzchnię, aby mieściła się na nim cała podstawa drukarki.
- Jeśli wyposażenie opcjonalne jest przewożone na wózku, musi on mieć na tyle dużą powierzchnię, aby w pełni mieściły się na nim opcjonalne elementy wyposażenia.
- Drukarka musi pozostawać w pozycji pionowej.
- Unikaj gwałtownych wstrząsów.
- Podczas ustawiania drukarki zachowaj ostrożność, aby nie przycisnąć sobie palców.
- Upewnij się, że wokół drukarki jest wystarczająco dużo wolnego miejsca.

**Uwaga:** uszkodzenie drukarki spowodowane jej nieprawidłowym przenoszeniem nie jest objęte gwarancją.

## Transport drukarki

Na czas transportu należy umieścić drukarkę w oryginalnym opakowaniu lub skontaktować się z punktem zakupu drukarki.

## Oszczędzanie energii i papieru

### Konfigurowanie ustawień trybu oszczędzania energii

#### tryb czuwania

1 Przy użyciu panelu sterowania drukarki przejdź do opcji:

**Ustawienia > Urządzenie > Zarządzanie energią > Limity czasu oczekiwania > Tryb czuwania**

W przypadku drukarek niewyposażonych w ekran dotykowy naciśnij przycisk , aby przechodzić między ustawieniami.

2 Określ czas beczynności, po upływie którego drukarka przechodzi w Tryb czuwania.



## trybu hibernacji

1 Przy użyciu panelu sterowania drukarki przejdź do opcji:

**Ustawienia > Urządzenie > Zarządzanie energią > Limity czasu oczekiwania > Limit czasu hibernacji**

W przypadku drukarek niewyposażonych w ekran dotykowy naciśnij przycisk , aby przejść między ustawieniami.

2 Wybierz ilość czasu, po którym drukarka przechodzi w Tryb hibernacji.

### Uwagi:

- Przed wysłaniem zadania drukowania należy upewnić się, że drukarka nie działa już w trybie hibernacji.
- Aby wybudzić drukarkę z trybu hibernacji, naciśnij przycisk zasilania.
- Gdy drukarka działa w trybie Hibernacja, wbudowany serwer WWW jest wyłączony.

## Regulacja jasności wyświetlacza

**Uwaga:** To ustawienie dostępne jest wyłącznie w wybranych modelach drukarek.

1 Przy użyciu panelu sterowania drukarki przejdź do opcji:

**Ustawienia > Urządzenie > Preferencje**

W drukarkach bez ekranu dotykowego naciśnij przycisk , aby poruszać się między ustawieniami.

2 W menu Jasność ekranu dostosuj ustawienie.

## Zmniejszanie zużycia materiałów eksploatacyjnych

- Drukowanie dwustronne.

**Uwaga:** Domyślnym ustawieniem sterownika drukarki jest druk dwustronny.

- Drukowanie wielu stron na jednej stronie arkusza papieru.
- Korzystanie z funkcji podglądu, aby zobaczyć dokument przed jego wydrukowaniem.
- Wydrukuj jeden egzemplarz dokumentu, aby sprawdzić poprawność jego zawartości i formatu.

# Usuwanie zacięć

## Zapobieganie zacięciom

### Prawidłowo załaduj papier

- Upewnij się, że papier w zasobniku leży płasko.

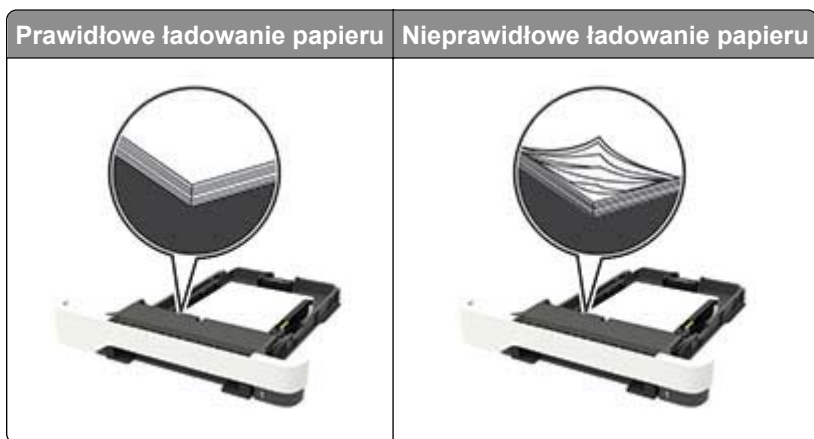

- Nie należy ładować zasobnika w trakcie drukowania.
- Nie należy ładować zbyt dużej ilości papieru naraz. Upewnij się, że wysokość stosu nie wykracza poza wskaźnik maksymalnego wypełnienia papierem.
- Nie należy wsuwać papieru do zasobnika. Załaduj papier tak jak przedstawiono na rysunku.



- Upewnij się, że prowadnice papieru zostały prawidłowo umieszczone i nie obejmują zbyt ciasno papieru lub kopert.
- Po załadowaniu papieru zasobnik należy mocno dopchnąć do drukarki.

## Korzystaj z zalecanego rodzaju papieru

- Należy stosować wyłącznie zalecany papier i nośniki specjalne.
- Nie należy ładować pomarszczonego, pogniętego, wilgotnego, zgiętego lub zwiniętego papieru.
- Przed załadowaniem papier należy wygiąć, przekartkować i wyrównać.

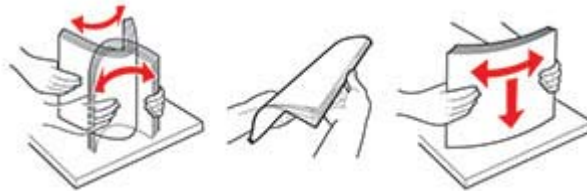

- Nie należy używać papieru wyciętego lub przyciętego ręcznie.
- Nie należy jednocześnie umieszczać papieru o różnych rozmiarach, różnej gramaturze ani różnego typu w tym samym zasobniku.
- Upewnij się, że rozmiar i typ papieru są ustawione prawidłowo w komputerze lub na panelu sterowania drukarki.
- Papier należy przechowywać zgodnie z zaleceniami producenta.

## Ustalanie miejsca wystąpienia zacięcia

### Uwagi:

- Jeśli opcja Pomoc przy zacięciu jest ustawiona na wartość Wł., po usunięciu zaciętego arkusza drukarka umieści niezadrukowane lub częściowo niezadrukowane strony. Sprawdź, czy na wydruku znajdują się puste strony.
- Jeśli opcja Odzyskiwanie po zacięciu jest ustawiona na wartość Wł. lub Automatycznie, drukarka ponownie wydrukuje zacięte strony.



	Miejsce zacięcia
1	Automatyczny podajnik dokumentów
2	Odbiornik standardowy
3	Drzwiczki A
4	Zasobniki

	Miejsce zacięcia
5	Podajnik uniwersalny
6	Podajnik ręczny

## Zacięcie papieru w zasobnikach

- 1 Zdejmij zasobnik.



- 2 Wyjmij zacięty papier.

**Uwaga:** Upewnij się, że wszystkie kawałki papieru zostały usunięte.



- 3 Włóż zasobnik.

## Zacięcie papieru w drzwiczkach A

### Zacięcie papieru pod nagrzewnicą

- 1 Otwórz drzwiczki A, a następnie otwórz drzwiczki B tak, aby *zatrasnęły* się na swoim miejscu.

 **UWAGA — GORĄCA POWIERZCHNIA:** Wewnętrzne elementy drukarki mogą być gorące. W celu zmniejszenia ryzyka oparzenia, przed dotknięciem danej części należy odczekać, aż ostygnie.

**Ostrzeżenie — możliwość uszkodzenia:** Aby zapobiec uszkodzeniu na skutek wyładowania elektrostatycznego, dotknij dowolnego, odsłoniętego metalowego elementu korpusu drukarki zanim dotkniesz wewnętrznych elementów drukarki lub będziesz mieć kontakt z nimi.



**2** Wyjmij zacięty papier.

**Uwaga:** Upewnij się, że wszystkie kawałki papieru zostały usunięte.



3 Zamknij drzwiczki B i A.

### Zacięcie papieru w nagrzewnicy

1 Otwórz drzwiczki A i B.

 **UWAGA — GORĄCA POWIERZCHNIA:** Wewnętrzne elementy drukarki mogą być gorące. W celu zmniejszenia ryzyka oparzenia, przed dotknięciem danej części należy odczekać, aż ostygnie.

**Ostrzeżenie — możliwość uszkodzenia:** Aby zapobiec uszkodzeniu na skutek wyładowania elektrostatycznego, dotknij dowolnego, odsłoniętego metalowego elementu korpusu drukarki zanim dotkniesz wewnętrznych elementów drukarki lub będziesz mieć kontakt z nimi.



**2** Otwórz drzwiczki dostępu do nagrzewnicy a następnie wyjmij zacięty papier.

**Uwaga:** Upewnij się, że wszystkie kawałki papieru zostały usunięte.

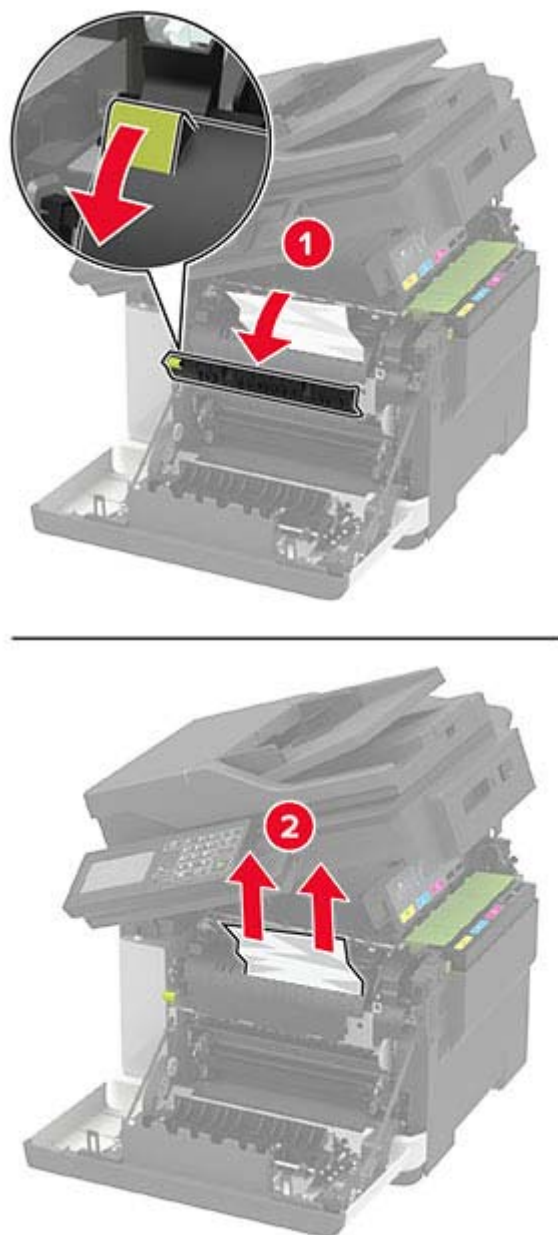

3 Zamknij drzwiczki B i A.

### Zacięcie papieru w module dupleksu

1 Otwórz drzwiczki A.

**UWAGA — GORĄCA POWIERZCHNIA:** Wewnętrzne elementy drukarki mogą być gorące. W celu zmniejszenia ryzyka oparzenia, przed dotknięciem danej części należy odczekać, aż ostygnie.

**Ostrzeżenie — możliwość uszkodzenia:** Aby zapobiec uszkodzeniu na skutek wyładowania elektrostatycznego, dotknij dowolnego, odsłoniętego metalowego elementu korpusu drukarki zanim dotkniesz wewnętrznych elementów drukarki lub będziesz mieć kontakt z nimi.





2 Wyjmij zacięty papier.

**Uwaga:** Upewnij się, że wszystkie kawałki papieru zostały usunięte.

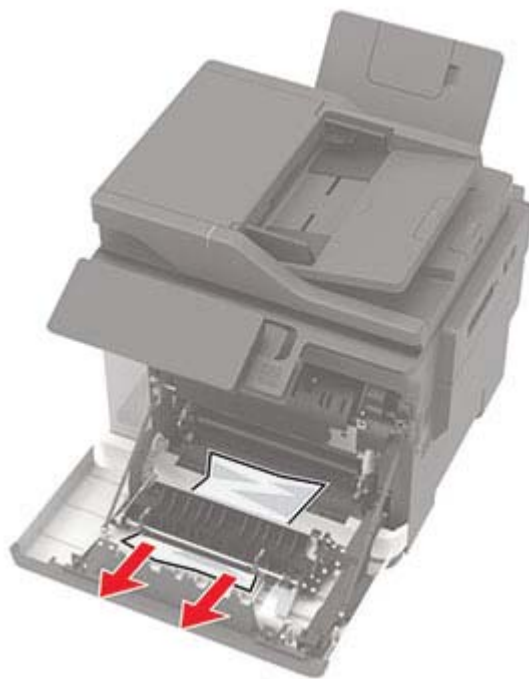

3 Zamknij drzwiczki A.

## Zablokowany papier w drzwiczkach C

- 1 Wyjmij wszystkie oryginalne dokumenty z zasobnika ADF.
- 2 Otwórz drzwiczki C.

**Ostrzeżenie — możliwość uszkodzenia:** Aby uniknąć uszkodzeń spowodowanych wyładowaniami elektrostatycznymi, dotknij dowolnej odsłoniętej metalowej części drukarki przed kontaktem z jej wewnętrzną częścią.

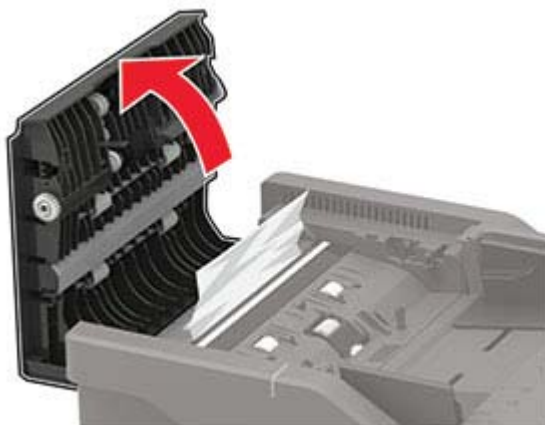

- 3 Wyjmij zacięty papier.

**Uwaga:** Upewnij się, że wszystkie kawałki papieru zostały usunięte.

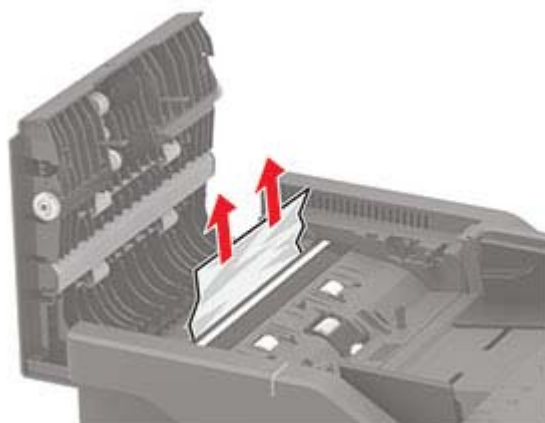

- 4 Zamknij drzwiczki C.

## Zacięcie papieru w pojemniku standardowym

- 1 Otwórz drzwiczki B, aby *zatrzasnęły się* na swoim miejscu, a następnie usuń zacięty papier.

**Ostrzeżenie — możliwość uszkodzenia:** Aby zapobiec uszkodzeniu na skutek wyładowania elektrostatycznego, dotknij dowolnego, odsłoniętego metalowego elementu korpusu drukarki zanim dotkniesz wewnętrznych elementów drukarki lub będziesz mieć kontakt z nimi.

**Uwaga:** Upewnij się, że wszystkie kawałki papieru zostały usunięte.



2 Otwórz drzwiczki A.

 **UWAGA — GORĄCA POWIERZCHNIA:** Wewnętrzne elementy drukarki mogą być gorące. W celu zmniejszenia ryzyka oparzenia, przed dotknięciem danej części należy odczekać, aż ostygnie.



**3** Otwórz drzwiczki dostępu do nagrzewnicy a następnie wyjmij zacięty papier.

**Uwaga:** Upewnij się, że wszystkie kawałki papieru zostały usunięte.

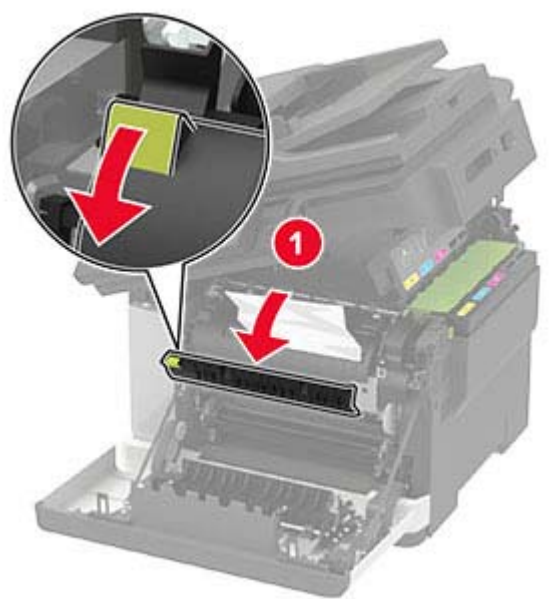

4 Zamknij drzwiczki A i B.

## Zacięcie papieru w podajniku uniwersalnym

**Uwaga:** Podajnik uniwersalny jest dostępny tylko w niektórych modelach drukarek.

- 1 Usuń papier z podajnika uniwersalnego.

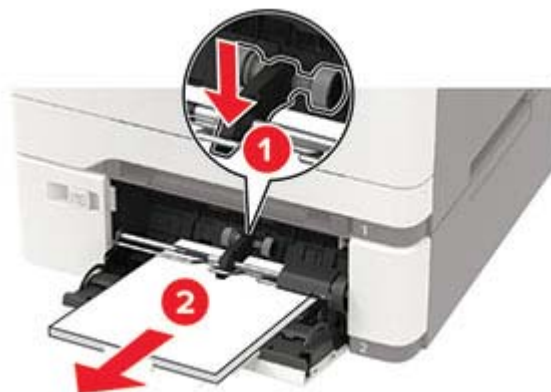

- 2 Wyjmij zacięty papier.

**Uwaga:** Upewnij się, że wszystkie kawałki papieru zostały usunięte.

- 3 Przed załadowaniem papier należy wygiąć, przekartkować i wyrównać.

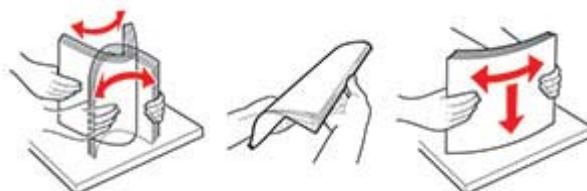

- 4 Ponownie załaduj papier.



## Zacięcie papieru w podajniku ręcznym

1 Zdejmij zasobnik.



2 Wyjmij zacięty papier.

**Uwaga:** Upewnij się, że wszystkie kawałki papieru zostały usunięte.



3 Włóż zasobnik.

# Rozwiązywanie problemów

## Problemy z jakością wydruku

Wybierz obraz, który najlepiej oddaje Twoje problemy z drukowaniem, a następnie kliknij odnośnik znajdujący się pod nim, aby poznać rozwiązanie.



[„Puste lub białe strony” na str. 185](#)



[„Zbyt ciemny wydruk” na str. 185](#)



[„Cienie na wydruku” na str. 187](#)



[„Szare lub kolorowe tło” na str. 188](#)



[„Nieprawidłowe marginesy” na str. 188](#)



[„Jasny wydruk” na str. 189](#)



[„Brakujące kolory” na str. 191](#)



[„Cętkowany wydruk i plamki” na str. 191](#)



[„Zwijanie się papieru” na str. 209](#)



[„Zniekształcone lub przekrzywione wydruki” na str. 192](#)



[„Jednolite kolorowe lub czarne obrazy” na str. 193](#)



[„Obcięty tekst lub obraz” na str. 193](#)



[„Toner łatwo się ściera” na str. 194](#)



[„Nierówna gęstość wydruku” na str. 195](#)



[„Ciemne poziome linie” na str. 196](#)



[„Ciemne pionowe linie” na str. 197](#)





„Białe poziome linie” na str. 197



„Pionowe białe linie” na str. 198



„Powtarzające się błędy wydruku” na str. 199

## Problemy z drukowaniem

### Jakość druku jest niska

#### Puste lub białe strony



Skontaktuj się ze [sprzedawcą](#).

#### Zbyt ciemny wydruk



**Uwaga:** Przed rozwiązaniem tego problemu wydrukuj strony testu jakości wydruku. Na panelu sterowania przejdź do menu **Ustawienia > Rozwiązywanie problemów > Wydrukuj strony testu jakości**. W przypadku drukarki niemającej ekranu dotykowego naciśnij przycisk **OK**, aby poruszać się między ustawieniami.

Działanie	Tak	Nie
<p><b>Etap 1</b></p> <p><b>a</b> Wykonaj regulację koloru. Przy użyciu panelu sterowania drukarki przejdź do opcji: <b>Ustawienia &gt; Jakość &gt; wydruku &gt; Zaawansowane obrazowanie &gt; Regulacja koloru</b></p> <p><b>b</b> Wydrukuj dokument.</p> <p>Czy wydruk nadal jest zbyt ciemny?</p>	Przejdź do punktu 2.	Problem został rozwiązany.
<p><b>Etap 2</b></p> <p><b>a</b> W zależności od używanego systemu operacyjnego zwiększ jasność tonera za pomocą okna dialogowego Preferencje drukowania lub Drukowanie. <b>Uwaga:</b> Możesz także zmienić to ustawienie za pomocą panelu sterowania drukarki. Przejdź kolejno do <b>Ustawienia &gt; Drukowanie &gt; Jakość &gt; Intensywność tonera.</b></p> <p><b>b</b> Wydrukuj dokument.</p> <p>Czy wydruk nadal jest zbyt ciemny?</p>	Przejdź do punktu 3.	Problem został rozwiązany.
<p><b>Etap 3</b></p> <p><b>a</b> W zależności od używanego systemu operacyjnego typ papieru można ustawić za pomocą okna dialogowego Preferencje drukowania lub Drukowanie. <b>Uwagi:</b></p> <ul style="list-style-type: none"> <li>• Sprawdź, czy ustawienie jest zgodne z załadowanym typem papieru.</li> <li>• Możesz także zmienić to ustawienie za pomocą panelu sterowania drukarki. Przejdź kolejno do <b>Ustawienia &gt; Papier &gt; Konfiguracja zasobnika &gt; Rozmiar/typ papieru.</b></li> </ul> <p><b>b</b> Wydrukuj dokument.</p> <p>Czy wydruk nadal jest zbyt ciemny?</p>	Przejdź do punktu 4.	Problem został rozwiązany.
<p><b>Etap 4</b></p> <p>Sprawdź, czy papier jest szorstki lub ma fakturę.</p> <p>Czy drukujesz na szorstkim papierze lub papierze z fakturą?</p>	Przejdź do punktu 5.	Przejdź do punktu 6.
<p><b>Etap 5</b></p> <p><b>a</b> Wymień papier z fakturą lub szorstki papier na papier zwykły.</p> <p><b>b</b> Wydrukuj dokument.</p> <p>Czy wydruk nadal jest zbyt ciemny?</p>	Przejdź do punktu 6.	Problem został rozwiązany.

Działanie	Tak	Nie
<p><b>Etap 6</b></p> <p><b>a</b> Załaduj papier z nowego opakowania.</p> <p><b>Uwaga:</b> Papier wchłonał wilgoć z powodu wysokiej wilgotności powietrza. Do chwili użycia papier należy przechowywać w oryginalnym opakowaniu.</p> <p><b>b</b> Wydrukuj dokument.</p> <p>Czy wydruk nadal jest zbyt ciemny?</p>	Skontaktuj się ze <a href="#">sprzedawcą</a> .	Problem został rozwiązany.

## Cienie na wydruku





**Uwaga:** Przed rozwiązaniem tego problemu wydrukuj strony testu jakości wydruku. Na panelu sterowania przejdź do menu **Ustawienia > Rozwiązywanie problemów > Wydrukuj strony testu jakości**. W przypadku drukarki niemającej ekranu dotykowego naciśnij przycisk , aby poruszać się między ustawieniami.

Działanie	Tak	Nie
<p><b>Etap 1</b></p> <p><b>a</b> Załaduj do zasobnika papier odpowiedniego typu.</p> <p><b>b</b> Wydrukuj dokument.</p> <p>Czy na wydrukach pojawiają się cienie?</p>	Przejdź do punktu 2.	Problem został rozwiązany.
<p><b>Etap 2</b></p> <p><b>a</b> W zależności od używanego systemu operacyjnego typ papieru można ustawić za pomocą okna dialogowego Preferencje drukowania lub Drukowanie.</p> <p><b>Uwagi:</b></p> <ul style="list-style-type: none"> <li>• Sprawdź, czy ustawienie jest zgodne z załadowanym typem papieru.</li> <li>• Możesz także zmienić to ustawienie za pomocą panelu sterowania drukarki. Przejdź kolejno do <b>Ustawienia &gt; Papier &gt; Konfiguracja zasobnika &gt; Rozmiar/typ papieru</b>.</li> </ul> <p><b>b</b> Wydrukuj dokument.</p> <p>Czy na wydrukach pojawiają się cienie?</p>	Przejdź do punktu 3.	Problem został rozwiązany.

Działanie	Tak	Nie
<p><b>Etap 3</b></p> <p><b>a</b> Wykonaj regulację koloru. Przy użyciu panelu sterowania drukarki przejdź do opcji: <b>Ustawienia &gt; Jakość &gt; wydruku &gt; Zaawansowane obrazowanie &gt; Regulacja koloru</b></p> <p><b>b</b> Wydrukuj dokument.</p> <p>Czy na wydrukach pojawiają się cienie?</p>	Skontaktuj się ze <a href="#">sprzedawcą</a> .	Problem został rozwiązany.

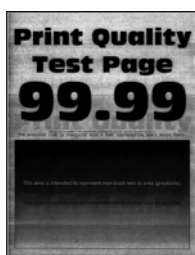
### Szare lub kolorowe tło



**Uwaga:** Przed rozwiązaniem tego problemu wydrukuj strony testu jakości wydruku. Na panelu sterowania przejdź do menu **Ustawienia > Rozwiązywanie problemów > Wydrukuj strony testu jakości**. W przypadku drukarki niemającej ekranu dotykowego naciśnij przycisk , aby poruszać się między ustawieniami.

Działanie	Tak	Nie
<p><b>a</b> Wykonaj regulację koloru. Przy użyciu panelu sterowania drukarki przejdź do opcji: <b>Ustawienia &gt; Jakość &gt; wydruku &gt; Zaawansowane obrazowanie &gt; Regulacja koloru</b></p> <p><b>b</b> Wydrukuj dokument.</p> <p>Czy na wydrukach pojawia się szare lub kolorowe tło?</p>	Skontaktuj się ze <a href="#">sprzedawcą</a> .	Problem został rozwiązany.

### Nieprawidłowe marginesy



**Uwaga:** Przed rozwiązaniem tego problemu wydrukuj strony testu jakości wydruku. Na panelu sterowania przejdź do menu **Ustawienia > Rozwiązywanie problemów > Wydrukuj strony testu jakości**. W przypadku drukarki niemającej ekranu dotykowego naciśnij przycisk , aby poruszać się między ustawieniami.

Działanie	Tak	Nie
<p><b>Etap 1</b></p> <p><b>a</b> Ustaw prowadnice papieru zgodnie z załadowanym papierem.</p> <p><b>b</b> Wydrukuj dokument.</p> <p>Czy marginesy są prawidłowe?</p>	Problem został rozwiązany.	Przejdź do punktu 2.
<p><b>Etap 2</b></p> <p><b>a</b> W zależności od używanego systemu operacyjnego rozmiar papieru można ustawić za pomocą okna dialogowego Preferencje drukowania lub Drukowanie.</p> <p><b>Uwagi:</b></p> <ul style="list-style-type: none"> <li>• Sprawdź, czy ustawienie jest zgodne z załadowanym typem papieru.</li> <li>• Możesz także zmienić to ustawienie za pomocą panelu sterowania drukarki. Przejdź kolejno do <b>Ustawienia &gt; Papier &gt; Konfiguracja zasobnika &gt; Rozmiar/typ papieru</b>.</li> </ul> <p><b>b</b> Wydrukuj dokument.</p> <p>Czy marginesy są prawidłowe?</p>	Problem został rozwiązany.	Skontaktuj się ze <a href="#">sprzedawcą</a> .

## Jasny wydruk



**Uwaga:** Przed rozwiązaniem tego problemu wydrukuj strony testu jakości wydruku. Na panelu sterowania przejdź do menu **Ustawienia > Rozwiązywanie problemów > Wydrukuj strony testu jakości**. W przypadku drukarki niemającej ekranu dotykowego naciśnij przycisk , aby poruszać się między ustawieniami.

Działanie	Tak	Nie
<p><b>Etap 1</b></p> <p><b>a</b> Wykonaj regulację koloru. Przy użyciu panelu sterowania drukarki przejdź do opcji: <b>Ustawienia &gt; Jakość &gt; wydruku &gt; Zaawansowane obrazowanie &gt; Regulacja koloru</b></p> <p><b>b</b> Wydrukuj dokument.</p> <p>Czy wydruk jest jasny?</p>	Przejdź do punktu 2.	Problem został rozwiązany.
<p><b>Etap 2</b></p> <p><b>a</b> W zależności od używanego systemu operacyjnego zwiększ jasność tonera za pomocą okna dialogowego Preferencje drukowania lub Drukuj. <b>Uwaga:</b> Możesz także zmienić to ustawienie za pomocą panelu sterowania drukarki. Przejdź kolejno do <b>Ustawienia &gt; Drukowanie &gt; Jakość &gt; Intensywność tonera.</b></p> <p><b>b</b> Wydrukuj dokument.</p> <p>Czy wydruk jest jasny?</p>	Przejdź do punktu 3.	Problem został rozwiązany.
<p><b>Etap 3</b></p> <p><b>a</b> Wyłącz oszczędzanie koloru. Przy użyciu panelu sterowania drukarki przejdź do opcji: <b>Ustawienia &gt; Drukowanie &gt; Jakość &gt; Oszczędzanie koloru</b></p> <p><b>b</b> Wydrukuj dokument.</p> <p>Czy wydruk jest jasny?</p>	Przejdź do punktu 4.	Problem został rozwiązany.
<p><b>Etap 4</b></p> <p><b>a</b> W zależności od używanego systemu operacyjnego typ papieru można ustawić za pomocą okna dialogowego Preferencje drukowania lub Drukowanie. <b>Uwagi:</b></p> <ul style="list-style-type: none"> <li>• Sprawdź, czy ustawienie jest zgodne z załadowanym typem papieru.</li> <li>• Możesz także zmienić to ustawienie za pomocą panelu sterowania drukarki. Przejdź kolejno do <b>Ustawienia &gt; Papier &gt; Konfiguracja zasobnika &gt; Rozmiar/typ papieru.</b></li> </ul> <p><b>b</b> Wydrukuj dokument.</p> <p>Czy wydruk jest jasny?</p>	Przejdź do punktu 5.	Problem został rozwiązany.
<p><b>Etap 5</b></p> <p>Sprawdź, czy papier nie jest szorstki i czy nie ma faktury.</p> <p>Czy drukujesz na szorstkim papierze lub papierze z fakturą?</p>	Przejdź do punktu 6.	Przejdź do punktu 7.

Działanie	Tak	Nie
<p><b>Etap 6</b></p> <p><b>a</b> Wymień papier z fakturą lub szorstki papier na papier zwykły.</p> <p><b>b</b> Wydrukuj dokument.</p> <p>Czy wydruk jest jasny?</p>	Przejdź do punktu 7.	Problem został rozwiązany.
<p><b>Etap 7</b></p> <p><b>a</b> Załaduj papier z nowego opakowania.</p> <p><b>Uwaga:</b> Papier wchłonał wilgoć z powodu wysokiej wilgotności powietrza. Do chwili użycia papier należy przechowywać w oryginalnym opakowaniu.</p> <p><b>b</b> Wydrukuj dokument.</p> <p>Czy wydruk jest jasny?</p>	Skontaktuj się ze <a href="#">sprzedawcą</a> .	Problem został rozwiązany.

### Brakujące kolory

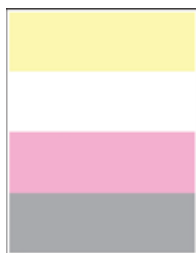

Skontaktuj się ze [sprzedawcą](#).

### Cętkowany wydruk i plamki



**Uwaga:** Przed rozwiązaniem tego problemu wydrukuj strony testu jakości wydruku. Na panelu sterowania przejdź do menu **Ustawienia > Rozwiązywanie problemów > Wydrukuj strony testu jakości**. W przypadku drukarki niemającej ekranu dotykowego naciśnij przycisk , aby poruszać się między ustawieniami.

Działanie	Tak	Nie
<p><b>Etap 1</b> Sprawdź drukarkę pod kątem zanieczyszczenia wyciekłym tonerem.</p> <p>Czy drukarka jest wolna od wyciekłego toneru?</p>	Przejdź do punktu 2.	Skontaktuj się ze <a href="#">sprzedawcą</a> .
<p><b>Etap 2</b></p> <p><b>a</b> Przy użyciu panelu sterowania drukarki przejdź do opcji: <b>Ustawienia &gt; Papier &gt; Konfiguracja zasobnika &gt; Rozmiar/typ papieru</b></p> <p><b>b</b> Sprawdź, czy ustawienia rozmiaru i typu papieru odpowiadają parametrom papieru załadowanego do zasobnika.</p> <p><b>Uwaga:</b> Upewnij się, czy papier nie jest szorstki ani nie ma faktury.</p> <p>Czy ustawienia są zgodne?</p>	Przejdź do punktu 4.	Przejdź do punktu 3.
<p><b>Etap 3</b></p> <p><b>a</b> W zależności od używanego systemu operacyjnego typ i rozmiar papieru można ustawić za pomocą okna dialogowego Preferencje drukowania lub Drukowanie.</p> <p><b>Uwaga:</b> Sprawdź, czy ustawiony typ papieru jest taki sam jak typ załadowanego papieru.</p> <p><b>b</b> Wydrukuj dokument.</p> <p>Czy wydruk jest cętkowany?</p>	Przejdź do punktu 4.	Problem został rozwiązany.
<p><b>Etap 4</b></p> <p><b>a</b> Załaduj papier z nowego opakowania.</p> <p><b>Uwaga:</b> Papier wchłonał wilgoć z powodu wysokiej wilgotności powietrza. Do chwili użycia papier należy przechowywać w oryginalnym opakowaniu.</p> <p><b>b</b> Wydrukuj dokument.</p> <p>Czy wydruk jest cętkowany?</p>	Skontaktuj się ze <a href="#">sprzedawcą</a> .	Problem został rozwiązany.

## Zniekształcone lub przekrzywione wydruki



**Uwaga:** Przed rozwiązaniem tego problemu wydrukuj strony testu jakości wydruku. Na panelu sterowania przejdź do menu **Ustawienia > Rozwiązywanie problemów > Wydrukuj strony testu jakości**. W

przypadku drukarki niemającej ekranu dotykowego naciśnij przycisk , aby poruszać się między ustawieniami.



Działanie	Tak	Nie
<p><b>Etap 1</b></p> <p><b>a</b> Ustaw prowadnice papieru w zasobniku na papier zgodnie z załadowanym papierem.</p> <p><b>b</b> Wydrukuj dokument.</p> <p>Czy wydruki są zniekształcone lub przekrzywione?</p>	Przejdź do punktu 2.	Problem został rozwiązany.
<p><b>Etap 2</b></p> <p><b>a</b> Załaduj papier z nowego opakowania.</p> <p><b>Uwaga:</b> Papier wchłonął wilgoć z powodu wysokiej wilgotności powietrza. Do chwili użycia papier należy przechowywać w oryginalnym opakowaniu.</p> <p><b>b</b> Wydrukuj dokument.</p> <p>Czy wydruki są zniekształcone lub przekrzywione?</p>	Przejdź do punktu 3.	Problem został rozwiązany.
<p><b>Etap 3</b></p> <p><b>a</b> Upewnij się, że załadowany papier jest obsługiwany.</p> <p><b>Uwaga:</b> Jeżeli załadowany papier nie jest obsługiwany, załaduj obsługiwany papier.</p> <p><b>b</b> Wydrukuj dokument.</p> <p>Czy wydruki są zniekształcone lub przekrzywione?</p>	Skontaktuj się ze <a href="#">sprzedawcą</a> .	Problem został rozwiązany.

### Jednolite kolorowe lub czarne obrazy



Skontaktuj się ze [sprzedawcą](#).

### Obcięty tekst lub obraz



**Uwaga:** Przed rozwiązaniem tego problemu wydrukuj strony testu jakości wydruku. Na panelu sterowania przejdź do menu **Ustawienia > Rozwiązywanie problemów > Wydrukuj strony testu jakości**. W przypadku drukarki niemającej ekranu dotykowego naciśnij przycisk , aby poruszać się między ustawieniami.

Działanie	Tak	Nie
<p><b>Etap 1</b></p> <p><b>a</b> Ustaw prowadnice papieru w zasobniku na papier zgodnie z załadowanym papierem.</p> <p><b>b</b> Wydrukuj dokument.</p> <p>Czy tekst lub obraz są obcięte?</p>	Przejdź do punktu 2.	Problem został rozwiązany.
<p><b>Etap 2</b></p> <p><b>a</b> W zależności od używanego systemu operacyjnego rozmiar papieru można ustawić za pomocą okna dialogowego Preferencje drukowania lub Drukowanie.</p> <p><b>Uwagi:</b></p> <ul style="list-style-type: none"> <li>• Sprawdź, czy ustawienie jest zgodne z załadowanym typem papieru.</li> <li>• Możesz także zmienić to ustawienie za pomocą panelu sterowania drukarki. Przejdź kolejno do <b>Ustawienia &gt; Papier &gt; Konfiguracja zasobnika &gt; Rozmiar/typ papieru</b>.</li> </ul> <p><b>b</b> Wydrukuj dokument.</p> <p>Czy tekst lub obraz są obcięte?</p>	Skontaktuj się ze <a href="#">sprzedawcą</a> .	Problem został rozwiązany.

## Toner łatwo się ściera



**Uwaga:** Przed rozwiązaniem tego problemu wydrukuj strony testu jakości wydruku. Na panelu sterowania przejdź do menu **Ustawienia > Rozwiązywanie problemów > Wydrukuj strony testu jakości**. W przypadku drukarki niemającej ekranu dotykowego naciśnij przycisk , aby poruszać się między ustawieniami.

Działanie	Tak	Nie
<p><b>Etap 1</b></p> <p><b>a</b> W zależności od używanego systemu operacyjnego typ papieru można ustawić za pomocą okna dialogowego Preferencje drukowania lub Drukowanie.</p> <p><b>Uwagi:</b></p> <ul style="list-style-type: none"> <li>• Sprawdź, czy ustawienie jest zgodne z załadowanym typem papieru.</li> <li>• Możesz także zmienić to ustawienie za pomocą panelu sterowania drukarki. Przejdź kolejno do <b>Ustawienia &gt; Papier &gt; Konfiguracja zasobnika &gt; Rozmiar/typ papieru</b>.</li> </ul> <p><b>b</b> Wydrukuj dokument.</p> <p>Czy toner łatwo się ściera?</p>	Przejdź do punktu 2.	Problem został rozwiązany.
<p><b>Etap 2</b></p> <p><b>a</b> Sprawdź, czy jest obsługiwana gramatura włożonego papieru.</p> <p><b>Uwaga:</b> Jeśli gramatura nie jest obsługiwana, włóż papier o obsługiwanej gramaturze.</p> <p><b>b</b> Wydrukuj dokument.</p> <p>Czy toner łatwo się ściera?</p>	Przejdź do punktu 3.	Problem został rozwiązany.
<p><b>Etap 3</b></p> <p><b>a</b> Załaduj papier z nowego opakowania.</p> <p><b>Uwaga:</b> Papier wchłonął wilgoć z powodu wysokiej wilgotności powietrza. Do chwili użycia papier należy przechowywać w oryginalnym opakowaniu.</p> <p><b>b</b> Wydrukuj dokument.</p> <p>Czy toner łatwo się ściera?</p>	Skontaktuj się ze <a href="#">sprzedawcą</a> .	Problem został rozwiązany.

## Nierówna gęstość wydruku



Skontaktuj się ze [sprzedawcą](#).

## Ciemne poziome linie



### Uwagi:

- Przed rozwiązaniem tego problemu wydrukuj strony testu jakości wydruku. Na panelu sterowania przejdź do menu **Ustawienia > Rozwiązywanie problemów > Wydrukuj strony testu jakości**. W przypadku drukarki niemającej ekranu dotykowego naciśnij przycisk **OK**, aby poruszać się między ustawieniami.
- Jeżeli na wydrukach nadal pojawiają się poziome ciemne linie, zapoznaj się z tematem „Powtarzające się błędy wydruku”.

Działanie	Tak	Nie
<p><b>Etap 1</b></p> <p><b>a</b> W zależności od używanego systemu operacyjnego typ papieru można ustawić za pomocą okna dialogowego Preferencje drukowania lub Drukowanie.</p> <p><b>Uwagi:</b></p> <ul style="list-style-type: none"> <li>• Sprawdź, czy ustawienie jest zgodne z załadowanym typem papieru.</li> <li>• Możesz także zmienić to ustawienie za pomocą panelu sterowania drukarki. Przejdź kolejno do <b>Ustawienia &gt; Papier &gt; Konfiguracja zasobnika &gt; Rozmiar/typ papieru</b>.</li> </ul> <p><b>b</b> Wydrukuj dokument.</p> <p>Czy na wydrukach pojawiają się ciemne linie?</p>	<p>Przejdź do punktu 2.</p>	<p>Problem został rozwiązany.</p>
<p><b>Etap 2</b></p> <p><b>a</b> Załaduj papier z nowego opakowania.</p> <p><b>Uwaga:</b> Papier wchłonał wilgoć z powodu wysokiej wilgotności powietrza. Do chwili użycia papier należy przechowywać w oryginalnym opakowaniu.</p> <p><b>b</b> Wydrukuj dokument.</p> <p>Czy na wydrukach pojawiają się ciemne linie?</p>	<p>Skontaktuj się ze <a href="#">sprzedawcą</a>.</p> <p>S</p>	<p>Problem został rozwiązany.</p>

## Ciemne pionowe linie

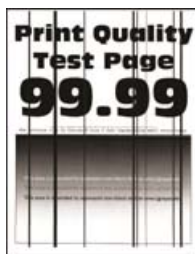

**Uwaga:** Przed rozwiązaniem tego problemu wydrukuj strony testu jakości wydruku. Na panelu sterowania przejdź do menu **Ustawienia > Rozwiązywanie problemów > Wydrukuj strony testu jakości**. W przypadku drukarki niemającej ekranu dotykowego naciśnij przycisk **OK**, aby poruszać się między ustawieniami.

Działanie	Tak	Nie
<p><b>Etap 1</b></p> <p><b>a</b> W zależności od używanego systemu operacyjnego typ papieru można ustawić za pomocą okna dialogowego Preferencje drukowania lub Drukowanie.</p> <p><b>Uwagi:</b></p> <ul style="list-style-type: none"> <li>• Sprawdź, czy ustawienie jest zgodne z załadowanym typem papieru.</li> <li>• Możesz także zmienić to ustawienie za pomocą panelu sterowania drukarki. Przejdź kolejno do <b>Ustawienia &gt; Papier &gt; Konfiguracja zasobnika &gt; Rozmiar/typ papieru</b>.</li> </ul> <p><b>b</b> Wydrukuj dokument.</p> <p>Czy na wydrukach pojawiają się ciemne pionowe linie?</p>	Przejdź do punktu 2.	Problem został rozwiązany.
<p><b>Etap 2</b></p> <p><b>a</b> Załaduj papier z nowego opakowania.</p> <p><b>Uwaga:</b> Papier wchłonał wilgoć z powodu wysokiej wilgotności powietrza. Do chwili użycia papier należy przechowywać w oryginalnym opakowaniu.</p> <p><b>b</b> Wydrukuj dokument.</p> <p>Czy na wydrukach pojawiają się ciemne pionowe linie?</p>	Skontaktuj się ze <a href="#">sprzedawcą</a> .	Problem został rozwiązany.

## Białe poziome linie



**Uwagi:**

- Przed rozwiązaniem tego problemu wydrukuj strony testu jakości wydruku. Na panelu sterowania przejdź do menu **Ustawienia > Rozwiązywanie problemów > Wydrukuj strony testu jakości**. W przypadku drukarki niemającej ekranu dotykowego naciśnij przycisk , aby poruszać się między ustawieniami.
- Jeżeli na wydrukach nadal pojawiają się poziome białe linie, zapoznaj się z tematem „Powtarzające się błędy wydruku”.

Działanie	Tak	Nie
<p><b>a</b> W zależności od używanego systemu operacyjnego typ papieru można ustawić za pomocą okna dialogowego Preferencje drukowania lub Drukowanie.</p> <p><b>Uwagi:</b></p> <ul style="list-style-type: none"> <li>• Sprawdź, czy ustawienie jest zgodne z załadowanym typem papieru.</li> <li>• Możesz także zmienić to ustawienie za pomocą panelu sterowania drukarki. Przejdź kolejno do <b>Ustawienia &gt; Papier &gt; Konfiguracja zasobnika &gt; Rozmiar/typ papieru</b>.</li> </ul> <p><b>b</b> Wydrukuj dokument.</p> <p>Czy na wydrukach pojawiają się białe poziome linie?</p>	Skontaktuj się ze <a href="#">sprzedawcą</a> .	Problem został rozwiązany.

**Pionowe białe linie**

**Uwaga:** Przed rozwiązaniem tego problemu wydrukuj strony testu jakości wydruku. Na panelu sterowania przejdź do menu **Ustawienia > Rozwiązywanie problemów > Wydrukuj strony testu jakości**. W przypadku drukarki niemającej ekranu dotykowego naciśnij przycisk , aby poruszać się między ustawieniami.

Działanie	Tak	Nie
<p><b>Etap 1</b></p> <p><b>a</b> W zależności od używanego systemu operacyjnego typ papieru można ustawić za pomocą okna dialogowego Preferencje drukowania lub Drukowanie.</p> <p><b>Uwagi:</b></p> <ul style="list-style-type: none"> <li>• Sprawdź, czy ustawienie jest zgodne z załadowanym typem papieru.</li> <li>• Możesz także zmienić to ustawienie za pomocą panelu sterowania drukarki. Przejdź kolejno do <b>Ustawienia &gt; Papier &gt; Konfiguracja zasobnika &gt; Rozmiar/typ papieru</b>.</li> </ul> <p><b>b</b> Wydrukuj dokument.</p> <p>Czy na wydrukach pojawiają się białe pionowe linie?</p>	Przejdź do punktu 2.	Problem został rozwiązany.
<p><b>Etap 2</b></p> <p>Sprawdź, czy używany jest zalecany typ papieru.</p> <p><b>a</b> Włóż zalecany typ papieru do zasobnika.</p> <p><b>b</b> Wydrukuj dokument.</p> <p>Czy na wydrukach pojawiają się białe pionowe linie?</p>	Skontaktuj się ze <a href="#">sprzedawcą</a> .	Problem został rozwiązany.

### Powtarzające się błędy wydruku

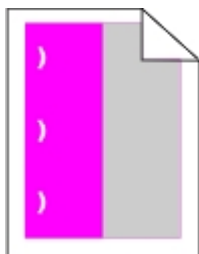

Skontaktuj się ze [sprzedawcą](#).

### Nie można drukować poufnych dokumentów i innych wstrzymanych dokumentów

Działanie	Tak	Nie
<p><b>Etap 1</b></p> <p><b>a</b> W panelu sterowania sprawdź, czy dokumenty widoczne są na liście Wstrzymane zadania.</p> <p><b>Uwaga:</b> Jeśli dokumenty nie są wyświetlane, wydrukuj je, korzystając z opcji Drukowanie ze wstrzymaniem.</p> <p><b>b</b> Wydrukuj dokumenty.</p> <p>Czy dokumenty zostały wydrukowane?</p>	Problem został rozwiązany.	Przejdź do punktu 2.

Działanie	Tak	Nie
<p><b>Etap 2</b> Zadanie drukowania może zawierać błąd formatowania lub nieprawidłowe dane. Usuń zadanie drukowania, a następnie wyślij je ponownie.</p> <p>Czy dokumenty zostały wydrukowane?</p>	Problem został rozwiązany.	Przejdź do punktu 3.
<p><b>Etap 3</b> W przypadku drukowania z Internetu drukarka może interpretować nazwy zadań jako duplikaty.</p> <p><b>Użytkownicy systemu Windows</b></p> <ul style="list-style-type: none"> <li><b>a</b> Otwórz okno dialogowe Preferencje drukowania.</li> <li><b>b</b> Z zakładki Drukuj i Zatrzymaj, kliknij <b>Użyj drukowania z zatrzymaniem</b>, a następnie kliknij <b>Zachowaj powielone dokumenty</b>.</li> <li><b>c</b> Wprowadź kod PIN i zapisz zmiany.</li> <li><b>d</b> Wyślij zadanie drukowania.</li> </ul> <p><b>Użytkownicy komputerów Macintosh</b></p> <ul style="list-style-type: none"> <li><b>a</b> Zapisz i nadaj unikalną nazwę każdemu zadaniu.</li> <li><b>b</b> Wyślij zadania pojedynczo.</li> </ul> <p>Czy dokumenty zostały wydrukowane?</p>	Problem został rozwiązany.	Przejdź do punktu 4.
<p><b>Etap 4</b></p> <ul style="list-style-type: none"> <li><b>a</b> Usuń niektóre wstrzymane zadania, aby zwolnić pamięć drukarki.</li> <li><b>b</b> Wydrukuj dokumenty.</li> </ul> <p>Czy dokumenty zostały wydrukowane?</p>	Problem został rozwiązany.	Skontaktuj się ze <a href="#">sprzedawcą</a> .



## Powolne drukowanie

Działanie	Tak	Nie
<p><b>Etap 1</b> Upewnij się, że kabel drukarki jest prawidłowo podłączony do drukarki i komputera, serwera druku, wyposażenia opcjonalnego lub innego urządzenia sieciowego.</p> <p>Czy drukarka drukuje zbyt wolno?</p>	Przejdź do punktu 2.	Problem został rozwiązany.
<p><b>Etap 2</b></p> <p><b>a</b> Upewnij się, że drukarka nie pracuje w Trybie cichym. Przy użyciu panelu sterowania drukarki przejdź do opcji: <b>Ustawienia &gt; Urządzenie &gt; Konserwacja &gt; Menu konfiguracji &gt; Działanie urządzenia &gt; Tryb cichy</b></p> <p>W przypadku drukarek niewyposażonych w ekran dotykowy naciśnij przycisk , aby przechodzić między ustawieniami.</p> <p><b>b</b> Wydrukuj dokument.</p> <p>Czy drukarka drukuje zbyt wolno?</p>	Przejdź do punktu 3.	Problem został rozwiązany.
<p><b>Etap 3</b></p> <p><b>a</b> W zależności od używanego systemu operacyjnego rozdzielczość wydruku można ustawić za pomocą okna dialogowego Preferencje drukowania lub Drukowanie.</p> <p><b>b</b> Ustaw rozdzielczość na 4800 CQ.</p> <p><b>c</b> Wydrukuj dokument.</p> <p>Czy drukarka drukuje zbyt wolno?</p>	Przejdź do punktu 4.	Problem został rozwiązany.
<p><b>Etap 4</b></p> <p><b>a</b> Przy użyciu panelu sterowania drukarki przejdź do opcji: <b>Ustawienia &gt; Druk &gt; Jakość &gt; Rozdzielczość wydruku</b></p> <p><b>b</b> Ustaw rozdzielczość na 4800 CQ.</p> <p><b>c</b> Wydrukuj dokument.</p> <p>Czy drukarka drukuje zbyt wolno?</p>	Przejdź do punktu 5.	Problem został rozwiązany.

Działanie	Tak	Nie
<p><b>Etap 5</b></p> <p><b>a</b> W zależności od używanego systemu operacyjnego typ papieru można ustawić za pomocą okna dialogowego Preferencje drukowania lub Drukowanie.</p> <p><b>Uwagi:</b></p> <ul style="list-style-type: none"> <li>• Sprawdź, czy ustawienie jest zgodne z załadowanym typem papieru.</li> <li>• Możesz także zmienić to ustawienie za pomocą panelu sterowania drukarki. Przejdź kolejno do <b>Ustawienia &gt; Papier &gt; Konfiguracja zasobnika &gt; Rozmiar/typ papieru</b>.</li> <li>• Drukowanie na papierze o większej gramaturze trwa dłużej.</li> <li>• Drukowanie na papierze węższym niż papier w formacie Letter, A4 i Legal może trwać dłużej.</li> </ul> <p><b>b</b> Wydrukuj dokument.</p> <p>Czy drukarka drukuje zbyt wolno?</p>	Przejdź do punktu 6.	Problem został rozwiązany.
<p><b>Etap 6</b></p> <p><b>a</b> Upewnij się, że wartości wybrane w ustawieniach Tekstura nośnika i Gramatura nośnika pasują do rodzaju załadowanego papieru.</p> <p>Przy użyciu panelu sterowania drukarki przejdź do opcji: <b>Ustawienia &gt; Papier &gt; Konfiguracja nośnika &gt; Typy nośników</b></p> <p><b>Uwaga:</b> Drukowanie na papierze o szorstkiej teksturze i na papierze o dużej gramaturze może trwać dłużej.</p> <p><b>b</b> Wydrukuj dokument.</p> <p>Czy drukarka drukuje zbyt wolno?</p>	Przejdź do punktu 7.	Problem został rozwiązany.
<p><b>Etap 7</b></p> <p>Usuń wstrzymane zadania.</p> <p>Czy drukarka drukuje zbyt wolno?</p>	Przejdź do punktu 8.	Problem został rozwiązany.
<p><b>Etap 8</b></p> <p><b>a</b> Upewnij się, że drukarka się nie przegrzewa.</p> <p><b>Uwagi:</b></p> <ul style="list-style-type: none"> <li>• Pozwól drukarce trochę ostygnąć po każdym długim zadaniu drukowania.</li> <li>• Sprawdź temperaturę otoczenia zalecaną dla drukarki. Więcej informacji można znaleźć w sekcji <a href="#">„Wybór miejsca na drukarkę” na str. 10</a>.</li> </ul> <p><b>b</b> Wydrukuj dokument.</p> <p>Czy drukarka drukuje zbyt wolno?</p>	Skontaktuj się ze <a href="#">sprzedawcą</a> .	Problem został rozwiązany.

## Zadania drukowania nie są drukowane

Działanie	Tak	Nie
<p><b>Etap 1</b></p> <p><b>a</b> W dokumencie, który próbujesz wydrukować, otwórz okno dialogowe Drukuj i sprawdź, czy została wybrana odpowiednia drukarka.</p> <p><b>b</b> Wydrukuj dokument.</p> <p>Czy dokument został wydrukowany?</p>	Problem został rozwiązany.	Przejdź do punktu 2.
<p><b>Etap 2</b></p> <p><b>a</b> Upewnij się, że drukarka jest włączona.</p> <p><b>b</b> Rozwiąż wszelkie problemy zgłaszane w komunikatach o błędach pojawiających się na wyświetlaczu.</p> <p><b>c</b> Wydrukuj dokument.</p> <p>Czy dokument został wydrukowany?</p>	Problem został rozwiązany.	Przejdź do punktu 3.
<p><b>Etap 3</b></p> <p><b>a</b> Sprawdź, czy porty działają oraz czy kable są prawidłowo podłączone do komputera i drukarki.</p> <p>Więcej informacji na ten temat można znaleźć w dokumentacji instalacyjnej dostarczonej z drukarką.</p> <p><b>b</b> Wydrukuj dokument.</p> <p>Czy dokument został wydrukowany?</p>	Problem został rozwiązany.	Przejdź do punktu 4.
<p><b>Etap 4</b></p> <p><b>a</b> Wyłącz drukarkę, odczekaj około 10 sekund, a następnie włącz drukarkę.</p> <p><b>b</b> Wydrukuj dokument.</p> <p>Czy dokument został wydrukowany?</p>	Problem został rozwiązany.	Przejdź do punktu 5.
<p><b>Etap 5</b></p> <p><b>a</b> Odinstaluj, a następnie ponownie zainstaluj sterownik drukarki.</p> <p><b>b</b> Wydrukuj dokument.</p> <p>Czy dokument został wydrukowany?</p>	Problem został rozwiązany.	Skontaktuj się ze <a href="#">sprzedawcą</a> .

## Drukarka nie odpowiada

Działanie	Tak	Nie
<p><b>Etap 1</b> Sprawdź, czy kabel zasilający drukarki jest podłączony do gniazdka elektrycznego.</p> <p> <b>UWAGA — NIEBEZPIECZEŃSTWO USZKODZENIA CIAŁA:</b> aby uniknąć ryzyka pożaru lub porażenia prądem elektrycznym, podłącz przewód zasilający do prawidłowo uziemionego, łatwo dostępnego gniazdka elektrycznego o odpowiednich parametrach znajdującego się w pobliżu urządzenia.</p> <p>Czy drukarka odpowiada?</p>	Problem został rozwiązany.	Przejdź do punktu 2.
<p><b>Etap 2</b> Czy gniazdo elektryczne jest wyłączone za pomocą wyłącznika albo bezpiecznika?</p> <p>Czy gniazdo elektryczne jest wyłączone za pomocą wyłącznika albo bezpiecznika?</p>	Włącz zasilanie wyłącznikiem lub zresetuj bezpiecznik.	Przejdź do punktu 3.
<p><b>Etap 3</b> Upewnij się, że drukarka jest włączona.</p> <p>Czy drukarka jest włączona?</p>	Przejdź do punktu 4.	Włącz drukarkę.
<p><b>Etap 4</b> Sprawdź, czy drukarka działa w trybie czuwania lub hibernacji.</p> <p>Czy drukarka działa w trybie czuwania lub hibernacji?</p>	Naciśnij przycisk zasilania, aby wybudzić drukarkę.	Przejdź do punktu 5.
<p><b>Etap 5</b> Sprawdź, czy kable łączące drukarkę i komputer są włożone do właściwych portów.</p> <p>Czy kable są włożone do właściwych portów?</p>	Przejdź do punktu 6.	Podłącz kable do właściwych portów.
<p><b>Etap 6</b> Zainstaluj odpowiedni sterownik drukarki.</p> <p>Czy drukarka odpowiada?</p>	Problem został rozwiązany.	Przejdź do punktu 7.
<p><b>Etap 7</b> Wyłącz drukarkę, odczekaj około 10 sekund, a następnie włącz drukarkę.</p> <p>Czy drukarka odpowiada?</p>	Problem został rozwiązany.	Skontaktuj się ze <a href="#">sprzedawcą</a> .

## Wydruk zadania wykonywany jest na papierze pochodzącym z niewłaściwego zasobnika lub na niewłaściwym papierze

Działanie	Tak	Nie
<p><b>Etap 1</b></p> <p><b>a</b> Sprawdź, czy drukujesz na właściwym papierze.</p> <p><b>b</b> Wydrukuj dokument.</p> <p>Czy dokument jest drukowany na właściwym papierze?</p>	Przejdź do punktu 2.	Włóż papier prawidłowego typu i rozmiaru.
<p><b>Etap 2</b></p> <p><b>a</b> W zależności od używanego systemu operacyjnego typ i rozmiar papieru można ustawić za pomocą okna dialogowego Preferencje drukowania lub Drukowanie.</p> <p><b>Uwaga:</b> Możesz także zmienić te ustawienia za pomocą panelu sterowania drukarki. Przejdź do opcji:</p> <p><b>Ustawienia &gt; Papier &gt; Konfiguracja zasobnika &gt; Rozmiar/typ papieru</b></p> <p>W przypadku drukarek niewyposażonych w ekran dotykowy naciśnij przycisk , aby przechodzić między ustawieniami.</p> <p><b>b</b> Sprawdź, czy ustawiony typ papieru jest taki sam jak typ załadowanego papieru.</p> <p><b>c</b> Wydrukuj dokument.</p> <p>Czy dokument jest drukowany na właściwym papierze?</p>	Problem został rozwiązany.	Przejdź do punktu 3.
<p><b>Etap 3</b></p> <p><b>a</b> Sprawdź, czy zasobniki nie są połączone. Więcej informacji można znaleźć w sekcji <a href="#">„Łączenie zasobników” na str. 29</a>.</p> <p><b>b</b> Wydrukuj dokument.</p> <p>Czy dokument jest drukowany z właściwego zasobnika?</p>	Problem został rozwiązany.	Skontaktuj się ze <a href="#">sprzedawcą</a> .

## Problemy z połączeniem sieciowym

### Nie można uzyskać połączenia z wbudowanym serwerem WWW

Działanie	Tak	Nie
<p><b>Etap 1</b> Upewnij się, że drukarka jest włączona.</p> <p>Czy drukarka jest włączona?</p>	Przejdź do punktu 2.	Włącz drukarkę.
<p><b>Etap 2</b> Upewnij się, że adres IP drukarki jest poprawny.</p> <p><b>Uwagi:</b></p> <ul style="list-style-type: none"> <li>Wyświetl adres IP na ekranie głównym.</li> <li>Adres IP ma postać czterech liczb oddzielonych kropkami, na przykład 123.123.123.123.</li> </ul> <p>Czy adres IP drukarki jest prawidłowy?</p>	Przejdź do punktu 3.	W pasku adresu należy wpisać prawidłowy adres IP drukarki sieciowej.
<p><b>Etap 3</b> Sprawdź, czy korzystasz z obsługiwanej przeglądarki:</p> <ul style="list-style-type: none"> <li>Internet Explorer w wersji 11 lub nowszej</li> <li>Microsoft Edge</li> <li>Safari w wersji 6 lub nowszej</li> <li>Google Chrome™ w wersji 32 lub nowszej</li> <li>Mozilla Firefox w wersji 24 lub nowszej</li> </ul> <p>Czy wykorzystywana przeglądarka jest obsługiwana?</p>	Przejdź do punktu 4.	Zainstaluj obsługiwaną przeglądarkę.
<p><b>Etap 4</b> Sprawdź, czy połączenie sieciowe działa.</p> <p>Czy połączenie sieciowe działa?</p>	Przejdź do punktu 5.	Skontaktuj się ze swoim administratorem.
<p><b>Etap 5</b> Sprawdź podłączenie kabli do drukarki i do serwera druku, aby upewnić się, że są one prawidłowo zamocowane. Więcej informacji na ten temat można znaleźć w dokumentacji dostarczonej z drukarką.</p> <p>Czy kable są podłączone prawidłowo?</p>	Przejdź do punktu 6.	Sprawdź połączenia kabli.
<p><b>Etap 6</b> Sprawdź, czy serwery proxy są wyłączone.</p> <p>Czy serwery proxy są wyłączone?</p>	Przejdź do punktu 7.	Skontaktuj się ze swoim administratorem.
<p><b>Etap 7</b> Uzyskaj dostęp do wbudowanego serwera WWW.</p> <p>Czy uzyskano dostęp do wbudowanego serwera WWW?</p>	Problem został rozwiązany.	Skontaktuj się ze <a href="#">sprzedawcą</a> .

## Sprawdzanie połączenia drukarki

### 1 Drukowanie strony konfiguracji sieci.

Przy użyciu panelu sterowania drukarki przejdź do opcji:

**Ustawienia > Raporty > Sieć > Strona konfiguracji sieci**

W drukarkach bez ekranu dotykowego naciśnij przycisk , aby poruszać się między ustawieniami.

### 2 Sprawdź w pierwszej sekcji strony, czy stan drukarki to Podłączona.

Jeśli stan ma wartość Niepodłączona, może to oznaczać, że sieć LAN nie działa lub że kabel sieciowy jest odłączony lub uszkodzony. Aby uzyskać pomoc, skontaktuj się z administratorem systemu.

## Problem z opcjami sprzętowymi

### Wykryto uszkodzoną pamięć flash

Skontaktuj się ze [sprzedawcą](#).

### Brak wolnego miejsca w pamięci flash dla zasobów

Skontaktuj się ze [sprzedawcą](#).

### Wykryto niesformatowaną pamięć flash

Spróbuj następujących rozwiązań:

- Wybierz opcję **Kontynuuj** z panelu sterowania, aby zatrzymać defragmentację i kontynuować drukowanie.
- Sformatuj pamięć flash.

**Uwaga:** Jeśli komunikat o błędzie jest w dalszym ciągu wyświetlany, oznacza to, że pamięć flash może być uszkodzona i należy ją wymienić. Aby wymienić pamięć flash, należy skontaktować się ze [sprzedawcą](#).

## Problemy z materiałami eksploatacyjnymi

### Wymień kasetę, niedopasowanie regionu drukarki

Zainstaluj poprawną kasetę z tonerem.

### Materiały eksploatacyjne producenta innego, niż producent drukarki

System drukarki wykrył, że zainstalowano materiał lub część nieznanego producenta.

Drukarka działa najlepiej z oryginalnymi częściami i materiałami eksploatacyjnymi producenta. Używanie materiałów i części innych producentów może negatywnie wpłynąć na wydajność, pracę i żywotność drukarki oraz jej części.

Wszystkie wskaźniki materiałów są zaprojektowane tak, aby współpracować z materiałami i częściami producenta drukarki. Ich praca może zostać zakłócona, gdy zostaną użyte materiały lub części innych producentów. Użytkowanie elementów związanych z obrazowaniem dłużej niż jest to zalecane może spowodować uszkodzenie drukarki i jej komponentów.

**Ostrzeżenie — możliwość uszkodzenia:** Używanie materiałów lub części innych producentów może spowodować utratę gwarancji. Uszkodzenia spowodowane używaniem materiałów lub części innych producentów nie będą naprawiane w ramach gwarancji.

Aby zaakceptować powyższe ryzyko i korzystać z nieoryginalnych materiałów lub części drukarki, naciśnij jednocześnie przyciski **X** i **#** na panelu sterowania i przytrzymaj je przez 15 sekund.

Jeśli nie chcesz zaakceptować powyższych informacji, wyjmij materiały lub części innych producentów z drukarki i zainstaluj oryginalne materiały lub części producenta drukarki.

## Wymagana konserwacja skanera, użyj zestawu ADF

Wymagana jest konserwacja drukarki. Skontaktuj się z działem obsługi klienta lub obsługą serwisową, a następnie zgłoś ten komunikat.

## Problemy z podawaniem papieru

### Koperta skleja się podczas drukowania

Działanie	Tak	Nie
<p><b>Etap 1</b></p> <p><b>a</b> Używaj kopert przechowywanych w suchym otoczeniu.  <b>Uwaga:</b> Drukowanie na wilgotnych kopertach może powodować sklejanie się skrzydełek.</p> <p><b>b</b> Wyślij zadanie drukowania.</p> <p>Czy koperta skleja się podczas drukowania?</p>	Przejdź do punktu 2.	Problem został rozwiązany.
<p><b>Etap 2</b></p> <p><b>a</b> Sprawdź, czy jako typ papieru ustawiono opcję Koperta.  Przy użyciu panelu sterowania drukarki przejdź do opcji:  <b>Ustawienia &gt; Papier &gt; Konfiguracja zasobnika &gt; Rozmiar/typ papieru</b>  W przypadku drukarek niewyposażonych w ekran dotykowy naciśnij przycisk , aby przechodzić między ustawieniami.</p> <p><b>b</b> Wyślij zadanie drukowania.</p> <p>Czy koperta skleja się podczas drukowania?</p>	Skontaktuj się ze <a href="#">sprzedawcą</a> .	Problem został rozwiązany.



## Drukowanie z sortowaniem nie działa

Działanie	Tak	Nie
<p><b>Etap 1</b></p> <p><b>a</b> Przy użyciu panelu sterowania drukarki przejdź do opcji:  <b>Ustawienia &gt; Drukowanie &gt; Układ &gt; Sortowanie &gt; Wł.</b>  <b>[1,2,1,2,1,2]</b></p> <p>W przypadku drukarek niewyposażonych w ekran dotykowy naciśnij przycisk <b>OK</b>, aby przechodzić między ustawieniami.</p> <p><b>b</b> Wydrukuj dokument.</p> <p>Czy dokument jest posortowany prawidłowo?</p>	Problem został rozwiązany.	Przejdź do punktu 2.
<p><b>Etap 2</b></p> <p><b>a</b> Przejdź do dokumentu, który chcesz wydrukować, i otwórz okno dialogowe Drukowanie, a następnie wybierz opcję <b>Sortowanie</b>.</p> <p><b>b</b> Wydrukuj dokument.</p> <p>Czy dokument jest posortowany prawidłowo?</p>	Problem został rozwiązany.	Przejdź do punktu 3.
<p><b>Etap 3</b></p> <p><b>a</b> Zmniejsz liczbę stron do wydrukowania.</p> <p><b>b</b> Wydrukuj dokument.</p> <p>Czy strony zostały prawidłowo posortowane?</p>	Problem został rozwiązany.	Skontaktuj się ze <a href="#">sprzedawcą</a> .

## Zwijanie się papieru



Działanie	Tak	Nie
<p><b>Etap 1</b></p> <p><b>a</b> Ustaw prowadnice w zasobniku w prawidłowej pozycji dla załadowanego papieru.</p> <p><b>b</b> Wydrukuj dokument.</p> <p>Czy papier jest zwinięty?</p>	Przejdź do punktu 2.	Problem został rozwiązany.

Działanie	Tak	Nie
<p><b>Etap 2</b></p> <p><b>a</b> W zależności od używanego systemu operacyjnego typ papieru można ustawić za pomocą okna dialogowego Preferencje drukowania lub Drukowanie.</p> <p><b>Uwagi:</b></p> <ul style="list-style-type: none"> <li>• Sprawdź, czy ustawienie jest zgodne z załadowanym typem papieru.</li> <li>• Możesz także zmienić to ustawienie za pomocą panelu sterowania drukarki. Przejdź kolejno do <b>Ustawienia &gt; Papier &gt; Konfiguracja zasobnika &gt; Rozmiar/typ papieru</b>. W przypadku drukarek niewyposażonych w ekran dotykowy naciśnij przycisk , aby przechodzić między ustawieniami.</li> </ul> <p><b>b</b> Wydrukuj dokument.</p> <p>Czy papier jest zwinięty?</p>	Przejdź do punktu 3.	Problem został rozwiązany.
<p><b>Etap 3</b></p> <p>Drukuj na drugiej stronie arkusza.</p> <p><b>a</b> Wyjmij papier, obróć go i włóż ponownie.</p> <p><b>b</b> Wydrukuj dokument.</p> <p>Czy papier jest zwinięty?</p>	Przejdź do punktu 4.	Problem został rozwiązany.
<p><b>Etap 4</b></p> <p><b>a</b> Załaduj papier z nowego opakowania.</p> <p><b>Uwaga:</b> Papier wchłonał wilgoć z powodu wysokiej wilgotności powietrza. Do chwili użycia papier należy przechowywać w oryginalnym opakowaniu.</p> <p><b>b</b> Wydrukuj dokument.</p> <p>Czy papier jest zwinięty?</p>	Skontaktuj się ze <a href="#">sprzedawcą</a> .	Problem został rozwiązany.

## Funkcja łączenia zasobników nie działa

Działanie	Tak	Nie
<p><b>Etap 1</b></p> <p><b>a</b> Sprawdź, czy zasobniki mają ten sam rozmiar papieru i typ papieru.</p> <p><b>b</b> Sprawdź, czy prowadnice papieru zostały poprawnie ustawione.</p> <p><b>c</b> Wydrukuj dokument.</p> <p>Czy zasobniki są poprawnie połączone?</p>	Problem został rozwiązany.	Przejdź do punktu 2.

Działanie	Tak	Nie
<p><b>Etap 2</b></p> <p><b>a</b> Przy użyciu panelu sterowania drukarki przejdź do opcji:  <b>Ustawienia &gt; Papier &gt; Konfiguracja zasobnika &gt; Rozmiar/typ papieru</b>  W przypadku drukarek niewyposażonych w ekran dotykowy naciśnij przycisk , aby przechodzić między ustawieniami.</p> <p><b>b</b> Wybierz ustawienia typu i rozmiaru papieru odpowiadające papierowi załadowanemu do podłączonych zasobników.</p> <p><b>c</b> Wydrukuj dokument.</p> <p>Czy zasobniki są poprawnie połączone?</p>	Problem został rozwiązany.	Przejdź do punktu 3.
<p><b>Etap 3</b></p> <p><b>a</b> Sprawdź, czy dla funkcji Połączenie z zasobnikiem wybrano wartość Automatyczne. Więcej informacji można znaleźć w sekcji <a href="#">„Łączenie zasobników” na str. 29.</a></p> <p><b>b</b> Wydrukuj dokument.</p> <p>Czy zasobniki są poprawnie połączone?</p>	Problem został rozwiązany.	Skontaktuj się ze <a href="#">sprzedawcą</a> .

## Papier często się zacina

Działanie	Tak	Nie
<p><b>Etap 1</b></p> <p><b>a</b> Zdejmij zasobnik.</p> <p><b>b</b> Sprawdź, czy poprawnie załadowano papier.</p> <p><b>Uwagi:</b></p> <ul style="list-style-type: none"> <li>• Upewnij się, że prowadnice papieru zostały poprawnie umieszczone.</li> <li>• Upewnij się, że wysokość stosu nie wykracza poza wskaźnik maksymalnego wypełnienia papierem.</li> <li>• Pamiętaj o drukowaniu na papierze o zalecanym typie i rozmiarze.</li> </ul> <p><b>c</b> Włóż zasobnik.</p> <p><b>d</b> Wydrukuj dokument.</p> <p>Czy papier często się zacina?</p>	Przejdź do punktu 2.	Problem został rozwiązany.

Działanie	Tak	Nie
<p><b>Etap 2</b></p> <p><b>a</b> Przy użyciu panelu sterowania drukarki przejdź do opcji:  <b>Ustawienia &gt; Papier &gt; Konfiguracja zasobnika &gt; Rozmiar/typ papieru</b>  W przypadku drukarek niewyposażonych w ekran dotykowy naciśnij przycisk , aby przechodzić między ustawieniami.</p> <p><b>b</b> Ustaw prawidłowy rozmiar i typ papieru.</p> <p><b>c</b> Wydrukuj dokument.</p> <p>Czy papier często się zacina?</p>	Przejdź do punktu 3.	Problem został rozwiązany.
<p><b>Etap 3</b></p> <p><b>a</b> Załaduj papier z nowego opakowania.  <b>Uwaga:</b> Papier wchłonał wilgoć z powodu wysokiej wilgotności powietrza. Do chwili użycia papier należy przechowywać w oryginalnym opakowaniu.</p> <p><b>b</b> Wydrukuj dokument.</p> <p>Czy papier często się zacina?</p>	Skontaktuj się ze <a href="#">sprzedawcą</a> .	Problem został rozwiązany.

## Zacięte strony nie są drukowane ponownie

Działanie	Tak	Nie
<p><b>a</b> Przy użyciu panelu sterowania drukarki przejdź do opcji:  <b>Ustawienia &gt; Urządzenie &gt; Powiadomienia &gt; Odzyskiwanie zawartości po zacięciu</b>  W przypadku drukarki niemającej ekranu dotykowego naciśnij przycisk , aby poruszać się między ustawieniami.</p> <p><b>b</b> W menu Zacięcia – ponów wybierz opcję <b>Włącz</b> lub <b>Auto</b>, a następnie wprowadź zmiany.</p> <p><b>c</b> Wydrukuj dokument.</p> <p>Czy zacięte strony są drukowane ponownie?</p>	Problem został rozwiązany.	Skontaktuj się ze <a href="#">sprzedawcą</a> .

## Problemy z jakością koloru

### Regulowanie intensywności tonera

- Przy użyciu panelu sterowania drukarki przejdź do opcji:  
**Ustawienia > Drukowanie > Jakość > Intensywność tonera**

W przypadku drukarki niemającej ekranu dotykowego naciśnij przycisk , aby poruszać się między ustawieniami.

- Dostosuj ustawienia.

### 3 Zastosuj zmiany.

## Zmiana kolorów na wydruku

W przypadku drukarki niemającej ekranu dotykowego naciśnij przycisk , aby poruszać się między ustawieniami.

1 Przy użyciu panelu sterowania drukarki przejdź do opcji:

**Ustawienia > Jakość > wydruku > Zaawansowane obrazowanie > Korekcja kolorów**

2 Z menu Korekcja kolorów wybierz pozycję **Ręczna > Zawartość korekcji koloru**.

3 Wybierz właściwe ustawienia konwersji kolorów.

Typ obiektu	Tablice konwersji kolorów
Obraz RGB Tekst RGB Grafika RGB	<ul style="list-style-type: none"> <li>• <b>Żywe kolory</b> – Daje jaśniejsze, bardziej nasycone kolory. Opcję tę można stosować do wszystkich formatów kolorów.</li> <li>• <b>Wyświetlacz sRGB</b> – Ustawia kolory tak, aby były zbliżone do kolorów wyświetlanych na monitorze komputera. Użycie czarnego tonera jest zoptymalizowane do wydruku zdjęć.</li> <li>• <b>Wyświetlacz — pełna czerń</b> — ustawienie kolorów w taki sposób, aby były zbliżone do kolorów wyświetlanych na monitorze komputera. To ustawienie uzyskuje tylko czarnego tonera do uzyskania wszystkich odcieni czystej szarości.</li> <li>• <b>Żywe kolory sRGB</b> – Zapewnia większe nasycenie kolorów przy opcji korekcji kolorów Wyświetlacz sRGB. Użycie czarnego tonera jest zoptymalizowane do wydruku grafiki biznesowej.</li> <li>• <b>Wyłącz</b></li> </ul>
Obraz CMYK Tekst CMYK Grafika CMYK	<ul style="list-style-type: none"> <li>• <b>US CMYK</b> – Stosuje korekcję kolorów dopasowującą kolory wydruku do standardu SWOP (Specifications for Web Offset Publishing).</li> <li>• <b>Euro CMYK</b> — zastosowanie korekcji kolorów dopasowującej kolory wydruku do standardu EuroScale.</li> <li>• <b>Żywe kolory CMYK</b> – Zwiększa nasycenie kolorów ustawienia korekcji kolorów US CMYK.</li> <li>• <b>Wyłącz</b></li> </ul>

## Najczęściej zadawane pytania dotyczące drukowania kolorów

### Co to jest kolor RGB?

RGB jest metodą opisywania kolorów poprzez określenie ilości barwy czerwonej, zielonej i niebieskiej potrzebnej do uzyskania danego koloru. Barwy czerwoną, zieloną i niebieską można mieszać w różnych proporcjach w celu uzyskania szerokiego zakresu kolorów występujących w naturze. Ekran komputerowy, skanery i aparaty cyfrowe używają tej metody do wyświetlania kolorów.

### Co to jest kolor CMYK?

CMYK jest metodą opisywania kolorów poprzez określenie ilości kolorów cyjan, magenta, żółtego i czarnego potrzebnych do uzyskania danego koloru. Atramenty lub tonery w kolorze cyjan, magenta, żółtym i czarnym mogą być używane do drukowania w różnych proporcjach w celu uzyskania szerokiego zakresu kolorów występujących w naturze. W ten sposób tworzone są kolory w maszynach drukarskich, drukarkach atramentowych oraz kolorowych drukarkach laserowych.

### **W jaki sposób określany jest kolor w dokumencie przeznaczonym do druku?**

Kolory w dokumencie są zazwyczaj określone przez oprogramowanie przy zastosowaniu kombinacji kolorów RGB lub CMYK. Więcej informacji można znaleźć w Pomocy programu.

### **Skąd drukarka czerpie informacje o tym, jaki kolor wydrukować?**

Gdy użytkownik drukuje dokument, do drukarki wysyłane są dane opisujące typ i kolor każdego obiektu, które następnie przechodzą przez tabele konwersji kolorów. Informacje o kolorach są tłumaczone na informacje o ilościach toneru cyjan, magenta, żółtego i czarnego, potrzebnych do uzyskaniażądanego koloru. Zastosowanie tablic konwersji kolorów zależy od informacji o obiektach. Możliwe jest na przykład zastosowanie jednej tabeli konwersji kolorów dla tekstu, a innej dla fotografii.

### **Co to jest ręczna korekcja kolorów?**

Gdy włączona jest ręczna korekcja kolorów, drukarka do przetwarzania obiektów stosuje tablice konwersji kolorów wybrane przez użytkownika. Ręczne ustawienia korekcji kolorów odnoszą się do typu drukowanego obiektu (tekst, grafika lub obrazy). Dotyczy to również sposobu określania obiektu w oprogramowaniu (kombinacje RGB lub CMYK). Aby zastosować ręcznie inną tablicę konwersji kolorów, patrz [„Zmiana kolorów na wydruku” na str. 213](#).

Jeśli oprogramowanie nie określa kolorów z kombinacjami RGB lub CMYK, ręczna korekta kolorów nie jest użyteczna. Ponadto jest ono nieskuteczne, jeśli program lub system operacyjny komputera dokonują regulacji kolorów. W większości sytuacji ustawienie Korekcja kolorów na Auto generuje preferowane kolory dla dokumentów.

### **W jaki sposób można dopasować dany kolor (np. kolor występujący w logo firmy)?**

Z menu jakości możliwe jest wybranie dziewięciu zestawów próbek kolorów. Zestawy te są również dostępne ze strony Próbkę kolorów wbudowanego serwera WWW. Wybór dowolnego zestawu próbek spowoduje wydrukowanie wielostronicowego dokumentu składającego się z setek kolorowych pól. Każde pole zawiera kombinację CMYK lub RGB, w zależności od wybranej tabeli. Widoczny na wydruku kolor każdego pola jest wynikiem przetworzenia kombinacji kolorów CMYK lub RGB opisanej w danym polu przy użyciu wybranej tabeli konwersji kolorów.



Można przejrzeć strony zawierające próbki kolorów i dzięki temu określić pole, którego kolor jest najbliższy wymaganemu. Kombinacja kolorów oznaczona w danym polu może zostać następnie wykorzystana do modyfikacji koloru obiektu wyświetlanego przez program. Więcej informacji można znaleźć w Pomocy programu. W celu wykorzystania wybranej tabeli konwersji kolorów dla danego obiektu niezbędne może być użycie ustawienia Ręcznie dla opcji Korekcja kolorów.

Wybranie zestawu próbek kolorów związanych z określonym problemem dopasowania kolorów zależy od:

- Używanego ustawienia korekcji kolorów (Auto, wył. lub ręczne)
- Typu drukowanego obiektu (tekst, grafika lub obrazy)
- Sposobu określania obiektu w oprogramowaniu (kombinacje RGB lub CMYK).

Jeśli oprogramowanie nie określa kolorów z kombinacjami RGB lub CMYK, strony ręcznej korekty kolorów nie są użyteczne. Ponadto niektóre programy regulują kombinacje RGB lub CMYK w programie przez zarządzanie kolorami. Dlatego wydrukowany kolor może nie być identyczny z kolorem ze stron z próbkami kolorów.

## Wydruk wygląda na przebarwiony

Działanie	Tak	Nie
<p><b>Etap 1</b> Wykonaj regulację koloru.</p> <p><b>a</b> Przy użyciu panelu sterowania drukarki przejdź do opcji: <b>Ustawienia &gt; Jakość &gt; wydruku &gt; Zaawansowane obrazowanie &gt; Regulacja koloru</b> W przypadku drukarki niemającej ekranu dotykowego naciśnij przycisk , aby poruszać się między ustawieniami.</p> <p><b>b</b> Wydrukuj dokument.</p> <p>Czy wydruk wygląda na przebarwiony?</p>	Przejdź do punktu 2.	Problem został rozwiązany.
<p><b>Etap 2</b></p> <p><b>a</b> Przy użyciu panelu sterowania drukarki przejdź do opcji: <b>Ustawienia &gt; Jakość &gt; wydruku &gt; Zaawansowane obrazowanie &gt; Równowaga kolorów</b> W przypadku drukarki niemającej ekranu dotykowego naciśnij przycisk , aby poruszać się między ustawieniami.</p> <p><b>b</b> Dostosuj ustawienia.</p> <p><b>c</b> Wydrukuj dokument.</p> <p>Czy wydruk wygląda na przebarwiony?</p>	Skontaktuj się ze <a href="#">sprzedawcą</a> .	Problem został rozwiązany.

## Problemy z faksowaniem

### Nie można wysłać lub odebrać faksów

Działanie	Tak	Nie
<p><b>Etap 1</b> Rozwiąż wszelkie problemy zgłaszane w komunikatach o błędach pojawiających się na wyświetlaczu.</p> <p>Czy można wysłać lub odebrać faks?</p>	Problem został rozwiązany.	Przejdź do punktu 2.
<p><b>Etap 2</b> Upewnij się, że połączenia kablowe z poniższym wyposażeniem są prawidłowe:</p> <ul style="list-style-type: none"> <li>• Telefon</li> <li>• Słuchawka</li> <li>• Automatyczna sekretarka</li> </ul> <p>Czy można wysłać lub odebrać faks?</p>	Problem został rozwiązany.	Przejdź do punktu 3.

Działanie	Tak	Nie
<p><b>Etap 3</b> Sprawdź, czy słycać sygnał wybierania.</p> <ul style="list-style-type: none"> <li>• Zadzwoń pod numer faksu, aby sprawdzić, czy działa on poprawnie.</li> <li>• Jeśli korzystasz z funkcji On Hook Dial (Wybieranie numeru przy odłożonej słuchawce), zwiększ głośność, aby sprawdzić, czy słycać sygnał wybierania.</li> </ul> <p>Czy słycać sygnał wybierania?</p>	Przejdź do punktu 5.	Przejdź do punktu 4.
<p><b>Etap 4</b> Sprawdź gniazdko telefoniczne.</p> <ol style="list-style-type: none"> <li>Podłącz telefon analogowy bezpośrednio do gniazdka w ścianie.</li> <li>Sprawdź, czy słycać sygnał wybierania.</li> <li>Jeżeli nie słycać tonu wybierania, zastosuj inny kabel telefoniczny.</li> <li>Jeśli nie słycać sygnału wybierania, podłącz telefon analogowy do innego gniazdka.</li> <li>Jeśli słycać sygnał wybierania, drukarkę należy podłączyć do tego gniazdka.</li> </ol> <p>Czy można wysłać lub odebrać faks?</p>	Problem został rozwiązany.	Przejdź do punktu 5.
<p><b>Etap 5</b> Sprawdź, czy drukarka jest podłączona do analogowej linii telefonicznej lub prawidłowego złącza cyfrowego.</p> <ul style="list-style-type: none"> <li>• Jeżeli korzystasz z usługi telefonicznej ISDN (Integrated Services Digital Network), podłącz drukarkę do analogowego portu telefonicznego w adapterze terminala ISDN. Więcej informacji na ten temat można uzyskać u dostawcy usługi ISDN.</li> <li>• W przypadku korzystania z cyfrowej linii telefonicznej DSL (Digital Subscriber Line) podłącz filtr DSL lub router umożliwiający korzystanie z linii urządzeniom analogowym. Więcej informacji na ten temat można uzyskać u dostawcy usługi DSL.</li> <li>• Jeśli korzystasz z systemu telefonicznego PBX (Private Branch Exchange), upewnij się, że nawiązywane jest połączenie analogowe. Jeśli nie ma takiego złącza, należy rozważyć zainstalowanie analogowej linii telefonicznej na potrzeby faksu.</li> </ul> <p>Czy można wysłać lub odebrać faks?</p>	Problem został rozwiązany.	Przejdź do punktu 6.
<p><b>Etap 6</b> Tymczasowo odłącz inne wyposażenie i wyłącz pozostałe usługi telefoniczne.</p> <ol style="list-style-type: none"> <li>Odłącz inne wyposażenie (np. automatyczne sekretarki, komputery, modemy lub rozgałęziacze linii telefonicznych) znajdujące się między drukarką a linią telefoniczną.</li> <li>Wyłącz funkcje połączeń oczekujących oraz poczty głosowej. Aby uzyskać więcej informacji, skontaktuj się z firmą telekomunikacyjną.</li> </ol> <p>Czy można wysłać lub odebrać faks?</p>	Problem został rozwiązany.	Przejdź do punktu 7.



Działanie	Tak	Nie
<p><b>Etap 7</b> Zeskanuj oryginalny dokument po jednej stronie.</p> <p><b>a</b> Wybierz numer faksu. <b>b</b> Zeskanuj dokument.</p> <p>Czy można wysłać lub odebrać faks?</p>	Problem został rozwiązany.	Skontaktuj się ze <a href="#">sprzedawcą</a> .



## Można odbierać, ale nie można wysłać faksów

Działanie	Tak	Nie
<p><b>Etap 1</b> Załaduj oryginalny dokument do zasobnika ADF lub umieść go na szybie skanera.</p> <p>Czy można wysłać fakсы?</p>	Problem został rozwiązany.	Przejdź do punktu 2.
<p><b>Etap 2</b> Ustaw prawidłowo numer skrótu.</p> <ul style="list-style-type: none"> <li>• Sprawdź, czy numer skrótu przyporządkowano numerowi telefonu, który chcesz wybrać.</li> <li>• Ręcznie wybierz numer telefonu.</li> </ul> <p>Czy można wysłać fakсы?</p>	Problem został rozwiązany.	Skontaktuj się ze <a href="#">sprzedawcą</a> .

## Można wysłać, ale nie można odbierać faksów

Działanie	Tak	Nie
<p><b>Etap 1</b> Upewnij się, że źródło papieru nie jest puste.</p> <p>Nie można odbierać faksów</p>	Problem został rozwiązany.	Przejdź do punktu 2.
<p><b>Etap 2</b> Sprawdź ustawienia opóźnienia dzwonka.</p> <p>Na panelu sterowania przejdź do opcji <b>Ustawienia &gt; Faks &gt; Ustawienia faksu &gt; Ustawienia odbierania faksów &gt; Ilość dzwonków do odebrania</b>.</p> <p>W przypadku drukarki niemającej ekranu dotykowego naciśnij przycisk , aby poruszać się między ustawieniami.</p> <p>Nie można odbierać faksów</p>	Problem został rozwiązany.	Przejdź do punktu 3.
<p><b>Etap 3</b> Jeśli drukarka drukuje puste strony, sprawdź temat „<a href="#">Puste lub białe strony</a>” na str. 185.</p> <p>Nie można odbierać faksów</p>	Problem został rozwiązany.	Skontaktuj się ze <a href="#">sprzedawcą</a> .

## Niska jakość wydruku faksu

Działanie	Tak	Nie
<p><b>Etap 1</b> Sprawdź, czy jakość wydruku jest odpowiednia.</p> <p><b>a</b> Przy użyciu panelu sterowania drukarki przejdź do opcji: <b>Ustawienia &gt; Rozwiązywanie problemów &gt; Wydrukuj strony testu jakości</b></p> <p>W przypadku drukarki niemającej ekranu dotykowego naciśnij przycisk , aby poruszać się między ustawieniami.</p> <p><b>b</b> Popraw niedoskonałości wydruku. Więcej informacji można znaleźć w sekcji „<a href="#">Jakość druku jest niska</a>” na str. 185.</p> <p>Czy jakość wydruku faksu jest zadowalająca?</p>	Problem został rozwiązany.	Przejdź do punktu 2.
<p><b>Etap 2</b> Zmniejsz szybkość transmisji dla odbieranych faksów.</p> <p><b>a</b> Przy użyciu panelu sterowania drukarki przejdź do opcji: <b>Ustawienia &gt; Faks &gt; Ustawienia faksu &gt; Ustawienia odbierania faksu &gt; Funkcje sterowania administratora</b></p> <p>W przypadku drukarki niemającej ekranu dotykowego naciśnij przycisk , aby poruszać się między ustawieniami.</p> <p><b>b</b> W menu Maksymalna szybkość wybierz mniejszą szybkość transmisji.</p> <p>Czy jakość wydruku faksu jest zadowalająca?</p>	Problem został rozwiązany.	Skontaktuj się ze <a href="#">sprzedawcą</a> .

## Problemy ze skanowaniem

### Nie można skanować przy pomocy komputera

Działanie	Tak	Nie
<p><b>Etap 1</b></p> <p><b>a</b> Wyłącz drukarkę, zaczekaj około 10 sekund, a następnie włącz ją ponownie.</p> <p><b>b</b> Ponownie wyślij zadanie skanowania.</p> <p>Czy można przesłać zadanie skanowania?</p>	Problem został rozwiązany.	Przejdź do punktu 2.
<p><b>Etap 2</b></p> <p><b>a</b> Sprawdź prawidłowe podłączenie kabli do drukarki i do serwera druku.</p> <p>Więcej informacji na ten temat można znaleźć w dokumentacji instalacyjnej dostarczonej z drukarką.</p> <p><b>b</b> Ponownie wyślij zadanie skanowania.</p> <p>Czy można przesłać zadanie skanowania?</p>	Problem został rozwiązany.	Skontaktuj się ze <a href="#">sprzedawcą</a> .

## Niepełne kopie dokumentów lub zdjęć

Działanie	Tak	Nie
<p><b>Etap 1</b></p> <p><b>a</b> Upewnij się, że dokument lub zdjęcie jest umieszczone w prawym dolnym rogu szyby skanera, stroną z wydrukiem skierowaną w dół.</p> <p><b>b</b> Skopiuj dokument lub zdjęcie.</p> <p>Czy dokument lub fotografia zostały skopiowane prawidłowo?</p>	Problem został rozwiązany.	Przejdź do punktu 2.
<p><b>Etap 2</b></p> <p><b>a</b> Dostosuj ustawienie rozmiaru papieru do papieru załadowanego do zasobnika.</p> <p><b>b</b> Skopiuj dokument lub zdjęcie.</p> <p>Czy dokument lub fotografia zostały skopiowane prawidłowo?</p>	Problem został rozwiązany.	Skontaktuj się ze <a href="#">sprzedawcą</a> .

## Niska jakość kopii

Działanie	Tak	Nie
<p><b>Etap 1</b></p> <p><b>a</b> Przetrzyj szklane powierzchnię skanera oraz automatycznego podajnika dokumentów za pomocą miękkiej, wilgotnej, niestrzępiącej się szmatki. Jeśli drukarka jest wyposażona w drugą szybę automatycznego podajnika dokumentów wewnątrz automatycznego podajnika dokumentów, wyczyść również tę szybę.</p> <p>Więcej informacji można znaleźć w sekcji „<a href="#">Czyszczenie skanera</a>” na str. 150.</p> <p><b>b</b> Upewnij się, że dokument lub zdjęcie jest umieszczone w prawym dolnym rogu szyby skanera, stroną z wydrukiem skierowaną w dół.</p> <p><b>c</b> Skopiuj dokument lub zdjęcie.</p> <p>Czy jakość kopii jest zadowalająca?</p>	Problem został rozwiązany.	Przejdź do punktu 2.
<p><b>Etap 2</b></p> <p><b>a</b> Sprawdź jakość oryginalnego dokumentu lub zdjęcia.</p> <p><b>b</b> Dostosuj ustawienia jakości skanowania.</p> <p><b>c</b> Skopiuj dokument lub zdjęcie.</p> <p>Czy jakość kopii jest zadowalająca?</p>	Problem został rozwiązany.	Skontaktuj się ze <a href="#">sprzedawcą</a> .

## Zadanie skanowania nie powiodło się

Działanie	Tak	Nie
<p><b>Etap 1</b> Sprawdź połączenia kabli.</p> <p><b>a</b> Upewnij się, że kabel sieciowy lub kabel USB jest prawidłowo podłączony do komputera i drukarki.</p> <p><b>b</b> Ponownie wyślij zadanie skanowania.</p> <p>Czy skanowanie powiodło się?</p>	Problem został rozwiązany.	Przejdź do punktu 2.
<p><b>Etap 2</b> Sprawdź plik, do którego chcesz wykonać skan.</p> <p><b>a</b> Upewnij się, że nazwa pliku nie jest już używana w folderze docelowym.</p> <p><b>b</b> Upewnij się, że dokument lub zdjęcie, do którego chcesz wykonać skan nie są otwarte w innej aplikacji.</p> <p><b>c</b> Ponownie wyślij zadanie skanowania.</p> <p>Czy skanowanie powiodło się?</p>	Problem został rozwiązany.	Przejdź do punktu 3.
<p><b>Etap 3</b> <b>a</b> Sprawdź, czy w ustawieniach konfiguracyjnych miejsca docelowego zaznaczono pole wyboru Dołączaj sygnaturę czasu lub Zastępuj istniejący plik.</p> <p><b>b</b> Ponownie wyślij zadanie skanowania.</p> <p>Czy skanowanie powiodło się?</p>	Problem został rozwiązany.	

## Skaner nie domyka się

Działanie	Tak	Nie
<p>Usuń przeszkodę uniemożliwiającą zamknięcie skanera.</p> <p>Czy moduł skanera domyka się prawidłowo?</p>	Problem został rozwiązany.	Skontaktuj się ze <a href="#">sprzedawcą</a> .

## Skanowanie trwa za długo lub zawiesza komputer

Działanie	Tak	Nie
<p>Zamknij wszystkie aplikacje, które zakłócają skanowanie.</p> <p>Czy skanowanie trwa zbyt długo lub powoduje zawieszanie się komputera?</p>	Skontaktuj się ze <a href="#">sprzedawcą</a> .	Problem został rozwiązany.

## Skaner nie reaguje

Działanie	Tak	Nie
<p><b>Etap 1</b></p> <p><b>a</b> Sprawdź, czy przewód zasilający jest prawidłowo podłączony do drukarki i gniazdka elektrycznego.</p> <p> <b>UWAGA — NIEBEZPIECZEŃSTWO USZKODZENIA CIAŁA:</b> aby uniknąć ryzyka pożaru lub porażenia prądem elektrycznym, podłącz przewód zasilający do prawidłowo uziemionego, łatwo dostępnego gniazdka elektrycznego o odpowiednich parametrach znajdującego się w pobliżu urządzenia.</p> <p><b>b</b> Skopiuj lub zeskanuj dokument.</p> <p>Czy skaner odpowiada?</p>	Problem został rozwiązany.	Przejdź do punktu 2.
<p><b>Etap 2</b></p> <p><b>a</b> Upewnij się, że drukarka jest włączona.</p> <p><b>b</b> Rozwiąż wszelkie problemy zgłaszane w komunikatach o błędach pojawiających się na wyświetlaczu.</p> <p><b>c</b> Skopiuj lub zeskanuj dokument.</p> <p>Czy skaner odpowiada?</p>	Problem został rozwiązany.	Przejdź do punktu 3.
<p><b>Etap 3</b></p> <p><b>a</b> Wyłącz drukarkę, a następnie odczekaj około 10 sekund, po czym włącz ją ponownie.</p> <p><b>b</b> Skopiuj lub zeskanuj dokument.</p> <p>Czy skaner odpowiada?</p>	Problem został rozwiązany.	Skontaktuj się ze <a href="#">sprzedawcą</a> .

## Regulacja rejestracji skanera

1 Przy użyciu panelu sterowania drukarki przejdź do opcji:

**Ustawienia > Konserwacja > Menu konfiguracji > Konfiguracja skanera > Ręczna rejestracja skanera**

W przypadku drukarki niemającej ekranu dotykowego naciśnij przycisk , aby poruszać się między ustawieniami.

2 W menu Drukuj szybki test dotknij polecenia **Start**.

3 Umieść wydrukowaną stronę szybkiego testu na szybie skanera, a następnie dotknij opcji **Rejestracja skanera płaskiego**.

4 W menu Kopiuj szybki test dotknij polecenia **Start**.

5 Porównaj stronę szybkiego testu z oryginałem.

**Uwaga:** Jeżeli marginesy strony testowej są inne niż marginesy oryginału, musisz wyregulować Lewy margines i Margines górny.

6 Powtarzaj krok [etap 4](#) i [etap 5](#) do momentu, gdy marginesy na stronie szybkiego testu będą odpowiadały marginesom w oryginale.

## Regulacja rejestracji automatycznego podajnika dokumentów

1 Przy użyciu panelu sterowania drukarki przejdź do opcji:

**Ustawienia > Konserwacja > Menu konfiguracji > Konfiguracja skanera > Ręczna rejestracja skanera**

W przypadku drukarki niemającej ekranu dotykowego naciśnij przycisk , aby poruszać się między ustawieniami.

2 W menu Drukuj szybki test dotknij polecenia **Start**.

3 Umieść wydrukowaną stronę szybkiego testu na automatycznym podajniku dokumentów.

4 Dotknij polecenia **Rejestracja przedniego automatycznego podajnika dokumentów** lub **Rejestracja tylnego automatycznego podajnika dokumentów**.

### Uwagi:

- Aby skalibrować Rejestrację przedniego automatycznego podajnika dokumentów, umieść stronę szybkiego testu nadrukiem do góry, krótszą krawędzią do automatycznego podajnika dokumentów.
- Aby skalibrować Rejestrację tylnego automatycznego podajnika dokumentów, umieść stronę szybkiego testu nadrukiem do dołu, krótszą krawędzią do automatycznego podajnika dokumentów.

5 W menu Kopiuuj szybki test dotknij polecenia **Start**.

6 Porównaj stronę szybkiego testu z oryginałem.

**Uwaga:** Jeżeli marginesy strony testowej są inne niż marginesy oryginału, musisz wyregulować Dopasowanie poziome i Margines górny.

7 Powtarzaj krok [etap 5](#) i [etap 6](#) do momentu, gdy marginesy na stronie szybkiego testu będą odpowiadały marginesom w oryginale.

## Kontakt ze sprzedawcą

Przed skontaktowaniem się ze sprzedawcą upewnij się, że masz następujące informacje:

- Problem z drukarką
- Komunikat o błędzie
- Typ modelu drukarki i numer seryjny

Odwiedź placówkę, w której zakupiono drukarkę.

# Usprawnienia i przenoszenie

## Sprzęt

### Dostępne wewnętrzne elementy opcjonalne

- Karty pamięci
  - PCIe
  - DDR3 DRAM
  - Pamięć flash
- Opcjonalne karty
  - Karty czcionek
  - Karty z oprogramowaniem drukarki
    - Formularze i kod kreskowy
    - PRESCRIBE
- Dysk twardy drukarki (SATA)

**Uwaga:** Niektóre opcje są dostępne tylko w wybranych modelach drukarek.

### Uzyskiwanie dostępu do płyty kontrolera

 **UWAGA — NIEBEZPIECZEŃSTWO PORAŻENIA PRĄDEM:** Aby uniknąć ryzyka porażenia prądem elektrycznym w przypadku uzyskiwania dostępu do płyty kontrolera bądź instalowania opcjonalnego sprzętu lub urządzeń pamięci masowej po zainstalowaniu samej drukarki, należy wyłączyć drukarkę i wyjąć wtyk przewodu zasilającego z gniazda elektrycznego przed przystąpieniem do dalszych czynności. Jeśli do drukarki podłączone są inne urządzenia, należy je także wyłączyć i rozłączyć kable łączące je z drukarką.

- 1 Wyłącz drukarkę.
- 2 Odłącz przewód zasilający od gniazdka elektrycznego, a następnie od drukarki.
- 3 Korzystając z płaskiego śrubokręta usuń pokrywę płyty kontrolera.

**Ostrzeżenie — możliwość uszkodzenia:** Elementy elektroniczne płyty sterowania są narażone na uszkodzenia elektrostatyczne. Przed dotknięciem elektronicznych elementów płyty sterowania lub złączy należy dotknąć metalowej powierzchni drukarki.

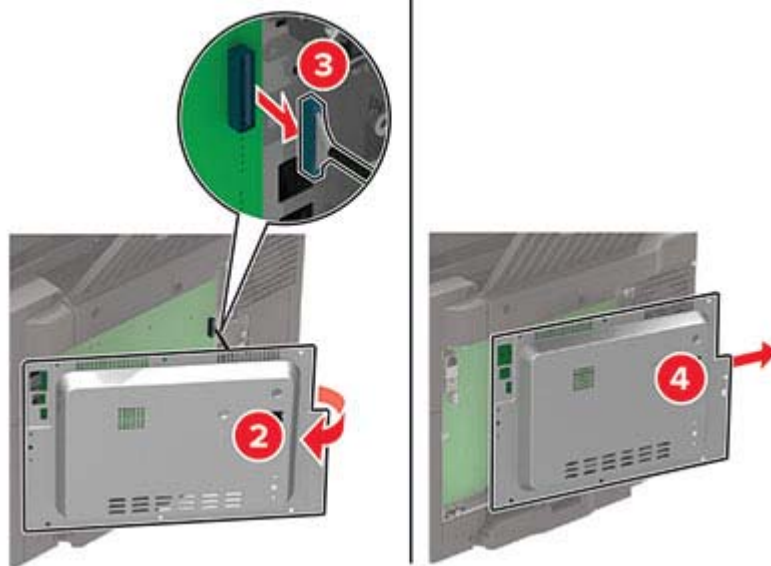
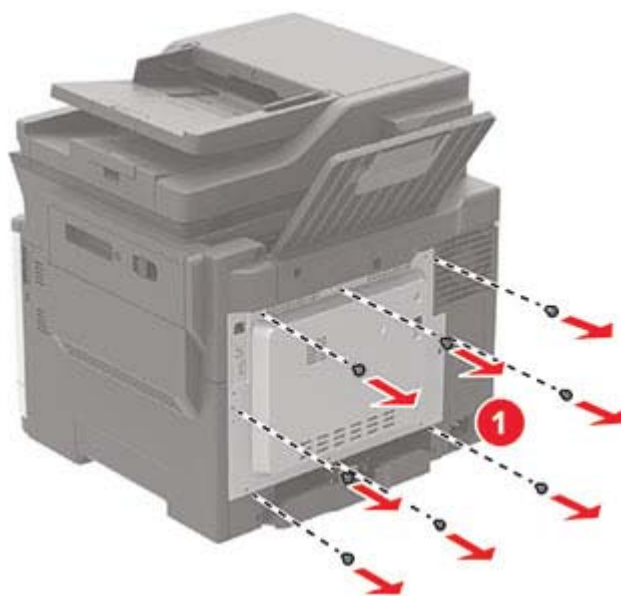

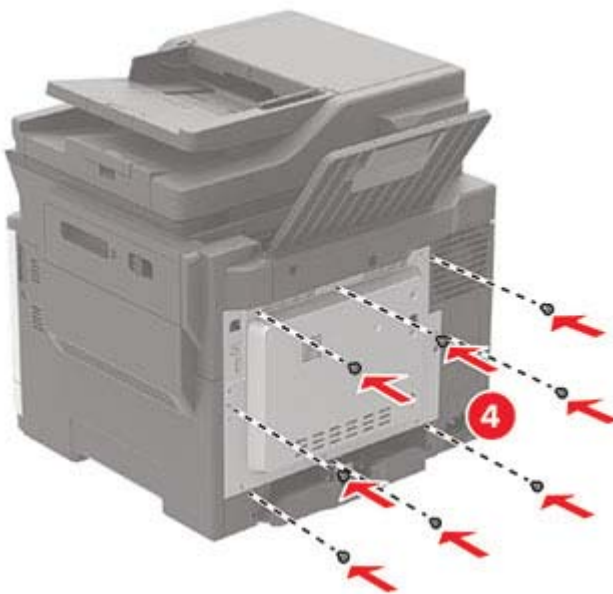
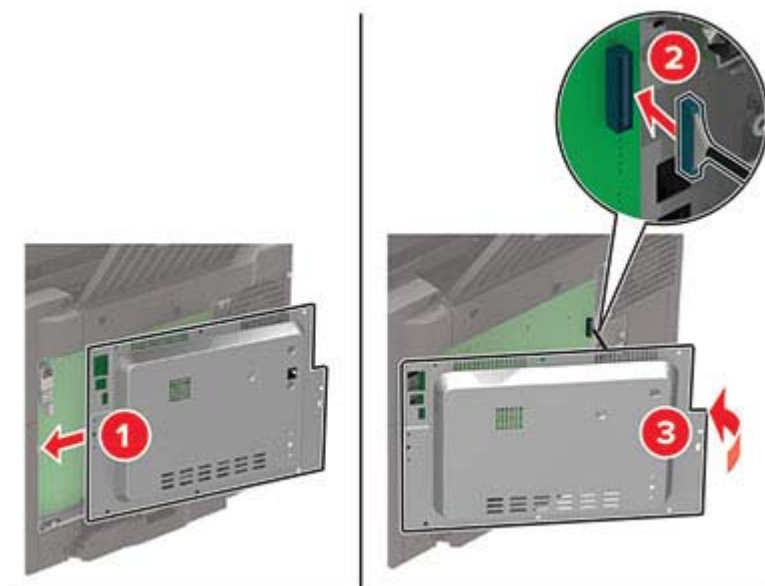

**4** Podłącz pokrywę dostępu.**5** Podłącz kabel zasilający do drukarki, a następnie do gniazdka elektrycznego.

**⚠ UWAGA — NIEBEZPIECZEŃSTWO USZKODZENIA CIAŁA:** Aby uniknąć ryzyka pożaru lub porażenia prądem elektrycznym, podłącz przewód zasilający do prawidłowo uziemionego, łatwo dostępnego gniazdka elektrycznego o odpowiednich parametrach, znajdującego się w pobliżu.

**6** Włącz drukarkę.

## Instalacja karty pamięci

 **UWAGA — NIEBEZPIECZEŃSTWO PORAŻENIA PRĄDEM:** Aby uniknąć ryzyka porażenia prądem elektrycznym w przypadku uzyskiwania dostępu do płyty kontrolera bądź instalowania opcjonalnego sprzętu lub urządzeń pamięci masowej po zainstalowaniu samej drukarki, należy wyłączyć drukarkę i wyjąć wtyk przewodu zasilającego z gniazda elektrycznego przed przystąpieniem do dalszych czynności. Jeśli do drukarki podłączone są inne urządzenia, należy je także wyłączyć i rozłączyć kable łączące je z drukarką.

- 1 Wyłącz drukarkę.
- 2 Odłącz przewód zasilający od gniazdka elektrycznego, a następnie od drukarki.
- 3 Korzystając z płaskiego śrubokręta usuń pokrywę płyty kontrolera.

**Ostrzeżenie — możliwość uszkodzenia:** Elementy elektroniczne płyty sterowania są narażone na uszkodzenia elektrostatyczne. Przed dotknięciem elementów płyty kontrolera lub złączy należy dotknąć metalowej powierzchni drukarki.

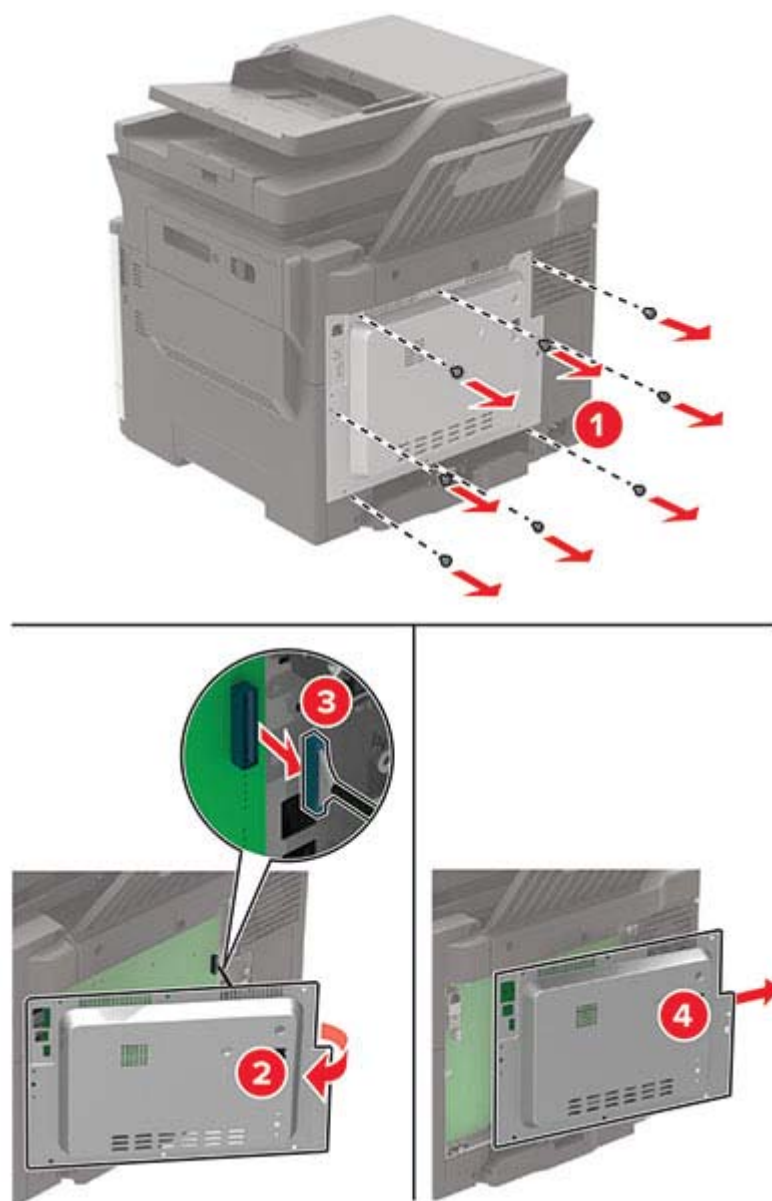

#### 4 Rozpakuj kartę pamięci.

**Ostrzeżenie — możliwość uszkodzenia:** Nie należy dotykać punktów połączeniowych rozmieszczonych wzdłuż krawędzi karty.

5 Włóż kartę pamięci, aż zaskoczy w swoim miejscu.

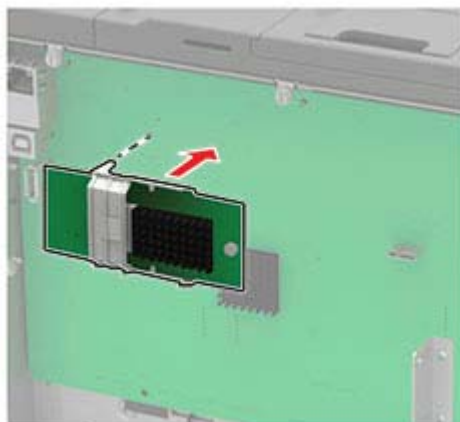

6 Podłącz pokrywę dostępu.

7 Podłącz kabel zasilający do drukarki, a następnie do gniazdka elektrycznego.

**UWAGA — NIEBEZPIECZEŃSTWO USZKODZENIA CIAŁA:** Aby uniknąć ryzyka pożaru lub porażenia prądem elektrycznym, podłącz przewód zasilający do prawidłowo uziemionego, łatwo dostępnego gniazdka elektrycznego o odpowiednich parametrach, znajdującego się w pobliżu urządzenia.

8 Włącz drukarkę.

## Instalowanie dodatkowej karty

**UWAGA — NIEBEZPIECZEŃSTWO PORAŻENIA PRĄDEM:** Aby uniknąć ryzyka porażenia prądem elektrycznym w przypadku uzyskiwania dostępu do płyty kontrolera bądź instalowania opcjonalnego sprzętu lub urządzeń pamięci masowej po zainstalowaniu samej drukarki, należy wyłączyć drukarkę i wyjąć wtyk przewodu zasilającego z gniazdka elektrycznego przed przystąpieniem do dalszych czynności. Jeśli do drukarki podłączone są inne urządzenia, należy je także wyłączyć i rozłączyć kable łączące je z drukarką.

1 Wyłącz drukarkę.

2 Odłącz przewód zasilający od gniazdka elektrycznego, a następnie od drukarki.

3 Korzystając z płaskiego śrubokręta usuń pokrywę płyty kontrolera.

**Ostrzeżenie — możliwość uszkodzenia:** Elementy elektroniczne płyty sterowania są narażone na uszkodzenia elektrostatyczne. Przed dotknięciem elementów drukarki lub złączy należy dotknąć metalowej powierzchni drukarki.

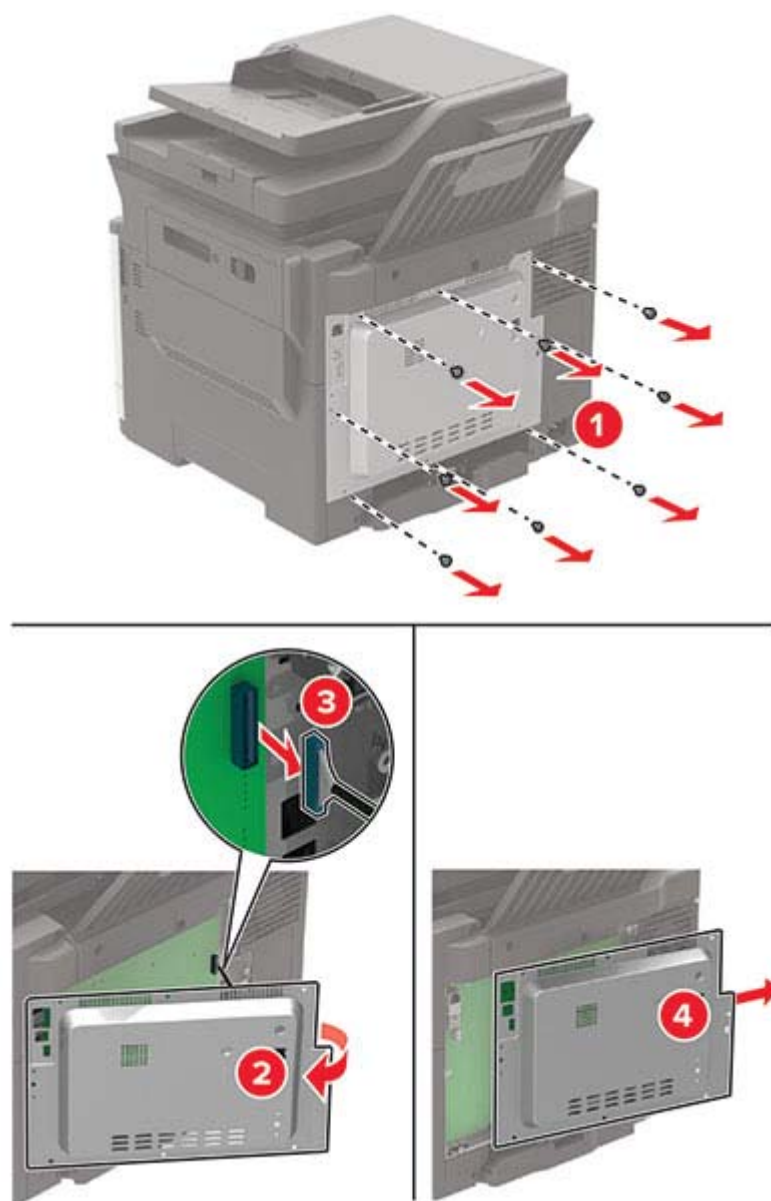

4 Rozpakuj dodatkową kartę.

**Ostrzeżenie — możliwość uszkodzenia:** Nie należy dotykać punktów połączeniowych rozmieszczonych wzdłuż krawędzi karty.

- 5 Wepchnij mocno kartę na miejsce.

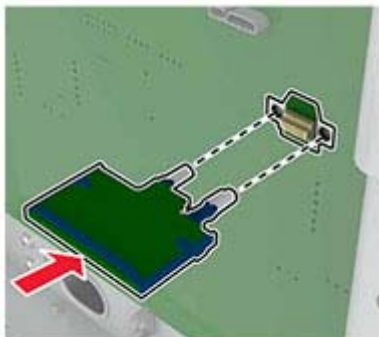

**Uwaga:** Złącze na karcie musi dotykać płyty systemowej i być w równej linii ze złączem na płycie systemowej na całej swojej długości.

**Ostrzeżenie — możliwość uszkodzenia:** Niewłaściwe zamontowanie karty może doprowadzić do jej uszkodzenia lub do zniszczenia płyty systemowej.

- 6 Podłącz pokrywę dostępu.
- 7 Podłącz kabel zasilający do drukarki, a następnie do gniazdka elektrycznego.

**UWAGA — NIEBEZPIECZEŃSTWO USZKODZENIA CIAŁA:** Aby uniknąć ryzyka pożaru lub porażenia prądem elektrycznym, podłącz przewód zasilający do prawidłowo uziemionego, łatwo dostępnego gniazdka elektrycznego o odpowiednich parametrach, znajdującego się w pobliżu urządzenia.

- 8 Włącz drukarkę.

## Instalacja dysku twardego drukarki

**UWAGA — NIEBEZPIECZEŃSTWO PORAŻENIA PRĄDEM:** Aby uniknąć ryzyka porażenia prądem elektrycznym w przypadku uzyskiwania dostępu do płyty kontrolera bądź instalowania opcjonalnego sprzętu lub urządzeń pamięci masowej po zainstalowaniu samej drukarki, należy wyłączyć drukarkę i wyjąć wtyk przewodu zasilającego z gniazda elektrycznego przed przystąpieniem do dalszych czynności. Jeśli do drukarki podłączone są inne urządzenia, należy je także wyłączyć i rozłączyć kable łączące je z drukarką.

- 1 Wyłącz drukarkę.
- 2 Odłącz przewód zasilający od gniazdka elektrycznego, a następnie od drukarki.
- 3 Korzystając z płaskiego śrubokręta usuń pokrywę płyty kontrolera.

**Ostrzeżenie — możliwość uszkodzenia:** Elementy elektroniczne płyty sterowania są narażone na uszkodzenia elektrostatyczne. Przed dotknięciem elementów płyty kontrolera lub złączy należy dotknąć metalowej powierzchni drukarki.

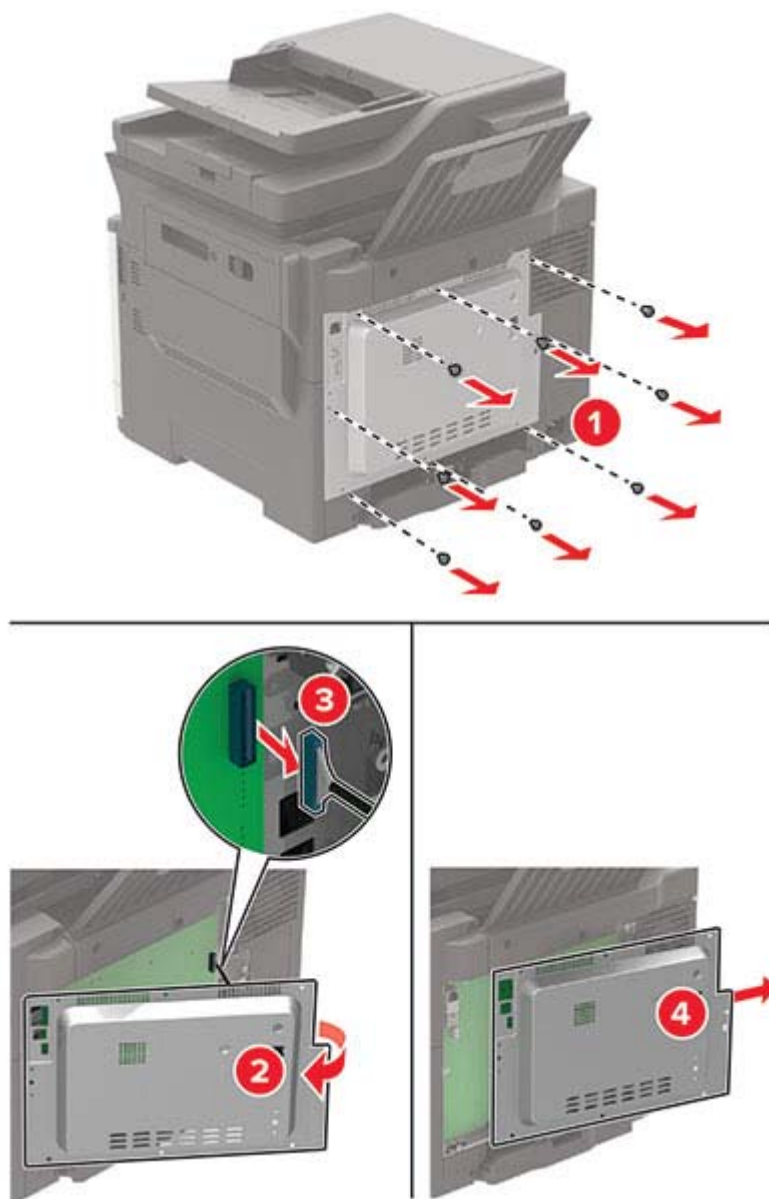

**4** Rozpakuj dysk twardy drukarki.

**5** Przymocuj dysk twardy, a następnie podłącz przewód interfejsu dysku twardego do płyty kontrolera.

**Ostrzeżenie — możliwość uszkodzenia:** Nie należy dotykać ani naciskać środkowej części dysku twardego.

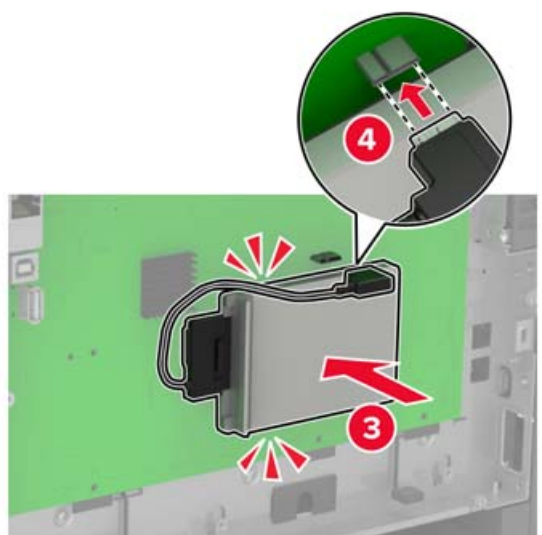
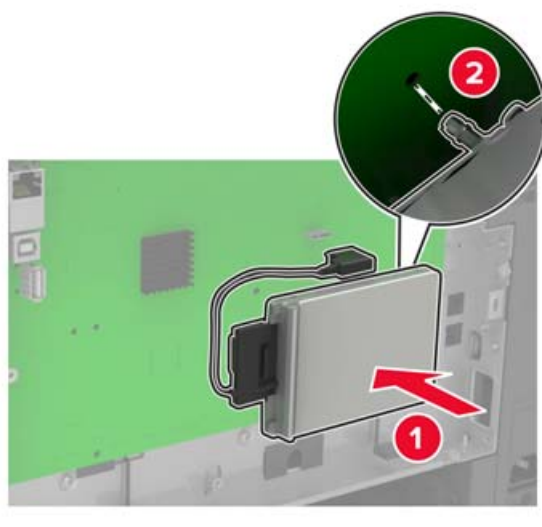

6 Podłącz pokrywę dostępu.

7 Podłącz kabel zasilający do drukarki, a następnie do gniazdka elektrycznego.

**⚠ UWAGA — NIEBEZPIECZEŃSTWO USZKODZENIA CIAŁA:** Aby uniknąć ryzyka pożaru lub porażenia prądem elektrycznym, podłącz przewód zasilający do prawidłowo uziemionego, łatwo dostępnego gniazdka elektrycznego o odpowiednich parametrach, znajdującego się w pobliżu urządzenia.

8 Włącz drukarkę.



## Instalowanie opcjonalnych tac

**⚠ UWAGA — NIEBEZPIECZEŃSTWO PORAŻENIA PRĄDEM:** aby uniknąć ryzyka porażenia prądem elektrycznym w przypadku uzyskiwania dostępu do płyty kontrolera bądź instalowania opcjonalnego sprzętu lub urządzeń pamięci masowej po zainstalowaniu samej drukarki, należy wyłączyć drukarkę i wyjąć wtyk przewodu zasilającego z gniazda elektrycznego przed przystąpieniem do dalszych czynności. Jeśli do drukarki podłączone są inne urządzenia, należy je także wyłączyć i rozłączyć kable łączące je z drukarką.

- 1 Wyłącz drukarkę.
- 2 Odłącz przewód zasilający od gniazdka elektrycznego, a następnie od drukarki.
- 3 Rozpakuj opcjonalną tacę i usuń wszystkie elementy opakowania.
- 4 Wyrównaj drukarkę z opcjonalnym zasobnikiem i opuść drukarkę na miejsce.

**⚠ UWAGA — NIEBEZPIECZEŃSTWO USZKODZENIA CIAŁA:** jeśli waga drukarki jest większa niż 20 kg (44 funty), do bezpiecznego przeniesienia potrzeba co najmniej dwóch osób.



- 5 Podłącz kabel zasilający do drukarki, a następnie do gniazdka elektrycznego.

**⚠ UWAGA — NIEBEZPIECZEŃSTWO USZKODZENIA CIAŁA:** aby uniknąć ryzyka pożaru lub porażenia prądem elektrycznym, podłącz przewód zasilający do prawidłowo uziemionego, łatwo dostępnego gniazdka elektrycznego o odpowiednich parametrach znajdującego się w pobliżu urządzenia.

- 6 Włącz drukarkę.

Dodaj tacę w sterowniku drukarki, aby był on dostępny dla zadań drukowania. Więcej informacji można znaleźć w sekcji [„Dodawanie opcji dostępnych w sterowniku drukarki” na str. 235](#).

## Oprogramowanie

### Instalowanie oprogramowania drukarki

#### Uwagi:

- Sterownik drukarki jest dołączony do pakietu instalatora oprogramowania.
- W przypadku komputerów Macintosh z systemem operacyjnym macOS w wersji 10.7 lub nowszej sterownik nie jest potrzebny, aby możliwe było drukowanie na drukarkach kompatybilnych z funkcją AirPrint. Jeśli chcesz korzystać z niestandardowych funkcji drukowania, pobierz sterownik drukarki.

#### 1 Przygotuj kopię pakietu instalatora oprogramowania.

- Z dysku CD z oprogramowaniem dostarczonego z drukarką.
- Z naszej strony internetowej lub punktu sprzedaży, w którym nabyto drukarkę.

#### 2 Uruchom instalator, a następnie wykonaj instrukcje wyświetlane na ekranie komputera.

### Instalacja sterownika faksu

#### 1 Przejdź do naszej witryny internetowej lub miejsca zakupu drukarki, a następnie pobierz pakiet instalatora.

#### 2 Uruchom instalator, a następnie wykonaj instrukcje wyświetlane na ekranie komputera.

### Dodawanie drukarek do komputera

Przed rozpoczęciem wykonaj jedną z następujących czynności:

- Podłącz drukarkę i komputer do tej samej sieci. Aby uzyskać więcej informacji na temat podłączania drukarki do sieci, zobacz [„Podłączanie drukarki do sieci Wi-Fi” na str. 145](#).
- Podłącz komputer do drukarki. Więcej informacji można znaleźć w sekcji [„Podłączanie komputera do drukarki” na str. 148](#).
- Podłącz drukarkę do komputera przy użyciu kabla USB. Więcej informacji można znaleźć w sekcji [„Podłączanie kabli” na str. 13](#).

**Uwaga:** Kabel USB jest sprzedawany oddzielnie.

#### Użytkownicy systemu Windows

#### 1 Korzystając z komputera, zainstaluj sterownik drukarki.

**Uwaga:** Więcej informacji można znaleźć w sekcji [„Instalowanie oprogramowania drukarki” na str. 234](#).

#### 2 Otwórz menu **Drukarki i skanery**, a następnie kliknij przycisk **Dodaj drukarkę lub skaner**.

#### 3 W zależności od połączenia drukarki wykonaj jedną z następujących czynności:

- Wybierz drukarkę z listy, a następnie kliknij przycisk **Dodaj urządzenie**.
- Kliknij przycisk **Pokaż drukarki Wi-Fi Direct**, wybierz drukarkę, a następnie kliknij przycisk **Dodaj urządzenie**.

- Kliknij przycisk **Drukarki, której szukam, nie ma na liście**, a następnie w oknie Dodaj drukarkę wykonaj następujące czynności:
  - a Wybierz opcję **Dodaj drukarkę, używając adresu TCP/IP lub nazwy hosta**, a następnie kliknij przycisk **Dalej**.
  - b W polu „Nazwa hosta lub adres IP” wpisz adres IP drukarki, a następnie kliknij przycisk **Dalej**.

**Uwagi:**

- Wyświetl adres IP drukarki na ekranie głównym drukarki. Adres IP ma postać czterech liczb oddzielonych kropkami. Na przykład 123.123.123.123.
  - W przypadku używania serwera proxy wyłącz go tymczasowo, aby prawidłowo załadować stronę.
- c Wybierz sterownik drukarki, a następnie kliknij przycisk **Dalej**.
  - d Wybierz opcję **Użyj aktualnie zainstalowanego sterownika drukarki (zalecane)**, a następnie kliknij przycisk **Dalej**.
  - e Wpisz nazwę drukarki, a następnie kliknij przycisk **Dalej**.
  - f Wybierz opcję udostępniania drukarki, a następnie kliknij przycisk **Dalej**.
  - g Kliknij przycisk **Zakończ**.

**Użytkownicy komputerów Macintosh**

- 1 Korzystając z komputera, otwórz okno **Drukarki i skanery**.
- 2 Kliknij **+**, a następnie wybierz drukarkę.
- 3 Z menu Użyj wybierz sterownik drukarki.

**Uwagi:**

- Aby użyć sterownika drukarki dla komputera Macintosh, wybierz opcję **AirPrint** lub **Secure AirPrint**.
- Jeśli chcesz korzystać z niestandardowych funkcji drukowania, wybierz sterownik drukarki producenta. Aby zainstalować sterownik, zobacz [„Instalowanie oprogramowania drukarki” na str. 234](#).

- 4 Dodaj drukarkę.

**Dodawanie opcji dostępnych w sterowniku drukarki****Użytkownicy systemu Windows**

- 1 Otwórz folder drukarek.
- 2 Wybierz drukarkę, którą chcesz zaktualizować, i wykonaj jedną z następujących czynności:
  - W systemie Windows 7 lub nowszym wybierz polecenie **Właściwości drukarki**.
  - W przypadku starszych systemów wybierz polecenie **Właściwości**.
- 3 Przejdź na kartę Konfiguracja, a następnie wybierz opcję **Aktualizuj teraz — odpytaj drukarkę**.
- 4 Zastosuj zmiany.

## Użytkownicy komputerów Macintosh

- 1 W menu Apple wybierz opcję System Preferences (Ustawienia systemu), przejdź do drukarki, a następnie wybierz **Options & Supplies** (Opcje i materiały eksploatacyjne).
- 2 Przejdź do listy opcji sprzętu, a następnie dodaj zainstalowane opcje.
- 3 Zastosuj zmiany.

## Firmware (Oprogramowanie sprzętowe)

### Eksportowanie lub importowanie pliku konfiguracyjnego

Ustawienia konfiguracji drukarki można wyeksportować do pliku tekstowego, a następnie zaimportować, aby użyć tych ustawień w innych drukarkach.

- 1 Uruchom przeglądarkę, a następnie w polu adresu wpisz adres IP drukarki.

#### Uwagi:

- Wyświetl adres IP drukarki na ekranie głównym drukarki. Adres IP ma postać czterech liczb oddzielonych kropkami. Na przykład 123.123.123.123.
- W przypadku używania serwera proxy wyłącz go tymczasowo, aby prawidłowo załadować stronę.

- 2 W oprogramowaniu Embedded Web Server kliknij opcję **Eksportuj konfigurację** lub **Importuj konfigurację**.
- 3 Postępuj według instrukcji wyświetlanych na ekranie.
- 4 Jeśli drukarka obsługuje aplikacje, wykonaj następujące czynności:
  - a Kliknij pozycję **Aplikacje** > wybierz aplikację > **Konfiguruj**.
  - b Kliknij opcję **Eksportuj** lub **Importuj**.

### Aktualizacja oprogramowania sprzętowego

Niektóre aplikacje do poprawnego działania wymagają odpowiedniej wersji oprogramowania sprzętowego.

Aby uzyskać więcej informacji dotyczących aktualizacji oprogramowania sprzętowego, skontaktuj się z przedstawicielem handlowym.

- 1 Uruchom przeglądarkę, a następnie w polu adresu wpisz adres IP drukarki.

#### Uwagi:

- Wyświetl adres IP drukarki na ekranie głównym drukarki. Adres IP ma postać czterech liczb oddzielonych kropkami. Na przykład 123.123.123.123.
- W przypadku używania serwera proxy wyłącz go tymczasowo, aby prawidłowo załadować stronę.

- 2 Kliknij **Ustawienia** > > **Urządzenie** > **Aktualizuj oprogramowanie sprzętowe**.

3 Wykonaj jedną z następujących czynności:

- Kliknij opcję **Sprawdź dostępność aktualizacji > Zgadzam się, rozpocznij aktualizację.**
- Prześlij plik flash.
  - a Wyszukaj żądany plik flash.
  - b Kliknij przycisk **Prześlij > Start.**

# Oświadczenia

## Informacje o produkcie

Nazwa produktu:

CYFROWY KOŁOROWY SYSTEM WIELOFUNKCYJNY  
MX-C357F

Typ urządzenia:

7529

Model:

4H6

## Informacje o wydaniu

Wrzesień 2021

**Niniejsze oświadczenie nie ma zastosowania w krajach, w których podobne postanowienia są niezgodne z obowiązującym prawem:** TA PUBLIKACJA JEST DOSTARCZANA „W STANIE, W JAKIM SIĘ ZNAJDUJE”, BEZ JAKICHKOLWIEK WYRAŻNYCH LUB DOMNIEMANYCH RĘKOJMI I GWARANCJI, W TYM BEZ DOMNIEMANYCH GWARANCJI PRZYDATNOŚCI HANDLOWEJ I UŻYTECZNOŚCI DO OKREŚLONYCH CELÓW. W niektórych krajach wykluczenie gwarancji wyraźnych lub domniemanych w przypadku określonych transakcji jest niedozwolone, dlatego to oświadczenie może nie dotyczyć wszystkich użytkowników.

Niniejsza publikacja może zawierać nieścisłości techniczne lub błędy drukarskie. Przedstawione informacje podlegają okresowym zmianom; zmiany te będą uwzględniane w kolejnych wydaniach. Udoskonalenia lub zmiany opisanych tutaj produktów lub programów mogą być wprowadzane w dowolnym czasie.

## Materiały eksploatacyjne

Standardowe materiały dla tego produktu, które mogą być wymieniane przez użytkownika, obejmują kasety z tonerem.

Kaset z tonerem należy używać wyłącznie z produktami określonymi przez firmę SHARP.



ORYGINALNE MATERIAŁY  
EKSPLOATACYJNE

Aby uzyskać najlepsze rezultaty kopiowania, należy korzystać wyłącznie z oryginalnych materiałów eksploatacyjnych firmy SHARP, które zostały zaprojektowane, skonstruowane i przetestowane w celu maksymalizacji żywotności i wydajności produktów firmy SHARP. Odszukaj etykietę Oryginalne materiały eksploatacyjne na opakowaniu tonera.

## Poziomy emisji hałasu

Poniższe pomiary wykonane zostały zgodnie z normą ISO 7779 i zgłoszone zgodnie z normą ISO 9296.

**Uwaga:** Niektóre tryby mogą nie dotyczyć tego produktu.

Średnie ciśnienie akustyczne w odległości 1 metra, dBA	
Drukowanie	Druk jednostronny: 52 Drukowanie dwustronne, czarno-białe: 52 Drukowanie dwustronne, kolorowe: 53
Skanowanie	Czarno-białe: 55 Kolor: 49
Kopiowanie	Czarno-białe: 56 Kolor: 53
Gotowa	15

## Dyrektywa WEEE dotycząca zużytego sprzętu elektrycznego i elektronicznego



Symbol WEEE stosuje się do oznaczania produktów elektronicznych, które w krajach Unii Europejskiej podlegają specjalnym programom i procedurom recyklingu. Zachęcamy do recyklingu naszych produktów. W razie dalszych pytań dotyczących możliwości recyklingu skontaktuj się z lokalnym biurem sprzedaży.

## Akumulator litowo-jonowy



Ten produkt może zawierać litowo-jonowy akumulator pastylkowy, który powinien wyjmować tylko przeszkolony technik. Przekreślony pojemnik na odpady oznacza, że produkt nie powinien być wyrzucony jako niesortowane odpady. Produkt należy oddać do oddzielnego punktu zbiórki odpadów w celu odzysku i recyklingu. Po wyjęciu akumulatora nie należy go wyrzucać wraz z innymi odpadami gospodarstwa

domowego. W lokalnej społeczności mogą działać oddzielne systemy zbiórki baterii, takie jak miejsce zbiórki zużytych baterii. Oddzielne zbieranie zużytych baterii zapewnia odpowiednie przetwarzanie odpadów, w tym ponowne ich wykorzystanie i recykling, oraz zapobiega potencjalnym negatywnym skutkom dla zdrowia ludzkiego i środowiska. Baterie należy utylizować w sposób odpowiedzialny.

## Informacje dotyczące utylizacji

### Informacje dotyczące utylizacji sprzętu i jego baterii

TEGO URZĄDZENIA NIE WOLNO WYRZUCAĆ DO ZWYKŁYCH POJEMNIKÓW NA ŚMIECI ORAZ OGNIĄ.

Zużyty sprzęt elektryczny, elektroniczny oraz baterie należy zawsze poddawać SEGREGACJI zgodnie z obowiązującymi przepisami.

Segregacja wpływa pozytywnie na środowisko, usprawnia procesy recyklingu materiałów i zmniejsza ostateczną ilość odpadów. NIEPRAWIDŁOWA UTYLIZACJA SPRZĘTU może być szkodliwa dla zdrowia ludzkiego i środowiska, ponieważ urządzenie zawiera pewne szkodliwe substancje. ZUŻYTY SPRZĘT należy przekazać do lokalnego, zazwyczaj komunalnego, punktu zbiórki odpadów (jeśli istnieje taka możliwość). To urządzenie zawiera BATERIĘ, której użytkownik nie może samodzielnie wyjąć z urządzenia. W celu wymiany baterii należy skontaktować się ze sprzedawcą urządzenia.

W przypadku wątpliwości należy skontaktować się z lokalnymi władzami lub sprzedawcą urządzenia w celu uzyskania informacji o prawidłowej metodzie utylizacji.

DOTYCZY TYLKO UŻYTKOWNIKÓW W KRAJACH UNII EUROPEJSKIEJ I NIEKTÓRYCH INNYCH KRAJACH; NA PRZYKŁAD W NORWEGII I W SZWAJCARII: Zgodnie z obowiązującymi przepisami segregacja odpadów jest obowiązkowa.



PRYWATNE GOSPODARSTWA DOMOWE są zobowiązane do zwrotu zużytego sprzętu do istniejących punktów zbiórki odpadów. Zwrot jest bezpłatny.

O zasadach utylizacji urządzenia przypomina powyższy symbol umieszczany na urządzeniach elektrycznych i elektronicznych (lub na ich opakowaniu). Jeśli sprzęt był używany do CELÓW BIZNESOWYCH, należy skontaktować się ze sprzedawcą firmy SHARP, który poinformuje o możliwości zwrotu produktu. Użytkownik może zostać obciążony kosztami związanymi ze zwrotem produktu. Urządzenia niewielkich rozmiarów (i w małej liczbie) mogą zostać odebrane przez lokalny zakład zbiórki odpadów. W Hiszpanii: W celu uzyskania informacji na temat zwrotu zużytego sprzętu należy skontaktować się z punktem zbiórki odpadów lub z lokalnymi władzami.

### Utylizacja i przetwarzanie kaset z tonerem

Zużyte kasety z tonerem firmy Sharp i inne materiały eksploatacyjne do urządzeń wielofunkcyjnych / kopiarek firmy Sharp należy utylizować zgodnie z przepisami obowiązującymi w danym obszarze. W tym celu zalecamy kontakt z odpowiednim dostawcą usług (np. firmą zajmującą się recyklingiem odpadów) oraz, w razie



potrzeby, zwrócić się o pomoc do lokalnych władz. Informacje dotyczące aktualnych programów zbiórki i recyklingu odpadów firmy Sharp przeprowadzanych w niektórych krajach znajdują się na naszej stronie internetowej [www.sharp.eu](http://www.sharp.eu).

## Ostrzeżenie o podatności na ładunki elektrostatyczne



Symbol ten służy do oznaczenia podzespołów podatnych na działanie ładunków elektrostatycznych. Nie należy dotykać obszarów oznaczonych tym symbolem bez uprzedniego dotknięcia metalowej powierzchni znajdującej się z dala od symbolu.

Aby uniknąć uszkodzeń spowodowanych wyładowaniami elektrostatycznymi podczas wykonywania czynności konserwacyjnych, takich jak usuwanie zacięć papieru i wymiana materiałów eksploatacyjnych, należy dotknąć dowolnej odsłoniętej metalowej części drukarki przed kontaktem z jej wewnętrzną częścią, nawet jeśli na urządzeniu nie znajduje się odpowiedni symbol.

## ENERGY STAR

Dowolny produkt oznaczony symbolem ENERGY STAR® znajdującym się na samym produkcie lub jego ekranie startowym został uznany za zgodny z wymaganiami programu Agencji Ochrony Środowiska (EPA) ENERGY STAR od daty produkcji.



## Informacje o temperaturze

Temperatura i wilgotność względna podczas przechowywania	Od 10 do 32,2°C (50–90°F) i 15–80% wilgotności względnej Od 15,6 do 32,2°C (60–90°F) i 8–80% wilgotności względnej Maksymalna temperatura wilgotnej żarówki <sup>2</sup> : 22,8°C (73°F) Środowisko bez kondensacji pary
Długoterminowe przechowywanie drukarki / wkładu / modułu obrazującego <sup>1</sup>	Od 15,6 do 32,2°C (60–90°F) i 8–80% wilgotności względnej Maksymalna temperatura wilgotnej żarówki <sup>2</sup> : 22,8°C (73°F)
Krótkoterminowa wysyłka drukarki / wkładu / modułu obrazującego	Od -40 do 40°C (od -40 do 104°F)

<sup>1</sup> Okres przydatności materiałów eksploatacyjnych wynosi średnio 2 lata. Dotyczy przechowywania w standardowym środowisku biurowym w temperaturze 22°C (72°F) i przy wilgotności powietrza 45%.

<sup>2</sup> Temperatura wilgotnej żarówki jest określana na podstawie temperatury i względnej wilgotności powietrza.

## Oświadczenie dotyczące lasera

Drukarka ma certyfikat zgodności z wymaganiami normy amerykańskiej DHHS-21 CFR, rozdział I, podrozdział J, dla urządzeń laserowych klasy I (1) i certyfikat zgodności z wymaganiami obowiązującej w innych krajach normy IEC 60825-1 dla urządzeń laserowych klasy I (1). 2014.

Urządzenia laserowe klasy I nie są uważane za niebezpieczne. Laser i drukarka są tak zaprojektowane, aby nigdy podczas normalnego działania, konserwacji lub zalecanych warunków serwisowych żaden człowiek nie był narażony na promieniowanie laserowe powyżej poziomu klasy I. Drukarka jest wyposażona w niepodlegającą naprawie głowicę drukującą, która emituje wiązkę laserową o następujących parametrach:

Klasa: IIIb (3b) AlGaInP

Znamionowa moc wyjściowa (mW): 15

Długość fali (nm): 650-670

## Zużycie energii

### Pobór mocy przez produkt

W poniższej tabeli przedstawiono charakterystyki poboru mocy przez produkt.

**Uwaga:** Niektóre tryby mogą nie dotyczyć tego produktu.

Tryb	Opis	Pobór mocy (W)
Drukowanie	Urządzenie tworzy wydruk z elektronicznych informacji wejściowych.	Druk jednostronny: 530 Wydruk dwustronny: 360
Kopiuj	Urządzenie tworzy wydruk z oryginałów dokumentów w postaci dokumentów drukowanych.	485
Skanuj	Urządzenie skanuje dokumenty drukowane.	28.5
Gotowa	Urządzenie oczekuje na zadanie drukowania.	Wysokie zużycie energii: 27,5 Niskie zużycie energii: 24,3
tryb czuwania	Urządzenie znajduje się w trybie oszczędzania energii.	1.44
Tryb hibernacji	Urządzenie znajduje się w trybie zaawansowanego oszczędzania energii.	0.2
Wyłączone	Urządzenie jest podłączone do gniazda elektrycznego, ale przełącznik zasilania jest wyłączony.	0.2

Wielkości poboru mocy podane w powyższej tabeli są wartościami uśrednionymi w czasie. Chwilowy pobór mocy może być znacznie większy niż wartość średnia.

### Tryb czuwania

W drukarce dostępny jest tryb oszczędzania energii nazywany *trybem czuwania*. Tryb czuwania zmniejsza zużycie energii przez obniżenie poboru mocy w przedłużonych okresach bezczynności urządzenia. Tryb czuwania jest włączany automatycznie, jeśli produkt nie jest używany przez określony czas zwany *limitem czasu trybu czuwania*.

Domyślne ustawienie fabryczne limitu czasu trybu czuwania dla tego produktu (w minutach):	15
---	----

Limit czasu trybu czuwania można zmieniać w przedziale od 1 minuty do 120 minut za pomocą menu konfiguracji. Jeżeli szybkość druku A4 jest mniejsza lub równa 30 stron na minutę, limit czasu można ustawić na maksymalnie 60 minut. Ustawienie niskiej wartości limitu czasu trybu czuwania przyczynia się do ograniczenia zużycia energii elektrycznej, jednak może być przyczyną wydłużenia czasu reakcji produktu. Ustawienie wysokiej wartości limitu czasu trybu czuwania umożliwia uzyskanie krótkiego czasu reakcji, jednak jest związane z większym zużyciem energii elektrycznej.

### trybem hibernacji

To urządzenie umożliwia pracę w trybie bardzo niskiego poboru energii o nazwie *Tryb hibernacji*. Gdy urządzenie jest w trybie hibernacji, wszystkie inne systemy i urządzenia są bezpiecznie wyłączone.

Tryb hibernacji można włączyć, stosując jedną z następujących metod:

- Przy użyciu limitu czasu hibernacji
- Przy użyciu opcji Zarządzanie trybami zasilania

Fabryczne ustawienie domyślne limity czasu hibernacji tego urządzenia we wszystkich krajach i regionach	3 dni
---	-------

Czas mierzony od zakończenia zadania drukowania, po upływie którego drukarka przechodzi do trybu hibernacji, można ustawić w zakresie od jednej godziny do jednego miesiąca.

### Uwagi dotyczące urządzeń do przetwarzania obrazu zarejestrowanych w EPEAT:

- Poziom zasilania w trybie gotowości występuje w trybie hibernacji lub wyłączenia.
- Urządzenie automatycznie wyłącza się i przechodzi do trybu gotowości, w którym poziom zasilania wynosi  $\leq 1$  W. Funkcja automatycznego trybu gotowości (hibernacji lub wyłączenia) jest włączana w momencie wysyłki produktu.

### Tryb wyłączenia

Jeśli to urządzenie jest wyposażone w tryb wyłączenia, który wciąż pobiera niewielką ilość mocy, aby całkowicie zatrzymać pobór mocy, należy odłączyć przewód zasilający z gniazda elektrycznego.

### Całkowite zużycie energii

Czasami pomocne jest oszacowanie całkowitego zużycia energii przez urządzenie. Ponieważ pobór mocy wyrażany jest w watach, aby obliczyć zużycie energii, należy pomnożyć pobór mocy przez czas pracy urządzenia w każdym z trybów. Całkowite zużycie energii jest sumą zużycia energii w poszczególnych trybach.

## Informacje na temat wpływu na środowisko

**Przeczytaj uważnie tę część. Pomoże to w zmniejszeniu negatywnego wpływu na środowisko i obniżeniu kosztów.**

### **Oszczędzanie papieru**

- 1 Funkcja automatycznego druku dwustronnego służy do drukowania na obu stronach papieru automatycznie, bez ręcznego obracania papieru. Jeśli maszyna jest wyposażona w funkcję automatycznego drukowania dwustronnego, należy skonfigurować ustawienia drukowania na komputerze do automatycznego drukowania dwustronnego. Korzystaj z funkcji automatycznego druku dwustronnego tej maszyny, gdy jest to możliwe.
- 2 Drukując na papierze z makulatury i papierze o grubości 64 g/m<sup>2</sup> spełniającym normę EN12281:2002 oraz podobne standardy jakości można zmniejszyć negatywny wpływ na środowisko.

### **Oszczędzanie energii**

Program ENERGY STAR® to ochotniczy program promujący rozwój i zakup modeli energooszczędnych, które pomagają zminimalizować negatywny wpływ na środowisko. Produkty, które spełniają rygorystyczne wymagania programu ENERGY STAR, zarówno w zakresie korzyści dla środowiska jak i poboru mocy, mogą nosić logo ENERGY STAR, jeśli zostały zarejestrowane z programem ENERGY STAR.

## **Uwagi dotyczące przepisów dla terminali komunikacyjnych**

W tej części zamieszczono informacje prawne dotyczące produktów zawierających analogową kartę faksową:

Typ/model zgodny z normami:

LEX-M03-002

## **Informacje dla użytkowników sieci telefonicznej w Nowej Zelandii**

The following are special conditions for the Facsimile User Instructions. The grant of a telepermit for any item of terminal equipment indicates only that Spark has accepted that the item complies with minimum conditions for connection to its network. It indicates no endorsement of the product by Spark, nor does it provide any sort of warranty. Above all, it provides no assurance that any item will work correctly in all respects with another item of telepermitted equipment of a different make or model, nor does it imply that any product is compatible with all of Spark's network services.

This equipment shall not be set up to make automatic calls to the Spark "111" Emergency Service.

This equipment may not provide for the effective hand-over of a call to another device connected to the same line.

This equipment should not be used under any circumstances that may constitute a nuisance to other Spark customers.

This equipment is not capable, under all operating conditions, of correct operation at the higher speeds for which it is designed. Spark will accept no responsibility should difficulties arise in such circumstances.

The decadic (or pulse) dialing on this device is unsuitable for use on the Spark network in New Zealand.

For correct operation, the total of all the Ringer Equivalence Numbers (RENs) of all parallel devices connected to the same telephone line may not exceed 5. The REN of this device is located on the label.

This device uses an RJ-11C modular connector. Contact your point of purchase if a BT adapter is required. The part number is 80D1873.

Some parameters required for compliance with Spark's telepermit requirements are dependent on the equipment associated with this device. The associated equipment shall be set to operate within the following limits for compliance to Spark's specifications:

- There shall be no more than 10 call attempts to the same number within any 30 minute period for any single manual call initiation, and
- The equipment shall go on-hook for a period of not less than 30 seconds between the end of one attempt and the beginning of the next call attempt.
- The equipment shall be set to ensure that automatic calls to different numbers are spaced such that there is not less than 5 seconds between the end of one call attempt and the beginning of another.

## **Zgodność z dyrektywami Wspólnoty Europejskiej**

Ten produkt spełnia wymagania ochronne dyrektyw 2014/30/UE, 2014/35/UE, 2009/125/UE i 2011/65/UE Rady Wspólnoty Europejskiej — zgodnie ze zmianami wprowadzonymi w (UE) 2015/863 — dotyczących dostosowania i harmonizacji przepisów państw członkowskich w zakresie zgodności elektromagnetycznej, bezpieczeństwa sprzętu elektrycznego przeznaczonego do pracy w określonym zakresie napięć, ekologicznej konstrukcji produktów związanych ze zużyciem energii, a także ograniczeń związanych ze stosowaniem niektórych substancji niebezpiecznych w urządzeniach elektrycznych i elektronicznych.

Niniejszy produkt spełnia ograniczenia dla klasy B normy EN 55032 i wymagania dotyczące bezpieczeństwa normy EN 62368-1.

# Indeks

## A

adapter RJ-11 58  
adres FTP  
  tworzenie skrótu 66  
AirPrint  
  korzystanie 35  
aktualizacja oprogramowania  
sprzętowego 236  
alarmy e-mail  
  konfiguracja 143  
arkusze separujące między  
kopiami  
  umieszczanie 42  
automatyczna sekretarka  
  konfiguracja 55  
automatyczny podajnik  
dokumentów  
  korzystanie 40, 43, 64

## B

Bezprzewodowy, menu 118  
białe poziome linie 197  
blokowanie niepożądanych  
faksów 62  
Brak wolnego miejsca w pamięci  
flash dla zasobów 207

## C

Centrum skrótów  
  korzystanie 21  
ciemne linie poziome 196  
częściowe kopie dokumentów  
lub zdjęć 219  
czyszczenie  
  skaner 150  
  wnętrze drukarki 150  
  zewnątrzna obudowa  
  drukarki 150  
czyszczenie drukarki 150  
czyszczenie ekranu  
dotykowego 153  
czyszczenie pamięci  
drukarki 140, 142  
Czyszczenie skanera 139

## D

data i godzina  
  ustawienia faksu 60  
Dodatkowa karta  
  instalowanie 228  
dodawanie drukarek do  
komputera 234  
dodawanie grup 22  
dodawanie kontaktów 22  
dodawanie opcji sprzętowych  
sterownik drukarki 235  
dodawanie opcji wewnętrznych  
sterownik drukarki 235  
dokumenty poufne nie są  
drukowane 199  
dokumenty, drukowanie  
z komputera 35  
domyślna głośność głośnika  
dostosowywanie 144  
domyślna głośność słuchawek  
dostosowywanie 144  
dostawców usług poczty e-  
mail 43  
dostosowywanie  
  rejestracja ADF 222  
  rejestracja skanera 221  
dostosowywanie domyślnej  
głośności głośnika 144  
dostosowywanie domyślnej  
głośności słuchawek 144  
dostosowywanie intensywności  
faksowania 62  
dostosowywanie jasności  
wyświetlacz 169  
dostosowywanie  
wyświetlacza 19  
drukarka  
  transport 168  
drukarka nie odpowiada 204  
drukowanie  
  korzystanie z opcji Wi-Fi  
  Direct 36  
  lista katalogów 39  
  lista wzorców czcionek 39  
  poufne zadania drukowania 38  
  Strona ustawień menu 139  
  wstrzymane zadania 38  
  z dysku flash 36

  z komputera 35  
  z urządzenia  
  przenośnego 35, 36  
drukowanie z komputera 35  
drukowanie z napędu flash 36  
drukowanie z sortowaniem nie  
działa 209  
drukowanie, rozwiązywanie  
problemów  
  drukowanie z sortowaniem nie  
  działa 209  
  funkcja łączenia zasobników  
  nie działa 210  
  koperta skleja się podczas  
  drukowania 208  
  nie można drukować poufnych  
  dokumentów i innych  
  wstrzymanych  
  dokumentów 199  
  nieprawidłowe marginesy 188  
  papier często się zacina 211  
  powolne drukowanie 201  
  wydruk zadania na  
  niewłaściwym papierze 205  
  wydruk zadania z niewłaściwej  
  tacy 205  
  zacięte strony nie są  
  drukowane ponownie 212  
  zadania drukowania nie są  
  drukowane 203  
Drukuj strony testu jakości 139  
dysk twardy drukarki  
  instalowanie 230  
  szyfrowanie 141  
dziennik faksu  
  wyświetlanie 62

## E

e-mail  
  tworzenie skrótu 52  
  wysyłanie 51  
edycja grup 23  
edycja kontaktów 23  
ekran dotykowy  
  czyszczenie 153  
ekran główny  
  dostosowywanie 18

eksportowanie pliku  
konfiguracyjnego  
korzystanie z wbudowanego  
serwera WWW 236  
Ethernet, port 13

## F

fabryczne ustawienia domyślne  
przywracanie 141  
faks  
przekazywanie 63  
faks analogowy  
konfiguracja 53  
faks, rozwiązywanie problemów  
nie można odbierać  
faksów 217  
nie można wysyłać faksów 217  
nie można wysyłać lub odbierać  
faksów 215  
niska jakość wydruku  
faksu 218  
faks, ustawienia  
połączenie przez standardową  
linię telefoniczną 55  
typowe dla kraju lub regionu 58  
faksowanie  
przeglądanie dziennika  
faksów 62  
regulacja intensywności 62  
tworzenie skrótu 61  
ustawianie daty i godziny 60  
zmiana rozdzielczości 62  
folder sieciowy  
skanowanie do 65  
funkcja e-mail  
konfiguracja 43  
funkcja łączenia zasobników nie  
działa 210

## G

głośnik  
domyślna głośność 144  
głośnik faksu  
konfigurowanie ustawień 145  
gniazdo kabla zasilającego 13  
gniazdo zabezpieczeń  
lokalizowanie 140  
grupy  
dodawanie 22  
edycja 23  
usuwanie 23

## I

ikony ekranu głównego  
korzystanie 17  
wyświetlanie 18  
ikony na ekranie głównym  
wyświetlanie 18  
importowanie pliku  
konfiguracyjnego  
korzystanie z wbudowanego  
serwera WWW 236  
informacje dotyczące  
bezpieczeństwa 8, 9  
informacje o ulotności  
pamięci 142  
instalacja karty pamięci 226  
instalacja sterownika  
drukarki 234  
instalacja sterownika faksu 234  
instalowanie elementów  
opcjonalnych  
dysk twardy drukarki 230  
instalowanie oprogramowania  
drukarki 234  
instalowanie zasobników 233  
intensywność toneru  
dostosowywanie 212

## J

jakość druku, rozwiązywanie  
problemów  
białe poziome linie 197  
białe strony 185  
brakujące kolory 191  
cętkowany wydruk i plamki 191  
ciemne linie poziome 196  
ciemne pionowe linie 197  
cienie na wydrukach 187  
jasny wydruk 189  
jednolite kolorowe lub czarne  
obrazy 193  
krzywy wydruk 192  
nierówna gęstość wydruku 195  
obcięty tekst lub obraz 193  
pionowe białe linie 198  
powtarzające się defekty  
wydruku 199  
puste strony 185  
szare lub kolorowe tło 188  
toner łatwo się ściera 194  
wydruk wygląda na  
przebarwiony 215

zbyt ciemny wydruk 185  
zniekształcony wydruk 192  
zwijanie się papieru 209  
jakość wydruku  
czyszczenie skanera 150  
jasność wyświetlacza  
dostosowywanie 169  
jednolite kolorowe lub czarne  
obrazy 193

## K

Kabel Ethernet 13  
Kabel USB 13  
karta pamięci  
instalowanie 226  
karty  
ładowanie 26  
Kody QR  
dodawanie 20  
komputer  
podłączanie drukarki 148  
komputer, skanowanie do 64  
komunikaty drukarki  
Brak wolnego miejsca w  
pamięci flash dla  
zasobów 207  
Materiały eksploatacyjne  
producenta innego niż  
producent drukarki 207  
Wykryto niesformatowaną  
pamięć flash 207  
Wykryto uszkodzoną pamięć  
flash 207  
Wymagana konserwacja  
skanera, użyj zestawu  
ADF 208  
Wymiana wkładu,  
niedopasowanie regionu  
drukarki 207  
konfiguracja  
faks analogowy 53  
konfiguracja bezpiecznego  
dostępu do sieci Wi-Fi  
sieć bezprzewodowa 146  
konfigurowanie alarmów  
email 143  
konfigurowanie czasu  
letniego 60  
konfigurowanie faksu  
połączenie przez standardową  
linię telefoniczną 55  
typowe dla kraju lub regionu 58

- konfigurowanie opcji Wi-Fi Direct 147
  - konfigurowanie papieru Universal 24
  - konfigurowanie powiadomień dotyczących materiałów eksploatacyjnych 143
  - konfigurowanie ustawień głośnik faksu 145
  - konfigurowanie ustawień serwera poczty e-mail 43
  - kontakt ze sprzedawcą 222
  - kontakty
    - dodawanie 22
    - edycja 23
    - usuwanie 23
  - kontrolka
    - odczytywanie wskazań 15
  - kontrolka przycisku zasilania
    - odczytywanie wskazań 15
  - koperty
    - ładowanie 26, 27
  - kopiowanie
    - korzystanie z automatycznego podajnika dokumentów (ADF) 40
    - obie strony papieru 41
    - przy użyciu podajnika ADF 40
    - przy użyciu szyby skanera 40
    - tworzenie skrótu 42
  - kopiowanie dwustronne 41
  - kopiowanie fotografii 40
  - Kopiowanie karty konfiguracji 18
  - kopiowanie kilku stron na jednym arkuszu 42
  - kopiowanie na papierze firmowym 41
  - kopiowanie wielu stron 42
  - kopiowanie, rozwiązywanie problemów
    - częściowe kopie dokumentów lub zdjęć 219
    - niska jakość kopii 219
    - skaner nie reaguje 221
  - Korekcja kolorów ręczna 213
  - korzystanie z aplikacji Generator kodów QR 20
  - korzystanie z automatycznego podajnika dokumentów (ADF) 40, 43, 64
  - korzystanie z ekranu głównego 17
  - korzystanie z funkcji Dostosowywanie wyświetlacza 19
  - krzywy wydruk 192
- L**
- liczniki zużycia materiałów eksploatacyjnych przywracanie 167
  - Limity urządzenia konfiguracja 20
  - lista katalogów drukowanie 39
  - lista wzorców czcionek drukowanie 39
  - lokalizacja drukarki wybieranie 10
  - lokalizowanie gniazda zabezpieczeń 140
- Ł**
- ładowanie do podajnika uniwersalnego 26
  - ładowanie nośników do podajnika ręcznego 27
  - ładowanie zasobników 24
  - łączenie zasobników 29
- M**
- materiały eksploatacyjne zmniejszanie zużycia 169
  - Materiały eksploatacyjne producenta innego niż producent drukarki 207
  - menu
    - 802.1x 125
    - Custom Scan Sizes (Niestandardowe rozmiary skanów) 92
    - Domyślne ustawienia e-mail 102
    - Domyślne ustawienia FTP 107
    - Domyślne ustawienia kopiowania 93
    - Dostępność 75
    - Drukarka – informacje 80
    - Drukuj 138
    - Drukuj z dysku flash 116
  - Dziennik audytu bezpieczeństwa 132
  - Ethernet 121
  - Faks 138
  - Harmonogram wyłączeń urządzeń USB 132
  - HTML 89
  - IPSec 124
  - Jakość 83
  - Kasuj pliki tymczasowe 136
  - Konfiguracja LPD 126
  - Konfiguracja łączy sieciowych 107
  - Konfiguracja poczty e-mail 101
  - Konfiguracja uniwersalna 91
  - Konfiguracja zasobn. 90
  - Konta lokalne 131
  - Layout (Układ) 81
  - Łączność bezprzewodowa 118
  - Menu konfiguracji 75
  - Obraz 89
  - Ograniczanie zewnętrznego dostępu do sieci komputerowej 128
  - Ograniczenia logowania 134
  - PCL 88
  - Plik PDF 86
  - Pomoc 139
  - PostScript 87
  - Powiadomienia 72
  - Preferencje 69
  - Przegląd sieci 117
  - Przywróć ustawienia fabryczne 75
  - Rejestrow. zadań 84
  - Rozwiązywanie problemów 139
  - Różne 137
  - Sieć 138
  - Skanuj dysk flash 112
  - Skróty 138
  - SNMP 123
  - Strona ustawień menu 137
  - Szyfrowanie dysku 136
  - TCP/IP 122
  - ThinPrint 127
  - Tryb ekologiczny 71
  - Tryb faksu 96
  - Typy nośników 92
  - Urządzenie 137
  - USB 127
  - Ustaw. faksu 97



- Ustawienia 82
- Ustawienia druku
  - poufnego 135
- Ustawienia HTTP/FTP 126
- Ustawienia LDAP
  - rozwiązań 136
- Ustawienia serwera
  - faksów 100
- Usuwanie po awarii 79
- Wi-Fi Direct 128
- Widoczne ikony na ekranie
  - głównym 80
- XPS 86
- Zarządzanie
  - uprawnieniami 130
- Zarządzanie zasilaniem 74
- Zbieranie danych anonim. 74
- Zdalny panel operatora 71
- menu drukarki 68
- metoda osobistego numeru
 identyfikacyjnego 146
- metoda przyciskowa 146
- moduł skanera nie domyka
 się 220
- montaż dodatkowej karty 228
- można wysyłać, ale nie można
 odbierać faksów 217

## N

- nabój z tonerem
  - wymiana 155
  - zamawianie 154
- Najczęściej zadawane pytania
 dotyczące drukowania
 kolorów 213
- napęd flash
  - drukowanie 36
  - skanowanie do 66
- nie można skanować przy
 pomocy komputera 218
- nie można uzyskać połączenia z
 wbudowanym serwerem
 WWW 206
- nie można wysyłać faksów 217
- nie można wysyłać lub odbierać
 faksów 215
- niepożądane fakсы
  - blokowanie 62
- nierówna gęstość wydruku 195
- niska jakość kopii 219
- niska jakość wydruku faksu 218

## O

- obcięty tekst lub obraz 193
- obsługiwane gramatury
 papieru 33
- obsługiwane napędy flash 37
- obsługiwane rozmiary
 papieru 30
- obsługiwane typy papieru 32
- obsługiwane typy plików 37
- opcje sprzętowe
  - karta pamięci 226
  - zasobniki 233
- opcje sprzętowe, dodawanie
 sterownik drukarki 235
- opcje wewnętrzne, dodawanie
 sterownik drukarki 235
- oprogramowanie drukarki
 instalowanie 234
- oprogramowanie sprzętowe,
 aktualizowanie 236
- oszczędność papieru 42
- oświadczenia 239, 242, 243
- oświadczenia dotyczące
 emisji 239

## P

- pamięć drukarki
  - wymazywanie 140
- pamięć dysku twardego
 drukarki 142
  - wymazywanie 141
- pamięć nieulotna 142
  - wymazywanie 140
- pamięć ulotna 142
  - wymazywanie 140
- papier firmowy
  - kopiowanie na 41
  - ładowanie 26, 27
- papier uniwersalny
 konfiguracja 24
- Personalizacja wyświetlacza
 korzystanie 19
- planowanie faksu 61
- płyta kontrolera
 dostęp 223
- podajnik ręczny
 ładowanie 27
- podajnik uniwersalny
 ładowanie 26

- podłączanie do sieci
 bezprzewodowej
  - korzystanie z kodu PIN 146
  - korzystanie z metody
 przyciskowej 146
- podłączanie drukarki
 do sieci bezprzewodowej 145
- podłączanie drukarki do usługi
 dzwonek
 charakterystycznych 60
- podłączanie kabli 13
- podłączanie komputera do
 drukarki 148
- podłączanie urządzenia
 przenośnego
 do drukarki 147
- podłączenie drukarki
 sprawdzanie 207
- pojemnik na zużyty toner
 wymiana 157
- Port LINE 13
- Port USB 13
- porty drukarki 13
- poufne zadania drukowania 38
 drukowanie 38
- powiadomienia o materiałach
 eksploatacyjnych
 konfiguracja 143
- powiększanie kopii 41
- powolne drukowanie 201
- powtarzające się defekty
 wydruku 199
- poziomy natężenia hałasu 239
- praca w sieci
 bezprzewodowej 145
- próbne zadania drukowania 38
- przechowywanie zadań
 drukowania 38
- przekazywanie faksu 63
- przenoszenie drukarki 167
- przy użyciu szyby
 skanera 40, 43, 64
- przypisywanie drukarki do
 sygnału dzwonka 60
- przywracanie ustawień
 fabrycznych 141

## R

- raporty drukarki
 wyświetlanie 144
- regulowanie intensywności
 toneru 212

- resetowanie liczników zużycia materiałów eksploatacyjnych 167
  - ręczna korekcja kolorów stosowanie 213
  - rozdzielczość faksu zmiana 62
  - rozłączanie zasobników 29
  - rozwiązywanie problemów drukarka nie odpowiada 204
  - Najczęściej zadawane pytania dotyczące drukowania kolorów 213
  - nie można uzyskać połączenia z wbudowanym serwerem WWW 206
  - rozwiązywanie problemów z drukowaniem drukowanie z sortowaniem nie działa 209
  - koperta skleja się podczas drukowania 208
  - nie można drukować poufnych dokumentów i innych wstrzymanych dokumentów 199
  - nieprawidłowe marginesy 188
  - papier często się zacina 211
  - powolne drukowanie 201
  - wydruk zadania na niewłaściwym papierze 205
  - wydruk zadania z niewłaściwej tacy 205
  - zacięte strony nie są drukowane ponownie 212
  - zadania drukowania nie są drukowane 203
  - rozwiązywanie problemów z jakością druku białe poziome linie 197
  - białe strony 185
  - brakujące kolory 191
  - cętkowany wydruk i plamki 191
  - ciemne linie poziome 196
  - ciemne pionowe linie 197
  - cienie na wydrukach 187
  - jasny wydruk 189
  - jednolite kolorowe lub czarne obrazy 193
  - krzywy wydruk 192
  - nierówna gęstość wydruku 195
  - pionowe białe linie 198
  - powtarzające się defekty wydruku 199
  - puste strony 185
  - szare lub kolorowe tło 188
  - wydruk wygląda na przebarwiony 215
  - zbyt ciemny wydruk 185
  - zniekształcony wydruk 192
  - zwijanie się papieru 209
  - rozwiązywanie problemów z kopiowaniem częściowe kopie dokumentów lub zdjęć 219
  - moduł skanera nie domyka się 220
  - niska jakość kopii 219
  - skaner nie reaguje 221
  - rozwiązywanie problemów ze skanowaniem częściowe kopie dokumentów lub zdjęć 219
  - nie można skanować przy pomocy komputera 218
  - niska jakość kopii 219
  - skaner nie reaguje 221
  - skanowanie trwa zbyt długo 220
  - skanowanie zawiesza komputer 220
- S**
- Scan Center konfiguracja 19
  - serwer e-mail konfiguracja 43
  - serwer faksu, konfiguracja ustawianie funkcji faksu 55
  - Serwer FTP, skanowanie do za pomocą panelu operacyjnego 65
  - sieć bezprzewodowa konfiguracja bezpiecznego dostępu do sieci Wi-Fi 146
  - podłączanie drukarki do 145
  - sieć Wi-Fi wyłączenie 149
  - skaner czyszczenie 150
  - skanowanie do folderu sieciowego 65
  - do komputera 64
  - do poczty e-mail 51
  - do serwera FTP 65
  - korzystanie z automatycznego podajnika dokumentów (ADF) 64
  - przy użyciu szyby skanera 64
  - skanowanie do serwera FTP za pomocą panelu operacyjnego 65
  - skanowanie z wysyłaniem do pamięci flash 66
  - skanowanie, rozwiązywanie problemów częściowe kopie dokumentów lub zdjęć 219
  - moduł skanera nie domyka się 220
  - niska jakość kopii 219
  - skaner nie reaguje 221
  - zadanie skanowania nie powiodło się 220
  - skrót E-mail 18
  - Faks 18
  - FTP 18
  - Kopiuuj 18
  - skróty tworzenie 18
  - sortowanie kopii kopiowanie 41
  - sprawdzanie połączenia drukarki 207
  - sprawdzanie stanu części i materiałów eksploatacyjnych 154
  - sprzedawca kontakt 222
  - stan części sprawdzanie 154
  - stan drukarki 15
  - stan materiałów eksploatacyjnych sprawdzanie 154
  - sterownik drukarki instalowanie 234
  - opcje sprzętowe, dodawanie 235
  - sterownik faksu instalowanie 234
  - Strona ustawień menu drukowanie 139
  - szyba skanera korzystanie 40, 43, 64

szyfrowanie  
dysk twardy drukarki 141

## T

temperatura wokół  
drukarki 10, 241  
toner łatwo się ściera 194  
transport drukarki 168  
tryb czuwania  
ustawianie 168  
Tryb ekologiczny  
ustawianie 168  
tryb hibernacji  
ustawianie 168  
tryby funkcji oszczędzania  
energii  
ustawianie 168  
tworzenie folderów  
dla zakładki 22  
tworzenie kopii 40  
tworzenie skrótów 18  
tworzenie skrótu  
adres FTP 66  
e-mail 52  
kopiowanie 42  
miejsca docelowe faksu 61  
tworzenie skrótu do miejsca  
docelowego dla faksów 61  
tworzenie skrótu FTP 66  
tworzenie skrótu kopiowania 42  
tworzenie skrótu wiadomości e-  
mail 52  
tworzenie zakładki 21

## U

umieszczanie arkuszy  
separujących między  
kopiami 42  
uruchamianie pokazu  
slajdów 19  
urządzenie przenośne  
drukowanie 35, 36  
podłączanie do drukarki 147  
usługa dzwonek  
charakterystycznych, faks  
włączanie 60  
ustawianie czasu letniego  
konfiguracja 60  
ustawianie daty i godziny  
faksu 60

ustawianie funkcji faksu za  
pomocą serwera faksów 55  
ustawianie limitów  
urządzenia 20  
ustawianie rozmiaru papieru 24  
ustawianie typu papieru 24  
ustawienia drukarki  
przywracanie ustawień  
fabrycznych 141  
ustawienia ekologiczne 168  
Ustawienia oszczędne  
konfiguracja 21  
ustawienia portu drukarki  
zmiana 149  
ustawienia SMTP  
konfiguracja 43  
usuwanie grup 23  
usuwanie kontaktów 23  
usuwanie zablokowanego  
papieru  
w podajniku uniwersalnym 182  
w zasobnikach 172  
usuwanie zacięcia papieru  
odbiornik standardowy 178  
usuwanie zaciętego papieru  
w podajniku uniwersalnym 182  
w zasobnikach 172  
uzyskiwanie dostępu do płyty  
sterowania 223

## W

wewnętrzne opcjonalne  
elementy wyposażenia  
dysk twardy drukarki 223  
karta pamięci 223  
karta z oprogramowaniem  
drukarki 223  
Wi-Fi Direct  
drukowanie z urządzenia  
przenośnego 36  
konfiguracja 147  
włączanie 147  
wilgotność powietrza wokół  
drukarki 241  
włączanie opcji Wi-Fi Direct 147  
wolne miejsce wokół drukarki 10  
wstrzymane dokumenty nie są  
drukowane 199  
wstrzymane faksy 63  
wstrzymane zadania 38  
drukowanie 38  
wstrzymywanie faksów 63

wtyczka adaptera 58  
wybór miejsca na drukarkę 10  
Wykryto niesformatowaną  
pamięć flash 207  
Wykryto uszkodzoną pamięć  
flash 207  
wyłączanie sieci Wi-Fi 149  
Wymagana konserwacja  
skanera, użyj zestawu ADF 208  
wymazywanie zawartości  
z dysku twardego drukarki 141  
wymazywanie zawartości dysku  
twardego drukarki 141  
wymiana materiałów  
eksploatacyjnych  
nabój z tonerem 155  
pojemnik na zużyty toner 157  
zestaw obrazujący czarny 160  
zestaw obrazujący czarny i  
kolorowy 160  
Wymiana wkładu,  
niedopasowanie regionu  
drukarki 207  
wyposażenie drukarki 11  
wysyłanie faksu  
wg planu 61  
za pomocą komputera 60  
za pomocą panelu  
operacyjnego 60  
wysyłanie wiadomości e-mail 51  
korzystanie z automatycznego  
podajnika dokumentów  
(ADF) 43  
przy użyciu szyby skanera 43  
wyświetlanie raportów 144

## Z

za pomocą panelu  
operacyjnego  
panel z ekranem dotykowym  
4,3 cala 15  
zabezpieczanie pamięci  
drukarki 142  
zacięcia  
lokalizacja obszarów  
zacięć 171  
lokalizacje 171  
zapobieganie 170  
zacięcia papieru  
zapobieganie 170  
zacięcia papieru w  
zasobnikach 172

- zacięcia papieru, usuwanie
  - w module druku dwustronnego 172
  - w nagrzewnicy 172
  - w podajniku ręcznym 183
- zacięcia, usuwanie
  - w automatycznym podajniku dokumentów 178
  - w module druku dwustronnego 172
  - w nagrzewnicy 172
  - w podajniku ręcznym 183
- zacięcie papieru w automatycznym podajniku dokumentów 178
- zacięcie papieru w drzwiczkach A 172
- zacięcie papieru w odbiorniku standardowym 178
- zacięcie papieru w podajniku uniwersalnym 182
- zacięcie papieru, usuwanie
  - w automatycznym podajniku dokumentów 178
- zadania drukowania nie są drukowane 203
- zadania wydruku powtarzanego 38
- zadanie skanowania nie powiodło się 220
- zakładki
  - tworzenie 21
  - tworzenie folderów dla 22
- zamawianie zestaw konserwacyjny do nagrzewnicy 154
- zamawianie czarnego i kolorowego zestawu obrazującego 154
- zamawianie czarnego zestawu obrazującego 154
- zamawianie materiałów eksploatacyjnych
  - nabój z tonerem 154
  - pojemnik na zużyty toner 154
  - Zestaw bębnowy 154
- zamawianie pojemnika na zużyty toner 154
- zapobieganie zacięciom papieru 170
- zarządzanie wygaszaczem ekranu 19
- zasobniki
  - instalowanie 233
  - ładowanie 24
  - łączenie 29
  - rozłączanie 29
- zawartość korekcji koloru 213
- zdjęcia
  - kopiowanie 40
- Zestaw bębnowy
  - wymiana 160
  - zamawianie 154
- zestaw konserwacyjny do nagrzewnicy
  - zamawianie 154
- zmiana rozdzielczości faksu 62
- zmiana tapety 19
- zmiana ustawień portu drukarki po zainstalowaniu ISP 149
- zmniejszanie kopii 41
- zmniejszanie zużycia materiałów eksploatacyjnych 169
- zniekształcony wydruk 192