

DIGITALT MULTIFUNKTIONSSYSTEM I FULD FARVE MX-C507F/MX-C407F

Brugervejledning

September 2021

Maskintype:

7528

Modeller:

5H9, 1H9

Indhold

Sikkerhedsoplysninger.....	6
Konventioner.....	6
Produkterklæringer.....	6
Lær om printeren.....	9
Valg af en placering til printeren.....	9
Printerkonfigurationer.....	10
Tilslutning af kabler.....	11
Brug af kontrolpanelet.....	12
Om status for tænd/sluk-knappen og indikatoren.....	13
Opsætning og brug af startskærmsprogrammer.....	14
Brug af startskærmen.....	14
Tilpasning af startskærmen.....	15
Opsætning af formularer og favoritter.....	15
Opsætning af kortkopi.....	15
Brug af Genvejscenter.....	16
Opsætning af Scan Center.....	16
Håndtering af bogmærker.....	16
Håndtering af kontakter.....	17
Ilægning af papir og specialmedier.....	20
Indstilling af størrelse og type af specialmediet.....	20
Konfiguration af indstillinger til papirstørrelsen Universal.....	20
Ilægning i skuffer.....	20
Ilægning af papir i MP-arkføderen.....	23
Sammenkædning af papirmagasiner.....	25
Papirstøtte.....	26
Understøttede papirstørrelser.....	26
Understøttede papirtyper.....	27
Understøttede papirvægte.....	28
Udskrivning.....	29
Udskrivning fra en computer.....	29

Udskrivning af formularer.....	29
Udskrive fra en mobil enhed.....	29
Udskrivning fra et flashdrev.....	30
Understøttede flashdrev og filtyper.....	31
Konfiguration af fortrolige job.....	32
Udskrive fortrolige og andre tilbageholdte job.....	32
Udskrivning af skrifttypeeksempler.....	33
Annullering af et udskriftsjob.....	33
Kopiering.....	34
Ved hjælp af den automatiske dokumentindføring og scannerens glasplade.....	34
Kopiering.....	34
Kopiering af fotos.....	34
Kopiering på brevpapir.....	35
Kopiering på begge sider af papiret.....	35
Reducerer eller forstørrelser størrelsen af kopier.....	35
Sortering af kopier.....	35
Placering af skillesider mellem kopier.....	35
Kopiering af flere sider til et enkelt ark.....	36
Oprettelse af en kopigenevej.....	36
Afsendelse af e-mail.....	37
Ved hjælp af den automatiske dokumentindføring og scannerens glasplade.....	37
Konfiguration af e-mail SMTP-indstillinger.....	37
Sender en e-mail.....	45
Opret en e-mail genvej.....	45
Afsendelse af fax.....	46
Ved hjælp af den automatiske dokumentindføring og scannerens glasplade.....	46
Opsætning af printeren til faxning.....	46
Afsendelse af en fax.....	53
Planlægning af en fax.....	54
Oprettelse af en faxdestinationsgenvej.....	54
Ændring af faxopløsning.....	54
Justering af faxens mørkhed.....	54
Udskriv en faxlog.....	54
Blokering af junk-faxer.....	55

Tilbageholdelse af faxer.....	55
Videresendelse af en fax.....	55
Scanning.....	56
Ved hjælp af den automatiske dokumentindføring og scannerens glasplade.....	56
Scanning til en computer.....	56
Scanning til en FTP-server.....	57
Oprettelse af en FTP-genvej.....	57
Opret genvej til en netværksmappe.....	57
Scanning til et flashdrev.....	58
Scanning til en faxserver.....	59
Scanning til en netværksmappe.....	59
Beskrivelse af printermenuer.....	60
Menuoversigt.....	60
Enhed.....	61
Udskrive.....	75
Papir.....	83
Kopier.....	85
Fax.....	89
E-mail.....	100
FTP.....	106
USB-drev.....	110
Netværk/porte.....	114
Sikkerhed.....	126
Rapporter.....	133
Hjælp.....	135
Fejlfinding.....	135
Udskrivning af siden med menuindstillinger.....	135
Sikring af printeren.....	136
Lokalisering af sikkerhedsåbningen.....	136
Sletning af printerhukommelse.....	136
Slette printerharddiskens hukommelse.....	136
Formatering af printerens harddisk.....	137
Gendannelse af fabriksindstillinger.....	137
Erklæring om flygtighed.....	137

Vedligeholdelse af printeren.....	139
Justering af lydstyrke for højttaler.....	139
Netværkstilslutning.....	139
Rengøring af printerens dele.....	143
Bestilling af dele og forbrugsstoffer.....	145
Udskiftning af dele og forbrugsstoffer.....	146
Flytning af printeren.....	173
Spare energi og papir.....	174
Fjerne papirstop.....	176
Undgå papirstop.....	176
Identifikation af områder med papirstop.....	177
Papirstop i bakkerne.....	178
Papirstop bag panel E.....	179
Papirstop i MP-arkføderen.....	179
Papirstop i standardbakken.....	180
Papirstop i panel A.....	181
Fejlfinding.....	186
Udskrivningsproblemer.....	186
Problemer med netværksforbindelsen.....	205
Problemer med hardwareoptioner.....	206
Problemer med forbrugsstoffer.....	207
Problemer med papirindføring.....	208
Problemer med farvekvaliteten.....	211
Faxproblemer.....	214
Scanningsproblemer.....	217
Kontakt din forhandler.....	220
Opgradering og migrering.....	221
Hardware.....	221
Software.....	235
Firmware.....	237
Bekendtgørelser.....	239
Indeks.....	246

Sikkerhedsoplysninger





Konventioner

Bemærk: *Bemærkning* henviser til oplysninger, der kan hjælpe dig.







Advarsel: *Advarsel* henviser til noget, der kan skade produkthardwaren eller -softwaren.









FORSIGTIG: *Forsigtig* indikerer en potentiel farlig situation, hvor du kan komme til skade.



Forskellige typer meddelelser om at være forsigtig omfatter:

-  **FORSIGTIG - RISIKO FOR SKADE:** Indikerer en risiko for personskade.
-  **FORSIGTIG - ELEKTRISK STØD:** Indikerer en risiko for elektrisk stød.
-  **FORSIGTIG - VARM OVERFLADE:** Indikerer en risiko for forbrænding ved berøring.
-  **FORSIGTIG - VÆLTEFARE:** Indikerer en knusningsfare.
-  **FORSIGTIG - KLEMNINGSFARE:** Indikerer en risiko for at blive fanget mellem bevægelige dele.

Produkterklæringer

-  **FORSIGTIG - RISIKO FOR SKADE:** Tilslut netledningen til en passende vurderet og passende jordet stikkontakt, der er lettilgængelig og i nærheden af produktet for at undgå risikoen for brand eller elektrisk stød.
-  **FORSIGTIG - RISIKO FOR SKADE:** For at undgå risiko for brand eller elektrisk stød, skal du kun bruge den netledning, der leveres sammen med dette produkt, eller en erstatningsnetledning, som er godkendt af producenten.
-  **FORSIGTIG - RISIKO FOR SKADE:** Anvend ikke dette produkt sammen med forlængerledninger, strømskinner med flere udgange, forlængere med flere udgange eller UPS-enheder. Den nominelle effektkapacitet af disse typer tilbehør kan let overbelastes af en laserprinter og kan medføre dårlig ydeevne af printeren, tingskade eller potentiel brandfare.
-  **FORSIGTIG - RISIKO FOR SKADE:** Brug ikke dette produkt med en integreret overspændingsbeskytter. Brug af overspændingsbeskyttelsesenheder kan medføre potentiel brandfare, tingskade eller dårlig ydeevne af printeren.
-  **FORSIGTIG - RISIKO FOR SKADE:** Brug kun et telekabel (RJ-11) på 26 AWG eller mere, når du slutter dette produkt til telefonnetværket, for at reducere risikoen for brand. For brugere i Australien, skal ledningen være godkendt af tilsynsmyndigheden for kommunikation og medier i Australien.
-  **FORSIGTIG - ELEKTRISK STØD:** Placer eller brug ikke dette produkt i nærheden af vand eller i våde omgivelser for at undgå risikoen for elektrisk stød.
-  **FORSIGTIG - ELEKTRISK STØD:** Undlad at installere dette produkt eller foretage tilslutninger af kabler eller af elektriske tilslutninger af nogen art, f.eks. af netledningen, faxfunktionen eller telefonen, når det lynrer for at undgå risikoen for elektrisk stød.

-  **FORSIGTIG - RISIKO FOR SKADE:** Du må ikke skære i netledningen, sno den, binde den sammen, mase den eller sætte tunge genstande på den. Der må ikke fjernes noget fra netledningen, og den må ikke udsættes for tryk. Netledningen må ikke sidde i klemme mellem genstande, f.eks. møbler og vægge. Hvis en af disse ting sker, er der risiko for fare eller elektriske stød. Kontroller jævnligt, om der er tegn på disse problemer med netledningen. Fjern netledningen fra stikkontakten, før du undersøger den.
-  **FORSIGTIG - ELEKTRISK STØD:** Kontroller, at alle eksterne tilslutninger, f.eks. Ethernet-tilslutninger og tilslutninger til telefonsystemer, er sat korrekt i de markerede plug-in-porte for at undgå risikoen for elektrisk stød.
-  **FORSIGTIG - ELEKTRISK STØD:** Hvis du skal have adgang til systemkortet eller installere hardware- eller hukommelsesenhedsoptioner, efter du har installeret printeren, skal du slukke printeren og tage netledningen ud af stikkontakten, før du fortsætter for at undgå risikoen for elektrisk stød. Hvis du har andre enheder tilsluttet printeren, skal du også slukke for dem og tage alle kabler til printeren ud.
-  **FORSIGTIG - ELEKTRISK STØD:** Undlad at benytte fax-funktionen, når det lyner for at undgå risikoen for elektrisk stød.
-  **FORSIGTIG - ELEKTRISK STØD:** Tag netledningen ud af stikkontakten, og fjern alle kabler fra printeren, før du går videre, for at reducere risikoen for elektrisk stød, når du skal rengøre printerens ydre.
-  **FORSIGTIG - RISIKO FOR SKADE:** Hvis printeren vejer mere end 20kg (44lb), skal der to eller flere personer til at løfte den på forsvarlig vis.
-  **FORSIGTIG - RISIKO FOR SKADE:** Når du flytter printeren, skal du følge disse retningslinjer for at forebygge personskader eller skader på printeren:
- Undersøg, om alle paneler og bakker er lukket.
 - Sluk printeren, og tag derefter netledningen ud af stikkontakten.
 - Frakobl alle ledninger og kabler fra printeren.
 - Hvis printeren har særskilte, gulvbaserede ekstrabakker, eller outputoptioner er fastgjort til den, skal du frakoble dem, før printeren flyttes.
 - Hvis printeren har en base med hjul, så rul den forsigtigt til det nye sted. Vær forsigtig, når du passerer dørtrin og brud i gulvbelægningen.
 - Hvis printeren ikke har en base med hjul, men er konfigureret med valgfrie bakker eller outputoptioner, skal du fjerne outputoptionerne og løfte printeren af bakkerne. Forsøg ikke at løfte printeren og andre optioner på én gang.
 - Brug altid grebene på printeren til at løfte den.
 - Hvis der bruges en vogn til at transportere printeren, skal den kunne støtte hele printerens underside.
 - Hvis der bruges en vogn til at transportere hardware-optionerne, skal den kunne støtte optionernes dimensioner.
 - Sørg for, at printeren står oprejst.
 - Undgå voldsomme rystelser.
 - Undgå at holde fingrene under printeren, når du sætter den ned.
 - Sørg for, at der er tilstrækkelig luft omkring printeren.
-  **FORSIGTIG - VÆLTEFARE:** Installation af en eller flere optioner på din printer eller MFP kan påkræve en base med hjul, et møbel eller lignende for at undgå skader som følge af manglende stabilitet. Kontakt det sted, hvor du købte printeren, for at få yderligere oplysninger om understøttede konfigurationer.
-  **FORSIGTIG - VÆLTEFARE:** Isæt hver enkelt bakke separat for at reducere risikoen for, at udstyret bliver ustabil. Sørg for, at alle andre bakker er lukkede, indtil du skal bruge dem.

-  **FORSIGTIG - VARM OVERFLADE:** Printerens kan være varm indvendig. For at formindske risikoen for skader pga. en varm komponent skal overfladen køle ned, før du rører den.
-  **FORSIGTIG - KLEMNINGSFARE:** For at undgå risikoen for en klemningsskade, skal du være forsigtig i områder markeret med denne mærkat. Klemningsskader kan opstå omkring bevægelige dele, f.eks. mekanismer, døre, bakker og dæksler.
-  **FORSIGTIG - RISIKO FOR SKADE:** Dette produkt indeholder en laserenhed. Brug af kontroller eller justeringer eller udførelse af andre procedurer end dem, der er anført i *Brugervejledningen* kan medføre udsættelse for farlig stråling.
-  **FORSIGTIG - RISIKO FOR SKADE:** Litiumbatteriet i dette produkt er ikke beregnet til at blive udskiftet. Der er fare for eksplosion, hvis et litiumbatteri udskiftes forkert. Forsøg ikke at genoplade, destruere eller skille et litiumbatteri ad. Brugte litiumbatterier skal bortskaffes i overensstemmelse med producentens instruktioner og lokale retningslinjer.

Dette produkt er udviklet, testet og godkendt til at opfylde strenge, globale sikkerhedsstandarder under brug af bestemte producenters komponenter. Nogle af delenes sikkerhedsfunktioner er ikke altid tydelige. Producenten er ikke ansvarlig for brugen af andre erstatningsdele.

Service og reparationer, som ikke er beskrevet i brugerdokumentationen, skal udføres af en servicemedarbejder.

GEM DISSE INSTRUKTIONER.

Lær om printeren

Valg af en placering til printeren

Når du vælger en placering til printeren, skal du sørge for, at der er tilstrækkelig plads til, at bakker, dæksler og paneler kan åbnes.

- Sæt printeren i nærheden af en stikkontakt.

⚠ FORSIGTIG - RISIKO FOR SKADE: Tilslut netledningen til en passende vurderet og passende jordet stikkontakt, der er lettilgængelig og i nærheden af produktet, for at undgå risikoen for brand eller elektrisk stød.

⚠ FORSIGTIG - ELEKTRISK STØD: Placer ikke eller brug ikke dette produkt i nærheden af vand eller i våde omgivelser for at undgå risikoen for elektrisk stød.

- Luftcirkulationen i rummet opfylder de seneste ASHRAE 62-standarder eller CEN Technical Committee 156-standarder.
- Overfladen er flad, solid og stabil.
- Hold printeren:
 - Ren, tør og støvfri.
 - Væk fra løse hæfteklammer og papirclips.
 - Væk fra direkte luftstrøm fra klimaanlæg, varmeapparater og ventilatorer.
 - Væk fra direkte sollys og ekstrem fugtighed.
- Hold øje med de anbefalede temperaturer og undgå udsving:

Omgivelsestemperatur	10 til 32,2 °C (50 til 90 °F)
Opbevaringstemperatur	-40 til 43,3°C (-40 til 110°F)

- Af hensyn til passende ventilation anbefales følgende plads omkring printeren:



1	Top	291,7 mm (11,5")
2	Højre side	508 mm (20")
3	Forside	508 mm (20")
4	Venstre side	76,2 mm (3")
5	Bagside	101,6 mm (4")

Printerkonfigurationer

⚠ FORSIGTIG - VÆLTEFARE: Installation af en eller flere optioner på din printer eller MFP kan påkræve en base med hjul, et møbel eller lignende for at undgå skader som følge af manglende stabilitet. Kontakt det sted, hvor du købte printeren, for at få yderligere oplysninger om understøttede konfigurationer.

⚠ FORSIGTIG - VÆLTEFARE: Isæt hver enkelt bakke separat for at reducere risikoen for, at udstyret bliver ustabil. Sørg for, at alle andre bakker er lukkede.

Du kan konfigurere din printer ved at tilføje tre valgfri bakke til 550 ark.



1	ADF (automatisk dokumentføder)
2	ADF-bakke
3	ADF-bakke
4	Kontrolpanel
5	Dobbeltbakke til 650 ark
6	Valgfri bakke til 550 ark
7	Standardbakke

Tilslutning af kabler

⚠ FORSIGTIG - ELEKTRISK STØD: Undlad at installere dette produkt eller foretage tilslutninger af kabler eller af elektriske tilslutninger af nogen art, f.eks. af netledningen, faxfunktionen eller telefonen, når det lyner, for at undgå risikoen for elektrisk stød.

⚠ FORSIGTIG - RISIKO FOR SKADE: Tilslut netledningen til en passende vurderet og passende jordet stikkontakt, der er lettilgængelig og i nærheden af produktet for at undgå risikoen for brand eller elektrisk stød.

⚠ FORSIGTIG - RISIKO FOR SKADE: For at undgå risiko for brand eller elektrisk stød, skal du kun bruge den netledning, der leveres sammen med dette produkt, eller en erstatningsnetledning, som er godkendt af producenten.

⚠ FORSIGTIG - RISIKO FOR SKADE: Brug kun et telekabel (RJ-11) på 26 AWG eller mere, når du slutter dette produkt til telefonnetværket, for at reducere risikoen for brand. For brugere i Australien, skal ledningen være godkendt af tilsynsmyndigheden for kommunikation og medier i Australien.

Advarsel - Potentiel skade: For at undgå tab af data eller printerfejl, skal du undlade at berøre USB-kablet, nogen netværksadapter eller printeren i de viste områder under selve udskrivningsprocessen.

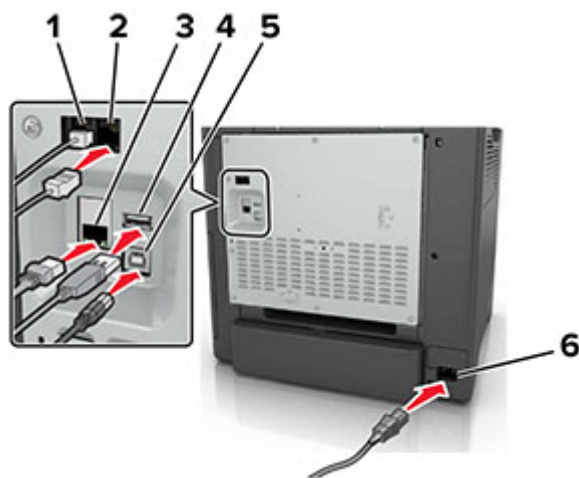

	Brug	For at
1	EXT-port	Slutte yderligere enheder (telefon eller telefonsvarer) til printeren og telefonlinjen. Brug denne port, hvis du ikke har en dedikeret faxlinje til printeren, og hvis denne forbindelsesmetode understøttes i dit land eller område. Bemærk! Fjern proppen for at få adgang til porten.
2	LINE-port	Tilslutte printeren til en aktiv telefonlinje via en normal stikkontakt (RJ-11), et DSL-filter, en VoIP-adapter eller en anden form for adapter, der giver adgang til telefonlinjen for at sende og modtage faxer.
3	Ethernet port	Slut printeren til et netværk.
4	USB-port	Tilslut et tastatur eller en anden kompatibel option.
5	USB-printerport	Slut printeren til computeren.
6	Strømskik	Tilslut printeren til en korrekt jordforbundet stikkontakt.

Brug af kontrolpanelet

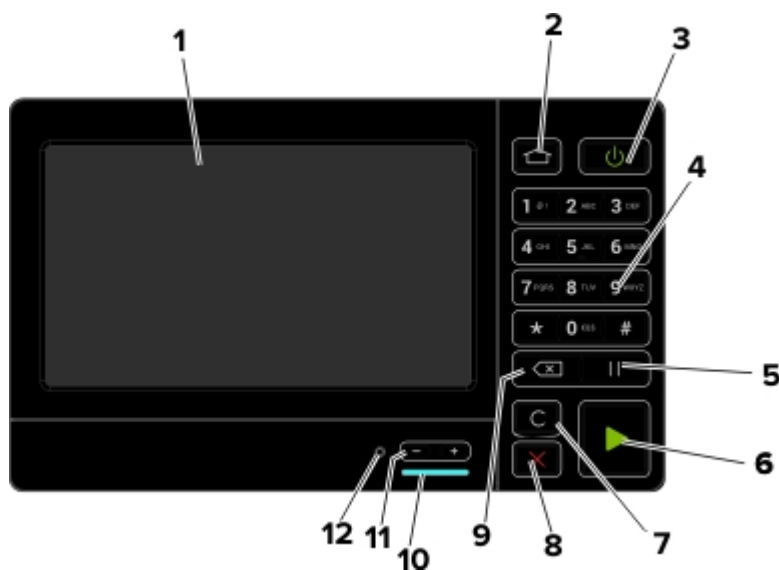

	Brug	For at
1	Vis	<ul style="list-style-type: none"> Få vist printerens meddelelser og status for forbrugsstoffer. Opsætning og betjening af printeren.
2	Knappen Hjem	Gå til startskærmen.
3	Tænd/sluk-knap	<ul style="list-style-type: none"> Tænd eller sluk printeren. Bemærk! Sluk for printeren ved at trykke på tænd/sluk-knappen og holde den nede i fem sekunder. Indstil printeren til slumre- eller dvaletilstand. Væk printeren fra slumre- eller dvaletilstand.
4	Tastatur	Indtast tal eller symboler i et indtastningsfelt.
5	Knappen Pause	Indsæt en opkaldspause i et faxnummer.
6	Knappen Start	Start et job, afhængigt af den valgte tilstand.

	Brug	For at
7	Knappen Slet alle eller Nulstil	Nulstil standardindstillingen for en funktion, som f.eks. at kopiere, faxe eller scanne.
8	Knappen Stop eller Annuller	Stop det aktuelle job.
9	Tilbageknap	Flyt markøren tilbage, og slet et tegn i et indtastningsfelt.
10	Indikatorlampe	Kontrollere status for printeren.
11	Lydstyrkeknapper	Juster lydstyrken for headsettet eller højttaleren.
12	Headset- eller højttalerport	Tilslut et headset eller højttaler.

Om status for tænd/sluk-knappen og indikatoren

Indikator	Printerstatus
Fra	Printeren er slukket eller i dvaletilstand.
Blå	Printeren er klar eller behandler data.
Rød	Printeren kræver handling fra brugeren.

Lys i tænd/sluk-knappen	Printerstatus
Fra	Printeren er slukket, klar eller behandler data.
Konstant gul	Printeren er i slumretilstand.
Blinker gult	Printeren er i dvaletilstand.

Opsætning og brug af startskærmsprogrammer

Brug af startskærmen

Bemærk! Startskærmens udseende afhænger af de brugerdefinerede startskærmsindstillinger, administrative opsætning samt aktive integrerede løsninger.



Tryk på		For at
1	Kopi	Opret kopier.
2	E-mail	Send e-mails.
3	Indstillinger	Adgang til printermenuer.
4	Fax	Send fax.
5	Adressebog	Administrer en kontaktliste, som andre programmer på printeren kan få adgang til.
6	Status/forbrugsvarer	<ul style="list-style-type: none"> • Vis en printeradvarsel eller fejlmeddelelse, hver gang printeren kræver indgriben for at fortsætte behandlingen. • Se flere oplysninger om printeradvarslen eller meddelelsen, og om, hvordan de fjernes igen. <p>Bemærk! Du kan også få adgang til denne indstilling ved at trykke på den øverste del af startskærmen.</p>
7	USB-drev	<ul style="list-style-type: none"> • Udskriv fotos og dokumenter fra et flashdrev. • Scan fotos og dokumenter fra et flashdrev
8	Jobkø	<p>Vis alle aktuelle udskriftsjob.</p> <p>Bemærk! Du kan også få adgang til denne indstilling ved at trykke på den øverste del af startskærmen.</p>
9	Tilbageholdte job	Vis de udskriftsjob, der tilbageholdes i printerens hukommelse.
10	Genvejscenter	Organiser alle genveje.
11	App-profiler	Åbne programprofiler.
12	Scanningsprofiler	Scan og gem dokumenter direkte i computeren.

Tryk på		For at
13	FTP	Scan og gem dokumenter direkte til en FTP-server.
14	Bogmærker	Arranger alle bogmærker.
15	Skift sprog	Skift sproget på displayet.

Tilpasning af startskærmen

- 1 Tryk på **Indstillinger > Enhed > Synlige ikoner på startskærm** fra kontrolpanelet.
- 2 Vælg den ikoner, du vil have vist på startskærmen.
- 3 Anvend ændringerne.

Opsætning af formularer og favoritter

- 1 Åbn en webbrowser, og angiv derefter printerens IP-adresse i adressefeltet.

Bemærkninger:

- Vis printerens IP-adresse på printerens startskærmbillede. IP-adressen vises som fire sæt tal, adskilt af punktummer, f.eks. 123,123.123,123.
- Hvis du bruger en proxyserver, skal du deaktivere den midlertidigt for at indlæse websiden korrekt.

- 2 Klik på **Apps > Formular og favorit > konfigurer**.

- 3 Klik på **Tilføj**, og tilpas derefter indstillingerne.

Bemærkninger:

- Hvis du vil sikre, at indstillingen for placeringen af bogmærket er korrekt, skal du skrive den korrekte IP-adresse for den værtscomputer, hvor bogmærket er placeret.
- Sørg for, at printeren har adgangsrettigheder til den mappe, hvor bogmærket er placeret.

- 4 Anvend ændringerne.

Opsætning af kortkopi

- 1 Åbn en webbrowser, og angiv derefter printerens IP-adresse i adressefeltet.

Bemærkninger:

- Vis printerens IP-adresse på printerens startskærmbillede. IP-adressen vises som fire sæt tal, adskilt af punktummer, f.eks. 123.123.123.123.
- Hvis du bruger en proxyserver, skal du deaktivere den midlertidigt for at indlæse websiden korrekt.

- 2 Klik på **Apps > Kortkopi > Konfigurer**.

Bemærkninger:

- Sørg for, at skærmikonet er aktiveret.
- Sørg for, at e-mailindstillinger og indstillinger for netværksdeling er konfigureret.

- Når du scanner et kort, skal du sørge for, at scanningsopløsningen ikke er mere end 200dpi for farve og 400dpi for sort og hvid.
- Når du scanner flere kort, skal du sørge for, at scanningsopløsningen ikke er mere end 150dpi for farve og 300dpi for sort og hvid.

3 Anvend ændringerne.

Bemærk! Du skal have en printerharddisk for at scanne flere kort.

Brug af Genvejscenter

- 1** Fra startskærmen skal du trykke på **Genvejscenter**, og derefter vælge en printerfunktion.
- 2** Tryk på **Opret genvej**, og konfigurer derefter indstillingerne.
- 3** Tryk på **Gem**, og indtast derefter et unikt navn til genvejen.
- 4** Anvend ændringerne.

Opsætning af Scan Center

- 1** Tryk på **Scan** på startskærmen.
- 2** Vælg og opret en destination, og konfigurer derefter indstillingerne.

Bemærkninger:

- Når du opretter en netværksdestination, skal du sørge for at validere og justere indstillingerne, så der ikke opstår fejl.
- Kun destinationer, der er oprettet fra den integrerede webserver, gemmes. Du kan finde flere oplysninger i den dokumentation, der leveres sammen med løsningen.

3 Anvend ændringerne.

Håndtering af bogmærker

Oprette bogmærker

Brug bogmærker til at udskrive hyppigt benyttede dokumenter, der er gemt på servere eller på internettet.

- 1** Åbn en webbrowser, og angiv derefter printerens IP-adresse i adressefeltet.

Bemærkninger:

- Vis printerens IP-adresse på printerens startskærmbillede. IP-adressen vises som fire sæt tal, adskilt af punktummer, f.eks. 123.123.123.123.
- Hvis du bruger en proxyserver, skal du deaktivere den midlertidigt for at indlæse websiden korrekt.

2 Klik på **Bogmærker > Tilføj bogmærke**, og angiv derefter et bogmærkenavn.

3 Vælg en adresseprotokol-type, og gør derefter ét af følgende:

- Til HTTP og HTTPS, skal du angive den URL, du vil bogmærke.
- Til HTTPS, skal du sørge for at bruge værtsnavnet i stedet for IP-adressen. Skriv for eksempel **myWebsite.com/sample.pdf** i stedet for at indtaste **123.123.123.123/sample.pdf**. Sørg for, at værtsnavnet samtidig stemmer overens med værdien for Common Name (CN) i servercertifikatet. Du kan få flere oplysninger om, hvordan du henter CN-værdien i servercertifikatet ved at gå til din webbrowsers hjælpeoplysninger.
- Til FTP, skal du angive FTP-adressen. For eksempel **myServer/myDirectory**. Angiv FTP-porten. Port 21 er standardporten til afsendelse af kommandoer.
- Til SMB skal du angive netværksmappens adresse. For eksempel **myServer/myShare/myFile.pdf**. Skriv navnet på netværksdomænet.
- Hvis det er nødvendigt, kan du vælge godkendelsestype til FTP og SMB.

Indtast en PIN-kode for at begrænse adgangen til bogmærket.

Bemærk! Programmet understøtter følgende filtyper: PDF, JPEG, TIFF og HTML-baserede websider. Andre filtyper som for eksempel DOCX og XLXS understøttes i nogle printermodeller.

4 Klik på **Gem**.

Opretter mapper

1 Åbn en webbrowser, og angiv derefter printerens IP-adresse i adressefeltet.

Bemærkninger:

- Vis printerens IP-adresse på printerens startskærmbillede. IP-adressen vises som fire sæt tal, adskilt af punktummer, f.eks. 123.123.123.123.
- Hvis du bruger en proxyserver, skal du deaktivere den midlertidigt for at indlæse websiden korrekt.

2 Klik på **Bogmærker > Tilføj mappe**, og indtast derefter et mappenavn.

Bemærk! Indtast en PIN-kode for at begrænse adgangen til mappen.

3 Klik på **Gem**.

Bemærk! Du kan oprette mapper eller bogmærker i en mappe. For at oprette et bogmærke, skal du se ["Oprette bogmærker" på side 16](#).

Håndtering af kontakter

Tilføjelse af kontaktpersoner

1 Åbn en webbrowser, og angiv derefter printerens IP-adresse i adressefeltet.

Bemærkninger:

- Vis printerens IP-adresse på printerens startskærmbillede. IP-adressen vises som fire sæt tal, adskilt af punktummer, f.eks. 123.123.123.123.
- Hvis du bruger en proxyserver, skal du deaktivere den midlertidigt for at indlæse websiden korrekt.

2 Klik på **Adressebog**.

3 I afsnittet Kontakter skal du tilføje en kontaktperson.

Bemærk! Du kan føje en kontaktperson til en eller flere grupper.

4 Hvis det er nødvendigt, kan du angive en loginmetode for at tillade adgang til programmet.

5 Foretag ændringerne.

Tilføjelse af grupper

1 Åbn en webbrowser, og angiv derefter printerens IP-adresse i adressefeltet.

Bemærkninger:

- Vis printerens IP-adresse på printerens startskærbillede. IP-adressen vises som fire sæt tal, adskilt af punktummer, f.eks. 123.123.123.123.
- Hvis du bruger en proxyserver, skal du deaktivere den midlertidigt for at indlæse websiden korrekt.

2 Klik på **Adressebog**.

3 I afsnittet Kontaktgrupper tilføjes et gruppenavn.

Bemærk! Du kan tildele én eller flere kontaktpersoner til gruppen.

4 Foretag ændringerne.

Sletning af kontakter eller grupper

1 Åbn en webbrowser, og angiv derefter printerens IP-adresse i adressefeltet.

Bemærkninger:

- Vis printerens IP-adresse på printerens startskærbillede. IP-adressen vises som fire sæt tal, adskilt af punktummer, f.eks. 123.123.123.123.
- Hvis du bruger en proxyserver, skal du deaktivere den midlertidigt for at indlæse websiden korrekt.

2 Klik på **Adressebog**.

3 Gør et af følgende:

- I afsnittet Kontakter skal du klikke på en kontaktpersons navn og derefter redigere oplysningerne.
- I afsnittet Kontaktgrupper skal du klikke på en gruppes navn og derefter redigere oplysningerne.

4 Foretag ændringerne.

Sletning af kontakter eller grupper

1 Åbn en webbrowser, og angiv derefter printerens IP-adresse i adressefeltet.

Bemærkninger:

- Vis printerens IP-adresse på printerens startskærbillede. IP-adressen vises som fire sæt tal, adskilt af punktummer, f.eks. 123.123.123.123.
- Hvis du bruger en proxyserver, skal du deaktivere den midlertidigt for at indlæse websiden korrekt.

2 Klik på **Adressebog**.

3 Gør et af følgende:

- Fra afsnittet Kontakter skal du vælge en kontaktperson, du vil slette.
- Fra afsnittet Grupper skal du vælge et gruppenavn, du vil slette.

Ilægning af papir og specialmedier

Indstilling af størrelse og type af specialmediet

Bakkerne registrerer automatisk størrelsen på almindeligt papir. Gør følgende for specialmedier som mærkater, kort eller kuverter:

- 1 På startskærmen skal du navigere til:
Indstillinger > Papir > Bakkekonfiguration > Papirstørrelse/-type > vælg en papirkilde
- 2 Konfigurer størrelsen og typen af specialmediet.

Konfiguration af indstillinger til papirstørrelsen Universal

- 1 Fra startskærmen skal du trykke på **Indstillinger > Papir > Mediekonfiguration > Generel opsætning**.
- 2 Konfigurer indstillingerne.

Ilægning i skuffer



FORSIGTIG - VÆLTEFARE: Isæt hver enkelt bakke separat for at reducere risikoen for, at udstyret bliver ustabil. Sørg for, at alle andre bakker er lukkede.

- 1 Fjern bakken.
Bemærk! For at undgå papirstop, må du ikke fjerne bakkerne, mens printerens udskriver.



2 Juster styret, så det passer til størrelsen på det papir, du lægger i.

Bemærk! Brug indikatorerne i bunden af bakken til at placere styrene.

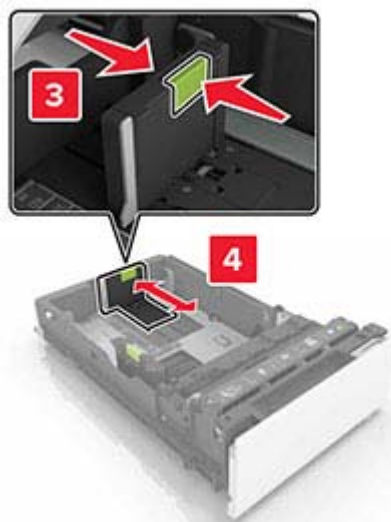
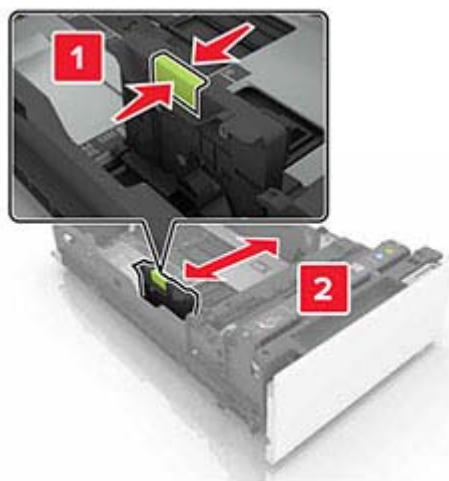

3 Bøj, luft og juster papirkanterne inden ilægning.



4 Læg papirstakken med den side, der skal udskrives, opad.

Bemærkninger:

- Til enkeltsideudskrivning, lægges brevpapiret med forsiden opad med sidehovedet mod fronten af bakken.
- Til tosidet udskrivning, lægges brevpapiret med forsiden nedad med sidehovedet mod bagsiden af bakken.
- Skub ikke papiret ind i bakken.
- Sørg for, at stakkens højde ikke når op til indikatoren for maksimal papiropfyldning. Hvis bakken overfyldes, kan der opstå papirstop.

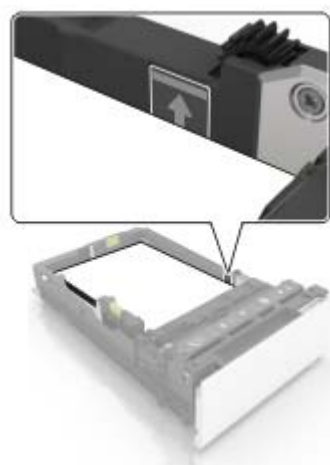

5 Isæt bakken.

Hvis det er nødvendigt, skal du indstille papirstørrelsen og papirtypen, så de passer til det papir, der er i bakken.

Ilægning af papir i MP-arkføderen

1 Åbn MP-arkføderen.

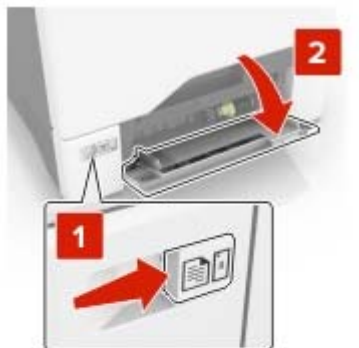

2 Juster styret så det passer til størrelsen på det papir, du lægger i.



3 Bøj, luft og juster papirkanterne inden ilægning.



4 Ilæg papiret.

- Læg papir og karton med udskriftssiden nedad og således, at den øverste kant indføres i printeren først.



- Læg konvolutter med flappen vendende opad og mod papirstyrets højre side. Læg europæiske konvolutter med flappen således, at den indføres i printerens først.

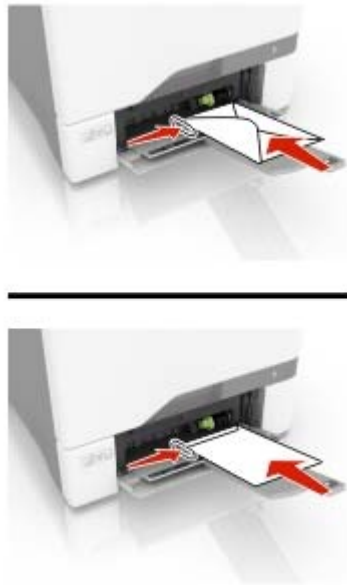

Advarsel - Potentiel skade: Brug aldrig konvolutter med frimærker, clips, snaplukning, ruder, indvendig belægning eller selvklæbende lim.

- 5 Indstil papirstørrelse og -type, så det svarer til det papir, der er lagt i bakken, i papirmenuen på kontrolpanel.

Sammenkædning af papirmagasiner

- 1 Åbn en webbrowser, og angiv derefter printerens IP-adresse i adressefeltet.

Bemærkninger:

- Vis printerens IP-adresse på printerens startskærm-billede. IP-adressen vises som fire sæt tal, adskilt af punktummer, f.eks. 123.123.123.123.
- Hvis du bruger en proxyserver, skal du deaktivere den midlertidigt for at indlæse websiden korrekt.

- 2 Klik på **Indstillinger > Papir > Bakkekonfiguration**.
- 3 Indstil den samme papirstørrelse og papirtype for de papirmagasiner, du sammenkæder.
- 4 Gem indstillingerne.
- 5 Klik på **Indstillinger > Enhed > Vedligeholdelse > Konfigurationsmenu > Bakkekonfiguration**.
- 6 Indstil Kædning til papirmagasin til **Automatisk**.
- 7 Gem indstillingerne.

Hvis du vil fjerne sammenkædningen af papirmagasiner, skal du sikre, at ingen bakker har samme indstillinger for papirstørrelse eller -type.

Advarsel - Potentiel skade: Temperaturen på fuseren varierer i forhold til den angivne papirtype. For at undgå problemer med udskrivning skal du matche papirtypeindstillinger i printerens med den papirtype, der er lagt i bakken.

Papirstøtte

Understøttede papirstørrelser

Papirstørrelse	Dimensioner	550 ark skuffe	Multifunktions-arkfører*	Tosidet udskriver	ADF
A4	210 x 297 mm (8,3 x 11,7 ")	✓	✓	✓	✓
A5 lang kant	210 x 148 mm (8,3 x 5,8 ")	✓	✓	✓	X
A5 kort kant	148 x 210 mm (5,8 x 8,3 ")	✓	✓	✓	✓
A6	105 x 148 mm (4,1 x 5,8 ")	✓	✓	✓	✓
Banner	Maks. bredde: 215,9 mm (8,5 ") Maks. længde: 1320,8 mm (52 ")	X	✓	X	X
Executive	184,2 x 266,7 mm (7,3 x 10,5 ")	✓	✓	✓	✓
Folio	215,9 x 330,2 mm (8,5 x 13 ")	✓	✓	✓	✓
JIS B5	182 x 257 mm (7,2 x 10,1 ")	✓	✓	✓	✓
Legal	215,9 x 355,6 mm (8,5 x 14 ")	✓	✓	✓	✓
Letter	215,9 x 279,4 mm (8,5 x 11 ")	✓	✓	✓	✓
Oficio	215,9 x 340 mm (8,5 x 13,4 ")	✓	✓	✓	✓
Statement	139,7 x 215,9 mm (5,5 x 8,5 ")	✓	✓	✓	✓
Universal	105 x 148 mm til 215,9 x 355,6 mm (4,13 x 5,83 " til 8,5 x 14 ")	✓	✓	✓	X
Universal	76,2 x 127 mm til 215,9 x 355,6 mm (3 x 5 " til 8,5 x 14 ")	X	✓	X	X
7 3/4 konvolut	98,4 x 190,5 mm (3,9 x 7,5 ")	X	✓	X	X

* Denne papirkilde understøtter ikke automatisk størrelsesregistrering.

Papirstørrelse	Dimensioner	550 ark skuffe	Multifunktionsarkføder*	Tosidet udskriver	ADF
9 konvolut	98,4 x 225,4 mm (3,86 x 8,9 ")	X	✓	X	X
10 konvolut	104,8 x 241,3 mm (4,1 x 9,5 ")	✓	✓	X	X
B5 konvolut	176 x 250 mm (6,9 x 9,8 ")	✓	✓	X	X
C5 konvolut	162 x 229 mm (6,4 x 9 ")	✓	✓	X	X
DL konvolut	110 x 220 mm (4,3 x 8,7 ")	✓	✓	X	X
Monarch	98,4 x 190,5 mm (3,9 x 7,5 ")	X	✓	X	X
Anden konvolut	98,4 x 162 mm til 176 x 250 mm (3,87 x 6,38 " til 6,93 x 9,84 ")	X	✓	X	X

* Denne papirkilde understøtter ikke automatisk størrelsesregistrering.

Understøttede papirtyper

Bemærk! Etiketter, konvolutter og karton udskrives altid ved nedsat hastighed.

Papirtype	Papirmagasin til 550 ark	Flerformålsarkføder	ADF
Almindeligt papir	✓	✓	✓
Karton	✓	✓	X
Genbrug	✓	✓	✓
Glittet	✓	✓	X
Tykt blankt	✓	✓	X
Etiketter	✓	✓	X
Vinyletiketter	✓	✓	X
Bankpost	✓	✓	✓
Konvolut	✓	✓	X
Grov konvolut	✓	✓	X
Transparent	X	X	X
Brevpapir	✓	✓	✓
Forudskrevet	✓	✓	✓

Papirtype	Papirmagasin til 550 ark	Flerformålsarkføder	ADF
Farvet papir	✓	✓	✓
Let papir	✓	✓	✓
Tungt papir	✓	✓	✓
Specialtype	✓	✓	✓

Understøttede papirvægte

Papirtype	Papirvægt
Almindeligt papir	75-90,3 g/m ² (20-24 lb)
Glattet	88-176 g/m ² (60-120 lb bog)
	162-176 g/m ² langfibret (60-65 lb omslag)
Tungt papir	90,3-105 g/m ² langfibret (24,1-28 lb tykt)
Karton	Op til 199 g/m ² langfibret (110 lb)
	Op til 218 g/m ² kortfibret (80 lb)
Etiketter	218 g/m ² (58 lb)
Konvolutter	60 til 105 g/m ² (16-28 lb tykt)

Udskrivning

Udskrivning fra en computer

Bemærk! Til etiketter, karton og konvolutter skal du indstille papirstørrelsen og -typen i printeren, før du udskriver dokumentet.

- 1 Fra dokumentet, som du forsøger at udskrive, skal du åbne dialogboksen Udskriv.
- 2 Juster om nødvendigt indstillingerne.
- 3 Udskriv dokumentet.

Udskrivning af formularer

- 1 På startskærmen skal du navigere til:
Formular + favorit > vælg skema > **Udskriv**
- 2 Indstil om nødvendigt udskriftsindstillingerne.
- 3 Send udskriftsjobbet.

Udskrive fra en mobil enhed

Udskrivning fra en mobil enhed vha. AirPrint



AirPrint-softwarefunktionen er en Mobile Printing-løsning, der giver dig mulighed for at udskrive direkte fra Apple-enheder til en AirPrint-certificeret printer.



Bemærkninger:

- Kontroller, at Apple-enheden og printeren er sluttet til det samme netværk. Hvis netværket har flere trådløse hubs, skal du sørge for, at begge enheder er tilsluttet det samme undernet.
 - Dette program understøttes kun på nogle Apple-modeller.
- 1 Vælg et dokument fra din filhåndtering, eller start et kompatibelt program på din mobilenhed.
 - 2 Tryk på ikonet del, og tryk derefter på **Udskriv**.
 - 3 Vælg en printer.
Juster om nødvendigt indstillingerne.
 - 4 Udskriv dokumentet.

Udskrivning fra en mobil enhed vha. Wi-Fi Direct®

Wi-Fi Direct® er en udskrivningstjeneste, der gør det muligt for dig at udskrive til enhver Wi-Fi Direct-kompatibel printer.

Bemærk! Sørg for, at den mobile enhed er sluttet til printerens trådløse netværk. Der er flere oplysninger i "[Tilslutning af en mobil enhed til printeren](#)" på side 141.

- 1 Åbn en kompatibel app fra den mobile enhed, eller vælg et dokument fra filhåndteringen.
- 2 Gør et af følgende, afhængigt af den mobile enhed:
 - Tryk på  > **Udskriv**.
 - Tryk på  > **Udskriv**.
 - Tryk på **...** > **Udskriv**.
- 3 Vælg en printer, og juster derefter indstillingerne, hvis det er nødvendigt.
- 4 Udskriv dokumentet.

Udskrivning fra et flashdrev

- 1 Indsæt flashdrevet.



Bemærkninger:

- Hvis du indsætter flashdrevet, når der vises en fejlmeddelelse, vil printeren ignorere flashdrevet.
 - Hvis du indsætter flashdrevet, mens printeren behandler andre job, vises meddelelsen **I brug** på displayet.
- 2 Tryk på det dokument, du vil udskrive, på displayet.
Indstil om nødvendigt udskriftsindstillingerne.
 - 3 Send udskriftsjobbet.
Tryk på **USB-drev** for at udskrive et andet job.

Advarsel - Potentiel skade: For at undgå tab af data eller printerfejl må du ikke berøre flashdrevet eller printeren i viste område, mens der aktivt udskrives, læses eller skrives fra hukommelsesenheden.



Understøttede flashdrev og filtyper

Flashdrev

Bemærkninger:

- Printeren understøtter højhastigheds-USB-flashdrev af full-speed-standard.
- USB-flashdrev skal understøtte FAT-filsystemet (File Allocation Tables).

Der er blevet afprøvet og godkendt mange flashdrev til brug sammen med denne printer. Kontakt det sted, hvor du købte printeren, for at få yderligere oplysninger.

Filtyper

Dokumenter

- PDF (version 1.7 eller tidligere)
- HTML
- XPS
- Microsoft-filformater (.doc, .docx, .xls, .xlsx, .ppt, .pptx)

Billeder

- .dcx
- .gif
- .JPEG eller .jpg
- .bmp
- .pcx
- .TIFF eller .tif
- .png

Konfiguration af fortrolige job

1 Fra kontrolpanelet skal du navigere til:

Indstillinger > Sikkerhed > Opsætning af fortrolig udskrivning

2 Konfiguration af indstillinger.

Brug	For at
Maks. ugyldige PIN koder	Indstil det antal gange, en ugyldig PIN-kode kan indtastes. Bemærk! Når grænsen nås, slettes udskriftsjobbene for det pågældende brugernavn.
Fortroligt jobudløb	Angiv udløbstiden for fortrolige udskriftsjob. Bemærk! Fortroligt tilbageholdte job gemmes i printeren, indtil de frigives eller slettes manuelt.
Udløb for gentagne job	Angiv udløbstiden for gentagne udskriftsjob. Bemærk! Gentagne tilbageholdte job gemmes i printerhukommelsen, så de kan udskrives på et senere tidspunkt.
Udløb for job m. godkend	Angiv udløbstiden, hvor printeren udskriver en kopi, før de resterende kopier udskrives. Bemærk! Job med godkendelse udskrives i én kopi for at kontrollere, om de er tilfredsstillende, før du udskriver de resterende kopier.
Udløb for reserv. job	Angiv udløbstiden for, hvor lang tid printeren skal gemme udskriftsjob. Bemærk! Reserverede tilbageholdte job slettes automatisk efter udskrivning.
Kræv, at alle job skal tilbageholdes	Indstil printeren til at tilbageholde alle udskriftsjob.
Bevar identiske dokumenter	Indstil printeren til at udskrive alle dokumenter med det samme filnavn.

Udskrive fortrolige og andre tilbageholdte job

Til Windows-brugere

1 Med et åbent dokument skal du klikke på **Fil > Udskriv**.

2 Vælg en printer, og klik derefter på **Egenskaber, Præferencer, Indstillinger** eller **Opsætning**.

3 Klik på **Udskriv og tilbagehold**.

4 Vælg **Brug udskriv og tilbagehold**, og tildel derefter et brugernavn.

5 Vælg udskriftsjobtypen (Fortrolig, Gentagne, Reserver eller Bekræft).

Hvis du vælger **Fortroligt**, skal du sikre udskriftsjobbet med en PIN-kode (Personal Identification Number).

6 Klik på **OK** eller **Udskriv**.

7 Frigiv udskriftsjobbet på printerens startskærbillede.

- Til fortrolige udskriftsjob skal du trykke på **Tilbageholdte job** > vælge dit brugernavn > **Fortrolig** > angive PIN-koden > vælge udskriftsjobbet > konfigurere indstillingerne > **Udskriv**.
- Til andre udskriftsjob skal du trykke på **Tilbageholdte job** > vælge dit brugernavn > vælge udskriftsjobbet > konfigurere indstillingerne > **Udskriv**.

Til Macintosh-brugere

Brug af AirPrint

- 1 Vælg **Arkiv > Udskriv**, når dokumentet er åbent.
- 2 Vælg en printer, og vælg derefter **PIN-udskrivning** i rullemenuen efter menuen Papirretning.
- 3 Aktiver **Udskriv med PIN-kode**, og indtast derefter en firecifret PIN-kode.
- 4 Klik på **Udskriv**.
- 5 Frigiv udskriftsjobbet på printerens startskærbillede. Tryk på **Tilbageholdte job** > vælg dit computernavn > **Fortrolig** > angiv PIN-koden > vælg udskriftsjobbet > **Udskriv**.

Brug af printerdriveren

- 1 Vælg **Arkiv > Udskriv**, når dokumentet er åbent.
- 2 Vælg en printer, og vælg derefter **Udskrivning og tilbageholdelse** i rullemenuen efter Papirretning-menuen.
- 3 Vælg **Fortrolig udskrivning**, og indtast derefter en firecifret PIN-kode.
- 4 Klik på **Udskriv**.
- 5 Frigiv udskriftsjobbet på printerens startskærbillede. Tryk på **Tilbageholdte job** > vælg dit computernavn > **Fortroligt** > vælg udskriftsjobbet > indtast PIN-koden > **Udskriv**.

Udskrivning af skrifttypeeksempler

- 1 Fra startskærmen skal du trykke på **Indstillinger > Rapporter > Udskriv > Udskriv skrifttyper**.
- 2 Tryk på **PCL-skrifttyper** eller **PS-skrifttyper**.

annullering af et udskriftsjob

Fra printerens kontrolpanel



- 1 Tryk på **Jobkø** på startskærmen.
Bemærk! Du kan også få adgang til denne indstilling ved at trykke på den øverste del af startskærmen.
- 2 Vælg det job, du vil annullere.

Fra computeren

- 1 Gør et af følgende afhængigt af dit operativsystem:
 - Åbn mappen Printere, og vælg derefter din printer.
 - Fra Systemindstillinger i Apple-menuen skal du navigere til din printer.
- 2 Vælg det job, du vil annullere.

Kopiering

Ved hjælp af den automatiske dokumentindføring og scannerens glasplade

ADF (automatisk dokumentføder)	Scannerens glasplade
 <ul style="list-style-type: none"> • Brug den automatiske dokumentføder til flere sider eller tosidede dokumenter. • Ilæg et originaldokument med forsiden opad. Til dokumenter på flere sider skal du sørge for at justere den forreste kant før ilægning. • Sørg for at justere ADF-styrene, så de passer til størrelsen på det papir, du lægger i. 	 <ul style="list-style-type: none"> • Brug scannerens glasplade til enkelte sider, bogsider, små emner (f.eks. postkort og fotos), transparenter, fotopapir og tynde medier (f.eks. udklip fra et blad). • Placer dokumentet med forsiden nedad i hjørnet med pilen.

Kopiering

1 Læg et originaldokument i den automatiske dokumentføder eller på scannerens glasplade.

Bemærk! Du undgår et beskåret billede ved at sikre, at originaldokumentet og udskriften har samme papirstørrelse.

2 På startskærmen skal du trykke på **Kopier** og derefter angive antallet af kopier.

Juster om nødvendigt kopieringsindstillingerne.

3 Kopier dokumentet.

Bemærk! For at lave en hurtig kopi, skal du fra kontrolpanelet trykke på .

Kopiering af fotos

1 Placer fotoet på scannerens glasplade.

2 Fra startskærmen skal du trykke på **Kopi** > **Indhold** > **Indholdstype** > **Foto**.

3 Tryk på **Indholdskilde**, og vælg derefter den indstilling, der passer bedst til det originale foto.

4 Kopier fotoet.

Kopiering på brevpapir

- 1 Læg et originaldokument i den automatiske dokumentfoder eller på scannerens glasplade.
- 2 På startskærmen skal du trykke på **Kopier > Kopier fra** > , og derefter vælge størrelsen på originaldokumentet.
- 3 Tryk på **Kopier til**, og vælg derefter den papirtype, der indeholder brevpapiret.
Hvis du lagde brevpapiret i flerformålsarkføderen, skal du navigere til:
Kopier til > Flerformålsarkføderen > Vælg en papirstørrelse > Brevpapir
- 4 Kopier dokumentet.

Kopiering på begge sider af papiret

- 1 Læg et originaldokument i den automatiske dokumentfoder eller på scannerglaspladen.
- 2 På startskærmen skal du trykke på **Kopi > Opsætning af papir**.
- 3 Juster indstillingerne.
- 4 Kopier dokumentet.

Reducerer eller forstørrelser størrelsen af kopier

- 1 Læg et originaldokument i den automatiske dokumentfoder eller på scannerglaspladen.
- 2 På startskærmen skal du navigere til:
Kopier > Skalering > angiv en skaleringsværdi
Bemærk! Ændring af størrelse på originaldokumentet eller udskriftet efter indstilling af Skalering gendanner skaleringsværdien til Auto.
- 3 Kopier dokumentet.

Sortering af kopier

- 1 Læg et originaldokument i den automatiske dokumentfoder eller på scannerens glasplade.
- 2 Fra startskærmen skal du trykke på **Kopi > Sorter > til [1,2,1,2,1,2]** .
- 3 Kopier dokumentet.

Placering af skillesider mellem kopier

- 1 Læg et originaldokument i den automatiske dokumentfoder eller på scannerglaspladen.
- 2 Fra startskærmen skal du trykke på **Kopi > Skillesider**.
- 3 Juster indstillingerne.
- 4 Send kopieringsjobbet.

Kopiering af flere sider til et enkelt ark

- 1 Læg et originaldokument i den automatiske dokumentføder eller på scannerglaspladen.
- 2 Fra startskærmen skal du trykke på **Kopi > Sider pr. ark**.
- 3 Juster indstillingerne.
- 4 Kopier dokumentet.

Oprettelse af en kopigenvej

- 1 Tryk på **Kopier** på startskærmen.
- 2 Konfigurer indstillingerne, og tryk på .
- 3 Opret en genvej.

Afsendelse af e-mail

Ved hjælp af den automatiske dokumentindføring og scannerens glasplade

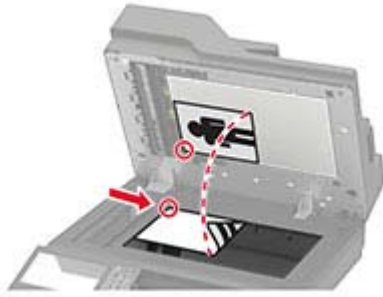
ADF (automatisk dokumentføder)	Scannerens glasplade
 <ul style="list-style-type: none"> • Brug den automatiske dokumentføder til flere sider eller tosidede dokumenter. • Ilæg et originaldokument med forsiden opad. Til dokumenter på flere sider skal du sørge for at justere den forreste kant før ilægning. • Sørg for at justere ADF-styrene, så de passer til størrelsen på det papir, du lægger i. 	 <ul style="list-style-type: none"> • Brug scannerens glasplade til enkelte sider, bogsider, små emner (f.eks. postkort og fotos), transparenter, fotopapir og tynde medier (f.eks. udklip fra et blad). • Placer dokumentet med forsiden nedad i hjørnet med pilen.

Konfiguration af e-mail SMTP-indstillinger

Konfigurer SMTP-indstillingerne (Simple mail Transfer Protocol) til at sende et scannet dokument via e-mail. Indstillingerne afhænger af hver e-mailtjenesteudbyder.

Før du begynder, skal du kontrollere, at printeren er tilsluttet et netværk, og at netværket har forbindelse til internettet.

Ved hjælp af menuen Indstillinger i printeren

1 Fra startskærmen skal du trykke på **Indstillinger > E-mail > Opsætning af E-mail**.

2 Konfiguration af indstillinger.

Bemærkninger:

- Du kan finde flere oplysninger om adgangskoden på listen over [e-mailtjenesteudbydere](#).
- Hvis du har en e-mailtjenesteudbyder, der ikke er på listen, skal du kontakte din udbyder og bede om indstillingerne.

Ved hjælp af Embedded Web Server

1 Åbn en webbrowser, og angiv derefter printerens IP-adresse i adressefeltet.

Bemærkninger:

- Vis printerens IP-adresse på printerens startskærbillede. IP-adressen vises som fire sæt tal, adskilt af punktummer, f.eks. 123.123.123.123.

- Hvis du bruger en proxyserver, skal du deaktivere den midlertidigt for at indlæse websiden korrekt.

2 Klik på **Indstillinger > E-mail**.

3 Konfigurer indstillingerne i afsnittet E-mailopsætning.

Bemærkninger:

- Du kan finde flere oplysninger om adgangskoden på listen over [e-mailtjenesteudbydere](#).
- Hvis du har en e-mailtjenesteudbyder, der ikke er på listen, skal du kontakte din udbyder og bede om indstillingerne.

4 Klik på **Gem**.

E-mailtjenesteudbydere

- [AOL-mail](#)
- [Comcast-mail](#)
- [Gmail](#)
- [iCloud-mail](#)
- [Mail.com](#)
- [NetEase-mail \(mail.126.com\)](#)
- [NetEase-mail \(mail.163.com\)](#)
- [NetEase-mail \(mail.yeah.net\)](#)
- [Outlook Live](#)
- [QQ-mail](#)
- [Sina-mail](#)
- [Sohu-mail](#)
- [Yahoo! Mail](#)
- [Zoho-mail](#)

Bemærkninger:

- Hvis du støder på fejl, når du bruger de angivne indstillinger, skal du kontakte din e-mailtjenesteudbyder.
- Kontakt din udbyder vedrørende e-mailtjenesteudbydere, der ikke er på listen.

AOL-mail

Indstilling	Værdi
Primær SMTP gateway	smtp.aol.com
Primær SMTP gatewayport	587
Use SSL/TLS	Påkrævet
Kræver Retroet certifikat	Deaktiveret
Svaradresse	Din e-mailadresse
SMTP servergodkendelse	Logon/almindelig
Enhedsinitieret E-mail	Brug enhed SMTP kreditering
Enhedens bruger-id	Din e-mailadresse

Indstilling	Værdi
Enhedsadgangskode	Adgangskode til app Bemærk! Hvis du vil oprette en adgangskode til en app, skal du gå til siden AOL-kontosikkerhed og derefter klikke på Generer adgangskode til app .

Comcast-mail

Indstilling	Værdi
Primær SMTP gateway	smtp.comcast.net
Primær SMTP gatewayport	587
Use SSL/TLS	Påkrævet
Kræver Betroet certifikat	Deaktiveret
Svaradresse	Din e-mailadresse
SMTP servergodkendelse	Logon/almindelig
Enhedsinitieret E-mail	Brug enhed SMTP kreditering
Enhedens bruger-id	Din e-mailadresse
Enhedsadgangskode	Kontoadgangskode

Gmail™

Bemærk! Kontroller, at tottrinsbekræftelse er aktiveret på din Google-konto. Hvis du vil aktivere tottrinsbekræftelse, skal du gå til siden [Google-kontosikkerhed](#), logge på din konto og derefter klikke på **Tottrinsbekræftelse** i afsnittet "Log på Google".

Indstilling	Værdi
Primær SMTP gateway	smtp.gmail.com
Primær SMTP gatewayport	587
Use SSL/TLS	Påkrævet
Kræver Betroet certifikat	Deaktiveret
Svaradresse	Din e-mailadresse
SMTP servergodkendelse	Logon/almindelig
Enhedsinitieret E-mail	Brug enhed SMTP kreditering
Enhedens bruger-id	Din e-mailadresse
Enhedsadgangskode	Adgangskode til app Bemærkninger: <ul style="list-style-type: none"> Hvis du vil oprette en adgangskode til en app, skal du gå til siden Google-kontosikkerhed, logge på din konto og derefter klikke på Adgangskoder til app i afsnittet "Log på Google". "Adgangskoder til app" vises kun, hvis tottrinsbekræftelse er aktiveret.

iCloud-mail

Bemærk! Kontroller, at totrinsbekræftelse er aktiveret på din konto.

Indstilling	Værdi
Primær SMTP gateway	smtp.mail.me.com
Primær SMTP gatewayport	587
Use SSL/TLS	Påkrævet
Kræver Betroet certifikat	Deaktiveret
Svaradresse	Din e-mailadresse
SMTP servergodkendelse	Logon/almindelig
Enhedsinitieret E-mail	Brug enhed SMTP kreditering
Enhedens bruger-id	Din e-mailadresse
Enhedsadgangskode	Adgangskode til app Bemærk! Hvis du vil oprette en adgangskode til en app, skal du gå til siden iCloud-kontohåndtering , logge på din konto og derefter klikke på Generer adgangskode i afsnittet Sikkerhed.

Mail.com

Indstilling	Værdi
Primær SMTP gateway	smtp.mail.com
Primær SMTP gatewayport	587
Use SSL/TLS	Påkrævet
Kræver Betroet certifikat	Deaktiveret
Svaradresse	Din e-mailadresse
SMTP servergodkendelse	Logon/almindelig
Enhedsinitieret E-mail	Brug enhed SMTP kreditering
Enhedens bruger-id	Din e-mailadresse
Enhedsadgangskode	Kontoadgangskode

NetEase-mail (mail.126.com)

Bemærk! Sørg for, at SMTP-tjenesten er aktiveret på din konto. Hvis du vil aktivere tjenesten, skal du klikke på **Indstillinger > POP3/SMTP/IMAP** på startsiden for NetEase mail og derefter aktivere enten **IMAP/SMTP-tjenesten** eller **POP3/SMTP-tjenesten**.

Indstilling	Værdi
Primær SMTP gateway	smtp.126.com
Primær SMTP gatewayport	465
Use SSL/TLS	Påkrævet
Kræver Betroet certifikat	Deaktiveret
Svaradresse	Din e-mailadresse

Indstilling	Værdi
SMTP servergodkendelse	Logon/almindelig
Enhedsinitieret E-mail	Brug enhed SMTP kreditering
Enhedens bruger-id	Din e-mailadresse
Enhedsadgangskode	Adgangskode til godkendelse Bemærk! Adgangskoden til godkendelse angives, når IMAP-/SMTP-tjenesten eller POP3-/SMTP-tjenesten er aktiveret.

NetEase-mail (mail.163.com)

Bemærk! Sørg for, at SMTP-tjenesten er aktiveret på din konto. Hvis du vil aktivere tjenesten, skal du klikke på **Indstillinger > POP3/SMTP/IMAP** på startside for NetEase mail og derefter aktivere enten **IMAP/SMTP-tjenesten** eller **POP3/SMTP-tjenesten**.

Indstilling	Værdi
Primær SMTP gateway	smtp.163.com
Primær SMTP gatewayport	465
Use SSL/TLS	Påkrævet
Kræver Betroet certifikat	Deaktiveret
Svaradresse	Din e-mailadresse
SMTP servergodkendelse	Logon/almindelig
Enhedsinitieret E-mail	Brug enhed SMTP kreditering
Enhedens bruger-id	Din e-mailadresse
Enhedsadgangskode	Adgangskode til godkendelse Bemærk! Adgangskoden til godkendelse angives, når IMAP-/SMTP-tjenesten eller POP3-/SMTP-tjenesten er aktiveret.

NetEase-mail (mail.yeah.net)

Bemærk! Sørg for, at SMTP-tjenesten er aktiveret på din konto. Hvis du vil aktivere tjenesten, skal du klikke på **Indstillinger > POP3/SMTP/IMAP** på startside for NetEase mail og derefter aktivere enten **IMAP/SMTP-tjenesten** eller **POP3/SMTP-tjenesten**.

Indstilling	Værdi
Primær SMTP gateway	smtp.yeah.net
Primær SMTP gatewayport	465
Use SSL/TLS	Påkrævet
Kræver Betroet certifikat	Deaktiveret
Svaradresse	Din e-mailadresse
SMTP servergodkendelse	Logon/almindelig
Enhedsinitieret E-mail	Brug enhed SMTP kreditering
Enhedens bruger-id	Din e-mailadresse

Indstilling	Værdi
Enhedsadgangskode	Adgangskode til godkendelse Bemærk! Adgangskoden til godkendelse angives, når IMAP-/SMTP-tjenesten eller POP3-/SMTP-tjenesten er aktiveret.

Outlook Live

Disse indstillinger gælder for e-maildomænerne outlook.com og hotmail.com.

Indstilling	Værdi
Primær SMTP gateway	smtp.office365.com
Primær SMTP gatewayport	587
Use SSL/TLS	Påkrævet
Kræver Betroet certifikat	Deaktiveret
Svaradresse	Din e-mailadresse
SMTP servergodkendelse	Logon/almindelig
Enhedsinitieret E-mail	Brug enhed SMTP kreditering
Enhedens bruger-id	Din e-mailadresse
Enhedsadgangskode	Adgangskode til konto eller app Bemærkninger: <ul style="list-style-type: none"> • For konti, hvor totrinsbekræftelse er deaktiveret skal du bruge din kontoadgangskode. • For konti, hvor totrinsbekræftelse er aktiveret, skal du bruge en adgangskode til app. Hvis du vil oprette en adgangskode til app, skal du gå til siden Outlook Live-kontohåndtering og derefter logge på din konto.

QQ-mail

Bemærk! Sørg for, at SMTP-tjenesten er aktiveret på din konto. Hvis du vil aktivere tjenesten, skal du klikke på **Indstillinger > Konto** på startsiden for QQ-mail. I afsnittet POP3/IMAP/SMTP/Exchange/CardDAV/CalDAV-tjeneste skal du aktivere enten **POP3-/SMTP-tjeneste** eller **IMAP-/SMTP-tjeneste**.

Indstilling	Værdi
Primær SMTP gateway	smtp.qq.com
Primær SMTP gatewayport	587
Use SSL/TLS	Påkrævet
Kræver Betroet certifikat	Deaktiveret
Svaradresse	Din e-mailadresse
SMTP servergodkendelse	Logon/almindelig
Enhedsinitieret E-mail	Brug enhed SMTP kreditering
Enhedens bruger-id	Din e-mailadresse

Indstilling	Værdi
Enhedsadgangskode	Godkendelseskode Bemærk! Hvis du vil generere en godkendelseskode, skal du klikke på Indstillinger > Konto på startsiden for QQ-mail og derefter klikke på Generer godkendelseskode i afsnittet POP3/IMAP/SMTP/Exchange/CardDAV/CalDAV-tjeneste.

Sina-mail

Bemærk! Sørg for, at POP3-/SMTP-tjenesten er aktiveret på din konto. Hvis du vil aktivere tjenesten, skal du klikke på **Indstillinger > Flere indstillinger > User-end POP/IMAP/SMTP** på startsiden for Sina-mail og derefter aktivere **POP3/SMTP-tjenesten**.

Indstilling	Værdi
Primær SMTP gateway	smtp.sina.com
Primær SMTP gatewayport	587
Use SSL/TLS	Påkrævet
Kræver Betroet certifikat	Deaktiveret
Svaradresse	Din e-mailadresse
SMTP servergodkendelse	Logon/almindelig
Enhedsinitieret E-mail	Brug enhed SMTP kreditering
Enhedens bruger-id	Din e-mailadresse
Enhedsadgangskode	Godkendelseskode Bemærk! Hvis du vil oprette en godkendelseskode, skal du klikke på Indstillinger > Flere indstillinger > User-end POP/IMAP/SMTP på e-mailstartsiden og derefter aktivere godkendelseskodestatus .

Sohu-mail

Bemærk! Sørg for, at SMTP-tjenesten er aktiveret på din konto. Hvis du vil aktivere tjenesten, skal du klikke på **Valgmuligheder > Indstillinger > POP3/SMTP/IMAP** på startsiden for Sohu-mail og derefter aktivere enten **IMAP-/SMTP-tjenesten** eller **POP3-/SMTP-tjenesten**.

Indstilling	Værdi
Primær SMTP gateway	smtp.sohu.com
Primær SMTP gatewayport	465
Use SSL/TLS	Påkrævet
Kræver Betroet certifikat	Deaktiveret
Svaradresse	Din e-mailadresse
SMTP servergodkendelse	Logon/almindelig
Enhedsinitieret E-mail	Brug enhed SMTP kreditering
Enhedens bruger-id	Din e-mailadresse
Enhedsadgangskode	Uafhængig adgangskode Bemærk! Den uafhængige adgangskode angives, når IMAP-/SMTP-tjenesten eller POP3-/SMTP-tjenesten er aktiveret.

Yahoo! Mail

Indstilling	Værdi
Primær SMTP gateway	smtp.mail.yahoo.com
Primær SMTP gatewayport	587
Use SSL/TLS	Påkrævet
Kræver Betroet certifikat	Deaktiveret
Svaradresse	Din e-mailadresse
SMTP servergodkendelse	Logon/almindelig
Enhedsinitieret E-mail	Brug enhed SMTP kreditering
Enhedens bruger-id	Din e-mailadresse
Enhedsadgangskode	Adgangskode til app Bemærk! Hvis du vil oprette en adgangskode til app, skal du gå til siden Yahoo-kontosikkerhed , logge ind på din konto og derefter klikke på Opret adgangskode til app .

Zoho-mail

Indstilling	Værdi
Primær SMTP gateway	smtp.zoho.com
Primær SMTP gatewayport	587
Use SSL/TLS	Påkrævet
Kræver Betroet certifikat	Deaktiveret
Svaradresse	Din e-mailadresse
SMTP servergodkendelse	Logon/almindelig
Enhedsinitieret E-mail	Brug enhed SMTP kreditering
Enhedens bruger-id	Din e-mailadresse
Enhedsadgangskode	Adgangskode til konto eller app Bemærkninger: <ul style="list-style-type: none"> • For konti, hvor totrinsbekræftelse er deaktiveret skal du bruge din kontoadgangskode. • For konti, hvor totrinsbekræftelse er aktiveret, skal du bruge en adgangskode til app. Hvis du vil oprette en adgangskode til en app, skal du gå til siden Zoho-mail-kontosikkerhed, logge ind på din konto og derefter klikke på Opret en ny adgangskode i afsnittet App-specifikke adgangskoder.

Sender en e-mail

Før du begynder, skal du kontrollere, at SMTP-indstillingerne er konfigureret. Der er flere oplysninger i ["Konfiguration af e-mail SMTP-indstillinger" på side 37](#).

Brug af kontrolpanelet

- 1 Læg et originaldokument i ADF-bakken eller på scannerens glasplade.
- 2 På startskærmen skal du trykke på **E-mail**, og derefter indtaste de nødvendige oplysninger.
- 3 Konfigurer om nødvendigt indstillinger for udskriftsfiltype.
- 4 Send en e-mail.

Ved hjælp af et genvejsnummer



- 1 Læg et originaldokument i ADF-bakken eller på scannerens glasplade.
- 2 Fra startskærmen skal du trykke på **Shortcut Center > E-mail**.
- 3 Vælg genvejsnummeret.
- 4 Send e-mailen.

Opret en e-mail genvej

- 1 Fra startskærmen skal du trykke på **E-mail**.
- 2 Konfigurer indstillingerne, og tryk på .
- 3 Opret en genvej.

Afsendelse af fax

Ved hjælp af den automatiske dokumentindføring og scannerens glasplade

ADF (automatisk dokumentføder)	Scannerens glasplade
 <ul style="list-style-type: none"> • Brug den automatiske dokumentføder til flere sider eller tosidede dokumenter. • Ilæg et originaldokument med forsiden opad. Til dokumenter på flere sider skal du sørge for at justere den forreste kant før ilægning. • Sørg for at justere ADF-styrene, så de passer til størrelsen på det papir, du lægger i. 	 <ul style="list-style-type: none"> • Brug scannerens glasplade til enkelte sider, bogsider, små emner (f.eks. postkort og fotos), transparenter, fotopapir og tynde medier (f.eks. udklip fra et blad). • Placer dokumentet med forsiden nedad i hjørnet med pilen.

Opsætning af printeren til faxning

Bemærkninger:



- Følgende tilslutningsmetoder gælder kun i nogle lande eller områder.
- I forbindelse med den første opsætning af printeren skal du rydde faxfunktionen og andre eventuelle funktioner, som du vil opsætte senere, og derefter trykke på **Fortsæt**.
- Indikatorlyset kan blinke rødt, hvis faxfunktionen er slået til, men ikke er helt indstillet.

Advarsel - Potentiel skade: Rør ikke ved ledninger eller printeren i det viste område, mens du aktivt sender eller modtager en fax.



Valg af en faxforbindelse

Opsætning af fax via en standardtelefonlinje

-  **FORSIGTIG - ELEKTRISK STØD:** Undlad at installere dette produkt eller foretage tilslutninger af kabler eller af elektriske tilslutninger af nogen art, f.eks. af netledningen, faxfunktionen eller telefonen, når det lyner, for at undgå risikoen for elektrisk stød.
-  **FORSIGTIG - ELEKTRISK STØD:** Undlad at benytte fax-funktionen, når det lyner for at undgå risikoen for elektrisk stød.
-  **FORSIGTIG - RISIKO FOR SKADE:** Brug kun et telekabel (RJ-11) på 26 AWG eller mere, når du slutter dette produkt til telefonnetværket, for at reducere risikoen for brand. For brugere i Australien, skal ledningen være godkendt af tilsynsmyndigheden for kommunikation og medier i Australien.

1. opsætning: Printeren er sluttet til en dedikeret faxlinje

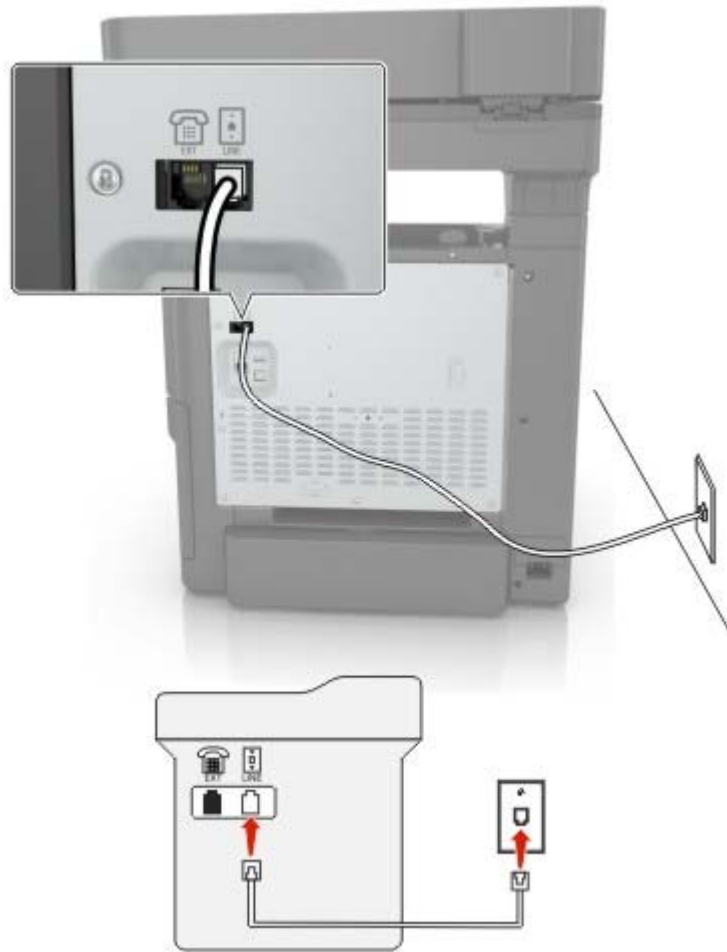

- 1 Slut den ene ende af telefonkablet til printerens LINE-port.
- 2 Tilslut den anden ende af kablet til et aktivt analogt vægstik.

Bemærkninger:

- Du kan indstille printeren til at modtage faxer automatisk (Autosvar Til) eller manuelt (Autosvar Fra).
- Hvis du vil modtage faxer automatisk, skal du indstille printeren til at svare efter et angivet antal ringesignaler.

2. opsætning: Printeren deler linjen med en telefonsvarer

Bemærk! Hvis du abonnerer på en markant ringetjeneste, skal du sørge for at indstille det korrekte ringemønster for printeren. Ellers modtager printeren ikke faxer, selvom du har indstillet den til at modtage faxer automatisk.

Tilsluttet til forskellige vægstik

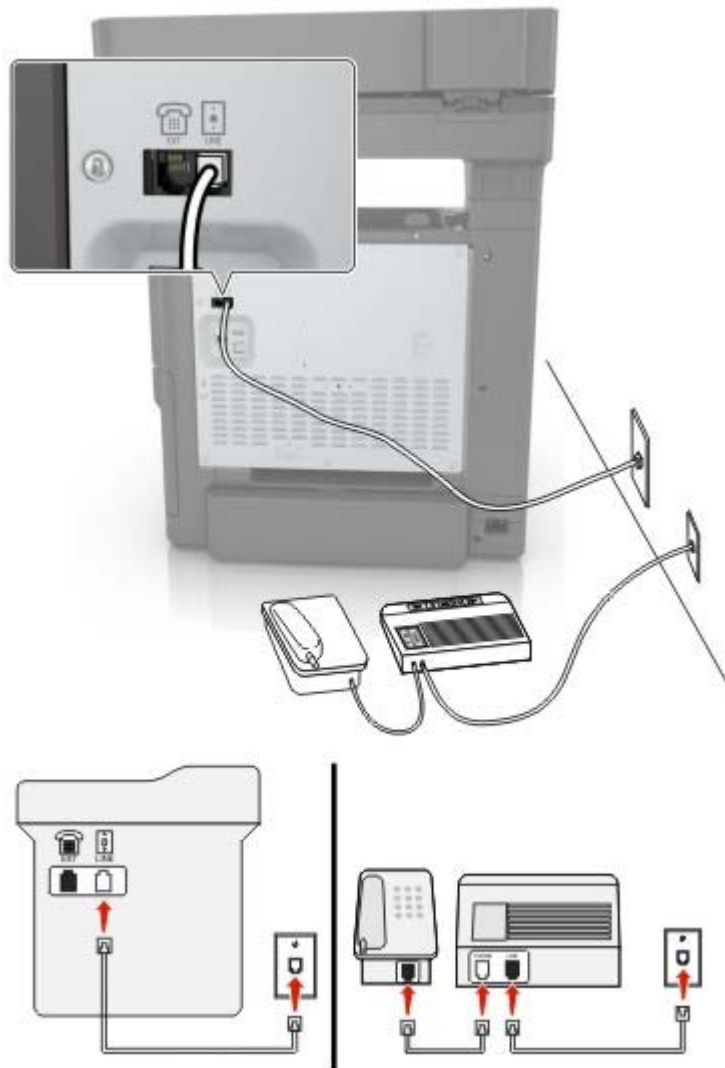

- 1 Slut den ene ende af telefonkablet til printerens LINE-port.
- 2 Tilslut den anden ende af kablet til et aktivt analogt vægstik.

Bemærkninger:

- Hvis du kun har ét telefonnummer på linjen, skal du indstille printeren til at modtage faxer automatisk.
- Indstil printeren til at besvare opkald to ringesignaler efter telefonsvareren. Hvis telefonsvareren f.eks. besvarer opkald efter fire ringesignaler, skal du indstille printeren til at besvare opkald efter seks ringesignaler.

Opsætning af fax i lande eller regioner med anderledes telefonstik og stikkontakt i væggen

⚡ FORSIGTIG - ELEKTRISK STØD: Undlad at installere dette produkt eller foretage tilslutninger af kabler eller af elektriske tilslutninger af nogen art, f.eks. af netledningen, faxfunktionen eller telefonen, når det lyner, for at undgå risikoen for elektrisk stød.

 **FORSIGTIG - ELEKTRISK STØD:** Undlad at benytte fax-funktionen, når det lynrer for at undgå risikoen for elektrisk stød.

 **FORSIGTIG - RISIKO FOR SKADE:** Brug kun et telekabel (RJ-11) på 26 AWG eller mere, når du slutter dette produkt til telefonnetværket, for at reducere risikoen for brand. For brugere i Australien, skal ledningen være godkendt af tilsynsmyndigheden for kommunikation og medier i Australien.

Standardvægstikket i de fleste lande og områder er RJ11. Hvis vægstikket eller udstyret i din enhed ikke er kompatibel med denne type forbindelse, skal du bruge en telefonadapter. Der følger muligvis ikke en adapter, der passer til dit land eller område, med printeren, og du skal muligvis købe en separat.

Der kan være en adapter installeret i telefonporten på printeren. Fjern ikke adapterstikket fra telefonporten på printeren, hvis du slutter til et serieforbundet eller delt telefonsystem.

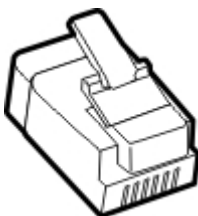

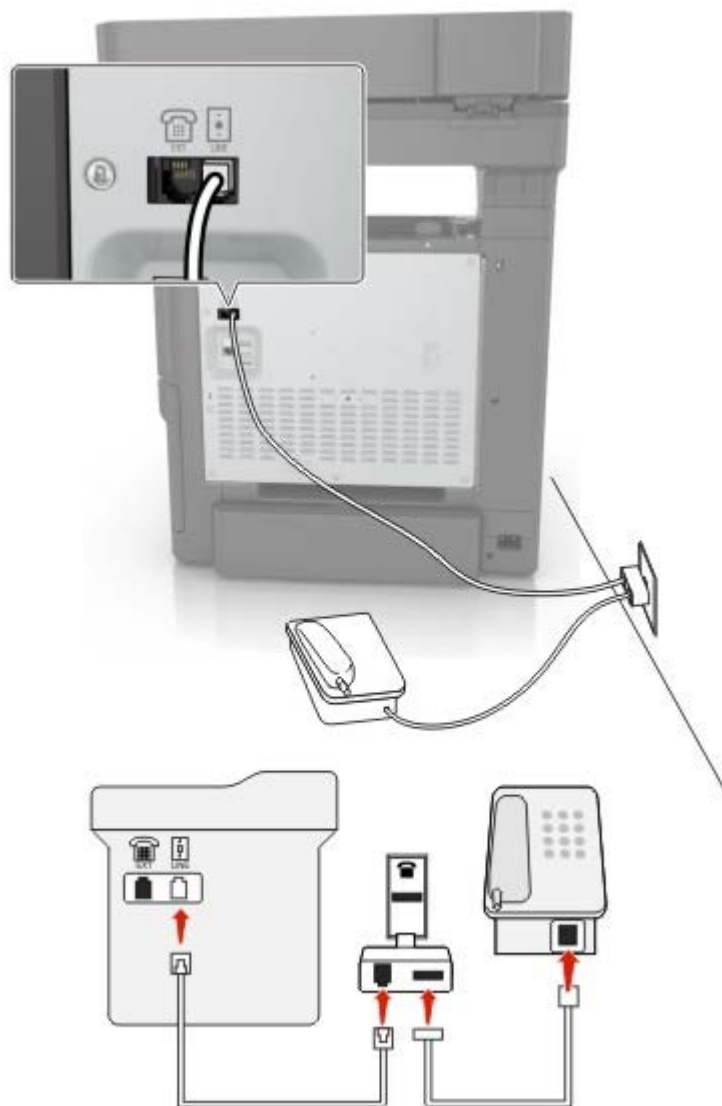
Tilslutning af printeren til et vægstik, der ikke er RJ-11

- 1** Slut den ene ende af telefonkablet til printerens LINE-port.
- 2** Indsæt den anden ende af kablet i RJ-11-adapteren, og indsæt derefter adapteren i vægstikket.
- 3** Hvis du vil tilslutte en anden enhed med et ikke-RJ11-stik til samme vægstik, skal du tilslutte den direkte til telefonadapteren.

Tilslutning af printeren til et vægstik i Tyskland

Tyske vægstik har to slags porte. N-portene er til faxmaskiner, modemmer og telefonsvarere. F-porten er til telefoner. Tilslut printeren til en N-port.

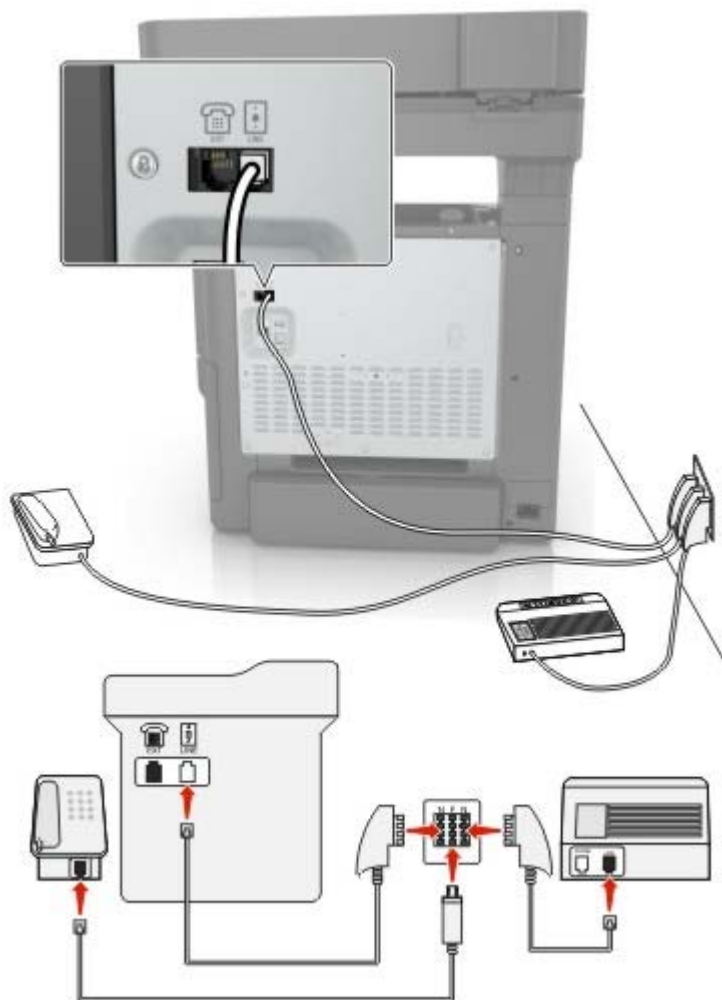

- 1 Slut den ene ende af telefonkablet til printerens LINE-port.
- 2 Slut den anden ende af kablet til RJ11-adapteren, og slut derefter adapteren til en N-port.
- 3 Hvis du vil slutte en telefon og telefonsvarer til samme vægstik, skal du tilslutte enhederne som vist.

Tilslutning til en tjeneste for bestemte ringemønstre

En bestemt ringetjeneste giver dig mulighed for at have flere telefonnumre på én telefonlinje. Hvert telefonnummer tildeles sin egen ringetone.

- 1 Fra startskærmen skal du trykke på **Indstillinger** > **Fax** > **Opsætning af fax** > **Indstillinger for faxmodtagelse** > **Admin-kontrol** > **Besvar ved**.
- 2 Vælg et ringemønster.

Indstille dato og klokkeslæt for fax

- 1 Fra startskærmen skal du trykke på **Indstillinger > Enhed > Præferencer > dato og klokkeslæt > Konfigurer**.
- 2 Konfigurer indstillingerne.

Konfigurere sommertid

- 1 Fra startskærmen skal du trykke på **Indstillinger > Enhed > Præferencer > dato og klokkeslæt > Konfigurer**.
- 2 I menuen Tidszone skal du vælge **(UTC+bruger) Brugerdefineret**.
- 3 Konfiguration af indstillinger.

Afsendelse af en fax

Brug af kontrolpanelet

- 1 Læg originaldokumentet i den automatiske dokumentføder eller på scannerpladen.
- 2 På startskærmen skal du trykke på **Fax**, og derefter indtaste de nødvendige oplysninger.
- 3 Konfigurer om nødvendigt andre faxindstillinger.
- 4 Send faxjobbet.

Brug af computeren

Bemærk! Sørg for, at den universale faxdriver er installeret.

Til Windows-brugere

- 1 Med et åbent dokument skal du klikke på **Fil > Udskriv**.
- 2 Vælg printerens, og klik derefter på **Egenskaber, Præferencer, Indstillinger** eller **Installer**.
- 3 Klik på **Fax > Aktiver fax**, og indtast derefter modtagerens nummer.
- 4 Konfigurer om nødvendigt andre faxindstillinger.
- 5 Send faxjobbet.

Til Macintosh-brugere

- 1 Vælg **Arkiv > Udskriv**, når dokumentet er åbent.
- 2 Vælg printerens, og indtast modtagerens nummer.
- 3 Konfigurer om nødvendigt andre faxindstillinger.
- 4 Send faxjobbet.

Planlægning af en fax

- 1 Læg originaldokumentet i den automatiske dokumentfoder eller på scannerglaspladen.
- 2 På startskærmen skal du navigere til:
Fax > Til > indtast faxnummer > Udført
- 3 Tryk på **afsendelsestidspunktet**, konfigurer indstillingerne, og tryk på **Udført**.
- 4 Send faxen.

Oprettelse af en faxdestinationsgenvej

- 1 Fra startskærmen skal du trykke på **Fax > Til**.
- 2 Indtast modtagerens nummer, og tryk derefter på **Udført**.
- 3 Tryk på .
- 4 Opret en genvej.

Ændring af faxopløsning

- 1 Læg et originaldokument i den automatiske dokumentfoder eller på scannerens glasplade.
- 2 På startskærmen skal du trykke på **Fax**, og derefter indtaste de nødvendige oplysninger.
- 3 Tryk på **Opløsning**, og juster derefter indstillingen.
- 4 Send faxen.

Justering af faxens mørkhed

- 1 Læg et originaldokument i den automatiske dokumentfoder eller på scannerens glasplade.
- 2 På startskærmen skal du trykke på **Fax**, og derefter indtaste de nødvendige oplysninger.
- 3 Tryk på **Mørkhed**, og juster derefter indstillingen.
- 4 Send faxen.

Udskriv en faxlog

- 1 På startskærmen skal du trykke på **Indstillinger > Rapporter > Fax**.
- 2 Tryk på **Faxjoblog** eller **Faxopkaldslog**.

Blokering af junk-faxer

- 1 Fra startskærmen skal du trykke på **Indstillinger** > **Fax** > **Opsætning af fax** > **Indstillinger for faxmodtagelse** > **Admin-kontrol**.
- 2 Indstil Bloker fax uden navn til **Til**.

Tilbageholdelse af faxer

- 1 Fra startskærmen skal du trykke på **Indstillinger** > **Fax** > **Opsætning af fax** > **Indstillinger for faxmodtagelse** > **Tilbageholdelse af faxer**.
- 2 Vælg en tilstand.

Videresendelse af en fax

Brug af kontrolpanelet



- 1 Opret en faxdestinationsgenvej.
 - a Fra startskærmen skal du trykke på **Fax** > **Til**.
 - b Indtast modtagerens nummer, og tryk derefter på **Udført**.
 - c Tryk på .
 - d Opret en genvej.
- 2 Fra startskærmen skal du trykke på **Indstillinger** > **Fax** > **Opsætning af fax** > **Indstillinger for faxmodtagelse** > **Admin-kontrol**.
- 3 Tryk på **Videresend** i menuen Videresend fax.
- 4 Konfigurer destinationen i menuen Videresend til.

Brug af Embedded Web Server

- 1 Opret en faxdestinationsgenvej.
 - a Åbn en webbrowser, og angiv derefter printerens IP-adresse i adressefeltet.
Bemærkninger:
 - Vis printerens IP-adresse på startskærmbilledet. IP-adressen vises som fire sæt tal, adskilt af punktummer, f.eks. 123,123.123,123.
 - Hvis du bruger en proxyserver, skal du deaktivere den midlertidigt for at indlæse websiden korrekt.
 - b Klik på **Genveje** > **Tilføj genvej**.
 - c Vælg **Fax** i menuen Genvejstype, og konfigurer derefter indstillingerne.
 - d Anvend ændringerne.
- 2 Klik på **Indstillinger** > **Fax** > **Opsætning af fax** > **Indstillinger for faxmodtagelse** > **Admin-kontrol**.
- 3 Vælg **Videresend** i menuen Videresendelse af fax.
- 4 Konfigurer destinationen i menuen Videresend til.

Scanning

Ved hjælp af den automatiske dokumentindføring og scannerens glasplade

ADF (automatisk dokumentføder)	Scannerens glasplade
 <ul style="list-style-type: none">• Brug den automatiske dokumentføder til flere sider eller tosidede dokumenter.• Ilæg et originaldokument med forsiden opad. Til dokumenter på flere sider skal du sørge for at justere den forreste kant før ilægning.• Sørg for at justere ADF-styrene, så de passer til størrelsen på det papir, du lægger i.	 <ul style="list-style-type: none">• Brug scannerens glasplade til enkelte sider, bogsider, små emner (f.eks. postkort og fotos), transparenter, fotopapir og tynde medier (f.eks. udklip fra et blad).• Placer dokumentet med forsiden nedad i hjørnet med pilen.

Scanning til en computer

Inden du begynder, skal du kontrollere at:

- Printerens firmware er opdateret. Der er flere oplysninger i ["Opdatere firmware" på side 238](#).
- Computeren og printeren er sluttet til det samme netværk.

Til Windows-brugere

Bemærk! Kontroller, at printeren er føjet til computeren. Der er flere oplysninger i ["Tilføjelse af printere til en computer" på side 236](#).

- 1 Placer et originaldokument i den automatiske dokumentføder eller på scannerens glasplade.
- 2 Åbn **Windows Fax og scanning** på computeren.
- 3 Vælg en scannerkilde i menuen Kilde.
- 4 Hvis det er nødvendigt, kan du ændre udskriftsindstillingerne.
- 5 Scan dokumentet.

Til Macintosh-brugere

Bemærk! Kontroller, at printeren er føjet til computeren. Der er flere oplysninger i [“Tilføjelse af printere til en computer” på side 236](#).

- 1 Placer et originaldokument i den automatiske dokumentføder eller på scannerens glasplade.
- 2 Gør ét af følgende på computeren:
 - Åbn **Billedtagning**.
 - Åbn **Printere og scannere**, og vælg derefter en printer. Klik på **Scan > Åbn scanner**.
- 3 Gør ét eller flere af følgende fra vinduet Scanner:
 - Vælg, hvor det scannede dokument skal gemmes.
 - Vælg størrelsen på originaldokumentet.
 - Hvis du vil scanne fra den automatiske dokumentføder, skal du vælge **Dokumentføder** i menuen Scanning eller aktivere **Brug dokumentføder**.
 - Konfigurer om nødvendigt scanningsindstillingerne.
- 4 Klik på **Scan**.

Scanning til en FTP-server

- 1 Læg originaldokumentet i den automatiske dokumentføder eller på scannerens glasplade.
- 2 På startskærmen skal du trykke på **FTP**, og derefter indtaste de nødvendige oplysninger.
- 3 Konfigurer om nødvendigt andre FTP-indstillinger.
- 4 Send FTP-jobbet.

Oprettelse af en FTP-genvej

- 1 På startskærmen skal du trykke på **FTP**.
- 2 Indtast FTP-serverens adresse, og tryk derefter på .
- 3 Opret en genvej.

Opret genvej til en netværksmappe

- 1 Åbn en webbrowser, og angiv derefter printerens IP-adresse i adressefeltet.

Bemærkninger:

- Vis printerens IP-adresse på printerens startskærbillede. IP-adressen vises som fire sæt tal, adskilt af punktummer, f.eks. 123.123.123.123.
- Hvis du bruger en proxyserver, skal du deaktivere den midlertidigt for at indlæse websiden korrekt.

- 2 Klik på **Genveje > Tilføj genvej**.
- 3 Vælg **Netværksmappe** i menuen Genvejstype, og konfigurer derefter indstillingerne.
- 4 Anvend ændringerne.

Scanning til et flashdrev

- 1 Læg et originaldokument i ADF-bakken eller på scannerens glasplade.
- 2 Indsæt flashdrevet.



- 3 Tryk på **Scan til USB**, og juster om nødvendigt indstillingerne.

Bemærkninger:

- Hvis du vil gemme det scannede dokument i en mappe, skal du trykke på **Scan til**, vælge en mappe og derefter trykke på **Scan her**.
- Hvis skærbilledet med USB-drevet ikke vises, skal du trykke på **USB-drev** på kontrolpanelet.

- 4 Scan dokumentet.

Advarsel - Potentiel skade: For at undgå tab af data eller printerfejl må du ikke berøre flashdrevet eller printerens i viste område, mens der aktivt udskrives, læses eller skrives fra hukommelsesenheden.



Scanning til en faxserver

- 1 Læg et originaldokument i papirmagasinet til den automatiske dokumentføder eller på scannerens glasplade.
- 2 Fra startskærmen skal du trykke på **Scan Center**, og derefter skal du vælge **Fax** fra listen med destinationer.
- 3 Vælg en faxdestination.
Bemærk! Du opretter en faxdestination ved at trykke på **Opret fax**.
- 4 Scan dokumentet.

Scanning til en netværksmappe

- 1 Læg dokumentet i den automatiske dokumentføder eller på scannerens glasplade.
- 2 Tryk på **Scan** på startsiden.
Bemærk! Ikonet og navnet kan være ændret. Kontakt din administrator for at få yderligere oplysninger.
- 3 Gør et af følgende:
 - Vælg en destination.
Bemærk! For SFTP indstilles portnummeret til **22**.
 - Benyt en genvej ved at trykke på , og vælg derefter genvejen på listen.
- 4 Scan dokumentet.

Beskrivelse af printermenuer

Menuoversigt

Enhed	<ul style="list-style-type: none"> • Præferencer • Økotilstand • Fjernkontrolpanel • Meddelelser • Strømstyring 	<ul style="list-style-type: none"> • Anonym dataindsamling • Gendan standardindstillinger • Vedligeholdelse • Synlige ikoner på startskærm • Om denne printer
Udskrive	<ul style="list-style-type: none"> • Layout • Opsætning • Kvalitet • Jobregnskab • XPS 	<ul style="list-style-type: none"> • PDF • PostScript • PCL • HTML • Billede
Papir	<ul style="list-style-type: none"> • Konfiguration af papirmagasin 	<ul style="list-style-type: none"> • Mediekonfiguration
Kopier	Standardindstillinger for kopiering	
Fax	Faxstandarder	
E-mail (E-mail)	<ul style="list-style-type: none"> • E-mailopsætning • Standardindstillinger for e-mail 	<ul style="list-style-type: none"> • Opsætning af weblink
FTP	FTP-standardindstillinger	
USB-drev	<ul style="list-style-type: none"> • Scanning til flashdrev 	<ul style="list-style-type: none"> • Udskrivning fra flashdrev
Netværk/porte	<ul style="list-style-type: none"> • Netværksoversigt • Trådløs • Wi-Fi Direct • Ethernet • TCP/IP • SNMP • IPSec 	<ul style="list-style-type: none"> • 802.1x • LPD-konfiguration • HTTP/FTP-indstillinger • ThinPrint • USB • Begræns ekstern netværksadgang
Sikkerhed	<ul style="list-style-type: none"> • Loginmetoder • Tidsstyrede USB-enheder • Sikkerhedsovervågningslog • Login-restriktioner • Indstilling af fortrolig udskrift 	<ul style="list-style-type: none"> • Diskkryptering • Slet midlertidige datafiler • Løsninger for LDAP-indstillinger • Diverse
Rapporter	<ul style="list-style-type: none"> • Menuindstillingsside • Enhed • Udskrive 	<ul style="list-style-type: none"> • Genveje • Fax • Netværk

Hjælp	<ul style="list-style-type: none"> • Udskriv alle vejledninger • Vejledning til farvekvalitet • Tilslutningsvejledning • Kopieringsvejledning • E-mail-vejledning • Faxvejledning 	<ul style="list-style-type: none"> • Informationsvejledning • Medievejledning • Vejl. flytn. af printeren • Vejledning til udskriftskvalitet • Scanningsvejledning • Vejledning til forbrugsstoffer
Fejlfinding	Udskriv kvalitetstestsider	Rengøring af scanneren

Enhed

Præferencer

Element i menuen	Beskrivelse
Displaysprog	Bestemmer, hvilket sprog teksten i displayet skal vises på.
Land/område	Identificer landet eller regionen, som printeren er konfigureret til at fungere i.
Kør installation Fra* Til	Kør opsætningsguiden.
Tastatur Tastaturtype	Vælg et sprog som en tastaturtype. Bemærk! Alle værdierne for Tastaturtype vises muligvis ikke, eller kræver installation af specialhardware for at blive vist.
Viste oplysninger Vis tekst 1 (IP-adresse*) Vis tekst 2 (dato/klokkeslæt*) Tilpasset tekst 1 Tilpasset tekst 2	Angiv oplysningerne, der skal vises på startskærmen.
Dato og klokkeslæt Konfigurer Aktuel dato og klokkeslæt Indstil dato og klokkeslæt manuelt Datoformat (MM-DD-ÅÅÅÅ*) Klokkeslætsformat (12 timer A.M./P.M.*) Tidszone (UTC-5:00*) Netværkstidsprotokol Aktiver NTP (Til*) NTP-server Aktivér Godkendelse (Ingen*)	Konfigurer printerens dato og klokkeslæt og netværkstidsprotokol.
Papirstørrelser USA* Metrisk	Angiv måleenheden til papirstørrelser. Bemærk! Det land eller område, der er valgt i den indledende opsætningsguide bestemmer indstillingen for den indledende papirstørrelse.
Bemærk! En stjerne (*) ud for en værdi angiver standardindstillingen.	

Element i menuen	Beskrivelse
Skærmens lysstyrke 20-100% (90*)	Juster displayets lysstyrke.
Adgang til flashdrev Aktiveret* Deaktiveret	Aktivér adgang til flashdrev.
Tillad fjernelse af baggrund Fra Til*	Angiv, om det er tilladt at fjerne baggrunden.
Tillad brugertilpasning af scanning Fra Til*	Angiv, om indstillingen Scanning af brugertilpasset job vises i forbindelse med kopiering, scanning og fax. Bemærk! Denne menuindstilling vises kun, hvis der er installeret en harddisk.
Ensidet flatbedscanning Fra* Til	Indstil printeren til at scanne alle jobtyper, der benytter scannerens glasplade, som en enkelt side. Bemærk! Efter udførelse af en enkelt flatbed-scanning vender printeren tilbage til startskærmen i stedet for at vise meddelelser.
Lynscanning Fra* Til	Indstil det første scanningshastighedspunkt til den hurtigste hastighed.
Udskriftslys Fra Til*	Aktivér det integrerede udskriftslys eller indikatorlys på en valgfri udskriftsbakke.
Lydfeedback Knapfeedback (Til*) Lydstyrke (5*)	<ul style="list-style-type: none"> • Aktivér lydfeedback for tryk på knapper, panelinteraktioner, prompts om ilagt papir og fejlmeddelelser. • Juster lydstyrke for feedback.
Skærmtimeout 5-300 sekunder (60*)	Indstil den inaktive periode, der skal gå, før displayet viser startskærmen, eller før printeren automatisk logger ud fra en brugerkonto.
Bemærk! En stjerne (*) ud for en værdi angiver standardindstillingen.	

Økotilstand

Element i menuen	Beskrivelse
Udskrive Sider 1-sidet* 2-sidet	Angiv, om der skal udskrives på én side eller på begge sider af papiret.
Bemærk! En stjerne (*) ud for en værdi angiver standardindstillingen.	

Element i menuen	Beskrivelse
Udskrive Sider pr. ark Fra* 2 sider pr. ark 3 sider pr. ark 4 sider pr. ark 6 sider pr. ark 9 sider pr. ark 12 sider pr. ark 16 sider pr. ark	Udskriv multisidebilleder på den ene side af et ark papir.
Udskrive Tonersværtning 1-10 (8*)	Fastsæt, hvor lyse eller mørke tekstbilleder skal være.
Udskrive Farvebesparelse Fra* Til	Reducer den mængde toner, der bruges til udskrivning af grafik og billeder.
Kopi Sider 1-sidet til 1-sidet* 1-sidet til 2-sidet 2-sidet til 1-sidet 2-sidet til 2-sidet	Angiv den scanningsadfærd, der er baseret på originaldokumentet.
Kopi Sider pr. ark Fra* 2 sider i stående retning 4 sider i stående retning 2 sider i liggende retning 4 sider i liggende retning	Angiv den scanningsadfærd, der er baseret på originaldokumentet.
Kopi Sværtning 1-9 (5*)	Bestem mørkheden af de scannede tekstbilleder.
Bemærk! En stjerne (*) ud for en værdi angiver standardindstillingen.	

Fjernkontrolpanel

Element i menuen	Beskrivelse
Ekstern VNC-forbindelse Tillad ikke* Tillad	Tilslut en ekstern Virtual Network Computing-klient (VNC) til det eksterne kontrolpanel.
Bemærk! En stjerne (*) ud for en værdi angiver standardindstillingen.	

Element i menuen	Beskrivelse
Godkendelsestype Ingen* Standardgodkendelse	Indstil godkendelsestypen, når du får adgang til VNC-klientserveren.
VNC-adgangskode	Angiv den adgangskode, der skal bruges til at oprette forbindelse til VNC-klientserveren. Bemærk! Dette menupunkt vises kun, hvis Godkendelsestype er indstillet til Standardgodkendelse.
Bemærk! En stjerne (*) ud for en værdi angiver standardindstillingen.	

Meddelelser

Element i menuen	Beskrivelse
Lys ved fejl Fra Til*	Indstil indikatorlampen til at tænde, når der opstår en printerfejl.
Bip - Automatisk dokumentføder fyldt Fra Til*	Aktivér en lyd, når der lægges papir i den automatiske dokumentføder (ADF).
Alarmkontrol Fra Enkelt* Kontinuerligt	Indstil antallet af gange, alarmen lyder, når printeren kræver handling fra brugeren.
Forbrugsstoffer Vis beregninger over forbrugsstoffer Vis beregninger* Vis ikke beregninger	Vis den forventede status for forbrugsstoffer.
Forbrugsstoffer Kasettealarm Fra Enkelt* Kontinuerligt	Indstil antallet af gange, alarmen lyder, når patronen er ved at være tom.
Forbrugsstoffer Brugerdefinerede meddelelser om forbrugsstoffer	Konfigurer indstillinger for meddelelser, når printeren kræver handling fra brugeren. Bemærk! Dette menupunkt er kun tilgængeligt i den indbyggede webserver.
Opsætning af e-mailadvarsel E-mailopsætning Primær SMTP-gateway	Skriv IP-adressen eller værtsnavnet på den primære SMTP-server til afsendelse af e-mail.
Opsætning af e-mailadvarsel E-mailopsætning Primær SMTP gatewayport 1–65535 (25*)	Indtast portnummeret på den primære SMTP-server.
Bemærk! En stjerne (*) ud for en værdi angiver standardindstillingen.	

Element i menuen	Beskrivelse
Opsætning af e-mailadvarsel E-mailopsætning Sekundær SMTP gateway	Indtast IP-adressen eller værtsnavnet på den sekundære server eller backup-SMTP-serveren.
Opsætning af e-mailadvarsel E-mailopsætning Sekundær SMTP gatewayport 1–65535 (25*)	Indtast serverens portnummer på den sekundære server eller backup-SMTP-serveren.
Opsætning af e-mailadvarsel E-mailopsætning SMTP Timeout 5–30 sekunder (30*)	Angiv hvor lang tid, der skal gå, inden printeren får timeout, hvis SMTP-serveren ikke svarer.
Opsætning af e-mailadvarsel E-mailopsætning Svaradresse	Angiv en svaradresse i e-mailen.
Opsætning af e-mailadvarsel E-mailopsætning Brug altid SMTP-standardsvaradresse Fra* Til	Brug SMTP-standardsvaradressen.
Opsætning af e-mailadvarsel E-mailopsætning Brug SSL/TLS Deaktiveret* Forhandle Påkrævet	Send en e-mail ved hjælp af et krypteret link.
Opsætning af e-mailadvarsel E-mailopsætning Kræver Betroet certifikat Til* Fra	Kræver et betroet certifikat for at få adgang til SMTP-serveren.
Opsætning af e-mailadvarsel E-mailopsætning SMTP servergodkendelse Ingen godkendelse påkrævet* Logon/almindelig NTLM CRAM-MD5 Digest-MD5 Kerberos 5	Indstil godkendelsestypen for SMTP-serveren.
Opsætning af e-mailadvarsel E-mailopsætning Enhedsinitieret E-mail Ingen* Brug enhed SMTP kreditering	Angiv, om legitimationsoplysninger er påkrævet for enhedsinitierede e-mails.

Bemærk! En stjerne (*) ud for en værdi angiver standardindstillingen.

Element i menuen	Beskrivelse
Opsætning af e-mailadvarsel E-mailopsætning Brugerinitieret e-mail Ingen Brug enhed SMTP kreditering Brug sessionens bruger-id og adgangskode Brug e-mailadresse og adgangskode fra session* Spørg bruger	Angiv, om legitimationsoplysninger er påkrævet til brugerinitierede e-mails.
Opsætning af e-mailadvarsel E-mailopsætning Brug legit.opl. for Active Directory-enh Fra Til*	Aktivér brugeroplysninger og gruppebetegnelser for at oprette forbindelse til SMTP-serveren.
Opsætning af e-mailadvarsel E-mailopsætning Bruger-id til enheden	Angiv bruger-id'et for at oprette forbindelse til SMTP-serveren.
Opsætning af e-mailadvarsel E-mailopsætning Adgangskode til enheden	Angiv den adgangskode, der skal bruges til at oprette forbindelse til SMTP-serveren.
Opsætning af e-mailadvarsel E-mailopsætning Kerberos 5-OMRÅDE	Angiv ressourcen for Kerberos 5-godkendelsesprotokollen.
Opsætning af e-mailadvarsel E-mailopsætning NTLM-Domæne	Angiv domænenavnet for NTLM-sikkerhedsprotokol.
Forebyggelse af fejl Papirstophjælp Fra Til*	Indstil printeren til automatisk at kontrollere, om der er fastklemt papir.
Forebyggelse af fejl Fortsæt automatisk Fra Til* Tid for Fortsæt automatisk	Lad printeren fortsætte med automatisk at behandle eller udskrive et job, efter visse betingelser for handling er ryddet.
Forebyggelse af fejl Automatisk genstart Automatisk genstart Genstart ved inaktivitet Genstart altid* Genstart aldrig	Indstil printeren til at genstarte, hvis der opstår en fejl.

Bemærk! En stjerne (*) ud for en værdi angiver standardindstillingen.

Element i menuen	Beskrivelse
Forebyggelse af fejl Automatisk genstart Maks. autom. genstarter (2*)	Indstil det antal automatiske genstarter, som printeren kan udføre.
Forebyggelse af fejl Automatisk genstart Automatisk genstart af vindue (720*)	Angiv antallet af sekunder, inden printeren udfører en automatisk genstart.
Forebyggelse af fejl Automatisk genstart Automatisk genstart af tæller	Vis skrivebeskyttet information om genstart af tæller.
Forebyggelse af fejl Vis fejl på Kort papir Til Automatisk fjernelse*	Indstil printeren, så du får vist en meddelelse, når der opstår en fejl på grund af kort papir. Bemærk! Kort papir refererer til størrelsen på det ilagte papir.
Forebyggelse af fejl Beskyt side Fra* Til	Indstil printeren til at behandle hele siden i hukommelsen, inden den udskrives.
Gendan indh. v. papirstop Genopret ved stop Fra Til Auto*	Indstil printeren til at genudskrive fastklemte sider.
Gendan indh. v. papirstop Genoprettelse efter scannerstop Jobniveau Sideniveau*	Angiv, hvordan du vil genstarte et scanningsjob efter løsning af papirstop.
Bemærk! En stjerne (*) ud for en værdi angiver standardindstillingen.	

Strømstyring

Element i menuen	Beskrivelse
Slumretilstandsprofil Udskriv fra slumretilstand Forbliv vågen efter udskrivning Gå i slumretilstand efter udskrivning*	Indstil printeren til at forblive i tilstanden Klar eller gå tilbage til slumretilstand efter udskrivning.
Timeout Slumretilstand 1-120 minutter (15*)	Indstil den inaktive periode, der skal gå, før printeren begynder at køre i slumretilstand.
Bemærk! En stjerne (*) ud for en værdi angiver standardindstillingen.	

Element i menuen	Beskrivelse
Timeout Dvaletimeout Deaktiveret 1 time 2 timer 3 timer 6 timer 1 dag 2 dage 3 dage* 1 uge 2 uger 1 måned	Indstil den tid, der skal gå, før printeren slukkes.
Timeout Dvaletimeout ved forbindelse Dvale Sæt ikke i dvale*	Sæt Dvaletimeout til at slukke for printeren, så længe der findes en aktiv Ethernet-forbindelse.
Planlæg strømtilstande Tidsplaner Tilføj ny tidsplan	Indstil printeren til at gå i slumre- eller dvaletilstand.
Bemærk! En stjerne (*) ud for en værdi angiver standardindstillingen.	

Anonym dataindsamling

Punkt i menuen	Beskrivelse
Anonym dataindsamling Opl. om enhedsbrug og ydeevne Ingen*	Send oplysninger om printerbrug og ydeevne til producenten. Bemærk! Tidspunkt for afsendelse af anonyme data vises kun, når du indstiller Anonym dataindsamling til Enhedsbrug og ydeevne.
Tidspunkt for afsendelse af anonyme data Starttidspunkt Stoptidspunkt	
Bemærk! En stjerne (*) ud for en værdi angiver standardindstillingen.	

Gendan standardindstillinger

Element i menuen	Beskrivelse
Gendan indstil. Gendan alle indstillinger Gendan printerindstillinger Gendan netværksindstillinger Gendan faxindstillinger Gendan appindstillinger	Gendan printerens standardindstillinger.

Vedligeholdelse

Konfigurationsmenu

Element i menuen	Beskrivelse
USB-Konfiguration USB-PnP 1* 2	Skift USB-drivertilstand for printeren for at forbedre dens kompatibilitet med en pc.
USB-Konfiguration USB scan til lokal Til* Fra	Angiv, om USB-enhedens driver opregner som en simpel USB-enhed (enkelt interface) eller som en USB-kompositenhed (flere interfaces).
USB-Konfiguration USB-hastighed Fuld Auto*	Indstil USB-porten til at køre med fuld hastighed, og deaktivere dens højhastighedsmuligheder.
Konfiguration af papirmagasin Størrelsesregistrering Bakke [x] Registrering Fra Til*	Indstil bakken til automatisk at registrere størrelsen på det papir, der er lagt i den.
Konfiguration af papirmagasin Kædning til papirmagasin Automatisk* Fra	Indstil printeren til at forbinde de bakker, der har de samme indstillinger for papirtype og -størrelse.
Konfiguration af papirmagasin Vis meddelelse om Indsæt bakke Fra Kun i forbindelse med ukendte størrelser* Altid	Vis en meddelelse, der giver brugeren mulighed for at ændre indstillingerne for papirstørrelse og papirtype, når papirmagasinet er indsat.
Konfiguration af papirmagasin A5 ilægges Kort kant Lang kant*	Angiv en standardretning for ilægning af papir i A5-størrelse i alle papirkilder.
Konfiguration af papirmagasin Papirprompt Auto* Flerformålsarkføder Manuelt papir	Indstil papirkilden, som brugeren fylder i, når der vises en meddelelse om ilægning af papir. Bemærk! For at Flerformålsarkføder skal vises, skal du i menuen Papir indstille Konfigurer MP til Kassette.
Bemærk! En stjerne (*) ud for en værdi angiver standardindstillingen.	

Element i menuen	Beskrivelse
Konfiguration af papirmagasin Konvolutprompte Auto* Flerformålsarkføder Manuel konvolut	Indstil papirkilden, som brugeren fylder i, når der vises en meddelelse om ilægning af konvolut. Bemærk! For at Flerformålsarkføder skal vises, skal du i menuen Papir indstille Konfigurer MP til Kasette.
Konfiguration af papirmagasin Prompthandling Spørg bruger* Fortsæt Brug nuværende	Indstil printeren til at løse papir- eller konvolutrelaterede, når du bliver bedt om det.
Rapporter Side med menuindstillinger Log m. Begivenh. Oversigt over log m. begivenhed Statistik for sundhedstjek	Udskriv rapporter om printerens menuindstillinger, status og hændelseslogs.
Brug af forbrugsstoffer og tællere Ryd oversigt over forbrug af forbrugsstoffer	Nulstil historik for brug af forbrugsstoffer, såsom antal sider og resterende dage, til fabriksindstillingerne.
Brug af forbrugsstoffer og tællere Nulstil filtertælleren Nulstilling af fuser ITM-nulstilling	Nulstil tælleren efter montering af en ny reservedel eller forbrugsvare.
Kategorier for kategoribaseret dækning Måling af kategoribaseret dækning Vis* Skjul Kategorier for kategoribaseret dækning Kategorien Fremhævning Kategorien Virksomhed Kategorien Grafik	Juster mængden af farvedækning for hvert udskrivningsområde.
Printeremuleringer PPDS-emulering Fra* Til	Indstil printeren til at genkende og bruge PPDS-datastrømmen.
Printeremuleringer PS-emulering Fra Til*	Indstil printeren til at genkende og bruge PS-datastrømmen.
Printeremuleringer Emulatorsikkerhed Timeout for side 0-60 (60*)	Indstil timeout for side ved emulering.
Bemærk! En stjerne (*) ud for en værdi angiver standardindstillingen.	

Element i menuen	Beskrivelse
Printeremuleringer Emulatorsikkerhed Nulstil emulator efter job Fra* Til	Nulstil emuleringen efter et udskriftsjob.
Printeremuleringer Emulatorsikkerhed Deaktiver adgang til printermeddelelser Fra Til*	Deaktiver adgang til printerbesked under emulering.
Faxkonfiguration Support til fax v. lav strøm Deaktiver dvale Tillad dvale Auto*	Indstil faxen til at gå i slumretilstand, når printeren bestemmer, at den skal.
Faxkonfiguration Faxlagerets placering NAND Disk*	Angiv lagringsdestinationen for alle faxer. Bemærk! Dette menupunkt vises kun, hvis der er installeret en harddisk.
Printerkonfiguration Kun sort-tilstand Fra* Til	Udskriv ikke-kopijob i gråtoner.
Printerkonfiguration Farvediffusering Fra 1 2* 3 4 5	Du kan forbedre udskriften og kompensere for farveregistrering i printeren.
Printerkonfiguration Font-skarphed 0-150 (24*)	Indstil en værdi for tekstens punktstørrelse, under hvilken højfrekvensskærbillederne bruges ved udskrivning af skrifttypedata. Hvis værdien f.eks. er 24, vil alle skrifttyper med punktstørrelsen 24 eller mindre bruge højfrekvensskærbillederne.
Enhedsdrift Lydløs tilstand Fra* Til	Indstil printeren til at køre i Lydløs tilstand. Bemærk! Aktivering af denne indstilling gør printerens samlede ydeevne langsommere.
Bemærk! En stjerne (*) ud for en værdi angiver standardindstillingen.	

Element i menuen	Beskrivelse
Enhedsdrift Sikker tilstand Fra* Til	Indstil printeren til at fungere i en særlig tilstand, hvor den fortsat forsøger at tilbyde så meget funktionalitet som muligt på trods af kendte problemer. Når printeren f.eks. er sat på Til, og dupleksmotoren ikke er i drift, foretager printeren enkeltsidet udskrivning af dokumenter, selv om jobbet angiver tosidet udskrivning.
Enhedsdrift Minimum hukommelse til kopiering 80 MB* 100 MB	Indstil minimumhukommelsesallokering til opbevaring af kopijob.
Enhedsdrift Ryd brugerdefineret status	Slet brugerdefinerede strenge for standard eller alternative brugerdefinerede meddelelser.
Enhedsdrift Fjern alle eksternt installerede meddelelser	Slet meddelelser, der blev installeret eksternt.
Enhedsdrift Vis automatisk fejlskærme Fra Til*	Vis eksisterende fejlmeddelelser på displayet, når printeren forbliver inaktiv på startskærm-billedet i et tidsrum svarende til indstillingen Skærmtimeout.
Enhedsdrift Accepter retning på kopi via hurtig sti Fra* Til	Aktiver printeren til at bruge retningsindstillingen under menuen Kopier, når du vil sende hurtige kopijob.
Enhedsdrift Automatisk søgning efter medietype Fra Til*	Indstil printeren til at registrere papirtypen af den side, der ilægges.
Konfiguration af TPS (Toner Patch Sensor) Præference for kalibreringsfrekvens Deaktiveret Færrest farvejusteringer Færre farvejusteringer Normal* Bedre farvenøjagtighed Bedst farvenøjagtighed	Indstil printeren til at notere den korrekte mængde toner for at opretholde farvekonsistens.
Konfiguration af TPS (Toner Patch Sensor) Fuld kalibrering	Kør den fulde farvekalibrering.
Konfiguration af TPS (Toner Patch Sensor) Udskriv side med TPS-oplysninger	Udskriv en diagnosticeringsside, der indeholder oplysninger om toner patch-sensorkalibrering.
Scannerkonfiguration Scanner manuel registrering Hurtig udskriftsprøv	Udskriv en hurtig udskriftsprøve med mål. Bemærk! Sørg for, at marginafstanden på udskriftssiden er ensartet hele vejen rundt om målet. Hvis det ikke er tilfældet, skal printerens margener nulstilles.
Bemærk! En stjerne (*) ud for en værdi angiver standardindstillingen.	

Element i menuen	Beskrivelse
Scannerkonfiguration Scanner manuel registrering Registrering af forreste ADF Registrering af bageste ADF Flatbed-registrering	Registrerer flatbed og den automatiske dokumentføder efter udskiftning af den automatiske dokumentføder, scannerens glasplade eller systemkort.
Scannerkonfiguration Nulstil vedligeholdelsestælleren	Nulstil tælleren, når du har udskiftet ADF-vedligeholdelseskittet.
Scannerkonfiguration Kantsletning Slet flatbed-kant (3*) Slet ADF-kant (3*)	Angiv størrelsen, i millimeter, af det ikke-udskrevne område omkring et scanningsjob på den automatiske dokumentføder eller flatbed.
Scannerkonfiguration Fjernelse af skævhed i indscannet billede fra ADF Mekanisk fjernelse af skævhed i indscannet billede fra ADF (Til*) Elektronisk fjernelse af skævhed i indscannet billede fra ADF (Til*)	Reducer skævheder i dokumenter, der scannes fra den automatiske dokumentføder (ADF).
Scannerkonfiguration Deaktiver scanner Aktiveret* Deaktiveret ADF deaktiveret	Deaktiver scanneren, når den ikke fungerer korrekt.
Scannerkonfiguration Tiff-byterækkefølge CPU Endianness* Little Endian Big Endian	Indstil byterækkefølge af et TIFF-formateret scanningsresultat.
Scannerkonfiguration Præcist antal Tiff-rækker pr. stribe Til* Fra	Indstil tag-værdien RowsPerStrip for et TIFF-formateret scanningsresultat.
Bemærk! En stjerne (*) ud for en værdi angiver standardindstillingen.	

Ude af drift – slet

Element i menuen	Beskrivelse
Ude af drift – slet Hukommelse sidst rensat Harddisk sidst rensat	Vis oplysninger om, hvornår printerens hukommelse eller harddisk sidst blev rensat. Bemærk! Harddisk sidst rensat vises kun, hvis der er installeret en harddisk.

Element i menuen	Beskrivelse
<p>Ude af drift – slet</p> <ul style="list-style-type: none"> Rens alle oplysninger på ikke-flygtig hukommelse <ul style="list-style-type: none"> Slet alle printer- og netværksindstillinger Slet alle apps og appindstillinger Slet alle genveje og genvejsindstillinger Rens alle oplysninger på harddisken <ul style="list-style-type: none"> Slet downloads (slet alle makroer, skrifttyper, PFO'er osv.) Slet job, der er placeret i buffer Slet tilbageholde job 	<p>Slet alle oplysninger i ikke-flygtig hukommelse og på harddisken.</p> <p>Bemærk! Rens alle oplysninger på harddisken vises kun, hvis der er installeret en harddisk.</p>

Synlige ikoner på startskærm

Menu	Beskrivelse
<ul style="list-style-type: none"> Kopier E-mail Fax Status/forbrugsvarer Jobkø Skift sprog Genvejscenter Adressebog Bogmærker Tilbageholdte job USB FTP Scanningsprofiler App-profiler Formularer og Favoritter Scan Center Kortkopi 	<p>Angiv, hvilke ikoner der vises på startskærmen.</p>

Om denne printer

Element i menuen	Beskrivelse
Aktivmærke	Vis printerens serienummer.
Printerens placering	Identificer printerens placering. Den maksimale længde er 63 tegn.
Kontakt	Tilpas printernavnet. Den maksimale længde er 63 tegn.
Eksporter konfigurationsfil til USB	Eksporter konfigurationsfilen til et flashdrev.
Eksporter komprimeret logfil til USB	Eksporter de komprimerede logfiler til et flashdrev.

Udskrive

Layout

Element i menuen	Beskrivelse
Sider 1-sidet* 2-sidet	Angiv, om der skal udskrives på én side eller på begge sider af papiret.
Metode anvendt til at blade Lang kant* Kort kant	Bestem, hvilken side af papiret der indbindes ved tosidet udskrivning.
Tomme sider Udskrive Udskriv ikke*	Udskriv tomme sider, der medtages i et udskriftsjob.
Sætvis Deaktiveret (1,1,1,2,2,2) Til (1,2,1,2,1,2)*	Denne indstilling holder siderne i et udskriftsjob stakket i rækkefølge, især når der udskrives flere kopier af jobbet.
Skilleark Ingen* Mellem kopier Mellem job Mellem sider	Indsæt tomme skilleark, når der udskrives.
Skillesidekilde Papirmagasin [x] (1*) Flerformålsarkføder	Angiv papirkilden til skillesiden.
Sider pr. ark Fra* 2 sider pr. ark 3 sider pr. ark 4 sider pr. ark 6 sider pr. ark 9 sider pr. ark 12 sider pr. ark 16 sider pr. ark	Udskriv multisidebilleder på den ene side af et ark papir.
Bestilling af sider pr. ark Vandret* Omvendt, vandret Lodret Omvendt, lodret	Angiv placeringen af flere sidebilleder, når menuen Sider pr. ark bruges.
Retning af Sider pr. ark Auto* Liggende Stående	Angiv retningen af flere sidebilleder, når menuen Sider pr. ark bruges.
Bemærk! En stjerne (*) ud for en værdi angiver standardindstillingen.	

Element i menuen	Beskrivelse
Ramme for Sider pr. ark Ingen* Konstant	Udskriv en ramme omkring hver side, når menuen Sider pr. ark bruges.
Kopier 1-9999 (1*)	Angiv antallet af kopier til hvert udskriftsjob.
Udskriftsområde Normal* Tilpas til side Hele siden	Indstil området, der kan udskrives på et ark papir.
Bemærk! En stjerne (*) ud for en værdi angiver standardindstillingen.	

Opsætning

Menupunkt	Beskrivelse
Printersprog PCL-emulering PS-emulering*	Angiv printersproget. Bemærk! Indstilling af et printersprog forhindrer ikke et softwareprogram i at sende udskriftsjob, der bruger andre sprog.
Job der venter Fra* Til	Bevar udskriftsjob, der kræver forbrugsstoffer, så job, der ikke kræver disse forbrugsstoffer, kan udskrives. Bemærk! Dette menupunkt vises kun, hvis der er installeret en printerharddisk.
Timeout for tilbageholdelse af job 0–255 (30*)	Indstil det tidsrum i sekunder, printeren afventer brugerindgreb, før den tilbageholder job, der kræver utilgængelige ressourcer, og fortsætter med at udskrive andre job i udskriftskøen. Bemærk! Dette menupunkt vises kun, hvis der er installeret en printerharddisk.
Printerbrug Maks. hastighed Maks. rækkevidde*	Bestem, hvordan farvebilledsættet fungerer under udskrivning. Bemærkninger: <ul style="list-style-type: none"> Når farvebilledsættet er indstillet til Maks. rækkevidde, taber den fart eller stopper, mens der udskrives grupper af kun sorte sider. Når kameraet er indstillet til Maks. hastighed, kører farvebilledenheden altid under udskrivning, uanset om der udskrives farvede eller sorte sider.
Indlæs til RAM* Disk	Angiv, hvor du vil gemme alle permanente ressourcer, f.eks. skrifttyper og makroer, der er blevet downloadet til printeren. Bemærk! Dette menupunkt vises kun, hvis der er installeret en printerharddisk.
Bemærk! En stjerne (*) ud for en værdi angiver standardindstillingen.	

Menupunkt	Beskrivelse
Spar ressourcer Fra* Til	Bestem, hvad printeren skal gøre med downloadede ressourcer, såsom skrifttyper og makroer, når den modtager et job, som kræver mere hukommelse, end der er tilgængeligt. Bemærkninger: <ul style="list-style-type: none"> Når den er indstillet til Fra, bevarer printeren kun indlæste ressourcer, indtil der er behov for mere hukommelse. Ressourcer, der er knyttet til det inaktive printersprog, slettes. Når den er indstillet til Til, bevarer printeren alle de permanent downloadede ressourcer på tværs af alle sprogkontakter. Printeren viser om nødvendigt meddelelser om hukommelse fuld i stedet for at slette permanente ressourcer.
Rækkefølge for Udskriv alt Alfabetisk* Nyeste først Ældste først	Angiv rækkefølgen, når du vælger at udskrive alle tilbageholdte og fortrolige job. Bemærk! Dette menupunkt vises kun, hvis der er installeret en printerharddisk.
Bemærk! En stjerne (*) ud for en værdi angiver standardindstillingen.	

Kvalitet

Element i menuen	Beskrivelse
Udskriftstilstand Sort og hvid Farve*	Indstil, hvordan printeren genererer farveindhold.
Udskriftsopløsning 4800 CQ* 1200 dpi	Angiv opløsningen for udskriften. Bemærk! 4800 CQ giver output i høj kvalitet ved maksimal hastighed.
Tonersværtning 1 til 5 (4*)	Fastsæt, hvor lyse eller mørke tekstbilleder skal være.
Halvtone Normal* Detaljer	Forbedr udskriften for at få mere jævne linjer med skarpere kanter.
Farvebesparelse Fra* Til	Reducer den mængde toner, der bruges til udskrivning af grafik og billeder. Bemærk! Når indstillingen Til er aktiveret, kan denne indstilling tilsidesætte værdien af indstillingen Tonersværtning.
RGB-styrke -6 til 6 (0*)	Juster lysstyrke, kontrast og mætning for udskriften. Bemærk! Denne indstilling påvirker ikke filer, hvor der anvendes CMYK-farvespecifikationer.
RGB-kontrast 0 til 5 (0*)	
RGB-mætning 0 til 5 (0*)	
Bemærk! En stjerne (*) ud for en værdi angiver standardindstillingen.	

Avanceret billedbehandling

Element i menuen	Beskrivelse
Farvebalance Cyan -5 til 5 (0*) Magenta -5 til 5 (0*) Gul -5 til 5 (0*) Sort -5 til 5 (0*) Nulstil standardindstillinger	Juster mængden af toner, der bruges til hver farve.
Farvekorrektion Fra Auto* Manuel	Juster farveindstillingen, der bruges til at udskrive dokumenter. Bemærkninger: <ul style="list-style-type: none"> • Fra indstiller printeren til at modtage farvekorrektionen fra softwaren. • Auto indstiller printeren til at anvende forskellige farveprofiler til hvert objekt på den udskrevne side. • Manuel gør det muligt at tilpasse RGB- eller CMYK-farvekonverteringerne til hvert objekt på den udskrevne side.
Farveeksempler Udskriv farveeksempler	Udskriv eksempelsider for hver af de RGB- og CMYK-farvekonverteringstabeller, der bruges i printeren.
Farvejustering	Kalibrer printeren, så den justerer variationer i farverne på udskriften.
Udskiftning af staffagefarver Indstil brugerdefineret CMYK	Tildel specifikke CMYK-værdier til 20 navngivne staffagefarver.
Bemærk! En stjerne (*) ud for en værdi angiver standardindstillingen.	

Jobregnskab

Element i menuen	Beskrivelse
Jobregnskab Fra* Til	Indstil printeren til at oprette en logfil for de udskriftsjob, den modtager. Bemærk! Dette menupunkt vises kun, hvis der er installeret en flashhukommelse eller en harddisk.
Frekvens for jobstatistiklog Daily Weekly Månedligt*	Angiv, hvor ofte printeren opretter en logfil.
Loghandling i slutningen af frekvensen Ingen* E-mail aktuel logfil E-mail og slet aktuel logfil Anbring aktuel logfil Anbring og slet aktuel logfil	Angiv, hvordan printeren reagerer, når frekvenstærsklen udløber. Bemærk! Den værdi, der defineres i Frekvens for jobstatistiklog, bestemmer, hvornår denne handling udløses.
Bemærk! En stjerne (*) ud for en værdi angiver standardindstillingen.	

Element i menuen	Beskrivelse
Logfør handling ved Næsten fuld Ingen* E-mail aktuel logfil E-mail og slet aktuel logfil E-mail og slet ældste logfil Anbring aktuel logfil Anbring og slet aktuel logfil Anbring og slet ældste logfil Slet aktuel logfil Slet ældste logfil Slet alle undtagen den aktuelle Slet alle logfiler	Angiv, hvordan printeren reagerer, når harddisken er næsten fuld.
Logfør handling ved Fuld Ingen* E-mail og slet aktuel logfil E-mail og slet ældste logfil Anbring og slet aktuel logfil Anbring og slet ældste logfil Slet aktuel logfil Slet ældste logfil Slet alle undtagen den aktuelle Slet alle logfiler	Angiv, hvordan printeren reagerer, når harddiskforbruget når maksimumgrænsen (100 MB).
URL til pub.log	Angiv, hvor printeren anbringer logfiler for jobstatistik.
E-mailadresser til afsendelse af logfiler	Angiv den e-mailadresse, som printeren skal sende logfiler for jobstatistik til.
Logfilpræfiks	Angiv præfiks for logfilerne. Bemærk! Det aktuelle værtnavn, der er defineret i menuen TCP/IP, bruges som standardpræfiks for logfiler.
Bemærk! En stjerne (*) ud for en værdi angiver standardindstillingen.	

XPS

Element i menuen	Beskrivelse
Udskriv fejlsider Fra* Til	Udskriv de fejlsider, som printeren er stødt på under behandling af en XPS-fil.
Minimum linjebredde 1-30 (2*)	Angiv minimumstregbredden. Bemærkninger: <ul style="list-style-type: none"> • Job, der udskrives i 1200 dpi, bruger værdien direkte. • Job, der udskrives i 4800 CQ, bruger halvdelen af værdien.
Bemærk! En stjerne (*) ud for en værdi angiver standardindstillingen.	

PDF

Element i menuen	Beskrivelse
Skalér til papir Fra* Til	Skaler sideindhold, så det passer til den valgte papirstørrelse.
Bemærkninger Udskrive Udskriv ikke*	Angiv, om anmærkninger i PDF'en skal udskrives.
Udskriv PDF-fejl Fra Til*	Aktivér udskrivning af PDF-fejl.
Bemærk! En stjerne (*) ud for en værdi angiver standardindstillingen.	

PostScript

Element i menuen	Beskrivelse
Udskriv PS-fejl Fra* Til	Udskriv en side, der beskriver PostScript®-fejlen. Bemærk! Når der opstår en fejl, stopper behandlingen af jobbet, printeren udskriver en fejlmeddelelse, og resten af jobbet ryddes.
Minimum linjebredde 1-30 (2*)	Angiv minimumstregbredden. Bemærkninger: <ul style="list-style-type: none"> • Job, der udskrives i 1200 dpi, bruger værdien direkte. • Job, der udskrives i 4800 CQ, bruger halvdelen af værdien.
Lås PS-starttilstand Fra Til*	Deaktiver SysStart-filen.
Billedudjævning Fra* Til	Forbedr kontrasten og skarpheden på billeder med lav opløsning. Bemærk! Denne indstilling har ingen indflydelse på billeder med en opløsning på 300 dpi eller højere.
Skrifttypeprior. Indbygget* Flash/disk	Angiv skrifttypesøgerækkefølgen. Bemærkninger: <ul style="list-style-type: none"> • Indbygget indstiller printeren til at søge efter den ønskede skrifttype i hukommelsen, før den søger i flashhukommelsen eller på printerens harddisk. • Flash/disk indstiller printeren til at søge i flashhukommelsen eller på harddisken efter den anmodede skrifttype, før den søger i printerens hukommelse. • Dette menupunkt vises kun, hvis der er installeret en flashhukommelse eller en harddisk.
Vent timeout Fra Til* (40 sekunder)	Indstil printeren til at vente på yderligere data, før et udskriftsjob annulleres.
Bemærk! En stjerne (*) ud for en værdi angiver standardindstillingen.	

PCL

Element i menuen	Beskrivelse
Fontkilde Indbygget* Disk Blitz Alle	Vælg den kilde som indeholder standardskrifttypevalget. Bemærkninger: <ul style="list-style-type: none"> Flash og Disk vises kun, hvis der er installeret en flashhukommelse eller en harddisk. For at få vist Flash og Disk skal du sørge for, at de ikke er læse- eller skrivebeskyttet.
Skrifttypenavn Courier*	Vælg en skrifttype fra den angivne fontkilde.
Symbolsæt 10U PC-8*	Angiver symbolsættet for hvert skrifttypenavn. Bemærk! Et symbolsæt er et sæt alfabetiske og numeriske tegn, tegnsætningstegn og symboler. Symbolsæt understøtter de forskellige krav for sprog eller bestemte anvendelser, f.eks. matematiske symboler til videnskabelig tekst.
Pitch 0,08-100 (10*)	Angiv tegnbredde for skrifttyper med almindelig eller fast tegnbredde. Bemærk! Tegnbredde refererer til antallet af tegn med faste mellemrum pr. vandrette tomme.
Papirretning Stående* Liggende	Angiv tekst- og grafikretning på siden.
Linjer pr. side 1-255	Angiv antallet af linjer med tekst for hver side, der udskrives via PCL®-datastrømmen. Bemærkninger: <ul style="list-style-type: none"> Dette menupunkt aktiverer vertikal afstand mellem typer, der får det valgte antal anmodede linjer til at blive udskrevet mellem standardmargenen på siden. 60 er standardindstilling i USA. 64 er den internationale standardindstilling.
PCL5 Minimum linjebredde 1-30 (2*)	Angiv den indledende minimumsbredde på anslag. Bemærkninger:
PCLXL Minimum linjebredde 1-30 (2*)	<ul style="list-style-type: none"> Job, der udskrives i 1200 dpi, bruger værdien direkte. Job, der udskrives i 4800 CQ, bruger halvdelen af værdien.
A4-bredde 198 mm* 203 mm	Indstil bredden af den logiske side på A4-papir. Bemærk! Logisk side er mellemrummet på den fysiske side, hvor data er udskrevet.
Auto CR efter LF Fra* Til	Indstil printeren til at udføre en vognretur efter en linjeskiftkommando. Bemærk! Vognretur er en mekanisme, der får printeren til at flytte markøren til den første position på den samme linje.
Auto LF efter CR Fra* Til	Indstil printeren til at udføre et linjeskift efter en vognreturkommando.
Bemærk! En stjerne (*) ud for en værdi angiver standardindstillingen.	

Element i menuen	Beskrivelse
Nyt bakkenummer Tildel MP-arkføder Tildel papirmagasin [x] Tildel manuelt papir Tildel manuel konvolut Vis fabriksindstillinger Gendan standard	<ul style="list-style-type: none"> • Konfigurer printeren til at fungere med en anden printerdriver eller et brugerdefineret program, der bruger et andet sæt kildetildelinger til at bede om en given papirkilde. • Vis standardværdien, der er knyttet til hver papirkilde. • Gendan værdien til papirmagasinsnummeret til standardindstillingerne.
Udskriftstimeout Fra Til* (90 sekunder)	Indstil printeren til at afslutte et udskriftsjob, efter den har været inaktiv i en angivet tidsperiode.
Bemærk! En stjerne (*) ud for en værdi angiver standardindstillingen.	

HTML

Element i menuen	Beskrivelse
Skrifttypenavn Timer*	Indstil skrifttype til brug, når du skal printe HTML-dokumenter.
Fontstørrelse 1-255 (12*)	Indstil den skrifttype, der skal bruges, når du printer HTML-dokumenter.
Skaler 1-400 % (100*)	Skala for HTML-dokumenter til udskrivning.
Papirretning Stående* Liggende	Angiv papirretningen for HTML-dokumenter.
Margenstørrelse 8-255 mm (19*)	Angiv sidemargen for HTML-dokumenter.
Baggrunde Udskriv ikke Udskriv*	Udskriv baggrundsoplysninger eller grafik i HTML-dokumenter.
Bemærk! En stjerne (*) ud for en værdi angiver standardindstillingen.	

Billede

Menupunkt	Beskrivelse
Autotilpas Til Fra*	Vælg den bedste, tilgængelige papirstørrelse og papirretning til et billede. Bemærk! Når indstillingen er Til, tilsidesætter dette menupunkt den skalering og retning, der er angivet for billedet.
Inverter Fra* Til	Inverter bi-tonale monokrombilleder. Bemærk! Dette menupunkt gælder ikke for GIF- eller JPEG-billedformater.
Bemærk! En stjerne (*) ud for en værdi angiver standardindstillingen.	

Menupunkt	Beskrivelse
Skalering Forankres øverst til v. Bedste tilpasning* Forankres i centrum Tilpas i højden/bredden Tilpas i højden Tilpas i bredden	Juster billedet, så det passer til udskriftsområdet. Bemærk! Når Autotilpas er angivet til Aktiveret, indstilles Skalering automatisk til Tilpas.
Papirretning Stående* Liggende Omvendt stående Omvendt liggende	Angiv tekst- og grafikretning på siden.
Bemærk! En stjerne (*) ud for en værdi angiver standardindstillingen.	

Papir

Konfiguration af papirmagasin

Element i menuen	Beskrivelse
Standardkilde Papirmagasin [x] (1*) Flerformålsarkføder Manuelt papir Manuel konvolut	Indstil papirkilden til alle udskriftsjob.
Papirstørrelse/type Papirmagasin [x] Flerformålsarkføder Manuelt papir Manuel konvolut	Angiv den papirstørrelse eller papirtype, der er lagt i hver papirkilde.
Erstat med størrelse Fra Letter/A4 Alle viste*	Indstil printeren til at erstatte den angivne papirstørrelse, hvis den påkrævede størrelse ikke er lagt i en af papirkilderne. Bemærkninger: <ul style="list-style-type: none"> • Slået fra beder brugeren om at ilægge den påkrævede papirstørrelse. • Alle viste tillader alle tilgængelige erstatninger.
Konfigurer MP Kasette* Manuel Først	Fastsetter adfærden for MP-arkføderen. Bemærkninger: <ul style="list-style-type: none"> • Indstillingen Kasette konfigurerer flerformålsarkføderen som den automatiske papirkilde. • Manuel angiver, at flerformålsarkføderen kun bruges til manuelt fremførte udskriftsjob. • Først konfigurerer flerformålsarkføderen som den primære papirkilde.
Bemærk! En stjerne (*) ud for en værdi angiver standardindstillingen.	

Mediekonfiguration

Generel opsætning

Element i menuen	Beskrivelse
Måleenheder Tommer Millimeter	Angiv måleenheden til papirstørrelsen Universal. Bemærk! Tommer er standardindstilling i USA. Millimeter er den internationale standardindstilling.
Bredde stående 3-52 " (8,5*) 76-1321 mm (216*)	Indstil stående bredde til papirstørrelsen Universal.
Højde stående 3-52 " (14*) 76,2-1321 mm (356*)	Indstil stående højde til papirstørrelsen Universal.
Indføringsretning Kort kant* Lang kant	Indstil printeren til at tage papir fra den korte eller den lange kant. Bemærk! Lang kant vises kun, hvis den længste kant er kortere end den understøttede maksimale bredde.
Bemærk! En stjerne (*) ud for en værdi angiver standardindstillingen.	

Specialscanningsstørrelser

Element i menuen	Beskrivelse
Specialscanningsstørrelse [x] Navn scanningsstørrelse Bredde 1-8,5 " (8,5*) 25,4-215,9 mm (215,9*) Højde 1-25 " (11*) 25,4-635 mm (279,4*) Papirretning Stående* Liggende 2 scanninger pr. side Fra* Til	Tildel et navn på scanningsstørrelse, og konfigurer scanningsindstillingerne.

Medietyper

Element i menuen	Beskrivelse
Almindeligt papir Karton Genbrug Glittet Etiketter Vinyletiketter Bankpost Konvolut Brevpapir Forudskrevet Farvet papir Lyst Tungt Ru/bomuld Specialtype [X]	Angiv strukturen, vægten og retningen af papiret.

Kopier

Standardindstillinger for kopiering

Element i menuen	Beskrivelse
Indholdstype Tekst Tekst/foto* Foto Grafik	Forbedr udskrivningsresultatet baseret på indholdet af originaldokumentet.
Indholdskilde Sort-hvid laserprinter Farvelaserprinter* Inkjet Foto/Film Blad Avis Tryk på Andet	Forbedr udskrivningsresultat baseret på kilden til originaldokumentet.
Sider 1-sidet til 1-sidet* 1-sidet til 2-sidet 2-sidet til 1-sidet 2-sidet til 2-sidet	Angiv den scanningsadfærd, der er baseret på originaldokumentet.

Bemærk! En stjerne (*) ud for en værdi angiver standardindstillingen.

Element i menuen	Beskrivelse
Skilleark Ingen* Mellem kopier Mellem job Mellem sider	Angiv, om der skal indsættes tomme skillesider, når der udskrives.
Skillesidekilde Papirmagasin [x] (1*) Flerformålsarkføder	Angiv papirkilden til skillesiden.
Farve Fra Til* Automatisk	Indstil printeren til at generere farveudskrifter fra et scanningsjob.
Sider pr. ark Fra* 2 sider i stående retning 4 sider i stående retning 2 sider i liggende retning 4 sider i liggende retning	Angiv antallet af sidebilleder, der skal udskrives på samme side af et stykke papir.
Udskriv siderammer Fra* Til	Placer en ramme rundt om hvert billede, når du udskriver flere sider på en enkelt side.
Sætvis Fra [1,1,1,2,2,2] Til [1,2,1,2,1,2]*	Udskriv flere kopier i rækkefølge.
"Kopier fra"-størrelse [Liste over papirstørrelser]	Indstil papirstørrelsen på originaldokumentet. Bemærk! Letter er standardindstilling i USA. A4 er den internationale standardindstilling.
"Kopier til"-kilde Papirmagasin [x] (1*) Flerformålsarkføder Automatisk match af størrelse	Angiv en papirkilde for kopijobbet.
Temperatur -4 til 4 (0*)	Angiv, om du vil generere en køligere eller varmere udskrift.
Sværtning 1 til 9 (5*)	Juster sværtningen i det scannede billede.
Antal kopier 1-9999 (1*)	Angiv antallet af kopier.
Bemærk! En stjerne (*) ud for en værdi angiver standardindstillingen.	

Element i menuen	Beskrivelse
Sidehoved/sidefod Venstre sidehoved Midt-sidehoved Højre sidehoved Venstre sidefod Midt-sidefod Højre sidefod	Angiv oplysninger om sidehoved og sidefod på det scannede billede.
Overlay Fortroligt Kopier Kladde Vigtigt Brugerdefineret Fra*	Angiv den overlaytekst, der skal udskrives på hver kopi.
Brugerdefineret overlay	Indtast teksten til valgmuligheden Brugerdefineret i menuen Overlay.
Bemærk! En stjerne (*) ud for en værdi angiver standardindstillingen.	

Avanceret billedbehandling

Element i menuen	Beskrivelse
Farvebalance Cyan (0*) Magenta (0*) Gul (0*)	Juster farveintensiteten for cyan, magenta og gul.
Farveudfald Farveudfald (Ingen*) Standard rød grænse (128*) Standard grøn grænse (128*) Standard blå grænse(128*)	Angiv, hvilken farve der skal fades under scanningen, og justerer fading-graden for denne farve.
Autom. farveidentifikation Farvefølsomhed (5*) Områdefølsomhed (5*)	Konfigurer automatisk indstilling for farveregistrering.
Kontrast Bedst til indhold* 0-5	Angiv kontrasten for det scannede billede.
Fjern baggrund Baggrundsregistrering (Indholdsbaseret*) Niveau (0*)	Fjern baggrundsfarve eller billedstøj fra originaldokumentet. Bemærkninger: <ul style="list-style-type: none"> • Indholdsbaseret fjerner baggrundsfarven fra originaldokumentet. • Fast fjerner billedstøj fra et foto.
Autocentrer Fra* Til	Centrer indholdet på siden.
Bemærk! En stjerne (*) ud for en værdi angiver standardindstillingen.	

Element i menuen	Beskrivelse
Spejlvend billede Fra* Til	Opret et spejlvendt billede af originaldokumentet.
Negativbillede Fra* Til	Opret et negativt billede af originaldokumentet.
Skyggedetalje -4 til 4 (0*)	Juster skyggedetaljen i originaldokumentet.
Scan kant til kant Fra* Til	Scan originaldokumentet fra kant til kant.
Skarphed 1-5 (3*)	Juster skarpheden i det scannede billede.
Bemærk! En stjerne (*) ud for en værdi angiver standardindstillingen.	

Admin-kontrol

Element i menuen	Beskrivelse
Tillad farvekopier Fra Til*	Udskriv kopier i farver.
Tillad prioritetskopier Fra Til*	Afbryd et udskriftsjob for at kopiere.
Scanning af brugerdefineret job Fra* Til	Indstil printeren til at scanne det første sæt af originaldokumenter vha. de angivne indstillinger, og scan derefter det næste sæt med de samme eller andre indstillinger. Bemærk! Dette menupunkt vises kun, hvis der er installeret en harddisk.
Tillad Gem som genvej Fra Til*	Gem kopieringsindstillinger som en genvej.
Juster ADF-skævhed Fra Til*	Indstil printeren til at justere skæve billeder fra dokumenter, der scannes fra den automatiske dokumentføder (ADF).
Prøve-
kopi Fra* Til	Udskriv en prøve kopi for at kontrollere kvaliteten, før du udskriver de resterende kopier. Bemærk! Dette menupunkt vises kun, hvis der er installeret en harddisk.
Bemærk! En stjerne (*) ud for en værdi angiver standardindstillingen.	

Fax

Faxstandarder

Faxtilstand

Element i menuen	Beskrivelse
Faxtilstand Fax* Faxserver Deaktiveret	Vælg en faxtilstand:
Bemærk! En stjerne (*) ud for en værdi angiver standardindstillingen.	

Opsætning af fax

Generelle faxindstillinger

Element i menuen	Beskrivelse
Faxnavn	Identificer din faxmaskine.
Faxnummer	Identificer dit faxnummer.
Fax-id Faxnavn Faxnummer*	Underret faxmodtagere om dit faxnavn eller faxnummer.
Aktivér manuel fax Fra* Til	Konfigurer printeren manuelt til afsendelse af fax. Bemærkninger: <ul style="list-style-type: none"> • Dette menupunkt vises ikke, hvis Faxtransport er indstillet til T.38. • Dette menupunkt kræver en linjedeler og et håndsæt til telefonen. • Anvend en almindelig telefonlinje til at besvare indkommende faxopgaver og til at ringe til et faxnummer. • For at gå direkte til funktionen manuel fax skal du trykke på # og 0 på tastaturet.
Hukommelsesbrug Alt til modtagelse Det meste til modtagelse Lige* Det meste til afsendelse Alt til afsendelse	Indstil mængden af intern printerhukommelse allokeret til at sende faxer. Bemærk! Dette menupunkt forhindrer hukommelsesbufferforhold og mislykkede faxer.
Annuller faxer Tillad* Tillad ikke	Annuller udgående faxer, inden de sendes, eller annuller indgående faxer, inden de er blevet udskrevet.
Bemærk! En stjerne (*) ud for en værdi angiver standardindstillingen.	

Element i menuen	Beskrivelse
Tilsløring af faxnummer Fra* Fra venstre Fra højre	Angiv formatet for tilsløring af et udgående faxnummer.
Cifre, der tilsløres 0-58 (0*)	Angiv antallet af cifre, der tilsløres i et udgående faxnummer.
Akt. linjeforbindelsesregistr. Fra Til*	Afgør, om en telefonlinje er tilsluttet printeren. Bemærkninger: <ul style="list-style-type: none"> • Registrering sker, når printeren tændes og før hvert opkald. • Dette menupunkt vises ikke, hvis Faxtransport er indstillet til T.38.
Akt. linjeregistr. i forkert stik Fra Til*	Afgør, om en telefonlinje er tilsluttet den korrekte port på printeren. Bemærkninger: <ul style="list-style-type: none"> • Registrering sker, når printeren tændes og før hvert opkald. • Dette menupunkt vises ikke, hvis Faxtransport er indstillet til T.38.
Akt. supportudvidel. under brug Fra Til*	Afgør, om en telefonlinje bruges af en anden enhed, f.eks. en anden telefon på samme linje. Bemærkninger: <ul style="list-style-type: none"> • Dette menupunkt overvåges kontinuerligt, efter du har tændt for printeren. • Dette menupunkt vises ikke, hvis Faxtransport er indstillet til T.38.
Optimer faxkompatibilitet	Konfigurer printers faxfunktionalitet for at opnå optimal kompatibilitet med andre faxmaskiner.
Faxtransport Analog* etherFAX Ingen T.38	Indstil metoden for faxtransport.
Bemærk! En stjerne (*) ud for en værdi angiver standardindstillingen.	

Indstillinger for faxafsendelse

Element i menuen	Beskrivelse
Opløsning Standard* Fin Superfin Ultrafin	Angiv opløsningen for det scannede billede. Bemærk! En højere opløsning øger faxtransmissionstiden og kræver mere hukommelse.
Originalstørrelse [Liste over papirstørrelser]	Angiv størrelsen på originaldokumentet. Bemærk! Letter er standardindstilling i USA. A4 er den internationale standardindstilling.
Bemærk! En stjerne (*) ud for en værdi angiver standardindstillingen.	

Element i menuen	Beskrivelse
Papirretning Stående* Liggende	Angiv retningen på originaldokumentet. Bemærk! Dette menupunkt vises kun på nogle printermodeller.
Sider Fra* Kort kant Lang kant	Angiv retningen på originaldokumentet, når der scannes på begge sider af dokumentet. Bemærk! Dette menupunkt vises kun på nogle printermodeller.
Indholdstype Tekst* Tekst/foto Foto Grafik	Forbedr udskrivningsresultatet baseret på indholdet af originaldokumentet.
Indholdskilde Sort-hvid laserprinter Farvelaserprinter* Inkjet Foto/Film Blad Avis Tryk på Andet	Forbedr udskrivningsresultat baseret på kilden til originaldokumentet.
Sværtning 1-9 (5*)	Juster sværtningen i det scannede billede.
Bag en PABX Til Fra*	Sæt printeren i stand til at ringe til et faxnummer uden at vente på at genkende klartonen. Bemærk! Private Automated Branch Exchange (PABX) er et telefonnetværk, der gør det muligt for et enkelt adgangsnummer at kunne tilbyde flere linjer til personer, der ringer udefra.
Opkaldstilstand Tone* Impuls	Angiv opkaldstilstand for indgående eller udgående faxer.
Bemærk! En stjerne (*) ud for en værdi angiver standardindstillingen.	

Avanceret billedbehandling

Element i menuen	Beskrivelse
Farvebalance Cyan - Rød -4 til 4 (0*) Magenta - Grøn -4 til 4 (0*) Gul - Blå -4 til 4 (0*)	Juster farveintensiteten under scanning.
Bemærk! En stjerne (*) ud for en værdi angiver standardindstillingen.	

Element i menuen	Beskrivelse
Farveudfald Farveudfald (Ingen*) Standard rød grænse (128*) Standard grøn grænse (128*) Standard blå grænse (128*)	Angiv, hvilken farve der skal fades under scanningen, og justerer fading-graden for denne farve.
Kontrast Bedst egnet til indhold* 0 1 2 3 4 5	Indstil udskriftens kontrast.
Fjern baggrund Baggrundsregistrering Indholdsbaseret* Fast Niveau -4 til 4 (0*)	Juster, hvor meget baggrund der skal være synlig på et scannet billede. Bemærk! Hvis du vil fjerne baggrundsfarven fra det originale dokument, skal du indstille Baggrundsregistrering til Indholdsbaseret. Hvis du vil fjerne billedstøj fra et foto, skal du indstille Baggrundsregistrering til Fast.
Spejlvendt billede Fra* Til	Opret et spejlvendt billede af originaldokumentet.
Negativbillede Fra* Til	Opret et negativt billede af originaldokumentet.
Skyggedetalje -4 til 4 (0*)	Juster, hvor mange skyggedetaljer der må være synlige på et scannet billede.
Scan kant til kant Til Fra*	Tillad, at det originale dokument scannes fra kant til kant.
Skarphed 1-5 (3*)	Juster skarpheden i det scannede billede.
Temperatur -4 til 4 (0*)	Angiv, om du vil generere en køligere eller varmere udskrift.
Bemærk! En stjerne (*) ud for en værdi angiver standardindstillingen.	

Admin-kontrol

Element i menuen	Beskrivelse
Automatisk genopkald 0-9 (5*)	Juster antallet af genopkaldsforsøg baseret på aktivitetsniveauet for modtagerfaxmaskiner.
Genopkaldsfrekvens 1-200 minutter (3*)	Øg tiden mellem genopkaldsforsøg for at øge chancen for at sende fax.
Bemærk! En stjerne (*) ud for en værdi angiver standardindstillingen.	

Element i menuen	Beskrivelse
Aktivér ECM Til* Fra	Aktivér fejlkorrektionstilstand (ECM) for faxopgaver. Bemærk! ECM registrerer og korrigerer fejl i faxtransmissionsprocessen, der forårsages af støj på telefonlinjen og lav signalstyrke.
Aktiver faxscanninger Til* Fra	Faxdokumenter, der scannes ved printeren.
Driver til fax Til* Fra	Lad printerdriveren sende fax.
Tillad Gem som genvej Til* Fra	Gem faxnumre som genvej på printeren.
Maks. hastighed 33600* 14400 9600 4800 2400	Indstil den maksimale hastighed for afsendelse af fax.
Scanning af brugerdefineret job Fra* Til	Aktiver scanning af brugerdefinerede job som standard. Bemærk! Dette menupunkt vises kun, hvis der er installeret en harddisk.
Vis scanning Fra* Til	Vis et scanningseksempel på displayet. Bemærk! Dette menupunkt vises kun, hvis der er installeret en harddisk.
Juster ADF-skævhed Fra* Til	Korriger mindre skævheder i det scannede billede.
Aktiverer scanning af farvefax Slået fra som standard* Slået til som standard Brug aldrig Brug altid	Aktivér farvescanninger til fax.
Auto konverterer farve faxer til monokrome faxer Til* Fra	Konverterer alle udgående faxer til sort-hvid.
Bekræft faxnummer Fra* Til	Bed brugeren om at bekræfte faxnummeret.
Opkaldspræfiks	Angiv et områdenummer.
Opkaldspræfiksregler	Etabler en opkaldspræfiksregel.
Bemærk! En stjerne (*) ud for en værdi angiver standardindstillingen.	

Indstillinger for faxmodtagelse

Element i menuen	Beskrivelse
Opkald at besvare 1-25 (3*)	Angiv antallet af ring for indgående fax.
Automatisk reduktion Til* Fra	Skaler indgående fax, så den passer på siden.
Papirkilde Papirmagasin [X] Auto*	Indstil papirkilden til udskrivning af indgående fax.
Sider Til Fra*	Udskriv på begge sider af papiret.
Skilleark Ingen* Før job Efter job	Angiv, om der skal indsættes tomme skillesider, når der udskrives.
Skillesidekilde Papirmagasin [X] (1*)	Angiv papirkilden til skillesiden.
Udskriftsbakke Standardbakke	Angiv en udskriftsbakke til modtagne faxer.
Faxsidefod Til Fra*	Udskriv transmissionsoplysninger nederst på hver side fra en modtaget fax.
Tidsstempel på faxsidefod Modtag* Udskrive	Udskriv tidsstempelt nederst på hver side fra en modtaget fax.
Tilbageholdelse af faxer Tilstand for tilbageholdt fax Fra* Altid slået til Manuel Planlagt	Undgå, at modtagne faxer bliver udskrevet, før de frigives.
Bemærk! En stjerne (*) ud for en værdi angiver standardindstillingen.	

Admin-kontrol

Element i menuen	Beskrivelse
Aktivér faxmodtagelse Til* Fra	Indstil printeren til at modtage faxer.
Bemærk! En stjerne (*) ud for en værdi angiver standardindstillingen.	

Element i menuen	Beskrivelse
Aktivér farvefaxmodtagelse Til* Fra	Aktivér farvefaxmodtagelse på printeren.
Akt. opkalds-id Til* Fra	Vis nummeret, der sender en indgående fax.
Bloker fax uden navn Til Fra*	Bloker indkommende faxer fra enheder, hvor der ikke er angivet noget stations-id eller fax-id.
Liste over afviste faxer Tilføj afviste faxer	Angiv de telefonnumre, som du vil blokere.
Besvar ved Alle ringetoner* Kun en ringetone Kun to ringetoner Kun tre ringetoner Kun ved et eller to ring Kun ved et eller tre ring Kun to eller tre ringetoner	Indstil et letgenkendeligt ringemønster for indkommende faxer.
Automatisk svar Til* Fra	Indstil printeren til at modtage faxer automatisk.
Kode for manuelt svar 0-9 (9*)	Indtast en kode manuelt på telefonens numeriske tastatur for at starte med at modtage faxer. Bemærkninger: <ul style="list-style-type: none"> • Dette menupunkt vises, når printeren deler en linje med en telefon. • Dette menupunkt vises kun, når du indstiller printeren til at modtage faxer manuelt.
Videresend fax Udskriv* Udskriv og videresend Videresend	Angiv, om modtagne faxer skal videresendes.
Videresend til Destination 1 Destination 2	Angiv, hvor modtagne faxer skal sendes videre til. Bemærk! Dette menupunkt vises kun, når Videresend fax er indstillet til Udskriv og videresend eller Videresend.
Bekræftelses-e-mail	Send en e-mailbekræftelse, når videresendelse af fax er gennemført. Bemærk! E-mailen sendes kun, når videresendelse til FTP eller destinationer for netværksdeling er indstillet.
Bemærk! En stjerne (*) ud for en værdi angiver standardindstillingen.	

Element i menuen	Beskrivelse
Maks. hastighed 33600* 14400 9600 4800 2400	Indstil den maksimale hastighed til at sende faxen.
Bemærk! En stjerne (*) ud for en værdi angiver standardindstillingen.	

Faxforside

Element i menuen	Beskrivelse
Faxforside Slået fra som standard* Slået til som standard Brug aldrig Brug altid	Konfigurer indstillingerne for faxforsiden.
Medtag Til-felt Fra* Til	
Medtag Fra-felt Fra* Til	
Fra	
Inkluder Meddelelsesfelt Fra* Til	
Meddelelse:	
Inkluder logo Fra* Til	
Inkluder sidefod [x] Fra* Til	
Sidefod [x]	
Bemærk! En stjerne (*) ud for en værdi angiver standardindstillingen.	

Indstillinger for fax-log

Element i menuen	Beskrivelse
Frekvens for transmissionslogfil Altid* Aldrig Kun ved fejl	Angiv, hvor ofte printeren opretter en transmissionslogfil.
Bemærk! En stjerne (*) ud for en værdi angiver standardindstillingen.	

Element i menuen	Beskrivelse
Handling for transmissionslogfil Udskrive Fra Til* E-mail Fra* Til	Udskriv eller e-mail en log for vellykket faxtransmission eller transmissionsfejl.
Modtag fejllog Udskriv aldrig* Udskriv ved fejl	Udskriv en log til faxmodtagelsesfejl.
Automatisk udskrivning af logfiler Til* Fra	Udskriv alle faxaktiviteter.
Papirkilde til logfil Papirmagasin [x] (1*)	Angiv papirkilden til udskrivning af logfiler.
Skærm med logfiler Navn på ekstern fax* Kaldt nummer	Identificer afsenderen ved hjælp af navn på ekstern fax eller faxnummer.
Aktivér Joblog Til* Fra	Få vist en oversigt over alle faxjob.
Aktivér opkaldslog Til* Fra	Få vist en oversigt over faxopkaldshistorikken.
Udskriftsbakke til log Standardbakke* Bakke [x]	Angiv udskriftsbakken til udskrevne logfiler.
Bemærk! En stjerne (*) ud for en værdi angiver standardindstillingen.	

Højtalerindstillinger

Element i menuen	Beskrivelse
Højtalertilstand Altid fra* Altid slået til On until Connected (Slået til indtil tilslutning)	Angiv faxhøjtalertilstanden.
Højtalerlydstyrke Lav* Høj	Juster faxhøjtalerens lydstyrke.
Ringestyrke Fra* Til	Aktivér ringelydstyrke.
Bemærk! En stjerne (*) ud for en værdi angiver standardindstillingen.	

Opsætning af faxserver

Generelle faxindstillinger

Element i menuen	Beskrivelse
Til format	Angiv en faxmodtager. Bemærk! Hvis du vil bruge faxnummeret, skal du skrive nummertegnet (#) før et nummer.
Svaradresse	Angiv en svaradresse for at sende fax.
Emne	Angiv faxemne og -meddelelse.
Meddelelse	
Aktiver analog modtagelse Fra* Til	Indstil printeren til at modtage analoge faxer.
Bemærk! En stjerne (*) ud for en værdi angiver standardindstillingen.	

Faxserverens e-mailindstillinger

Element i menuen	Beskrivelse
Brug e-mail SMTP-server Til* Fra	Brug SMTP-indstillingerne (Simple Mail Transfer Protocol) til e-mail ved modtagelse og afsendelse af faxer. Bemærk! Når indstillingen er slået Til, vises alle andre indstillinger i menuen E-mailindstillinger til faxserver ikke.
Primær SMTP gateway	Skriv IP-adressen eller værtsnavnet på den primære SMTP-server.
Primær SMTP gatewayport 1-65535 (25*)	Indtast portnummeret på den primære SMTP-server.
Sekundær SMTP gateway	Indtast IP-adressen eller værtsnavnet på den sekundære server eller backup-SMTP-serveren.
Sekundær SMTP gatewayport 1-65535 (25*)	Indtast serverens portnummer på den sekundære server eller backup-SMTP-serveren.
SMTP Timeout 5-30 (30*)	Indstil den tid, der skal gå, inden printeren får timeout, hvis SMTP-serveren ikke svarer.
Svaradresse	Angiv en svaradresse for at sende fax.
Brug SSL/TLS Deaktiveret* Forhandle Påkrævet	Angiv, om du vil sende en fax via en krypteret forbindelse.
Kræver Betroet certifikat Fra Til*	Angiv et betroet certifikat, når du skal have adgang til SMTP-serveren.
Bemærk! En stjerne (*) ud for en værdi angiver standardindstillingen.	

Element i menuen	Beskrivelse
SMTP servergodkendelse Ingen godkendelse påkrævet* Logon/almindelig NTLM CRAM-MD5 Digest-MD5 Kerberos 5	Indstil godkendelsestypen for SMTP-serveren.
Enhedsinitieret E-mail Ingen* Brug enhed SMTP kreditering	Angiv, om legitimationsoplysninger er påkrævet for enhedsinitierede e-mails.
Brugerinitieret e-mail Ingen* Brug enhed SMTP kreditering Brug sessionens bruger-id og adgangskode Brug e-mailadresse og adgangskode fra session Spørg bruger	Angiv, om legitimationsoplysninger er påkrævet til brugerinitierede e-mails.
Brug legit.opl. for Active Directory-enh Fra* Til	Aktivér brugeroplysninger og gruppedestinationer for at oprette forbindelse til SMTP-serveren.
Bruger-id til enheden	Angiv bruger-id og adgangskode for at oprette forbindelse til SMTP-serveren.
Adgangskode til enheden	
Kerberos 5-OMRÅDE	Angiv ressourcen for Kerberos 5-godkendelsesprotokollen.
NTLM-Domæne	Angiv domænenavnet for NTLM-sikkerhedsprotokol.
Deaktiver fejlen "SMTP-server ikke konfigureret" Fra* Til	Skjul fejlmeddelelsen "SMTP-server ikke konfigureret".
Bemærk! En stjerne (*) ud for en værdi angiver standardindstillingen.	

Faxserverens scanningsindstillinger

Element i menuen	Beskrivelse
Billedformat TIFF (.tif) PDF (.pdf)* XPS (.xps)	Angiv filformatet for det scannede billede.
Indholdstype Tekst* Tekst/foto Foto Grafik	Forbedr udskrivningsresultatet baseret på indholdet af originaldokumentet.
Bemærk! En stjerne (*) ud for en værdi angiver standardindstillingen.	

Element i menuen	Beskrivelse
Indholdskilde Sort-hvid laserprinter Farvelaserprinter* Inkjet Foto/Film Blad Avis Tryk på Andet	Forbedr udskrivningsresultat baseret på kilden til originaldokumentet.
Fax-opløsning Standard* Fin Superfin Ultrafin	Indstil faxopløsningen.
Sider Fra* Kort kant Lang kant	Angiv retningen på originaldokumentet, når der scannes på begge sider af dokumentet.
Sværtning 1-9 (5*)	Indstil udskriftens sværtning.
Papirretning Stående* Liggende	Angiv tekst- og grafikretning på siden.
Originalstørrelse [Liste over papirstørrelser]	Indstil papirstørrelsen på originaldokumentet. Bemærkninger: <ul style="list-style-type: none"> • Blandede størrelser er standardindstilling i USA. A4 er den internationale standardindstilling. • Indstillingen kan variere afhængigt af din printermodel.
Anvend flersidet TIFF Fra Til*	Vælg mellem enkelt-sidede og flersidede TIFF-filer.
Bemærk! En stjerne (*) ud for en værdi angiver standardindstillingen.	

E-mail

E-mailopsætning

Element i menuen	Beskrivelse
Primær SMTP gateway	Skriv IP-adressen eller værtsnavnet på den primære SMTP-server til afsendelse af e-mail.
Bemærk! En stjerne (*) ud for en værdi angiver standardindstillingen.	

Element i menuen	Beskrivelse
Primær SMTP gatewayport 1-65535 (25*)	Indtast portnummeret på den primære SMTP-server.
Sekundær SMTP gateway	Indtast IP-adressen eller værtsnavnet på den sekundære server eller backup-SMTP-serveren.
Sekundær SMTP gatewayport 1-65535 (25*)	Indtast serverens portnummer på den sekundære server eller backup-SMTP-serveren.
SMTP Timeout 5-30 sekunder (30*)	Indstil den tid, der skal gå, inden printeren får timeout, hvis SMTP-serveren ikke svarer.
Svaradresse	Angiv en svaradresse i e-mailen.
Brug altid SMTP-standard svaradresse Til Fra*	Brug altid standard svaradressen i SMTP-serveren.
Brug SSL/TLS Deaktiveret* Forhandle Påkrævet	Angiv, om du vil sende e-mails ved hjælp af et krypteret link.
Kræver Betroet certifikat Fra Til*	Kræver et betroet certifikat for at få adgang til SMTP-serveren.
SMTP servergodkendelse Ingen godkendelse påkrævet* Logon/almindelig NTLM CRAM-MD5 Digest-MD5 Kerberos 5	Indstil godkendelsestypen for SMTP-serveren.
Enhedsinitieret E-mail Ingen* Brug enhed SMTP kreditering	Angiv, om legitimationsoplysninger er påkrævet for enhedsinitierede e-mails.
Brugerinitieret e-mail Ingen* Brug enhed SMTP kreditering Brug sessionens bruger-id og adgangskode Brug e-mailadresse og adgangskode fra session Spørg bruger	Angiv, om legitimationsoplysninger er påkrævet til brugerinitierede e-mails.
Brug legit.opl. for Active Directory-enh Fra* Til	Angiv, om legitimationsoplysninger er påkrævet til brugerinitierede e-mails.
Bruger-id til enheden	Angiv bruger-id og adgangskode for at oprette forbindelse til SMTP-serveren.
Adgangskode til enheden	
Kerberos 5-OMRÅDE	Angiv ressourcen for Kerberos 5-godkendelsesprotokollen.
Bemærk! En stjerne (*) ud for en værdi angiver standardindstillingen.	

Element i menuen	Beskrivelse
NTLM-Domæne	Angiv domænenavnet for NTLM-sikkerhedsprotokol.
Bemærk! En stjerne (*) ud for en værdi angiver standardindstillingen.	

Standardindstillinger for e-mail

Element i menuen	Beskrivelse
Emne:	Angiv e-mailemnet og meddelelsen.
Meddelelse:	
Filnavn	Angiv filnavnet for det scannede dokument.
Format JPEG (.jpg) PDF (.pdf)* TIFF (.tif) XPS (.xps)	Angiv filformatet for det scannede dokument.
PDF-indstil. PDF-version (1,5*) Arkivversion (A-1a*) Højt komprimeret (Fra*) Sikker (Fra*) Arkiv (PDF/A) (Fra*)	Konfigurer PDF-indstillinger for det scannede dokument. Bemærkninger: <ul style="list-style-type: none"> • Arkivversion og Arkiv (PDF/A) understøttes kun, hvis PDF-version er indstillet til 1.4. • Højt komprimeret vises kun, hvis der er installeret en harddisk.
Indholdstype Tekst Tekst/foto* Foto Grafik	Forbedr udskrivningsresultatet baseret på indholdstypen af originaldokumentet.
Indholdskilde Sort-hvid laserprinter Farvelaserprinter* Inkjet Foto/Film Blad Avis Tryk på Andet	Forbedr udskrivningsresultatet baseret på indholdstypen af originaldokumentet.
Farve Sort og hvid Grå Farve* Automatisk	Indstil printeren til at indfange filindhold i farve eller sort/hvid.
Bemærk! En stjerne (*) ud for en værdi angiver standardindstillingen.	

Element i menuen	Beskrivelse
Opløsning 75 dpi 150 dpi* 200 dpi 300 dpi 400 dpi 600 dpi	Angiv opløsningen for det scannede billede.
Sværtning 1-9 (5*)	Juster sværtningen i det scannede billede.
Papirretning Stående* Liggende	Angiv retningen på originaldokumentet.
Originalstørrelse Blandede størrelser*	Indstil papirstørrelsen på originaldokumentet.
Sider Fra* Kort kant Lang kant	Angiv retningen på originaldokumentet, når der scannes på begge sider af dokumentet.
Bemærk! En stjerne (*) ud for en værdi angiver standardindstillingen.	

Avanceret billedbehandling

Element i menuen	Beskrivelse
Farvebalance Cyan (0*) Magenta (0*) Gul (0*)	Juster farveintensiteten for cyan, magenta og gul.
Farveudfald Farveudfald (Ingen*) Standard rød grænse (128*) Standard grøn grænse (128*) Standard blå grænse (128*)	Angiv, hvilken farve der skal fades under scanningen, og justerer fadingsgraden for denne farve.
Autom. farveidentifikation Farvefølsomhed (5*) Områdefølsomhed (5*) Bitdybde for e-mail (1 bit*) Minimumsopløsning til scanning (300 dpi*)	Konfigurer automatisk indstilling for farveregistrering.
JPEG-kvalitet Bedst til indhold* 5-95	Indstil JPEG-kvalitet for det scannede billede.
Kontrast Bedst til indhold* 0-5	Angiv kontrasten for det scannede billede.
Bemærk! En stjerne (*) ud for en værdi angiver standardindstillingen.	

Element i menuen	Beskrivelse
Fjern baggrund Baggrundsregistrering (Indholdsbaseret*) Niveau (0*)	Fjern baggrundsfarve eller billedstøj fra originaldokumentet. Bemærkninger: <ul style="list-style-type: none"> • Indholdsbaseret fjerner baggrundsfarven fra originaldokumentet. • Fast fjerner billedstøj fra et foto.
Spejlvend billede Fra* Til	Opret et spejlvendt billede af originaldokumentet.
Negativbillede Fra* Til	Opret et negativt billede af originaldokumentet.
Skyggedetalje -4 til 4 (0*)	Juster skyggedetaljen i det scannede billede.
Scan kant til kant Fra* Til	Scan originaldokumentet fra kant til kant.
Skarphed 1-5 (3*)	Juster skarpheden i det scannede billede.
Temperatur -4 til 4 (0*)	Generer en mere blålig eller mere rødlig udskrift af originaldokumentet.
Tomme sider Fjern tom side (Må ikke fjernes*) Følsomhed for tom side (5*)	Indstil følsomheden for scanninger i forbindelse med tomme sider i originaldokumentet.
Bemærk! En stjerne (*) ud for en værdi angiver standardindstillingen.	

Admin-kontrol

Element i menuen	Beskrivelse
Maks. e-mailstørrelse 0-65535 (0*)	Angiv den tilladte filstørrelse for hver e-mail.
Fejlmeddelelse om størrelse	Angiv en fejlmeddelelse om, at printeren sender, når en e-mail overstiger den tilladte filstørrelse. Bemærk! Du kan skrive op til 1024 tegn.
Begræns destinationer	Begræns afsendelse af e-mail til kun at sende til den specificerede liste over domænenavn. Bemærk! Brug et komma til at adskille domænerne.
Send mig en kopi Viser aldrig* Slået til som standard Slået fra som standard Altid slået til	Send en kopi af e-mailen til dig selv.
Bemærk! En stjerne (*) ud for en værdi angiver standardindstillingen.	

Element i menuen	Beskrivelse
Tillad kun e-mails Fra* Til	Indstil printeren til kun at sende e-mails til dig selv.
Brug cc:/bcc: Fra* Til	Aktivér gennemslagskopiering og blind gennemslagskopiering i en e-mail.
Anvend flersidet TIFF Fra Til*	Aktiver scanning af flere TIFF-billeder i en TIFF-fil.
TIFF-komprimering JPEG LZW*	Angiv komprimeringstypen til TIFF-filer.
Tekststandard 5-95 (75*)	Indstil tekstkvaliteten af det indhold, der scannes.
Tekst/foto-standard 5-95 (75*)	Indstil tekst- og fotokvaliteten af det indhold, der scannes.
Fotostandard 5-95 (50*)	Indstil fotokvaliteten af det indhold, der scannes.
Juster ADF-skævhed Fra Til*	Indstil printeren til at justere skæve billeder fra dokumenter, der scannes fra den automatiske dokumentføder (ADF).
Transmissionslog Udskriv log* Udskriv ikke log Udskriv kun ved fejl	Udskriv en transmissionslog til e-mailscanninger.
Papirkilde til logfil Papirmagasin [x] (1*) Flerformålsarkføder	Angiv papirkilden til udskrivning af logfiler til e-mail.
Scanning af brugerdefineret job Fra* Til	Indstil printeren til at scanne det første sæt af originaldokumenter vha. de angivne indstillinger, og scan derefter det næste sæt med de samme eller andre indstillinger. Bemærk! Dette menupunkt vises kun, hvis der er installeret en harddisk.
Vis scanning Fra Til*	Vis en scanningsvisning af originaldokumentet. Bemærk! Dette menupunkt vises kun, hvis der er installeret en harddisk.
Tillad Gem som genvej Fra Til*	Gem en e-mailadresse som en genvej.
E-mailbilleder sendt som Vedhæftning* Weblink	Angiv, hvordan de billeder, der er inkluderet i e-mailen, skal sendes.
Bemærk! En stjerne (*) ud for en værdi angiver standardindstillingen.	

Element i menuen	Beskrivelse
Nulstil e-mailoplysninger efter afsendelse Fra Til*	Nulstil felterne Til, Emne, Meddelelse og Filnavn til standardværdierne efter afsendelse af en e-mail.
Bemærk! En stjerne (*) ud for en værdi angiver standardindstillingen.	

Opsætning af weblink

Element i menuen	Beskrivelse
Server	Angiv brugeroplysningerne på den server, som er vært for de billeder, der er inkluderet i e-mailen.
Login	
Adgangskode	
Sti	
Filnavn	
Weblink	

FTP

FTP-standardindstillinger

Element i menuen	Beskrivelse
Format JPEG (.jpg) PDF (.pdf)* TIFF (.tif) XPS (.xps)	Angiv filformatet for det scannede billede.
PDF-indstil. PDF-version (1,5*) Arkivversion (A-1a*) Højt komprimeret (Fra*) Sikker (Fra*) Arkiv (PDF/A) (Fra*)	Konfigurer PDF-indstillingerne for det scannede billede. Bemærk! Højt komprimeret vises kun, hvis der er installeret en harddisk.
Indholdstype Tekst Tekst/foto* Grafik Foto	Forbedr udskrivningsresultatet baseret på indholdstypen af originaldokumentet.
Bemærk! En stjerne (*) ud for en værdi angiver standardindstillingen.	

Element i menuen	Beskrivelse
Indholdskilde Sort-hvid laserprinter Farvelaserprinter* Inkjet Foto/Film Blad Avis Tryk på Andet	Forbedr udskrivningsresultatet baseret på indholdstypen af originaldokumentet.
Farve Sort og hvid Grå Farve* Automatisk	Indstil printeren til at indfange filindhold i farve eller sort/hvid.
Opløsning 75 dpi 150 dpi* 200 dpi 300 dpi 400 dpi 600 dpi	Angiv opløsningen for det scannede billede.
Sværtning 1-9 (5*)	Juster sværtningen i det scannede billede.
Papirretning Stående* Liggende	Angiv retningen på originaldokumentet.
Originalstørrelse Blandede størrelser*	Indstil papirstørrelsen på originaldokumentet.
Sider Fra* Lang kant Kort kant	Angiv retningen, når der scannes på begge sider af dokumentet.
Filnavn	Angiv filnavnet på det scannede billede.
Bemærk! En stjerne (*) ud for en værdi angiver standardindstillingen.	

Avanceret billedbehandling

Element i menuen	Beskrivelse
Farvebalance Cyan (0*) Magenta (0*) Gul (0*)	Juster farveintensiteten for cyan, magenta og gul.
Bemærk! En stjerne (*) ud for en værdi angiver standardindstillingen.	

Element i menuen	Beskrivelse
Farveudfald Farveudfald (Ingen*) Standard rød grænse (128*) Standard grøn grænse (128*) Standard blå grænse (128*)	Angiv, hvilken farve der skal fades under scanningen, og justerer fading-graden for denne farve.
Autom. farveidentifikation Farvefølsomhed (5*) Områdefølsomhed (5*) FTP-bitdybde (1 bit *)	Konfigurer automatisk indstilling for farveregistrering.
JPEG-kvalitet Bedst til indhold* 5-95	Indstil JPEG-kvalitet for det scannede billede.
Kontrast Bedst til indhold* 0 1 2 3 4 5	Angiv kontrasten for det scannede billede.
Fjern baggrund Baggrundsregistrering (Indholdsbaseret*) Niveau (0*)	Fjern baggrundsfarve eller billedstøj fra originaldokumentet. Bemærkninger: <ul style="list-style-type: none"> • Indholdsbaseret fjerner baggrundsfarven fra originaldokumentet. • Fast fjerner billedstøj fra et foto.
Spejlvend billede Fra* Til	Opret et spejlvendt billede af originaldokumentet.
Negativbillede Fra* Til	Opret et negativt billede af originaldokumentet.
Skyggedetalje -4 til 4 (0*)	Juster skyggedetaljen i det scannede billede.
Scan kant til kant Fra* Til	Tillad, at det originale dokument scannes fra kant til kant.
Skarphed 1-5 (3*)	Juster skarpheden i det scannede billede.
Temperatur -4 til 4 (0*)	Generer en mere blålig eller mere rødlig udskrift af originaldokumentet.
Tomme sider Fjernelse af tom side (Fjern*) Følsomhed for tom side (5*)	Indstil følsomheden for scanninger i forbindelse med tomme sider i originaldokumentet.
Bemærk! En stjerne (*) ud for en værdi angiver standardindstillingen.	

Admin-kontrol

Element i menuen	Beskrivelse
Tekststandard 5-95 (75*)	Indstil tekstkvaliteten på det scannede billede.
Tekst/foto-standard 5-95 (75*)	Indstil tekst- og fotokvaliteten for det scannede billede.
Fotostandard 5-95 (50*)	Angiv kvaliteten af et foto på det scannede billede.
Anvend flersidet TIFF Til* Fra	Aktiver scanning af flere TIFF-billeder i en TIFF-fil.
TIFF-komprimering LZW* JPEG	Angiv komprimeringstypen til TIFF-filer.
Transmissionslog Udskriv log* Udskriv ikke log Udskriv kun ved fejl	Udskriv en transmissionslog til FTP-scanninger.
Papirkilde til logfil Papirmagasin [x] (1*) Flerformålsarkføder	Angiv papirkilden til udskrivning af FTP-logfiler.
Scanning af brugerdefineret job Fra* Til	Indstil printeren til at scanne det første sæt af originaldokumenter vha. de angivne indstillinger, og scan derefter det næste sæt med de samme eller andre indstillinger. Bemærk! Dette menupunkt vises kun, hvis der er installeret en harddisk.
Vis scanning Fra Til*	Vis en scanningsvisning af originaldokumentet. Bemærk! Dette menupunkt vises kun, hvis der er installeret en harddisk.
Tillad Gem som genvej Fra Til*	Gem en FTP-adresse som en genvej.
Juster ADF-skævhed Fra Til*	Indstil printeren til at justere skæve billeder fra dokumenter, der scannes fra den automatiske dokumentføder (ADF).
Bemærk! En stjerne (*) ud for en værdi angiver standardindstillingen.	

USB-drev

Scanning til flashdrev

Element i menuen	Beskrivelse
Format JPEG (.jpg) PDF (.pdf)* TIFF (.tif) XPS (.xps)	Angiv filformatet for det scannede billede.
PDF-indstil. PDF-version (1,5*) Arkivversion (A-1a*) Højt komprimeret (Fra*) Sikker (Fra*) Arkiv (PDF/A) (Fra*)	Konfigurerer PDF-indstillingerne for det scannede billede. Bemærkninger: <ul style="list-style-type: none"> • Arkivversion og Arkiv (PDF/A) understøttes kun, hvis PDF-version er indstillet til 1.4. • Højt komprimeret vises kun, hvis der er installeret en harddisk.
Indholdstype Tekst Tekst/foto* Grafik Foto	Forbedr udskrivningsresultatet baseret på indholdstypen af originaldokumentet.
Indholdskilde Sort-hvid laserprinter Farvelaserprinter* Inkjet Foto/Film Blad Avis Tryk på Andet	Forbedr udskrivningsresultatet baseret på indholdstypen af originaldokumentet.
Farve Sort og hvid Grå Farve* Automatisk	Indstil printeren til at indfange filindhold i farve eller sort/hvid.
Opløsning 75 dpi 150 dpi* 200 dpi 300 dpi 400 dpi 600 dpi	Angiv opløsningen for det scannede billede.
Sværtning 1-9 (5*)	Juster sværtningen i det scannede billede.
Bemærk! En stjerne (*) ud for en værdi angiver standardindstillingen.	

Element i menuen	Beskrivelse
Papirretning Stående* Liggende	Angiv retningen på originaldokumentet.
Originalstørrelse Blandede størrelser*	Indstil papirstørrelsen på originaldokumentet.
Sider Fra* Lang kant Kort kant	Angiv retningen på originaldokumentet, når der scannes på begge sider af dokumentet.
Filnavn	Angiv filnavnet på det scannede billede.
Bemærk! En stjerne (*) ud for en værdi angiver standardindstillingen.	

Avanceret billedbehandling

Element i menuen	Beskrivelse
Farvebalance Cyan (0*) Magenta (0*) Gul (0*)	Juster farveintensiteten for cyan, magenta og gul.
Farveudfald Farveudfald (Ingen*) Standard rød grænse (128*) Standard grøn grænse (128*) Standard blå grænse (128*)	Angiv, hvilken farve der skal fades under scanningen, og justerer fadingsgraden for denne farve.
Autom. farveidentifikation Farvefølsomhed (5*) Områdefølsomhed (5*) Scanners bitdybde (1 bit *) Minimumsopløsning til scanning (300 dpi*)	Konfigurer automatisk indstilling for farveregistrering.
JPEG-kvalitet Bedst til indhold* 5-95	Indstil JPEG-kvalitet for det scannede billede.
Kontrast Bedst til indhold* 0-5	Angiv kontrasten for det scannede billede.
Fjern baggrund Baggrundsregistrering (Indholdsbaseret*) Niveau (0*)	Fjern baggrundsfarve eller billedstøj fra originaldokumentet. Bemærkninger: <ul style="list-style-type: none"> • Indholdsbaseret fjerner baggrundsfarven fra originaldokumentet. • Fast fjerner billedstøj fra et foto.
Spejlvendt billede Fra* Til	Opret et spejlvendt billede af originaldokumentet.
Bemærk! En stjerne (*) ud for en værdi angiver standardindstillingen.	

Element i menuen	Beskrivelse
Negativbillede Fra* Til	Opret et negativt billede af originaldokumentet.
Skyggedetalje -4 til 4 (0*)	Juster skyggedetaljen i det scannede billede.
Scan kant til kant Fra* Til	Scan originaldokumentet fra kant til kant.
Skarphed 1-5 (3*)	Juster skarpheden i det scannede billede.
Temperatur -4 til 4 (0*)	Generer en mere blålig eller mere rødlig udskrift af originaldokumentet.
Tomme sider Fjern tom side (Må ikke fjernes*) Følsomhed for tom side (5*)	Indstil følsomheden for scanninger i forbindelse med tomme sider i originaldokumentet.
Bemærk! En stjerne (*) ud for en værdi angiver standardindstillingen.	

Admin-kontrol

Element i menuen	Beskrivelse
Tekststandard 5-95 (75*)	Indstil tekstkvaliteten på det scannede billede.
Tekst/foto-standard 5-95 (75*)	Indstil tekst- og fotokvaliteten for det scannede billede.
Fotostandard 5-95 (50*)	Angiv kvaliteten af et foto på det scannede billede.
Anvend flersidet TIFF Fra Til*	Aktiver scanning af flere TIFF-billeder i en TIFF-fil.
TIFF-komprimering LZW* JPEG	Angiv komprimeringstypen til TIFF-filer.
Scanning af brugerdefineret job Fra* Til	Indstil printeren til at scanne det første sæt af originaldokumenter vha. de angivne indstillinger, og scan derefter det næste sæt med de samme eller andre indstillinger. Bemærk! Dette menupunkt vises kun, hvis der er installeret en harddisk.
Vis scanning Fra* Til	Vis en scanningsvisning af originaldokumentet. Bemærk! Dette menupunkt vises kun, hvis der er installeret en harddisk.
Juster ADF-skævhed Fra* Til	Indstil printeren til at justere skæve billeder fra dokumenter, der scannes fra den automatiske dokumentføder (ADF).
Bemærk! En stjerne (*) ud for en værdi angiver standardindstillingen.	

Udskrivning fra flashdrev

Element i menuen	Beskrivelse
Antal kopier 1-9999 (1*)	Indstil antal kopier.
Papirkilde Papirmagasin [x] (1*) Flerformålsarkføder Manuelt papir Manuel konvolut	Indstil papirkilden til udskriftsjobbet.
Farve Fra Til*	Udskriv en flashdrevfil i farver.
Sætvis (1,1) (2,2,2) (1,2,3) (1,2,3)*	Denne indstilling holder siderne i et udskriftsjob stakket i rækkefølge, især når der udskrives flere kopier af jobbet.
Sider 1-sidet* 2-sidet	Angiv, om der skal udskrives på én side eller på begge sider af papiret.
Metode anvendt til at blade Lang kant* Kort kant	Bestem, hvilken side af papiret der indbindes ved tosidet udskrivning.
Sider pr. ark Fra* 2 sider pr. ark 3 sider pr. ark 4 sider pr. ark 6 sider pr. ark 9 sider pr. ark 12 sider pr. ark 16 sider pr. ark	Udskriv multisidebilleder på den ene side af et ark papir.
Bestilling af sider pr. ark Vandret* Omvendt, vandret Omvendt, lodret Lodret	Angiv placeringen af flere sidebilleder, når menuen Sider pr. ark bruges.
Retning af Sider pr. ark Auto* Liggende Stående	Angiv retningen for flere sidebilleder, når menuen Sider pr. ark bruges.
Ramme for Sider pr. ark Ingen* Konstant	Udskriv en ramme omkring hver side, når menuen Sider pr. ark bruges.
Bemærk! En stjerne (*) ud for en værdi angiver standardindstillingen.	

Element i menuen	Beskrivelse
Skilleark Fra* Mellem kopier Mellem job Mellem sider	Indsæt tomme skilleark, når der udskrives.
Skillesidekilde Papirmagasin [x] (1*) Flerformålsarkføder	Angiv papirkilden til skillesiden.
Tomme sider Udskriv ikke* Udskrive	Udskriv tomme sider i et udskriftsjob.
Bemærk! En stjerne (*) ud for en værdi angiver standardindstillingen.	

Netværk/porte

Netværksoversigt

Element i menuen	Beskrivelse
Aktiv adapter Auto* Standardnetværk Trådløs	Angiv typen af netværksforbindelse. Bemærk! Trådløs er kun tilgængelig i printere, der er tilsluttet et trådløst netværk.
Netværksstatus	Vis forbindelsesstatus for printernetværket.
Vis Netværksstatus på printeren Fra Til*	Vis netværksstatus på displayet.
Hastighed, duplex	Se hastigheden på det netværkskort, der er aktivt på nuværende tidspunkt.
IPv4	Vis IPv4-adressen.
Alle IPv6-adresser	Vis alle IPv6-adresser.
Nulstil printserver	Nulstil alle aktive netværksforbindelser til printeren. Bemærk! Denne indstilling fjerner alle netværkskonfigurationsindstillinger.
Timeout for netværksjob Fra Til* (90 sekunder)	Indstil tiden før printeren annullerer et netværksudskriftsjob.
Bannerside Fra* Til	Udskriv en bannerside.
Scan til pc-portinterval	Angiv et gyldigt portinterval for printere bagved en firewall, der blokerer en port.
Bemærk! En stjerne (*) ud for en værdi angiver standardindstillingen.	

Element i menuen	Beskrivelse
Aktiver netværksforbindelser Fra Til*	Aktiver printeren for at oprette forbindelse til et netværk.
Aktiver LLDP Fra* Til	Aktiver LLDP (Link Layer Discovery Protocol) i printeren.
Bemærk! En stjerne (*) ud for en værdi angiver standardindstillingen.	

Trådløs

Bemærk! Denne menu er kun tilgængelig på printere, der er koblet til et Wi-Fi-netværk, og på printere med en trådløs netværksadapter.

Punkt i menuen	Beskrivelse
Konfigurer på printerpanelet Vælg netværk Tilføj Wi-Fi-netværk Netværksnavn Netværkstilstand Infrastruktur Trådløs sikkerhedstilstand Deaktiveret* WEP WPA2/WPA - Personal WPA2 - Personal 802.1x - RADIUS	Konfigurer Wi-Fi-forbindelsen ved hjælp af kontrolpanelet. Bemærk! 802.1x - RADIUS kan kun konfigureres fra Embedded Web Server.
Wi-Fi Protected Setup Autom. reg. af WPS Fra Til* Start-trykknop-metode Start PIN-metode	Opret et Wi-Fi-netværk, og aktiver netværkssikkerhed. Bemærkninger: <ul style="list-style-type: none"> • Autom. reg. af WPS vises kun, når Trådløs sikkerhedstilstand er indstillet til WEP. • Start-trykknop-metoden slutter printeren til et Wi-Fi-netværk, når der trykkes på knapper på både printeren og adgangspunktet (trådløs router) inden for et givet tidsrum. • Start PIN-metoden slutter printeren til et Wi-Fi-netværk, når en PIN-kode på printeren indtastes i adgangspunktets trådløse indstillinger.
Netværkstilstand BSS-type Infrastruktur*	Angiv netværkstilstanden.
Kompatibilitet 802.11b/g/n (2,4GHz)* 802.11a/b/g/n/ac (2,4 GHz/5 GHz) 802.11a/n/ac (5 GHz)	Angiv standarden for Wi-Fi-netværket. Bemærk! 802.11A/b/g/n/ac (2,4 GHz/5 GHz) og 802.11 a/n/ac (5 GHz) vises kun, når en Wi-Fi-option er installeret.

Punkt i menuen	Beskrivelse
Trådløs sikkerhedstilstand Deaktiveret* WEP WPA2/WPA-Personal WPA2-Personal 802.1x - RADIUS	Indstil sikkerhedstilstand for tilslutning af printeren til Wi-Fi-enheder. Bemærk! 802.1x - RADIUS kan kun konfigureres fra Embedded Web Server.
WEP Godkendelsestilstand Auto* Åbn Delt	Angiv typen af Wireless Encryption Protocol (WEP) for printeren. Bemærk! Dette menupunkt vises kun, når Trådløs sikkerhedstilstand er indstillet til WEP.
Angiv WEP-nøgle	Angiv en WEP-adgangskode til sikker Wi-Fi-forbindelse.
WPA2/WPA Personal AES	Aktiver Wi-Fi-sikkerhed via Wi-Fi Protected Access (WPA). Bemærk! Dette menupunkt vises kun, når Trådløs sikkerhedstilstand er indstillet til WPA2/WPA-Personal.
Angiv forhåndsdelte nøgle	Angiv adgangskoden for sikker Wi-Fi-forbindelse.
WPA2-Personal AES	Aktivér Wi-Fi-sikkerhed via WPA2. Bemærk! Dette menupunkt vises kun, når Trådløs sikkerhedstilstand er indstillet til WPA2-Personal.
802.1x Krypteringstilstand WPA+ WPA2*	Aktivér Wi-Fi-sikkerhed via 802.1x standard. Bemærkninger: <ul style="list-style-type: none"> • Dette menupunkt vises kun, når Trådløs sikkerhedstilstand er indstillet til 802.1x - RADIUS. • 802.1x - RADIUS kan kun konfigureres fra Embedded Web Server.
IPv4 Aktivér DHCP Til* Fra Indstil statisk IP-adresse IP-adresse Netmaske Gateway	Aktiver og konfigurer IPv4-indstillinger i printeren.

Punkt i menuen	Beskrivelse
IPv6 Aktivér IPv6 Til* Fra Aktivér DHCPv6 Til Fra* Automatisk konfiguration af statsløs adresse Til* Fra DNS-serveradresse Manuelt tildelt IPv6-adresse Manuelt tildelt IPv6-router Adressepræfiks Alle IPv6-adresser Alle IPv6-routeradresser	Aktiver og konfigurer IPv6-indstillinger i printeren.
Netværksadresse UAA LAA	Se netværksadresserne.
PCL SmartSwitch Fra Til*	Konfigurer printeren, så den automatisk skifter til PCL-emulering, når et udskriftsjob kræver det, uanset standardsproget for printeren. Bemærk! Hvis PCL SmartSwitch er slukket, undersøger printeren ikke indgående data, og den bruger det standardprintersprog, der er angivet i menuen Opsætning.
PS SmartSwitch Fra Til*	Konfigurer printeren, så den automatisk skifter til PS-emulering, når et udskriftsjob kræver det, uanset standardsproget for printeren. Bemærk! Hvis PS SmartSwitch er slukket, undersøger printeren ikke indgående data, og den bruger det standardprintersprog, der er angivet i menuen Opsætning.
Jobbuffering Til Fra*	Lagrer midlertidigt udskriftsjob på printerens harddisk, før de udskrives. Bemærk! Dette menupunkt vises kun, hvis der er installeret en harddisk.
Mac binær PS Auto* Til Fra	Konfigurer printeren, så den kan behandle binære PostScript-udskriftsjob fra Macintosh. Bemærkninger: <ul style="list-style-type: none"> • Indstillingen Til konfigurerer rå binære PostScript-udskriftsjob. • Indstillingen Fra filtrerer udskriftsjob ved brug af standardprotokol.

Wi-Fi Direct

Element i menuen	Beskrivelse
Aktivér Wi-Fi Direct Til Fra*	Indstil printeren til at oprette direkte forbindelse til Wi-Fi-enheder.
Bemærk! En stjerne (*) ud for en værdi angiver standardindstillingen.	

Element i menuen	Beskrivelse
Wi-Fi Direct-navn	Angiv navnet på Wi-Fi Direct-netværket.
Wi-Fi Direct-adgangskode	Angiv adgangskoden til at godkende og validere brugere på en Wi-Fi-forbindelse.
Vis adgangskode på opsætningssiden Fra Til*	Vis Wi-Fi Direct-adgangskoden på siden Netværksopsætning.
Foretrukket kanalnummer 1–11 Auto*	Angiv den foretrukne kanal til Wi-Fi-netværket.
Gruppepejers IP-adresse	Angiv IP-adressen til gruppeejer.
Acceptér automatisk trykknapanmodninger Fra* Til	Acceptér anmodninger om at oprette forbindelse til netværket automatisk. Bemærk! Automatisk accept af klienter er ikke sikkert.
Bemærk! En stjerne (*) ud for en værdi angiver standardindstillingen.	

Ethernet

Element i menuen	Beskrivelse
Netværkshastighed	Vis hastigheden for den aktive netværksadapter.
IPv4 Aktiver DHCP (Til*) Indstil statisk IP-adresse	Konfigurer IPv4-indstillingerne.
IPv6 Aktiver IPv6 (Til*) Aktiver DHCPv6 (Fra*) Automatisk konfiguration af statsløs adresse (Til*) DNS-serveradresse Manuelt tildelt IPv6-adresse Manuelt tildelt IPv6-router Adressepræfiks (64*) Alle IPv6-adresser Alle IPv6-routeradresser	Konfigurer IPv6-indstillingerne.
Netværksadresse UAA LAA	Angiv netværksadressen.
PCL SmartSwitch Fra Til*	Konfigurer printeren, så den automatisk skifter til PCL-emulering, når et udskriftsjob kræver det, uanset standardsproget for printeren. Bemærk! Når denne indstilling er deaktiveret, undersøger printeren ikke indgående data, og den bruger det standardprintersprog, der er angivet i menuen Opsætning.
Bemærk! En stjerne (*) ud for en værdi angiver standardindstillingen.	

Element i menuen	Beskrivelse
PS SmartSwitch Fra Til*	Konfigurer printeren, så den automatisk skifter til PostScript-emulering, når et udskriftsjob kræver det, uanset standardprintersproget. Bemærk! Når denne indstilling er deaktiveret, undersøger printeren ikke indgående data, og den bruger det standardprintersprog, der er angivet i menuen Opsætning.
Jobbuffering Fra* Til	Gem job på harddisken midlertidigt, før de udskrives. Bemærk! Dette menupunkt vises kun, hvis der er installeret en harddisk.
Mac binær PS Auto* Til Fra	Konfigurer printeren, så den kan behandle binære PostScript-udskriftsjob fra Macintosh. Bemærkninger: <ul style="list-style-type: none"> • Auto behandler udskriftsjob fra computere ved hjælp af enten Windows- eller Macintosh-styresystemer. • Indstillingen Fra filtrerer PostScript-udskriftsjob ved brug af standardprotokol.
Energieffektivt Ethernet Til Fra Auto*	Reducer strømforbruget, når printeren ikke modtager data fra Ethernet-netværket.
Bemærk! En stjerne (*) ud for en værdi angiver standardindstillingen.	

TCP/IP

Bemærk! Denne menu vises kun for netværksprintere eller printere, som er sluttet til printerservere.

Element i menuen	Beskrivelse
Angiv værtsnavn	Angiv det aktuelle TCP/IP-værtsnavn.
Domænenavn	Indstil domænenavn.
Tillad DHCP/BOOTP at opdatere NTP-server Til* Fra	Tillad DHCP- og BOOTP-klienterne at opdatere printerens NTP-indstillinger.
Konfigurationsfrit navn	Angiv et navn på tjenesten for konfigurationsfrit netværk.
Aktiver Auto IP Fra* Til	Tildel en IP-adresse automatisk.
DNS-serveradresse	Angiv den aktuelle DNS-serveradresse (Domain Name System).
Backup DNS-adresse	Angiv DNS-backupservers adresser.
Backup DNS-adresse 2	
Backup DNS-adresse 3	
Bemærk! En stjerne (*) ud for en værdi angiver standardindstillingen.	

Element i menuen	Beskrivelse
Søgerækkefølge i domæne	Angiv en liste over domænenavne for at finde printeren og dens ressourcer, der tilhører forskellige domæner på netværket.
Aktivér DDNS Fra* Til	Opdater indstillingerne for dynamisk DNS.
DDNS TTL	Angiv de aktuelle DDNS-indstillinger.
Standard TTL	
DDNS-opdateringstid	
Aktivér mDNS Fra Til*	Opdater multicast DNS-indstillingerne.
WINS serveradresse	Angiv en serveradresse til WINS (Windows Internet Name Service).
Aktivér BOOTP Fra* Til	Tillad BOOTP at tildele printeren en IP-adresse.
Begrænset serverliste	Angiv de IP-adresser, der har tilladelse til at kommunikere med printeren via TCP/IP. Bemærkninger: <ul style="list-style-type: none"> • Brug komma til at adskille IP-adresserne. • Du kan tilføje op til 50 IP-adresser.
Begrænsede serverlistefunktioner Bloker alle porte* Bloker kun Udskrivning Bloker kun Udskrivning og HTTP	Angiv en adgangsmulighed for de IP-adresser, som ikke er på listen.
MTU 256–1500 Ethernet (1500*)	Angiv en parameter for maksimal transmissionsenhed (MTU) for TCP-forbindelserne.
Ubehandlet port til udskrivning 1-65535 (9100*)	Angiv et ubehandlet portnummer til printere, der er sluttet til et netværk.
Maksimal hastighed for udgående trafik Fra* Til	Angiv den maksimale overførselshastighed for printeren. Bemærk! Når denne funktion er angivet, kan indstillingen angives til 100-1000000 Kilobit pr. sekund.
Aktiver TLSv1.0 Fra Til*	Aktiver TLSv1.0-protokollen.
Aktiver TLSv1.1 Fra Til*	Aktiver TLSv1.1-protokollen.
SSL-cifferliste	Angiv den cifferalgoritmen til brug for SSL- eller TLS-forbindelser.
Bemærk! En stjerne (*) ud for en værdi angiver standardindstillingen.	

SNMP

Bemærk! Denne menu vises i netværksprintere eller printere, der er tilsluttet printerservere.

Menupunkt	Beskrivelse
SNMP-version 1 og 2c Aktiveret Fra Til* Tillad SNMP-sæt Fra Til* Aktivér PPM MIB Fra Til* SNMP-community	Konfigurer SNMP (Simple Network Management Protocol) version 1 og 2c for at installere printerdrivere og programmer.
SNMP version 3 Aktiveret Fra Til* Indstil læse/skrive-oplysninger Brugernavn Adgangskode Indstil Kun læse-oplysninger Brugernavn Adgangskode Godkendelseshash MD5 SHA1* Laveste godkendelsesniveau Ingen godkendelse, ingen fortrolighed Godkendelse, ingen fortrolighed Godkendelse, fortrolighed* Privatlivs algoritme DES AES-128*	Konfigurer SNMP version 3 for at installere og opdatere printersikkerhed.
Bemærk! En stjerne (*) ud for en værdi angiver standardindstillingen.	

IPSec

Bemærk! Denne menu vises i netværksprintere eller printere, der er tilsluttet printerservere.

Element i menuen	Beskrivelse
Aktivér IPSec Fra* Til	Aktivér IPSec (Internet Protocol Security).
Bemærk! En stjerne (*) ud for en værdi angiver standardindstillingen.	

Element i menuen	Beskrivelse
Grundkonfiguration Standard* Kompatibilitet Sikker	Indstil IPsec-grundkonfigurationen. Bemærk! Dette menupunkt vises kun, når Aktivér IPsec er indstillet til Til.
DH-gruppeforslag (Diffie-Hellman) modp2048 (14)* modp3072 (15) modp4096 (16) modp6144 (17)	Indstil IPsec-grundkonfigurationen. Bemærk! Dette menupunkt vises kun, når Grundkonfiguration er indstillet til Kompatibilitet.
Foreslået krypteringsmetode 3DES AES*	Indstil krypteringsmetoden. Bemærk! Dette menupunkt vises kun, når Grundkonfiguration er indstillet til Kompatibilitet.
Foreslået godkendelsesmetode SHA1 SHA256* SHA512	Indstil godkendelsesmetoden. Bemærk! Dette menupunkt vises kun, når Grundkonfiguration er indstillet til Kompatibilitet.
IKE SA-levetid (timer) 1 2 4 8 24*	Angiv IKE SA-udløbsperioden. Bemærk! Dette menupunkt vises kun, når Grundkonfiguration er indstillet til Sikker.
IPsec SA-levetid (timer) 1 2 4 8* 24	Angiv IPsec SA-udløbsperioden. Bemærk! Dette menupunkt vises kun, når Grundkonfiguration er indstillet til Sikker.
IPsec-enheds-certifikat	Angiv et IPsec-certifikat. Bemærk! Dette menupunkt vises kun, når Aktivér IPsec er indstillet til Til.
Forhåndsdelte nøglegodkendte forbindelser Vært [x]	Konfigurer de godkendte forbindelser på printeren. Bemærk! Disse menupunkter vises kun, når Aktivér IPsec er indstillet til Til.
Certifikatgodkendte forbindelser Værts [x] adresse[/undernet]	
Bemærk! En stjerne (*) ud for en værdi angiver standardindstillingen.	

802.1x

Bemærk! Denne menu vises i netværksprintere eller printere, der er tilsluttet printerservere.

Menupunkt	Beskrivelse
Aktiv Fra* Til	Lad printeren slutte sig til netværk, der kræver godkendelse, før der kan opnås adgang.
Bemærk! En stjerne (*) ud for en værdi angiver standardindstillingen.	

LPD-konfiguration

Bemærk! Denne menu vises i netværksprintere eller printere, der er tilsluttet printerservere.

Menupunkt	Beskrivelse
LPD Timeout 0-65535 sekunder (90*)	Indstil timeoutværdien for at stoppe LPD-daemon-serveren (Line Printer Daemon), så den ikke venter på udskriftsjob, der hænger eller er ugyldige, på ubestemt tid.
LPD-bannerside Fra* Til	Udskriv en bannerside til alle LPD-udskriftsjob. Bemærk! Et banner er den første side i et udskriftsjob og bruges som separator af udskriftsjob og til identifikation af den afsender, der anmodede om udskriftsjobbet.
LPD trailerside Fra* Til	Udskriv en trailerside for alle LPD-udskriftsjob. Bemærk! En trailerside er den sidste side i et udskriftsjob.
LPD-konvertering af vognretur Fra* Til	Aktivér konvertering af vognretur Bemærk! Vognretur er en mekanisme, der får printeren til at flytte markøren til den første position på den samme linje.
Bemærk! En stjerne (*) ud for en værdi angiver standardindstillingen.	

HTTP/FTP-indstillinger

Element i menuen	Beskrivelse
Aktivér HTTP-server Fra Til*	Få adgang til Embedded Web Server for at overvåge og styre printeren.
Aktivér HTTPS Fra Til*	Aktivér HTTPS (Hypertext Transfer Protocol Secure) for at kryptere dataoverførelse til og fra printserveren.
Gennemtvung HTTPS-forbindelser Til Fra*	Tving printeren til at bruge HTTPS-forbindelser.
Aktivér FTP/TFTP Fra Til*	Send filer via FTP/TFTP.
Lokale domæner	Angiv domænenavne til HTTP- og FTP-servere.
Bemærk! En stjerne (*) ud for en værdi angiver standardindstillingen.	

Element i menuen	Beskrivelse
IP-adr. på HTTP-proxy	Konfigurer indstillingerne til HTTP- og FTP-serveren.
IP-adresse på FTP-proxy	
HTTP standard-IP-port	
HTTPS-enhedscertifikat	
FTP standard-IP-port	
Timeout for HTTP/FTP-anmodninger 1-299 (30*)	Angiv, hvor lang tid der skal gå, inden serverforbindelsen stopper.
Forsøg for HTTP/FTP-anmodninger 1-299 (3*)	Indstil antal nye forsøg på at oprette forbindelse til HTTP-/FTP-serveren.
Bemærk! En stjerne (*) ud for en værdi angiver standardindstillingen.	

ThinPrint

Element i menuen	Beskrivelse
Aktivér ThinPrint Fra* Til	Udskriv ved brug af ThinPrint.
Portnummer 4000-4999 (4000*)	Angiv portnummeret for ThinPrint-serveren.
Båndbredde (bits/sek.) 100-1000000 (0*)	Indstil hastigheden for at overføre data i et ThinPrint-miljø.
Pakkestørrelse (kbytes) 0-64000 (0*)	Indstil pakkestørrelsen for dataoverførsel.
Bemærk! En stjerne (*) ud for en værdi angiver standardindstillingen.	

USB

Element i menuen	Beskrivelse
PCL SmartSwitch Fra Til*	Indstil printeren, så den skifter til PCL-emulering, når et udskriftsjob, der modtages via en USB-port, kræver det, uanset standardprintersproget. Bemærk! Når denne indstilling er deaktiveret, undersøger printerens ikke indgående data, og den bruger det standardprintersprog, der er angivet i menuen Opsætning.
PS SmartSwitch Fra Til*	Indstil printeren, så den skifter til PostScript-emulering, når et udskriftsjob, der modtages via en USB-port, kræver det, uanset standardprintersproget. Bemærk! Når denne indstilling er deaktiveret, undersøger printerens ikke indgående data, og den bruger det standardprintersprog, der er angivet i menuen Opsætning.
Jobbuffering Fra* Til	Gem job på harddisken midlertidigt, før de udskrives. Bemærk! Dette menupunkt vises kun, hvis der er installeret en harddisk.
Bemærk! En stjerne (*) ud for en værdi angiver standardindstillingen.	

Element i menuen	Beskrivelse
Mac binær PS Auto* Til Fra	Konfigurer printeren, så den kan behandle binære PostScript-udskriftsjob fra Macintosh. Bemærkninger: <ul style="list-style-type: none"> • Auto behandler udskriftsjob fra computere ved hjælp af enten Windows- eller Macintosh-styresystemer. • Indstillingen Fra filtrerer PostScript-udskriftsjob ved brug af standardprotokol.
Aktivér USB-port Fra Til*	Aktivér drevet i USB-porten på forsiden.
Bemærk! En stjerne (*) ud for en værdi angiver standardindstillingen.	

Begræns ekstern netværksadgang

Element i menuen	Beskrivelse
Begræns ekstern netværksadgang Fra* Til	Begræns adgang til websteder på netværket.
Ekstern netværksadresse	Angiv netværksadresser med begrænset adgang.
E-mailadresse til meddelelser	Angiv en e-mailadresse, hvortil der skal sendes en meddelelse med loggede hændelser.
Ping-frekvens 1-300 (10*)	Angiv netværkets forespørgselsinterval i sekunder.
Emne	Angiv emnet og meddelelsen for notifikations-e-mailen.
Meddelelse	
Bemærk! En stjerne (*) ud for en værdi angiver standardindstillingen.	

Sikkerhed

Loginmetoder

Administrer tilladelser

Element i menuen	Beskrivelse
Funktionsadgang Adgang til adressebogen i apps Rediger adressebog Håndter genveje Opret profiler Håndter bogmærker Udskrivning fra flashdrev Farveudskrivning fra flash-drev Scanning til flashdrev Kopifunktion Farveudskrivning fra kopi Farveudfald E-mailfunktion Faxfunktion FTP-funktion Frigiv tilbageholdte faxer Adgang til tilbageholdte job Brug profiler Annuller job ved enheden Skift sprog Internet Printing Protocol (IPP) Start ekstern scanning Sort-hvid udskrivning Farveudskrift Netværksmappe - Udskrivning Netværksmappe - Farveudskrivning Netværksmappe - Scanning Harddisk - Udskrivning Harddisk - Farveudskrivning Harddisk - Scanning	Kontroller adgangen til printerfunktionerne. Bemærk! Nogle menupunkter vises kun, hvis der er installeret en harddisk.
Administrative menuer Menuen Sikkerhed Menuen Netværk/porte Menuen Papir Menuen Rapporter Menuer til funktionskonfiguration Menuen Forbrugsstoffer Udvidelseskortmenu Menuen SE Enhedsmenu	Kontroller adgangen til printerens menuindstillinger.

Element i menuen	Beskrivelse
Enhedsstyring Ekstern håndtering Firmwareopdateringer Konfiguration af applikationer Kontrolpanelets lås Importer/eksporter alle indstillinger Ude af drift – slet	Kontroladgang til printerens administrationsindstillinger.
Apps Nye apps Kortkopi Scan Center Scan Center Brugerdefineret [x] Formularer og Favoritter	Kontrollér adgang til printerprogrammer.

Lokale konti

Element i menuen	Beskrivelse
Håndter grupper/tilladelser	Vis en liste over alle gemte grupper i printeren.
Tilføj bruger Brugernavn/adgangskode Brugernavn Adgangskode PIN-kode	Opret lokale konti, og angiv deres adgang til printerfunktioner, administrative menuer, printeradministrationsindstillinger og programmer.

Standard login-metoder

Bemærk! Denne menu vises kun, når du konfigurerer indstillingerne i menuen Lokale konti.

Menupunkt	Beskrivelse
Kontrolpanel Brugernavn/adgangskode Brugernavn Adgangskode PIN-kode	Angiv standard login-metode for at få adgang til kontrolpanelet.
Browser Brugernavn/adgangskode Brugernavn Adgangskode PIN-kode	Angiv standard login-metode for at få adgang til browseren.

Tidsstyrede USB-enheder

Element i menuen	Beskrivelse
Tidsplaner Tilføj ny tidsplan	Planlæg adgang til den forreste USB-port.

Sikkerhedsovervågningslog

Element i menuen	Beskrivelse
Aktivér overvågning Fra* Til	Notér hændelser i sikkerhedsovervågningsloggen og den eksterne syslog.
Aktivér ekstern syslog Fra* Til	Send overvågningslogfilerne til en ekstern server.
Ekstern syslog-server	Angiv den eksterne syslog-server.
Ekstern syslog-port 1-65535 (514*)	Angiv den eksterne syslog-port.
Ekstern syslog-metode Normal UDP* Stunnel	Angiv en syslog-metode til at overføre logførte hændelser til en ekstern server.
Bemærk! En stjerne (*) ud for en værdi angiver standardindstillingen.	

Element i menuen	Beskrivelse
Ekstern syslog-funktion 0 – Kernel-meddelelser 1 – Brugerniveaumeddelelser 2 – Postsystem 3 – System-daemons 4 – Sikkerheds-/godkendelsesmeddelelser* 5 – Meddelelser genereret internt af syslogs 6 – Subsystem til linjeprinter 7 – Subsystem til netværksnyheder 8 – UUCP-subsystem 9 – Ur-daemon 10 – Sikkerheds-/godkendelsesmeddelelser 11 – FTP-daemon 12 – NTP-undersystem 13 – Overvågningslogfiler 14 – Logadvarsel 15 – Ur-daemon 16 – Lokal brug 0 (lokal0) 17 – Lokal brug 1 (lokal1) 18 – Lokal brug 2 (lokal2) 19 – Lokal brug 3 (lokal3) 20 – Lokal brug 4 (lokal4) 21 – Lokal brug 5 (lokal5) 22 – Lokal brug 6 (lokal6) 23 – Lokal brug 7 (lokal8)	Angiv en enhedskode, som printeren bruger, når den sender logførte hændelser til en ekstern server.
Grad af alvor for hændelser, der skal logges 0 – Nødsituation 1 – Alarm 2 – Kritisk 3 – Fejl 4 – Advarsel* 5 – Besked 6 – Oplysning 7 – Fejlfinding	Angiv prioritetsniveauet for beskæring for logningsmeddelelser og hændelser.
Ekstern syslog ikke-loggede hændelser Fra* Til	Send alle hændelser, uanset sværhedsgrad, til den eksterne server.
Admins e-mailadresse	Send e-mailmeddelelse om logførte hændelser til administratoren.
Bemærk! En stjerne (*) ud for en værdi angiver standardindstillingen.	

Element i menuen	Beskrivelse
Advarsel om rydning af e-maillog Fra* Til	Send e-mailmeddelelse til administratoren, når en logindtastning er slettet.
Advarsel om overskrivning af e-maillog Fra* Til	Send e-mailmeddelelse til administratoren, når loggen er fuld og begynder at overskrive de ældste poster.
Logfør hele adfærden Overskriv ældste poster* Logfør e-mail, derefter slet alle poster	Løs problemer med logopbevaring, når logfilen fylder den tildelte hukommelse.
Advarsel om e-mail % fuld Fra* Til	Send e-mailmeddelelse til administratoren, når logfilen fylder den tildelte hukommelse.
Advarselsniveau om % fuld 1-99 (90*)	
Advarsel om eksporteret e-maillog Fra* Til	Send e-mailmeddelelse til administratoren, når en log er eksporteret.
Advarsel om ændrede e-maillogindstillinger Fra* Til	Send e-mailmeddelelse til administratoren, når Aktivér overvågning er indstillet.
Loglinjeslutninger LF (\n)* CR (\r) CRLF (\r\n)	Angiv, hvordan logfilen afslutter enden af hver linje.
Signer eksporteret digitalt Fra* Til	Føj en digital signatur til hver eksporteret logfil.
Ryd log	Slet alle overvågningslogfiler.
Eksporter log Syslog (RFC 5424) Syslog (RFC 3164) CSV	Eksporter en konfigurationslog til et flashdrev.
Bemærk! En stjerne (*) ud for en værdi angiver standardindstillingen.	

Login-restriktioner

Element i menuen	Beskrivelse
Login-fejl 1-10 (3*)	Angiv antallet af fejlslagne forsøg på login, før brugere udsættes for logout.
Bemærk! En stjerne (*) ud for en værdi angiver standardindstillingen.	

Element i menuen	Beskrivelse
Tidsramme for fejl 1-60 minutter (5*)	Angiv tidsrammen mellem fejlslagne loginforsøg, før brugeren bliver udsat for logout.
Lockout-tid 1-60 minutter (5*)	Angiv varighed for låsning.
Timeout for weblogin 1-120 minutter (10*)	Angiv forsinkelsen for en fjernlogon, før brugeren automatisk logges af.
Bemærk! En stjerne (*) ud for en værdi angiver standardindstillingen.	

Indstilling af fortrolig udskrift

Element i menuen	Beskrivelse
Maks. ugyldige PIN koder 2-10	Indstil det antal gange, en ugyldig PIN-kode kan indtastes. Bemærkninger: <ul style="list-style-type: none"> • En værdi på nul slår denne indstilling fra. • Når grænsen nås, slettes udskriftsjobbene for det pågældende brugernavn og den tilhørende PIN-kode.
Fortroligt jobudløb Fra* 1 time 4 timer 24 timer 1 uge	Angiv udløbstiden for fortrolige udskriftsjob. Bemærkninger: <ul style="list-style-type: none"> • Hvis dette menupunkt ændres, mens der er fortrolige udskriftsjob i printerens hukommelse eller harddisk, vil udløbstiden for disse udskriftsjob ikke ændres til den nye standardværdi. • Hvis printeren slukkes, slettes alle fortrolige udskriftsjob i printerhukommelsen.
Udløb for gentagne job Fra* 1 time 4 timer 24 timer 1 uge	Indstil udløbstiden for et udskriftsjob, som du ønsker at gentage.
Udløb for job m. godkend Fra* 1 time 4 timer 24 timer 1 uge	Indstil udløbstiden, som printeren bruger til at udskrive en kopi til brugeren, så kopiens kvalitet kan undersøges, før de resterende kopier udskrives.
Udløb for reserv. job Fra* 1 time 4 timer 24 timer 1 uge	Angiv en tidsfrist for, hvor lang tid printeren skal gemme udskriftsjob til senere udskrivning.
Bemærk! En stjerne (*) ud for en værdi angiver standardindstillingen.	

Element i menuen	Beskrivelse
Kræv, at alle job skal tilbageholdes Fra* Til	Indstil printeren til at tilbageholde alle udskriftsjob.
Bevar identiske dokumenter Fra* Til	Indstil printeren til at udskrive andre dokumenter med det samme filnavn uden at overskrive andre udskriftsjob.
Bemærk! En stjerne (*) ud for en værdi angiver standardindstillingen.	

Diskkryptering

Bemærk! Denne menu vises kun, hvis der er installeret en harddisk.

Element i menuen	Beskrivelse
Status Aktiveret Deaktiveret	Aktiver diskkryptering.
Start kryptering	

Slet midlertidige datafiler

Element i menuen	Beskrivelse
Lagres i intern hukommelse Fra* Til	Slet alle filer, der er gemt i printerens hukommelse.
Gemt på harddisk 1 Overskr. sletning* 3 Overskr. sletning 7 Overskr. sletning	Slet alle filer, der er gemt på printerens harddisk. Bemærk! Dette menupunkt vises kun, hvis der er installeret en printerharddisk.
Bemærk! En stjerne (*) ud for en værdi angiver standardindstillingen.	

Løsninger for LDAP-indstillinger

Element i menuen	Beskrivelse
Følg LDAP-henvisninger Fra* Til	Søg efter forskellige servere i domænet for den brugerkonto, der er logget på.
LDAP-certifikatverificering Ja Nej*	Aktiver bekræftelse af LDAP-certifikater.

Diverse

Element i menuen	Beskrivelse
Beskyttede funktioner Vis* Skjul	Viser alle de funktioner, som funktionsadgangskontrollen (FAC) beskytter uanset den sikkerhedstilladelse, som brugeren har. Bemærk! Skjul viser kun FAC-beskyttede funktioner, som brugeren har adgang til.
Udskriv tilladelse Fra* Til	Lader brugeren logge på inden udskrivning.
Standardlogin til udskrivningstilladelse Brugernavn/adgangskode* Brugernavn	Angiv standardlogin til udskrivningstilladelse.
Sikkerhedsnulstillingsjumper Aktivér "Gæsteadgang"* Ingen effekt	Angiv brugeradgang til printeren. Bemærkninger: <ul style="list-style-type: none"> • Jumperen findes ved siden af et låseikon på systemkortet. • Aktivér "Gæsteadgang" giver alle adgang til alle aspekter af printeren. • Ingen effekt kan forårsage, at der ikke kan opnås adgang til printeren, når den ønskede sikkerhed er utilgængelig.
Mindste længde på adgangskode 0-32	Angiv adgangskodens længde.
Bemærk! En stjerne (*) ud for en værdi angiver standardindstillingen.	

Rapporter

Side med menuindstillinger

Menupunkt	Beskrivelse
Side med menuindstillinger	Udskriv en rapport, der indeholder printermenuerne.

Enhed

Menupunkt	Beskrivelse
Enhedsoplysninger	Udskriv en rapport med oplysninger om printeren.
Enhedsstatistik	Udskriv en rapport om printerbrug og status for forbrugsstoffer.
Profiliste	Udskriv en liste med profiler, der er gemt i printeren.
Aktivrapport	Udskriv en rapport, der indeholder printerens serienummer og modelnavn.

Udskrive

Element i menuen	Beskrivelse
Udskriv fonte PCL-fonte PS-skrifttyper	Udskriv eksempler og oplysninger om de skrifttyper, der er tilgængelige i hvert printersprog.
Udskriv bibliotek	Udskriv de ressourcer, der er gemt på flashdrevet eller harddisken. Bemærk! Dette menupunkt vises kun, hvis der er installeret et flashdrev eller en harddisk.

Genveje

Menupunkt	Beskrivelse
Alle genveje	Udskriv en rapport, der viser de genveje, der gemmes i printeren.
Faxgenveje	
Kopi-genveje	
E-mail genveje	
FTP genveje	
Genveje til netværksmappe	

Fax

Menupunkt	Beskrivelse
Faxjoblog	Udskriv en rapport med oplysninger om de seneste 200 gennemførte faxjob. Bemærk! Dette menupunkt vises kun, når Aktivér joblog er indstillet til Til.
Faxopkaldslog	Udskriv en rapport om de seneste 100 forsøgte, modtagne og blokerede opkald. Bemærk! Dette menupunkt vises kun, når Aktivér joblog er indstillet til Til.

Netværk

Menupunkt	Beskrivelse
Netværksinstallationsside	Udskriv en side, der viser de konfigurerede netværk og trådløse indstillinger på printeren. Bemærk! Dette menupunkt vises kun for netværksprintere eller printere, som er tilsluttet en printerserver.
Wi-Fi Direct-tilsluttede klienter	Udskriv en side, der viser en liste over enheder, som er sluttet til printeren via Wi-Fi Direct. Bemærk! Dette menupunkt vises kun, når Aktiver Wi-Fi Direct er indstillet til Til.

Hjælp

Element i menuen	Beskrivelse
Udskriv alle vejledninger	Udskriver alle vejledninger
Vejledning til farvekvalitet	Indeholder oplysninger om, hvordan man kan løse problemer med farvekvaliteten
Tilslutningsvejledning	Indeholder oplysninger om, hvordan du tilslutter printeren som en lokal printer (USB) eller en netværksprinter
Kopieringsvejledning	Indeholder oplysninger om at tage en kopi og konfiguration af indstillingerne
E-mailvejledning	Indeholder oplysninger om afsendelse af en e-mail og konfiguration af indstillingerne
Faxvejledning	Indeholder oplysninger om afsendelse af en fax og konfiguration af indstillingerne
Informationsvejledning	Indeholder oplysninger om printeren
Medievejledning	Indeholder oplysninger om ilægning af papir og andre specialmedier
Vejl. flytn. af printeren	Indeholder oplysninger om at flytte, finde eller sende printeren
Vejledning til udskriftskvalitet	Indeholder oplysninger om, hvordan man løser problemer med udskriftskvaliteten
Scanningsvejledning	Indeholder oplysninger om scanning af et dokument og konfiguration af indstillingerne
Vejledning til forbrugsstoffer	Indeholder oplysninger om bestilling af forbrugsstoffer

Fejlfinding

Menupunkt	Beskrivelse
Testsider med udskriftskvalitet	Udskriv eksempelsider for at identificere og rette problemer med udskriftskvaliteten.
Rengøring af scanneren	Udskriv instruktioner om, hvordan du rengør scanneren.

Udskrivning af siden med menuindstillinger

Fra startskærmen skal du trykke på **Indstillinger** > **Rapporter** > **Side med menuindstillinger**.

Sikring af printeren

Lokalisering af sikkerhedsåbningen

Printeren er udstyret med en sikkerhedslås. Sæt en sikkerhedslås, der er kompatibel med de fleste bærbare computere, på den viste placering for at holde printeren på plads.



Sletning af printerhukommelse

Sluk for printeren for at slette midlertidig hukommelse eller data i printerens buffer.

Gør følgende for at slette permanent hukommelse eller individuelle indstillinger, enheds- og netværksindstillinger, sikkerhedsindstillinger og indbyggede løsninger:

- 1 Fra startskærmen skal du trykke på **Indstillinger > Enhed > Vedligeholdelse > Sletning, ude af drift**.
- 2 Markér afkrydsningsfeltet **Rens alle oplysn. på permanent hukommelse**, og tryk derefter på **SLET**.
- 3 Vælg enten **Start førstegangsopsætning** eller **Lad printer være offline**, og tryk derefter på **Næste**.
- 4 Start handlingen.

Slette printerharddiskens hukommelse

- 1 Fra startskærmen skal du trykke på **Indstillinger > Enhed > Vedligeholdelse > Sletning, ude af drift**.
- 2 Markér afkrydsningsfeltet **Rens alle oplysninger på harddisken**, og tryk derefter på **SLET**.
- 3 Vælg en metode til at slette data.
- 4 Start handlingen.

Bemærk! Denne proces kan tage fra nogle minutter til mere end en time, og i den periode kan printeren ikke bruges til andre opgaver.

Formatering af printerens harddisk

Denne proces sletter alt indhold på harddisken. Du kan evt. lave en sikkerhedskopi af vigtige data fra printeren, før du starter med at bruge kryptering.

- 1 Fra startskærmen skal du trykke på **Indstillinger > Sikkerhed > Diskkryptering > Start kryptering**.
- 2 Følg vejledningen i displayet.

Bemærkninger:

- For at undgå tab af data, må du ikke slukke printeren under krypteringsprocessen.
- Denne proces kan tage fra nogle minutter til mere end en time, og i den periode kan printeren ikke bruges til andre opgaver.
- Efter kryptering genstarter printeren automatisk.

Gendannelse af fabriksindstillinger

- 1 Fra startskærmen skal du trykke på **Indstillinger > Enhed > Gendan fabriksindstillinger**.
- 2 Tryk på **Gendan standardindstillinger** > vælg de indstillinger, som du vil gendanne > **GENDAN**.
- 3 Start handlingen.

Erklæring om flygtighed

Hukommelsestyper	Beskrivelse
Flygtig hukommelse	Din printer bruger standard-RAM (Random Access Memory) til midlertidigt at bufferlagre brugerdata under enkle udskrifts- og kopijob.
Ikke-flygtig hukommelse	Printeren bruger muligvis to slags ikke-flygtig hukommelse: EEPROM og NAND (flashhukommelse). Begge typer bruges til at gemme operativsystemet, printerindstillinger, netværksoplysninger, scanner- og bogmærkeindstillinger og integrerede løsninger.
Harddiskhukommelse	I visse printere kan der være installeret et harddiskdrev. Printerharddisken er beregnet til printerspecifik funktionalitet. Harddisken giver printeren mulighed for at bevare brugerdata fra komplekse udskriftsjob, formulardata og skrifttyperdata.

Slet indholdet af en installeret printerhukommelse under følgende omstændigheder:

- Printeren er taget ud af brug.
- Printerens harddisk er udskiftet.
- Printeren er flyttet til en anden afdeling eller placering.
- Printeren efterses af udefrakommende.
- Printeren er fjernet fra arbejdspladsen i forbindelse med eftersyn.
- Printeren er solgt til en anden virksomhed.

Bortskaffelse af en printerharddisk

- **Afmagnetisering** – Rydder harddisken med et magnetfelt, der sletter alle gemte data
- **Knusning** – Sammenpresser fysisk harddisken, så komponenterne ødelægges og ikke kan læses
- **Makulering** – Optrævler fysisk harddisken til små metalstykker

Bemærk! For at garantere, at alle data er helt slettet, skal du fysisk destruere hver enkelt harddisk, der hvor dataene lagres.

Vedligeholdelse af printeren

Advarsel - Potentiel skade: Hvis du ikke opretholder den optimale ydeevne eller udskifter dele eller forbrugsstoffer, når der bedes om det, kan det forårsage skade på printeren.

Justering af lydstyrke for højttaler

Justering af standardlydstyrken i den indbyggede højttaler

- 1 Fra kontrolpanelet skal du navigere til:
Indstillinger > Enhed > Præferencer > Lydfeedback
- 2 Juster lydstyrken.

Bemærkninger:

- Hvis Lydløs tilstand er aktiveret, er hørbare meddelelsesalarmer slået fra. Denne indstilling forringer også printerens ydeevne.
- Lydstyrken nulstilles til standardværdien efter sessionen er logget ud eller når printeren vågner op fra slumre- eller dvaletilstand.

Konfiguration af højttalerindstillinger for fax

- 1 Fra startskærmen skal du trykke på **Indstillinger > Fax > Opsætning af fax > Indstillinger for højttaler**.
- 2 Gør følgende:
 - Angiv højttalertilstanden til **Altid til**.
 - Angiv højttalerens lydstyrke til **Høj**.
 - Aktiver ringetonens lydstyrke.

Netværkstilslutning

Tilslutning af printeren til et Wi-Fi-netværk

Sørg for, at Aktiv adapter er indstillet til Automatisk. På startskærmen skal du trykke på **Indstillinger > Netværk/porte > Netværksoversigt > Aktiv adapter**.

- 1 Fra startskærmen skal du trykke på **Indstillinger > Netværk/porte > Trådløs > Opsætning på printerpanel > Vælg netværk**.
- 2 Vælg et Wi-Fi-netværk, og indtast derefter adgangskoden til netværket.

Bemærk! Til Wi-Fi-netværksparate printermodeller vises en prompt til opsætning af Wi-Fi-netværk under startkonfigurationen.

Tilslutning af printeren til et trådløst netværk ved brug af Wi-Fi Protected Setup (WPS)

Inden du begynder, skal du kontrollere at:

- Adgangspunktet (trådløs router) er WPS-godkendt eller WPS-kompatibelt. Du kan finde flere oplysninger i den dokumentation, der fulgte med adgangspunktet.
- En trådløs netværksadapter er installeret i din printer. Se instruktionerne, der fulgte med adapteren for flere oplysninger.
- Aktiv adapter er indstillet til Automatisk. På startskærmen skal du trykke på **Indstillinger > Netværk/porte > Netværksoversigt > Aktiv adapter**.

Brug af trykknappmetoden

- 1 Fra startskærmen skal du trykke på **Indstillinger > Netværk/porte > Trådløs > Wi-Fi-beskyttet opsætning > Start-trykknapp-metode**.
- 2 Følg vejledningen i displayet.

Brug metoden personligt identifikationsnummer (PIN)

- 1 Fra startskærmen skal du trykke på **Indstillinger > Netværk/porte > Trådløs > Wi-Fi-beskyttet opsætning > Start PIN-metode**.
- 2 Kopier den ottecifrede WPS PIN.
- 3 Åbn en webbrowser, og skriv derefter det trådløse adgangspunkts IP-adresse i adressefeltet.

Bemærkninger:

- Se dokumentationen, der fulgte med adgangspunktet, for at finde IP-adressen.
 - Hvis du bruger en proxyserver, skal du deaktivere den midlertidigt for at indlæse websiden korrekt.
- 4 Åbn WPS-indstillingerne. Du kan finde flere oplysninger i den dokumentation, der fulgte med adgangspunktet.
 - 5 Indtast den ottecifrede PIN, og gem ændringerne.

Konfiguration af Wi-Fi Direct

- 1 Fra startskærmen skal du trykke på **Indstillinger > Netværk/porte > Wi-Fi Direct**.
- 2 Konfiguration af indstillinger.
 - **Aktiver Wi-Fi Direct** – Gør det muligt for printeren at udsende sit eget Wi-Fi Direct netværk.
 - **Wi-Fi Direct-navn** – Tildeler et navn til Wi-Fi Direct-netværket.
 - **Wi-Fi Direct-adgangskode** – Tildeler adgangskoden til forhandling om den trådløse sikkerhed, når peer-to-peer-forbindelsen bruges.
 - **Vis adgangskode på siden for opsætning** – Aktiverer adgangskoden på Netværksopsætningssiden.
 - **Automatisk accept af trykknapanmodninger** – Bestemmer, hvad der vises på startskærmen, når klienter opretter forbindelse via Wi-Fi Direct. Af sikkerhedsmæssige årsager er denne indstilling deaktiveret som standard. Når den er deaktiveret, vises en meddelelse, der spørger brugeren, om forbindelsen skal tillades.

Bemærk! Automatisk accept af trykknapanmodninger er ikke sikret.

Bemærkninger:

- Som standard er adgangskoden til Wi-Fi Direct-netværket ikke synlig på printerens display. For at vise adgangskoden skal du gå til startskærmen og trykke på **Indstillinger** > **Sikkerhed** > **Diverse** > **Aktiver Vis adgangskode/PIN-kode**.
- Hvis du vil kende adgangskoden til Wi-Fi Direct-netværket uden at få den vist på printerens display, skal du trykke på **Indstillinger** > **Rapporter** > **Netværk** > **Netværksinstallationside** på startskærmen.

Tilslutning af en mobil enhed til printeren

Før du tilslutter din mobile enhed, skal du kontrollere, at Wi-Fi Direct er konfigureret. Der er flere oplysninger i ["Konfiguration af Wi-Fi Direct" på side 140](#).

Tilslutning vha. Wi-Fi Direct

Bemærk! Disse instruktioner gælder kun for mobile Android-enheder.

- 1 Gå til indstillingsmenuen fra den mobile enhed.
- 2 Aktiver **Wi-Fi**, og tryk derefter på **Wi-Fi Direct**.
- 3 Vælg printerens Wi-Fi Direct-navn.
- 4 Kontroller forbindelsen på printerens kontrolpanel.

Tilslutning vha. Wi-Fi

- 1 Gå til indstillingsmenuen fra den mobile enhed.
- 2 Klik på **Wi-Fi**, og vælg derefter printerens Wi-Fi Direct-navn.

Bemærk! Strengen DIRECT-xy (hvor x og y er to tilfældige tegn) tilføjes før Wi-Fi Direct-navnet.

- 3 Indtast adgangskoden til Wi-Fi Direct.

Tilslutning af computeren til printeren

Før du tilslutter din computer, skal du kontrollere, at Wi-Fi Direct er konfigureret. Der er flere oplysninger i ["Konfiguration af Wi-Fi Direct" på side 140](#).

Til Windows-brugere

- 1 Åbn **Printere og scannere**, og klik derefter på **Tilføj en printer eller scanner**.
- 2 Klik på **Vis Wi-Fi Direct-printere**, og vælg derefter printerens Wi-Fi Direct-navn.
- 3 På printerens display skal du bemærke printerens ottecifrede PIN-kode.
- 4 Indtast PIN-koden på computeren.

Bemærk! Hvis printerdriveren ikke allerede er installeret, downloader Windows den relevante driver.

Til Macintosh-brugere

1 Klik på trådløs-ikonet, og vælg derefter printerens Wi-Fi Direct-navn.

Bemærk! Strengen DIRECT-xy (hvor x og y er to tilfældige tegn) tilføjes før Wi-Fi Direct-navnet.

2 Indtast adgangskoden til Wi-Fi Direct.

Bemærk! Skift computeren tilbage til det tidligere netværk, når du afbryder Wi-Fi Direct-netværket.

Deaktivering af Wi-Fi-netværk

1 På startskærmen skal du trykke på **Indstillinger** > **Netværk/porte** > **Netværksoversigt** > **Aktiv Adapter** > **Standard netværk**.

2 Følg vejledningen i displayet.

Ændring af printerportindstillinger efter installation af en intern løsningsport

Bemærkninger:

- Hvis printeren har en statisk IP-adresse, skal du ikke ændre konfigurationen.
- Hvis computerne er konfigureret til at benytte netværksnavnet i stedet for en IP-adresse, skal du ikke ændre konfigurationen.
- Hvis du tilføjer en trådløs intern løsningsport (ISP) til en printer, som tidligere var konfigureret til en Ethernet-forbindelse, skal du koble printeren fra Ethernet-netværket.

Til Windows-brugere

1 Åbn mappen Printere.

2 Åbn printeregenskaberne fra genvejsmenuen til printeren med den nye ISP.

3 Konfigurere porten fra listen.

4 Opdater IP-adressen.

5 Anvend ændringerne.

Til Macintosh-brugere

1 Fra Systemindstillinger i Apple-menuen skal du navigere til listen over printere, og derefter vælge + > **IP**.

2 Skriv IP-adressen i adressefeltet.

3 Anvend ændringerne.

Rengøring af printerens dele

Rengøring af printeren

⚠ FORSIGTIG - ELEKTRISK STØD: Tag netledningen ud af stikkontakten, og fjern alle kabler fra printeren, før du går videre, for at reducere risikoen for elektrisk stød, når du skal rengøre printerens ydre.

Bemærkninger:

- Udfør denne opgave med nogle måneders mellemrum.
- Garantien dækker ikke skader på printeren, der er forårsaget af, at printeren håndteres forkert.

- 1 Sluk printeren, og tag derefter netledningen ud af stikkontakten.
- 2 Fjern alt papir fra standardbakken og MP-arkføderen.
- 3 Fjern støv, fnug og papirstumper omkring printeren med en blød børste eller en støvsuger.
- 4 Aftør apparatets yderside med en fugtig, blød, fnugfri klud.

Bemærkninger:

- Brug ikke husholdningsrengøringsmidler, da de kan beskadige printerens finish.
- Sørg for, at alle områder af printeren er tørre efter rengøringen.

- 5 Sæt netledningen i stikkontakten, og tænd derefter for printeren.

⚠ FORSIGTIG - RISIKO FOR SKADE: Tilslut netledningen til en passende vurderet og passende jordet stikkontakt, der er lettilgængelig og i nærheden af produktet, for at undgå risikoen for brand eller elektrisk stød.

Rengøring af scanneren

- 1 Åbn dækslet til scanneren.

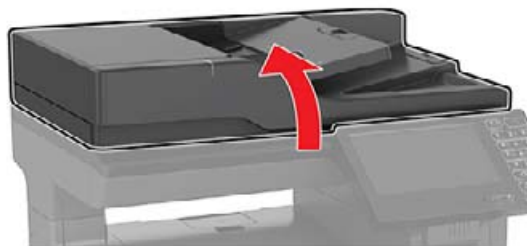

2 Tør følgende områder med en fugtig, blød og fnugfri klud:

- ADF-glasset



- ADF-glaspladen

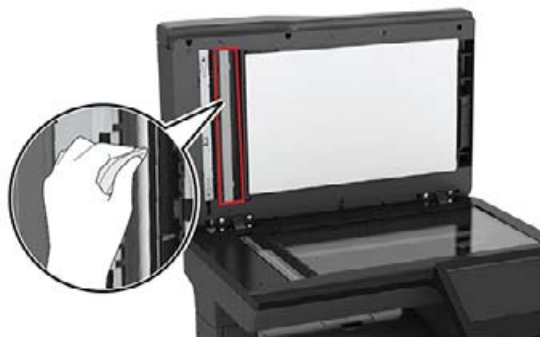

- Scannerens glas



- Scannerens glasplade



3 Luk dækslet til scanneren.

Bestilling af dele og forbrugsstoffer

Kontakt det sted, hvor du købte printeren, for at bestille forbrugsstoffer.

Bemærk! Alle beregninger af forbrug af forbrugsstoffer til printeren forudsætter udskrift på almindeligt Letter eller A4 papir.

Kontrol af status for dele og forbrugsstoffer

- 1** Fra startskærmen skal du trykke på **Status/forbrugsstoffer**.
- 2** Vælg de varer eller forbrugsstoffer, du vil kontrollere.

Bemærk! Du kan også få adgang til denne indstilling ved at trykke på den øverste del af startskærmen.

Bestilling af tonerkassetter

Bemærkninger:

- Den estimerede kassetteydelse er baseret på standarden ISO/IEC 19798.
- Meget lav udskriftsdækning i længere perioder kan have en negativ påvirkning på den faktiske ydelse og kan betyde, at patronens dele ikke fungerer korrekt, inden toneren er opbrugt.

Kontakt det sted, hvor du købte printeren for at bestille tonerkassetter.

Bestilling af billedenhed eller fotokonduktorsæt

Hvis du vil bestille billedenheder, kan du kontakte det sted, hvor du har købt printeren.

Bestilling af en spildtonerflaske

Kontakt det sted, hvor du købte printeren, for at bestille en spildtonerflaske.

Bestilling af et vedligeholdelseskit til fuser

Kontakt det sted, hvor du købte printeren, for at bestille et vedligeholdelseskit til fuser.

Konfiguration af meddelelser om forbrugsstoffer

1 Åbn en webbrowser, og angiv derefter printerens IP-adresse i adressefeltet.

Bemærkninger:

- Vis printerens IP-adresse på printerens startskærbillede. IP-adressen vises som fire sæt tal, adskilt af punktummer, f.eks. 123.123.123.123.
- Hvis du bruger en proxyserver, skal du deaktivere den midlertidigt for at indlæse websiden korrekt.

2 Klik på **Indstillinger > Enhed > Meddelelser**.

3 Fra menuen Forbrugsvarer, skal du klikke på **Meddelelser om brugerdefinerede forbrugsstoffer**.

4 Vælg en meddelelse for hvert forbrugsstof.

5 Anvend ændringerne.

Udskiftning af dele og forbrugsstoffer

Udskiftning af en tonerkassette

1 Åbn panel B.

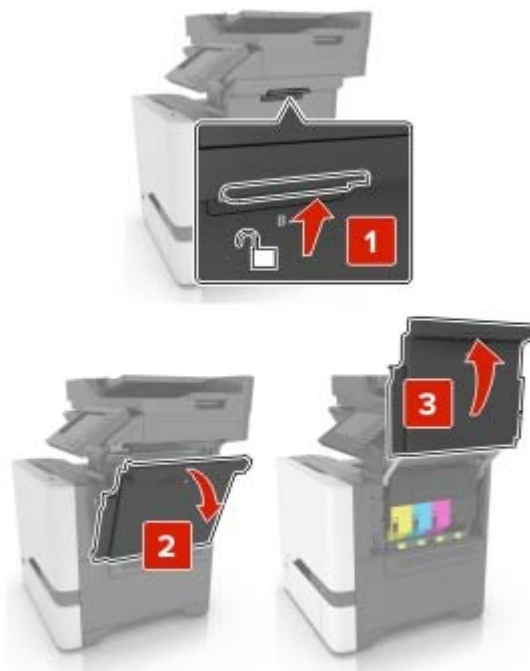

2 Fjern tonerkassetten.

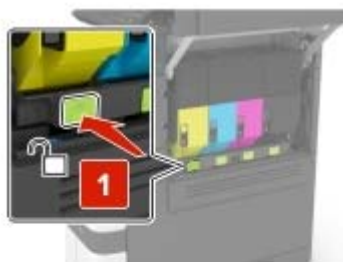

3 Pak den nye tonerkassette ud.

4 Indsæt den nye tonerkassette.

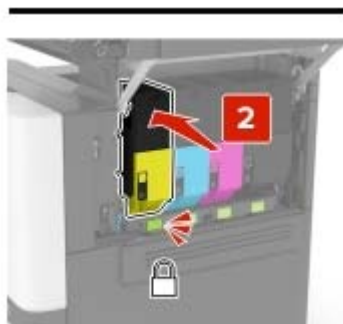

5 Luk panel B.

Udskiftning af billedenheden

1 Åbn panel B.

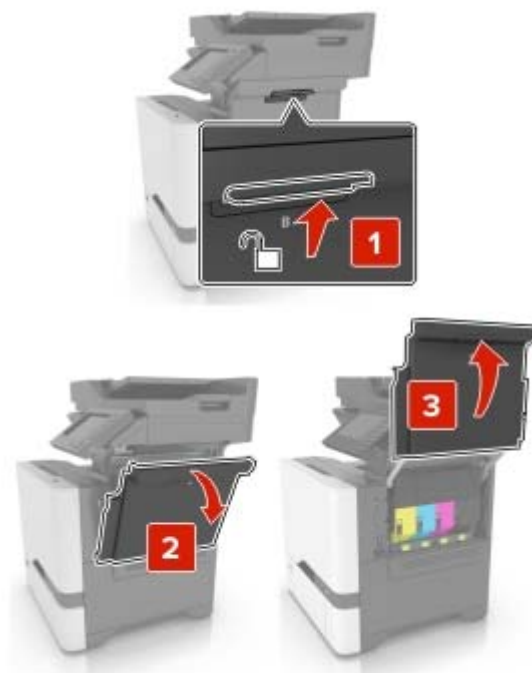

2 Fjern den brugte spildtonerflaske.

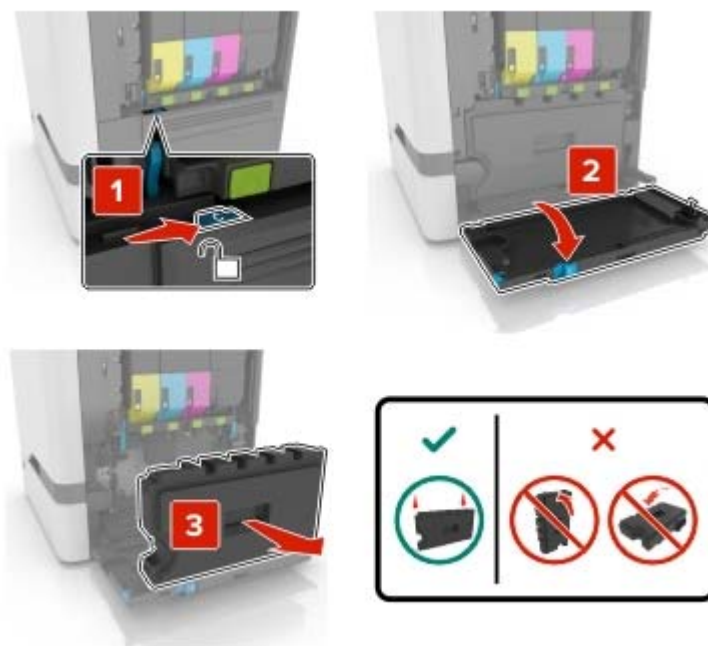

3 Fjern fotokonduktorsættet.



4 Fjern den sorte tonerkassette.

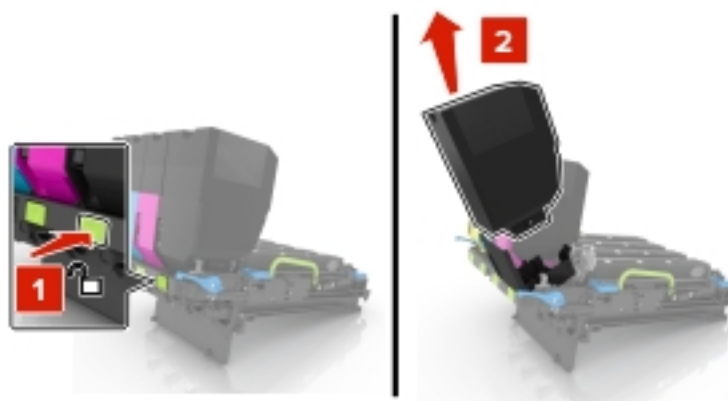

5 Fjern billedenheden.

Advarsel - Potentiel skade: Fotokonduktorenheden må ikke udsættes for direkte lys i mere end 10 minutter. Hvis produktet udsættes for lys i længere tid, kan det skabe problemer med udskriftskvaliteten.

Advarsel - Potentiel skade: Undgå at berøre den blanke fotokonduktortromle under fotokonduktorsættet. Hvis du gør det, kan det påvirke kvaliteten på fremtidige udskriftsjob.

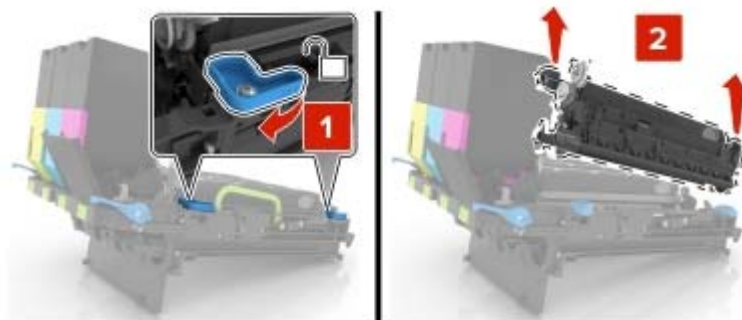

6 Pak den nye billedenhed ud.

7 Indsæt den nye billedenhed.

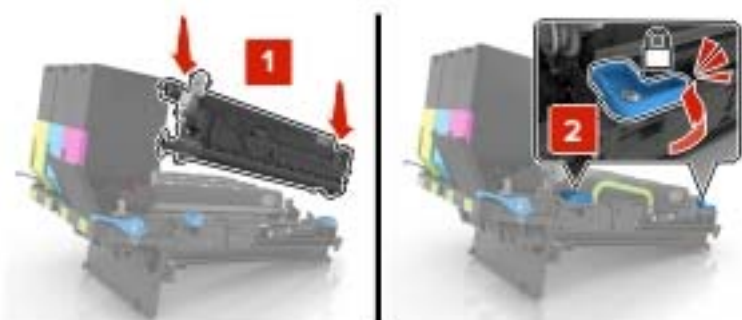

8 Indsæt den sorte tonerkassette.

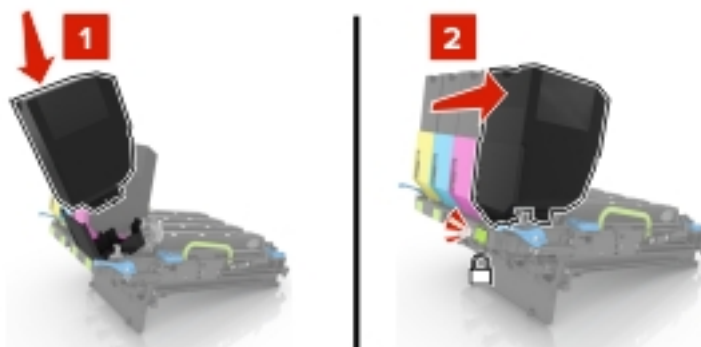

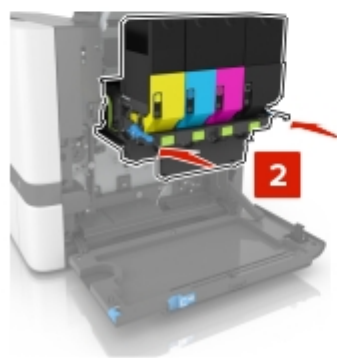
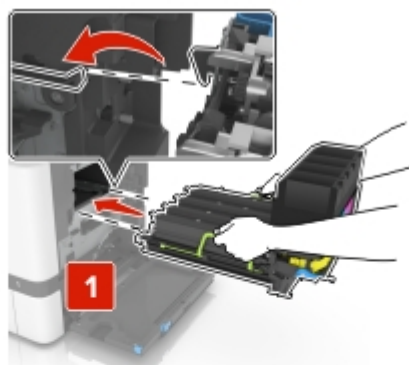
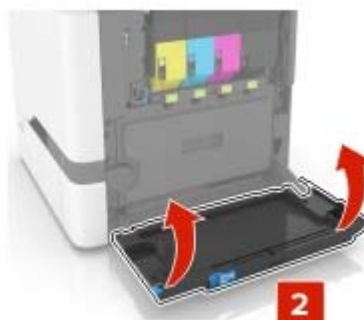
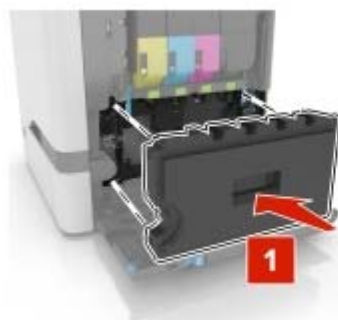
9 Indsæt fotokonduktorsættet.**10** Indsæt spildtonerflasken.**11** Luk panel B.

Udskiftning af fotokonduktorsættet

1 Åbn panel B.

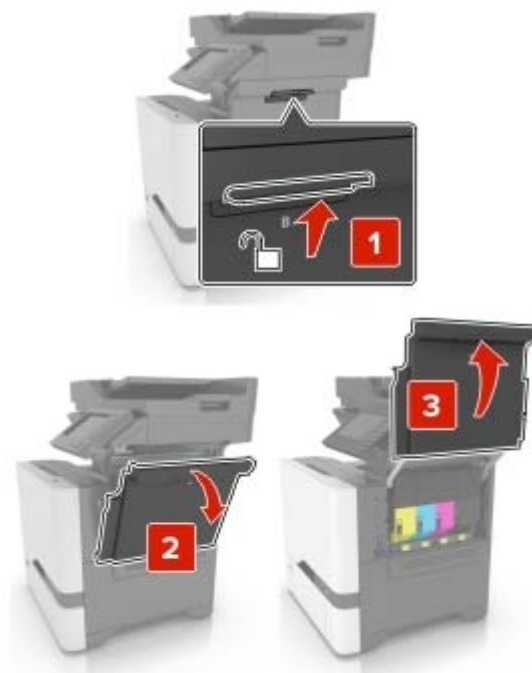

2 Fjern den brugte spildtonerflaske.

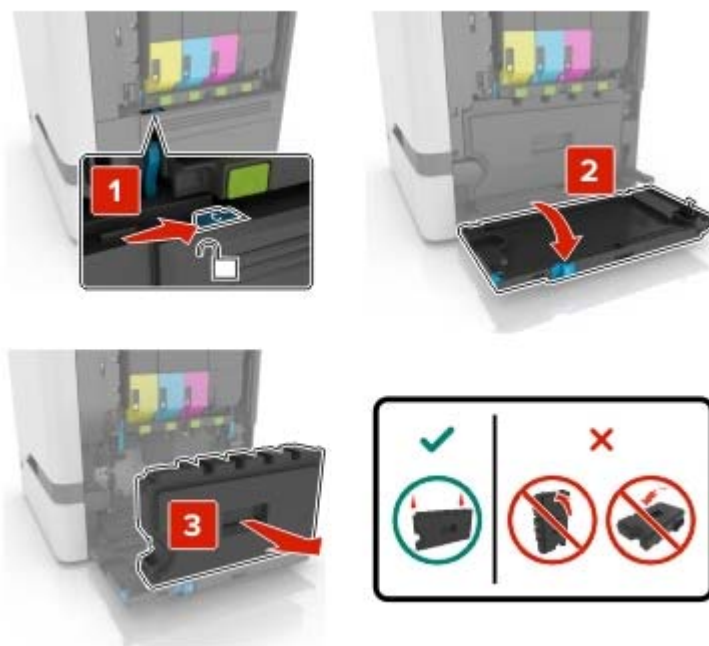

3 Fjern fotokonduktorsættet.



4 Fjern tonerkassetterne.

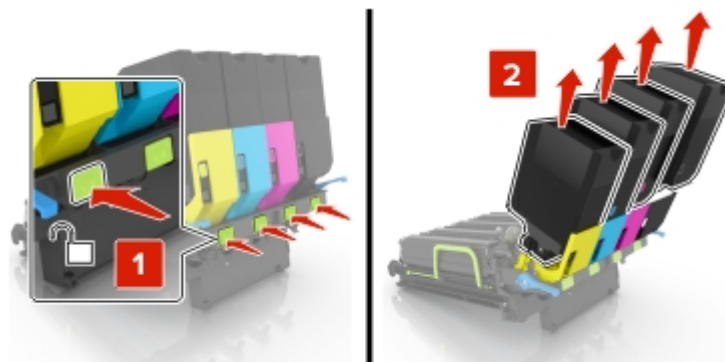

5 Pak det nye fotokonduktorsæt ud, og fjern derefter al emballage.

Bemærk! Fotokonduktorsættet indeholder fotokonduktorsættet og fremkaldereenheder i cyan, magenta og gul.

6 Fjern det sorte fotokonduktorsæt.

Advarsel - Potentiel skade: Fotokonduktorenheden må ikke udsættes for direkte lys i mere end 10 minutter. Hvis produktet udsættes for lys i længere tid, kan det skabe problemer med udskriftskvaliteten.

Advarsel - Potentiel skade: Undgå at berøre den blanke fotokonduktortromle under billedenheden. Hvis du gør det, kan det påvirke kvaliteten på fremtidige udskriftsjob.

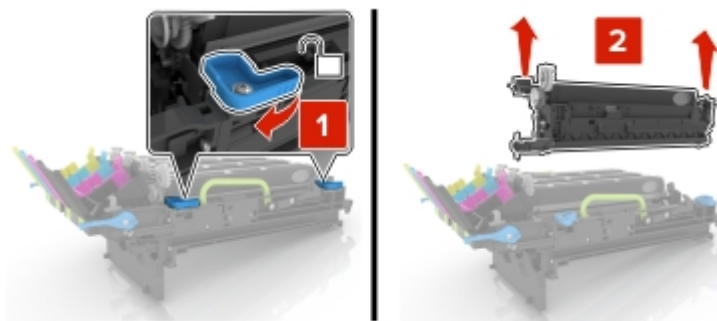

Bemærk! Den sorte billedenhed indeholder den sorte fremkalderenhed og fotokonduktorenheden.

7 Indsæt den nye sorte billedenhed i det nye fotokonduktorsæt.

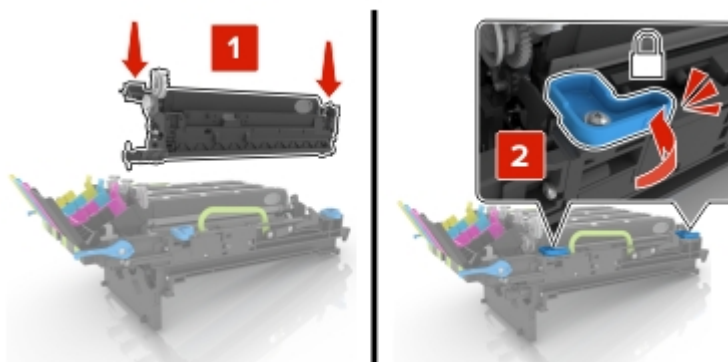

8 Indsæt tonerkassetterne.

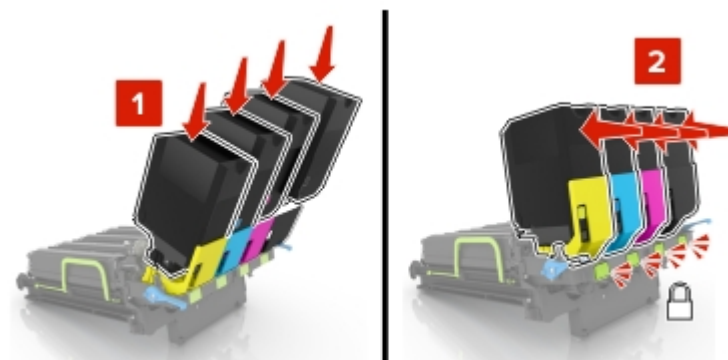

9 Indsæt det nye fotokonduktorsæt.

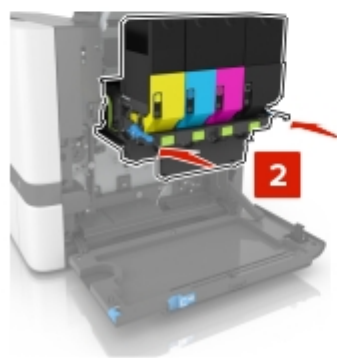
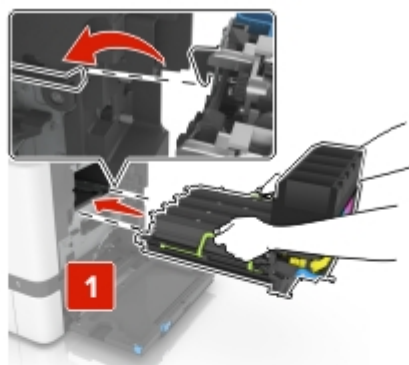

10 Indsæt spildtonerflasken.

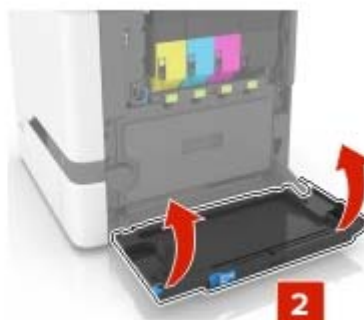
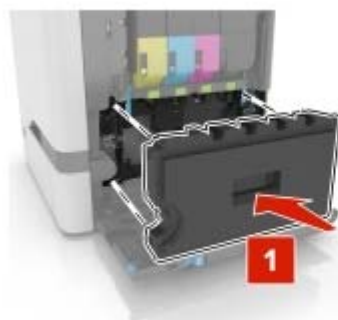

11 Luk panel B.

Udskiftning af spildtonerflaske

1 Åbn panel B.

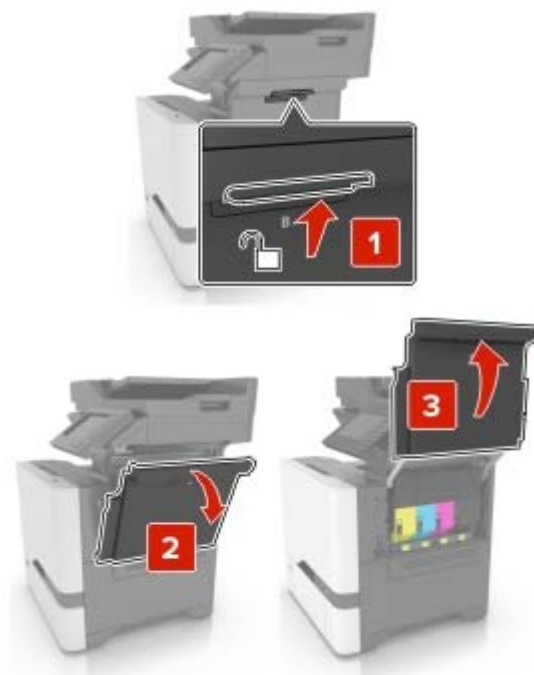

2 Fjern den brugte spildtonerflaske.

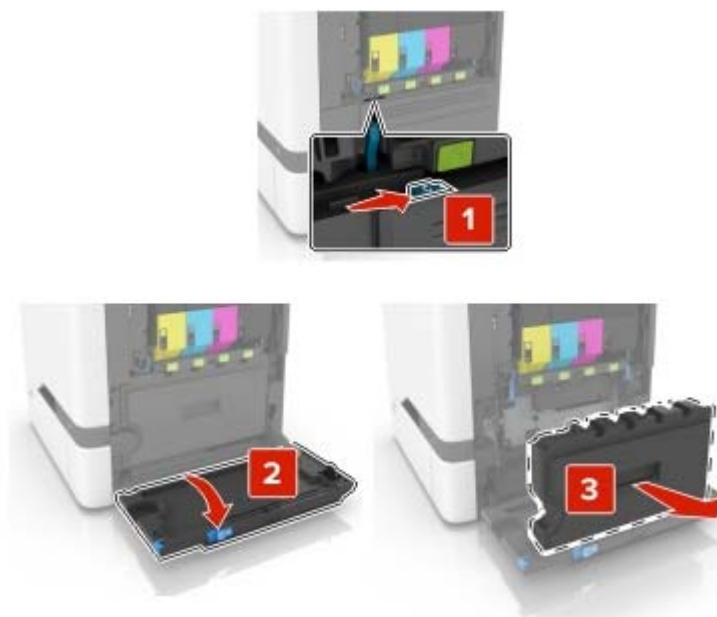

3 Pak den nye spildtonerflaske ud.

4 Indsæt den nye spildtonerflaske.



5 Luk panel B.

Udskiftning af fuseren

1 Sluk printeren, og tag derefter netledningen ud af stikkontakten.

2 Åbn panel A og D.

 **FORSIGTIG - VARM OVERFLADE:** Printeren kan være varm indvendig. For at formindske risikoen for skader pga. en varm komponent skal overfladen køle ned, før du rører den.

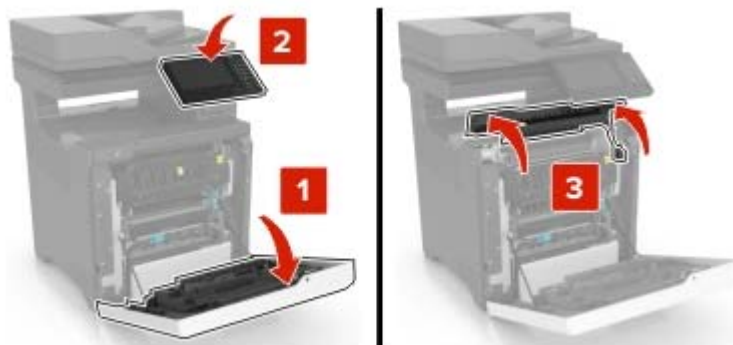

3 Fjerne fuseren.

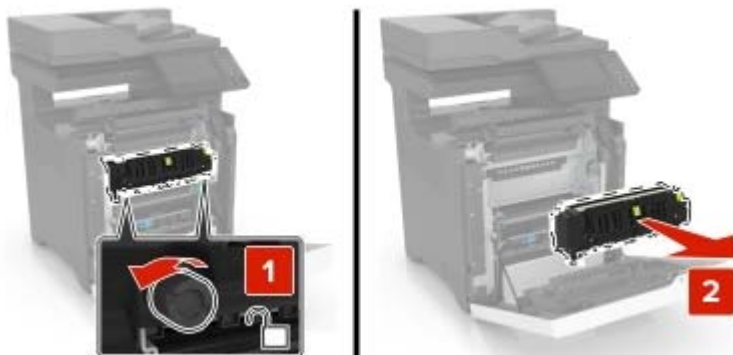

4 Pak den nye fuser ud.

- 5 Indsæt den nye fuser.

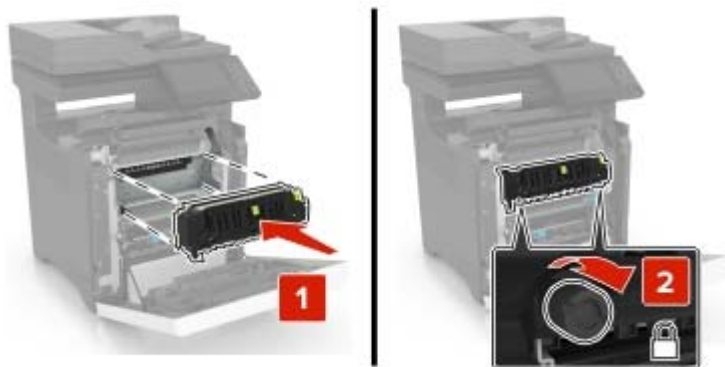

- 6 Luk panel D og A.

- 7 Sæt netledningen i stikkontakten, og tænd derefter for printeren.

 **FORSIGTIG - RISIKO FOR SKADE:** Tilslut netledningen til en passende vurderet og passende jordet stikkontakt, der er lettilgængelig og i nærheden af produktet, for at undgå risikoen for brand eller elektrisk stød.

- 8 Nulstil fuserens vedligeholdelsestæller.

Der er flere oplysninger i ["Nulstilling af vedligeholdelsestælleren" på side 173.](#)

Udskiftning af opsamlingsrullen

Udskiftning af opsamlingsrullen i bakken til 550 ark

- 1 Sluk printeren, og tag derefter netledningen ud af stikkontakten.
- 2 Fjern bakken.



3 Fjern opsamlingsrullen.**4** Pak den nye opsamlingsrulle ud.

- 5 Skub den nye opsamlingsrulle ind, indtil den *klikker* på plads.

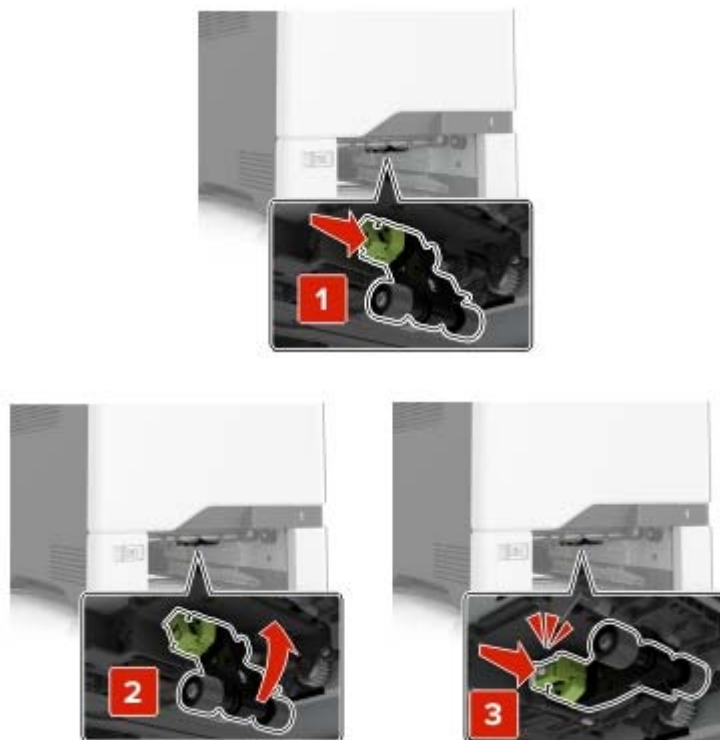

- 6 Isæt bakken.

- 7 Sæt netledningen i stikkontakten, og tænd derefter for printeren.

 **FORSIGTIG - RISIKO FOR SKADE:** Tilslut netledningen til en passende vurderet og passende jordet stikkontakt, der er lettilgængelig og i nærheden af produktet, for at undgå risikoen for brand eller elektrisk stød.

Udskiftning af opsamlingsrullen i MP-arkføderen

- 1 Sluk printeren, og tag derefter netledningen ud af stikkontakten.
2 Åbn MP-arkføderen.

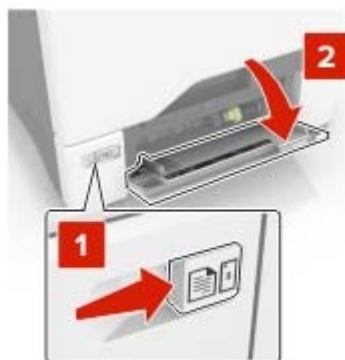

3 Fjern opsamlingsrullen.**4** Pak den nye opsamlingsrulle ud.**5** Skub den nye opsamlingsrulle ind, indtil den *klikker* på plads.**6** Luk flerformålsarkføderen.**7** Sæt netledningen i stikkontakten, og tænd derefter for printeren.

⚠ FORSIGTIG - RISIKO FOR SKADE: Tilslut netledningen til en passende vurderet og passende jordnet stikkontakt, der er lettilgængelig og i nærheden af produktet, for at undgå risikoen for brand eller elektrisk stød.

Udskiftning af skillepladen

1 Træk bakken ud.

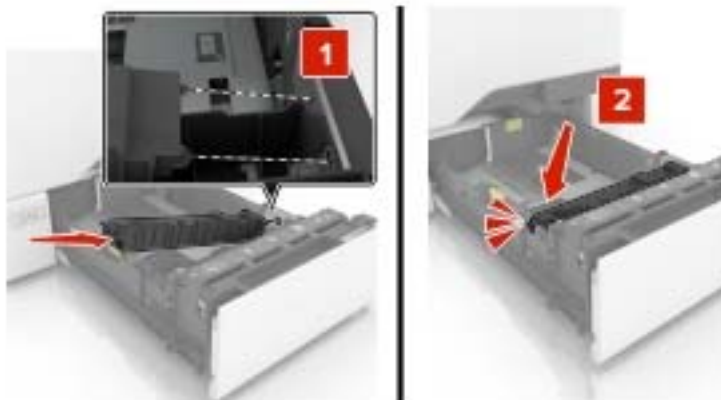
2 Fjern skillepladen.**3** Pak den nye skilleplade ud.**4** Isæt den nye skilleplade, indtil den *klikker* på plads.**5** Isæt bakken.

Udskiftning af ADF-inputbakken

1 Åbn panel E.

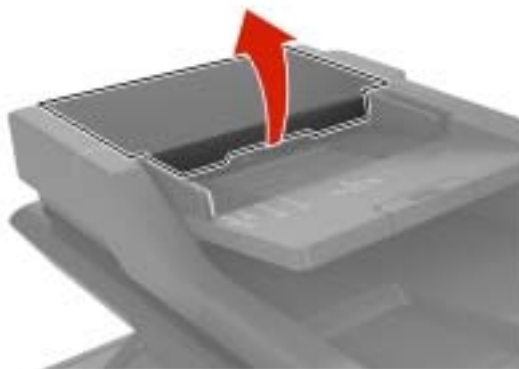

2 Fjern ADF-inputbakken.

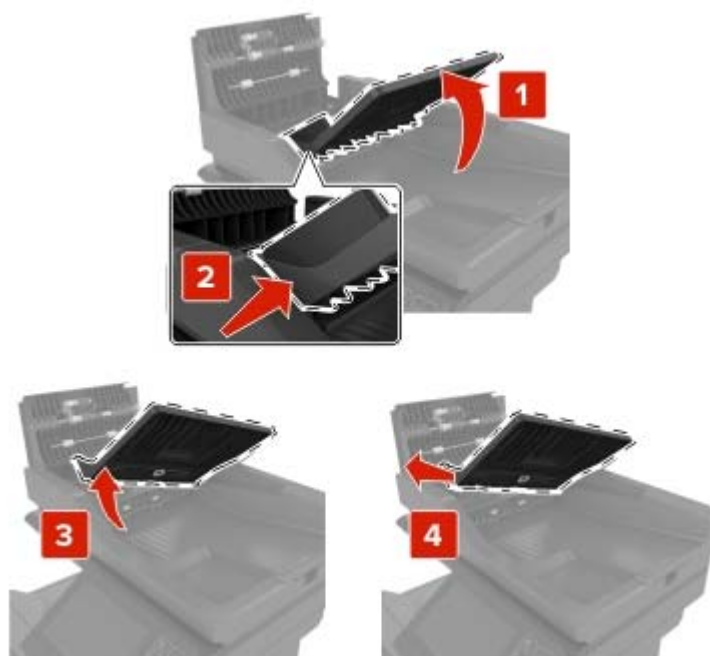

3 Udpak den nye ADF-inputbakke.

4 Indsæt den nye ADF-inputbakke, indtil den *klikker* på plads.



5 Luk panel E.

Udskiftning af ADF-scanningspladen

1 Åbn dækslet til scanneren.

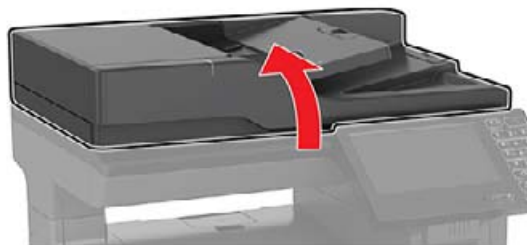

2 Fjern ADF-scanningspladen.



3 Udpak den nye ADF-scanningsplade.

4 Læg det hvide område af ADF-scanningspladen nedad på scannerens glasplade.

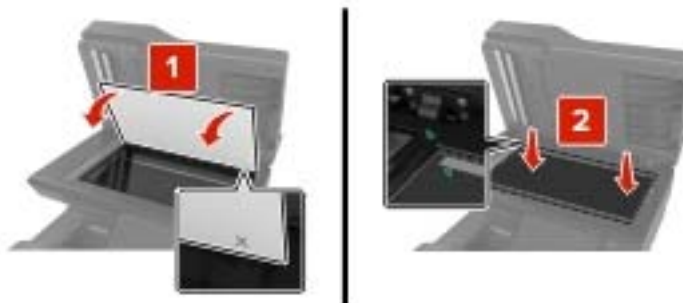

5 Luk dækslet til scanneren for at få ADF-scanningspladen til at sidde fast til dækslet.



6 Åbn dækslet til scanneren for at kontrollere om ADF-scanningspladen er korrekt forbundet til dækslet.

7 Luk dækslet til scanneren.

Udskiftning af ADF-separatorrullen

1 Åbn panel E.



2 Fjern ADF-separatorrullen.

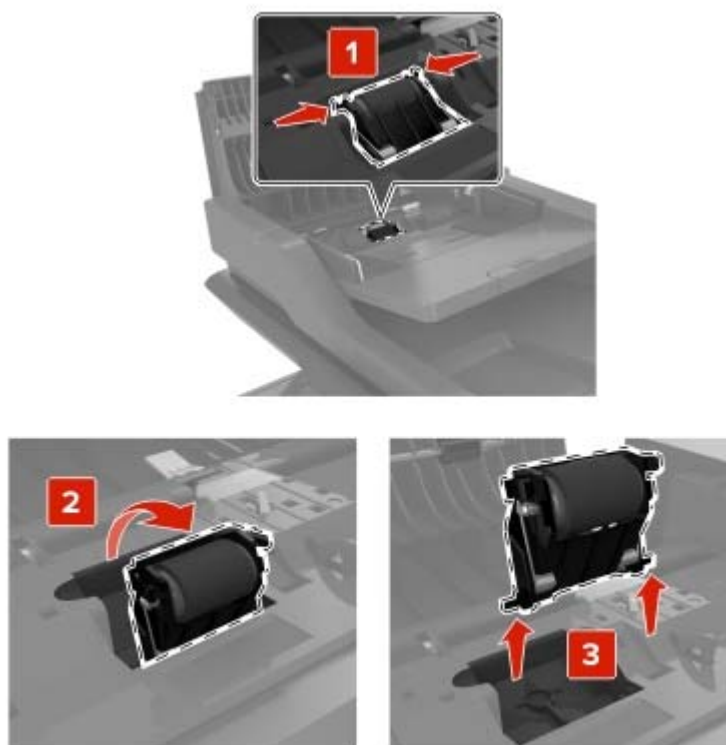

3 Udpak den nye ADF-separatorrulle.

4 Indsæt den nye ADF-separatorrulle, indtil den *klikker* på plads.

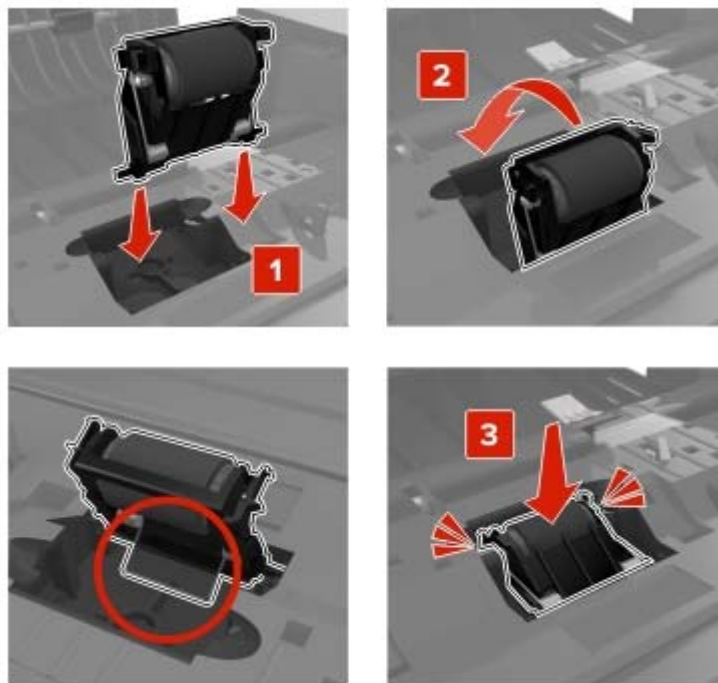

5 Luk panel E.

Udskiftning af overførselsmodul

- 1 Sluk printeren, og tag derefter netledningen ud af stikkontakten.
- 2 Åbn panel B.



- 3 Fjern den brugte spildtonerflaske.

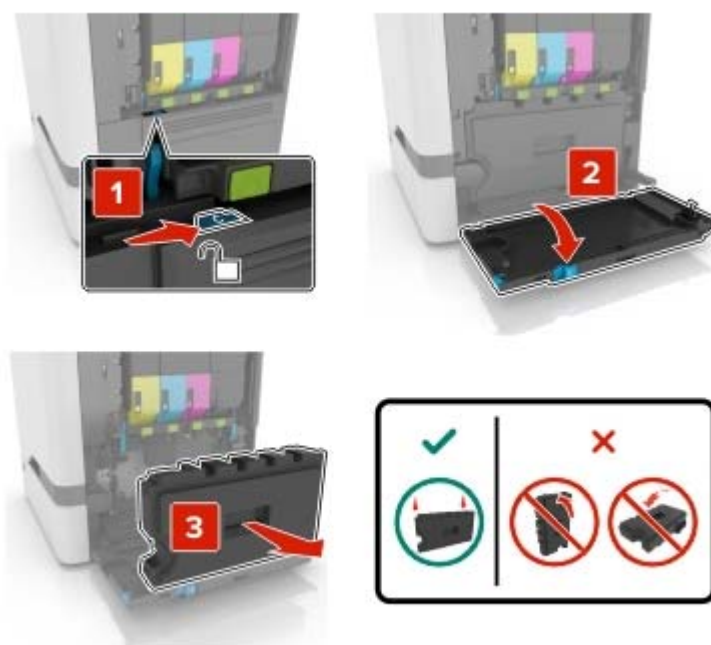

4 Fjern fotokonduktorsættet.



5 Åbn panel A.

 **FORSIGTIG - VARM OVERFLADE:** Printeren kan være varm indvendig. For at formindske risikoen for skader pga. en varm komponent skal overfladen køle ned, før du rører den.



6 Fjern overførselsmodulet.

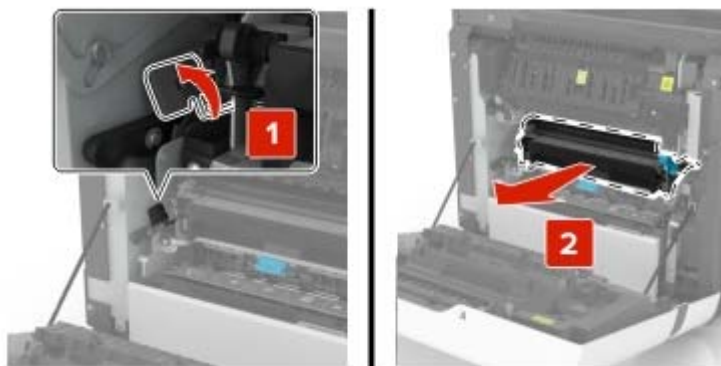

7 Pak det nye overførselsmodul ud, og fjern derefter al emballage.

8 Indsæt det nye overførselsmodul.

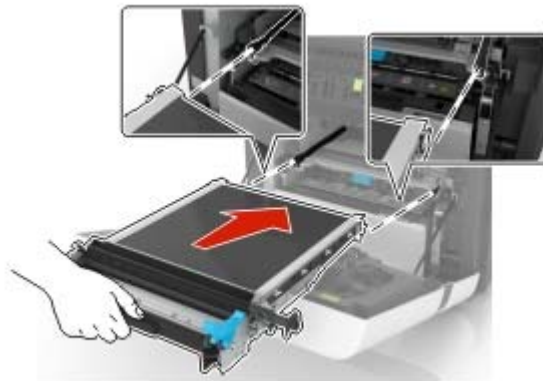

9 Luk panel A.

10 Indsæt fotokonduktorsættet.

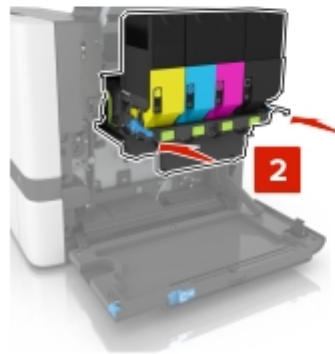
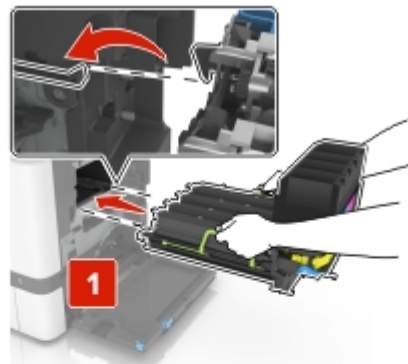

- 11 Indsæt spildtonerflasken.



- 12 Luk panel B.
13 Sæt netledningen i stikkontakten, og tænd derefter for printeren.

⚠ FORSIGTIG - RISIKO FOR SKADE: Tilslut netledningen til en passende vurderet og passende jordet stikkontakt, der er lettilgængelig og i nærheden af produktet for at undgå risikoen for brand eller elektrisk stød.

- 14 Nulstil vedligeholdelsestælleren. Der er flere oplysninger i ["Nulstilling af vedligeholdelsestælleren" på side 173](#).

Nulstilling af vedligeholdelsestælleren

- 1 På startskærmen skal du trykke på **Indstillinger > Enhed > Vedligeholdelse > Konfigurationsmenu > Brug af forbrugsstoffer og tællere**.
- 2 Vælg **Nulstilling af fuser** eller **Nulstilling af ITM**.

Nulstilling af forbrugsstofftællere

- 1 På startskærmen skal du trykke på **Indstillinger > Enhed > Vedligeholdelse > Konfigurationsmenu > Brug af forbrugsstoffer og tællere**.
- 2 Vælg den tæller, du vil nulstille.

Advarsel - Potentiel skade: Forbrugsvarer og dele uden brug-og-returprogrammets aftalevilkår kan være nulstillet og genproduceret. Producentens garanti dækker imidlertid ikke beskadigelse forårsaget af brugen af ikke-originale forbrugsstoffer eller dele. Nulstilling af tællere på forbrugsstoffet eller delen uden ordentlig genfremstilling kan beskadige printeren. Efter nulstilling af tællere på forbrugsstoffet eller delen kan din printer vise en fejl, der angiver forekomsten af nulstillingsemnet.

Flytning af printeren

Flytning af printeren til et andet sted

⚠ FORSIGTIG - RISIKO FOR SKADE: Hvis printeren vejer mere end 20 kg (44 lb), skal der to eller flere personer til at løfte den på forsvarlig vis.

 **FORSIGTIG - RISIKO FOR SKADE:** For at undgå risiko for brand eller elektrisk stød skal du kun bruge den netledning, der leveres sammen med dette produkt, eller en erstatningsnetledning, som er godkendt af producenten.

 **FORSIGTIG - RISIKO FOR SKADE:** Når du flytter printeren, skal du følge disse retningslinjer for at forebygge personskader eller skader på printeren:

- Undersøg, om alle paneler og papirmagasiner er lukket.
- Sluk printeren, og tag derefter netledningen ud af stikkontakten.
- Frakobl alle ledninger og kabler fra printeren.
- Hvis printeren har særskilte, gulvbaserede valgfrie papirmagasiner, eller outputoptioner er fastgjort til den, skal du frakoble dem, før printeren flyttes.
- Hvis printeren har en base med hjul, så rul den forsigtigt til det nye sted. Vær forsigtig, når du passerer dørtrin og brud i gulvbelægningen.
- Hvis printeren ikke har en base med hjul, men er konfigureret med valgfrie papirmagasiner eller outputoptioner, skal du fjerne outputoptionerne og løfte printeren af papirmagasinerne. Forsøg ikke at løfte printeren og andre optioner på én gang.
- Brug altid grebene på printeren til at løfte den.
- Hvis der bruges en vogn til at transportere printeren, skal den kunne støtte hele printerens underside.
- Hvis der bruges en vogn til at transportere hardware-optionerne, skal den kunne støtte optionernes dimensioner.
- Sørg for, at printeren står oprejst.
- Undgå voldsomme rystelser.
- Undgå at holde fingrene under printeren, når du sætter den ned.
- Sørg for, at der er tilstrækkelig plads omkring printeren.

Bemærk! Skader på printeren, der skyldes forkert håndtering, dækkes ikke af printerens garanti.

Transport af printeren

Ved transport af printeren skal man bruge den originale emballage eller kontakte til forhandleren.

Spare energi og papir

Konfiguration af indstillinger for strømbesparetilstand

Slumretilstand

- 1 Fra startskærmen skal du trykke på **Indstillinger > Enhed > Strømstyring > Timeouts > Slumretilstand**.
- 2 Angiv den tid, printeren forbliver inaktiv, før den skifter til Slumretilstand.

Dvaletilstand

- 1 Fra startskærmen skal du trykke på **Indstillinger > Enhed > Strømstyring > Timeouts > Dvaletimeout**.
- 2 Vælg den tid, printeren forbliver inaktiv, før den skifter til dvaletilstand.

Bemærkninger:

- For at få Timeout for dvaletilstand til at fungere skal du indstille Timeout for dvaletilstand for Forbindelse til Dvale.
- Den integrerede webserver er deaktiveret, når printeren er i Dvaletilstand.

Justere printerdisplayets lysstyrke

- 1** På startskærmen skal du trykke på **Indstillinger > Enhed > Præferencer > Skærmlysstyrke**.
- 2** Justere indstillingen.

Spare på forbrugsvarer

- Udskriv på begge sider af papiret.
Bemærk! Tosidet udskrivning er standardindstillingen i printerdriveren.
- Udskriv flere sider på et enkelt ark papir.
- Brug funktionen Vis udskrift for at se, hvordan dokumentet ser ud, inden du udskriver det.
- Udskriv én kopi af dokumentet for at kontrollere indholdet og formatet for eventuelle fejl.

Fjerne papirstop

Undgå papirstop

Ilæg papiret korrekt

- Sørg for, at papiret ligger plant i bakken.

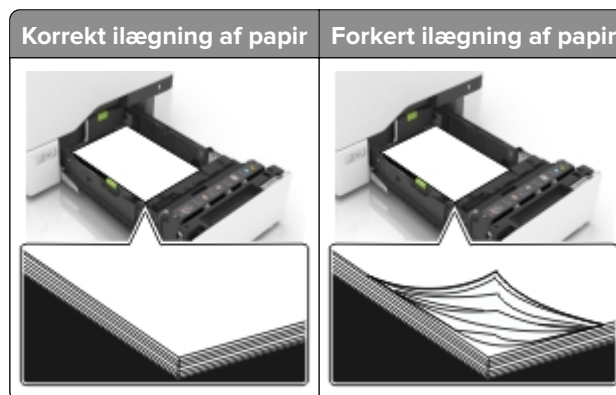

- Du må ikke lægge papir i en bakke, mens printeren udskriver.
- Du må ikke ilægge for meget papir. Sørg for, at stakkens højde ikke når op til indikatoren for maksimal papirofyldning.
- Skub ikke papiret ind i bakken. Ilæg papiret som vist på billedet.



- Sørg for, at papirstyrene er placeret korrekt og ikke trykker hårdt mod papiret eller konvolutterne.
- Skub skuffen helt ind i printeren, når papiret er lagt i.

Anvend det anbefalede papir

- Brug kun det anbefalede papir eller specialmedie.
- Ilæg ikke papir, der er rynket, krøllet eller bølgget.

- Bøj, luft og juster papirkanterne inden ilægning.



- Anvend ikke papir, der er klippet eller beskåret manuelt.
- Bland ikke papir af forskellige størrelser, vægt eller typer i den samme skuffe.
- Kontroller, om papirstørrelsen og -typen er angivet korrekt på computeren eller printerens kontrolpanel.
- Opbevar papiret i overensstemmelse med fabrikantens anbefalinger.

Identifikation af områder med papirstop

Bemærkninger:

- Når Papirstophjælp er indstillet til Til, flytter printeren automatisk tomme sider eller sider med delvise udskrifter, når fastklemte sider er blevet fjernet. Undersøg, om udskriften har tomme sider.
- Hvis Genopret ved stop er indstillet til Til eller Auto, udskriver printeren de fastklemte sider igen.

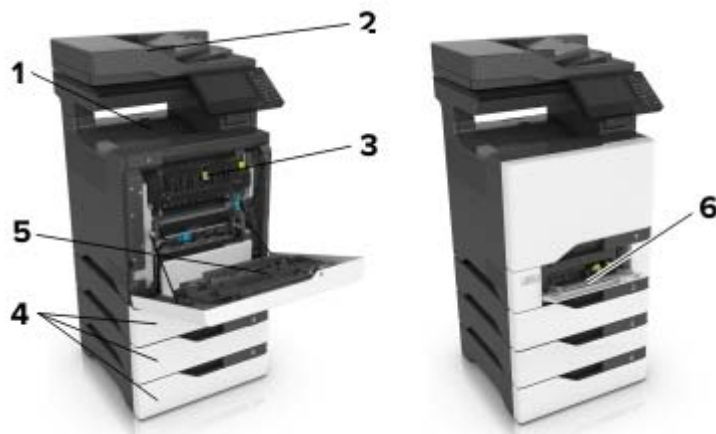

	Områder med papirstop
1	Standardbakke
2	Panel E
3	Panel A
4	Papirmagasiner
5	Flerformålsarkføder

Papirstop i bakkerne

- 1 Træk bakken ud.



Advarsel - Potentiel skade: En sensor inde i den valgfri bakke kan nemt beskadiges af statisk elektricitet. Tryk på en metaloverflade inden du fjerner papirstoppet i bakken.

- 2 Fjern det fastklemte papir.

Bemærk! Sørg for at fjerne alle papirdele.



- 3 Isæt bakken.

Papirstop bag panel E

- 1 Åbn panel E.

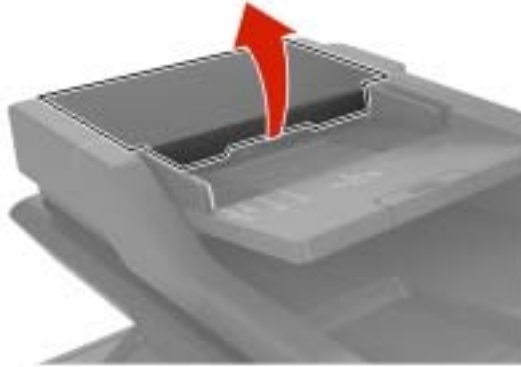

- 2 Fjern det fastklemte papir.

Bemærk! Sørg for at fjerne alle papirdele.

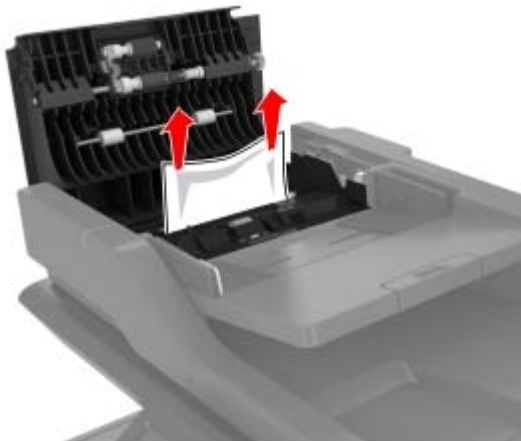

- 3 Luk panel E.

Papirstop i MP-arkføderen.

- 1 Fjern alt papir fra MP-arkføderen.
- 2 Træk bakken ud.
- 3 Fjern det fastklemte papir.

Bemærk! Sørg for at fjerne alle papirdele.

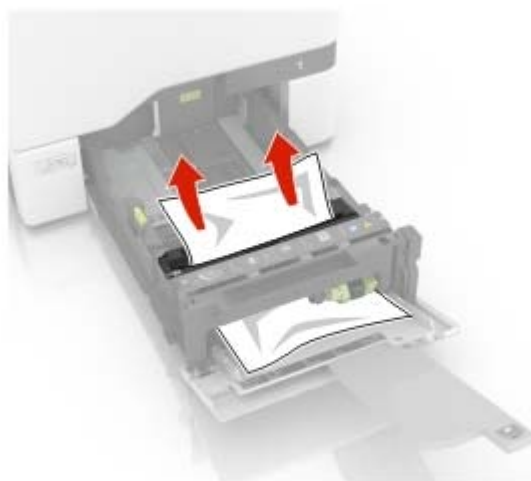

4 Isæt bakken.

Papirstop i standardbakken

1 Fjern det fastklemte papir.

Bemærk! Sørg for at fjerne alle papirdele.

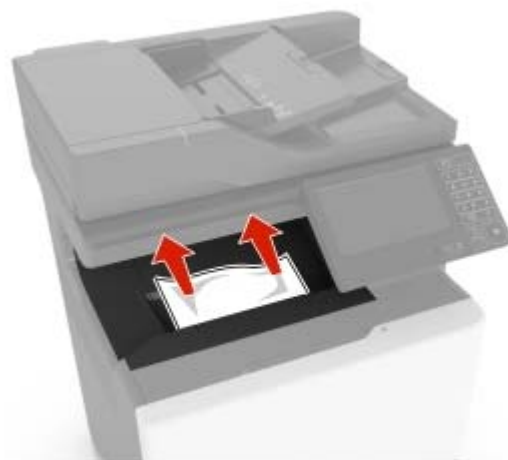

2 Åbn panel A og D, og fjern derefter alle papirdele.



FORSIGTIG - VARM OVERFLADE: Printeren kan være varm indvendig. For at formindske risikoen for skader pga. en varm komponent skal overfladen køle ned, før du rører den.

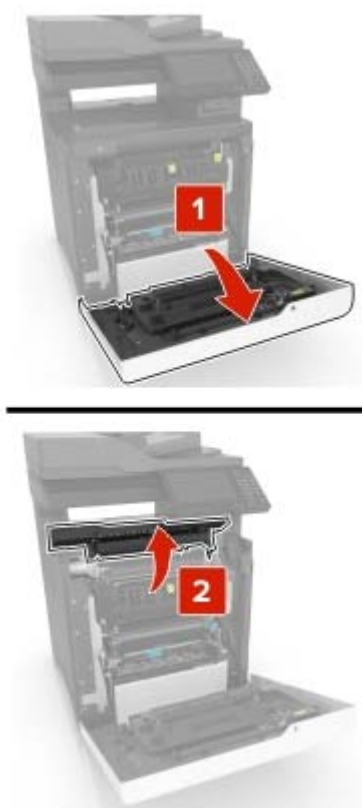

3 Luk panel D og A.

Papirstop i panel A

Papirstop i fuseren

1 Åbn panel A.



FORSIGTIG - VARM OVERFLADE: Printeren kan være varm indvendig. For at formindske risikoen for skader pga. en varm komponent skal overfladen køle ned, før du rører den.



2 Fjern det fastklemte papir.

Bemærk! Sørg for at fjerne alle papirdele.

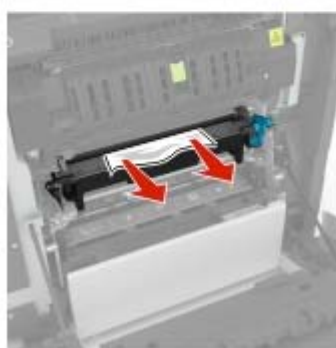
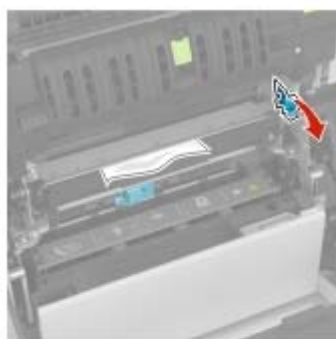

3 Åbn panelet til fuseren.

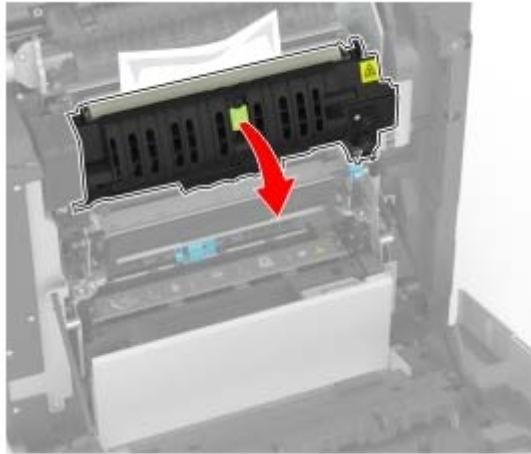

4 Fjern det fastklemte papir.

Bemærk! Sørg for at fjerne alle papirdele.

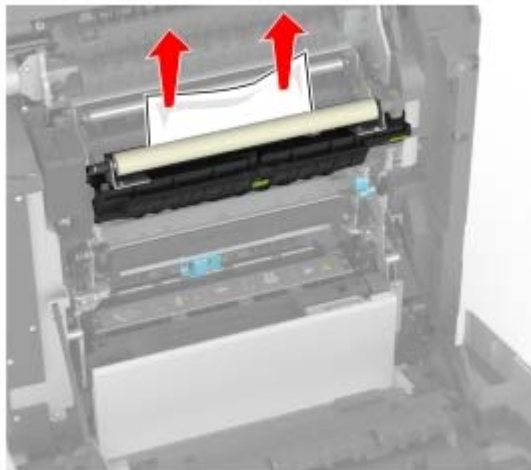

5 Luk panel A.

Papirstop i dupleksenheden

1 Åbn panel A.



FORSIGTIG - VARM OVERFLADE: Printerens kan være varm indvendig. For at formindske risikoen for skader pga. en varm komponent skal overfladen køle ned, før du rører den.



2 Åbn dupleksdækslet.

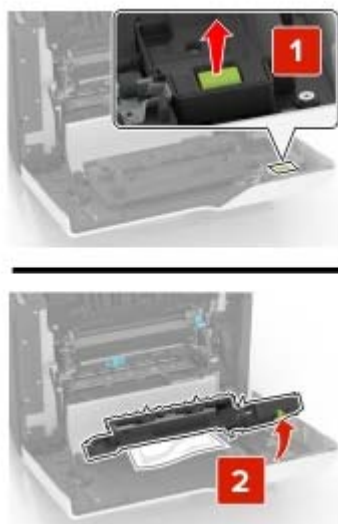

3 Fjern det fastklemte papir.

Bemærk! Sørg for at fjerne alle papirdele.

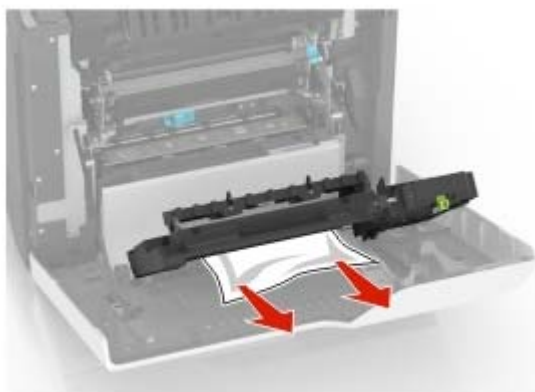

4 Luk dupleksdækslet og panel A.

Fejlfinding

Udskrivningsproblemer

udskriftskvaliteten er dårlig

Tomme eller hvide sider



Kontakt din [forhandler](#).

Mørk udskrift



Bemærk! Inden du løser problemet, kan du udskrive kvalitetstestsiderne for at finde frem til den manglende farve. Fra startskærmen skal du trykke på **Indstillinger > Fejlfinding > Udskriftskvalitetstestsider**.

Handling	Ja	Nej
<p>Trin 1</p> <p>a Foretag Farvejustering. Fra startskærmen skal du trykke på Indstillinger > Udskriv > Kvalitet > Avanceret billedbehandling > Farvejustering.</p> <p>b Udskriv dokumentet.</p> <p>Er udskriften for mørk?</p>	Gå til trin 2.	Problemet er løst.

Handling	Ja	Nej
<p>Trin 2</p> <p>a Afhængigt af dit operativsystem skal du reducere tonersvævningsgraden enten under Udskriftsindstillinger eller i dialogboksen Udskriv.</p> <p>Bemærk! Du kan også ændre indstillingen i kontrolpanelet på printeren. Fra startskærmen skal du trykke på Indstillinger > Udskrift > Kvalitet > Tonersvævnning.</p> <p>b Udskriv dokumentet.</p> <p>Er udskriften for mørk?</p>	Gå til trin 3.	Problemet er løst.
<p>Trin 3</p> <p>a Afhængigt af dit operativsystem skal du angive papirtypen i Udskriftsindstillinger eller i dialogboksen Udskriv.</p> <p>Bemærkninger:</p> <ul style="list-style-type: none"> • Sørg for, at indstillingen matcher det papir, der er lagt i bakken. • Du kan også ændre indstillingen i kontrolpanelet på printeren. Fra startskærmen skal du trykke på Indstillinger > Papir > Bakkekonfiguration > Papirstørrelse/type. <p>b Udskriv dokumentet.</p> <p>Er udskriften for mørk?</p>	Gå til trin 4.	Problemet er løst.
<p>Trin 4</p> <p>Sørg for, at papiret ikke har struktur eller ru finish.</p> <p>Udskriver du på papir med struktur eller ru overflade?</p>	Gå til trin 5.	Gå til trin 6.
<p>Trin 5</p> <p>a Udskift papir med struktur eller ru overflade med almindeligt papir.</p> <p>b Udskriv dokumentet.</p> <p>Er udskriften for mørk?</p>	Gå til trin 6.	Problemet er løst.
<p>Trin 6</p> <p>a Ilæg papir fra en ny pakke.</p> <p>Bemærk! Papiret bliver fugtigt pga. høj luftfugtighed. Opbevar papiret i den originale indpakning, indtil det skal bruges.</p> <p>b Udskriv dokumentet.</p> <p>Er udskriften for mørk?</p>	Kontakt din forhandler .	Problemet er løst.

Ekkobilleder



Bemærk! Før du løser problemet, skal du udskrive kvalitetstestsiderne. Fra startskærmen skal du trykke på **Indstillinger > Fejlfinding > Udskriftskvalitetstestsider**.

Handling	Ja	Nej
<p>Trin 1</p> <p>a Læg papir af den korrekte type og vægt i bakken.</p> <p>b Udskriv dokumentet.</p> <p>Forekommer der skygebilleder på udskrifterne?</p>	Gå til trin 2.	Problemet er løst.
<p>Trin 2</p> <p>a Afhængigt af dit operativsystem skal du angive papirtypen i Udskriftsindstillinger eller i dialogboksen Udskriv.</p> <p>Bemærkninger:</p> <ul style="list-style-type: none"> • Sørg for, at indstillingen matcher det papir, der er lagt i bakken. • Du kan også ændre indstillingen i kontrolpanelet på printeren. Fra startskærmen skal du trykke på Indstillinger > Papir > Bakkekonfiguration > Papirstørrelse/type. <p>b Udskriv dokumentet.</p> <p>Forekommer der skygebilleder på udskrifterne?</p>	Gå til trin 3.	Problemet er løst.
<p>Trin 3</p> <p>a Foretag Farvejustering.</p> <p>Fra startskærmen skal du trykke på Indstillinger > Udskriv > Kvalitet > Avanceret billedbehandling > Farvejustering.</p> <p>b Udskriv dokumentet.</p> <p>Forekommer der skygebilleder på udskrifterne?</p>	Kontakt din forhandler .	Problemet er løst.

Grå eller farvet baggrund

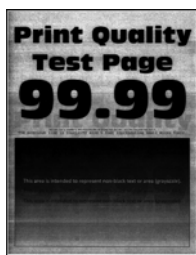

Bemærk! Før du løser problemet, skal du udskrive kvalitetstestsiderne. Fra startskærmen skal du trykke på **Indstillinger > Fejlfinding > Udskriftskvalitetstestsider**.

Handling	Ja	Nej
<p>Trin 1</p> <p>a Afhængigt af dit operativsystem skal du øge tonersvævningsgraden enten under Udskriftsindstillinger eller i dialogboksen Udskriv.</p> <p>Bemærk! Du kan også ændre indstillingen i kontrolpanelet på printerens. Fra startskærmen skal du trykke på Indstillinger > Udskrift > Kvalitet > Tonersvævnning.</p> <p>b Udskriv dokumentet.</p> <p>Forekommer der en grå eller farvet baggrund på udskrifterne?</p>	Gå til trin 2.	Problemet er løst.
<p>Trin 2</p> <p>a Foretag Farvejustering.</p> <p>Fra startskærmen skal du trykke på Indstillinger > Udskriv > Kvalitet > Avanceret billedbehandling > Farvejustering.</p> <p>b Udskriv dokumentet.</p> <p>Forekommer der en grå eller farvet baggrund på udskrifterne?</p>	Kontakt din forhandler .	Problemet er løst.

Forkerte margener



Bemærk! Før du løser problemet, skal du udskrive kvalitetstestsiderne. Fra kontrolpanelet skal du gå til **Indstillinger > Fejlfinding > Udskriv kvalitetstestsider**. På printermodeller uden berøringfølsom skærm skal du trykke på **OK** for at navigere gennem indstillingerne.

Handling	Ja	Nej
<p>Trin 1</p> <p>a Juster papirstyrene til den korrekte position for det papir, der er lagt i.</p> <p>b Udskriv dokumentet.</p> <p>Er margenerne korrekte?</p>	Problemet er løst.	Gå til trin 2.

Handling	Ja	Nej
<p>Trin 2</p> <p>a Afhængigt af dit operativsystem skal du angive papirstørrelsen enten under Udskriftsindstillinger eller i dialogboksen Udskriv.</p> <p>Bemærkninger:</p> <ul style="list-style-type: none"> • Sørg for, at indstillingen matcher det papir, der er lagt i. • Du kan også ændre indstillingen via printerens kontrolpanel. Naviger til Indstillinger > Papir > Konfiguration af papirmagasin > Papirstørrelse/-type. <p>b Udskriv dokumentet.</p> <p>Er margenerne korrekte?</p>	<p>Problemet er løst.</p>	<p>Kontakt din forhandler.</p>

Lys udskrift



Bemærk! Før du løser problemet, skal du udskrive kvalitetstestsiderne. Gå til **Indstillinger > Fejlfinding > Udskriv kvalitetstestsider** fra kontrolpanelet.

Handling	Ja	Nej
<p>Trin 1</p> <p>a Foretag Farvejustering. Fra startskærmen skal du trykke på Indstillinger > Udskriv > Kvalitet > Avanceret billedbehandling > Farvejustering.</p> <p>b Udskriv dokumentet.</p> <p>S</p> <p>Er udskriften for lys?</p>	<p>Gå til trin 2.</p>	<p>Problemet er løst.</p>
<p>Trin 2</p> <p>a Afhængigt af dit operativsystem skal du øge tonersvævningsgraden enten under Udskriftsindstillinger eller i dialogboksen Udskriv.</p> <p>Bemærk! Du kan også ændre indstillingen i kontrolpanelet på printerens. Fra startskærmen skal du trykke på Indstillinger > Udskrift > Kvalitet > Tonersvævnning.</p> <p>b Udskriv dokumentet.</p> <p>Er udskriften for lys?</p>	<p>Gå til trin 3.</p>	<p>Problemet er løst.</p>

Handling	Ja	Nej
<p>Trin 3</p> <p>a Afhængigt af dit operativsystem skal du angive papirtypen i Udskriftsindstillinger eller i dialogboksen Udskriv.</p> <p>Bemærkninger:</p> <ul style="list-style-type: none"> • Sørg for, at indstillingen matcher det papir, der er lagt i bakken. • Du kan også ændre indstillingen i kontrolpanelet på printeren. Fra startskærmen skal du trykke på Indstillinger > Papir > Bakkekonfiguration > Papirstørrelse/type. <p>b Udskriv dokumentet.</p> <p>Er udskriften for lys?</p>	Gå til trin 4.	Problemet er løst.
<p>Trin 4</p> <p>Sørg for, at papiret ikke har struktur eller ru finish.</p> <p>Udskriver du på papir med struktur eller ru overflade?</p>	Gå til trin 5.	Gå til trin 6.
<p>Trin 5</p> <p>a Udskift papir med struktur eller ru overflade med almindeligt papir.</p> <p>b Udskriv dokumentet.</p> <p>Er udskriften for mørk?</p>	Gå til trin 6.	Problemet er løst.
<p>Trin 6</p> <p>a Ilæg papir fra en ny pakke.</p> <p>Bemærk! Papiret bliver fugtigt pga. høj luftfugtighed. Opbevar papiret i den originale indpakning, indtil det skal bruges.</p> <p>b Udskriv dokumentet.</p> <p>Er udskriften for lys?</p>	Kontakt din forhandler .	Problemet er løst.

Manglende farver



Kontakt din [forhandler](#).

Meleret udskrift og pletter



Bemærk! Før du løser problemet, skal du udskrive kvalitetstestsiderne. Fra startskærmen skal du trykke på **Indstillinger > Fejlfinding > Udskriftskvalitetstestsider**.

Handling	Ja	Nej
<p>Trin 1 Kontrollér, om printeren forurener med lækket toner.</p> <p>Lækker printeren ikke toner?</p>	Gå til trin 2.	Kontakt din forhandler .
<p>Trin 2</p> <p>a Afhængigt af dit operativsystem skal du angive papirtypen og -størrelsen enten under Udskriftsindstillinger eller i dialogboksen Udskriv.</p> <p>Bemærkninger:</p> <ul style="list-style-type: none"> • Sørg for, at indstillingerne passer til det ilagte papir. • Du kan også ændre indstillingerne i kontrolpanelet på printeren. Fra startskærmen skal du trykke på Indstillinger > Papir > Bakkekonfiguration > Papirstørrelse/type. <p>b Udskriv dokumentet.</p> <p>Er udskriften plettet?</p>	Gå til trin 3.	Problemet er løst.
<p>Trin 3</p> <p>a Udskift struktureret eller groft papir, der er lagt i bakken med almindeligt papir.</p> <p>b Udskriv dokumentet.</p> <p>Er udskriften plettet?</p>	Kontakt din forhandler .	Problemet er løst.

Udskriv forvrænget eller skævt



Bemærk! Før du løser problemet, skal du udskrive kvalitetstestsiderne. Fra startskærmen skal du trykke på **Indstillinger > Fejlfinding > Udskriftskvalitetstestsider**.

Handling	Ja	Nej
<p>Trin 1</p> <p>a Træk papirmagasinet ud.</p> <p>b Fjern papiret og læg derefter papir fra en ny pakke i. Bemærk! Papiret bliver fugtigt pga. høj luftfugtighed. Opbevar papiret i den originale indpakning, indtil det skal bruges.</p> <p>c Klem og skub papirstyrene til den korrekte position for den papirstørrelse, der skal lægges i.</p> <p>d Isæt bakken.</p> <p>e Udskriv dokumentet.</p> <p>Er udskriften forvrænget eller skæv?</p>	Gå til trin 2.	Problemet er løst.
<p>Trin 2</p> <p>a Kontroller, om du udskriver på en understøttet papirtype.</p> <p>b Udskriv dokumentet.</p> <p>Er udskriften forvrænget eller skæv?</p>	Kontakt din forhandler .	Problemet er løst.

Billeder, der kun indeholder farve eller sorte sider



Kontakt din [forhandler](#).

Beskåret tekst eller billeder



Bemærk! Før du løser problemet, skal du udskrive kvalitetstestsiderne. Fra startskærmen skal du trykke på **Indstillinger > Fejlfinding > Udskriftskvalitetstestsider**.

Handling	Ja	Nej
<p>Trin 1</p> <p>a Flyt papirstyrene i bakken til den korrekte position for det papir, der er lagt i.</p> <p>b Udskriv dokumentet.</p> <p>Er siden eller billedet beskåret?</p>	Gå til trin 2.	Problemet er løst.
<p>Trin 2</p> <p>a Afhængigt af dit operativsystem skal du angive papirstørrelsen enten under Udskriftsindstillinger eller i dialogboksen Udskriv.</p> <p>Bemærkninger:</p> <ul style="list-style-type: none"> • Sørg for, at indstillingen matcher det papir, der er lagt i bakken. • Du kan også ændre indstillingen i kontrolpanelet på printeren. Fra startskærmen skal du trykke på Indstillinger > Papir > Bakkekonfiguration > Papirstørrelse/type. <p>b Udskriv dokumentet.</p> <p>Er siden eller billedet beskåret?</p>	Kontakt din forhandler .	Problemet er løst.

Toner smitter nemt af



Bemærk! Før du løser problemet, skal du udskrive kvalitetstestsiderne. Fra startskærmen skal du trykke på **Indstillinger > Fejlfinding > Udskriftskvalitetstestsider**.

Handling	Ja	Nej
<p>1 Afhængigt af dit operativsystem skal du angive papirtypen i Udskriftsindstillinger eller i dialogboksen Udskriv.</p> <p>Bemærkninger:</p> <ul style="list-style-type: none"> • Sørg for, at indstillingen matcher det papir, der er lagt i. • Du kan også ændre indstillingen i kontrolpanelet på printeren. Fra startskærmen skal du trykke på Indstillinger > Papir > Bakkekonfiguration > Papirstørrelse/type. <p>2 Udskriv dokumentet.</p> <p>Smutter toneren af?</p>	Kontakt din forhandler .	Problemet er løst.

Ujævn udskriftstæthed



Kontakt din [forhandler](#).

Vandrette mørke streger



Bemærkninger:

- Før du løser problemet, skal du udskrive kvalitetstestsiderne. Fra startskærmen skal du trykke på **Indstillinger > Fejlfinding > Udskriftskvalitetstestsider**.
- Se emnet "Gentagne fejl", hvis der bliver ved med at komme vandrette mørke streger på udskrifterne.

Handling	Ja	Nej
<p>Trin 1</p> <p>a Afhængigt af dit operativsystem skal du angive papirkilden i Udskriftsindstillinger eller i dialogboksen Udskriv.</p> <p>b Udskriv dokumentet.</p> <p>Vises der vandrette mørke striber på udskrifter?</p>	Gå til trin 2.	Problemet er løst.
<p>Trin 2</p> <p>a Afhængigt af dit operativsystem skal du angive papirtypen i Udskriftsindstillinger eller i dialogboksen Udskriv.</p> <p>Bemærkninger:</p> <ul style="list-style-type: none"> • Sørg for, at indstillingen matcher det papir, der er lagt i bakken. • Du kan også ændre indstillingen i kontrolpanelet på printeren. Fra startskærmen skal du trykke på Indstillinger > Papir > Bakkekonfiguration > Papirstørrelse/type. <p>b Udskriv dokumentet.</p> <p>Vises der vandrette mørke striber på udskrifter?</p>	Gå til trin 3.	Problemet er løst.

Handling	Ja	Nej
<p>Trin 3</p> <p>a Ilæg papir fra en ny pakke.</p> <p>Bemærk! Papiret bliver fugtigt pga. høj luftfugtighed. Opbevar papiret i den originale indpakning, indtil det skal bruges.</p> <p>b Udskriv dokumentet.</p> <p>Vises der vandrette mørke striber på udskrifter?</p>	Kontakt din forhandler .	Problemet er løst.

Lodrette mørke striber



Bemærk! Før du løser problemet, skal du udskrive kvalitetstestsiderne. Fra kontrolpanelet skal du gå til **Indstillinger > Fejlfinding > Udskriv kvalitetstestsider**.

Handling	Ja	Nej
<p>Trin 1 Brug et tomt ark papir til at lave en tosidet kopi ved hjælp af ADF'en. Fremkommer der lodrette mørke linjer eller streger på udskrifterne?</p>	<p>Gå til trin 2.</p>	<p>Gå til trin 3.</p>
<p>Trin 2 Tør følgende områder med en fugtig, blød og fnugfri klud:</p> <ul style="list-style-type: none"> • ADF-glasset <div data-bbox="326 600 865 932" style="text-align: center;"> </div> <ul style="list-style-type: none"> • ADF-glaspladen <div data-bbox="326 1056 865 1388" style="text-align: center;"> </div> <p>Fremkommer der lodrette mørke linjer eller streger på udskrifterne?</p>	<p>Gå til trin 3.</p>	<p>Problemet er løst.</p>
<p>Trin 3</p> <p>a Afhængigt af dit operativsystem skal du angive papirtypen i Udskriftsindstillinger eller i dialogboksen Udskriv.</p> <p>Bemærkninger:</p> <ul style="list-style-type: none"> • Sørg for, at indstillingen matcher det papir, der er lagt i. • Du kan også ændre indstillingen i kontrolpanelet på printeren. Naviger til Indstillinger > Papir > Konfiguration af papirmagasin > Papirstørrelse/-type. <p>b Udskriv dokumentet.</p> <p>Fremkommer der lodrette mørke linjer eller streger på udskrifterne?</p>	<p>Gå til trin 4.</p>	<p>Problemet er løst.</p>

Handling	Ja	Nej
<p>Trin 4</p> <p>a Ilæg papir fra en ny pakke.</p> <p>Bemærk! Papiret bliver fugtigt pga. høj luftfugtighed. Opbevar papiret i den originale indpakning, indtil det skal bruges.</p> <p>b Udskriv dokumentet.</p> <p>Fremkommer der lodrette mørke linjer eller streger på udskrifterne?</p>	Kontakt din forhandler .	Problemet er løst.

Vandrette hvide streger



Bemærkninger:

- Før du løser problemet, skal du udskrive kvalitetstestsiderne. Fra startskærmen skal du trykke på **Indstillinger > Fejlfinding > Udskriftskvalitetstestsider**.
- Se emnet "Gentagne fejl", hvis der bliver ved med at komme vandrette hvide streger på udskrifterne.

Handling	Ja	Nej
<p>Trin 1</p> <p>a Afhængigt af dit operativsystem skal du angive papirtypen i Udskriftsindstillinger eller i dialogboksen Udskriv.</p> <p>Bemærkninger:</p> <ul style="list-style-type: none"> • Sørg for, at indstillingen matcher det papir, der er lagt i bakken. • Du kan også ændre indstillingen i kontrolpanelet på printeren. Fra startskærmen skal du trykke på Indstillinger > Papir > Bakkekonfiguration > Papirstørrelse/type. <p>b Udskriv dokumentet.</p> <p>Forekommer der vandrette hvide streger på udskrifterne?</p>	Gå til trin 2.	Problemet er løst.
<p>Trin 2</p> <p>a Læg den anbefalede papirtype i den angivne papirkilde.</p> <p>b Udskriv dokumentet.</p> <p>Forekommer der vandrette hvide streger på udskrifterne?</p>	Kontakt din forhandler .	Problemet er løst.

Lodrette hvide streger



Bemærk! Før du løser problemet, skal du udskrive kvalitetstestsiderne. Fra startskærmen skal du trykke på **Indstillinger > Fejlfinding > Udskriftskvalitetstestsider**.

Handling	Ja	Nej
<p>Trin 1</p> <p>a Afhængigt af dit operativsystem skal du angive papirtypen i Udskriftsindstillinger eller i dialogboksen Udskriv.</p> <p>Bemærkninger:</p> <ul style="list-style-type: none"> • Sørg for, at indstillingen matcher det papir, der er lagt i bakken. • Du kan også ændre indstillingen i kontrolpanelet på printeren. Fra startskærmen skal du trykke på Indstillinger > Papir > Bakkekonfiguration > Papirstørrelse/type. <p>b Udskriv dokumentet.</p> <p>Forekommer der lodrette hvide streger på udskrifterne?</p>	Gå til trin 2.	Problemet er løst.
<p>Trin 2</p> <p>Sørg for, at du benytter den anbefalede papirtype.</p> <p>a Læg den anbefalede papirtype i den angivne papirkilde.</p> <p>b Udskriv dokumentet.</p> <p>Forekommer der stadig lodrette hvide streger på udskrifterne?</p>	Kontakt din forhandler .	Problemet er løst.

Gentagne fejl på udskriftet

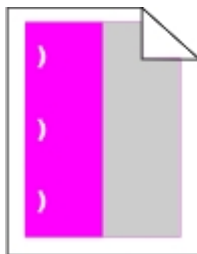

Kontakt din [forhandler](#).

Fortrolige og andre tilbageholdte dokumenter udskrives ikke

Handling	Ja	Nej
<p>Trin 1</p> <p>a Fra kontrolpanelet skal du kontrollere, om dokumenterne vises på listen Tilbageholdte job.</p> <p>Bemærk! Hvis dokumenterne ikke er på listen, kan du udskrive dokumenterne ved hjælp af indstillingerne Udskriv og Tilbagehold.</p> <p>b Udskriv dokumenterne.</p> <p>Udskrives dokumenterne?</p>	Problemet er løst.	Gå til trin 2.
<p>Trin 2</p> <p>Udskriftjobbet kan indeholde en formatfejl eller ugyldige data.</p> <ul style="list-style-type: none"> • Slet udskriftjobbet, og send det igen. • For PDF-filer skal du generere en ny fil, og derefter udskrive dokumenterne. <p>Udskrives dokumenterne?</p>	Problemet er løst.	Gå til trin 3.
<p>Trin 3</p> <p>Hvis du udskriver fra internettet, kan printeren være ved at læse flere jobtitler som dubletter.</p> <p>a Åbn dialogboksen Udskriftsindstillinger.</p> <p>b Fra fanen Udskrivning og tilbageholdelse skal du klikke på Brug Udskriv og tilbagehold og derefter klikke på Bevar identiske dokumenter.</p> <p>c Fra Fortrolig udskrivning skal du angive en PIN-kode.</p> <p>d Udskriv dokumenterne.</p> <p>Udskrives dokumenterne?</p>	Problemet er løst.	Gå til trin 4.
<p>Trin 4</p> <p>a Slet nogle andre tilbageholdte job for at frigøre mere hukommelse i printeren.</p> <p>b Udskriv dokumenterne.</p> <p>Udskrives dokumenterne?</p>	Problemet er løst.	Kontakt din forhandler .

Langsom udskrivning

Handling	Ja	Nej
<p>Trin 1 Sørg for, at printerkablet sidder godt fast i printeren og computeren, printserver, ekstraudstyr eller anden netværksenhed.</p> <p>Udskriver printeren langsomt?</p>	Gå til trin 2.	Problemet er løst.
<p>Trin 2 a Sørg for, at printeren ikke er i Lydløs tilstand. På startskærmen skal du trykke på Indstillinger > Enhed > Vedligeholdelse > Konfigurationsmenu > Enhedsdrift > Lydløs tilstand.</p> <p>b Udskriv dokumentet.</p> <p>Udskriver printeren langsomt?</p>	Gå til trin 3.	Problemet er løst.
<p>Trin 3 a Afhængigt af dit operativsystem skal du angive printopløsning i Udskriftsindstillinger eller i dialogboksen Udskriv.</p> <p>b Indstil opløsningen til 4800 CQ.</p> <p>c Udskriv dokumentet.</p> <p>Udskriver printeren langsomt?</p>	Gå til trin 4.	Problemet er løst.
<p>Trin 4 a Fra startskærmen skal du trykke på Indstillinger > Udskrifts > Kvalitet > Udskriftsopløsning.</p> <p>b Indstil opløsningen til 4800 CQ.</p> <p>c Udskriv dokumentet.</p> <p>Udskriver printeren langsomt?</p>	Gå til trin 5.	Problemet er løst.
<p>Trin 5 a Afhængigt af dit operativsystem skal du angive papirtypen i Udskriftsindstillinger eller i dialogboksen Udskriv.</p> <p>Bemærkninger:</p> <ul style="list-style-type: none"> • Sørg for, at indstillingen matcher det papir, der er lagt i. • Du kan også ændre indstillingen i kontrolpanelet på printeren. Fra startskærmen skal du trykke på Indstillinger > Papir > Bakkekonfiguration > Papirstørrelse/type. • Kraftigere papir udskrives langsommere. • Papir smallere end Letter, A4 og Legal udskrives muligvis langsommere. <p>b Udskriv dokumentet.</p> <p>Udskriver printeren langsomt?</p>	Gå til trin 6.	Problemet er løst.

Handling	Ja	Nej
<p>Trin 6</p> <p>a Sørg for, at printerindstillingerne for struktur og vægt svarer til det papir, der er ved at blive indlæst. Fra startskærmen skal du trykke på Indstillinger > Papir > Mediekonfiguration > Medietyper.</p> <p>Bemærk! Grov papirstruktur og kraftig papirvægt kan udskrive langsommere.</p> <p>b Udskriv dokumentet.</p> <p>Udskriver printeren langsomt?</p>	Gå til trin 7.	Problemet er løst.
<p>Trin 7</p> <p>Ryd tilbageholdte job.</p> <p>Udskriver printeren langsomt?</p>	Gå til trin 8.	Problemet er løst.
<p>Trin 8</p> <p>a Sørg for, at printeren ikke overopheder.</p> <p>Bemærkninger:</p> <ul style="list-style-type: none"> Lad printeren køle ned efter et langt udskriftsjob. Vær opmærksom på den anbefalede omgivende temperatur for printeren. Der er flere oplysninger i "Valg af en placering til printeren" på side 9. <p>b Udskriv dokumentet.</p> <p>Udskriver printeren langsomt?</p>	Kontakt din forhandler .	Problemet er løst.

Udskriftsjob udskrives ikke

Handling	Ja	Nej
<p>Trin 1</p> <p>a Åbn dialogboksen Udskriv fra det dokument, du prøver at udskrive, og kontroller, om du har valgt den rigtige printer.</p> <p>b Udskriv dokumentet.</p> <p>Udskrives dokumentet?</p>	Problemet er løst.	Gå til trin 2.
<p>Trin 2</p> <p>a Kontroller, om printeren er tændt.</p> <p>b Afhjælp eventuelle fejlmeddelelser, der vises på displayet.</p> <p>c Udskriv dokumentet.</p> <p>Udskrives dokumentet?</p>	Problemet er løst.	Gå til trin 3.

Handling	Ja	Nej
<p>Trin 3</p> <p>a Undersøg, om portene fungerer, og om kablerne er sat helt ind i computeren og printeren. Du kan finde yderligere oplysninger i den opsætningsvejledning, der leveres sammen med printeren.</p> <p>b Udskriv dokumentet.</p> <p>Udskrives dokumentet?</p>	Problemet er løst.	Gå til trin 4.
<p>Trin 4</p> <p>a Sluk for printeren, og vent ca. 10 sekunder. Tænd derefter printeren igen.</p> <p>b Udskriv dokumentet.</p> <p>Udskrives dokumentet?</p>	Problemet er løst.	Gå til trin 5.
<p>Trin 5</p> <p>a Fjern printerdriveren, og indsæt den igen.</p> <p>b Udskriv dokumentet.</p> <p>Udskrives dokumentet?</p>	Problemet er løst.	Kontakt din forhandler .

Job udskrives fra den forkerte skuffe eller på det forkerte papir

Handling	Ja	Nej
<p>Trin 1</p> <p>a Kontroller, om du udskriver på det korrekte papir.</p> <p>b Udskriv dokumentet.</p> <p>Udskrives dokumentet på det korrekte papir?</p>	Gå til trin 2.	Ilæg den korrekte papirstørrelse og papirtype.
<p>Trin 2</p> <p>a Afhængigt af dit operativsystem skal du angive papirstørrelse og papirtype enten under Udskriftsindstillinger eller i dialogboksen Udskriv. Bemærk! Du kan også ændre indstillingerne i kontrolpanelet på printeren. Fra startskærmen skal du trykke på Indstillinger > Papir > Bakkekonfiguration > Papirstørrelse/type.</p> <p>b Sørg for, at indstillingerne passer til det ilagte papir.</p> <p>c Udskriv dokumentet.</p> <p>Udskrives dokumentet på det korrekte papir?</p>	Problemet er løst.	Gå til trin 3.
<p>Trin 3</p> <p>a Kontroller om papirmagasinerne er sammenkædet. Der er flere oplysninger i "Sammenkædning af papirmagasiner" på side 25.</p> <p>b Udskriv dokumentet.</p> <p>Udskrives dokumentet fra den korrekte bakke?</p>	Problemet er løst.	Kontakt din forhandler .

Printeren reagerer ikke

Handling	Ja	Nej
<p>Trin 1 Kontroller, om netledningen er sluttet til stikkontakten.</p> <p> FORSIGTIG - RISIKO FOR SKADE: Tilslut netledningen til en passende normeret og passende jordet stikkontakt, der er lettilgængelig og i nærheden af produktet, for at undgå risikoen for brand eller elektrisk stød.</p> <p>Reagerer printeren?</p>	Problemet er løst.	Gå til trin 2.
<p>Trin 2 Kontroller, om der er slukket for strømmen på stikkontakten eller en anden afbryder.</p> <p>Er der slukket for strømmen på stikkontakten eller en anden afbryder?</p>	Tænd stikkontakten, eller nulstil afbryderen.	Gå til trin 3.
<p>Trin 3 Kontroller, om printeren er tændt.</p> <p>Er printeren tændt?</p>	Gå til trin 4.	Tænd printeren.
<p>Trin 4 Kontroller, om printeren er i slumre- eller dvaletilstand.</p> <p>Er printeren i slumre- eller dvaletilstand?</p>	Tryk på tænd/sluk-knappen for at vække printeren.	Gå til trin 5.
<p>Trin 5 Kontroller, om kablerne mellem printeren og computeren er sat i de rigtige porte.</p> <p>Er kablerne sat i de rigtige porte?</p>	Gå til trin 6.	Indsæt kablerne i de korrekte porte.
<p>Trin 6 Installer den korrekte printerdriver.</p> <p>Reagerer printeren?</p>	Problemet er løst.	Gå til trin 7.
<p>Trin 7 Sluk for printeren, og vent ca. 10 sekunder. Tænd derefter printeren igen.</p> <p>Reagerer printeren?</p>	Problemet er løst.	Kontakt din forhandler .

Problemer med netværksforbindelsen

Kan ikke åbne Embedded Web Server

Handling	Ja	Nej
<p>Trin 1 Kontroller, om printeren er tændt.</p> <p>Er printeren tændt?</p>	Gå til trin 2.	Tænd printeren.
<p>Trin 2 Sørg for, at printerens IP-adresse er korrekt.</p> <p>Bemærkninger:</p> <ul style="list-style-type: none"> • Se IP-adressen på startskærmen. • En IP-adresse vises som fire sæt tal, adskilt af punktummer, f.eks. 123.123.123.123. <p>Er printerens IP-adresse korrekt?</p>	Gå til trin 3.	Skriv den korrekte IP-adresse til printeren i adressefeltet.
<p>Trin 3 Kontroller, om du bruger en understøttet browser.</p> <ul style="list-style-type: none"> • Internet Explorer version 11 eller nyere • Microsoft Edge • Safari version 10 eller nyere • Google Chrome™ version 60 eller nyere • Mozilla Firefox version 54 eller nyere <p>Er din browser understøttet?</p>	Gå til trin 4.	Installer en understøttet browser.
<p>Trin 4 Kontroller, om netværksforbindelsen fungerer.</p> <p>Fungerer netværksforbindelsen?</p>	Gå til trin 5.	Kontakt din administrator.
<p>Trin 5 Kontroller, om kabelforbindelserne til printeren og printerserveren er sikre. Du kan finde flere oplysninger i den dokumentation, der leveres sammen med printeren.</p> <p>Er alle kabelforbindelser sikre?</p>	Gå til trin 6.	Fastgør kabeltilslutningerne.
<p>Trin 6 Kontrollér, at webproxyserverne er deaktiverede.</p> <p>Er webproxyserverne deaktiverede?</p>	Gå til trin 7.	Kontakt din administrator.
<p>Trin 7 Få adgang til Embedded Web Server:</p> <p>Åbnede Embedded Web Server?</p>	Problemet er løst.	Kontakt din forhandler .

Det var ikke muligt at læse flashdrevet

Handling	Ja	Nej
Trin 1 Kontroller, at printeren ikke er i færd med at behandle et andet job. Er printeren klar?	Gå til trin 2.	Vent, indtil printeren er færdig med at behandle det andet job.
Trin 2 Kontroller, om flashdrevet er sat i USB-porten på forsiden. Bemærk! Flashdrevet fungerer ikke, når det indsættes i USB-porten på bagsiden. Er flashdrevet sat i den rigtige port?	Gå til trin 3.	Indsæt flashdrevet i den rigtige port.
Trin 3 Kontroller, om flashdrevet understøttes. Der er flere oplysninger i " Understøttede flashdrev og filtyper " på side 31. Understøttes flashdrevet?	Gå til trin 4.	Indsæt et understøttet flashdrev.
Trin 4 a Kontroller, om USB-porten er aktiveret. Der er flere oplysninger i " Aktivering af USB-porten " på side 206. b Fjern flashdrevet, og indsæt det derefter igen. Genkender printeren flashdrevet?	Problemet er løst.	Kontakt din forhandler .

Aktivering af USB-porten

Fra startskærmen skal du trykke på **Indstillinger > Netværk/porte > USB > Aktiver USB-port**.

Kontrol af printerens tilslutning

1 Fra startskærmen skal du trykke på **Indstillinger > Rapporter > Netværk > Side for opsætning af netværk**.

2 Se det første afsnit på siden for opsætning af netværk og bekræft, at status er Tilsluttet.

Hvis status er Ikke tilsluttet, er LAN-droppet måske ikke aktivt, eller netværketskablet er frakoblet eller fungerer måske ikke korrekt. Kontakt systemadministratoren for at få hjælp.

Problemer med hardwareoptioner

Defekt flash fundet

Kontakt din [forhandler](#).

Ikke plads nok i flashhukommelsen til ressourcer

Kontakt din [forhandler](#).

Ikke-formateret flash fundet

Prøv et eller flere af følgende forslag:

- Fra kontrolpanelet skal du trykke på **Fortsæt** for at stoppe defragmenteringen og fortsætte udskrivningen.
- Formater flashhukommelsen.

Bemærk! Hvis fejlmeddelelsen fortsat vises, er flashhukommelsen muligvis defekt og skal udskiftes. For at udskifte flashhukommelsen skal du kontakte din [forhandler](#).

Problemer med forbrugsstoffer

Udskift kassette, matcher ikke printerområde

Installer den korrekte tonerkassette.

Forbrugsstoffer, der ikke kommer fra printerproducenten

Printeren har registreret ukendte forbrugsstoffer eller enheder i printeren.

Printeren er udviklet til at fungere bedst med forbrugsstoffer og enheder, som er fremstillet af printerproducenten. Brug af forbrugsstoffer eller enheder fra en tredjepart påvirker muligvis printerens og de tilhørende billedkomponenters ydeevne, pålidelighed eller levetid.

Alle indikatorer for levetid er udviklet til at fungere sammen med forbrugsstoffer og -dele fra printerproducenten, og det kan give uforudsigelige resultater, hvis der bruges forbrugsstoffer eller enheder fra tredjepart. Brug af billedkomponenter ud over den tilsigtede levetid kan beskadige printerens eller de tilknyttede komponenter.

Advarsel - Potentielt skade: Brug af forbrugsstoffer eller enheder fra tredjepart kan påvirke garantidækningen. Skader, som skyldes, at der er brugt forbrugsstoffer eller enheder fra tredjepart, er muligvis ikke dækket af garantien.

Tryk samtidigt på **X** og **#** på kontrolpanelet, og hold dem nede i 15 sekunder for at acceptere alle disse risici og fortsætte med at bruge ikke-originale forbrugsstoffer eller enheder i printerens.

Hvis du ikke ønsker at acceptere disse risici, skal du fjerne forbrugsstoffet eller enheden fra tredjepart og installere ægte forbrugsstoffer eller -enheder fra printerproducenten i printerens.

Scannervedligeholdelse påkrævet, brug ADF-sæt

Der er planlagt vedligeholdelse af printerens. Kontakt kundesupport eller din servicerepræsentant, og rapporter meddelelsen.

Problemer med papirindføring

Konvolut klæber sammen under udskrivning

Handling	Ja	Nej
<p>Trin 1</p> <p>a Brug en konvolut, der har været opbevaret tørt.</p> <p>Bemærk! Udskrivning på konvolutter med højt fugtindhold kan få flappen til at klæbe sammen.</p> <p>b Send udskriftsjobbet.</p> <p>Klæbede konvolutten sammen under udskrivning?</p>	Gå til trin 2.	Problemet er løst.
<p>Trin 2</p> <p>a Sørg for, at papirtypen er indstillet til Konvolut.</p> <p>Fra kontrolpanelet skal du trykke på Indstillinger > Papir > Bakkekonfigurationen > Papirstørrelse/type > vælg en papirkilde</p> <p>b Send udskriftsjobbet.</p> <p>Klæbede konvolutten sammen under udskrivning?</p>	Kontakt din forhandler .	Problemet er løst.

Sætvis udskrivning fungerer ikke

Handling	Ja	Nej
<p>Trin 1</p> <p>a Fra kontrolpanelet skal du trykke på Indstillinger > Udskriv > Layout > Sætvis > Til [1,2,1,2,1,2].</p> <p>b Udskriv dokumentet.</p> <p>Er siderne samlet korrekt?</p>	Problemet er løst.	Gå til trin 2.
<p>Trin 2</p> <p>a Fra dokumentet, som du forsøger at udskrive, skal du åbne dialogboksen Udskriv og derefter vælge Sætvis.</p> <p>b Udskriv dokumentet.</p> <p>Er siderne samlet korrekt?</p>	Problemet er løst.	Gå til trin 3.
<p>Trin 3</p> <p>a Reducer antallet af sider, der skal udskrives.</p> <p>b Udskriv dokumentet.</p> <p>Er siderne samlet korrekt?</p>	Problemet er løst.	Kontakt din forhandler .

Papiret krøller



Handling	Ja	Nej
<p>Trin 1</p> <p>a Juster styrene i bakken til den korrekte position for det papir, der er lagt i.</p> <p>b Udskriv dokumentet.</p> <p>Er papiret krøllet?</p>	Gå til trin 2.	Problemet er løst.
<p>Trin 2</p> <p>a Afhængigt af dit operativsystem skal du angive papirtypen i Udskriftsindstillinger eller i dialogboksen Udskriv.</p> <p>Bemærkninger:</p> <ul style="list-style-type: none"> • Sørg for, at indstillingen matcher det papir, der er lagt i. • Du kan også ændre indstillingen i kontrolpanelet på printeren. Fra startskærmen skal du trykke på Indstillinger > Papir > Bakkekonfiguration > Papirstørrelse/type. <p>b Udskriv dokumentet.</p> <p>Er papiret krøllet?</p>	Gå til trin 3.	Problemet er løst.
<p>Trin 3</p> <p>Udskriv på den anden side af papiret.</p> <p>a Fjern papiret, vend det om, og ilæg papiret igen.</p> <p>b Udskriv dokumentet.</p> <p>Er papiret krøllet?</p>	Gå til trin 4.	Problemet er løst.
<p>Trin 4</p> <p>a Ilæg papir fra en ny pakke.</p> <p>Bemærk! Papiret bliver fugtigt pga. høj luftfugtighed. Opbevar papiret i den originale indpakning, indtil det skal bruges.</p> <p>b Udskriv dokumentet.</p> <p>Er papiret krøllet?</p>	Kontakt din forhandler .	Problemet er løst.

Bakkesammenkædning virker ikke

Handling	Ja	Nej
<p>Trin 1</p> <p>a Kontroller, om papirmagasinerne indeholder samme papirstørrelse og papirtype.</p> <p>b Undersøg, om papirstyrene er placeret korrekt.</p> <p>c Udskriv dokumentet.</p> <p>Sammenkædes papirmagasinerne korrekt?</p>	Problemet er løst.	Gå til trin 2.
<p>Trin 2</p> <p>a Fra startskærmen skal du trykke på Indstillinger > Papir > Bakkekonfiguration > Papirstørrelse/type.</p> <p>b Indstil papirstørrelse og papirtype, så de passer til det papir, der er lagt i de sammenkædede papirmagasiner.</p> <p>c Udskriv dokumentet.</p> <p>Sammenkædes papirmagasinerne korrekt?</p>	Problemet er løst.	Gå til trin 3.
<p>Trin 3</p> <p>a Sørg for, at Kædning til papirmagasin er indstillet til Automatisk. Der er flere oplysninger i "Sammenkædning af papirmagasiner" på side 25.</p> <p>b Udskriv dokumentet.</p> <p>Sammenkædes papirmagasinerne korrekt?</p>	Problemet er løst.	Kontakt din forhandler .

Der opstår ofte papirstop

Handling	Ja	Nej
<p>Trin 1</p> <p>a Træk papirmagasinet ud.</p> <p>b Undersøg, om papir er korrekt ilagt.</p> <p>Bemærkninger:</p> <ul style="list-style-type: none"> • Kontroller, om papirstyrene er placeret korrekt. • Sørg for, at stakkens højde ikke når op til indikatoren for maksimal papirofyldning. • Sørg for at udskrive på den anbefalede papirstørrelse og -type. <p>c Isæt bakken.</p> <p>d Udskriv dokumentet.</p> <p>Optræder papirstop jævnligt?</p>	Gå til trin 2.	Problemet er løst.

Handling	Ja	Nej
<p>Trin 2</p> <p>a Fra startskærmen skal du trykke på Indstillinger > Papir > Bakkekonfiguration > Papirstørrelse/type.</p> <p>b Angivelse af korrekt papirstørrelse og -type.</p> <p>c Udskriv dokumentet.</p> <p>Optræder papirstop jævnligt?</p>	Gå til trin 3.	Problemet er løst.
<p>Trin 3</p> <p>a Ilæg papir fra en ny pakke.</p> <p>Bemærk! Papiret bliver fugtigt pga. høj luftfugtighed. Opbevar papiret i den originale indpakning, indtil det skal bruges.</p> <p>b Udskriv dokumentet.</p> <p>Optræder papirstop jævnligt?</p>	Kontakt din forhandler .	Problemet er løst.

Fastklemte sider udskrives ikke igen

Handling	Ja	Nej
<p>a Fra startskærmen skal du trykke på Indstillinger > Enhed > Notifikationer > Gendan indh. v. papirstop.</p> <p>b I menuen Genopret ved stop skal du vælge Til eller Auto.</p> <p>c Udskriv dokumentet.</p> <p>Udskrives de fastklemte sider igen?</p>	Problemet er løst.	Kontakt din forhandler .

Problemer med farvekvaliteten

justere tonersværningsgrad

- 1 Fra startskærmen skal du trykke på **Indstillinger > Udskriv > Kvalitet**.
- 2 Indstil tonersværningsgraden.
- 3 Anvend ændringerne.

Justering af farveoutputtet på udskriften

- 1 Fra startskærmen skal du trykke på **Indstillinger > Udskrifts > Kvalitet > Avanceret billedbehandling > Farvekorrektion**.
- 2 I menuen Farvekorrektion skal du trykke **Manuel > Farvekorrektionsindhold**.
- 3 Vælg de relevante farvekorrektionsindstillinger.

Objekttype	Farvekonverteringstabeller
RGB-billede RGB-tekst RGB-grafik	<ul style="list-style-type: none"> • Levende—Fremstiller mere klare og mættede farver og kan anvendes til alle indgående farveformater. • sRGB-skærm—Fremstiller et output, som ligner de farver, der vises på en computerskærm. Sort tonerbrug optimeres til udskrivning af fotografier. • Skærm- Ægte sort—Fremstiller et output, som ligner de farver, der vises på en computerskærm. Denne indstilling bruger kun sort toner til at oprette alle niveauer af neutral grå farve. • sRGB-Levende—Øger farvemætningen for farvekorrektionsindstillingen sRGB-skærm. Brug af sort toner er optimeret til udskrivning af forretningsgrafik. • Fra
CMYK-billede CMYK tekst CMYK grafik	<ul style="list-style-type: none"> • US CMYK—Anvender farvekorrektionsindstillingen SWOP-farveoutput (Specifications for Web Offset Publishing). • Euro-CMYK—Anvender farvekorrektionsindstillingen EuroScale-farveoutput. • Levende CMYK—Øger farvemætningen for farvekorrektionsindstillingen US CMYK. • Fra

Ofte stillede spørgsmål (FAQ) om farveudskrivning

Hvad er RGB-farve?

RGB-farve er en måde at beskrive farver på, hvor man angiver den mængde af rødt, grønt eller blåt lys, der bruges til at danne en bestemt farve. Rødt, grønt og blåt lys kan tilføjes i varierende mængder og tilsammen danne en lang række naturlige farver. Computerskærme, scannere og digitalkameraer bruger denne metode til at vise farver.

Hvad er CMYK-farve?

CMYK-farve er en måde at beskrive farver på, hvor man angiver den mængde af cyan, magenta, gul og sort, der anvendes til at gengive en bestemt farve. Cyan, magenta, gul og sort blæk eller toner kan blandes i varierende mængder og tilsammen danne en lang række naturlige farver. Trykpressere, inkjetprintere og farvelaserprintere danner farver på denne måde.

Hvordan angives farve i et dokument, der skal udskrives?

Softwareprogrammer bruges til at angive og ændre dokumentfarven ved hjælp af RGB- eller CMYK-farvekombinationer. Yderligere oplysninger findes under Hjælp i programmet.

Hvordan ved printeren, hvilken farve den skal udskrive?

Når du udskriver et dokument, sendes oplysninger, som beskriver typen og farven for hvert objekt, til printeren og passerer gennem farvekonverteringstabeller. Farve omdannes til de rette mængder af cyan, magenta, gul og sort toner, der bruges til at danne den farve, du ønsker. Oplysningerne om objekttypen afgør, hvilke farvekonverteringstabeller der anvendes. Det er f.eks. muligt at anvende én type farvekonverteringstabel til tekst og en anden farvekonverteringstabel til fotos.

Hvad er manuel farvekorrektion?

Når manuel farvekorrektion er aktiveret, anvender printeren brugervalgte farvekonverteringstabeller til at behandle objekterne. Manuelle indstillinger for farvekorrektion er specifikke for den objekttype, der udskrives (tekst, grafik eller billeder). Det er også specifikt for hvordan objektets farve er angivet i softwareprogrammet (RGB- eller CMYK-kombinationer). For at anvende en anden farvekonverteringstabel manuelt, se [“Justering af farveoutputtet på udskriften” på side 211](#).

Hvis softwareprogrammet ikke angiver farver med RGB- eller CMYK-kombinationer, kan manuel farvekorrektion ikke anvendes. Det gælder heller ikke, når farvejusteringen styres af softwareprogrammet eller computerens operativsystem. I de fleste tilfælde, genererer angivelse af Farvekorrektion til Automatisk foretrukne farver til dokumenterne.

Hvordan kan jeg matche en bestemt farve (f.eks. en farve i et firmalogo)?

I printermenuen Kvalitet findes ni forskellige Farveeksempelsæt. Disse sæt er også tilgængelige på siden Farveeksempler i Embedded Web Server. Ved valg af et eksemplsæt genereres der flersidede udskrifter, der består af hundredvis af farvede felter. Hvert felt indeholder en CMYK- eller RGB-kombination, afhængigt af den valgte tabel. Farven i hvert felt er opnået ved at sende den CMYK- eller RGB-kombination, der er angivet i feltet, gennem den valgte farvekonverteringstabel.

Ved at undersøge farveeksempelsættene kan du identificere feltet med farve tættest på den farve der matches. Den farvekombination, der er angivet i feltet, kan derefter bruges til ændring af farven på objektet i et program. Yderligere oplysninger findes under Hjælp i programmet. Du skal muligvis anvende Manuel farvekorrektion for at bruge den valgte farvekonverteringstabel til det pågældende objekt.

Hvilke Farveeksempelsæt du vælger at bruge til et bestemt problem i forbindelse med farvematching afhænger af:

- Indstillingen for Farvekorrektion, der anvendes (Auto, Fra eller Manuel)
- Objekttypen, der skal udskrives (tekst, grafik eller billeder)
- Hvordan objektets farve angives i softwareprogrammet (RGB- eller CMYK-kombinationer)

Hvis softwareprogrammet ikke angiver farver med RGB- eller CMYK-kombinationer, er Farveeksempelsiderne ikke brugbare. Visse softwareprogrammer justere desuden RGB- eller CMYK-kombinationerne, der er angivet i programmet, via farvestyring. I disse situationer, svarer den udskrevne farve måske ikke helt til siderne under Farveeksempelsiderne.

Udskriften virker tonet

Handling	Ja	Nej
<p>Trin 1</p> <p>a Foretag Farvejustering. Fra startskærmen skal du trykke på Indstillinger > Udskriv > Kvalitet > Avanceret billedbehandling > Farvejustering.</p> <p>b Udskriv dokumentet.</p> <p>Virker udskriften tonet?</p>	Gå til trin 2.	Problemet er løst.

Handling	Ja	Nej
<p>Trin 2</p> <p>a Fra startskærmen skal du trykke på Indstillinger > Udskriv > Kvalitet > Avanceret billedbehandling > Farvebalance.</p> <p>b Tilpas indstillingerne.</p> <p>c Udskriv dokumentet.</p> <p>Virker udskriften tonet?</p>	Kontakt din forhandler .	Problemet er løst.

Faxproblemer

Kan ikke sende eller modtage faxer

Handling	Ja	Nej
<p>Trin 1</p> <p>Afhjælp eventuelle fejlmeddelelser, der vises på displayet.</p> <p>Kan du sende eller modtage en fax?</p>	Problemet er løst.	Gå til trin 2.
<p>Trin 2</p> <p>Kontroller, om kabelforbindelserne til følgende udstyr er sikre:</p> <ul style="list-style-type: none"> • Telefon • Håndsæt • Telefonsvarer <p>Kan du sende eller modtage en fax?</p>	Problemet er løst.	Gå til trin 3.
<p>Trin 3</p> <p>Lyt efter en opkaldstone.</p> <ul style="list-style-type: none"> • Ring til faxnummeret for at kontrollere, om den fungerer korrekt. • Hvis du bruger funktionen Opkald med rør på, skal du skrue op for lydstyrken for at bekræfte, at der høres en opkaldstone. <p>Kan du høre en klartone?</p>	Gå til trin 5.	Gå til trin 4.
<p>Trin 4</p> <p>Undersøg telefonvægstikket.</p> <p>a Indsæt den analoge telefon direkte i vægstikket.</p> <p>b Lyt efter en opkaldstone.</p> <p>c Hvis du ikke kan høre en klartone, skal du bruge et andet telefonkabel.</p> <p>d Hvis du stadig ikke kan høre en klartone, skal du indsætte telefonkablet i et andet vægstik.</p> <p>e Hvis du kan høre en klartone, skal du tilslutte printereren til det pågældende vægstik.</p> <p>Kan du sende eller modtage en fax?</p>	Problemet er løst.	Gå til trin 5.

Handling	Ja	Nej
<p>Trin 5</p> <p>Kontroller, om printeren er tilsluttet til en analog telefontjeneste eller det korrekte digitale stik.</p> <ul style="list-style-type: none"> • Hvis du bruger en ISDN-telefontjeneste (Integrated Services Digital Network), skal du tilslutte den til en analog telefonport på en ISDN-terminaladapter. Kontakt din ISDN-udbyder for at få yderligere oplysninger. • Hvis du bruger DSL, skal du tilslutte et DSL-filter eller en router, der understøtter analog brug. Kontakt din DSL-udbyder for at få yderligere oplysninger. • Hvis du bruger en PBX-telefontjeneste (Private Branch Exchange), skal du sikre, at du opretter forbindelse til en analog forbindelse på PBX'en. Hvis dette ikke er tilfældet, skal du overveje at bruge en analog telefonlinje til faxmaskinen. <p>Kan du sende eller modtage en fax?</p>	Problemet er løst.	Gå til trin 6.
<p>Trin 6</p> <p>Afbryd midlertidig andet udstyr og deaktiver andre telefontjenester.</p> <p>a Afbryd andet udstyr (f.eks. telefonsvarere, computere, modemmer og telefonlinjefordelere) mellem printeren og telefonlinjen.</p> <p>b Deaktiver ventende opkald og telefonsvarer. Kontakt teleselskabet for at få flere oplysninger.</p> <p>Kan du sende eller modtage en fax?</p>	Problemet er løst.	Gå til trin 7.
<p>Trin 7</p> <p>Scan det originale dokument en side ad gangen.</p> <p>a Ring til faxnummeret.</p> <p>b Scan dokumentet.</p> <p>Kan du sende eller modtage en fax?</p>	Problemet er løst.	Kontakt din forhandler .

Kan modtage, men ikke sende faxer

Handling	Ja	Nej
<p>Trin 1</p> <p>Læg originaldokumentet korrekt i den automatiske dokumentføder eller på scannerglasset.</p> <p>Kan du sende faxer?</p>	Problemet er løst.	Gå til trin 2.
<p>Trin 2</p> <p>Programmer genvejsnummeret korrekt.</p> <ul style="list-style-type: none"> • Kontroller, om genvejsnummeret er blevet programmeret til det telefonnummer, du ønsker at ringe op til. • Indtast telefonnummeret manuelt. <p>Kan du sende faxer?</p>	Problemet er løst.	Kontakt din forhandler .

Kan sende, men ikke modtage faxer

Handling	Ja	Nej
<p>Trin 1 Kontroller, at papirkilden ikke er tom.</p> <p>Kan du modtage faxer?</p>	Problemet er løst.	Gå til trin 2.
<p>Trin 2 Kontroller indstillingerne for forsinkelse af ring. Fra startskærmen skal du trykke på Indstillinger > Fax > Opsætning af fax > Indstillinger for faxmodtagelse > Opkald at besvare.</p> <p>Kan du modtage faxer?</p>	Problemet er løst.	Gå til trin 3.
<p>Trin 3 Se "Tomme eller hvide sider" på side 186, hvis printeren udskriver blanke sider.</p> <p>Kan du modtage faxer?</p>	Problemet er løst.	Kontakt din forhandler .

Dårlig udskriftskvalitet for fax

Handling	Ja	Nej
<p>Trin 1 Sørg for, at der ikke er kvalitetsfejl ved udskrifter.</p> <p>a Tryk på Indstillinger > Fejlfinding > Udskriv kvalitetstestsider fra kontrolpanelet.</p> <p>b Ret kvalitetsfejl ved udskrifter. Der er flere oplysninger i "udskriftskvaliteten er dårlig" på side 186.</p> <p>Er udskriftskvaliteten af faxen tilfredsstillende?</p>	Problemet er løst.	Gå til trin 2.
<p>Trin 2 Reducer faxtransmissionshastigheden for indgående fax.</p> <p>a Tryk på Indstillinger > Fax > Opsætning af fax > Indstillinger for faxmodtagelse > Admin-kontrol fra kontrolpanelet.</p> <p>b Vælg en lavere transmissionshastighed i menuen Maks. hastighed.</p> <p>Er udskriftskvaliteten af faxen tilfredsstillende?</p>	Problemet er løst.	Kontakt din forhandler .

Scanningsproblemer

Kan ikke scanne fra en computer

Handling	Ja	Nej
<p>Trin 1</p> <p>a Sluk printeren, og vent ca. 10 sekunder. Tænd den derefter igen.</p> <p>b Send scanningsjobbet igen.</p> <p>Kan du sende scanningsjobbet?</p>	Problemet er løst.	Gå til trin 2.
<p>Trin 2</p> <p>a Kontroller, om kablerne mellem printeren og printerserveren er sikre.</p> <p>Du kan finde yderligere oplysninger i den opsætningsvejledning, der leveres sammen med printeren.</p> <p>b Send scanningsjobbet igen.</p> <p>Kan du sende scanningsjobbet?</p>	Problemet er løst.	Kontakt din forhandler .

Delvise kopier af dokument eller foto

Handling	Ja	Nej
<p>Trin 1</p> <p>a Kontroller, om dokumentet eller fotoet er placeret med forsiden nedad i nederste venstre hjørne af scannerens glasplade.</p> <p>b Kopier dokumentet eller fotoet.</p> <p>Kopieres dokumentet eller fotoet korrekt?</p>	Problemet er løst.	Gå til trin 2.
<p>Trin 2</p> <p>a Match indstillingen for papirstørrelse og det papir, der er lagt i bakken.</p> <p>b Kopier dokumentet eller fotoet.</p> <p>Kopieres dokumentet eller fotoet korrekt?</p>	Problemet er løst.	Kontakt din forhandler .

Dårlig kopikvalitet

Handling	Ja	Nej
<p>Trin 1</p> <p>a Rengør scannerens glasplade og ADF-glasset med en fugtig, blød, fnugfri klud. Hvis printeren har en anden ADF-glasplade inde i ADF'en, skal du også rense denne glasplade. Der er flere oplysninger i "Rengøring af scanneren" på side 143.</p> <p>b Kontroller, om dokumentet eller fotoet er placeret med forsiden nedad i nederste venstre hjørne af scannerens glasplade.</p> <p>c Kopier dokumentet eller fotoet.</p> <p>Er kopikvaliteten tilfredsstillende?</p>	<p>Problemet er løst.</p>	<p>Gå til trin 2.</p>
<p>Trin 2</p> <p>a Kontroller kvaliteten af det originale dokument eller foto</p> <p>b Tilpas indstillingerne for scanningskvalitet.</p> <p>c Kopier dokumentet eller fotoet.</p> <p>Er kopikvaliteten tilfredsstillende?</p>	<p>Problemet er løst.</p>	<p>Kontakt din forhandler.</p>

Scanningsjobbet blev ikke udført

Handling	Ja	Nej
<p>Trin 1</p> <p>Kontroller kabeltilslutningerne.</p> <p>a Kontroller, om Ethernet- eller USB-kablet er sikkert indsat i computeren og printeren.</p> <p>b Send scanningsjobbet igen.</p> <p>Lykkedes scanningsjobbet?</p>	<p>Problemet er løst.</p>	<p>Gå til trin 2.</p>
<p>Trin 2</p> <p>Undersøg den fil, som du vil scanne.</p> <p>a Sørg for, at filnavnet ikke allerede er i brug i destinationsmappen.</p> <p>b Sørg for, at det dokument eller foto, der skal scannes, ikke er åben i et andet program.</p> <p>c Send scanningsjobbet igen.</p> <p>Lykkedes scanningsjobbet?</p>	<p>Problemet er løst.</p>	<p>Gå til trin 3.</p>
<p>Trin 3</p> <p>a Sørg for, at afkrydsningsfelterne Tilføj tidsstempel eller Overskriv eksisterende fil er markeret i indstillingerne for konfiguration af destination.</p> <p>b Send scanningsjobbet igen.</p> <p>Lykkedes scanningsjobbet?</p>	<p>Problemet er løst.</p>	

Scanneren lukker ikke

Handling	Ja	Nej
Fjern forhindringer, der holder scannerenheden åben. Blev scannerenheden lukket korrekt?	Problemet er løst.	Kontakt din forhandler .

Scanning tager for lang tid eller fastfryser computeren

Handling	Ja	Nej
Luk alle programmer, der forstyrrer scanningen. Tager scanning for lang tid, eller får scanningen computeren til at fastfryse?	Kontakt din forhandler .	Problemet er løst.

Scanner svarer ikke

Handling	Ja	Nej
<p>Trin 1</p> <p>a Kontroller, at strømkablet er tilsluttet korrekt til printerens stikkontakt.</p> <p> FORSIGTIG - RISIKO FOR SKADE: Tilslut netledningen til en passende normeret og passende jordet stikkontakt, der er lettilgængelig og i nærheden af produktet, for at undgå risikoen for brand eller elektrisk stød.</p> <p>b Kopier eller scan dokumentet.</p> <p>Reagerer scanneren?</p>	Problemet er løst.	Gå til trin 2.
<p>Trin 2</p> <p>a Kontroller, at printerens tændt.</p> <p>b Afhjælp eventuelle fejlmeddelelser, der vises på displayet.</p> <p>c Kopier eller scan dokumentet.</p> <p>Reagerer scanneren?</p>	Problemet er løst.	Gå til trin 3.
<p>Trin 3</p> <p>a Sluk printerens, vent ca. 10 sekunder og tænd den derefter igen.</p> <p>b Kopier eller scan dokumentet.</p> <p>Reagerer scanneren?</p>	Problemet er løst.	Kontakt din forhandler .

Justering af scannerregistrering

- 1 Fra startskærmen skal du trykke på **Indstillinger > Enhed > Vedligeholdelse > Konfigurationsmenu > Scannerkonfiguration > Scannermanualregistrering**.
- 2 I menuen Hurtig udskriftsprøve, skal du trykke på **Start**.

- 3 Placer siden Hurtig udskriftsprøve på scannerens glasplade, og tryk derefter på **Flatbed-registrering**.
- 4 I menuen Kopier udskriftsprøve, skal du trykke på **Start**.
- 5 Sammenlign siden Kopier udskriftsprøve med originaldokumentet.
Bemærk! Hvis margenerne på testsiden er anderledes i forhold til originaldokumentet, skal du justere Venstre margen og Øverste margen.
- 6 Gentag [Trin 4](#) og [Trin 5](#), indtil margenerne på siden Kopier udskriftsprøve nøje svarer til originaldokumentet.

Justering af ADF-registrering

- 1 Fra startskærmen skal du trykke på **Indstillinger > Enhed > Vedligeholdelse > Konfigurationsmenu > Scannerkonfiguration > Scannermanualregistrering**.
- 2 I menuen Hurtig udskriftsprøve, skal du trykke på Start.
- 3 Placer siden Hurtig udskriftsprøve på ADF-bakken.
- 4 Tryk på **Registrering af forreste ADF** eller **Registrering af bageste ADF**.
Bemærkninger:
 - For at justere registrering af forreste ADF, skal du placere testsiden med print opad og den korte kant først i ADF'en.
 - For at justere registrering af bageste ADF, skal du placere testsiden med print nedad og den korte kant først i ADF'en.
- 5 Fra menuen Kopier udskriftsprøve, skal du trykke på Start.
- 6 Sammenlign siden Kopier udskriftsprøve med originaldokumentet.
Bemærk! Hvis margenerne på testsiden er anderledes i forhold til originaldokumentet, skal du justere Vandret justering og Øverste margen.
- 7 Gentag [Trin 5](#) og [Trin 6](#), indtil margenerne på siden Kopier udskriftsprøve nøje svarer til originaldokumentet.

Kontakt din forhandler

Før du henvender dig til din forhandler, skal du sørge for at have følgende oplysninger:

- Printerproblem
- Fejlmeddelelse
- Printermodel og serienummer

Kontakt det sted, hvor du købte printeren.

Opgradering og migrering

Hardware

Tilgængelige interne optioner

- Hukommelseskort
 - DDR3 DIMM
 - Flashhukommelse
 - Skrifttyper
 - Programkort
 - Former og stregkoder
 - PRESCRIBE
 - IPDS
- Internal Solutions Port (ISP)

Bemærk! Enkelte indstillinger findes kun på visse printermodeller. Kontakt det sted, hvor du købte printeren, for at få yderligere oplysninger.

Installation af et hukommelseskort

 **FORSIGTIG - ELEKTRISK STØD:** Hvis du skal have adgang til systemkortet eller installere hardware- eller hukommelsesenhedsoptioner, efter du har installeret printeren, skal du slukke printeren og tage netledningen ud af stikkontakten, før du fortsætter for at undgå risikoen for elektrisk stød. Hvis du har andre enheder tilsluttet printeren, skal du også slukke for dem og tage alle kabler til printeren ud.

- 1 Sluk printeren, og tag derefter netledningen ud af stikkontakten.
- 2 Fjern dækslet over systemkortet ved hjælp af en skruetrækker med fladt hoved.

Advarsel - Potentiel skade: Systemkortets elektroniske komponenter beskadiges let af statisk elektricitet. Rør ved en metaloverflade på printeren, før du rører ved systemkortets elektroniske komponenter eller stik.

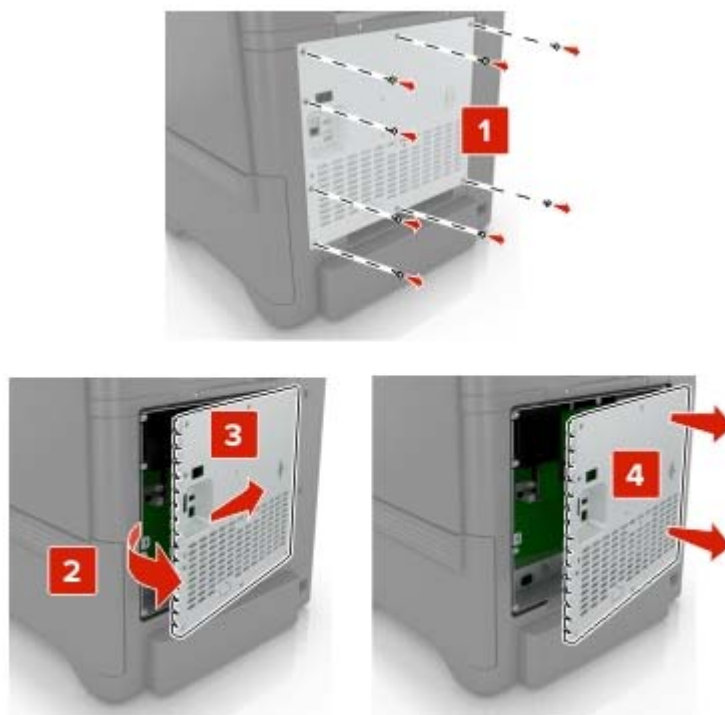

3 Pak hukommelseskortet ud.

Advarsel - Potentiel skade: Rør ikke ved tilslutningspunkterne langs kortets kant.

4 Skub hukommelseskortet ind, indtil det *klikker* på plads.

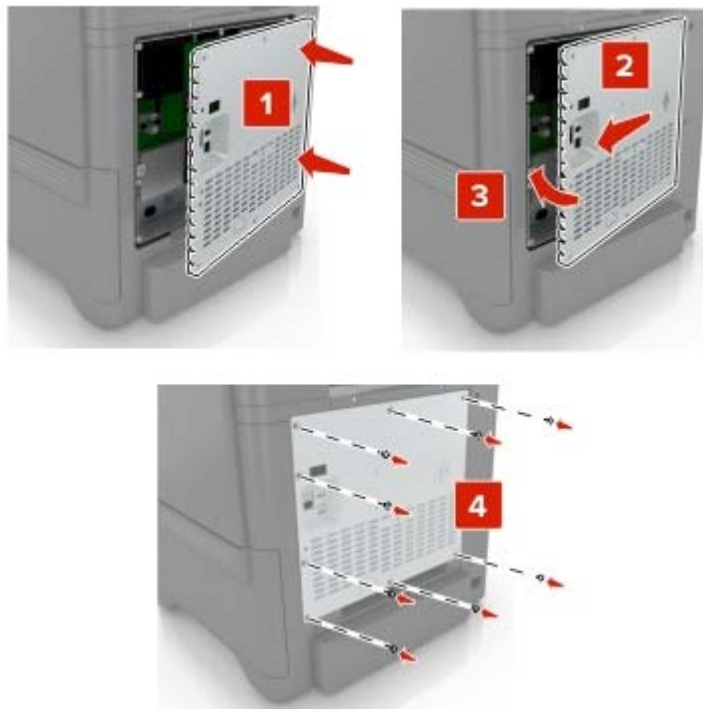

5 Monter dækslet igen.**6** Sæt netledningen i stikkontakten, og tænd derefter for printeren.

⚠ FORSIGTIG - RISIKO FOR SKADE: Tilslut netledningen til en passende vurderet og passende jordet stikkontakt, der er lettilgængelig og i nærheden af produktet, for at undgå risikoen for brand eller elektrisk stød.

Installation af en ISP (Internal Solutions Port)

⚠ FORSIGTIG - ELEKTRISK STØD: Hvis du skal have adgang til systemkortet eller installere hardware- eller hukommelsesenhedsoptioner, efter du har installeret printeren, skal du slukke printeren og tage netledningen ud af stikkontakten, før du fortsætter for at undgå risikoen for elektrisk stød. Hvis du har andre enheder tilsluttet printeren, skal du også slukke for dem og tage alle kabler til printeren ud.

- 1** Sluk printeren, og tag derefter netledningen ud af stikkontakten.
- 2** Fjern dækslet over systemkortet ved hjælp af en skruetrækker med fladt hoved.

Advarsel - Potentiel skade: Systemkortets elektroniske komponenter beskadiges let af statisk elektricitet. Rør ved en metaloverflade på printeren, før du rører ved systemkortets elektroniske komponenter eller stik.

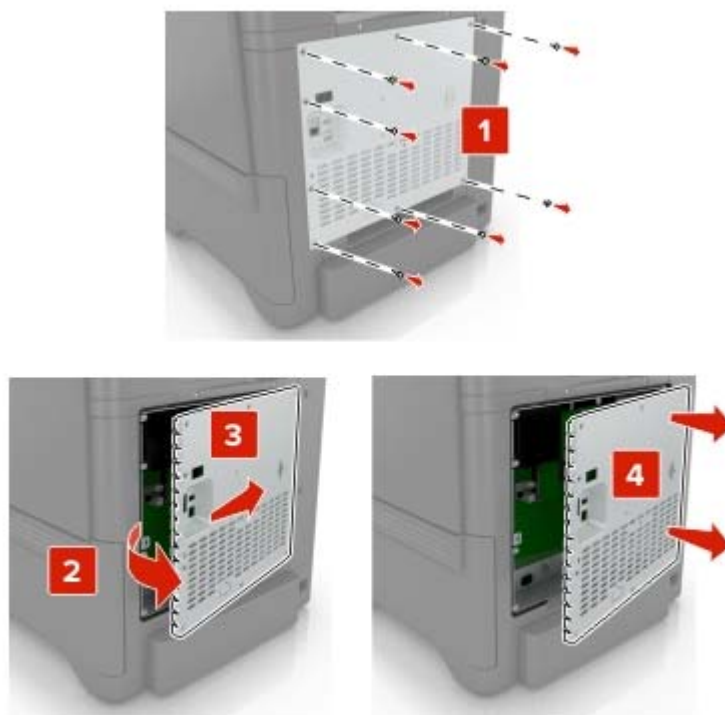

3 Pak ISP-sættet (Internal Solutions Port) ud.

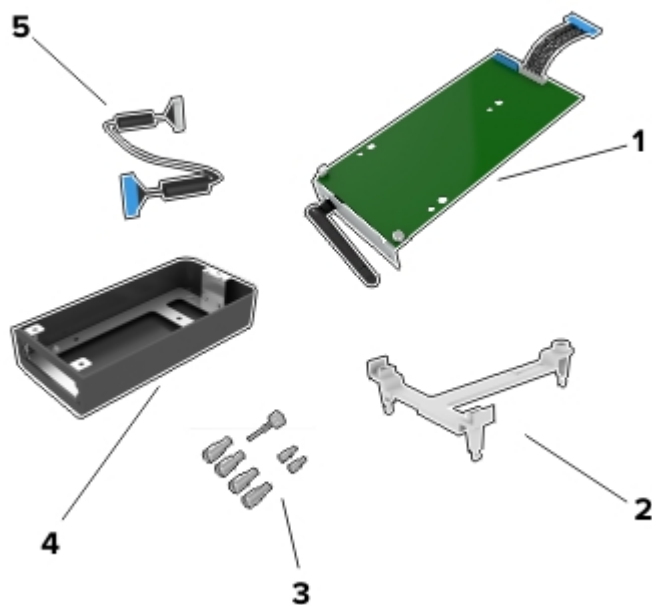

1	ISP
2	Monteringsbeslag
3	Vingeskruer
4	Kabinet

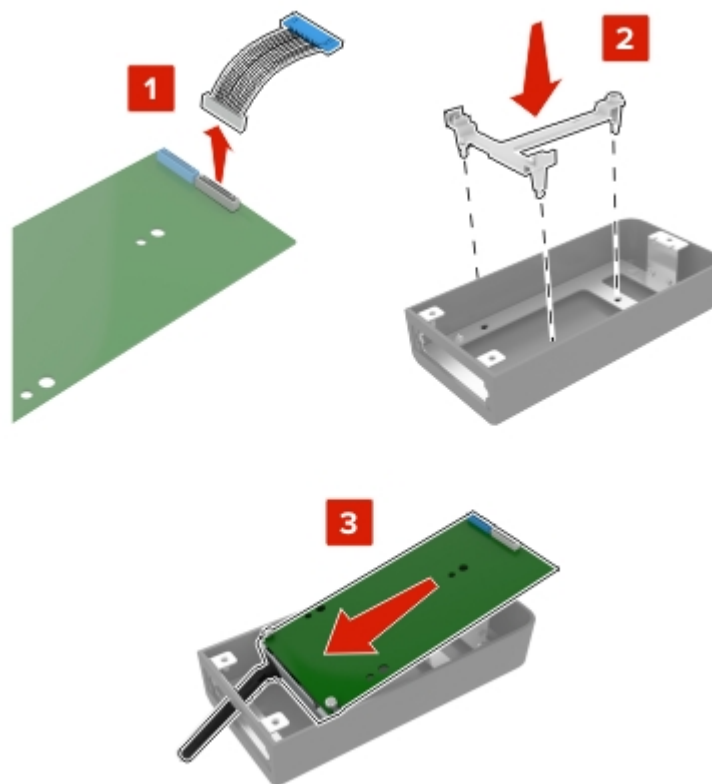
5 ISP-udvidet kabel**4** Installer ISP'en i kabinettet.

5 Fastgør kabinettet til systemkortets dæksel.

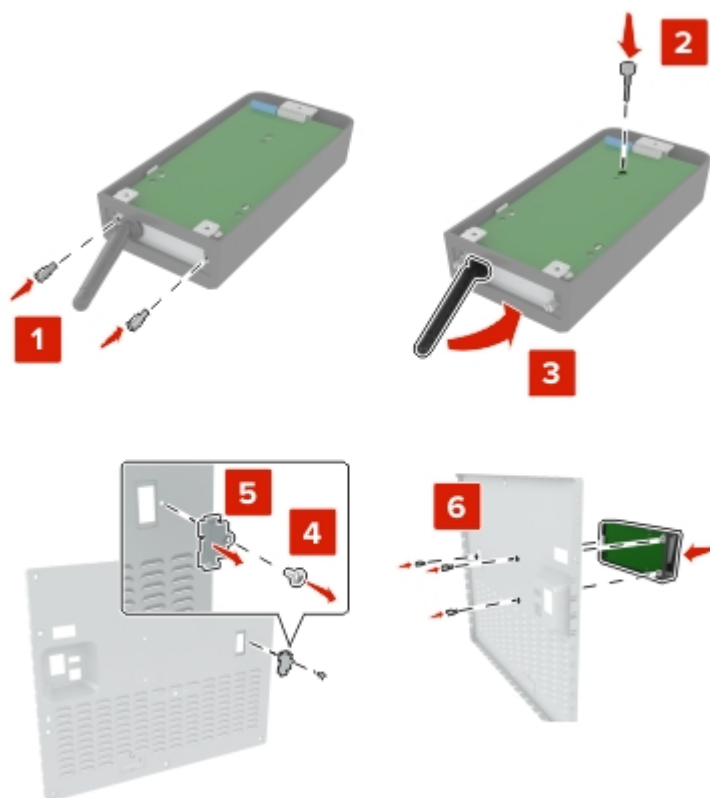

6 Slut det ISP-udvidet kabel til ISP-stikket i systemkortet.

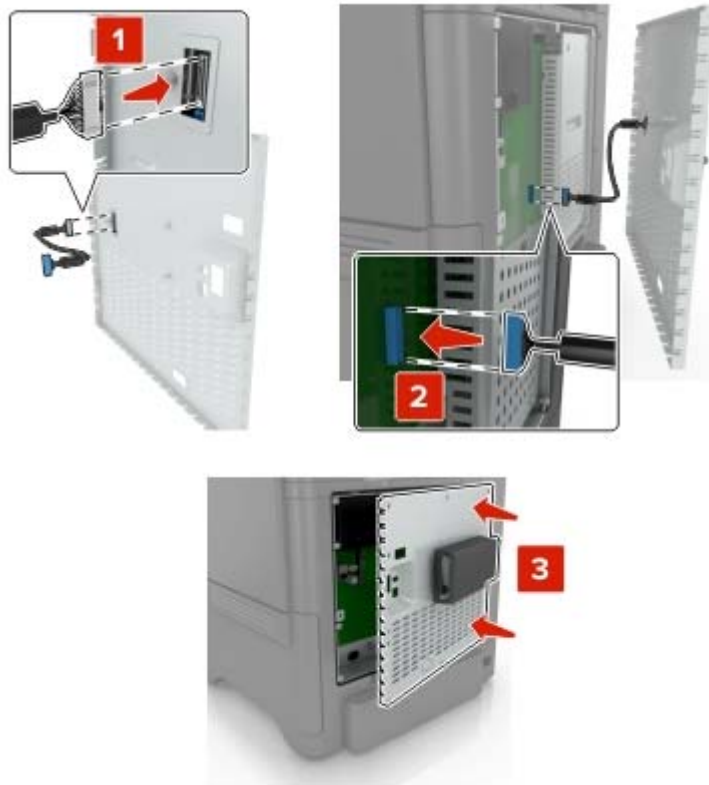

7 Monter systemkortets dæksel igen.



8 Sæt netledningen i stikkontakten, og tænd derefter for printeren.

⚠ FORSIGTIG - RISIKO FOR SKADE: Tilslut netledningen til en passende vurderet og passende jordet stikkontakt, der er lettilgængelig og i nærheden af produktet, for at undgå risikoen for brand eller elektrisk stød.

Installere et optionskort

⚠ FORSIGTIG - ELEKTRISK STØD: Hvis du skal have adgang til systemkortet eller installere hardware- eller hukommelsesenhedsoptioner, efter du har installeret printeren, skal du slukke printeren og tage netledningen ud af stikkontakten, før du fortsætter for at undgå risikoen for elektrisk stød. Hvis du har andre enheder tilsluttet printeren, skal du også slukke for dem og tage alle kabler til printeren ud.

- 1 Sluk printeren, og tag derefter netledningen ud af stikkontakten.
- 2 Fjern dækslet over systemkortet ved hjælp af en skruetrækker med fladt hoved.

Advarsel - Potentiel skade: Systemkortets elektroniske komponenter beskadiges let af statisk elektricitet. Rør ved en metaloverflade på printeren, før du rører ved elektroniske komponenter eller stik.



- 3 Pak optionskortet ud.

Advarsel - Potentiel skade: Rør ikke ved tilslutningspunkterne langs kortets kant.

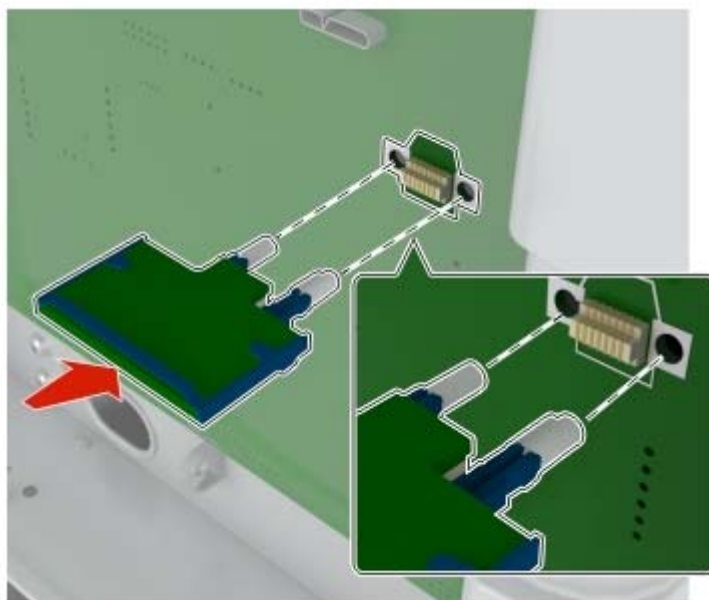
4 Tryk kortet godt fast.

Bemærk! Hele kortets stik skal berøre og flugte helt med systemkortet.

Advarsel - Potentiel skade: Forkert installation af kortet kan forårsage skade på kortet og systemkortet.

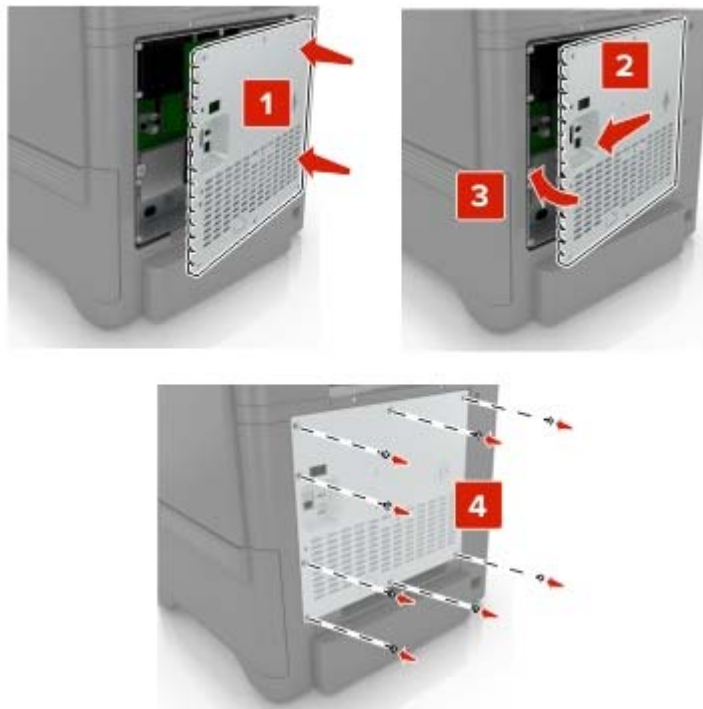
5 Monter dækslet igen.**6** Sæt netledningen i stikkontakten, og tænd derefter for printeren.

⚠ FORSIGTIG - RISIKO FOR SKADE: Tilslut netledningen til en passende vurderet og passende jordet stikkontakt, der er lettilgængelig og i nærheden af produktet, for at undgå risikoen for brand eller elektrisk stød.

Installation af en printerharddisk

⚠ FORSIGTIG - ELEKTRISK STØD: Hvis du skal have adgang til systemkortet eller installere hardware- eller hukommelsesenhedsoptioner, efter du har installeret printeren, skal du slukke printeren og tage netledningen ud af stikkontakten, før du fortsætter for at undgå risikoen for elektrisk stød. Hvis du har andre enheder tilsluttet printeren, skal du også slukke for dem og tage alle kabler til printeren ud.

- 1** Sluk printeren, og tag derefter netledningen ud af stikkontakten.
- 2** Fjern dækslet over systemkortet ved hjælp af en skruetrækker med fladt hoved.

Advarsel - Potentielt skade: Systemkortets elektroniske komponenter beskadiges let af statisk elektricitet. Rør ved en metaloverflade på printeren, før du rører ved systemkortets elektroniske komponenter eller stik.

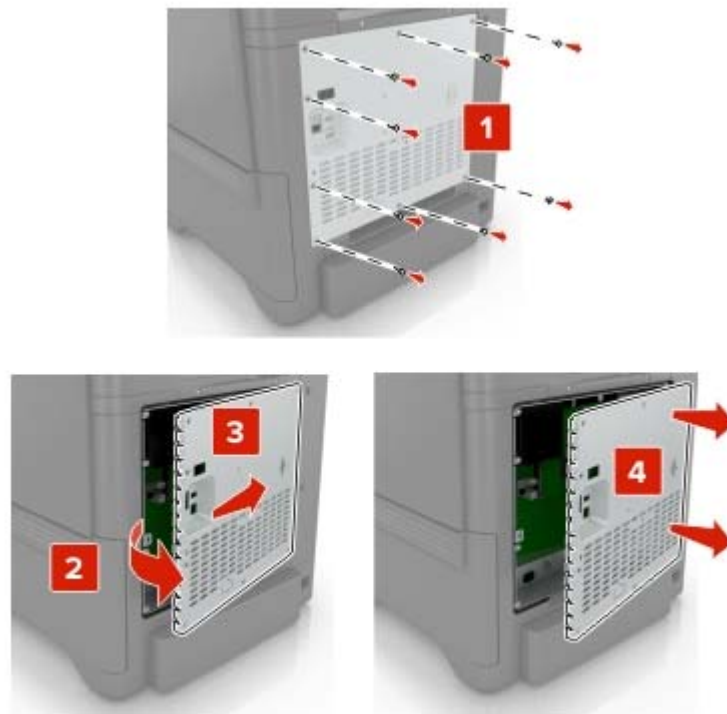

3 Pak harddisken ud.

4 Fastgør harddisken til systemkortet

Advarsel - Potentiel skade: Undlad at røre ved eller trykke på midten af harddisken.

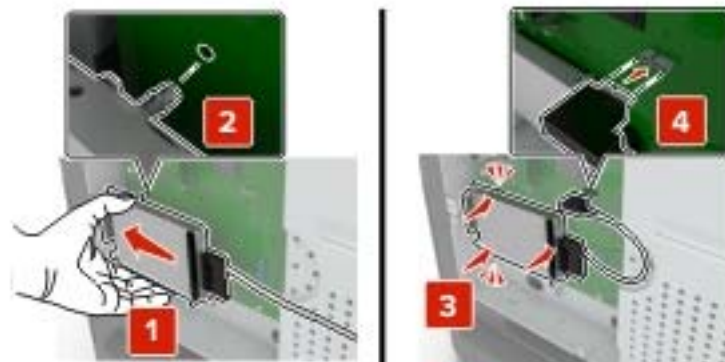

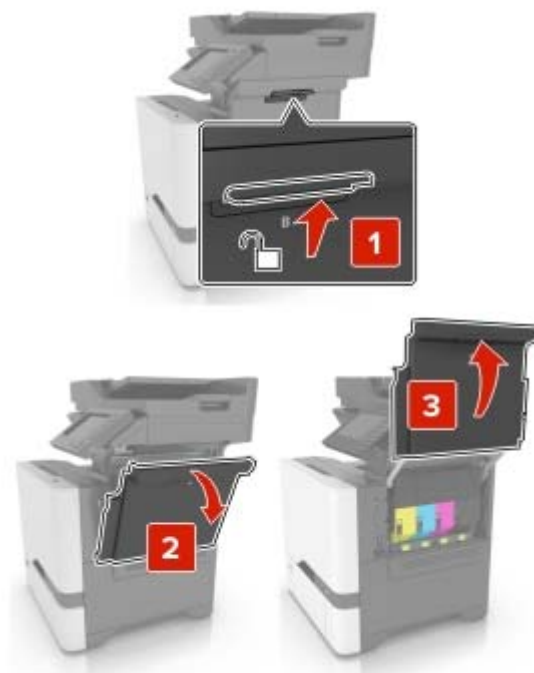
5 Åbn panel B.**6** Åbn panel C.

7 Fastgør harddisken til printeren ved hjælp af tommelskruerne.



8 Luk panel C og B.

9 Monter systemkortets dæksel igen.

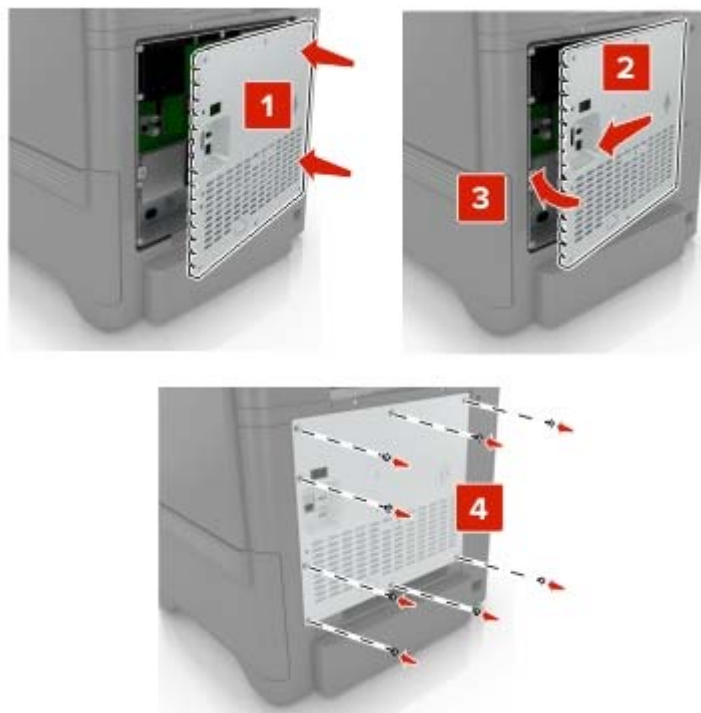

10 Sæt netledningen i stikkontakten, og tænd derefter for printeren.

⚠ FORSIGTIG - RISIKO FOR SKADE: Tilslut netledningen til en passende vurderet og passende jordet stikkontakt, der er lettilgængelig og i nærheden af produktet, for at undgå risikoen for brand eller elektrisk stød.

Installation af valgfrie papirmagasiner

⚠ FORSIGTIG - ELEKTRISK STØD: Hvis du skal have adgang til systemkortet eller installere hardware- eller hukommelsesenhedsoptioner, efter du har installeret printeren, skal du slukke for printeren og tage netledningen ud af stikkontakten, før du fortsætter, for at undgå risikoen for elektrisk stød. Hvis du har andre enheder tilsluttet printeren, skal du også slukke for dem og tage alle kabler til printeren ud.

- 1 Sluk for printeren.
- 2 Fjern netledningen fra stikkontakten og derefter fra printeren.
- 3 Udpak det valgfri papirmagasin, og fjern al emballage.

Bemærk! Hvis de valgfrie papirmagasiner allerede er installeret, skal du frigøre dem fra printeren, før du løfter printeren. Forsøg ikke at løfte printeren og papirmagasinerne på én gang.

- 4 Juster printeren med det valgfri papirmagasin, og sænk derefter printeren, indtil den *klikker* på plads.

⚠ FORSIGTIG - RISIKO FOR SKADE: Hvis printeren vejer mere end 20 kg (44 lb), skal der to eller flere personer til at løfte den på forsvarlig vis.

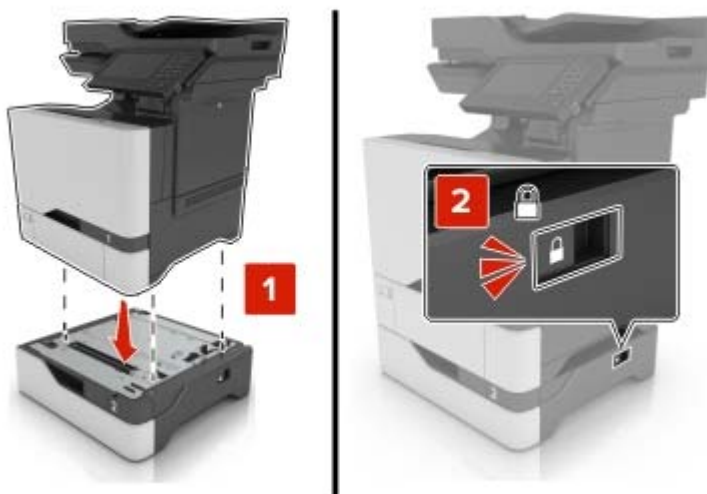

- 5 Sæt netledningen i printeren og derefter i en stikkontakt.

⚠ FORSIGTIG - RISIKO FOR SKADE: Tilslut netledningen til en passende normeret og passende jordet stikkontakt, der er lettilgængelig og i nærheden af produktet for at undgå risikoen for brand eller elektrisk stød.

- 6 Tænd printeren.

Føj papirmagasinet til printerdriveren for at gøre det tilgængeligt for udskriftsjob. Der er flere oplysninger i ["Tilføjelse af tilgængelige optioner i printerdriveren" på side 237](#).

Software

Understøttede operativsystemer

Ved hjælp af software-cd'en kan du installere printersoftwarens på følgende operativsystemer:

- Windows 10
- Windows 8,1
- Windows Server 2012 R2
- Windows Server 2012
- Windows 7 SP1
- Windows Server 2008 R2 SP1
- Windows Server 2008 SP2
- Windows Vista SP2
- Mac OS X version 10.7 eller nyere
- Red Hat Enterprise Linux WS
- openSUSE Linux
- SUSE Linux Enterprise Server
- Debian GNU/Linux
- Ubuntu
- Fedora
- IBM AIX
- Oracle Solaris SPARC
- Oracle Solaris x86

Bemærkninger:

- Printerdrivere og hjælpeprogrammer til Windows-operativsystemer understøttes af både 32- og 64-bit versioner.
- For drivere og hjælpeprogrammer, der er kompatible med Mac OS X version 10.6 eller tidligere og for specifikke understøttede Linux- eller UNIX-operativsystemversioner, skal du besøge vores websted.
- Kontakt kundesupport, hvis du har brug for yderligere oplysninger om softwarekompatibilitet med alle andre operativsystemer.

Installation af printersoftwarens

Bemærkninger:

- Printerdriveren er inkluderet i softwareinstallationspakken.
- På Macintosh-computere med macOS-version 10.7 eller nyere er det ikke nødvendigt at installere driveren for at udskrive på en AirPrint-certificeret printer. Hvis du vil have brugerdefinerede udskrivningsfunktioner, skal du downloade printerdriveren.

1 Få en kopi af softwareinstallationspakken.

- Fra cd'en Software, der fulgte med din printer.
- Fra vores websted eller det sted, hvor du købte printeren.

2 Kør installationsprogrammet, og følg derefter instruktionerne på computerskærmen.

Installation af faxdriveren

1 Gå til vores websted eller til det sted, hvor du købte printeren, og hent derefter installationspakken.

2 Kør installationsprogrammet, og følg derefter instruktionerne på computerskærmen.

Tilføjelse af printere til en computer

Før du begynder, skal du gøre et af følgende:

- Slut printeren og computeren til det samme netværk. Du kan finde yderligere oplysninger om tilslutning af printeren til et netværk under [“Tilslutning af printeren til et Wi-Fi-netværk” på side 139](#).
- Tilslut computeren til printeren. Der er flere oplysninger i [“Tilslutning af computeren til printeren” på side 141](#).
- Slut printeren til computeren ved hjælp af et USB-kabel. Der er flere oplysninger i [“Tilslutning af kabler” på side 11](#).

Bemærk! USB-kablet sælges separat.

Til Windows-brugere

1 Installer printerdriveren fra en computer.

Bemærk! Der er flere oplysninger i [“Installation af printersoftware” på side 235](#).

2 Åbn **Printere og scannere**, og klik derefter på **Tilføj en printer eller scanner**.

3 Gør et af følgende, afhængigt af printerforbindelsen:

- Vælg printeren på listen, og klik derefter på **Tilføj enhed**.
- Klik på **Vis Wi-Fi Direct-printere**, vælg en printer, og klik derefter på **Tilføj enhed**.
- Klik på **Den printer, jeg søger efter, findes ikke på listen**, og gør derefter følgende i vinduet Tilføj printer:
 - a** Vælg **Add a printer using a TCP/IP address or hostname** (Tilføj en printer ved hjælp af en TCP/IP-adresse eller et værtsnavn), og klik derefter på **Next** (Næste).
 - b** I feltet "Hostname or IP address" (Værtsnavn eller IP-adresse) skal du indtaste printerens IP-adresse og derefter klikke på **Next** (Næste).

Bemærkninger:

- Vis printerens IP-adresse på printerens startskærmbillede. IP-adressen vises som fire sæt tal, adskilt af punktummer, f.eks. 123.123.123.123.
- Hvis du bruger en proxyserver, skal du deaktivere den midlertidigt for at indlæse websiden korrekt.

c Vælg en printerdriver, og klik derefter på **Næste**.

d Vælg **Brug den printerdriver, der aktuelt er installeret (anbefales)**, og klik derefter på **Næste**.

e Indtast et printernavn, og klik derefter på **Næste**.

f Vælg en indstilling for printerdeling, og klik derefter på **Næste**.

g Klik på **Afslut**.

Til Macintosh-brugere

- 1 Åbn **Printere og scannere** fra en computer.
- 2 Tryk på **+**, og vælg derefter en printer.
- 3 Vælg en printerdriver i menuen Brug.

Bemærkninger:

- Hvis du vil bruge Macintosh-printerdriveren, skal du enten vælge **AirPrint** eller **Secure AirPrint**.
- Hvis du vil have brugerdefinerede udskrivningsfunktioner, skal du vælge producentens printerdriver. Se "[Installation af printersoftware](#)" på side 235 for at installere driveren.

- 4 Tilføj printeren.

Tilføjelse af tilgængelige optioner i printerdriveren

Til Windows-brugere

- 1 Åben mappen Printere.
- 2 Vælg den printer, du ønsker at opdatere, og gør derefter et af følgende:
 - I Windows 7 eller senere skal du vælge **Printeregenskaber**.
 - I tidligere versioner skal du vælge **Egenskaber**.
- 3 Naviger til fanen Konfiguration, og vælg derefter **Opdater nu - Spørg printer**.
- 4 Anvend ændringerne.

Til Macintosh-brugere

- 1 Fra Systemindstillinger i Apple-menuen skal du navigere til din printer, og vælg derefter **Indstillinger & forbrugsstoffer**.
- 2 Naviger til listen over hardwareoptioner, og tilføj derefter eventuelle installerede optioner.
- 3 Anvend ændringerne.

Firmware

Eksportere eller importere en konfigurationsfil

Du kan eksportere konfigurationsindstillingerne for din printer til en tekstfil, og derefter importere filen for at anvende indstillingerne til andre printere.

- 1 Åbn en webbrowser, og angiv derefter printerens IP-adresse i adressefeltet.

Bemærkninger:

- Vis printerens IP-adresse på printerens startskærm. IP-adressen vises som fire sæt tal, adskilt af punktummer, f.eks. 123.123.123.123.
- Hvis du bruger en proxyserver, skal du deaktivere den midlertidigt for at indlæse websiden korrekt.

- 2 Fra Embedded Web Server skal du klikke på **Eksporter konfiguration** eller **Importer Configuration**.

- 3** Følg vejledningen på skærmen.
- 4** Hvis printerens understøtter programmer, skal du gøre følgende:
 - a** Klik på **Apps** > vælg programmet > **Konfigurer**.
 - b** Klik på **Eksporter** og **Importer**.

Opdatere firmware

Visse programmer kræver et minimumsniveau af firmware på enheden for at fungere korrekt.

Du kan få flere oplysninger om opdatering af enhedens firmware ved at kontakte din salgsrepræsentant.

- 1** Åbn en webbrowser, og angiv derefter printerens IP-adresse i adressefeltet.

Bemærkninger:

- Vis printerens IP-adresse på printerens startskærbillede. IP-adressen vises som fire sæt tal, adskilt af punktummer, f.eks. 123.123.123.123.
- Hvis du bruger en proxyserver, skal du deaktivere den midlertidigt for at indlæse websiden korrekt.

- 2** Klik på **Indstillinger** > **enhed** > **Opdater firmware**.
- 3** Gør et af følgende:
 - Klik på **Søg efter opdateringer** > **Jeg accepterer, start opdatering**.
 - Upload flash-filen.
 - a** Gennemse flash-filen.
 - b** Klik på **Upload** > **Start**.

Bekendtgørelser

Produktinformation

Produktnavn:

DIGITALT MULTIFUNKTIONSSYSTEM I FULD FARVE
MX-C507F/MX-C407F

Maskintype:

7528

Modeller:

5H9, 1H9

Bekendtgørelse om version

September 2021

Følgende afsnit gælder ikke for lande, hvor sådanne regler ikke er i overensstemmelse med den lokale lovgivning: DENNE UDGIVELSE LEVERES "SOM DEN ER" UDEN NOGEN FORM FOR GARANTI, UDTRYKKELIGT ELLER UNDERFORSTÅET, HERUNDER, MEN IKKE BEGRÆNSET TIL, STILTIENDE ANSVAR FOR SALGBARHED ELLER EGNETHED TIL SPECIELLE FORMÅL. Nogle stater tillader ikke ansvarsfraskrivelse for udtrykkeligt eller stiltiende ansvar ved bestemte transaktioner, og derfor er denne erklæring måske ikke gældende for dig.

Dette dokument kan indeholde tekniske unøjagtigheder eller typografiske fejl. Der foretages regelmæssige ændringer af oplysningerne heri. Ændringerne inkluderes i senere udgaver. Forbedringer eller ændringer af de beskrevne produkter eller programmer kan foretages på et hvilket som helst tidspunkt.

Forbrugsstoffer

Almindelige forbrugsstoffer til dette produkt, der kan udskiftes af brugeren, omfatter tonerkassetter.

Sørg for kun at bruge SHARP-specificerede produkter til tonerkassetterne.

 <p>ORIGINALE FORBRUGSSTOFFER</p>	<p>For at få de bedste kopieringsresultater skal du sørge for kun at bruge originale Sharp-forbrugsstoffer, som er designet, fremstillet og testet for at maksimere Sharp-produkternes levetid og ydeevne. Se efter etiketten for originale forbrugsstoffer på tonerpakken.</p>
--	---

Støjemissionsniveauer

Følgende målinger blev foretaget i henhold til ISO 7779 og rapporteret i overensstemmelse med ISO 9296.

Bemærk! Nogle af tilstandene gælder muligvis ikke for dit produkt.

Gennemsnitligt lydtryk i 1 meters afstand, dBA	
Udskriver	Ensidet: 52 (7528-1H9), 53 (7528-5H9) Tosidet: 53 (7528-1H9), 55 (7528-5H9)
Scanning	54 (7528-1H9), 53 (7528-5H9)
Kopiering	56
Klar	15 (7528-1H9), 16 (7528-5H9)

Direktiv om affald af elektrisk og elektronisk udstyr (WEEE)



WEEE-logoet står for specielle genbrugsprogrammer og procedurer for elektroniske produkter i lande i Den Europæiske Union. Vi opfordrer til, at vores produkter genbruges. Hvis du har flere spørgsmål om genbrugsmuligheder, skal du kontakte dit lokale salgskontor.

Genopladeligt litium-ion-batteri



Dette produkt kan indeholde et genopladeligt litium-ion-knapcellebatteri, som kun bør fjernes af en uddannet tekniker. Den overkrydsede affaldsspand på hjul betyder, at produktet ikke må bortskaffes som usorteret affald, men skal sendes til separate indsamlingssteder med henblik på genindvinding og genanvendelse. Hvis batteriet fjernes, må det ikke bortskaffes sammen med husholdningsaffaldet. Der kan være separate indsamlingssystemer for batterier i dit lokalområde, f.eks. et afleveringssted til genbrug af batterier. Separat indsamling af brugte batterier sikrer passende behandling af affald, herunder genbrug og genanvendelse, og forhindrer eventuelle negative indvirkninger på menneskers sundhed og miljøet. Bortskaf batterierne på ansvarlig vis.

Oplysninger om bortskaffelse

Oplysninger om bortskaffelse af dette udstyr og dets batterier

HVIS DU ØNSKER AT BORTSKAFFE DETTE UDSTYR, MÅ DU IKKE BRUGE DEN ALMINDELIGE AFFALDSSPAND ELLER ANVENDE ILDSTEDET!

Brugt elektrisk og elektronisk udstyr og batterier skal altid indsamles og behandles SEPARAT i overensstemmelse med lokal lovgivning.

Separat indsamling fremmer miljøvenlig behandling, genbrug af materialer og minimering af den endelige bortskaffelse af affald. FORKERT BORTSKAFFELSE kan være skadelig for menneskers sundhed og miljøet på grund af visse stoffer! Tag BRUGT UDSTYR med til et lokalt, typisk kommunalt indsamlingssted, hvor dette forefindes. Dette udstyr indeholder et BATTERI, som ikke kan fjernes af brugeren. Kontakt din forhandler vedrørende udskiftning af batterier.

Hvis du er i tvivl om bortskaffelse, skal du kontakte de lokale myndigheder eller forhandleren og spørge om den korrekte bortskaffelsesmetode.

KUN FOR BRUGERE I EU OG VISSE ANDRE LANDE, F.EKS. NORGE OG SCHWEIZ: Din deltagelse i opdelt affaldssortering er påkrævet ved lov.



Brugere fra PRIVATE HUSHOLDNINGER anmodes om at benytte eksisterende returfaciliteter for brugt udstyr. Returnering er gratis.

Ovenstående symbol vises på elektrisk og elektronisk udstyr (eller emballagen) for at minde brugerne om dette. Hvis udstyret er blevet brugt til FORRETNINGSFORMÅL, skal du kontakte din SHARP-forhandler, som vil informere dig om, hvordan du afleverer udstyret. Du kan blive opkrævet for de omkostninger, der opstår som følge af aflevering af udstyr. Småt udstyr (og små mængder) kan ofte afleveres på dit lokale indsamlingssted. For Spanien: Kontakt det etablerede indsamlingssystem eller de lokale myndigheder for at aflevere dine brugte produkter.

Bortskaffelse og behandling af patroner

Med hensyn til dine brugte Sharp-tonerkassetter og andre forbrugsstoffer fra Sharp-kopimaskiner/multifunktionsmaskiner skal du være opmærksom på, at disse affaldsprodukter skal behandles korrekt i henhold til de juridiske krav i dit område. Vi anbefaler, at du kontakter kompetente serviceudbydere (f.eks. genbrugsvirksomheder) for dette, og at du om nødvendigt beder de lokale myndigheder om hjælp. Du kan finde oplysninger om eksisterende SHARP-indsamlings- og genbrugsprogrammer, som findes i nogle lande, på vores websted www.SHARP.eu.

Blue Angel

For Sharp-multifunktionskopimaskiner/printere, der er certificeret med det tyske miljømærke Blue Angel, kan du finde detaljerede oplysninger på vores respektive nationale salgsselskabs websteder:

<http://www.sharp.eu>

Meddelelse om statisk følsomhed



Dette symbol angiver komponenter, der er følsomme over for statisk elektricitet. Undgå at berøre områder nær disse symboler uden først at røre en metaloverflade på et sted væk fra symbol.

For at undgå beskadigelse fra elektrostatisk afladning, når du udfører vedligeholdelsesopgaver som f.eks. afhjælper papirstop eller udskifter forbrugsvarer, skal du trykke på en hvilken som helst ikke-tildækket metalramme på printeren, før du forsøger at få adgang til eller røre ved dele i printeren, selv om symbolet ikke er til stede.

ENERGY STAR

Alle produkter, der bærer ENERGY STAR®-emblemet på produktet eller viser det på startskærmen, er certificeret som værende i overensstemmelse med EPA's (Environmental Protection Agency) ENERGY STAR-krav fra fremstillingsdatoen.



Temperaturoplysninger

Driftstemperatur og relativ luftfugtighed	10 til 32,2 °C (50 til 90 °F) og 15 til 80 % relativ luftfugtighed 15,6 til 32,2 °C (60 til 90 °F) og 8 til 80 % relativ luftfugtighed Maks. vådtemperatur ² : 22,8 °C (73 °F) Ikke-kondenserende miljø
Langtidsopbevaring af printer/kassette/billedenhed ¹	15,6 til 32,2 °C (60 til 90 °F) og 8 til 80 % relativ luftfugtighed Maks. vådtemperatur ² : 22,8 °C (73 °F)
¹ Forbrugsvarers holdbarhed er ca. 2 år. Dette er baseret på lagring i et standardkontormiljø ved 22° C og en luftfugtighed på 45 %. ² Vådtemperatur bestemmes af lufttemperaturen og den relative luftfugtighed.	

Kortvarig forsendelse af printer/kassette/billedenhed	-40 til 40° C (-40 til 104° F)
¹ Forbrugsvarers holdbarhed er ca. 2 år. Dette er baseret på lagring i et standardkontormiljø ved 22° C og en luftfugtighed på 45 %. ² Vådtemperatur bestemmes af lufttemperaturen og den relative luftfugtighed.	

Lasererklæring

Printeren er certificeret i USA i henhold til kravene i DHHS 21 CFR kapitel I, underafsnit J for klasse I (1) laserprodukter og er andre steder certificeret som et klasse I-laserprodukt i henhold til kravene i IEC 60825-1: 2014.

Klasse I-laserprodukter anses ikke som farlige. Lasersystemet og printeren er designet på en sådan måde, at der ikke er en direkte laserstråling, der overskrider Klasse I-niveauet under normal brug, brugers vedligeholdelse eller de foreskrevne servicebetingelser. Printerens har en printerhovedenhed, som ikke skal serviceres, og som indeholder en laser med følgende specifikationer:

Klasse: IIIb (3b) AlGaInP

Nominal udgangseffekt (milliwatt): 15

Bølgelængde (nanometer): 650-670

Strømforbrug

Produktets strømforbrug

Følgende tabel dokumenterer de forhold vedrørende energiforbrug, der gør sig gældende for produktet.

Bemærk! Nogle af tilstandene gælder muligvis ikke for dit produkt.

Tilstand	Beskrivelse	Strømforbrug (watt)
Udskriver	Produktet genererer udskrifter fra elektroniske input.	Ensidet: 700 Tosidet: 600
Kopier	Produktet genererer udskrifter fra trykte originaldokumenter.	460
Scan	Produktet scanner trykte dokumenter.	85
Klar	Produktet venter på et udskriftsjob.	Større strømforbrug: 51 (7528-1H9), 46,8 (7528-5H9) Lavere strømforbrug: 42,7 (7528-1H9), 40,6 (7528-5H9)
Slumringstilstand	Produktet er i energibesparende tilstand på højt niveau.	1,67
Dvale	Produktet er i energibesparende tilstand på lavt niveau.	0,2
Fra	Produktet er tilsluttet en stikkontakt, men afbryderknappen er slukket.	0,2

De niveauer for strømforbrug, der er angivet i ovenstående tabel, repræsenterer gennemsnitsmålinger over tid. Et momentant strømforbrug kan være væsentligt højere end gennemsnitsværdien.

Slumretilstand

Dette produkt er designet med en energibesparende funktion, der kaldes *Slumretilstand*. Slumretilstanden sparer energi ved at sænke strømforbruget i perioder med inaktivitet. Slumretilstanden aktiveres automatisk, når produktet ikke har været i brug i et nærmere angivet tidsrum, der kaldes *Slumretilstands-timeout*.

Fabriksindstilling for slumretilstands-timeout for dette produkt (i minutter):	15
--	----

Du kan angive slumretilstands-timeout til mellem 1 minut og 120 minutter på konfigurationsmenuerne. Hvis udskrivningshastigheden er mindre end eller lig med 30 sider pr. minut, kan du højst indstille timeout til 60 minutter. Hvis slumretilstands-timeout indstilles til en lav værdi, reduceres energiforbruget, men produktets svartid kan øges. Indstilling af slumretilstands-timeout på en høj værdi giver en hurtig svartid, men bruger mere energi.

Dvaletilstand

Dette produkt er designet med en driftstilstand, der bruger meget lidt strøm, som kaldes *Dvaletilstand*. I dvaletilstand lukkes alle de andre systemer sikkert ned.

Printeren kan gå i Dvaletilstand på en af følgende måder:

- Anvendelse af Dvale-timeout
- Brug af Planlæg strømtilstande

Fabriksstandard Dvaletimeout for dette produkt i alle lande eller områder	3 dage
---	--------

Den tid, printereren venter efter et job er udskrevet, inden printereren går i Dvaletilstand, kan indstilles mellem en time og en måned.

Bemærkninger om EPEAT-registrerede produkter til billedudstyr:

- Standbystrømniveau forekommer i dvaletilstand eller slukket tilstand.
- Produktet skal automatisk lukkes ned til et standbystrømniveau på ≤ 1 W. Den automatiske standbyfunktion (Dvale eller Fra) skal være aktiveret ved produktforsendelse.

Slukket tilstand

Hvis dette produkt har en slukket tilstand, hvor der stadig bruges en lille mængde strøm, skal du tage netledningen ud af stikkontakten for at sørge for, at produktets strømforbrug ophører helt.

Samlet energiforbrug

Det er nogle gange praktisk at beregne produktets samlede energiforbrug. Eftersom strømforbrug angives i watt, skal strømforbruget ganges med den tid, som produktet bruger i hver tilstand, med henblik på at beregne energiforbruget. Produktets samlede energiforbrug udgøres af summen af de enkelte tilstandes energiforbrug.

Miljøoplysninger

Læs denne del omhyggeligt igennem. Den vil hjælpe dig med at reducere din påvirkning af miljøet og samtidig reducere dine omkostninger.

Papirbesparelse

- 1 Den automatiske funktion til dupleksudskrivning er til udskrivning på begge sider af papiret automatisk, uden at papiret skal vendes manuelt. Hvis maskinen er udstyret med den automatiske funktion til dupleksudskrivning, skal du konfigurere udskriftstindstillingerne på din computer til automatisk at udskrive dobbeltsidet. Brug den automatiske funktion til dupleksudskrivning i denne maskine, hvor det er muligt.
- 2 Ved at udskrive på genbrugspapir og tyndt papir på 64 g/m², der overholder standarden EN12281:2002 og lignende kvalitetsstandarder, kan du reducere påvirkningen af miljøet.

Spare energi

ENERGY STAR®-programmet er en frivillig ordning til at fremme udviklingen og køb af energieffektive modeller, som hjælper med at minimere miljøpåvirkningen. Produkter, som overholder de strenge krav i ENERGY STAR-programmet for både miljømæssige fordele og energiforbrug, kan bære ENERGY STAR-logoet, hvis de er registreret i et ENERGY STAR-program.

Lovgivningsmæssige oplysninger for terminaludstyr inden for telekommunikation

Dette afsnit indeholder lovgivningsmæssige oplysninger om produkter, der indeholder analoge faxkort:

Lovmæssig type/modelnummer:

LEX-M03-002

Overensstemmelse med Det Europæiske Fællesskabs (EF) direktiver

Dette produkt overholder beskyttelseskravene i EU-rådets direktiver 2014/30/EU, 2014/35/EU samt 2011/65/EU, sådan som de er ændret af (EU) 2015/863, vedrørende tilnærmelse og harmonisering af lovene i medlemslandene vedrørende elektromagnetisk kompatibilitet, sikkerhed for elektrisk udstyr, der er beregnet til brug inden for visse spændingsområder, og om begrænset brug af visse farlige stoffer i elektrisk og elektronisk udstyr.

Dette produkt ligger inden for Klasse A-grænserne i EN 55032 og opfylder sikkerhedskravene i EN 62368-1.

Bekendtgørelse om radiointerferens

Advarsel

Dette er et produkt, der overholder emissionskravene i henhold til EN 55032 Klasse A-grænser og immunitetskravene i henhold til EN 55035. Dette produkt er ikke beregnet til at blive brugt i boligmiljøer/private miljøer.

Dette er et Klasse A-produkt. I et privat miljø kan produktet forårsage radiointerferens, hvilket brugeren kan være nødsaget til at tage forholdsregler over for.

Indeks

A

- adapterstik 49
- ADF-inputskuffe
 - udskifte 164
- ADF-registrering
 - justere 220
- ADF-skillerulle
 - udskifte 167
- afsendelse af e-mail 45
- AirPrint
 - brug af 29
- aktivere USB-porten 206
- aktivere Wi-Fi Direct 141
- angive papirstørrelsen Universal 20
- annullere udskriftsjob
 - fra printerens kontrolpanel 33
 - på computeren 33
- automatisk dokumentføder (ADF)
 - brug af 34, 37, 46, 56

B

- bakker
 - indlæse 20
 - installere 234
- bekendtgørelser 239, 243, 244
- bemærkninger om emission 239
- beskåret tekst eller billeder 193
- bestemt ringetjeneste, faxe
 - aktivere 52
- bestille
 - billedenhed 145
 - fotokonduktorsæt 145
 - vedligeholdelseskit til fuser 146
- bestille forbrugsstoffer
 - spildtonerflaske 145
- bestilling af tonerkassetter 145
- billedenhed
 - bestille 145
 - udskifte 148
- billeder, der kun indeholder farve eller sorte sider 193
- blokere junkfaxer 55
- bogmærker
 - opret mapper for 17
 - oprette 16
- brevhoved
 - kopiere på 35

- brug af forbrugsstoftællere
 - nulstille 173
- brug af startskærmen 14
- bruge den automatiske dokumentføder 34, 37, 46, 56
- bruge kontrolpanelet 12
- bruge scannerens glasplade 34, 37, 46, 56
 - kopiere 34

C

- computer
 - tilslutning til printerens 141
- computer, scanne til 56

D

- dato og klokkeslæt
 - faxindstillinger 53
- deaktivere Wi-Fi-netværket 142
- Defekt flash fundet 206
- delstatus
 - kontrollere 145
- delvise kopier af dokumenter eller fotos 217
- der forekommer skyggebilleder på udskrifterne 188
- dokumenter
 - scanning til en faxserver 59
- dokumenter, udskrivning af fra en computer 29
- Dvaletilstand
 - konfigurere 174
- dårlig kopikvalitet 218
- dårlig udskriftskvalitet for fax 216

E

- e-mail-funktion
 - installere 37
- e-mail-genvej
 - oprette 45
- e-mailserver
 - konfigurere 37
- e-mailtjenesteudbydere 37
- e-mail
 - sender 45

- e-maile
 - bruge den automatiske dokumentføder 37
 - bruge scannerens glasplade 37
- Eksport af en konfigurationsfil via Embedded Web Server 237
- Embedded Web Server kan ikke åbne 205
- erklæring om flygtighed 137
- Ethernet port 11
- Ethernet-kabel 11

F

- farvekorrektio n 211
- fastkle mte sider udskrives ikke igen 211
- fax
 - indstilling af planlagt afsendelse 54
 - tilbageholde 55
 - videresender 55
- fax, fejlfinding
 - dårlig udskriftskvalitet 216
 - kan ikke modtage faxer 216
 - kan ikke sende eller modtage faxer 214
 - kan ikke sende faxer 215
- faxdestinationsgenvej
 - oprette 54
- faxdriver
 - installere 236
- faxens mørkhed
 - justere 54
- faxhøjtaler
 - konfigurere indstillingerne 139
- faxindstillinger
 - lande- eller områdespecifik 49
 - standardforbindelse for telefonlinje 47
- faxlog
 - vise 54
- faxopløsning
 - ændre 54
- fejlfinding
 - Embedded Web Server kan ikke åbne 205
 - Ofte stillede spørgsmål (FAQ) om farveudskrivning 212

- printeren reagerer ikke 204
 - fejlfinding af udskriftskvalitet
 - beskåret tekst eller billeder 193
 - billeder, der kun indeholder farve eller sorte sider 193
 - der forekommer skyggebilleder på udskrifterne 188
 - forvrænget udskrift 192
 - gentagne udskrivningsfejl 199
 - grå eller farvet baggrund 188
 - hvide sider 186
 - lodrette hvide streger 199
 - lodrette mørke striber 196
 - lys udskrift 190
 - manglende farver 191
 - meleret udskrift og pletter 192
 - mørk udskrift 186
 - papiret krøller 209
 - skæve udskrifter 192
 - tomme sider 186
 - toner smitter nemt af 194
 - udskriften virker tonet 213
 - ujævn udskriftstæthed 195
 - vandrette hvide streger 198
 - vandrette mørke streger 195
 - fejlfinding i forbindelse med kopiering
 - delvise kopier af dokumenter eller fotos 217
 - dårlig kopikvalitet 218
 - scanner svarer ikke 219
 - scannerenheden kan ikke lukkes 219
 - fejlfinding i forbindelse med scanning
 - delvise kopier af dokumenter eller fotos 217
 - dårlig kopikvalitet 218
 - kan ikke scanne fra en computer 217
 - scanner svarer ikke 219
 - scanning fastfryser computeren 219
 - scanning tager for lang tid 219
 - fejlfinding, kopiere
 - delvise kopier af dokumenter eller fotos 217
 - dårlig kopikvalitet 218
 - scanner svarer ikke 219
 - fejlfinding, scanne
 - delvise kopier af dokumenter eller fotos 217
 - dårlig kopikvalitet 218
 - scanner svarer ikke 219
 - scanningsjobbet ikke udført 218
 - fejlfinding, udskriftskvalitet
 - beskåret tekst eller billeder 193
 - billeder, der kun indeholder farve eller sorte sider 193
 - der forekommer skyggebilleder på udskrifterne 188
 - forvrænget udskrift 192
 - gentagne udskrivningsfejl 199
 - grå eller farvet baggrund 188
 - hvide sider 186
 - lodrette hvide streger 199
 - lodrette mørke striber 196
 - lys udskrift 190
 - manglende farver 191
 - meleret udskrift og pletter 192
 - mørk udskrift 186
 - papiret krøller 209
 - skæve udskrifter 192
 - tomme sider 186
 - toner smitter nemt af 194
 - ujævn udskriftstæthed 195
 - vandrette hvide streger 198
 - vandrette mørke streger 195
 - fejlfinding, udskrive
 - der opstår ofte papirstop 210
 - fastklemte sider udskrives ikke igen 211
 - forkerte margener 189
 - fortrolige og andre tilbageholdte job udskrives ikke 200
 - job udskrives fra det forkerte papirmagasin 203
 - job udskrives på det forkerte papir 203
 - konvolut klæber sammen under udskrivning 208
 - langsom udskrivning 201
 - sætvis udskrivning fungerer ikke 208
 - udskriftsjob udskrives ikke 202
 - firmware, opdatering 238
 - firmwarekort 221
 - fjern skuffesammenkædning 25
 - flashdrev
 - scanne til 58
 - udskrive fra 30
 - Flerformålsarkføder
 - indlæse 23
 - flygtig hukommelse 137
 - slette 136
 - flytte printerens 9, 173
 - forbinde printer til tjeneste for unik ringetone 52
 - Forbrugsstof, der ikke er fra printerproducenten 207
 - forbrugsstoffer
 - spare på 175
 - forbrugsstoffer, bestille
 - billedenhed 145
 - fotokonduktorsæt 145
 - spildtonerflaske 145
 - tonerkassetter 145
 - forhandler
 - kontakte 220
 - Formular + favorit
 - installere 15
 - formularer
 - udskrive 29
 - forskellige papirstørrelser, kopiere 34
 - forstørrelse af kopier 35
 - fortrolige udskriftsjob 32
 - udskrive 32
 - forvrænget udskrift 192
 - fotokonduktorsæt
 - bestille 145
 - udskifte 152
 - fotos, kopiering 34
 - fremkalderenhed
 - udskifte 152
 - FTP-adresse
 - oprettelse af genvej 57
 - FTP-server, scanner til bruge kontrolpanelet 57
 - fuser
 - udskifte 157
- ## G
- gentagelse af udskriftsjob 32
 - gentagne udskrivningsfejl 199
 - genvej, oprette en kopi 36
 - genvej, oprettelse af e-mail 45
 - faxdestination 54
 - FTP-adresse 57

Genvejscenter
brug af 16
glasplade i den automatiske dokumentføder
udskifte 165
godkendelse af udskriftsjob 32
grupper
redigere 18
slette 18
tilføje 18
grå eller farvet baggrund 188

H

harddiskhukommelse
slette 136
hardwareoptioner
bakker 234
hardwareoptioner, tilføje
printerdriver 237
hukommelseskort 221
installere 221

I

Ikke plads nok i
flashhukommelsen til
ressourcer 206
ikke-flygtig hukommelse 137
Ikke-formateret Flash fundet 207
ikoner på startskærbilledet
viser 15
ikoner på startskærmen
brug af 14
fremvise 15
ilægning i papirmagasiner 20
Import af en konfigurationsfil
via Embedded Web Server 237
indikator
forståelse af status 13
indlæse
Flerformålsarkføder 23
karton 23
konvolutter 23
indstille papirstørrelse 20
indstille papirtype 20
indstillinger
firmwarekort 221
hukommelseskort 221
internal solutions port 223
trådløs 221
indstillinger for printerport
ændre 142

installation af en internal
solutions port 223
installation af en
printerharddisk 230
installation af et
hukommelseskort 221
installation af faxdriveren 236
installation af printerdriver 235
installere et optionskort 228
installere optioner
printerens harddisk 230
installere printersoftware 235
internal solutions port
installere 223
interne optioner 221
hukommelseskort 221
installere 228
interne optioner, tilføje
printerdriver 237

J

job udskrives fra det forkerte
papirmagasin 203
job udskrives på det forkerte
papir 203
justere
scannerregistrering 219
justere mørkhed
fax 54
justere tonersværningsgrad 211
justering af ADF-registrering 220
justering af lysstyrken
printerdisplay 175
justering af lysstyrken i
printerdisplayet 175
justering af standardlydstyrke
højtaler 139

K

kan ikke læse flashdrevet
fejlfinding, udskrive 206
kan ikke scanne fra en
computer 217
kan ikke sende eller modtage
faxer 214
kan ikke sende faxer 215
kan sende, men ikke modtage
faxer 216
karton
indlæse 23

konfiguration af e-
mailserverindstillinger 37
Konfiguration af Wi-Fi Direct 140
konfigurere fax
lande- eller områdespecifik 49
standardforbindelse for
telefonlinje 47
konfigurere
forsyningsadvarsler 146
konfigurere indstillingerne
faxhøjtaler 139
Konfigurere sommertid 53
kontakte din forhandler 220
kontakter
redigere 18
slette 18
tilføje 17
kontrol af printerens
tilslutning 206
kontrol af status for dele og
forbrugstoffer 145
kontrolpanel
brug af 12
konvolut klæber sammen under
udskrivning 208
konvolutter
indlæse 23
kopiere
bruge den automatiske
dokumentføder 34
bruge scannerens glasplade 34
foto 34
på begge sider af arket 35
på brevpapir 35
kopiere flere sider
på et enkelt ark 36
kopiere forskellige
papirstørrelser 34
kopiere fra
valgte papirmagasin 34
kopiering 34
Kortkopi
installere 15
kryptering
printerens harddisk 137

L

lagring af udskriftsjob 32
langsom udskrivning 201
lodrette hvide streger 199
lodrette mørke striber 196
lokalisere af sikkerhedslåsen 136

lokalisering af områder med
papirstop 177
luftfugtighed omkring
printerens 242
lys i tænd/sluk-knappen
 forståelse af status 13
lys udskrift 190

M

manuel farvekorrektur 211
meddelelser om forbrugsstoffer
 konfigurere 146
meleret udskrift og pletter 192
menu
 802.1x 122
 Administrer tilladelser 126
 Anonym dataindsamling 68
 Begræns ekstern
 netværksadgang 125
 Billede 82
 Diskkryptering 132
 Diverse 133
 E-mailopsætning 100
 Enhed 133
 Ethernet 118
 Fax 134
 Faxopsætning 89
 Faxtilstand 89
 Fejlfinding 135
 Fjernkontrolpanel 63
 FTP-standardindstillinger 106
 Gendan
 standardindstillinger 68
 Generel opsætning 84
 Genveje 134
 Hjælp 135
 HTML 82
 HTTP/FTP-indstillinger 123
 Indstilling af fortrolig udskrift 131
 IPSec 121
 Jobregnskab 78
 Konfiguration af
 papirmagasin 83
 Konfigurationsmenu 69
 Kvalitet 77
 Layout 75
 Login-restriktioner 130
 Lokale konti 127
 LPD-konfiguration 123
 Løsninger for LDAP-
 indstillinger 132
 Meddelelser 64

Medietyper 85
Menuindstillingsside 133
Netværk 134
Netværksoversigt 114
Om denne printer 74
Opsætning 76
Opsætning af faxserver 98
Opsætning af weblink 106
PCL 81
PDF 80
PostScript 80
Præferencer 61
Scanning til flashdrev 110
Sikkerhedsovervågningslog
 128
Slet midlertidige datafiler 132
SNMP 121
Specialscanningsstørrelser 84
Standard login-metoder 127
Standardindstillinger for e-
 mail 102
Standardindstillinger for
 kopiering 85
Strømstyring 67
Synlige ikoner på
 startskærm 74
TCP/IP 119
ThinPrint 124
Tidsstyrede USB-enheder 128
Trådløs 115
Ude af drift – slet 73
Udskrive 134
Udskrivning fra flashdrev 113
USB 124
Wi-Fi Direct 117
XPS 79
Økobilstand 62
Menuindstillingsside
 udskrive 135
metoden Personligt
 identifikationsnummer 140
miljøindstillinger 174
mobil enhed
 tilslutning til printer 141
 udskrive fra 29, 30
modtaget fax
 videresender 55
modtagne faxer
 tilbageholde 55
mørk udskrift 186

N

netværksmappe
 oprette en genvej 57
nulstilling af antal sider til
 fuser 173
nulstilling af antal sider til
 overførsel 173
nulstilling af
 forbrugsstoffællere 173
nulstilling af
 vedligeholdelsestæller 173

O

Ofte stillede spørgsmål (FAQ) om
 farveudskrivning 212
områder med papirstop
 finder 177
opdatering af firmware 238
operativsystemer
 understøttede 235
oplysninger om sikkerhed 7, 8
opret mapper
 for bogmærker 17
oprette bogmærker 16
oprette en genvej
 kopi 36
 netværksmappe 57
oprette forbindelse til trådløs
 netværk
 ved hjælp af PIN-metoden 140
 ved hjælp af
 trykknapmetoden 140
oprettelse af genvej
 e-mail 45
 faxdestination 54
 FTP-adresse 57
opsamlingsrulle
 udskifte 159
optionskort
 installere 228
overførselsmodul
 udskifte 169

P

papir
 Indstilling for papirstørrelsen
 Universal 20
 papirbesparelse 36
 papirstop
 forebygge 176
 papirstop bag panel E 179

- papirstop i
 - flerformålsarkføderen 179
 - papirstop i panel A 181
 - papirstop i papirmagasiner 178
 - papirstop i standardbakken 180
 - papirstop, afhjælp
 - automatisk dokumentføder 179
 - bakker 178
 - Flerformålsarkføder 179
 - i dupleksenheden 181
 - i fuseren 181
 - standardbakke 180
 - papirstørrelse
 - indstille 20
 - Papirstørrelsen Universal
 - indstille 20
 - papirtype
 - indstille 20
 - papirtyper
 - understøttede 27
 - papirvægte
 - understøttede 28
 - permanent hukommelse
 - slette 136
 - placere skillesider mellem kopier
 - kopiere 35
 - planlægning af en fax 54
 - printer
 - flytte 9
 - fuldt konfigureret 10
 - grundlæggende model 10
 - minimumsafstande 9
 - transport 174
 - vælge en placering 9
 - printerdisplay
 - justering af lysstyrken 175
 - printerdriver
 - hardwareoptioner, tilføje 237
 - installere 235
 - printerens reagerer ikke 204
 - printerens harddisk
 - kryptering 137
 - printerharddiskens hukommelse 137
 - printerhukommelse
 - slette 136
 - printerindstillinger
 - gendannelse af
 - fabriksindstilling 137
 - printerkonfigurationer 10
 - printermeddelelser
 - Defekt flash fundet 206
 - Forbrugsstof, der ikke er fra printerproducenten 207
 - Ikke plads nok i
 - flashhukommelsen til ressourcer 206
 - Ikke-formateret Flash fundet 207
 - Scannervedligeholdelse
 - påkrævet, brug ADF-sæt 207
 - Udskift kassette, matcher ikke printerområde 207
 - printermenuer 60
 - printerporte 11
 - printersoftware
 - installere 235
 - printerstatus 13
- R**
- redigering af grupper 18
 - redigering af kontakter 18
 - reducering af kopier 35
 - rengøre
 - printerens indvendige dele 143
 - printerens yderside 143
 - scanner 143
 - rengøring af printerens 143
 - Rengøring af scanneren 135
 - RJ11-adapter 49
- S**
- sammenkæde skuffer 25
 - scanne
 - bruge den automatiske dokumentføder 56
 - bruge scannerens glasplade 56 til en computer 56
 - til en FTP-server 57
 - til flashdrev 58
 - scanne til en netværksmappe 59
 - scanner
 - rengøre 143
 - scannerenheden kan ikke lukkes 219
 - scannerens glasplade
 - brug af 34, 37, 46, 56
 - Scannervedligeholdelse
 - påkrævet, brug ADF-sæt 207
 - scanning til en faxserver 59
 - scanning til en FTP-server
 - bruge kontrolpanelet 57
- Scanningscenter
 - installere 16
 - scanningsjobbet ikke udført 218
 - se en faxlog 54
 - sende en fax
 - bruge computeren 53
 - bruge kontrolpanelet 53
 - sende fax
 - bruge den automatiske dokumentføder 46
 - bruge scannerens glasplade 46
 - indstille dato og klokkeslæt 53
 - sikkerhedsåbning
 - finder 136
 - sikring af printerhukommelse 137
 - skilleplade
 - udskifte 162
 - skrifttypeeksempler
 - udskrive 33
 - skuffesammenkædning virker ikke 210
 - skæve udskrifter 192
 - sletning af grupper 18
 - sletning af kontakter 18
 - sletning af printerhukommelse 137
 - slette
 - printerhukommelse 136
 - slette harddiskens hukommelse 136
 - Slumringstilstand
 - konfigurere 174
 - SMB
 - scanne 59
 - SMTP-indstillinger
 - konfigurere 37
 - sommertid
 - konfigurere 53
 - sortere kopier 35
 - sortering af flere kopier 35
 - spare på forbrugsstoffer 175
 - spildtonerflaske
 - bestille 145
 - udskifte 156
 - standardindstillinger
 - gendanne 137
 - standardlydstyrke i højttaler
 - justere 139
 - startskærbillede
 - tilpasse 15
 - status for forbrugsvarer
 - kontrollere 145

stop, afhjælpe
bag panel E 179
bakker 178
Flerformålsarkføder 179
i dupleksenheden 181
i fuseren 181
strømsparetilstande
konfigurere 174
strømsstik 11
støjniveauer 239
sætvis udskrivning fungerer
ikke 208

T

telefonsvarer
installere 47
temperatur omkring
printerens 242
tilbageholde faxer 55
tilbageholdte job 32
udskrive 32
tilføj en genvej
kopi 36
tilføjelse af genvej
e-mail 45
faxdestination 54
FTP-adresse 57
tilføjelse af grupper 18
tilføjelse af hardwareoptioner
printerdriver 237
tilføjelse af interne optioner
printerdriver 237
tilføjelse af kontakter 17
tilføjelse af printere til en
computer 236
tilgængelige interne
indstillinger 221
tilknytning af printer til et
ringemønster 52
tilslutning af en computer til
printerens 141
tilslutning af en mobilenhed
til printer 141
tilslutning af printerens
til trådløst netværk 139
tilslutte kabler 11
toner smitter nemt af 194
tonerbesparelse 36
tonerkassette
udskifte 146
tonerkassetter
bestille 145

tonersværningsgrad
justere 211
tosidet kopiering 35
transport af printerens 174
Trykknappemethode 140
trådløs indstilling 221
trådløs netværkstilslutning 139
trådløst netværk
tilslutte printerens til 139
WPS (Wi-Fi Protected
Setup) 140

U

Udskift kassette, matcher ikke
printerområdet 207
udskifte glasplade i den
automatiske dokumentføder 165
udskiftning af ADF-
inputbakken 164
udskiftning af ADF-
skillerullen 167
udskiftning af billedenhed 148
udskiftning af billedenheden 152
udskiftning af dele
ADF-skullerulle 167
opsamlingsrulle 159
overførselsmodul 169
skilleplade 162
udskiftning af
opsamlingsrullen 159
udskiftning af
overførselsmodul 169
udskiftning af skillepladen 162
udskiftning af spildtonerboks 156
udskiftning af tonerkassette 146
udskriften virker tonet 213
udskriftsjob
annullere fra computeren 33
annullere fra printerens
kontrolpanel 33
udskriftsjob ikke udskrevet 202
udskriftskvalitet
rengøring af scanneren 143
udskiftning af
fotokonduktorsæt 152
Udskriv kvalitetstestsider 135
udskrive
bruge Wi-Fi Direct 30
fortrolige udskriftsjob 32
fra en computer 29
fra en mobil enhed 29, 30
fra et flashdrev 30
Menuindstillingside 135
skrifttypeeksempler 33
tilbageholdte job 32
udskrive en side for installation af
netværk 206
udskrive fejlfinding
der opstår ofte papirstop 210
fastklemte sider udskrives ikke
igen 211
forkerte margener 189
fortrolige og andre
tilbageholdte job udskrives
ikke 200
job udskrives fra det forkerte
papirmagasin 203
job udskrives på det forkerte
papir 203
kan ikke læse flashdrevet 206
konvolut klæber sammen under
udskrivning 208
langsom udskrivning 201
skuffesammenkædning virker
ikke 210
sætvis udskrivning fungerer
ikke 208
udskriftsjob udskrives ikke 202
udskrive fra et flashdrev 30
udskrivning af formularer 29
udskrivning af
skrifttypeeksempler 33
udskrivning fra en computer 29
ujævn udskriftstæthed 195
understøttede filtyper 31
understøttede flashdrev 31
understøttede
operativsystemer 235
understøttede papirstørrelser 26
understøttede papirtyper 27
understøttede papirvægte 28
undgå papirstop 176
USB-kabel 11
USB-port 11
aktivere 206
uønskede faxer
blokere 55

V

vandrette hvide streger 198
vandrette mørke streger 195
ved hjælp af den automatiske
dokumentføder
kopiere 34

vedligeholdelseskit til fuser
 bestille 146
vedligeholdelsestæller
 nulstille 173
vælge en placering til
printerens 9

W

Wi-Fi Direct
 aktivere 141
 konfigurere 140
 udskrive fra en mobil enhed 30
Wi-Fi-netværk
 deaktivering 142
WPS (Wi-Fi Protected Setup)
 trådløst netværk 140

Æ

ændre opløsning
 fax 54
ændring af farveoutput 211
ændring af printerens
portindstillinger efter installation
af ISP 142