

DIGITAALINEN TÄYDEN VÄRIN TULOSTIN MX-C407P

Käyttöopas

Syyskuu 2021

Laitteen tyyppi:

5029

Malli:

69H

Sisällys

Turvallisuusohjeet.....	5
Merkintätavat.....	5
Tuotelausunnot.....	5
Tietoja tulostimesta.....	8
Tulostimen paikan valitseminen.....	8
Tulostinkokoonpanot.....	9
Kaapelien liittäminen.....	10
Ohjauspaneelin käyttäminen.....	11
Paneeli, jossa on kosketusnäyttö.....	11
Virtapainikkeen valon ja merkkivalon tilan merkitys.....	11
Aloitusnäytön sovellusten asentaminen ja käyttäminen.....	12
Aloitusnäytön käyttäminen.....	12
Aloitusnäytön mukauttaminen.....	13
Kirjanmerkkien hallinta.....	13
Yhteystietojen hallinta.....	14
Paperin ja erikoismateriaalin asettaminen.....	16
Paperilajin ja -koon määrittäminen.....	16
Universal-paperiasetusten määrittäminen.....	16
Lokeroiden täyttäminen.....	16
Monisyöttölaitteen täyttö.....	18
Paperin lisääminen käsinsyöttöaukkoon.....	19
Lokeroiden yhdistäminen.....	21
Paperituki.....	22
Tuetut paperikoot.....	22
Tuetut paperilajit.....	24
Tuetut paperien painot.....	25
Tulostaminen.....	27
Tulostaminen tietokoneella.....	27
Tulostaminen mobiililaitteesta.....	27

Tulostaminen Flash-asemasta.....	28
Tuetut flash-asetat ja tiedostotyypit.....	29
Luottamuksellisten töiden määrittäminen.....	30
Luottamuksellisten ja muiden pidossa olevien töiden tulostaminen.....	30
Fonttimalliluettelon tulostaminen.....	31
Hakemistoluettelon tulostaminen.....	31
Tulostimen valikot.....	32
Valikkokartta.....	32
Laite.....	33
Tulosta.....	43
Paperi.....	51
USB-asema.....	53
Network/Ports (Verkko/Portit).....	55
Suojaus.....	66
Raportit.....	72
Ohje.....	73
Vianmääritys.....	74
Valikkoasetussivun tulostus.....	74
Tulostimen suojaaminen.....	75
Turvalukon etsiminen.....	75
Tulostinmuistin tyhjentäminen.....	75
Tulostimen kiintolevyn tyhjentäminen.....	75
Tulostimen kiintolevyn salaaminen.....	76
Oletusasetusten palautus.....	76
Haihtuvuusjulistus.....	76
Tulostimen ylläpito.....	78
Sähköpostihälytysten määrittäminen.....	78
Raporttien tarkasteleminen.....	78
Verkkoyhteydet.....	78
Tulostimen osien puhdistaminen.....	83
Tulostimen osien ja tarvikkeiden tilaaminen.....	84
Tulostimen osien ja tarvikkeiden vaihtaminen.....	85
Tulostimen siirtäminen.....	97
Energian ja paperin säästäminen.....	98

Tukosten poistaminen.....	100
Tukosten välttäminen.....	100
Tukoksen sijainnin tunnistaminen.....	101
Paperitukos lokeroissa.....	102
Paperitukos luukussa A.....	102
Paperitukos vakiolokerossa.....	106
Paperitukos monisyöttölaitteessa.....	106
Paperitukos käsinsyöttöaukossa.....	107
Vianmääritys.....	109
Tulostuslaatuongelmat.....	109
Tulostusongelmat.....	110
SMTP-palvelimen määrittäminen.....	128
Flash-asemaa ei voi lukea.....	128
USB-portin käyttöönotto.....	129
Verkkoyhteysongelmat.....	129
Lisävarusteongelmat.....	130
Tarvikeongelmat.....	131
Paperinsyöttöongelmat.....	132
Väri-laatuongelmat.....	135
Yhteyden ottaminen jälleenmyyjään.....	138
Päivittäminen ja siirtyminen.....	139
Laitteisto.....	139
Ohjelmisto.....	146
Laitteohjelmisto.....	148
Tiedotteet.....	150
Hakemisto.....	157

Turvallisuusohjeet

Merkintätavat

Huomautus: *Huomautuksella* osoitetaan sellaista tietoa, josta voi olla apua.

Varoitus: *Varoituksella* osoitetaan jotain sellaista, joka voi vahingoittaa laitetta tai ohjelmistoa.

VAARA: *Muistutus* osoittaa mahdollisen vaaratilanteen, joka saattaa johtaa loukkaantumiseen.

Eri tyyppisiä huomautuksia ovat esimerkiksi seuraavat:



HUOMIO – TAPATURMAN MAHDOLLISUUS: osoittaa loukkaantumisvaaraa.



HUOMIO – SÄHKÖISKUN VAARA: osoittaa sähköiskun vaaraa.



HUOMIO – KUUMA PINTA: osoittaa palovamman vaaraa kosketuksessa.



HUOMIO – KAATUMISVAARA: osoittaa puristumisvaaraa.



HUOMIO – VARO SORMIASI: osoittaa liikkuvien osien väliin tarttumisen vaaraa.

Tuotelausunnot



HUOMIO – TAPATURMAN MAHDOLLISUUS: Tulipalo- tai sähköiskuriskin välttämiseksi kytke virtajohto suoraan asianmukaiseen maadoitettuun sähköpistokkeeseen, joka on lähellä ja helposti saatavilla.



HUOMIO – TAPATURMAN MAHDOLLISUUS: Vältä tulipalon tai sähköiskun vaara: käytä vain tämän tuotteen mukana toimitettua tai valmistajan hyväksymää virtajohtoa.



HUOMIO – TAPATURMAN MAHDOLLISUUS: Älä kytke laitteen virtajohtoa jatkojohtoihin, virranjakajiin, muihin jakolaitteisiin tai UPS-varavirtalaitteisiin. Lasertulostimen virrankulutus voi ylittää näiden lisävarusteiden kapasiteetin, mikä voi aiheuttaa tulipalovaaran, omaisuusvahinkoja tai heikon tulostustehon.



HUOMIO – TAPATURMAN MAHDOLLISUUS: Älä käytä tämän tuotteen kanssa ylijännitesuojaa. Ylijännitesuojalaitteen käyttäminen saattaa johtaa tulipalovaaraan, omaisuusvahinkoihin tai heikkoon tulostustehoon.



HUOMIO – SÄHKÖISKUN VAARA: Sähköiskuvaaran välttämiseksi älä sijoita tätä tuotetta veden äärelle tai märkään paikkaan, äläkä myöskään käytä sitä sellaisissa paikoissa.



HUOMIO – SÄHKÖISKUN VAARA: Sähköiskuvaaran välttämiseksi älä asenna laitetta tai tee sähkö- tai kaapeliiliitäntöjä (esimerkiksi virtajohto, faksi tai puhelin) ukkosmyrskyn aikana.





HUOMIO – TAPATURMAN MAHDOLLISUUS: Älä leikkaa, kierrä, solmi tai rusenna virtajohtoa äläkä aseta sen päälle painavia esineitä. Älä altista virtajohtoa hiertymiselle tai paineelle. Älä jätä virtajohtoa puristukseen esimerkiksi huonekalujen ja seinän väliin. Jos jokin näistä tapahtuu, siitä voi seurata tulipalon tai sähköiskun vaara. Tutki virtajohto säännöllisesti tällaisten ongelmien varalta. Irrota virtajohto pistorasiasta ennen tutkimusta.



HUOMIO – SÄHKÖISKUN VAARA: Sähköiskuvaaran välttämiseksi varmista, että kaikki ulkoisten liitäntöjen liittimet (kuten Ethernet- ja puhelinliittimet) on kytketty niille varattuihin liitäntäportteihin.

 **HUOMIO – SÄHKÖISKUN VAARA:** Jos käsittelet ohjainlevyä tai asennat lisävarusteita tai muistilaitteita tulostimen käyttöönoton jälkeen, sähköiskuvaaran välttämiseksi katkaise tulostimesta virta ja irrota virtajohto pistorasiasta ennen toimenpiteiden tekemistä. Jos tulostimeen on kytketty muita laitteita, katkaise niidenkin virta ja irrota kaikki tulostimeen kytketyt kaapelit.

 **HUOMIO – SÄHKÖISKUN VAARA:** Voit välttää sähköiskun vaaran tulostimen ulkopintaa puhdistettaessa irrottamalla virtajohdon pistorasiasta ja irrottamalla kaikki tulostimeen johtavat kaapelit.

 **HUOMIO – TAPATURMAN MAHDOLLISUUS:** Jos tulostin painaa yli 20 kg, sen turvallinen siirtäminen edellyttää kahta tai useampaa henkilöä.

 **HUOMIO – TAPATURMAN MAHDOLLISUUS:** Ennen kuin siirrät tulostinta, tutustu seuraaviin ohjeisiin, jotta kukaan ei loukkaantuisi eikä tulostin vahingoittuisi:

- Varmista, että tulostimen kaikki luukut ja lokerot ovat kiinni.
- Sammuta tulostin ja irrota virtajohto pistorasiasta.
- Irrota kaikki kaapelit tulostimesta.
- Jos tulostimeen on liitetty erillisiä lattialle sijoitettavia valinnaisia lokeroita tai tulostuslisävarusteita, irrota ne, ennen kuin siirrät tulostinta.
- Jos tulostimessa on tulostintuki, rullaa se varovasti uuteen paikkaan. Ylitä kynnykset ja lattian epätasaisuudet varovasti.
- Jos tulostimessa ei ole tulostintukea mutta siinä on lisälokeroja tai tulostuslisävarusteita, irrota tulostuslisävarusteet nosta tulostin pois lokeroilta. Älä yritä nostaa tulostinta ja lisävarusteita samanaikaisesti.
- Nosta tulostinta aina sen sivuilla olevista kädensijoista.
- Tulostimen siirtämiseen käytettävien kärryjen on oltava senkokoiset, että ne tukevat tulostimen koko jalustaa.
- Laitteiden siirtämiseen käytettävien kärryjen on oltava niin suuret, että laitteet mahtuvat niihin kokonaan.
- Pidä tulostin pystyasennossa.
- Vältä erittäin äkkinäisiä liikkeitä.
- Varmista, että sormesi eivät ole tulostimen alla, kun lasket tulostimen alas.
- Varmista, että tulostimen ympärillä on riittävästi tilaa.

 **HUOMIO – KAATUMISVAARA:** Yhden tai useamman vaihtoehdon asentaminen tulostimeen tai monitoimilaitteeseen saattaa vaatia tulostintuen, huonekalun tai muun ominaisuuden epävakauden ja loukkaantumisvaaran estämiseksi. Lisätietoja tuetuista kokoonpanoista saat tulostimen ostopaikasta.

 **HUOMIO – KAATUMISVAARA:** Voit vähentää laitteen epävakauden riskiä lisäämällä jokaisen alustan erikseen. Pidä kaikki muut alustat suljettuina, kunnes niitä tarvitaan.

 **HUOMIO – KUUMA PINTA:** Tulostimen sisäosat voivat olla kuumat. Välttyäksesi palovammoilta kosketa osia vasta, kun ne ovat jäähtyneet.

 **HUOMIO – VARO SORMIASI:** Vältä sormiin kohdistuva puristusvaara noudattamalla erityistä varovaisuutta tällä tarralla merkityillä alueilla. Sormiin voi kohdistua vaara liikkuvien osien, esimerkiksi rattaiden, luukkujen, lokeroiden ja kansien, lähellä.

 **HUOMIO – TAPATURMAN MAHDOLLISUUS:** Tuotteessa käytetään laseria. Muiden kuin *Käyttöoppaassa* mainittujen ohjausten tai säätöjen käyttäminen tai toimenpiteiden suorittaminen voi altistaa vaaralliselle säteilylle.



HUOMIO – TAPATURMAN MAHDOLLISUUS: Tuotteessa olevaa litiumakkua ei ole tarkoitettu vaihdettavaksi. Litiumakun poistaminen väärin aiheuttaa räjähdysvaaran. Älä lataa, pura tai polta litiumparistoa. Hävitä käytetyt litiumakut valmistajan ohjeiden ja paikallisten säädösten mukaisesti.

Tuote täyttää kansainväliset turvamääräykset, kun siinä käytetään tietyn valmistajan osia. Joidenkin osien turvapiirteet eivät aina ole ilmeisiä. Valmistaja ei vastaa vaihto-osien käytöstä

Kun tarvitset huolto- tai korjauspalveluja, ota yhteyttä huoltoedustajaan.

SÄILYTÄ NÄMÄ OHJEET.

Tietoja tulostimesta

Tulostimen paikan valitseminen

- Jätä tarpeeksi tilaa lokeroiden, kansien ja luukkujen avaamista ja lisävarusteiden asentamista varten.
- Asenna tulostin pistorasian lähelle.

⚠ HUOMIO – TAPATURMAN MAHDOLLISUUS: Tulipalo- tai sähköiskuriskin välttämiseksi liitä virtajohto suoraan asianmukaiseen maadoitettuun sähköpistokkeeseen, joka on lähellä ja helposti saatavilla.

⚡ HUOMIO – SÄHKÖISKUN VAARA: Sähköiskuvaaran välttämiseksi älä sijoita tätä tuotetta veden äärelle tai märkään paikkaan, äläkä myöskään käytä sitä sellaisissa paikoissa.

- Tarkista, että huoneen ilmavirta täyttää ASHRAE 62- tai CEN Technical Committee 156 -standardin uusimmat vaatimukset.
- Sijoita tulostin tasaiselle, vakaalle alustalle.
- Tulostimen sijoituspaikan on oltava
 - puhtaassa, kuivassa ja pölyttömässä paikassa
 - kaukana irtonaisista niiteistä ja paperiliittimistä
 - paikassa, johon ilmastointilaitteista, lämmittimistä tai tuulettimista tuleva ilmavirta ei suuntaudu suoraan
 - kosteusolosuhteiltaan vakaa sekä sellainen, että siihen ei osu suora auringonvalo.
- Huomioi lämpötila-alue.

Käyttölämpötila 10–32,2 °C (50–90 °F)

- Jätä tulostimen ympärille vapaata tuuletustilaa vähintään seuraavien suositusten mukaisesti:

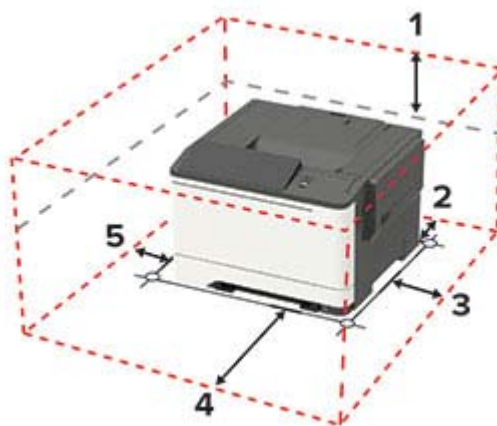

1	Ylhäällä	254 mm (10 tuumaa)
2	Takana	102 mm (4 tuumaa)
3	Oikealla puolella	76 mm (3 tuumaa)
4	Edessä	508 mm (20 tuumaa) Huomautus: Tulostimen edustan vähimmäistilavaatimus on 76 mm (3 tuumaa).
5	Vasemmalla puolella	76 mm (3 tuumaa)

Tulostinkokoonpanot

⚠ HUOMIO – KAATUMISVAARA: Yhden tai useamman vaihtoehdon asentaminen tulostimeen tai monitoimilaitteeseen saattaa vaatia tulostintuen, huonekalun tai muun ominaisuuden epävakauden ja loukkaantumisvaaran estämiseksi. Lisätietoja tuetuista kokoonpanoista saat tulostimen ostopaikasta.

⚠ HUOMIO – KAATUMISVAARA: Voit vähentää laitteen epävakauden riskiä lisäämällä jokaisen lokeron erikseen. Pidä kaikki muut lokerot suljettuina, kunnes niitä tarvitaan.

Tulostinmallin mukaan voit määrittää tulostimen lisäämällä valinnaisen 650 arkin kaksoislokero tai sekä 650 arkin kaksoislokero että 550 arkin lokero.



1	Ohjauspaneeli Huomautus: Ulkoasu voi vaihdella tulostinmallin mukaan.
2	Vakioalusta
3	250 arkin vakiolokero
4	Manuaalinen syöttöaukko
5	Valinnainen 650 arkin kaksoislokero Huomautus: Käytettävissä vain tietyissä tulostinmalleissa.
6	Valinnainen 550 arkin lokero Huomautus: Käytettävissä vain tietyissä tulostinmalleissa.

Kaapelien liittäminen

⚠️ HUOMIO – SÄHKÖISKUN VAARA: Sähköiskuvaaran välttämiseksi älä asenna laitetta tai tee sähkö- tai kaapeliliitäntöjä (esimerkiksi virtajohto, faksi tai puhelin) ukkosmyrskyn aikana.

⚠️ HUOMIO – TAPATURMAN MAHDOLLISUUS: Tulipalo- tai sähköiskuriskin välttämiseksi liitä virtajohto suoraan asianmukaiseen maadoitettuun sähköpistokkeeseen, joka on lähellä ja helposti saatavilla.

⚠️ HUOMIO – TAPATURMAN MAHDOLLISUUS: Vältä tulipalon tai sähköiskun vaara: käytä vain tämän tuotteen mukana toimitettua tai valmistajan hyväksymää virtajohtoa.

Varoitus – vauriot mahdollisia: Vältä tietojen menetys tai tulostimen toimintahäiriö olemalla koskettamatta tulostamisen aikana USB-kaapeliin, langattomaan verkkosovittimeen tai tulostimen osoitettua aluetta.



	Osa	Toiminto
1	Ethernet-liitäntä	Tulostimen liittäminen verkkoon.
2	Virtajohdon liitin	Liitä tulostin pistorasiaan.
3	USB-portti	Liitä näppäimistö tai muu yhteensopiva lisävaruste. Huomautus: Tämä portti on käytettävissä vain tietyissä tulostinmalleissa.
4	Tulostimen USB-portti	Liitä tulostin tietokoneeseen.

Ohjauspaneelin käyttäminen

Paneeli, jossa on kosketusnäyttö

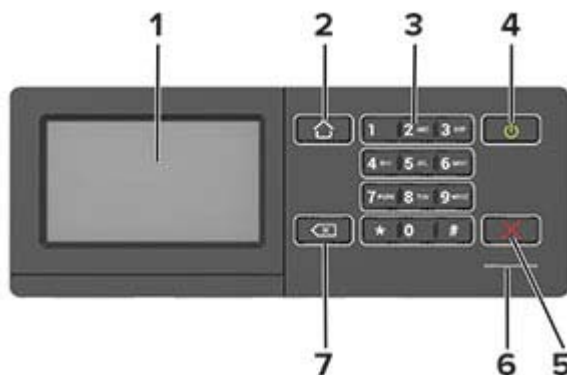

Osa	Toiminto
1 Näyttö	<ul style="list-style-type: none"> Tulostimen ilmoitusten ja tarvikkeen tilan tarkastelu. Tulostimen asentaminen ja käyttäminen.
2 Koti-painike	Siirry aloitusnäyttöön.
3 Numeronäppäimistö	Numerojen tai muiden merkkien lisääminen syöttökenttään.
4 Virtapainike	<ul style="list-style-type: none"> Tulostimen virran kytkeminen ja katkaiseminen. <p>Huomautus: Sammuta tulostin painamalla virtapainiketta viisi sekuntia.</p> <ul style="list-style-type: none"> Tulostimen siirtäminen lepo- tai valmiustilaan. Tulostimen herättäminen lepo- tai valmiustilasta.
5 Seis- tai Peruuta-painike	Nykyisen tulostustehtävän keskeyttäminen.
6 Merkkivalo	Tulostimen tilan tarkistaminen.
7 Takaisin-näppäin	Palaaminen edelliseen näyttöön. <ul style="list-style-type: none"> Valikkovaihtoehdon valitseminen. Asetuksen muutosten tallentaminen.

Virtapainikkeen valon ja merkkivalon tilan merkitys

Merkkivalo	Tulostimen tila
Ei käytössä	Tulostimesta on katkaistu virta tai se on horrostilassa.
Sininen	Tulostin on valmiustilassa tai käsittelee tietoja.
Punainen	Tulostimessa vaaditaan käyttäjän toimia.

Virtapainikkeen valo	Tulostimen tila
Ei käytössä	Tulostin on sammutettu, valmiustilassa tai käsittelee tietoja.
Tasainen keltainen	Tulostin on lepotilassa.
Viilkkuu keltaisena	Tulostin on horrostilassa.

Aloitusnäytön sovellusten asentaminen ja käyttäminen

Huomautus: Vain tietyt tulostinmallit tukevat näitä sovelluksia.

Aloitusnäytön käyttäminen

Huomautus: Aloitusnäyttö voi vaihdella aloitusnäytön ja järjestelmänvalvojan tekemien asetusten sekä aktiivisten upotettujen ratkaisujen mukaan.

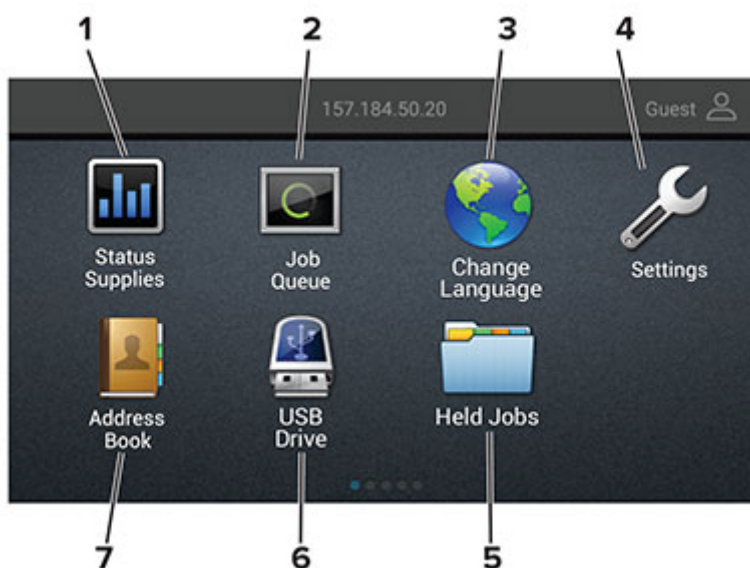

Painike	Vastaanottaja
1	Tila/tarvikkeet <ul style="list-style-type: none"> Näyttää tulostimen varoituksia tai virheilmoituksia, kun tulostin edellyttää toimenpiteitä, jotta työn käsittelyä voidaan jatkaa. Katso lisätietoja tulostimen varoituksesta tai ilmoituksesta sekä sen poistamisesta. Huomautus: Voit avata tämän asetuksen myös koskettamalla aloitusnäytön yläosaa.
2	Työjono <p>Näytä kaikki nykyiset tulostustyöt.</p> Huomautus: Voit avata tämän asetuksen myös koskettamalla aloitusnäytön yläosaa.
3	Vaihda kieli <p>Vaihda näytön kieli.</p>
4	Asetukset <p>Käytä tulostinvalikkoja.</p>
5	Pidossa olevat työt <p>Näytä tulostimen muistissa pidossa olevat työt.</p>
6	USB-asema <p>Tulosta valokuvia ja asiakirjoja flash-asemasta.</p>
7	Osoitteisto <p>Hallitse yhteystietoluetteloa, jota muut tulostimen sovellukset voivat käyttää.</p>

Aloituspäätösovelluksen mukauttaminen

1 Avaa selain ja kirjoita tulostimen IP-osoite selaimen osoitekenttään.

Huomautuksia:

- Tulostimen IP-osoite näkyy sen tulostimen päänäytössä. IP-osoite on neljä pisteillä erotettua numerosarjaa, kuten 123.123.123.123.
- Jos käytät välityspalvelinta, poista se tilapäisesti käytöstä, jotta verkkosivu latautuu oikein.

2 Valitse **Asetukset > Laite > Näkyvät aloituspäätösovelluksen kuvakkeet**.

3 Valitse aloituspäätösovelluksessa näytettävät kuvakkeet.

4 Ota muutokset käyttöön.

Kirjanmerkkien hallinta

Kirjanmerkkien luominen

Käytä kirjanmerkkejä tulostaessasi usein käytettyjä asiakirjoja, jotka on tallennettu palvelimiin tai verkkoon.

1 Avaa selain ja kirjoita tulostimen IP-osoite selaimen osoitekenttään.

Huomautuksia:

- Tulostimen IP-osoite näkyy sen tulostimen päänäytössä. IP-osoite on neljä pisteillä erotettua numerosarjaa, kuten 123.123.123.123.
- Jos käytät välityspalvelinta, poista se tilapäisesti käytöstä, jotta verkkosivu latautuu oikein.

2 Valitse **Kirjanmerkit > Lisää kirjanmerkki** ja kirjoita kirjanmerkin nimi.

3 Valitse osoiteyhteyksikäytännön tyyppi ja tee jokin seuraavista toiminnoista:

- HTTP ja HTTPS: kirjoita URL-osoite, jonka haluat lisätä kirjanmerkkeihin.
- HTTPS: varmista, että käytät isännänimeä IP-osoitteen sijaan. Kirjoita esimerkiksi **omasivusto.com/malli.pdf** sen sijaan, että kirjoittaisit **123.123.123.123/malli.pdf**. Varmista, että isännän nimi vastaa myös palvelinsertifikaattia kutsumanimeä (CN). Lisätietoja kutsumanimen hakemisesta on selaimen ohjetiedoissa.
- FTP: kirjoita FTP-osoite. Esimerkki: **omapalvelin/omahakemisto**. Kirjoita FTP-portti. Komentojen lähetyksen oletusportti on portti 21.
- SMB: kirjoita verkkokansion osoite. Esimerkiksi **omapalvelin/omajako/omatiedosto.pdf**. Kirjoita verkon toimialueen nimi.
- Valitse tarvittaessa todennustyyppi FTP:lle ja SMB:lle.

Jos haluat rajoittaa kirjanmerkin käyttöä, lisää PIN-koodi.

Huomautus: Sovellus tukee seuraavia tiedostotyyppisiä: PDF, JPEG, TIFF ja HTML-pohjaisia verkkosivuja. Muita tiedostotyyppisiä, kuten DOCX ja XLXS, tuetaan joissain tulostinmalleissa.

4 Valitse **Tallenna**.

Kansioiden luominen

1 Avaa selain ja kirjoita tulostimen IP-osoite selaimen osoitekenttään.

Huomautuksia:

- Tulostimen IP-osoite näkyy sen tulostimen päänäytössä. IP-osoite on neljä pisteillä erotettua numerosarjaa, kuten 123.123.123.123.
- Jos käytät välityspalvelinta, poista se tilapäisesti käytöstä, jotta verkkosivu latautuu oikein.

2 Valitse **Kirjanmerkit** > **Lisää kansio** ja kirjoita kansion nimi.

Huomautus: Jos haluat rajoittaa kansion käyttöä, lisää PIN-koodi.

3 Valitse **Tallenna**.

Huomautus: Voit luoda kansioita tai kirjanmerkkejä kansion sisään. Ohjeita kirjanmerkin luomiseen on kohdassa ["Kirjanmerkkien luominen" sivulla 13](#).

Yhteystietojen hallinta

Yhteystietojen lisääminen

1 Avaa selain ja kirjoita tulostimen IP-osoite selaimen osoitekenttään.

Huomautuksia:

- Tulostimen IP-osoite näkyy sen tulostimen päänäytössä. IP-osoite on neljä pisteillä erotettua numerosarjaa, kuten 123.123.123.123.
- Jos käytät välityspalvelinta, poista se tilapäisesti käytöstä, jotta verkkosivu latautuu oikein.

2 Valitse **Osoitekirja**.

3 Lisää yhteystieto Yhteystiedot-osasta.

Huomautus: Voit määrittää yhteystiedon yhteen tai useampaan ryhmään.

4 Anna tarvittaessa sovelluksen käyttöoikeus määrittämällä kirjautumismenetelmä.

5 Ota muutokset käyttöön.

Ryhmien lisääminen

1 Avaa selain ja kirjoita tulostimen IP-osoite selaimen osoitekenttään.

Huomautuksia:

- Tulostimen IP-osoite näkyy sen tulostimen päänäytössä. IP-osoite on neljä pisteillä erotettua numerosarjaa, kuten 123.123.123.123.
- Jos käytät välityspalvelinta, poista se tilapäisesti käytöstä, jotta verkkosivu latautuu oikein.

2 Valitse **Osoitekirja**.

3 Lisää ryhmän nimi Yhteystietoryhmät-osasta.

Huomautus: Voit määrittää ryhmään yhden tai useamman yhteystiedon.

4 Ota muutokset käyttöön.

Yhteystietojen tai ryhmien muokkaaminen

1 Avaa selain ja kirjoita tulostimen IP-osoite selaimen osoitekenttään.

Huomautuksia:

- Tulostimen IP-osoite näkyy sen tulostimen päänäytössä. IP-osoite on neljä pisteillä erotettua numerosarjaa, kuten 123.123.123.123.
- Jos käytät välityspalvelinta, poista se tilapäisesti käytöstä, jotta verkkosivu latautuu oikein.

2 Valitse **Osoitekirja**.

3 Valitse jompikumpi seuraavista:

- Valitse Yhteystiedot-osasta yhteystiedon nimi ja muokkaa tietoja.
- Valitse Yhteystietoryhmät-osasta ryhmän nimi ja muokkaa tietoja.

4 Ota muutokset käyttöön.

Yhteystietojen tai ryhmien poistaminen

1 Avaa selain ja kirjoita tulostimen IP-osoite selaimen osoitekenttään.

Huomautuksia:

- Tulostimen IP-osoite näkyy sen tulostimen päänäytössä. IP-osoite on neljä pisteillä erotettua numerosarjaa, kuten 123.123.123.123.
- Jos käytät välityspalvelinta, poista se tilapäisesti käytöstä, jotta verkkosivu latautuu oikein.

2 Valitse **Osoitekirja**.

3 Valitse jompikumpi seuraavista:

- Valitse poistettava yhteystieto Yhteystiedot-osasta.
- Valitse poistettava ryhmä Yhteystietoryhmät-osasta.

Paperin ja erikoismateriaalin asettaminen

Paperilajin ja -koon määrittäminen

- 1 Siirry ohjauspaneelissa kohtaan

Asetukset > Paperi > Lokeromääritys > Paperikoko/-laji > valitse paperilähde

Jos tulostimessa ei ole kosketusnäyttöä, voit selata asetuksia  keella.

- 2 Aseta paperikoko ja -laji.

Universal-paperiasetusten määrittäminen

- 1 Siirry ohjauspaneelissa kohtaan

Asetukset > Paperi > Materiaalimääritykset > Universal-asetukset

Jos tulostimessa ei ole kosketusnäyttöä, voit selata asetuksia  keella.

- 2 Määritä asetukset.

Lokeroiden täyttäminen

 **HUOMIO – KAATUMISVAARA:** Voit vähentää laitteen epävakauden riskiä lisäämällä jokaisen lokeron erikseen. Pidä kaikki muut lokerot suljettuina, kunnes niitä tarvitaan.

- 1 Irrota lokero.

Huomautus: Älä irrota lokeroita tulostamisen aikana, jotta vältät paperitukokset.



- 2 Säädä ohjaimet lisättävän paperin koon mukaan.

Huomautus: Lokeron alaosan osoittimet helpottavat ohjainten asettamista.

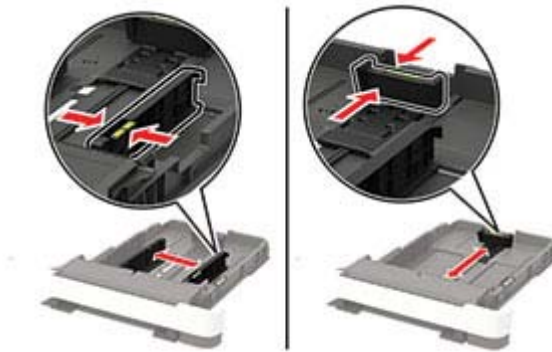

3 Taivuta ja ilmasta paperipino ja suorista sen reunat, ennen kuin lisäät sen tulostimeen.

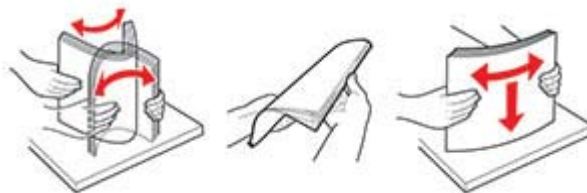

4 Lisää paperipino tulostimeen tulostuspuoli ylöspäin. Varmista sen jälkeen, että sivuohjaimet ovat tiiviisti paperia vasten.



Huomautuksia:

- Lisää kirjelmake tekstipuoli ylöspäin niin, että otsake on lokeron etureunassa tulostettaessa yksipuolisesti.
- Lisää kirjelmake tekstipuoli alaspäin niin, että otsake on lokeron takareunassa tulostettaessa kaksipuolisesti.
- Älä liu'uta paperia lokeroon.
- Vältä paperitukoksia varmistamalla, että pinon korkeus on paperin enimmäistäyttöosoittimen alapuolella.



5 Aseta lokero tulostimeen.

Valitse tarvittaessa ohjauspaneelista paperikoko ja -laji, jotka vastaavat lisättyä paperia.

Monisyöttölaitteen täyttö

1 Avaa monisyöttölaite.

Huomautus: Monikäyttösyöttöaukko on käytettävissä vain tietyissä tulostinmalleissa.



2 Säädä ohjain lisättävän paperin koon mukaan.



3 Taivuta ja ilmasta paperipino ja suorista sen reunat, ennen kuin lisäät sen tulostimeen.

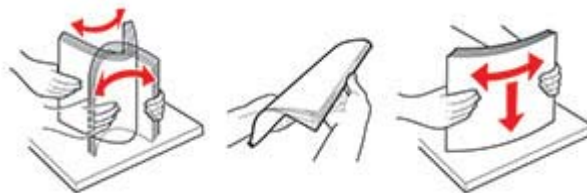

4 Lisää paperi tulostimeen tulostuspuoli alaspäin.

- Lisää kirjelomakkeet tulostuspuoli alaspäin ja yläreuna edellä yksipuolista tulostusta varten.



- Lisää kirjelomakkeet tulostuspuoli ylöspäin ja alareuna edellä kaksipuolista tulostusta varten.



- Lisää kirjekuoret avautuva puoli ylöspäin paperiohjaimen oikeaa reunaa vasten.

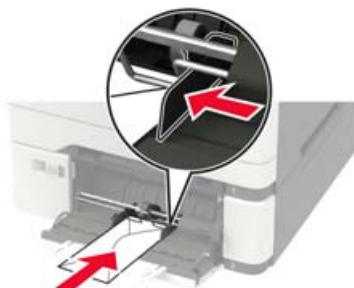

Varoitus – vauriot mahdollisia: Älä käytä kirjekuoria, joissa on postimerkkejä, kiinnikkeitä, ikkunoita, pinnoitettu sisus tai itseliimautuvia liimapintoja.

5 Valitse ohjauspaneelista paperikoko- ja paperilajiasetukset, jotka vastaavat lisättyä paperia.

Paperin lisääminen käsinsyöttöaukkoon

1 Säädä reunaohjaimet lisättävän paperin leveyden mukaan.

Huomautus: Varmista, että ohjaimet ovat kiinni paperissa, mutta eivät niin tiukasti, että paperi taipuu.



2 Lisää paperiarkki tulostimeen tulostuspuoli alaspäin.

Huomautus: Varmista, että paperi on suorassa, ettei tuloste ole vinossa tai vääntynyt.

- Lisää kirjelomakkeet tulostuspuoli alaspäin ja yläreuna edellä yksipuolista tulostusta varten.



- Lisää kirjelomakkeet tulostuspuoli ylöspäin ja alareuna edellä kaksipuolista tulostusta varten.



- Lisää kirjekuori avautuva puoli ylöspäin paperinohjaimen oikeaa reunaa vasten.



3 Syötä paperia, kunnes sen etureuna vedetään sisään.

Varoitus – vauriot mahdollisia: Älä työnnä paperia käsinsyöttöaukkoon väkisin. Siten vältät paperitukokset.

Lokeroiden yhdistäminen

1 Siirry ohjauspaneelissa kohtaan

Asetukset > Paperi > Lokeromääritys

Jos tulostimessa ei ole kosketusnäyttöä, voit selata asetuksia -painikkeella.

2 Valitse paperilähde.

3 Määritä yhdistettäville lokeroille sama paperikoko ja -lajiasetukset.

4 Siirry ohjauspaneelissa kohtaan

Asetukset > Laite > Huolto > Määritys-valikko > Lokeromääritys.

5 Määritä Lokeroiden linkitys -asetukseksi **Automaattinen**.

Huomautus: Erotta lokerot varmistamalla, ettei lokeroilla ole samoja paperikoko- tai -lajiasetuksia.

Varoitus – vauriot mahdollisia: Kiinnittimen lämpötila vaihtelee määritetyn paperilajin mukaan. Voit välttää tulostusongelmia varmistamalla, että tulostimen paperilajiasetus vastaa lokeroon lisättyä paperia.

Paperituki

Tuetut paperikoot

Huomautus: Tulostinmallissa saattaa olla 650 arkin kaksoislokeron, joka koostuu 550 arkin lokeroista sekä integroidusta 100 arkin monisyöttölaitteesta. 650 arkin kaksoislokeron 550 arkin lokero tukee samoja paperikokoja kuin valinnainen 550 arkin lokero. Integroitu monisyöttölaite tukee erilaisia paperikokoja, -painoja, ja -lajeja.

Paperikoko ja mitat	250 arkin vakiolokero	Manuaalinen syöttöaukko	Valinnainen 650 arkin kaksoislokeron		Valinnainen 550 arkin lokero	Kaksipuolinen tulostus
			550 arkin lokero	Monikäyttösyöttöaukko		
A4 210 x 297 mm	✓	✓	✓	✓	✓	✓
A5^{1,2} 148 x 210 mm	✓	✓	✓	✓	✓	X
A6 105 x 148 mm (4,13 x 5,83 tuumaa)	✓	✓	X	✓	X	X
JIS B5 182 x 257 mm	✓	✓	✓	✓	✓	X
Letter 215,9 x 279,4 mm	✓	✓	✓	✓	✓	✓
Legal 215,9 x 355,6 mm	✓	✓	✓	✓	✓	✓
Executive 184,2 x 266,7 mm	✓	✓	✓	✓	✓	X
Oficio (Meksiko) 215,9 x 340,4 mm	✓	✓	✓	✓	✓	✓
Folio 215,9 x 330,2 mm	✓	✓	✓	✓	✓	✓
Statement 139,7 x 215,9 mm	✓	✓	X	✓	X	X

¹ Lisää tätä paperikokoa lokeroon 1 ja käsinsyöttöaukkoon pitkä reuna edellä.

² Lisää tätä paperikokoa lokeroon 2 ja 3 ja käsinsyöttöaukkoon lyhyt reuna edellä.

* Kun valittuna on Universal, sivu muotoillaan 215,9 x 355,6 mm:n (8,5 x 14 tuuman) kokoiseksi, ellei kokoa ole määritetty sovelluksessa.

⁴ Lisää kapea paperi tulostimeen lyhyt reuna edellä..

⁵ Kun valittuna on Muu kirjekuori, sivu muotoillaan 215,9 x 355,6 mm:n (8,5 x 14 tuuman) kokoiseksi, ellei kokoa ole määritetty sovelluksessa.

Paperikoko ja mitat	250 arkin vakiolokero	Manuaalinen syöttöaukko	Valinnainen 650 arkin kaksoislokero		Valinnainen 550 arkin lokero	Kaksipuolinen tulostus
			550 arkin lokero	Monikäyttösyöttöaukko		
Hagaki 100 x 148 mm (3,94 x 5,83 tuumaa)	✓	✓	X	✓	X	X
Universal^{3,4} 98,4 x 148 mm - 215,9 x 355,6 mm (3,87 x 5,83 tuumaa. - 8,5 x 14 tuumaa)	✓	✓	X	✓	X	X
Universal^{3,4} 76,2 x 127 mm - 215,9 x 355,6 mm (3 x 5 tuumaa. - 8,5 x 14 tuumaa)	X	✓	X	✓	X	X
Universal^{3,4} 148 x 210 mm - 215,9 x 355,6 mm (5,83 x 8,27 tuumaa. - 8,5 x 14 tuumaa)	✓	✓	✓	✓	✓	X
Universal^{3,4} 210 x 250 mm - 215,9 x 355,6 mm (8,27 x 9,84 tuumaa. - 8,5 x 14 tuumaa)	✓	✓	✓	✓	✓	✓
7 3/4 -kirjekuori 98,4 x 190,5 mm (3,875 x 7,5 tuumaa)	✓	✓	X	✓	X	X
9-kirjekuori 98,4 x 225,4 mm (3,875 x 8,9 tuumaa)	✓	✓	X	✓	X	X
10-kirjekuori 104,8 x 241,3 mm (4,12 x 9,5 tuumaa)	✓	✓	X	✓	X	X
DL-kirjekuori 110 x 220 mm (4,33 x 8,66 tuumaa)	✓	✓	X	✓	X	X

¹ Lisää tätä paperikokoa lokeroon 1 ja käsinsyöttöaukkoon pitkä reuna edellä.

² Lisää tätä paperikokoa lokeroon 2 ja 3 ja käsinsyöttöaukkoon lyhyt reuna edellä.

* Kun valittuna on Universal, sivu muotoillaan 215,9 x 355,6 mm:n (8,5 x 14 tuuman) kokoiseksi, ellei kokoa ole määritetty sovelluksessa.

⁴ Lisää kapea paperi tulostimeen lyhyt reuna edellä..

⁵ Kun valittuna on Muu kirjekuori, sivu muotoillaan 215,9 x 355,6 mm:n (8,5 x 14 tuuman) kokoiseksi, ellei kokoa ole määritetty sovelluksessa.

Paperikoko ja mitat	250 arkin vakiolokero	Manuaalinen syöttöaukko	Valinnainen 650 arkin kaksoislokero		Valinnainen 550 arkin lokero	Kaksipuolinen tulostus
			550 arkin lokero	Monikäyttösyöttöaukko		
C5-kirjekuori 162 x 229 mm (6,38 x 9,01 tuumaa)	✓	✓	X	✓	X	X
B5-kirjekuori 176 x 250 mm (6,93 x 9,84 tuumaa)	✓	✓	X	✓	X	X
Monarch 98,425 x 190,5 mm (3,875 x 7,5 tuumaa)	✓	✓	X	✓	X	X
Muu kirjekuori ⁵ 98,4 x 162 mm - 176 x 250 mm (3,87 x 6,38 tuumaa. - 6,93 x 9,84 tuumaa)	✓	✓	X	✓	X	X

¹ Lisää tätä paperikokoa lokeroon 1 ja käsinsyöttöaukkoon pitkä reuna edellä.

² Lisää tätä paperikokoa lokeroon 2 ja 3 ja käsinsyöttöaukkoon lyhyt reuna edellä.

* Kun valittuna on Universal, sivu muotoillaan 215,9 x 355,6 mm:n (8,5 x 14 tuuman) kokoiseksi, ellei kokoa ole määritetty sovelluksessa.

⁴ Lisää kapea paperi tulostimeen lyhyt reuna edellä..

⁵ Kun valittuna on Muu kirjekuori, sivu muotoillaan 215,9 x 355,6 mm:n (8,5 x 14 tuuman) kokoiseksi, ellei kokoa ole määritetty sovelluksessa.

Tuetut paperilajit

Huomautuksia:

- Tulostinmallissa saattaa olla 650 arkin kaksoislokero, joka koostuu 550 arkin lokerosta sekä integroidusta 100 arkin monisyöttölaitteesta. 650 arkin kaksoislokeron 550 arkin lokero tukee samoja paperilajeja kuin 550 arkin lokero. Integroitu monisyöttölaite tukee erilaisia paperikokoja, -painoja, ja -lajeja.
- Tarrat, kirjekuoret ja kartonki tulostuvat aina nopeudella 25 sivua minuutissa.

Paperilaji	250 arkin vakiolokero	Manuaalinen syöttöaukko	Valinnainen 650 arkin kaksoislokero		Valinnainen 550 arkin lokero	Kaksipuolinen tulostus
			550 arkin lokero	Monikäyttösyöttöaukko		
Tavallinen paperi	✓	✓	✓	✓	✓	✓
Kartonki	✓	✓	✓	✓	✓	X
Kirjekuoret	✓	✓	X	✓	X	X
Paperitarrat	✓	✓	✓	✓	✓	✓

Paperilaji	250 arkin vakiolokero	Manuaalinen syöttöaukko	Valinnainen 650 arkin kaksoislokero		Valinnainen 550 arkin lokero	Kaksipuolinen tulostus
			550 arkin lokero	Monikäyttösyöttöaukko		
Muovitarat	✓	✓	✓	✓	✓	X

Tuetut paperien painot

Huomautuksia:

- Tulostinmallissa saattaa olla 650 arkin kaksoislokero, joka koostuu 550 arkin lokerosta sekä integroidusta 100 arkin monisyöttölaitteesta. 650 arkin kaksoislokeron 550 arkin lokero tukee samoja paperilajeja kuin 550 arkin lokero. Integroitu monisyöttölaite tukee erilaisia paperikokoja, -painoja, ja -lajeja.
- Tarrat, kirjekuoret ja kartonki tulostuvat aina nopeudella 25 sivua minuutissa.

Paperin laji ja paino	250 arkin vakiolokero	Manuaalinen syöttöaukko	Valinnainen 650 arkin kaksoislokero		Valinnainen 550 arkin lokero	Kaksipuolinen tulostus
			550 arkin lokero	Monikäyttösyöttöaukko		
Kevyt paperi¹ 60–74,9 g/m ² pitkäsyinen	✓	✓	✓	✓	✓	✓
Tavallinen paperi 75–90,3 g/m ² pitkäsyinen	✓	✓	✓	✓	✓	✓
Painava paperi 90,3–105 g/m ² pitkäsyinen	✓	✓	✓	✓	✓	✓
Kartonki 105,1–162 g/m ² pitkäsyinen	✓	✓	✓	✓	✓	X
Kartonki 105,1–200 g/m ² pitkäsyinen	✓	✓	X	X	X	X
Paperitarrat² 131 g/m ²	✓	✓	✓	✓	✓	✓ ³
Vinyylitarrat² 131 g/m ²	✓	✓	✓	✓	✓	X

¹ Tulostettaessa paperille, jonka paino on alle 75 g/m², on käytettävä Paperilaji-asetusta Kevyt paperi. Jos sitä ei käytetä, paperi voi käpristyä ja aiheuttaa syöttövirheitä varsinkin kosteissa ympäristöissä.

² Tarroja ja muita erikoismateriaaleja tuetaan satunnaisessa käytössä ja niiden sopivuus on testattava.

³ Paperitarroja tuetaan painoon 105 g/m² asti.

⁴ 100-prosenttisen puuvillapaperin paino voi olla enintään 90 g/m².

⁵ 105-grammaisissa bond-papereissa saa olla enintään 25 % puuvillaa.

Paperin laji ja paino	250 arkin vakiolokero	Manuaalinen syöttöaukko	Valinnainen 650 arkin kaksoislokero		Valinnainen 550 arkin lokero	Kaksipuolinen tulostus
			550 arkin lokero	Monikäyttö-syöttöaukko		
Kirjekuoret^{4,5} 60–105 g/m ²	✓	✓	X	✓	X	X
<p>¹ Tulostettaessa paperille, jonka paino on alle 75 g/m², on käytettävä Paperilaji-asetusta Kevyt paperi. Jos sitä ei käytetä, paperi voi käpristyä ja aiheuttaa syöttövirheitä varsinkin kosteissa ympäristöissä.</p> <p>² Tarroja ja muita erikoismateriaaleja tuetaan satunnaisessa käytössä ja niiden sopivuus on testattava.</p> <p>³ Paperitarroja tuetaan painoon 105 g/m² asti.</p> <p>⁴ 100-prosenttisen puuvillapaperin paino voi olla enintään 90 g/m².</p> <p>⁵ 105-grammaisissa bond-papereissa saa olla enintään 25 % puuvillaa.</p>						

Tulostaminen

Tulostaminen tietokoneella

Huomautus: Jos käytät tarroja, kortteja tai kirjekuoria, määritä paperikoko ja -laji tulostimessa ennen asiakirjan tulostamista.

- 1 Avaa tulostusvalintaikkuna siinä asiakirjassa, jonka yrität tulostaa.
- 2 Säädä asetuksia tarvittaessa.
- 3 Tulosta asiakirja.

Tulostaminen mobiililaitteesta

Huomautus: Mobiilitulostus on käytettävissä vain tietyissä tulostinmalleissa.

Tulostaminen mobiililaitteesta AirPrintin avulla



AirPrint on mobiilitulostusratkaisu, jonka avulla voit tulostaa Apple-laitteista AirPrint-sertifioituun tulostimeen.



Huomautuksia:

- Varmista, että Apple-laite ja tulostin on yhdistetty samaan verkkoon. Jos verkossa on useita langattomia keskittimiä, varmista, että molemmat laitteet on yhdistetty samaan aliverkkoon.
 - Tätä sovellusta tukevat vain jotkin Apple-laitteet.
- 1 Valitse asiakirja tiedostonhallinnassa tai avaa yhteensopiva sovellus mobiililaitteessa.
 - 2 Napauta jakokuvaketta ja valitse **Tulosta**.
 - 3 Valitse tulostin.
Säädä asetuksia tarvittaessa.
 - 4 Tulosta asiakirja.

Tulostaminen mobiililaitteesta Wi-Fi Direct® -toiminnon avulla

Wi-Fi Direct® on tulostuspalvelu, jonka avulla voit tulostaa mihin tahansa Wi-Fi Direct -toimintoa tukevaan tulostimeen.

Huomautus: Varmista, että mobiililaitte on yhdistetty tulostimen langattomaan verkkoon Lisätietoja on kohdassa "[Mobiililaitteen liittäminen tulostimeen](#)" sivulla 81.

- 1 Avaa yhteensopiva sovellus mobiililaitteessa tai valitse asiakirja tiedostonhallinnassa.
- 2 Toimi mobiililaitteen mallin mukaan seuraavasti:
 - Valitse  > **Tulosta**.
 - Valitse  > **Tulosta**.
 - Valitse  > **Tulosta**.
- 3 Valitse tulostin ja määritä asetukset tarpeen mukaan.
- 4 Tulosta asiakirja.

Tulostaminen Flash-asemasta

Tämä ominaisuus on käytettävissä vain tietyissä tulostinmalleissa.

- 1 Aseta flash-asema tulostimeen.

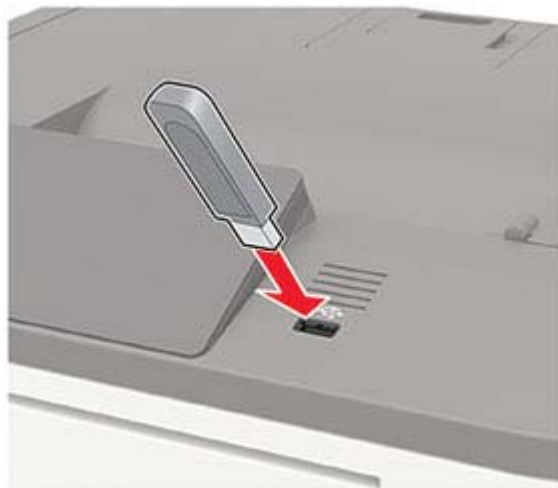

Huomautuksia:

- Jos flash-asemaa liitettäessä avautuu virheilmoitus, tulostin ohittaa flash-aseman.
 - Jos asetat Flash-aseman paikalleen, kun tulostin käsittelee muita tulostustöitä, näyttöön tulee ilmoitus **Varattu**.
- 2 Valitse asiakirja, jonka haluat tulostaa.
Määritä muut tulostusasetukset tarvittaessa.
 - 3 Tulosta asiakirja.
Jos haluat tulostaa toisen asiakirjan, valitse **USB-asema**.

Varoitus – vauriot mahdollisia: Vältä tietojen menetys tai toimintahäiriö olemalla koskettamatta flash-aseman tai tulostimen kuvassa näkyviä kohtia, kun tulostin tulostaa tai lukee muistilaitteesta tai kirjoittaa siihen.



Tuetut flash-asetat ja tiedostotyypit

Flash-asetat

Huomautuksia:

- Tulostin tukee Full-Speed-standardin mukaisia nopeita USB-flash-asetamia.
- USB-flash-asetmien on tuettava FAT (File Allocation Tables) -järjestelmää.

Useat eri flash-asetat on hyväksytty käytettäväksi tulostimessa. Kysy lisätietoja tulostimen ostopaikasta.

Tiedostotyyppi

Asiakirjat

- PDF (versio 1.7 tai vanhempi)
- XPS
- Microsoft-tiedostomuotoja (.doc, .docx, .xls, .xlsx, .ppt, .pptx) tuetaan vain joissain tulostinmalleissa.

Kuvat

- .dcx
- .gif
- .JPEG tai .jpg
- .bmp
- .pcx
- .TIFF tai .tif
- .png

Luottamuksellisten töiden määrittäminen

Ohjauspaneelin käyttäminen

- 1 Valitse aloitusnäytössä
Asetukset > Suojaus > Luottamukselliset tulostusasetukset.
- 2 Määritä asetukset.

Embedded Web Server -palvelimen käyttäminen

- 1 Avaa selain ja kirjoita tulostimen IP-osoite selaimen osoitekenttään.

Huomautuksia:

- Tulostimen IP-osoite näkyy päänäytössä. IP-osoite on neljä pisteillä erotettua numerosarjaa, kuten 123.123.123.123.
- Jos käytät välityspalvelinta, poista se tilapäisesti käytöstä, jotta verkkosivu latautuu oikein.







- 2 Valitse **Asetukset > Suojaus > Luottamukselliset tulostusasetukset.**
- 3 Määritä asetukset.

Luottamuksellisten ja muiden pidossa olevien töiden tulostaminen





Windows-käyttäjät:

- 1 Kun asiakirja on auki, valitse **Tiedosto > Tulosta.**
- 2 Valitse **Ominaisuudet, Määritykset, Asetukset** tai **Asennus.**
- 3 Valitse **Tulostus ja pito.**
- 4 Valitse **Tulosta ja siirrä pitoon** ja liitä siihen käyttäjänimi.
- 5 Valitse tulostustyön tyyppi (luottamuksellinen, varaa, toista tai tarkista).
Jos tulostustyö on luottamuksellinen, anna nelinumeroinen PIN-koodi.
- 6 Valitse **OK** tai **Tulosta.**
- 7 Vapauta tulostustyö tulostimen ohjauspaneelista.

- Siirry luottamuksellisissa tulostustöissä kohtaan

Pidossa olevat työt >  > valitse käyttäjätunnus >  > **Luottamuksellinen** >  > anna PIN-koodi
>  > valitse tulostustyö >  > määritä asetukset >  > **Tulosta** > 

- Siirry muissa tulostustöissä kohtaan

Pidossa olevat työt >  > valitse käyttäjätunnus >  > valitse tulostustyö >  > määritä asetukset
>  > **Tulosta** > 

Macintosh-käyttäjät:

- 1 Kun asiakirja on avattu, valitse **Arkisto > Tulosta**.
- 2 Valitse Esikatselu- tai Materiaali ja laatu-valikossa **PIN-tulostus**.
- 3 Ota käyttöön **Tulosta PIN-koodilla** ja anna nelinumeroinen PIN-koodi.
- 4 Valitse **Tulosta**.
- 5 Vapauta tulostustyö tulostimen ohjauspaneelista. Siirry kohtaan

Pidossa olevat työt > **OK** > valitse tietokoneen nimi > **OK** > **Luottamuksellinen** > **OK** > anna PIN-koodi > **OK** > valitse tulostustyö > **OK** > **Tulosta** > **OK**

Fonttimalliluettelon tulostaminen

- 1 Siirry ohjauspaneelissa kohtaan
Asetukset > Raportit > Tulostus > Tulosta fontit

Jos tulostimessa ei ole kosketusnäyttöä, voit selata asetuksia **OK** keella.

- 2 Valitse fonttimalli.

Hakemistoluettelon tulostaminen

Siirry ohjauspaneelissa kohtaan

Asetukset > Raportit > Tulostus > Tulosta hakemisto

Jos tulostimessa ei ole kosketusnäyttöä, voit selata asetuksia **OK** keella.

Tulostimen valikot

Valikkokartta

Laite	<ul style="list-style-type: none"> • Määriykset • Eco-Mode • Etäkäyttöpaneeli • Ilmoitukset • Virranhallinta • Nimetön tietojen keräys 	<ul style="list-style-type: none"> • Nimetön tietojen keräys • Helppokäyttö • Palauta oletusasetukset • Huolto • Näkyvät aloitusnäytön kuvakkeet • Tietoja tästä tulostimesta
Tulosta	<ul style="list-style-type: none"> • Asettelu • Asetus • Laatu • Työkirjanpito • XPS 	<ul style="list-style-type: none"> • PDF • PostScript • PCL • HTML • Kuva
Paperi	<ul style="list-style-type: none"> • Lokeromääritys 	<ul style="list-style-type: none"> • Materiaalimääritykset
USB-asema	Flash-asematulostus	
Network/Ports (Verkko/Portit)	<ul style="list-style-type: none"> • Verkon esittely • Langaton • Ethernet • TCP/IP • SNMP • IPSec • 802.1x 	<ul style="list-style-type: none"> • LPD-kokoonpano • HTTP-/FTP-asetukset • ThinPrint • USB • Rajoita ulkoisen verkon käyttöä • Wi-Fi Direct
Suojaus ¹	<ul style="list-style-type: none"> • Kirjautumismenetelmät • Ajasta USB-laitteet • Suojaustarkistusloki • Kirjautumisrajoitukset • Luottamukselliset tulostusasetukset 	<ul style="list-style-type: none"> • Levyn salaus • Pyyhi väliaikaiset datatiedostot • Ratkaisut, LDAP-asetukset • Muut
Raportit	<ul style="list-style-type: none"> • Valikkoasetussivu • Laite 	<ul style="list-style-type: none"> • Tulosta • Verkko
Ohje ²	<ul style="list-style-type: none"> • Tulosta kaikki oppaat • Väri-laatuopas • KytKentäopas • Tieto-opas 	<ul style="list-style-type: none"> • Tulostusmateriaaliopas • Kuljetusopas • Tulostuslaatuopas • Tarvikeopas
Vianmääritys	Tulostuslaadun testisivut	

¹ Joissain tulostinmalleissa tämän valikon voi määrittää vain Embedded Web Server -palvelimessa.

² Käytettävissä vain tietyissä tulostinmalleissa.

Laite

Määritykset

Valikkokohta	Kuvaus
Näytön kieli [List of languages]	Määritä näytön kieli.
Maa/alue [List of countries or regions]	Tunnista maa tai alue, jossa tulostin on määritetty toimimaan.
Suorita alkumääritys Ei käytössä* Käytössä	Suorita ohjattu asennustoiminto.
Näppäimistö Näppäimistön tyyppi [List of languages]	Valitse kieli näppäimistön tyyppiä. Huomautuksia: <ul style="list-style-type: none"> • Kaikki näppäimistön tyypit eivät ehkä näy, tai niiden näkyminen edellyttää erityislaitteistoa. • Tämä valikkokohta tulee näkyviin vain tietyissä tulostinmalleissa.
Näytetyt tiedot Näyttöteksti 1 [IP-osoite*] Näyttöteksti 2 [Päivämäärä/aika*] Mukautettu teksti 1 Mukautettu teksti 2	Määritä aloitusnäytössä näytettävät tiedot.
Päivämäärä ja aika Määritä Nykyinen päiväys ja aika Aseta päivä ja aika manuaalisesti Päivämäärän muoto [MM-DD-YYYY*] Ajan muoto [12 tunnin järjestelmä (am/pm)*] Aikavyöhyke [Itäosa*]	Määritä tulostimen päivämäärä ja aika.
Päivämäärä ja aika Verkkoajan yhteyskäyt. Salli NTP [Käytössä*] NTP-palvelin Ota käyttöön todennus	Määritä verkkoajan yhteyskäytännön (NTP) asetukset. Huomautuksia: <ul style="list-style-type: none"> • Ota käyttöön todennus -kohta näkyy vain tietyissä tulostinmalleissa. • Kun Ota käyttöön todennus -asetuksena on MD5-avain, näkyviin tulevat Avaintunnus ja Salasana.
Paperikoot Yhdysvallat* Metriin	Määritä paperikokojen mittayksikkö. Huomautus: Ensimmäinen paperikokoasetus määräytyy ohjatun asennuksen aikana valitun maa- tai aluekoodin perusteella.
Näytön kirkkaus 20–100 % (100*)	Säädä näytön kirkkautta. Huomautus: Tämä valikkokohta tulee näkyviin vain tietyissä tulostinmalleissa.
Huomautus: Arvon kohdalla oleva tähti (*) osoittaa oletusasetuksen.	

Valikkokohta	Kuvaus
Flash-aseman käyttö Käytössä* Ei käytössä	Ota käyttöön flash-aseman käyttö.
Äänipalaute Painikepalaute Käytössä* Ei käytössä	Ota käyttöön painikkeiden painallusten, paneelin käytön, paperin lisäämiskehotteiden ja virheilmoitusten äänipalaute. Huomautus: Tämä valikkokohta tulee näkyviin vain tietyissä tulostinmalleissa.
Äänipalaute Äänenvoimakkuus 1–10 (5*)	Säädä tulostimen kaiuttimien äänenvoimakkuutta. Huomautuksia: <ul style="list-style-type: none"> • Äänenvoimakkuuden muutokset otetaan käyttöön nykyisen käyttäjäistunnon päätyttyä. • Tämä valikkokohta tulee näkyviin vain tietyissä tulostinmalleissa.
Näytön aikakatkaistu 5–300 (60*)	Määritä sekunteina aika, jonka jälkeen käyttämättömänä olevan tulostimen näyttöön tulee aloitusnäyttö tai tulostin kirjaa käyttäjätilin ulos automaattisesti.
Huomautus: Arvon kohdalla oleva tähti (*) osoittaa oletusasetuksen.	

Säästötila

Valikkokohta	Kuvaus
Tulostus Sivut (Yksipuolinen*) Sivuja/arkki (Ei käytössä*) Värin tummuus (4*) Värinsäästö (Ei käytössä*)	Määritä tulostimen tulostusasetukset.
Kopiointi Sivut (1-puolinen 1-puoliseksi*) Sivuja/arkki (Ei käytössä*) Tummuus (5*)	Määritä tulostimen kopiointiasetukset.
Huomautus: Arvon kohdalla oleva tähti (*) osoittaa oletusasetuksen.	

Etähallintapaneeli

Valikkokohta	Kuvaus
Ulkoinen VNC-yhteys Älä salli* Salli	Yhdistä ulkoinen VNC (Virtual Network Computing) -asiakas etäohjauspaneeliin.
Tunnistuksen tyyppi Ei mitään* Vakiotunnistus	Määritä VNC-työasemapalvelinta käytettäessä käytettävä tunnistuksen tyyppi.
Huomautus: Arvon kohdalla oleva tähti (*) osoittaa oletusasetuksen.	

Valikkokohta	Kuvaus
VNC-salasana	Määritä salasana, jota käytetään yhteyden muodostuksessa VNC-työasemapalvelimeen. Huomautus: Tämä valikkokohta on näkyvissä vain, jos Tunnistuksen tyyppi on määritetty Vakiotunnistus.
Huomautus: Arvon kohdalla oleva tähti (*) osoittaa oletusasetuksen.	

Ilmoitukset

Valikkokohta	Kuvaus
Virheen merkkivalo Ei käytössä Käytössä*	Määritä merkkivalo syttymään, kun ilmenee tulostinvirhe. Huomautus: Tämä valikkokohta tulee näkyviin vain tietyissä tulostinmalleissa.
Hälytysäänen määrittäminen Ei käytössä Yksi* Jatkuva	Määritä, kuinka monta kertaa hälytysääni kuuluu, kun tulostin edellyttää käyttäjän toimia.
Tarvikkeet Näytä tarvikearvot Näytä arvot* Älä näytä arvioita	Näytä tarvikkeiden arvioitu tila.
Tarvikkeet Kasetin hälytys Ei käytössä Yksi* Jatkuva	Määritä, kuinka monta kertaa hälytysääni kuuluu, kun väriainekasetti on ehtymässä.
Huomautus: Arvon kohdalla oleva tähti (*) osoittaa oletusasetuksen.	

Valikkokohta	Kuvaus
Sähköpostihälytysten asetukset Sähköpostiasetukset Primary SMTP Gateway (Ensisijainen SMTP-yhdyskäytävä) Ensisijaisen SMTP-yhdyskäytävän portti (25*) Secondary SMTP Gateway (Toissijainen SMTP-yhdyskäytävä) Toissijaisen SMTP-yhdyskäytävän portti (25*) SMTP-aikakatkaissu (30 sekuntia*) Reply Address (Vastausosoite) Käytä aina SMTP-vastausosoitetta(Ei käytössä*) Käytä SSL- tai TLS-suojausta(Poissa käytöstä*) Edellytä luotettua varmennetta(Käytössä*) SMTP Server Authentication (SMTP-palvelimen todennus) (Todennusta ei tarvita*) Laitteeseen perustuva s-posti(Ei mitään*) Käyttäjän lähettämä sähköposti(Ei mitään*) Käytä AD-laitteen kirjautumistietoja(Ei käytössä*) Device Userid (Laittekäyttäjätunnus) Laitesalasana Kerberos 5 REALM NTLM-toimialue Poista käytöstä SMTP-palvelinta ei ole määritetty -virhe(Ei käytössä*)	Määritä tulostimen sähköpostiasetukset.
Virheiden estäminen Tukosavustaja Ei käytössä Käytössä*	Määritä tulostin tyhjentämään tyhjät tai osittain tulostetut sivut automaattisesti, kun juuttunut paperi on poistettu.
Virheiden estäminen Automaattinen jatko Ei käytössä* Käytössä	Anna tulostimen jatkaa työn käsittelemistä tai tulostamista automaattisesti, kun tietyt käyttäjän toimia vaativat tulostimen tilat on käsitelty.
Virheiden estäminen Automaattinen uudelleenkäynnistys Automaattinen uudelleenkäynnistys Käynnistä uudelleen, kun järjestelmä on vapaa Uudelleenkäynnistys aina* Ei uudelleenkäynnistystä	Aseta tulostin käynnistymään uudelleen virhetilanteessa.
Virheiden estäminen Automaattinen uudelleenkäynnistys Uudelleenkäynnistysten enimmäismäärä 1–20 (2*)	Määritä automaattisten uudelleenkäynnistysten määrä, jonka tulostin voi suorittaa.
Virheiden estäminen Automaattinen uudelleenkäynnistys Automaattisen uudelleenkäynnistykseen ikkuna 1–525600 sekuntia (720*)	Määritä aika, jonka jälkeen tulostin käynnistyy automaattisesti uudelleen.
Huomautus: Arvon kohdalla oleva tähti (*) osoittaa oletusasetuksen.	

Valikkokohta	Kuvaus
Virheiden estäminen Näytä lyhyen paperin virhe Käytössä Autom. tyhjennys*	Määritä tulostin näyttämän viesti, kun ilmenee lyhyen paperin virhe. Huomautus: Lyhyt paperi viittaa lisätyn paperin kokoon.
Virheiden estäminen Sivun suojaus Ei käytössä* Käytössä	Määritä tulostin käsittelemään koko sivu muistiin ennen sen tulostamista.
Sisällön tukoselvitys Tukoselvitys Ei käytössä Käytössä Automaattinen*	Määritä tulostin tulostamaan juuttuneet sivut uudelleen.
Huomautus: Arvon kohdalla oleva tähti (*) osoittaa oletusasetuksen.	

Virranhallinta

Valikkokohta	Kuvaus
Lepotilaprofiili Tulosta Lepotilasta Pysy hereillä tulostamisen jälkeen Siirry Lepotilaan tulostamisen jälkeen*	Määritä tulostin valmiustilassa tai palaa lepotilaan tulostamisen jälkeen.
Aikakatkaisut Lepotila 1-120 minuuttia (15*)	Määritä käyttämättömyysaika, jonka kuluttua tulostin siirtyy lepotilaan.
Aikakatkaisut Horrostilan aikakatkaistu Ei käytössä 1 tunti 2 tuntia 3 tuntia 6 tuntia 1 päivä 2 päivää 3 päivää* 1 viikko 2 viikkoa 1 kk	Määritä aika, jonka jälkeen tulostimen virta katkeaa.
Aikakatkaisut Horrostilan aikakatkaistu yhteyden ollessa olemassa Horros Ei horrostilaa*	Määritä Horrostilan aikakatkaistu katkaisemaan tulostimen virta, kun olemassa on aktiivinen Ethernet-yhteys.
Huomautus: Arvon kohdalla oleva tähti (*) osoittaa oletusasetuksen.	

Valikkokohta	Kuvaus
Ajasta virransäästötilat Ajastukset Lisää uusi ajastus	Ajasta tulostin siirtymään lepo- tai valmiustilaan tiettyyn aikaan.
Huomautus: Arvon kohdalla oleva tähti (*) osoittaa oletusasetuksen.	

Nimetön tietojen keräys

Valikkokohta	Kuvaus
Nimetön tietojen keräys Laitteen käyttö- ja suorituskykytiedot Ei mitään*	Lähetä tulostimen käyttö- ja suorituskykytietoja valmistajalle. Huomautus: Nimettömien tietojen lähetysaika näkyy vain, kun Nimetön tietojen keräys -asetukseksi on määritetty Laitteen käyttö ja suorituskyky.
Nimettömien tietojen lähetysaika Aloitusaika Lopetusaika	
Huomautus: Arvon kohdalla oleva tähti (*) osoittaa oletusasetuksen.	

Helppokäyttö

Valikkokohta	Kuvaus
Toistuvan näppäinpainalluksen väli 0–5 sekuntia (0*)	Määritä väli, jona tulostin ohittaa liitetyn näppäimistön saman näppäimen peräkkäiset painallukset
Painikkeen toiston alkuviive 0,25–5 sekuntia (1*)	Määritä alkuviiveen pituus ennen kuin toistava painike alkaa toistaa. Huomautus: Näkyy vain, kun tulostimeen on liitetty näppäimistö.
Painikkeen toistopeus 0,5–30 (30*)	Määritä toistuvan painikkeen painallusten määrä sekunnissa. Huomautus: Näkyy vain, kun tulostimeen on liitetty näppäimistö.
Pitkä näytön aikakatkaistu Ei käytössä* Käytössä	Anna käyttäjän pysyä samassa paikassa ja nollata Näytön aikakatkaistu -asetuksen aloitusnäyttöön palaamisen sijaan.
Huomautus: Arvon kohdalla oleva tähti (*) osoittaa oletusasetuksen.	

Palauta oletusasetukset

Valikkokohta	Kuvaus
Palauta asetukset Palauta kaikki asetukset Palauta tulostimen asetukset Palauta verkkoasetukset Palauta sovellusasetukset	Palauta tulostimen oletusasetukset. Huomautus: Palauta sovellusasetukset tulee näkyviin vain tietyissä tulostinmalleissa.

Huolto

Määrittämis-valikko

Valikkokohta	Kuvaus
USB-määrittäminen USB PnP 1* 2	Paranna tulostimen yhteensopivuutta tietokoneen kanssa muuttamalla tulostimen USB-ohjaimen tilaa. Huomautus: Tämä valikkokohta tulee näkyviin vain tietyissä tulostinmalleissa.
USB-määrittäminen USB-nopeus Täysi Automaattinen*	Aseta USB-portti toimimaan täydellä nopeudella ja poista nopeat toiminnot käytöstä. Huomautus: Tämä valikkokohta tulee näkyviin vain tietyissä tulostinmalleissa.
Lokeromäärittäminen Alustan linkitys Automaattinen* Ei käytössä	Määritä tulostin yhdistämään lokerot, joilla on samat paperilaji- ja -kokoasetukset.
Lokeromäärittäminen Näytä lokerasennusilmoitus Ei käytössä Vain kun kokoa ei tunneta* Aina	Näytä käyttäjälle ilmoitus paperikoon ja -lajin valitsemisesta lokeron asentamisen jälkeen
Lokeromäärittäminen Paperikehotteet Automaattinen* Monikäyttösyöttöaukko Manuaalinen paperi	Määritä paperilähde, jonka käyttäjä täyttää, kun näyttöön tulee kehote lisätä paperia. Huomautus: Monikäyttösyöttöaukko on käytettävissä vain tietyissä tulostinmalleissa.
Lokeromäärittäminen Kirjekuorikehotteet Automaattinen* Monikäyttösyöttöaukko Manuaalinen kirjekuori	Määritä paperilähde, jonka käyttäjä täyttää, kun näyttöön tulee kehote lisätä kirjekuori. Huomautus: Monikäyttösyöttöaukko on käytettävissä vain tietyissä tulostinmalleissa.
Lokeromäärittäminen Toiminto kehoitteille Kehota käyttäjää* Jatka Käytä nykyistä	Määritä tulostin ratkaisemaan paperiin tai kirjekuoriin liittyvät vaihtokehotteet.
Raportit Valikkoasetussivu Tapahtumaloki Tapahtumalokin yhteenveto Kuntotarkistuksen tilastot	Tulosta raportteja, joissa on tulostimen valikkoasetukset, tila ja tapahtumalokit.
Tarvikkeen käyttö ja laskurit Tyhjennä tarvikkeen käyttöhistoria	Palauta tarvikkeen käyttöhistoria, kuten jäljellä olevien sivujen ja päivien määrä, tehdasasetuksiin.
Huomautus: Arvon kohdalla oleva tähti (*) osoittaa oletusasetuksen.	

Valikkokohta	Kuvaus
Tarvikkeen käyttö ja laskurit Nollaa värillisen kuvansiirtopaketin laskuri	Nollaa laskuri uuden värillisen kuvansiirtopaketin asentamisen jälkeen. Huomautus: Tämä valikkokohta tulee näkyviin vain tietyissä tulostinmalleissa.
Tarvikkeen käyttö ja laskurit Nollaa huoltolaskuri	Nollaa laskuri uuden huoltopaketin asentamisen jälkeen.
Tarvikkeen käyttö ja laskurit Asteittaisen peiton alueet	Säädä tulostettavan sivun väripeiton alue.
Tulostimen emuloinnit PPDS-emulointi Ei käytössä* Käytössä	Määritä tulostin tunnistamaan PPDS-tietovirta ja käyttämään sitä.
Tulostimen emuloinnit PS-emulointi Ei käytössä Käytössä*	Määritä tulostin tunnistamaan PS-tietovirta ja käyttämään sitä.
Tulostimen emuloinnit Emulaattorin suojaus Sivun aikakatkaaisu 0–60 (60*)	Määritä sivun aikakatkaaisu emuloinnin aikana.
Tulostimen emuloinnit Emulaattorin suojaus Nollaa emulaattori työn jälkeen Ei käytössä* Käytössä	Nollaa emulaattori tulostustyön jälkeen.
Tulostimen emuloinnit Emulaattorin suojaus Poista käytöstä tulostimen ilmoitusten käyttö Ei käytössä Käytössä*	Estä tulostimen ilmoitusten käyttö emuloinnin aikana.
Tulostusmääritykset Vain musta -tila Ei käytössä* Käytössä	Tulosta värillinen sisältö harmaasävyisenä.
Tulostusmääritykset Väriin lihotus Ei käytössä 1 2* 3 4 5	Kompensoi tulostimen kohdistusvirhettä parantamalla tulostetta.
Huomautus: Arvon kohdalla oleva tähti (*) osoittaa oletusasetuksen.	

Valikkokohta	Kuvaus
Tulostusmääritykset Fontin terävöinti 0–150 (24*)	Määritä tekstin pistekokoarvo, jonka alittuessa fonttitietojen tulostamiseen käytetään suuritiheyksisiä näyttöjä. Jos arvo on esimerkiksi 24, kaikki fontit, joiden pistekoko on enintään 24, käyttävät suuritiheyksisiä näyttöjä.
Laitteen toiminnot Hiljainen tila Ei käytössä* Käytössä	Määritä tulostin toimimaan Hiljaisessa tilassa. Huomautus: Tämän asetuksen käyttöönotto hidastaa tulostimen toimintaa.
Laitteen toiminnot Turvatila Ei käytössä Käytössä*	Määritä tulostin toimimaan erityisessä tilassa, jossa se yrittää tarjota mahdollisimman laajat toiminnot tunnetuista ongelmista huolimatta. Esimerkiksi jos asetuksena on Käytössä ja arkinkääntäjän moottori ei toimi, tulostin tulostaa asiakirjat yksipuolisina, vaikka työ olisi määritetty tulostettavaksi kaksipuolisena.
Laitteen toiminnot Mukautetut tarvikeaset Ei käytössä* Käytössä	Anna <i>printservice</i> -toiminnon lukea ja muokata arvoja Embedded Web Server -palvelimesta.
Laitteen toiminnot Tyhjennä mukautettu tila	Poista mukautettuja Oletus- tai Vaihtoehtoinen-viestejä koskevat käyttäjän määrittämät merkkijonot.
Laitteen toiminnot Poista kaikki etäasennetut viestit	Poista etäasennetut viestit.
Laitteen toiminnot Näytä virhenäytöt automaattisesti Ei käytössä Käytössä*	Näytä nykyiset virheilmoitukset näytössä, kun tulostin pysyy ei-aktiivisena aloitusnäytössä Näytön aikakatkaistu -asetusta vastaavan ajan.
Laitteen toiminnot Ota käyttöön valinnainen rinnakkaisportti Ei käytössä* Käytössä	Ota käyttöön valinnainen rinnakkaisportti. Huomautus: Kun asetuksesi määritetään Käytössä, tulostin käynnistyy uudelleen.
Väriainealueen tunnistimen (TPS) asennus Kalibrointivälimääritys Ei käytössä Vähiten värisäätöä Vähemmän värisäätöä Normaali* Parempi väritarkkuus Paras väritarkkuus	Määritä tulostin käyttämään oikea määrä väriainetta, jotta värit säilyvät yhdenmukaisina.
Väriainealueen tunnistimen (TPS) asennus Täysi kalibrointi	Suorita täysi värikalibrointi.
Väriainealueen tunnistimen (TPS) asennus Tulosta TPS-tietosivu	Tulosta vianmääritysivu, jolla on tietoja väriainealueen tunnistimen kalibroinnista.
Huomautus: Arvon kohdalla oleva tähti (*) osoittaa oletusasetuksen.	

Poistaminen

Valikkokohta	Kuvaus
Poistaminen Muistin viimeisin tyhjennys Kiintolevyn viimeisin tyhjennys	Näytä milloin tulostimen muisti tai kiintolevy on viimeksi tyhjennetty. Huomautus: Kiintolevyn viimeisin tyhjennys näytetään vain tulostimissa, joihin on asennettu kiintolevy.
Poistaminen Poista kaikki tiedot pysyvästä muistista Tyhjennä kaikki tiedot kiintolevyltä Poista kaikki tulostin- ja verkkoasetukset	Poista kaikki tulostimen muistiin tai kiintolevylle tallennetut asetukset ja sovellukset. Huomautus: Tyhjennä kaikki tiedot kiintolevyltä näytetään vain tulostimissa, joihin on asennettu kiintolevy.

Näkyvät aloitusnäytön kuvakkeet

Huomautus: Tämä valikko tulee näkyviin vain tietyissä tulostinmalleissa.

Valikko	Kuvaus
Tila/tarvikkeet Työjono Vaihda kieli Osoitteisto Kirjanmerkit Pidossa olevat työt USB Sovellusprofiilit Näytön mukauttaminen Eco-Settings	Määritä, mitkä kuvakkeet näkyvät aloitusnäytössä.

Tietoja tästä tulostimesta

Valikkokohta	Kuvaus
Asset-tunniste	Kuvaile tulostinta. Enimmäispituus on 32 merkkiä.
Tulostimen sijainti	Määritä tulostimen sijainti. Enimmäispituus on 63 merkkiä.
Ota yhteyttä	Mukauta tulostimen nimeä. Enimmäispituus on 63 merkkiä.
Vie määrittystiedosto USB-asemaan	Vie määrittystiedoston flash-asemaan.
Vie pakatut lokit USB-asemaan	Vie pakatut lokitiedostot flash-asemaan.

Tulosta

Asettelu

Valikkokohta	Kuvaus
Puolet 1-puolinen* 2-puolinen	Määritä, tulostetaanko vain sivun toiselle puolelle vai molemmille puolille.
Kääntötyyli Pitkä reuna* Lyhyt reuna	Määritä, sidotaanko kaksipuolisena tulostetun asiakirja pitkä vai lyhyt reuna. Huomautus: Valitun asetuksen mukaan tulostin porrastaa sivun tulostetut tiedot automaattisesti sidonnan mukaan.
Tyhjät sivut Tulosta Älä tulosta*	Tulosta tulostustyöhön kuuluvat tyhjät sivut.
Lajittele Ei käytössä [1,1,1,2,2,2]* Käytössä [1,2,1,2,1,2]	Säilytä tulostustyön sivut järjestyksessä varsinkin tulostettaessa useita kopioita työstä.
Erotinsivut Ei mitään* Kopioiden väliin Töiden väliin Arkkien väliin	Lisää tulostettaessa tyhjiä erotinsivuja.
Erotinsivujen lähde Lokero [x] (1*) Monikäyttösyöttöaukko	Määritä erotinsivun paperilähde. Huomautus: Monikäyttösyöttöaukko on käytettävissä vain tietyissä tulostinmalleissa.
Sivuja/arkki Ei käytössä* 2 sivua/arkki 3 sivua/arkki 4 sivua/arkki 6 sivua/arkki 9 sivua/arkki 12 sivua/arkki 16 sivua/arkki	Tulosta paperiarkin yhdelle puolelle useita pienennettyjä sivuja.
Sivuja/arkki-järjestys Vaakasunta* Käänteinen vaaka Pystysuora Käänteinen pysty	Määritä monisivuisten kuvien paikka, kun käytössä on Sivuja/arkki-asetus. Huomautus: Paikka määräytyy sivukuvien lukumäärän ja suunnan mukaan.
Sivuja/arkki-suunta Autom.* Vaaka Pysty	Määritä monisivuisen asiakirjan suunta, kun käytössä on Sivuja/arkki-asetus.
Huomautus: Arvon kohdalla oleva tähti (*) osoittaa oletusasetuksen.	

Valikkokohta	Kuvaus
Sivuja/arkki-kehys Ei mitään* Tasainen	Tulosta reunus jokaisen sivun ympärille, kun käytössä on Sivuja/arkki-asetus.
Kopiot 1–9999 (1*)	Määritä kunkin tulostustyön kopiomäärä.
Tulostusalue Normaali* Sovita sivulle Koko sivu	Määritä paperiarkin tulostusalue.
Huomautus: Arvon kohdalla oleva tähti (*) osoittaa oletusasetuksen.	

Asetus

Valikkokohta	Kuvaus
Komentokieli PCL-emulointi PS-emulointi*	Määritä komentokieli. Huomautus: Komentokielen asettaminen oletukseksi ei estä sovellusohjelmaa lähettämästä töitä, joiden tulostusta ohjataan jollakin muulla komentokielellä.
Työ odottaa Ei käytössä* Käytössä	Tallenna tarvikkeita vaativia tulostustöitä. Näin voidaan tulostaa töitä, joissa ei käytetä puuttuvia tarvikkeita. Huomautus: Tämä asetus näkyy ainoastaan, jos tulostimeen on asennettu kiintolevy.
Työn säilyttämisen aikakatkaisu 0–255 (30*)	Määritä, miten monta sekuntia tulostin odottaa käyttäjän toimia, ennen kuin liikaa resursseja vaativa työ siirretään muistiin ja muiden jonossa olevien töiden tulostamista jatketaan. Huomautus: Tämä asetus näkyy ainoastaan, jos tulostimeen on asennettu kiintolevy.
Tulost. käyttö Enimmäisnopeus Enimmäismäärä*	Määritä, miten värillinen kuvansiirtopaketti toimii tulostuksen aikana. Huomautuksia: <ul style="list-style-type: none"> Kun asetus on Enimmäisriitto, värillinen kuvansiirtopaketti hidastuu tai pysähtyy, kun tulostetaan mustavalkosivuryhmiä. Kun asetus on Enimmäisnopeus, värillinen kuvansiirtopaketti toimii aina tulostettaessa niin värillisiä kuin mustavalkoisiakin sivuja.
Tallennuspaikka RAM* Levy	Määritä, mihin tallennetaan kaikki pysyvät resurssit, kuten tulostimeen ladatut fontit ja makrot. Huomautus: Tämä asetus näkyy ainoastaan, jos tulostimeen on asennettu kiintolevy.
Resurssien tallennus Ei käytössä* Käytössä	Määritä, mitä tulostin tekee ladatuille resursseille, kuten fonteille ja makroille, kun tulostin vastaanottaa työn, joka edellyttää muistia enemmän kuin on käytettävissä. Huomautuksia: <ul style="list-style-type: none"> Kun asetuksena on Ei käytössä, tulostin säilyttää ladatut resurssit vain siihen asti, kunnes muistia tarvitaan. Ei-aktiiviseen komentokieleeseen liittyvät resurssit poistetaan. Kun asetuksena on Käytössä, tulostin tallentaa kaikki pysyvät ladatut resurssit kaikissa kielenvalitsimissa. Tulostin näyttää tarvittaessa Muisti täynnä -ilmoitukset pysyvien resurssien poistamisen sijaan.
Huomautus: Arvon kohdalla oleva tähti (*) osoittaa oletusasetuksen.	

Valikkokohta	Kuvaus
Kaikkien töiden tulostusjärjestys Aakkosellinen* Uusimmat ensin Vanhimmat ensin	Määritä järjestys, jossa kaikki pidossa olleet ja luottamukselliset työt tulostetaan. Huomautus: Tämä asetus näkyy ainoastaan, jos tulostimeen on asennettu kiintolevy.
Huomautus: Arvon kohdalla oleva tähti (*) osoittaa oletusasetuksen.	

Laatu

Valikkokohta	Kuvaus
Tulostustila Mustavalko Väri*	Määritä, miten tulostin luo värisisällön.
Tulostustarkkuus 4800 CQ* 1200 dpi	Määritä tulosteiden tarkkuus. Huomautus: 4800 CQ takaa korkealaatuisen tulosteen enimmäisnopeudella.
Väriaineen tummuus 1–5 (4*)	Määritä tekstikuvien vaaleus tai tummuus.
Rasteri Normaali* Tiedot	Paranna tulostetta siten, että sillä on pehmeämmät viivat ja tarkemmat reunat.
Värinsäästö Ei käytössä* Käytössä	Kuvien tulostamiseen käytetyn väriaineen määrän vähentäminen. Huomautus: Kun asetus on Käytössä, tämä asetus ohittaa Väriin tummuus -asetuksen arvon.
RGB-kirkkaus -6–6 (0*)	Säädä väritulosteen kirkkautta, kontrastia ja kylläisyyttä. Huomautus: Tämä asetus ei vaikuta tiedostoihin, joissa käytetään CMYK-värimäärityksiä.
RGB-kontrasti 0–5 (0*)	
RGB-kylläisyys 0–5 (0*)	
Huomautus: Arvon kohdalla oleva tähti (*) osoittaa oletusasetuksen.	

Kuvankäsittelyn lisäasetukset

Valikkokohta	Kuvaus
Väritasapaino Syaani -5–5 (0*) Magenta -5–5 (0*) Keltainen -5–5 (0*) Musta -5–5 (0*) Palauta oletukset	Säädä kussakin värissä käytetyn väriaineen määrää.
Värinkorjaus Ei käytössä Automaattinen* Manuaalinen	Muokkaa asiakirjojen tulostuksessa käytettäviä väriasetuksia. Huomautuksia: <ul style="list-style-type: none"> Ei käytössä -asetus määrittää tulostimen vastaanottamaan värinkorjauksen ohjelmistosta. Automaattinen-asetus määrittää tulostimen käyttämään eri väriprofiilia kullekin tulostetun sivun objektille. Manuaalinen-asetuksen avulla käyttäjät voivat itse määrittää RGB- tai CMYK-värimuunnokset, joita käytetään jokaisessa tulostettavan sivun objektissa.
Väriesimerkit Tulosta värinäytteet	Esimerkkisivujen tulostaminen kustakin tulostimesta käytettävästä RGB- ja CMYK-värimuuntotaulukosta.
Värinsäätö	Säädä tulosteiden värien epäsuhtaisuutta kalibroimalla tulostin.
Spottivärien vaihtaminen Aseta mukautettu CMYK	Määritä tietyt CMYK-arvot 20 nimetyille spottiväriille.
Huomautus: Arvon kohdalla oleva tähti (*) osoittaa oletusasetuksen.	

Työkirjanpito

Huomautus: Tämä valikko näkyy ainoastaan, jos tulostimeen on asennettu kiintolevy.

Valikkokohta	Kuvaus
Työkirjanpito Ei käytössä* Käytössä	Määritä tulostin luomaan loki vastaanottamistaan tulostustöistä.
Työkirjanpito-lokin aikaväli Päivittäin Viikoittain Kuukausittain*	Määritä, kuinka usein tulostin luo lokitiedoston.
Huomautus: Arvon kohdalla oleva tähti (*) osoittaa oletusasetuksen.	

Valikkokohta	Kuvaus
Kirjaa toiminta lokiin aikavälin lopussa Ei mitään* Lähetä nykyinen loki sähköpostina Lähetä nykyinen loki sähköpostina ja poista se Julkaise nykyinen loki Julkaise ja poista nykyinen loki	Määritä, miten tulostin reagoi, kun aikaväli tulee täyteen. Huomautus: Työkirjanpito-lokin aikaväliksi määritetty arvo määrää, milloin toiminto suoritetaan.
Kirjaa, kun melkein täynnä Ei mitään* Lähetä nykyinen loki sähköpostina Lähetä nykyinen loki sähköpostina ja poista se Lähetä vanhin loki sähköpostina ja poista se Julkaise nykyinen loki Julkaise ja poista nykyinen loki Julkaise ja poista vanhin loki Poista nykyinen loki Poista vanhin loki Poista kaikki paitsi nykyinen Poista kaikki lokit	Määritä, miten tulostin reagoi, kun kiintolevy on lähes täynnä. Huomautus: Loki lähes täynnä -tasoksi määritetty arvo määrää, milloin toiminto suoritetaan.
Kirjaa, kun täynnä Ei mitään* Lähetä nykyinen loki sähköpostina ja poista se Lähetä vanhin loki sähköpostina ja poista se Julkaise ja poista nykyinen loki Julkaise ja poista vanhin loki Poista nykyinen loki Poista vanhin loki Poista kaikki paitsi nykyinen Poista kaikki lokit	Määritä, miten tulostin reagoi, kun levyn käyttö saavuttaa enimmäisrajan (100 Mt).
Lähetyslokien URL	Määritä, mihin tulostin julkaisee työkirjanpidon lokit.
Sähköpostiosoite lokien lähettämistä varten	Määritä sähköpostiosoite, johon tulostin lähettää työkirjanpidon lokit.
Lokitiedoston etuliite	Määritä lokin tiedostonimessä käytettävä etuliite. Huomautus: TCP/IP-valikossa määritettyä nykyistä palvelimen nimeä käytetään lokitiedoston etuliitteen oletuksena.
Huomautus: Arvon kohdalla oleva tähti (*) osoittaa oletusasetuksen.	

XPS

Valikkokohta	Kuvaus
Tulosta virhesivut Ei käytössä* Käytössä	Tulosta XPS-tiedoston käsittelyn aikana ilmaantuneet virhesivut.
Huomautus: Arvon kohdalla oleva tähti (*) osoittaa oletusasetuksen.	

Valikkokohta	Kuvaus
Vähimmäisrivinleveys 1–30 (2*)	Määritä vähimmäispiirtoleveys. Huomautuksia: <ul style="list-style-type: none"> • 1200 dpi:n tarkkuudella tulostetut työt käyttävät arvoa suoraan. • 4800 CQ:n tarkkuudella tulostetut työt käyttävät puolta arvosta.
Huomautus: Arvon kohdalla oleva tähti (*) osoittaa oletusasetuksen.	

PDF

Valikkokohta	Kuvaus
Skaalaa sopivan kokoiseksi Ei käytössä* Käytössä	Muuta sivun kokoa siten, että se mahtuu valitulle paperikoolle.
Kommentit Tulostus Älä tulosta*	Määritä, tulostetaanko PDF-tiedoston kommentit.
Tulosta PDF-virhe Ei käytössä Käytössä*	Ota käyttöön PDF-virheen tulostus.
Huomautus: Arvon kohdalla oleva tähti (*) osoittaa oletusasetuksen.	

PostScript

Valikkokohta	Kuvaus
Tulosta PS-virhe Ei käytössä* Käytössä	Tulosta sivu, joka kuvailee PostScript®-virheen. Huomautus: Virheen tapahtuessa työn käsittely pysähtyy, tulostin tulostaa virheilmoituksen ja loput tulostustyöstä tyhjennetään.
Vähimmäisrivinleveys 1–30 (2*)	Määritä vähimmäispiirtoleveys. Huomautuksia: <ul style="list-style-type: none"> • 1200 dpi:n tarkkuudella tulostetut työt käyttävät arvoa suoraan. • 4800 CQ:n tarkkuudella tulostetut työt käyttävät puolta arvosta.
Lukitse PS-käynnistystila Ei käytössä* Käytössä	Poista k. SysStart-tiedosto
Kuvan tasoitus Ei käytössä* Käytössä	Paranna kuvantarkkuudeltaan pienten kuvien kontrastia ja terävyyttä. Huomautus: Tämä asetus ei vaikuta kuviin, joiden tarkkuus on vähintään 300 dpi.
Huomautus: Arvon kohdalla oleva tähti (*) osoittaa oletusasetuksen.	

Valikkokohta	Kuvaus
Fonttijärjestys Vakio* Flash/levy	Määrittää fonttien hakujärjestyksen Huomautuksia: <ul style="list-style-type: none"> Vakio määrittää tulostimen etsimään fontteja ensin tulostimen muistista, ennen kuin niitä etsitään flash-muistista tai tulostimen kiintolevyllä. Flash/levy määrittää tulostimen etsimään fontteja ensin flash-muistista tai tulostimen kiintolevyllä ja vasta sitten tulostimen muistista Valikkokohta näkyy vain, jos flash-muisti tai tulostimen kiintolevy on asennettuna.
Odotuksen aikakatkaisu Ei käytössä Käytössä* (40 sekuntia)	Määritä tulostin odottamaan lisätietoja, ennen kuin se peruuttaa tulostustyön.
Huomautus: Arvon kohdalla oleva tähti (*) osoittaa oletusasetuksen.	

PCL

Valikkokohta	Kuvaus
Fonttilähde Vakio* Levy Flash-muisti Kaikki	Valitse lähde, jossa on oletusfonttivalikoima. Huomautuksia: <ul style="list-style-type: none"> Flash-muisti ja Levy näkyvät vain, jos flash-muisti tai tulostimen kiintolevy on asennettuna. Jotta Flash-muisti ja Levy tulevat näkyviin, varmista, että ne eivät ole luku- tai kirjoitussuojattuja.
Fontin nimi Courier*	Valitse fontti määritetystä fonttilähteestä.
Merkistö 10U PC-8*	Kunkin fonttinimen merkistö Huomautus: Merkistö on aakkosten ja numeroiden, väli- ja erikoismerkkien sarja. Merkistöt tukevat eri kieliä tai tiettyjä sovelluksia, kuten tieteellisessä tekstissä käytettäviä matemaattisia symboleja.
Tiheys 0,08–100 (10*)	Määritä tasavälisten tai kiinteävälisten fonttien tiheys. Huomautus: Tiheys viittaa kiinteävälisten merkkien lukumäärään yhdellä tuumalla vaakasuuntaista tekstiä.
Suunta Pysty* Vaaka	Määrittää tekstin ja kuvien suunnan sivulla
Riviä/sivu 1–255	Määritä kullekin sivulle PCL®-tietovirran kautta tulostettavien tekstirivien määrä. Huomautuksia: <ul style="list-style-type: none"> Tämä valikkokohta aktivoi pystysuuntaisen välistyksen, jollin rivit tulostuvat sivun oletusreunusten väliin. 60 on Yhdysvaltojen oletusasetus. 64 on oletusasetus.
Huomautus: Arvon kohdalla oleva tähti (*) osoittaa oletusasetuksen.	

Valikkokohta	Kuvaus
PCL5-vähimmäisrivinleveys 1–30 (2*)	Määritä vähimmäisalkupiirtoleveys. Huomautuksia:
PCLXL-vähimmäisrivinleveys 1–30 (2*)	<ul style="list-style-type: none"> • 1200 dpi:n tarkkuudella tulostetut työt käyttävät arvoa suoraan. • 4800 CQ:n tarkkuudella tulostetut työt käyttävät puolta arvosta.
A4-leveys 198 mm* 203 mm	Määritä A4-paperin loogisen sivun leveys. Huomautus: Looginen sivu on se fyysisen sivun alue, johon tiedot tulostetaan.
Autom.CR LFn jäl Ei käytössä* Käytössä	Määritä tulostin tekemään rivinvaihto rivinsiirtokomennon jälkeen. Huomautus: Rivinvaihto käskää tulostinta siirtämään kohdistimen saman rivin alkuun.
Autom.LF CRn jäl Ei käytössä* Käytössä	Määritä tulostin tekemään rivinsiirto rivinvaihtokomennon jälkeen.
Lokeron uud.num. Määritä monisyöttö Määritä lokero [x] Määr. käsins. paperi Määritä kirjekuoren käsins. Näytä oletusasetukset Palauta oletusasetukset	<ul style="list-style-type: none"> • Määritä tulostin toimimaan sellaisen eri tulostinohjaimen tai mukautetun sovelluksen kanssa, jonka paperilähdemääritykset ovat erilaiset. • Näytä kullekin paperilähteelle määritetty oletusarvo. • Palauta lokeroiden uudelleennumerointiarvojen oletukset.
Tulostuksen aikakatkaistu Ei käytössä Käytössä* (90 sekuntia)	Määritä tulostin lopettamaan tulostustyö sen jälkeen, kun se on ollut käyttämättömänä määritetyn ajan.
Huomautus: Arvon kohdalla oleva tähti (*) osoittaa oletusasetuksen.	

HTML

Valikkokohta	Kuvaus
Fontin nimi Times*	Määritä HTML-asiakirjoja tulostettaessa käytettävä fontti.
Fonttikoko 1–255 (12*)	Määritä HTML-asiakirjoja tulostettaessa käytettävä fonttikoko.
Sovita 1–400 % (100*)	Skaalaa HTML-asiakirjat tulostusta varten.
Suunta Pysty* Vaaka	Määritä HTML-asiakirjojen sivun suunta.
Marginaalin koko 8–255 mm (19*)	Määritä HTML-asiakirjojen sivun reunus.
Huomautus: Arvon kohdalla oleva tähti (*) osoittaa oletusasetuksen.	

Valikkokohta	Kuvaus
Taustat Älä tulosta Tulosta*	Tulosta HTML-asiakirjojen taustatiedot tai -grafiikka.
Huomautus: Arvon kohdalla oleva tähti (*) osoittaa oletusasetuksen.	

Kuva

Valikkokohta	Kuvaus
Automaattinen sovitus Käytössä Ei käytössä*	Valitse kuvalle paras käytettävissä oleva paperikoko- ja suunta-asetus. Huomautus: Kun asetus on Käytössä, tämä asetus ohittaa kuvan skaalaus- ja suunta-asetukset.
Käänteinen Ei käytössä* Käytössä	Muuta kaksisävyiset mustavalkokuvat käänteisiksi. Huomautus: Asetus ei koske GIF- ja JPEG-kuvamuotoja.
Skaalaus Ankkuroi ylävasen Parhaiten sopiva* Ankkuroi keskelle Sovita korkeus/leveys Sovita korkeus Sovita leveys	Säädä kuva sopimaan tulostusalueelle. Huomautus: Kun Automaattinen sovitus -asetus on Käytössä, Skaalaus-asetus on automaattisesti Parhaiten sopiva.
Suunta Pysty* Vaaka Käänteinen pysty Käänteinen vaaka	Määrittää tekstin ja kuvien suunnan sivulla
Huomautus: Arvon kohdalla oleva tähti (*) osoittaa oletusasetuksen.	

Paperi

Lokeromääritys

Valikkokohta	Kuvaus
oletuslähde Lokero [x] (1*) Monikäyttösyöttöaukko Manuaalinen paperi Manuaalinen kirjekuori	Määritä kaikkien tulostustöiden paperilähde. Huomautus: Monikäyttösyöttöaukko on käytettävissä vain tietyissä tulostinmalleissa.
Huomautus: Arvon kohdalla oleva tähti (*) osoittaa oletusasetuksen.	

Valikkokohta	Kuvaus
Paperikoko/-laji Lokero [x] Monikäyttösyöttöaukko Manuaalinen paperi Manuaalinen kirjekuori	Määritä kuhunkin paperilähteeseen lisätty paperikoko tai paperilaji. Huomautus: Monikäyttösyöttöaukko on käytettävissä vain tietyissä tulostinmalleissa.
Korvaava paperikoko Ei käytössä A5/Statement Letter/A4 Kaikki listatut*	Määritä tulostin korvaamaan määritetty paperikoko, jos pyydetyn kokoista paperi ei ole lisättyä yhteenkään paperilähteeseen. Huomautuksia: <ul style="list-style-type: none"> • Jos asetusarvo on Ei käytössä, laite kehottaa käyttäjää lisäämään vaadittua paperikokoa. • Statement/A5 tulostaa A5-kokoiset asiakirjat Statement-paperille ja Statement-kokoiset asiakirjat A5-paperille sen mukaan, minkä kokoisia papereita tulostimessa on. • Letter/A4 tulostaa A4-kokoisen asiakirjan Letter-kokoiselle paperille ja Letter-kokoiset asiakirjat A4-kokoiselle paperille sen mukaan, minkä kokoisia papereita tulostimessa on. • Kaikki listatut korvaa Letter/A4-koot.
Huomautus: Arvon kohdalla oleva tähti (*) osoittaa oletusasetuksen.	

Materiaalimääritykset

Yleisasetukset

Valikkokohta	Kuvaus
Mittayksiköt Tuumat Millimetrit	Määritä Universal-paperikoon mittayksikkö. Huomautus: Tuumat on Yhdysvaltain oletusasetus. Millimetrit on kansainvälinen oletusasetus.
Pystykuvan leveys 3–14,17 tuumaa (8,50*) 76–359,91 mm (216*)	Määritä Universal-paperin pystyleveys.
Pystykuvan korkeus 3–14,17 tuumaa (14*) 76–359,91 mm (356*)	Määritä Universal-paperin pystykorkeus.
Syöttösuunta Lyhyt reuna* Pitkä reuna	Määritä tulostin poimimaan paperi lyhyestä tai pitkästä reunasta. Huomautus: Pitkä reuna näkyy ainoastaan, jos pisin reuna on lyhyempi kuin tuettu enimmäisleveys.
Huomautus: Arvon kohdalla oleva tähti (*) osoittaa oletusasetuksen.	

Materiaalilajit

Valikkokohta	Kuvaus
Tavallinen Korttipohja Uusiopaperi Kiiltävä Tarra-arkit Vinyylitarrat Sido Kirjekuori Kirjepaperi Esipainettu Värillinen paperi Merkkivalo Painava Karkea/puuvilla Mukautettu laji [x]	Määritä paperin laatu, paino ja suunta.

USB-asema

Huomautus: Tämä valikko tulee näkyviin vain tietyissä tulostinmalleissa.

Flash-asematulostus

Valikkokohta	Kuvaus
Kopiomäärä 1–9999 (1*)	Aseta kopioiden määrä.
Paperilähde Lokero [x] (1*) Monikäyttösyöttöaukko Manuaalinen paperi Manuaalinen kirjekuori	Määritä tulostustyön paperilähde.
Väri Ei käytössä Käytössä*	Tulosta flash-asematiedosto värillisenä.
Lajittele (1,1,1) (2,2,2) (1,2,3) (1,2,3)*	Säilytä tulostustyön sivut järjestyksessä varsinkin tulostettaessa useita kopioita työstä.
Puolet Yksipuolinen* Kaksipuolinen	Määritä, tulostetaanko vain sivun toiselle puolelle vai molemmille puolille.
Huomautus: Arvon kohdalla oleva tähti (*) osoittaa oletusasetuksen.	

Valikkokohta	Kuvaus
Kääntötyyli Pitkä reuna* Lyhyt reuna	Määritä, sidotaanko kaksipuolisena tulostetun asiakirjan reuna.
Sivuja/arkki Ei käytössä* 2 sivua/arkki 3 sivua/arkki 4 sivua/arkki 6 sivua/arkki 9 sivua/arkki 12 sivua/arkki 16 sivua/arkki	Tulosta paperiarkin yhdelle puolelle useita pienennettyjä sivuja.
Sivuja/arkki-järjestys Vaakasunta* Käänteinen vaaka Käänteinen pysty Pystysuora	Määritä monisivuisten kuvien paikka, kun käytössä on Sivuja/arkki-valikko.
Sivuja/arkki-suunta Automaattinen* Vaaka Pysty	Määritä monisivuisten kuvien suunta, kun käytössä on Sivuja/arkki-valikko.
Sivuja/arkki-kehys Ei mitään* Tasainen	Tulosta reunus jokaisen sivun ympärille, kun käytössä on Sivuja/arkki-valikko.
Erotinsivut Ei käytössä* Kopioiden väliin Töiden väliin Arkkien väliin	Lisää tulostettaessa tyhjiä erotinsivuja.
Erotinsivujen lähde Lokero [x] (1*) Monikäyttösyöttöaukko	Määritä erotinsivun paperilähde.
Tyhjät sivut Älä tulosta* Tulostus	Tulosta tulostustyön tyhjät sivut.
Huomautus: Arvon kohdalla oleva tähti (*) osoittaa oletusasetuksen.	

Network/Ports (Verkko/Portit)

Verkon esittely

Valikkokohta	Kuvaus
Aktiivinen sovitin Automaattinen* Vakioverkko Langaton	Määritä verkkoyhteyden tyyppi. Huomautus: Langaton on käytettävissä vain tulostimissa, jotka on yhdistetty langattomaan verkkoon.
Verkon tila	Näytä tulostinverkon yhteystila.
Näytä Verkon tila tulostimessa Ei käytössä Käytössä*	Näytä verkon tila näytössä.
Nopeus, kaksipuolisuus	Näytä aktiivisen verkkokortin nopeus.
IPv4	Näytä IPv4-osoite.
Kaikki IPv6-osoitteet	Näytä kaikki IPv6-osoitteet.
Nollaa tulostuspalvelin	Nollaa kaikki aktiiviset verkkoyhteydet tulostimeen. Huomautus: Tämä asetus poistaa kaikki verkon määritysasetukset.
Verkkotyön aikakatk. Ei käytössä Käytössä* (90 sekuntia)	Määritä aika, jonka kuluttua tulostin peruuttaa verkkotulostustyön.
Otsikkosivu Ei käytössä* Käytössä	Tulosta otsikkosivu.
PC-skannaus-porttialue	Määritä kelvollinen porttialue tulostimille, jotka ovat portin palomuurin takana.
Ota käyttöön verkkoyhteydet Ei käytössä Käytössä*	Anna tulostimen luoda yhteys verkkoon.
Salli LLDP Ei käytössä* Käytössä	Salli LLDP (Link Layer Discovery Protocol) tulostimessa.
Huomautus: Arvon kohdalla oleva tähti (*) osoittaa oletusasetuksen.	

Langaton

Huomautus: Tämä valikko on käytettävissä vain tulostimissa, jotka on yhdistetty Wi-Fi-verkkoon tai joissa on langaton verkkosovitin.

Valikkokohta	Kuvaus
Määritä tulostimen ohjauspaneelissa Valitse verkko Lisää Wi-Fi-verkko Verkkonimi Verkkotila Infrastruktuuri Langaton suojaustila Ei käytössä* WEP WPA2/WPA - Personal WPA2 - Personal 802.1x - RADIUS	Määritä Wi-Fi-yhteys ohjauspaneelissa. Huomautus: 802.1x - RADIUS voidaan muuttaa vain Embedded Web Server -palvelimen avulla.
Wi-Fi Protected Setup Käynnistä painonäppäinmenetelmä Käynnistä PIN-kooditila	Muodosta Wi-Fi-verkko ja ota käyttöön verkon suojaus. Huomautuksia: <ul style="list-style-type: none"> • Käynnistä painonäppäinmenetelmä yhdistää tulostimen Wi-Fi-verkkoon, kun tulostimen ja yhteyspisteen (langattoman reitittimen) painikkeita painetaan tietyn ajan kuluessa. • Käynnistä PIN-kooditila yhdistää tulostimen Wi-Fi-verkkoon, kun tulostimen PIN-koodi kirjoitetaan yhteyspisteen langattoman yhteyden asetuksiin.
Verkkotila BSS-tyyppi Infrastruktuuri*	Määritä verkkotila.
Ota käyttöön Wi-Fi Direct Käytössä Ei käytössä*	Ota käyttöön Wi-Fi Direct -yhteensopivat laitteet, kun haluat yhdistää suoraan tulostimeen.
Yhteensopivuus 802.11b/g/n (2.4GHz)* 802.11a/b/g/n/ac (2,4/5 GHz) 802.11a/n/ac (5 GHz)	Määritä Wi-Fi-verkon standardi. Huomautus: 802.11a/b/g/n/ac (2,4 GHz / 5 GHz) ja 802.11a/n/ac (5 GHz) näkyvät vain, kun Wi-Fi-lisävaruste on asennettu.
Langaton suojaustila Ei käytössä* WEP WPA2/WPA-Personal WPA2-Personal 802.1x - RADIUS	Määritä suojaustila, jolla tulostin yhdistetään Wi-Fi-laitteisiin. Huomautus: 802.1x - RADIUS voidaan muuttaa vain Embedded Web Server -palvelimen avulla.
WEP-todennustila Automaattinen* Avaa Jaettu	Määritä tulostimelle WEP (Wireless Encryption Protocol) -tyyppi. Huomautus: Tämä valikkokokohde näkyy vain, kun Langaton suojaustila -asetus on WEP.
Määritä WEP-avain	Määritä suojatulle Wi-Fi-yhteydelle WEP-salasana.
WPA2/WPA Personal AES	Ota Wi-Fi-suojaus käyttöön WPA:n kautta. Huomautus: Tämä valikkokokohde näkyy vain, kun Langaton suojaustila -asetus on WPA2/WPA-Personal.

Valikkokohta	Kuvaus
Määritä esijaettu avain	Määritä suojatulle Wi-Fi-yhteydelle salasana.
WPA2-Personal AES	Ota Wi-Fi-suojaus käyttöön WPA2:n kautta. Huomautus: Tämä valikkokohta näkyy vain, kun Langaton suojaustila -asetus on WPA2-Personal.
802.1x-salaustila WPA+ WPA2*	Ota Wi-Fi-suojaus käyttöön 802.1x-standardin kautta. Huomautuksia: <ul style="list-style-type: none"> Tämä valikkokohta näkyy vain, kun Langaton suojaustila -asetus on 802.1x - RADIUS. 802.1x - RADIUS voidaan muuttaa vain Embedded Web Server -palvelimen avulla.
IPv4 Salli DHCP Käytössä* Ei käytössä Määritä kiinteä IP-osoite IP-osoite Verkkopeite Yhdyskäytävä	Ota käyttöön Dynamic Host Configuration Protocol (DHCP) ja määritä staattinen IP-osoite. Huomautus: DHCP on vakioyhteyksikäytäntö, joka sallii palvelimen jakaa IP-osoitteita ja määrittystietoja dynaamisesti asiakkaille.
IPv6 Ota käyttöön IPv6 Käytössä* Ei käytössä Ota käyttöön DHCPv6 Käytössä Ei käytössä* Tilattoman osoitteen automaattinen määrittäminen Käytössä* Ei käytössä DNS-palvelimen osoite Manuaalisesti määritetty IPv6-osoite Manuaalisesti määritetty IPv6-reititin Osoitteen etuliite Kaikki IPv6-osoitteet Kaikki IPv6-reititinosoitteet	Ota käyttöön ja määritä IPv6-asetukset tulostimessa.
Verkko-osoite UAA LAA (Locally Administered Address)	Tarkastele verkko-osoitteita.
PCL-työn tunnis. Ei käytössä Käytössä*	Määritä tulostin käyttämään automaattisesti PCL-emulointia, kun tulostustyö edellyttää sitä, oletuskomentokielestä riippumatta. Huomautus: Jos PCL-työn tunnis. -asetus ei ole käytössä, tulostin ei tarkista saapuvia tietoja ja käyttää asetussivulla määritettyä tulostimen oletuskomentokieltä.

Valikkokohta	Kuvaus
PS-työn tunnist. Ei käytössä Käytössä*	Määritä tulostin käyttämään automaattisesti PS-emulointia, kun tulostustyö edellyttää sitä, oletuskomentokielestä riippumatta. Huomautus: Jos PS-työn tunnist. -asetus ei ole käytössä, tulostin ei tarkista saapuvia tietoja ja käyttää asetusvalikossa määritettyä tulostimen oletuskomentokieltä.
Työn puskurointi Käytössä Ei käytössä*	Tallenna tulostustyöt tilapäisesti tulostimen kiintolevylle ennen tulostusta. Huomautus: Tämä valikkokohta näkyy ainoastaan, kun tulostimen kiintolevy on asennettu.
Mac binaari PS Automaattinen* Käytössä Ei käytössä	Määritä tulostin käsittelemään Macintoshin binaarimuotoisia PostScript-tulostustöitä. Huomautuksia: <ul style="list-style-type: none"> • Käytössä-asetus käsittelee binaarimuotoiset PostScript-tulostustyöt. • Ei käytössä -asetus suodattaa tulostustöitä käyttäen vakioyhdeyskäytäntöä.

Ethernet

Valikkokohta	Kuvaus
Verkon nopeus	Näytä aktiivisen verkkosovittimen nopeus.
IPv4 Salli DHCP (Käytössä*) Määritä kiinteä IP-osoite	Määritä IPv4-asetukset.
IPv6 Ota käyttöön IPv6 (Käytössä*) Ota käyttöön DHCPv6 (Ei käytössä*) Tilattoman osoitteen automaattinen määrittäminen (Käytössä*) DNS-palvelimen osoite Manuaalisesti määritetty IPv6-osoite Manuaalisesti määritetty IPv6-reititin Osoitteen etuliite (64*) Kaikki IPv6-osoitteet Kaikki IPv6-reititinosoitteet	Määritä IPv6-asetukset.
Verkko-osoite UAA LAA (Locally Administered Address)	Määritä verkko-osoite.
PCL-työn tunnist. Ei käytössä Käytössä*	Määritä tulostin käyttämään automaattisesti PCL-emulointia, kun tulostustyö edellyttää sitä, oletuskomentokielestä riippumatta. Huomautus: Jos tämä asetus ei ole käytössä, tulostin ei tarkista saapuvia tietoja ja käyttää Asetus-valikossa määritettyä tulostimen oletuskomentokieltä.
Huomautus: Arvon kohdalla oleva tähti (*) osoittaa oletusasetuksen.	

Valikkokohta	Kuvaus
PS-työn tunnist. Ei käytössä Käytössä*	Määritä tulostin käyttämään automaattisesti PostScript-emulointia, kun tulostustyö edellyttää sitä, oletuskomentokielestä riippumatta. Huomautus: Jos tämä asetus ei ole käytössä, tulostin ei tarkista saapuvia tietoja ja käyttää Asetus-valikossa määritettyä tulostimen oletuskomentokieltä.
Työn puskurointi Ei käytössä* Käytössä	Tallenna työt tilapäisesti kiintolevylle ennen tulostusta. Huomautus: Tämä valikkokohta näkyy ainoastaan, kun tulostimen kiintolevy on asennettu.
Mac binaari PS Automaattinen* Käytössä Ei käytössä	Määritä tulostin käsittelemään Macintoshin binaarimuotoisia PostScript-tulostustöitä. Huomautuksia: <ul style="list-style-type: none"> • Automaattinen käsittelee tulostustöitä, jotka lähetetään joko Windows- tai Macintosh-käyttöjärjestelmää käyttävistä tietokoneista. • Ei käytössä -asetus suodattaa PostScript-tulostustöitä käyttäen vakioyhteyksikäytäntöä.
Energiatehokas Ethernet Käytössä Ei käytössä Automaattinen*	Vähennä virrankulutusta, kun tulostin ei vastaanota tietoja Ethernet-verkosta.
Huomautus: Arvon kohdalla oleva tähti (*) osoittaa oletusasetuksen.	

TCP/IP

Huomautus: Tämä valikko näkyy ainoastaan verkkotulostimissa tai tulostuspalvelimeen liitetyissä tulostimissa.

Valikkokohta	Kuvaus
Aseta isäntänimi	Aseta TCP/IP-yhteyksikäytännön nykyisen palvelimen nimi.
Toimialuenimi	Aseta toimialuenimi.
Salli DHCP-/BOOTP-protokollan päivittää NTP-palvelin Käytössä* Ei käytössä	Salli DHCP- ja BOOTP-asiakkaiden päivittää tulostimen NTP-asetukset.
Zero Configuration -nimi	Määritä zero configuration -verkon palvelunimi.
Ota autom. IP käyttöön Ei käytössä* Käytössä	Määritä IP-osoite automaattisesti.
DNS-palvelimen osoite	Määritä nykyinen DNS (Domain Name System) -palvelin osoite.
DNS-varmistusosoite	Määritä DNS-varmistuspalvelimen osoitteet.
DNS-varmistusosoite 2	
DNS-varmistusosoite 3	
Huomautus: Arvon kohdalla oleva tähti (*) osoittaa oletusasetuksen.	

Valikkokohta	Kuvaus
Toimialueen hakujärjestys	Paikallista verkon eri toimialueilla olevat tulostimet ja niiden resurssit määrittämällä toimialuenimien luettelo.
Salli DDNS Ei käytössä* Käytössä	Päivitä dynaamiset DNS-asetukset.
DDNS TTL	Määritä nykyiset DDNS-asetukset.
Oletus-TTL	
DDNS-päivitysaika	
Ota mDNS käyttöön Ei käytössä Käytössä*	Päivitä DNS-monilähetysasetukset.
WINS-palvelinosoite	Määritä WINS (Windows Internet Name Service) -palvelimen osoite.
Salli BOOTP Ei käytössä* Käytössä	Salli BOOTP-protokollan määrittää tulostimen IP-osoite.
Rajattu palvelinluet.	Määritä IP-osoitteet, joiden sallitaan olla yhteydessä tulostimeen TCP/IP-yhteyden kautta. Huomautuksia: <ul style="list-style-type: none"> Erota IP-osoitteet toisistaan pilkulla. Voit lisätä enintään 50 IP-osoitetta.
Rajattu palvelinluet. -asetukset Estä kaikki portit* Estä vain tulostus Estä vain tulostus ja HTTP	Määritä niiden IP-osoitteiden käyttöasetukset, jotka eivät ole luettelossa.
MTU 256–1500 Ethernet (1500*)	Määritä TCP-yhteyksien MTU (maximum transmission unit) -parametri.
Raw Print Port 1–65535 (9100*)	Määritä raw port -numero verkkoon liitetyille tulostimille.
Lähtevän liikenteen enimmäisnopeus Ei käytössä* Käytössä	Määritä tulostimen enimmäissiirtonopeus. Huomautus: Kun tämä on käytössä, se on 100–1 000 000 000 kilobittia sekunnissa.
Ota käyttöön TLSv1.0 Ei käytössä Käytössä*	Ota käyttöön TLSv1.0-protokolla.
Ota käyttöön TLSv1.1 Ei käytössä Käytössä*	Ota käyttöön TLSv1.1-protokolla.
SSL-salausluettelo	Määritä salausalgoritmit, joita käytetään SSL- tai TLS-yhteyksissä.
Huomautus: Arvon kohdalla oleva tähti (*) osoittaa oletusasetuksen.	

SNMP

Huomautus: Valikko näkyy ainoastaan verkkotulostimissa tai tulostuspalvelimeen liitetyissä tulostimissa.

Valikkokohta	Kuvaus
SNMP-versiot 1 ja 2c Käytössä Ei käytössä Käytössä* Salli SNMP-asetus Ei käytössä Käytössä* Ota käyttöön PPM MIB Ei käytössä Käytössä* SNMP-yhteisö	Määritä SNMP (Simple Network Management Protocol) -versiot 1 ja 2c tulostinohjainten ja sovellusten asentamiseksi.
SNMP-versio 3 Käytössä Ei käytössä Käytössä* Aseta luku-/kirjoitustunnistetiedot Käyttäjätunnus Salasana Aseta vain luku -tunnistetiedot Käyttäjätunnus Salasana Todennuksen hajautus MD5 SHA1* Todennuksen vähimmäistaso Ei todennusta, Ei suojausta Todennus, Ei suojausta Todennus, Suojaus* Yksityisyysalgoritmi DES AES-128*	Määritä SNMP-versio 3 tulostimen suojauksen asennusta ja päivitystä varten.
Huomautus: Arvon kohdalla oleva tähti (*) osoittaa oletusasetuksen.	

IPSec

Huomautus: Valikko näkyy ainoastaan verkkotulostimissa tai tulostuspalvelimeen liitetyissä tulostimissa.

Valikkokohta	Kuvaus
Salli IPSec Ei käytössä Käytössä*	Ota käyttöön IPSec (Internet Protocol Security).
Huomautus: Arvon kohdalla oleva tähti (*) osoittaa oletusasetuksen.	

Valikkokohta	Kuvaus
Peruskokoonpano Oletus* Yhteensopivuus Suojattu	Määritä IPSec-peruskokoonpano.
DH (Diffie-Hellman) -ryhmäehdotus modp2048 (14)* modp3072 (15) modp4096 (16) modp6144 (17)	Määritä IPSec-peruskokoonpano. Huomautus: Tämä valikkokohta näkyy vain, jos Peruskokoonpano-asetus on Yhteensopivuus.
Ehdotettu salausmenetelmä 3DES AES*	Määritä salausmenetelmä. Huomautus: Tämä valikkokohta näkyy vain, jos Peruskokoonpano-asetus on Yhteensopivuus.
Ehdotettu todennusmenetelmä SHA1 SHA256* SHA512	Määritä todentamismenetelmä. Huomautus: Tämä valikkokohta näkyy vain, jos Peruskokoonpano-asetus on Yhteensopivuus.
IKE-suojaussidoksen käyttöikä (tunteja) 1 2 4 8 24*	Määritä IKE SA:n vanhenemiskausi. Huomautus: Tämä valikkokohta näkyy vain, jos Peruskokoonpano-asetus on Suojattu.
IPSec-suojaussidoksen käyttöikä (tunteina) 1 2 4 8* 24	Määritä IPSec SA:n vanhenemiskausi. Huomautus: Tämä valikkokohta näkyy vain, jos Peruskokoonpano-asetus on Suojattu.
IPSec-laitevarmenne	Määritä IPSec-varmenne.
Esijaetulla avaimella todennetut yhteydet Isäntä [x]	Määritä tulostimen todennetut yhteydet.
Varmenteella todennetut yhteydet Isäntä [x] Osoite[/subnet]	
Huomautus: Arvon kohdalla oleva tähti (*) osoittaa oletusasetuksen.	

802.1x

Huomautus: Valikko näkyy ainoastaan verkkotulostimissa tai tulostuspalvelimeen liitetyissä tulostimissa.

Valikkokohta	Kuvaus
Aktiivinen Ei käytössä* Käytössä	Anna tulostimen liittyä verkkoihin, joiden käyttämiseen tarvitaan todennusta.
Huomautus: Arvon kohdalla oleva tähti (*) osoittaa oletusasetuksen.	

LPD-kokoonpano

Huomautus: Valikko näkyy ainoastaan verkkotulostimissa tai tulostuspalvelimeen liitetyissä tulostimissa.

Valikkokohta	Kuvaus
LPD-aikakatkaus 0-65535 sekuntia (90*)	Määritä aikakatkaisun arvo, jotta LPD (Line Printer Daemon) -palvelin ei odota jumittuneita tai virheellisiä tulostustöitä loputtomasti.
LPD-otsikkosivu Ei käytössä* Käytössä	Tulosta kaikkien LPD-tulostustöiden otsikkosivu. Huomautus: Otsikkosivu on tulostustyön ensimmäinen sivu, jota käytetään tulostustöiden erotinsivuna ja josta tunnustetaan tulostustyöpyynnön aloittaja.
LPD-loppusivu Ei käytössä* Käytössä	Tulosta kaikkien LPD-tulostustöiden loppusivu. Huomautus: Loppusivu on tulostustyön viimeinen sivu.
LPD: rivinvaihdon muunnos Ei käytössä* Käytössä	Ota käyttöön rivinvaihdon muunnos. Huomautus: Rivinvaihto käskee tulostinta siirtämään kohdistimen saman rivin alkuun.
Huomautus: Arvon kohdalla oleva tähti (*) osoittaa oletusasetuksen.	

HTTP-/FTP-asetukset

Valikkokohta	Kuvaus
Ota käyttöön HTTP-palvelin Ei käytössä Käytössä*	Salli Embedded Web Serverin valvoa ja hallinnoida tulostinta.
Salli HTTPS Ei käytössä Käytössä*	Ota käyttöön HTTPS (Hypertext Transfer Protocol Secure) -protokolla tulostuspalvelimen tiedonsiirron salaamista varten.
Pakota HTTPS-yhteydet Käytössä Ei käytössä*	Pakota tulostin käyttämään HTTPS-yhteyksiä.
Ota FTP/TFTP käyttöön Ei käytössä Käytössä*	Lähetä tiedostoja FTP:n/TFTP:n kautta.
Paikalliset toimialueet	Määritä HTTP- ja FTP-palvelinten toimialuenimet.
Huomautus: Arvon kohdalla oleva tähti (*) osoittaa oletusasetuksen.	

Valikkokohta	Kuvaus
HTTP-välipalvelimen IP-osoite	Määritä HTTP- ja FTP-palvelimen asetukset.
FTP-välipalvelimen IP-osoite	
HTTP-oletus-IP-portti	
HTTPS-laitevarmenne	
FTP-oletus-IP-portti	
HTTP/FTP-pyyntöjen aikakatkaisu 1–299 (30*)	Määritä, miten pian palvelinyhteys katkeaa.
HTTP/FTP-pyyntöjen uudelleenyritykset 1–299 (3*)	Määritä, miten monta kertaa HTTP-/FTP-palvelimeen yritetään yhdistää.
Huomautus: Arvon kohdalla oleva tähti (*) osoittaa oletusasetuksen.	

ThinPrint

Valikkokohta	Kuvaus
Salli ThinPrint Ei käytössä* Käytössä	Tulosta ThinPrint-asetuksella.
Porttinumero 4000–4999 (4000*)	Määritä ThinPrint-palvelimen porttinumero.
Kaistanleveys (bittinä sekunnissa) 100-1000000 (0*)	Määritä ThinPrint-ympäristön tiedonsiirtonopeus.
Paketin koko (kt) 0–64000 (0*)	Määritä tiedonsiirron paketin koko.
Huomautus: Arvon kohdalla oleva tähti (*) osoittaa oletusasetuksen.	

USB

Valikkokohta	Kuvaus
PCL-työn tunnis. Ei käytössä Käytössä*	Määritä tulostin käyttämään PCL-emulointia, kun USB-portin kautta saapunut tulostustyö edellyttää sitä, oletuskomentokielestä riippumatta. Huomautus: Jos tämä asetus ei ole käytössä, tulostin ei tarkista saapuvia tietoja ja käyttää Asetus-valikossa määritettyä tulostimen oletuskomentokieltä.
PS-työn tunnist. Ei käytössä Käytössä*	Määritä tulostin käyttämään PostScript-emulointia, kun USB-portin kautta saapunut tulostustyö edellyttää sitä, oletuskomentokielestä riippumatta. Huomautus: Jos tämä asetus ei ole käytössä, tulostin ei tarkista saapuvia tietoja ja käyttää Asetus-valikossa määritettyä tulostimen oletuskomentokieltä.
Työn puskurointi Ei käytössä* Käytössä	Tallenna työt tilapäisesti kiintolevyille ennen tulostusta. Huomautus: Tämä valikkokohta näkyy ainoastaan, kun tulostimen kiintolevy on asennettu.
Huomautus: Arvon kohdalla oleva tähti (*) osoittaa oletusasetuksen.	

Valikkokohta	Kuvaus
Mac binaari PS Automaattinen* Käytössä Ei käytössä	Määritä tulostin käsittelemään Macintoshin binaarimuotoisia PostScript-tulostustöitä. Huomautuksia: <ul style="list-style-type: none"> Automaattinen käsittelee tulostustöitä, jotka lähetetään joko Windows- tai Macintosh-käyttöjärjestelmää käyttävistä tietokoneista. Ei käytössä -asetus suodattaa PostScript-tulostustöitä käyttäen vakioyhteysskäytäntöä.
Ota USB-portti käyttöön Ei käytössä Käytössä*	Ota käyttöön etupuolen USB-aseman portti.
Huomautus: Arvon kohdalla oleva tähti (*) osoittaa oletusasetuksen.	

Rajoita ulkoisen verkon käyttöä

Valikkokohta	Kuvaus
Rajoita ulkoisen verkon käyttöä Ei käytössä* Käytössä	Rajoita verkkosivustojen käyttöä.
Ulkoisen verkon osoite	Määritä verkko-osoitteet, joiden käyttöä rajoitetaan.
Sähköpostiosoite ilmoitusta varten	Määritä sähköpostiosoite, johon ilmoitus kirjatuisista tapahtumista lähetetään.
Ping-tiheys 1-300 (10*)	Määritä verkkokyselyjen aikaväli sekunteina.
Aihe	Määritä ilmoitussähköpostiviestin aihe ja viesti.
Ilmoitus	
Huomautus: Arvon kohdalla oleva tähti (*) osoittaa oletusasetuksen.	

Wi-Fi Direct

Huomautus: Tämä valikko näkyy ainoastaan, kun Wi-Fi Direct -verkko on aktiivinen verkko.

Valikkokohta	Kuvaus
SSID	Määritä (SSID) Wi-Fi-verkon SSID (Service Set Identifier).
Määritä esijaettu avain	Määritä esijaettu avain (PSK) todentamaan ja vahvistamaan käyttäjät Wi-Fi-yhteydellä.
Näytä PSK asetussivulla Ei käytössä Käytössä*	Näytä PSK verkkoasetussivulla.
Ryhmän omistajan IP-osoite	Määritä ryhmän omistajan IP-osoite.
Hyväksy painonäppäinpyynnöt automaattisesti Ei käytössä* Käytössä	Hyväksy pyynnöt muodostaa yhteys verkkoon automaattisesti. Huomautus: Asiakkaiden automaattista hyväksymistä ei ole suojattu.
Huomautus: Arvon kohdalla oleva tähti (*) osoittaa oletusasetuksen.	

Suojaus

Huomautus: Joissain tulostinmalleissa tämän valikon voi määrittää vain Embedded Web Server - palvelimessa.

Kirjautumismenetelmät

Oikeuksien hallinta

Valikkokohta	Kuvaus
Toiminnon käyttö Hallitse pikakuvakkeita Muokkaa osoitekirjaa Luo profiileja Kirjanmerkkien hallinta Flash-asetatulostus Flash-asetatulostus (väri) Pysäytettyjen töiden käyttö Käytä profiileja Peruuta työt laitteessa Vaihda kieli Internet Printing Protocol (IPP) MV-tulostus Väritulostus	Hallinnoi tulostimen toimintojen käyttöä.
Järjestelmänvalvojan valikot Suojaus-valikko Verkko/Portit-valikko Paperivalikko Raportit-valikko Toimintojen määrittämisvalikot Tarvikkeet-valikko Lisäkortti-valikko SE-valikko Laite-valikko	Hallinnoi tulostimen valikkoasetusten käyttöä.
Laitehallinta Etähallinta Laiteohjelmistopäivitykset Sovellusten määrittäminen Tuo/vie kaikki asetukset Poistaminen	Hallinnoi tulostimen hallinta-asetusten käyttöä.
Sov. Uudet sovellukset Diaesitys Vaihda taustakuva Näytönsäästäjä Lomakkeet ja suosikit Ympäristöasetukset	Hallinnoi tulostimen sovellusten käyttöä.

Paikalliset tilit

Valikkokohta	Kuvaus
Ryhmien/oikeuksien hallinta Lisää ryhmä Tuo käyttöoikeuksien hallinta Toiminnon käyttö Järjestelmänvalvojan valikot Laitehallinta Sov. Kaikki käyttäjät Tuo käyttöoikeuksien hallinta Toiminnon käyttö Järjestelmänvalvojan valikot Laitehallinta Sov. Järjestelmänvalvoja	Hallinnoi ryhmien tai käyttäjien käyttöoikeuksia tulostimen toimintoihin, soveluksiin ja suojausasetuksiin.
Lisää käyttäjä Käyttäjätunnus/salasana Käyttäjätunnus Salasana PIN-koodi	Luo paikallisia tilejä ja hallinnoi tulostimen toimintojen käyttöä.
Käyttäjätunnus-/salasanatilit Lisää käyttäjä	
Käyttäjätunnustilit Lisää käyttäjä	
Salasanatilit Lisää käyttäjä	
PIN-tilit Lisää käyttäjä	

Ajasta USB-laitteet

Valikkokohta	Kuvaus
Ajastukset Lisää uusi ajastus	Ajasta etuosan USB-portin käyttö.

Suojaustarkistusloki

Valikkokohta	Kuvaus
Ota tarkistus käyttöön Ei käytössä* Käytössä	Tallenna tapahtumat suojaustarkistuslokiin ja järjestelmälokiin.
Huomautus: Arvon kohdalla oleva tähti (*) osoittaa oletusasetuksen.	

Valikkokohta	Kuvaus
Ota etäjärjestelmäloki käyttöön Ei käytössä* Käytössä	Lähetä tarkistuslokit etäpalvelimeen.
Etäjärjestelmälokipalvelin	Määritä etäjärjestelmälokipalvelin.
Etäjärjestelmälokiportti 1-65535 (514*)	Määritä etäjärjestelmälokiportti.
Etäjärjestelmälokimenetelmä Normaali UDP* Stunnel	Määritä järjestelmälokimenetelmä kirjattujen tapahtumien siirtämiseen etäpalvelimeen.
Etäjärjestelmälokiasetus 0 - Ytimen viestit 1 - Käyttäjätason viestit 2 - Postijärjestelmä 3 - Järjestelmä-daemonit 4 - Suojaus-/vahvistusviestit* 5 - Järjestelmälokit loivat viestit sisäisesti 6 - Rivitulostinalijärjestelmä 7 - Verkkouutisten alijärjestelmä 8 - UUCP-alijärjestelmä 9 - Kello-daemon 10 - Suojaus-/vahvistusviestit 11 - FTP-daemon 12 - NTP-alijärjestelmä 13 - Lokin tarkistus 14 - Lokihälytys 15 - Kello-daemon 16 - Paik. käyttö 0 (local0) 17 - Paik. käyttö 1 (local1) 18 - Paik. käyttö 2 (local2) 19 - Paik. käyttö 3 (local3) 20 - Paik. käyttö 4 (local4) 21 - Paik. käyttö 5 (local5) 22 - Paik. käyttö 6 (local6) 23 - Paik. käyttö 7 (local7)	Määritä koodi, jota tulostin käyttää lähettäessään lokitapahtumia etäpalvelimeen.
Lokiin kirjattavien tapahtumien vakavuus 0 - Häätätapaus 1 - Hälytys 2 - Kriittinen 3 - Virhe 4 - Varoitus* 5 - Huomautus 6 - Tiedotus 7 - Virheenkorjaus	Määritä tärkeystason katkaisukohta ilmoitusten ja tapahtumien kirjaamista varten.
Huomautus: Arvon kohdalla oleva tähti (*) osoittaa oletusasetuksen.	

Valikkokohta	Kuvaus
Kirjaamattomien tapahtumien etäjärjestelmäloki Ei käytössä* Käytössä	Lähetä kaikki tapahtumat etäpalvelimeen vakavuustasosta riippumatta.
Järjestelmänvalvojan sähköpostiosoite	Lähetä sähköposti-ilmoitus kirjatusta tapahtumista järjestelmänvalvojalle.
Sähköpostilokin tyhjentämisen hälytys Ei käytössä* Käytössä	Lähetä sähköposti-ilmoitus järjestelmänvalvojalle, kun lokimerkintä poistetaan.
Sähköpostilokin rivityksen hälytys Ei käytössä* Käytössä	Lähetä sähköposti-ilmoitus järjestelmänvalvojalle, kun loki täyttyy ja alkaa korvata vanhimpia merkintöjä.
Kirjaa kaikki toiminnot Kierrä vanhimpien merkintöjen päälle* Lähetä loki sähköpostitse ja poista kaikki merkinnät	Ratkaise lokin tallennusongelmia, kun loki täyttää sille varatun muistin.
Sähköpostin % täysi hälytys Ei käytössä* Käytössä	Lähetä sähköposti-ilmoitus järjestelmänvalvojalle, kun loki täyttää sille varatun muistin.
% täydellinen hälytystaso 1–99 (90*)	
Sähköpostilokin viennin hälytys Ei käytössä* Käytössä	Lähetä sähköposti-ilmoitus järjestelmänvalvojalle, kun loki viedään.
Sähköpostilokin asetusten muutoksen hälytys Ei käytössä* Käytössä	Lähetä sähköposti-ilmoitus järjestelmänvalvojalle, kun Ota tarkistus käyttöön on asetettu.
Lokirivien päätteet LF (\n)* CR (\r) CRLF (\r\n)	Määritä rivien loput lokitiedostossa.
Allekirjoita viennit digitaalisesti Ei käytössä* Käytössä	Lisää digitaalinen allekirjoitus kuhunkin vietyyn lokitiedostoon.
Tyhjennä loki	Poista kaikki tarkistuslokit
Vie loki Järjestelmäloki (RFC 5424) Järjestelmäloki (RFC 3164) CSV	Vie suojaustiedosto flash-asemaan.
Huomautus: Arvon kohdalla oleva tähti (*) osoittaa oletusasetuksen.	

Kirjautumisrajoitukset

Valikkokohta	Kuvaus
Virheelliset kirjautumisyritykset 1-10 (3*)	Määritä, kuinka monta virheellistä kirjautumisyritystä sallitaan, ennen kuin laite lukitaan.
Kirjautumisvirheen aikaraja 1–60 minuuttia (5*)	Määritä virheellisten kirjautumisyritysten välinen aika, ennen kuin laite lukitaan.
Lukitusaika 1–60 minuuttia (5*)	Määritä lukituksen kesto.
Verkkokirjautumisen aikakatkaaisu 1-120 minuuttia (10*)	Määritä etäkirjautumisen viive ennen kuin käyttäjä kirjataan ulos automaattisesti.
Huomautus: Arvon kohdalla oleva tähti (*) osoittaa oletusasetuksen.	

Luottamukselliset tulostusasetukset

Valikkokohta	Kuvaus
Virheellinen maks. PIN 2–10	Määritä, miten monta kertaa väärä PIN voidaan antaa. Huomautuksia: <ul style="list-style-type: none"> Nolla-arvo poistaa tämän asetuksen käytöstä. Kun rajoitus on saavutettu, kyseisen käyttäjätunnuksen ja PIN-koodin tulostustyöt poistetaan.
Luottamuksellisen työn vanheneminen Ei käytössä* 1 tunti 4 tuntia 24 tuntia 1 viikko	Määritä luottamuksellisten tulostustöiden vanhenemisaika. Huomautuksia: <ul style="list-style-type: none"> Jos tätä valikkokohtaa muutetaan, kun tulostimen muistissa tai kiintolevyllä on luottamuksellisia tulostustöitä, kyseisten tulostustöiden vanhenemisaikaa ei muuteta uuden oletusarvon mukaiseksi. Jos tulostimesta katkaistaan virta, kaikki sen muistissa olevat luottamukselliset työt poistetaan.
Toistotöiden vanheneminen Ei käytössä* 1 tunti 4 tuntia 24 tuntia 1 viikko	Määritä toistettavan tulostustyön vanhenemisaika.
Tarkistustöiden vanheneminen Ei käytössä* 1 tunti 4 tuntia 24 tuntia 1 viikko	Määritä aika, jonka aikana tulostin tulostaa käyttäjälle laaduntarkkailukopion ennen jäljellä olevien kopioiden tulostamista.
Huomautus: Arvon kohdalla oleva tähti (*) osoittaa oletusasetuksen.	

Valikkokohta	Kuvaus
Varattujen töiden vanheneminen Ei käytössä* 1 tunti 4 tuntia 24 tuntia 1 viikko	Määritä, kuinka kauan tulostin säilyttää myöhemmin suoritettavia tulostustöitä.
Edellytä kaikkien töiden pitoon asettamista Ei käytössä* Käytössä	Määritä tulostin asettamaan kaikki tulostustyöt pitoon.
Säilytä kahdentuneet asiakirjat Ei käytössä* Käytössä	Määritä tulostin tulostamaan muut asiakirjat, joilla on sama tiedostonimi, korvaamatta tulostustöitä.
Huomautus: Arvon kohdalla oleva tähti (*) osoittaa oletusasetuksen.	

Levyn salaus

Huomautus: Tämä valikko näkyy ainoastaan, kun tulostimen kiintolevy on asennettu.

Valikkokohta	Kuvaus
Tila Käytössä Ei käytössä	Ota käyttöön levyn salaus.
Aloita salaus	

Pyähi väliaikaiset datatiedostot

Valikkokohta	Kuvaus
Tallennettu laitteen muistiin Ei käytössä* Käytössä	Poista kaikki tulostimen muistiin tallennetut tiedostot.
Tallennettu kiintolevylle 1-kertapyyhintä* 3-kertapyyhintä 7-kertapyyhintä	Poista kaikki tulostimen kiintolevylle tallennetut tiedostot. Huomautus: Tämä asetus näkyy ainoastaan, jos tulostimeen on asennettu kiintolevy.
Huomautus: Arvon kohdalla oleva tähti (*) osoittaa oletusasetuksen.	

Ratkaisut, LDAP-asetukset

Valikkokohta	Kuvaus
Seuraa LDAP-suosituksia Ei käytössä* Käytössä	Etsi kirjautunutta käyttäjätiliä toimialueen eri palvelimista.

Valikkokohta	Kuvaus
LDAP-varmenteen tarkistaminen Kyllä Ei*	Ota käyttöön LDAP-varmenteiden tarkistaminen.

Muut

Valikkokohta	Kuvaus
Suojatut ominaisuudet Näytä* Piilota	Näytä kaikki toiminnon käyttöoikeuksien hallinnan (Function Access Control, FAC) suojaamat toiminnot käyttäjän tietoturva-asetuksista riippumatta. Huomautus: Piilota näyttää vain ne FAC-suojatut ominaisuudet, joita käyttäjä saa käyttää.
Tulostusoikeus Ei käytössä* Käytössä	Anna käyttäjän kirjautua sisään ennen tulostamista.
Tulostusoikeuden oletuskirjautuminen Käyttäjätunnus/salasana* Käyttäjätunnus	Määritä Tulostusoikeuden oletuskirjautumistiedot.
Välivirtajohdon suojausnollaus Ota käyttöön vieraskäyttö* Ei vaikutusta	Määritä tulostimen käyttöoikeudet. Huomautuksia: <ul style="list-style-type: none"> • Välivirtajohto on emolevyn lukkokuvaan vieressä. • Ota käyttöön vieraskäyttö -asetuksella annetaan kaikille käyttäjille oikeus käyttää kaikkia tulostimen ominaisuuksia. • Ei vaikutusta voi estää tulostimen käytön, jos tarvittavat suojaustiedot eivät ole saatavilla.
Salasanan vähimmäispituus 0–32	Määritä salasanan pituus.
Ota käyttöön salasanan/PIN-koodin paljastus	Näytä salasana tai henkilökohtainen PIN-koodi.
Huomautus: Arvon kohdalla oleva tähti (*) osoittaa oletusasetuksen.	

Raportit

Valikkoasetussivu

Valikkokohta	Kuvaus
Valikkoasetussivu	Tulosta raportti, jossa on tulostimen valikot.

Laite

Valikkokohta	Kuvaus
Laitetiedot	Tulosta raportti, jossa on tietoja faksin tulostimesta.
Laitetilastot	Tulosta raportti tulostimen käytöstä ja tarvikkeiden tilasta.
Profiililuettelo	Tulosta tulostimeen tallennettujen profiilien luettelo.
Asset-raportti	Tulosta raportti, jossa on tulostimen sarjanumero ja mallinimi.

Tulostus

Valikkokohta	Kuvaus
Tulosta fontit PCL-fontit PS-fontit	Tulosta fonttien näytteitä ja tietoja, jotka ovat saatavilla kussakin tulostuskielessä.
Tulosta hakemisto	Tulosta flash-asemaan tai kiintolevylle tallennetut resurssit. Huomautus: Valikkokohta näkyy vain, jos flash-asema tai kiintolevy on asennettuna.

Verkko

Valikkokohta	Kuvaus
Verkkoasetussivu	Tulosta sivu, jossa näytetään tulostimeen määritetyt verkkoasetukset ja langattomat asetukset. Huomautus: Tämä valikkokohta näkyy ainoastaan verkkotulostimissa tai tulostuspalvelimeen liitetyissä tulostimissa.
Wi-Fi Direct -yhteyden kautta liitetyt asiakas-laitteet	Tulosta sivu, jolla on niiden laitteiden luettelo, jotka on liitetty tulostimeen Wi-Fi Direct -yhteyden kautta. Huomautus: Tämä valikkokohta näkyy vain, jos Ota käyttöön Wi-Fi Direct -asetus on Käytössä.

Ohje

Valikkokohta	Kuvaus
Tulosta kaikki oppaat	Kaikkien oppaiden tulostaminen
Väri-laatuopas	Tietoja väri-laatuongelmien ratkaisemisesta.
KytKentäopas	Tietoja tulostimen liittämistä paikallisesti (USB) tai verkkoon
Tieto-opas	Antaa tietoja tulostimesta
Tulostusmateriaaliopas	Tietoja paperin ja erikoismateriaalien lisäämisestä
Kuljetusopas	Tietoja tulostimen siirtämisestä, sijoittamisesta ja kuljettamisesta
Tulostuslaatuopas	Tietoja tulostuslaatuongelmien ratkaisemisesta
Tarvikeopas	Tietoja tarvikkeiden tilaamisesta

Vianmääritys

Valikkokohta	Kuvaus
Tulostusjäljen testisivujen tulostus	Tulosta testisivuja, joiden avulla voit tunnistaa ja korjata tulostuslaadun puutteita.

Valikkoasetussivun tulostus

1 Siirry ohjauspaneelissa kohtaan

 > Asetukset >  > Raportit > 

2 Valitse **Valikkoasetussivu** ja sitten .

Tulostimen suojaaminen

Huomautus: Kiintolevyä tuetaan vain tietyissä tulostinmalleissa.

Turvalukon etsiminen

Tulostimessa on suojauslukitustoiminto. Kiinnitä useimpien kannettavien tietokoneiden kanssa yhteensopiva turvalukko kuvassa näkyvään kohtaan, jotta tulostin pysyy paikallaan.



Tulostinmuistin tyhjentäminen

Kun haluat tyhjentää siirrettävän muistin tai puskuroidut tiedot, katkaise tulostimesta virta.

Voit tyhjentää pysyvän muistin, yksittäiset asetukset, laite- ja verkkoasetukset, suojausasetukset ja upotetut ratkaisut seuraavien ohjeiden mukaisesti:

- 1 Siirry ohjauspaneelissa kohtaan

Asetukset > Laite > Huolto > Poistaminen > Poista kaikki tiedot pysyvästä muistista

Jos tulostinmallissa ei ole kosketusnäyttöä, selaa asetuksia -painikkeella.

- 2 Valitse joko **Aloita alkumäärittäminen** tai **Jätä tulostin offline-tilaan**.

Tulostimen kiintolevyn tyhjentäminen

- 1 Siirry ohjauspaneelissa kohtaan

Asetukset > Laite > Huolto > Poistaminen > Tyhjennä kaikki tiedot kiintolevyltä

Jos tulostimessa ei ole kosketusnäyttöä, voit selata asetuksia -painikkeella.

- 2 Valitse tulostimen mallin mukaan **TYHJENNÄ** tai **Jatka**.

- 3 Seuraa näytön ohjeita.

Huomautus: Tämä voi kestää muutamasta minuutista yli tuntiin. Tänä aikana tulostin ei ole käytettävissä.

Tulostimen kiintolevyn salaaminen

Tämä prosessi tyhjentää kiintolevyn kaiken sisällön. Varmuuskopioi tarvittaessa tulostimen tärkeät tiedot ennen salauksen aloittamista.

1 Valitse aloitusnäytössä **Asetukset > Suojaus > Levyn salaus > Aloita salaus**.

2 Seuraa näytön ohjeita.

Huomautuksia:

- Vältä tietojen menetys olemalla katkaisematta tulostimen virtaa salauksen aikana.
- Tämä voi kestää muutamasta minuutista yli tuntiin. Tänä aikana tulostin ei ole käytettävissä.
- Salauksen jälkeen tulostin käynnistyy automaattisesti uudelleen.

Oletusasetusten palautus

1 Siirry ohjauspaneelissa kohtaan

Asetukset > Laite > Palauta oletusasetukset

Jos tulostimessa ei ole kosketusnäyttöä, voit selata asetuksia  keella.

2 Valitse **Palauta kaikki asetukset**.

Haihtuvuusjulistus

Muistilaji	Kuvaus
Siirrettävä muisti	Tulostimessa käytetään vakiomuotoista työmuistia (RAM), johon käyttäjätiedot puskuroidaan väliaikaisesti yksinkertaisten tulostus- ja kopiointitöiden aikana.
Pysyvä muisti	Tulostimessa voi olla kahdenlaista pysyvää muistia: EEPROM ja NAND (flash-muisti). Kumpaakin tyyppiä käytetään käyttöjärjestelmän, tulostimen asetusten, verkon tietojen, skannerin ja kirjanmerkkien asetusten sekä upotettujen ratkaisujen tallentamiseen.
Kiintolevyn muisti	Joihinkin tulostimiin on voitu asentaa kiintolevy. Tulostimen kiintolevy on tarkoitettu tulostinkohtaisia toimintoja varten. Kiintolevyn avulla tulostin voi säilyttää puskuroituja käyttäjätietoja, kun kyseessä on monimutkainen tulostustyö. Lisäksi kiintolevyllä voi olla lomake- ja fonttitietoja.

Tyhjennä tulostimeen asennetun muistin sisältö seuraavissa tilanteissa:

- Tulostin poistetaan käytöstä.
- Tulostimen kiintolevy vaihdetaan.
- Tulostin siirretään toiselle osastolle tai toiseen paikkaan.
- Tulostin huolletaan organisaation ulkopuolella.
- Tulostin lähetetään toimitilojen ulkopuolelle huoltoa varten.
- Tulostin myydään toiseen organisaatioon.

Tulostimen kiintolevyn hävittäminen

- **Magnetoinnin poisto** – tyhjentää kiintolevylle tallennetut tiedot magneettisella kentällä
- **Musertaminen** – painaa kiintolevyn kasaan komponenttien fyysistä rikkomista varten, jotta tietoja ei voi lukea

- **Murskaaminen** – hajottaa kiintolevyn pieniksi metallipaloiksi

Huomautus: Jos haluat varmistaa, että kaikki kiintolevyllä olevat tiedot poistetaan kokonaan, tuhoa fyysisesti jokainen kiintolevy, jolle on tallennettu tietoja.

Tulostimen ylläpito

Varoitus – vauriot mahdollisia: Jos parasta mahdollista tulostuslaatua ei ylläpidetä tai osia ja tarvikkeita ei vaihdeta, tulostin voi vaurioitua.

Sähköpostihälytysten määrittäminen

Voit määrittää tulostimen lähettämään sähköpostiviesti-ilmoituksia, kun tarvikkeet ovat vähissä tai paperi täytyy vaihtaa, kun paperia pitää lisätä tai kun laitteessa on paperitukos.

1 Avaa selain ja kirjoita tulostimen IP-osoite selaimen osoitekenttään.

Huomautuksia:

- Tulostimen IP-osoite näkyy sen tulostimen päänäytössä. IP-osoite on neljä pisteillä erotettua numerosarjaa, kuten 123.123.123.123.
- Jos käytät välityspalvelinta, poista se tilapäisesti käytöstä, jotta verkkosivu latautuu oikein.

2 Valitse **Asetukset > Laite > Ilmoitukset > Sähköpostihälytysten asetukset** ja määritä asetukset.

Huomautus: Lisätietoja SMTP-asetuksista saa sähköpostipalvelun toimittajalta.

3 Valitse **Määritä sähköpostiluettelot ja -hälytykset** ja määritä asetukset.

4 Ota muutokset käyttöön.

Raporttien tarkasteleminen

1 Siirry ohjauspaneelissa kohtaan

Asetukset > Raportit

Jos tulostimessa ei ole kosketusnäyttöä, voit selata asetuksia -painikkeella.

2 Valitse näytettävä raportti.

Verkkoyhteydet

Tulostimen yhdistäminen verkkoon

Tarkista seuraavat asiat ennen aloittamista:

- Aktiivinen sovitin -asetuksen arvoksi on valittu Autom. Valitse ohjauspaneelissa **Asetukset > Verkko/portit > Verkon esittely > Aktiivinen sovitin**.

Jos tulostimessa ei ole kosketusnäyttöä, voit selata asetuksia -painikkeella.

- Ethernet-kaapeli on irti tulostimesta.

Tulostimen ohjattu langattomien asetusten määrittäminen

Huomautuksia:

- Nämä ohjeet koskevat vain tiettyjä tulostinmalleja.
- Varmista ennen ohjatun toiminnon käyttämistä, että tulostimen laiteohjelmisto on päivitetty. Lisätietoja on kohdassa "[Laiteohjelman päivittäminen](#)" sivulla 148.

1 Valitse aloitusnäytössä  > **Määritä nyt**.

2 Valitse Wi-Fi-verkko ja kirjoita verkon salasana.

3 Valitse **Valmis**.

Tulostimen Asetukset-valikon käyttäminen

1 Siirry ohjauspaneelissa kohtaan

Asetukset > Verkko/portit > Langaton > Määritä tulostimen ohjauspaneelissa

Jos tulostimessa ei ole kosketusnäyttöä, voit selata asetuksia -painikkeella.

2 Valitse Wi-Fi-verkko ja kirjoita verkon salasana.

Huomautus: Wi-Fi-verkko-yhteensopivien tulostinmallien alkumäärittämisessä tulee näyttöön Wi-Fi-verkon määrittäkehoite.

Tulostimen liittäminen langattomaan verkkoon Wi-Fi Protected Setup (WPS) -toiminnon avulla

Tarkista seuraavat asiat ennen aloittamista:

- Tarkista, että langaton yhteyspiste (langaton reititin) on WPS-sertifioitu tai WPS-yhteensopiva. Lisätietoja on yhteyspisteen käyttöohjeissa.
- Varmista, että tulostimeen on asennettu langaton verkkosovitin. Lisätietoja on sovittimen mukana toimitetuissa ohjeissa.
- Aktiivinen sovitin -asetuksen arvoksi on valittu Autom. Siirry ohjauspaneelissa kohtaan

Asetukset > Verkko/Portit > Verkon esittely > Aktiivinen sovitin

Jos tulostimessa ei ole kosketusnäyttöä, voit selata asetuksia -painikkeella.

Painonäppäinmenetelmän käyttäminen

1 Siirry ohjauspaneelissa kohtaan

Asetukset > Verkko/portit > Langaton > Wi-Fi Protected Setup > Aloita painonäppäinmenetelmä

Jos tulostimessa ei ole kosketusnäyttöä, voit selata asetuksia -painikkeella.

2 Seuraa näytön ohjeita.

PIN-koodi -menetelmän käyttäminen

1 Siirry ohjauspaneelissa kohtaan

Asetukset > Verkko/portit > Langaton > Wi-Fi Protected Setup > Aloita PIN-koodi -menetelmä

Jos tulostimessa ei ole kosketusnäyttöä, voit selata asetuksia -painikkeella.

2 Kopioi kahdeksan numeroa sisältävä WPS PIN-koodi.

3 Avaa selain ja kirjoita yhteyspisteen IP-osoite osoitekenttään.

Huomautuksia:

- Lisätietoja IP-osoitteesta on yhteyspisteen käyttöohjeissa.
- Jos käytät välityspalvelinta, poista se tilapäisesti käytöstä, jotta verkkosivu latautuu oikein.

4 Siirry WPS-asetuksiin. Lisätietoja on yhteyspisteen käyttöohjeissa.

5 Anna 8-numeroinen PIN-koodi ja tallenna muutokset.

Wi-Fi Directin määrittäminen

Wi-Fi Direct® on Wi-Fi-pohjainen vertaistekniikka, jonka avulla langattomat laitteet voivat muodostaa suoran yhteyden Wi-Fi Direct -toimintoa tukevaan tulostimeen ilman tukiasemaa (langatonta reititintä).

1 Siirry ohjauspaneelissa kohtaan

Asetukset > Verkko/portit > Wi-Fi Direct

Jos tulostinmallissa ei ole kosketusnäyttöä, selaa asetuksia -painikkeella.

2 Määritä asetukset.

- **Ota käyttöön Wi-Fi Direct:** määrittää tulostimen käyttämään omaa Wi-Fi Direct -verkkoaan.
- **Wi-Fi Direct -nimi:** määrittää Wi-Fi Direct -verkolle nimen.
- **Wi-Fi Direct -salasana:** määrittää salasanan langatonta suojausta varten käytettäessä vertaisverkkoyhteyttä.
- **Näytä salasana asetussivulla:** näyttää salasanan verkkoasetussivulla.
- **Hyväksy painonäppäinpyynnöt automaattisesti:** sallii tulostimen hyväksyä yhteyspyynnöt automaattisesti.

Huomautus: Painonäppäinpyyntöjen automaattinen hyväksyntä ei ole suojattua.

Huomautuksia:

- Wi-Fi Direct -verkkosalasana ei näy oletusarvoisesti tulostimen näytössä. Näytä salasana ottamalla käyttöön salasanan katsomiskuvake. Valitse ohjauspaneelissa **Asetukset > Suojaus > Muut > Ota käyttöön salasanan/PIN-koodin paljastus**.
- Jos haluat tietää Wi-Fi Direct -verkon salasanan näyttämättä sitä tulostimen näytössä, valitse ohjauspaneelissa **Asetukset > Raportit > Verkko > Verkkoasetussivu**.

Mobiililaitteen liittäminen tulostimeen

Varmista ennen mobiililaitteen yhdistämistä, että Wi-Fi Direct on määritetty. Lisätietoja on kohdassa "[Wi-Fi Directin määrittäminen](#)" sivulla 80.

Wi-Fi Direct -toiminnon käyttäminen

- 1 Siirry mobiililaitteessa Asetukset-valikkoon.
- 2 Ota käyttöön **Wi-Fi** ja valitse **Wi-Fi Direct**.
- 3 Valitse tulostimen Wi-Fi Direct -nimi.
- 4 Vahvista yhteys tulostimen ohjauspaneelissa.

Wi-Fi-yhteyden muodostaminen

- 1 Siirry mobiililaitteessa Asetukset-valikkoon.
- 2 Valitse **Wi-Fi** ja sitten tulostimen Wi-Fi Direct -nimi.

Huomautus: Merkkijono DIRECT-xy (jossa x ja y ovat kaksi satunnaista merkkiä) lisätään Wi-Fi Direct -nimen eteen.

- 3 Kirjoita Wi-Fi Direct -salasana.

Tietokoneen yhdistäminen tulostimeen

Varmista seuraavat asiat ennen tietokoneen yhdistämistä:

- Ota käyttöön Wi-Fi Direct tulostimessa. Siirry ohjauspaneelissa kohtaan **Asetukset > Verkko/portit > Wi-Fi Direct > Ota käyttöön Wi-Fi Direct > Käytössä**
 - Huomioi Wi-Fi Direct -nimi. Siirry ohjauspaneelissa kohtaan **Asetukset > Verkko/portit > Wi-Fi Direct > Wi-Fi Direct -nimi**
 - Huomioi Wi-Fi Direct -salasana. Siirry ohjauspaneelissa kohtaan **Asetukset > Verkko/portit > Wi-Fi Direct > Wi-Fi Direct -salasana**
- Huomautus:** Voit myös määrittää Wi-Fi Direct -nimen ja -salasanan.

Jos tulostimessa ei ole kosketusnäyttöä, voit selata asetuksia  -painikkeella.

Windows-käyttäjät:

- 1 Avaa **Tulostimet ja skannerit** ja valitse **Lisää tulostin tai skanneri**.
- 2 Valitse **Näytä Wi-Fi Direct -tulostimet** ja valitse tulostimen Wi-Fi Direct -nimi.
- 3 Huomioi tulostimen kahdeksannumeroinen PIN-koodi tulostimen näytössä.
- 4 Kirjoita PIN-koodi tietokoneella.

Huomautus: Jos tulostinohjainta ei ole asennettu, Windows lataa asianmukaisen ohjaimen.

Macintosh-käyttäjät:

- 1 Valitse langaton kuvake ja valitse tulostimen Wi-Fi Direct -nimi.

Huomautus: Merkkijono DIRECT-xy (jossa x ja y ovat kaksi satunnaista merkkiä) lisätään Wi-Fi Direct -nimen eteen.

- 2 Kirjoita Wi-Fi Direct -salasana.

Huomautus: Siirrä tietokone takaisin aiempaan verkkoon, kun olet katkaissut Wi-Fi Direct -yhteyden.

Wi-Fi-verkon poistaminen käytöstä

- 1 Siirry tulostimen ohjauspaneelissa kohtaan

Asetukset > Verkko/Portit > Verkon esittely > Aktiivinen sovitin > Vakioverkko

Jos tulostimessa ei ole kosketusnäyttöä, voit selata asetuksia  keella.

- 2 Seuraa näytön ohjeita.

Tulostimen porttiasetusten muuttaminen sisäisen sovellusportin asentamisen jälkeen**Huomautuksia:**

- Jos tulostimella on kiinteä IP-osoite, älä muuta määriytyksiä.
- Jos tietokoneet on määritetty käyttämään verkkonimeä IP-osoitteen sijaan, älä muuta määriytyksiä.
- Jos lisäät langattoman sisäisen sovellusportin (ISP) tulostimeen, jossa on aiemmin käytetty Ethernet-verkkoyhteyttä, irrota tulostin Ethernet-verkosta.

Windows-käyttäjät:

- 1 Avaa Tulostimet-kansio.
- 2 Avaa tulostusominaisuudet sen tulostimen pikakuvakevalikosta, jossa on uusi ISP.
- 3 Määritä portti luettelosta.
- 4 Päivitä IP-osoite.
- 5 Ota muutokset käyttöön.

Macintosh-käyttäjät:

- 1 Valitse Apple-valikosta Järjestelmän määriytykset (System Preferences) ja etsi tulostinluettelo. Valitse sitten + > IP.
- 2 Kirjoita IP-osoite osoitekenttään.
- 3 Ota muutokset käyttöön.

Tulostimen osien puhdistaminen

Tulostimen puhdistaminen

 **HUOMIO – SÄHKÖISKUN VAARA:** Voit välttää sähköiskun vaaran tulostimen ulkopintaa puhdistettaessa irrottamalla virtajohdon pistorasiasta ja irrottamalla kaikki tulostimeen johtavat kaapelit.

Huomautuksia:

- Suorita tämä toimenpide muutaman kuukauden välein.
- Takuu ei kata vaurioita, jotka aiheutuvat tulostimelle siitä, että sitä on käsitelty väärin.

- 1 Sammuta tulostin ja irrota virtajohto pistorasiasta.
- 2 Poista paperit vakiolokerosta ja monisyöttölaitteesta.
- 3 Poista pöly, nukka ja paperin palaset tulostimen ympäriltä pehmeällä harjalla tai imurilla.
- 4 Pyyhi tulostimen ulkopinnat pehmeällä, kostutetulla ja nukkaamattomalla kankaalla.

Huomautuksia:

- Älä käytä puhdistus- tai pesuaineita, sillä ne voivat vaurioittaa tulostimen pintaa.
- Varmista, että tulostimen kaikki alueet ovat kuivia puhdistuksen jälkeen.

- 5 Liitä virtajohto pistorasiaan ja kytke tulostimen virta.

 **HUOMIO – TAPATURMAN MAHDOLLISUUS:** Tulipalo- tai sähköiskuriskin välttämiseksi liitä virtajohto suoraan asianmukaiseen maadoitettuun sähköpistokkeeseen, joka on lähellä ja helposti saatavilla.

Kosketusnäytön puhdistaminen

 **HUOMIO – SÄHKÖISKUN VAARA:** Voit välttää sähköiskun vaaran tulostimen ulkopintaa puhdistettaessa irrottamalla virtajohdon pistorasiasta ja irrottamalla kaikki tulostimeen johtavat kaapelit.

- 1 Sammuta tulostin ja irrota virtajohto pistorasiasta.
- 2 Pyyhi kosketusnäyttö kostealla, pehmeällä nukkaamattomalla liinalla:

Huomautuksia:

- Älä puhdistus- ja pesuaineita, sillä ne voivat vaurioittaa kosketusnäyttöä.
- Varmista, että kosketusnäyttö on kuiva puhdistuksen jälkeen.

- 3 Liitä virtajohto pistorasiaan ja kytke tulostimen virta.

 **HUOMIO – TAPATURMAN MAHDOLLISUUS:** Tulipalon tai sähköiskun vaaran välttämiseksi liitä virtajohto suoraan asianmukaiseen maadoitettuun sähköpistokkeeseen, joka on lähellä ja helposti saatavilla.

Tulostimen osien ja tarvikkeiden tilaaminen

Jos haluat tilata osia tai tarvikkeita, ota yhteys tulostimen ostopaikkaan.

Huomautus: Tulostimen kaikkien tarvikkeiden käyttöön oletuksena on tulostus A4- tai Letter-kokoiselle tavalliselle paperille.

Tulostimen osien ja tarvikkeiden tilan tarkistaminen

1 Siirry ohjauspaneelissa kohtaan

Asetukset > Raportit > Laite > Laitetilastot

Jos tulostinmallissa ei ole kosketusnäyttöä, selaa asetuksia -painikkeella.

2 Tarkista tulostettujen sivujen Tarviketiedot-osasta osien ja tarvikkeiden tila.

Väriainekasetin tilaaminen

Huomautuksia:

- Väriaineen arvioitu riittoisuus perustuu ISO / IEC 19798 -standardiin.
- Pitkään kestävä erityisen alhainen peitto saattaa heikentää värin todellista riittävyttä.

Jos haluat tilata väriainekasetin, ota yhteys tulostimen ostopaikkaan.

Kuvansiirtopaketin tilaaminen

Jos haluat tilata kuvansiirtopaketin, ota yhteyttä tulostimen ostopaikkaan.

Hukkaväriainepullon tilaaminen

Jos haluat tilata hukkaväriainepullon, ota yhteys tulostimen ostopaikkaan.

Määräaikaishuoltopaketin tilaaminen

Huoltopaketin voi tilata ottamalla yhteyttä tulostimen ostopaikkaan.

Tarvikeilmoitusten määrittäminen

1 Avaa selain ja kirjoita tulostimen IP-osoite selaimen osoitekenttään.

Huomautuksia:

- Tulostimen IP-osoite näkyy sen tulostimen päänäytössä. IP-osoite on neljä pisteillä erotettua numerosarjaa, kuten 123.123.123.123.
- Jos käytät välityspalvelinta, poista se tilapäisesti käytöstä, jotta verkkosivu latautuu oikein.

2 Valitse **Asetukset > Laite > Ilmoitukset**.

3 Valitse Tarvikkeet-valikossa **Mukautetut tarvikeilmoitukset**.

- 4 Valitse kullekin tarvikkeelle ilmoitus.
- 5 Ota muutokset käyttöön.

Tulostimen osien ja tarvikkeiden vaihtaminen

Väriainekasetin vaihtaminen

- 1 Avaa luukku B.

Varoitus – vauriot mahdollisia: Estä sähköstaattisen purkauksen aiheuttama vahinko koskettamalla tulostimen metallikehystä ennen kuin avaat tai kosketat tulostimen sisäosia.



2 Poista käytetty väriainekasetti.



3 Ota uusi väriainekasetti pakkauksestaan.

4 Aseta uusi väriainekasetti paikalleen.



5 Sulje luukku B.



Hukkaväriainepullon vaihtaminen

1 Avaa luukku B.

Varoitus – vauriot mahdollisia: Estä sähköstaattisen purkauksen aiheuttama vahinko koskettamalla tulostimen metallikehystä ennen kuin avaat tai kosketat tulostimen sisäosia.



2 Avaa luukku A.

 **HUOMIO – KUUMA PINTA:** Tulostimen sisäosat voivat olla kuumat. Voit välttää palovammoja koskettamalla osia vasta, kun niiden pinta on jäähtynyt.

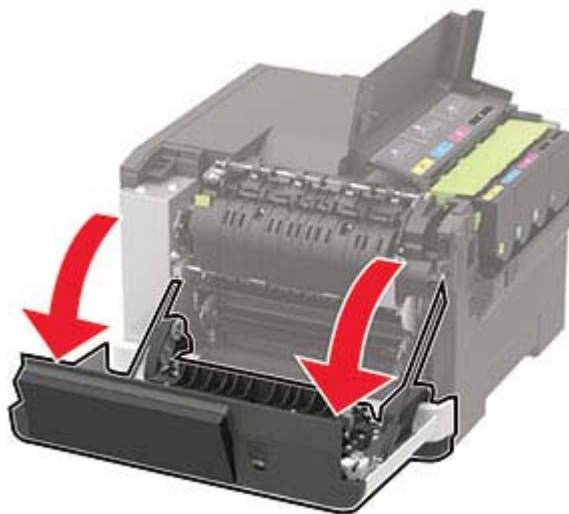

3 Irrota oikea sivuluukku.

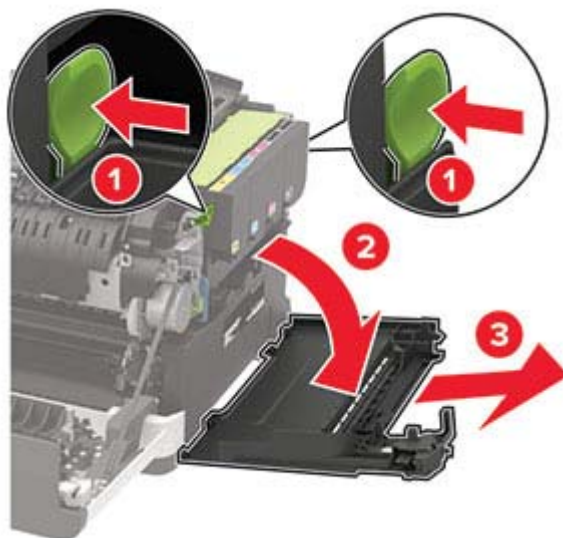

4 Irrota käytetyn väriaineen säiliö.

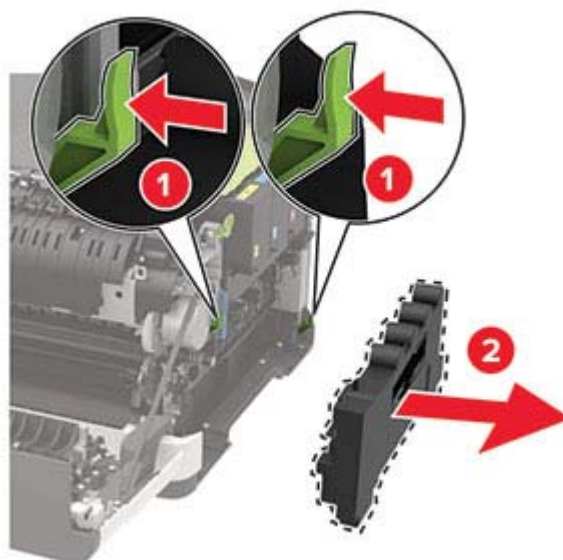

Huomautus: Vältä läikkymistä asettamalla pullo pystyasentoon.

5 Pura uusi hukkavärisäiliö pakkauksesta.

6 Aseta uusi hukkavärisäiliö paikalleen.

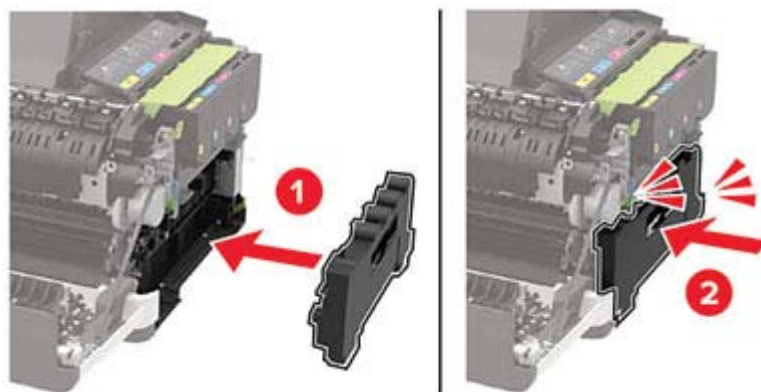

7 Kiinnitä oikea sivuluukku.

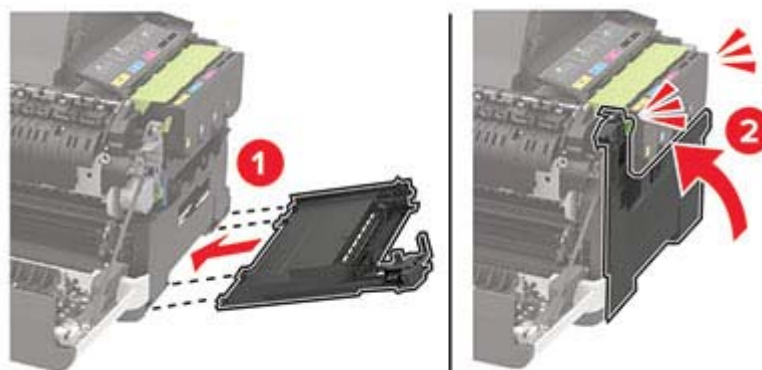

8 Sulje luukku B.

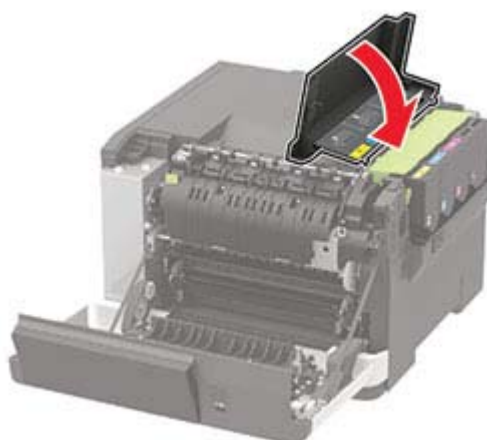

9 Sulje luukku A.

Kuvansiirtopaketin vaihtaminen

1 Avaa luukku B.

Varoitus – vauriot mahdollisia: Estä sähköstaattisen purkauksen aiheuttama vahinko koskettamalla tulostimen metallikehystä ennen kuin avaat tai kosketat tulostimen sisäosia.



2 Avaa luukku A.



HUOMIO – KUUMA PINTA: Tulostimen sisäosat voivat olla kuumat. Voit välttää palovammoja koskettamalla osia vasta, kun niiden pinta on jäähtynyt.

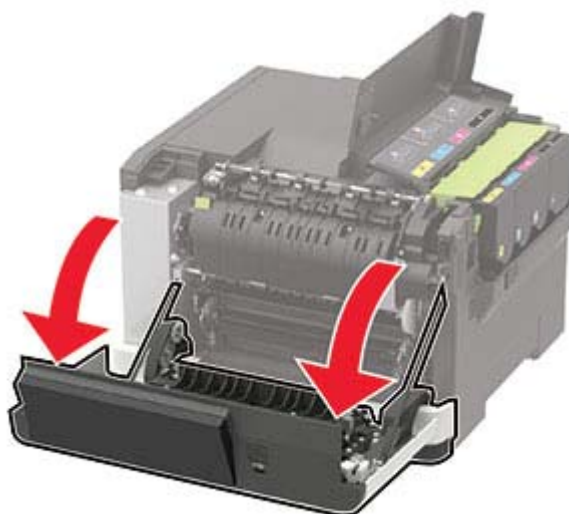

3 Irrota oikea sivuluukku.

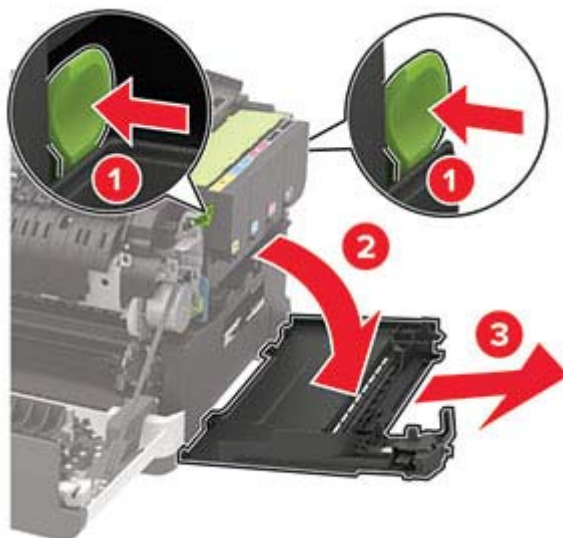

4 Irrota hukkaväriainepullo.

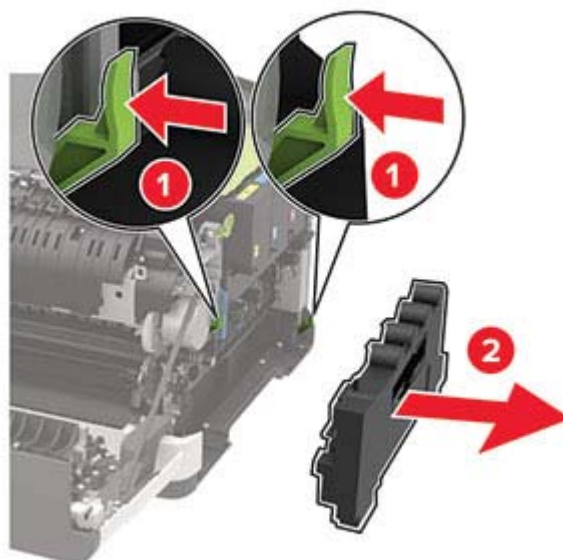

5 Poista väriainekasetit.

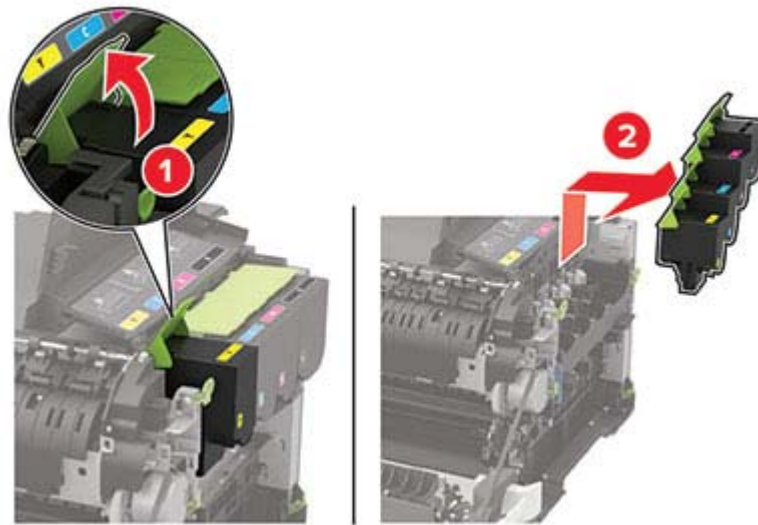

6 Irrota käytetty kuvansiirtopaketti.

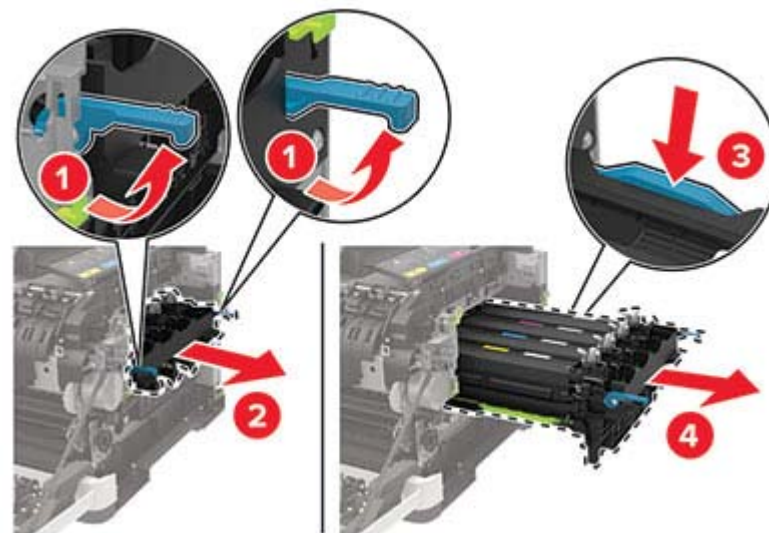

7 Poista uusi kuvansiirtopaketti pakkauksestaan.



Huomautuksia:

- Musta kuvansiirtopaketti sisältää kuvansiirtopaketin ja mustan kehitysyksikön.
- Kuvansiirtopaketissa on musta ja värillinen kuvansiirtopaketti ja syaani, magenta, keltainen ja musta kehitysyksikkö.
- Kun vaihdat mustan kuvansiirtopaketin, säilytä syaani, magenta ja keltainen kehitysyksikkö käytetystä kuvansiirtopaketista.

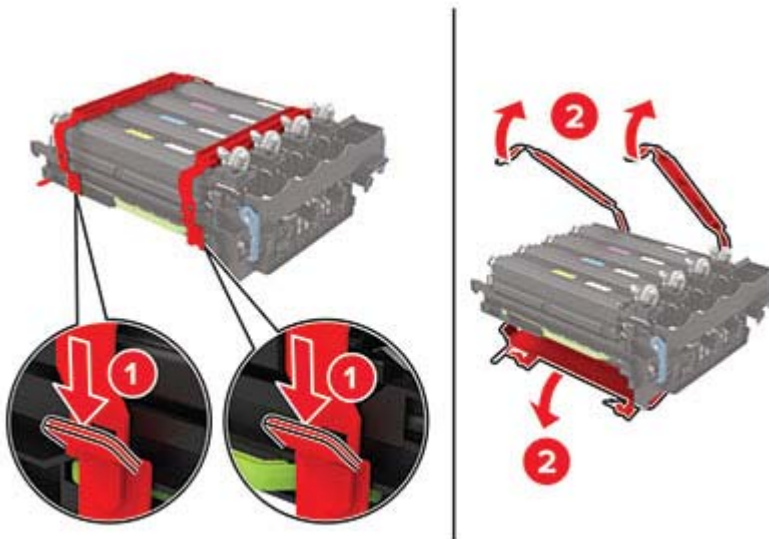
8 Poista pakkausmateriaali.

Huomautus: Jos vaihdat mustan kuvansiirtopaketin, aseta magenta, syaani ja keltainen kehitysyksikkö uuteen kuvansiirtopakettiin.

Varoitus – vauriot mahdollisia: Älä altista kuvansiirtopakettia suoralle valolle. Pitkäaikainen altistuminen valolle voi aiheuttaa tulostuslaatuongelmia.

Varoitus – vauriot mahdollisia: Älä kosketa valojohderumpua. Rumpujen koskettaminen saattaa heikentää tulevien tulostustöiden laatua.



9 Aseta kuvansiirtopaketti kunnolla paikalleen.

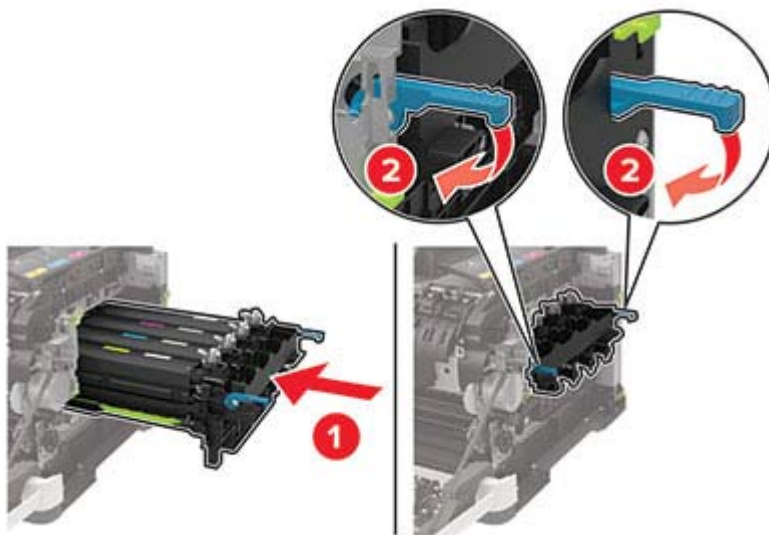

10 Asenna väriainekasetit.

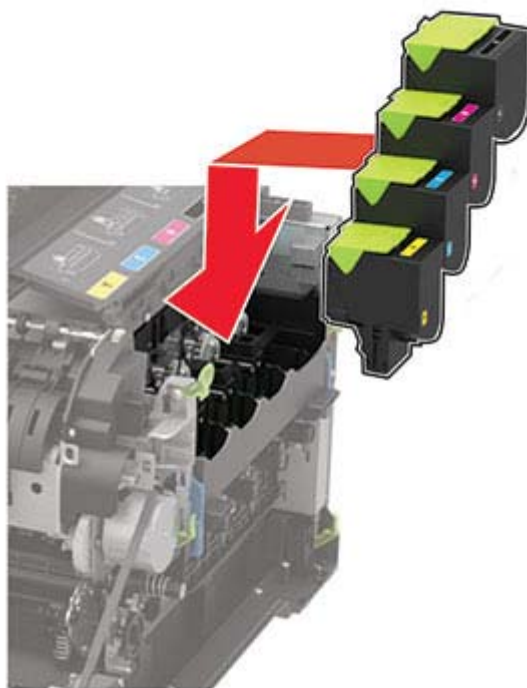

11 Aseta hukkaväriainepullo paikalleen.

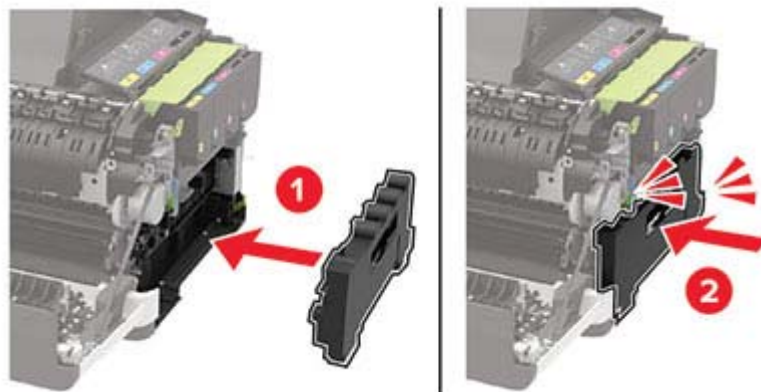

12 Kiinnitä oikea sivuluukku.

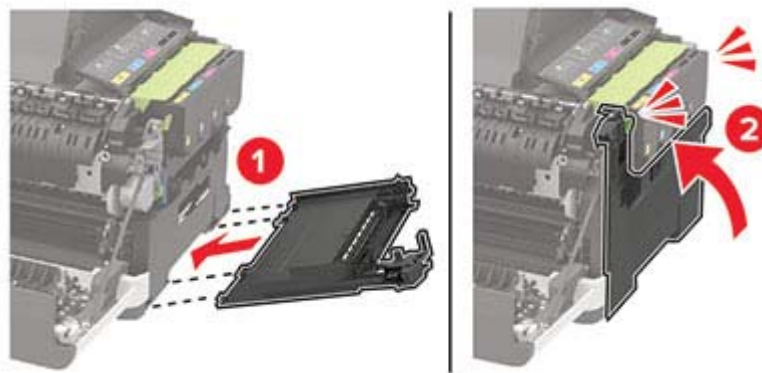

13 Sulje luukku B.

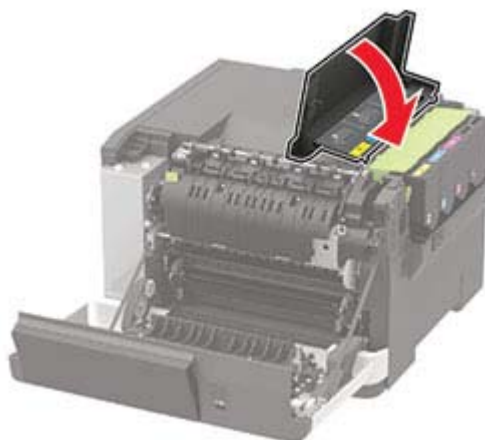

14 Sulje luukku A.

Tarvikkeiden käyttölaskurien nollaaminen

- 1 Valitse aloitusnäytössä **Asetukset > Laite > Huolto > Määrittäminen > Tarvikkeen käyttö ja laskurit**.
- 2 Valitse laskuri, jonka haluat nollata.

Varoitus – vauriot mahdollisia: Tarvikkeet ja osat, jotka eivät kuulu käyttö- ja palautusohjelman sopimuksen piiriin, voidaan nollata ja uusiovalmistaa. Valmistajan takuu ei kuitenkaan kata muiden kuin aitojen tarvikkeiden tai osien aiheuttamia vahinkoja. Tarvikkeen tai osana laskurien nollaaminen ilman kunnollista uusiovalmistusta voi vahingoittaa tulostinta. Tarvikkeen tai osan laskurin nollaamisen jälkeen tulostimessa voi näkyä nollattuun kohteeseen viittaava virhe.

Tulostimen siirtäminen

Tulostimen siirtäminen toiseen paikkaan

 **HUOMIO – TAPATURMAN MAHDOLLISUUS:** Jos tulostin painaa yli 20 kg, sen turvallinen siirtäminen edellyttää kahta tai useampaa henkilöä.

 **HUOMIO – TAPATURMAN MAHDOLLISUUS:** Vältä tulipalon tai sähköiskun vaara: käytä vain tämän tuotteen mukana toimitettua tai valmistajan hyväksymää virtajohtoa.

 **HUOMIO – TAPATURMAN MAHDOLLISUUS:** Ennen kuin siirrät tulostinta, tutustu seuraaviin ohjeisiin, jotta kukaan ei loukkaantuisi eikä tulostin vahingoittuisi:

- Varmista, että tulostimen kaikki luukut ja lokerot ovat kiinni.
- Sammuta tulostin ja irrota virtajohto pistorasiasta.
- Irrota kaikki kaapelit tulostimesta.
- Jos tulostimeen on liitetty erillisiä lattialle sijoitettavia valinnaisia lokeroita tai tulostuslisävarusteita, irrota ne, ennen kuin siirrät tulostinta.
- Jos tulostimessa on tulostintuki, rullaa se varovasti uuteen paikkaan. Ylitä kynnykset ja lattian epätasaisuudet varovasti.
- Jos tulostimessa ei ole tulostintukea mutta siinä on lisälokeroita tai tulostuslisävarusteita, irrota tulostuslisävarusteet nosta tulostin pois lokeroilta. Älä yritä nostaa tulostinta ja lisävarusteita samanaikaisesti.
- Nosta tulostinta aina sen sivuilla olevista kädensijoista.
- Tulostimen siirtämiseen käytettävien kärryjen on oltava senkokoiset, että ne tukevat tulostimen koko jalustaa.
- Laitteiden siirtämiseen käytettävien kärryjen on oltava niin suuret, että laitteet mahtuvat niihin kokonaan.
- Pidä tulostin pystyasennossa.
- Vältä erittäin äkkinäisiä liikkeitä.
- Varmista, että sormesi eivät ole tulostimen alla, kun lasket tulostimen alas.
- Varmista, että tulostimen ympärillä on riittävästi tilaa.

Huomautus: Tulostimen takuu ei korvaa vahinkoa, jonka syynä on vääränlainen siirtely.

Tulostimen kuljettaminen

Käytä tulostimen kuljetukseen tulostimen alkuperäistä pakkausta tai ota yhteyttä tulostimen ostopaikkaan.

Energian ja paperin säästäminen

Virransäästötilan asetusten määrittäminen

Lepotila

- 1 Siirry ohjauspaneelissa kohtaan

Asetukset > Laite > Virranhallinta > Aikakatkaisut > Lepotila

Jos tulostinmallissa ei ole kosketusnäyttöä, selaa asetuksia -painikkeella.

- 2 Määritä aika, jonka tulostin odottaa käyttämättömänä ennen siirtymistä lepotilaan.

Horrostila

- 1 Siirry ohjauspaneelissa kohtaan

Asetukset > Laite > Virranhallinta > Aikakatkaisut > Horrostilan aikakatkaisu

Jos tulostinmallissa ei ole kosketusnäyttöä, selaa asetuksia -painikkeella.

- 2 Valitse aika, jonka jälkeen tulostin siirtyy horrostilaan.

Huomautuksia:

- Herätä laite horrostilasta, ennen kuin aloitat tulostustyön.
- Herätä tulostin horrostilasta painamalla virtapainiketta.
- Kun tulostin on horrostilassa, Embedded Web Server -palvelu on poissa käytöstä.

Näytön kirkkauden säätäminen

Huomautus: Tämä asetusta on käytettävissä vain tietyissä tulostinmalleissa.

- 1 Siirry ohjauspaneelissa kohtaan

Asetukset > Laite > Määritykset

Jos tulostimessa ei ole kosketusnäyttöä, voit selata asetuksia -painikkeella.

- 2 Säädä asetusta Näytön kirkkaus -valikossa.

Tulostustarvikkeiden säästäminen

- Tulosta paperin molemmille puolille.

Huomautus: Kaksipuolinen tulostus on oletusasetuksena tulostinohjaimessa.

- Tulosta useita sivuja yhdelle paperiarkille.

- Tarkastele asiakirjan ulkoasua esikatselutoiminnolla ennen tulostamista.
- Tulosta yksi kopio ja tarkista asiakirjan sisältö ja ulkoasu.

Tukosten poistaminen

Tukosten välttäminen

Lisää paperi oikein

- Varmista, että paperi on lokerossa suorassa.

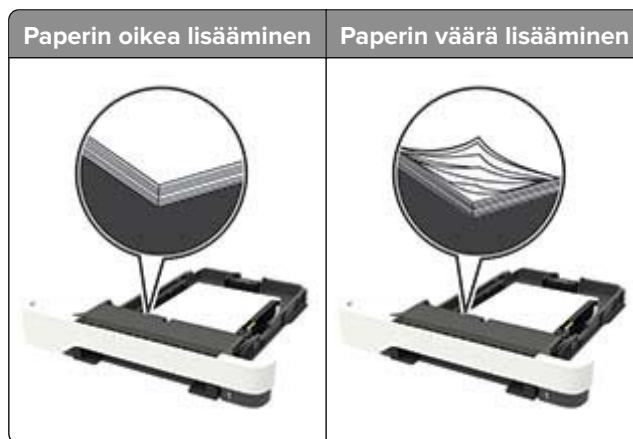

- Älä lisää lokeroon paperia tai poista lokeroa tulostamisen aikana.
- Älä lisää laitteeseen liikaa paperia. Varmista, että pinon korkeus on paperin enimmäistäyttöosoittimen alapuolella.
- Älä liu'uta paperia lokeroon. Lisää paperi kuvan mukaisesti.



- Varmista, että paperiohjaimet ovat oikeassa asennossa, eivätkä paina paperia tai kirjekuoria liian tiukasti.
- Työnnä lokero kunnolla paikalleen tulostimen sisään paperin lisäämisen jälkeen.

Käytä suositeltua paperia.

- Käytä ainoastaan suositeltua paperia tai erikoistulostusmateriaalia.
- Älä lisää ryppyistä, taitettua, kosteaa tai käpristynyttä paperia.

- Taivuta ja ilmaa paperipino ja suorista sen reunat, ennen kuin lisäät sen tulostimeen.

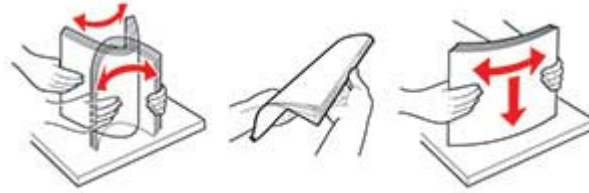

- Älä käytä käsin leikattua tai rajattua materiaalia.
- Älä käytä samassa lokerossa eri kokoisia, painoisia tai tyyppisiä papereita.
- Varmista, että paperikoko ja -laji on asetettu oikein tietokoneen tai tulostimen ohjauspaneelissa.
- Säilytä paperi valmistajan suositusten mukaisesti.

Tukoksen sijainnin tunnistaminen

Huomautuksia:

- Kun Tukosavustaja-asetuksena on Käytössä, tulostin tyhjentää tyhjät tai osittain tulostetut sivut, kun juuttunut sivu on poistettu. Tarkista tyhjät sivut tulosteista.
- Kun Tukoselvitys-asetuksena on Käytössä tai Automaattinen, tulostin tulostaa juuttuneet sivut uudelleen.

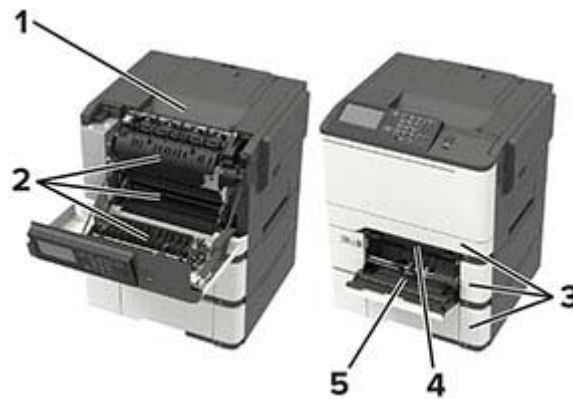

	Tukoksen sijainti
1	Vakioalusta
2	Luukku A
3	Lokerot
4	Manuaalinen syöttöaukko
5	Monikäyttösyöttöaukko
	Huomautus: Käytettävissä vain tietyissä tulostinmalleissa.

Paperitukos lokeroissa

- 1 Irrota lokero.



- 2 Poista juuttunut paperi.

Huomautus: Varmista, että poistat kaikki paperinpalat.



- 3 Aseta lokero tulostimeen.

Paperitukos luukussa A

Paperitukos kiinnitysyksikön alapuolella

- 1 Avaa luukku A.



HUOMIO – KUUMA PINTA: Tulostimen sisäosat voivat olla kuumat. Voit välttää palovammoja koskettamalla osia vasta, kun niiden pinta on jäähtynyt.

Varoitus – vauriot mahdollisia: Estä sähköstaattisen purkauksen aiheuttama vahinko koskettamalla tulostimen metallikehystä ennen kuin avaat tai kosketat tulostimen sisäosia.

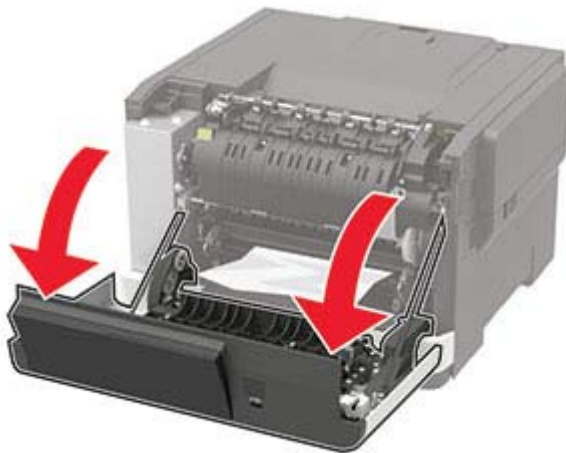

2 Poista juuttunut paperi.

Huomautus: Varmista, että poistat kaikki paperinpalat.

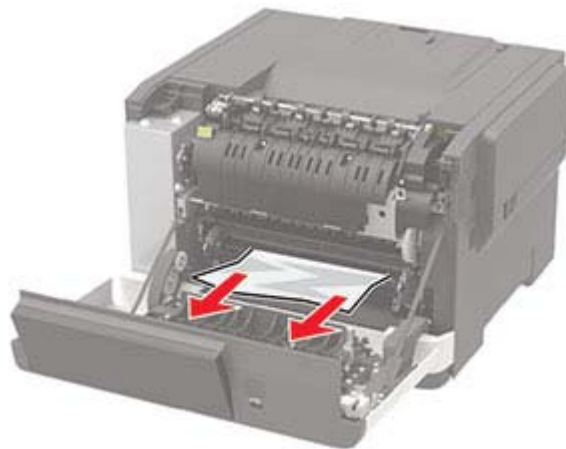

3 Sulje luukku A.

Paperitukos kiinnitysyksikössä

1 Avaa luukku A.

 **HUOMIO – KUUMA PINTA:** Tulostimen sisäosat voivat olla kuumat. Voit välttää palovammoja koskettamalla osia vasta, kun niiden pinta on jäähtynyt.

Varoitus – vauriot mahdollisia: Estä sähköstaattisen purkauksen aiheuttama vahinko koskettamalla tulostimen metallikehystä ennen kuin avaat tai kosketat tulostimen sisäosia.

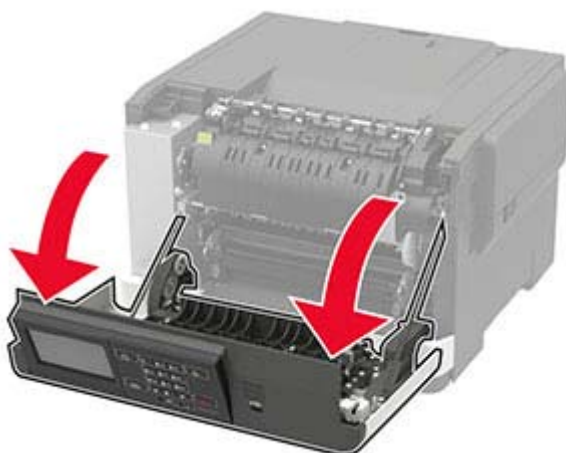

2 Avaa kiinnitysyksikön luukku ja poista juuttunut paperi.

Huomautus: Varmista, että poistat kaikki paperinpalat.

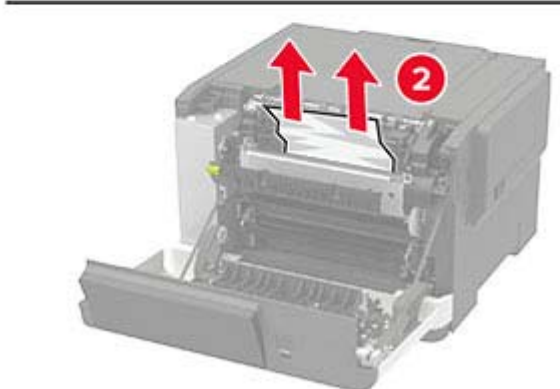
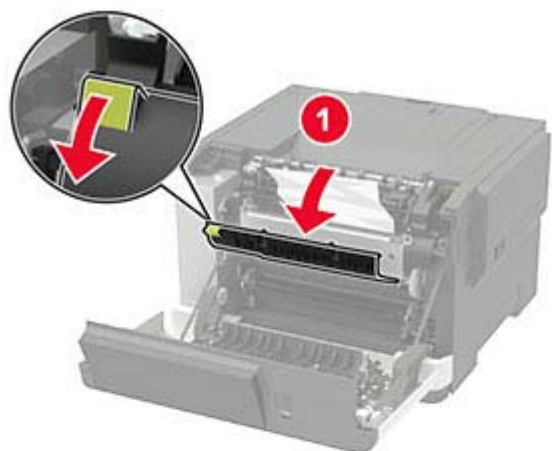

3 Sulje luukku A.

Paperitukos arkinkääntäjässä

1 Avaa luukku A.

 **HUOMIO – KUUMA PINTA:** Tulostimen sisäosat voivat olla kuumat. Voit välttää palovammoja koskettamalla osia vasta, kun niiden pinta on jäähtynyt.

Varoitus – vauriot mahdollisia: Estä sähköstaattisen purkauksen aiheuttama vahinko koskettamalla tulostimen metallikehystä ennen kuin avaat tai kosketat tulostimen sisäosia.



2 Poista juuttunut paperi.

Huomautus: Varmista, että poistat kaikki paperinpalat.

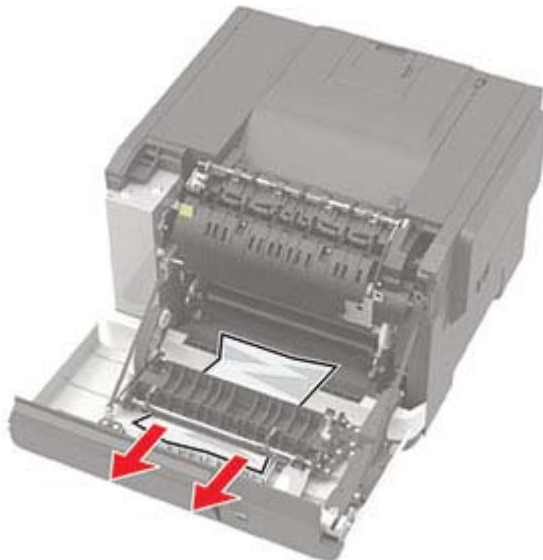

3 Sulje luukku A.

Paperitukos vakiolokerossa

Poista juuttunut paperi.

Varoitus – vauriot mahdollisia: Estä sähköstaattisen purkauksen aiheuttama vahinko koskettamalla tulostimen metallikehystä ennen kuin avaat tai kosketat tulostimen sisäosia.

Huomautus: Varmista, että poistat kaikki paperinpalat.



Paperitukos monisyöttölaitteessa

Huomautus: Monikäyttösyöttöaukko on käytettävissä vain tietyissä tulostinmalleissa.

1 Poista paperit monisyöttölaitteesta.

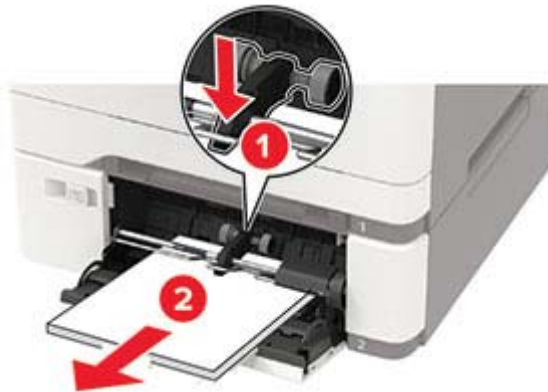

2 Poista juuttunut paperi.

Huomautus: Varmista, että poistat kaikki paperinpalat.

3 Taivuta ja ilmasta paperipino ja suorista sen reunat, ennen kuin lisäät sen tulostimeen.

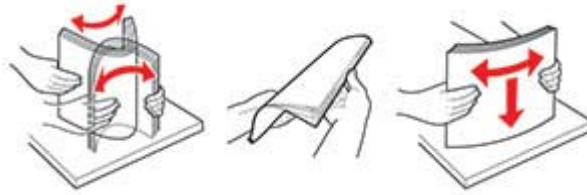

4 Lisää paperia.



Paperitukos käsinsyöttöaukossa

1 Irrota lokero.



2 Poista juuttunut paperi.

Huomautus: Varmista, että poistat kaikki paperinpalat.



3 Aseta lokero tulostimeen.

Vianmääritys

Tulostuslaatuongelmat

Etsi kuva, joka vastaa tulosteen laatuongelmaa, valitse sitten kuvan alla oleva linkki ja lue ohjeet ongelman ratkaisemiseen.

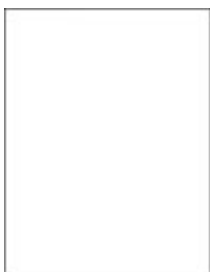

["Tyhjä tai valkoinen sivu" sivulla 110](#)



["Tumma tuloste" sivulla 110](#)



["Haamukuvat" sivulla 112](#)



["Harmaa tai värillinen tausta" sivulla 113](#)



["Väärät marginaalit" sivulla 113](#)



["Vaalea tuloste" sivulla 114](#)



["Puuttuvat värit" sivulla 115](#)



["Täplikkäs tuloste ja pisteitä" sivulla 116](#)



["Paperin käpristyminen" sivulla 133](#)



["Tuloste vääristynyt tai vino" sivulla 117](#)



["Kokonaan värilliset tai mustat kuvat" sivulla 117](#)



["Tekstiä tai kuvia leikkautuu" sivulla 118](#)



["Väriaine hankautuu helposti pois" sivulla 118](#)



["Epätasainen tummuus" sivulla 119](#)



["Vaakasuuntaiset tummat viivat" sivulla 120](#)



["Pystysuuntaiset tummat viivat" sivulla 120](#)



["Vaakasuuntaiset valkoiset viivat" sivulla 121](#)



["Pystysuuntaiset valkoiset viivat" sivulla 122](#)



["Toistuvat virhekuviot" sivulla 123](#)

Tulostusongelmat

Tulostuslaatu on huono

Tyhjät tai valkoiset sivut

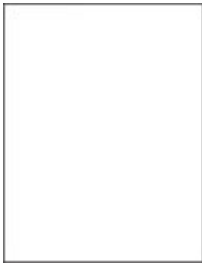

Ota yhteyttä [jälleenmyyjään](#).

Tumma tuloste



Huomautus: Tulosta tulostuslaadun testisivut, ennen kuin yrität ratkaista ongelman. Valitse ohjauspaneelisti **Asetukset > Vianmääritys > Tulostuslaadun testisivut**. Jos tulostimessa ei ole kosketusnäyttöä, voit selata asetuksia -painikkeella.

Toimi	Kyllä	Ei
<p>Vaihe 1</p> <p>a Käytä Värinsäätö-toimintoa. Siirry ohjauspaneelissa kohtaan Asetukset > Tulosta > Laatu > Kuvankäsittelyn lisäasetukset > Värinsäätö</p> <p>b Tulosta asiakirja.</p> <p>Onko tuloste liian tumma?</p>	Siirry vaiheeseen 2.	Ongelma on ratkaistu.
<p>Vaihe 2</p> <p>a Vähennä väriaineen tummuusastetta käyttöjärjestelmän mukaan joko Tulostusmääritykset- tai Tulostus-valintaikkunassa. Huomautus: Voit muuttaa asetusta myös tulostimen ohjauspaneelista. Valitse Asetukset > Tulostus > Laatu > Väriaineen tummuus</p> <p>b Tulosta asiakirja.</p> <p>Onko tuloste liian tumma?</p>	Siirry vaiheeseen 3.	Ongelma on ratkaistu.
<p>Vaihe 3</p> <p>a Määritä paperilaji käyttöjärjestelmän mukaan joko Tulostusmääritykset- tai Tulostus-valintaikkunassa. Huomautuksia:</p> <ul style="list-style-type: none"> • Varmista, että asetukset vastaa lisättyä paperia. • Voit muuttaa asetusta myös tulostimen ohjauspaneelista. Valitse Asetukset > Paperi > Lokeromääritys > Paperikoko/-laji <p>b Tulosta asiakirja.</p> <p>Onko tuloste liian tumma?</p>	Siirry vaiheeseen 4.	Ongelma on ratkaistu.
<p>Vaihe 4</p> <p>Tarkista, onko paperissa kuvioita tai onko se karkeaa.</p> <p>Oletko yrittänyt tulostaa kuviodulle tai karkealle paperille?</p>	Siirry vaiheeseen 5.	Siirry vaiheeseen 6.
<p>Vaihe 5</p> <p>a Vaihda kuvioitu tai karkea paperi tavalliseen.</p> <p>b Tulosta asiakirja.</p> <p>Onko tuloste liian tumma?</p>	Siirry vaiheeseen 6.	Ongelma on ratkaistu.
<p>Vaihe 6</p> <p>a Aseta paperia uudesta pakkauksesta. Huomautus: Paperi imee kosteutta suuren kosteuspitoisuuden takia. Älä poista paperia kääreestään, ennen kuin otat sen käyttöön.</p> <p>b Tulosta asiakirja.</p> <p>Onko tuloste liian tumma?</p>	Ota yhteyttä jälleenmyyjään .	Ongelma on ratkaistu.

Haamukuvat



Huomautus: Tulosta tulostuslaadun testisivut, ennen kuin yrität ratkaista ongelman. Valitse ohjauspaneelissa **Asetukset > Vianmääritys > Tulostuslaadun testisivut**. Jos tulostimessa ei ole kosketusnäyttöä, voit selata asetuksia -painikkeella.

Toimi	Kyllä	Ei
<p>Vaihe 1</p> <p>a Lisää lokeroon oikeaa paperilajia. b Tulosta asiakirja.</p> <p>Näkykö tulosteissa haamukuvia?</p>	Siirry vaiheeseen 2.	Ongelma on ratkaistu.
<p>Vaihe 2</p> <p>a Määritä paperilaji käyttöjärjestelmän mukaan joko Tulostusmäärittäykset- tai Tulostus-valintaikkunassa.</p> <p>Huomautuksia:</p> <ul style="list-style-type: none"> • Varmista, että asetus vastaa lisättyä paperia. • Voit muuttaa asetusta myös tulostimen ohjauspaneelissa. Valitse Asetukset > Paperi > Lokeromääritys > Paperikoko/-laji <p>b Tulosta asiakirja.</p> <p>Näkykö tulosteissa haamukuvia?</p>	Siirry vaiheeseen 3.	Ongelma on ratkaistu.
<p>Vaihe 3</p> <p>a Käytä Värinsäätö-toimintoa. Siirry ohjauspaneelissa kohtaan Asetukset > Tulosta > Laatu > Kuvankäsittelyn lisäasetukset > Värinsäätö</p> <p>b Tulosta asiakirja.</p> <p>Näkykö tulosteissa haamukuvia?</p>	Ota yhteyttä jälleenmyyjään .	Ongelma on ratkaistu.

Harmaa tai värillinen tausta



Huomautus: Tulosta tulostuslaadun testisivut, ennen kuin yrität ratkaista ongelman. Valitse ohjauspaneelissa **Asetukset > Vianmääritys > Tulostuslaadun testisivut**. Jos tulostimessa ei ole kosketusnäyttöä, voit selata asetuksia **OK**-painikkeella.

Toimi	Kyllä	Ei
<p>a Käytä Värinsäätö-toimintoa. Siirry ohjauspaneelissa kohtaan Asetukset > Tulosta > Laatu > Kuvankäsittelyn lisäasetukset > Värinsäätö</p> <p>b Tulosta asiakirja.</p> <p>Onko tulosteiden tausta harmaa tai värillinen?</p>	Ota yhteyttä jälleenmyyjään .	Ongelma on ratkaistu.

Väärät marginaalit



Huomautus: Tulosta tulostuslaadun testisivut, ennen kuin yrität ratkaista ongelman. Valitse ohjauspaneelissa **Asetukset > Vianmääritys > Tulostuslaadun testisivut**. Jos tulostimessa ei ole kosketusnäyttöä, voit selata asetuksia **OK**-painikkeella.

Toimi	Kyllä	Ei
<p>Vaihe 1</p> <p>a Säädä paperinohjaimet oikeaan kohtaan lisätyn paperin koon mukaan.</p> <p>b Tulosta asiakirja.</p> <p>Ovatko marginaalit oikein?</p>	Ongelma on ratkaistu.	Siirry vaiheeseen 2.

Toimi	Kyllä	Ei
<p>Vaihe 2</p> <p>a Määritä paperiasetukset käyttöjärjestelmän mukaan joko Tulostusmääritykset- tai Tulostus-valintaikkunassa.</p> <p>Huomautuksia:</p> <ul style="list-style-type: none"> • Varmista, että asetus vastaa lisättyä paperia. • Voit muuttaa asetusta myös tulostimen ohjauspaneelista. Valitse Asetukset > Paperi > Lokeromääritys > Paperikoko/-laji <p>b Tulosta asiakirja.</p> <p>Ovatko marginaalit oikein?</p>	Ongelma on ratkaistu.	Ota yhteyttä jälleenmyyjään .

Vaalea tuloste



Huomautus: Tulosta tulostuslaadun testisivut, ennen kuin yrität ratkaista ongelman. Valitse ohjauspaneelissa **Asetukset > Vianmääritys > Tulostuslaadun testisivut**. Jos tulostimessa ei ole kosketusnäyttöä, voit selata asetuksia -painikkeella.

Toimi	Kyllä	Ei
<p>Vaihe 1</p> <p>a Käytä Värinsäätö-toimintoa. Siirry ohjauspaneelissa kohtaan Asetukset > Tulosta > Laatu > Kuvankäsittelyn lisäasetukset > Värinsäätö</p> <p>b Tulosta asiakirja.</p> <p>Onko tuloste vaalea?</p>	Siirry vaiheeseen 2.	Ongelma on ratkaistu.
<p>Vaihe 2</p> <p>a Lisää väriaineen tummuusastetta käyttöjärjestelmän mukaan joko Tulostusmääritykset- tai Tulostus-valintaikkunassa.</p> <p>Huomautus: Voit muuttaa asetusta myös tulostimen ohjauspaneelissa. Valitse Asetukset > Tulostus > Laatu > Väriaineen tummuus</p> <p>b Tulosta asiakirja.</p> <p>Onko tuloste vaalea?</p>	Siirry vaiheeseen 3.	Ongelma on ratkaistu.

Toimi	Kyllä	Ei
<p>Vaihe 3</p> <p>a Poista Värinsäästö käytöstä. Siirry ohjauspaneelissa kohtaan Asetukset > Tulostus > Laatu > Värinsäästö</p> <p>b Tulosta asiakirja.</p> <p>Onko tuloste vaalea?</p>	Siirry vaiheeseen 4.	Ongelma on ratkaistu.
<p>Vaihe 4</p> <p>a Määritä paperilaji käyttöjärjestelmän mukaan joko Tulostusmäärittäykset- tai Tulostus-valintaikkunassa.</p> <p>Huomautuksia:</p> <ul style="list-style-type: none"> • Varmista, että asetus vastaa lisättyä paperia. • Voit muuttaa asetusta myös tulostimen ohjauspaneelissa. Valitse Asetukset > Paperi > Lokeromääritys > Paperikoko/-laji <p>b Tulosta asiakirja.</p> <p>Onko tuloste vaalea?</p>	Siirry vaiheeseen 5.	Ongelma on ratkaistu.
<p>Vaihe 5</p> <p>Tarkista, onko paperissa kuvioita tai onko se karkeaa.</p> <p>Oletko yrittänyt tulostaa kuvioidulle tai karkealle paperille?</p>	Siirry vaiheeseen 6.	Siirry vaiheeseen 7.
<p>Vaihe 6</p> <p>a Vaihda kuvioitu tai karkea paperi tavalliseen.</p> <p>b Tulosta asiakirja.</p> <p>Onko tuloste vaalea?</p>	Siirry vaiheeseen 7.	Ongelma on ratkaistu.
<p>Vaihe 7</p> <p>a Aseta paperia uudesta pakkauksesta.</p> <p>Huomautus: Paperi imee kosteutta suuren kosteuspitoisuuden takia. Älä poista paperia kääreestään, ennen kuin otat sen käyttöön.</p> <p>b Tulosta asiakirja.</p> <p>Onko tuloste vaalea?</p>	Ota yhteyttä jälleenmyyjään .	Ongelma on ratkaistu.

Puuttuvat värit

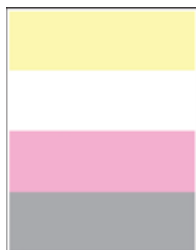

Ota yhteyttä [jälleenmyyjään](#).

Täplikäs tuloste ja pisteitä



Huomautus: Tulosta tulostuslaadun testisivut, ennen kuin yrität ratkaista ongelman. Valitse ohjauspaneelissa **Asetukset > Vianmääritys > Tulostuslaadun testisivut**. Jos tulostimessa ei ole kosketusnäyttöä, voit selata asetuksia -painikkeella.

Toimi	Kyllä	Ei
<p>Vaihe 1</p> <p>Tarkista, että tulostimeen ei ole vuotanut väriainetta.</p> <p>Onko tulostin puhdas vuotaneesta väriaineesta?</p>	Siirry vaiheeseen 2.	Ota yhteyttä jälleenmyyjään .
<p>Vaihe 2</p> <p>a Siirry ohjauspaneelissa kohtaan Asetukset > Paperi > Lokeromääritys > Paperikoko/-laji</p> <p>b Tarkista, vastaavatko paperikoko- ja -lajiasetukset lisättyä paperia.</p> <p>Huomautus: Varmista, että paperissa ei ole kuvioita tai että se ei ole karkeaa.</p> <p>Täsmäävätkö asetukset?</p>	Siirry vaiheeseen 4.	Siirry vaiheeseen 3.
<p>Vaihe 3</p> <p>a Määritä paperikoko ja -laji käyttöjärjestelmän mukaan joko Tulostusasetukset- tai Tulostus-valintaikkunassa.</p> <p>Huomautus: Varmista, että asetukset vastaavat lisättyä paperia.</p> <p>b Tulosta asiakirja.</p> <p>Onko tuloste läikikäs?</p>	Siirry vaiheeseen 4.	Ongelma on ratkaistu.
<p>Vaihe 4</p> <p>a Aseta paperia uudesta pakkauksesta.</p> <p>Huomautus: Paperi imee kosteutta suuren kosteuspitoisuuden takia. Älä poista paperia kääreestään, ennen kuin otat sen käyttöön.</p> <p>b Tulosta asiakirja.</p> <p>Onko tuloste läikikäs?</p>	Ota yhteyttä jälleenmyyjään .	Ongelma on ratkaistu.

Tuloste vääristynyt tai vino



Huomautus: Tulosta tulostuslaadun testisivut, ennen kuin yrität ratkaista ongelman. Valitse ohjauspaneelissa **Asetukset > Vianmääritys > Tulostuslaadun testisivut**. Jos tulostimessa ei ole kosketusnäyttöä, voit selata asetuksia -painikkeella.

Toimi	Kyllä	Ei
<p>Vaihe 1</p> <p>a Säädä lokeron paperinohjaimet oikeaan kohtaan lisätyn paperin koon mukaan.</p> <p>b Tulosta asiakirja.</p> <p>Onko tuloste vääristynyt tai vino?</p>	Siirry vaiheeseen 2.	Ongelma on ratkaistu.
<p>Vaihe 2</p> <p>a Aseta paperia uudesta pakkauksesta.</p> <p>Huomautus: Paperi imee kosteutta suuren kosteuspitoisuuden takia. Älä poista paperia kääreestään, ennen kuin otat sen käyttöön.</p> <p>b Tulosta asiakirja.</p> <p>Onko tuloste vääristynyt tai vino?</p>	Siirry vaiheeseen 3.	Ongelma on ratkaistu.
<p>Vaihe 3</p> <p>a Tarkista, tuetaanko lisättyä paperia.</p> <p>Huomautus: Jos paperia ei tueta, lisää tuettua paperia.</p> <p>b Tulosta asiakirja.</p> <p>Onko tuloste vääristynyt tai vino?</p>	Ota yhteyttä jälleenmyyjään .	Ongelma on ratkaistu.

Kokonaan värilliset tai mustat kuvat



Ota yhteyttä [jälleenmyyjään](#).

Tekstiä tai kuvia leikkautuu



Huomautus: Tulosta tulostuslaadun testisivut, ennen kuin yrität ratkaista ongelman. Valitse ohjauspaneelissa **Asetukset > Vianmääritys > Tulostuslaadun testisivut**. Jos tulostimessa ei ole kosketusnäyttöä, voit selata asetuksia -painikkeella.

Toimi	Kyllä	Ei
<p>Vaihe 1</p> <p>a Säädä lokeron paperinohjaimet oikeaan kohtaan lisätyn paperin koon mukaan.</p> <p>b Tulosta asiakirja.</p> <p>Leikkautuuko tekstiä tai kuvia?</p>	Siirry vaiheeseen 2.	Ongelma on ratkaistu.
<p>Vaihe 2</p> <p>a Määritä paperiasetukset käyttöjärjestelmän mukaan joko Tulostus-määritykset- tai Tulostus-valintaikkunassa.</p> <p>Huomautuksia:</p> <ul style="list-style-type: none"> • Varmista, että asetus vastaa lisättyä paperia. • Voit muuttaa asetusta myös tulostimen ohjauspaneelissa. Valitse Asetukset > Paperi > Lokeromääritys > Paperikoko/-laji <p>b Tulosta asiakirja.</p> <p>Leikkautuuko tekstiä tai kuvia?</p>	Ota yhteyttä jälleenmyyjään .	Ongelma on ratkaistu.

Väriaine hankautuu helposti pois



Huomautus: Tulosta tulostuslaadun testisivut, ennen kuin yrität ratkaista ongelman. Valitse ohjauspaneelissa **Asetukset > Vianmääritys > Tulostuslaadun testisivut**. Jos tulostimessa ei ole kosketusnäyttöä, voit selata asetuksia -painikkeella.

Toimi	Kyllä	Ei
<p>Vaihe 1</p> <p>a Määritä paperilaji käyttöjärjestelmän mukaan joko Tulostusmäärittäykset- tai Tulostus-valintaikkunassa.</p> <p>Huomautuksia:</p> <ul style="list-style-type: none"> • Varmista, että asetus vastaa lisättyä paperia. • Voit muuttaa asetusta myös tulostimen ohjauspaneelissa. Valitse Asetukset > Paperi > Lokeromääritys > Paperikoko/-laji <p>b Tulosta asiakirja.</p> <p>Hankautuuko väriaine helposti pois?</p>	Siirry vaiheeseen 2.	Ongelma on ratkaistu.
<p>Vaihe 2</p> <p>a Tarkista, tuetaanko paperin painoa.</p> <p>Huomautus: Jos paperin painoa ei tueta, lisää tuetun painoista paperia.</p> <p>b Tulosta asiakirja.</p> <p>Hankautuuko väriaine helposti pois?</p>	Siirry vaiheeseen 3.	Ongelma on ratkaistu.
<p>Vaihe 3</p> <p>a Aseta paperia uudesta pakkauksesta.</p> <p>Huomautus: Paperi imee kosteutta suuren kosteuspitoisuuden takia. Älä poista paperia kääreestään, ennen kuin otat sen käyttöön.</p> <p>b Tulosta asiakirja.</p> <p>Hankautuuko väriaine helposti pois?</p>	Ota yhteyttä jälleenmyyjään .	Ongelma on ratkaistu.

Epätasainen tummuus



Ota yhteyttä [jälleenmyyjään](#).

Vaakasuuntaiset tummat viivat



Huomautuksia:

- Tulosta tulostuslaadun testisivut, ennen kuin yrität ratkaista ongelman. Valitse ohjauspaneelissa **Asetukset > Vianmääritys > Tulostuslaadun testisivut**. Jos tulostimessa ei ole kosketusnäyttöä, voit selata asetuksia **OK**-painikkeella.
- Jos tulosteissa näkyy jatkuvasti vaakasuuntaisia tummia viivoja, katso aiheita Toistuvat virhekuviot.

Toimi	Kyllä	Ei
<p>Vaihe 1</p> <p>a Määritä paperilaji käyttöjärjestelmän mukaan joko Tulostusmäärittäykset- tai Tulostus-valintaikkunassa.</p> <p>Huomautuksia:</p> <ul style="list-style-type: none"> Varmista, että asetus vastaa lisättyä paperia. Voit muuttaa asetusta myös tulostimen ohjauspaneelissa. Valitse Asetukset > Paperi > Lokeromääritys > Paperikoko/-laji <p>b Tulosta asiakirja.</p> <p>Onko tulosteissa on tummia viivoja?</p>	Siirry vaiheeseen 2.	Ongelma on ratkaistu.
<p>Vaihe 2</p> <p>a Aseta paperia uudesta pakkauksesta.</p> <p>Huomautus: Paperi imee kosteutta suuren kosteuspitoisuuden takia. Säilytä paperia alkuperäisessä pakkauksessaan, kunnes otat sen käyttöön.</p> <p>b Tulosta asiakirja.</p> <p>Onko tulosteissa on tummia viivoja?</p>	Ota yhteyttä jälleenmyyjään .	Ongelma on ratkaistu.

Pystysuuntaiset tummat viivat



Huomautus: Tulosta tulostuslaadun testisivut, ennen kuin yrität ratkaista ongelman. Valitse ohjauspaneelista **Asetukset > Vianmääritys > Tulostuslaadun testisivut**. Jos tulostimessa ei ole kosketusnäyttöä, voit selata asetuksia -painikkeella.

Toimi	Kyllä	Ei
<p>Vaihe 1</p> <p>a Määritä paperilaji käyttöjärjestelmän mukaan joko Tulostusmäärittäykset- tai Tulostus-valintaikkunassa.</p> <p>Huomautuksia:</p> <ul style="list-style-type: none"> • Varmista, että asetus vastaa lisättyä paperia. • Voit muuttaa asetusta myös tulostimen ohjauspaneelista. Valitse Asetukset > Paperi > Lokeromääritys > Paperikoko/-laji <p>b Tulosta asiakirja.</p> <p>Näkyykö tulosteissa pystysuuntaisia tummia viivoja?</p>	Siirry vaiheeseen 2.	Ongelma on ratkaistu.
<p>Vaihe 2</p> <p>a Aseta paperia uudesta pakkauksesta.</p> <p>Huomautus: Paperi imee kosteutta suuren kosteuspitoisuuden takia. Säilytä paperia alkuperäisessä pakkauksessaan, kunnes otat sen käyttöön.</p> <p>b Tulosta asiakirja.</p> <p>Näkyykö tulosteissa pystysuuntaisia tummia viivoja?</p>	Ota yhteyttä jälleenmyyjään .	Ongelma on ratkaistu.

Vaakasuuntaiset valkoiset viivat



Huomautuksia:

- Tulosta tulostuslaadun testisivut, ennen kuin yrität ratkaista ongelman. Valitse ohjauspaneelissa **Asetukset > Vianmääritys > Tulostuslaadun testisivut**. Jos tulostimessa ei ole kosketusnäyttöä, voit selata asetuksia -painikkeella.
- Jos tulosteissa näkyy jatkuvasti vaakasuuntaisia valkoisia viivoja, katso aiheita Toistuvat virhekuviot.

Toimi	Kyllä	Ei
<p>a Määritä paperilaji käyttöjärjestelmän mukaan joko Tulostusmäärittäykset- tai Tulostus-valintaikkunassa.</p> <p>Huomautuksia:</p> <ul style="list-style-type: none"> • Varmista, että asetus vastaa lisättyä paperia. • Voit muuttaa asetusta myös tulostimen ohjauspaneelissa. Valitse Asetukset > Paperi > Lokeromääritys > Paperikoko/-laji <p>b Tulosta asiakirja.</p> <p>Näkykö tulosteissa vaakasuuntaisia valkoisia viivoja?</p>	Ota yhteyttä jälleenmyyjään .	Ongelma on ratkaistu.

Pystysuuntaiset valkoiset viivat



Huomautus: Tulosta tulostuslaadun testisivut, ennen kuin yrität ratkaista ongelman. Valitse ohjauspaneelissa **Asetukset > Vianmääritys > Tulostuslaadun testisivut**. Jos tulostimessa ei ole kosketusnäyttöä, voit selata asetuksia -painikkeella.

Toimi	Kyllä	Ei
<p>Vaihe 1</p> <p>a Määritä paperilaji käyttöjärjestelmän mukaan joko Tulostusmäärittäykset- tai Tulostus-valintaikkunassa.</p> <p>Huomautuksia:</p> <ul style="list-style-type: none"> • Varmista, että asetus vastaa lisättyä paperia. • Voit muuttaa asetusta myös tulostimen ohjauspaneelissa. Valitse Asetukset > Paperi > Lokeromääritys > Paperikoko/-laji <p>b Tulosta asiakirja.</p> <p>Näkykö tulosteissa pystysuuntaisia valkoisia viivoja?</p>	Siirry vaiheeseen 2.	Ongelma on ratkaistu.
<p>Vaihe 2</p> <p>Tarkista, käytätkö suositeltua paperilajia.</p> <p>a Lisää paperilähteeseen suositeltua paperilajia.</p> <p>b Tulosta asiakirja.</p> <p>Näkykö tulosteissa pystysuuntaisia valkoisia viivoja?</p>	Ota yhteyttä jälleenmyyjään .	Ongelma on ratkaistu.

Toistuvat virhekuviot

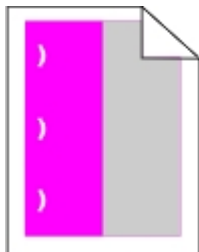

Ota yhteyttä [jälleenmyyjään](#).

Luottamukselliset ja pidossa olevat asiakirjat eivät tulostu

Toimi	Kyllä	Ei
<p>Vaihe 1</p> <p>a Tarkista ohjauspaneelistä, näkyykö työ Pidossa olevat työt -luettelossa.</p> <p>Huomautus: Jos asiakirjat eivät ole luettelossa, tulosta asiakirjat Tulosta ja pidä -valinnoilla.</p> <p>b Tulosta asiakirjat.</p> <p>Tulostuivatko asiakirjat?</p>	Ongelma on ratkaistu.	Siirry vaiheeseen 2.
<p>Vaihe 2</p> <p>Tulostustyö saattaa sisältää alustusvirheen tai virheellisiä tietoja. Poista tulostustyö ja lähetä se sitten uudelleen.</p> <p>Tulostuivatko asiakirjat?</p>	Ongelma on ratkaistu.	Siirry vaiheeseen 3.
<p>Vaihe 3</p> <p>Jos tulostat Internetistä, tulostin saattaa lukea useita työnimikkeitä päällekkäisinä.</p> <p>Windows-käyttäjät:</p> <p>a Avaa Tulostusmääritykset-valintaikkuna.</p> <p>b Valitse Tulosta ja pidä -välilehdessä Käytä tulostusta ja siirtoa pitoon ja sitten Säilytä kahdentuneet asiakirjat.</p> <p>c Anna PIN-koodi ja tallenna muutokset.</p> <p>d Lähetä tulostustyö.</p> <p>Macintosh-käyttäjät:</p> <p>a Tallenna ja anna kullekin työlle eri nimi.</p> <p>b Lähetä työ erikseen.</p> <p>Tulostuivatko asiakirjat?</p>	Ongelma on ratkaistu.	Siirry vaiheeseen 4.
<p>Vaihe 4</p> <p>a Vapauta tulostimen muistia poistamalla pidossa olevia töitä.</p> <p>b Tulosta asiakirjat.</p> <p>Tulostuivatko asiakirjat?</p>	Ongelma on ratkaistu.	Ota yhteyttä jälleenmyyjä .

Hidas tulostus

Toimi	Kyllä	Ei
<p>Vaihe 1</p> <p>Varmista, että tulostinkaapeli on liitetty kunnolla tulostimeen ja tietokoneeseen, tulostuspalvelimeen, lisälaitteeseen tai muuhun verkkolaitteeseen.</p> <p>Tulostaako tulostin hitaasti?</p>	Siirry vaiheeseen 2.	Ongelma on ratkaistu.
<p>Vaihe 2</p> <p>a Varmista, että tulostin ei ole hiljaisessa tilassa. Siirry ohjauspaneelissa kohtaan Asetukset > Laite > Huolto > Määritys-valikko > Laitteen toiminnot > Hiljainen tila</p> <p>Jos tulostinmallissa ei ole kosketusnäyttöä, selaa asetuksia  painikkeella.</p> <p>b Tulosta asiakirja.</p> <p>Tulostaako tulostin hitaasti?</p>	Siirry vaiheeseen 3.	Ongelma on ratkaistu.
<p>Vaihe 3</p> <p>a Määritä tulostustarkkuus käyttöjärjestelmän mukaan joko Tulostusmääritykset- tai Tulostus-valintaikkunassa.</p> <p>b Määritä tarkkuudeksi 4800 CQ.</p> <p>c Tulosta asiakirja.</p> <p>Tulostaako tulostin hitaasti?</p>	Siirry vaiheeseen 4.	Ongelma on ratkaistu.
<p>Vaihe 4</p> <p>a Siirry ohjauspaneelissa kohtaan Asetukset > Tulostus > Laatu > Tulostustarkkuus</p> <p>b Määritä tarkkuudeksi 4800 CQ.</p> <p>c Tulosta asiakirja.</p> <p>Tulostaako tulostin hitaasti?</p>	Siirry vaiheeseen 5.	Ongelma on ratkaistu.
<p>Vaihe 5</p> <p>a Määritä paperilaji käyttöjärjestelmän mukaan joko Tulostusmääritykset- tai Tulostus-valintaikkunassa.</p> <p>Huomautuksia:</p> <ul style="list-style-type: none"> • Varmista, että asetus vastaa lisättyä paperia. • Voit muuttaa asetusta myös tulostimen ohjauspaneelista. Valitse Asetukset > Paperi > Lokeromääritys > Paperikoko/-laji • Painava paperi tulostuu hitaammin. • Letter-, A4- ja Legal-kokoa pienempi paperi voi tulostua hitaammin. <p>b Tulosta asiakirja.</p> <p>Tulostaako tulostin hitaasti?</p>	Siirry vaiheeseen 6.	Ongelma on ratkaistu.

Toimi	Kyllä	Ei
<p>Vaihe 6</p> <p>a Varmista, että tulostimen tulostusmateriaalin laatu- ja painoasetukset vastaavat lisättävää paperia. Siirry ohjauspaneelissa kohtaan Asetukset > Paperi > Materiaalimääritykset > Materiaalilajit Huomautus: Karkea ja painava paperi voi tulostua hitaammin.</p> <p>b Tulosta asiakirja.</p> <p>Tulostaako tulostin hitaasti?</p>	Siirry vaiheeseen 7.	Ongelma on ratkaistu.
<p>Vaihe 7</p> <p>Poista pidossa olevat työt.</p> <p>Tulostaako tulostin hitaasti?</p>	Siirry vaiheeseen 8.	Ongelma on ratkaistu.
<p>Vaihe 8</p> <p>a Varmista, että tulostin ei kuumene liikaa. Huomautuksia:</p> <ul style="list-style-type: none"> • Anna tulostimen jäähtyä pitkän tulostustyön jälkeen. • Huomioi tulostimen käyttöympäristön suositeltu lämpötila. Lisätietoja on kohdassa "Tulostimen paikan valitseminen" sivulla 8. <p>b Tulosta asiakirja.</p> <p>Tulostaako tulostin hitaasti?</p>	Ota yhteyttä jälleenmyyjään .	Ongelma on ratkaistu.

Tulostustyöt eivät tulostu

Toimi	Kyllä	Ei
<p>Vaihe 1</p> <p>a Avaa tulostusvalintaikkuna siinä asiakirjassa, jonka yrität tulostaa, ja varmista, että oikea tulostin on valittu.</p> <p>b Tulosta asiakirja.</p> <p>Tulostuiko asiakirja?</p>	Ongelma on ratkaistu.	Siirry vaiheeseen 2.
<p>Vaihe 2</p> <p>a Tarkista, että tulostimeen on kytketty virta.</p> <p>b Ratkaise näyttöön avautuvat virheilmoitukset.</p> <p>c Tulosta asiakirja.</p> <p>Tulostuiko asiakirja?</p>	Ongelma on ratkaistu.	Siirry vaiheeseen 3.

Toimi	Kyllä	Ei
<p>Vaihe 3</p> <p>a Varmista, että portit toimivat ja että kaapelit on liitetty pitävästi tietokoneeseen ja tulostimeen. Lisätietoja on tulostimen asennusohjeissa.</p> <p>b Tulosta asiakirja.</p> <p>Tulostuiko asiakirja?</p>	Ongelma on ratkaistu.	Siirry vaiheeseen 4.
<p>Vaihe 4</p> <p>a Sammuta tulostin, odota noin 10 sekuntia ja käynnistä tulostin uudelleen.</p> <p>b Tulosta asiakirja.</p> <p>Tulostuiko asiakirja?</p>	Ongelma on ratkaistu.	Siirry vaiheeseen 5.
<p>Vaihe 5</p> <p>a Poista tulostinohjain ja asenna se sitten uudelleen.</p> <p>b Tulosta asiakirja.</p> <p>Tulostuiko asiakirja?</p>	Ongelma on ratkaistu.	Ota yhteyttä jälleenmyyjään .

Tulostin ei vastaa

Toimi	Kyllä	Ei
<p>Vaihe 1</p> <p>Tarkista, että virtajohto on liitetty pistorasiaan.</p> <p> HUOMIO – TAPATURMAN MAHDOLLISUUS: Tulipalo- tai sähköiskuriskin välttämiseksi liitä virtajohto suoraan asianmukaiseen maadoitettuun sähköpistokkeeseen, joka on lähellä ja helposti saatavilla.</p> <p>Vastaako tulostin?</p>	Ongelma on ratkaistu.	Siirry vaiheeseen 2.
<p>Vaihe 2</p> <p>Tarkista, onko pistorasian virta katkaistu kytkimellä tai katkaisimella.</p> <p>Onko pistorasian virta katkaistu kytkimellä tai katkaisimella?</p>	Kytke virta kytkimellä tai palauta katkaisin.	Siirry vaiheeseen 3.
<p>Vaihe 3</p> <p>Tarkista, että tulostimeen on kytketty virta.</p> <p>Onko tulostimeen kytketty virta?</p>	Siirry vaiheeseen 4.	Kytke tulostimeen virta.
<p>Vaihe 4</p> <p>Tarkista, onko tulostin lepo- tai horrostilassa.</p> <p>Onko tulostin lepo- tai horrostilassa?</p>	Herätä tulostin painamalla virtapainiketta.	Siirry vaiheeseen 5.

Toimi	Kyllä	Ei
<p>Vaihe 5 Varmista, että kaapelit, joilla tulostin ja tietokone on liitetty toisiinsa, on liitetty oikeisiin portteihin.</p> <p>Onko kaapelit liitetty oikeisiin portteihin?</p>	Siirry vaiheeseen 6.	Liitä kaapelit oikeisiin portteihin.
<p>Vaihe 6 Asenna oikea tulostinohjain.</p> <p>Vastaako tulostin?</p>	Ongelma on ratkaistu.	Siirry vaiheeseen 7.
<p>Vaihe 7 Sammuta tulostin, odota noin 10 sekuntia ja käynnistä tulostin uudelleen.</p> <p>Vastaako tulostin?</p>	Ongelma on ratkaistu.	Ota yhteyttä jälleenmyyjään .

Työ tulostuu väärästä lokerosta tai väärälle paperille tai erikoismateriaalille.

Toimi	Kyllä	Ei
<p>Vaihe 1</p> <p>a Tarkista, että tulostus tapahtuu oikealle paperityypille. b Tulosta asiakirja.</p> <p>Onko asiakirja tulostettu oikealle paperityypille?</p>	Siirry vaiheeseen 2.	Lisää laitteeseen oikeankokoista ja -tyyppistä paperia.
<p>Vaihe 2</p> <p>a Määritä paperikoko ja -laji käyttöjärjestelmän mukaan joko Tulostusasetukset- tai Tulostus-valintaikkunassa.</p> <p>Huomautus: Voit muuttaa näitä asetuksia myös tulostimen ohjauspaneelista. Siirry kohtaan</p> <p>Asetukset > Paperi > Lokeromääritys > Paperikoko/-laji</p> <p>Jos tulostinmallissa ei ole kosketusnäyttöä, selaa asetuksia  -painikkeella.</p> <p>b Varmista, että asetukset vastaavat lisättyä paperia. c Tulosta asiakirja.</p> <p>Onko asiakirja tulostettu oikealle paperityypille?</p>	Ongelma on ratkaistu.	Siirry vaiheeseen 3.
<p>Vaihe 3</p> <p>a Tarkista, onko lokerot linkitetty. Lisätietoja on kohdassa "Lokeroiden yhdistäminen" sivulla 21. b Tulosta asiakirja.</p> <p>Onko asiakirja tulostettu oikeasta lokerosta?</p>	Ongelma on ratkaistu.	Ota yhteyttä jälleenmyyjään .

SMTP-palvelimen määrittäminen

Huomautus: Joissain tulostinmalleissa tämän asetuksen voi määrittää vain Embedded Web Server -palvelimessa.

Ohjauspaneelissa

1 Siirry ohjauspaneelissa kohtaan

Asetukset > Laite > Ilmoitukset > Sähköpostihälytysten asetukset > Sähköpostiasetukset

2 Määritä asetukset.

Embedded Web Server -palvelimesta

1 Avaa selain ja kirjoita tulostimen IP-osoite selaimen osoitekenttään.

Huomautuksia:

- Tulostimen IP-osoite näkyy sen tulostimen päänäytössä. IP-osoite on neljä pisteillä erotettua numerosarjaa, kuten 123.123.123.123.
- Jos käytät välityspalvelinta, poista se tilapäisesti käytöstä, jotta verkkosivu latautuu oikein.

2 Valitse **Asetukset > Laite > Ilmoitukset > Sähköpostihälytysten asetukset**.

3 Määritä asetukset Sähköpostiasetukset-osassa.

4 Valitse **Tallenna**.

Flash-asemaa ei voi lukea

Toimi	Kyllä	Ei
<p>Vaihe 1 Tarkista, käsitteleekö tulostin parhaillaan toista työtä.</p> <p>Onko tulostin valmis?</p>	Siirry vaiheeseen 2.	Odota, kunnes tulostin on käsitellyt toisen työn.
<p>Vaihe 2 Tarkista, että flash-asema on asetettu etuosassa olevaan USB-porttiin.</p> <p>Huomautus: Flash-asema ei toimi, jos se on asetettu takaosassa olevaan USB-porttiin.</p> <p>Onko flash-asema asetettu oikeaan porttiin?</p>	Siirry vaiheeseen 3.	Aseta flash-asema oikeaan porttiin.
<p>Vaihe 3 Tarkista, onko flash-asema tuettu. Lisätietoja on kohdassa "Tuetut flash-asemat ja tiedostotyypit" sivulla 29.</p> <p>Onko flash-asema tuettu?</p>	Siirry vaiheeseen 4.	Aseta tuettu flash-asema.

Toimi	Kyllä	Ei
<p>Vaihe 4</p> <p>a Tarkista, onko USB-portti käytössä. Lisätietoja on kohdassa "USB-portin käyttöönotto" sivulla 129.</p> <p>b Poista flash-asema ja aseta se sitten uudelleen.</p> <p>Tunnistaako tulostin flash-aseman?</p>	Ongelma on ratkaistu.	Ota yhteyttä jälleenmyyjään .

USB-portin käyttöönotto

Siirry ohjauspaneelissa kohtaan

Asetukset > Verkko/portit > USB > Ota USB-portti käyttöön

Jos tulostimessa ei ole kosketusnäyttöä, voit selata asetuksia  keella.

Verkkoyhteysongelmat

Embedded Web Server ei avaudu

Toimi	Kyllä	Ei
<p>Vaihe 1</p> <p>Tarkista, että tulostimeen on kytketty virta.</p> <p>Onko tulostimeen kytketty virta?</p>	Siirry vaiheeseen 2.	Kytke tulostimeen virta.
<p>Vaihe 2</p> <p>Tarkista, että tulostimen IP-osoite on oikea.</p> <p>Huomautuksia:</p> <ul style="list-style-type: none"> IP-osoite näkyy aloitusnäytössä. IP-osoite on neljä pisteillä erotettua numerosarjaa, kuten 123.123.123.123. <p>Onko tulostimen IP-osoite oikea?</p>	Siirry vaiheeseen 3.	Kirjoita tulostimen oikea IP-osoite osoitekenttään.
<p>Vaihe 3</p> <p>Tarkista, että käytät tuettua selainta:</p> <ul style="list-style-type: none"> Internet Explorer -versio 11 tai uudempi Microsoft Edge Safari-versio 10 tai uudempi Google Chrome™ versio 60 tai uudempi Mozilla Firefox -versio 54 tai uudempi <p>Onko käyttämäsi selain tuettu?</p>	Siirry vaiheeseen 4.	Asenna tuettu selain.

Toimi	Kyllä	Ei
Vaihe 4 Tarkista, että verkkoyhteys toimii. Toimiiko verkkoyhteys?	Siirry vaiheeseen 5.	Ota yhteyttä järjestelmänvalvojaan.
Vaihe 5 Tarkista, että kaapelit on liitetty tukevasti tulostimeen ja tulostuspalvelimeen. Lisätietoja on tulostimen käyttöohjeissa. Onko kaapelit kiinnitetty kunnolla?	Siirry vaiheeseen 6.	Varmista kaapeliliitännät.
Vaihe 6 Tarkista, onko välityspalvelimet poistettu käytöstä. Onko välityspalvelimet poistettu käytöstä?	Siirry vaiheeseen 7.	Ota yhteyttä järjestelmänvalvojaan.
Vaihe 7 Avaa Embedded Web Server. Avautuiko Embedded Web Server?	Ongelma on ratkaistu.	Ota yhteyttä jälleenmyyjään .

Tulostimen yhteyden tarkistaminen

1 Tulosta verkkoasetussivu.

Siirry ohjauspaneelissa kohtaan

Asetukset > Raportit > Verkko > Verkkoasetussivu

Jos tulostimessa ei ole kosketusnäyttöä, voit selata asetuksia  keella.

2 Tarkista sivun ensimmäinen osa ja varmista, että yhteys on muodostettu.

Jos yhteyttä ei ole muodostettu, lähiverkkoliitin ei ehkä ole aktiivinen tai verkkokaapeli on irti tai ei toimi oikein. Kysy lisätietoja järjestelmänvalvojalta.

Lisävarusteongelmat

Flash-muisti on viallinen

Ota yhteyttä [jälleenmyyjään](#).

Flash-muistin vapaa tila ei riitä resursseja varten

Ota yhteyttä [jälleenmyyjään](#).

Alustamaton flash-muisti

Kokeile jotain seuraavista keinoista:

- Keskeytä eheytystoiminto ja jatka tulostusta valitsemalla tulostimen ohjauspaneelista **Jatka**.
- Alusta flash-muisti.

Huomautus: Jos virheilmoitus ei poistu näytöstä, flash-muisti saattaa olla viallinen ja se on ehkä vaihdettava. Jos haluat vaihtaa Flash-muistin, ota yhteyttä [jälleenmyyjään](#).

Tarvikeongelmat

Vaihda kasetti, tulostimen alue ei täsmää

Asenna kelvollinen väriainekasetti.

Muu kuin tulostinvalmistajan tarvike

Tulostin on havainnut tunnistamattoman tarvikkeen tai osan tulostimessa.

Tulostin on suunniteltu toimimaan parhaiten aidoilla tulostimen valmistajan tarvikkeilla ja osilla. Kolmannen osapuolen tarvikkeiden tai osien käyttö voi vaikuttaa tulostimen ja sen kuvantuottoyksikön suorituskykyyn, toimintavarmuuteen tai käyttöikään.

Kaikki käyttöiän merkkivalot on suunniteltu toimimaan tulostimen valmistajan tarvikkeiden ja osien kanssa. Tulokset voivat olla odottamattomia, jos käytetään kolmannen osapuolen tarvikkeita tai osia. Kuvakomponenttien käyttäminen tarkoitettua käyttöikää kauemmin voi vaurioittaa tulostinta tai siihen liitetyjä komponentteja.

Varoitus – vauriot mahdollisia: Kolmannen osapuolen tarvikkeiden tai osien käyttö voi vaikuttaa takuun kattavuuteen. Takuu ei välttämättä kata kolmannen osapuolen tarvikkeiden tai osien käytöstä aiheutuneita vahinkoja.

Hyväksy kaikki mainitut riskitekijät ja jatka kolmannen osapuolen tarvikkeiden tai osien käyttöä tulostimessa painamalla tulostinmallin mukaan joko **X-** ja **#-** tai **X-** ja -painikkeita yhtä aikaa 15 sekunnin ajan.

Jos et hyväksy mainittuja riskitekijöitä, poista kolmannen osapuolen tarvike tai osa tulostimesta ja asenna sen tilalle aito tulostimen valmistajan tarvike tai osa.

Paperinsyöttöongelmat

Kirjekuori sulkeutuu tulostuksen aikana

Toimi	Kyllä	Ei
<p>Vaihe 1</p> <p>a Käytä kirjekuorta, jota on säilytetty kuivassa ympäristössä. Huomautus: Lämpötila voi sulkeutua tulostettaessa kosteille kirjekuorille.</p> <p>b Lähetä tulostustyö. Sulkeutuuko kirjekuori tulostuksen aikana?</p>	Siirry vaiheeseen 2.	Ongelma on ratkaistu.
<p>Vaihe 2</p> <p>a Varmista, että Paperilaji-asetus on Kirjekuori. Siirry ohjauspaneelissa kohtaan Asetukset > Paperi > Lokeromääritys > Paperikoko/-laji</p> <p>Jos tulostinmallissa ei ole kosketusnäyttöä, selaa asetuksia  painikkeella.</p> <p>b Lähetä tulostustyö. Sulkeutuuko kirjekuori tulostuksen aikana?</p>	Ota yhteyttä jälleenmyyjään .	Ongelma on ratkaistu.

Lajittelutulostus ei toimi

Toimi	Kyllä	Ei
<p>Vaihe 1</p> <p>a Siirry ohjauspaneelissa kohtaan Asetukset > Tulostus > Asettelu > Lajittelu > Käytössä [1,2,1,2,1,2]</p> <p>Jos tulostinmallissa ei ole kosketusnäyttöä, selaa asetuksia  painikkeella.</p> <p>b Tulosta asiakirja. Onko asiakirja lajiteltu oikein?</p>	Ongelma on ratkaistu.	Siirry vaiheeseen 2.
<p>Vaihe 2</p> <p>a Avaa Tulostus-valintaikkuna siinä asiakirjassa, jonka yrität tulostaa, ja valitse Lajittelu.</p> <p>b Tulosta asiakirja. Onko asiakirja lajiteltu oikein?</p>	Ongelma on ratkaistu.	Siirry vaiheeseen 3.
<p>Vaihe 3</p> <p>a Vähennä tulostettavien sivujen määrää.</p> <p>b Tulosta asiakirja. Onko sivut lajiteltu oikein?</p>	Ongelma on ratkaistu.	Ota yhteyttä jälleenmyyjään .

Paperin käpristyminen



Toimi	Kyllä	Ei
<p>Vaihe 1</p> <p>a Säädä lokeron ohjaimet oikeaan kohtaan lisätyn paperin koon mukaan.</p> <p>b Tulosta asiakirja.</p> <p>Käpristyykö paperi?</p>	Siirry vaiheeseen 2.	Ongelma on ratkaistu.
<p>Vaihe 2</p> <p>a Määritä paperilaji käyttöjärjestelmän mukaan joko Tulostusmäärittäykset- tai Tulostus-valintaikkunassa.</p> <p>Huomautuksia:</p> <ul style="list-style-type: none"> Varmista, että asetus vastaa lisättyä paperia. Voit muuttaa asetusta myös tulostimen ohjauspaneelista. Valitse Asetukset > Paperi > Lokeromääritys > Paperikoko/-laji Jos tulostinmallissa ei ole kosketusnäyttöä, selaa asetuksia -painikkeella. <p>b Tulosta asiakirja.</p> <p>Käpristyykö paperi?</p>	Siirry vaiheeseen 3.	Ongelma on ratkaistu.
<p>Vaihe 3</p> <p>Tulosta paperin toiselle puolelle.</p> <p>a Poista paperi, käännä se toisin päin ja aseta se uudelleen.</p> <p>b Tulosta asiakirja.</p> <p>Käpristyykö paperi?</p>	Siirry vaiheeseen 4.	Ongelma on ratkaistu.
<p>Vaihe 4</p> <p>a Aseta paperia uudesta pakkauksesta.</p> <p>Huomautus: Paperi imee kosteutta suuren kosteuspitoisuuden takia. Älä poista paperia kääreestään, ennen kuin otat sen käyttöön.</p> <p>b Tulosta asiakirja.</p> <p>Käpristyykö paperi?</p>	Ota yhteyttä jälleenmyyjään .	Ongelma on ratkaistu.

Lokeroiden yhdistäminen ei toimi

Toimi	Kyllä	Ei
<p>Vaihe 1</p> <p>a Tarkista, onko lokeroissa samankokoista ja -lajista paperia.</p> <p>b Varmista, että paperinohjaimet ovat oikeassa asennossa.</p> <p>c Tulosta asiakirja.</p> <p>Yhdistetäänkö lokerot oikein?</p>	Ongelma on ratkaistu.	Siirry vaiheeseen 2.
<p>Vaihe 2</p> <p>a Siirry ohjauspaneelissa kohtaan Asetukset > Paperi > Lokeromääritys > Paperikoko/-laji</p> <p>Jos tulostinmallissa ei ole kosketusnäyttöä, selaa asetuksia -painikkeella.</p> <p>b Määritä paperin koko ja laji vastaamaan yhdistetyissä lokeroissa olevaa paperia.</p> <p>c Tulosta asiakirja.</p> <p>Yhdistetäänkö lokerot oikein?</p>	Ongelma on ratkaistu.	Siirry vaiheeseen 3.
<p>Vaihe 3</p> <p>a Varmista, että lokeroiden yhdistämisasetuksena on Automaattinen. Lisätietoja on kohdassa "Lokeroiden yhdistäminen" sivulla 21.</p> <p>b Tulosta asiakirja.</p> <p>Yhdistetäänkö lokerot oikein?</p>	Ongelma on ratkaistu.	Ota yhteyttä jälleenmyyjään .

Paperi juuttuu usein

Toimi	Kyllä	Ei
<p>Vaihe 1</p> <p>a Irrota lokero.</p> <p>b Tarkista, että paperi on lisätty oikein.</p> <p>Huomautuksia:</p> <ul style="list-style-type: none"> • Varmista, että paperiohjaimet ovat oikeassa asennossa. • Varmista, että pinon korkeus on paperin enimmäistäyttösoittimen alapuolella. • Varmista, että käytät tulostamisessa suositeltua paperikokoa ja -lajia. <p>c Aseta lokero tulostimeen.</p> <p>d Tulosta asiakirja.</p> <p>Ilmeneekö paperitukoksia usein?</p>	Siirry vaiheeseen 2.	Ongelma on ratkaistu.

Toimi	Kyllä	Ei
<p>Vaihe 2</p> <p>a Siirry ohjauspaneelissa kohtaan Asetukset > Paperi > Lokeromääritys > Paperikoko/-laji</p> <p>Jos tulostinmallissa ei ole kosketusnäyttöä, selaa asetuksia -painikkeella.</p> <p>b Aseta oikea paperikoko ja -laji. c Tulosta asiakirja.</p> <p>Ilmeneekö paperitukoksia usein?</p>	Siirry vaiheeseen 3.	Ongelma on ratkaistu.
<p>Vaihe 3</p> <p>a Aseta paperia uudesta pakkauksesta.</p> <p>Huomautus: Paperi imee kosteutta suuren kosteuspitoisuuden takia. Älä poista paperia kääreestään, ennen kuin otat sen käyttöön.</p> <p>b Tulosta asiakirja.</p> <p>Ilmeneekö paperitukoksia usein?</p>	Ota yhteyttä jälleenmyyjään .	Ongelma on ratkaistu.

Juuttuneet sivut eivät tulostu uudelleen

Toimi	Kyllä	Ei
<p>a Siirry ohjauspaneelissa kohtaan Asetukset > Laite > Ilmoitukset > Sisällön tukoselvitys</p> <p>Jos tulostimessa ei ole kosketusnäyttöä, voit selata asetuksia -painikkeella.</p> <p>b Valitse Tukoselvitys-valikossa Käytössä tai Automaattinen ja ota muutokset käyttöön. c Tulosta asiakirja.</p> <p>Tulostuivatko juuttuneet sivut uudelleen?</p>	Ongelma on ratkaistu.	Ota yhteyttä jälleenmyyjään .

Väriinlaatuongelmat

Väriaineen tummuuden säätäminen

1 Siirry ohjauspaneelissa kohtaan

Asetukset > Tulostus > Laatu > Väriaineen tummuus

Jos tulostimessa ei ole kosketusnäyttöä, voit selata asetuksia keella.

2 Säädä asetusta.

3 Ota muutokset käyttöön.

Tulosteen värien muokkaaminen

Jos tulostimessa ei ole kosketusnäyttöä, voit selata asetuksia  keella.

1 Siirry ohjauspaneelissa kohtaan

Asetukset > Tulosta > Laatu > Kuvankäsittelyn lisäasetukset > Värinkorjaus

2 Valitse Värinkorjaus-valikosta **Manuaalinen > Värinkorjauksen sisältö**.

3 Valitse sopiva värinmuuntoasetus.

Kohteen tyyppi	Värinmuuntotaulukot
RGB Image RGB Text RGB Graphics	<ul style="list-style-type: none"> • Kirkas: tuottaa tavallista kirkkaammat ja kylläisemmät värit, voidaan käyttää kaikkien tulevien värimuotojen yhteydessä. • sRGB-näyttö: tuottaa värit, jotka muistuttavat tietokoneen näytön värejä. Mustan värin käyttö on optimoitu valokuvien tulostusta varten. • Näyttö – Tod. musta: tuottaa värit, jotka muistuttavat tietokoneen näytön värejä. Tämä asetus luo kaikki neutraalit harmaasävyt ainoastaan mustalla musteella. • Tarkka sRGB: tuottaa erityisen värikylläiset värit sRGB-näyttö-värinkorjauksen yhteydessä. Mustan väriaineen käyttö on optimoitu yritysgrafiikan tulostamista varten. • Ei käytössä
CMYK Image CMYK Text CMYK Graphics	<ul style="list-style-type: none"> • US CMYK: tulostin käyttää värinmuuntotaulukkoa, joka jäljittelee SWOP (Specifications for Web Offset Publishing) -väritulostusta. • Euro CMYK: tulostin käyttää värinmuuntotaulukkoa, joka jäljittelee EuroScale-väritulostusta. • Tarkka CMYK: tulostaa värit täyteläisinä käytettäessä US CMYK -värinmuuntotaulukkoa. • Ei käytössä

Väritulostuksen usein kysytyjä kysymyksiä

Mikä on RGB-väri?

RGB-väri on värien kuvausmenetelmä, joka osoittaa, kuinka paljon punaista, vihreää ja sinistä käytetään tietyn värin tuottamiseen. Punaista, vihreää ja sinistä valoa voidaan sekoittaa erisuuruisina määrinä, jolloin saadaan aikaan suuri määrä luonnossa esiintyviä värejä. Tietokoneiden näytöt, skannerit ja digitaaliset kamerat käyttävät tätä menetelmää värien näyttämiseen.

Mikä on CMYK-väri?

CMYK-väri on värien kuvausmenetelmä, joka osoittaa, kuinka paljon syaania, magentaa, keltaista ja mustaa käytetään tietyn värin tuottamiseen. Syaania, magentaa, keltaista ja mustaa mustetta tai väriainetta voidaan tulostaa erisuuruisina määrinä, jolloin saadaan aikaan suuri määrä luonnossa esiintyviä värejä. Painokoneet, mustesuihkutulostimet ja laserväritulostimet tuottavat värit tällä tavalla.

Miten väri määritetään tulostettavassa asiakirjassa?

Sovelluksissa asiakirjan värit määritetään ja muokataan käyttämällä RGB- tai CMYK-väriyhdistelmiä. Lisätietoja on sovelluksen ohjeessa.

Miten tulostin tietää, mitä väriä sen on tulostettava?

Tulostettaessa asiakirjaa jokaisen objektin tyyppiä ja väriä koskeva tieto lähetetään tulostimeen ja se kulkee värinmuuntotaulukoiden kautta. Väri muunnetaan sopiviksi määriksi syaania, magentaa, keltaista ja mustaa väriainetta, joita tarvitaan halutun värin tuottamiseen. Objektityyppitiedot määrittävät värinmuuntotaulukoiden käytön. Voidaan esimerkiksi käyttää yhtä värinmuuntotaulukkoa tekstiin ja jotain toista värinmuuntotaulukkoa valokuviin.

Mitä on manuaalinen värinkorjaus?

Kun manuaalinen värinkorjaus on käytössä, tulostin käsittelee kohteita käyttäjän valitsemien värinmuuntotaulukoiden avulla. Manuaaliset värinkorjausasetukset määräytyvät tulostuskohteen tyyhin mukaan (teksti, grafiikka tai kuvat). Ne määräytyvät myös sen mukaan, miten kohteen väri on määritetty sovelluksessa (RGB- tai CMYK-yhdistelmät). Tietoja eri värinmuuntotaulukon käyttämisestä manuaalisesti on kohdassa "[Tulosteen värien muokkaaminen](#)" sivulla 136.

Jos sovellus ei määritä värejä RGB- tai CMYK-yhdistelmillä, manuaalisesta värinkorjauksesta ei ole hyötyä. Siitä ei ole hyötyä myöskään, jos värien säätöä hallitaan sovelluksen tai tietokoneen käyttöjärjestelmän avulla. Useimmissa tapauksissa Värinkorjausasetuksen määrittäminen automaattiseksi luo asiakirjaan halutunlaiset värit.

Miten saan jonkin tietyn värin (esimerkiksi yrityksen logon värin) vastaamaan tulostimen tulostamaa väriä?

Tulostimen Laatu-valikossa on valittavissa yhdeksän värinäytesarjaa. Sarjat ovat käytettävissä myös upotetun Web-palvelimen Värinäytteet-sivulla. Valitsemalla esimerkisarja voidaan tulostaa useita sivuja, jotka koostuvat sadoista värillisistä ruuduista. Jokaisessa ruudussa on CMYK- tai RGB-yhdistelmä valitun taulukon mukaan. Kussakin ruudussa tarkasteltavana oleva väri on saatu aikaan siten, että ruudun kohdalla oleva CMYK- tai RGB-yhdistelmä on viety valitun värinmuuntotaulukon läpi.



Tutkimalla värinäytesarjoja voidaan määrittää, minkä ruudun väri on lähimpänä haluttua väriä. Ruudun kohdalla olevaa väriyhdistelmää voidaan sitten käyttää objektin värin muuntamiseen sovellusohjelmassa. Lisätietoja on sovelluksen ohjeessa. Manuaalinen värinkorjaus -asetus voi olla tarpeen, jotta valittua värinmuuntotaulukkoa voidaan käyttää objektille.

Tietyn värin etsintäongelman ratkaisemisessa käytettävät värinäytesarjat määräytyvät

- käytettävän Värinkorjaus-asetuksen (Automaattinen, Ei käytössä tai Manuaalinen) mukaan
- tulostustyön tyyhin (teksti, grafiikka tai kuvat) mukaan sekä
- sen mukaan, mitä väriyhdistelmäasetusta sovellusohjelma käyttää (RGB- tai CMYK-yhdistelmät).

Jos sovellus ei määritä värejä RGB- tai CMYK-yhdistelmillä, värinäytesivuista ei ole hyötyä. Lisäksi jotkin sovellukset säätävät sovelluksessa määritetyt RGB- tai CMYK-yhdistelmät värienhallinnan kautta. Näissä tapauksissa tulostusväri ei aina vastaa tarkasti värinäytesivujen väriä.

Tuloste näyttää sävytetyltä

Toimi	Kyllä	Ei
<p>Vaihe 1 Käytä Värinsäätö-toimintoa.</p> <p>a Siirry ohjauspaneelissa kohtaan Asetukset > Tulosta > Laatu > Kuvankäsittelyn lisäasetukset > Värinsäätö Jos tulostimessa ei ole kosketusnäyttöä, voit selata asetuksia -painikkeella.</p> <p>b Tulosta asiakirja.</p> <p>Näyttääkö tuloste sävytetyltä?</p>	Siirry vaiheeseen 2.	Ongelma on ratkaistu.
<p>Vaihe 2 a Siirry ohjauspaneelissa kohtaan Asetukset > Tulosta > Laatu > Kuvankäsittelyn lisäasetukset > Väritasapaino Jos tulostimessa ei ole kosketusnäyttöä, voit selata asetuksia -painikkeella.</p> <p>b Säädä asetuksia. c Tulosta asiakirja.</p> <p>Näyttääkö tuloste sävytetyltä?</p>	Ota yhteyttä jälleenmyyjään .	Ongelma on ratkaistu.

Yhteyden ottaminen jälleenmyyjään

Tarkista seuraavat tiedot, ennen kuin otat yhteyttä jälleenmyyjään:

- Tulostimen ongelma
- Virheilmoitus
- Tulostimen malli ja sarjanumero

Käy tulostimen ostopaikassa.

Päivittäminen ja siirtyminen

Laitteisto

Käytettävissä olevat sisäiset lisälaitteet

- Muistikortit
 - PCIe
 - DDR3 DRAM
 - Flash-muisti
- Valinnaiset kortit
 - Fonttikortit
 - Laiteohjelmistokortit
 - Lomakkeet ja viivakoodi
 - PRESCRIBE
- Tulostimen kiintolevy (SATA)

Huomautus: Tietyt asetukset ovat käytettävissä vain tietyissä tulostinmalleissa.

Pääsy emolevylle



HUOMIO – SÄHKÖISKUN VAARA: Jos käsittelet emolevyä tai asennat lisävarusteita tai muistilaitteita tulostimen käyttöönoton jälkeen, sähköiskuvaaran välttämiseksi katkaise tulostimesta virta ja irrota virtajohto pistorasiasta ennen toimenpiteiden tekemistä. Jos tulostimeen on liitetty muita laitteita, katkaise niistäkin virta ja irrota niistä kaikki tulostimeen kytketyt kaapelit.

- 1 Katkaise virta tulostimesta.
- 2 Irrota virtajohto ensin pistorasiasta ja sitten tulostimesta.
- 3 Avaa emolevyn kansi tasapäisellä ruuvitaltalla.

Varoitus – vauriot mahdollisia: Staattinen sähkö vahingoittaa helposti emolevyn elektronisia osia. Kosketa jotakin tulostimen metalliosaa, ennen kuin kosketat emolevyn elektronisia osia tai liittimiä.

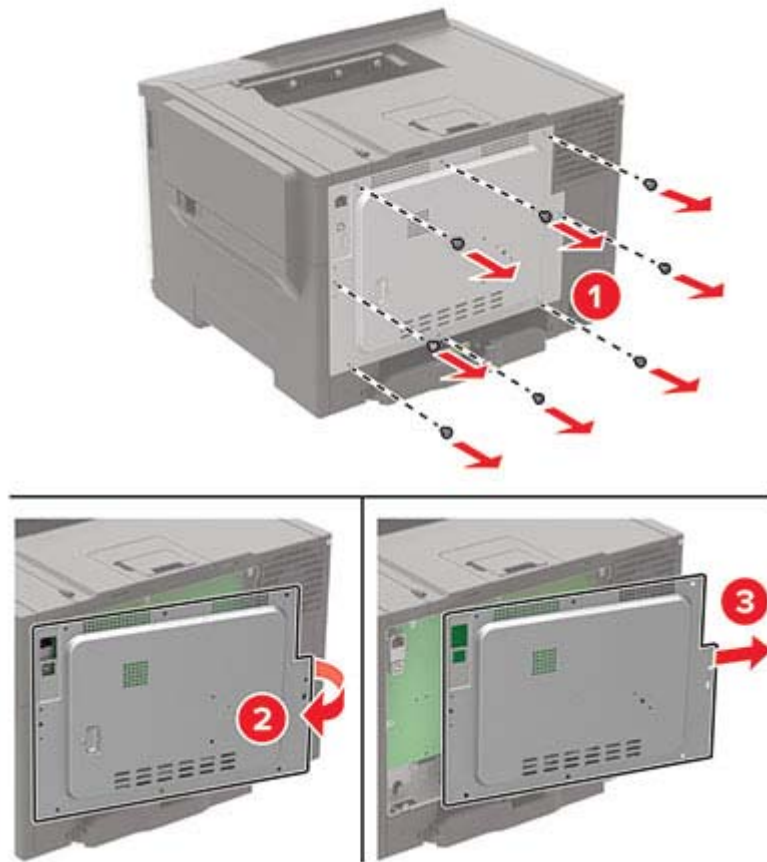

4 Kiinnitä tulostimen kansi.

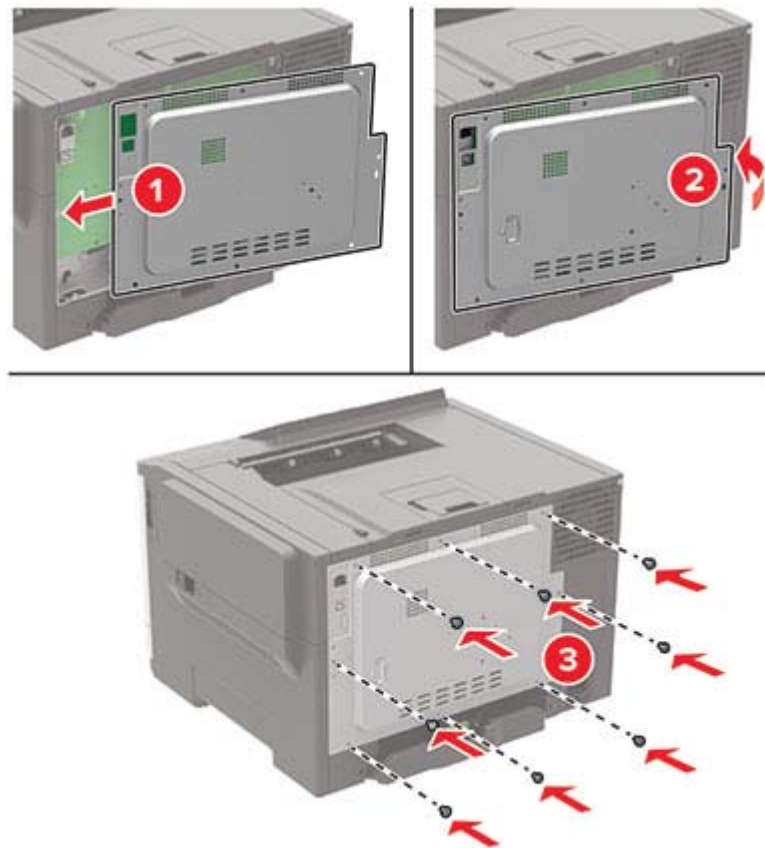

5 Liitä virtajohto ensin tulostimeen ja sitten pistorasiaan.

⚠ HUOMIO – TAPATURMAN MAHDOLLISUUS: Tulipalo- tai sähköiskuriskin välttämiseksi liitä virtajohto suoraan asianmukaiseen maadoitettuun sähköpistokkeeseen, joka on lähellä ja helposti saatavilla.

6 Kytke tulostimeen virta.

Lisäkortin asentaminen

⚠ HUOMIO – SÄHKÖISKUN VAARA: Jos käsittelet emolevyä tai asennat lisävarusteita tai muistilaitteita tulostimen käyttöönoton jälkeen, sähköiskuvaaran välttämiseksi katkaise tulostimesta virta ja irrota virtajohto pistorasiasta ennen toimenpiteiden tekemistä. Jos tulostimeen on liitetty muita laitteita, katkaise niistäkin virta ja irrota niistä kaikki tulostimeen kytketyt kaapelit.

- 1 Katkaise virta tulostimesta.
- 2 Irrota virtajohto ensin pistorasiasta ja sitten tulostimesta.
- 3 Avaa emolevyn kansi tasapäisellä ruuvitaltalla.

Varoitus – vauriot mahdollisia: Staattinen sähkö vahingoittaa helposti emolevyn elektronisia osia. Kosketa jotain tulostimen metalliosaa, ennen kuin kosketat osia tai liittimiä.

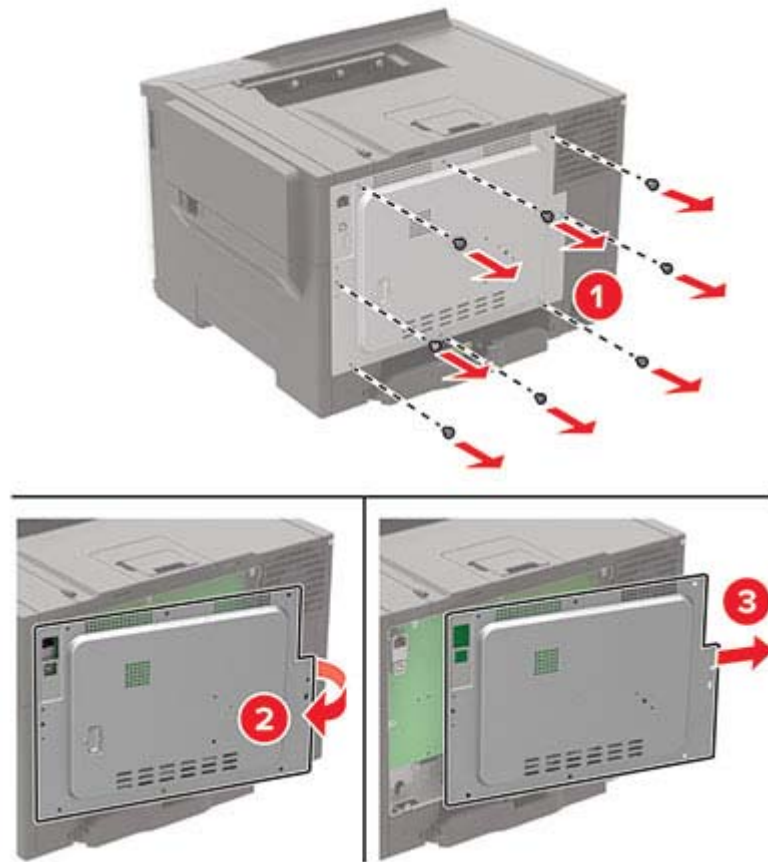

4 Poista lisäkortti pakkauksestaan.

Varoitus – vauriot mahdollisia: Älä kosketa kortin reunassa olevia liitäntäkohtia.

5 Paina kortti tiukasti paikalleen.

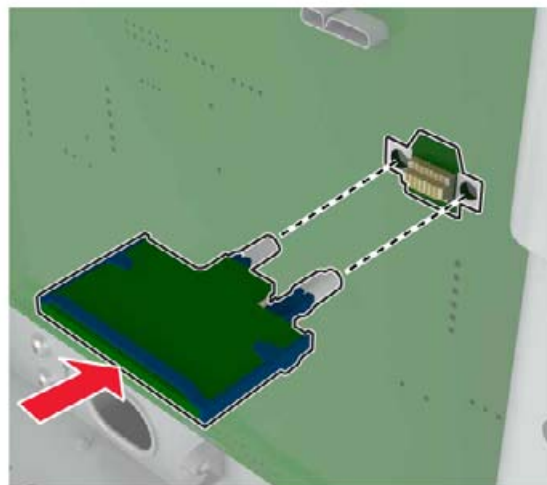

Huomautus: Kortin liittimen on kosketettava koko pituudeltaan emolevyä.

Varoitus – vauriot mahdollisia: Kortin väärä asennus saattaa vaurioittaa korttia ja emolevyä.

6 Kiinnitä tulostimen kansi.

7 Liitä virtajohto ensin tulostimeen ja sitten pistorasiaan.

⚠ HUOMIO – TAPATURMAN MAHDOLLISUUS: Tulipalo- tai sähköiskuriskin välttämiseksi liitä virtajohto suoraan asianmukaiseen maadoitettuun sähköpistokkeeseen, joka on lähellä ja helposti saatavilla.

8 Kytke tulostimeen virta.

Tulostimen kiintolevyn asentaminen

⚠ HUOMIO – SÄHKÖISKUN VAARA: Jos käsittelet emolevyä tai asennat lisävarusteita tai muistilaitteita tulostimen käyttöönoton jälkeen, sähköiskuvaaran välttämiseksi katkaise tulostimesta virta ja irrota virtajohto pistorasiasta ennen toimenpiteiden tekemistä. Jos tulostimeen on liitetty muita laitteita, katkaise niistäkin virta ja irrota niistä kaikki tulostimeen kytketyt kaapelit.

1 Katkaise virta tulostimesta.

2 Irrota virtajohto ensin pistorasiasta ja sitten tulostimesta.

3 Avaa emolevyn kansi tasapäisellä ruuvitaltalla.

Varoitus – vauriot mahdollisia: Staattinen sähkö vahingoittaa helposti emolevyn elektronisia osia. Kosketa jotain tulostimen metalliosaa, ennen kuin kosketat emolevyn osia tai liittimiä.

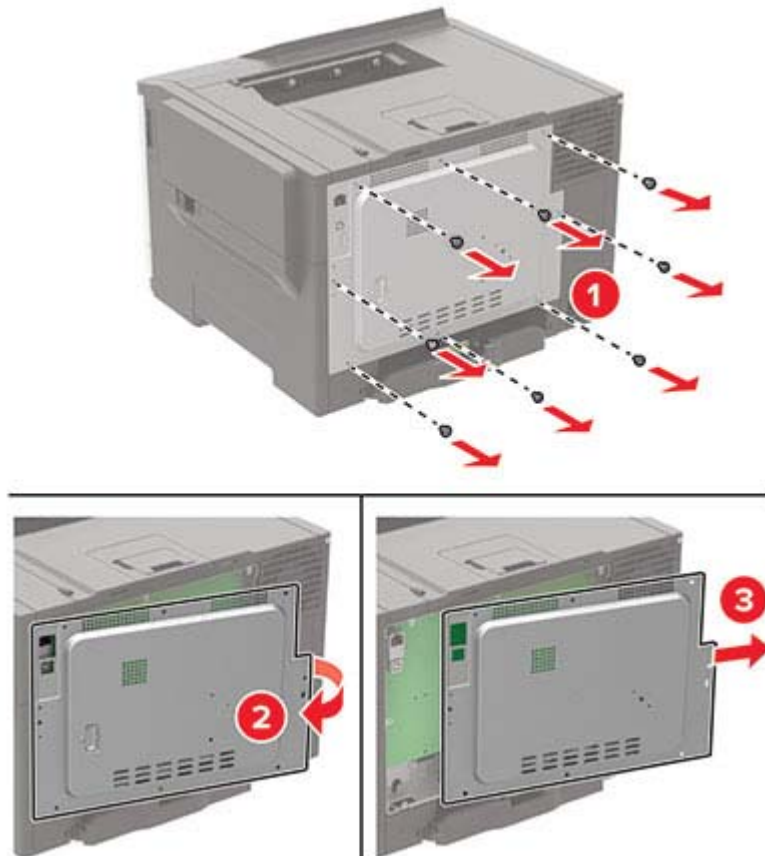

4 Irrota kiintolevyn liitännän suojus emolevyn kannesta ruuvitaltalla.

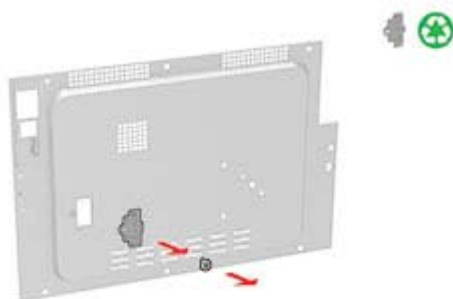

5 Ota kiintolevy pakkauksestaan ja kokoa se.

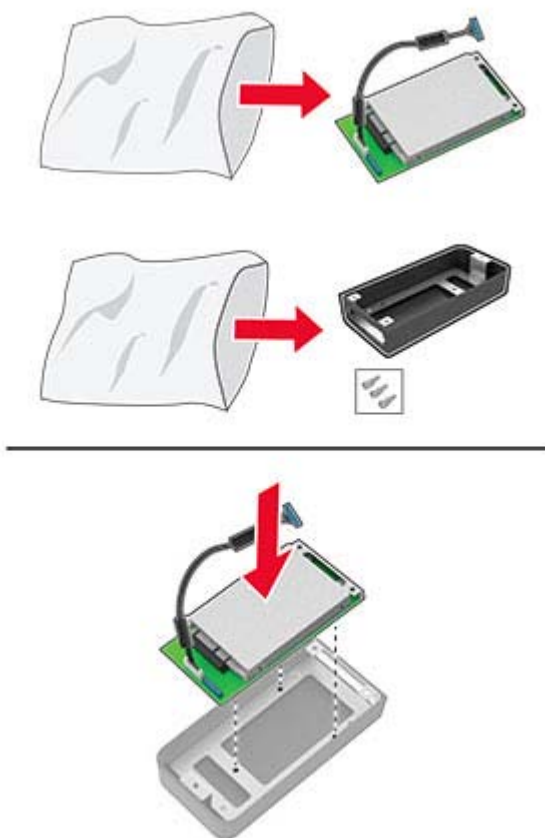

6 Kiinnitä kiintolevy emolevyn kanteen.

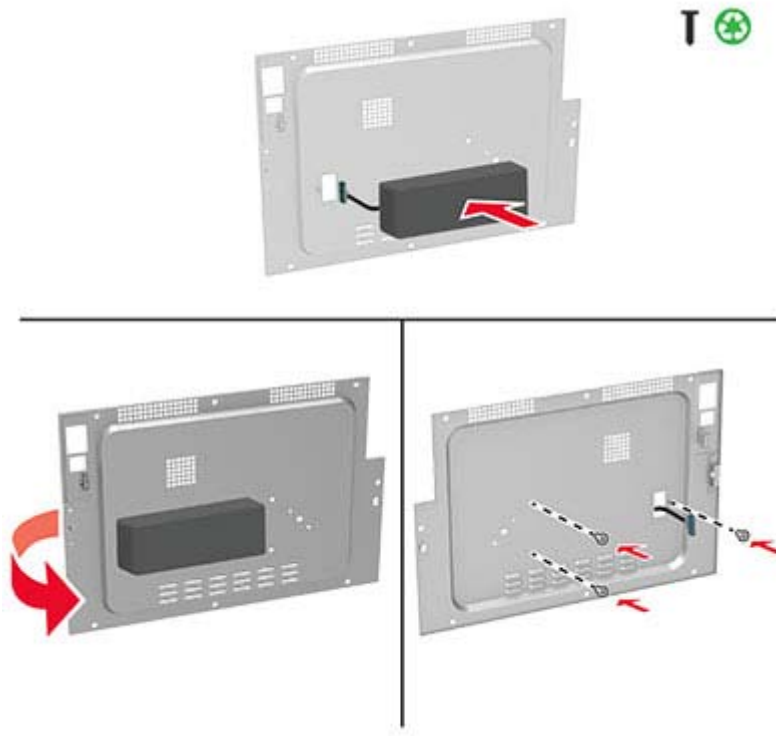

7 Liitä kiintolevyn kaapeli emolevyyn ja kiinnitä kansi.



8 Liitä virtajohto ensin tulostimeen ja sitten pistorasiaan.

⚠ HUOMIO – TAPATURMAN MAHDOLLISUUS: Tulipalo- tai sähköiskuriskin välttämiseksi liitä virtajohto suoraan asianmukaiseen maadoitettuun sähköpistorokkeeseen, joka on lähellä ja helposti saatavilla.

9 Kytke tulostimeen virta.

Lisälokeroiden asentaminen

⚠ HUOMIO – SÄHKÖISKUN VAARA: Jos käsittelet emolevyä tai asennat lisävarusteita tai muistilaitteita tulostimen käyttöönoton jälkeen, sähköiskuvaaran välttämiseksi katkaise tulostimesta virta ja irrota virtajohto pistorasiasta ennen toimenpiteiden tekemistä. Jos tulostimeen on liitetty muita laitteita, katkaise niistäkin virta ja irrota niistä kaikki tulostimeen kytketyt kaapelit.

- 1 Katkaise virta tulostimesta.
- 2 Irrota virtajohto ensin pistorasiasta ja sitten tulostimesta.
- 3 Poista lisälokeropakkauksesta ja poista sitten pakkausmateriaali.
- 4 Kohdista tulostin valinnaisen lokeron kanssa ja laske tulostin paikalleen.

⚠ HUOMIO – TAPATURMAN MAHDOLLISUUS: Jos tulostin painaa yli 20 kg, sen turvallinen siirtäminen edellyttää kahta tai useampaa henkilöä.

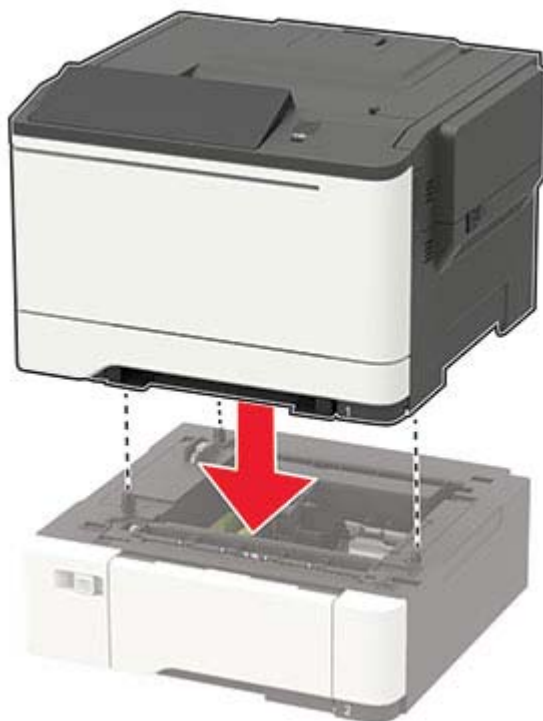

5 Liitä virtajohto ensin tulostimeen ja sitten pistorasiaan.

⚠ HUOMIO – TAPATURMAN MAHDOLLISUUS: Tulipalo- tai sähköiskuriskin välttämiseksi liitä virtajohto suoraan asianmukaiseen maadoitettuun sähköpistokkeeseen, joka on lähellä ja helposti saatavilla.

6 Kytke tulostimeen virta.

Lisää lokero tulostinohjaimen, jotta se on käytettävissä tulostustöissä. Lisätietoja on kohdassa ["Tulostinohjaimen käytettävissä olevien lisävarusteiden lisääminen" sivulla 148](#).

Ohjelmisto

Tulostinohjelmiston asentaminen

Huomautuksia:

- Tulostinohjain sisältyy ohjelmiston asennuspakettiin.
- Jos käyttämässäsi Macintosh-tietokoneessa on macOS-versio 10.7 tai uudempi, sinun ei tarvitse asentaa ohjainta, jotta voit tulostaa AirPrint-sertifioidulla tulostimella. Jos haluat käyttää mukautettuja tulostusominaisuuksia, lataa tulostinohjain.

1 Hanki ohjelmiston asennuspaketti.

- Tulostimen mukana toimitetulla Ohjelmistot-levyllä.
- Sivustostamme tai tulostimen ostopaikasta.

2 Käynnistä asennusohjelma ja seuraa tietokoneen näytön ohjeita.

Tulostimien lisääminen tietokoneeseen

Tee jokin seuraavista: toimista ennen kuin aloitat:

- Liitä tulostin ja tietokone samaan verkkoon. Lisätietoja tulostimen liittamisestä verkkoon on kohdassa ["Tulostimen yhdistäminen verkkoon" sivulla 78](#).
- Liitä tietokone tulostimeen. Lisätietoja on kohdassa ["Tietokoneen yhdistäminen tulostimeen" sivulla 81](#).
- Kytke tulostin tietokoneeseen USB-kaapelilla. Lisätietoja on kohdassa ["Kaapelien liittäminen" sivulla 10](#).

Huomautus: USB-kaapeli myydään erikseen.

Windows-käyttäjät:

1 Asenna tulostinohjain.

Huomautus: Lisätietoja on kohdassa ["Tulostinohjelmiston asentaminen" sivulla 146](#).

2 Avaa **Tulostimet ja skannerit** ja valitse **Lisää tulostin tai skanneri**.

3 Tee tulostimen mallin mukaan jokin seuraavista toimenpiteistä:

- Valitse tulostin luettelosta ja sitten **Lisää laite**.
- Valitse **Näytä Wi-Fi Direct -tulostimet**, valitse tulostin ja sitten **Lisää laite**.
- Valitse **Haluamani tulostin ei ole luettelossa** ja tee sitten Lisää tulostin -ikkunassa jokin seuraavista toimenpiteistä:
 - a Valitse **Lisää tulostin TCP/IP-osoitetta tai isäntänimeä käyttämällä** ja valitse sitten **Seuraava**.
 - b Kirjoita Isäntänimi tai IP-osoite -kenttään tulostimen IP-osoite ja valitse sitten **Seuraava**.

Huomautuksia:

- Tulostimen IP-osoite näkyy sen tulostimen päänäytössä. IP-osoite on neljä pisteillä erotettua numerosarjaa, kuten 123.123.123.123.
- Jos käytät välityspalvelinta, poista se tilapäisesti käytöstä, jotta verkkosivu latautuu oikein.

c Valitse tulostinohjain ja sitten **Seuraava**.

d Valitse **Käytä asennettua tulostinohjainta (suositus)** ja sitten **Seuraava**.

e Kirjoita tulostimen nimi ja valitse **Seuraava**.

f Valitse tulostimen jakoasetus ja sitten **Seuraava**.

g Valitse **Valmis**.

Macintosh-käyttäjät:

1 Valitse tietokoneessa **Tulostimet ja skannerit**.

2 Valitse **+** ja sitten tulostin.

3 Valitse Käytä-valikosta tulostinohjain.

Huomautuksia:

- Valitse Macintosh-tulostinohjaimen käyttöä varten joko **AirPrint** tai **Secure AirPrint**.
- Jos haluat käyttää mukautettuja tulostusominaisuuksia, valitse valmistajan tulostinohjain. Ohjaimen asennusohjeet ovat kohdassa ["Tulostinohjelmiston asentaminen" sivulla 146](#).

4 Lisää tulostin.

Tulostinohjaimen käytettävissä olevien lisävarusteiden lisääminen

Windows-käyttäjät:

- 1 Avaa Tulostimet-kansio.
- 2 Valitse päivitettävä tulostin ja tee jompikumpi seuraavista:
 - Windows 7 tai uudempi: valitse **Tulostimen ominaisuudet**.
 - Vanhemmat versiot: valitse **Ominaisuudet**.
- 3 Siirry Määrittäminen-välilehteen ja valitse **Päivitä nyt – Kysy tulostimelta**.
- 4 Ota muutokset käyttöön.

Macintosh-käyttäjät:

- 1 Etsi Omenavalikon Järjestelmäasetuksista tulostin ja valitse **Lisävarusteet ja tarvikkeet**.
- 2 Siirry lisävarusteiden luetteloon ja lisää asennetut lisävarusteet.
- 3 Ota muutokset käyttöön.

Laiteohjelmisto

Määrittämistiedoston vieminen tai tuominen

Voit viedä tulostimen määrittämissä asetukset tekstitiedostoon, josta asetukset voidaan tuoda muihin tulostimiin.

- 1 Avaa selain ja kirjoita tulostimen IP-osoite selaimen osoitekenttään.

Huomautuksia:

- Tulostimen IP-osoite näkyy sen tulostimen päänäytössä. IP-osoite on neljä pisteillä erotettua numerosarjaa, kuten 123.123.123.123.
- Jos käytät välityspalvelinta, poista se tilapäisesti käytöstä, jotta verkkosivu latautuu oikein.

- 2 Valitse Embedded Web Server -palvelimessa **Vie määrittämissä asetukset** tai **Tuo määrittämissä asetukset**.
- 3 Noudata näytön ohjeita.
- 4 Jos tulostin tukee sovelluksia, tee seuraava:
 - a Valitse **Sovellukset** > valitse sovellus > **Määritä**.
 - b Valitse **Vie** tai **Tuo**.

Laiteohjelman päivittäminen

Joidenkin sovellusten moitteeton toiminta vaatii laiteohjelman vähimmäistason.

Lisätietoja laiteohjelman päivittämisestä antaa myyntiedustaja.

- 1 Avaa selain ja kirjoita tulostimen IP-osoite selaimen osoitekenttään.

Huomautuksia:

- Tulostimen IP-osoite näkyy sen tulostimen päänäytössä. IP-osoite on neljä pisteillä erotettua numerosarjaa, kuten 123.123.123.123.
- Jos käytät välityspalvelinta, poista se tilapäisesti käytöstä, jotta verkkosivu latautuu oikein.

2 Valitse **Asetukset > Laite > Päivitä laiteohjelmisto**.

3 Tee jompikumpi seuraavista toiminnoista:

- Valitse **Tarkista päivitykset > Hyväksyn, käynnistä päivitys**.
- Lataa flash-tiedosto.
 - a Selaa päivitystiedostoon.
 - b Valitse **Lataa > Käynnistä**.

Tiedotteet

Tuotetiedot

Tuotteen nimi:

DIGITAALINEN TÄYDEN VÄRIN TULOSTIN
MX-C407P

Laitteen tyyppi:

5029

Malli:

69H

Painosta koskeva tiedote

Syyskuu 2021

Seuraava kappale ei koske maita, joissa vastaavanlaiset sopimusehdot ovat ristiriidassa paikallisen lain kanssa: TÄMÄ JULKAISU ON TUOTETTU SELLAISENA KUIN SE ON, ILMAN TAKUITA, MUKAAN LUKIEN, MUTTA RAJOITTAMATTA, KAUPAN EHTOJEN TAI TIETTYYN KÄYTTÖÖN SOPIVUUDEN TAKUUEHDOT. Tämä kohta ei välttämättä koske sinua, sillä joissakin valtioissa ei sallita julkilausuman kieltämistä tai tiettyjen toimitusten välillisiä takuita.

Tämä julkaisu voi sisältää teknisiä epätarkkuuksia tai painovirheitä. Julkaisun tietoihin tehdään säännöllisin väliajoin muutoksia, jotka sisällytetään tuotteen myöhempiin versioihin. Tuotteisiin tai ohjelmiin voidaan tehdä parannuksia tai muutoksia milloin tahansa.

Tarvikkeet

Tämän tuotteen vakiotarvikkeet, joita käyttäjä voi vaihtaa, sisältävät värikasetit.

Käytä väriainekasetteina vain määritettyjä SHARP-tuotteita.

 <p>AIDOT TARVIKKEET</p>	<p>Parhaat kopiointitulokset saat käyttämällä vain alkuperäisiä Sharp Genuine Supplies -tarvikkeita, jotka on suunniteltu ja testattu Sharp-tuotteiden käyttöä ja suorituskyvyn maksimoimiseksi. Varmista, että väriainepakkauksessa on Genuine Supplies -tarra.</p>
---	--

Emissiotaso

Seuraavat mittaukset on suoritettu ISO 7779 -standardin mukaisesti ja ilmoitettu ISO 9296 -standardin mukaisesti.

Huomautus: Jotkin tilat eivät ehkä koske tätä tuotetta.

Keskimääräinen äänenpaine yhden metrin etäisyydellä, dBA	
Tulostaminen	Yksipuolinen, yksivärinen: 50 Yksipuolinen, väri: 51 Kaksipuolinen, yksivärinen: 52 Kaksipuolinen, väri: 53
Valmis	15

Sähkö- ja elektroniikkaromudirektiivi (SER)



WEEE-logo viittaa erityisiin sähkölaitteiden kierrätysohjelmiin ja toimintatapoihin EU-maissa. Suosittelemme tuotteidemme kierrätystä. Voit lukea lisätietoja kierrätyksestä ottamalla yhteyttä paikalliseen myyntitoimistoon.

Litiumioniakku



Tämä tuote saattaa sisältää litiumioninappiakun, jonka saa poistaa vain koulutettu teknikko. Rastilla merkitty jäteastia tarkoittaa sitä, että tuotetta ei saa hävittää lajittelemattoman jätteen seassa, vaan se on toimitettava erilliseen keräyslaitokseen talteenottoa ja kierrätystä varten. Jos akku irrotetaan, älä hävitä sitä talousjätteen seassa. Käytettävissäsi voi olla erillinen akkujen ja paristojen keräysjärjestelmä. Käytettyjen akkujen ja paristojen kerääminen varmistaa jätteen asianmukaisen käsittelyn, mukaan lukien uudelleenkäytön ja kierrätyksen ja estää niiden mahdolliset negatiiviset vaikutukset ihmisten terveydelle ja ympäristön suojelulle. Hävitä akut ja paristot vastuullisesti.

Hävitysohjeet käyttäjille (yksityiset kotitaloudet)

Tietoa tämän tuotteen ja sen paristojen hävittämisestä

JOS HALUAT HÄVITTÄÄ TÄMÄN TUOTTEEN, ÄLÄ HEITÄ SEKAJÄTTEIDEN JOUKKOON! EI SAA MYÖSKÄÄN HÄVITTÄÄ POLTTAMALLA!

Käytetty elektroniikka, elektroniikkatarvikkeet ja paristot tulee aika kerätä ja lajitella ERIKSEEN paikallisen lain määrittelemällä tavalla.

Lajittelu edistää ympäristöystävällistä jätteiden käsittelyä, materiaalien kierrätystä ja minimoi lopullisen jätteen määrän. VIRHEELLINEN HÄVITTÄMINEN voi olla vaarallista terveydelle ja ympäristölle tiettyjen aineiden johdosta. Vie KÄYTETTY ELEKTRONIikka paikalliseen, yleensä kunnan ylläpitämään, keräyspisteeseen. Tämä laite sisältää PARISTON, jota ei voida poistaa käyttäjän toimesta. Pariston vaihtoa varten ota yhteyttä myyjään.

Mikäli olet epävarma oikeasta hävittämistavasta, ota yhteyttä paikalliseen viranomaiseen tai jälleenmyyjään ja kysy apua.

VAIN KÄYTTÄJILLE EUROOPAN UNIONIN ALUEELLA JA JOISSAKIN MUISSA MAISSA, ESIMERKIKSI NORJASSA JA SVEITSISSÄ. Osallistumiseen jätteiden erotteluun on säädetty laissa.



YKSITYISTALOUKSIA pyydetään käyttämään olemassa olevia kierrätysasemia käytetyille elektroniikalle. Palautus on maksutonta.

Yllä oleva symboli elektronisissa laitteissa (tai niiden pakkauksissa) muistuttaa käyttäjiä tästä. Mikäli laitetta on käytetty LIIKETOIMINTATARKOITUKSESSA, ota yhteyttä Sharp-myyntiliikkeeseen, joka ohjeistaa laitteen kierrättämiseen liittyvissä asioissa. Kertyvät kierrätyskustannukset saatetaan veloittaa. Paikallinen keräyspiste saattaa ottaa vastaan pienet laitteet (ja pienet määrät). Espanja: Ota yhteyttä perustettuun keräysjärjestelmään tai paikalliseen viranomaiseen kierrättääksesi käytetyt laitteet.

Värikasetin hävittäminen ja käsitteleminen

Ota huomioon käytettyjä Sharp -värikasetteja ja muita Sharp-kopiokoneiden/monitoimijärjestelmien kulutustarvikkeita koskien, että näitä jätteitä on käsiteltävä oikealla tavalla alueesi lainsäädännöllisten vaatimusten mukaisesti. Suosittelemme, että otat yhteyttä valtuutettuun palveluntarjoajaan (esimerkiksi jätehuoltoyritykseen) näiden tarvikkeiden osalta ja pyydät tarvittaessa lisäohjeita paikallisviranomaisilta. Tietoja nykyisistä Sharp -keräys- ja kierrätysohjelmista, joita on käytössä eräissä maissa, pyydämme katsomaan tarkemmat tiedot sivustoltamme www.sharp.eu.

Blue Angel

Sharpin monitoimisille kopiokoneille/tulostimille, jotka on sertifioitu saksalaisella Blue Angel -ympäristömerkillä, katso tarkempia tietoja vastaavan kansallisen myyntiyhtiömme verkkosivustolta: <http://www.sharp.eu>

Staattista sähköä koskeva tiedote



Tämä symboli osoittaa osat, jotka ovat herkkiä staattiselle sähkölle. Älä kosketa näiden symbolien lähellä olevia alueita koskettamatta ensin toisaalla olevaa metallipintaa.

Estä sähköstaattisen purkauksen aiheuttama vahinko huoltotehtävien, esimerkiksi paperitukosten poistamisen tai tarvikkeiden vaihtamisen, aikana koskettamalla tulostimen metallikehystä ennen kuin avaat tai kosketat tulostimen sisäosia, vaikka symbolia ei olisikaan.

ENERGY STAR

Kaikki laitteet, joissa on ENERGY STAR® -tunnus joko itse laitteessa tai sen aloitusnäytössä, täyttävät sertifioidusti EPA:n (Environmental Protection Agency) ENERGY STAR -vaatimukset valmistuspäivästä lähtien.



Lämpötilatiedot

Säilytyslämpötila ja suhteellinen kosteus	10–32,2 °C (50–90 °F) ja suhteellinen kosteus 15–80 % RH 15,6–32,2 °C (60–90 °F) ja suhteellinen kosteus 8–80 % RH Enimmäismärkälämpötila ² : 22,8 °C (73 °F) Ei-tiivistyvä ympäristö
Tulostimen/värikasetin/kuvayksikön pitkäaikainen säilytys ¹	15,6–32,2 °C (60–90 °F) ja suhteellinen kosteus 8–80 % RH Enimmäismärkälämpötila ² : 22,8 °C (73 °F)
Tulostimen/värikasetin/kuvayksikön lyhytaikainen kuljetus	–40–40 °C (-40–104 °F)
¹ Tarvikkeiden varastointiaika on noin 2 vuotta. Tämä perustuu normaaliin toimistoympäristöön lämpötilassa 22 °C ja 45 %:n kosteuteen. ² Märkälämpötila määritetään ilman lämpötilan ja suhteellisen kosteuden mukaan.	

Laserilmoitus

Tämä tulostin on sertifioitu Yhdysvalloissa DHHS 21 CFR, Chapter I, Subchapter J -standardin mukaiseksi luokan I (1) -lasertuotteeksi ja muualla IEC 60825-1:2014 -standardin mukaiseksi luokan I lasertuotteeksi. 2014.

Luokan I lasertuotteita ei pidetä haitallisina. Laserjärjestelmä ja tulostin ovat rakenteeltaan sellaisia, että käyttäjä ei joudu alttiiksi luokkaa 1 suuremmalle säteilylle normaalin käytön, ylläpidon tai huollon aikana. Tulostimessa on tulostuspääosa, jota käyttäjä ei voi huoltaa. Sen sisällä on laser, jonka tekniset tiedot ovat seuraavat:

Luokka: IIIb (3b) AlGaInP

Nimellinen lähtöteho (milliwattia): 15

Aallonpituus (nanometriä): 650–670

Virrankulutus

Tuotteen virrankulutus

Laitteen virrankulutus näkyy seuraavassa taulukossa.

Huomautus: Jotkin tilat eivät ehkä koske tätä tuotetta.

Tila	Kuvaus	Virrankulutus (wattia)
Tulostaminen	Tulostin tuottaa paperikopioita sähköisen tulotiedon perusteella.	Yksipuolinen: 570 Kaksipuolinen: 380
Kopioi	Laite tuottaa paperikopioita paperiasiakirjoista.	-
Skannaa	Laite skannaa paperiasiakirjoja.	-
Valmis	Laite odottaa tulostustyötä.	Suurempi virrankulutus: 37 Pienempi virrankulutus: 22,5
Lepotila	Laite on ylätasen virransäästötilassa.	1,42
Säästö	Laite on alatasen virransäästötilassa.	0,2
Ei käytössä	Laite on kytketty pistorasiaan, mutta virta on katkaistu.	0,2

Taulukon virrankulutusluvut ovat pitkien ajanjaksojen keskimääräisiä arvoja. Hetkittäiset virrankulutushuiput voivat olla huomattavasti keskitasoa korkeampia.

Lepotila

Tähän tuotteeseen on suunniteltu *lepotila*-niminen virransäästötila. Lepotila säästää energiaa alentamalla virrankulutusta niinä aikoina, kun laitetta ei käytetä. Lepotila käynnistyy automaattisesti, kun tuotetta ei käytetä tiettyyn aikaan. Tätä toimintoa kutsutaan *lepotilan aikakatkaisuksi*.

Lepotilan oletusasetus tässä tuotteessa (minuuttia):	15
--	----

Lepotilan aikakatkaisuksi voi valita määrittelyvalikoista 1–120 minuuttia. Jos tulostusnopeus on enintään 30 sivua minuutissa, voit asettaa aikakatkaisuksi enintään 60 minuuttia. Lepotilan aikakatkaisun asettaminen alhaiseksi alentaa energiankulutusta, mutta se voi pidentää laitteen reagointiaikaa. Lepotilan aikakatkaisun asettaminen suureksi pitää reagointiajan nopeana, mutta energiaa kuluu tällöin enemmän.

Horrostila

Tässä tuotteessa on erittäin vähän virtaa kuluttava käyttötila, jota kutsutaan *horrostilaksi*. Kun laite on horrostilassa, muista järjestelmistä ja laitteista katkaistaan virta turvallisesti.

Horrostilaan voidaan siirtyä jollakin seuraavista tavoista:

- horrostilan aikakatkaisun avulla
- ajastettujen virransäätötilojen avulla

Tämän tuotteen oletusasetus kaikissa maissa ja kaikilla alueilla on Horrostilan aikakatkaisu 3 pv

Aikaa, jonka tulostin odottaa työn tulostamisen jälkeen ennen horrostilaan siirtymistä, voidaan muuttaa yhden tunnin ja yhden kuukauden välillä.

Huomautuksia EPEAT-rekisteriin lisäystä kuvankäsittelylaitetuotteista:

- Valmiustilan tasolle siirrytään horros- tai virrankatkaisutilassa.
- Laitteen virta laskee virrankulutuksen automaattisesti valmiustilan tasolle ≤ 1 W. Toimitetussa laitteessa on käytössä automaattinen valmistilatoiminto (horros- tai virrankatkaisutila).

Virrankatkaisutila

Jos laitteessa on valmiustila, jossa virtaa kuluu jonkin verran, voit katkaista virrankulutuksen kokonaan irrottamalla laitteen virtajohdon pistorasiasta.

Virran kokonaiskulutus

Joskus voi olla tarpeellista arvioida laitteen kokonaisvirrankulutus. Koska virrankulutusluvut ilmaistaan virtayksikkö watteina, kokonaisvirrankulutus lasketaan kertomalla virrankulutus sillä aikamäärällä, jonka verran laitetta on käytetty kussakin tilassa. Laitteen kokonaisvirrankulutus on tilojen virrankulutuskulujen summa.

Ympäristötiedot

Lue tämä osa huolellisesti. Sen avulla voit vähentää ympäristövaikutustasi ja samalla vähentää kustannuksia.

Paperin säästäminen

- 1 Automaattinen kaksipuolinen tulostustoiminto tulostaa paperin molemmille puolille automaattisesti, ilman että paperia tarvitsee kääntää käsin. Jos laitteessa on automaattinen kaksipuolinen tulostustoiminto, määritä se käyttöön tietokoneen tulostusasetuksissa. Käytä laitteen automaattista kaksipuolista tulostusta aina, kun se on mahdollista.
- 2 Tulostamalla kierrätyspaperille ja ohuelle, standardin EN12281:2002 ja vastaavien laatustandardien mukaiselle 64 g/m²:n paperille voit vähentää ympäristövaikutusta.

Energian säästäminen

ENERGY STAR® -ohjelma on vapaaehtoinen järjestelmä, joka edistää energiatehokkaiden mallien kehittämistä ja ostamista ja hankkimista ja auttaa pienentämään ympäristövaikutuksia. ENERGY STAR -ohjelman ympäristöhyötyjä ja energiankulutusta koskevia tiukkoja vaatimuksia noudattavat tuotteet saavat käyttää ENERGY STAR -logoa, jos ne on rekisteröity ENERGY STAR -ohjelmaan.

Euroopan yhteisön (EY) direktiivien mukainen ilmoitus

Tämä tuote vastaa Euroopan parlamentin ja neuvoston direktiivien 2014/30/EU, 2014/35/EU ja 2011/65/EU niin kuin se on muutettuna direktiivissä (EU) 2015/863 suojausmääräyksiä koskien sähkömagneettisia rajoituksia, tietyn jännitteisten elektronisten laitteiden turvallisuusmääräyksiä sekä tiettyjen vaarallisten aineiden käyttöä sähkö- ja elektroniikkalaitteissa.

Tämä tuote täyttää EN 55032:n luokan A rajoitukset ja EN 62368-1:n turvallisuusvaatimukset.

Radiohäiriölausunto

Varoitus

Tämä tuote täyttää EN 55032:n luokkien A rajoitukset ja EN 55035:n häiriönsietovaatimukset. Tämä tuote ei ole tarkoitettu kotitalouskäyttöön.

Tämä tulostin on Luokan A laite. Laite voi aiheuttaa kotiympäristössä radiohäiriöitä, jolloin käyttäjän on ehkä tehtävä tarvittavat toimenpiteet.

Hakemisto

A

AirPrint
käyttäminen 27
aloitusnäyttö
kuvakkeiden näyttäminen 13
käyttäminen 12
mukauttaminen 13
aloitusnäytön kuvakkeet
näyttäminen 13
aloitusnäytön käyttäminen 12
Alustamaton flash-muisti 131
asiakirjat, tulostaminen
tietokoneessa 27

E

Eco-Mode
asetus 98
ei voi lukea flash-asemaa
vianmääritys, tulostus 128
Embedded Web Server ei
avaudu 129
emolevy
avaaminen 139
epätasainen tummuus 119
Ethernet-liitäntä 10

F

flash-asema
tulostaminen 28
Flash-muistin vapaa tila ei riitä
resursseja varten 130
Flash-muisti on viallinen 130
fonttimalliluettelo
tulostaminen 31

H

haihtuvuusjulistus 76
hakemistoluettelo
tulostaminen 31
henkilökohtainen PIN-koodi
-menetelmä 79
hidas tulostus 124
hukkaväriainepullo
vaihtaminen 87

I

ilmankosteus tulostimen
ympäriällä 153

J

jälleenmyyjä
yhteystiedot 138

K

kaapeleiden kytkeminen 10
kansioiden luominen
kirjanmerkeille 14
kartonki
lataaminen 18
kiinnittimen huoltopaketti
tilaaminen 84
kirjanmerkit
kansioiden luominen 14
luominen 13
kirjanmerkkien luominen 13
kirjekuoret
lataaminen 18, 19
kirjelomake
lataaminen 18, 19
kirkkauden säätäminen
näyttö 98
kokonaan värilliset tai mustat
kuvat 117
kosketusnäyttö
puhdistaminen 83
kosketusnäytön
puhdistaminen 83
kuvakkeiden näyttäminen
aloitusnäytössä 13
Kuvansiirtopaketti
tilaaminen 84
vaihtaminen 90
käsinsyöttölokero
lataaminen 19

L

laiteohjelmisto, päivittäminen 148
laiteohjelmiston
päivittäminen 148
laitteen tukemat paperilajit 24
lajittelutulostus ei toimi 132

langaton verkko
tulostimen liittäminen 78
Wi-Fi Protected Setup 79
langaton verkkoyhteys 78
Lepotila
asetus 98
liittäminen, tulostimen
langattomaan verkkoon 78
lisäkortin asentaminen 141
lisäkortti
asentaminen 141
lisävarusteet
lokerot 145
lisävarusteet, lisääminen
tulostinohjain 148
Lisävarusteiden asentaminen
tulostimen kiintolevy 143
lisävarusteiden lisääminen
tulostinohjain 148
lisääminen,
monikäyttösyöttöaukkoon 18
lokeroiden asentaminen 145
lokeroiden erottaminen 21
lokeroiden täyttäminen 16
lokeroiden yhdistäminen 21
lokeroiden yhdistäminen ei
toimi 134
lokerot
asentaminen 145
erottaminen 21
lataaminen 16
yhdistäminen 21
luottamukselliset asiakirjat eivät
tulostu 123
luottamukselliset tulostustyöt
asetusten määrittäminen 30
lämpötila tulostimen
ympäriällä 8, 153

M

manuaalinen värinkorjaus
käyttäminen 136
melutasot 150
merkkivalo
tilan merkitys 11
mobiililaite
liittäminen tulostimeen 81
tulostaminen 27, 28

mobiililaitteen liittäminen tulostimelle 81
monikäyttösyöttöaukko lataaminen 18
muistin tyhjentäminen tulostimen kiintolevytä 75
mustan ja värikuvansiirtopaketin tilaaminen 84
mustan kuvansiirtopaketin tilaaminen 84
Muu kuin tulostinvalmistajan tarvike 131
määrittystiedoston tuominen Embedded Web Serverin avulla 148
määrittystiedoston vieminen Embedded Web Serverin avulla 148

N

näytön kirkkaus säätäminen 98

O

ohjainlevyn avaaminen 139
ohjauspaneelin avulla kosketusnäyttö 11
osien ja tarvikkeiden tilan tarkistaminen 84
osien tila tarkistaminen 84

P

painonäppäinmenetelmä 79
paperikoon määrittäminen 16
paperilajin määrittäminen 16
paperin lisääminen käsinsyöttöaukkoon 19
paperitukoksen poistaminen arkinkääntäjästä 102
kiinnitysyksikön alapuolelta 102
kiinnitysyksikössä 102
lokerossa 102
monikäyttösyöttöaukossa 106
paperitukokset välttäminen 100
paperitukokset, poistaminen käsinsyöttöaukosta 107
paperitukos, poistaminen vakioalustasta 106
paperitukos lokerossa 102

paperitukos luukussa A 102
paperitukos monikäyttösyöttöaukossa 106
Paperitukosten välttäminen 100
paperitukos vakioalustassa 106
pidossa olevat asiakirjat eivät tulostu 123
pidossa olevat työt 30
puhdistaminen tulostimen sisäpuoli 83
tulostimen ulkopuoli 83
pysyvä muisti 76
tyhjentäminen 75

R

raporttien tarkasteleminen 78
ryhmien lisääminen 14
ryhmien muokkaaminen 15
ryhmien poistaminen 15
ryhmät lisääminen 14
muokkaaminen 15
poistaminen 15

S

salaus tulostimen kiintolevy 76
siirrettävä muisti 76
tyhjentäminen 75
sisäiset lisälaitteet laiteohjelmakortti 139
muistikortti 139
tulostimen kiintolevy 139
sisäiset lisävarusteet, lisääminen tulostinohjain 148
sisäisten lisävarusteiden lisääminen tulostinohjain 148
SMTP-palvelimen määrittäminen 128
SMTP-palvelin asetusten määrittäminen 128
suojausaukko etsiminen 75
sähköpostihälytysten asentaminen 78
sähköposti-ilmoitukset asennus 78
sähköpostin määrittäminen 128
sähköpostipalvelin asennus 128

säteilyrajoitukset 150
Säästötila asetus 98

T

tarkista tulostustyöt 30
tarvikeilmoitukset asetusten määrittäminen 84
tarvikeilmoitusten määrittäminen 84
tarvikkeet säästäminen 98
tarvikkeiden käyttölaskurien nollaaminen 97
tarvikkeiden käyttölaskurit nollaaminen 97
tarvikkeiden tila tarkistaminen 84
Tarvikkeiden tilaaminen hukkaväriainepullo 84
Kuvansiirtopaketti 84
värikasetti 84
tarvikkeiden vaihtaminen hukkaväriainepullo 87
musta ja värikuvansiirtopaketti 90
musta kuvansiirtopaketti 90
värikasetti 85
tehdasasetukset palauttaminen 76
tehdasasetusten palautus 76
tekstiä tai kuvia leikkautuu 118
tiedotteet 150, 154, 155
tietokone liittäminen tulostimeen 81
tietokoneen liittäminen tulostimeen 81
tilaaminen kiinnittimen huoltopaketti 84
tilaaminen, hukkaväriainepullon 84
toista tulostustöitä 30
toistuvat tulostusviat 123
tuetut flash-asetat 29
tuetut paperien painot 25
Tuetut paperikoot 22
tuetut tiedostotyypit 29
tukoksen poistaminen arkinkääntäjästä 102
kiinnitysyksikön alapuolelta 102
kiinnitysyksikössä 102
lokerossa 102

monikäyttösyöttöaukossa 106
tukokset
 sijainnit 101
 tukosalueiden etsiminen 101
 välttäminen 100
tukokset, poistaminen
 käsinsyöttöaukosta 107
tukosten poistaminen
 vakioalustasta 106
tulostaminen
 flash-asemasta 28
 fonttimalliluettelo 31
 hakemistoluettelo 31
 luottamukselliset
 tulostustyöt 30
 mobiililaitteesta 27, 28
 pidossa olevat työt 30
 tarkista tulostustyöt 30
 tietokoneessa 27
 toista tulostustöitä 30
 Valikkoasetussivu 74
 varaa tulostustöitä 30
 Wi-Fi Direct -toiminnon
 käyttäminen 28
tulostaminen flash-asemasta 28
tulostaminen tietokoneesta 27
tulostimen asetukset
 oletusasetusten
 palauttaminen 76
tulostimen ilmoitukset
 Alustamaton flash-muisti 131
 Flash-muistin vapaa tila ei riitä
 resursseja varten 130
 Flash-muisti on viallinen 130
 Muu kuin tulostinvalmistajan
 tarvike 131
 Vaihda kasetti, tulostimen alue
 ei täsmää 131
tulostimen kiintolevy
 asentaminen 143
 salaus 76
tulostimen kiintolevyn muisti 76
 tyhjentäminen 75
tulostimen kiintolevyn
tyhjentäminen 75
tulostimen kuljettaminen 98
tulostimen paikan valitseminen 8
tulostimen portit 10
tulostimen porttiasetukset
 muuttaminen 82
tulostimen porttiasetusten
muuttaminen sisäisen

sovellusportin (ISP) asentamisen
jälkeen 82
tulostimen puhdistaminen 83
tulostimen raportit
 tarkasteleminen 78
tulostimen siirtäminen 97
tulostimen sijainti
 valitseminen 8
tulostimen tila 11
tulostimen valikot 32
tulostimen yhteyden
tarkistaminen 130
tulostimen yhteydet
 tarkistaminen 130
tulostimen ympärillä oleva tila 8
tulostimien lisääminen
tietokoneeseen 147
tulostin
 kuljettaminen 98
tulostin ei vastaa 126
tulostinkokoonpanot 9
tulostinmuisti
 tyhjentäminen 75
tulostinmuistin suojaaminen 76
tulostinmuistin
tyhjentäminen 75, 76
tulostinohjaimen
asentaminen 146
tulostinohjain
 asentaminen 146
 lisävarusteet, lisääminen 148
tulostinohjelmisto
 asentaminen 146
tulostinohjelmiston
asentaminen 146
tulostuksen vianmääritys
 ei voi lukea flash-asemaa 128
 hidas tulostus 124
 juuttuneet sivut eivät tulostu
 uudelleen 135
 kirjekuori sulkeutuu tulostuksen
 aikana 132
 lajittelutulostus ei toimi 132
 lokeroiden yhdistäminen ei
 toimi 134
 luottamukselliset ja pidossa
 olevat asiakirjat eivät
 tulostu 123
 paperi juuttuu usein 134
tulostustyöt eivät tulostu 125
työ tulostuu väärälle
paperille 127

työ tulostuu väärästä
lokerosta 127
väärät marginaalit 113
Tulostuslaadun testisivut 74
tulostuslaadun vianmääritys
epätasainen tummuus 119
harmaa tai värillinen tausta 113
kokonaan värilliset tai mustat
kuvat 117
paperin käpristymisen 133
puuttuvat värit 115
pystysuuntaiset tummat
viivat 120
pystysuuntaiset valkoiset
viivat 122
tekstiä tai kuvia leikkautuu 118
toistuvat tulostusviat 123
tulosteissa on haamukuvia 112
tuloste näyttää sävytetyltä 138
tumma tuloste 110
tyhjä sivu 110
täplikkäs tuloste ja pisteitä 116
vaakasuuntaiset tummat
viivat 120
vaakasuuntaiset valkoiset
viivat 121
vaalea tuloste 114
valkoiset sivut 110
vino tuloste 117
väriaine hankautuu helposti
pois 118
väärästynyt tuloste 117
tulostustarvikkeiden käyttöään
pidentäminen 98
tulostustyöt
 säilyttäminen 30
tulostustöitä ei tulosteta 125
turvallisuusohjeet 5, 6, 7
turvalukon etsiminen 75

U

Universal-paperi
 asetusten määrittäminen 16
Universal-paperin
määrittäminen 16
USB-portin käyttöönotto 129
USB-portti 10
 ottaminen käyttöön 129

V

- vaakasuuntaiset tummat viivat 120
 - vaakasuuntaiset valkoiset viivat 121
 - Vaihda kasetti, tulostimen alue ei täsmää 131
 - valikko
 - 802.1x 62
 - Ajasta USB-laitteet 67
 - Asettelu 43
 - Asetus 44
 - Eco-Mode 34
 - Ethernet 58
 - Etäkäyttöpaneeli 34
 - Flash-asematulostus 53
 - Helppokäyttö 38
 - HTML 50
 - HTTP-/FTP-asetukset 63
 - Ilmoitukset 35
 - IPSec 61
 - Kirjautumisrajoitukset 70
 - Kuva 51
 - Laatu 45
 - Laite 73
 - Langaton 55
 - Levyn salaus 71
 - Lokeromääritys 51
 - LPD-kokoonpano 63
 - Luottamukselliset tulostusasetukset 70
 - Materiaalilajit 53
 - Muut 72
 - Määritykset 33
 - Määritys-valikko 39
 - Nimetön tietojen keräys 38
 - Näkyvät aloitusnäytön kuvakkeet 42
 - Ohje 73
 - Oikeuksien hallinta 66
 - Paikalliset tilit 67
 - Palauta oletusasetukset 38
 - PCL 49
 - PDF 48
 - Poistaminen 42
 - PostScript 48
 - Pyyhi väliaikaiset datatiedostot 71
 - Rajoita ulkoisen verkon käyttöä 65
 - Ratkaisut, LDAP-asetukset 71
 - SNMP 61
 - Suojaustarkistusloki 67
 - TCP/IP 59
 - ThinPrint 64
 - Tietoja tästä tulostimesta 42
 - Tulosta 73
 - Työkirjanpito 46
 - USB 64
 - Valikkoasetussivu 72
 - Verkko 73
 - Verkon esittely 55
 - Vianmääritys 74
 - Wi-Fi Direct 65
 - Virranhallinta 37
 - XPS 47
 - Yleisasetukset 52
 - Valikkoasetussivu tulostaminen 74
 - vianmääritys
 - Embedded Web Server ei avaudu 129
 - tulostin ei vastaa 126
 - Väritulostuksen usein kysytyjä kysymyksiä 136
 - vianmääritys, tulostus
 - hidas tulostus 124
 - juuttuneet sivut eivät tulostu uudelleen 135
 - kirjekuori sulkeutuu tulostuksen aikana 132
 - lajittelutulostus ei toimi 132
 - luottamukselliset ja pidossa olevat asiakirjat eivät tulostu 123
 - paperi juuttuu usein 134
 - tulostustyöt eivät tulostu 125
 - työ tulostuu väärälle paperille 127
 - työ tulostuu väärästä lokerosta 127
 - väärät marginaalit 113
 - vianmääritys, tulostuslaatu
 - epätasainen tummuus 119
 - harmaa tai värillinen tausta 113
 - kokonaan värilliset tai mustat kuvat 117
 - paperin käpristyminen 133
 - puuttuvat värit 115
 - pystysuuntaiset tummat viivat 120
 - pystysuuntaiset valkoiset viivat 122
 - toistuvat tulostusviat 123
 - tulosteissa on haamukuvia 112
 - tuloste näyttää sävytetyltä 138
 - tumma tuloste 110
 - tyhjät sivut 110
 - täplikäs tuloste ja pisteitä 116
 - vaakasuuntaiset tummat viivat 120
 - vaakasuuntaiset valkoiset viivat 121
 - vaalea tuloste 114
 - valkoiset sivut 110
 - vino tuloste 117
 - vääristynyt tuloste 117
 - vino tuloste 117
 - virransäätötilat
 - asetus 98
 - virtajohdon liitäntä 10
 - virtapainikkeen valo tilan merkitys 11
 - väriaineen tummuuden säätäminen 135
 - väriaineen tummuus säätäminen 135
 - väriaine hankautuu helposti pois 118
 - värikasetti tilaaminen 84
 - vaihtaminen 85
 - Värinkorjauksen sisältö 136
 - Värinkorjaus manuaalinen 136
 - Väritulostuksen usein kysytyjä kysymyksiä 136
 - vääristynyt tuloste 117
-
- W**
- Wi-Fi Direct
 - asetusten määrittäminen 80
 - ottaminen käyttöön 81
 - tulostaminen mobiililaitteesta 28
 - Wi-Fi Directin määrittäminen 80
 - Wi-Fi Direct -toiminnon ottaminen käyttöön 81
 - Wi-Fi Protected Setup langaton verkko 79
 - Wi-Fi-verkko
 - poistaminen käytöstä 82
 - Wi-Fi-verkon poistaminen käytöstä 82

Y

- yhdistäminen langattomaan verkkoon
 - painonäppäinmenetelmän käyttäminen 79
 - PIN-koodi-menetelmän käyttäminen 79
- yhteyden ottaminen jälleenmyyjään 138
- yhteystiedot
 - lisääminen 14
 - muokkaaminen 15
 - poistaminen 15
- yhteystietojen lisääminen 14
- yhteystietojen muokkaaminen 15
- yhteystietojen poistaminen 15
- ympäristöasetukset 98