

ЦИФРОВОЙ ПОЛНОЦВЕТНЫЙ ПРИНТЕР MX-C407P

Руководство пользователя

Сентябрь 2021 г.

Тип устройства:

5029

Модель:

69H

Содержимое

Информация по технике безопасности.....	5
Условные обозначения.....	5
Заявление о продукте.....	5
Подробнее о принтере.....	8
Выбор местоположения принтера.....	8
Конфигурации принтера.....	9
Подключение кабелей.....	10
Использование панели управления.....	11
Панель с сенсорным экраном.....	11
Состояние кнопки и индикатора питания.....	11
Установка и использование приложений начального экрана.....	13
Использование начального экрана.....	13
Настройка начального экрана.....	14
Управление закладками.....	14
Управление контактами.....	15
Загрузка бумаги и специальных материалов для печати.....	17
Задание формата и типа бумаги.....	17
Настройка параметров для формата бумаги Universal.....	17
Загрузка бумаги в лотки.....	17
Загрузка в многоцелевое устройство подачи.....	19
Загрузка в устройство ручной подачи.....	21
Связывание лотков.....	22
Держатель бумаги.....	23
Поддерживаемые форматы бумаги.....	23
Поддерживаемые типы бумаги.....	26
Поддерживаемая плотность бумаги.....	26
Печать.....	29
Печать с компьютера.....	29

Печать с мобильного устройства.....	29
Печать с флэш-накопителя.....	30
Поддерживаемые флэш-накопители и типы файлов.....	31
Настройка конфиденциальных заданий.....	32
Печать конфиденциальных и других отложенных заданий.....	32
Печать списка образцов шрифтов.....	33
Печать списка каталогов.....	33
Общие сведения о меню принтера.....	34
Карта меню.....	34
Устройство.....	35
Печать.....	45
Бумага.....	55
Накопитель USB.....	56
Сеть/Порты.....	58
Безопасность.....	70
Отчеты.....	78
Справка.....	79
Поиск и устранение неисправностей.....	79
Печать страницы настроек меню.....	79
Обеспечение безопасности принтера.....	80
Расположение гнезда замка безопасности.....	80
Очистка памяти принтера.....	80
Очистка памяти жесткого диска принтера.....	81
Шифрование жесткого диска принтера.....	81
Восстановление значений по умолчанию, заданных изготовителем.....	81
Заявление об энергозависимости.....	82
Обслуживание принтера.....	83
Настройка уведомлений по электронной почте.....	83
Просмотр отчетов.....	83
Сеть.....	84
Чистка деталей принтера.....	89
Заказ компонентов и расходных материалов.....	90
Замена компонентов и расходных материалов.....	91
Перемещение принтера.....	103

Экономия энергии и бумаги.....	104
Устранение замятий.....	106
Предотвращение замятия материалов для печати.....	106
Определение местоположения замятия.....	107
Замятие бумаги в лотках.....	108
Замятие бумаги за дверцей А.....	108
Замятие бумаги в стандартном приемном лотке.....	112
Замятие в многоцелевом устройстве подачи.....	112
Замятие бумаги в устройстве ручной подачи.....	113
Устранение неполадок.....	115
Проблемы с качеством печати.....	115
Проблемы с печатью.....	116
Настройка сервера SMTP.....	136
Не удается чтение флэш-накопителя.....	137
Активация порта USB.....	137
Проблемы с сетевым подключением.....	138
Проблемы с дополнительными аппаратными модулями.....	139
Проблемы с расходными материалами.....	139
Проблемы с подачей бумаги.....	140
Проблемы с качеством цветной печати.....	144
Обращение к дилеру.....	147
Обновление и перемещение.....	148
Оборудование.....	148
Программное обеспечение.....	156
Микропрограммное обеспечение.....	158
Примечания.....	160
Указатель.....	167

Информация по технике безопасности





Условные обозначения

Примечание: В *примечаниях* приводятся важные для пользователя сведения.







Предупреждение: *Предупреждения* указывают на опасность повреждения аппаратного или программного обеспечения устройства.







ВНИМАНИЕ: Надписи *Внимание* указывает на возникновение потенциально опасной ситуации, в ходе которой есть риск получить травму.







Ниже представлены различные типы предупреждений о необходимости проявить внимательность.

-  **ВНИМАНИЕ – ВОЗМОЖНОСТЬ ТРАВМЫ!** Риск получения травмы.
-  **ВНИМАНИЕ – ОПАСНОСТЬ ПОРАЖЕНИЯ ЭЛЕКТРИЧЕСКИМ ТОКОМ!** Риск поражения электрическим током.
-  **ВНИМАНИЕ – ГОРЯЧАЯ ПОВЕРХНОСТЬ!** Риск получить ожог в случае прикосновения.
-  **ВНИМАНИЕ – ОПАСНОСТЬ ОПРОКИДЫВАНИЯ!** Опасность опрокидывания устройства.
-  **ВНИМАНИЕ – ОПАСНОСТЬ ЗАЩЕМЛЕНИЯ!** Риск защемления между подвижными частями.

Заявление о продукте

-  **ВНИМАНИЕ – ВОЗМОЖНОСТЬ ТРАВМЫ!** Во избежание возгорания или поражения электрическим током подключайте кабель питания к заземленной электророзетке с соответствующими характеристиками, доступ к которой не затруднен.
-  **ВНИМАНИЕ – ВОЗМОЖНОСТЬ ТРАВМЫ!** Во избежание поражения электрическим током следует использовать только кабель питания из комплекта поставки устройства или сменный кабель, одобренный изготовителем.
-  **ВНИМАНИЕ – ВОЗМОЖНОСТЬ ТРАВМЫ!** Не используйте с устройством удлинители, сетевые фильтры с несколькими розетками, удлинители с несколькими розетками или ИБП. Максимально допустимая нагрузка такого типа оборудования может быть превышена лазерным принтером и стать причиной возгорания, повреждения имущества или понижения производительности принтера.
-  **ВНИМАНИЕ – ВОЗМОЖНОСТЬ ТРАВМЫ!** Не используйте этот продукт со встроенным стабилизатором напряжения. Использование стабилизатора напряжения может стать причиной возгорания, повреждения оборудования или понижения производительности принтера.
-  **ВНИМАНИЕ – ОПАСНОСТЬ ПОРАЖЕНИЯ ЭЛЕКТРИЧЕСКИМ ТОКОМ!** Во избежание поражения электрическим током не устанавливайте и не используйте данное устройство рядом с водой или в местах с высокой влажностью.
-  **ВНИМАНИЕ – ОПАСНОСТЬ ПОРАЖЕНИЯ ЭЛЕКТРИЧЕСКИМ ТОКОМ!** Во избежание поражения электрическим током не устанавливайте устройство и не выполняйте никаких электрических или кабельных соединений (питания, факса или телефонной линии) во время грозы.

-  **ВНИМАНИЕ – ВОЗМОЖНОСТЬ ТРАВМЫ!** Не скручивайте, не сгибайте, не ударяйте и не ставьте тяжелые предметы на кабель питания. Не подвергайте кабель питания нагрузке и не допускайте его перетирания. Не заземляйте кабель питания между предметами мебели и стенами. В противном случае возможно возгорание или поражение электрическим током. Регулярно проверяйте кабель питания на наличие признаков подобных проблем. Перед осмотром отключайте кабель питания от электрической розетки.
-  **ВНИМАНИЕ – ОПАСНОСТЬ ПОРАЖЕНИЯ ЭЛЕКТРИЧЕСКИМ ТОКОМ!** Во избежание поражения электрическим током убедитесь в том, что все внешние подключения (например, подключение сети Ethernet или телефона) установлены правильно с использованием соответствующих портов.
-  **ВНИМАНИЕ – ОПАСНОСТЬ ПОРАЖЕНИЯ ЭЛЕКТРИЧЕСКИМ ТОКОМ!** Во избежание поражения электрическим током при доступе к плате контроллера или установке дополнительного оборудования либо устройств памяти после настройки принтера сначала выключите принтер и отсоедините кабель питания от электрической розетки. Если к принтеру подключены другие устройства, отключите их, а также отсоедините кабели, идущие к принтеру.
-  **ВНИМАНИЕ – ОПАСНОСТЬ ПОРАЖЕНИЯ ЭЛЕКТРИЧЕСКИМ ТОКОМ!** Во избежание поражения электрическим током при чистке корпуса принтера, прежде чем продолжить, отсоедините кабель питания от электророзетки и отсоедините все кабели принтера.
-  **ВНИМАНИЕ – ВОЗМОЖНОСТЬ ТРАВМЫ!** Если вес принтера более 20 кг (44 фунтов), для его безопасного перемещения может потребоваться не менее двух человек.
-  **ВНИМАНИЕ – ВОЗМОЖНОСТЬ ТРАВМЫ!** При перемещении принтера, действуйте в соответствии с данными рекомендациями во избежание травм или повреждения принтера:
- Все дверцы и лотки должны быть закрыты.
 - Выключите принтер, а затем отсоедините кабель питания от розетки.
 - Отсоедините от принтера все кабели.
 - Если у принтера есть отдельные устанавливаемые на полу опциональные лотки или закрепляемые на нем дополнительные устройства вывода, отсоедините их перед перемещением.
 - Если принтер оснащен подставкой на колесиках, аккуратно откатите его на новое место. Следует соблюдать осторожность при пересечении порогов и других препятствий.
 - Если принтер без подставки с колесиками, но с опциональными лотками или дополнительными устройствами вывода, уберите дополнительные устройства вывода и снимите принтер с лотков. Не пытайтесь поднимать принтер вместе с любыми дополнительными устройствами.
 - Чтобы поднять принтер, всегда удерживайте его за ручки.
 - Габариты тележки, используемой для перемещения принтера, должны соответствовать габаритам основания принтера.
 - Габариты тележки, используемой для перемещения дополнительных устройств, должны соответствовать габаритам этих устройств.
 - Принтер следует удерживать в вертикальном положении.
 - Необходимо избегать резких движений.
 - Следите за тем, чтобы при опускании принтера ваши пальцы не оказались под принтером.
 - Убедитесь, что вокруг принтера имеется свободное пространство.

-  **ВНИМАНИЕ – ОПАСНОСТЬ ОПРОКИДЫВАНИЯ!** При установке одного или нескольких модулей на принтер или МФУ вам могут потребоваться напольная подставка, стойка или другие фиксирующие элементы, помогающие надежно закрепить устройство во избежание травм. Для получения дополнительных сведений о поддерживаемых конфигурациях обратитесь по месту приобретения принтера.
-  **ВНИМАНИЕ – ОПАСНОСТЬ ОПРОКИДЫВАНИЯ!** Для уменьшения риска нестабильной работы оборудования загружайте каждый лоток отдельно. Остальные лотки держите закрытыми до тех пор, пока они не понадобятся.
-  **ВНИМАНИЕ – ГОРЯЧАЯ ПОВЕРХНОСТЬ!** Внутренние детали принтера могут сильно нагреваться. Для снижения вероятности травмы, вызванной прикосновением к горячей поверхности, подождите, пока поверхность остынет.
-  **ВНИМАНИЕ – ОПАСНОСТЬ ЗАЩЕМЛЕНИЯ!** Во избежание риска травмирования от защемления следует соблюдать осторожность в местах с таким знаком. Травмирования от защемления могут случаться в области движущихся частей, таких как зубчатые передачи, дверцы, лотки и крышки.
-  **ВНИМАНИЕ – ВОЗМОЖНОСТЬ ТРАВМЫ!** В изделии используется лазерное излучение. Использование органов управления, выполнение регулировок или любых других действий, не описанных в «Руководстве пользователя», может привести к опасному облучению.
-  **ВНИМАНИЕ – ВОЗМОЖНОСТЬ ТРАВМЫ!** Литиевая батарейка в данном устройстве не подлежит замене. При неправильном выполнении замены существует опасность взрыва литиевой батарейки. Не перезаряжайте, не разбирайте и не сжигайте литиевую батарейку. Утилизируйте использованные литиевые батарейки в соответствии с указаниями изготовителя батарейки или местными предписаниями.

Это устройство разработано, проверено и признано соответствующим строгим международным стандартам при использовании определенных компонентов данного изготовителя. Обеспечивающие безопасность конструктивные особенности некоторых деталей не всегда являются очевидными. Изготовитель не несет ответственности за последствия применения других запасных частей.

Обслуживание и ремонт, не описанные в документации пользователя, должны производиться опытным специалистом по поддержке.

СОХРАНИТЕ ЭТИ ИНСТРУКЦИИ.

Подробнее о принтере

Выбор местоположения принтера

- Оставьте достаточно места для открытия лотков, крышек и дверец, а также для установки аппаратных компонентов.
- Принтер следует устанавливать вблизи электрической розетки.
 - ⚠ ВНИМАНИЕ – ВОЗМОЖНОСТЬ ТРАВМЫ!** Во избежание возгорания или поражения электрическим током подключайте кабель питания к заземленной электророзетке с соответствующими характеристиками, доступ к которой не затруднен.
 - ⚠ ВНИМАНИЕ – ОПАСНОСТЬ ПОРАЖЕНИЯ ЭЛЕКТРИЧЕСКИМ ТОКОМ!** Во избежание поражения электрическим током не устанавливайте и не используйте данное устройство рядом с водой или в местах с высокой влажностью.
- Убедитесь, что циркуляция воздуха отвечает требованиям стандарта ASHRAE 62 в последней редакции или стандарту 156 технического комитета по стандартизации.
- Необходимо подготовить горизонтальную, прочную и устойчивую поверхность.
- Принтер следует содержать в следующих условиях:
 - В чистом состоянии, сухом и незапыленном месте
 - В принтере не должно оставаться скрепок
 - Вдали от непосредственного воздействия воздушных потоков кондиционеров, нагревателей или вентиляторов
 - Не допускайте воздействия прямого солнечного света, резких перепадов влажности или температуры
- Соблюдайте температурный режим.

Рабочая температура	от 10 до 32,2 °C (от 50 до 90 °F)
---------------------	-----------------------------------
- Обеспечьте наличие рекомендованного свободного пространства вокруг принтера для надлежащей вентиляции:

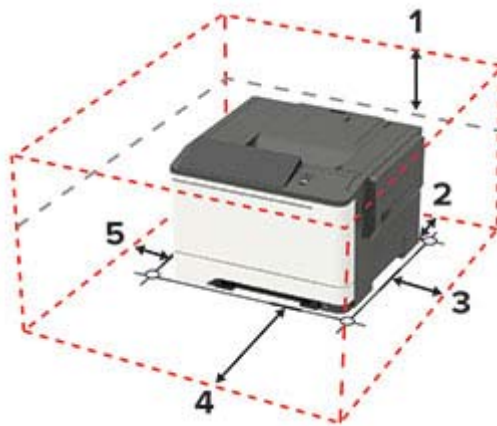

1	Сверху	254 мм (10")
2	Сзади	102 мм (4")
3	Правая сторона	76 мм (3")

4	Спереди	508 мм (20") Примечание: Минимальное необходимое пространство спереди принтера — 76 мм (3").
5	Левая сторона	76 мм (3")

Конфигурации принтера

⚠ ВНИМАНИЕ – ОПАСНОСТЬ ОПРОКИДЫВАНИЯ! При установке одного или нескольких дополнительных модулей на принтер или МФУ может потребоваться основание, стойка или другие фиксирующие элементы, помогающие надежно зафиксировать устройство во избежание травм. Для получения дополнительных сведений о поддерживаемых конфигурациях обратитесь по месту приобретения принтера.

⚠ ВНИМАНИЕ – ОПАСНОСТЬ ОПРОКИДЫВАНИЯ! Для уменьшения риска нестабильной работы оборудования загружайте каждый лоток отдельно. Остальные лотки держите закрытыми до тех пор, пока они не понадобятся.

В зависимости от модели вашего принтера вы можете изменить конфигурацию принтера, добавив дополнительный двойной лоток на 650 листов, или использовать двойной лоток на 650 листов одновременно с лотком на 550 листов.



1	Панель управления Примечание: Внешний вид может отличаться в зависимости от модели принтера.
2	Стандартный выходной лоток
3	Стандартный лоток на 250 листов

4	Устройство ручной подачи
5	Дополнительный двойной лоток на 650 листов Примечание: Доступен только в некоторых моделях принтеров.
6	Дополнительный лоток на 550 листов Примечание: Доступен только в некоторых моделях принтеров.

Подключение кабелей

⚠ ВНИМАНИЕ – ОПАСНОСТЬ ПОРАЖЕНИЯ ЭЛЕКТРИЧЕСКИМ ТОКОМ! Во избежание поражения электрическим током не устанавливайте устройство и не выполняйте никаких электрических или кабельных соединений (питания, факса или телефонной линии) во время грозы.

⚠ ВНИМАНИЕ – ВОЗМОЖНОСТЬ ТРАВМЫ! Во избежание возгорания или поражения электрическим током подключайте кабель питания к заземленной электророзетке с соответствующими характеристиками, доступ к которой не затруднен.

⚠ ВНИМАНИЕ – ВОЗМОЖНОСТЬ ТРАВМЫ! Во избежание поражения электрическим током следует использовать только кабель питания из комплекта поставки устройства или сменный кабель, одобренный изготовителем.

Предупреждение – Риск повреждения! Во избежание потери данных или некорректной работы принтера не прикасайтесь к кабелю USB, сетевому беспроводному адаптеру, а также к указанным участкам на принтере, когда выполняется печать.



	Использовать	Назначение
1	порт Ethernet	Подключите принтер к проводной сети.
2	Разъем кабеля питания	Подключите принтер к электророзетке.
3	Порт USB	Установите клавиатуру или любые другие совместимые дополнительные модули. Примечание: Этот порт доступен только в некоторых моделях принтеров.
4	Порт USB принтера	Подключите принтер к компьютеру.

Использование панели управления

Панель с сенсорным экраном

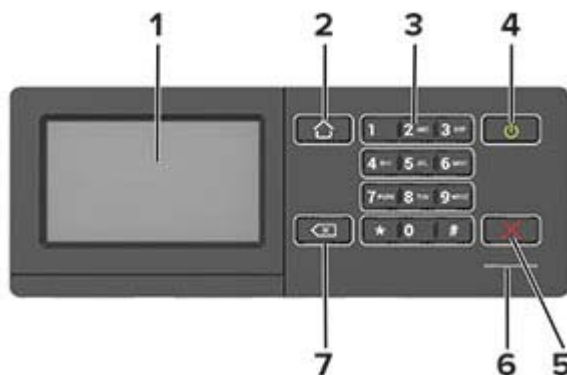

	Использовать	Назначение
1	Дисплей	<ul style="list-style-type: none"> Просмотр сообщений принтера и состояния расходных материалов. Настройка и работа с принтером.
2	Кнопка начального экрана	Возврат к начальному экрану.
3	Цифровая клавиатура	Ввод цифр и символов в поля для ввода.
4	Кнопка питания	<ul style="list-style-type: none"> Включение или выключение принтера. <p>Примечание: Чтобы выключить принтер, нажмите и удерживайте клавишу питания в течение пяти секунд.</p> <ul style="list-style-type: none"> Перевод принтера в спящий режим или режим гибернации. Перевод принтера из спящего режима или режима гибернации.
5	Кнопка "Стоп" или "Отменить"	Останов текущей задачи принтера.
6	Световой индикатор	Проверка состояния принтера.
7	Кнопка "Назад"	Возврат к предыдущему экрану. <ul style="list-style-type: none"> Выбор параметра меню. Сохранение изменений параметра.

Состояние кнопки и индикатора питания

Световой индикатор	Сост. принт.
Выкл.	Принтер отключен или находится в режиме гибернации.
Синий	Принтер находится в состоянии готовности или обрабатывает данные.
Красный	Требуется вмешательство пользователя.

Индикатор кнопки питания	Сост. принт.
Выкл.	Принтер выключен или обрабатывает данные.
Постоянно горит желтым цветом	Принтер находится в спящем режиме.
Мигает желтым	Принтер находится в режиме гибернации.

Установка и использование приложений начального экрана

Примечание: Эти приложения поддерживаются только определенными моделями принтеров.

Использование начального экрана

Примечание: Начальный экран может отличаться в зависимости от пользовательских параметров настройки экрана, административной настройки и активных встроенных решений.

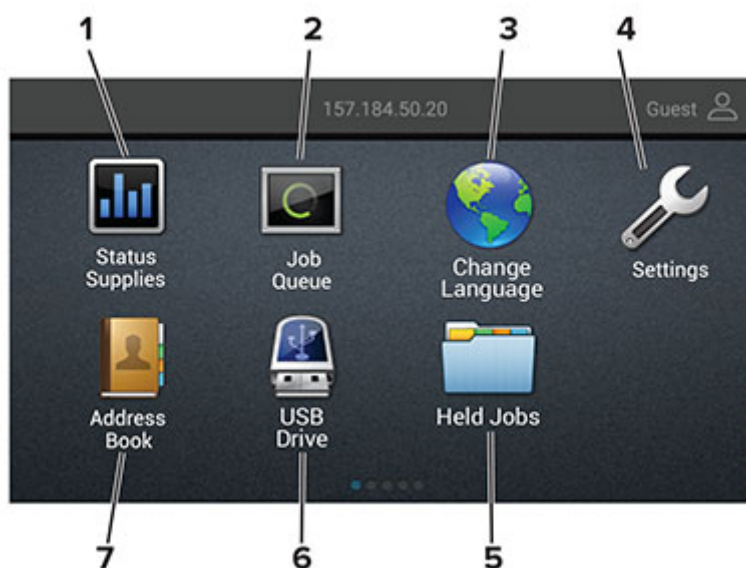

Значок	Назначение
1	<p>Состояние/расходные материалы</p> <ul style="list-style-type: none"> • Отображение предупреждения или сообщения об ошибке каждый раз, когда требуется вмешательство пользователя для продолжения обработки задания на принтере. • Просмотр дополнительных сведений о предупреждениях или сообщениях принтера, включая инструкции по их сбросу. <p>Примечание: Этот параметр можно также открыть, коснувшись верхней части начального экрана.</p>
2	<p>Очередь заданий</p> <p>Отображение всех текущих заданий на печать.</p> <p>Примечание: Этот параметр можно также открыть, коснувшись верхней части начального экрана.</p>
3	<p>Изменить язык</p> <p>Изменение языка дисплея.</p>
4	<p>Параметры</p> <p>Доступ к меню принтера.</p>
5	<p>Отложенные задания</p> <p>Отображение заданий на печать, хранящихся в памяти принтера.</p>
6	<p>USB-накопитель</p> <p>Печать фотографий и документов с флэш-диска.</p>
7	<p>Адресная книга</p> <p>Управление списком контактов, к которому имеют доступ другие приложения принтера.</p>

Настройка начального экрана

1 Откройте веб-браузер и в поле адреса введите IP-адрес принтера.

Примечания.

- IP-адрес принтера указан на начальном экране принтера. IP-адрес отображается в виде четырех наборов цифр, разделенных точками, например 123.123.123.123.
- Если используется прокси-сервер, временно отключите его, чтобы обеспечить правильную загрузку веб-страницы.

2 Выберите **Параметры > Устройство > Значки, отображаемые на начальном экране**.

3 Выберите значки и кнопки для отображения на начальном экране.

4 Примените изменения.

Управление закладками

Создание закладок

Используйте закладки для печати часто используемых документов, хранящихся на серверах или в Интернете.

1 Откройте веб-браузер и в поле адреса введите IP-адрес принтера.

Примечания.

- IP-адрес принтера указан на начальном экране принтера. IP-адрес отображается в виде четырех наборов цифр, разделенных точками, например 123.123.123.123.
- Если используется прокси-сервер, временно отключите его, чтобы обеспечить правильную загрузку веб-страницы.

2 Нажмите **Закладки > Добавить закладку**, затем введите название закладки.

3 Выберите тип протокола адреса, затем выполните одно из следующего:

- Для HTTP и HTTPS введите URL-адрес, на который необходимо сделать закладку.
- Для HTTPS следует использовать имя хоста вместо IP-адреса. Например, введите **myWebsite.com/sample.pdf** вместо ввода **123.123.123.123/sample.pdf**. Убедитесь, что имя хоста также соответствует значению общего имени (CN) в сертификате сервера. Подробнее о получении значения CN в сертификате сервера см. в справочных материалах браузера.
- Для FTP введите FTP-адрес. Например, **myServer/myDirectory**. Введите порт FTP. Порт 21 – порт по умолчанию для передачи команд.
- Для протокола SMB введите адрес сетевой папки. Например, **myServer/myShare/myFile.pdf**. Введите имя сетевого домена.
- Если необходимо, выберите тип проверки подлинности для FTP и SMB.

Для ограничения доступа к закладке введите PIN-код.

Примечание: Приложение поддерживает следующие типы файлов: PDF, JPEG, TIFF и веб-страницы на основе HTML. Другие типы файлов, например XLSX и DOCX, поддерживаются только в некоторых моделях принтеров.

4 Нажмите **Сохранить**.

Создание папок

1 Откройте веб-браузер и в поле адреса введите IP-адрес принтера.

Примечания.

- IP-адрес принтера указан на начальном экране принтера. IP-адрес отображается в виде четырех наборов цифр, разделенных точками, например 123.123.123.123.
- Если используется прокси-сервер, временно отключите его, чтобы обеспечить правильную загрузку веб-страницы.

2 Нажмите **Закладки > Добавить папку**, затем введите имя папки.

Примечание: Для ограничения доступа к папке введите PIN-код.

3 Нажмите **Сохранить**.

Примечание: Вы можете создавать папки и закладки внутри папки. Чтобы создать закладку, см. [“Создание закладок” на стр. 14](#).

Управление контактами

Добавление контактов

1 Откройте веб-браузер и в поле адреса введите IP-адрес принтера.

Примечания.

- IP-адрес принтера указан на начальном экране принтера. IP-адрес отображается в виде четырех наборов цифр, разделенных точками, например 123.123.123.123.
- Если используется прокси-сервер, временно отключите его, чтобы обеспечить правильную загрузку веб-страницы.

2 Нажмите **Адресная книга**.

3 Добавьте контакт в разделе "Контакты".

Примечание: Можно привязать контакт к одной или нескольким группам.

4 При необходимости укажите способ входа для доступа приложений.

5 Примените изменения.

Добавление групп

1 Откройте веб-браузер и в поле адреса введите IP-адрес принтера.

Примечания.

- IP-адрес принтера указан на начальном экране принтера. IP-адрес отображается в виде четырех наборов цифр, разделенных точками, например 123.123.123.123.
- Если используется прокси-сервер, временно отключите его, чтобы обеспечить правильную загрузку веб-страницы.

2 Нажмите **Адресная книга**.

3 В разделе "Группы контактов" добавьте название группы.

Примечание: К группе можно привязать один или несколько контактов.

4 Примените изменения.

Редактирование контактов и групп

1 Откройте веб-браузер и в поле адреса введите IP-адрес принтера.

Примечания.

- IP-адрес принтера указан на начальном экране принтера. IP-адрес отображается в виде четырех наборов цифр, разделенных точками, например 123.123.123.123.
- Если используется прокси-сервер, временно отключите его, чтобы обеспечить правильную загрузку веб-страницы.

2 Нажмите **Адресная книга**.

3 Выполните одно из следующих действий.

- В разделе "Контакты" нажмите имя контакта, затем измените информацию.
- В разделе "Группы контактов" нажмите название группы, затем измените информацию.

4 Примените изменения.

Удаление контактов или групп

1 Откройте веб-браузер и в поле адреса введите IP-адрес принтера.

Примечания.

- IP-адрес принтера указан на начальном экране принтера. IP-адрес отображается в виде четырех наборов цифр, разделенных точками, например 123.123.123.123.
- Если используется прокси-сервер, временно отключите его, чтобы обеспечить правильную загрузку веб-страницы.

2 Нажмите **Адресная книга**.

3 Выполните одно из следующих действий.

- В разделе "Контакты" выберите контакт, который следует удалить.
- В разделе "Группы контактов" выберите группу, которую следует удалить.

Загрузка бумаги и специальных материалов для печати

Задание формата и типа бумаги

- 1 На панели управления принтера выберите:

Параметры > Бумага > Конфигурация лотка > Формат/тип бумаги > выберите устройство подачи бумаги

Для моделей принтеров без сенсорного экрана: нажмите  для перемещения между параметрами.

- 2 Задайте формат и тип бумаги.

Настройка параметров для формата бумаги Universal

- 1 На панели управления принтера выберите:

Параметры > Бумага > Настройка материала для печати > Настройка формата Universal

Для моделей принтеров без сенсорного экрана: нажмите  для перемещения между параметрами.

- 2 Настройте параметры.

Загрузка бумаги в лотки

 **ВНИМАНИЕ – ОПАСНОСТЬ ОПРОКИДЫВАНИЯ!** Для уменьшения риска нестабильной работы оборудования загружайте каждый лоток отдельно. Остальные лотки держите закрытыми до тех пор, пока они не понадобятся.

- 1 Отсоедините лоток.

Примечание: Не отсоединяйте лотки от принтера во время работы принтера во избежание замятий бумаги.



2 Отрегулируйте направляющие по формату загружаемой бумаги.

Примечание: Метки форматов на днище лотка упрощают настройку направляющих.

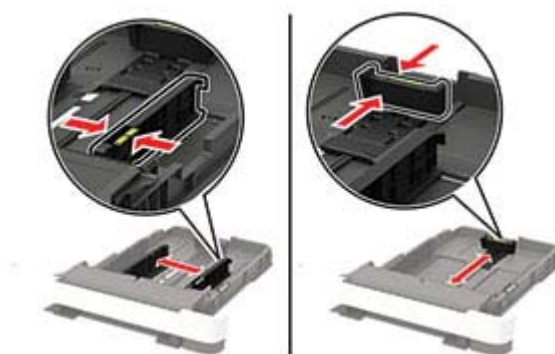

3 Перед загрузкой изогните стопку бумаги в разные стороны, пролистайте ее и выровняйте края.

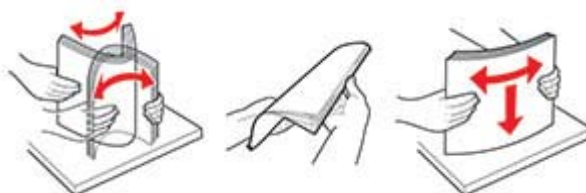

4 Загрузите стопку бумаги лицевой стороной вверх, затем убедитесь, что боковые направляющие плотно прилегают к бумаге.



Примечания.

- При односторонней печати загружайте фирменные бланки лицевой стороной вверх и верхним колонтитулом по направлению к передней стороне лотка.
- При двусторонней печати загружайте фирменные бланки лицевой стороной вниз и верхним колонтитулом по направлению к задней стороне лотка.
- Не задвигайте бумагу в лоток.
- Во избежание сбоев при подаче высота стопки не должна превышать отметку уровня максимальной загрузки бумаги.

**5** Вставьте лоток.

Если необходимо, установите на панели управления формат и тип бумаги в соответствии с загруженной бумагой.

Загрузка в многоцелевое устройство подачи

1 Откройте многоцелевое устройство подачи.

Примечание: Многоцелевое устройство подачи доступно только на некоторых моделях принтеров.



2 Отрегулируйте направляющие по формату загружаемой бумаги.



3 Перед загрузкой изогните стопку бумаги в разные стороны, пролистайте ее и выровняйте края.

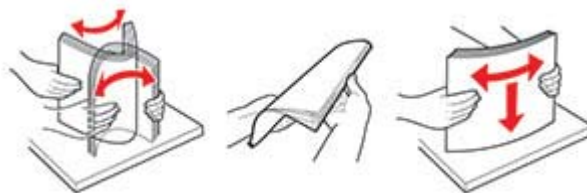

4 Загрузите бумагу стороной для печати вниз.

- При односторонней печати загружайте фирменные бланки стороной для печати вниз и верхним колонтитулом вперед.



- При двусторонней печати загружайте фирменные бланки стороной для печати вверх и нижним колонтитулом вперед.



- Загрузите конверты клапаном вверх, прижимая к правой стороне направляющей бумаги.

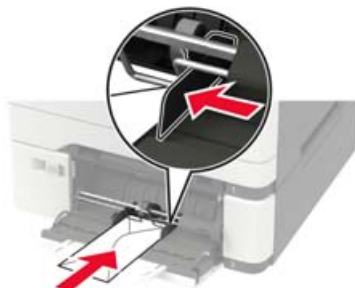

Предупреждение – Риск повреждения! Запрещается печатать на конвертах с марками, застёжками, защёлками, окнами, рельефным покрытием и самоклеящимися полосками.

- 5 На панели управления задайте тип и формат бумаги в соответствии загруженной.

Загрузка в устройство ручной подачи

- 1 Отрегулируйте боковые направляющие по ширине загружаемой бумаги.

Примечание: Убедитесь, что направляющие плотно прилегают к бумаге, но не прижаты слишком сильно, чтобы бумага не сгибалась.



- 2 Загружайте лист бумаги стороной для печати вниз.

Примечание: Убедитесь, что бумага загружена прямо, чтобы избежать перекошенной или неровной печати.

- При односторонней печати загружайте фирменные бланки стороной для печати вниз и верхним колонтитулом вперед.



- При двусторонней печати загружайте фирменные бланки стороной для печати вверх и нижним колонтитулом вперед.



- Загружайте конверты клапаном вверх, прижимая их к правой стороне направляющей бумаги.



3 Подавайте бумагу, пока ее передний край не начнет затягивать внутрь.

Предупреждение – Риск повреждения! Для предотвращения замятия бумаги загружайте ее в устройство ручной подачи без усилий.

Связывание лотков

1 На панели управления принтера выберите:

Параметры > Бумага > Конфигурация лотка

Для моделей принтеров без сенсорного экрана: нажмите **OK** для перемещения между параметрами.

2 Выбрать источник бумаги.

3 Приведите формат и тип бумаги в соответствии со связываемыми лотками.

4 На панели управления принтера выберите:

Параметры > Устройство > Обслуживание > Меню конфигурации > Конфигурация лотка

5 Задайте для параметра Связь лотков значение **Автоматически**.

Примечание: Чтобы отменить связывание лотков, убедитесь в том, что нет лотков того же формата и типа бумаги.

Предупреждение – Риск повреждения! Температура термоэлемента изменяется в зависимости от указанного типа бумаги. Во избежание проблем с печатью приведите параметр формата бумаги в принтере в соответствии с бумагой, загруженной в лоток.

Держатель бумаги

Поддерживаемые форматы бумаги

Примечание: Используемая модель принтера может оснащаться лотком на 650 листов, которое состоит из лотка на 550 листов и встроенного многоцелевого устройства подачи на 100 листов. В лоток на 550 листов, который является частью двойного лотка на 650 листов, можно загружать бумагу того же формата, что и в дополнительный лоток на 550 листов. Встроенное многоцелевое устройство подачи поддерживает бумагу другого формата, типа и плотности.

Формат и размеры бумаги	Стандартный лоток на 250 листов	Устройство ручной подачи	Дополнительный двойной лоток на 650 листов		Дополнительный лоток на 550 листов	Двусторонняя печать
			лоток на 550 листов	Многоцелевое устройство подачи		
A4 210 x 297 мм (8,27 x 11,7 дюйма)	✓	✓	✓	✓	✓	✓
A5^{1,2} 148 x 210 мм (5,83 x 8,27 дюйма)	✓	✓	✓	✓	✓	✗
A6 105 x 148 мм (4,13 x 5,83 дюйма)	✓	✓	✗	✓	✗	✗
JIS B5 182 x 257 мм (7,17 x 10,1 дюйма)	✓	✓	✓	✓	✓	✗
Letter (по умолчанию) 215,9 x 279,4 мм (8,5 x 11 ")	✓	✓	✓	✓	✓	✓
Legal 215,9 x 355,6 мм (8,5 x 14 ")	✓	✓	✓	✓	✓	✓

¹ Загружайте бумагу этого формата в лоток 1 и устройство ручной подачи длинным краем вперед.

² Загружайте бумагу этого формата в лоток 2 и лоток 3, а также в многоцелевое устройство подачи коротким краем вперед.

³ При выборе параметра Universal странице будет задан формат 215,9 x 355,6 мм (8,5 x 14 дюймов), за исключением случаев, когда формат задается программным приложением.

⁴ Загружайте узкоформатную бумагу в принтер узким краем вперед.

⁵ При выборе параметра "Другие конверты" странице будет задан формат 215,9 x 355,6 мм (8,5 x 14 дюймов), за исключением случаев, когда формат задается программным приложением.

Формат и размеры бумаги	Стандартный лоток на 250 листов	Устройство ручной подачи	Дополнительный двойной лоток на 650 листов		Дополнительный лоток на 550 листов	Двусторонняя печать
			лоток на 550 листов	Многоцелевое устройство подачи		
Executive 184,2 x 266,7 мм (7,25 x 10,5 ")	✓	✓	✓	✓	✓	Х
Oficio (Мехико) 215,9 x 340,4 мм (8,5 x 13,4 ")	✓	✓	✓	✓	✓	✓
Folio 215,9 x 330,2 мм (8,5 x 13 ")	✓	✓	✓	✓	✓	✓
Statement 139,7 x 215,9 мм (5,5 x 8,5 ")	✓	✓	Х	✓	Х	Х
Hagaki 100 x 148 мм (3,94 x 5,83 дюйма)	✓	✓	Х	✓	Х	Х
Universal^{3,4} От 98,4 x 148 мм до 215,9 x 355,6 мм (от 3,87 x 5,83 дюйма до 8,5 x 14 ")	✓	✓	Х	✓	Х	Х
Universal^{3,4} От 76,2 x 127 мм до 215,9 x 355,6 мм (от 3 x 5 дюйма до 8,5 x 14 ")	Х	✓	Х	✓	Х	Х
Universal^{3,4} От 148 x 210 мм до 215,9 x 355,6 мм (от 5,83 x 8,27 дюйма до 8,5 x 14 ")	✓	✓	✓	✓	✓	Х

¹ Загружайте бумагу этого формата в лоток 1 и устройство ручной подачи длинным краем вперед.

² Загружайте бумагу этого формата в лоток 2 и лоток 3, а также в многоцелевое устройство подачи коротким краем вперед.

³ При выборе параметра Universal странице будет задан формат 215,9 x 355,6 мм (8,5 x 14 дюймов), за исключением случаев, когда формат задается программным приложением.

⁴ Загружайте узкоформатную бумагу в принтер узким краем вперед.

⁵ При выборе параметра "Другие конверты" странице будет задан формат 215,9 x 355,6 мм (8,5 x 14 дюймов), за исключением случаев, когда формат задается программным приложением.

Формат и размеры бумаги	Стандартный лоток на 250 листов	Устройство ручной подачи	Дополнительный двойной лоток на 650 листов		Дополнительный лоток на 550 листов	Двусторонняя печать
			лоток на 550 листов	Многоцелевое устройство подачи		
Universal ^{3,4} От 210 x 250 мм до 215,9 x 355,6 мм (от 8,27 x 9,84 дюйма до 8,5 x 14 ")	✓	✓	✓	✓	✓	✓
Конверты 7 3/4 98,4 x 190,5 мм (3,875 x 7,5 ")	✓	✓	✗	✓	✗	✗
Конверт 9 98,4 x 225,4 мм (3,875 x 8,9 дюйма)	✓	✓	✗	✓	✗	✗
Конверт 10 104,8 x 241,3 мм (4,12 x 9,5 ")	✓	✓	✗	✓	✗	✗
Конверт DL 110 x 220 мм (4,33 x 8,66 ")	✓	✓	✗	✓	✗	✗
Конверт C5 162 x 229 мм (6,38 x 9,01 ")	✓	✓	✗	✓	✗	✗
Конверт B5 176 x 250 мм (6,93 x 9,84 ")	✓	✓	✗	✓	✗	✗
Monarch 98,425 x 190,5 мм (3,875 x 7,5 дюйма)	✓	✓	✗	✓	✗	✗
Другие конверты ⁵ От 98,4 x 162 мм до 176 x 250 мм (от 3,87 x 6,38 дюйма до 6,93 x 9,84 дюйма)	✓	✓	✗	✓	✗	✗

¹ Загружайте бумагу этого формата в лоток 1 и устройство ручной подачи длинным краем вперед.
² Загружайте бумагу этого формата в лоток 2 и лоток 3, а также в многоцелевое устройство подачи коротким краем вперед.
³ При выборе параметра Universal странице будет задан формат 215,9 x 355,6 мм (8,5 x 14 дюймов), за исключением случаев, когда формат задается программным приложением.
⁴ Загружайте узкоформатную бумагу в принтер узким краем вперед.
⁵ При выборе параметра "Другие конверты" странице будет задан формат 215,9 x 355,6 мм (8,5 x 14 дюймов), за исключением случаев, когда формат задается программным приложением.

Поддерживаемые типы бумаги

Примечания.

- Используемая модель принтера может оснащаться лотком на 650 листов, которое состоит из лотка на 550 листов и встроенного многоцелевого устройства подачи на 100 листов. В лоток на 550 листов, являющийся частью двойного лотка на 650 листов, можно загружать такую же бумагу, как и в лоток на 550 листов. Встроенное многоцелевое устройство подачи поддерживает бумагу другого формата, типа и плотности.
- Печать на этикетках, конвертах и карточках всегда выполняется со скоростью 25 страниц в минуту.

Тип бумаги	Стандартный лоток на 250 листов	Устройство ручной подачи	Дополнительный двойной лоток на 650 листов		Дополнительный лоток на 550 листов	Двусторонняя печать
			лоток на 550 листов	Многоцелевое устройство подачи		
Обычная бумага	✓	✓	✓	✓	✓	✓
Карточки	✓	✓	✓	✓	✓	✗
Конверты	✓	✓	✗	✓	✗	✗
Бумажные этикетки	✓	✓	✓	✓	✓	✓
Виниловые этикетки	✓	✓	✓	✓	✓	✗

Поддерживаемая плотность бумаги

Примечания.

- Используемая модель принтера может оснащаться лотком на 650 листов, которое состоит из лотка на 550 листов и встроенного многоцелевого устройства подачи на 100 листов. В лоток на 550 листов, являющийся частью двойного лотка на 650 листов, можно загружать такую же бумагу, как и в лоток на 550 листов. Встроенное многоцелевое устройство подачи поддерживает бумагу другого формата, типа и плотности.
- Печать на этикетках, конвертах и карточках всегда выполняется со скоростью 25 страниц в минуту.

Тип и плотность бумаги	Стандартный лоток на 250 листов	Устройство ручной подачи	Дополнительный двойной лоток на 650 листов		Дополнительный лоток на 550 листов	Двусторонняя печать
			лоток на 550 листов	Многоцелевое устройство подачи		
Тонкая бумага¹ 60–74,9 г/м ² , продольная ориентация волокон (16–19,9 фунтов)	✓	✓	✓	✓	✓	✓
Обычная бумага 75-90,3 г/м ² , продольная ориентация волокон (20-24 фунтов)	✓	✓	✓	✓	✓	✓
Плотная бумага 90,3-105 г/м ² , продольная ориентация волокон (24,1-28 фунтов)	✓	✓	✓	✓	✓	✓
Карточки 105,1-162 г/м ² , продольная ориентация волокон (28,1-43 фунта)	✓	✓	✓	✓	✓	✗
Карточки 105,1-200 г/м ² , продольная ориентация волокон (28,1-53 фунта)	✓	✓	✗	✗	✗	✗
Бумажные этикетки² 131 г/м ² (35 фунтов)	✓	✓	✓	✓	✓	✓ ³
Виниловые этикетки² 131 г/м ² (35 фунтов)	✓	✓	✓	✓	✓	✗

¹ Печать на бумаге плотностью менее 75 г/м² (20 фунтов) должна выполняться только в режиме "Тонкая бумага" параметра "Тип бумаги". невыполнение этого требования может вызвать скручивание бумаги, результатом которого могут стать проблемы с подачей бумаги, особенно в условиях повышенной влажности.

² Этикетки и прочие виды специальной бумаги поддерживаются для непостоянного использования и должны быть проверены перед началом печати.

³ Поддерживаются бумажные этикетки плотностью до 105 г/м² (28 фунтов).

⁴ Максимальная плотность продукции из 100% хлопковой бумаги составляет 24 фунта.

⁵ Конверты плотностью 28 фунтов состоят из хлопковой бумаги максимум на 25%.

Тип и плотность бумаги	Стандартный лоток на 250 листов	Устройство ручной подачи	Дополнительный двойной лоток на 650 листов		Дополнительный лоток на 550 листов	Двусторонняя печать
			лоток на 550 листов	Многоцелевое устройство подачи		
Конверты ^{4,5} 60–105 г/м ² (16–28 фунтов)	✓	✓	Х	✓	Х	Х

¹ Печать на бумаге плотностью менее 75 г/м² (20 фунтов) должна выполняться только в режиме "Тонкая бумага" параметра "Тип бумаги". Невыполнение этого требования может вызвать скручивание бумаги, результатом которого могут стать проблемы с подачей бумаги, особенно в условиях повышенной влажности.

² Этикетки и прочие виды специальной бумаги поддерживаются для непостоянного использования и должны быть проверены перед началом печати.

³ Поддерживаются бумажные этикетки плотностью до 105 г/м² (28 фунтов).

⁴ Максимальная плотность продукции из 100% хлопковой бумаги составляет 24 фунта.

⁵ Конверты плотностью 28 фунтов состоят из хлопковой бумаги максимум на 25%.

Печать

Печать с компьютера

Примечание: Для этикеток, открыток и конвертов перед печатью документа следует установить формат и тип бумаги на принтере.

- 1 Из окна документа, предназначенного для печати, откройте диалоговое окно "Печать".
- 2 При необходимости настройте параметры.
- 3 Распечатайте документ.

Печать с мобильного устройства

Примечание: Функция печати с мобильных устройств доступна только на некоторых моделях принтеров.

Печать с мобильного устройства с помощью AirPrint



Программа AirPrint — это решение мобильной печати, которое позволяет выполнять печать непосредственно с устройства Apple на любом принтере с поддержкой AirPrint.

Примечания.



- Убедитесь, что устройство Apple и принтер подключены к одной и той же сети. Если в сети несколько беспроводных концентраторов, убедитесь, что оба устройства подключены к одной подсети.
- Это приложение совместимо только с некоторыми устройствами Apple.

- 1 На мобильном устройстве выберите документ в диспетчере файлов или запустите совместимое приложение.
- 2 Коснитесь значка «Поделиться», затем коснитесь **Печать**.
- 3 Выберите принтер.
При необходимости настройте параметры.
- 4 Распечатайте документ.

Печать с мобильного устройства с помощью Wi-Fi Direct®

Wi-Fi Direct® это служба печати, с помощью которой можно выполнять печать на любом принтере с поддержкой Wi-Fi Direct.

Примечание: Убедитесь, что мобильное устройство подключено к беспроводной сети принтера. Подробнее см. [“Подключение мобильного устройства к принтеру” на стр. 86.](#)

- 1 С вашего мобильного устройства запустите совместимое приложение или выберите документ в диспетчере файлов.
- 2 В зависимости от модели мобильного устройства выполните следующее:
 - Коснитесь  > **Печать.**
 - Коснитесь  > **Печать.**
 - Коснитесь  > **Печать.**
- 3 Выберите принтер, затем настройте параметры, если необходимо.
- 4 Распечатайте документ.

Печать с флэш-накопителя

Эта функция есть только в некоторых моделях принтеров.

- 1 Вставьте флэш-диск.

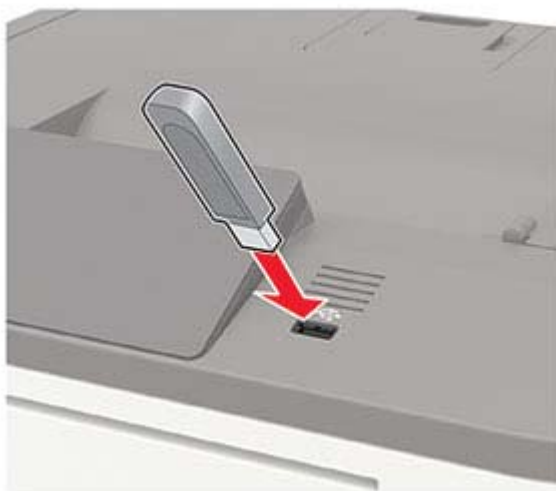

Примечания.

- Если флэш-накопитель подключается при появлении сообщения об ошибке, флэш-накопитель игнорируется принтером.
 - Если в момент установки флэш-накопителя на принтере обрабатываются другие задания, на дисплее отображается сообщение **Занят.**
- 2 Выберите документ, который необходимо распечатать.
При необходимости настройте другие параметры печати.

3 Распечатайте документ.

Чтобы распечатать другие документы, выберите **USB-накопитель**.

Предупреждение – Риск повреждения! Во избежание потери данных или некорректной работы принтера не касайтесь флэш-накопителя или принтера в показанной области при выполнении печати, чтения или записи на устройство памяти.



Поддерживаемые флэш-накопители и типы файлов

Флэш-накопители

Примечания.

- В принтере есть поддержка высокоскоростных USB-накопителей стандарта высокоскоростной передачи.
- В USB-накопителях должна быть поддержка FAT-системы (File Allocation Tables).

Многие USB-накопители протестированы и рекомендованы для работы с данным принтером. За дополнительной информацией обратитесь по месту приобретения принтера.

Типы файлов

Документы

- PDF (версии 1.7 или ниже)
- XPS
- Форматы файлов Microsoft (.doc, .docx, .xls, .xlsx, .ppt, .pptx) поддерживаются только некоторыми моделями принтеров.

Изображения

- .dcm
- .gif
- .JPEG или .jpg
- .bmp
- .psd

- .TIFF или .tif
- .png

Настройка конфиденциальных заданий

Использование панели управления

- 1 На начальном экране нажмите:
Параметры > Безопасность > Настройка конфиденциальной печати
- 2 Настройте параметры.

Использование Embedded Web Server

- 1 Откройте веб-браузер и в поле адреса введите IP-адрес принтера.

Примечания.

- IP-адрес принтера указан на начальном экране принтера. IP-адрес отображается в виде четырех наборов цифр, разделенных точками, например 123.123.123.123.
- Если используется прокси-сервер, временно отключите его, чтобы обеспечить правильную загрузку веб-страницы.

- 2 Выберите **Настройки > Безопасность > Задать конфиденциальную печать**.
- 3 Настройте параметры.

Печать конфиденциальных и других отложенных заданий

Для пользователей Windows

- 1 Открыв документ, выберите **Файл > Печать**.
- 2 Выберите **Свойства, Предпочтения, Параметры** или **Настройка**.
- 3 Выберите **Удерживать после печати**.
- 4 Выберите **Удерживать после печати**, затем присвойте имя пользователя.
- 5 Выберите тип задания на печать (конфиденциальное, с повтором, с резервированием или с проверкой).
Если вы выбрали конфиденциальное задание, введите четырехзначный PIN-код.
- 6 Нажмите **ОК** или **Печать**.

7 На панели управления принтера активируйте задание на печать.

- Для доступа к заданиям на конфиденциальную печать перейдите к:

Отложенные задания > **OK** > выберите имя пользователя > **OK** > **Конфиденциальные** > **OK**
> введите PIN-код > **OK** > выберите задание на печать > **OK** > настройте параметры > **OK** >
Печать > **OK**

- Для доступа к другим заданиям печати перейдите к:

Отложенные задания > **OK** > выберите имя пользователя > **OK** > выберите задание на печать
> **OK** > настройте параметры > **OK** > **Печать** > **OK**

Для пользователей Macintosh

1 При открытом документе выберите **Файл** > **Печать**.

2 В меню «Предварительный просмотр» или «Носитель и качество» выберите **Печать по PIN-коду**.

3 Активируйте **Печать по PIN-коду**, затем введите четырехзначный PIN-код.

4 Нажмите **Печать**.

5 На панели управления принтера активируйте задание на печать. Выберите:

Отложенные задания > **OK** > выберите имя компьютера > **OK** > **Конфиденциальные** > **OK** >
введите PIN-код > **OK** > выберите задание на печать > **OK** > **Печать** > **OK**

Печать списка образцов шрифтов

1 На панели управления принтера выберите:

Параметры > **Отчеты** > **Печать** > **Печать шрифтов**

Для моделей принтеров без сенсорного экрана: нажмите **OK** для перемещения между параметрами.

2 Выберите образец шрифта.

Печать списка каталогов

На панели управления принтера выберите:

Параметры > **Отчеты** > **Печать** > **Печать каталога**

Для моделей принтеров без сенсорного экрана: нажмите **OK** для перемещения между параметрами.

Общие сведения о меню принтера

Карта меню

Устройство	<ul style="list-style-type: none"> • Предпочтения • Экономичный режим • Удаленная панель управления • Уведомления • Управление питанием • Сбор анонимных данных 	<ul style="list-style-type: none"> • Сбор анонимных данных • Специальные возможности • Восстановить заводские настройки по умолчанию • Обслуживание • Значки, отображаемые на начальном экране • О принтере
Печать	<ul style="list-style-type: none"> • Макет • Настройка • Качество • Учет заданий • XPS 	<ul style="list-style-type: none"> • PDF • PostScript • PCL • HTML • Изображение
Бумага	<ul style="list-style-type: none"> • Конфигурация лотка 	<ul style="list-style-type: none"> • Конфигурация материалов для печати
Накопитель USB	Печать с флэш-накопителя	
Сеть/Порты	<ul style="list-style-type: none"> • Обзор сети • Беспроводная связь • Ethernet • TCP/IP • SNMP • IPSec • 802.1x 	<ul style="list-style-type: none"> • Конфигурация LPD • Настройки HTTP/FTP • ThinPrint • порт USB • Ограничение доступа к внешней сети • Wi-Fi Direct
Безопасность ¹	<ul style="list-style-type: none"> • Методы входа • График устройств USB • Журнал проверки безопасности • Ограничения входа в систему • Настройка конфиденциальной печати 	<ul style="list-style-type: none"> • Шифрование диска • Очистка временных файлов данных • Параметры решений LDAP • Разное
Отчеты	<ul style="list-style-type: none"> • Страница настроек меню • Устройство 	<ul style="list-style-type: none"> • Печать • Сеть
Справка ²	<ul style="list-style-type: none"> • Печать всех руководств • Руководство по настройке качества цветной печати • Руководство по подключениям • Информационное руководство 	<ul style="list-style-type: none"> • Руководство по материалам для печати • Руководство по перевозке • Руководство по качеству печати • Руководство по расходным материалам

¹ На некоторых моделях принтеров это меню доступно только в Embedded Web Server.

² Доступно только в некоторых моделях принтеров.

Устранение неполадок	страницы проверки качества печати
¹ На некоторых моделях принтеров это меню доступно только в Embedded Web Server. ² Доступно только в некоторых моделях принтеров.	

Устройство

Предпочтения

Элемент меню	Описание
Язык дисплея [Список языков]	Настройка языка отображаемого на дисплее текста.
Страна/регион [Список стран и регионов]	Определение страны или региона, где принтер настроен на работу.
Выполнить начальные настройки Выкл.* Вкл	Запуск мастера настройки.
Клавиатура Тип клавиатуры [Список языков]	Выбор языка для типа клавиатуры. Примечания. <ul style="list-style-type: none"> • Все варианты для Тип клавиатуры могут не отображаться или требовать специального оборудования. • Этот элемент меню отображается только на некоторых моделях принтеров.
Отображаемая информация Отображаемый текст 1 [IP-адрес*] Отображаемый текст 2 [Дата и время*] Пользовательский текст 1 Пользовательский текст 2	Указание информации для отображения на начальном экране.
Дата и время Настроить Текущие дата и время Установка даты и времени вручную Формат даты [ДД-ММ-ГГГГ*] Формат времени [12-часовой*] Часовой пояс [Североамериканское восточное время*]	Настройка даты и времени принтера.
Примечание: Звездочкой (*) отмечены заводские настройки по умолчанию.	

Элемент меню	Описание
Дата и время Протокол сетевого времени Включить NTP [Вкл.*] Сервер NTP Включить проверку подлинности	Настройте параметры для Протокол. сет. времени. Примечания. <ul style="list-style-type: none"> Пункт Включить проверку подлинности отображается только в некоторых моделях принтеров. Когда для параметра Включить проверку подлинности установлено значение Клавиша MD5, появляются поля Идентификатор ключа и Пароль.
Форматы бумаги США* Метрическая система	Настройка единицы измерения для форматов бумаги. Примечание: Выбор страны или региона в мастере начальной установки определяет первоначальную настройку формата бумаги.
Яркость экрана 20–100% (100*)	Настройка яркости дисплея. Примечание: Этот элемент меню отображается только на некоторых моделях принтеров.
Доступ к флэш-накопителю Включено* Отключено	Разрешение доступа к флэш-накопителю.
Звуковые сигналы Обратная связь кнопок Вкл.* Выкл	Включение звуковых сигналов для нажатий кнопок, взаимодействия с панелью, запросов о загрузке бумаги и уведомлений об ошибках. Примечание: Этот элемент меню отображается только на некоторых моделях принтеров.
Звуковые сигналы Громкость 1-10 (5*)	Регулировка уровня громкости динамиков принтера. Примечания. <ul style="list-style-type: none"> Изменения громкости применяются после завершения текущего сеанса. Этот элемент меню отображается только на некоторых моделях принтеров.
Таймаут дисплея 5–300 (60*)	Задайте время простоя в секундах, по истечении которого на дисплее отобразится начальный экран или принтер автоматически выйдет из учетной записи пользователя.
Примечание: Звездочкой (*) отмечены заводские настройки по умолчанию.	

Экономичный режим

Элемент меню	Описание
Печать Стороны (1-сторонняя*) Страниц на листе (Выкл.*) Плотность тонера (4*) Экономия цветного тонера (Выкл.*)	Настройка печати принтера.
Примечание: Звездочкой (*) отмечены заводские настройки по умолчанию.	

Элемент меню	Описание
Копирование Стороны (1-стор. на 1-стор.*) Страниц на листе (Выкл.*) Плотность (5*)	Настройка копирования принтера.
Примечание: Звездочкой (*) отмечены заводские настройки по умолчанию.	

Удаленная панель управления

Элемент меню	Описание
Внешнее подключение VNC Не разрешать* Разрешить	Подключение внешнего клиента Virtual Network Computing (VNC) к удаленной панели управления.
Тип проверки подлинности Нет* Стандартная проверка подлинности	Настройка типа проверки подлинности при получении доступа к серверу клиента VNC.
Пароль VNC	Указание пароля для соединения с сервером клиента VNC. Примечание: Этот элемент меню отображается только в том случае, если для параметра Тип проверки подлинности задано значение Стандартная проверка подлинности.
Примечание: Звездочкой (*) отмечены заводские настройки по умолчанию.	

Уведомления

Пункт меню	Описание
Индикация при ошибке Выкл. Вкл.*	Настойка включения индикатора при возникновении ошибки на принтере. Примечание: Этот элемент меню отображается только на некоторых моделях принтеров.
Аварийный сигнал Выкл. Одинарный* Непрерывный	Настройка количества звуковых сигналов при необходимости вмешательства пользователя в работу принтера.
Расходные материалы Показать расчетный ресурс расходных материалов Показать расчетный ресурс* Не показывать расчетный ресурс	Отображение приблизительного состояния расходных материалов.
Расходные материалы Сигнал картриджа Выкл. Одинарный* Непрерывный	Задайте, сколько раз подается звуковой сигнал при низком уровне тонера в картридже.
Примечание: Звездочкой (*) отмечены заводские настройки по умолчанию.	

Пункт меню	Описание
<p>Настройка уведомлений по электронной почте</p> <p>Настройка электронной почты</p> <ul style="list-style-type: none"> Первичный шлюз SMTP Порт основного шлюза SMTP (25*) Вторичный шлюз SMTP Порт вторичного шлюза SMTP (25*) Время ожидания для SMTP (30 секунд*) Обратный адрес Всегда использовать обратный адрес SMTP по умолчанию(Выкл.*) Использовать SSL/TLS(Отключено*) Требовать доверенный сертификат(Вкл.) Аутентификация на сервере SMTP (Аутентификация не требуется*) Сообщение электронной почты от устройства(Нет*) Сообщение электронной почты от пользователя(Нет*) Использовать учетные данные устройства Active Directory(Выкл.*) Имя пользователя устройства Пароль устройства ОБЛАСТЬ Kerberos 5 Домен NTLM Отключить ошибку "Не настроен сервер SMTP"(Выкл.*) 	<p>Настройка электронной почты принтера.</p>
<p>Предотвращение ошибок</p> <p>Помощник при замятиях</p> <ul style="list-style-type: none"> Выкл. Вкл.* 	<p>После извлечения замятой страницы принтер автоматически удаляет пустые или не полностью распечатанные страницы.</p>
<p>Предотвращение ошибок</p> <p>Автопродолжение:</p> <ul style="list-style-type: none"> Выкл.* Вкл. 	<p>Разрешение принтеру автоматически продолжить обработку или печать задания после удаления определенных состояний принтера, которые требуют вмешательства пользователя.</p>
<p>Предотвращение ошибок</p> <p>Автоперезагрузка</p> <ul style="list-style-type: none"> Автоперезагрузка <ul style="list-style-type: none"> Перезагружать при простое Перезагружать всегда* Не перезагружать никогда 	<p>Настройка перезагрузки принтера при возникновении ошибки.</p>
<p>Предотвращение ошибок</p> <p>Автоперезагрузка</p> <ul style="list-style-type: none"> Максимальное количество перезагрузок 1–20 (2*) 	<p>Настройка количества автоматических перезагрузок, которое может выполнить принтер.</p>
<p>Примечание: Звездочкой (*) отмечены заводские настройки по умолчанию.</p>	

Пункт меню	Описание
Предотвращение ошибок Автоперезагрузка Окно автоперезагрузки 1–525600 сек. (720*)	Установка времени, по истечении которого принтер выполнит автоматическую перезагрузку.
Предотвращение ошибок Отображение ошибки "Короткая бумага" Вкл. Автоматический сброс*	Настройка отображения сообщения на принтере в случае возникновения ошибки «Короткая бумага». Примечание: «Короткая бумага» относится к размеру загруженной бумаги.
Предотвращение ошибок Защита страницы: Выкл.* Вкл.	Настройка передачи принтером всей страницы в память перед печатью.
Устранение замятий Восстановление после замятия Выкл. Вкл. Авто*	Настройка повторной печати замятых страниц на принтере.
Примечание: Звездочкой (*) отмечены заводские настройки по умолчанию.	

Управление питанием

Элемент меню	Описание
Профиль спящего режима Печать в спящем режиме Не переходить в спящий режим после завершения печати Переходить в спящий режим после завершения печати*	Этот параметр позволяет оставить принтер в состоянии готовности или перевести в спящий режим после завершения печати
Таймауты Спящий режим 1–120 минут (15*)	Настройка времени простоя до перехода принтера в спящий режим.
Таймауты Таймаут режима гибернации Отключено 1 час 2 часа 3 часа 6 часов 1 день 2 дня 3 дня* 1 неделя 2 недели 1 месяц	Задание времени задержки до отключения принтера.
Примечание: Звездочкой (*) отмечены заводские настройки по умолчанию.	

Элемент меню	Описание
Таймауты Таймаут режима гибернации при подключении Гибернация Не переходить в режим гибернации*	Установите Таймаут режима гибернации, чтобы принтер отключался при наличии активного подключения Ethernet.
Планирование режимов питания Графики Добавить новый график	Планирование перевода принтера в спящий режим или режим гибернации.
Примечание: Звездочкой (*) отмечены заводские настройки по умолчанию.	

Сбор анонимных данных

Элемент меню	Описание
Сбор анонимных данных Информация об использовании и производительности устройства Нет*	Отправка информации об использовании и производительности принтера производителю. Примечание: «Время отправки анонимных данных» отображается только в том случае, если для параметра «Сбор анонимных данных» задано значение «Использование и производительность устройства».
Время отправки анонимных данных Время начала Время остановки	
Примечание: Звездочкой (*) отмечены заводские настройки по умолчанию.	

Спец. возможности

Элемент меню	Описание
Интервал двойного нажатия на клавишу 0-5 сек. (0*)	Установка интервала, в течение которого принтер игнорирует двойное нажатие на клавишу подсоединенной клавиатуры.
Начальная задержка повтора при вводе 0,25-5 сек. (1*)	Установка начальной длины задержки перед началом повторного нажатия клавиши. Примечание: Отображается только при подключенной к принтеру клавиатуре.
Скорость повтора при вводе 0,5-30 (30*)	Указание количества нажатий в секунду для двойного нажатия. Примечание: Отображается только при подключенной к принтеру клавиатуре.
Продление таймаута дисплея Выкл.* Вкл.	Позволяет оставаться на том же экране и сбрасывает таймер Таймаут дисплея после истечения срока его действия вместо возврата на начальный экран.
Примечание: Звездочкой (*) отмечены заводские настройки по умолчанию.	

Восстановить заводские настройки по умолчанию

Пункт меню	Описание
Восст. настройки Восстановить все параметры Восстановить параметры принтера Восстановить параметры сети Восстановить параметры приложений	Восстановить заводские настройки по умолчанию. Примечание: "Восстановить параметры приложений" отображается только на некоторых моделях принтеров.

Обслуживание

Меню "Конфигурация"

Пункт меню	Описание
Конфигурация USB USB PnP 1* 2	Изменение режима USB-драйвера принтера для улучшения его совместимости с персональным компьютером. Примечание: Этот элемент меню отображается только на некоторых моделях принтеров.
Конфигурация USB Скорость USB Полная Авто*	Настройка максимальной скорости для порта USB и отключение поддержки высокоскоростной передачи. Примечание: Этот элемент меню отображается только на некоторых моделях принтеров.
Конфигурация лотка Связь лотков Автоматически* Выкл.	Настройка связывания лотков, для которых установлены одинаковые настройки типа и формата бумаги, на принтере.
Конфигурация лотка Показать сообщение при установке лотка Выкл. Только для неизвестных форматов* Всегда	Отображение сообщения, которое позволяет пользователю изменить формат и тип бумаги после установки лотка.
Конфигурация лотка Запросы бумаги Авто* Многоцелевое устройство подачи Выбор бумаги вручную	Указание источника бумаги, в который пользователю необходимо загрузить бумагу после запроса на загрузку бумаги. Примечание: Многоцелевое устройство подачи доступно только на некоторых моделях принтеров.
Конфигурация лотка Запросы конвертов Авто* Многоцелевое устройство подачи Конверт вручную	Указание источника бумаги, в который пользователю необходимо загрузить конверт после запроса на загрузку конверта. Примечание: Многоцелевое устройство подачи доступно только на некоторых моделях принтеров.
Примечание: Звездочкой (*) отмечены заводские настройки по умолчанию.	

Пункт меню	Описание
Конфигурация лотка Операция для запр. Запрос пользователя* Продолжить Использовать текущее значение	Настройка обработки принтером запросов на замену бумаги или конвертов.
Отчеты Страница настроек меню Журнал событий Сводка журнала событий Статистика HealthCheck	Печать отчетов о параметрах меню принтера, его состоянии и журналах событий.
Счетчики использования расходных материалов Очистить журнал использования расходных материалов	Сброс настроек журнала использованных расходных материалов, количества страниц и оставшихся дней до значений по умолчанию.
Счетчики использования расходных материалов Сброс цветного блока формирования изображения	Сброс счетчика после установки нового блока формирования цветного изображения. Примечание: Этот элемент меню отображается только на некоторых моделях принтеров.
Счетчики использования расходных материалов Сброс счетчика ТО	Сброс счетчика после установки нового комплекта для обслуживания.
Счетчики использования расходных материалов Диапазоны поэтапного учета кроющей способности тонера	Настройка диапазона для количества цвета на распечатанной странице.
Эмуляции принтера Эмуляция PPDS Выкл.* Вкл.	Настройка принтера на распознавание и использование потока данных PPDS.
Эмуляции принтера Эмуляция PS Выкл. Вкл.*	Настройка принтера на распознавание и использование потока данных PS.
Эмуляции принтера Безопасность эмулятора Время ожидания страницы 0–60 (60*)	Настройка времени ожидания страницы во время эмуляции.
Эмуляции принтера Безопасность эмулятора Сброс эмулятора после задания Выкл.* Вкл.	Сброс эмулятора после задания на печать.
Примечание: Звездочкой (*) отмечены заводские настройки по умолчанию.	

Пункт меню	Описание
Эмуляции принтера Безопасность эмулятора Отключить доступ к сообщениям принтера Выкл. Вкл.*	Отключение доступа к сообщениям принтера во время эмуляции.
Конфигурация печати Режим "Только черный" Выкл.* Вкл.	Печать цветных материалов в оттенках серого.
Конфигурация печати Совмещение цветов Выкл. 1 2* 3 4 5	Коррекция смещения цветов в принтере для улучшения результатов печати.
Конфигурация печати Увеличение резкости шрифта 0–150 (24*)	Настройка значения размера текста в пунктах, ниже которого при печати данных шрифтов будут использоваться частотные экраны. Например, если значение составляет 24, то для всех шрифтов размером 24 пункта и меньше будут использоваться частотные экраны.
Эксплуатация устройства Тихий режим Выкл.* Вкл.	Настройка работы принтера в «Тихом режиме». Примечание: Включение данного параметра снижает производительность принтера.
Эксплуатация устройства Безопасный режим Выкл. Вкл.*	Принтер работает в специальном режиме и старается поддерживать наибольшее количество функций, несмотря на известные проблемы. Например, если установлено значение Вкл. и двигатель двусторонней печати не работает, принтер выполняет одностороннюю печать документов, даже если отправляется задание на двустороннюю печать.
Эксплуатация устройства Пользовательские уровни расходных материалов Выкл.* Вкл.	Разрешение <i>printservice</i> читать и изменять значения из веб-сервера Embedded Web Server.
Эксплуатация устройства Удалить настраиваемое состояние	Удаление определенных пользователем строк для сообщений По умолчанию или Альтернативных пользовательских сообщений.
Эксплуатация устройства Очистить все удаленно установленные сообщения	Удаление сообщений, которые были установлены удаленно.
Примечание: Звездочкой (*) отмечены заводские настройки по умолчанию.	

Пункт меню	Описание
Эксплуатация устройства Автоматически показывать экраны ошибок Выкл. Вкл.*	Отображение имеющихся сообщений об ошибках на дисплее, после того как принтер остается неактивным на начальном экране в течение времени, заданного параметром «Тайм-аут дисплея».
Эксплуатация устройства Включить дополнительный параллельный порт Выкл.* Вкл.	Включение дополнительного параллельного порта. Примечание: Если задано «Вкл.», принтер будет перезагружен.
Настройка датчика меток тонера Настройка частоты калибровки Отключено Минимум настроек цвета Меньше настроек цвета Стандартная* Большая точность цветопередачи Максимальная точность цветопередачи	Настройка регистрации принтером требуемого количества тонера для обеспечения согласованности цветов.
Настройка датчика меток тонера Полная калибровка	Запуск полной калибровки цвета.
Настройка датчика меток тонера Печать страницы сведений TPS	Печать страницы диагностики, содержащей данные калибровки датчика меток тонера.
Примечание: Звездочкой (*) отмечены заводские настройки по умолчанию.	

Очистка при простое

Пункт меню	Описание
Очистка при простое Последняя очистка памяти Последняя очистка жесткого диска	Отображение информации о времени последней очистки памяти принтера или жесткого диска. Примечание: "Последняя очистка жесткого диска" отображается только на принтерах с установленным жестким диском.
Очистка при простое Очистить энергонезависимую память Стереть все данные с жесткого диска Стереть все параметры принтера и сети	Удаление всех настроек и приложений, которые хранятся в памяти принтера или на жестком диске. Примечание: "Стереть все данные с жесткого диска" отображается только на принтерах с установленным жестким диском.

Значки, отображаемые на начальном экране

Примечание: Это меню отображается только в некоторых моделях принтеров.

Меню	Описание
Состояние/расходные материалы Очередь заданий Изменить язык Адресная книга Закладки Отложенные задания порт USB Профили приложений Настройка дисплея Параметры экономичного режима	Указание значков, которые должны отображаться на начальном экране.

О принтере

Элемент меню	Описание
Инвентаризационный номер	Описание принтера. Максимальная длина — 32 символа.
Местонахождение принтера	Определение местоположения принтера. Максимальная длина — 63 символа.
Обратитесь в	Настройка имени принтера. Максимальная длина — 63 символа.
Экспортировать файл конфигурации на USB	Экспорт файлов конфигурации на флэш-накопитель.
Экспорт файла архива журналов на USB	Экспорт сжатых файлов журналов на флэш-накопитель.

Печать

Макет

Пункт меню	Описание
Стороны 1-сторонняя* 2-сторонняя	Указывает, выполняется ли печать на одной или на обеих сторонах листа.
Способ переворачивания страниц Длинная сторона* Короткая сторона	Определите, какая сторона бумаги (длинная или короткая) будет сгибаться при выполнении двусторонней печати. Примечание: В зависимости от выбранного параметра принтер автоматически выполняет сдвиг каждой печатной информации на странице, чтобы правильно сшить задание.
Пустые страницы Печать Do Not Print* (Не печатать)	Печать пустых страниц, которые включены в задание на печать.
Примечание: Звездочкой (*) отмечены заводские настройки по умолчанию.	

Пункт меню	Описание
Разобрать Выкл [1,1,1,2,2,2]* Вкл [1,2,1,2,1,2]	При выполнении задания на печать обеспечивает сохранение порядка укладываемых страниц, особенно при печати нескольких копий документа.
Страницы-разделители None* (Нет) Между копиями Между заданиями Между страницами	Вставка страниц-разделителей при печати.
Источник страницы-разделителя Лоток [x] (1*) Многоцелевое устройство подачи	Служит для указания источника бумаги, из которого подаются страницы-разделители. Примечание: Многоцелевое устройство подачи доступно только на некоторых моделях принтеров.
Страниц на листе Выкл.* 2 стр. на сторону 3 стр. на сторону 4 стр. на сторону 6 стр. на сторону 9 стр. на сторону 12 стр. на сторону 16 стр. на сторону	Печать изображений нескольких страниц на одной стороне листа бумаги.
Порядок страниц на листе Горизонтальный* Обратный горизонтальный Вертикально Обратный вертикальный	Указание положения многостраничных изображений при использовании нескольких страниц на листе. Примечание: Расположение зависит от количества страниц и их ориентации.
Ориентация стр. на сторону Авто* Альбомная Книжная	Указание положения многостраничных изображений при использовании нескольких страниц на листе.
Границы страниц на листе None* (Нет) Сплошной	Печать рамок вокруг каждого изображения страницы при использовании нескольких страниц на листе.
Копии 1-9999 (1*)	Указание значения по умолчанию числа копий каждого задания на печать.
Область печати Стандартная* По странице Страница целиком	Указание области печати на листе бумаги.
Примечание: Звездочкой (*) отмечены заводские настройки по умолчанию.	

Настройка

Пункт меню	Описание
Язык принтера Эмуляция PCL Эмуляция PS*	Служит для задания языка интерфейса принтера по умолчанию. Примечание: Задание языка принтера по умолчанию не препятствует передаче из прикладных программ заданий на печать с применением другого языка.
Ожидание задания Выкл.* Вкл.	Сохранение заданий с недостаточным расходным материалом для печати заданий, для которых отсутствующие материалы не нужны. Примечание: Этот пункт меню отображается только при наличии установленного в принтер жесткого диска.
Таймаут удержания задания 0–255 (30*)	Задание времени (в секундах), в течение которого принтер ожидает действий пользователя, после чего откладываются задания, требующие недоступных ресурсов, и продолжается печать других заданий из очереди. Примечание: Этот пункт меню отображается только при наличии установленного в принтер жесткого диска.
Режим принтера Максимальная скорость Макс. производительность*	Определение рабочих показателей цветного блока формирования изображения во время печати. Примечания. <ul style="list-style-type: none"> • Если задано Макс. производительность, цветной блок формирования изображения снижает темп или прекращает работу во время печати комплектов монохромных страниц. • Если задано Макс. скорость, цветной блок формирования изображения всегда будет работать во время печати, вне зависимости от цвета печатаемой продукции.
Загрузка в ОЗУ* Диск	Укажите, куда следует сохранить все постоянные ресурсы, например шрифты и макросы, загруженные в принтер. Примечание: Этот пункт меню отображается только при наличии установленного в принтер жесткого диска.
Сохранение ресурсов Выкл.* Вкл.	Укажите, что принтер должен делать с загруженными ресурсами, например шрифтами и макросами, при получении задания на печать, для выполнения которого требуется больше памяти, чем доступно. Примечания. <ul style="list-style-type: none"> • Если задано значение Выкл., принтер сохраняет загруженные объекты только до появления необходимости в освобождении дополнительной памяти. Ресурсы, связанные с неактивным языком принтера, удаляются. • Если задано значение Вкл., принтер сохраняет все загруженные ресурсы при переключении на другой язык. При необходимости принтер показывает сообщение о переполнении памяти вместо удаления постоянных ресурсов.
Порядок печати всех В алфавитном порядке* Начиная с последних Начиная с первых	Определение очередности при выборе печати всех отложенных и конфиденциальных заданий. Примечание: Этот пункт меню отображается только при наличии установленного в принтер жесткого диска.
Примечание: Звездочкой (*) отмечены заводские настройки по умолчанию.	

Качество

Элемент меню	Описание
Режим печати Монохромная Цветные*	Настройка способа создания цветного содержимого принтером.
Разрешение печати 4800 CQ* 1200 dpi	Установка разрешения для выходной печатной продукции. Примечание: Разрешение 4800 CQ обеспечит высокую производительность и отменное качество.
Плотность тонера От 1 до 5 (4*)	Указание большей или меньшей плотности изображений текстов.
Полутона Стандартная* Четкие	Повышение качества печати и сглаживание линий с острыми углами.
Экон цв тонера Выкл.* Вкл.	Уменьшение количества тонера, используемого для печати графики и изображений. Примечание: Если установлено значение Вкл., этот параметр переопределяет значение параметра Плотность тонера.
Яркость RGB От -6 до 6 (0*)	Регулировка яркости, контрастности и насыщенности цветных документов. Примечание: Этот параметр не влияет на файлы, в которых применяются цветовые схемы CMYK.
Контрастность RGB От 0 до 5 (0*)	
Насыщенность RGB От 0 до 5 (0*)	
Примечание: Звездочкой (*) отмечены заводские настройки по умолчанию.	

Доп. парам. обр. изобр.

Элемент меню	Описание
Цветовой баланс Голубой От -5 до 5 (0*) Пурпурный От -5 до 5 (0*) Желтый От -5 до 5 (0*) Черный От -5 до 5 (0*) Восст. по умолч.	Настройка расхода тонера для каждого цвета.
Примечание: Звездочкой (*) отмечены заводские настройки по умолчанию.	

Элемент меню	Описание
Цветокоррекция Выкл. Авто* Вручную	Изменение настроек цвета, используемых для печати документов. Примечания. <ul style="list-style-type: none"> • Если выбрано значение Выкл., принтер использует коррекцию цвета, заданную программным обеспечением. • Если выбрано значение Авто, принтер применяет различные цветовые профили для каждого объекта на распечатываемой странице. • Значение Вручную позволяет настроить преобразования цветов RGB или CMYK для каждого объекта на распечатываемой странице.
Образцы цветов Печать образцов цветов	Печать образцов страниц для каждой таблицы преобразования цветов RGB и CMYK, используемой в принтере.
Настройка цвета	Калибровка принтера для регулировки отклонений цветопередачи при печати.
Замена цветных пятен Настройка пользовательских значений CMYK	Назначение специальных значений CMYK для двадцати определенных дополнительных цветов.
Примечание: Звездочкой (*) отмечены заводские настройки по умолчанию.	

Учет заданий

Примечание: Этот пункт меню отображается только при наличии в принтере жесткого диска.

Пункт меню	Описание
Учет заданий Выкл.* Вкл.	Настройка создания журнала полученных заданий на печать на принтере.
Частот журнала учета Daily Еженедельно Ежемесячно*	Указание частоты создания принтером файлов журнала.
Действие журнала под конец интервала Нет* Отправить текущий журнал по электронной почте Отправить текущий журнал по электронной почте и удалить Отправить текущий журнал по почте Отправить текущий журнал по почте и удалить	Указание настройки ответа принтера по завершении интервала периодичности. Примечание: Значение, заданное для параметра Частота журнала учета, определяет порог.
Примечание: Звездочкой (*) отмечены заводские настройки по умолчанию.	

Пункт меню	Описание
Действие журнала почти заполнено Нет* Отправить текущий журнал по электронной почте Отправить текущий журнал по электронной почте и удалить Отправить старый журнал по электронной почте и удалить Отправить текущий журнал по почте Отправить текущий журнал по почте и удалить Отправить старый журнал по почте и удалить Удалить текущий журнал Удалить старый журнал Удалить все кроме текущего Удалить все журналы	Указание действия в случае, когда жесткий диск принтера практически заполнен. Примечание: Значение, заданное для параметра «Журнал почти заполнен», определяет, когда запускается это действие.
Действие журнала заполнено Нет* Отправить текущий журнал по электронной почте и удалить Отправить старый журнал по электронной почте и удалить Отправить текущий журнал по почте и удалить Отправить старый журнал по почте и удалить Удалить текущий журнал Удалить старый журнал Удалить все кроме текущего Удалить все журналы	Указание действия принтера при достижении ограничения заполнения диска (100 МБ).
URL-адрес для журнала	Указание места, в которое принтер публикует журналы учета заданий.
Адрес электронной почты для отправки журналов	Указание адреса электронной почты, на который принтер отправляет журналы учета заданий.
Префикс файла журн.	Ввод префикса для имени файла. Примечание: Текущее имя хоста, указанное в меню TCP/IP используется как префикс файла журнала по умолчанию.
Примечание: Звездочкой (*) отмечены заводские настройки по умолчанию.	

XPS

Элемент меню	Описание
Печ.стр. с ошибками Выкл.* Вкл.	Печать страниц ошибок, обнаруженных принтером при обработке файла XPS.
Примечание: Звездочкой (*) отмечены заводские настройки по умолчанию.	

Элемент меню	Описание
Минимальная ширина линии 1–30 (2*)	Установка минимальной ширины штриха. Примечания. <ul style="list-style-type: none"> • Задания печатаются в разрешении 1200 т/д, используя само значение. • Задания печатаются в качестве цветопередачи 4800 CQ, используя половину значения.
Примечание: Звездочкой (*) отмечены заводские настройки по умолчанию.	

PDF

Элемент меню	Описание
Уместить на странице Выкл.* Вкл.	Масштабирование содержимого страницы в соответствии с выбранным форматом бумаги.
Пометки Печать Не печатать*	Включение или отключение печати комментариев в документах PDF.
Печать ошибки PDF Выкл. Вкл.*	Включение печати ошибок PDF.
Примечание: Звездочкой (*) отмечены заводские настройки по умолчанию.	

PostScript

Пункт меню	Описание
Печать ошибки PS Выкл.* Вкл.	Печать страницы с описанием ошибки PostScript®. Примечание: При возникновении ошибки обработка задания прекращается, принтер печатает сообщение об ошибке, и задание на печать сбрасывается.
Минимальная ширина линии 1–30 (2*)	Установка минимальной ширины штриха. Примечания. <ul style="list-style-type: none"> • Задания печатаются в разрешении 1200 dpi, используя само значение. • Задания печатаются в качестве цветопередачи 4800 CQ, используя половину значения.
Заблокировать режим запуска PS Выкл.* Вкл.	Отключить SysStart файл.
Сглаживание изображения Выкл.* Вкл.	Повышение контрастности и четкости изображений с низким разрешением. Примечание: Этот параметр не влияет на изображения с разрешением 300 точек на дюйм или выше.
Примечание: Звездочкой (*) отмечены заводские настройки по умолчанию.	

Пункт меню	Описание
Приоритет шрифта Встроенные* Флеш-диск/диск	Служит для задания порядка поиска шрифтов. Примечания. <ul style="list-style-type: none"> • Если задано значение "Встроенный", поиск требуемого шрифта выполняется сначала в памяти принтера, затем во флэш-памяти или на жестком диске принтера. • Если задано значение "Флэш/диск", поиск требуемого шрифта выполняется сначала на жестком диске и во флэш-памяти, а затем в памяти принтера. • Этот элемент меню отображается только в том случае, если установлена флэш-память или жесткий диск принтера.
Таймаут ожидания Выкл. Вкл* (40 секунд)	Указание продолжительности времени, по истечении которого отменяется выполнение задания на печать в случае отсутствия дополнительных данных.
Примечание: Звездочкой (*) отмечены заводские настройки по умолчанию.	

PCL

Элемент меню	Описание
Источник шрифта Резидентный* Диск Флэш-память Все	Выберите источник, содержащий шрифт по умолчанию. Примечания. <ul style="list-style-type: none"> • Элементы меню Флэш-память и Диск отображаются только в том случае, если установлена флэш-память или жесткий диск принтера. • Чтобы Флэш-память и Диск отображались, убедитесь, что они не защищены от чтения или записи.
Имя шрифта Courier*	Выберите шрифт из указанного источника.
Набор символов 10U PC-8*	Определяет набор символов для каждого названия шрифта. Примечание: Набор символов состоит из алфавитно-цифровых символов, знаков препинания и специальных символов. Наборы символов поддерживают различные языки и специальные приложения (например, для научных текстов применяется набор математических символов).
Шаг печати 0,08-100 (10*)	Настройка шага для фиксированных и одношаговых шрифтов. Примечание: Шаг печати — это количество символов постоянной ширины на один дюйм по горизонтали.
Ориентация Книжная* Альбомная	Служит для задания ориентации текста и графики на странице.
Примечание: Звездочкой (*) отмечены заводские настройки по умолчанию.	

Элемент меню	Описание
Строк на страницу 1-255	Укажите количество строк текста для каждой печатаемой страницы в потоке данных PCL®. Примечания. <ul style="list-style-type: none"> Этот пункт меню активирует вертикальное смещение, что приводит к печати выбранного количества строк между полей по умолчанию на странице. В США – 60 настройка по умолчанию. Значение по умолчанию, заданное изготовителем для других стран — 64.
Минимальная ширина линии PCL5 1–30 (2*)	Установка начальной минимальной ширины штриха. Примечания. <ul style="list-style-type: none"> Задания печатаются в разрешении 1200 т/д, используя само значение. Задания печатаются в качестве цветопередачи 4800 CQ, используя половину значения.
Минимальная ширина линии PCLXL 1–30 (2*)	
Ширина A4 198 мм* 203 мм	Задайте ширину логической страницы на бумаге формата A4. Примечание: Логическая страница — это пространство на физической странице, где производится печать данных.
Авто CR после LF Выкл.* Вкл.	Принтер выполняет команду возврата каретки после управляющей команды перевода строки. Примечание: Возврат каретки — это механизм, который дает принтеру команду переместить курсор в первое положение на той же строке.
Авто LF после CR Выкл.* Вкл.	Принтер выполняет команду перевода строки после управляющей команды возврата каретки.
Изменение номера лотка Назначить МУП Назначить лоток [x] Назначить ручн. под. Назнач руч под конвертов Просмотр заводских установок Восстановить параметры по умолчанию	<ul style="list-style-type: none"> Настройка принтера для работы с различными драйверами принтера или пользовательским приложением, в котором источникам бумаги присваиваются другие номера. Отображение заводских обозначений для каждого источника бумаги. Восстановление номеров лотков к заводским значениям.
Время ожид. печати Выкл. Вкл.* (90 секунд)	Настройка принтера на завершение задания печати после простоя в течение указанного периода времени.
Примечание: Звездочкой (*) отмечены заводские настройки по умолчанию.	

HTML

Элемент меню	Описание
Имя шрифта Times*	Установка шрифта для печати документов HTML.
Примечание: Звездочкой (*) отмечены заводские настройки по умолчанию.	

Элемент меню	Описание
Размер шрифта 1-255 (12*)	Установка размера шрифта для печати документов HTML.
Масштабирование 1-400% (100*)	Масштабирование документов HTML для печати.
Ориентация Книжная* Альбомная	Определяет ориентацию страниц для документов HTML.
Ширина поля 8-255 мм (19*)	Определяет поля страниц для документов HTML.
Фон Не печатать Печать*	Печать исходной информации или графики в документах HTML.
Примечание: Звездочкой (*) отмечены заводские настройки по умолчанию.	

Изображение

Пункт меню	Описание
Автоподгонка Вкл. Выкл.*	Выбор наиболее подходящего формата и ориентации бумаги для изображения. Примечание: Если задано значение Вкл., этот элемент меню переопределяет значения масштабирования и ориентации изображения.
Инверсия Выкл.* Вкл.	Инверсия монохромных изображений, содержащих два оттенка. Примечание: Данный элемент меню не применяется к форматам изображений GIF и JPEG.
Масштабирование Привяз лев вер угол Наилучшее соответс.* Привязать центр Подгон выс и шир Подгон по высоте Подгон по ширине	Регулировка изображения по размеру области печати. Примечание: При установке для параметра Автоподгонка значения Вкл. для параметра Масштабирование автоматически задается значение Наилучшее соответс..
Ориентация Книжная* Альбомная Обр. книжная Обр. альбомная	Служит для задания ориентации текста и графики на странице.
Примечание: Звездочкой (*) отмечены заводские настройки по умолчанию.	

Бумага

Конфигурация лотка

Пункт меню	Описание
Устройство подачи по умолчанию Лоток [x] (1*) Многоцелевое устройство подачи Выбор бумаги вручную Конверт вручную	Указание устройства подачи бумаги для всех заданий на печать. Примечание: Многоцелевое устройство подачи доступно только на некоторых моделях принтеров.
Формат и тип бумаги Лоток [x] Многоцелевое устройство подачи Выбор бумаги вручную Конверт вручную	Указание формата или типа бумаги, загруженной в каждый лоток. Примечание: Многоцелевое устройство подачи доступно только на некоторых моделях принтеров.
Замена форматов Выкл. Statement/A5 Letter/A4 Все из списка*	Установка возможности выполнения принтером замены указанного формата бумаги, если требуемый формат не загружен ни в один лоток. Примечания. <ul style="list-style-type: none"> • Если задано значение «Выкл.», пользователь получает сообщение с предложением загрузить бумагу требуемого формата. • Параметр "Statement/A5" выполняет печать документов формата A5 на бумаге формата Statement при загрузке бумаги этого формата и печать документов формата Statement на бумаге A5 при загрузке бумаги этого формата. • Параметр "Letter/A4" выполняет печать документов формата A4 на бумаге формата Letter при загрузке бумаги этого формата и печать документов формата Letter на бумаге формата A4 при загрузке бумаги этого формата. • Параметр «Все из списка» заменяет Letter/A4.
Примечание: Звездочкой (*) отмечены заводские настройки по умолчанию.	

Конфигурация материалов для печати

Настройка формата Universal

Пункт меню	Описание
Единицы измерения Дюймы Миллиметры	Указание единиц измерения для бумаги формата Universal. Примечание: В США по умолчанию применяются дюймы. настройка по умолчанию. Значение по умолчанию, заданное изготовителем для других стран – "Миллиметры".
Книжная - Ширина 3–14,17 " (8,50*) 76–359,91 мм (216*)	Указание ширины для книжной ориентации бумаги формата Universal.
Примечание: Звездочкой (*) отмечены заводские настройки по умолчанию.	

Пункт меню	Описание
Книжная - Высота 3–14,17 " (14*) 76–359,91 мм (356*)	Указание высоты для книжной ориентации бумаги формата Universal.
Направление подачи Короткая сторона* Длинная сторона	Настройка захвата бумаги принтером с короткой или длинной стороны листа. Примечание: Параметр «Длинная сторона» отображается только в том случае, если самая длинная сторона короче максимальной поддерживаемой ширины.
Примечание: Звездочкой (*) отмечены заводские настройки по умолчанию.	

Типы материалов для печати

Элемент меню	Описание
Обычная Открытки Переработанная Глянцевая Этикетки Виниловые этикетки Фирменные бланки Конверт Бланки Печатный бланк Цветная бумага Тонкая Плотная Грубая/хлопковая Пользовательский тип [X]	Указание текстуры, плотности и ориентации бумаги.

Накопитель USB

Примечание: Это меню отображается только в некоторых моделях принтеров.

Печать с флэш-накопителя

Элемент меню	Описание
Количество копий 1–9999 (1*)	Указание количества копий.
Источник бумаги Лоток [x] (1*) Многоцелевое устройство подачи Выбор бумаги вручную Конверт вручную	Присвоение источника бумаги к заданию на печать.
Примечание: Звездочкой (*) отмечены заводские настройки по умолчанию.	

Элемент меню	Описание
Цветные Выкл. Вкл.*	Печать файла с флэш-накопителя в цвете.
Разбор по копиям (1,1,1) (2,2,2) (1,2,3) (1,2,3)*	При выполнении задания на печать обеспечивает сохранение порядка укладываемых страниц, особенно при печати нескольких копий документа.
Стороны 1-сторонняя* 2-сторонняя	Указывает, выполняется ли печать на одной или на обеих сторонах листа.
Способ переворачивания страниц Длинная сторона* Короткая сторона	Определите, какая сторона бумаги будет сгибаться при выполнении двусторонней печати.
Страниц на листе Выкл.* 2 стр. на сторону 3 стр. на сторону 4 стр. на сторону 6 стр. на сторону 9 стр. на сторону 12 стр. на сторону 16 стр. на сторону	Печать изображений нескольких страниц на одной стороне листа бумаги.
Порядок страниц на листе Горизонтальный* Обратный горизонтальный Обратный вертикальный Вертикальный	Указание положения многостраничных изображений при использовании меню Страниц на листе.
Ориентация стр. на сторону Авто* Альбомная Книжная	Указание ориентации многостраничных изображений при использовании меню Страниц на листе.
Границы страниц на листе Нет* Сплошные	Печать рамок вокруг каждого изображения страницы при использовании меню Страниц на листе.
Страницы-разделители Выкл.* Между копиями Между заданиями Между страницами	Вставка страниц-разделителей при печати.
Источник страницы-разделителя Лоток [x] (1*) Многоцелевое устройство подачи	Служит для указания источника бумаги, из которого подаются страницы-разделители.
Примечание: Звездочкой (*) отмечены заводские настройки по умолчанию.	

Элемент меню	Описание
Пустые страницы Не печатать* Печать	Печать пустых страниц в рамках задания на печать.
Примечание: Звездочкой (*) отмечены заводские настройки по умолчанию.	

Сеть/Порты

Обзор сети

Элемент меню	Описание
Активный адаптер Авто* Стандартная сеть Беспроводная связь	Указание типа сетевого соединения. Примечание: Меню Беспроводная связь доступно только в принтерах, подключенных к беспроводной сети.
Состояние сети	Просмотр состояния подключения сети принтера.
Отображать состояние сети на принтере Выкл. Вкл.*	Просмотр состояния сети на дисплее.
Скорость, двусторонняя печать	Отображение скорости текущей активной сетевой платы.
IPv4	Отображение адреса IPv4.
Все адреса IPv6	Отображение всех адресов IPv6.
Сбр. сервера печати	Сброс всех активных сетевых подключений принтера. Примечание: Данный параметр удаляет все параметры конфигурации сети.
Время ожидания для сетевого задания Выкл. Вкл.* (90 сек.)	Время до отмены принтером сетевого задания печати.
Страница-разделитель Выкл.* Вкл.	Печать страницы-разделителя.
Сканировать в диапазон портов ПК	Задаёт допустимый диапазон портов для принтеров, находящихся за брандмауэром, блокирующим порты.
Включить сетевое подключение Выкл. Вкл.*	Позвольте принтеру подключиться к сети.
Включить протокол LLDP Выкл.* Вкл.	Включение протокола LLDP (Link Layer Discovery Protocol) в принтере.
Примечание: Звездочкой (*) отмечены заводские настройки по умолчанию.	

Беспроводная связь

Примечание: Это меню доступно только в случае подключения принтеров к сети Wi-Fi или для принтеров, оснащенных адаптером беспроводной сети.

Пункт меню	Описание
Настройка на панели принтера Выбрать сеть Добавить сеть Wi-Fi Имя сети Режим сети Инфраструктура Режим безопасности беспроводной сети Отключено* WEP WPA2/WPA - Personal WPA2 - Personal 802.1x - RADIUS	Настройте соединение Wi-Fi при помощи панели управления. Примечание: 802.1x - RADIUS можно изменять только из Embedded Web Server.
Wi-Fi Protected Setup Запуск метода нажатия кнопки Запуск метода с PIN-кодом	Установка сети Wi-Fi и включение сетевой безопасности. Примечания. <ul style="list-style-type: none"> • Параметр Настройка нажатием кнопки позволяет подключать принтер к сети Wi-Fi нажатием кнопок как на принтере, так и на точке доступа (беспроводном маршрутизаторе) в течение заданного времени. • Параметр Запуск методом подключения по PIN-коду позволяет подключать принтер к сети Wi-Fi с использованием PIN-кода на принтере и вводом его в качестве настройки беспроводного соединения точки доступа.
Режим сети Тип BSS Инфраструктура*	Служит для настройки режима сети.
Включить Wi-Fi Direct Вкл. Выкл.*	Включите устройства с поддержкой функции Wi-Fi Direct для непосредственного подключения к принтеру.
Совместимость 802.11b/g/n (2,4 ГГц)* 802.11a/b/g/n/ac (2,4 ГГц/5 ГГц) 802.11a/n/ac (5 ГГц)	Служит для задания стандарта связи для сети Wi-Fi. Примечание: 802.11a/b/g/n/ac (2,4 ГГц/5 ГГц) и 802.11a/n/ac (5 ГГц) появляются только при установке дополнительного компонента Wi-Fi.
Режим безопасности беспроводной сети Отключено* WEP WPA2/WPA-Personal WPA2-Personal 802.1x - RADIUS	Задайте режим безопасности для подключения принтера к устройствам по сети Wi-Fi. Примечание: 802.1x - RADIUS можно изменять только из Embedded Web Server.

Пункт меню	Описание
Режим проверки подлинности WEP Авто* Открыть Общий	Выберите тип шифрования беспроводной сети (Wireless Encryption Protocol - WEP) для принтера. Примечание: Этот параметр меню отображается, только когда для параметра Режим безопасности беспроводной сети задано WEP.
Set WEP Key (Задать ключ WEP)	Укажите пароль WEP для защиты соединения Wi-Fi.
WPA2/WPA Personal AES	Включите защиту сети Wi-Fi с помощью Wi-Fi Protected Access (WPA). Примечание: Этот параметр меню отображается, только когда для параметра Режим безопасности беспроводной сети задано WPA2/WPA-Personal.
Set Pre-Shared Key (Установить общий ключ)	Задайте пароль для обеспечения безопасности соединения Wi-Fi.
WPA2-Personal AES	Включите защиту соединения Wi-Fi с помощью WPA2. Примечание: Этот параметр меню отображается, только когда для параметра Режим безопасности беспроводной сети задано WPA2-Personal.
Режим шифрования 802.1x WPA+ WPA2*	Включите защиту соединения Wi-Fi по стандарту 802.1x. Примечания. <ul style="list-style-type: none"> • Этот параметр меню отображается, только когда для параметра Режим безопасности беспроводной сети задано 802.1x - RADIUS. • 802.1x - RADIUS можно изменять только из Embedded Web Server.
IPv4 Включить DHCP Вкл.* Выкл. Указание статического IP-адреса IP-адрес Маска подсети Шлюз	Включение DHCP (Dynamic Host Configuration Protocol) и настройка статического IP-адреса. Примечание: DHCP — это стандартный протокол, позволяющий серверу динамически распределять IP-адреса и информацию о конфигурации клиентам.

Пункт меню	Описание
IPv6 Включить IPv6 Вкл.* Выкл. Включить DHCPv6 Вкл. Выкл.* Автоматическая настройка адресов без сохранения состояния Вкл.* Выкл. Адрес сервера DNS Адрес IPv6, назначенный вручную Маршрутизатор IPv6, назначенный вручную Префикс адреса Все адреса IPv6 Все адреса маршрутизаторов IPv6	Включите и настройте параметры IPv6 на принтере.
Сетевой адрес UAA-адрес LAA	Просмотр сетевых адресов.
PCL SmartSwitch Выкл. Вкл.*	Независимо от языка управления принтером по умолчанию принтер автоматически переключается в режим эмуляции PCL при приеме задания, требующего такого переключения. Примечание: Если PCL SmartSwitch отключен, принтер не анализирует поступающие данные и использует язык принтера по умолчанию, указанный в меню Настройка.
PS SmartSwitch Выкл. Вкл.*	Независимо от языка управления принтером по умолчанию принтер автоматически переключается в режим эмуляции PS при приеме задания, требующего такого переключения. Примечание: Если PS SmartSwitch отключен, принтер не анализирует поступающие данные и использует язык принтера по умолчанию, указанный в меню Настройка.
Буферизация заданий Вкл. Выкл.*	Временное сохранение заданий на печать на жестком диске принтера перед выполнением печати. Примечание: Этот пункт меню отображается только при установленном жестком диске.
Двоичный PS-Мас Авто* Вкл. Выкл.	Настройка принтера для обработки двоичных заданий на печать PostScript с компьютеров Macintosh. Примечания. <ul style="list-style-type: none"> • При выборе значения Вкл. выполняется обработка заданий на печать PostScript с несформированными двоичными данными. • При выборе значения Выкл. выполняется фильтрация заданий на печать с применением стандартного протокола.

Ethernet

Элемент меню	Описание
Скорость передачи по сети	Отображение скорости активного адаптера сети.
IPv4 Включить DHCP (Вкл.*) Указание статического IP-адреса	Настройка параметров IPv4.
IPv6 Включить IPv6 (Вкл.*) Включить DHCPv6 (Выкл.*) Автоматическая настройка адресов без сохранения состояния (Вкл.*) Адрес сервера DNS Адрес IPv6, назначенный вручную Маршрутизатор IPv6, назначенный вручную Префикс адреса (64*) Все адреса IPv6 Все адреса маршрутизаторов IPv6	Настройка параметров IPv6.
Сетевой адрес UAA-адрес LAA	Указание сетевого адреса.
PCL SmartSwitch Выкл. Вкл.*	Независимо от языка управления принтером по умолчанию принтер автоматически переключается в режим эмуляции PCL при приеме задания, требующего такого переключения. Примечание: Если включен этот параметр, принтер не анализирует поступающие данные и использует язык принтера по умолчанию, указанный в меню Настройка.
PS SmartSwitch Выкл. Вкл.*	Независимо от языка управления принтером по умолчанию принтер автоматически переключается в режим эмуляции PostScript при приеме задания, требующего такого переключения. Примечание: Если включен этот параметр, принтер не анализирует поступающие данные и использует язык принтера по умолчанию, указанный в меню Настройка.
Буферизация заданий Выкл.* Вкл.	Временное сохранение заданий на жестком диске перед печатью. Примечание: Этот пункт меню отображается только при установленном жестком диске.
Двоичный PS-Mac Авто* Вкл. Выкл.	Настройка принтера для обработки двоичных заданий на печать PostScript с компьютеров Macintosh. Примечания. <ul style="list-style-type: none"> • Автовыбор — принтер обрабатывает задания на печать, полученные с компьютеров с операционной системой Windows или Macintosh. • При выборе значения Выкл. выполняется фильтрация заданий на печать в формате PostScript с применением стандартного протокола.
Примечание: Звездочкой (*) отмечены заводские настройки по умолчанию.	

Элемент меню	Описание
Энергосбережение Ethernet Вкл. Выкл. Авто*	Уменьшение энергопотребления, когда принтер не получает данных по сети Ethernet.
Примечание: Звездочкой (*) отмечены заводские настройки по умолчанию.	

TCP/IP

Примечание: Этот элемент меню отображается только на сетевых принтерах и принтерах, подключенных к серверам печати.

Элемент меню	Описание
Задать имя узла	Задать текущее имя хоста TCP/IP.
Имя домена	Указание имени домена.
Разрешить DHCP/BOOTP обновлять сервер NTP Вкл.* Выкл.	Клиенты DHCP и BOOTP могут обновлять настройки NTP принтера.
Имя нулевой конфигурации	Указание имени службы для нулевой конфигурации сети.
Включить авто IP-адрес Выкл.* Вкл.	Автоматическое назначение IP-адреса.
Адрес сервера DNS	Указание текущего адреса сервера службы имен доменов (DNS).
Резервный адрес DNS	Указание адресов резервных серверов DNS.
Резервный адрес DNS 2	
Резервный адрес DNS 3	
Порядок поиска в доменах	Указание списка имен доменов для поиска принтера и ресурсов, которые находятся в разных доменах в сети.
Включить DDNS Выкл.* Вкл.	Обновление настроек динамического DNS.
DDNS TTL	Указание параметров текущего адреса DDNS.
TTL по умолчанию	
Время обновления DDNS	
Включить mDNS Выкл. Вкл.*	Обновление настроек Multicast DNS.
Адрес сервера WINS	Указание адреса сервера службы Windows Internet Name Service (WINS).
Примечание: Звездочкой (*) отмечены заводские настройки по умолчанию.	

Элемент меню	Описание
Включить BOOTP Выкл.* Вкл.	Назначение IP-адреса принтера протоколом BOOTP.
Список огр. серверов	Указание IP-адреса для связи с принтером по протоколу TCP/IP. Примечания. <ul style="list-style-type: none"> • В качестве разделителя IP-адресов используйте запятую. • Можно добавить до 50 IP-адресов.
Параметры списка серверов с ограниченным доступом Блокировать все порты* Блокировать только печать Блокировать только печать и HTTP	Указание параметра доступа для IP-адресов, которые не входят в список.
MTU 256–1500 Ethernet (1500*)	Указание максимального размера передаваемого блока данных (MTU) для TCP-подключений.
Raw Print Port 1-65535 (9100*)	Указание номера порта для печати в режиме Raw на принтерах, подключенных по сети.
Максимальная скорость передачи данных для исходящего трафика Выкл.* Вкл.	Установка максимальной скорости передачи данных принтера. Примечание: Если этот параметр включен, он составляет 100–1000000 Кбит/с.
Включить TLSv1.0 Выкл. Вкл.*	Включение протокола TLSv1.0.
Включить TLSv1.1 Выкл. Вкл.*	Включение протокола TLSv1.1.
Список алгоритмов шифрования SSL	Указание алгоритмов шифрования, используемых для SSL- или TLS-соединений.
Примечание: Звездочкой (*) отмечены заводские настройки по умолчанию.	

SNMP

Примечание: Это меню отображается только на сетевых моделях и принтерах, подсоединенных к серверам печати.

Пункт меню	Описание
SNMP версий 1 и 2с Включено Выкл. Вкл.* Разрешить управление по SNMP Выкл. Вкл.* Включить PPM MIB Выкл. Вкл.* Сообщество SNMP	Настройка простого протокола сетевого администрирования (SNMP) версий 1 и 2с для установки драйверов печати и приложений.
SNMP версии 3 Включено Выкл. Вкл.* Указание учетных данных для чтения/записи Имя пользователя Пароль Указание учетных данных только для чтения Имя пользователя Пароль Хэш аутентификации MD5 SHA1* Минимальный уровень аутентификации Без аутентификации, без конфиденциальности Аутентификация, без конфиденциальности Аутентификация, конфиденциальность* Алгоритм конфиденциальности DES AES-128*	Настройка протокола SNMP версии 3 для установки и обновления защиты принтера.
Примечание: Звездочкой (*) отмечены заводские настройки по умолчанию.	

IPSec

Примечание: Это меню отображается только на сетевых моделях и принтерах, подсоединенных к серверам печати.

Элемент меню	Описание
Включить IPSec Выкл. Вкл.*	Включение протокола Интернет-безопасности (IPSec).
Примечание: Звездочкой (*) отмечены заводские настройки по умолчанию.	

Элемент меню	Описание
Базовая конфигурация По умолчанию* Совместимость С защитой	Установка базовой конфигурации IPSec.
Предложение в поле DH (алгоритм Диффи-Хеллмана) Group modp2048 (14)* modp3072 (15) modp4096 (16) modp6144 (17)	Установка базовой конфигурации IPSec. Примечание: Этот параметр меню отображается только при установке для параметра Базовая конфигурация значения Совместимость.
Предлагаемый метод шифрования 3DES AES*	Установка метода шифрования. Примечание: Этот параметр меню отображается только при установке для параметра Базовая конфигурация значения Совместимость.
Предлагаемый способ аутентификации SHA1 SHA256* SHA512	Установка метода аутентификации. Примечание: Этот параметр меню отображается только при установке для параметра Базовая конфигурация значения Совместимость.
Срок службы IKE SA (часы) 1 2 4 8 24*	Указание срока действия IKE SA. Примечание: Этот параметр меню отображается только при установке для параметра Базовая конфигурация значения С защитой.
Срок службы IPSec SA (часы) 1 2 4 8* 24	Указание срока действия IPSec SA. Примечание: Этот параметр меню отображается только при установке для параметра Базовая конфигурация значения С защитой.
Серт. устройства IPsec	Указание сертификата IPSec.
Подключения, в которых для проверки подлинности используется общий ключ Хост [x]	Настройка подключений принтера с проверкой подлинности.
Сертификация соединений с проверкой подлинности Хост [x] Адрес[/подсеть]	
Примечание: Звездочкой (*) отмечены заводские настройки по умолчанию.	

802.1x

Примечание: Это меню отображается только на сетевых моделях и принтерах, подсоединенных к серверам печати.

Пункт меню	Описание
Активный Выкл.* Вкл.	Позволяет устанавливать соединение принтера с сетями, требующими аутентификации для разрешения доступа.
Примечание: Звездочкой (*) отмечены заводские настройки по умолчанию.	

Конфигурация LPD

Примечание: Это меню отображается только на сетевых моделях и принтерах, подсоединенных к серверам печати.

Пункт меню	Описание
Время ожидания LPD 0-65535 сек. (90*)	Установка времени ожидания остановки службы Line Printer Daemon (LPD) при зависших или недопустимых заданиях печати.
Баннерная страница LPD Выкл.* Вкл.	Печать баннерной страницы для всех заданий печати LPD. Примечание: Баннерная страница — это первая страница задания печати, используемая в качестве разделителя заданий печати и определения автора запроса задания на печать.
Последняя страница LPD Выкл.* Вкл.	Печать последней страницы для всех заданий печати LPD. Примечание: Последняя страница — это завершающая страница задания на печать.
Преобраз. возврата каретки LPD Выкл.* Вкл.	Включение преобразования возврата каретки. Примечание: Возврат каретки — это механизм, который дает принтеру команду переместить курсор в первое положение на той же строке.
Примечание: Звездочкой (*) отмечены заводские настройки по умолчанию.	

Настройки HTTP/FTP

Элемент меню	Описание
Включить сервер HTTP Выкл. Вкл.*	Получение доступа к веб-серверу Embedded Web Server для мониторинга и управления принтером.
Включить HTTPS Выкл. Вкл.*	Включение протокола защищенной передачи гипертекста (HTTPS), чтобы зашифровать передачу данных на сервер печати и с него.
Принудительные подключения по протоколу HTTPS Вкл. Выкл.*	Принудительное использование принтером подключений HTTPS.
Включить FTP/TFTP Выкл. Вкл.*	Отправка файлов с помощью FTP/TFTP.
Примечание: Звездочкой (*) отмечены заводские настройки по умолчанию.	

Элемент меню	Описание
Локальные домены	Указание имен доменов для серверов HTTP и FTP.
IP-адрес прокси HTTP	Настройка параметров серверов HTTP и FTP.
IP-адрес прокси FTP	
IP-порт для HTTP по умолчанию	
Серт. устройства HTTPS	
IP-порт для FTP по умолчанию	
Время ожд. запросов HTTP/FTP 1–299 (30*)	Указание времени до отсоединения от сервера.
Число попыток запросов HTTP/FTP 1–299 (3*)	Указание количества повторных попыток соединения с сервером HTTP/FTP.
Примечание: Звездочкой (*) отмечены заводские настройки по умолчанию.	

ThinPrint

Элемент меню	Описание
Включить ThinPrint Выкл.* Вкл.	Печать фото с помощью ThinPrint.
Номер порта 4000-4999 (4000*)	Настройка номера порта сервера ThinPrint.
Скорость передачи данных (бит в секунду) 100-1000000 (0*)	Настройка скорости передачи данных в среде ThinPrint.
Размер пакета (кбайт) 0-64000 (0*)	Указание размера пакета для передачи данных.
Примечание: Звездочкой (*) отмечены заводские настройки по умолчанию.	

USB

Элемент меню	Описание
PCL SmartSwitch Выкл. Вкл.*	Если этот режим включен, независимо от языка управления принтером по умолчанию принтер переключается в режим эмуляции PCL при приеме через порт USB задания на печать, требующего такого переключения. Примечание: Если включен этот параметр, принтер не анализирует поступающие данные и использует язык принтера по умолчанию, указанный в меню Настройка.
PS SmartSwitch Выкл. Вкл.*	Если этот режим включен, независимо от языка управления принтером по умолчанию принтер переключается в режим эмуляции PostScript при приеме через порт USB задания на печать, требующего такого переключения. Примечание: Если включен этот параметр, принтер не анализирует поступающие данные и использует язык принтера по умолчанию, указанный в меню Настройка.
Примечание: Звездочкой (*) отмечены заводские настройки по умолчанию.	

Элемент меню	Описание
Буферизация заданий Выкл.* Вкл.	Временное сохранение заданий на жестком диске перед печатью. Примечание: Этот пункт меню отображается только при установленном жестком диске.
Двоичный PS-Mac Авто* Вкл. Выкл.	Настройка принтера для обработки двоичных заданий на печать PostScript с компьютеров Macintosh. Примечания. <ul style="list-style-type: none"> • Автовыбор — принтер обрабатывает задания на печать, полученные с компьютеров с операционной системой Windows или Macintosh. • При выборе значения Выкл. выполняется фильтрация заданий на печать в формате PostScript с применением стандартного протокола.
Включить порт USB Выкл. Вкл.*	Включение порта USB на передней панели.
Примечание: Звездочкой (*) отмечены заводские настройки по умолчанию.	

Ограничение доступа к внешней сети

Элемент меню	Описание
Ограничение доступа к внешней сети Выкл.* Вкл.	Ограничение доступа к сетевым узлам.
Адрес внешней сети	Указание сетевых адресов с ограниченным доступом.
Адрес электронной почты для уведомлений	Указание адреса электронной почты для отправки уведомления о зарегистрированных событиях.
Частота команды ping 1–300 (10*)	Указание интервала сетевого запроса в секундах.
Тема	Указание темы и текста сообщения уведомления электронной почты.
Сообщение	
Примечание: Звездочкой (*) отмечены заводские настройки по умолчанию.	

Wi-Fi Direct

Примечание: Это меню отображается, только когда активно подключение к сети Wi-Fi Direct.

Пункт меню	Описание
SSID	Указание идентификатора сети Wi-Fi (SSID).
Задать predeterminedный ключ	Задание predeterminedного ключа (PSK) для аутентификации и проверки подлинности участников соединения Wi-Fi.
Показать PSK на странице настроек Выкл. Вкл.*	Отображение PSK на странице сетевых параметров.
Примечание: Звездочкой (*) отмечены заводские настройки по умолчанию.	

Пункт меню	Описание
IP-адрес владельца группы	Определение IP-адреса владельца группы.
Автоматически принимать запросы Push Button Выкл.* Вкл.	Автоматический прием запросов на подключение к сети. Примечание: Автоматический прием запросов небезопасен.
Примечание: Звездочкой (*) отмечены заводские настройки по умолчанию.	

Безопасность

Примечание: На некоторых моделях принтеров это меню можно настроить только в Embedded Web Server.

Методы входа

Управление правами

Элемент меню	Описание
Доступ к функциям Управление кодами быстрого доступа Изменить адресную книгу Создать профили Управление закладками Печать с флэш-накопителя Цветная печать с флэш-накопителя Доступ к отложенным заданиям Использовать профили Отменить задания на устройстве Изменить язык Протокол IPP Ч/б печать Цветная печать	Управление доступом к функциям принтера.
Административные меню Меню "Безопасность" Меню "Сеть/Порты" Меню "Бумага" Меню "Отчеты" Меню настройки функций Меню "Расходные материалы" Меню "Дополнительная плата" Меню SE Меню "Устройство"	Управление доступом к параметрам меню принтера.

Элемент меню	Описание
Управление устройствами Удаленное управление Обновления микропрограммного обеспечения Настройка приложений Импорт / экспорт всех параметров Очистка при простое	Управление доступом к параметрам управления принтера.
Приложения Новые приложения Показ слайдов Изменить фон Заставка Формы и избранное Параметры экономичного режима	Управление доступом к приложениям принтера.

Локальные аккаунты

Пункт меню	Описание
Управление группами/правами Добавить группу Импортировать параметры управления доступом Доступ к функциям Административные меню Упр. устройствами Прил Все пользователи Импортировать параметры управления доступом Доступ к функциям Административные меню Упр. устройствами Прил Администратор	Управление доступом групп или пользователей к функциям принтера, приложениям и параметрам безопасности.
Добавить пользователя Имя пользователя/пароль Имя пользователя Пароль PIN-код	Создание локальных учетных записей для управления доступом к функциям принтера.
Учетные записи с именем пользователя/паролем Добавить пользователя	
Учетные записи с именем пользователя Добавить пользователя	
Учетные записи с паролем Добавить пользователя	
Учетные записи с PIN Добавить пользователя	

График устройств USB

Элемент меню	Описание
Графики Добавить новый график	Планирование доступа к переднему порту USB.

Журнал проверки безопасности

Элемент меню	Описание
Включить проверку Выкл.* Вкл.	Запись событий в журнал проверки безопасности и удаленный системный журнал.
Включить удаленный системный журнал Выкл.* Вкл.	Отправка журналов проверки на удаленный сервер.
Удаленный сервер Syslog	Укажите сервер удаленного системного журнала.
Порт удаленного Syslog 1-65535 (514*)	Укажите порт удаленного системного журнала.
Удаленный метод Syslog Обычный UDP* Stunnel	Указание метода системного журнала для передачи зарегистрированных событий на удаленный сервер.
Примечание: Звездочкой (*) отмечены заводские настройки по умолчанию.	

Элемент меню	Описание
Функция удаленного системного журнала 0 - сообщения ядра 1 - сообщения уровня пользователя 2 - почтовая система 3 - сист. демоны 4 - сообщения безопасности/авторизации* 5 - сообщения, созданные системными журналами 6 - подсистема построения принтера 7 - подсистема новостей сети 8 - подсистема UUCP 9 - демон часов 10 - сообщения безопасности/авторизации 11 - демон FTP 12 - подсистема NTP 13 - регист. проверку 14 - регист. предупр. 15 - демон часов 16 - локальное использование 0 (local0) 17 - локальное использование 1 (local1) 18 - локальное использование 2 (local2) 19 - локальное использование 3 (local3) 20 - локальное использование 4 (local4) 21 - локальное использование 5 (local5) 22 - локальное использование 6 (local6) 23 - локальное использование 7 (local7)	Указание кода учреждения, используемого принтером при отправке событий журнала на удаленный сервер.
Важность регистрируемых событий 0 - срочное 1 - сообщение 2 - критическая 3 - ошибка 4 - предупреждение* 5 - уведомление 6 - информационное 7 - отладка	Указание уровня приоритета для сообщений и событий журнала.
Дистанционные не зарегистрированные события системного журнала Выкл.* Вкл.	Отправка всех событий, независимо от уровня важности, на удаленный сервер.
Адрес эл. почты администратора	Отправка по электронной почте администратору уведомлений о зарегистрированных событиях.
Отправка по эл. почте уведомления об очистке журнала Выкл.* Вкл.	Отправка по электронной почте уведомления администратору в случае удаления записи из журнала.
Примечание: Звездочкой (*) отмечены заводские настройки по умолчанию.	

Элемент меню	Описание
Отправка по эл. почте уведомления об упаковке журнала Выкл.* Вкл.	Отправка по электронной почте уведомления администратору в случае заполнения журнала и начала перезаписи самых старых записей.
Регистр.все события Затирать самые старые записи* Отправка файла журнала по эл. почте и удаление всех записей	Решение проблем хранения записей в журнале в случае заполнения выделенной памяти.
Отправка по эл. почте уведомления о % заполнения памяти Выкл.* Вкл.	Отправка по электронной почте уведомления администратору в случае заполнения выделенной памяти журнала.
% зап. для предупр. 1-99 (90*)	
Отправка по эл. почте уведомления об экспорте журнала Выкл.* Вкл.	Отправка по электронной почте уведомления администратору в случае экспорта журнала.
Отправка по эл. почте уведомления об изменении параметров журнала Выкл.* Вкл.	Отправка по электронной почте уведомления администратору в случае активации параметра Включить проверку.
Регист. концы строк LF (\n)* CR (\r) CRLF (\r\n)	Указание способа завершения каждой строки в файле журнала.
Цифр. подпись экспорт. данных Выкл.* Вкл.	Добавление цифровой подписи к каждому экспортируемому файлу журнала.
Очистка журналов	Удалить все журналы проверки.
Журнал экспорта Системный журнал (RFC 5424) Системный журнал (RFC 3164) CSV	Экспорт журнала безопасности на флэш-накопитель.
Примечание: Звездочкой (*) отмечены заводские настройки по умолчанию.	

Ограничения входа в систему

Элемент меню	Описание
Вход в систему не выполнен 1-10 (3*)	Указание количества неудачных попыток входа до блокировки пользователя.
Ошибка временного интервала 1-60 минут (5*)	Указание временного интервала между неудачными попытками входа до блокировки пользователя.
Примечание: Звездочкой (*) отмечены заводские настройки по умолчанию.	

Элемент меню	Описание
Время блокировки 1–60 минут (5*)	Указание продолжительности блокировки.
Время ожидания удаленного входа в систему 1–120 минут (10*)	Указание времени задержки удаленного входа в систему до автоматического выхода.
Примечание: Звездочкой (*) отмечены заводские настройки по умолчанию.	

Настройка конфиденциальной печати

Элемент меню	Описание
Макс. количество попыток ввода неверного PIN-кода 2–10	Указание количества попыток ввода неверного PIN-кода. Примечания. <ul style="list-style-type: none"> • Нулевое значение отключает эту настройку. • По достижении предельного значения выполняется удаление заданий печати для данного сочетания имени пользователя и PIN-кода.
Истечение срока действия конфиденциального задания Выкл.* 1 час 4 часа 24 часа 1 неделя	Установка времени хранения заданий на конфиденциальную печать. Примечания. <ul style="list-style-type: none"> • Если данный элемент меню был изменен, когда в памяти или на жестком диске принтера находились конфиденциальные задания печати, то срок хранения этих заданий не изменится на новое значение по умолчанию. • Если принтер отключен, все конфиденциальные задания, хранящиеся в памяти принтера, удаляются.
Истечение срока действия задания на печать с повтором Выкл.* 1 час 4 часа 24 часа 1 неделя	Установка времени хранения заданий на печать, которые требуется повторить.
Истечение срока действия задания на печать с проверкой Выкл.* 1 час 4 часа 24 часа 1 неделя	Установка времени хранения копий, которые принтер печатает, чтобы пользователь мог проверить качество перед печатью остальных копий.
Примечание: Звездочкой (*) отмечены заводские настройки по умолчанию.	

Элемент меню	Описание
Истечение срока действия задания на печать с резервированием Выкл.* 1 час 4 часа 24 часа 1 неделя	Установка времени хранения принтером заданий на печать, которые требуется выполнить позднее.
Требуется преобразование всех заданий в отложенные задания печати Выкл.* Вкл.	Настройка отсрочки всех заданий печати.
Сохранить повторяющиеся документы Выкл.* Вкл.	Настройка печати документов с одинаковым названием файла без перезаписи задания печати.
Примечание: Звездочкой (*) отмечены заводские настройки по умолчанию.	

Шифрование диска

Примечание: Этот пункт меню отображается только при наличии жесткого диска.

Элемент меню	Описание
Состояние Включено Отключено	Включение шифрования диска.
Начать шифрование	

Очистка временных файлов данных

Элемент меню	Описание
Сохранено во внутренней памяти Выкл.* Вкл.	Удаление всех файлов, хранящихся в памяти принтера.
Сохранено на жестком диске 1-проходное стирание* 3-проходное стирание 7-проходное стирание	Удаление всех файлов, хранящихся на жестком диске принтера. Примечание: Этот пункт меню отображается только при наличии установленного в принтер жесткого диска.
Примечание: Звездочкой (*) отмечены заводские настройки по умолчанию.	

Параметры решений LDAP

Элемент меню	Описание
Следовать ссылкам LDAP Выкл.* Вкл.	Поиск учетной записи пользователя, вошедшего в систему, в различных серверах домена.
Проверка сертификата LDAP Да Нет*	Включение проверки сертификатов LDAP.

Разное

Элемент меню	Описание
Защищенные функции Показ* Скрыть	Отображение всех функций, которые защищают службы контроля доступа (FAC) независимо от прав доступа пользователя. Примечание: При выборе параметра Скрыть отображаются только функции, защищенные службами контроля доступа (FAC), к которым пользователь имеет доступ.
Полномочия печати Выкл.* Вкл.	Разрешение пользователю войти в систему перед выполнением печати.
Логин полномочий печати по умолчанию Имя пользователя/пароль* Имя пользователя	Настройка имени пользователя по умолчанию для параметра Полномочия печати.
Переключатель сброса параметров безопасности Включить доступ учетной записи "Гость"* Не влияет	Настройка прав доступа пользователя к принтеру. Примечания. <ul style="list-style-type: none"> • Переключатель находится рядом со значком в виде замка на плате контроллера. • Параметр Включить доступ учетной записи "Гость" предоставляет любому пользователю доступ ко всем функциям принтера. • Параметр Не влияет может сделать доступ к принтеру невозможным, если отсутствуют необходимые сведения о безопасности.
Минимальная длина пароля 0–32	Указание длины пароля.
Включить отображение пароля/PIN-кода	Отображение пароля или персонального идентификационного номера.
Примечание: Звездочкой (*) отмечены заводские настройки по умолчанию.	

Отчеты

Страница настроек меню

Пункт меню	Описание
Страница настроек меню	Печать отчета, содержащего меню принтера.

Устройство

Пункт меню	Описание
Информация об устройстве	Печать отчета, содержащего сведения о принтере.
Статистика устройства	Печать отчета об использовании принтера и состоянии расходных материалов.
Список профилей	Печать списка профилей, сохраненных в принтере.
Отчет по устройству	Печать отчета, содержащего серийный номер и название модели принтера.

Печать

Элемент меню	Описание
Печать шрифтов Шрифты PCL Шрифты PS	Печать образцов и информации о шрифтах, доступных для каждого языка принтера.
Печать каталога	Печать ресурсов, которые хранятся на флэш-диске или жестком диске. Примечание: Этот элемент меню отображается только в том случае, если установлен флэш-диск или жесткий диск.

Сеть

Пункт меню	Описание
Страница сетевых параметров	Печать страницы, на которой отображаются настроенные сети и параметры беспроводного соединения принтера. Примечание: Этот пункт меню отображается только на сетевых принтерах и принтерах, подключенных к серверам печати.
Подключенные клиенты Wi-Fi Direct	Печать страницы, содержащей список устройств, подключенных к принтеру с помощью Wi-Fi Direct. Примечание: Это меню отображается, только когда для параметра Включить Wi-Fi Direct задано Вкл..

Справка



Элемент меню	Описание
Печать всех руководств	Печать всех руководств
Руководство по настройке качества цветной печати	Содержит информацию об устранении неполадок, связанных с качеством цветной печати
Руководство по подключениям	Содержит информацию о локальном подключении принтера (через кабель USB) и о подключении принтера к сети
Информационное руководство	Содержит информацию о принтере
Руководство по материалам для печати	Содержит информацию о загрузке бумаги и специальной бумаге
Руководство по перевозке	Содержит информацию о перемещении, расположении или транспортировке принтера
Руководство по качеству печати	Содержит информацию об устранении неполадок, связанных с качеством печати
Руководство по расходным материалам	Содержит информацию о заказе расходных материалов

Поиск и устранение неисправностей

Пункт меню	Описание
Печать страниц проверки качества	Печать образцов страниц для выявления и исправления дефектов печати.

Печать страницы настроек меню

1 На панели управления принтера выберите:

 > Параметры >  > Отчеты > 

2 Выберите **Страница параметров меню**, затем нажмите .

Обеспечение безопасности принтера

Примечание: Жесткий диск поддерживается только определенными моделями принтеров.

Расположение гнезда замка безопасности

В принтере предусмотрена возможность установки секретного замка. В указанном месте прикрепите замок безопасности, совместимый с большинством портативных компьютеров, чтобы защитить принтер.



Очистка памяти принтера

Чтобы очистить энергонезависимую память или буферизованные данные, выключите принтер.

Чтобы очистить энергонезависимую память или отдельные параметры, параметры устройства и сети, параметры безопасности и встроенные решения, выполните следующие действия:

1 На панели управления принтера выберите:

Параметры > Устройство > Обслуживание > Очистка при простое > Очистить энергонезависимую память

Для моделей принтеров без сенсорного экрана: нажмите  для перемещения между параметрами.

2 Выберите либо **Запуск первоначальной установки**, либо **Оставить принтер в автономном режиме**.

Очистка памяти жесткого диска принтера

1 На панели управления принтера выберите:

Параметры > Устройство > Обслуживание > Очистка при простое > Стереть все данные с жесткого диска

Для моделей принтеров без сенсорного экрана: нажмите  для перемещения между параметрами.

2 В зависимости от модели принтера выберите **СТЕРЕТЬ** или **Продолжить**.

3 Следуйте указаниям на дисплее.

Примечание: Данный процесс может занимать от нескольких минут до часа. В течение этого времени принтер будет не доступен для выполнения других задач.

Шифрование жесткого диска принтера

При выполнении этого процесса все содержимое жесткого диска будет удалено. Если необходимо, создайте резервную копию важных данных, хранящихся на принтере, перед началом шифрования.

1 На начальном экране выберите **Параметры > Безопасность > Шифрование диска > Начать шифрование**.

2 Следуйте указаниям на дисплее.

Примечания.

- Во избежание потери данных не отключайте принтер во время шифрования.
- Данный процесс может занимать от нескольких минут до часа. В течение этого времени принтер будет не доступен для выполнения других задач.
- После завершения процесса шифрования принтер автоматически перезапустится.

Восстановление значений по умолчанию, заданных изготовителем

1 На панели управления принтера выберите:

Параметры > Устройство > Восстановить заводские настройки

Для моделей принтеров без сенсорного экрана: нажмите  для перемещения между параметрами.

2 Выберите **Восстановить все параметры**.

Заявление об энергозависимости

Тип памяти	Описание
Энергозависимая память	В устройстве используется стандартная оперативная память (RAM) для временной буферизации пользовательских данных во время простых заданий печати и копирования.
Энергонезависимая память	В устройстве может быть два типа энергонезависимой памяти: EEPROM и NAND (флэш-память). Оба типа памяти используются для операционной системы, параметров принтера, информации сети, параметров закладок и сканера, а также встроенных решений.
Память жесткого диска	Не во всех принтерах установлен жесткий диск. Жесткий диск принтера предназначен для выполнения определенных функций на данном принтере. Жесткий диск позволяет сохранять буферизированные пользовательские данные сложных заданий печати, а также данные форм и шрифтов.

Удаляйте содержимое установленного в вашем принтере устройства памяти в следующих ситуациях.

- Принтер выведен из эксплуатации.
- Жесткий диск принтера заменен.
- Принтер перемещен в другой отдел или местоположение.
- Обслуживание принтера выполнено сторонними организациями.
- Принтер отправлен на сервисное обслуживание.
- Принтер продан другой организации

Утилизация жесткого диска принтера

- **Размагничивание**— Стирание данных с жесткого диска посредством магнитного поля.
- **Раздавливание** — Механическое сжатие жесткого диска, чтобы сломать его компоненты и сделать физически невозможным считывание данных
- **Измельчение** — Физическое измельчение жесткого диска на мелкие куски

Примечание: Для гарантии того, что все данные стерты, уничтожьте каждый жесткий диск, на которых хранились данные.

Обслуживание принтера

Предупреждение – Риск повреждения! Несоблюдение условий для поддержки оптимальной производительности принтера или несвоевременная замена деталей и расходных материалов может привести к повреждению принтера.

Настройка уведомлений по электронной почте

Настройте принтер на отправку уведомлений по электронной почте о низком уровне расходных материалов, о необходимости загрузки или добавления бумаги или о замятиях бумаги.

- 1 Откройте веб-браузер и в поле адреса введите IP-адрес принтера.

Примечания.

- IP-адрес принтера указан на начальном экране принтера. IP-адрес отображается в виде четырех наборов цифр, разделенных точками, например 123.123.123.123.
- Если используется прокси-сервер, временно отключите его, чтобы обеспечить правильную загрузку веб-страницы.

- 2 Нажмите **Параметры > Устройство > Уведомления > Настройка уведомлений по эл. почте**, а затем настройте параметры.

Примечание: Для получения дополнительной информации о параметрах SMTP обратитесь к поставщику услуг электронной почты.

- 3 Нажмите **Настройка списков адресов и сообщений о неполадках**, а затем настройте параметры.
- 4 Примените изменения.

Просмотр отчетов

- 1 На панели управления принтера выберите:

Параметры > Отчеты

Для моделей принтеров без сенсорного экрана: нажмите  для перемещения между параметрами.

- 2 Выберите отчет, который хотите просмотреть.

Сеть

Подключение принтера к сети Wi-Fi

Прежде чем начать, убедитесь в следующем.

- Для параметра Активный адаптер установлено значение Автовыбор. На панели управления выберите **Параметры > Сеть/Порты > Обзор сети > Активный адаптер**.

При использовании моделей принтеров без сенсорного экрана нажимайте  для перемещения между параметрами.

- Кабель Ethernet не подключен к принтеру.

Использование мастера настройки беспроводной сети на принтере

Примечания.

- Эти инструкции применимы только к некоторым моделям принтеров.
- Перед использованием мастера убедитесь, что микропрограммное обеспечение принтера обновлено. Для получения дополнительной информации см. [“Обновление микропрограммы” на стр. 159](#).

1 На начальном экране нажмите  > **Настроить сейчас**.

2 Выберите сеть Wi-Fi, а затем введите пароль сети.

3 Нажмите **Готово**.

Использование меню «Параметры» на принтере

1 На панели управления принтера выберите:

Параметры > Сеть/Порты > Беспроводная связь > Настройка на панели принтера

При использовании моделей принтеров без сенсорного экрана нажимайте  для перемещения между параметрами.

2 Выберите сеть Wi-Fi, а затем введите пароль сети.

Примечание: На моделях принтеров с поддержкой работы по сети Wi-Fi во время начальной настройки появляется запрос с предложением настроить сеть Wi-Fi.

Подключение принтера к беспроводной сети с помощью защищенной настройки Wi-Fi (WPS)

Прежде чем начать, убедитесь в следующем.

- Точка доступа (беспроводной маршрутизатор) совместима со стандартом WPS или сертифицирована согласно этому стандарту. Подробнее см. прилагаемую к точке доступа документацию.
- Адаптер беспроводной сети установлен в принтере. Дополнительные сведения приводятся в инструкции, прилагаемой к адаптеру.

- Для параметра Активный адаптер установлено значение Автовыбор. На панели управления принтера выберите:

Параметры > Сеть/Порты > Обзор сети > Активный адаптер

Для моделей принтеров без сенсорного экрана: нажмите  для перемещения между параметрами.

Использование метода кнопки

- 1 На панели управления принтера выберите:

Параметры > Сеть/Порты > Беспроводная связь > Настройка защищенной сети Wi-Fi > Использовать метод Push Button

Для моделей принтеров без сенсорного экрана: нажмите  для перемещения между параметрами.

- 2 Следуйте указаниям на дисплее.

Метод личного идентификационного номера (PIN-код)

- 1 На панели управления принтера выберите:

Параметры > Сеть/Порты > Беспроводная связь > Настройка защищенной сети Wi-Fi > Использовать метод PIN-кода

Для моделей принтеров без сенсорного экрана: нажмите  для перемещения между параметрами.

- 2 Скопируйте PIN-код WPS, состоящий из 8 символов.
- 3 Откройте веб-браузер и в поле адреса введите IP-адрес точки доступа.

Примечания.

- Чтобы узнать IP-адрес, см. прилагаемую к точке доступа документацию.
- Если используется прокси-сервер, временно отключите его, чтобы обеспечить правильную загрузку веб-страницы.

- 4 Откройте параметры WPS: Подробнее см. прилагаемую к точке доступа документацию.
- 5 Введите 8-значный PIN-код и сохраните изменения.

Настройка Wi-Fi Direct

Wi-Fi Direct® — это технология однорангового соединения на основе Wi-Fi, которая позволяет беспроводным устройствам подключаться напрямую к принтеру с поддержкой Wi-Fi Direct без использования беспроводной точки доступа (беспроводного маршрутизатора).

1 На панели управления принтера выберите:

Параметры > Сеть/Порты > Wi-Fi Direct

При использовании моделей принтеров без сенсорного экрана нажимайте  для перемещения между параметрами.

2 Настройте параметры.

- **Включить Wi-Fi Direct** — позволяет принтеру предоставлять широкоэвещательный доступ к сети Wi-Fi Direct.
- **Имя Wi-Fi Direct** — позволяет назначить имя сети Wi-Fi Direct.
- **Пароль Wi-Fi Direct** — позволяет назначить пароль для согласования безопасности беспроводной сети при использовании однорангового соединения.
- **Показывать пароль на странице параметров** — обеспечивает отображение пароля на «Странице сетевых параметров».
- **Автоматически принимать запросы Push Button** — позволяет принтеру автоматически принимать запросы на подключение.

Примечание: Автоматический прием запросов Push Button небезопасен.

Примечания.

- По умолчанию пароль сети Wi-Fi Direct не отображается на дисплее принтера. Чтобы посмотреть пароль, включите значок просмотра пароля. На панели управления выберите **Параметры > Безопасность > Разное > Включить отображение пароля/PIN-кода**.
- Чтобы узнать пароль сети Wi-Fi Direct без его отображения на дисплее принтера, на панели управления выберите **Параметры > Отчеты > Сеть > Страница сетевых параметров**.

Подключение мобильного устройства к принтеру

Перед подключением мобильного устройства убедитесь, что функция Wi-Fi Direct настроена. Для получения дополнительной информации см. [“Настройка Wi-Fi Direct” на стр. 86](#).

Подключение с использованием Wi-Fi Direct

- 1** На мобильном устройстве перейдите в меню настроек.
- 2** Включите **Wi-Fi**, а затем коснитесь **Wi-Fi Direct**.
- 3** Выберите имя принтера Wi-Fi Direct.
- 4** Подтвердите подключение на панели управления принтера.

Подключение по Wi-Fi

- 1 На мобильном устройстве перейдите в меню настроек.
- 2 Нажмите **Wi-Fi**, а затем выберите имя принтера с поддержкой Wi-Fi Direct.

Примечание: Перед именем Wi-Fi Direct добавляется строка DIRECT-ху (где х и у — два случайных символа).

- 3 Введите пароль Wi-Fi Direct.

Подключение компьютера к принтеру

Перед подключением компьютера выполните следующие действия:

- Включить Wi-Fi Direct в принтере. На панели управления принтера выберите:

Параметры > Сеть/Порты > Wi-Fi Direct > Включить Wi-Fi Direct > Вкл.

- Запишите имя Wi-Fi Direct. На панели управления принтера выберите:

Параметры > Сеть/Порты > Wi-Fi Direct > Имя Wi-Fi Direct

- Запишите пароль Wi-Fi Direct. На панели управления принтера выберите:

Параметры > Сеть/Порты > Wi-Fi Direct > Пароль Wi-Fi Direct

Примечание: Вы также можете настроить имя и пароль Wi-Fi Direct.

При использовании моделей принтеров без сенсорного экрана нажимайте  для перемещения между параметрами.

Для пользователей Windows

- 1 Откройте **Принтеры и сканеры**, а затем нажмите **Добавить принтер или сканер**.
- 2 Нажмите **Показать принтеры с поддержкой Wi-Fi Direct**, а затем выберите имя принтера с поддержкой Wi-Fi Direct.
- 3 Запишите восьмизначный PIN-код принтера, который отображается на дисплее.
- 4 Введите PIN-код на компьютере.

Примечание: Если драйвер печати еще не установлен, ОС Windows загрузит соответствующий драйвер.

Для пользователей Macintosh

- 1 Нажмите значок беспроводной связи, а затем выберите имя принтера с поддержкой Wi-Fi Direct.

Примечание: Перед именем Wi-Fi Direct добавляется строка DIRECT-ху (где х и у — два случайных символа).

- 2 Введите пароль Wi-Fi Direct.

Примечание: После отключения от соединения Wi-Fi Direct переключите компьютер обратно к предыдущей сети.

Отключение сети Wi-Fi

1 На панели управления принтера выберите:

Параметры > Сеть/порты > Обзор сети > Активный адаптер > Стандартная сеть

Для моделей принтеров без сенсорного экрана: нажмите  для перемещения между параметрами.

2 Следуйте указаниям на дисплее.

Изменение параметров порта принтера после установки порта ISP

Примечания.

- Если у принтера статический IP-адрес, не изменяйте конфигурацию.
- Если компьютер настроен на использование имени сети вместо IP-адреса, не изменяйте конфигурацию.
- В случае добавления беспроводного порта ISP на принтер, который ранее был настроен для Ethernet, отсоедините его от сети Ethernet.

Для пользователей Windows

- 1 Откройте папку "Принтеры".
- 2 Из меню быстрого доступа принтера с новым портом ISP откройте свойства принтера.
- 3 Настройте порт из списка.
- 4 Обновите IP-адрес.
- 5 Примените изменения.

Для пользователей Macintosh

- 1 В меню Apple выберите "Настройки системы", перейдите к списку принтеров и выберите **+ > IP**.
- 2 Введите IP адрес в адресную строку.
- 3 Примените изменения.

Чистка деталей принтера

Чистка принтера

 **ВНИМАНИЕ – ОПАСНОСТЬ ПОРАЖЕНИЯ ЭЛЕКТРИЧЕСКИМ ТОКОМ!** Во избежание поражения электрическим током при чистке корпуса принтера, прежде чем продолжить, отсоедините кабель питания от электророзетки и отсоедините все кабели принтера.

Примечания.

- Эту процедуру следует выполнять раз в несколько месяцев.
- Повреждения принтера, возникшие вследствие несоблюдения правил обращения, не подпадают под действие гарантии на принтер.

- 1 Выключите принтер, а затем отсоедините кабель питания от розетки.
- 2 Извлеките бумагу из стандартного лотка и многофункционального устройства подачи.
- 3 Удалите пыль, ворс, остатки бумаги вокруг принтера мягкой щеткой или пылесосом.
- 4 Протрите принтер снаружи влажной, мягкой, безворсовой тканью.

Примечания.

- Не используйте бытовые чистящие средства или растворы, поскольку они могут повредить покрытие принтера.
- После очистки все компоненты принтера должны быть сухими.

- 5 Подключите кабель питания к электрической розетке, затем включите принтер.

 **ВНИМАНИЕ – ВОЗМОЖНОСТЬ ТРАВМЫ!** Во избежание возгорания или поражения электрическим током подключайте кабель питания к заземленной электророзетке с соответствующими характеристиками, доступ к которой не затруднен.

Очистка сенсорного экрана

 **ВНИМАНИЕ – ОПАСНОСТЬ ПОРАЖЕНИЯ ЭЛЕКТРИЧЕСКИМ ТОКОМ!** Во избежание поражения электрическим током при очистке корпуса принтера, прежде чем продолжить, отсоедините кабель питания от электрической розетки и отсоедините все кабели от принтера.

- 1 Выключите принтер, а затем отсоедините кабель питания от розетки.
- 2 Влажной, мягкой безворсовой тканью протрите сенсорный экран.

Примечания.

- Не используйте бытовые чистящие средства или растворы, поскольку они могут повредить сенсорный экран.
- После очистки сенсорный экран должен высохнуть.

- 3 Подключите кабель питания к электрической розетке, затем включите принтер.

 **ВНИМАНИЕ – ВОЗМОЖНОСТЬ ТРАВМЫ!** Во избежание возгорания или поражения электрическим током подключайте кабель питания к заземленной электрической розетке с соответствующими характеристиками, доступ к которой не затруднен.

Заказ компонентов и расходных материалов

Чтобы заказать компоненты и расходные материалы, обратитесь по месту приобретения принтера.

Примечание: Все оценки срока службы расходных материалов принтера сделаны для печати на обычной бумаге формата Letter или A4.

Проверка состояния компонентов и расходных материалов

1 На панели управления принтера выберите:

Параметры > Отчеты > Устройство > Статистика устройства

Для моделей принтеров без сенсорного экрана: нажмите  для перемещения между параметрами.

2 В разделе "Информация о расходных материалах" на напечатанных страницах найдите состояние компонентов и расходных материалов.

Заказ картриджа с тонером

Примечания.

- Расчетный ресурс картриджа указан в соответствии стандарту ISO/IEC 19798.
- Печать с очень малой областью покрытия в течение продолжительного времени может негативно повлиять на эффективность.

Для заказа картриджа с тонером обратитесь по месту приобретения принтера.

Заказ блока формирования изображения

Для того чтобы заказать блок формирования изображения, свяжитесь с магазином, в котором вы приобрели принтер.

Заказ контейнера для отработанного тонера

При заказе контейнера для отработанного тонера обратитесь по месту приобретения принтера.

Заказ комплекта для технического обслуживания

Чтобы заказать комплект ТО, обратитесь по месту приобретения принтера.

Настройка уведомлений о расходных материалах

1 Откройте веб-браузер и в поле адреса введите IP-адрес принтера.

Примечания.

- IP-адрес принтера указан на начальном экране принтера. IP-адрес отображается в виде четырех наборов цифр, разделенных точками, например 123.123.123.123.

- Если используется прокси-сервер, временно отключите его, чтобы обеспечить правильную загрузку веб-страницы.

2 Нажмите **Параметры > Устройство > Уведомления**.

3 В меню "Расходные материалы" нажмите **Пользовательские уведомления о расходных материалах**.

4 Выберите уведомление для каждого расходного материала.

5 Примените изменения.

Замена компонентов и расходных материалов

Замена тонер-картриджа

1 Откройте дверцу В.

Предупреждение – Риск повреждения! Для предотвращения повреждения от электростатического разряда коснитесь любой открытой металлической части корпуса принтера, прежде чем открыть или дотронуться до внутренних частей принтера.



2 Извлеките использованный картридж с тонером.

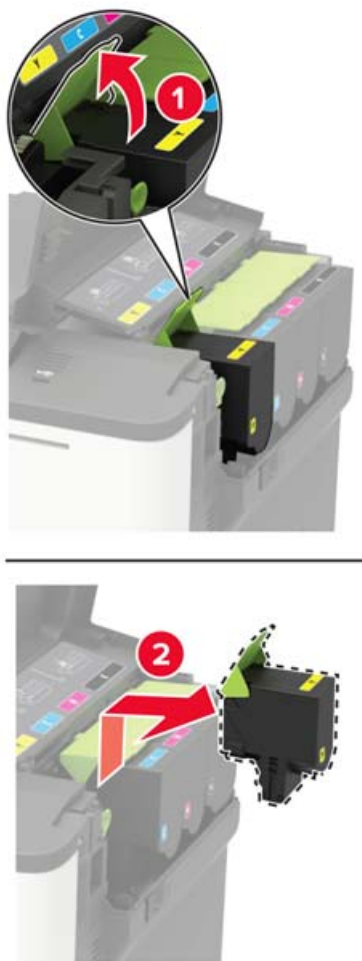

3 Распакуйте новый тонером-картридж.

- 4 Установите новый картридж с тонером.



- 5 Закройте дверцу В.



Замена емкости для отработанного тонера

- 1 Откройте дверцу В.

Предупреждение – Риск повреждения! Для предотвращения повреждения от электростатического разряда коснитесь любой открытой металлической части корпуса принтера, прежде чем открыть или дотронуться до внутренних частей принтера.



2 Откройте дверцу А.

 **ВНИМАНИЕ – ГОРЯЧАЯ ПОВЕРХНОСТЬ!** Внутренние детали принтера могут сильно нагреваться. Для снижения вероятности травмы, вызванной прикосновением к горячей поверхности, подождите, пока поверхность остынет.

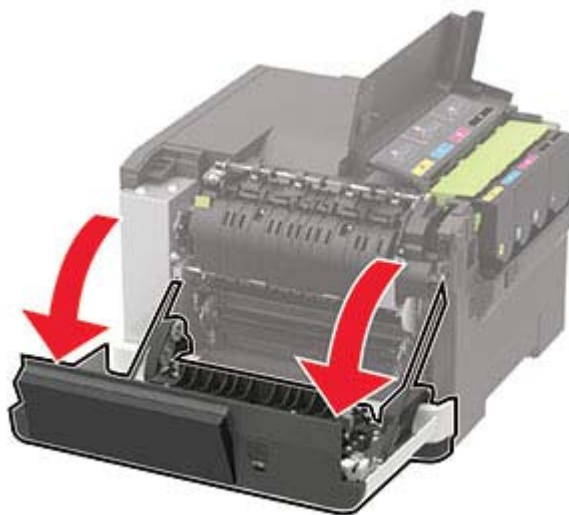

3 Снимите крышку с правой стороны.

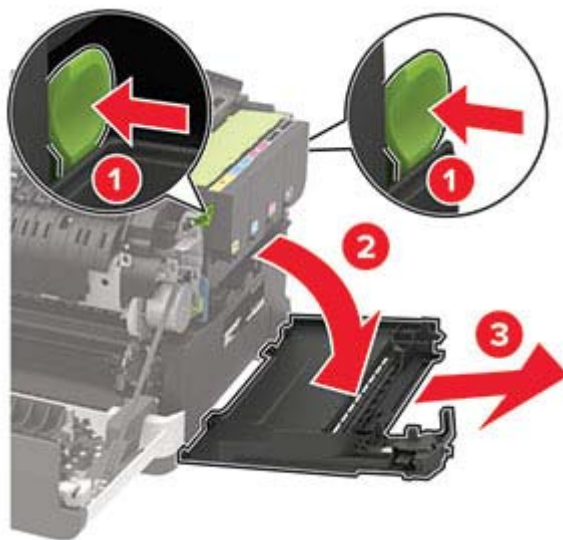

4 Извлеките емкость для отработанного тонера.

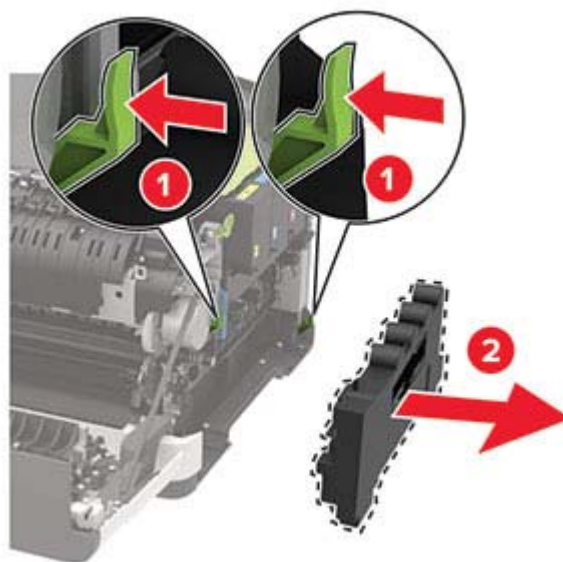

Примечание: Чтобы избежать высыпания тонера, поставьте бутылку вертикально.

5 Извлеките новую емкость для отработанного тонера из упаковки.

6 Вставьте новую емкость для отработанного тонера.

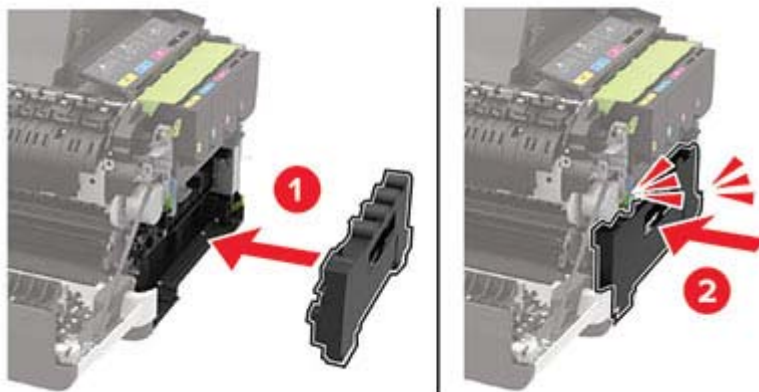

7 Установите крышку с правой стороны.

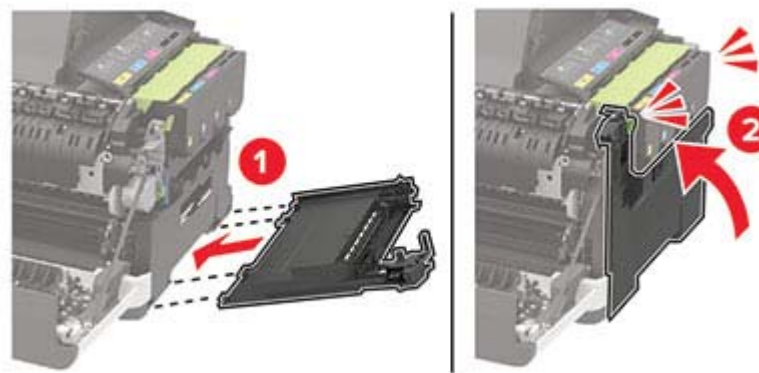

8 Закройте дверцу В.

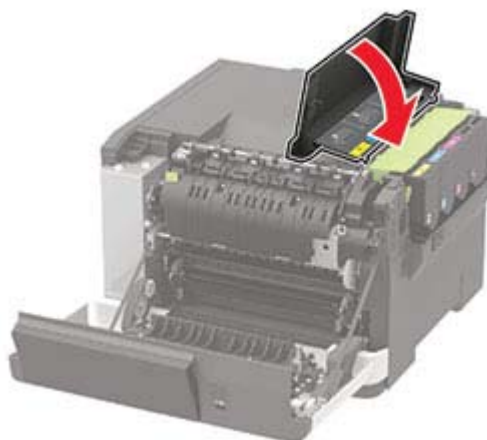

9 Закройте дверцу А.

Замена блока формирования изображения

1 Откройте дверцу В.

Предупреждение – Риск повреждения! Для предотвращения повреждения от электростатического разряда коснитесь любой открытой металлической части корпуса принтера, прежде чем открыть или дотронуться до внутренних частей принтера.



2 Откройте дверцу А.

 **ВНИМАНИЕ – ГОРЯЧАЯ ПОВЕРХНОСТЬ!** Внутренние детали принтера могут сильно нагреваться. Для снижения вероятности травмы, вызванной прикосновением к горячей поверхности, подождите, пока поверхность остынет.

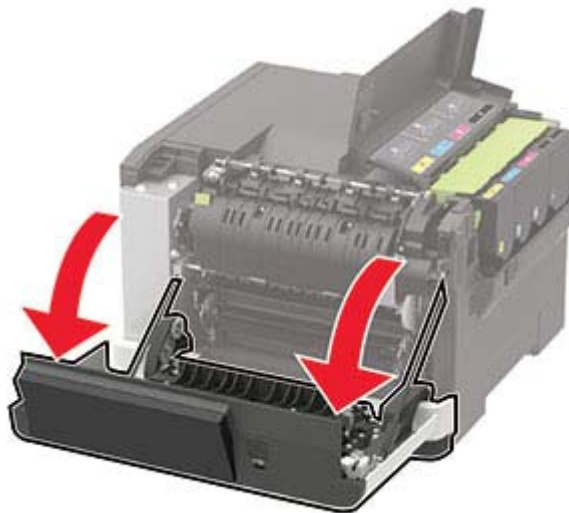

3 Снимите крышку с правой стороны.

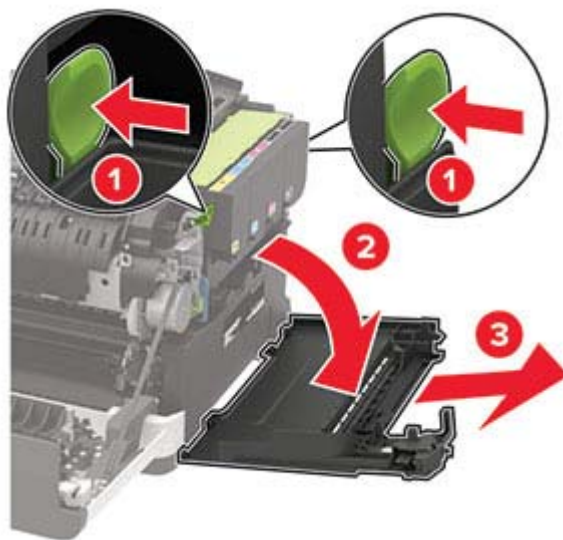

4 Извлеките емкость для отработанного тонера.

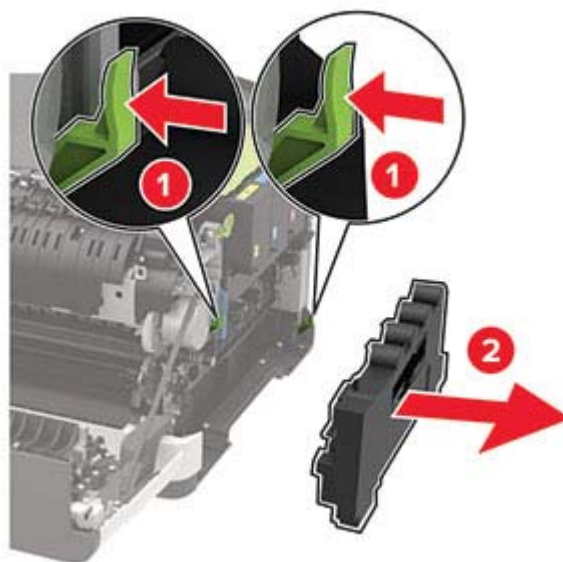

5 Извлеките картриджи с тономером.

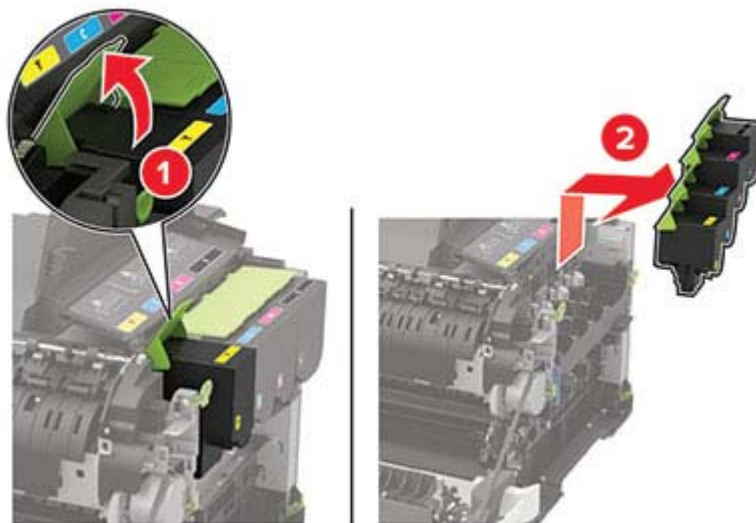

6 Извлеките использованный блок формирования изображения.

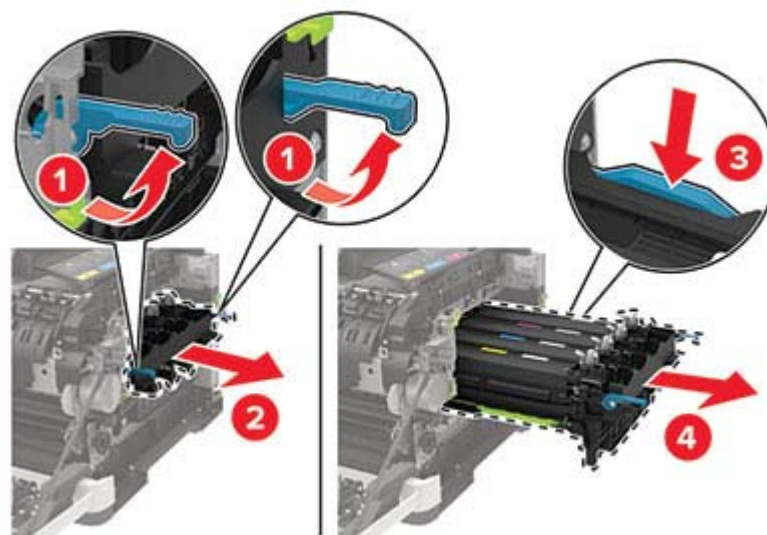

7 Распакуйте новый блок формирования изображения.

Блок формирования монохромного изображения	Блок формирования черного и цветного изображения
	

Примечания.

- Блок формирования черных изображений включает блок формирования изображения и черный блок проявителя.
- В комплект блока формирования черного и цветного изображения входит блок формирования изображения, а также черный, голубой, пурпурный и желтый блоки проявителя.
- При замене блока формирования монохромного изображения оставьте голубой, пурпурный и желтый блоки проявителя из использованного блока формирования изображения.

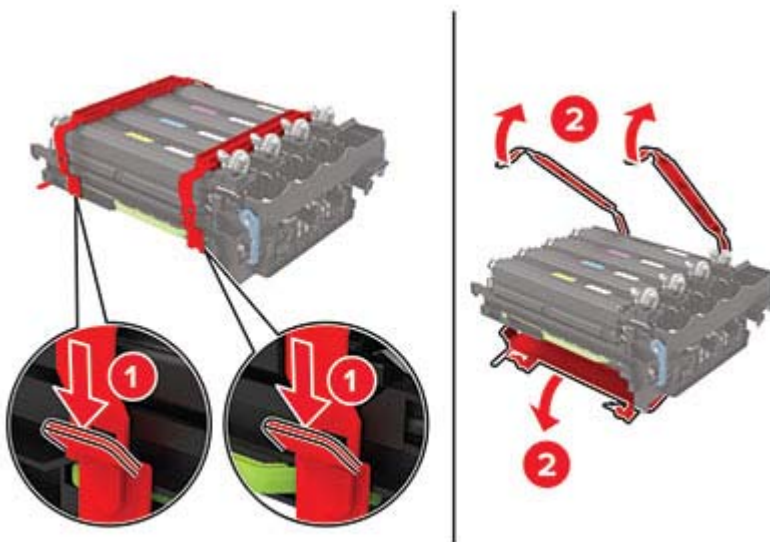
8 Удалите упаковочный материал.

Примечание: При замене блока формирования монохромного изображения вставьте пурпурный, голубой и желтый блоки проявителя в новый блок формирования изображения.

Предупреждение – Риск повреждения! Не оставляйте копи-картридж под направленным светом. Длительное воздействие света может привести к снижению качества печати.

Предупреждение – Риск повреждения! Не прикасайтесь к фотобарабану. Впоследствии это может привести к снижению качества печати.



9 Вставьте блок формирования изображения так, чтобы он был закреплен.

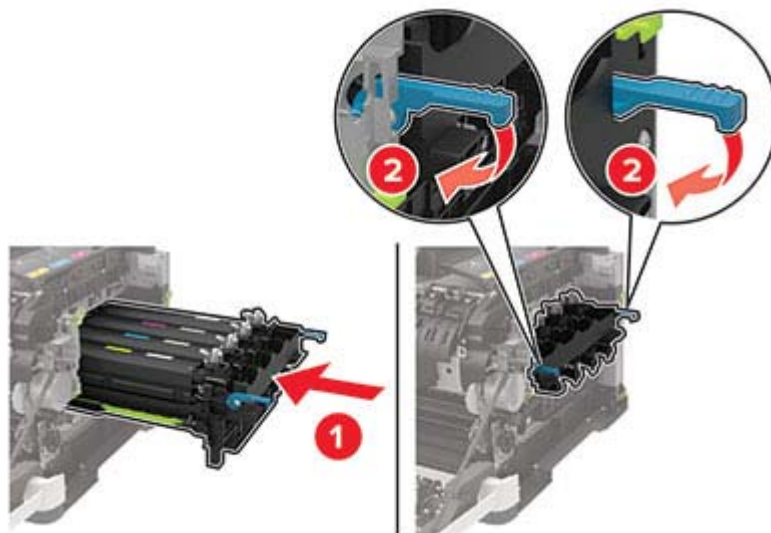

10 Вставьте картриджи с тонером.

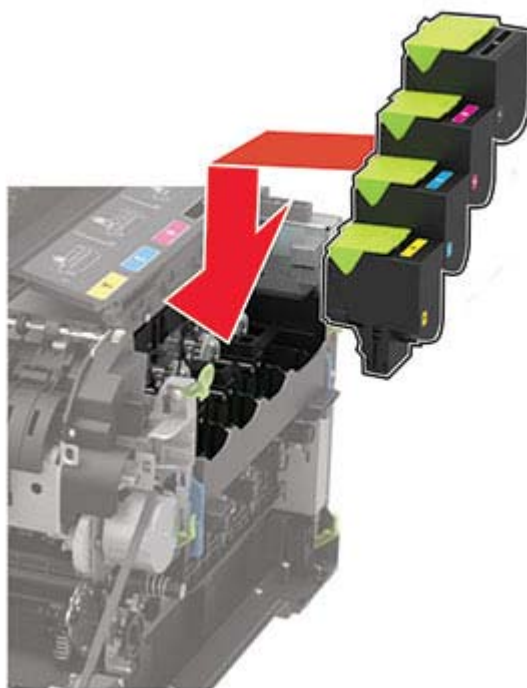

11 Установите емкость для отработанного тонера.

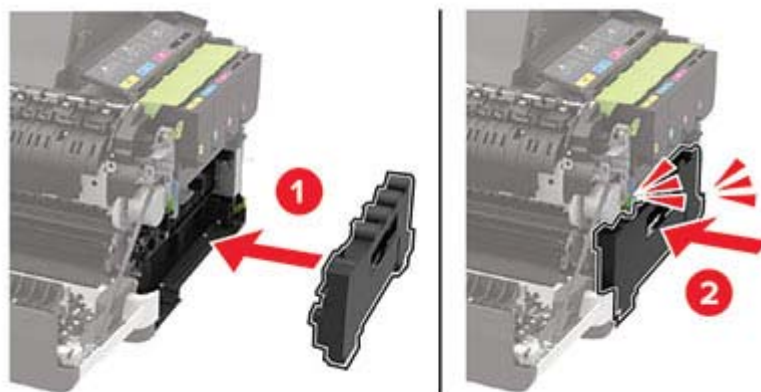

12 Установите крышку с правой стороны.

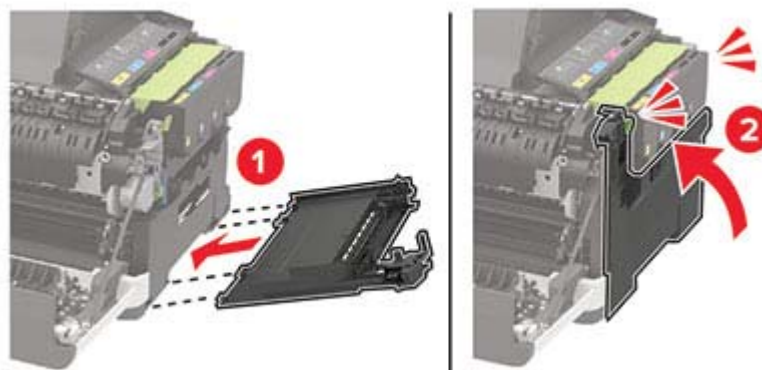

13 Закройте дверцу В.

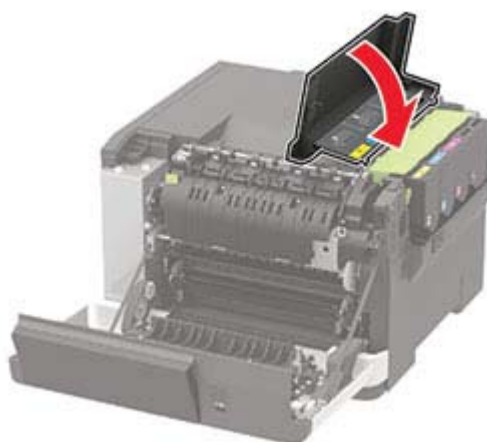

14 Закройте дверцу А.



Сброс счетчиков использования расходных материалов

- 1 На начальном экране коснитесь **Параметры > Устройство > Обслуживание > Меню конфигурации > Счетчики использования расходных материалов**.
- 2 Выберите счетчик, который необходимо сбросить.

Предупреждение – Риск повреждения! Расходные материалы и компоненты, не относящиеся к программе использования и возврата, могут быть сброшены и восстановлены. Тем не менее, гарантийные обязательства производителя не распространяются на какие-либо повреждения, вызванные использованием не оригинальных расходных материалов или компонентов. Сброс счетчиков расходных материалов или компонента без их надлежащего восстановления может стать причиной повреждения принтера. После сброса показаний счетчика расходных материалов или компонента на принтере может отображаться сообщение об ошибке, указывая на присутствие элемента, для которого был выполнен сброс.

Перемещение принтера

Перемещение принтера

-  **ВНИМАНИЕ – ВОЗМОЖНОСТЬ ТРАВМЫ!** Если вес принтера более 20 кг (44 фунтов), для его безопасного перемещения может потребоваться не менее двух человек.
-  **ВНИМАНИЕ – ВОЗМОЖНОСТЬ ТРАВМЫ!** Во избежание поражения электрическим током следует использовать только кабель питания из комплекта поставки устройства или сменный кабель, одобренный изготовителем.
-  **ВНИМАНИЕ – ВОЗМОЖНОСТЬ ТРАВМЫ!** Во избежание травм и повреждений принтера при его перемещении выполняйте следующие указания.
 - Все дверцы и лотки должны быть закрыты.
 - Выключите принтер, а затем отсоедините кабель питания от розетки.
 - Отсоедините от принтера все кабели.
 - Если у принтера есть отдельные устанавливаемые на полу опциональные лотки или закрепляемые на нем дополнительные устройства вывода, отсоедините их перед перемещением.
 - Если принтер оснащен подставкой на колесиках, аккуратно откатите его на новое место. Следует соблюдать осторожность при пересечении порогов и других препятствий.
 - Если принтер без подставки с колесиками, но с опциональными лотками или дополнительными устройствами вывода, уберите дополнительные устройства вывода и снимите принтер с лотков. Не пытайтесь поднимать принтер вместе с любыми дополнительными устройствами.
 - Чтобы поднять принтер, всегда удерживайте его за ручки.
 - Габариты тележки, используемой для перемещения принтера, должны соответствовать габаритам основания принтера.
 - Габариты тележки, используемой для перемещения дополнительных устройств, должны соответствовать габаритам этих устройств.
 - Принтер следует удерживать в вертикальном положении.
 - Необходимо избегать резких движений.
 - Следите за тем, чтобы при опускании принтера пальцы не оказались под принтером.
 - Убедитесь, что вокруг принтера имеется свободное пространство.

Примечание: Повреждения принтера, возникшие вследствие несоблюдения правил при перемещении, не подпадают под действие гарантии на принтер.

Транспортировка принтера

Для доставки принтера используйте первоначальную упаковку или обратитесь в магазин, где вы приобрели принтер.

Экономия энергии и бумаги

Настройка параметров режима энергосбережения

Спящий режим

1 На панели управления принтера выберите:

Параметры > Устройство > Управление питанием > Тайм-ауты > Спящий режим

Для моделей принтеров без сенсорного экрана: нажмите  для перемещения между параметрами.

2 Введите продолжительность ожидания принтера до перехода в спящий режим.

Режим гибернации

1 На панели управления принтера выберите:

Параметры > Устройство > Управление питанием > Тайм-ауты > Тайм-аут режима гибернации

Для моделей принтеров без сенсорного экрана: нажмите  для перемещения между параметрами.

2 Выберите время задержки до перехода принтера в режим гибернации.

Примечания.

- Перед отправкой задания на печать выведите принтер из режима гибернации.
- Чтобы вывести принтер из режима гибернации, нажмите кнопку питания.
- Embedded Web Server отключен, пока принтер находится в режиме Гибернации.

Настройка яркости дисплея

Примечание: Данный параметр есть только в некоторых моделях принтеров.

1 На панели управления принтера выберите:

Параметры > Устройство > Предпочтения

Для моделей принтеров без сенсорного экрана: нажмите  для перемещения между параметрами.

2 В меню "Яркость экрана" настройте параметр.

Экономия расходных материалов

- Печатайте на обеих сторонах бумаги.

Примечание: Двусторонняя печать является параметром по умолчанию в драйвере печати.

- Печать нескольких страниц на одном листе бумаги.
- Для проверки макета документа перед печатью можно использовать функцию предварительного просмотра.
- Распечатайте одну копию документа, чтобы проверить точность содержимого и формата.

Устранение замятий

Предотвращение замятия материалов для печати

Загрузка бумаги надлежащим образом

- Убедитесь в том, что бумага лежит ровно в лотке.



- Не загружайте и не извлекайте лотки во время печати.
- Не загружайте слишком много бумаги. Убедитесь в том, что высота стопки ниже указателя максимальной загрузки бумаги.
- Не задвигайте бумагу в лоток. Загрузите бумагу, как показано на рисунке.



- Убедитесь в том, что направляющие бумаги расположены правильно и не слишком сильно сжимают бумагу или конверты.
- После загрузки бумаги задвиньте лоток в принтер до упора.

Необходимо использовать рекомендованную бумагу

- Используйте только рекомендованную бумагу или специальные материалы для печати.
- Не загружайте в принтер измятую, покоробленную, влажную и скрученную бумагу.
- Перед загрузкой изогните стопку бумаги в разные стороны, пролистайте ее и выровняйте края.

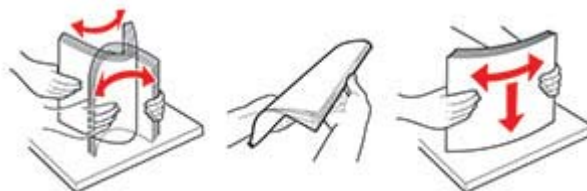

- Не используйте материалы, разрезанные или обрезанные вручную.
- Не помещайте в один лоток бумагу, различающуюся по формату, плотности или типу.
- Убедитесь, что формат и тип бумаги правильно указаны на компьютере или панели управления принтера.
- Следуйте рекомендациям изготовителя при хранении бумаги.

Определение местоположения замятия

Примечания.

- Если для функции Помощник при замятиях установлено значение Вкл., то после извлечения замятой страницы принтер автоматически удаляет пустые или не полностью распечатанные страницы. Проверьте, нет ли чистых страниц на выходе.
- Если параметр Восстановление после замятия установлен в положение Вкл. или Авто, тогда принтер снова печатает замятые страницы.

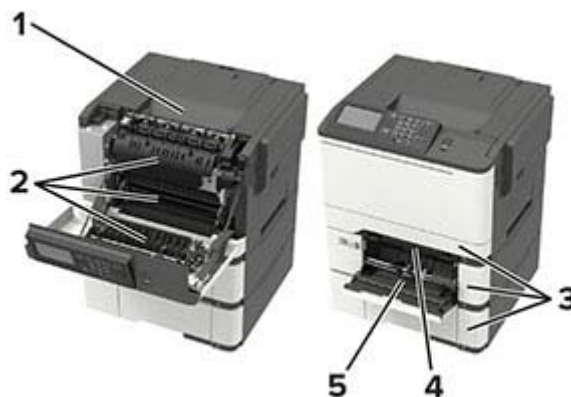

Местоположение замятия	
1	Стандартный лоток
2	Дверца А
3	Лотки
4	Устройство ручной подачи

	Местоположение замятия
5	Многоцелевое устройство подачи Примечание: Доступен только в некоторых моделях принтеров.

Замятие бумаги в лотках

- 1 Отсоедините лоток.



- 2 Извлеките замятую бумагу.

Примечание: Убедитесь в полном извлечении обрывков бумаги.



- 3 Вставьте лоток.

Замятие бумаги за дверцей А

Замятие под термоблоком

- 1 Откройте дверцу А.



ВНИМАНИЕ – ГОРЯЧАЯ ПОВЕРХНОСТЬ! Внутренние детали принтера могут сильно нагреваться. Для снижения вероятности травмы, вызванной прикосновением к горячей поверхности, подождите, пока поверхность остынет.

Предупреждение – Риск повреждения! Для предотвращения повреждения от электростатического разряда коснитесь любой открытой металлической части корпуса принтера, прежде чем открыть или дотронуться до внутренних частей принтера.

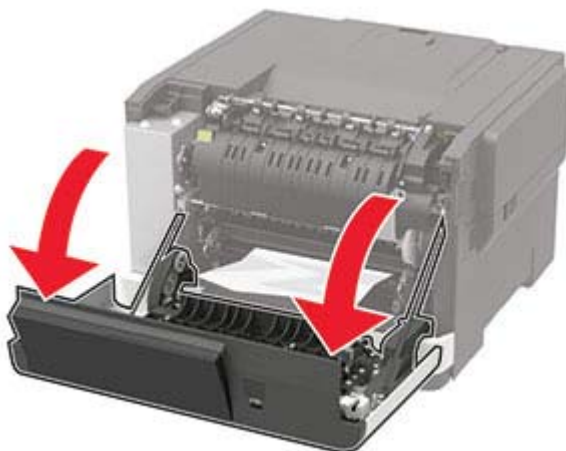

2 Извлеките замятую бумагу.

Примечание: Убедитесь в полном извлечении обрывков бумаги.

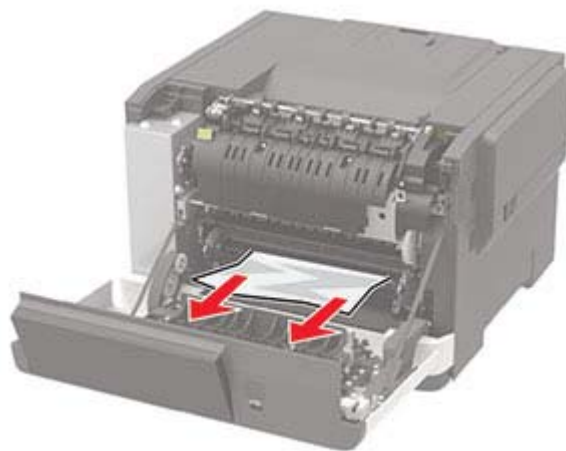

3 Закройте дверцу А.

Замятие в термоэлементе

1 Откройте дверцу А.



ВНИМАНИЕ – ГОРЯЧАЯ ПОВЕРХНОСТЬ! Внутренние детали принтера могут сильно нагреваться. Для снижения вероятности травмы, вызванной прикосновением к горячей поверхности, подождите, пока поверхность остынет.

Предупреждение – Риск повреждения! Для предотвращения повреждения от электростатического разряда коснитесь любой открытой металлической части корпуса принтера, прежде чем открыть или дотронуться до внутренних частей принтера.

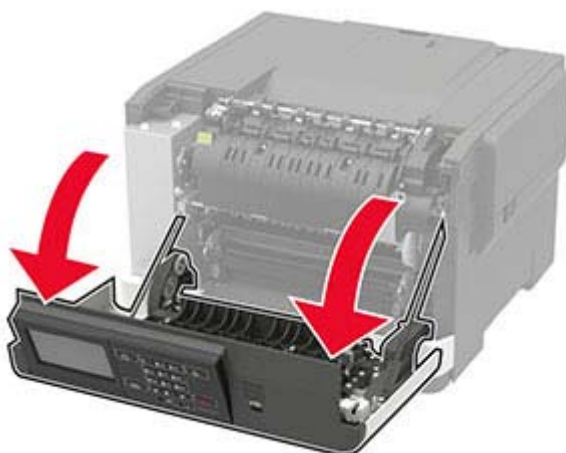

2 Откройте дверцу доступа к термоблоку, затем извлеките замятую бумагу.

Примечание: Убедитесь в полном извлечении обрывков бумаги.

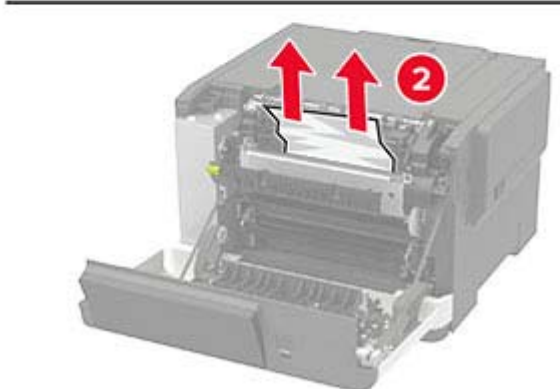
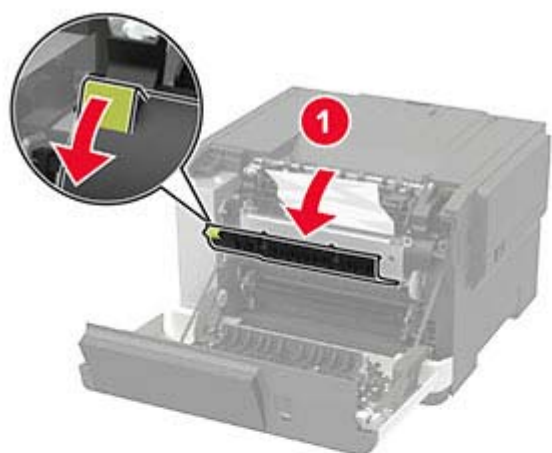

3 Закройте дверцу А.

Замятие бумаги в устройстве двусторонней печати

1 Откройте дверцу А.

 **ВНИМАНИЕ – ГОРЯЧАЯ ПОВЕРХНОСТЬ!** Внутренние детали принтера могут сильно нагреваться. Для снижения вероятности травмы, вызванной прикосновением к горячей поверхности, подождите, пока поверхность остынет.

Предупреждение – Риск повреждения! Для предотвращения повреждения от электростатического разряда коснитесь любой открытой металлической части корпуса принтера, прежде чем открыть или дотронуться до внутренних частей принтера.



2 Извлеките замятую бумагу.

Примечание: Убедитесь в полном извлечении обрывков бумаги.

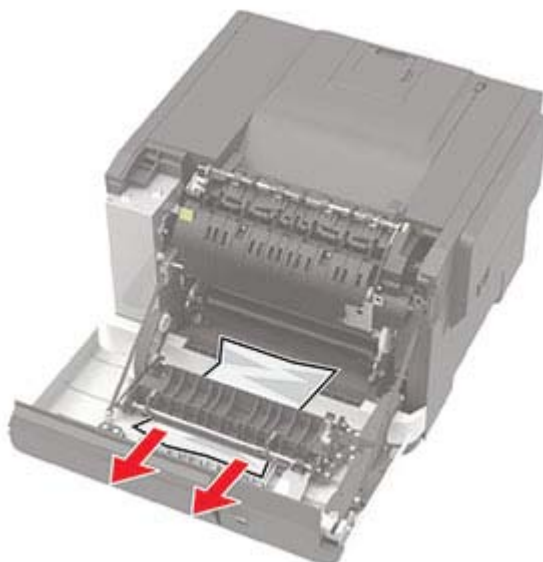

3 Закройте дверцу А.

Замятие бумаги в стандартном приемном лотке

Извлеките замятую бумагу.

Предупреждение – Риск повреждения! Для предотвращения повреждения от электростатического разряда коснитесь любой открытой металлической части корпуса принтера, прежде чем открыть или дотронуться до внутренних частей принтера.

Примечание: Убедитесь в полном извлечении обрывков бумаги.



Замятие в многоцелевом устройстве подачи

Примечание: Многоцелевое устройство подачи доступно только на некоторых моделях принтеров.

1 Извлеките бумагу из многоцелевого устройства подачи.

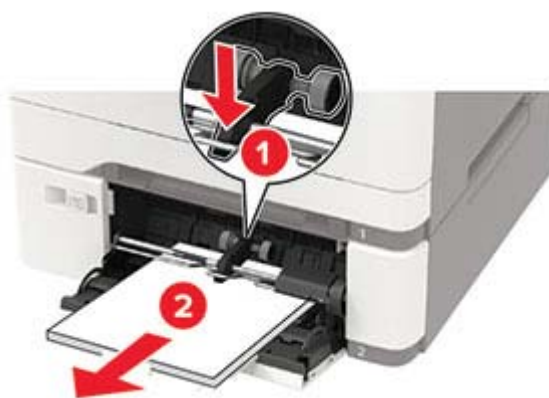

2 Извлеките замятую бумагу.

Примечание: Убедитесь в полном извлечении обрывков бумаги.

3 Перед загрузкой изогните стопку бумаги в разные стороны, пролистайте ее и выровняйте края.

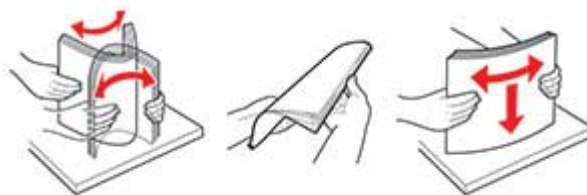

4 Повторно загрузите бумагу.



Замятие бумаги в устройстве ручной подачи

1 Отсоедините лоток.



2 Извлеките замятую бумагу.

Примечание: Убедитесь в полном извлечении обрывков бумаги.



3 Вставьте лоток.

Устранение неполадок

Проблемы с качеством печати

Найдите изображение, которое соответствует вашей проблеме с качеством печати, затем перейдите по ссылке под ним, чтобы ознакомиться с действиями по решению проблемы.

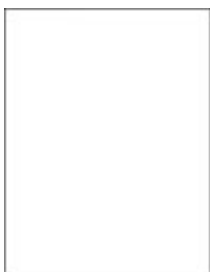

[“Пустые или белые страницы” на стр. 116](#)



[“Темная печать” на стр. 117](#)



[“Повторное изображение” на стр. 118](#)



[“Серый или цветной фон” на стр. 119](#)



[“Неправильные поля” на стр. 120](#)



[“Светлые распечатки” на стр. 120](#)



[“Отсутствующие цвета” на стр. 122](#)



[“Печать с пятнами или точками” на стр. 122](#)



[“Скручивание бумаги” на стр. 141](#)



[“Печать перекошена или искажена” на стр. 123](#)



[“Монохромная печать или черно-белые изображения” на стр. 124](#)



[“Текст или изображения обрезаются” на стр. 124](#)



[“Стирается тонер” на стр. 125](#)



[“Неравномерная плотность печати” на стр. 126](#)



[“Горизонтальные темные линии” на стр. 127](#)



[“Темные вертикальные линии” на стр. 128](#)



[“Горизонтальные белые линии” на стр. 128](#)



[“Вертикальные белые линии” на стр. 129](#)



[“Повторяющиеся дефекты” на стр. 130](#)

Проблемы с печатью

Низкое качество печати

Пустые или белые страницы

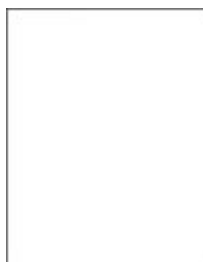

Обратитесь к своему [дилеру](#).

Темная печать



Примечание: Перед решением проблемы распечатайте страницы проверки качества печати. На панели управления перейдите к **Параметры > Поиск и устранение неисправностей > Печать страниц проверки качества**. Для моделей принтеров без сенсорного экрана: нажмите  для перемещения между параметрами.

Действие	Да	Нет
<p>Шаг 1</p> <p>а Выполните Настройку цвета. На панели управления принтера выберите: Параметры > Печать > Качество > Дополнительные параметры обработки изображений > Настройка цвета</p> <p>б Распечатайте документ.</p> <p>Печать слишком темная?</p>	Перейти к шагу 2.	Неполадка устранена.
<p>Шаг 2</p> <p>а В зависимости от операционной системы понизьте значение плотности тонера в диалоговом окне «Параметры печати» или «Печать».</p> <p>Примечание: Также эти параметры можно изменить на панели управления принтера. Перейдите к Параметры > Печать > Качество > Плотность тонера.</p> <p>б Распечатайте документ.</p> <p>Печать слишком темная?</p>	Перейти к шагу 3.	Неполадка устранена.
<p>Шаг 3</p> <p>а В зависимости от операционной системы укажите тип бумаги в диалоговом окне «Параметры печати» или «Печать».</p> <p>Примечания.</p> <ul style="list-style-type: none"> Убедитесь в том, что параметры соответствуют загруженной бумаге. Также эти параметры можно изменить на панели управления принтера. Перейдите к Параметры > Бумага > Конфигурация лотка > Формат и тип бумаги. <p>б Распечатайте документ.</p> <p>Печать слишком темная?</p>	Перейти к шагу 4.	Неполадка устранена.

Действие	Да	Нет
<p>Шаг 4 Убедитесь, не используется ли тисненая или шероховатая бумага.</p> <p>Выполняется печать на тисненой бумаге с шероховатой поверхностью?</p>	Перейти к шагу 5.	Перейти к шагу 6.
<p>Шаг 5 а Замените тисненую бумагу или бумагу с шероховатой поверхностью на обычную. б Распечатайте документ.</p> <p>Печать слишком темная?</p>	Перейти к шагу 6.	Неполадка устранена.
<p>Шаг 6 а Загрузите бумагу из новой пачки. Примечание: Бумага может отсыреть вследствие повышенной влажности воздуха. До загрузки в принтер бумагу следует хранить в фирменной упаковке. б Распечатайте документ.</p> <p>Печать слишком темная?</p>	Обратитесь к своему дилеру .	Неполадка устранена.

Повторное изображение





Примечание: Перед решением проблемы распечатайте страницы проверки качества печати. На панели управления перейдите к **Параметры > Поиск и устранение неисправностей > Печать страниц проверки качества**. Для моделей принтеров без сенсорного экрана: нажмите **OK** для перемещения между параметрами.

Действие	Да	Нет
<p>Шаг 1 а Загрузите в лоток бумагу соответствующего типа. б Распечатайте документ.</p> <p>Нечеткий контур изображения при печати?</p>	Перейти к шагу 2.	Неполадка устранена.

Действие	Да	Нет
<p>Шаг 2</p> <p>а В зависимости от операционной системы укажите тип бумаги в диалоговом окне «Параметры печати» или «Печать».</p> <p>Примечания.</p> <ul style="list-style-type: none"> • Убедитесь в том, что параметры соответствуют загруженной бумаге. • Также эти параметры можно изменить на панели управления принтера. Перейдите к Параметры > Бумага > Конфигурация лотка > Формат и тип бумаги. <p>б Распечатайте документ.</p> <p>Нечеткий контур изображения при печати?</p>	Перейти к шагу 3.	Неполадка устранена.
<p>Шаг 3</p> <p>а Выполните Настройку цвета. На панели управления принтера выберите: Параметры > Печать > Качество > Дополнительные параметры обработки изображений > Настройка цвета</p> <p>б Распечатайте документ.</p> <p>Нечеткий контур изображения при печати?</p>	Обратитесь к своему дилеру .	Неполадка устранена.

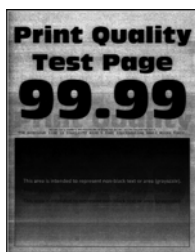
Серый или цветной фон



Примечание: Перед решением проблемы распечатайте страницы проверки качества печати. На панели управления перейдите к **Параметры > Поиск и устранение неисправностей > Печать страниц проверки качества**. Для моделей принтеров без сенсорного экрана: нажмите  для перемещения между параметрами.

Действие	Да	Нет
<p>а Выполните Настройку цвета. На панели управления принтера выберите: Параметры > Печать > Качество > Дополнительные параметры обработки изображений > Настройка цвета</p> <p>б Распечатайте документ.</p> <p>Серый или цветной фон присутствует на отпечатках?</p>	Обратитесь к своему дилеру .	Неполадка устранена.

Неправильные поля



Примечание: Перед решением проблемы распечатайте страницы проверки качества печати. На панели управления перейдите к **Параметры > Поиск и устранение неисправностей > Печать страниц проверки качества**. Для моделей принтеров без сенсорного экрана: нажмите **OK** для перемещения между параметрами.

Действие	Да	Нет
<p>Шаг 1</p> <p>а Отрегулируйте положение направляющих бумаги в соответствии с загруженной бумагой.</p> <p>б Распечатайте документ.</p> <p>Поля отображаются верно?</p>	Неполадка устранена.	Перейти к шагу 2.
<p>Шаг 2</p> <p>а В зависимости от операционной системы укажите формат бумаги в диалоговом окне «Параметры печати» или «Печать».</p> <p>Примечания.</p> <ul style="list-style-type: none"> Убедитесь в том, что параметры соответствуют загруженной бумаге. Также этот параметр можно изменить на панели управления принтера. Перейдите к Параметры > Бумага > Конфигурация лотка > Формат и тип бумаги. <p>б Распечатайте документ.</p> <p>Поля отображаются верно?</p>	Неполадка устранена.	Обратитесь к своему дилеру .

Светлые распечатки



Примечание: Перед решением проблемы распечатайте страницы проверки качества печати. На панели управления перейдите к **Параметры > Поиск и устранение неисправностей > Печать страниц проверки качества**. Для моделей принтеров без сенсорного экрана: нажмите  для перемещения между параметрами.

Действие	Да	Нет
<p>Шаг 1</p> <p>а Выполните Настройку цвета. На панели управления принтера выберите: Параметры > Печать > Качество > Дополнительные параметры обработки изображений > Настройка цвета</p> <p>б Распечатайте документ.</p> <p>Печать светлая?</p>	Перейти к шагу 2.	Неполадка устранена.
<p>Шаг 2</p> <p>а В зависимости от операционной системы увеличьте значение для плотности тонера в диалоговом окне «Параметры печати» или «Печать».</p> <p>Примечание: Также эти параметры можно изменить на панели управления принтера. Перейдите к Параметры > Печать > Качество > Плотность тонера.</p> <p>б Распечатайте документ.</p> <p>Печать светлая?</p>	Перейти к шагу 3.	Неполадка устранена.
<p>Шаг 3</p> <p>а Выключите функцию «Экономия цв. тонера». На панели управления принтера выберите: Параметры > Печать > Качество > Экономия цв. тонера</p> <p>б Распечатайте документ.</p> <p>Печать светлая?</p>	Перейти к шагу 4.	Неполадка устранена.
<p>Шаг 4</p> <p>а В зависимости от операционной системы укажите тип бумаги в диалоговом окне «Параметры печати» или «Печать».</p> <p>Примечания.</p> <ul style="list-style-type: none"> • Убедитесь в том, что параметры соответствуют загруженной бумаге. • Также эти параметры можно изменить на панели управления принтера. Перейдите к Параметры > Бумага > Конфигурация лотка > Формат и тип бумаги. <p>б Распечатайте документ.</p> <p>Печать светлая?</p>	Перейти к шагу 5.	Неполадка устранена.

Действие	Да	Нет
<p>Шаг 5 Убедитесь, что не используется ли тисненая или шероховатая бумага.</p> <p>Выполняется печать на тисненой бумаге с шероховатой поверхностью?</p>	Перейти к шагу 6.	Перейти к шагу 7.
<p>Шаг 6 а Замените тисненую бумагу или бумагу с шероховатой поверхностью на обычную. б Распечатайте документ.</p> <p>Печать светлая?</p>	Перейти к шагу 7.	Неполадка устранена.
<p>Шаг 7 а Загрузите бумагу из новой пачки. Примечание: Бумага может отсыреть вследствие повышенной влажности воздуха. До загрузки в принтер бумагу следует хранить в фирменной упаковке. б Распечатайте документ.</p> <p>Печать светлая?</p>	Обратитесь к своему дилеру .	Неполадка устранена.

Отсутствующие цвета

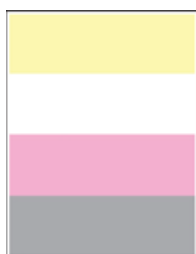

Обратитесь к своему [дилеру](#).

Печать с пятнами или точками



Примечание: Перед решением проблемы распечатайте страницы проверки качества печати. На панели управления перейдите к **Параметры > Поиск и устранение неисправностей > Печать страниц проверки качества**. Для моделей принтеров без сенсорного экрана: нажмите  для перемещения между параметрами.

Действие	Да	Нет
<p>Шаг 1 Проверьте принтер на наличие загрязнений из-за утечки тонера.</p> <p>В принтере не происходило утечки тонера?</p>	Перейти к шагу 2.	Обратитесь к своему дилеру .
<p>Шаг 2 а На панели управления принтера выберите: Параметры > Бумага > Конфигурация лотка > Формат/тип бумаги</p> <p>б Проверьте, соответствует ли формат и тип загруженной бумаге.</p> <p>Примечание: Не используйте тисненую или шероховатую бумагу.</p> <p>Параметры совпадают?</p>	Перейти к шагу 4.	Перейти к шагу 3.
<p>Шаг 3 а В зависимости от операционной системы укажите формат и тип бумаги в диалоговом окне «Параметры печати» или «Печать».</p> <p>Примечание: Убедитесь в том, что параметры соответствуют загруженной бумаге.</p> <p>б Распечатайте документ.</p> <p>Печать с пятнами?</p>	Перейти к шагу 4.	Неполадка устранена.
<p>Шаг 4 а Загрузите бумагу из новой пачки.</p> <p>Примечание: Бумага может отсыреть вследствие повышенной влажности воздуха. До загрузки в принтер бумагу следует хранить в фирменной упаковке.</p> <p>б Распечатайте документ.</p> <p>Печать с пятнами?</p>	Обратитесь к своему дилеру .	Неполадка устранена.

Печать перекошена или искажена



Примечание: Перед решением проблемы распечатайте страницы проверки качества печати. На панели управления перейдите к **Параметры > Поиск и устранение неисправностей > Печать страниц проверки качества**. Для моделей принтеров без сенсорного экрана: нажмите  для перемещения между параметрами.

Действие	Да	Нет
<p>Шаг 1</p> <p>а Отрегулируйте положение направляющих бумаги в лотке в соответствии с загруженной бумагой.</p> <p>б Распечатайте документ.</p> <p>Печать перекошена или искажена?</p>	Перейти к шагу 2.	Неполадка устранена.
<p>Шаг 2</p> <p>а Загрузите бумагу из новой пачки.</p> <p>Примечание: Бумага может отсыреть вследствие повышенной влажности воздуха. До загрузки в принтер бумагу следует хранить в фирменной упаковке.</p> <p>б Распечатайте документ.</p> <p>Печать перекошена или искажена?</p>	Перейти к шагу 3.	Неполадка устранена.
<p>Шаг 3</p> <p>а Убедитесь, что тип загруженной бумаги поддерживается.</p> <p>Примечание: Если такой тип бумаги не поддерживается, загрузите бумагу поддерживаемого типа.</p> <p>б Распечатайте документ.</p> <p>Печать перекошена или искажена?</p>	Обратитесь к своему дилеру .	Неполадка устранена.

Монохромная печать или черно-белые изображения



Обратитесь к своему [дилеру](#).

Текст или изображения обрезаются



Примечание: Перед решением проблемы распечатайте страницы проверки качества печати. На панели управления перейдите к **Параметры > Поиск и устранение неисправностей > Печать страниц проверки качества**. Для моделей принтеров без сенсорного экрана: нажмите  для перемещения между параметрами.

Действие	Да	Нет
<p>Шаг 1</p> <p>а Отрегулируйте положение направляющих бумаги в лотке в соответствии с загруженной бумагой.</p> <p>б Распечатайте документ.</p> <p>Текст или изображения все равно обрезаны?</p>	Перейти к шагу 2.	Неполадка устранена.
<p>Шаг 2</p> <p>а В зависимости от операционной системы укажите формат бумаги в диалоговом окне «Параметры печати» или «Печать».</p> <p>Примечания.</p> <ul style="list-style-type: none"> • Убедитесь в том, что параметры соответствуют загруженной бумаге. • Также эти параметры можно изменить на панели управления принтера. Перейдите к Параметры > Бумага > Конфигурация лотка > Формат и тип бумаги. <p>б Распечатайте документ.</p> <p>Текст или изображения все равно обрезаны?</p>	Обратитесь к своему дилеру .	Неполадка устранена.

Стирается тонер



Примечание: Перед решением проблемы распечатайте страницы проверки качества печати. На панели управления перейдите к **Параметры > Поиск и устранение неисправностей > Печать страниц проверки качества**. Для моделей принтеров без сенсорного экрана: нажмите  для перемещения между параметрами.

Действие	Да	Нет
<p>Шаг 1</p> <p>а В зависимости от операционной системы укажите тип бумаги в диалоговом окне «Параметры печати» или «Печать».</p> <p>Примечания.</p> <ul style="list-style-type: none"> • Убедитесь в том, что параметры соответствуют загруженной бумаге. • Также эти параметры можно изменить на панели управления принтера. Перейдите к Параметры > Бумага > Конфигурация лотка > Формат и тип бумаги. <p>б Распечатайте документ.</p> <p>Тонер легко стирается?</p>	Перейти к шагу 2.	Неполадка устранена.
<p>Шаг 2</p> <p>а Убедитесь, что такая плотность бумаги поддерживается.</p> <p>Примечание: Если такая плотность бумаги не поддерживается, загрузите бумагу поддерживаемого типа.</p> <p>б Распечатайте документ.</p> <p>Тонер легко стирается?</p>	Перейти к шагу 3.	Неполадка устранена.
<p>Шаг 3</p> <p>а Загрузите бумагу из новой пачки.</p> <p>Примечание: Бумага может отсыреть вследствие повышенной влажности воздуха. До загрузки в принтер бумагу следует хранить в фирменной упаковке.</p> <p>б Распечатайте документ.</p> <p>Тонер легко стирается?</p>	Обратитесь к своему дилеру .	Неполадка устранена.

Неравномерная плотность печати



Обратитесь к своему [дилеру](#).

Горизонтальные темные линии





Примечания.

- Перед решением проблемы распечатайте страницы проверки качества печати. На панели управления перейдите к **Параметры > Поиск и устранение неисправностей > Печать страниц проверки качества**. Для моделей принтеров без сенсорного экрана: нажмите **OK** для перемещения между параметрами.
- Если горизонтальные темные линии все равно появляются на отпечатках, см. раздел «Повторяющиеся дефекты».

Действие	Да	Нет
<p>Шаг 1</p> <p>а В зависимости от операционной системы укажите тип бумаги в диалоговом окне «Параметры печати» или «Печать».</p> <p>Примечания.</p> <ul style="list-style-type: none"> • Убедитесь в том, что параметры соответствуют загруженной бумаге. • Также эти параметры можно изменить на панели управления принтера. Перейдите к Параметры > Бумага > Конфигурация лотка > Формат и тип бумаги. <p>б Распечатайте документ.</p> <p>Видны ли темные линии на отпечатках?</p>	Перейти к шагу 2.	Неполадка устранена.
<p>Шаг 2</p> <p>а Загрузите бумагу из новой пачки.</p> <p>Примечание: Бумага может отсыреть вследствие повышенной влажности воздуха. До загрузки в принтер бумагу следует хранить в фирменной упаковке.</p> <p>б Распечатайте документ.</p> <p>Видны ли темные линии на отпечатках?</p>	Обратитесь к своему дилеру .	Неполадка устранена.

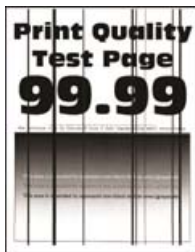
Темные вертикальные линии



Примечание: Перед решением проблемы распечатайте страницы проверки качества печати. На панели управления выберите **Параметры > Поиск и устранение неисправностей > Печать страниц проверки качества**. Для моделей принтеров без сенсорного экрана: нажмите  для перемещения между параметрами.

Действие	Да	Нет
<p>Шаг 1</p> <p>а В зависимости от операционной системы укажите тип бумаги в диалоговом окне «Параметры печати» или «Печать».</p> <p>Примечания.</p> <ul style="list-style-type: none"> • Убедитесь в том, что параметры соответствуют загруженной бумаге. • Также эти параметры можно изменить на панели управления принтера. Выберите Параметры > Бумага > Конфигурация лотка > Формат и тип бумаги. <p>б Распечатайте документ.</p> <p>На отпечатках по-прежнему появляются вертикальные темные линии?</p>	Перейти к шагу 2.	Проблема решена.
<p>Шаг 2</p> <p>а Загрузите бумагу из новой упаковки.</p> <p>Примечание: Бумага может отсыреть вследствие повышенной влажности воздуха. До загрузки в принтер бумагу следует хранить в фирменной упаковке.</p> <p>б Распечатайте документ.</p> <p>На отпечатках по-прежнему появляются вертикальные темные линии?</p>	Обратитесь к своему дилеру .	Проблема решена.

Горизонтальные белые линии



Примечания.

- Перед решением проблемы распечатайте страницы проверки качества печати. На панели управления перейдите к **Параметры > Поиск и устранение неисправностей > Печать страниц проверки качества**. Для моделей принтеров без сенсорного экрана: нажмите **OK** для перемещения между параметрами.
- Если горизонтальные белые линии все равно появляются на распечатках, см. раздел "Повторяющиеся дефекты".

Действие	Да	Нет
<p>а В зависимости от операционной системы укажите тип бумаги в диалоговом окне «Параметры печати» или «Печать».</p> <p>Примечания.</p> <ul style="list-style-type: none"> • Убедитесь в том, что параметры соответствуют загруженной бумаге. • Также эти параметры можно изменить на панели управления принтера. Перейдите к Параметры > Бумага > Конфигурация лотка > Формат и тип бумаги. <p>б Распечатайте документ.</p> <p>Белые горизонтальные линии присутствуют на отпечатках?</p>	Обратитесь к своему дилеру .	Неполадка устранена.

Вертикальные белые линии

Примечание: Перед решением проблемы распечатайте страницы проверки качества печати. На панели управления перейдите к **Параметры > Поиск и устранение неисправностей > Печать страниц проверки качества**. Для моделей принтеров без сенсорного экрана: нажмите **OK** для перемещения между параметрами.

Действие	Да	Нет
<p>Шаг 1</p> <p>а В зависимости от операционной системы укажите тип бумаги в диалоговом окне «Параметры печати» или «Печать».</p> <p>Примечания.</p> <ul style="list-style-type: none"> • Убедитесь в том, что параметры соответствуют загруженной бумаге. • Также эти параметры можно изменить на панели управления принтера. Перейдите к Параметры > Бумага > Конфигурация лотка > Формат и тип бумаги. <p>б Распечатайте документ.</p> <p>Белые вертикальные линии присутствуют на отпечатках?</p>	Перейти к шагу 2.	Неполадка устранена.
<p>Шаг 2</p> <p>Убедитесь, что используется рекомендуемый тип бумаги.</p> <p>а Загрузите в лоток подачи бумагу рекомендованного типа.</p> <p>б Распечатайте документ.</p> <p>Белые вертикальные линии присутствуют на отпечатках?</p>	Обратитесь к своему дилеру .	Неполадка устранена.

Повторяющиеся дефекты

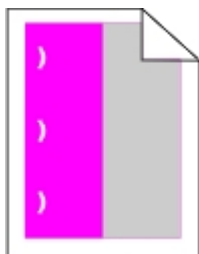

Обратитесь к своему [дилеру](#).

Конфиденциальные и другие отложенные задания не распечатываются

Действие	Да	Нет
<p>Шаг 1</p> <p>а На панели управления принтера проверьте наличие документов в списке Отложенные задания.</p> <p>Примечание: Если документов нет в списке, затем распечатайте документы через меню Отложенная печать.</p> <p>б Выполните печать документов.</p> <p>Печать документов выполнена?</p>	Проблема решена.	Перейти к шагу 2.

Действие	Да	Нет
<p>Шаг 2</p> <p>Возможно, задание на печать содержит ошибку форматирования или недопустимые данные. Удалите задание печати, затем повторно отправьте его на печать.</p> <p>Печать документов выполнена?</p>	Проблема решена.	Перейти к шагу 3.
<p>Шаг 3</p> <p>Задания с одинаковыми названиями, распечатываемые из Интернета, могут быть распознаны как повторяющиеся.</p> <p>Для пользователей Windows</p> <p>а Откройте диалоговое окно «Настройка печати».</p> <p>б На вкладке «Отложенная печать» нажмите Использование функции отложенной печати, а затем нажмите Сохранить повторяющиеся документы.</p> <p>в Введите PIN-код и сохраните изменения.</p> <p>г Отправьте задание на печать.</p> <p>Для пользователей Macintosh</p> <p>а По отдельности сохраните и присвойте имя каждому заданию.</p> <p>б По отдельности отправляйте задания.</p> <p>Печать документов выполнена?</p>	Проблема решена.	Перейти к шагу 4.
<p>Шаг 4</p> <p>а Удалите некоторые отложенные задания, чтобы освободить память принтера.</p> <p>б Выполните печать документов.</p> <p>Печать документов выполнена?</p>	Проблема решена.	Обратитесь к своему дилеру .

Медленная печать

Действие	Да	Нет
<p>Шаг 1 Убедитесь, что интерфейсный кабель надежно подсоединен к принтеру и к компьютеру, серверу печати, дополнительному или иному сетевому оборудованию.</p> <p>Печать выполняется медленно?</p>	Перейти к шагу 2.	Проблема решена.
<p>Шаг 2 а Убедитесь, что для принтера на установлен Тихий режим. На панели управления принтера выберите: Параметры > Устройство > Обслуживание > Меню "Конфиг." > Эксплуатация устройства > Тихий режим</p> <p>Для моделей принтеров без сенсорного экрана: нажмите  для перемещения между параметрами.</p> <p>б Распечатайте документ.</p> <p>Печать выполняется медленно?</p>	Перейти к шагу 3.	Проблема решена.
<p>Шаг 3 а В зависимости от операционной системы укажите разрешение печати в диалоговом окне «Параметры печати» или «Печать».</p> <p>б Установите разрешение «4800 CQ».</p> <p>в Распечатайте документ.</p> <p>Печать выполняется медленно?</p>	Перейти к шагу 4.	Проблема решена.
<p>Шаг 4 а На панели управления принтера выберите: Параметры > Печать > Качество > Разрешение печати</p> <p>б Установите разрешение «4800 CQ».</p> <p>в Распечатайте документ.</p> <p>Печать выполняется медленно?</p>	Перейти к шагу 5.	Проблема решена.

Действие	Да	Нет
<p>Шаг 5</p> <p>а В зависимости от операционной системы укажите тип бумаги в диалоговом окне «Параметры печати» или «Печать».</p> <p>Примечания.</p> <ul style="list-style-type: none"> • Убедитесь в том, что параметры соответствуют загруженной бумаге. • Также эти параметры можно изменить на панели управления принтера. Выберите Параметры > Бумага > Конфигурация лотка > Формат и тип бумаги. • Печать на плотной бумаге выполняется дольше. • Печать на бумаге форматов уже, чем A4, Letter и Legal, может выполняться дольше. <p>б Распечатайте документ.</p> <p>Печать выполняется медленно?</p>	Перейти к шагу 6.	Проблема решена.
<p>Шаг 6</p> <p>а Убедитесь, что параметры Текстура материала и Плотность материала на принтере соответствуют загруженной бумаге. На панели управления принтера выберите:</p> <p>Параметры > Бумага > Настройка материала для печати > Типы материалов для печати</p> <p>Примечание: Печать на шероховатой бумаге и бумаге с высокой плотностью может выполняться дольше.</p> <p>б Распечатайте документ.</p> <p>Печать выполняется медленно?</p>	Перейти к шагу 7.	Проблема решена.
<p>Шаг 7</p> <p>Удалить отложенные задания.</p> <p>Печать выполняется медленно?</p>	Перейти к шагу 8.	Проблема решена.
<p>Шаг 8</p> <p>а Убедитесь, что принтер не перегревается.</p> <p>Примечания.</p> <ul style="list-style-type: none"> • Дайте принтеру остыть после выполнения продолжительного задания на печать. • Следите за рекомендуемой температурой окружающей среды для принтера. Подробнее см. “Выбор местоположения принтера” на стр. 8. <p>б Распечатайте документ.</p> <p>Печать выполняется медленно?</p>	Обратитесь к своему дилеру .	Проблема решена.

Задания печати не распечатываются

Действие	Да	Нет
<p>Шаг 1</p> <p>а Из окна документа, который вы пытаетесь вывести на печать, откройте диалоговое окно "Печать" и проверьте, выбран ли правильный принтер.</p> <p>б Распечатайте документ.</p> <p>Документ распечатан?</p>	Неполадка устранена.	Перейти к шагу 2.
<p>Шаг 2</p> <p>а Убедитесь, что принтер включен.</p> <p>б Выполните необходимые действия, чтобы закрыть все сообщения об ошибках.</p> <p>в Распечатайте документ.</p> <p>Документ распечатан?</p>	Неполадка устранена.	Перейти к шагу 3.
<p>Шаг 3</p> <p>а Проверьте, работают ли порты, и надежно ли подключены кабели к компьютеру и принтеру. Подробнее см. документацию по установке, входящую в комплект поставки принтера.</p> <p>б Распечатайте документ.</p> <p>Документ распечатан?</p>	Неполадка устранена.	Перейти к шагу 4.
<p>Шаг 4</p> <p>а Выключите принтер и приблизительно через 10 секунд снова включите его.</p> <p>б Распечатайте документ.</p> <p>Документ распечатан?</p>	Неполадка устранена.	Перейти к шагу 5.
<p>Шаг 5</p> <p>а Удалите и повторно установите драйвер принтера.</p> <p>б Распечатайте документ.</p> <p>Документ распечатан?</p>	Неполадка устранена.	Обратитесь к своему дилеру .

Принтер не отвечает

Действие	Да	Нет
<p>Шаг 1 Проверьте, подключен ли кабель питания к электрической розетке.</p> <p> ВНИМАНИЕ – ВОЗМОЖНОСТЬ ТРАВМЫ! Во избежание возгорания или поражения электрическим током подключайте кабель питания к заземленной электророзетке с соответствующими характеристиками, доступ к которой не затруднен.</p> <p>Принтер реагирует на запросы?</p>	Неполадка устранена.	Перейти к шагу 2.
<p>Шаг 2 Убедитесь, что розетка электросети не выключена с помощью выключателя или прерывателя.</p> <p>Розетка электросети выключена с помощью выключателя или прерывателя?</p>	Включите выключатель или сбросьте прерыватель.	Перейти к шагу 3.
<p>Шаг 3 Убедитесь, что принтер включен.</p> <p>Принтер выключен?</p>	Перейти к шагу 4.	Включите принтер.
<p>Шаг 4 Проверьте, находится ли принтер в спящем режиме или режиме гибернации.</p> <p>Принтер находится в спящем режиме или режиме гибернации?</p>	Нажмите кнопку питания, чтобы вывести принтер и спящего режима.	Перейти к шагу 5.
<p>Шаг 5 Проверьте, чтобы кабели, подключенные к принтеру и компьютеру, были вставлены в правильные порты.</p> <p>Кабели вставлены в правильные порты?</p>	Перейти к шагу 6.	Вставьте кабели в правильные порты.
<p>Шаг 6 Установите правильный драйвер печати.</p> <p>Принтер реагирует на запросы?</p>	Неполадка устранена.	Перейти к шагу 7.
<p>Шаг 7 Выключите принтер и приблизительно через 10 секунд снова включите его.</p> <p>Принтер реагирует на запросы?</p>	Неполадка устранена.	Обратитесь к своему дилеру .

Для задания на печать применяется бумага неподходящего типа либо бумага загружена в неподходящий лоток

Действие	Да	Нет
<p>Шаг 1</p> <p>а Убедитесь, что печать выполняется на бумаге соответствующего типа.</p> <p>б Распечатайте документ.</p> <p>Документ распечатан на бумаге соответствующего типа?</p>	Перейти к шагу 2.	Загрузите бумагу соответствующего формата и типа.
<p>Шаг 2</p> <p>а В зависимости от операционной системы укажите формат и тип бумаги в диалоговом окне «Параметры печати» или «Печать».</p> <p>Примечание: Также эти параметры можно изменить на панели управления принтера. Выберите:</p> <p>Параметры > Бумага > Конфигурация лотка > Формат/тип бумаги</p> <p>Для моделей принтеров без сенсорного экрана: нажмите  для перемещения между параметрами.</p> <p>б Убедитесь, что параметры соответствуют загруженной бумаге.</p> <p>в Распечатайте документ.</p> <p>Документ распечатан на бумаге соответствующего типа?</p>	Проблема решена.	Перейти к шагу 3.
<p>Шаг 3</p> <p>а Проверьте, связаны ли лотки. Подробнее см. “Связывание лотков” на стр. 22.</p> <p>б Распечатайте документ.</p> <p>Документ распечатан из верного лотка?</p>	Проблема решена.	Обратитесь к своему дилеру .

Настройка сервера SMTP

Примечание: На некоторых моделях принтеров этот параметр можно настроить только в Embedded Web Server.

С панели управления

1 На панели управления принтера выберите:

Параметры > Устройство > Уведомления > Настройка уведомлений по электронной почте > Настройка электронной почты

2 Настройте параметры.

Из встроенного веб-сервера

1 Откройте веб-браузер и в поле адреса введите IP-адрес принтера.

Примечания.

- IP-адрес принтера указан на начальном экране принтера. IP-адрес отображается в виде четырех наборов цифр, разделенных точками, например 123.123.123.123.
- Если используется прокси-сервер, временно отключите его, чтобы обеспечить правильную загрузку веб-страницы.

2 Нажмите **Параметры > Устройство > Уведомления > Настройка уведомлений по электронной почте**.

3 Настройте параметры в разделе Настройка электронной почты.

4 Нажмите **Сохранить**.

Не удается чтение флэш-накопителя

Действие	Да	Нет
<p>Шаг 1 Убедитесь, что принтер в настоящий момент не занят другим заданием.</p> <p>Принтер готов?</p>	Перейти к шагу 2.	Подождите, пока принтер завершит обработку другого задания.
<p>Шаг 2 Убедитесь, что флэш-накопитель вставлен в передний разъем USB.</p> <p>Примечание: Флэш-накопитель не работает при установке в разъем USB на задней панели.</p> <p>Флэш-накопитель вставлен в верный разъем?</p>	Перейти к шагу 3.	Подключите флэш-накопитель к верному порту.
<p>Шаг 3 Убедитесь в том, что флэш-накопитель поддерживается. Подробнее см. “Поддерживаемые флэш-накопители и типы файлов” на стр. 31.</p> <p>Поддерживается ли что флэш-накопитель?</p>	Перейти к шагу 4.	Вставьте поддерживаемый флэш-накопитель.
<p>Шаг 4</p> <p>а Проверьте, не отключен ли USB-порт. Подробнее см. “Активация порта USB” на стр. 137.</p> <p>б Извлеките, затем вставьте флэш-накопитель.</p> <p>Принтер распознает флэш-накопитель?</p>	Неполадка устранена.	Обратитесь к своему дилеру .

Активация порта USB

На панели управления принтера выберите:

Параметры > Сеть/Порты > USB > Включить порт USB

Для моделей принтеров без сенсорного экрана: нажмите  для перемещения между параметрами.

Проблемы с сетевым подключением

Невозможно открыть Embedded Web Server

Действие	Да	Нет
<p>Шаг 1 Убедитесь, что принтер включен.</p> <p>Принтер выключен?</p>	Перейти к шагу 2.	Включите принтер.
<p>Шаг 2 Убедитесь, что IP-адрес принтера правильный.</p> <p>Примечания.</p> <ul style="list-style-type: none"> • IP-адрес принтера указан на начальном экране. • IP-адрес отображается в виде четырех групп цифр, разделенных точками, например 123.123.123.123. <p>IP-адрес принтера верный?</p>	Перейти к шагу 3.	Введите IP-адрес принтера в адресную строку.
<p>Шаг 3 Проверьте, совместим ли ваш браузер:</p> <ul style="list-style-type: none"> • Internet Explorer версии 11 или выше • Microsoft Edge • Safari версии 10 или выше • Google Chrome™ версии 60 или выше • Mozilla Firefox версии 54 или выше <p>Ваш браузер совместим?</p>	Перейти к шагу 4.	Установите совместимый браузер.
<p>Шаг 4 Проверьте сетевое подключение принтера.</p> <p>Сетевое подключение работает?</p>	Перейти к шагу 5.	Обратитесь к администратору.
<p>Шаг 5 Проверьте надежность подключения кабелей к принтеру и серверу печати. Подробнее см. прилагаемую к принтеру документацию.</p> <p>Кабельные соединения надежны?</p>	Перейти к шагу 6.	Надежно подключите кабели.
<p>Шаг 6 Проверьте, отключены ли прокси-серверы.</p> <p>Прокси-серверы отключены?</p>	Перейти к шагу 7.	Обратитесь к администратору.
<p>Шаг 7 Откройте Embedded Web Server.</p> <p>Embedded Web Server открыт?</p>	Неполадка устранена.	Обратитесь к своему дилеру .

Проверка подключения принтера

1 Напечатайте страницу сетевых параметров.

На панели управления принтера выберите:

Параметры > Отчеты > Сеть > Страница сетевых параметров

Для моделей принтеров без сенсорного экрана: нажмите  для перемещения между параметрами.

2 Проверьте первый раздел страницы сетевых параметров и убедитесь в том, что в поле "Состояние" указано значение "Подключен".

Если в поле "Состояние" указано значение "Не подключен", возможно, точка подключения к локальной сети не активна, либо неисправен или отключен сетевой кабель. Обратитесь к администратору за помощью.

Проблемы с дополнительными аппаратными модулями

Обнаружена неисправная флэш-память

Обратитесь к своему [дилеру](#).

Во флэш-памяти недостаточно места для ресурсов

Обратитесь к своему [дилеру](#).

Обнаружена неотформатированная флэш-память

Попробуйте воспользоваться одним из следующих способов.

- На панели управления выберите **Продолжить** для остановки дефрагментации и продолжения печати.
- Выполните форматирование флэш-памяти.

Примечание: Если сообщение об ошибке не сбрасывается, возможно, флэш-память неисправна, и необходимо заменить ее. Чтобы заменить флэш-память, обратитесь к своему [дилеру](#).

Проблемы с расходными материалами

Замените картридж, несоответствие региона принтера

Установите отсутствующий тонер-картридж.

Расходный материал не от производителя принтера

Принтер обнаружил установленные в принтере нераспознанный расходный материал или деталь.

Принтер наиболее эффективно работает с подлинными расходными материалами и деталями того же производителя. Использование расходных материалов или деталей сторонних производителей может снизить производительность, надежность или срок службы принтера и его компонентов формирования изображения.

Все индикаторы срока службы предназначены для работы с расходными материалами и деталями производителя данного принтера и могут выдавать непредвиденные результаты при использовании расходных материалов или деталей сторонних производителей. Использование компонентов формирования изображения дольше предусмотренного срока службы может повредить принтер или связанные компоненты.

Предупреждение – Риск повреждения! Использование расходных материалов или деталей сторонних производителей может повлиять на гарантию. Ущерб, возникший в результате использования расходных материалов или деталей сторонних производителей, может не покрываться гарантией.

Чтобы принять на себя риск любого рода и продолжить использование не оригинальных расходных материалов или запчастей для принтера, на панели управления принтера - в зависимости от его модели - одновременно нажмите и удерживайте **X** и **#** или **X** и  в течение 15 секунд.

Если вы не хотите брать на себя подобный риск, удалите из принтера расходные материалы или детали сторонних производителей и установите подлинные расходные материалы или детали от производителя принтера.

Проблемы с подачей бумаги

Конверт заклеивается при печати

Действие	Да	Нет
<p>Шаг 1</p> <p>а Используйте конверты, которые хранились в сухом месте.</p> <p>Примечание: Печать на конвертах с высоким содержанием влаги может привести к склеиванию клапанов.</p> <p>б Отправьте задание на печать.</p> <p>Конверт заклеивается при печати?</p>	Перейти к шагу 2.	Проблема решена.
<p>Шаг 2</p> <p>а Убедитесь, что параметру «Тип бумаги» присвоено значение Конверт.</p> <p>На панели управления принтера выберите:</p> <p>Параметры > Бумага > Конфигурация лотка > Формат/тип бумаги</p> <p>Для моделей принтеров без сенсорного экрана: нажмите  для перемещения между параметрами.</p> <p>б Отправьте задание на печать.</p> <p>Конверт заклеивается при печати?</p>	Обратитесь к своему дилеру .	Проблема решена.

Печать с разбором по копиям не выполняется

Действие	Да	Нет
<p>Шаг 1</p> <p>а На панели управления принтера выберите: Параметры > Печать > Компоновка > Разбор по копиям > Вкл [1,2,1,2,1,2]</p> <p>Для моделей принтеров без сенсорного экрана: нажмите  для перемещения между параметрами.</p> <p>б Распечатайте документ.</p> <p>Разбор документа по копиям выполняется должным образом?</p>	Проблема решена.	Перейти к шагу 2.
<p>Шаг 2</p> <p>а Из окна документа, предназначенного для печати, откройте диалоговое окно Печать, затем выберите Разбор по копиям.</p> <p>б Распечатайте документ.</p> <p>Разбор документа по копиям выполняется должным образом?</p>	Проблема решена.	Перейти к шагу 3.
<p>Шаг 3</p> <p>а Уменьшите количество страниц для печати.</p> <p>б Распечатайте документ.</p> <p>Страницы разобраны по копиям правильно?</p>	Проблема решена.	Обратитесь к своему дилеру .

Скручивание бумаги



Действие	Да	Нет
<p>Шаг 1</p> <p>а Отрегулируйте положение направляющих для бумаги в лотке в соответствии с загруженной бумагой.</p> <p>б Распечатайте документ.</p> <p>Происходит скручивание бумаги?</p>	Перейти к шагу 2.	Проблема решена.

Действие	Да	Нет
<p>Шаг 2</p> <p>а В зависимости от операционной системы укажите тип бумаги в диалоговом окне «Параметры печати» или «Печать».</p> <p>Примечания.</p> <ul style="list-style-type: none"> • Убедитесь в том, что параметры соответствуют загруженной бумаге. • Также эти параметры можно изменить на панели управления принтера. Выберите Параметры > Бумага > Конфигурация лотка > Формат и тип бумаги. Для моделей принтеров без сенсорного экрана: нажмите  для перемещения между параметрами. <p>б Распечатайте документ.</p> <p>Происходит скручивание бумаги?</p>	Перейти к шагу 3.	Проблема решена.
<p>Шаг 3</p> <p>Выполните печать на другой стороне бумаги.</p> <p>а Извлеките бумагу, переверните ее, затем снова загрузите бумагу.</p> <p>б Распечатайте документ.</p> <p>Происходит скручивание бумаги?</p>	Перейти к шагу 4.	Проблема решена.
<p>Шаг 4</p> <p>а Загрузите бумагу из новой упаковки.</p> <p>Примечание: Бумага может отсыреть вследствие повышенной влажности воздуха. До загрузки в принтер бумагу следует хранить в фирменной упаковке.</p> <p>б Распечатайте документ.</p> <p>Происходит скручивание бумаги?</p>	Обратитесь к своему дилеру .	Проблема решена.

Не работает функция связи лотков

Действие	Да	Нет
<p>Шаг 1</p> <p>а Убедитесь, что в лотки загружена бумага того же формата и типа.</p> <p>б Убедитесь, что направляющие для бумаги установлены правильно.</p> <p>в Распечатайте документ.</p> <p>Лотки связаны правильно?</p>	Проблема решена.	Перейти к шагу 2.

Действие	Да	Нет
<p>Шаг 2</p> <p>а На панели управления принтера выберите: Параметры > Бумага > Конфигурация лотка > Формат/тип бумаги</p> <p>Для моделей принтеров без сенсорного экрана: нажмите  для перемещения между параметрами.</p> <p>б Задайте формат и тип бумаги в соответствии с бумагой, загруженной в связанные лотки.</p> <p>в Распечатайте документ.</p> <p>Лотки связаны правильно?</p>	Проблема решена.	Перейти к шагу 3.
<p>Шаг 3</p> <p>а Убедитесь, что для параметра Связь лотков установлено значение Автоматически. Подробнее см. “Связывание лотков” на стр. 22.</p> <p>б Распечатайте документ.</p> <p>Лотки связаны правильно?</p>	Проблема решена.	Обратитесь к своему дилеру .

Частые замятия бумаги

Действие	Да	Нет
<p>Шаг 1</p> <p>а Извлеките лоток.</p> <p>б Убедитесь, что бумага загружена должным образом.</p> <p>Примечания.</p> <ul style="list-style-type: none"> • Убедитесь, что направляющие для бумаги установлены правильно. • Убедитесь, что высота стопки ниже индикатора максимальной загрузки. • Убедитесь, что печать выполняется на бумаге рекомендованного формата и типа. <p>в Вставьте лоток.</p> <p>г Распечатайте документ.</p> <p>Замятия бумаги по-прежнему происходят часто?</p>	Перейти к шагу 2.	Проблема решена.

Действие	Да	Нет
<p>Шаг 2</p> <p>а На панели управления принтера выберите: Параметры > Бумага > Конфигурация лотка > Формат/тип бумаги</p> <p>Для моделей принтеров без сенсорного экрана: нажмите  для перемещения между параметрами.</p> <p>б Задайте правильный формат и тип бумаги.</p> <p>в Распечатайте документ.</p> <p>Замятия бумаги по-прежнему происходят часто?</p>	Перейти к шагу 3.	Проблема решена.
<p>Шаг 3</p> <p>а Загрузите бумагу из новой упаковки.</p> <p>Примечание: Бумага может отсыреть вследствие повышенной влажности воздуха. До загрузки в принтер бумагу следует хранить в фирменной упаковке.</p> <p>б Распечатайте документ.</p> <p>Замятия бумаги по-прежнему происходят часто?</p>	Обратитесь к своему дилеру .	Проблема решена.

Замятые страницы не распечатываются повторно

Действие	Да	Нет
<p>а На панели управления принтера выберите: Параметры > Устройство > Уведомления > Устранение замятий</p> <p>Для моделей принтеров без сенсорного экрана: нажмите  для перемещения между параметрами.</p> <p>б В меню принтера Восстановление после замятия выберите Вкл. или Авто, а затем примените изменения.</p> <p>в Распечатайте документ.</p> <p>Замятые страницы распечатываются повторно?</p>	Проблема решена.	Обратитесь к своему дилеру .

Проблемы с качеством цветной печати

Настройка плотности тонера

1 На панели управления принтера выберите:

Параметры > Печать > Качество > Плотность тонера

Для моделей принтеров без сенсорного экрана: нажмите  для перемещения между параметрами.

2 Задайте значение параметра.

3 Примените изменения.

Изменение цветов при печати

Для моделей принтеров без сенсорного экрана: нажмите  для перемещения между параметрами.

1 На панели управления принтера выберите:

Параметры > Печать > Качество > Дополнительные параметры обработки изображений > Цветокоррекция

2 В меню "Цветокоррекция" выберите **Вручную > Содержимое для цветокоррекции**.

3 Выберите соответствующий параметр преобразования цвета.

Тип объекта	Таблицы преобразования цветов
Изображение RGB Текст RGB Графика RGB	<ul style="list-style-type: none"> Яркие — обеспечивает более яркие и насыщенные цвета, может применяться ко всем цветовым форматам на входе. Дисплей sRGB — обеспечивает цвета, примерно соответствующие цветам, отображаемым на экране монитора компьютера. Использование черного тонера оптимизировано для печати фотографий. Отображать истинный черный — обеспечивает цвета, примерно соответствующие отображаемым на экране монитора компьютера. При выборе данной настройки для передачи всех оттенков нейтрального серого цвета используется только черный тонер. Яркие sRGB — обеспечивается повышенная насыщенность цвета по сравнению с таблицей преобразования цветов "Дисплей sRGB". Использование черного тонера оптимизировано для печати деловой графики. Выкл.
Изображение CMYK Текст CMYK Графика CMYK	<ul style="list-style-type: none"> US CMYK — применяется цветокоррекция, обеспечивающая наилучшее соответствие цветопередачи спецификации SWOP (спецификация для сетевой офсетной печати). Euro CMYK — применяется цветокоррекция, обеспечивающая наилучшее соответствие цветопередачи стандарту Euroscale. Яркие CMYK — обеспечивается повышенная насыщенность цвета по сравнению с таблицей преобразования цветов US CMYK. Выкл.

Часто задаваемые вопросы о цветной печати

Что такое цвет RGB?

RGB — это способ описания цветов, при котором для задания конкретного цвета указывается интенсивность красной, зеленой и синей составляющих этого цвета. Смешивание красного, зеленого и синего цветов в различных соотношениях позволяет получить широкий диапазон естественных цветов. Такой способ используется при отображении цветов на экранах компьютеров, в сканерах и цифровых камерах.

Что такое цвет CMYK?

CMYK — это способ описания цветов, при котором для задания конкретного цвета указывается интенсивность голубой, пурпурной, желтой и черной составляющих этого цвета. При печати с применением чернил или тонера бирюзового, пурпурного, желтого и черного цветов в различных соотношениях можно получить широкий диапазон естественных цветов. Этот способ формирования цветов применяется при типографской печати, а также при печати на струйных и лазерных принтерах.

Как задается цвет в распечатываемом документе?

Определение и изменение цвета документа выполняется в прикладных программах с использованием цветовой схемы RGB или CMYK. Подробнее см. в разделе "Справка" прикладной программы.

Каким образом в принтер поступает информация о распечатываемом цвете?

В процессе печати документа информация о типе и цвете каждого объекта передается на принтер и обрабатывается с применением таблиц преобразования цветов. По каждому цвету рассчитывается количество голубого, пурпурного, желтого и черного тонера, необходимое для воспроизведения этого цвета. Применение таблиц преобразования цветов определяется информацией об объекте. Например, можно применять одну таблицу преобразования цветов к тексту, а другую – к фотографическим изображениям.

Что такое ручная цветокоррекция?

Когда включена ручная цветокоррекция, для обработки объектов принтер применяет заданные пользователем таблицы преобразования цветов. Параметры ручной цветокоррекции относятся к конкретному типу распечатываемого объекта (текст, графика или изображения). Также имеет значение способ задания цветов объекта в прикладной программе (цветовая схема RGB или CMYK). Для применения другой таблицы преобразования цветов вручную см. ["Изменение цветов при печати" на стр. 145](#).

Если формирование цветов в прикладной программе выполняется без применения схем RGB или CMYK, задание режима ручной цветокоррекции не влияет на цветопередачу. Если управление цветопередачей осуществляется прикладной программой или операционной системой компьютера, режим ручной цветокоррекции также не действует. В большинстве случаев при установке для параметра "Цветокоррекция" значения "Авто" обеспечивается достоверная передача выбранных для документа цветов.

Можно ли обеспечить точное воспроизведение отдельного цвета (например, цвета логотипа компании)?

В меню "Качество" присутствует девять наборов образцов цветов. Наборы также доступны на странице с образцами цветов Embedded Web Server. При выборе какого-либо из наборов распечатывается несколько страниц, содержащих несколько сотен цветных квадратов. Для каждого квадрата применяется схема CMYK или RGB, соответствующая выбранной таблице. Цвет каждого квадрата формируется посредством применения выбранной таблицы преобразования цветов к указанной на квадрате комбинации цветов CMYK или RGB.



Просматривая наборы образцов цветов, можно выбрать квадрат, цвет которого наиболее близок к требуемому. Указанную на выбранном квадрате комбинацию цветов можно затем применить для изменения цвета объекта в прикладной программе. Подробнее см. в разделе "Справка" прикладной программы. Для применения выбранной таблицы преобразования цветов к конкретному объекту может потребоваться ручная цветокоррекция.

Выбор набора образцов цветов для настройки соответствия цветов зависит от следующих параметров.

- Заданное значение параметра "Цветокоррекция" ("Авто", "Выкл." или "Ручная")
- Тип распечатываемого объекта (текст, графика или изображения)
- Способ задания цветов объекта в прикладной программе (цветовая схема RGB или CMYK)

Если формирование цветов в прикладной программе выполняется без применения схем RGB или CMYK, настройка цветопередачи с помощью страниц с образцами цветов не оказывает влияния на цвета. Кроме того, в некоторых прикладных программах может быть предусмотрена коррекция цветов, заданных в программе посредством цветовых схем RGB или CMYK, с помощью системы управления цветом. В таких случаях распечатываемый цвет может не соответствовать цвету на страницах с образцами цветов.

На распечатках цвет другого оттенка

Действие	Да	Нет
<p>Шаг 1 Выполните настройку цвета.</p> <p>а На панели управления принтера выберите: Параметры > Печать > Качество > Доп. парам. обр. изобр. > Настройка цвета</p> <p>Для моделей принтеров без сенсорного экрана: нажмите  для перемещения между параметрами.</p> <p>б Распечатайте документ.</p> <p>На распечатках цвет другого оттенка?</p>	Перейти к шагу 2.	Проблема решена.
<p>Шаг 2 На панели управления принтера выберите: Параметры > Печать > Качество > Доп. парам. обр. изобр. > Цветовой баланс</p> <p>Для моделей принтеров без сенсорного экрана: нажмите  для перемещения между параметрами.</p> <p>б Задайте значения параметров.</p> <p>в Распечатайте документ.</p> <p>На распечатках цвет другого оттенка?</p>	Обратитесь к своему дилеру .	Проблема решена.

Обращение к дилеру

Перед обращением к дилеру убедитесь, что вы обладаете следующими сведениями:

- Проблема, связанная с принтером
- Сообщение об ошибке
- Модель принтера и серийный номер

Обратитесь по месту покупки принтера.

Обновление и перемещение

Оборудование

Доступные внутренние параметры

- Карты памяти
 - PCIe
 - DDR3 DRAM
 - Флэш-память
- Дополнительные платы
 - Платы со шрифтами
 - Платы с микропрограммным обеспечением
 - Формы и штрихкоды
 - PRESCRIBE
- Жесткий диск принтера (SATA)

Примечание: Некоторые функции есть только в определенных моделях принтеров.

Обеспечьте доступ к системной плате

 **ВНИМАНИЕ – ОПАСНОСТЬ ПОРАЖЕНИЯ ЭЛЕКТРИЧЕСКИМ ТОКОМ!** Во избежание поражения электрическим током при доступе к плате контроллера или установке дополнительного оборудования или устройств памяти после настройки принтера сначала выключите принтер и отсоедините кабель питания от электрической розетки. Если к принтеру подключены другие устройства, отключите их, а также отсоедините кабели, идущие к принтеру.

- 1 Выключите принтер.
- 2 Отключите кабель питания от розетки, затем отсоедините его от принтера.
- 3 С помощью плоской отвертки снимите крышку доступа к плате контроллера.

Предупреждение – Риск повреждения! Электронные компоненты системной платы могут выйти из строя под действием статического электричества. Перед тем, как прикоснуться к какому-либо электронному компоненту системной платы или разъему, дотроньтесь рукой до какой-нибудь металлической детали принтера.

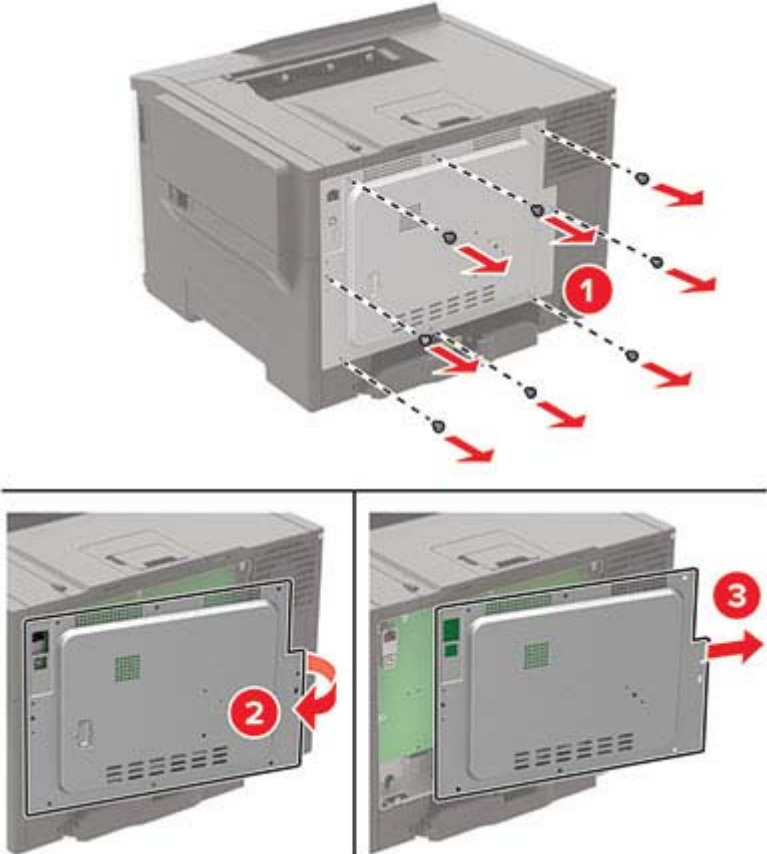

4 Установите крышку доступа.

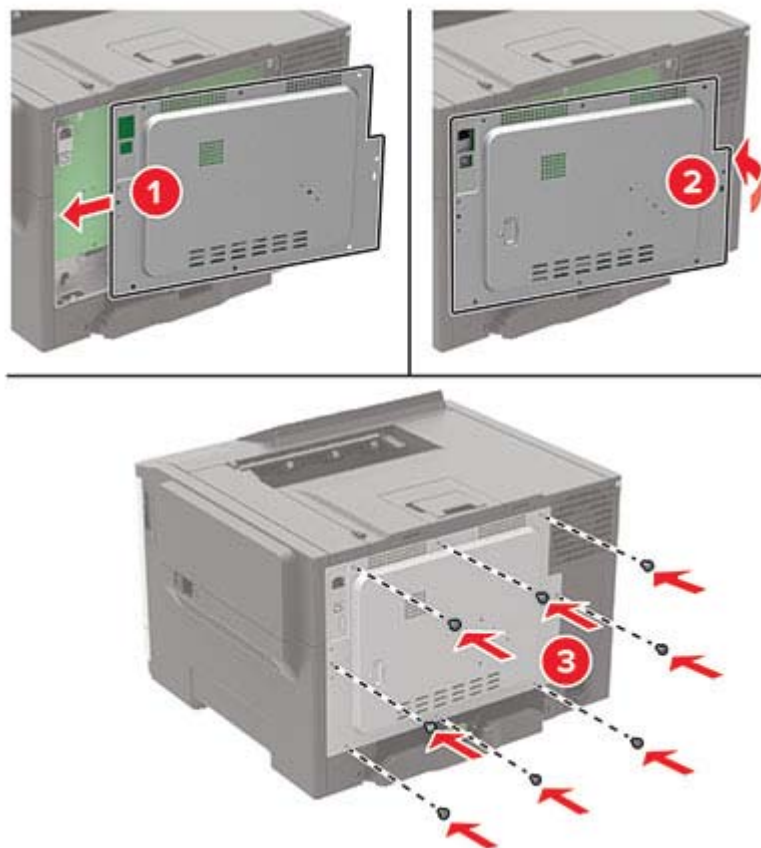

5 Подсоедините кабель питания к принтеру и к электрической розетке.

⚠ ВНИМАНИЕ – ВОЗМОЖНОСТЬ ТРАВМЫ! Во избежание возгорания или поражения электрическим током подключайте кабель питания к заземленной электрической розетке с соответствующими характеристиками, доступ к которой не затруднен.

6 Включите принтер.

Установка дополнительной платы

⚠ ВНИМАНИЕ – ОПАСНОСТЬ ПОРАЖЕНИЯ ЭЛЕКТРИЧЕСКИМ ТОКОМ! Во избежание поражения электрическим током при доступе к плате контроллера или установке дополнительного оборудования или устройств памяти после настройки принтера сначала выключите принтер и отсоедините кабель питания от электрической розетки. Если к принтеру подключены другие устройства, отключите их, а также отсоедините кабели, идущие к принтеру.

1 Выключите принтер.

2 Отключите кабель питания от розетки, затем отсоедините его от принтера.

3 С помощью плоской отвертки снимите крышку доступа к плате контроллера.

Предупреждение – Риск повреждения! Электронные компоненты системной платы могут выйти из строя под действием статического электричества. Перед тем, как прикоснуться к какому-либо компоненту или разъему, дотроньтесь рукой до какой-нибудь металлической детали принтера.

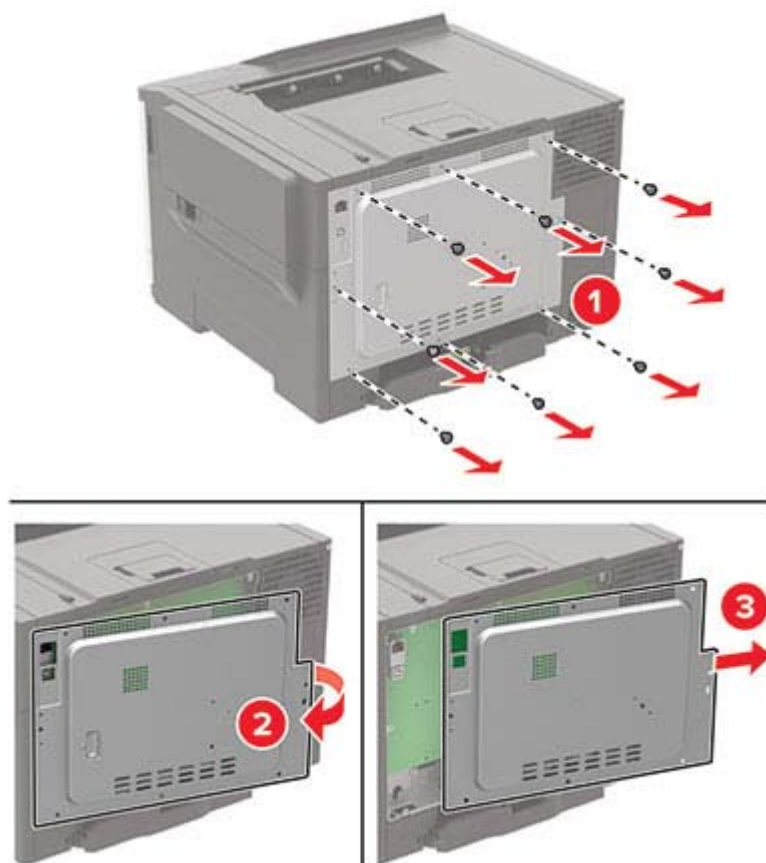

4 Распакуйте дополнительную плату.

Предупреждение – Риск повреждения! Не прикасайтесь к контактам разъема, расположенным вдоль края модуля.

5 С усилием вставьте плату в разъем.

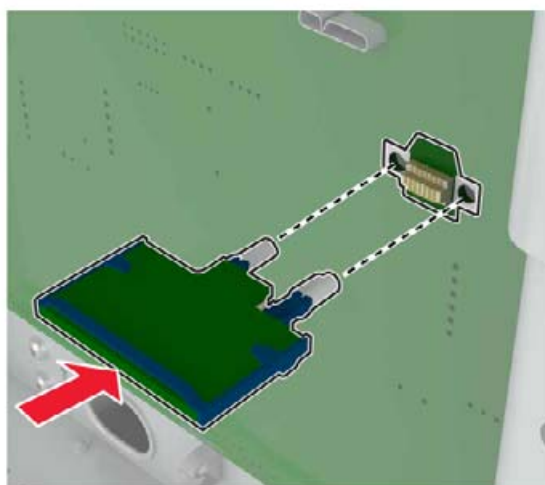

Примечание: Разъем платы микропрограммного обеспечения должен соприкасаться с системной платой по всей длине и располагаться в одной плоскости с ней.

Предупреждение – Риск повреждения! Неправильная установка карты может привести к повреждению карты и системной платы.

- 6 Установите крышку доступа.
- 7 Подсоедините кабель питания к принтеру и к электрической розетке.

 **ВНИМАНИЕ – ВОЗМОЖНОСТЬ ТРАВМЫ!** Во избежание возгорания или поражения электрическим током подключайте кабель питания к заземленной электророзетке с соответствующими характеристиками, доступ к которой не затруднен.

- 8 Включите принтер.

Установка жесткого диска принтера

 **ВНИМАНИЕ – ОПАСНОСТЬ ПОРАЖЕНИЯ ЭЛЕКТРИЧЕСКИМ ТОКОМ!** Во избежание поражения электрическим током при доступе к плате контроллера или установке дополнительного оборудования или устройств памяти после настройки принтера сначала выключите принтер и отсоедините кабель питания от электрической розетки. Если к принтеру подключены другие устройства, отключите их, а также отсоедините кабели, идущие к принтеру.

- 1 Выключите принтер.
- 2 Отключите кабель питания от розетки, затем отсоедините его от принтера.
- 3 С помощью плоской отвертки снимите крышку доступа к плате контроллера.

Предупреждение – Риск повреждения! Электронные компоненты системной платы могут выйти из строя под действием статического электричества. Перед тем, как прикоснуться к какому-либо компоненту системной платы или разъему, дотроньтесь рукой до какой-нибудь металлической детали принтера.

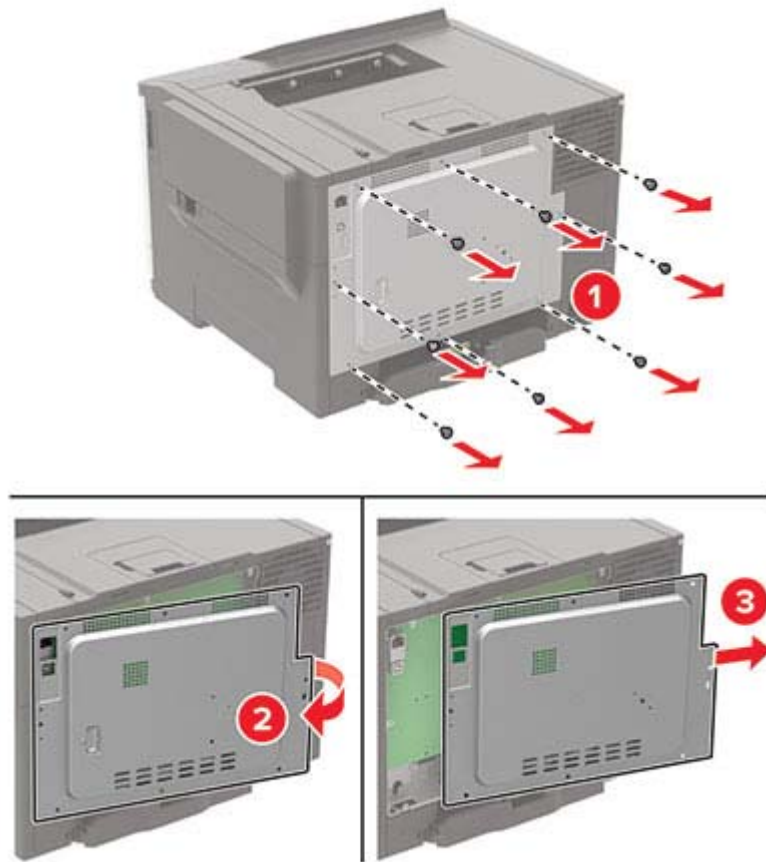

- 4** С помощью плоской отвертки отсоедините крышку порта жесткого диска от крышки доступа к плате контроллера.

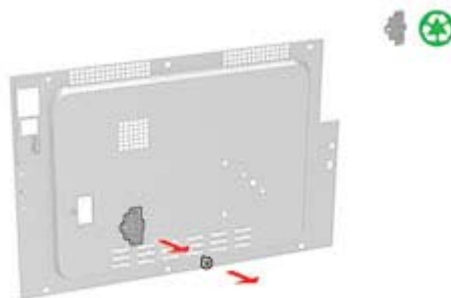

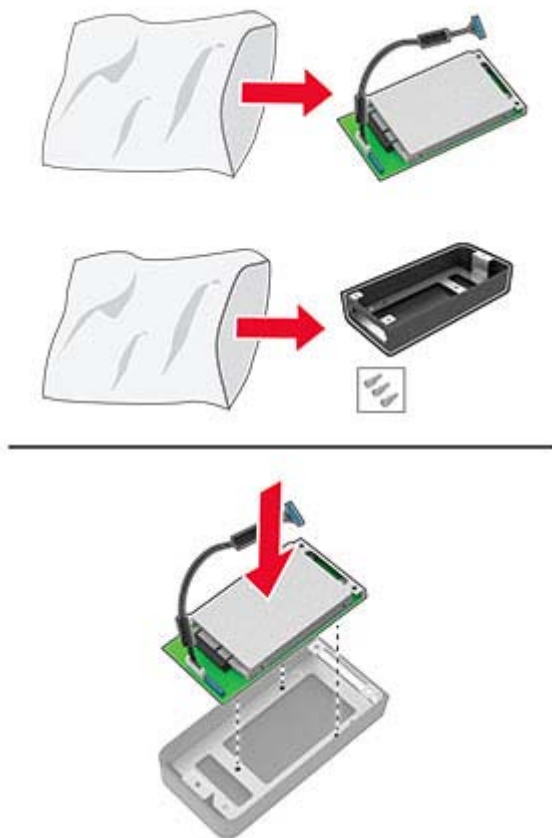
5 Распакуйте и подготовьте жесткий диск.

6 Прикрепите жесткий диск к крышке доступа к плате контроллера.

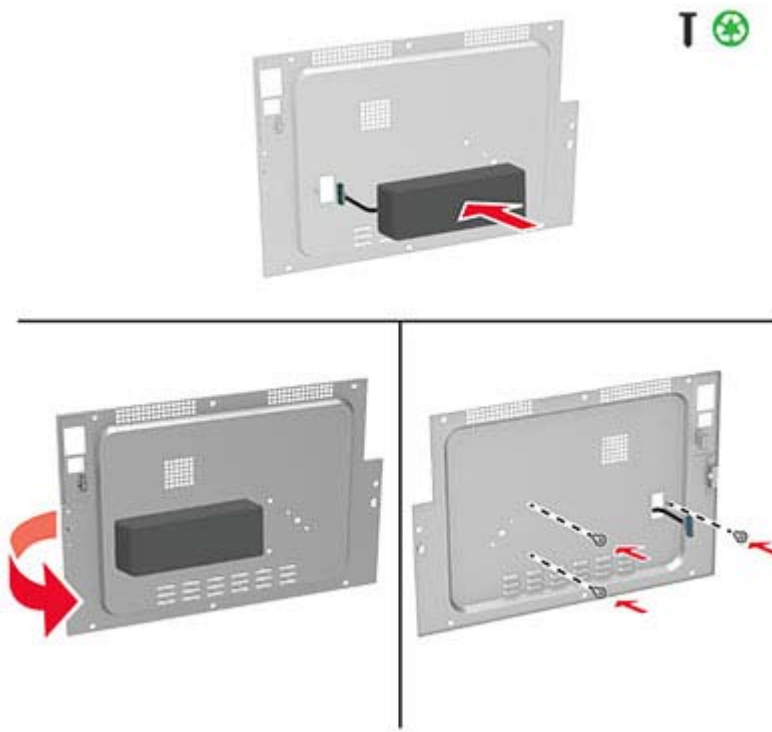

7 Подсоедините интерфейсный кабель жесткого диска к плате контроллера, а затем прикрепите крышку доступа.



8 Подсоедините кабель питания к принтеру и к электрической розетке.

⚠ ВНИМАНИЕ – ВОЗМОЖНОСТЬ ТРАВМЫ! Во избежание возгорания или поражения электрическим током подключайте кабель питания к заземленной электророзетке с соответствующими характеристиками, доступ к которой не затруднен.

9 Включите принтер.

Установка дополнительных лотков

⚠ ВНИМАНИЕ – ОПАСНОСТЬ ПОРАЖЕНИЯ ЭЛЕКТРИЧЕСКИМ ТОКОМ! Во избежание поражения электрическим током при доступе к плате контроллера или установке дополнительного оборудования или устройств памяти после настройки принтера сначала выключите принтер и отсоедините кабель питания от электрической розетки. Если к принтеру подключены другие устройства, отключите их, а также отсоедините кабели, идущие к принтеру.

- 1 Выключите принтер.
- 2 Отключите кабель питания от розетки, затем отсоедините его от принтера.
- 3 Извлеките дополнительный лоток из упаковки и удалите все упаковочные материалы.
- 4 Совместите принтер с дополнительным лотком и опустите его на место.

⚠ ВНИМАНИЕ – ВОЗМОЖНОСТЬ ТРАВМЫ! Если вес принтера более 20 кг (44 фунтов), для его безопасного перемещения может потребоваться не менее двух человек.



5 Подсоедините кабель питания к принтеру и к электрической розетке.

⚠ ВНИМАНИЕ – ВОЗМОЖНОСТЬ ТРАВМЫ! Во избежание возгорания или поражения электрическим током подключайте кабель питания к заземленной электророзетке с соответствующими характеристиками, доступ к которой не затруднен.

6 Включите принтер.

Добавьте лоток в драйвере печати, чтобы сделать его доступным для заданий печати. Подробнее см. [“Добавление доступных дополнительных модулей в драйвере печати” на стр. 158.](#)

Программное обеспечение

Установка программного обеспечения принтера

Примечания.

- Драйвер печати входит в пакет установки программного обеспечения.
- Для компьютеров Macintosh с macOS версии 10.7 или более поздней не требуется устанавливать драйвер для печати на принтере с поддержкой AirPrint. Если вам требуются пользовательские функции печати, загрузите драйвер печати.

1 Получите копию установочного пакета программы.

- С компакт-диска с программным обеспечением из комплекта поставки принтера.
- С нашего веб-сайта или по месту приобретения принтера.

- 2 Запустите установочный пакет программы и следуйте указаниям на экране компьютера.

Добавление принтеров к компьютеру

Прежде чем начать, выполните следующее:

- Подключите принтер и компьютер к одной сети. Для получения дополнительной информации о подключении принтера к сети см. [“Подключение принтера к сети Wi-Fi” на стр. 84.](#)
- Подключите компьютер к принтеру. Для получения дополнительной информации см. [“Подключение компьютера к принтеру” на стр. 87.](#)
- Подключите принтер к компьютеру с помощью кабеля USB. Для получения дополнительной информации см. [“Подключение кабелей” на стр. 10.](#)

Примечание: Кабель USB продается отдельно.

Для пользователей Windows

- 1 Установите драйвер печати на компьютер.

Примечание: Для получения дополнительной информации см. [“Установка программного обеспечения принтера” на стр. 156.](#)

- 2 Откройте **Принтеры и сканеры**, а затем нажмите **Добавить принтер или сканер**.

- 3 В зависимости от способа подключения принтера выполните следующее:

- Выберите принтер в списке, а затем нажмите **Добавить устройство**.
- Нажмите **Показать принтеры Wi-Fi Direct**, выберите принтер, а затем нажмите **Добавить устройство**.
- Нажмите **Необходимый принтер отсутствует в списке**, а затем в окне «Установка принтера» выполните следующее:
 - а Выберите **Добавить принтер по его TCP/IP-адресу или имени узла**, а затем нажмите **Далее**.
 - б В поле «Имя или IP-адрес» введите IP-адрес принтера, а затем нажмите **Далее**.

Примечания.

- IP-адрес принтера указан на начальном экране принтера. IP-адрес отображается в виде четырех наборов цифр, разделенных точками, например 123.123.123.123.
 - Если используется прокси-сервер, временно отключите его, чтобы обеспечить правильную загрузку веб-страницы.
- в Выберите драйвер печати, а затем нажмите **Далее**.
 - г Выберите **Использовать уже установленный драйвер (рекомендуется)**, а затем нажмите **Далее**.
 - д Укажите имя принтера, а затем нажмите **Далее**.
 - е Выберите опцию общего доступа к принтеру, а затем нажмите **Далее**.
 - ж Нажмите кнопку **Готово**.

Для пользователей Macintosh

- 1 На компьютере откройте **Принтеры и сканеры**.
- 2 Нажмите **+**, а затем выберите принтер.
- 3 В меню «Использовать» выберите драйвер печати.

Примечания.

- Для использования драйвера печати Macintosh выберите **AirPrint** или **Secure AirPrint**.
- Если вам требуются пользовательские функции печати, выберите драйвер печати производителя. Инструкции по установке драйвера см. в разделе [“Установка программного обеспечения принтера” на стр. 156](#).

4 Добавьте принтер.

Добавление доступных дополнительных модулей в драйвере печати

Для пользователей Windows

- 1 Откройте папку "Принтеры".
- 2 Выберите принтер, который нужно обновить, затем отредактируйте следующее:
 - В системе Windows 7 или более поздних версиях выберите **Свойства принтера**.
 - В более ранних версиях выберите **Свойства**.
- 3 Перейдите на вкладку конфигурации и выберите **Обновить сейчас - Опрос принтера**.
- 4 Примените изменения.

Для пользователей Macintosh

- 1 Из пункта System Preferences (Настройки системы) меню Apple перейдите к своему принтеру, затем выберите **Options & Supplies (Дополнения и расходные материалы)**.
- 2 Перейдите к списку аппаратных модулей, затем добавьте все установленные модули.
- 3 Примените изменения.

Микропрограммное обеспечение

Экспорт или импорт файла конфигурации

Можно экспортировать настройки конфигурации принтера в текстовый файл, затем импортировать его для применения настроек на другом принтере.

- 1 Откройте веб-браузер и в поле адреса введите IP-адрес принтера.

Примечания.

- IP-адрес принтера указан на начальном экране принтера. IP-адрес отображается в виде четырех наборов цифр, разделенных точками, например 123.123.123.123.
- Если используется прокси-сервер, временно отключите его, чтобы обеспечить правильную загрузку веб-страницы.

- 2 На встроенном веб-сервере выберите **Экспорт настроек** или **Импорт настроек**.
- 3 Следуйте инструкциям на экране.

4 Если принтер поддерживает приложения, выполните следующее:

- а** Нажмите **Приложения** > выберите приложение > **Настроить**.
- б** Нажмите **Экспорт** или **Импорт**.

Обновление микропрограммы

Для корректной работы некоторых приложений требуется минимальный уровень микропрограммы устройства.

Подробнее об обновлении микропрограммы устройства можно узнать у торгового представителя.

1 Откройте веб-браузер и в поле адреса введите IP-адрес принтера.

Примечания.

- IP-адрес принтера указан на начальном экране принтера. IP-адрес отображается в виде четырех наборов цифр, разделенных точками, например 123.123.123.123.
- Если используется прокси-сервер, временно отключите его, чтобы обеспечить правильную загрузку веб-страницы.

2 Нажмите **Параметры** > **Устройство** > **Обновить микропрограммное обеспечение**.

3 Выполните одно из следующих действий.

- Нажмите **Проверить наличие обновлений** > **Принимаю, начать обновление**.
- Загрузите флэш-файл.
 - а** Перейдите к флэш-файлу.
 - б** Нажмите **Загрузить** > **Пуск**.

Примечания

Информация по продукту

Наименование устройства:

ЦИФРОВОЙ ПОЛНОЦВЕТНЫЙ ПРИНТЕР
MX-C407P

Тип устройства:

5029

Модель:

69H

Примечание о редакции

Сентябрь 2021 г.

Следующий пункт не относится к тем странам, где подобное условие противоречит местному законодательству: ДАННАЯ ПУБЛИКАЦИЯ ПРЕДОСТАВЛЯЕТСЯ «КАК ЕСТЬ» БЕЗ КАКИХ-ЛИБО ГАРАНТИЙ, КАК ЯВНЫХ, ТАК И ПОДРАЗУМЕВАЕМЫХ, ВКЛЮЧАЯ ПОДРАЗУМЕВАЕМЫЕ ГАРАНТИИ КОММЕРЧЕСКОГО УСПЕХА ИЛИ ПРИГОДНОСТИ ДЛЯ ОПРЕДЕЛЕННОЙ ЗАДАЧИ. В некоторых областях не разрешен отказ от оговоренных явно или подразумеваемых гарантий при определенных сделках, поэтому данное положение, возможно, к Вам не относится.

В настоящем издании могут содержаться технические неточности или типографские ошибки. Содержащаяся здесь информация периодически корректируется; данные изменения будут включены в последующие издания. В любое время в описываемые продукты или программы могут быть внесены изменения или усовершенствования.

Расходные материалы

Стандартные расходные материалы для данного устройства, которые могут быть заменены пользователем, включают в себя картриджи с тонером.

Используйте только те картриджи с тонером, которые соответствуют требованиям SHARP.



ОРИГИНАЛЬНЫЕ РАСХОДНЫЕ
МАТЕРИАЛЫ

Для получения наилучших результатов копирования используйте только оригинальные расходные материалы Sharp, разработанные и протестированные для максимального увеличения срока службы и производительности продукции Sharp. Проверьте наличие этикетки «Оригинальные расходные материалы» на упаковке тонера.

Уровни шума

Следующие измерения были сделаны в соответствии с ISO 7779, а результаты предоставлены в соответствии с требованиями ISO 9296.

Примечание: Некоторые режимы могут отсутствовать на устройстве.

Среднее звуковое давление на расстоянии 1 м, дБА	
Выполняется печать	Односторонняя, черно-белая: 50 Односторонняя, цветная: 51 Двусторонняя, черно-белая: 52 Двусторонняя, цветная: 53
Готов	15

Инструкция по обращению с отходами электрического и электронного оборудования (WEEE)



Логотип WEEE обозначает специальные программы и процедуры утилизации электронных изделий в странах Европейского союза. Мы призываем пользователей возвращать изделия для утилизации. Для получения дополнительной информации о способах утилизации изделий обратитесь в местное коммерческое представительство.

Литий-ионный аккумулятор



Данный продукт может содержать плоский круглый литий-ионный аккумулятор, извлечение которого должно выполняться только квалифицированным специалистом. Перечеркнутый мусорный контейнер означает, что продукт не следует утилизировать как несортированные отходы — его необходимо отправить в пункт раздельного сбора отходов для утилизации и переработки. В случае извлечения аккумулятора не выбрасывайте его вместе с бытовыми отходами. В месте вашего проживания может

находиться несколько систем отдельного сбора аккумуляторов, например пункт приема аккумуляторов для утилизации. Отдельный сбор отработанных аккумуляторов обеспечивает надлежащую обработку отходов, включая повторное использование и переработку, а также предотвращает возможное негативное воздействие на здоровье человека и окружающую среду. Пожалуйста, подходите к утилизации аккумуляторов с должной ответственностью.

Предупреждение о чувствительности к разрядам статического электричества



Этим знаком обозначаются компоненты, чувствительные к статическому электричеству. Перед тем, как прикоснуться к поверхностям, отмеченным такими знаками, необходимо дотронуться до металлической поверхности вне области, отмеченной символом.

Для предотвращения повреждения электростатическим разрядом во время выполнения процедур технического обслуживания, таких как устранение замятий бумаги или замена расходных материалов, коснитесь любой металлической части корпуса принтера, прежде чем осуществлять доступ или прикоснуться к внутренним компонентам принтера, включая компоненты, не отмеченные этим знаком.

Программа ENERGY STAR

Любое устройство, отмеченное эмблемой ENERGY STAR® на самом устройстве или на начальном экране, сертифицировано в соответствии с требованиями ENERGY STAR Агентства по охране окружающей среды (EPA) на дату изготовления.



Информация о температуре

Рабочая температура и относительная влажность	от 10 до 32,2°C (от 50 до 90°F) и от 15 до 80% отн. влажности от 15,6 до 32,2 °C (от 60 до 90 °F) и от 8 до 80% отн. влажности Макс. температура по влажному термометру ² : 22,8°C (73°F) Окружающие условия, исключающие образование конденсата
Долгосрочное хранение блока формирования изображения / картриджа / принтера ¹	от 15,6 до 32,2 °C (от 60 до 90 °F) и от 8 до 80% отн. влажности Макс. температура по влажному термометру ² : 22,8°C (73°F)
Краткосрочная транспортировка блока формирования изображения / картриджа / принтера	от -40 до 40 °C (от -40 до 104 °F)
¹ Срок хранения расходных материалов составляет примерно 2 года. При условии хранения в стандартной офисной среде: при 22°C (72°F) и 45%-й влажности воздуха. ² Температура влажного термометра определяется датчиком температуры воздуха и относительной влажности.	

Уведомление о лазерном излучении

Принтер сертифицирован в США, как соответствующий требованиям DHHS 21 CFR, раздел I, подраздел J, для лазерных устройств класса I (1), а также сертифицирован в других странах как лазерное устройство класса I, соответствующее требованиям стандарта IEC 60825-1: 2014.

Лазерные устройства класса I считаются безопасными. Лазерная система и принтер сконструированы таким образом, что при нормальных условиях эксплуатации, техническом обслуживании и при соблюдении предписанных условий ремонта персонал не подвергается воздействию лазерного излучения, превышающего уровень класса I. В принтере имеется неразборный узел печатающей головки, который содержит лазер, имеющий следующие характеристики:

Класс: IIIb (3b) AlGaInP

Номинальная выходная мощность (мВт): 15

Длина волны (нм): 650–670

Потребляемая мощность

Потребление энергии устройством

В следующей таблице приведены характеристики потребляемой мощности устройства.

Примечание: Некоторые режимы могут отсутствовать на устройстве.

Режим	Описание	Потребляемая мощность (Вт)
Выполняется печать	Устройство создает печатный документ из электронных документов.	Односторонняя: 570 Двусторонняя: 380
Копировать	Устройство создает печатные документы на основе печатных оригиналов.	Н/д

Режим	Описание	Потребляемая мощность (Вт)
Сканировать	Устройство выполняет сканирование печатных документов.	Н/д
Готов	Устройство ожидает задание на печать.	Повышенное энергопотребление: 37 Сниженное энергопотребление: 22,5
Спящий режим	Устройство находится в режиме энергосбережения высокого уровня.	1,42
Гибернация	Устройство находится в режиме энергосбережения низкого уровня.	0,2
Выкл	Устройство подключено к электророзетке, но выключатель питания выключен.	0,2

Уровни энергопотребления, указанные в предыдущей таблице, представляют собой усредненные по времени измерения. Мгновенные значения потребляемой мощности могут быть существенно выше этого среднего значения.

Спящий режим

Это устройство имеет режим пониженного энергопотребления, который называется *Спящий режим*. Спящий режим позволяет экономить энергию, снижая уровень потребляемой энергии во время длительного простоя. Спящий режим включается автоматически, если устройство не используется в течение указанного периода, который называется *Период ожидания спящего режима*.

Стандартная заводская настройка периода ожидания спящего режима для данного продукта составляет (в минутах):	15
--------------------------------------------------------------------------------------------------------------	----

С помощью меню конфигурации время ожидания для перехода в спящий режим можно изменять в пределах от 1 до 120 минут. Если скорость печати меньше или равна 30 страницам в минуту, можно задать время ожидания только до 60 минут. После установки малого значения времени ожидания для перехода в спящий режим происходит сокращение энергопотребления, но увеличивается время отклика устройства. После установки большого значения времени ожидания для перехода в спящий режим время отклика устройства уменьшается, но происходит увеличение энергопотребления.

Режима гибернации

Это устройство может работать в режиме с самым низким энергопотреблением, который называется *Режим гибернации*. При работе в режиме гибернации все другие системы и устройства безопасно переводятся в режим минимального потребления.

В режим гибернации можно перейти любым из следующих способов:

- По истечении таймаута режима гибернации
- С помощью планирования режимов питания

Значение по умолчанию для переключения принтера в режим гибернации для данного аппарата для всех стран и регионов	3 дня
-------------------------------------------------------------------------------------------------------------------	-------

Продолжительность времени ожидания, по истечении которого принтер переходит в режим гибернации после обработки задания печати, можно изменять в пределах от одного часа до одного месяца.

Примечания об оборудовании для обработки изображений, зарегистрированном в соответствии со стандартом EPEAT:

- Энергопотребление в режиме гибернации или в выключенном состоянии соответствует уровню потребления питания в режиме ожидания.
- Энергопотребление устройства автоматически снижается до уровня потребления питания в режиме ожидания и не превышает 1 Вт. Функция автоматического перехода в режим ожидания (режим гибернации или выключенное состояние) включается при поставке устройства.

Устройство выключено, но подключено к розетке

Если данное устройство, когда выключено, но подключено к розетке, потребляет некоторую небольшую энергию, то чтобы полностью прекратить потребление энергии устройством, отключите его от электрической розетки.

Суммарное энергопотребление

Бывают ситуации, когда необходимо рассчитать суммарное энергопотребление устройства. Поскольку потребляемая мощность измеряется в ваттах, то для определения энергопотребления это значение необходимо умножить на время, в течение которого устройство находится в каждом режиме. Суммарное энергопотребление устройства равно сумме энергий, потребленных им в каждом режиме.

Информация о воздействии на окружающую среду

Внимательно прочтите этот раздел! Это поможет вам снизить воздействие на окружающую среду и одновременно сократить затраты.

Экономия бумаги

- 1 Функция автоматической двусторонней печати предназначена для автоматической печати обеих сторон листа без переворачивания бумаги вручную. Если устройство оснащено функцией автоматической двусторонней печати, настройте параметры печати на компьютере для автоматической печати с обеих сторон. По возможности используйте функцию автоматической двусторонней печати данного устройства.
- 2 Печать на переработанной и тонкой бумаге 64 г/м², соответствующей стандарту EN12281:2002 и аналогичным стандартам качества, позволяет снизить воздействие на окружающую среду.

Экономия энергии

Программа ENERGY STAR® является добровольной программой по продвижению разработки и приобретения энергосберегающих моделей, помогающей минимизировать воздействие на окружающую среду. Продукция, отвечающая строгим требованиям программы ENERGY STAR в отношении защиты экологии и количества потребляемой энергии, может быть отмечена логотипом ENERGY STAR, если она зарегистрирована в программе ENERGY STAR.

Соответствие директивам Европейского сообщества (ЕС)

Данное устройство соответствует требованиям безопасности директив Совета ЕС 2014/30/EU, 2014/35/EU и 2011/65/EU с учетом изменений и дополнений (EU) 2015/863 о приближении и

согласовании законов стран-участников относительно электромагнитной совместимости и безопасности электрического оборудования, предназначенного для использования в указанном диапазоне напряжений, а также относительно ограничения концентрации вредных веществ для электрического и электронного оборудования.

Данное изделие соответствует ограничениям на оборудование класса А EN 55032 и требованиям по технике безопасности EN 62368-1.

Уведомление о радиопомехах

Предупреждение

Данное устройство соответствует требованиям к излучению для оборудования класса А, которые содержит стандарт EN 55032, а также требованиям к помехоустойчивости, которые содержит стандарт EN 55035. Данное устройство не предназначено для использования в жилых помещениях/зданиях.

Данное устройство относится к устройствам класса А. В жилых помещениях данное устройство может быть причиной радиопомех. В этом случае пользователю следует принять надлежащие меры.

Указатель

А

AirPrint
использование 29

W

Wi-Fi Direct
включение 86
настройка 86
печать с мобильного
устройства 30
Wi-Fi Protected Setup
беспроводная сеть 84

Б

беспроводная сеть 84
Wi-Fi Protected Setup 84
подключение принтера к 84
блок формирования
изображения
заказ 90
замена 96

В

включение Wi-Fi Direct 86
включение порта USB 137
влажность вокруг
принтера 163
восстановление заводских
настроек по умолчанию 81
выбор места для установки
принтера 8

Г

гнездо замка безопасности
поиск 80
горизонтальные белые
линии 128
горизонтальные темные
линии 127
группы
добавление 15
изменение 16
удаление 16

Д

дилеру
обращение 147
добавление групп 15
добавление дополнительных
аппаратных модулей
драйвер печати 158
добавление дополнительных
внутренних модулей
драйвер печати 158
добавление контакта 15
добавление принтеров к
компьютеру 157
документы, печать
с компьютера 29
дополнительная плата
установка 150
дополнительные аппаратные
модули
лотки 155
дополнительные аппаратные
модули, добавление
драйвер печати 158
дополнительные внутренние
модули
жесткий диск принтера 148
карта памяти 148
плата с микропрограммным
обеспечением 148
дополнительные внутренние
модули, добавление
драйвер печати 158
доступ к плате
контроллера 148
драйвер печати
дополнительные аппаратные
модули, добавление 158
установка 156

Ж

жесткий диск принтера
установка 152
шифрование 81

З

заводские настройки по
умолчанию
восстановление 81
загрузка в устройство ручной
поддачи 21
загрузка лотков 17
загрузка многоцелевого
устройства подачи 19
задания на печать
хранение 32
задания на печать не
напечатаны 134
задания на печать с
повтором 32
задания на печать с
проверкой 32
заказ
комплект для обслуживания
термоблока 90
заказ блока формирования
монохромного
изображения 90
заказ блоков формирования
черного и цветного
изображения 90
заказ контейнера для
отработанного тонера 90
заказ расходных материалов
блок формирования
изображения 90
картридж с тонером 90
контейнер для отработанного
тонера 90
закладки
создание 14
создание папок для 15
замена расходных
материалов
блок формирования
монохромного
изображения 96
блок формирования черного
и цветного изображения 96
картридж с тонером 91
контейнер для отработанного
тонера 93

Замените картридж,
несоответствие региона
принтера 139
замятие бумаги в дверце
А 108
замятие бумаги в лотках 108
замятие бумаги в
многоцелевом устройстве
подачи 112
замятие бумаги в стандартном
выходном лотке 112
замятие бумаги, очистка
в стандартном выходном
лотке 112
замятия
обнаружение зон
замятия 107
предотвращение 106
расположение 107
замятия бумаги
предотвращение 106
замятия бумаги, устранение
в устройстве ручной
подачи 113
замятия, устранение
в устройстве ручной
подачи 113
защита памяти принтера 82
заявление об
энергозависимости 82
значки на начальном экране
отображение 14

И

изменение параметров порта
принтера после установки
ISP 88
импорт файла конфигурации
использование Embedded
Web Server 158
индикатор кнопки питания
сведения о состоянии 11
информация по технике
безопасности 6, 7
исключение лотков из цепочки
связи 22
использование начального
экрана 13
использование панели
управления
дисплей с сенсорным
экраном 11

К

карточки
загрузка 19
картридж с тонером
заказ 90
замена 91
комплект для обслуживания
термоблока
заказ 90
компьютер
подключение к принтеру 87
конверты
загрузка 19, 21
контакты
добавление 15
изменение 16
удаление 16
контейнер для отработанного
тонера
замена 93
конфигурации принтера 9
конфиденциальные документы
не распечатываются 130
конфиденциальные задания
на печать
настройка 32
коррекция цвета вручную
применение 145

Л

лотки
загрузка 17
исключение из цепочки
связи 22
связывание 22
установка 155

М

медленная печать 132
меню
802.1x 66
Ethernet 62
HTML 53
IPSec 65
PCL 52
PDF 51
PostScript 51
SNMP 64
TCP/IP 63
ThinPrint 68
Wi-Fi Direct 69

XPS 50

Беспроводная связь 59
Восстановить заводские
настройки по умолчанию 41
График устройств USB 72
Журнал проверки
безопасности 72
Значки, отображаемые на
начальном экране 44
Изображение 54
Качество 48
Конфигурация LPD 67
Конфигурация лотка 55
Локальные аккаунты 71
Макет 45
Меню "Конфигурация" 41
Настройка 47
Настройка
конфиденциальной
печати 75
Настройка формата
Universal 55
Настройки HTTP/FTP 67
О принтере 45
Обзор сети 58
Ограничение доступа к
внешней сети 69
Ограничения входа в
систему 74
Очистка временных файлов
данных 76
Очистка при простое 44
Параметры решений
LDAP 77
Печать 78
Печать с флэш-
накопителя 56
порт USB 68
Предпочтения 35
Разное 77
Сбор анонимных данных 40
Сеть 78
Специальные
возможности 40
Справка 79
Страница настроек меню 78
Типы материалов для
печати 56
Уведомления 37
Удаленная панель
управления 37
Управление питанием 39

Управление правами 70
 Устранение неполадок 79
 Устройство 78
 Учет заданий 49
 Шифрование диска 76
 Экономичный режим 36
 меню принтера 34
 местоположение принтера
 выбор 8
 метод нажатия кнопки 84
 метод с PIN-кодом 84
 многоцелевое устройство
 подачи
 загрузка 19
 мобильное устройство
 печать 29, 30
 подключение к принтеру 86
 монохромная печать или
 черно-белые изображения 124

Н

На флэш-памяти недостаточно
 места для ресурсов 139
 настройка Wi-Fi Direct 86
 настройка плотности
 тонера 144
 настройка сервера SMTP 136
 настройка типа бумаги 17
 настройка уведомлений о
 расходных материалах 90
 настройка уведомлений по
 электронной почте 83
 настройка формата бумаги 17
 настройка формата бумаги
 Universal 17
 настройка электронной
 почты 136
 настройка яркости
 дисплей 104
 настройки для защиты
 экологии 104
 начальный экран
 использование 13
 настройка 14
 отображение значков 14
 не работает функция
 связывания лотков 142
 не удается выполнить чтение
 флэш-накопителя
 устранение неполадок,
 печать 137

не удается открыть Embedded
 Web Server 138
 неравномерная плотность
 печати 126

О

Обнаружена неисправная
 флэш-память 139
 Обнаружена
 неотформатированная флэш-
 память 139
 обновление
 микропрограммного
 обеспечения 159
 обращение к дилеру 147
 отключение сети Wi-Fi 88
 отложенные документы не
 распечатываются 130
 отложенные задания 32
 отображение значков на
 начальном экране 14
 отчеты принтера
 просмотр 83
 очистка памяти
 с жесткого диска принтера 81
 очистка памяти жесткого диска
 принтера 81
 очистка памяти
 принтера 80, 82
 очистка сенсорного экрана 89

П

память жесткого диска
 принтера 82
 очистка 81
 память принтера
 очистка 80
 параметры порта принтера
 изменение 88
 параметры принтера
 восстановление заводских
 настроек по умолчанию 81
 перекошенная печать 123
 перемещение принтера 103
 печать
 задания на печать с
 повтором 32
 задания на печать с
 проверкой 32
 задания на печать с
 резервированием 32

использование Wi-Fi
 Direct 30
 конфиденциальные задания
 на печать 32
 отложенные задания 32
 с компьютера 29
 с мобильного
 устройства 29, 30
 с флэш-накопителя 30
 список каталогов 33
 список образцов шрифтов 33
 Страница настроек меню 79
 печать выполняется с
 перекосом 123
 печать с компьютера 29
 печать с разбором по копиям
 не выполняется 141
 печать с флэш-накопителя 30
 плата контроллера
 доступ 148
 плотность тонера
 настройка 144
 повторяющиеся дефекты
 печати 130
 поддерживаемая плотность
 бумаги 26
 поддерживаемые типы
 бумаги 26
 поддерживаемые типы
 файлов 31
 поддерживаемые флэш-
 накопители 31
 поддерживаемые форматы
 бумаги 23
 подключение к беспроводной
 сети
 использование метода
 нажатия кнопки 84
 с помощью PIN-кода 84
 подключение к принтеру
 проверка 139
 подключение кабелей 10
 подключение компьютера к
 принтеру 87
 подключение мобильного
 устройства
 к принтеру 86
 подключение принтера
 к беспроводной сети 84
 порт Ethernet 10
 Порт USB 10
 включение 137

порты принтера 10
предотвращение замятия
бумаги 106
примечания 161, 163, 164, 165
примечания о выбросах в
атмосферу 161
принтер
 транспортировка 104
принтер не отвечает 135
проверка подключения
принтера 139
проверка состояния
компонентов и расходных
материалов 90
программное обеспечение
принтера
 установка 156
просмотр отчетов 83
пространство вокруг
принтера 8

Р

разъем кабеля питания 10
расположение гнезда замка
безопасности 80
расходный материал не от
производителя принтера 140
расходных материалов
 экономия 105
редактирование групп 16
редактирование контактов 16
Режим гибернации
 параметр 104
режимы энергосбережения
 параметр 104

С

сброс счетчиков
использования расходных
материалов 103
световой индикатор
 сведения о состоянии 11
связывание лотков 22
сенсорный экран
 чистка 89
сервер SMTP
 настройка 136
сервер электронной почты
 настройка 136
сеть Wi-Fi
 отключение 88

Содержимое параметра
«Цветокоррекция» 145
создание закладок 14
создание папок
 для закладок 15
сообщения принтера
 Замените картридж,
 несоответствие региона
 принтера 139
На флэш-памяти
 недостаточно места для
 ресурсов 139
Обнаружена неисправная
флэш-память 139
Обнаружена
 неотформатированная
 флэш-память 139
расходный материал не от
производителя
 принтера 140
состояние компонентов
 проверка 90
состояние принтера 11
состояние расходных
материалов
 проверка 90
список каталогов
 печать 33
список образцов шрифтов
 печать 33
Спящий режим
 параметр 104
Страница настроек меню
 печать 79
страницы проверки качества
печати 79
счетчики использования
расходных материалов
 восстановление 103

Т

текст или изображения
обрезаются 124
температура вокруг
принтера 8, 163
тонер легко стирается 125
Транспортировка
принтера 104

У

уведомления о расходных
материалах
 настройка 90
уведомления по электронной
почте
 настройка 83
удаление групп 16
удаление контактов 16
уровень шума 161
установка дополнительной
платы 150
установка дополнительных
модулей
 жесткий диск принтера 152
установка драйвера
печати 156
установка лотков 155
установка программного
обеспечения принтера 156
устранение замятий
 в стандартном выходном
 лотке 112
устранение замятия
 в лотках 108
 в многоцелевом устройстве
 поддачи 112
 в термоблоке 108
 в устройстве двусторонней
 печати 108
 под термоблоком 108
устранение замятия бумаги
 в лотках 108
 в многоцелевом устройстве
 поддачи 112
 в термоблоке 108
 в устройстве двусторонней
 печати 108
 под термоблоком 108
устранение неполадок
 не удается открыть Embedded
 Web Server 138
 принтер не отвечает 135
 часто задаваемые вопросы о
 цветной печати 145
устранение неполадок печати
 задание распечатывается из
 неверного лотка 136
 задание распечатывается на
 бумаге неверного типа 136

задания на печать не распечатываются 134
замятые страницы повторно не распечатываются 144
конверт заклеивается при печати 140
конфиденциальные и другие отложенные задания не распечатываются 130
медленная печать 132
не работает функция связывания лотков 142
не удается выполнить чтение флэш-накопителя 137
неверные поля 120
печать с разбором по копиям не выполняется 141
частые замятия бумаги 143
устранение неполадок, качество печати
белые страницы 116
вертикальные белые линии 129
вертикальные темные линии 128
горизонтальные белые линии 128
горизонтальные темные линии 127
монохромная печать или черно-белые изображения 124
неравномерная плотность печати 126
нечеткий контур изображений на отпечатках 118
отсутствующие цвета 122
перекошенная печать 123
печать выполняется с перекосом 123
печать с пятнами или точками 122
повторяющиеся дефекты печати 130
посторонний оттенок на отпечатке 147
пустые страницы 116
светлая печать 120
серый или цветной фон 119
скручивание бумаги 141
темная печать 117

устранение неполадок, печать задание распечатывается из неверного лотка 136
задание распечатывается на бумаге неверного типа 136
задания на печать не распечатываются 134
замятые страницы повторно не распечатываются 144
конверт заклеивается при печати 140
конфиденциальные и другие отложенные задания не распечатываются 130
медленная печать 132
неверные поля 120
печать с разбором по копиям не выполняется 141
частые замятия бумаги 143
устранение неполадок, связанных с качеством печати
белые страницы 116
вертикальные белые линии 129
вертикальные темные линии 128
горизонтальные белые линии 128
горизонтальные темные линии 127
монохромная печать или черно-белые изображения 124
неравномерная плотность печати 126
нечеткий контур изображений на отпечатках 118
отсутствующие цвета 122
перекошенная печать 123
печать выполняется с перекосом 123
печать с пятнами или точками 122
повторяющиеся дефекты печати 130
посторонний оттенок на отпечатке 147
пустые страницы 116
светлая печать 120
серый или цветной фон 119
скручивание бумаги 141

текст или изображения обрезаются 124
темная печать 117
тонер легко стирается 125
устройство ручной подачи загрузка 21

Ф

фирменный бланк загрузка 19, 21
флэш-накопитель печать 30
формат бумаги Universal настройка 17

Ц

Цветокоррекция ручная настройка 145

Ч

часто задаваемые вопросы о цветной печати 145
чистка
внутренняя часть принтера 89
корпус принтера 89
чистка принтера 89

Ш

шифрование жесткий диск принтера 81

Э

Экономичный режим параметр 104
экономия расходных материалов 105
экспорт файла конфигурации использование Embedded Web Server 158
энергозависимая память 82
очистка 80
энергонезависимая память 82
очистка 80

Я

яркость дисплея настройка 104