

DIGITAL FULDFARVEPRINTER MX-C507P

Brugervejledning

September 2021

Maskintype:

5028

Model:

6AH

Indhold

Sikkerhedsoplysninger.....	5
Konventioner.....	5
Produkterklæringer.....	5
Få oplysninger om printeren.....	8
Valg af en placering til printeren.....	8
Printerkonfigurationer.....	9
Tilslutning af kabler.....	9
Brug af kontrolpanelet.....	10
Om status for tænd/sluk-knappen og indikatoren.....	11
Opsætning og brug af startskærmsprogrammer.....	12
Brug af startskærmen.....	12
Tilpasning af startskærmen.....	13
Brug af Display Customization.....	13
Opsætning af formularer og favoritter.....	14
Konfiguration af økoindstillinger.....	14
Håndtering af bogmærker.....	14
Håndtering af kontakter.....	15
Ilægning af papir og specialmedier.....	17
Indstilling af størrelse og type af specialmediet.....	17
Konfiguration af indstillinger til papirstørrelsen Universal.....	17
Ilægning i skuffer.....	17
Ilægning af papir i MP-arkføderen.....	20
Sammenkædning af papirmagasiner.....	22
Papirstøtte.....	23
Understøttede papirstørrelser.....	23
Understøttede papirtyper.....	24
Understøttede papirvægte.....	25
Udskrivning.....	27
Udskrivning fra en computer.....	27
Udskrivning af formularer.....	27

Udskrive fra en mobil enhed.....	27
Udskrivning fra et flashdrev.....	28
Understøttede flashdrev og filtyper.....	29
Konfiguration af fortrolige job.....	30
Udskrive fortrolige og andre tilbageholdte job.....	30
Udskrivning af skrifttypeeksempler.....	31
Annullering af et udskriftsjob.....	31
Beskrivelse af printermenuer.....	32
Menuoversigt.....	32
Enhed.....	33
Udskrive.....	45
Papir.....	54
USB-drev.....	55
Netværk/porte.....	57
Sikkerhed.....	68
Rapporter.....	74
Hjælp.....	75
Fejlfinding.....	76
Udskrivning af siden med menuindstillinger.....	76
Sikring af printeren.....	77
Lokalisering af sikkerhedsåbningen.....	77
Sletning af printerhukommelse.....	77
Slette printerharddiskens hukommelse.....	77
Formatering af printerens harddisk.....	78
Gendannelse af fabriksindstillinger.....	78
Erklæring om flygtighed.....	78
Vedligeholdelse af printeren.....	80
Konfiguration af meddelelser om forbrugsstoffer.....	80
Indstilling af e-mail-advarsler.....	80
Visning af rapporter.....	80
Justering af lydstyrke for højttaler.....	81
Netværkstilslutning.....	81
Opsætning af seriel udskrivning (kun Windows).....	84
Rengøring af printeren.....	85

Bestilling af dele og forbrugsstoffer.....	85
Udskiftning af dele og forbrugsvarer.....	86
Flytning af printeren.....	108
Spare energi og papir.....	109
Fjerne papirstop.....	110
Undgå papirstop.....	110
Identifikation af områder med papirstop.....	111
Papirstop i bakkerne.....	113
Papirstop i MP-arkføderen.....	114
Papirstop i standardbakken.....	114
Papirstop i panel A.....	115
Fejlfinding.....	119
Udskrivningsproblemer.....	119
Printeren reagerer ikke.....	136
Det var ikke muligt at læse flashdrevet.....	137
Aktivering af USB-porten.....	137
Problemer med netværksforbindelsen.....	138
Problemer med hardwareoptioner.....	140
Problemer med forbrugsstoffer.....	140
Problemer med papirindføring.....	141
Problemer med farvekvaliteten.....	144
Kontakt din forhandler.....	147
Opgradering og migrering.....	148
Hardware.....	148
Software.....	162
Firmware.....	164
Beskeder.....	166
Indeks.....	173

Sikkerhedsoplysninger





Konventioner

Bemærk: *Bemærkning* henviser til oplysninger, der kan hjælpe dig.

Advarsel: *Advarsel* henviser til noget, der kan skade produkthardwaren eller -softwaren.









FORSIGTIG: *Forsigtig* indikerer en potentiel farlig situation, hvor du kan komme til skade.

Forskellige typer meddelelser om at være forsigtig omfatter:

-  **FORSIGTIG - RISIKO FOR SKADE:** Indikerer en risiko for personskade.
-  **FORSIGTIG - ELEKTRISK STØD:** Indikerer en risiko for elektrisk stød.
-  **FORSIGTIG - VARM OVERFLADE:** Indikerer en risiko for forbrænding ved berøring.
-  **FORSIGTIG - VÆLTEFARE:** Indikerer en knusningsfare.
-  **FORSIGTIG - KLEMNINGSFARE:** Indikerer en risiko for at blive fanget mellem bevægelige dele.

Produkterklæringer

-  **FORSIGTIG - RISIKO FOR SKADE:** Tilslut netledningen til en passende vurderet og passende jordet stikkontakt, der er lettilgængelig og i nærheden af produktet for at undgå risikoen for brand eller elektrisk stød.
-  **FORSIGTIG - RISIKO FOR SKADE:** For at undgå risiko for brand eller elektrisk stød, skal du kun bruge den netledning, der leveres sammen med dette produkt, eller en erstatningsnetledning, som er godkendt af producenten.
-  **FORSIGTIG - RISIKO FOR SKADE:** Anvend ikke dette produkt sammen med forlængerledninger, strømskinner med flere udgange, forlængere med flere udgange eller UPS-enheder. Den nominelle effektkapacitet af disse typer tilbehør kan let overbelastes af en laserprinter og kan medføre dårlig ydeevne af printeren, tingskade eller potentiel brandfare.
-  **FORSIGTIG - RISIKO FOR SKADE:** Brug ikke dette produkt med en integreret overspændingsbeskytter. Brug af overspændingsbeskyttelsesenheder kan medføre potentiel brandfare, tingskade eller dårlig ydeevne af printeren.
-  **FORSIGTIG - ELEKTRISK STØD:** Placer eller brug ikke dette produkt i nærheden af vand eller i våde omgivelser for at undgå risikoen for elektrisk stød.
-  **FORSIGTIG - ELEKTRISK STØD:** Undlad at installere dette produkt eller foretage tilslutninger af kabler eller af elektriske tilslutninger af nogen art, f.eks. af netledningen, faxfunktionen eller telefonen, når det lynrer for at undgå risikoen for elektrisk stød.

-  **FORSIGTIG - RISIKO FOR SKADE:** Du må ikke skære i netledningen, sno den, binde den sammen, mase den eller sætte tunge genstande på den. Der må ikke fjernes noget fra netledningen, og den må ikke udsættes for tryk. Netledningen må ikke sidde i klemme mellem genstande, f.eks. møbler og vægge. Hvis en af disse ting sker, er der risiko for fare eller elektriske stød. Kontroller jævnligt, om der er tegn på disse problemer med netledningen. Fjern netledningen fra stikkontakten, før du undersøger den.
-  **FORSIGTIG - ELEKTRISK STØD:** Kontroller, at alle eksterne tilslutninger, f.eks. Ethernet-tilslutninger og tilslutninger til telefonsystemer, er sat korrekt i de markerede plug-in-porte for at undgå risikoen for elektrisk stød.
-  **FORSIGTIG - ELEKTRISK STØD:** Hvis du skal have adgang til systemkortet eller installere hardware- eller hukommelsesenhedsoptioner, efter du har installeret printeren, skal du slukke printeren og tage netledningen ud af stikkontakten, før du fortsætter for at undgå risikoen for elektrisk stød. Hvis du har andre enheder tilsluttet printeren, skal du også slukke for dem og tage alle kabler til printeren ud.
-  **FORSIGTIG - ELEKTRISK STØD:** Tag netledningen ud af stikkontakten, og fjern alle kabler fra printeren, før du går videre, for at reducere risikoen for elektrisk stød, når du skal rengøre printerens ydre.
-  **FORSIGTIG - RISIKO FOR SKADE:** Hvis printeren vejer mere end 20kg (44lb), skal der to eller flere personer til at løfte den på forsvarlig vis.
-  **FORSIGTIG - RISIKO FOR SKADE:** Når du flytter printeren, skal du følge disse retningslinjer for at forebygge personskader eller skader på printeren:
- Undersøg, om alle paneler og bakker er lukket.
 - Sluk printeren, og tag derefter netledningen ud af stikkontakten.
 - Frakobl alle ledninger og kabler fra printeren.
 - Hvis printeren har særskilte, gulvbaserede ekstrabakker, eller outputoptioner er fastgjort til den, skal du frakoble dem, før printeren flyttes.
 - Hvis printeren har en base med hjul, så rul den forsigtigt til det nye sted. Vær forsigtig, når du passerer dørtrin og brud i gulvbelægningen.
 - Hvis printeren ikke har en base med hjul, men er konfigureret med valgfrie bakker eller outputoptioner, skal du fjerne outputoptionerne og løfte printeren af bakkerne. Forsøg ikke at løfte printeren og andre optioner på én gang.
 - Brug altid grebene på printeren til at løfte den.
 - Hvis der bruges en vogn til at transportere printeren, skal den kunne støtte hele printerens underside.
 - Hvis der bruges en vogn til at transportere hardware-optionerne, skal den kunne støtte optionernes dimensioner.
 - Sørg for, at printeren står oprejst.
 - Undgå voldsomme rystelser.
 - Undgå at holde fingrene under printeren, når du sætter den ned.
 - Sørg for, at der er tilstrækkelig luft omkring printeren.
-  **FORSIGTIG - VÆLTEFARE:** Installation af en eller flere optioner på din printer eller MFP kan påkræve en base med hjul, et møbel eller lignende for at undgå skader som følge af manglende stabilitet. Kontakt det sted, hvor du købte printeren, for at få yderligere oplysninger om understøttede konfigurationer.
-  **FORSIGTIG - VÆLTEFARE:** Isæt hver enkelt bakke separat for at reducere risikoen for, at udstyret bliver ustabil. Sørg for, at alle andre bakker er lukkede, indtil du skal bruge dem.
-  **FORSIGTIG - VARM OVERFLADE:** Printeren kan være varm indvendig. For at formindske risikoen for skader pga. en varm komponent skal overfladen køle ned, før du rører den.

 **FORSIGTIG - KLEMNINGSFARE:** For at undgå risikoen for en klemningsskade, skal du være forsigtig i områder markeret med denne mærkat. Klemningsskader kan opstå omkring bevægelige dele, f.eks. mekanismer, døre, bakker og dæksler.

 **FORSIGTIG - RISIKO FOR SKADE:** Dette produkt indeholder en laserenhed. Brug af kontroller eller justeringer eller udførelse af andre procedurer end dem, der er anført i *Brugervejledningen* kan medføre udsættelse for farlig stråling.

 **FORSIGTIG - RISIKO FOR SKADE:** Litiumbatteriet i dette produkt er ikke beregnet til at blive udskiftet. Der er fare for eksplosion, hvis et litiumbatteri udskiftes forkert. Forsøg ikke at genoplade, destruere eller skille et litiumbatteri ad. Brugte litiumbatterier skal bortskaffes i overensstemmelse med producentens instruktioner og lokale retningslinjer.

Dette produkt er udviklet, testet og godkendt til at opfylde strenge, globale sikkerhedsstandarder under brug af bestemte producenters komponenter. Nogle af delenes sikkerhedsfunktioner er ikke altid tydelige. Producenten er ikke ansvarlig for brugen af andre erstatningsdele.

Service og reparationer, som ikke er beskrevet i brugerdokumentationen, skal udføres af en servicemedarbejder.

GEM DISSE INSTRUKTIONER.

Få oplysninger om printeren

Valg af en placering til printeren

Når du vælger en placering til printeren, skal du sørge for, at der er tilstrækkelig plads til, at bakker, dæksler og paneler kan åbnes.

- Sæt printeren i nærheden af en stikkontakt.

⚠ FORSIGTIG - RISIKO FOR SKADE: Tilslut netledningen til en passende vurderet og passende jordet stikkontakt, der er lettilgængelig og i nærheden af produktet, for at undgå risikoen for brand eller elektrisk stød.

⚠ FORSIGTIG - ELEKTRISK STØD: Placer ikke eller brug ikke dette produkt i nærheden af vand eller i våde omgivelser for at undgå risikoen for elektrisk stød.

- Luftcirkulationen i rummet opfylder de seneste ASHRAE 62-standarder eller CEN Technical Committee 156-standarden.
- Overfladen er flad, solid og stabil.
- Hold printeren:
 - Ren, tør og støvfri.
 - Væk fra løse hæfteklammer og papirclips.
 - Væk fra direkte luftstrøm fra klimaanlæg, varmeapparater og ventilatorer.
 - Væk fra direkte sollys og ekstrem fugtighed.
- Hold øje med de anbefalede temperaturer og undgå udsving:

Omgivelsestemperatur	10 til 32,2 °C (50 til 90 °F)
Opbevaringstemperatur	-40 til 43,3°C (-40 til 110°F)

- Af hensyn til passende ventilation anbefales følgende plads omkring printeren:



1	Top	178 mm (7")
2	Højre side	127 mm (5")
3	Forside	508 mm (20")
4	Venstre side	127 mm (5")

5	Bagside	76 mm (3")
---	---------	------------

Printerkonfigurationer

⚠ FORSIGTIG - VÆLTEFARE: Installation af en eller flere optioner på din printer eller MFP kan påkræve en base med hjul, et møbel eller lignende for at undgå skader som følge af manglende stabilitet. Kontakt det sted, hvor du købte printeren, for at få yderligere oplysninger om understøttede konfigurationer.

⚠ FORSIGTIG - VÆLTEFARE: Isæt hver enkelt bakke separat for at reducere risikoen for, at udstyret bliver ustabil. Sørg for, at alle andre bakker er lukkede.

Du kan konfigurere din printer ved at tilføje tre valgfri bakke til 550 ark.



1	Standardbakke
2	Dobbeltbakke til 650 ark
3	Valgfri bakke til 550 ark
4	Kontrolpanel

Tilslutning af kabler

⚠ FORSIGTIG - ELEKTRISK STØD: Undlad at installere dette produkt eller foretage tilslutninger af kabler eller af elektriske tilslutninger af nogen art, f.eks. af netledningen, faxfunktionen eller telefonen, når det lyner, for at undgå risikoen for elektrisk stød.

⚠ FORSIGTIG - RISIKO FOR SKADE: Tilslut netledningen til en passende vurderet og passende jordet stikkontakt, der er lettilgængelig og i nærheden af produktet for at undgå risikoen for brand eller elektrisk stød.

⚠ FORSIGTIG - RISIKO FOR SKADE: For at undgå risiko for brand eller elektrisk stød, skal du kun bruge den netledning, der leveres sammen med dette produkt, eller en erstatningsnetledning, som er godkendt af producenten.

Advarsel - Potentiel skade: Undlad at berøre USB-kablet, nogen netværksadapter eller printeren i det viste område under selve udskrivningsprocessen. Det kan medføre tab af data eller funktionsfejl.

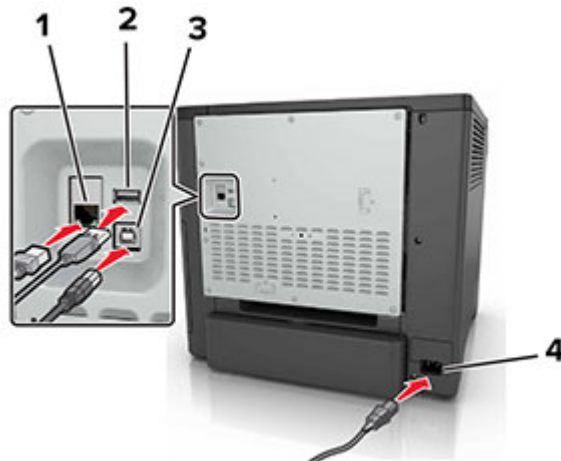

	Brug	For at
1	Ethernet port	Slut printeren til et netværk.
2	USB-port	Tilslut et tastatur eller en anden kompatibel option.
3	USB-printerport	Slut printeren til computeren.
4	Printerens netledning	Tilslut printeren til en korrekt jordforbundet stikkontakt.

Brug af kontrolpanelet

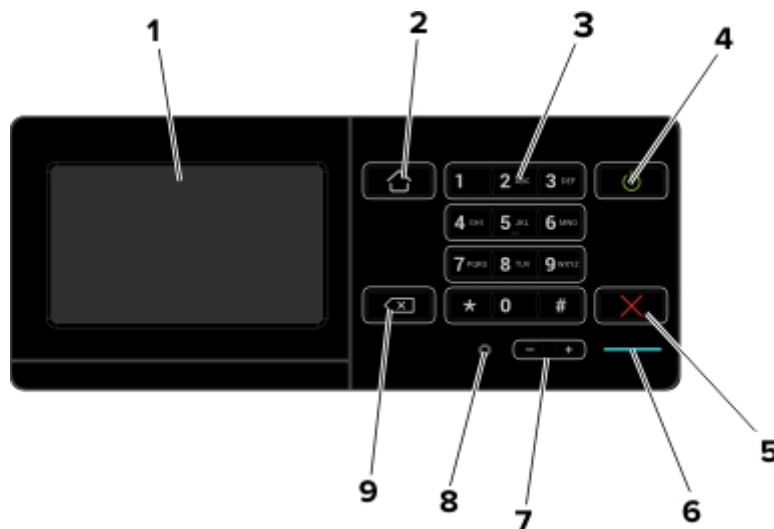

	Brug	For at
1	Vis	<ul style="list-style-type: none"> • Få vist printerens meddelelser og status for forbrugsvarer. • Opsætning og betjening af printeren.
2	Knappen Hjem	Gå til startskærmen.
3	Tastatur	Indtaste tal eller symboler i et indtastningsfelt.
4	Tænd/sluk-knap	<ul style="list-style-type: none"> • Tænde og slukke for printeren. <p>Bemærk! Sluk for printeren ved at trykke på tænd/sluk-knappen og holde den nede i fem sekunder.</p> <ul style="list-style-type: none"> • Indstille printeren til slumre- eller dvaletilstand. • Vække printeren fra slumre- eller dvaletilstand.
5	Knappen Stop eller Annuller	Stop det aktuelle job.
6	Indikatorlampe	Kontrollere status for printeren.
7	Lydstyrkeknapper	Juster lydstyrken for headsettet eller højttaleren.
8	Headset- eller højttalerport	Tilslut et headset eller højttaler.
9	Tilbageknap	Flytte markøren tilbage og slette et tegn i et indtastningsfelt.

Om status for tænd/sluk-knappen og indikatoren

Indikator	Printerstatus
Fra	Printeren er slukket eller i dvaletilstand.
Blå	Printeren er klar eller behandler data.
Rød	Printeren kræver handling fra brugeren.

Lys i tænd/sluk-knappen	Printerstatus
Fra	Printeren er slukket, klar eller behandler data.
Konstant gul	Printeren er i slumretilstand.
Blinker gult	Printeren er i dvaletilstand.

Opsætning og brug af startskærmsprogrammer

Brug af startskærmen

Når printeren er tændt, viser displayet startskærmen. Brug knapperne på startskærmen og ikonerne til at starte en handling.

Bemærk! Startskærmens udseende afhænger af de brugerdefinerede startskærmsindstillinger, administrative opsætning samt aktive integrerede løsninger.

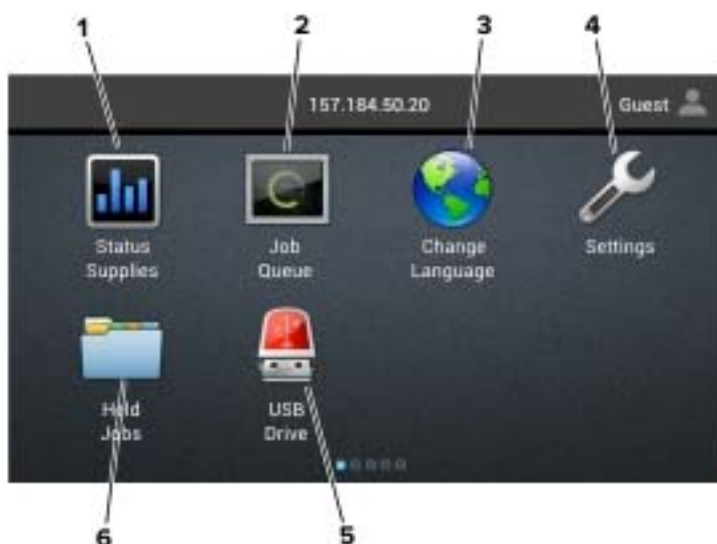

Tryk på	For at
1	Status/forbrugsvarer <ul style="list-style-type: none"> • Vis en printeradvarsel eller fejlmeddelelse, hver gang printeren kræver indgriben for at fortsætte behandlingen. • Se flere oplysninger om printeradvarslen eller meddelelsen, og om, hvordan de fjernes igen. <p>Bemærk! Du kan også få adgang til denne indstilling ved at trykke på den øverste del af startskærmen.</p>
2	Jobkø <p>Vis alle aktuelle udskriftsjob.</p> <p>Bemærk! Du kan også få adgang til denne indstilling ved at trykke på den øverste del af startskærmen.</p>
3	Skift sprog <p>Skift sproget på printerens display.</p>
4	Indstillinger <p>Adgang til printermenuer.</p>
5	USB-drev <p>Få vist, vælg eller udskriv fotos og dokumenter fra et flashdrev.</p>
6	Tilbageholdte job <p>Vis alle de aktuelt tilbageholdte job.</p>

Disse indstillinger kan også blive vist på startskærmen

Tryk på	For at
Bogmærker	Få adgang til bogmærker.
App-profiler	Åbne programprofiler.
Lås enhed	Forhindr brugere i at få adgang til printerfunktioner fra startskærmen.

Tilpasning af startskærmen

- 1 Tryk på **Indstillinger > Enhed > Synlige ikoner på startskærm** fra kontrolpanelet.
- 2 Vælg den ikoner, du vil have vist på startskærmen.
- 3 Anvend ændringerne.

Brug af Display Customization

Før du bruger programmet, skal du sørge for at gøre følgende:

- Fra Embedded Web Server skal du klikke på **Apps > Display Customization > Konfigurer**.
- Aktiver og konfigurer pauseskærmen, diasshowet og indstillinger for startskærm.

Administration af billeder til pauseskærm og diasshow

- 1 Fra afsnittet Billeder til pauseskærm og diasshow kan du tilføje, redigere eller slette et billede.

Bemærkninger:

- Du kan tilføje op til ti billeder.
- Når aktiveret, vises statusikoner kun på pauseskærmen, når der er fejl, advarsler eller cloud-baserede meddelelser.

- 2 Anvend ændringerne.

Ændring af baggrundsbillede

- 1 Fra startskærmen skal du trykke på **Skift baggrund**.
- 2 Vælg det billede, der skal bruges.
- 3 Anvend ændringerne.

Visning af et diasshow fra et flashdrev

- 1 Sæt et flashdrev i USB-porten.
- 2 Tryk på **Diasshow** på startskærmen.

Billeder vises i alfabetisk rækkefølge.

Bemærk! Du kan fjerne flashdrevet, efter diasshowet starter, men billederne bliver ikke gemt i printerens. Hvis diasshowet stopper, skal du indsætte flashdrevet igen for at se billederne.

Opsætning af formularer og favoritter

1 Åbn en webbrowser, og angiv derefter printerens IP-adresse i adressefeltet.

Bemærkninger:

- Vis printerens IP-adresse på printerens startskærmbillede. IP-adressen vises som fire sæt tal, adskilt af punktummer, f.eks. 123,123.123,123.
- Hvis du bruger en proxyserver, skal du deaktivere den midlertidigt for at indlæse websiden korrekt.

2 Klik på **Apps > Formular og favorit > konfigurér**.

3 Klik på **Tilføj**, og tilpas derefter indstillingerne.

Bemærkninger:

- Hvis du vil sikre, at indstillingen for placeringen af bogmærket er korrekt, skal du skrive den korrekte IP-adresse for den værtscomputer, hvor bogmærket er placeret.
- Sørg for, at printeren har adgangsrettigheder til den mappe, hvor bogmærket er placeret.

4 Anvend ændringerne.

Konfiguration af økoindstillinger

1 Fra startskærmen skal du trykke på **Økoindstillinger**.

2 Konfigurer Økotilstand eller Planlæg strømtilstande.

3 Anvend ændringerne.

Håndtering af bogmærker

Oprette bogmærker

Brug bogmærker til at udskrive hyppigt benyttede dokumenter, der er gemt på servere eller på internettet.

1 Åbn en webbrowser, og angiv derefter printerens IP-adresse i adressefeltet.

Bemærkninger:

- Vis printerens IP-adresse på printerens startskærmbillede. IP-adressen vises som fire sæt tal, adskilt af punktummer, f.eks. 123.123.123.123.
- Hvis du bruger en proxyserver, skal du deaktivere den midlertidigt for at indlæse websiden korrekt.

2 Klik på **Bogmærker > Tilføj bogmærke**, og angiv derefter et bogmærkenavn.

3 Vælg en adresseprotokol-type, og gør derefter ét af følgende:

- Til HTTP og HTTPS, skal du angive den URL, du vil bogmærke.
- Til HTTPS, skal du sørge for at bruge værtsnavnet i stedet for IP-adressen. Skriv for eksempel **myWebsite.com/sample.pdf** i stedet for at indtaste **123.123.123.123/sample.pdf**. Sørg for, at værtsnavnet samtidig stemmer overens med værdien for Common Name (CN) i servercertifikatet. Du kan få flere oplysninger om, hvordan du henter CN-værdien i servercertifikatet ved at gå til din webbrowsers hjælpeoplysninger.

- Til FTP, skal du angive FTP-adressen. For eksempel **myServer/myDirectory**. Angiv FTP-porten. Port 21 er standardporten til afsendelse af kommandoer.
- Til SMB skal du angive netværksmappens adresse. For eksempel **myServer/myShare/myFile.pdf**. Skriv navnet på netværksdomænet.
- Hvis det er nødvendigt, kan du vælge godkendelsestype til FTP og SMB.

Indtast en PIN-kode for at begrænse adgangen til bogmærket.

Bemærk! Programmet understøtter følgende filtyper: PDF, JPEG, TIFF og HTML-baserede websider. Andre filtyper som for eksempel DOCX og XLXS understøttes i nogle printermodeller.

4 Klik på **Gem**.

Opretter mapper

1 Åbn en webbrowser, og angiv derefter printerens IP-adresse i adressefeltet.

Bemærkninger:

- Vis printerens IP-adresse på printerens startskærbillede. IP-adressen vises som fire sæt tal, adskilt af punktummer, f.eks. 123.123.123.123.
- Hvis du bruger en proxyserver, skal du deaktivere den midlertidigt for at indlæse websiden korrekt.

2 Klik på **Bogmærker > Tilføj mappe**, og indtast derefter et mappenavn.

Bemærk! Indtast en PIN-kode for at begrænse adgangen til mappen.

3 Klik på **Gem**.

Bemærk! Du kan oprette mapper eller bogmærker i en mappe. For at oprette et bogmærke, skal du se "[Oprette bogmærker](#)" på side 14.

Håndtering af kontakter

Tilføjelse af kontaktpersoner

1 Åbn en webbrowser, og angiv derefter printerens IP-adresse i adressefeltet.

Bemærkninger:

- Vis printerens IP-adresse på printerens startskærbillede. IP-adressen vises som fire sæt tal, adskilt af punktummer, f.eks. 123.123.123.123.
- Hvis du bruger en proxyserver, skal du deaktivere den midlertidigt for at indlæse websiden korrekt.

2 Klik på **Adressebog**.

3 I afsnittet Kontakter skal du tilføje en kontaktperson.

Bemærk! Du kan føje en kontaktperson til en eller flere grupper.

4 Hvis det er nødvendigt, kan du angive en loginmetode for at tillade adgang til programmet.

5 Foretag ændringerne.

Tilføjelse af grupper

1 Åbn en webbrowser, og angiv derefter printerens IP-adresse i adressefeltet.

Bemærkninger:

- Vis printerens IP-adresse på printerens startskærbillede. IP-adressen vises som fire sæt tal, adskilt af punktummer, f.eks. 123.123.123.123.
- Hvis du bruger en proxyserver, skal du deaktivere den midlertidigt for at indlæse websiden korrekt.

2 Klik på **Adressebog**.

3 I afsnittet Kontaktgrupper tilføjes et gruppenavn.

Bemærk! Du kan tildele én eller flere kontaktpersoner til gruppen.

4 Foretag ændringerne.

Sletning af kontakter eller grupper

1 Åbn en webbrowser, og angiv derefter printerens IP-adresse i adressefeltet.

Bemærkninger:

- Vis printerens IP-adresse på printerens startskærbillede. IP-adressen vises som fire sæt tal, adskilt af punktummer, f.eks. 123.123.123.123.
- Hvis du bruger en proxyserver, skal du deaktivere den midlertidigt for at indlæse websiden korrekt.

2 Klik på **Adressebog**.

3 Gør et af følgende:

- I afsnittet Kontakter skal du klikke på en kontaktpersons navn og derefter redigere oplysningerne.
- I afsnittet Kontaktgrupper skal du klikke på en gruppes navn og derefter redigere oplysningerne.

4 Foretag ændringerne.

Sletning af kontakter eller grupper

1 Åbn en webbrowser, og angiv derefter printerens IP-adresse i adressefeltet.

Bemærkninger:

- Vis printerens IP-adresse på printerens startskærbillede. IP-adressen vises som fire sæt tal, adskilt af punktummer, f.eks. 123.123.123.123.
- Hvis du bruger en proxyserver, skal du deaktivere den midlertidigt for at indlæse websiden korrekt.

2 Klik på **Adressebog**.

3 Gør et af følgende:

- Fra afsnittet Kontakter skal du vælge en kontaktperson, du vil slette.
- Fra afsnittet Grupper skal du vælge et gruppenavn, du vil slette.

Ilægning af papir og specialmedier

Indstilling af størrelse og type af specialmediet

Bakkerne registrerer automatisk størrelsen på almindeligt papir. Gør følgende for specialmedier som mærkater, kort eller kuverter:

- 1 På startskærmen skal du navigere til:
Indstillinger > Papir > Bakkekonfiguration > Papirstørrelse/-type > vælg en papirkilde
- 2 Konfigurer størrelsen og typen af specialmediet.

Konfiguration af indstillinger til papirstørrelsen Universal

- 1 Fra startskærmen skal du trykke på **Indstillinger > Papir > Mediekonfiguration > Generel opsætning**.
- 2 Konfigurer indstillingerne.

Ilægning i skuffer

 **FORSIGTIG - VÆLTEFARE:** Isæt hver enkelt bakke separat for at reducere risikoen for, at udstyret bliver ustabil. Sørg for, at alle andre bakker er lukkede.

- 1 Fjern bakken.
Bemærk! For at undgå papirstop, må du ikke fjerne bakkerne, mens printerens udskriver.



2 Juster styret, så det passer til størrelsen på det papir, du lægger i.

Bemærk! Brug indikatorerne i bunden af bakken til at placere styrene.

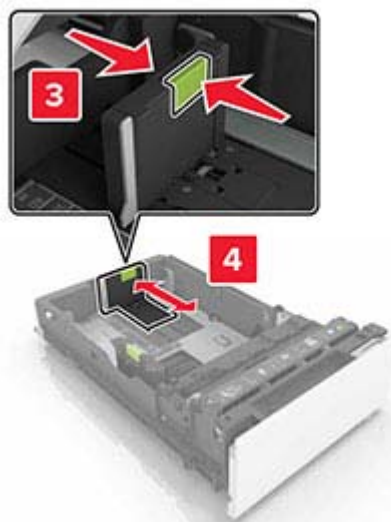
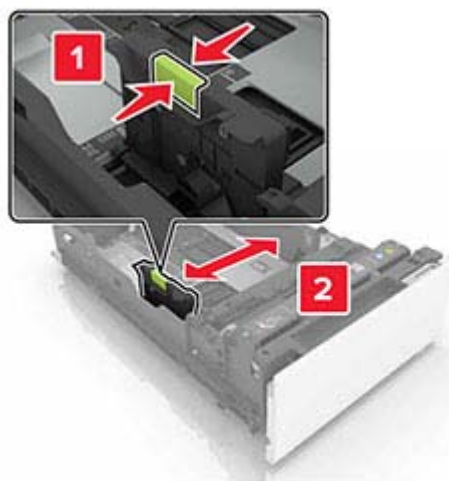

3 Bøj, luft og juster papirkanterne inden ilægning.



4 Læg papirstakken med den side, der skal udskrives, opad.

Bemærkninger:

- Til enkeltsideudskrivning, lægges brevpapiret med forsiden opad med sidehovedet mod fronten af bakken.
- Til tosidet udskrivning, lægges brevpapiret med forsiden nedad med sidehovedet mod bagsiden af bakken.
- Skub ikke papiret ind i bakken.
- Sørg for, at stakkens højde ikke når op til indikatoren for maksimal papiropfyldning. Hvis bakken overfyldes, kan der opstå papirstop.

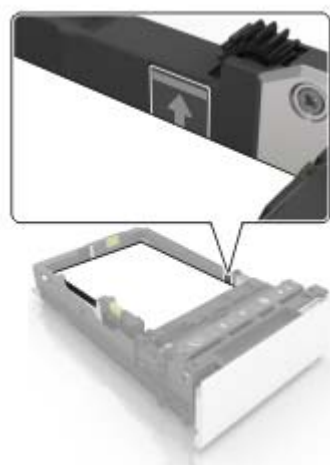

5 Isæt bakken.

Hvis det er nødvendigt, skal du indstille papirstørrelsen og papirtypen, så de passer til det papir, der er i bakken.

Ilægning af papir i MP-arkføderen

1 Åbn MP-arkføderen.

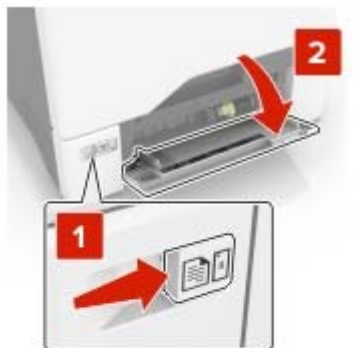

2 Juster styret så det passer til størrelsen på det papir, du lægger i.



3 Bøj, luft og juster papirkanterne inden ilægning.



4 Ilæg papiret.

- Læg papir og karton med udskriftssiden nedad og således, at den øverste kant indføres i printeren først.



- Læg konvolutter med flappen vendende opad og mod papirstyrets højre side. Læg europæiske konvolutter med flappen således, at den indføres i printerens først.

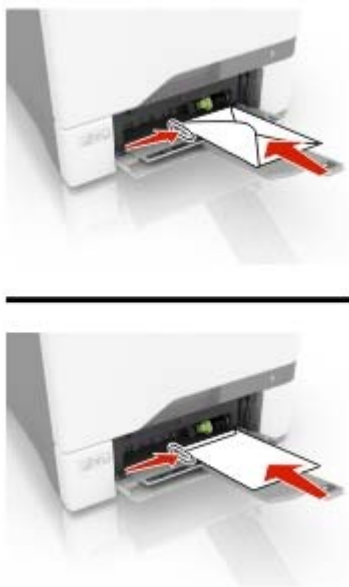

Advarsel - Potentiel skade: Brug aldrig konvolutter med frimærker, clips, snaplukning, ruder, indvendig belægning eller selvklæbende lim.

- 5 Indstil papirstørrelse og -type, så det svarer til det papir, der er lagt i bakken, i papirmenuen på kontrolpanel.

Sammenkædning af papirmagasiner

- 1 Fra startskærmen skal du trykke på **Indstillinger > Papir > Konfiguration af papirmagasin > vælg en papirstørrelse.**
- 2 Indstil den samme papirstørrelse og papirtype for de papirmagasiner, du sammenkæder.
- 3 Fra startskærmen skal du trykke på **Indstillinger > Enhed > Vedligeholdelse > Konfigurationsmenu > Konfiguration af papirmagasin > Kædning til papirmagasin.**
- 4 Tryk på **Automatisk.**

Hvis du vil fjerne sammenkædningen af papirmagasiner, skal du sikre, at ingen bakker har samme indstillinger for papirstørrelse eller -type.

Advarsel - Potentiel skade: Temperaturen på fuseren varierer i forhold til den angivne papirtype. For at undgå problemer med udskrivning skal du matche papirtypeindstillinger i printerens med den papirtype, der er lagt i bakken.

Papirstøtte

Understøttede papirstørrelser

Papirstørrelse og -dimensioner	Standardskuffe eller skuffe til 550 ark (ekstraudstyr)	Flerformålsarkføder	Tosidet udskrivning
A4 210 x 297 mm (8,27 x11,7")	✓	✓	✓
A5 lang kant 210 x 148 mm (8,27 x5,83 ")	✓	✓	✓
A5 kort kant 148 x 210 mm (5,83 x8,27 ")	✓	✓	✓
A6 105 x 148 mm (4,13 x5,83 ")	✓	✓	✓
Banner Maks. bredde: 215,9 mm (8,5 ") Maks. længde: 1320,8 mm (52 ")	X	✓	X
Executive 184,2 x 266,7 mm (7,25 x10,5 ")	✓	✓	✓
Folio 215,9 x 330,2 mm (8,5 x13 ")	✓	✓	✓
JIS B5 182 x 257 mm (7,217 x10,1 ")	✓	✓	✓
Legal 215,9 x 355,6 mm (8,5 x14 ")	✓	✓	✓
Letter 215,9 x 279,4 mm (8,5 x11 ")	✓	✓	✓
Oficio 215,9 x 340,4 mm (8,5 x13,4 ")	✓	✓	✓
Statement 139,7 x 215,9 mm (5,5 x8,5 ")	✓	✓	✓
Universal^{1,2} 105 x 148 mm til 215,9 x 355,6 mm (4,13 x 5.8 " til 8,5 x 14 ")	✓	✓	✓

¹ Når universal er valgt, bliver siden formateret til 215,9 x355,6 mm (8,5 x14 "), medmindre softwareprogrammet angiver størrelsen.

² Ilæg smalt papir med forsiden opad, så den øverste kant af arket indføres i printeren først.

³ Når Anden konvolut er valgt, bliver siden formateret til 215,9 x355,6 mm (8,5 x14"), medmindre softwareprogrammet angiver størrelsen.

Papirstørrelse og -dimensioner	Standardskuffe eller skuffe til 550 ark (ekstraudstyr)	Flerformålsarkføder	Tosidet udskrivning
Universal ^{1,2} 76,2 x 127 mm til 215,9 x 355,6 mm (3x5 ". til 8,5 x 14 ")	X	✓	X
7 3/4-konvolut 98,4 x 190,5 mm (3,875 x 7,5 ")	X	✓	X
9-konvolut 98,4 x 225,4 mm (3,875 x 8,9 ")	X	✓	X
10-konvolut 104,8 x 241,3 mm (4,12 x 9,5 ")	✓	✓	X
B5-konvolut 176 x 250 mm (6,93 x 9,84 ")	✓	✓	X
C5-konvolut 162 x 229 mm (6,38 x 9,01 ")	✓	✓	X
DL-konvolut 110 x 220 mm (4,33 x 8,66 ")	✓	✓	X
Monarch 98,425 x 190,5 mm (3,875 x 7,5 ")	X	✓	X
Anden konvolut ³ 98,4 x 162 mm til 176 x 250 mm (3,87x6,38 ". til 6,93 x 9,84 ")	X	✓	X
Karton	✓	✓	✓
Konvolutter	✓	✓	X
Papiretiketter	✓	✓	✓
Almindeligt papir	✓	✓	✓
Transparenter	X	X	X
Vinyletiketter	✓	✓	X

¹ Når universal er valgt, bliver siden formateret til 215,9 x 355,6 mm (8,5 x 14 "), medmindre softwareprogrammet angiver størrelsen.

² Ilæg smalt papir med forsiden opad, så den øverste kant af arket indføres i printeren først.

³ Når Anden konvolut er valgt, bliver siden formateret til 215,9 x 355,6 mm (8,5 x 14"), medmindre softwareprogrammet angiver størrelsen.

Understøttede papirtyper

Bemærk! Etiketter, konvolutter og karton udskrives altid ved nedsat hastighed.

Papirtype	Standardskuffe eller skuffe til 550 ark (ekstraudstyr)	Flerformålsarkføder
Almindeligt papir	✓	✓
Karton	✓	✓
Genbrug	✓	✓
Glittet	✓	✓
Etiketter	✓	✓
Vinyletiketter	✓	✓
Bankpost	✓	✓
Konvolut	✓	✓
Transparent	X	X
Brevpapir	✓	✓
Forudskrevet	✓	✓
Farvet papir	✓	✓
Let papir	✓	✓
Tungt papir	✓	✓
Specialtype	✓	✓

Understøttede papirvægte

Papirtype og -vægt	Standardskuffe eller skuffe til 550 ark (ekstraudstyr)	Flerformålsarkføder
Let papir¹ 60-74,9 g/m ² langfibret papir (16-19,9 lb tykt)	✓	✓
Almindeligt papir 75-90,3 g/m ² langfibret papir (20-24 lb tykt)	✓	✓
Kraftigt papir 90,3-105 g/m ² langfibret papir (24,1-28 lb tykt)	✓	✓
Karton 105,1-218 g/m ² langfibret papir (28,1-58 lb tykt)	✓	✓

¹ Papir på mindre end 75 g/m² (20 lb) skal udskrives med papirtypen indstillet til let papir. Undladelse heraf kan forårsage, at papiret krøller meget, hvilket kan føre til fremføringsfejl, især i mere fugtige miljøer.

² Etiketter og andre specialmedier er understøttede til lejlighedsvis brug og skal undersøges for accept.

³ Papiretiketter op til 105 g/m² (29 lb tykke) understøttes.

⁴ Maksimalvægt for 100% bomuld er 90 g.

⁵ 28 lb tykke konvolutter må højst indeholde 25 procent bomuld.

Papirtype og -vægt	Standardskuffe eller skuffe til 550 ark (ekstraudstyr)	Flerformålsarkføder
Papiretiketter² 218 g/m ² (58 lb tykt)	✓	✓
Vinyletiketter² 300 g/m ² (70 lb tykt)	✓	✓
Konvolutter^{4,5} 60-105 g/m ² (16–28 lb tykt)	✓	✓
<p>¹ Papir på mindre end 75 g/m² (20 lb) skal udskrives med papirtypen indstillet til let papir. Undladelse heraf kan forårsage, at papiret krøller meget, hvilket kan føre til fremføringsfejl, især i mere fugtige miljøer.</p> <p>² Etiketter og andre specialmedier er understøttede til lejlighedsvis brug og skal undersøges for accept.</p> <p>³ Papiretiketter op til 105 g/m² (29 lb tykke) understøttes.</p> <p>⁴ Maksimalvægt for 100% bomuld er 90 g.</p> <p>⁵ 28 lb tykke konvolutter må højst indeholde 25 procent bomuld.</p>		

Udskrivning

Udskrivning fra en computer

Bemærk! Til etiketter, karton og konvolutter skal du indstille papirstørrelsen og -typen i printeren, før du udskriver dokumentet.

- 1 Fra dokumentet, som du forsøger at udskrive, skal du åbne dialogboksen Udskriv.
- 2 Juster om nødvendigt indstillingerne.
- 3 Udskriv dokumentet.

Udskrivning af formularer

- 1 På startskærmen skal du navigere til:
Formular + favorit > vælg skema > **Udskriv**
- 2 Indstil om nødvendigt udskriftsindstillingerne.
- 3 Send udskriftsjobbet.

Udskrive fra en mobil enhed

Udskrivning fra en mobil enhed vha. AirPrint



AirPrint-softwarefunktionen er en Mobile Printing-løsning, der giver dig mulighed for at udskrive direkte fra Apple-enheder til en AirPrint-certificeret printer.



Bemærkninger:

- Kontroller, at Apple-enheden og printeren er sluttet til det samme netværk. Hvis netværket har flere trådløse hubs, skal du sørge for, at begge enheder er tilsluttet det samme undernet.
 - Dette program understøttes kun på nogle Apple-modeller.
- 1 Vælg et dokument fra din filhåndtering, eller start et kompatibelt program på din mobilenhed.
 - 2 Tryk på ikonet del, og tryk derefter på **Udskriv**.
 - 3 Vælg en printer.
Juster om nødvendigt indstillingerne.
 - 4 Udskriv dokumentet.

Udskrivning fra en mobil enhed vha. Wi-Fi Direct®

Wi-Fi Direct® er en udskrivningstjeneste, der gør det muligt for dig at udskrive til enhver Wi-Fi Direct-kompatibel printer.

Bemærk! Sørg for, at den mobile enhed er sluttet til printerens trådløse netværk. Der er flere oplysninger i "[Tilslutning af en mobil enhed til printeren](#)" på side 83.

- 1 Åbn en kompatibel app fra den mobile enhed, eller vælg et dokument fra filhåndteringen.
- 2 Gør et af følgende, afhængigt af den mobile enhed:
 - Tryk på  > **Udskriv**.
 - Tryk på  > **Udskriv**.
 - Tryk på **...** > **Udskriv**.
- 3 Vælg en printer, og juster derefter indstillingerne, hvis det er nødvendigt.
- 4 Udskriv dokumentet.

Udskrivning fra et flashdrev

- 1 Indsæt flashdrevet.



Bemærkninger:

- Hvis du indsætter flashdrevet, når der vises en fejlmeddelelse, vil printeren ignorere flashdrevet.
 - Hvis du indsætter flashdrevet, mens printeren behandler andre job, vises meddelelsen **I brug** på displayet.
- 2 Tryk på det dokument, du vil udskrive, på displayet.
Indstil om nødvendigt udskriftsindstillingerne.
 - 3 Send udskriftsjobbet.
Tryk på **USB-drev** for at udskrive et andet job.

Advarsel - Potentiel skade: For at undgå tab af data eller printerfejl må du ikke berøre flashdrevet eller printeren i viste område, mens der aktivt udskrives, læses eller skrives fra hukommelsesenheden.

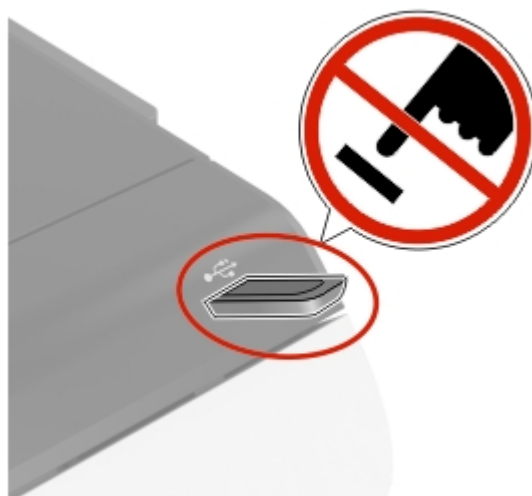

Understøttede flashdrev og filtyper

Flashdrev

Bemærkninger:

- Printeren understøtter højhastigheds-USB-flashdrev af full-speed-standard.
- USB-flashdrev skal understøtte FAT-filsystemet (File Allocation Tables).

Der er blevet afprøvet og godkendt mange flashdrev til brug sammen med denne printer. Kontakt det sted, hvor du købte printeren, for at få yderligere oplysninger.

Filtyper

Dokumenter:

- .doc eller .docx
- .xls eller .xlsx
- .ppt eller .pptx
- .pdf
- .xps

Billeder:

- .dcx
- .gif
- .jpeg eller .jpg
- .bmp
- .pcx
- .tiff eller .tif
- .png

Konfiguration af fortrolige job

1 Fra startskærmen skal du trykke på **Indstillinger > Sikkerhed > Indstilling af fortrolig udskrift**.

2 Konfiguration af indstillinger.

Indstilling	Beskrivelse
Maks. ugyldige PIN koder	Angiv grænsen for indtastning af en ugyldig PIN-kode. Bemærk! Når grænsen nås, slettes udskriftsjobbene for det pågældende brugernavn.
Fortroligt jobudløb	Angiv en individuel udløbstid for hvert tilbageholdt job, før det automatisk slettes fra printerens hukommelse eller harddisk. Bemærk! Et tilbageholdt job er enten Fortroligt, Gentag, Reserver eller Bekræft.
Udløb for gentagne job	Indstil udløbstiden for de udskriftsjob, som du ønsker at gentage.
Udløb for job m. godkend	Indstil udløbstiden for udskrivning af en kopi af et job, så du kan kontrollere kvaliteten, før du udskriver de resterende kopier.
Udløb for reserv. job	Indstil udløbstiden for job, som du vil gemme i printerens til senere udskrivning.
Kræv, at alle job skal tilbageholdes	Indstil printerens til at tilbageholde alle udskriftsjob.
Bevar identiske dokumenter	Indstil printerens til at beholde alle dokumenter med det samme filnavn.

Udskrive fortrolige og andre tilbageholdte job

Til Windows-brugere

1 Med et åbent dokument skal du klikke på **Fil > Udskriv**.

2 Vælg en printer, og klik derefter på **Egenskaber, Præferencer, Indstillinger** eller **Opsætning**.

3 Klik på **Udskriv og tilbagehold**.

4 Vælg **Brug udskriv og tilbagehold**, og tildel derefter et brugernavn.

5 Vælg udskriftsjobtypen (Fortrolig, Gentagne, Reserver eller Bekræft).

Hvis du vælger **Fortroligt**, skal du sikre udskriftsjobbet med en PIN-kode (Personal Identification Number).

6 Klik på **OK** eller **Udskriv**.

7 Frigiv udskriftsjobbet på printerens startskærbillede.

- Til fortrolige udskriftsjob skal du trykke på **Tilbageholdte job** > vælge dit brugernavn > **Fortrolig** > angive PIN-koden > vælge udskriftsjobbet > konfigurere indstillingerne > **Udskriv**.
- Til andre udskriftsjob skal du trykke på **Tilbageholdte job** > vælge dit brugernavn > vælge udskriftsjobbet > konfigurere indstillingerne > **Udskriv**.

Til Macintosh-brugere

Brug af AirPrint

1 Vælg **Arkiv > Udskriv**, når dokumentet er åbent.

2 Vælg en printer, og vælg derefter **PIN-udskrivning** i rullemenuen efter menuen Papirretning.

3 Aktiver **Udskriv med PIN-kode**, og indtast derefter en firecifret PIN-kode.

4 Klik på **Udskriv**.

5 Frigiv udskriftsjobbet på printerens startskærbillede. Tryk på **Tilbageholdte job** > vælg dit computernavn > **Fortrolig** > angiv PIN-koden > vælg udskriftsjobbet > **Udskriv**.

Brug af printerdriveren

1 Vælg **Arkiv** > **Udskriv**, når dokumentet er åbent.

2 Vælg en printer, og vælg derefter **Udskrivning og tilbageholdelse** i rullemenuen efter Papirretning-menuen.

3 Vælg **Fortrolig udskrivning**, og indtast derefter en firecifret PIN-kode.

4 Klik på **Udskriv**.

5 Frigiv udskriftsjobbet på printerens startskærbillede. Tryk på **Tilbageholdte job** > vælg dit computernavn > **Fortroligt** > vælg udskriftsjobbet > indtast PIN-koden > **Udskriv**.

Udskrivning af skrifttypeeksempler

1 Fra startskærmen skal du trykke på **Indstillinger** > **Rapporter** > **Udskriv** > **Udskriv skrifttyper**.

2 Tryk på **PCL-skrifttyper** eller **PS-skrifttyper**.

annullering af et udskriftsjob

Fra printerens kontrolpanel

1 Tryk på **Jobkø** på startskærmen.

Bemærk! Du kan også få adgang til denne indstilling ved at trykke på den øverste del af startskærmen.

2 Vælg det job, du vil annullere.

Fra computeren

1 Gør et af følgende afhængigt af dit operativsystem:

- Åbn mappen Printere, og vælg derefter din printer.
- Fra Systemindstillinger i Apple-menuen skal du navigere til din printer.

2 Vælg det job, du vil annullere.

Beskrivelse af printermenuer

Menuoversigt

Enhed	<ul style="list-style-type: none"> • Præferencer • Økostatilstand • Fjernkontrolpanel • Meddelelser • Strømstyring • Anonym dataindsamling 	<ul style="list-style-type: none"> • Tilgængelighed • Gendan standardindstillinger • Vedligeholdelse • Synlige ikoner på startskærm • Om denne printer
Udskrive	<ul style="list-style-type: none"> • Layout • Opsætning • Kvalitet • Jobregnskab • XPS 	<ul style="list-style-type: none"> • PDF • PostScript • PCL • HTML • Billede
Papir	<ul style="list-style-type: none"> • Konfiguration af papirmagasin 	<ul style="list-style-type: none"> • Mediekonfiguration
USB-drev	<ul style="list-style-type: none"> • Udskrivning fra flashdrev 	
Netværk/porte	<ul style="list-style-type: none"> • Netværksoversigt • Trådløs • Wi-Fi Direct • Ethernet • TCP/IP • SNMP • IPSec 	<ul style="list-style-type: none"> • 802.1x • LPD-konfiguration • HTTP/FTP-indstillinger • ThinPrint • USB • Begræns ekstern netværksadgang
Sikkerhed	<ul style="list-style-type: none"> • Loginmetoder • Tidsstyrede USB-enheder • Sikkerhedsovervågningslog • Login-restriktioner • Indstilling af fortrolig udskrift 	<ul style="list-style-type: none"> • Diskkryptering • Slet midlertidige datafiler • Løsninger for LDAP-indstillinger • Diverse
Rapporter	<ul style="list-style-type: none"> • Side med menuindstillinger • Enhed 	<ul style="list-style-type: none"> • Udskrive • Netværk
Hjælp	<ul style="list-style-type: none"> • Udskriv alle vejledninger • Vejledning til farvekvalitet • Tilslutningsvejledning • Informationsvejledning 	<ul style="list-style-type: none"> • Medievejledning • Vejl. flytn. af printeren • Vejledning til udskriftskvalitet • Vejledning til forbrugsstoffer
Fejlfinding	Udskriv kvalitetstestsider	

Enhed

Præferencer

Punkt i menuen	Beskrivelse
Displaysprog	Bestemmer, hvilket sprog teksten i displayet skal vises på.
Land/område	Identificer landet eller regionen, som printeren er konfigureret til at fungere i.
Kør installation Fra* Til	Kør opsætningsguiden.
Tastatur Tastaturtype	Vælg et sprog som en tastaturtype. Bemærk! Alle værdierne for Tastaturtype vises muligvis ikke, eller kræver installation af specialhardware for at blive vist.
Viste oplysninger Vis tekst 1 (IP-adresse*) Vis tekst 2 (dato/klokkeslæt*) Tilpasset tekst 1 Tilpasset tekst 2	Angiv oplysningerne, der skal vises på startskærmen.
Dato og klokkeslæt Konfigurer Aktuel dato og klokkeslæt Indstil dato og klokkeslæt manuelt Datoformat (MM-DD-ÅÅÅÅ*) Klokkeslætsformat (12 timer A.M./P.M.*) Tidszone (UTC-5:00*) Netværkstidsprotokol Aktivér NTP (Til*) NTP-server Aktivér Godkendelse (Ingen*)	Konfigurer printerens dato og klokkeslæt og netværkstidsprotokol.
Papirstørrelser USA* Metrisk	Angiv måleenheden til papirstørrelser. Bemærk! Det land eller område, der er valgt i den indledende opsætningsguide bestemmer indstillingen for den indledende papirstørrelse.
Skærmens lysstyrke 20–100 % (100*)	Juster displayets lysstyrke.
Adgang til flashdrev Aktiveret* Deaktiveret	Aktivér adgang til flashdrev.
Lydfeedback Knapfeedback (Til*) Lydstyrke (5*)	<ul style="list-style-type: none"> • Aktivér lydfeedback for tryk på knapper, panelinteraktioner, prompts om ilagt papir og fejlmeddelelser. • Juster lydstyrke for feedback.
Bemærk! En stjerne (*) ud for en værdi angiver standardindstillingen.	

Punkt i menuen	Beskrivelse
Skærmtimeout 5-300 sekunder (60*)	Indstil den inaktive periode, der skal gå, før displayet viser startskærmen, eller før printeren automatisk logger ud fra en brugerkonto.
Bemærk! En stjerne (*) ud for en værdi angiver standardindstillingen.	

Økotilstand

Punkt i menuen	Beskrivelse
Udskrive Sider 1-sidet* 2-sidet	Angiv, om der skal udskrives på én side eller på begge sider af papiret.
Udskrive Sider pr. ark Fra* 2 sider pr. ark 3 sider pr. ark 4 sider pr. ark 6 sider pr. ark 9 sider pr. ark 12 sider pr. ark 16 sider pr. ark	Udskriv multisidebilleder på den ene side af et ark papir.
Udskrive Tonersværtning 1-5 (4*)	Fastsæt, hvor lyse eller mørke tekstbilleder skal være.
Udskrive Farvebesparelse Fra* Til	Reducer den mængde toner, der bruges til udskrivning af grafik og billeder.
Bemærk! En stjerne (*) ud for en værdi angiver standardindstillingen.	

Fjernkontrolpanel

Element i menuen	Beskrivelse
Ekstern VNC-forbindelse Tillad ikke* Tillad	Tilslut en ekstern Virtual Network Computing-klient (VNC) til det eksterne kontrolpanel.
Godkendelsestype Ingen* Standardgodkendelse	Indstil godkendelsestypen, når du får adgang til VNC-klientserveren.
Bemærk! En stjerne (*) ud for en værdi angiver standardindstillingen.	

Element i menuen	Beskrivelse
VNC-adgangskode	Angiv den adgangskode, der skal bruges til at oprette forbindelse til VNC-klientserveren. Bemærk! Dette menupunkt vises kun, hvis Godkendelsestype er indstillet til Standardgodkendelse.
Bemærk! En stjerne (*) ud for en værdi angiver standardindstillingen.	

Meddelelser

Punkt i menuen	Beskrivelse
Lys ved fejl Fra Til*	Indstil indikatorlampen til at tænde, når der opstår en printerfejl.
Alarmkontrol Fra Enkelt* Kontinuerligt	Indstil antallet af gange, alarmen lyder, når printeren kræver handling fra brugeren.
Forbrugsstoffer Vis beregninger over forbrugsstoffer Vis beregninger* Vis ikke beregninger	Vis den forventede status for forbrugsstoffer.
Forbrugsstoffer Kassettealarm Fra Enkelt* Kontinuerligt	Indstil antallet af gange, alarmen lyder, når patronen er ved at være tom.
Forbrugsstoffer Brugerdefinerede meddelelser om forbrugsstoffer	Konfigurer indstillinger for meddelelser, når printeren kræver handling fra brugeren. Bemærk! Dette menupunkt er kun tilgængeligt i den indbyggede webserver.
Opsætning af e-mailadvarsel E-mailopsætning Primær SMTP gateway	Skriv IP-adressen eller værtsnavnet på den primære SMTP-server til afsendelse af e-mail.
Opsætning af e-mailadvarsel E-mailopsætning Primær SMTP gatewayport 1–65535 (25*)	Indtast portnummeret på den primære SMTP-server.
Opsætning af e-mailadvarsel E-mailopsætning Sekundær SMTP gateway	Indtast IP-adressen eller værtsnavnet på den sekundære server eller backup-SMTP-serveren.
Opsætning af e-mailadvarsel E-mailopsætning Sekundær SMTP gatewayport 1–65535 (25*)	Indtast serverens portnummer på den sekundære server eller backup-SMTP-serveren.
Bemærk! En stjerne (*) ud for en værdi angiver standardindstillingen.	

Punkt i menuen	Beskrivelse
Opsætning af e-mailadvarsel E-mailopsætning SMTP Timeout 5–30 sekunder (30*)	Angiv hvor lang tid, der skal gå, inden printeren får timeout, hvis SMTP-serveren ikke svarer.
Opsætning af e-mailadvarsel E-mailopsætning Svaradresse	Angiv en svaradresse i e-mailen.
Opsætning af e-mailadvarsel E-mailopsætning Brug altid SMTP-standard svaradresse Fra* Til	Brug SMTP-standard svaradressen.
Opsætning af e-mailadvarsel E-mailopsætning Use SSL/TLS Deaktiveret* Forhandle Påkrævet	Send en e-mail ved hjælp af et krypteret link.
Opsætning af e-mailadvarsel E-mailopsætning Kræver Betroet certifikat Fra Til*	Kræver et betroet certifikat for at få adgang til SMTP-serveren.
Opsætning af e-mailadvarsel E-mailopsætning SMTP servergodkendelse Ingen godkendelse påkrævet* Logon/almindelig NTLM CRAM-MD5 Digest-MD5 Kerberos 5	Indstil godkendelsestypen for SMTP-serveren.
Opsætning af e-mailadvarsel E-mailopsætning Enhedsinitieret E-mail Ingen* Brug enhed SMTP kreditering	Angiv, om legitimationsoplysninger er påkrævet for enhedsinitierede e-mails.
Bemærk! En stjerne (*) ud for en værdi angiver standardindstillingen.	

Punkt i menuen	Beskrivelse
Opsætning af e-mailadvarsel E-mailopsætning Brugerinitieret e-mail Ingen* Brug enhed SMTP kreditering Brug sessionens bruger-id og adgangskode Brug e-mailadresse og adgangskode fra session Spørg bruger	Angiv, om legitimationsoplysninger er påkrævet til brugerinitierede e-mails.
Opsætning af e-mailadvarsel E-mailopsætning Brug legit.opl. for Active Directory-enh Fra* Til	Aktivér brugeroplysninger og gruppebetegnelser for at oprette forbindelse til SMTP-serveren.
Opsætning af e-mailadvarsel E-mailopsætning Bruger-id til enheden	Angiv bruger-id'et for at oprette forbindelse til SMTP-serveren.
Opsætning af e-mailadvarsel E-mailopsætning Enhedsadgangskode	Angiv den adgangskode, der skal bruges til at oprette forbindelse til SMTP-serveren.
Opsætning af e-mailadvarsel E-mailopsætning Kerberos 5-OMRÅDE	Angiv ressourcen for Kerberos 5-godkendelsesprotokollen.
Opsætning af e-mailadvarsel E-mailopsætning NTLM-Domæne	Angiv domænenavnet for NTLM-sikkerhedsprotokol.
Opsætning af e-mailadvarsel E-mailopsætning Deaktiver fejlen "SMTP-server ikke konfigureret" Fra* Til	Deaktiver en SMTP-konfigurationsfejlmeldelse, så den vises på displayet.
Forebyggelse af fejl Papirstophjælp Fra Til*	Indstil printeren til automatisk at kontrollere, om der er fastklemt papir.
Forebyggelse af fejl Fortsæt automatisk Fra Til* (5 sekunder)	Lad printeren fortsætte med automatisk at behandle eller udskrive et job, efter visse betingelser for handling er ryddet.
Bemærk! En stjerne (*) ud for en værdi angiver standardindstillingen.	

Punkt i menuen	Beskrivelse
Forebyggelse af fejl Automatisk genstart Automatisk genstart Genstart ved inaktivitet Genstart altid* Genstart aldrig	Indstil printeren til at genstarte, hvis der opstår en fejl.
Forebyggelse af fejl Automatisk genstart Maks. autom. genstarter (2*)	Indstil det antal automatiske genstarter, som printeren kan udføre.
Forebyggelse af fejl Automatisk genstart Automatisk genstart af vindue (720*)	Angiv antallet af sekunder, inden printeren udfører en automatisk genstart.
Forebyggelse af fejl Automatisk genstart Nulstil automatisk genstart af tæller Annuller Fortsæt	Nulstil automatisk genstart af tæller.
Forebyggelse af fejl Vis fejl på Kort papir Til Automatisk fjernelse*	Indstil printeren, så du får vist en meddelelse, når der opstår en fejl på grund af kort papir. Bemærk! Kort papir refererer til størrelsen på det ilagte papir.
Forebyggelse af fejl Beskyt side Fra* Til	Indstil printeren til at behandle hele siden i hukommelsen, inden den udskrives.
Gendan indh. v. papirstop Genopret ved stop Fra Til Auto*	Indstil printeren til at genudskrive fastklemte sider.
Bemærk! En stjerne (*) ud for en værdi angiver standardindstillingen.	

Strømstyring

Element i menuen	Beskrivelse
Slumretilstandsprofil Udskriv fra slumretilstand Forbliv vågen efter udskrivning Gå i slumretilstand efter udskrivning*	Indstil printeren til at forblive i tilstanden Klar eller gå tilbage til slumretilstand efter udskrivning.
Timeout Slumretilstand 1-120 minutter (15*)	Indstil den inaktive periode, der skal gå, før printeren begynder at køre i slumretilstand.
Bemærk! En stjerne (*) ud for en værdi angiver standardindstillingen.	

Element i menuen	Beskrivelse
Timeout Dvaletimeout Deaktiveret 1 time 2 timer 3 timer 6 timer 1 dag 2 dage 3 dage* 1 uge 2 uger 1 måned	Indstil den tid, der skal gå, før printeren slukkes.
Timeout Dvaletimeout ved forbindelse Dvale Sæt ikke i dvale*	Sæt Dvaletimeout til at slukke for printeren, så længe der findes en aktiv Ethernet-forbindelse.
Planlæg strømtilstande Tidsplaner Tilføj ny tidsplan	Indstil printeren til at gå i slumre- eller dvaletilstand.
Bemærk! En stjerne (*) ud for en værdi angiver standardindstillingen.	

Anonym dataindsamling

Punkt i menuen	Beskrivelse
Anonym dataindsamling Opl. om enhedsbrug og ydeevne Ingen*	Send oplysninger om printerbrug og ydeevne til producenten. Bemærk! Tidspunkt for afsendelse af anonyme data vises kun, når du indstiller Anonym dataindsamling til Enhedsbrug og ydeevne.
Tidspunkt for afsendelse af anonyme data Starttidspunkt Stoptidspunkt	
Bemærk! En stjerne (*) ud for en værdi angiver standardindstillingen.	

Tilgængelighed

Element i menuen	Beskrivelse
Tidsperiode for ens tastetryk 0-5 (0*)	Angiv det interval, i sekunder, som printeren ignorerer ens tastetryk på et tilsluttet tastatur.
Indledende forsinkelse ved tastegentagelse 0,25-5 (1*)	Angiv den første forsinkelsesvarighed, i sekunder, før et gentaget tastetryk begynder gentagelsen. Bemærk! Dette menupunkt vises kun, når der slutes et tastatur til printeren.
Bemærk! En stjerne (*) ud for en værdi angiver standardindstillingen.	

Element i menuen	Beskrivelse
Hastighed på tastegentagelse 0,5-30 (30*)	Angiv antal tryk pr. sekund for et gentaget tastetryk. Bemærk! Dette menupunkt vises kun, når der slutes et tastatur til printeren.
Forlæng skærmtimeout Fra* Til	Lad brugeren blive på samme sted, og nulstil timeren for Skærmtimeout, når den udløber, i stedet for vende tilbage til startskærmen.
Headphone-lydst. 1-10 (5*)	Juster hovedtelefonens lydstyrke. Bemærk! Dette menupunkt vises kun, når der slutes en hovedtelefon til printeren.
Aktiver stemmevejledning, når hovedtelefonen er tilsluttet Fra* Til	Aktiver stemmevejledning, når hovedtelefonen er sluttet til printeren.
Indtal adgangs-/PIN-koder Fra* Til	Indstil printeren til at læse adgangskoder eller personlige identifikationsnumre højt. Bemærk! Dette menupunkt vises kun, når der slutes en hovedtelefon eller en højttaler til printeren.
Talehastighed Meget langsom Langsom Normal* Hurtig Hurtigere Meget hurtig Hastig Meget hastig Hurtigst	Angiv stemmevejledningens talehastighed. Bemærk! Dette menupunkt vises kun, når der slutes en hovedtelefon eller en højttaler til printeren.
Bemærk! En stjerne (*) ud for en værdi angiver standardindstillingen.	

Gendan standardindstillinger

Element i menuen	Beskrivelse
Gendan indstil. Gendan alle indstillinger Gendan printerindstillinger Gendan netværksindstillinger Gendan appindstillinger	Gendan printerens standardindstillinger.

Vedligeholdelse

Konfigurationsmenu

Punkt i menuen	Beskrivelse
USB-konfiguration USB-PnP 1* 2	Skift USB-drivertilstand for printeren for at forbedre dens kompatibilitet med en pc.
USB-konfiguration USB-hastighed Fuld Auto*	Indstil USB-porten til at køre med fuld hastighed, og deaktivér dens højhastighedsmuligheder.
Konfiguration af papirmagasin Størrelsesregistrering Bakke [x] Registrering Fra Til*	Indstil bakken til automatisk at registrere størrelsen på det papir, der er lagt i den.
Konfiguration af papirmagasin Kædning til bakke Automatisk* Fra	Indstil printeren til at forbinde de bakker, der har de samme indstillinger for papirtype og -størrelse.
Konfiguration af papirmagasin Vis meddelelse om Indsæt bakke Fra Kun i forbindelse med ukendte størrelser* Altid	Vis en meddelelse om at vælge papirstørrelse og -type efter indsætning af papirmagasinet.
Konfiguration af papirmagasin A5 ilægges Kort kant Lang kant*	Angiv en standardretning for ilægning af papir i A5-størrelse i alle papirkilder.
Konfiguration af papirmagasin Papirprompt Auto* Flerformålsarkføder Manuelt papir	Indstil papirkilden, som brugeren fylder i, når der vises en meddelelse om ilægning af papir.
Konfiguration af papirmagasin Konvolutprompte Auto* Flerformålsarkføder Manuel konvolut	Indstil papirkilden, som brugeren fylder i, når der vises en meddelelse om ilægning af konvolut.
Bemærk! En stjerne (*) ud for en værdi angiver standardindstillingen.	

Punkt i menuen	Beskrivelse
Konfiguration af papirmagasin Prompthandling Spørg bruger* Fortsæt Brug nuværende	Indstil printeren til at løse papir- eller konvolutrelaterede, når du bliver bedt om det.
Rapporter Side med menuindstillinger Log m. Begivenh. Oversigt over log m. begivenhed Statistik for sundhedstjek	Udskriv rapporter om printerens menuindstillinger, status og hændelseslogs.
Brug af forbrugsstoffer og tællere Ryd oversigt over forbrug af forbrugsstoffer Nulstilling af fuser ITM-nulstilling Kategorier for kategoribaseret dækning	Nulstil sideforbrugstælleren, eller se det totale antal udskrevne sider.
Printeremuleringer PPDS-emulering Fra* Til	Indstil printeren til at genkende og bruge PPDS-datastrømmen.
Printeremuleringer PS-emulering Fra Til*	Indstil printeren til at genkende og bruge PS-datastrømmen.
Printeremuleringer Emulatorsikkerhed Timeout for side 0–60 (60*)	Indstil timeout for side ved emulering.
Printeremuleringer Emulatorsikkerhed Nulstil emulator efter job Fra* Til	Nulstil emuleringen efter et udskriftsjob.
Printeremuleringer Emulatorsikkerhed Deaktiver adgang til printermeddelelser Fra Til*	Deaktiver adgang til printerbesked under emulering.
Udskrivningskonfiguration Kun sort-tilstand Fra* Til	Udskriv ikke-kopijob i gråtoner.
Bemærk! En stjerne (*) ud for en værdi angiver standardindstillingen.	

Punkt i menuen	Beskrivelse
Udskrivningskonfiguration Farvediffusering Fra 1 2* 3 4 5	Du kan forbedre udskriften og kompensere for farveregistrering i printeren.
Udskrivningskonfiguration Font-skarphed 0–150 (24*)	Indstil en værdi for tekstens punktstørrelse, under hvilken højfrekvensskærm-billederne bruges ved udskrivning af skrifttypedata. Hvis værdien f.eks. er 24, vil alle skrifttyper med punktstørrelsen 24 eller mindre bruge højfrekvensskærm-billederne.
Enhedsdrift Lydløs tilstand Fra* Til	Indstil printeren til at køre i Lydløs tilstand. Bemærk! Aktivering af denne indstilling gør printerens samlede ydeevne langsommere.
Enhedsdrift Panelmenuer Fra Til*	Aktiver adgang til kontrolpanelets menuer.
Enhedsdrift Sikker tilstand Fra* Til	Indstil printeren til at fungere i en særlig tilstand, hvor den fortsat forsøger at tilbyde så meget funktionalitet som muligt på trods af kendte problemer. Når printeren f.eks. er sat på Til, og dupleksmotoren ikke er i drift, foretager printeren enkeltsidet udskrivning af dokumenter, selv om jobbet angiver tosidet udskrivning.
Enhedsdrift Ryd brugerdefineret status	Slet brugerdefinerede strenge for standard eller alternative brugerdefinerede meddelelser.
Enhedsdrift Fjern alle eksternt installerede meddelelser	Slet meddelelser, der blev installeret eksternt.
Enhedsdrift Vis automatisk fejlskærme Fra Til*	Vis eksisterende fejlmeddelelser på displayet, når printeren forbliver inaktiv på startskærm-billedet i et tidsrum svarende til indstillingen Skærmtimeout.
Enhedsdrift Automatisk søgning efter medietype Fra* Til	Indstil printeren til at registrere papirtypen af den side, der ilægges.
Bemærk! En stjerne (*) ud for en værdi angiver standardindstillingen.	

Punkt i menuen	Beskrivelse
Konfiguration af TPS (Toner Patch Sensor) Præference for kalibreringsfrekvens Deaktiveret Færrest farvejusteringer Færre farvejusteringer Normal* Bedre farvenøjagtighed Bedst farvenøjagtighed	Indstil printeren til at notere den korrekte mængde toner for at opretholde farvekonsistens.
Konfiguration af TPS (Toner Patch Sensor) Fuld kalibrering	Kør den fulde farvekalibrering.
Konfiguration af TPS (Toner Patch Sensor) Udskriv side med TPS-oplysninger	Udskriv en diagnosticeringsside, der indeholder oplysninger om toner patch-sensorkalibrering.
Bemærk! En stjerne (*) ud for en værdi angiver standardindstillingen.	

Ude af drift – slet

Element i menuen	Beskrivelse
Ude af drift – slet Hukommelse sidst renset Harddisk sidst renset	Vis oplysninger om, hvornår printerens hukommelse eller harddisk sidst blev renset. Bemærk! Harddisk sidst renset vises kun, hvis der er installeret en harddisk.
Ude af drift – slet Rens alle oplysninger på ikke-flygtig hukommelse Slet alle printer- og netværksindstillinger Slet alle apps og appindstillinger Slet alle genveje og genvejsindstillinger Rens alle oplysninger på harddisken Slet downloads (slet alle makroer, skrifttyper, PFO'er osv.) Slet job, der er placeret i buffer Slet tilbageholde job	Slet alle oplysninger i ikke-flygtig hukommelse og på harddisken. Bemærk! Rens alle oplysninger på harddisken vises kun, hvis der er installeret en harddisk.

Synlige ikoner på startskærm

Menu	Beskrivelse
Status/forbrugsvarer Jobkø Skift sprog Adressebog Bogmærker Tilbageholdte job USB App-profiler Display Customization Eco-Settings Formularer og Favoritter	Angiv, hvilke ikoner der vises på startskærmen.

Om denne printer

Element i menuen	Beskrivelse
Aktivmærke	Vis printerens serienummer.
Printerens placering	Identificer printerens placering. Den maksimale længde er 63 tegn.
Kontakt	Tilpas printernavnet. Den maksimale længde er 63 tegn.
Eksporter konfigurationsfil til USB	Eksporter konfigurationsfilen til et flashdrev.
Eksporter komprimeret logfil til USB	Eksporter de komprimerede logfiler til et flashdrev.

Udskrive

Layout

Punkt i menuen	Beskrivelse
Sider 1-sidet* 2-sidet	Angiv, om der skal udskrives på én side, eller på begge sider af papiret.
Metode anvendt til at blade Lang kant* Kort kant	Bestem, hvilken side af papiret (lang kant eller kort kant) der indbindes ved tosidet udskrivning. Bemærk! Afhængigt af den valgte indstilling forskyder printeren automatisk alle udskrevne oplysninger på siden for at indbinde jobbet korrekt.
Tomme sider Udskrive Udskriv ikke*	Udskriv tomme sider, der medtages i et udskriftsjob.
Sætvis Fra [1,1,1,2,2,2]* Til [1,2,1,2,1,2]	Denne indstilling holder siderne i et udskriftsjob stakket i rækkefølge, især når der udskrives flere kopier af jobbet.
Skilleark Ingen* Mellem kopier Mellem job Mellem sider	Indsæt tomme skilleark, når der udskrives.
Skillesidekilde Papirmagasin [x] (1*) Flerformålsarkføder	Angiv papirkilden til skillesiden. Bemærk! Flerformålsarkføder vises kun, hvis den valgfri dobbeltbakke til 650 ark er installeret.
Bemærk! En stjerne (*) ud for en værdi angiver standardindstillingen.	

Punkt i menuen	Beskrivelse
Sider pr. ark Fra* 2 sider pr. ark 3 sider pr. ark 4 sider pr. ark 6 sider pr. ark 9 sider pr. ark 12 sider pr. ark 16 sider pr. ark	Udskriv multisidebilleder på den ene side af et ark papir.
Bestilling af sider pr. ark Vandret* Omvendt, vandret Lodret Omvendt, lodret	Angiv placeringen af flere sidebilleder, når der bruges Sider pr. ark. Bemærk! Placeringen afhænger af antallet af sidebilleder og sidernes retning.
Retning af Sider pr. ark Auto* Liggende Stående	Angiv papirretningen for et flersidet dokument, når der bruges Sider pr. ark.
Ramme for Sider pr. ark Ingen* Konstant	Udskriv en ramme omkring hver side, når der bruges Sider pr. ark.
Kopier 1-9999 (1*)	Angiv antallet af kopier til hvert udskriftsjob.
Udskriftsområde Normal* Tilpas til side Hele siden	Indstil området, der kan udskrives på et ark papir.
Bemærk! En stjerne (*) ud for en værdi angiver standardindstillingen.	

Opsætning

Menupunkt	Beskrivelse
Printersprog PCL-emulering PS-emulering*	Angiv printersproget. Bemærk! Indstilling af et printersprog forhindrer ikke et softwareprogram i at sende udskriftsjob, der bruger andre sprog.
Job der venter Fra* Til	Bevar udskriftsjob, der kræver forbrugsstoffer, så job, der ikke kræver disse forbrugsstoffer, kan udskrives. Bemærk! Dette menupunkt vises kun, hvis der er installeret en printerharddisk.
Bemærk! En stjerne (*) ud for en værdi angiver standardindstillingen.	

Menupunkt	Beskrivelse
Timeout for tilbageholdelse af job 0–255 (30*)	Indstil det tidsrum i sekunder, printeren afventer brugerindgreb, før den tilbageholder job, der kræver utilgængelige ressourcer, og fortsætter med at udskrive andre job i udskriftskøen. Bemærk! Dette menupunkt vises kun, hvis der er installeret en printerharddisk.
Printerbrug Maks. hastighed Maks. rækkevidde*	Bestem, hvordan farvebilledsættet fungerer under udskrivning. Bemærkninger: <ul style="list-style-type: none"> • Når farvebilledsættet er indstillet til Maks. rækkevidde, taber den fart eller stopper, mens der udskrives grupper af kun sorte sider. • Når kameraet er indstillet til Maks. hastighed, kører farvebilledenheden altid under udskrivning, uanset om der udskrives farvede eller sorte sider.
Indlæs til RAM* Disk	Angiv, hvor du vil gemme alle permanente ressourcer, f.eks. skrifttyper og makroer, der er blevet downloadet til printeren. Bemærk! Dette menupunkt vises kun, hvis der er installeret en printerharddisk.
Spar ressourcer Fra* Til	Bestem, hvad printeren skal gøre med downloadede ressourcer, såsom skrifttyper og makroer, når den modtager et job, som kræver mere hukommelse, end der er tilgængeligt. Bemærkninger: <ul style="list-style-type: none"> • Når den er indstillet til Fra, bevarer printeren kun indlæste ressourcer, indtil der er behov for mere hukommelse. Ressourcer, der er knyttet til det inaktive printersprog, slettes. • Når den er indstillet til Til, bevarer printeren alle de permanent downloadede ressourcer på tværs af alle sprogkontakter. Printeren viser om nødvendigt meddelelser om hukommelse fuld i stedet for at slette permanente ressourcer.
Rækkefølge for Udskriv alt Alfabetisk* Nyeste først Ældste først	Angiv rækkefølgen, når du vælger at udskrive alle tilbageholdte og fortrolige job. Bemærk! Dette menupunkt vises kun, hvis der er installeret en printerharddisk.
Bemærk! En stjerne (*) ud for en værdi angiver standardindstillingen.	

Kvalitet

Element i menuen	Beskrivelse
Udskriftstilstand Sort og hvid Farve*	Indstil, hvordan printeren genererer farveindhold.
Udskriftsopløsning 4800 CQ* 1200 dpi	Angiv opløsningen for udskriften. Bemærk! 4800 CQ giver output i høj kvalitet ved maksimal hastighed.
Bemærk! En stjerne (*) ud for en værdi angiver standardindstillingen.	

Element i menuen	Beskrivelse
Tonersværtning 1 til 5 (4*)	Fastsæt, hvor lyse eller mørke tekstbilleder skal være.
Halvtone Normal* Detaljer	Forbedr udskriften for at få mere jævne linjer med skarpere kanter.
Farvebesparelse Fra* Til	Reducer den mængde toner, der bruges til udskrivning af grafik og billeder. Bemærk! Når indstillingen Til er aktiveret, kan denne indstilling tilsidesætte værdien af indstillingen Tonersværtning.
RGB-styrke -6 til 6 (0*)	Juster lysstyrke, kontrast og mætning for udskriften. Bemærk! Denne indstilling påvirker ikke filer, hvor der anvendes CMYK-farvespecifikationer.
RGB-kontrast 0 til 5 (0*)	
RGB-mætning 0 til 5 (0*)	
Bemærk! En stjerne (*) ud for en værdi angiver standardindstillingen.	

Avanceret billedbehandling

Element i menuen	Beskrivelse
Farvebalance Cyan -5 til 5 (0*) Magenta -5 til 5 (0*) Gul -5 til 5 (0*) Sort -5 til 5 (0*) Nulstil standardindstillinger	Juster mængden af toner, der bruges til hver farve.
Farvekorrektion Fra Auto* Manuel	Juster farveindstillingen, der bruges til at udskrive dokumenter. Bemærkninger: <ul style="list-style-type: none"> Fra indstiller printeren til at modtage farvekorrektionen fra softwaren. Auto indstiller printeren til at anvende forskellige farveprofiler til hvert objekt på den udskrevne side. Manuel gør det muligt at tilpasse RGB- eller CMYK-farvekonverteringerne til hvert objekt på den udskrevne side.
Farveeksempler Udskriv farveeksempler	Udskriv eksemplarsider for hver af de RGB- og CMYK-farvekonverteringstabeller, der bruges i printeren.
Farvejustering	Kalibrer printeren, så den justerer variationer i farverne på udskriften.
Udskiftning af staffagefarver Indstil brugerdefineret CMYK	Tildel specifikke CMYK-værdier til 20 navngivne staffagefarver.
Bemærk! En stjerne (*) ud for en værdi angiver standardindstillingen.	

Jobregnskab

Element i menuen	Beskrivelse
Jobregnskab Fra* Til	Indstil printeren til at oprette en logfil for de udskriftsjob, den modtager. Bemærk! Dette menupunkt vises kun, hvis der er installeret en flashhukommelse eller en harddisk.
Frekvens for jobstatistiklog Daily Weekly Månedligt*	Angiv, hvor ofte printeren opretter en logfil.
Loghandling i slutningen af frekvensen Ingen* E-mail aktuel logfil E-mail og slet aktuel logfil Anbring aktuel logfil Anbring og slet aktuel logfil	Angiv, hvordan printeren reagerer, når frekvenstærsklen udløber. Bemærk! Den værdi, der defineres i Frekvens for jobstatistiklog, bestemmer, hvornår denne handling udløses.
Logfør handling ved Næsten fuld Ingen* E-mail aktuel logfil E-mail og slet aktuel logfil E-mail og slet ældste logfil Anbring aktuel logfil Anbring og slet aktuel logfil Anbring og slet ældste logfil Slet aktuel logfil Slet ældste logfil Slet alle undtagen den aktuelle Slet alle logfiler	Angiv, hvordan printeren reagerer, når harddisken er næsten fuld.
Logfør handling ved Fuld Ingen* E-mail og slet aktuel logfil E-mail og slet ældste logfil Anbring og slet aktuel logfil Anbring og slet ældste logfil Slet aktuel logfil Slet ældste logfil Slet alle undtagen den aktuelle Slet alle logfiler	Angiv, hvordan printeren reagerer, når harddiskforbruget når maksimumgrænsen (100 MB).
URL til pub.log	Angiv, hvor printeren anbringer logfiler for jobstatistik.
E-mailadresser til afsendelse af logfiler	Angiv den e-mailadresse, som printeren skal sende logfiler for jobstatistik til.
Logfilpræfiks	Angiv præfiks for logfilerne. Bemærk! Det aktuelle værtsnavn, der er defineret i menuen TCP/IP, bruges som standardpræfiks for logfiler.
Bemærk! En stjerne (*) ud for en værdi angiver standardindstillingen.	

XPS

Element i menuen	Beskrivelse
Udskriv fejlsider Fra* Til	Udskriv de fejlsider, som printeren er stødt på under behandling af en XPS-fil.
Minimum linjebredde 1-30 (2*)	Angiv minimumstregbredden. Bemærkninger: <ul style="list-style-type: none"> • Job, der udskrives i 1200 dpi, bruger værdien direkte. • Job, der udskrives i 4800 CQ, bruger halvdelen af værdien.
Bemærk! En stjerne (*) ud for en værdi angiver standardindstillingen.	

PDF

Element i menuen	Beskrivelse
Skalér til papir Fra* Til	Skaler sideindhold, så det passer til den valgte papirstørrelse.
Bemærkninger Udskrive Udskriv ikke*	Angiv, om anmærkninger i PDF'en skal udskrives.
Udskriv PDF-fejl Fra Til*	Aktivér udskrivning af PDF-fejl.
Bemærk! En stjerne (*) ud for en værdi angiver standardindstillingen.	

PostScript

Element i menuen	Beskrivelse
Udskriv PS-fejl Fra* Til	Udskriv en side, der beskriver PostScript®-fejlen. Bemærk! Når der opstår en fejl, stopper behandlingen af jobbet, printeren udskriver en fejlmeddelelse, og resten af jobbet ryddes.
Minimum linjebredde 1-30 (2*)	Angiv minimumstregbredden. Bemærk! Job, der udskrives i 1200 dpi, bruger værdien direkte.
Lås PS-starttilstand Fra Til*	Deaktiver SysStart-filen.
Billedudjævning Fra* Til	Forbedr kontrasten og skarpheden på billeder med lav opløsning. Bemærk! Denne indstilling har ingen indflydelse på billeder med en opløsning på 300 dpi eller højere.
Bemærk! En stjerne (*) ud for en værdi angiver standardindstillingen.	

Element i menuen	Beskrivelse
Skrifttypeprior. Indbygget* Flash/disk	Angiv skrifttypesøgerækkefølgen. Bemærkninger: <ul style="list-style-type: none"> • Indbygget indstiller printeren til at søge efter den ønskede skrifttype i hukommelsen, før den søger i flashhukommelsen eller på printerens harddisk. • Flash/disk indstiller printeren til at søge i flashhukommelsen eller på harddisken efter den anmodede skrifttype, før den søger i printerens hukommelse. • Dette menupunkt vises kun, hvis der er installeret en flashhukommelse eller en harddisk.
Vent timeout Fra Til* (40 sekunder)	Indstil printeren til at vente på yderligere data, før et udskriftsjob annulleres.
Bemærk! En stjerne (*) ud for en værdi angiver standardindstillingen.	

PCL

Element i menuen	Beskrivelse
Fontkilde Indbygget* Disk Flash Alle	Vælg den kilde som indeholder standardskrifttypevalget. Bemærkninger: <ul style="list-style-type: none"> • Flash og Disk vises kun, hvis der er installeret en flashhukommelse eller en harddisk. • For at få vist Flash og Disk skal du sørge for, at de ikke er læse- eller skrivebeskyttet.
Skrifttypenavn Courier*	Vælg en skrifttype fra den angivne fontkilde.
Symbolsæt 10U PC-8*	Angiver symbolsættet for hvert skrifttypenavn. Bemærk! Et symbolsæt er et sæt alfabetiske og numeriske tegn, tegnsætningstegn og symboler. Symbolsæt understøtter de forskellige krav for sprog eller bestemte anvendelser, f.eks. matematiske symboler til videnskabelig tekst.
Pitch 0,08-100 (10*)	Angiv tegnbredde for skrifttyper med almindelig eller fast tegnbredde. Bemærk! Tegnbredde refererer til antallet af tegn med faste mellemrum pr. vandrette tomme.
Papirretning Stående* Liggende Omvendt stående Omvendt liggende	Angiv tekst- og grafikretning på siden.
Bemærk! En stjerne (*) ud for en værdi angiver standardindstillingen.	

Element i menuen	Beskrivelse
Linjer pr. side 1-255	Angiv antallet af linjer med tekst for hver side, der udskrives via PCL®-datastrømmen. Bemærkninger: <ul style="list-style-type: none"> • Dette menupunkt aktiverer vertikal afstand mellem typer, der får det valgte antal anmodede linjer til at blive udskrevet mellem standardmargenen på siden. • 60 er standardindstilling i USA. 64 er den internationale standardindstilling.
PCL5 Minimum linjebredde 1-30 (2*)	Fastsæt indledende minimumsbredde på anslag for et hvilket som helst job, der udskrives i 1200 dpi.
PCLXL Minimum linjebredde 1-30 (2*)	
A4-bredde 198 mm* 203 mm	Indstil bredden af den logiske side på A4-papir. Bemærk! Logisk side er mellemrummet på den fysiske side, hvor data er udskrevet.
Auto CR efter LF Fra* Til	Indstil printeren til at udføre en vognretur efter en linjeskiftkommando. Bemærk! Vognretur er en mekanisme, der får printeren til at flytte markøren til den første position på den samme linje.
Auto LF efter CR Fra* Til	Indstil printeren til at udføre et linjeskift efter en vognreturkommando.
Nyt papirmagasinsnummer Tildel MP-arkføder Tildel papirmagasin [x] Tildel manuelt papir Tildel manuel konvolut Vis fabriksindstillinger Gendan standard	<ul style="list-style-type: none"> • Konfigurer printeren til at fungere med en anden printerdriver eller et brugerdefineret program, der bruger et andet sæt kildetildelinger til at bede om en given papirkilde. • Vis standardværdien, der er knyttet til hver papirkilde. • Gendan værdien til papirmagasinsnummeret til standardindstillingerne.
Udskriftstimeout Fra Til* (90 sekunder)	Indstil printeren til at afslutte et udskriftsjob, efter den har været inaktiv i en angivet tidsperiode.
Bemærk! En stjerne (*) ud for en værdi angiver standardindstillingen.	

HTML

Element i menuen	Beskrivelse
Skrifttypenavn Timer*	Indstil skrifttype til brug, når du skal printe HTML-dokumenter.
Fontstørrelse 1-255 (12*)	Indstil den skrifttype, der skal bruges, når du printer HTML-dokumenter.
Skaler 1-400 % (100*)	Skala for HTML-dokumenter til udskrivning.
Bemærk! En stjerne (*) ud for en værdi angiver standardindstillingen.	

Element i menuen	Beskrivelse
Papirretning Stående* Liggende	Angiv papirretningen for HTML-dokumenter.
Margenstørrelse 8-255 mm (19*)	Angiv sidemargen for HTML-dokumenter.
Baggrunde Udskriv ikke Udskriv*	Udskriv baggrundsoplysninger eller grafik i HTML-dokumenter.
Bemærk! En stjerne (*) ud for en værdi angiver standardindstillingen.	

Billede

Menupunkt	Beskrivelse
Autotilpas Til Fra*	Vælg den bedste, tilgængelige papirstørrelse og papirretning til et billede. Bemærk! Når indstillingen er Til, tilsidesætter dette menupunkt den skalering og retning, der er angivet for billedet.
Inverter Fra* Til	Inverter bi-tonale monokrombilleder. Bemærk! Dette menupunkt gælder ikke for GIF- eller JPEG-billedformater.
Skalering Forankres øverst til v. Bedste tilpasning* Forankres i centrum Tilpas i højden/bredden Tilpas i højden Tilpas i bredden	Juster billedet, så det passer til udskriftsområdet. Bemærk! Når Autotilpas er angivet til Aktiveret, indstilles Skalering automatisk til Tilpas.
Papirretning Stående* Liggende Omvendt stående Omvendt liggende	Angiv tekst- og grafikretning på siden.
Bemærk! En stjerne (*) ud for en værdi angiver standardindstillingen.	

Papir

Konfiguration af papirmagasin

Punkt i menuen	Beskrivelse
Standardkilde Papirmagasin [x] (*) Flerformålsføder Manuelt papir Manuel konvolut	Indstil papirkilden til alle udskriftsjob.
Papirstørrelse/type Papirmagasin [x] Flerformålsføder Manuelt papir Manuel konvolut	Angiv den papirstørrelse eller papirtype, der er lagt i hver papirkilde.
Erstat med størrelse Fra Statement/A5 Letter/A4 Alle viste*	Indstil printeren til at erstatte den angivne papirstørrelse, hvis den påkrævede størrelse ikke er lagt i en af papirkilderne. Bemærkninger: <ul style="list-style-type: none"> • Slået fra beder brugeren om at ilægge den påkrævede papirstørrelse. • Statement/A5 udskriver A5-dokument på Statement/A5 ved ilægning af Statement/A5 og Statement/A5-job på papirstørrelsen A5, når du ilægger A5. Statement/A5 vises kun i Embedded Web Server. • Letter/A4 udskriver A4-dokument på Letter/A4 ved ilægning af Letter/A4 og Letter/A4-job på papirstørrelsen A4, når du ilægger Letter/A4. • Alle viste erstatter Letter/A4.
Konfigurer MP Kasette* Manuel Først	Fastsætter adfærden for MP-arkføderen. Bemærkninger: <ul style="list-style-type: none"> • Indstillingen Kasette konfigurerer flerformålsarkføderen som den automatiske papirkilde. • Manuel angiver, at flerformålsarkføderen kun bruges til manuelt fremførte udskriftsjob. • Først konfigurerer flerformålsarkføderen som den primære papirkilde.
Bemærk! En stjerne (*) ud for en værdi angiver standardindstillingen.	

Mediekonfiguration

Generel opsætning

Element i menuen	Beskrivelse
Måleenheder Tommer Millimeter	Angiv måleenheden til papirstørrelsen Universal. Bemærk! Tommer er standardindstilling i USA. Millimeter er den internationale standardindstilling.
Bemærk! En stjerne (*) ud for en værdi angiver standardindstillingen.	

Element i menuen	Beskrivelse
Bredde stående 3-52 " (8,5*) 76-1321 mm (216*)	Indstil stående bredde til papirstørrelsen Universal.
Højde stående 3-52 " (14*) 76,2-1321 mm (356*)	Indstil stående højde til papirstørrelsen Universal.
Indføringsretning Kort kant* Lang kant	Indstil printeren til at tage papir fra den korte eller den lange kant. Bemærk! Lang kant vises kun, hvis den længste kant er kortere end den understøttede maksimale bredde.
Bemærk! En stjerne (*) ud for en værdi angiver standardindstillingen.	

Medietyper

Element i menuen	Beskrivelse
Almindeligt papir Karton Genbrug Glittet Etiketter Vinyletiketter Bankpost Konvolut Brevpapir Forudskrevet Farvet papir Lyst Tungt Ru/bomuld Specialtype [X]	Angiv strukturen, vægten og retningen af papiret.

USB-drev

Udskrivning fra flashdrev

Element i menuen	Beskrivelse
Antal kopier 1-9999 (1*)	Indstil antal kopier.
Papirkilde Papirmagasin [x] (1*) Flerformålsarkføder Manuelt papir Manuel konvolut	Indstil papirkilden til udskriftsjobbet.
Bemærk! En stjerne (*) ud for en værdi angiver standardindstillingen.	

Element i menuen	Beskrivelse
Farve Fra Til*	Udskriv en flashdrevfil i farver.
Sætvis (1,1,1) (2,2,2) (1,2,3) (1,2,3)*	Denne indstilling holder siderne i et udskriftsjob stakket i rækkefølge, især når der udskrives flere kopier af jobbet.
Sider 1-sidet* 2-sidet	Angiv, om der skal udskrives på én side eller på begge sider af papiret.
Metode anvendt til at blade Lang kant* Kort kant	Bestem, hvilken side af papiret der indbindes ved tosidet udskrivning.
Sider pr. ark Fra* 2 sider pr. ark 3 sider pr. ark 4 sider pr. ark 6 sider pr. ark 9 sider pr. ark 12 sider pr. ark 16 sider pr. ark	Udskriv multisidebilleder på den ene side af et ark papir.
Bestilling af sider pr. ark Vandret* Omvendt, vandret Omvendt, lodret Lodret	Angiv placeringen af flere sidebilleder, når menuen Sider pr. ark bruges.
Retning af Sider pr. ark Auto* Liggende Stående	Angiv retningen for flere sidebilleder, når menuen Sider pr. ark bruges.
Ramme for Sider pr. ark Ingen* Konstant	Udskriv en ramme omkring hver side, når menuen Sider pr. ark bruges.
Skilleark Fra* Mellem kopier Mellem job Mellem sider	Indsæt tomme skilleark, når der udskrives.
Skillesidekilde Papirmagasin [x] (1*) Flerformålsarkføder	Angiv papirkilden til skillesiden.
Bemærk! En stjerne (*) ud for en værdi angiver standardindstillingen.	

Element i menuen	Beskrivelse
Tomme sider Udskriv ikke* Udskrive	Udskriv tomme sider i et udskriftsjob.
Bemærk! En stjerne (*) ud for en værdi angiver standardindstillingen.	

Netværk/porte

Netværksoversigt

Element i menuen	Beskrivelse
Aktiv adapter Auto* Standardnetværk Trådløs	Angiv typen af netværksforbindelse. Bemærk! Trådløs er kun tilgængelig i printermodeller, der er tilsluttet et trådløst netværk.
Netværksstatus	Vis forbindelsesstatus for printernetværket.
Vis Netværksstatus på printeren Fra Til*	Vis netværksstatus på displayet.
Hastighed, dupleks	Se hastigheden på det netværkskort, der er aktivt på nuværende tidspunkt.
IPv4	Vis IPv4-adressen.
Alle IPv6-adresser	Vis alle IPv6-adresser.
Nulstil printserver	Nulstil alle aktive netværksforbindelser til printeren. Bemærk! Denne indstilling fjerner alle netværkskonfigurationsindstillinger.
Timeout for netværksjob Fra Til* (90 sekunder)	Indstil tiden før printeren annullerer et netværksudskriftsjob.
Bannerside Fra* Til	Udskriv en bannerside.
Aktiver netværksforbindelser Fra Til*	Aktiver printeren, for at oprette forbindelse til et netværk.
Aktiver LLDP Fra* Til	Aktiver LLDP (Link Layer Discovery Protocol) i printeren.
Bemærk! En stjerne (*) ud for en værdi angiver standardindstillingen.	

Trådløs

Bemærk! Denne menu er kun tilgængelig på printere, der er koblet til et Wi-Fi-netværk, og på printere med en trådløs netværksadapter.

Punkt i menuen	Beskrivelse
Konfigurer på printerpanelet Vælg netværk Tilføj Wi-Fi-netværk Netværksnavn Netværkstilstand Infrastruktur Trådløs sikkerhedstilstand Deaktiveret* WEP WPA2/WPA - Personal WPA2 - Personal 802.1x - RADIUS	Konfigurer Wi-Fi-forbindelsen ved hjælp af kontrolpanelet. Bemærk! 802.1x - RADIUS kan kun konfigureres fra Embedded Web Server.
Wi-Fi Protected Setup Autom. reg. af WPS Fra Til* Start-trykknop-metode Start PIN-metode	Opret et Wi-Fi-netværk, og aktiver netværkssikkerhed. Bemærkninger: <ul style="list-style-type: none"> • Autom. reg. af WPS vises kun, når Trådløs sikkerhedstilstand er indstillet til WEP. • Start-trykknop-metoden slutter printeren til et Wi-Fi-netværk, når der trykkes på knapper på både printeren og adgangspunktet (trådløs router) inden for et givet tidsrum. • Start PIN-metoden slutter printeren til et Wi-Fi-netværk, når en PIN-kode på printeren indtastes i adgangspunktets trådløse indstillinger.
Netværkstilstand BSS-type Infrastruktur*	Angiv netværkstilstanden.
Kompatibilitet 802.11b/g/n (2,4GHz)* 802.11a/b/g/n/ac (2,4 GHz/5 GHz) 802.11a/n/ac (5 GHz)	Angiv standarden for Wi-Fi-netværket. Bemærk! 802.11A/b/g/n/ac (2,4 GHz/5 GHz) og 802.11 a/n/ac (5 GHz) vises kun, når en Wi-Fi-option er installeret.
Trådløs sikkerhedstilstand Deaktiveret* WEP WPA2/WPA-Personal WPA2-Personal 802.1x - RADIUS	Indstil sikkerhedstilstand for tilslutning af printeren til Wi-Fi-enheder. Bemærk! 802.1x - RADIUS kan kun konfigureres fra Embedded Web Server.
WEP Godkendelsestilstand Auto* Åbn Delt	Angiv typen af Wireless Encryption Protocol (WEP) for printeren. Bemærk! Dette menupunkt vises kun, når Trådløs sikkerhedstilstand er indstillet til WEP.
Angiv WEP-nøgle	Angiv en WEP-adgangskode til sikker Wi-Fi-forbindelse.
WPA2/WPA Personal AES	Aktiver Wi-Fi-sikkerhed via Wi-Fi Protected Access (WPA). Bemærk! Dette menupunkt vises kun, når Trådløs sikkerhedstilstand er indstillet til WPA2/WPA-Personal.
Angiv forhåndsdelte nøgle	Angiv adgangskoden for sikker Wi-Fi-forbindelse.

Punkt i menuen	Beskrivelse
WPA2-Personal AES	Aktivér Wi-Fi-sikkerhed via WPA2. Bemærk! Dette menupunkt vises kun, når Trådløs sikkerhedstilstand er indstillet til WPA2-Personal.
802.1x Krypteringstilstand WPA+ WPA2*	Aktivér Wi-Fi-sikkerhed via 802.1x standard. Bemærkninger: <ul style="list-style-type: none"> • Dette menupunkt vises kun, når Trådløs sikkerhedstilstand er indstillet til 802.1x - RADIUS. • 802.1x - RADIUS kan kun konfigureres fra Embedded Web Server.
IPv4 Aktivér DHCP Til* Fra Indstil statisk IP-adresse IP-adresse Netmaske Gateway	Aktiver og konfigurer IPv4-indstillinger i printeren.
IPv6 Aktivér IPv6 Til* Fra Aktivér DHCPv6 Til Fra* Automatisk konfiguration af statsløs adresse Til* Fra DNS-serveradresse Manuelt tildelt IPv6-adresse Manuelt tildelt IPv6-router Adressepræfiks Alle IPv6-adresser Alle IPv6-routeradresser	Aktiver og konfigurer IPv6-indstillinger i printeren.
Netværksadresse UAA LAA	Se netværksadresserne.
PCL SmartSwitch Fra Til*	Konfigurer printeren, så den automatisk skifter til PCL-emulering, når et udskriftsjob kræver det, uanset standardsproget for printeren. Bemærk! Hvis PCL SmartSwitch er slukket, undersøger printeren ikke indgående data, og den bruger det standardprintersprog, der er angivet i menuen Opsætning.
PS SmartSwitch Fra Til*	Konfigurer printeren, så den automatisk skifter til PS-emulering, når et udskriftsjob kræver det, uanset standardsproget for printeren. Bemærk! Hvis PS SmartSwitch er slukket, undersøger printeren ikke indgående data, og den bruger det standardprintersprog, der er angivet i menuen Opsætning.

Punkt i menuen	Beskrivelse
Jobbuffering Til Fra*	Lagrer midlertidigt udskriftsjob på printerens harddisk, før de udskrives. Bemærk! Dette menupunkt vises kun, hvis der er installeret en harddisk.
Mac binær PS Auto* Til Fra	Konfigurer printeren, så den kan behandle binære PostScript-udskriftsjob fra Macintosh. Bemærkninger: <ul style="list-style-type: none"> • Indstillingen Til konfigurerer rå binære PostScript-udskriftsjob. • Indstillingen Fra filtrerer udskriftsjob ved brug af standardprotokol.

Wi-Fi Direct

Element i menuen	Beskrivelse
Aktivér Wi-Fi Direct Til Fra*	Indstil printeren til at oprette direkte forbindelse til Wi-Fi-enheder.
Wi-Fi Direct-navn	Angiv navnet på Wi-Fi Direct-netværket.
Wi-Fi Direct-adgangskode	Angiv adgangskoden til at godkende og validere brugere på en Wi-Fi-forbindelse.
Vis adgangskode på opsætningssiden Fra Til*	Vis Wi-Fi Direct-adgangskoden på siden Netværksopsætning.
Foretrukket kanalnummer 1–11 Auto*	Angiv den foretrukne kanal til Wi-Fi-netværket.
Gruppepejers IP-adresse	Angiv IP-adressen til gruppeejeren.
Acceptér automatisk trykknapanmodninger Fra* Til	Acceptér anmodninger om at oprette forbindelse til netværket automatisk. Bemærk! Automatisk accept af klienter er ikke sikkert.
Bemærk! En stjerne (*) ud for en værdi angiver standardindstillingen.	

Ethernet

Element i menuen	Beskrivelse
Netværkshastighed	Vis hastigheden for den aktive netværksadapter.
IPv4 Aktiver DHCP (Til*) Indstil statisk IP-adresse	Konfigurer IPv4-indstillingerne.
Bemærk! En stjerne (*) ud for en værdi angiver standardindstillingen.	

Element i menuen	Beskrivelse
IPv6 Aktiver IPv6 (Til*) Aktiver DHCPv6 (Fra*) Automatisk konfiguration af statsløs adresse (Til*) DNS-serveradresse Manuelt tildelt IPv6-adresse Manuelt tildelt IPv6-router Adressepræfiks (64*) Alle IPv6-adresser Alle IPv6-routeradresser	Konfigurer IPv6-indstillingerne.
Netværksadresse UAA LAA	Angiv netværksadressen.
PCL SmartSwitch Fra Til*	Konfigurer printeren, så den automatisk skifter til PCL-emulering, når et udskriftsjob kræver det, uanset standardsproget for printeren. Bemærk! Når denne indstilling er deaktiveret, undersøger printeren ikke indgående data, og den bruger det standardprintersprog, der er angivet i menuen Opsætning.
PS SmartSwitch Fra Til*	Konfigurer printeren, så den automatisk skifter til PostScript-emulering, når et udskriftsjob kræver det, uanset standardprintersproget. Bemærk! Når denne indstilling er deaktiveret, undersøger printeren ikke indgående data, og den bruger det standardprintersprog, der er angivet i menuen Opsætning.
Jobbuffering Fra* Til	Gem job på harddisken midlertidigt, før de udskrives. Bemærk! Dette menupunkt vises kun, hvis der er installeret en harddisk.
Mac binær PS Auto* Til Fra	Konfigurer printeren, så den kan behandle binære PostScript-udskriftsjob fra Macintosh. Bemærkninger: <ul style="list-style-type: none"> • Auto behandler udskriftsjob fra computere ved hjælp af enten Windows- eller Macintosh-styresystemer. • Indstillingen Fra filtrerer PostScript-udskriftsjob ved brug af standardprotokol.
Energieffektivt Ethernet Til Fra Auto*	Reducer strømforbruget, når printeren ikke modtager data fra Ethernet-netværket.
Bemærk! En stjerne (*) ud for en værdi angiver standardindstillingen.	

TCP/IP

Bemærk! Denne menu vises kun for netværksprintere eller printere, som er sluttet til printerservere.

Punkt i menuen	Beskrivelse
Angiv værtsnavn	Angiv det aktuelle TCP/IP-værtsnavn.
Domænenavn	Indstil domænenavn.
Tillad DHCP/BOOTP at opdatere NTP-server Fra Til*	Tillad DHCP- og BOOTP-klienterne at opdatere printerens NTP-indstillinger.
Konfigurationsfrit navn	Angiv et navn på tjenesten for konfigurationsfrit netværk.
Aktiver Auto IP Fra Til*	Tildel en IP-adresse automatisk.
DNS-serveradresse	Angiv den aktuelle DNS-serveradresse (Domain Name System).
Backup DNS-serveradresse	Angiv DNS-backupservernes adresser.
Backup DNS-serveradresse 2	
Backup DNS-serveradresse 3	
Søgerækkefølge i domæne	Angiv en liste over domænenavne for at finde printeren og dens ressourcer, der tilhører forskellige domæner på netværket.
Aktivér DDNS Fra* Til	Opdater indstillingerne for dynamisk DNS.
DDNS TTL 300-31536000 sekunder (3600*)	Angiv de aktuelle DDNS-indstillinger.
Standard TTL 5-254 sekunder (254*)	
DDNS-opdateringstid 300-31536000 sekunder (604800*)	
Aktivér mDNS Fra Til*	Opdater multicast DNS-indstillinger.
WINS serveradresse	Angiv en serveradresse til WINS (Windows Internet Name Service).
Aktivér BOOTP Fra* Til	Tillad BOOTP at tildele printeren en IP-adresse.
Begrænset serverliste	Angiv de IP-adresser, der har tilladelse til at kommunikere med printeren via TCP/IP. Bemærkninger: <ul style="list-style-type: none"> • Brug komma til at adskille IP-adresserne. • Du kan tilføje op til 50 IP-adresser.
Bemærk! En stjerne (*) ud for en værdi angiver standardindstillingen.	

Punkt i menuen	Beskrivelse
Begrænsede serverlistefunktioner Bloker alle porte* Bloker kun Udskrivning Bloker kun Udskrivning og HTTP	Angiv en adgangsmulighed for de IP-adresser, som ikke er på listen.
MTU 256-1500 (1500*)	Angiv en parameter for maksimal transmissionsenhed (MTU) for TCP-forbindelserne.
Ubehandlet port til udskrivning 1-65535 (9100*)	Angiv et ubehandlet portnummer til printere, der er sluttet til et netværk.
Maksimal hastighed for udgående trafik Fra* Til 100-1000000 (100000*)	Angiv den maksimale overførselshastighed for printeren.
Aktiver TLSv1.0 Fra Til*	Aktiver TLSv1.0-protokollen.
Aktiver TLSv1.1 Fra Til*	Aktiver TLSv1.1-protokollen.
SSL-cifferliste	Angiv cifferalgoritmen til brug for SSL- eller TLS-forbindelser.
Bemærk! En stjerne (*) ud for en værdi angiver standardindstillingen.	

SNMP

Bemærk! Denne menu vises i netværksprintere eller printere, der er tilsluttet printerservere.

Punkt i menuen	Beskrivelse
SNMP-version 1 og 2c Aktiveret Fra Til* Tillad SNMP-sæt Fra Til* Aktivér PPM MIB Fra Til* SNMP-community	Konfigurer SNMP (Simple Network Management Protocol) version 1 og 2c for at installere printerdrivere og programmer.
Bemærk! En stjerne (*) ud for en værdi angiver standardindstillingen.	

Punkt i menuen	Beskrivelse
SNMP version 3 Aktiveret Fra Til* Kontekstnavn Indstil læse/skrive-oplysninger Brugernavn Adgangskode til godkendelse Adgangskode til fortrolighed Indstil Kun læse-oplysninger Brugernavn Adgangskode til godkendelse Adgangskode til fortrolighed Godkendelsesthash MD5 SHA1* Laveste godkendelsesniveau Ingen godkendelse, ingen fortrolighed Godkendelse, ingen fortrolighed Godkendelse, fortrolighed* Privatlivs algoritme DES AES-128*	Konfigurer SNMP version 3 for at installere og opdatere printersikkerhed.
Bemærk! En stjerne (*) ud for en værdi angiver standardindstillingen.	

IPSec

Bemærk! Denne menu vises i netværksprintere eller printere, der er tilsluttet printerservere.

Element i menuen	Beskrivelse
Aktivér IPSec Fra Til*	Aktivér IPsec (Internet Protocol Security).
Grundkonfiguration Standard* Kompatibilitet Sikker	Indstil IPsec-grundkonfigurationen.
DH-gruppeforslag (Diffie-Hellman) modp2048 (14)* modp3072 (15) modp4096 (16) modp6144 (17)	Indstil IPsec-grundkonfigurationen. Bemærk! Dette menupunkt vises kun, når Grundkonfiguration er indstillet til Kompatibilitet.
Bemærk! En stjerne (*) ud for en værdi angiver standardindstillingen.	

Element i menuen	Beskrivelse
Foreslået krypteringsmetode 3DES AES*	Indstil krypteringsmetoden. Bemærk! Dette menupunkt vises kun, når Grundkonfiguration er indstillet til Kompatibilitet.
Foreslået godkendelsesmetode SHA1 SHA256* SHA512	Indstil godkendelsesmetoden. Bemærk! Dette menupunkt vises kun, når Grundkonfiguration er indstillet til Kompatibilitet.
IKE SA-levetid (timer) 1 2 4 8 24*	Angiv IKE SA-udløbsperioden. Bemærk! Dette menupunkt vises kun, når Grundkonfiguration er indstillet til Sikker.
IPSec SA-levetid (timer) 1 2 4 8* 24	Angiv IPSec SA-udløbsperioden. Bemærk! Dette menupunkt vises kun, når Grundkonfiguration er indstillet til Sikker.
IPSec-enhedscertifikat	Angiv et IPSec-certifikat.
Forhåndsdelte nøglegodkendte forbindelser Vært [x]	Konfigurer de godkendte forbindelser på printeren.
Certifikatgodkendte forbindelser Værts [x] adresse[/undernet]	
Bemærk! En stjerne (*) ud for en værdi angiver standardindstillingen.	

802.1x

Bemærk! Denne menu vises i netværksprintere eller printere, der er tilsluttet printerservere.

Menupunkt	Beskrivelse
Aktiv Fra* Til	Lad printeren slutte sig til netværk, der kræver godkendelse, før der kan opnås adgang.
Bemærk! En stjerne (*) ud for en værdi angiver standardindstillingen.	

LPD-konfiguration

Bemærk! Denne menu vises i netværksprintere eller printere, der er tilsluttet printerservere.

Menupunkt	Beskrivelse
LPD Timeout 0-65535 sekunder (90*)	Indstil timeoutværdien for at stoppe LPD-daemon-serveren (Line Printer Daemon), så den ikke venter på udskriftsjob, der hænger eller er ugyldige, på ubestemt tid.
LPD-bannerside Fra* Til	Udskriv en bannerside til alle LPD-udskriftsjob. Bemærk! Et banner er den første side i et udskriftsjob og bruges som separator af udskriftsjob og til identifikation af den afsender, der anmodede om udskriftsjobbet.
LPD trailerside Fra* Til	Udskriv en trailerside for alle LPD-udskriftsjob. Bemærk! En trailerside er den sidste side i et udskriftsjob.
LPD-konvertering af vognretur Fra* Til	Aktivér konvertering af vognretur Bemærk! Vognretur er en mekanisme, der får printeren til at flytte markøren til den første position på den samme linje.
Bemærk! En stjerne (*) ud for en værdi angiver standardindstillingen.	

HTTP/FTP-indstillinger

Element i menuen	Beskrivelse
Aktivér HTTP-server Fra Til*	Få adgang til Embedded Web Server for at overvåge og styre printeren.
Aktivér HTTPS Fra Til*	Aktivér HTTPS (Hypertext Transfer Protocol Secure) for at kryptere dataoverførelse til og fra printserveren.
Gennemtvung HTTPS-forbindelser Til Fra*	Tving printeren til at bruge HTTPS-forbindelser.
Aktivér FTP/TFTP Fra Til*	Send filer via FTP/TFTP.
Lokale domæner	Angiv domænenavne til HTTP- og FTP-servere.
IP-adr. på HTTP-proxy	Konfigurer indstillingerne til HTTP- og FTP-serveren.
IP-adresse på FTP-proxy	
HTTP standard-IP-port	
HTTPS-enhedscertifikat	
FTP standard-IP-port	
Timeout for HTTP/FTP-anmodninger 1-299 (30*)	Angiv, hvor lang tid der skal gå, inden serverforbindelsen stopper.
Bemærk! En stjerne (*) ud for en værdi angiver standardindstillingen.	

Element i menuen	Beskrivelse
Forsøg for HTTP/FTP-anmodninger 1-299 (3*)	Indstil antal nye forsøg på at oprette forbindelse til HTTP-/FTP-serveren.
Bemærk! En stjerne (*) ud for en værdi angiver standardindstillingen.	

ThinPrint

Element i menuen	Beskrivelse
Aktivér ThinPrint Fra* Til	Udskriv ved brug af ThinPrint.
Portnummer 4000-4999 (4000*)	Angiv portnummeret for ThinPrint-serveren.
Båndbredde (bits/sek.) 100-1000000 (0*)	Indstil hastigheden for at overføre data i et ThinPrint-miljø.
Pakkestørrelse (kbytes) 0-64000 (0*)	Indstil pakkestørrelsen for dataoverførsel.
Bemærk! En stjerne (*) ud for en værdi angiver standardindstillingen.	

USB

Element i menuen	Beskrivelse
PCL SmartSwitch Fra Til*	Indstil printeren, så den skifter til PCL-emulering, når et udskriftsjob, der modtages via en USB-port, kræver det, uanset standardprintersproget. Bemærk! Når denne indstilling er deaktiveret, undersøger printeren ikke indgående data, og den bruger det standardprintersprog, der er angivet i menuen Opsætning.
PS SmartSwitch Fra Til*	Indstil printeren, så den skifter til PostScript-emulering, når et udskriftsjob, der modtages via en USB-port, kræver det, uanset standardprintersproget. Bemærk! Når denne indstilling er deaktiveret, undersøger printeren ikke indgående data, og den bruger det standardprintersprog, der er angivet i menuen Opsætning.
Jobbuffering Fra* Til	Gem job på harddisken midlertidigt, før de udskrives. Bemærk! Dette menupunkt vises kun, hvis der er installeret en harddisk.
Mac binær PS Auto* Til Fra	Konfigurer printeren, så den kan behandle binære PostScript-udskriftsjob fra Macintosh. Bemærkninger: <ul style="list-style-type: none"> • Auto behandler udskriftsjob fra computere ved hjælp af enten Windows- eller Macintosh-styresystemer. • Indstillingen Fra filtrerer PostScript-udskriftsjob ved brug af standardprotokol.
Aktivér USB-port Fra Til*	Aktivér drevet i USB-porten på forsiden.
Bemærk! En stjerne (*) ud for en værdi angiver standardindstillingen.	

Begræns ekstern netværksadgang

Element i menuen	Beskrivelse
Begræns ekstern netværksadgang Fra* Til	Begræns adgang til websteder på netværket.
Ekstern netværksadresse	Angiv netværksadresser med begrænset adgang.
E-mailadresse til meddelelser	Angiv en e-mailadresse, hvortil der skal sendes en meddelelse med loggede hændelser.
Ping-frekvens 1-300 (10*)	Angiv netværkets forespørgselsinterval i sekunder.
Emne	Angiv emnet og meddelelsen for notifikations-e-mailen.
Meddelelse	
Bemærk! En stjerne (*) ud for en værdi angiver standardindstillingen.	

Sikkerhed

Loginmetoder

Administrer tilladelser

Punkt i menuen	Beskrivelse
Funktionsadgang Håndter genveje Rediger adressebog Opret profiler Håndter bogmærker Udskrivning fra flashdrev Farveudskrivning fra flash-drev Adgang til tilbageholdte job Brug profiler Annuller job ved enheden Skift sprog Internet Printing Protocol (IPP) Sort-hvid udskrivning Farveudskrift	Kontroller adgangen til printerfunktionerne.

Punkt i menuen	Beskrivelse
Administrative menuer Menuen Sikkerhed Menuen Netværk/porte Menuen Papir Menuen Rapporter Menuer til funktionskonfiguration Menuen Forbrugsstoffer Udvidelseskortmenu Menuen SE Enhedsmenu	Kontroller adgangen til printerens menuindstillinger.
Enhedshåndtering Ekstern håndtering Firmwareopdateringer Konfiguration af applikationer Adgang til embedded Web Server Importer/eksporter alle indstillinger Ude af drift – slet	Kontroladgang til printerens administrationsindstillinger.
Apps Nye apps Diasshow Skift baggrund Pauseskærm Formularer og Favoritter Økoindstillinger	Kontrollér adgang til printerprogrammer.

Lokale konti

Element i menuen	Beskrivelse
Håndter grupper/tilladelser	Vis en liste over alle gemte grupper i printeren.
Tilføj bruger Brugernavn/adgangskode Brugernavn Adgangskode PIN-kode	Opret lokale konti, og angiv deres adgang til printerfunktioner, administrative menuer, printeradministrationsindstillinger og programmer.

Tidsstyrede USB-enheder

Element i menuen	Beskrivelse
Tidsplaner Tilføj ny tidsplan	Planlæg adgang til den forreste USB-port.

Sikkerhedsovervågningslog

Element i menuen	Beskrivelse
Aktivér overvågning Fra* Til	Notér hændelser i sikkerhedsovervågningsloggen og den eksterne syslog.
Aktivér ekstern syslog Fra* Til	Send overvågningslogfilerne til en ekstern server.
Ekstern syslog-server	Angiv den eksterne syslog-server.
Ekstern syslog-port 1-65535 (514*)	Angiv den eksterne syslog-port.
Ekstern syslog-metode Normal UDP* Stunnel	Angiv en syslog-metode til at overføre logførte hændelser til en ekstern server.
Ekstern syslog-funktion 0 – Kernel-meddelelser 1 – Brugerniveaumeddelelser 2 – Postsystem 3 – System-daemons 4 – Sikkerheds-/godkendelsesmeddelelser* 5 – Meddelelser genereret internt af syslogs 6 – Subsystem til linjeprinter 7 – Subsystem til netværksenheder 8 – UUCP-subsystem 9 – Ur-daemon 10 – Sikkerheds-/godkendelsesmeddelelser 11 – FTP-daemon 12 – NTP-undersystem 13 – Overvågningslogfiler 14 – Logadvarsel 15 – Ur-daemon 16 – Lokal brug 0 (lokal0) 17 – Lokal brug 1 (lokal1) 18 – Lokal brug 2 (lokal2) 19 – Lokal brug 3 (lokal3) 20 – Lokal brug 4 (lokal4) 21 – Lokal brug 5 (lokal5) 22 – Lokal brug 6 (lokal6) 23 – Lokal brug 7 (lokal8)	Angiv en enhedskode, som printeren bruger, når den sender logførte hændelser til en ekstern server.
Bemærk! En stjerne (*) ud for en værdi angiver standardindstillingen.	

Element i menuen	Beskrivelse
Grad af alvor for hændelser, der skal logges 0 – Nødsituation 1 – Alarm 2 – Kritisk 3 – Fejl 4 – Advarsel* 5 – Besked 6 – Oplysning 7 – Fejlfinding	Angiv prioritetsniveauet for beskæring for logningsmeddelelser og hændelser.
Ekstern syslog ikke-loggede hændelser Fra* Til	Send alle hændelser, uanset sværhedsgrad, til den eksterne server.
Admins e-mailadresse	Send e-mailmeddelelse om logførte hændelser til administratoren.
Advarsel om rydning af e-maillog Fra* Til	Send e-mailmeddelelse til administratoren, når en logindtastning er slettet.
Advarsel om overskrivning af e-maillog Fra* Til	Send e-mailmeddelelse til administratoren, når loggen er fuld og begynder at overskrive de ældste poster.
Logfør hele adfærden Overskriv ældste poster* Logfør e-mail, derefter slet alle poster	Løs problemer med logopbevaring, når logfilen fylder den tildelte hukommelse.
Advarsel om e-mail % fuld Fra* Til	Send e-mailmeddelelse til administratoren, når logfilen fylder den tildelte hukommelse.
Advarselsniveau om % fuld 1-99 (90*)	
Advarsel om eksporteret e-maillog Fra* Til	Send e-mailmeddelelse til administratoren, når en log er eksporteret.
Advarsel om ændrede e-maillogindstillinger Fra* Til	Send e-mailmeddelelse til administratoren, når Aktivér overvågning er indstillet.
Loglinjeslutninger LF (\n)* CR (\r) CRLF (\r\n)	Angiv, hvordan logfilen afslutter enden af hver linje.
Bemærk! En stjerne (*) ud for en værdi angiver standardindstillingen.	

Element i menuen	Beskrivelse
Signer eksporter digitalt Fra* Til	Føj en digital signatur til hver eksporteret logfil.
Ryd log	Slet alle overvågningslogfiler.
Eksporter log Syslog (RFC 5424) Syslog (RFC 3164) CSV	Eksporter en konfigurationslog til et flashdrev.
Bemærk! En stjerne (*) ud for en værdi angiver standardindstillingen.	

Login-restriktioner

Element i menuen	Beskrivelse
Login-fejl 1-10 (3*)	Angiv antallet af fejlslagne forsøg på login, før brugere udsættes for logout.
Tidsramme for fejl 1-60 minutter (5*)	Angiv tidsrammen mellem fejlslagne loginforsøg, før brugeren bliver udsat for logout.
Lockout-tid 1-60 minutter (5*)	Angiv varighed for låsning.
Timeout for weblogin 1-120 minutter (10*)	Angiv forsinkelsen for en fjernlogon, før brugeren automatisk logges af.
Bemærk! En stjerne (*) ud for en værdi angiver standardindstillingen.	

Indstilling af fortrolig udskrift

Punkt i menuen	Beskrivelse
Maks. ugyldige PIN koder 2-10	Angiv grænsen for indtastning af en ugyldig PIN-kode. Bemærk! Når grænsen nås, slettes udskriftsjobbene for det pågældende brugernavn.
Fortroligt jobudløb Fra* 1 time 4 timer 24 timer 1 uge	Angiv en individuel udløbstid for hvert tilbageholdt job, før det automatisk slettes fra printerens hukommelse eller harddisk. Bemærk! Et tilbageholdt job er enten Fortroligt, Gentag, Reserver eller Bekræft.
Udløb for gentagne job Fra* 1 time 4 timer 24 timer 1 uge	Indstil udløbstiden for et udskriftsjob, som du ønsker at gentage.
Bemærk! En stjerne (*) ud for en værdi angiver standardindstillingen.	

Punkt i menuen	Beskrivelse
Udløb for job m. godkend Fra* 1 time 4 timer 24 timer 1 uge	Indstil udløbstiden for udskrivning af en kopi af et job, så du kan kontrollere kvaliteten, før du udskriver de resterende kopier.
Udløb for reserv. job Fra* 1 time 4 timer 24 timer 1 uge	Indstil udløbstiden for job, som du vil gemme i printeren til senere udskrivning.
Kræv, at alle job skal tilbageholdes Fra* Til	Indstil printeren til at tilbageholde alle udskriftsjob.
Bevar identiske dokumenter Fra* Til	Indstil printeren til at beholde alle dokumenter med det samme filnavn.
Bemærk! En stjerne (*) ud for en værdi angiver standardindstillingen.	

Diskkryptering

Bemærk! Denne menu vises kun, hvis der er installeret en harddisk.

Element i menuen	Beskrivelse
Status Aktiveret Deaktiveret	Aktiver diskkryptering.
Start kryptering	

Slet midlertidige datafiler

Element i menuen	Beskrivelse
Lagres i intern hukommelse Fra* Til	Slet alle filer, der er gemt i printerens hukommelse.
Gemt på harddisk 1 Overskr. sletning* 3 Overskr. sletning 7 Overskr. sletning	Slet alle filer, der er gemt på printerens harddisk. Bemærk! Dette menupunkt vises kun, hvis der er installeret en printerharddisk.
Bemærk! En stjerne (*) ud for en værdi angiver standardindstillingen.	

Løsninger for LDAP-indstillinger

Element i menuen	Beskrivelse
Følg LDAP-henvisninger Fra* Til	Søg efter forskellige servere i domænet for den brugerkonto, der er logget på.
LDAP-certifikatverificering Ja Nej*	Aktiver bekræftelse af LDAP-certifikater.

Diverse

Punkt i menuen	Beskrivelse
Beskyttede funktioner Vis* Skjul	Viser alle de funktioner, som funktionsadgangskontrollen (FAC) beskytter uanset den sikkerhedstilladelse, som brugeren har. Bemærk! Skjul viser kun FAC-beskyttede funktioner, som brugeren har adgang til.
Udskriv tilladelse Fra* Til	Lader brugeren logge på inden udskrivning.
Standardlogin til udskrivningstilladelse Brugernavn/adgangskode* Brugernavn	Angiv standardlogin til udskrivningstilladelse.
Sikkerhedsnulstillingsjumper Aktivér "Gæsteadgang"* Ingen effekt	Angiv brugeradgang til printeren. Bemærkninger: <ul style="list-style-type: none"> • Jumperen findes ved siden af et låseikon på systemkortet. • Aktivér "Gæsteadgang" giver alle adgang til alle aspekter af printeren. • Ingen effekt kan forårsage, at der ikke kan opnås adgang til printeren, når den ønskede sikkerhed er utilgængelig.
Mindste længde på adgangskode 0-32	Angiv adgangskodens længde.
Aktiver Vis adgangskode/PIN-kode	Vis adgangskoden eller det personlige identifikationsnummer.
Bemærk! En stjerne (*) ud for en værdi angiver standardindstillingen.	

Rapporter

Side med menuindstillinger

Menupunkt	Beskrivelse
Side med menuindstillinger	Udskriv en rapport, der indeholder printermenuerne.

Enhed

Element i menuen	Beskrivelse
Enhedsoplysninger	Udskriv en rapport med oplysninger om printeren.
Enhedsstatistik	Udskriv en rapport om printerbrug og status for forbrugsstoffer.
Profilliste	Udskriv en liste med profiler, der er gemt i printeren.
Aktivrapport	Udskriv en rapport, der indeholder printerens serienummer og modelnavn.

Udskrive

Element i menuen	Beskrivelse
Udskriv fonte PCL-fonte PS-skrifttyper	Udskriv eksempler og oplysninger om de skrifttyper, der er tilgængelige i hvert printersprog.
Udskriv demo Demoside	Udskriv en side, der viser printerens funktioner og understøttede opløsninger.
Udskriv bibliotek	Udskriv de ressourcer, der er gemt på flashdrevet eller på printerens harddisk. Bemærk! Dette menupunkt vises kun, hvis der er installeret et flashdrev eller en printerharddisk.

Netværk

Menupunkt	Beskrivelse
Netværksinstallationsside	Udskriv en side, der viser de konfigurerede netværk og trådløse indstillinger på printeren. Bemærk! Dette menupunkt vises kun for netværksprintere eller printere, som er tilsluttet en printerserver.
Wi-Fi Direct-tilsluttede klienter	Udskriv en side, der viser en liste over enheder, som er sluttet til printeren via Wi-Fi Direct. Bemærk! Dette menupunkt vises kun, når Aktiver Wi-Fi Direct er indstillet til Til.

Hjælp

Element i menuen	Beskrivelse
Udskriv alle vejledninger	Udskriver alle vejledninger
Vejledning til farvekvalitet	Indeholder oplysninger om, hvordan man kan løse problemer med farvekvaliteten
Tilslutningsvejledning	Indeholder oplysninger om, hvordan du tilslutter printeren som en lokal printer (USB) eller en netværksprinter
Informationsvejledning	Indeholder oplysninger om printeren
Medievejledning	Indeholder oplysninger om ilægning af papir og andre specialmedier
Vejl. flytn. af printeren	Indeholder oplysninger om at flytte, finde eller sende printeren
Vejledning til udskriftskvalitet	Indeholder oplysninger om, hvordan man løser problemer med udskriftskvaliteten

Element i menuen	Beskrivelse
Vejledning til forbrugsstoffer	Indeholder oplysninger om bestilling af forbrugsstoffer

Fejlfinding

Menupunkt	Beskrivelse
Testsider med udskriftskvalitet	Udskriv eksempelsider for at identificere og rette problemer med udskriftskvaliteten.

Udskrivning af siden med menuindstillinger

Fra startskærmen skal du trykke på **Indstillinger** > **Rapporter** > **Side med menuindstillinger**.

Sikring af printeren

Lokalisering af sikkerhedsåbningen

Printeren er udstyret med en sikkerhedslås. Sæt en sikkerhedslås, der er kompatibel med de fleste bærbare computere, på den viste placering for at holde printeren på plads.



Sletning af printerhukommelse

Sluk for printeren for at slette midlertidig hukommelse eller data i printerens buffer.

Gør følgende for at slette permanent hukommelse eller individuelle indstillinger, enheds- og netværksindstillinger, sikkerhedsindstillinger og indbyggede løsninger:

- 1 Fra startskærmen skal du trykke på **Indstillinger > Enhed > Vedligeholdelse > Sletning, ude af drift**.
- 2 Markér afkrydsningsfeltet **Rens alle oplysn. på permanent hukommelse**, og tryk derefter på **SLET**.
- 3 Vælg enten **Start førstegangsopsætning** eller **Lad printer være offline**, og tryk derefter på **Næste**.
- 4 Start handlingen.

Slette printerharddiskens hukommelse

- 1 Fra startskærmen skal du trykke på **Indstillinger > Enhed > Vedligeholdelse > Sletning, ude af drift**.
- 2 Markér afkrydsningsfeltet **Rens alle oplysninger på harddisken**, og tryk derefter på **SLET**.
- 3 Vælg en metode til at slette data.
- 4 Start handlingen.

Bemærk! Denne proces kan tage fra nogle minutter til mere end en time, og i den periode kan printeren ikke bruges til andre opgaver.

Formatering af printerens harddisk

Denne proces sletter alt indhold på harddisken. Du kan evt. lave en sikkerhedskopi af vigtige data fra printeren, før du starter med at bruge kryptering.

- 1 Fra startskærmen skal du trykke på **Indstillinger > Sikkerhed > Diskkryptering > Start kryptering**.
- 2 Følg vejledningen i displayet.

Bemærkninger:

- For at undgå tab af data, må du ikke slukke printeren under krypteringsprocessen.
- Denne proces kan tage fra nogle minutter til mere end en time, og i den periode kan printeren ikke bruges til andre opgaver.
- Efter kryptering genstarter printeren automatisk.

Gendannelse af fabriksindstillinger

- 1 Fra startskærmen skal du trykke på **Indstillinger > Enhed > Gendan fabriksindstillinger**.
- 2 Tryk på **Gendan standardindstillinger** > vælg de indstillinger, som du vil gendanne > **GENDAN**.
- 3 Start handlingen.

Erklæring om flygtighed

Hukommelsestyper	Beskrivelse
Flygtig hukommelse	Din printer bruger standard-RAM (Random Access Memory) til midlertidigt at bufferlagre brugerdata under enkle udskrifts- og kopijob.
Ikke-flygtig hukommelse	Printeren bruger muligvis to slags ikke-flygtig hukommelse: EEPROM og NAND (flashhukommelse). Begge typer bruges til at gemme operativsystemet, printerindstillinger, netværksoplysninger, scanner- og bogmærkeindstillinger og integrerede løsninger.
Harddiskhukommelse	I visse printere kan der være installeret et harddiskdrev. Printerharddisken er beregnet til printerspecifik funktionalitet. Harddisken giver printeren mulighed for at bevare brugerdata fra komplekse udskriftsjob, formulardata og skrifttyperdata.

Slet indholdet af en installeret printerhukommelse under følgende omstændigheder:

- Printeren er taget ud af brug.
- Printerens harddisk er udskiftet.
- Printeren er flyttet til en anden afdeling eller placering.
- Printeren efterses af udefrakommende.

- Printeren er fjernet fra arbejdspladsen i forbindelse med eftersyn.
- Printeren er solgt til en anden virksomhed.

Bortskaffelse af en printerharddisk

- **Afmagnetisering** – Rydder harddisken med et magnetfelt, der sletter alle gemte data
- **Knusning** – Sammenpresser fysisk harddisken, så komponenterne ødelægges og ikke kan læses
- **Makulering** – Optrævler fysisk harddisken til små metalstykker

Bemærk! For at garantere, at alle data er helt slettet, skal du fysisk destruere hver enkelt harddisk, der hvor dataene lagres.

Vedligeholdelse af printeren

Advarsel - Potentiel skade: Hvis du ikke opretholder den optimale ydeevne eller udskifter dele eller forbrugsstoffer, når der bedes om det, kan det forårsage skade på printeren.

Konfiguration af meddelelser om forbrugsstoffer

1 Åbn en webbrowser, og angiv derefter printerens IP-adresse i adressefeltet.

Bemærkninger:

- Vis printerens IP-adresse på printerens startskærbillede. IP-adressen vises som fire sæt tal, adskilt af punktummer, f.eks. 123.123.123.123.
- Hvis du bruger en proxyserver, skal du deaktivere den midlertidigt for at indlæse websiden korrekt.

2 Klik på **Indstillinger > Enhed > Meddelelser**.

3 Fra menuen Forbrugsvarer, skal du klikke på **Meddelelser om brugerdefinerede forbrugsstoffer**.

4 Vælg en meddelelse for hvert forbrugsstof.

5 Anvend ændringerne.

Indstilling af e-mail-advarsler

Konfigurer printeren til at sende e-mail-advarsler, når forbrugstofferne er ved at være opbrugt, når det er nødvendigt at skifte eller tilføje papir, eller når der er papirstop.

1 Åbn en webbrowser, og angiv derefter printerens IP-adresse i adressefeltet.

Bemærkninger:

- Vis printerens IP-adresse på printerens startskærbillede. IP-adressen vises som fire sæt tal, adskilt af punktummer, f.eks. 123.123.123.123.
- Hvis du bruger en proxyserver, skal du deaktivere den midlertidigt for at indlæse websiden korrekt.

2 Klik på **Indstillinger > Enhed > Meddelelser > Opsætning af e-mailadvarsel**, og konfigurer derefter indstillingerne.

Bemærk! Kontakt din e-mailudbyder, hvis du ønsker yderligere oplysninger om SMTP-indstillinger.

3 Klik på **Opsætning af e-mailister og -advarsler**, og konfigurer derefter indstillingerne.

4 Anvend ændringerne.

Visning af rapporter

1 På startskærmen skal du trykke på **Indstillinger > Rapporter**.

2 Vælg den rapport, du ønsker at få vist.

Justering af lydstyrke for højttaler

Justering af standardlydstyrken i den indbyggede højttaler

- 1 Fra kontrolpanelet skal du navigere til:
Indstillinger > Enhed > Præferencer > Lydfeedback

- 2 Juster lydstyrken.

Bemærkninger:

- Hvis Lydløs tilstand er aktiveret, er hørbare meddelelsesalarmer slået fra. Denne indstilling forringer også printerens ydeevne.
- Lydstyrken nulstilles til standardværdien efter sessionen er logget ud eller når printeren vågner op fra slumre- eller dvaletilstand.

Justering af hovedtelefonens standardlydstyrke

- 1 Fra kontrolpanelet skal du navigere til:
Indstillinger > Enhed > Tilgængelighed

- 2 Juster hovedtelefonens lydstyrke.

Bemærk! Lydstyrken nulstilles til standardværdien efter sessionen er logget ud eller når printeren vågner op fra slumre- eller dvaletilstand.

Netværkstilslutning

Tilslutning af printeren til et Wi-Fi-netværk

Sørg for, at Aktiv adapter er indstillet til Automatisk. På startskærmen skal du trykke på **Indstillinger > Netværk/porte > Netværksoversigt > Aktiv adapter**.

- 1 Fra startskærmen skal du trykke på **Indstillinger > Netværk/porte > Trådløs > Opsætning på printerpanel > Vælg netværk**.
- 2 Vælg et Wi-Fi-netværk, og indtast derefter adgangskoden til netværket.

Bemærk! Til Wi-Fi-netværksparate printermodeller vises en prompt til opsætning af Wi-Fi-netværk under startkonfigurationen.

Tilslutning af printeren til et trådløst netværk ved brug af Wi-Fi Protected Setup (WPS)

Inden du begynder, skal du kontrollere at:

- Adgangspunktet (trådløs router) er WPS-godkendt eller WPS-kompatibelt. Du kan finde flere oplysninger i den dokumentation, der fulgte med adgangspunktet.
- En trådløs netværksadapter er installeret i din printer. Se instruktionerne, der fulgte med adapteren for flere oplysninger.

- Aktiv adapter er indstillet til Automatisk. På startskærmen skal du trykke på **Indstillinger > Netværk/porte > Netværksoversigt > Aktiv adapter**.

Brug af trykknappmetoden

- 1 Fra startskærmen skal du trykke på **Indstillinger > Netværk/porte > Trådløs > Wi-Fi-beskyttet opsætning > Start-trykknapp-metode**.
- 2 Følg vejledningen i displayet.

Brug metoden personligt identifikationsnummer (PIN)

- 1 Fra startskærmen skal du trykke på **Indstillinger > Netværk/porte > Trådløs > Wi-Fi-beskyttet opsætning > Start PIN-metode**.
- 2 Kopier den ottecifrede WPS PIN.
- 3 Åbn en webbrowser, og skriv derefter det trådløse adgangspunkts IP-adresse i adressefeltet.

Bemærkninger:

- Se dokumentationen, der fulgte med adgangspunktet, for at finde IP-adressen.
 - Hvis du bruger en proxyserver, skal du deaktivere den midlertidigt for at indlæse websiden korrekt.
- 4 Åbn WPS-indstillingerne. Du kan finde flere oplysninger i den dokumentation, der fulgte med adgangspunktet.
 - 5 Indtast den ottecifrede PIN, og gem ændringerne.

Konfiguration af Wi-Fi Direct

- 1 Fra startskærmen skal du trykke på **Indstillinger > Netværk/porte > Wi-Fi Direct**.
- 2 Konfiguration af indstillinger.
 - **Aktiver Wi-Fi Direct** – Gør det muligt for printeren at udsende sit eget Wi-Fi Direct netværk.
 - **Wi-Fi Direct-navn** – Tildeler et navn til Wi-Fi Direct-netværket.
 - **Wi-Fi Direct-adgangskode** – Tildeler adgangskoden til forhandling om den trådløse sikkerhed, når peer-to-peer-forbindelsen bruges.
 - **Vis adgangskode på siden for opsætning** – Aktiverer adgangskoden på Netværksopsætningssiden.
 - **Automatisk accept af trykknapanmodninger** – Bestemmer, hvad der vises på startskærmen, når klienter opretter forbindelse via Wi-Fi Direct. Af sikkerhedsmæssige årsager er denne indstilling deaktiveret som standard. Når den er deaktiveret, vises en meddelelse, der spørger brugeren, om forbindelsen skal tillades.

Bemærk! Automatisk accept af trykknapanmodninger er ikke sikret.

Bemærkninger:

- Som standard er adgangskoden til Wi-Fi Direct-netværket ikke synlig på printerens display. For at vise adgangskoden skal du gå til startskærmen og trykke på **Indstillinger > Sikkerhed > Diverse > Aktiver Vis adgangskode/PIN-kode**.
- Hvis du vil kende adgangskoden til Wi-Fi Direct-netværket uden at få den vist på printerens display, skal du trykke på **Indstillinger > Rapporter > Netværk > Netværksinstallationsside** på startskærmen.

Tilslutning af en mobil enhed til printeren

Før du tilslutter din mobile enhed, skal du kontrollere, at Wi-Fi Direct er konfigureret. Der er flere oplysninger i ["Konfiguration af Wi-Fi Direct" på side 82](#).

Tilslutning vha. Wi-Fi Direct

Bemærk! Disse instruktioner gælder kun for mobile Android-enheder.

- 1 Gå til indstillingsmenuen fra den mobile enhed.
- 2 Aktiver **Wi-Fi**, og tryk derefter på **Wi-Fi Direct**.
- 3 Vælg printerens Wi-Fi Direct-navn.
- 4 Kontroller forbindelsen på printerens kontrolpanel.

Tilslutning vha. Wi-Fi

- 1 Gå til indstillingsmenuen fra den mobile enhed.
- 2 Klik på **Wi-Fi**, og vælg derefter printerens Wi-Fi Direct-navn.

Bemærk! Strengen DIRECT-xy (hvor x og y er to tilfældige tegn) tilføjes før Wi-Fi Direct-navnet.

- 3 Indtast adgangskoden til Wi-Fi Direct.

Tilslutning af computeren til printeren

Før du tilslutter din computer, skal du kontrollere, at Wi-Fi Direct er konfigureret. Der er flere oplysninger i ["Konfiguration af Wi-Fi Direct" på side 82](#).

Til Windows-brugere

- 1 Åbn **Printere og scannere**, og klik derefter på **Tilføj en printer eller scanner**.
- 2 Klik på **Vis Wi-Fi Direct-printere**, og vælg derefter printerens Wi-Fi Direct-navn.
- 3 På printerens display skal du bemærke printerens ottecifrede PIN-kode.
- 4 Indtast PIN-koden på computeren.

Bemærk! Hvis printerdriveren ikke allerede er installeret, downloader Windows den relevante driver.

Til Macintosh-brugere

- 1 Klik på trådløs-ikonet, og vælg derefter printerens Wi-Fi Direct-navn.

Bemærk! Strengen DIRECT-xy (hvor x og y er to tilfældige tegn) tilføjes før Wi-Fi Direct-navnet.

- 2 Indtast adgangskoden til Wi-Fi Direct.

Bemærk! Skift computeren tilbage til det tidligere netværk, når du afbryder Wi-Fi Direct-netværket.

Deaktivering af Wi-Fi-netværk

- 1 På startskærmen skal du trykke på **Indstillinger > Netværk/porte > Netværksoversigt > Aktiv Adapter > Standard netværk**.
- 2 Følg vejledningen i displayet.

Ændring af printerportindstillinger efter installation af en intern løsningsport

Bemærkninger:

- Hvis printeren har en statisk IP-adresse, skal du ikke ændre konfigurationen.
- Hvis computerne er konfigureret til at benytte netværksnavnet i stedet for en IP-adresse, skal du ikke ændre konfigurationen.
- Hvis du tilføjer en trådløs intern løsningsport (ISP) til en printer, som tidligere var konfigureret til en Ethernet-forbindelse, skal du koble printeren fra Ethernet-netværket.

Til Windows-brugere

- 1 Åbn mappen Printere.
- 2 Åbn printeregenskaberne fra genvejsmenuen til printeren med den nye ISP.
- 3 Konfigurere porten fra listen.
- 4 Opdater IP-adressen.
- 5 Anvend ændringerne.

Til Macintosh-brugere

- 1 Fra Systemindstillinger i Apple-menuen skal du navigere til listen over printere, og derefter vælge **+ > IP**.
- 2 Skriv IP-adressen i adressefeltet.
- 3 Anvend ændringerne.

Opsætning af seriel udskrivning (kun Windows)

- 1 Indstil parametrene på printeren.
 - a Naviger til menuen med portindstillinger på printerens kontrolpanel.
 - b Find menuen med de serielle portindstillinger, og juster indstillingerne efter behov.
 - c Anvend ændringerne.
- 2 Fra din computer, åbn mappen Printere, og vælg derefter din printer.
- 3 Åbn printeregenskaber, og vælg derefter COM-porten på listen.
- 4 Indstil parametrene for COM-porten under Enhedshåndtering.

Bemærkninger:

- Seriel udskrivning nedsætter udskrivningshastigheden.

- Sørg for, at det serielle kabel er tilsluttet den serielle port på din printer.

Rengøring af printeren

 **FORSIGTIG - ELEKTRISK STØD:** Tag netledningen ud af stikkontakten, og fjern alle kabler fra printeren, før du går videre, for at reducere risikoen for elektrisk stød, når du skal rengøre printerens ydre.

Bemærkninger:

- Udfør denne opgave med nogle måneders mellemrum.
- Garantien dækker ikke skader på printeren, der er forårsaget af, at printeren håndteres forkert.

- 1 Sluk printeren, og tag derefter netledningen ud af stikkontakten.
- 2 Fjern alt papir fra standardbakken og MP-arkføderen.
- 3 Fjern støv, fnug og papirstumper omkring printeren med en blød børste eller en støvsuger.
- 4 Aftør apparatets yderside med en fugtig, blød, fnugfri klud.

Bemærkninger:

- Brug ikke husholdningsrengøringsmidler, da de kan beskadige printerens finish.
- Sørg for, at alle områder af printeren er tørre efter rengøringen.

- 5 Sæt netledningen i stikkontakten, og tænd derefter for printeren.

 **FORSIGTIG - RISIKO FOR SKADE:** Tilslut netledningen til en passende vurderet og passende jordet stikkontakt, der er lettilgængelig og i nærheden af produktet, for at undgå risikoen for brand eller elektrisk stød.

Bestilling af dele og forbrugsstoffer

For at bestille forbrugsstoffer, kontakt det sted hvor du købte printeren.

Bemærk! Alle beregninger af forbrug af forbrugsstoffer til printeren forudsætter udskrift på almindeligt Letter eller A4 papir.

Kontrol af status for dele og forbrugsstoffer

- 1 Fra startskærmen skal du trykke på **Status/forbrugsstoffer**.
- 2 Vælg de varer eller forbrugsstoffer, du vil kontrollere.

Bemærk! Du kan også få adgang til denne indstilling ved at trykke på den øverste del af startskærmen.

Bestilling af tonerkassetter

Bemærkninger:

- Den estimerede kassetteydelse er baseret på standarden ISO/IEC 19798.
- Meget lav udskriftsdækning i længere perioder kan have en negativ påvirkning på den faktiske ydelse og kan betyde, at patronens dele ikke fungerer korrekt, inden toneren er opbrugt.

Kontakt det sted, hvor du købte printeren for at bestille tonerkassetter.

Bestilling af billedenhed eller fotokonduktorsæt

Hvis du vil bestille billedenheder, kan du kontakte det sted, hvor du har købt printeren.

Bestilling af en spildtonerflaske

Kontakt det sted, hvor du købte printeren, for at bestille en spildtonerflaske.

Bestilling af et vedligeholdelseskit til fuser

Kontakt det sted, hvor du købte printeren, for at bestille et vedligeholdelseskit til fuser.

bestille et overførselsmodul

Kontakt det sted, hvor du købte printeren, for at bestille en overførselsmodul.

Element	Varenummer
Overføringsmodul	40X9929

Udskiftning af dele og forbrugsvarer

Udskiftning af billedenheden

- 1 Åbn panel B.

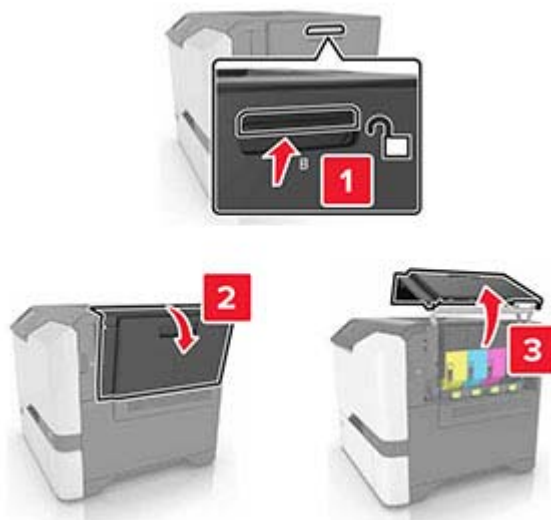

2 Fjern den brugte spildtonerflaske.

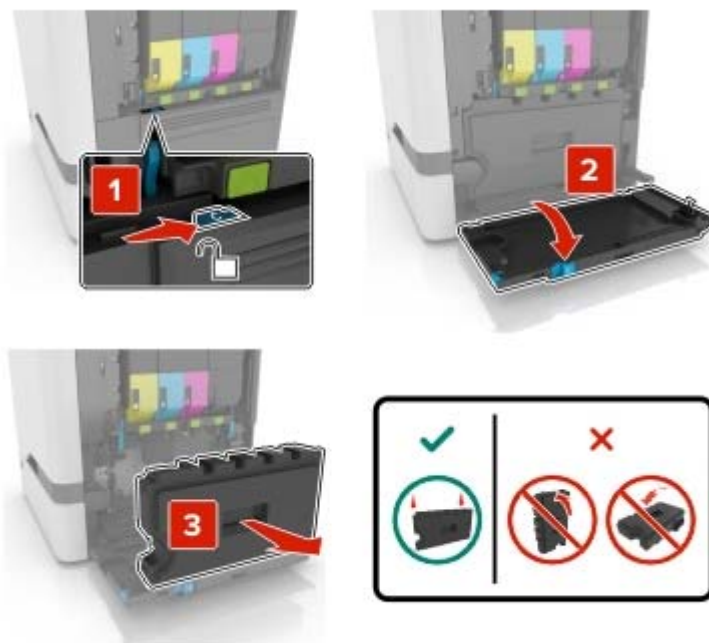

3 Fjern fotokonduktorsættet.

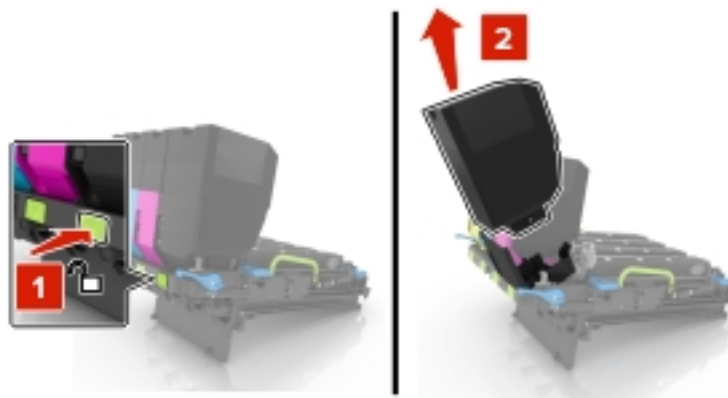

4 Fjern den sorte tonerkassette.**5** Fjern billedenheden.

Advarsel - Potentiel skade: Fotokonduktorenheden må ikke udsættes for direkte lys i mere end 10 minutter. Hvis produktet udsættes for lys i længere tid, kan det skabe problemer med udskriftskvaliteten.

Advarsel - Potentiel skade: Undgå at berøre den blanke fotokonduktortromle under fotokonduktorsættet. Hvis du gør det, kan det påvirke kvaliteten på fremtidige udskriftsjob.

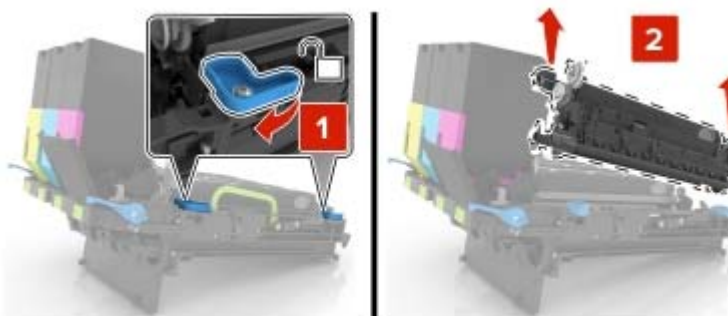
**6** Pak den nye billedenhed ud.**7** Indsæt den nye billedenhed.

8 Indsæt den sorte tonerkassette.

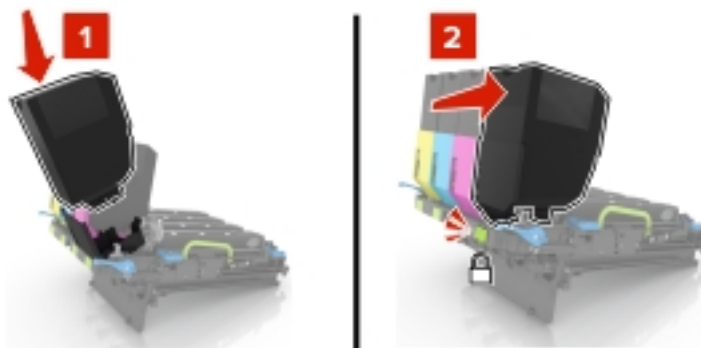

9 Indsæt fotokonduktorsættet.

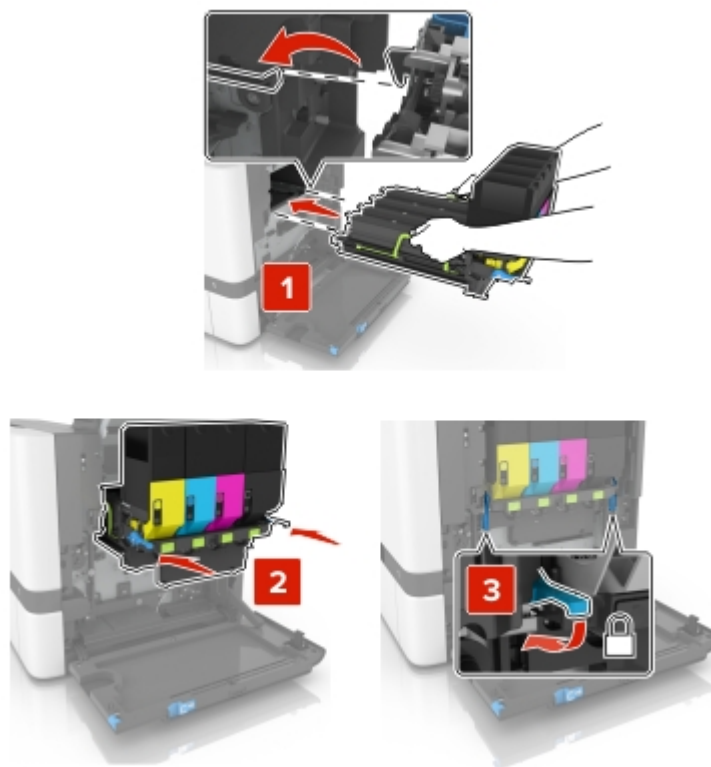

10 Indsæt spildtonerflasken.

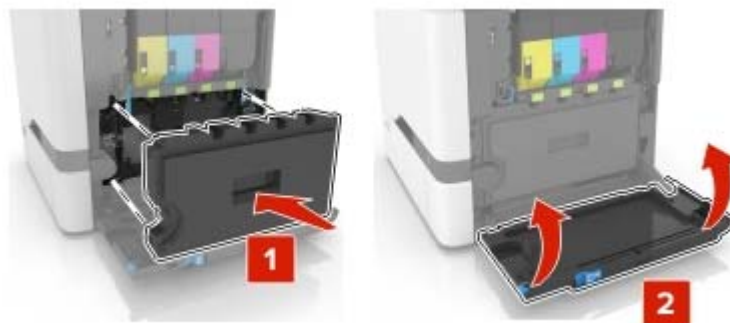

11 Luk panel B.

Udskiftning af fotokonduktorsættet

1 Åbn panel B.



2 Fjern den brugte spildtonerflaske.

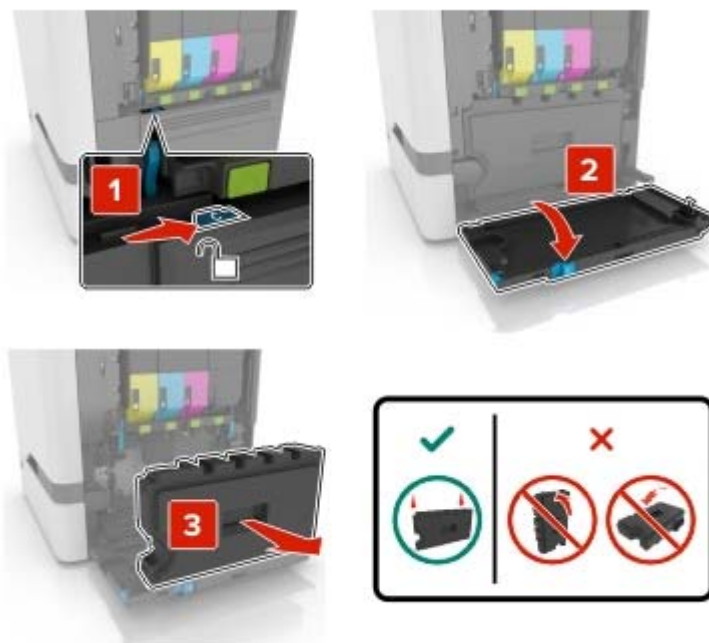

3 Fjern fotokonduktorsættet.



4 Fjern tonerkassetterne.

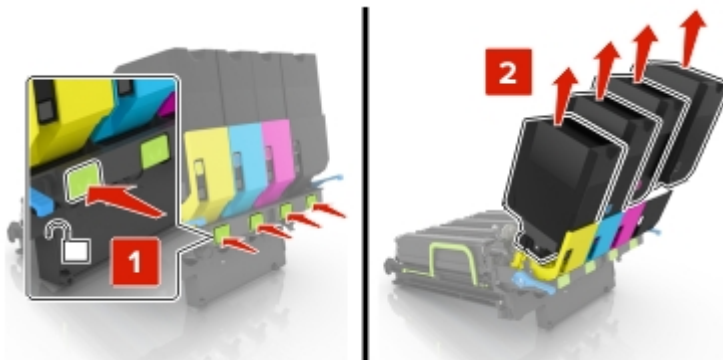

5 Pak det nye fotokonduktorsæt ud, og fjern derefter al emballage.

Bemærk! Fotokonduktorsættet indeholder fotokonduktorsættet og fremkalderenheder i cyan, magenta og gul.

6 Fjern det sorte fotokonduktorsæt.

Advarsel - Potentiel skade: Fotokonduktorenheden må ikke udsættes for direkte lys i mere end 10 minutter. Hvis produktet udsættes for lys i længere tid, kan det skabe problemer med udskriftskvaliteten.

Advarsel - Potentiel skade: Undgå at berøre den blanke fotokonduktortromle under billedenheden. Hvis du gør det, kan det påvirke kvaliteten på fremtidige udskriftsjob.

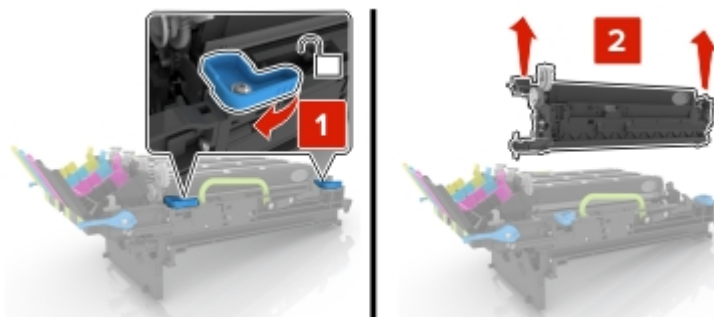

Bemærk! Den sorte billedenhed indeholder den sorte fremkalderenhed og fotokonduktorenheden.

7 Indsæt den nye sorte billedenhed i det nye fotokonduktorsæt.

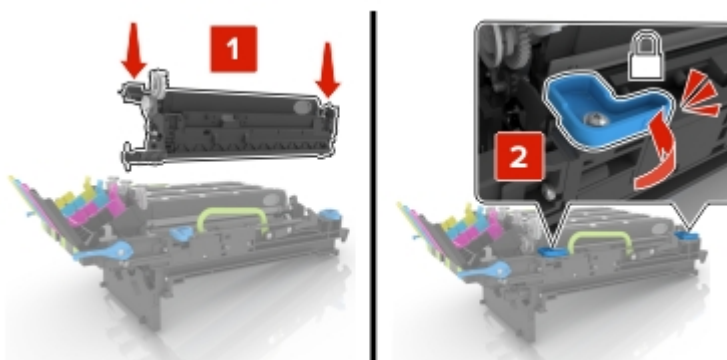

8 Indsæt tonerkassetterne.

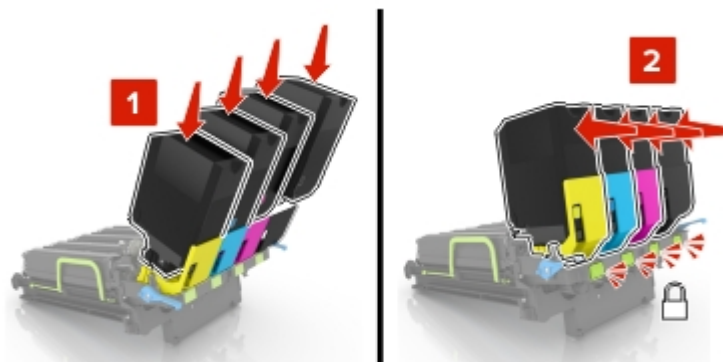

9 Indsæt det nye fotokonduktorsæt.

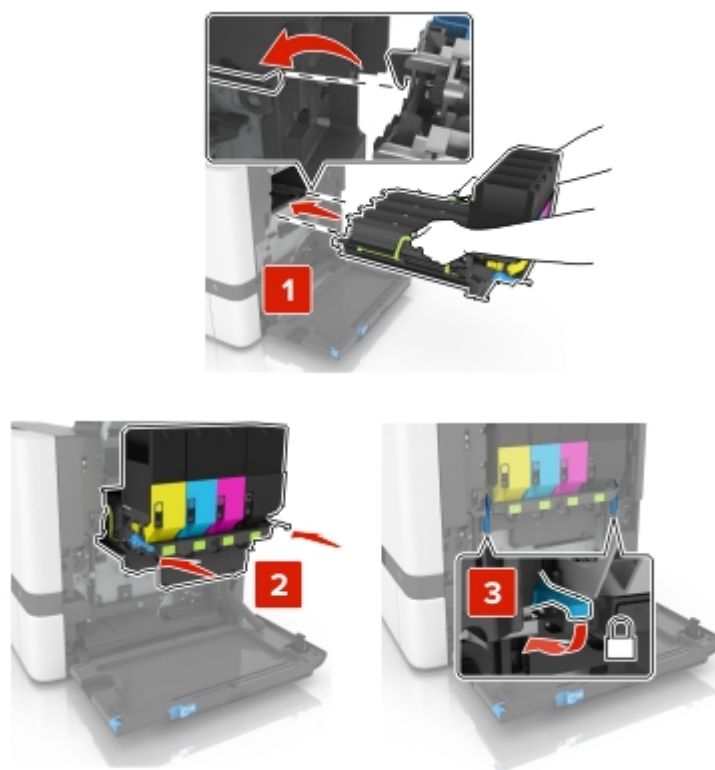

10 Indsæt spildtonerflasken.



11 Luk panel B.

Udskiftning af en tonerkassette

1 Åbn panel B.

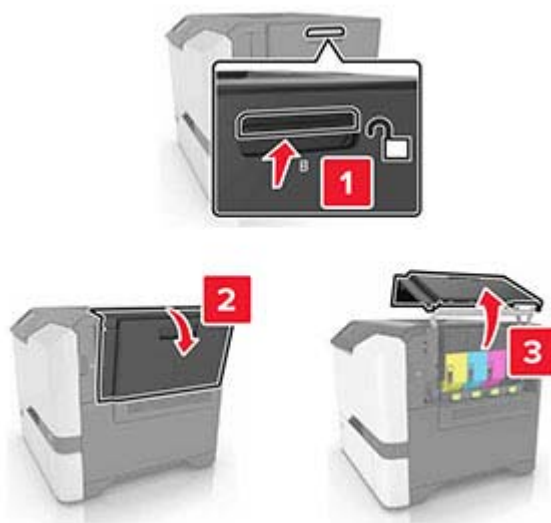

2 Fjern tonerkassetten.



3 Pak den nye tonerkassette ud.

4 Indsæt den nye tonerkassette.

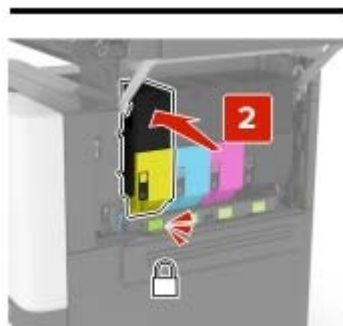

5 Luk panel B.

Udskiftning af spildtonerflaske

1 Åbn panel B.

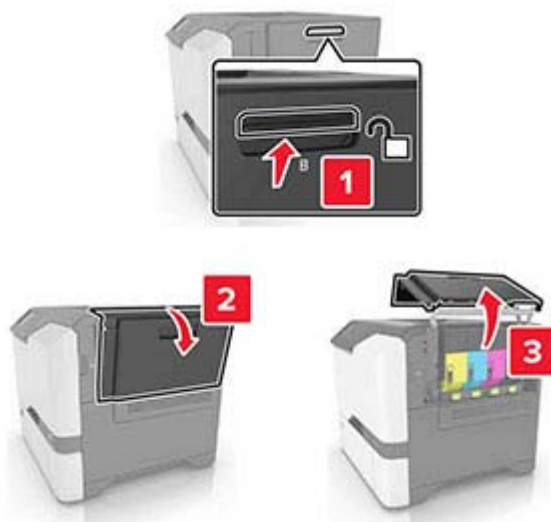

2 Fjern den brugte spildtonerflaske.

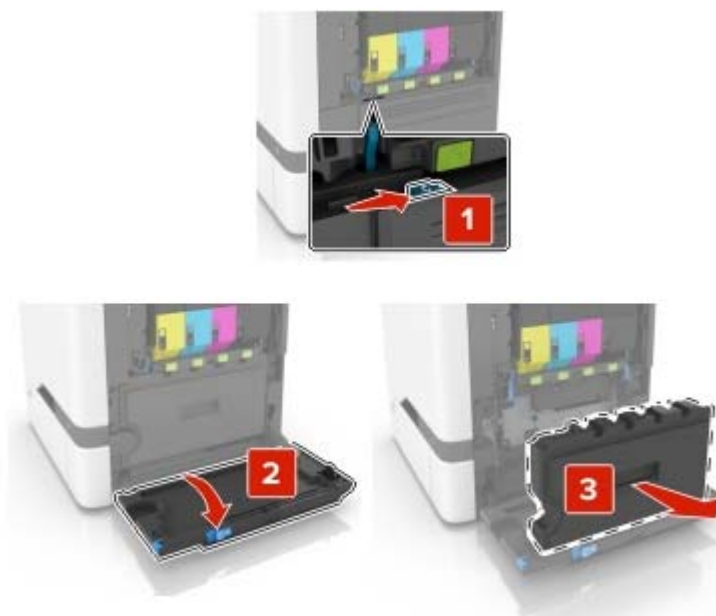

3 Pak den nye spildtonerflaske ud.

4 Indsæt den nye spildtonerflaske.



5 Luk panel B.

Udskiftning af fuseren

1 Sluk printeren, og tag derefter netledningen ud af stikkontakten.

2 Åbn panel A og D.

 **FORSIGTIG - VARM OVERFLADE:** Printeren kan være varm indvendig. For at formindske risikoen for skader pga. en varm komponent skal overfladen køle ned, før du rører den.



3 Fjerne fuseren.

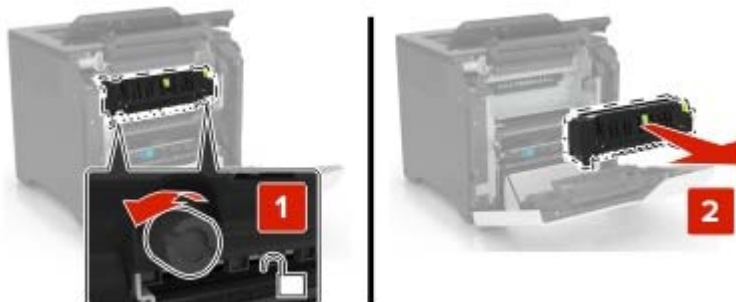

4 Pak den nye fuser ud.

- 5 Indsæt den nye fuser.

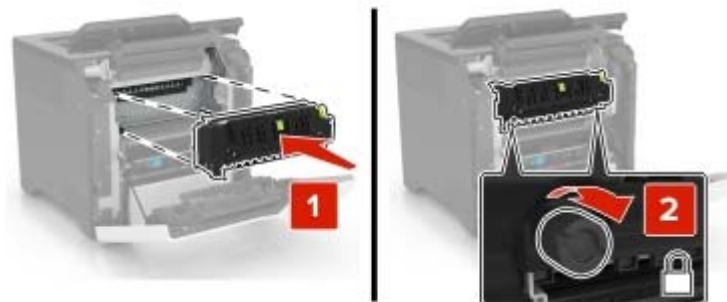

- 6 Luk panel D og A.

- 7 Sæt netledningen i stikkontakten, og tænd derefter for printeren.

 **FORSIGTIG - RISIKO FOR SKADE:** Tilslut netledningen til en passende vurderet og passende jordet stikkontakt, der er lettilgængelig og i nærheden af produktet, for at undgå risikoen for brand eller elektrisk stød.

- 8 Nulstil fuserens vedligeholdelsestæller.

Der er flere oplysninger i ["Nulstilling af vedligeholdelsestælleren" på side 108.](#)

Udskiftning af opsamlingsrullen

Udskiftning af opsamlingsrullen i bakken til 550 ark

- 1 Sluk printeren, og tag derefter netledningen ud af stikkontakten.
- 2 Fjern bakken.

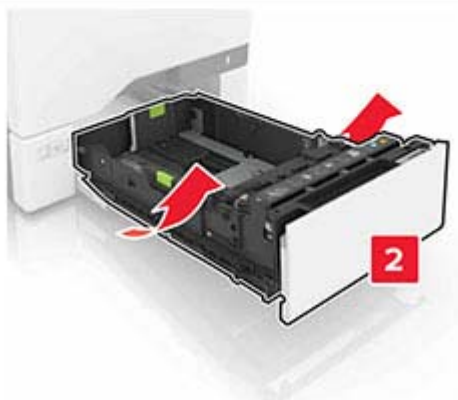

3 Fjern opsamlingsrullen.**4** Pak den nye opsamlingsrulle ud.

- 5 Skub den nye opsamlingsrulle ind, indtil den *klikker* på plads.

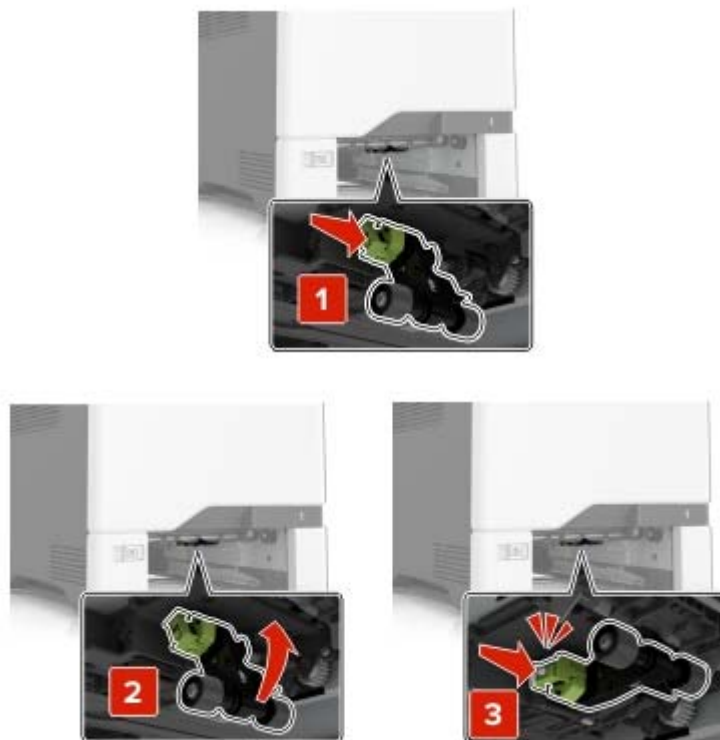

- 6 Isæt bakken.

- 7 Sæt netledningen i stikkontakten, og tænd derefter for printeren.

⚠ FORSIGTIG - RISIKO FOR SKADE: Tilslut netledningen til en passende vurderet og passende jordet stikkontakt, der er lettilgængelig og i nærheden af produktet, for at undgå risikoen for brand eller elektrisk stød.

Udskiftning af opsamlingsrullen i MP-arkføderen

- 1 Sluk printeren, og tag derefter netledningen ud af stikkontakten.
2 Åbn MP-arkføderen.

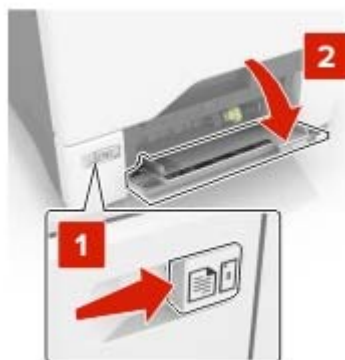

3 Fjern opsamlingsrullen.**4** Pak den nye opsamlingsrulle ud.**5** Skub den nye opsamlingsrulle ind, indtil den *klikker* på plads.**6** Luk flerformålsarkføderen.**7** Sæt netledningen i stikkontakten, og tænd derefter for printeren.

⚠ FORSIGTIG - RISIKO FOR SKADE: Tilslut netledningen til en passende vurderet og passende jordnet stikkontakt, der er lettilgængelig og i nærheden af produktet, for at undgå risikoen for brand eller elektrisk stød.

Udskiftning af skillepladen**1** Træk bakken ud.

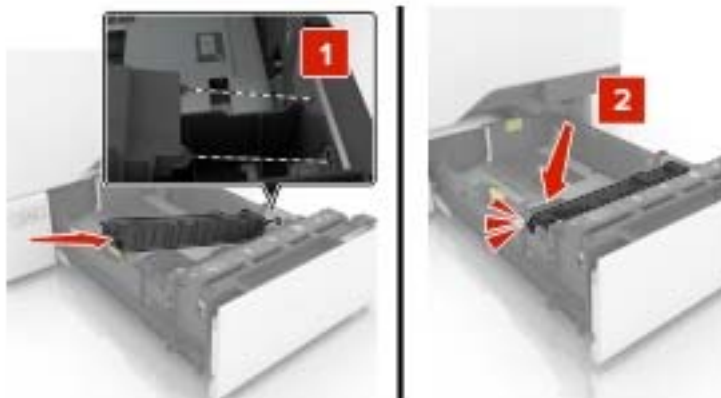
2 Fjern skillepladen.**3** Pak den nye skilleplade ud.**4** Isæt den nye skilleplade, indtil den *klikker* på plads.**5** Isæt bakken.

Udskiftning af overførselsmodul

- 1 Sluk printeren, og tag derefter netledningen ud af stikkontakten.
- 2 Åbn panel B.

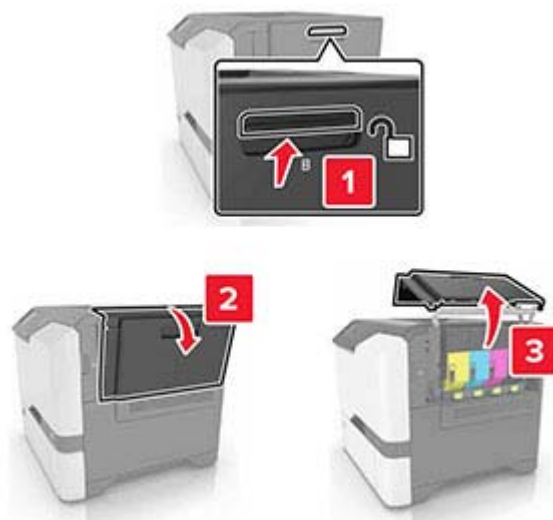

- 3 Fjern den brugte spildtonerflaske.

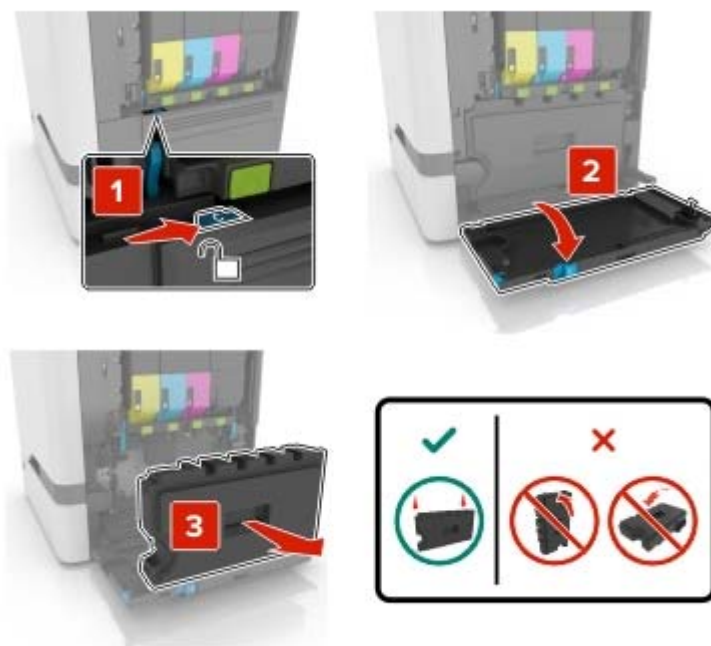

4 Fjern fotokonduktorsættet.



5 Åbn panel A.

 **FORSIGTIG - VARM OVERFLADE:** Printeren kan være varm indvendig. For at formindske risikoen for skader pga. en varm komponent skal overfladen køle ned, før du rører den.



6 Fjern overførselsmodulet.

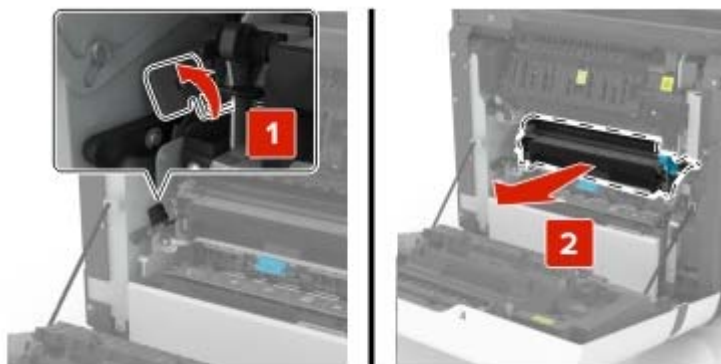

7 Pak det nye overførselsmodul ud, og fjern derefter al emballage.

8 Indsæt det nye overførselsmodul.

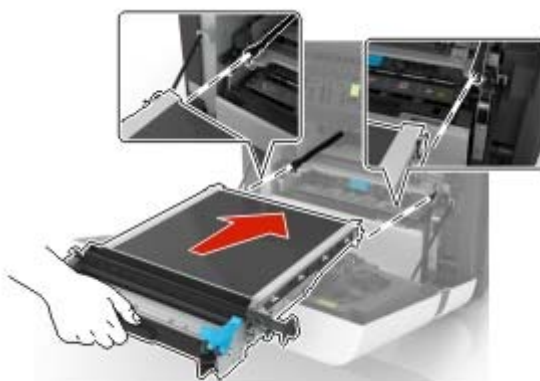

9 Luk panel A.

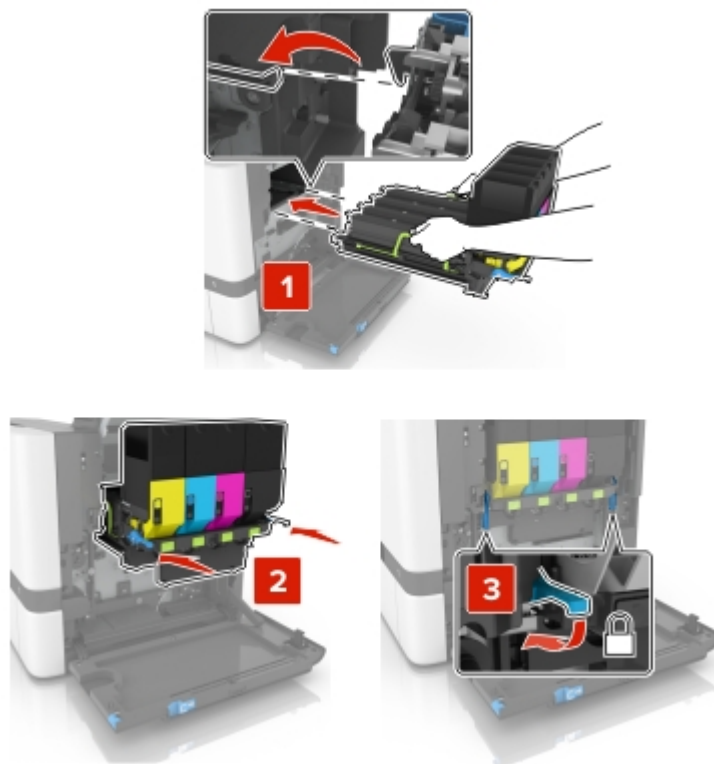
10 Indsæt fotokonduktorsættet.**11** Indsæt spildtonerflasken.**12** Luk panel B.**13** Sæt netledningen i stikkontakten, og tænd derefter for printeren.

⚠ FORSIGTIG - RISIKO FOR SKADE: Tilslut netledningen til en passende vurderet og passende jordnet stikkontakt, der er lettilgængelig og i nærheden af produktet for at undgå risikoen for brand eller elektrisk stød.

14 Nulstil vedligeholdelsestælleren. Der er flere oplysninger i ["Nulstilling af vedligeholdelsestælleren" på side 108.](#)

Nulstilling af vedligeholdelsestælleren

- 1 På startskærmen skal du trykke på **Indstillinger > Enhed > Vedligeholdelse > Konfigurationsmenu > Brug af forbrugsstoffer og tællere**.
- 2 Vælg **Nulstilling af fuser** eller **Nulstilling af ITM**.



Nulstilling af forbrugsstoftællere

- 1 På startskærmen skal du trykke på **Indstillinger > Enhed > Vedligeholdelse > Konfigurationsmenu > Brug af forbrugsstoffer og tællere**.
- 2 Vælg den tæller, du vil nulstille.

Advarsel - Potentiel skade: Forbrugsvarer og dele uden brug-og-returprogrammets aftalevilkår kan være nulstillet og genproduceret. Producentens garanti dækker imidlertid ikke beskadigelse forårsaget af brugen af ikke-originale forbrugsstoffer eller dele. Nulstilling af tællere på forbrugsstoffet eller delen uden ordentlig genfremstilling kan beskadige printeren. Efter nulstilling af tællere på forbrugsstoffet eller delen kan din printer vise en fejl, der angiver forekomsten af nulstillingsemnet.

Flytning af printeren

Flytning af printeren til et andet sted

-  **FORSIGTIG - RISIKO FOR SKADE:** Hvis printeren vejer mere end 20 kg (44 lb), skal der to eller flere personer til at løfte den på forsvarlig vis.
-  **FORSIGTIG - RISIKO FOR SKADE:** For at undgå risiko for brand eller elektrisk stød skal du kun bruge den netledning, der leveres sammen med dette produkt, eller en erstatningsnetledning, som er godkendt af producenten.
-  **FORSIGTIG - RISIKO FOR SKADE:** Når du flytter printeren, skal du følge disse retningslinjer for at forebygge personskader eller skader på printeren:
 - Undersøg, om alle paneler og papirmagasiner er lukket.
 - Sluk printeren, og tag derefter netledningen ud af stikkontakten.
 - Frakobl alle ledninger og kabler fra printeren.
 - Hvis printeren har særskilte, gulvbaserede valgfrie papirmagasiner, eller outputoptioner er fastgjort til den, skal du frakoble dem, før printeren flyttes.
 - Hvis printeren har en base med hjul, så rul den forsigtigt til det nye sted. Vær forsigtig, når du passerer dørtrin og brud i gulvbelægningen.
 - Hvis printeren ikke har en base med hjul, men er konfigureret med valgfrie papirmagasiner eller outputoptioner, skal du fjerne outputoptionerne og løfte printeren af papirmagasinerne. Forsøg ikke at løfte printeren og andre optioner på én gang.
 - Brug altid grebene på printeren til at løfte den.
 - Hvis der bruges en vogn til at transportere printeren, skal den kunne støtte hele printerens underside.
 - Hvis der bruges en vogn til at transportere hardware-optionerne, skal den kunne støtte optionernes dimensioner.
 - Sørg for, at printeren står oprejst.

- Undgå voldsomme rystelser.
- Undgå at holde fingrene under printeren, når du sætter den ned.
- Sørg for, at der er tilstrækkelig plads omkring printeren.

Bemærk! Skader på printeren, der skyldes forkert håndtering, dækkes ikke af printerens garanti.

Transport af printeren

Ved transport af printeren skal man bruge den originale emballage eller kontakte til forhandleren.

Spare energi og papir

Konfiguration af indstillinger for strømbesparetilstand

Slumretilstand

- 1 Fra startskærmen skal du trykke på **Indstillinger > Enhed > Strømstyring > Timeouts > Slumretilstand**.
- 2 Angiv den tid, printeren forbliver inaktiv, før den skifter til Slumretilstand.

Dvaletilstand

- 1 Fra startskærmen skal du trykke på **Indstillinger > Enhed > Strømstyring > Timeouts > Dvaletimeout**.
- 2 Vælg den tid, printeren forbliver inaktiv, før den skifter til dvaletilstand.

Bemærkninger:

- For at få Timeout for dvaletilstand til at fungere skal du indstille Timeout for dvaletilstand for Forbindelse til Dvale.
- Den integrerede webserver er deaktiveret, når printeren er i Dvaletilstand.

Justere printerdisplayets lysstyrke

- 1 På startskærmen skal du trykke på **Indstillinger > Enhed > Præferencer > Skærmlysstyrke**.
- 2 Justere indstillingen.

Spare på forbrugsvarer

- Udskriv på begge sider af papiret.

Bemærk! Tosidet udskrivning er standardindstillingen i printerdriveren.

- Udskriv flere sider på et enkelt ark papir.
- Brug funktionen Vis udskrift for at se, hvordan dokumentet ser ud, inden du udskriver det.
- Udskriv én kopi af dokumentet for at kontrollere indholdet og formatet for eventuelle fejl.

Fjerne papirstop

Undgå papirstop

Ilæg papiret korrekt

- Sørg for, at papiret ligger plant i bakken.

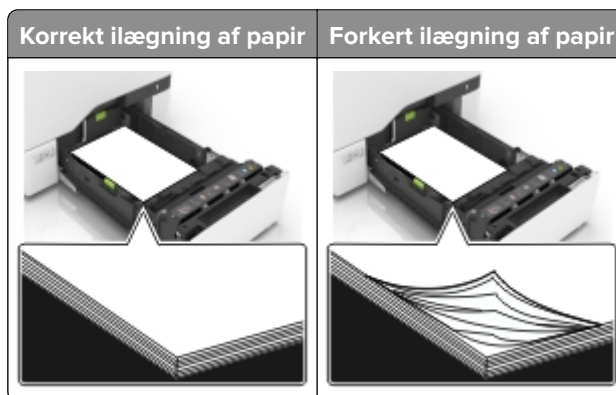

- Du må ikke lægge papir i en bakke, mens printeren udskriver.
- Du må ikke ilægge for meget papir. Sørg for, at stakkens højde ikke når op til indikatoren for maksimal papirofyldning.
- Skub ikke papiret ind i bakken. Ilæg papiret som vist på billedet.



- Sørg for, at papirstyrene er placeret korrekt og ikke trykker hårdt mod papiret eller konvolutterne.
- Skub skuffen helt ind i printeren, når papiret er lagt i.

Anvend det anbefalede papir

- Brug kun det anbefalede papir eller specialmedie.
- Ilæg ikke papir, der er rynket, krøllet eller bølgget.

- Bøj, luft og juster papirkanterne inden ilægning.



- Anvend ikke papir, der er klippet eller beskåret manuelt.
- Bland ikke papir af forskellige størrelser, vægt eller typer i den samme skuffe.
- Kontroller, om papirstørrelsen og -typen er angivet korrekt på computeren eller printerens kontrolpanel.
- Opbevar papiret i overensstemmelse med fabrikantens anbefalinger.

Identifikation af områder med papirstop

Bemærkninger:

- Når Papirstophjælp er indstillet til Til, flytter printeren automatisk tomme sider eller sider med delvise udskrifter, når fastklemte sider er blevet fjernet. Undersøg, om udskriften har tomme sider.
- Hvis Genopret ved stop er indstillet til Til eller Auto, udskriver printeren de fastklemte sider igen.



Områder med papirstop	
1	Standardbakke
2	Fuser
3	Bakker
4	Dupleksenhed
5	MP arkføder

Papirstop i bakkerne

- 1 Træk bakken ud.



Advarsel - Potentiel skade: En sensor inde i den valgfri bakke kan nemt beskadiges af statisk elektricitet. Tryk på en metaloverflade inden du fjerner papirstoppet i bakken.

- 2 Fjern det fastklemte papir.

Bemærk! Sørg for at fjerne alle papirdele.



- 3 Isæt bakken.

Papirstop i MP-arkføderen.

- 1 Fjern alt papir fra MP-arkføderen.
- 2 Træk bakken ud.
- 3 Fjern det fastklemte papir.

Bemærk! Sørg for at fjerne alle papirdele.

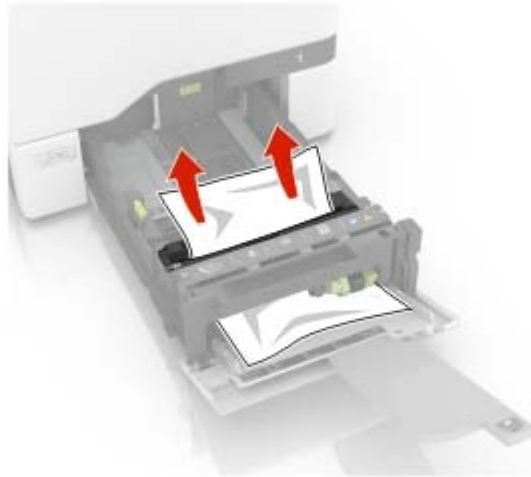

- 4 Isæt bakken.

Papirstop i standardbakken

- 1 Fjern det fastklemte papir.

Bemærk! Sørg for at fjerne alle papirdele.



- 2 Åbn panel A og D, og fjern derefter alle papirdele.



FORSIGTIG - VARM OVERFLADE: Printerens indvendige komponenter kan være varme. For at mindske risikoen for skader pga. en varm komponent skal overfladen køle ned, før du rører den.

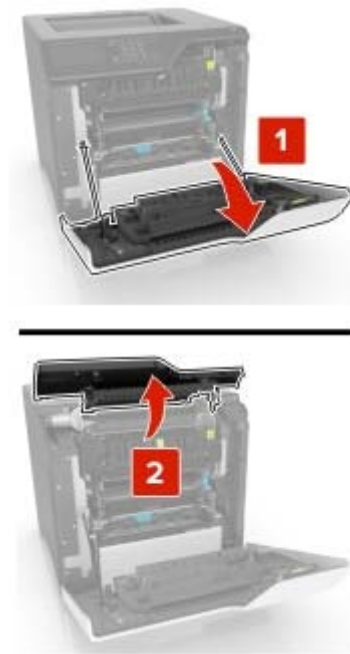

3 Luk panel D og A.

Papirstop i panel A

Papirstop i fuseren

1 Åbn panel A.

 **FORSIGTIG - VARM OVERFLADE:** Printeren kan være varm indvendig. For at formindske risikoen for skader pga. en varm komponent skal overfladen køle ned, før du rører den.



2 Fjern det fastklemte papir.

Bemærk! Sørg for at fjerne alle papirdele.

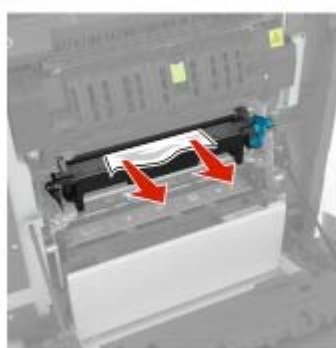
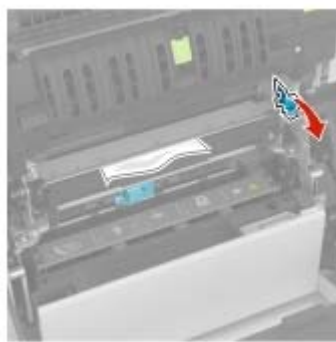

3 Åbn panelet til fuseren.

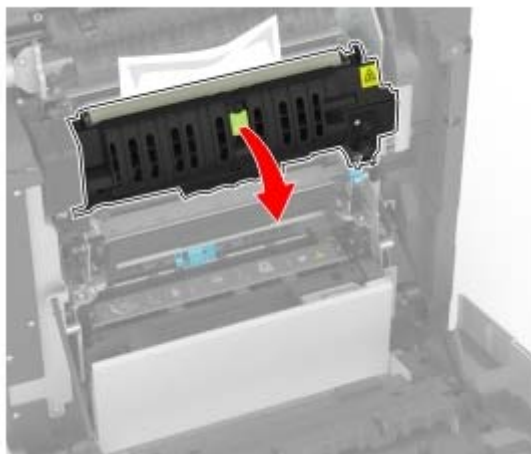

4 Fjern det fastklemte papir.

Bemærk! Sørg for at fjerne alle papirdele.

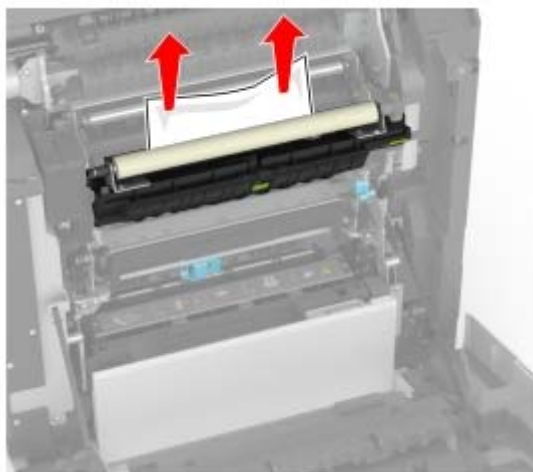

5 Luk panel A.

Papirstop i dupleksenheden

1 Åbn panel A.

 **FORSIGTIG - VARM OVERFLADE:** Printeren kan være varm indvendig. For at formindske risikoen for skader pga. en varm komponent skal overfladen køle ned, før du rører den.

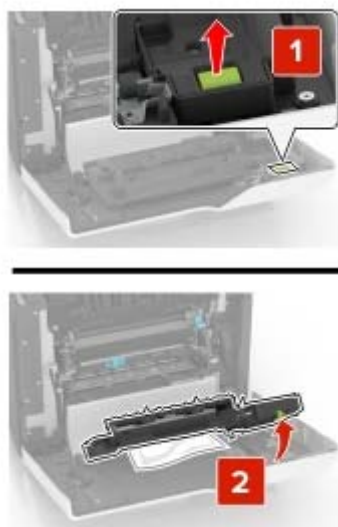

2 Åbn dupleksdækslet.**3** Fjern det fastklemte papir.

Bemærk! Sørg for at fjerne alle papirdele.

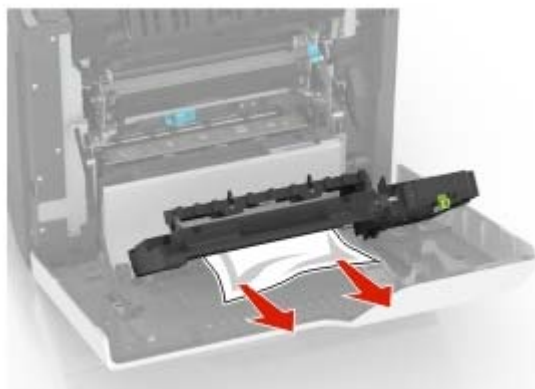
**4** Luk dupleksdækslet og panel A.

Fejlfinding

Udskrivningsproblemer

udskriftskvaliteten er dårlig

Tomme eller hvide sider



Kontakt din [forhandler](#).

Mørk udskrift



Bemærk! Inden du løser problemet, kan du udskrive kvalitetstestsiderne for at finde frem til den manglende farve. Fra startskærmen skal du trykke på **Indstillinger > Fejlfinding > Udskriftskvalitetstestsider**.

Handling	Ja	Nej
<p>Trin 1</p> <p>a Foretag Farvejustering. Fra startskærmen skal du trykke på Indstillinger > Udskriv > Kvalitet > Avanceret billedbehandling > Farvejustering.</p> <p>b Udskriv dokumentet.</p> <p>Er udskriften for mørk?</p>	Gå til trin 2.	Problemet er løst.

Handling	Ja	Nej
<p>Trin 2</p> <p>a Afhængigt af dit operativsystem skal du reducere tonersværningsgraden enten under Udskriftsindstillinger eller i dialogboksen Udskriv.</p> <p>Bemærk! Du kan også ændre indstillingen i kontrolpanelet på printeren. Fra startskærmen skal du trykke på Indstillinger > Udskrift > Kvalitet > Tonersværtning.</p> <p>b Udskriv dokumentet.</p> <p>Er udskriften for mørk?</p>	Gå til trin 3.	Problemet er løst.
<p>Trin 3</p> <p>a Afhængigt af dit operativsystem skal du angive papirtypen i Udskriftsindstillinger eller i dialogboksen Udskriv.</p> <p>Bemærkninger:</p> <ul style="list-style-type: none"> • Sørg for, at indstillingen matcher det papir, der er lagt i bakken. • Du kan også ændre indstillingen i kontrolpanelet på printeren. Fra startskærmen skal du trykke på Indstillinger > Papir > Bakkekonfiguration > Papirstørrelse/type. <p>b Udskriv dokumentet.</p> <p>Er udskriften for mørk?</p>	Gå til trin 4.	Problemet er løst.
<p>Trin 4</p> <p>Sørg for, at papiret ikke har struktur eller ru finish.</p> <p>Udskriver du på papir med struktur eller ru overflade?</p>	Gå til trin 5.	Gå til trin 6.
<p>Trin 5</p> <p>a Udskift papir med struktur eller ru overflade med almindeligt papir.</p> <p>b Udskriv dokumentet.</p> <p>Er udskriften for mørk?</p>	Gå til trin 6.	Problemet er løst.
<p>Trin 6</p> <p>a Ilæg papir fra en ny pakke.</p> <p>Bemærk! Papiret bliver fugtigt pga. høj luftfugtighed. Opbevar papiret i den originale indpakning, indtil det skal bruges.</p> <p>b Udskriv dokumentet.</p> <p>Er udskriften for mørk?</p>	Kontakt din forhandler .	Problemet er løst.

Ekkobilleder



Bemærk! Før du løser problemet, skal du udskrive kvalitetstestsiderne. Fra startskærmen skal du trykke på **Indstillinger > Fejlfinding > Udskriftskvalitetstestsider**.

Handling	Ja	Nej
<p>Trin 1</p> <p>a Læg papir af den korrekte type og vægt i bakken.</p> <p>b Udskriv dokumentet.</p> <p>Forekommer der skygebilleder på udskrifterne?</p>	Gå til trin 2.	Problemet er løst.
<p>Trin 2</p> <p>a Afhængigt af dit operativsystem skal du angive papirtypen i Udskriftsindstillinger eller i dialogboksen Udskriv.</p> <p>Bemærkninger:</p> <ul style="list-style-type: none"> • Sørg for, at indstillingen matcher det papir, der er lagt i bakken. • Du kan også ændre indstillingen i kontrolpanelet på printeren. Fra startskærmen skal du trykke på Indstillinger > Papir > Bakkekonfiguration > Papirstørrelse/type. <p>b Udskriv dokumentet.</p> <p>Forekommer der skygebilleder på udskrifterne?</p>	Gå til trin 3.	Problemet er løst.
<p>Trin 3</p> <p>a Foretag Farvejustering.</p> <p>Fra startskærmen skal du trykke på Indstillinger > Udskriv > Kvalitet > Avanceret billedbehandling > Farvejustering.</p> <p>b Udskriv dokumentet.</p> <p>Forekommer der skygebilleder på udskrifterne?</p>	Kontakt din forhandler .	Problemet er løst.

Grå eller farvet baggrund



Bemærk! Før du løser problemet, skal du udskrive kvalitetstestsiderne. Fra startskærmen skal du trykke på **Indstillinger > Fejlfinding > Udskriftskvalitetstestsider**.

Handling	Ja	Nej
<p>Trin 1</p> <p>a Afhængigt af dit operativsystem skal du øge tonersvævningsgraden enten under Udskriftsindstillinger eller i dialogboksen Udskriv.</p> <p>Bemærk! Du kan også ændre indstillingen i kontrolpanelet på printerens. Fra startskærmen skal du trykke på Indstillinger > Udskrift > Kvalitet > Tonersvævnning.</p> <p>b Udskriv dokumentet.</p> <p>Forekommer der en grå eller farvet baggrund på udskrifterne?</p>	Gå til trin 2.	Problemet er løst.
<p>Trin 2</p> <p>a Foretag Farvejustering.</p> <p>Fra startskærmen skal du trykke på Indstillinger > Udskriv > Kvalitet > Avanceret billedbehandling > Farvejustering.</p> <p>b Udskriv dokumentet.</p> <p>Forekommer der en grå eller farvet baggrund på udskrifterne?</p>	Kontakt din forhandler .	Problemet er løst.

Forkerte margener



Bemærk! Før du løser problemet, skal du udskrive kvalitetstestsiderne. Fra kontrolpanelet skal du gå til **Indstillinger > Fejlfinding > Udskriv kvalitetstestsider**. På printermodeller uden berøringfølsom skærm skal du trykke på  for at navigere gennem indstillingerne.

Handling	Ja	Nej
<p>Trin 1</p> <p>a Juster papirstyrene til den korrekte position for det papir, der er lagt i.</p> <p>b Udskriv dokumentet.</p> <p>Er margenerne korrekte?</p>	Problemet er løst.	Gå til trin 2.

Handling	Ja	Nej
<p>Trin 2</p> <p>a Afhængigt af dit operativsystem skal du angive papirstørrelsen enten under Udskriftsindstillinger eller i dialogboksen Udskriv.</p> <p>Bemærkninger:</p> <ul style="list-style-type: none"> • Sørg for, at indstillingen matcher det papir, der er lagt i. • Du kan også ændre indstillingen via printerens kontrolpanel. Naviger til Indstillinger > Papir > Konfiguration af papirmagasin > Papirstørrelse/-type. <p>b Udskriv dokumentet.</p> <p>Er margenerne korrekte?</p>	Problemet er løst.	Kontakt din forhandler .

Lys udskrift



Bemærk! Før du løser problemet, skal du udskrive kvalitetstestsiderne. Gå til **Indstillinger > Fejlfinding > Udskriv kvalitetstestsider** fra kontrolpanelet.

Handling	Ja	Nej
<p>Trin 1</p> <p>a Foretag Farvejustering. Fra startskærmen skal du trykke på Indstillinger > Udskriv > Kvalitet > Avanceret billedbehandling > Farvejustering.</p> <p>b Udskriv dokumentet.</p> <p>S</p> <p>Er udskriften for lys?</p>	Gå til trin 2.	Problemet er løst.
<p>Trin 2</p> <p>a Afhængigt af dit operativsystem skal du øge tonersvævningsgraden enten under Udskriftsindstillinger eller i dialogboksen Udskriv.</p> <p>Bemærk! Du kan også ændre indstillingen i kontrolpanelet på printerens. Fra startskærmen skal du trykke på Indstillinger > Udskrift > Kvalitet > Tonersvævnning.</p> <p>b Udskriv dokumentet.</p> <p>Er udskriften for lys?</p>	Gå til trin 3.	Problemet er løst.

Handling	Ja	Nej
<p>Trin 3</p> <p>a Afhængigt af dit operativsystem skal du angive papirtypen i Udskriftsindstillinger eller i dialogboksen Udskriv.</p> <p>Bemærkninger:</p> <ul style="list-style-type: none"> • Sørg for, at indstillingen matcher det papir, der er lagt i bakken. • Du kan også ændre indstillingen i kontrolpanelet på printeren. Fra startskærmen skal du trykke på Indstillinger > Papir > Bakkekonfiguration > Papirstørrelse/type. <p>b Udskriv dokumentet.</p> <p>Er udskriften for lys?</p>	Gå til trin 4.	Problemet er løst.
<p>Trin 4</p> <p>Sørg for, at papiret ikke har struktur eller ru finish.</p> <p>Udskriver du på papir med struktur eller ru overflade?</p>	Gå til trin 5.	Gå til trin 6.
<p>Trin 5</p> <p>a Udskift papir med struktur eller ru overflade med almindeligt papir.</p> <p>b Udskriv dokumentet.</p> <p>Er udskriften for mørk?</p>	Gå til trin 6.	Problemet er løst.
<p>Trin 6</p> <p>a Ilæg papir fra en ny pakke.</p> <p>Bemærk! Papiret bliver fugtigt pga. høj luftfugtighed. Opbevar papiret i den originale indpakning, indtil det skal bruges.</p> <p>b Udskriv dokumentet.</p> <p>Er udskriften for lys?</p>	Kontakt din forhandler .	Problemet er løst.

Manglende farver



Kontakt din [forhandler](#).

Meleret udskrift og pletter



Bemærk! Før du løser problemet, skal du udskrive kvalitetstestsiderne. Fra startskærmen skal du trykke på **Indstillinger > Fejlfinding > Udskriftskvalitetstestsider**.

Handling	Ja	Nej
<p>Trin 1 Kontrollér, om printeren forurener med lækket toner.</p> <p>Lækker printeren ikke toner?</p>	Gå til trin 2.	Kontakt din forhandler .
<p>Trin 2</p> <p>a Afhængigt af dit operativsystem skal du angive papirtypen og -størrelsen enten under Udskriftsindstillinger eller i dialogboksen Udskriv.</p> <p>Bemærkninger:</p> <ul style="list-style-type: none"> • Sørg for, at indstillingerne passer til det ilagte papir. • Du kan også ændre indstillingerne i kontrolpanelet på printeren. Fra startskærmen skal du trykke på Indstillinger > Papir > Bakkekonfiguration > Papirstørrelse/type. <p>b Udskriv dokumentet.</p> <p>Er udskriften plettet?</p>	Gå til trin 3.	Problemet er løst.
<p>Trin 3</p> <p>a Udskift struktureret eller groft papir, der er lagt i bakken med almindeligt papir.</p> <p>b Udskriv dokumentet.</p> <p>Er udskriften plettet?</p>	Kontakt din forhandler .	Problemet er løst.

Udskriv forvrænget eller skævt



Bemærk! Før du løser problemet, skal du udskrive kvalitetstestsiderne. Fra startskærmen skal du trykke på **Indstillinger > Fejlfinding > Udskriftskvalitetstestsider**.

Handling	Ja	Nej
<p>Trin 1</p> <p>a Træk papirmagasinet ud.</p> <p>b Fjern papiret og læg derefter papir fra en ny pakke i. Bemærk! Papiret bliver fugtigt pga. høj luftfugtighed. Opbevar papiret i den originale indpakning, indtil det skal bruges.</p> <p>c Klem og skub papirstyrene til den korrekte position for den papirstørrelse, der skal lægges i.</p> <p>d Isæt bakken.</p> <p>e Udskriv dokumentet.</p> <p>Er udskriften forvrænget eller skæv?</p>	Gå til trin 2.	Problemet er løst.
<p>Trin 2</p> <p>a Kontroller, om du udskriver på en understøttet papirtype.</p> <p>b Udskriv dokumentet.</p> <p>Er udskriften forvrænget eller skæv?</p>	Kontakt din forhandler .	Problemet er løst.

Billeder, der kun indeholder farve eller sorte sider



Kontakt din [forhandler](#).

Beskåret tekst eller billeder



Bemærk! Før du løser problemet, skal du udskrive kvalitetstestsiderne. Fra startskærmen skal du trykke på **Indstillinger > Fejlfinding > Udskriftskvalitetstestsider**.

Handling	Ja	Nej
<p>Trin 1</p> <p>a Flyt papirstyrene i bakken til den korrekte position for det papir, der er lagt i.</p> <p>b Udskriv dokumentet.</p> <p>Er siden eller billedet beskåret?</p>	Gå til trin 2.	Problemet er løst.
<p>Trin 2</p> <p>a Afhængigt af dit operativsystem skal du angive papirstørrelsen enten under Udskriftsindstillinger eller i dialogboksen Udskriv.</p> <p>Bemærkninger:</p> <ul style="list-style-type: none"> • Sørg for, at indstillingen matcher det papir, der er lagt i bakken. • Du kan også ændre indstillingen i kontrolpanelet på printeren. Fra startskærmen skal du trykke på Indstillinger > Papir > Bakkekonfiguration > Papirstørrelse/type. <p>b Udskriv dokumentet.</p> <p>Er siden eller billedet beskåret?</p>	Kontakt din forhandler .	Problemet er løst.

Toner smitter nemt af



Bemærk! Før du løser problemet, skal du udskrive kvalitetstestsiderne. Fra startskærmen skal du trykke på **Indstillinger > Fejlfinding > Udskriftskvalitetstestsider**.

Handling	Ja	Nej
<p>1 Afhængigt af dit operativsystem skal du angive papirtypen i Udskriftsindstillinger eller i dialogboksen Udskriv.</p> <p>Bemærkninger:</p> <ul style="list-style-type: none"> • Sørg for, at indstillingen matcher det papir, der er lagt i. • Du kan også ændre indstillingen i kontrolpanelet på printeren. Fra startskærmen skal du trykke på Indstillinger > Papir > Bakkekonfiguration > Papirstørrelse/type. <p>2 Udskriv dokumentet.</p> <p>Smutter toneren af?</p>	Kontakt din forhandler .	Problemet er løst.

Ujævn udskriftstæthed



Kontakt din [forhandler](#).

Vandrette mørke streger



Bemærkninger:

- Før du løser problemet, skal du udskrive kvalitetstestsiderne. Fra startskærmen skal du trykke på **Indstillinger > Fejlfinding > Udskriftskvalitetstestsider**.
- Se emnet "Gentagne fejl", hvis der bliver ved med at komme vandrette mørke streger på udskrifterne.

Handling	Ja	Nej
<p>Trin 1</p> <p>a Afhængigt af dit operativsystem skal du angive papirkilden i Udskriftsindstillinger eller i dialogboksen Udskriv.</p> <p>b Udskriv dokumentet.</p> <p>Vises der vandrette mørke striber på udskrifter?</p>	Gå til trin 2.	Problemet er løst.
<p>Trin 2</p> <p>a Afhængigt af dit operativsystem skal du angive papirtypen i Udskriftsindstillinger eller i dialogboksen Udskriv.</p> <p>Bemærkninger:</p> <ul style="list-style-type: none"> • Sørg for, at indstillingen matcher det papir, der er lagt i bakken. • Du kan også ændre indstillingen i kontrolpanelet på printeren. Fra startskærmen skal du trykke på Indstillinger > Papir > Bakkekonfiguration > Papirstørrelse/type. <p>b Udskriv dokumentet.</p> <p>Vises der vandrette mørke striber på udskrifter?</p>	Gå til trin 3.	Problemet er løst.

Handling	Ja	Nej
<p>Trin 3</p> <p>a Ilæg papir fra en ny pakke.</p> <p>Bemærk! Papiret bliver fugtigt pga. høj luftfugtighed. Opbevar papiret i den originale indpakning, indtil det skal bruges.</p> <p>b Udskriv dokumentet.</p> <p>Vises der vandrette mørke striber på udskrifter?</p>	Kontakt din forhandler .	Problemet er løst.

Lodrette mørke striber



Bemærk! Før du løser problemet, skal du udskrive kvalitetstestsiderne. Fra startskærmen skal du trykke på **Indstillinger > Fejlfinding > Udskriftskvalitetstestsider**.

Handling	Ja	Nej
<p>Trin 1</p> <p>a Afhængigt af dit operativsystem skal du angive papirtypen i Udskriftsindstillinger eller i dialogboksen Udskriv.</p> <p>Bemærkninger:</p> <ul style="list-style-type: none"> • Sørg for, at indstillingen matcher det papir, der er lagt i bakken. • Du kan også ændre indstillingen i kontrolpanelet på printeren. Fra startskærmen skal du trykke på Indstillinger > Papir > Bakkekonfiguration > Papirstørrelse/type. <p>b Udskriv dokumentet.</p> <p>Fremkommer der lodrette mørke linjer eller streger på udskrifterne?</p>	Gå til trin 2.	Problemet er løst.
<p>Trin 2</p> <p>a Ilæg papir fra en ny pakke.</p> <p>Bemærk! Papiret bliver fugtigt pga. høj luftfugtighed. Opbevar papiret i den originale indpakning, indtil det skal bruges.</p> <p>b Udskriv dokumentet.</p> <p>Fremkommer der lodrette mørke linjer eller streger på udskrifterne?</p>	Kontakt din forhandler .	Problemet er løst.

Vandrette hvide streger



Bemærkninger:

- Før du løser problemet, skal du udskrive kvalitetstestsiderne. Fra startskærmen skal du trykke på **Indstillinger > Fejlfinding > Udskriftskvalitetstestsider**.
- Se emnet "Gentagne fejl", hvis der bliver ved med at komme vandrette hvide streger på udskrifterne.

Handling	Ja	Nej
<p>Trin 1</p> <p>a Afhængigt af dit operativsystem skal du angive papirtypen i Udskriftsindstillinger eller i dialogboksen Udskriv.</p> <p>Bemærkninger:</p> <ul style="list-style-type: none"> • Sørg for, at indstillingen matcher det papir, der er lagt i bakken. • Du kan også ændre indstillingen i kontrolpanelet på printeren. Fra startskærmen skal du trykke på Indstillinger > Papir > Bakkekonfiguration > Papirstørrelse/type. <p>b Udskriv dokumentet.</p> <p>Forekommer der vandrette hvide streger på udskrifterne?</p>	Gå til trin 2.	Problemet er løst.
<p>Trin 2</p> <p>a Læg den anbefalede papirtype i den angivne papirkilde.</p> <p>b Udskriv dokumentet.</p> <p>Forekommer der vandrette hvide streger på udskrifterne?</p>	Kontakt din forhandler .	Problemet er løst.

Lodrette hvide streger



Bemærk! Før du løser problemet, skal du udskrive kvalitetstestsiderne. Fra startskærmen skal du trykke på **Indstillinger > Fejlfinding > Udskriftskvalitetstestsider**.

Handling	Ja	Nej
<p>Trin 1</p> <p>a Afhængigt af dit operativsystem skal du angive papirtypen i Udskriftsindstillinger eller i dialogboksen Udskriv.</p> <p>Bemærkninger:</p> <ul style="list-style-type: none"> • Sørg for, at indstillingen matcher det papir, der er lagt i bakken. • Du kan også ændre indstillingen i kontrolpanelet på printeren. Fra startskærmen skal du trykke på Indstillinger > Papir > Bakkekonfiguration > Papirstørrelse/type. <p>b Udskriv dokumentet.</p> <p>Forekommer der lodrette hvide streger på udskrifterne?</p>	Gå til trin 2.	Problemet er løst.
<p>Trin 2</p> <p>Sørg for, at du benytter den anbefalede papirtype.</p> <p>a Læg den anbefalede papirtype i den angivne papirkilde.</p> <p>b Udskriv dokumentet.</p> <p>Forekommer der stadig lodrette hvide streger på udskrifterne?</p>	Kontakt din forhandler .	Problemet er løst.

Gentagne fejl på udskriftet

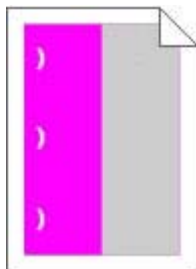

Kontakt din [forhandler](#).

Udskriftsjob udskrives ikke

Handling	Ja	Nej
<p>Trin 1</p> <p>a Åbn dialogboksen Udskriv fra det dokument, du prøver at udskrive, og kontroller, om du har valgt den rigtige printer.</p> <p>b Udskriv dokumentet.</p> <p>Udskrives dokumentet?</p>	Problemet er løst.	Gå til trin 2.

Handling	Ja	Nej
<p>Trin 2</p> <p>a Kontroller, om printeren er tændt.</p> <p>b Afhjælp eventuelle fejlmeddelelser, der vises på displayet.</p> <p>c Udskriv dokumentet.</p> <p>Udskrives dokumentet?</p>	Problemet er løst.	Gå til trin 3.
<p>Trin 3</p> <p>a Undersøg, om portene fungerer, og om kablerne er sat helt ind i computeren og printeren.</p> <p>Du kan finde yderligere oplysninger i den opsætningsvejledning, der leveres sammen med printeren.</p> <p>b Udskriv dokumentet.</p> <p>Udskrives dokumentet?</p>	Problemet er løst.	Gå til trin 4.
<p>Trin 4</p> <p>a Sluk for printeren, og vent ca. 10 sekunder. Tænd derefter printeren igen.</p> <p>b Udskriv dokumentet.</p> <p>Udskrives dokumentet?</p>	Problemet er løst.	Gå til trin 5.
<p>Trin 5</p> <p>a Fjern printerdriveren, og indsæt den igen.</p> <p>b Udskriv dokumentet.</p> <p>Udskrives dokumentet?</p>	Problemet er løst.	Kontakt din forhandler .

Langsom udskrivning

Handling	Ja	Nej
<p>Trin 1</p> <p>Sørg for, at printerkablet sidder godt fast i printeren og computeren, printserver, ekstraudstyr eller anden netværksenhed.</p> <p>Udskriver printeren langsomt?</p>	Gå til trin 2.	Problemet er løst.
<p>Trin 2</p> <p>a Sørg for, at printeren ikke er i Lydløs tilstand.</p> <p>På startskærmen skal du trykke på Indstillinger > Enhed > Vedligeholdelse > Konfigurationsmenu > Enhedsdrift > Lydløs tilstand.</p> <p>b Udskriv dokumentet.</p> <p>Udskriver printeren langsomt?</p>	Gå til trin 3.	Problemet er løst.

Handling	Ja	Nej
<p>Trin 3</p> <p>a Afhængigt af dit operativsystem skal du angive printopløsning i Udskriftsindstillinger eller i dialogboksen Udskriv.</p> <p>b Indstil opløsningen til 4800 CQ.</p> <p>c Udskriv dokumentet.</p> <p>Udskriver printeren langsomt?</p>	Gå til trin 4.	Problemet er løst.
<p>Trin 4</p> <p>a Fra startskærmen skal du trykke på Indstillinger > Udskrifts > Kvalitet > Udskriftsopløsning.</p> <p>b Indstil opløsningen til 4800 CQ.</p> <p>c Udskriv dokumentet.</p> <p>Udskriver printeren langsomt?</p>	Gå til trin 5.	Problemet er løst.
<p>Trin 5</p> <p>a Afhængigt af dit operativsystem skal du angive papirtypen i Udskriftsindstillinger eller i dialogboksen Udskriv.</p> <p>Bemærkninger:</p> <ul style="list-style-type: none"> • Sørg for, at indstillingen matcher det papir, der er lagt i. • Du kan også ændre indstillingen i kontrolpanelet på printeren. Fra startskærmen skal du trykke på Indstillinger > Papir > Bakkekonfiguration > Papirstørrelse/type. • Kraftigere papir udskrives langsommere. • Papir smallere end Letter, A4 og Legal udskrives muligvis langsommere. <p>b Udskriv dokumentet.</p> <p>Udskriver printeren langsomt?</p>	Gå til trin 6.	Problemet er løst.
<p>Trin 6</p> <p>a Sørg for, at printerindstillingerne for struktur og vægt svarer til det papir, der er ved at blive indlæst.</p> <p>Fra startskærmen skal du trykke på Indstillinger > Papir > Mediekonfiguration > Medietyper.</p> <p>Bemærk! Grov papirstruktur og kraftig papirvægt kan udskrive langsommere.</p> <p>b Udskriv dokumentet.</p> <p>Udskriver printeren langsomt?</p>	Gå til trin 7.	Problemet er løst.
<p>Trin 7</p> <p>Ryd tilbageholdte job.</p> <p>Udskriver printeren langsomt?</p>	Gå til trin 8.	Problemet er løst.

Handling	Ja	Nej
<p>Trin 8</p> <p>a Sørg for, at printeren ikke overopheder.</p> <p>Bemærkninger:</p> <ul style="list-style-type: none"> • Lad printeren køle ned efter et langt udskriftsjob. • Vær opmærksom på den anbefalede omgivende temperatur for printeren. Der er flere oplysninger i "Valg af en placering til printeren" på side 8. <p>b Udskriv dokumentet.</p> <p>Udskriver printeren langsomt?</p>	<p>Kontakt din forhandler.</p>	<p>Problemet er løst.</p>

Job udskrives fra den forkerte skuffe eller på det forkerte papir

Handling	Ja	Nej
<p>Trin 1</p> <p>a Kontroller, om du udskriver på det korrekte papir.</p> <p>b Udskriv dokumentet.</p> <p>Udskrives dokumentet på det korrekte papir?</p>	<p>Gå til trin 2.</p>	<p>Ilæg den korrekte papirstørrelse og papirtype.</p>
<p>Trin 2</p> <p>a Afhængigt af dit operativsystem skal du angive papirstørrelse og papirtype enten under Udskriftsindstillinger eller i dialogboksen Udskriv.</p> <p>Bemærk! Du kan også ændre indstillingerne i kontrolpanelet på printeren. Fra startskærmen skal du trykke på Indstillinger > Papir > Bakkekonfiguration > Papirstørrelse/type.</p> <p>b Sørg for, at indstillingerne passer til det ilagte papir.</p> <p>c Udskriv dokumentet.</p> <p>Udskrives dokumentet på det korrekte papir?</p>	<p>Problemet er løst.</p>	<p>Gå til trin 3.</p>
<p>Trin 3</p> <p>a Kontroller om papirmagasinerne er sammenkædet. Der er flere oplysninger i "Sammenkædning af papirmagasiner" på side 22.</p> <p>b Udskriv dokumentet.</p> <p>Udskrives dokumentet fra den korrekte bakke?</p>	<p>Problemet er løst.</p>	<p>Kontakt din forhandler.</p>

Fortrolige og andre tilbageholdte dokumenter udskrives ikke

Handling	Ja	Nej
<p>Trin 1</p> <p>a Fra kontrolpanelet skal du kontrollere, om dokumenterne vises på listen Tilbageholdte job.</p> <p>Bemærk! Hvis dokumenterne ikke er på listen, kan du udskrive dokumenterne ved hjælp af indstillingerne Udskriv og Tilbagehold.</p> <p>b Udskriv dokumenterne.</p> <p>Udskrives dokumenterne?</p>	Problemet er løst.	Gå til trin 2.
<p>Trin 2</p> <p>Udskriftjobbet kan indeholde en formatfejl eller ugyldige data.</p> <ul style="list-style-type: none"> • Slet udskriftjobbet, og send det igen. • For PDF-filer skal du generere en ny fil, og derefter udskrive dokumenterne. <p>Udskrives dokumenterne?</p>	Problemet er løst.	Gå til trin 3.
<p>Trin 3</p> <p>Hvis du udskriver fra internettet, kan printeren være ved at læse flere jobtitler som dubletter.</p> <p>a Åbn dialogboksen Udskriftsindstillinger.</p> <p>b Fra fanen Udskrivning og tilbageholdelse skal du klikke på Brug Udskriv og tilbagehold og derefter klikke på Bevar identiske dokumenter.</p> <p>c Fra Fortrolig udskrivning skal du angive en PIN-kode.</p> <p>d Udskriv dokumenterne.</p> <p>Udskrives dokumenterne?</p>	Problemet er løst.	Gå til trin 4.
<p>Trin 4</p> <p>a Slet nogle andre tilbageholdte job for at frigøre mere hukommelse i printeren.</p> <p>b Udskriv dokumenterne.</p> <p>Udskrives dokumenterne?</p>	Problemet er løst.	Kontakt din forhandler .

Printeren reagerer ikke

Handling	Ja	Nej
<p>Trin 1 Kontroller, om netledningen er sluttet til stikkontakten.</p> <p> FORSIGTIG - RISIKO FOR SKADE: Tilslut netledningen til en passende normeret og passende jordet stikkontakt, der er lettilgængelig og i nærheden af produktet, for at undgå risikoen for brand eller elektrisk stød.</p> <p>Reagerer printerens?</p>	Problemet er løst.	Gå til trin 2.
<p>Trin 2 Kontroller, om der er slukket for strømmen på stikkontakten eller en anden afbryder.</p> <p>Er der slukket for strømmen på stikkontakten eller en anden afbryder?</p>	Tænd stikkontakten, eller nulstil afbryderen.	Gå til trin 3.
<p>Trin 3 Kontroller, om printerens er tændt.</p> <p>Er printerens tændt?</p>	Gå til trin 4.	Tænd printerens.
<p>Trin 4 Kontroller, om printerens er i slumre- eller dvaletilstand.</p> <p>Er printerens i slumre- eller dvaletilstand?</p>	Tryk på tænd/sluk-knappen for at vække printerens.	Gå til trin 5.
<p>Trin 5 Kontroller, om kablerne mellem printerens og computerens er sat i de rigtige porte.</p> <p>Er kablerne sat i de rigtige porte?</p>	Gå til trin 6.	Indsæt kablerne i de korrekte porte.
<p>Trin 6 Installer den korrekte printerdriver.</p> <p>Reagerer printerens?</p>	Problemet er løst.	Gå til trin 7.
<p>Trin 7 Sluk for printerens, og vent ca. 10 sekunder. Tænd derefter printerens igen.</p> <p>Reagerer printerens?</p>	Problemet er løst.	Kontakt din forhandler .

Det var ikke muligt at læse flashdrevet

Handling	Ja	Nej
<p>Trin 1 Kontroller, at printeren ikke er i færd med at behandle et andet job.</p> <p>Er printeren klar?</p>	Gå til trin 2.	Vent, indtil printeren er færdig med at behandle det andet job.
<p>Trin 2 Kontroller, om flashdrevet er sat i USB-porten på forsiden.</p> <p>Bemærk! Flashdrevet fungerer ikke, når det indsættes i USB-porten på bagsiden.</p> <p>Er flashdrevet sat i den rigtige port?</p>	Gå til trin 3.	Indsæt flashdrevet i den rigtige port.
<p>Trin 3 Kontroller, om flashdrevet understøttes. Der er flere oplysninger i "Understøttede flashdrev og filtyper" på side 29.</p> <p>Understøttes flashdrevet?</p>	Gå til trin 4.	Indsæt et understøttet flashdrev.
<p>Trin 4</p> <p>a Kontroller, om USB-porten er aktiveret. Der er flere oplysninger i "Aktivering af USB-porten" på side 137.</p> <p>b Fjern flashdrevet, og indsæt det derefter igen.</p> <p>Genkender printeren flashdrevet?</p>	Problemet er løst.	Kontakt din forhandler .

Aktivering af USB-porten

Fra startskærmen skal du trykke på **Indstillinger > Netværk/porte > USB > Aktiver USB-port**.

Problemer med netværksforbindelsen

Kan ikke åbne Embedded Web Server

Handling	Ja	Nej
<p>Trin 1 Kontroller, om printeren er tændt.</p> <p>Er printeren tændt?</p>	Gå til trin 2.	Tænd printeren.
<p>Trin 2 Sørg for, at printerens IP-adresse er korrekt.</p> <p>Bemærkninger:</p> <ul style="list-style-type: none"> • Se IP-adressen på startskærmen. • En IP-adresse vises som fire sæt tal, adskilt af punkummer, f.eks. 123.123.123.123. <p>Er printerens IP-adresse korrekt?</p>	Gå til trin 3.	Skriv den korrekte IP-adresse til printeren i adressefeltet.
<p>Trin 3 Kontroller, om du bruger en understøttet browser.</p> <ul style="list-style-type: none"> • Internet Explorer version 11 eller nyere • Microsoft Edge • Safari version 10 eller nyere • Google Chrome™ version 60 eller nyere • Mozilla Firefox version 54 eller nyere <p>Er din browser understøttet?</p>	Gå til trin 4.	Installer en understøttet browser.
<p>Trin 4 Kontroller, om netværksforbindelsen fungerer.</p> <p>Fungerer netværksforbindelsen?</p>	Gå til trin 5.	Kontakt din administrator.
<p>Trin 5 Kontroller, om kabelforbindelserne til printeren og printerserveren er sikre. Du kan finde flere oplysninger i den dokumentation, der leveres sammen med printeren.</p> <p>Er alle kabelforbindelser sikre?</p>	Gå til trin 6.	Fastgør kabeltilslutningerne.
<p>Trin 6 Kontrollér, at webproxyserverne er deaktiverede.</p> <p>Er webproxyserverne deaktiverede?</p>	Gå til trin 7.	Kontakt din administrator.
<p>Trin 7 Få adgang til Embedded Web Server:</p> <p>Åbnede Embedded Web Server?</p>	Problemet er løst.	Kontakt din forhandler .

Kan ikke slutte printeren til Wi-Fi-netværket

Handling	Ja	Nej
<p>Trin 1 Sørg for, at Aktiv adapter er indstillet til Automatisk. På startskærmen skal du trykke på Indstillinger > Netværk/porte > Netværksoversigt > Aktiv adapter > Automatisk.</p> <p>Kan printeren sluttes til Wi-Fi-netværket?</p>	Problemet er løst.	Gå til trin 2.
<p>Trin 2 Kontroller, om det rigtige Wi-Fi-netværk er valgt. Bemærk! Nogle routere deler muligvis standard-SSID'et.</p> <p>Opretter du forbindelse til det rigtige Wi-Fi-netværk?</p>	Gå til trin 4.	Gå til trin 3.
<p>Trin 3 Opret forbindelse til det rigtige Wi-Fi-netværk. Der er flere oplysninger i "Tilslutning af printeren til et Wi-Fi-netværk" på side 81.</p> <p>Kan printeren sluttes til Wi-Fi-netværket?</p>	Problemet er løst.	Gå til trin 4.
<p>Trin 4 Kontroller den trådløse sikkerhedstilstand. Fra startskærmen skal du trykke på Indstillinger > Netværk/porte > Trådløs > Trådløs sikkerhedstilstand.</p> <p>Er den korrekte trådløse sikkerhedstilstand valgt?</p>	Gå til trin 6.	Gå til trin 5.
<p>Trin 5 Vælg den korrekte trådløse sikkerhedstilstand.</p> <p>Kan printeren sluttes til Wi-Fi-netværket?</p>	Problemet er løst.	Gå til trin 6.
<p>Trin 6 Kontroller, at du har angivet den korrekte adgangskode til netværket. Bemærk! Vær opmærksom på mellemrum, tal og store og små bogstaver i adgangskoden.</p> <p>Kan printeren sluttes til Wi-Fi-netværket?</p>	Problemet er løst.	Kontakt din forhandler .

Kontrol af printerens tilslutning

- 1 Fra startskærmen skal du trykke på **Indstillinger > Rapporter > Netværk > Side for opsætning af netværk**.
- 2 Se det første afsnit på siden for opsætning af netværk og bekræft, at status er Tilsluttet.
Hvis status er Ikke tilsluttet, er LAN-droppet måske ikke aktivt, eller netværkskablet er frakoblet eller fungerer måske ikke korrekt. Kontakt systemadministratoren for at få hjælp.

Problemer med hardwareoptioner

Defekt flash fundet

Kontakt din [forhandler](#).

Ikke plads nok i flashhukommelsen til ressourcer

Kontakt din [forhandler](#).

Ikke-formateret flash fundet

Prøv et eller flere af følgende forslag:

- Fra kontrolpanelet skal du trykke på **Fortsæt** for at stoppe defragmenteringen og fortsætte udskrivningen.
- Formater flashhukommelsen.

Bemærk! Hvis fejlmeddelelsen fortsat vises, er flashhukommelsen muligvis defekt og skal udskiftes. For at udskifte flashhukommelsen skal du kontakte din [forhandler](#).

Problemer med forbrugsstoffer

Udskift kassette, matcher ikke printerområde

Installer den korrekte tonerkassette.

Forbrugsstoffer, der ikke kommer fra printerproducenten

Printeren har registreret ukendte forbrugsstoffer eller enheder i printerens.

Printeren er udviklet til at fungere bedst med forbrugsstoffer og enheder, som er fremstillet af printerproducenten. Brug af forbrugsstoffer eller enheder fra en tredjepart påvirker muligvis printerens og de tilhørende billedkomponenters ydeevne, pålidelighed eller levetid.

Alle indikatorer for levetid er udviklet til at fungere sammen med forbrugsstoffer og -dele fra printerproducenten, og det kan give uforudsigelige resultater, hvis der bruges forbrugsstoffer eller enheder fra tredjepart. Brug af billedkomponenter ud over den tilsigtede levetid kan beskadige printerens eller de tilknyttede komponenter.

Advarsel - Potentiel skade: Brug af forbrugsstoffer eller enheder fra tredjepart kan påvirke garantidækningen. Skader, som skyldes, at der er brugt forbrugsstoffer eller enheder fra tredjepart, er muligvis ikke dækket af garantien.

Tryk samtidigt på **X** og **#** på kontrolpanelet, og hold dem nede i 15 sekunder for at acceptere alle disse risici og fortsætte med at bruge ikke-originale forbrugsstoffer eller enheder i printerens.

Hvis du ikke ønsker at acceptere disse risici, skal du fjerne forbrugsstoffet eller enheden fra tredjepart og installere ægte forbrugsstoffer eller -enheder fra printerproducenten i printerens.

Problemer med papirindføring

Konvolut klæber sammen under udskrivning

Handling	Ja	Nej
<p>Trin 1</p> <p>a Brug en konvolut, der har været opbevaret tørt.</p> <p>Bemærk! Udskrivning på konvolutter med højt fugtindhold kan få flappen til at klæbe sammen.</p> <p>b Send udskriftsjobbet.</p> <p>Klæbede konvolutten sammen under udskrivning?</p>	Gå til trin 2.	Problemet er løst.
<p>Trin 2</p> <p>a Sørg for, at papirtypen er indstillet til Konvolut.</p> <p>Fra kontrolpanelet skal du trykke på Indstillinger > Papir > Bakkekonfigurationen > Papirstørrelse/type > vælg en papirkilde</p> <p>b Send udskriftsjobbet.</p> <p>Klæbede konvolutten sammen under udskrivning?</p>	Kontakt din forhandler .	Problemet er løst.

Sætvis udskrivning fungerer ikke

Handling	Ja	Nej
<p>Trin 1</p> <p>a Fra kontrolpanelet skal du trykke på Indstillinger > Udskriv > Layout > Sætvis > Til [1,2,1,2,1,2].</p> <p>b Udskriv dokumentet.</p> <p>Er siderne samlet korrekt?</p>	Problemet er løst.	Gå til trin 2.
<p>Trin 2</p> <p>a Fra dokumentet, som du forsøger at udskrive, skal du åbne dialogboksen Udskriv og derefter vælge Sætvis.</p> <p>b Udskriv dokumentet.</p> <p>Er siderne samlet korrekt?</p>	Problemet er løst.	Gå til trin 3.
<p>Trin 3</p> <p>a Reducer antallet af sider, der skal udskrives.</p> <p>b Udskriv dokumentet.</p> <p>Er siderne samlet korrekt?</p>	Problemet er løst.	Kontakt din forhandler .

Papiret krølles



Handling	Ja	Nej
<p>Trin 1</p> <p>a Juster styrene i bakken til den korrekte position for det papir, der er lagt i.</p> <p>b Udskriv dokumentet.</p> <p>Er papiret krøllet?</p>	Gå til trin 2.	Problemet er løst.
<p>Trin 2</p> <p>a Afhængigt af dit operativsystem skal du angive papirtypen i Udskriftsindstillinger eller i dialogboksen Udskriv.</p> <p>Bemærkninger:</p> <ul style="list-style-type: none"> • Sørg for, at indstillingen matcher det papir, der er lagt i. • Du kan også ændre indstillingen i kontrolpanelet på printeren. Fra startskærmen skal du trykke på Indstillinger > Papir > Bakkekonfiguration > Papirstørrelse/type. <p>b Udskriv dokumentet.</p> <p>Er papiret krøllet?</p>	Gå til trin 3.	Problemet er løst.
<p>Trin 3</p> <p>Udskriv på den anden side af papiret.</p> <p>a Fjern papiret, vend det om, og ilæg papiret igen.</p> <p>b Udskriv dokumentet.</p> <p>Er papiret krøllet?</p>	Gå til trin 4.	Problemet er løst.
<p>Trin 4</p> <p>a Ilæg papir fra en ny pakke.</p> <p>Bemærk! Papiret bliver fugtigt pga. høj luftfugtighed. Opbevar papiret i den originale indpakning, indtil det skal bruges.</p> <p>b Udskriv dokumentet.</p> <p>Er papiret krøllet?</p>	Kontakt din forhandler .	Problemet er løst.

Bakkesammenkædning virker ikke

Handling	Ja	Nej
<p>Trin 1</p> <p>a Kontroller, om papirmagasinerne indeholder samme papirstørrelse og papirtype.</p> <p>b Undersøg, om papirstyrene er placeret korrekt.</p> <p>c Udskriv dokumentet.</p> <p>Sammenkædes papirmagasinerne korrekt?</p>	Problemet er løst.	Gå til trin 2.
<p>Trin 2</p> <p>a Fra startskærmen skal du trykke på Indstillinger > Papir > Bakkekonfiguration > Papirstørrelse/type.</p> <p>b Indstil papirstørrelse og papirtype, så de passer til det papir, der er lagt i de sammenkædede papirmagasiner.</p> <p>c Udskriv dokumentet.</p> <p>Sammenkædes papirmagasinerne korrekt?</p>	Problemet er løst.	Gå til trin 3.
<p>Trin 3</p> <p>a Sørg for, at Kædning til papirmagasin er indstillet til Automatisk. Der er flere oplysninger i "Sammenkædning af papirmagasiner" på side 22.</p> <p>b Udskriv dokumentet.</p> <p>Sammenkædes papirmagasinerne korrekt?</p>	Problemet er løst.	Kontakt din forhandler .

Der opstår ofte papirstop

Handling	Ja	Nej
<p>Trin 1</p> <p>a Træk papirmagasinet ud.</p> <p>b Undersøg, om papir er korrekt ilagt.</p> <p>Bemærkninger:</p> <ul style="list-style-type: none"> • Kontroller, om papirstyrene er placeret korrekt. • Sørg for, at stakkens højde ikke når op til indikatoren for maksimal papirofyldning. • Sørg for at udskrive på den anbefalede papirstørrelse og -type. <p>c Isæt bakken.</p> <p>d Udskriv dokumentet.</p> <p>Optræder papirstop jævnligt?</p>	Gå til trin 2.	Problemet er løst.

Handling	Ja	Nej
<p>Trin 2</p> <p>a Fra startskærmen skal du trykke på Indstillinger > Papir > Bakkekonfiguration > Papirstørrelse/type.</p> <p>b Angivelse af korrekt papirstørrelse og -type.</p> <p>c Udskriv dokumentet.</p> <p>Optræder papirstop jævnligt?</p>	Gå til trin 3.	Problemet er løst.
<p>Trin 3</p> <p>a Ilæg papir fra en ny pakke.</p> <p>Bemærk! Papiret bliver fugtigt pga. høj luftfugtighed. Opbevar papiret i den originale indpakning, indtil det skal bruges.</p> <p>b Udskriv dokumentet.</p> <p>Optræder papirstop jævnligt?</p>	Kontakt din forhandler .	Problemet er løst.

Fastklemte sider udskrives ikke igen

Handling	Ja	Nej
<p>a Fra startskærmen skal du trykke på Indstillinger > Enhed > Notifikationer > Gendan indh. v. papirstop.</p> <p>b I menuen Genopret ved stop skal du vælge Til eller Auto.</p> <p>c Udskriv dokumentet.</p> <p>Udskrives de fastklemte sider igen?</p>	Problemet er løst.	Kontakt din forhandler .

Problemer med farvekvaliteten

justere tonersværningsgrad

- 1 Fra startskærmen skal du trykke på **Indstillinger > Udskriv > Kvalitet**.
- 2 Juster indstillingen i menuen Tonersværnning.

Justering af farveoutputtet på udskriften

- 1 Fra startskærmen skal du trykke på **Indstillinger > Udskrifts > Kvalitet > Avanceret billedbehandling > Farvekorrektion**.
- 2 I menuen Farvekorrektion skal du trykke **Manuel > Farvekorrektionsindhold**.
- 3 Vælg de relevante farvekorrektionsindstillinger.

Objekttype	Farvekonverteringstabeller
RGB-billede RGB-tekst RGB-grafik	<ul style="list-style-type: none"> • Levende—Fremstiller mere klare og mættede farver og kan anvendes til alle indgående farveformater. • sRGB-skærm—Fremstiller et output, som ligner de farver, der vises på en computerskærm. Sort tonerbrug optimeres til udskrivning af fotografier. • Skærm- Ægte sort—Fremstiller et output, som ligner de farver, der vises på en computerskærm. Denne indstilling bruger kun sort toner til at oprette alle niveauer af neutral grå farve. • sRGB-Levende—Øger farvemætningen for farvekorrektion af typen sRGB-skærm. Brug af sort toner er optimeret til udskrivning af forretningsgrafik. • Fra
CMYK-billede CMYK tekst CMYK grafik	<ul style="list-style-type: none"> • US CMYK—Anvender farvekorrektion, der ligner SWOP-farveoutput (Specifications for Web Offset Publishing). • Euro-CMYK—Anvender farvekorrektion, der ligner EuroScale-farveoutput. • Levende CMYK—Øger farvemætningen for farvekorrektionsindstillingen US CMYK. • Fra

Ofte stillede spørgsmål (FAQ) om farveudskrivning

Hvad er RGB-farve?

RGB-farve er en måde at beskrive farver på, hvor man angiver den mængde af rødt, grønt eller blåt lys, der bruges til at danne en bestemt farve. Rødt, grønt og blåt lys kan tilføjes i varierende mængder og tilsammen danne en lang række naturlige farver. Computerskærme, scannere og digitalkameraer bruger denne metode til at vise farver.

Hvad er CMYK-farve?

CMYK-farve er en måde at beskrive farver på, hvor man angiver den mængde af cyan, magenta, gul og sort, der anvendes til at gengive en bestemt farve. Cyan, magenta, gul og sort blæk eller toner kan blandes i varierende mængder og tilsammen danne en lang række naturlige farver. Trykpressere, inkjetprintere og farvelaserprintere danner farver på denne måde.

Hvordan angives farve i et dokument, der skal udskrives?

Softwareprogrammer bruges til at angive og ændre dokumentfarven ved hjælp af RGB- eller CMYK-farvekombinationer. Yderligere oplysninger findes under Hjælp i programmet.

Hvordan ved printeren, hvilken farve den skal udskrive?

Når du udskriver et dokument, sendes oplysninger, som beskriver typen og farven for hvert objekt, til printeren og passerer gennem farvekonverteringstabeller. Farve omdannes til de rette mængder af cyan, magenta, gul og sort toner, der bruges til at danne den farve, du ønsker. Oplysningerne om objekttypen afgør, hvilke farvekonverteringstabeller der anvendes. Det er f.eks. muligt at anvende én type farvekonverteringstabel til tekst og en anden farvekonverteringstabel til fotos.

Hvad er manuel farvekorrektion?

Når manuel farvekorrektion er aktiveret, anvender printeren brugervalgte farvekonverteringstabeller til at behandle objekterne. Manuelle indstillinger for farvekorrektion er specifikke for den objekttype, der udskrives (tekst, grafik eller billeder). Det er også specifikt for hvordan objektets farve er angivet i softwareprogrammet (RGB- eller CMYK-kombinationer). For at anvende en anden farvekonverteringstabel manuelt, se [“Justering af farveoutputtet på udskriften” på side 144.](#)

Hvis softwareprogrammet ikke angiver farver med RGB- eller CMYK-kombinationer, kan manuel farvekorrektion ikke anvendes. Det gælder heller ikke, når farvejusteringen styres af softwareprogrammet eller computerens operativsystem. I de fleste tilfælde, genererer angivelse af Farvekorrektion til Automatisk foretrukne farver til dokumenterne.

Hvordan kan jeg matche en bestemt farve (f.eks. en farve i et firmalogo)?

I printermenuen Kvalitet findes ni forskellige Farveeksempelsæt. Disse sæt er også tilgængelige på siden Farveeksempler i Embedded Web Server. Ved valg af et eksemplsæt genereres der flersidede udskrifter, der består af hundredvis af farvede felter. Hvert felt indeholder en CMYK- eller RGB-kombination, afhængigt af den valgte tabel. Farven i hvert felt er opnået ved at sende den CMYK- eller RGB-kombination, der er angivet i feltet, gennem den valgte farvekonverteringstabel.

Ved at undersøge farveeksempelsættene kan du identificere feltet med farve tættest på den farve der matches. Den farvekombination, der er angivet i feltet, kan derefter bruges til ændring af farven på objektet i et program. Yderligere oplysninger findes under Hjælp i programmet. Du skal muligvis anvende Manuel farvekorrektion for at bruge den valgte farvekonverteringstabel til det pågældende objekt.

Hvilke Farveeksempelsæt du vælger at bruge til et bestemt problem i forbindelse med farvematching afhænger af:

- Indstillingen for Farvekorrektion, der anvendes (Auto, Fra eller Manuel)
- Objekttypen, der skal udskrives (tekst, grafik eller billeder)
- Hvordan objektets farve angives i softwareprogrammet (RGB- eller CMYK-kombinationer)

Hvis softwareprogrammet ikke angiver farver med RGB- eller CMYK-kombinationer, er Farveeksempelsiderne ikke brugbare. Visse softwareprogrammer justere desuden RGB- eller CMYK-kombinationerne, der er angivet i programmet, via farvestyring. I disse situationer, svarer den udskrevne farve måske ikke helt til siderne under Farveeksempelsiderne.

Udskriften virker tonet

Handling	Ja	Nej
<p>Trin 1</p> <p>a Foretag Farvejustering. Fra startskærmen skal du trykke på Indstillinger > Udskriv > Kvalitet > Avanceret billedbehandling > Farvejustering.</p> <p>b Udskriv dokumentet.</p> <p>Virker udskriften tonet?</p>	Gå til trin 2.	Problemet er løst.

Handling	Ja	Nej
<p>Trin 2</p> <p>a Fra startskærmen skal du trykke på Indstillinger > Udskriv > Kvalitet > Avanceret billedbehandling > Farvebalance.</p> <p>b Tilpas indstillingerne.</p> <p>c Udskriv dokumentet.</p> <p>Virker udskriften tonet?</p>	Kontakt din forhandler .	Problemet er løst.

Kontakt din forhandler

Før du henvender dig til din forhandler, skal du sørge for at have følgende oplysninger:

- Printerproblem
- Fejlmeddelelse
- Printermodel og serienummer

Kontakt det sted, hvor du købte printeren.

Opgradering og migrering

Hardware

Tilgængelige interne optioner

- Hukommelseskort
 - DDR3 DIMM
 - Flashhukommelse
 - Skrifttyper
 - Programkort
 - Former og stregkoder
 - PRESCRIBE
 - IPDS
- Internal Solutions Port (ISP)

Bemærk! Enkelte indstillinger findes kun på visse printermodeller. Kontakt det sted, hvor du købte printeren, for at få yderligere oplysninger.

Installation af et hukommelseskort

 **FORSIGTIG - ELEKTRISK STØD:** Hvis du skal have adgang til systemkortet eller installere hardware- eller hukommelsesenhedsoptioner, efter du har installeret printeren, skal du slukke printeren og tage netledningen ud af stikkontakten, før du fortsætter for at undgå risikoen for elektrisk stød. Hvis du har andre enheder tilsluttet printeren, skal du også slukke for dem og tage alle kabler til printeren ud.

- 1 Sluk printeren, og tag derefter netledningen ud af stikkontakten.
- 2 Fjern dækslet over systemkortet ved hjælp af en skruetrækker med fladt hoved.

Advarsel - Potentiel skade: Systemkortets elektroniske komponenter beskadiges let af statisk elektricitet. Rør ved en metaloverflade på printeren, før du rører ved systemkortets elektroniske komponenter eller stik.

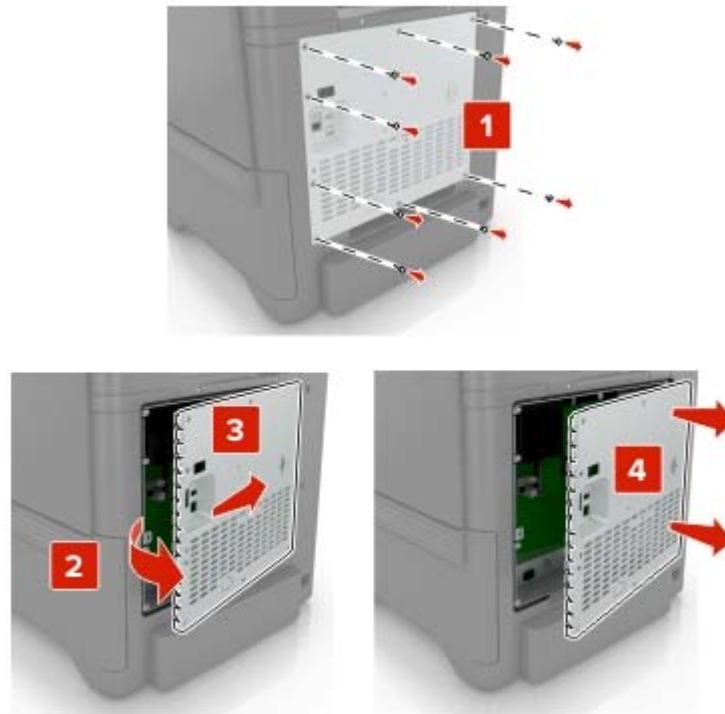

3 Pak hukommelseskortet ud.

Advarsel - Potentiel skade: Rør ikke ved tilslutningspunkterne langs kortets kant.

4 Skub hukommelseskortet ind, indtil det *klikker* på plads.

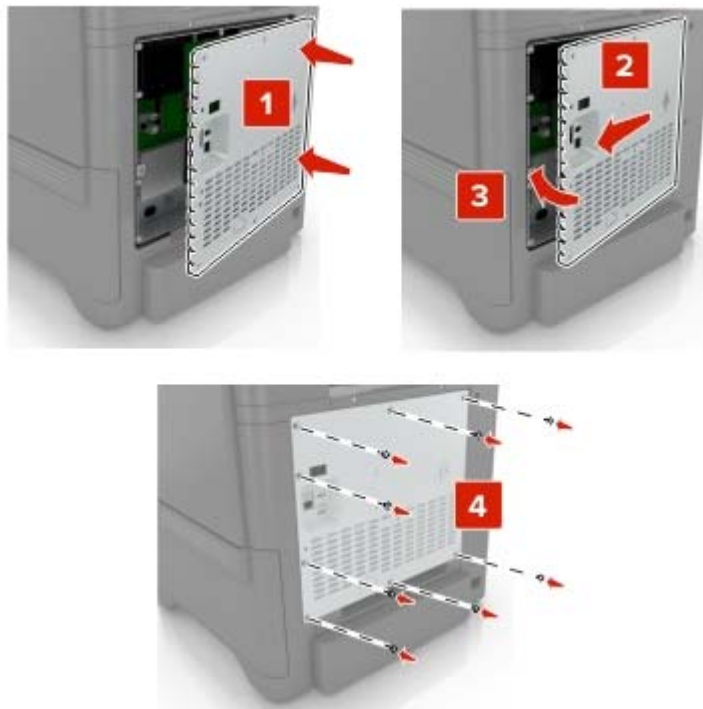

5 Monter dækslet igen.**6** Sæt netledningen i stikkontakten, og tænd derefter for printeren.

⚠ FORSIGTIG - RISIKO FOR SKADE: Tilslut netledningen til en passende vurderet og passende jordet stikkontakt, der er lettilgængelig og i nærheden af produktet, for at undgå risikoen for brand eller elektrisk stød.

Installation af en ISP (Internal Solutions Port)

⚠ FORSIGTIG - ELEKTRISK STØD: Hvis du skal have adgang til systemkortet eller installere hardware- eller hukommelsesenhedsoptioner, efter du har installeret printeren, skal du slukke printeren og tage netledningen ud af stikkontakten, før du fortsætter for at undgå risikoen for elektrisk stød. Hvis du har andre enheder tilsluttet printeren, skal du også slukke for dem og tage alle kabler til printeren ud.

- 1** Sluk printeren, og tag derefter netledningen ud af stikkontakten.
- 2** Fjern dækslet over systemkortet ved hjælp af en skruetrækker med fladt hoved.

Advarsel - Potentiel skade: Systemkortets elektroniske komponenter beskadiges let af statisk elektricitet. Rør ved en metaloverflade på printeren, før du rører ved systemkortets elektroniske komponenter eller stik.

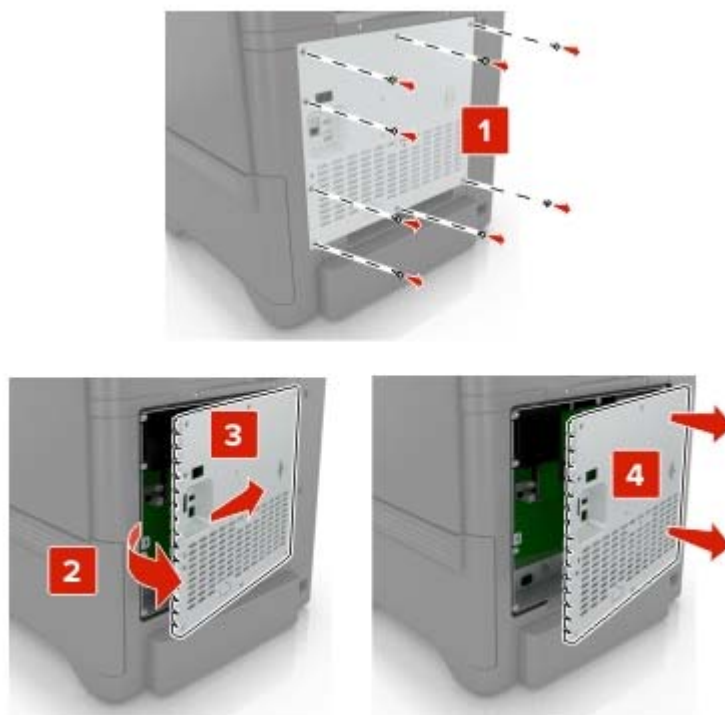

3 Pak ISP-sættet (Internal Solutions Port) ud.

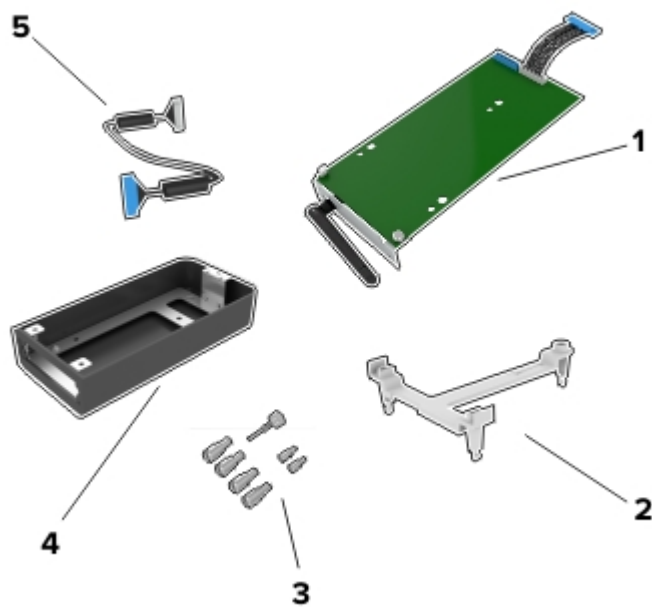

1	ISP
2	Monteringsbeslag
3	Vingeskruer
4	Kabinet

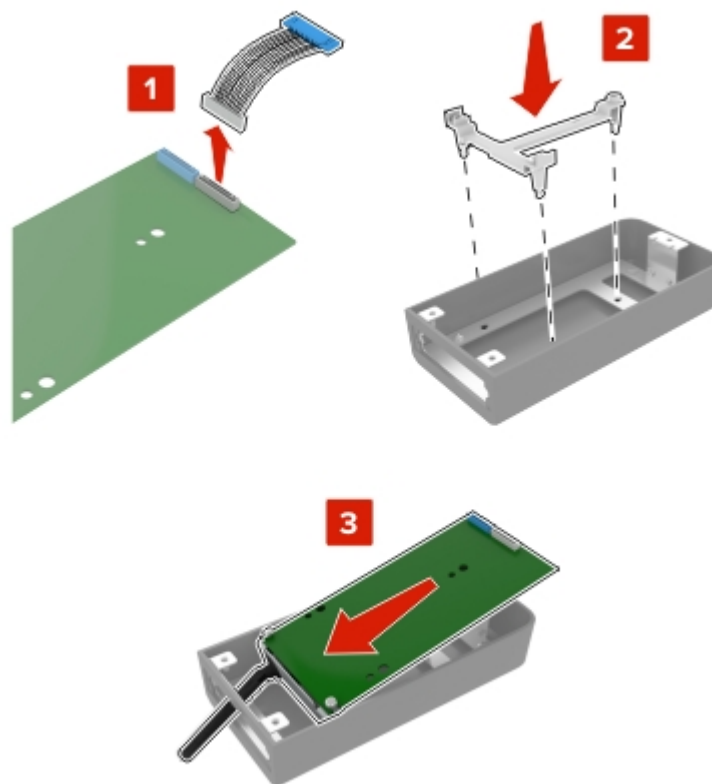
5 ISP-udvidet kabel**4** Installer ISP'en i kabinettet.

5 Fastgør kabinettet til systemkortets dæksel.

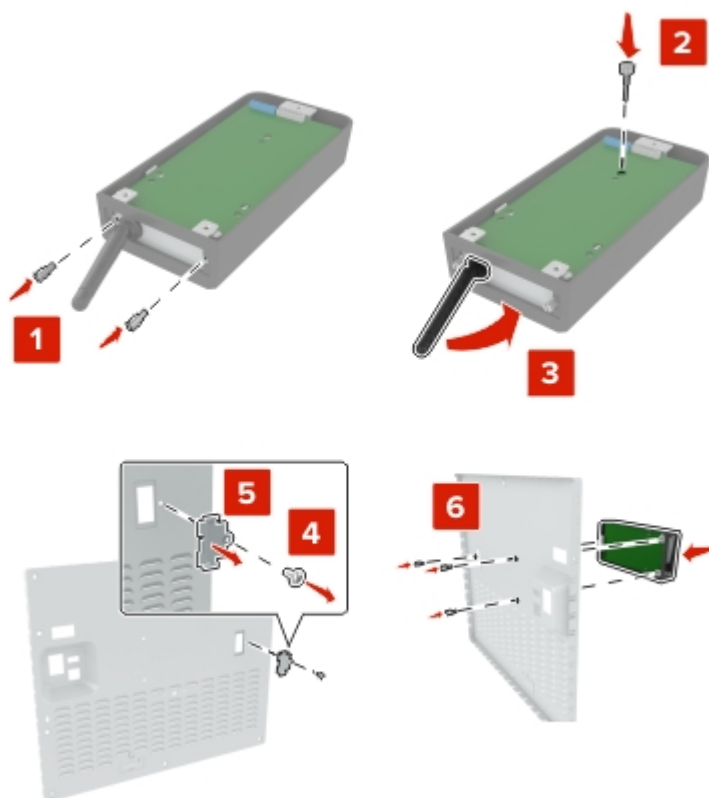

6 Slut det ISP-udvidet kabel til ISP-stikket i systemkortet.

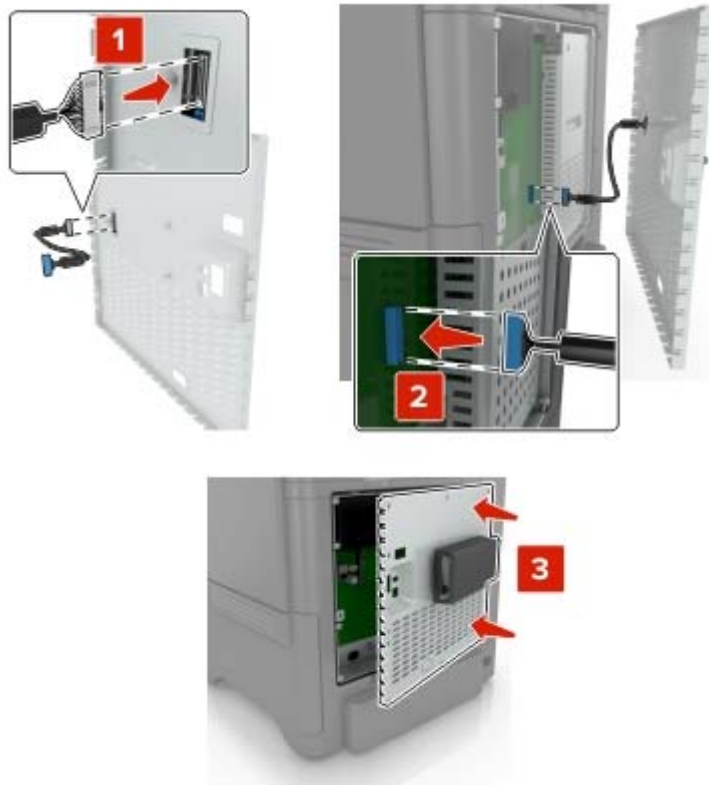

7 Monter systemkortets dæksel igen.



8 Sæt netledningen i stikkontakten, og tænd derefter for printeren.

⚠ FORSIGTIG - RISIKO FOR SKADE: Tilslut netledningen til en passende vurderet og passende jordet stikkontakt, der er lettilgængelig og i nærheden af produktet, for at undgå risikoen for brand eller elektrisk stød.

Installere et optionskort

⚠ FORSIGTIG - ELEKTRISK STØD: Hvis du skal have adgang til systemkortet eller installere hardware- eller hukommelsesenhedsoptioner, efter du har installeret printeren, skal du slukke printeren og tage netledningen ud af stikkontakten, før du fortsætter for at undgå risikoen for elektrisk stød. Hvis du har andre enheder tilsluttet printeren, skal du også slukke for dem og tage alle kabler til printeren ud.

- 1 Sluk printeren, og tag derefter netledningen ud af stikkontakten.
- 2 Fjern dækslet over systemkortet ved hjælp af en skruetrækker med fladt hoved.

Advarsel - Potentiel skade: Systemkortets elektroniske komponenter beskadiges let af statisk elektricitet. Rør ved en metaloverflade på printeren, før du rører ved elektroniske komponenter eller stik.

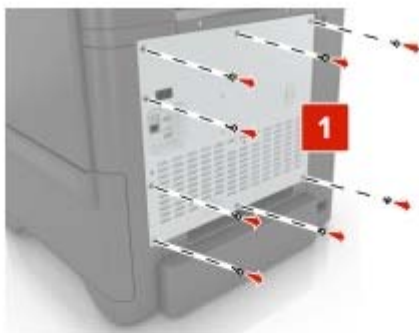

- 3 Pak optionskortet ud.

Advarsel - Potentiel skade: Rør ikke ved tilslutningspunkterne langs kortets kant.

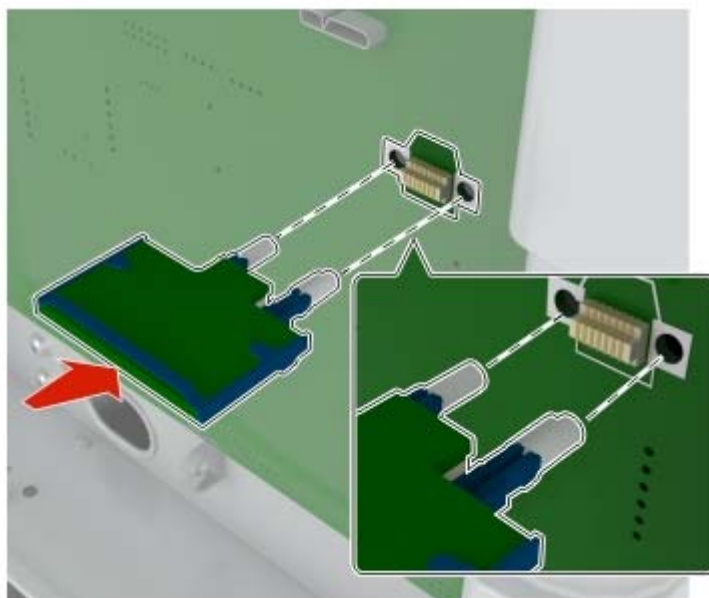
4 Tryk kortet godt fast.

Bemærk! Hele kortets stik skal berøre og flugte helt med systemkortet.

Advarsel - Potentiel skade: Forkert installation af kortet kan forårsage skade på kortet og systemkortet.

5 Monter dækslet igen.

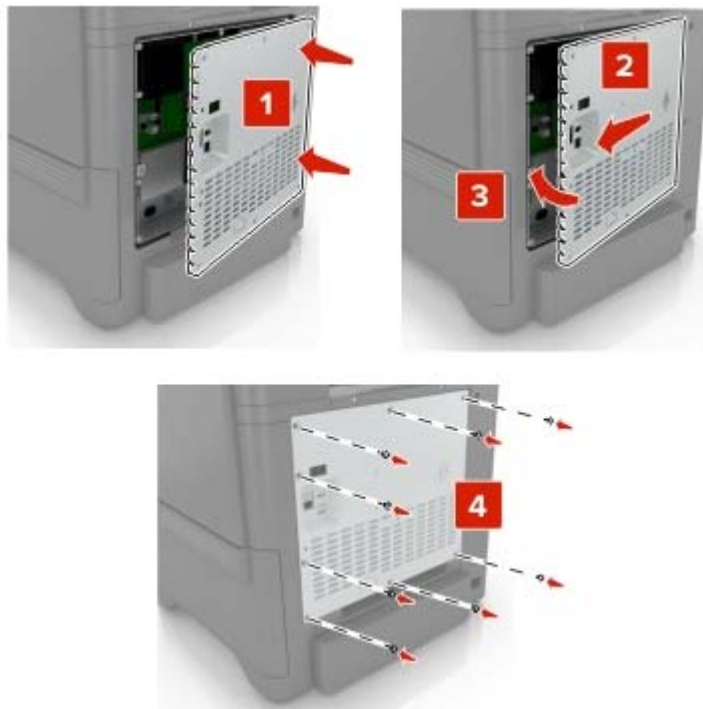

6 Sæt netledningen i stikkontakten, og tænd derefter for printeren.

⚠ FORSIGTIG - RISIKO FOR SKADE: Tilslut netledningen til en passende vurderet og passende jordet stikkontakt, der er lettilgængelig og i nærheden af produktet, for at undgå risikoen for brand eller elektrisk stød.

Installation af en printerharddisk

⚠ FORSIGTIG - ELEKTRISK STØD: Hvis du skal have adgang til systemkortet eller installere hardware- eller hukommelsesenhedsoptioner, efter du har installeret printeren, skal du slukke printeren og tage netledningen ud af stikkontakten, før du fortsætter for at undgå risikoen for elektrisk stød. Hvis du har andre enheder tilsluttet printeren, skal du også slukke for dem og tage alle kabler til printeren ud.

- 1 Sluk printeren, og tag derefter netledningen ud af stikkontakten.
- 2 Fjern dækslet over systemkortet ved hjælp af en skruetrækker med fladt hoved.

Advarsel - Potentiel skade: Systemkortets elektroniske komponenter beskadiges let af statisk elektricitet. Rør ved en metaloverflade på printeren, før du rører ved systemkortets elektroniske komponenter eller stik.

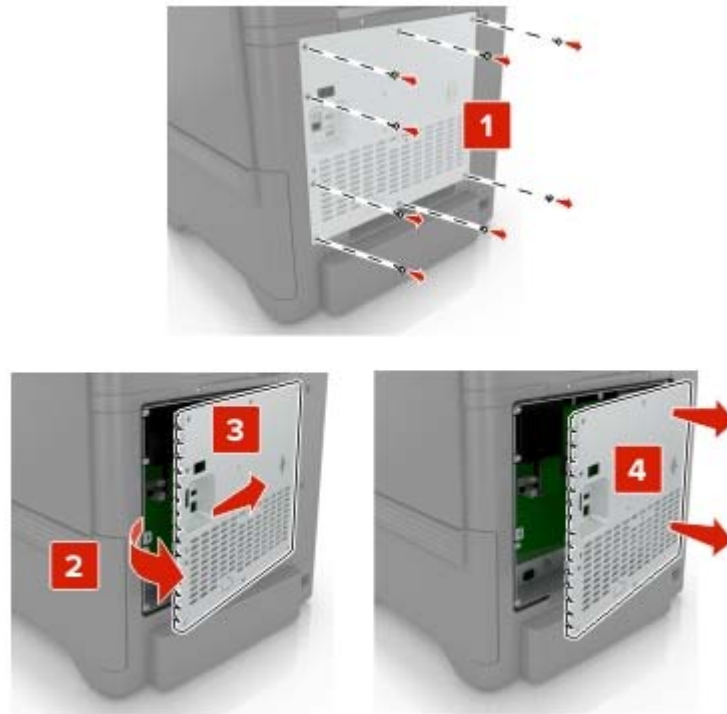

3 Pak harddisken ud.

4 Fastgør harddisken til systemkortet

Advarsel - Potentiel skade: Undlad at røre ved eller trykke på midten af harddisken.

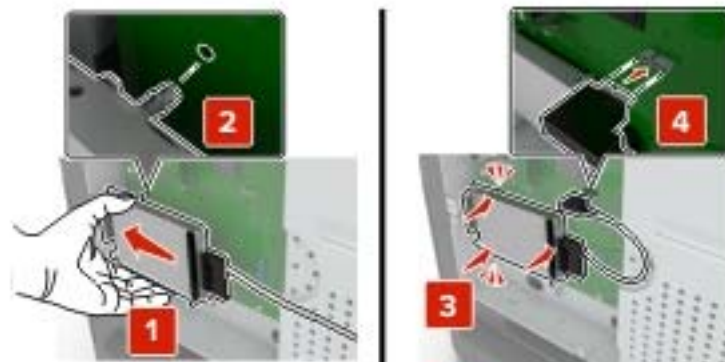

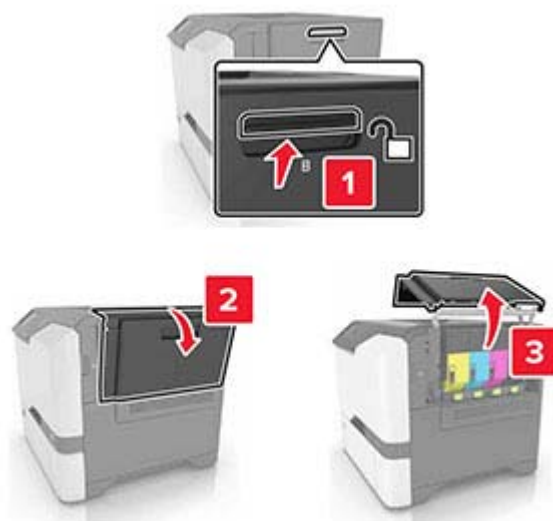
5 Åbn panel B.**6** Åbn panel C.

7 Fastgør harddisken til printeren ved hjælp af tommelskruerne.

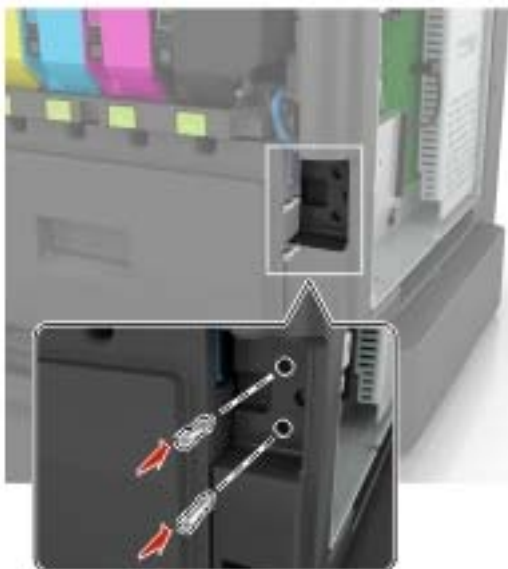

8 Luk panel C og B.

9 Monter systemkortets dæksel igen.

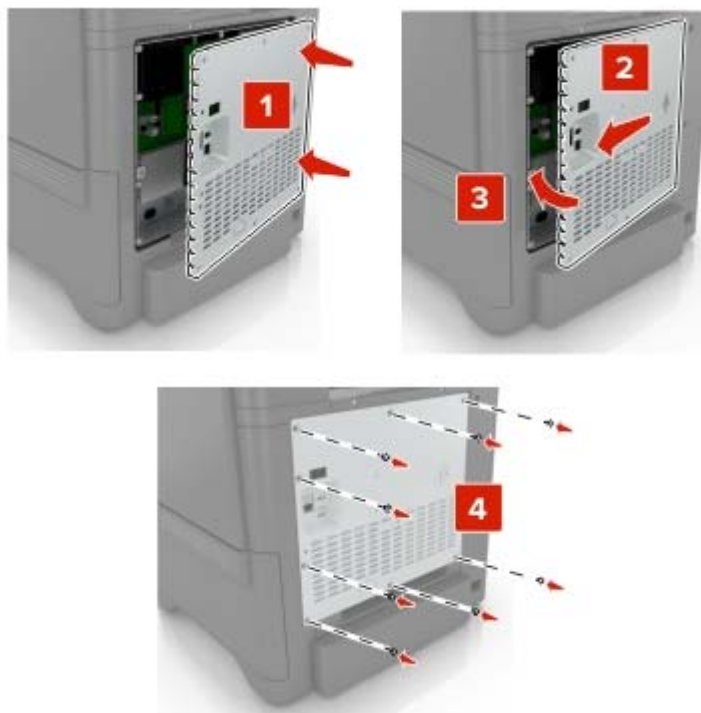

10 Sæt netledningen i stikkontakten, og tænd derefter for printeren.

⚠ FORSIGTIG - RISIKO FOR SKADE: Tilslut netledningen til en passende vurderet og passende jordet stikkontakt, der er lettilgængelig og i nærheden af produktet, for at undgå risikoen for brand eller elektrisk stød.

Installation af valgfrie papirmagasiner

⚠ FORSIGTIG - ELEKTRISK STØD: Hvis du skal have adgang til systemkortet eller installere hardware- eller hukommelsesenhedsoptioner, efter du har installeret printeren, skal du slukke for printeren og tage netledningen ud af stikkontakten, før du fortsætter, for at undgå risikoen for elektrisk stød. Hvis du har andre enheder tilsluttet printeren, skal du også slukke for dem og tage alle kabler til printeren ud.

- 1 Sluk for printeren.
- 2 Fjern netledningen fra stikkontakten og derefter fra printeren.
- 3 Udpak det valgfri papirmagasin, og fjern al emballage.

Bemærk! Hvis de valgfrie papirmagasiner allerede er installeret, skal du frigøre dem fra printeren, før du løfter printeren. Forsøg ikke at løfte printeren og papirmagasinerne på én gang.

- 4 Juster printeren med det valgfri papirmagasin, og sænk derefter printeren, indtil den *klikker* på plads.

⚠ FORSIGTIG - RISIKO FOR SKADE: Hvis printeren vejer mere end 20 kg (44 lb), skal der to eller flere personer til at løfte den på forsvarlig vis.



- 5 Sæt netledningen i printeren og derefter i en stikkontakt.

⚠ FORSIGTIG - RISIKO FOR SKADE: Tilslut netledningen til en passende normeret og passende jordet stikkontakt, der er lettilgængelig og i nærheden af produktet for at undgå risikoen for brand eller elektrisk stød.

- 6 Tænd printeren.

Føj papirmagasinet til printerdriveren for at gøre det tilgængeligt for udskriftsjob. Der er flere oplysninger i ["Tilføjelse af tilgængelige optioner i printerdriveren" på side 164](#).

Software

Understøttede operativsystemer

Ved hjælp af software-cd'en kan du installere printersoftwarens på følgende operativsystemer:

- Windows 10
- Windows 8,1
- Windows Server 2012 R2
- Windows Server 2012
- Windows 7 SP1
- Windows Server 2008 R2 SP1
- Windows Server 2008 SP2
- Windows Vista SP2
- Mac OS X version 10.7 eller nyere
- Red Hat Enterprise Linux WS
- openSUSE Linux
- SUSE Linux Enterprise Server
- Debian GNU/Linux
- Ubuntu
- Fedora
- IBM AIX
- Oracle Solaris SPARC
- Oracle Solaris x86

Bemærkninger:

- Printerdrivere og hjælpeprogrammer til Windows-operativsystemer understøttes af både 32- og 64-bit versioner.
- For drivere og hjælpeprogrammer, der er kompatible med Mac OS X version 10.6 eller tidligere og for specifikke understøttede Linux- eller UNIX-operativsystemversioner, skal du besøge vores websted.
- Kontakt kundesupport, hvis du har brug for yderligere oplysninger om softwarekompatibilitet med alle andre operativsystemer.

Installation af printersoftwarens

Bemærkninger:

- Printerdriveren er inkluderet i softwareinstallationspakken.
- På Macintosh-computere med macOS-version 10.7 eller nyere er det ikke nødvendigt at installere driveren for at udskrive på en AirPrint-certificeret printer. Hvis du vil have brugerdefinerede udskrivningsfunktioner, skal du downloade printerdriveren.

1 Få en kopi af softwareinstallationspakken.

- Fra cd'en Software, der fulgte med din printer.
- Fra vores websted eller det sted, hvor du købte printeren.

2 Kør installationsprogrammet, og følg derefter instruktionerne på computerskærmen.

Tilføjelse af printere til en computer

Før du begynder, skal du gøre et af følgende:

- Slut printeren og computeren til det samme netværk. Du kan finde yderligere oplysninger om tilslutning af printeren til et netværk under [“Tilslutning af printeren til et Wi-Fi-netværk” på side 81](#).
- Tilslut computeren til printeren. Der er flere oplysninger i [“Tilslutning af computeren til printeren” på side 83](#).
- Slut printeren til computeren ved hjælp af et USB-kabel. Der er flere oplysninger i [“Tilslutning af kabler” på side 9](#).

Bemærk! USB-kablet sælges separat.

Til Windows-brugere

1 Installer printerdriveren fra en computer.

Bemærk! Der er flere oplysninger i [“Installation af printersoftware” på side 162](#).

2 Åbn **Printere og scannere**, og klik derefter på **Tilføj en printer eller scanner**.

3 Gør et af følgende, afhængigt af printerforbindelsen:

- Vælg printeren på listen, og klik derefter på **Tilføj enhed**.
- Klik på **Vis Wi-Fi Direct-printere**, vælg en printer, og klik derefter på **Tilføj enhed**.
- Klik på **Den printer, jeg søger efter, findes ikke på listen**, og gør derefter følgende i vinduet Tilføj printer:
 - a** Vælg **Add a printer using a TCP/IP address or hostname** (Tilføj en printer ved hjælp af en TCP/IP-adresse eller et værtsnavn), og klik derefter på **Next** (Næste).
 - b** I feltet "Hostname or IP address" (Værtsnavn eller IP-adresse) skal du indtaste printerens IP-adresse og derefter klikke på **Next** (Næste).

Bemærkninger:

- Vis printerens IP-adresse på printerens startskærmbillede. IP-adressen vises som fire sæt tal, adskilt af punktummer, f.eks. 123.123.123.123.
- Hvis du bruger en proxyserver, skal du deaktivere den midlertidigt for at indlæse websiden korrekt.

c Vælg en printerdriver, og klik derefter på **Næste**.

d Vælg **Brug den printerdriver, der aktuelt er installeret (anbefales)**, og klik derefter på **Næste**.

e Indtast et printernavn, og klik derefter på **Næste**.

f Vælg en indstilling for printerdeling, og klik derefter på **Næste**.

g Klik på **Afslut**.

Til Macintosh-brugere

1 Åbn **Printere og scannere** fra en computer.

2 Tryk på **+**, og vælg derefter en printer.

3 Vælg en printerdriver i menuen Brug.

Bemærkninger:

- Hvis du vil bruge Macintosh-printerdriveren, skal du enten vælge **AirPrint** eller **Secure AirPrint**.

- Hvis du vil have brugerdefinerede udskrivningsfunktioner, skal du vælge producentens printerdriver. Se ["Installation af printersoftwaren" på side 162](#) for at installere driveren.

4 Tilføj printeren.

Tilføjelse af tilgængelige optioner i printerdriveren

Til Windows-brugere

- 1 Åben mappen Printere.
- 2 Vælg den printer, du ønsker at opdatere, og gør derefter et af følgende:
 - I Windows 7 eller senere skal du vælge **Printeregenskaber**.
 - I tidligere versioner skal du vælge **Egenskaber**.
- 3 Naviger til fanen Konfiguration, og vælg derefter **Opdater nu - Spørg printer**.
- 4 Anvend ændringerne.

Til Macintosh-brugere

- 1 Fra Systemindstillinger i Apple-menuen skal du navigere til din printer, og vælg derefter **Indstillinger & forbrugsstoffer**.
- 2 Naviger til listen over hardwareoptioner, og tilføj derefter eventuelle installerede optioner.
- 3 Anvend ændringerne.

Firmware

Eksportere eller importere en konfigurationsfil

Du kan eksportere konfigurationsindstillingerne for din printer til en tekstfil, og derefter importere filen for at anvende indstillingerne til andre printere.

- 1 Åbn en webbrowser, og angiv derefter printerens IP-adresse i adressefeltet.

Bemærkninger:

- Vis printerens IP-adresse på printerens startskærbillede. IP-adressen vises som fire sæt tal, adskilt af punktummer, f.eks. 123.123.123.123.
- Hvis du bruger en proxyserver, skal du deaktivere den midlertidigt for at indlæse websiden korrekt.

- 2 Fra Embedded Web Server skal du klikke på **Eksporter konfiguration** eller **Importer Configuration**.
- 3 Følg vejledningen på skærmen.
- 4 Hvis printerens understøtter programmer, skal du gøre følgende:
 - a Klik på **Apps** > vælg programmet > **Konfigurer**.
 - b Klik på **Eksporter** og **Importer**.

Opdatere firmware

Visse programmer kræver et minimumsniveau af firmware på enheden for at fungere korrekt.

Du kan få flere oplysninger om opdatering af enhedens firmware ved at kontakte din salgsrepræsentant.

1 Åbn en webbrowser, og angiv derefter printerens IP-adresse i adressefeltet.

Bemærkninger:

- Vis printerens IP-adresse på printerens startskærbillede. IP-adressen vises som fire sæt tal, adskilt af punktummer, f.eks. 123.123.123.123.
- Hvis du bruger en proxyserver, skal du deaktivere den midlertidigt for at indlæse websiden korrekt.

2 Klik på **Indstillinger** > **enhed** > **Opdater firmware**.

3 Gør et af følgende:

- Klik på **Søg efter opdateringer** > **Jeg accepterer, start opdatering**.
- Upload flash-filen.
 - a Gennemse flash-filen.
 - b Klik på **Upload** > **Start**.

Beskeder

Produktinformation

Produktnavn:

DIGITAL FULDFARVEPRINTER
MX-C507P

Maskintype:

5028

Model:

6AH

Bekendtgørelse om version

September 2021

Følgende afsnit gælder ikke for lande, hvor sådanne regler ikke er i overensstemmelse med den lokale lovgivning: DENNE UDGIVELSE LEVERES "SOM DEN ER" UDEN NOGEN FORM FOR GARANTI, UDTRYKKELIGT ELLER UNDERFORSTÅET, HERUNDER, MEN IKKE BEGRÆNSET TIL, STILTIENDE ANSVAR FOR SALGBARHED ELLER EGNETHED TIL SPECIELLE FORMÅL. Nogle stater tillader ikke ansvarsfraskrivelse for udtrykkeligt eller stiltiende ansvar ved bestemte transaktioner, og derfor er denne erklæring måske ikke gældende for dig.

Dette dokument kan indeholde tekniske unøjagtigheder eller typografiske fejl. Der foretages regelmæssige ændringer af oplysningerne heri. Ændringerne inkluderes i senere udgaver. Forbedringer eller ændringer af de beskrevne produkter eller programmer kan foretages på et hvilket som helst tidspunkt.

Forbrugsstoffer

Almindelige forbrugsstoffer til dette produkt, der kan udskiftes af brugeren, omfatter tonerkassetter.

Sørg for kun at bruge SHARP-specificerede produkter til tonerkassetterne.

 <p>ORIGINALE FORBRUGSSTOFFER</p>	<p>For at få de bedste kopieringsresultater skal du sørge for kun at bruge originale Sharp-forbrugsstoffer, som er designet, fremstillet og testet for at maksimere Sharp-produkternes levetid og ydeevne. Se efter etiketten for originale forbrugsstoffer på tonerpakken.</p>
--	---

Støjemissionsniveauer

Følgende målinger blev foretaget i henhold til ISO 7779 og rapporteret i overensstemmelse med ISO 9296.

Bemærk! Nogle af tilstandene gælder muligvis ikke for dit produkt.

1 meters gennemsnitligt lydtryk, dBA	
Udskriver	Ensidet: 53 Tosidet: 55
Klar	15

Direktiv om affald af elektrisk og elektronisk udstyr (WEEE)



WEEE-logoet står for specielle genbrugsprogrammer og procedurer for elektroniske produkter i lande i Den Europæiske Union. Vi opfordrer til, at vores produkter genbruges. Hvis du har flere spørgsmål om genbrugsmuligheder, skal du kontakte dit lokale salgskontor.

Genopladeligt litium-ion-batteri



Dette produkt kan indeholde et genopladeligt litium-ion-knapcellebatteri, som kun bør fjernes af en uddannet tekniker. Den overkrydsede affaldsspand på hjul betyder, at produktet ikke må bortskaffes som usorteret affald, men skal sendes til separate indsamlingssteder med henblik på genindvinding og genanvendelse. Hvis batteriet fjernes, må det ikke bortskaffes sammen med husholdningsaffaldet. Der kan være separate indsamlingssystemer for batterier i dit lokalområde, f.eks. et afleveringssted til genbrug af batterier. Separat indsamling af brugte batterier sikrer passende behandling af affald, herunder genbrug og genanvendelse, og forhindrer eventuelle negative indvirkninger på menneskers sundhed og miljøet. Bortskaf batterierne på ansvarlig vis.

Oplysninger om bortskaffelse

Oplysninger om bortskaffelse af dette udstyr og dets batterier

HVIS DU ØNSKER AT BORTSKAFFE DETTE UDSTYR, MÅ DU IKKE BRUGE DEN ALMINDELIGE AFFALDSSPAND ELLER ANVENDE ILDSTEDET!

Brugt elektrisk og elektronisk udstyr og batterier skal altid indsamles og behandles SEPARAT i overensstemmelse med lokal lovgivning.

Separat indsamling fremmer miljøvenlig behandling, genbrug af materialer og minimering af den endelige bortskaffelse af affald. FORKERT BORTSKAFFELSE kan være skadelig for menneskers sundhed og miljøet på grund af visse stoffer! Tag BRUGT UDSTYR med til et lokalt, typisk kommunalt indsamlingssted, hvor dette forefindes. Dette udstyr indeholder et BATTERI, som ikke kan fjernes af brugeren. Kontakt din forhandler vedrørende udskiftning af batterier.

Hvis du er i tvivl om bortskaffelse, skal du kontakte de lokale myndigheder eller forhandleren og spørge om den korrekte bortskaffelsesmetode.

KUN FOR BRUGERE I EU OG VISSE ANDRE LANDE, F.EKS. NORGE OG SCHWEIZ: Din deltagelse i opdelt affaldssortering er påkrævet ved lov.



Brugere fra PRIVATE HUSHOLDNINGER anmodes om at benytte eksisterende returfaciliteter for brugt udstyr. Returnering er gratis.

Ovenstående symbol vises på elektrisk og elektronisk udstyr (eller emballagen) for at minde brugerne om dette. Hvis udstyret er blevet brugt til FORRETNINGSFORMÅL, skal du kontakte din SHARP-forhandler, som vil informere dig om, hvordan du afleverer udstyret. Du kan blive opkrævet for de omkostninger, der opstår som følge af aflevering af udstyr. Småt udstyr (og små mængder) kan ofte afleveres på dit lokale indsamlingssted. For Spanien: Kontakt det etablerede indsamlingssystem eller de lokale myndigheder for at aflevere dine brugte produkter.

Bortskaffelse og behandling af patroner

Med hensyn til dine brugte Sharp-tonerkassetter og andre forbrugsstoffer fra Sharp-kopimaskiner/multifunktionsmaskiner skal du være opmærksom på, at disse affaldsprodukter skal behandles korrekt i henhold til de juridiske krav i dit område. Vi anbefaler, at du kontakter kompetente serviceudbydere (f.eks. genbrugsvirksomheder) for dette, og at du om nødvendigt beder de lokale myndigheder om hjælp. Du kan finde oplysninger om eksisterende SHARP-indsamlings- og genbrugsprogrammer, som findes i nogle lande, på vores websted www.SHARP.eu.

Blue Angel

For Sharp-multifunktionskopimaskiner/printere, der er certificeret med det tyske miljømærke Blue Angel, kan du finde detaljerede oplysninger på vores respektive nationale salgsselskabs websteder:

<http://www.sharp.eu>

Meddelelse om statisk følsomhed



Dette symbol angiver komponenter, der er følsomme over for statisk elektricitet. Undgå at berøre områder nær disse symboler uden først at røre en metaloverflade på et sted væk fra symbol.

For at undgå beskadigelse fra elektrostatisk afladning, når du udfører vedligeholdelsesopgaver som f.eks. afhjælper papirstop eller udskifter forbrugsvarer, skal du trykke på en hvilken som helst ikke-tildækket metalramme på printeren, før du forsøger at få adgang til eller røre ved dele i printeren, selv om symbolet ikke er til stede.

ENERGY STAR

Alle produkter, der bærer ENERGY STAR®-emblemet på produktet eller viser det på startskærmen, er certificeret som værende i overensstemmelse med EPA's (Environmental Protection Agency) ENERGY STAR-krav fra fremstillingsdatoen.



Temperaturoplysninger

Driftstemperatur og relativ luftfugtighed	10 til 32,2 °C (50 til 90 °F) og 15 til 80 % relativ luftfugtighed 15,6 til 32,2 °C (60 til 90 °F) og 8 til 80 % relativ luftfugtighed Maks. vådtemperatur ² : 22,8 °C (73 °F) Ikke-kondenserende miljø
Langtidsopbevaring af printer/kassette/billedenhed ¹	15,6 til 32,2 °C (60 til 90 °F) og 8 til 80 % relativ luftfugtighed Maks. vådtemperatur ² : 22,8 °C (73 °F)
Kortvarig forsendelse af printer/kassette/billedenhed	-40 til 40° C (-40 til 104° F)
¹ Forbrugsvarers holdbarhed er ca. 2 år. Dette er baseret på lagring i et standardkontormiljø ved 22° C og en luftfugtighed på 45 %. ² Vådtemperatur bestemmes af lufttemperaturen og den relative luftfugtighed.	

Lasererklæring

Printeren er certificeret i USA i henhold til kravene i DHHS 21 CFR kapitel I, underafsnit J for klasse I (1) laserprodukter og er andre steder certificeret som et klasse I-laserprodukt i henhold til kravene i IEC 60825-1: 2014.

Klasse I-laserprodukter anses ikke som farlige. Lasersystemet og printeren er designet på en sådan måde, at der ikke er en direkte laserstråling, der overskrider Klasse I-niveauet under normal brug, brugers vedligeholdelse eller de foreskrevne servicebetingelser. Printerens har en printerhovedenhed, som ikke skal serviceres, og som indeholder en laser med følgende specifikationer:

Klasse: IIIb (3b) AlGalnP

Nominal udgangseffekt (milliwatt): 15

Bølgelængde (nanometer): 650-670

Strømforbrug

Produktets strømforbrug

Følgende tabel dokumenterer de forhold vedrørende energiforbrug, der gør sig gældende for produktet.

Bemærk! Nogle af tilstandene gælder muligvis ikke for dit produkt.

Tilstand	Beskrivelse	Strømforbrug (watt)
Udskriver	Produktet genererer udskrifter fra elektroniske input.	Ensidet: 680 Tosidet: 570
Kopier	Produktet genererer udskrifter fra trykte originaldokumenter.	Ikke tilgængelig
Scan	Produktet scanner trykte dokumenter.	Ikke tilgængelig
Klar	Produktet venter på et udskriftsjob.	Større strømforbrug: 80 Lavere strømforbrug: 45
Slumringstilstand	Produktet er i energibesparende tilstand på højt niveau.	2,23
Dvale	Produktet er i energibesparende tilstand på lavt niveau.	0,3
Fra	Produktet er tilsluttet en stikkontakt, men afbryderknappen er slukket.	0,2

De niveauer for strømforbrug, der er angivet i ovenstående tabel, repræsenterer gennemsnitsmålinger over tid. Et momentant strømforbrug kan være væsentligt højere end gennemsnitsværdien.

Slumretilstand

Dette produkt er designet med en energibesparende funktion, der kaldes *Slumretilstand*. Slumretilstanden sparer energi ved at sænke strømforbruget i perioder med inaktivitet. Slumretilstanden aktiveres automatisk, når produktet ikke har været i brug i et nærmere angivet tidsrum, der kaldes *Slumretilstands-timeout*.

Fabriksindstilling for slumretilstands-timeout for dette produkt (i minutter):	15
--	----

Du kan angive slumretilstands-timeout til mellem 1 minut og 120 minutter på konfigurationsmenuerne. Hvis udskrivningshastigheden er mindre end eller lig med 30 sider pr. minut, kan du højst indstille timeout til 60

minutter. Hvis slumretilstands-timeout indstilles til en lav værdi, reduceres energiforbruget, men produktets svartid kan øges. Indstilling af slumretilstands-timeout på en høj værdi giver en hurtig svartid, men bruger mere energi.

Dvaletilstand

Dette produkt er designet med en driftstilstand, der bruger meget lidt strøm, som kaldes *Dvaletilstand*. I dvaletilstand lukkes alle de andre systemer sikkert ned.

Printeren kan gå i Dvaletilstand på en af følgende måder:

- Anvendelse af Dvale-timeout
- Brug af Planlæg strømtilstande

Fabriksstandarden Dvaletimeout for dette produkt i alle lande eller områder	3 dage
---	--------

Den tid, printerens venter efter et job er udskrevet, inden printerens går i Dvaletilstand, kan indstilles mellem en time og en måned.

Bemærkninger om EPEAT-registrerede produkter til billedudstyr:

- Standbystrømniveau forekommer i dvaletilstand eller slukket tilstand.
- Produktet skal automatisk lukkes ned til et standbystrømniveau på ≤ 1 W. Den automatiske standbyfunktion (Dvale eller Fra) skal være aktiveret ved produktforsendelse.

Slukket tilstand

Hvis dette produkt har en slukket tilstand, hvor der stadig bruges en lille mængde strøm, skal du tage netledningen ud af stikkontakten for at sørge for, at produktets strømforbrug ophører helt.

Samlet energiforbrug

Det er nogle gange praktisk at beregne produktets samlede energiforbrug. Eftersom strømforbrug angives i watt, skal strømforbruget ganges med den tid, som produktet bruger i hver tilstand, med henblik på at beregne energiforbruget. Produktets samlede energiforbrug udgøres af summen af de enkelte tilstandes energiforbrug.

Miljøoplysninger

Læs denne del omhyggeligt igennem. Den vil hjælpe dig med at reducere din påvirkning af miljøet og samtidig reducere dine omkostninger.

Papirbesparelse

- 1 Den automatiske funktion til dupleksudskrivning er til udskrivning på begge sider af papiret automatisk, uden at papiret skal vendes manuelt. Hvis maskinen er udstyret med den automatiske funktion til dupleksudskrivning, skal du konfigurere udskriftstindstillingerne på din computer til automatisk at udskrive dobbeltsidet. Brug den automatiske funktion til dupleksudskrivning i denne maskine, hvor det er muligt.
- 2 Ved at udskrive på genbrugspapir og tyndt papir på 64 g/m², der overholder standarden EN12281:2002 og lignende kvalitetsstandarder, kan du reducere påvirkningen af miljøet.

Spare energi

ENERGY STAR®-programmet er en frivillig ordning til at fremme udviklingen og køb af energieffektive modeller, som hjælper med at minimere miljøpåvirkningen. Produkter, som overholder de strenge krav i ENERGY STAR-programmet for både miljømæssige fordele og energiforbrug, kan bære ENERGY STAR-logoet, hvis de er registreret i et ENERGY STAR-program.

Overensstemmelse med Det Europæiske Fællesskabs (EF) direktiver

Dette produkt overholder beskyttelseskravene i EU-rådets direktiver 2014/30/EU, 2014/35/EU samt 2011/65/EU, sådan som de er ændret af (EU) 2015/863, vedrørende tilnærmelse og harmonisering af lovene i medlemslandene vedrørende elektromagnetisk kompatibilitet, sikkerhed for elektrisk udstyr, der er beregnet til brug inden for visse spændingsområder, og om begrænset brug af visse farlige stoffer i elektrisk og elektronisk udstyr.

Dette produkt ligger inden for Klasse A-grænserne i EN 55032 og opfylder sikkerhedskravene i EN 62368-1.

Bekendtgørelse om radiointerferens

Advarsel

Dette er et produkt, der overholder emissionskravene i henhold til EN 55032 Klasse A-grænser og immunitetskravene i henhold til EN 55035. Dette produkt er ikke beregnet til at blive brugt i boligmiljøer/private miljøer.

Dette er et Klasse A-produkt. I et privat miljø kan produktet forårsage radiointerferens, hvilket brugeren kan være nødsaget til at tage forholdsregler over for.

Indeks

A

AirPrint
 brug af 27
 aktivere USB-porten 137
 aktivere Wi-Fi Direct 83
 annullering af et udskriftsjob
 fra printerens kontrolpanel 31
 på computeren 31

B

bekendtgørelser 166, 170, 171
 bemærkninger om emission 166
 beskåret tekst eller billeder 126
 bestille
 billedenhed 86
 billedsæt 86
 overførselsmodul 86
 vedligeholdelseskit til fuser 86
 bestille forbrugsstoffer
 spildtonerflaske 86
 bestilling af tonerkassetter 85
 billedenhed
 bestille 86
 udskifte 86
 billeder, der kun indeholder farve
 eller sorte sider 126
 billedsæt
 bestille 86
 udskifte 90
 bogmærker
 opret mapper for 15
 oprettelse 14
 brug af forbrugstoftællere
 nulstille 108
 brug af kontrolpanelet 10
 brug af Skærmtilpasning 13
 brug af startskærmen 12

C

computer
 tilslutning til printerens 83

D

deaktivere Wi-Fi-netværket 84
 Defekt flash fundet 140
 delstatus
 kontrollere 85

der forekommer skyggebilleder
 på udskrifterne 121
 Display Customization
 brug af 13
 dokumenter, udskrivning af
 fra en computer 27
 Dvaletilstand
 konfigurere 109

E

e-mail-advarsler
 konfigurere 80
 eksport af en konfigurationsfil
 via Embedded Web Server 164
 erklæring om flygtighed 78
 Ethernet-kabel 9
 Ethernet-port 9

F

farvekorrektion 144
 fastklemte sider udskrives ikke
 igen 144
 fejlfinding
 kan ikke slutte printerens til Wi-
 Fi 139
 kan ikke åbne Embedded Web
 Server 138
 Ofte stillede spørgsmål om
 farveudskrivning 145
 printerens reagerer ikke 136
 fejlfinding af udskriftskvalitet
 beskåret tekst eller billeder 126
 billeder, der kun indeholder
 farve eller sorte sider 126
 der forekommer skyggebilleder
 på udskrifterne 121
 forvrænget udskrift 125
 gentagne udskrivningsfejl 131
 grå eller farvet baggrund 121
 hvide sider 119
 lodrette hvide streger 130
 lodrette mørke linjer eller
 streger på udskrifter 129
 lys udskrift 123
 manglende farver 124
 meleret udskrift og pletter 125
 mørk udskrift 119
 papiret krøller 142

skæve udskrifter 125
 tomme sider 119
 toner smitter nemt af 127
 udskriften virker tonet 146
 ujævn udskriftstæthed 128
 vandrette hvide streger 130
 vandrette mørke streger 128
 fejlfinding af udskrivning
 der opstår ofte papirstop 143
 fastklemte sider udskrives ikke
 igen 144
 forkerte margener 122
 fortrolige og andre
 tilbageholdte job udskrives
 ikke 135
 job udskrives fra det forkerte
 papirmagasin 134
 job udskrives på det forkerte
 papir 134
 kan ikke læse flashdrevet 137
 konvolut klæber sammen under
 udskrivning 141
 langsom udskrivning 132
 papirmagasinsammenkædning
 virker ikke 143
 sætvis udskrivning fungerer
 ikke 141
 udskriftsjob udskrives ikke 131
 fejlfinding, udskriftskvalitet
 beskåret tekst eller billeder 126
 billeder, der kun indeholder
 farve eller sorte sider 126
 der forekommer skyggebilleder
 på udskrifterne 121
 forvrænget udskrift 125
 gentagne udskrivningsfejl 131
 grå eller farvet baggrund 121
 hvide sider 119
 lodrette hvide streger 130
 lodrette mørke linjer eller
 streger på udskrifter 129
 lys udskrift 123
 manglende farver 124
 meleret udskrift og pletter 125
 mørk udskrift 119
 papiret krøller 142
 skæve udskrifter 125
 tomme sider 119

- toner smitter nemt af 127
 - ujævn udskriftstæthed 128
 - vandrette hvide streger 130
 - vandrette mørke streger 128
 - fejlfinding, udskrivning
 - der opstår ofte papirstop 143
 - fastklemte sider udskrives ikke igen 144
 - forkerte margener 122
 - fortrolige og andre tilbageholdte job udskrives ikke 135
 - job udskrives fra det forkerte papirmagasin 134
 - job udskrives på det forkerte papir 134
 - konvolut klæber sammen under udskrivning 141
 - langsom udskrivning 132
 - sætvis udskrivning fungerer ikke 141
 - udskriftsjob udskrives ikke 131
 - firmware, opdatering 165
 - firmwarekort 148
 - fjernelse af papirmagasinsammenkædning 22
 - flashdrev
 - udskrivning fra 28
 - flerformålsarkføder
 - ilægning 20
 - flygtig hukommelse 78
 - slette 77
 - flytte printeren 8, 108
 - Forbrugsstof, der ikke er fra printerproducenten 140
 - forbrugsstoffer
 - spare på 109
 - forbrugsstoffer, bestille
 - billedenhed 86
 - billedsæt 86
 - spildtonerflaske 86
 - tonerkassetter 85
 - forhandler
 - kontakte 147
 - formularer
 - udskrive 27
 - Formularer og Favoritter
 - konfigurere 14
 - fortrolige udskriftsjob
 - konfigurere 30
 - udskrive 30
 - forvrænget udskrift 125
 - fremkalderenhed
 - udskifte 90
 - fuser
 - udskifte 97
 - G**
 - gentagelse af udskriftsjob 30
 - gentagne udskrivningsfejl 131
 - godkendelse af udskriftsjob 30
 - grupper
 - redigere 16
 - slette 16
 - tilføje 16
 - grå eller farvet baggrund 121
 - H**
 - harddiskhukommelse
 - slette 77
 - hardwareoptioner
 - papirmagasiner 161
 - hardwareoptioner, tilføje
 - printerdriver 164
 - hukommelseskort 148
 - installation 148
 - håndtering af pauseskærm 13
 - I**
 - Ikke plads nok i flashhukommelsen til ressourcer 140
 - ikke-flygtig hukommelse 78
 - Ikke-formateret Flash fundet 140
 - ikoner på startskærmbilledet
 - vise 13
 - ikoner på startskærmen
 - fremvise 13
 - ilægning
 - flerformålsarkføder 20
 - karton 20
 - konvolutter 20
 - ilægning i papirmagasiner 17
 - import af en konfigurationsfil via Embedded Web Server 164
 - indikatorlys
 - forståelse af status 11
 - indstille papirstørrelse 17
 - indstilling af papirstørrelsen Universal 17
 - indstilling af papirtype 17
 - indstillinger for printerport
 - ændring 84
 - installation af en internal solutions port 150
 - installation af en printerharddisk 157
 - installation af et hukommelseskort 148
 - installation af printerdriver 162
 - Installation af printersoftwaren 162
 - installere et optionskort 155
 - installere optioner
 - printerens harddisk 157
 - internal solutions port
 - installation 150
 - interne optioner 148
 - hukommelseskort 148
 - installation 155
 - interne optioner, tilføje
 - printerdriver 164
- J**
 - job udskrives fra det forkerte papirmagasin 134
 - job udskrives på det forkerte papir 134
 - justere tonersværningsgrad 144
 - justering af lysstyrken
 - printerdisplay 109
 - justering af lysstyrken i printerdisplayet 109
 - justering af standardlydstyrke
 - hovedtelefon 81
 - højtaler 81
- K**
 - kan ikke læse flashdrevet
 - fejlfinding, udskrivning 137
 - kan ikke slutte printeren til Wi-Fi 139
 - kan ikke åbne Embedded Web Server 138
 - karton
 - ilægning 20
 - knapper, startskærmbillede
 - brug af 12
 - Konfiguration af Wi-Fi Direct 82
 - konfigurere meddelelser om forbrugsstoffer 80
 - konfigurere økoindstillinger 14

- konfigurere
- økotilstandsindstilling 14
- kontakte din forhandler 147
- kontakter
 - redigere 16
 - slette 16
 - tilføje 15
- kontrol af printerens tilslutning 139
- kontrol af status for dele og forbrugsstoffer 85
- kontrolpanel
 - brug af 10
- konvolut klæber sammen under udskrivning 141
- konvolutter
 - ilægning 20
- kryptering
 - printerens harddisk 78

L

- lagring af udskriftsjob 30
- langsom udskrivning 132
- liste over skrifttypeeksemplere
 - udskrive 31
- lodrette hvide streger 130
- lodrette mørke streger på udskriften 129
- lokalisere af sikkerhedslåsen 77
- luftfugtighed omkring printerens 169
- lys i tænd/sluk-knappen
 - forståelse af status 11
- lys udskrift 123

M

- manuel farvekorrektur 144
- meddelelser om forbrugsstoffer
 - konfigurere 80
- meleret udskrift og pletter 125
- menu
 - 802.1x 65
 - Administrer tilladelser 68
 - Anonym dataindsamling 39
 - Begræns eksternt netværksadgang 68
 - Billede 53
 - Diskkryptering 73
 - Diverse 74
 - Enhed 75
 - Ethernet 60

- Fejlfinding 76
- Fjernkontrolpanel 34
- Gendan
 - standardindstillinger 40
- Generel opsætning 54
- Hjælp 75
- HTML 52
- HTTP/FTP-indstillinger 66
- Indstilling af fortrolig udskrift 72
- IPSec 64
- Jobregnskab 49
- Konfiguration af papirmagasin 54
- Konfigurationsmenu 41
- Kvalitet 47
- Layout 45
- Login-restriktioner 72
- Lokale konti 69
- LPD-konfiguration 65
- Løsninger for LDAP-indstillinger 74
- Meddelelser 35
- Medietyper 55
- Netværk 75
- Netværksoversigt 57
- Om denne printer 45
- Opsætning 46
- PCL 51
- PDF 50
- PostScript 50
- Præferencer 33
- Side med menuindstillinger 74
- Sikkerhedsovervågningslog 70
- Slet midlertidige datafiler 73
- SNMP 63
- Strømstyring 38
- Synlige ikoner på startskærm 44
- TCP/IP 61
- ThinPrint 67
- Tidsstyrede USB-enheder 69
- Tilgængelighed 39
- Trådløs 57
- Ude af drift – slet 44
- Udskrive 75
- Udskrivning fra flashdrev 55
- USB 67
- Wi-Fi Direct 60
- XPS 50
- Økotilstand 34
- menuoversigt 32

- metoden Personligt identifikationsnummer 81
- miljøindstillinger 109
- mobil enhed
 - tilslutning til printer 83
 - udskrivning fra 27, 28
- mørk udskrift 119

N

- nulstilling af antal sider til fuser 108
- nulstilling af antal sider til overførsel 108
- nulstilling af forbrugsstoftællere 108
- nulstilling af vedligeholdelsestæller 108

O

- Oftestillede spørgsmål om farveudskrivning 145
- opdatering af firmware 165
- operativsystemer
 - understøttede 162
- opret mapper
 - for bogmærker 15
- oprette bogmærker 14
- oprette forbindelse til et trådløst netværk
 - ved hjælp af PIN-metoden 81
 - ved hjælp af trykknappemetoden 81
- opsamlingsrulle
 - udskifte 99
- opsætning af e-mail-advarsler 80
- opsætning af seriel udskrivning 84
- optioner
 - firmwarekort 148
 - hukommelseskort 148
 - internal solutions port 150
- optionskort
 - installation 155
- overførselsmodul
 - bestille 86
 - udskifte 104

P

- papir
 - indstilling for papirstørrelsen Universal 17

papirmagasiner
 fjerne sammenkædning 22
 ilægning 17
 installation 161
 sammenkædning 22
papirmagasinsammenkædning
virker ikke 143
papirstop
 forebygge 110
 lokalisering af områder med
 papirstop 111
 placeringer 111
papirstop i
 flerformålsarkføderen 114
 papirstop i panel A 115
 papirstop i papirmagasiner 113
 papirstop i standardbakken 114
 papirstop, afhjælpe
 flerformålsarkføder 114
 i dupleksenheden 115
 i fuseren 115
 papirmagasiner 113
 standardbakke 114
 papirstørrelse
 indstille 17
 Papirstørrelsen Universal
 indstille 17
 papirstørrelser
 understøttede 23
 papirtype
 indstille 17
 papirtyper
 understøttede 24
 papirvægte
 understøttede 25
 permanent hukommelse
 slette 77
 planlægge strømtilstande 14
 printer
 flytte 8
 fuldt konfigureret 9
 grundlæggende model 9
 minimumsafstande 8
 transport 109
 vælge en placering 8
 printerdisplay
 justering af lysstyrken 109
 printerdriver
 hardwareoptioner, tilføje 164
 installation 162
 printerens reagerer ikke 136

 printerens harddisk
 kryptering 78
 printerharddiskens
 hukommelse 78
 printerhukommelse
 slette 77
 printerindstillinger
 gendannelse af
 fabriksindstilling 78
 printerkonfigurationer 9
 printermeddelelser
 Defekt flash fundet 140
 Forbrugsstof, der ikke er fra
 printerproducenten 140
 Ikke plads nok i
 flashhukommelsen til
 ressourcer 140
 Ikke-formateret Flash
 fundet 140
 Udskift kassette, matcher ikke
 printerområde 140
 printermenuer 32
 printerporte 9
 printersoftware
 installation 162
 printerstatus 11

R

 rapporter
 printerbrug 80
 printerstatus 80
 redigering af grupper 16
 redigering af kontakter 16
 rengøre
 printerens indvendige dele 85
 printerens yderside 85
 rengøring af printerens 85

S

 sammenkæde
 papirmagasiner 22
 seriel udskrivning
 konfigurere 84
 Side med menuindstillinger
 udskrive 76
 sikkerhedsoplysninger 6, 7
 sikkerhedsåbning
 finder 77
 sikring af printerhukommelse 78
 skilleplade
 udskifte 102

 skæve udskrifter 125
 sletning af grupper 16
 sletning af kontakter 16
 sletning af
 printerhukommelse 78
 slette
 printerhukommelse 77
 slette harddiskens
 hukommelse 77
 Slumretilstand
 konfigurere 109
 spare på forbrugsstoffer 109
 spildtonerflaske
 bestille 86
 udskifte 96
 standardindstillinger
 gendanne 78
 standardlydstyrke i hovedtelefon
 justere 81
 standardlydstyrke i højttaler
 justere 81
 startskærmbillede
 tilpasse 13
 status for forbrugsvarer
 kontrollere 85
 stik til netledning 9
 stop, afhjælpe
 flerformålsarkføder 114
 papirmagasiner 113
 streger på udskrifter 129
 strømsparetilstande
 konfigurere 109
 støjniveauer 166
 sætvis udskrivning fungerer
 ikke 141

T

 temperatur omkring
 printerens 169
 tilbageholdte job
 indstille udløbstid 30
 udskrive 30
 tilføjelse af grupper 16
 tilføjelse af hardwareoptioner
 printerdriver 164
 tilføjelse af interne optioner
 printerdriver 164
 tilføjelse af kontakter 15
 tilføjelse af printere til en
 computer 163
 tilgængelige interne
 indstillinger 148

tilpasning af skærmen 13
tilslutning af en computer til
printerens 83
tilslutning af en mobilenhed
til printer 83
tilslutning af printerens
til trådløst netværk 81
tilslutte kabler 9
toner smitter nemt af 127
tonerkassette
udskifte 94
tonerkassetter
bestille 85
tonersværningsgrad
justere 144
transport af printerens 109
Trykknappmetode 81
trådløs netværkstilslutning 81
trådløst netværk
Tilslutning af printerens til 81
Wi-Fi Protected Setup 81

U
Udskift kassette, matcher ikke
printerområde 140
udskiftning af billedenhed 86
udskiftning af billedenheden 90
udskiftning af dele
opsamlingsrulle 99
overførselsmodul 104
skilleplade 102
udskiftning af
opsamlingsrullen 99
udskiftning af
overførselsmodul 104
udskiftning af skilleplade 102
udskiftning af spildtonerboks 96
udskiftning af tonerkassette 94
udskriften virker tonet 146
udskriftsjob
annullere fra computeren 31
annullere fra printerens
kontrolpanel 31
udskriftsjob ikke udskrevet 131
udskriftskvalitet
udskiftning af
fotokonduktorsæt 90
Udskriv kvalitetstestsider 76
udskrive
bruge Wi-Fi Direct 28
fortrolige udskriftsjob 30
fra en computer 27

fra en mobil enhed 27, 28
fra et flashdrev 28
liste over
skrifttypeeksempler 31
Side med menuindstillinger 76
tilbageholdte job 30
udskrive en side for installation af
netværk 139
udskrivning af formularer 27
udskrivning af
skrifttypeeksempler 31
udskrivning fra en computer 27
udskrivning fra et flashdrev 28
ujævn udskriftstæthed 128
understøttede filtyper 29
understøttede flashdrev 29
understøttede
operativsystemer 162
understøttede papirstørrelser 23
understøttede papirtyper 24
understøttede papirvægte 25
undgå papirstop 110
USB-kabel 9
USB-port 9
aktivere 137

V
vandrette hvide streger 130
vandrette mørke streger 128
vedligeholdelseskit til fuser
bestille 86
vedligeholdelsestæller
nulstille 108
visning af et diasshow 13
visning af rapporter 80
vælge en placering til
printerens 8

W
Wi-Fi Direct
aktivere 83
konfigurere 82
udskrive fra en mobil enhed 28
Wi-Fi-netværk
deaktivering 84
Wi-Fi Protected Setup
trådløst netværk 81

Æ
ændring af farveoutput 144

ændring af printerens
portindstillinger efter installation
af ISP 84
ændring af startskærmen 13

Ø
Økoindstillinger
konfigurere 14