

# DIGITÁLNA FAREBNÁ TLAČIAREŇ MX-C507P

---

## Používateľská príručka

September 2021

---

Typ zariadenia:

5028

Model:

6 AH

# Obsah

<b>Bezpečnostné informácie.....</b>	<b>5</b>
Zaužívané označenie.....	5
Vyhlásenia o produkte.....	5
<b>Oboznámenie sa s tlačiarňou.....</b>	<b>8</b>
Výber miesta pre tlačiareň.....	8
Konfigurácie tlačiarne.....	9
Pripájanie káblov.....	10
Používanie ovládacieho panela.....	11
Pochopenie významu stavu tlačidla napájania a svetla indikátora.....	11
<b>Nastavenie a používanie aplikácií na domovskej obrazovke.....</b>	<b>13</b>
Používanie domovskej obrazovky.....	13
Prispôsobenie domovskej obrazovky.....	14
Používanie funkcie Prispôsobenie displeja.....	14
Nastavenie formulárov a obľúbených položiek.....	15
Konfigurácia úsporných nastavení.....	15
Správa záložiek.....	15
Správa kontaktov.....	16
<b>Vkladanie papiera a špeciálnych médií.....</b>	<b>18</b>
Nastavenie veľkosti a typu špeciálnych médií.....	18
Konfigurácia univerzálnych nastavení papiera.....	18
Vkladanie do zásobníkov.....	18
Vkladanie do viacúčelového podávača.....	21
Prepojenie zásobníkov.....	23
<b>Podpera papiera.....</b>	<b>24</b>
Podporované veľkosti papiera.....	24
Podporované typy papiera.....	25
Podporované hmotnosti papiera.....	26
<b>Tlač.....</b>	<b>28</b>
Tlač z počítača.....	28
Tlač formulárov.....	28

Tlač z mobilného zariadenia.....	28
Tlač z pamäťovej jednotky flash.....	29
Podporované pamäťové jednotky flash a typy súborov.....	30
Konfigurácia dôverných úloh.....	31
Tlač dôverných a iných zadržaných úloh.....	31
Tlač zoznamu ukážok písom.....	32
Zrušenie tlačovej úlohy.....	32
<b>Vysvetlenie ponúk tlačiarne.....</b>	<b>34</b>
Mapa ponúk.....	34
Zariadenie.....	35
Tlač.....	47
Papier.....	57
Jednotka USB.....	59
Sieť/porty.....	60
Zabezpečenie.....	72
Správy.....	78
Pomocník.....	79
Riešenie problémov.....	80
Tlač strany nastavení ponúk.....	80
<b>Zabezpečenie tlačiarne.....</b>	<b>81</b>
Umiestnenie bezpečnostnej zásuvky.....	81
Vymazanie pamäte tlačiarne.....	81
Vymazanie pamäte pevného disku tlačiarne.....	81
Šifrovanie pevného disku tlačiarne.....	82
Obnovenie predvolených výrobných nastavení.....	82
Vyhlásenie o nestálosti.....	82
<b>Údržba tlačiarne.....</b>	<b>84</b>
Konfigurácia oznámení o spotrebnom materiáli.....	84
Nastavenie upozornení e-mailom.....	84
Zobrazenie správ.....	84
Úprava hlasitosti reproduktora.....	85
Pripojenie k sieti.....	85
Nastavenie tlače cez sériový port (iba systém Windows).....	88
Čistenie tlačiarne.....	89

---

Objednávanie súčastí a spotrebného materiálu.....	89
Výmena súčastí a spotrebného materiálu.....	90
Premiestnenie tlačiarne.....	112
Úspora energie a papiera.....	113
<b>Odstránenie zaseknutého papiera.....</b>	<b>114</b>
Predchádzanie zaseknutiu papiera.....	114
Identifikácia miest zaseknutia.....	115
Zaseknutie papiera v zásobníkoch.....	117
Zaseknutie papiera vo viacúčelovom podávači.....	118
Zaseknutie papiera v štandardnej priehradke.....	118
Zaseknutie papiera v dvierkach A.....	119
<b>Riešenie problémov.....</b>	<b>123</b>
Problémy s tlačou.....	123
Tlačiareň nereaguje.....	140
Nemožno čítať pamäťovú jednotku flash.....	141
Zapnutie portu USB.....	141
Problémy so sieťovým pripojením.....	142
Problémy možností hardvéru.....	144
Problémy so spotrebným materiálom.....	144
Problémy s podávaním papiera.....	145
Problémy s kvalitou farieb.....	148
Kontaktovanie predajcu.....	151
<b>Inovácia a migrácia.....</b>	<b>152</b>
Hardvér.....	152
Softvér.....	166
Firmvér.....	168
<b>Oznámenia.....</b>	<b>170</b>
<b>Register.....</b>	<b>177</b>

# Bezpečnostné informácie





## Zaužívané označenie

**Poznámka:** *Poznámka* označuje informácie, ktoré by vám mohli pomôcť.







**Upozornenie:** *Upozornenie* označuje niečo, čo by mohlo poškodiť hardvér alebo softvér vášho produktu.







**POZOR:** *Pozor* označuje potenciálne nebezpečnú situáciu, ktorá vám môže spôsobiť zranenie.





Rôzne druhy výstrah:

-  **POZOR – RIZIKO PORANENIA:** Označuje riziko zranenia.
-  **POZOR – NEBEZPEČENSTVO ZÁSAHU ELEKTRICKÝM PRÚDOM:** Označuje riziko úrazu elektrickým prúdom.
-  **POZOR – HORÚCI POVRCH:** Označuje riziko popálenia pri dotyku.
-  **POZOR – NEBEZPEČENSTVO PREVRÁTENIA:** Označuje nebezpečenstvo privalenia.
-  **POZOR – NEBEZPEČENSTVO ZRANENIA PRIŠKRIPNUTÍM:** Označuje riziko zachytenia medzi pohyblivé súčasti.

## Vyhĺasenia o produkte

-  **POZOR – RIZIKO PORANENIA:** Ak chcete zabrániť vzniku požiaru alebo riziku úrazu elektrickým prúdom, pripojte napájací kábel do vhodnej a riadne uzemnenej elektrickej zásuvky, ktorá sa nachádza v blízkosti výrobku a je ľahko prístupná.
-  **POZOR – RIZIKO PORANENIA:** Ak chcete zabrániť vzniku požiaru alebo riziku úrazu elektrickým prúdom, používajte výhradne napájacie káble dodávané spoločne s výrobkom alebo výrobcom schválené náhrady.
-  **POZOR – RIZIKO PORANENIA:** Nepoužívajte tento produkt s predlžovacími káblami, viaczásuvkovými káblami, viaczásuvkovými predlžovacími káblami ani zariadeniami UPS. Laserová tlačiareň ľahko preťaží napájaciu kapacitu týchto typov príslušenstva a môže tak vzniknúť riziko požiaru, poškodenia majetku alebo tlačiareň bude mať nedostatočný výkon.
-  **POZOR – RIZIKO PORANENIA:** Nepoužívajte tento produkt s prepäťovou ochranou. Použitie prepäťovej ochrany môže viesť k riziku vzniku požiaru, poškodenia majetku alebo slabému výkonu tlačiarne.
-  **POZOR – NEBEZPEČENSTVO ZÁSAHU ELEKTRICKÝM PRÚDOM:** Ak chcete zabrániť riziku úrazu elektrickým prúdom, neumiestňujte výrobok do blízkosti vody ani vlhkých miest.
-  **POZOR – NEBEZPEČENSTVO ZÁSAHU ELEKTRICKÝM PRÚDOM:** Ak chcete zabrániť riziku úrazu elektrickým prúdom, nenastavujte ani nezapájajte elektrické či káblové pripojenia (ako napríklad napájací kábel, fax alebo telefón) počas búrky.

-  **POZOR – RIZIKO PORANENIA:** Napájací kábel nerezte, neohýbajte, nezávazujte, nedrvte, ani naň neumiestňujte ťažké predmety. Nevystavujte napájací kábel odieraniu ani namáhaniu. Nezasekávajte napájací kábel medzi predmety, napríklad medzi nábytok či steny. Ak nastane niektorá z vyššie uvedených situácií, hrozí riziko požiaru alebo zásahu elektrickým prúdom. Pravidelne kontrolujte napájací kábel, či nevykazuje známky niektorého z problémov. Pred kontrolou napájacieho kábla ho odpojte od elektrickej siete.
-  **POZOR – NEBEZPEČENSTVO ZÁSAHU ELEKTRICKÝM PRÚDOM:** Ak chcete zabrániť riziku úrazu elektrickým prúdom, uistite sa, že sú všetky externé pripojenia (ako napríklad ethernet alebo telefónny systém) správne namontované v príslušne označených prípojných portoch.
-  **POZOR – NEBEZPEČENSTVO ZÁSAHU ELEKTRICKÝM PRÚDOM:** Ak chcete zabrániť riziku úrazu elektrickým prúdom počas manipulácie s ovládacou doskou a počas montáže voliteľného hardvéru či pamäťových zariadení až po nastavení tlačiarne, postupujte nasledovne: vypnite tlačiareň a odpojte napájací kábel zo zásuvky. Ak sú k tlačiarne pripojené ďalšie zariadenia, tiež ich vypnite a odpojte z nich všetky káble vedúce do tlačiarne.
-  **POZOR – NEBEZPEČENSTVO ZÁSAHU ELEKTRICKÝM PRÚDOM:** Skôr než budete pokračovať, odpojte napájací kábel zo zásuvky a z tlačiarne odpojte všetky káble, aby ste sa pri čistení vonkajších častí tlačiarne vyhli zasiahnutiu elektrickým prúdom.
-  **POZOR – RIZIKO PORANENIA:** Ak je hmotnosť tlačiarne väčšia ako 20 kg (44 libier), na jej bezpečné zdvihnutie môžu byť potrebné dve alebo viaceré osoby.
-  **POZOR – RIZIKO PORANENIA:** Keď premiestňujete tlačiareň, dodržte nasledujúce pokyny, aby ste zabránili osobnému zraneniu a poškodeniu tlačiarne:
- Skontrolujte, či sú zavreté všetky dvierka a zásobníky.
  - Vypnite tlačiareň a potom z elektrickej zásuvky odpojte napájací kábel.
  - Z tlačiarne odpojte všetky káble.
  - Ak sú k tlačiarne pripojené samostatne stojace voliteľné zásobníky alebo výstupné voliteľné prvky, pred presunom tlačiarne ich odpojte.
  - Ak má tlačiareň základňu na kolieskach, opatrne ju posuňte na nové miesto. Dávajte pozor pri prechode cez prahy dverí a nerovnosti na podlahe.
  - Ak tlačiareň nemá základňu na kolieskach, ale používa voliteľné zásobníky alebo výstupné voliteľné prvky, odoberte výstupné voliteľné prvky a tlačiareň zdvihnite bez zásobníkov. Nedvíhajte tlačiareň zároveň s voliteľnými prvkami.
  - Na zdvihnutie tlačiarne vždy použite držadlá na tlačiarne.
  - Ak na premiestnenie tlačiarne používate vozík, musí mať povrch, ktorý bude podopierať celú tlačiareň.
  - Ak na prenos voliteľných hardvérových prvkov používate vozík, musí mať povrch, ktorý bude podopierať všetky tieto prvky.
  - Tlačiareň prenášajte v zvislej polohe.
  - Nerobte s ňou prudké a trhané pohyby.
  - Pri ukladaní tlačiarne dávajte pozor, aby ste pod ňou nemali prsty.
  - Skontrolujte, či je okolo tlačiarne dostatok voľného miesta.
-  **POZOR – NEBEZPEČENSTVO PREVRÁTENIA:** V prípade inštalácie voliteľných možností by mala byť tlačiareň alebo multifunkčná tlačiareň umiestnená na základni s kolieskami, nábytku alebo inom stabilnom povrchu. Predídete tak možnému zraneniu. Ak chcete získať ďalšie informácie o podporovaných konfiguráciách, obráťte sa na predajcu vašej tlačiarne.

-  **POZOR – NEBEZPEČENSTVO PREVRÁTENIA:** Ak chcete znížiť riziko nestability zariadenia, do každého zásobníka vkladajte papier samostatne. Všetky ostatné zásobníky nechajte zatvorené, až kým ich nebudete potrebovať.
-  **POZOR – HORÚCI POVRCH:** Vnútrajšok tlačiarne môže byť horúci. Ak chcete znížiť riziko zranenia od horúceho komponentu, nechajte povrch vychladnúť predtým, než sa ho dotknete.
-  **POZOR – NEBEZPEČENSTVO ZRANENIA PRIŠKRIPNUTÍM:** Aby ste sa vyhli zraneniu priškripnutím, buďte opatrní na miestach označených týmto štítkom. Zranenia priškripnutím sa môžu prihodiť okolo pohyblivých súčastí, ako sú napríklad ozubené kolieska, dvierka, zásobníky a kryty.
-  **POZOR – RIZIKO PORANENIA:** Výrobok používa laserové zariadenie. Použitím ovládacích prvkov, nastavení alebo postupov odlišných od tých, ktoré sú uvedené v *používateľskej príručke*, sa môžete vystaviť nebezpečenstvu ožiarenia.
-  **POZOR – RIZIKO PORANENIA:** Lítiová batéria tohto produktu sa nevymieňa. Pri nesprávnej výmene lítiovej batérie hrozí nebezpečenstvo výbuchu. Lítiovú batériu znova nenabíjajte, nerozoberajte ani nespáľujte. Použité lítiové batérie zlikvidujte v súlade s pokynmi výrobcu a miestnymi nariadeniami.

Tento produkt bol navrhnutý, testovaný a schválený tak, aby pri používaní špecifických komponentov od výrobcu spĺňal prísne globálne bezpečnostné štandardy. Bezpečnostné funkcie niektorých súčastí nemusia byť vždy zrejmé. Výrobca nenesie zodpovednosť za používanie iných náhradných súčastí.

Servis alebo opravy iné než tie, ktoré sú uvedené v používateľskej dokumentácii, prenechajte servisnému zástupcovi.

**TIETO POKYNY SI ODLOŽTE.**

# Oboznámenie sa s tlačiarňou

## Výber miesta pre tlačiareň

Pri výbere miesta pre tlačiareň ponechajte dostatok priestoru na otváranie zásobníkov, krytov a dvierok a na inštaláciu hardvérových voliteľných prvkov.

- Tlačiareň umiestnite blízko elektrickej zásuvky.

**⚠ POZOR – RIZIKO PORANENIA:** Riziku požiaru alebo elektrického šoku sa vyhnite tak, že zapojíte napájací kábel do riadne označenej a správne uzemnenej elektrickej zásuvky, ktorá sa nachádza blízko produktu a je ľahko dostupná.

**⚠ POZOR – NEBEZPEČENSTVO ZÁSAHU ELEKTRICKÝM PRÚDOM:** Produkt neumiestňujte blízko vody ani vlhkých oblastí, aby ste predišli riziku zasiahnutia elektrickým prúdom.

- Uistite sa, že prúdenie vzduchu v miestnosti zodpovedá poslednej úprave normy ASHRAE 62 alebo norme technickej komisie CEN 156.
- Zabezpečte rovný, pevný a stabilný povrch.
- Tlačiareň by mala byť:
  - čistá, suchá a bez prachu,
  - mimo oblasti s voľnými spinkami a sponkami na papier,
  - mimo priameho prúdenia vzduchu klimatizácie, ohrievačov alebo ventilátorov,
  - mimo priameho slnečného svetla a príveľkej vlhkosti.
- Dodržujte odporúčané teploty a zabráňte veľkým zmenám:

Teplota okolia	10 až 32,2 °C (50 až 90 °F)
Teplota skladovania	-40 až 43,3 °C (-40 až 110 °F)

- Okolo tlačiarne ponechajte nasledujúci odporúčaný priestor, aby vzduch mohol správne ventilovať:



1	Hore	178 mm (7 palcov)
2	Pravá strana	127 mm (5 palcov)
3	Spredú	508 mm (20 palcov)
4	Ľavá strana	127 mm (5 palcov)



5	Vzadu	76 mm (3 palce)
---	-------	-----------------

## Konfigurácie tlačiarne

**⚠ POZOR – NEBEZPEČENSTVO PREVRÁTENIA:** Inštalácia jedného alebo viacerých voliteľných prvkov k tlačiarňi alebo multifunkčnej tlačiarňi môže vyžadovať základňu na kolieskach, nábytok alebo iné pomôcky, ktoré zabránia nestabilite a následným možným zraneniam. Ak chcete získať viac informácií o podporovaných konfiguráciách, obráťte sa na miesto, kde ste zakúpili tlačiareň.

**⚠ POZOR – NEBEZPEČENSTVO PREVRÁTENIA:** Ak chcete znížiť riziko nestability zariadenia, do každého zásobníka vkladajte papier samostatne. Všetky ostatné zásobníky nechajte zatvorené dovtedy, kým ich nepotrebuje.

Tlačiareň môžete nakonfigurovať pridaním troch voliteľných 550-hárkových zásobníkov.



1	Štandardná priehradka
2	650-hárkový dvojité zásobník
3	Voliteľné 550-hárkové zásobníky
4	Ovládací panel

## Pripájanie káblov

**⚠ POZOR – NEBEZPEČENSTVO ZÁSAHU ELEKTRICKÝM PRÚDOM:** Tento produkt nenastavujte ani nevytvárajte žiadne elektrické či káblové pripojenie (napríklad sieťové napájanie, funkcia faxu alebo telefón) počas búrky, aby ste sa vyhli riziku zasiahnutia elektrickým prúdom.

**⚠ POZOR – RIZIKO PORANENIA:** Riziku požiaru alebo elektrického šoku sa vyhnite tak, že zapojíte napájací kábel do riadne označenej a správne uzemnenej elektrickej zásuvky, ktorá sa nachádza blízko produktu a je ľahko dostupná.

**⚠ POZOR – RIZIKO PORANENIA:** Riziku požiaru a elektrického šoku sa vyhnite tak, že budete používať len napájací kábel dodaný s týmto produktom alebo náhradu schválenú výrobcom.

**Výstraha – Riziko poranenia:** Počas prebiehajúcej tlače sa nedotýkajte kábla USB, žiadneho adaptéra bezdrôtovej siete ani tlačiarne v zobrazenej oblasti. Môže dôjsť k strate údajov alebo zlyhaniu.

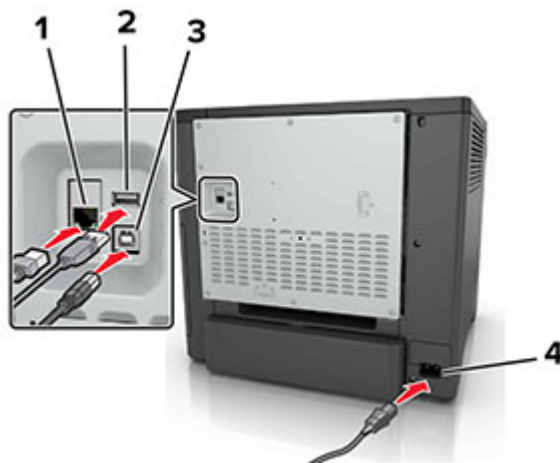

	Časť	Použitie
1	Ethernetový port	Pripojte tlačiareň k sieti.
2	port USB	Pripojte klávesnicu alebo iný kompatibilný voliteľný prvok.
3	Port tlačiarne USB	Pripojte tlačiareň k počítaču.
4	Zásuvka napájania tlačiarne	Pripojte tlačiareň k správne uzemnenej elektrickej zásuvke.

## Používanie ovládacieho panela

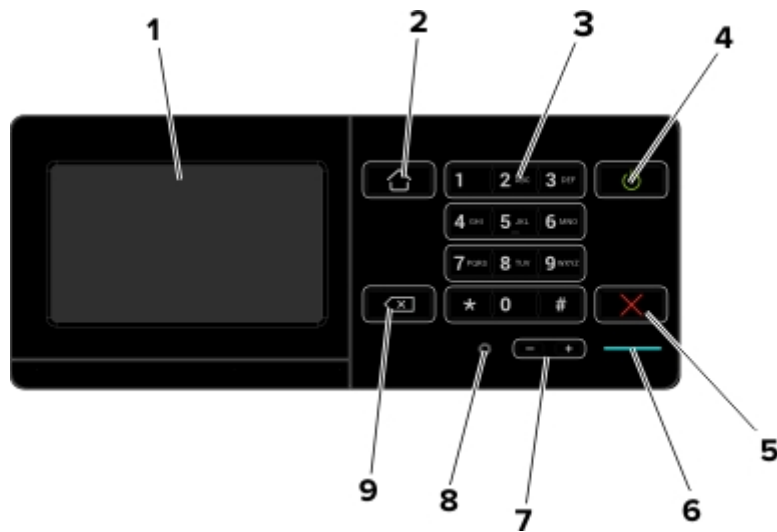

	Časť	Použitie
1	Displej	<ul style="list-style-type: none"> <li>Zobrazí správy tlačiarne a stav spotrebného materiálu.</li> <li>Nastavte a ovládajte tlačiareň.</li> </ul>
2	Tlačidlo domovskej obrazovky	Prejdite na domovskú obrazovku.
3	Klávesnica	Zadávať čísla a symboly do vstupného poľa.
4	Tlačidlo napájania	<ul style="list-style-type: none"> <li>Zapnite alebo vypnite tlačiareň.</li> </ul> <p><b>Poznámka:</b> Tlačiareň vypnete stlačením a podržaním tlačidla napájania na päť sekúnd.</p> <ul style="list-style-type: none"> <li>Prepne tlačiareň do režimu spánku alebo dlhodobého spánku.</li> <li>Obnoví tlačiareň z režimu spánku alebo dlhodobého spánku.</li> </ul>
5	Tlačidlo Stop alebo Zrušiť	Zastaví aktuálnu úlohu.
6	Svetlo indikátora	Kontrola stavu tlačiarne.
7	Tlačidlá hlasitosti	Upraví hlasitosť slúchadiel alebo reproduktora.
8	Port slúchadiel alebo reproduktora	Pripojte slúchadlá alebo reproduktor.
9	Tlačidlo Backspace	Posunie kurzor späť a vymaže znak vo vstupnom poli.

## Pochopenie významu stavu tlačidla napájania a svetla indikátora

Svetlo indikátora	Stav tlačiarne
Vypnuté	Tlačiareň je vypnutá alebo v režime dlhodobého spánku.
Modrá	Tlačiareň je pripravená na spracovanie údajov.
Červená	Tlačiareň vyžaduje zásah používateľa.

Svetlo tlačidla napájania	Stav tlačiarne
Vypnuté	Tlačiareň je vypnutá, pripravená alebo spracúva údaje.
Trvalé jantárové	Tlačiareň je v režime spánku.
Blikajúce jantárové	Tlačiareň je v režime dlhodobého spánku.

# Nastavenie a používanie aplikácií na domovskej obrazovke

## Používanie domovskej obrazovky

Po zapnutí tlačiarne sa na displeji zobrazí domovská obrazovka. Tlačidlá a ikony domovskej obrazovky používajte na spustenie akcií.

**Poznámka:** Vaša domovská obrazovka môže byť iná v závislosti od nastavení prispôsobenia obrazovky, administratívneho nastavenia a aktívnych integrovaných riešení.



Dotknite sa položky		Vykoná sa akcia
1	Stav/spotrebný materiál	<ul style="list-style-type: none"> <li>Zobrazí sa výstraha tlačiarne alebo chybové hlásenie vždy, keď tlačiareň vyžaduje zásah používateľa, aby mohla ďalej pracovať.</li> <li>Pozrite si viac informácií o výstrahách alebo hláseniach tlačiarne a o tom, ako ich odstrániť.</li> </ul> <p><b>Poznámka:</b> K tomuto nastaveniu sa dostanete aj vtedy, keď sa dotknete hornej časti domovskej obrazovky.</p>
2	Poradie úloh	<p>Zobrazí všetky aktuálne tlačové úlohy.</p> <p><b>Poznámka:</b> K tomuto nastaveniu sa dostanete aj vtedy, keď sa dotknete hornej časti domovskej obrazovky.</p>
3	Zmeniť jazyk	Zmena jazyka na displeji tlačiarne.
4	Nastavenia	Prístup k ponukám tlačiarne.
5	Jednotka USB	Zobrazujúte, vyberajte alebo tlačte fotografie a dokumenty z pamäťovej jednotky flash.
6	Zadržané úlohy	Zobrazí všetky zadržané tlačové úlohy.

## Na domovskej obrazovke sa môžu zobrazovať aj tieto nastavenia

Dotknite sa položky	Vykoná sa akcia
Záložky	Prístup k záložkám.
Profily aplikácií	Prístup k profilom aplikácií.
Zamknúť zariadenie	Zabráňte používateľom v prístupe ku všetkým funkciám tlačiarne z domovskej obrazovky.

## Prispôsobenie domovskej obrazovky

- 1 Z ovládacieho panela sa dotknite sa položiek **Nastavenia > Zariadenie > Viditeľné ikony na domovskej obrazovke**.
- 2 Zvoľte ikony, ktoré chcete mať zobrazené na domovskej obrazovke.
- 3 Uložte zmeny.

## Používanie funkcie Prispôsobenie displeja

Pred použitím aplikácie nezabudnite uskutočniť nasledujúce kroky:

- V nástroji Embedded Web Server kliknite na možnosť **Aplikácie > Prispôsobenie displeja > Konfigurácia**.
- Povoľte a nakonfigurujte šetrič obrazovky, prezentáciu a nastavenia tapety.

### Správa obrázkov šetriča obrazovky a prezentácie

- 1 V časti **Obrázky šetriča obrazovky a prezentácie** pridajte, upravte alebo odstráňte obrázok.

#### Poznámky:

- Môžete pridať až 10 obrázkov.
- Ak je táto funkcia aktivovaná, ikony stavu sa zobrazia na šetriči obrazovky len v prípade chýb, upozornení alebo oznámení z cloudu.

- 2 Uložte zmeny.

### Zmena obrázka tapety

- 1 Na domovskej obrazovke klepnite na položku **Zmeniť tapetu**.
- 2 Zvoľte obrázok, ktorý chcete použiť.
- 3 Uložte zmeny.

### Spustenie prezentácie z pamäťovej jednotky flash

- 1 Vložte pamäťovú jednotku flash do portu USB.
- 2 Na domovskej obrazovke sa dotknite tlačidla **Prezentácia**.

Zobrazia sa obrázky v abecednom poradí.

**Poznámka:** Po spustení prezentácie môžete odpojiť pamäťovú jednotku flash, ale obrázky sa neuložia do tlačiarne. Ak sa prezentácia zastaví, na zobrazenie obrázkov znova vložte pamäťovú jednotku flash.

## Nastavenie formulárov a obľúbených položiek

1 Otvorte webový prehliadač a do poľa adresy zadajte adresu IP tlačiarne.

### Poznámky:

- Pozrite si adresu IP tlačiarne na domovskej obrazovke tlačiarne. Adresa IP sa zobrazuje ako štyri skupiny čísel, ktoré sú oddelené bodkami, napríklad 123.123.123.123.
- Ak používate server proxy, dočasne ho vypnite, aby sa správne načítala webová stránka.

2 Kliknite na položky **Aplikácie > Formuláre a obľúbené položky > Konfigurovať**.

3 Kliknite na položku **Pridať**, potom prispôsobte nastavenia.

### Poznámky:

- Zadajte adresu IP hostiteľského počítača, kde je záložka umiestnená, aby ste sa presvedčili, že umiestnenie záložky je správne.
- Skontrolujte, či má tlačiareň prístupové práva k priečinku, kde je umiestnená záložka.

4 Uložte zmeny.

## Konfigurácia úsporných nastavení

1 Na domovskej obrazovke klepnite na položku **Úsporné nastavenia**.

2 Nakonfigurujte úsporný režim alebo režimy plánovania napájania.

3 Uložte zmeny.

## Správa záložiek

### Vytváranie záložiek

Záložky používajte pri tlači dokumentov, ku ktorým často pristupujete, uložených na serveroch alebo na webe.

1 Otvorte webový prehliadač a do poľa adresy zadajte adresu IP tlačiarne.

### Poznámky:

- Pozrite si adresu IP tlačiarne na domovskej obrazovke tlačiarne. IP Adresa sa zobrazuje ako štyri skupiny čísel, ktoré sú oddelené bodkami, napríklad 123.123.123.123.
- Ak používate server proxy, dočasne ho vypnite, aby sa správne načítala webová stránka.

2 Kliknite na položku **Záložky > Pridať záložku** a potom zadajte názov záložky.

3 Vyberte typ protokolu adresy a potom vykonajte jeden z týchto krokov:

- Pre HTTP a HTTPS: zadajte prepojenie URL, pre ktoré chcete vytvoriť záložku.
- Pre HTTPS: dbajte na to, aby ste namiesto IP adresy použili názov hostiteľa. Zadajte napríklad **myWebsite.com/sample.pdf**, nie **123.123.123.123/sample.pdf**. Skontrolujte tiež, že názov hostiteľa sa zhoduje s hodnotou bežného názvu (CN) v serverovom certifikáte. Ďalšie informácie o tom, ako zistiť hodnotu CN v serverom certifikáte, nájdete v pomocníkovi webového prehliadača.

- Pre FTP: zadajte adresu FTP. Napríklad **myServer/myDirectory**. Zadajte port FTP. Predvoleným portom na odosielanie príkazov je port 21.
- V prípade protokolu SMB zadajte adresu sieťového priečinka. Napríklad **myServer/myShare/myFile.pdf**. Zadajte názov sieťovej domény.
- V prípade potreby vyberte typ overenia pre FTP a SMB.

Ak chcete obmedziť prístup k záložke, zadajte PIN.

**Poznámka:** Aplikácia podporuje nasledujúce typy súborov: PDF, JPEG, TIFF a webové stránky HTML. Ostatné typy súborov, napr. DOCX a XLXS, podporujú len niektoré modely tlačiarnie.

4 Kliknite na možnosť **Uložiť**.

## Vytváranie priečinkov

1 Otvorte webový prehliadač a do poľa adresy zadajte adresu IP tlačiarnie.

**Poznámky:**

- Pozrite si adresu IP tlačiarnie na domovskej obrazovke tlačiarnie. IP Adresa sa zobrazuje ako štyri skupiny čísel, ktoré sú oddelené bodkami, napríklad 123.123.123.123.
- Ak používate server proxy, dočasne ho vypnite, aby sa správne načítala webová stránka.

2 Kliknite na položku **Záložky > Pridať priečinok** a potom zadajte názov priečinka.

**Poznámka:** Ak chcete obmedziť prístup k priečinku, zadajte PIN.

3 Kliknite na možnosť **Uložiť**.

**Poznámka:** V priečinku môžete vytvoriť ďalšie priečinky alebo záložky. Ak chcete vytvoriť záložku, pozrite si časť [„Vytváranie záložiek“ na strane 15](#).

## Správa kontaktov

### Pridanie kontaktov

1 Otvorte webový prehliadač a do poľa adresy zadajte adresu IP tlačiarnie.

**Poznámky:**

- Pozrite si adresu IP tlačiarnie na domovskej obrazovke tlačiarnie. Adresa IP sa zobrazuje ako štyri skupiny čísel, ktoré sú oddelené bodkami, napríklad 123.123.123.123.
- Ak používate server proxy, dočasne ho vypnite, aby sa správne načítala webová stránka.

2 Kliknite na položku **Adresár**.

3 V časti Kontakty pridajte kontakt.

**Poznámka:** Kontakt môžete pridať do jednej alebo viacerých skupín.

4 V prípade potreby špecifikujte spôsob prihlasovania, čím umožníte prístup aplikácii.

5 Použite zmeny.



## Pridanie skupiny

1 Otvorte webový prehliadač a do poľa adresy zadajte adresu IP tlačiarne.

**Poznámky:**

- Pozrite si adresu IP tlačiarne na domovskej obrazovke tlačiarne. Adresa IP sa zobrazuje ako štyri skupiny čísel, ktoré sú oddelené bodkami, napríklad 123.123.123.123.
- Ak používate server proxy, dočasne ho vypnite, aby sa správne načítala webová stránka.

2 Kliknite na položku **Adresár**.

3 V časti Skupiny kontaktov pridajte názov skupiny.

**Poznámka:** Do skupiny môžete pridať jeden alebo viac kontaktov.

4 Použite zmeny.

## Úprava kontaktov alebo skupín

1 Otvorte webový prehliadač a do poľa adresy zadajte adresu IP tlačiarne.

**Poznámky:**

- Pozrite si adresu IP tlačiarne na domovskej obrazovke tlačiarne. Adresa IP sa zobrazuje ako štyri skupiny čísel, ktoré sú oddelené bodkami, napríklad 123.123.123.123.
- Ak používate server proxy, dočasne ho vypnite, aby sa správne načítala webová stránka.

2 Kliknite na položku **Adresár**.

3 Vykonaňte niektorý z týchto krokov:

- V časti Kontakty kliknite na meno kontaktu a potom upravte požadované informácie.
- V časti Skupiny kontaktov kliknite na názov skupiny a potom upravte požadované informácie.

4 Použite zmeny.

## Odstránenie kontaktov alebo skupín

1 Otvorte webový prehliadač a do poľa adresy zadajte adresu IP tlačiarne.

**Poznámky:**

- Pozrite si adresu IP tlačiarne na domovskej obrazovke tlačiarne. Adresa IP sa zobrazuje ako štyri skupiny čísel, ktoré sú oddelené bodkami, napríklad 123.123.123.123.
- Ak používate server proxy, dočasne ho vypnite, aby sa správne načítala webová stránka.

2 Kliknite na položku **Adresár**.

3 Vykonaňte niektorý z týchto krokov:

- V časti Kontakty vyberte kontakt, ktorý chcete odstrániť.
- V časti Skupiny kontaktov vyberte názov skupiny, ktorú chcete odstrániť.

# Vkladanie papiera a špeciálnych médií

## Nastavenie veľkosti a typu špeciálnych médií

Zásobníky automaticky rozpoznajú veľkosť obyčajného papiera. Pri špeciálnych médiách, ako sú napr. štítky, kartónový papier a obálky, postupujte nasledovne:

- 1 Na domovskej obrazovke prejdite na položky:  
**Nastavenia > Papier > Konfigurácia zásobníka > Veľkosť/typ papiera > vyberte zdroj papiera**
- 2 Nastavte veľkosť a typ špeciálnych médií.

## Konfigurácia univerzálnych nastavení papiera

- 1 Na domovskej obrazovke sa dotknite položiek **Nastavenia > Papier > Konfigurácia médií > Univerzálne nastavenie**.
- 2 Nakonfigurujte nastavenia.

## Vkladanie do zásobníkov

 **POZOR – NEBEZPEČENSTVO PREVRÁTENIA:** Ak chcete znížiť riziko nestability zariadenia, do každého zásobníka vkladajte papier samostatne. Všetky ostatné zásobníky nechajte zatvorené dovtedy, kým ich nepotrebuje.

- 1 Vyberte zásobník.

**Poznámka:** Zásobníky nevyberajte, keď tlačiareň pracuje, aby ste sa vyhli zaseknutiam.



2 Upravte vodiace lišty tak, aby zodpovedali veľkosti vkladaneho papiera.

**Poznámka:** Vodiace lišty umiestňujte podľa indikátorov naspodku zásobníka.

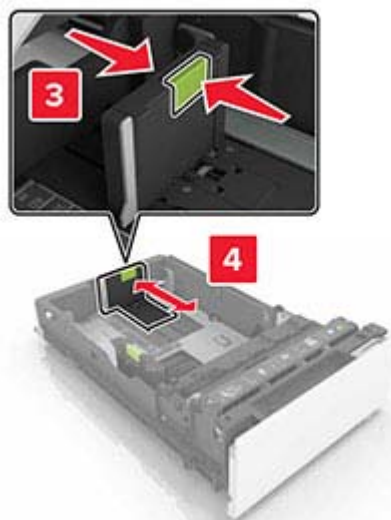
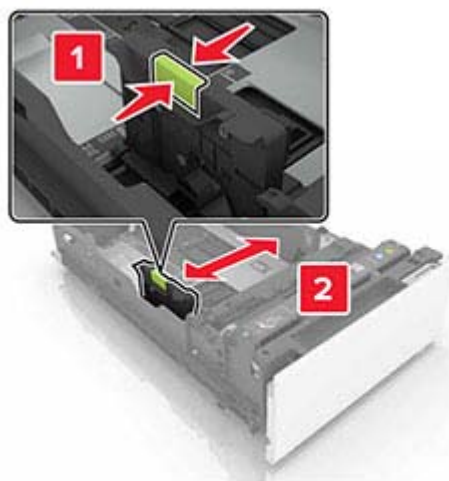

3 Pred vloženíím papiera ohnite, rozdeľte a zarovnajte jeho okraje.



4 Stoh papiera vložte tak, aby strana, na ktorú sa tlačí, smerovala nahor.

**Poznámky:**

- V prípade jednostrannej tlače vložte hlavičkový papier lícovou stranou nahor tak, aby hlavička smerovala k prednej časti zásobníka.
- V prípade obojstrannej tlače vložte hlavičkový papier lícovou stranou nadol tak, aby hlavička smerovala k zadnej časti zásobníka.
- Papier do zásobníka nezasúvajte.

- Uistite sa, že výška stohu nepresahuje označenie maximálnej kapacity papiera. Preplnenie môže spôsobiť zaseknutie papiera.

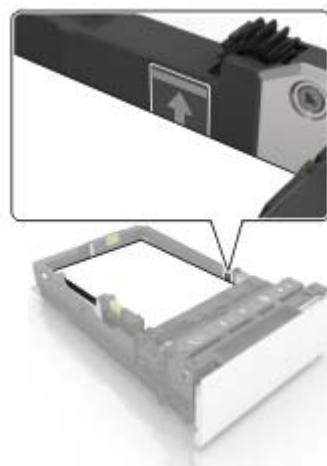

## 5 Vložte zásobník.

V prípade potreby nastavte veľkosť a typ papiera tak, aby zodpovedali papieru vloženému v zásobníku.

# Vkladanie do viacúčelového podávača

## 1 Otvorte viacúčelový podávač.

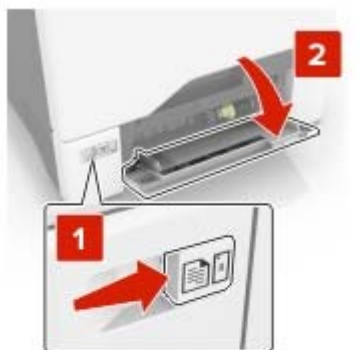

2 Upravte vodiacu lištu tak, aby zodpovedala veľkosti vkladaneho papiera.



3 Pred vloženíím papiera ohnite, rozdeľte a zarovnajte jeho okraje.



4 Vložte papier.

- Vložte papier a kartónový papier tak, aby strana určená na tlač smerovala nadol a vrch stránky vstupoval do tlačiarne ako prvý.



- Obálky vložte zatváracou stranou nahor a k pravej strane vodiacej lišty papiera. Európske obálky vložte tak, aby zatváracia strana vstupovala do tlačiarne ako prvá.

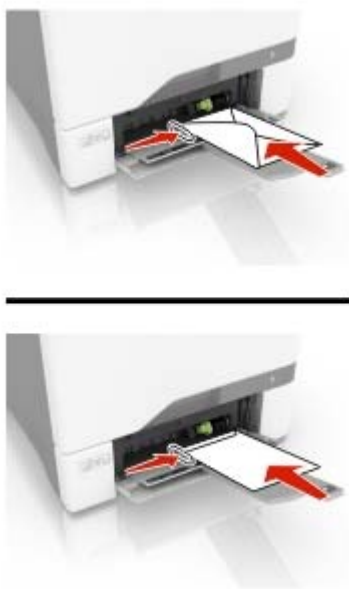

**Výstraha – Riziko poranenia:** Nepoužívajte obálky so známkami, sponami, cvočkami, okienkami, špeciálnou obrubou alebo samolepiacimi prvkami.

- 5 V ponuke Papier na ovládacom paneli nastavte veľkosť a typ papiera tak, aby zodpovedali papieru vloženému v zásobníku.

## Prepojenie zásobníkov

- 1 Na domovskej obrazovke sa dotknite položiek **Nastavenia > Papier > Konfigurácia zásobníkov >** a zvolíte zdroj papiera.
- 2 Pre zásobníky, ktoré prepájate, nastavte rovnakú veľkosť a typ papiera.
- 3 Na domovskej obrazovke sa dotknite položiek **Nastavenia > Zariadenie > Údržba > Ponuka konfigurácie > Konfigurácia zásobníkov > Prepojenie na zásobník.**
- 4 Stlačte **Automatické.**

Ak chcete zrušiť prepojenie zásobníkov, uistite sa, že žiadne zásobníky nemajú rovnaké nastavenia veľkosti a typu papiera.

**Výstraha – Riziko poranenia:** Teplota fixačnej jednotky sa môže meniť v závislosti od špecifikovaného typu papiera. Ak sa chcete vyhnúť problémom pri tlači, nastavenie typu papiera v tlačiarne by malo zodpovedať papieru vloženému v zásobníku.

# Podpera papiera

## Podporované veľkosti papiera

Veľkosť a rozmery papiera	Štandardný alebo voľiteľný 550-hárkový zásobník	Viacúčelový podávač	Obojstranná tlač
<b>A4</b> 210 x 297 mm (8,27 x 11,7 palca)	✓	✓	✓
<b>Dlhý okraj A5</b> 210 x 148 mm (8,27 x 5,83 palca)	✓	✓	✓
<b>Krátky okraj A5</b> 148 x 210 mm (5,83 x 8,27 palca)	✓	✓	✓
<b>A6</b> 105 x 148 mm (4,13 x 5,83 palca)	✓	✓	✓
<b>Transparent</b> Maximálna šírka: 215,9 mm (8,5 palca) Maximálna dĺžka: 1320,8 mm (52 palcov)	X	✓	X
<b>Executive</b> 184,2 x 266,7 mm (7,25 x 10,5 palca)	✓	✓	✓
<b>Folio</b> 215,9 x 330,2 mm (8,5 x 13 palcov)	✓	✓	✓
<b>JIS B5</b> 182 x 257 mm (7,217 x 10,1 palca)	✓	✓	✓
<b>Legal</b> 215,9 x 355,6 mm (8,5 x 14 palcov)	✓	✓	✓
<b>Letter</b> 215,9 x 279,4 mm (8,5 x 11 palcov)	✓	✓	✓
<b>Oficio</b> 215,9 x 340,4 mm (8,5 x 13,4 palca)	✓	✓	✓
<b>Statement</b> 139,7 x 215,9 mm (5,5 x 8,5 palca)	✓	✓	✓
<b>Univerzálny<sup>1, 2</sup></b> 105 x 148 mm až 215,9 x 355,6 mm (4,13 x 5,8 palca až 8,5 x 14 palcov)	✓	✓	✓
<b>Univerzálny<sup>1, 2</sup></b> 76,2 x 127 mm až 215,9 x 355,6 mm (3 x 5 palcov až 8,5 x 14 palcov)	X	✓	X

<sup>1</sup> Keď sa zvolí možnosť Univerzálna, nastaví sa formát strany 215,9 x 355,6 mm (8,5 x 14 palcov), pokiaľ veľkosť nešpecifikuje softvérová aplikácia.

<sup>2</sup> Úzky papier vložte tak, aby krátka hrana vstupovala do tlačiarne ako prvá.

<sup>3</sup> Keď sa zvolí možnosť Iná obálka, nastaví sa formát strany 215,9 x 355,6 mm (8,5 x 14 palcov), pokiaľ veľkosť nešpecifikuje softvérová aplikácia.



Veľkosť a rozmery papiera	Štandardný alebo voľiteľný 550-hárkový zásobník	Viacúčelový podávač	Obojstranná tlač
<b>Obálka 7 3/4</b> 98,4 x 190,5 mm (3,875 x 7,5 palca)	X	✓	X
<b>Obálka 9</b> 98,4 x 225,4 mm (3,875 x 8,9 palca)	X	✓	X
<b>Obálka 10</b> 104,8 x 241,3 mm (4,12 x 9,5 palca)	✓	✓	X
<b>Obálka B5</b> 176 x 250 mm (6,93 x 9,84 palca)	✓	✓	X
<b>Obálka C5</b> 162 x 229 mm (6,38 x 9,01 palca)	✓	✓	X
<b>Obálka DL</b> 110 x 220 mm (4,33 x 8,66 palca)	✓	✓	X
<b>Monarch</b> 98,425 x 190,5 mm (3,875 x 7,5 palca)	X	✓	X
<b>Iná obálka<sup>3</sup></b> 98,4 x 162 mm až 176 x 250 mm (3,87 x 6,38 palca až 6,93 x 9,84 palca)	X	✓	X
<b>Kartón</b>	✓	✓	✓
<b>Obálky</b>	✓	✓	X
<b>Papierové štítky</b>	✓	✓	✓
<b>Obyčajný papier</b>	✓	✓	✓
<b>Priehľadné fólie</b>	X	X	X
<b>Vinylové štítky</b>	✓	✓	X

<sup>1</sup> Keď sa zvolí možnosť Univerzálne, nastaví sa formát strany 215,9 x 355,6 mm (8,5 x 14 palcov), pokiaľ veľkosť nešpecifikuje softvérová aplikácia.

<sup>2</sup> Úzky papier vložte tak, aby krátka hrana vstupovala do tlačiarne ako prvá.

<sup>3</sup> Keď sa zvolí možnosť Iná obálka, nastaví sa formát strany 215,9 x 355,6 mm (8,5 x 14 palcov), pokiaľ veľkosť nešpecifikuje softvérová aplikácia.

## Podporované typy papiera

**Poznámka:** Tlač na štítky, obálky a kartónový papier je vždy pomalšia.

Typ papiera	Štandardný alebo voľiteľný 550-hárkový zásobník	Viacúčelový podávač
Obyčajný papier	✓	✓
Kartón	✓	✓
Recyklovaný papier	✓	✓

Typ papiera	Štandardný alebo voliteľný 550-hárkový zásobník	Viacúčelový podávač
Lesklý papier	✓	✓
Štítky	✓	✓
Vinylové štítky	✓	✓
Kancelársky papier	✓	✓
Obálka	✓	✓
Priehľadné fólie	X	X
Hlavičkový papier	✓	✓
Predtlačенý papier	✓	✓
Farebný papier	✓	✓
Lahký papier	✓	✓
Ťažký papier	✓	✓
Vlastný typ	✓	✓

## Podporované hmotnosti papiera

Typ a hmotnosť papiera	Štandardný alebo voliteľný 550-hárkový zásobník	Viacúčelový podávač
<b>Lahký papier<sup>1</sup></b> 60 – 74,9 g/m <sup>2</sup> s dlhým vláknom (16 – 19,9-librový kancelársky papier)	✓	✓
<b>Obyčajný papier</b> 75 – 90,3 g/m <sup>2</sup> s dlhým vláknom (20 – 24-librový kancelársky papier)	✓	✓
<b>Ťažký papier</b> 90,3 – 105 g/m <sup>2</sup> s dlhým vláknom (24,1 – 28-librový kancelársky papier)	✓	✓
<b>Kartón</b> 105,1 – 200 g/m <sup>2</sup> s dlhým vláknom (28,1 – 58-librový kancelársky papier)	✓	✓
<b>Papierové štítky<sup>2</sup></b> 218 g/m <sup>2</sup> (58-librový kancelársky papier)	✓	✓

<sup>1</sup> Tlač na papier s hmotnosťou menej ako 75 g/m<sup>2</sup> (20 lb) sa musí vykonávať s typom papiera nastaveným na ľahký papier. Nedodržanie tohto pokynu môže spôsobiť nadmerné zvlnenie, ktoré môže viesť k chybám podávania, najmä vo vlhších prostrediach.

<sup>2</sup> Štítky a iné špeciálne médiá nie sú podporované pre príležitostné použitie a musia sa otestovať ohľadom prijateľnosti.

<sup>3</sup> Papierové štítky až do 105 g/m<sup>2</sup> (28-librový kancelársky papier) sú podporované.

<sup>4</sup> Maximálnu hmotnosť so 100 % obsahom bavlny má 24-librový kancelársky papier.

<sup>5</sup> Obálky z 28-librového kancelárskeho papiera smú obsahovať maximálne 25 % bavlny.

Typ a hmotnosť papiera	Štandardný alebo voliteľný 550-hárkový zásobník	Viacúčelový podávač
<b>Vinylové štítky<sup>2</sup></b> 300 g/m <sup>2</sup> (70-librový kancelársky papier)	✓	✓
<b>Obálky<sup>4,5</sup></b> 60 – 105 g/m <sup>2</sup> (16 – 28-librový kancelársky papier)	✓	✓
<p><sup>1</sup> Tlač na papier s hmotnosťou menej ako 75 g/m<sup>2</sup> (20 lb) sa musí vykonávať s typom papiera nastaveným na ľahký papier. Nedodržanie tohto pokynu môže spôsobiť nadmerné zvlhčenie, ktoré môže viesť k chybám podávania, najmä vo vlhších prostrediach.</p> <p><sup>2</sup> Štítky a iné špeciálne médiá nie sú podporované pre príležitostné použitie a musia sa otestovať ohľadom prijateľnosti.</p> <p><sup>3</sup> Papierové štítky až do 105 g/m<sup>2</sup> (28-librový kancelársky papier) sú podporované.</p> <p><sup>4</sup> Maximálnu hmotnosť so 100 % obsahom bavlny má 24-librový kancelársky papier.</p> <p><sup>5</sup> Obálky z 28-librového kancelárskeho papiera smú obsahovať maximálne 25 % bavlny.</p>		

# Tlač

## Tlač z počítača

**Poznámka:** V prípade štítkov, kartónového papiera a obálok nastavte pred tlačou dokumentu veľkosť a typ papiera.

- 1 V dokumente, ktorý chcete tlačiť, otvorte dialógové okno Tlač.
- 2 V prípade potreby nastavenia upravte.
- 3 Vytlačte dokument.

## Tlač formulárov

- 1 Na domovskej obrazovke prejdite na položky:  
**Formuláre a obľúbené položky > vyberte formulár > Tlačiť**
- 2 V prípade potreby nakonfigurujte nastavenia tlače.
- 3 Odošlite tlačovú úlohu.

## Tlač z mobilného zariadenia

### Tlač z mobilného zariadenia pomocou funkcie AirPrint



Funkcia softvéru AirPrint predstavuje riešenie mobilnej tlače umožňujúce tlačiť priamo zo zariadení Apple na tlačiareň s certifikáciou AirPrint.



#### Poznámky:

- Skontrolujte, či zariadenie Apple a tlačiareň sú v tej istej sieti. Ak má sieť viacero bezdrôtových rozbočovačov, skontrolujte, či sú obe zariadenia pripojené do tej istej podsiete.
  - Táto aplikácia je podporovaná iba na niektorých zariadeniach Apple.
- 1 Z vášho mobilného zariadenia vyberte dokument zo správcu súborov alebo spustite kompatibilnú aplikáciu.
  - 2 Dotknite sa ikony zdieľania a potom sa dotknite tlačidla **Tlačiť**.
  - 3 Vyberte tlačiareň.  
V prípade potreby nastavenia upravte.
  - 4 Vytlačte dokument.

## Tlač z mobilného zariadenia pomocou technológie Wi-Fi Direct®

Wi-Fi Direct® je služba tlače, ktorá vám umožňuje tlačiť na ľubovoľnej tlačiarne s podporou technológie Wi-Fi Direct.

**Poznámka:** Skontrolujte, či je mobilné zariadenie pripojené k bezdrôtovej sieti tlačiarne. Ďalšie informácie nájdete v časti „[Pripojenie mobilného zariadenia k tlačiarne](#)“ na strane 87.

- 1 Vo vašom mobilnom zariadení spustíte kompatibilnú aplikáciu alebo vyberte dokument zo svojho správcu súborov.
- 2 V závislosti od mobilného zariadenia vykonajte jeden z nasledujúcich krokov:
  - Ťuknite na možnosť  > **Print** (Tlačiť).
  - Ťuknite na možnosť  > **Print** (Tlačiť).
  - Ťuknite na možnosť  > **Print** (Tlačiť).
- 3 Vyberte tlačiareň a v prípade potreby upravte nastavenia.
- 4 Vytlačte dokument.

## Tlač z pamäťovej jednotky flash

- 1 Vložte pamäťovú jednotku flash.



### Poznámky:

- Ak pamäťovú jednotku flash vložíte, keď sa objaví chybové hlásenie, tlačiareň bude pamäťovú jednotku flash ignorovať.
  - Ak pamäťovú jednotku flash vložíte, keď tlačiareň spracúva iné tlačové úlohy, na displeji sa zobrazí správa **Zaneprázdnené**.
- 2 Na displeji sa dotknite dokumentu, ktorý chcete vytlačiť.  
V prípade potreby nakonfigurujte ďalšie nastavenia tlače.
  - 3 Odošlite tlačovú úlohu.  
Ak chcete vytlačiť iný dokument, dotknite sa položky **Jednotka USB**.

**Výstraha – Riziko poranenia:** Ak chcete predísť strate údajov alebo zlyhaniu tlačiarne, počas aktívnej tlače, načítavania alebo zapisovania na pamäťové zariadenie sa nedotýkajte jednotky flash ani tlačiarne v zobrazenej oblasti.

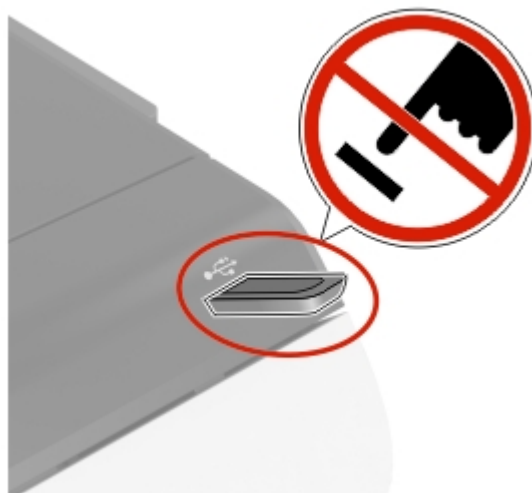

## Podporované pamäťové jednotky flash a typy súborov

### Pamäťové jednotky flash

#### Poznámky:

- Tlačiareň podporuje vysokorýchlostné pamäťové zariadenia USB so štandardom plnej rýchlosti.
- Pamäťové zariadenia USB musia podporovať systém FAT (File Allocation Table).

Mnohé pamäťové jednotky flash boli s tlačiarňou testované a sú schválené na používanie. Ak chcete získať viac informácií, obráťte sa na miesto, kde ste zakúpili tlačiareň.

### Typy súborov

#### Dokumenty:

- .doc alebo .docx
- .xls alebo .xlsx
- .ppt alebo .pptx
- .pdf
- .xps

#### Obrázky:

- .dcm
- .gif
- .jpeg alebo .jpg
- .bmp
- .pcx

- .tiff alebo .tif
- .png

## Konfigurácia dôverných úloh

- 1 Na domovskej obrazovke sa dotknite položiek **Nastavenia > Zabezpečenie > Nastavenie dôvernej tlače**.
- 2 Nakonfigurujte nastavenia.

Nastavenie	Opis
Max. počet neplatných kódov PIN	Nastavte limit pre počet zadaní neplatného kódu PIN. <b>Poznámka:</b> Po dosiahnutí limitu sa odstránia tlačové úlohy pre dané meno používateľa.
Koniec platnosti dôvernej úlohy	Nastavte individuálnu dobu uplynutia platnosti každej pozastavenej úlohy pred jej automatickým vymazaním z pamäte tlačiarne alebo z pevného disku. <b>Poznámka:</b> Pozastavená úloha je dôverná, opakovaná, rezervovaná alebo overovaná.
Koniec platnosti opakovaných úloh	Nastavte dobu uplynutia platnosti tlačových úloh, ktoré chcete opakovať.
Koniec platnosti overenia úlohy	Nastavte dobu uplynutia platnosti tlače kópie úlohy na kontrolu jej kvality pred vytlačeníím zostávajúcich kópií.
Koniec platnosti rezervovanej úlohy	Nastavte dobu uplynutia platnosti úloh, ktoré chcete v tlačiarni uložiť na neskoršie vytlačenie.
Je potrebné, aby sa zdržali všetky úlohy	Nastavenie tlačiarne, aby zdržala všetky tlačové úlohy.
Zachovať duplicitné dokumenty	Nastavenie tlačiarne, aby zachovala všetky dokumenty s rovnakým názvom súboru.

## Tlač dôverných a iných zdržaných úloh

### Používatelia systému Windows

- 1 Po otvorení dokumentu kliknite na položky **Súbor > Tlač**.
- 2 Vyberte tlačiareň a kliknite na položky **Vlastnosti, Predvoľby, Možnosti** alebo **Nastavenie**.
- 3 Kliknite na možnosť **Tlačiť a zdržať**.
- 4 Vyberte možnosť **Tlačiť a zdržať** a potom priradte meno používateľa.
- 5 Vyberte typ tlačovej úlohy (dôverná, opakovaná, rezervovaná alebo overenie).  
Ak vyberiete možnosť **Dôverná**, tlačovú úlohu zabezpečte osobným identifikačným číslom (PIN).
- 6 Kliknite na tlačidlo **OK** alebo **Tlačiť**.

7 Na úvodnej obrazovke tlačiarne uvoľnite tlačovú úlohu.

- Pri dôverných tlačových úlohách sa dotknite položiek **Pozastavené úlohy** > vyberte svoje meno používateľa > **Dôverné** > zadajte svoj kód PIN > vyberte tlačovú úlohu > nakonfigurujte nastavenia > **Tlačiť**.
- Pri ostatných tlačových úlohách sa dotknite položiek **Pozastavené úlohy** > vyberte svoje meno používateľa > vyberte tlačovú úlohu > nakonfigurujte nastavenia > **Tlačiť**.

## Používatelia systému Macintosh

### Používanie funkcie AirPrint

- 1 Po otvorení dokumentu vyberte položky **Súbor** > **Tlač**.
- 2 Vyberte tlačiareň a potom z rozbaľovacej ponuky po ponuke Orientácia vyberte položku **Tlač pomocou kódu PIN**.
- 3 Povoľte **Tlač pomocou kódu PIN** a zadajte štvorciferný kód PIN.
- 4 Kliknite na tlačidlo **Tlačiť**.
- 5 Na úvodnej obrazovke tlačiarne uvoľnite tlačovú úlohu. Dotknite sa položiek **Pozastavené úlohy** > vyberte svoje meno používateľa > **Dôverné** > zadajte svoj kód PIN > vyberte tlačovú úlohu > **Tlačiť**.

### Používanie ovládača tlače

- 1 Po otvorení dokumentu vyberte položky **Súbor** > **Tlač**.
- 2 Vyberte tlačiareň a potom z rozbaľovacej ponuky po ponuke Orientácia vyberte položku **Tlačiť a zadržať**.
- 3 Vyberte možnosť **Dôverná tlač** a zadajte štvorciferný kód PIN.
- 4 Kliknite na tlačidlo **Tlačiť**.
- 5 Na úvodnej obrazovke tlačiarne uvoľnite tlačovú úlohu. Dotknite sa položky **Pozastavené úlohy** > vyberte názov počítača > **Dôverné** > vyberte tlačovú úlohu > zadajte kód PIN > **Tlačiť**.

## Tlač zoznamu ukážok písiem

- 1 Na domovskej obrazovke sa dotknite položiek **Nastavenia** > **Správy** > **Tlačiť** > **Tlačiť písma**.
- 2 Dotknite sa položiek **Písma PCL** alebo **Písma PS**.

## Zrušenie tlačovej úlohy

### Z ovládacieho panela tlačiarne

- 1 Na domovskej obrazovke sa dotknite položky **Poradie úloh**.

**Poznámka:** K tomuto nastaveniu sa dostanete aj vtedy, keď sa dotknete hornej časti domovskej obrazovky.

- 2 Vyberte úlohu, ktorú chcete zrušiť.



**Z počítača**

- 1 V závislosti od operačného systému vykonajte jednu z nasledujúcich možností:
  - Otvorte priečinok tlačiarň a vyberte tlačiareň.
  - V položke Systémové preferencie v ponuke Apple prejdite na tlačiareň.
- 2 Vyberte úlohu, ktorú chcete zrušiť.

# Vysvetlenie ponúk tlačiarne

## Mapa ponúk

Zariadenie	<ul style="list-style-type: none"> <li>• <a href="#">Predvoľby</a></li> <li>• <a href="#">Úsporný režim</a></li> <li>• <a href="#">Vzdialený ovládací panel</a></li> <li>• <a href="#">Oznámenia</a></li> <li>• <a href="#">Správa napájania</a></li> <li>• <a href="#">Anonymný zber údajov</a></li> </ul>	<ul style="list-style-type: none"> <li>• <a href="#">Zjednodušenie ovládania</a></li> <li>• <a href="#">Obnovenie predvolených výrobných nastavení</a></li> <li>• <a href="#">Údržba</a></li> <li>• <a href="#">Viditeľné ikony na domovskej obrazovke</a></li> <li>• <a href="#">Informácie o tlačiarni</a></li> </ul>
Tlač	<ul style="list-style-type: none"> <li>• <a href="#">Rozloženie</a></li> <li>• <a href="#">Nastavenie</a></li> <li>• <a href="#">Kvalita</a></li> <li>• <a href="#">Štatistika úloh</a></li> <li>• <a href="#">XPS</a></li> </ul>	<ul style="list-style-type: none"> <li>• <a href="#">PDF</a></li> <li>• <a href="#">PostScript</a></li> <li>• <a href="#">PCL</a></li> <li>• <a href="#">HTML</a></li> <li>• <a href="#">Obrázok</a></li> </ul>
Papier	<ul style="list-style-type: none"> <li>• <a href="#">Konfigurácia zásobníkov</a></li> </ul>	<ul style="list-style-type: none"> <li>• <a href="#">Konfigurácia médií</a></li> </ul>
Jednotka USB	<ul style="list-style-type: none"> <li>• <a href="#">Tlač z pamäťovej jednotky flash</a></li> </ul>	
Sieť/porty	<ul style="list-style-type: none"> <li>• <a href="#">Prehľad siete</a></li> <li>• <a href="#">Bezdrôtové</a></li> <li>• <a href="#">Wi-Fi Direct</a></li> <li>• <a href="#">Ethernet</a></li> <li>• <a href="#">TCP/IP</a></li> <li>• <a href="#">SNMP</a></li> <li>• <a href="#">IPSec</a></li> </ul>	<ul style="list-style-type: none"> <li>• <a href="#">802.1x</a></li> <li>• <a href="#">Konfigurácia LPD</a></li> <li>• <a href="#">Nastavenia HTTP/FTP</a></li> <li>• <a href="#">ThinPrint</a></li> <li>• <a href="#">USB</a></li> <li>• <a href="#">Obmedzenie prístupu do externej siete</a></li> </ul>
Zabezpečenie	<ul style="list-style-type: none"> <li>• <a href="#">Spôsoby prihlásenia</a></li> <li>• <a href="#">plánovanie zariadení USB</a></li> <li>• <a href="#">Denník auditu zabezpečenia</a></li> <li>• <a href="#">Obmedzenia prihlásenia</a></li> <li>• <a href="#">Nastavenie dôvernej tlače</a></li> </ul>	<ul style="list-style-type: none"> <li>• <a href="#">Šifrovanie disku</a></li> <li>• <a href="#">Vymazanie dočasných súborov údajov</a></li> <li>• <a href="#">Nastavenia LDAP riešení</a></li> <li>• <a href="#">Rôzne</a></li> </ul>
Správy	<ul style="list-style-type: none"> <li>• <a href="#">Strana nastavení ponúk</a></li> <li>• <a href="#">Zariadenie</a></li> </ul>	<ul style="list-style-type: none"> <li>• <a href="#">Tlač</a></li> <li>• <a href="#">Sieť</a></li> </ul>
<a href="#">Pomocník</a>	<ul style="list-style-type: none"> <li>• Tlačiť všetky príručky</li> <li>• Príručka kvality farieb</li> <li>• Príručka pre pripojenie</li> <li>• Informačná príručka</li> </ul>	<ul style="list-style-type: none"> <li>• Príručka pre médiá</li> <li>• Príručka pre premiestnenie</li> <li>• Príručka kvality tlače</li> <li>• Príručka pre spotrebný materiál</li> </ul>
<a href="#">Riešenie problémov</a>	Tlač strany testu kvality	

# Zariadenie

## Predvoľby

Položka ponuky	Opis
<b>Zobrazovaný jazyk</b>	Nastavenie jazyka, v ktorom sa zobrazuje text na displeji.
<b>Krajina/región</b>	Identifikácia krajiny alebo regiónu, pre ktorý je tlačiareň nakonfigurovaná.
<b>Spustiť úvodné nastavenie</b> Vypnuté* Zapnuté	Spustenie sprievodcu nastavením.
<b>Klávesnica</b> Typ klávesnice	Výber jazyka ako typu klávesnice. <b>Poznámka:</b> Nemusia sa zobrazit' všetky hodnoty pre možnosť Typ klávesnice, prípadne môžu pre svoje zobrazenie vyžadovať inštaláciu špeciálneho hardvéru.
<b>Zobrazené informácie</b> Zobrazený text 1 (IP adresa*) Zobrazený text 2 (dátum/čas*) Vlastný text 1 Vlastný text 2	Stanovenie, aké informácie sa budú zobrazovať na domovskej obrazovke.
<b>Dátum a čas</b> Konfigurácia Aktuálny dátum a čas Manuálne nastaviť dátum a čas Formát dátumu (MM-DD-RRRR*) Formát času (12-hodinový formát AM/PM*) Časové pásmo (UTC-5:00*) Protokol času siete Povoliť protokol NTP (Zapnuté*) Server NTP Povoliť overenie ( Nikdy *)	Konfigurácia dátumu a času tlačiarne a protokolu času siete.
<b>Veľkosti papiera</b> Americké* Metrické	Určenie mernej jednotky veľkostí papiera. <b>Poznámka:</b> Krajina alebo región vybraný v sprievodcovi úvodným nastavením určuje počiatočné nastavenie veľkosti papiera.
<b>Jas obrazovky</b> 20 – 100 % (100*)	Upravenie jasu displeja.
<b>Prístup k jednotke flash</b> Povolené* Vypnuté	Povolenie prístupu k jednotke flash.
<b>Zvuková spätná väzba</b> Spätná väzba tlačidiel (Zapnuté*) Objem (5*)	<ul style="list-style-type: none"> <li>• Aktivácia zvukovej spätnej väzby pri stlačení tlačidiel, interakciách s panelom, výzvach pri vložení papiera a upozorneniach na chyby.</li> <li>• Úprava hlasitosti spätnej väzby.</li> </ul>
<b>Poznámka:</b> Hviezdička (*) vedľa hodnoty označuje predvolené výrobné nastavenie.	

Položka ponuky	Opis
<b>Časový limit obrazovky</b> 5 – 300 sekúnd (60*)	Nastavenie času nečinnosti pred zobrazením domovskej obrazovky na displeji alebo pred automatickým odhlásením používateľského účtu.
<b>Poznámka:</b> Hviezdička (*) vedľa hodnoty označuje predvolené výrobné nastavenie.	

## Ekonomický režim

Položka ponuky	Opis
<b>Tlač</b> Strany Jednostranne* Obojstranne	Určenie, či sa má tlačiť na jednej alebo oboch stranách papiera.
<b>Tlač</b> Počet stránok na stranu Vypnuté* 2 stránky na stranu 3 stránky na stranu 4 stránky na stranu 6 stránok na stranu 9 stránok na stranu 12 stránok na stranu 16 stránok na stranu	Tlač obrázkov na viacerých stránkach na jednu stranu jedného listu papiera.
<b>Tlač</b> Tmavosť tonera 1 – 5 (4*)	Nastavenie svetlosti alebo tmavosti textových obrázkov.
<b>Tlač</b> Úspora farieb Vypnuté* Zapnuté	Zníženie množstva toneru použitého pri tlači grafických prvkov a obrázkov.
<b>Poznámka:</b> Hviezdička (*) vedľa hodnoty označuje predvolené výrobné nastavenie.	

## Vzdialený ovládací panel

Položka ponuky	Opis
<b>Externé pripojenie VNC</b> Nepovoliť* Povoliť	Pripojenie externého klienta VNC na používanie vzdialeného ovládacieho panela.
<b>Typ overenia</b> Žiadne* Štandardné overenie	Nastavenie typu overenia pri prístupe klientom na server VNC.
<b>Poznámka:</b> Hviezdička (*) vedľa hodnoty označuje predvolené výrobné nastavenie.	

Položka ponuky	Opis
<b>Heslo pre server VNC</b>	Uvedenie hesla na pripojenie klienta na server VNC. <b>Poznámka:</b> Táto položka ponuky sa zobrazí len v prípade, že je položka Typ overenia nastavená na možnosť Štandardné overenie.
<b>Poznámka:</b> Hviezdička (*) vedľa hodnoty označuje predvolené výrobné nastavenie.	

## Oznámenia

Položka ponuky	Opis
<b>Rozsvietenie pri chybe</b> Vypnuté Zapnuté*	Nastavenie rozsvietenia svetelného indikátora, keď nastane chyba tlačiarne.
<b>Signalizácia</b> Vypnuté Raz* Nepretržite	Nastavenie, koľkokrát zaznie upozornenie, keď tlačiareň vyžaduje zásah používateľa.
<b>Spotrebný materiál</b> Zobrazit' odhadované hodnoty spotrebného materiálu Zobraziť odhadované hodnoty* Nezobrazovať odhadované hodnoty	Zobrazenie odhadu stavu spotrebného materiálu tlačiarne.
<b>Spotrebný materiál</b> Signalizácia pre kazetu Vypnuté Raz* Nepretržite	Nastavenie počtu upozornení na takmer prázdnu kazetu.
<b>Spotrebný materiál</b> Vlastné upozornenia o spotrebnom materiáli	Konfigurácia nastavení upozornenia, keď tlačiareň vyžaduje zásah používateľa. <b>Poznámka:</b> Táto položka ponuky je k dispozícii iba na serveri Embedded Web Server.
<b>Nastavenie upozornení e-mailom</b> Nastavenie e-mailu Primárna brána SMTP	Zadajte adresu IP alebo názov hostiteľa primárneho servera SMTP na odosielanie e-mailov.
<b>Nastavenie upozornení e-mailom</b> Nastavenie e-mailu Port primárnej brány SMTP 1 – 65535 (25*)	Zadajte číslo portu primárneho servera SMTP.
<b>Nastavenie upozornení e-mailom</b> Nastavenie e-mailu Sekundárna brána SMTP	Zadajte adresu IP alebo názov hostiteľa servera pre sekundárny alebo záložný server SMTP.
<b>Nastavenie upozornení e-mailom</b> Nastavenie e-mailu Port sekundárnej brány SMTP 1 – 65535 (25*)	Zadajte číslo portu servera pre sekundárny alebo záložný server SMTP.
<b>Poznámka:</b> Hviezdička (*) vedľa hodnoty označuje predvolené výrobné nastavenie.	

Položka ponuky	Opis
<b>Nastavenie upozornení e-mailom</b> Nastavenie e-mailu Časový limit SMTP 5 – 30 sekúnd (30*)	Určenie časového limitu tlačiarne v prípade, že server SMTP neodpovedá.
<b>Nastavenie upozornení e-mailom</b> Nastavenie e-mailu Adresa pre odpoveď	Stanovenie e-mailovej adresy pre odpoveď.
<b>Nastavenie upozornení e-mailom</b> Nastavenie e-mailu Vždy použiť predvolenú adresu servera SMTP na odpoveď Vypnuté* Zapnuté	Použitie predvolenej adresy servera SMTP na odpoveď.
<b>Nastavenie upozornení e-mailom</b> Nastavenie e-mailu Použiť nástroj SSL/TLS Vypnuté* Dohodnúť Požadované	Odoslanie e-mailu prostredníctvom šifrovaného spojenia.
<b>Nastavenie upozornení e-mailom</b> Nastavenie e-mailu Je potrebný dôveryhodný certifikát Vypnuté Zapnuté*	Pri prístupe k serveru SMTP sa vyžaduje dôveryhodný certifikát.
<b>Nastavenie upozornení e-mailom</b> Nastavenie e-mailu Overenie servera SMTP Nevyžaduje sa žiadne overenie* Prihlásenie/obyčajné NTLM CRAM-MD5 Digest-MD5 Kerberos 5	Nastavenie typu overenia pre server SMTP.
<b>Nastavenie upozornení e-mailom</b> Nastavenie e-mailu E-mail vytvorený na základe zariadenia Žiadne* Použiť poverenia SMTP zariadenia	Nastavenie, či sú potrebné poverenia pre e-mail vytvorené na základe zariadenia.
<b>Poznámka:</b> Hviezdička (*) vedľa hodnoty označuje predvolené výrobné nastavenie.	

Položka ponuky	Opis
<b>Nastavenie upozornení e-mailom</b> Nastavenie e-mailu E-mail vytvorený na základe používateľa Žiadne* Použiť poverenia SMTP zariadenia Použiť ID používateľa a heslo relácie Použiť e-mailovú adresu a heslo relácie Vyzvať používateľa	Nastavenie, či sú potrebné poverenia pre e-maily vytvorené na základe používateľa.
<b>Nastavenie upozornení e-mailom</b> Nastavenie e-mailu Použiť poverenia zariadenia služby Active Directory Vypnuté* Zapnuté	Povolenie poverení používateľov a označení skupín na pripojenie k serveru SMTP.
<b>Nastavenie upozornení e-mailom</b> Nastavenie e-mailu ID používateľa zariadenia	Určenie ID používateľa na pripojenie k serveru SMTP.
<b>Nastavenie upozornení e-mailom</b> Nastavenie e-mailu Heslo zariadenia	Určenie hesla na pripojenie k serveru SMTP.
<b>Nastavenie upozornení e-mailom</b> Nastavenie e-mailu Kerberos 5 REALM	Určenie oblasti protokolu overenia Kerberos 5.
<b>Nastavenie upozornení e-mailom</b> Nastavenie e-mailu Doména NTLM	Určenie názvu domény bezpečnostného protokolu NTLM.
<b>Nastavenie upozornení e-mailom</b> Nastavenie e-mailu Vypnúť chybu „Nie je nastavený server SMTP“ Vypnuté* Zapnuté	Vypnutie zobrazenia chybového hlásenia o nastavení servera SMTP na displeji.
<b>Predchádzanie chybám</b> Asistencia pri zaseknutí papiera Vypnuté Zapnuté*	Nastavenie tlačiarne na automatickú kontrolu zaseknutia papiera.
<b>Predchádzanie chybám</b> Automaticky pokračovať Vypnuté Zapnuté* (5 sekúnd)	Umožní tlačiarni automaticky pokračovať v spracovaní alebo tlači úlohy po vyriešení určitých stavov vyžadujúcich pozornosť.
<b>Poznámka:</b> Hviezdička (*) vedľa hodnoty označuje predvolené výrobné nastavenie.	

Položka ponuky	Opis
<b>Predchádzanie chybám</b> Automatické reštartovanie Automatické reštartovanie Reštartovať pri nečinnosti Vždy reštartovať* Nikdy nereštartovať	Nastavenie reštartovania tlačiarne v prípade výskytu chyby.
<b>Predchádzanie chybám</b> Automatické reštartovanie Maximálny počet automatických reštartovaní (2*)	Nastavenie počtu možných automatických reštartovaní tlačiarne.
<b>Predchádzanie chybám</b> Automatické reštartovanie Okno automatického reštartovania (720*)	Nastavenie počtu sekúnd, ktoré tlačiareň počká pred automatickým reštartovaním.
<b>Predchádzanie chybám</b> Automatické reštartovanie Obnoviť nastavenia počítadla automatického reštartovania Zrušiť Pokračovať	Obnoviť Počítadlo automatických reštartovaní.
<b>Predchádzanie chybám</b> Zobrazit' chybu krátkeho papiera Zapnuté Automatické odstránenie*	Nastavenie zobrazovania hlásenia tlačiarne v prípade, že sa vyskytne chyba krátkeho papiera. <b>Poznámka:</b> Krátky papier sa vzťahuje na veľkosť vloženého papiera.
<b>Predchádzanie chybám</b> Ochrana strany Vypnuté* Zapnuté	Nastavenie tlačiarne na spracovanie celej strany do pamäte pred jej vytlačením.
<b>Obnovenie zaseknutého obsahu</b> Obnova po zaseknutí Vypnuté Zapnuté Automatický*	Nastavenie tlačiarne na opätovnú tlač zaseknutých strán.
<b>Poznámka:</b> Hviezdička (*) vedľa hodnoty označuje predvolené výrobné nastavenie.	

## Správa napájania

Položka ponuky	Opis
<b>Profil režimu spánku</b> Tlačit' z režimu spánku Po tlači zostať v činnosti Po tlači prejsť do režimu spánku*	Nastavenie tlačiarne tak, aby po tlači zostala v režime pripravenosti alebo sa vrátila do režimu spánku.
<b>Časové limity</b> Režim spánku 1 – 120 min (15*)	Nastavenie doby nečinnosti pred prechodom tlačiarne do režimu Spánok.
<b>Poznámka:</b> Hviezdička (*) vedľa hodnoty označuje predvolené výrobné nastavenie.	



Položka ponuky	Opis
<b>Časové limity</b> Časový limit režimu dlhodobého spánku Vypnuté 1 hodina 2 hodiny 3 hodiny 6 hodín 1 deň 2 dni 3 dni* 1 týždeň 2 týždne 1 mesiac	Nastavenie času pred vypnutím tlačiarne.
<b>Časové limity</b> Časový limit dlhodobého spánku pri pripojení Prejsť do režimu dlhodobého spánku Neprechádzať do režimu dlhodobého spánku*	Nastavenie položky Časový limit dlhodobého spánku, aby sa tlačiareň vypala, aj keď je aktívne pripojenie k sieti Ethernet.
<b>Naplánovať režimy napájania</b> Plány Pridať nový plán	Plánovanie doby prechodu tlačiarne do režimu spánku alebo dlhodobého spánku.
<b>Poznámka:</b> Hviezdička (*) vedľa hodnoty označuje predvolené výrobné nastavenie.	

## Anonymný zber údajov

Položka ponuky	Opis
<b>Anonymný zber údajov</b> Informácie o používaní a výkone zariadenia Žiadne*	Odoslať informácie o používaní tlačiarne a výkonnosti výrobcovi. <b>Poznámka:</b> Čas odosielania anonymných údajov sa zobrazí len vtedy, keď nastavíte anonymný zber údajov na používanie a výkon zariadenia.
<b>Čas odoslania anonymných údajov</b> Počiatočný čas Čas zastavenia	
<b>Poznámka:</b> Hviezdička (*) vedľa hodnoty označuje predvolené výrobné nastavenie.	

## Zjednodušenie ovládania

Položka ponuky	Opis
<b>Interval opakovaného stlačenia klávesu</b> 0 – 5 (0*)	Nastavenie časového intervalu v sekundách, počas ktorého tlačiareň ignoruje opakované stlačenie klávesov na pripojenej klávesnici.
<b>Počiatočné oneskorenie opakovania klávesov</b> 0,25 – 5 (1*)	Nastavenie počiatočnej dĺžky oneskorenia v sekundách, kým sa opakované stlačenie klávesu začne opakováť. <b>Poznámka:</b> Táto položka ponuky sa zobrazuje iba vtedy, keď je k tlačiarne pripojená klávesnica.
<b>Poznámka:</b> Hviezdička (*) vedľa hodnoty označuje predvolené výrobné nastavenie.	

Položka ponuky	Opis
<b>Rýchlosť opakovania klávesov</b> 0,5 – 30 (30*)	Nastavenie počtu stlačení za sekundu na zopakovanie klávesu. <b>Poznámka:</b> Táto položka ponuky sa zobrazuje iba vtedy, keď je k tlačiarňi pripojená klávesnica.
<b>Predĺžiť časový limit obrazovky</b> Vypnuté* Zapnuté	Ponechá používateľa na rovnakom umiestnení a namiesto návratu na domovskú obrazovku po uplynutí obnoví položku Časový limit obrazovky.
<b>Hlasitosť slúchadla</b> 1 – 10 (5*)	Nastavenie hlasitosti slúchadiel. <b>Poznámka:</b> Táto položka ponuky sa zobrazuje iba vtedy, keď sú k tlačiarňi pripojené slúchadlá.
<b>Pri pripojení slúchadiel povoliť hlasové pokyny.</b> Vypnuté* Zapnuté	Zapnutie hlasových pokynov, keď sú k tlačiarňi pripojené slúchadlá.
<b>Prečítať heslá/kódy PIN</b> Vypnuté* Zapnuté	Nastavenie tlačiarne na hlasné prečítanie hesiel alebo osobných identifikačných čísiel. <b>Poznámka:</b> Táto položka ponuky sa zobrazuje iba vtedy, keď sú k tlačiarňi pripojené slúchadlá alebo reproduktor.
<b>Frekvencia reči</b> Veľmi pomalá Pomalá Normálna* Rýchla Skôr rýchla Veľmi rýchla Extrémne rýchla Veľmi extrémne rýchla Najrýchlejšia	Nastavenie rýchlosti reči hlasových pokynov. <b>Poznámka:</b> Táto položka ponuky sa zobrazuje iba vtedy, keď sú k tlačiarňi pripojené slúchadlá alebo reproduktor.
<b>Poznámka:</b> Hviezdička (*) vedľa hodnoty označuje predvolené výrobné nastavenie.	

## Obnovenie predvolených výrobných nastavení

Položka ponuky	Opis
<b>Obnoviť nastavenia</b> Obnoviť všetky nastavenia Obnoviť nastavenia tlačiarne Obnoviť nastavenia siete Obnoviť nastavenia aplikácií	Obnovenie výrobných nastavení tlačiarne.

## Údržba

### Ponuka konfigurácie

Položka ponuky	Opis
<b>Konfigurácia USB</b> Zariadenie USB s technológiou PnP 1* 2	Zmeňte režim jednotky USB tlačiarne, aby ste zlepšili jej kompatibilitu s osobným počítačom.
<b>Konfigurácia USB</b> Rýchlosť USB Full Automatický*	Nastavte port USB, aby fungoval plnou rýchlosťou, a vypnite jeho vysokorýchlostné možnosti.
<b>Konfigurácia zásobníkov</b> Snímanie veľkosti Snímanie zásobníka [x] Vypnuté Zapnuté*	Nastavte zásobník tak, aby automaticky zistil veľkosť papiera, ktorý je do neho vložený.
<b>Konfigurácia zásobníkov</b> Prepojenie na zásobník Automatický* Vypnuté	Nastavenie tlačiarne na prepojenie zásobníkov s rovnakými nastaveniami typu a veľkosti papiera.
<b>Konfigurácia zásobníkov</b> Pri vložení zásobníka zobrazí hlásenie Zasúvací zásobník Vypnuté Len pre neznáme veľkosti* Vždy	Zobrazí správu, aby ste vybrali formát papiera a typ po vložení zásobníka
<b>Konfigurácia zásobníkov</b> Vkladanie formátu A5 Krátky okraj Dlhý okraj*	Určiť predvolenú orientáciu vkladania pre papier veľkosti A5 vo všetkých zdrojoch papiera.
<b>Konfigurácia zásobníkov</b> Výzvy na vloženie papiera Automatický* Viacúčelový podávač Manuálny podávač papiera	Nastavenie zdroja papiera, ktorý používateľ naplní po zobrazení výzvy na vloženie papiera.
<b>Konfigurácia zásobníkov</b> Výzvy na vloženie obálok Automatický* Viacúčelový podávač Manuálny podávač obálok	Nastavenie zdroja papiera, ktorý používateľ naplní po zobrazení výzvy na vloženie obálok.
<b>Poznámka:</b> Hviezdička (*) vedľa hodnoty označuje predvolené výrobné nastavenie.	

Položka ponuky	Opis
<b>Konfigurácia zásobníkov</b> Postup pri výzvach Vyzvať používateľa* Pokračovať Použiť aktuálny	Nastavenie tlačiarne na riešenie výziev na výmenu papiera alebo obálok.
<b>Správy</b> Strana nastavení ponúk Denník udalostí Zhrnutie denníka udalostí Štatistiky kontroly zdravia	Tlač správ o nastaveniach ponuky tlačiarne, stave a denníkoch udalostí.
<b>Počítadlá používania spotrebného materiálu</b> Vymazať históriu používania spotrebného materiálu Obnovenie nastavení pre fixačnú jednotku Obnovenie nastavení pre ITM Rozsahy hladín pokrytia	Obnovenie počítadla na stránke o spotrebnom materiáli alebo zobrazenie celkového počtu vytlačených strán.
<b>Emulácie tlačiarne</b> Emulácia jazyka PPDS Vypnuté* Zapnuté	Nastavenie tlačiarne na rozpoznanie a používanie prúdu údajov jazyka PPDS.
<b>Emulácie tlačiarne</b> Emulácia jazyka PS Vypnuté Zapnuté*	Nastavenie tlačiarne na rozpoznanie a používanie prúdu údajov jazyka PS.
<b>Emulácie tlačiarne</b> Zabezpečenie emulátora Časový limit stránky 0 – 60 (60*)	Nastavenie časového limitu stránky počas emulácie.
<b>Emulácie tlačiarne</b> Zabezpečenie emulátora Obnoviť nastavenia emulátora po úlohe Vypnuté* Zapnuté	Obnovenie nastavenia emulátora po skončení tlačovej úlohy.
<b>Emulácie tlačiarne</b> Zabezpečenie emulátora Zakázať prístup k hláseniam tlačiarne Vypnuté Zapnuté*	Zakázať prístup k hláseniam tlačiarne počas emulácie.
<b>Konfigurácia tlače</b> Čiernobiely režim Vypnuté* Zapnuté	Vytlačiť úlohy nepochádzajúce z kopírovania v odtieňoch sivej.
<b>Poznámka:</b> Hviezdička (*) vedľa hodnoty označuje predvolené výrobné nastavenie.	

Položka ponuky	Opis
<b>Konfigurácia tlače</b> Sú tlač farieb Vypnuté 1 2* 3 4 5	Vylepšenie tlačeného výstupu na kompenzáciu nesprávneho zaregistrovania v rámci tlačiarne.
<b>Konfigurácia tlače</b> Zvýšenie ostroty písma 0 – 150 (24*)	Nastavenie hodnoty pre bodovú veľkosť textu, pod ktorou sa pri tlači údajov písiem použijú vysokofrekvenčné obrazovky. Ak je napríklad hodnota 24, potom všetky písma s veľkosťou 24 bodov alebo menej použijú vysokofrekvenčné obrazovky.
<b>Operácie zariadenia</b> Tichý režim Vypnuté* Zapnuté	Prepnutie tlačiarne do prevádzky v režime Tichý režim. <b>Poznámka:</b> Povolením týchto nastavení sa tlačiareň celkovo spomalí.
<b>Operácie zariadenia</b> Ponuky panela Vypnuté Zapnuté*	Zapnutie prístupu k ponukám ovládacieho panela.
<b>Operácie zariadenia</b> Bezpečný režim Vypnuté* Zapnuté	Nastavenie tlačiarne na prevádzku v špeciálnom režime, v ktorom sa pokúša naďalej ponúkať čo najviac funkcií aj napriek známym problémom. Ak je napríklad nastavená možnosť Zapnuté a zariadenie pre obojstrannú tlač nefunguje, tlačiareň vykoná jednostrannú tlač dokumentov, a to aj v prípade, ak úloha obsahuje obojstrannú tlač.
<b>Operácie zariadenia</b> Vymazať vlastný stav	Vymazanie používateľom definovaných reťazcov pre Predvolené alebo Alternatívne vlastné správy.
<b>Operácie zariadenia</b> Vymazať všetky správy o inštalácii na diaľku	Vymazanie správ, ktoré boli nainštalované na diaľku.
<b>Operácie zariadenia</b> Automaticky zobrazit' chybové obrazovky Vypnuté Zapnuté*	Zobrazenie existujúcich chybových hlásení na displeji, keď tlačiareň bude neaktívna, na domovskej obrazovke na čas, ktorý sa rovná nastaveniu Časový limit obrazovky.
<b>Operácie zariadenia</b> Automatické rozpoznávanie typu média Vypnuté* Zapnuté	Nastaviť tlačiareň na detekciu typu vlozenej stránky.
<b>Poznámka:</b> Hviezdička (*) vedľa hodnoty označuje predvolené výrobné nastavenie.	

Položka ponuky	Opis
<b>Nastavenie inštalátora TPS</b> Preferencia frekvencie kalibrácie Vypnuté Najmenej úprav farieb Menej úprav farieb Normálne* Presnejšie farby Najpresnejšie farby	Nastavenie tlačiarne na používanie správneho množstva tonera na zachovanie konzistentnosti farieb.
<b>Nastavenie inštalátora TPS</b> Plná kalibrácia	Spustenie plnej kalibrácie farieb.
<b>Nastavenie inštalátora TPS</b> Vytlačiť informačnú stránku TPS	Vytlačenie diagnostickej stránky, ktorá obsahuje informácie o kalibrácii snímača TPS.
<b>Poznámka:</b> Hviezdička (*) vedľa hodnoty označuje predvolené výrobné nastavenie.	

## Vymazanie mimo prevádzky

Položka ponuky	Opis
<b>Vymazanie mimo prevádzky</b> Posledné ošetrenie pamäte Dátum posledného ošetrenia pevného disku	Zobrazenie informácie o tom, kedy bola naposledy ošetrená pamäť alebo pevný disk tlačiarne.  <b>Poznámka:</b> Položka Dátum posledného ošetrenia pevného disku sa zobrazí len v prípade, že je nainštalovaný pevný disk.
<b>Vymazanie mimo prevádzky</b> Ošetriť všetky informácie stabilnej pamäte Vymazať všetky nastavenia tlačiarne a siete Vymazať všetky aplikácie a nastavenia aplikácií Vymazať všetky odkazy a nastavenia odkazov Ošetriť všetky informácie na pevnom disku Vymazať prevzaté súbory (vymažú sa všetky makrá, písma, možnosti PPO atď.) Odstrániť úlohy vo vyrovnávacej pamäti Vymazať podržané úlohy	Vymazanie všetkých informácií v stálej pamäti a informácií na pevnom disku.  <b>Poznámka:</b> Položka Ošetriť všetky informácie na pevnom disku sa zobrazí len v prípade, že je nainštalovaný pevný disk.

## Viditeľné ikony na domovskej obrazovke

Ponuka	Opis
Stav/spotrebný materiál Poradie úloh Zmeniť jazyk Adresár Záložky Pozastavené úlohy USB Profily aplikácií Prispôsobenie displeja Úsporné nastavenia Formuláre a obľúbené položky	Stanovenie, ktoré ikony sa budú zobrazovať na domovskej obrazovke.

## Informácie o tlačiarni

Položka ponuky	Opis
<b>Značka zariadenia</b>	Zobrazenie sériového čísla tlačiarne.
<b>Umiestnenie tlačiarne</b>	Určenie umiestnenia tlačiarne. Maximálna dĺžka je 63 znakov.
<b>Kontaktujte oddelenie</b>	Prispôsobenie názvu tlačiarne. Maximálna dĺžka je 63 znakov.
<b>Exportovať súbor konfigurácie na jednotku USB</b>	Export konfiguračného súboru na jednotku flash.
<b>Exportovať komprimovaný súbor denníkov na jednotku USB</b>	Export komprimovaných súborov denníkov na jednotku flash.

## Tlač

### Rozloženie

Položka ponuky	Opis
<b>Strany</b> Jednostranne* Obojstranne	Zadajte, či tlačiť na jednej alebo oboch stranách papiera.
<b>Štýl preklopenia</b> Dlhý okraj* Krátky okraj	Určenie toho, ktorá strana papiera (krátky alebo dlhý okraj) sa zviaže pri obojstrannej tlači.  <b>Poznámka:</b> Tlačiareň v závislosti od nastavenej možnosti automaticky nastaví odsadenie tlačených údajov tak, aby tlačovú úlohu bolo možné správne zviazať.
<b>Prázdne strany</b> Tlač Netlačiť*	Tlač prázdnych strán, ktoré sú súčasťou tlačovej úlohy.
<b>Poznámka:</b> Hviezdička (*) vedľa hodnoty označuje predvolené výrobné nastavenie.	

Položka ponuky	Opis
<b>Zoradiť</b> Vypnuté [1,1,1,2,2,2]* Zapnuté [1, 2, 1, 2, 1, 2]	Stohovanie strán tlačovej úlohy v správnom poradí najmä pri tlači viacerých kópií tlačovej úlohy.
<b>Oddeľovacie listy</b> Žiadne* Medzi kópiami Medzi úlohami Medzi stranami	Vkladanie prázdnych oddeľovacích listov pri tlači.
<b>Zdroj oddeľovacích listov</b> Zásobník [x] (1*) Viacúčelový podávač	Stanovenie zdroja papiera pre oddeľovacie listy. <b>Poznámka:</b> Viacúčelový podávač sa zobrazí len v prípade, že je nainštalovaný voliteľný 650-hárkový dvojité zásobník.
<b>Počet stránok na stranu</b> Vypnuté* 2 stránky na stranu 3 stránky na stranu 4 stránky na stranu 6 stránok na stranu 9 stránok na stranu 12 stránok na stranu 16 stránok na stranu	Tlač obrázkov na viacerých stránkach na jednu stranu jedného listu papiera.
<b>Zoradenie stránok na strane</b> Vodorovne* Obrátene vodorovne Zvislé Obrátene zvislo	Stanovenie polohy obrázkov na viacerých stránkach pri použití nastavenia Počet stránok na stranu. <b>Poznámka:</b> Umiestnenie závisí od počtu strán obrázkov na stranách a od ich orientácii na strane.
<b>Orientácia stránok na strane</b> Automatický* Na šírku Na výšku	Stanovenie orientácie viacstranového dokumentu pri použití nastavenia Počet stránok na stranu.
<b>Okraje stránok na strane</b> Žiadne* Plný	Pri použití nastavenia Počet stránok na stranu sa vytlačí okraj okolo obrázka každej strany.
<b>Kópie</b> 1 – 9999 (1*)	Stanovenie počtu kópií každej tlačovej úlohy.
<b>Oblasť tlače</b> Normálne* Prispôbiť strane Celá strana	Nastavenie oblasti tlače na liste papiera.
<b>Poznámka:</b> Hviezdička (*) vedľa hodnoty označuje predvolené výrobné nastavenie.	



## Nastavenie

Položka ponuky	Popis
<b>Jazyk tlačiarne</b> Emulácia jazyka PCL Emulácia jazyka PS*	Nastavenie jazyka tlačiarne. <b>Poznámka:</b> Nastavenie predvoleného jazyka tlačiarne nezabráni softvérovému programu odosielať tlačové úlohy využívajúce iný jazyk tlačiarne.
<b>Čakajúca úloha</b> Vypnuté* Zapnuté	Zachovanie tlačových úloh vyžadujúcich spotrebných materiálov tak, aby bolo možné vytlačiť úlohy, na ktoré chýbajúci materiál nie je potrebný. <b>Poznámka:</b> Táto ponuka sa zobrazí len v prípade, že je nainštalovaný pevný disk tlačiarne.
<b>Časový limit pozastavenia úloh</b> 0–255 (30*)	Nastavenie počtu sekúnd, ktorý tlačiareň počká na zásah používateľa skôr, než pozastaví úlohy vyžadujúce nedostupné zdroje a začne tlačiť iné úlohy vo fronte tlače. <b>Poznámka:</b> Táto ponuka sa zobrazí len v prípade, že je nainštalovaný pevný disk tlačiarne.
<b>Používanie tlačiarne</b> Maximálna rýchlosť Maximálna výťažnosť*	Určí sa spôsob činnosti farebnej tlačovej jednotky počas tlače. <b>Poznámky:</b> <ul style="list-style-type: none"> <li>• Pri nastavení na Maximálnu výťažnosť sa farebná tlačová jednotka spomalí alebo zastaví počas tlače skupín len čiernobielych stránok.</li> <li>• Pri nastavení na Maximálnu rýchlosť bude farebná tlačová jednotka vždy v chode počas tlače, či už sa tlačia farebné alebo čiernobiele stránky.</li> </ul>
<b>Cieľ preberania</b> RAM* Disk	Nastavenie miesta, kde sa uložia všetky trvalé zdroje, ako napríklad písma a makrá prevzaté do počítača. <b>Poznámka:</b> Táto ponuka sa zobrazí len v prípade, že je nainštalovaný pevný disk tlačiarne.
<b>Ukladanie zdrojov</b> Vypnuté* Zapnuté	Nastavenie toho, čo tlačiareň urobí s prevzatými zdrojmi, ako napríklad písmami a makrami, keď dostane úlohu vyžadujúcu viac pamäte, než je dostupná. <b>Poznámky:</b> <ul style="list-style-type: none"> <li>• Pri nastavení na možnosť Vypnuté tlačiareň uchová prevzaté zdroje len dovtedy, kým je potrebná pamäť. Zdroje súvisiace s počiatočným jazykom tlačiarne sa odstránia.</li> <li>• Pri nastavení možnosti Zapnuté tlačiareň uchováva všetky trvalo prevzaté zdroje pre všetky nastavené jazyky. V prípade potreby tlačiareň namiesto odstránenia trvalých zdrojov zobrazí hlásenie o zaplnení pamäte.</li> </ul>
<b>Poradie pri tlači všetkých súborov</b> Abecedné* Najprv najnovšie Najprv najstaršie	Určíte poradie, ak chcete vytlačiť všetky podržané a dôverné úlohy. <b>Poznámka:</b> Táto ponuka sa zobrazí len v prípade, že je nainštalovaný pevný disk tlačiarne.
<b>Poznámka:</b> Hviezdička (*) vedľa hodnoty označuje predvolené výrobné nastavenie.	

## Kvalita

Položka ponuky	Opis
<b>Režim tlače</b> Čiernobielo Farebne*	Nastavenie spôsobu vytvárania farebného obsahu tlačiarňou.
<b>Rozlíšenie tlače</b> 4800 CQ* 1200 dpi	Nastavenie rozlíšenia tlačového výstupu. <b>Poznámka:</b> 4800 CQ zaisťuje vysokú kvalitu výstupu pri maximálnej rýchlosti.
<b>Tmavosť tonera</b> 1 až 5 (4*)	Nastavenie svetlosti alebo tmavosti textových obrázkov.
<b>Poltón</b> Normálne* Detailné	Vylepšenie tlačeného výstupu na dosiahnutie plynulejších čiar s ostrejšími okrajmi.
<b>Úspora farieb</b> Vypnuté* Zapnuté	Zníženie množstva tonera použitého pri tlači grafických prvkov a obrázkov. <b>Poznámka:</b> Pri nastavení na možnosť Zapnuté toto nastavenie prepíše hodnotu nastavenia Tmavosť tonera.
<b>Jas RGB</b> -6 až 6 (0*)	Nastavenie jasu, kontrastu a sýtosti farebných výtlačkov. <b>Poznámka:</b> Toto nastavenie neovplyvňuje súbory, pri ktorých sa využíva špecifikácia farieb CMYK.
<b>Kontrast RGB</b> 0 až 5 (0*)	
<b>Sýtosť RGB</b> 0 až 5 (0*)	
<b>Poznámka:</b> Hviezdička (*) vedľa hodnoty označuje predvolené výrobné nastavenie.	

## Rozšírené spracovanie obrázkov

Položka ponuky	Opis
<b>Vyváženie farieb</b> Azúrová -5 až 5 (0*) Purpurová -5 až 5 (0*) Žltá -5 až 5 (0*) Čierna -5 až 5 (0*) Obnoviť predvolené nastavenia	Úprava množstva tonera, ktorý sa použije pre každú farbu.
<b>Poznámka:</b> Hviezdička (*) vedľa hodnoty označuje predvolené výrobné nastavenie.	

Položka ponuky	Opis
<b>Korekcia farieb</b> Vypnuté Automaticky* Manuálny režim	Úprava nastavení farieb používaných pri tlači dokumentov. <b>Poznámky:</b> <ul style="list-style-type: none"> <li>• Pri nastavení Vypnuté tlačiareň prijme korekciu farieb zo softvéru.</li> <li>• Pri nastavení Automaticky tlačiareň uplatňuje rôzne profily farieb na každý objekt na tlačenej strane.</li> <li>• Nastavenie Manuálne umožňuje upraviť konverzie farieb RGB alebo CMYK pre každý objekt na tlačenej strane.</li> </ul>
<b>Vzorky farieb</b> Vytlačiť vzorky farieb	Tlač vzorových strán pre každú tabuľku konverzie farieb RGB a CMYK používanej v tlačiarňi.
<b>Úprava farieb</b>	Kalibrácia tlačiarne na úpravu farebných variácií tlačového výstupu.
<b>Náhrada bodových farieb</b> Nastaviť vlastné nastavenie farieb CMYK	Priradenie konkrétnych hodnôt CMYK dvadsiatim pomenovaným bodovým farbám.
<b>Poznámka:</b> Hviezdička (*) vedľa hodnoty označuje predvolené výrobné nastavenie.	

## Štatistika úloh

Položka ponuky	Opis
<b>Štatistika úloh</b> Vypnuté* Zapnuté	Nastavenie tlačiarne na vytváranie denníka prijatých tlačových úloh. <b>Poznámka:</b> Táto položka ponuky sa zobrazí, len keď je v tlačiarňi nainštalovaná pamäť flash alebo pevný disk.
<b>Frekvencia denníka štatistiky</b> Denne Týždenne Mesačne*	Nastavenie, ako často má tlačiareň vytvárať súbor denníka.
<b>Činnosť, ktorá sa má vykonať s denníkom na konci intervalu</b> Žiadne* Odoslať aktuálny denník e-mailom Odoslať aktuálny denník e-mailom a odstrániť ho Uverejniť aktuálny denník Uverejniť aktuálny denník a odstrániť ho	Nastavenie spôsobu, akým tlačiareň reaguje na uplynutie prahovej hodnoty obdobia. <b>Poznámka:</b> Hodnota určená v nastavení Frekvencia denníka štatistiky určuje čas aktivácie tohto úkonu.
<b>Poznámka:</b> Hviezdička (*) vedľa hodnoty označuje predvolené výrobné nastavenie.	

Položka ponuky	Opis
<b>Činnosť, ktorá sa má vykonať, keď je pevný disk takmer plný</b> Žiadne* Odoslať aktuálny denník e-mailom Odoslať aktuálny denník e-mailom a odstrániť ho Odoslať aktuálny denník e-mailom a odstrániť najstarší denník Uverejniť aktuálny denník Uverejniť aktuálny denník a odstrániť ho Uverejniť aktuálny denník a odstrániť najstarší denník Odstrániť aktuálny denník Odstrániť najstarší denník Odstrániť všetky denníky okrem aktuálneho Odstrániť všetky denníky	Nastavenie reakcie tlačiarne, keď je pevný disk takmer plný.
<b>Činnosť, ktorá sa má vykonať, keď je pevný disk plný</b> Žiadne* Odoslať aktuálny denník e-mailom a odstrániť ho Odoslať aktuálny denník e-mailom a odstrániť najstarší denník Uverejniť aktuálny denník a odstrániť ho Uverejniť aktuálny denník a odstrániť najstarší denník Odstrániť aktuálny denník Odstrániť najstarší denník Odstrániť všetky denníky okrem aktuálneho Odstrániť všetky denníky	Nastavenie reakcie tlačiarne v prípade, že využitie pevného disku dosiahne maximálny limit (100 MB).
<b>Adresa URL na zverejnenie denníka</b>	Stanovenie miesta, kde tlačiareň zverejňuje denníky štatistiky úloh.
<b>E-mailová adresa na odoslanie denníkov</b>	Stanovenie e-mailovej adresy, na ktorú tlačiareň odosiela denníky štatistiky úloh.
<b>Predvoľba súboru denníka</b>	Stanovenie predvoľby súborov denníka. <b>Poznámka:</b> Aktuálny názov hostiteľa nastavený v ponuke TCP/IP sa používa ako predvolená predvoľba súboru denníka.
<b>Poznámka:</b> Hviezdička (*) vedľa hodnoty označuje predvolené výrobné nastavenie.	

## XPS

Položka ponuky	Opis
<b>Tlačiť strany s chybami</b> Vypnuté* Zapnuté	Tlač stránok s chybami, ktoré sa v tlačiarne vyskytli počas spracovania súboru XPS.
<b>Poznámka:</b> Hviezdička (*) vedľa hodnoty označuje predvolené výrobné nastavenie.	

Položka ponuky	Opis
<b>Minimálna šírka čiary</b> 1–30 (2*)	Nastavenie minimálnej šírky ťahu. <b>Poznámky:</b> <ul style="list-style-type: none"> <li>Úlohy tlačené v rozlíšení 1 200 dpi uplatňujú túto hodnotu priamo.</li> <li>Úlohy tlačené s nastavením 4800 CQ uplatňujú polovičnú hodnotu.</li> </ul>
<b>Poznámka:</b> Hviezdička (*) vedľa hodnoty označuje predvolené výrobné nastavenie.	

## PDF

Položka ponuky	Opis
<b>Podľa veľkosti</b> Vypnuté* Zapnuté	Úprava obsahu strany podľa vybratej veľkosti papiera.
<b>Anotácie</b> Tlač Netlačiť*	Stanovenie, či sa majú tlačiť anotácie v súbore PDF.
<b>Tlačiť chybu PDF</b> Vypnuté Zapnuté*	Povolenie tlače chyby PDF.
<b>Poznámka:</b> Hviezdička (*) vedľa hodnoty označuje predvolené výrobné nastavenie.	

## PostScript

Položka ponuky	Opis
<b>Tlačiť chybu PS</b> Vypnuté* Zapnuté	Tlač strany s opisom chyby jazyka PostScript®. <b>Poznámka:</b> Keď sa vyskytne chyba, zastaví sa spracovanie úlohy, tlačiareň vytlačí chybové hlásenie a zvyšok tlačovej úlohy sa vypustí.
<b>Minimálna šírka čiary</b> 1–30 (2*)	Nastavenie minimálnej šírky ťahu. <b>Poznámka:</b> Úlohy tlačené v rozlíšení 1 200 dpi uplatňujú túto hodnotu priamo.
<b>Zamknúť režim spustenia PS</b> Vypnuté Zapnuté*	Zakázať súbor SysStart.
<b>Vyhľadanie obrázkov</b> Vypnuté* Zapnuté	Vylepšenie kontrastu a ostrosti obrázkov s nízkym rozlíšením. <b>Poznámka:</b> Toto nastavenie sa neprejaví na obrázkoch s rozlíšením 300 dpi alebo vyšším.
<b>Poznámka:</b> Hviezdička (*) vedľa hodnoty označuje predvolené výrobné nastavenie.	

Položka ponuky	Opis
<b>Priorita písma</b> Zabudované* Flash/Disk	Stanovenie postupnosti vyhľadávania písma. <b>Poznámky:</b> <ul style="list-style-type: none"> <li>• V prípade nastavenia Zabudované tlačiareň hľadá požadované písmo vo vlastnej pamäti a až potom prehľadáva pamäť flash alebo pevný disk tlačiarne.</li> <li>• V prípade nastavenia Flash/Disk tlačiareň hľadá požadované písmo v pamäti flash alebo na pevnom disku a až potom prehľadáva pamäť tlačiarne.</li> <li>• Táto položka ponuky sa zobrazí, len keď je v tlačiarňi nainštalovaná pamäť flash alebo pevný disk.</li> </ul>
<b>Časový limit čakania</b> Vypnuté Zapnuté* (40 sekúnd)	Povolenie, aby tlačiareň čakala na ďalšie údaje pred zrušením tlačovej úlohy.
<b>Poznámka:</b> Hviezdička (*) vedľa hodnoty označuje predvolené výrobné nastavenie.	

## PCL

Položka ponuky	Opis
<b>Zdroj písma</b> Zabudované* Disk Jednotka flash Všetky	Výber zdroja, ktorý obsahuje predvolený výber písom. <b>Poznámky:</b> <ul style="list-style-type: none"> <li>• Položky Jednotka flash a Disk sa zobrazia, len keď je nainštalovaná pamäť flash alebo pevný disk.</li> <li>• Ak sa majú zobrazovať položky Jednotka flash a Disk, tieto zariadenia nesmú byť chránené proti čítaniu alebo zápisu.</li> </ul>
<b>Názov písma</b> Courier*	Výber písma z uvedeného zdroja písom.
<b>Súprava symbolov</b> 10U PC-8*	Stanovenie súpravy symbolov pre každý názov písma. <b>Poznámka:</b> Súprava symbolov predstavuje súpravu abecedných a číselných znakov, znamienok a špeciálnych znakov. Súpravy symbolov podporujú rôzne jazyky alebo určité programy, ako napríklad matematické symboly pre vedecký text.
<b>Rozstup</b> 0,08-100 (10*)	Zadanie rozstupu pre pevné písmo alebo písmo s rovnakým rozstupom. <b>Poznámka:</b> Rozstup predstavuje počet pevných medzier vodorovne v texte s dĺžkou jedného palca.
<b>Orientácia</b> Na výšku* Na šírku Obrátene na výšku Obrátene na šírku	Stanovenie orientácie textu a grafických prvkov na strane.
<b>Poznámka:</b> Hviezdička (*) vedľa hodnoty označuje predvolené výrobné nastavenie.	

Položka ponuky	Opis
<b>Počet riadkov na stranu</b> 1–255	Zadanie počtu riadkov textu pre jednotlivé strany vytlačené cez dátový prenos PCL®. <b>Poznámky:</b> <ul style="list-style-type: none"> <li>Touto položkou ponuky sa aktivuje vertikálne krokovanie, vďaka ktorému sa medzi predvolené okraje strany vytlačí zvolený požadovaný počet riadkov.</li> <li>60 je americké predvolené výrobné nastavenie. Medzinárodné predvolené výrobné nastavenie je 64.</li> </ul>
<b>Minimálna šírka čiary v ovládači PCL5</b> 1–30 (2*)	Nastavenie počiatkovej minimálnej šírky ťahu pre všetky úlohy tlačené v rozlíšení 1200 dpi.
<b>Minimálna šírka čiary v ovládači PCLXL</b> 1–30 (2*)	
<b>Šírka formátu A4</b> 198 mm* 203 mm	Nastavenie šírky logickej strany na papieri formátu A4. <b>Poznámka:</b> Logická strana je plocha na fyzickej strane, na ktorú sa tlačia údaje.
<b>Automaticky CR po LF</b> Vypnuté* Zapnuté	Nastavenie tlačiarne na vykonanie návratu vozíka po riadiacom príkaze na posun o riadok. <b>Poznámka:</b> Návrat vozíka predstavuje mechanizmus, ktorý tlačiarňu prikazuje presunúť polohu kurzora na prvú polohu v rovnakom riadku.
<b>Automaticky LF po CR</b> Vypnuté* Zapnuté	Nastavenie tlačiarne na vykonanie posunu o riadok po riadiacom príkaze na návrat vozíka.
<b>Zmena čísla zásobníka</b> Priradiť viacúčelový podávač Priradiť zásobník [x] Priradiť manuálny podávač papiera Priradiť manuálny podávač obálok Zobraziť predvolené výrobné nastavenia Obnoviť predvolené	<ul style="list-style-type: none"> <li>Konfigurácia tlačiarne na prácu s rôznymi ovládačmi tlače alebo vlastnou aplikáciou, ktorá používa odlišný súbor zdrojových úloh na požiadanie daného zdroja papiera.</li> <li>Zobrazenie predvolenej hodnoty z výroby priradenej každému zdroju papiera.</li> <li>Obnova hodnôt zmeny čísla zásobníka na ich hodnoty z výroby.</li> </ul>
<b>Časový limit tlače</b> Vypnuté Zapnuté* (90 sekúnd)	Nastavenie tlačiarne na ukončenie tlačovej úlohy po dobe nečinnosti, ktorá trvala vymedzený čas.
<b>Poznámka:</b> Hviezdička (*) vedľa hodnoty označuje predvolené výrobné nastavenie.	

## HTML

Položka ponuky	Opis
<b>Názov písma</b> Times*	Nastavenie písma, ktoré sa bude používať pri tlači dokumentov vo formáte HTML.
<b>Poznámka:</b> Hviezdička (*) vedľa hodnoty označuje predvolené výrobné nastavenie.	

Položka ponuky	Opis
<b>Veľkosť písma</b> 1 – 255 (12*)	Nastavenie veľkosti písma, ktoré sa bude používať pri tlači dokumentov vo formáte HTML.
<b>Mierka</b> 1 – 400 % (100*)	Nastavenie mierky dokumentov vo formáte HTML pre tlač.
<b>Orientácia</b> Na výšku* Na šírku	Nastavenie orientácie strany dokumentov vo formáte HTML.
<b>Veľkosť okraja</b> 8 – 255 mm (19*)	Nastavenie okraja strany dokumentov vo formáte HTML.
<b>Pozadia</b> Netlačiť Tlačiť*	Tlač informácií o pozadí alebo grafických prvkov v dokumentoch vo formáte HTML.
<b>Poznámka:</b> Hviezdička (*) vedľa hodnoty označuje predvolené výrobné nastavenie.	

## Obrázok

Položka ponuky	Popis
<b>Automaticky prispôsobiť</b> Zapnuté Vypnuté*	Vzhľadom na obrázok sa vyberie najlepšia dostupná veľkosť papiera a nastavenie jeho orientácie. <b>Poznámka:</b> V prípade nastavenia na možnosť Zapnuté táto položka ponuky upraví nastavenia zmeny veľkosti a orientácie obrázka.
<b>Invertovať</b> Vypnuté* Zapnuté	Invertovanie dvojfarebných monochromatických obrázkov. <b>Poznámka:</b> Táto položka ponuky sa nevzťahuje na obrázky vo formáte GIF ani JPEG.
<b>Zmena veľkosti</b> Ukotviť vľavo hore Prispôsobiť* Ukotviť v strede Prispôsobiť výšku/šírku Prispôsobiť výšku Prispôsobiť šírku	Obrázok sa prispôsobí veľkosti tlačenej plochy. <b>Poznámka:</b> Keď je funkcia Automaticky prispôsobiť nastavená na možnosť Zapnutá, položka Zmena veľkosti sa automaticky nastaví na možnosť Prispôsobiť.
<b>Orientácia</b> Na výšku* Na šírku Obrátene na výšku Obrátene na šírku	Stanovenie orientácie textu a grafických prvkov na strane.
<b>Poznámka:</b> Hviezdička (*) vedľa hodnoty označuje predvolené výrobné nastavenie.	



# Papier

## Konfigurácia zásobníkov

Položka ponuky	Opis
<b>Predvolený zdroj</b> Zásobník [x] (1*) Viacúčelový podávač Manuálny podávač papiera Manuálny podávač obálok	Nastavenie zdroja papiera pre všetky tlačové úlohy.
<b>Veľkosť/typ papiera</b> Zásobník [x] Viacúčelový podávač Manuálny podávač papiera Manuálny podávač obálok	Stanovenie veľkosti papiera alebo typu papiera vloženého do každého zo zdrojov papiera.
<b>Nahradiť veľkosť</b> Vypnuté Statement/A5 Letter/A4 Všetky uvedené*	Nastavenie tlačiarne na nahradenie uvedenej veľkosti papiera, ak papier požadovanej veľkosti nie je vložený v žiadnom zdroji papiera. <b>Poznámky:</b> <ul style="list-style-type: none"> <li>Nastavenie Vypnuté vyzve používateľa na vloženie papiera požadovanej veľkosti.</li> <li>Pri nastavení Statement/A5 sa dokument veľkosti A5 tlačí na papier formátu Statement pri vložení papiera formátu Statement a úlohy veľkosti Statement sa tlačia na papier formátu A5 pri vložení papiera formátu A5. Nastavenie Statement/A5 je k dispozícii iba na serveri Embedded Web Server.</li> <li>Pri nastavení Letter/A4 sa dokument veľkosti A4 tlačí na papier formátu Letter pri vložení papiera formátu Letter a úlohy veľkosti Letter sa tlačia na papier formátu A4.</li> <li>Nastavenie Všetky uvedené nahrádza nastavenie Letter/A4.</li> </ul>
<b>Konfigurácia</b> Kazeta* Manuálne Prvý	Stanovenie správania viacúčelového podávača. <b>Poznámky:</b> <ul style="list-style-type: none"> <li>Možnosť Kazeta nakonfiguruje viacúčelový podávač ako automatický zdroj papiera.</li> <li>Možnosť Manuálne nastaví viacúčelový podávač iba pre tlačové úlohy podávané manuálne.</li> <li>Možnosť Prvý nakonfiguruje viacúčelový podávač ako primárny zdroj papiera.</li> </ul>
<b>Poznámka:</b> Hviezdička (*) vedľa hodnoty označuje predvolené výrobné nastavenie.	

## Konfigurácia médií

### Univerzálne nastavenie

Položka ponuky	Opis
<b>Merné jednotky</b> Palce Milimetre	Stanovenie mernej jednotky univerzálneho papiera. <b>Poznámka:</b> Palce sú americké predvolené výrobné nastavenie. Milimetre sú medzinárodné predvolené výrobné nastavenie.
<b>Na výšku – šírka</b> 3 – 52 palcov (8,5*) 76 – 1321 mm (216*)	Nastavenie šírky univerzálneho papiera pri tlači na výšku.
<b>Na výšku – výška</b> 3 – 52 palcov (14*) 76,2 – 1321 mm (356*)	Nastavenie výšky univerzálneho papiera pri tlači na výšku.
<b>Smer podávania</b> Krátky okraj* Dlhý okraj	Nastavenie tlačiarne na podávanie papiera krátkym alebo dlhým okrajom. <b>Poznámka:</b> Možnosť Dlhý okraj sa zobrazuje len v prípade, že najdlhší okraj papiera je kratší než maximálna podporovaná šírka.
<b>Poznámka:</b> Hviezdička (*) vedľa hodnoty označuje predvolené výrobné nastavenie.	

### Typy médií

Položka ponuky	Opis
Obyčajný Kartón Recyklovaný Lesklý papier Štítky Vinylové štítky Kancelársky papier Obálka Hlavičkový papier Predtlačený papier Farebný papier Ľahký Ťažká Pevný/bavlnený Vlastný typ [X]	Určenie textúry, hmotnosti a orientácie papiera.

## Jednotka USB

### Tlač z pamätevej jednotky flash

Položka ponuky	Opis
<b>Počet kópií</b> 1 – 9999 (1*)	Nastavenie počtu kópií.
<b>Zdroj papiera</b> Zásobník [x] (1*) Viacúčelový podávač Manuálny podávač papiera Manuálny podávač obálok	Nastavenie zdroja papiera pre tlačovú úlohu.
<b>Farebne</b> Vypnuté Zapnuté*	Vytlačenie súboru z pamätevej jednotky flash farebne.
<b>Zoradiť</b> (1,1,1) (2,2,2) (1,2,3) (1,2,3)*	Stohovanie strán tlačovej úlohy v správnom poradí najmä pri tlači viacerých kópií tlačovej úlohy.
<b>Strany</b> Jednostranne* Obojstranne	Určenie, či sa má tlačiť na jednej alebo oboch stranách papiera.
<b>Štýl preklopenia</b> Dlhý okraj* Krátky okraj	Určenie toho, ktorá strana papiera sa zviaže pri obojstrannej tlači.
<b>Počet stránok na stranu</b> Vypnuté* 2 stránky na stranu 3 stránky na stranu 4 stránky na stranu 6 stránok na stranu 9 stránok na stranu 12 stránok na stranu 16 stránok na stranu	Tlač obrázkov na viacerých stránkach na jednu stranu jedného listu papiera.
<b>Zoradenie stránok na strane</b> Vodorovne* Obrátene vodorovne Obrátene zvislo Zvislé	Stanovenie polohy obrázkov na viacerých stránkach pri použití ponuky Počet stránok na stranu.
<b>Orientácia stránok na strane</b> Automaticky* Na šírku Na výšku	Stanovenie orientácie obrázkov na viacerých stránkach pri použití ponuky Počet stránok na stranu.
<b>Poznámka:</b> Hviezdička (*) vedľa hodnoty označuje predvolené výrobné nastavenie.	

Položka ponuky	Opis
<b>Okraje stránok na strane</b> Žiadne* Plný	Pri použití ponuky Počet stránok na stranu sa vytlačí okraj okolo obrázka každej strany.
<b>Oddel'ovacie listy</b> Vypnuté* Medzi kópiami Medzi úlohami Medzi stranami	Vkladanie prázdnych oddel'ovacích listov pri tlači.
<b>Zdroj oddel'ovacích listov</b> Zásobník [x] (1*) Viacúčelový podávač	Stanovenie zdroja papiera pre oddel'ovacie listy.
<b>Prázdne strany</b> Netlačit** Tlač	Tlač prázdnych strán v rámci tlačovej úlohy.
<b>Poznámka:</b> Hviezdička (*) vedľa hodnoty označuje predvolené výrobné nastavenie.	

## Sieť/porty

### Prehľad siete

Položka ponuky	Opis
<b>Aktívny adaptér</b> Automaticky* Štandardná sieť Bezdrôtové	Uvedte typ sieťového pripojenia. <b>Poznámka:</b> Bezdrôtové pripojenie je k dispozícii len v tlačiarňach pripojených k bezdrôtovej sieti.
<b>Stav siete</b>	Zobrazenie stavu pripojenia siete tlačiarňí.
<b>Zobraziť stav siete na tlačiarňi</b> Vypnuté Zapnuté*	Zobrazenie stavu siete na displeji.
<b>Rýchlosť, Obojstranné</b>	Zobrazenie rýchlosti aktuálne aktívnej sieťovej karty.
<b>IPv4</b>	Zobrazenie adries podľa protokolu IPv4.
<b>Všetky adresy podľa protokolu IPv6</b>	Zobrazenie všetkých adries podľa protokolu IPv6.
<b>Obnoviť tlačový server</b>	Obnovenie všetkých aktívnych sieťových pripojení tlačiarne. <b>Poznámka:</b> Toto nastavenie odstráni všetky sieťové konfiguračné nastavenia.
<b>Časový limit sieťovej úlohy</b> Vypnuté Zapnuté* (90 sekúnd)	Nastavenie doby, po ktorej uplynutí tlačiarne zruší sieťovú tlačovú úlohu.
<b>Stránka transparentu</b> Vypnuté* Zapnuté	Tlač stránky transparentu.
<b>Poznámka:</b> Hviezdička (*) vedľa hodnoty označuje predvolené výrobné nastavenie.	

Položka ponuky	Opis
<b>Zapnúť sieťové pripojenie</b> Vypnuté Zapnuté*	Povoľte pripojenie tlačiarne k sieti.
<b>Povoľiť protokol LLDP</b> Vypnuté* Zapnuté	Povoľte protokol Link Layer Discovery Protocol (LLDP) v tlačiarňi.
<b>Poznámka:</b> Hviezdička (*) vedľa hodnoty označuje predvolené výrobné nastavenie.	

## Bezdrôtové

**Poznámka:** Táto ponuka je k dispozícii iba pre tlačiarne, ktoré sú pripojené k sieti Wi-Fi alebo majú adaptér bezdrôtovej siete.

Položka ponuky	Opis
<b>Nastavenie na paneli tlačiarne</b> Vybrať sieť Pridať sieť Wi-Fi Názov siete Režim siete Infraštruktúra Zabezpečený bezdrôtový režim Vypnuté* WEP WPA2/WPA – osobné WPA2 – osobné 802.1x – RADIUS	Konfigurácia pripojenia siete Wi-Fi pomocou ovládacieho panela. <b>Poznámka:</b> 802.1x – RADIUS je možné konfigurovať iba v nástroji Embedded Web Server.
<b>Wi-Fi Protected Setup (WPS – nastavenie zabezpečenia siete Wi-Fi)</b> Automatické zisťovanie WPS Vypnuté Zapnuté* Spustenie stlačením tlačidla Spustenie kódom PIN	Vytvorte sieť Wi-Fi a aktivujte zabezpečenie siete. <b>Poznámky:</b> <ul style="list-style-type: none"> <li>• Automatické zisťovanie WPS sa zobrazí len v prípade, že je položka Zabezpečený bezdrôtový režim nastavená na možnosť WEP.</li> <li>• Pomocou metódy spustenia stlačením tlačidla môžete pripojiť tlačiareň k sieti Wi-Fi po stlačení tlačidiel na tlačiarňi a zároveň na prístupovom bode (bezdrôtovom smerovači) v rámci určeného času.</li> <li>• Pomocou metódy spustenia kódom PIN môžete pripojiť tlačiareň k sieti Wi-Fi po zadaní kódu PIN tlačiarne do nastavení bezdrôtového pripojenia prístupového bodu.</li> </ul>
<b>Režim siete</b> Typ BSS Infraštruktúra*	Zadajte režim siete.
<b>Kompatibilita</b> 802.11b/g/n (2,4 GHz)* 802.11a/b/g/n/ac (2,4 GHz/5 GHz) 802.11a/n/ac (5 GHz)	Nastavte štandard príslušnej siete Wi-Fi. <b>Poznámka:</b> Možnosti 802.11a/b/g/n/ac (2,4 GHz/5 GHz) a 802.11a/n/ac (5 GHz) sa zobrazia iba v prípade, že je nainštalovaná možnosť siete Wi-Fi.

Položka ponuky	Opis
<b>Zabezpečený bezdrôtový režim</b> Vypnuté* WEP WPA2/WPA – osobné WPA2 – osobné 802.1x – RADIUS	Nastavte režim zabezpečenia pre pripojenie tlačiarne k zariadeniam Wi-Fi. <b>Poznámka:</b> 802.1x – RADIUS je možné konfigurovať iba v nástroji Embedded Web Server.
<b>Režim overovania WEP</b> Automaticky* Otvorený Zdieľaný	Nastavte typ protokolu (WEP) pre tlačiareň. <b>Poznámka:</b> Táto položka ponuky sa zobrazí len v prípade, že je položka Zabezpečený bezdrôtový režim nastavená na možnosť WEP.
<b>Nastaviť kľúč WEP</b>	Nastavte heslo WEP na zabezpečené pripojenie siete Wi-Fi.
<b>WPA2/WPA osobné</b> AES	Povolenie zabezpečenia siete Wi-Fi cez WPA (Wi-Fi Protected Access). <b>Poznámka:</b> Táto položka ponuky sa zobrazí len v prípade, že je položka Zabezpečený bezdrôtový režim nastavená na možnosť WPA2/WPA – osobné.
<b>Nastaviť vopred zdieľaný kľúč</b>	Nastavte heslo pre zabezpečené pripojenie siete Wi-Fi.
<b>WPA2 – osobné</b> AES	Povolenie zabezpečenia siete Wi-Fi cez funkciu WPA2. <b>Poznámka:</b> Táto položka ponuky sa zobrazí len v prípade, že je položka Zabezpečený bezdrôtový režim nastavená na možnosť WPA2 – osobné.
<b>Režim šifrovania 802.1x</b> WPA+ WPA2*	Povoľte zabezpečenie siete Wi-Fi cez štandard 802.1x. <b>Poznámky:</b> <ul style="list-style-type: none"> <li>Táto položka ponuky sa zobrazí len v prípade, že je položka Zabezpečený bezdrôtový režim nastavená na možnosť 802.1x – RADIUS.</li> <li>802.1x – RADIUS je možné konfigurovať iba v nástroji Embedded Web Server.</li> </ul>
<b>IPv4</b> Povolit' protokol DHCP Zapnuté* Vypnuté Nastaviť statickú adresu IP IP adresa Maska siete Brána	Povolenie a konfigurácia nastavenia IPv4 v tlačiarňi.

Položka ponuky	Opis
<b>IPv6</b> Povolit' protokol IPv6 Zapnuté* Vypnuté Povolit' protokol DHCPv6 Zapnuté Vypnuté* Bezstavová automatická konfigurácia adries Zapnuté* Vypnuté Adresa servera DNS Manuálne priradená adresa podľa protokolu IPv6 Manuálne priradený smerovač podľa protokolu IPv6 Predvoľba adresy Všetky adresy podľa protokolu IPv6 Všetky adresy smerovača podľa protokolu IPv6	Povolenie a konfigurácia nastavenia IPv6 v tlačiarňi.
<b>Sieťová adresa</b> UAA LAA	Zobrazenie adries sietí.
<b>PCL SmartSwitch</b> Vypnuté Zapnuté*	Nastavenie tlačiarne na automatické prepnutie na emuláciu jazyka PCL, keď to vyžaduje tlačová úloha, bez ohľadu na predvolený jazyk tlačiarne. <b>Poznámka:</b> Ak je nastavenie PCL SmartSwitch vypnuté, tlačiareň neskúma prichádzajúce údaje a použije predvolený jazyk tlačiarne určený v ponuke Nastavenie.
<b>PS SmartSwitch</b> Vypnuté Zapnuté*	Nastavenie tlačiarne na automatické prepnutie na emuláciu jazyka PS, keď to vyžaduje tlačová úloha bez ohľadu na predvolený jazyk tlačiarne. <b>Poznámka:</b> Ak je nastavenie PS SmartSwitch vypnuté, tlačiareň neskúma prichádzajúce údaje a použije predvolený jazyk tlačiarne určený v ponuke Nastavenie.
<b>Ukladanie úloh do vyrovnávacej pamäte</b> Zapnuté Vypnuté*	Dočasné ukladanie tlačových úloh na pevný disk tlačiarne pred ich tlačou. <b>Poznámka:</b> Táto ponuka sa zobrazí len v prípade, že je nainštalovaný pevný disk.
<b>Binárny jazyk PS pre Mac</b> Automaticky* Zapnuté Vypnuté	Nastavenie tlačiarne na spracovanie tlačových úloh v binárnom jazyku PostScript pre Macintosh. <b>Poznámky:</b> <ul style="list-style-type: none"> <li>• Pri nastavení Zapnuté sa spracúvajú tlačové úlohy v neupravenom binárnom jazyku PostScript.</li> <li>• Nastavenie Vypnuté filtruje tlačové úlohy prostredníctvom štandardného protokolu.</li> </ul>

## Wi-Fi Direct

Položka ponuky	Opis
<b>Povoliť funkciu siete Wi-Fi Direct</b> Zapnuté Vypnuté*	Nastavenie tlačiarne, aby sa priamo pripájala k zariadeniam Wi-Fi.
<b>Názov siete Wi-Fi Direct</b>	Nastavte názov siete Wi-Fi Direct.
<b>Heslo siete Wi-Fi Direct</b>	Určíte heslo na overenie totožnosti používateľov pri pripojení Wi-Fi.
<b>Zobraziť heslo na stránke nastavenia</b> Vypnuté Zapnuté*	Zobrazte Heslo siete Wi-Fi Direct na stránke nastavenia siete.
<b>Číslo uprednostňovaného kanála</b> 1-11 Automaticky*	Nastavenie uprednostňovaného kanála siete Wi-Fi.
<b>Adresa IP vlastníka skupiny</b>	Zadanie adresy IP vlastníka skupiny.
<b>Automaticky prijať požiadavky pre stlačenia tlačidla</b> Vypnuté* Zapnuté	Prijatie požiadaviek na automatické pripojenie do siete. <b>Poznámka:</b> Automatické prijímanie klientov nie je zabezpečené.
<b>Poznámka:</b> Hviezdička (*) vedľa hodnoty označuje predvolené výrobné nastavenie.	

## Ethernet

Položka ponuky	Opis
<b>Rýchlosť siete</b>	Zobrazenie rýchlosti aktívneho sieťového adaptéra.
<b>IPv4</b> Povolit' protokol DHCP (Zapnuté*) Nastaviť statickú adresu IP	Konfigurácia nastavení protokolu IPv4.
<b>IPv6</b> Povolit' protokol IPv6 (Zapnuté*) Povolit' protokol DHCPv6 (Vypnuté*) Bezstavová automatická konfigurácia adres (Zapnuté*) Adresa servera DNS Manuálne priradená adresa podľa protokolu IPv6 Manuálne priradený smerovač podľa protokolu IPv6 Predvoľba adresy (64*) Všetky adresy podľa protokolu IPv6 Všetky adresy smerovača podľa protokolu IPv6	Konfigurácia nastavení protokolu IPv6.
<b>Poznámka:</b> Hviezdička (*) vedľa hodnoty označuje predvolené výrobné nastavenie.	



Položka ponuky	Opis
<b>Sieťová adresa</b> UAA LAA	Zadanie sieťovej adresy.
<b>PCL SmartSwitch</b> Vypnuté Zapnuté*	Nastavenie tlačiarne na automatické prepnutie na emuláciu jazyka PCL, keď to vyžaduje tlačová úloha, bez ohľadu na predvolený jazyk tlačiarne. <b>Poznámka:</b> Keď je toto nastavenie vypnuté, tlačiareň neskúma prichádzajúce údaje a použije predvolený jazyk tlačiarne určený v ponuke Nastavenie.
<b>PS SmartSwitch</b> Vypnuté Zapnuté*	Nastavenie tlačiarne na automatické prepnutie na emuláciu jazyka PostScript, keď to vyžaduje tlačová úloha, bez ohľadu na predvolený jazyk tlačiarne. <b>Poznámka:</b> Keď je toto nastavenie vypnuté, tlačiareň neskúma prichádzajúce údaje a použije predvolený jazyk tlačiarne určený v ponuke Nastavenie.
<b>Ukladanie úloh do vyrovnávacej pamäte</b> Vypnuté* Zapnuté	Dočasné ukladanie úloh na pevný disk pred ich tlačou. <b>Poznámka:</b> Táto ponuka sa zobrazí len v prípade, že je nainštalovaný pevný disk.
<b>Binárny jazyk PS pre Mac</b> Automaticky* Zapnuté Vypnuté	Nastavenie tlačiarne na spracovanie tlačových úloh v binárnom jazyku PostScript pre Macintosh. <b>Poznámky:</b> <ul style="list-style-type: none"> <li>• Pri nastavení možnosti Automaticky sa spracovávajú tlačové úlohy z počítačov používajúcich operačný systém Windows alebo Macintosh.</li> <li>• Nastavenie Vypnuté filtruje tlačové úlohy PostScript prostredníctvom štandardného protokolu.</li> </ul>
<b>Úsporné ethernetové pripojenie</b> Zapnuté Vypnuté Automaticky*	Zníženie spotreby energie, keď tlačiareň neprijíma žiadne údaje z ethernetovej siete.
<b>Poznámka:</b> Hviezdička (*) vedľa hodnoty označuje predvolené výrobné nastavenie.	

## TCP/IP

**Poznámka:** Táto ponuka sa zobrazí len na sieťových tlačiarňach alebo na tlačiarňach pripojených k tlačovému serverom.

Položka ponuky	Opis
<b>Nastaviť hositeľské meno</b>	Nastavenie aktuálneho hositeľského mena TCP/IP.
<b>Názov domény</b>	Nastavenie názvu domény.
<b>Povoliť protokol DHCP/BOOTP na aktualizáciu servera NTP</b> Vypnuté Zapnuté*	Povolenie aktualizovať nastavenia NTP tlačiarne klientom využívajúcim protokoly DHCP a BOOTP.
<b>Poznámka:</b> Hviezdička (*) vedľa hodnoty označuje predvolené výrobné nastavenie.	

Položka ponuky	Opis
<b>Názov nulovej konfigurácie</b>	Uveďte názov služby nulovej konfigurácie siete.
<b>Povoliť automatické pridelenie IP adresy</b> Vypnuté Zapnuté*	Automatické prideľovanie IP adresy.
<b>Adresa servera DNS</b>	Stanovenie aktuálnej adresy servera DNS.
<b>Zálohovať adresu servera DNS</b>	Stanovenie záložnej adresy servera DNS.
<b>Záložná adresa servera DNS 2</b>	
<b>Záložná adresa servera DNS 3</b>	
<b>Poradie vyhľadávania domén</b>	Stanovenie zoznamu názvov domén na vyhľadanie tlačiarne a jej prostriedkov, ktoré sa nachádzajú na iných doménach v rámci siete.
<b>Povoliť protokol DDNS</b> Vypnuté* Zapnuté	Aktualizácia nastavenia dynamického servera DNS.
<b>DDNS TTL</b> 300 – 31536000 sekúnd (3600*)	Stanovenie aktuálneho nastavenia servera DDNS.
<b>Predvolené TTL</b> 5 – 254 sekúnd (254*)	
<b>Čas obnovenia DDNS</b> 300 – 31536000 sekúnd (604800*)	
<b>Povoliť mDNS</b> Vypnuté Zapnuté*	Aktualizácia nastavenia multicast servera DNS.
<b>Adresa servera WINS</b>	Stanovenie adresy servera pre službu WINS.
<b>Povoliť protokol BOOTP</b> Vypnuté* Zapnuté	Povolenie prideľovania IP adresy tlačiarne protokolom BOOTP.
<b>Zoznam vyhradených serverov</b>	Zadanie IP adries, pre ktoré je povolená komunikácia s tlačiarňou cez protokol TCP/IP. <b>Poznámky:</b> <ul style="list-style-type: none"> <li>• Každú z IP adries oddelíte čiarkou.</li> <li>• Môžete pridať až 50 IP adries.</li> </ul>
<b>Možnosti zoznamu vyhradených serverov</b> Blokovať všetky porty* Blokovať len tlač Blokovať len tlač a HTTP	Zadanie možnosti prístupu pre IP adresy, ktoré nie sú v zozname.
<b>MTU</b> 256 – 1500 (1500*)	Stanovenie parametra jednotky MTU pre pripojenia TCP.
<b>Port neupravenej tlače</b> 1 – 65535 (9100*)	Stanovenie čísla portu na neupravenú tlač pre tlačiarne v sieti.
<b>Poznámka:</b> Hviezdička (*) vedľa hodnoty označuje predvolené výrobné nastavenie.	

Položka ponuky	Opis
<b>Maximálna rýchlosť odchádzajúcich dátových prenosov</b> Vypnuté* Zapnuté 100 – 1000000 (100000*)	Nastavenie maximálnej prenosovej rýchlosti tlačiarne.
<b>Povoliť možnosť TLSv1.0</b> Vypnuté Zapnuté*	Povoliť protokol TLSv1.0
<b>Povoliť možnosť TLSv1.1</b> Vypnuté Zapnuté*	Povoliť protokol TLSv1.1
<b>Zoznam šifier SSL</b>	Stanovenie kódovacích algoritmov slúžiacich na pripojenia SSL alebo TLS.
<b>Poznámka:</b> Hviezdička (*) vedľa hodnoty označuje predvolené výrobné nastavenie.	

## SNMP

**Poznámka:** Táto ponuka sa zobrazí len na sieťových tlačiarniach alebo na tlačiarniach pripojených k tlačovému serverom.

Položka ponuky	Opis
<b>Protokol SNMP verzie 1 a 2c</b> Zapnuté Vypnuté Zapnuté* Zapnúť protokol SNMP Vypnuté Zapnuté* Zapnúť PPM MIB Vypnuté Zapnuté* Komunita SNMP	Konfigurácia protokolu SNMP verzie 1 a 2c na inštaláciu tlačových ovládačov a aplikácií.
<b>Poznámka:</b> Hviezdička (*) vedľa hodnoty označuje predvolené výrobné nastavenie.	

Položka ponuky	Opis
<b>Protokol SNMP verzie 3</b> Zapnuté Vypnuté Zapnuté* Kontextové meno Nastaviť poverenia na čítanie/zápis Používateľské meno Heslo overenia Heslo na ochranu súkromia Nastaviť poverenia iba na čítanie Používateľské meno Heslo overenia Heslo na ochranu súkromia Tlačidlo mriežky na overenie MD5 SHA1* Minimálna úroveň overenia Žiadne overenie, žiadne súkromie Overenie, žiadne súkromie Overenie, súkromie* Algoritmus súkromného režimu DES AES-128*	Konfigurácia protokolu SNMP verzie 3 na inštaláciu a aktualizáciu zabezpečenia tlačiarne.
<b>Poznámka:</b> Hviezdička (*) vedľa hodnoty označuje predvolené výrobné nastavenie.	

## IPSec

**Poznámka:** Táto ponuka sa zobrazí len na sieťových tlačiarnach alebo na tlačiarnach pripojených k tlačovým serverom.

Položka ponuky	Opis
<b>Povoliť protokol IPSec</b> Vypnuté Zapnuté*	Povoliť zabezpečenie protokolu IP (IPSec).
<b>Základná konfigurácia</b> Predvolené* Kompatibilita Zabezpečené	Nastavenie základnej konfigurácie protokolu IPSec.
<b>Skupinový návrh protokolu DH (Diffie-Hellman)</b> modp2048 (14)* modp3072 (15) modp4096 (16) modp6144 (17)	Nastavenie základnej konfigurácie protokolu IPSec. <b>Poznámka:</b> Táto položka ponuky sa zobrazí len v prípade, že je položka Základná konfigurácia nastavená na možnosť Kompatibilita.
<b>Poznámka:</b> Hviezdička (*) vedľa hodnoty označuje predvolené výrobné nastavenie.	

Položka ponuky	Opis
<b>Navrhovaná metóda šifrovania</b> 3DES AES*	Nastavenie metódy šifrovania. <b>Poznámka:</b> Táto položka ponuky sa zobrazí len v prípade, že je položka Základná konfigurácia nastavená na možnosť Kompatibilita.
<b>Navrhovaná metóda overenia</b> SHA1 SHA256* SHA512	Nastavenie metódy overenia. <b>Poznámka:</b> Táto položka ponuky sa zobrazí len v prípade, že je položka Základná konfigurácia nastavená na možnosť Kompatibilita.
<b>Životnosť IKE SA (hod.)</b> 1 2 4 8 24*	Špecifikácia obdobia vypršania IKE SA. <b>Poznámka:</b> Táto položka ponuky sa zobrazí len v prípade, že je položka Základná konfigurácia nastavená na možnosť Bezpečná.
<b>Životnosť IPSec SA (hod.)</b> 1 2 4 8* 24	Špecifikácia obdobia vypršania IPSec SA. <b>Poznámka:</b> Táto položka ponuky sa zobrazí len v prípade, že je položka Základná konfigurácia nastavená na možnosť Bezpečná.
<b>Certifikát zariadenia IPSec</b>	Stanovenie certifikátu protokolu IPSec.
<b>Spojenia overené vopred zdieľaným kľúčom</b> Hostiteľ [x]	Konfigurácia overených spojení tlačiarne.
<b>Certifikovať overené spojenia</b> Adresa [/podsieť] Hostiteľa [x]	
<b>Poznámka:</b> Hviezdička (*) vedľa hodnoty označuje predvolené výrobné nastavenie.	

## 802.1x

**Poznámka:** Táto ponuka sa zobrazí len na sieťových tlačiarňach alebo na tlačiarňach pripojených k tlačovým serverom.

Položka ponuky	Popis
<b>Aktívne</b> Vypnuté* Zapnuté	Nastavenie tlačiarne na pripojenie do sietí vyžadujúcich overenie pred umožnením procesu.
<b>Poznámka:</b> Hviezdička (*) vedľa hodnoty označuje predvolené výrobné nastavenie.	

## Konfigurácia LPD

**Poznámka:** Táto ponuka sa zobrazí len na sieťových tlačiarňach alebo na tlačiarňach pripojených k tlačovým serverom.

Položka ponuky	Popis
<b>Časový limit LPD</b> 0 – 65535 sekúnd (90*)	Nastavenie hodnoty časového limitu na zastavenie servera LPD, ktorý neurčito dlho čaká na zadržané alebo neplatné tlačové úlohy.
<b>Stránka transparentu LPD</b> Vypnuté* Zapnuté	Tlač stránky transparentu pre všetky tlačové úlohy LPD. <b>Poznámka:</b> Stránka transparentu je prvá strana tlačovej úlohy, ktorá sa používa na oddelenie tlačových úloh a na určenie autora požiadavky na tlačovú úlohu.
<b>Záverečná stránka LPD</b> Vypnuté* Zapnuté	Tlač záverečnej stránky pre všetky tlačové úlohy LPD. <b>Poznámka:</b> Záverečná stránka je posledná stránka tlačovej úlohy.
<b>Konverzia návratu vozíka LPD</b> Vypnuté* Zapnuté	Povolenie konverzie návratu vozíka. <b>Poznámka:</b> Návrat vozíka predstavuje mechanizmus, ktorý tlačiarňami prikazuje presunúť polohu kurzora na prvú polohu v rovnakom riadku.
<b>Poznámka:</b> Hviezdička (*) vedľa hodnoty označuje predvolené výrobné nastavenie.	

## Nastavenia HTTP/FTP

Položka ponuky	Opis
<b>Povoliť server HTTP</b> Vypnuté Zapnuté*	Prístup k serveru Embedded Web Server na monitorovanie a správu tlačiarne.
<b>Povoliť protokol HTTPS</b> Vypnuté Zapnuté*	Povolenie protokolu HTTPS (Hypertext Transfer Protocol Secure) na šifrovanie prenosu údajov do a z tlačového servera.
<b>Vynútiť pripojenia typu HTTPS</b> Zapnuté Vypnuté*	Vynútenie používania pripojení HTTPS tlačiarňou.
<b>Povoliť protokol FTP/TFTP</b> Vypnuté Zapnuté*	Odosielanie súborov pomocou protokolu FTP/TFTP.
<b>Miestne domény</b>	Stanovenie názvov serverov HTTP a FTP.
<b>IP adresa servera proxy HTTP</b>	Konfigurácia nastavení servera HTTP a FTP.
<b>IP adresa servera proxy FTP</b>	
<b>Predvolený IP port servera HTTP</b>	
<b>Certifikát zariadenia HTTPS</b>	
<b>Predvolený IP port servera FTP</b>	
<b>Časový limit pre požiadavky HTTP/FTP</b> 1–299 (30*)	Stanovenie času, po uplynutí ktorého dôjde k prerušeniu spojenia so serverom.
<b>Opakovania požiadaviek HTTP/FTP</b> 1–299 (3*)	Nastavenie počtu opakovaní požiadaviek na pripojenie k serveru HTTP/FTP.
<b>Poznámka:</b> Hviezdička (*) vedľa hodnoty označuje predvolené výrobné nastavenie.	

## ThinPrint

Položka ponuky	Opis
<b>Povoliť protokol ThinPrint</b> Vypnuté* Zapnuté	Tlačiť pomocou protokolu ThinPrint.
<b>Číslo portu</b> 4000 – 4999 (4000*)	Nastavenie čísla portu servera protokolu ThinPrint.
<b>Šírka pásma (bitov/s)</b> 100 – 1000000 (0*)	Nastavenie rýchlosti prenosu údajov v prostredí protokolu ThinPrint.
<b>Veľkosť paketu (kB)</b> 0 – 64000 (0*)	Nastavenie veľkosti paketu na prenos údajov.
<b>Poznámka:</b> Hviezdička (*) vedľa hodnoty označuje predvolené výrobné nastavenie.	

## USB

Položka ponuky	Opis
<b>PCL SmartSwitch</b> Vypnuté Zapnuté*	Nastavenie tlačiarne na prepnutie na emuláciu jazyka PCL, keď to tlačová úloha prijatá prostredníctvom portu USB vyžaduje bez ohľadu na predvolený jazyk tlačiarne. <b>Poznámka:</b> Keď je toto nastavenie vypnuté, tlačiareň neskúma prichádzajúce údaje a použije predvolený jazyk tlačiarne určený v ponuke Nastavenie.
<b>PS SmartSwitch</b> Vypnuté Zapnuté*	Nastavenie tlačiarne na prepnutie na emuláciu jazyka PostScript, keď to tlačová úloha prijatá prostredníctvom portu USB vyžaduje, bez ohľadu na predvolený jazyk tlačiarne. <b>Poznámka:</b> Keď je toto nastavenie vypnuté, tlačiareň neskúma prichádzajúce údaje a použije predvolený jazyk tlačiarne určený v ponuke Nastavenie.
<b>Ukladanie úloh do vyrovnávacej pamäte</b> Vypnuté* Zapnuté	Dočasné ukladanie úloh na pevný disk pred ich tlačou. <b>Poznámka:</b> Táto ponuka sa zobrazí len v prípade, že je nainštalovaný pevný disk.
<b>Binárny jazyk PS pre Mac</b> Automaticky* Zapnuté Vypnuté	Nastavenie tlačiarne na spracovanie tlačových úloh v binárnom jazyku PostScript pre Macintosh. <b>Poznámky:</b> <ul style="list-style-type: none"> <li>• Pri nastavení možnosti Automaticky sa spracovávajú tlačové úlohy z počítačov používajúcich operačný systém Windows alebo Macintosh.</li> <li>• Nastavenie Vypnuté filtruje tlačové úlohy PostScript prostredníctvom štandardného protokolu.</li> </ul>
<b>Povoliť port USB</b> Vypnuté Zapnuté*	Povolenie predného portu USB.
<b>Poznámka:</b> Hviezdička (*) vedľa hodnoty označuje predvolené výrobné nastavenie.	

## Obmedzenie prístupu do externej siete

Položka ponuky	Opis
<b>Obmedzenie prístupu do externej siete</b> Vypnuté* Zapnuté	Obmedzenie prístupu do siete.
<b>Adresa externej siete</b>	Špecifikácia sieťových adries s obmedzeným prístupom.
<b>E-mailová adresa na upozornenia</b>	Špecifikácia e-mailovej adresy, na ktorú sa má odoslať upozornenie na prihlásenie.
<b>Frekvencia cinknutí</b> 1 – 300 (10*)	Špecifikácia intervalu sieťových dotazov v sekundách.
<b>Predmet</b>	Zadajte predmet a správu v rámci oznámenia e-mailom.
<b>Správa</b>	
<b>Poznámka:</b> Hviezdička (*) vedľa hodnoty označuje predvolené výrobné nastavenie.	

## Zabezpečenie

### Spôsoby prihlásenia

#### Správa povolení

Položka ponuky	Opis
<b>Prístup k funkciám</b> Spravovať skratky Upraviť Adresár Vytvárať profily Spravovať záložky Tlač z pamätevej jednotky flash Farebná tlač z pamätevej jednotky flash Prístup k zadržaným úlohám Použiť profily Zrušiť úlohy v rámci zariadenia Zmeniť jazyk Protokol IPP Čiernobiela tlač Farebná tlač	Riadenie prístupu k funkciám tlačiarne.



Položka ponuky	Opis
<b>Ponuky správy</b> Ponuka zabezpečenia Ponuka siete/portov Ponuka papiera Ponuka správ Ponuky konfigurácie funkcií Ponuka spotrebného materiálu Ponuka voliteľnej karty Ponuka SE Ponuka zariadenia	Riadenie prístupu k ponuke nastavení tlačiarne.
<b>Správa zariadení</b> Vzdialená správa Aktualizácie firmvéru Konfigurácia aplikácií Prístup k nástroju Embedded Web Server Importovať/exportovať všetky nastavenia vymazanie mimo prevádzky	Riadenie prístupu k možnostiam správy tlačiarne.
<b>Aplikácie</b> Nové aplikácie Prezentácia Zmeniť tapetu Šetrič obrazovky Formuláre a obľúbené položky Úsporné nastavenia	Riadenie prístupu k aplikáciám tlačiarne.

## Miestne kontá

Položka ponuky	Opis
<b>Spravovať skupiny/povolenia</b>	Zobrazenie zoznamu všetkých uložených skupín v tlačiarňi.
<b>Pridať používateľa</b> Používateľské meno/heslo Používateľské meno Heslo Kód PIN	Vytváranie miestnych kont a určenie ich prístupu k funkciám tlačiarne, ponukám správy, možnostiam správy tlačiarne a aplikáciám.

## Plánovať zariadenia USB

Položka ponuky	Opis
<b>Plány</b> Pridať nový plán	Plánovanie prístupu k prednému portu USB.

## Denník auditu zabezpečenia

Položka ponuky	Opis
<b>Povoliť audit</b> Vypnuté* Zapnuté	Zaznamenávať udalosti v denníku auditu zabezpečenia a na vzdialený server Syslog.
<b>Zapnúť vzdialený server Syslog</b> Vypnuté* Zapnuté	Odosielanie denníkov auditu na vzdialený server.
<b>Vzdialený server Syslog</b>	Stanovenie vzdialeného servera Syslog.
<b>Port vzdialeného servera Syslog</b> 1 – 65535 (514*)	Určenie portu vzdialeného servera Syslog.
<b>Metóda vzdialeného servera Syslog</b> Normálne UDP* Stunnel	Stanovenie metódy posielania zaznamenaných udalostí denníkov na vzdialený server.
<b>Funkcia vzdialeného servera Syslog</b> 0 – hlásenia jadra 1 – hlásenia na úrovni používateľa 2 – systém správ 3 – služby daemon systém 4 – hlásenia zabezpečenia/autorizácie* 5 – hlásenia interne generované serverom syslog 6 – podsystém riadkovej tlačiarne 7 – podsystém sieťových noviniek 8 – podsystém UUCP 9 – služba daemon hodiny 10 – hlásenia zabezpečenia/autorizácie 11 – služba daemon FTP 12 – podsystém NTP 13 – denník auditu 14 – denník výstrah 15 – služba daemon hodiny 16 – lokálne použitie 0 (local0) 17 – lokálne použitie 1 (local1) 18 – lokálne použitie 2 (local2) 19 – lokálne použitie 3 (local3) 20 – lokálne použitie 4 (local4) 21 – lokálne použitie 5 (local5) 22 – lokálne použitie 6 (local6) 23 – lokálne použitie 7 (local7)	Stanovenie kódu funkcie, ktorú tlačiareň používa pri odosielaní udalosti denníka na vzdialený server.
<b>Poznámka:</b> Hviezdička (*) vedľa hodnoty označuje predvolené výrobné nastavenie.	

Položka ponuky	Opis
<b>Závažnosť udalostí zapisovaných do denníka</b> 0 – Núdzový stav 1 – Výstraha 2 – Kritické 3 – Chyba 4 – Upozornenie* 5 – Poznámka 6 – Informačné 7 – Ladenie	Stanovenie úrovne priority ukončenia zaznamenávania hlásenia udalostí do denníka.
<b>Udalosti nezapisované do denníka vzdialeného servera Syslog</b> Vypnuté* Zapnuté	Na vzdialený server odosielať všetky udalosti bez ohľadu na stupeň závažnosti.
<b>E-mailová adresa správcu</b>	Odosielať e-mailové notifikácie udalostí zaznamenaných v denníkoch správcovi.
<b>E-mailová výstraha pri vymazaní denníka</b> Vypnuté* Zapnuté	Odoslať e-mailovú notifikáciu správcovi v prípade odstránenia denníkového záznamu.
<b>E-mailová výstraha pri zaplnení denníka</b> Vypnuté* Zapnuté	Odoslať e-mailovú notifikáciu správcovi v prípade zaplnenia denníka a začiatku prepisovania najstarších záznamov.
<b>Zapisovať do denníka úplné správanie</b> Prepisovať staršie položky* Denník odoslať e-mailom, potom odstrániť všetky položky	Riešiť problémy s ukladacím priestorom, keď denník zaplní vyhradenú pamäť.
<b>E-mailová výstraha pri % zaplnenia</b> Vypnuté* Zapnuté	Odoslať e-mailovú notifikáciu správcovi v prípade, že denník zaplní vyhradenú pamäť.
<b>Úroveň pre výstrahu pri % zaplnenia</b> 1 – 99 (90*)	
<b>E-mailová výstraha pri exporte denníka</b> Vypnuté* Zapnuté	Odoslať e-mailovú notifikáciu správcovi v prípade exportu denníka.
<b>E-mailová výstraha pri zmene nastavení denníka</b> Vypnuté* Zapnuté	Odoslať e-mailovú notifikáciu správcovi v prípade nastavenia možnosti Povolit' audit.
<b>Konce riadkov denníka</b> LF (\n)* CR (\r) CRLF (\r\n)	Stanovenie spôsobu, akým sa denník ukončí na konci každého riadka.
<b>Digitálne podpisovať exporty</b> Vypnuté* Zapnuté	Pridanie digitálneho podpisu do každého exportovaného denníkového súboru.
<b>Vymazať denník</b>	Odstránenie všetkých denníkov auditu.
<b>Poznámka:</b> Hviezdička (*) vedľa hodnoty označuje predvolené výrobné nastavenie.	

Položka ponuky	Opis
<b>Denník exportovania</b> Syslog (RFC 5424) Syslog (RFC 3164) CSV	Export denníka zabezpečenia na jednotku flash.
<b>Poznámka:</b> Hviezdička (*) vedľa hodnoty označuje predvolené výrobné nastavenie.	

## Obmedzenia prihlásenia

Položka ponuky	Opis
<b>Neúspešné prihlásenia</b> 1 – 10 (3*)	Stanovenie počtu neúspešných prihlásení, po ktorých dôjde k zablokovaniu používateľa.
<b>Časový rámec zlyhania</b> 1 – 60 min (5*)	Stanovenie časového rámca neúspešných prihlásení, po ktorého uplynutí dôjde k zablokovaniu používateľa.
<b>Doba zablokovania</b> 1 – 60 min (5*)	Stanovenie doby zablokovania.
<b>Časový limit webového prihlásenia</b> 1 – 120 min (10*)	Stanovenie oneskorenia pre vzdialené prihlásenie, po ktorého uplynutí dôjde k automatickému odhláseniu používateľa.
<b>Poznámka:</b> Hviezdička (*) vedľa hodnoty označuje predvolené výrobné nastavenie.	

## Nastavenie dôvernej tlače

Položka ponuky	Opis
<b>Max. počet neplatných kódov PIN</b> 2 – 10	Nastavte limit pre počet zadaní neplatného kódu PIN. <b>Poznámka:</b> Po dosiahnutí limitu sa odstránia tlačové úlohy pre dané meno používateľa.
<b>Koniec platnosti dôvernej úlohy</b> Vypnuté* 1 hodina 4 hodiny 24 hodín 1 týždeň	Nastavte individuálnu dobu uplynutia platnosti každej pozastavenej úlohy pred jej automatickým vymazaním z pamäte tlačiarne alebo z pevného disku. <b>Poznámka:</b> Pozastavená úloha je dôverná, opakovaná, rezervovaná alebo overovaná.
<b>Koniec platnosti opakovaných úloh</b> Vypnuté* 1 hodina 4 hodiny 24 hodín 1 týždeň	Nastavenie doby uplynutia platnosti tlačovej úlohy, ktorú chcete opakovať.
<b>Poznámka:</b> Hviezdička (*) vedľa hodnoty označuje predvolené výrobné nastavenie.	

Položka ponuky	Opis
<b>Koniec platnosti overenia úlohy</b> Vypnuté* 1 hodina 4 hodiny 24 hodín 1 týždeň	Nastavte dobu uplynutia platnosti tlače kópie úlohy na kontrolu jej kvality pred vytlačением zostávajúcich kópií.
<b>Koniec platnosti rezervovanej úlohy</b> Vypnuté* 1 hodina 4 hodiny 24 hodín 1 týždeň	Nastavte dobu uplynutia platnosti úloh, ktoré chcete v tlačiarne uložiť na neskoršie vytlačenie.
<b>Je potrebné, aby sa zadržali všetky úlohy</b> Vypnuté* Zapnuté	Nastavenie tlačiarne, aby zadržala všetky tlačové úlohy.
<b>Zachovať duplicitné dokumenty</b> Vypnuté* Zapnuté	Nastavenie tlačiarne, aby zachovala všetky dokumenty s rovnakým názvom súboru.
<b>Poznámka:</b> Hviezdička (*) vedľa hodnoty označuje predvolené výrobné nastavenie.	

## Šifrovanie disku

**Poznámka:** Táto ponuka sa zobrazí len v prípade, že je nainštalovaný pevný disk.

Položka ponuky	Opis
<b>Stav</b> Zapnuté Vypnuté	Zapnutie šifrovania disku.
<b>Spustiť šifrovanie</b>	

## Vymazať dočasné údajové súbory

Položka ponuky	Opis
<b>Uložené vo vstavanej pamäti</b> Vypnuté* Zapnuté	Odstránenie všetkých súborov uložených v pamäti tlačiarne.
<b>Uložené na pevnom disku</b> Vymazanie s 1 prepisom* Vymazanie s 3 prepismi Vymazanie so 7 prepismi	Odstrániť všetky súbory uložené na pevnom disku. <b>Poznámka:</b> Táto ponuka sa zobrazí len v prípade, že je nainštalovaný pevný disk tlačiarne.
<b>Poznámka:</b> Hviezdička (*) vedľa hodnoty označuje predvolené výrobné nastavenie.	

## Nastavenia riešení LDAP

Položka ponuky	Opis
<b>Sledovanie odkazov LDAP</b> Vypnuté* Zapnuté	Vyhľadávanie účtov prihlásených používateľov na rôznych serveroch na doméne.
<b>Overenie certifikátu LDAP</b> Áno Nie*	Zapnutie overovania certifikátov LDAP.

## Rôzne

Položka ponuky	Opis
<b>Chránené funkcie</b> Zobraziť* Skryť	Zobrazuje všetky funkcie, ktoré ovládanie prístupu k funkciám (FAC) chráni bez ohľadu na bezpečnostné povolenia používateľa. <b>Poznámka:</b> Pomocou možnosti Skryť sa zobrazia v rámci ochrany FAC len tie funkcie, ku ktorým mám používateľ prístup.
<b>Povolenie tlače</b> Vypnuté* Zapnuté	Umožnenie prihlásenia používateľa pred tlačou.
<b>Predvolené prihlásenie s povolením tlače</b> Používateľské meno/heslo* Používateľské meno	Nastavenie predvoleného prihlásenia pre položku Povolenie tlače.
<b>Prepínač obnovenia zabezpečenia</b> Povoliť „host'ovský“ prístup* Žiadny účinok	Zadanie prístupu používateľa k tlačiarňam. <b>Poznámky:</b> <ul style="list-style-type: none"> <li>• Prepínač sa nachádza vedľa ikony zámky na riadiacej jednotke.</li> <li>• Možnosť Povoliť „host'ovský“ prístup poskytuje každému prístup ku všetkým funkciám tlačiarne.</li> <li>• Možnosť Žiadny účinok môže znemožniť prístup k tlačiarňam, keď nie sú k dispozícii požadované informácie zabezpečenia.</li> </ul>
<b>Minimálna dĺžka hesla</b> 0 – 32	Zadanie dĺžky hesla.
<b>Povoliť odkrytie hesla/kódu PIN</b>	Zobrazenie hesla alebo osobného identifikačného čísla.
<b>Poznámka:</b> Hviezdička (*) vedľa hodnoty označuje predvolené výrobné nastavenie.	

## Správy

### Strana nastavení ponúk

Položka ponuky	Popis
<b>Strana nastavení ponúk</b>	Tlač správy, ktorá obsahuje ponuky tlačiarne.

## Zariadenie

Položka ponuky	Opis
<b>Informácie o zariadení</b>	Tlač správy s informáciami o tlačiarni.
<b>Štatistiky zariadenia</b>	Tlač správy s údajmi o využívaní tlačiarne a o stave spotrebného materiálu.
<b>Zoznam profilov</b>	Tlač zoznamu profilov uložených v tlačiarni.
<b>Správa o zariadeniach</b>	Tlač správy so sériovým číslom tlačiarne a názvom modelu.

## Tlač

Položka ponuky	Opis
<b>Písma tlače</b> Písma jazyka PCL Písma jazyka PS	Tlač ukážok a informácií o písmach, ktoré sú k dispozícii pre jednotlivé jazyky tlačiarne.
<b>Tlačiť ukážku</b> Stránka s ukážkou	Vytlačí sa stránka, ktorá zobrazuje možnosti tlačiarne a podporované riešenia.
<b>Tlačiť adresár</b>	Tlač zdrojov, ktoré sú uložené na jednotke flash alebo pevnom disku tlačiarne. <b>Poznámka:</b> Táto položka ponuky sa zobrazí, len keď je v tlačiarni nainštalovaná jednotka flash alebo pevný disk tlačiarne.

## Sieť

Položka ponuky	Popis
<b>Stránka nastavenia siete</b>	Tlač strany, ktorá obsahuje informácie o nakonfigurovaných sieťových a bezdrôtových nastaveniach tlačiarne. <b>Poznámka:</b> Táto položka ponuky sa zobrazí len na sieťových tlačiarniach alebo na tlačiarniach pripojených k tlačovým serverom.
<b>Klienti pripojení k sieti Wi-Fi Direct</b>	Vytlačí sa stránka, ktorá zobrazuje zoznam zariadení pripojených k tlačiarni pomocou siete Wi-Fi Direct. <b>Poznámka:</b> Táto položka ponuky sa zobrazí len v prípade, že položka Zapnúť Wi-Fi Direct je nastavená na možnosť Zapnuté.

## Pomocník

Položka ponuky	Opis
Tlačiť všetky príručky	Vytlačia sa všetky príručky.
Príručka kvality farieb	Poskytuje informácie o riešení problémov s kvalitou farby.
Príručka pre pripojenie	Poskytuje informácie o lokálnom (USB) alebo sieťovom pripojení tlačiarne.
Informačná príručka	Poskytuje informácie o tlačiarni
Príručka pre médiá	Poskytuje informácie o vkladani papiera a špeciálnych médií.
Príručka pre premiestnenie	Poskytuje informácie o premiestňovaní, umiestňovaní alebo prevoze tlačiarne.
Príručka kvality tlače	Obsahuje informácie o riešení problémov s kvalitou tlače.

Položka ponuky	Opis
Príručka pre spotrebný materiál	Poskytuje informácie o objednávaní spotrebného materiálu.

## Riešenie problémov

Položka ponuky	Popis
Strany testovania kvality tlače	Tlač vzorových strán na identifikáciu a opravu chýb kvality tlače.

## Tlač strany nastavení ponúk

Na domovskej obrazovke sa dotknite položiek **Nastavenia > Správy > Strana nastavení ponuky**.



## Zabezpečenie tlačiarne

### Umiestnenie bezpečnostnej zásuvky

Tlačiareň je vybavená bezpečnostným zámkom. Tlačiareň zamknete na mieste tak, že pripevníte bezpečnostný zámok kompatibilný s väčšinou prenosných počítačov na miesto zobrazené na obrázku.



### Vymazanie pamäte tlačiarne

Ak chcete vymazať nestálu pamäť alebo údaje vo vyrovnávacej pamäti tlačiarne, tlačiareň vypnite.

Ak chcete vymazať stálu pamäť alebo jednotlivé nastavenia, nastavenia zariadenia a siete, nastavenia zabezpečenia a integrované riešenia, postupujte takto:

- 1 Na domovskej obrazovke sa dotknite položiek **Nastavenia > Zariadenie > Údržba > Vymazanie mimo prevádzky**.
- 2 Označte políčko **Ošetriť všetky informácie stabilnej pamäte** a dotknite sa položky **VYMAZAŤ**.
- 3 Vyberte položku **Spustiť sprievodcu úvodným nastavením** alebo **Ponechať tlačiareň v režime offline** a potom sa dotknite položky **Ďalej**.
- 4 Spustíte operáciu.

### Vymazanie pamäte pevného disku tlačiarne

- 1 Na domovskej obrazovke sa dotknite položiek **Nastavenia > Zariadenie > Údržba > Vymazanie mimo prevádzky**.
- 2 Označte políčko **Ošetriť všetky informácie na pevnom disku** a dotknite sa položky **VYMAZAŤ**.

3 Vyberte metódu na vymazanie údajov.

4 Spustíte operáciu.

**Poznámka:** Tento proces môže trvať niekoľko minút alebo aj dlhšie ako hodinu. Počas tohto času bude tlačiareň nedostupná pre iné úlohy.

## Šifrovanie pevného disku tlačiarne

Tento proces vymaže všetok obsah pevného disku. Pred spustením šifrovania v prípade potreby zálohujte údaje z tlačiarne.

- 1 Na domovskej obrazovke sa dotknite položiek **Nastavenia > Zabezpečenie > Šifrovanie disku > Spustiť šifrovanie**.
- 2 Postupujte podľa pokynov na displeji.

**Poznámky:**

- Aby ste predišli strate údajov, počas procesu šifrovania tlačiareň nevypínajte.
- Tento proces môže trvať niekoľko minút alebo aj dlhšie ako hodinu. Počas tohto času bude tlačiareň nedostupná pre iné úlohy.
- Po dokončení šifrovania sa tlačiareň automaticky reštartuje.

## Obnovenie predvolených výrobných nastavení

- 1 Na domovskej obrazovke sa dotknite položky **Nastavenia > Zariadenie > Obnoviť predvolené výrobné nastavenia**.
- 2 Dotknite sa položky **Obnoviť nastavenia > vyberte nastavenia, ktoré chcete obnoviť > OBNOVIŤ**.
- 3 Spustíte operáciu.

## Vyhlásenie o nestálosti

Typ pamäte	Popis
Nestála pamäť	Tlačiareň využíva štandardnú pamäť s náhodným prístupom (RAM) na dočasné ukladanie používateľských dát do vyrovnávacej pamäte pri jednoduchých tlačových a kopírovacích úlohách.
Stála pamäť	Tlačiareň využíva dva druhy stálej pamäte: EEPROM a NAND (pamäť flash). V oboch typoch pamätí sa uchovávajú operačný systém, nastavenia tlačiarne, informácie o sieti, nastavenia skenera a záložiek a integrované riešenia.
Pamäť pevného disku	Niektoré tlačiarne môžu mať nainštalovanú jednotku pevného disku. Pevný disk tlačiarne je navrhnutý na špecifické funkcie tlačiarne. Pevný disk umožňuje tlačiarňi uchovávať používateľské údaje komplexných úloh tlače z vyrovnávacej pamäte, údaje formulárov a údaje písíem.

Obsah všetkých nainštalovaných pamätí tlačiarne vymažte v nasledujúcich prípadoch:

- Tlačiareň sa vyradí z prevádzky.
- Vymení sa pevný disk tlačiarne.
- Tlačiareň sa presunie na iné oddelenie alebo na iné miesto.
- Na tlačiarňu vykoná servis osoba, ktorá nie je z vašej organizácie.

- Tlačiareň sa odošle na servis mimo priestory vašej organizácie.
- Tlačiareň sa predá inej organizácii.

### **Prebieha likvidácia pevného disku tlačiarne**

- **Demagnetizácia** – Vystavenie pevného disku magnetickému poľu, ktoré zmaže uložené dáta
- **Rozmliaždenie** – Fyzické stlačenie pevného disku, ktoré zničí jeho súčasti a znemožní ich prečítanie
- **Drvenie** – Fyzické rozdrvenie pevného disku na malé kúsky kovu

**Poznámka:** Ak chcete mať istotu, že sa všetky údaje úplne vymazali, fyzicky zničte každý pevný disk, na ktorom sú uložené údaje.

## Údržba tlačiarne

**Výstraha – Riziko poranenia:** Ak nebudete udržiavať optimálny výkon tlačiarne alebo vymieňať súčasti a spotrebný materiál, môže dôjsť k jej poškodeniu.

### Konfigurácia oznámení o spotrebnom materiáli

1 Otvorte webový prehliadač a do poľa adresy zadajte adresu IP tlačiarne.

**Poznámky:**

- Pozrite si adresu IP tlačiarne na domovskej obrazovke tlačiarne. IP Adresa sa zobrazuje ako štyri skupiny čísel, ktoré sú oddelené bodkami, napríklad 123.123.123.123.
- Ak používate server proxy, dočasne ho vypnite, aby sa správne načítala webová stránka.

2 Kliknite na položky **Nastavenia > Zariadenie > Oznámenia**.

3 Z ponuky Spotrebný materiál kliknite na položku **Vlastné oznámenia o spotrebnom materiáli**.

4 Vyberte oznámenie pre každý spotrebný materiál.

5 Uložte zmeny.

### Nastavenie upozornení e-mailom

Nakonfigurujte tlačiareň tak, aby odosiela upozornenia e-mailom, keď spotrebný materiál dosiahne nízku úroveň, keď je potrebné vymeniť alebo doplniť papier, prípadne keď dôjde k zaseknutiu papiera.

1 Otvorte webový prehliadač a do poľa adresy zadajte adresu IP tlačiarne.

**Poznámky:**

- Pozrite si adresu IP tlačiarne na domovskej obrazovke tlačiarne. IP Adresa sa zobrazuje ako štyri skupiny čísel, ktoré sú oddelené bodkami, napríklad 123.123.123.123.
- Ak používate server proxy, dočasne ho vypnite, aby sa správne načítala webová stránka.

2 Kliknite na položku **Nastavenia > Zariadenie > Oznámenia > Nastavenie upozornení e-mailom** a potom nakonfigurujte nastavenia.

**Poznámka:** Ďalšie informácie o nastavení SMTP získate od svojho poskytovateľa e-mailu.

3 Kliknite na položku **Nastavenie zoznamu e-mailov a upozornení e-mailom** a potom nakonfigurujte nastavenia.

4 Uložte zmeny.

### Zobrazenie správ

1 Na domovskej obrazovke sa dotknite položiek **Nastavenia > Správy**.

2 Vyberte správu, ktorú chcete zobraziť.

## Úprava hlasitosti reproduktora

### Nastavenie predvolenej hlasitosti vnútorného reproduktora

- 1 Na ovládacom paneli prejdite na:  
**Nastavenia > Zariadenie > Predvoľby > Zvuková spätná väzba**
- 2 Nastavte hlasitosť.

#### Poznámky:

- Ak je zapnutý tichý režim, zvukové upozornenia sú vypnuté. Toto nastavenie tiež spomaľuje výkon tlačiarne.
- Hlasitosť sa obnoví na predvolenú hodnotu po ukončení relácie alebo po prebudení tlačiarne z režimu spánku alebo dlhodobého spánku.

### Úprava predvolenej hlasitosti slúchadiel

- 1 Na ovládacom paneli prejdite na:  
**Nastavenia > Zariadenie > Zjednodušenie ovládania**
- 2 Nastavenie hlasitosti slúchadiel.

**Poznámka:** Hlasitosť sa obnoví na predvolenú hodnotu po ukončení relácie alebo po prebudení tlačiarne z režimu spánku alebo dlhodobého spánku.

## Pripojenie k sieti

### Pripojenie tlačiarne k sieti Wi-Fi

Skontrolujte, či je položka Aktívny adaptér nastavená na možnosť Automaticky. Na domovskej obrazovke sa dotknite položky **Nastavenia > Sieť/porty > Prehľad siete > Aktívny adaptér**.

- 1 Na domovskej obrazovke sa dotknite položiek **Nastavenia > Sieť/porty > Bezdrôtové > nastavenie na paneli tlačiarne > Vybrať sieť**.
- 2 Vyberte sieť Wi-Fi a potom zadajte heslo siete.

**Poznámka:** V prípade modelov tlačiarň, ktoré podporujú pripojenie k sieti Wi-Fi, sa počas úvodného nastavenia zobrazí výzva na nastavenie siete Wi-Fi.

### Pripojenie tlačiarne k bezdrôtovej sieti prostredníctvom WPS (Wi-Fi Protected Setup – nastavenie zabezpečenia siete Wi-Fi)

Pred začatím skontrolujte nasledujúce:

- Prístupový bod (bezdrôtový smerovač) je certifikovaný pre WPS alebo kompatibilný s WPS. Ďalšie informácie získate v dokumentácii k prístupovému bodu.
- V tlačiarňi je nainštalovaný adaptér bezdrôtovej siete. Ďalšie informácie získate v návode k adaptéru.

- Aktívny adaptér je nastavený na možnosť Automaticky. Na domovskej obrazovke sa dotknite položky **Nastavenia > Sieť/porty > Prehľad siete > Aktívny adaptér**.

### Metóda stlačenia tlačidla

- 1 Na domovskej obrazovke sa dotknite položky **Nastavenia > Sieť/porty > Bezdrôtové > Wi-Fi Protected Setup (WPS – nastavenie zabezpečenia siete Wi-Fi) > Spustenie metódou stlačenia tlačidla**.
- 2 Postupujte podľa pokynov na displeji.

### Metóda osobného identifikačného čísla (PIN)

- 1 Na domovskej obrazovke sa dotknite položky **Nastavenia > Sieť/porty > Bezdrôtové > Wi-Fi Protected Setup (WPS – nastavenie zabezpečenia siete Wi-Fi) > Spustenie metódou PIN**.
- 2 Skopírujte osemčíselný kód WPS PIN.
- 3 Otvorte webový prehliadač a do poľa adresy zadajte adresu IP vášho prístupového bodu.  
**Poznámky:**
  - Ak chcete zistiť IP adresu, pozrite si dokumentáciu k prístupovému bodu.
  - Ak používate server proxy, dočasne ho vypnite, aby sa správne načítala webová stránka.
- 4 Otvorte nastavenia WPS. Ďalšie informácie získate v dokumentácii k prístupovému bodu.
- 5 Zadajte osemčíselný kód PIN a uložte zmeny.

### Konfigurácia funkcie Wi-Fi Direct

- 1 Na domovskej obrazovke sa dotknite položiek **Nastavenia > Sieť/porty > Wi-Fi Direct**.
- 2 Nakonfigurujte nastavenia.
  - **Povolit' funkciu siete Wi-Fi Direct** – funkcia umožňuje tlačiarne vysielat' vo svojej vlastnej sieti Wi-Fi Direct .
  - **Názov siete Wi-Fi Direct** – funkcia priradí názov sieti Wi-Fi Direct.
  - **Heslo siete Wi-Fi Direct** – funkcia priradí heslo na nastavenie zabezpečenia bezdrôtovej komunikácie pri používaní pripojenia typu peer-to-peer.
  - **Zobraziť heslo na stránke Nastavenie** – umožňuje zobraziť heslo na stránke nastavenia siete.
  - **Automaticky prijať požiadavky pre stlačenie tlačidla** – určuje, čo sa zobrazuje na domovskej obrazovke, keď sa klienti pripájajú pomocou funkcie Wi-Fi Direct. Z bezpečnostných dôvodov je toto nastavenie predvolene deaktivované. Po deaktivovaní sa zobrazí výzva s otázkou, či chcete povoliť pripojenie.

**Poznámka:** Prijímanie požiadaviek stlačením tlačidla nie je zabezpečené.

#### Poznámky:

- V predvolenom nastavení sa na displeji tlačiarne nezobrazuje heslo siete Wi-Fi Direct. Ak chcete zobraziť heslo, na domovskej obrazovke sa dotknite položiek **Nastavenia > Zabezpečenie > Rôzne > Povolit' odhalenie hesla/kódu PIN**.
- Ak chcete zistiť heslo siete Wi-Fi Direct bez jeho zobrazenia na displeji tlačiarne, na domovskej obrazovke sa dotknite položiek **Nastavenia > Správy > Sieť > Stránka nastavenia siete**.

## Pripojenie mobilného zariadenia k tlačiarňi

Pred pripojením mobilného zariadenia sa uistite, že je nakonfigurovaná funkcia Wi-Fi Direct. Ďalšie informácie nájdete v časti [„Konfigurácia funkcie Wi-Fi Direct“ na strane 86](#).

### Pripojte sa pomocou funkcie Wi-Fi Direct

**Poznámka:** Tieto pokyny sa vzťahujú len na mobilné zariadenia so systémom Android.

- 1 Z mobilného zariadenia prejdite do ponuky nastavení.
- 2 Povoľte sieť **Wi-Fi** a potom ťuknite na funkciu **Wi-Fi Direct**.
- 3 Vyberte názov tlačiarne v sieti Wi-Fi Direct.
- 4 Potvrďte pripojenie na ovládacom paneli tlačiarne.

### Pripojenie pomocou siete Wi-Fi

- 1 Z mobilného zariadenia prejdite do ponuky nastavení.
- 2 Ťuknite na položku **Wi-Fi** a potom vyberte názov tlačiarne v sieti Wi-Fi Direct.

**Poznámka:** Pred názov siete Wi-Fi Direct sa pridá reťazec DIRECT-xy (kde x a y sú dva náhodné znaky).

- 3 Zadajte heslo siete Wi-Fi Direct.

## Pripojenie počítača k tlačiarňi

Pred pripojením počítača sa uistite, že je nakonfigurovaná funkcia Wi-Fi Direct. Ďalšie informácie nájdete v časti [„Konfigurácia funkcie Wi-Fi Direct“ na strane 86](#).

### Používatelia systému Windows

- 1 Otvorte položku **Tlačiarne a skenery** a potom kliknite na položku **Pridať tlačiareň alebo skener**.
- 2 Kliknite na položku **Zobraziť tlačiarne Wi-Fi Direct** a potom vyberte názov tlačiarne Wi-Fi Direct.
- 3 Z displeja tlačiarne si poznačte osemciferný kód PIN tlačiarne.
- 4 Zadajte kód PIN v počítači.

**Poznámka:** Ak ešte nie je nainštalovaný ovládač tlačiarne, systém Windows prevezme príslušný ovládač.

### Používatelia systému Macintosh

- 1 Kliknite na ikonu bezdrôtového pripojenia a potom vyberte názov siete Wi-Fi Direct tlačiarne.

**Poznámka:** Pred názov siete Wi-Fi Direct sa pridá reťazec DIRECT-xy (kde x a y sú dva náhodné znaky).

- 2 Zadajte heslo Wi-Fi Direct.

**Poznámka:** Po odpojení od siete Wi-Fi Direct prepnite počítač späť na predchádzajúcu sieť.

## Deaktivácia siete Wi-Fi

- 1 Na domovskej obrazovke sa dotknite položky **Nastavenia > Sieť/porty > Prehľad siete > Aktívny adaptér > Štandardná sieť**.
- 2 Postupujte podľa pokynov na displeji.

## Zmena nastavení portu tlačiarne po nainštalovaní portu interných riešení

### Poznámky:

- Ak má tlačiareň statickú adresu IP, konfiguráciu nemeňte.
- Ak sú počítače nakonfigurované na používanie názvu siete namiesto adresy IP, konfiguráciu nemeňte.
- Ak do tlačiarne pridávate port interných riešení (ISP) pre bezdrôtové pripojenie a tlačiareň bola predtým nakonfigurovaná na ethernetové pripojenie, odpojte ju z ethernetovej siete.

### Používatelia systému Windows

- 1 Otvorte priečinok tlačiarňí.
- 2 V ponuke skratiek tlačiarne s novým ISP otvorte vlastnosti tlačiarne.
- 3 Nakonfigurujte port zo zoznamu.
- 4 Aktualizujte adresu IP.
- 5 Uložte zmeny.

### Používatelia systému Macintosh

- 1 V Predvoľbách systému v ponuke Apple prejdite do zoznamu tlačiarňí a vyberte možnosti **+ > IP**.
- 2 Do poľa adresy zadajte adresu IP.
- 3 Uložte zmeny.

## Nastavenie tlače cez sériový port (iba systém Windows)

- 1 Nastavte parametre v tlačiarňí.
  - a Na ovládacom paneli prejdite do ponuky s nastaveniami portu.
  - b Nájdite ponuku s nastaveniami sériového portu a v prípade potreby nastavenia upravte.
  - c Použite zmeny.
- 2 Otvorte priečinok s tlačiarňami v počítači a vyberte svoju tlačiareň.
- 3 Otvorte okno vlastností tlačiarne a zo zoznamu vyberte port COM.
- 4 V ponuke Správca zariadení nastavte parametre portu COM.

### Poznámky:

- Tlač cez sériový port znižuje rýchlosť tlače.
- Uistite sa, že je sériový kábel zapojený do sériového portu na tlačiarňí.



## Čistenie tlačiarne

 **POZOR – NEBEZPEČENSTVO ZÁSAHU ELEKTRICKÝM PRÚDOM:** Skôr než budete pokračovať, odpojte napájací kábel zo zásuvky a z tlačiarne odpojte všetky káble, aby ste sa pri čistení vonkajších častí tlačiarne vyhli zasiahnutiu elektrickým prúdom.

### Poznámky:

- Tento postup vykonajte každých pár mesiacov.
- Záruka tlačiarne nekryje poškodenie tlačiarne spôsobené nesprávnym zaobchádzaním.

- 1 Vypnite tlačiareň a potom z elektrickej zásuvky odpojte napájací kábel.
- 2 Vyberte papier zo štandardnej priehradky a z viacúčelového podávača.
- 3 Pomocou jemnej kefky alebo vysávača odstráňte prach, smietky a kúsky papiera okolo tlačiarne.
- 4 Utrite povrch tlačiarne navlhčenou mäkkou tkaninou, ktorá nepúšťa vlákna.

### Poznámky:

- Nepoužívajte čistiace prostriedky ani saponáty, pretože by mohli poškodiť povrch tlačiarne.
- Uistite sa, že po vyčistení sú všetky časti tlačiarne suché.

- 5 Zapojte napájací kábel do elektrickej zásuvky a zapnite tlačiareň.

 **POZOR – RIZIKO PORANENIA:** Riziku požiaru alebo elektrického šoku sa vyhnite tak, že zapojíte napájací kábel do riadne označenej a správne uzemnenej elektrickej zásuvky, ktorá sa nachádza blízko produktu a je ľahko dostupná.

## Objednávanie súčastí a spotrebného materiálu

Ak chcete objednať spotrebný materiál, obráťte sa na predajňu, v ktorej ste tlačiareň kúpili.

**Poznámka:** Všetky odhady životnosti spotrebného materiálu tlačiarne sú založené na predpoklade tlače na obyčajný papier veľkosti Letter alebo A4.

## Kontrola stavu súčastí a spotrebného materiálu

- 1 Na domovskej obrazovke sa dotknite položky **Stav/spotrebný materiál**.
- 2 Vyberte súčasti alebo spotrebný materiál, ktorý chcete skontrolovať.

**Poznámka:** K tomuto nastaveniu sa dostanete aj vtedy, keď sa dotknete hornej časti domovskej obrazovky.

## Objednávanie tonerových kaziet

### Poznámky:

- Odhadovaná výťažnosť kazety je založená na norme ISO/IEC 19798.
- Dlhé obdobia s mimoriadne malým objemom tlače môžu negatívne ovplyvniť skutočnú výťažnosť a môžu spôsobiť zlyhanie súčiastok kazety pred spotrebovaním tonera.

Ak chcete objednať tonerové kazety, obráťte sa na miesto, kde ste zakúpili tlačiareň.

## Objednávanie tlačovej jednotky alebo tlačovej súpravy

Ak chcete objednať tlačové jednotky, obráťte sa na miesto, kde ste zakúpili tlačiareň.

## Objednanie fľaše na odpadový toner

Ak chcete objednať fľašu na odpadový toner, obráťte sa na predajcu, od ktorého ste kúpili tlačiareň.

## Objednávanie súpravy na údržbu fixačnej jednotky

Ak chcete objednať súpravu na údržbu fixačnej jednotky, obráťte sa na predajcu, od ktorého ste kúpili tlačiareň.

## Objednávanie prenosového modulu

Ak chcete objednať prenosový modul, obráťte sa na predajcu, od ktorého ste kúpili tlačiareň.

Položka	Číslo súčastí
Prenosový modul	40X9929

## Výmena súčastí a spotrebného materiálu

### Výmena tlačovej jednotky

- 1 Otvorte dvierka B.



2 Vyberte fľašu na odpadový toner.

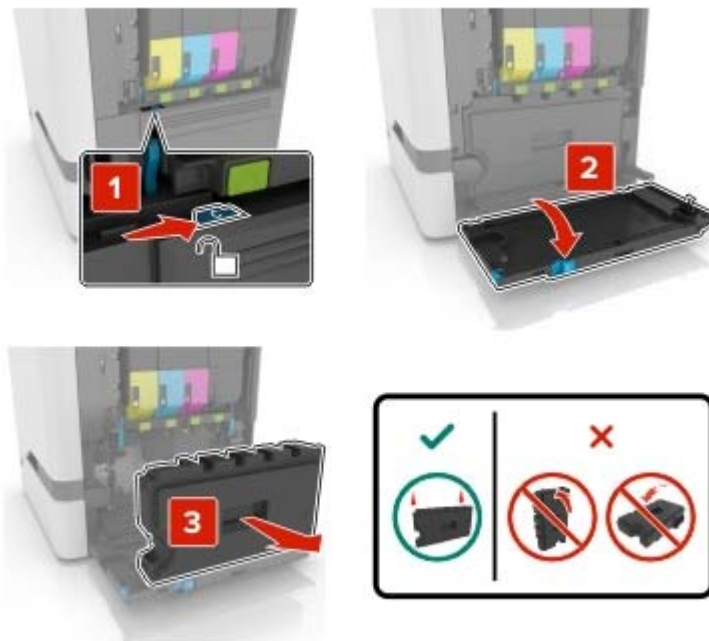

3 Vyberte tlačovú súpravu.



4 Vyberte čiernu tonerovú kazetu.

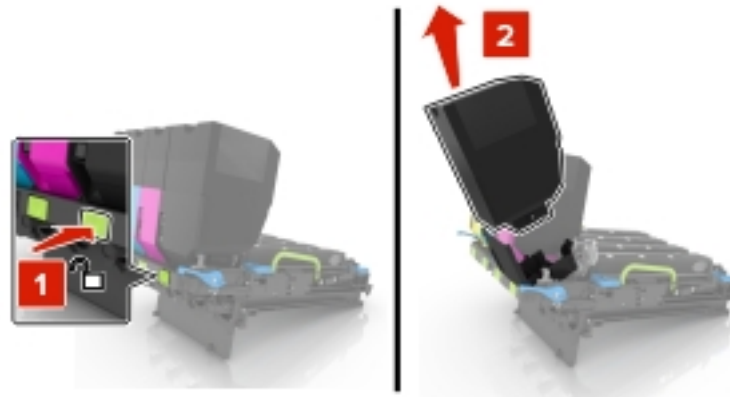

5 Vyberte tlačovú jednotku.

**Výstraha – Riziko poranenia:** Jednotku fotovalca nevystavujte priamemu svetlu na dlhšie ako 10 minút. Dlhšie vystavenie svetlu môže spôsobiť problémy s kvalitou tlače.

**Výstraha – Riziko poranenia:** Nedotýkajte sa lesklého fotovalca pod tlačovou súpravou. Mohli by ste tým ovplyvniť kvalitu tlače budúcich tlačových úloh.

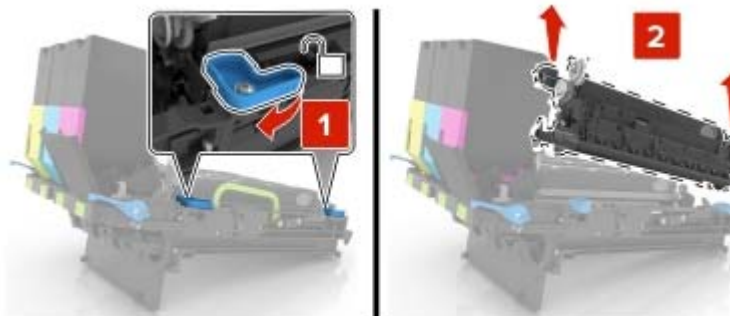

6 Vybajte novú tlačovú jednotku.

7 Vložte novú tlačovú jednotku.



8 Vložte čiernu tonerovú kazetu.

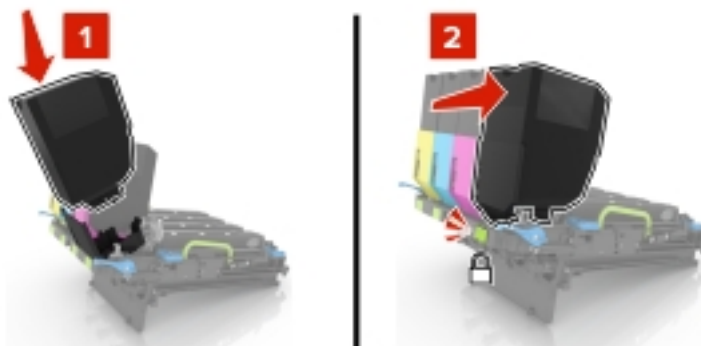

9 Vložte tlačovú súpravu.

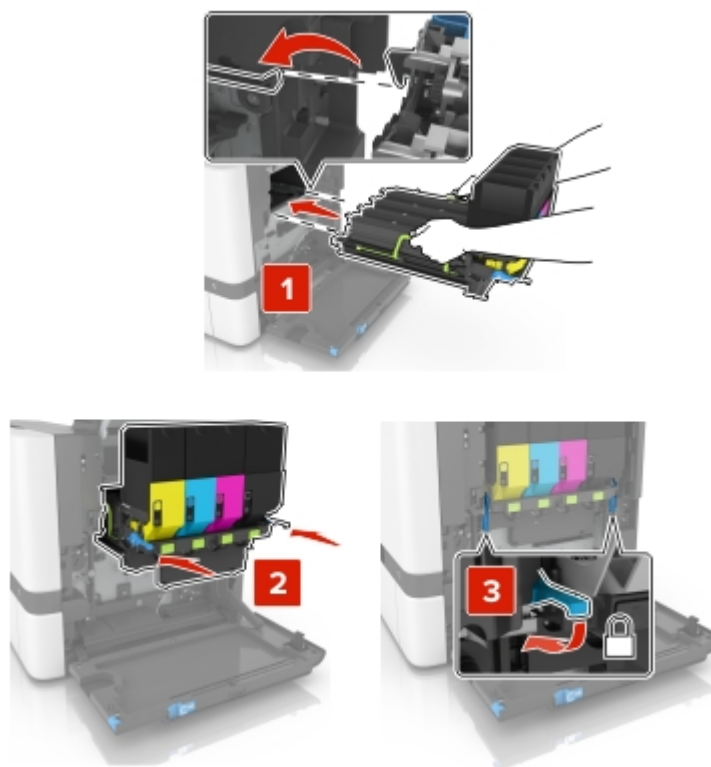

10 Vložte fľašu na odpadový toner.



11 Zatvorte dvierka B.

## Výmena tlačovej súpravy

1 Otvorte dvierka B.



2 Vyberte fľašu na odpadový toner.

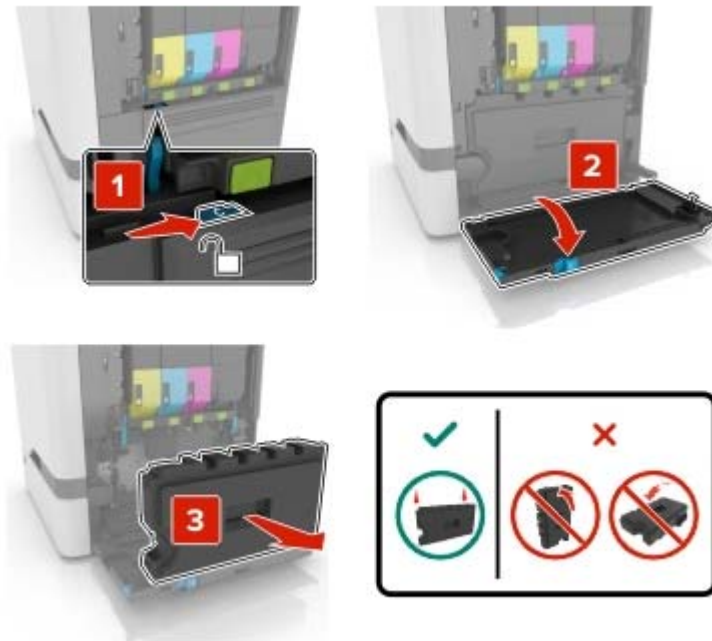

3 Vyberte tlačovú súpravu.





#### 4 Vymeňte tonerové kazety.

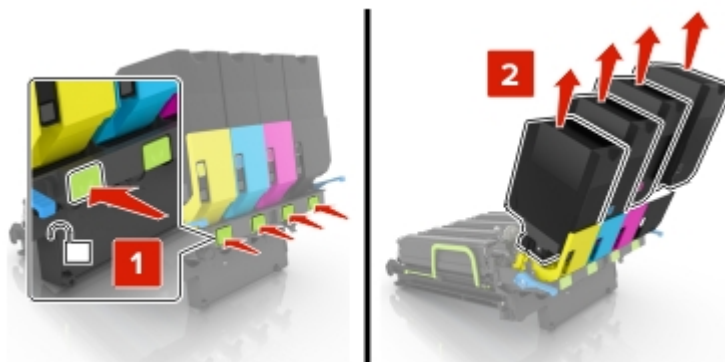

#### 5 Vybaľte novú tlačovú súpravu a odstráňte baliaci materiál.

**Poznámka:** Tlačová súprava obsahuje tlačovú súpravu a azúrovú, purpurovú a žltú jednotku vývojky.

#### 6 Vyberte čiernu tlačovú jednotku.

**Výstraha – Riziko poranenia:** Jednotku fotovalca nevystavujte priamemu svetlu na dlhšie ako 10 minút. Dlhšie vystavenie svetlu môže spôsobiť problémy s kvalitou tlače.

**Výstraha – Riziko poranenia:** Nedotýkajte sa lesklého fotovalca pod tlačovou jednotkou. Mohli by ste tým ovplyvniť kvalitu tlače budúcich tlačových úloh.

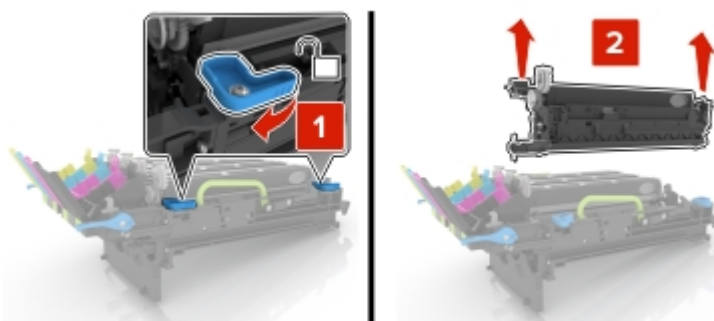

**Poznámka:** Čierna tlačová jednotka obsahuje čiernu jednotku vývojky a jednotku fotovalca.

#### 7 Vložte čiernu tlačovú jednotku do novej tlačovej súpravy.

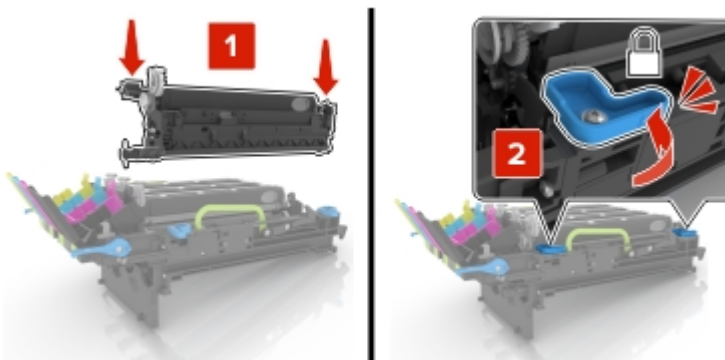



8 Vložte tonerové kazety.

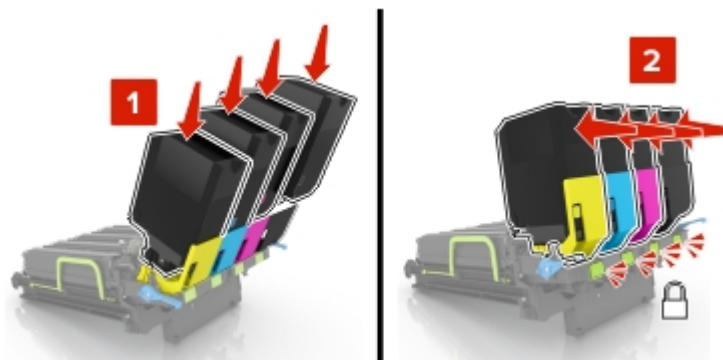

9 Vložte novú tlačovú súpravu.

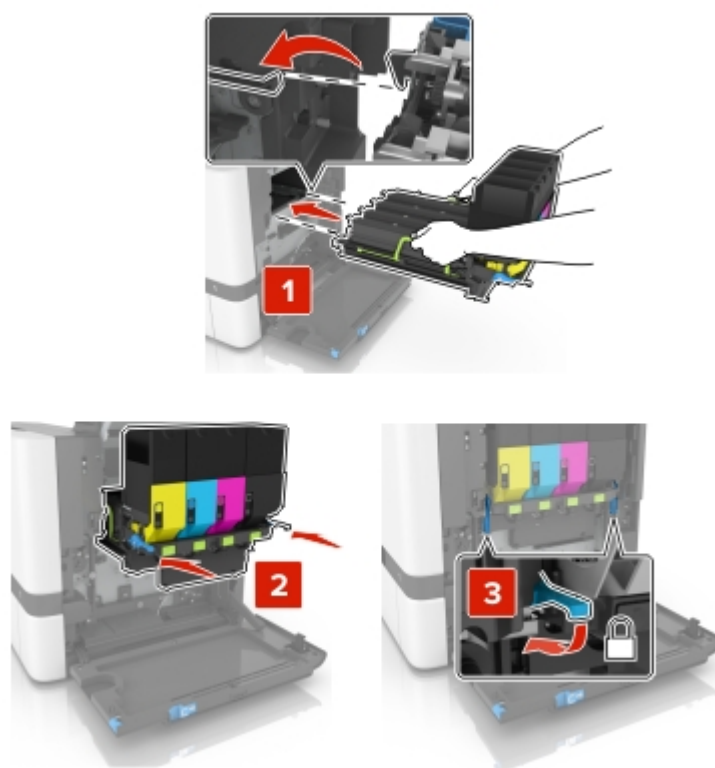

10 Vložte fľašu na odpadový toner.



11 Zatvorte dvierka B.

## Výmena tonerovej kazety

1 Otvorte dvierka B.



2 Vyberte tonerovú kazetu.

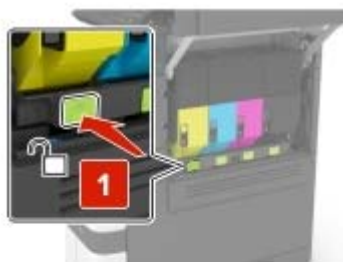

3 Vybaľte novú tonerovú kazetu.

4 Vložte novú tonerovú kazetu.

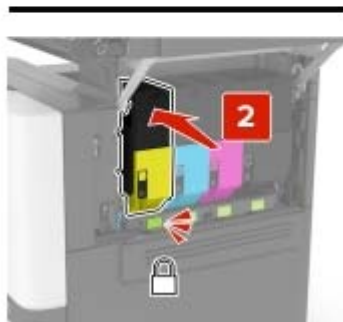

5 Zatvorte dvierka B.

## Výmena fľaše na odpadový toner

1 Otvorte dverka B.

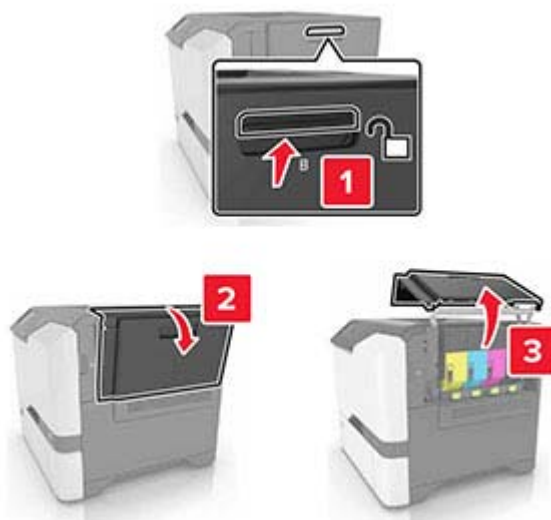

2 Vyberte fľašu na odpadový toner.

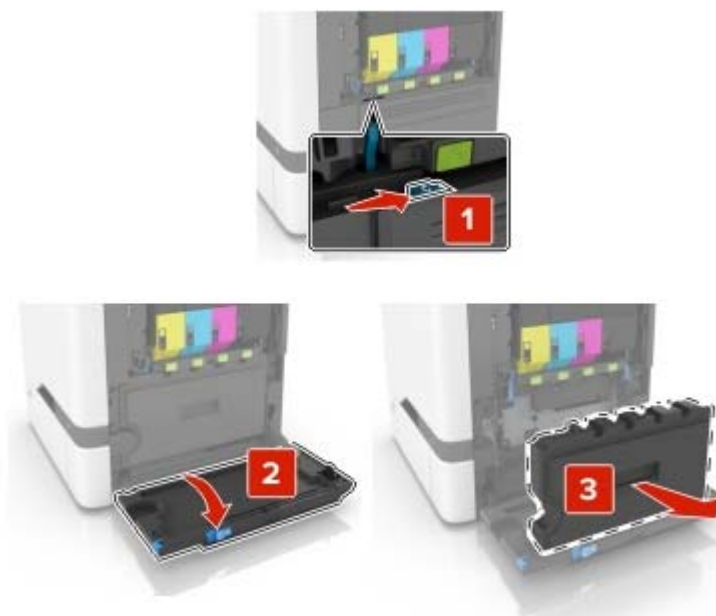

3 Vybaňte novú fľašu na odpadový toner.

4 Vložte novú fľašu na odpadový toner.

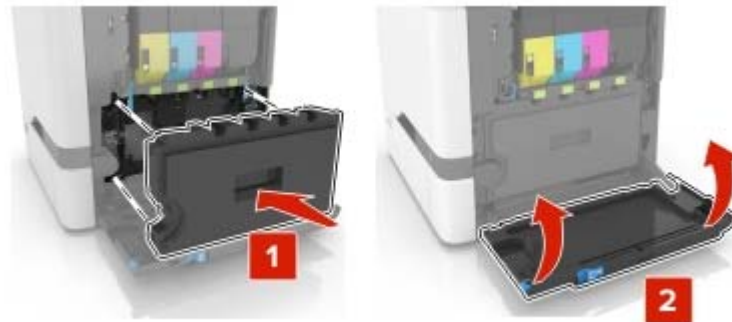

5 Zatvorte dvierka B.

## Výmena fixačnej jednotky

1 Vypnite tlačiareň a potom z elektrickej zásuvky odpojte napájací kábel.

2 Otvorte dvierka A a D.

 **POZOR – HORÚCI POVRCH:** Vnútro tlačiarne môže byť horúce. Skôr ako sa dotknete ktorejkoľvek časti, nechajte povrch vychladnúť, aby ste predišli riziku poranenia na horúcich súčastiach.



3 Vyberte fixačnú jednotku.

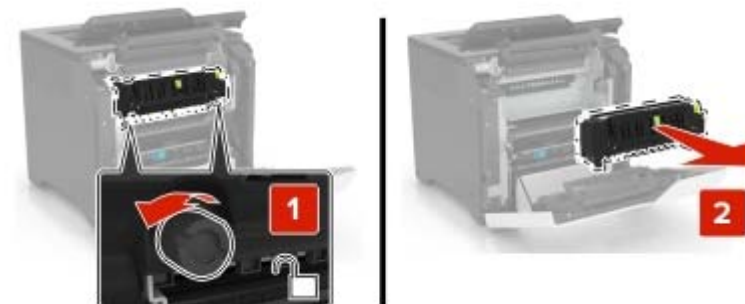

4 Vybáľte novú fixačnú jednotku.

5 Vložte novú fixačnú jednotku.

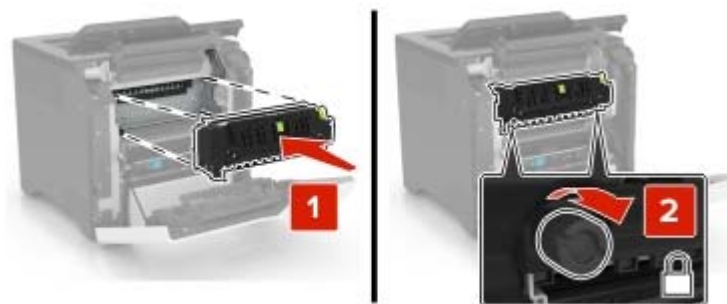

6 Zatvorte dvierka D a A.

7 Zapojte napájací kábel do elektrickej zásuvky a zapnite tlačiareň.

**⚠ POZOR – RIZIKO PORANENIA:** Riziku požiaru alebo elektrického šoku sa vyhnute tak, že zapojíte napájací kábel do riadne označenej a správne uzemnenej elektrickej zásuvky, ktorá sa nachádza blízko produktu a je ľahko dostupná.

8 Obnovte nastavenia počítačla údržby fixačnej jednotky.

Ďalšie informácie nájdete v časti [„Obnovenie nastavení počítačla údržby“ na strane 112.](#)

## Výmena podávacieho valca

### Výmena podávacieho valca v 550-hárkovom zásobníku

- 1 Vypnite tlačiareň a potom z elektrickej zásuvky odpojte napájací kábel.
- 2 Vyberte zásobník.



3 Vyberte podávací valec.



4 Vybaňte nový podávací valec.



5 Vložte nový podávací valec tak, aby *s kliknutím* zapadol na miesto.

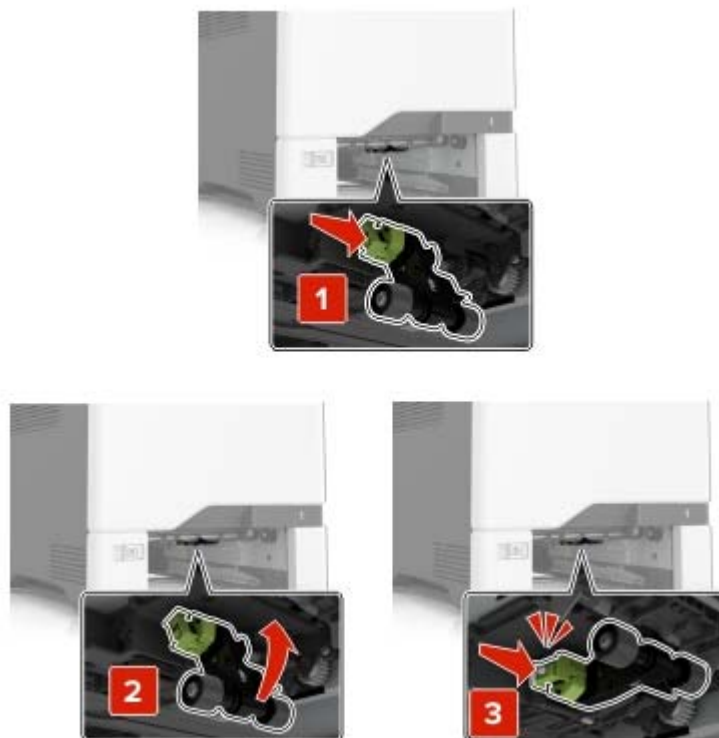

6 Vložte zásobník.

7 Zapojte napájací kábel do elektrickej zásuvky a zapnite tlačiareň.

**⚠ POZOR – RIZIKO PORANENIA:** Riziku požiaru alebo elektrického šoku sa vyhnete tak, že zapojíte napájací kábel do riadne označenej a správne uzemnenej elektrickej zásuvky, ktorá sa nachádza blízko produktu a je ľahko dostupná.

### Výmena podávacieho valca vo viacúčelovom podávači

1 Vypnite tlačiareň a potom z elektrickej zásuvky odpojte napájací kábel.

2 Otvorte viacúčelový podávač.

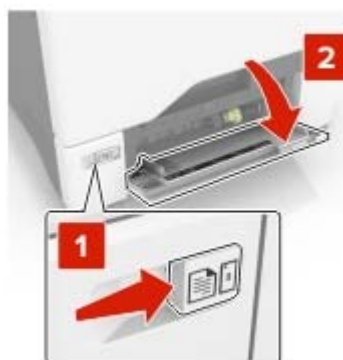

3 Vyberte podávací valec.



4 Vybaľte nový podávací valec.

5 Vložte nový podávací valec tak, aby *s kliknutím* zapadol na miesto.



6 Zatvorte viacúčelový podávač.

7 Zapojte napájací kábel do elektrickej zásuvky a zapnite tlačiareň.

**⚠ POZOR – RIZIKO PORANENIA:** Riziku požiaru alebo elektrického šoku sa vyhnite tak, že zapojíte napájací kábel do riadne označenej a správne uzemnenej elektrickej zásuvky, ktorá sa nachádza blízko produktu a je ľahko dostupná.

## Výmena oddeľovacieho bloku

1 Vytiahnite zásobník.



2 Vyberte oddeľovací blok.



3 Vybaňte nový oddeľovací blok.

4 Vložte nový oddeľovací blok tak, aby s kliknutím zapadol na miesto.

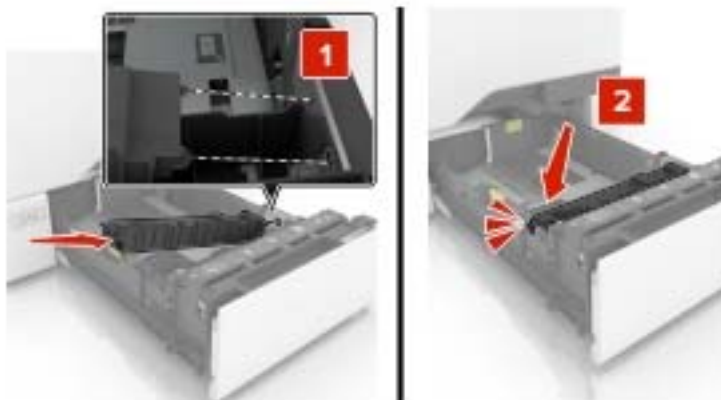

5 Vložte zásobník.

## Výmena prenosového modulu

- 1 Vypnite tlačiareň a potom z elektrickej zásuvky odpojte napájací kábel.
- 2 Otvorte dverka B.

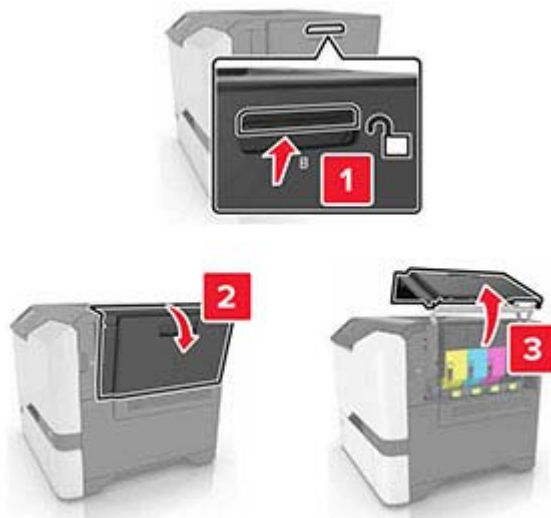

- 3 Vyberte fľašu na odpadový toner.

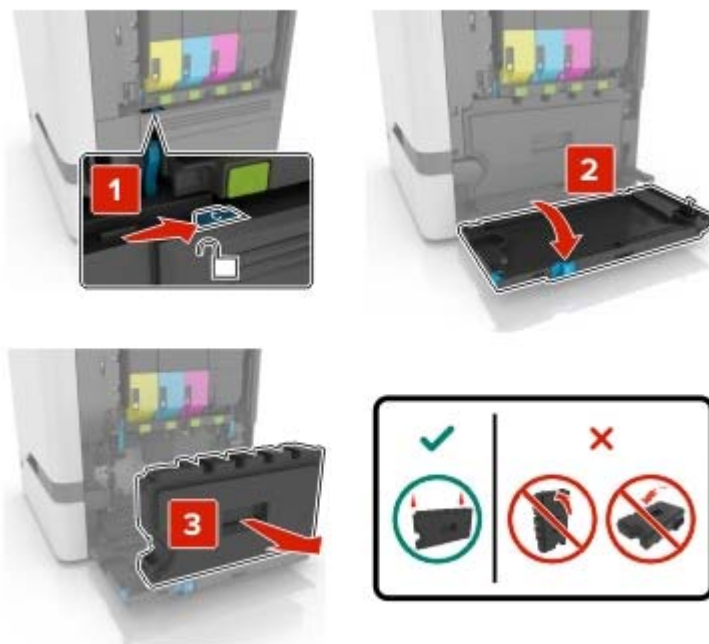

#### 4 Vyberte tlačovú súpravu.



#### 5 Otvorte dverka A.

**⚠ POZOR – HORÚCI POVRCH:** Vnútro tlačiarne môže byť horúce. Skôr ako sa dotknete ktorejkoľvek časti, nechajte povrch vychladnúť, aby ste predišli riziku poranenia na horúcich súčiastiach.



**6** Vyberte prenosový modul.

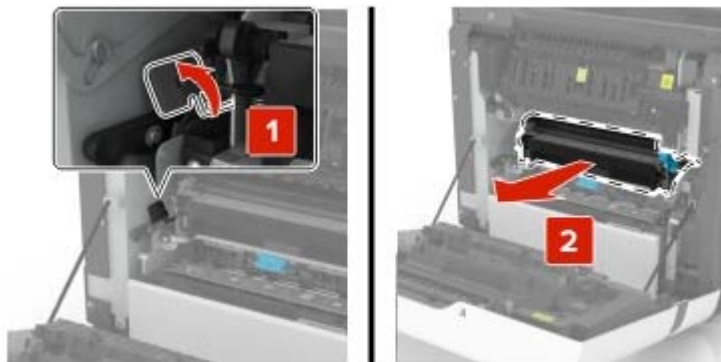

**7** Vybaľte nový prenosový modul a odstráňte baliaci materiál.

**8** Vložte nový prenosový modul.

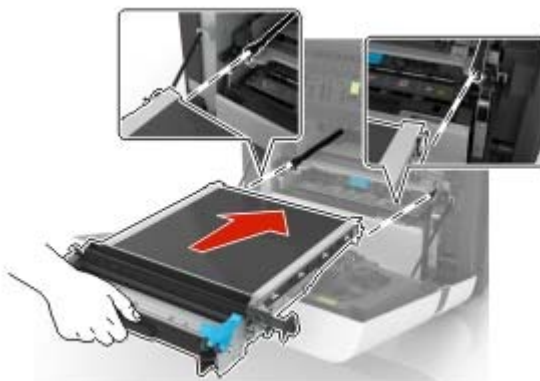

**9** Zatvorte dverka A.

10 Vložte tlačovú súpravu.

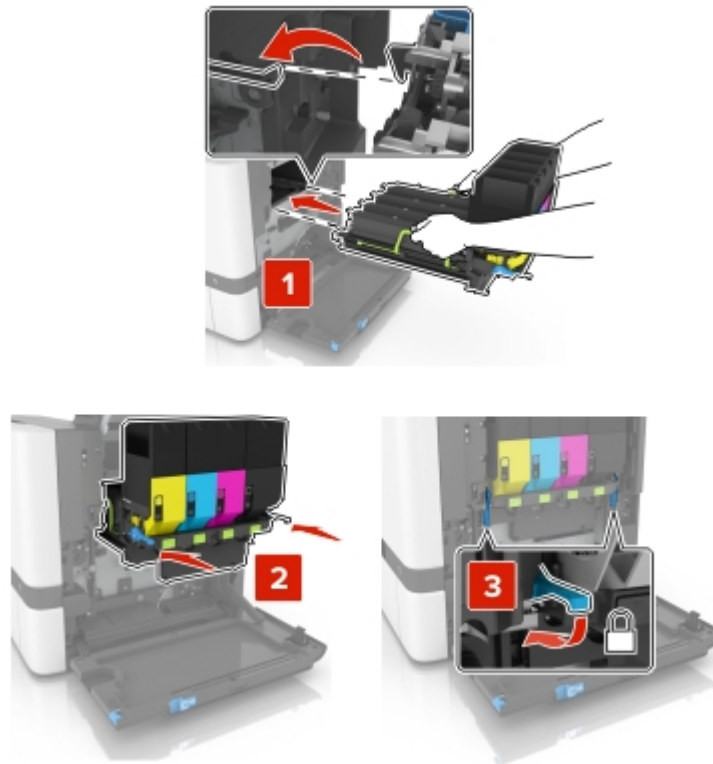

11 Vložte fľašu na odpadový toner.



12 Zatvorte dvierka B.

13 Zapojte napájací kábel do elektrickej zásuvky a zapnite tlačiareň.

**⚠ POZOR – RIZIKO PORANENIA:** Riziku požiaru alebo elektrického šoku sa vyhnete tak, že zapojíte napájací kábel do riadne označenej a správne uzemnenej elektrickej zásuvky, ktorá sa nachádza blízko produktu a je ľahko dostupná.

14 Obnovte nastavenia počítačovej údržby. Ďalšie informácie nájdete v časti [„Obnovenie nastavení počítačovej údržby“ na strane 112.](#)

## Obnovenie nastavení počítaďla údržby

- 1 Na domovskej obrazovke sa dotknite položiek **Nastavenia > Zariadenie > Údržba > Ponuka Konfigurácia > Počítadlá používania spotrebného materiálu**.
- 2 Vyberte možnosť **Obnovenie nastavení pre fixačnú jednotku** alebo **Obnovenie nastavení pre ITM**.

## Obnovenie počítadiel používania spotrebného materiálu

- 1 Na domovskej obrazovke sa dotknite položiek **Nastavenia > Zariadenie > Údržba > Ponuka konfigurácie > Počítadlá používania spotrebného materiálu**.
- 2 Vyberte počítaďlo, ktoré chcete obnoviť.

**Výstraha – Riziko poranenia:** Spotrebný materiál a súčasti bez zmluvy o programe používania a vrátenia môžu byť obnovené a repasované. Záruka výrobcu sa však nevzťahuje na škody spôsobené neoriginálnymi spotrebnými materiálmi alebo súčastami. Obnovenie nastavenia počítadiel pre spotrebný materiál alebo súčasti bez správneho repasovania môže poškodiť tlačiareň. Po obnovení nastavení počítaďla spotrebného materiálu alebo súčastí môže tlačiareň zobrazovať chybové hlásenie, ktoré označuje prítomnosť obnovenej položky.

## Premiestnenie tlačiarne

### Premiestnenie tlačiarne na iné miesto

 **POZOR – RIZIKO PORANENIA:** Ak je hmotnosť tlačiarne väčšia ako 20 kg (44 libier), na jej bezpečné zdvihnutie môžu byť potrebné dve alebo viaceré osoby.

 **POZOR – RIZIKO PORANENIA:** Riziku požiaru a zásahu elektrickým prúdom sa vyhnete tak, že budete používať len napájací kábel dodaný s týmto produktom alebo náhradu schválenú výrobcom.

 **POZOR – RIZIKO PORANENIA:** Keď premiestňujete tlačiareň, dodržte nasledujúce pokyny, aby ste zabránili úrazu a poškodeniu tlačiarne:

- Skontrolujte, či sú zavreté všetky dverka a zásobníky.
- Vypnite tlačiareň a potom z elektrickej zásuvky odpojte napájací kábel.
- Z tlačiarne odpojte všetky káble.
- Ak sú k tlačiarne pripojené samostatne stojace voliteľné zásobníky alebo výstupné voliteľné prvky, pred presunom tlačiarne ich odpojte.
- Ak má tlačiareň základňu na kolieskach, opatrne ju posuňte na nové miesto. Dávajte pozor pri prechode cez prahy dverí a nerovnosti na podlahe.
- Ak tlačiareň nemá základňu na kolieskach, ale používa voliteľné zásobníky alebo výstupné voliteľné prvky, odoberte výstupné voliteľné prvky a tlačiareň zdvihnite bez zásobníkov. Nedvíhajte tlačiareň zároveň s voliteľnými prvkami.
- Na zdvihnutie tlačiarne vždy použite držadlá na tlačiarne.
- Ak na premiestnenie tlačiarne používate vozík, musí mať povrch, ktorý bude podopierať celú tlačiareň.
- Ak na prenos hardvérových voliteľných prvkov používate vozík, musí mať povrch, ktorý bude podopierať celé hardvérové voliteľné prvky.
- Tlačiareň prenášajte v zvislej polohe.



- Nerobte s ňou prudké a náhle pohyby.
- Pri ukladaní tlačiarne dávajte pozor, aby ste pod ňou nemali prsty.
- Skontrolujte, či je okolo tlačiarne dostatok voľného miesta.

**Poznámka:** Záruka tlačiarne sa nevzťahuje na poškodenie tlačiarne spôsobené nesprávnym zaobchádzaním pri premiestňovaní.

## Doprava tlačiarne

Pri preprave tlačiarne použite pôvodné balenie alebo sa obráťte na predajcu vašej tlačiarne.

# Úspora energie a papiera

## Konfigurácia nastavení režimu úspory energie

### režim spánku

- 1 Na domovskej obrazovke sa dotknite položky **Nastavenia > Zariadenie > Správa napájania > Časové limity > Režim spánku**.
- 2 Zadajte dĺžku nečinnosti pred prepnutím tlačiarne do režimu spánku.

### režim dlhodobého spánku

- 1 Na domovskej obrazovke sa dotknite položky **Nastavenia > Zariadenie > Správa napájania > Časové limity > Časový limit dlhodobého spánku**.
- 2 Vyberte dĺžku nečinnosti pred prepnutím tlačiarne do režimu dlhodobého spánku.

### Poznámky:

- Aby funkcia Časový limit dlhodobého spánku fungovala, nastavte položku Časový limit dlhodobého spánku pri pripojení na možnosť Prejsť do režimu dlhodobého spánku.
- Funkcia Embedded Web Server je počas režimu Dlhodobý spánok vypnutá.

## Nastavenie jasů displeja tlačiarne

- 1 Na domovskej obrazovke ťuknite na položky **Nastavenia > Zariadenie > Predvoľby > Jas obrazovky**.
- 2 Upravte nastavenie.

## Úspora spotrebného materiálu

- Tlačte na obe strany papiera.

**Poznámka:** Obojstranná tlač je v ovládači tlačiarne nastavená predvolene.

- Tlačte viacero stránok na jeden hárok papiera.
- Používajte funkciu náhľadu, aby ste ešte pred tlačou videli, ako bude dokument vyzerat'.
- Vytlačte jednu kópiu dokumentu, aby ste mohli skontrolovať presnosť jej obsahu a formátu.

# Odstránenie zaseknutého papiera

## Predchádzanie zaseknutiu papiera

### Papier vložte správne

- Uistite sa, že papier je v zásobníku vyrovnaný.



- Zásobníky nevyberajte ani nenapĺňajte, keď tlačiareň pracuje.
- Nevkladajte priveľa papiera. Uistite sa, že výška stohu nepresahuje označenie maximálnej kapacity papiera.
- Papier do zásobníka nezasúvajte. Papier vkladajte tak, ako je zobrazené na ilustrácii.



- Uistite sa, že vodiace lišty papiera sú v správnej polohe a netlačia silno na papier alebo obálky.
- Po vložení papiera zásobník dobre zasuňte do tlačiarne.

### Používajte odporúčaný papier

- Používajte iba odporúčaný papier alebo špeciálne médiá.
- Nevkladajte zvlhčený, pokrčený, vlhký, ohnutý ani stočený papier.

- Pred vloženíím papiera ohnite, rozdeľte a zarovnajte jeho okraje.



- Nepoužívajte papier, ktorý bol ručne odstrihnutý alebo orezaný.
- V jednom zásobníku nemiešajte papier rôznych veľkostí, hmotností a typov.
- Uistite sa, že veľkosť a typ papiera sú v počítači alebo na ovládacom paneli tlačiarne správne nastavené.
- Papier skladujte podľa odporúčaní výrobcu.

## Identifikácia miest zaseknutia

### Poznámky:

- Keď je zapnutý Asistent zaseknutia, po odstránení zaseknutej strany z tlačiarne vyjdú prázdne strany alebo čiastočne vytlačené strany. Skontrolujte, či sú vo výstupe tlačiarne prázdne strany.
- Keď je funkcia Obnova po zaseknutí zapnutá alebo nastavená na možnosť Automaticky, tlačiareň znova vytlačí zaseknuté strany.



	Miesta zaseknutia
1	Štandardná priehradka
2	Fixačná jednotka
3	Zásobníky
4	Jednotka obojstrannej tlače
5	Viacúčelový podávač

## Zaseknutie papiera v zásobníkoch

1 Vytiahnite zásobník.



**Výstraha – Riziko poranenia:** Snímač vnútri voliteľného zásobníka sa môže ľahko poškodiť statickou elektrinou. Pred odstránením zaseknutého papiera v zásobníku sa dotknite kovového povrchu.

2 Vyberte zaseknutý papier.

**Poznámka:** Uistite sa, že ste vybrali všetok papier.



3 Vložte zásobník.

## Zaseknutie papiera vo viacúčelovom podávači

- 1 Vyberte papier z viacúčelového podávača.
- 2 Vytiahnite zásobník.
- 3 Vyberte zaseknutý papier.

**Poznámka:** Uistite sa, že ste vybrali všetok papier.

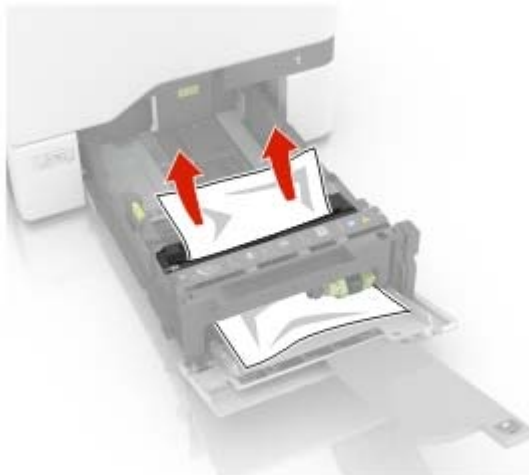

- 4 Vložte zásobník.

## Zaseknutie papiera v štandardnej priehradke

- 1 Vyberte zaseknutý papier.

**Poznámka:** Uistite sa, že ste vybrali všetok papier.



- 2 Otvorte dverka A a D a odstráňte všetky zvyšky papiera.

 **POZOR – HORÚCI POVRCH:** Vnútro tlačiarne môže byť horúce. Skôr ako sa dotknete ktorejkoľvek časti, nechajte povrch vychladnúť, aby ste predišli riziku poranenia na horúcich súčiastiach.

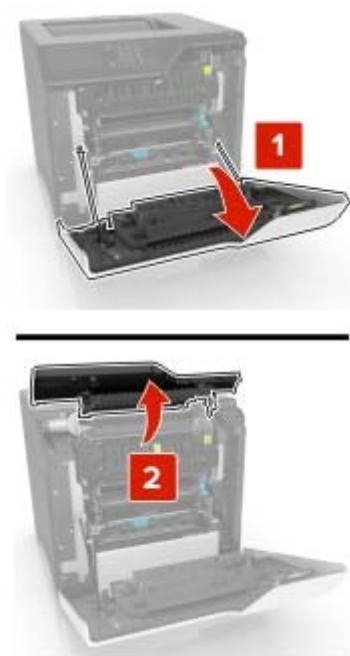

3 Zatvorte dvierka D a A.

## Zaseknutie papiera v dvierkach A

### Zaseknutie papiera vo fixačnej jednotke

1 Otvorte dvierka A.

 **POZOR – HORÚCI POVRCH:** Vnútro tlačiarne môže byť horúce. Skôr ako sa dotknete ktorejkoľvek časti, nechajte povrch vychladnúť, aby ste predišli riziku poranenia na horúcich súčiastiach.



2 Vyberte zaseknutý papier.

**Poznámka:** Uistite sa, že ste vybrali všetok papier.

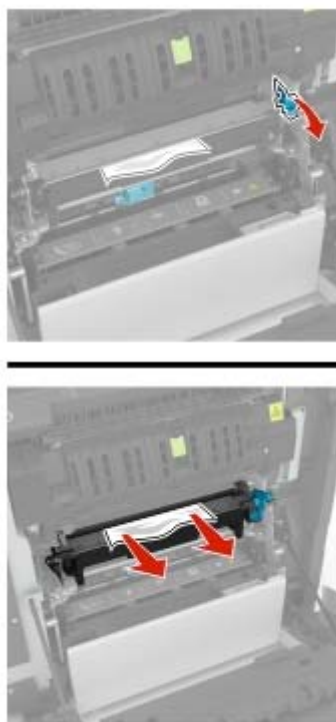

3 Otvorte dverka prístupu k fixačnej jednotke.

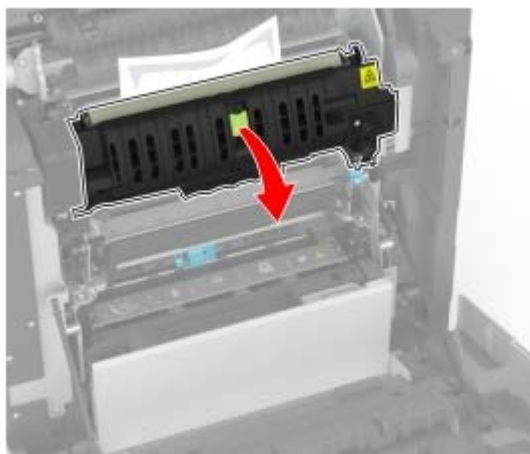

4 Vyberte zaseknutý papier.

**Poznámka:** Uistite sa, že ste vybrali všetok papier.



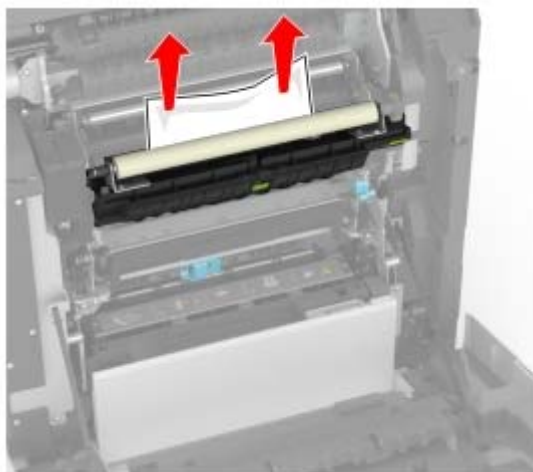

5 Zatvorte dverka A.

### Zaseknutý papier v jednotke obojstrannej tlače

1 Otvorte dverka A.

 **POZOR – HORÚCI POVRCH:** Vnútro tlačiarne môže byť horúce. Skôr ako sa dotknete ktorejkoľvek časti, nechajte povrch vychladnúť, aby ste predišli riziku poranenia na horúcich súčastiach.



2 Otvorte kryt jednotky obojstrannej tlačie.

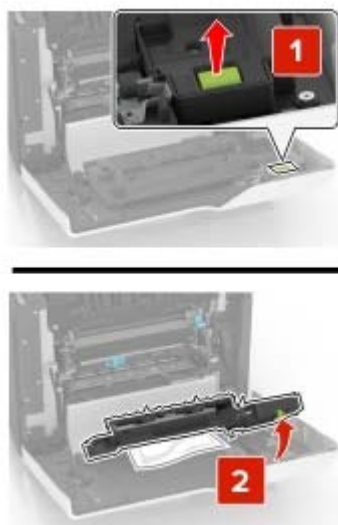

3 Vyberte zaseknutý papier.

**Poznámka:** Uistite sa, že ste vybrali všetok papier.

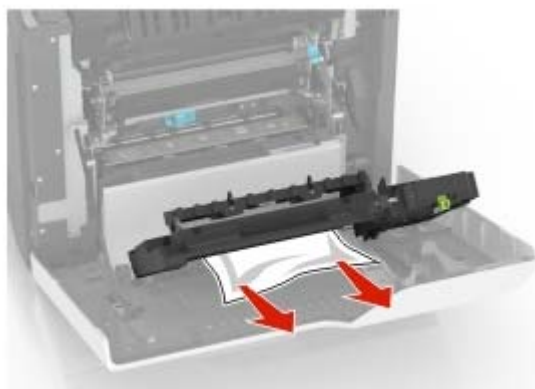

4 Zatvorte kryt jednotky obojstrannej tlačie a dverka A.

# Riešenie problémov

## Problémy s tlačou

### Nízka kvalita tlače

#### Prázdne alebo biele strany



Obráťte sa na [predajcu](#).

#### Tmavá tlač



**Poznámka:** Než sa pustíte do riešenia tohto problému, vytlačte strany so vzorkami kvality tlače a zistite, ktorá farba chýba. Na domovskej obrazovke klepnite na položky **Nastavenia > Riešenie problémov > Tlačiť strany testu kvality**.

Akcia	Áno	Nie
<p><b>Krok 1</b></p> <p><b>a</b> Vykonajte funkciu Úprava farieb. Na domovskej obrazovke klepnite na položky <b>Nastavenia &gt; Tlač &gt; Kvalita &gt; Rozšírené spracovanie obrázkov &gt; Úprava farieb</b>.</p> <p><b>b</b> Vytlačte dokument.</p> <p>Je výtlačok príliš tmavý?</p>	Prejdite na krok č. 2.	Problém je vyriešený.

Akcia	Áno	Nie
<p><b>Krok 2</b></p> <p><b>a</b> Znížte tmavosť tonera v dialógovom okne Predvoľby tlače alebo Tlač v závislosti od používaného operačného systému.</p> <p><b>Poznámka:</b> Nastavenie môžete zmeniť aj prostredníctvom ovládacieho panela tlačiarne. Na domovskej obrazovke sa dotknite položiek <b>Nastavenia &gt; Tlač &gt; Kvalita &gt; Tmavosť tonera</b>.</p> <p><b>b</b> Vytlačte dokument.</p> <p>Je výtlačok príliš tmavý?</p>	Prejdite na krok č. 3.	Problém je vyriešený.
<p><b>Krok 3</b></p> <p><b>a</b> Špecifikujte typ papiera v dialógovom okne Predvoľby tlače alebo Tlač v závislosti od používaného operačného systému.</p> <p><b>Poznámky:</b></p> <ul style="list-style-type: none"> <li>• Uistite sa, že nastavenie zodpovedá papieru vloženému v zásobníku.</li> <li>• Nastavenie môžete zmeniť aj prostredníctvom ovládacieho panela tlačiarne. Na domovskej obrazovke sa dotknite položiek <b>Nastavenia &gt; Papier &gt; Konfigurácia zásobníkov &gt; Veľkosť/typ papiera</b>.</li> </ul> <p><b>b</b> Vytlačte dokument.</p> <p>Je výtlačok príliš tmavý?</p>	Prejdite na krok č. 4.	Problém je vyriešený.
<p><b>Krok 4</b></p> <p>Uistite sa, že nejde o textúrovaný alebo drsný papier.</p> <p>Tlačíte na textúrovaný alebo drsný papier?</p>	Prejdite na krok č. 5.	Prejdite na krok 6.
<p><b>Krok 5</b></p> <p><b>a</b> Textúrovaný alebo drsný papier nahraďte obyčajným papierom.</p> <p><b>b</b> Vytlačte dokument.</p> <p>Je výtlačok príliš tmavý?</p>	Prejdite na krok č. 6.	Problém je vyriešený.
<p><b>Krok 6</b></p> <p><b>a</b> Vložte papier z nového balíka.</p> <p><b>Poznámka:</b> Pri vysokej vlhkosti papier absorbuje vlhko. Papier vyberte z pôvodného balenia, až keď ho budete chcieť použiť.</p> <p><b>b</b> Vytlačte dokument.</p> <p>Je výtlačok príliš tmavý?</p>	Obráťte sa na <a href="#">predajcu</a> .	Problém je vyriešený.

## Tieňové obrázky



**Poznámka:** Skôr než sa pustíte do riešenia tohto problému, vytlačte strany testu kvality. Na domovskej obrazovke klepnite na položky **Nastavenia > Riešenie problémov > Tlačiť strany testovania kvality tlače**.

Akcia	Áno	Nie
<p><b>Krok 1</b></p> <p><b>a</b> Do zásobníka vložte papier správneho typu a hmotnosti.</p> <p><b>b</b> Vytlačte dokument.</p> <p>Objavujú sa tieňové obrázky na výtlačkoch?</p>	Prejdite na krok č. 2.	Problém je vyriešený.
<p><b>Krok 2</b></p> <p><b>a</b> Špecifikujte typ papiera v dialógovom okne Predvoľby tlače alebo Tlač v závislosti od používaného operačného systému.</p> <p><b>Poznámky:</b></p> <ul style="list-style-type: none"> <li>• Uistite sa, že nastavenie zodpovedá papieru vloženému v zásobníku.</li> <li>• Nastavenie môžete zmeniť aj prostredníctvom ovládacieho panela tlačiarne. Na domovskej obrazovke sa dotknite položiek <b>Nastavenia &gt; Papier &gt; Konfigurácia zásobníkov &gt; Veľkosť/typ papiera</b>.</li> </ul> <p><b>b</b> Vytlačte dokument.</p> <p>Objavujú sa tieňové obrázky na výtlačkoch?</p>	Prejdite na krok č. 3.	Problém je vyriešený.
<p><b>Krok 3</b></p> <p><b>a</b> Vykonaajte funkciu Úprava farieb.</p> <p>Na domovskej obrazovke klepnite na položky <b>Nastavenia &gt; Tlač &gt; Kvalita &gt; Rozšírené spracovanie obrázkov &gt; Úprava farieb</b>.</p> <p><b>b</b> Vytlačte dokument.</p> <p>Objavujú sa tieňové obrázky na výtlačkoch?</p>	Obráťte sa na <a href="#">predajcu</a> .	Problém je vyriešený.

## Sivé alebo farebné pozadie



**Poznámka:** Skôr než sa pustíte do riešenia tohto problému, vytlačte strany testu kvality. Na domovskej obrazovke klepnite na položky **Nastavenia > Riešenie problémov > Tlačíť strany testovania kvality tlače**.

Akcia	Áno	Nie
<p><b>Krok 1</b></p> <p><b>a</b> Zvýšte tmavosť tonera v dialógovom okne Predvoľby tlače alebo Tlač v závislosti od používaného operačného systému.</p> <p><b>Poznámka:</b> Nastavenie môžete zmeniť aj prostredníctvom ovládacieho panela tlačiarne. Na domovskej obrazovke sa dotknite položiek <b>Nastavenia &gt; Tlač &gt; Kvalita &gt; Tmavosť tonera</b>.</p> <p><b>b</b> Vytlačte dokument.</p> <p>Objavuje sa na vytlačенých dokumentoch sivé alebo farebné pozadie?</p>	Prejdite na krok č. 2.	Problém je vyriešený.
<p><b>Krok 2</b></p> <p><b>a</b> Vykonajte funkciu Úprava farieb.</p> <p>Na domovskej obrazovke klepnite na položky <b>Nastavenia &gt; Tlač &gt; Kvalita &gt; Rozšírené spracovanie obrázkov &gt; Úprava farieb</b>.</p> <p><b>b</b> Vytlačte dokument.</p> <p>Objavuje sa na vytlačенých dokumentoch sivé alebo farebné pozadie?</p>	Obráťte sa na <a href="#">predajcu</a> .	Problém je vyriešený.

## Nesprávne okraje



**Poznámka:** Skôr než sa pustíte do riešenia tohto problému, vytlačte strany testu kvality. V ovládacom paneli prejdite na **Nastavenia > Riešenie problémov > Tlačíť strany testu kvality**. V prípade modelov tlačiarň bez dotykovej obrazovky môžete prechádzať cez nastavenia stlačením tlačidla .

Akcia	Áno	Nie
<p><b>Krok 1</b></p> <p><b>a</b> Upravte vodiace lišty papiera do správnej polohy pre vložený papier.</p> <p><b>b</b> Vytlačte dokument.</p> <p>Sú okraje správne?</p>	Problém je vyriešený.	Prejdite na krok č. 2.
<p><b>Krok 2</b></p> <p><b>a</b> Špecifikujte veľkosť papiera v dialógovom okne Predvoľby tlače alebo Tlač v závislosti od používaného operačného systému.</p> <p><b>Poznámky:</b></p> <ul style="list-style-type: none"> <li>• Uistite sa, že nastavenie zodpovedá vloženému papieru.</li> <li>• Nastavenie môžete zmeniť aj prostredníctvom ovládacieho panela tlačiarne. Prejdite na <b>Nastavenia &gt; Papier &gt; Konfigurácia zásobníka &gt; Veľkosť/typ papiera</b>.</li> </ul> <p><b>b</b> Vytlačte dokument.</p> <p>Sú okraje správne?</p>	Problém je vyriešený.	Obráťte sa na <a href="#">predajcu</a> .

## Svetlá tlač



**Poznámka:** Skôr než sa pustíte do riešenia tohto problému, vytlačte strany testu kvality. V ovládacom paneli prejdite na **Nastavenia > Riešenie problémov > Tlačiť strany testu kvality**.

Akcia	Áno	Nie
<p><b>Krok 1</b></p> <p><b>a</b> Vykonajte funkciu Úprava farieb. Na domovskej obrazovke klepnite na položky <b>Nastavenia &gt; Tlač &gt; Kvalita &gt; Rozšírené spracovanie obrázkov &gt; Úprava farieb</b>.</p> <p><b>b</b> Vytlačte dokument.</p> <p>S</p> <p>Je výtlačok príliš svetlý?</p>	Prejdite na krok č. 2.	Problém je vyriešený.

Akcia	Áno	Nie
<p><b>Krok 2</b></p> <p><b>a</b> Zvýšte tmavosť tonera v dialógovom okne Predvoľby tlače alebo Tlač v závislosti od používaného operačného systému.</p> <p><b>Poznámka:</b> Nastavenie môžete zmeniť aj prostredníctvom ovládacieho panela tlačiarne. Na domovskej obrazovke sa dotknite položiek <b>Nastavenia &gt; Tlač &gt; Kvalita &gt; Tmavosť tonera</b>.</p> <p><b>b</b> Vytlačte dokument.</p> <p>Je výtlačok príliš svetlý?</p>	Prejdite na krok č. 3.	Problém je vyriešený.
<p><b>Krok 3</b></p> <p><b>a</b> Špecifikujte typ papiera v dialógovom okne Predvoľby tlače alebo Tlač v závislosti od používaného operačného systému.</p> <p><b>Poznámky:</b></p> <ul style="list-style-type: none"> <li>• Uistite sa, že nastavenie zodpovedá papieru vloženému v zásobníku.</li> <li>• Nastavenie môžete zmeniť aj prostredníctvom ovládacieho panela tlačiarne. Na domovskej obrazovke sa dotknite položiek <b>Nastavenia &gt; Papier &gt; Konfigurácia zásobníkov &gt; Veľkosť/typ papiera</b>.</li> </ul> <p><b>b</b> Vytlačte dokument.</p> <p>Je výtlačok príliš svetlý?</p>	Prejdite na krok č. 4.	Problém je vyriešený.
<p><b>Krok 4</b></p> <p>Uistite sa, že nejde o textúrovaný alebo drsný papier.</p> <p>Tlačíte na textúrovaný alebo drsný papier?</p>	Prejdite na krok č. 5.	Prejdite na krok 6.
<p><b>Krok 5</b></p> <p><b>a</b> Textúrovaný alebo drsný papier nahraďte obyčajným papierom.</p> <p><b>b</b> Vytlačte dokument.</p> <p>Je výtlačok príliš tmavý?</p>	Prejdite na krok č. 6.	Problém je vyriešený.
<p><b>Krok 6</b></p> <p><b>a</b> Vložte papier z nového balíka.</p> <p><b>Poznámka:</b> Pri vysokej vlhkosti papier absorbuje vlhko. Papier vyberte z pôvodného balenia, až keď ho budete chcieť použiť.</p> <p><b>b</b> Vytlačte dokument.</p> <p>Je výtlačok príliš svetlý?</p>	Obráťte sa na <a href="#">predajcu</a> .	Problém je vyriešený.



## Chýbajúce farby



Obráťte sa na [predajcu](#).

## Roztečená tlač a bodky



**Poznámka:** Skôr než sa pustíte do riešenia tohto problému, vytlačte strany testu kvality. Na domovskej obrazovke klepnite na položky **Nastavenia > Riešenie problémov > Tlačiť strany testovania kvality tlače**.

Akcia	Áno	Nie
<p><b>Krok 1</b> Skontrolujte, či sa v tlačiarni nenachádza vytečený toner.</p> <p>Je tlačiareň čistá a nenachádza sa v nej žiadny vytečený toner?</p>	Prejdite na krok č. 2.	Obráťte sa na <a href="#">predajcu</a> .
<p><b>Krok 2</b></p> <p><b>a</b> Špecifikujte typ a veľkosť papiera v dialógovom okne Predvoľby tlače alebo Tlač v závislosti od používaného operačného systému.</p> <p><b>Poznámky:</b></p> <ul style="list-style-type: none"> <li>• Uistite sa, že nastavenia zodpovedajú vloženému papieru.</li> <li>• Nastavenia môžete zmeniť aj prostredníctvom ovládacieho panela tlačiarnie. Na domovskej obrazovke sa dotknite položiek <b>Nastavenia &gt; Papier &gt; Konfigurácia zásobníkov &gt; Veľkosť/typ papiera</b>.</li> </ul> <p><b>b</b> Vytlačte dokument.</p> <p>Je tlač roztečená?</p>	Prejdite na krok č. 3.	Problém je vyriešený.

Akcia	Áno	Nie
<b>Krok 3</b> <b>a</b> Vymeňte textúrovaný alebo drsný papier v zásobníku za obyčajný papier. <b>b</b> Vytlačte dokument.  Je tlač roztečená?	Obráťte sa na <a href="#">predajcu</a> .	Problém je vyriešený.

### Krivá alebo šikmá tlač



**Poznámka:** Skôr než sa pustíte do riešenia tohto problému, vytlačte strany testu kvality. Na domovskej obrazovke klepnite na položky **Nastavenia > Riešenie problémov > Tlačiť strany testovania kvality tlače**.

Akcia	Áno	Nie
<b>Krok 1</b> <b>a</b> Vytiahnite zásobník. <b>b</b> Vyberte papier a potom vložte papier z nového balíka. <b>Poznámka:</b> Pri vysokej vlhkosti papier absorbuje vlhko. Papier vyberte z pôvodného balenia, až keď ho budete chcieť použiť. <b>c</b> Stlačte a potiahnite vodiace lišty papiera do správnej polohy pre veľkosť papiera, ktorý vkladáte. <b>d</b> Vložte zásobník. <b>e</b> Vytlačte dokument.  Je tlač krivá alebo šikmá?	Prejdite na krok č. 2.	Problém je vyriešený.
<b>Krok 2</b> <b>a</b> Skontrolujte, či tlačíte na podporovaný papier. <b>b</b> Vytlačte dokument.  Je tlač krivá alebo šikmá?	Obráťte sa na <a href="#">predajcu</a> .	Problém je vyriešený.

## Jednofarebné alebo čierne obrázky



Obráťte sa na [predajcu](#).

## Odrezaný text alebo obrázky



**Poznámka:** Skôr než sa pustíte do riešenia tohto problému, vytlačte strany testu kvality. Na domovskej obrazovke klepnite na položky **Nastavenia > Riešenie problémov > Tlačiť strany testovania kvality tlače**.

Akcia	Áno	Nie
<p><b>Krok 1</b></p> <p><b>a</b> Posuňte vodiace lišty papiera v zásobníku do správnej polohy pre vložený papier.</p> <p><b>b</b> Vytlačte dokument.</p> <p>Sú strana alebo obrázky odrezané?</p>	Prejdite na krok č. 2.	Problém je vyriešený.
<p><b>Krok 2</b></p> <p><b>a</b> Špecifikujte veľkosť papiera v dialógovom okne Predvoľby tlače alebo Tlač v závislosti od používaného operačného systému.</p> <p><b>Poznámky:</b></p> <ul style="list-style-type: none"> <li>• Uistite sa, že nastavenie zodpovedá papieru vloženému v zásobníku.</li> <li>• Nastavenie môžete zmeniť aj prostredníctvom ovládacieho panela tlačiarne. Na domovskej obrazovke sa dotknite položiek <b>Nastavenia &gt; Papier &gt; Konfigurácia zásobníkov &gt; Veľkosť/typ papiera</b>.</li> </ul> <p><b>b</b> Vytlačte dokument.</p> <p>Sú strana alebo obrázky odrezané?</p>	Obráťte sa na <a href="#">predajcu</a> .	Problém je vyriešený.

## Toner sa dá ľahko zotrieť



**Poznámka:** Skôr než sa pustíte do riešenia tohto problému, vytlačte strany testu kvality. Na domovskej obrazovke klepnite na položky **Nastavenia > Riešenie problémov > Tlačiť strany testovania kvality tlače**.

Akcia	Áno	Nie
<p><b>1</b> Špecifikujte typ papiera v dialógovom okne Predvoľby tlače alebo Tlač v závislosti od používaného operačného systému.</p> <p><b>Poznámky:</b></p> <ul style="list-style-type: none"> <li>• Uistite sa, že nastavenie zodpovedá vloženému papieru.</li> <li>• Nastavenie môžete zmeniť aj prostredníctvom ovládacieho panela tlačiarne. Na domovskej obrazovke sa dotknite položiek <b>Nastavenia &gt; Papier &gt; Konfigurácia zásobníkov &gt; Veľkosť/typ papiera</b>.</li> </ul> <p><b>2</b> Vytlačte dokument. Dá sa toner zotrieť?</p>	Obráťte sa na <a href="#">predajcu</a> .	Problém je vyriešený.

## Nerovnomerná hustota tlače



Obráťte sa na [predajcu](#).

## Vodorovné tmavé čiary



**Poznámky:**

- Skôr než sa pustíte do riešenia tohto problému, vytlačte strany testu kvality. Na domovskej obrazovke klepnite na položky **Nastavenia > Riešenie problémov > Tlačiť strany testovania kvality tlače**.
- Ak sa na výtlačkoch objavujú vodorovné tmavé čiary, pozrite si tému „Opakujúce sa chyby“.

Akcia	Áno	Nie
<p><b>Krok 1</b></p> <p><b>a</b> Špecifikujte zdroj papiera v dialógovom okne Predvoľby tlače alebo Tlač v závislosti od používaného operačného systému.</p> <p><b>b</b> Vytlačte dokument.</p> <p>Objavujú sa na výtlačkoch tmavé vodorovné čiary?</p>	Prejdite na krok č. 2.	Problém je vyriešený.
<p><b>Krok 2</b></p> <p><b>a</b> Špecifikujte typ papiera v dialógovom okne Predvoľby tlače alebo Tlač v závislosti od používaného operačného systému.</p> <p><b>Poznámky:</b></p> <ul style="list-style-type: none"> <li>• Uistite sa, že nastavenie zodpovedá papieru vloženému v zásobníku.</li> <li>• Nastavenie môžete zmeniť aj prostredníctvom ovládacieho panela tlačiarne. Na domovskej obrazovke sa dotknite položiek <b>Nastavenia &gt; Papier &gt; Konfigurácia zásobníkov &gt; Veľkosť/typ papiera</b>.</li> </ul> <p><b>b</b> Vytlačte dokument.</p> <p>Objavujú sa na výtlačkoch tmavé vodorovné čiary?</p>	Prejdite na krok č. 3.	Problém je vyriešený.
<p><b>Krok 3</b></p> <p><b>a</b> Vložte papier z nového balíka.</p> <p><b>Poznámka:</b> Pri vysokej vlhkosti papier absorbuje vlhko. Papier vyberte z pôvodného balenia, až keď ho budete chcieť použiť.</p> <p><b>b</b> Vytlačte dokument.</p> <p>Objavujú sa na výtlačkoch tmavé vodorovné čiary?</p>	Obráťte sa na <a href="#">predajcu</a> .	Problém je vyriešený.

**Zvislé tmavé čiary**

**Poznámka:** Skôr než sa pustíte do riešenia tohto problému, vytlačte strany testu kvality. Na domovskej obrazovke klepnite na položky **Nastavenia > Riešenie problémov > Tlačiť strany testovania kvality tlače**.

Akcia	Áno	Nie
<p><b>Krok 1</b></p> <p><b>a</b> Špecifikujte typ papiera v dialógovom okne Predvoľby tlače alebo Tlač v závislosti od používaného operačného systému.</p> <p><b>Poznámky:</b></p> <ul style="list-style-type: none"> <li>• Uistite sa, že nastavenie zodpovedá papieru vloženému v zásobníku.</li> <li>• Nastavenie môžete zmeniť aj prostredníctvom ovládacieho panela tlačiarne. Na domovskej obrazovke sa dotknite položiek <b>Nastavenia &gt; Papier &gt; Konfigurácia zásobníkov &gt; Veľkosť/typ papiera</b>.</li> </ul> <p><b>b</b> Vytlačte dokument.</p> <p>Objavujú sa na výtlačkoch zvislé tmavé čiary alebo pruhy?</p>	Prejdite na krok č. 2.	Problém je vyriešený.
<p><b>Krok 2</b></p> <p><b>a</b> Vložte papier z nového balíka.</p> <p><b>Poznámka:</b> Pri vysokej vlhkosti papier absorbuje vlhko. Papier vyberte z pôvodného balenia, až keď ho budete chcieť použiť.</p> <p><b>b</b> Vytlačte dokument.</p> <p>Objavujú sa na výtlačkoch zvislé tmavé čiary alebo pruhy?</p>	Obráťte sa na <a href="#">predajcu</a> .	Problém je vyriešený.

## Vodorovné biele čiary



### Poznámky:

- Skôr než sa pustíte do riešenia tohto problému, vytlačte strany testu kvality. Na domovskej obrazovke klepnite na položky **Nastavenia > Riešenie problémov > Tlačiť strany testovania kvality tlače**.
- Ak sa na výtlačkoch objavujú vodorovné biele čiary, pozrite si tému „Opakujúce sa chyby“.

Akcia	Áno	Nie
<p><b>Krok 1</b></p> <p><b>a</b> Špecifikujte typ papiera v dialógovom okne Predvoľby tlače alebo Tlač v závislosti od používaného operačného systému.</p> <p><b>Poznámky:</b></p> <ul style="list-style-type: none"> <li>• Uistite sa, že nastavenie zodpovedá papieru vloženému v zásobníku.</li> <li>• Nastavenie môžete zmeniť aj prostredníctvom ovládacieho panela tlačiarne. Na domovskej obrazovke sa dotknite položiek <b>Nastavenia &gt; Papier &gt; Konfigurácia zásobníkov &gt; Veľkosť/typ papiera</b>.</li> </ul> <p><b>b</b> Vytlačte dokument.</p> <p>Objavujú sa na výtlačkoch vodorovné biele čiary?</p>	Prejdite na krok č. 2.	Problém je vyriešený.
<p><b>Krok 2</b></p> <p><b>a</b> Vložte špecifikovaný zdroj papiera s odporúčaným typom papiera.</p> <p><b>b</b> Vytlačte dokument.</p> <p>Objavujú sa na výtlačkoch vodorovné biele čiary?</p>	Obráťte sa na <a href="#">predajcu</a> .	Problém je vyriešený.

## Zvislé biele čiary



**Poznámka:** Skôr než sa pustíte do riešenia tohto problému, vytlačte strany testu kvality. Na domovskej obrazovke klepnite na položky **Nastavenia > Riešenie problémov > Tlačiť strany testovania kvality tlače**.

Akcia	Áno	Nie
<p><b>Krok 1</b></p> <p><b>a</b> Špecifikujte typ papiera v dialógovom okne Predvoľby tlače alebo Tlač v závislosti od používaného operačného systému.</p> <p><b>Poznámky:</b></p> <ul style="list-style-type: none"> <li>• Uistite sa, že nastavenie zodpovedá papieru vloženému v zásobníku.</li> <li>• Nastavenie môžete zmeniť aj prostredníctvom ovládacieho panela tlačiarne. Na domovskej obrazovke sa dotknite položiek <b>Nastavenia &gt; Papier &gt; Konfigurácia zásobníkov &gt; Veľkosť/typ papiera</b>.</li> </ul> <p><b>b</b> Vytlačte dokument.</p> <p>Objavujú sa na výtlačkoch zvislé biele čiary?</p>	Prejdite na krok č. 2.	Problém je vyriešený.

Akcia	Áno	Nie
<b>Krok 2</b> Skontrolujte, či používate odporúčaný typ papiera. <b>a</b> Vložte špecifikovaný zdroj papiera s odporúčaným typom papiera. <b>b</b> Vytlačte dokument.  Objavujú sa stále na výtlačkoch zvislé biele čiary?	Obráťte sa na <a href="#">predajcu</a> .	Problém je vyriešený.

## Opakujúce sa chyby

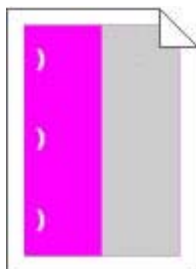

Obráťte sa na [predajcu](#).

## Tlačové úlohy sa netlačia

Akcia	Áno	Nie
<b>Krok 1</b> <b>a</b> V dokumente, ktorý sa snažíte vytlačiť, otvorte okno Tlač a skontrolujte, či ste vybrali správnu tlačiareň. <b>b</b> Vytlačte dokument.  Vytlačil sa dokument?	Problém je vyriešený.	Prejdite na krok č. 2.
<b>Krok 2</b> <b>a</b> Skontrolujte, či je tlačiareň zapnutá. <b>b</b> Vyriešte všetky chybové hlásenia, ktoré sa zobrazia na displeji. <b>c</b> Vytlačte dokument.  Vytlačil sa dokument?	Problém je vyriešený.	Prejdite na krok č. 3.
<b>Krok 3</b> <b>a</b> Skontrolujte, či porty fungujú a káble sú poriadne pripojené k počítaču a tlačiarni. Ďalšie informácie nájdete v dokumentácii k inštalácii dodanej s tlačiarnou. <b>b</b> Vytlačte dokument.  Vytlačil sa dokument?	Problém je vyriešený.	Prejdite na krok č. 4.



Akcia	Áno	Nie
<b>Krok 4</b> <b>a</b> Tlačiareň vypnite, počkajte 10 sekúnd a potom ju znova zapnite. <b>b</b> Vytlačte dokument.  Vytlačil sa dokument?	Problém je vyriešený.	Prejdite na krok č. 5.
<b>Krok 5</b> <b>a</b> Odstráňte a potom znova nainštalujte ovládač tlačiarne. <b>b</b> Vytlačte dokument.  Vytlačil sa dokument?	Problém je vyriešený.	Obráťte sa na <a href="#">predajcu</a> .

## Pomalá tlač

Akcia	Áno	Nie
<b>Krok 1</b> Uistite sa, že je kábel tlačiarne riadne pripojený k tlačiarne a k počítaču, tlačovému serveru, voliteľnému prvku alebo k inému sieťovému zariadeniu.  Tlačí tlačiareň pomaly?	Prejdite na krok č. 2.	Problém je vyriešený.
<b>Krok 2</b> <b>a</b> Uistite sa, že tlačiareň nie je v režime Tichý režim. Na domovskej obrazovke sa dotknite položiek <b>Nastavenia &gt; Zariadenie &gt; Údržba &gt; ponuka Konfigurácia &gt; Prevádzka zariadenia &gt; Tichý režim</b> . <b>b</b> Vytlačte dokument.  Tlačí tlačiareň pomaly?	Prejdite na krok č. 3.	Problém je vyriešený.
<b>Krok 3</b> <b>a</b> Špecifikujte rozlíšenie tlače v dialógovom okne Predvoľby tlače alebo Tlač v závislosti od používaného operačného systému. <b>b</b> Nastavte rozlíšenie na 4800 CQ. <b>c</b> Vytlačte dokument.  Tlačí tlačiareň pomaly?	Prejdite na krok č. 4.	Problém je vyriešený.
<b>Krok 4</b> <b>a</b> Na domovskej obrazovke sa dotknite položiek <b>Nastavenia &gt; Tlač &gt; Kvalita &gt; Rozlíšenie tlače</b> . <b>b</b> Nastavte rozlíšenie na 4800 CQ. <b>c</b> Vytlačte dokument.  Tlačí tlačiareň pomaly?	Prejdite na krok č. 5.	Problém je vyriešený.

Akcia	Áno	Nie
<p><b>Krok 5</b></p> <p><b>a</b> Špecifikujte typ papiera v dialógovom okne Predvoľby tlače alebo Tlač v závislosti od používaného operačného systému.</p> <p><b>Poznámky:</b></p> <ul style="list-style-type: none"> <li>• Uistite sa, že nastavenie zodpovedá vloženému papieru.</li> <li>• Nastavenie môžete zmeniť aj prostredníctvom ovládacieho panela tlačiarne. Na domovskej obrazovke sa dotknite položiek <b>Nastavenia &gt; Papier &gt; Konfigurácia zásobníkov &gt; Veľkosť/typ papiera</b>.</li> <li>• Ťažší papier sa tlačí pomalšie.</li> <li>• Papier užší ako formáty list, A4 a legal sa môže tlačiť pomalšie.</li> </ul> <p><b>b</b> Vytlačte dokument.</p> <p>Tlačí tlačiareň pomaly?</p>	Prejdite na krok č. 6.	Problém je vyriešený.
<p><b>Krok 6</b></p> <p><b>a</b> Uistite sa, že nastavenia tlačiarne pre položky Štruktúra a Hmotnosť zodpovedajú vkladnému papieru. Na domovskej obrazovke sa dotknite položiek <b>Nastavenia &gt; Papier &gt; Konfigurácia médií &gt; Typy médií</b>.</p> <p><b>Poznámka:</b> Papier s drsnou textúrou povrchu a papier s vysokou hmotnosťou sa možno budú tlačiť pomalšie.</p> <p><b>b</b> Vytlačte dokument.</p> <p>Tlačí tlačiareň pomaly?</p>	Prejdite na krok č. 7.	Problém je vyriešený.
<p><b>Krok 7</b></p> <p>Odstráňte zadržané úlohy.</p> <p>Tlačí tlačiareň pomaly?</p>	Prejdite na krok č. 8.	Problém je vyriešený.
<p><b>Krok 8</b></p> <p><b>a</b> Uistite sa, že sa tlačiareň neprehrieva.</p> <p><b>Poznámky:</b></p> <ul style="list-style-type: none"> <li>• Po dlhej tlačovej úlohe nechajte tlačiareň vychladnúť.</li> <li>• Dodržujte odporúčané teploty okolia pre tlačiareň. Ďalšie informácie nájdete v časti „<a href="#">Výber miesta pre tlačiareň</a>“ na <a href="#">strane 8</a>.</li> </ul> <p><b>b</b> Vytlačte dokument.</p> <p>Tlačí tlačiareň pomaly?</p>	Obráťte sa na <a href="#">predajcu</a> .	Problém je vyriešený.

## Úloha sa tlačí z nesprávneho zásobníka alebo na nesprávny papier

Akcia	Áno	Nie
<p><b>Krok 1</b></p> <p><b>a</b> Skontrolujte, či tlačíte na správny papier.</p> <p><b>b</b> Vytlačte dokument.</p> <p>Vytlačil sa dokument na správny papier?</p>	Prejdite na krok č. 2.	Vložte papier správnej veľkosti a typu.
<p><b>Krok 2</b></p> <p><b>a</b> Špecifikujte veľkosť a typ papiera v dialógovom okne Predvoľby tlače alebo Tlač v závislosti od používaného operačného systému.</p> <p><b>Poznámka:</b> Nastavenia môžete zmeniť aj prostredníctvom ovládacieho panela tlačiarne. Na domovskej obrazovke sa dotknite položiek <b>Nastavenia &gt; Papier &gt; Konfigurácia zásobníkov &gt; Veľkosť/typ papiera</b>.</p> <p><b>b</b> Uistite sa, že nastavenia zodpovedajú vloženému papieru.</p> <p><b>c</b> Vytlačte dokument.</p> <p>Vytlačil sa dokument na správny papier?</p>	Problém je vyriešený.	Prejdite na krok č. 3.
<p><b>Krok 3</b></p> <p><b>a</b> Skontrolujte, či sú zásobníky prepojené.</p> <p>Ďalšie informácie nájdete v časti „<a href="#">Prepojenie zásobníkov</a>“ na <a href="#">strane 23</a>.</p> <p><b>b</b> Vytlačte dokument.</p> <p>Tlačí sa dokument zo správneho zásobníka?</p>	Problém je vyriešený.	Obráťte sa na <a href="#">predajcu</a> .

## Dôverné a iné zadržané dokumenty sa nevytlačia

Akcia	Áno	Nie
<p><b>Krok 1</b></p> <p><b>a</b> Na ovládacom paneli si overte, či sa dokumenty zobrazujú v zozname Pozastavené úlohy.</p> <p><b>Poznámka:</b> Ak sa tam dokumenty neuvádzajú, vytlačte ich pomocou možnosti Tlačiť a zadržať.</p> <p><b>b</b> Vytlačte dokumenty.</p> <p>Vytlačili sa dokumenty?</p>	Problém je vyriešený.	Prejdite na krok č. 2.
<p><b>Krok 2</b></p> <p>Tlačová úloha môže obsahovať chybu formátovania alebo neplatné údaje.</p> <ul style="list-style-type: none"> <li>• Odstráňte tlačovú úlohu a znova ju odošlite.</li> <li>• V prípade súborov PDF vytvorte nový súbor a potom dokumenty vytlačte.</li> </ul> <p>Vytlačili sa dokumenty?</p>	Problém je vyriešený.	Prejdite na krok č. 3.

Akcia	Áno	Nie
<p><b>Krok 3</b> Ak tlačíte z internetu, možno tlačiareň číta viaceré názvy úloh ako duplikáty.</p> <p><b>a</b> Otvorte dialógové okno Predvoľby tlače. <b>b</b> Na karte Tlačiť a zadržať kliknite na položku <b>Tlačiť a zadržať</b> a potom kliknite na možnosť <b>Ponechať duplicitné dokumenty</b>. <b>c</b> V časti Dôverná tlač zadajte kód PIN. <b>d</b> Vytlačte dokumenty.</p> <p>Vytlačili sa dokumenty?</p>	Problém je vyriešený.	Prejdite na krok č. 4.
<p><b>Krok 4</b> <b>a</b> Odstráňte niektoré zadržané úlohy, aby ste uvoľnili pamäť tlačiarne. <b>b</b> Vytlačte dokumenty.</p> <p>Vytlačili sa dokumenty?</p>	Problém je vyriešený.	Obráťte sa na <a href="#">predajcu</a> .

## Tlačiareň nereaguje

Akcia	Áno	Nie
<p><b>Krok 1</b> Skontrolujte, či je napájací kábel zapojený do elektrickej zásuvky.</p> <p> <b>POZOR – RIZIKO PORANENIA:</b> Riziku požiaru alebo zásahu elektrickým prúdom sa vyhnite tak, že zapojíte napájací kábel do riadne označenej a správne uzemnenej elektrickej zásuvky, ktorá sa nachádza blízko produktu a je ľahko dostupná.</p> <p>Reaguje tlačiareň?</p>	Problém je vyriešený.	Prejdite na krok č. 2.
<p><b>Krok 2</b> Skontrolujte, či elektrická zásuvka nie je vypnutá vypínačom alebo poistkou.</p> <p>Je elektrická zásuvka vypnutá vypínačom alebo poistkou?</p>	Zapnite vypínač alebo poistku.	Prejdite na krok č. 3.
<p><b>Krok 3</b> Skontrolujte, či je tlačiareň zapnutá.</p> <p>Je tlačiareň zapnutá?</p>	Prejdite na krok č. 4.	Zapnite tlačiareň.
<p><b>Krok 4</b> Skontrolujte, či tlačiareň nie je v režime spánku alebo dlhodobého spánku.</p> <p>Je tlačiareň v režime spánku alebo dlhodobého spánku?</p>	Tlačiareň zobudíte stlačením tlačidla napájania.	Prejdite na krok č. 5.

Akcia	Áno	Nie
<p><b>Krok 5</b> Skontrolujte, či sú káble spájajúce tlačiareň a počítač zapojené do správnych portov.</p> <p>Sú káble zapojené do správnych portov?</p>	Prejdite na krok č. 6.	Zapojte káble do správnych portov.
<p><b>Krok 6</b> Nainštalujte správny ovládač tlačiarne.</p> <p>Reaguje tlačiareň?</p>	Problém je vyriešený.	Prejdite na krok č. 7.
<p><b>Krok 7</b> Tlačiareň vypnite, počkajte 10 sekúnd a potom ju znova zapnite.</p> <p>Reaguje tlačiareň?</p>	Problém je vyriešený.	Obráťte sa na <a href="#">predajcu</a> .

## Nemožno čítať pamäťovú jednotku flash

Akcia	Áno	Nie
<p><b>Krok 1</b> Skontrolujte, či je tlačiareň nie je zaneprázdnená spracovávaním ďalšej úlohy.</p> <p>Je tlačiareň pripravená?</p>	Prejdite na krok č. 2.	Počkajte, kým tlačiareň ukončí spracovanie inej pracovnej úlohy.
<p><b>Krok 2</b> Skontrolujte, či je pamäťová jednotka flash vložená do predného portu USB.</p> <p><b>Poznámka:</b> Pamäťová jednotka flash nefunguje, keď sa vloží do zadného portu USB.</p> <p>Je pamäťová jednotka flash vložená do správneho portu?</p>	Prejdite na krok č. 3.	Vložte pamäťovú jednotku flash do správneho portu.
<p><b>Krok 3</b> Overte, či je jednotka flash podporovaná. Ďalšie informácie nájdete v časti <a href="#">„Podporované pamäťové jednotky flash a typy súborov“ na strane 30</a>.</p> <p>Je jednotka flash podporovaná?</p>	Prejdite na krok č. 4.	Vložte podporovanú pamäťovú jednotku flash.
<p><b>Krok 4</b></p> <p><b>a</b> Skontrolujte, či je port USB povolený. Ďalšie informácie nájdete v časti <a href="#">„Zapnutie portu USB“ na strane 141</a>.</p> <p><b>b</b> Pamäťovú jednotku flash vyberte a znova vložte.</p> <p>Rozpoznala tlačiareň pamäťovú jednotku flash?</p>	Problém je vyriešený.	Obráťte sa na <a href="#">predajcu</a> .

## Zapnutie portu USB

Na domovskej obrazovke sa dotknite položiek **Nastavenia > Sieť/porty > USB > Povolit' port USB**.

## Problémy so sieťovým pripojením

### Nemožno otvoriť Embedded Web Server

Akcia	Áno	Nie
<p><b>Krok 1</b> Skontrolujte, či je tlačiareň zapnutá.</p> <p>Je tlačiareň zapnutá?</p>	Prejdite na krok č. 2.	Zapnite tlačiareň.
<p><b>Krok 2</b> Uistite sa, že adresa IP tlačiarne je správna.</p> <p><b>Poznámky:</b></p> <ul style="list-style-type: none"> <li>• Pozrite si adresu IP na domovskej obrazovke.</li> <li>• IP adresa sa zobrazuje ako štyri skupiny čísel, ktoré sú oddelené bodkami, napríklad 123.123.123.123.</li> </ul> <p>Je adresa IP tlačiarne správna?</p>	Prejdite na krok č. 3.	Do poľa adresy zadajte správnu adresu IP tlačiarne.
<p><b>Krok 3</b> Skontrolujte, či používate podporovaný prehliadač:</p> <ul style="list-style-type: none"> <li>• Internet Explorer verzia 11 alebo novší</li> <li>• Microsoft Edge</li> <li>• Safari verzia 6 alebo novší</li> <li>• Google Chrome™ verzia 32 alebo novší</li> <li>• Mozilla Firefox verzia 24 alebo novší</li> </ul> <p>Je váš prehliadač podporovaný?</p>	Prejdite na krok č. 4.	Nainštalujte podporovaný prehliadač.
<p><b>Krok 4</b> Skontrolujte, či funguje pripojenie k sieti.</p> <p>Funguje pripojenie k sieti?</p>	Prejdite na krok č. 5.	Obráťte sa na svojho správcu.
<p><b>Krok 5</b> Uistite sa, že káble medzi tlačiarňou a tlačovým serverom sú poriadne zapojené. Ďalšie informácie nájdete v dokumentácii dodanej s tlačiarňou.</p> <p>Sú káble poriadne zapojené?</p>	Prejdite na krok č. 6.	Skontrolujte pripojenie káblov.
<p><b>Krok 6</b> Skontrolujte, či sú webové servery proxy vypnuté.</p> <p>Je server proxy vypnutý?</p>	Prejdite na krok č. 7.	Obráťte sa na svojho správcu.
<p><b>Krok 7</b> Prejdite do nástroja Embedded Web Server.</p> <p>Otvoril sa nástroj Embedded Web Server?</p>	Problém je vyriešený.	Obráťte sa na <a href="#">predajcu</a> .

## Tlačiareň sa nepodarilo pripojiť k sieti Wi-Fi

Akcia	Áno	Nie
<p><b>Krok 1</b> Skontrolujte, či je položka Aktívny adaptér nastavená na možnosť Automaticky. Na domovskej obrazovke sa dotknite položky <b>Nastavenie &gt; Sieť/porty &gt; Prehľad siete &gt; Aktívny adaptér &gt; Automaticky</b>.</p> <p>Môže sa tlačiareň pripojiť k sieti Wi-Fi?</p>	Problém je vyriešený.	Prejdite na krok č. 2.
<p><b>Krok 2</b> Skontrolujte, či je vybraná správna sieť Wi-Fi. <b>Poznámka:</b> Niektoré smerovače môžu zdieľať predvolený identifikátor SSID.</p> <p>Pokúšate sa pripojiť k správnej sieti Wi-Fi?</p>	Prejdite na krok 4.	Prejdite na krok č. 3.
<p><b>Krok 3</b> Pripojte sa k správnej sieti Wi-Fi. Ďalšie informácie nájdete v časti <a href="#">„Pripojenie tlačiarne k sieti Wi-Fi“ na strane 85</a>.</p> <p>Môže sa tlačiareň pripojiť k sieti Wi-Fi?</p>	Problém je vyriešený.	Prejdite na krok č. 4.
<p><b>Krok 4</b> Skontrolujte zabezpečený bezdrôtový režim. Na domovskej obrazovke sa dotknite položiek <b>Nastavenia &gt; Sieť/porty &gt; Bezdrôtové &gt; Zabezpečený bezdrôtový režim</b>.</p> <p>Je zvolený správny zabezpečený bezdrôtový režim?</p>	Prejdite na krok 6.	Prejdite na krok č. 5.
<p><b>Krok 5</b> Zvoľte správny zabezpečený bezdrôtový režim.</p> <p>Môže sa tlačiareň pripojiť k sieti Wi-Fi?</p>	Problém je vyriešený.	Prejdite na krok č. 6.
<p><b>Krok 6</b> Skontrolujte, či ste zadali správne heslo siete. <b>Poznámka:</b> Skontrolujte medzery, čísla a veľké a malé písmená v hesle.</p> <p>Môže sa tlačiareň pripojiť k sieti Wi-Fi?</p>	Problém je vyriešený.	Obráťte sa na <a href="#">predajcu</a> .

## Kontrola pripojenia tlačiarne

1 Na domovskej obrazovke sa dotknite položiek **Nastavenia > Správy > Sieť > Strana nastavenia siete**.

2 Skontrolujte prvú časť strany nastavenia siete a potvrdte, že ukazuje stav „pripojené“.

Ak stav nie je označený ako „pripojené“, prepojenie LAN môže byť neaktívne alebo sieťový kábel môže byť odpojený alebo poškodený. Vyhľadajte pomoc u svojho správcu.

## Problémy možností hardvéru

### Zistila sa chybná pamäť flash

Obráťte sa na [predajcu](#).

### Nedostatok voľného miesta v pamäti flash pre zdroje

Obráťte sa na [predajcu](#).

### Zistila sa neformátovaná pamäť flash

Vyskúšajte jedno alebo viaceré z nasledujúcich riešení:

- Ak chcete zastaviť proces defragmentácie a pokračovať v tlači, na ovládacom paneli tlačiarne vyberte položku **Pokračovať**.
- Naformátujte pamäť flash.

**Poznámka:** Ak sa chybové hlásenie zobrazuje aj naďalej, pamäť flash môže byť poškodená a je nutné ju vymeniť. Ak chcete vymeniť pamäť flash, obráťte sa na [predajcu](#).

## Problémy so spotrebným materiálom

### Vymeňte kazetu, región tlačiarne sa nezhoduje

Nainštalujte správnu tonerovú kazetu.

### Spotrebný materiál, ktorého výrobcom nie je výrobca tlačiarne

Tlačiareň zistila, že je v nej vložený neznámy spotrebný materiál alebo súčasť.

Tlačiareň funguje najlepšie s originálnym spotrebným materiálom a súčastami od príslušného výrobcu. Používanie spotrebného materiálu alebo súčastí tretích strán môže ovplyvniť výkonnosť, spoľahlivosť alebo životnosť tlačiarne a jej tlačových súčastí.

Všetky indikátory životnosti sú určené na fungovanie so súčastami a spotrebným materiálom od výrobcu tlačiarne a pri používaní spotrebného materiálu alebo súčastí tretích strán sa môžu správať nepredvídateľne. Používaním tlačových súčastí po určenej životnosti sa môže poškodiť tlačiareň alebo priradené súčasti.

**Výstraha – Riziko poranenia:** Používanie spotrebného materiálu alebo súčastí tretích strán môže mať vplyv na záručné krytie. Záruka sa nevzťahuje na poškodenie spôsobené používaním spotrebného materiálu alebo súčastí tretích strán.

Ak chcete prijať všetky tieto riziká a pokračovať v používaní neoriginálneho spotrebného materiálu alebo súčastí tlačiarne, na ovládacom paneli naraz stlačte a 15 sekúnd podržte tlačidlá **X** a **#**.

Ak tieto riziká nechcete prijať, vyberte spotrebný materiál alebo súčasti tretích strán a vložte originálny spotrebný materiál alebo súčasť od výrobcu tlačiarne.



## Problémy s podávaním papiera

### Obálka sa zalepí počas tlače

Akcia	Áno	Nie
<p><b>Krok 1</b></p> <p><b>a</b> Používajte obálky, ktoré boli skladované v suchom prostredí.  <b>Poznámka:</b> Tlač na veľmi vlhké obálky môže spôsobiť ich zalepenie.</p> <p><b>b</b> Odošlite tlačovú úlohu.</p> <p>Zalepí sa obálka pri tlači?</p>	Prejdite na krok č. 2.	Problém je vyriešený.
<p><b>Krok 2</b></p> <p><b>a</b> Uistite sa, či je typ papiera nastavený na možnosť Obálka. Z ovládacieho panela sa dotknite položiek <b>Nastavenia &gt; Papier &gt; Konfigurácia zásobníkov &gt; Veľkosť/typ papiera</b> &gt; vyberte zdroj papiera</p> <p><b>b</b> Odošlite tlačovú úlohu.</p> <p>Zalepí sa obálka pri tlači?</p>	Obráťte sa na <a href="#">predajcu</a> .	Problém je vyriešený.

### Zoradená tlač nefunguje

Akcia	Áno	Nie
<p><b>Krok 1</b></p> <p><b>a</b> Z ovládacieho panela sa dotknite položiek <b>Nastavenia &gt; Tlač &gt; Rozloženie &gt; Zoradiť &gt; Zapnuté [1, 2, 1, 2, 1, 2]</b>.</p> <p><b>b</b> Vytlačte dokument.</p> <p>Sú stránky správne zoradené?</p>	Problém je vyriešený.	Prejdite na krok č. 2.
<p><b>Krok 2</b></p> <p><b>a</b> V dokumente, ktorý chcete tlačiť, otvorte dialógové okno Tlač a vyberte možnosť <b>Zoradiť</b>.</p> <p><b>b</b> Vytlačte dokument.</p> <p>Sú stránky správne zoradené?</p>	Problém je vyriešený.	Prejdite na krok č. 3.
<p><b>Krok 3</b></p> <p><b>a</b> Znížte počet stránok určených na tlač.</p> <p><b>b</b> Vytlačte dokument.</p> <p>Sú stránky správne zoradené?</p>	Problém je vyriešený.	Obráťte sa na <a href="#">predajcu</a> .

## Zvlnenie papiera



Akcia	Áno	Nie
<p><b>Krok 1</b></p> <p><b>a</b> Upravte vodiace lišty v zásobníku do správnej polohy pre vložený papier.</p> <p><b>b</b> Vytlačte dokument.</p> <p>Je papier zvlnený?</p>	Prejdite na krok č. 2.	Problém je vyriešený.
<p><b>Krok 2</b></p> <p><b>a</b> Špecifikujte typ papiera v dialógovom okne Predvoľby tlače alebo Tlač v závislosti od používaného operačného systému.</p> <p><b>Poznámky:</b></p> <ul style="list-style-type: none"> <li>• Uistite sa, že nastavenie zodpovedá vloženému papieru.</li> <li>• Nastavenie môžete zmeniť aj prostredníctvom ovládacieho panela tlačiarne. Na domovskej obrazovke sa dotknite položiek <b>Nastavenia &gt; Papier &gt; Konfigurácia zásobníkov &gt; Veľkosť/typ papiera.</b></li> </ul> <p><b>b</b> Vytlačte dokument.</p> <p>Je papier zvlnený?</p>	Prejdite na krok č. 3.	Problém je vyriešený.
<p><b>Krok 3</b></p> <p>Tlačte na druhú stranu papiera.</p> <p><b>a</b> Odstráňte papier, otočte a potom ho znova vložte.</p> <p><b>b</b> Vytlačte dokument.</p> <p>Je papier zvlnený?</p>	Prejdite na krok č. 4.	Problém je vyriešený.
<p><b>Krok 4</b></p> <p><b>a</b> Vložte papier z nového balíka.</p> <p><b>Poznámka:</b> Pri vysokej vlhkosti papier absorbuje vlhko. Papier vyberte z pôvodného balenia, až keď ho budete chcieť použiť.</p> <p><b>b</b> Vytlačte dokument.</p> <p>Je papier zvlnený?</p>	Obráťte sa na <a href="#">predajcu</a> .	Problém je vyriešený.

## Prepojenie zásobníkov nefunguje

Akcia	Áno	Nie
<p><b>Krok 1</b></p> <p><b>a</b> Skontrolujte, či zásobníky obsahujú papier rovnakej veľkosti a rovnakého typu.</p> <p><b>b</b> Skontrolujte, či sú vodiace lišty papiera správne umiestnené.</p> <p><b>c</b> Vytlačte dokument.</p> <p>Sú zásobníky správne prepojené?</p>	Problém je vyriešený.	Prejdite na krok č. 2.
<p><b>Krok 2</b></p> <p><b>a</b> Na domovskej obrazovke sa dotknite položiek <b>Nastavenia &gt; Papier &gt; Konfigurácia zásobníkov &gt; Veľkosť/typ papiera</b>.</p> <p><b>b</b> Nastavte veľkosť a typ papiera tak, aby zodpovedali papieru vloženému v prepojených zásobníkoch.</p> <p><b>c</b> Vytlačte dokument.</p> <p>Sú zásobníky správne prepojené?</p>	Problém je vyriešený.	Prejdite na krok č. 3.
<p><b>Krok 3</b></p> <p><b>a</b> Skontrolujte, či je položka Prepojenie zásobníkov nastavené na možnosť Automatické. Ďalšie informácie nájdete v časti <a href="#">„Prepojenie zásobníkov“ na strane 23</a>.</p> <p><b>b</b> Vytlačte dokument.</p> <p>Sú zásobníky správne prepojené?</p>	Problém je vyriešený.	Obráťte sa na <a href="#">predajcu</a> .

## Papier sa často zasekáva

Akcia	Áno	Nie
<p><b>Krok 1</b></p> <p><b>a</b> Vytiahnite zásobník.</p> <p><b>b</b> Skontrolujte, či je papier vložený správne.</p> <p><b>Poznámky:</b></p> <ul style="list-style-type: none"> <li>• Uistite sa, že sú všetky vodiace lišty papiera správne umiestnené.</li> <li>• Uistite sa, že výška stohu nepresahuje označenie maximálnej kapacity papiera.</li> <li>• Uistite sa, že tlačíte na odporúčaný typ a veľkosť papiera.</li> </ul> <p><b>c</b> Vložte zásobník.</p> <p><b>d</b> Vytlačte dokument.</p> <p>Často sa zasekáva papier?</p>	Prejdite na krok č. 2.	Problém je vyriešený.

Akcia	Áno	Nie
<p><b>Krok 2</b></p> <p><b>a</b> Na domovskej obrazovke sa dotknite položiek <b>Nastavenia &gt; Papier &gt; Konfigurácia zásobníkov &gt; Veľkosť/typ papiera</b>.</p> <p><b>b</b> Nastavte správnu veľkosť a typ papiera.</p> <p><b>c</b> Vytlačte dokument.</p> <p>Často sa zasekáva papier?</p>	Prejdite na krok č. 3.	Problém je vyriešený.
<p><b>Krok 3</b></p> <p><b>a</b> Vložte papier z nového balíka.</p> <p><b>Poznámka:</b> Pri vysokej vlhkosti papier absorbuje vlhko. Papier vyberte z pôvodného balenia, až keď ho budete chcieť použiť.</p> <p><b>b</b> Vytlačte dokument.</p> <p>Často sa zasekáva papier?</p>	Obráťte sa na <a href="#">predajcu</a> .	Problém je vyriešený.

## Zaseknuté strany sa nevytlačia znova

Akcia	Áno	Nie
<p><b>a</b> Na domovskej obrazovke ťuknite na položky <b>Nastavenia &gt; Zariadenie &gt; Upozornenia &gt; Obnovenie zaseknutého obsahu</b>.</p> <p><b>b</b> V ponuke Obnova po zaseknutí vyberte položky <b>Zap.</b> alebo <b>Automaticky</b>.</p> <p><b>c</b> Vytlačte dokument.</p> <p>Vytlačili sa zaseknuté strany?</p>	Problém je vyriešený.	Obráťte sa na <a href="#">predajcu</a> .

## Problémy s kvalitou farieb

### Úprava tmavosti tonera

- 1 Na domovskej obrazovke klepnite na položky **Nastavenia > Tlač > Kvalita**.
- 2 V ponuke Tmavosť tonera upravte nastavenia.

### Úprava farieb vo výtláčkoch

- 1 Na domovskej obrazovke sa dotknite položiek **Nastavenia > Tlač > Kvalita > Rozšírené spracovanie obrázkov > Korekcia farieb**.
- 2 V ponuke Korekcia farieb vyberte položky **Manuálne > Obsah korekcie farieb**.
- 3 Zvoľte vhodné nastavenie na prevod farieb.

Typ objektu	Tabuľky na prevod farieb
Obrázok RGB Text RGB Grafika RGB	<ul style="list-style-type: none"> <li>• Živé farby – Vytvára jasnejšie a sýtejšie farby a môže byť použité na všetky vstupné farebné formáty.</li> <li>• sRGB displej – Prispôsobí výstup farbám zobrazeným na monitore počítača. Spotreba čierneho tonera je optimalizovaná na tlač fotografií.</li> <li>• Displej – pravá čierna – Prispôsobí výstup farbám zobrazeným na monitore počítača. Toto nastavenie používa iba čierny toner na vytvorenie všetkých stupňov neutrálnej šedi.</li> <li>• sRGB živé farby – Zvyšuje sýtosť farieb pri korekcii farieb sRGB displej . Spotreba čierneho tonera je optimalizovaná na tlač obchodnej grafiky.</li> <li>• Vypnuté</li> </ul>
Obrázok CMYK Text CMYK Grafika CMYK	<ul style="list-style-type: none"> <li>• US CMYK – Použije korekciu farieb zodpovedajúcu špecifikácii pre farebný výstup organizácie Specifications for Web Offset Publishing (SWOP).</li> <li>• Euro CMYK – Použije korekciu farieb zodpovedajúcu špecifikácii pre farebný výstup Euroscale.</li> <li>• Živé farby CMYK – Zvyšuje sýtosť farieb nastavenia korekcie farieb US CMYK.</li> <li>• Vypnuté</li> </ul>

## Často kladené otázky o farebnej tlači

### Čo je farba RGB?

Farba RGB je spôsob popisu farieb, ktorý označuje množstvo červenej, zelenej alebo modrej farby použité na vytvorenie určitej farby. Červené, zelené a modré svetlo možno miešať v rôznych pomeroch a vytvárať tak veľkú škálu farieb pozorovaných v prírode. Tento spôsob zobrazovania farieb používajú počítačové obrazovky, skenery a digitálne fotoaparáty.

### Čo je farba CMYK?

Farba CMYK je spôsob popisu farieb, ktorý označuje množstvo azúrovej, purpurovej, žltej a čiernej farby použité na vytvorenie určitej farby. Azúrový, purpurový, žltý a čierny atrament alebo toner možno tlačiť v rôznych pomeroch a vytvárať tak veľkú škálu farieb pozorovaných v prírode. Týmto postupom vytvárajú farbu tlačiarenské lisy, atramentové tlačiarne a farebné laserové tlačiarne.

### Akým spôsobom sa vytlačí farba špecifikovaná v dokumente?

Na špecifikáciu a modifikáciu farby v dokumente prostredníctvom kombinácií RGB a CMYK sa používajú softvérové programy. Ďalšie informácie nájdete v pomocníkovi softvérového programu.

### Ako tlačiareň zistí, akú farbu má vytlačiť?

Počas tlače dokumentu sa tlačiarňi odošlú informácie s popisom typu a farby každého objektu a tie prejdú cez tabuľky na prevod farieb. Farba je potom prevedená na príslušné množstvo azúrového, purpurového, žltého a čierneho tonera použitého na vytvorenie požadovanej farby. Informácie o objekte určujú použitie tabuliek na prevod farieb. Napríklad je možné použiť jednu tabuľku na prevod farieb na text, pričom na fotografie sa použije iná tabuľka.

### Čo je to manuálna korekcia farieb?

Keď je zapnutá manuálna korekcia farieb, tlačiareň použije pri spracovaní objektov používateľom vybrané tabuľky na prevod farieb. Nastavenia manuálnej korekcie farieb sú špecifické pre typ objektu, ktorý sa tlačí (text, grafika alebo obrázok). Špecifická je tiež špecifikácia farby objektu v softvérovom programe (kombinácie farieb RGB alebo CMYK). Ak chcete manuálne použiť odlišné tabuľky na prevod farieb, pozrite si časť [„Úprava farieb vo výtlačkoch“ na strane 148](#).

Ak softvérový program nepoužíva na špecifikáciu farieb kombinácie RGB alebo CMYK, manuálna korekcia farieb je zbytočná. Efektívna nie je ani v prípade, ak úpravu farieb ovláda softvérový program alebo operačný systém počítača. Vo väčšine prípadov nastavenie možnosti Korekcia farieb na Automatické vedie ku generovaniu preferovaných farieb pre dokumenty.

### Ako dokážem napodobniť konkrétnu farbu (napr. pre firemné logo)?

V ponuke Kvalita na tlačiarni je k dispozícii deväť typov sád so vzorkami farieb. Tieto sady sú takisto dostupné na stránke Vzorky farieb funkcie Embedded Web Server. Výberom ktorejkoľvek sady vzoriek sa vytlačia stránky so stovkami farebných políčok. Každé políčko obsahuje kombináciu farieb RGB alebo CMYK v závislosti od zvolenej tabuľky. Pozorovaná farba každého z políčok je dosiahnutá aplikáciou vybranej tabuľky na prevod farieb na kombináciu farieb CMYK alebo RGB označenej na políčku.

Preskúmaním sád so vzorkami farieb môžete identifikovať políčko s farbou, ktorá najviac zodpovedá požadovanej farbe. Kombinácia farieb označená na políčku tak môže slúžiť na úpravu farby objektu v softvérovom programe. Ďalšie informácie nájdete v pomocníkoví softvérového programu. Pri použití vybratej tabuľky na prevod farieb na konkrétny objekt môže byť potrebná manuálna korekcia farieb.

Výber vhodnej sady so vzorkami farieb na konkrétny problém so zhodou farby závisí od nasledujúcich faktorov:

- Zvolené nastavenie korekcie farieb (Automatické, Vypnuté alebo Manuálne)
- Typ tlačeného objektu (text, grafika alebo obrázky)
- Špecifikácia farby objektu v softvérovom programe (kombinácie farieb RGB alebo CMYK).

Ak softvérový program nepoužíva na špecifikáciu farieb kombinácie RGB alebo CMYK, stránky so vzorkami farieb nie sú užitočné. Niektoré softvérové programy navyše upravujú kombinácie farieb RGB alebo CMYK špecifikované v programe prostredníctvom funkcie správy farieb. V takom prípade nemusí vytlačená farba presne zodpovedať farbe zo stránok so vzorkami farieb.

## Tlač má iný farebný odtieň

Akcia	Áno	Nie
<p><b>Krok 1</b></p> <p><b>a</b> Vykonajte funkciu Úprava farieb. Na domovskej obrazovke klepnite na položky <b>Nastavenia &gt; Tlač &gt; Kvalita &gt; Rozšírené spracovanie obrázkov &gt; Úprava farieb.</b></p> <p><b>b</b> Vytlačte dokument.</p> <p>Objavuje sa pri tlači farebný odtieň?</p>	Prejdite na krok č. 2.	Problém je vyriešený.
<p><b>Krok 2</b></p> <p><b>a</b> Na domovskej obrazovke sa dotknite položiek <b>Nastavenia &gt; Tlač &gt; Kvalita &gt; Rozšírené spracovanie obrázkov &gt; Vyváženie farieb.</b></p> <p><b>b</b> Upravte nastavenia.</p> <p><b>c</b> Vytlačte dokument.</p> <p>Objavuje sa pri tlači farebný odtieň?</p>	Obráťte sa na <a href="#">predajcu</a> .	Problém je vyriešený.

## Kontaktovanie predajcu

Pred kontaktovaním predajcu sa uistite, že máte k dispozícii nasledujúce informácie:

- Problém s tlačiarňou
- Chybové hlásenie
- Typ modelu a sériové číslo tlačiarne

Navštívte miesto, kde ste si tlačiareň zakúpili.

# Inovácia a migrácia

## Hardvér

### Dostupné interné voliteľné prvky

- Pamäťová karta
  - DDR3 DIMM
  - Pamäť Flash
    - Písma
  - Aplikačné karty
    - Formuláre a čiarové kódy
    - PRESCRIBE
    - IPDS
- Port interných riešení ISP (Internal solutions port)

**Poznámka:** Niektoré voliteľné prvky sú k dispozícii len pri niektorých modeloch tlačiarní. Ak chcete získať viac informácií, obráťte sa na miesto, kde ste zakúpili tlačiareň.

### Inštalácia pamäťovej karty

 **POZOR – NEBEZPEČENSTVO ZÁSAHU ELEKTRICKÝM PRÚDOM:** Ak prístupujete k riadiacej doske alebo inštalujete voliteľný hardvérový prvok či pamäťové zariadenie po inštalácii tlačiarne, tlačiareň vypnite a odpojte napájací kábel z elektrickej zásuvky, aby ste sa vyhli riziku zasiahnutia elektrickým prúdom. Ak sú k tlačiarňi pripojené iné zariadenia, tiež ich vypnite a odpojte všetky káble, ktoré smerujú do tlačiarne.

- 1 Vypnite tlačiareň a potom z elektrickej zásuvky odpojte napájací kábel.
- 2 Pomocou skrutkovača s plochou hlavou odstráňte prístupový kryt riadiacej dosky.

**Výstraha – Riziko poranenia:** Elektronické súčasti riadiacej dosky sa môžu ľahko poškodiť statickou elektrinou. Skôr ako sa dotknete akejkoľvek súčasti alebo konektora riadiacej dosky, dotknite sa kovového povrchu tlačiarne.



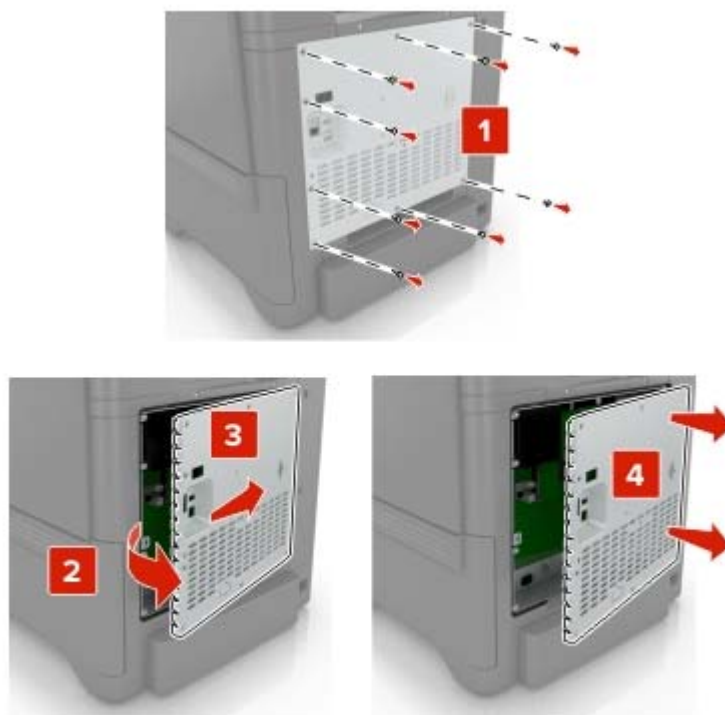

3 Rozbaľte pamäťovú kartu.

**Výstraha – Riziko poranenia:** Nedotýkajte sa konektorov pozdĺž okraja karty.

4 Vložte pamäťovú kartu tak, aby *s kliknutím* zapadla na miesto.



## 5 Znova pripojte prístupový kryt.

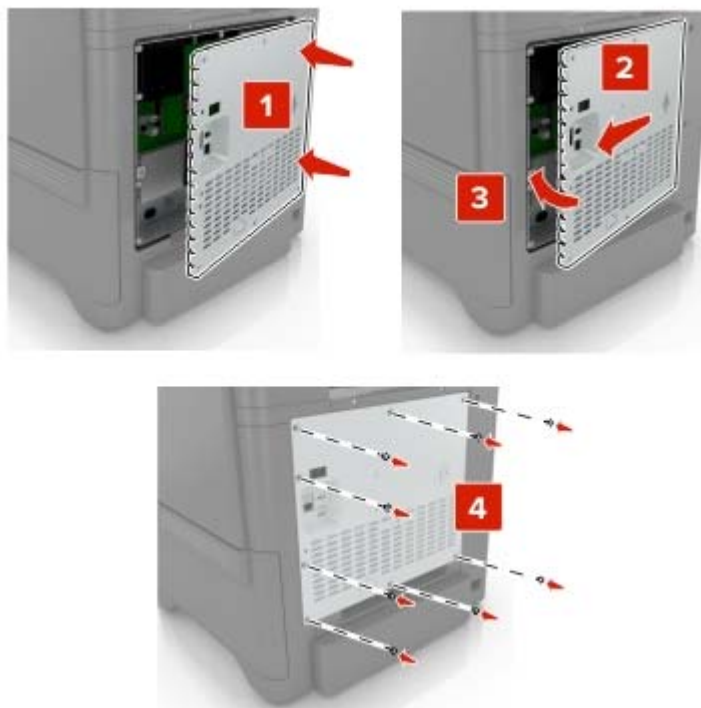

## 6 Zapojte napájací kábel do elektrickej zásuvky a zapnite tlačiareň.

**⚠ POZOR – RIZIKO PORANENIA:** Riziku požiaru alebo elektrického šoku sa vyhnete tak, že zapojíte napájací kábel do riadne označenej a správne uzemnenej elektrickej zásuvky, ktorá sa nachádza blízko produktu a je ľahko dostupná.

## Inštalácia portu interných riešení

**⚠ POZOR – NEBEZPEČENSTVO ZÁSAHU ELEKTRICKÝM PRÚDOM:** Ak prístupujete k riadiacej doske alebo inštalujete voliteľný hardvérový prvok či pamäťové zariadenie po inštalácii tlačiarnie, tlačiareň vypnite a odpojte napájací kábel z elektrickej zásuvky, aby ste sa vyhli riziku zasiahnutia elektrickým prúdom. Ak sú k tlačiarni pripojené iné zariadenia, tiež ich vypnite a odpojte všetky káble, ktoré smerujú do tlačiarnie.

1 Vypnite tlačiareň a potom z elektrickej zásuvky odpojte napájací kábel.

2 Pomocou skrutkovača s plochou hlavou odstráňte prístupový kryt riadiacej dosky.

**Výstraha – Riziko poranenia:** Elektronické súčasti riadiacej dosky sa môžu ľahko poškodiť statickou elektrinou. Skôr ako sa dotknete akejkoľvek elektronickej súčasti alebo konektora riadiacej dosky, dotknite sa kovového povrchu tlačiarnie.

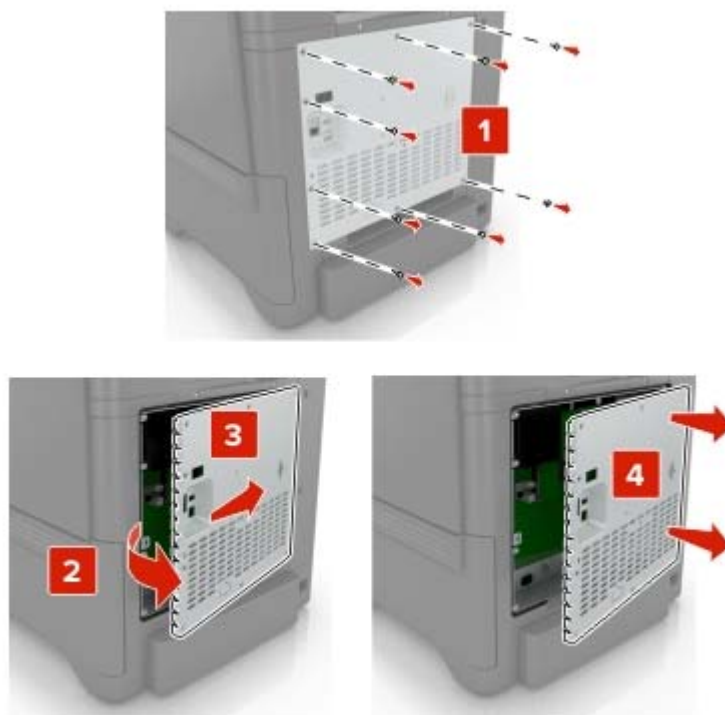

3 Rozbaľte súpravu portu interných riešení (ISP).

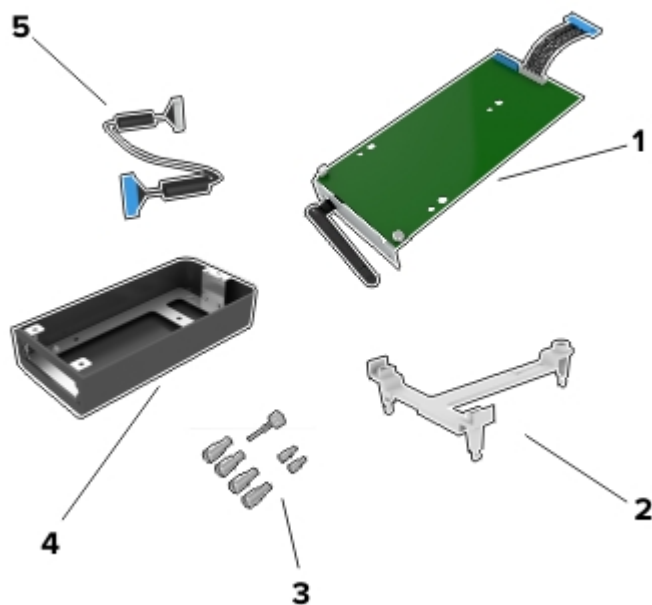

1	ISP
2	Montážny držiak
3	Skrutky
4	Kryt

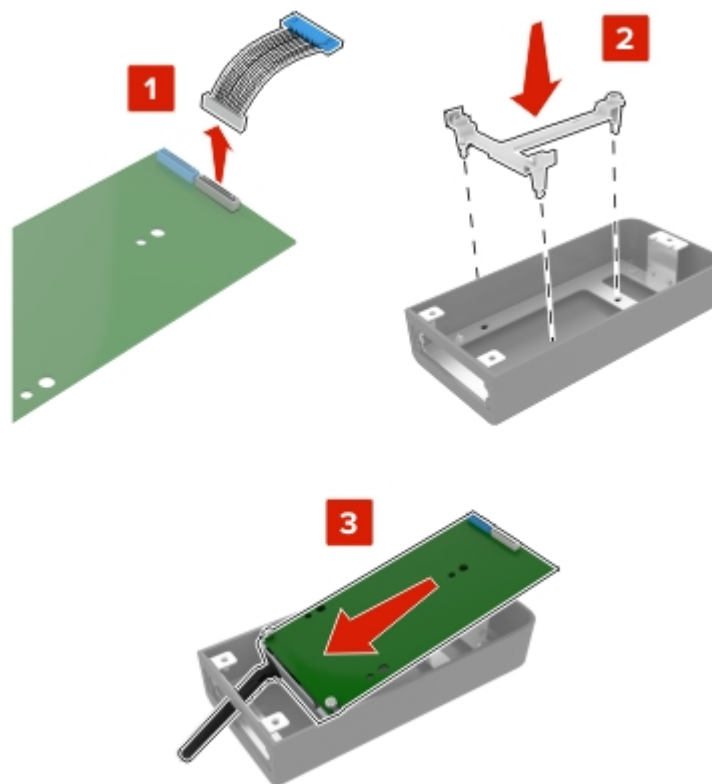
**5** Predĺžený kábel ISP**4** Namontujte kábel ISP do krytu.

5 Pripojte kryt ku prístupovému krytu riadiacej dosky.

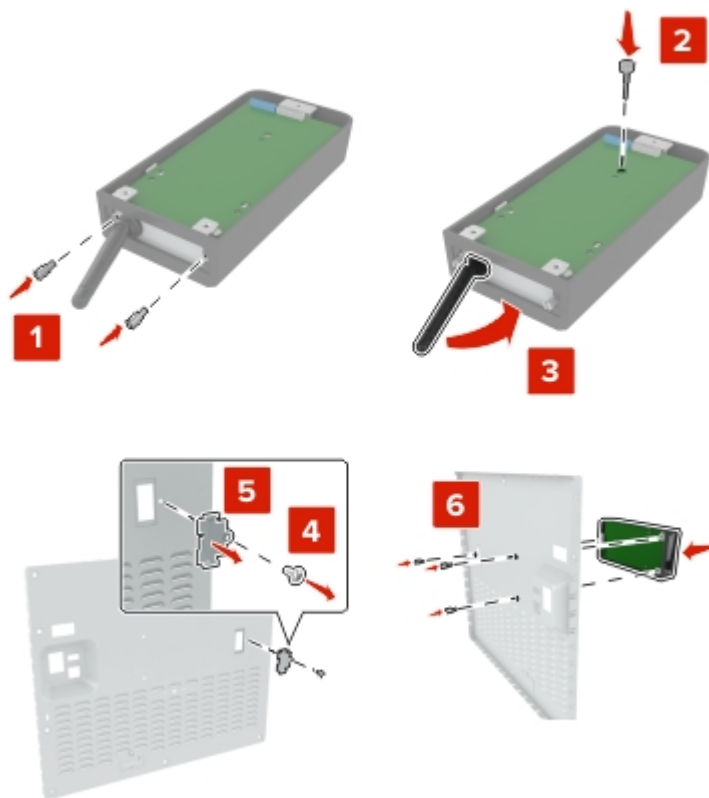

6 Pripojte predĺžený kábel ISP ku konektoru ISP na riadiacej doske.

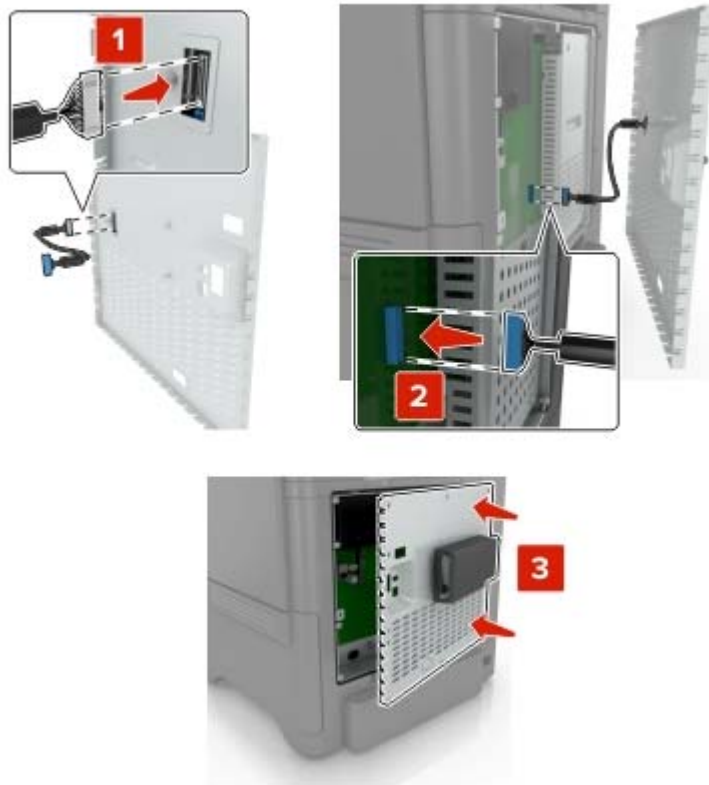

7 Znova pripojte prístupový kryt riadiacej dosky.



8 Zapojte napájací kábel do elektrickej zásuvky a zapnite tlačiareň.

**⚠ POZOR – RIZIKO PORANENIA:** Riziku požiaru alebo elektrického šoku sa vyhnete tak, že zapojíte napájací kábel do riadne označenej a správne uzemnenej elektrickej zásuvky, ktorá sa nachádza blízko produktu a je ľahko dostupná.

## Inštalácia voliteľnej karty

**⚠ POZOR – NEBEZPEČENSTVO ZÁSAHU ELEKTRICKÝM PRÚDOM:** Ak prístupujete k radiacej doske alebo inštalujete voliteľný hardvérový prvok či pamäťové zariadenie po inštalácii tlačiarne, tlačiareň vypnite a odpojte napájací kábel z elektrickej zásuvky, aby ste sa vyhli riziku zasiahnutia elektrickým prúdom. Ak sú k tlačiarňi pripojené iné zariadenia, tiež ich vypnite a odpojte všetky káble, ktoré smerujú do tlačiarne.

- 1 Vypnite tlačiareň a potom z elektrickej zásuvky odpojte napájací kábel.
- 2 Pomocou skrutkovača s plochou hlavou odstráňte prístupový kryt radiacej dosky.

**Výstraha – Riziko poranenia:** Elektronické súčasti radiacej dosky sa môžu ľahko poškodiť statickou elektrinou. Skôr ako sa dotknete akejkolvek súčasti alebo konektora, dotknite sa kovového povrchu tlačiarne.

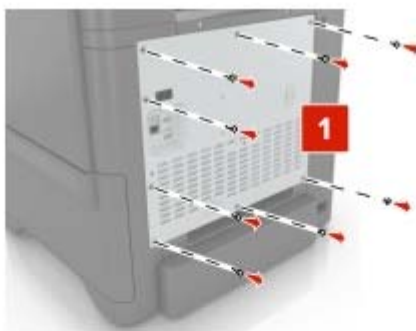

- 3 Rozbaľte voliteľnú kartu.

**Výstraha – Riziko poranenia:** Nedotýkajte sa konektorov pozdĺž okraja karty.

#### 4 Kartu pevne zatlačte na miesto.

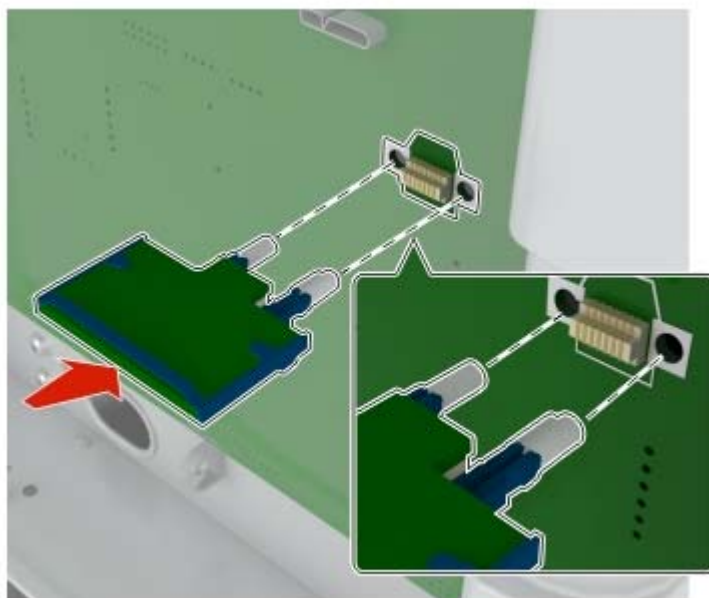

**Poznámka:** Konektor na karte sa musí po celej dĺžke dotýkať riadiacej dosky a byť s ňou zarovnaný.

**Výstraha – Riziko poranenia:** Nesprávna inštalácia karty môže poškodiť kartu a riadiacu dosku.



## 5 Znova pripojte prístupový kryt.

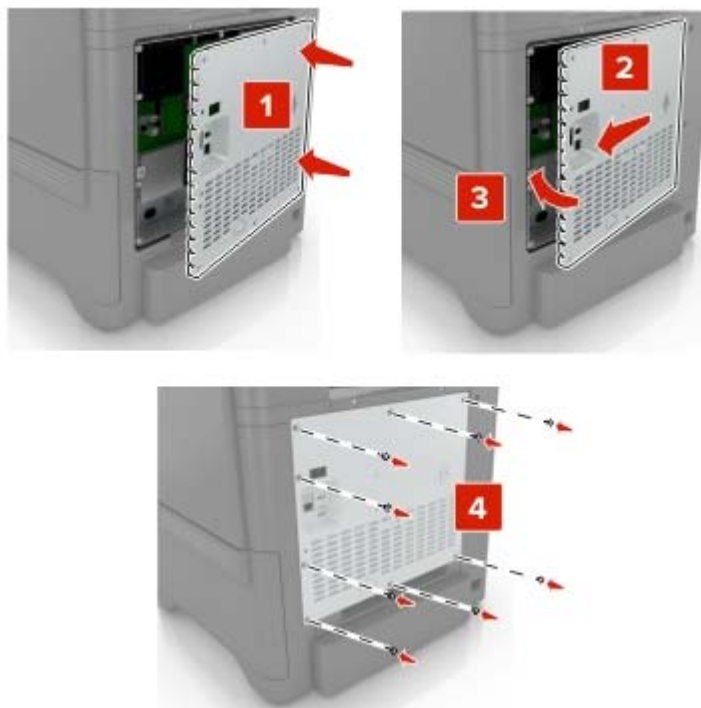

## 6 Zapojte napájací kábel do elektrickej zásuvky a zapnite tlačiareň.

**⚠ POZOR – RIZIKO PORANENIA:** Riziku požiaru alebo elektrického šoku sa vyhnete tak, že zapojíte napájací kábel do riadne označenej a správne uzemnenej elektrickej zásuvky, ktorá sa nachádza blízko produktu a je ľahko dostupná.

## Inštalácia pevného disku tlačiarne

**⚠ POZOR – NEBEZPEČENSTVO ZÁSAHU ELEKTRICKÝM PRÚDOM:** Ak prístupujete k riadiacej doske alebo inštalujete voliteľný hardvérový prvok či pamäťové zariadenie po inštalácii tlačiarne, tlačiareň vypnite a odpojte napájací kábel z elektrickej zásuvky, aby ste sa vyhli riziku zasiahnutia elektrickým prúdom. Ak sú k tlačiarne pripojené iné zariadenia, tiež ich vypnite a odpojte všetky káble, ktoré smerujú do tlačiarne.

1 Vypnite tlačiareň a potom z elektrickej zásuvky odpojte napájací kábel.

2 Pomocou skrutkovača s plochou hlavou odstráňte prístupový kryt riadiacej dosky.

**Výstraha – Riziko poranenia:** Elektronické súčasti riadiacej dosky sa môžu ľahko poškodiť statickou elektrinou. Skôr ako sa dotknete akejkoľvek elektronickej súčasti alebo konektora riadiacej dosky, dotknite sa kovového povrchu tlačiarne.

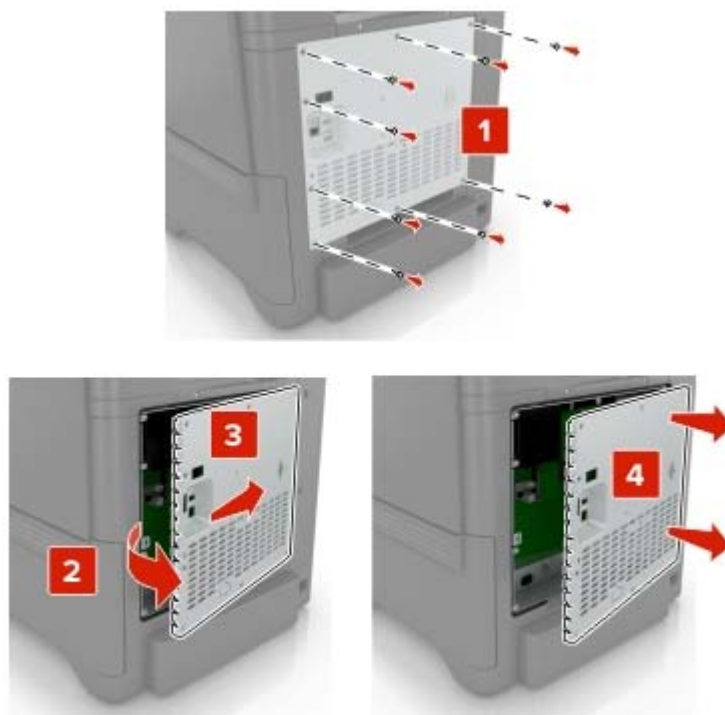

3 Rozbaľte pevný disk.

4 Pripojte pevný disk k riadiacej doske.

**Výstraha – Riziko poranenia:** Nedotýkajte sa stredu pevného disku, ani naň netlačte.

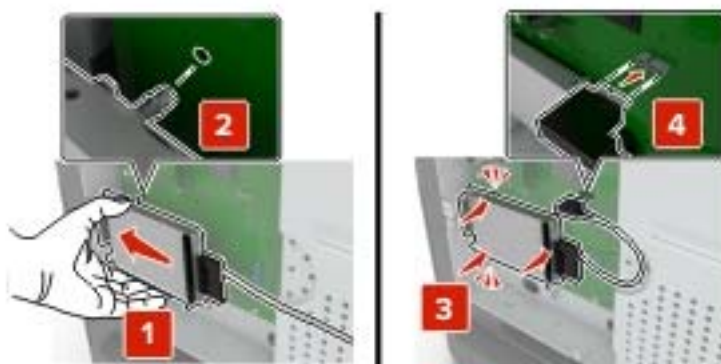

**5** Otvorte dverka B.



**6** Otvorte dverka C.



7 Prichyťte pevný disk k tlačiarni pomocou skrutiek.



8 Zatvorte dvierka C a B.

9 Znova pripojte prístupový kryt riadiacej dosky.

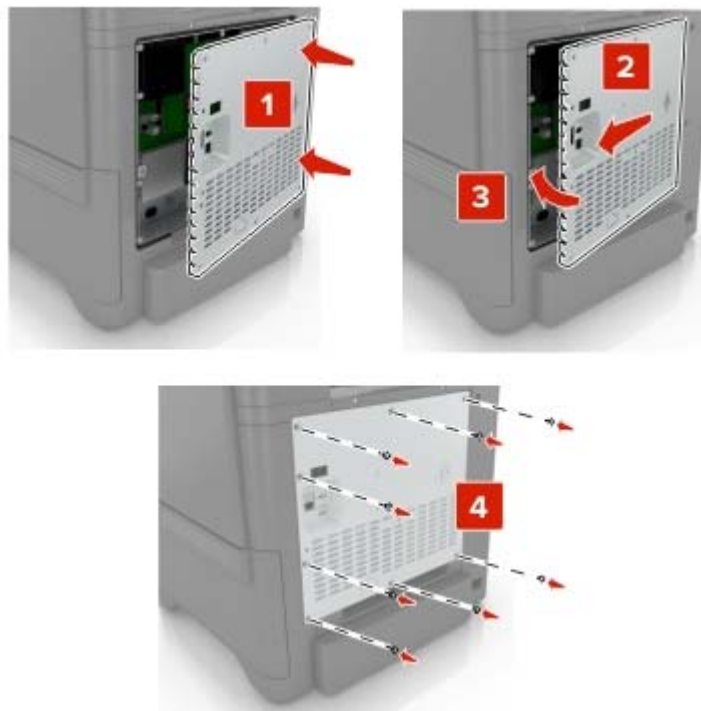

10 Zapojte napájací kábel do elektrickej zásuvky a zapnite tlačiareň.

**⚠ POZOR – RIZIKO PORANENIA:** Riziku požiaru alebo elektrického šoku sa vyhnite tak, že zapojíte napájací kábel do riadne označenej a správne uzemnenej elektrickej zásuvky, ktorá sa nachádza blízko produktu a je ľahko dostupná.

## Inštalácia voliteľných zásobníkov

**⚠ POZOR – NEBEZPEČENSTVO ZÁSAHU ELEKTRICKÝM PRÚDOM:** Ak prístupujete k riadiacej jednotke alebo inštalujete voliteľný hardvérový prvok či pamäťové zariadenie po inštalácii tlačiarne, pred pokračovaním tlačiareň vypnite a odpojte napájací kábel z elektrickej zásuvky, aby ste sa vyhli riziku zasiahnutia elektrickým prúdom. Ak sú k tlačiarni pripojené iné zariadenia, tiež ich vypnite a odpojte všetky káble, ktoré smerujú do tlačiarne.

- 1 Vypnite tlačiareň.
- 2 Vytiahnite napájací kábel zo sietovej zásuvky a z tlačiarne.
- 3 Vybaľte voliteľný zásobník a odstráňte všetok obalový materiál.

**Poznámka:** Ak sú už nainštalované voliteľné zásobníky, pred zdvihnutím tlačiarne ich vyberte. Nepokúšajte sa zdvihnúť tlačiareň a zásobníky naraz.

- 4 Zarovnajte tlačiareň s voliteľným zásobníkom a položte tlačiareň tak, aby *s kliknutím* zapadla na miesto.

**⚠ POZOR – RIZIKO PORANENIA:** Ak je hmotnosť tlačiarne väčšia ako 20 kg (44 libier), na jej bezpečné zdvihnutie môžu byť potrebné dve alebo viaceré osoby.



- 5 Napájací kábel pripojte k tlačiarni a potom do elektrickej zásuvky.

**⚠ POZOR – RIZIKO PORANENIA:** Riziku požiaru alebo zásahu elektrickým prúdom sa vyhnite tak, že zapojíte napájací kábel do riadne označenej a správne uzemnenej elektrickej zásuvky, ktorá sa nachádza blízko produktu a je ľahko dostupná.

- 6 Zapnite tlačiareň.

Pridajte zásobník do ovládača tlačiarne, aby bol k dispozícii pre tlačové úlohy. Ďalšie informácie nájdete v časti [„Pridávanie dostupných voliteľných prvkov do ovládača tlačiarne“ na strane 168.](#)

# Softvér

## Podporované operačné systémy

Softvér tlačiarne môžete nainštalovať pomocou disku CD so softvérom v nasledujúcich operačných systémoch:

- Windows 10
- Windows 8.1
- Windows Server 2012 R2
- Windows Server 2012
- Windows 7 SP1
- Windows Server 2008 R2 SP1
- Windows Server 2008 SP2
- Windows Vista SP2
- Mac OS X verzie 10.7 alebo novšej
- Red Hat Enterprise Linux WS
- openSUSE Linux
- SUSE Linux Enterprise Server
- Debian GNU/Linux
- Ubuntu
- Fedora
- IBM AIX
- Oracle Solaris SPARC
- Oracle Solaris x86

### Poznámky:

- Ovládače tlače pre systémy Windows sú podporované v 32- aj 64-bitovej verzii.
- Ak chcete získať ovládače alebo nástroje kompatibilné so systémom Mac OS X verzie 10.6 alebo staršej a určitými verziami podporovanými operačným systémom Linux a UNIX, prejdite na naše webové stránky.
- Ďalšie informácie o kompatibilite softvéru s ostatnými operačnými systémami vám poskytne oddelenie služieb zákazníkom.

## Inštalácia softvéru tlačiarne

### Poznámky:

- Ovládač tlače je súčasťou softvérového inštalačného balíka.

- V prípade počítačov Macintosh s verziou operačného systému macOS 10.7 alebo novším nie je potrebné inštalovať ovládač pre tlač na tlačiareň s certifikáciou AirPrint. Ak si chcete prispôbiť funkcie tlače, stiahnite si ovládač tlačiarne.

#### 1 Získajte kópiu softvérového inštalačného balíka.

- Z disku CD so softvérom dodanom s tlačiarnou.
- Z našej webovej stránky alebo u predajcu, od ktorého ste si tlačiareň zakúpili.

#### 2 Spustíte inštalátor a postupujete podľa pokynov na obrazovke počítača.

## Pridávanie tlačiarní do počítača

Skôr než začnete, vykonajte jeden z týchto krokov:

- Pripojte tlačiareň a počítač k rovnakej sieti. Ďalšie informácie o pripájaní tlačiarne k sieti nájdete v časti [„Pripojenie tlačiarne k sieti Wi-Fi“ na strane 85](#).
- Pripojte počítač k tlačiarni. Ďalšie informácie nájdete v časti [„Pripojenie počítača k tlačiarni“ na strane 87](#).
- Pomocou kábla USB pripojte tlačiareň k počítaču. Ďalšie informácie nájdete v časti [„Pripájanie káblov“ na strane 10](#).

**Poznámka:** Kábel USB sa predáva samostatne.

## Používatelia systému Windows

#### 1 Pomocou počítača nainštalujte ovládač tlačiarne.

**Poznámka:** Ďalšie informácie nájdete v časti [„Inštalácia softvéru tlačiarne“ na strane 166](#).

#### 2 Otvorte položku **Tlačiarne a skenery** a potom kliknite na položku **Pridať tlačiareň alebo skener**.

#### 3 V závislosti od pripojenia tlačiarne vykonajte jeden z nasledujúcich krokov:

- Vyberte tlačiareň zo zoznamu a kliknite na tlačidlo **Pridať zariadenie**.
- Kliknite na položku **Zobraziť tlačiarene s funkciou Wi-Fi Direct**, vyberte tlačiareň a potom kliknite na položku **Pridať zariadenie**.
- Kliknite na možnosť **Požadovaná tlačiareň nie je v zozname uvedená** a potom v okne Pridať tlačiareň vykonajte nasledujúce kroky:

- a Vyberte možnosť **Pridať tlačiareň pomocou adresy TCP/IP alebo názvu hostiteľa** a potom kliknite na možnosť **Ďalej**.
- b Do poľa **Názov hostiteľa alebo adresa IP** zadajte adresu IP tlačiarne a potom kliknite na možnosť **Ďalej**.

#### **Poznámky:**

- Pozrite si adresu IP tlačiarne na domovskej obrazovke tlačiarne. IP Adresa sa zobrazuje ako štyri skupiny čísel, ktoré sú oddelené bodkami, napríklad 123.123.123.123.
  - Ak používate server proxy, dočasne ho vypnite, aby sa správne načítala webová stránka.
- c Vyberte ovládač tlačiarne a kliknite na tlačidlo **Ďalej**.
  - d Vyberte možnosť **Použiť aktuálne nainštalovaný ovládač tlačiarne (odporúča sa)** a potom kliknite na možnosť **Ďalej**.
  - e Zadajte názov tlačiarne a kliknite na možnosť **Ďalej**.

- f Vyberte možnosť zdieľania tlačiarne a potom kliknite na možnosť **Ďalej**.
- g Kliknite na položku **Dokončiť**.

### Používatelia systému Macintosh

- 1 V počítači otvorte položku **Tlačiarne a skenery**.
- 2 Kliknite na ikonu **+** a potom vyberte tlačiareň.
- 3 V ponuke Použiť vyberte ovládač tlačiarne.

#### Poznámky:

- Ak chcete použiť ovládač tlačiarne Macintosh, vyberte možnosť **AirPrint** alebo **Secure AirPrint**.
- Ak si chcete prispôbiť funkcie tlače, vyberte ovládač výrobcu tlačiarne. Informácie o inštalácii ovládača nájdete v časti [„Inštalácia softvéru tlačiarne“ na strane 166](#).

- 4 Pridať tlačiareň.

## Pridávanie dostupných voliteľných prvkov do ovládača tlačiarne

### Používatelia systému Windows

- 1 Otvorte priečinok tlačiarňí.
- 2 Vyberte tlačiareň, ktorú chcete aktualizovať, a vykonajte jeden z týchto krokov:
  - V operačnom systéme Windows 7 alebo novšom vyberte položku **Vlastnosti tlačiarne**.
  - V predchádzajúcich verziách vyberte položku **Vlastnosti**.
- 3 Prejdite na kartu Konfigurácia a vyberte položku **Aktualizovať teraz – spýtať sa tlačiarne**.
- 4 Uložte zmeny.

### Používatelia systému Macintosh

- 1 V položke Systémové preferencie v ponuke Apple prejdite na tlačiareň a vyberte položku **Možnosti a spotrebný materiál**.
- 2 Prejdite na zoznam hardvérových voliteľných prvkov a pridajte nainštalované voliteľné prvky.
- 3 Uložte zmeny.

## Firmvér

### Export alebo import konfiguračného súboru

Konfiguračné nastavenia tlačiarne možno exportovať do textového súboru a potom tento súbor importovať do inej tlačiarne, kde sa použijú dané nastavenia.

- 1 Otvorte webový prehliadač a do poľa adresy zadajte adresu IP tlačiarne.



**Poznámky:**

- Pozrite si adresu IP tlačiarne na domovskej obrazovke tlačiarne. IP Adresa sa zobrazuje ako štyri skupiny čísel, ktoré sú oddelené bodkami, napríklad 123.123.123.123.
- Ak používate server proxy, dočasne ho vypnite, aby sa správne načítala webová stránka.

2 V nástroji Embedded Web Server kliknite na položku **Exportovať konfiguráciu** alebo **Importovať konfiguráciu**.

3 Postupujte podľa pokynov na obrazovke.

4 Ak tlačiareň podporuje aplikácie, potom postupujte takto:

- a Kliknite na položku **Aplikácie** > vyberte aplikáciu > **Konfigurovať**.
- b Kliknite na položku **Exportovať** alebo **Importovať**.

**Aktualizácia firmvéru**

Niektoré aplikácie vyžadujú na správne fungovanie istú minimálnu úroveň firmvéru zariadenia.

Ďalšie informácie o aktualizácii firmvéru zariadenia získate od obchodného zástupcu.

1 Otvorte webový prehliadač a do poľa adresy zadajte adresu IP tlačiarne.

**Poznámky:**

- Pozrite si adresu IP tlačiarne na domovskej obrazovke tlačiarne. IP Adresa sa zobrazuje ako štyri skupiny čísel, ktoré sú oddelené bodkami, napríklad 123.123.123.123.
- Ak používate server proxy, dočasne ho vypnite, aby sa správne načítala webová stránka.

2 Kliknite na položky **Nastavenia** > **Zariadenie** > **Aktualizovať firmvér**.

3 Vykonajte niektorý z týchto krokov:

- Kliknite na položky **Skontrolovať aktualizácie** > **Súhlasím, spustiť aktualizáciu**.
- Nahrajte súbor flash.
  - a Prejdite na súbor flash.
  - b Kliknite na položky **Odovzdať** > **Spustiť**.

# Oznámenia

## Informácie o produkte

Názov produktu:

DIGITÁLNA FAREBNÁ TLAČIAREŇ  
MX-C507P

Typ zariadenia:

5028

Model:

6 AH

## Poznámky k vydaniu

September 2021

**Nasledujúci odsek sa nevzťahuje na krajiny, v ktorých nie sú podobné druhy obstarávania v súlade s miestnymi zákonmi: TÁTO PUBLIKÁCIA SA POSKYTUJE TAK, AKO JE, TEDA BEZ AKEJKOĽVEK ZÁRUKY, PRIAMEJ ČI NEPRIAMEJ, VRÁTANE – ALE NIE VÝLUČNE – NEPRIAMEJ ZÁRUKY PREDAJNOSTI ALEBO VHODNOSTI NA KONKRÉTNY ÚČEL.** Niektoré štáty nepovoľujú zrieknutie sa priamych ani nepriamych záruk v určitých transakciách, preto sa vás toto vyhlásenie nemusí týkať.

Táto publikácia môže obsahovať technické nepresnosti alebo typografické chyby. Tu uvedené informácie podliehajú pravidelným zmenám; tieto zmeny budú zahrnuté do ďalších vydání. V popísaných produktoch alebo programoch sa môžu kedykoľvek vykonať vylepšenia alebo zmeny.

## Spotrebný materiál

Štandardný spotrebný materiál pre tento produkt, ktorý môže používateľ vymieňať sú aj kazety s tonerom.

Ako tonerové kazety používajte iba produkty špecifikované firmou SHARP.

 <p>ORIGINÁLNY SPOTREBNÝ MATERIÁL</p>	<p>Najlepšie výsledky kopírovania dosiahnete používaním iba originálneho spotrebného materiálu Sharp, ktorý je navrhovaný, konštruovaný a testovaný tak, aby dosahoval maximálnu životnosť a výkonnosť produktov Sharp. Na obale toneru hľadajte nálepku Originálneho spotrebného materiálu.</p>
--	--

## Hladiny emisií hluku

Nasledujúce merania boli vykonané v súlade s normou ISO 7779 a nahlásené v súlade s normou ISO 9296.

**Poznámka:** Niektoré režimy sa nemusia týkať vášho výrobku.

Priemerný akustický tlak vo vzdialenosti 1 meter, dBA	
Tlač	Jednostranne: 53 Obojstranne: 55
Pripravené	15

## Smernica o odpade z elektrických a elektronických zariadení (WEEE)



Logom WEEE sa označujú špecifické recyklačné programy a postupy pre elektronické produkty v krajinách Európskej únie. Podporujeme recykláciu našich výrobkov. Pokiaľ máte ďalšie otázky týkajúce sa možnosti recyklácie, obráťte sa na miestneho predajcu.

## Nabíjateľná lítium-iónová batéria



Tento produkt môže obsahovať gombíkovú, nabíjateľnú lítium-iónovú batériu, ktorú by mal vybrať iba školený technik. Prečiarknutý kôš na kolieskach znamená, že produkt sa nesmie likvidovať ako netriedený odpad, ale musí sa poslať do samostatných zberných zariadení na zhodnotenie a recykláciu. V prípade vybrania batérie nevyhadzujte batériu do domového odpadu. Vo vašej miestnej komunite môžu existovať systémy separovaného zberu batérií, napríklad miesto, kde možno batérie odovzdať na recykláciu. Separovaný zber použitých batérií zabezpečuje vhodné spracovanie odpadu vrátane opätovného použitia a recyklácie a zabraňuje akýmkoľvek možným negatívnym účinkom na ľudské zdravie a životné prostredie. Batérie zlikvidujte zodpovedne.

## Informácie o likvidácii pre užívateľov (domácnosti)

### Informácie o likvidácii tohto zariadenia a jeho batérií

AK CHCETE ZLIKVIDOVAŤ TOTO ZARIADENIE, NEPOUŽÍVAJTE BEŽNÝ ODPADKOVÝ KÔŠ  
A NEHÁDŽTE HO DO OHŇA!

Použité elektrické a elektronické zariadenie a batérie by mali byť vždy zhromaždené a spracované **ODDELENE** v súlade s miestnymi zákonmi.

Separovaný zber propaguje ekologicky šetrné zaobchádzanie, recykláciu materiálov a minimalizuje konečnú likvidáciu odpadu. **NESPRÁVNA LIKVIDÁCIA** môže byť v dôsledku určitých látok škodlivá pre ľudské zdravie a životné prostredie! Vezmite **POUŽITÉ ZARIADENIE** do miestnej, zvyčajne obecnej, zberne (kde je k dispozícii). Toto zariadenie obsahuje **BATÉRIU**, ktorú nemôže vybrať používateľ. Pre výmenu batérie kontaktujte svojho predajcu.

V prípade pochybností o likvidácii sa obráťte na miestne úrady alebo predajcu a informujte sa o správnom spôsobe likvidácie.

**LEN PRE POUŽÍVATEĽOV V KRAJINÁCH EURÓPSKEJ ÚNIE A NIEKTORÝCH ĎALŠÍCH KRAJINÁCH, NAPRÍKLAD NÓRSKO A ŠVAJČIARSKO:** je vaša účasť v oddelenom zbere požadovaná zákonom.



Užívatelia z **DOMÁCNOSTÍ** sú žiadaní, aby využili existujúce zariadenia pre návrat použitého zariadenia a batérií. Návrat je zadarmo.

Symbol uvedený vyššie sa objaví na elektrických a elektronických zariadeniach (alebo balení), aby to používateľom pripomenul. Ak zariadenie bolo použité na **OBCHODNÉ ÚČELY**, obráťte sa na predajcu SHARP, ktorý vás informuje o spätnom odbere. Môžu vám byť účtované náklady vzniknuté z vrátenia. Malé zariadenia (a malé množstvá) môžu odoberať miestne zberne zariadenia. Pre Španielsko: obráťte sa na zavedený systém zberu alebo miestny úrad pre spätný odber použitých výrobkov z vašich použitých produktov.

### **Likvidácia a zaobchádzanie s kazetami**

S použitými tonerovými kazetami značky Sharp a iným spotrebným materiálom z kopírovacích strojov a multifunkčných zariadení značky Sharp zaobchádzajte v súlade so zákonnými požiadavkami platnými vo vašej oblasti. V súvislosti s tým sa odporúčame obrátiť na kompetentných poskytovateľov služieb (napríklad na spoločnosti recyklujúce odpad) a v prípade potreby požiadať o pomoc miestne úrady. Informácie o programoch spoločnosti Sharp zameraných na zber a recykláciu, ktoré existujú v niektorých krajinách, nájdete na našej webovej lokalite [www.sharp.eu](http://www.sharp.eu).

### **Upozornenie o statickej citlivosti**



Tento symbol označuje staticky citlivé súčasti. Skôr ako sa dotknete oblastí v blízkosti týchto symbolov, dotknite sa najskôr kovového povrchu v oblasti mimo symbolu.

Aj keď označenie týmto symbolom chýba, skôr ako získate prístup k vnútorným častiam tlačiarne alebo sa ich dotknete, dotknite sa hociktorej časti odkrytého kovového rámu tlačiarne, aby ste zabránili poškodeniu elektrostatickým výbojom pri vykonávaní údržby (napr. pri vyberaní zaseknutého papiera alebo výmene spotrebného materiálu).

## ENERGY STAR

Každý produkt s emblémom ENERGY STAR® na produkte alebo na spúšťačej obrazovke je k dátumu výroby certifikovaný ako produkt, ktorý je v zhode s požiadavkami certifikácie ENERGY STAR Agentúry Spojených štátov na ochranu životného prostredia (EPA – Environmental Protection Agency).



## Informácie o teplotách

Prevádzková teplota a relatívna vlhkosť	10 až 32,2 °C (50 až 90 °F) a 15 až 80 % relatívna vlhkosť 15,6 až 32,2 °C (60 až 90 °F) a 8 až 80 % relatívna vlhkosť Maximálna teplota mokrého teplomeru <sup>2</sup> : 22,8 °C (73 °F) Prostredie bez kondenzácie
Dlhodobé skladovanie tlačiarne/kazety/tlačovej jednotky <sup>1</sup>	15,6 až 32,2 °C (60 až 90 °F) a 8 až 80 % relatívna vlhkosť Maximálna teplota mokrého teplomeru <sup>2</sup> : 22,8 °C (73 °F)
Krátkodobá preprava tlačiarne/kazety/tlačovej jednotky	-40 až 40 °C (-40 až 104 °F)
<p><sup>1</sup> Spotrebný materiál je možné skladovať približne 2 roky. To platí pre skladovanie v štandardnom kancelárskom prostredí pri 22 °C (72 °F) a 45 % vlhkosti.</p> <p><sup>2</sup> Teplota vlhkého teplomera sa určuje podľa teploty vzduchu a relatívnej vlhkosti.</p>	

## Vyhlásenie o laserovom zariadení

Tlačiareň je v USA certifikovaná v súlade s požiadavkami zákona 21 Ministerstva zdravotníctva USA (DHHS), kapitoly I, podkapitoly J o laserových výrobkoch triedy I (1). V iných častiach sveta je certifikovaná ako laserový výrobok triedy I v súlade s požiadavkami normy IEC 60825-1: 2014.

Laserové zariadenia triedy 1 sa nepovažujú za nebezpečné. Laserový systém a tlačiareň sú navrhnuté tak, aby počas bežnej prevádzky, údržby používateľom alebo v predpísanom servisnom stave nedošlo ku kontaktu ľudí s laserovým žiarením väčším, ako je žiarenie zariadení triedy 1. Tlačiareň má zostavu tlačovej hlavy, na ktorú sa nevzťahuje záruka, a ktorá obsahuje laser s nasledujúcimi špecifikáciami:

Trieda: IIIb (3b) AlGalnP

Menovitý výstupný výkon (v miliwattoch): 15

Vlnová dĺžka (v nanometroch): 650 – 670

## Spotreba energie

### Spotreba energie produktu

Nasledujúca tabuľka dokumentuje vlastnosti spotreby energie produktu.

**Poznámka:** Niektoré režimy sa nemusia týkať vášho produktu.

Režim	Popis	Spotreba energie (vo wattoch)
Tlač	Produkt vytvára výtlačky elektronických dokumentov.	Jednostranne: 680 Obojstranne: 570
Kopírovanie	Produkt vytvára výtlačky z originálnych tlačенých dokumentov.	–
Skenovanie	Produkt skenuje tlačенé dokumenty.	–
Pripravené	Produkt čaká na tlačovú úlohu.	Vyššia spotreba energie: 80 Nižšia spotreba energie: 45
Režim spánku	Produkt je v režime vysokej úrovne úspory energie.	2,23
Režim dlhodobého spánku	Produkt je v režime nízkej úrovne úspory energie.	0,3
Vypnuté	Produkt je zapojený do elektrickej zásuvky, no vypínač je vypnutý.	0,2

Úrovně spotreby energie uvedené v predchádzajúcej tabuľke predstavujú časovo priemerné merania. Okamžitý príkon môže byť podstatne vyšší než je priemer.

### Režim spánku

Tento produkt disponuje režimom na úsporu energie, ktorý sa označuje ako *režim spánku*. Režim spánku šetrí energiu znížením spotreby energie počas dlhších období nečinnosti. Režim spánku sa spúšťa automaticky po tom, ako sa produkt nepoužíva po určenú dobu nazývanú *časový limit režimu spánku*.

Výrobcom nastavený predvolený časový limit režimu spánku (v minútach):	15
--	----

Pomocou konfiguračných ponúk sa časový limit režimu spánku dá nastaviť v rozpätí od 1 minúty do 120 minút. Ak je rýchlosť tlače formátu A4 menšia ako alebo rovná hodnote 30 strán za minútu, potom môžete nastaviť časový limit maximálne 60 minút. Nastavenie časového limitu režimu spánku na nízku hodnotu vedie k zníženiu spotreby energie, ale môže predĺžiť čas odozvy produktu. Pri nastavení časového limitu režimu spánku na vysokú hodnotu sa zachová rýchla odozva, ale spotrebuje sa viac energie.

### Režim dlhodobého spánku

Tento produkt disponuje prevádzkovým režimom s ultranízkou spotrebou energie, ktorý sa označuje ako *režim dlhodobého spánku*. Počas prevádzky v režime dlhodobého spánku sa bezpečne vypne napájanie všetkých ostatných systémov a zariadení.

Do režimu dlhodobého spánku je možné prejsť niektorým z nasledujúcich spôsobov:

- pomocou časového limitu režimu dlhodobého spánku,
- pomocou režimov plánov napájania,

Výrobcom nastavený predvolený časový limit režimu dlhodobého spánku pre tento produkt vo všetkých krajinách alebo oblastiach	3 dni
--	-------

Časové obdobie, počas ktorého tlačiareň po dokončení predchádzajúcej tlačovej úlohy čaká, kým prejde do režimu dlhodobého spánku, je možné upraviť v rozpätí od jednej hodiny do jedného mesiaca.

### Poznámky k zobrazovacím zariadeniam registrovaným v EPEAT:

- Úroveň napájania v pohotovostnom režime sa vyskytuje v režime dlhodobého spánku alebo vypnutia.
- Produkt sa automaticky vypne na úroveň napájania v pohotovostnom režime  $\leq 1$  W. Funkcia automatického pohotovostného režimu (dlhodobý spánok alebo vypnuté) sa aktivuje pri dodaní produktu.

### Režim vypnutia

Ak tento produkt disponuje režimom vypnutia, ktorý stále spotrebuje malé množstvo energie, ak chcete úplne zastaviť spotrebu energie produktu, odpojte napájací kábel z elektrickej siete.

### Celková spotreba energie

Niekedy je užitočné odhadnúť celkovú spotrebu energie produktu. Údaje o príkone sú uvádzané vo wattoch, preto aby ste vypočítali spotrebu energie, musíte uvádzaný príkon vynásobiť časom, po ktorý výrobok pracuje v každom režime. Celková spotreba energie výrobku je súčet spotreby energie vo všetkých režimoch.

## Environmentálne informácie

Túto časť si pozorne prečítajte. Pomôže vám to zmenšiť svoj vplyv na životné prostredie a zároveň znížiť náklady.

### Úspora papiera

- 1 Automatická duplexná tlač, je automatická tlač na obe strany papiera bez otáčania papiera ručne. Ak je tlačiareň vybavená funkciou automatickej duplexnej tlače, nastavte tlač z počítača na automatickú obojstrannú tlač. Používajte funkciu automatickej duplexnej tlače tejto tlačiarne vždy, keď je to možné.
- 2 Tlačou na recyklovaný a tenký 64 g/m<sup>2</sup> papier, ktoré spĺňajú normu EN12281:2002 a podobné štandardy kvality, môžete znížiť vplyv na životné prostredie.

### Šetrenie energie

Program ENERGY STAR® je dobrovoľný systém na podporu rozvoja a nákup energeticky úsporných modelov, ktoré pomáhajú minimalizovať vplyv na životné prostredie. Výrobky, ktoré spĺňajú tie najprísnejšie požiadavky programu ENERGY STAR aj z hľadiska životného prostredia aj spotreby energie môže nosiť logo ENERGY STAR v prípade, že boli registrované v programe ENERGY STAR.

## **Zhoda so smernicami Európskeho spoločenstva (ES)**

Tento produkt je v zhode s požiadavkami ochrany smerníc Rady ES 2014/30/EÚ, 2014/35/EÚ a 2011/65/EÚ, zmenenými a doplnenými smernicou (EÚ) 2015/863 o aproximácii a harmonizácii zákonov členských štátov týkajúcich sa elektromagnetickej kompatibility, bezpečnosti elektrického zariadenia navrhnutého na používanie v rámci určitého rozsahu napätia a obmedzení používania určitých nebezpečných látok v elektrických a elektronických zariadeniach.

Tento produkt spĺňa hraničné hodnoty triedy A podľa normy EN 55032 a bezpečnostné požiadavky normy EN 62368-1.

## **Upozornenie o rádiovkej interferencii**

### **Upozornenie**

Tento produkt spĺňa požiadavky týkajúce sa emisií (hraničné hodnoty pre triedu A) podľa normy EN 55032 a požiadavky týkajúce sa odolnosti podľa normy EN 55035. Tento produkt nie je určený na používanie v obytných zónach alebo v domácom prostredí.

Toto je produkt triedy A. V domácom prostredí môže tento produkt spôsobovať rádiovú interferenciu a v takom prípade sa od používateľa môže požadovať prijatie primeraných opatrení.



# Register

## A

AirPrint  
používanie 28  
aktualizácia firmvéru 169

## B

bezdrôtová sieť  
pripojenie tlačiarne k 85  
Wi-Fi Protected Setup (WPS –  
nastavenie zabezpečenia  
siete Wi-Fi) 85  
bezdrôtové siete 85  
bezpečnostná zásuvka  
umiestnenie 81  
bezpečnostné informácie 6, 7

## D

deaktivácia siete Wi-Fi 88  
 displej tlačiarne  
úprava jasů 113  
dokumenty, tlač  
z počítača 28  
domovská obrazovka  
prispôsobenie 14  
dostupné interné voliteľné  
prvky 152

## E

ekologické nastavenia 113  
ethernetový kábel 10  
ethernetový port 10  
export konfiguračného súboru  
prostredníctvom nástroja  
Embedded Web Server 168

## F

firmvér, aktualizácia 169  
fixačná jednotka  
výmena 101  
formuláre  
tlač 28  
Formuláre a obľúbené položky  
nastavenie 15  
flaša na odpadový toner  
objednávanie 90  
výmena 100

## H

hardvérové voliteľné prvky  
zásobníky 165  
hardvérové voliteľné prvky,  
pridávanie  
ovládač tlačiarne 168  
hladiny emisií hluku 170  
hlásenia tlačiarne  
Nedostatok voľného miesta  
v pamäti flash pre zdroje 144  
spotrebný materiál od iného  
výrobca ako je výrobca  
tlačiarne 144  
výmena kazety, región tlačiarne  
sa nezhoduje 144  
Zistila sa chybná pamäť  
flash 144  
Zistila sa neformátovaná pamäť  
flash 144  
hmotnosti papiera  
podporované 26

## I

ikony domovskej obrazovky  
zobrazenie 14  
ikony na domovskej obrazovke  
zobrazovanie 14  
import konfiguračného súboru  
prostredníctvom nástroja  
Embedded Web Server 168  
interné voliteľné prvky 152  
inštalácia 159  
pamäťová karta 152  
interné voliteľné prvky,  
pridávanie  
ovládač tlačiarne 168  
inštalácia ovládača tlače 166  
inštalácia pamäťovej karty 152  
inštalácia pevného disku  
tlačiarne 161  
inštalácia portu interných  
riešení 154  
inštalácia softvéru tlačiarne 166  
inštalácia voliteľnej karty 159  
inštalácia voliteľných prvkov  
pevný disk tlačiarne 161

## J

jednofarebné alebo čierne  
obrázky 131  
jednotka flash  
tlač z 29  
jednotka vývojky  
výmena 94

## K

kábel USB 10  
karta s firmvérom 152  
kartónový papier  
vkladanie 21  
konfigurácia nastavenia  
ekonomického režimu 15  
konfigurácia oznámení  
o spotrebnom materiáli 84  
konfigurácia siete Wi-Fi  
Direct 86  
konfigurácia úsporných  
nastavení 15  
konfigurácie tlačiarne 9  
kontaktovanie predajcu 151  
kontakty  
odstránenie 17  
pridávanie 16  
úpravy 17  
kontrola pripojenia tlačiarne 143  
kontrola stavu súčastí  
a spotrebného materiálu 89  
korekcia farieb 148  
kvalita tlače  
výmena tlačovej súpravy 94

## M

manuálna korekcia farieb 148  
mapa ponúk 34  
metóda osobného  
identifikačného čísla 85  
metóda stlačenia tlačidla 85  
mobilné zariadenie  
pripojenie k tlačiarne 87  
tlač z 28, 29

## N

nastavenia portov tlačiarne  
zmena 88

nastavenia tlačiarne  
  obnovenie predvolených  
  výrobných nastavení 82  
nastavenie jasu displeja  
tlačiarne 113  
nastavenie predvolenej  
hlasitosti  
  reproduktor 85  
  slúchadlo 85  
nastavenie tlače cez sériový  
port 88  
nastavenie tmavosti tonera 148  
nastavenie typu papiera 18  
nastavenie univerzálnej veľkosti  
papiera 18  
nastavenie upozornení e-  
mailom 84  
nastavenie veľkosti papiera 18  
Nedostatok voľného miesta  
v pamäti flash pre zdroje 144  
nemožno otvoriť Embedded Web  
Server 142  
nemožno čítať pamäťovú  
jednotku flash  
  riešenie problémov, tlač 141  
nerovnomerná hustota tlače 132  
nestála pamäť 82  
  vymazanie 81  
nevytlačené tlačové úlohy 136

## O

obálka sa zalepí počas  
tlače 145  
obálky  
  vkladanie 21  
objednanie spotrebného  
materiálu  
  fľaša na odpadový toner 90  
objednávanie  
  prenosový modul 90  
  súprava na údržbu fixačnej  
  jednotky 90  
  tlačová jednotka 90  
  tlačová úprava 90  
objednávanie tonerových  
kaziet 89  
obnova počítačľa údržby 112  
obnova počtu strán fixačnej  
jednotky 112  
obnova počtu strán prenosového  
modulu 112

obnovenie počítačdiel používania  
spotrebného materiálu 112  
oddeľovací blok  
  výmena 106  
odrezaný text alebo  
obrázky 131  
odstránenie kontaktov 17  
odstránenie skupín 17  
odstránenie zaseknutia papiera  
  štandardná priehradka 118  
opakované tlačové úlohy 31  
opakujúce sa chyby tlače 136  
operačné systémy  
  podporované 166  
overenie tlačových úloh 31  
ovládací panel  
  používanie 11  
ovládač tlačiarne  
  hardvérové voliteľné prvky,  
  pridávanie 168  
  inštalácia 166  
oznámenia 170, 174, 175  
oznámenia o spotrebnom  
materiáli  
  konfigurácia 84

## P

pamäť pevného disku  
  vymazanie 81  
pamäť pevného disku  
tlačiarne 82  
pamäť tlačiarne  
  vymazanie 81  
pamäťová karta 152  
  inštalácia 152  
papier  
  nastavenie univerzálnej  
  veľkosti 18  
pásy na výtlačkoch 133  
permanentná pamäť  
  vymazanie 81  
pevný disk tlačiarne  
  šifrovanie 82  
plánovanie režimov  
napájania 15  
podávací valec  
  výmena 103  
podporované hmotnosti  
papiera 26  
podporované jednotky flash 30  
podporované operačné  
systémy 166

podporované typy papiera 25  
podporované typy súborov 30  
podporované veľkosti  
papiera 24  
pomalá tlač 137  
ponuka  
  802.1x 69  
  Anonymný zber údajov 41  
  Bezdrôtové 61  
  Denník auditu  
  zabezpečenia 74  
  Ethernet 64  
  HTML 55  
  Informácie o tlačiarňi 47  
  IPSec 68  
  Konfigurácia LPD 69  
  Konfigurácia zásobníkov 57  
  Kvalita 50  
  miestne kontá 73  
  Nastavenia HTTP/FTP 70  
  Nastavenia LDAP riešení 78  
  Nastavenie 49  
  Nastavenie dôvernej tlače 76  
  Obmedzenia prihlásenia 76  
  Obmedzenie prístupu do  
  externej siete 72  
  Obnovenie predvolených  
  výrobných nastavení 42  
  Obrázok 56  
  Oznámenia 37  
  PCL 54  
  PDF 53  
  plánovanie zariadení USB 73  
  Pomocník 79  
  Ponuka konfigurácie 43  
  PostScript 53  
  Predvoľby 35  
  Prehľad siete 60  
  Riešenie problémov 80  
  Rozloženie 47  
  Rôzne 78  
  Sieť 79  
  SNMP 67  
  Správa napájania 40  
  Správa povolení 72  
  Strana nastavení ponúk 78  
  TCP/IP 65  
  ThinPrint 71  
  Tlač 79  
  Tlač z pamäťovej jednotky  
  flash 59  
  typy médií 58

univerzálne nastavenie 58  
 USB 71  
 Úsporný režim 36  
 Viditeľné ikony na domovskej obrazovke 47  
 Vymazanie dočasných súborov údajov 77  
 vymazanie mimo prevádzky 46  
 Vzdialený ovládací panel 36  
 Wi-Fi Direct 64  
 XPS 52  
 Zariadenie 79  
 Zjednodušenie ovládania 41  
 Šifrovanie disku 77  
 Štatistika úloh 51  
 ponuky tlačiarne 34  
 port interných riešení inštalácia 154  
 port USB 10  
 povolenie 141  
 porty tlačiarne 10  
 používanie domovskej obrazovky 13  
 používanie funkcie Prispôsobenie displeja 14  
 používanie ovládacieho panela 11  
 povolenie funkcie Wi-Fi Direct 87  
 pozastavené úlohy nastavenie doby uplynutia platnosti 31  
 tlač 31  
 počítadlá používania spotrebného materiálu obnovenie 112  
 počítadlo údržby obnovenie 112  
 počítač  
 pripojenie k počítaču 87  
 predajcu kontaktovanie 151  
 predchádzanie zaseknutiu papiera 114  
 predvolená hlasitosť reproduktora nastavenie 85  
 predvolená hlasitosť slúchadiel nastavenie 85  
 predvolené výrobné nastavenia obnovenie 82  
 premiestnenie tlačiarne 8, 112

prenosový modul  
 objednávanie 90  
 výmena 108  
 prepojenie zásobníkov 23  
 prepojenie zásobníkov nefunguje 147  
 preprava tlačiarne 113  
 pridávanie hardvérových voliteľných prvkov ovládač tlačiarne 168  
 pridávanie interných voliteľných prvkov ovládač tlačiarne 168  
 pridávanie kontaktov 16  
 pridávanie skupín 17  
 pridávanie tlačiarň do počítača 167  
 pripojenie káblov 10  
 pripojenie k bezdrôtovej sieti využívanie metódy PIN 85  
 využívanie metódy stlačenia tlačidla 85  
 pripojenie mobilného zariadenia k tlačiarňi 87  
 pripojenie počítača k tlačiarňi 87  
 pripojenie tlačiarne k bezdrôtovej sieti 85  
 Prispôsobenie displeja používanie 14  
 prispôsobenie displeja 14

## R

režim dlhodobého spánku konfigurácia 113  
 režim spánku konfigurácia 113  
 režimy úspory energie konfigurácia 113  
 riešenie problémov nemožno otvoriť Embedded Web Server 142  
 tlačiareň nereaguje 140  
 tlačiareň sa nedá pripojiť k sieti Wi-Fi 143  
 časté otázky o farebnej tlači 149  
 riešenie problémov s kvalitou tlače  
 biele strany 123  
 chýbajúce farby 129  
 jednofarebné alebo čierne obrázky 131

na výtlačkoch sú zvislé tmavé čiary alebo pásy 133  
 nerovnomerná hustota tlače 132  
 odrezaný text alebo obrázky 131  
 opakujúce sa chyby tlače 136  
 prázdne strany 123  
 roztečená tlač a bodky 129  
 sivé alebo farebné pozadie 126  
 svetlá tlač 127  
 tieňové obrázky na výtlačkoch 125  
 tlač má farebný odtieň 150  
 tlač nakrivo 130  
 tlač našikmo 130  
 tmavá tlač 123  
 toner sa dá ľahko zotrieť 132  
 vodorovné biele čiary 134  
 vodorovné tmavé čiary 132  
 zvislé biele čiary 135  
 zvlnenie papiera 146  
 riešenie problémov s tlačou dôverné a iné pozastavené dokumenty sa nevytlačia 139  
 nemožno čítať pamäťovú jednotku flash 141  
 nesprávne okraje 126  
 obálka sa zalepí počas tlače 145  
 papier sa často zasekáva 147  
 pomalá tlač 137  
 prepojenie zásobníkov nefunguje 147  
 tlačové úlohy sa netlačia 136  
 úloha sa tlačí na nesprávny papier 139  
 úloha sa tlačí z nesprávneho zásobníka 139  
 zaseknuté strany sa nevytlačia znova 148  
 zoradená tlač nefunguje 145  
 riešenie problémov, kvalita tlače  
 biele strany 123  
 chýbajúce farby 129  
 jednofarebné alebo čierne obrázky 131  
 na výtlačkoch sú zvislé tmavé čiary alebo pásy 133  
 nerovnomerná hustota tlače 132

odrezaný text alebo  
obrázky 131  
opakujúce sa chyby tlače 136  
prázdne strany 123  
roztečená tlač a bodky 129  
sivé alebo farebné  
pozadie 126  
svetlá tlač 127  
tieňové obrázky na  
výtláčkoch 125  
tlač nakrivo 130  
tlač našikmo 130  
tmavá tlač 123  
toner sa dá ľahko zotrieť 132  
vodorovné biele čiary 134  
vodorovné tmavé čiary 132  
zvislé biele čiary 135  
zvlnenie papiera 146  
riešenie problémov, tlač  
dôverné a iné pozastavené  
dokumenty sa nevytlačia 139  
nesprávne okraje 126  
obálka sa zalepí počas  
tlače 145  
papier sa často zasekáva 147  
pomalá tlač 137  
tlačové úlohy sa netlačia 136  
úloha sa tlačí na nesprávny  
papier 139  
úloha sa tlačí z nesprávneho  
zásobníka 139  
zaseknuté strany sa nevytlačia  
znova 148  
zoradená tlač nefunguje 145  
roztečená tlač a bodky 129

## S

sieť Wi-Fi  
deaktivácia 88  
sivé alebo farebné pozadie 126  
skupiny  
odstránenie 17  
pridávanie 17  
úpravy 17  
softvér tlačiarne  
inštalácia 166  
spotrebný materiál  
úspora 113  
spotrebný materiál od iného  
výrobca ako je výrobca  
tlačiarne 144

spotrebný materiál,  
objednávanie  
fľaša na odpadový toner 90  
tlačová jednotka 90  
tlačová úprava 90  
tonerové kazety 89  
správa šetriča obrazovky 14  
správy  
používanie tlačiarne 84  
stav tlačiarne 84  
spustenie prezentácie 14  
stála pamäť 82  
stav spotrebného materiálu  
kontrola 89  
stav súčastí  
kontrola 89  
stav tlačiarne 11  
Strana nastavení ponúk  
tlač 80  
súprava na údržbu fixačnej  
jednotky  
objednávanie 90  
svetlá tlač 127  
svetlo indikátora  
vysvetlenie stavu 11  
svetlo tlačidla napájania  
vysvetlenie stavu 11

## T

teplota okolo tlačiarne 173  
tieňové obrázky na  
výtláčkoch 125  
tlač  
pomocou funkcie Wi-Fi  
Direct 29  
pozastavené úlohy 31  
Strana nastavení ponúk 80  
úlohy dôvernej tlače 31  
zoznam ukážok písíem 32  
z mobilného zariadenia 28, 29  
z pamäťovej jednotky flash 29  
z počítača 28  
tlač cez sériový port  
nastavenie 88  
tlač formulárov 28  
tlač má farebný odtieň 150  
tlač nakrivo 130  
tlač našikmo 130  
tlač stránky nastavenia  
siete 143  
Tlač strany testu kvality 80  
tlač zoznamu ukážok písíem 32

tlač z jednotky flash 29  
tlač z počítača 28  
tlačiareň  
minimálny voľný priestor 8  
premiestnenie 8  
preprava 113  
úplne konfigurovaná 9  
výber miesta 8  
základný model 9  
tlačiareň nereaguje 140  
tlačiareň sa nedá pripojiť k sieti  
Wi-Fi 143  
tlačidlá domovskej obrazovky  
používanie 13  
tlačová jednotka  
objednávanie 90  
výmena 90  
tlačová úloha  
zrušenie z ovládacieho panela  
tlačiarne 32  
zrušenie z počítača 32  
tlačová úprava  
objednávanie 90  
výmena 94  
tmavá tlač 123  
tmavosť tonera  
nastavenie 148  
toner sa dá ľahko zotrieť 132  
tonerová kazeta  
výmena 98  
tonerové kazety  
objednávanie 89  
typ papiera  
nastavenie 18  
typy papiera  
podporované 25

## U

uloženie tlačových úloh 31  
umiestnenie bezpečnostnej  
zásuvky 81  
univerzálna veľkosť papiera  
nastavenie 18  
upozornenia e-mailom  
nastavenie 84  
upozornenia o emisiách 170  
upravuje sa farebný výstup 148

## Ú

úloha sa tlačí na nesprávny  
papier 139

úloha sa tlačí z nesprávneho zásobníka 139  
 úlohy dôvernej tlače  
   konfigurácia 31  
   tlač 31  
 úprava jasu  
   displej tlačiarne 113  
 úprava kontaktov 17  
 úprava skupín 17  
 úspora spotrebného materiálu 113  
 Úsporné nastavenia  
   konfigurácia 15

## V

veľkosti papiera  
   podporované 24  
 veľkosť papiera  
   nastavenie 18  
 viacúčelový podávač  
   vkladanie 21  
 vkladanie  
   kartónový papier 21  
   obálky 21  
   viacúčelový podávač 21  
 vkladanie do zásobníkov 18  
 vlhkosť okolo tlačiarne 173  
 vodorovné biele čiary 134  
 vodorovné tmavé čiary 132  
 voliteľná karta  
   inštalácia 159  
 voliteľné prvky  
   karty s firmvérom 152  
   pamäťová karta 152  
   port interných riešení 154  
 výber miesta pre tlačiareň 8  
 vyhlásenie o nestálosti 82  
 vymazanie  
   pamäť tlačiarne 81  
 vymazanie pamäte pevného disku 81  
 vymazanie pamäte tlačiarne 82  
 výmena fľaše na odpadový toner 100  
 výmena kazety, región tlačiarne sa nezhoduje 144  
 výmena oddeľovacieho bloku 106  
 výmena podávacieho valca 103  
 výmena prenosového modulu 108

výmena súčastí  
   oddeľovací blok 106  
   podávací valec 103  
   prenosový modul 108  
 výmena tlačovej jednotky 90  
 výmena tlačovej súpravy 94  
 výmena tonerovej kazety 98  
 vytváranie priečinkov  
   na záložky 16  
 vytváranie záložiek 15

## W

Wi-Fi Direct  
   konfigurácia 86  
   povolenie 87  
   tlač z mobilného zariadenia 29  
 Wi-Fi Protected Setup (WPS – nastavenie zabezpečenia siete Wi-Fi)  
   bezdrôtová sieť 85

## Z

zabezpečenie pamäte tlačiarne 82  
 záložky  
   vytváranie priečinkov na 16  
   vytvorenie 15  
 zapnutie portu USB 141  
 zaseknuté strany sa nevytlačia znova 148  
 zaseknutia  
   miesta 115  
   nájdanie miest zaseknutia 115  
   predchádzanie 114  
 zaseknutia papiera  
   predchádzanie 114  
 zaseknutia, odstránenie  
   vo fixačnej jednotke 119  
   v jednotke obojstrannej tlače 119  
 zaseknutie papiera vo viacúčelovom podávači 118  
 zaseknutie papiera v dvierkach A 119  
 zaseknutie papiera v zásobníkoch 117  
 zaseknutie papiera v štandardnej priehradke 118  
 zaseknutie papiera, odstránenie  
   viacúčelový podávač 118  
   zásobníky 117

zaseknutie, odstránenie  
   viacúčelový podávač 118  
   zásobníky 117  
 zaseknutý papier, odstránenie  
   vo fixačnej jednotke 119  
   v jednotke obojstrannej tlače 119  
 zásobníky  
   inštalácia 165  
   prepojenie 23  
   vkladanie 18  
   zrušenie prepojenia 23  
 zásuvka na napájací kábel 10  
 Zistila sa chybná pamäť flash 144  
 Zistila sa neformátovaná pamäť flash 144  
 zmena nastavenia portov tlačiarne po inštalácii zariadenia ISP 88  
 zmena tapety 14  
 zobrazenie správ 84  
 zoradená tlač nefunguje 145  
 zoznam ukážok písom tlače 32  
 zrušenie prepojenia zásobníkov 23  
 zrušenie tlačovej úlohy z ovládacieho panela tlačiarne 32  
   z počítača 32  
 zvislé biele čiary 135  
 zvislé tmavé čiary na výtlačkoch 133

## Č

časté otázky o farebnej tlači 149  
 čistenie  
   vnútorné časti tlačiarne 89  
   vonkajšie časti tlačiarne 89  
 čistenie tlačiarne 89

## Š

šifrovanie  
   pevný disk tlačiarne 82