

SHARP®

DIGITAAL MULTIFUNCTIONEEL SYSTEEM

MODEL: MX-M2651 MX-M4071
MX-M3051 MX-M4071S
MX-M3071 MX-M5051
MX-M3071S MX-M5071
MX-M3551 MX-M5071S
MX-M3571 MX-M6051
MX-M3571S MX-M6071
MX-M4051 MX-M6071S

Verkorte installatiehandleiding



VOORDAT U HET APPARAAT GAAT GEBRUIKEN



Functies van het apparaat en procedures voor het plaatsen van originelen en papier.



KOPIEERAPPARAAT

Gebruik van de kopieerfunctie



PRINTER

Gebruik van de printerfunctie



FAX

Gebruik van de faxfunctie



SCANNER

Gebruik van de scannerfunctie



DOCUMENTARCHIVERING

Taken opslaan als bestanden op de harde schijf



INSTELLINGSMODUS

Instellingen configureren om het apparaat eenvoudiger in het gebruik te maken

HET GEBRUIK VAN DE BEDIENINGSHANDLEIDINGEN

Beknopte bedieningshandleiding



Deze handleiding bevat de belangrijkste procedures voor het gebruik van het apparaat, evenals informatie voor een veilig gebruik van het apparaat en informatie voor de beheerder. Lees deze handleiding voordat u het apparaat gaat gebruiken. Raadpleeg de handleidingen in PDF-formaat voor gedetailleerde bedieningsaanwijzingen en informatie voor probleemoplossing.

Bedieningshandleiding (weergegeven in het aanraakscherm)

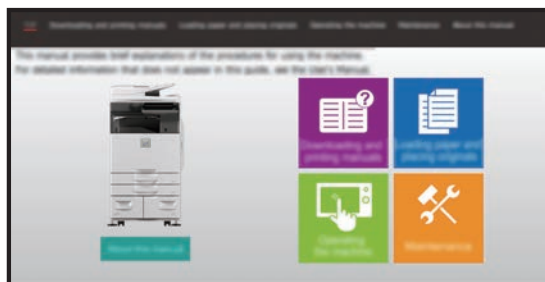

Deze handleiding wordt weergegeven als u op het pictogram  tikt in het aanraakscherm van het apparaat. In deze handleiding worden de belangrijkste procedures uitgelegd voor de bediening van het apparaat. Daarnaast kunnen handleidingen worden afgedrukt. ([pagina 3](#)) Raadpleeg "[HANDLEIDING AFDRUKKEN \(pagina 4\)](#)" voor het afdrucken van een handleiding.

* Op de MX-M2651/MX-M3051/MX-M3551/MX-M4051/MX-M5051/MX-M6051 is de PS3-uitbreidingskit vereist.

Gebruikershandleiding

De "Gebruikershandleiding" bevat een gedetailleerde uitleg van de functies die op het apparaat kunnen worden gebruikt.

De Gebruikershandleiding kan worden gedownload via de internetpagina's in het apparaat.

Download de Gebruikershandleiding via de internetpagina's in het apparaat.

Voor de downloadprocedure raadpleegt u "[BEDIENINGSHANDLEIDING DOWNLOADEN \(pagina 6\)](#)".



Overige handleiding

Net als "Gebruikershandleiding" kunnen sommige handleidingen als volgt worden gedownload op onze website zodat u ze kunt lezen op uw computer. Handleidingtypes kunnen worden bijgewerkt. Zie onze website voor meer informatie.

AirPrint gids

In deze gids wordt het gebruik van AirPrint uitgelegd.
(Kan worden gebruikt met MX-M2651/MX-M3051/MX-M3071/MX-M3551/MX-M3571/MX-M4051/MX-M4071/MX-M5051/MX-M5071/MX-M6051/MX-M6071)

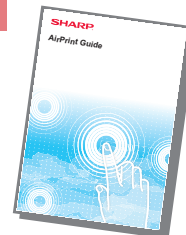

Gebruikershandleiding (Registratie adresboek)*

In deze handleiding wordt uitgelegd hoe u het adresboek registreert, bewerkt en wist.



Handleiding software-installatie*

In deze handleiding wordt uitgelegd hoe de software moet worden geïnstalleerd en hoe u de instellingen moet configureren om de machine als printer of als scanner te gebruiken.



Probleemoplossing*

In deze handleiding vindt u antwoorden op vaak gestelde vragen over de werking van de machine in elke modus.



Verkorte installatiehandleiding*

Deze handleiding is bedoeld om u op weg te helpen met het gebruik van de basisfuncties en de handige functies van de machine.



Gebruikershandleiding (Instellingen internetpagina)*

In deze handleiding worden de procedures uitgelegd voor het configureren van de machine-instellingen via uw computer aan de hand van de functie voor internetpagina-instellingen die in de machine geïntegreerd is.



Gebruikershandleiding (Bediening aanraakscherm)

In deze handleiding wordt uitgelegd hoe u het aanraakscherm bedient en de gebruikersinterface aanpast.



Handleiding vrijgave van afdrukken

In deze handleiding wordt uitgelegd hoe u de functie voor het vrijgeven van afdrukken kunt gebruiken. Wanneer u meerdere MFP's hebt die de functie voor vrijgave van afdrukken ondersteunen, kunt u de gegevens die op een MFP zijn opgeslagen, via een willekeurige andere MFP openen en afdrukken.



Handleiding cloud-verbinding

In deze handleiding wordt uitgelegd hoe u de machine verbindt met een cloud-service op het internet, waardoor u gescande gegevens kunt uploaden en gegevens kunt afdrukken die in de cloud zijn opgeslagen.



* Deze handleidingen kunnen worden afgedrukt door de instructies te volgen in Bedieningshandleiding.

HANDLEIDING AFDRUKKEN

1



Druk op de toets [Beginscherm].

Het beginscherm wordt weergegeven.

2

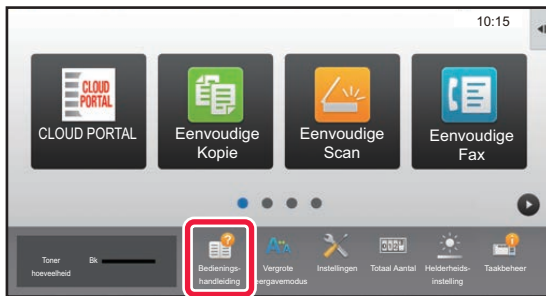

Tik op de toets [Bedieningshandleiding].

3



Maak de instelling in het aanraakscherm.

(1) Tik op de toets [Handleidingen downloaden en afdrucken].

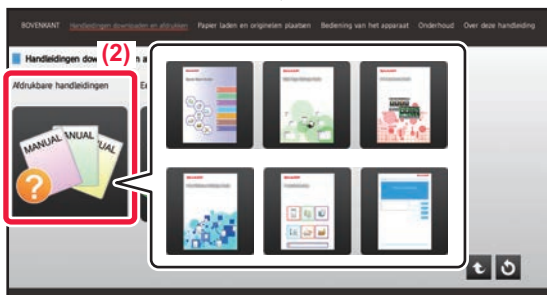

(2) Tik op de toets [Afdrukbare handleidingen].

(3) Tik op het pictogram van de handleiding.

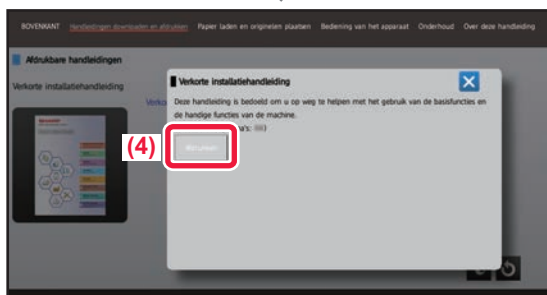

(4) Tik op [Afdrukken].

Het venster met printerinstellingen wordt weergegeven. Kies de instellingen en tik op de toets [Start] om te beginnen met afdrukken.

Wanneer een andere taal is geselecteerd dan de taal die is weergegeven door stap 2 van [BEDIENINGSHANDLEIDING DOWNLOADEN \(pagina 6\)](#) in de schermatalen op het aanraakscherm, en op [Bedieningshandleiding] wordt gedrukt, kan Engels verschijnen.

Raadpleeg de Gebruikershandleiding om de taal te veranderen die is weergegeven op het aanraakscherm.

TOEGANG TOT DE WEBSERVER IN HET APPARAAT

Wanneer het apparaat is aangesloten op een netwerk dan is de ingebouwde webserver van het apparaat toegankelijk via een webbrowser op uw computer.

INTERNETPAGINA'S OPENEN

1

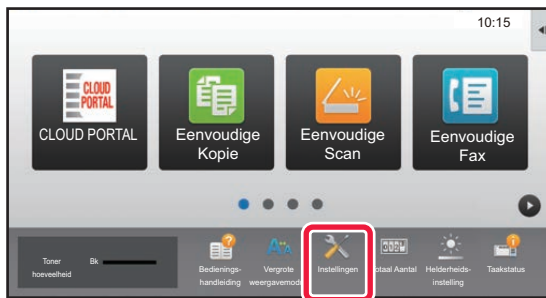

Tik op de toets [Instellingen].

2

Tik in het menu op [Status] → [Netwerkstatus].

3

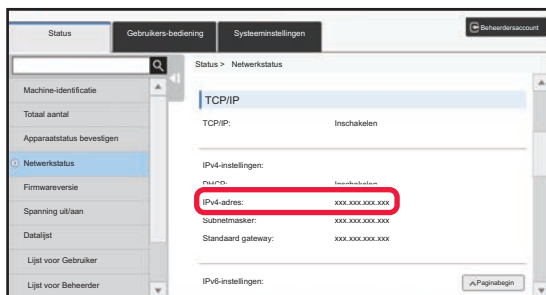

Scroll over het scherm omlaag en controleer "IPv4-adres" in IPv4-instellingen van TCP/IP.

4



Ga naar de webserver in het apparaat om de internetpagina's te openen.

Open de webbrowser op een computer die is aangesloten op hetzelfde netwerk als het apparaat en voer het IP-adres van het apparaat in.

Aanbevolen webbrowsers

Internet Explorer: 11 of hoger (Windows®)

Microsoft Edge (Windows®), Firefox (Windows®),

Safari (macOS®), Chrome (Windows®):

Meest recente versie of laatste daaraan voorafgaande hoofdversie

De internetpagina wordt weergegeven.

Mogelijk is gebruikersverificatie ingesteld in het apparaat voor het openen van de internetpagina.

Vraag de beheerder van het apparaat naar het wachtwoord dat nodig is voor gebruikersverificatie.

BEDIENINGSHANDLEIDING DOWNLOADEN

De Bedieningshandleiding is een meer gedetailleerde handleiding die u kunt downloaden via de internetpagina's van het apparaat.

1

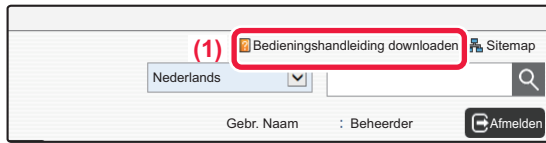

Klik op [Bedieningshandleiding downloaden] in het menu van de internetpagina.

2



Kies de gewenste taal.

Enkel de weergegeven talen wordt ondersteund.

3



Kies de handleiding die u wilt downloaden en klik op de knop [Ophalen].

VERSCHILLEN TUSSEN DE MODELLEN

In deze gids worden de onderstaande modellen beschreven. Er bestaan enkele verschillen tussen de standaarduitrusting en de functies van de modellen. Bij de uitleg van bediening die gelijk is voor alle modellen, wordt uitgegaan van een MX-M6071 waarin een papierlade is geïnstalleerd.

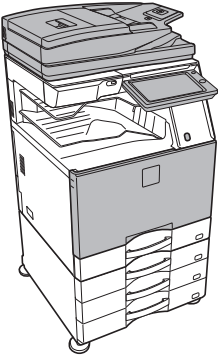
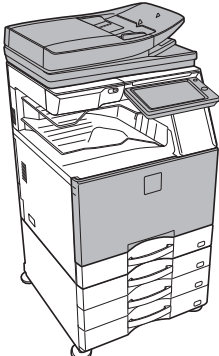
Model	MX-M3071 MX-M3071S MX-M3571 MX-M3571S MX-M4071 MX-M4071S MX-M5071 MX-M5071S MX-M6071 MX-M6071S	MX-M2651 MX-M3051 MX-M3551 MX-M4051 MX-M5051 MX-M6051
Uiterlijk		
Automatische documentinvoereenheid	Duplex single-pass invoereenheid (DSPF)	Tegengestelde single-pass invoereenheid (RSPF)
Bewegingssensor	Ja	Nee
NFC-aanraakpuntgebied	Ja	Nee
Grootte van harde schijf	500GB	
Formaat van aanraakscherm	10 inch	
Direct afdrukken van Office-bestanden	Standaard	Optioneel
Compact PDF	Standaard	Optioneel
Instellingen voor automatisch scannen (EENVOUDIGE MODUS)	Ja	Ja*

* Sommige functies kunnen optioneel zijn.

INHOUDSOPGAVE

HET GEBRUIK VAN DE BEDIENINGSHANDLEIDINGEN	2
HANDLEIDING AFDRUKKEN	4
TOEGANG TOT DE WEBSERVER IN HET APPARAAT	5
VERSCHILLEN TUSSEN DE MODELLEN	7

VOORDAT U HET APPARAAT GAAT GEBRUIKEN

ONDERDEELNAMEN EN -FUNCTIES	12
DE VOEDING IN-/UITSCHAKELEN	14
BEDIENINGSPANEEL	15
BEWEGINGSENSOR	16
ORIGINELEN PLAATSSEN	18
HET VOLUME AANPASSEN	19
PAPIER PLAATSSEN	20
CONTACTEN OPSLAAN IN HET ADRESBOEK	26
GEBRUIKERSVERIFICATIE	27
FUNCTIES DIE OP HET APPARAAT KUNNEN WORDEN GEBRUIKT	28

KOPIEERAPPARAAT

KOPIEËN MAKEN	32
KOPIEERMODUS	34
KOPIËREN OP SPECIAAL PAPIER (handmatig kopiëren)	35

PRINTER

AFDRUKKEN IN EEN WINDOWS-OMGEVING	38
AFDRUKKEN IN EEN macOS-OMGEVING	40
EEN BESTAND IN EEN USB-GEHEUGEN RECHTSTREEKS AFDRUKKEN	42

FAX

EEN FAX VERZENDEN	44
FAXMODUS	46

SCANNER

NETWERKSCANNERFUNCTIE	48
EEN ORIGINEEL SCANNEN.....	49
SCANNERMODUS	51

DOCUMENTARCHIVERING

GEBRUIK VAN DE FUNCTIE DOCUMENTARCHIVERING.....	54
EEN DOCUMENT ALLEEN OPSLAAN (Scannen naar HDD).....	55
EEN OPGESLAGEN BESTAND AFDRUKKEN	58

INSTELLINGSMODUS

INSTELLINGSMODUS	60
------------------------	----



VOORDAT U HET APPARAAT GAAT GEBRUIKEN

Dit gedeelte bevat algemene informatie over het apparaat, zoals de namen en functies van de onderdelen van het apparaat en van de randapparatuur, evenals de procedures voor het plaatsen van originele en papier.

▶ ONDERDEELNAMEN EN -FUNCTIES.....	12
▶ DE VOEDING IN-/UITSCHAKELEN	14
▶ BEDIENINGSPANEEL.....	15
▶ BEWEGINGSENSOR.....	16
▶ ORIGINELN PLAATSEN.....	18
▶ HET VOLUME AANPASSEN	19
▶ PAPIER PLAATSEN.....	20
▶ CONTACTEN OPSLAAN IN HET ADRESBOEK.....	26
▶ GEBRUIKERSVERIFICATIE	27
▶ FUNCTIES DIE OP HET APPARAAT KUNNEN WORDEN GEBRUIKT.....	28



ONDERDEELNAMEN EN -FUNCTIES

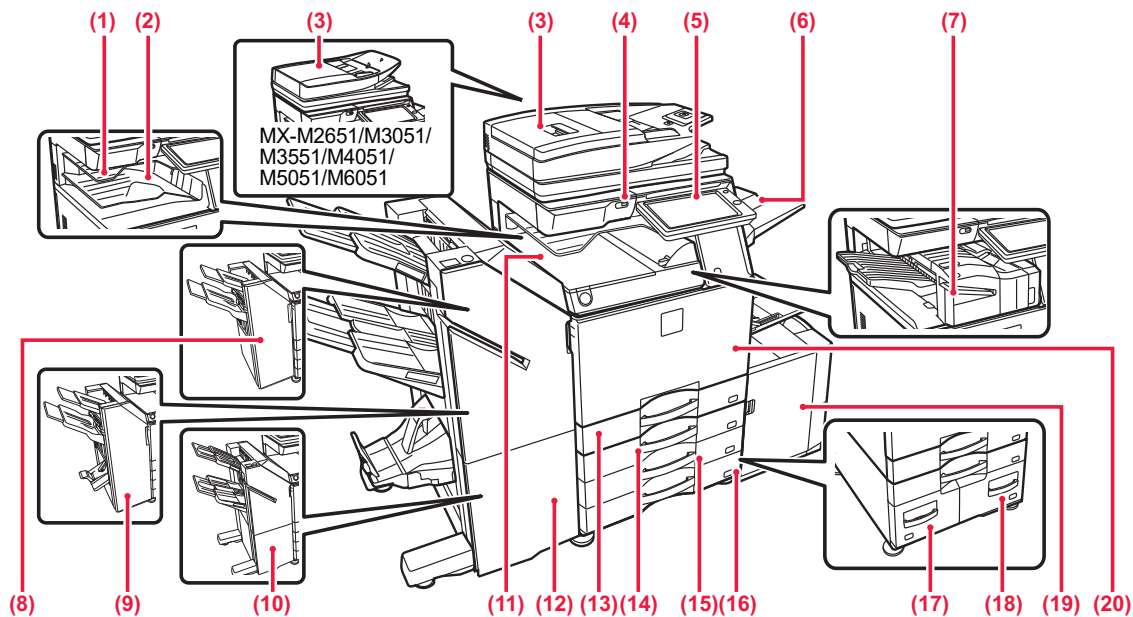

- (1) **Taakscheider (bovenste lade)***
In deze lade worden ontvangen faxen en afgedrukte vellen papier opgevangen. U kunt taken ook versturen naar de jobscheider (Middelste Lade) wanneer een relaise-eenheid is geïnstalleerd.
- (2) **Uitvoerlade***
In deze lade wordt de uitvoer opgevangen.
- (3) **Automatische documentinvoereenheid**
Hiermee worden meerdere originelen automatisch geladen en gescand. Dubbelzijdige originelen kunnen automatisch worden gescand.
Voor de MX-M3071/MX-M3071S/MX-M3571/MX-M3571S/MX-M4071/MX-M4071S/MX-M5071/MX-M5071S/MX-M6071/MX-M6071S kunnen beide zijden van 2-zijdige originelen automatisch tegelijk worden gescand.
▶ [GEBRUIK VAN DE AUTOMATISCHE DOCUMENTINVOEREENHEID \(pagina 18\)](#)
- (4) **USB-poort (A-type)**
Via deze aansluiting kan een USB-apparaat zoals een USB-stick op het apparaat worden aangesloten.
Ondersteunt USB 2.0 (Hi-Speed).
- (5) **Bedieningspaneel**
Op dit paneel bevinden zich de toets [Aan], de toets/indicator [Spaarstand], de foutindicator, de toets [Beginscherm], de Aan-indicator, de data-indicator, de communicatie-indicator en het aanraakscherm.
Gebruik het aanraakscherm om elk van deze functies uit te voeren.
▶ [BEDIENINGSPANEEL \(pagina 15\)](#)
- (6) **Uitvoerlade-eenheid (rechter lade)***
Deze is zo ingesteld dat papier zo nodig naar deze lade wordt uitgevoerd.
- (7) **Afwerkingseenheid in het apparaat***
Deze niet het papier. Verder kan een perforatiemodule worden geïnstalleerd om gaten te maken in uitvoerpapier.
U kunt ook met de hand nieten.
- (8) **Afwerkingseenheid***
Deze niet het papier. Verder kan een perforatiemodule worden geïnstalleerd om gaten te maken in uitvoerpapier.
- (9) **Zadelsteek-afwerkingseenheid***
Deze niet en vouwt papier. Verder kan een perforatiemodule worden geïnstalleerd om gaten te maken in uitvoerpapier.
- (10) **Afwerkingseenheid (Grote stapeleenheid)***
Deze niet het papier. Verder kan een perforatiemodule worden geïnstalleerd om gaten te maken in uitvoerpapier.
U kunt ook met de hand nieten.
- (11) **Papierdoorgave-eenheid***
Voert papier door tussen het apparaat en de afwerkingseenheid of zadelsteek-afwerkingseenheid.
- (12) **Zadelsteek-afwerkingseenheid (Grote stapeleenheid)***
Deze niet en vouwt papier. Verder kan een perforatiemodule worden geïnstalleerd om gaten te maken in uitvoerpapier.
U kunt ook met de hand nieten.
- (13) **Papiercassette 1**
Plaats papier in deze lade. U kunt maximaal 550 vel (80 g/m² (20 lbs.)) papier plaatsen.
- (14) **Papiercassette 2 (wanneer een Lage Stand/550 vellen papierlade of stand/550/2x550/3x550/550&2100 vellen papierlade is geïnstalleerd)***
Plaats papier in deze lade. U kunt maximaal 550 vel (80 g/m² (20 lbs.)) papier plaatsen.
- (15) **Papiercassette 3 (wanneer een standaard/papierlade van 2x550/3x550 vel is geïnstalleerd)***
Plaats papier in deze lade. U kunt maximaal 550 vel (80 g/m² (20 lbs.)) papier plaatsen.
- (16) **Papiercassette 4 (wanneer een standaard/papierlade van 3x550 vel is geïnstalleerd)***
Plaats papier in deze lade. U kunt maximaal 550 vel (80 g/m² (20 lbs.)) papier plaatsen.
- (17) **Papiercassette 3 (wanneer een standaard/papierlade van 550&2100 vel is geïnstalleerd)***
Plaats papier in deze lade. U kunt maximaal 1200 vel (80 g/m² (20 lbs.)) papier plaatsen.
- (18) **Papiercassette 4 (wanneer een standaard/papierlade van 550&2100 vel is geïnstalleerd)***
Plaats papier in deze lade. U kunt maximaal 900 vel (80 g/m² (20 lbs.)) papier plaatsen.
- (19) **Papiercassette 5 (wanneer een lade met grote capaciteit is geïnstalleerd)***
Plaats papier in deze lade. U kunt maximaal 3000 vel (80 g/m² (20 lbs.)) papier plaatsen.
- (20) **Voorklep**
Openen om de hoofdschakelaar in of uit te schakelen.

* Randapparaat. Zie de "Gebruikershandleiding" voor meer informatie. Standaard geïntegreerd, maar niet beschikbaar in sommige landen en regio's. Niet beschikbaar op sommige modellen. Neem contact op met uw leverancier of de dichtstbijzijnde erkende servicevertegenwoordiger.

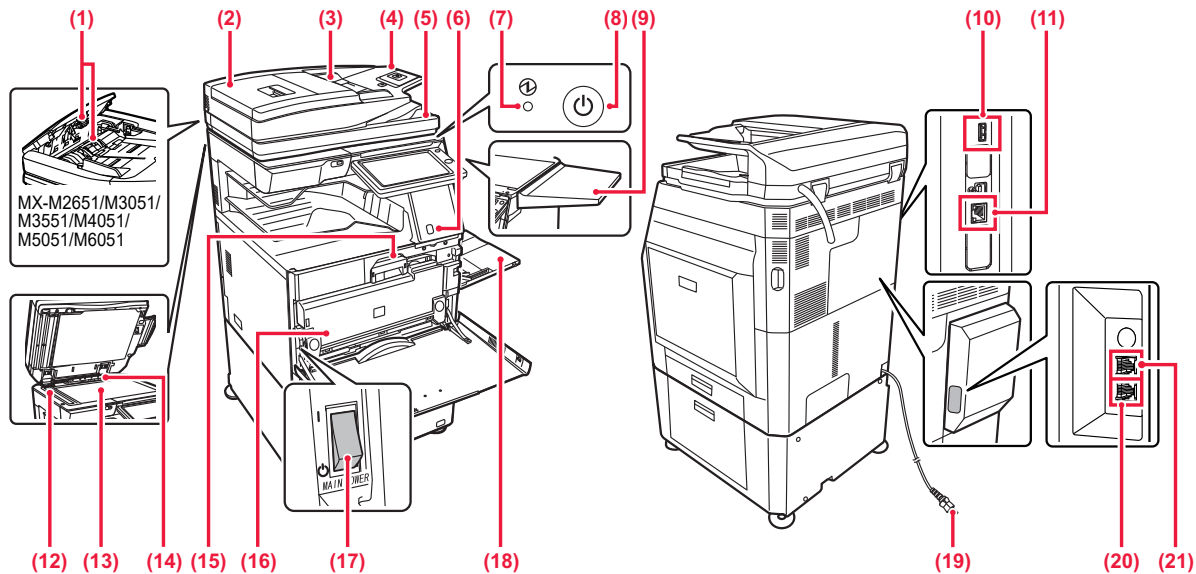

- (1) **Papierinvoerrol**
Deze rol draait zodat het origineel automatisch wordt ingevoerd.
- (2) **Klep van documentinvoergeedeelte**
Open deze klep om een vastgelopen origineel te verwijderen of de aanvoerrol van de origineelinvoer te reinigen. Op de MX-M2651/M3051/M3551/M4051/M5051/M6051 kunt u deze klep ook openen om de aanvoerrol te reinigen.
- (3) **Origineelgeleiders**
Deze geleiders zorgen ervoor dat het origineel goed wordt gescand.
Stel de geleiders af op de breedte van het origineel.
- (4) **Documentinvoerlade**
Plaats het origineel.
Originelen moeten met de afbeelding naar boven worden geplaatst.
- (5) **Origineeluitvoerlade**
Na het scannen wordt het origineel naar deze lade uitgevoerd.
- (6) **Bewegingssensor*1**
Deze sensor detecteert de bewegingen van personen die het apparaat naderen en schakelt het apparaat automatisch uit de stand-bymodus.
- (7) **Aan-indicator**
Deze indicator gaat branden als de hoofdschakelaar van het apparaat in de stand " | " staat.
- (8) **Toets [Aan]**
Druk op deze toets om de voeding van het apparaat in of uit te schakelen.
- (9) **Hulptafel*2**
U kunt deze gebruiken als werkplatform of tijdelijk originelen of een mobiel apparaat plaatsen.
-
- (10) **USB-poort (A-type)**
Via deze aansluiting kan een USB-apparaat zoals een USB-stick op het apparaat worden aangesloten.
Ondersteunt USB 2.0 (Hi-Speed).
- (11) **LAN-aansluiting**
Sluit de LAN-kabel aan op deze aansluiting als het apparaat binnen een netwerk wordt gebruikt.
Gebruik een afgeschermde LAN-kabel.
- (12) **Scangebied**
Hier worden originelen gescand die in de automatische documentinvoereenheid zijn geplaatst.
- (13) **Glasplaat**
Plaats boeken of andere dikke originelen die niet via de automatische documentinvoereenheid kunnen worden gescand op deze glasplaat om ze te scannen.
► [GEBRUIK VAN DE GLASPLAAT \(pagina 18\)](#)
- (14) **Detector van formaat van origineel**
Deze eenheid detecteert het formaat van een origineel dat op de glasplaat is geplaatst (Alleen bewegingssensormodus).
- (15) **Tonercartridge**
Deze cartridge bevat toner.
Als een tonercartridge leegraakt, moet u de cartridge vervangen.
- (16) **Toneropvangbak**
In deze container wordt overtollige toner verzameld die na het afdrukken is overgebleven.
- (17) **Hoofdschakelaar**
Druk op deze toets om de voeding van het apparaat in of uit te schakelen.
Laat deze schakelaar in de stand " | " staan bij gebruik van de fax- of internetfaxfunctie.
- (18) **Doorvoerlade**
Gebruik deze lade om handmatig papier in te voeren.
Als u papier plaatst dat groter is dan A4R of 8-1/2" x 11"R, kunt u het verlengstuk uittrekken.
► [Doorvoerlade \(pagina 22\)](#)
- (19) **Netstekker**
- (20) **Aansluiting voor telefoonlijn (LINE)*2**
Wanneer de faxfunctie van het apparaat wordt gebruikt, wordt de telefoonlijn aangesloten op deze aansluiting.
- (21) **Stekker voor extra telefoon (TEL)*2**
Wanneer de faxfunctie van het apparaat wordt gebruikt, kunt u een extra telefoontoestel aansluiten op deze stekker.



- Plaats geen voorwerp dat meer dan 5 kg weegt en pas ook geen andere belasting toe.
- Plaats geen houder met water of een andere vloeistof. Risico op brand of elektrische schok als de vloeistof wordt gemorst en in het apparaat terecht komt.
- Werken op de tafel terwijl de machine in werking is, kan leiden tot slechte beeldkwaliteit of andere problemen.

*1 Kan enkel worden gebruikt op de MX-M3071/MX-M3071S/MX-M3571/MX-M3571S/MX-M4071/MX-M4071S/MX-M5071/MX-M5071S/MX-M6071/MX-M6071S.

*2 Randapparaat. Zie de "Gebruikershandleiding" voor meer informatie.
Standaard geïntegreerd, maar niet beschikbaar in sommige landen en regio's. Niet beschikbaar op sommige modellen. Neem contact op met uw leverancier of de dichtstbijzijnde erkende servicevertegenwoordiger.



DE VOEDING IN-/UITSCHAKELLEN

In dit gedeelte wordt beschreven hoe u de voeding van het apparaat kunt in- en uitschakelen en hoe u het apparaat opnieuw opstart.

Bedien de twee voedingschakelaars: de hoofdschakelaar die zich linksonder achter de voorklep bevindt en de toets [Aan] op het bedieningspaneel.

De voeding inschakelen

- Stel de hoofdschakelaar in op ' | '.
- Nadat de kleur van de Aan-indicator in groen is veranderd, drukt u op de toets [Aan].

De voeding uitschakelen

- Druk op de knop [Aan] om de voeding uit te schakelen.
Om de voeding een langere periode uit te schakelen, drukt u op de knop [Aan] om de voeding uit te schakelen, en schakel de hoofdstroomschakelaar naar de stand "⏻" nadat het scherm van het bedieningspaneel verdwijnt.

Het apparaat opnieuw opstarten

- Schakel de voeding uit door op de toets [Aan] te drukken. Druk vervolgens weer op de toets [Aan] om de voeding in te schakelen.

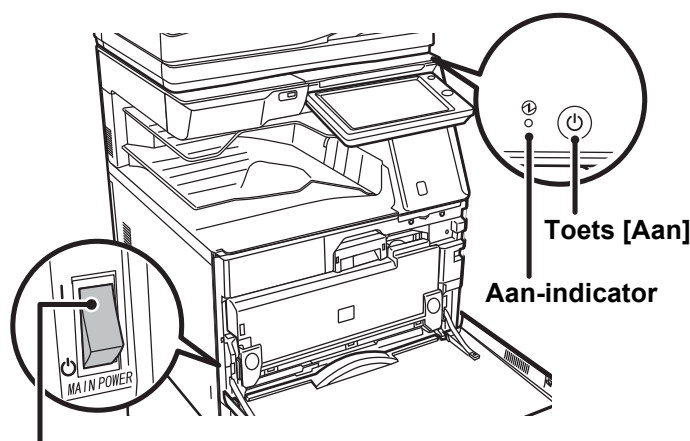

Hoofdschakelaar



- Wanneer u de hoofdschakelaar wilt uitschakelen, drukt u op de toets [Aan] op het bedieningspaneel en zet u vervolgens de hoofdschakelaar in de stand "⏻".
Als de netvoeding plotseling is uitgevallen, moet u de voeding van het apparaat weer inschakelen en vervolgens in de juiste volgorde uitschakelen.
Als het apparaat gedurende langere tijd niet wordt gebruikt nadat de voeding is uitgeschakeld voordat de toets [Aan] werd uitgeschakeld, kan dit abnormale geluiden, verslechterde beeldkwaliteit en andere problemen veroorzaken.
- Schakel bij een ernstige storing, naderend onweer of verplaatsing van het apparaat zowel de toets [Aan] als de hoofdschakelaar uit en haal de stekker uit het stopcontact.



- Laat de hoofdschakelaar altijd in de stand ' | ' staan bij gebruik van de fax- of internetfaxfunctie.
- Sommige instellingen worden pas van kracht nadat het apparaat opnieuw is opgestart. In sommige statussen van het apparaat is het opnieuw opstarten van het apparaat mogelijk niet voldoende om de instellingen van kracht te laten worden. Schakel het apparaat in dat geval met de hoofdschakelaar uit en schakel het apparaat vervolgens op dezelfde manier weer in.



BEDIENINGSPANEEL

Als u op de toets [Beginscherm] op het bedieningspaneel drukt, dan wordt het beginscherm op het bedieningspaneel weergegeven. In het beginscherm worden de toetsen weergegeven voor de selectie van modi en functies.

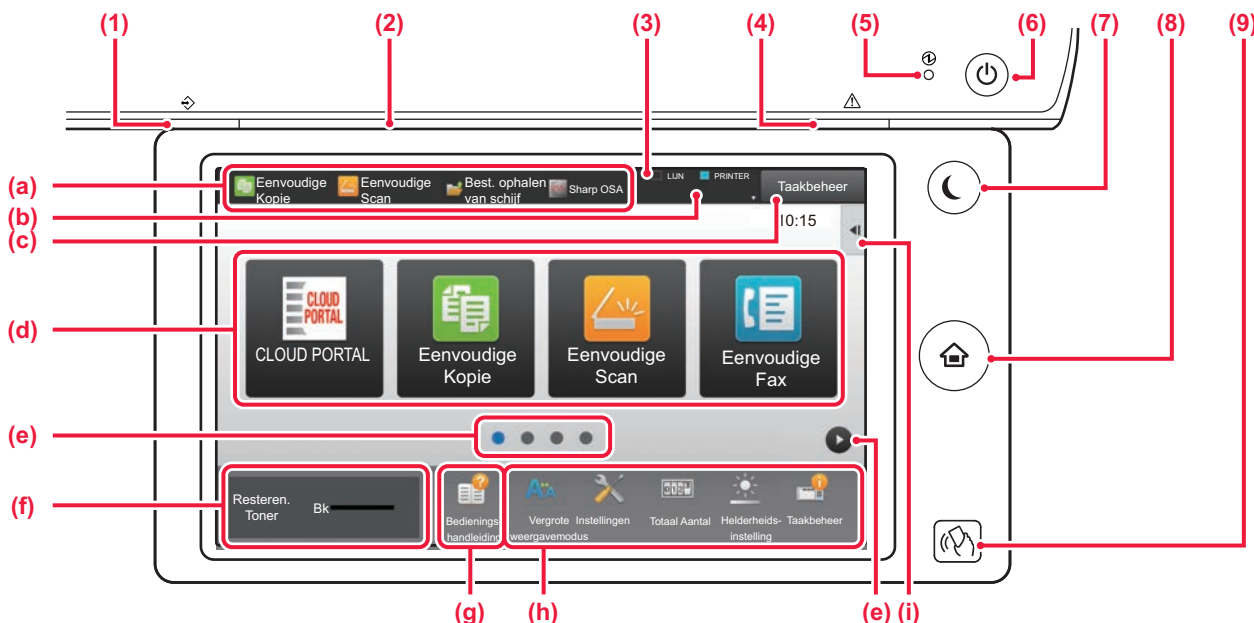

- (1) **Data-indicator**
Knippert terwijl er een fax of internetfax wordt ontvangen. Als het afdrukken is voltooid, dooft het lampje. Wanneer de taakscheider (bovenste lade) wordt gebruikt voor de uitvoer, knippert deze indicator totdat de uitvoer is verwijderd. Ook kan de indicator in sommige modi branden wanneer een taak wordt uitgevoerd, als het apparaat gereed is of wanneer een origineel wordt gedetecteerd in de automatische documentinvoerenheid.
- (2) **Communicatie-indicator**
Dit lampje brandt wanneer het apparaat ingeschakeld is, en wanneer een gebruiker zich aanmeldt op het apparaat.
- (3) **Aanraakscherm**
Op het aanraakscherm worden meldingen en toetsen weergegeven. Bedien het apparaat door direct op de weergegeven toetsen te tikken.
(a) Tik op een modus om deze te wijzigen.
(b) Voor het weergegeven van de apparaatstatus behalve de opdracht via pictogrammen.
(c) Hiermee wordt de taak in uitvoering of de wachtende taak weergegeven met tekst of een pictogram.
(d) Selecteer sneltoetsen voor modi of functies.
(e) Schakel tussen schermen voor het weergegeven van sneltoetsen.
(f) Toon Tonerinhoud.
(g) Weergave van de Bedieningshandleiding.
(h) Gebruik deze toetsen om functies te selecteren waarmee het gebruik van de machine gemakkelijker wordt.
(i) Kies functies die in de betreffende modi kunnen worden gebruikt. Tik op het tabblad om de lijst met functietoetsen weer te geven.
- (4) **Foutindicator**
Brandt of knippert om de status van de fout weer te geven.
- (5) **Aan-indicator**
Deze indicator gaat branden als de hoofdschakelaar van het apparaat in de stand " | " staat. Zolang het lampje knippert, kan het apparaat niet worden ingeschakeld met de toets [Aan].
- (6) **Toets [Aan]**
Druk op deze toets om de voeding van het apparaat in of uit te schakelen.
- (7) **Knop/indicator [Spaarstand]**
Met deze knop kunt u het apparaat in de stand-bymodus zetten om energie te besparen. De toets [Spaarstand] knippert wanneer het apparaat in de stand-bymodus is geschakeld.
- (8) **Toets [Beginscherm]**
Voor de weergave van het beginscherm.
- (9) **NFC-markering (NFC-aanraakpuntgebied) (MX-M3071/MX-M3071S/MX-M3571/MX-M3571S/MX-M4071/MX-M4071S/MX-M5071/MX-M5071S/MX-M6071/MX-M6071S)**
U kunt een mobiel toestel gemakkelijk aansluiten op het apparaat door het mobiele toestel aan te raken.



De hoek van het bedieningspaneel wijzigen

U kunt de hoek van het bedieningspaneel wijzigen.
Pas de hoek aan voor een betere weergave.

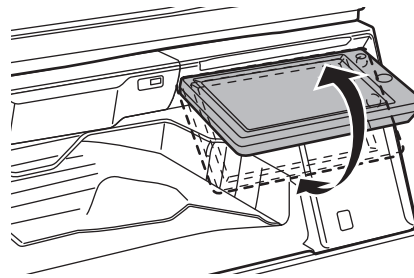

BEWEGINGSSENSOR

(MX-M3071/MX-M3071S/MX-M3571/MX-M3571S/MX-M4071/MX-M4071S/MX-M5071/
MX-M5071S/MX-M6071/MX-M6071S)

Deze sensor detecteert de bewegingen van personen die het apparaat naderen en schakelt het apparaat automatisch uit de stand-bymodus (Alleen bewegingssensormodus).

Er zijn drie instellingen beschikbaar voor het detectiebereik (I / II / III).

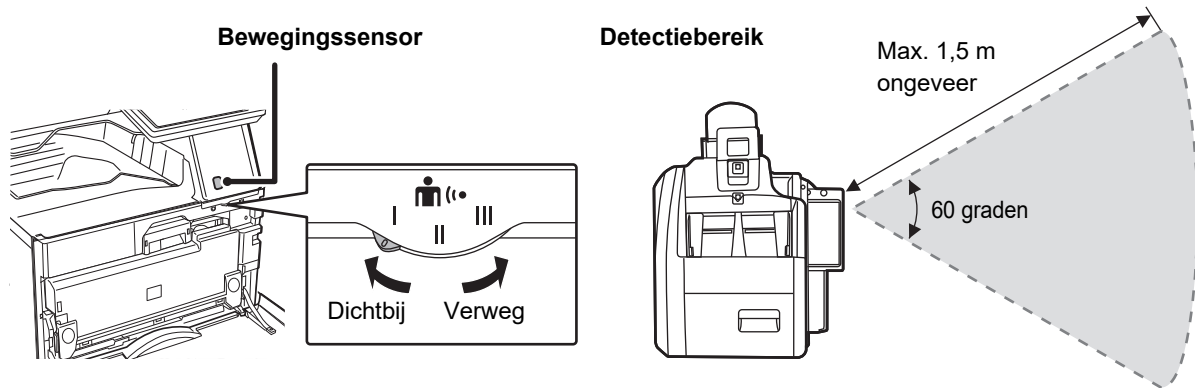

- De bewegingssensor detecteert de beweging van warmtebronnen.
- Het detectiebereik is afhankelijk van de plaats van installatie en de omgeving (omgevingstemperatuur, enz.).



De status van een taak controleren/prioriteit/annuleren

Om het venster Taakstatus weer te geven, tikt u op de toets [Opdracht Status] in het beginscherm of tikt u op de toets [Opdracht Status] die rechts boven in het venster van iedere modus wordt weergegeven.

De taakstatus controleren

- (1) **Tik op het tabblad voor de modus die u wilt controleren.**
Controleer de kopieertaken en afdruktaken in het tabblad [Afdrukken].
- (2) **Tik op de toets [Opdr.Wachtr] of [Voltooid].**
- (3) **Controleer de taken in de lijst.**
Tik op de taak die u wilt annuleren of prioriteit wilt geven.
- (4) **Om een taak prioriteit te geven:**
Tik op [Sorteer Taak Sequentie] en tik op de toets Prioriteit wijzigen.
Om een taak te annuleren:
Tik op [Stoppen/Verwijderen].
- (5) **Tik op de toets [Vorige] om terug te keren naar het beginscherm.**

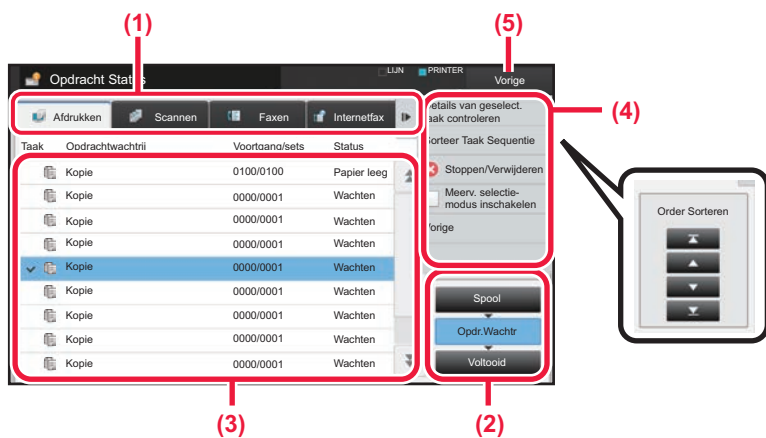

VOORBEELDSCHERM

Tik op de toets [Voorbeeld- weergave] om het scherm Voorbeeld- weergave te openen. In het Voorbeeldscherm op het aanraakscherm kunt u de voorbeeldweergave van taken en afbeeldingen bekijken die in het apparaat zijn opgeslagen.

Eenvoudige modus

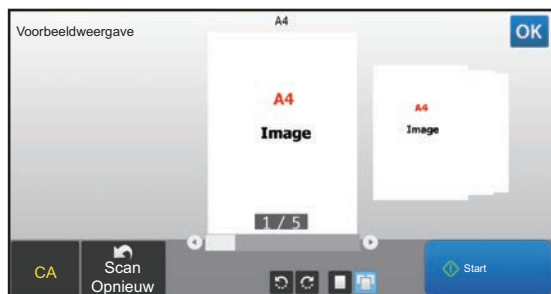

Normale modus

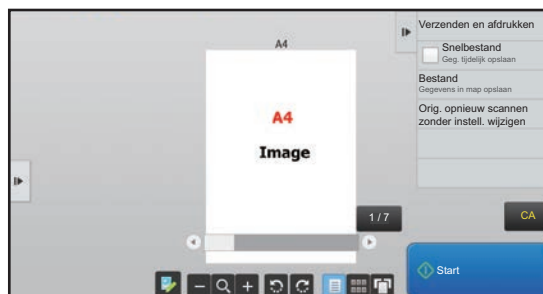

Toetsen die worden gebruikt in het voorbeeldscherm

	Hiermee wijzigt u de modus in de bewerkingsmodus. U kunt de pagina's van het origineel wijzigen, draaien en verwijderen.		*1 Hiermee draait u de voorbeeldafbeelding van de hele pagina in de richting van de pijl. Het afdrukresultaat wordt niet gedraaid.
*1, *2	Hiermee verkleint u de afbeelding.		*1 Hiermee geeft u de voorbeeldafbeeldingen weer van de betreffende pagina's.
*1, *2	Hiermee geeft u de schuifbalk weer voor vergroten/verkleinen. Door de schuifbalk naar links te schuiven, verkleint u de afbeelding. Door de schuifbalk naar rechts te schuiven, vergroot u de afbeelding.		Hiermee geeft u miniaturen weer van voorbeeldafbeeldingen.
*1, *2	Hiermee vergroot u de afbeelding.		*1 Hiermee geeft u pagina's weer in 3D-weergave.

*1 Kan ook worden gebruikt in de eenvoudige modus.

*2 In de modus Gemakkelijk verschijnt dit wanneer u op drukt.



ORIGINELEN PLAATSEN

De automatische documentinvoerenheid kan worden gebruikt voor het automatisch scannen van meerdere originelen tegelijk. Zo hoeft u niet ieder origineel apart in te voeren.

Voor originelen die niet via de automatische documentinvoerenheid kunnen worden gescand, zoals boeken of documenten met memo's, kunt u de glasplaat gebruiken.

GEBRUIK VAN DE AUTOMATISCHE DOCUMENTINVOERENHEID

Wanneer u de automatische documentinvoerenheid gebruikt, plaatst u de originelen in de documentinvoerlade. Controleer of er geen originelen op de glasplaat zijn geplaatst.

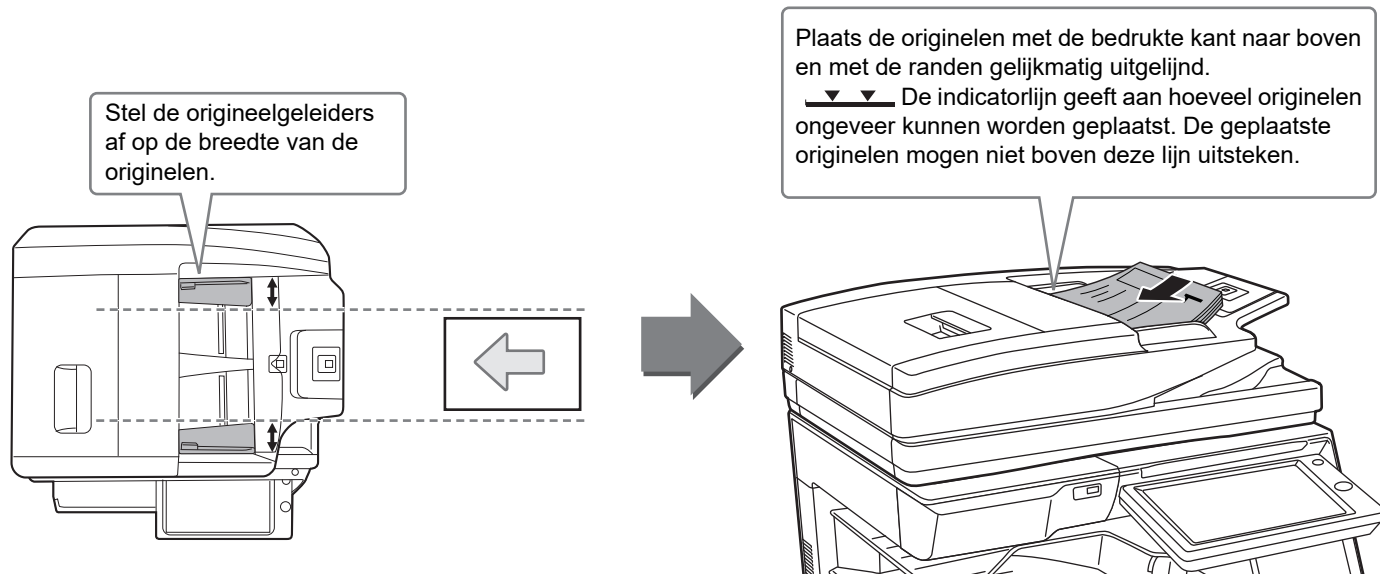

GEBRUIK VAN DE GLASPLAAT

Zorg ervoor dat uw vingers niet bekneld raken bij het sluiten van de automatische documentinvoerenheid.

Nadat u het origineel hebt geplaatst, moet u de automatische documentinvoerenheid sluiten. Als de eenheid open blijft, zullen de delen die buiten het origineel vallen zwart worden gekopieerd, waardoor te veel toner wordt verbruikt.



Stel de afdrukstand van de afbeelding in om ervoor te zorgen dat de afdrukstand van het geplaatste origineel goed wordt herkend. Zie de Gebruikershandleiding voor een gedetailleerde toelichting.



HET VOLUME AANPASSEN

U kunt het volume van geluiden aanpassen die zijn gegenereerd door het apparaat. Druk op de toets [Instellingen] en configureer de volgende instellingen in het tabblad [Systeeminstellingen]. (Beheerdersrechten zijn vereist.)

► [Instellingsmodus wanneer een beheerder is aangemeld \(pagina 62\)](#)

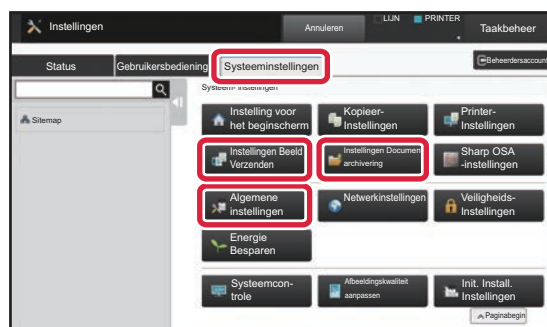
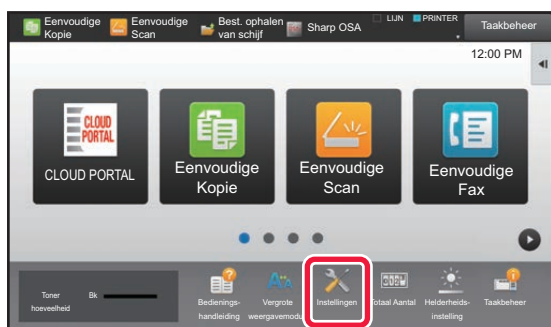

Instelling	Instellingen
Geluidsinstellingen → Instellingen pieptoon (algemeen) → Geluid scan voltooid (afbeelding verzenden)	Configureer instellingen voor het geluid dat wordt gegenereerd bij het voltooiën van het scannen wanneer faxen, scannen, documentarchivering of een andere functie voor het verzenden van afbeeldingen wordt gebruikt.
Geluidsinstellingen → Instellingen pieptoon (afbeelding verzenden) → Faxen	Configureer, voor fax, instellingen voor het aan-haak (luidspreker) volume, geluidstoon, lijnmonitor, geluid bij voltooiën van ontvangst, geluid bij voltooiën van verzending en geluid bij fout bij verzenden/ontvangen.
Geluidsinstellingen → Instellingen pieptoon (afbeelding verzenden) → Internetfax	Configureer instellingen voor geluiden die worden gegenereerd wanneer een Internetfax wordt ontvangen of wanneer er een communicatiefout optreedt.
Geluidsinstellingen → Instellingen pieptoon (algemeen) → Toetsgeluid	Configureer instellingen voor het geluid dat wordt gegenereerd wanneer er op een toets wordt gedrukt, en of er een geluid wordt gegenereerd wanneer de toets voor een standaardinstelling wordt ingedrukt.





PAPIER PLAATSEN

NAAM EN LOCATIE VAN DE LADES

De lades hebben de volgende namen.

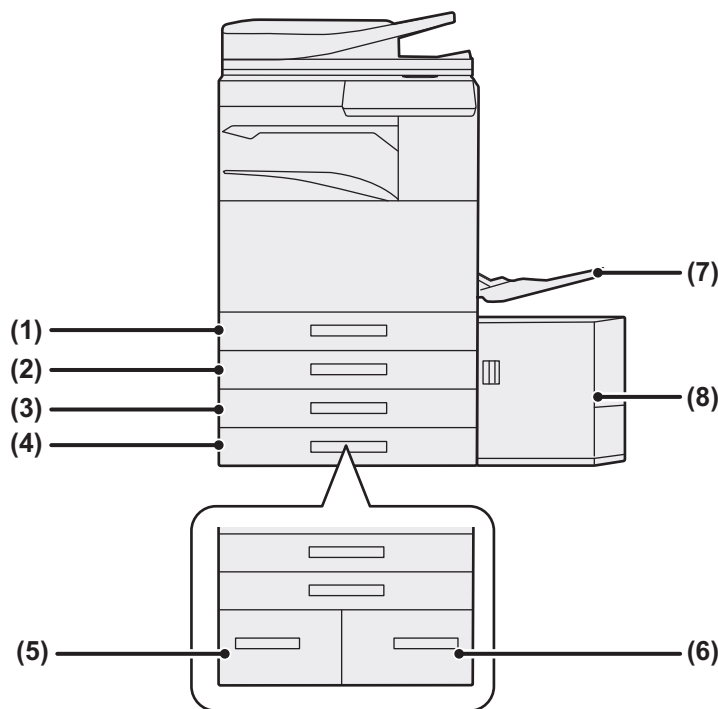

(1) Papiercassette 1

(2) Papiercassette 2 (wanneer een Lage Stand/550 vellen papierlade of stand/550/2x550/3x550/550&2100 vellen papierlade is geïnstalleerd)

(3) Papiercassette 3 (wanneer een standaard/papierlade van 2x550/3x550 vel is geïnstalleerd)

(4) Papiercassette 4 (wanneer een standaard/papierlade van 3x550 vel is geïnstalleerd)

(5) Papiercassette 3 (wanneer een standaard/papierlade van 550&2100 vel is geïnstalleerd)

(6) Papiercassette 4 (wanneer een standaard/papierlade van 550&2100 vel is geïnstalleerd)

(7) Doorvoerlade

(8) Papiercassette 5 (wanneer een lade met grote capaciteit is geïnstalleerd)

De richting van de afdrukzijde instellen

De in te stellen richting voor de afdrukzijde van papier hangt af van de gebruikte lade. Plaats het papier bij "Briefpapier" en "Voorbedrukt" in de omgekeerde richting.

Plaats het papier met de afdrukzijde in de richting die hieronder is aangegeven.

Lade	Normale richting	Met briefpapier of voorbedrukt papier geplaatst
Papierladen 1 - 4	Afdrukzijde omhoog	Afdrukzijde omlaag
Doorvoerlade, Papiercassette 5	Afdrukzijde omlaag	Afdrukzijde omhoog



PAPIER PLAATSEN IN LADE 1- 4

1

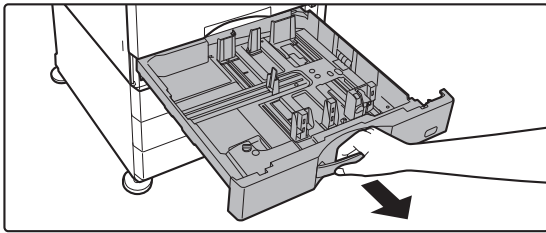

Trek de papierlade naar buiten.

Trek de lade rustig naar buiten totdat deze niet meer verder gaat.

Om papier te plaatsen, gaat u naar stap 3. Om papier van een ander formaat te plaatsen, gaat u verder met de volgende stap.

2

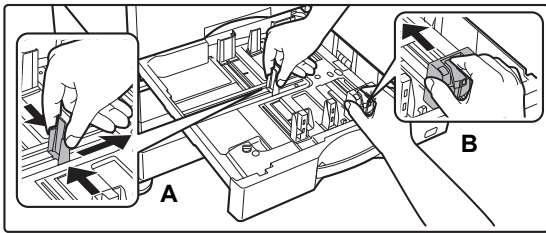

Stel de geleideplaten A en B af op de lengte en breedte van het te plaatsen papier.

- De geleideplaten A en B kunnen worden verschoven. Knijp de hendel van de scheidingsplaat in en verschuif deze op het gewenste papierformaat. Plaats het niet-standaard papierformaat zodanig dat het niet te los maar ook niet te strak ligt.

3

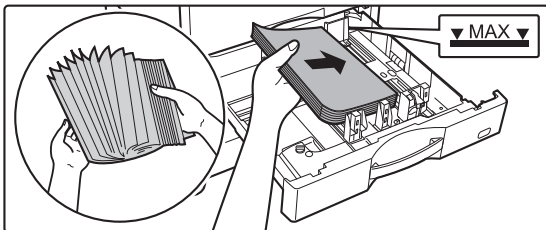

Plaats het papier in de lade.

Plaats het papier met de afdrukkzijde naar boven. De stapel mag niet boven de indicatorlijn uit komen.

Waaier het papier goed uit voordat u het plaatst. Anders kunnen meerdere vellen tegelijk worden ingevoerd waardoor het apparaat vastloopt.

4

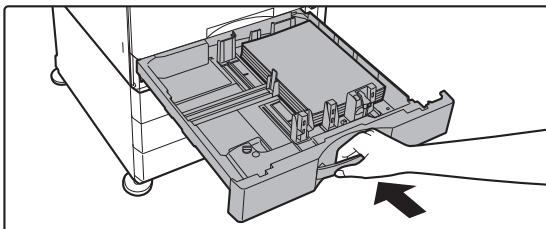

Duw de papierlade rustig terug in het apparaat.

Druk de lade langzaam volledig in het apparaat.

Als het papier met kracht erin gestoken wordt, kan het scheef komen te zitten of vastlopen.

Enveloppe in lade 1 laden

Plaats het papier met de kopieer- en afdrukkzijde omhoog. Het schema toont een voorbeeld van afdrukken op de voorzijde. Het maximaantal vellen 50 mag de indicatorlijn niet overschrijden.

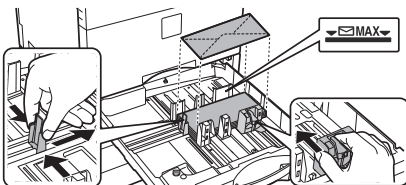

Stel het papiertype in bij het laden van enveloppen in de lade 1.

► [DE INSTELLING VAN DE PAPIERLADE WIJZIGEN \(pagina 25\)](#)



PAPIER IN ANDERE LADES PLAATSEN

Doorvoerlade

1

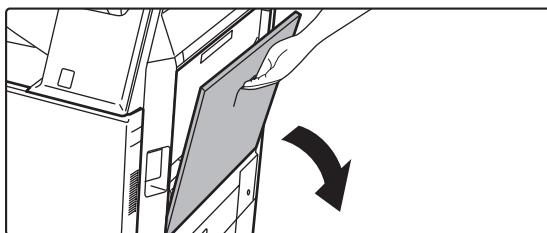

Open de doorvoerlade.

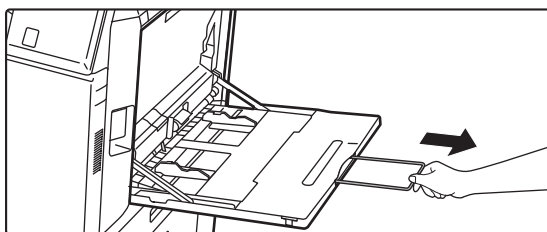

Als u papier plaatst dat groter is dan A4R of 8-1/2" x 11"R, kunt u het verlengstuk uittrekken. Trek het verlengstuk helemaal uit.

2

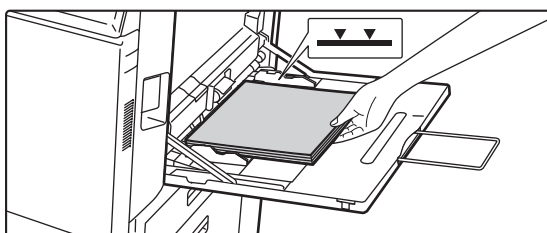

Plaats het papier met de afdrukzijde naar beneden.

Schuif het papier langzaam langs de geleiders van de doorvoerlade totdat het niet verder gaat. Als het papier met teveel kracht wordt geplaatst, kan de voorrand omgevouwen raken. Als het papier te los wordt geplaatst, kan het scheef zitten of vastlopen. Het maximaantal vellen mag niet worden overschreden en het papier mag niet boven de indicatorlijn uitkomen.

3

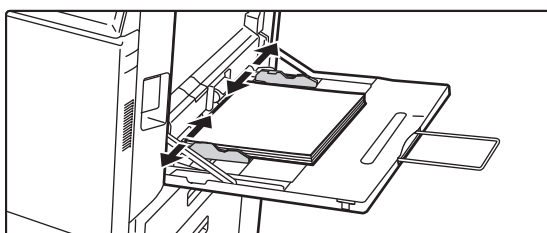

Stel de geleiders van de doorvoerlade in op de breedte van het papier.

Stel de geleiders van de doorvoerlade zodanig af dat ze licht in contact komen met het geplaatste papier.

Enveloppen plaatsen

U kunt alleen op de voorzijde van de enveloppen afdrucken of kopiëren. Zorg dat de voorzijde naar beneden gericht is.

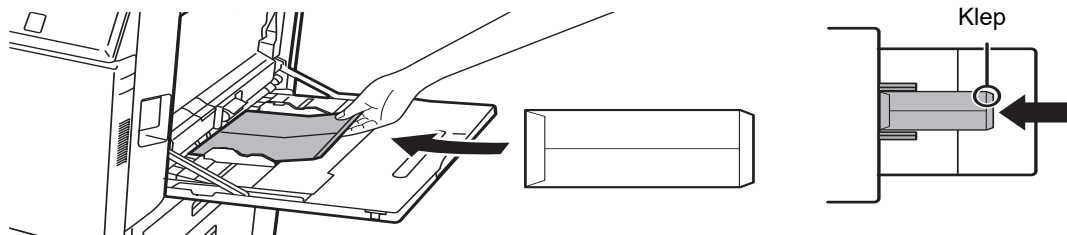

Stel het papertype in bij het laden van een enveloppe in de handinvoerlade.

► [DE INSTELLING VAN DE PAPIERLADE WIJZIGEN \(pagina 25\)](#)



Standaard/papierlade van 550x2100 vel

1

Trek de papierlade naar buiten.

Trek de lade rustig naar buiten totdat deze niet meer verder gaat.

Lade 3

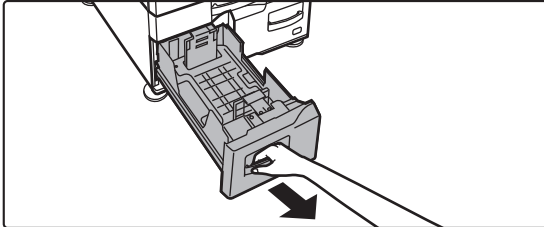

Lade 4

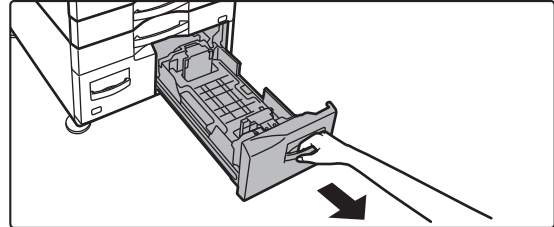

2

Plaats het papier in de lade.

Plaats het papier met de afdrukszijde naar boven. De stapel mag niet boven de indicatorlijn uit komen (maximaal 1200 vel voor lade 3 of maximaal 900 vel voor lade 4). Het maximumaantal vellen mag niet worden overschreden en het papier mag niet boven de indicatorlijn uitkomen.

Waaier het papier goed uit voordat u het plaatst. Anders kunnen meerdere vellen tegelijk worden ingevoerd waardoor het apparaat vastloopt.

Lade 3

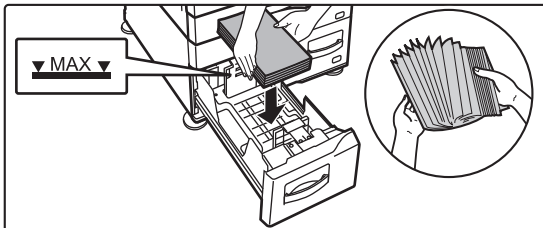

Lade 4

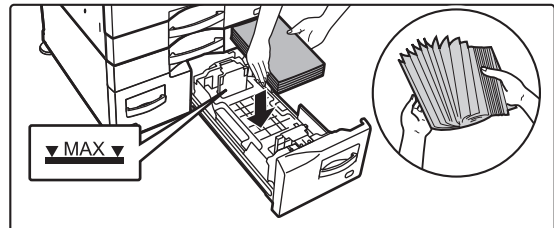

3

Duw de papierlade rustig terug in het apparaat.

Druk de lade langzaam volledig in het apparaat.

Lade 3

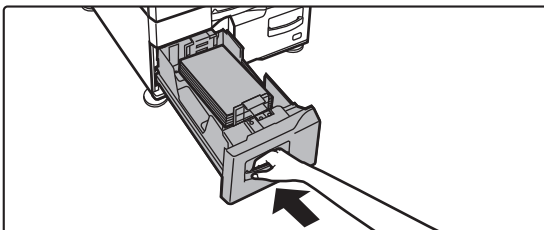

Lade 4

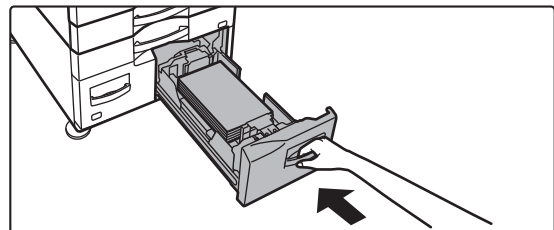



Papierlade met grote capaciteit

Als u een ander papierformaat nodig hebt, neem dan contact op met uw leverancier of de dichtstbijzijnde erkende servicevertegenwoordiger.

1

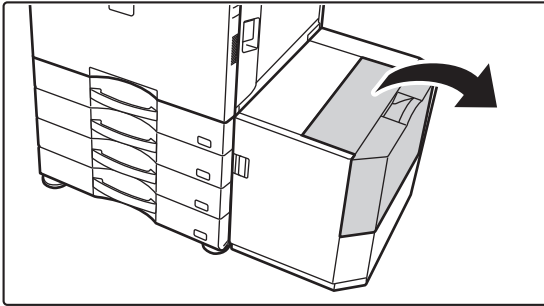

Open de bovendeksel.

2



Plaats het papier in de papierinvoertafel.

Plaats het papier zo ver mogelijk in de lade. Plaats het papier met de afdrukkzijde omlaag. De stapel mag niet boven de indicatorlijn uit komen (maximaal 3000 vel). Waaier het papier goed uit voordat u het laadt. Als u het papier niet uitwaaiert, kunnen meerdere vellen tegelijk worden ingevoerd waardoor het apparaat vastloopt.



Let er bij het toevoegen van papier op dat eerder geladen papier niet van plek verschuift. Dit kan leiden tot vastlopen en het terugvouwen van de voorste rand van het geladen papier.

3

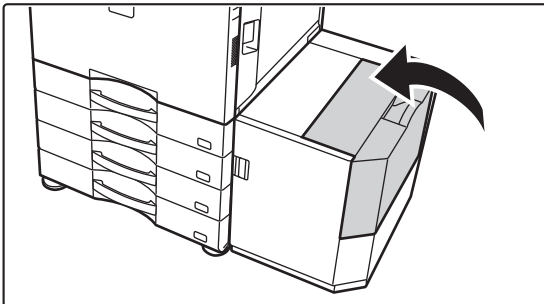

Sluit de deksel.



DE INSTELLING VAN DE PAPIERLADE WIJZIGEN

Om het papier dat in de lade wordt geplaatst te wijzigen, kunt u de instellingen van de apparaatlade wijzigen bij [Lade-instell.] in het beginscherm.

Als voorbeeld wordt hieronder uitgelegd hoe u het papier in lade 1 kunt wijzigen van standaard A4-papier in gerecycled B5-papier.

1  **Druk op de toets [Beginscherm].**
Het beginscherm wordt weergegeven.

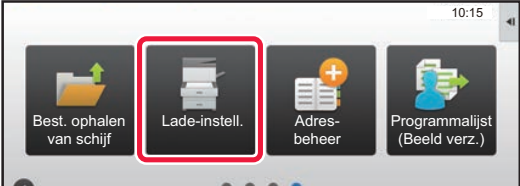
2  **Druk op de toets [Papierlade-Instellingen], en druk op de toets voor Papierlade 1.**

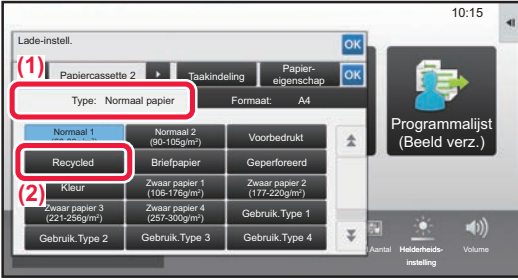

3  **Stel het papiertype in.**
(1) Tik op het tabblad voor het papiertype.
(2) Tik op de toets [Recycled].

4  **Stel het papierformaat in.**
(1) Tik op het tabblad voor het papierformaat.
(2) Tik op de toets [Auto-AB].
(3) Tik op **OK** bij "Lade-instell.".



CONTACTEN OPSLAAN IN HET ADRESBOEK

U kunt "Contactpersonen" en een "Groep" opslaan in het adresboek.

Hieronder wordt uitgelegd hoe u een nieuw contact kunt toevoegen aan het adresboek door de naam en het adres rechtstreeks in te voeren.

1



Druk op de toets [Beginscherm].

Het beginscherm wordt weergegeven.

2

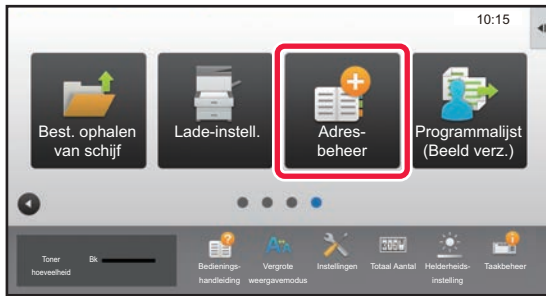

Tik op de toets [Adres- beheer].

3

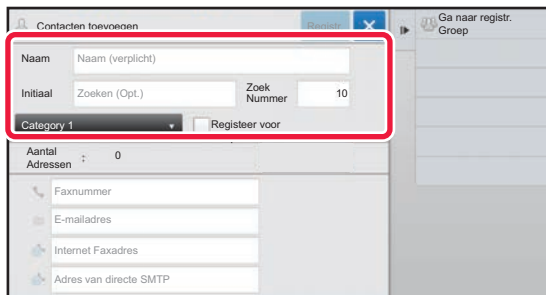

Voer de informatie die u wilt registreren in het adresboek.

(1) Voer de belangrijkste gegevens in.

Zorg dat u in ieder geval [Naam] en [Initiaal] invoert. Als u een categorie wilt opgeven, selecteert u een categorie in een categorielijst die wordt weergegeven wanneer u op het invoervak tikt.

Om een contact op te slaan dat u veel gebruikt, selecteert u het selectievakje [Registreeer voor Frequent Gebruik] .

(2) Tik op [Faxnummer], [E-mailadres], [Internet Faxadres] of [Adres van directe SMTP], voer het adres in en tik op **OK.**

4

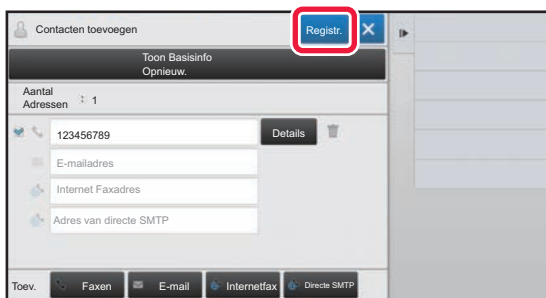

Tik op de toets [Registr.].

Het eerste adres van ieder adrestype wordt ingesteld als standaardadres. Wanneer bij geen enkel adres het selectievakje is geselecteerd, verschijnt er een bevestigingsvenster met de vraag of u een standaardadres wilt kiezen.

Een contactpersoon bewerken of wissen

Druk op de toets [Adresboek] in het beginscherm, selecteer de contactpersoon die moet worden bewerkt of gewist, druk op in het actiepaneel, en druk op [Bewerken] of [Verwijderen].





GEBRUIKERSVERIFICATIE

Wanneer gebruikersverificatie is ingesteld bij de instellingen, moet u zich aanmelden om het apparaat te kunnen gebruiken. Gebruikersverificatie is standaard uitgeschakeld.

Meld u weer af zodra u klaar bent met het gebruik van het apparaat.

OVER VERIFICATIEMETHODEN

Er zijn drie methoden voor gebruikersverificatie: verificatie met een gebruikersnummer, verificatie met een gebruikersnaam/wachtwoord, en verificatie door snelle verificatie. Vraag de systeembeheerder van het apparaat welke informatie u nodig hebt om u aan te melden.

VERIFICATIE MET EEN GEBRUIKERSNUMMER

De onderstaande procedure wordt gebruikt voor aanmelding met een gebruikersnummer dat de gebruikers hebben ontvangen van de beheerder van het apparaat.

Bij het opstarten van het apparaat wordt het aanmeldscherm weergegeven.

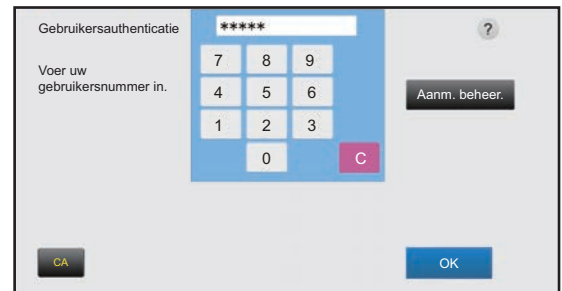

VERIFICATIE MET EEN GEBRUIKERSNAAM EN WACHTWOORD

Met deze methode kunnen gebruikers zich aanmelden met een gebruikersnaam en wachtwoord dat zij van de beheerder van het apparaat of van de beheerder van de LDAP-server hebben ontvangen.

Bij het opstarten van het apparaat wordt het aanmeldscherm weergegeven.

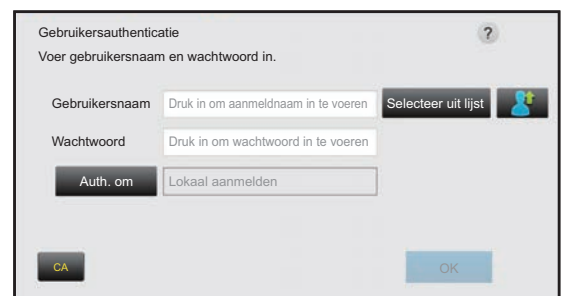

AUTHENTICATIE DOOR SNELLE AUTHENTICATIE

Dit kan enkel gebruikt worden op het apparaat bij het uitvoeren van gebruikersauthenticatie. Deze methode biedt eenvoudige authenticatie voor een beheerder die eerder geregistreerd is op het apparaat.



Afmelden

Meld u weer af zodra u klaar bent met het gebruik van het apparaat. Zo voorkomt u dat onbevoegde personen het apparaat kunnen gebruiken.







FUNCTIES DIE OP HET APPARAAT KUNNEN WORDEN GEBRUIKT

Het apparaat heeft diverse functies voor uiteenlopende toepassingen.



Enkele van deze handige functies worden hieronder beschreven. Zie de Gebruikershandleiding voor een gedetailleerde toelichting.

FUNCTIES OM PAPIER EN TIJD TE BESPAREN

N-Up   

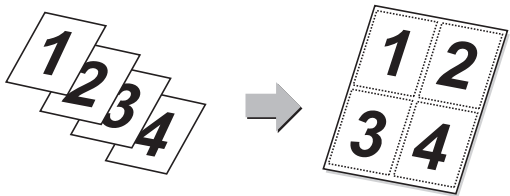

Via deze functie worden meerdere originelen op één vel papier afgedrukt. Deze functie is handig als u meerdere pagina's in een compact formaat wilt presenteren of als u een overzicht wilt van alle pagina's in een document.



Lege pagina Overslaan   

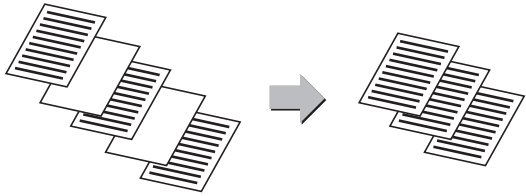

Als het gescande origineel lege pagina's bevat, worden deze met deze functie overgeslagen, zodat alleen pagina's met beeld of tekst worden gekopieerd of verzonden. Het apparaat detecteert lege pagina's, zodat u nutteloze blanco vellen kunt overslaan zonder het origineel te controleren.

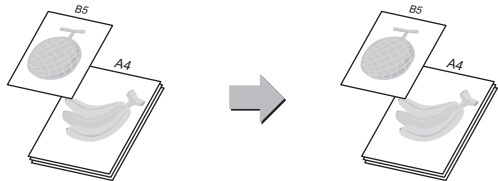

Origineel gem. form.   

Deze functie scant originelen met verschillende formaten gelijktijdig; zelfs wanneer originelen van B5-formaat (5-1/2" x 8-1/2") vermengd zijn met originelen van A4-formaat (8-1/2" x 11"). Tijdens het kopiëren kunt u de instelling voor gemengde origineelformaten combineren met de instelling voor automatische kopieerfactor om de verhouding van ieder origineel te wijzigen en alle pagina's op hetzelfde papierformaat af te drukken.



Aantal originelen   

Tel vóór verzending het aantal vellen van het gescande origineel en geef dit aantal weer. Door het aantal gescande origineelvellen vóór de verzending te controleren, kunt u vergissingen voorkomen.

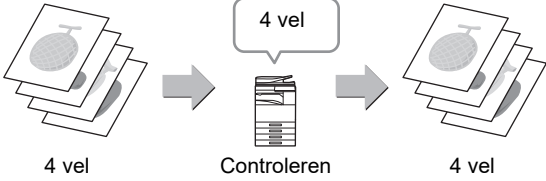

Proefafdruk  

Met deze functie maakt u een proefkopie voordat u het opgegeven aantal kopieën maakt. Controleer bij een proefkopie de voorbeeldafbeelding. Wijzig zo nodig de instelling. Als u deze functie gebruikt, wordt het gescande origineel opgeslagen op het apparaat, zodat u het origineel in de gewijzigde instelling niet opnieuw hoeft te scannen.



Tandemkopie 

Met deze functie wordt een kopieeropdracht verdeeld over twee apparaten die op het netwerk zijn aangesloten, zodat de kopieertijd kan worden verkort.

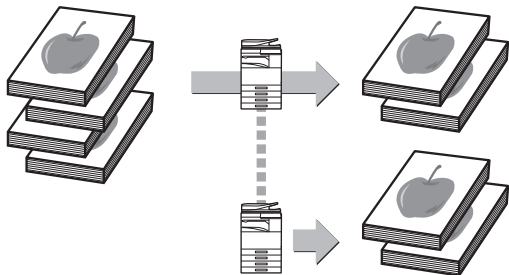



Opdr. samenst.



Deze functie splitst grote hoeveelheden te kopiëren of te verzenden originelen op in sets en voert deze per set in de automatische documentinvoerenheid in.

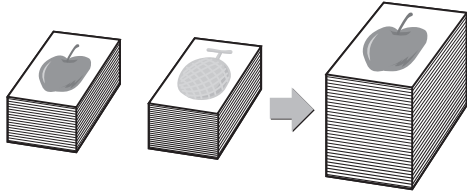

Kaart Formaat



Met deze functie kunt u de voor- en achterkant van een kaart op één vel kopiëren of verzenden, in plaats van op aparte vellen. Deze functie is handig om kopieën te maken ter identificatie en om papier te besparen.

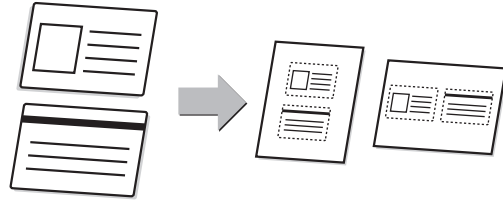

Multi-verkleinen / Afbeelding bijsnijden



U kunt meerdere documenten zoals ontvangstbewijzen of foto's op de glasplaat leggen en elk document tijdens het scannen als een afzonderlijk bestand laten bijsnijden en opslaan.

Multi-verkleinen

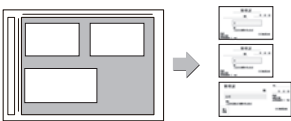

Afbeelding bijsnijden

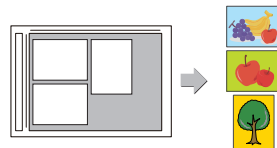

Auto Inst.



Als u de scaninstellingen voor een origineel automatisch wilt laten instellen, tikt u op de toets [Auto Inst.] in het basisscherm van de eenvoudige modus.

De richting van de afbeelding*, de resolutie en het overslaan van blanco pagina's, Duplex configureren*, PDF scheef aanpassing, Automatisch detecteren Mono2/Grijswaarden worden automatisch ingesteld.

* Op de MX-M2651/M3051/M3551/M4051/M5051/M6051 is de OCR-uitbreidingskit vereist.

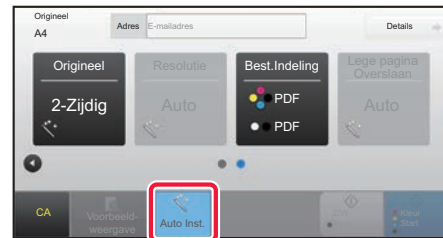

FUNCTIES TER VERBETERING VAN DE VEILIGHEID

Achtergrond- textuurafdruk



Tekens die onbevoegd kopiëren voorkomen, zoals vooraf ingestelde of aangepaste tekst, worden onzichtbaar in een achtergrondpatroon geplaatst. Wanneer een uitvoerfel met een patroonafdruk wordt gekopieerd, worden de verborgen tekens weergegeven.

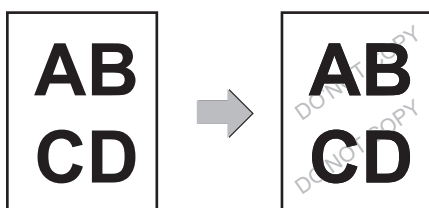

Traceer- gegevensafdruk



Met deze functie worden de vooraf opgegeven traceerbare gegevens afgedrukt om een onbevoegde kopie te voorkomen.

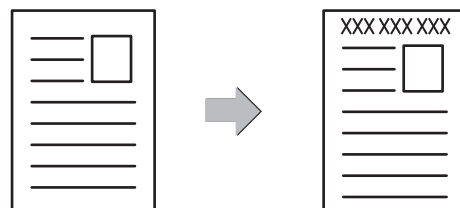



SCANFUNCTIES

Aanpassing Achtergrond



U kunt de achtergrond aanpassen door de lichte delen van het origineel donkerder of lichter te maken.

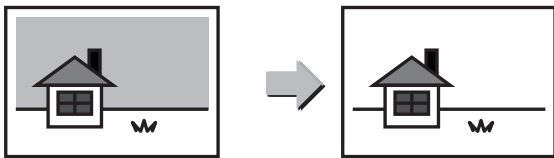

Langz. scanm.



Gebruik deze functie wanneer u dunne originelen wilt scannen met behulp van de automatische documentinvoerenheid. Deze functie helpt voorkomen dat dunne originelen in het apparaat vastlopen.

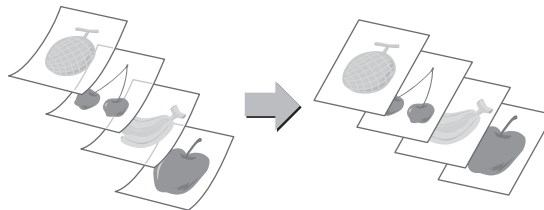

Dubbelz. Scan



De linker- en rechterkant van een origineel kunnen als twee afzonderlijke pagina's worden verzonden. Deze functie is nuttig als u de linker- en rechterpagina's van een boek of ander ingebonden document als afzonderlijke pagina's wilt faxen.

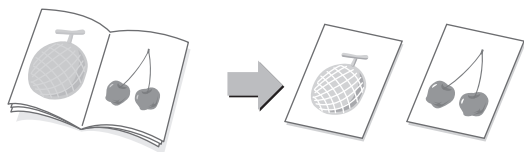

Boek opsplitsen



Met deze functie wordt een zadelsteekorigineel, zoals een catalogus of folder, per pagina gesplitst en op volgorde gekopieerd.

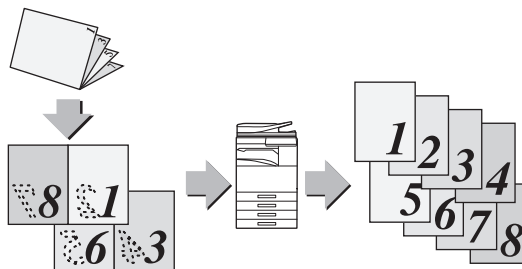

Wissen



De wisfunctie wordt gebruikt om schaduwen te wissen die op beelden ontstaan wanneer er dikke originelen of boeken worden gescand.

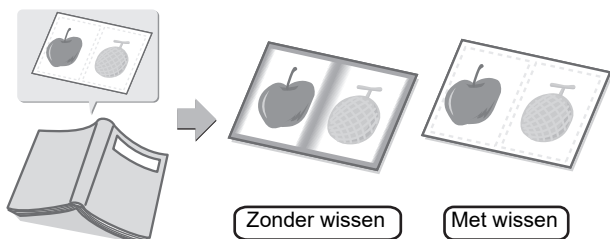

Verificatiestempel



Met deze functie wordt elk origineel dat via de automatische documentinvoerenheid is gescand, gestempeld, zodat u kunt verifiëren of alle originelen correct zijn gescand.

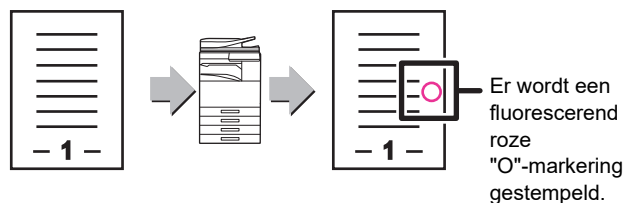



KOPIEERAPPARAAT

In dit gedeelte worden de belangrijkste procedures uitgelegd voor het gebruik van de kopieerfunctie.

▶ KOPIEËN MAKEN	32
▶ KOPIEERMODUS	34
▶ KOPIËREN OP SPECIAAL PAPIER (handmatig kopiëren)	35



KOPIEËN MAKEN

In dit gedeelte wordt uitgelegd hoe u een Kopieefactor kunt instellen.

1

Druk op de toets [Beginscherm].

Het beginscherm wordt weergegeven.

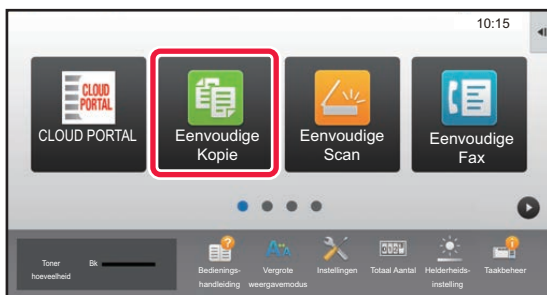
2

Tik op het pictogram van de modus [Eenvoudige Kopie].

Het scherm van de modus Eenvoudige kopie wordt weergegeven.

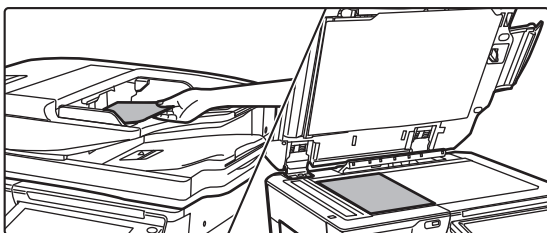
3

Plaats het origineel.

Plaats het origineel in de documentinvoerlade van de automatische documentinvoereenheid of op de glasplaat.

► [ORIGINELEN PLAATSEN \(pagina 18\)](#)

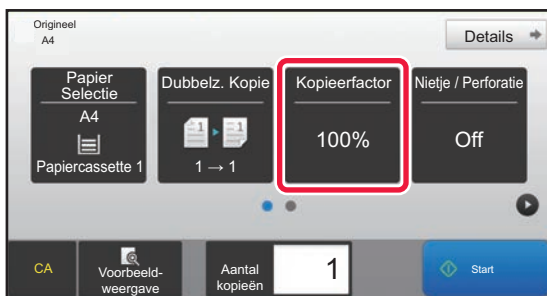
4

Tik op de toets [Kopieefactor].

Onderstaande functies kunnen worden ingeschakeld in de modus Eenvoudige kopie.

- Papier Selectie
- Dubbelz. Kopie
- Kopieefactor
- Nietje*¹, Nietje / Perforatie*²
- Origineel
- Belichting
- N-Up
- Kaart Formaat

*1 Als een interne afwerkingseenheid, afwerkingseenheid, afwerkingseenheid (grote stapeleenheid), zadelsteek-afwerkingseenheid of zadelsteek-afwerkingseenheid (grote stapeleenheid) is geïnstalleerd.

*2 Als een perforatiemodule en interne afwerkingseenheid, afwerkingseenheid, afwerkingseenheid (grote stapeleenheid), zadelsteek-afwerkingseenheid of zadelsteek-afwerkingseenheid (grote stapeleenheid) is geïnstalleerd.

Tik op de toets [Details] wanneer u meer gedetailleerde instellingen wilt kiezen en kies de instellingen in de normale modus.

► [KOPIEERMODUS \(pagina 34\)](#)



5

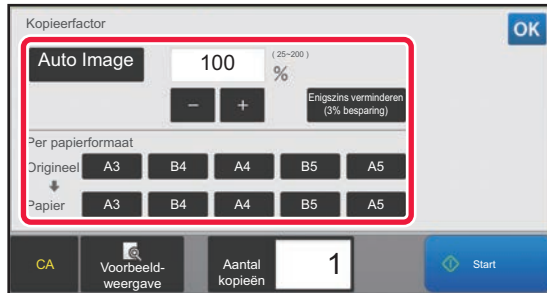

Stel de kopieerfactor in.

Wanneer u klaar bent met het invoeren van de instellingen tikt u op **OK**.

6

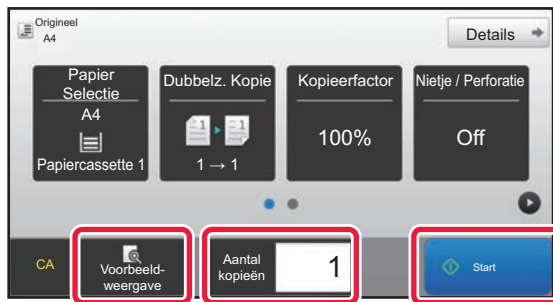

Stel het aantal kopieën in en tik op de toets [Start].

- Om een voorbeeld-weergave van een document te controleren, tikt u op de toets [Voorbeeld-weergave].
 ► [VOORBEELDSCHERM \(pagina 17\)](#)

Kopiëren annuleren

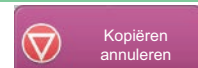



KOPIEERMODUS

U kunt in twee modi kopiëren: de eenvoudige modus en de normale modus.

De eenvoudige modus is beperkt tot vaak gebruikte functies waarmee u de meeste kopieertaken eenvoudig kunt uitvoeren.

Wanneer u gedetailleerde instellingen of speciale functies wilt selecteren, gebruikt u de normale modus. In de normale modus kunnen alle functies worden gebruikt.

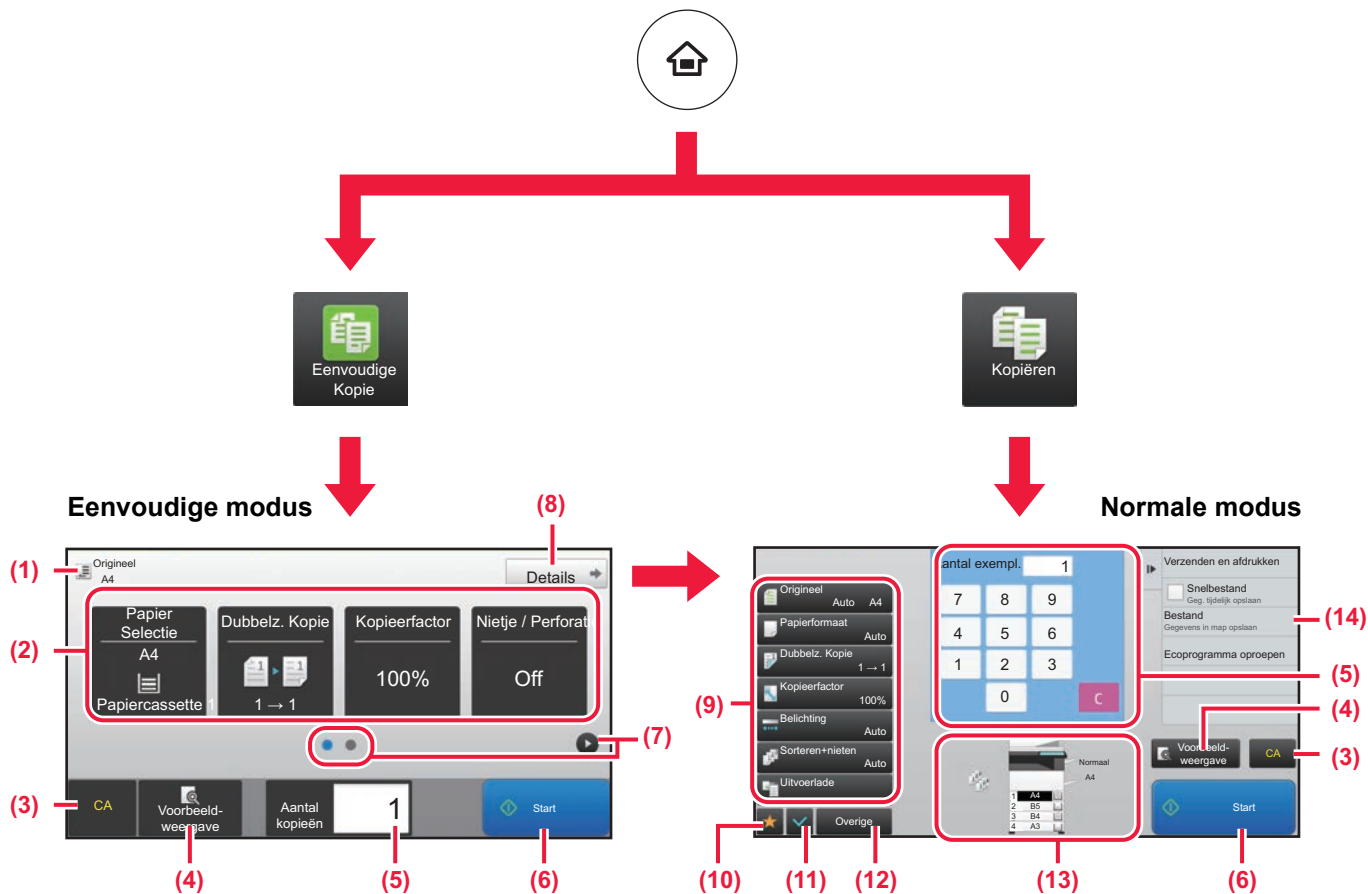

- (1) Geeft het formaat weer van het geplaatste origineel.
- (2) Kies de functie die u wilt gebruiken.

Een functie kiezen in de eenvoudige modus
 In de "Instellingsmodus" kiest u [Systeeminstellingen] → [Algemene instellingen] → [Bedienings-Instellingen] → [Modus Eenvoudige Instellingen] → [Eenvoudige Kopie]

- (3) Alle instellingen worden gereset,
- (4) Scant het origineel en geeft een voorbeeld weer.
 ▶ [VOORBEELDSCHERM \(pagina 17\)](#)
- (5) Voer het aantal kopieën in.
- (6) Begint met kopiëren.
- (7) Schakel tussen pagina's voor het weergeven van sneltoetsen.

- (8) Schakel naar de normale modus.
- (9) De instellingstoets die kan worden gebruikt voor het maken van kopieën.
- (10) Geeft de lijst met functietoetsen weer. Vaak gebruikte [Overige] kunnen worden geregistreerd.
- (11) Controleer de huidige instellingen.
- (12) Geeft de lijst weer van toetsen, behalve de hierboven aangegeven functietoetsen.
 ▶ [FUNCTIES DIE OP HET APPARAAT KUNNEN WORDEN GEBRUIKT \(pagina 28\)](#)
- (13) Geeft aan of er wel of geen origineel in iedere lade aanwezig is en geeft het papierformaat aan. Door hierop te tikken, wordt het scherm voor het kiezen van papier geopend.
- (14) Geeft de functies weer die kunnen worden gebruikt in de kopieermodus.



KOPIËREN OP SPECIAAL PAPIER (handmatig kopiëren)

In dit gedeelte wordt uitgelegd hoe u zwaar papier van A4 kunt plaatsen in de doorvoerlade.

1

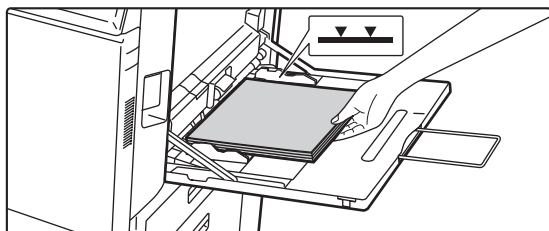

Plaats papier in de doorvoerlade.

► [Doorvoerlade \(pagina 22\)](#)

2

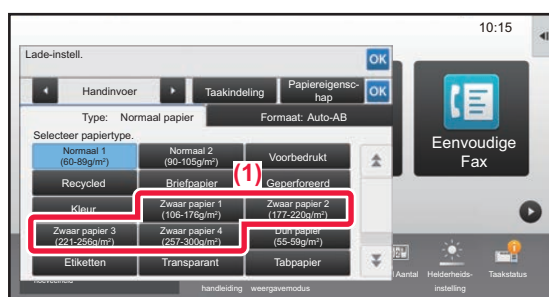

Kies de instellingen op het aanraakscherm.

(1) Tik op de toets [Zwaar papier 1], [Zwaar papier 2], [Zwaar papier 3] of [Zwaar papier 4].

Tik op de toets [Zwaar papier 1] als het papier is van 106 g/m² bond tot 176 g/m² cover (28 lbs. tot 65 lbs.), tik op de toets [Zwaar papier 2] als het papier is van 177 g/m² cover tot 220 g/m² cover (65 lbs. tot 80 lbs.), tik op de toets [Zwaar papier 3] als het papier is van 221 g/m² cover tot 256 g/m² index (80 lbs. tot 140 lbs.) of tik op de toets [Zwaar papier 4] als het papier is van 257 g/m² index tot 300 g/m² cover (140 lbs. tot 110 lbs.).

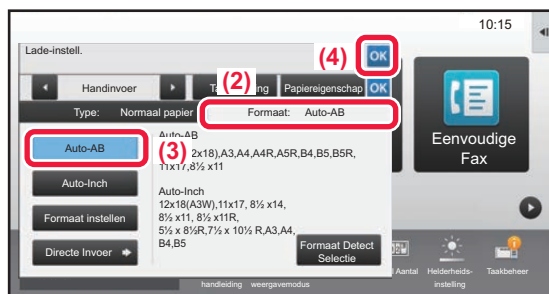

(2) Tik op het tabblad [Formaat: Auto-AB].

(3) Tik op de toets [Auto-AB].

(4) Tik op **OK** van "Lade-instell.".

3

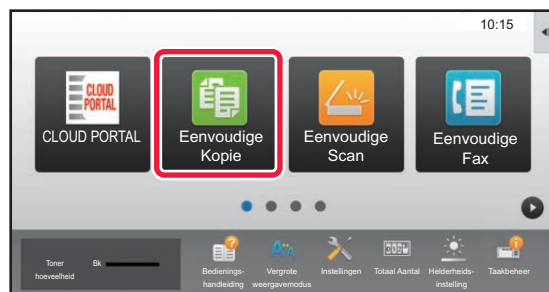

Tik op het pictogram van de modus [Eenvoudige Kopie].

Het scherm van de modus Eenvoudige kopie wordt weergegeven.



4

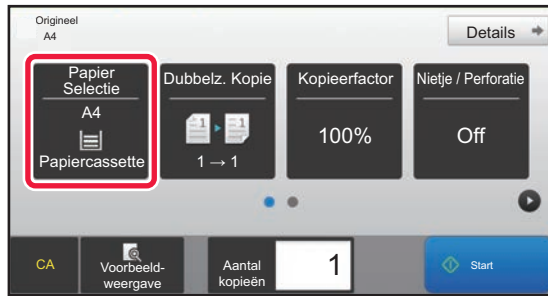

Tik op de toets [Papier Selectie].

5

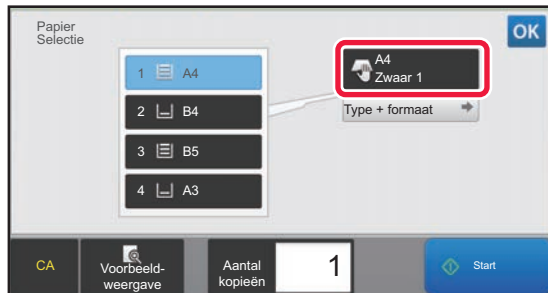

Kies de doorvoerlade.

6

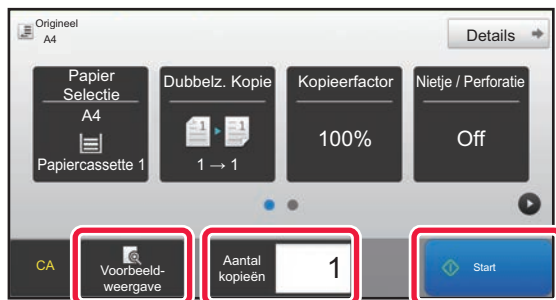

Stel het aantal kopieën in en tik op de toets [Start].

- Om een voorbeeld-weergave van een document te controleren, tikt u op de toets [Voorbeeld-weergave].
▶ [VOORBEELDSCHERM \(pagina 17\)](#)

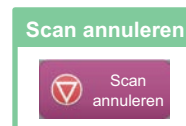



PRINTER

In dit gedeelte worden de belangrijkste procedures uitgelegd voor het afdrukken via de printerdriver van het apparaat. De uitleg van schermen en procedures is hoofdzakelijk bedoeld voor Windows® 10 in Windows®-omgevingen en macOS 10.12 in omgevingen met een macOS. Het venster varieert afhankelijk van de versie van het besturingssysteem, de versie van de printerdriver en de applicatie.

▶ AFDRUKKEN IN EEN WINDOWS-OMGEVING	38
▶ AFDRUKKEN IN EEN macOS-OMGEVING	40
▶ EEN BESTAND IN EEN USB-GEHEUGEN RECHTSTREEKS AFDRUKKEN	42



AFDRUKKEN IN EEN WINDOWS-OMGEVING

Aan de hand van het volgende voorbeeld wordt uitgelegd hoe u een A4-document kunt afdrukken vanuit "WordPad", een standaardapplicatie van Windows.

Zie de Handleiding software-installatie voor het installeren van de printerdriver en het configureren van instellingen in een Windows-omgeving.

Raadpleeg de Gebruikershandleiding voor meer informatie over de beschikbare printerdrivers en de vereisten voor het gebruik ervan.

1

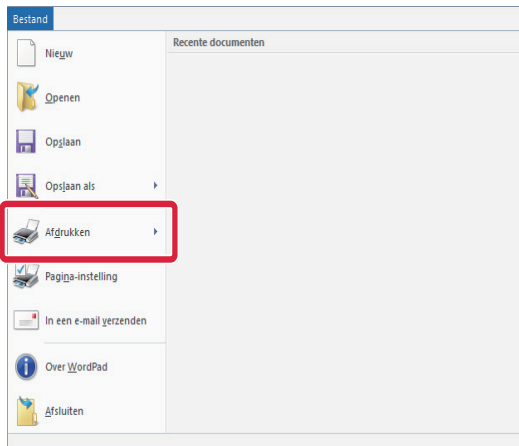

Kies [Afdrukken] in het menu [Bestand] van WordPad.

2

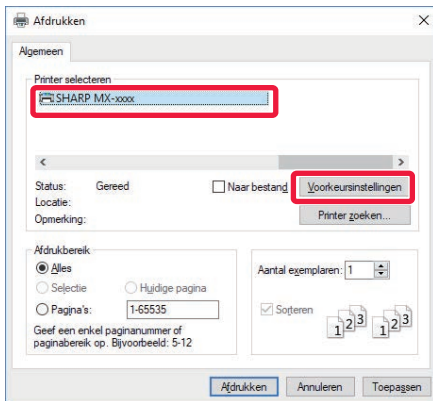

Kies de printerdriver van het apparaat en klik op de knop [Voorkeursinstellingen].

Als de printerdrivers worden weergegeven in een lijst, selecteert u de naam van de gewenste printerdriver in die lijst.

3

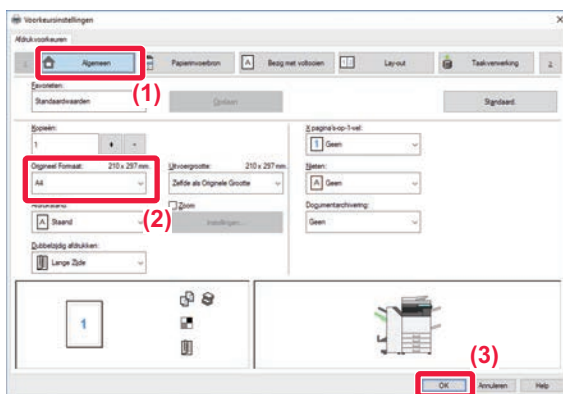

Selecteer de afdrukinstellingen.

(1) Klik op de tab [Algemeen].

(2) Kies het origineelformaat.

Als u instellingen op andere tabbladen wilt selecteren, klikt u op het gewenste tabblad en selecteert u vervolgens de instellingen.

(3) Klik op de knop [OK].

- U kunt het Help-venster voor een instelling weergeven door op de instelling te klikken en op de toets [F1] te drukken.
- Klik op de [Help]-knop; het Help-venster wordt geopend met een uitleg van de instellingen op het tabblad.



4

Klik op de knop [Afdrukken].

Het apparaat begint met afdrukken.

OP ENVELOPPEN AFDRUKKEN

U kunt de doorvoerlade of lade 1 gebruiken om op enveloppen af te drukken.

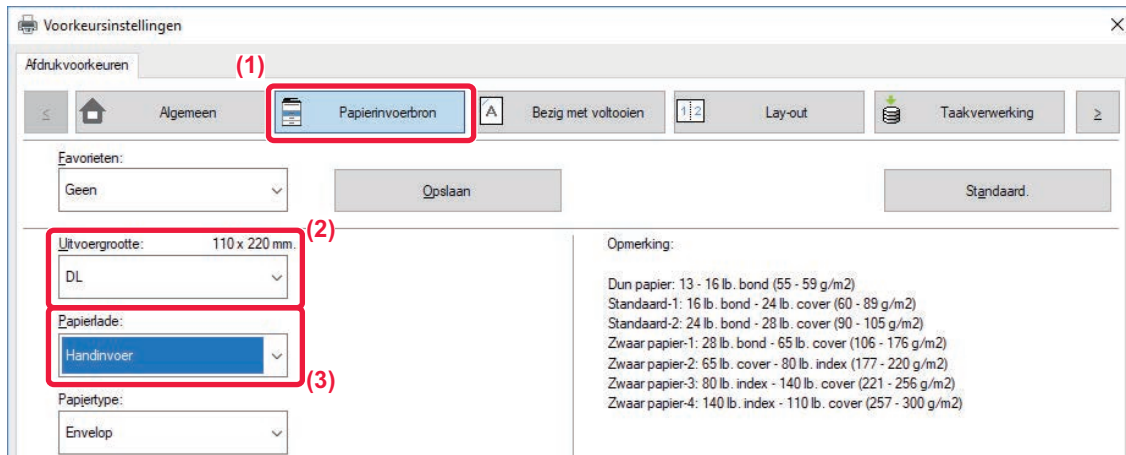

(1) Klik op de tab [Papierinvoerbron].

(2) Kies het envelopformaat bij "Uitvoergrootte".

Wanneer "Uitvoergrootte" is ingesteld op [DL] dan wordt "Papiersoort" ook automatisch ingesteld op [Envelop].

(3) Selecteer [Handinvoer] of de [Lade 1] uit de "Papierlade".



Stel het papiertype van de doorvoerlade of de lade 1 in op [Envelop] en plaats een envelop in de doorvoerlade of de lade 1.

► [Enveloppen plaatsen \(pagina 22\)](#)





AFDRUKKEN IN EEN macOS-OMGEVING

Aan de hand van het volgende voorbeeld wordt uitgelegd hoe u een A4-document kunt afdrukken vanuit "TextEdit", een standaardapplicatie in macOS.

Zie de Handleiding software-installatie voor het installeren van de printerdriver en het configureren van instellingen in een macOS-omgeving.



Op de MX-M2651/M3051/M3551/M4051/M5051/M6051 is de PS3-uitbreidingskit vereist als u het apparaat als printer in een macOS-omgeving wilt gebruiken.

1

Selecteer [Pagina-instelling] in het menu [Archief].

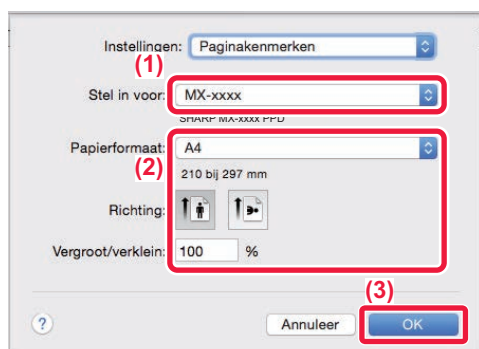
2

Selecteer de papierinstellingen.

(1) Controleer of de juiste printer is geselecteerd.

(2) Selecteer de papierinstellingen.

Stel het papierformaat, de stand van het papier en de kopieerfactor in.

(3) Klik op de knop [OK].

3

Selecteer [Druk af] in het menu [Archief].



4

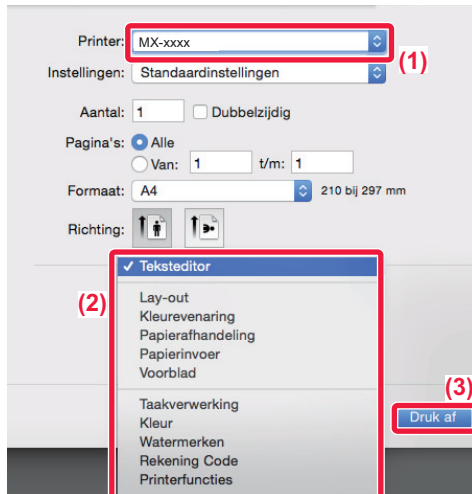

Selecteer de afdrুকinstellingen.

- (1) Controleer of de juiste printer is geselecteerd.
- (2) Selecteer de opties in het menu en pas de instellingen zonodig aan.
- (3) Klik op de knop [Druk af].

OP ENVELOPPEN AFDRUKKEN

U kunt de doorvoerlade of lade 1 gebruiken om op enveloppen af te drukken.

Selecteer het envelopformaat bij de instellingen van de applicatie (in de meeste applicaties "Pagina-instelling") en voer de volgende stappen uit.

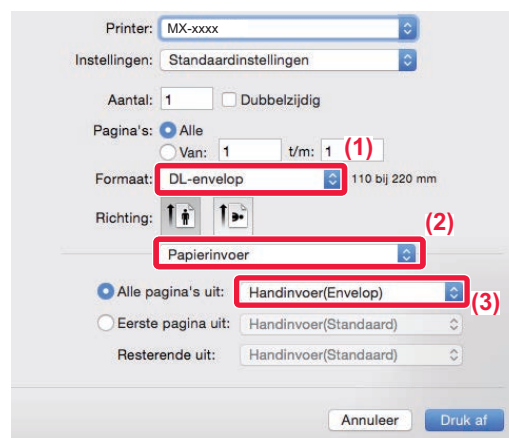

- (1) Kies het envelopformaat bij "Formaat".
- (2) Kies [Papierinvoer].
- (3) Selecteer [Doorvoerlade(Enveloppe)] of de [Lade 1(Enveloppe)] uit de "Alle pagina's vanaf".



Stel het papiertype van de doorvoerlade of de lade 1 in op [Envelop] en plaats een envelop in de doorvoerlade of de lade 1.

► [Enveloppen plaatsen \(pagina 22\)](#)



EEN BESTAND IN EEN USB-GEHEUGEN RECHTSTREEKS AFDrukKEN

Bestanden in een op het apparaat aangesloten USB-geheugen kunnen worden afgedrukt via het bedieningspaneel van het apparaat zonder gebruik te maken van de printerdriver. Hieronder ziet u de bestandstypen (en bijbehorende extensies) die u rechtstreeks kunt afdrucken.

Bestandstype	TIFF	JPEG	PCL	PDF*1, VersleuteldePDF*1, Compact PDF*1	PS*1	DOCX*2, XLSX*2, PPTX*2	PNG
Extensie	tiff, tif	jpeg, jpg, jpe, jfff	pcl, prn	pdf	ps, prn	docx, xlsx, pptx	png

*1 Op de MX-M2651/M3051/M3551/M4051/M5051/M6051 is de PS3-uitbreidingskit vereist.

*2 Op de MX-M2651/M3051/M3551/M4051/M5051/M6051 is de directe afdrুক্তuitbreidingskit vereist.

1

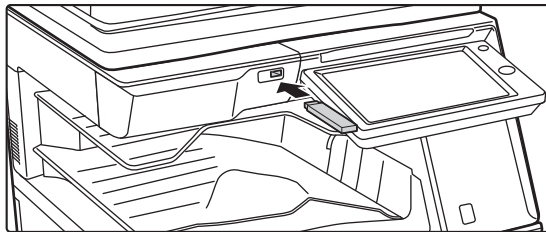

Sluit het USB-geheugenapparaat aan op het apparaat.

2

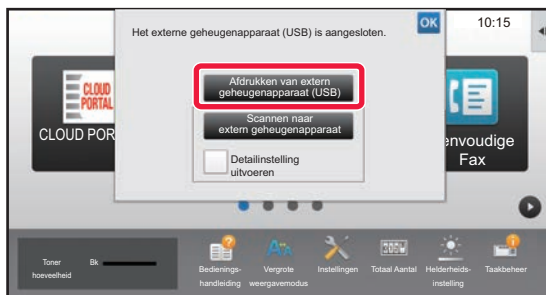

Wanneer een scherm verschijnt om een bewerking uit te voeren, tikt u op [Afdrukken van extern geheugenapparaat (USB)].

Wanneer het venster niet verschijnt, volgt u de volgende stappen:

- (1) Tik op de toets [Best. ophalen van schijf].
- (2) Tik op [Selecteer afdrukbestand uit USB-geheugen] in het actiescherm.

3

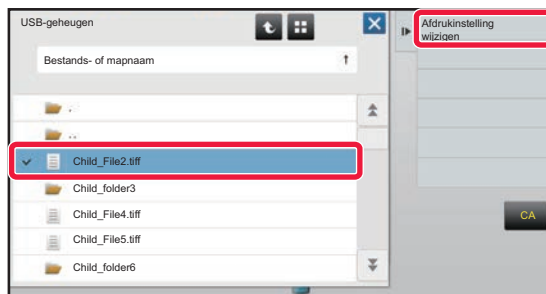

Tik op de toets van het bestand dat u wilt afdrucken en tik vervolgens op de toets [Afdrukinstelling wijzigen] in het actiescherm.

- Wanneer u meerdere bestanden afdrukt, tikt u op de toetsen van de bestanden die u wilt afdrucken en vervolgens op de toets [Afdrukken] in het actiescherm.
- Tik op om over te schakelen naar miniaturen.

4

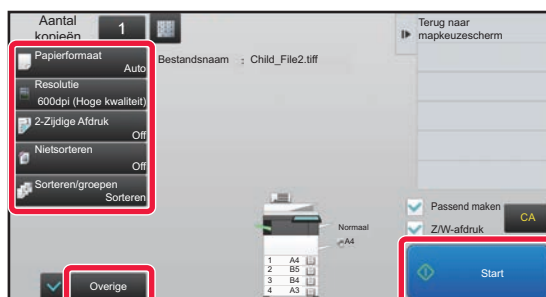

Selecteer de afdrukinstellingen en tik op de toets [Start].

5

Verwijder het USB-geheugenapparaat uit het apparaat.

Qualcomm®DirectOffice™ is een product van Qualcomm Technologies, Inc. en/of de dochterondernemingen ervan. Qualcomm® is een handelsmerk van Qualcomm Incorporated, gedeponeerd in de Verenigde Staten en andere landen. DirectOffice™ is een handelsmerk van CSR Imaging US, LP, gedeponeerd in de Verenigde Staten en andere landen.



FAX

In dit gedeelte worden de belangrijkste procedures uitgelegd voor het gebruik van de faxfunctie van het apparaat.

▶ EEN FAX VERZENDEN	44
▶ FAXMODUS	46

EEN FAX VERZENDEN

In dit gedeelte worden de belangrijkste procedures uitgelegd voor het verzenden van een fax.
In de faxmodus worden kleurenoriginelen in zwart-wit verzonden.

1



Druk op de toets [Beginscherm].

Het beginscherm wordt weergegeven.

2

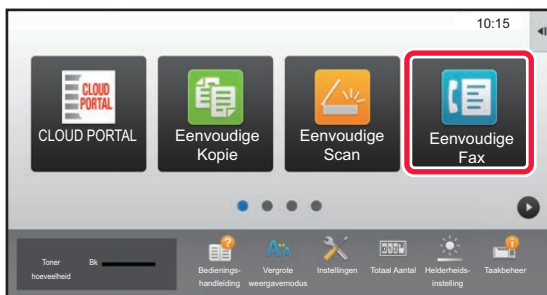

Tik op het pictogram van de modus [Eenvoudige Fax].

Het scherm van de modus Eenvoudige fax wordt weergegeven.

3

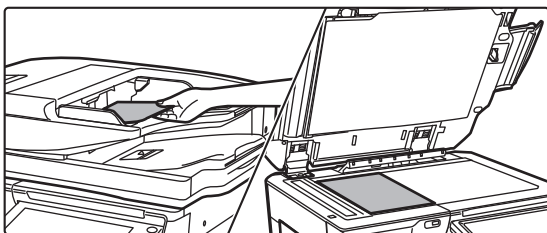

Plaats het origineel.

Plaats het origineel in de documentinvoerlade van de automatische documentinvoereenheid of op de glasplaat.

► [ORIGINELEN PLAATSEN \(pagina 18\)](#)

4

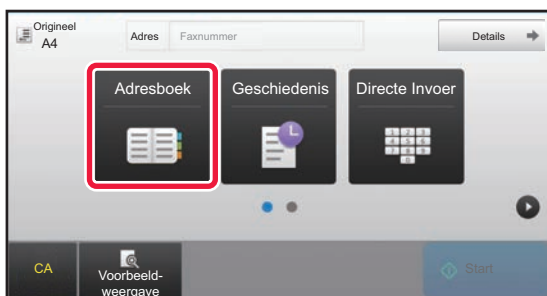

Tik op de toets [Adresboek].

U kunt ook op de toets [Directe Invoer] tikken om rechtstreeks het faxnummer in te voeren of u kunt een faxnummer selecteren uit het verzendlogboek.

5

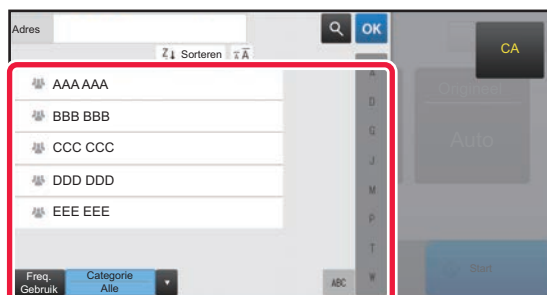

Tik op de toets voor de gewenste bestemming.

De adressen van de huidige modus worden geselecteerd uit de adressen waarvan de selectievakjes waren geselecteerd op het moment dat de aangetikte bestemming werd geregistreerd. Wanneer geen adressen zijn geregistreerd via het selectievakje, tik dan op de toets [Ja] in het bevestigingsvenster en kies de gewenste adressen. Om een nieuwe bestemming toe te voegen tikt u op de toets van de bestemming.



6

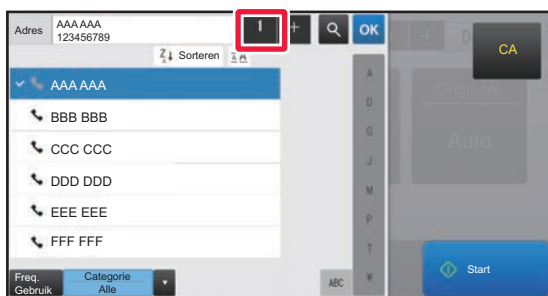

Tik op de toets [Alle Bestemm.].

Er wordt een lijst weergegeven met geselecteerde bestemmingen.

7



Bevestig de bestemming.

Wanneer een onjuiste bestemming in de lijst wordt weergegeven, tikt u op de betreffende bestemming en dan op de toets [Wissen].

8

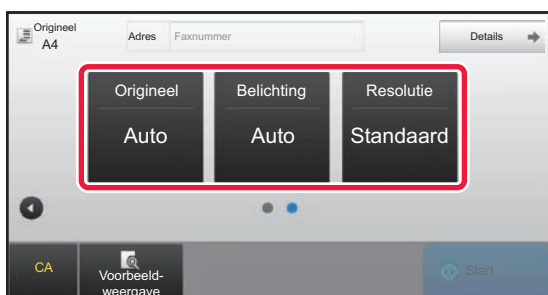

Tik op om schermen te wijzigen en instellingen te selecteren.

Pas de instellingen zonodig aan.

Onderstaande functies kunnen worden ingeschakeld in de modus Eenvoudige kopie.

- Origineel
- Belichting
- Resolutie

Tik op de toets [Details] wanneer u meer gedetailleerde instellingen wilt kiezen en kies de instellingen in de normale modus.

► [FAXMODUS \(pagina 46\)](#)

9

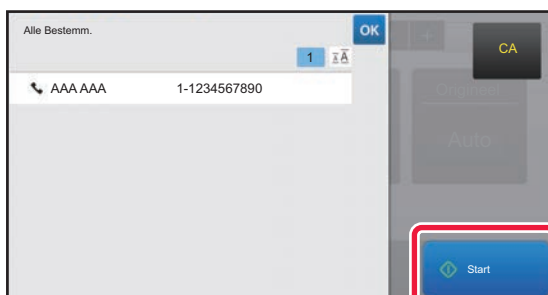

Tik op de toets [Start].

Om een voorbeeld-weergave van een document te controleren, tikt u op **OK** om terug te keren naar het beginscherf van Eenvoudige fax en tikt u op de toets [Voorbeeld- weergave].

► [VOORBEELDSCHERM \(pagina 17\)](#)

Scan annuleren



FAXMODUS

U kunt in twee modi faxen: de eenvoudige modus en de normale modus.

De eenvoudige modus is beperkt tot vaak gebruikte functies waarmee u de meeste faxtaken eenvoudig kunt uitvoeren. Wanneer u gedetailleerde instellingen of speciale functies wilt selecteren, gebruikt u de normale modus.

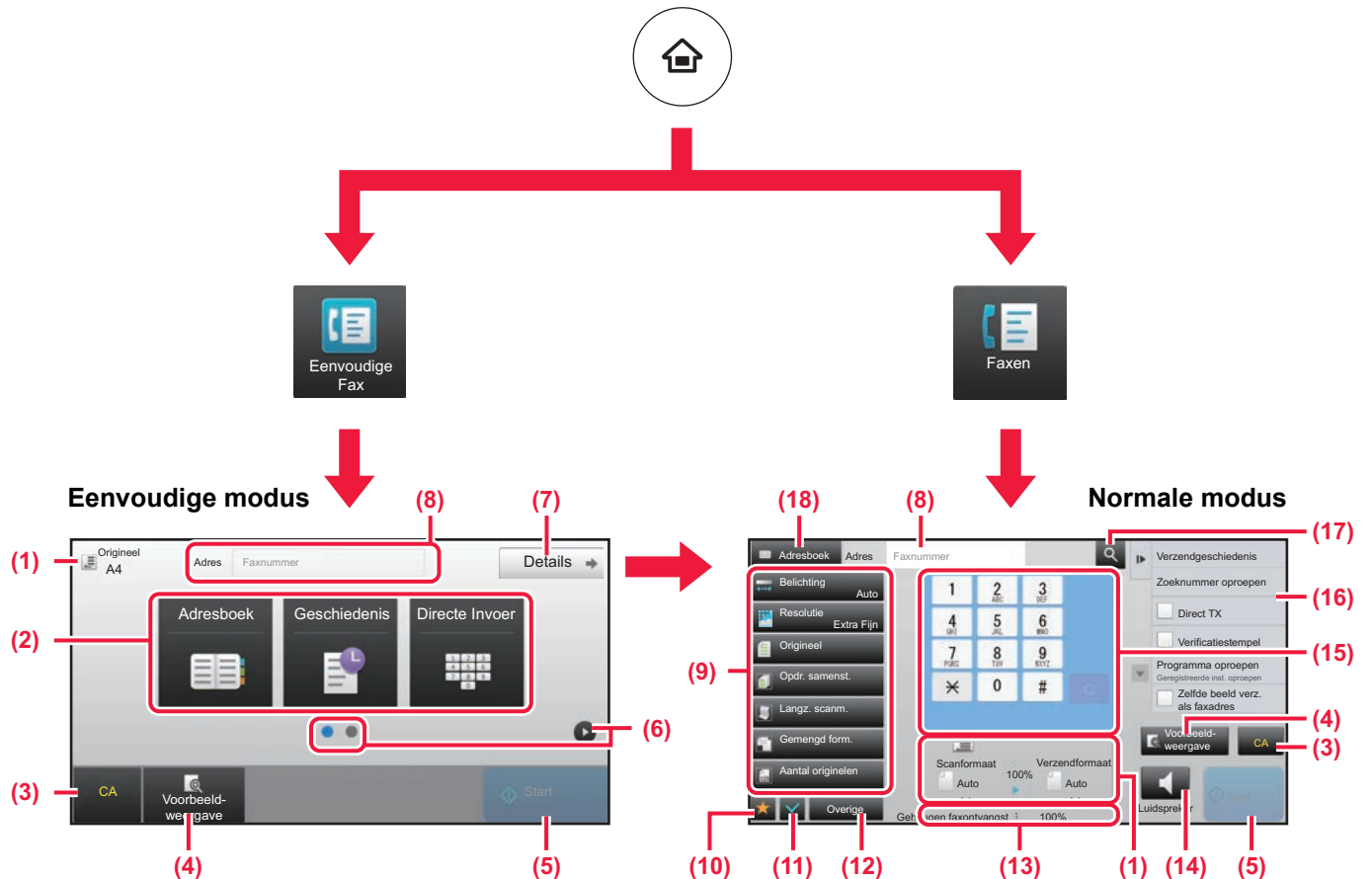

- (1) Geeft de formaten weer van het origineel en de te verzenden gegevens.
- (2) Kies het adres en de functies die u wilt gebruiken.

- (10) Geeft de lijst met functietoetsen weer. Vaak gebruikte [Overige] kunnen worden geregistreerd.

- (11) Controleer de huidige instellingen.
- (12) Geeft de lijst weer van toetsen, behalve de hierboven aangegeven functietoetsen.

► [FUNCTIES DIE OP HET APPARAAT KUNNEN WORDEN GEBRUIKT \(pagina 28\)](#)

- (13) Geeft de hoeveelheid beschikbare geheugenruimte weer voor faxontvangst.

- (14) Tik hierop om het nummer te kiezen in de luidsprekermodus.

- (15) Voer het faxnummer in.

- (16) Geeft de functies weer die kunnen worden gebruikt in de faxmodus.

- (17) Zoekt naar adressen.

- (18) Geeft het adresboek weer.



Een functie kiezen in de eenvoudige modus

In de "Instellingsmodus" kiest u [Systeeminstellingen] → [Algemene instellingen] → [Bedieningsinstellingen] → [Modus Eenvoudige Instellingen] → [Eenvoudige Fax]

- (3) Reset de instellingen en de adressen.
- (4) Scant het origineel en geeft een voorbeeld weer.
 - [VOORBEELDSCHERM \(pagina 17\)](#)
- (5) De faxverzending wordt onmiddellijk gestart.
- (6) Schakel tussen pagina's voor het weergeven van sneltoetsen.
- (7) Schakel naar de normale modus.
- (8) Geeft het faxnummer weer van de bestemming.
- (9) De instellingstoets die kan worden gebruikt voor de fax.



SCANNER

In dit gedeelte worden het gebruik van de netwerkscannerfunctie uitgelegd en de procedure voor het gebruik van de scanmodus.

Het uitbreidingspakket voor de internetfax is vereist voor deze internetfaxfunctie.

▶ NETWERKSCANNERFUNCTIE	48
▶ EEN ORIGINEEL SCANNEN	49
▶ SCANNERMODUS	51



NETWERKSCANNERFUNCTIE

De netwerkscannerfunctie van het apparaat kan worden gebruikt om op verschillende manieren gescande afbeeldingen te verzenden.

De netwerkscannerfunctie heeft de volgende modi.

Om een modus te gebruiken, tikt u op de knop van de modus in het beginscherm.

Scanmodi

USB-geheugenmodus



Om een afbeelding naar een e-mailadres te sturen, gebruikt u de **Scannen naar E-mail**



Gebruik deze functie voor het opslaan van een afbeelding in een USB-geheugen



Om een afbeelding naar een FTP-server te uploaden, gebruikt u de **Scannen naar FTP**



Scan het origineel en dan...

Internetfaxmodus

Gebruik deze modus om een fax via internet te versturen.



Het apparaat ondersteunt Direct SMTP.



Om een afbeelding naar een gedeelde map op uw computer te sturen, gebruikt u de **Scannen naar netwerkmap**



Pc-scanmodus

Gebruik deze modus om een foto te scannen en deze aan te passen op uw computer



U kunt hiervoor een TWAIN-software-applicatie gebruiken.

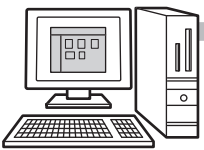

Om een afbeelding in een specifieke applicatie te bewerken, gebruikt u de **Scannen naar desktop**



Gegevensinvoermodus

Wanneer u een documentoplossing wilt gebruiken die is gekoppeld aan een applicatie





EEN ORIGINEEL SCANNEN

Hieronder worden de belangrijkste stappen uitgelegd voor het maken van een scan.

Hieronder wordt de procedure uitgelegd voor het per e-mail verzenden van een gescand bestand naar een bestemming die is opgeslagen in het adresboek.

1



Druk op de toets [Beginscherm].

Het beginscherm wordt weergegeven.

2

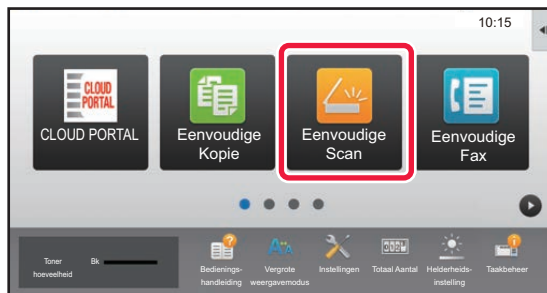

Tik op het pictogram van de modus [Eenvoudige Scan].

Het scherm van de modus Eenvoudige scan wordt weergegeven.

3

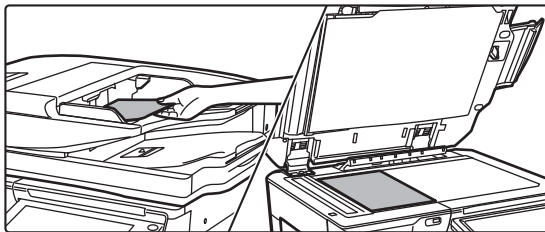

Plaats het origineel.

Plaats het origineel in de documentinvoerlade van de automatische documentinvoereenheid of op de glasplaat.

► [ORIGINELEN PLAATSEN \(pagina 18\)](#)

4



Tik op de toets [Adresboek].

5

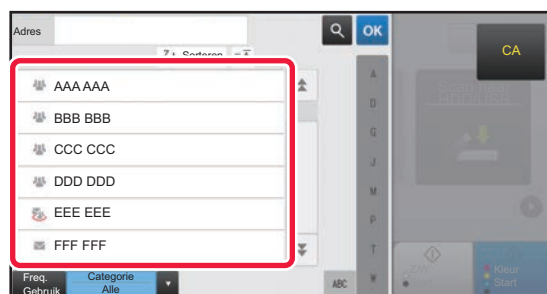

Tik op de toets voor de gewenste bestemming.

De adressen van de huidige modus worden geselecteerd uit de adressen waarvan de selectievakjes waren geselecteerd op het moment dat de aangetikte bestemming werd geregistreerd. Wanneer geen adressen zijn geregistreerd via het selectievakje, tik dan op de toets [Ja] in het bevestigingsvenster en kies de gewenste adressen. Om een nieuwe bestemming toe te voegen tikt u op de toets van de bestemming.



6

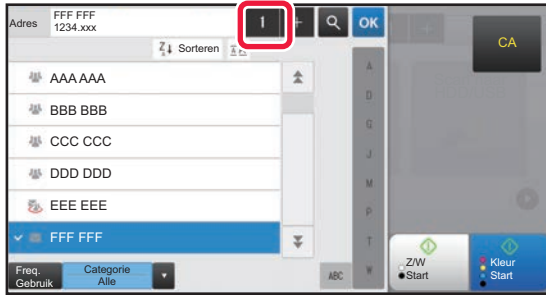

Tik op de toets [Alle Bestemm.].

Er wordt een lijst weergegeven met geselecteerde bestemmingen.

7

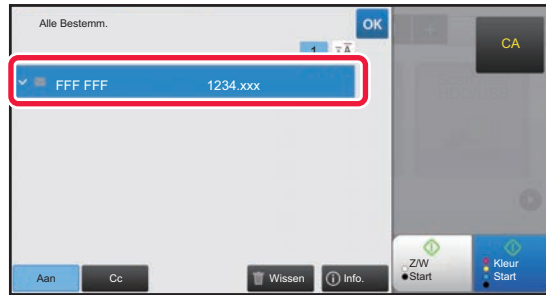

Bevestig de bestemming.

Wanneer een onjuiste bestemming in de lijst wordt weergegeven, tikt u op de betreffende bestemming en dan op de toets [Wissen].

8

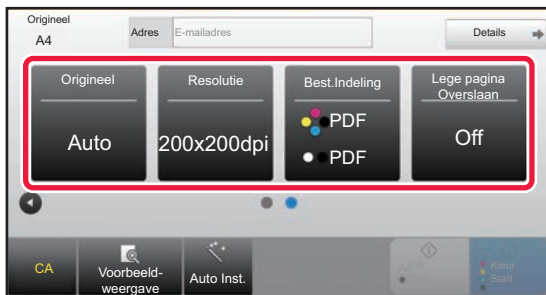

Tik op om schermen te wijzigen en instellingen te selecteren.

Pas de instellingen zonodig aan.

Onderstaande functies kunnen worden ingeschakeld in de modus Eenvoudige kopie.

- Origineel
- Resolutie
- Best.Indeling
- Legte pagina Overslaan

Tik op de toets [Details] wanneer u meer gedetailleerde instellingen wilt kiezen en kies de instellingen in de normale modus.

► [SCANNERMODUS \(pagina 51\)](#)

9



Tik op de toets [Kleur Start] of [Z/W Start].

- Het apparaat detecteert standaard of het origineel zwart-wit of kleur is wanneer u op de toets [Kleur Start] tikt en schakelt automatisch tussen kleur en zwart-wit binair scannen. Wanneer u op de toets [Z/W Start] tikt, scant het apparaat binair in zwart-wit. Zie de Gebruikershandleiding voor een gedetailleerde toelichting.
- Om een voorbeeld-weergave van een document te controleren, tikt u op **OK** om terug te keren naar het beginscherm van Eenvoudige scan en tikt u op de toets [Voorbeeld- weergave].

► [VOORBEELDSCHERM \(pagina 17\)](#)

Scan annuleren





SCANNERMODUS

DE SCANNERMODUS SELECTEREN

In het beginscherm tikt u op het pictogram van de gewenste scannermodus om het beginscherm van de scannermodus weer te geven.

Wanneer de knop die u wilt gebruiken niet wordt weergegeven, tikt u op ◀ of ▶ om het scherm te wijzigen.

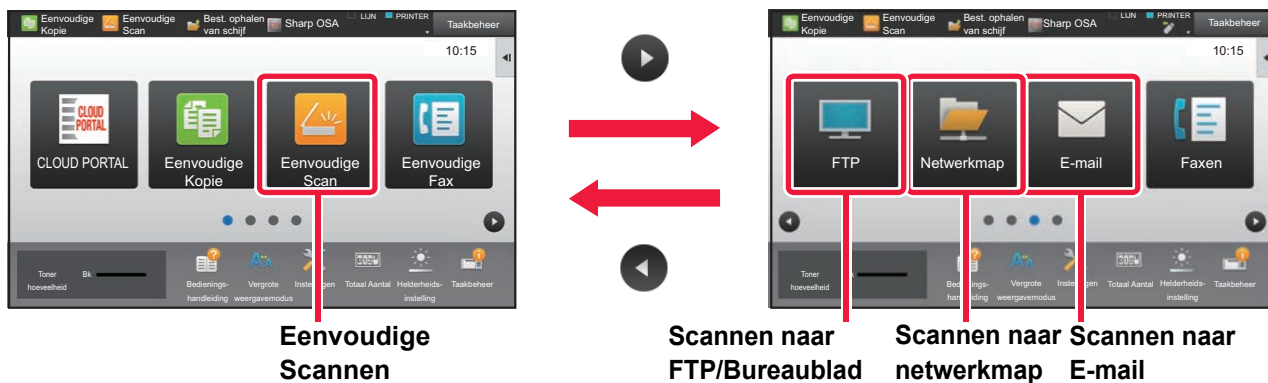



BASISSCHERM VAN DE SCANNERMODUS

U kunt in twee modi scannen: de eenvoudige modus en de normale modus.

De eenvoudige modus is beperkt tot vaak gebruikte functies waarmee u de meeste scantaken eenvoudig kunt uitvoeren.

Wanneer u gedetailleerde instellingen of speciale functies wilt selecteren, gebruikt u de normale modus.

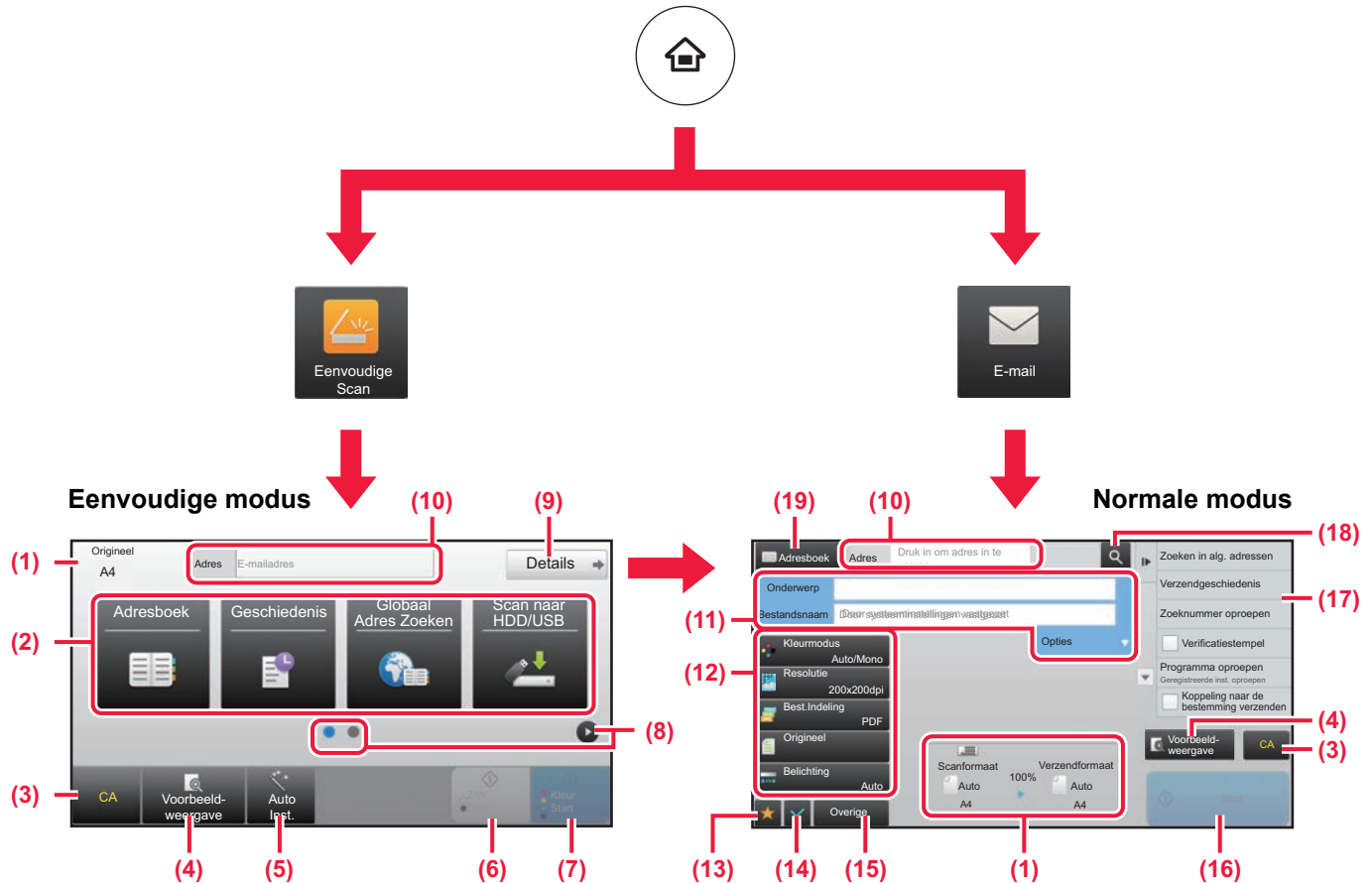

- (1) Geeft de formaten weer van het origineel en de te verzenden gegevens.
- (2) Kies het adres en de functies die u wilt gebruiken.

Een functie kiezen in de eenvoudige modus
 In de "Instellingsmodus" kiest u [Systeeminstellingen] → [Algemene instellingen] → [Bedienings-Instellingen] → [Modus Eenvoudige Instellingen] → [Eenvoudige Scan]

- (3) Reset de instellingen en de adressen.
- (4) Scant het origineel en geeft een voorbeeld weer.
 ► [VOORBEELDSCHERM \(pagina 17\)](#)
- (5) Stel automatisch de oorspronkelijke richting van de afbeelding, de resolutie en het overslaan van blanco pagina's, Duplex Configureren*, Aanpassing Scheve PDF, Automatisch Mono2/Grijstinten detecteren in.
 * Op de MX-M2651/M3051/M3551/M4051/M5051/M6051 is de OCR-uitbreidingskit vereist.
- (6) Start het scannen in zwart-wit.
- (7) Start het scannen in kleur.
- (8) Schakel tussen pagina's voor het weergeven van sneltoetsen.

- (9) Schakel naar de normale modus.
- (10) Tik op deze toets om het aanraaktoetsenbord weer te geven.
- (11) Voer het onderwerp, de bestandsnaam en de andere items in. Het scherm varieert afhankelijk van het scantype.
- (12) De instellingstoets die kan worden gebruikt voor het verzenden van afbeeldingen.
- (13) Geeft de lijst met functietoetsen weer. Vaak gebruikte [Overige] kunnen worden geregistreerd.
- (14) Controleer de huidige instellingen.
- (15) Geeft de lijst weer van toetsen, behalve de hierboven aangegeven functietoetsen.
 ► [FUNCTIES DIE OP HET APPARAAT KUNNEN WORDEN GEBRUIKT \(pagina 28\)](#)
- (16) De verzending wordt gestart.
- (17) Geeft de functies weer die kunnen worden gebruikt in de modus Afbeelding verzenden.
- (18) Zoekt naar adressen.
- (19) Geeft het adresboek weer.



DOCUMENTARCHIVERING

De functie documentarchivering wordt gebruikt om documenten of afdrukafbeeldingen op te slaan op de harde schijf tijdens het kopiëren, afdrukken of andere taken. U kunt het opgeslagen bestand op een later moment gebruiken om af te drukken of om andere bewerkingen uit te voeren.

In dit gedeelte worden enkele documentarchiveringsfuncties uitgelegd.

- ▶ **GEBRUIK VAN DE FUNCTIE DOCUMENTARCHIVERING..... 54**
- ▶ **EEN DOCUMENT ALLEEN OPSLAAN (Scannen naar HDD)..... 55**
- ▶ **EEN OPGESLAGEN BESTAND AFDrukKEN..... 58**



GEBRUIK VAN DE FUNCTIE DOCUMENTARCHIVERING

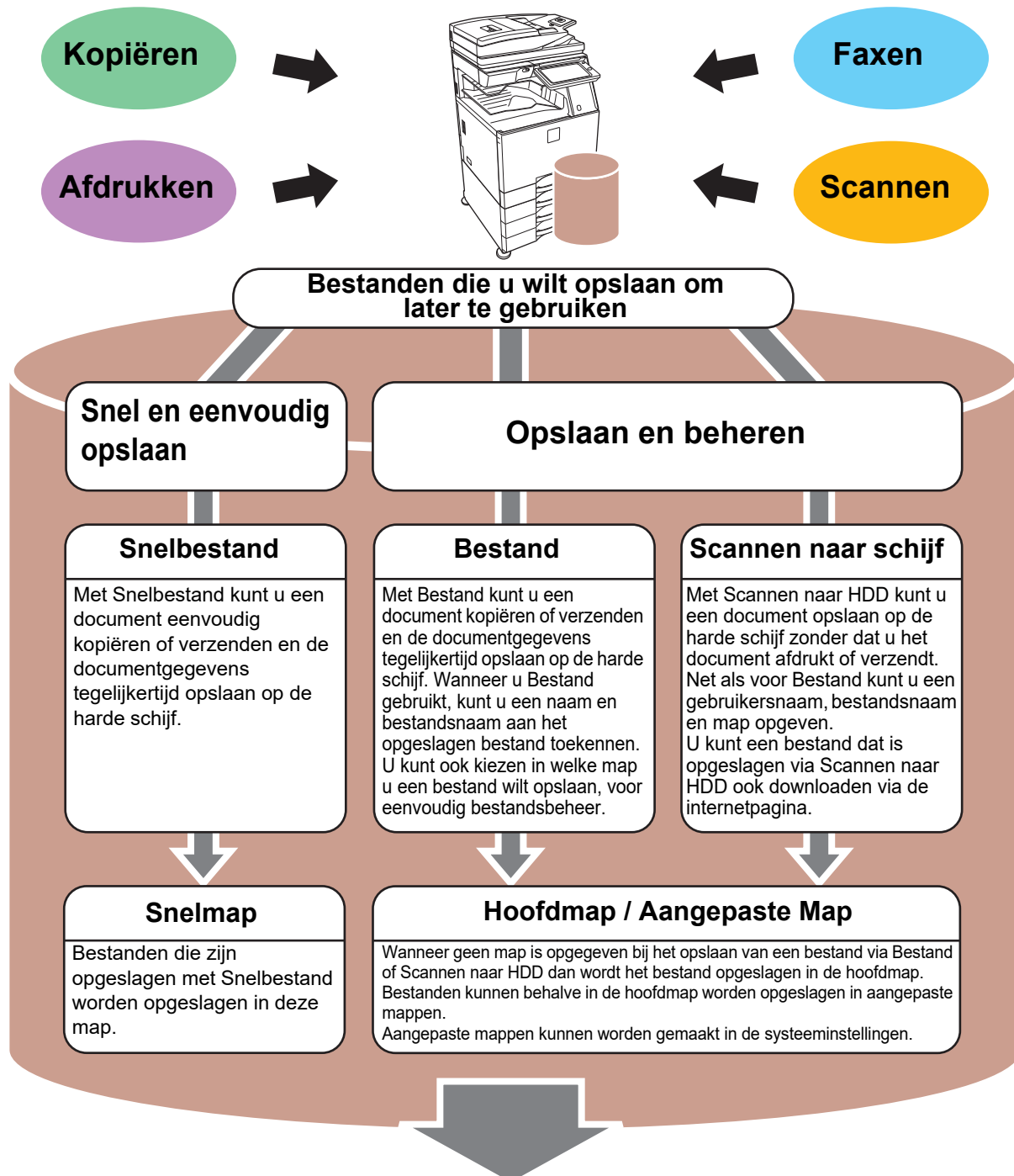

Opgeslagen bestanden kunnen desgewenst worden afgedrukt of verzonden. Een bestand dat is opgeslagen via de printerdriver kan niet worden verzonden. (Het bestand kan worden verzonden wanneer "RIP-formaat" wordt gewijzigd in "RGB"-formaat.)



EEN DOCUMENT ALLEEN OPSLAAN (Scannen naar HDD)

Met Scannen naar HDD kunt u een gescand document opslaan in de hoofdmap of in een aangepaste map. Deze functie wordt niet gebruikt om af te drukken of te verzenden.

De procedure voor het opslaan van een document in de hoofdmap wordt hieronder uitgelegd.

Om een document op te slaan in een aangepaste map tikt u op de toets [Best. ophalen van schijf] in het beginscherm en tikt u op [Scannen naar schijf] in het actiescherm. Vervolgens kiest u de opslaginstellingen. Zie de "Gebruikershandleiding" voor meer informatie.

Opslaan via Eenvoudige scan

U kunt een bestand opslaan in de hoofdmap of in Mijn map (wanneer gebruikersverificatie is ingeschakeld).

1



Druk op de toets [Beginscherm].

Het beginscherm wordt weergegeven.

2

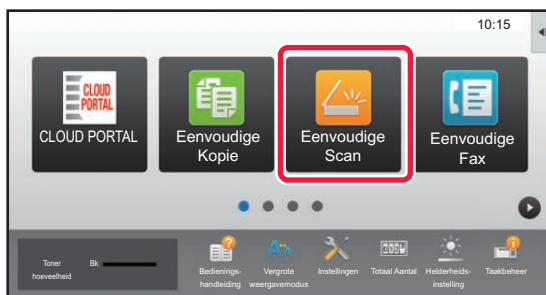

Tik op het pictogram van de modus [Eenvoudige Scan].

3

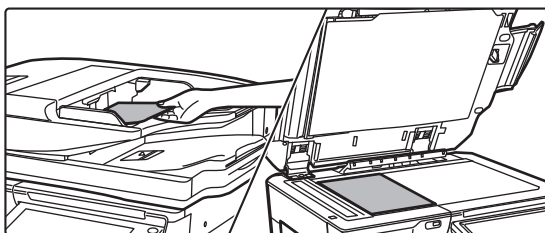

Plaats het origineel.

Plaats het origineel in de documentinvoerlade van de automatische documentinvoereenheid of op de glasplaat.

► [ORIGINELEN PLAATSEN \(pagina 18\)](#)

4

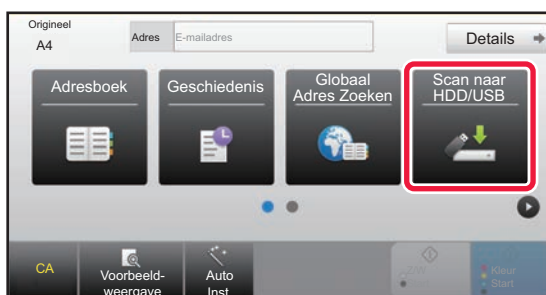

Tik op de toets [Scan naar HDD/USB].





5

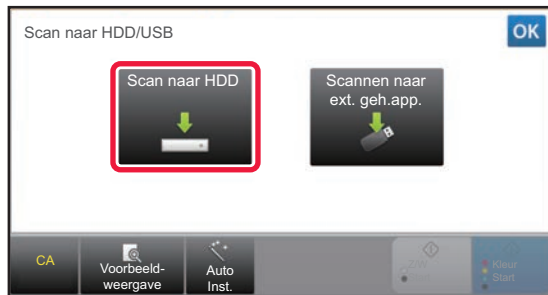

Tik op de toets [Scan naar HDD].

6

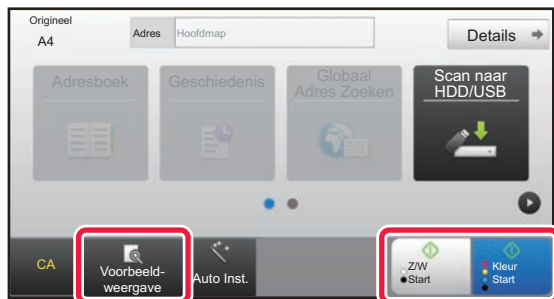

Tik op de toets [Kleur Start] of [Z/W Start].

Om een voorbeeld-weergave van een document te controleren, tikt u op de toets [Voorbeeld-weergave].

► [VOORBEELDSCHERM \(pagina 17\)](#)

Scan annuleren

Scan annuleren



Scannen naar USB-geheugenapparaat

1

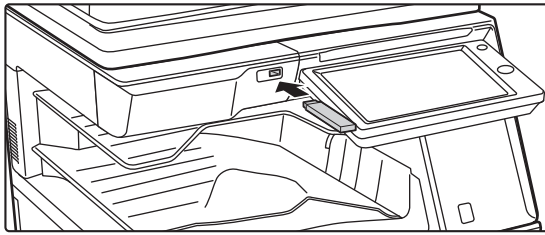

Sluit het USB-geheugenapparaat aan op het apparaat.

Gebruik een FAT32 of NTFS USB-geheugenapparaat met een capaciteit van meer dan 32 GB.

2

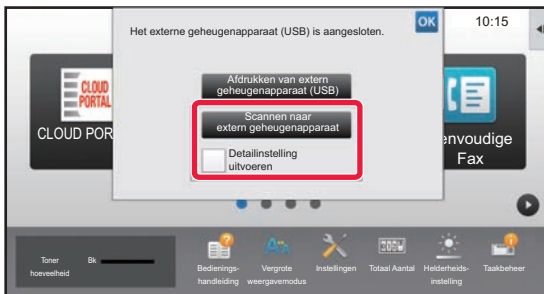

Wanneer een scherm verschijnt om een bewerking uit te voeren, tikt u op [Scannen naar extern geheugenapparaat].

- Om gedetailleerde instellingen te kiezen in de normale modus selecteert u het selectievakje [Detailinstelling uitvoeren] .
- ▶ [BASISSCHERM VAN DE SCANNERMODUS \(pagina 52\)](#)
- Als het scherm Scan naar HDD/USB geopend is, wordt het venster niet weergegeven.

3

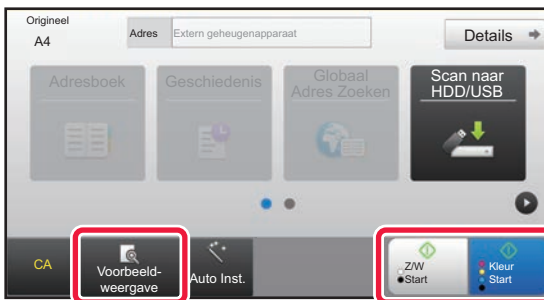

Tik op de toets [Kleur Start] of [Z/W Start].

Om een voorbeeld-weergave van een document te controleren, tikt u op de toets [Voorbeeld-weergave].

- ▶ [VOORBEELDSCHERM \(pagina 17\)](#)

Scan annuleren

4



Als alle originelen zijn gescand, tikt u op de toets [Lezen Klaar].

Wanneer u een origineel scant via de automatische documentinvoereenheid dan wordt dit venster niet weergegeven.

5

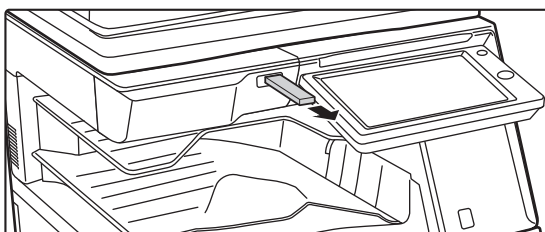

Selecteer de melding [Verzenden van gegevens voltooid.] en verwijder het USB-geheugenapparaat uit het apparaat.





EEN OPGESLAGEN BESTAND AFDRUKKEN

U kunt een bestand dat is opgeslagen via documentarchivering openen en afdrucken of verzenden.

U kunt ook bestanden afdrucken die u heeft opgeslagen op een USB-geheugenapparaat of in een gedeelde map.

De stappen voor het afdrucken van het "Copy_20201010_112030"-bestand dat is opgeslagen in de hoofdmap worden hieronder uitgelegd.

1



Druk op de toets [Beginscherm].

Het beginscherm wordt weergegeven.

2



Tik op het pictogram van de modus [Best. ophalen van schijf].

3

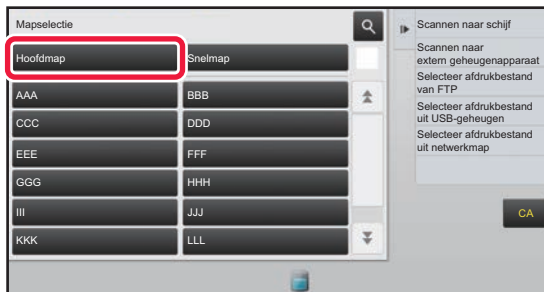

Selecteer het bestand en druk het af.

(1) Tik op de toets [Hoofdmap].

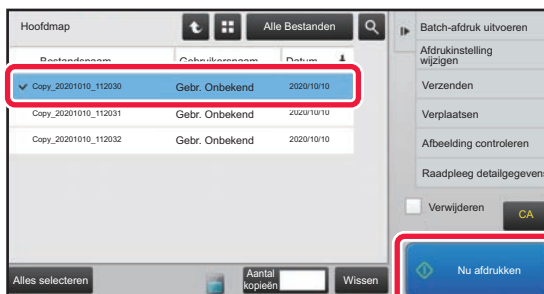

(2) Tik op de toets van het bestand dat u wilt afdrucken.

Tik in dit geval op de toets "Copy_20201010_112030". Om een voorbeeld weer te geven van het af te drukken bestand tikt u op [Afbeelding controleren] in het actiescherm.

Wanneer u een bestand na het afdrucken wilt wissen, tikt u op [Gegevens afdrk. En verwijderen] in het actiescherm zodat wordt weergegeven.

(3) Tik op de toets [Nu afdrucken].



INSTELLINGSMODUS

In de instellingsmodus kunt u de bediening van het apparaat aanpassen aan de behoeften op uw werkplek. In dit gedeelte worden in het kort enkele opties van de instellingsmodus uitgelegd.

Raadpleeg "INSTELLINGSMODUS" in de Gebruikershandleiding voor een gedetailleerde uitleg van de systeeminstellingen.

► INSTELLINGSMODUS	60
---------------------------------	-----------



INSTELLINGSMODUS

De datum en tijd kunnen worden ingesteld, de fax- en scanbestemmingen kunnen worden opgeslagen, de mappen voor documentarchivering kunnen worden aangemaakt en diverse andere instellingen voor de bediening van het apparaat kunnen worden geconfigureerd in het scherm instellingsmodus .

Hieronder worden de procedure voor het openen van de instellingsmodus en de schermopties uitgelegd.

DE INSTELLINGSMODUS OP HET APPARAAT WEERGEVEN

1



Druk op de toets [Beginscherm].

Het beginscherm wordt weergegeven.

2

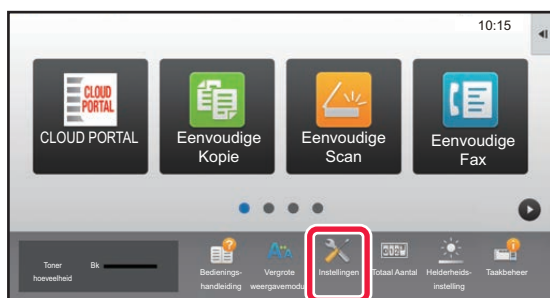

Tik op de toets [Instellingen].

Het scherm van de instellingsmodus wordt weergegeven.

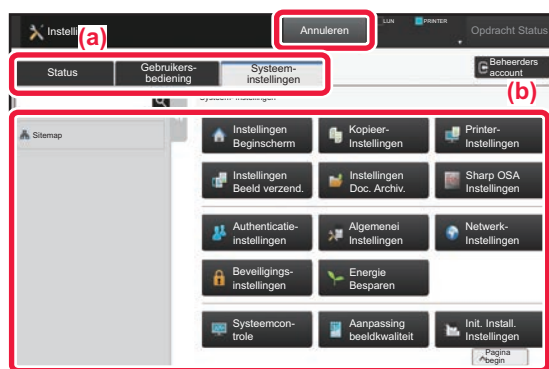

Tik op het item dat u wilt instellen op tabbladmenu (a) of tabbladmenu (b).

Tik op de toets [Annuleren] om de instellingsmodus af te sluiten.

- [Instellingsmodus wanneer een beheerder is aangemeld \(pagina 62\)](#)



WAT U KUNT DOEN IN DE INSTELLINGSMODUS

De volgende instellingen kunnen in de instellingsmodus worden geconfigureerd.

Sommige instellingen worden mogelijk niet weergegeven in het aanraakscherm van het apparaat of in de webbrowser van uw computer. Sommige instellingen worden niet weergegeven vanwege de specificaties van uw apparaat en de geïnstalleerde randapparatuur.

Menu	Overzicht	
Status	Geeft informatie weer over de papierlades en het apparaat.	
Adresboek	Te gebruiken voor het bewerken van het adresboek.	
Documenthandelingen	Te gebruiken voor het uitvoeren van bewerkingen met een bestand via de functie documentarchivering.	
Gebruikers -bediening	Deze modus wordt gebruikt om gebruikers op te slaan, te bewerken en te verwijderen wanneer gebruikersverificatie is ingeschakeld.	
Systeeminstellingen	Configureer de belangrijkste instellingen van het apparaat zoals datum en papierlade-instellingen. U kunt de volgende instellingen configureren.	
	Instelling voor het beginscherm	U kunt instellingen kiezen voor het beginscherm van het apparaat, zoals het wijzigen van de achtergrond van het beginscherm.
	Kopieerinstellingen	U kunt kopieerinstellingen kiezen.
	Printerinstellingen	U kunt afdrukinstellingen kiezen.
	Instell. afbeelding verzenden	Configureer instellingen voor afbeeldingen verzenden, zoals faxen en scannen naar e-mail.
	Instellingen Document-archivering	U kunt instellingen kiezen voor documentarchivering.
	Sharp OSA-instellingen	U kunt Sharp OSA-instellingen kiezen.
	Authenticatie-instellingen	Configureer de gebruikersauthenticatiemethode. Configureer anders de IC-kaart.
	Algemene instellingen	U kunt apparaatinstellingen configureren zoals datum en lade-instellingen.
	Netwerk- instellingen	U kunt netwerkinstellingen configureren zoals Interface-Instellingen en NAS-instellingen.
	Beveiligings- instellingen	U kunt de beveiligingsinstellingen van het apparaat configureren zoals verificatie en het wijzigen van het wachtwoord.
	Energie Besparen	Het energieverbruik van het apparaat kan met de instelling voor Ecomodus worden verminderd.
	Systeemcontrole	U kunt de back-up- en opdrachtlogboekinstellingen van het apparaat configureren.
	Afbeeldingskwaliteit aanpassen	U kunt het beeld ook op het apparaat aanpassen.
Instellingen Eerste Ingebruikneming	Dit is een groep instellingen die vereist zijn wanneer u het apparaat voor het eerst instelt.	





Instellingsmodus wanneer een beheerder is aangemeld

Een beheerder kan instellingen configureren die geavanceerder zijn dan de instellingen die beschikbaar zijn voor gasten en gebruikers.

Wanneer gebruikersverificatie is ingeschakeld, kunnen op basis van de rechten van de aangemelde gebruiker mogelijk instellingen worden aangepast zonder de invoer van het beheerderswachtwoord. Vraag uw beheerder naar de mogelijkheden om instellingen aan te passen.

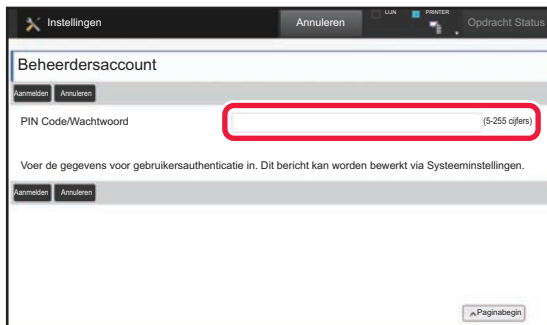

Wanneer u een optie selecteert in de instellingsmodus waarvoor de beheerder moet zijn aangemeld, verschijnt het venster voor het invoeren van de beheerdersgegevens. Zie de "INSTELLINGSMODUS" in de Gebruikershandleiding voor de opties die beschikbaar zijn in de instellingsmodus wanneer een beheerder is aangemeld.

Opmerking vooraf

- Raadpleeg de handleiding van uw besturingssysteem of de online Help-functie voor informatie over uw besturingssysteem.
- De uitleg van schermen en procedures voor Windows-apparaten is hoofdzakelijk bedoeld voor Windows 10®. De schermen kunnen variëren, afhankelijk van de versie van het besturingssysteem of de softwareapplicatie.
- De uitleg van schermen en procedures voor apparaten met een macOS is gebaseerd op macOS 10.12 in het geval van macOS. De schermen kunnen variëren, afhankelijk van de versie van het besturingssysteem of de softwareapplicatie.
- Overal in de handleiding waar "MX-xxxx" wordt vermeld, kunt u "xxxx" vervangen door uw modelnaam.
- Deze handleiding is met de grootst mogelijke zorg tot stand gekomen. Voor vragen en opmerkingen over deze handleiding kunt u contact opnemen met uw dealer of met de dichtstbijzijnde SHARP-servicevestiging.
- Dit product heeft strenge kwaliteitscontroles en inspecties ondergaan. In het onwaarschijnlijke geval dat u een defect of probleem ontdekt, kunt u contact opnemen met uw dealer of met de dichtstbijzijnde SHARP-servicevestiging.
- Behoudens voor zover wettelijk verplicht aanvaardt SHARP geen enkele aansprakelijkheid voor fouten die optreden tijdens het gebruik van het product of de opties, defecten die het gevolg zijn van onjuiste bediening van het product en de opties of andere fouten, of voor enige schade resulterend uit het gebruik van het product.

Waarschuwing

- De vermenigvuldiging, wijziging of vertaling van de inhoud van deze handleiding zonder voorafgaande schriftelijke toestemming is niet toegestaan, tenzij dit is toegestaan op grond van het auteursrecht.
- De informatie in deze handleiding kan zonder voorafgaande kennisgeving worden gewijzigd.

Afbeeldingen, bedieningspaneel en aanraakscherm die in deze handleiding worden weergegeven

De randapparatuur is over het algemeen optioneel. Bij enkele modellen maakt bepaalde randapparatuur echter deel uit van de standaarduitrusting.

In deze handleiding wordt ervan uitgegaan dat een papierlade is geïnstalleerd op de MX-M6071.

Voor sommige functies en procedures wordt er in de uitleg vanuit gegaan dat er andere apparatuur is geïnstalleerd dan bovengenoemde apparatuur.

De schermen, berichten en toetsnamen in de handleiding kunnen verschillen van die op de machine als gevolg van verbeteringen en wijzigingen van het product.
--

SHARP[®]
SHARP CORPORATION