

SHARP®

DIGITÁLIS TÖBBFUNKCIÓS RENDSZER

TÍPUS: MX-M6570
MX-M7570

Gyors áttekintés



A KÉSZÜLÉK HASZNÁLATA ELŐTT



A készülék funkciói, valamint az eredetiek behelyezésére és a papír betöltésére szolgáló eljárások

MÁSOLÓ



A másolás funkció használata

NYOMTATÓ



A nyomtató funkció használata

TELEFAX



A fax funkció használata

LAPOLVASÓ



A lapolvasás funkció használata

DOKUMENTUMTÁROLÁS



Feladatok tárolása fájlként a merevlemez-meghajtón

KÉZI FINISHING



A kézi finishing funkció használata

RENDSZERBEÁLLÍTÁSOK



A készülék használatát megkönnyítő beállítások konfigurálása

A KÉZIKÖNYVEK ÉS HASZNÁLATI MÓDJUK

Beüzemelési útmutató

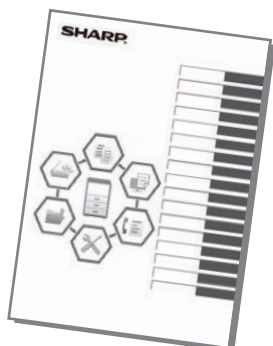

Ez a kézikönyv a készülék használatához szükséges alapvető eljárásokat, a készülék biztonságos használatára vonatkozó figyelmeztetéseket, valamint a rendszergazdának szóló információkat tartalmaz. A készülék használata előtt olvassa el ezt a kézikönyvet.

A részletes kezelési eljárások és hibaelhárítási információk a PDF formátumú kézikönyvekben találhatóak meg.

Kezelési útmutató (az érintőpanelen látható)

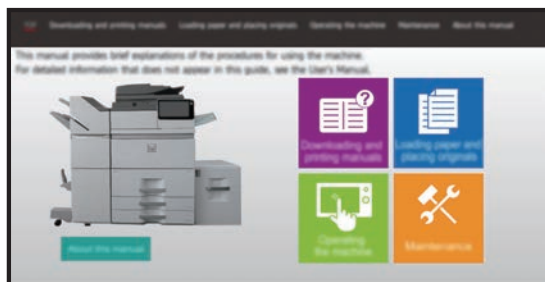

Ez az útmutató akkor jelenik meg, ha a készülék érintőpanelén található  ikonra kattint. Az útmutató a készülék kezelésének alapvető műveletseit ismerteti. Emellett a kézikönyvek ki is nyomtathatók. Kézikönyv nyomtatásához lásd: "[A KÉZIKÖNYVEK NYOMTATÁSA \(4. oldal\)](#)".

► [KEZELŐPANEL \(14. oldal\)](#)

Szoftvertelepítési útmutató

Ez az útmutató ismerteti, hogyan telepíthetők a szoftverek, és hogyan adhatók meg a készülék nyomtatóként vagy lapolvasóként történő használatára vonatkozó beállítások.



Gyors áttekintés

Ez az útmutató segít megismerni a készülék alapvető és kényelmi funkcióinak használatát.



Weboldról végzett beállítások útmutatója

Ez az útmutató ismerteti azokat az eljárásokat, amelyekkel a készülék beállításai elvégezhetők a weboldal beállítási funkcióival, a készülékbe ágyazott beállítási program segítségével.



Ezek a kézikönyvek ugyanúgy letölthetők a weboldalunkról, és megtekinthetők a számítógépen, mint a "Felhasználói kézikönyv".

Felhasználói kézikönyv

A készüléken használható funkciók részletes ismertetését a "Felhasználói kézikönyv" tartalmazza.

A Felhasználói kézikönyv a készüléken elérhető weboldalról tölthető le.

Töltse le a Felhasználói kézikönyvet a készüléken elérhető weboldalról.

A letöltési eljárást lásd: "[A KEZELÉSI ÚTMUTATÓ LETÖLTÉSE \(6. oldal\)](#)".

Részletes
tájékoztató



Egyedi felhasználói felület útmutató

Ez az útmutató ismerteti, hogy miként alakítható ki egyéni igények szerint az érintőképernyő felhasználói felülete, például a háttér vagy az ikonok megjelenítése.



Hálózati nyomtatás beállítási útmutató

Ez az útmutató ismerteti a hálózati nyomtatás funkció használatát.



Problémamegoldás

Ez a kézikönyv bemutatja a készülék üzemeltetésével kapcsolatban leggyakrabban feltett kérdésekre adott válaszokat, mindegyik üzemmódhoz.



A KÉZIKÖNYVEK NYOMTATÁSA

1



Nyomja meg a [Főablak] gombot.

Megjelenik a kezdő képernyő.

2

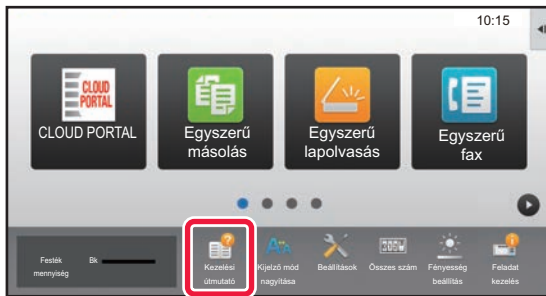

Koppintson a [Kezelési útmutató] gombra.

3

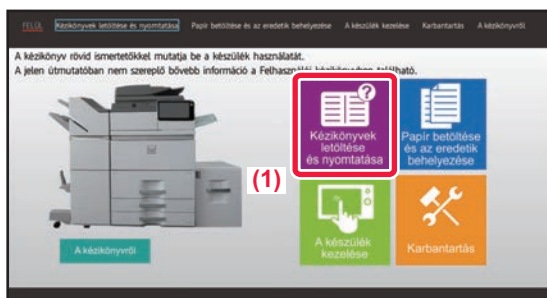

Végezze el a beállítást az érintőpanelen.

(1) **Koppintson a [Kézikönyvek letöltése és nyomtatása] gombra.**



(2) **Érintse meg a [Nyomtatható kézikönyvek] gombot.**

(3) **Érintse meg a kézi ikont.**

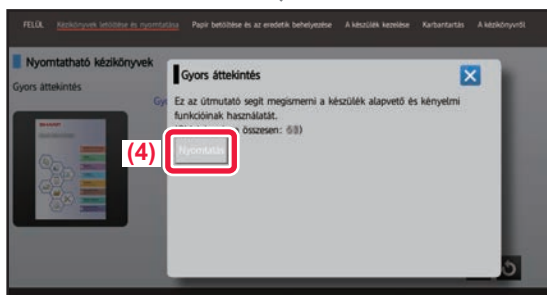

(4) **Koppintson a [Nyomtatás] gombra.**

Megjelenik a Nyomtatási beállítások képernyő.

Válassza ki a beállításokat, majd koppintson a [Start] gombra a nyomtatás indításához.

HOZZÁFÉRÉS A KÉSZÜLÉK WEBKISZOLGÁLÓJÁHOZ

Ha a készülék hálózathoz csatlakozik, a beépített webkiszolgálója elérhető a számítógép böngészőprogramjából.

A WEBOLDALAK MEGNYITÁSA

1

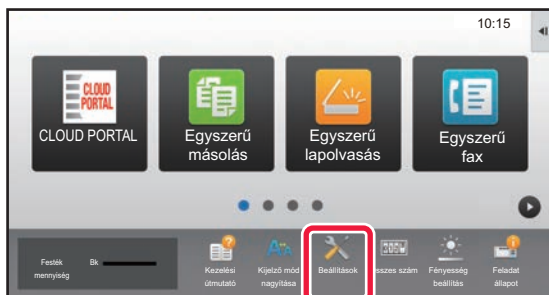

Koppintson a [Beállítások] gombra.

2

Koppintson a menü [Állapot] → [Hálózati állapot] elemére.

3

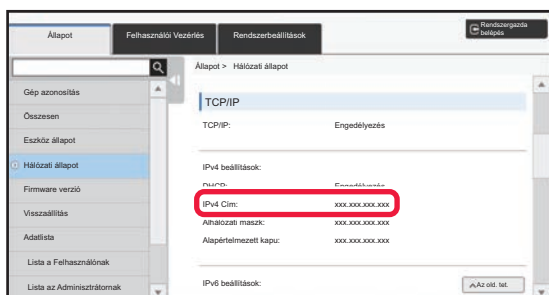

Görögessen le a képernyőn és ellenőrizze az „IPv4 Cím” opciót a TCP/IP menü IPv4 beállítások pontjában.

4



A weboldalak megnyitásához hozzáférés szükséges a készülék webkiszolgálójához.

A készülékkel azonos hálózathoz csatlakozó számítógépen nyisson meg egy böngészőt, majd adja meg a készülék IP-címét.

Ajánlott böngészők

Internet Explorer: 11 vagy újabb verzió (Windows®)
Microsoft Edge (Windows®), Firefox (Windows®),
Safari (Mac OS®), Chrome (Windows®):

Legújabb verzió vagy az azt megelőző fő kiadás

Megjelenik a weboldal.

A készülék beállításai miatt előfordulhat, hogy felhasználói hitelesítést kell végrehajtani a weboldal megnyitásához. Kérje el a készülék rendszergazdájától a felhasználói hitelesítéshez szükséges jelszót.

A KEZELÉSI ÚTMUTATÓ LETÖLTÉSE

A részletesebb tartalmú Kezelési útmutató a készülék weboldaláról tölthető le.

1

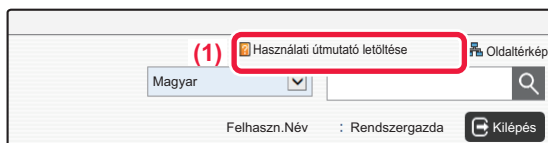

Kattintson a weboldal menüjében a [Használati útmutató letöltése] elemre.

2

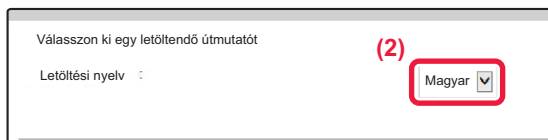

Válassza ki a kívánt nyelvet.

3

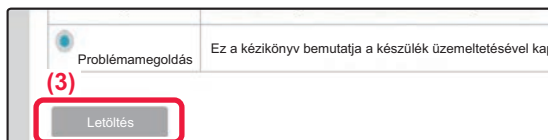

Válassza ki a letölteni kívánt kézikönyvet, és kattintson a [Letöltés] gombra.

TARTALOMJEGYZÉK

A KÉZIKÖNYVEK ÉS HASZNÁLATI MÓDJUK	2
A KÉZIKÖNYVEK NYOMTATÁSA	4
HOZZÁFÉRÉS A KÉSZÜLÉK WEBKISZOLGÁLÓJÁHOZ	5

A KÉSZÜLÉK HASZNÁLATA ELŐTT

AZ ALKATRÉSZEK NEVE ÉS FUNKCIÓJA	10
A GÉP KIKAPCSOLÁSA	13
MOZGÁSÉRZÉKELŐ	13
KEZELŐPANEL	14
EREDETIK BEHELYEZÉSE	16
HANGERŐ BEÁLLÍTÁSA	17
PAPÍR BETÖLTÉSE	17
NÉVJEGYEK MENTÉSE A CÍMTÁRBA	26
FELHASZNÁLÓ HITELESÍTÉSE	27
A KÉSZÜLÉKEN HASZNÁLHATÓ FUNKCIÓK	28

MÁSOLÓ

MÁSOLATOK KÉSZÍTÉSE	32
MÁSOLÁSI MÓD	34
MÁSOLÁS SPECIÁLIS PAPÍRRA (Másolás az oldalsó tálcával)	35

NYOMTATÓ

NYOMTATÁS WINDOWS KÖRNYEZETBEN	38
NYOMTATÁS Mac OS KÖRNYEZETBEN	40
USB-MEMÓRIÁN TÁROLT FÁJL KÖZVETLEN NYOMTATÁSA	42

TELEFAX

FAX KÜLDÉSE	44
FAX MÓD	46

LAPOLVASÓ

HÁLÓZATI LAPOLVASÓ FUNKCIÓ.....	48
EREDETI BEOLVASÁSA	49
LAPOLVASÁS MÓD	51

DOKUMENTUMTÁROLÁS

MIRE JÓ A DOKUMENTUMTÁROLÁS FUNKCIÓ?.....	54
CSAK DOKUMENTUM MENTÉSE (Lapolvasás merevlemezre)	55
MENTETT FÁJL NYOMTATÁSA	58

KÉZI FINISHING

KÉZI FINISHING	60
KÉZI FINISHING HASZNÁLATA.....	60

RENDSZERBEÁLLÍTÁSOK

BEÁLLÍTÁSI MÓD.....	64
---------------------	----



A KÉSZÜLÉK HASZNÁLATA ELŐTT

Ez a rész általános tájékoztatást nyújt a készülékről, beleértve a készülék és kiegészítő berendezései alkatrészeinek nevét és funkcióját, valamint az eredeti dokumentumok és a papír behelyezésére szolgáló eljárásokat.

▶ AZ ALKATRÉSZEK NEVE ÉS FUNKCIÓJA	10
▶ A GÉP KIKAPCSOLÁSA.....	13
▶ MOZGÁSÉRZÉKELŐ	13
▶ KEZELŐPANEL.....	14
▶ EREDETIK BEHELYEZÉSE	16
▶ HANGERŐ BEÁLLÍTÁSA	17
▶ PAPIR BETÖLTÉSE	17
▶ NÉVJEGYEK MENTÉSE A CÍMTÁRBA	26
▶ FELHASZNÁLÓ HITELESÍTÉSE	27
▶ A KÉSZÜLÉKEN HASZNÁLHATÓ FUNKCIÓK	28



AZ ALKATRÉSZEK NEVE ÉS FUNKCIÓJA

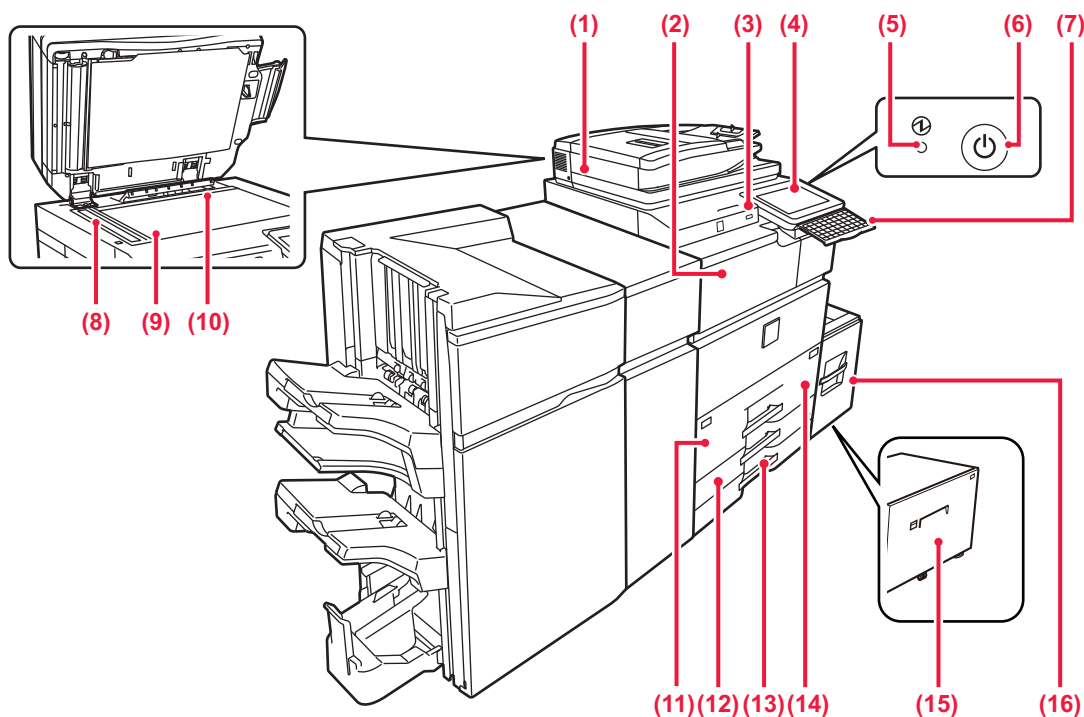

- (1) **Automatikus dokumentumadagoló**
Automatikusan adagolja és beolvassa a többoldalas eredetiket. A 2 oldalas eredetiek mindkét oldala automatikusan egy időben beolvasható.
▶ [AZ AUTOMATIKUS DOKUMENTUMADAGOLÓ HASZNÁLATA \(16. oldal\)](#)
- (2) **Papírtovábbító egység***
Relé a készülék és a finisher, a finisher (nagy méretű rendező), gerinctűző finisher vagy gerinctűző finisher (nagy méretű rendező) között.
- (3) **USB-port (A típus)**
USB-eszközt, például USB-memóriaeszközt lehet vele a készülékhez csatlakoztatni.
Támogatja az USB 2.0 (Hi-Speed) szabványt.
- (4) **Kezelőpanel**
Ezen a panelen található az [Üzem] gomb, az [Energiatakarékos] gomb/jelzőfény, a hibajelző fény, a [Főablak] gomb, a tápellátás jelzőfénye, az adatok értesítő jelzőfénye és az érintőpanel.
Az érintőpanel segítségével kezelheti ezeket a funkciókat.
▶ [KEZELŐPANEL \(14. oldal\)](#)
- (5) **Tápellátás jelzőfénye**
Ez a jelzőfény akkor világít, ha a készülék hálózati főkapcsolója " I " helyzetben van.
- (6) **[Üzem] gomb**
Ezzel a gombbal kapcsolhatja ki és be a készüléket.
- (7) **Billentyűzet***
Az érintőpanelen megjelenő szoftveres billentyűzet helyett használható. Ha nincs használatban, a kezelőpanel alatt tárolható.
- (8) **Lapolvasó terület**
Az automatikus dokumentumadagolóba tett eredetiket itt olvassa be a készülék.
- (9) **Dokumentumüveg**
Könyv vagy más, az automatikus dokumentumadagolóba nem helyezhető vastag eredeti dokumentum beolvasása esetén azt erre az üvegre helyezze.
▶ [A DOKUMENTUMÜVEG HASZNÁLATA \(16. oldal\)](#)
- (10) **Eredeti méret érzékelője**
Ez az egység érzékeli a dokumentumüvegre helyezett eredeti dokumentum méretét.
- (11) **1. tálca**
Papír tárolására szolgál. Legfeljebb 1250 db (80 g/m² (20 font) súlyú) papírlap helyezhető bele.
- (12) **3. tálca**
Papír tárolására szolgál. Legfeljebb 500 db (80 g/m² (20 font) súlyú) papírlap helyezhető bele.
- (13) **4. tálca**
Papír tárolására szolgál. Legfeljebb 500 db (80 g/m² (20 font) súlyú) papírlap helyezhető bele.
- (14) **2. tálca**
Papír tárolására szolgál. Legfeljebb 850 db (80 g/m² (20 font) súlyú) papírlap helyezhető bele.
- (15) **5. tálca (MX-LC19)***
Papír tárolására szolgál. Legfeljebb 3000 db (80 g/m² (20 font) súlyú) papírlap helyezhető bele.
- (16) **5. tálca (MX-LC18)***
Papír tárolására szolgál. Legfeljebb 3500 db (80 g/m² (20 font) súlyú) papírlap helyezhető bele.

* Kiegészítő berendezés. Bővebb információ a Felhasználói kézikönyvben.

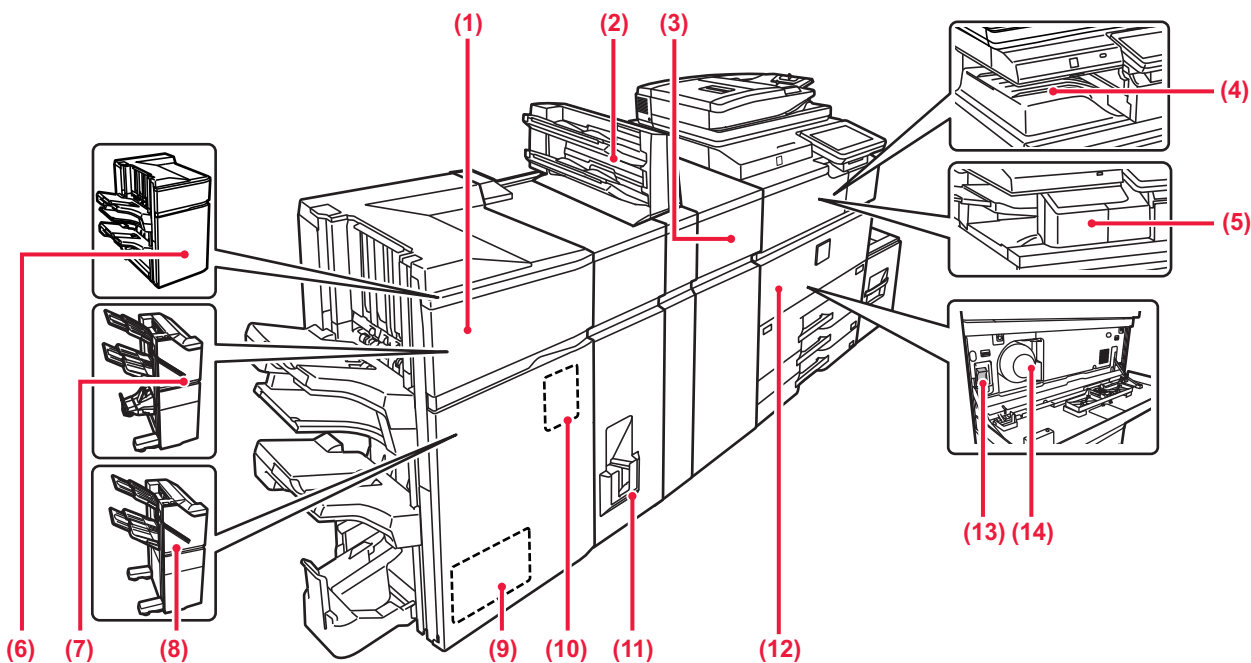

- (1) **Gerinctűző finisher (nagy méretű rendező)***
Tűzi és összehajítja a papírt. Lyukasztó modul is telepíthető hozzá, amellyel lyukak készíthetők a kinyomtatott anyagba.
- (2) **Beszűrő***
A nyomtatottak közé beszűrő fedlapok és közlapok tölthetők be.
A kézi finisher funkció segítségével közvetlenül tölthet be papírt a finisherbe (nagy méretű rendező) vagy a könyvfűzős finisherbe (nagy méretű rendező) a papír tűzéséhez, lyukasztásához és hajtogatásához.
- (3) **Gyűrődéskorrigáló egység***
A nyomtatott lapokon levő gyűrődések korrigálása.
- (4) **Kimeneti tálca (kimeneti tálcaszekrény)***
Ebbe a tálcába kerülnek a fogadott faxok és a kinyomtatott papírok.
- (5) **Belső finisher***
Összetűzi a papírt.
- (6) **Finisher (nagy méretű rendező)***
Összetűzi a papírt. Lyukasztó modul is telepíthető hozzá, amellyel lyukak készíthetők a kinyomtatott anyagba.
- (7) **Gerinctűző finisher***
Tűzi és összehajítja a papírt. Lyukasztó modul is telepíthető hozzá, amellyel lyukak készíthetők a kinyomtatott anyagba. A tűzés kézzel is elvégezhető.
- (8) **Finisher***
Összetűzi a papírt. Lyukasztó modul is telepíthető hozzá, amellyel lyukak készíthetők a kinyomtatott anyagba. A tűzés kézzel is elvégezhető.
- (9) **Vágó egység***
A gerinctűzéssel ellátott lapok túllógó részének levágása.
- (10) **Lyukasztó modul***
A kimenet lyukasztására szolgál. Egy finisher, finisher (nagy méretű rendező), gerinctűző finisher vagy gerinctűző finisher (nagy méretű rendező) szükséges.
- (11) **Hajtogatóegység***
Lapok hajtása és kiadása.
- (12) **Előlap**
Ezt az ajtót nyissa ki a hálózati főkapcsoló "Be" vagy "Ki" helyzetbe kapcsolásához és a festékkazetta kicseréléséhez.
- (13) **Hálózati főkapcsoló**
Ezzel a kapcsolóval kapcsolhatja be a készülék áramellátását.
A fax vagy Internet fax funkciók használatakor mindig hagyja a kapcsolót " | " állásban.
▶ [A GÉP KIKAPCSOLÁSA \(13. oldal\)](#)
- (14) **Festékkazetta**
Ez a kazetta tartalmazza a festéket.
Ha egy festékkazettából kifogy a festék, cserélje ki új kazettával.

* Kiegészítő berendezés. Bővebb információ a Felhasználói kézikönyvben.



A KÉSZÜLÉK HASZNÁLATA ELŐTT

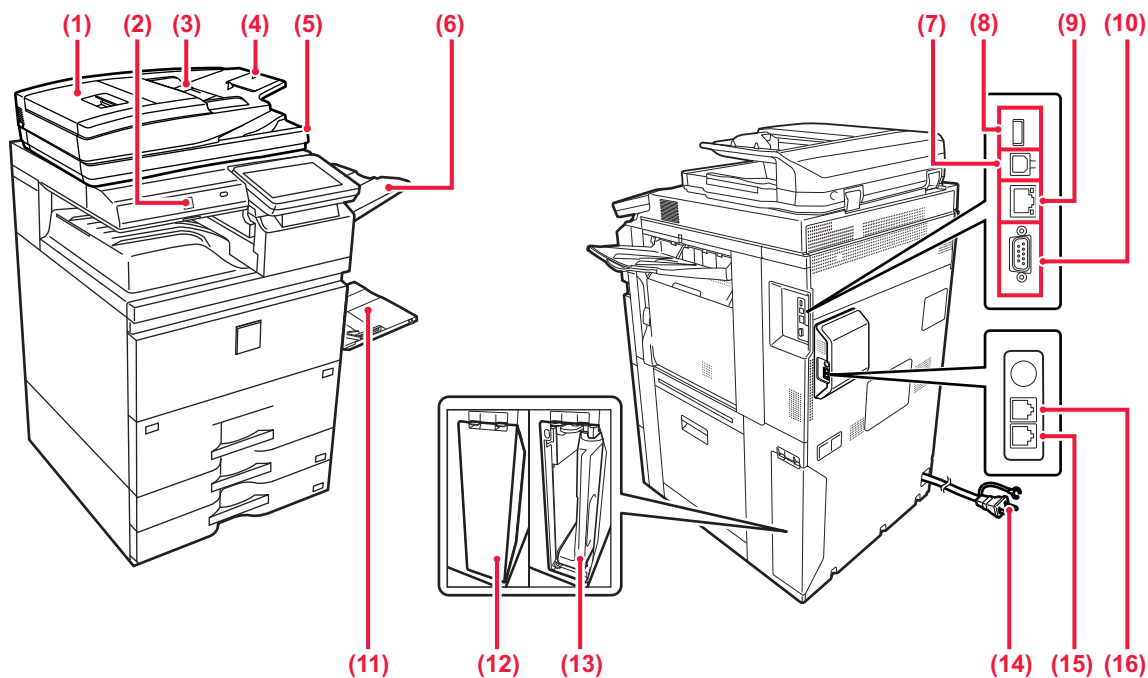

- (1) **Dokumentumadagoló fedele**
Ezt a fedelet nyissa fel az elakadt eredetiek eltávolításához.
- (2) **Mozgásérzékelő**
Az érzékelő észleli, ha a készülékhez közelítenek, és automatikusan aktiválja a készüléket alvó üzemmódból (kizárólag mozgásérzékelő módban).
- (3) **Eredeti lapvezetők**
A lapvezetők használatával biztosítható az eredeti megfelelő beolvasása.
Igazítsa a lapvezetőket az eredeti szélességéhez.
- (4) **Dokumentumadagoló fiók**
Helyezze be az eredetit.
Az eredetit nyomtatott felülettel felfelé helyezze be.
- (5) **Eredetikiadó tálca**
Az eredeti dokumentum a beolvasás után ebbe a tálcába kerül.
- (6) **Kimeneti tálca egység (jobb oldali tálca)***
Szükség szerint beállítható kimeneti tálcaként.
- (7) **USB csatlakozó (B típus)**
A berendezés nem használja ezt a csatlakozót.
- (8) **USB csatlakozó (A típus)**
Segítségével USB-eszközt, például USB-memóriát csatlakoztathat a készülékhez.
Támogatja az USB 2.0 (Hi-Speed) szabványt.
- (9) **LAN-csatlakozó**
Csatlakoztassa a LAN-kábelt ehhez a csatlakozóhoz, ha a gépet hálózaton használja.
Árnyékolt LAN-kábelt használjon.
- (10) **„Csak-szerviz” csatlakozó**
- (11) **Oldaltálca**
Ezt a tálcát használja a papír kézi adagolásához.
Amikor A4R vagy 8-1/2" x 11"R méretűnél nagyobb papírt tölt be, mindig húzza ki az oldalsó tálca tolatát.
▶ [Oldalsó tálca \(21. oldal\)](#)
- (12) **A festékhulladék-tároló fedele**
Nyissa fel ezt a fedelet, ha cserélni kell a festékhulladék-tárolót.
- (13) **Festékhulladék-tároló**
Ez a tartály gyűjti össze a nyomtatás után megmaradt felesleges festéket.
- (14) **Hálózati csatlakozó**
- (15) **Telefonvonal-csatlakozó (LINE)***
A készülék fax funkciójának használatakor ehhez az aljzathoz csatlakoztatható a telefonvonal.
- (16) **Kiegészítő telefon csatlakozója (TEL)***
A készülék fax funkciójának használatakor ehhez az aljzathoz kiegészítő telefon csatlakoztatható.

* Kiegészítő berendezés. Bővebb információ a Felhasználói kézikönyvben.



A GÉP KIKAPCSOLÁSA

Ez a fejezet leírja, hogyan kapcsolhatja be/ki a gépet, és hogyan indíthatja újra.

Két tápellátás-kapcsolót használhat: a hálózati főkapcsolót az előlap mögött, a bal alsó sarokban, és az [Üzem] gombot a kezelőpanelen.

A gép bekapcsolása

- Állítsa a hálózati főkapcsolót „ I ” helyzetbe.
- Amikor a hálózati főkapcsoló kijelzője zölden világít, nyomja meg az [Üzem] gombot.

A gép kikapcsolása

- Nyomja meg a [Teljesítmény] gombot az áramellátás kikapcsolásához.
- Ha a gépet hosszabb időre kikapcsolja, nyomja meg a [Teljesítmény] gombot az áramellátás kikapcsolásához, majd kapcsolja a főkapcsolót „ 0 ” állásba, amint a kezelőpult képernyője eltűnt.

A gép újraindítása

- Az [ÜZEM] gomb megnyomásával kapcsolja ki a gépet, majd újra megnyomva kapcsolja be.

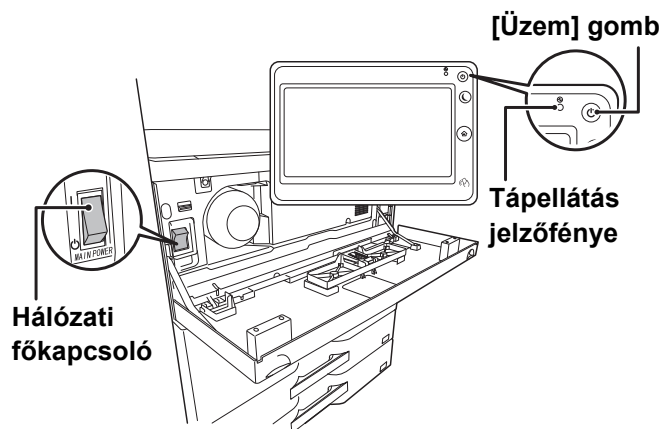

- Amikor a hálózati főkapcsolót kikapcsolja, nyomja meg az [Üzem] gombot a kezelőpanelen, majd állítsa a hálózati főkapcsolót " 0 " helyzetbe. Váratlan áramszünet esetén kapcsolja vissza az áramellátást, majd a megfelelő sorrendben kapcsolja ki a készüléket. Ha az áramellátást az [ÜZEM] gomb megnyomása előtt kapcsolja ki, és a készülék sokáig ebben az állapotban marad, az szokatlan zajokat, gyengébb képminőséget és egyéb problémákat eredményezhet.
- Ha a gép meghibásodására gyanakszik, ha erős vihar van a közelben, vagy ha a gépet mozgatja, kapcsolja ki az [ÜZEM] gombot és a hálózati főkapcsolót is, valamint húzza ki a tápvezetékét a konnektorból.

- A fax vagy Internet fax funkciók használatakor mindig tartsa a hálózati főkapcsolót „ I ” állásban.
- Egyes beállítások érvényesítéséhez előfordulhat, hogy újra kell indítani a készüléket. A készülék bizonyos állapotában az [ÜZEM] gomb megnyomásával történő újraindítás nem elegendő a beállítások érvényesítéséhez. Ebben az esetben kapcsolja ki a hálózati főkapcsolót, majd kapcsolja be újra.

MOZGÁSÉRZÉKELŐ

Az érzékelő észleli, ha a készülékhez közelítenek, és automatikusan aktiválja a készüléket alvó üzemmódból (Kizárólag mozgásérzékelő módban).

Az észlelési tartományhoz három beállítás választható (I / II / III).

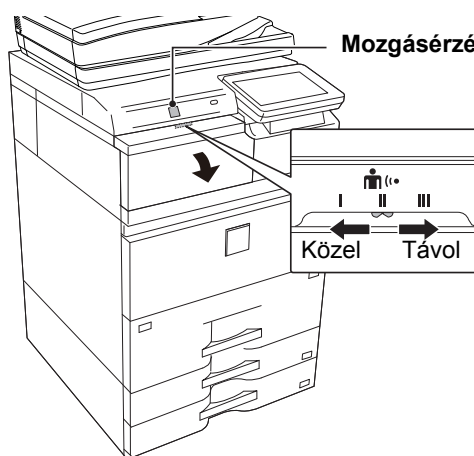

Észlelési tartomány

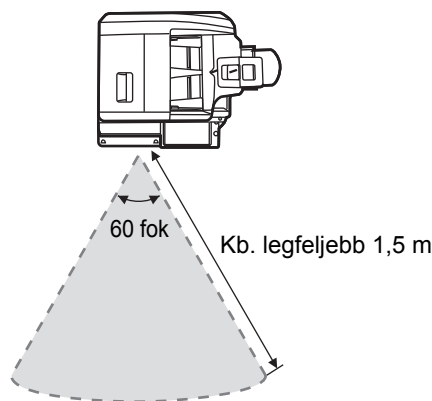

- A mozgásérzékelő a hőforrások mozgását észleli.
- Az észlelési tartomány a felszerelés helyétől és a környezettől (környezeti hőmérséklet stb.) függően változó lehet.



KEZELŐPANEL

Ha a kezelőpanelen megnyomja a [Főablak] gombot, az érintőpanelen megjelenik a kezdő képernyő. A kezdő képernyőn láthatók az üzemmódok vagy funkciók kiválasztására szolgáló gombok.

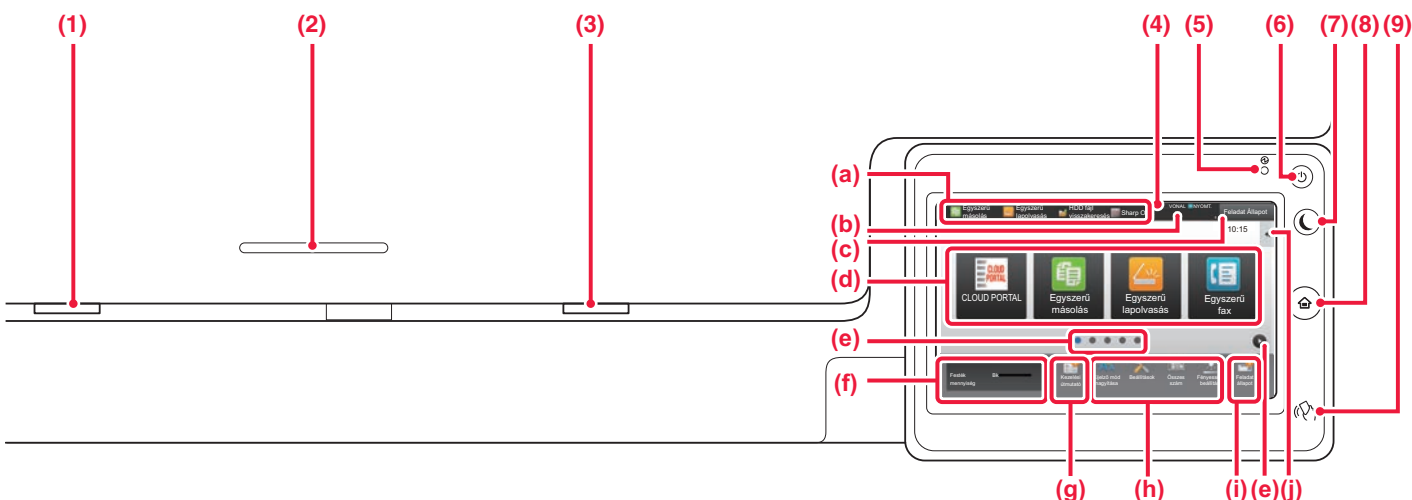

- (1) **Adatok értesítő jelzőfénye**
Villog fax és internet fax fogadás során. Amikor a nyomtatás befejeződött, a jelzőfény kikapcsol. A kimeneti tálcára (felső tálcára) történő kirakás esetén addig villog, amíg el nem távolítja a nyomtatokat. Beállíthatja azt is, hogy a jelzőfény egyes üzemmódokban világítson a feladatok végrehajtása során, illetve ha elkészültek, valamint ha eredeti dokumentum észlelhető az automatikus dokumentumadagolóban.
- (2) **IC kártyaolvasó tartó**
Ide helyezheti be a felhasználó-azonosításhoz használt IC-kártyaolvasót.
- (3) **Hibajelző fény**
Folyamatos világítással vagy villogással jelzi a hiba állapotát.
- (4) **Érintőpanel**
Az érintőpanel kijelzőjén üzenetek és gombok jelennek meg. A készüléket közvetlenül a megjelenő gombokra koppintva üzemeltetheti.
 - (a) Koppintással átválthat a kívánt üzemmódra.
 - (b) Ikonokkal megjeleníti a készülék állapotát (a feladaton kívül).
 - (c) Szövegesen vagy ikonnal megjeleníti a folyamatban lévő vagy végrehajtásra váró feladatot.
 - (d) Itt választhatja ki az üzemmódok vagy funkciók parancsikonjait.
 - (e) Itt lehet átváltani a parancsikonokat megjelenítő képernyők között.
 - (f) Festékmennyiség megjelenítése.
 - (g) Megjeleníti a Kezelési útmutatót.
 - (h) Ezek a gombok használhatók a készülék használatát megkönnyítő funkciók kiválasztásához.
 - (i) Itt választhatók ki az adott üzemmódban használható funkciók. Koppintson a fülre, és megjelenik a funkciógombok listája.
- (5) **Tápellátás jelzőfénye**
Ez a jelzőfény akkor világít, ha a készülék hálózati főkapcsolója " | " helyzetben van. Amíg a fény villog, a tápellátás nem kapcsolható be az [Üzem] gomb megnyomásával. A nyomtatási adatok fogadása közben is zölden villog.
- (6) **[Üzem] gomb**
Ezzel a gombbal kapcsolhatja ki és be a készüléket.
- (7) **[Energiatakarékos] gomb/jelzőfény**
Ezzel a gombbal alvó üzemmódba állíthatja a készüléket, amivel energiát takaríthat meg. Az [Energiatakarékos] gomb villog, ha a készülék alvó üzemmódban van.
- (8) **[Főablak] gomb**
Megjeleníti a kezdő képernyőt.
- (9) **NFC jelölés (NFC érintőpont területe)**
Könnyen csatlakoztathat mobilkészítőt a géphez úgy, hogy hozzáérinti a mobilkészítőt.

A kezelőpanel dőlésszögének módosítása

A kezelőpanel dőlésszöge módosítható. Állítsa olyan dőlésszögbe, amelyben könnyen látható.

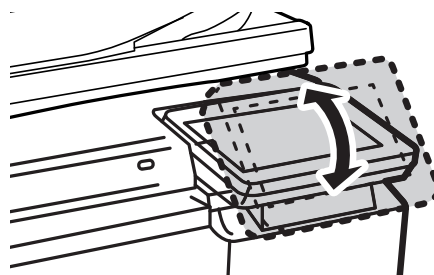



A feladatok állapotának ellenőrzése / törlése / sorba rendezése

A Feladatállapot képernyő megjelenítéséhez koppintson a [Feladat Állapot] gombra a kezdő képernyőn, vagy koppintson az egyes üzemmódok képernyőjének jobb felső sarkában megjelenő [Feladat Állapot] gombra.

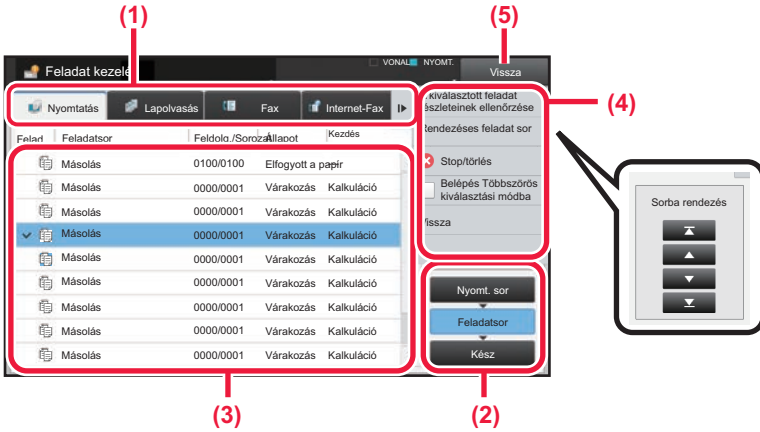

A feladatállapot ellenőrzése

- (1) **Koppintson az ellenőrizni kívánt üzemmódhoz tartozó fülre.**
A másolási és a nyomtatási feladatok a [Nyomatás] fülön ellenőrizhetők.
- (2) **Koppintson a [Feladatsor] vagy a [Kész] gombra.**
- (3) **Ellenőrizze a listában szereplő feladatokat.**
Ha előbbre szeretne venni vagy törölni kíván egy feladatot, koppintson az adott feladatra.
- (4) **A feladat prioritásának módosításához:**
Koppintson a [Rendezéses feladat sor] lehetőségre, majd egy sorba rendezési gombra.
A feladat törléséhez:
Koppintson a [Stop/törlés] gombra.
- (5) **Ha vissza kíván térni az eredeti képernyőre, koppintson a [Vissza] gombra.**

ELŐNÉZETI KÉPERNYŐ

Az [Előnézet] gombra koppintva megnyithatja az előnézet képernyőt. Az érintőpanel Előnézet képernyőjén megtekintheti a készüléken tárolt feladatok és képek előnézeti képét.

Egyszerű mód

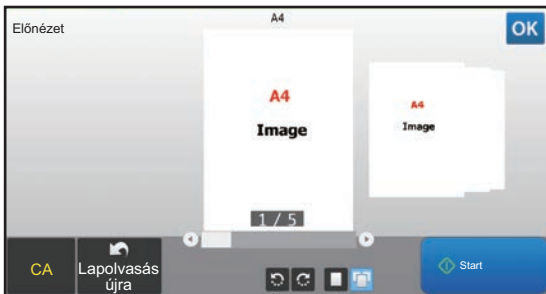

Normál mód

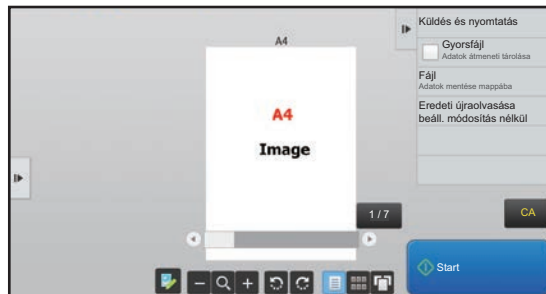

Az előnézeti képernyőn használt gombok

	Szerkesztés módba vált, amelyben módosíthatók, elforgathatók vagy törölhetők az eredeti dokumentum oldalai.		Az egész oldal előnézeti képét elforgatja a nyíl irányába. A nyomtatott kép nem fordul el.
	A kép kicsinyítésére szolgál.		Megjeleníti a megfelelő oldalak előnézeti képét.
	Megjeleníti a nagyítási/kicsinyítési műveletekhez használható görgetősávot. A csúszkát balra tolva kicsinyítheti, jobbra tolva pedig nagyíthatja a képet.		Megjeleníti az előnézeti képek bélyegképét.
	A kép nagyítására szolgál.		3 dimenziós nézetben jeleníti meg az oldalakat.

*1 Egyszerű módban is használható.

*2 Egyszerű módban akkor jelenik meg, ha a lehetőségre koppint.



EREDETIK BEHELYEZÉSE

Az automatikus dokumentumadagolóval egyszerre több eredeti dokumentum is automatikusan beolvasható, így nem kell azzal fáradnia, hogy egyesével, kézzel adagolja őket.

Az automatikus dokumentumadagolóval be nem olvasható eredeti, például könyv vagy jegyzeteket tartalmazó dokumentum esetén használja a dokumentumüveget.

AZ AUTOMATIKUS DOKUMENTUMADAGOLÓ HASZNÁLATA

Az automatikus dokumentumadagoló használata esetén helyezze az eredetiket a dokumentumadagoló tálcába. Ellenőrizze, hogy nincs-e eredeti dokumentum a dokumentumüvegen.

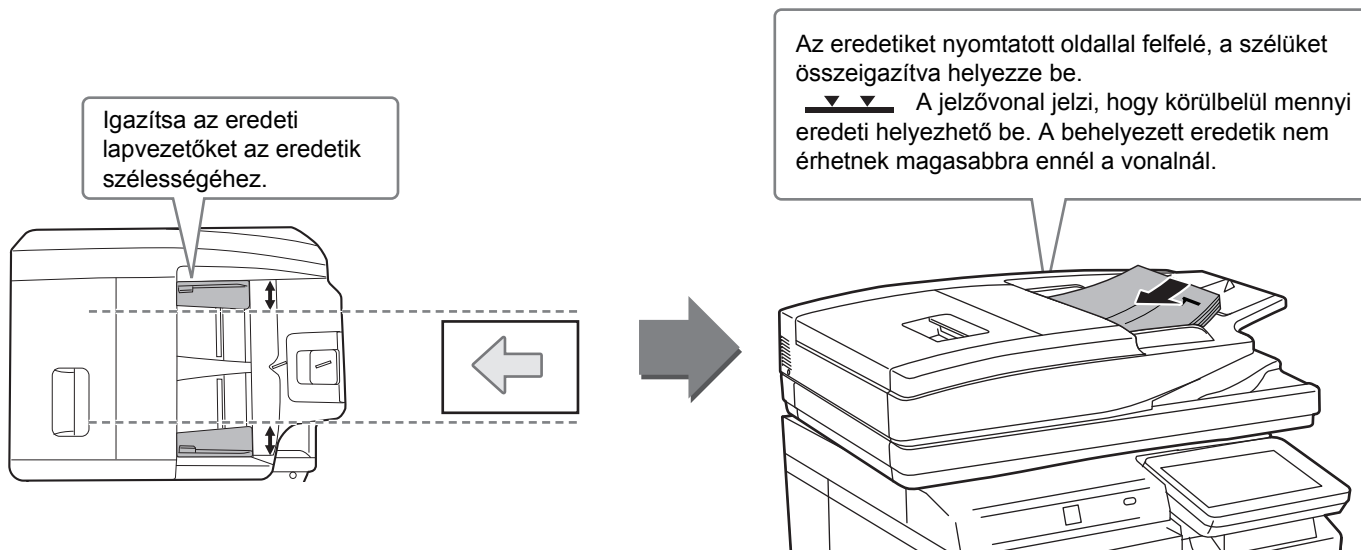

A DOKUMENTUMÜVEG HASZNÁLATA

Ügyeljen arra, hogy az automatikus dokumentumadagoló lezárásakor ne csípje be az ujját.

Ha az eredetit behelyezte, gondosan zárja le az automatikus dokumentumadagolót. Ha nyitva hagyja, az eredetin kívüli részek másolata fekete lesz, amivel feleslegesen fogyasztja a festéket.

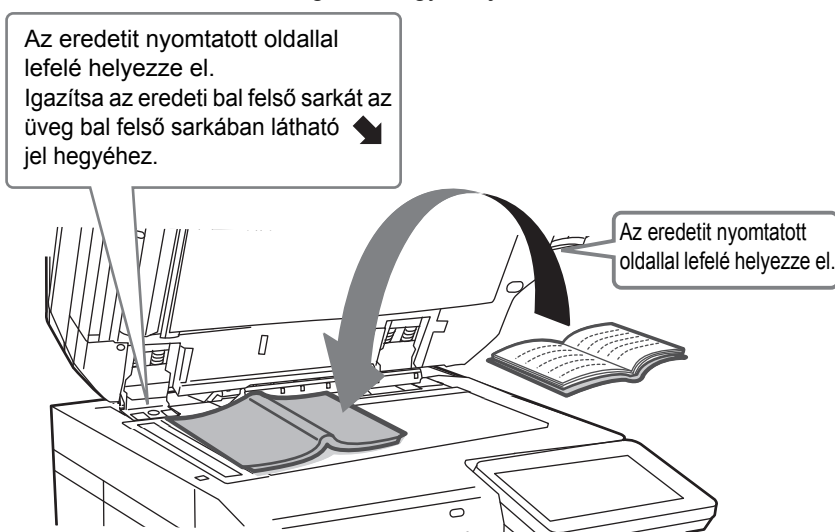

A kép tájolását állítsa be úgy, hogy az elhelyezett eredeti tájolása helyesen legyen felismerve. A részleteket lásd a Felhasználói kézikönyvben.



HANGERŐ BEÁLLÍTÁSA

Beállíthatja a gép által kibocsátott hangjelzések hangerejét. Koppintson a [Beállítások] gombra és konfigurálja az alábbi beállításokat a [Rendszerbeállítások] fülön. (Ez rendszergazda jogosultságot igényel.)

► [Beállítási mód rendszergazda bejelentkezése esetén \(66. oldal\)](#)

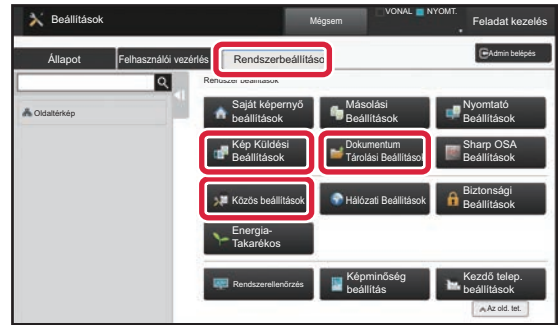
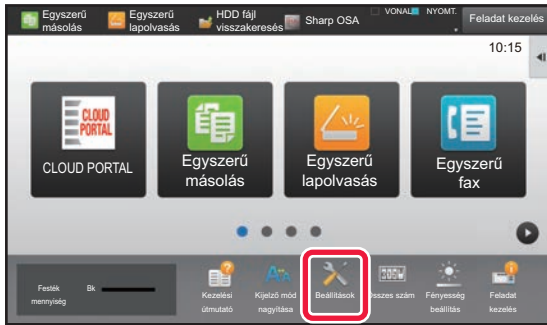

Beállítás	Beállítások
Kép Küldési Beállítások - Közös beállítások - Feltétel Beállítások - Lapolvasás Vége Hangjelzés Beállítás	Konfigurálja a fax, a lapolvasás vagy más képküldési funkció használata során, a lapolvasás befejezésekor kibocsátott hangjelzés beállításait.
Kép Küldési Beállítások - Fax Beállítások - Alapbeállítások - Hangerő beállítások	Fax esetében konfigurálja a bontási jel (hangszóró) hangerő, a csengőhang, a vonalfigyelő, a befejezési hang, a küldés kész hangjelzés és a küldés/fogadás hibahang beállításait.
Kép Küldési Beállítások - Internet fax beállítások - Alapbeállítások - Hangszóró Hangerejének Beállítása	Konfigurálja az Internet-Fax beérkezésekor és adatátviteli hiba jelentkezése esetén kibocsátott hangjelzések beállításait.
Dokumentum Tárolási Beállítások - Feltétel Beállítások - Lapolvasás Vége Hangjelzés Beállítás	Konfigurálja a dokumentum tárolás használata során, a lapolvasás befejezésekor kibocsátott hangjelzés beállításait.
Közös beállítások - Kezelési Beállítások - Feltétel Beállítások - Gombvezérlés Beállítása	Konfigurálja a gombra koppintáskor kibocsátott hangjelzés beállításait, illetve azt, hogy adjon-e ki hangjelzést a gép, ha az alapértelmezett beállításokhoz tartozó gombra koppint.

PAPÍR BETÖLTÉSE A TÁLCÁK NEVE ÉS HELYE

A tálcák neve a következő:

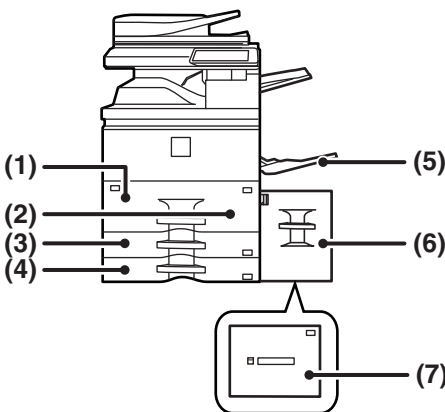

- (1) 1. tálca
- (2) 2. tálca
- (3) 3. tálca
- (4) 4. tálca
- (5) Oldalsó tálca
- (6) 5. tálca (MX-LC18)
- (7) 5. tálca (MX-LC19)

A nyomtatási oldal tájolásának beállítása

A nyomtatási oldal tájolásának beállítása függ a használni kívánt tálcától. "Fejléces" és "Előnyomott" papírnál fordított tájolóással helyezze el a papírt.

Ügy helyezze el, hogy a nyomtatási oldal az alábbiakban megadott irányba nézzen.

Tálca	Normál állapotban	Fejléces vagy előnyomott papír behelyezésekor
1–4. tálca	Felfelé nézzen	Lefelé nézzen
Oldalsó tálca, 5. tálca	Lefelé nézzen	Felfelé nézzen



PAPÍR BETÖLTÉSE AZ 1–2. TÁLCÁBA

1

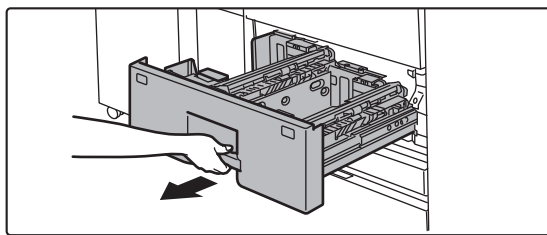

Húzza ki a papírtálcát.

Óvatosan húzza ki a tálcát ütközésig.



Nyomja addig a kart, amíg a retesz kiold.

2

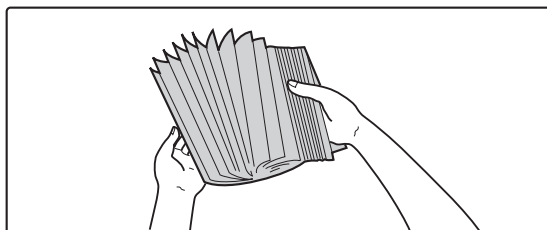

Forgassa át a papírköteget.

Betöltés előtt forgassa át alaposan a papírköteget.

Ellenkező esetben több oldal adagolódhat egyszerre, és ez papírelakadást okoz.

3

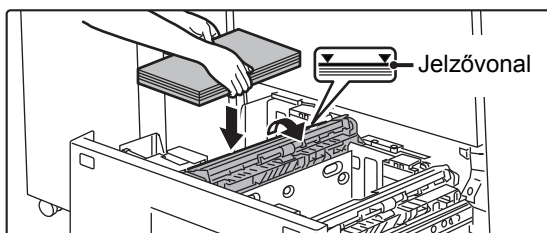

Emelje fel az adagológörgőt, és helyezze a papírt a tálcába.

A papírt nyomtatási felülettel felfelé töltsé a fiókba. A köteg nem lehet magasabb a jelzővonalnál (legfeljebb 1250 lap a 1. tálcában vagy legfeljebb 850 lap a 2. tálcában).

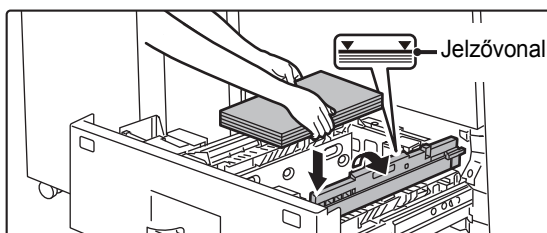

4

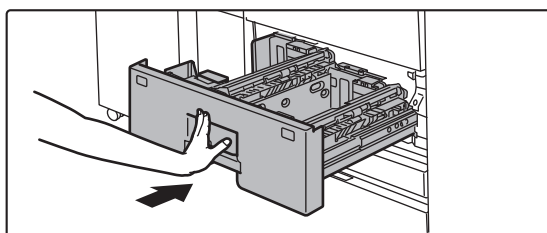

Engedje le az adagológörgőt, és tolja vissza finoman a papírtálcát a gépbe.

Tolja határozottan és lassan a tálcát teljesen be a gépbe. A papír túlzott erővel történő behelyezése esetén a papír ferdén kerülhet a készülékbe és papírelakadás léphet fel.

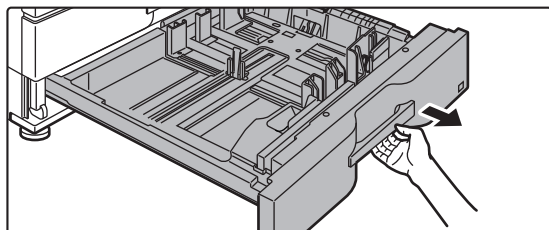

PAPÍR BETÖLTÉSE A 3–4. TÁLCÁBA

1

Húzza ki a papírtálcát.

Óvatosan húzza ki a tálcát ütközésig.
Papír betöltéséhez folytassa a 3. lépéssel.
Eltérő méretű papír betöltéséhez folytassa a következő lépéssel.

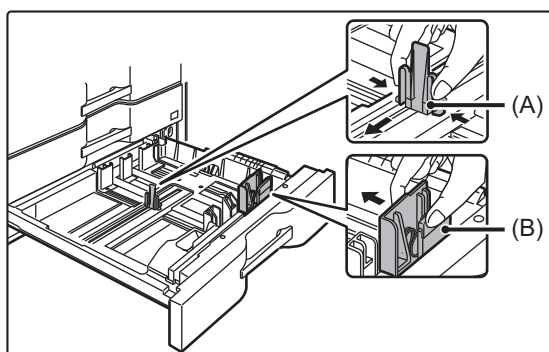

Nyomja addig a kart, amíg a retesz kiold.

2

Állítsa be az A és B lapvezető lemezeket a zárókarok megnyomásával és a betöltendő papír függőleges és vízszintes méreteihez igazítva azokat.

Az A és B lapvezető lemezek csúsztathatók. Papírméretre igazításhoz csúsztassa el az egyes lapvezetőket a zárókar megnyomása közben.

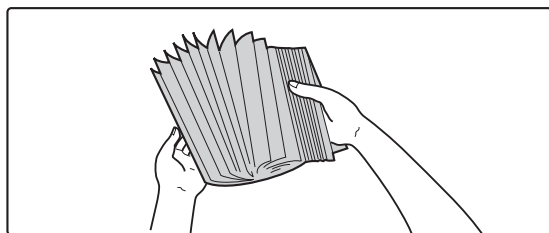

Nem szabványos méretű papír csak a 4. tálcába tölthető be. A 3. tálcába nem tölthető be nem szabványos méretű papír.

3

Forgassa át a papírköteget.

Betöltés előtt forgassa át alaposan a papírköteget.
Ellenkező esetben több oldal adagolódhat egyszerre, és ez papírelakadást okoz.



4

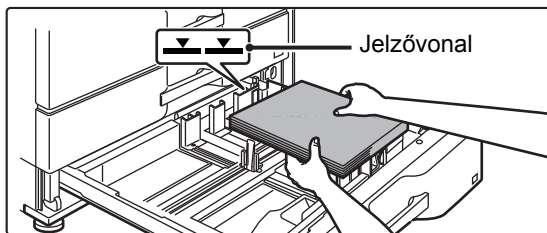

Helyezze a papírt a tálcába.

A papírt nyomtatási felülettel felfelé töltsé a fiókba. A köteg nem lehet magasabb a jelzővonalnál (legfeljebb 500 lap).

5

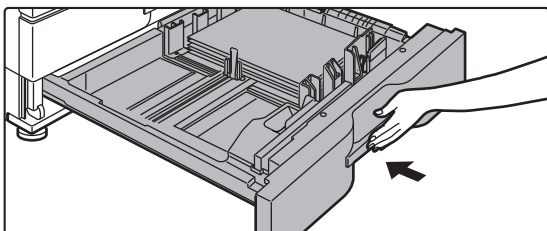

Óvatosan tolja vissza a papírtálcát a készülékbe.

Tolja határozottan és lassan a tálcát teljesen be a gépbe. A papír túlzott erővel történő behelyezése esetén a papír ferdén kerülhet a készülékbe és papírelakadás léphet fel.



PAPÍR BETÖLTÉSE MÁS TÁLCÁBA

Oldalsó tálca

1

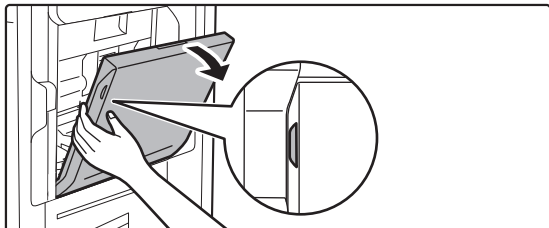

Nyissa ki az oldalsó tálcat.

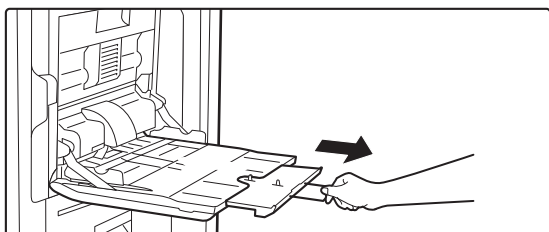

Amikor A4R vagy 8-1/2" x 11"R méretűnél nagyobb papírt tölt be, mindig húzza ki az oldalsó tálca toldatát. Teljesen húzza ki a toldatot.

2

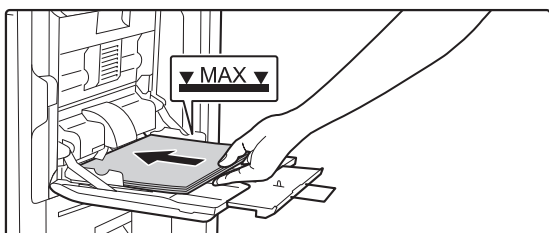

A papírt nyomtatási felülettel lefelé töltsé a tálcába.

Az oldalsó tálca lapvezetői mentén ütközésig tolja be lassan a papírt az oldalsó tálcába. A papír túlzott erővel történő behelyezése a befutóél visszahajlását okozhatja. A papír túl lazán történő behelyezése ferdén adagoláshoz vagy papíreledáshoz vezethet. A papír nem haladhatja meg maximális lapszámot, és nem lehet magasabb a jelzővonalnál.

3

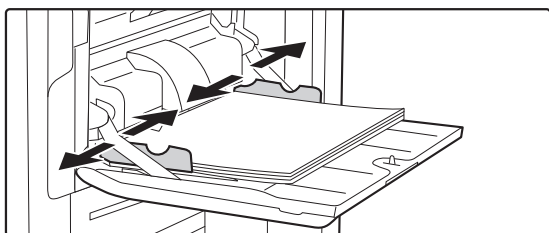

Igazítsa az oldalsó tálca lapvezetőit a papír szélességéhez.

Állítsa be az oldalsó tálcat úgy, hogy lazán érintkezzen a betöltött papírral.



Nagy kapacitású tálca (MX-LC18)

A papírméret módosításakor vegye fel a kapcsolatot a viszonteladójával vagy a legközelebbi hivatalos márkaszervizzel.

1

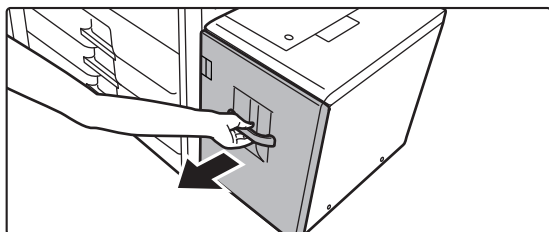

Húzza ki a papírtálcát.

Óvatosan húzza ki a tálcát ütközésig.

2

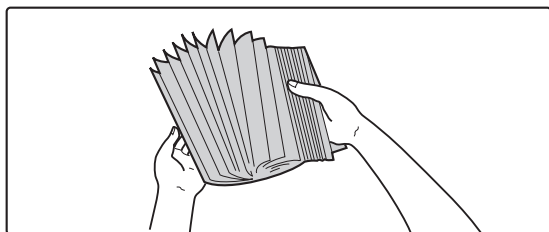

Forgassa át a papírköteget.

Betöltés előtt forgassa át alaposan a papírköteget. Ellenkező esetben több oldal adagolódhat egyszerre, és ez papírelakadást okoz.

3

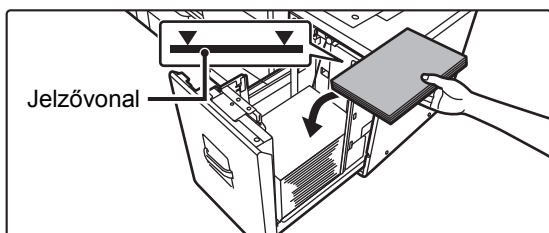

Helyezze be a papírt a papírfiók közepére.

A papírt nyomtatási felülettel felfelé töltsé a fiókba. A köteg nem lehet magasabb a jelzővonalnál (legfeljebb 3500 lap).

4

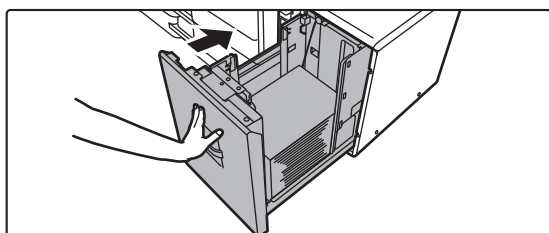

Óvatosan tolja vissza a papírtálcát a készülékbe.

Tolja határozottan és lassan a tálcát teljesen be a gépbe. A papír túlzott erővel történő behelyezése esetén a papír ferdén kerülhet a készülékbe és papírelakadás léphet fel.



Nagy kapacitású tálca (MX-LC19)

1

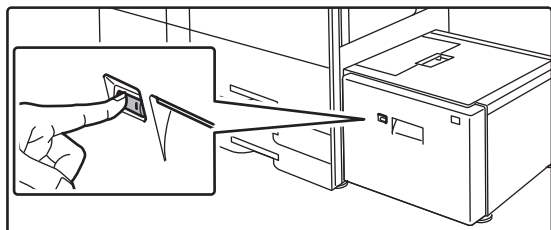

Nyomja meg a kezelőgombot.

A kezelőgomb villog és a papírfiók leereszkedik papírbehelyezési pozícióba. Várja meg, amíg a kezelőgomb kialszik.



Ne húzza ki a tálcát, amíg a lámpa ki nem alszik. Ha erővel kihúzza a tálcát, miközben a gomb világít vagy villog, az a gép meghibásodását eredményezheti.

2

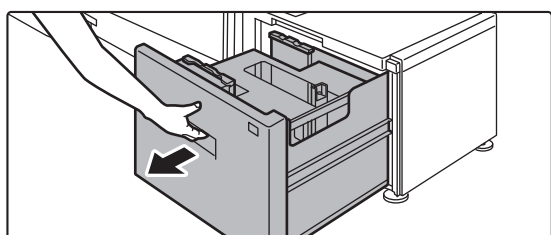

Húzza ki a papírtálcát.

Óvatosan húzza ki a tálcát ütközésig.

3

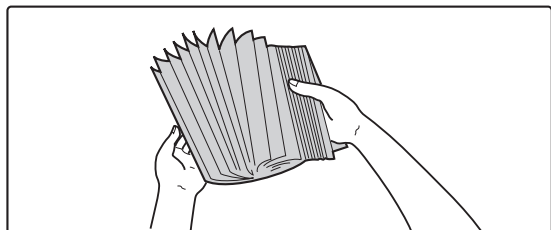

Forgassa át a papírköteget.

Betöltés előtt forgassa át alaposan a papírköteget. Ellenkező esetben több oldal adagolódhat egyszerre, és ez papírelakadást okoz.

4

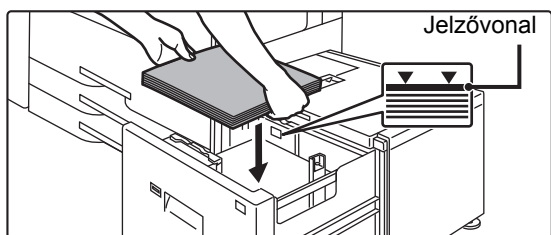

Helyezze be a papírt a papírfiók közepére.

A papírt nyomtatási felülettel felfelé töltsé a fiókba. A köteg nem lehet magasabb a jelzővonalnál (legfeljebb 3000 lap). Bizonyos mennyiségű papír behelyezése után a papírfiók automatikusan leereszkedik kissé és megáll. Ismétlje meg ezt a műveletet a papír behelyezéséhez.



- Ne tegye a kezét a papírfiók belsejébe a papír behelyezésekor.

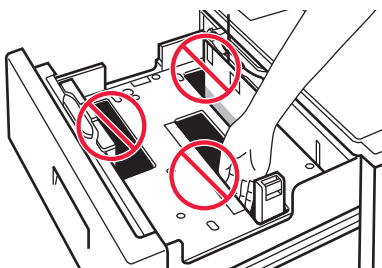

- Ne tegyen tartalékpapírt vagy más tárgyakat a papírfiókba.

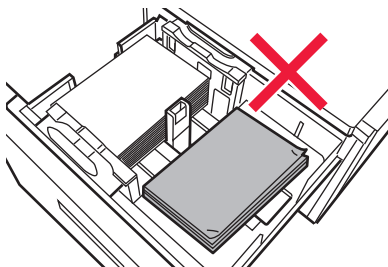

5

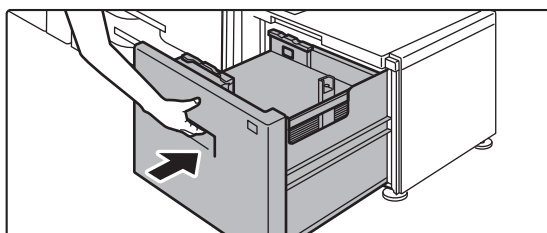

Óvatosan tolja vissza a papírtálcát a készülékbe.

Tolja határozottan és lassan a tálcát teljesen be a gépbe. A papír túlzott erővel történő behelyezése esetén a papír ferdén kerülhet a készülékbe és papírelakadás léphet fel. A papírfiók a tálca betolása után felemelkedik. A kezelőgomb villog, miközben a papírfiók felemelkedik. Amikor a papírfiók teljesen felemelkedett, a gomb folyamatosan kezd világítani.



A PAPIRTÁLCA BEÁLLÍTÁSÁNAK MEGVÁLTOZTATÁSA

A tálcába helyezett papír cseréjéhez módosítsa a készülék tálcabeállításait a kezdő képernyő [Tálca beáll.] menüjében. Az alábbiakban példaként az 2. tálcában lévő papír A4 normál papírról B5 újrahasznosított papírra történő cseréjének lépéseit ismertetjük.

1



Nyomja meg a [Főablak] gombot.

Megjelenik a kezdő képernyő.

2

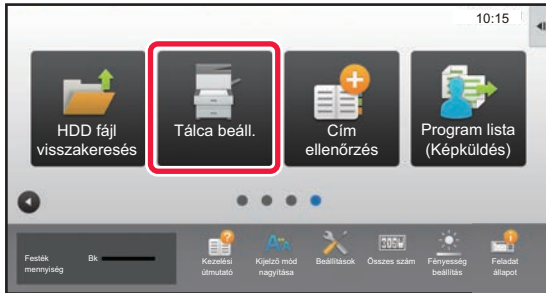

Koppintson a [Tálca Beállítások] gombra, majd koppintson az 3. papírtálca gombjára.

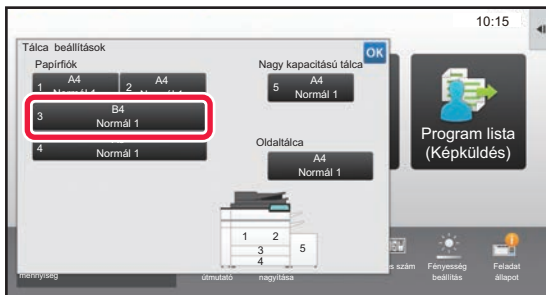

3

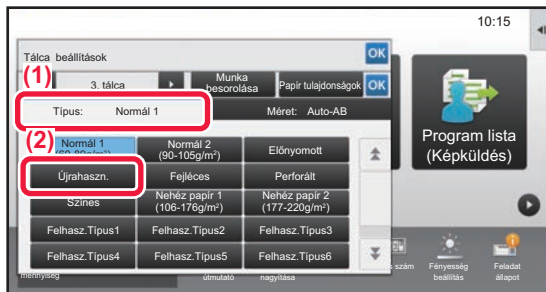

Állítsa be a papírtípust.

- (1) Koppintson a papírtípushoz tartozó fülre.
- (2) Koppintson az [Újrahaszn.] gombra.

4

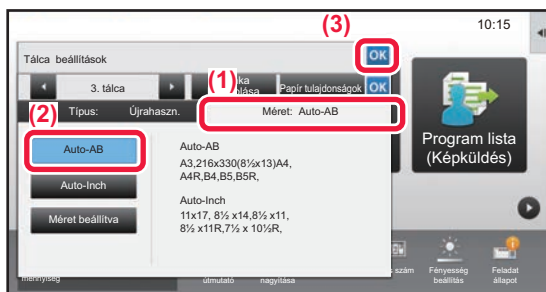

Állítsa be a papírméretet.

- (1) Koppintson a papírmérethez tartozó fülre.
- (2) Állítsa be a papírméretet.
Koppintson a [Auto-AB] gombra.
- (3) Koppintson az **OK** gombra a "Tálca beállítások" fülön.



NÉVJEGYEK MENTÉSE A CÍMTÁRBA

A címtárban "névjegyek" és "csoportok" tárolhatók.

Az alábbiakban példaként azt mutatjuk be, hogy lehet a név és cím közvetlen megadásával új névjegyet felvenni a címtárba.

1



Nyomja meg a [Főablak] gombot.

Megjelenik a kezdő képernyő.

2

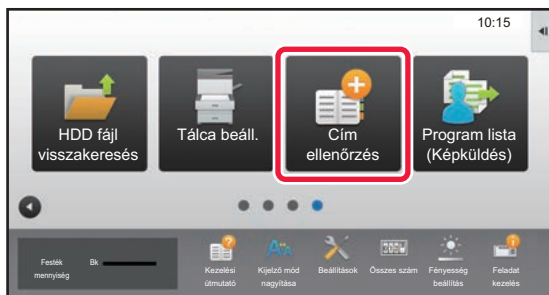

Koppintson a [Cím ellenőrzés] gombra.

3



Írja be a kívánt információt regisztrálni a címjegyzékben.

(1) Adja meg az alapvető információkat.

Mindenképpen írja be a [Név] és a [Kezdőbetű] adatait. Kategória megadásához válasszon egyet a beviteli mező megérintésekor megjelenő kategórialistából. Ha gyakori használathoz szeretné regisztrálni a névjegyet, jelölje be a [Reg. Gyak. haszn.hoz is] jelölőnégyzetet .

(2) Koppintson a [Fax szám], [E-mail cím], [Internet Fax cím] vagy [Közvetlen SMTP cím] elemre, adja meg a címet, és koppintson az **OK gombra.**

4

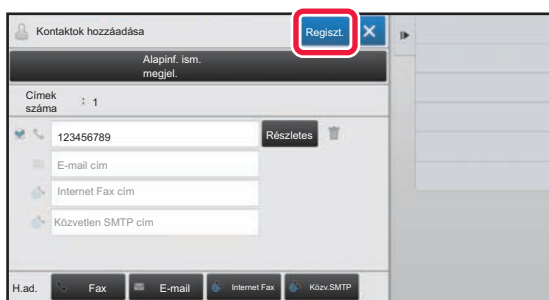

Koppintson a [Regiszt.] gombra.

A rendszer az egyes címtípusok első címét állítja be alapértelmezett címként. Ha egyik cím mellett sincs bejelölve a jelölőnégyzet, megjelenik egy megerősítő képernyő, amely rákérdez, hogy kiválasztja-e az alapértelmezett címet.

Kapcsolatok szerkesztése vagy törlése

Koppintson a [Címtár] gombra a kezdő képernyőn, válassza ki a szerkeszteni vagy törölni kívánt kapcsolatot, koppintson a lehetőségre a műveletpanelen, majd koppintson a [Szerkesztés] vagy [Törlés] opcióra.

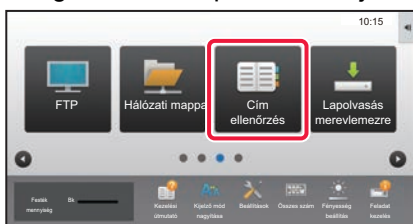



FELHASZNÁLÓ HITELESÍTÉSE

Ha a felhasználói hitelesítés engedélyezett a beállítás módban, be kell jelentkeznie a készülék használatához. A felhasználói hitelesítés a gyári alapértelmezett beállításokban le van tiltva.

Ha befejezte a készülék használatát, jelentkezzen ki.

A HITELESÍTÉSI MÓDOKRÓL

Kétféle felhasználói hitelesítési mód létezik: felhasználói számmal történő hitelesítés, illetve bejelentkezési névvel és jelszóval és jelszóval történő hitelesítés. A bejelentkezéshez szükséges információkkal kapcsolatban érdeklődjön a készülék rendszergazdjánál.

FELHASZNÁLÓI SZÁMMAL TÖRTÉNŐ HITELESÍTÉS

A rendszergazdától kapott felhasználói számmal történő belépéskor a következők szerint járjon el.

A készülék bekapcsolásakor megjelenik a bejelentkező képernyő.

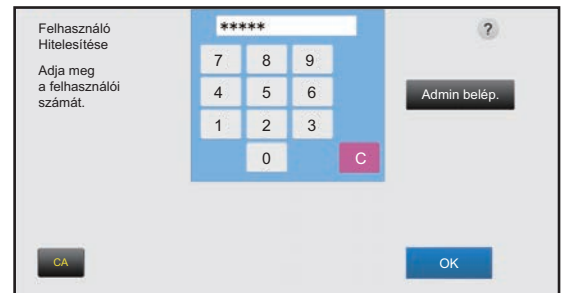

HITELESÍTÉS BEJELENTKEZÉSI NÉVVEL/JELSZÓVAL

Ezzel a módszerrel a felhasználók a készülék vagy az LDAP-kiszolgáló rendszergazdjától kapott bejelentkezési névvel és jelszóval jelentkezhetnek be.

A készülék bekapcsolásakor megjelenik a bejelentkező képernyő.

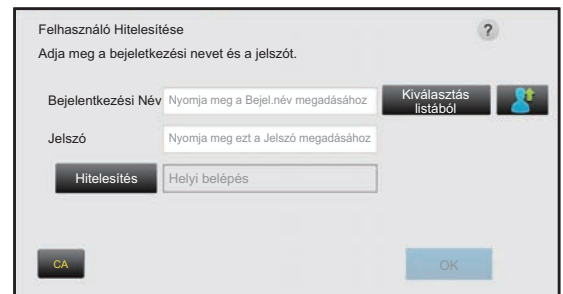

Kijelentkezés

Ha befejezte a készülék használatát, jelentkezzen ki. Ezzel segít megakadályozni, hogy illetéktelenek használják a készüléket.

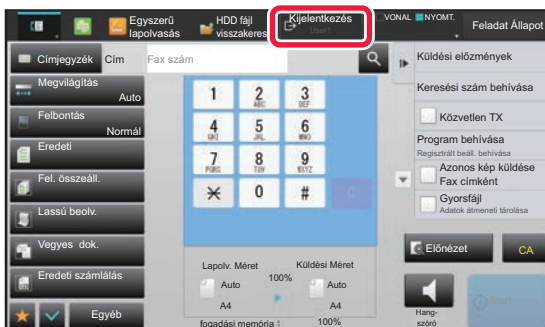



A KÉSZÜLÉKEN HASZNÁLHATÓ FUNKCIÓK

A készülék számos, változatos célokat szolgáló funkcióval rendelkezik.

Néhány hasznos funkció leírása az alábbiakban található. A részleteket lásd a Felhasználói kézikönyvben.

PAPÍR- ÉS IDŐTAKARÉKOS FUNKCIÓK

Többoldalas



Ez a funkció több eredeti oldalt rendez el egyetlen papírlapra.

Ez a funkció akkor hasznos, ha Ön több oldalt kíván tömörítve megjeleníteni, vagy egy dokumentum összes oldaláról szeretne bemutatót készíteni.

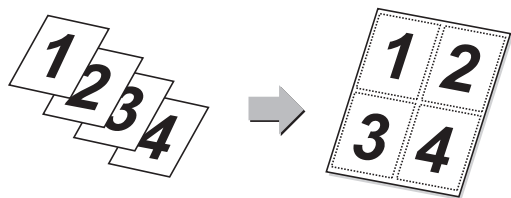

Üres oldal átugrás



Ha a beolvasott eredeti üres oldalakat tartalmaz, ezzel a funkcióval kihagyhatja azokat, és csak a nem üres oldalakat másolja le vagy küldi el.

A készülék felismeri az üres oldalakat, így az eredeti ellenőrzése nélkül is kihagyhatja a fölösleges oldalakat.

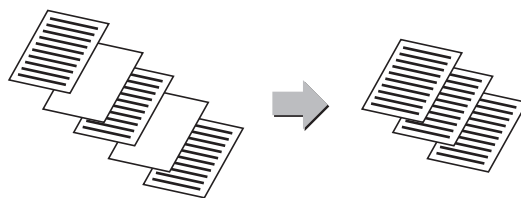

Vegyes eredeti



Ez a funkció különböző méretű eredetiket olvas be egyszerre; akár B5 (5-1/2" x 8-1/2") méretű eredetiket A4 (8-1/2" x 11") méretűekkel vegyesen. Másoláskor a vegyes eredetik beállítás és az automatikus arány beállítás kombinált használatával módosíthatja az egyes eredetikez használt méretarányt, így minden oldalt azonos méretű papírra nyomtathat.

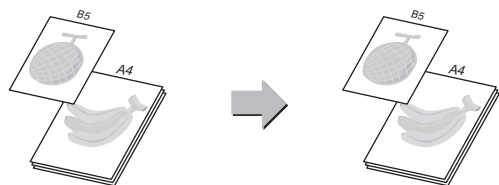

Eredeti számláló



A beolvasott eredeti lapok száma megszámlálható és megjeleníthető továbbítás előtt.

A beolvasott eredeti lapok számának továbbítás előtti ellenőrzése segíthet megelőzni a hibákat.

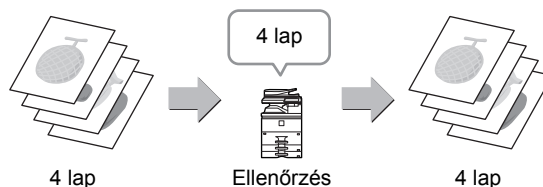

Próbanyomat



Ez a funkció próbanyomatot készít, mielőtt a megadott példányszámú másolatot elkészítené. Ellenőrizze az előnézeti képet a próbanyomattal. Ha szükséges, módosítsa a beállításokat. Ez a funkció a beolvasott eredetit a készüléken tárolja, így megkíméli Önt attól a fáradságtól, hogy újra be kelljen olvasnia az eredetit a módosított beállításokkal.

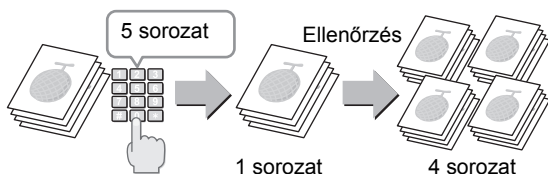

Tandem másolás



Ez a funkció megoszt egy feladatot két hálózatra kötött készülék között, így csökkentve a másoláshoz szükséges időt.

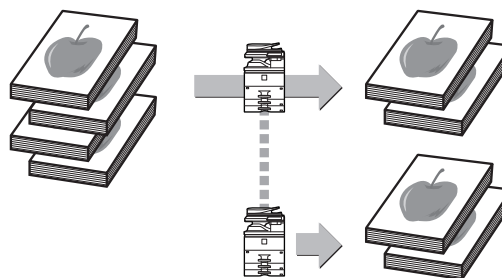



Fel. összeáll.



Nagyszámú eredeti másolásakor vagy küldésekor ez a funkció sorozatokra osztja az eredeteket, az egyes sorozatokat pedig egyenként az automatikus dokumentumadagolóba tölti.

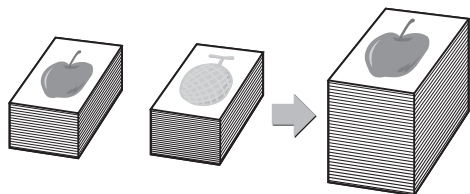

Kártyakép



Ez a funkció egy kártya első és hátoldalát egyetlen lapra másolja vagy küldi, nem külön lapokra. Ez a funkció alkalmas személyazonosítási célú másolatok készítésére, valamint elősegíti a gazdaságos papírfelhasználást.

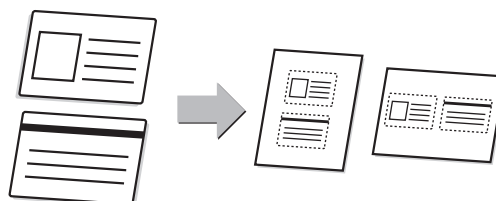

Többszörös szegélyvágás / Őrész obrazu



Több dokumentumot, mint pl. nyugtákat vagy fényképeket elhelyezhet a dokumentumüvegre és a készülék automatikusan kivágja és külön fájlalba menti a dokumentumokat.

Többszörös szegélyvágás

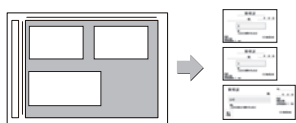

Őrész obrazu

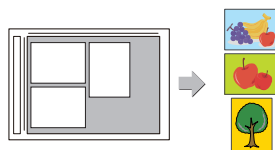

Auto beállítás



Az eredetinek megfelelő beolvasási beállítások automatikus meghatározásához koppintson az [Auto beállítás] gombra az egyszerű mód alapképernyőjén. A kép tájolása, a felbontás és az üres oldal átugrása automatikusan kerül beállításra.

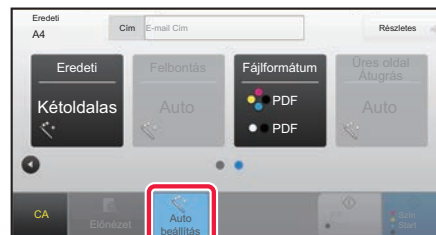

BIZTONSÁGOT ERŐSÍTŐ FUNKCIÓK

Háttér mint- ázat nyomt.



A jogosulatlan másolást megakadályozó karakterek – például előre beállított vagy testre szabott szövegek – láthatatlan karaktereként egy háttérmintázatra kerülnek. Ha egy mintanyomatot tartalmazó nyomtatott lapot lemásolnak, a rejtett karakterek megjelennek.

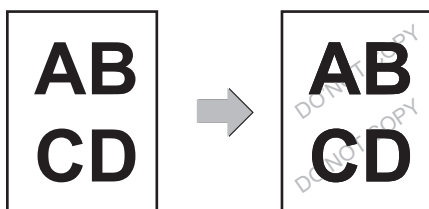

Nyomon követési információk nyomtatása



Ez a funkció minden oldalra kötelezően kinyomtatja az előre meghatározott nyomon követési információt, hogy megakadályozza a jogosulatlan másolást.

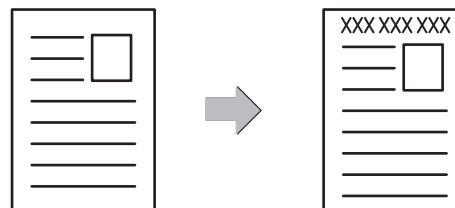



LAPOLVASÁSI FUNKCIÓK

Háttér beállítás



A háttérrel beállíthatja, ha az eredeti világos részeit sötétebbre vagy világosabbra módosítja.

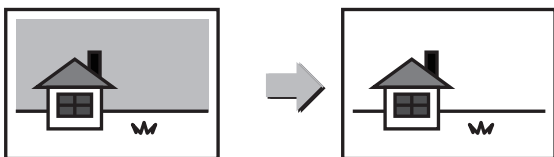

Lassú beolv.



Használja ezt a funkciót, ha az automatikus dokumentumadagoló használatával vékony eredeteket kíván beolvasni. Ez a funkció segít megelőzni a vékony eredet elakadását.

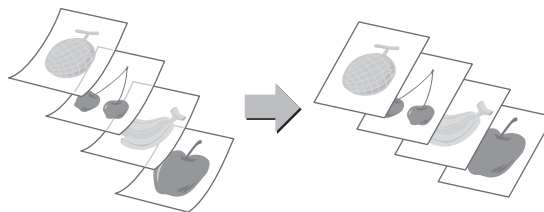

Duplaold beolv



Az eredeti dokumentum jobb és bal oldala két külön oldalként továbbítható. Ez a funkció olyankor hasznos, amikor egy könyv vagy más bekötött dokumentum bal és jobb oldalát külön oldalként szeretné faxolni.

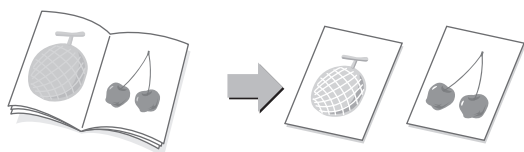

Könyv elválasztás



Ez a funkció gerinctűzött eredeteket, például katalógusok vagy brosúrák lapjait bontja oldalakra, és másolja egymás után.

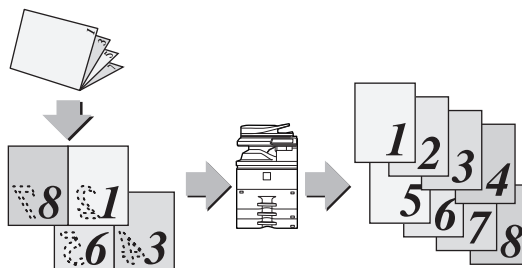

Törlés



Ezzel a funkcióval törölhetők az árnyékok a könyv vagy más vastag eredeti dokumentum beolvasásakor készült képekről.

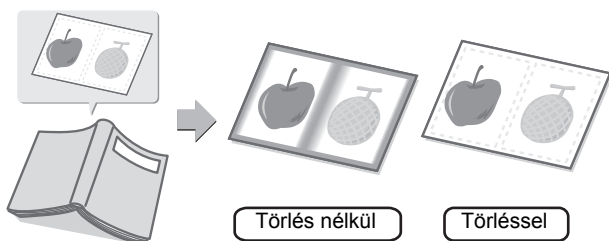

Igazoló bélyegző



Ez a funkció az automatikus dokumentumadagolóval beolvasott eredeteket egyenként lebélyegzi, így ellenőrizheti, hogy a készülék minden eredetit helyesen olvasott-e be.

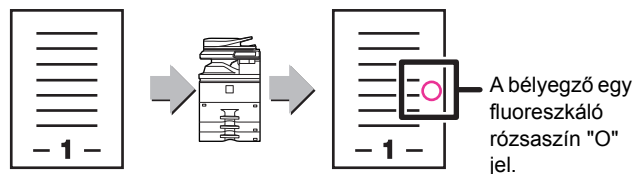



MÁSOLÓ

Ez a rész a fénymásoló funkció használatának alapvető műveletsorait ismerteti.

- ▶ **MÁSOLATOK KÉSZÍTÉSE** 32
- ▶ **MÁSOLÁSI MÓD** 34
- ▶ **MÁSOLÁS SPECIÁLIS PAPIRRA (Másolás az oldalsó tálcával) ...** 35



MÁSOLATOK KÉSZÍTÉSE

Ez a rész azt mutatja be, hogyan lehet beállítani a méretarányt.

1



Nyomja meg a [Főablak] gombot.

Megjelenik a kezdő képernyő.

2

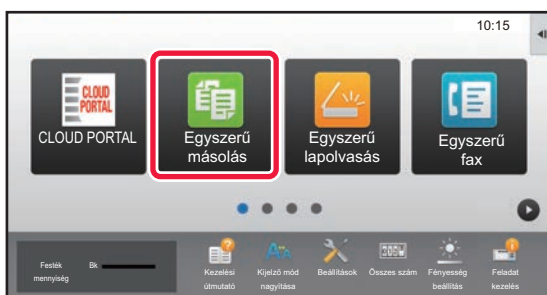

Koppintson az [Egyszerű másolás] üzemmód ikonjára.

Megjelenik az Egyszerű másolás mód képernyője.

3

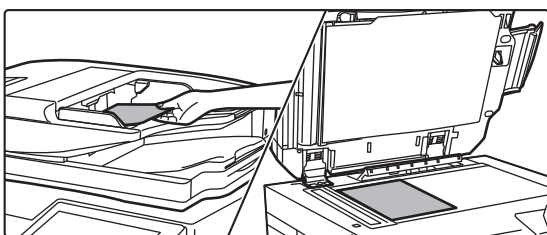

Helyezze be az eredetit.

Helyezze az eredetit az automatikus dokumentumadagoló tálcájába vagy a dokumentumüvegre.

► [EREDETIK BEHELYEZÉSE \(16. oldal\)](#)

4

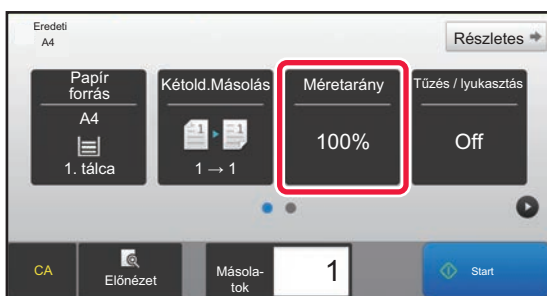

Koppintson a [Méretarány] gombra.

Egyszerű módban az alábbi funkciók kapcsolhatók be.

- Papír forrás
- Kétold.Másolás
- Méretarány
- Tűzés*¹, Tűzés / lyukasztás*²
- Eredeti
- Megvilágítás
- Többoldalas
- Kártyakép

*1 Ha egy belső finisher, finisher, finisher (nagy méretű rendező), gerinctűző finisher vagy gerinctűző finisher (nagy méretű rendező) van telepítve.

*2 Ha egy lyukasztó modul és egy belső finisher, finisher, finisher (nagy méretű rendező), gerinctűző finisher vagy gerinctűző finisher (nagy méretű rendező) van telepítve.

Részletesebb beállítások kiválasztásához koppintson a [Részletes] gombra, és válassza ki a beállításokat normál módban.

► [MÁSOLÁSI MÓD \(34. oldal\)](#)



5



Állítsa be a méretarányt.

Ha végzett a beállításokkal, koppintson az **OK** gombra.

6

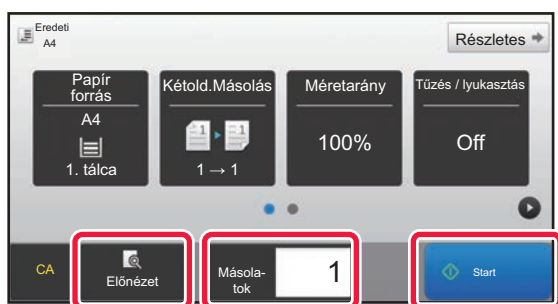

Állítsa be a példányszámot, majd koppintson a [Start] gombra.

- A dokumentum előnézetének megtekintéséhez, érintse meg az [Előnézet] gombot.

► [ELŐNÉZETI KÉPERNYŐ \(15. oldal\)](#)

Másolás törlése





MÁSOLÁSI MÓD

A másolási módon belül két üzemmód érhető el: az egyszerű mód és a normál mód.

Az egyszerű mód olyan gyakran használt funkciókra korlátozott, amelyekkel a legtöbb másolási feladat zökkenőmentesen elvégezhető.

Ha részletes beállításokat vagy speciális funkciókat szeretne kiválasztani, használja a normál módot. Normál módban az összes funkció használható.

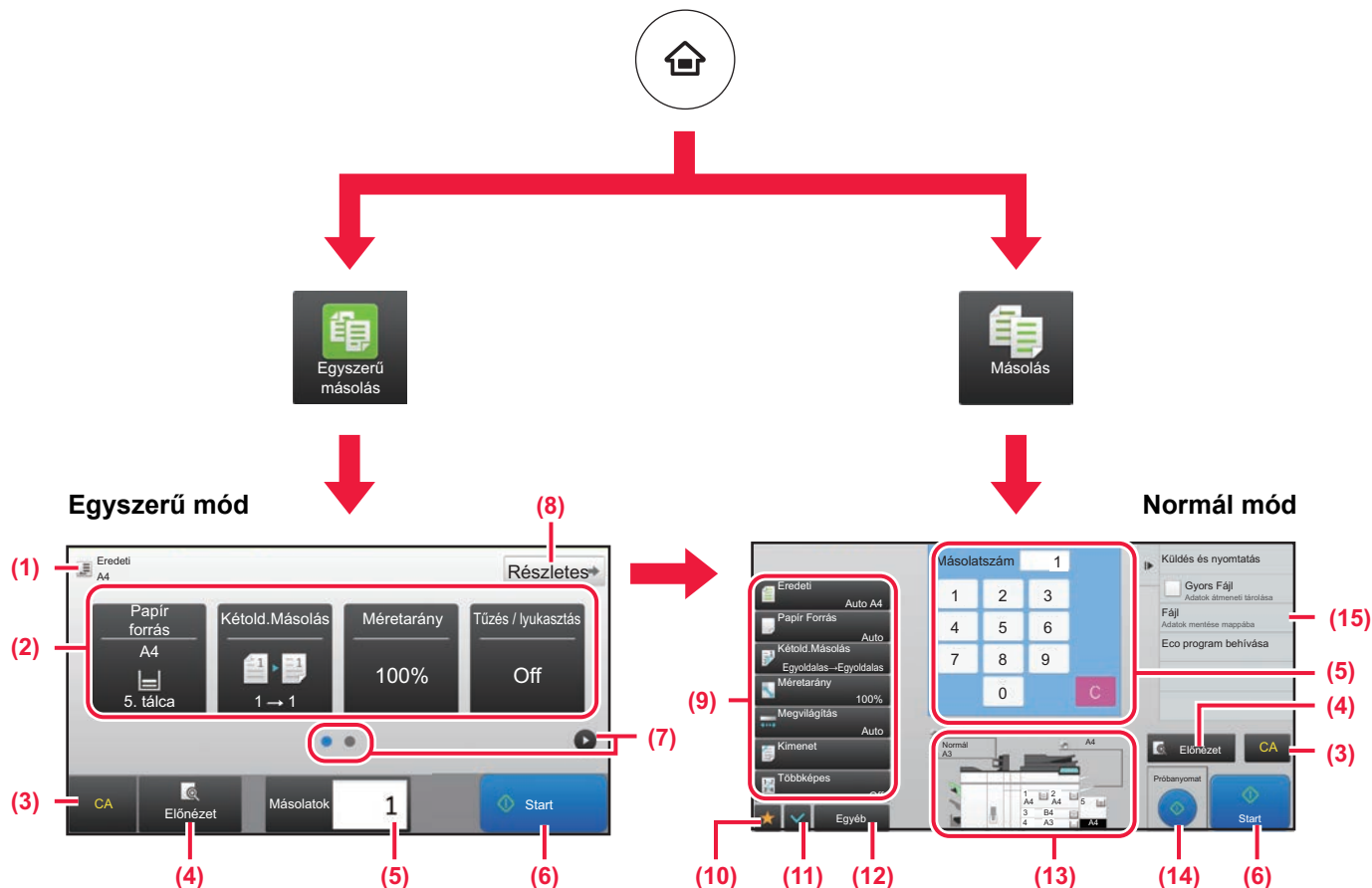

(1) Itt látható a behelyezett eredeti mérete.

(2) Itt választható ki a használni kívánt funkció.

Funkció kiválasztása egyszerű módban



A "Beállítási mód" menüben válassza a [Rendszerbeállítások] → [Közös beállítások] → [Kezelési Beállítások] → [Egyszerű mód beállítások] → [Egyszerű másolás] elemet.

(3) Minden beállítás alaphelyzetbe állítása.

(4) Beolvassa az eredetit, és előnézeti képet jelenít meg róla.

► [ELŐNÉZETI KÉPERNYŐ \(15. oldal\)](#)

(5) Itt adható meg a példányszám.

(6) A másolás elindítása.

(7) Itt lehet átváltani a parancsikonokat megjelenítő képernyők között.

(8) Itt lehet átváltani normál módba.

(9) A másoláshoz használható beállítási gombok.

(10) Megjeleníti a funkciógombok listáját. A gyakran használt [Egyéb] funkciók is regisztrálhatók.

(11) Itt ellenőrizhetők az aktuális beállítások.

(12) Megjeleníti a fenti funkciógombokon kívüli gombok listáját.

► [A KÉSZÜLÉKEN HASZNÁLHATÓ FUNKCIÓK \(28. oldal\)](#)

(13) Az eredeti jelenlétét vagy hiányát, valamint az egyes tálcákba helyezett papír méretét jelzi. Ha rákoppint, megnyitja a papírforrás képernyőt.

(14) Megjeleníti a Másolási módban használható funkciókat.



MÁSOLÁS SPECIÁLIS PAPÍRRA (Másolás az oldalsó tálcával)

Ez a rész azt mutatja be, hogyan lehet A4 méretű nehéz papírt helyezni az oldalsó tálcába.

1

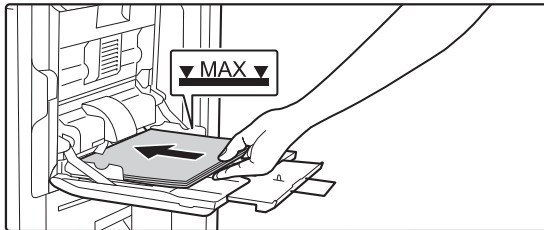

Helyezzen be papírt az oldalsó tálcába.

► [Oldalsó tálca \(21. oldal\)](#)

2

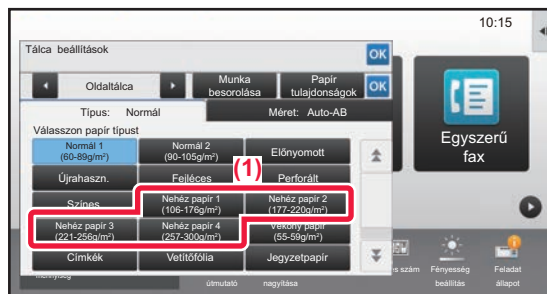

Válassza ki a beállításokat az érintőpanelen.

(1) Koppintson a [Nehéz papír 1], a [Nehéz papír 2], a [Nehéz papír 3] vagy a [Nehéz papír 4] gombra.

Koppintson a [Nehéz papír 1] gombra, ha a papír 106 g/m² és 176 g/m² (28 fontos műnyomó és 65 fontos borító) közötti súlyú, a [Nehéz papír 2] gombra, ha a papír 177 g/m² és 220 g/m² (65 fontos borító és 80 fontos borító) közötti súlyú, a [Nehéz papír 3] gombra, ha a papír 221 g/m² és 256 g/m² (80 fontos borító és 140 fontos regiszterkarton) közötti súlyú, vagy a [Nehéz papír 4] gombra, ha a papír 257 g/m² és 300 g/m² (140 fontos regiszterkarton és 110 fontos borító) közötti súlyú.

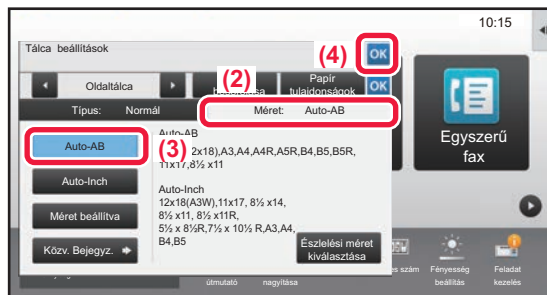

(2) Koppintson a [Méter: [Auto-AB] fülre.

(3) Koppintson az [Auto-AB] gombra.

(4) Koppintson az **OK** gombra a "Tálca beállítások" sorában.

3

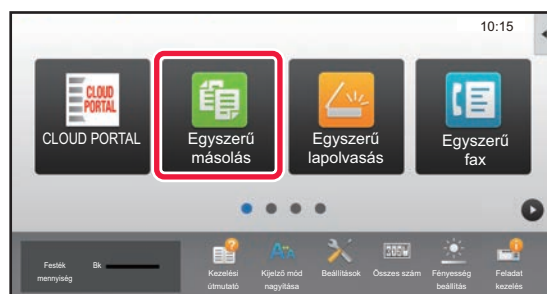

Koppintson az [Egyszerű másolás] üzemmód ikonjára.

Megjelenik az Egyszerű másolás mód képernyője.



4

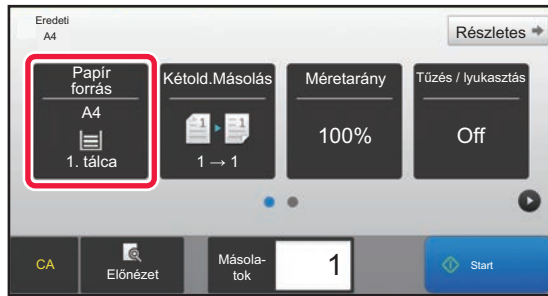

Koppintson a [Papír forrás] gombra.

5

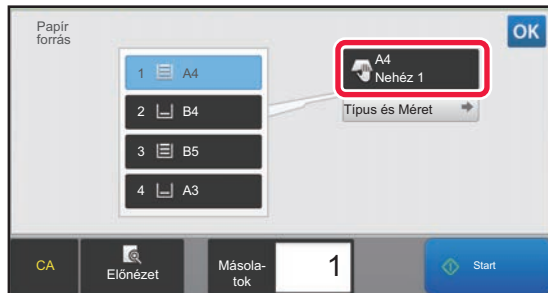

Válassza ki az oldalsó tálcát.

6

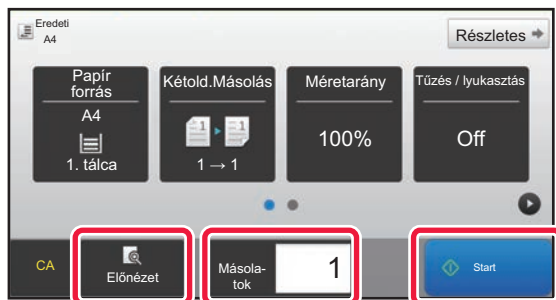

Állítsa be a példányszámot, majd koppintson a [Start] gombra.

- A dokumentum előnézetének megtekintéséhez, érintse meg az [Előnézet] gombot.

► [ELŐNÉZETI KÉPERNYŐ \(15. oldal\)](#)

Nyomat. számának
módosítása



Lapolvasás törlése

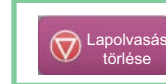

Másolás törlése





NYOMTATÓ

Ez a rész a készülék nyomtató-illesztőprogramjával történő nyomtatás alapvető műveletsorát ismerteti. A képernyők és eljárások ismertetése Windows® környezetben elsősorban Windows® 10, míg Mac OS környezetben elsősorban Mac OS X 10.12 rendszerre vonatkozik. Az ablak az operációs rendszer vagy a nyomtató-illesztőprogram verziójától, illetve alkalmazástól függően változó.

- ▶ **NYOMTATÁS WINDOWS KÖRNYEZETBEN..... 38**
- ▶ **NYOMTATÁS Mac OS KÖRNYEZETBEN..... 40**
- ▶ **USB-MEMÓRIÁN TÁROLT FÁJL KÖZVETLEN NYOMTATÁSA ... 42**



NYOMTATÁS WINDOWS KÖRNYEZETBEN

A következő példa bemutatja, hogyan nyomtasson A4 méretű dokumentumot a Windows egyik standard kiegészítőprogramjából, a "WordPad" alkalmazásból.

A nyomtató-illesztőprogram Windows környezetben történő telepítéséhez és a beállítások konfigurálásához lásd a Szoftvertelepítési útmutatót.

A rendelkezésre álló nyomtató-illesztőprogramokról és a használatukra vonatkozó követelményekről a Felhasználói kézikönyvben találhat információt.

1

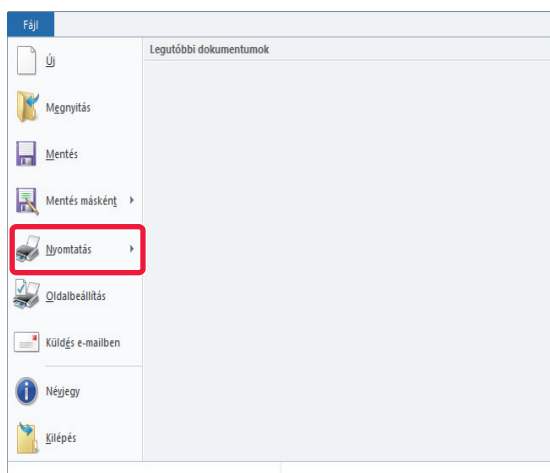

A WordPad [Fájl] menüjéből válassza ki a [Nyomtatás] pontot.

2

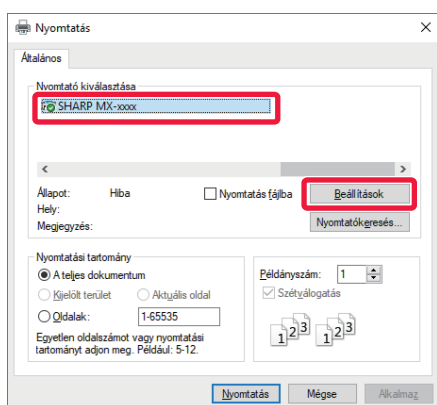

Válassza ki a készülék nyomtató-illesztőprogramját, és kattintson a [Beállítások] gombra.

Ha a nyomtató-illesztőprogramok listaként jelennek meg, a használni kívánt nyomtató-illesztőprogramot válassza ki a listából.



3

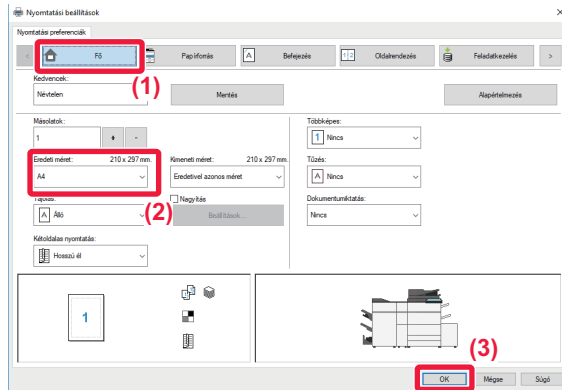

Válassza ki a nyomtatási beállításokat.

(1) Kattintson a [Fő] fülre.

(2) Válassza ki az eredeti méretét.

A más füleken elérhető beállítások kiválasztásához kattintson a kívánt fülre, majd válassza ki a beállításokat.

(3) Kattintson az [OK] gombra.

- A beállításra vonatkozó Súgó megjelenítéséhez kattintson a beállításra, majd nyomja meg az [F1] gombot.
- Kattintson a [Súgó] gombra, és megnyílik a Súgó ablak, amelyben megtekinthető a fülön elérhető beállítások magyarázata.

4

Kattintson a [Nyomtatás] gombra.

Megkezdődik a nyomtatás.





NYOMTATÁS Mac OS KÖRNYEZETBEN

A következő példa bemutatja, hogyan nyomtasson A4 méretű dokumentumot a Mac OS egyik standard kellékprogramjából, a "Szövegszerkesztő" alkalmazásból.

A nyomtató-illesztőprogram Mac OS környezetben történő telepítéséhez és a beállítások konfigurálásához lásd a Szoftvertelepítési útmutatót.

1

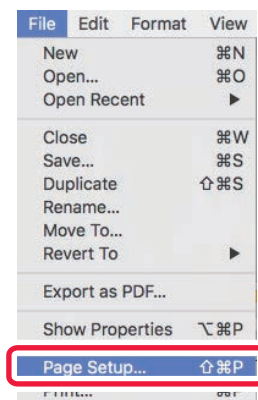

Válassza ki a [Page Setup] elemet a [File] menüből.

2

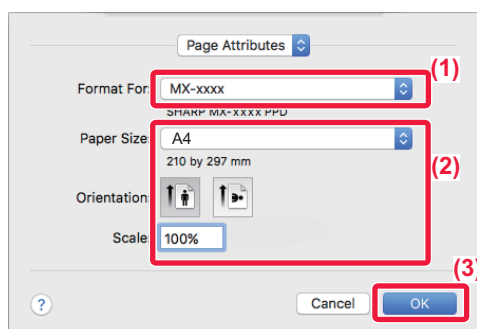

Válassza ki a papírbeállításokat.

(1) Győződjön meg róla, hogy a megfelelő nyomtató lett kiválasztva.

(2) Válassza ki a papírbeállításokat.

Állítsa be a papírméretet, nyomtatási irányt és a méretarányt.

(3) Kattintson az [OK] gombra.

3

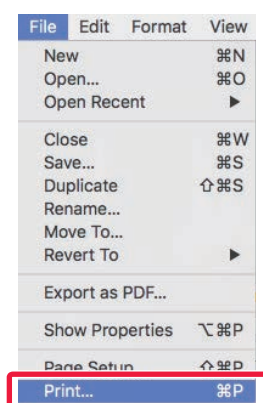

Válassza a [Print] elemet a [File] menüből.



4

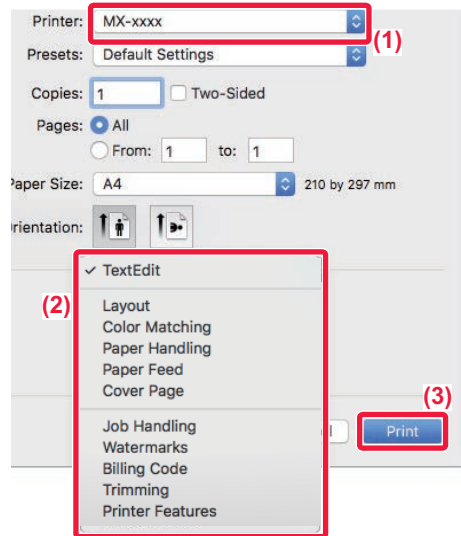

Válassza ki a nyomtatási beállításokat.

- (1) Győződjön meg róla, hogy a megfelelő nyomtató lett kiválasztva.
- (2) Igény szerint válassza ki az elemeket a menüből, és adja meg a beállításokat.
- (3) Kattintson a [Print] gombra.





USB-MEMÓRIÁN TÁROLT FÁJL KÖZVETLEN NYOMTATÁSA

A készülékhez csatlakoztatott USB-memóriaeszközön tárolt fájlok a készülék kezelőpaneléről, a nyomtató-illesztőprogram használata nélkül is kinyomtathatók.

A közvetlenül kinyomtatható fájlformátumok (és a vonatkozó kiterjesztések) az alábbiakban láthatók.

Fájltípus	TIFF	JPEG	PNG	PCL	PS	PDF, PDF titkos., Kompakt PDF, PDF/A, Töm. PDF/A	DOCX, XLSX, PPTX
Kiterjesztés	tiff, tif	jpeg, jpg, jpe, jfif	png	pcl, prn, txt	ps, prn	pdf	docx, xlsx, pptx

1

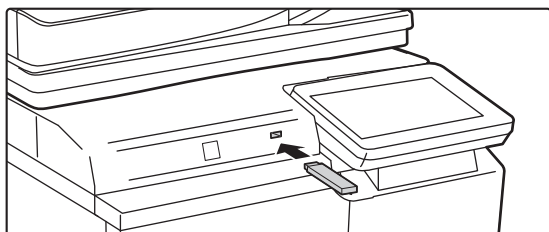

Csatlakoztassa az USB-memóriaeszközt a készülékhez.

2

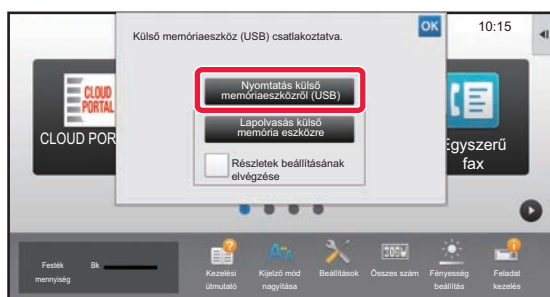

Ha megjelenik a művelet kiválasztására szolgáló képernyő, koppintson a [Nyomtatás külső memóriáról (USB)] gombra.

Ha nem jelenik meg a képernyő, hajtsa végre az alábbi lépéseket:

- (1) Koppintson a [HDD fájl visszakeresés] gombra (vagy a [Közvetlen nyomtatás] gombra).
- (2) A műveleti panelen koppintson a [Fájl kiválasztása USB memóriából nyomtatáshoz] gombra.

3

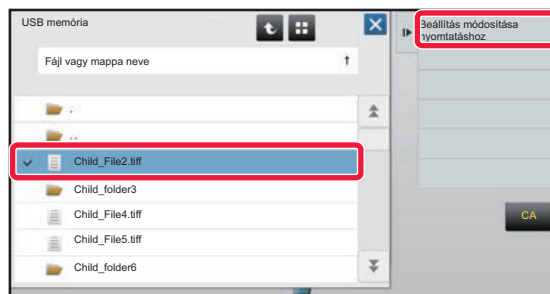

Koppintson a nyomtatni kívánt fájlhoz tartozó gombra, majd a [Beállítás módosítása nyomtatáshoz] gombra a műveleti panelen.

- Több fájl nyomtatásakor koppintson a nyomtatni kívánt fájlhoz tartozó gombokra, majd a [Nyomtatás] gombra a műveleti panelen.
- Ha át kíván váltani bélyegképekre, koppintson az gombra.

4

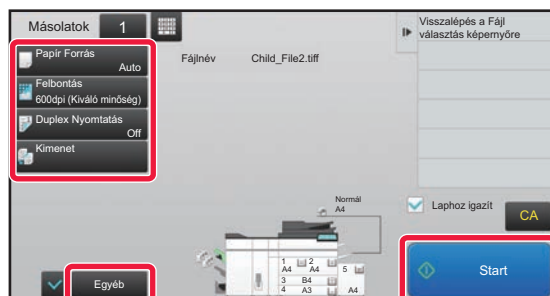

Válassza ki a nyomtatási beállításokat, majd koppintson a [Start] gombra.

5

Távolítsa el az USB-memóriaeszközt a készülékből.

A DirectOffice™ a CSR Imaging US, LP terméke.

A DirectOffice™ a CSR Imaging US, LP Egyesült Államokban és más országokban bejegyzett védjegye, használata engedély alapján történik.



TELEFAX

Ez a rész a készülék fax funkciója használatának alapvető műveletsorait ismerteti.

▶ FAX KÜLDÉSE	44
▶ FAX MÓD	46



FAX KÜLDÉSE

Ez a rész a faxküldés alapvető műveletsorát ismerteti.

Fax módban a színes eredetit a készülék fekete-fehér képként továbbítja.

1



Nyomja meg a [Főablak] gombot.

Megjelenik a kezdő képernyő.

2

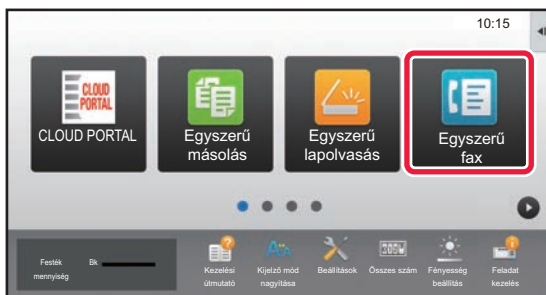

Koppintson az [Egyszerű fax] üzemmód ikonjára.

Megjelenik az Egyszerű fax mód képernyője.

3

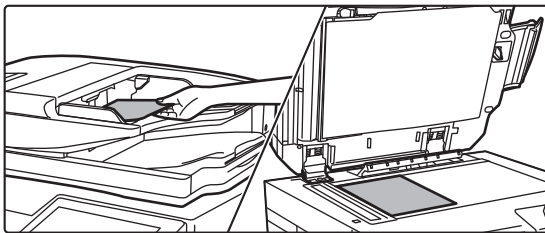

Helyezze be az eredetit.

Helyezze az eredetit az automatikus dokumentumadagoló tálcájába vagy a dokumentumüvegre.

► [EREDETIK BEHELYEZÉSE \(16. oldal\)](#)

4

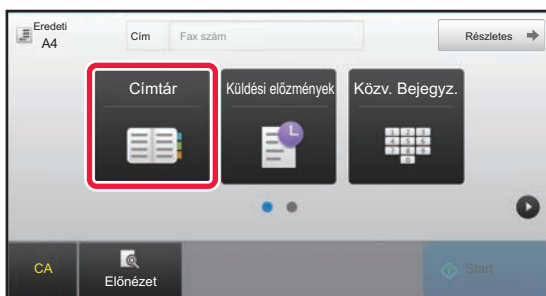

Koppintson a [Címtár] gombra.

A számgombokra koppintva közvetlenül is megadhat vagy a küldési naplóból is kiválaszthat faxszámot.

5

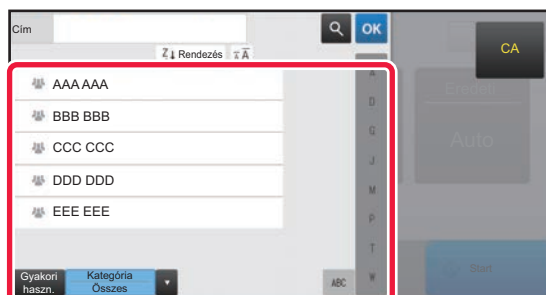

Koppintson a kívánt rendeltetési hely gombjára.

Az aktuális mód címeit a készülék azok közül a címek közül választja ki, amelyek jelölőnégyzetét bejelölték az adott rendeltetési hely regisztrálásakor. Ha egy címet sem regisztráltak bejelölt jelölőnégyzettel, koppintson az [Igen] gombra a megerősítő képernyőn, és válassza ki a kívánt címet. Másik rendeltetési hely hozzáadásához koppintson a rendeltetési hely gombjára.



6

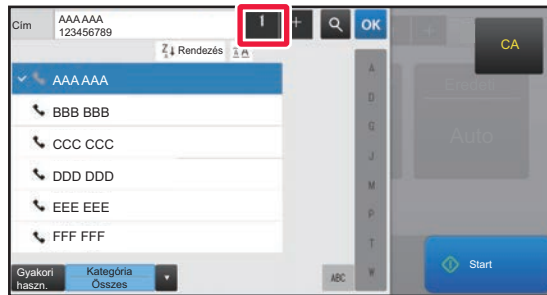

Koppintson az [Összes Rend.Hely] gombra.

Megjelenik a kiválasztott rendeltetési helyek listája.

7



Ellenőrizze a rendeltetési helyet.

Ha hibás rendeltetési hely jelenik meg a listában, koppintson a rendeltetési helyre, majd a [Törlés] gombra.

8

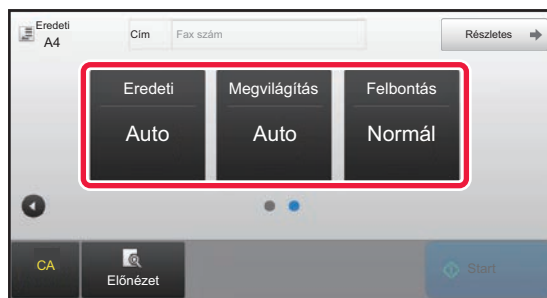

A képernyőváltáshoz és a beállítások kiválasztásához koppintson a [▶] gombra.

Szükség szerint változtassa meg a beállításokat.

Egyszerű módon az alábbi funkciók kapcsolhatók be.

- Eredeti
- Megvilágítás
- Felbontás

Részletesebb beállítások kiválasztásához koppintson a [Részletes] gombra, és válassza ki a beállításokat normál módban.

▶ [FAX MÓD \(46. oldal\)](#)

9

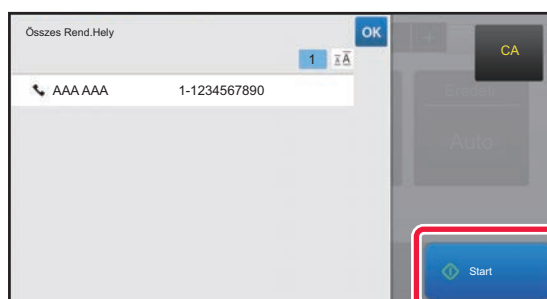

Koppintson a [Start] gombra.

A dokumentum előnézetének megtekintéséhez az [OK] gombra koppintva térjen vissza az Egyszerű fax mód alapképernyőjéhez, és koppintson az [Előnézet] gombra.

▶ [ELŐNÉZETI KÉPERNYŐ \(15. oldal\)](#)

Lapolvasás törlése

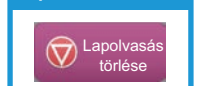



FAX MÓD

A fax módon belül két üzemmód érhető el: az egyszerű mód és a normál mód.

Az egyszerű mód olyan gyakran használt funkciókra korlátozott, amelyekkel a legtöbb faxolási feladat zökkenőmentesen elvégezhető.

Ha részletes beállításokat vagy speciális funkciókat szeretne kiválasztani, használja a normál módot.

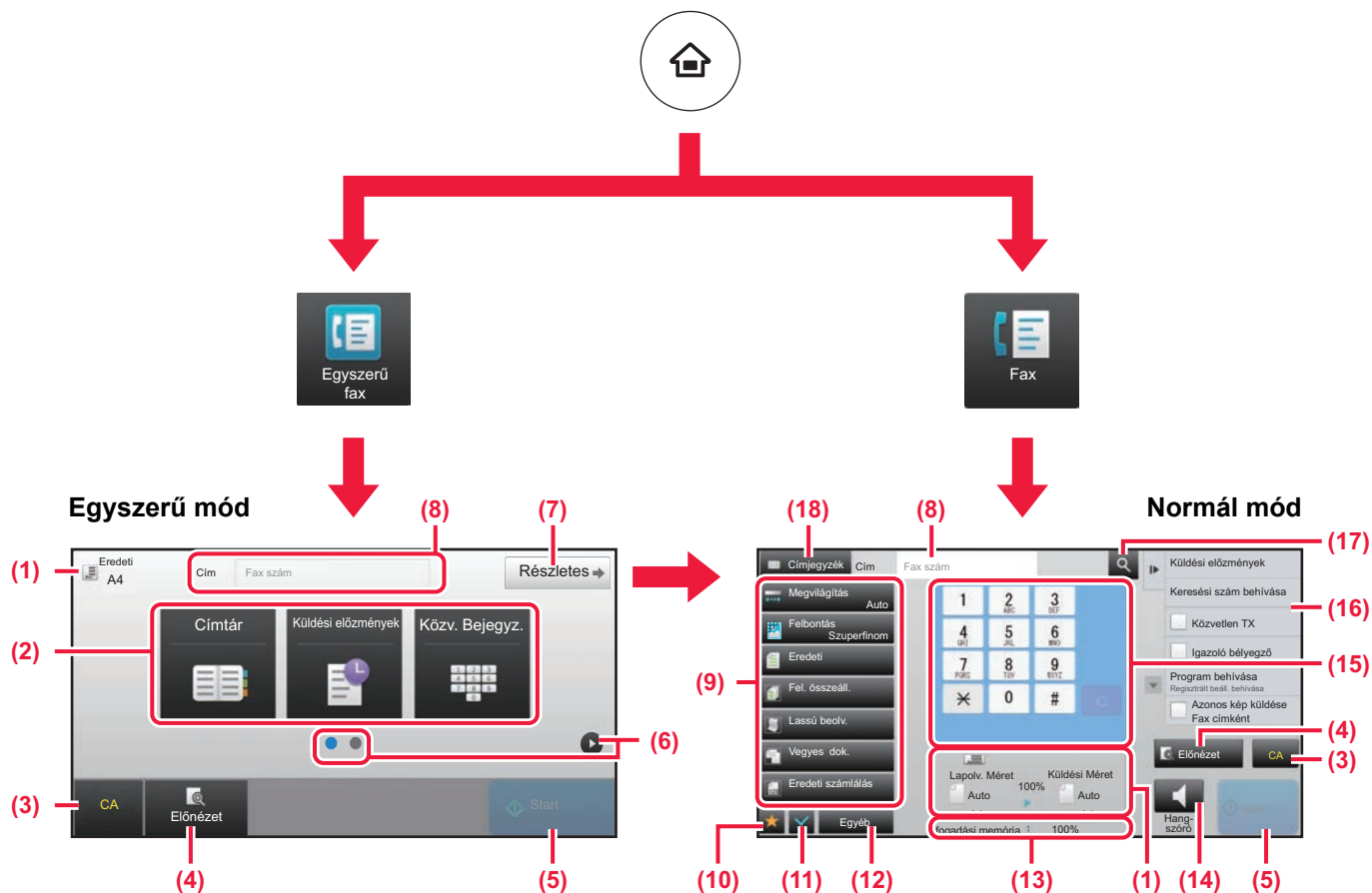

- (1) Megjeleníti az eredeti és az elküldendő adatok méretét.
- (2) Itt választható ki a cím és a használni kívánt funkció.



Funkció kiválasztása egyszerű módban

A "Beállítási mód" menüben válassza a [Rendszerbeállítások] → [Közös beállítások] → [Kezelési Beállítások] → [Egyszerű mód beállítások] → [Egyszerű fax] elemet.

- (3) Alaphelyzetbe állítja a beállításokat és a címet.
- (4) Beolvassa az eredeti, és előnézeti képet jelenít meg róla.
▶ [ELŐNÉZETI KÉPERNYŐ \(15. oldal\)](#)
- (5) A faxátvitel azonnal megkezdődik.
- (6) Itt lehet átváltani a parancsikombokat megjelenítő képernyők között.
- (7) Itt lehet átváltani normál módba.
- (8) Megjeleníti a rendeltetési hely faxszámát.
- (9) A faxoláshoz használható beállítási gombok.

- (10) Megjeleníti a funkciógombok listáját. A gyakran használt [Egyéb] funkciók is regisztrálhatók.
- (11) Itt ellenőrizhetők az aktuális beállítások.
- (12) Megjeleníti a fenti funkciógombokon kívüli gombok listáját.
▶ [A KÉSZÜLÉKEN HASZNÁLHATÓ FUNKCIÓK \(28. oldal\)](#)
- (13) Megmutatja a faxfogadáshoz rendelkezésre álló szabad memória mennyiségét.
- (14) Koppintson ide, ha kihangosított módban szeretne tárcsázni.
- (15) Itt adható meg a fax száma.
- (16) Megjeleníti a Fax módban használható funkciókat.
- (17) A cím keresésére szolgál.
- (18) Megjeleníti a címtárat.



LAPOLVASÓ

Ez a rész a hálózati lapolvasó funkció használatát és a lapolvasás mód alapvető műveletsorát ismerteti.

Az Internet fax funkció használatához az Internet fax bővítőkészlet szükséges.

▶ HÁLÓZATI LAPOLVASÓ FUNKCIÓ.....	48
▶ EREDETI BEOLVASÁSA	49
▶ LAPOLVASÁS MÓD.....	51



HÁLÓZATI LAPOLVASÓ FUNKCIÓ

A készülék hálózati lapolvasó funkciója a beolvasott képek változatos módszerekkel történő továbbítására használható.

A hálózati lapolvasó funkció az alábbi módokkal rendelkezik.

Adott mód használatához koppintson az üzemmód gombjára a kezdő képernyőn.

Lapolvasási módok



A képek e-mail címre küldéséhez használja ezt:

Lapolvasás E-mail-be

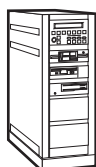

A képek FTP-kiszolgálóra történő feltöltéséhez használja ezt:

Szkenelés FTP-re



A képeknek a számítógépen lévő megosztott mappába küldéséhez használja ezt:

Képolvasás hálózati mappába

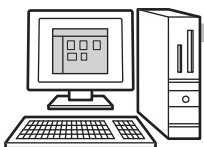

A képek meghatározott alkalmazásban történő feldolgozásához használja ezt:

Lapolvasás az Asztalra



Olvassa be az eredetit, majd...

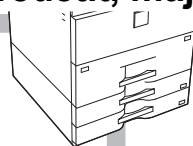

USB-memória mód

Használja ezt a módot a képek USB-memóriára mentéséhez.



Lapoly, Külső memóriába

Internet fax mód

Használja ezt a módot az internetes faxküldéshez.

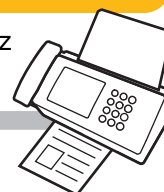

Internet-Fax

A készülék támogatja a Közvetlen SMTP használatát.

PC lapolvasás mód

Használja ezt a módot a fényképek beolvasásához és számítógépen történő javításához.



PC beolvasás

TWAIN-kompatibilis szoftver használható.

Adatbeviteli mód

Ha alkalmazáshoz kötött dokumentummegoldást kíván használni.



Sharp OSA



EREDETI BEOLVASÁSA

Az alábbiakban a lapolvasás alapvető működését mutatjuk be.

A művelet sor a beolvasott fájlok e-mailben, a címtárban tárolt e-mail címre történő küldését ismerteti.

1



Nyomja meg a [Főablak] gombot.

Megjelenik a kezdő képernyő.

2

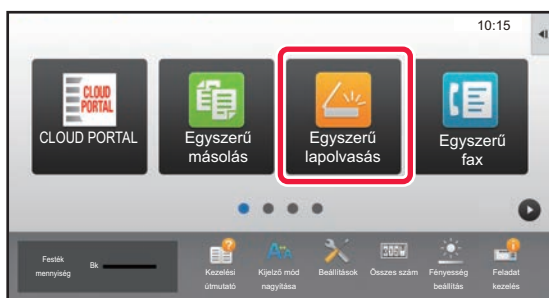

Koppintson az [Egyszerű lapolvasás] üzemmód ikonjára.

Megjelenik az Egyszerű lapolvasás mód képernyője.

3

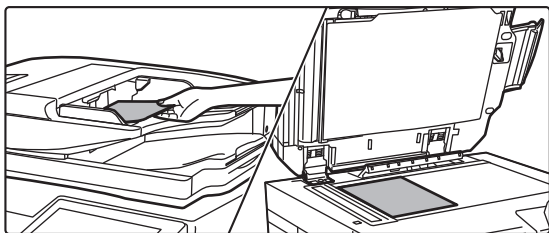

Helyezze be az eredetit.

Helyezze az eredetit az automatikus dokumentumadagoló tálcájába vagy a dokumentumüvegre.

► [EREDETIK BEHELYEZÉSE \(16. oldal\)](#)

4

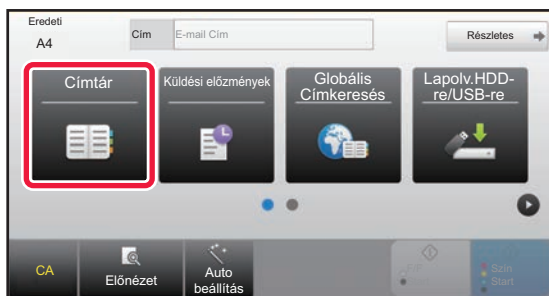

Koppintson a [Címtár] gombra.

5

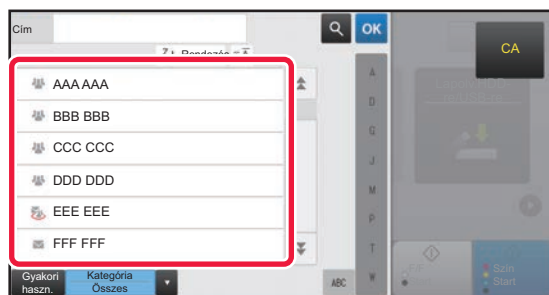

Koppintson a kívánt rendeltetési hely gombjára.

Az aktuális mód címeit a készülék azok közül a címek közül választja ki, amelyek jelölőnégyzetét bejelölték az adott rendeltetési hely regisztrálásakor. Ha egy címet sem regisztráltak bejelölt jelölőnégyzettel, koppintson az [Igen] gombra a megerősítő képernyőn, és válassza ki a kívánt címet. Másik rendeltetési hely hozzáadásához koppintson a rendeltetési hely gombjára.



6

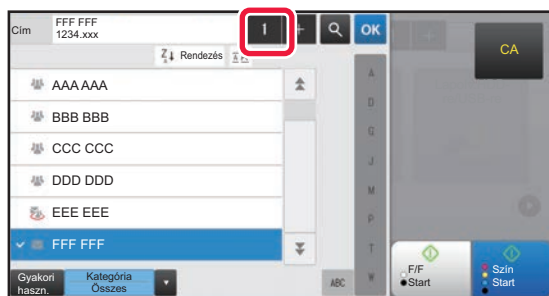

Koppintson az [Összes Rend.Hely] gombra.

Megjelenik a kiválasztott rendeltetési helyek listája.

7

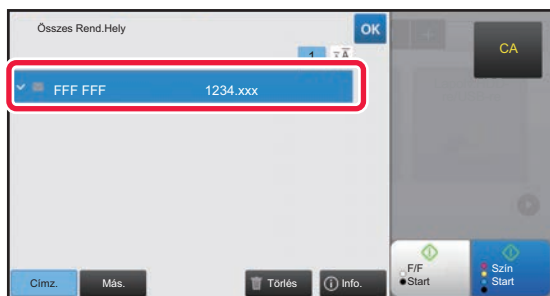

Ellenőrizze a rendeltetési helyet.

Ha hibás rendeltetési hely jelenik meg a listában, koppintson a rendeltetési helyre, majd a [Törlés] gombra.

8



A képernyőváltáshoz és a beállítások kiválasztásához koppintson a [▶] gombra.

Szükség szerint változtassa meg a beállításokat. Egyszerű módban az alábbi funkciók kapcsolhatók be.

- Eredeti
- Felbontás
- Fájlformátum
- Üres oldal Átugrás

Részletesebb beállítások kiválasztásához koppintson a [Részletes] gombra, és válassza ki a beállításokat normál módban.

▶ [LAPOLVASÁS MÓD \(51. oldal\)](#)

9

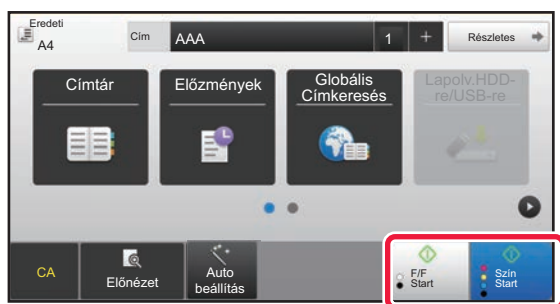

Koppintson a [Szín Start] vagy az [F/F Start] gombra.

- A gyári alapértelmezett állapotban a készülék a [Szín Start] gombra történő koppintáskor érzékeli, hogy az eredeti színes-e vagy fekete-fehér, és automatikusan átvált színes és a fekete-fehér bináris lapolvasás között. Ha az [F/F Start] gombra kattint, a készülék fekete-fehér bináris lapolvasást végez. A részleteket lásd a Felhasználói kézikönyvben.
- A dokumentum előnézetének megtekintéséhez az **OK** gombra koppintva térjen vissza az Egyszerű lapolvasás mód alapképernyőjéhez, és koppintson az [Előnézet] gombra.

▶ [ELŐNÉZETI KÉPERNYŐ \(15. oldal\)](#)

Lapolvasás törlése





LAPOLVASÁS MÓD

A LAPOLVASÓ MÓD KIVÁLASZTÁSA

A kezdő képernyőn koppintson a kívánt lapolvasó mód ikonjára a lapolvasó mód alapképernyőjének megjelenítéséhez. Ha a használni kívánt gomb nem látható, koppintson a ◀ vagy ▶ gombra a képernyőváltáshoz.

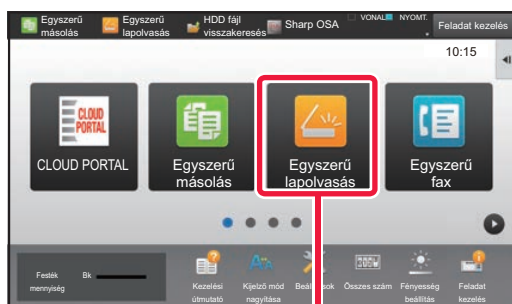

**Egyszerű
lapolvasás**

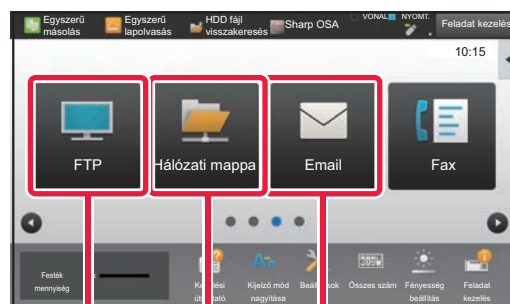
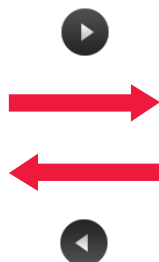

**Lapolvasás
FTP-re/az
Asztalra**

**Lapolvasás
hálózati
mappába**

**Lapolvasás
e-mailbe**





A LAPOLVASÓ MÓD ALAPKÉPERNYŐJE

A lapolvasó módon belül két üzemmód érhető el: az egyszerű mód és a normál mód.

Az egyszerű mód olyan gyakran használt funkciókra korlátozott, amelyekkel a legtöbb lapolvasási feladat zökkenőmentesen elvégezhető.

Ha részletes beállításokat vagy speciális funkciókat szeretne kiválasztani, használja a normál módot.

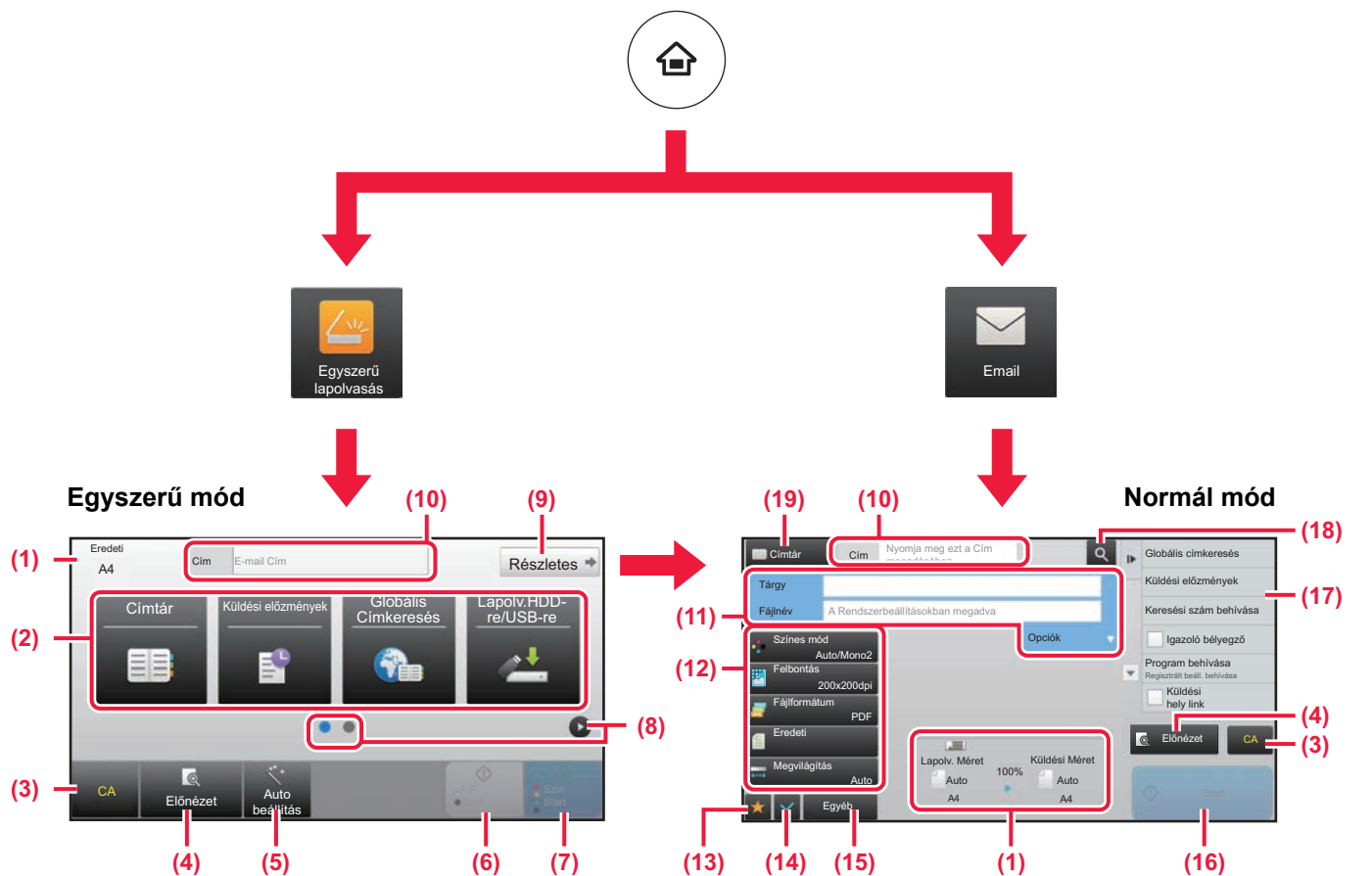

- (1) Megjeleníti az eredeti és az elküldendő adatok méretét.
- (2) Itt választható ki a cím és a használni kívánt funkció.

- (3) Alaphelyzetbe állítja a beállításokat és a címeket.
- (4) Beolvassa az eredetit, és előnézeti képet jelenít meg róla.
▶ [ELŐNÉZETI KÉPERNYŐ \(15. oldal\)](#)
- (5) Automatikusan beállítja az eredeti tájolását, felbontását és az üres oldalak kihagyását.
- (6) Elindítja a fekete-fehér beolvasást.
- (7) Elindítja a színes beolvasást.
- (8) Itt lehet átváltani a parancsikonokat megjelenítő képernyők között.
- (9) Itt lehet átváltani normál módba.
- (10) Koppintson erre gombra a szoftveres billentyűzet megjelenítéséhez.
- (11) Itt adható meg a tárgy, a fájlnev és más elemek. A képernyő a lapolvasás típusától függően változó.
- (12) A képküldéshez használható beállítási gombok.
- (13) Megjeleníti a funkciógombok listáját. A gyakran használt [Egyéb] funkciók is regisztrálhatók.
- (14) Itt ellenőrizhetők az aktuális beállítások.
- (15) Megjeleníti a fenti funkciógombokon kívüli gombok listáját.
▶ [A KÉSZÜLÉKEN HASZNÁLHATÓ FUNKCIÓK \(28. oldal\)](#)
- (16) Megkezdődik az átvitel.
- (17) Megjeleníti a Képküldés módban használható funkciókat.
- (18) A cím keresésére szolgál.
- (19) Megjeleníti a címtárat



Funkció kiválasztása egyszerű módban

A "Beállítási mód" menüben válassza a [Rendszerbeállítások] → [Közös beállítások] → [Kezelési Beállítások] → [Egyszerű mód beállítások] → [Egyszerű lapolvasás] elemet.

- (3) Alaphelyzetbe állítja a beállításokat és a címeket.
- (4) Beolvassa az eredetit, és előnézeti képet jelenít meg róla.
▶ [ELŐNÉZETI KÉPERNYŐ \(15. oldal\)](#)
- (5) Automatikusan beállítja az eredeti tájolását, felbontását és az üres oldalak kihagyását.
- (6) Elindítja a fekete-fehér beolvasást.
- (7) Elindítja a színes beolvasást.
- (8) Itt lehet átváltani a parancsikonokat megjelenítő képernyők között.



DOKUMENTUMTÁROLÁS

A dokumentumtárolás funkció a dokumentum vagy nyomtatási kép merevlemezen történő tárolására szolgál a másolási, nyomtatási vagy más feladatok végrehajtásakor. A mentett fájlt később kinyomtathatja, vagy más műveletet is végezhet vele. Ez a rész számos dokumentumtárolási funkciót bemutat.

- ▶ **MIRE JÓ A DOKUMENTUMTÁROLÁS FUNKCIÓ?..... 54**
- ▶ **CSAK DOKUMENTUM MENTÉSE (Lapolvasás merevlemezre)... 55**
- ▶ **MENTETT FÁJL NYOMTATÁSA 58**



MIRE JÓ A DOKUMENTUMTÁROLÁS FUNKCIÓ?

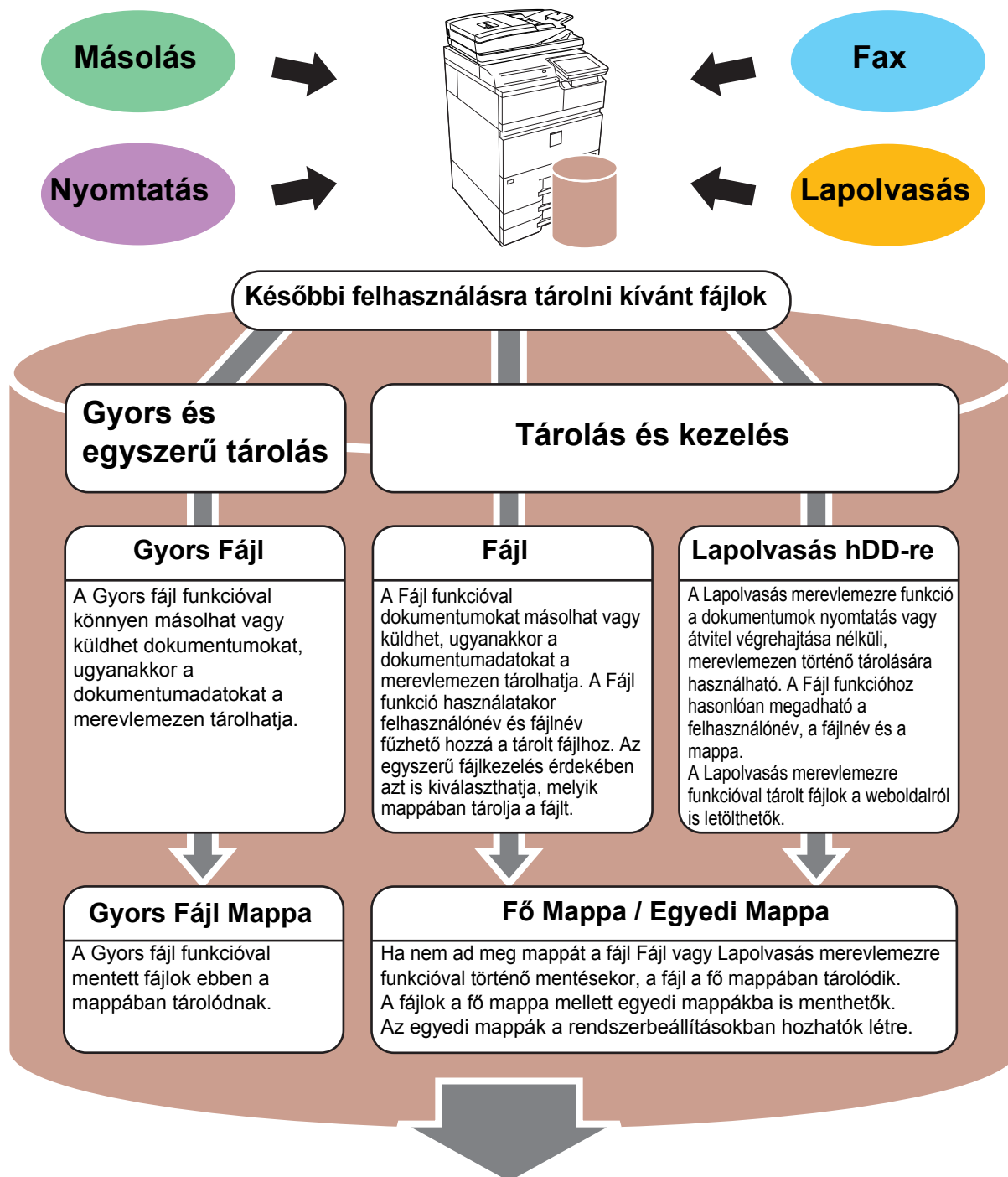

A tárolt fájlokat szükség esetén bármikor kinyomtathatja vagy továbbíthatja.
A nyomtató-illesztőprogrammal tárolt fájlok nem továbbíthatók.
(A fájl továbbítható, ha "RIP formátumból" "RGB" formátumba alakítja át.)



CSAK DOKUMENTUM MENTÉSE (Lapolvasás merevlemezre)

A Lapolvasás merevlemezre funkcióval a fő mappába vagy egyedi mappába mentheti a beolvasott dokumentumokat. Ez a funkció nyomtatásra vagy küldésre nem használható.

Az alábbiakban a dokumentumok fő mappában történő tárolásának műveletsorát ismertetjük.

Egyedi mappába történő mentéshez koppintson a kezdő képernyőn a [HDD fájl visszakeresés] gombra, koppintson a műveleti panelen a [Lapolvasás HDD-re] elemre, és válassza ki a mentési beállításokat. Bővebb információ a Felhasználói kézikönyvben.

Mentés Egyszerű lapolvasás funkcióval

A fájlok a fő mappába vagy a Saját mappába menthetők (ha a felhasználói hitelesítés engedélyezett).

1



Nyomja meg a [Főablak] gombot.

Megjelenik a kezdő képernyő.

2

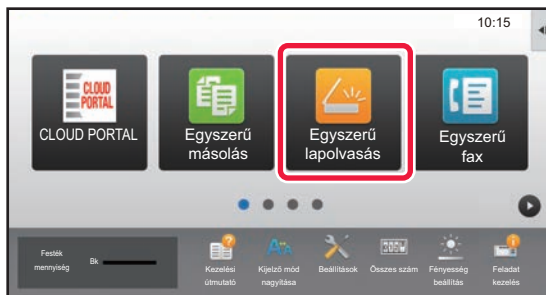

Koppintson az [Egyszerű lapolvasás] üzemmód ikonjára.

3

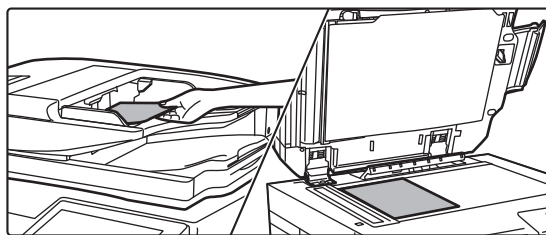

Helyezze be az eredetit.

Helyezze az eredetit az automatikus dokumentumadagoló tálcájába vagy a dokumentumüvegre.

► [EREDETIK BEHELYEZÉSE \(16. oldal\)](#)

4

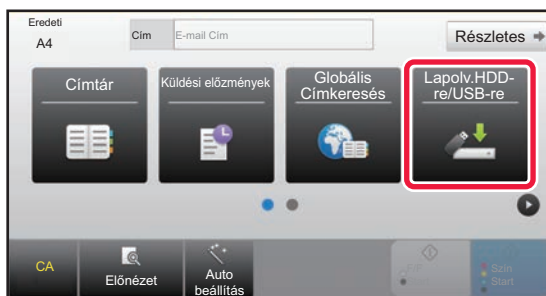

Koppintson a [Lapolv.HDD- re/USB-re] gombra.





5

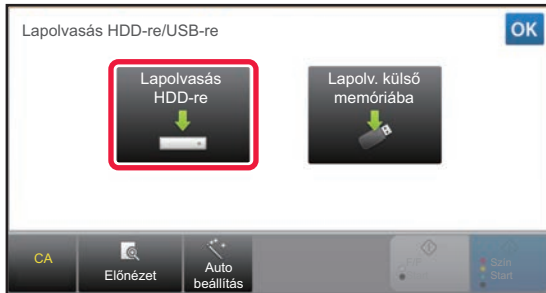

Koppintson a [Lapolvasás HDD-re] gombra.

6

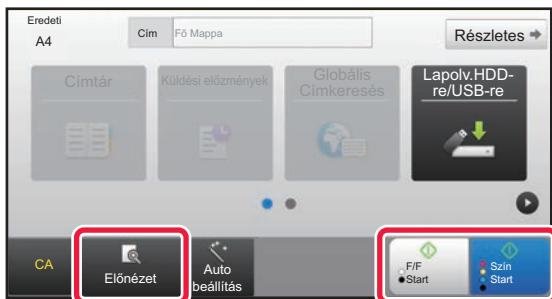

Koppintson a [Szín Start] vagy az [F/F Start] gombra.

A dokumentum előnézetének megtekintéséhez, érintse meg az [Előnézet] gombot.

► [ELŐNÉZETI KÉPERNYŐ \(15. oldal\)](#)

Lapolvasás törlése

Lapolvasás törlése



Beolvasás USB-memóriaeszközre

1

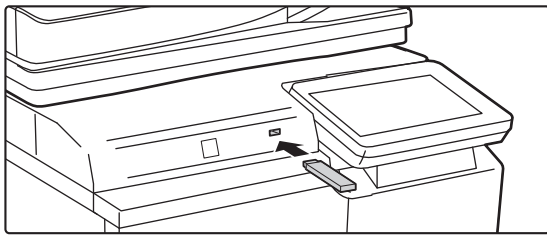

Csatlakoztassa az USB-memóriaeszközt a készülékhez.

2

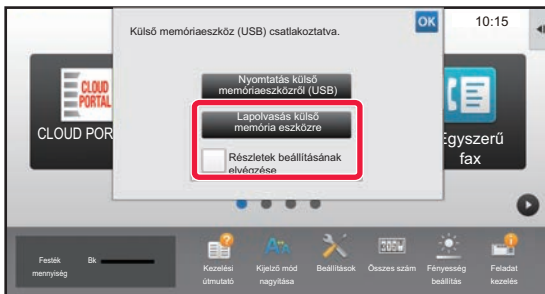

Ha megjelenik a művelet kiválasztására szolgáló képernyő, koppintson a [Lapolvasás külső memóriára] gombra.

- Ha normál módban ki szeretné választani a részletes beállításokat, jelölje be a [Részletek beállításának elvégzése] jelölőnégyzetet .
- ▶ [A LAPOLVASÓ MÓD ALAPKÉPERNYŐJE \(52. oldal\)](#)
- Ha megnyílik a Lapolv.HDD-re/USB-re képernyő, ez a képernyő nem jelenik meg.

3

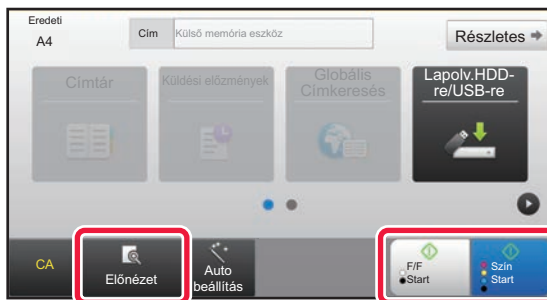

Koppintson a [Szín Start] vagy az [F/F Start] gombra.

A dokumentum előnézetének megtekintéséhez, érintse meg az [Előnézet] gombot.

- ▶ [ELŐNÉZETI KÉPERNYŐ \(15. oldal\)](#)



4

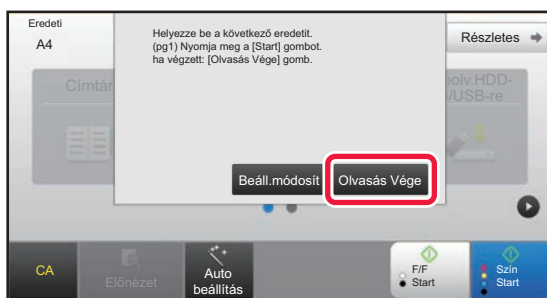

Az összes eredeti beolvasása után koppintson az [Olvasás Vége] gombra.

Ha az eredetit az automatikus dokumentumadagolóval olvassa be, ez a képernyő nem jelenik meg.

5

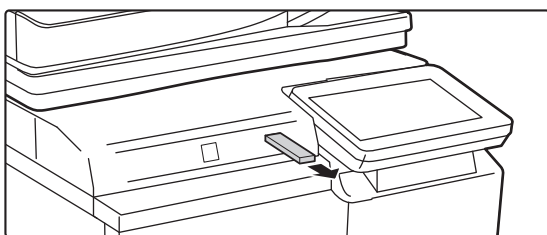

Ellenőrizze az [Adatküldés befejeződött.] (Data transfer completed) üzenetet, és távolítsa el az USB-memóriaeszközt a készülékből.





MENTETT FÁJL NYOMTATÁSA

A dokumentumtárolás funkcióval tárolt fájlok visszakereshetők és kinyomtathatók vagy továbbíthatók. Az USB-memóriaeszközre vagy megosztott mappába mentett fájlok is kinyomtathatók. Az alábbiakban a fő mappába mentett "Copy_02022018_112030" fájl nyomtatásának lépéseit ismertetjük.

1



Nyomja meg a [Főablak] gombot.

Megjelenik a kezdő képernyő.

2

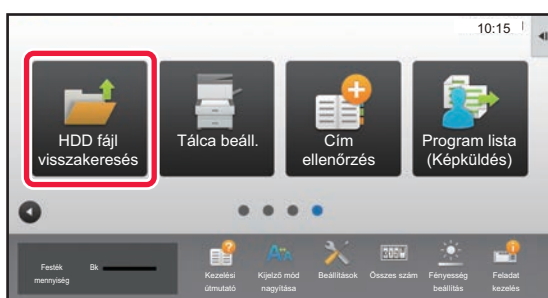

Koppintson a [HDD fájl visszakeresés] üzemmód ikonjára.

3

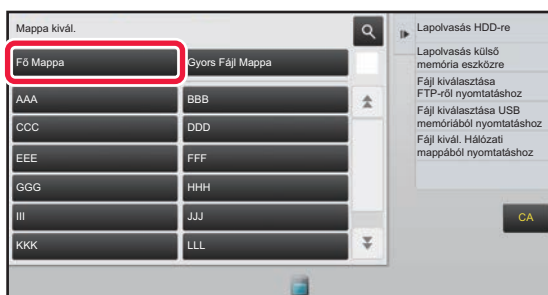

Válassza ki a fájlt, és nyomtassa ki.

(1) Koppintson a [Fő Mappa] gombra.

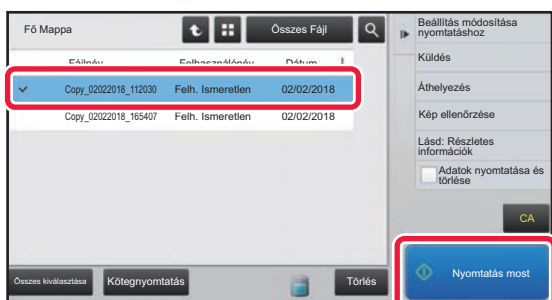

(2) Koppintson a nyomtatni kívánt fájl gombjára.

Ez esetben koppintson a "Copy_02022018_112030" gombra.

A nyomtatott kép előnézeti képének ellenőrzéséhez koppintson az [Kép ellenőrzése] gombra a műveleti panelen.

Ha a nyomtatás után törölni szeretné a fájlt, koppintson a műveleti panelen az [Adatok nyomtatása és törlése] jelölőnégyzetre, hogy jelenjen meg.

(3) Koppintson a [Nyomtatás most] gombra.



KÉZI FINISHING

Ez a rész a kézi finishing funkció használatának alapvető műveletsorait ismerteti.

▶ KÉZI FINISHING	60
▶ KÉZI FINISHING HASZNÁLATA.....	60



KÉZI FINISHING

Kézi finishing üzemmódban beállíthatók a másolatokra vagy a nyomtatott lapokra alkalmazott utómunkálatok. A kézi finishing mód csak telepített besúró esetén választható ki. Finisher (nagy méretű rendező), könyvfűzős finisher (nagy méretű rendező), lyukasztómodul és hajtogatógység telepítése esetén például tűzésre, lyukasztásra vagy hajtogatásra van lehetőség.

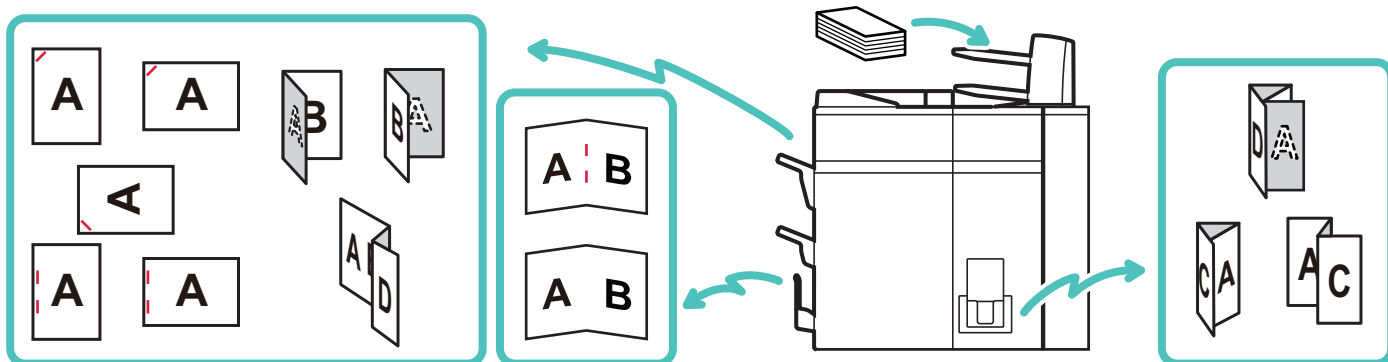

KÉZI FINISHING HASZNÁLATA

Az alábbiakban a kézi finishing alapvető működését mutatjuk be.

1



Nyomja meg a [Főablak] gombot.

Megjelenik a kezdő képernyő.

2

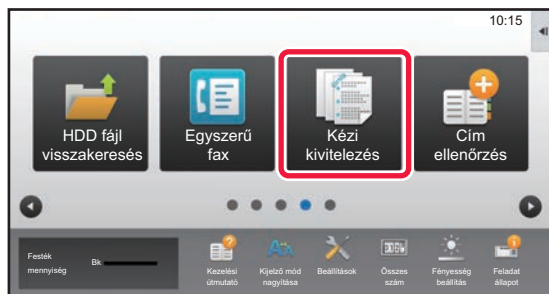

Koppintson a [Kézi kivitelezés] üzemmód ikonjára.

3

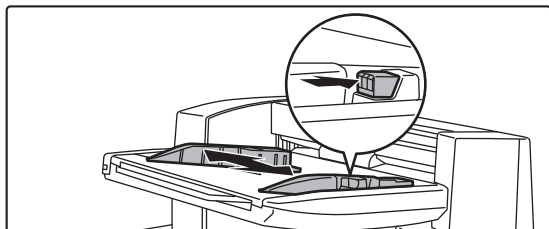

Igazítsa a lapvezetőket a papír méretéhez.

A lapvezetők beállításához fogja meg a reteszelőkart. Ha végzett az igazítással, engedje el a reteszelőkart.



Ha A4R vagy 8-1/2" × 11"R méretűnél nagyobb papírt tölts be, akkor húzza ki teljesen az oldaltálcát. Ha nem húzza ki teljesen, a gép helytelenül érzékeli a betöltött papír méretét.



4

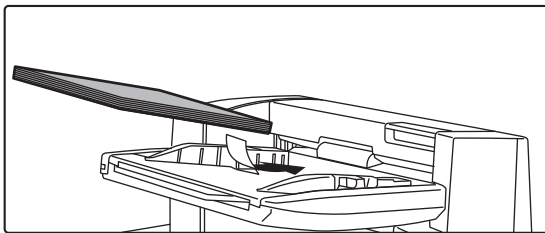

Töltsön papírt a felső vagy az alsó tálcába.

A papír tájolása a kézi finishing felhasználásától függően mindig eltér.

► [PAPÍR BETÖLTÉSI TÁJOLÁSA \(62. oldal\)](#)



- Az alsó és a felső tálcába külön-külön legfeljebb 200 papírlap tölthető.
- Helyezze a papírt a tálcába a lapvezetők mentén.
- Ha a lapvezető szélessége nincs pontosan a papír szélességéhez állítva, előfordulhat, hogy a papír elakad, ferde lesz vagy összegyűrődik. Igazítsa a lapvezetőket a papír szélességéhez.

5

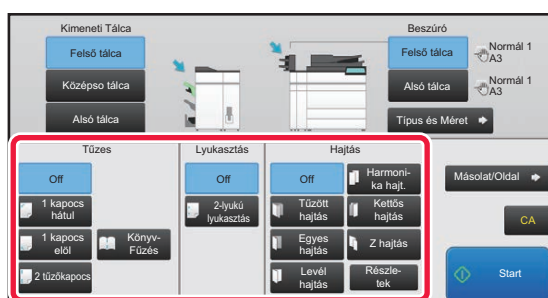

Jelölje ki a megfelelő finishing módot és szükség szerint módosítsa a papírtálcát vagy a kimeneti tálcát.

6

A kézi finishing megkezdéséhez érintse meg a [Start] gombot.

A KÉZI FINISHING MÓD KEZDŐKÉPERNYŐJE

A kiválasztott papír és kimeneti tálcák megjelenítése.

A finishelt papír kimeneti tálcájának kiválasztására szolgál.

A kimenet egyes készleteinek tűzése. A tűzési pozíció kiválasztására szolgál.

Összetűzi a könyv középső részét, és középen behajtja a könyvet. A középponttól haladva levágja a könyv túllógó részeit.

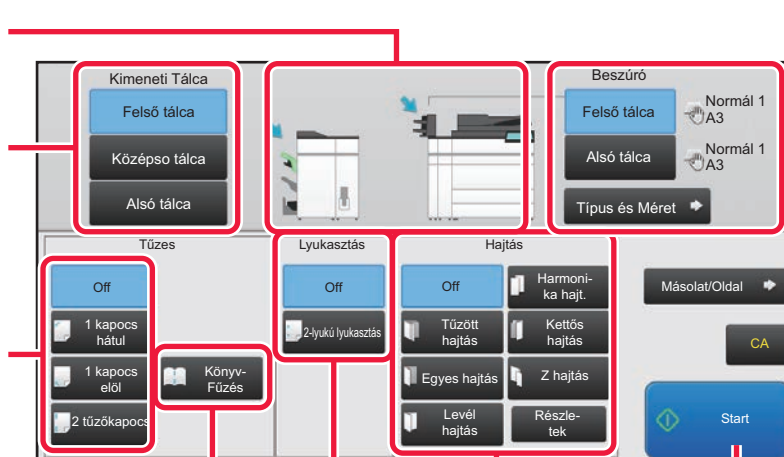

Lyukakat üt a papírban.

Elvégzi a papír behajtását. A hajtogatás típusának kiválasztására szolgál.

A finishinghez használatos papírtálca kiválasztása. A papírtípus és a papírméret kiválasztásához koppintson a [Típus és Méret] gombra.

A kimeneti példányszámot és a készletenkénti lapok számát állítja be.

Az összes beállítás visszaállítása.

A finishing elindítása.



PAPÍR BETÖLTÉSI TÁJOLÁSA

Tűző, lyukasztó vagy hajtogató funkció használatakor az eredetit a jelzett módon kell elhelyezni, hogy a papíron a megfelelő helyre kerüljön a tűzés vagy lyukasztás.

TŰZÉS

- A tűzés funkció használatához finisher (nagy méretű rendező) vagy könyvfűzős finisher (nagy méretű rendező) szükséges.
- A gerincfűzés funkcióhoz könyvfűzős finisher (nagy méretű rendező) szükséges.

Érintőpanel gomb	Tájolás	Eredmény
1 kapocs hátul		
1 kapocs elől		
2 tűzőkapocs		
Könyvfűzés		

LYUKASZTÁS

A papír lyukasztásához lyukasztómodul szükséges.

Érintőpanel gomb	Tájolás	Eredmény
2 lyuk lyukaszt		

HAJTÁS

- A tűző hajtástól eltérő papírhajtogató funkciókhoz hajtogatóegység szükséges.
- A tűzőhajtás funkcióhoz könyvfűzős finisher (nagy méretű rendező) szükséges.

Érintőpanel gomb	Tájolás	Eredmény
Tűzőt hajtás		
Egyes hajtás		
Levél hajtás		
Harmonika hajt.		
Kettős hajtás		
Z hajtás		



RENDSZERBEÁLLÍTÁSOK

A beállítási mód lehetővé teszi, hogy a készülék működését a munkahelye igényeinek megfelelően módosítsa. Ez a rész röviden bemutatja a beállítási mód több beállítását. A rendszerbeállítások részletes ismertetését lásd a Felhasználói kézikönyv "RENDSZERBEÁLLÍTÁSOK" című fejezetében.

▶ BEÁLLÍTÁSI MÓD	64
------------------------	----



BEÁLLÍTÁSI MÓD

A beállítási mód képernyőjén beállítható a dátum és a pontos idő, tárolhatók a fax és a lapolvasás rendeltetési helyei, dokumentumtárolási mappák hozhatók létre, valamint a készülék működésével kapcsolatos különféle egyéb beállítások is megadhatók.

Az alábbiakban a beállítási mód képernyőjének megnyitási eljárását és a képernyőn látható elemeket ismertetjük.

A BEÁLLÍTÁSI MÓD MEGJELENÍTÉSE A KÉSZÜLÉKEN

1

Nyomja meg a [Főablak] gombot.

Megjelenik a kezdő képernyő.

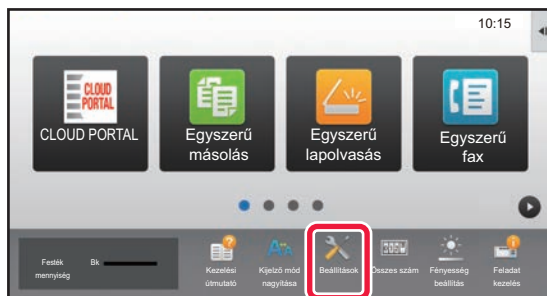
2

Koppintson a [Beállítások] gombra.

Megjelenik a beállítási mód képernyője.

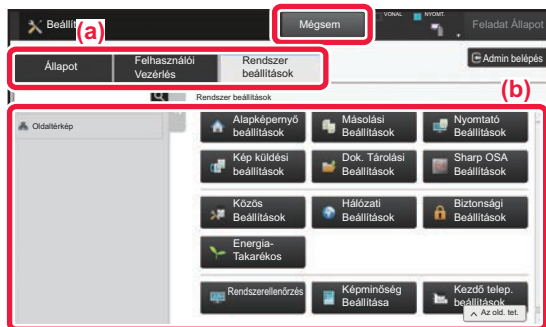

Koppintson a beállítani kívánt elemre a menülapon (a) vagy a beállítómenüben (b).

A beállítási módból történő kilépéshez koppintson a [Mégsem] gombra.

► [Beállítási mód rendszergazda bejelentkezése esetén \(66. oldal\)](#)



A BEÁLLÍTÁSI MÓDBAN ELÉRHETŐ LEHETŐSÉGEK

A beállítási módban a következő beállításokat konfigurálhatja.

Előfordulhat, hogy egyes beállítások nem jelennek meg a készülék érintőképernyőjén vagy a számítógép böngészőjében. Lehetséges, hogy bizonyos beállítások a készülék és a telepített kiegészítő berendezések műszaki jellemzői miatt nem jelennek meg.

Menü	Áttekintés
Állapot	A papírtálcák adatait és az eszközinformációkat jeleníti meg.
Címtár	A címtár szerkesztésére használható.
Dokumentum műveletek	A Dokumentumtárolás funkcióval végezhető fájlműveletekre használható.
Felhasználói Vezérlés	A felhasználói hitelesítés engedélyezése esetén ez a funkció használható a felhasználók tárolására, szerkesztésére és törlésére. Az IC-kártya beállításait is itt választhatja ki.
Rendszerbeállítások	A készülék fő beállításai, például a dátumbeállítások és a papírtálcá-beállítások konfigurálására szolgál. A következő beállításokat adhatja meg.
Saját képernyő beállítások	Kiválaszthatja a készülék kezdő képernyőjének beállításait, többek között módosíthatja a kezdő képernyő hátterét.
Másolási beállítások	Kiválaszthatja a másolási beállításokat.
Nyomtató beállítások	Kiválaszthatja a nyomtatási beállításokat.
Képküldési beállítások	A képküldés, például a fax és a Lapolvasás e-mailbe beállításainak konfigurálására szolgál.
Dokumentum Tárolási Beállítások	Kiválaszthatja a dokumentumtárolási beállításokat.
Sharp OSA Beállítások	Kiválaszthatja a Sharp OSA beállításokat.
Közös beállítások	Konfigurálhatja a készülék beállításait, például a dátumbeállításokat és a tálcabeállításokat.
Hálózati beállítások	Konfigurálhatja a hálózati beállításokat, például a hálózati protokoll és a NAS beállításait.
Biztonsági Beállítások	Konfigurálhatja a készülék biztonsági beállításait, például a hitelesítést és a rendszergazda jelszót.
Energiatakarékos	A készülék energiafelhasználása az Eco mód beállítással csökkenthető.
Rendszerellenőrzés	Konfigurálhatja a gép biztonsági mentését és a feladatnapló beállításokat.
Képminőség beállítás	Képbeállítást hajthat végre a készüléken.
Kezdő telepítési beállítások	Erre a beállításcsoportra a készülék üzembe helyezésekor van szükség.





Beállítási mód rendszergazda bejelentkezése esetén

A rendszergazda a vendégek vagy felhasználók számára elérhető beállításoknál magasabb szintű beállításokat konfigurálhat.

Ha a felhasználói hitelesítés engedélyezett, a bejelentkezett felhasználó jogosultságai alapján a rendszergazda jelszó megadása nélkül is engedélyezett lehet a beállítás. A beállítások állapotáról érdeklődjön a készülék rendszergazdájánál.

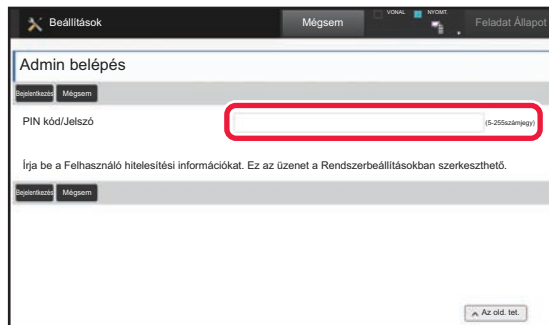

Ha beállítási módban olyan elemet választ ki, amely rendszergazda bejelentkezését igényli, megjelenik a rendszergazda bejelentkezési képernyője.

A beállítási módban rendszergazda bejelentkezése esetén elérhető elemeket lásd a Felhasználói kézikönyv "RENDSZERBEÁLLÍTÁSOK" című fejezetében.

Megjegyzések

- Az Ön által használt operációs rendszerre vonatkozó információkhoz olvassa el az operációs rendszer használati utasítását, vagy alkalmazza az online Súlyó funkciót.
- A Windows környezetben használatos képernyők és eljárások ismertetése elsősorban Windows® 10 rendszerre vonatkozik. A képernyők az operációs rendszer vagy a használt alkalmazás verziójától függően eltérőek lehetnek.
- A Mac OS környezetben használatos képernyők és művelet sorok ismertetése a Mac OS X esetében ebben az útmutatóban a Mac OS X 10.12 verziójára vonatkozik. A képernyők az operációs rendszer vagy a használt alkalmazás verziójától függően eltérőek lehetnek.
- Ahol "MX-xxxx" látható a kézikönyvben, az "xxxx" karaktersort helyettesítse az Ön által használt típus nevével.
- A kézikönyv elkészítése különös gondossággal történt. Amennyiben valamilyen észrevétele vagy aggálya van a kézikönyvvel kapcsolatban, forduljon a viszonteladóhoz vagy a legközelebbi hivatalos SHARP szervizhez.
- A termék szigorú minőség-ellenőrzési és átvizsgálási eljáráson esett át. Abban a valószínűtlen esetben, ha hibát vagy más problémát fedezne fel, forduljon a viszonteladóhoz vagy a legközelebbi hivatalos SHARP szervizhez.
- A törvényben foglalt eseteken kívül a SHARP nem felelős a termék vagy opcionális kiegészítőinek használata során fellépő hibákért, a termék és opcionális kiegészítőinek helytelen használatából adódó vagy egyéb meghibásodásokért, valamint a termék használata során bekövetkezett semmilyen kárért.

Figyelem!

- A kézikönyv tartalmának előzetes írásbeli engedély nélküli sokszorosítása, átdolgozása vagy lefordítása tilos, kivéve amennyiben a szerzői jogi törvények ezt engedélyezik.
- A kézikönyvben olvasható minden információ előzetes tájékoztatás nélkül megváltozhat.

A kézikönyvben látható ábrák, kezelőpanel és érintőpanel

A kiegészítő berendezések általában opcionálisak, azonban néhány típus esetében bizonyos kiegészítő berendezések az alapfelszereltség részei.

A kézikönyvben szereplő magyarázatok azt feltételezik, hogy papírfiókot telepített az MX-M7570 készülékre.

Egyes funkciók és művelet sorok esetében a leírások azt feltételezik, hogy a fentiekben kívüli berendezéseket is felszereltek.

A kézikönyvben látható képernyők, üzenetek és gombnevek a termék fejlesztése és módosítása következtében eltérhetnek a tényleges készüléken lévőktől.

SHARP[®]
SHARP CORPORATION