

SHARP®

DIGITALT FLERFUNKSJONSSYSTEM

MODELL: MX-M6570
MX-M7570

Hurtigveiledning



FØR BRUK AV MASKINEN

Maskinens funksjoner og prosedyrer for å plassere originaler og legge i papir



KOPIMASKIN

Bruk av kopieringsfunksjonen



SKRIVER

Bruk av skriverfunksjonen



FAKS

Bruk av faksfunksjonen



SKANNER

Bruk av skannefunksjonen



DOKUMENTARKIVERING

Lagre jobber som filer på harddisken



MANUELL ETTERBEHANDLING

Bruke den manuelle ferdiggjøringsfunksjonen



SYSTEMINNSTILLINGER

Konfigurere innstillinger for å gjøre det enklere å bruke maskinen

BRUKERHÅNDBØKER OG HVORDAN DE BRUKES

Startveiledning

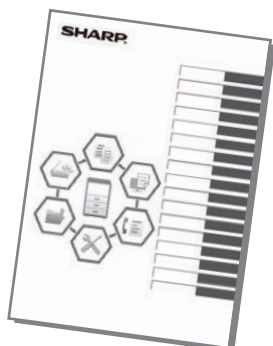

Denne håndboken forklarer grunnleggende prosedyrer for bruk av maskinen, forsiktighetsregler for sikker bruk av maskinen og informasjon for administratoren. Les denne håndboken før maskinen tas i bruk.

Hvis du ønsker detaljerte driftsprosedyrer og informasjon om feilsøking, kan du gå til håndbøkene i PDF-format.

Driftsveiledning (vises på berøringspanelet)

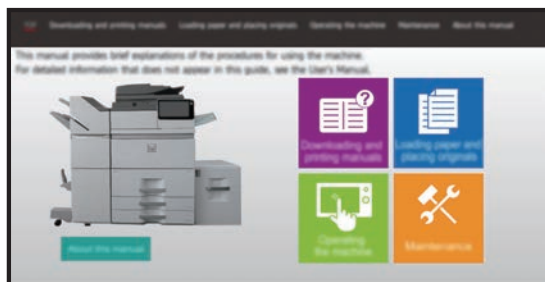

Denne veiledningen vises når du trykker på -ikonet på maskinens berøringspanel. Veiledningen forklarer de grunnleggende prosedyrene for drift av maskinen. I tillegg kan håndbøkene nedenfor skrives ut. Hvis du vil vite hvordan du skriver ut en håndbok, kan du gå til "[SLIK SKRIVER DU UT EN HÅNDBOK \(side 4\)](#)".

► [BETJENINGSPANEL \(side 14\)](#)

Oppsett av programvare

Denne veiledningen forklarer hvordan du installerer programvaren og konfigurerer innstillingene for å bruke maskinen som en skriver eller skanner.



Hurtigveiledning

Hensikten med denne veiledningen er å hjelpe deg med å komme i gang med bruk av maskinens grunnleggende og praktiske funksjoner.



Web Page Innstillinger

Denne veiledningen forklarer prosedyrene for konfigurering av maskininnstillinger fra datamaskinen din ved hjelp av funksjonen for nettsideinnstillinger som er innebygd i maskinen.



I likhet med "Bruker's Manual" kan disse håndbøkene lastes ned fra nettstedet vårt og vises på datamaskinen din.

Brukerhåndbok

Detaljerte forklaringer av funksjonene som kan brukes på maskinen, er tilgjengelige i "Bruker's Manual".

Brukerhåndboken kan lastes ned fra maskinens nettsider.

Last ned brukerhåndboken fra maskinens nettsider.

Hvis du vil ha informasjon om nedlastingsprosedyren, kan du gå til "[LASTE NED DRIFTSVEILEDNINGEN \(side 6\)](#)".

Detaljeret
informasjon



Brukergrensesnitt Tilpass guide

Denne veiledningen forklarer hvordan du tilpasser brukergrensesnittet for berøringspanelet, for eksempel bakgrunns- og ikonbilder.



Print Release Innstillinger

Denne veiledningen forklarer hvordan du bruker funksjonen for utskriftsfrigivelse.



Feilsøking

Denne håndboken gir svar på vanlige spørsmål om driften av maskinen i hver modus.



SLIK SKRIVER DU UT EN HÅNDBOK

1



Trykk på [Hovedskjerm]-tasten.

Hovedskjermen vises.

2

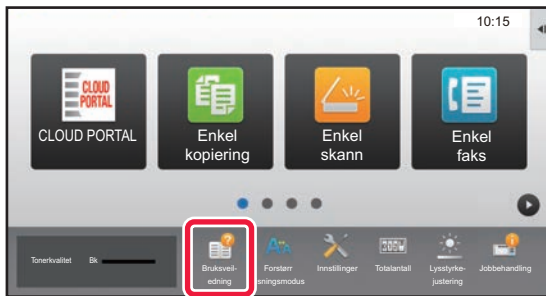

Trykk på [Bruksveiledning]-tasten.

3



Utfør innstillingen på berøringspanelet.

(1) Trykk på [Nedlasting og utskrift av håndbøker]-tasten.



(2) Trykk på [Håndbøker som kan skrives ut]-tasten.

(3) Trykk på ikonet for håndboken.



(4) Trykk på [Skriv ut].

Skjermen for utskriftsinnstillinger vises. Velg innstillinger, og trykk på [Start]-tasten for å starte utskriften.

FAÅ TILGANG TIL MASKINENS NETTSERVER

Når maskinen er koblet til et nettverk, kan du få tilgang til maskinens innebygde nettserver fra en nettleser på datamaskinen din.

ÅPNE NETTSIDENE

1

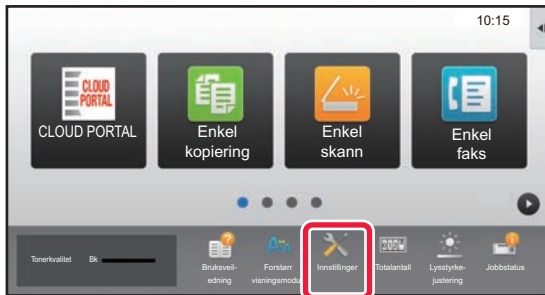

Trykk på [Innstillinger]-tasten.

2

Trykk på [Status] → [Nettverkstatus] fra menyen.

3

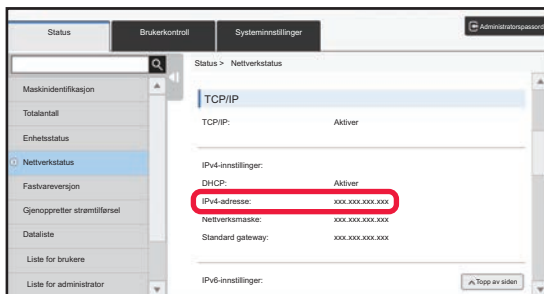

Rull ned på skjermen, og merk av for "IPv4-adresse" i IPv4-innstillinger for TCP/IP.

4



Gå til maskinens nettserver for å åpne nettsidene.

Start en nettleser på en datamaskin som er koblet til samme nettverk som maskinen, og skriv inn IP-adressen til maskinen.

Anbefalte nettleserer

Internet Explorer: 11 eller høyere (Windows®)
Microsoft Edge (Windows®), Firefox (Windows®),
Safari (Mac OS®), Chrome (Windows®):

Den nyeste versjonen eller den nyeste forrige hovedversjonen

Nettsiden vises.

Maskininnstillingene kan kreve at brukerautentisering utføres for at du skal kunne åpne nettsiden. Be maskinens administrator om passordet som kreves for brukerautentisering.

LASTE NED DRIFTSVEILEDNINGEN

Driftsveiledningen, som er en mer detaljert håndbok, kan lastes ned fra maskinens nettsider.

1



Klikk på [Laste ned brukerhåndbok] i menyen på nettsiden.

2

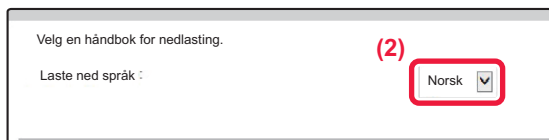

Velg ønsket språk.

3

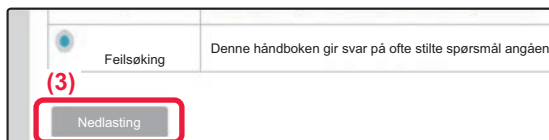

Velg håndboken du vil laste ned, og klikk på [Nedlasting]-knappen.

INNHALDSFORTEGNELSE

BRUKERHÅNDBØKER OG HVORDAN DE BRUKES	2
SLIK SKRIVER DU UT EN HÅNDBOK	4
FÅ TILGANG TIL MASKINENS NETTSERVER	5

FØR BRUK AV MASKINEN

DELENAVN OG FUNKSJONER	10
SLÅ PÅ/AV STRØMMEN	13
BEVEGELSESENSOR	13
BETJENINGSPANEL	14
PLASSERE ORIGINALER	16
JUSTERE VOLUMET	17
LEGG I PAPIR	17
LAGRE KONTAKTER I ADRESSEBOKEN	26
BRUKERAUTENTISERING	27
FUNKSJONER SOM KAN BRUKES PÅ MASKINEN	28

KOPIMASKIN

LAGE KOPIER	32
KOPIMODUS	34
KOPIERE PÅ SPESIALPAPIR (Kopiering via enkeltmaterskuffen)	35

SKRIVER

UTSKRIFT I ET WINDOWS-MILJØ	38
UTSKRIFT I ET MAC OS-miljø	40
SKRIVE UT EN FIL DIREKTE FRA USB-MINNE	42

FAKS

SENDE EN FAKS	44
FAKSMODUS	46

SKANNER

NETTVERKSSKANNERFUNKSJONEN	48
SKANNE EN ORIGINAL	49
SKANNERMODUS	51

DOKUMENTARKIVERING

BRUKSOMRÅDER FOR FUNKSJONEN FOR DOKUMENTARKIVERING	54
BARE UTFØRE LAGRING AV ET DOKUMENT (Skann til HDD)	55
SKRIVE UT EN LAGRET FIL	58

MANUELL ETTERBEHANDLING

MANUELL FERDIGGJØRING	60
BRUKE MANUELL FERDIGGJØRING	60

SYSTEMINNSTILLINGER

INNSTILLINGSMODUS	64
-------------------------	----



FØR BRUK AV MASKINEN

Dette avsnittet inneholder generell informasjon om maskinen, inkludert navnene og funksjonene til delene av maskinen og dens periferenheter, samt prosedyrene for å plassere originaler og legge i papir.

▶ DELENAVN OG FUNKSJONER	10
▶ SLÅ PÅ/AV STRØMMEN	13
▶ BEVEGELSESENSOR	13
▶ BETJENINGSPANEL	14
▶ PLASSERE ORIGINALER.....	16
▶ JUSTERE VOLUMET	17
▶ LEGGE I PAPIR.....	17
▶ LAGRE KONTAKTER I ADRESSEBOKEN.....	26
▶ BRUKERAUTENTISERING.....	27
▶ FUNKSJONER SOM KAN BRUKES PÅ MASKINEN	28



DELENAVN OG FUNKSJONER

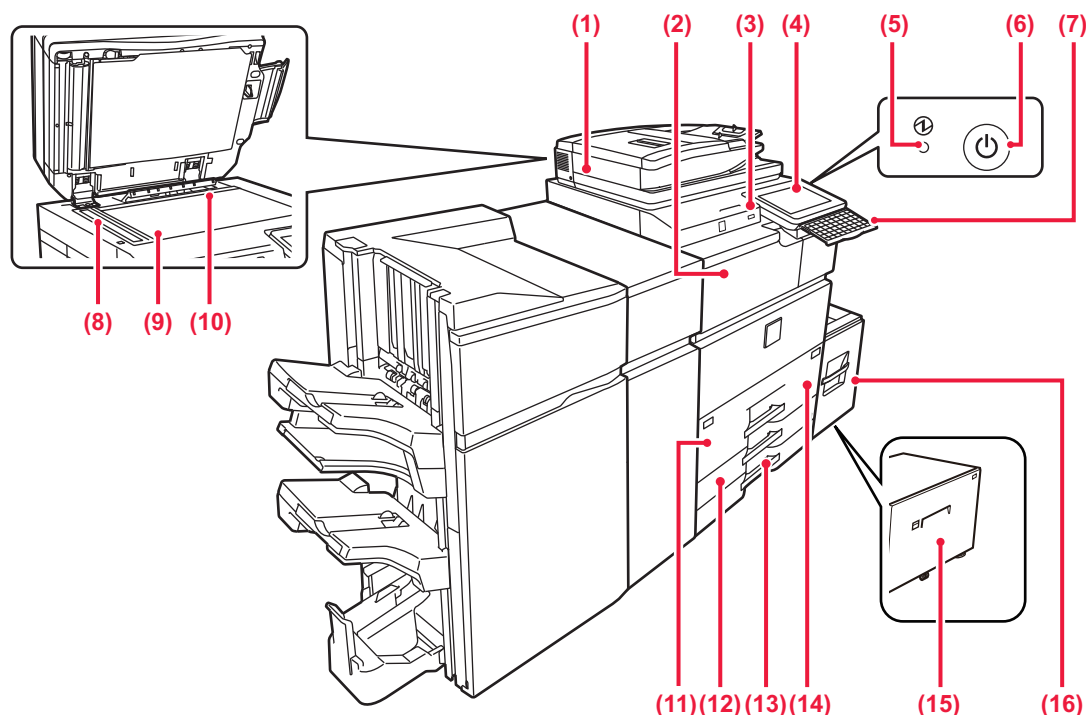

- (1) Automatisk dokumentmater**
Mater og skanner flere originaler automatisk. Begge sidene av 2-sidige originaler kan skannes automatisk samtidig.
▶ [BRUKE DEN AUTOMATISKE DOKUMENTMATEREN \(side 16\)](#)
- (2) Papiroverføringsenhet***
Relé mellom maskinen og etterbehandleren, etterbehandler (stort stablemagasin), etterbehandler med ryggstifting eller etterbehandler med ryggstifting (stort stablemagasin).
- (3) USB port (type A)**
Denne brukes til å koble en USB-enhet, for eksempel en USB-minneenhet, til maskinen.
Støtter USB 2.0 (høy hastighet).
- (4) Betjeningspanel**
Dette panelet inneholder [Strøm]-knappen, [Energisparing]-knappen/-indikatoren, feilindikatoren, [Hovedskjerm]-knappen, hovedstrømbryteren, datavarselsindikatoren og berøringspanelet.
Bruk berøringspanelet til å betjene hver av disse funksjonene.
▶ [BETJENINGSPANEL \(side 14\)](#)
- (5) Hovedstrømindikator**
Denne lampen tennes når maskinens hovedstrømbryter står i " | " -posisjonen.
- (6) [Strøm]-knapp**
Bruk denne knappen til å slå på og av strømmen til maskinen.
- (7) Tastatur***
Bruk dette som erstatning for det virtuelle tastaturet på berøringspanelet. Når det ikke brukes, kan det oppbevares under betjeningspanelet.
- (8) Skanneområde**
Originaler som er plassert i den automatiske dokumentmateren, skannes her.
- (9) Dokumentglass**
For å skanne en bok eller andre tykke originaler som ikke kan mates gjennom den automatiske dokumentmateren, må du plassere dem på dette glasset.
▶ [BRUKE DOKUMENTGLASSET \(side 16\)](#)
- (10) Originalstørrelsesindikator**
Denne enheten registrerer størrelsen på en original som er plassert på dokumentglasset.
- (11) Skuff 1**
Oppbevar papir i denne skuffen. Det kan legges i maksimalt 1250 papirark (80 g/m² (20 lbs)).
- (12) Skuff 3**
Oppbevar papir i denne skuffen. Det kan legges i maksimalt 500 papirark (80 g/m² (20 lbs)).
- (13) Skuff 4**
Oppbevar papir i denne skuffen. Det kan legges i maksimalt 500 papirark (80 g/m² (20 lbs)).
- (14) Skuff 2**
Oppbevar papir i denne skuffen. Det kan legges i maksimalt 850 papirark (80 g/m² (20 lbs)).
- (15) Skuff 5 (MX-LC19)***
Oppbevar papir i denne skuffen. Det kan legges i maksimalt 3000 papirark (80 g/m² (20 lbs)).
- (16) Skuff 5 (MX-LC18)***
Oppbevar papir i denne skuffen. Det kan legges i maksimalt 3500 papirark (80 g/m² (20 lbs)).

* Periferenhet. Gå til brukerhåndboken hvis du vil ha mer informasjon.

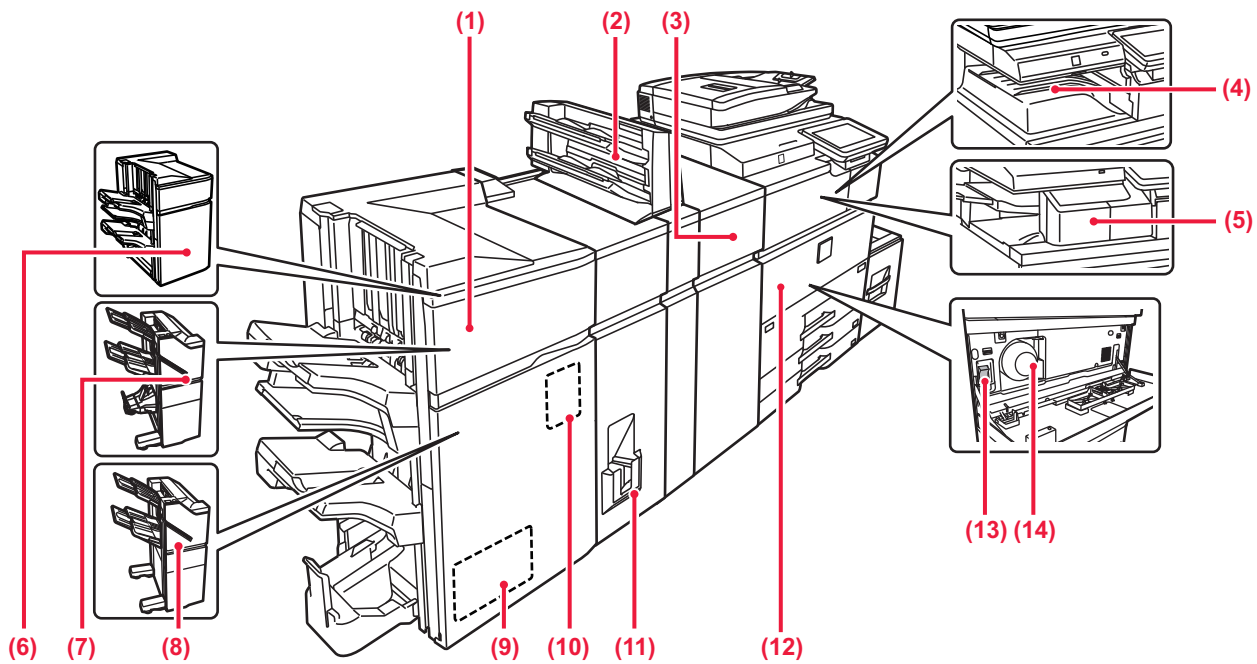

- (1) **Etterbehandler med ryggstifting (Stort stablemagasin)***
Denne stifter og bretter papiret. Det kan også installeres en hullingsmodul som lager hull i utmatet papir.
- (2) **Innlegger***
Forsider og innleggspapir som kan settes inn i utskrevne ark kan lastes inn. Bruk funksjonen for manuell etterbehandling for å mate papir direkte inn i etterbehandleren (stort stablemagasin) eller etterbehandleren med ryggstifting (stort stablemagasin) for stifting, hulling eller brekking av papiret.
- (3) **Krøllekorreksjonsenhet***
Denne enheten korrigerer krøllede utskrevet papir.
- (4) **Utskuff***
Mottatte fakser og utskrevet papir sendes til denne skuffen.
- (5) **Indre etterbehandler***
Denne stifter papiret.
- (6) **Etterbehandler (stort stablemagasin)***
Denne stifter papiret. Det kan også installeres en hullingsmodul som lager hull i utmatet papir.
- (7) **Etterbehandler med ryggstifting***
Denne stifter og bretter papiret. Det kan også installeres en hullingsmodul som lager hull i utmatet papir. Du kan også utføre stifting manuelt.
- (8) **Etterbehandler***
Denne stifter papiret. Det kan også installeres en hullingsmodul som lager hull i utmatet papir. Du kan også utføre stifting manuelt.
- (9) **Trimmemodul***
Denne enheten beskjærer overflødig deler av ryggstiftede hefter.
- (10) **Hullingsmodul***
Brukes til å lage hull i utskriften. Krever at en etterbehandler, etterbehandler (stort stablemagasin), etterbehandler med ryggstifting eller etterbehandler med ryggstifting (stort stablemagasin) er installert.
- (11) **Bretteenhet***
Denne bretter og mater ut papir.
- (12) **Forsideomslag**
Åpne dette dekselet for å sette hovedstrømbryteren til "På" eller "Av" eller for å skifte ut tonerkassetten.
- (13) **Hovedstrømbryteren**
Bruk denne bryteren til å slå på strømmen for maskinen. Når du bruker faks- eller Internett-faksfunksjonen, skal denne bryteren alltid stå i " | "-stillingen.
▶ [SLÅ PÅ/AV STRØMMEN \(side 13\)](#)
- (14) **Tonerkassett**
Denne kassetten inneholder toner. Når det blir tomt for toner i en kassett, må den skiftes ut med en ny.

* Periferenhet. Gå til brukerhåndboken hvis du vil ha mer informasjon.



FØR BRUK AV MASKINEN

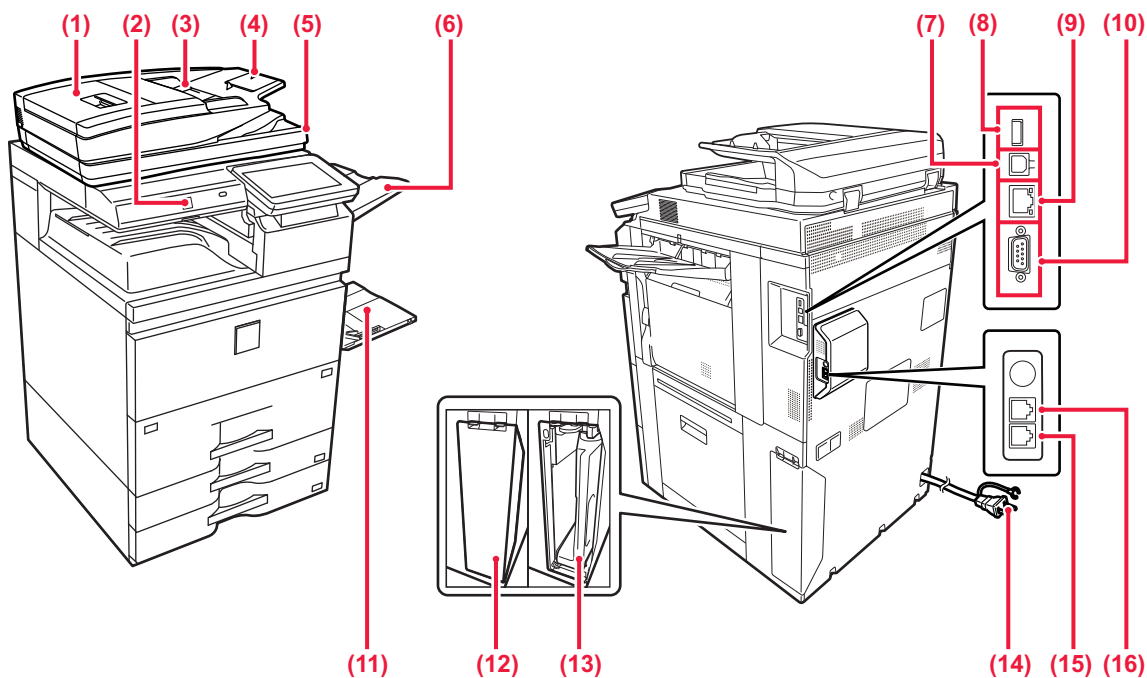

(1) Dokumentmaterdeksel

Åpne dette dekslet for å fjerne en feilmatet original.

(2) Bevegelsessensor

Denne sensoren registrerer tilstedeværelsen til en person som nærmer seg maskinen, og aktiverer automatisk maskinen fra hvilemodus (kun bevegelsessensormodus).

(3) Originalskinner

Disse skinnene sørger for at originalen skannes korrekt. Juster skinnene i forhold til bredden på originalen.

(4) Skuff for dokumentmating

Plasser originalen.

Legg i originalen slik at utskriftssiden vender opp.

(5) Utmatingsskuff for originaler

Originalen sendes til denne skuffen etter skanning.

(6) Utskuffenhet (høyre skuff)*

Angi om nødvendig denne skuffen som utskuff.

(7) USB-kontakt (type B)

Denne kontakten brukes ikke på maskinen.

(8) USB-kontakt (type A)

Denne brukes til å koble en USB-enhet, slik som en USB-minneenhet, til maskinen. Støtter USB 2.0 (høy hastighet).

(9) LAN-kontakt

Du kobler LAN-kabelen til denne kontakten når maskinen brukes i et nettverk.

Bruk en skjermet LAN-kabel.

(10) Tilkobling kun for service

(11) Enkeltmaterskuff

Bruk denne skuffen til å mate papir manuelt.

Når du legger i papir som er større enn A4R eller 8 1/2" x 11"R, må du trekke ut forlengelsesskuffen.

► [Enkeltmaterskuff \(side 21\)](#)

(12) Deksel for avfallstonerboksen

Åpne dette dekslet for å skifte ut avfallstonerboksen.

(13) Avfallstonerboks

Denne beholderen samler opp overflødig toner som er igjen etter utskrift.

(14) Elektrisk støpsel

(15) Telefonlinjekontakt (LINE)*

Når faksfunksjonen på maskinen brukes, kobler du telefonlinjen til denne kontakten.

(16) Hustelesonkontakt (TEL)*

Når faksfunksjonen på maskinen brukes, kan en hustelefon kobles til denne kontakten.

* Periferenhet. Gå til brukerhåndboken hvis du vil ha mer informasjon.



SLÅ PÅ/AV STRØMMEN

Dette avsnittet forklarer hvordan du slå maskinen på/av og hvordan du starter den på nytt.

Bruk to strømknapper: hovedstrømbryteren på innsiden av frontdekselet, nederst i venstre hjørne, og [Strøm]-knappen på betjeningspanelet.

Slå maskinen på

- Sett hovedstrømbryteren i " | " -stilling.
- Når hovedstrømindikatoren lyser grønt, trykker du på [Strøm]-knappen.

Slå av strømmen

- Trykk på [Strøm]-knappen for å slå av strømmen. Hvis du vil slå av strømmen i et lengre tidsrom, trykker du på [Strøm]-knappen for å slå av strømmen, og deretter setter du hovedstrømbryteren til " ⏻ " -posisjon etter at skjermen på betjeningspanelet forsvinner.

Start maskinen på nytt

- Slå maskinen av ved å trykke på [Strøm]-knappen og trykke på den en gang til for å slå på strømmen.

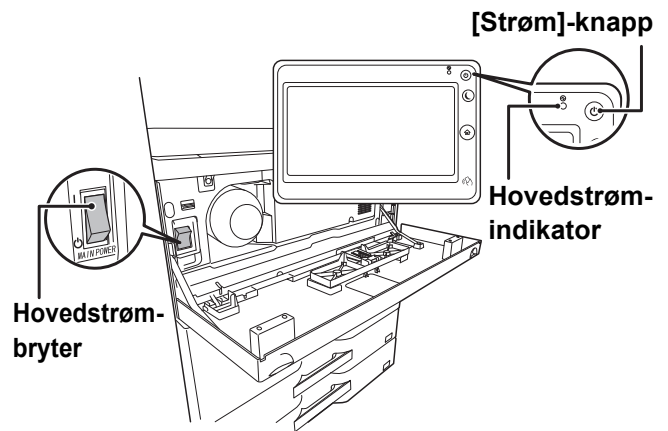

- Når du slår av hovedstrømbryteren, trykker du på [Strøm]-knappen på betjeningspanelet og stiller deretter hovedstrømbryteren til " ⏻ " -stillingen. Etter et uventet strømavbrudd, slå maskinen på igjen og slå den så av i korrekt rekkefølge. Hvis du lar maskinen stå i lang tid med hovedstrømmen slått av før [Strøm]-knappen, kan det oppstå unormal støy, dårlig bildeklaritet og andre problemer.
- Slå av både [Strøm]-knappen og nettstrømsbryteren, og plugg fra strømledningen hvis du har mistanke om maskinfeil, hvis det er et kraftig tordenvær i nærheten, eller hvis du flytter maskinen.



- Når du bruker faks- eller Internett-faksfunksjonen, skal hovedstrømbryteren alltid stå i " | " -posisjonen.
- For at enkelte innstillinger skal tre i kraft må maskinen startes på nytt. I enkelte maskintilstander vil det det ikke være tilstrekkelig å starte maskinen på nytt med [Strøm]-knappen for at innstillingene skal tre i kraft. Hvis dette skjer, må du slå av hovedstrømbryteren og deretter slå den på igjen.

BEVEGELSESENSOR

Denne sensoren registrerer tilstedeværelsen til en person som nærmer seg maskinen, og aktiverer automatisk maskinen fra hvilemodus (Kun bevegelsessensor-modus).

Tre innstillinger er tilgjengelige for registreringsområdet (I / II / III).

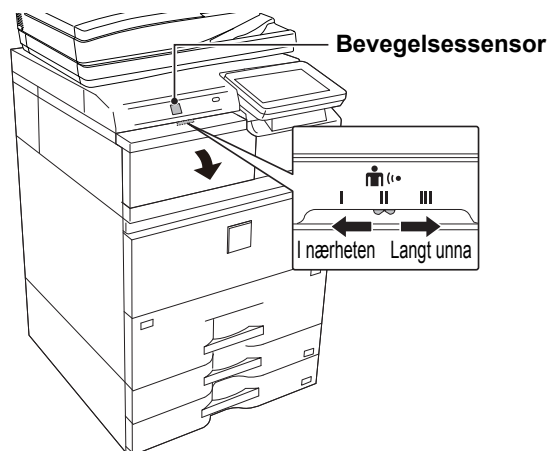

Registreringsområde

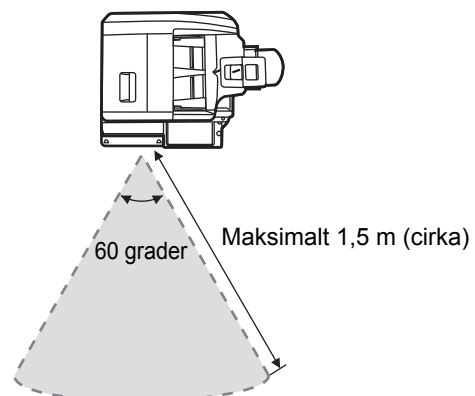

- Bevegelsessensoren registrerer bevegelse i form av varmekilder.
- Registreringsområdet kan variere avhengig av installasjonsstedet og miljøet (omgivelsestemperatur osv.).



BETJENINGSPANEL

Når du trykker på [Hovedskjerm]-tasten på betjeningspanelet, vises hovedskjermen på berøringspanelet. Hovedskjermen viser tastene for valg av modi eller funksjoner.

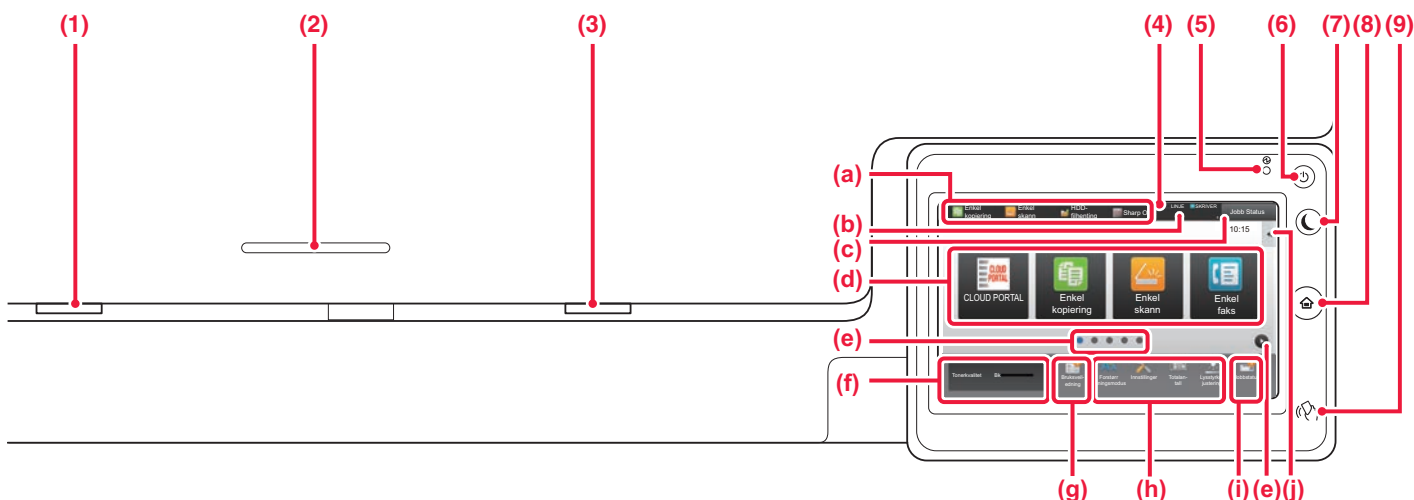

- (1) **Datavarselsindikator**
Blinker ved mottak av faks og internett-faks. Når utskriften er fullført, vil lyset slås av.
Når utskuffenheten (høyre skuff) brukes til utmating, blinker denne indikatoren inntil utmatingen er fjernet.
Du kan også angi at indikatoren skal lyse i enkelte modi når en jobb utføres, i Klar-tilstand og når en original registreres i den automatiske dokumentmateren.
- (2) **IC-kortleserholder**
Sett en IC-kortleser her når IC-kort brukes for brukerautentisering.
- (3) **Feilindikator**
Lyser eller blinker for å indikere statusen for feilen.
- (4) **Berøringspanel**
Meldinger og taster vises på skjermen på berøringspanelet. Betjen maskinen ved å trykke på tastene som vises.
 - (a) Trykk på en modus for å endre til denne modusen.
 - (b) Viser maskinens status, uavhengig av jobben, ved hjelp av ikoner.
 - (c) Viser jobben som pågår eller venter med tekst eller et ikon.
 - (d) Velg snarveistaster for modi eller funksjoner.
 - (e) Bla mellom skjermene for visning av snarveistaster.
 - (f) Vis tonermengde.
 - (g) Driftsveiledning for display.
 - (h) Bruk disse tastene for å velge funksjoner som gjør det enklere å bruke maskinen.
 - (i) Velg funksjoner som kan brukes i ulike modi. Trykk på fanen for å få opp listen over funksjonstaster.
- (5) **Hovedstrømindikator**
Denne lampen tennes når maskinens hovedstrømbryter står i " | " -posisjonen.
Når lyset blinker, kan ikke strømmen slås på ved å trykke på [strøm]-knappen.
Blinker grønt mens utskriftsdata mottas.
- (6) **[Strøm]-knapp**
Bruk denne knappen til å slå på og av strømmen til maskinen.
- (7) **[Energisparing]-knapp/-indikator**
Bruk denne knappen for å sette maskinen til hvilemodus for energisparing.
[Energisparing]-knappen blinker når maskinen er i hvilemodus.
- (8) **[Hovedskjerm]-tast**
Viser hovedskjermen.
- (9) **NFC-merke (NFC-berøringsområde)**
Du kan enkelt koble en mobilenhet til maskinen ved å berøre mobilenheten.

Endre vinkelen på betjeningspanelet

Du kan endre vinkelen på betjeningspanelet. Juster vinkelen for enklere visning.

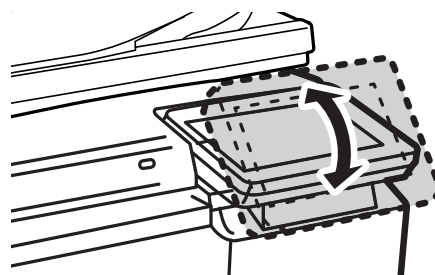



Kontrollere statusen for en jobb / prioritet / avbrudd

Du kan vise jobbstatusskjermen ved å trykke på [Jobb Status]-tasten på hovedskjermen, eller du kan trykke på [Jobb Status]-tasten som vises øverst til høyre på skjermen for hver modus.

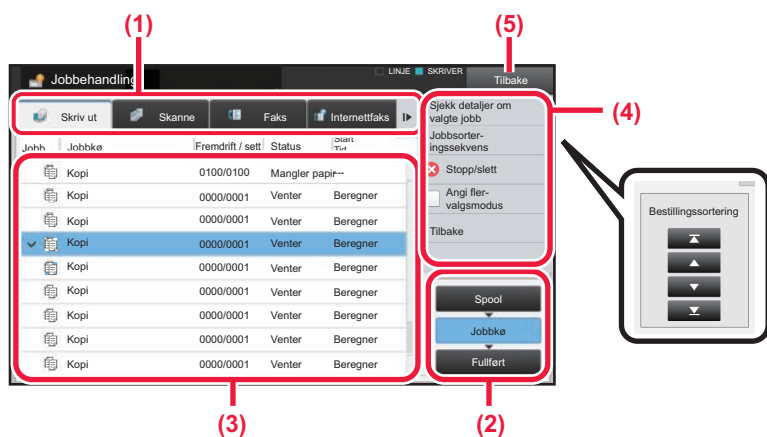

Kontroller jobbstatusen

- (1) Trykk på fanen for modusen du vil kontrollere. Kontroller kopijobber og utskriftsjobber på [Skriv ut]-fanen.
- (2) Trykk på [Jobbkø]- eller [Fullført]-tasten.
- (3) Kontroller jobbene i listen. Hvis du vil gi en jobb prioritet eller avbryte en jobb, trykker du på den aktuelle jobben.
- (4) Slik gir du jobben prioritet: Trykk på [Jobbsorteringssekvens], og trykk deretter på Endre prioritet-tasten. Slik avbryter du jobben: Trykk på [Stopp/slett].
- (5) Trykk på [Tilbake]-tasten for å gå tilbake til den opprinnelige skjermen.

FORHÅNDSVISNINGSSKJERMEN

Du kan trykke på [Forhåndsvis]-knappen for å gå tilbake til forhåndsvisningsskjermen. På forhåndsvisningsskjermen på berøringspanelet kan du vise forhåndsvisninger av jobber og bilder som er lagret i maskinen.

Enkel modus

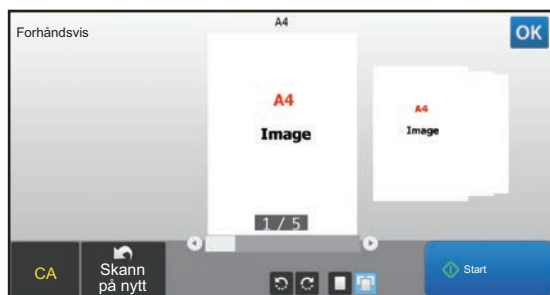

Normal modus

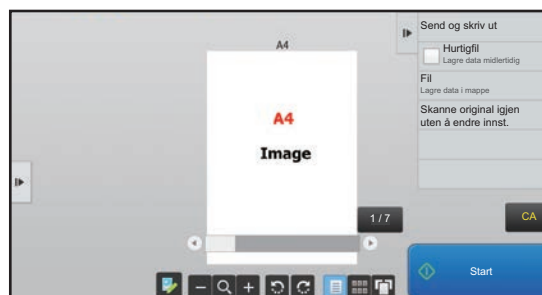

Taster som brukes på forhåndsvisningsskjermen

	Endrer modusen til redigeringsmodus. Sider i originalen kan endres, roteres eller slettes.	*1	Roterer forhåndsvisningsbildet av hele siden i pilretningen. Utskriftsresultatet roteres ikke.
*1, *2	Forminsker bildet.	*1	Viser forhåndsvisningsbilder av respektive sider.
*1, *2	Viser rullefeltet for forstørring/forminskning. Bildet reduseres ved å flytte glidebryteren til venstre og forstørres ved å flytte glidebryteren til høyre.		Viser miniatyrbilder av forhåndsvisningsbilder.
*1, *2	Forstørrer bildet.	*1	Viser sider i en 3D-visning.

*1 Kan også brukes i enkel modus.

*2 I enkel modus vises dette når du trykker på .



PLASSERE ORIGINALER

Den automatiske dokumentmateren kan brukes til å automatisk skanne mange originaler samtidig, slik at du slipper å mate inn hver original manuelt.

For originaler som ikke kan skannes ved hjelp av den automatiske dokumentmateren, for eksempel en bok eller et dokument med vedlagte merknader, kan du bruke dokumentglasset.

BRUKE DEN AUTOMATISKE DOKUMENTMATEREN

Når du bruker den automatiske dokumentmateren, må originalene plasseres i skuffen for dokumentmating. Kontroller at originalene ikke er plassert på dokumentglasset.

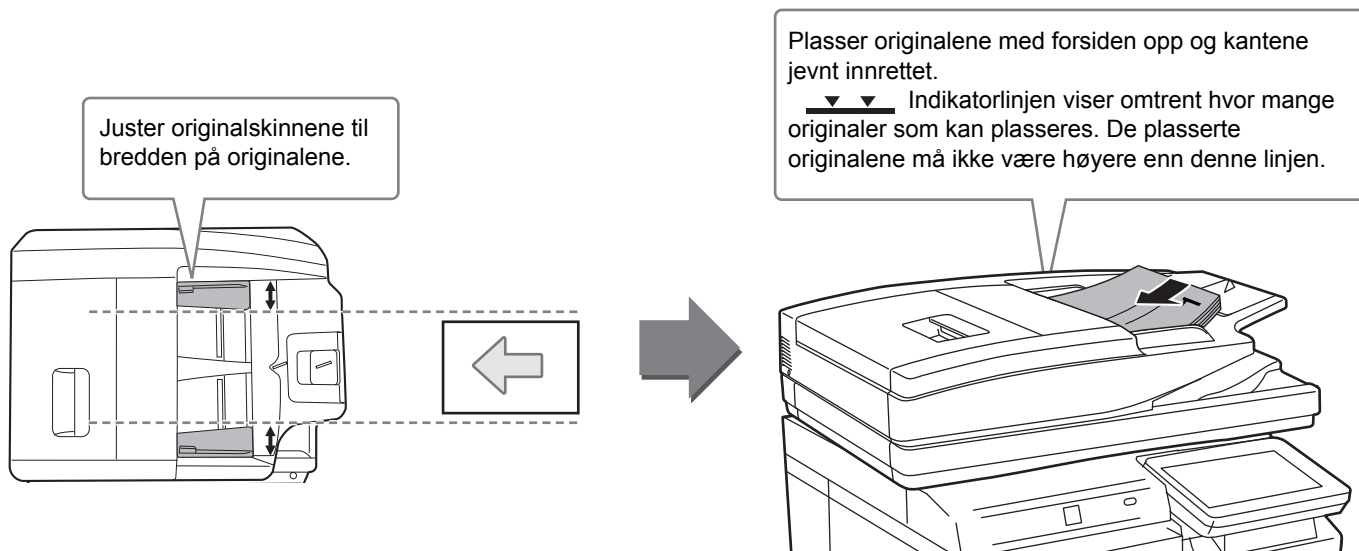

BRUKE DOKUMENTGLASSET

Påse at fingrene ikke kommer i klem når du lukker den automatiske dokumentmateren.

Husk å lukke den automatiske dokumentmateren når du har plassert originalen. Hvis dekkelet står åpent, blir deler utenfor originalen kopiert i svart, noe som vil føre til et svært høyt tonerforbruk.

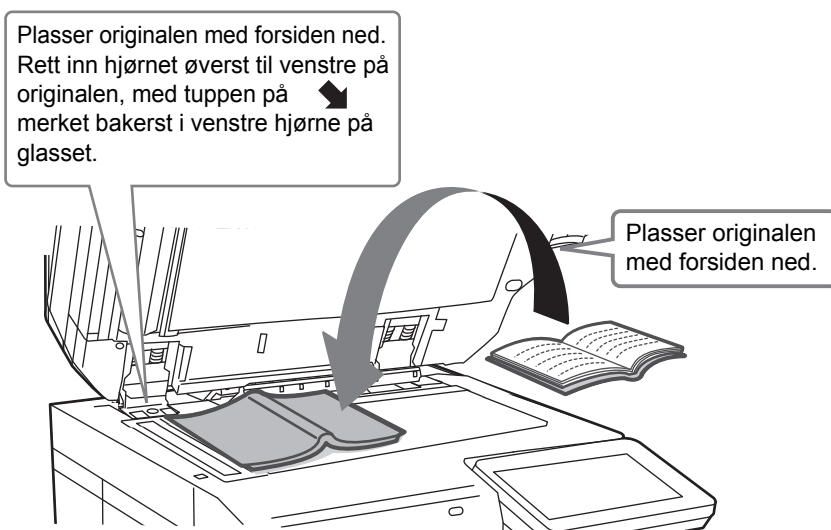

Angi retningen av bildet for å sikre at retningen på den plasserte originalen er riktig gjenkjent. Gå til brukerhåndboken hvis du vil ha mer informasjon.



JUSTERE VOLUMET

Du kan justere volumet for lydsignaler som utløses på maskinen. Trykk på [Innstillinger]-tasten, og konfigurér følgende innstillinger fra [Systeminnstillinger]-fanen. (Administratorrettigheter kreves.)

► [Innstillingsmodus når en administrator er pålogget \(side 66\)](#)

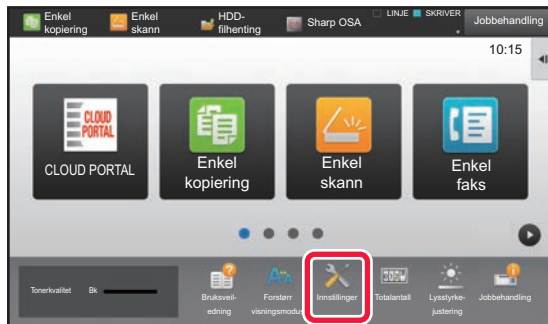

Innstilling	Innstillinger
Innstill. For Biledesending – Vanlige innstillinger – Driftinnstillinger - Lyd Ved Fullført Skanning	Konfigurer innstillingene for lydsignalet som utløses når skanning fullføres ved bruk av faks, skanning eller en annen biledesendingsfunksjon.
Innstill. For Biledesending – Faks Innstillinger – Standardinnstillinger – Høytalerinnstillinger	For faks konfigurérer du innstillingene for volum når røret er lagt på (høytaler), ringelyd, linjemonitor, lydsignal ved fullført mottak, lydsignal ved fullført sending og lydsignal når det oppstår feil under sending/mottak.
Innstill. For Biledesending – innstillinger av internettfaks – Standardinnstillinger – Høytalervolum	Konfigurer innstillingene for lydsignalet som utløses når du mottar en Internett-faks, og når det oppstår en kommunikasjonsfeil.
Innstillinger For Dokumentlagring – Driftinnstillinger - Lyd Ved Fullført Skanning	Konfigurer innstillingene for lydsignalet som utløses når skanning fullføres ved bruk av dokumentarkiveringsfunksjonen.
Vanlige innstillinger – Drifts- innstillinger – Driftinnstillinger – Hovedopertør- innstilling	Konfigurer innstillingene for lydsignalet som utløses når du trykker på en tast, og angi om det skal utløses et lydsignalet når du trykker på tasten for en standardinnstilling.

LEGGE I PAPIR SKUFFENES NAVN OG PLASSERING

Skuffene har følgende navn:

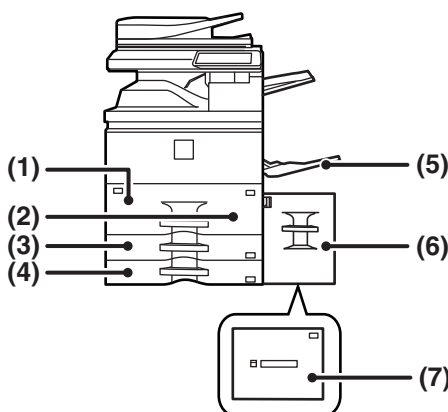

- (1) Kasset 1
- (2) Kasset 2
- (3) Kasset 3
- (4) Kasset 4
- (5) Enkeltm.sk.
- (6) Kasset 5 (MX-LC18)
- (7) Kasset 5 (MX-LC19)

Stille inn retning for utskriftssider

Innstillingsretningen varierer for utskriftssiden av papiret, avhengig av hvilken skuff som brukes. For "Brevhode" og "Fortrykket" må papiret stilles inn i motsatt retning.

Legg i papiret slik at utskriftssiden vender i den retningen som indikeres nedenfor.

Kasset	I normal status	Med brevhode eller fortrykket papir stilt inn
Kasset 1–4	Vendt oppover	Vendt nedover
Enkeltm.sk., Kasset 5	Vendt nedover	Vendt oppover



LEGG PAPIR I SKUFF 1/2

1

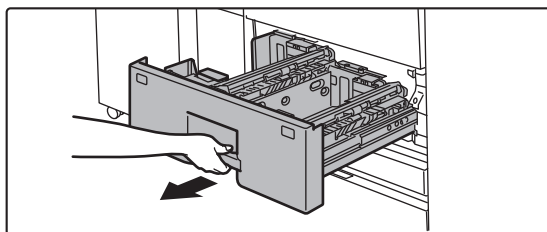

Trekk ut papirskuffen.

Trekk skuffen forsiktig ut til den stopper.



Hold i håndtaket helt til låsen utløses.

2

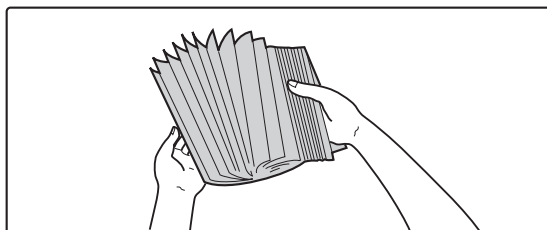

Luft papiret.

Luft papiret godt før det legges i. Hvis papiret ikke luftes, kan flere ark bli matet samtidig og forårsake papirstopp.

3

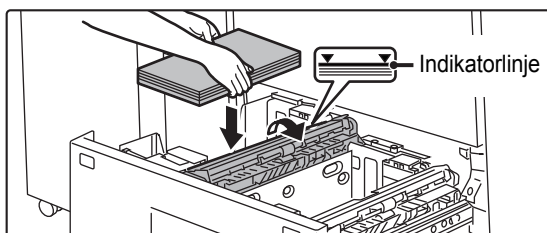

Løft matevalsen og legg papiret i skuffen.

Legg i papiret med den utskriftbare siden opp. Papirbunken må ikke være høyere enn indikatorlinjen (maksimalt 1250 ark for skuff 1, eller maksimalt 850 ark for skuff 2).

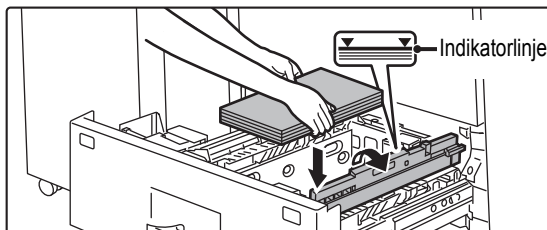

4

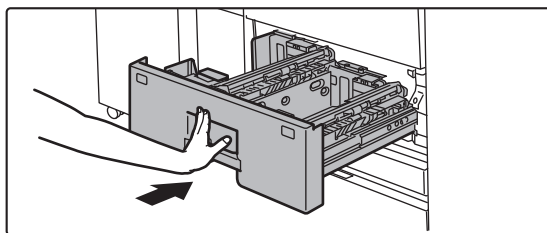

Senk matevalsen og skyv papirskuffen forsiktig inn i maskinen.

Trykk skuffen sakte helt inn i maskinen. Hvis du setter inn papiret med makt, kan det føre til skjev mating og feilmating.



LEGG PAPIR I SKUFF 3/4

1

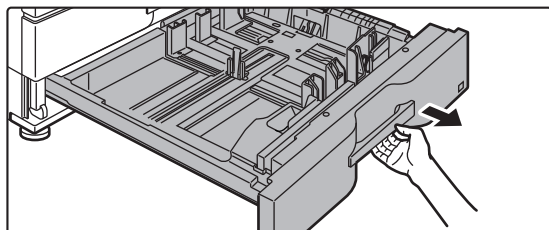

Trekk ut papirskuffen.

Trekk skuffen forsiktig ut til den stopper.

For å legge i papir, gå til trinn 3.

For å legge i papir av en annen størrelse, gå til neste trinn.



Hold i håndtaket helt til låsen utløses.

2

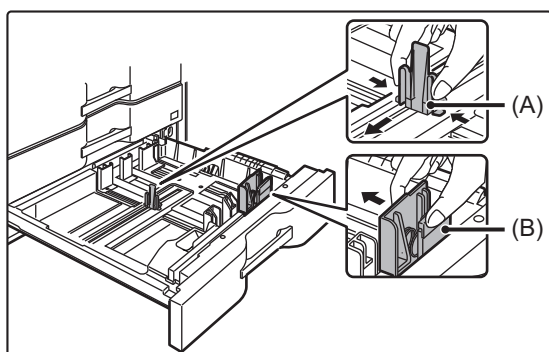

Juster styreplatene A og B ved å klemme på låsespakene og flytte dem slik at de samsvarer med de langs- og tverrgående målene til papiret som skal legges i.

Styreplatene A og B kan flyttes. Skyv den enkelte styreplaten mens du klemmer på platens låsespak for å justere til papirstørrelsen.



Papir med ikke-standard størrelse kan kun legges i skuff 4. Papir med ikke-standard størrelse kan ikke legges i skuff 3.

3

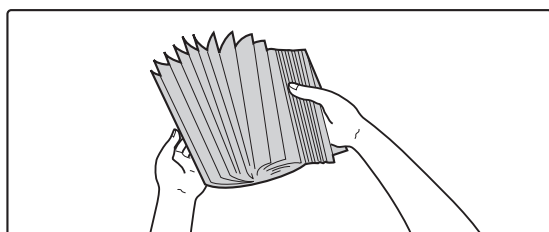

Luft papiret.

Luft papiret godt før det legges i. Hvis papiret ikke luftes, kan flere ark bli matet samtidig og forårsake papirstopp.



4

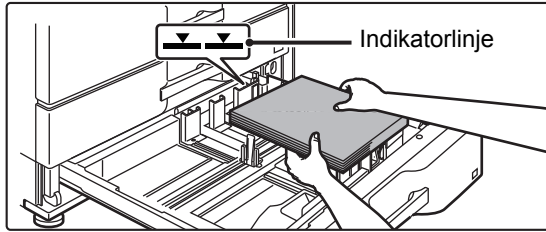

Legg papiret i skuffen.

Legg i papiret med den utskriftbare siden opp. Papirbunken må ikke være høyere enn indikatorlinjen (ikke mer enn 500 ark).

5

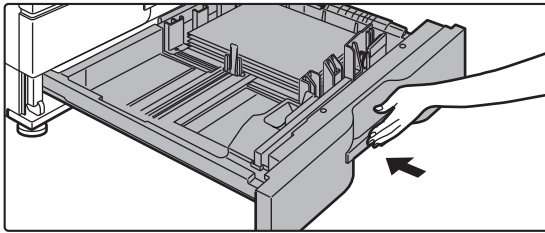

Skyv papirskuffen forsiktig inn i maskinen.

Trykk skuffen sakte helt inn i maskinen. Hvis du setter inn papiret med makt, kan det føre til skjev mating og feilmating.



LEGG PAPIR I ANDRE SKUFFER

Enkeltmaterskuff

1

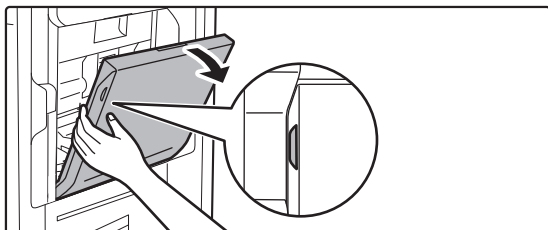

Åpne enkeltmaterskuffen.

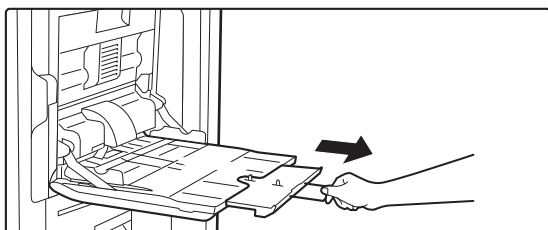

Når du legger i papir som er større enn A4R eller 8 1/2" x 11"R, må du trekke ut forlengelseskinnen. Trekk forlengelseskinnen helt ut.

2

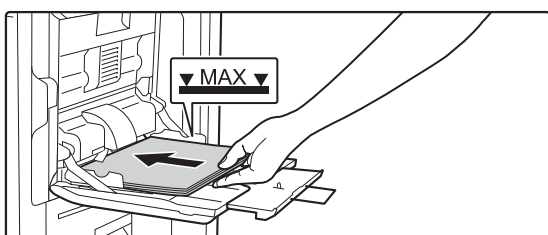

Legg i papiret slik at utskriftssiden vender ned.

Legg i papir langs papirlederne på det manuelle matebrettet sakte helt inn i det manuelle matebrettet, til det stopper. Hvis du setter inn papir med for mye kraft, kan det føre til at den ledende kanten brettes bakover. Hvis du setter inn papiret for løst, kan det føre til skjev mating eller feilmating. Papiret må ikke overgå maskimums antall ark eller ligge over indikatorlinjen.

3

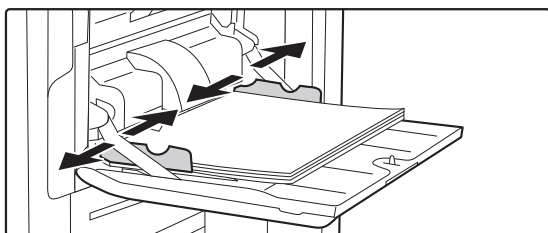

Juster papirlederne på enkeltmaterskuffen slik at de matcher bredden på papiret.

Juster enkeltmaterskuffen slik at den såvidt kommer borti papiret som er lagt i.



Stort magasin (MX-LC18)

Konsulter din forhandler eller autoriserte servicerepresentant når du endrer papirstørrelse.

1

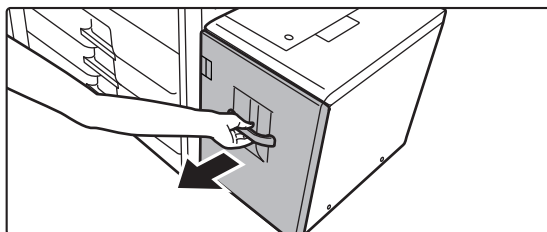

Trekk ut papirskuffen.

Trekk skuffen forsiktig ut til den stopper.

2

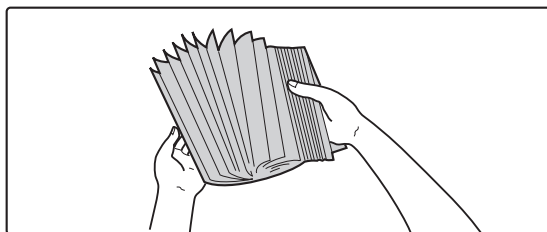

Luft papiret.

Luft papiret godt før det legges i. Hvis papiret ikke luftes, kan flere ark bli matet samtidig og forårsake papirstopp.

3

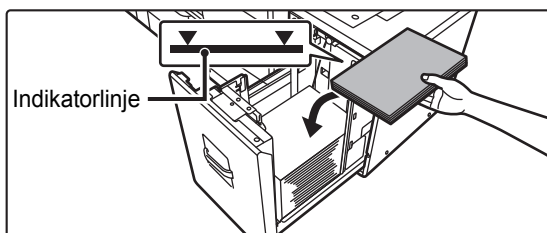

Plasser papiret midt på papirbrettet.

Legg i papiret med den utskriftbare siden opp. Papirbunken må ikke være høyere enn indikatorlinjen (ikke mer enn 3500 ark).

4

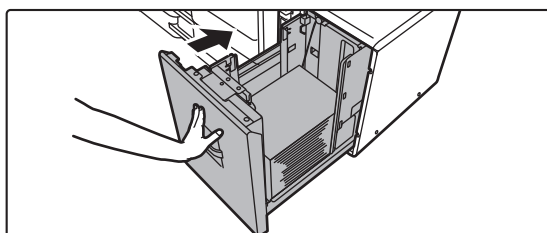

Skyv papirskuffen forsiktig inn i maskinen.

Trykk skuffen sakte helt inn i maskinen. Hvis du setter inn papiret med makt, kan det føre til skjev mating og feilmating.



Stort magasin (MX-LC19)

1

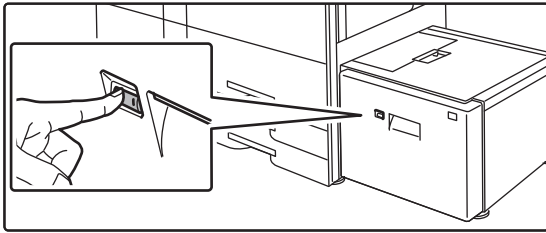

Trykk på driftsknappen.

Driftsknappen blinker, og skuffens papirbrett går ned til papirmatningsposisjon. Vent til driftsknapplyset slukker.



Ikke trekk ut skuffen før lyset er slukket. Hvis du trekker ut skuffen med makt mens knappen lyser eller blinker, kan en maskinfeil inntreffe.

2

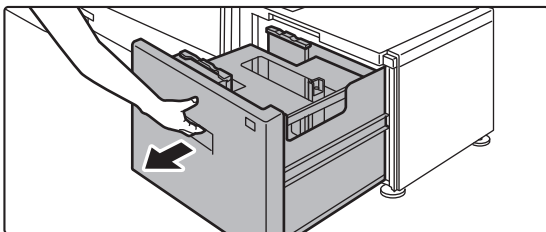

Trekk ut papirskuffen.

Trekk skuffen forsiktig ut til den stopper.

3

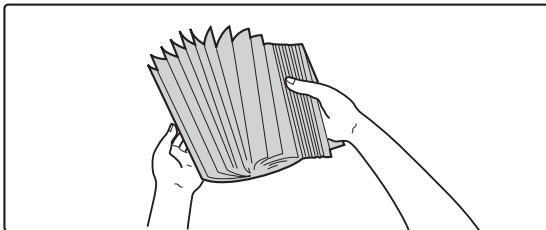

Luft papiret.

Luft papiret godt før det legges i. Hvis papiret ikke luftes, kan flere ark bli matet samtidig og forårsake papirstopp.

4

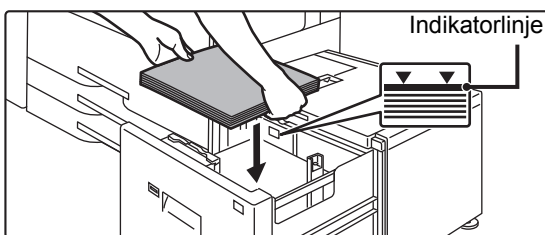

Plasser papiret midt på papirbrettet.

Legg i papiret med den utskriftbare siden opp. Papirbunken må ikke være høyere enn indikatorlinjen (ikke mer enn 3000 ark).

Når en bestemt mengde papir er lagt i, vil papirbrettet automatisk senkes litt og stoppe. Gjenta denne operasjonen på samme måte for å legge i papir.



- Ikke stikk hånden inn i tomrommet på papirbrettet når du legger i papir.

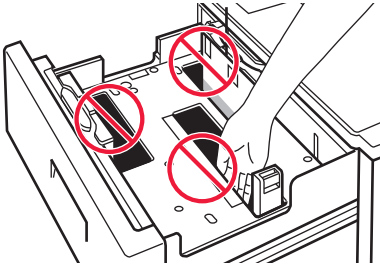

- Ikke legg reserveark eller objekter i tomrommet inni skuffen.

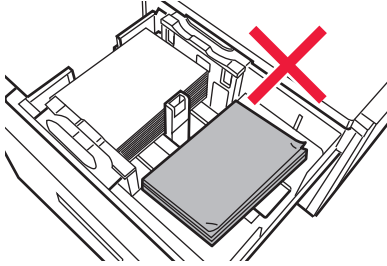

5

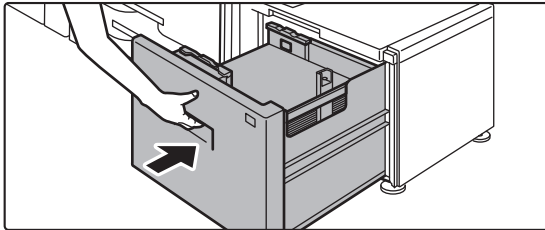

Skyv papirskuffen forsiktig inn i maskinen.

Trykk skuffen sakte helt inn i maskinen. Hvis du setter inn papiret med makt, kan det føre til skjev mating og feilmating. Papirbrettet går opp etter at skuffen skyves inn. Driftsknappen blinker når papirbrettet går opp. Knappen lyser når papirbrettet har gått opp.



ENDRE INNSTILLINGEN FOR PAPIRSKUFFEN

Hvis du vil endre papiret som er lagt i skuffen, endrer du maskinens skuffinnstillinger fra [Skuffe- innstillinger] på hovedskjermen.

Eksempel: Fremgangsmåten for å endre papiret i skuff 2 fra vanlig papir i A4-størrelse til resirkulert papir i B5-størrelse, forklares nedenfor.

1



Trykk på [Hovedskjerm]-tasten.

Hovedskjermen vises.

2



Trykk på [Skuffeinnstillinger]-tasten, og trykk på tasten for papirskuff 3.

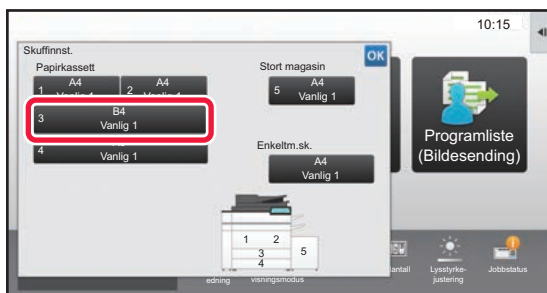

3



Angi papirtypen.

(1) Trykk på fanen for papirtype.

(2) Trykk på [Resirkulert]-tasten.

4

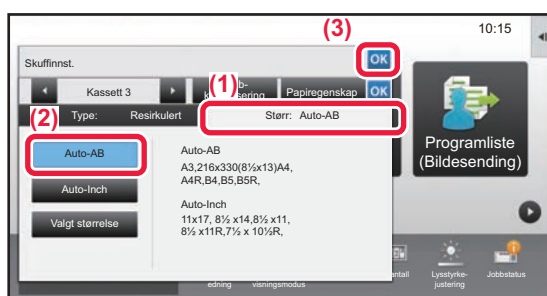

Angi papirstørrelsen.

(1) Trykk på fanen for papirstørrelse.

(2) Angi papirstørrelsen.

Trykk på [Auto-AB]-tasten.

(3) Trykk på **OK** i "Skuffinnst.".



LAGRE KONTAKTER I ADRESSEBOKEN

"Kontakter" og "Gruppe" kan lagres i adresseboken.

Prosedyren for å legge til en ny kontakt i adresseboken ved å taste inn navnet og adressen direkte, forklares her som et eksempel.

1



Trykk på [Hovedskjerm]-tasten.

Hovedskjermen vises.

2

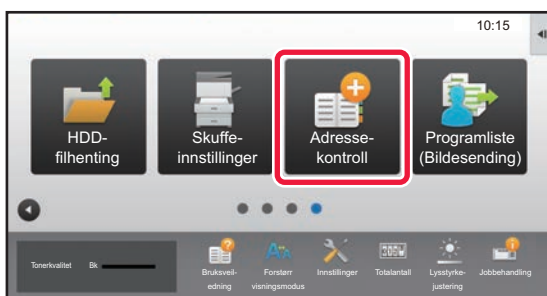

Trykk på [Adresse- kontroll]-tasten.

3

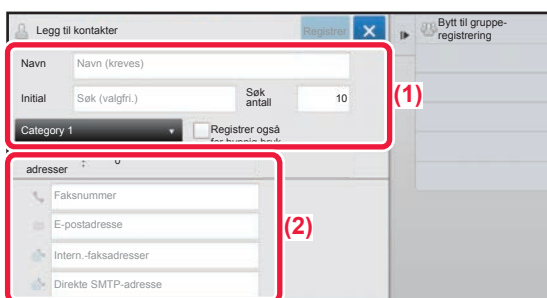

Skriv inn informasjonen du ønsker å registrere i adresseboken .

(1) Angi grunnleggende informasjon.

Pass på å angi [Navn] og [Initial].

For å spesifisere en kategori velger du fra kategorilisten som vises når inntastingsboksen trykkes. Hvis du vil registrere en kontakt for hyppig bruk, setter du [Registrer også for hyppig bruk]-avkrysningsboksen til .

(2) Trykk på [Faksnummer], [E-postadresse], [Intern.-faksadresser] eller [Direkte SMTP-adresse], angi adressen og trykk på

4

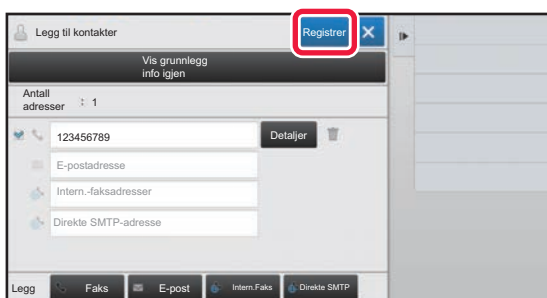

Trykk på [Registrer]-tasten.

Den første adressen for hver adressestype angis som standardadresse. Hvis avkrysningsboksene ved siden av adressene ikke er merket av for noen av adressene, får du opp en bekreftelsesskjerm som spør deg om du vil velge en standardadresse.

Redigere eller slette en kontakt

Trykk på [Adressebok]-tasten på hovedskjermen, velg kontakten som skal redigeres eller slettes, trykk på i handlingspanelet, og trykk deretter på [Rediger] eller [Slett].

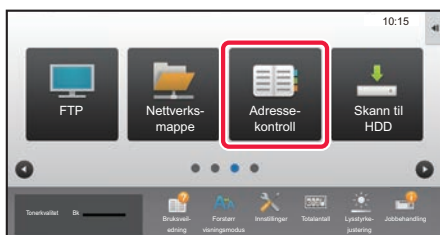



BRUKERAUTENTISERING

Når brukerautentisering er aktivert i innstillingsmodus, må du logge deg på for å kunne bruke maskinen. Brukerautentisering er deaktivert i standardinnstillingene fra fabrikk. Når du er ferdig med å bruke maskinen, må du logge deg av.

OM AUTENTISERINGSMETODER

Det finnes to metoder for brukerautentisering: autentisering med brukernummer og autentisering med påloggingsnavn/passord. Be maskinens systemadministrator om å gi deg opplysningene du trenger for å logge deg på.

AUTENTISERING MED BRUKERNUMMER

Følgende fremgangsmåte brukes for å logge på ved hjelp av et brukernummer som du får fra maskinens administrator. Når du starter maskinen, vises påloggings-skjermen.

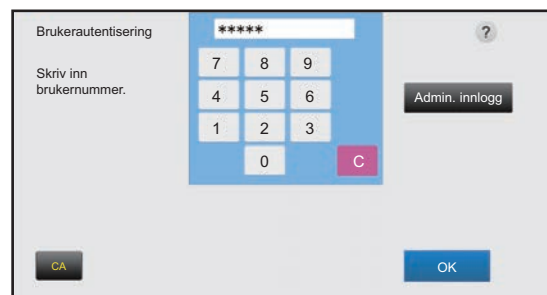

AUTENTISERING MED PÅLOGGINGSNAVN/PASSORD

Denne metoden gjør det mulig for brukere å logge på ved hjelp av et brukernavn og passord som du får fra maskinens administrator eller administratoren av LDAP-serveren. Når du starter maskinen, vises påloggings-skjermen.

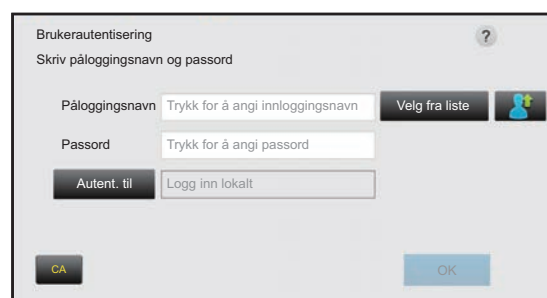

Avlogging

Når du er ferdig med å bruke maskinen, må du logge deg av. Dette bidrar til å forhindre at uautoriserte personer bruker maskinen.

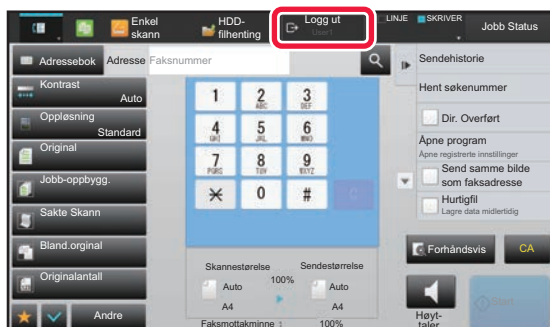



FUNKSJONER SOM KAN BRUKES PÅ MASKINEN

Maskinen har mange funksjoner som oppfyller ulike formål.

Nedenfor forklarer vi enkelte praktiske funksjoner. Gå til brukerhåndboken hvis du vil ha mer informasjon.

PAPIR OG TIDSBESPARENDE FUNKSJONER

N-opp



Denne funksjonen legger ut flere originalsider i et homogent oppsett på ett enkelt papirark.
Denne funksjonen er praktisk når du vil vise flere sider i et kompakt format, eller vise en oversikt over alle sidene i et dokument.

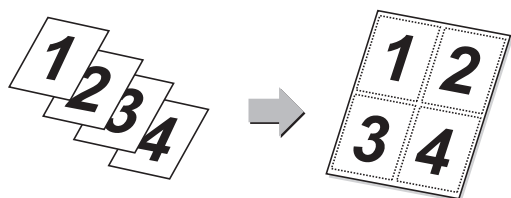

Tom side Hopp over



Hvis den skannede originalen inneholder tomme sider, hopper denne funksjonen over dem og kopierer eller sender bare sider som ikke er tomme. Maskinen oppdager tomme sider, slik at du kan hoppe over tomme ark uten å måtte kontrollere en original.

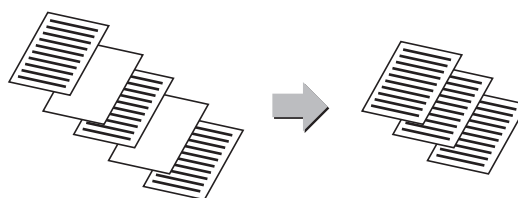

Blandede. Originaler



Denne funksjonen skanner originaler av ulike størrelser samtidig, også når originaler i B5-størrelse (5-1/2" x 8-1/2") blandes med originaler i A4-størrelse (8-1/2" x 11").
Ved kopiering kan du kombinere innstillingen for blandede originaler og innstillingen for automatisk kopigrad for å endre kopigraden som brukes for hver original, og skrive ut alle sidene på samme papirstørrelse.

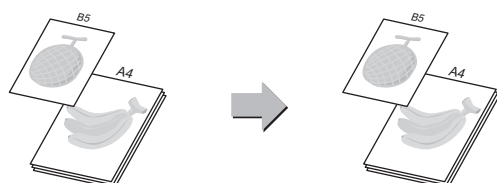

Original- teller



Tell antall skannede originalark og vis antallet før overføring. Ved å kontrollere antallet skannede originalark før overføring, kan du unngå feil.

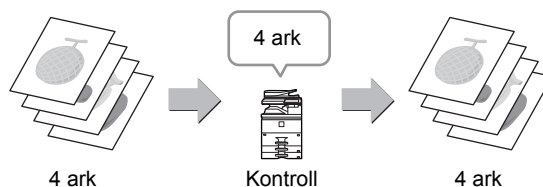

Prøvekopi



Denne funksjonen lager en prøve kopi før det angitte antallet kopier skrives ut. Kontroller forhåndsvisningsbildet med en prøve kopi. Endre innstillingen om nødvendig. Denne funksjonen lagrer den skannede originalen i maskinen, slik at du slipper å skanne originalen på nytt med den endrede innstillingen.

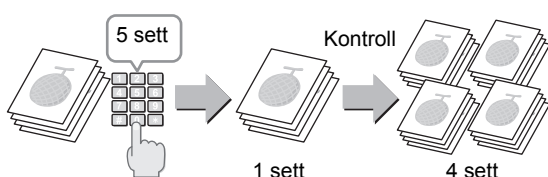

Tandemkopi



Denne funksjonen deler en kopijobb i to mellom to maskiner som er koblet til nettverket, slik at kopieringstiden kan kortes ned.

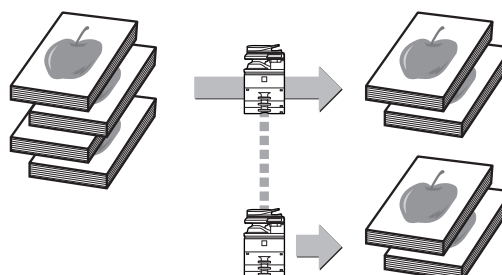



Jobb-opbygg.



Denne funksjonen deler originalene inn i sett og mater ett sett av gangen gjennom den automatiske dokumentmateren når du kopierer eller sender et stort antall originaler.

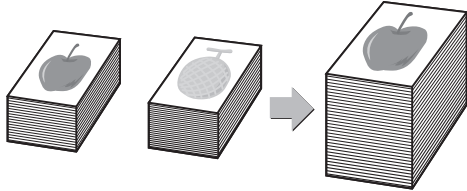

Kortformat



Denne funksjonen kopierer eller sender for- og baksiden av et kort på ett ark, ikke på separate ark. Denne funksjonen er nyttig for å lage kopier til bruk for identifikasjon, og reduserer samtidig papirforbruket.

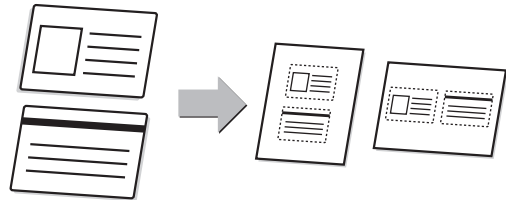

Multicrop / Bildebeskjæring



Du kan plassere flere dokumenter som f.eks. kvitteringer eller bilder på dokumentglasset, og automatisk beskjære og lagre hvert dokument til separate filer under skanning.

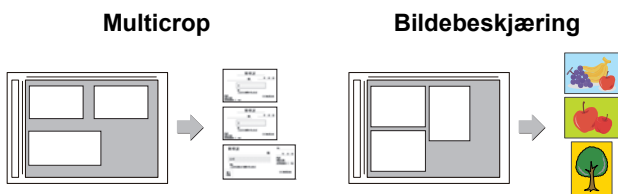

Autoinnst.



For å stille inn den automatiske skanneinnstillingene som passer for originalen, trykker du på [Autoinnst.]-tasten på startskjermen i enkel modus. Bilderetning, oppløsning og hopp over tom side angis automatisk.

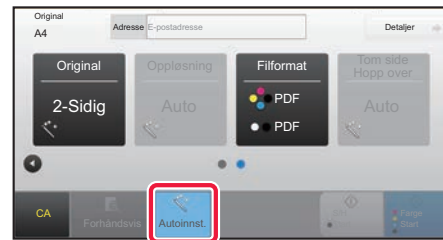

FUNKSJONER FOR ØKT SIKKERHET

Utskrift av bakgr.struk.



Tegn som skal forhindre uautorisert kopiering, slik som forhåndsinnstilt eller tilpasset tekst, er usynlig plassert i et bakgrunnsbilde. Når et utskrevet ark med et utskriftsmønster kopieres, vil de skjulte tegnene vises.

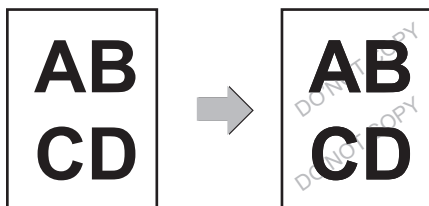

Springs informasjons utskrift



Denne funksjonen tvangstrykker den forhåndsangitte sporbare informasjonen for å forhindre en uautorisert kopi.

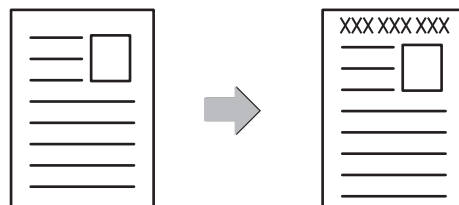



SKANNEFUNKSJONER

Bakgrunnsjustering



Du kan justere bakgrunnen ved å gjøre lyse områder på originalen mørkere eller lysere.

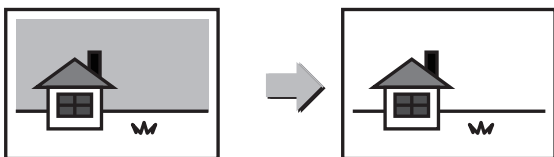

Sakte skannmodus



Bruk denne funksjonen når du ønsker å skanne tynne originaler med den automatiske dokumentmateren. Denne funksjonen gjør at tynne originaler ikke mates inn feil.

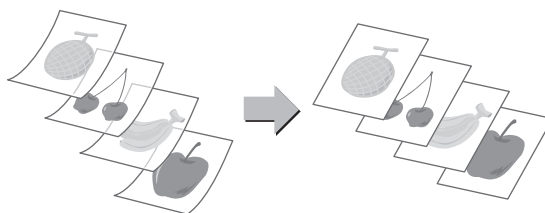

Bokskanning



Venstre og høyre side av en original kan overføres som to separate sider. Denne funksjonen er nyttig når du vil fakse de venstre og høyre sidene i en bok eller et annet innbundet dokument som separate sider.

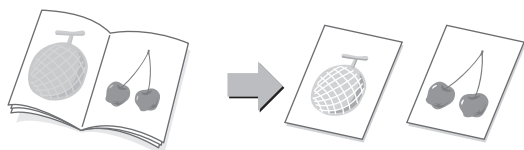

Bokskille



Denne funksjonen deler opp en ryggstiftoriginal, slik som en katalog eller brosjyre, side for side, og kopierer i rekkefølge.

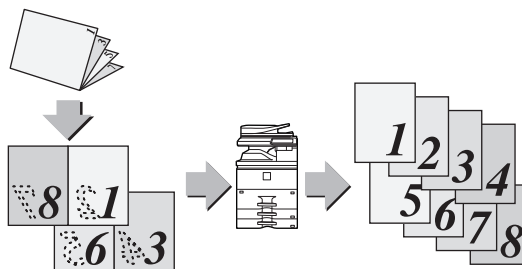

Slett



Slettefunksjonen brukes for å slette skygger som kan produseres i bilder ved skanning av tykke originaler eller bøker.

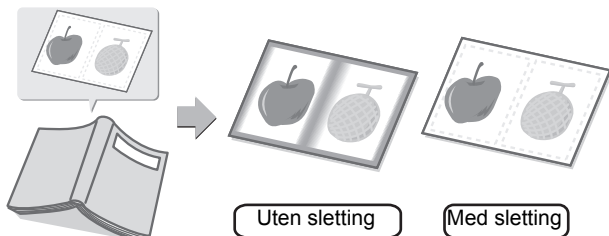

Bekreftelsesstempel



Denne funksjonen stempler hver original som skannes via den automatiske dokumentmateren, slik at du kan bekrefte at alle originalene ble korrekt skannet.

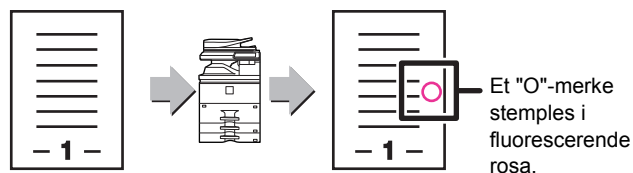



KOPIMASKIN

Dette avsnittet forklarer de grunnleggende prosedyrene for bruk av kopieringsfunksjonen.

- ▶ **LAGE KOPIER**..... 32
- ▶ **KOPIMODUS** 34
- ▶ **KOPIERE PÅ SPESIALPAPIR (Kopiering via enkeltmaterskuffen)**... 35



LAGE KOPIER

Dette avsnittet forklarer hvordan du angir en kopigrad.

1



Trykk på [Hovedskjerm]-tasten.

Hovedskjermen vises.

2

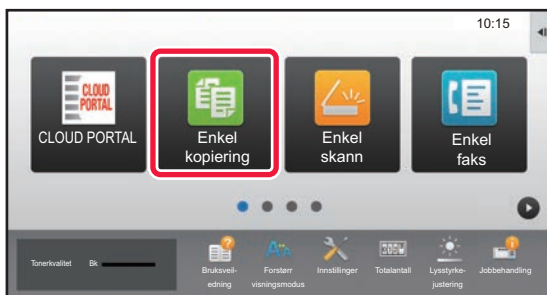

Trykk på [Enkel kopiering]-modusikonet.

Skjermen for Enkel kopiering-modus vises.

3

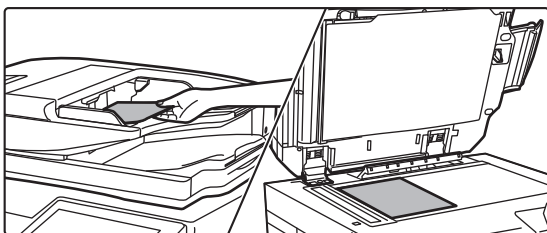

Plasser originalen.

Plasser originalen i skuffen for dokumentmating på den automatiske dokumentmateren, eller på dokumentglasset.

► [PLASSERE ORIGINALER \(side 16\)](#)

4

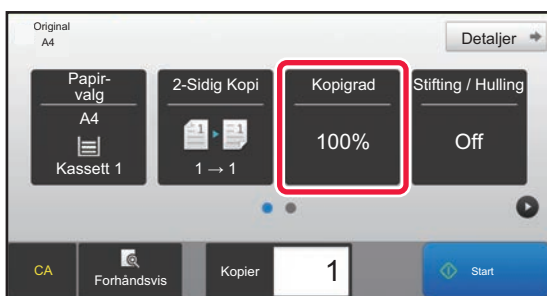

Trykk på [Kopigrad]-tasten.

Funksjonene nedenfor kan aktiveres i enkel modus.

- Papir- valg
- 2-Sidig Kopi
- Kopigrad
- Stifte*1, Stifting / Hulling*2
- Original
- Kontrast
- N-opp
- Id-Kort Kopiering

*1 Når en indre etterbehandler, etterbehandler, etterbehandler (stort stablemagasin), etterbehandler med ryggstifting eller etterbehandler med ryggstifting (stort stablemagasin) er installert.

*2 Når en stansemodul og indre etterbehandler, etterbehandler, etterbehandler (stort stablemagasin), etterbehandler med ryggstifting eller etterbehandler med ryggstifting (stort stablemagasin) er installert.

Hvis du vil velge mer detaljerte innstillinger, trykker du på [Detaljer]-tasten og velger innstillinger i normal modus.

► [KOPIMODUS \(side 34\)](#)



5

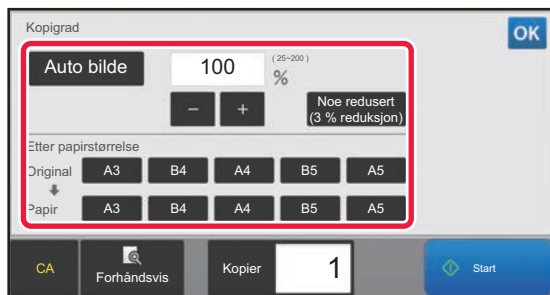

Angi kopigraden.

Når innstillingene er fullført, trykker du på **OK**.

6

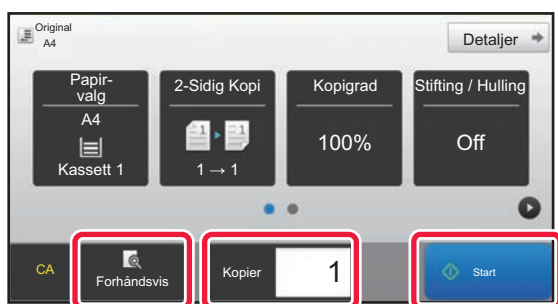

Angi antall kopier, og trykk deretter på [Start]-tasten.

- For å kontrollere forhåndsvisningen av et dokument, trykk på [Forhåndsvis]-knappen.

► [FORHÅNDSVISNINGSSKJERMEN \(side 15\)](#)

Avbryt kopi



Avbryt kopi





KOPIMODUS

Kopimodus består av to modi: enkel modus og normal modus.

Enkel modus er begrenset til ofte brukte funksjoner, slik at du enkelt kan utføre de fleste kopijobber.

Bruk normal modus hvis du har behov for å velge detaljerte innstillinger eller spesialfunksjoner. Alle funksjoner kan brukes i normal modus.

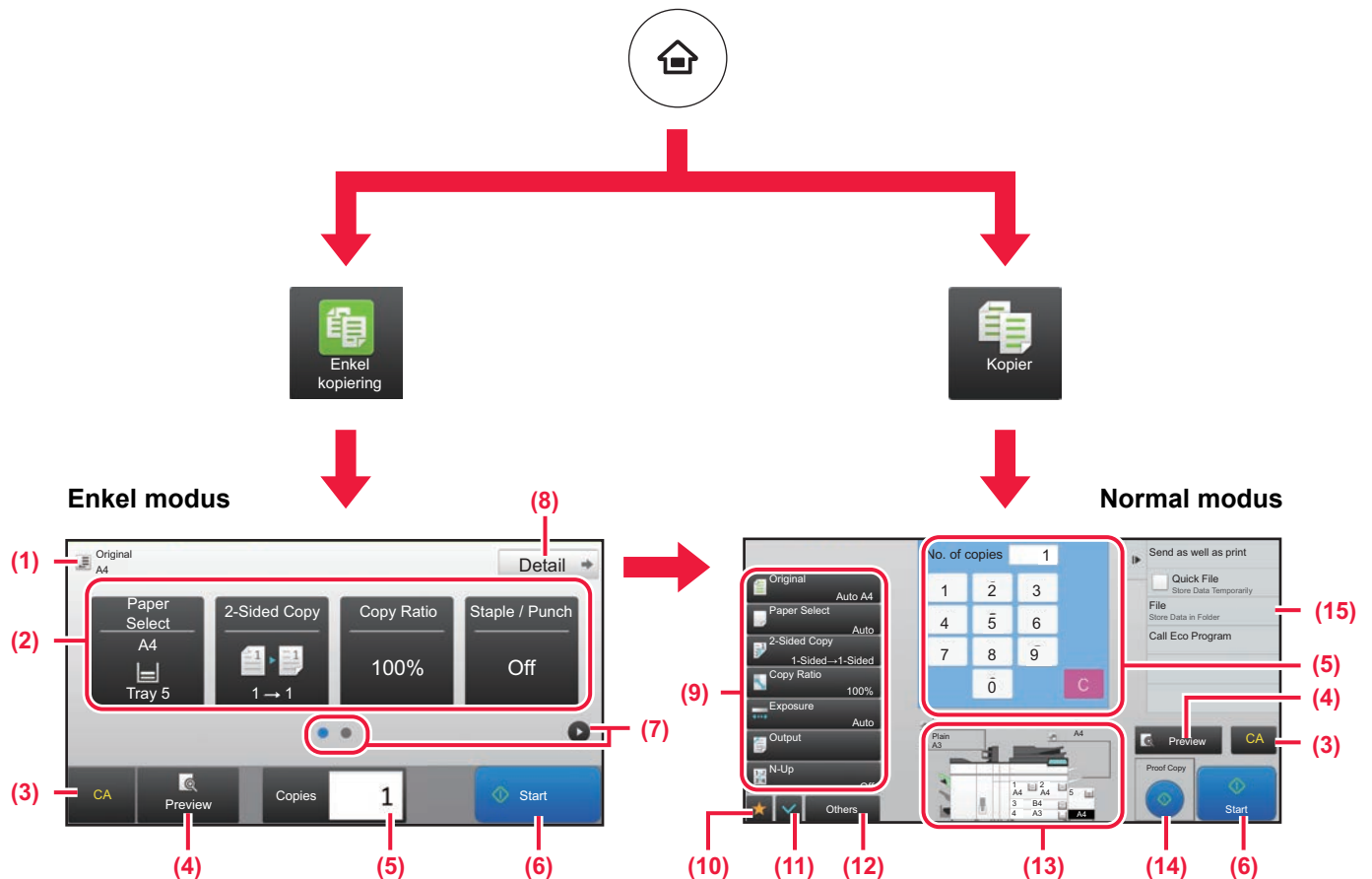

(1) Viser størrelsen på den plasserte originalen.

(2) Velg funksjonen du vil bruke.

Slik velger du en funksjon i enkel modus



I "Innstillingsmodus" velger du [Systeminnstillinger] → [Vanlige innstillinger] → [Drifts- Innstillinger] → [Innstillinger for Enkel modus] → [Enkel kopiering].

(3) Alle innstillinger tilbakestilles.

(4) Skanner originalen og viser et forhåndsvisningsbilde.

► [FORHÅNDSVISNINGSSKJERMEN \(side 15\)](#)

(5) Angi antall kopier.

(6) Starter kopieringen.

(7) Bla mellom skjermene for visning av snarveistaster.

(8) Endre til normal modus.

(9) Innstillingstasten som kan brukes for å lage kopier.

(10) Viser en liste over funksjonstaster. Andre taster som ofte brukes, kan registreres via [Andre].

(11) Kontroller de gjeldende innstillingene.

(12) Viser en liste over andre taster enn de ovennevnte funksjonstastene.

► [FUNKSJONER SOM KAN BRUKES PÅ MASKINEN \(side 28\)](#)

(13) Indikerer at det foreligger eller at det ikke foreligger en original, samt papirstørrelsen som er lagt i hver skuff. Skjermen for papirvalg åpnes når du trykker på denne tasten.

(14) Viser funksjonene som kan brukes i kopimodus.



KOPIERE PÅ SPESIALPAPIR (Kopiering via enkeltmaterskuffen)

Dette avsnittet forklarer hvordan du legger tykt papir i størrelsen A4 i enkeltmaterskuffen.

1

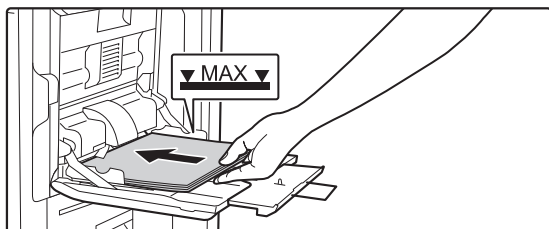

Legg papiret i enkeltmaterskuffen.

► [Enkeltmaterskuff \(side 21\)](#)

2



Velg innstillinger på berøringspanelet.

(1) Trykk på [Tykt Papir 1]-, [Tykt Papir 2]-, [Tykt Papir 3]- eller [Tykt Papir 4]-tasten.

Trykk på [Tykt Papir 1]-tasten hvis papiret er 106 g/m² bond til 176 g/m² omslag (28 lbs til 65 lbs), [Tykt Papir 2]-tasten hvis papiret er 177 g/m² omslag til 220 g/m² omslag (65 lbs til 80 lbs), [Tykt Papir 3]-tasten hvis papiret er 221 g/m² omslag til 256 g/m² indeks (80 lbs til 140 lbs) eller [Tykt Papir 4]-tasten hvis papiret er 257 g/m² indeks til 300 g/m² omslag (140 lbs til 110 lbs).

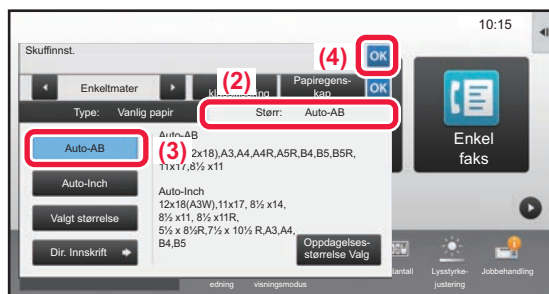

(2) Trykk på [Størr: Auto-AB]-fanen.

(3) Trykk på [Auto-AB]-tasten.

(4) Trykk på **OK** i "Skuffinnst.".

3

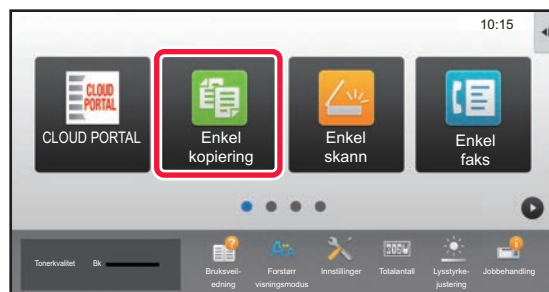

Trykk på [Enkel kopiering]-modusikonet.

Skjermen for Enkel kopiering-modus vises.



4



Trykk på [Papir- valg]-tasten.

5

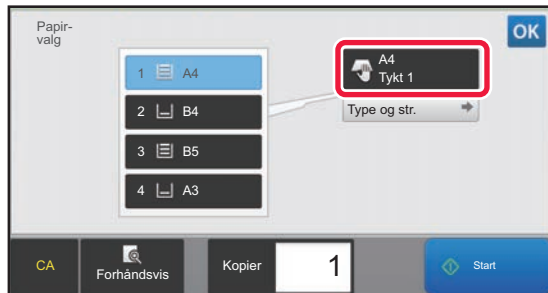

Velg enkeltmatterskuffen.

6



Angi antall kopier, og trykk deretter på [Start]-tasten.

- For å kontrollere forhåndsvisningen av et dokument, trykk på [Forhåndsvis]-knappen.

► [FORHÅNDSVISNINGSSKJERMEN \(side 15\)](#)

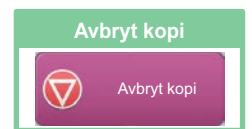
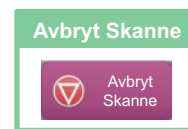



SKRIVER

Dette avsnittet forklarer den grunnleggende prosedyren for utskrift ved hjelp av maskinens skriverdriver. Forklaringene av skjermbilder og fremgangsmåter gjelder i første rekke for Windows® 10 i Windows®-miljøer og for Mac OS X v10.12 i Mac OS-miljøer. Vinduet vil variere avhengig av operativsystemversjonen, skriverdriverversjonen og programmet.

▶ UTSKRIFT I ET WINDOWS-MILJØ	38
▶ UTSKRIFT I ET MAC OS-miljø	40
▶ SKRIVE UT EN FIL DIREKTE FRA USB-MINNE	42



UTSKRIFT I ET WINDOWS-MILJØ

Følgende eksempel forklarer hvordan du skriver ut et dokument i A4-størrelse fra "WordPad", som er et standard tilbehørsprogram i Windows.

Hvis du vil ha informasjon om hvordan du installerer skriverdriveren og konfigurerer innstillinger i et Windows-miljø, kan du gå til Oppsett av programvare.

Hvis du vil ha informasjon om de tilgjengelige skriverdriverne og kravene som gjelder for bruk, kan du gå til brukerhåndboken.

1

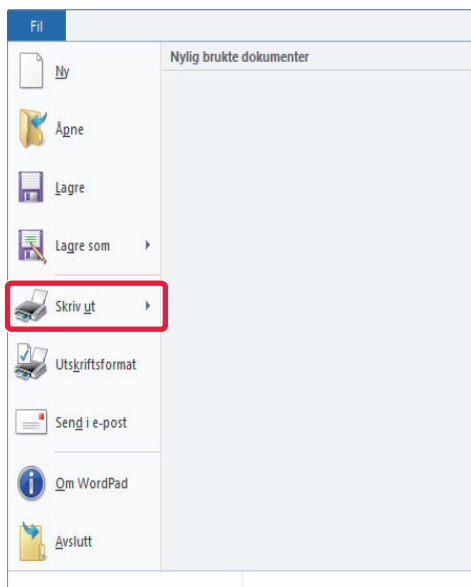

Velg [Skriv ut] på [Fil]-menyen i WordPad.

2

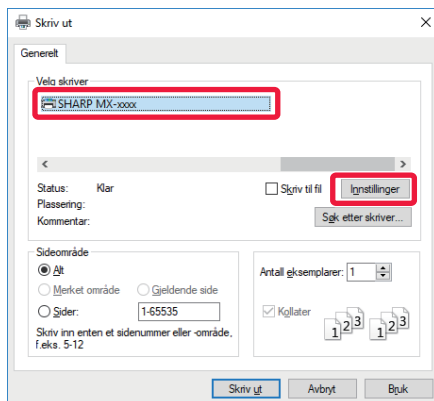

Velg maskinens skriverdriver, og klikk på [Innstillinger]-knappen.

Hvis skriverdriverne vises som en liste, velger du navnet på skriverdriveren som skal brukes.



3

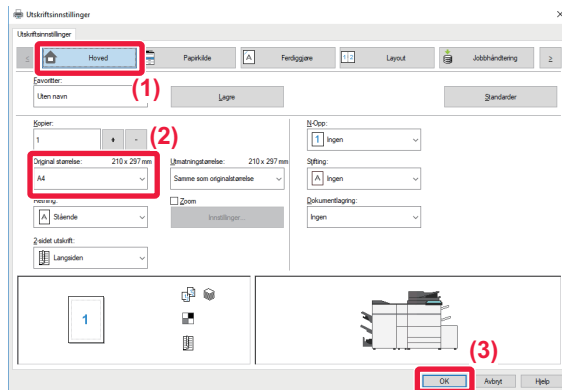

Velg utskriftsinnstillinger.

(1) Klikk på [Hoved]-fanen.

(2) Angi originalstørrelsen.

Hvis du vil velge innstillinger på andre faner, klikker du på fanen og velger innstillingene.

(3) Klikk på [OK]-knappen.

- Du kan vise hjelp for en innstilling ved å klikke på innstillingen og trykke på [F1]-tasten.
- Klikk på [Hjelp]-knappen. Hjelp-vinduet åpnes og viser deg forklaringer av innstillingene på fanen.

4

Klikk på [Skriv ut]-knappen.

Utskriften starter.





UTSKRIFT I ET MAC OS-miljø

Følgende eksempel forklarer hvordan du skriver ut et dokument i A4-størrelse fra "TextEdit", som er et standard tilbehørsprogram i Mac OS.

Hvis du vil ha informasjon om hvordan du installerer skriverdriveren og konfigurerer innstillinger i et Mac OS-miljø, kan du gå til Oppsett av programvare.

1



Velg [Utskriftsformat] på [Arkiv]-menyen.

2

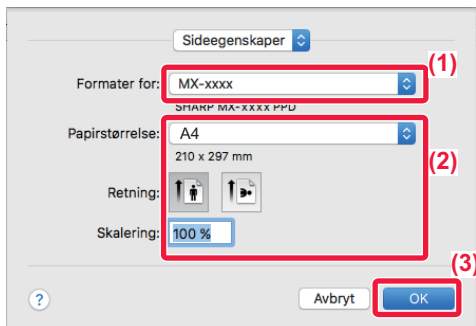

Velg papirinnstillinger.

(1) Kontroller at riktig skriver er valgt.

(2) Velg papirinnstillingene.

Velg papirstørrelse, papirretning og kopigrad.

(3) Klikk på [OK]-knappen.

3



Velg [Skriv ut] på [Arkiv]-menyen.



4

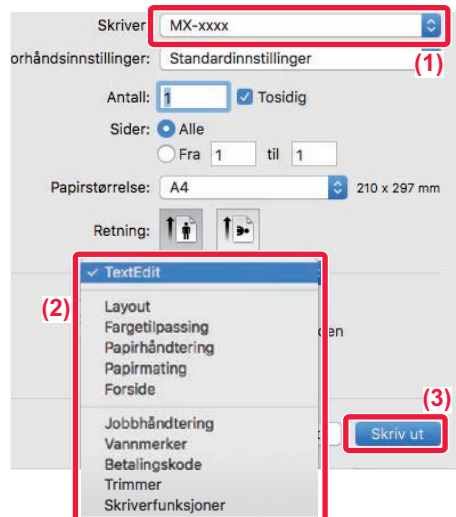

Velg utskriftsinnstillinger.

- (1) Kontroller at riktig skriver er valgt.
- (2) Velg elementer fra menyen, og konfigurere innstillingene etter behov.
- (3) Klikk på [Skriv ut]-knappen.





SKRIVE UT EN FIL DIREKTE FRA USB-MINNE

En fil på en USB-minneenhet som er koblet til maskinen, kan skrives ut fra maskinens betjeningspanel uten bruk av skriverdriveren. Filtypene (og korresponderende utvidelser) som kan skrives ut direkte, vises nedenfor.

Filtype	TIFF	JPEG	PNG	PCL	PS	PDF, Krypte PDF, Kompakt PDF, PDF/A, Kompakt PDF/A	DOCX, XLSX, PPTX
Utvidelse	tiff, tif	jpeg, jpg, jpe, jfif	png	pcl, prn, txt	ps, prn	pdf	docx, xlsx, pptx

1

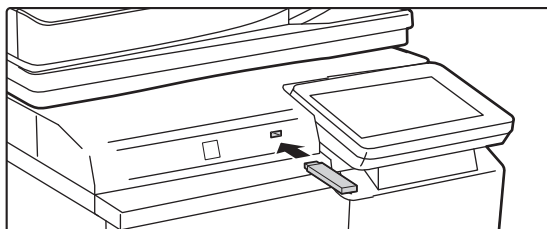

Koble USB-minneenheten til maskinen.

2

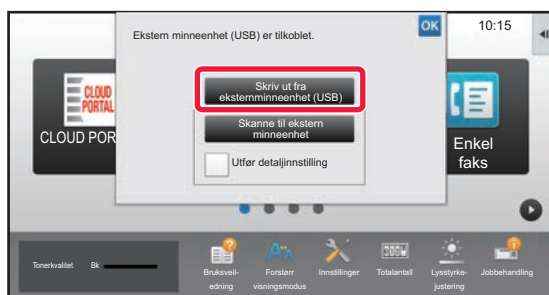

Når du får opp en skjerm for valg av handling, trykker du på [Skriv ut fra eksternt minneenhet (USB)].

Hvis skjermen ikke vises, følger du denne fremgangsmåten:

- (1) Trykk på [HDD- filhenting]-tasten (eller [Direkte utskrift]-tasten).
- (2) Trykk på [Velg fil fra USB-minne til utskrift] på handlingspanelet.

3

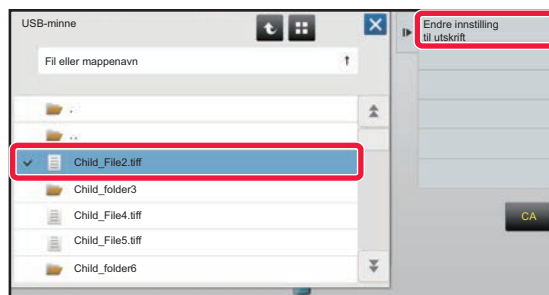

Trykk på tasten for den filen du ønsker å skrive ut, og trykk på [Endre innstilling til utskrift] på handlingspanelet.

- Når du skriver ut flere filer, trykker du på tastene for filene du ønsker å skrive ut, og trykker på [Skriv ut] på handlingspanelet.
- Trykk på for å bytte til miniatyrbilder.

4

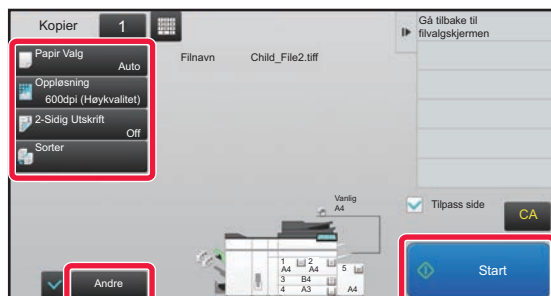

Velg utskriftsinnstillinger, og trykk på [Start]-tasten.

5

Koble USB-minneenheten fra maskinen.

DirectOffice™ er et produkt fra CSR Imaging US, LP.

DirectOffice™ er varemærket til CSR Imaging US, LP, registrert i USA og andre land, og brukes med tillatelse.



FAKS

Dette avsnittet forklarer de grunnleggende prosedyrene for bruk av maskinens faksfunksjon.

▶ SENDE EN FAKS	44
▶ FAKSMODUS	46

SENDE EN FAKS

Dette avsnittet forklarer den grunnleggende prosedyren for å sende en faks.
I faksmodus sendes fargeoriginaler som svart/hvitt-bilder.

1



Trykk på [Hovedskjerm]-tasten.

Hovedskjermen vises.

2

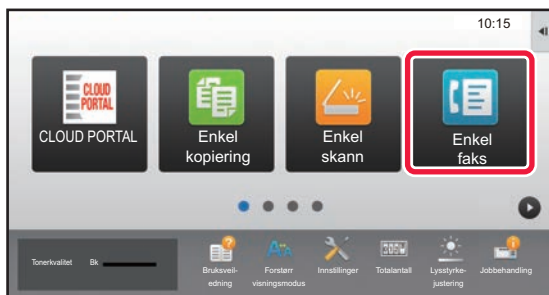

Trykk på [Enkel faks]-modusikonet.

Skjermen for Enkel faks-modus vises.

3

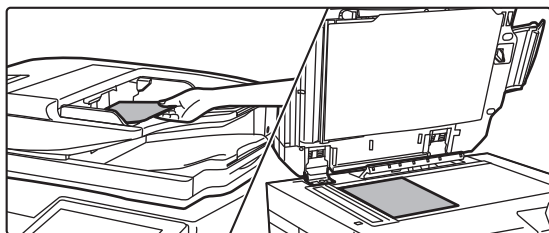

Plasser originalen.

Plasser originalen i skuffen for dokumentmating på den automatiske dokumentmateren, eller på dokumentglasset.

► [PLASSERE ORIGINALER \(side 16\)](#)

4

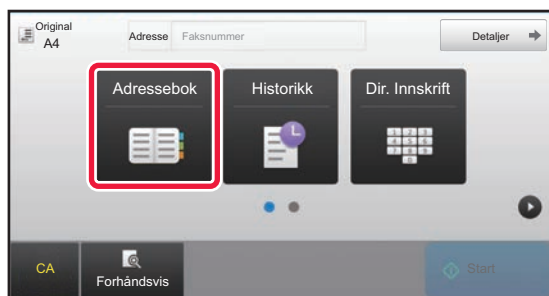

Trykk på [Adressebok]-tasten.

Du kan også trykke på talltastene for å skrive inn faksnummeret direkte, eller du kan velge et faksnummer fra overføringsloggen.

5

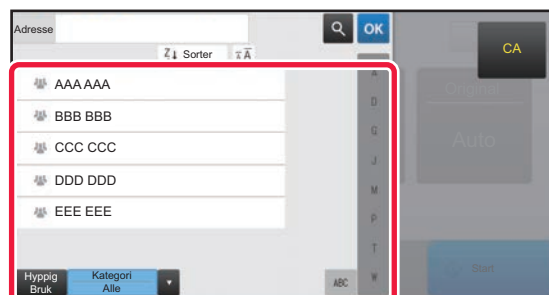

Trykk på tasten for ønsket destinasjon.

Adresser for gjeldende modus velges blant adresser som avkrysningsboksene var merket av for da den valgte destinasjonen ble registrert. Hvis ingen adresser ble registrert med avkrysningsboksen merket av, trykker du på [Ja]-tasten på bekreftingsskjermen og velger ønskede adresser.

Hvis du vil legge til en annen destinasjon, trykker du på tasten for destinasjonen.

6

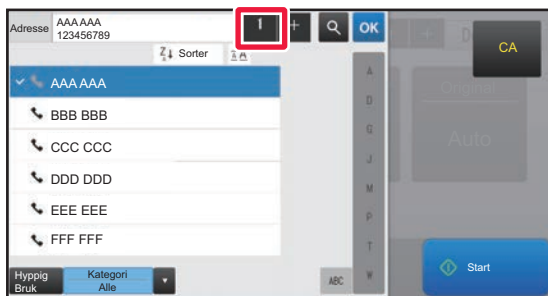

Trykk på [Alle Dest.]-tasten.

Du får opp en liste over de valgte destinasjonene.

7

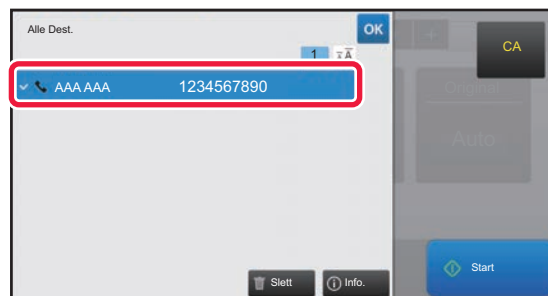

Bekreft destinasjonen.

Hvis en feil destinasjon vises i listen, trykker du på destinasjonen og velger [Slett]-tasten.

8

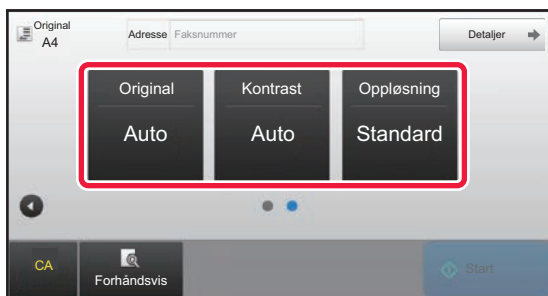

Trykk på for å bytte skjerm og velge innstillinger.

Endre innstillingene etter behov.

Funksjonene nedenfor kan aktiveres i enkel modus.

- Original
- Kontrast
- Oppløsning

Hvis du vil velge mer detaljerte innstillinger, trykker du på [Detaljer]-tasten og velger innstillinger i normal modus.

► [FAKSMODUS \(side 46\)](#)

9

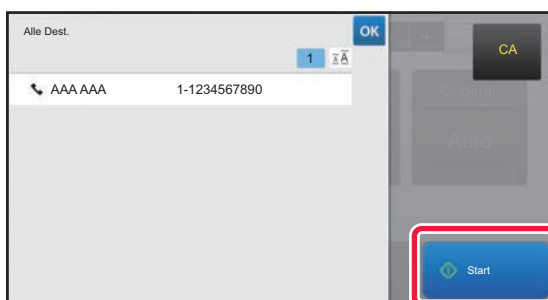

Trykk på [Start]-tasten.

Hvis du vil se en forhåndsvisning av et dokument, trykker du på  for å gå tilbake til startskjermen for enkel faks, der du trykker på [Forhåndsvis]-knappen.

► [FORHÅNDSVISNINGSSKJERMEN \(side 15\)](#)

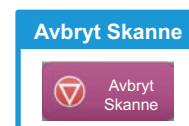



FAKSMODUS

Faksmodus består av to modi: enkel modus og normal modus.

Enkel modus er begrenset til ofte brukte funksjoner, slik at du enkelt kan utføre de fleste faksjobber.

Bruk normal modus hvis du har behov for å velge detaljerte innstillinger eller spesialfunksjoner.

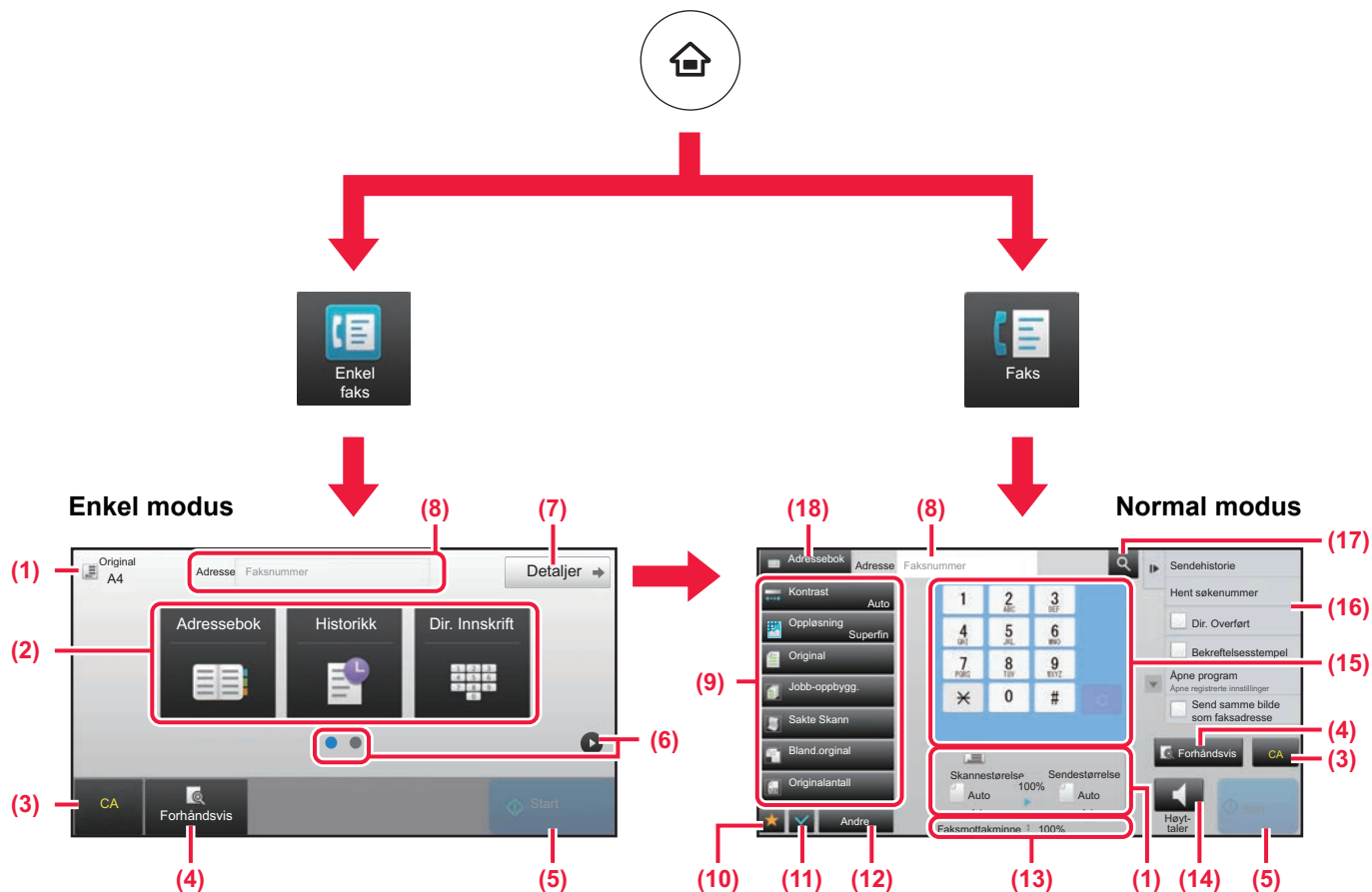

(1) Viser størrelsen på originalen og dataene som skal sendes.

(2) Velg adressen og funksjonene du vil bruke.

Slik velger du en funksjon i enkel modus



I "Innstillingsmodus" velger du [Systeminnstillinger] → [Vanlige innstillinger] → [Drifts- Innstillinger] → [Innstillinger for Enkel modus] → [Enkel faks].

(3) Tilbakestill innstillinger og adresser.

(4) Skanner originalen og viser et forhåndsvisningsbilde.

► [FORHÅNDSVISNINGSSKJERMEN \(side 15\)](#)

(5) Faksoverføringen starter umiddelbart.

(6) Bla mellom skjermene for visning av snarveistaster.

(7) Endre til normal modus.

(8) Viser faksdestinasjonsnummeret.

(9) Innstillingstasten som kan brukes for faksen.

(10) Viser en liste over funksjonstaster. Andre taster som ofte brukes, kan registreres via [Andre].

(11) Kontroll av gjeldende innstillinger.

(12) Viser en liste over andre taster enn de ovennevnte funksjonstastene.

► [FUNKSJONER SOM KAN BRUKES PÅ MASKINEN \(side 28\)](#)

(13) Viser mengden ledig minne som er tilgjengelig for faksinntak.

(14) Trykk her for å ringe opp i høytalermodus.

(15) Angi faksnummeret.

(16) Viser funksjonene som kan brukes i faksmodus.

(17) Søker etter adresse.

(18) Viser adresseboken.



SKANNER

Dette avsnittet forklarer bruksområdene for nettverksskannerfunksjonen og den grunnleggende prosedyren for bruk av skannemodus. Utvidelsespakken for Internett-faks kreves for å bruke funksjonen for Internett-faks.

▶ NETTVERKSSKANNERFUNKSJONEN	48
▶ SKANNE EN ORIGINAL.....	49
▶ SKANNERMODUS	51



NETTVERKSSKANNERFUNKSJONEN

Maskinens nettverksskannerfunksjon kan brukes for å overføre skannede bilder på ulike måter.

Nettverksskannerfunksjonen har følgende modi.

For å bruke en modus trykker du på knappen for modusen på hovedskjermen.

Skannemodi



Hvis du vil sende et bilde til en e-postadresse, bruker du

Skanne til E-post



Hvis du vil laste opp et bilde til en FTP-server, bruker du

Skanne til FTP



Hvis du vil sende et bilde til en delt mappe på datamaskinen din, bruker du

Skann til nettverksmappe

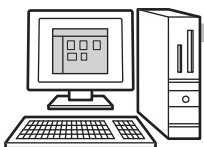

Hvis du vil behandle et bilde i et bestemt program, bruker du

Skanne til desktop



Modus for USB-minne

Bruk denne modusen for å lagre et bilde til et USB-minne.



Skann originalen, og gjør deretter følgende...

Modus for Internett-faks

Bruk denne modusen for å sende en faks via Internett.

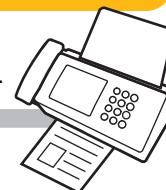

Maskinen støtter Direkte SMTP.

Modus for PC-skanning

Bruk denne modusen for å skanne et bilde samtidig som du gjør korrigeringer på datamaskinen.



En TWAIN-kompatibel programvare kan brukes.

Datainngangsmodus

Hvis du vil bruke en dokumentløsning som er knyttet til et program.





SKANNE EN ORIGINAL

Grunnleggende operasjoner for skanning forklares nedenfor.

Prosedyren for å sende en skannet fil via e-post til en e-postadresse som er lagret i adresseboken, forklares her.

1



Trykk på [Hovedskjerm]-tasten.

Hovedskjermen vises.

2

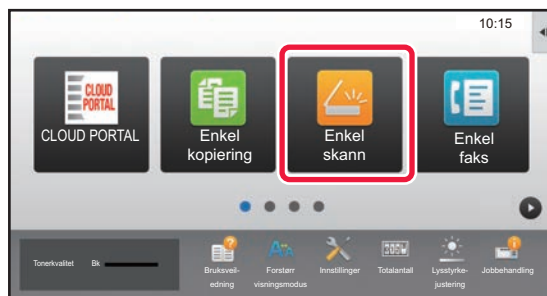

Trykk på [Enkel skann]-modusikonet.

Skjermen for Enkel skanning-modus vises.

3

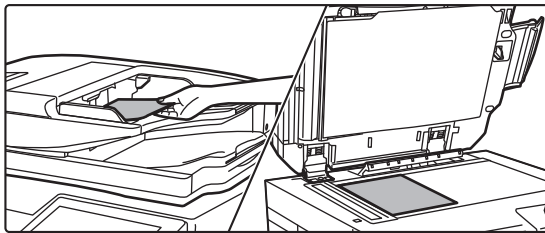

Plasser originalen.

Plasser originalen i skuffen for dokumentmating på den automatiske dokumentmateren, eller på dokumentglasset.

► [PLASSERE ORIGINALER \(side 16\)](#)

4

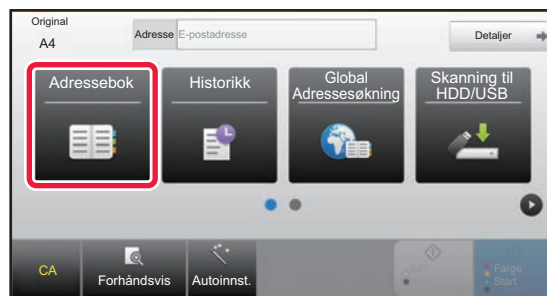

Trykk på [Adressebok]-tasten.

5

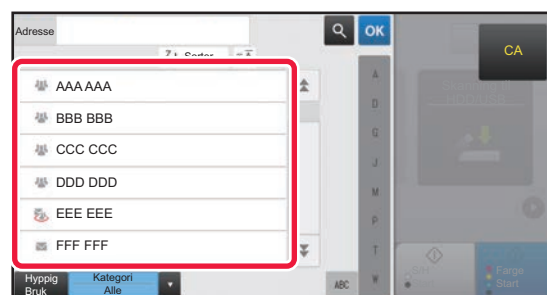

Trykk på tasten for ønsket destinasjon.

Adresser for gjeldende modus velges blant adresser som avkrysningsboksene var merket av for da den valgte destinasjonen ble registrert. Hvis ingen adresser ble registrert med avkrysningsboksen merket av, trykker du på [Ja]-tasten på bekreftelsesskjermen og velger ønskede adresser.

Hvis du vil legge til en annen destinasjon, trykker du på tasten for destinasjonen.





6

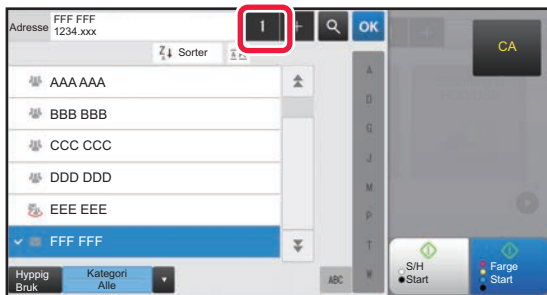

Trykk på [Alle Dest.]-tasten.

Du får opp en liste over de valgte destinasjonene.

7

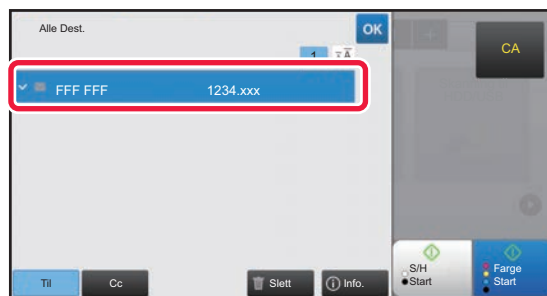

Bekreft destinasjonen.

Hvis en feil destinasjon vises i listen, trykker du på destinasjonen og velger [Slett]-tasten.

8



Trykk på [▶] for å bytte skjerm og velge innstillinger.

Endre innstillingene etter behov.

Funksjonene nedenfor kan aktiveres i enkel modus.

- Original
- Oppløsning
- Filformat
- Tom side Hopp over

Hvis du vil velge mer detaljerte innstillinger, trykker du på [Detaljer]-tasten og velger innstillinger i normal modus.

► [SKANNERMODUS \(side 51\)](#)

9

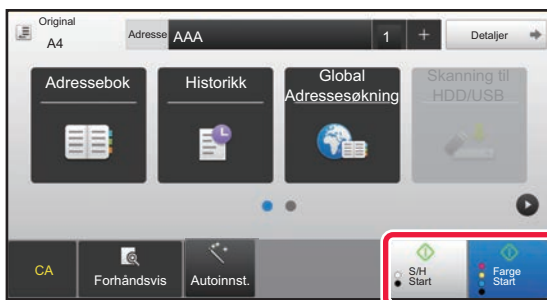

Trykk på [Farge Start]- eller [S/H Start]-tasten.

- I fabrikkstandardtilstand registrerer maskinen om originalen er i svart/hvitt eller full farge når du trykker på [Farge Start]-tasten, og veksler automatisk mellom skanning i full farge og binært svart/hvitt. Når du trykker på [S/H Start]-tasten, skanner maskinen i binært svart/hvitt. Gå til brukerhåndboken hvis du vil ha mer informasjon.
- Hvis du vil se en forhåndsvisning av et dokument, trykker du på [OK] for å gå tilbake til startskjermen for enkel skann, der du trykker på [Forhåndsvis]-knappen.

► [FORHÅNDSVISNINGSSKJERMEN \(side 15\)](#)

Avbryt Skanne



SKANNERMODUS

VELGE SKANNERMODUS

Gå til hovedskjermen, og trykk på ikonet for ønsket skannermodus for å vise startskjermen for skannermodus. Hvis knappen du vil bruke, ikke vises, trykker du på ◀ eller ▶ for å bytte skjerm.



Enkel skanning

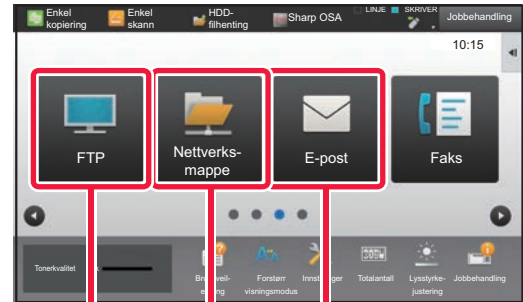
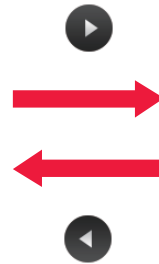

Skanne til FTP/Skrivebord **Skanne til netverksmappe** **Skanne til e-post**





STARTSKJERM FOR SKANNERMODUS

Skannermodus består av to modi: enkel modus og normal modus.

Enkel modus er begrenset til ofte brukte funksjoner, slik at du enkelt kan utføre de fleste skannejobber.

Bruk normal modus hvis du har behov for å velge detaljerte innstillinger eller spesialfunksjoner.

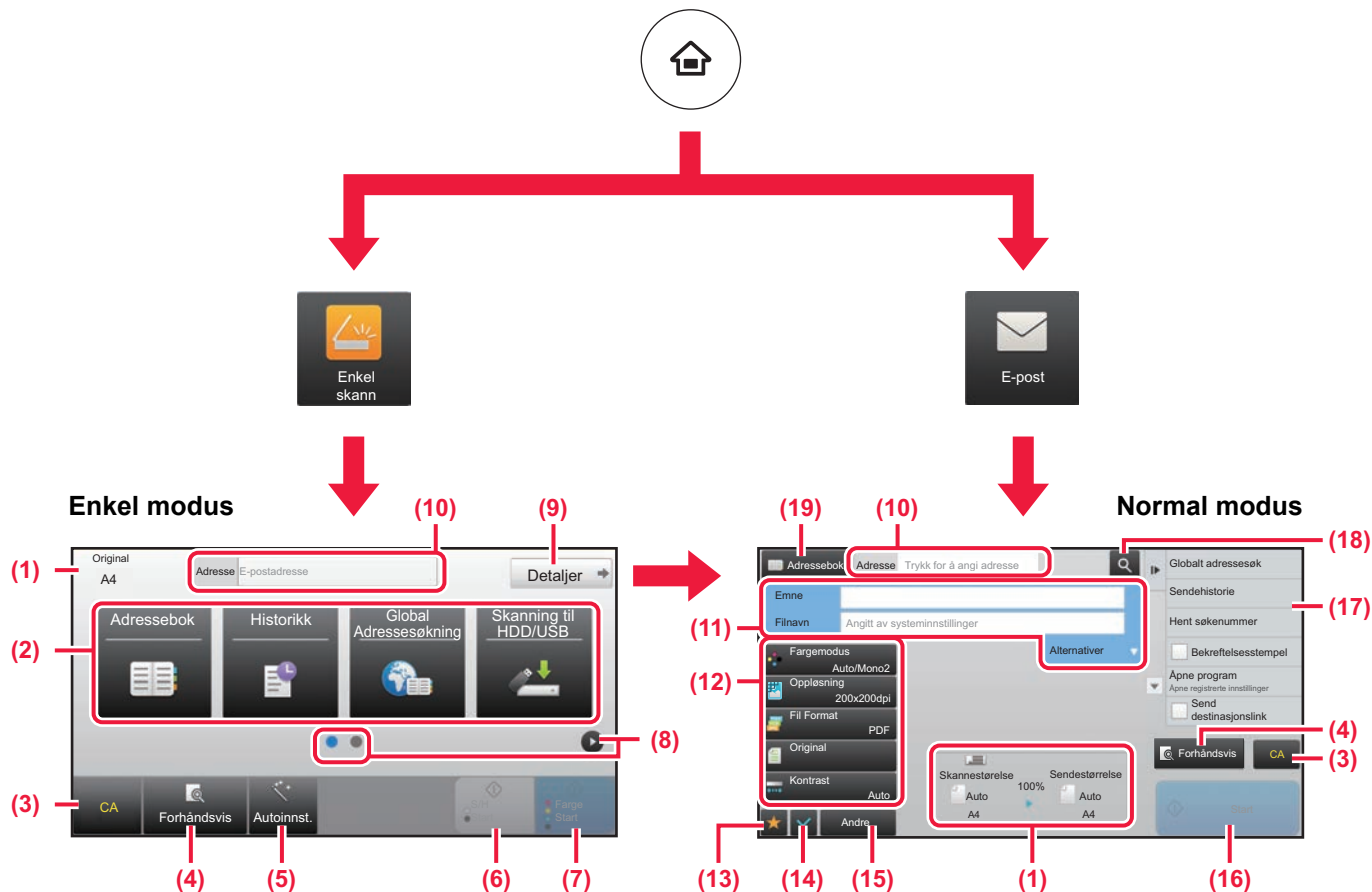

(1) Viser størrelsen på originalen og dataene som skal sendes.

(2) Velg adressen og funksjonene du vil bruke.

Slik velger du en funksjon i enkel modus

I "Innstillingsmodus" velger du [Systeminnstillinger] → [Vanlige innstillinger] → [Drifts- Innstillinger] → [Innstillinger for Enkel modus] → [Enkel skann].

(3) Tilbakestill innstillinger og adresser.

(4) Skanner originalen og viser et forhåndsvisningsbilde.

► [FORHÅNDSVISNINGSSKJERMEN \(side 15\)](#)

(5) For automatisk innstilling av originalens retning, oppløsning og utelatelse av tomme sider.

(6) Starter skanning i svart/hvitt.

(7) Starter skanning i farge.

(8) Bla mellom skjermene for visning av snarveistaster.

(9) Endre til normal modus.

(10) Trykk på denne tasten for å vise det virtuelle tastaturet.

(11) Angi emne, filnavn og andre elementer. Skjermen vil variere avhengig av skannetype.

(12) Innstillingstasten som kan brukes for å sende bilder.

(13) Viser en liste over funksjonstaster. Andre taster som ofte brukes, kan registreres via [Andre].

(14) Kontroll av gjeldende innstillinger.

(15) Viser en liste over andre taster enn de ovennevnte funksjonstastene.

► [FUNKSJONER SOM KAN BRUKES PÅ MASKINEN \(side 28\)](#)

(16) Start av overføring.

(17) Viser funksjonene som kan brukes i modus for bildesending.

(18) Søker etter adresse.

(19) Viser adresseboken.



DOKUMENTARKIVERING

Funksjonen for dokumentarkivering brukes for å lagre et dokument eller utskriftsbilde på harddisken når du utfører en kopiering, utskrift eller annen jobb. Du kan utføre utskrift eller andre operasjoner ved hjelp av den lagrede filen på et senere tidspunkt. Dette avsnittet presenterer flere av funksjonene for dokumentarkivering.

- ▶ **BRUKSOMRÅDER FOR FUNKSJONEN FOR DOKUMENTARKIVERING.....54**
- ▶ **BARE UTFØRE LAGRING AV ET DOKUMENT (Skann til HDD)....55**
- ▶ **SKRIVE UT EN LAGRET FIL.....58**



BRUKSOMRÅDER FOR FUNKSJONEN FOR DOKUMENTARKIVERING

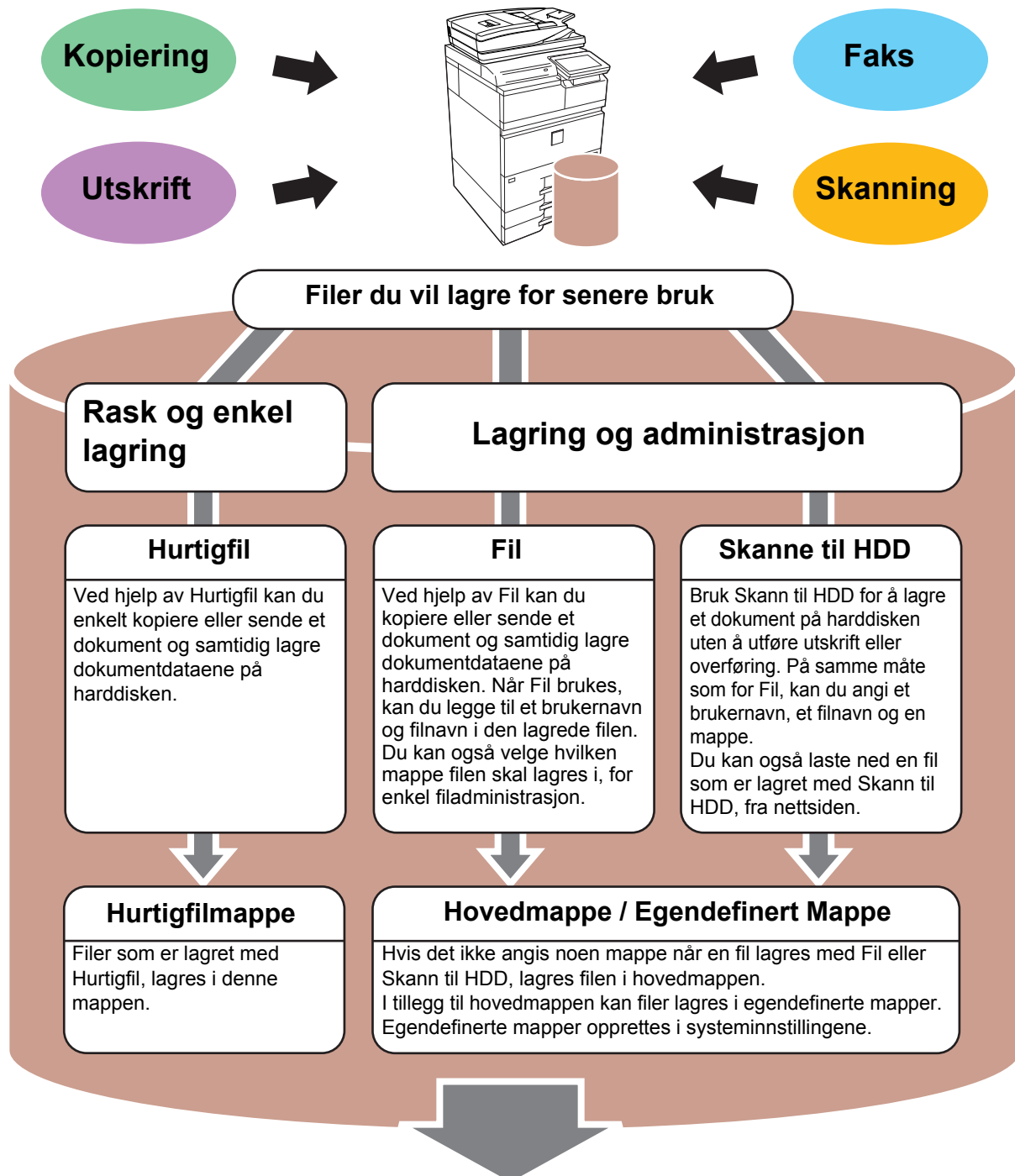

Lagrede filer kan skrives ut eller overføres etter behov.
En fil som er lagret ved hjelp av skriverdriveren, kan ikke overføres.
(Filen kan overføres hvis "RIP-format" endres til "RGB"-format.)



BARE UTFØRE LAGRING AV ET DOKUMENT (Skann til HDD)

Med Skann til HDD kan du lagre et skannet dokument i hovedmappen eller en egendefinert mappe. Denne funksjonen brukes ikke for utskrift eller sending.

Prosedyren for å lagre et dokument i hovedmappen, forklares nedenfor.

Hvis du vil lagre til en egendefinert mappe, trykker du på [HDD- filhenting]-tasten på hovedskjermen, på [Skanne til HDD] på handlingspanelet og velger lagringsinnstillinger. Gå til brukerhåndboken hvis du vil ha mer informasjon.

Lagre med Enkel skanning

Du kan lagre en fil i hovedmappen eller i Min mappe (når brukerautentisering er aktivert).

1



Trykk på [Hovedskjerm]-tasten.

Hovedskjermen vises.

2

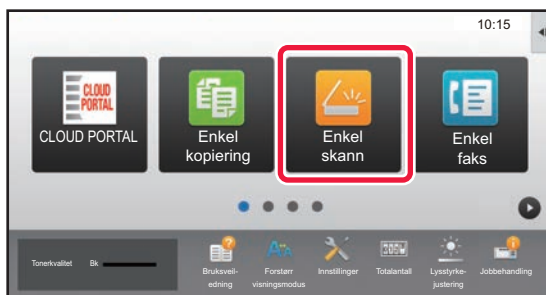

Trykk på [Enkel skann]-modusikonet.

3

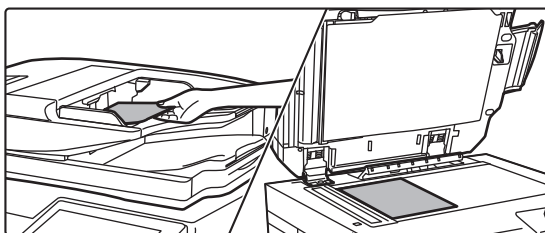

Plasser originalen.

Plasser originalen i skuffen for dokumentmating på den automatiske dokumentmateren, eller på dokumentglasset.

► [PLASSERE ORIGINALER \(side 16\)](#)

4

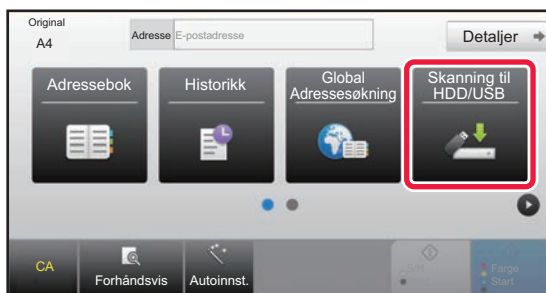

Trykk på [Skanning til HDD/USB]-tasten.





5

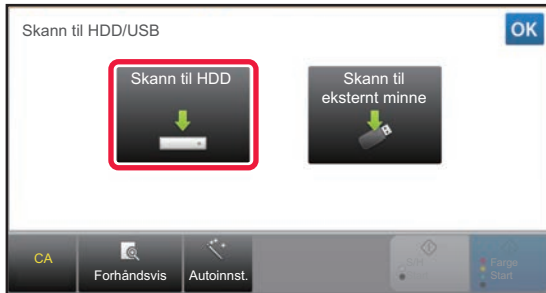

Trykk på [Skann til HDD]-tasten.

6

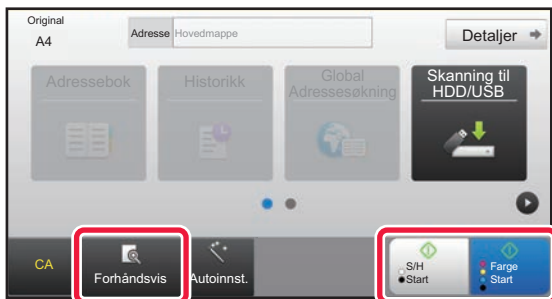

Trykk på [Farge Start]- eller [S/H Start]-tasten.

For å kontrollere forhåndsvisningen av et dokument, trykk på [Forhåndsvis]-knappen.

► [FORHÅNDSVISNINGSSKJERMEN \(side 15\)](#)

Avbryt Skanne

Avbryt Skanne



Skanne til USB-minneenhet

1

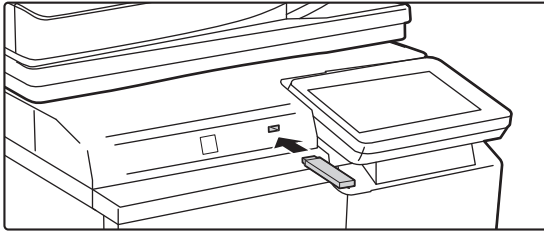

Koble USB-minneenheten til maskinen.

2

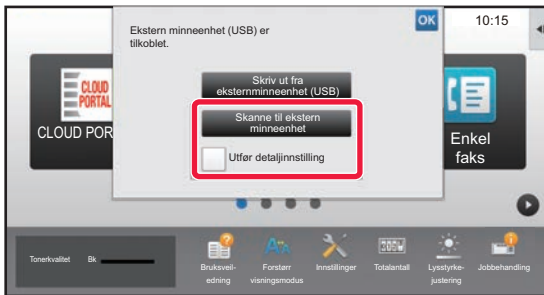

Når du får opp en skjerm for valg av handling, trykker du på [Skanne til ekstern minneenhet].

- Hvis du vil velge detaljerte innstillinger i normal modus, setter du [Utfør detaljinnstilling]-avkryssningsboksen til .
- ▶ [STARTSKJERM FOR SKANNERMODUS \(side 52\)](#)
- Hvis Skanning til HDD/USB-skjermen åpen, vises ikke denne skjermen.

3

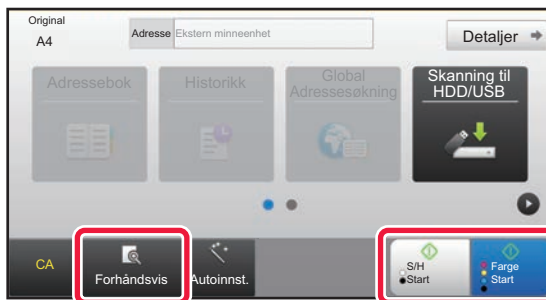

Trykk på [Farge Start]- eller [S/H Start]-tasten.

For å kontrollere forhåndsvisningen av et dokument, trykk på [Forhåndsvis]-knappen.

- ▶ [FORHÅNDSVISNINGSSKJERMEN \(side 15\)](#)

Avbryt Skanne

Avbryt Skanne

4



Etter at alle originaler er skannet, trykker du på [Les-Slutt]-tasten.

Når du skanner originalen ved hjelp av den automatiske dokumentmateren, vises ikke denne skjermen.

5

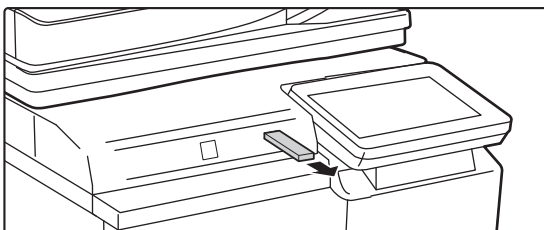

Kontroller [Datasending er fullført.]-meldingen, og koble USB-minneenheten fra maskinen.





SKRIVE UT EN LAGRET FIL

Du kan hente opp en fil som er lagret ved hjelp av dokumentarkivering, og skrive ut eller overføre filen.

Du kan også skrive ut filer som er lagret på en USB-minneenhet eller i en delt mappe.

Fremgangsmåten for utskrift av "Copy_02022018_112030"-filen som er lagret i hovedmappen, forklares nedenfor.

1



Trykk på [Hovedskjerm]-tasten.

Hovedskjermen vises.

2

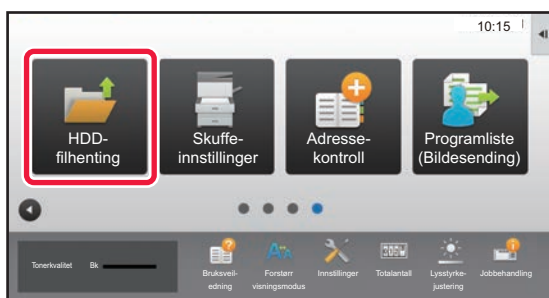

Trykk på [HDD-filhenting]-modusikonet.

3

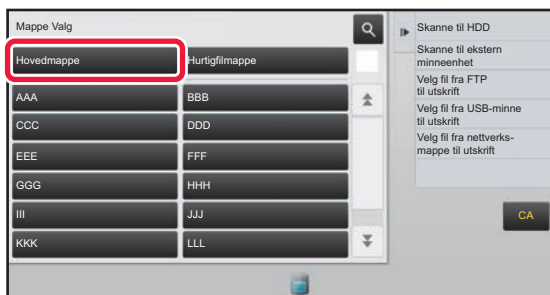

Velg filen, og skriv den ut.

(1) Trykk på [Hovedmappe]-tasten.

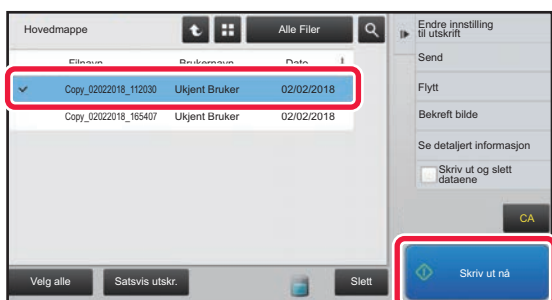

(2) Trykk på tasten for filen du vil skrive ut.

I dette tilfellet trykker du på

"Copy_02022018_112030"-tasten.

Hvis du vil se en forhåndsvisning av utskriftsbildet, trykker du på [Bekreft bilde] på handlingspanelet.

Hvis du vil slette filen etter utskrift, trykker du på [Skriv ut og slett dataene] på handlingspanelet, slik at vises.

(3) Trykk på [Skriv ut nå]-tasten.



MANUELL ETTERBEHANDLING

Dette avsnittet forklarer de grunnleggende prosedyrene for bruk av den manuelle ferdiggjøringsfunksjonen.

▶ MANUELL FERDIGGJØRING	60
▶ BRUKE MANUELL FERDIGGJØRING	60



MANUELL FERDIGGJØRING

I manuell etterbehandlingsmodus kan du angi etterbehandling for kopierte eller utskrevne sider. Du kan velge manuell etterbehandlingsmodus hvis innlegger er installert. Når ferdiggjører (stort stablemagasin), ferdiggjører for ryggstifting (stort stablemagasin), stansemodul eller bretteenhet er installert, kan etterbehandlingsoperasjoner, som stifting, stansing eller bretteing, utføres.

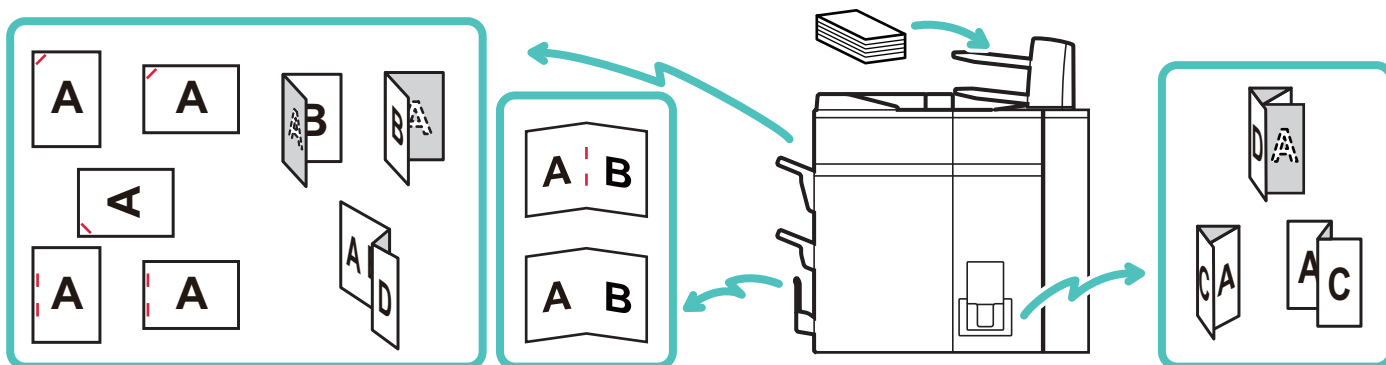

BRUKE MANUELL FERDIGGJØRING

Grunnleggende operasjoner for manuell ferdiggjøring forklares nedenfor.

1



Trykk på [Hovedskjerm]-tasten.

Hovedskjermen vises.

2

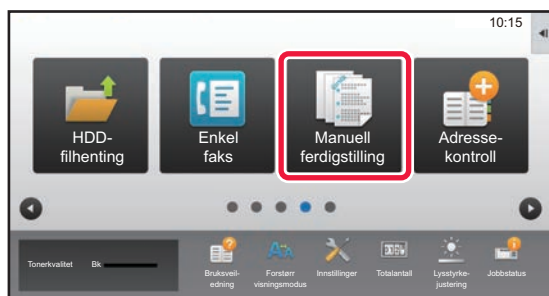

Trykk på [Manuell ferdigstilling]-modusikonet.

3

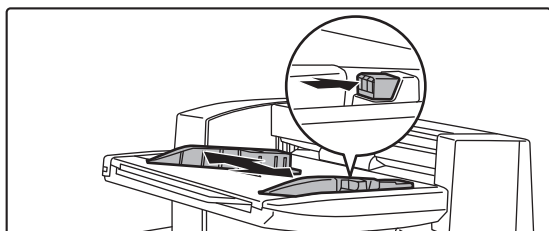

Juster skinnene i forhold til papirstørrelsen.

Ta tak i låsespaken på skinnen for å justere skinnen. Når du er ferdig med justeringen, kan du utløse låsespaken.



Når du legger i papir som er større enn A4R eller 8-1/2" × 11"R, må du trekke enkeltmaterskuffen helt ut. Hvis du ikke trekker den helt ut, blir ikke størrelsen på det ilagte papiret registrert ordentlig.



4

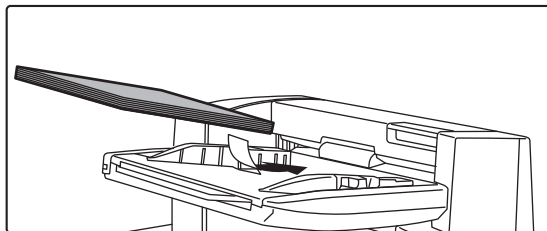

Legg papir i den øvre og nedre skuffen.

Papirretningen varierer etter valgt etterbehandlingsfunksjon.

► [PAPIRRETNING VED ILEGGING \(side 62\)](#)



- Du kan legg i opptil 200 papirark i hver av de øvre og nedre skuffene.
- Legg originalene langs skinnene helt inn i skuffen.
- Hvis skinnbredden ikke er korrekt justert i henhold til papirstørrelsen, kan papiret sette seg fast, mates skjevt eller krølles seg. Juster papirskinnene til bredden på til papiret.

5

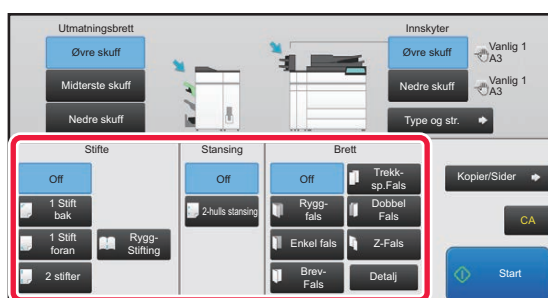

Velg den aktuelle ferdiggjøringsmetoden, og endre papirskuff eller utmatingskuff etter behov.

6

Trykk på [Start]-knappen for å begynne manuell etterbehandling.

FØRSTE SKJERMBILDE FOR MANUELL FERDIGGJØRINGSMODUS

Viser det valgte papiret og utmatingskuffene.

Angir en utmatingskuff for ferdiggjort papir.

Stifter hvert sett som er matet ut. Velger en stifteposisjon.

Stifter midt på heftet og bretter heftet langs midten. Beskjærer overflødige deler av heftet brettet langs midten.

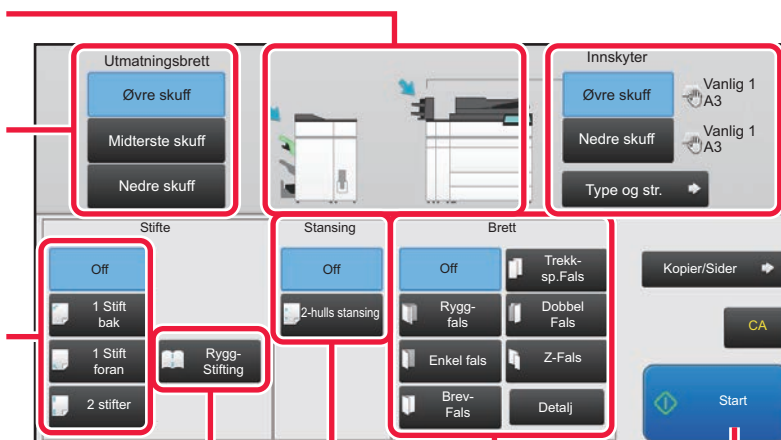

Huller papiret.

Utfører bretteing av papiret. Angir type bretteing.

Angir en papirskuff for ferdiggjøring. Trykk på [Type og str.]-tasten for å stille inn papirtype og papirstørrelse.

Angir antall kopier for utmating samt antall ark per sett.

Tilbakestiller alle innstillinger.

Starter ferdiggjøring.



PAPIRRETNING VED ILEGGING

Når du bruker stifting, hulling eller bretteing må originalen plasseres som vist nedenfor for at papiret skal stiftes eller hulls på rett sted.

STIFTING

- For å bruke stiftefunksjonen må du montere en ferdiggjører (stort stablemagasin) eller en ferdiggjører for ryggstifting (stort stablemagasin).
- For å bruke ryggstiftefunksjonen må du montere en ferdiggjører for ryggstifting (stort stablemagasin).

Berøringspaneltast	Utskriftsretning	Resultat
1 Stift bak		
1 Stift foran		
2 stifter		
Rygg-Stifting		

HULLE

Du må ha en hullemodul for å kunne lage hull i papir.

Berøringspaneltast	Utskriftsretning	Resultat
2-hulls stansing		

BRETTEING

- En foldeenhet må være installert for å bruke andre papirbrettefunksjoner enn ryggfals.
- For å bruke ryggfalsfunksjonen må du montere en ferdiggjører for ryggstifting (stort stablemagasin).

Berøringspaneltast	Utskriftsretning	Resultat
Rygg-fals		
Enkel fals		
Brev-Fals		
Trekk-sp.Fals		
Dobbel Fals		
Z-Fals		



SYSTEMINNSTILLINGER

Ved hjelp av innstillingsmodus kan du justere driften av maskinen i henhold til behovene på arbeidsplassen din. Dette avsnittet gir en kort presentasjon av flere av innstillingene i innstillingsmodus.

Hvis du trenger detaljerte forklaringer av systeminnstillingene, kan du gå til "SYSTEMINNSTILLINGER" i Brukerhåndbok.

► INNSTILLINGSMODUS	64
---------------------------	----



INNSTILLINGSMODUS

Dato og klokkeslett kan stilles inn, faks- og skannedestinasjoner kan lagres, dokumentarkiveringsmapper kan opprettes, og flere andre innstillinger relatert til driften av maskinen kan konfigureres på Innstillingsmodus-skjermen. Prosedyren for å åpne Innstillingsmodus-skjermen og elementene på skjermen, forklares nedenfor.

WISE INNSTILLINGSMODUS PÅ MASKINEN

1



Trykk på [Hovedskjerm]-tasten.

Hovedskjermen vises.

2

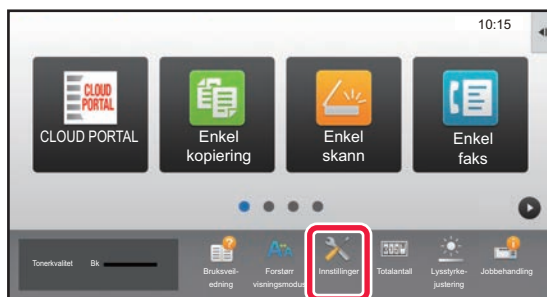

Trykk på [Innstillinger]-tasten.

Innstillingsmodus-skjermen vises.

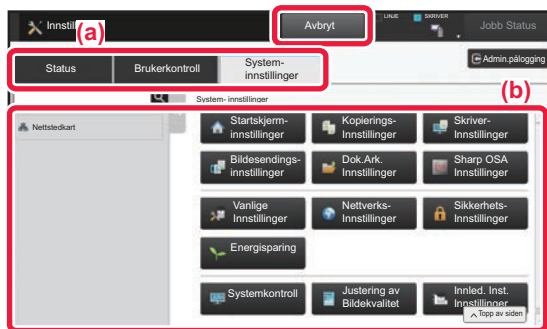

Trykk på elementet du vil stille inn, på menyfanen (a) eller innstilling meny (b).

Trykk på [Avbryt]-tasten for å gå ut av innstillingsmodus.

► [Innstillingsmodus når en administrator er pålogget \(side 66\)](#)



HVA DU KAN GJØRE I INNSTILLINGSMODUS

Følgende innstillinger kan konfigureres i innstillingsmodus.

Det kan hende at enkelte innstillinger ikke vises på maskinens berøringspanel, eller i datamaskinens nettleser. Enkelte innstillinger vises kanskje ikke på grunn av maskinens spesifikasjoner og periferenhetene som er installert.

Meny	Oversikt	
Status	Viser papirskuffinformasjon og enhetsinformasjon.	
Adressebok	Brukes for å redigere adresseboken.	
Dokumentoperasjoner	Brukes for å utføre handlinger i en fil ved hjelp av funksjonen for dokumentarkivering.	
Brukerkontroll	Brukes for å lagre, redigere og slette brukere når brukerautentisering er aktivert. Du kan også velge IC-kortinnstillinger.	
Systeminnstillinger	Konfigurer hovedinnstillingene for maskinen, for eksempel datoinnstillinger og papirskuffinnstillinger. Du kan konfigurere følgende innstillinger:	
	Innst. Startskjerm	Du kan velge innstillinger for maskinens hovedskjerm, for eksempel endring av bakgrunnen for hovedskjermen.
	Kopieringsinnstillinger	Du kan velge kopieringsinnstillinger.
	Skriver -innstillinger	Du kan velge utskriftsinnstillinger.
	Bildesening-innstillinger	Konfigurer innstillinger for bildesending, for eksempel faks og Skanne til e-post.
	Innstillinger For Dokumentlagring	Du kan velge innstillinger for dokumentarkivering.
	Sharp OSA-Innstillinger	Du kan velge Sharp OSA-innstillinger.
	Vanlige innstillinger	Du kan konfigurere maskininnstillinger, for eksempel datoinnstillinger og skuffinnstillinger.
	Nettverks- innstillinger	Du kan konfigurere nettverksinnstillinger, for eksempel nettverksprotokoll og NAS-innstillinger.
	Sikkerhets- innstillinger	Du kan konfigurere maskinens sikkerhetsinnstillinger, for eksempel autentisering og endring av administratorpassordet.
	Energisparing	Maskinens strømforbruk kan reduseres av økomodusinnstillingen.
	Systemkontroll	Du kan konfigurere maskinens sikkerhetskopi og jobblogginnstillinger.
	Justering av bildekvalitet	Du kan utføre bildejustering på maskinen.
Innledende installeringsinnstillinger	Dette er en innstillingsgruppe som kreves ved innledende installasjon av maskinen.	





Innstillingsmodus når en administrator er pålogget

En administrator kan konfigurere innstillinger som er mer avanserte enn innstillingene som er tilgjengelige for en gjest eller bruker.

Når brukerautentisering er aktivert, kan innstillinger tillates uten inntasting av administratorpassordet, avhengig av hvilke rettigheter den påloggede brukeren har. Rådfør deg med maskinens administrator hvis du vil ha informasjon om statusen for innstillingene.

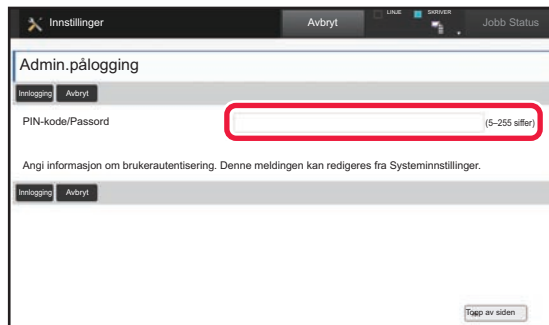

Når du velger et element som krever administratorpålogging i innstillingsmodus, får du opp skjermen for administratorpålogging.

Gå til "SYSTEMINNSTILLINGER" i brukerhåndboken hvis du vil ha informasjon om elementene som er tilgjengelige i innstillingsmodus når en administrator er pålogget.

Vær oppmerksom på følgende

- Hvis du trenger informasjon om operativsystemet, henviser du til brukerhåndboken for operativsystemet eller den elektroniske Hjelp-funksjonen.
- Forklaringene av skjermbilder og fremgangsmåter i et Windows-miljø gjelder i første rekke for Windows® 10. Skjermbildene kan variere avhengig av operativsystem- eller programversjon.
- Forklaringene av skjermbilder og fremgangsmåter i et Mac OS-miljø er basert på Mac OS X v10.12 når det gjelder Mac OS X. Skjermbildene kan variere avhengig av versjonen av operativsystemet eller programvareapplikasjonen.
- Når "MX-xxxx" fremgår i denne håndboken, skal "xxxx" erstattes med navnet på din modell.
- Det er lagt mye omhu ned i utarbeidelsen av denne håndboken. Hvis du har kommentarer eller spørsmål om håndboken, er du velkommen til å kontakte forhandleren eller nærmeste SHARP-serviceavdeling.
- Dette produktet har gjennomgått strenge prosedyrer for kvalitetskontroll og inspeksjon. Hvis det mot formodning skulle oppstå feil eller problemer, kan du kontakte forhandleren eller nærmeste SHARP-serviceavdeling.
- Bortsett fra i omstendigheter som er dekket av lov, er ikke SHARP ansvarlig for svikt som oppstår under bruk av produktet eller dets tilleggsfunksjoner, svikt som skyldes feil betjening av produktet og dets tilleggsfunksjoner, eller andre typer feil, inkludert enhver skade som oppstår på grunn av vanlig slitasje på produktet.

Advarsel

- Reproduksjon, tilpasning eller oversettelse av innholdet i håndboken uten forutgående skriftlig tillatelse er forbudt, med unntak av det som er tillatt i henhold til lover om opphavsrett.
- Informasjonen i denne håndboken kan endres uten videre varsel.

Illustrasjoner samt betjeningspanelet og berøringspanelet som vises i denne håndboken

De ytre utstyrsenheterne er som regel tilleggsutstyr, men enkelte modeller inkluderer imidlertid ytre utstyrsenheter som standard utstyr.

Forklaringene i denne håndboken forutsetter at en papirskuff er installert på MX-M7570.

For noen funksjoner og prosedyrer forutsetter forklaringene at også andre innretninger enn de ovennevnte er installert.

Skjermbildene, meldingene og tastenavnene som vises i håndboken, kan være ulike dem som vises på den faktiske maskinen. Dette skyldes produktforbedringer og modifikasjoner.

SHARP[®]
SHARP CORPORATION