

SHARP®

DATA-PROJECTOR MODEL PG-F200X

GEBRUIKSAANWIJZING

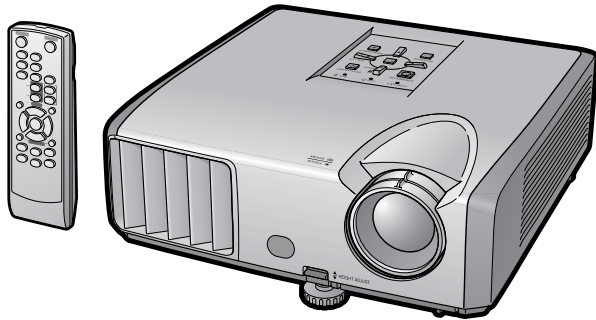

Inleiding

Snelstartgids

Installatie

Aansluitingen

Basisbediening

Handige
voorzieningen

Aanhangsel



BELANGRIJK

- Vul het model- en serienummer in, dat staat aangegeven op het achterpaneel van de projector. Deze informatie heeft u nodig in geval van verlies of diefstal.
- Controleer of alle meegeleverde accessoires, zoals beschreven onder "Bijgeleverde accessoires" op blz. **10** van deze gebruiksaanwijzing, inderdaad in de doos aanwezig zijn voor u de verpakking recyclet.

Modelnummer:

Serienummer:

SPECIAL NOTE FOR USERS IN THE U.K.

The mains lead of this product is fitted with a non-rewireable (moulded) plug incorporating a 10A fuse. Should the fuse need to be replaced, a BSI or ASTA approved BS 1362 fuse marked  or  and of the same rating as above, which is also indicated on the pin face of the plug, must be used.

Always refit the fuse cover after replacing the fuse. Never use the plug without the fuse cover fitted.

In the unlikely event of the socket outlet in your home not being compatible with the plug supplied, cut off the mains plug and fit an appropriate type.

DANGER:

The fuse from the cut-off plug should be removed and the cut-off plug destroyed immediately and disposed of in a safe manner.

Under no circumstances should the cut-off plug be inserted elsewhere into a 13A socket outlet, as a serious electric shock may occur.

To fit an appropriate plug to the mains lead, follow the instructions below:

WARNING:

THIS APPARATUS MUST BE EARTHED.

IMPORTANT:

The wires in this mains lead are coloured in accordance with the following code:

Green-and-yellow	: Earth
Blue	: Neutral
Brown	: Live

As the colours of the wires in the mains lead of this apparatus may not correspond with the coloured markings identifying the terminals in your plug proceed as follows:

- The wire which is coloured green-and-yellow must be connected to the terminal in the plug which is marked by the letter E or by the safety earth symbol  or coloured green or green-and-yellow.
- The wire which is coloured blue must be connected to the terminal which is marked with the letter N or coloured black.
- The wire which is coloured brown must be connected to the terminal which is marked with the letter L or coloured red.

IF YOU HAVE ANY DOUBT, CONSULT A QUALIFIED ELECTRICIAN.

The supplied CD-ROM contains operation instructions in English, German, French, Spanish, Italian, Dutch, Swedish, Portuguese, Chinese and Korean. Carefully read through the operation instructions before operating the projector.

Die mitgelieferte CD-ROM enthält Bedienungsanleitungen in Englisch, Deutsch, Französisch, Spanisch, Italienisch, Niederländisch, Schwedisch, Portugiesisch, Chinesisch und Koreanisch. Bitte lesen Sie die Bedienungsanleitung vor der Verwendung des Projektors sorgfältig durch.

Le CD-ROM fourni contient les instructions de fonctionnement en anglais, allemand, français, espagnol, italien, néerlandais, suédois, portugais, chinois et coréen. Veuillez lire attentivement ces instructions avant de faire fonctionner le projecteur.

Den medföljande CD-ROM-skivan innehåller bruksanvisningar på engelska, tyska, franska, spanska, italienska, holländska, svenska, portugisiska, kinesiska och koreanska. Läs noga igenom bruksanvisningen innan projektorn tas i bruk.

El CD-ROM suministrado contiene instrucciones de operación en inglés, alemán, francés, español, italiano, holandés, sueco, portugués, chino y coreano. Lea cuidadosamente las instrucciones de operación antes de utilizar el proyector.

Il CD-ROM in dotazione contiene istruzioni per l'uso in inglese, tedesco, francese, spagnolo, italiano, olandese, svedese, portoghese, cinese e coreano. Leggere attentamente le istruzioni per l'uso prima di usare il proiettore.

De meegeleverde CD-ROM bevat handleidingen in het Engels, Duits, Frans, Spaans, Italiaans, Nederlands, Zweeds, Portugees, Chinees en Koreaans. Lees de handleiding zorgvuldig door voor u de projector in gebruik neemt.

O CD-ROM fornecido contém instruções de operação em Inglês, Alemão, Francês, Espanhol, Italiano, Holandês, Sueco, Português, Chinês e Coreano. Leia cuidadosamente todas as instruções de operação antes de operar o projetor.

附送之CD-ROM光碟中，有用英文、德文、法文、西班牙文、意大利文、荷蘭文、瑞典文、葡萄牙文、中文和韓國文所寫的使用說明書。在操作本投影機之前，請務必仔細閱讀整本使用說明書。

제공된 CD-ROM에는 영어, 독일어, 프랑스어, 스페인어, 이탈리아어, 네덜란드어, 스웨덴어, 포르투갈어, 중국어, 그리고 한국어로 작성된 조작 설명서가 포함되어 있습니다. 프로젝터를 조작하기 전에 조작 지침을 상세하게 숙지하십시오.

Inleiding

NEDERLANDS

WAARSCHUWING: Zeer sterke lichtbron. Kijk niet rechtstreeks in de lichtbundel.
Let er vooral op dat kinderen niet rechtstreeks in de lichtbundel kijken.



WAARSCHUWING: Stel het apparaat niet bloot aan regen of vocht om brand of een gevaarlijke elektrische schok te voorkomen.

	LET OP GEVAARLIJKE SPANNINGEN. GEEN SCHROEVEN VERWIJDEREN, BEHALVE DE VOORGESCHREVEN GEBRUIKER- ONDERHOUDSSCHROEVEN.	
LET OP: OM DE KANS OP EEN ELEKTRISCHE SCHOK TE VERMINDEREN, MAG DE BEHUZING NIET WORDEN GEOPEND. ER ZIJN GEEN DOOR DE GEBRUIKER REPAREREBARE ONDERDELEN IN HET APPARAAT, BEHALVE DE LAMPENHEID. LAAT ONDERHOUD EN REPARATIE OVER AAN BEVOEGD ONDERHOUDSPERSONEEL.		



Een bliksemsymbool in een gelijkzijdige driehoek maakt de gebruiker attent op de aanwezigheid van niet-geïsoleerde "gevaarlijke spanningen" in het inwendige van het apparaat, die zo groot kunnen zijn dat zij een ernstige elektrische schok kunnen veroorzaken.



Een uitroepteken in een gelijkzijdige driehoek maakt de gebruiker attent op belangrijke bedienings- en onderhoudsinformatie in de documentatie die bij het apparaat wordt geleverd.

WAARSCHUWING:

Dit is een Klasse A-product. Het is mogelijk dat dit product in de huiselijke omgeving radiostoringen veroorzaakt waartegen de gebruiker afdoende maatregelen dient te nemen.

INDIEN U HET PRODUCT WILT WEGDOEN

In deze product worden soldeertin en een lamp die een kleine hoeveelheid kwik bevat, gebruikt. Het verwijderen van deze materialen kan aan diverse voorschriften zijn onderworpen op basis van milieu-overwegingen. Voor informatie betreffende verwijderen of recycling kunt u contact opnemen met de plaatselijke autoriteiten, de Electronics Industries Alliance: www.eiae.org, de lamp recycling organisatie www.lamprecycle.org of neem contact op met SHARP via 1-800-BE-SHARP.

ALLEEN VOOR DE V.S.

Belangrijke informatie betreffende het vervangen van de lamp

Zie "Vervangen van de lamp" op blz. 50.

Deze SHARP projector is uitgerust met een DLP®-chip. Dit bijzonder ingenieuze paneel bevat 786.432 pixels (microspiegels). Evenals bij andere hoogwaardige elektronische apparatuur zoals TV's met grote beeldschermen, videosystemen en videocamera's, gelden er bepaalde tolerantiegrenzen waarbinnen de prestaties van de apparatuur moeten vallen. Dit apparaat kan enkele niet actieve pixels hebben binnen de aanvaardbare tolerantiegrenzen, wat kan resulteren in niet actieve puntjes op het beeldscherm. Dit heeft echter geen invloed op de beeldkwaliteit of de levensduur van het apparaat.

Officiële vertegenwoordiging verantwoordelijk voor de EU-markt

SHARP ELECTRONICS (Europe) GmbH
Sonninstraße 3, D-20097 Hamburg

ALLEEN E.U.-LANDEN

Hoe u deze gebruiksaanwijzing moet lezen

- De technische gegevens verschillen een weinig, afhankelijk van het model. U kunt echter alle modellen op dezelfde wijze aansluiten en bedienen.
- De afbeeldingen en schermaanduidingen in deze gebruiksaanwijzing zijn vereenvoudigd om de uitleg te vergemakkelijken en kunnen enigszins afwijken van de feitelijke aanduidingen die u ziet.

Gebruik van het menuscherm

Menu-selecties (Afstellingen)

Voorbeeld: Instellen van "Helder".

- U kunt de bedieningshandelingen ook uitvoeren met de toetsen op de projector.

- 1 Druk op MENU/HELP**
 - Het "Beeld" menuscherm voor de gekozen ingangsfunctie verschijnt.
- 2 Druk op ► of ◀ en selecteer "Beeld" om afstellingen te maken.**

Voorbeeld: "Beeld" menuscherm voor COMPUTER (RGB)-ingang

Menu-onderdeel		SCH-INS	PRJ-INS	Help
Beeldmodus	[0]	Standaard		
Contrast	[0]			
Helder	[0]			
Rood	[0]			
Blaauw	[0]			
Kleurtemp.	[0]			
Wit beoedr.	[1]			
Lampinstelling		Helder		
◆◆Reset				

Handige voorzietellen

37

Toetsen die bij deze bediening gebruikt worden

Toetsen die in deze bedieningsstap gebruikt worden

Beeldschermdisplay

InfoHier worden veiligheidsmaatregelen gegeven voor het gebruik van de projector.

OpmerkingHier wordt extra informatie verschaft voor de instelling en bediening van de projector.

Belangrijke bladzijden

Onderhoud

Problemen oplossen

Index

➔ Blz. 47

➔ Blz. 61 en 62

➔ Blz. 66

Inhoudsopgave

Vorbereiding

Inleiding

Hoe u deze gebruiksaanwijzing moet lezen	3
Inhoudsopgave	4
BELANGRIJKE	
VEILIGHEIDSVOORSCHRIFTEN	6
Toegang krijgen tot de PDF-gebruiksaanwijzingen	9
Accessoires	10
Benaming en functie van de onderdelen	11
Plaatsen van de batterijen	14
Bedieningsbereik	15

Snelstartgids

Snelstartgids	16
---------------------	----

Installatie

Instellen van de projector	18
Instellen van de projector	18
Standaard opstelling (projectie van voren)	18
Bevestigen aan het plafond	18
Projectie-instellingen	19
Schermformaat en projectie-afstand ...	20

Aansluitingen

De projector aansluiten op andere apparatuur	21
Bedienen van de projector via een computer	24
Aansluiten van het netsnoer	24

Gebruik

Basisbediening

In/uitschakelen van de projector	25
De projector inschakelen	25
De projector uitschakelen (de projector in de ruststand zetten)	25
Beeldprojectie	26
Betreffende de Installatiegids	26
Instellen van het geprojecteerde beeld ...	26
Corrigeren van de trapeziumvervorming ...	28
Kiezen van de ingangsfunctie	29
Instellen van het volume	29
Weergeven van een zwart scherm en tijdelijk uitschakelen van het geluid ...	29
Grote Aanpassen functie	30

Handige voorzieningen

Gebruik van de afstandsbediening	32
Weergeven en instellen van de pauzetimer ...	32
De cursor weergeven	32
De Spot functie gebruiken	32
In- en uitschakelen van de Eco+stille modus ...	32
Automat. sync. (Automatische synchronisatie)	33
Een bewegend beeld stilzetten	33
Kiezen van de beeldmodus	33
Gebruik van de afstandsbediening als draadloze muis	34
Menu-onderdelen	35
Gebruik van het menu-scherm	37
Menu-selecties (Afstellingen)	37
Beeldinstellingen ("Beeld" menu)	39
Kiezen van de beeldmodus	39

Instellen van het beeld	40
Instellen van de kleurtemperatuur	40
Progressief	40
Lampinstelling	40
Instellen van het geprojecteerde beeld ("SCH - INS" menu)	41
Instellen van de Grootte Aanpassen functie ...	41
Instellen van de beeldpositie	41
Trapeziumvorm-correctie	41
In/uitschakelen van het beeldschermdisplay	42
Kiezen van het achtergrondbeeld	42
Selecteren van de Installatiegids	42
De geprojecteerde beelden draaien/in spiegelbeeld weergeven	42
Kiezen van de taal voor de beeldscherm-aanduidingen (OSD) ...	42
Instellen van de projectorfunctie ("PRJ - INS" menu)	43
Auto Power Off functie (Automatische uitschakelfunctie)	43
Automatisch Herstarten Functie	43
STANDBY-modus	43
In/uitschakelen van de bedieningspieptoon (Systeemgeluid)	43
Luidspreker-instelling	43
Audio-ingang	43
Selecteren van de transmissiesnelheid (RS-232C) ...	44
Ventilatormodus-instelling	44
Controleren van de levensduur van de lamp	44
Systeemvergrendeling-functie	44
Toetsvergrendeling	45
Problemen oplossen met behulp van het "Help" menu	46
Gebruik van de functies van het "Help" menu ...	46

Referentie

Aanhangsel

Onderhoud	47	Toewijzing van de aansluitpinnen	53
Onderhoudsindicators	48	RS-232C technische gegevens en commando-instellingen	55
Betreffende de lamp	50	Tabel met geschikte computers	60
Lamp	50	Problemen oplossen	61
Belangrijke opmerkingen betreffende de lamp	50	Voor assistentie van SHARP	63
Vervangen van de lamp	50	Technische gegevens	64
Verwijderen en aanbrengen van de lampeenheid	51	Afmetingen	65
Terugstellen van de lamptimer	52	Index	66

BELANGRIJKE VEILIGHEIDSVOORSCHRIFTEN

LET OP: Lees al deze instructies door alvorens dit apparaat in gebruik te nemen en bewaar ze voor later gebruik.

Met elektrische energie kunt u heel wat nuttige functies uitvoeren. Dit apparaat is zodanig ontworpen en vervaardigd dat uw persoonlijke veiligheid wordt gevrijwaard. ONJUIST GEBRUIK KAN EVENWEL LEIDEN TOT EEN EVENTUELE ELEKTRISCHE SCHOK OF BRANDGEVAAR. Om de ingebouwde veiligheidsvoorzieningen van dit apparaat niet teniet te doen, dient u de volgende basisregels goed in acht te nemen bij de installatie, het gebruik en het onderhoud van de projector.

1. Lees de gebruiksaanwijzing

Lees alle veiligheids- en bedieningsinstructies in de gebruiksaanwijzing voordat u het apparaat gebruikt.

2. Bewaar de gebruiksaanwijzing

Bewaar de gebruiksaanwijzing voor het geval u deze in de toekomst nogmaals nodig heeft.

3. Neem alle waarschuwingen in acht

Neem alle waarschuwingen op het product en in de gebruiksaanwijzing in acht.

4. Volg alle instructies op

Alle bedieningsinstructies e.d. moeten nauwgezet worden opgevolgd.

5. Reinigen

Trek de stekker uit het stopcontact voordat u begint met schoonmaken. Gebruik geen vloeibare reinigingsmiddelen of sprays. Reinig het apparaat uitsluitend met een vochtige doek.

6. Hulpstukken

Vorkom problemen en gebruik geen hulpstukken die niet door de fabrikant van het apparaat worden aanbevolen.

7. Water en vocht

Gebruik het apparaat niet in de buurt van water; bijvoorbeeld in de buurt van een bad, wastafel, aanrecht, wasmachine, zwembad of in een vochtige kelder enz.

8. Accessoires

Plaats het apparaat niet op een wankel rek, karretje, statief, steunbeugel of tafel. Het apparaat zou kunnen vallen en een kind of volwassene ernstig kunnen verwonden, en tevens kan het apparaat zelf zwaar worden beschadigd. Gebruik uitsluitend een rek, karretje, statief, steunbeugel of tafel die door de fabrikant wordt aanbevolen of die bij het apparaat wordt verkocht. Volg voor eventuele montagewerkzaamheden altijd de instructies van de fabrikant op en gebruik ook uitsluitend montage-accessoires die door de fabrikant worden aanbevolen.

9. Transport

Als het apparaat op een verplaatsbaar rek is gezet, dient dit voorzichtig te worden verplaatst. Het rek kan namelijk omvallen bij plotseling stoppen, te hard duwen of rijden over een ongelijke ondergrond.



10. Ventilatie

In de behuizing van het apparaat zijn gleuven en openingen die dienen voor de ventilatie. Voor een veilige werking en bescherming tegen oververhitting mogen de ventilatie-openingen nooit worden geblokkeerd of afgedekt door het apparaat op een bed, divan, dik vloerkleed e.d. te zetten. Het apparaat mag ook niet in een afgesloten ruimte, zoals een boekenkast, worden geplaatst, tenzij voor een goede ventilatie wordt gezorgd of alle instructies van de fabrikant zijn opgevolgd.

11. Voeding

Het apparaat mag uitsluitend op de stroomvoorzieningsbron worden gebruikt die op het typelabel is vermeld. Raadpleeg uw dealer of het plaatselijke elektriciteitsbedrijf indien u niet zeker bent van het type stroomvoorziening in uw huis. Voor apparaten die gebruikt worden op batterijen of op andere stroombronnen wordt verwezen naar de gebruiksaanwijzing die bij het apparaat wordt geleverd.

12. Uitvoering van de netstekker

Dit apparaat is uitgerust met één van de volgende soorten stekkers. Als de stekker niet in het stopcontact past, neemt u contact op met uw elektricien.

Negeer de veiligheidsvoorziening van de stekker niet.

a. Tweedraads (net)stekker.

b. Driedraads geaarde (net)stekker met aardingspen.

Deze stekker past alleen in een geaard stopcontact.

13. Bescherming van het netsnoer

Leg het netsnoer zodanig dat er niet gemakkelijk iemand op gaat staan of dat het snoer door een voorwerp wordt platgedrukt. Let hier vooral goed op in de buurt van de stekkers, bij het stopcontact en op de plaats waar het snoer uit het apparaat komt.

14. Bliksem

Om veiligheidsredenen dient u bij bliksem of wanneer u het apparaat langere tijd niet denkt te gebruiken, de stekker van het netsnoer uit het stopcontact te trekken. Dit om beschadiging van het apparaat te voorkomen als gevolg van blikseminslag of plotselinge stroompieken in de stroomleiding.

15. Overbelasting

Zorg dat de stopcontacten, verlengsnoeren en stekkerdozen niet overbelast worden, want dit kan resulteren in brand of een elektrische schok.

16. Binnendringen van voorwerpen en vloeistoffen

Duw nooit voorwerpen via de openingen in de behuizing van het apparaat naar binnen, omdat deze dan onderdelen die onder hoogspanning staan kunnen raken of kortsluiting kunnen veroorzaken, met brand of een elektrische schok tot gevolg. Let tevens op dat er nooit vloeistof op het apparaat wordt gemorst.

17. Reparaties

Probeer het apparaat nooit zelf te repareren. Bij het openen of verwijderen van de afdekplaten stelt u zich bloot aan een ernstige elektrische schok en andere gevaren. Laat reparatie over aan erkend onderhoudspersoneel.

18. Beschadigingen die reparatie vereisen

Bij de volgende omstandigheden moet u de stekker uit het stopcontact trekken en het apparaat door erkend onderhoudspersoneel laten repareren:

- Als het netsnoer of de netstekker is beschadigd.
- Als er vloeistof of een voorwerp in het apparaat terecht is gekomen.
- Als het apparaat blootgesteld is geweest aan regen of water.
- Als de normale aanwijzingen worden opgevolgd, maar het apparaat niet juist functioneert. Gebruik alleen de bedieningsorganen die in de

gebruiksaanwijzing worden aangegeven. Bij een onjuiste instelling van andere bedieningsorganen kan het apparaat mogelijk beschadigd worden, met tot gevolg dat reparatiewerkzaamheden voor een juiste werking van het apparaat door erkend onderhoudspersoneel moeilijker en duurder kunnen worden.

e. Als het apparaat is gevallen of de behuizing is beschadigd.

f. Als het apparaat duidelijk minder goed functioneert. Dit duidt erop dat het tijd is voor onderhoud.

19. Vervangingsonderdelen

Wanneer onderdelen vervangen moeten worden, zorg er dan voor dat het onderhoudspersoneel uitsluitend onderdelen gebruikt die door de fabrikant worden aanbevolen of die dezelfde eigenschappen hebben als de originele onderdelen. Het gebruik van andere onderdelen kan brand, een elektrische schok of andere problemen veroorzaken.

20. Veiligheidscontrole

Vraag het onderhoudspersoneel om na de onderhouds- of reparatiewerkzaamheden een veiligheidscontrole uit te voeren, zodat u zeker weet dat het apparaat juist en veilig functioneert.

21. Wand- of plafondmontage

Dit apparaat mag uitsluitend volgens de aanbevelingen van de fabrikant aan een wand of het plafond worden bevestigd.

22. Hitte

Houd het apparaat uit de buurt van warmtebronnen zoals verwarmingsradiators, haarden, kachels en andere voorwerpen (inclusief versterkers) die warmte afgeven.

- DLP® en het DLP-logo zijn gedeponeerde handelsmerken van Texas Instruments.
- Microsoft® en Windows® zijn gedeponeerde handelsmerken van Microsoft Corporation in de Verenigde Staten en/of in andere landen.
- PC/AT is een gedeponeerd handelsmerk van International Business Machines Corporation in de Verenigde Staten.
- Adobe® Reader® is een handelsmerk van Adobe Systems Incorporated.
- Macintosh® is een gedeponeerd handelsmerk van Apple Computer, Inc. in de Verenigde Staten en/of in andere landen.
- Alle andere namen van firma's of producten zijn handelsmerken of gedeponeerde handelsmerken van de respectievelijke ondernemingen.
- Sommige IC-chips in dit apparaat bevatten vertrouwelijke informatie en/of handelsgeheimen die toebehoren aan Texas Instruments. U mag de inhoud ervan dan ook niet kopiëren, wijzigen, aanpassen, vertalen, verspreiden, omgekeerd ontwikkelen of assembleren of decompileren.

Neem de volgende veiligheidsinformatie in acht wanneer u de projector gaat installeren.

Belangrijke informatie betreffende de lamp

- Als de lamp gesprongen is, kunnen de glassplinters een bijzonder gevaarlijke situatie veroorzaken. Wanneer de lamp springt, moet u contact opnemen met uw dichtstbijzijnde officiële Sharp projectordealer of servicecentrum voor een nieuwe lamp. Zie "Vervangen van de lamp" op blz. 50.

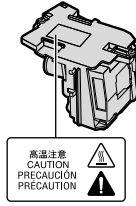

Gebruik van de projector op grote hoogte, zoals in de bergen (hoogten van meer dan 1.500 meter (4.900 voet))

- Wanneer u de projector op grote hoogte gebruikt waar de lucht ijl is, dient u de "Ventilatormodus" op "Hoog" te zetten. Indien dit wordt verzuimd, kan dit de levensduur van het optische systeem nadelig beïnvloeden.

Waarschuwing betreffende het opstellen van de projector op een hoge plaats

- Als u de projector op een hoge plaats opstelt, moet u er goed op letten dat de projector stevig staat, om te voorkomen dat de projector letsel veroorzaakt wanneer deze zou vallen.

Belangrijke informatie voor het opstellen van de projector

- Voor minimaal onderhoud en het behouden van een optimale beeldkwaliteit beveelt SHARP aan deze projector in een ruimte te installeren die niet vochtig, stoffig en rokerig is. Bij gebruik van de projector in dit soort ruimten moeten de ventilatieopeningen en de lens vaker dan normaal worden gereinigd. Gebruik van de projector in dit soort ruimten zal de levensduur van de projector niet verkorten mits u de projector regelmatig reinigt. Het reinigen van het inwendige gedeelte van de projector mag uitsluitend door een officiële Sharp projectordealer of servicecentrum worden gedaan.

Zet de projector niet op een plaats die blootgesteld staat aan direct zonlicht of een andere sterke lichtbron.

- Plaats het scherm zodanig dat dit niet in direct zonlicht staat of aan andere sterke verlichting is blootgesteld. Licht dat rechtstreeks op het scherm valt, zal de kleuren flets maken waardoor het kijken moeilijker wordt. Sluit de gordijnen en dim de verlichting wanneer het scherm in een erg zonnige of heldere kamer wordt opgesteld.

Belangrijke informatie voor het opstellen van de projector

- Plaats de projector op een horizontale ondergrond binnen het afstelbereik (ca. 9 graden) van het stelvoetje.

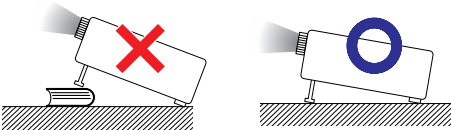

- Wanneer de projector de eerste maal wordt ingeschakeld, kan er een vreemde geur via de ventilator naar buiten komen. Dit is normaal en duidt niet op een storing. De geur zal verdwijnen nadat de projector een poosje is gebruikt.

Stel de projector niet aan harde stoten en/of hevige trillingen bloot.

- Wees voorzichtig met de lens zodat u deze niet beschadigt of er hard tegen stoot.

Laat uw ogen af en toe rusten.

- Langdurig ononderbroken naar het scherm kijken kan resulteren in vermoeidheid van de ogen. U moet uw ogen regelmatig laten rusten.

Vermijd plaatsen die blootgesteld staan aan extreme temperaturen.

- Het bereik voor de beschijfstemperatuur van de projector loopt van 41°F tot 95°F (+5°C tot +35°C).
- Het bereik voor de opslagtemperatuur van de projector loopt van -4°F tot 140°F (-20°C tot +60°C).

Blokkeer de uitlaat- en inlaatopeningen niet.

- Houd minimaal 11 13/16" (30 cm) ruimte vrij tussen de uitlaatopening en de dichtstbijzijnde muur of ander obstakel.
- Zorg dat de inlaat- en uitlaatopeningen niet zijn afgedekt.
- Als de koelventilator geblokkeerd wordt, zal een veiligheidsvoorziening ervoor zorgen dat de projector automatisch in de ruststand (standby) wordt gezet, om beschadiging als gevolg van oververhitting te voorkomen. Dit duidt niet op een storing. (Zie blz. 48 en 49.) Trek de stekker van het netsnoer uit het stopcontact en wacht tenminste 10 minuten. Zet de projector vervolgens op een plaats waar de inlaat- en uitlaatopeningen niet geblokkeerd worden, steek de stekker weer in het stopcontact en schakel de projector in. De projector zal vervolgens weer normaal werken.

Belangrijke informatie betreffende het gebruik van de projector

- Als u de projector lange tijd niet gebruikt, of als u de projector verplaatst, ontkoppel dan het snoer voor netspanning van het stopcontact en ontkoppel alle andere kabels.
- Als de stekker uit het stopcontact wordt gehaald terwijl de koelventilator draait, is het mogelijk dat sommige onderdelen van de projector nog heet zijn. Wees daarom voorzichtig bij het vastpakken van de projector.
- Draag de projector niet aan de lens.
- Bevestig het lensdopje op de lens van de projector wanneer u de projector opbergt. (Zie blz. 11.)
- Stel de projector niet bloot aan direct zonlicht en plaats deze ook niet in de buurt van een hittebron. Dit kan namelijk resulteren in verkleuring van de behuizing of vervorming van de plastic afdekking.

Aansluiten van andere apparatuur

- Wanneer u een computer of andere audiovisuele apparatuur op de projector aansluit, mag u de aansluitingen pas maken NADAT u het netsnoer van de projector uit het stopcontact hebt gehaald en de apparatuur die wordt aangesloten hebt uitgeschakeld.
- Lees de gebruiksaanwijzing van de projector en van de apparatuur die wordt aangesloten voor nadere bijzonderheden betreffende de aansluitingen.

Gebruik van de projector in andere landen

- De netspanning en de uitvoering van de netstekker kunnen variëren, afhankelijk van het gebied of het land waar de projector wordt gebruikt. Als u de projector in het buitenland gebruikt, zorg dan dat deze op de juiste netspanning en met het voorgeschreven netsnoer wordt aangesloten.

Temperatuur-verklikkerfunctie



- Als de projector oververhit raakt als gevolg van een foutieve opstelling, of afdekking van de ventilatieopeningen, zullen in de linker benedenhoek van het beeld de aanduidingen "⊗" en "TEMPERATUUR" oplichten. Als de temperatuur nog verder oploopt, zal de lamp automatisch uitgaan en zal de temperatuur-waarschuwingindicator op de projector gaan knipperen. Vervolgens komt de projector na een afkoelingsperiode van 60 seconden automatisch in de ruststand (standby) te staan. Zie "Onderhoudsindicators" op blz. 48 voor verdere informatie.

Info

- De koelventilator regelt de inwendige temperatuur automatisch. Daarom kan het geluid van de ventilator veranderen tijdens het gebruik van de projector. Dit duidt niet op een storing.

Toegang krijgen tot de PDF-gebruiksaanwijzingen

Op de bijgeleverde CD-ROM staan PDF-gebruiksaanwijzingen in diverse talen. Om die gebruiksaanwijzingen te kunnen lezen, moet het Adobe® Reader® programma op uw computer (Windows® of Macintosh®) zijn geïnstalleerd.

U kunt het Adobe® Reader® programma downloaden vanaf internet (<http://www.adobe.com>).

Openen van de PDF-gebruiksaanwijzingen voor Windows® (voor Macintosh® kunt u stap ② overslaan).

- ① Steek de CD-ROM in het CD-ROM-station.
- ② Dubbelklik op het "Deze computer" pictogram.
- ③ Dubbelklik op het "CD-ROM" station.
- ④ Dubbelklik op de map "MANUALS".
- ⑤ Dubbelklik op het model (naam van de map) waarin u de gebruiksaanwijzing wilt lezen.
- ⑥ Dubbelklik op de taal (naam van de map) waarin u de gebruiksaanwijzing wilt lezen.
- ⑦ Dubbelklik op het pdf-bestand voor toegang tot de gebruiksaanwijzingen van de projector.

Opmerking

- Als u het gewenste pdf-bestand niet kunt openen door dubbelklikken met de muis, dient u eerst het Adobe® Reader® programma op te starten en daarna het gewenste bestand op te geven via het "File" (Bestand), "Open" (Openen) menu.

Accessoires

Bijgeleverde accessoires



Afstandsbediening
<RRMCGA581WJSA>



Twee R-6 batterijen
("AA" formaat, UM/SUM-3,
HP-7 of gelijkwaardig)

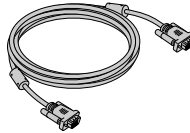

RGB kabel
(10' (3,0 m))
<QCNWGA045WJPZ>



Lensdop
(aangebracht)
<CCAPHA027WJSA>

Netsnoer*

(1)



Voor de Verenigde
Staten, Canada enz.
(6' (1,8 m))
<QACCCA007WJPZ>

(2)

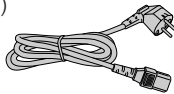

Voor Europa, behalve
Groot-Brittannië
(6' (1,8 m))
<QACCAVA011WJPZ>

(3)

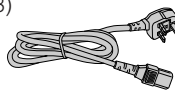

Voor Groot-Brittannië
en Singapore
(6' (1,8 m))
<QACCCA036WJPZ>

(4)

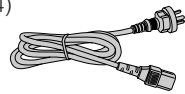

Voor Australië, Nieuw-
Zeeland en Oceanië
(6' (1,8 m))
<QACCLA018WJPZ>

* Gebruik het netsnoer dat bedoeld is voor het stopcontact in uw land.

• Gebruiksaanwijzing (dit boekje <TINS-D372WJZZ> en CD-ROM <UDSKAA097WJZZ>)



Opmerking

• Codes tussen "< >" zijn onderdeelnummers voor vervangbare onderdelen.

Los verkrijgbare accessoires

- | | |
|---|---------------------------------|
| ■ 3 RCA naar 15-pins mini D-sub-kabel (10' (3,0 m)) | AN-C3CP2 |
| ■ DIN-D-sub RS-232C adapter (5 ⁵⁷ / ₆₄ " (15 cm)) | AN-A1RS |
| ■ Afstandsbediening-ontvanger | AN-MR2 |
| ■ Lampeenheid | AN-XR30LP |
| ■ Plafond-montage adapter | AN-60KT |
| | AN-XRCM30 (alleen voor de V.S.) |
| ■ Plafond-montage unit | AN-TK201 <voor AN-60KT> |
| | AN-TK202 <voor AN-60KT> |
| | AN-EP101B <voor AN-XRCM30> |
| | (alleen voor de V.S.) |



Opmerking

• Het is mogelijk dat sommige van deze los verkrijgbare accessoires niet in uw land worden verkocht. Neem contact op met uw dichtstbijzijnde officiële Sharp projectordealer of servicecentrum voor verdere informatie.

Benaming en functie van de onderdelen

De nummers aangegeven in verwijzen naar de bladzijde in deze gebruiksaanwijzing waar het betreffende onderwerp hoofdzakelijk wordt behandeld.

Projector

Bovenkant

Spannings-
indicator 25, 48

STANDBY/ON 25
toets
Voor het in- en
uitschakelen
(standby) van de
projector.

ENTER toets 37
Voor het
invoeren van de
selecties of
instellingen die in het
menu zijn gemaakt.

KEYSTONE 28
toets
Voor het inschakelen
van de trapeziumvorm-
correctiefunctie.

Voorkant

Zoomring 26
Voor het vergroten/
verkleinen van het beeld.

**Afstandsbedi-
eningssensor** 15

Uitlaatopening 47

**HEIGHT
ADJUST
hendel** 27

25, 48 Lampindicator

48 Temperatuur-
waarschuwingsindicator

32 **ECO+QUIET** toets
Voor het reduceren van het geluid van
de koelventilator en het verlengen van
de levensduur van de lamp.

29 **VOL (Volume)** toets (←/→/+) 29
Voor het instellen van de
geluidsstrekte van de
luidspreker.

29 **INPUT** toetsen (▲/▼)
Voor het kiezen van de
ingangsfunctie.

37, 46 **MENU/HELP** toets
Voor het weergeven
van de
instelschermen en
het helpscherm.

37 **Insteltoetsen**
(▲/▼/←/→)
Voor het selecteren van
de menu-onderdelen.

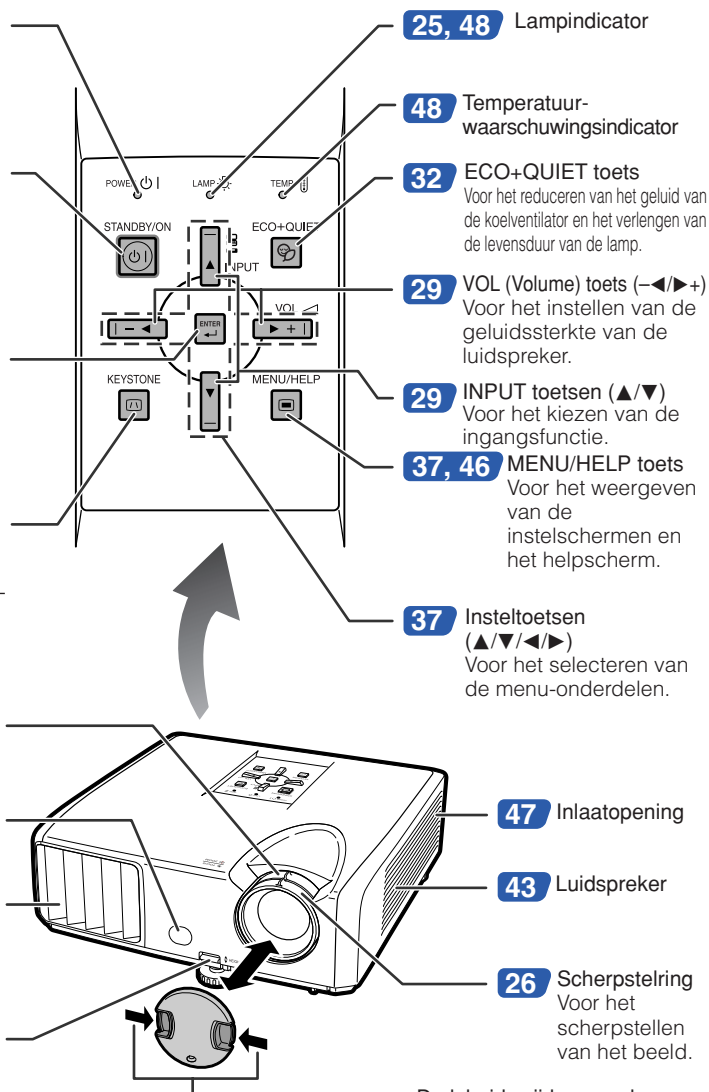

Druk beide zijden van de
lensdop naar binnen om de dop
aan te brengen of te verwijderen.

Benaming en functie van de onderdelen (vervolg)

De nummers aangegeven in  verwijzen naar de bladzijde in deze gebruiksaanwijzing waar het betreffende onderwerp hoofdzakelijk wordt behandeld.

Achterkant

Aansluitingen

AUDIO 1
ingangs-aansluiting

DVI-D-
ingangs-aansluiting
Aansluiting voor DVI
digitaal RGB en digitale
component signalen.

**COMPUTER/
COMPONENT**
ingangs-aansluiting
Aansluiting voor
computer RGB- en
componentsignalen.

AUDIO OUT
aansluiting
Audio uitgangsaansluiting van
apparaat aangesloten op audio
ingangs-aansluiting.

MONITOR OUT
aansluiting
(Uitgangsaansluiting voor computer
RGB- en componentsignalen.)
Aansluitbus voor een monitor.

Achterste
stelvoetje

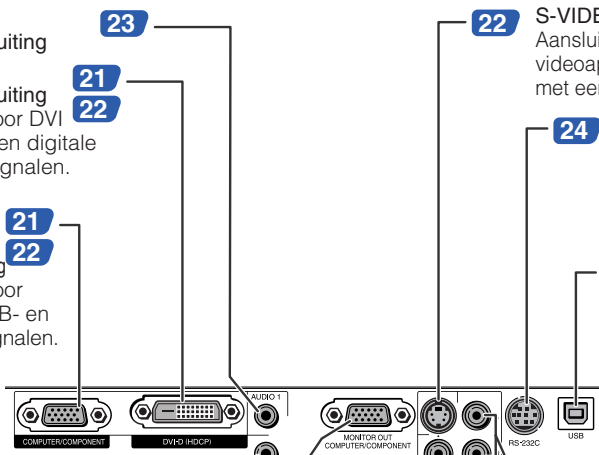

S-VIDEO aansluiting
Aansluitbus voor
videoapparatuur die is uitgerust
met een S-video-aansluiting.

RS-232C aansluiting
Aansluitbus voor de
bediening van de
projector met behulp
van een computer.

USB-aansluiting
Aansluiting voor
aansluiting op de
USB-poort van de
computer om de
meegeleverde
afstandsbediening
als computermuis te
kunnen gebruiken.

AUDIO 2
ingangs-aansluiting

VIDEO
ingangs-aansluiting
Aansluitbus voor
videoapparatuur.

Netstroomaansluiting
Sluit hierop het
bijgeleverde netsnoer aan.

**Kensington standaard
veiligheidsaansluiting**

Gebruik van het Kensington slot

- Deze projector is uitgerust met een Kensington standaard veiligheidsaansluiting voor gebruik met een Kensington MicroSaver beveiligingssysteem. Raadpleeg de documentatie die bij het beveiligingssysteem wordt geleverd voor instructies betreffende het beveiligen van de projector.

STANDBY toets

Om de projector in de ruststand (standby) te zetten.

25

COMPUTER, DVI, S-VIDEO, VIDEO toetsen

Voor het kiezen van de gewenste ingang.

29

BREAK TIMER toets

Voor het weergeven van de pauzetijd.

32

PAGE UP/PAGE DOWN toetsen

Hetzelfde als de [Page Down] en [Page Up] toetsen op het toetsenbord van een computer, bij gebruik van de USB-poort (met behulp van een USB-kabel of de los verkrijgbare ontvanger voor de afstandsbediening).

34

POINTER toets

Om de cursor weer te geven.

32

MOUSE/insteltoetsen (▲/▼/◀/▶)

- Voor het verplaatsen van de cursor van de computer bij gebruik van de USB-poort (met behulp van een USB-kabel of de los verkrijgbare ontvanger voor de afstandsbediening).
- Voor het selecteren van de menu-onderdelen.

34

37

L-CLICK toets

Voor het links klikken bij gebruik van de USB-poort (met behulp van een USB-kabel of de los verkrijgbare ontvanger voor de afstandsbediening).

34

KEYSTONE toets

Voor het inschakelen van de trapeziumvorm-correctiefunctie.

28

AUTO SYNC toets

Voor het automatisch instellen van het beeld wanneer de projector op een computer is aangesloten.

33

ECO+QUIET toets

Voor het reduceren van het geluid van de koelventilator en het verlengen van de levensduur van de lamp.

32

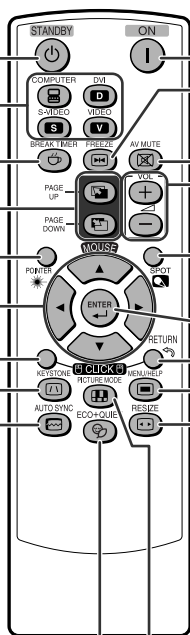

ON toets

Voor het inschakelen van de stroom.

25

FREEZE toets

Voor het stilzetten van het beeld.

33

AV MUTE toets

Voor het tijdelijk weergeven van een zwart scherm en het uitschakelen van het geluid.

29

VOL +/- (Volume) toetsen

Voor het instellen van de geluidsterkte van de luidspreker.

29

SPOT toets

Om het spotlicht weer te geven.

32

ENTER toets

Voor het invoeren van de selecties of instellingen die in het menu zijn gemaakt.

37

R-CLICK/RETURN toets

- Voor het rechts klikken bij gebruik van de USB-poort (met behulp van een USB-kabel of de los verkrijgbare ontvanger voor de afstandsbediening).
- Voor terugkeren naar het vorige menuscherm tijdens menubediening.

34

37

MENU/HELP toets

Voor het weergeven van de instelschermen en het helpscherm.

37

46

RESIZE toets

Voor het omschakelen van het schermformaat (NORMAAL, KADER enz.).

30

PICTURE MODE toets

Voor het kiezen van het juiste beeld.

33

Benaming en functie van de onderdelen (vervolg)

Plaatsen van de batterijen

1 Druk het lipje op het deksel omlaag en verwijder het deksel in de richting van de pijl.

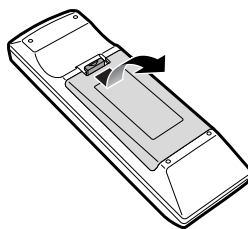

2 Plaats de batterijen.

- Plaats de batterijen met de ⊕ en ⊖ pool overeenkomstig de aanduidingen in de batterijhouder.

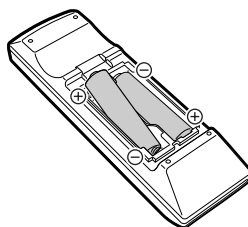

3 Steek het onderste lipje van het deksel in de opening en druk het deksel omlaag totdat het deksel vastklikt.

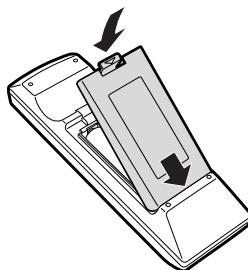

Bij dit produkt zijn batterijen geleverd. Wanneer deze leeg zijn, moet u ze niet weggoien maar inleveren als KCA.



Bij verkeerd gebruik kunnen de batterijen lekken of ontploffen. Neem de volgende voorzorgsmaatregelen in acht.



LET OP

- De batterij kan ontploffen als deze verkeerd wordt geplaatst. Alleen vervangen door alkaline of magnesium batterijen.
- Plaats de batterijen met de ⊕ en ⊖ pool overeenkomstig de aanduidingen in de batterijhouder.
- Batterijen van een verschillend type hebben verschillende eigenschappen. Gebruik daarom niet gelijktijdig batterijen van een verschillend type.
- Meng geen nieuwe en oude batterijen door elkaar.
- Dit kan resulteren in een kortere levensduur van de nieuwe batterijen of de oude batterijen kunnen gaan lekken.
- Neem de batterijen uit de afstandsbediening wanneer deze leeg zijn, want anders kunnen ze gaan lekken. De vloeistof uit lekkende batterijen is schadelijk voor de huid, dus veeg bij lekkage de batterijen met een doek af en verwijder de batterijen daarna ook met de doek.
- De batterijen die bij deze projector zijn geleverd kunnen een kortere levensduur hebben dan normaal, afhankelijk van hoe lang ze opgeslagen zijn geweest. Vervang de batterijen zo spoedig mogelijk door nieuwe batterijen.
- Neem de batterijen uit de afstandsbediening als u de afstandsbediening geruime tijd niet denkt te gebruiken.
- Neem de plaatselijke wetgeving (voorschriften) in acht wanneer u de batterijen weggooit.

Bedieningsbereik

Met de afstandsbediening kan de projector binnen het aangegeven bereik worden bediend.

Opmerking

- U kunt het signaal van de afstandsbediening via het scherm laten weerkaatsen om de bediening te vereenvoudigen. Het effectieve bedieningsbereik zal verschillen afhankelijk van het materiaal van het scherm.

Bij gebruik van de afstandsbediening

- Laat de afstandsbediening niet vallen en stel deze ook niet aan vocht en hoge temperaturen bloot.
- De afstandsbediening kan foutief functioneren als deze onder het licht van een tl-lamp wordt gebruikt. In dit geval moet u de projector verder van de tl-lamp vandaan plaatsen.

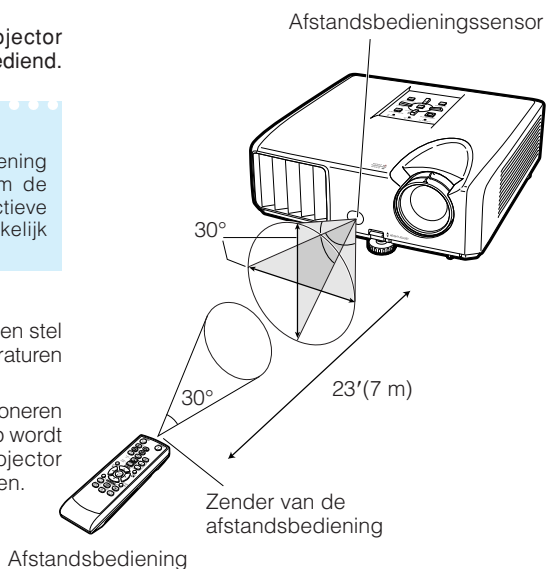

Snelstartgids

In dit hoofdstuk wordt de basisbediening beschreven (projector aansluiten op een computer). Zie het bladzijdenummer dat bij elke bedieningsstap vermeld staat voor verdere informatie.

Installatie en projectie

In dit hoofdstuk wordt de aansluiting van de projector op een computer aan de hand van een voorbeeld beschreven.

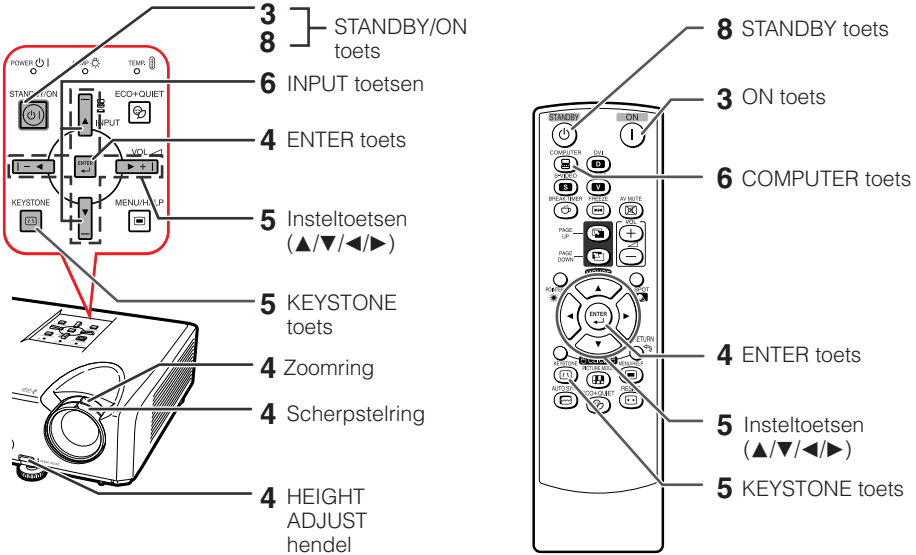

1. Plaats de projector zodanig dat deze naar een wand of scherm is gericht ➔ Blz. 18

2. Sluit de projector op de computer aan en steek de stekker van het netsnoer in de netstroomaansluiting

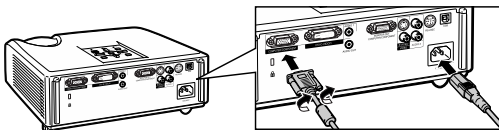

Zie blz. 22 en 23 wanneer u andere apparatuur dan een computer aansluit.

➔ Blz. 21, 24

3. Verwijder de lensdop en schakel de projector in

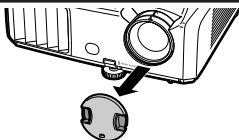

Op de projector

Op de afstandsbediening

STANDBY/ON

ON



➔ Blz. 25

4. Stel het geprojecteerde beeld in met de Installatiegids

- 1 De Installatiegids wordt weergegeven wanneer de projector wordt ingeschakeld. (Wanneer "Installatiegids" is ingesteld op "Aan". Zie blz. 42.)
- 2 Volg de stappen in de Installatiegids en stel de beeldscherpte, het beeldformaat en de hoogte (hoek) in.
- 3 Nadat de scherpstelling, de hoogte (hoek) en het schermformaat zijn ingesteld, drukt u op **ENTER** om de Installatiegids te verlaten.

→ Blz. 26, 27

5. Corrigeer de trapeziumvervorming

Voer de trapeziumvorm-correctie uit met behulp van de trapeziumvorm-correctiefunctie.

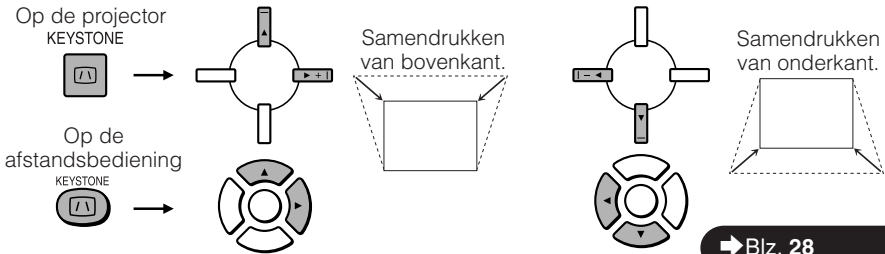

→ Blz. 28

6. Kies de INGANG functie

Kies "COMPUTER" met de **INPUT** toets op de projector of met **COMPUTER** op de afstandsbediening.

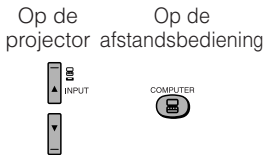

INGANGEN-lijst

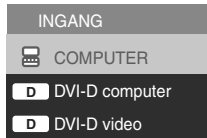

Beeldschermdisplay (RGB)



- Wanneer u op de **INPUT** toetsen op de projector drukt, verschijnt de INGANGEN-lijst. Druk ▲/▼ om van INPUT modus te wisselen.

→ Blz. 29

7. Schakel de computer in

8. Uitschakelen van de projector

Druk op de **STANDBY/ON** toets van de projector of op de **STANDBY** toets van de afstandsbediening en druk dan nog een keer op die toets terwijl de bevestigingsmelding wordt aangegeven om de projector in de ruststand (standby) te zetten.



Beeldschermdisplay

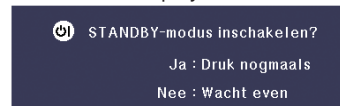

→ Blz. 25

Instellen van de projector

Instellen van de projector

Voor een optimaal beeld moet de projector loodrecht ten opzichte van het scherm worden geplaatst met de voetjes van de projector vlak en horizontaal. Er hoeft dan geen trapeziumvorm-correctie te worden uitgevoerd en u kunt genieten van het beste beeld. (Zie blz. 28.)

Standaard opstelling (projectie van voren)

- Zet de projector op de juiste afstand van het scherm voor de door u gewenste beeldgrootte. (Zie blz. 20.)

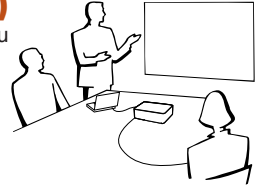

Voorbeeld van standaard opstelling

Zijaanzicht

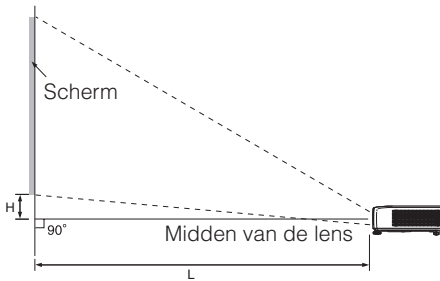

Opmerking

- Zie blz. 20 voor verdere informatie over "Schermformaat en projectie-afstand".

Bevestigen aan het plafond

- De optionele Sharp plafond-montage adapter en unit wordt aanbevolen voor deze installatie. Neem contact op met de dichtstbijzijnde geautoriseerde Sharp Projector Dealer of Servicecentrum voordat u de projector monteert om de plafond-montage adapter en unit te verkrijgen (wordt los verkocht).

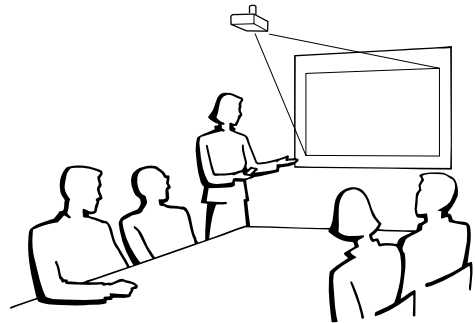

Projectie-instellingen

Er zijn vier projectie-instellingen, zoals aangegeven in de onderstaande afbeeldingen. Kies de instelling die het meest geschikt is voor de manier waarop de projector wordt gebruikt. (Het onderdeel Projectie is in het "SCH-INS" menu. Zie blz. 42.)

- Op de tafel, naar voren projecteren
[Menu-onderdeel → "Voor"]

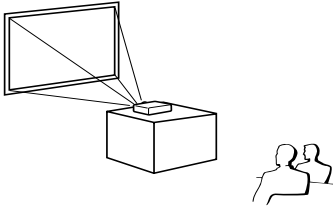

- Aan het plafond, naar voren projecteren
[Menu-onderdeel → "Plafond+voor"]

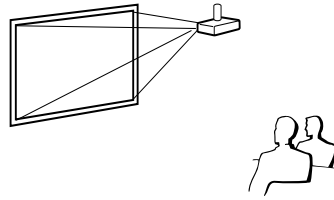

- Op de tafel, naar achteren projecteren
(met een doorzichtig scherm)
[Menu-onderdeel → "Achter"]

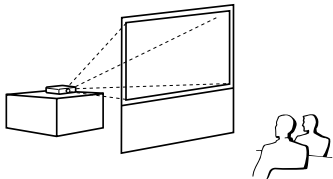

- Aan het plafond, naar achteren projecteren
(met een doorzichtig scherm)
[Menu-onderdeel → "Plafond+achter"]

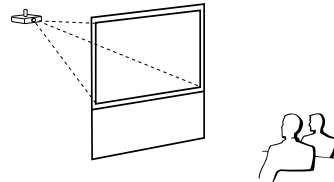

Relatie tussen de projectiebeeldgrootte en de projectie-afstand

Voorbeeld: NORMAAL modus (4:3)

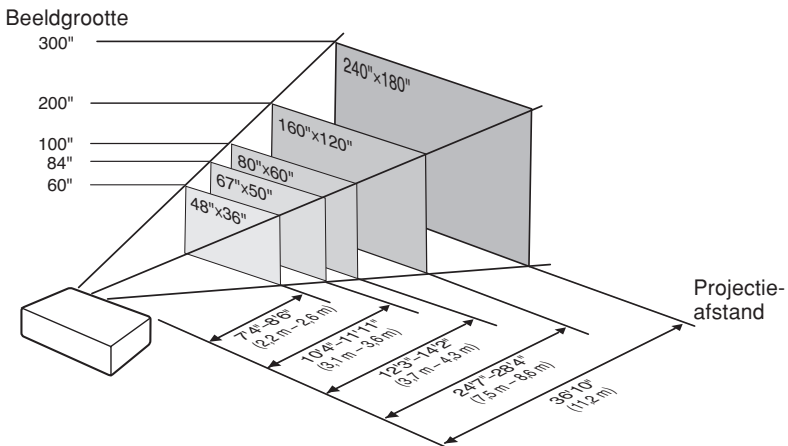

Instellen van de projector (vervolg)

Schermformaat en projectie-afstand

NORMAAL modus (4:3)

Beeldgrootte (schermgrootte)			Projectie-afstand [L]		Afstand vanaf het midden van de lens tot de onderrand van het beeld [H]
Diag. [X]	Breedte	Hoogte	Minimaal [L1]	Maximaal [L2]	
300" (762 cm)	610 cm (240")	457 cm (180")	11,2 m (36' 10")	—	19 cm (7 ⁹ / ₁₆ "
270" (686 cm)	549 cm (216")	411 cm (162")	10,1 m (33' 2")	11,7 m (38' 4")	17 cm (6 ⁵ / ₁₆ "
250" (635 cm)	508 cm (200")	381 cm (150")	9,4 m (30' 9")	10,8 m (35' 5")	16 cm (6 ¹⁹ / ₆₄ "
200" (508 cm)	406 cm (160")	305 cm (120")	7,5 m (24' 7")	8,6 m (28' 4")	13 cm (5 ³ / ₆₄ "
150" (381 cm)	305 cm (120")	229 cm (90")	5,6 m (18' 5")	6,5 m (21' 3")	10 cm (3 ²⁵ / ₃₂ "
100" (254 cm)	203 cm (80")	152 cm (60")	3,7 m (12' 3")	4,3 m (14' 2")	6 cm (2 ³⁹ / ₆₄ "
84" (213 cm)	171 cm (67")	128 cm (50")	3,1 m (10' 4")	3,6 m (11' 11")	5 cm (2 ⁷ / ₆₄ "
72" (183 cm)	146 cm (58")	110 cm (43")	2,7 m (8' 10")	3,1 m (10' 3")	5 cm (1 ¹³ / ₁₆ "
60" (152 cm)	122 cm (48")	91 cm (36")	2,2 m (7' 4")	2,6 m (8' 6")	4 cm (1 ³⁹ / ₆₄ "
40" (102 cm)	81 cm (32")	61 cm (24")	1,5 m (4' 11")	1,7 m (5' 8")	3 cm (1 ¹ / ₆₄ "

X: Beeldgrootte (diagonaal) (duim/cm)

L: Projectie-afstand (m/voet)

L1: Minimale projectie-afstand (m/voet)

L2: Maximale projectie-afstand (m/voet)

H: Afstand vanaf het midden van de lens tot de onderrand van het beeld (cm/duim)

De formule voor beeldgrootte en projectie-afstand

[m/cm]

L1 (m) = 0,03745X

L2 (m) = 0,04323X

H (cm) = 0,064X

[Voet/inch]

L1 (voet) = 0,03745X / 0,3048

L2 (voet) = 0,04323X / 0,3048

H (duim) = 0,064X / 2,54

REK modus (16:9)

Beeldgrootte (schermgrootte)			Projectie-afstand [L]		Afstand vanaf het midden van de lens tot de onderrand van het beeld [H]	Instelbereik van de beeldpositie [S]
Diag. [X]	Breedte	Hoogte	Minimaal [L1]	Maximaal [L2]		
250" (635 cm)	553 cm (218")	311 cm (123")	10,2 m (33' 6")	11,8 m (38' 8")	69 cm (27 ¹⁹ / ₆₄ "	± 52 cm (± 20 ²⁷ / ₆₄ "
225" (572 cm)	498 cm (196")	280 cm (110")	9,2 m (30' 1")	10,6 m (34' 9")	62 cm (24 ⁹ / ₁₆ "	± 47 cm (± 18 ²⁵ / ₆₄ "
200" (508 cm)	443 cm (174")	249 cm (98")	8,2 m (26' 9")	9,4 m (30' 11")	55 cm (21 ⁵⁹ / ₆₄ "	± 42 cm (± 16 ¹¹ / ₃₂ "
150" (381 cm)	332 cm (131")	187 cm (74")	6,1 m (20' 1")	7,1 m (23' 2")	42 cm (16 ³ / ₈ "	± 31 cm (± 12 ¹ / ₄ "
133" (338 cm)	294 cm (116")	166 cm (65")	5,4 m (17' 10")	6,3 m (20' 7")	37 cm (14 ³⁹ / ₆₄ "	± 28 cm (± 10 ⁷ / ₈ "
106" (269 cm)	235 cm (92")	132 cm (52")	4,3 m (14' 2")	5,0 m (16' 5")	29 cm (11 ³⁷ / ₆₄ "	± 22 cm (± 8 ²¹ / ₃₂ "
100" (254 cm)	221 cm (87")	125 cm (49")	4,1 m (13' 5")	4,7 m (15' 5")	28 cm (10 ⁵⁹ / ₆₄ "	± 21 cm (± 8 ¹¹ / ₆₄ "
92" (234 cm)	204 cm (80")	115 cm (45")	3,8 m (12' 4")	4,3 m (14' 3")	26 cm (10 ³ / ₆₄ "	± 19 cm (± 7 ³⁹ / ₆₄ "
84" (213 cm)	186 cm (73")	105 cm (41")	3,4 m (11' 3")	4,0 m (13')	23 cm (9 ¹¹ / ₆₄ "	± 17 cm (± 6 ⁵⁵ / ₆₄ "
72" (183 cm)	159 cm (63")	90 cm (35")	2,9 m (9' 8")	3,4 m (11' 2")	20 cm (7 ⁵⁵ / ₆₄ "	± 15 cm (± 5 ⁵⁷ / ₆₄ "
60" (152 cm)	133 cm (52")	75 cm (29")	2,4 m (8')	2,8 m (9' 3")	17 cm (6 ³⁵ / ₆₄ "	± 12 cm (± 4 ²⁹ / ₃₂ "
40" (102 cm)	89 cm (35")	50 cm (20")	1,6 m (5' 4")	1,9 m (6' 2")	11 cm (4 ²³ / ₆₄ "	± 8 cm (± 3 ¹⁷ / ₆₄ "

X: Beeldgrootte (diagonaal) (duim/cm)

L: Projectie-afstand (m/voet)

L1: Minimale projectie-afstand (m/voet)

L2: Maximale projectie-afstand (m/voet)

H: Afstand vanaf het midden van de lens tot de onderrand van het beeld (cm/duim)

S: Instelbereik van de beeldpositie (cm/duim) Zie blz. 41.

De formule voor beeldgrootte en projectie-afstand

[m/cm]

L1 (m) = 0,0408X

L2 (m) = 0,0471X

H (cm) = 0,27727X

S (cm) = ± 0,20754X

[Voet/inch]

L1 (voet) = 0,0408X / 0,3048

L2 (voet) = 0,0471X / 0,3048

H (duim) = 0,27727X / 2,54

S (duim) = ± 0,20754X / 2,54



Opmerking

- Zie blz. 18 voor "Projectie-afstand [L]" en "Afstand vanaf het midden van de lens tot de onderrand van het beeld [H]".
- In de waarden in de bovenstaande diagrammen moet u rekening houden met een kleine foutenmarge.

De projector aansluiten op andere apparatuur

Voordat u begint met de aansluitingen moet u het netsnoer van de projector uit het stopcontact halen en de apparatuur die wordt aangesloten uitschakelen. Nadat alle aansluitingen zijn gemaakt, kunt u de projector en daarna de andere apparatuur inschakelen. Bij het aansluiten van een computer moet u deze als laatste aansluiten nadat alle aansluitingen zijn voltooid.





BELANGRIJK:

Vergewis u ervan dat de juiste invoermodus is geselecteerd op de projector voordat u aangesloten apparatuur inschakelt.

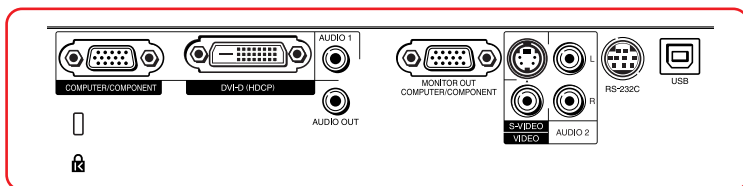
- Raadpleeg de gebruiksaanwijzing van de apparatuur die u aansluit voor verdere informatie betreffende de aansluitingen en de geschikte kabels.
- Het is mogelijk dat u nog andere kabels e.d. nodig hebt, die hieronder niet staan vermeld.

Aansluitingen op de projector

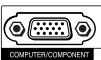
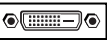
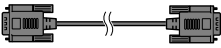











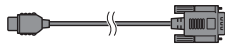

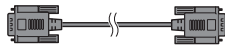
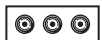
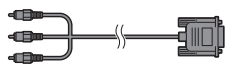

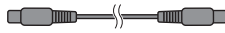

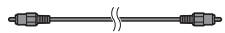

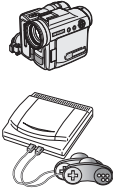

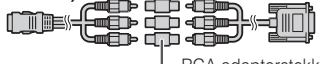
Apparatuur	Aansluiting op aan te sluiten apparatuur	Kabel	Aansluiting op de projector
	RGB-uitgangsaansluiting 	RGB-kabel (meegeleverde) 	COMPUTER/COMPONENT 
	DVI digital uitgang 	DVI Digital-kabel (los verkrijgbaar) 	DVI-D 

Opmerking









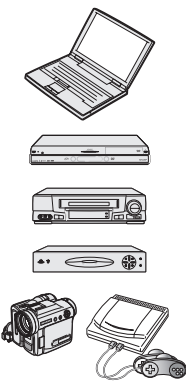

- Zie "Tabel met geschikte computers" op blz. 60 voor een lijst met computersignalen waarvoor de projector geschikt is. Bij gebruik van andere computersignalen is het mogelijk dat sommige functies van de projector niet werken.
- Het is mogelijk dat u voor sommige Macintosh computers een Macintosh adapter nodig hebt. Neem contact op met uw dichtstbijzijnde Macintosh handelaar.
- **Afhankelijk van de computer die u gebruikt, kan het gebeuren dat er geen beeld wordt weergegeven, tenzij de externe uitgangspoort van de computer is ingeschakeld (druk bijvoorbeeld de "Fn" en "F5" toetsen gelijktijdig in bij gebruik van een SHARP notebook-computer).** Raadpleeg de handleiding van de computer voor het activeren van de externe uitgangspoort van de computer.

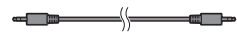
De projector aansluiten op andere apparatuur (vervolg)

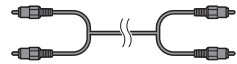
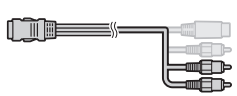
Apparatuur	Aansluiting op aan te sluiten apparatuur	Kabel	Aansluiting op de projector
Visuele apparatuur 	HDMI-uitgangsaansluiting 	HDMI naar DVI kabel (los verkrijgbaar) 	DVI-D 
	DVI digital uitgang 	DVI Digital-kabel (los verkrijgbaar) 	
	Component- video-uitgangsaansluiting 	3 RCA naar 15-pins mini D-sub-kabel (optioneel, AN-C3CP2) 	COMPUTER/ COMPONENT 
	S-video-uitgangsaansluiting 	S-videokabel (los verkrijgbaar) 	S-VIDEO 
	Video-uitgangsaansluiting 	Videokabel (los verkrijgbaar) 	VIDEO 
Fotocamera/videospel 	Component- video-uitgangsaansluiting 	Kabels voor een camera of videospel/3 RCA naar 15-pins mini D-sub-kabel (optioneel, AN-C3CP2)  RCA adapterstekker (los verkrijgbaar)	COMPUTER/ COMPONENT 
	S-video-uitgangsaansluiting 	Kabels voor een camera of videospel 	S-VIDEO 
	Video-uitgangsaansluiting 	Kabels voor een camera of videospel 	VIDEO 

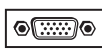
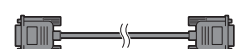
Opmerking

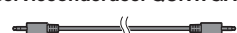
- Als de projector is aangesloten op videoapparatuur met een HDMI-uitgangsaansluiting, kan alleen het videosignaal als ingangsbron voor de projector dienen. (Sluit de AUDIO-ingangsaansluiting aan voor het audio-ingang.)
- Afhankelijk van de specificaties van de videoapparatuur of de HDMI-DVI digitalekabel kan het zijn dat het signaal niet goed wordt overgebracht. (De HDMI-specificatie ondersteunt niet alle verbindingen met videoapparatuur met digitale HDMI-uitgangsaansluiting met gebruik van een HDMI-DVI digitalekabel.)
- Raadpleeg de ondersteunende informatie over DVI-verbinding voor meer informatie over de compatibiliteit van de verbinding. Deze wordt geleverd door de producent van de videoapparatuur.
- Gebruik een in de handel verkrijgbare kabel die past op de te gebruiken projector-aansluiting wanneer u video-apparatuur met een 21-pins RGB-uitgang (Euro-scart) op de projector aansluit.
- De projector ondersteunt geen RGB-signalen via de Euro-scart.

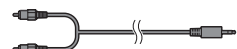
Apparatuur	Aansluiting op aan te sluiten apparatuur	Kabel	Aansluiting op de projector	
Audio apparatuur 	ø3,5 mm audio-uitgangsaansluiting 	ø3,5 mm stereo- of mono- audiokabel (in de handel verkrijgbaar of verkrijgbaar als Sharp serviceonderdeel QCNWGA038WJPZ) 	AUDIO 1 	
	RCA-audio-uitgangsaansluiting 	RCA-audiokabel (los verkrijgbaar) 	Kabels voor een camera of videospel 	AUDIO 2 
	Audio-uitgangsaansluiting			
Monitor 	RGB-ingangsaansluiting 	RGB-kabel (meegeleverd of los verkrijgbaar) 	MONITOR OUT  <small>MONITOR OUT COMPUTER/COMPONENT</small>	
Versterker 	ø3,5 mm audio-ingangsaansluiting	ø3,5 mm stereo- of mono- audiokabel (in de handel verkrijgbaar of verkrijgbaar als Sharp serviceonderdeel QCNWGA038WJPZ) 	AUDIO OUT  <small>AUDIO OUT</small>	
	RCA-audio-ingangsaansluiting	ø3,5 mm stereo-ministekker naar RCA-audiokabel (los verkrijgbaar) 		

Opmerking

- Bij gebruik van een ø3,5 mm mono-audiokabel zal het volumeniveau de helft zijn vergeleken met het gebruik van een ø3,5 mm stereo-audiokabel.
- U kunt "Audio 1" of "Audio 2" selecteren voor de "Audio-ingang" in het "PRJ-INS" menu. (Zie blz. 43.)
- RGB-signalen en componentsignalen kunnen naar de monitor worden uitgevoerd.

Bedienen van de projector via een computer

Wanneer de RS-232C aansluiting van de projector met behulp van een DIN-D-sub RS-232C adapter (optioneel, AN-A1RS) en een RS-232C seriële bedieningskabel (cross-type, los verkrijgbaar) op een computer wordt aangesloten, kan de computer gebruikt worden om de projector te bedienen en de status van de projector te controleren. Zie blz. 55 voor verdere informatie.

Aansluiten op een computer met een RS-232C seriële bedieningskabel en een DIN-D-sub RS-232C adapter

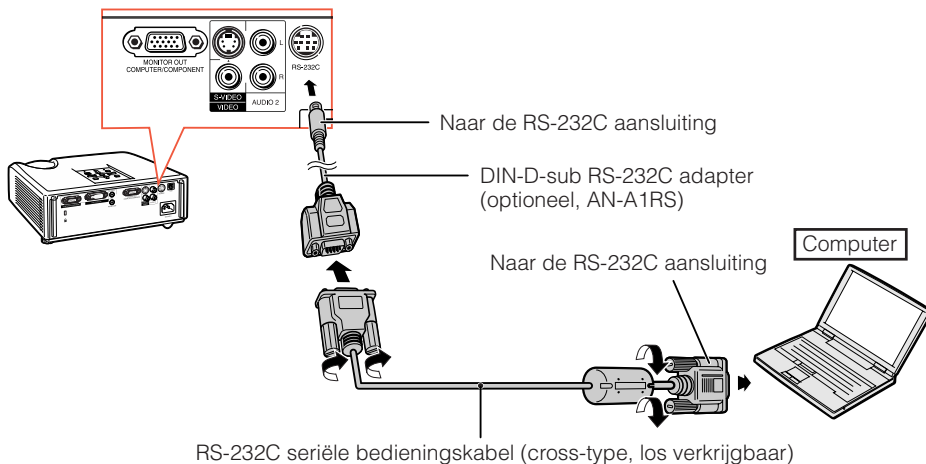

Opmerking

- De RS-232C functie werkt niet als uw computer-aansluiting niet juist is ingesteld. Zie de handleiding van de computer voor verdere informatie.
- Zie blz. 53 en 54 voor het aansluiten van een RS-232C seriële bedieningskabel.

Info

- Sluit de RS-232C kabel niet op een andere poort dan de RS-232C poort van de computer aan. Dit om beschadiging van de computer of projector te voorkomen.
- De RS-232C seriële bedieningskabel mag niet op de computer worden aangesloten of ervan worden losgemaakt wanneer de computer ingeschakeld is. Dit om beschadiging van de computer te voorkomen.

Aansluiten van het netsnoer

Sluit het bijgeleverde netsnoer op de netstroomaansluiting aan de achterkant van de projector aan. Sluit het netsnoer vervolgens op een stopcontact aan.

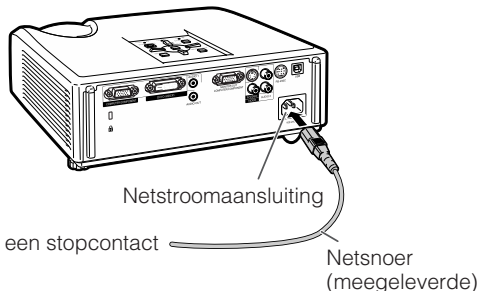

In/uitschakelen van de projector

De projector inschakelen

Voordat u de onderstaande aanwijzingen uitvoert, moet u eerst alle externe apparatuur aansluiten en de stekker in het stopcontact steken. (Zie blz. 21 tot 24.)

Verwijder de lensdop en druk op **STANDBY/ON van de projector of **ON** van de afstandsbediening.**

- De spanningsindicator licht groen op.
- Na het oplichten van de lampindicator is de projector klaar voor bediening.

Opmerking

Betreffende de lampindicator

De lampindicator geeft de status van de lamp aan.

Groen: De lamp is aan.

Knippert groen: De lamp is aan het opwarmen.

Rood: De lamp wordt op een abnormale wijze uitgeschakeld of de lamp moet vervangen worden.

- Wanneer de projector wordt ingeschakeld, kan het beeld enigszins flakkeren gedurende de eerste minuut dat de lamp is ingeschakeld. Dit is normaal en wordt veroorzaakt door de regelcircuits van de lamp die de uitgangskarakteristieken van de lamp stabiliseren. Dit verschijnsel duidt niet op een defect.
- Als de projector in de ruststand (standby) wordt gezet en dan meteen weer wordt ingeschakeld, kan het even duren voordat de lamp gereed is om te beginnen met projecteren.
- Wanneer de systeemvergrendeling is ingesteld, verschijnt een invoervakje voor de toegangscode. Om de toegangscode-instelling te annuleren, voert u de toegangscode in die u reeds hebt ingesteld. Zie blz. 44 voor nadere bijzonderheden.

De projector uitschakelen (de projector in de ruststand zetten)

Druk op **STANDBY/ON** van de projector of op **STANDBY** van de afstandsbediening en druk dan nog een keer op die toets terwijl de bevestigingsmelding wordt aangegeven om de projector in de ruststand (standby) te schakelen.

- De projector kan niet aangezet worden tijdens het koelen.

Info

• Wanneer “Automatisch herstarten” op “Aan” staat:

Als het netsnoer niet in het stopcontact zit of de schakelaar staat uit wanneer de projector aan staat, dan gaat de projector automatisch aan wanneer u het netsnoer in het stopcontact steekt of wanneer de schakelaar aanstaat. (Zie blz. 43.)

- Bij het verlaten van de fabriek is de taal op Engels ingesteld. Als u een andere taal voor het beeldschermdisplay wilt instellen, moet u de taal wijzigen zoals beschreven op blz. 42.

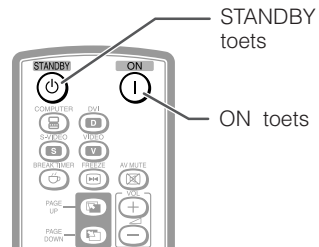
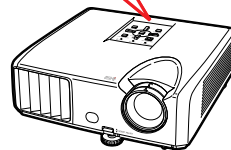
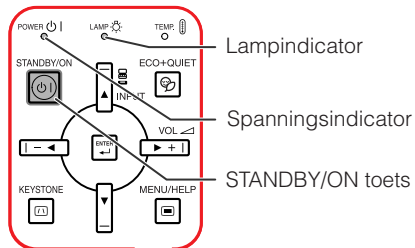

Beeldschermdisplay (bevestigingsmelding)

STANDBY-modus inschakelen?

Ja : Druk nogmaals

Nee : Wacht even

Info

• Direct Uit functie:

U kunt de stekker uit het stopcontact halen ook als de koelventilator nog draait.

Beeldprojectie

Betreffende de Installatiegids

Wanneer u de projector inschakelt, verschijnt het Installatiegids-scherm dat u helpt bij het maken van de instellingen voor de projector.

Gidsfunctie onderdelen

- 1 FOCUS
- 2 HEIGHT ADJUST
- 3 ZOOM

Druk op ENTER om het Installatiegids-scherm te sluiten.

Opmerking

- Het Installatiegids-scherm selecteert automatisch de onderdelen in de onderstaande volgorde:

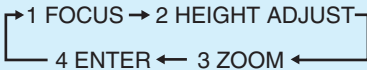

U kunt de scherpstelling, hoogte (hoek) en zoom echter wijzigen, ongeacht het onderdeel dat automatisch geselecteerd is.

- Als u de Installatiegids de volgende keer niet wilt laten verschijnen, zet u "Menu" - "SCH - INS" - "Installatiegids" op "Uit". (Zie blz. 42.)

Instellen van het geprojecteerde beeld

1 Scherpstellen

U kunt scherpstellen met de scherpstelring op de projector.

Draai aan de scherpstelring om scherp te stellen terwijl u naar het geprojecteerde beeld kijkt.

2 Instellen van de schermgrootte

U kunt de schermgrootte instellen met de zoomring op de projector.

Draai aan de zoomring om het scherm groter of kleiner te maken.

Installatiegids-scherm

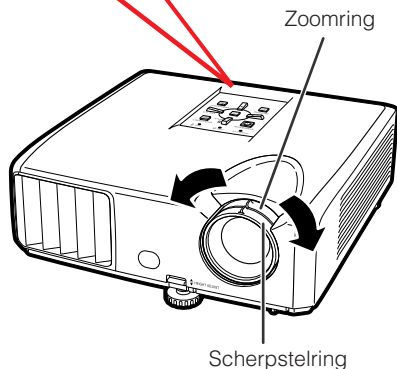
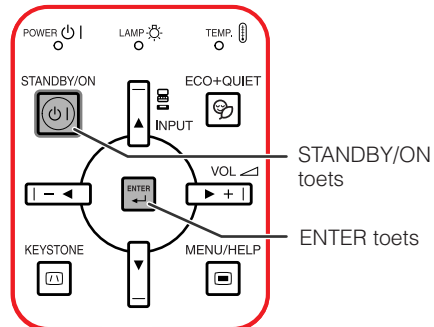
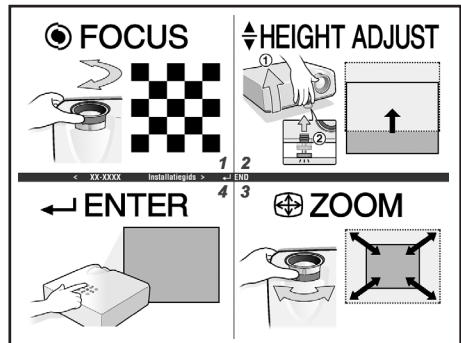

3 Instellen van de hoogte

De hoogte van de projector kan gewijzigd worden met het stelvoetje aan de voorkant en de achterkant van de projector.

Wanneer het scherm hoger is dan de projector, kunt u de stand van de projector wijzigen om het beeld hoger te projecteren.

1 Til de projector omhoog om de hoogte in te stellen terwijl u de **HEIGHT ADJUST** hendel omhooghaalt.

2 Neem uw hand van de **HEIGHT ADJUST** hendel van de projector nadat de hoogte nauwkeurig is ingesteld.

- De projectiehoek kan worden ingesteld tot ca. 9 graden ten opzichte van het oppervlak waarop de projector is geplaatst.

3 Gebruik het achterste stelvoetje om de projector meer horizontaal te zetten.

- De projector kan tot ± 2 graden ten opzichte van de standaardpositie worden versteld.

Opmerking

- Bij het afstellen van de hoogte van de projector zal er trapeziumvervorming optreden. Volg de aanwijzingen in Trapeziumvorm-correctie om de vervorming te corrigeren. (Zie blz. 28 en 41.)

Info

- Oefen niet te veel druk op de projector uit wanneer het voorste stelvoetje naar buiten staat.
- Wanneer u de projector laat zakken, moet u voorzichtig zijn dat uw vingers niet klem komen te zitten tussen het stelvoetje en de projector.
- Houd de projector stevig vast wanneer u deze omhoogtilt of draagt.
- Pak de projector niet bij het lensgedeelte vast.

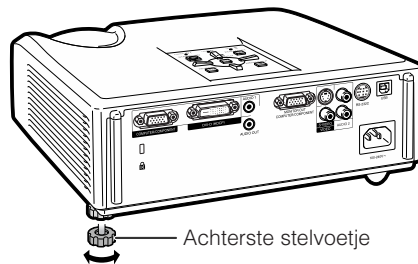
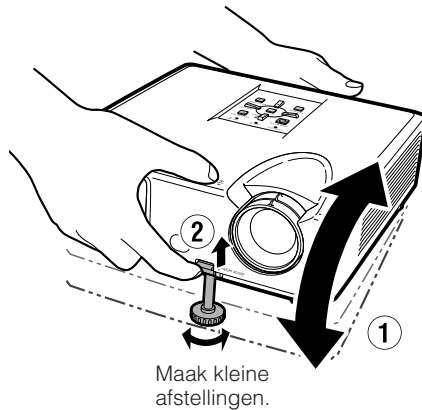
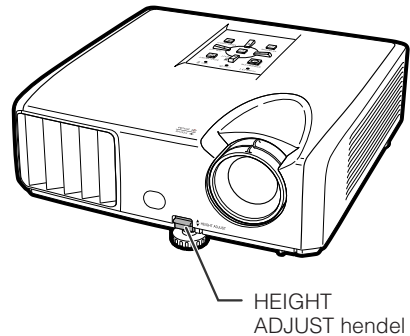

Beeldprojectie (vervolg)

Corrigeren van de trapeziumvervorming

Wanneer het beeld van beneden of van boven onder een hoek op het scherm wordt geprojecteerd, kan het beeld vervormd worden als gevolg van trapeziumvorm-vertekening. Gebruik deze functie om dit soort vervorming, Keystone genaamd, te corrigeren.



Opmerking

- De trapeziumvorm-correctie kan worden ingesteld tot een hoek van ongeveer ± 20 graden en het scherm kan ook worden opgesteld tot een hoek van ongeveer ± 20 graden (wanneer de Grootte Aanpassen functie is ingesteld op "NORMAAL" (zie blz. 30)).

1 Druk op **KEYSTONE** om de trapeziumvorm-correctiefunctie in te schakelen.

- U kunt het beeldschermdisplay van de trapeziumvorm-correctiefunctie ook weergeven met **KEYSTONE** op de projector.

2 Druk op **▲/▶** of **◀/▼** om de trapeziumvorm-correctie in te stellen.

- U kunt de trapeziumvorm-correctie ook instellen met de insteltoetsen op de projector.



Opmerking

- Druk op **RETURN** terwijl het display van de trapeziumvorm-correctiefunctie op het scherm wordt getoond om terug te keren naar de standaardinstelling.

3 Druk op **KEYSTONE**.

- Het beeldschermdisplay van de trapeziumvorm-correctie verdwijnt.
- U kunt ook **KEYSTONE** op de projector gebruiken.

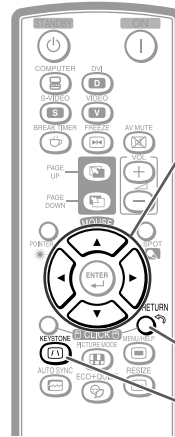

Insteltoetsen
(▲/▼/◀/▶)

RETURN toets

KEYSTONE toets

Beeldschermdisplay (Trapeziumvorm-correctiefunctie)

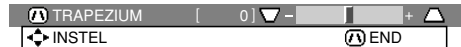

Samendrukken van bovenkant.
(Verplaats de schuifbalk in de + richting.)

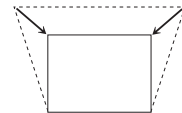

Samendrukken van onderkant.
(Verplaats de schuifbalk in de - richting.)

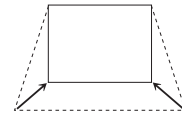

Info

- Tijdens het instellen van het beeld met de trapeziumvorm-correctiefunctie kunnen de rechte lijnen en de randen van het beeld gekarteld worden weergegeven.

Kiezen van de ingangsfunctie

Kies de juiste ingangsfunctie voor de aangesloten apparatuur.

Druk op **COMPUTER**, **DVI**, **S-VIDEO** of **VIDEO** van de afstandsbediening om de ingangsfunctie te kiezen.

- Wanneer u op **INPUT** drukt op de projector of op **DVI** op de afstandsbediening, dan verschijnt de INPUT lijst.
- Druk ▲/▼ om van INPUT modus te wisselen.

Instellen van het volume

Druk op **VOL +/-** van de afstandsbediening of op **◀/▶** van de projector om het volume in te stellen.

Opmerking

- Druk op **VOL -/▶** om het volume te verlagen.
- Druk op **VOL +/▶** om het volume te verhogen.
- Als de projector op externe apparatuur is aangesloten, zal het volume van de externe apparatuur veranderen overeenkomstig het volumeniveau van de projector. Zet het volume van de projector op het laagste niveau wanneer u de projector in/uitschakelt of een ander ingangssignaal kiest.
- Als u geen geluid via de luidspreker van de projector wilt weergeven wanneer de projector op externe apparatuur is aangesloten, moet u het onderdeel "Luidspreker" in het "PRJ-INS" menu op "Uit" zetten. (Zie blz. 43.)

Weergeven van een zwart scherm en tijdelijk uitschakelen van het geluid

Druk op **AV MUTE** van de afstandsbediening om tijdelijk een zwart scherm weer te geven en het geluid uit te schakelen.

Opmerking

- Wanneer u nog een keer op **AV MUTE** drukt, zal het geprojecteerde beeld weer verschijnen.

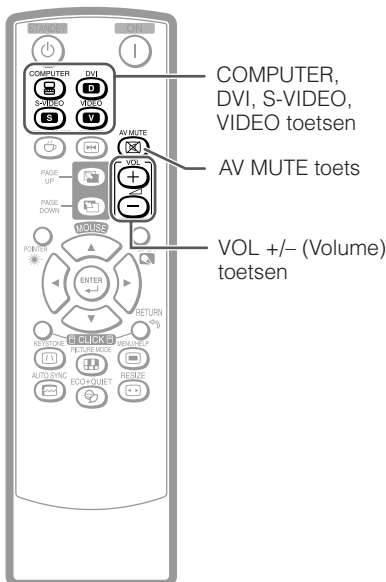

Beeldschermdisplay



Beeldschermdisplay



Beeldprojectie (vervolg)

Groote Aanpassen functie

Gebruik deze voorziening om de weergavefunctie aan te passen of te wijzigen om het ontvangen beeld te verbeteren. Afhankelijk van het ingangssignaal kunt u kiezen uit een "NORMAAL", "KADER" of "REK" beeld.

Druk op **RESIZE**.

- Zie blz. 41 voor het maken van de instellingen op het menu scherm.

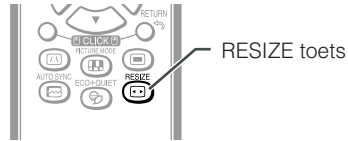

Computer

	Standaardresolutie	NORMAAL	KADER	REK
4:3 beeldverhouding	SVGA (800 × 600)	1024 × 768	768 × 576	1024 × 576
	XGA (1024 × 768)			
	SXGA (1152 × 864)			
Andere beeldverhoudingen	SXGA + (1400 × 1050)			
	WXGA (1280 × 1024)			
	WXGA (1280 × 768)	-	-	







Ingangssignaal		Weergavebeeld		
Computer	Beeldtype	NORMAAL	KADER	REK
Resolutie lager dan XGA	 4:3 beeldverhouding			
XGA				
Resolutie hoger dan XGA	 5:4 beeldverhouding			
SXGA (1280 × 1024)				
WXGA	 16:9 beeldverhouding	—	—	

* Bij deze functie wordt het beeld met de originele beeldverhouding geprojecteerd zonder dat er gedeelten worden afgesneden.

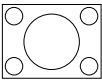
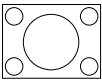
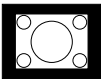
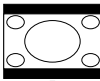
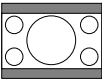
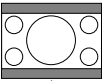
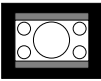
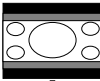
■: Uitgesneden gebied waarop geen beelden geprojecteerd kunnen worden.

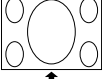
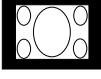
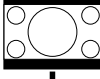
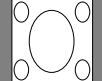
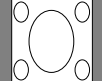
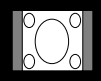
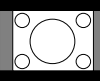
VIDEO/DTV

- “REK” is vast ingesteld wanneer 540P, 720P, 1035I of 1080I signalen worden ontvangen.

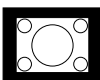
Ingangssignaal		Weergavebeeld		
Video/DTV	Beeldtype	NORMAAL	KADER	REK
480I, 480P, 576I, 576P, NTSC, PAL, SECAM	 4:3 beeldverhouding	* 	* 	
	 Letterbox	* 	* 	
	 Samengedrukt 16:9 beeld			* 
	 Samengedrukt 4:3 beeld			* 
540P, 720P, 1035I, 1080I	 16:9 beeldverhouding	—	—	* 
	 16:9 beeldverhouding (4:3 beeldverhouding in 16:9)	—	—	* 

* Bij deze functie wordt het beeld met de originele beeldverhouding geprojecteerd zonder dat er gedeelten worden afgesneden.

 : Uitgesneden gebied waarop geen beelden geprojecteerd kunnen worden.

 : Gebied dat geen beeld bevat in de originele signalen.

Gebruik van de afstandsbediening

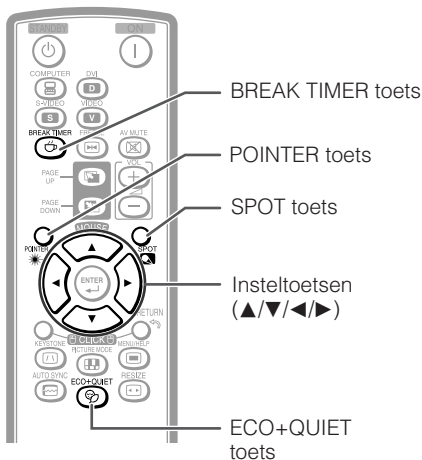

De cursor weergeven

- 1 Druk op **POINTER** en druk op ▲/▼/◀/▶ op de afstandsbediening om de cursor te verplaatsen.
- 2 Druk nogmaals op **POINTER**.
 - De cursor zal verdwijnen.

De Spot functie gebruiken

- 1 Druk op **SPOT** en druk op ▲/▼/◀/▶ op de afstandsbediening om het gebied waarop u de aandacht wilt vestigen te verplaatsen.
- 2 Druk nogmaals op **SPOT**.
 - Het aandachtsgebied zal verdwijnen.

Weergeven en instellen van de pauzetimer

- 1 Druk op **BREAK TIMER**.
 - De timer begint af te tellen vanaf 5 minuten.

Beeldschermdisplay



- 2 Druk op ▲/▼/◀/▶ om de lengte van de pauzetijd in te stellen.
 - **Verlengen met ▲ of ▶**
5 minuten → 6 minuten → 60 minuten
 - **Verkorten met ◀ of ▼**
4 minuten → 3 minuten → 1 minuut
 - De pauzetijd kan in eenheden van 1 minuut worden ingesteld (tot maximaal 60 minuten).

Uitschakelen van de weergave van de pauzetijd

Druk op **BREAK TIMER**.

Opmerking

- De pauzetimer werkt niet wanneer de "Automat. sync.", "VASTLEGGEN" of "AV DEMPING" functies worden gebruikt.

In- en uitschakelen van de Eco+stille modus

Druk op **ECO+QUIET** op de afstandsbediening of op de projector om de Eco+stille modus beurtelings in en uit te schakelen.

- Wanneer de Eco+stille modus is ingesteld op "Aan", dan nemen het geluid van de koelventilator en het stroomverbruik af en wordt de levensduur van de lamp verlengd.

Opmerking

- Zie de "Lampinstelling" op pagina 40 voor details over de Eco+stille modus.

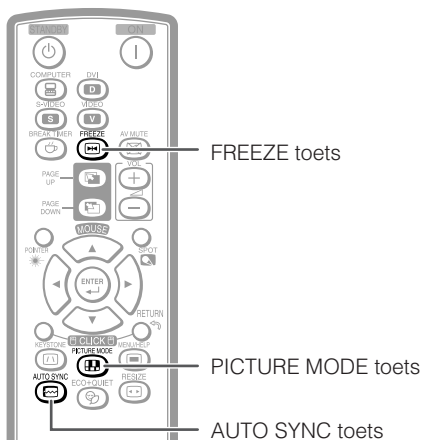

FREEZE toets

PICTURE MODE toets

AUTO SYNC toets

Kiezen van de beeldmodus

U kunt een geschikte beeldmodus kiezen voor het geprojecteerde beeld, zoals een speelfilm of videospel.

Druk op **PICTURE MODE**.

- Bij indrukken van **PICTURE MODE** verandert de beeldmodus als volgt:

[STANDAARD → PRESENTATIE → CINEMA → SPEL → sRGB]*

Opmerking

- Zie blz. **39** voor verdere informatie betreffende de beeldmodus.
- * "sRGB" wordt alleen getoond wanneer een RGB-signaal wordt ontvangen.

Automat. sync. (Automatische synchronisatie)

De automatische synchronisatiefunctie werkt alleen wanneer een ingangssignaal gedetecteerd wordt nadat de projector is ingeschakeld. Druk op **AUTO SYNC** voor handmatige afstelling met de automatische synchronisatiefunctie.

Opmerking

- Wanneer met de automatische synchronisatie-instelling geen optimaal beeld wordt verkregen, kunt u het helpmenu gebruiken om de instelling handmatig te maken. (Zie blz. **46**.)

Een bewegend beeld stilzetten

- 1 Druk op FREEZE.**
 - Het geprojecteerde beeld wordt stilgezet.

- 2 Druk nog een keer op FREEZE om weer een bewegend beeld van het aangesloten apparaat te tonen.**

Gebruik van de afstandsbediening (vervolg)

Gebruik van de afstandsbediening als draadloze muis

Wanneer de projector met behulp van een USB-kabel op een computer wordt aangesloten, dan kunt u de afstandsbediening gebruiken als muis.

Wanneer de afstand tussen de computer en de projector te groot is en niet door de USB-kabel kan worden overbrugd, dan kan de afstandsbediening-ontvanger (optioneel, AN-MR2) worden gebruikt om de projector met de afstandsbediening te bedienen. Raadpleeg de gebruiksaanwijzing van de ontvanger voor details.

Aansluiting met een USB-kabel

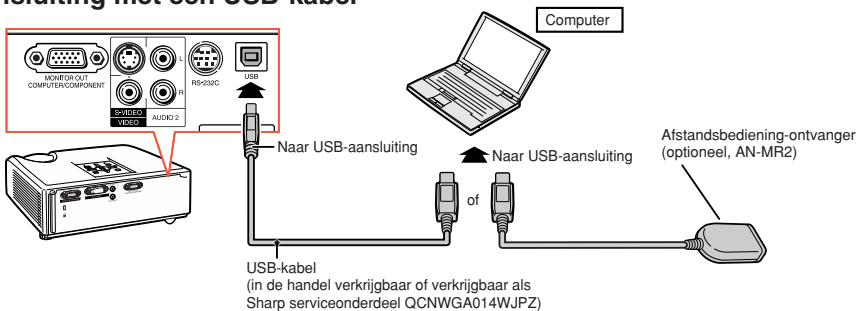

Na aansluiting kan de muisaanwijzer als volgt worden bestuurd.

- **Voor het verplaatsen van de cursor**
Druk op de MOUSE/insteltoetsen (▲/▼/◀/▶).
- **Voor de linkermuisknop**
Druk op **L-CLICK**.
- **Voor de rechtermuisknop**
Druk op **R-CLICK**.
- **Wanneer de computer slechts één muisknop ondersteunt (zoals een Macintosh)**
Druk op **L-CLICK** of **R-CLICK**.
L-CLICK en **R-CLICK** hebben een gemeenschappelijke functie.
- **Bij gebruik van de [Page Up] of [Page Down] toetsen**

Hetzelfde als de [Page Up] en [Page Down] toetsen van het toetsenbord van de computer.
Druk op **PAGE UP** of **PAGE DOWN**.

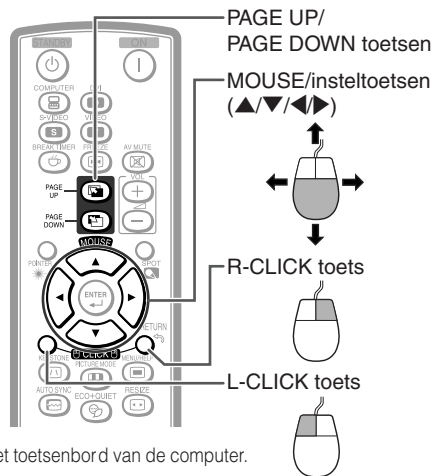

Opmerking

- Deze functie werkt alleen met de besturingssystemen Microsoft® Windows® en Mac OS®. Deze functie werkt echter niet met de volgende besturingssystemen, die USB niet ondersteunen.
 - Vroegere versies dan Windows® 95.
 - Vroegere versies dan Windows® NT 4.0.
 - Vroegere versies dan Mac OS® 8.5.
- U kunt deze functie niet gebruiken wanneer het menuscherm wordt weergegeven.
- Controleer of de computer de USB-aansluiting herkent.

Menu-onderdelen

Hieronder ziet u de menu-onderdelen die op de projector kunnen worden ingesteld.

“Beeld” menu

COMPUTER (RGB)-, DVI (RGB)-ingang

Beeld	SCH-INS	PRJ-INS	?	Help
Beeldmodus		⇨ Standaard		
Contrast	[0]	▬	+	▬
Helder	[0]	▬	+	▬
Rood	[0]	▬	+	▬
Blauw	[0]	▬	+	▬
Kleurtmp	[0]	▬	+	▬
Wit benadr.	[1]	▬	+	▬
Lampinstelling		⇨ Helder		
◆◆Reset				
⇐SEL/INS ↵ENTER ⏻END				

COMPUTER (Component)-, DVI (Component)-, S-VIDEO-, VIDEO-ingang

Beeld	SCH-INS	PRJ-INS	?	Help
Beeldmodus		⇨ Standaard		
Contrast	[0]	▬	+	▬
Helder	[0]	▬	+	▬
Kleur	[0]	▬	+	▬
Tint	[0]	▬	+	▬
Scherpte	[0]	▬	+	▬
Kleurtmp	[0]	▬	+	▬
Wit benadr.	[1]	▬	+	▬
Progressief		⇨ 3D Progressief		
Lampinstelling		⇨ Helder		
◆◆Reset				
⇐SEL/INS ↵ENTER ⏻END				

“Scherm-instelling (SCH-INS)” menu

Beeld	SCH-INS	PRJ-INS	?	Help
Grootte Aanpassen		⇨ Kader		
Bldverschuiv.	[0]	▬	+	▬
Trapezium	[0]	▬	+	▬
OSD Display		⇨ Aan		
Achtergrond		⇨ Logo		
Installatiegids		⇨ Aan		
Projectie		⇨ Voor		
Taal(Language)		⇨ Nederlands		
⇐SEL/INS ↵ENTER ⏻END				

*1 Onderdelen bij invoer van een RGB-sig-naal naar COMPUTER of DVI.

*2 Onderdelen bij invoer van een componentsig-naal naar COMPUTER of DVI, of wanneer S-VIDEO of VIDEO geselecteerd is.

*3 “Nuance” verschijnt alleen in het menuscherm wanneer PAL- of SECAM-signalen worden ontvangen (of wanneer op deze ingangssignalen is ingesteld). Gewoonlijk hoeft “Nuance” niet te worden gewijzigd, maar indien gewenst kunt u met dit onderdeel de kleurtoon aanpassen wanneer PAL- of SECAM-signalen worden ontvangen.

*4 Onderdelen bij invoer van een componentsig-naal naar COMPUTER, of wanneer S-VIDEO of VIDEO geselecteerd is.

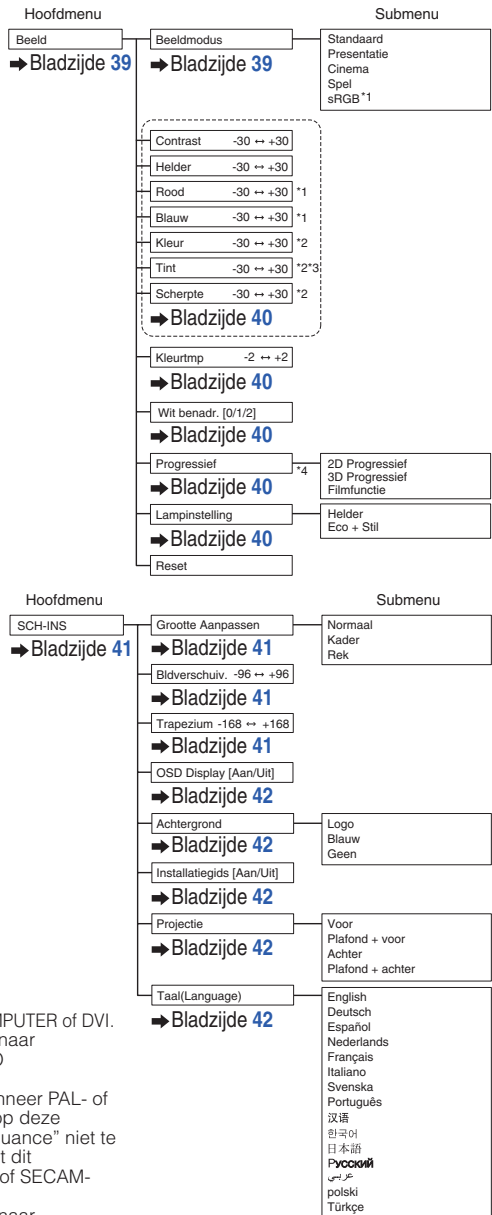

Menu-onderdelen (vervolg)

“Projector-instelling (PRJ-INS)” menu

Beeld	SCH-INS	PRJ-INS	?	Help
Auto Power Off	⇓	Aan		
Automatisch herstarten	⇓	Aan		
STANDBY-modus	⇓	Standaard		
Systeemgeluid	⇓	Aan		
Luidspreker	⇓	Aan		
Audio-ingang	⇓	Audio 1		
RS-232C	⇓	9600bps		
Ventilatormodus	⇓	Normaal		
Syst.vergrend.	⇓	Uit		
Lamptimer (duur) [0] u [0] min (100%)				
↩ SEL/INS ↩ ENTER ⏻ END				

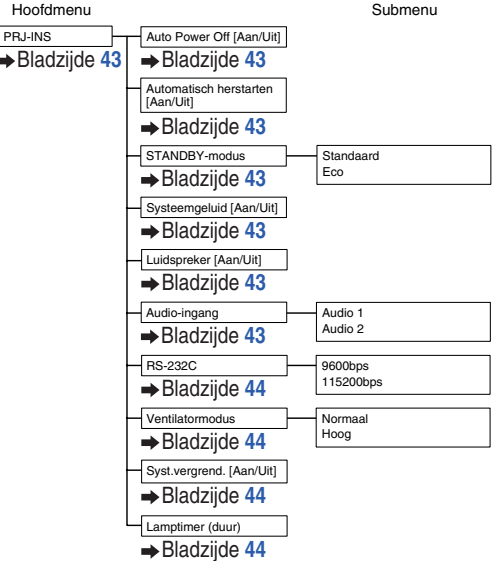

“Help” menu

Beeld	SCH-INS	PRJ-INS	?	Help
<ul style="list-style-type: none"> • Er is geen beeld of geluid • Verticale strepen of flikkering in het beeld • Databeeld is niet gecentreerd • Vage of flauwe kleuren • Het beeld is donker • Het beeld is vervormd 				
<ul style="list-style-type: none"> • Alle instellingen terugstellen op standaardinst. 				
↩ SEL ↩ ENTER ⏻ END				

De onderdelen die u met het “Help” menu kunt instellen

“Help” menu → Blz. 46

- Verticale strepen of flikkering in het beeld
 - Automat. Sync.
 - Klok
 - Fase
- Databeeld is niet gecentreerd
 - Automat. Sync.
 - H-Pos
 - V-Pos
- Vage of flauwe kleuren
 - COMPUTER/COMPONENT- of DVI-ingang
 - Signaaltype: Auto/RGB/Component
 - S-VIDEO- of VIDEO-ingang
 - Videosysteem: Auto/PAL/SECAM/NTSC3.58/NTSC4.43/PAL-M/PAL-N/PAL-60

DVI-ingang

Dynamisch bereik: Auto/Standaard/Verbeterd

- * De onderdelen die geselecteerd kunnen worden, verschillen afhankelijk van het ingangssignaal en de geselecteerde ingangsfunctie.

Gebruik van het menuscherm

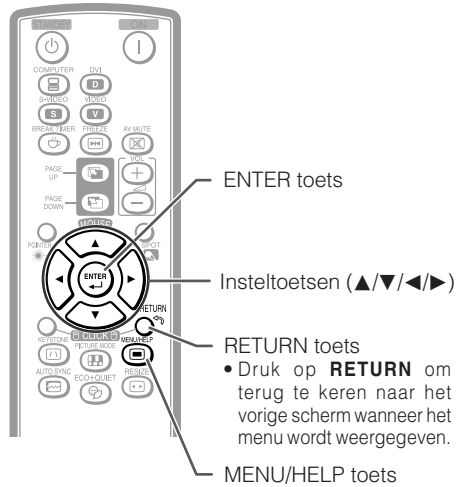
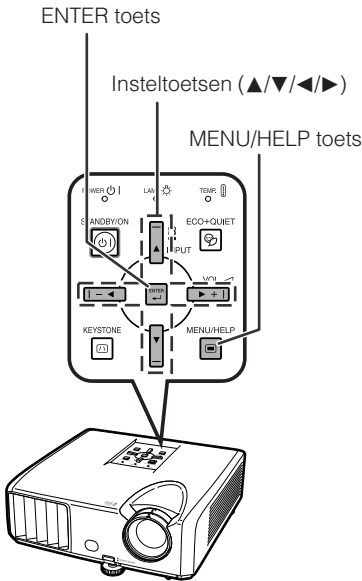

Menu-selecties (Afstellingen)

Voorbeeld: Instellen van "Helder".

- U kunt de bedieningshandelingen ook uitvoeren met de toetsen op de projector.

1 Druk op MENU/HELP.

- Het "Beeld" menuscherm voor de gekozen ingangsfunctie verschijnt.

2 Druk op ► of ◀ en selecteer "Beeld" om afstellingen te maken.

Voorbeeld: "Beeld" menuscherm voor COMPUTER (RGB)-ingang

Menu-onderdeel

Beeld	SCH-INS	PRJ-INS	?	Help
Beeldmodus		↕	Standaard	
Contrast	[0]	▢	▢	+
Helder	[0]	▢	▢	+
Rood	[0]	▢	▢	+
Blauw	[0]	▢	▢	+
Kleurtmp	[0]	▢	▢	+
Wit benadr.	[1]	▢	▢	+
Lampinstelling		↕	Helder	
◆◆◆ Reset				
◆◆◆ SEL/INS ◀ ENTER END				

Gebruik van het menuscherm (vervolg)

3 Druk op ▲ of ▼ en selecteer “Helder” om afstellingen te maken.

- Het geselecteerde onderdeel wordt met omgekeerd contrast aangegeven.

Instellen van het geprojecteerde beeld terwijl u ernaar kijkt

Druk op ENTER.

- Het gekozen onderdeel (bijv. “Helder”) wordt afzonderlijk onderaan op het scherm aangegeven.
- Als u op ▲ of ▼ drukt, zal het volgende onderdeel (“Rood” na “Helder”) aangegeven worden.

Opmerking

- Druk nog een keer op ENTER om naar het vorige scherm terug te keren.

4 Druk op ◀ of ▶ om het geselecteerde onderdeel af te stellen.

- De afstelling wordt opgeslagen.

5 Druk op MENU/HELP.

- Het menuscherm verdwijnt.

Opmerking

- De menu-toetsen werken niet wanneer de “Automat. sync.”, “Pauzetijd”, “VASTLEGGEN” of “AV DEMPING” functies worden gebruikt.

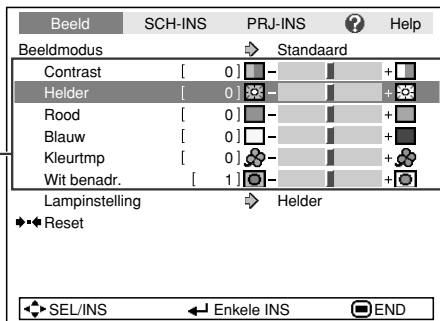

Onderdelen voor afstelling

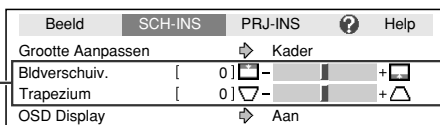

 Druk op ENTER.

Het onderdeel wordt afzonderlijk aangegeven

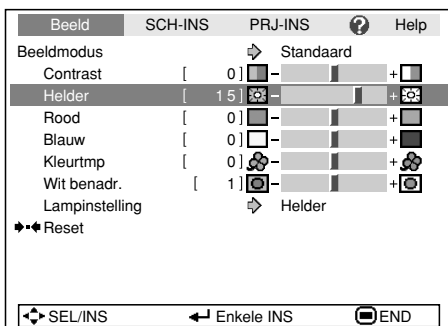

Beeldinstellingen (“Beeld” menu)

Menubediening → Blz. 37

- Voorbeeld: “Beeld” menuscherm voor COMPUTER (RGB)-ingang

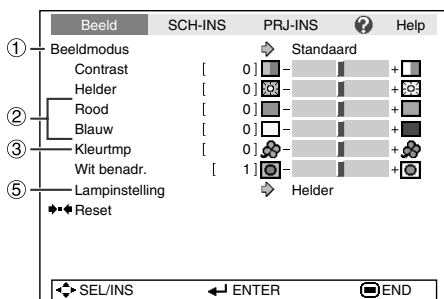

- Voorbeeld: “Beeld” menuscherm voor S-VIDEO-ingang

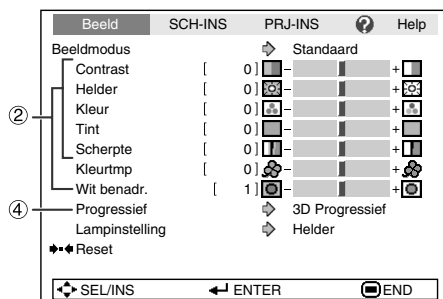

1 Kiezen van de beeldmodus

Beschikbare instellingen	Beschrijving	De standaardinstellingen van elk onderdeel wanneer Beeldmodus wordt geselecteerd		
		Kleurtmp	Wit benadr.	Lampinstelling
Standaard	Voor een standaard beeld	0	1	Helder
Presentatie	Maakt donkere partijen van het beeld helderder voor een meer levendige presentatie.	0	2	Helder
Cinema	Geeft een natuurlijke tint aan het geprojecteerde beeld.	-1	0	Eco + Stil
Spel	Geeft scherpte aan het geprojecteerde beeld.	0	1	Helder
*sRGB	Voor een waarheidsgetrouwe weergave van de beelden van een computer.	–	–	Helder

- “sRGB” wordt alleen getoond wanneer een RGB-sigitaal wordt ontvangen.
- U kunt elk onderdeel in het “Beeld” menu naar eigen voorkeur instellen of afstellen. Eventuele aangebrachte wijzigingen worden in het geheugen opgeslagen.

Opmerking

- U kunt ook op **PICTURE MODE** van de afstandsbediening drukken om de beeldmodus te kiezen. (Zie blz. 33.)
- *sRGB is een internationale norm voor kleurweergave opgesteld door de IEC (International Electrotechnical Commission). Aangezien het vaste kleurengedebepaald is door de IEC, zullen de beelden worden weergegeven in een natuurlijke tint die gebaseerd is op een origineel beeld, wanneer “sRGB” geselecteerd is. Voor verdere informatie betreffende de sRGB functie kunt u de website “<http://www.srgb.com/>” bezoeken. U kunt de onderdelen “Rood”, “Blauw”, “Kleurtmp” en “Wit benadr.” niet instellen wanneer “sRGB” geselecteerd is.

Info

- Wanneer “sRGB” geselecteerd is, kan het geprojecteerde beeld donker worden, maar dit duidt niet op een defect.

Beeldinstellingen (“Beeld” menu) (vervolg)

Menubediening → Blz. 37

② Instellen van het beeld

Beschikbare onderdelen	◀ toets	▶ toets
Contrast	Voor minder contrast.	Voor meer contrast.
Helder	Voor minder helderheid.	Voor een helderder beeld.
Rood* ¹	Voor minder rood.	Voor meer rood.
Blauw* ¹	Voor minder blauw.	Voor meer blauw.
Kleur* ²	Voor minder intense kleuren.	Voor meer intense kleuren.
Tint* ² * ³	Om de huidtinten wat paarser te maken.	Om de huidtinten wat groener te maken.
Scherpte* ²	Voor minder scherpste.	Voor een scherper beeld.
Wit benadr.* ¹	Voor een waarheidsgetrouwe kleurweergave.	Voor een levendiger beeld.

*¹ Niet instelbaar/selecteerbaar wanneer “sRGB” geselecteerd is.

*² Wordt niet aangegeven bij de RGB ingangsfunctie.

*³ “Nuance” verschijnt alleen in het menuscherm wanneer PAL- of SECAM-signalen worden ontvangen (of wanneer op deze ingangssignalen is ingesteld). Gewoonlijk hoeft “Nuance” niet te worden gewijzigd, maar indien gewenst kunt u met dit onderdeel de kleurtoneel aanpassen wanneer PAL- of SECAM-signalen worden ontvangen.

Opmerking

- “Wit benadr.” en “Kleurtmp” kunnen niet worden ingesteld wanneer “sRGB” geselecteerd is.
- Om alle onderdelen terug te stellen, selecteert u “Reset” en drukt dan op **ENTER**.

③ Instellen van de kleurtemperatuur

Beschikbare instellingen	Beschrijving
-2 -1 0 1 2	Een lagere kleurtemperatuur voor warme, roodachtige en gedempte beelden.  Een hogere kleurtemperatuur voor koele, blauwachtige en heldere beelden

Opmerking

- De waarden bij “Kleurtmp” zijn alleen voor algemene toepassingen.

④ Progressief

Beschikbare instellingen	Beschrijving
2D Progressief	Voor weergave van snel bewegende beelden, zoals sportschènes.
3D Progressief	Voor weergave van relatief langzame beelden zoals beelden van toneelvoeringen en documentaires, om deze duidelijk weer te geven.
Filmfunctie	Geeft de beelden van filmbronmateriaal* duidelijk weer. U kunt genieten van het geoptimaliseerde beeld van film die omgezet is met “drie-twee afrollen” (NTSC en PAL60Hz) of “twee-twee afrollen” (PAL50Hz en SECAM) verbetering naar progressief-modus beelden.

* Onder filmbronmateriaal wordt een digitale video-opname verstaan waarbij het origineel gecodeerd is met 24 frames/seconde. De projector kan filmbronmateriaal omzetten naar progressieve video met 60 frames/seconde bij NTSC en PAL60Hz of 50 frames/seconde bij PAL50Hz en SECAM, voor weergave van een beeld met zeer hoge definitie.

Opmerking

- Bij NTSC of PAL60Hz zal zelfs als de 3D Progressief-functie is ingesteld, automatisch de “drie-twee afrollen” verbetering geactiveerd worden wanneer filmbronmateriaal wordt ingevoerd.
- Wanneer het beeld wazig is of veel storingen heeft, moet u overschakelen naar de instelling waarbij een optimaal resultaat wordt verkregen.
- Bij gebruik van progressieve ingangssignalen zullen de ingangssignalen rechtstreeks worden weergegeven zodat 2D Progressief, 3D Progressief en Filmfunctie niet geselecteerd kunnen worden.

⑤ Lampinstelling

Beschikbare instellingen	Helderheid en stroomverbruik
Eco + Stil	Ca. 80%
Helder	100%

Opmerking

- In de Eco + Stil modus zijn het ventilatorgeluid en het stroomverbruik minder dan in de Helder modus. (De projectiehelderheid is lager zoals aangegeven in de tabel.) De levensduur van de lamp zal ongeveer 3.000 uur bedragen (ongeveer 2.000 uur in de Helder modus).

Instellen van het geprojecteerde beeld (“SCH - INS” menu)

Menubediening → Blz. 37

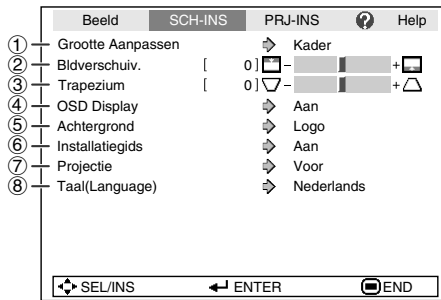

① Instellen van de Grootte Aanpassen functie

Opmerking

- Zie blz. 30 en 31 voor nadere bijzonderheden betreffende de Grootte Aanpassen functie.
- U kunt ook op **RESIZE** van de afstandsbediening drukken om de gewenste instelling voor de Grootte Aanpassen functie te maken. (Zie blz. 30.)

② Instellen van de beeldpositie

U kunt het geprojecteerde beeld in verticale richting verschuiven.

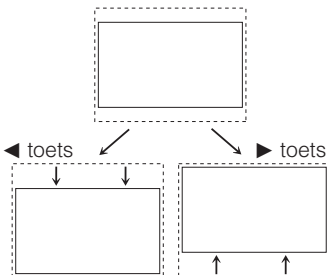

Opmerking

- U kunt dit onderdeel niet instellen wanneer “Grootte Aanpassen” is ingesteld op “Normaal”.

③ Trapeziumvorm-correctie

Wanneer het beeld van beneden of van boven onder een hoek op het scherm wordt geprojecteerd, kan het beeld vervormd worden als gevolg van trapeziumvorm-vertekening. Gebruik deze functie om dit soort vervorming, Keystone genaamd, te corrigeren.

Selecteer “Trapezium” in het “SCH-INS” menu en kies de gewenste instelling met de schuifbalk.

Zie blz. 28 voor verdere informatie over de trapeziumvorm-correctie.

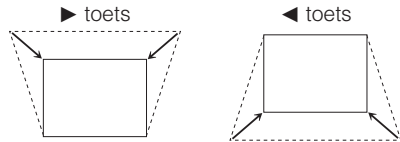

Opmerking

- De trapeziumvorm-correctie kan worden ingesteld tot een hoek van ongeveer ± 20 graden (wanneer de “Grootte Aanpassen” functie is ingesteld op “Normaal”).
- U kunt ook op **KEYSTONE** drukken op de afstandsbediening of op de projector om het beeld te corrigeren voor trapeziumvorm-correctie.

Instellen van het geprojecteerde beeld (“SCH - INS” menu) (vervolg)

Menubediening → Blz. 37

④ In/uitschakelen van het beeldschermdisplay

Beschikbare instellingen	Beschrijving
Aan	Alle beeldschermdisplays worden weergegeven.
Uit	INGANG/VOLUME/AV DEMPING/VASTLEGGEN/AUTOMAT. SYNC./GROOTTE AANPASSEN/BEELDMODUS/ “U hebt een ongeldige toets ingedrukt.” worden niet aangegeven.

⑦ De geprojecteerde beelden draaien/in spiegelbeeld weergeven

Beschikbare instellingen	Beschrijving
Voor	Normaal beeld (geprojecteerd vanaf de voorkant van het scherm)
Plafond + voor	Omgekeerd beeld (geprojecteerd vanaf de voorkant van het scherm met een omgekeerde projector)
Achter	Spiegelbeeld (geprojecteerd vanaf de achterkant van het scherm of met een spiegel)
Plafond + achter	Omgekeerd spiegelbeeld (geprojecteerd met een spiegel)

Zie blz. 19 voor verdere informatie over de projectie-instellingen (onderdeel Projectie).

⑤ Kiezen van het achtergrondbeeld

Beschikbare instellingen	Beschrijving
Logo	Sharp logoscherm
Blauw	Blauw scherm
Geen	—

⑥ Selecteren van de Installatiegids

Beschikbare instellingen	Beschrijving
Aan	De Installatiegids wordt weergegeven wanneer de projector wordt ingeschakeld.
Uit	De Installatiegids wordt niet weergegeven.

⑧ Kiezen van de taal voor de beeldscherm-aanduidingen (OSD)

Er zijn 15 talen beschikbaar voor de beeldschermdisplay-aanduidingen.

English
Deutsch
Español
Nederlands
Français
Italiano
Svenska
Português
汉语
한국어
日本語
▼

▲
Русский
عربي
polski
Türkçe

Instellen van de projectorfunctie (“PRJ - INS” menu)

Menubediening → Blz. 37

	Beeld	SCH-INS	PRJ-INS	Help
①	Auto Power Off		➔ Aan	
②	Automatisch herstarten		➔ Aan	
③	STANDBY-modus		➔ Standaard	
④	Systeemgeluid		➔ Aan	
⑤	Luidspreker		➔ Aan	
⑥	Audio-ingang		➔ Audio 1	
⑦	RS-232C		➔ 9600bps	
⑧	Ventilatormodus		➔ Normaal	
⑨	Syst.vergrend.		➔ Uit	
⑩	Lamp timer (duur) [0] u [0] min (100%)			
	◀ SEL/INS ← ENTER ▶ END			

① Auto Power Off functie (Automatische uitschakelfunctie)

Beschikbare instellingen	Beschrijving
Aan	De projector komt automatisch in de ruststand (standby) te staan wanneer er langer dan 15 minuten geen ingangssignaal wordt ontvangen.
Uit	De Auto Power Off functie is geïnactiveerd.

Opmerking

- Wanneer de Auto Power Off functie (automatische uitschakelfunctie) is ingesteld op “Aan”, verschijnt 5 minuten voordat de projector in de ruststand (standby) komt te staan het bericht “Inschakeling STANDBY-modus over X min.” op het scherm om het resterende aantal minuten aan te geven.

② Automatisch Herstarten Functie

Beschikbare instellingen	Beschrijving
Aan	Als het netsnoer niet in het stopcontact zit of de schakelaar staat uit wanneer de projector aan staat, dan gaat de projector automatisch aan wanneer u het netsnoer in het stopcontact steekt of wanneer de schakelaar aanstaat.
Uit	De projector gaat niet automatisch aan wanneer het netsnoer in het stopcontact wordt gestoken of de schakelaar aan staat.

③ STANDBY-modus

Wanneer u “Eco” instelt, wordt het stroomverbruik gereduceerd in ruststand (standby) modus.

Beschikbare instellingen	Beschrijving
Eco	De monitor uitvoer en RS-232C functies zijn uitgeschakeld in ruststand (standby) modus.
Standaard	De monitor uitvoer en RS-232C functies zijn geactiveerd zelfs als de projector in ruststand (standby) modus is.

④ In/uitschakelen van de bedieningspieptoon (Systeemgeluid)

Beschikbare instellingen	Beschrijving
Aan	Er klinkt een bevestigingstoon wanneer de projector wordt in/uitgeschakeld.
Uit	Er klinkt geen bevestigingstoon.

⑤ Luidspreker-instelling

Beschikbare instellingen	Beschrijving
Aan	Het geluid wordt via de interne luidspreker weergegeven.
Uit	Het geluid wordt niet via de interne luidspreker weergegeven.

⑥ Audio-ingang

Deze functie stelt u in staat een juiste combinatie van audio ingangsaansluitingen te kiezen voor elke invoer modus.

Beschikbare instellingen	Beschrijving
Audio 1	De AUDIO 1 ingangsaansluiting wordt gebruikt als audio ingangsaansluiting.
Audio 2	De AUDIO 2 ingangsaansluiting wordt gebruikt als audio ingangsaansluiting.

Instellen van de projectorfunctie ("PRJ - INS" menu) (vervolg)

Menubediening → Blz. 37

7 Selecteren van de transmissiesnelheid (RS-232C)

Zorg dat dezelfde baudrate op de projector en de computer is ingesteld.

Beschikbare instellingen	Beschrijving
9600bps	De transmissiesnelheid is laag.
	↑ ↓
115200bps	De transmissiesnelheid is hoog.

8 Ventilatormodus-instelling

Gebruik deze functie om de draaisnelheid van de ventilator te veranderen.

Beschikbare instellingen	Beschrijving
Normaal	Geschikt voor een normale omgeving.
Hoog	Selecteer deze instelling wanneer u de projector op een hoogte van meer dan 1.500 meter (4.900 voet) gebruikt.

Wanneer "Ventilatormodus" is ingesteld op "Hoog", zal de draaisnelheid van de ventilator hoger zijn en is er ook meer lawaai van de ventilator.

10 Controleren van de levensduur van de lamp

U kunt de totale gebruikstijd van de lamp en de resterende levensduur van de lamp (percentage) controleren.

Gebruiksomstandigheid van lamp	Resterende levensduur van de lamp		
	"Duur" (Levensduur)	100%	5%
Gebruik met Lampinstelling altijd ingesteld op "Eco+Stil"		Ca. 3.000 uur	Ca. 150 uur
Gebruik met Lampinstelling altijd ingesteld op "Helder"		Ca. 2.000 uur	Ca. 100 uur

Opmerking

- Wij raden u aan de lamp te vervangen wanneer de resterende levensduur van de lamp 5% is geworden.
- De levensduur van de lamp kan variëren afhankelijk van de gebruiksomstandigheden.

9 Systemvergrendeling-functie

Deze functie voorkomt ongeoorloofd gebruik van de projector. Wanneer deze functie geactiveerd is, moet de gebruiker de juiste toegangscode invoeren telkens wanneer de projector wordt ingeschakeld. **Wij raden u aan de toegangscode op een veilige plaats te noteren.**

Info

- Als u uw toegangscode verliest of vergeet, neem dan contact op met uw dichtstbijzijnde officiële Sharp projectordealer of servicecentrum (zie blz. 63). Zelfs wanneer het apparaat nog onder de garantie is, zal het terugstellen van de toegangscode in rekening worden gebracht.

Instellen/wijzigen van de toegangscode

1 Selecteer "Syst. vergrend." en druk dan op **ENTER** of **▶**.

2 Selecteer "Volgend". en druk dan op **ENTER**.

- Het scherm voor het invoeren van de toegangscode verschijnt.

3 Druk op de juiste vier toetsen van de afstandsbediening of de projector om de bestaande toegangscode in "Oude code" in te voeren.

- Wanneer de toegangscode de eerste maal wordt ingesteld, moet u viermaal op **▼** van de projector drukken.

PRJ-INS	
Syst.vergrendeling instellen	
Oude code	— — — —
Nieuwe code	— — — —
Herbevestigen	— — — —

Opmerking

- Als u een verkeerde toegangscode invoert, zal de cursor terugkeren naar de eerste positie van de "Oude code".
- De voorgestelde toegangscode is 4 **▼** toetsen op de projector. Als u viermaal op de **▼** toets drukt, zal het toegangscode-invoerscherm verdwijnen.

4 Druk op vier toetsen van de afstandsbediening of de projector om de nieuwe toegangscode in “Nieuwe code” in te voeren.

Opmerking

- U kunt niet de volgende toetsen voor de toegangscode gebruiken:
 - STANDBY/ON
 - ON
 - STANDBY
 - ENTER
 - L-CLICK
 - R-CLICK/RETURN
 - MENU/HELP
- De systeemvergrendeling-functie herkent elke toets op de afstandsbediening of op de projector als een afzonderlijke toets, ook als deze dezelfde toetsnaam hebben. Als u de toetsen op de projector hebt gebruikt voor het instellen van de toegangscode, kan de toegangscode niet met de afstandsbediening geannuleerd worden.

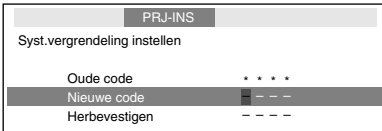

5 Voer dezelfde toegangscode in “Herbevestigen” in.

Opmerking

Annuleren van de toegangscode die u reeds hebt ingesteld

- Druk viermaal op ▼ van de projector in de bovenstaande stappen 4 en 5.

Wanneer de systeemvergrendeling is ingesteld

- Wanneer de systeemvergrendeling geactiveerd is, verschijnt er een invoervakje voor de toegangscode nadat het apparaat is ingeschakeld. U moet in dit vakje de juiste toegangscode invoeren om de projector te kunnen gebruiken.

Invoerscherm voor toegangscode



Toetsvergrendeling

Vergrendelen van de bedieningstoetsen op de projector

Gebruik deze functie om de bedieningstoetsen op de projector te vergrendelen.

■ Vergrendelen van de bedieningstoetsen

Houd **ENTER** op de projector ongeveer 5 seconden ingedrukt terwijl de projector ingeschakeld is.

Beeldschermdisplay

Toetsvergrendeling AAN

- De toetsvergrendelingsfunctie heeft geen invloed op de toetsen van de afstandsbediening.
- U kunt de toetsvergrendelingsfunctie niet gebruiken wanneer de projector aan het opwarmen is.

■ Uitschakelen van de Toetsvergrendeling

Houd **ENTER** op de projector ongeveer 5 seconden ingedrukt.

Beeldschermdisplay

Toetsvergrendeling UIT

- Wanneer de projector in de ruststand (standby) staat, kunt u de toetsvergrendelingsfunctie annuleren door **ENTER** en **STANDBY/ON** op de projector gelijktijdig gedurende ongeveer 5 seconden ingedrukt te houden.

Info

- De toetsvergrendelingsfunctie is niet instelbaar in de volgende gevallen: tijdens weergave van de “Installatiegids” of “Menu” schermen, in de ruststand (standby), tijdens opwarmen, bij veranderen van het ingangssignaal, bij gebruik van de “Automat. sync.” functie, in de “VASTLEGGEN” modus of bij het “Syst.vergrend.” scherm tijdens opwarmen.

Problemen oplossen met behulp van het “Help” menu

Met deze functie kunt u problemen oplossen die tijdens het gebruik van het apparaat kunnen optreden.

Gebruik van de functies van het “Help” menu

Voorbeeld: Wanneer er beeldflikkering optreedt. Bedieningsaanwijzingen voor het verhelpen van beeldflikkering wanneer een RGB computersignaal wordt geprojecteerd.

1 Druk op **MENU/HELP**.

2 Druk op ◀ of ▶ om “Help” te selecteren en druk dan op **ENTER**.

3 Druk op ▲ of ▼ om “Verticale strepen of flikkering in het beeld” in het Help menu te selecteren en druk dan op **ENTER**.

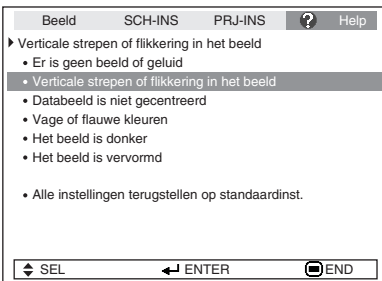

↓ Druk op **ENTER**.

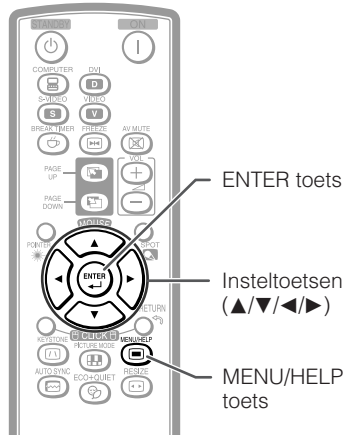
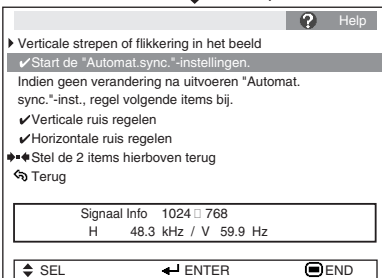

4 Selecteer “Start de “Automat.sync.”-instellingen.” en druk dan op **ENTER**.

5 Als het beeld niet beter wordt, selecteer dan “Horizontale ruis regelen” en druk dan op **ENTER**.

6 Druk op ◀ of ▶ om af te stellen.



Opmerking

- U kunt de onderdelen met een vinkje (✓) instellen.
- De onderdelen in het “Help” menu verschillen afhankelijk van het ingangssignaal of de instelling die u gekozen hebt.
- **Raadpleeg het hoofdstuk “Problemen oplossen” als u het probleem niet kunt verhelpen. (Zie blz. 61 en 62.)**
- Wanneer “sRGB” geselecteerd wordt in “Beeldmodus”, zal het onderdeel “Vage of flauwe kleuren” niet verschijnen. Dit betekent dat u de ingangssignaaltypen niet kunt wijzigen.

Onderhoud

Reinigen van de projector

- Haal de stekker uit het stopcontact voordat u begint met het reinigen van de projector.
- De behuizing en ook het bedieningspaneel zijn gemaakt van plastic. Gebruik geen benzeen of witte spiritus want deze middelen kunnen de afwerking van het apparaat aantasten.
- Gebruik geen sterke chemische middelen zoals insectenverdelgsmiddelen in de buurt van de projector.
Bevestig niet voor langere tijd rubber of plastic voorwerpen aan de projector.
De middelen die in het plastic e.d. worden gebruikt, kunnen namelijk de afwerking van de projector aantasten.
- Veeg het vuil voorzichtig met een zachte flanellen doek van de projector.
- Voor het verwijderen van hardnekkig vuil kunt u de doek met een zacht reinigingsmiddel, verdund met water, bevochtigen. Wring de doek goed uit en veeg de projector schoon.
Sterke chemische reinigingsmiddelen kunnen verkleuring, kromtrekken of andere beschadiging van de afwerking van de projector veroorzaken. Test het reinigingsmiddel dat u gaat gebruiken op een verborgen gedeelte van de projector om te controleren of er geen beschadigingen worden veroorzaakt.

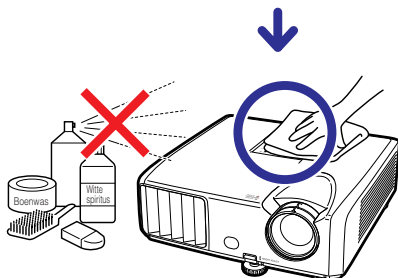

Reinigen van de lens

- Maak de lens met een los verkrijgbaar blaasborsteltje of met lensreinigingspapier (voor een bril en cameralens) schoon. Gebruik geen vloeibare reinigingsmiddelen want deze kunnen de afwerkingslaag op het oppervlak van de lens aantasten.
- Het oppervlak van de lens kan gemakkelijk beschadigd raken, dus let erop dat u niet tegen de lens stoot of er krassen op maakt.

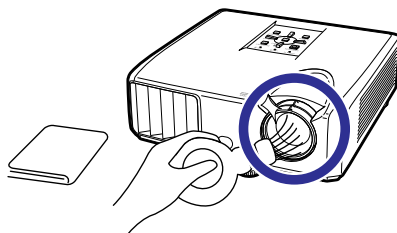

Reinigen van de uitlaat- en inlaatopeningen

- Gebruik een stofzuiger om stof te verwijderen van de uitlaat- en inlaatopeningen.

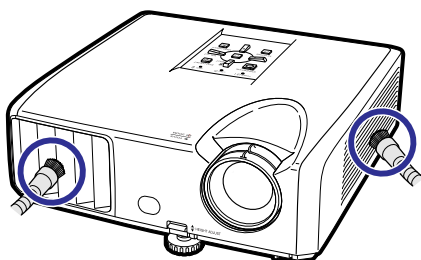

Info

- Als u de ventilatieopeningen van de projector wilt reinigen, moet u altijd eerst op **STANDBY/ON** van de projector of op **STANDBY** van de afstandsbediening drukken om de projector in de ruststand (standby) te zetten. Nadat de koelventilator is gestopt, kunt u beginnen met het reinigen van de ventilatieopeningen.

Onderhoudsindicatoren

- De waarschuwingslampjes (spanningsindicator, lampindicator en temperatuur-waarschuwingsindicator) op de projector kunnen een probleem in de projector aangeven.
- Als er een probleem optreedt, zal de temperatuur-waarschuwingsindicator of de lampindicator rood oplichten en komt de projector in de ruststand (standby) te staan. Nadat de projector in de ruststand (standby) is komen te staan, volgt u de hierna gegeven aanwijzingen.

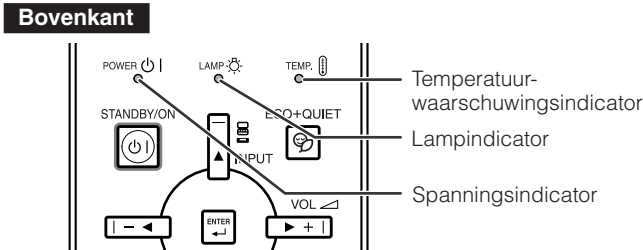



Betreffende de temperatuur-waarschuwingsindicator



Als de temperatuur in de projector erg hoog oploopt als gevolg van afdekking van de ventilatieopeningen of een verkeerde opstelling van de projector, verschijnt "TEMPERATUUR" in de linker benedenhoek van het beeld. Als de temperatuur blijft oplopen, zal de lamp automatisch uitgaan en zal de temperatuur-waarschuwingsindicator gaan knipperen. De koelventilator blijft draaien en de projector komt in de ruststand (standby) te staan. Wanneer "TEMPERATUUR" verschijnt, moet u de maatregelen nemen beschreven op blz. 49.

Betreffende de lampindicator



- Wanneer de resterende levensduur van de lamp 5% of minder wordt, verschijnen de aanduidingen  (geel) en "Vervang de lamp" op het scherm. Als het aangegeven percentage 0% wordt, verandert de aanduiding in  (rood), waarna de lamp wordt uitgeschakeld en de projector automatisch in de ruststand (standby) komt te staan. De lampindicator zal dan rood oplichten.
- **Als u de vierde maal probeert om de projector in te schakelen zonder dat de lamp vervangen is, kan de projector niet meer ingeschakeld worden.**

Indicators op de projector

Spanningsindicator	Brandt rood	Normaal (ruststand)
	Brandt groen	Normaal (ingeschakeld)
	Knippert rood	Abnormaal (Zie blz. 49.)
	Knippert groen	Normaal (afkoelen)
Lampindicator	Brandt groen	Normaal
	Knippert groen	De lamp is aan het opwarmen.
	Brandt rood	De lamp wordt op een abnormale wijze uitgeschakeld of moet vervangen worden. (Zie blz. 49.)
Temperatuur-waarschuwingsindicator	Uit	Normaal
	Brandt rood	De temperatuur in het inwendige is erg hoog. (Zie blz. 49.)

	Onderhoudsindicator		Probleem	Oorzaak	Mogelijke oplossing
	Normaal	Abnormaal			
Temperatuur-waarschuwings-indicator	Uit	Brandt rood (standby)	De temperatuur in het inwendige is erg hoog.	<ul style="list-style-type: none"> Ventilatieopening geblokkeerd 	<ul style="list-style-type: none"> Zet de projector op een plaats waar een goede doorstroming van lucht mogelijk is. (Zie blz. 8.)
				<ul style="list-style-type: none"> Koelventilator defect Interne circuit defect Ventilatieopening verstopt 	<ul style="list-style-type: none"> Breng de projector naar uw dichtstbijzijnde officiële Sharp projectordealer of servicecentrum (zie blz. 63) om het apparaat te laten repareren.
Lampindicator	Brandt groen (Knippert groen wanneer de lamp aan het opwarmen is of uitgeschakeld wordt.)	Brandt rood	De lamp brandt niet.	<ul style="list-style-type: none"> De lamp wordt op een abnormale wijze uitgeschakeld. 	<ul style="list-style-type: none"> Haal de stekker van het netsnoer uit het stopcontact en steek deze daarna weer in het stopcontact.
			De lamp moet vervangen worden.	<ul style="list-style-type: none"> Resterende levensduur van de lamp is 5% of minder. 	<ul style="list-style-type: none"> Vervang de lamp voorzichtig. (Zie blz. 51.) Breng de projector naar uw dichtstbijzijnde officiële Sharp projectordealer of servicecentrum (zie blz. 63) om het apparaat te laten repareren.
		Brandt rood (standby)	De lamp brandt niet.	<ul style="list-style-type: none"> Lamp is doorgebrand Lampcircuit defect 	<ul style="list-style-type: none"> Ga uiterst voorzichtig te werk wanneer u de lamp vervangt. Breng het deksel stevig aan.
Spannings-indicator	Brandt groen/ brandt rood Knippert groen (afkoelen)	Knippert rood	De spanningsindicator knippert rood terwijl de projector ingeschakeld is.	<ul style="list-style-type: none"> De stoffilterhouder of het deksel van het lamphuis is open. 	<ul style="list-style-type: none"> Als de spanningsindicator in het rood knippert zelfs als de lampkap goed vastzit, neem dan contact op met uw dichtstbijzijnde officiële Sharp projectordealer of servicecentrum (zie blz. 63) voor advies.

Info

- Als de temperatuur-waarschuwingsindicator oplicht en de projector in de ruststand (standby) komt te staan, neemt u de hierboven beschreven maatregelen en wacht dan totdat de projector volledig is afgekoeld voordat u het netsnoer weer aansluit en het apparaat opnieuw inschakelt. (Ten minste 10 minuten.)
- Als tijdens het gebruik van de projector de stroomvoorziening even onderbroken wordt als gevolg van het uitvallen van de stroom of een andere oorzaak en de stroomvoorziening dan weer meteen hersteld wordt, zal de lampindicator rood oplichten en is het mogelijk dat de projectorlamp niet brandt. In dit geval moet u de stekker uit het stopcontact halen en dan weer in het stopcontact steken, waarna u het apparaat opnieuw inschakelt.
- De koelventilator regelt de inwendige temperatuur automatisch en zorgt ervoor dat deze op een constante waarde blijft. Het geluid van de koelventilator kan veranderen tijdens het gebruik van de projector omdat de snelheid van de ventilator verandert, maar dit is geen defect.

Betreffende de lamp

Lamp

- Wij raden u aan de lamp (los verkrijgbaar) te vervangen wanneer de resterende levensduur van de lamp 5% of minder wordt of wanneer u een aanzienlijke vermindering van de beeld- en kleurkwaliteit vaststelt. De levensduur van de lamp (percentage) kan gecontroleerd worden op het beeldschermdisplay. (Zie blz. 44.)
- Koop een vervangingslamp van het type AN-XR30LP in de winkel waar u het apparaat hebt gekocht of bij uw dichtstbijzijnde officiële Sharp projectordealer of servicecentrum.

BELANGRIJKE INFORMATIE VOOR DE KLANTEN IN DE VERENIGDE STATEN:

De lamp die in deze projector wordt gebruikt, heeft een 90-dagen durende garantie op onderdelen en arbeidskosten. Alle onderhoud aan deze projector die onder de garantie valt, inclusief het vervangen van de lamp, moet door een officiële Sharp projectordealer of servicecentrum worden uitgevoerd. Voor de naam van uw dichtstbijzijnde officiële Sharp projectordealer of servicecentrum kunt u het volgende nummer bellen (gratis): 1-888-GO-SHARP (1-888-467-4277).

ALLEEN VOOR DE V.S.

Belangrijke opmerkingen betreffende de lamp

- In deze projector wordt een hogedruk-kwiklamp gebruikt. Wanneer de lamp doorbrandt, hoort u mogelijk een luid geluid. De lamp kan defect raken als gevolg van diverse oorzaken zoals: harde schokken, onvoldoende afkoelen, krassen op de lamp of overschrijding van de levensduur. De periode tot het defect raken van de lamp varieert afhankelijk van de lamp en/of de toestand en frequentie van gebruik. Houd er rekening mee dat de lamp bij het defect raken vaak zal barsten.
- Wanneer de lampvervangingsindicator en het beeldscherm-pictogram branden, raden wij u aan de lamp meteen door een nieuwe te vervangen, ook wanneer de lamp normaal lijkt te werken.
- Mocht de lamp barsten, dan bestaat de kans dat er glassplinters in het inwendige van de projector verspreid worden. In dat geval verdient het aanbeveling contact op te nemen met uw dichtstbijzijnde officiële Sharp projectordealer of servicecentrum om de beschadigde lamp te laten verwijderen zodat een veilige werking gewaarborgd is.
- Mocht de lamp barsten, dan kunnen de glassplinters in het lamphuis verspreid worden of het gas dat in de lamp is kan via de uitlaatopening in de kamer terechtkomen. Aangezien het gas dat in deze lamp is kwik bevat, moet u de ruimte goed ventileren wanneer de lamp barst en tevens blootstelling aan het ontsnapte gas voorkomen. Indien u toch aan het gas wordt blootgesteld, dient u meteen de hulp van een arts in te roepen.

Vervangen van de lamp



Voorzichtig

- Verwijder de lamp niet meteen nadat u de projector hebt gebruikt. De lamp zal zeer heet zijn en kan brandwonden of ander letsel veroorzaken.
- Wacht minstens één uur nadat de stekker uit het stopcontact is getrokken zodat het oppervlak van de lampeenheid helemaal kan afkoelen alvorens de lampeenheid te verwijderen.
- **Vervang de lamp door de volgende aanwijzingen nauwkeurig op te volgen. * U kunt de lamp ook bij uw dichtstbijzijnde officiële Sharp projectordealer of servicecentrum laten vervangen.**

* Als de nieuwe lamp niet brandt nadat u deze aangebracht hebt, dient u de projector voor reparatie naar uw dichtstbijzijnde officiële Sharp projectordealer of servicecentrum te brengen.

Verwijderen en aanbrengen van de lampeenheid

! Waarschuwing!

- Verwijder de lamp niet meteen nadat u de projector hebt gebruikt. De lamp en de omringende onderdelen zullen zeer heet zijn en kunnen brandwonden of ander letsel veroorzaken.

Info

- Raak niet het glas van het lamphuis of onderdelen in het inwendige van de projector aan.
- Volg de onderstaande aanwijzingen nauwkeurig op om letsel en beschadiging van de lamp te voorkomen.
- Draai geen andere schroeven los dan die van het lamphuisdeksel en het lamphuis.

1 Druk op **STANDBY/ON van de projector of op **STANDBY** van de afstandsbediening om de projector in de ruststand (standby) te zetten.**

- Wacht totdat de koelventilator stopt.

2 Maak het netsnoer los.

- Haal de stekker van het netsnoer uit het stopcontact.
- Laat de lamp volledig afkoelen (ongeveer 1 uur).

3 Verwijder het deksel van het lamphuis.

- Draai de projector om. Draai de onderhoudsschroef (1) los waarmee het deksel van het lamphuis is bevestigd. Verwijder het deksel van het lamphuis (2).

Los verkrijgbaar accessoire

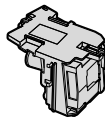

Lampenheid AN-XR30LP

STANDBY/ON toets

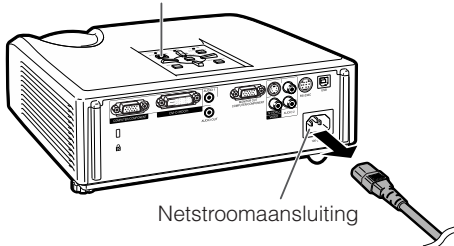

Netstroomaansluiting

Onderhoudsschroef (voor deksel van lamphuis)

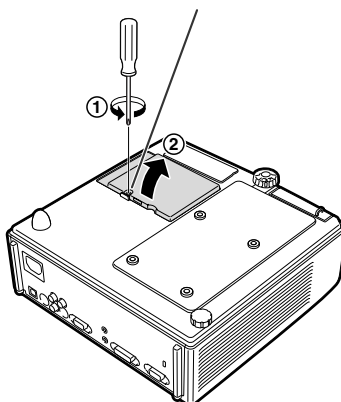

Betreffende de lamp (vervolg)

4 Verwijder het lamphuis.

- Draai de bevestigingsschroeven van het lamphuis los. Pak het lamphuis bij de handgreep vast en trek dit in de richting van de pijl naar buiten. Houd het lamphuis bij het verwijderen horizontaal en kantel dit niet schuin.

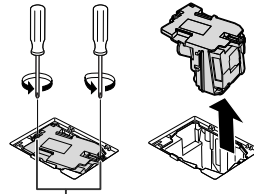

Bevestigingsschroeven

5 Steek het nieuwe lamphuis naar binnen.

- Druk het lamphuis stevig in de lamphuishouder. Draai de bevestigingsschroeven vast.

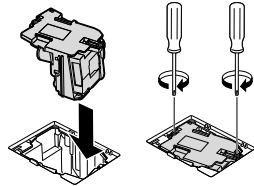

6 Breng het deksel van het lamphuis weer aan.

- Lijn het lipje op het deksel (1) van het lamphuis uit en breng het deksel aan terwijl u op het lipje (2) drukt om het deksel te sluiten. Draai vervolgens de onderhoudsschroef (3) vast om het deksel van het lamphuis stevig te bevestigen.



Info

- Als het lamphuis en het deksel niet juist zijn aangebracht, kan de projector niet worden ingeschakeld, ook al is het netsnoer op de projector aangesloten.

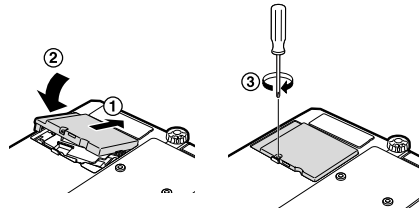

Terugstellen van de lamptimer

Stel de lamptimer terug wanneer u de lamp vervangt.



Info

- De lamptimer mag alleen na het vervangen van de lamp worden teruggesteld. Als u de lamptimer terugstelt en dan dezelfde lamp blijft gebruiken, kan de lamp beschadigd worden of exploderen.

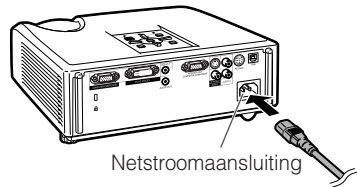

1 Sluit het netsnoer aan.

- Sluit het netsnoer op de netstroomaansluiting van de projector aan.

2 Stel de lamptimer terug.

- Houd **MENU/HELP**, **ENTER** en **▼** van de projector tegelijk ingedrukt en druk dan op **STANDBY/ON** van de projector.
- De "LAMP 0000H" aanduiding verschijnt om aan te geven dat de lamptimer is teruggesteld.

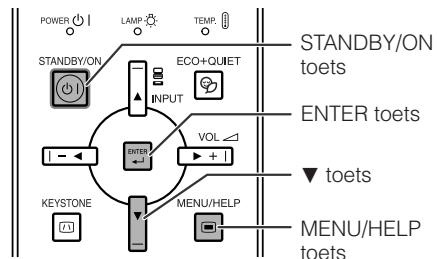

Toewijzing van de aansluitpinnen

COMPUTER/COMPONENT ingang en COMPUTER/COMPONENT uitgang aansluitingen: 15-pins mini D-sub contrastekker

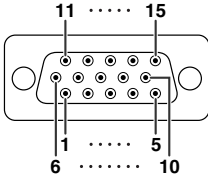

COMPUTER ingang/uitgang

Pin nr.	Signaal
1.	Video-ingang (rood)
2.	Video-ingang (groen/synchronisatie op groen)
3.	Video-ingang (blauw)
4.	Niet aangesloten
5.	Niet aangesloten
6.	Aarde (rood)
7.	Aarde (groen/synchronisatie op groen)
8.	Aarde (blauw)
9.	Niet aangesloten
10.	GND
11.	Niet aangesloten
12.	Bi-directionele data
13.	Horizontaal synchronisatiesignaal: TTL niveau
14.	Verticaal synchronisatiesignaal: TTL niveau
15.	Dataklok

COMPONENT ingang/uitgang

Pin nr.	Signaal
1.	PR (CR)
2.	Y
3.	PB (CB)
4.	Niet aangesloten
5.	Niet aangesloten
6.	Aarde (PR)
7.	Aarde (Y)
8.	Aarde (PB)
9.	Niet aangesloten
10.	Niet aangesloten
11.	Niet aangesloten
12.	Niet aangesloten
13.	Niet aangesloten
14.	Niet aangesloten
15.	Niet aangesloten

DVI-D aansluiting: 24-pins aansluiting

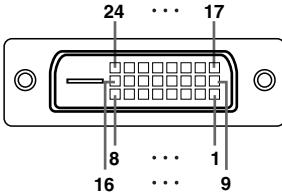

Pin nr. Signaal

1.	T.M.D.S data 2-
2.	T.M.D.S data 2+
3.	T.M.D.S data 2 afscherming
4.	Niet aangesloten
5.	Niet aangesloten
6.	DDC klok
7.	DDC data
8.	Niet aangesloten
9.	T.M.D.S data 1-
10.	T.M.D.S data 1+
11.	T.M.D.S data 1 afscherming
12.	Niet aangesloten
13.	Niet aangesloten
14.	+5V voeding
15.	Aarde

Pin nr. Signaal

16.	Spanning-plug detectie
17.	T.M.D.S data 0-
18.	T.M.D.S data 0+
19.	T.M.D.S data 0 afscherming
20.	Niet aangesloten
21.	Niet aangesloten
22.	T.M.D.S klok-afscherming
23.	T.M.D.S klok+
24.	T.M.D.S klok-

RS-232C aansluiting: 9-pins mini DIN contrastekker

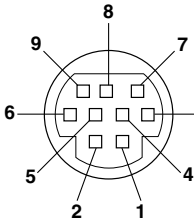

Pin nr.	Signaal	Naam	I/U	Referentie
1.				Niet aangesloten
2.	RD	Data ontvangen	Ingang	Aangesloten op interne circuit
3.	SD	Data zenden	Uitgang	Aangesloten op interne circuit
4.				Niet aangesloten
5.	SG	Signaalaarde		Aangesloten op interne circuit
6.				Niet aangesloten
7.	RS	Verzoek voor zenden		Aangesloten op CS in interne circuit
8.	CS	Toestemming om te zenden		Aangesloten op RS in interne circuit
9.				Niet aangesloten

Toewijzing van de aansluitpinnen (vervolg)

RS-232C aansluiting: 9-pins D-sub mannetjesstekker van de DIN-D-sub RS-232C adapter

Pin nr.	Signaal	Naam	I/U	Referentie
1.				Niet aangesloten
2.	RD	Data ontvangen	Ingang	Aangesloten op interne circuit
3.	SD	Data zenden	Uitgang	Aangesloten op interne circuit
4.				Niet aangesloten
5.	SG	Signaalaarde		Aangesloten op interne circuit
6.				Niet aangesloten
7.	RS	Verzoek voor zenden		Aangesloten op CS in interne circuit
8.	CS	Toestemming om te zenden		Aangesloten op RS in interne circuit
9.				Niet aangesloten

Aanbevolen aansluiting RS-232C kabel: 9-pins D-sub contrastekker

Pin nr.	Signaal	Pin nr.	Signaal
1.	CD	1.	CD
2.	RD	2.	RD
3.	SD	3.	SD
4.	ER	4.	ER
5.	SG	5.	SG
6.	DR	6.	DR
7.	RS	7.	RS
8.	CS	8.	CS
9.	CI	9.	CI

Opmerking

- Afhankelijk van het gebruikte bedieningsapparaat, kan het nodig zijn om pin 4 en pin 6 op het bedieningsapparaat (bijv. een computer) aan te sluiten.



USB aansluiting: B-type USB-aansluiting

Pin nr.	Signaal	Naam
1.	VCC	USB voeding
2.	USB-	USB data-
3.	USB+	USB data+
4.	SG	Signaalaarde

RS-232C technische gegevens en commando-instellingen

Bediening vanaf een computer

U kunt de projector met een computer bedienen door een RS-232C seriële bedieningskabel (cross-type, los verkrijgbaar) op de projector aan te sluiten. (Zie blz. 24 voor de aansluitingen.)

Voorwaarden voor communicatie

Wijzig de instelling van de seriële poort van de computer zodat deze overeenkomt met de waarden in de tabel.

Signaalformaat: Overeenkomend met de RS-232C norm. Pariteitsbit: Geen

Baudrate: * 9.600 bps/115.200 bps

Stopbit: 1 bit

Gegevenslengte: 8 bits

Flow control: Geen

* Stel de baudrate van de projector op dezelfde waarde in als de baudrate die door de computer wordt gebruikt.

Basisformaat

De commando's worden vanuit de computer in de volgende volgorde verzonden: commando, parameter, retourcode. Nadat de projector het commando van de computer heeft verwerkt, stuurt deze een antwoordcode naar de computer.

Commandoformaat

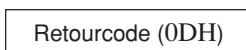
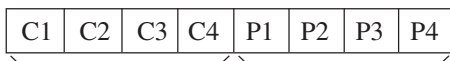

Commando (4 posities)

Parameter (4 posities)

Antwoordcode-formaat

Normaal antwoord

Problematisch antwoord (communicatiefout of onjuist commando)

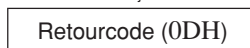
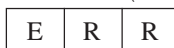
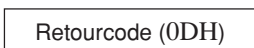

Info

- Bij bediening van de projector met behulp van de RS-232C commando's van een computer, moet u minimaal 30 seconden wachten nadat de stroom is ingeschakeld voordat u begint met het zenden van de commando's.
- Na het versturen van een invoer selectie commando en het ontvangen van de "OK" respons code, heeft de projector enige tijd nodig het commando te verwerken. Pas alstublieft op dat commando's gestuurd moeten worden met een interval van ten minste 5 seconden.
- Als meer dan 1 code wordt verzonden, moet u elk commando pas versturen nadat de antwoordcode voor het voorgaande commando is geverifieerd.
- "POWR?????" "TABN ___ 1" "TLPS ___ 1" "TPOW ___ 1" "TLPN ___ 1" "TLTT ___ 1" "TLTL ___ 1" "TNAM ___ 1" "MNRD ___ 1" "PJM0 ___ 1"
 - Wanneer de projector de hierboven genoemde speciale opdrachten ontvangt:
 - * Het beeldschermdisplay zal niet verdwijnen.
 - * De "Auto Power Off" timer zal niet worden teruggesteld.
 - Er zijn speciale opdrachten beschikbaar voor toepassingen waarvoor constante polling nodig is.

Opmerking

- Als er in de parameterkolom een onderstrepingsteken (_) staat, moet u een spatie invoeren.
 - Als er in de parameterkolom een sterretje (*) staat, vult u een waarde in binnen het bereik dat tussen haakjes aangegeven staat onder UIT TE VOEREN BEDIENING.
- *1 Voor het instellen van de projectornaam stuurt u de commando's in de volgorde PJN1, PJN2 en PJN3.
 - *2 Dit commando dient alleen ingegeven te worden nadat het commando "IRGB ___ 2" gestuurd is en een "OK" respons is ontvangen.
 - *3 De opdracht voor terugstelling van de lamptimer is alleen beschikbaar in de standby-modus.

RS-232C technische gegevens en commando-instellingen (vervolg)

Commando's

Voorbeeld: Wanneer u de projector inschakelt, maakt u de volgende instelling.

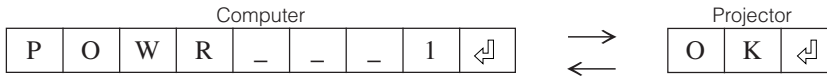

UIT TE VOEREN BEDIENING		OPDRACHT	PARAMETER	TERUGKEREN		
				Inschakelen	Ruststand (of 30-seconden opstarttijd)	
Spanning	Aan	P O W R	- - - 1	OK of ERR	OK	
	Uit	P O W R	- - - 0	OK	OK of ERR	
	Status	P O W R	? ? ? ?	1	0	
Toestand van de projector		T A B N	- - - 1	0: Normaal 1: Temperatuur hoog 8: Levensduur van lamp 5% of minder 16: Lamp doorgebrand 32: Lamp brandt niet	0: Normaal 1: Temperatuur hoog 2: Ventilatorfout 4: Lampdeksel open 8: Levensduur van lamp 5% of minder 16: Lamp doorgebrand 32: Lamp brandt niet 64: Temperatuur abnormaal hoog	
Lamp	Status	T L P S	- - - 1	0: Uit, 1: Aan, 2: Nogmaals 3: Wachten, 4: Lampfout	0: Uit, 4: Lampfout	
	Spanningsstatus	T P O W	- - - 1	1: Aan, 2: Aan het afkoelen	0: Standby	
	Aantal	T L P N	- - - 1	1		
	Tijd in gebruik (Uren)	T L T T	- - - 1	0 - 9999 (Integer)		
	Tijd in gebruik (Minuten)	T L T M	- - - 1	0, 15, 30, 45		
Naam	Leeftijd (Percentage)	T L T L	- - - 1	0% - 100% (Integer)		
	Controle modelnaam	T N A M	- - - 1	PGF200X		
	Controle modelnaam	M N R D	- - - 1	PG-F200X		
	Instelling projectornaam 1 (eerste vier letters) *1	P J N 1	* * * *	OK of ERR		
	Instelling projectornaam 2 (middelste vier letters) *1	P J N 2	* * * *	OK of ERR		
	Instelling projectornaam 3 (laatste vier letters) *1	P J N 3	* * * *	OK of ERR		
Wijzig invoer	Controle modelnaam	P J N 0	- - - 1	Projectormaa		
	Computer	I R G B	- - - 1	OK of ERR	ERR	
	DVI	I R G B	- - - 2	OK of ERR	ERR	
	DVI-D Computer selecteer *2	I B D S	- - - 1	OK of ERR	ERR	
	DVI-D Video selecteer *2	I B D S	- - - 2	OK of ERR	ERR	
	S-Video	I V E D	- - - 1	OK of ERR	ERR	
	Video	I V E D	- - - 2	OK of ERR	ERR	
	Controle RGB-INGANG	I R G B	? ? ? ?	1: Computer, 2: DVI of ERR	ERR	
	Controle video-INGANG	I V E D	? ? ? ?	1: S-Video, 2: Video of ERR	ERR	
	Controle ingangsfunctie	I M O D	? ? ? ?	1: RGB, 2: Video	ERR	
	Controle INGANG	I C H K	? ? ? ?	1: Computer 2: DVI 3: S-Video 4: Video	ERR	
Volume	Volume(0 - 60)	V O L A	- - * *	OK of ERR	ERR	
	Volume verhogen / verlagen(-10 - +10)	V O U D	- * * *	OK of ERR	ERR	
Trapezium	-168 - +168	K E Y S	* * * *	OK of ERR	ERR	
AV Demping	Aan	I M B K	- - - 1	OK of ERR	ERR	
	Uit	I M B K	- - - 0	OK of ERR	ERR	
Vastleggen	Aan	F R E Z	- - - 1	OK of ERR	ERR	
	Uit	F R E Z	- - - 0	OK of ERR	ERR	
Automat. sync.	Start	A D J S	- - - 1	OK of ERR	ERR	
Grootte Aanpassen	Computer	Normaal	R A S R	- - - 1	OK of ERR	ERR
		Rek	R A S R	- - - 2	OK of ERR	ERR
		Kader	R A S R	- - - 6	OK of ERR	ERR
	DVI	Normaal	R B S R	- - - 1	OK of ERR	ERR
		Rek	R B S R	- - - 2	OK of ERR	ERR
		Kader	R B S R	- - - 6	OK of ERR	ERR

UIT TE VOEREN BEDIENING			OPDRACHT			PARAMETER			TERUGKEREN					
									Inschakelen	Ruststand (of 30-seconden opstarttijd)				
Grootte Aanpassen	S-Video	Normaal	R	A	S	V	-	-	-	1	OK of ERR	ERR		
		Rek	R	A	S	V	-	-	-	2	OK of ERR	ERR		
		Kader	R	A	S	V	-	-	-	3	OK of ERR	ERR		
	Video	Normaal	R	B	S	V	-	-	-	1	OK of ERR	ERR		
		Rek	R	B	S	V	-	-	-	2	OK of ERR	ERR		
		Kader	R	B	S	V	-	-	-	3	OK of ERR	ERR		
Alles terugstellen			A	L	R	E	-	-	-	1	OK of ERR	ERR		
Computeringang	Beeldmodus	Standaard	R	A	P	S	-	-	-	1	0	OK of ERR	ERR	
		Presentatie	R	A	P	S	-	-	-	1	1	OK of ERR	ERR	
		Cinema	R	A	P	S	-	-	-	1	2	OK of ERR	ERR	
		Spel	R	A	P	S	-	-	-	1	3	OK of ERR	ERR	
		sRGB	R	A	P	S	-	-	-	1	4	OK of ERR	ERR	
	Contrast	-30 – +30	R	A	P	I	-	*	*	*	OK of ERR	ERR		
	Helder	-30 – +30	R	A	B	R	-	*	*	*	OK of ERR	ERR		
	Rood	-30 – +30	R	A	R	D	-	*	*	*	OK of ERR	ERR		
	Blauw	-30 – +30	R	A	B	E	-	*	*	*	OK of ERR	ERR		
	Kleur	-30 – +30	R	A	C	O	-	*	*	*	OK of ERR	ERR		
	Tint	-30 – +30	R	A	T	I	-	*	*	*	OK of ERR	ERR		
	Scherpte	-30 – +30	R	A	S	H	-	*	*	*	OK of ERR	ERR		
	Kleurtmp	-2 – +2	R	A	C	T	-	-	-	*	OK of ERR	ERR		
	Wit benadr.	0 – +2	R	A	W	E	-	-	-	*	OK of ERR	ERR		
	Progressief	2D Progressief	R	A	I	P	-	-	-	0	OK of ERR	ERR		
		3D Progressief	R	A	I	P	-	-	-	1	OK of ERR	ERR		
		Filmfunctie	R	A	I	P	-	-	-	2	OK of ERR	ERR		
	Herstel beeld		R	A	R	E	-	-	-	1	OK of ERR	ERR		
	Signaaltype	Auto	I	A	S	I	-	-	-	0	OK of ERR	ERR		
		RGB	I	A	S	I	-	-	-	1	OK of ERR	ERR		
		Component	I	A	S	I	-	-	-	2	OK of ERR	ERR		
	Audio-ingang	Audio 1	R	A	A	I	-	-	-	1	OK of ERR	ERR		
		Audio 2	R	A	A	I	-	-	-	2	OK of ERR	ERR		
	DVI-ingang	Beeldmodus	Standaard	R	B	P	S	-	-	-	1	0	OK of ERR	ERR
			Presentatie	R	B	P	S	-	-	-	1	1	OK of ERR	ERR
			Cinema	R	B	P	S	-	-	-	1	2	OK of ERR	ERR
			Spel	R	B	P	S	-	-	-	1	3	OK of ERR	ERR
			sRGB	R	B	P	S	-	-	-	1	4	OK of ERR	ERR
		Contrast	-30 – +30	R	B	P	I	-	*	*	*	OK of ERR	ERR	
		Helder	-30 – +30	R	B	B	R	-	*	*	*	OK of ERR	ERR	
		Rood	-30 – +30	R	B	R	D	-	*	*	*	OK of ERR	ERR	
Blauw		-30 – +30	R	B	B	E	-	*	*	*	OK of ERR	ERR		
Kleur		-30 – +30	R	B	C	O	-	*	*	*	OK of ERR	ERR		
Tint		-30 – +30	R	B	T	I	-	*	*	*	OK of ERR	ERR		
Scherpte		-30 – +30	R	B	S	H	-	*	*	*	OK of ERR	ERR		
Kleurtmp		-2 – +2	R	B	C	T	-	-	-	*	OK of ERR	ERR		
Wit benadr.		0 – +2	R	B	W	E	-	-	-	*	OK of ERR	ERR		
Herstel beeld			R	B	R	E	-	-	-	1	OK of ERR	ERR		
Signaaltype		Auto	I	B	S	I	-	-	-	0	OK of ERR	ERR		
		RGB	I	B	S	I	-	-	-	1	OK of ERR	ERR		
		Component	I	B	S	I	-	-	-	2	OK of ERR	ERR		
Audio-ingang		Audio 1	R	B	A	I	-	-	-	1	OK of ERR	ERR		
		Audio 2	R	B	A	I	-	-	-	2	OK of ERR	ERR		
Dynamisch bereik		Auto	H	M	B	D	-	-	-	0	OK of ERR	ERR		
		Standaard	H	M	B	D	-	-	-	1	OK of ERR	ERR		
		Verbeterd	H	M	B	D	-	-	-	2	OK of ERR	ERR		

RS-232C technische gegevens en commando-instellingen (vervolg)

UIT TE VOEREN BEDIENING			OPDRACHT						PARAMETER		TERUGKEREN	
									Inschakelen		Ruststand (of 30-seconden opstarttijd)	
S-Videoingang	Beeldmodus	Standaard	V	A	P	S	-	-	1	0	OK of ERR	ERR
		Presentatie	V	A	P	S	-	-	1	1	OK of ERR	ERR
		Cinema	V	A	P	S	-	-	1	2	OK of ERR	ERR
		Spel	V	A	P	S	-	-	1	3	OK of ERR	ERR
	Contrast	-30 – +30	V	A	P	I	-	*	*	*	OK of ERR	ERR
	Helder	-30 – +30	V	A	B	R	-	*	*	*	OK of ERR	ERR
	Kleur	-30 – +30	V	A	C	O	-	*	*	*	OK of ERR	ERR
	Tint	-30 – +30	V	A	T	I	-	*	*	*	OK of ERR	ERR
	Scherpte	-30 – +30	V	A	S	H	-	*	*	*	OK of ERR	ERR
	Kleurtmp	-2 – +2	V	A	C	T	-	-	*	*	OK of ERR	ERR
	Wit benadr.	0 – +2	V	A	W	E	-	-	-	*	OK of ERR	ERR
	Progressief	2D Progressief	V	A	I	P	-	-	-	0	OK of ERR	ERR
		3D Progressief	V	A	I	P	-	-	-	1	OK of ERR	ERR
		Filmfunctie	V	A	I	P	-	-	-	2	OK of ERR	ERR
	Herstel beeld		V	A	R	E	-	-	-	1	OK of ERR	ERR
	Audio-ingang	Audio 1	V	A	A	I	-	-	-	1	OK of ERR	ERR
		Audio 2	V	A	A	I	-	-	-	2	OK of ERR	ERR
Videoingang	Beeldmodus	Standaard	V	B	P	S	-	-	1	0	OK of ERR	ERR
		Presentatie	V	B	P	S	-	-	1	1	OK of ERR	ERR
		Cinema	V	B	P	S	-	-	1	2	OK of ERR	ERR
		Spel	V	B	P	S	-	-	1	3	OK of ERR	ERR
	Contrast	-30 – +30	V	B	P	I	-	*	*	*	OK of ERR	ERR
	Helder	-30 – +30	V	B	B	R	-	*	*	*	OK of ERR	ERR
	Kleur	-30 – +30	V	B	C	O	-	*	*	*	OK of ERR	ERR
	Tint	-30 – +30	V	B	T	I	-	*	*	*	OK of ERR	ERR
	Scherpte	-30 – +30	V	B	S	H	-	*	*	*	OK of ERR	ERR
	Kleurtmp	-2 – +2	V	B	C	T	-	-	*	*	OK of ERR	ERR
	Wit benadr.	0 – +2	V	B	W	E	-	-	-	*	OK of ERR	ERR
	Progressief	2D Progressief	V	B	I	P	-	-	-	0	OK of ERR	ERR
		3D Progressief	V	B	I	P	-	-	-	1	OK of ERR	ERR
		Filmfunctie	V	B	I	P	-	-	-	2	OK of ERR	ERR
	Herstel beeld		V	B	R	E	-	-	-	1	OK of ERR	ERR
	Audio-ingang	Audio 1	V	B	A	I	-	-	-	1	OK of ERR	ERR
		Audio 2	V	B	A	I	-	-	-	2	OK of ERR	ERR
Klok	-150 – +150	I	N	C	L	*	*	*	*	OK of ERR	ERR	
Fase	-30 – +30	I	N	P	H	*	*	*	*	OK of ERR	ERR	
H-Pos	-150 – +150	I	A	H	P	*	*	*	*	OK of ERR	ERR	
V-Pos	-60 – +60	I	A	V	P	*	*	*	*	OK of ERR	ERR	
Fijn Sync. Instelling resetten		I	A	R	E	-	-	-	1	OK of ERR	ERR	
Bldverschuiv.	-96 – +96	L	N	D	S	*	*	*	*	OK of ERR	ERR	
OSD Display	Aan	I	M	D	I	-	-	-	1	OK of ERR	ERR	
	Uit	I	M	D	I	-	-	-	0	OK of ERR	ERR	
Videosysteem	Auto	M	E	S	Y	-	-	-	1	OK of ERR	ERR	
	PAL	M	E	S	Y	-	-	-	2	OK of ERR	ERR	
	SECAM	M	E	S	Y	-	-	-	3	OK of ERR	ERR	
	NTSC4.43	M	E	S	Y	-	-	-	4	OK of ERR	ERR	
	NTSC3.58	M	E	S	Y	-	-	-	5	OK of ERR	ERR	
	PAL-M	M	E	S	Y	-	-	-	6	OK of ERR	ERR	
	PAL-N	M	E	S	Y	-	-	-	7	OK of ERR	ERR	
	PAL-60	M	E	S	Y	-	-	-	8	OK of ERR	ERR	
Achtergrond	Logo	I	M	B	G	-	-	-	1	OK of ERR	ERR	
	Blauw	I	M	B	G	-	-	-	3	OK of ERR	ERR	
	Geen	I	M	B	G	-	-	-	4	OK of ERR	ERR	
Lampinstelling	Helder	T	H	M	D	-	-	-	0	OK of ERR	ERR	
	Eco + Stil	T	H	M	D	-	-	-	1	OK of ERR	ERR	

UIT TE VOEREN BEDIENING		OPDRACHT	PARAMETER	TERUGKEREN	
				Inschakelen	Ruststand (of 30-seconden opstarttijd)
Auto Power Off	Aan	A P O W	_ _ _ 1	OK of ERR	ERR
	Uit	A P O W	_ _ _ 0	OK of ERR	ERR
Automatisch herstarten	Aan	A R E S	_ _ _ 1	OK of ERR	ERR
	Uit	A R E S	_ _ _ 0	OK of ERR	ERR
STANDBY-modus	Standaard	M O U T	_ _ _ 1	OK of ERR	ERR
	Eco	M O U T	_ _ _ 0	OK of ERR	ERR
Projectie	Terug	Aan	I M R E	_ _ _ 1	OK of ERR
		Uit	I M R E	_ _ _ 0	OK of ERR
	Spiegelen	Aan	I M I N	_ _ _ 1	OK of ERR
		Uit	I M I N	_ _ _ 0	OK of ERR
Taal	English	M E L A	_ _ _ 1	OK of ERR	ERR
	Deutsch	M E L A	_ _ _ 2	OK of ERR	ERR
	Español	M E L A	_ _ _ 3	OK of ERR	ERR
	Nederlands	M E L A	_ _ _ 4	OK of ERR	ERR
	Français	M E L A	_ _ _ 5	OK of ERR	ERR
	Italiano	M E L A	_ _ _ 6	OK of ERR	ERR
	Svenska	M E L A	_ _ _ 7	OK of ERR	ERR
	日本語	M E L A	_ _ _ 8	OK of ERR	ERR
	Português	M E L A	_ _ _ 9	OK of ERR	ERR
	汉语	M E L A	_ _ 1 0	OK of ERR	ERR
	한국어	M E L A	_ _ 1 1	OK of ERR	ERR
	Русский	M E L A	_ _ 1 2	OK of ERR	ERR
	عربي	M E L A	_ _ 1 3	OK of ERR	ERR
	polski	M E L A	_ _ 1 4	OK of ERR	ERR
	Türkçe	M E L A	_ _ 1 5	OK of ERR	ERR
	Installatiegids	Aan	S E G U	_ _ _ 1	OK of ERR
Uit		S E G U	_ _ _ 0	OK of ERR	ERR
Systeemgeluid	Aan	S S N D	_ _ _ 1	OK of ERR	ERR
	Uit	S S N D	_ _ _ 0	OK of ERR	ERR
Interne luidspreker	Aan	A S P K	_ _ _ 1	OK of ERR	ERR
	Uit	A S P K	_ _ _ 0	OK of ERR	ERR
RGB Frequentie Controle	Horizontaal	T F R Q	_ _ _ 1	kHz(***.* of ERR)	ERR
	Verticaal	T F R Q	_ _ _ 2	Hz(***.* of ERR)	ERR
Ventilatormodus	Normaal	H L M D	_ _ _ 0	OK of ERR	ERR
	Hoogh	H L M D	_ _ _ 1	OK of ERR	ERR
Terugstelling van lamp timer *3		L P R E	0 0 0 1	ERR	OK of ERR

Tabel met geschikte computers

Computer

- Meervoudige signaalondersteuning
Horizontale frequentie: 15-70 kHz,
Verticale frequentie: 45-85 Hz,

- Beeldpuntklok: 12-108 MHz
Synchronisatiesignaal: Compatibel met TTL niveau
- Compatibel met synchronisatie op groen signaal

Hieronder is een lijst met functies die voldoen aan VESA. Deze projector ondersteunt echter ook andere signalen die niet VESA standaard zijn.

PC/MAC	Resolutie	Horizontale frequentie (kHz)	Verticale frequentie (Hz)	VESA standaard	DVI-D-ondersteuning	Display		
PC	VGA	640 × 350	27,0	60		✓	Upscale	
			31,5	70				
			37,5	85	✓			
		640 × 400	27,0	60				
			31,5	70				
			37,9	85	✓			
	640 × 480	720 × 350	27,0	60		✓		
			31,5	70				
			27,0	60				
		720 × 400	31,5	70				
			37,9	85	✓			
			26,2	50				
	800 × 600	800 × 600	31,5	60	✓		✓	
			34,7	70	✓			
			37,9	72	✓			
			37,5	75	✓			
			43,3	85	✓			
			31,4	50				
		XGA	1024 × 768	35,1	56	✓		✓
				37,9	60	✓		
				46,6	70	✓		
				48,1	72	✓		
				46,9	75	✓		
				53,7	85	✓		
	WXGA	1280 × 768	40,3	80		✓		
			48,4	60	✓			
			56,5	70	✓			
			60,0	75	✓			
			68,7	85	✓			
			45,0	60				
SXGA	1152 × 864	47,7	60		✓			
		62,7	75					
		47,6	60					
		47,8	60					
		55,0	60					
		66,2	70					
SXGA+	1400 × 1050	67,5	75	✓		✓		
		64,0	60	✓				
MAC 13"	VGA	640 × 480	34,9	67				Upscale
MAC 16"	SVGA	832 × 624	49,7	75				Upscale
MAC 19"	XGA	1024 × 768	60,2	75				True
MAC 21"	SXGA	1152 × 870	68,7	75				Intelligente compressie







Opmerking

- Wanneer deze projector 640x350 VESA-formaat VGA signalen ontvangt, verschijnt "640x400" op het scherm.
- U verkrijgt een optimale beeldkwaliteit door de uitgangsverluchting van de computer aan te passen aan de resolutie van de projector. (1024x768)

DTV

Signaal	Horizontale frequentie (kHz)	Verticale frequentie (Hz)	DVI-D-ondersteuning (compatibel met HDCP)	Signaal	Horizontale frequentie (kHz)	Verticale frequentie (Hz)	DVI-D-ondersteuning (compatibel met HDCP)
480I	15,7	60		720P	37,5	50	✓
480P	31,5	60	✓	720P	45,0	60	✓
540P	33,8	60		1035I	33,8	60	✓
576I	15,6	50		1080I	28,1	50	✓
576P	31,3	50	✓	1080I	33,8	60	✓

Problemen oplossen

Probleem	Controle	Blz.	
 <p>Geen beeld en geen geluid of de projector start niet.</p>	<ul style="list-style-type: none"> • Het netsnoer van de projector is niet in het stopcontact gestoken. 24 • De aangesloten apparatuur is niet ingeschakeld. – • De verkeerde ingangsfunctie is gekozen. 29 • De kabels zijn verkeerd op de projector aangesloten. 21–24 • De batterij van de afstandsbediening is leeg. 14 • De externe uitgang is niet ingesteld bij aansluiting op een notebook-computer. 21 • Het deksel van het lamphuis is niet juist aangebracht. 51, 52 • Indien de aangesloten digitale DVI apparatuur ingeschakeld is voordat de "DVI-D" invoer modus geselecteerd is op de projector, dan wordt het beeld mogelijk niet correct of geheel niet weergegeven. Verzeker u ervan dat de juiste invoer modus geselecteerd is op de projector voordat u aangesloten apparatuur inschakelt. 21 		
	 <p>Wel beeld maar geen geluid (of het beeld is erg donker).</p>	<ul style="list-style-type: none"> • De kabels zijn verkeerd op de projector aangesloten. 21–24 • Het onderdeel "Helder" staat in de minimumstand. 40 	
		<ul style="list-style-type: none"> • Afhankelijk van de computer die u gebruikt, kan het gebeuren dat er geen beeld wordt weergegeven als de uitgangssignaal-instelling van de computer niet op de externe uitgang is ingesteld. Raadpleeg de handleiding van de computer voor het omschakelen van de uitgangssignaal-instelling. – 	
	 <p>Kleuren zijn flets of niet goed.</p>	<ul style="list-style-type: none"> • De beeldinstellingen zijn niet juist gemaakt. • Stel "Kleur" en "Tint" in "Beeldmodus" in en verlaag de "Wit benadr." waarde. 	40
		<ul style="list-style-type: none"> • Het video-ingangssysteem is verkeerd ingesteld. 46 	
	 <p>Beeld is wazig; met storingen.</p>	<ul style="list-style-type: none"> • Stel het beeld scherp. 26 • De projectie-afstand is groter dan het scherpstelbereik. 20 • Er is condens op de lens. Als de projector van een koude naar een warme ruimte wordt gebracht, of als de ruimte plotseling sterk wordt verwarmd, kan er condens op het oppervlak van de lens ontstaan en zal het beeld wazig zijn. Laat de projector in dit geval minimaal een uur acclimatiseren voordat u het apparaat gebruikt. Mocht er toch condens ontstaan, haal dan de stekker uit het stopcontact en wacht totdat alle condens verdwenen is. – 	
		<p>(Alleen voor computeringang)</p> <ul style="list-style-type: none"> • Voer de "Fijn Sync." instellingen uit ("Klok" instelling) 46 • Voer de "Fijn Sync." instellingen uit ("Fase" instelling). 46 • Afhankelijk van de computer kunnen er soms storingen zijn. – 	
<ul style="list-style-type: none"> • De kabels zijn verkeerd op de projector aangesloten. 21–24 • Het volume staat in de minimumstand. 29 • Als de projector op een extern apparaat is aangesloten en het volume in de minimumstand staat, zal er geen geluid worden uitgevoerd, ook wanneer u het volume op het externe apparaat verhoogt. 			
<ul style="list-style-type: none"> • "Luidspreker" is ingesteld op "Uit". 43 			
<p>Er komen soms vreemde geluiden vanuit de behuizing.</p>	<ul style="list-style-type: none"> • Als het beeld normaal is, kunnen deze geluiden veroorzaakt worden door inkrimping van de behuizing als gevolg van veranderingen in de kamertemperatuur. Dit heeft geen invloed op de werking of prestatie van het apparaat. – 		

Problemen oplossen (vervolg)

Probleem	Controle	Blz.
De onderhoudsindicator op de projector brandt of knippert rood.	<ul style="list-style-type: none"> Zie "Onderhoudsindicators". 	48
De projector kan niet worden ingeschakeld of in de ruststand (standby) worden gezet met de STANDBY/ON toets op de projector.	<ul style="list-style-type: none"> De toetsvergrendelingsfunctie is ingeschakeld. Als de toetsvergrendelingsfunctie op "AAN" staat, zijn alle toetsen vergrendeld. 	45
Het beeld is groen bij COMPUTER (Component)/DVI (Component).	<ul style="list-style-type: none"> Wijzig de instelling voor het ingangssignaaltipe. Wanneer u geen ingangssignaaltipe kunt selecteren, selecteert u "Vage of flauwe kleuren" in het "Help" menu, nadat u een ander onderdeel dan "sRGB" in "Beeldmodus" hebt geselecteerd, en dan selecteert u het ingangssignaaltipe. 	46 39, 46
Het beeld is roze (niet groen) bij COMPUTER (RGB)/DVI (RGB).		
Het beeld is te helder en erg wit.	<ul style="list-style-type: none"> De beeldinstellingen zijn niet juist gemaakt. 	40
De koelventilator maakt veel geluid.	<ul style="list-style-type: none"> Wanneer de temperatuur in het inwendige van de projector oploopt, gaat de koelventilator sneller draaien. 	8, 9 47-49
De lamp brandt niet nadat de projector is ingeschakeld.	<ul style="list-style-type: none"> De lampindicator licht rood op. Vervang de lamp. 	48, 51
De lamp gaat tijdens het projecteren plotseling uit		
Het beeld flinkt soms.	<ul style="list-style-type: none"> De kabels zijn verkeerd op de projector aangesloten of de aangesloten apparatuur werkt niet juist. Selecteer "Verticale strepen of flikkering in het beeld" in het "Help" menu en maak de vereiste afstellingen. Als dit vaak gebeurt, moet u de lamp vervangen. 	21-24 46 51
Het aangaan van de lamp duurt erg lang.		
Het beeld is donker.		
De afstandsbediening werkt niet.	<ul style="list-style-type: none"> Gebruik de afstandsbediening terwijl u deze naar de afstandsbedieningssensor op de projector richt. De afstand tussen de afstandsbediening en de projector is te groot. Als er rechtstreeks zonlicht of het licht van een sterke fluorescerende lamp op de afstandsbedieningssensor van de projector valt, moet u de projector verplaatsen zodat er geen sterk licht meer op valt. 	15
		<ul style="list-style-type: none"> De batterijen zijn uitgeput of verkeerd geplaatst. Controleer of de batterijen juist geplaatst zijn of gebruik nieuwe batterijen.

Dit apparaat is uitgerust met een microprocessor. De prestatie van de microprocessor kan nadelig beïnvloed worden door een verkeerde bediening of interferentie. Als dit gebeurt, moet u de stekker minimaal 5 minuten uit het stopcontact trekken en dan kunt u de stekker weer insteken.

Voor assistentie van SHARP

Als u problemen ondervindt tijdens de installatie of bediening van deze projector, raadpleegt u eerst het deel "Problemen oplossen" op blz. 61 en 62. Als deze gebruiksaanwijzing geen oplossing biedt voor uw probleem, neemt u contact op met de hieronder vermelde SHARP serviceafdelingen.

Verenigde Staten	Sharp Electronics Corporation 1-888-GO-SHARP (1-888-467-4277) lcdsupport@sharpsec.com http://www.sharppusa.com	Benelux	SHARP Electronics Benelux BV 0900-SHARPCE (0900-7427723) Nederland 9900-0159 Belgium http://www.sharp.nl http://www.sharp.be http://www.sharp.lu
Canada	Sharp Electronics of Canada Ltd. (905) 568-7140 http://www.sharp.ca	Australië	Sharp Corporation of Australia Pty. Ltd. 1300-135-022 http://www.sharp.net.au
Mexico	Sharp Electronics Corporation Mexico Branch (525) 716-9000 http://www.sharp.com.mx	Nieuw-Zeeland	Sharp Corporation of New Zealand (09) 634-2059, (09) 636-6972 http://www.sharp.net.nz
Latijns-Amerika	Sharp Electronics Corp. Latin American Group (305) 264-2277 www.servicio@sharpsec.com http://www.siempresharp.com	Singapore	Sharp-Roxy Sales (S) Pte. Ltd. 65-226-6556 ckng@srs.global.sharp.co.jp http://www.sharp.com.sg
Duitsland	Sharp Electronics (Europe) GMBH 01805-234675 http://www.sharp.de	Hongkong	Sharp-Roxy (HK) Ltd. (852) 2410-2623 dcmktg@srh.global.sharp.co.jp http://www.sharp.com.hk
Ver. Koninkrijk	Sharp Electronics (U.K.) Ltd. 08705 274277 http://www.sharp.co.uk/customersupport	Taiwan	Sharp Corporation (Taiwan) 0800-025111 http://www.sharp-scot.com.tw
Italië	Sharp Electronics (Italy) S.P.A. (39) 02-89595-1 http://www.sharp.it	Maleisië	Sharp-Roxy Sales & Service Co. (60) 3-5125678
Frankrijk	Sharp Electronics France 01 49 90 35 40 hotlineced@sef.sharp-eu.com http://www.sharp.fr	V.A.E.	Sharp Middle East Fze 971-4-81-5311 helpdesk@smef.global.sharp.co.jp
Spanje	Sharp Electronica Espana, S.A. 93 5819700 sharpdcd@sees.sharp-eu.com http://www.sharp.es	Thailand	Sharp Thebnakorn Co. Ltd. 02-236-0170 svc@stcl.global.sharp.co.jp http://www.sharp-th.com
Zwitserland	Sharp Electronics (Schweiz) AG 0041 1 846 63 11 cattaneo@sez.sharp-eu.com http://www.sharp.ch	Korea	Sharp Electronics Incorporated of Korea (82) 2-3660-2002 lcd@sharp-korea.co.kr http://www.sharpkorea.co.kr
Zweden	Sharp Electronics (Nordic) AB (46) 8 6343600 vision.support@sen.sharp-eu.com http://www.sharp.se	India	Sharp Business Systems (India) Limited (91) 11- 6431313 service@sharp-ia.com
Oostenrijk	Sharp Electronics (Europe) GMBH Branch Office Austria 0043 1 727 19 123 pogats@sea.sharp-eu.com http://www.sharp.at		

Technische gegevens

Model	PG-F200X	
Weergaveapparaat	0,55" DLP®-chip	
Resolutie	XGA (1024 × 768)	
Lens	F-nummer	F 2,5 – 2,6
	Zoom	Met de hand, ×1,15 (f = 20,4 – 23,5 mm)
	Focus	Met de hand
Ingangsaansluiting	DVI-D (Compatibel met HDCP)	×1
	RGB/Component (15-pins mini D-sub)	×1
	S-Video (4-pins mini-DIN)	×1
	Video (RCA)	×1
	Audio (ø3,5 mm stereo-ministekker)	×1
	Audio (RCA)	×1 (L/R)
Uitgangsaansluiting	RGB/Component (15-pins mini D-sub)	×1
	Audio (ø3,5 mm stereo-ministekker)	×1
Besturing, overige	USB (B-type)	×1
	RS-232C (9-pins mini-DIN)	×1
Luidspreker	2 W (Mono)	
Projectielamp	200 W	
Stroomvoorziening	100–240 V wisselstroom	
Nominale frequentie	50/60 Hz	
Ingangsstroom	2,9 A	
Stroomverbruik (standby)	283 W (4,3 W) bij 100 V wisselstroom 270 W (4,4 W) bij 240 V wisselstroom	
Bedrijfstemperatuur	41°F tot 95°F (+5°C tot +35°C)	
Behuizing	Plastic	
Afmetingen (alleen de hoofdbehuizing)	10 ⁴¹ / ₆₄ " × 3 ³³ / ₆₄ " × 10 ⁷ / ₁₆ " (270 (B) × 89 (H) × 265 (D) mm)	
Gewicht (ca.)	6,4 lbs. (2,9 kg)	

Als onderdeel van een beleid van doorlopende verbetering houdt SHARP zich het recht voor om veranderingen aan te brengen in ontwerp en technische gegevens ten behoeve van verbetering van het product zonder voorafgaande berichtgeving. De aangegeven cijfers voor de technische gegevens aangaande prestaties zijn nominale waarden voor productie-eenheden. Er kunnen zich enkele afwijkingen van deze waarden voordoen bij afzonderlijke eenheden.



Afmetingen

Eenheid: duim (mm)

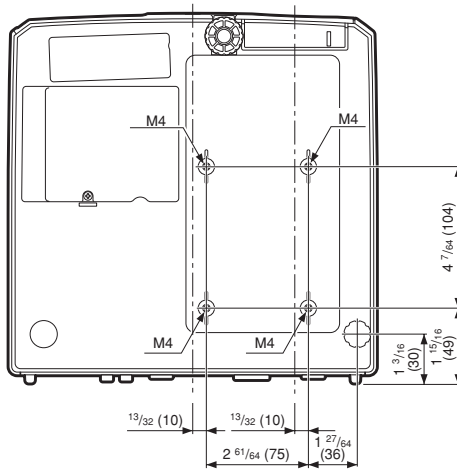
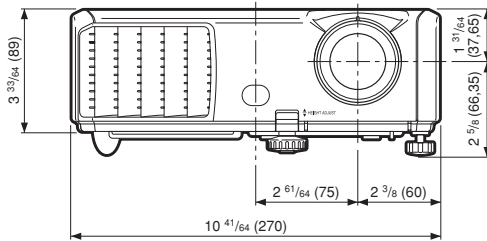
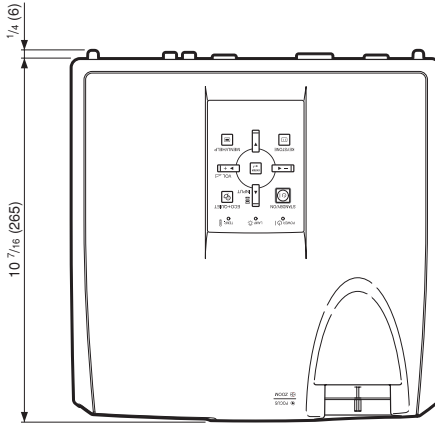

Index

Accessoires	10	Lensdop	11
Achtergrond	42	Los verkrijgbare accessoires	10
Achterste stelvoetje	27	Luidspreker	43
Afstandsbediening	13	MENU/HELP toets	37, 46
Afstandsbedieningssensor	15	MONITOR OUT aansluiting	23
AUDIO 1, 2 aansluiting	23	MOUSE/insteltoetsen	34, 37
Audio-ingang	43	Netsnoer	24
AUDIO OUT aansluiting	23	Netstroomaansluiting	24
Automatisch herstarten	43	NORMAAL	30, 31
Auto Power Off (Automatische uitschakelfunctie)	43	ON toets	25
AUTO SYNC toets	33	PAGE DOWN toets	34
Automat. sync. (Automatische synchronisatie)	33, 36, 46	PAGE UP toets	34
AV MUTE toets	29	PDF	9
Batterijen	14	PICTURE MODE toets	33
Beeldinstellingen	39	POINTER toets	32
Beeldmodus	33, 39	PRJ-INS	43
Beeldschermdisplay	42	Progressief	40
Beeldverhouding	30	Projectie	19, 42
Beeldverschuiving	41	R-CLICK/RETURN toets	34, 37
Bijgeleverde accessoires	10	REK	30, 31
Blauw	40	RESIZE toets	30
BREAK TIMER toets	32	RGB-kabel	21
COMPUTER toets	29	Rood	40
COMPUTER/COMPONENT ingangs aansluiting	21, 22	RS-232C aansluiting	24
Contrast	40	SCH-INS	41
DIN-D-sub RS-232C adapter	24	Schermformaat en projectie-afstand	20
DVI toets	29	Scherpstelring	26
DVI-D-ingangsaansluiting	21, 22	Scherpte	40
ECO+QUIET toets	32	Spanningsindicator	48
ENTER toets	37	SPOT toets	32
Fijn Sync. (Fijne synchronisatie-instelling)	46	STANDBY toets	25
FREEZE toets	33	STANDBY-modus	43
Grootte Aanpassen	30, 41	STANDBY/ON toets	25
HEIGHT ADJUST hendel	27	S-VIDEO aansluiting	22
Helder	40	S-VIDEO toets	29
Help	46	Systeemgeluid	43
H-Pos	36, 46	Systeemvergrendeling	44
Ingangsfunctie	29	Taal (taal voor de beeldscherm-aanduidingen) ..	42
Inlaatopening	11, 47	Temperatuur-waarschuwingsindicator	48
Installatiegids	26, 42	Tint	40
Insteltoetsen	37	Toegangscode	44
KADER	30, 31	Toetsvergrendeling	45
Kensington standaard veiligheidsaansluiting	12	Trapeziumvorm-correctie	28, 41
KEYSTONE toets	28	Uitlaatopening	11, 47
Kleur	40	USB-aansluiting	34
Kleurtmp (Kleurtemperatuur)	40	Ventilatormodus	44
L-CLICK toets	34	Vervangen van de lamp	50, 51
Lamp	50	VIDEO aansluiting	22
Lampeenheid	51	VIDEO toets	29
Lampindicator	48	VOL (Volume) toetsen	29
Lampinstelling	40	Voorste stelvoetje	27
Lamptimer (Levensduur)	44	V-Pos	36, 46
		Wit benadr	40
		Zoomring	26

SHARP[®]
SHARP CORPORATION