

SHARP®

PROYECTOR DE DATOS

MODELO

PG-F310X

MANUAL DE MANEJO

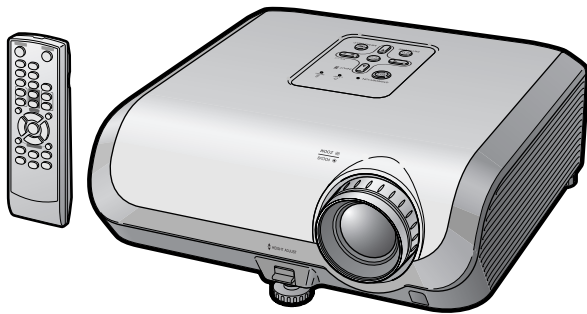

Introducción

Inicio rápido

Instalación

Conexiones

Manejo
básico

Funciones
útiles

Apéndice

IMPORTANTE

- Para que le sirva de ayuda al notificar la pérdida o el robo de su proyector, anote el número de modelo y serie que se encuentra en la parte inferior del proyector y guarde esta información.
- Antes de reciclar la envoltura, asegúrese de haber comprobado el contenido de la caja de cartón comparándolo con la lista de la sección de “Accesorios suministrados” en la página **10**.

Núm. de modelo:

Núm. de serie:

SPECIAL NOTE FOR USERS IN THE U.K.

The mains lead of this product is fitted with a non-rewireable (moulded) plug incorporating a 10A fuse. Should the fuse need to be replaced, a BSI or ASTA approved BS 1362 fuse marked  or  and of the same rating as above, which is also indicated on the pin face of the plug, must be used.

Always refit the fuse cover after replacing the fuse. Never use the plug without the fuse cover fitted.

In the unlikely event of the socket outlet in your home not being compatible with the plug supplied, cut off the mains plug and fit an appropriate type.

DANGER:

The fuse from the cut-off plug should be removed and the cut-off plug destroyed immediately and disposed of in a safe manner.

Under no circumstances should the cut-off plug be inserted elsewhere into a 13A socket outlet, as a serious electric shock may occur.

To fit an appropriate plug to the mains lead, follow the instructions below:

WARNING:

THIS APPARATUS MUST BE EARTHED.

IMPORTANT:

The wires in this mains lead are coloured in accordance with the following code:

Green-and-yellow	: Earth
Blue	: Neutral
Brown	: Live

As the colours of the wires in the mains lead of this apparatus may not correspond with the coloured markings identifying the terminals in your plug proceed as follows:

- The wire which is coloured green-and-yellow must be connected to the terminal in the plug which is marked by the letter E or by the safety earth symbol  or coloured green or green-and-yellow.
- The wire which is coloured blue must be connected to the terminal which is marked with the letter N or coloured black.
- The wire which is coloured brown must be connected to the terminal which is marked with the letter L or coloured red.

IF YOU HAVE ANY DOUBT, CONSULT A QUALIFIED ELECTRICIAN.

The supplied CD-ROM contains operation instructions in English, German, French, Swedish, Spanish, Italian, Dutch, Portuguese, Chinese and Korean. Carefully read through the operation instructions before operating the projector.

Die mitgelieferte CD-ROM enthält Bedienungsanleitungen in Englisch, Deutsch, Französisch, Schwedisch, Spanisch, Italienisch, Niederländisch, Portugiesisch, Chinesisch und Koreanisch. Bitte lesen Sie die Bedienungsanleitung vor der Verwendung des Projektors sorgfältig durch.

Le CD-ROM fourni contient les instructions de fonctionnement en anglais, allemand, français, suédois, espagnol, italien, néerlandais, portugais, chinois et coréen. Veuillez lire attentivement ces instructions avant de faire fonctionner le projecteur.

Den medföljande CD-ROM-skivan innehåller bruksanvisningar på engelska, tyska, franska, svenska, spanska, italienska, holländska, portugisiska, kinesiska och koreanska. Läs noga igenom bruksanvisningen innan projektorn tas i bruk.

El CD-ROM suministrado contiene instrucciones de operación en inglés, alemán, francés, sueco, español, italiano, holandés, portugués, chino y coreano. Lea cuidadosamente las instrucciones de operación antes de utilizar el proyector.

Il CD-ROM in dotazione contiene istruzioni per l'uso in inglese, tedesco, francese, svedese, spagnolo, italiano, olandese, portoghese, cinese e coreano. Leggere attentamente le istruzioni per l'uso prima di usare il proiettore.

De meegeleverde CD-ROM bevat handleidingen in het Engels, Duits, Frans, Zweeds, Spaans, Italiaans, Nederlands, Portugees, Chinees en Koreaans. Lees de handleiding zorgvuldig door voor u de projector in gebruik neemt.

O CD-ROM fornecido contém instruções de operação em Inglês, Alemão, Francês, Sueco, Espanhol, Italiano, Holandês, Português, Chinês e Coreano. Leia cuidadosamente todas as instruções de operação antes de operar o projetor.

附送之CD-ROM光碟中，有用英文、德文、法文、瑞典文、西班牙文、意大利文、荷蘭文、葡萄牙文、中文和韓國文所寫的使用說明書。在操作本投影機之前，請務必仔細閱讀整本使用說明書。

제공된 CD-ROM에는 영어, 독일어, 프랑스어, 스웨덴어, 스페인어, 이탈리아어, 네덜란드어, 포르투갈어, 중국어, 그리고 한국어로 작성된 조작 설명서가 포함되어 있습니다. 프로젝터를 조작하기 전에 조작 지침을 상세하게 숙지하십시오.

Antes de emplear el proyector, lea con atención este manual de manejo.

Introducción

ESPAÑOL

ADVERTENCIA: Fuente de iluminación intensa. No mire fija ni directamente al haz de luz. Tenga especial cuidado de que los niños no miren fijamente hacia el haz de luz.



ADVERTENCIA: Para reducir el riesgo de que se produzca una descarga eléctrica, no exponga este producto a la lluvia ni a la humedad.

	PRECAUCIÓN RIESGO DE DESCARGA ELÉCTRICA. NO RETIRE LOS TORNILLOS, EXCEPTO AQUELLOS ESPECIFICADOS PARA QUE EL USUARIO PUEDA REALIZAR EL MANTENIMIENTO.	
PRECAUCIÓN: PARA REDUCIR EL RIESGO DE DESCARGA ELÉCTRICA NO RETIRE LA TAPA. A EXCEPCIÓN DE LA LÁMPARA, NO HAY COMPONENTES QUE PUEDA REPARAR EL USUARIO. SOLICITE LAS REPARACIONES A PERSONAL DE SERVICIO CUALIFICADO.		



El signo del rayo con punta de flecha en el interior de un triángulo equilátero, tiene la finalidad de avisar al usuario de la presencia de una tensión peligrosa sin aislar dentro de la caja del producto que puede ser de suficiente magnitud como para constituir un riesgo de descarga eléctrica para las personas.



El signo de exclamación en el interior de un triángulo tiene la finalidad de avisar al usuario de la presencia de importantes instrucciones de operación y mantenimiento (servicio) en los documentos que acompañan al producto.

ADVERTENCIA: Las normas de la FCC estipulan que cualquier cambio o modificación realizado en este equipo sin la aprobación expresa del fabricante podrá anular la autoridad que el usuario tiene para utilizar este equipo.

EE.UU. SOLAMENTE

INFORMACIÓN

Este equipo ha sido probado y ha demostrado cumplir con las limitaciones para dispositivos digitales de la Clase A, de conformidad con el apartado 15 de las Normas de la FCC. Estas limitaciones han sido designadas para proporcionar una protección razonable contra interferencias perjudiciales cuando el equipo se opera en una instalación comercial.

Este equipo genera, utiliza y puede radiar energía de radiofrecuencia, y, si no se instala y utiliza según las instrucciones del manual de manejo, puede causar interferencias perjudiciales en las comunicaciones de radio. Es probable que el funcionamiento de este equipo en un área residencial cause interferencias perjudiciales, en tal caso se requerirá de la intervención del usuario para corregir la interferencia por su cuenta.

EE.UU. SOLAMENTE

El cable de ordenador suministrado deberá ser utilizado con el dispositivo. Este cable se suministra para asegurar que el dispositivo cumpla con las indicaciones de la Clase A de la FCC.

EE.UU. SOLAMENTE

ADVERTENCIA:

Éste es un producto Clase A. En un entorno doméstico, este producto puede causar interferencias, en cuyo caso, el usuario deberá tomar las medidas adecuadas.

PARA TIRAR EL PRODUCTO

Este proyector utiliza soldadura de estaño y plomo, y una lámpara presurizada que contiene una pequeña cantidad de mercurio. Debido a la conservación del medio ambiente es posible que para tirar estos materiales existan ciertos reglamentos. Para obtener información sobre cómo tirar o reciclar este producto, póngase en contacto con las autoridades de su localidad o, si se encuentra usted en los Estados Unidos de América, con la Alianza de la Industria Electrónica: www.eiae.org.

Precaución acerca del reemplazo de la lámpara

Consulte “Cambio de la lámpara” en la página 54.

Este proyector SHARP utiliza un chip DLP®. Este sofisticado panel contiene 786.432 píxeles (microespejos). Al igual que con los equipos electrónicos de alta tecnología como, por ejemplo, los TVs de pantalla grande, sistemas de vídeo y videocámaras, existen ciertas tolerancias que el equipo debe cumplir.

Esta unidad tiene algunos píxeles inactivos dentro de tolerancias aceptables que pueden producir puntos inactivos en la pantalla de imagen. Esto no afectará a la calidad de la imagen ni a la duración esperada de la unidad.

Representante autorizado responsable para el mercado de la Comunidad de la Unión Europea

SHARP ELECTRONICS (Europe) GmbH
SonninstraÙe 3, D-20097 Hamburg

U.E. SOLAMENTE

Cómo leer este manual de manejo

- Las especificaciones son ligeramente diferentes dependiendo del modelo. Sin embargo, usted puede conectar y utilizar todos los modelos de la misma manera.
- En este manual de manejo, las ilustraciones y visualizaciones en pantalla se simplifican con fines explicativos, y pueden ser un poco diferentes de las visualizaciones reales.

Uso de la pantalla de menú

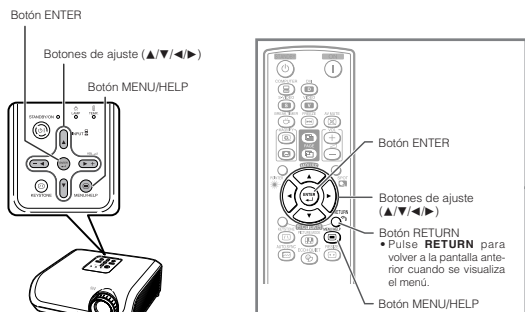

Botones usados en esta operación

Selecciones de menús (Ajustes)

Ejemplo: Ajuste de "Brillantez".

- Esta operación también se puede realizar con los botones del proyector.

- 1 Pulse **MENU/HELP**.
• Se visualiza la pantalla de menú "Imagen" para el modo de entrada seleccionado.
- 2 Pulse **▶** o **◀** y seleccione "Imagen" para ajustar.

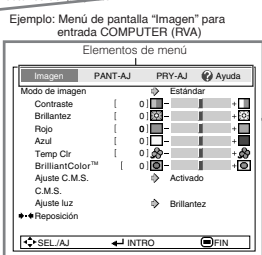

Botón usado en este paso

Visualización en pantalla

InformaciónIndica normas de seguridad para usar el proyector.

NotaIndica información adicional para instalar y manejar el proyector.

Para usar como referencia en el futuro

Mantenimiento

Solución de problemas

Índice alfabético

➔ **Pág. 49**

➔ **Págs. 66 y 67**

➔ **Pág. 71**

Preparación

Introducción

Cómo leer este manual de manejo	3
Índice	4
IMPORTANTES MEDIDAS DE	
SEGURIDAD	6
Cómo acceder a los manuales de	
manejo PDF	9
Accesorios	10
Nombres y funciones de las partes	11
Proyector	11
Vista posterior	12
Inserción de las pilas	14
Alcance de utilización	15

Inicio rápido

Inicio rápido	16
Preparación y proyección	16

Instalación

Instalación del proyector	18
Instalación del proyector	18
Instalación estándar (Proyección delantera)	18
Montaje en el techo	18
Modo de proyección (PRY)	19
Tamaño de pantalla y distancia de	
proyección	20

Conexiones

Conectar el proyector a otros aparatos	21
Control del proyector mediante un	
ordenador	24
Conexión del cable de alimentación ..	24

Uso

Manejo básico

Encendido/Apagado del proyector	25
Encendido del proyector	25
Apagado del proyector (Puesta del	
proyector en el modo de espera)	25
Proyección de imágenes	26
Acerca de la guía de configuración	26
Ajuste de la imagen proyectada	26
Corrección de distorsión trapecial	28
Cambio del modo de entrada	29
Ajuste del volumen	29
Visualización de la pantalla negra y	
apagado temporal del sonido	29
Modo de cambio de tamaño	30

Funciones útiles

Control con el mando a distancia	32
Visualización y ajuste del temporizador	
de interrupción	32
Mostrar el puntero	32
Usar la función de área destacada	32
Activación/desactivación del modo	
eco+silencioso	32
Sincronización automática (Ajuste de	
sincronización automática)	33
Congelación de una imagen en movimiento ..	33
Selección del modo de imagen	33
Visualización de una parte ampliada	
de la imagen	33
Uso del mando a distancia como	
ratón inalámbrico de ordenador	34
Elementos de menú	35
Uso de la pantalla de menú	38
Selecciones de menús (Ajustes)	38
Ajuste de imagen (Menú "Imagen") ...	40
Selección del modo de imagen	40
Ajuste de la imagen	41
Ajuste de la temperatura de color	41
Ajuste de los colores	41
Progresivo	42
Ajuste de lámpara	42
Ajuste de la imagen proyectada	
(Menú "PANT - AJ")	43
Ajuste del modo de cambio de tamaño ..	43
Ajuste de posición de la imagen	43
Corrección de distorsión trapecial	43
Ajuste de la visualización en pantalla	44
Selección de la imagen de fondo	44
Selección de la guía de configuración ...	44
Imagen de espejo/Inversión de	
imágenes proyectadas	44
Selección del idioma de la	
visualización en pantalla	44
Ajuste de la función del proyector	
(Menú "PRY - AJ")	45
Sinc. auto. (Ajuste de sincronización	
automática)	45
Función de desconexión automática ..	45
Función de reinicio automático	45
Modo de ESPERA	45
Ajuste del sonido de confirmación	
(Sonido de sist.)	45
Ajuste del altavoz	45
Entrada de audio	46
Selección de la velocidad de	
transmisión (RS-232C)	46
Ajuste del modo del ventilador	46
Función de bloqueo del sistema	46
Comprobación de la vida útil de la lámpara ...	47
Función de bloqueo de botones	47

Solución de problemas con el menú "Ayuda"	48
Utilización de las funciones del menú "Ayuda" ...	48

Referencia

Apéndice

Mantenimiento	49
Limpieza y reemplazo de los filtros de polvo	50
Limpieza de los filtros de polvo	50
Reemplazo de los filtros de polvo	51
Indicadores de mantenimiento	52
Acerca de la lámpara	54
Lámpara	54
Cuidados relacionados con la lámpara ...	54
Cambio de la lámpara	54
Extracción e instalación de la unidad de lámpara	55
Reposición del temporizador de la lámpara	56
Guardando el proyector	57
Cómo usar el bolso de transporte	57
Asignaciones de contactos	58
Configuraciones de comandos y especificaciones RS-232C	60
Gráfico de compatibilidad con ordenadores	65
Solución de problemas	66
Para la asistencia SHARP	68
Especificaciones	69
Dimensiones	70
Índice alfabético	71

IMPORTANTES MEDIDAS DE SEGURIDAD

PRECAUCIÓN: Lea completamente estas instrucciones antes de usar el producto y consérvelas para poder consultarlas en el futuro.

La energía eléctrica puede tener muchas aplicaciones útiles. Este producto ha sido diseñado y fabricado para garantizar la seguridad del usuario. SIN EMBARGO, EL USO INCORRECTO DEL PRODUCTO PUEDE OCASIONAR DESCARGAS ELÉCTRICAS E INCENDIOS. A fin de no anular los dispositivos de seguridad incorporados en este producto, observe las siguientes reglas básicas para la instalación, uso y mantenimiento del producto.

1. Lectura de instrucciones

Antes de utilizar el producto deberán leerse todas las instrucciones de seguridad y funcionamiento.

2. Conservación de las instrucciones

Las instrucciones de seguridad y funcionamiento deberán conservarse para poder utilizarlas como referencia en el futuro.

3. Cumplimiento de advertencias

Deberán cumplirse todas las advertencias que aparecen en el producto y en el manual de instrucciones.

4. Seguimiento de las instrucciones

Deberán seguirse todas las instrucciones de funcionamiento y utilización.

5. Limpieza

Desenchufe este producto de la toma de corriente antes de limpiarlo. No emplee limpiadores líquidos ni aerosoles. Para la limpieza, utilice un paño húmedo.

6. Aditamentos

No utilice aditamentos que no hayan sido recomendados por el fabricante del producto porque podrán causar peligros.

7. Agua y humedad

No utilice este producto cerca del agua como, por ejemplo, próximo a una bañera, lavabo, fregadero o lavadora; ni en un sótano húmedo, al lado de una piscina o lugares similares.

8. Accesorios

No coloque este producto encima de un carrito, soporte, trípode, ménsula o mesa inestable porque podría caerse y estropearse seriamente o causar lesiones graves a un niño o a un adulto. Utilícelo solamente con un carrito, soporte, trípode, ménsula o mesa que sea recomendado por el fabricante o que se venda con el producto. Al montar el producto deberán seguirse siempre las instrucciones del fabricante, y deberán utilizarse los accesorios de montaje recomendados por él.

9. Transporte

La combinación del producto y el carrito deberá moverse con cuidado. Las paradas repentinas, la fuerza excesiva y las superficies desniveladas podrían hacer que la combinación del producto y el carrito volcase.



10. Ventilación

Las ranuras y aberturas de la caja tienen la finalidad de que el aparato pueda ventilarse; para asegurar así su buen funcionamiento y protegerlo contra el recalentamiento. Las aberturas no deberán cubrirse ni bloquearse nunca colocando el producto en una cama, sofá, alfombra u otra superficie similar. Este producto no deberá colocarse en una instalación empotrada como, por ejemplo, una librería o estantería para libros, a menos que se disponga de la ventilación apropiada o se hayan seguido las instrucciones del fabricante.

11. Fuentes de alimentación

Este producto sólo deberá funcionar con el tipo de alimentación indicado en la etiqueta de características. Si no está seguro del tipo de alimentación empleado en su hogar, consulte al distribuidor del producto o a la compañía eléctrica local. Para los productos diseñados para funcionar con la alimentación de pilas o baterías, u otras fuentes, consulte las instrucciones de uso respectivas.

12. Conexión a tierra o polarización

Este producto está equipado con uno de los tipos siguientes de enchufe. Si su enchufe no se adapta a la toma de corriente, por favor contacte a un electricista para dar solución al problema.

No anule la característica de seguridad del enchufe.

- Enchufe (alimentación eléctrica) de tipo bifilar.
- Enchufe (alimentación eléctrica) de tipo trifilar con un terminal a tierra.

Este enchufe solo se ajustará dentro de una toma de corriente a tierra.

13. Protección de los cables de alimentación

Los cables de alimentación deberán colocarse de forma que no sean pisados por personas ni aplastados por los objetos que se pongan sobre o contra ellos, y deberá tenerse mucho cuidado en los puntos donde las clavijas se unen a los cables, en las tomas de alimentación y en los puntos por donde salen del producto.

14. Tormentas eléctricas

Para mayor protección de este producto durante tormentas eléctricas o cuando se deje sin atender durante un periodo de tiempo prolongado, desenchufe el cable de alimentación de la toma de corriente y desconéctelo del proyector. Esto impedirá que se estropee el producto debido a las tormentas eléctricas y a la sobretensión de la línea.

15. Sobrecarga

No sobrecargue las tomas de corriente, cables de extensión o receptáculos de alimentación integrales porque esto puede causar un riesgo de incendio o descarga eléctrica.

16. Entrada de objetos sólidos y líquidos

No introduzca nunca objetos de ninguna clase en este producto a través de las aberturas porque podrán tocar puntos peligrosos de alta tensión o crear cortocircuitos, lo que a su vez podría producir un incendio o una descarga eléctrica. No derrame nunca ningún tipo de líquido sobre el producto.

17. Reparaciones

No intente reparar este producto usted mismo ya que al abrir o retirar las cubiertas podrá exponerse a una tensión peligrosa o a otros peligros. Solicite cualquier reparación a personal de servicio cualificado.

18. Daños que requieren reparaciones

Desenchufe este producto de la toma de corriente y solicite el servicio de reparaciones a personal cualificado cuando se produzcan las condiciones siguientes:

- Si el cable o el enchufe de alimentación está estropeado.
- Si se han derramado líquidos o han caído objetos en el interior del producto.
- Si el producto ha estado expuesto a la lluvia o al agua.

- Si el producto no funciona normalmente a pesar de haberse seguido las instrucciones de uso. Ajuste solamente los controles indicados en este manual de instrucciones, ya que un ajuste mal hecho en otros controles podría causar daños y tal vez requiera el trabajo laborioso de un técnico cualificado para que el producto vuelva a funcionar normalmente.
- Si el producto se ha caído o estropeado de cualquier otra forma.
- Si el producto muestra un cambio patente en su funcionamiento, esto indicará la necesidad de tener que repararlo.

19. Reemplazo de componentes

Cuando sea necesario reemplazar componentes, asegúrese de que el técnico de servicio utilice los componentes de reemplazo especificados por el fabricante o que posean las mismas características que los originales. Las sustituciones no autorizadas pueden ocasionar incendios, descargas eléctricas u otros peligros.

20. Comprobación de seguridad

Al terminar cualquier trabajo de mantenimiento o reparación en este producto, solicite al técnico de servicio que realice comprobaciones de seguridad para determinar si el producto se encuentra en buenas condiciones de funcionamiento.

21. Instalación en la pared o en el techo

Este producto debe montarse en una pared o techo sólo de la forma indicada por el fabricante.

22. Calor

Este producto deberá instalarse lejos de fuentes de calor tales como radiadores, salidas de aire caliente, estufas y otros productos (incluidos amplificadores) que produzcan calor.

- DLP® y el logotipo DLP son marcas registradas de Texas Instruments, y BrilliantColor™ es una marca de fábrica de Texas Instruments.
- Microsoft® y Windows® son marcas registradas de Microsoft Corporation en los Estados Unidos y/o en otros países.
- PC/AT es una marca registrada de International Business Machines Corporation en los Estados Unidos.
- Adobe® Reader® es una marca de fábrica de Adobe Systems Incorporated.
- Macintosh® es una marca registrada de Apple Computer, Inc. en los Estados Unidos y/o en otros países.
- Todos los demás nombres de compañías y productos son marcas de fábrica o marcas registradas de sus respectivas compañías.
- Algunos chips de CI contenidos en este producto incluyen información confidencial y/o secretos comerciales que son propiedad de Texas Instruments. Por lo tanto, se prohíbe copiar, modificar, adaptar, traducir, distribuir, realizar ingeniería inversa, desmontar o descompilar la información contenida en estos chips.

Observe las medidas de seguridad siguientes cuando instale su proyector.

Cuidados relacionados con la unidad de lámpara

- Si se rompe la lámpara, las partículas de cristal pueden ser un peligro. En el caso de romperse la lámpara, póngase en contacto con su concesionario de proyectores o centro de reparaciones Sharp autorizado más cercano para adquirir un repuesto.

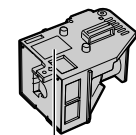

Consulte "Cambio de la lámpara" en la página 54.

Cuidados relacionados con la instalación del proyector

- Para limitar los trabajos de reparación al mínimo y mantener una imagen de alta calidad, SHARP recomienda instalar este proyector en un lugar sin humedad, polvo ni humo de cigarrillos. Cuando el proyector funcione en estos ambientes, los orificios de ventilación y el objetivo deberán limpiarse más a menudo. Siempre que el proyector se limpie con frecuencia, el uso del mismo en estos ambientes no reducirá la duración de la unidad. La limpieza interna sólo deberá realizarla un concesionario de proyectores o centro de reparaciones Sharp autorizado.

No instale el proyector en lugares expuestos a la luz solar directa o a una luz intensa.

- Coloque la pantalla de forma que no quede expuesta a la luz solar directa ni a la luz de la sala. La luz que cae directamente sobre la pantalla hace desaparecer los colores y dificulta la visión. Cierre las cortinas y reduzca la iluminación cuando instale la pantalla en una sala soleada o brillante.

Cuidados relacionados con la colocación del proyector

- Coloque el proyector en un lugar nivelado dentro del margen de ajuste (8 grados) de la pata de ajuste.

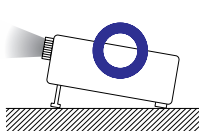
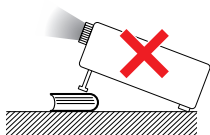

- Después de comprar el proyector, cuando la alimentación se enciende por primera vez por la abertura de escape de aire puede salir un olor casi imperceptible. Esto es normal y no constituye un fallo de funcionamiento. Desaparecerá después de usar el proyector durante un tiempo.

Cuando utilice el proyector en zonas altas tales como montañas (a altitudes de unos 1.500 metros (4.900 pies) o más).

- Cuando utilice el proyector en zonas altas con aire enrarecido, ponga "Modo vent." en "Alta". No cumplir con esto puede afectar a la duración del sistema óptico.

Advertencia acerca de la colocación del proyector en una posición alta.

- Cuando coloque el proyector en una posición alta, cerciórese de asegurarlo con mucho cuidado para evitar que pueda caerse y lesionar a alguna persona.

No exponga el proyector a un impacto y/o vibración fuerte.

- Proteja el objetivo para no golpear ni dañar la superficie del mismo.

Descanse la vista de vez en cuando.

- Mirar continuamente la pantalla durante muchas horas cansará la vista. No olvide descansar la vista de vez en cuando.

Evite los lugares con temperaturas extremas.

- La temperatura de funcionamiento del proyector es de 41°F a 95°F (+5°C a +35°C).
- La temperatura para guardar el proyector es de -4°F a 140°F (-20°C a +60°C).

No tape las aberturas de admisión y escape de aire.

- Deje un espacio mínimo de 11 13/16 pulgadas (30 cm) entre las aberturas de escape de aire y la pared u obstrucción más cercana.
- Asegúrese de que las aberturas de admisión y escape de aire no estén obstruidas.
- Si se obstruye el ventilador de refrigeración, el proyector se pondrá automáticamente en el modo de espera debido a la acción de un circuito de protección que evita que se produzcan daños por recalentamiento. Esto no indica ningún fallo de funcionamiento. (Consulte las páginas 52 y 53.) Desconecte el cable de alimentación del proyector de la toma de corriente y espere 10 minutos como mínimo. Ponga el proyector donde las aberturas de admisión y escape de aire no estén bloqueadas, vuelva a conectar el cable de alimentación y encienda el proyector. Esto volverá a poner el proyector en la condición de funcionamiento normal.

Aviso relacionado con la utilización del proyector

- Si no va a utilizar el proyector durante un largo periodo de tiempo o antes de moverlo, asegúrese de desconectar el cable de alimentación de la toma de corriente, así como cualquier otro cable conectado al proyector.
- Si desenchufa el cable de alimentación mientras el ventilador de enfriamiento está funcionando, algunas partes del proyector pueden estar calientes. Tenga cuidado al manipular el proyector.
- No tome el proyector por su objetivo.
- Al transportar el proyector, no olvide colocar la tapa del objetivo. (Consulte la página 11.)
- No exponga el proyector a la luz solar directa ni lo coloque cerca de fuentes de calor. Si lo hace se alterará el color de la caja o se deformará la cubierta de plástico.

Otro equipo conectado

- Cuando conecte un ordenador u otro equipo audiovisual al proyector, haga las conexiones DESPUÉS de desconectar el cable de alimentación del proyector de la toma de CA y apagar el equipo que va a ser conectado.
- Lea los manuales de manejo del proyector y del equipo que va a ser conectado para conocer las instrucciones sobre cómo hacer las conexiones.

Uso del proyector en otros países

- La tensión de alimentación y la forma de la clavija pueden ser diferentes dependiendo de la región o país en el que va a utilizar el proyector. Cuando use el proyector en el extranjero, asegúrese de usar un cable de alimentación apropiado para ese país.

Función de comprobación de la temperatura



- Si el proyector empieza a recalentarse debido a problemas con la instalación o a la obstrucción de las aberturas de aire, "TEMPERATURA" se iluminarán en la esquina inferior izquierda de la imagen. Si la temperatura continúa subiendo, la lámpara se apagará, el indicador de aviso de la temperatura del proyector parpadeará y, después de un periodo de enfriamiento de 60 segundos, el proyector entrará en el modo de espera. Consulte "Indicadores de mantenimiento" en la página 52 para conocer detalles.

Información

- El ventilador regula la temperatura interna, y su rendimiento se controla automáticamente. El sonido del ventilador puede cambiar durante el funcionamiento del proyector debido a cambios en la velocidad del ventilador. Esto no indica ningún fallo de funcionamiento.
- Incluso si desenchufa el cable de alimentación después de utilizar el proyector, el ventilador de enfriamiento seguirá funcionando durante unos instantes.

Cómo acceder a los manuales de manejo PDF

Los manuales de manejo PDF en varios idiomas se incluyen en el CD-ROM. Para usar estos manuales, tendrá que instalar Adobe® Reader® en su ordenador (Windows® o Macintosh®).

Descargue Adobe® Reader® de Internet (<http://www.adobe.com>).

Acceso a los manuales PDF para Windows® (Para Macintosh® salte el paso ②).

- ① Inserte el CD-ROM en la unidad CD-ROM.
- ② Haga doble clic en el icono "Mi PC".
- ③ Haga doble clic en el icono "CD-ROM".
- ④ Haga doble clic en la carpeta "MANUALS".
- ⑤ Haga doble clic en el idioma (nombre de la carpeta) que quiera ver.
- ⑥ Haga doble clic en el archivo pdf para acceder a los manuales del proyector.

Nota

- Si el archivo pdf deseado no se puede abrir haciendo doble clic en el ratón, inicie primero Adobe® Reader®, y luego especifique el archivo deseado usando el menú "Archivo", "Abrir".

Accesorios

Accesorios suministrados



Mando a distancia
<RRMCGA592WJSA>



Dos pilas R-6
(Tamaño "AA", UM/
SUM-3, HP-7 o similar)

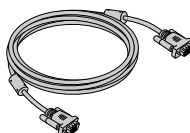

Cable RVA
(10' (3,0 m))
<QCNWGA045WJPZ>

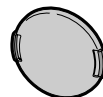

Tapa del objetivo
(colocada)
<CCAPHA024WJSA>

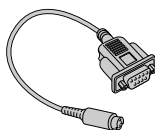

Adaptador DIN-D-sub RS-232C
(5 57/64" (15 cm))
<QCNWGA091WJPZ>



Bolso de transporte
<GCASNA014WJSA>

Cable de alimentación*

(1)

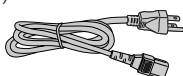

Para EE.UU. y
Canadá, etc.
(6' (1,8 m))
<QACCDAA007WJPZ>

(2)

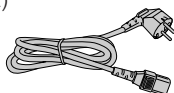

Para Europa, excepto
el Reino Unido
(6' (1,8 m))
<QACCVAA011WJPZ>

(3)

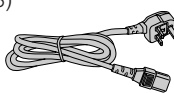

Para el Reino Unido
y Singapur
(6' (1,8 m))
<QACCBAA036WJPZ>

(4)

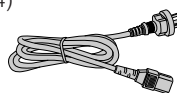

Para Australia, Nueva
Zelandia y Oceanía
(6' (1,8 m))
<QACCLA018WJPZ>

* Use el cable de alimentación que corresponda a la toma de corriente de su país.

- Manual de manejo (este manual <TINS-D162WJZZ> y CD-ROM <UDSKAA091WJZZ>)

Nota

- Los códigos que figuran entre "< >" corresponden a códigos de piezas de recambio.

Accesorios opcionales

- | | |
|--|-------------------------|
| ■ Cable 3 RCA a mini D-sub de 15 contactos (10' (3,0 m)) | AN-C3CP2 |
| ■ Receptor del mando a distancia | AN-MR2 |
| ■ Unidad de lámpara | AN-F310LP |
| ■ Soporte para montaje en el techo | AN-XRCM30 (para EE.UU.) |
| | AN-60KT |
| ■ Tubo de extensión | AN-TK201 |
| | AN-TK202 |

Nota

- Algunos accesorios opcionales pueden que no estén disponibles según la región. Consulte al concesionario de proyectores o centro de reparaciones Sharp autorizado.

Nombres y funciones de las partes

Los números en **[]** se refieren a las páginas principales de este manual de manejo donde se explica el tópico.

Proyector

Vista superior

Indicador de la alimentación **25**
52

Botón STANDBY/ON **25**
Para conectar la alimentación y poner el proyector en el modo de espera.

Botón ENTER **38**
Para establecer los elementos seleccionados o ajustados en el menú.

Botón KEYSTONE **28**
Para entrar en el modo de corrección de distorsión trapecial.

Indicador de lámpara **25**
52

Indicador de aviso de temperatura **52**

Botones de VOL (volumen) -◀▶+ **29**
Para ajustar el nivel de sonido del altavoz.

Botones INPUT (▲/▼) **29**
Para cambiar el modo de entrada.

Botón MENU/HELP **38**
Para visualizar pantallas de ajuste y configuración, y la pantalla de ayuda. **48**

Botones de ajuste (▲/▼/◀/▶) **38**
Para seleccionar elementos de menú.

Vista delantera

Anillo del enfoque **26**
Para ajustar el enfoque.

Palanca HEIGHT ADJUST **27**

Abertura de admisión de aire **49**

Anillo del zoom **26**
Para ampliar/reducir la imagen.

Sensor de señales del mando a distancia **15**

Empuje ambos lados de la tapa del objetivo para colocarla o retirarla.

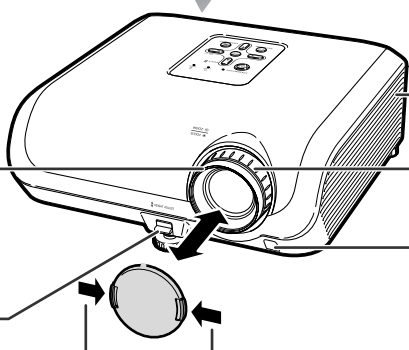
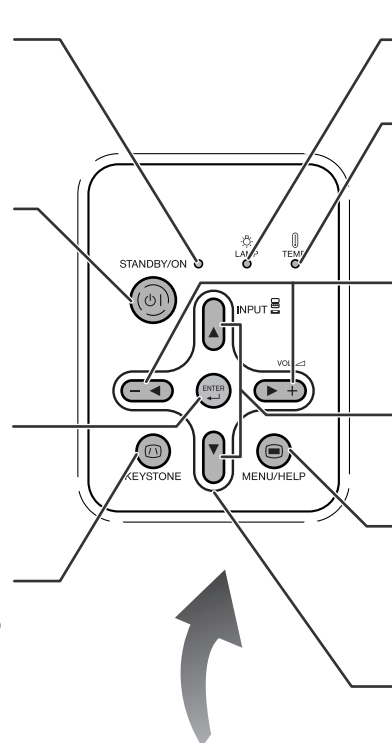

Nombres y funciones de las partes (Continuación)

Los números en **[]** se refieren a las páginas principales de este manual de manejo donde se explica el tópico.

Vista posterior

Terminales

23 Terminal MONITOR OUT
(Terminal de salida para señales DVI analógicas, RVA de ordenadores y de componentes. Compartido para COMPUTER/COMPONENT y DVI-I)
Terminal para conectar a un monitor.

21 Terminal de entrada DVI-I
Terminal para señales DVI digitales, RVA de ordenador y de componentes.

21 Terminal de entrada COMPUTER/COMPONENT
22 Terminal para señales de componentes y RVA de ordenador.

23 Terminal de entrada AUDIO 1

23 Terminal AUDIO OUT
Terminal de salida de audio del equipo conectado al terminal de entrada de audio.

24 Terminal RS-232C
Terminal para controlar el proyector utilizando un ordenador.

24 Zócalo de CA
Conecte el cable de alimentación suministrado.

27 Pata de ajuste trasera

22 Terminal de entrada S-VIDEO
Terminal para conectar equipo de vídeo con terminal S-vídeo.

34 Terminal USB
Terminal que se conecta al terminal USB del ordenador para utilizar el mando a distancia suministrado como ratón de ordenador.

23 Terminal de entrada AUDIO 2

22 Terminal de entrada VIDEO
Terminal para conectar equipo de vídeo.

49 Abertura de escape de aire

45 Altavoz

Conector estándar de seguridad Kensington

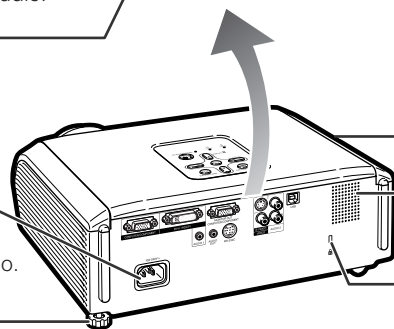

Uso del bloqueo Kensington

- Este proyector tiene un conector estándar de seguridad Kensington para usar con un Kensington MicroSaver Security System. Consulte la información suministrada con el sistema para conocer instrucciones de cómo utilizarlo para asegurar el proyector.

Botón STANDBY **25**
Para poner el proyector en el modo de espera.

Botones COMPUTER, DVI, S-VIDEO, VIDEO **29**
Para cambiar los modos de entrada respectivos.

Botón BREAK TIMER **32**
Para visualizar el tiempo de interrupción.

Botones MAGNIFY **33**
Para ampliar o reducir parte de la imagen.

Botones PAGE UP/ PAGE DOWN **34**
Funcionan de igual forma que los botones [Page Down] y [Page Up] del teclado de un ordenador cuando se utiliza la conexión USB (al utilizar un cable USB o el receptor de mando a distancia opcional).

Botón POINTER **32**
Para mostrar el área destacada.

Botones MOUSE/ Ajuste (▲/▼/◀/▶) **34**
38

- Para mover el cursor en el ordenador al utilizar la conexión USB (cuando se utiliza un cable USB o el receptor de mando a distancia opcional).
- Para seleccionar y ajustar elementos de menú.

Botón L-CLICK **34**
Para hacer clic con el botón izquierdo al utilizar la conexión USB (cuando se utiliza un cable USB o el receptor de mando a distancia opcional).

Botón KEYSTONE **28**
Para entrar en el modo de corrección de distorsión trapecial.

Botón AUTO SYNC **33**
Para ajustar automáticamente las imágenes cuando se conecta a un ordenador.

Botón ECO+QUIET **32**
Para reducir el ruido del ventilador de refrigeración y prolongar la vida útil de la lámpara.

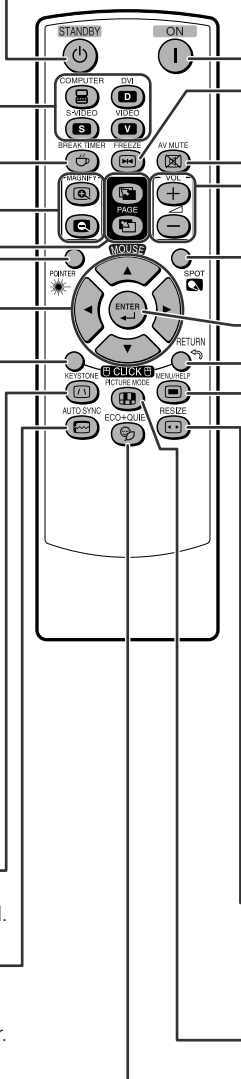

25 Botón ON
Para conectar la alimentación.

33 Botón FREEZE
Para congelar imágenes.

29 Botón AV MUTE
Para visualizar temporalmente la pantalla negra y apagar el sonido.

29 Botones de VOL +/- (volumen)
Para ajustar el nivel de sonido del altavoz.

32 Botón SPOT
Para mostrar el puntero.

38 Botón ENTER
Para establecer los elementos seleccionados o ajustados en el menú.

34 Botón R-CLICK/RETURN **38**

- Para hacer clic con el botón derecho al utilizar la conexión USB (cuando se utiliza un cable USB o el receptor de mando a distancia opcional).
- Para volver a la pantalla de menú anterior durante las operaciones con menú.

38 Botón MENU/HELP **48**
Para visualizar pantallas de ajuste y configuración, y la pantalla de ayuda.

30 Botón RESIZE
Para cambiar el tamaño de la pantalla (NORMAL, BORDE, etc.).

33 Botón PICTURE MODE
Para seleccionar la imagen apropiada.

Nombres y funciones de las partes (Continuación)

Inserción de las pilas

- 1** Presione la lengüeta de la tapa y retire la tapa en la dirección indicada por la flecha.

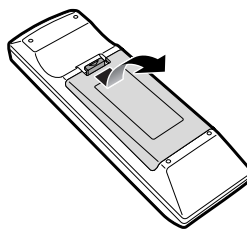

- 2** Inserte las pilas.
- Inserte las pilas asegurándose de que sus polaridades concuerden con las marcas ⊕ y ⊖ del interior del compartimento de las pilas.

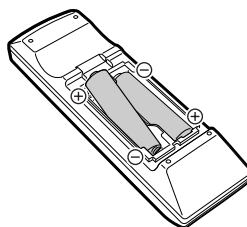

- 3** Inserte la lengüeta inferior de la tapa en la abertura y cierre la tapa hasta que encaje en su sitio (oírás un chasquido).

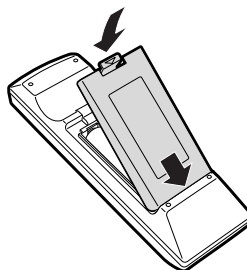

La utilización incorrecta de las pilas puede ser la causa de que éstas tengan fugas o revienten. Siga las precauciones de abajo.



Precaución

- Peligro de explosión si se cambia mal la pila.
- Reemplace las pilas únicamente por pilas alcalinas o de manganeso.
- Inserte las pilas asegurándose de que sus polaridades concuerden con las marcas ⊕ y ⊖ del interior del compartimento de las pilas.
- Las pilas de diferentes tipos tienen propiedades diferentes, así que no mezcle pilas de tipos diferentes.
- No mezcle pilas nuevas y viejas.
Esto puede reducir la duración de las pilas nuevas o ser la causa de que las viejas tengan fugas.
- Quite las pilas del mando a distancia una vez agotadas porque dejarlas en el interior puede ser la causa de que tengan fugas.
El líquido que escapa de las pilas es peligroso para la piel, por lo tanto, asegúrese de limpiarlas primero y quitarlas luego con un paño.
- Las pilas incluidas con este proyector pueden agotarse brevemente, dependiendo de cómo se utilicen. Asegúrese de cambiarlas por otras nuevas lo antes posible.
- Quite las pilas del mando a distancia si no lo va a utilizar durante mucho tiempo.
- Cumpla con las normas (ordenanzas) de cada gobierno local cuando tire las pilas agotadas.

Alcance de utilización

El mando a distancia se puede usar para controlar el proyector dentro de los márgenes mostrados en la ilustración.

Nota

- La señal del mando a distancia puede reflejarse en una pantalla para facilitar la operación. Sin embargo, la distancia efectiva de la señal puede cambiar según el material de la pantalla.

Cuando se usa el mando a distancia

- Asegúrese de no dejarlo caer, ni exponerlo a la humedad o alta temperatura.
- El mando a distancia puede funcionar mal bajo una lámpara fluorescente. En este caso, separe el proyector de la lámpara fluorescente.

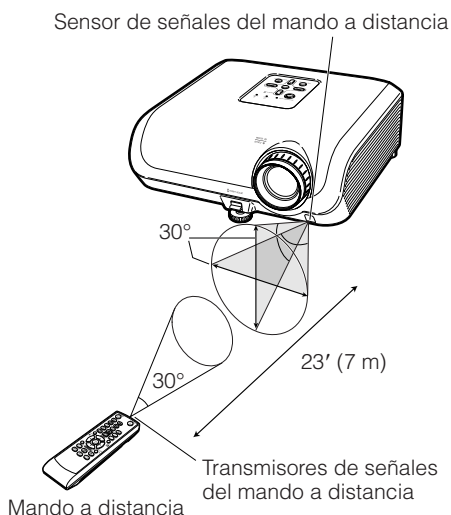

Inicio rápido

Esta sección muestra el funcionamiento básico (proyector conectado al ordenador). Para conocer detalles, vea la página descrita abajo para cada paso.

Preparación y proyección

En esta sección, la conexión del proyector y el ordenador se explica utilizando un ejemplo.

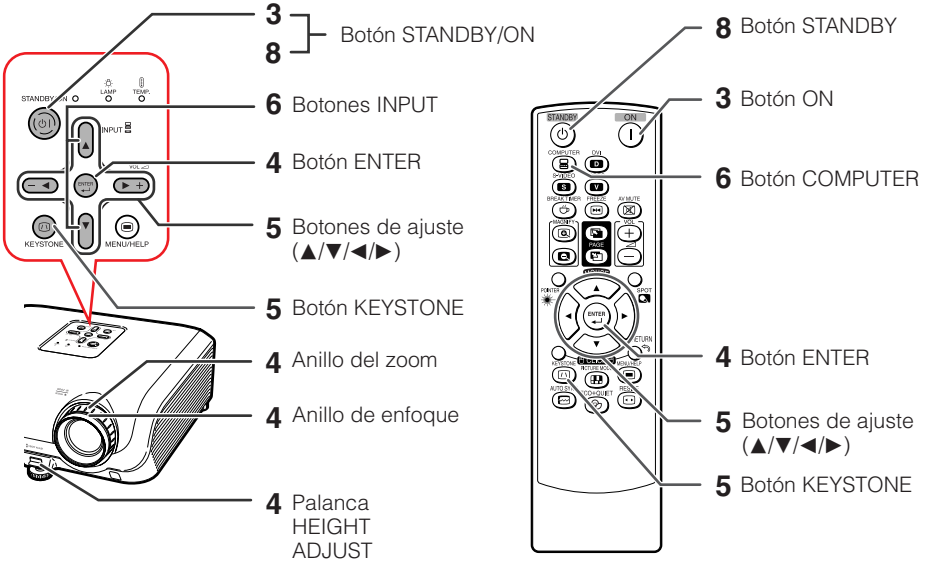

1. Ponga el proyector frente a una pared o pantalla → Pág. 18

2. Conecte el proyector al ordenador y enchufe el cable de alimentación en el zócalo de CA del proyector

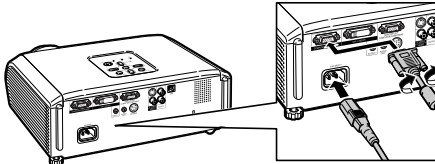

Cuando conecte un equipo que no sea un ordenador, vea las páginas **22** y **23**.

→ Págs. 21, 24

3. Quite la tapa del objetivo y encienda el proyector

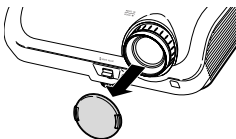

En el proyector En el mando a distancia

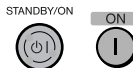

→ Pág. 25

4. Ajuste la imagen proyectada con la guía de configuración

- 1 Después de encender el proyector aparece la guía de configuración. (Cuando "Guía config." se pone en "Activado". Consulte la página 44.)
- 2 Siga los pasos de la guía de configuración y ajuste el enfoque, tamaño y altura (ángulo) de la pantalla.
- 3 Después de ajustar el enfoque, la altura (ángulo) y el tamaño de la pantalla, pulse **ENTER** para terminar con la guía de configuración.

➔ Págs. 26, 27

5. Corrección de distorsión trapezoidal

Corrección de distorsión trapezoidal utilizando la corrección de distorsión trapezoidal.



6. Seleccione el modo ENTRADA

Seleccione "COMPUTER" usando el botón **INPUT** del proyector o **COMPUTER** del mando a distancia.

En el proyector



En el mando a distancia



Lista INPUT

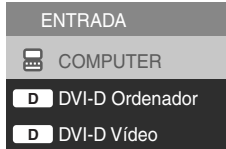

Visualización en pantalla (RVA)

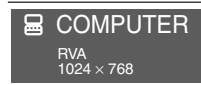

- Cuando se pulsan los botones **INPUT** del proyector, aparece la lista INPUT. Pulse ▲/▼ para cambiar el modo de entrada.

➔ Pág. 29

7. Encienda el ordenador

8. Desconexión de la alimentación

Pulse el botón **STANDBY/ON** del proyector o el botón **STANDBY** del mando a distancia, y luego pulse de nuevo el botón mientras se visualiza el mensaje de confirmación, para poner el proyector en el modo de espera.

En el proyector

STANDBY/ON



En el mando a distancia



Visualización en pantalla

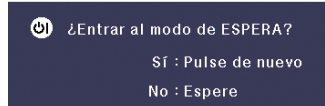

➔ Pág. 25

Instalación del proyector

Instalación del proyector

Para una calidad de imagen óptima, coloque el proyector perpendicular a la pantalla con las patas del mismo planas y niveladas. Hacer esto eliminará tener que hacer la corrección de distorsión trapecial y proporcionará la mejor calidad de la imagen. (Consulte la página 28.)

Instalación estándar (Proyección delantera)

- Coloque el proyector a la distancia requerida de la pantalla según el tamaño de la imagen deseado. (Consulte la página 20.)

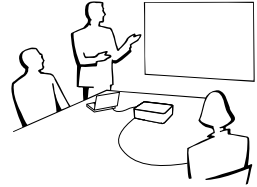

Ejemplo de instalación estándar

Vista lateral

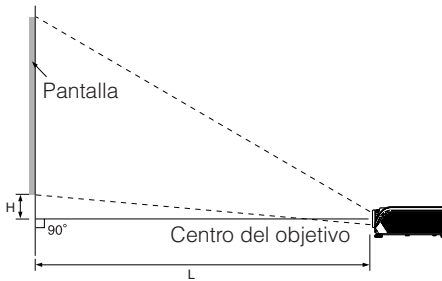

Nota

- Consulte la página 20 para obtener información adicional acerca de "Tamaño de pantalla y distancia de proyección".

Montaje en el techo

- Se recomienda hacer la instalación con el soporte de montaje en el techo opcional de Sharp. Antes de montar el proyector, contacte con su concesionario de proyectores o centro de reparaciones Sharp autorizado más cercano para obtener el soporte de montaje en el techo recomendado (vendido separadamente).

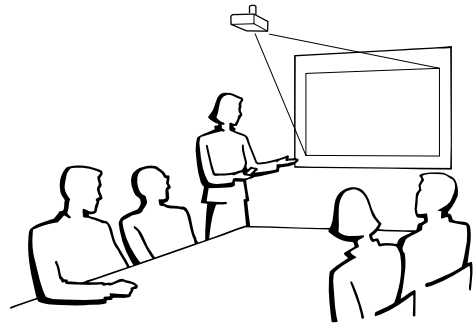

Modo de proyección (PRY)

El proyector puede utilizar cualquiera de los 4 modos de proyección del diagrama de abajo. Seleccione el modo más apropiado para el ajuste de proyección en uso. (Puede poner el modo PRY en el menú "PANT-AJ". Consulte la página 44.)

- Montado en mesa, proyección frontal
[Elemento de menú → "Frente"]

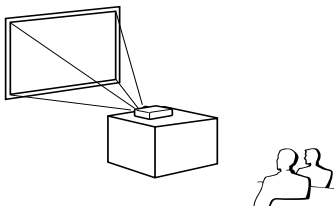

- Montado en techo, proyección frontal
[Elemento de menú → "Techo y frente"]

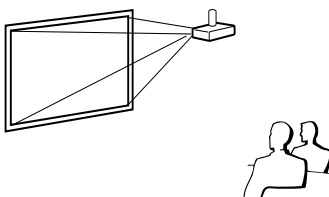

- Montado en mesa, proyección posterior (con pantalla translúcida)
[Elemento de menú → "Detrás"]

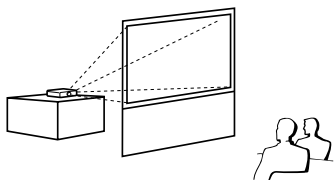

- Montado en techo, proyección posterior (con pantalla translúcida)
[Elemento de menú → "Techo y detrás"]

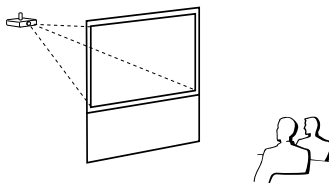

Indicación de tamaño de imagen de proyección y distancia de proyección

Ejemplo: Modo NORMAL (4:3)

Tamaño de pantalla

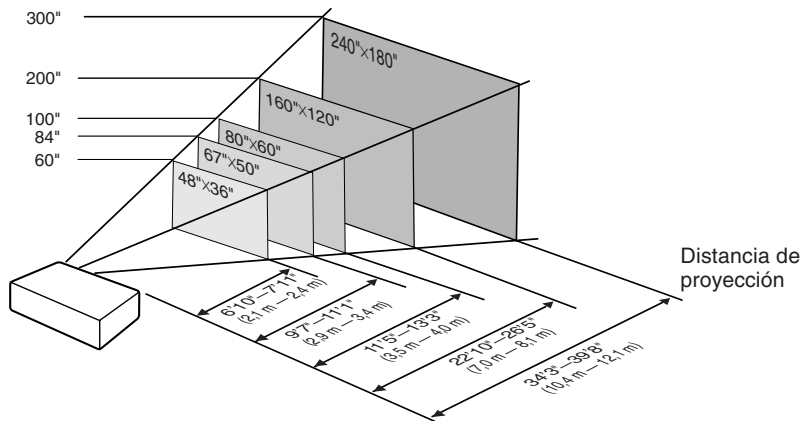

Instalación del proyector (Continuación)

Tamaño de pantalla y distancia de proyección

Modo NORMAL (4:3)

Tamaño de imagen (Pantalla)			Distancia de proyección [L]		Distancia del centro del objetivo a la parte inferior de la imagen [H]
Diagonal [X]	Ancho	Alto	Mínimo [L1]	Máximo [L2]	
300" (762 cm)	610 cm (240")	457 cm (180")	10,4 m (34' 3")	12,1 m (39' 8")	48 cm (19 ⁵ / ₆₄ ")
270" (686 cm)	549 cm (216")	411 cm (162")	9,4 m (30' 10")	10,9 m (35' 8")	44 cm (17 ¹¹ / ₆₄ ")
250" (635 cm)	508 cm (200")	381 cm (150")	8,7 m (28' 7")	10,1 m (33' 1")	40 cm (15 ⁵⁷ / ₆₄ ")
200" (508 cm)	406 cm (160")	305 cm (120")	7,0 m (22' 10")	8,1 m (26' 5")	32 cm (12 ²³ / ₃₂ ")
150" (381 cm)	305 cm (120")	229 cm (90")	5,2 m (17' 2")	6,0 m (19' 10")	24 cm (9 ¹⁷ / ₃₂ ")
100" (254 cm)	203 cm (80")	152 cm (60")	3,5 m (11' 5")	4,0 m (13' 3")	16 cm (6 ²³ / ₆₄ ")
84" (213 cm)	171 cm (67")	128 cm (50")	2,9 m (9' 7")	3,4 m (11' 1")	14 cm (5 ¹¹ / ₃₂ ")
80" (203 cm)	163 cm (64")	122 cm (48")	2,8 m (9' 2")	3,2 m (10' 7")	13 cm (5 ³ / ₃₂ ")
72" (183 cm)	146 cm (58")	110 cm (43")	2,5 m (8' 3")	2,9 m (9' 6")	12 cm (4 ³⁷ / ₆₄ ")
60" (152 cm)	122 cm (48")	91 cm (36")	2,1 m (6' 10")	2,4 m (7' 11")	10 cm (3 ¹³ / ₁₆ ")
40" (102 cm)	81 cm (32")	61 cm (24")	1,4 m (4' 7")	1,6 m (5' 3")	6 cm (2 ³⁵ / ₆₄ ")

X: Tamaño de pantalla (diagonal) (pulgadas/cm)

L: Distancia de proyección (m/pies)

L1: Distancia mínima de proyección (m/pies)

L2: Distancia máxima de proyección (m/pies)

H: Distancia del centro del objetivo a la parte inferior de la imagen (cm/pulgadas)

La fórmula para el tamaño de la imagen y la distancia de proyección

[m/cm]

L1 (m) = 0,03482X

L2 (m) = 0,04029X

H (cm) = 0,16151X

[Pies/pulgadas]

L1 (pies) = 0,03482X / 0,3048

L2 (pies) = 0,04029X / 0,3048

H (pulgadas) = 0,16151X / 2,54

Modo EXTENSIÓN (16:9)

Tamaño de imagen (Pantalla)			Distancia de proyección [L]		Distancia del centro del objetivo a la parte inferior de la imagen [H]	Margen ajustable de la posición de la imagen [S]
Diagonal [X]	Ancho	Alto	Mínimo [L1]	Máximo [L2]		
250" (635 cm)	553 cm (218")	311 cm (123")	9,5 m (31' 1")	11,0 m (36' 0")	96 cm (37 ³ / ₄ ")	± 52 cm (± 20 ²⁷ / ₆₄ ")
225" (572 cm)	498 cm (196")	280 cm (110")	8,5 m (28' 0")	9,9 m (32' 5")	86 cm (33 ³¹ / ₃₂ ")	± 47 cm (± 18 ²⁵ / ₆₄ ")
200" (508 cm)	443 cm (174")	249 cm (98")	7,6 m (24' 11")	8,8 m (28' 10")	77 cm (30 ¹³ / ₆₄ ")	± 42 cm (± 16 ¹¹ / ₃₂ ")
150" (381 cm)	332 cm (131")	187 cm (74")	5,7 m (18' 8")	6,6 m (21' 7")	58 cm (22 ⁴¹ / ₆₄ ")	± 31 cm (± 12 ¹ / ₄ ")
133" (338 cm)	294 cm (116")	166 cm (65")	5,0 m (16' 7")	5,8 m (19' 2")	51 cm (20 ⁵ / ₆₄ ")	± 28 cm (± 10 ⁷ / ₈ ")
106" (269 cm)	235 cm (92")	132 cm (52")	4,0 m (13' 2")	4,7 m (15' 3")	41 cm (16")	± 22 cm (± 8 ²¹ / ₃₂ ")
100" (254 cm)	221 cm (87")	125 cm (49")	3,8 m (12' 5")	4,4 m (14' 5")	38 cm (15 ³ / ₃₂ ")	± 21 cm (± 8 ¹ / ₆₄ ")
92" (234 cm)	204 cm (80")	115 cm (45")	3,5 m (11' 5")	4,0 m (13' 3")	35 cm (13 ⁵⁷ / ₆₄ ")	± 19 cm (± 7 ³³ / ₆₄ ")
84" (213 cm)	186 cm (73")	105 cm (41")	3,2 m (10' 5")	3,7 m (12' 1")	32 cm (12 ¹¹ / ₁₆ ")	± 17 cm (± 6 ⁵⁵ / ₆₄ ")
80" (203 cm)	177 cm (70")	100 cm (39")	3,0 m (9' 11")	3,5 m (11' 6")	31 cm (12 ⁵ / ₆₄ ")	± 17 cm (± 6 ¹⁷ / ₃₂ ")
72" (183 cm)	159 cm (63")	90 cm (35")	2,7 m (9' 0")	3,2 m (10' 4")	28 cm (10 ⁷ / ₈ ")	± 15 cm (± 5 ⁵⁷ / ₆₄ ")
60" (152 cm)	133 cm (52")	75 cm (29")	2,3 m (7' 6")	2,6 m (8' 8")	23 cm (9 ¹ / ₁₆ ")	± 12 cm (± 4 ²⁹ / ₃₂ ")
40" (102 cm)	89 cm (35")	50 cm (20")	1,5 m (5' 0")	1,8 m (5' 9")	15 cm (6 ³ / ₆₄ ")	± 8 cm (± 3 ¹⁷ / ₆₄ ")

X: Tamaño de pantalla (diagonal) (pulgadas/cm)

L: Distancia de proyección (m/pies)

L1: Distancia mínima de proyección (m/pies)

L2: Distancia máxima de proyección (m/pies)

H: Distancia del centro del objetivo a la parte inferior de la imagen (cm/pulgadas)

S: Margen ajustable de la posición de la imagen (cm/pulgadas)

Consulte la página 43.

La fórmula para el tamaño de la imagen y la distancia de proyección

[m/cm]

L1 (m) = 0,03794X

L2 (m) = 0,04389X

H (cm) = 0,3835X

S (cm) = ± 0,20754X

[Pies/pulgadas]

L1 (pies) = 0,03794X / 0,3048

L2 (pies) = 0,04389X / 0,3048

H (pulgadas) = 0,3835X / 2,54

S (pulgadas) = ± 0,20754X / 2,54

Nota

- Consulte la página 18 acerca de "Distancia de proyección [L]" y "Distancia del centro del objetivo a la parte inferior de la imagen [H]".
- Permita un margen de error en los valores del diagrama de arriba.

Conectar el proyector a otros aparatos

Antes de conectar, asegúrese de desenchufar el cable de alimentación del proyector de la toma de CA y apagar todos los dispositivos que van a ser conectados. Tras hacer todas las conexiones, encienda el proyector y luego los demás dispositivos. Cuando conecte un ordenador, asegúrese de que sea el último dispositivo en ser encendido después de hacer las conexiones.

IMPORTANTE:

Asegúrese de que el modo de entrada apropiado ha sido seleccionado en el proyector antes de encender el aparato conectado.

- Para conocer más detalles de las conexiones y los cables, consulte el manual de manejo del equipo de conexión.
- Puede que necesite otros cables o conectores que no se listan aquí.

Terminales del proyector

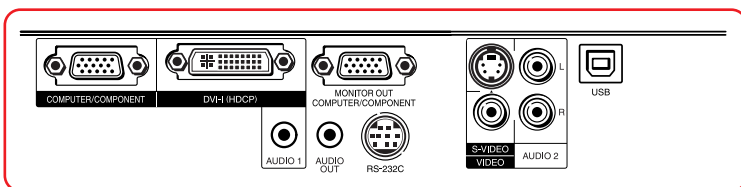











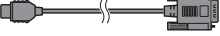

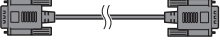

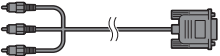

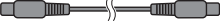
Equipo	Terminal del equipo conectado	Cable	Terminal del proyector
	Terminal de salida de audio 	Cable RCA (suministrado) 	COMPUTER/COMPONENT
	Terminal de salida de video 	Cable DVI a mini D-sub de 15 contactos (de venta en el comercio) 	DVI-I
	Terminal de salida de digital DVI 	Cable digital DVI (de venta en el comercio) 	

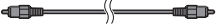
Nota

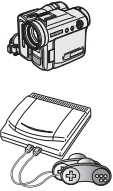
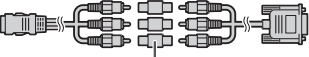
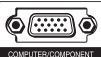
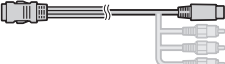

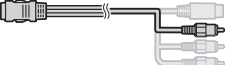













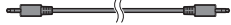

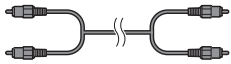
- Consulte la página 65 "Gráfico de compatibilidad con ordenadores" para ver una lista de las señales de ordenador compatibles con el proyector. El uso del proyector con señales de ordenador diferentes de las listadas puede ser la causa de que algunas funciones no se activen.
- Para usar con algunos ordenadores Macintosh puede que sea necesario un adaptador Macintosh. Contacte con su concesionario Macintosh más cercano.
- **Dependiendo del ordenador que esté utilizando puede que no se proyecte una imagen a menos que esté activado el puerto de salida externa del ordenador (Ej.: Pulse simultáneamente las teclas "Fn" y "F5" cuando utilice un ordenador portátil SHARP).** Consulte las instrucciones específicas del manual de manejo de su ordenador para activar el puerto de salida externa de su ordenador.

Conectar el proyector a otros aparatos (Continuación)

Equipo	Terminal del equipo conectado	Cable	Terminal del proyector
Equipo vídeo 	Terminal de salida HDMI 	Cable HDMI a DVI (de venta en el comercio) 	DVI-I 
	Terminal de salida de digital DVI 	Cable digital DVI (de venta en el comercio) 	
	Terminal de salida de vídeo por componentes 	Cable 3 RCA a mini D-sub de 15 contactos (opcional, AN-C3CP2) 	COMPUTER/ COMPONENT 
	Terminal de salida S-vídeo 	Cable S-vídeo (de venta en el comercio) 	S-VIDEO 
	Terminal de salida Vídeo 	Cable de vídeo (de venta en el comercio) 	VIDEO 
Cámara/videojuego 	Terminal de salida de vídeo por componentes	Cables para cámara o videojuego/Cable 3 RCA a mini D-sub de 15 contactos (opcional, AN-C3CP2)  Clavija adaptadora RCA (de venta en el comercio)	COMPUTER/ COMPONENT 
	Terminal de salida S-vídeo	Cables para cámara o videojuego 	S-VIDEO 
	Terminal de salida Vídeo	Cables para cámara o videojuego 	VIDEO 

Nota

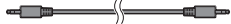
- Cuando el proyector está conectado a un equipo de vídeo con terminal de salida HDMI, sólo se puede enviar la señal de vídeo al proyector. (Conecte el terminal de entrada de AUDIO para la entrada de audio.)
- Dependiendo de las especificaciones del equipo de vídeo o del cable digital HDMI a DVI, es posible que la transmisión de la señal no sea correcta. (La especificación HDMI no admite todas las conexiones con un equipo de vídeo que tenga un terminal de salida digital HDMI mediante un cable digital HDMI a DVI.)
- Para conocer los detalles sobre la compatibilidad de las conexiones, consulte la información técnica sobre la conexión DVI que proporciona el fabricante del equipo de vídeo.
- Cuando conecte el equipo de vídeo con una salida RVA (Euro-scart) de 21 contactos al proyector, utilice un cable disponible en el comercio u se ajuste al terminal del proyector que desea conectar.
- El proyector no admite señales RGBC a través de Euro-scart.

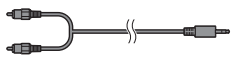
Equipo	Terminal del equipo conectado	Cable	Terminal del proyector	
Equipo audio      	Terminal de salida de audio de ø3,5 mm 	Cable de audio estéreo o mono de ø3,5 mm (de venta en el comercio o disponible como pieza de servicio Sharp QCNWGA038WJPZ) 	AUDIO 1 	
	Terminal de salida de audio RCA 	Cable de audio RCA (de venta en el comercio) 	Cables para cámara o videojuego 	AUDIO 2 
	Terminal de salida de audio			
Monitor 	Terminal de entrada de RCA 	Cable RCA (suministrado o de venta en el comercio) 	MONITOR OUT  <small>MONITOR OUT COMPUTER/COMPONENT</small>	
Amplificador 	Terminal de entrada de audio de ø3,5 mm	Cable de audio estéreo o mono de ø3,5 mm (de venta en el comercio o disponible como pieza de servicio Sharp QCNWGA038WJPZ) 	AUDIO OUT 	
	Terminal de entrada de audio RCA	Cable de audio con miniclavija estéreo de ø3,5 mm a RCA (de venta en el comercio) 		

 **Nota**

- Cuando use el cable de audio mono de ø3,5 mm, el nivel del sonido será la mitad que cuando usa el cable de audio estéreo de ø3,5 mm.
- Puede seleccionar "Audio 1" o "Audio 2" para "Entrada de audio" en el menú "PRY-AJ". (Consulte la página 46.)
- Las señales RCA y de vídeo componente pueden salir al monitor.

Control del proyector mediante un ordenador

Cuando el terminal RS-232C del proyector se conecta a un ordenador con un adaptador DIN-D-sub RS-232C y un cable de control serial RS-232C (tipo cruzado, de venta en el comercio), el ordenador puede utilizarse para controlar el proyector y comprobar el estado del mismo. Consulte la página 60 para conocer detalles.

Cuando conecte a un ordenador utilizando un cable de control serial RS-232C y un adaptador DIN-D-sub RS-232C

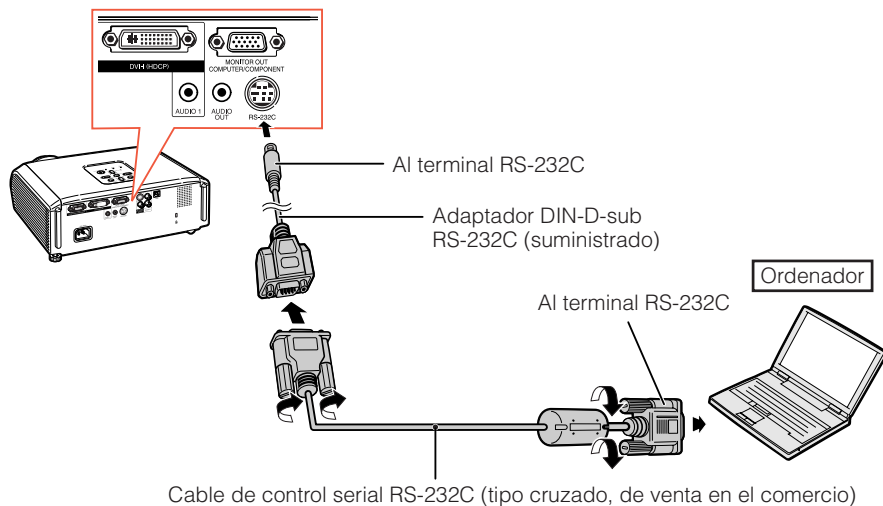

Nota

- La función RS-232C puede no activarse si su ordenador no está configurado correctamente. Consulte el manual de manejo del ordenador para conocer detalles.
- Consulte la página 59 para conectar un cable de control serial RS-232C.

Información

- No conecte el cable RS-232C a un puerto que no sea el terminal RS-232C del ordenador. De lo contrario podría dañar su ordenador o proyector.
- No conecte un cable de control serial RS-232C al ordenador, ni lo desconecte de él, mientras éste está encendido. Esto podría dañar su ordenador.

Conexión del cable de alimentación

Enchufe el cable de alimentación suministrado en el zócalo de CA del panel posterior del proyector. Luego enchufe en la toma de CA.

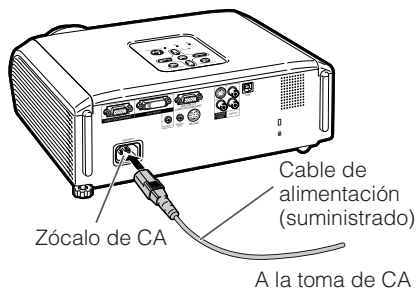

Proyección de imágenes

Acerca de la guía de configuración

Después de encender el proyector aparece la pantalla de la guía de configuración para ayudarle con la configuración del proyector.

Elementos de guía
1 FOCUS
2 HEIGHT ADJUST
3 ZOOM

Pulse ENTER para salir de la pantalla de la guía de configuración.

Nota

- La pantalla de la guía de configuración resalta automáticamente los elementos en el orden siguiente:

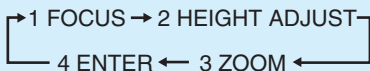

Sin embargo, podrá ajustar el enfoque, la altura (ángulo) o el zoom independientemente del elemento resaltado.

- Si no desea visualizar la guía de configuración la próxima vez, ponga "Menú" - "PANT - AJ" - "Guía config." en "Desactivado". (Consulte la página 44.)

Pantalla de la guía de configuración

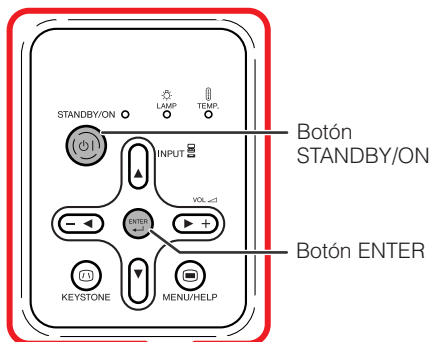
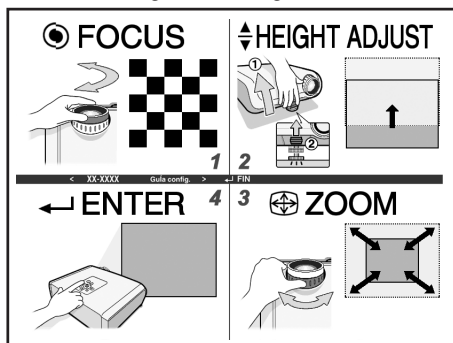

Botón STANDBY/ON

Botón ENTER

Anillo del zoom

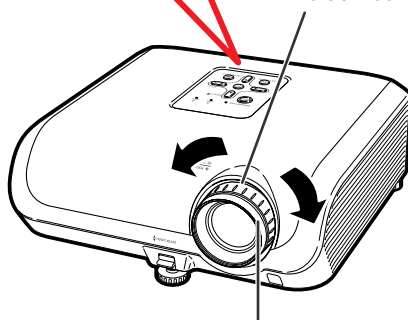

Anillo de enfoque

Ajuste de la imagen proyectada

1 Ajuste de enfoque

Puede ajustar el enfoque con el anillo de enfoque del proyector.

Gire el anillo de enfoque para ajustar el enfoque mientras ve la imagen proyectada.

2 Ajuste del tamaño de la pantalla

Puede ajustar el tamaño de la pantalla con el anillo del zoom del proyector.

Gire el anillo del zoom para ampliar o comprimir el tamaño de la pantalla.

3 Ajuste de la altura

La altura del proyector se puede ajustar utilizando las patas de ajuste de la parte delantera y trasera del proyector.

Cuando la pantalla esté por encima del proyector, la imagen de proyección podrá hacerse más alta ajustando el proyector.

- 1 Levante el proyector para ajustar su altura mientras levanta la palanca HEIGHT ADJUST.**

- 2 Retire sus manos de la palanca HEIGHT ADJUST del proyector después de haber ajustado la altura.**

- El ángulo de proyección se puede ajustar hasta 8 grados a partir de la superficie en la que está colocado el proyector.

- 3 Use la pata de ajuste trasera para nivelar el proyector.**

- El proyector se puede ajustar ± 1 grado desde la posición estándar.

Nota

- Cuando ajuste la altura del proyector se producirá distorsión trapecial. Siga los procedimientos de Corrección de distorsión trapecial para corregir la distorsión. (Consulte las páginas 28 y 43.)

Información

- No utilice mucha fuerza con el proyector cuando salga la pata de ajuste delantera.
- Cuando baje el proyector, tenga cuidado de no pillarse los dedos entre la pata de ajuste y el proyector.
- Sujete firmemente el proyector mientras lo levanta o transporta.
- No lo sujete por el objetivo.

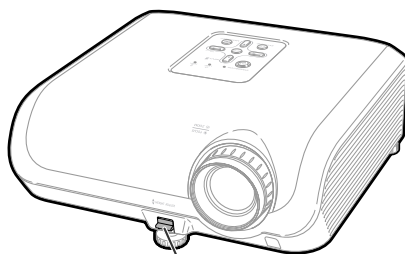

Palanca HEIGHT ADJUST

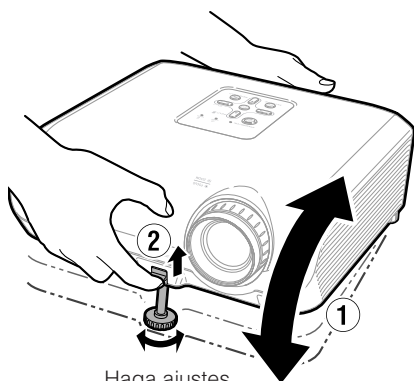

Haga ajustes pequeños.

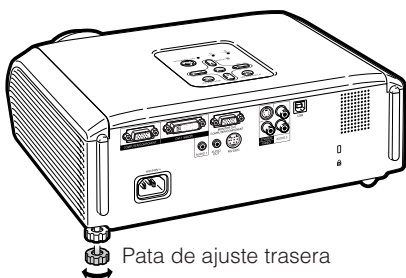

Pata de ajuste trasera

Proyección de imágenes (Continuación)

Corrección de distorsión trapecial

Cuando la imagen se proyecta desde la parte superior o inferior hacia la pantalla inclinada, la imagen se distorsiona de forma trapecial. A la función para corregir la distorsión trapecial se le llama corrección de distorsión trapecial.

Nota

- La corrección de distorsión trapecial se puede ajustar con un ángulo de hasta ± 40 grados aproximadamente, y la pantalla también se puede configurar con un ángulo de ± 40 grados aproximadamente (cuando el modo de cambio de tamaño se ajusta en "NORMAL" (consulte la página 30)).

1 Pulse **KEYSTONE** para entrar en el modo de corrección de distorsión trapecial.

- También puede mostrar la visualización en pantalla del modo de corrección de distorsión trapecial con **KEYSTONE** en el proyector.

2 Pulse **▲/▶** o **◀/▼** para ajustar la corrección de distorsión trapecial.

- También puede ajustar la corrección de distorsión trapecial utilizando los botones de ajuste del proyector.

Nota

- Pulse **RETURN** mientras la visualización en pantalla del modo de corrección de distorsión trapecial está en la pantalla para volver al ajuste predeterminado.

3 Pulse **KEYSTONE**.

- La visualización en pantalla de la corrección de distorsión trapecial desaparecerá.
- También podrá utilizar **KEYSTONE** en el proyector.

Acerca de la corrección de distorsión trapecial automática

- El proyector detecta automáticamente la inclinación y la función de corrección de distorsión trapecial automática corrige automáticamente la distorsión trapecial.

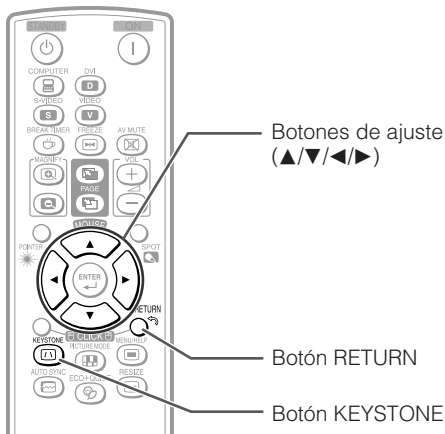

Visualización en pantalla (Modo de corrección de distorsión trapecial)

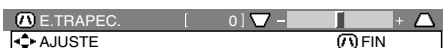

Comprime el lado superior.
(Mueva la barra deslizante en el sentido +.)

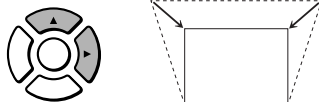

Comprime el lado inferior.
(Mueva la barra deslizante en el sentido -.)

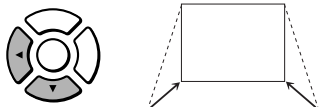

Información

- Mientras ajusta la imagen con la corrección de distorsión trapecial, las líneas rectas de los bordes de la imagen pueden aparecer irregulares.

Nota

- La corrección de distorsión trapecial automática puede no funcionar bien en casos tales como cuando la pantalla está inclinada, la temperatura está demasiado alta o baja o el zoom está ajustado al máximo o mínimo. En estos casos, ajuste con precisión la corrección de la distorsión trapecial siguiendo los pasos 1 a 3.
- Puede seleccionar "Activado" o "Desactivado" para el modo de corrección de distorsión trapecial automática. (Consulte la página 43.)

Cambio del modo de entrada

Seleccione el modo de entrada apropiado para el equipo conectado.

Pulse **COMPUTER**, **DVI**, **S-VIDEO** o **VIDEO** en el mando a distancia para seleccionar el modo ENTRADA.

- Al pulsar **INPUT** en el proyector o **DVI** en el mando a distancia, la lista INPUT aparece. Pulse ▲/▼ para cambiar el modo de entrada.

Ajuste del volumen

Pulse **VOL +/-** en el mando a distancia o **-◀/▶+** en el proyector para ajustar el volumen.

Nota

- Pulsando **VOL-/-◀** bajará el volumen.
- Pulsando **VOL+/-▶+** subirá el volumen.
- Cuando el proyector esté conectado a un equipo externo, el nivel del volumen de ese equipo cambiará según el nivel del volumen del proyector. Ajuste el nivel de volumen más bajo para el proyector cuando éste se encienda/apague o cuando se cambie la señal de entrada.
- Cuando no quiera dar salida al sonido desde el altavoz del proyector mientras el proyector está conectado a un equipo externo, ponga "Altavoz" en el menú "PRY-AJ" en "Desactivado". (Consulte la página 45.)

Visualización de la pantalla negra y apagado temporal del sonido

Pulse **AV MUTE** en el mando a distancia para visualizar temporalmente una pantalla negra y apagar el sonido.

Nota

- Al pulsar de nuevo **AV MUTE** volverá a aparecer la imagen proyectada.

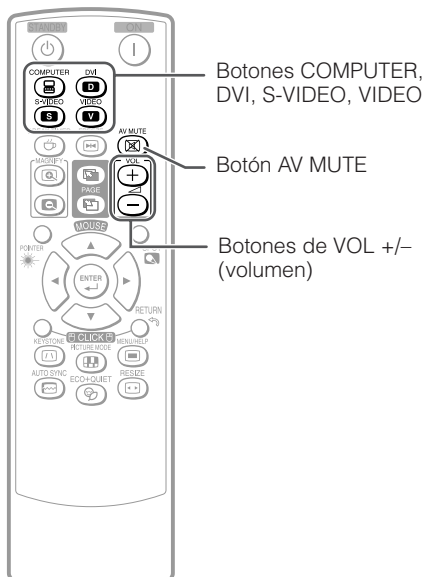

Visualización en pantalla



Visualización en pantalla



Proyección de imágenes (Continuación)

Modo de cambio de tamaño

Esta función le permite modificar o personalizar el modo de cambio de tamaño para realizar la imagen de entrada. Dependiendo de la señal de entrada, puede elegir la imagen que desee.

Pulse **RESIZE**.

- Consulte la página 43 para configurar la pantalla del menú.

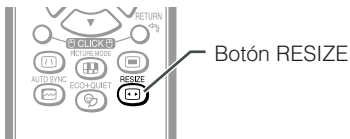

ORDENADOR

		NORMAL	COMPLETA	PUNTO POR PUNTO	BORDE	EXTENSIÓN
Formato 4:3	SVGA (800 × 600)	1024 × 768	1024 × 768	800 × 600	768 × 576	1024 × 576
	XGA (1024 × 768)			1024 × 768		
	SXGA (1152 × 864)			1152 × 864		
	SXGA+ (1400 × 1050)			1400 × 1050		
Otros formatos	SXGA (1280 × 1024)	968 × 768	1024 × 768	1280 × 1024	—	—
	1280 × 720	1024 × 576		1280 × 720		
	1360 × 768	1024 × 578		1360 × 768		
	1366 × 768	1024 × 576		1366 × 768		
	1280 × 768	1024 × 614		1280 × 768		
	1280 × 800	1024 × 640		1280 × 800		
			922 × 576			



























Señal de entrada		Para pantalla 4:3			Para pantalla 16:9	
Ordenador	Tipo de imagen	NORMAL	COMPLETA	PUNTO POR PUNTO	BORDE	EXTENSIÓN
Resolución inferior a XGA	 Formato 4:3		—			
XGA				—		
Resolución superior a XGA						
SXGA (1280 × 1024)	 Formato 5:4					
1280 × 720	 Formato 16:9				—	—
1360 × 768 1366 × 768						
1280 × 768						
1280 × 800	 Formato 16:10					



■ : Área recortada donde no es posible proyectar imágenes

⋯ : Área en que las señales están fuera de la pantalla

*La función Desp. imagen puede utilizarse para estas imágenes.

VÍDEO/DTV

Señal de entrada		Para pantalla 4:3			Para pantalla 16:9	
Video/DTV	Tipo de imagen	NORMAL	ÁREA ZOOM	ALARG. V	BORDE	EXTENSIÓN
480I, 480P, 576I, 576P, NTSC, PAL, SECAM	 Formato 4:3					
	 Compresión					
	 Buzón					
720P, 1035I, 1080I, 1080P	 Formato 16:9				—	—
540P	 Formato 16:9					
		 (formato 4:3 en pantalla 16:9)				

 : Área recortada donde no es posible proyectar imágenes
 : Área en que la imagen no es incluida en las señales originales
 *La función Desp. imagen puede utilizarse para estas imágenes.

Control con el mando a distancia

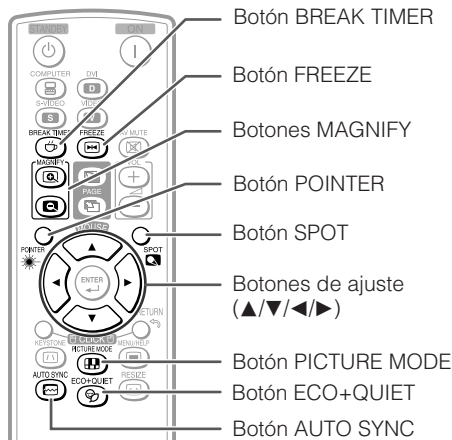

Visualización y ajuste del temporizador de interrupción

- 1 Pulse **BREAK TIMER**.
 - El temporizador inicia la cuenta atrás desde 5 minutos.

Visualización en pantalla



- 2 Pulse ▲/▼/◀/▶ para ajustar la duración del tiempo de interrupción.

- **Aumenta con ▲ o ▶**
5 minutos → 6 minutos → 60 minutos
- **Disminuye con ▼ o ▶**
4 minutos → 3 minutos → 1 minuto
- El tiempo de interrupción se puede poner en unidades de un minuto (hasta 60 minutos).

Cancelación de la función de visualización del temporizador de interrupción

Pulse **BREAK TIMER**.

Nota

- El temporizador de interrupción no funciona mientras el proyector utiliza las funciones "Sinc.auto.", "IMAGEN CONGELADA" o "AV MUDO".

Mostrar el puntero

- 1 Pulse **POINTER** y pulse ▲/▼/◀/▶ en el mando a distancia para desplazar el puntero.

- 2 Pulse **POINTER** de nuevo.
 - El puntero desaparecerá.

Usar la función de área destacada

- 1 Pulse **SPOT** y pulse ▲/▼/◀/▶ en el mando a distancia para desplazar el área destacada.

- 2 Pulse **SPOT** de nuevo.
 - El área destacada desaparecerá.

Activación/desactivación del modo eco+silencioso

Pulse **ECO+QUIET** para activar/desactivar el modo eco+silencioso.

- Cuando el modo eco+silencioso está ajustado a "Activado", el ruido del ventilador de enfriamiento se reduce y el consumo de corriente disminuye, lo que prolonga la vida útil de la lámpara.

Nota

- Consulte "Ajuste de lámpara" en la página [42](#) para conocer más detalles sobre el modo eco+silencioso.

Sincronización automática (Ajuste de sincronización automática)

La función de sincronización automática se activa cuando se detecta una señal de entrada después de encenderse el proyector.

Pulse **AUTO SYNC** para ajustar manualmente con la función de sincronización automática.



Nota

- Cuando no se pueda obtener la imagen óptima con el ajuste de sincronización automática, use el menú de ayuda para hacer los ajustes manualmente. (Consulte la página 48.)

Congelación de una imagen en movimiento

1 Pulse **FREEZE**.

- La imagen proyectada se congela.

2 Pulse de nuevo **FREEZE** para volver a la imagen en movimiento del dispositivo conectado.

Selección del modo de imagen

Puede seleccionar el modo de imagen adecuado a la imagen proyectada, como películas o videojuegos.

Pulse **PICTURE MODE**.

- Cuando pulse **PICTURE MODE**, el modo de imagen cambiará en el orden siguiente:

→ESTÁNDAR→PRESENTACIÓN→CINEMA→JUEGO→sRGB*



Nota

- Consulte la página 40 para conocer detalles del modo de imagen.

* "sRGB" se visualiza sólo cuando se introduce la señal RVA.

Visualización de una parte ampliada de la imagen

Los gráficos, tablas y otras partes de las imágenes proyectadas pueden ampliarse. Esto puede resultar útil al proporcionar explicaciones más detalladas.

1 Pulse **MAGNIFY** en el mando a distancia.

- Amplía la imagen.
- Pulse  o  **MAGNIFY** para ampliar o reducir la imagen proyectada.



Nota

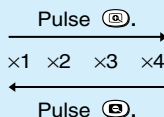

- Puede cambiar la posición de la imagen ampliada utilizando ▲, ▼, ◀ y ▶.

2 Pulse **RETURN** en el mando a distancia para cancelar la operación.

- Se restablece la relación de aumento a x1.



Nota

- Los aumentos que se pueden seleccionar difieren en función de la señal de entrada.
- En los siguientes casos, la imagen volverá a su tamaño normal (x1).
 - Cuando cambia el modo de ENTRADA.
 - Cuando se pulse **RETURN**.
 - Cuando se cambie la señal de entrada.
 - Cuando la resolución y la frecuencia de actualización (frecuencia vertical) de la señal de entrada cambien.
 - Cuando se pulse **RESIZE**.

Control con el mando a distancia (Continuación)

Uso del mando a distancia como ratón inalámbrico de ordenador

Al conectar el proyector a un ordenador mediante un cable USB, puede utilizar el mando a distancia como ratón del ordenador.

Si el ordenador está demasiado lejos del proyector como para conectarlo mediante el cable USB, se puede utilizar el receptor del mando a distancia (opcional, AN-MR2) para controlar el proyector mediante el mando a distancia. Para más detalles, consulte el manual de manejo del receptor.

Conexión mediante un cable USB

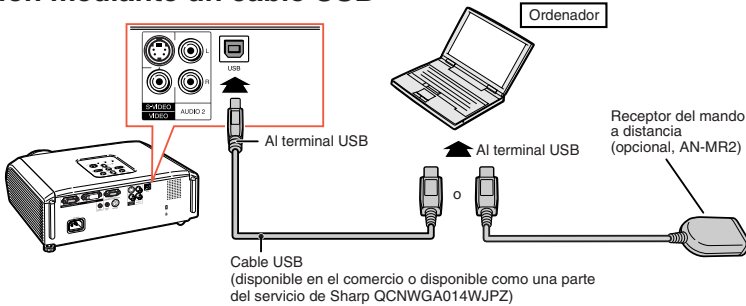

Una vez conectado, el puntero del ratón puede controlarse de la siguiente forma.

- **Para mover el cursor**
Pulse los botones MOUSE/Ajuste (▲/▼/◀/▶).
- **Para hacer clic con el botón izquierdo**
Pulse **L-CLICK**.
- **Para hacer clic con el botón derecho**
Pulse **R-CLICK**.
- **Si su ordenador sólo admite un ratón de un solo clic (como un Macintosh)**
Pulse **L-CLICK** o **R-CLICK**.
L-CLICK y **R-CLICK** funcionan de la misma forma.
- **Para utilizar [Page Up] o [Page Down]**
Se utilizan de la misma forma que las teclas [Page Up] y [Page Down] del teclado de un ordenador.
Pulse **PAGE UP** o **PAGE DOWN**.

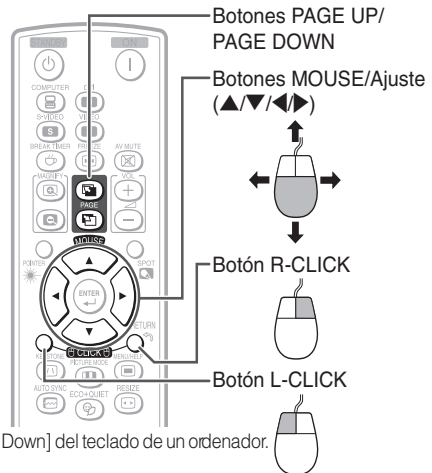

Nota

- Esta característica solo funciona con Microsoft® Windows® OS y Mac OS®. Sin embargo, esta característica no funcionará con los siguientes sistemas operativos que no soporten USB.
 - Versiones anteriores a Windows® 95.
 - Versiones anteriores a Windows® NT4.0.
 - Versiones anteriores a Mac OS® 8.5.
- No podrá usar esta función cuando se visualice la pantalla de menú.
- Asegúrese de que el ordenador reconoce la conexión USB.

Elementos de menú

A continuación se muestran los elementos que pueden establecerse en el proyector.

Menú "Imagen"

PÁGINA 1

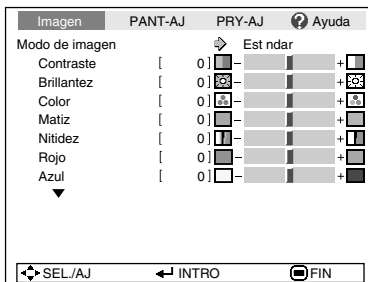

PÁGINA 2

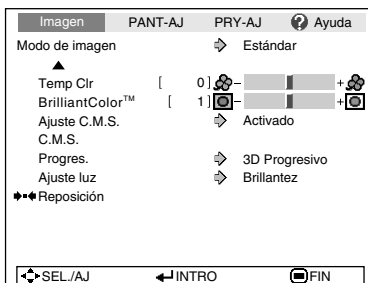

"C.M.S."

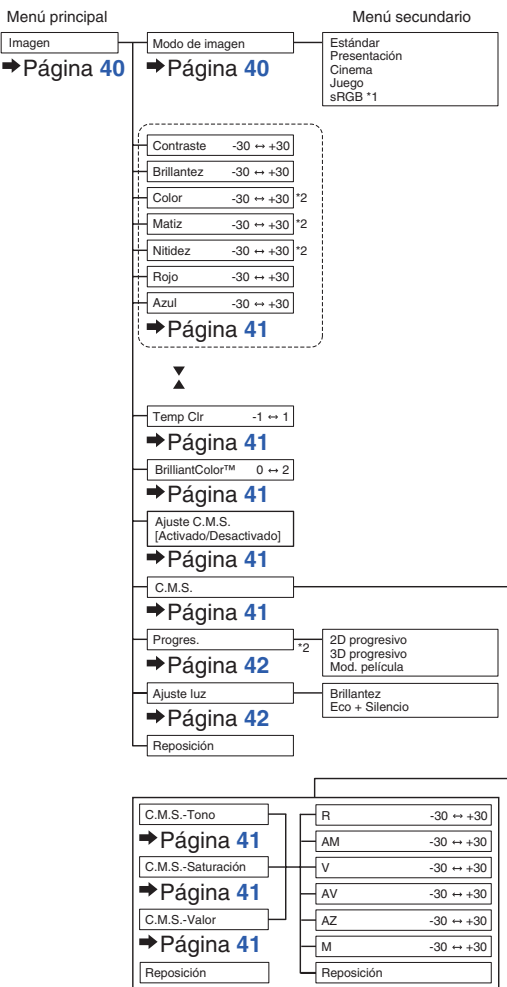
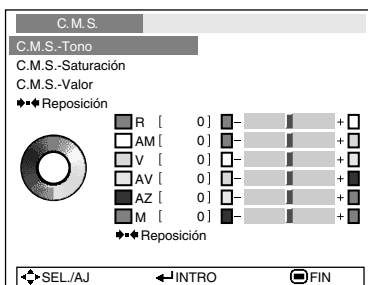

*1 Elementos cuando se introducen señales RVA por COMPUTER o DVI.

*2 Elementos cuando se introducen señales de vídeo componente por COMPUTER o DVI, o cuando se selecciona S-VIDEO o VIDEO.

Elementos de menú (Continuación)

Menú "Ajuste de pantalla (PANT-AJ)"

Imagen	PANT-AJ	PRY-AJ	Ayuda
Cambio tamaño		⇅ Borde	
Desp. imagen	[0]	▬	+ □
E.Trapec.	[0]	▾	+ ▴
Corr. trap. Auto		⇅ Activado	
Visualizador		⇅ Activado	
Fondo		⇅ Logotipo	
Gu a config.		⇅ Activado	
Modo PRY		⇅ Frente	
Idioma(Language)		⇅ Espa ol	

⬅ SEL/AJ ⬅ INTRO ⏻ FIN

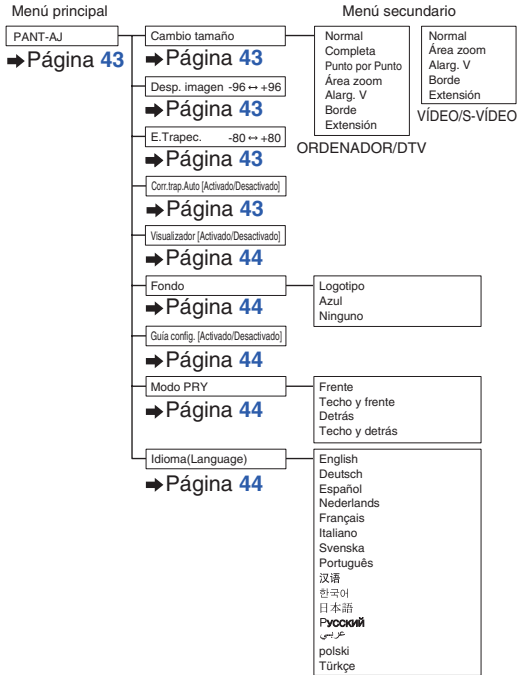

Menú "Ajuste de proyector (PRY-AJ)"

Imagen	PANT-AJ	PRY-AJ	Ayuda
Sinc.auto.		⇅ Activado	
Desconex Automát		⇅ Activado	
Reinicio automático		⇅ Activado	
Modo de ESPERA		⇅ Estándar	
Sonido de sist.		⇅ Activado	
Altavoz		⇅ Activado	
Entrada de audio		⇅ Audio 1	
RS-232C		⇅ 9600bps	
Modo vent.		⇅ Normal	
Bloqueo sistema		⇅ Desactivado	
Temp lámp (dur)	[0] hr	[0] min (100%)	

⬅ SEL/AJ ⬅ INTRO ⏻ FIN

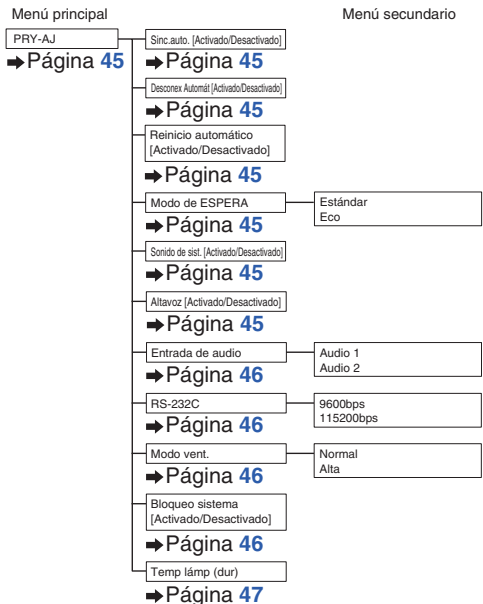

Menú "Ayuda"

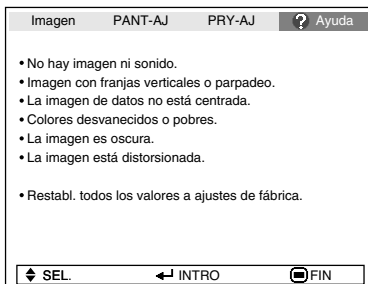

Los elementos que puede establecer con el menú "Ayuda"

Menú "Ayuda" → Página 48

- Imagen con franjas verticales o parpadeo.
 - Sinc.auto.
 - Reloj
 - Fase
 - La imagen de datos no está centrada.
 - Sinc.auto.
 - Pos.H.
 - Pos.V.
 - Colores desvanecidos o pobres.
 - Entrada COMPUTER/COMPONENT o DVI
 - Tipo de señal: Auto/RVA/Componente
 - Entrada S-VIDEO o VIDEO
 - Sistema de vídeo: Auto/PAL/SECAM/NTSC3.58/NTSC4.43/PAL-M/PAL-N/PAL-60
 - Entrada DVI (Digital)
 - Margen dinamico: Auto/Estándar/Mejorada
- * Los elementos que se pueden seleccionar cambian según la señal de entrada y el modo de entrada seleccionado.

Uso de la pantalla de menú

Botón ENTER

Botones de ajuste (▲/▼/◀/▶)

Botón MENU/HELP

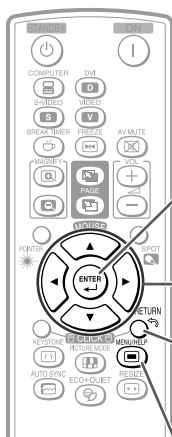
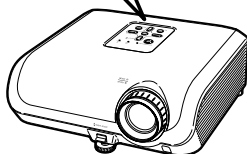
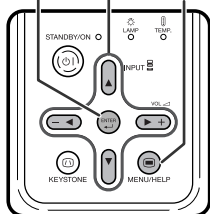

Botón ENTER

Botones de ajuste (▲/▼/◀/▶)

Botón RETURN
• Pulse **RETURN** para volver a la pantalla anterior cuando se visualiza el menú.

Botón MENU/HELP

Selecciones de menús (Ajustes)

Ejemplo: Ajuste de "Brillantez".

• Esta operación también se puede realizar con los botones del proyector.

1

Pulse **MENU/HELP**.

• Se visualiza la pantalla de menú "Imagen" para el modo de entrada seleccionado.

2

Pulse ► o ◀ y seleccione "Imagen" para ajustar.

Ejemplo: Menú de pantalla "Imagen" para entrada COMPUTER (RVA)

Elementos de menú

Imagen	PANT-AJ	PRY-AJ	Ayuda
Modo de imagen		↕	Estándar
Contraste	[0]	▬	+ ▬
Brillantez	[0]	▬	+ ▬
Rojo	[0]	▬	+ ▬
Azul	[0]	▬	+ ▬
Temp Clr	[0]	▬	+ ▬
BrilliantColor™	[0]	▬	+ ▬
Ajuste C.M.S.		↕	Activado
C.M.S.			
Ajuste luz		↕	Brillantez
◆◆Reposición			
<div style="display: flex; justify-content: space-between; align-items: center;"> ◆◆SEL/AJ ◀ INTRO ▬ FIN </div>			

3 Pulse ▲ o ▼ y seleccione “Brillantez” para ajustar.

- El elemento seleccionado resalta.

Para ajustar la imagen proyectada mientras la mira

Pulse ENTER.

- El elemento seleccionado (e.j., “Brillantez”) se visualiza solo en la parte inferior de la pantalla.
- Cuando pulse ▲ o ▼ se visualizará el elemento siguiente (“Rojo” después de “Brillantez”).

Nota

- Pulse de nuevo ENTER para volver a la pantalla anterior.

4 Pulse ◀ o ▶ para ajustar el elemento seleccionado.

- El ajuste se guarda.

5 Pulse MENU/HELP.

- La pantalla de menú desaparecerá.

Nota

- Los botones de menú no funcionan mientras el proyector está utilizando las funciones “Sinc.auto.”, “Tiempo de interrupción”, “IMAGEN CONGELADA” o “AV MUDO”.

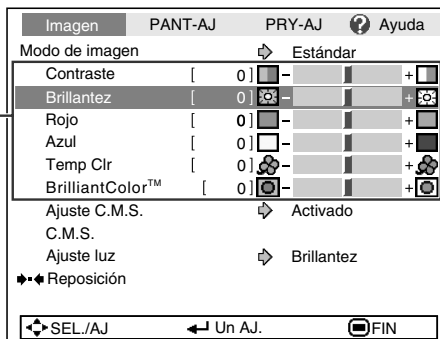

Elementos para ajustar

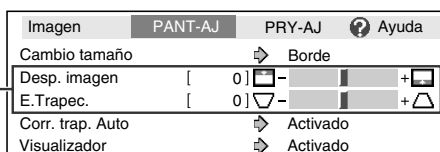

↑ Pulse ENTER.

El elemento visualizado solo

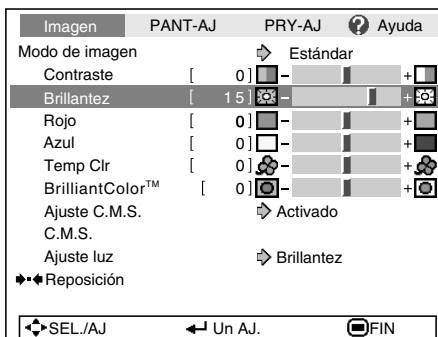

Ajuste de imagen (Menú “Imagen”)

Operación de menú → Página 38

► PÁGINA 1

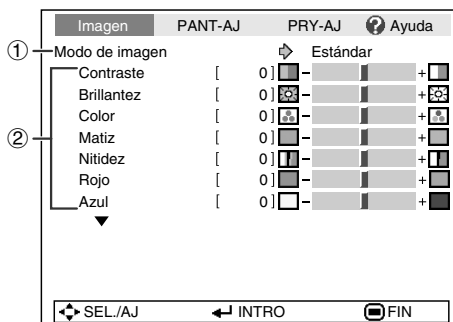

► PÁGINA 2

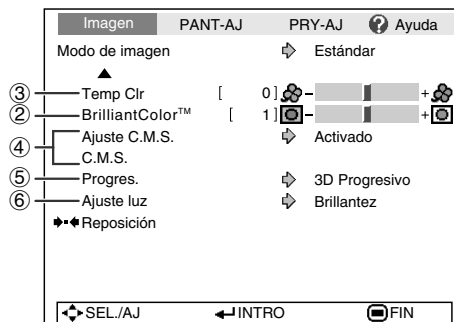

① Selección del modo de imagen

Elementos seleccionables	Descripción	Los ajustes predeterminados de cada elemento cuando se selecciona el modo de imagen		
		Temp Clr	Énfasis blanco	Ajuste luz
Estándar	Para la imagen estándar	0	1	Brillantez
Presentación	Da brillo a partes de la imagen para mejorar las presentaciones.	0	2	Brillantez
Cinema	Da un matiz natural a la imagen proyectada.	-1	0	Eco + Silencio
Juego	Da nitidez a la imagen proyectada.	0	1	Brillantez
*sRGB	Para reproducir con alta fidelidad imágenes de un ordenador.	-	-	Brillantez

- “sRGB” se visualiza sólo cuando se introducen señales RVA.
- Puede poner o ajustar cada elemento del menú “Imagen” según sus preferencias. Cualquier cambio que usted haga quedará memorizado.

Nota

- También puede pulsar **PICTURE MODE** en el mando a distancia para seleccionar el modo de imagen. (Consulte la página 33.)
- *sRGB es un estándar internacional de reproducción del color regulado por la IEC (Comisión Electrotécnica Internacional). Como el área de color fija ha sido decidida por la IEC, cuando se selecciona “sRGB” las imágenes se visualizan con un matiz natural basado en una imagen original. Para obtener más información acerca de la función sRGB, visite “<http://www.srgb.com/>”. Cuando selecciona “sRGB” no puede establecer los elementos “Rojo”, “Azul”, “Temp Clr” y “BrilliantColor™”.

Información

- Cuando selecciona “sRGB”, la imagen proyectada puede quedar oscura, pero esto no indica un fallo de funcionamiento.

② Ajuste de la imagen

Elementos de ajuste	Botón ◀	Botón ▶
Contraste	Para menos contraste.	Para más contraste.
Brillantez	Para menos brillo.	Para más brillo.
Color*1	Para menos intensidad del color.	Para más intensidad del color.
Matiz*1	Para dar a la piel un tono morado.	Para dar a la piel un tono verdusco.
Nitidez*1	Para menos nitidez.	Para más nitidez.
Rojo*2	Para un rojo más suave.	Para un rojo más intenso.
Azul*2	Para un azul más suave.	Para un azul más intenso.
BrilliantColor™*2*3	Para debilitar el efecto.	Para fortalecer el efecto.

*1 No se visualiza en el modo de entrada RVA.

*2 Cuando se selecciona "sRGB" no se puede ajustar/seleccionar.

*3 BrilliantColor™ usa tecnología BrilliantColor™ de Texas Instruments. A medida que se incrementa el nivel BrilliantColor™, la imagen se hace más brillante a la vez que la reproducción del color se mantiene en un nivel alto.

Nota

- Cuando se selecciona "sRGB" no se pueden establecer "Rojo", "Azul", "BrilliantColor™" y "Temp Clr".
- Para reponer todos los elementos de ajuste, seleccione "Reposición" y pulse **ENTER**.

③ Ajuste de la temperatura de color

Elementos seleccionables	Descripción
-1	Para temperatura de color inferior que proporciona imágenes más cálidas como de rojo incandescente.
0	↕
1	Para temperaturas de color más altas, para imágenes más frescas con efecto incandescente azulado.

Nota

- Los valores de "Temp Clr" sólo son para fines estándar generales.

④ Ajuste de los colores

Esta función ajusta cada uno de los seis colores principales que forman la rueda de colores, alterando su "Tono", "Saturación", o "Valor".

Elementos seleccionables	Descripción
C.M.S.-Tono	Ajusta el tono de los colores principales.
C.M.S.-Saturación	Ajusta la saturación de los colores principales.
C.M.S.-Valor	Ajusta el brillo de los colores principales.
Reposición	Los ajustes de "Tono", "Saturación" y "Valor" de todos los colores se reponen al ajuste predeterminado.

Ajuste de "Tono", "Saturación", o "Valor".

- 1 Seleccione "Activado" para "Ajuste C.M.S." en el menú "Imagen" y luego pulse **ENTER**.
- 2 Seleccione "C.M.S." en el menú "Imagen" y luego pulse **ENTER**.
- 3 Pulse ▲ o ▼ para seleccionar "Tono", "Saturación", o "Valor" y luego pulse **ENTER**.
- 4 Seleccione el color que se ajustará con ▲ o ▼ y ajústelo con ◀ o ▶.

Ejemplo de ajuste del "Tono"

Colores principales	Botón ◀	Botón ▶
R (Rojo)	Más cercano a magenta	Más cercano a amarillo
AM (Amarillo)	Más cercano a rojo	Más cercano a verde
V (Verde)	Más cercano a amarillo	Más cercano a azul verdoso
AV (Azul verdoso)	Más cercano a verde	Más cercano a azul
AZ (Azul)	Más cercano a azul verdoso	Más cercano a magenta
M (Magenta)	Más cercano a azul	Más cercano a rojo

- Cuando se selecciona "Saturación" el color seleccionado se pone, ◀: más claro. ▶: más denso.
- Cuando se selecciona "Valor" el color seleccionado se pone, ◀: más oscuro. ▶: más brillante.
- Para reponer los valores de ajuste de cada color a los ajustes predeterminados, seleccione "Reposición" y pulse **ENTER**.

Ajuste de imagen (Menú “Imagen”) (Continuación)

Operación de menú → Página 38

5 Progresivo

Elementos seleccionables	Descripción
2D Progresivo	Para visualizar imágenes en movimiento rápido como son las de deportes.
3D Progresivo	Útil para visualizar claramente imágenes de movimiento lento, como dramas y documentales.
Mod. película	Reproduce claramente la imagen de la fuente de película*. Visualiza la imagen optimizada de la película transformada con "descenso tres-dos" (NTSC y PAL60Hz) o "descenso dos-dos" (PAL50Hz y SECAM) en imagen del modo progresivo.

* La fuente de película es una grabación de vídeo digital con el original codificado a 24 cuadros/segundo. El proyector puede convertir esta fuente de película en vídeo progresivo a 60 cuadros/segundo con NTSC y PAL60Hz o a 50 cuadros/segundos con PAL50Hz y SECAM, para reproducir imágenes de alta definición.



Nota

- En NTSC o PAL60Hz, aunque haya sido establecido el modo 3D progresivo, la mejora "descenso tres-dos" se activará automáticamente cuando se haya introducido la fuente de película.
- Cuando la imagen este borrosa o tenga ruido, cambie al modo óptimo.
- Cuando use entradas progresivas, éstas se visualizarán directamente para que no se pueda seleccionar 2D progresivo, 3D progresivo y modo de película.

6 Ajuste de lámpara

Elementos seleccionables	Brillantez y consumo
Eco + Silencio	Aprox. 80%
Brillantez	100%



Nota

- En el modo Eco + Silencio, el sonido del ventilador y el consumo de energía son menores que en el modo Brillantez. (La brillantez de la proyección disminuye según se muestra en la tabla.) La duración de la lámpara será de aproximadamente 3.000 horas (aproximadamente 2.000 horas en el modo Brillantez).

Ajuste de la imagen proyectada (Menú “PANT - AJ”)

Operación de menú → Página 38

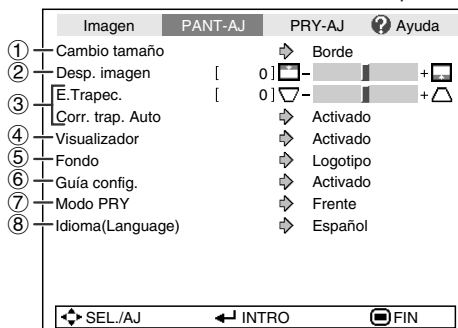

① Ajuste del modo de cambio de tamaño



Nota

- Para conocer detalles del modo de cambio de tamaño, consulte las páginas **30 y 31**.
- También puede pulsar **RESIZE** en el mando a distancia para establecer el modo de cambio de tamaño. (Consulte la página **30**.)

② Ajuste de posición de la imagen

Puede mover verticalmente la imagen proyectada.

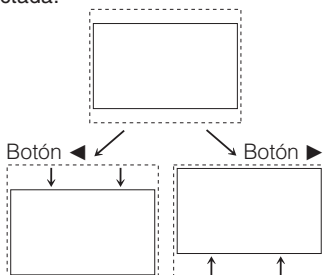

Nota

- Esta función solamente trabaja en algunos Modos de cambio de tamaño. (Consulte las páginas **30 y 31**.)

③ Corrección de distorsión trapecial

Cuando la imagen se proyecta desde la parte superior o inferior hacia la pantalla inclinada, la imagen se distorsiona de forma trapecial. A la función para corregir la distorsión trapecial se le llama corrección de efecto trapecial.

Para la corrección automática de distorsión trapecial

Ponga “Corr. trap. Auto” en el menú “PANT - AJ” en “Activado”

Para la corrección manual de distorsión trapecial

Ponga “Corr. trap. Auto” en el menú “PANT - AJ” en “Desactivado” y seleccione “E. Trapec.”, y luego ajuste con la barra deslizante.

Corrección manual

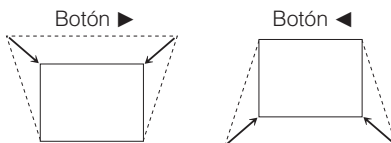

Consulte la página **28** para conocer detalles de la corrección de distorsión trapecial.



Nota

- La corrección de la distorsión trapecial puede ajustarse hasta un ángulo de aproximadamente ± 40 grados (cuando “Cambio tamaño” está ajustado a “Normal”).
- También puede pulsar **KEYSTONE** en el mando a distancia o en el proyector para ajustar la corrección trapecial.

Ajuste de la imagen proyectada (Menú “PANT - AJ”) (Continuación)

Operación de menú → Página 38

④ Ajuste de la visualización en pantalla

Elementos seleccionables	Descripción
Activado	Se muestran todas las visualizaciones en pantalla.
Desactivado	No se visualiza ENTRADA/VOLUMEN/AV MUDO/IMAGEN CONGELADA/SINC.AUTO/CAMBIO TAMAÑO/MODO DE IMAGEN/ECO + SILENCIO/AMPLIAR/“Se ha presionado un botón no válido.”.

⑤ Selección de la imagen de fondo

Elementos seleccionables	Descripción
Logotipo	Pantalla con el logotipo de Sharp
Azul	Pantalla azul
Ninguno	—

⑥ Selección de la guía de configuración

Elementos seleccionables	Descripción
Activado	Visualización de la guía de configuración cuando se enciende el proyector.
Desactivado	No se visualiza la guía de configuración.

⑦ Imagen de espejo/Inversión de imágenes proyectadas

Elementos seleccionables	Descripción
Frente	Imagen normal (Proyectada desde la parte frontal de la pantalla)
Techo y frente	Imagen invertida (Proyectada desde la parte frontal de la pantalla con un proyector invertido)
Detrás	Imagen de espejo (Proyectada desde la parte posterior de la pantalla o con un espejo)
Techo y detrás	Imagen de espejo e invertida (Proyectada con un espejo)

Consulte la página 19 para conocer detalles del modo de proyección (Modo PRY).

⑧ Selección del idioma de la visualización en pantalla

El proyector puede elegir entre 15 idiomas para la visualización en pantalla.

English
Deutsch
Español
Nederlands
Français
Italiano
Svenska
Português
汉语
한국어
日本語
▼

▲
Русский
عربي
polski
Türkçe

Ajuste de la función del proyector (Menú “PRY - AJ”)

Operación de menú → Página 38

	Imagen	PANT-AJ	PRY-AJ	?	Ayuda
①	Sinc.auto.		⇒	Activado	
②	Desconex Automát		⇒	Activado	
③	Reinicio automático		⇒	Activado	
④	Modo de ESPERA		⇒	Estándar	
⑤	Sonido de sist.		⇒	Activado	
⑥	Altavoz		⇒	Activado	
⑦	Entrada de audio		⇒	Audio 1	
⑧	RS-232C		⇒	9600bps	
⑨	Modo vent.		⇒	Normal	
⑩	Bloqueo sistema		⇒	Desactivado	
⑪	Temp lámp (dur)	[0] hr	[0] min	(100%)	

SEL/AJ
 INTRO
 FIN

① Sinc. auto. (Ajuste de sincronización automática)

Elementos seleccionables	Descripción
Activado	El ajuste Sinc. auto. se hará cuando se encienda el proyector o cuando se conmuten las señales de entrada, cuando el proyector esté conectado a un ordenador.
Desactivado	El ajuste Sinc. auto. no se realiza automáticamente.

Nota

- El ajuste Sinc. auto. también se realiza pulsando **AUTO SYNC** en el mando a distancia.
- El ajuste de la sincronización automática puede tardar algo de tiempo en completarse, dependiendo de la imagen del ordenador conectado al proyector.
- Cuando no se pueden lograr imágenes óptimas con el ajuste Sinc. auto., utilice los ajustes manuales. (Consulte la página 48.)

② Función de desconexión automática

Elementos seleccionables	Descripción
Activado	Cuando no se detecte señal de entrada durante más de 15 minutos, el proyector se pondrá automáticamente en el modo de espera.
Desactivado	La función de desconexión automática se desactivará.

Nota

- Cuando la función de desconexión automática de la alimentación se pone en “Activado”, 5 minutos antes de ponerse el proyector en el modo de espera, el mensaje “Se entrará al modo de ESPERA en X min.” aparece en la pantalla para indicar los minutos restantes.

③ Función de reinicio automático

Elementos seleccionables	Descripción
Activado	Si se desenchufa el cable de alimentación de la toma de corriente o se apaga el disyuntor mientras el proyector está encendido, el proyector se enciende automáticamente al enchufar el cable de alimentación a la toma de CA o al encender el disyuntor.
Desactivado	El proyector no se enciende automáticamente cuando se enchufa el cable de alimentación a la toma de CA o se enciende el disyuntor.

④ Modo de ESPERA

El consumo eléctrico se reduce en el modo de espera cuando se establece en “Eco”.

Elementos seleccionables	Descripción
Eco	La salida del monitor y las funciones de RS-232C se desactivan en el modo de espera.
Estándar	La salida del monitor y las funciones de RS-232C se activan incluso si el proyector está en el modo de espera.

⑤ Ajuste del sonido de confirmación (Sonido de sist.)

Elementos seleccionables	Descripción
Activado	Cuando se enciende o apaga el proyector se oye un sonido de confirmación.
Desactivado	No se hace sonido de confirmación.

⑥ Ajuste del altavoz

Elementos seleccionables	Descripción
Activado	La señal de audio sale por el altavoz interno.
Desactivado	La señal de audio no sale por el altavoz interno.

Ajuste de la función del proyector (Menú “PRY - AJ”) (Continuación)

Operación de menú → Página 38

⑦ Entrada de audio

Esta función le permite seleccionar una combinación apropiada de terminales de entrada de audio para cada modo de entrada.

Elementos seleccionables	Descripción
Audio 1	El terminal de entrada AUDIO 1 se usa como un terminal de entrada de audio.
Audio 2	El terminal de entrada AUDIO 2 se usa como un terminal de entrada de audio.

⑧ Selección de la velocidad de transmisión (RS-232C)

Asegúrese de que el proyector y el ordenador estén ajustados para la misma velocidad de transmisión en baudios.

Elementos seleccionables	Descripción
9600bps	La velocidad de transmisión es lenta.
	↑ ↓
115200bps	La velocidad de transmisión es rápida.

⑨ Ajuste del modo del ventilador

Esta función cambia la velocidad de rotación del ventilador.

Elementos seleccionables	Descripción
Normal	Adecuada para ambientes normales.
Alta	Seleccione esto cuando utilice el proyector a altitudes de unos 1.500 metros (4.900 pies) o más.

Cuando “Modo vent.” se ponga en “Alta”, la velocidad de rotación del ventilador aumentará, y el ruido del mismo se incrementará.

⑩ Función de bloqueo del sistema

Esta función impide el uso sin autorización del proyector. Una vez activada, los usuarios deberán introducir el código clave correcto cada vez que se encienda el proyector. **Le sugerimos anotar el código clave en un lugar seguro al que sólo tengan acceso los usuarios autorizados.**

Información

- Si pierde u olvida su código clave, póngase en contacto con su concesionario de proyectores o centro de reparaciones Sharp autorizado más cercano (consulte la página 68). Aunque la garantía del producto tenga validez, la reposición del código clave no será gratis.

■ Ajuste/Cambio del código clave

1 Seleccione “Bloqueo del sistema”, y luego pulse **ENTER** o ►.

2 Seleccione “Siguiente”, y pulse **ENTER**.

- Aparece la pantalla para introducir el código clave.

3 Pulse los 4 botones del mando a distancia o del proyector para introducir el código clave preestablecido en “Código antiguo”.

- Cuando ponga el código clave por primera vez, pulse cuatro veces ▼ en el proyector.

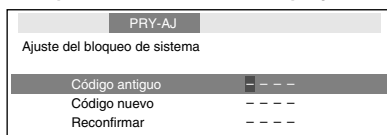

PRY-AJ

Ajuste del bloqueo de sistema

Código antiguo - - - -

Código nuevo - - - -

Reconfirmar - - - -

Nota

- Si introduce un código de clave equivocado, el cursor vuelve al primer punto de “Código antiguo”.
- El código clave preestablecido está en 4 botones ▼ del proyector. Cuando pulsa cuatro veces el botón ▼, la pantalla de introducción del código clave desaparece.

4 Pulse los 4 botones del mando a distancia o del proyector para introducir el código clave nuevo en “Código nuevo”.

Nota

- Para el código clave no puede usar los botones siguientes: **STANDBY/ON, ON, STANDBY, ENTER, L-CLICK, R-CLICK/RETURN y MENU/HELP**
- La función de bloqueo del sistema reconoce cada botón del mando a distancia o del proyector como un botón individual, aunque ellos compartan el mismo nombre de botón. Si utilizó los botones del proyector para poner su código clave, el código clave no se podrá cancelar con el mando a distancia.

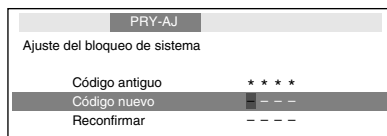

PRY-AJ

Ajuste del bloqueo de sistema

Código antiguo * * * *

Código nuevo - - - -

Reconfirmar - - - -

5 Introduzca el código clave en “Reconfirmar”.

Nota

Para cancelar el código clave que ya haya puesto

- Pulse cuatro veces ▼ en el proyector en los pasos 4 y 5 de arriba.

Cuando esté establecido el bloqueo del sistema

- Cuando se establezca el bloqueo del sistema, la pantalla de introducción del código clave aparecerá después de conectarse la alimentación. Cuando ésta aparezca, introduzca el código clave correcto para empezar a proyectar.

Pantalla de introducción del código clave

Bloqueo sistema

11 Comprobación de la vida útil de la lámpara

Puede confirmar el uso acumulado de la lámpara y la vida útil restante de la lámpara (porcentaje).

Condición del uso de la lámpara	Duración restante de la lámpara	
	“Dur”	100% 5%
Utilizado exclusivamente con el ajuste de luz en “Eco + Silencio”	Aprox. 3.000 horas	Aprox. 150 horas
Utilizado exclusivamente con el ajuste de luz en “Brillantez”	Aprox. 2.000 horas	Aprox. 100 horas

Nota

- Se recomienda cambiar la lámpara cuando su vida útil restante alcance el 5%.
- Su vida útil real dependerá de las condiciones de uso.

Función de bloqueo de botones

Bloqueo de los botones de funcionamiento del proyector

Utilice esta función para bloquear los botones de funcionamiento del proyector.

■ Bloqueo de los botones de funcionamiento

Mantenga pulsado **ENTER** en el proyector durante unos 5 segundos mientras éste está siendo encendido.

Visualización en pantalla

Bloqueo teclas activado

- La función de bloqueo de botones no afecta al funcionamiento con los botones del mando a distancia.
- No puede utilizar la función de bloqueo de botones mientras el proyector está calentándose.

■ Cancelación del bloqueo de botones

Mantenga pulsado **ENTER** en el proyector durante unos 5 segundos.

Visualización en pantalla

Bloqueo teclas desactivado

- Cuando el proyector está en el modo de espera, usted puede cancelar el bloqueo de botones manteniendo pulsados simultáneamente **ENTER** y **STANDBY/ON** en el proyector durante unos 5 segundos.

Información

- No es posible ajustar el bloqueo de teclas mientras el proyector está: visualizando las pantallas “Guía config.” o “Menú”, en el modo de espera, calentándose, cambiando señales de entrada, utilizando la función “Sinc. auto.”, en el modo “IMAGEN CONGELADA” o en la pantalla “Bloqueo sistema” durante el calentamiento.

Solución de problemas con el menú “Ayuda”

Esta función le ayuda a solucionar problemas durante el uso.

Utilización de las funciones del menú “Ayuda”

Ejemplo: Cuando aparece la imagen parpadeando

Operación para resolver el parpadeo de la imagen cuando se proyecta la señal RVA de un ordenador.

1 Pulse **MENU/HELP**.

2 Pulse **◀** o **▶** para seleccionar “Ayuda” y luego pulse **ENTER**.

3 Pulse **▲** o **▼** para seleccionar “Imagen con franjas verticales o parpadeo.” en el menú de ayuda y luego pulse **ENTER**.

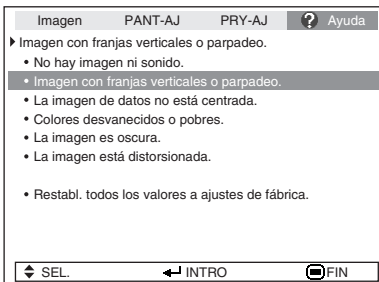

↓ Pulse **ENTER**.

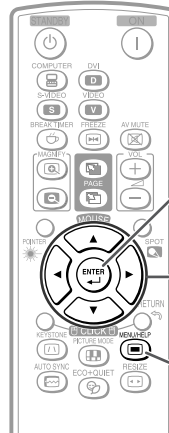
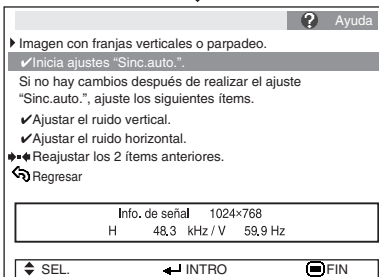

Botón ENTER

Botones de ajuste (▲/▼/◀/▶)

Botón MENU/HELP

4 Seleccione “Inicia ajustes “Sinc.auto.”” y luego pulse **ENTER**.

5 Si la imagen no mejora, seleccione “Ajustar el ruido horizontal.” y luego pulse **ENTER**.

6 Pulse **◀** o **▶** para ajustar.



Nota

- Puede ajustar los elementos con marcas de verificación (✓).
- Los elementos del menú “Ayuda” cambian, dependiendo de la señal de entrada o el ajuste que usted haya seleccionado.
- Si no se resuelve el problema, consulte “Solución de problemas” (consulte las páginas 66 y 67).
- Cuando selecciona “sRGB” en “Modo de imagen”, el elemento “Colores desvanecidos o pobres.” no se visualiza. Esto significa que no puede cambiar los tipos de las señales de entrada.

Mantenimiento

Limpeza del proyector

- Asegúrese de desenchufar el cable de alimentación antes de limpiar el proyector.
- La caja y el panel de operaciones son de plástico. Evite usar bencina o diluyente porque podrán dañar el acabado de la caja.
- No use agentes volátiles como insecticidas encima del proyector.
No ponga objetos de goma o plástico en el proyector durante mucho tiempo.
Los efectos de algunos agentes del plástico pueden dañar el acabado del proyector.
- Limpie cuidadosamente la suciedad pasando un paño de franela blando.
- Cuando sea difícil quitar la suciedad, empape un paño en detergente suave diluido con agua, escurra bien y luego páselo por el proyector. Los detergentes de limpieza fuertes pueden decolorar, deformar o dañar el revestimiento del proyector. Haga una prueba en una parte pequeña y oculta del proyector antes de usarlos.

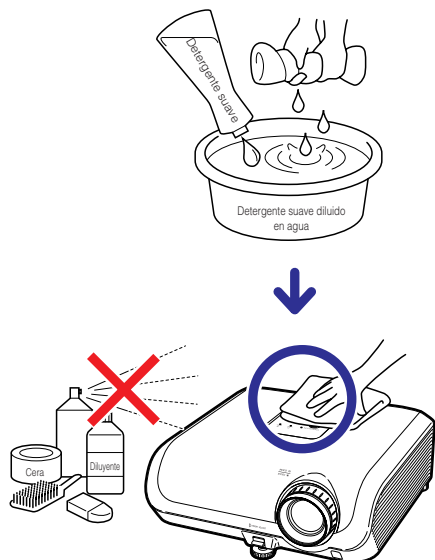

Limpeza del objetivo

- Para limpiar el objetivo use soplador o papel de limpieza de objetivos (para anteojos y objetivos de cámaras) de venta en el comercio. No use ningún agente de limpieza tipo líquido porque podrá desgastar la película de revestimiento de la superficie del objetivo.
- Como la superficie del objetivo se puede dañar fácilmente, asegúrese de no arañar ni golpear el objetivo.

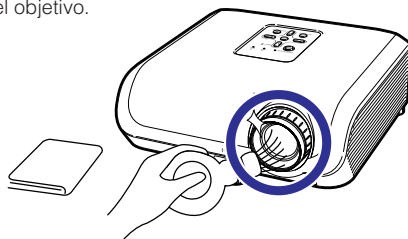

Limpeza de las aberturas de admisión y escape de aire

- Use un aspirador para limpiar el polvo de las aberturas de admisión y escape de aire.

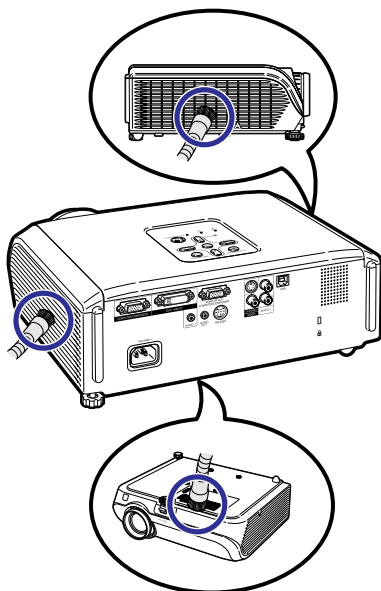

Información

- Si desea limpiar las aberturas de ventilación durante el funcionamiento del proyector, asegúrese de pulsar **STANDBY/ON** en el proyector o **STANDBY** en el mando a distancia y poner el proyector en el modo de espera. Limpie las aberturas de ventilación después de pararse el ventilador.

Limpieza y reemplazo de los filtros de polvo

Limpieza de los filtros de polvo

Información

- Los filtros de polvo deben limpiarse cada 100 horas de uso. Limpie los filtros más frecuentemente cuando el proyector se utiliza en un lugar con polvo o humo.

1 Pulse **STANDBY/ON** en el proyector para poner el proyector en el modo de espera.

- Espere hasta que pare el ventilador de enfriamiento.
- Desconecte el cable de alimentación y desenchúfelo del zócalo de CA.

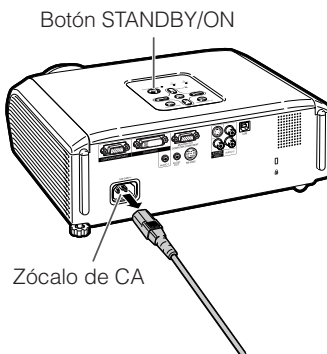

2 Extraiga los portafiltros.

- Vire boca abajo el proyector. Para extraer los portafiltros, presione en las pestañas a la vez que levanta.

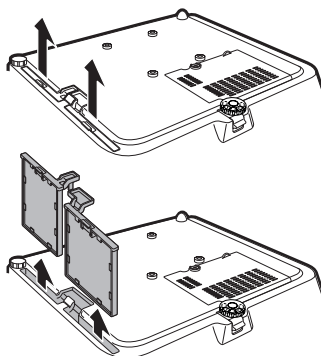

3 Quite el polvo de los filtros de polvo y de los portafiltros utilizando una escoba de mano.

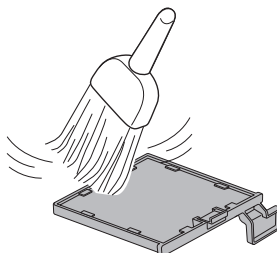

4 Reemplace los portafiltros.

- Alinee las pestañas en los portafiltros a la vez que los reemplaza, y luego presione hacia abajo las pestañas para fijarlos en su lugar.

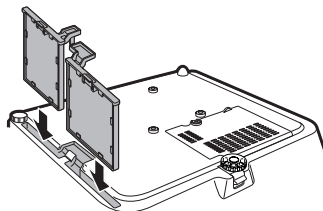

Nota

- Asegúrese de que los portafiltros estén seguramente instalados. La alimentación no se encenderá a menos que estén instalados correctamente.

Reemplazo de los filtros de polvo

Información

- Si los filtros están demasiado sucios como para limpiarlos con efectividad, compre filtros nuevos (PFILDA025WJZZ) en su concesionario de proyector autorizado o centro de servicio Sharp más cercano.

Después de extraer los portafiltros (consulte el paso de 2 de “Limpieza de los filtros de polvo”), extraiga los filtros de polvo, y reemplácelos por otros nuevos.

- Coja los filtros de polvo con sus dedos y levante los filtros sacándolos de los portafiltros.
- Con el sello de refuerzo mirando hacia abajo, coloque los filtros de polvo debajo de las pestañas en los portafiltros.

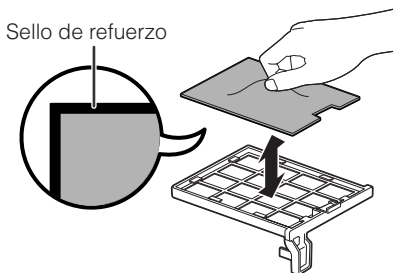

Indicadores de mantenimiento

- Las luces de aviso (Indicador de la alimentación, indicador de lámpara e indicador de aviso de temperatura) en el proyector indican problemas dentro del mismo.
- Si se produce un problema, el indicador de aviso de temperatura o el indicador de la lámpara se encenderá en rojo, y el proyector se pondrá en el modo de espera. Una vez que el proyector se haya puesto en el modo de espera, siga los procedimientos indicados abajo.

Vista superior

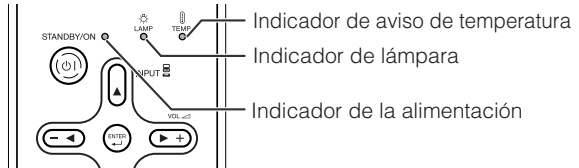

Acerca del indicador de aviso de temperatura



Si aumenta la temperatura en el interior del proyector, debido a obstrucciones en las aberturas de ventilación o al lugar de instalación, **TEMPERATURA** se encenderá en la esquina inferior izquierda de la imagen. Si la temperatura sigue subiendo, la lámpara se apagará y el indicador de aviso de temperatura parpadeará, el ventilador funcionará y el proyector se pondrá luego en el modo de espera. Después de aparecer **TEMPERATURA** asegúrese de tomar las medidas descritas en la página 53.

Acerca del indicador de la lámpara



- Cuando la vida útil restante de la lámpara sea del 5% o menos, (amarillo) y "Cambiar la lámp." se visualizarán en la pantalla. Cuando el porcentaje sea del 0%, (rojo), la lámpara se apagará automáticamente y luego el proyector se pondrá en el modo de espera de forma automática. Ahora, el indicador de la lámpara se encenderá en rojo.
- **Si intenta encender el proyector una cuarta vez sin haber cambiado la lámpara, el proyector no se encenderá.**

Indicadores en el proyector

Indicador de la alimentación	Rojo encendido	Normal (Espera)
	Verde encendido	Normal (Alimentación conectada)
	Parpadea en rojo	Anormal (Consulte la página 53.)
	Parpadea en verde	Normal (Enfriamiento)
Indicador de lámpara	Verde encendido	Normal
	Parpadea en verde	La lámpara está calentándose.
	Rojo encendido	La lámpara se apaga de forma extraña o necesita ser cambiada. (Consulte la página 53.)
Indicador de aviso de temperatura	Apagado	Normal
	Rojo encendido	La temperatura interna está demasiado alta. (Consulte la página 53.)

Indicador de mantenimiento	Indicador de mantenimiento		Problema	Causa	Posible solución
	Normal	Anormal			
Indicador de aviso de temperatura	Apagado	Rojo encendido (Espera)	La temperatura interna es demasiado alta.	<ul style="list-style-type: none"> Admisión de aire bloqueada 	<ul style="list-style-type: none"> Instale el proyector en un lugar bien ventilado. (Consulte la página 8.)
				<ul style="list-style-type: none"> Ventilador averiado Fallo en el circuito interno Admisión de aire obstruida 	<ul style="list-style-type: none"> Lleve el proyector a su concesionario de proyectores o centro de reparaciones Sharp autorizado más cercano (consulte la página 68) para hacer reparaciones.
Indicador de lámpara	Verde encendido (El verde parpadea cuando la luz está calentándose o apagándose.)	Rojo encendido	La lámpara no se enciende.	<ul style="list-style-type: none"> La lámpara se apaga de forma extraña. 	<ul style="list-style-type: none"> Desconecte el cable de alimentación de la toma de CA y luego vuelva a conectarlo.
			Ha llegado el momento de cambiar la lámpara.	<ul style="list-style-type: none"> La vida útil restante de la lámpara es del 5% o menos. 	<ul style="list-style-type: none"> Cambie cuidadosamente la lámpara. (Consulte la página 54.) Lleve el proyector a su concesionario de proyectores o centro de reparaciones Sharp autorizado más cercano (consulte la página 68) para hacer reparaciones. Tenga cuidado cuando cambie la lámpara. Instale bien la tapa.
		Rojo encendido (Espera)	La lámpara no se enciende.	<ul style="list-style-type: none"> Lámpara fundida Fallo en el circuito de la lámpara 	
Indicador de la alimentación	Verde encendido/ Rojo encendido El verde parpadea (Enfriamiento)	Parpadea en rojo	El indicador de la alimentación parpadea en rojo cuando se enciende el proyector.	<ul style="list-style-type: none"> Están abiertos el portafiltro de polvo o la tapa de la unidad de lámpara. 	<ul style="list-style-type: none"> Si el indicador de alimentación destella en rojo incluso cuando los portafiltros de polvo y la tapa de la unidad de lámpara están seguramente instalados, solicite ayuda contactando con su concesionario de proyectores o centro de reparaciones Sharp autorizado más cercano (consulte la página 68).

Información

- Si se enciende el indicador de aviso de temperatura y el proyector entra en el modo de espera, siga las soluciones posibles indicadas arriba y luego espere a que el proyector se enfríe completamente antes de enchufar el cable de alimentación y conectar la alimentación. (10 minutos como mínimo.)
- Si se desconecta la alimentación durante un breve momento debido a un corte u otra razón mientras se usa el proyector, y luego se recupera inmediatamente, el indicador de la lámpara se encenderá en rojo y ésta no podrá encenderse. En este caso, desenchufe el cable de alimentación de la toma de CA, vuelva a enchufarlo y conecte de nuevo la alimentación.
- El ventilador mantiene constante la temperatura interna del proyector, y esta función se controla automáticamente. El sonido del ventilador puede cambiar durante el funcionamiento debido a que el ventilador cambia de velocidad, pero esto no es ningún fallo del funcionamiento.

Acerca de la lámpara

Lámpara

- Se recomienda cambiar la lámpara (vendida por separado) cuando su vida útil restante es del 5% o menos, o cuando usted nota un deterioro significativo en la calidad de la imagen y el color. La vida útil de la lámpara (porcentaje) se puede comprobar con la visualización en pantalla. (Consulte la página 47.)
- Adquiera una lámpara de recambio tipo AN-F310LP en el centro de servicio o en el establecimiento de su concesionario de proyectores Sharp autorizado más cercano.

NOTA IMPORTANTE PARA LOS CLIENTES DE LOS EE.UU.:

La lámpara incluida con este proyector tiene una garantía limitada para piezas y mano de obra de 90 días de duración. Todas las reparaciones de este proyector cubiertas por la garantía, incluyendo el cambio de la lámpara, deberán ser realizadas por un concesionario de proyectores o centro de reparaciones Sharp autorizado. Para conocer el nombre del concesionario de proyectores o centro de reparaciones Sharp autorizado más cercano, llame gratis al: 1-888-GO-SHARP (1-888-467-4277).

EE.UU. SOLAMENTE

Cuidados relacionados con la lámpara

- Este proyector utiliza una lámpara de mercurio a presión. Un ruido alto puede indicar que la lámpara ha fallado. Los fallos de la lámpara se pueden atribuir a numerosos motivos: sacudidas excesivas, mala refrigeración, arañazos en la superficie o deterioro debido al tiempo de utilización. El tiempo transcurrido hasta que se produce un fallo cambia considerablemente según la lámpara individual y/o la condición y frecuencia de uso. Es importante tener en cuenta que los fallos producen a menudo el agrietamiento de la bombilla.
- Cuando el indicador y el icono en pantalla de cambio de lámpara estén encendidos, se recomienda cambiar inmediatamente la lámpara por otra nueva, aunque parezca que la lámpara funciona normalmente.
- Si se rompe la lámpara existirá también la posibilidad de que se esparzan partículas de cristal dentro del proyector. En tal caso, le recomendamos ponerse en contacto con su concesionario de proyectores o centro de reparaciones Sharp autorizado más cercano para garantizar un manejo seguro.
- Si se rompe la lámpara, las partículas de cristal podrán esparcirse dentro de la jaula de la misma o el gas de la lámpara podrá salir por la abertura de escape de aire. Como este gas tiene mercurio, ventile bien la sala si se rompe la lámpara para no exponerse al gas. Si se expone al gas, consulte a un médico lo antes posible.

Cambio de la lámpara

! Precaución

- No quite la unidad de lámpara del proyector justo después de usarla. La lámpara estará muy caliente y podrá quemarle o lesionarle.
 - Antes de retirar la unidad de lámpara, espere al menos una hora después de desconectar el cable de alimentación para permitir que la superficie de la unidad de lámpara se enfríe por completo.
 - **Cambie cuidadosamente la lámpara siguiendo las instrucciones descritas en esta sección. *Si lo desea, podrán cambiársela la lámpara en el establecimiento de su concesionario de proyectores o centro de reparaciones Sharp autorizado más cercano.**
- * Si la lámpara nueva no se enciende después de instalarla, lleve su proyector al concesionario de proyectores o centro de reparaciones Sharp autorizado más cercano para que se lo reparen.

Extracción e instalación de la unidad de lámpara



Advertencia

- No quite la unidad de lámpara del proyector justo después de usarla. La lámpara y las partes que la rodean están muy calientes y pueden causar quemaduras u otras lesiones.



Información

- Asegúrese de quitar la unidad de lámpara por el asa. No toque la superficie de cristal de la unidad de lámpara ni el interior del proyector.
- Para evitar lesionarse y dañar la lámpara, asegúrese de seguir cuidadosamente los pasos de abajo.
- No afloje otros tornillos que no sean los de la unidad de lámpara y su tapa.

- 1 Pulse **STANDBY/ON** en el proyector o **STANDBY** en el mando a distancia para poner el proyector en el modo de espera.**

- Espere a que se pare el ventilador.

- 2 Desconecte el cable de alimentación.**

- Desenchufe el cable de alimentación del zócalo de CA.
- Deje que la lámpara se enfríe completamente (aproximadamente 1 hora).

- 3 Quite la tapa de la unidad de lámpara.**

- Dé la vuelta al proyector. Afloje el tornillo del usuario (①) que asegura la tapa de la unidad de lámpara. Quite la tapa de la unidad de lámpara (②).

Accesorio
opcional

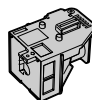

Unidad de lámpara
AN-F310LP

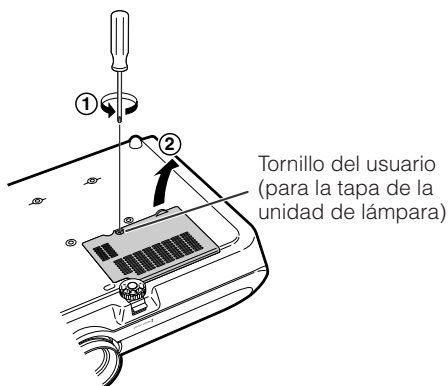
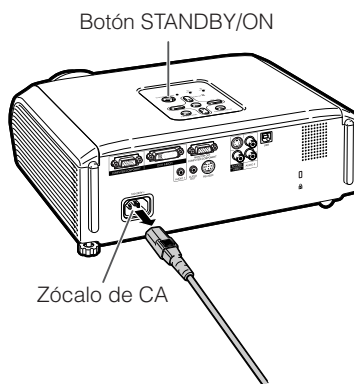

Acerca de la lámpara (Continuación)

4 Quite la unidad de lámpara.

- Afloje los tornillos de sujeción de la unidad de lámpara. Sujete la unidad de lámpara por el asa y tire de ella en el sentido de la flecha. Al mismo tiempo mantenga la unidad de lámpara horizontal y no la incline.

5 Inserte la unidad de lámpara nueva.

- Presione firmemente la unidad de lámpara hacia el interior de su compartimento. Apriete los tornillos de sujeción.

6 Vuelva a poner la tapa de la unidad de lámpara.

- Alinee la lengüeta de la tapa de la unidad de lámpara (1) y colóquela presionando la lengüeta (2) para cerrarla. Luego apriete el tornillo del usuario (3) para asegurar la tapa de la unidad de lámpara.



Información

- Si la unidad de lámpara y su tapa no están bien instaladas, la alimentación no se conectará, aunque el cable de alimentación esté conectado al proyector.

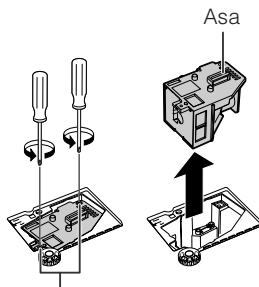

Tornillos de sujeción

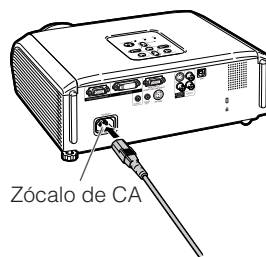
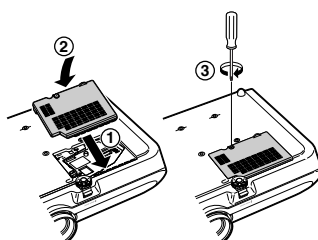
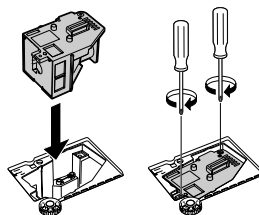

1 Conecte el cable de alimentación.

- Enchufe el cable de alimentación en el zócalo de CA del proyector.

2 Reponga el temporizador de la lámpara.

- Pulse **STANDBY/ON** en el proyector mientras mantiene pulsados simultáneamente **MENU/HELP**, **ENTER** y **▼**, también en el proyector.
- Se visualiza "LÁMP 0000H", indicando que el temporizador de la lámpara está repuesto.

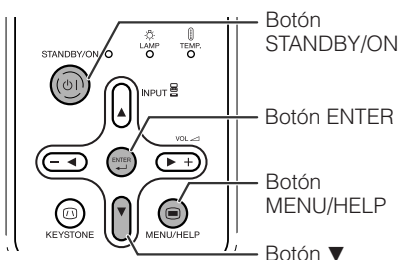

Guardando el proyector

Cómo usar el bolso de transporte

Al guardar el proyector, coloque la tapa del objetivo, y ponga el proyector en el bolso de transporte suministrado.

1 Abra la tapa del bolso de transporte.

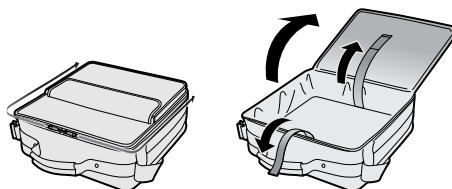

2 Ponga el proyector dentro del bolso de transporte.

Información

- Asegúrese de que el proyector se haya enfriado lo suficiente antes de ponerlo en el bolso.
- Al guardar el proyector en el bolso de transporte, asegúrese de que el ventilador de enfriamiento se haya detenido.
- Asegúrese de colocar la tapa del objetivo para su protección.
- **Coloque el proyector en el bolso de transporte, asegurándose de que la lente apunta hacia el asa.**
- Utilice la cinta de sujeción para evitar que se mueva el proyector.
- No exponga el bolso de transporte a la luz directa del sol o a una fuente de calor. El bolso de transporte podría deformarse o el color podría alterarse.

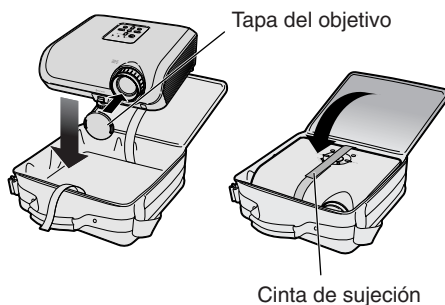

3 Cierre la cubierta del bolso de transporte.

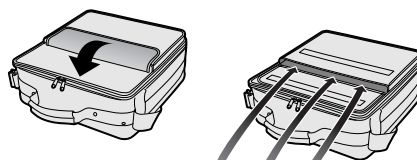

4 Coloque los accesorios en el bolsillo frontal del bolso de transporte.

Accesorios suministrados
(Mando a distancia, etc.)

Asignaciones de contactos

Terminales de entrada de COMPUTER/COMPONENT y de salida de COMPUTER/COMPONENT: Miniconector hembra D-sub de 15 contactos

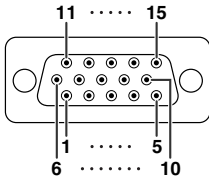

Entrada/Salida de COMPONENT
N.º de contacto Señal

1.	Entrada de vídeo (rojo)
2.	Entrada de vídeo (verde/sincronización en verde)
3.	Entrada de vídeo (azul)
4.	No conectado
5.	No conectado
6.	Masa (rojo)
7.	Masa (verde/sincronización en verde)
8.	Masa (azul)
9.	No conectado
10.	MASA
11.	No conectado
12.	Datos bidireccionales
13.	Señal de sincronización horizontal: Nivel TTL
14.	Señal de sincronización vertical: Nivel TTL
15.	Reloj de datos

Entrada/Salida de COMPONENT
N.º de contacto Señal

1.	PR (CR)
2.	Y
3.	PB (CB)
4.	No conectado
5.	No conectado
6.	Masa (PR)
7.	Masa (Y)
8.	Masa (PB)
9.	No conectado
10.	No conectado
11.	No conectado
12.	No conectado
13.	No conectado
14.	No conectado
15.	No conectado

Terminal DVI-I: conector de 29 contactos

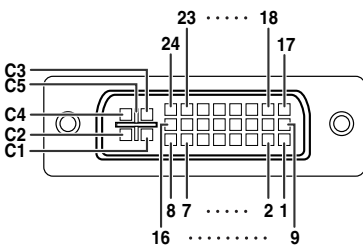

• Entrada DVI digital

N.º de contacto Señal

1.	Datos T.M.D.S 2-
2.	Datos T.M.D.S 2+
3.	Blindaje de datos T.M.D.S 2
4.	No se conecta
5.	No se conecta
6.	Reloj DDC
7.	Datos DDC
8.	No se conecta
9.	Datos T.M.D.S 1-
10.	Datos T.M.D.S 1+
11.	Blindaje de datos T.M.D.S 1
12.	No se conecta
13.	No se conecta
14.	Potencia de +5V
15.	Tierra

N.º de contacto Señal

16.	Detección de clavija conectada
17.	Datos T.M.D.S 0-
18.	Datos T.M.D.S 0+
19.	Blindaje de datos T.M.D.S 0
20.	No se conecta
21.	No se conecta
22.	Blindaje de reloj T.M.D.S
23.	Reloj+ T.M.D.S
24.	Reloj- T.M.D.S
C1.	No se conecta
C2.	No se conecta
C3.	No se conecta
C4.	No se conecta
C5.	Tierra

• Entrada RVA analógica DVI

N.º de contacto	Señal
1.	No se conecta
2.	No se conecta
3.	No se conecta
4.	No se conecta
5.	No se conecta
6.	Reloj DDC
7.	Datos DDC
8.	Sincronización vertical
9.	No se conecta
10.	No se conecta
11.	No se conecta
12.	No se conecta
13.	No se conecta
14.	Potencia de +5V
15.	Tierra

N.º de contacto	Señal
16.	Detección de clavija conectada
17.	No se conecta
18.	No se conecta
19.	No se conecta
20.	No se conecta
21.	No se conecta
22.	No se conecta
23.	No se conecta
24.	No se conecta
C1.	Entrada analógica Rojo
C2.	Entrada analógica Verde (Sincronización en verde)
C3.	Entrada analógica Azul
C4.	Sincronización horizontal (Sincronización compuesta)
C5.	Tierra

• Entrada de componente analógico DVI

N.º de contacto	Señal	N.º de contacto	Señal
1.	No se conecta	16.	No se conecta
2.	No se conecta	17.	No se conecta
3.	No se conecta	18.	No se conecta
4.	No se conecta	19.	No se conecta
5.	No se conecta	20.	No se conecta
6.	No se conecta	21.	No se conecta
7.	No se conecta	22.	No se conecta
8.	No se conecta	23.	No se conecta
9.	No se conecta	24.	No se conecta
10.	No se conecta	C1.	Entrada analógica Pr/Cr
11.	No se conecta	C2.	Entrada analógica Y
12.	No se conecta	C3.	Entrada analógica Pb/Cb
13.	No se conecta	C4.	No se conecta
14.	No se conecta	C5.	Tierra
15.	Tierra		

Terminal RS-232C: Miniconector hembra DIN de 9 contactos

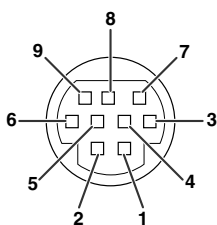

N.º de contacto	Señal	Nombre	E/S	Referencia
1.				No conectado
2.	RD	Recepción de datos	Entrada	Conectado a circuito interno
3.	SD	Transmisión de datos	Salida	Conectado a circuito interno
4.				No conectado
5.	SG	Tierra de señal		Conectado a circuito interno
6.				No conectado
7.	RS	Solicitud de transmisión		Conectado a CS en circuito interno
8.	CS	Libre para transmitir		Conectado a RS en circuito interno
9.				No conectado

Terminal RS-232C: Conector macho D-sub de 9 contactos del adaptador DIN-D-sub RS-232C

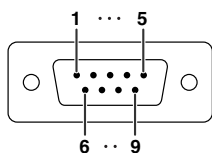

N.º de contacto	Señal	Nombre	E/S	Referencia
1.				No conectado
2.	RD	Recepción de datos	Entrada	Conectado a circuito interno
3.	SD	Transmisión de datos	Salida	Conectado a circuito interno
4.				No conectado
5.	SG	Tierra de señal		Conectado a circuito interno
6.				No conectado
7.	RS	Solicitud de transmisión		Conectado a CS en circuito interno
8.	CS	Libre para transmitir		Conectado a RS en circuito interno
9.				No conectado

Conexión recomendada para cable RS-232C: Conector hembra D-sub de 9 contactos

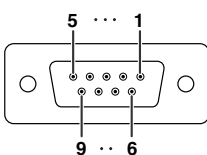

N.º de contacto	Señal	N.º de contacto	Señal
1.	CD	1.	CD
2.	RD	2.	RD
3.	SD	3.	SD
4.	ER	4.	ER
5.	SG	5.	SG
6.	DR	6.	DR
7.	RS	7.	RS
8.	CS	8.	CS
9.	CI	9.	CI

Nota

- Dependiendo del dispositivo de control utilizado puede ser necesario conectar el contacto 4 y el contacto 6 en el dispositivo de control (ej., ordenador).



Terminal USB: Conector USB, tipo B

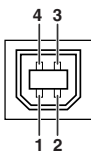

N.º de contacto	Señal	Nombre
1.	VCC	Potencia de USB
2.	USB-	Datos USB -
3.	USB+	Datos USB +
4.	SG	Retorno de tierra del circuito de señal

Configuraciones de comandos y especificaciones RS-232C

Control mediante un ordenador

Puede usarse un ordenador para controlar el proyector conectando un cable de control serie RS-232C (tipo cruzado, disponible en el comercio) al proyector. (Consulte la página 24 para hacer la conexión.)

Condiciones de comunicación

Configure los puertos serie del ordenador según se indica en la tabla.

Formato de la señal: Conforme a la norma RS-232C.

Bits de paridad: ninguno

Velocidad de transmisión*: 9.600 bps / 115.200 bps

Bit de parada: 1 bit

Longitud de datos: 8 bits

Control de flujo: ninguno

*Ajuste el régimen de baudios del proyector al mismo régimen que utiliza el ordenador.

Formato básico

Los comandos del ordenador se envían en el siguiente orden: comando, parámetro y código de retorno. Después de procesar el comando del ordenador, el proyector envía un código de respuesta al ordenador.

Formato del comando

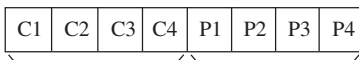

Comando de 4 dígitos Parámetro de 4 dígitos

Formato del código de respuesta

Respuesta normal

Respuesta con problemas (error de comunicación o comando incorrecto)

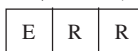

Información

- Cuando controle el proyector utilizando los comandos RS-232C de un ordenador, espere un mínimo de 30 segundos después de conectarse la alimentación y luego transmita los comandos.
- Después de enviar una selección de entrada o una orden de ajuste de Imagen y luego recibir un código de respuesta "OK", el Proyector podría tomar un tiempo para procesar la orden. Si una segunda orden se envía mientras el Proyector está aún procesando la primera, podría recibir un código de respuesta "ERR". Si esto sucede, intente reenviar la segunda orden.
- Cuando se esté enviando más de un código, envíe cada comando sólo después de verificar el código de respuesta para el comando anterior procedente del proyector.
- "POWR????", "TABN ___ 1", "TLPS ___ 1", "TPOW ___ 1", "TLPN ___ 1", "TLTT ___ 1", "TLTL ___ 1", "TNAM ___ 1", "MNRD ___ 1", "PJNO ___ 1"
 - Cuando el proyector recibe comandos especiales mostrados arriba:
 - * La visualización en pantalla no desaparecerá.
 - * El temporizador "Desconex Automát" no se repondrá.
 - Los comandos especiales están disponibles para las aplicaciones que requieren ser elegidos continuamente.



Nota

- Introduzca un espacio si aparece subrayado (_) en la columna de parámetros.
- Si aparece un asterisco (*) en la columna de parámetros, introduzca un valor dentro del margen indicado entre paréntesis en Contenidos de control.
- *1 Para configurar el nombre del proyector, envíe los comandos en el orden de PJN1, PJN2 y PJN3.
- *2 Este comando debería ser enviado únicamente después de haber enviado el comando "IRGB ___ 2" y de haber recibido un código de respuesta "OK".
- *3 El comando Reinicio del temporizador de la lámpara sólo está disponible en el modo de espera.

Configuraciones de comandos y especificaciones RS-232C (Continuación)

CONTENIDO DEL CONTROL			COMANDO	PARÁMETRO	VOLVER			
					Alimentación activada	Modo de espera (o tiempo inicial de 30 segundos)		
Cambio tamaño	S-Video	Normal	R A S V	-- -- 1	OK o ERR	ERR		
		Extensión	R A S V	-- -- 2	OK o ERR	ERR		
		Borde	R A S V	-- -- 3	OK o ERR	ERR		
		Área Zoom	R A S V	-- -- 1 0	OK o ERR	ERR		
		Alarg. V	R A S V	-- -- 1 1	OK o ERR	ERR		
	Video	Normal	R B S V	-- -- 1	OK o ERR	ERR		
		Extensión	R B S V	-- -- 2	OK o ERR	ERR		
		Borde	R B S V	-- -- 3	OK o ERR	ERR		
		Área Zoom	R B S V	-- -- 1 0	OK o ERR	ERR		
		Alarg. V	R B S V	-- -- 1 1	OK o ERR	ERR		
	Reposicionar todo			A L R E	-- -- 1	OK o ERR	ERR	
	Ordenador ENTRADA	Modo de imagen	Estándar	R A P S	-- -- 1 0	OK o ERR	ERR	
			Presentación	R A P S	-- -- 1 1	OK o ERR	ERR	
			Cinema	R A P S	-- -- 1 2	OK o ERR	ERR	
Juegoe			R A P S	-- -- 1 3	OK o ERR	ERR		
sRGB			R A P S	-- -- 1 4	OK o ERR	ERR		
Contraste			-30 -- +30	R A P I	-- * * *	OK o ERR	ERR	
Brillantez			-30 -- +30	R A B R	-- * * *	OK o ERR	ERR	
Fojo			-30 -- +30	R A R D	-- * * *	OK o ERR	ERR	
Azul			-30 -- +30	R A B E	-- * * *	OK o ERR	ERR	
Color			-30 -- +30	R A C O	-- * * *	OK o ERR	ERR	
Matiz			-30 -- +30	R A T I	-- * * *	OK o ERR	ERR	
Nitidez			-30 -- +30	R A S H	-- * * *	OK o ERR	ERR	
Temp Ctr			-1 -- +1	R A C T	-- * * *	OK o ERR	ERR	
BrilliantColor™			0 -- +2	R A W E	-- * * *	OK o ERR	ERR	
Progres.		2D progresivo	R A I P	-- -- 0	OK o ERR	ERR		
		3D progresivo	R A I P	-- -- 1	OK o ERR	ERR		
		Mod. película	R A I P	-- -- 2	OK o ERR	ERR		
Reposición de la imagen		R A R E	-- -- 1	OK o ERR	ERR			
Tipo de señal		Auto	I A S I	-- -- 0	OK o ERR	ERR		
		RVA	I A S I	-- -- 1	OK o ERR	ERR		
		Componente	I A S I	-- -- 2	OK o ERR	ERR		
Entrada de audio		Audio 1	R A A I	-- -- 1	OK o ERR	ERR		
		Audio 2	R A A I	-- -- 2	OK o ERR	ERR		
DVI ENTRADA		Modo de imagen	Estándar	R B P S	-- -- 1 0	OK o ERR	ERR	
			Presentación	R B P S	-- -- 1 1	OK o ERR	ERR	
			Cinema	R B P S	-- -- 1 2	OK o ERR	ERR	
			Juegoe	R B P S	-- -- 1 3	OK o ERR	ERR	
			sRGB	R B P S	-- -- 1 4	OK o ERR	ERR	
			Contraste	-30 -- +30	R B P I	-- * * *	OK o ERR	ERR
			Brillantez	-30 -- +30	R B B R	-- * * *	OK o ERR	ERR
			Fojo	-30 -- +30	R B R D	-- * * *	OK o ERR	ERR
			Azul	-30 -- +30	R B B E	-- * * *	OK o ERR	ERR
			Color	-30 -- +30	R B C O	-- * * *	OK o ERR	ERR
			Matiz	-30 -- +30	R B T I	-- * * *	OK o ERR	ERR
			Nitidez	-30 -- +30	R B S H	-- * * *	OK o ERR	ERR
			Temp Ctr	-1 -- +1	R B C T	-- * * *	OK o ERR	ERR
			BrilliantColor™	0 -- +2	R B W E	-- * * *	OK o ERR	ERR
		Progres.	2D progresivo	R B I P	-- -- 0	OK o ERR	ERR	
			3D progresivo	R B I P	-- -- 1	OK o ERR	ERR	
			Mod. película	R B I P	-- -- 2	OK o ERR	ERR	
	Reposición de la imagen		R B R E	-- -- 1	OK o ERR	ERR		
	Tipo de señal	Auto	I B S I	-- -- 0	OK o ERR	ERR		
		RVA	I B S I	-- -- 1	OK o ERR	ERR		
		Componente	I B S I	-- -- 2	OK o ERR	ERR		
	Entrada de audio	Audio 1	R B A I	-- -- 1	OK o ERR	ERR		
		Audio 2	R B A I	-- -- 2	OK o ERR	ERR		
	Margen dinámico	Auto	H M B D	-- -- 0	OK o ERR	ERR		
		Estándar	H M B D	-- -- 1	OK o ERR	ERR		
		Mejoradad	H M B D	-- -- 2	OK o ERR	ERR		

CONTENIDO DEL CONTROL			COMANDO	PARÁMETRO	VOLVER		
					Alimentación activada	Modo de espera (o tiempo inicial de 30 segundos)	
S-Vídeo ENTRADA	Modo de imagen	Estándar	V A P S	- - 1 0	OK o ERR	ERR	
		Presentación	V A P S	- - 1 1	OK o ERR	ERR	
		Cinema	V A P S	- - 1 2	OK o ERR	ERR	
		Juego	V A P S	- - 1 3	OK o ERR	ERR	
	Contraste	-30 +30	V A P I	- * * *	OK o ERR	ERR	
	Brillantez	-30 +30	V A B R	- * * *	OK o ERR	ERR	
	Rojo	-30 +30	V A R D	- * * *	OK o ERR	ERR	
	Azul	-30 +30	V A B E	- * * *	OK o ERR	ERR	
	Color	-30 +30	V A C O	- * * *	OK o ERR	ERR	
	Matiz	-30 +30	V A T I	- * * *	OK o ERR	ERR	
	Nitidez	-30 +30	V A S H	- * * *	OK o ERR	ERR	
	Temp Ctr	-1 +1	V A C T	- * * *	OK o ERR	ERR	
	BrilliantColor™	0 +2	V A W E	- - - *	OK o ERR	ERR	
	Progres.	2D progresivo	V A I P	- - - 0	OK o ERR	ERR	
		3D progresivo	V A I P	- - - 1	OK o ERR	ERR	
		Mod. película	V A I P	- - - 2	OK o ERR	ERR	
	Reposición de la imagen		V A R E	- - - 1	OK o ERR	ERR	
	Entrada de audio	Audio 1	V A A I	- - - 1	OK o ERR	ERR	
		Audio 2	V A A I	- - - 2	OK o ERR	ERR	
	Vídeo ENTRADA	Modo de imagen	Estándar	V B P S	- - 1 0	OK o ERR	ERR
			Presentación	V B P S	- - 1 1	OK o ERR	ERR
			Cinema	V B P S	- - 1 2	OK o ERR	ERR
			Juego	V B P S	- - 1 3	OK o ERR	ERR
Contraste		-30 +30	V B P I	- * * *	OK o ERR	ERR	
Brillantez		-30 +30	V B B R	- * * *	OK o ERR	ERR	
Rojo		-30 +30	V B R D	- * * *	OK o ERR	ERR	
Azul		-30 +30	V B B E	- * * *	OK o ERR	ERR	
Color		-30 +30	V B C O	- * * *	OK o ERR	ERR	
Matiz		-30 +30	V B T I	- * * *	OK o ERR	ERR	
Nitidez		-30 +30	V B S H	- * * *	OK o ERR	ERR	
Temp Ctr		-1 +1	V B C T	- * * *	OK o ERR	ERR	
BrilliantColor™		0 +2	V B W E	- - - *	OK o ERR	ERR	
Progres.		2D progresivo	V B I P	- - - 0	OK o ERR	ERR	
		3D progresivo	V B I P	- - - 1	OK o ERR	ERR	
		Mod. película	V B I P	- - - 2	OK o ERR	ERR	
Reposición de la imagen			V B R E	- - - 1	OK o ERR	ERR	
Entrada de audio		Audio 1	V B A I	- - - 1	OK o ERR	ERR	
		Audio 2	V B A I	- - - 2	OK o ERR	ERR	
Ajuste C.M.S.		Activado	C M C S	- - 1 1	OK o ERR	ERR	
		Desactivado	C M C S	- - 0 0	OK o ERR	ERR	
C.M.S.		Tono	Rojo	C M H R	- * * *	OK o ERR	ERR
			Amarillo	C M H Y	- * * *	OK o ERR	ERR
	Verde		C M H G	- * * *	OK o ERR	ERR	
	Azul verdoso		C M H C	- * * *	OK o ERR	ERR	
	Azul		C M H B	- * * *	OK o ERR	ERR	
	Magenta		C M H M	- * * *	OK o ERR	ERR	
	Reposición		C M R E	- - - 2	OK o ERR	ERR	
	Saturación	Rojo	C M S R	- * * *	OK o ERR	ERR	
		Amarillo	C M S Y	- * * *	OK o ERR	ERR	
		Verde	C M S G	- * * *	OK o ERR	ERR	
		Azul verdoso	C M S C	- * * *	OK o ERR	ERR	
		Azul	C M S B	- * * *	OK o ERR	ERR	
		Magenta	C M S M	- * * *	OK o ERR	ERR	
		Reposición	C M R E	- - - 3	OK o ERR	ERR	
	Valor	Rojo	C M V R	- * * *	OK o ERR	ERR	
		Amarillo	C M V Y	- * * *	OK o ERR	ERR	
		Verde	C M V G	- * * *	OK o ERR	ERR	
		Azul verdoso	C M V C	- * * *	OK o ERR	ERR	
		Azul	C M V B	- * * *	OK o ERR	ERR	
		Magenta	C M V M	- * * *	OK o ERR	ERR	
		Reposición	C M R E	- - - 4	OK o ERR	ERR	
	C.M.S. Reinicializar todo	C M R E	- - - 1	OK o ERR	ERR		
	Reloj	-150 +150	I N C L	- * * *	OK o ERR	ERR	
Fase	-30 +30	I N P H	- * * *	OK o ERR	ERR		
Pos. H.	-150 +150	I A H P	- * * *	OK o ERR	ERR		
Pos. V.	-60 +60	I A V P	- * * *	OK o ERR	ERR		
Reinicialización del ajuste de sinc. fina		I A R E	- - - 1	OK o ERR	ERR		

Configuraciones de comandos y especificaciones RS-232C (Continuación)

CONTENIDO DEL CONTROL		COMANDO	PARÁMETRO	VOLVER		
				Alimentación activada	Modo de espera (o tiempo inicial de 30 segundos)	
Desp. imagen	-96 – +96	L N D S	- * * *	OK o ERR	ERR	
Visualizador	Activado	I M D I	-- -- 1	OK o ERR	ERR	
	Desactivado	I M D I	-- -- 0	OK o ERR	ERR	
Sistema de vídeo	Auto	M E S Y	-- -- 1	OK o ERR	ERR	
	PAL	M E S Y	-- -- 2	OK o ERR	ERR	
	SECAM	M E S Y	-- -- 3	OK o ERR	ERR	
	NTSC4.43	M E S Y	-- -- 4	OK o ERR	ERR	
	NTSC3.58	M E S Y	-- -- 5	OK o ERR	ERR	
	PAL-M	M E S Y	-- -- 6	OK o ERR	ERR	
	PAL-N	M E S Y	-- -- 7	OK o ERR	ERR	
	PAL-60	M E S Y	-- -- 8	OK o ERR	ERR	
Fondo	Logotipo	I M B G	-- -- 1	OK o ERR	ERR	
	Azul	I M B G	-- -- 3	OK o ERR	ERR	
	Ninguno	I M B G	-- -- 4	OK o ERR	ERR	
Ajuste luz	Brillantez	T H M D	-- -- 0	OK o ERR	ERR	
	Eco + Silencio	T H M D	-- -- 1	OK o ERR	ERR	
Sinc.auto.	Activado	A A D J	-- -- 1	OK o ERR	ERR	
	Desactivado	A A D J	-- -- 0	OK o ERR	ERR	
Desconex Automát	Activado	A P O W	-- -- 1	OK o ERR	ERR	
	Desactivado	A P O W	-- -- 0	OK o ERR	ERR	
Reinicio automático	Activado	A R E S	-- -- 1	OK o ERR	ERR	
	Desactivado	A R E S	-- -- 0	OK o ERR	ERR	
Modo de ESPERA	Estándar	M O U T	-- -- 1	OK o ERR	ERR	
	Eco	M O U T	-- -- 0	OK o ERR	ERR	
Corr.trap.Auto	Activado	A T K S	-- -- 1	OK o ERR	ERR	
	Desactivado	A T K S	-- -- 0	OK o ERR	ERR	
Modo PRY	Retroceso	Activado	I M R E	-- -- 1	OK o ERR	
		Desactivado	I M R E	-- -- 0	OK o ERR	
	Inversión	Activado	I M I N	-- -- 1	OK o ERR	
		Desactivado	I M I N	-- -- 0	OK o ERR	
Idioma	English	M E L A	-- -- 1	OK o ERR	ERR	
	Deutsch	M E L A	-- -- 2	OK o ERR	ERR	
	Español	M E L A	-- -- 3	OK o ERR	ERR	
	Nederlands	M E L A	-- -- 4	OK o ERR	ERR	
	Français	M E L A	-- -- 5	OK o ERR	ERR	
	Italiano	M E L A	-- -- 6	OK o ERR	ERR	
	Svenska	M E L A	-- -- 7	OK o ERR	ERR	
	日本語	M E L A	-- -- 8	OK o ERR	ERR	
	Português	M E L A	-- -- 9	OK o ERR	ERR	
	汉语	M E L A	-- -- 10	OK o ERR	ERR	
	한국어	M E L A	-- -- 11	OK o ERR	ERR	
	Русский	M E L A	-- -- 12	OK o ERR	ERR	
	عربي	M E L A	-- -- 13	OK o ERR	ERR	
	polSKI	M E L A	-- -- 14	OK o ERR	ERR	
	Türkçe	M E L A	-- -- 15	OK o ERR	ERR	
	Guía config.	Activado	S E G U	-- -- 1	OK o ERR	ERR
		Desactivado	S E G U	-- -- 0	OK o ERR	ERR
	Sonido de sist.	Activado	S S N D	-- -- 1	OK o ERR	ERR
Desactivado		S S N D	-- -- 0	OK o ERR	ERR	
Altavoz interno	Activado	A S P K	-- -- 1	OK o ERR	ERR	
	Desactivado	A S P K	-- -- 0	OK o ERR	ERR	
Verificación de la frecuencia RVA	Horizontal	T F R Q	-- -- 1	kHz(***.* o ERR)	ERR	
	Vertical	T F R Q	-- -- 2	Hz(***.* o ERR)	ERR	
Modo vent.	Normal	H L M D	-- -- 0	OK o ERR	ERR	
	Alta	H L M D	-- -- 1	OK o ERR	ERR	
Reinicio del temporizador de la lámpara *3		L P R E	0 0 0 1	ERR	OK o ERR	

Compatible con PJLink™:

Este producto cumple con el estándar PJLink Clase 1 y están implementados todos los comandos de Clase 1.

Se confirma que este producto cumple con la versión 1.00 de la especificación del estándar PJLink.

Gráfico de compatibilidad con ordenadores

Ordenador

- Compatible con múltiples señales
- Frecuencia horizontal: 15-110 kHz,
- Frecuencia vertical: 45-85 Hz,
- Reloj de píxeles: 12-170 MHz
- Señal de sincronización: Compatible con nivel TTL
- Compatible con señal de sincronización en verde

A continuación se da una lista de los modos que cumplen con VESA. Sin embargo este proyector es compatible con otras señales que no son VESA.

PC/MAC	Resolución	Frecuencia horizontal (kHz)	Frecuencia vertical (Hz)	Norma VESA	Soporte de DVI-D	Pantalla	
PC	VGA	640 × 350	27,0	60		✓	Superior
			31,5	70			
			37,5	85	✓		
		640 × 400	27,0	60			
			31,5	70			
			37,9	85	✓		
	720 × 350	27,0	60				
		31,5	70				
		27,0	60				
	720 × 400	31,5	70				
		27,0	60				
		31,5	70				
		37,9	85	✓			
		26,2	50				
		31,5	60	✓			
	640 × 480	34,7	70				
		37,9	72	✓			
		37,5	75	✓			
		43,3	85	✓			
		31,4	50				
		35,1	56	✓			
		37,9	60	✓			
		46,6	70	✓			
		48,1	72	✓			
		46,9	75	✓			
	SVGA	800 × 600	53,7	85	✓	✓	Centrado
			40,3	50			
			48,4	60	✓		
			56,5	70	✓		
			60,0	75	✓		
68,7			85	✓			
45,0			60				
47,7			70				
62,7			75				
47,6			60				
WXGA	1280 × 720	47,6	60			Compresión inteligente	
		1360 × 768	47,8	60			
		1366 × 768	55,0	60			
		1152 × 864	66,2	70			
		67,5	75	✓			
		64,0	60	✓			
SXGA	1280 × 1024	80,0	75	✓			
		80,0	75	✓			
		64,0	60				
SXGA+ LUXGA	1400 × 1050	64,0	60				
	1600 × 1200	75,0	60	✓			
MAC 13"	VGA	640 × 480	34,9	67		Superior	
MAC 16"	SVGA	832 × 624	49,7	75		Centrado	
MAC 19"	XGA	1024 × 768	60,2	75		Compresión inteligente	
MAC 21"	SXGA	1152 × 870	68,7	75			



Nota

- Cuando este proyector recibe señales VGA del formato VESA 640x350 aparece en la pantalla "640x400".
- La imagen de calidad óptima se logrará igualando la resolución de salida de su ordenador con la resolución nativa del proyector (1024x768).

DTV

Señal	Frecuencia horizontal (kHz)	Frecuencia vertical (Hz)	Soporte de DVI-D (compatible con HDCP)
480I	15,7	60	
480P	31,5	60	✓
540P	33,8	60	
576I	15,6	50	
576P	31,3	50	✓
720P	37,5	50	✓
720P	45,0	60	✓
1035I	33,8	60	✓
1080I	28,1	50	✓
1080I	33,8	60	✓
1080P	56,3	50	✓
1080P	67,5	60	✓

Solución de problemas

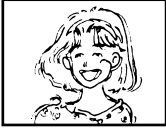
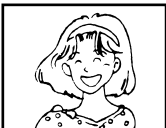
Problema	Comprobación	Página	
 <p>No hay imagen ni sonido o el proyector no se pone en funcionamiento.</p>	<ul style="list-style-type: none"> • El cable de alimentación del proyector no está enchufado en la toma de corriente. 24 • La alimentación a los aparatos conectados está desconectada. – • El modo de entrada seleccionado está equivocado. 29 • Los cables están mal conectados en el proyector. 21–24 • La pila del mando a distancia está agotada. 14 • La salida externa no ha sido establecida al conectar el ordenador notebook. 21 • La tapa de la unidad de lámpara no está bien instalada. 55, 56 • Si el equipo digital DVI conectado se enciende antes de que el modo de entrada “DVI-D” haya sido seleccionado en el proyector, puede que la imagen no se proyecte adecuadamente o que no se proyecte en absoluto. Asegúrese de que el modo de entrada apropiado ha sido seleccionado en el proyector antes de encender el aparato conectado. 21 		
	<ul style="list-style-type: none"> • Los cables están mal conectados en el proyector. 21–24 • “Brilliantez” está ajustado al mínimo. 41 • Dependiendo del ordenador que use, puede que no se proyecte una imagen a menos que el ajuste de la salida de señales del ordenador esté cambiado a la salida externa. Consulte el manual de manejo del ordenador para cambiar la configuración de la salida de señales del ordenador. – 		
	 <p>Se oye sonido pero no se ve imagen (o ésta está muy oscura).</p>	<ul style="list-style-type: none"> • Los ajustes de imagen están mal hechos. 41 • Haga ajustes de “Color” y “Matiz” en “Modo de imagen” y disminuya el valor de “BrilliantColor™”. 41 	
	 <p>Color desvanecido o malo.</p>	<ul style="list-style-type: none"> • El sistema de entrada de vídeo está mal ajustado. 48 	
	 <p>Imagen borrosa; aparece ruido.</p>	<ul style="list-style-type: none"> • Ajuste el enfoque. 26 • La distancia de proyección sobrepasa el margen de enfoque. 20 • Hay niebla en el objetivo. Si el proyector se transporta de una habitación fría a una habitación caliente, o si se calienta súbitamente, puede crearse condensación en la superficie del objetivo y la imagen se verá borrosa. Prepare el proyector al menos una hora antes de usarse. Si se creara condensación, extraiga el cable de alimentación de la toma de alimentación y espere a que se aclare. – 	
		<p>(Entrada de ordenador solamente)</p> <ul style="list-style-type: none"> • Haga los ajustes de “Fine Sync” (Ajuste “Reloj”) 48 • Haga los ajustes de “Fine Sync” (Ajuste “Fase”) 48 • Puede aparecer ruido dependiendo del ordenador. – 	
		<ul style="list-style-type: none"> • Los cables están mal conectados en el proyector. 21–24 • El volumen está ajustado al mínimo. 29 • Cuando el proyector está conectado a un dispositivo externo y el volumen está ajustado al mínimo, el sonido no sale, aunque usted suba el volumen del dispositivo externo. – 	
 <p>Aparece imagen pero no se oye sonido.</p>	<ul style="list-style-type: none"> • “Altavoz” está en “Desactivado”. 45 		
	<p>Se oye un sonido raro desde la caja.</p> <ul style="list-style-type: none"> • Si la imagen es normal, el sonido se deberá al encogimiento de la caja debido a los cambios de temperatura de la sala. Esto no afectará al funcionamiento ni al rendimiento. – 		

Problema	Comprobación	Página
El indicador de mantenimiento del proyector se enciende o parpadea en rojo.	<ul style="list-style-type: none"> Consulte "Indicadores de mantenimiento". 	52
El proyector no se puede encender ni poner en el modo de espera con el STANDBY/ON del proyector.	<ul style="list-style-type: none"> Está activado el bloqueo de botones. Si el bloqueo de botones está en "Activado", todos los botones quedan bloqueados. 	47
La imagen está verde en COMPUTER (Componentes)/ DVI (Componentes).	<ul style="list-style-type: none"> Cambie el ajuste del tipo de la señal de entrada. Cuando no pueda seleccionar un tipo de señal de entrada, seleccione "Colores desvanecidos o pobres." en el menú "Ayuda", después de seleccionar un elemento que no sea "sRGB" en "Modo de imagen", y luego seleccione un tipo de señal de entrada. 	48
La imagen está rosa (no verde) en COMPUTER (RVA)/ DVI (RVA).		40, 48
La imagen está demasiado brillante y blanquecina.	<ul style="list-style-type: none"> Los ajustes de imagen están mal hechos. 	41
El ventilador de refrigeración hace ruido.	<ul style="list-style-type: none"> Cuando la temperatura dentro del proyector aumenta, el ventilador de refrigeración funciona más rápido. 	8, 9 49, 52, 53
La lámpara no se enciende a pesar de encenderse el proyector.	<ul style="list-style-type: none"> El indicador de la lámpara está encendido en rojo. Cambie la lámpara. 	52, 55
La lámpara se apaga repentinamente durante la proyección		
La imagen parpadea algunas veces.	<ul style="list-style-type: none"> Los cables están mal conectados al proyector o el equipo conectado funciona mal. Seleccione "Imagen con franjas verticales o parpadeo." en el menú "Ayuda" y haga los ajustes necesarios. Cambie la lámpara si pasa esto con frecuencia. 	21–24
La lámpara tarda mucho en encenderse.		48
La imagen está oscura.		55
No puede usarse el mando a distancia.	<ul style="list-style-type: none"> Controle el mando a distancia apuntándolo al sensor de señales del mando a distancia del proyector. El mando a distancia puede estar demasiado lejos del proyector. Si luz del sol directa o una luz fluorescente intensa se proyecta sobre el sensor de señales del mando a distancia del proyector, coloque el proyector donde no sea afectado por luz intensa. Las pilas pueden estar agotadas o insertadas incorrectamente. Asegúrese de que las pilas están insertadas correctamente o inserte pilas nuevas. 	15
		14

Esta unidad está equipada con un microprocesador. Su rendimiento puede verse afectado adversamente por un funcionamiento incorrecto o por interferencias. Si pasa esto, desenchufe la unidad y vuelva a enchufarla después de más de 5 minutos.

Para la asistencia SHARP

Si tiene cualquier tipo de problema durante la instalación o uso de este proyector, consulte primero la sección “Solución de problemas” en las páginas 66 y 67. Si este manual de manejo no soluciona su problema, póngase en contacto con los departamentos de Servicio de SHARP de la siguiente lista.

EE.UU.	Sharp Electronics Corporation 1-888-GO-SHARP (1-888-467-4277) lcdsupport@sharpsec.com http://www.sharppusa.com	Benelux	SHARP Electronics Benelux BV 0900-SHARPCE (0900-7427723) Nederland 9900-0159 Belgium http://www.sharp.nl http://www.sharp.be http://www.sharp.lu
Canadá	Sharp Electronics of Canada Ltd. (905) 568-7140 http://www.sharp.ca	Australia	Sharp Corporation of Australia Pty. Ltd. 1300-135-022 http://www.sharp.net.au
México	Sharp Electronics Corporation Mexico Branch (525) 716-9000 http://www.sharp.com.mx	Nueva Zelanda	Sharp Corporation of New Zealand (09) 634-2059, (09) 636-6972 http://www.sharp.net.nz
Latinoamérica	Sharp Electronics Corp. Latin American Group (305) 264-2277 www.servicio@sharpsec.com http://www.siempresharp.com	Singapur	Sharp-Roxy Sales (S) Pte. Ltd. 65-226-6556 ckng@srs.global.sharp.co.jp http://www.sharp.com.sg
Alemania	Sharp Electronics (Europe) GMBH 01805-234675 http://www.sharp.de	Hong Kong	Sharp-Roxy (HK) Ltd. (852) 2410-2623 dcmktg@srh.global.sharp.co.jp http://www.sharp.com.hk
Reino Unido	Sharp Electronics (U.K.) Ltd. 08705 274277 http://www.sharp.co.uk/customersupport	Taiwán	Sharp Corporation (Taiwan) 0800-025111 http://www.sharp-scot.com.tw
Italia	Sharp Electronics (Italy) S.P.A. (39) 02-89595-1 http://www.sharp.it	Malasia	Sharp-Roxy Sales & Service Co. (60) 3-5125678
Francia	Sharp Electronics France 01 49 90 35 40 hotlineced@sef.sharp-eu.com http://www.sharp.fr	U.A.E.	Sharp Middle East Fze 971-4-81-5311 helpdesk@smef.global.sharp.co.jp
España	Sharp Electrónica España, S.A. 93 5819700 sharp lcd@sees.sharp-eu.com http://www.sharp.es	Tailandia	Sharp Thebnakorn Co. Ltd. 02-236-0170 svc@stcl.global.sharp.co.jp http://www.sharp-th.com
Suiza	Sharp Electronics (Schweiz) AG 0041 1 846 63 11 cattaneo@sez.sharp-eu.com http://www.sharp.ch	Corea	Sharp Electronics Incorporated of Korea (82) 2-3660-2002 lcd@sharp-korea.co.kr http://www.sharpkorea.co.kr
Suecia	Sharp Electronics (Nordic) AB (46) 8 6343600 vision.support@sen.sharp-eu.com http://www.sharp.se	India	Sharp Business Systems (India) Limited (91) 11- 6431313 service@sharp-oa.com
Austria	Sharp Electronics (Europe) GMBH Branch Office Austria 0043 1 727 19 123 pogats@sea.sharp-eu.com http://www.sharp.at		

Especificaciones

Modelo	PG-F310X	
Dispositivo de visualización	Chip DLP® de 0,55"	
Resolución	XGA (1024 × 768)	
Objetivo	Número de F	F 2,4 – 2,6
	Zoom	Manual, ×1,15 (f = 18,7 – 21,5 mm)
	Enfoque	Manual
Terminal de entrada	DVI-I (Compatible con HDCP)	×1
	RVA/Componente (mini D-sub de 15 contactos)	×1
	S-Vídeo (mini DIN de 4 contactos)	×1
	Vídeo (RCA)	×1
	Audio (Miniclavija estereo de ø3,5 mm)	×1
	Audio (RCA)	×1 (L/R)
Terminal de salida	RVA/Componente (mini D-sub de 15 contactos)	×1
	Audio (Miniclavija estereo de ø3,5 mm)	×1
Control, otros	USB (Tipo B)	×1
	RS-232C (mini DIN de 9 contactos)	×1
Altavoz	2 W (Mono)	
Lámpara de proyección	275 W	
Tensión nominal	100–240 V CA	
Frecuencia nominal	50/60 Hz	
Corriente de entrada	3,7 A	
Consumo (en espera)	363 W (5,6 W) con CA 100 V	
	349 W (6,2 W) con CA 240 V	
Temperatura de funcionamiento	41°F a 95°F (+5°C a +35°C)	
Caja	Plástico	
Dimensiones (cuerpo principal solamente)	12 13/32" × 4 19/64" × 11 1/32" (315 (An) × 109 (Al) × 280 (Prof) mm)	
Peso (aprox.)	9,1 lbs. (4,1 kg)	

Como parte de la política de mejoras continuas, SHARP se reserva el derecho de realizar cambios en el diseño y especificaciones para la mejora del producto sin previo aviso. Las figuras indicadas que especifican el rendimiento son valores nominales de los aparatos de producción. Puede haber algunas desviaciones de estos valores en los aparatos individuales.



Dimensiones

Unidades: pulgadas (mm)

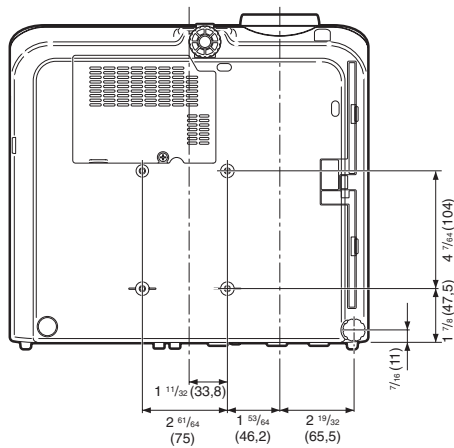
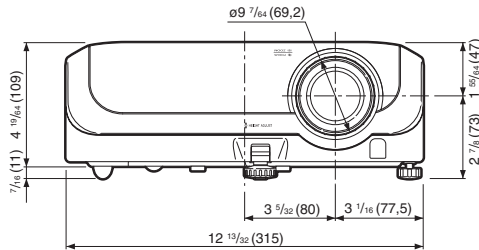
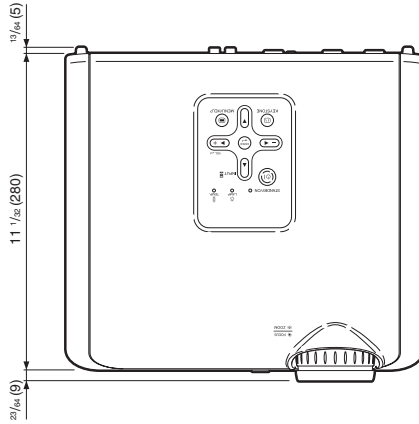

Índice alfabético

Abertura de admisión de aire	11, 49	Desplazamiento de imagen	43
Abertura de escape de aire	12, 49	Entrada de audio	46
Accesorios	10	EXTENSIÓN	30, 31
Accesorios opcionales	10	Filtro de polvo	50
Accesorios suministrados	10	Fondo	46
Adaptador DIN-D-sub RS-232C	24	Función de desconexión automática	47
Ajuste de imagen	40	Guía de configuración	26, 44
Ajuste de lámpara	42	Idioma (idioma de la visualización en pantalla)	44
ALARG. V	31	Indicador de aviso de temperatura	52
Altavoz	45	Indicador de la alimentación	52
Anillo de enfoque	26	Indicador de lámpara	52
Anillo del zoom	26	Lámpara	54
AÉRA ZOOM	31	Mando a distancia	13
Ayuda	48	Matiz	41
Azul	41	Modo de entrada	29
Bloqueo de botones	47	Modo de ESPERA	45
Bloqueo del sistema	46	Modo de imagen	33, 40
Bolso de transporte	57	Modo del ventilador	46
BORDE	30, 31	Modo PRY	19, 44
Botones de ajuste	38	Nitidez	41
Botones de VOL (volumen)	29	NORMAL	30, 31
Botones MAGNIFY	33	Palanca HEIGHT ADJUST	27
Botones MOUSE/Ajuste	34, 38	PANT-AJ	43
Botón AUTO SYNC	33	Pata de ajuste delantera	27
Botón AV MUTE	29	Pata de ajuste trasera	27
Botón BREAK TIMER	32	PDF	9
Botón COMPUTER	29	Pilas	14
Botón DVI	29	Pos.H.	37, 48
Botón ECO+QUIET	32	Pos.V.	37, 48
Botón ENTER	38	Progresivo	42
Botón FREEZE	33	PRY-AJ	45
Botón KEYSTONE	28	PUNTO POR PUNTO	30
Botón L-CLICK	34	Reinicio automático	45
Botón MENU/HELP	38, 48	Relación de aspecto	30
Botón ON	25	Rojo	41
Botón PAGE DOWN	34	Sensor de señales del mando a distancia	15
Botón PAGE UP	34	Sincronización automática (Ajuste de sincronización automática) ...	33, 37, 45, 48
Botón PICTURE MODE	33	Sincronización fina	48
Botón POINTER	32	Sonido de sist.	45
Botón R-CLICK/RETURN	34, 38	Tamaño de pantalla y distancia de proyección	20
Botón RESIZE	30	Tapa del objetivo	11
Botón SPOT	32	Temp Clr (Temperatura de color)	41
Botón STANDBY	25	Temporizador de la lámpara (Dur)	46
Botón STANDBY/ON	25	Terminal AUDIO 1, 2	23
Botón S-VIDEO	29	Terminal AUDIO OUT	23
Botón VIDEO	29	Terminal de entrada COMPUTER/COMPONENT	21, 22
BrilliantColor™	41	Terminal de entrada DVI-I	21, 22
Brillantez	41	Terminal MONITOR OUT	23
Cable de alimentación	24	Terminal RS-232C	24
Cable RVA	21	Terminal S-VIDEO	22
Cambio de la lámpara	54, 55	Terminal USB	34
Cambio de tamaño	29, 43	Terminal VIDEO	22
C.M.S.	41	Unidad de lámpara	55
Código clave	46	Visualización en pantalla	44
Color	41	Zócalo de CA	24
COMPLETA	30		
Conector estándar de seguridad Kensington	12		
Contraste	41		
Corrección de distorsión trapecial	28, 43		
Corr. trap. Auto	43		

SHARP[®]

SHARP CORPORATION