

# SHARP®

## PROJECTEUR DE DONNEES MODELE **PG-F310X**

### MODE D'EMPLOI

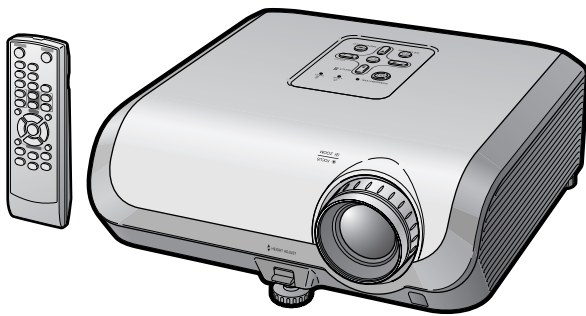

Introduction

Mise en route  
rapide

Installation

Raccordements

Opération de  
base

Fonctions  
pratiques

Appendice

## REMARQUE IMPORTANTE

- Pour vous aider à retrouver votre projecteur en cas de perte ou de vol, veuillez noter le numéro de modèle et série, inscrit sur le panneau de fond du projecteur, et conserver soigneusement cette information.
- Avant de recycler l'emballage, vérifiez convenablement son contenu en vous reportant à la liste «Accessoires fournis» de la page **10**.

**N° de modèle :**

**N° de série :**

**SPECIAL NOTE FOR USERS IN THE U.K.**

The mains lead of this product is fitted with a non-rewireable (moulded) plug incorporating a 10A fuse. Should the fuse need to be replaced, a BSI or ASTA approved BS 1362 fuse marked  or  and of the same rating as above, which is also indicated on the pin face of the plug, must be used.

Always refit the fuse cover after replacing the fuse. Never use the plug without the fuse cover fitted.

In the unlikely event of the socket outlet in your home not being compatible with the plug supplied, cut off the mains plug and fit an appropriate type.

**DANGER:**

The fuse from the cut-off plug should be removed and the cut-off plug destroyed immediately and disposed of in a safe manner.

Under no circumstances should the cut-off plug be inserted elsewhere into a 13A socket outlet, as a serious electric shock may occur.

To fit an appropriate plug to the mains lead, follow the instructions below:

**WARNING:**

THIS APPARATUS MUST BE EARTHED.

**IMPORTANT:**

The wires in this mains lead are coloured in accordance with the following code:

Green-and-yellow	: Earth
Blue	: Neutral
Brown	: Live

As the colours of the wires in the mains lead of this apparatus may not correspond with the coloured markings identifying the terminals in your plug proceed as follows:

- The wire which is coloured green-and-yellow must be connected to the terminal in the plug which is marked by the letter E or by the safety earth symbol  or coloured green or green-and-yellow.
- The wire which is coloured blue must be connected to the terminal which is marked with the letter N or coloured black.
- The wire which is coloured brown must be connected to the terminal which is marked with the letter L or coloured red.

IF YOU HAVE ANY DOUBT, CONSULT A QUALIFIED ELECTRICIAN.

The supplied CD-ROM contains operation instructions in English, German, French, Swedish, Spanish, Italian, Dutch, Portuguese, Chinese and Korean. Carefully read through the operation instructions before operating the projector.

Die mitgelieferte CD-ROM enthält Bedienungsanleitungen in Englisch, Deutsch, Französisch, Schwedisch, Spanisch, Italienisch, Niederländisch, Portugiesisch, Chinesisch und Koreanisch. Bitte lesen Sie die Bedienungsanleitung vor der Verwendung des Projektors sorgfältig durch.

Le CD-ROM fourni contient les instructions de fonctionnement en anglais, allemand, français, suédois, espagnol, italien, néerlandais, portugais, chinois et coréen. Veuillez lire attentivement ces instructions avant de faire fonctionner le projecteur.

Den medföljande CD-ROM-skivan innehåller bruksanvisningar på engelska, tyska, franska, svenska, spanska, italienska, holländska, portugisiska, kinesiska och koreanska. Läs noga igenom bruksanvisningen innan projektorn tas i bruk.

El CD-ROM suministrado contiene instrucciones de operación en inglés, alemán, francés, sueco, español, italiano, holandés, portugués, chino y coreano. Lea cuidadosamente las instrucciones de operación antes de utilizar el proyector.

Il CD-ROM in dotazione contiene istruzioni per l'uso in inglese, tedesco, francese, svedese, spagnolo, italiano, olandese, portoghese, cinese e coreano. Leggere attentamente le istruzioni per l'uso prima di usare il proiettore.

De meegeleverde CD-ROM bevat handleidingen in het Engels, Duits, Frans, Zweeds, Spaans, Italiaans, Nederlands, Portugees, Chinees en Koreaans. Lees de handleiding zorgvuldig door voor u de projector in gebruik neemt.

O CD-ROM fornecido contém instruções de operação em Inglês, Alemão, Francês, Sueco, Espanhol, Italiano, Holandês, Português, Chinês e Coreano. Leia cuidadosamente todas as instruções de operação antes de operar o projetor.

附送之CD-ROM光碟中，有用英文、德文、法文、瑞典文、西班牙文、意大利文、荷蘭文、葡萄牙文、中文和韓國文所寫的使用說明書。在操作本投影機之前，請務必仔細閱讀整本使用說明書。

제공된 CD-ROM에는 영어, 독일어, 프랑스어, 스웨덴어, 스페인어, 이탈리아어, 네덜란드어, 포르투갈어, 중국어, 그리고 한국어로 작성된 조작 설명서가 포함되어 있습니다. 프로젝터를 조작하기 전에 조작 지침을 상세하게 숙지하십시오.

Avant d'utiliser ce projecteur, veuillez lire attentivement ce mode d'emploi.

# Introduction

FRANÇAIS

**AVERTISSEMENT:** Source de lumière de grande intensité. Ne pas fixer les yeux sur le faisceau lumineux, ne pas le regarder directement. S'assurer tout spécialement que les enfants ne fixent pas les yeux directement sur le faisceau.



**AVERTISSEMENT:** Pour réduire les risques d'incendie et d'électrocution, ne pas exposer cet appareil à la pluie ou à l'humidité.

	<b>ATTENTION</b> RISQUE D'ÉLECTROCUTION. NE PAS RETIRER LES VIS À L'EXCEPTION DE LA VIS RÉSERVÉE À L'ENTRETIEN.	
ATTENTION : AFIN D'ÉVITER LES RISQUES D'ÉLECTROCUTION, NE PAS RETIRER LE CAPOT SUPÉRIEUR. L'APPAREIL NE CONTIENT AUCUNE PIÈCE QUE L'UTILISATEUR PUISSE REMPLACER, À L'EXCLUSION DE LA LAMPE. CONFIER TOUTE RÉPARATION À UN PERSONNEL QUALIFIÉ.		



Le symbole de l'éclair inscrit dans un triangle équilatéral est un avertissement à l'attention de l'utilisateur sur la présence, à l'intérieur du produit, de pièces non isolées soumises à une «très haute tension» pouvant provoquer une électrocution.



Le symbole du point d'exclamation, inscrit dans un triangle équilatéral, a pour objet d'appeler l'attention de l'utilisateur sur la présence, dans la documentation accompagnant le produit, d'importantes instructions concernant son mode opératoire et son entretien (réparation).

**AVERTISSEMENT:** Les règles FCC stipulent que toute modification et transformation apportées à cet appareil qui ne seraient pas expressément approuvées par le fabricant peuvent entraîner, pour l'utilisateur, la perte du droit de faire fonctionner cet appareil.

ETATS-UNIS UNIQUEMENT

## INFORMATIONS

Cet appareil a été testé et reconnu conforme aux limites prescrites pour le matériel numérique de Classe A, selon les spécifications de la 15<sup>ème</sup> partie des Règles de la Commission Fédérale des Communications (FCC). Ces règles sont conçues pour assurer une protection suffisante contre des interférences nuisibles dans une zone résidentielle. Cet appareil génère, utilise et peut émettre des signaux radioélectriques et, s'il n'est pas installé et employé conformément aux prescriptions de son mode d'emploi, il peut provoquer des interférences de communications radio. Etant donné que cet appareil risque de provoquer effectivement des interférences nuisibles dans une zone résidentielle, l'utilisateur sera tenu d'y remédier et d'éliminer les interférences à son propre compte.

ETATS-UNIS UNIQUEMENT

Le câble d'ordinateur fourni doit être utilisé avec l'appareil. Ce câble garantit la conformité de l'appareil avec les règles FCC concernant la Classe A.

ETATS-UNIS UNIQUEMENT

## AVERTISSEMENT:

Ce produit appartient à la Classe A. Dans un environnement résidentiel, il peut provoquer des interférences radio et, dans ce cas, l'utilisateur peut être obligé de prendre les mesures nécessaires.

## MISE AU REBUT DE L'APPAREIL

Ce projecteur comporte des soudures plomb-étain, et une lampe sous pression contenant une faible quantité de mercure. La mise au rebut de ces matériaux peut être réglementée en raison de considérations environnementales. Pour la mise au rebut ou le recyclage, veuillez consulter la réglementation locale ou si vous habitez les Etats-Unis d'Amérique, l'Electronics Industry Alliance : [www.eiae.org](http://www.eiae.org).

## Précautions liées au remplacement de la lampe

Reportez-vous à la section «Remplacement de la lampe», page 54.

Ce projecteur SHARP utilise une puce DLP®. Ce panneau très sophistiqué contient 786.432 pixels (micromiroirs). Comme pour tout appareil électronique de haute technologie comme les téléviseurs grand écran, systèmes vidéo et caméras vidéo, il existe certaines tolérances acceptables auxquelles cet appareil doit se conformer.

Cette unité comprend des pixels inactifs dans les limites des tolérances pouvant se traduire par l'apparition de points inactifs sur l'image à l'écran. Ceci n'a aucune incidence sur la qualité de l'image, ni la durée de vie de l'unité.

Représentant autorisé responsable du marché de l'Union Européenne.

SHARP ELECTRONICS (Europe) GmbH  
Sonninstraße 3, D-20097 Hamburg

U.E. UNIQUEMENT

# Comment lire ce mode d'emploi

- Les caractéristiques techniques diffèrent légèrement en fonction du modèle. Néanmoins, vous pouvez brancher et opérer tous les modèles de la même façon.
- Dans ce mode d'emploi, illustrations et affichages à l'écran sont simplifiés pour explication et peuvent légèrement différer de l'affichage réel.

## Utilisation de l'écran du menu

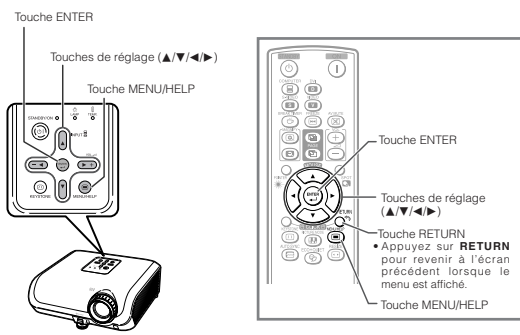

Touches utilisées dans cette opération

## Sélections du menu (Ajustements)

Exemple - Ajustement de «Luminos.»  
 • Cette opération peut également être effectuée en utilisant les touches sur le projecteur.

- 1 Appuyez sur **MENU/HELP**.  
 • L'écran du menu «Image» pour le mode d'entrée sélectionné est affiché.
- 2 Appuyez sur **▶** ou **◀** et sélectionnez «Image» pour ajuster.

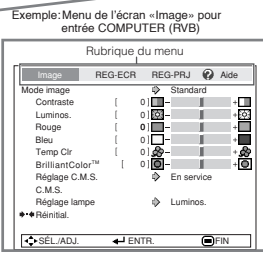

Touche utilisée dans cette étape

Affichage à l'écran

38

**Info** ..... Indique des précautions relatives à l'utilisation du projecteur.

**Remarque** ... Indique des informations supplémentaires pour la mise en place et l'opération du projecteur.

## Pour référence ultérieure

Entretien

➔ P. 49

Guide de dépannage

➔ P. 66 et 67

Index

➔ P. 71

# Table des matières

## Préparatifs

### Introduction

Comment lire ce mode d'emploi .....	3
Table des matières .....	4
<b>MESURES DE SÉCURITÉ</b>	
<b>IMPORTANTES</b> .....	6
Comment accéder aux modes d'emploi de format PDF .....	9
Accessoires .....	10
<b>Nomenclature et fonctions</b> .....	11
Projecteur .....	11
Vue arrière .....	12
Insérer les piles .....	14
Portée d'utilisation .....	15

### Mise en route rapide

Mise en route rapide .....	16
Installation et projection .....	16

### Installation

Mise en place du projecteur .....	18
Mise en place du projecteur .....	18
Installation standard (Projection avant) ...	18
Installation pour montage au plafond ....	18
Mode de projection (PRJ) .....	19
Taille de l'écran et distance de projection .....	20

### Raccordements

Raccordement du projecteur à un autre appareil .....	21
Commander le projecteur à l'aide d'un ordinateur .....	24
Raccordement du cordon d'alimentation ...	24

## Utilisation

### Opération de base

Mise sous/hors tension du projecteur ...	25
Mise sous tension du projecteur .....	25
Mise hors tension (Mettre le projecteur en mode veille) .....	25
<b>Projection de l'image</b> .....	26
À propos du guide de réglage .....	26
Ajuster l'image projetée .....	26
Corriger la distorsion trapézoïdale .....	28
commuter le mode d'entrée .....	29
Ajuster le volume .....	29
Afficher l'écran noir et couper provisoirement le son .....	29
Mode redimensionner .....	30

### Fonctions pratiques

<b>Opérer avec la télécommande</b> .....	32
Afficher et régler le minuteur de la pause .....	32
Affichage du pointeur .....	32
Utilisation de la fonction de spot .....	32
Commutation du mode Eco+Veille .....	32
Sync. Automat. (Ajustement Sync. Automat.) ...	33
Gel d'une image mobile .....	33
Sélectionner le mode d'image .....	33
Affichage d'une partie agran die d'image .....	33
Utilisation de la télécommande comme souris d'ordinateur sans fil .....	34
<b>Rubriques du menu</b> .....	35
Utilisation de l'écran du menu .....	38
Sélections du menu (Ajustements) .....	38
<b>Ajustement de l'image (Menu «Image») ...</b>	40
Sélectionner le mode d'image .....	40
Ajuster l'image .....	41
Ajuster la température de couleur .....	41
Ajuster les couleurs .....	41
Progressif .....	42
Réglage lampe .....	42
<b>Ajuster l'image projetée</b> <b>(Menu «REG-ECR») .....</b>	43
Régler le mode redimensionner .....	43
Ajuster la position de l'image .....	43
Correction trapèze .....	43
Régler l'affichage à l'écran .....	44
Sélectionner l'image d'arrière-fond .....	44
Sélectionner le guide de réglage .....	44
Retourner/Inverser les images projetées ...	44
Sélectionner la langue de l'affichage à l'écran .....	44
<b>Ajuster les fonctions du projecteur</b> <b>(Menu «REG-PRJ») .....</b>	45
Sync. Automat. (Réglage de la synchronisation automatique) .....	45
Fonction d'extinction automatique .....	45
Fonction de remise en marche automatique ...	45
Mode VEILLE .....	45
Régler le bip de confirmation (Son du système) .....	45
Réglage de l'enceinte .....	45
Entrée audio .....	46
Sélection de la vitesse de transmission (RS-232C) .....	46
Réglage du mode ventilation .....	46
Fonction de verrouillage du système ...	46
Vérifier le statut de la durée de vie de la lampe .....	47
Fonction blocage touches .....	47



Guide de dépannage avec le menu «Aide» .....	48
Utiliser les fonctions du menu «Aide» ...	48

## Référence

### Appendice

Entretien .....	49
Nettoyage et remplacement des filtres à poussières .....	50
Nettoyage des filtres à poussières .....	50
Remplacement des filtres à poussières ...	51
Indicateurs d'entretien .....	52
À propos de la lampe .....	54
Lampe .....	54
Précaution quant à la lampe .....	54
Remplacement de la lampe .....	54
Déposer et poser la lampe .....	55
Remettre à zéro la minuterie de la lampe .....	56
Ranger le projecteur .....	57
Comment utiliser la mallette de rangement .....	57
Raccordement et affectation des broches .....	58
Spécifications et réglages des commandes RS-232C .....	60
Tableau de compatibilité PC .....	65
Guide de dépannage .....	66
Pour l'assistance SHARP .....	68
Fiche technique .....	69
Dimensions .....	70
Index .....	71

# MESURES DE SÉCURITÉ IMPORTANTES

**ATTENTION: Veuillez lire toutes ces instructions avant de faire fonctionner ce produit et les conserver pour toutes consultations ultérieures.**

L'électricité peut être utilisée pour beaucoup de fonctions utiles. Ce produit a été conçu et fabriqué pour assurer une utilisation en toute sécurité. CEPENDANT, TOUTE UTILISATION INCORRECTE PEUT CAUSER UNE ÉLECTROCUTION OU DÉCLENCHER UN INCENDIE. Pour éviter de contourner les dispositifs de sécurité incorporés à ce produit, veuillez respecter les règles de base suivantes pour son installation, utilisation et entretien.

## 1. Lire les instructions

Avant d'utiliser l'appareil, veuillez lire les instructions de sécurité et d'emploi.

## 2. Conserver les instructions

Les instructions de sécurité et d'emploi doivent être soigneusement conservées pour référence ultérieure.

## 3. Respecter les avertissements

Tous les avertissements apposés sur l'appareil ou notés dans le mode d'emploi doivent être respectés.

## 4. Suivre les instructions

Toutes les instructions de fonctionnement et d'emploi doivent être scrupuleusement suivies.

## 5. Nettoyage

Débranchez la prise secteur de l'appareil avant de le nettoyer. N'utilisez pas de liquides ou aérosols de nettoyage. Utilisez uniquement un chiffon humide pour nettoyer l'appareil.

## 6. Options

N'utilisez pas d'option non conseillée par le fabricant de l'appareil qui pourrait présenter le moindre risque.

## 7. Eau et humidité

N'utilisez pas cet appareil près d'un point d'eau, --- à proximité d'une baignoire, d'un lavabo, d'un évier ou dans un sous-sol humide par exemple.

## 8. Accessoires

Ne déposez pas l'appareil sur un support instable. L'appareil risque de tomber et de causer des blessures graves à un enfant ou un adulte et d'être sérieusement endommagé. Utilisez uniquement les types de support conseillés par le fabricant ou vendus avec l'appareil. La fixation de l'appareil à un accessoire doit être conforme aux instructions du fabricant et doit être réalisée au moyen des pièces conseillées par le fabricant.

## 9. Transport

L'ensemble appareil et chariot doit être manoeuvré avec soin. Tout arrêt brutal, effort excessif ou inégalité du sol risque d'entraîner le renversement du chariot et la chute de l'appareil.



## 10. Ventilation

Les orifices et découpes pratiqués sur le coffret sont destinés à assurer la ventilation de l'appareil afin d'obtenir un fonctionnement fiable et d'éviter les surchauffes. Ces ouvertures ne doivent pas être obstruées en plaçant par exemple l'appareil sur un lit, un canapé, un tapis et toute autre surface similaire. L'appareil ne doit pas être installé dans un meuble, bibliothèque ou étagères si la ventilation adéquate ne peut être assurée et les instructions du fabricant respectées.

## 11. Sources d'alimentation

Cet appareil ne doit être alimenté qu'à partir du type de source indiqué sur la plaquette signalétique. Au moindre doute concernant le type de source disponible, contactez le revendeur de l'appareil ou la compagnie d'électricité. Dans le cas d'appareils fonctionnant sur batterie ou autre source que le secteur, reportez-vous au mode d'emploi.

## 12. Mise à la terre ou polarisation

Ce produit est équipé d'un des types de prise suivant. Si la prise mâle du câble d'alimentation ne correspond pas à celle du secteur, contactez un électricien pour la remplacer. N'utilisez la prise sans la sécurité supplémentaire offerte par ce type de prise.

- Type de prise à deux fils (secteur).
- Type de prise à trois fils (secteur) avec une borne de mise à la masse.  
Cette dernière ne s'enfiche que dans une prise du secteur adéquate.

## 13. Protection du cordon d'alimentation

Faites passer le cordon d'alimentation de façon à ce qu'il ne puisse être abîmé, piétiné, écrasé par un meuble ou tout objet lourd ; examinez soigneusement le cheminement du cordon d'alimentation entre la prise du secteur et l'entrée de l'appareil.

## 14. Orage

Par mesure de protection complémentaire, débranchez le cordon d'alimentation de la prise du secteur dès que survient un orage ou encore lorsque l'appareil ne va pas être utilisé pendant une longue période. Ainsi, l'appareil ne sera pas exposé à une surtension éventuelle du secteur due à la foudre.

**15. Surcharge**

Évitez de surcharger les prises du secteur murales ou intégrées ainsi que les rallonges car cela risque de provoquer un incendie ou une électrocution.

**16. Introduction d'objets étrangers et de liquide**

N'essayez pas d'introduire des objets dans les ouvertures de l'appareil car ceux-ci risquent d'entrer en contact avec les composants soumis à des hautes tensions et provoquer un incendie ou une électrocution. Évitez d'asperger ou de renverser le moindre liquide sur l'appareil.

**17. Réparation**

Ne tentez aucune réparation de cet appareil par vous-même car l'ouverture ou le retrait du boîtier expose des composants soumis à des hautes tensions qui présentent des risques importants d'électrocution. Adressez-vous à un technicien qualifié pour toute réparation.

**18. Dégâts entraînant une réparation**

Dans les cas suivants, débranchez le cordon d'alimentation et faites vérifier ou réparer l'appareil par du personnel qualifié :

- Le cordon d'alimentation ou sa fiche est endommagé.
- Un liquide a été renversé sur l'appareil ou un objet étranger a été introduit dans l'appareil.
- L'appareil a été exposé à la pluie ou à l'eau.
- L'appareil ne fonctionne pas normalement bien que les instructions du mode d'emploi aient été respectées. N'utilisez pas d'autres commandes que celles mentionnées dans ce document car toute action risque d'endommager l'appareil et d'entraîner, le plus souvent, l'intervention coûteuse d'un technicien qualifié afin de rétablir les conditions normales de fonctionnement.

e. L'appareil est tombé ou a été endommagé d'une manière ou d'une autre.

f. Les performances de l'appareil se sont nettement dégradées et un entretien semble nécessaire.

**19. Pièces de rechange**

Si une pièce doit être remplacée, assurez-vous auprès du service de réparation que le remplacement sera effectué avec une pièce prescrite par le fabricant ou ayant des caractéristiques identiques. Des pièces de rechange non autorisées pourraient causer un incendie, une électrocution ou d'autres dangers.

**20. Contrôle de sécurité**

À la fin de toute intervention d'entretien ou de réparation, demandez au technicien d'effectuer les vérifications de sécurité pour déterminer si le produit est en état de fonctionnement correct.

**21. Montage mural ou au plafond**

Ce produit doit être monté sur un mur ou au plafond uniquement de la manière recommandée par le fabricant.

**22. Chaleur**

Cet appareil doit être placé loin des sources de chaleur telles que les radiateurs, accumulateurs de chaleur, poêles et autres appareils produisant de la chaleur (y compris les amplificateurs).

- DLP® et le logo DLP sont des marques déposées de Texas Instruments, et BrilliantColor™ est une marque de commerce de Texas Instruments.
- Microsoft® et Windows® sont des marques déposées de Microsoft Corporation aux États-Unis et/ou dans d'autres pays.
- PC/AT est une marque déposée de International Business Machines Corporation aux États-Unis.
- Adobe® Reader® est une marque de commerce de Adobe Systems Incorporated.
- Macintosh® est une marque déposée de Apple Computer, Inc. aux États-Unis et/ou dans d'autres pays.
- Tous les autres noms de produits ou société sont des marques de commerce ou des marques déposées de leur société respective.
- Certains circuits intégrés utilisés dans ce produit font l'objet de secrets de fabrication appartenant à Texas Instruments. Il est donc interdit de copier, de modifier, d'adapt, de traduire, de distribuer, d'étudier la conception, de démonter ou de décompiler leur contenus.

## Observez les précautions suivantes lors de l'installation du projecteur.

### Précaution quant à la lampe

- Danger potentiel de débris de verres en cas de rupture de la lampe. Si la lampe rompt, contactez le revendeur de projecteur Sharp autorisé ou le service après-vente le plus proche pour remplacement. Voir «Remplacement de la lampe» à la page 54.

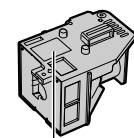

### Précaution quant à l'installation du projecteur

- Pour un entretien minimum et pour préserver une qualité d'image élevée, SHARP recommande que ce projecteur soit installé dans un endroit sans humidité, poussière, ni fumée de cigarette. Lorsque le projecteur est soumis à ces environnements, les entrée et sortie d'air et l'objectif doivent être nettoyés plus souvent. Tant que le projecteur est nettoyé régulièrement, l'utilisation dans ce type d'environnement ne réduira pas la durée d'utilisation globale de l'unité. Le nettoyage des pièces internes ne doit être confié qu'à un revendeur de projecteur Sharp autorisé ou au service après-vente.

### N'installez pas le projecteur dans des endroits en plein soleil ou exposés à une forte lumière.

- Placez l'écran de façon à ce qu'il ne soit pas en plein soleil ou sous l'éclairage direct de la pièce. La lumière tombant directement sur l'écran fait déteindre les couleurs, rendant le visionnement difficile. Fermez les rideaux et atténuez les lumières si vous installez l'écran dans une pièce ensoleillée ou lumineuse.

### Précaution d'installation du projecteur

- Placez le projecteur sur un endroit plat dans la plage de réglage (8 degrés) du pied ajustable.

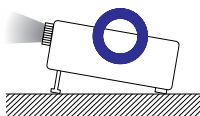
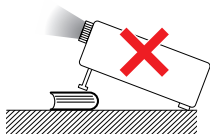

- Après acquisition du projecteur, une faible odeur peut s'échapper de l'orifice d'aération lorsque l'appareil est mis sous tension la première fois. Ceci est normal et ne constitue pas un dysfonctionnement. Elle disparaîtra après utilisation du projecteur.

### Lorsque vous utilisez le projecteur en haute altitude comme à la montagne (à une altitude de 1.500 mètres environ (4.900 pieds) ou plus)

- Lorsque vous utilisez le projecteur en haute altitude où l'air est raréfié, réglez «Mode Ventilation» sur «Élevé». Omettre de procéder à ce réglage peut avoir une incidence sur la longévité du système optique.

### Avertissement à propos de la mise en place du projecteur en hauteur

- Lors de la mise en place du projecteur en hauteur, veillez à l'immobiliser avec soin pour éviter des blessures corporelles dues à la chute du projecteur.

### Ne soumettez pas le projecteur à une forte secousse et/ou vibration.

- Protégez l'objectif pour ne pas frapper ou endommager sa surface.

### Reposez vos yeux de temps en temps.

- Regarder continuellement un écran pendant de longues heures peut se traduire par une tension de l'œil. Veillez à reposer vos yeux de temps en temps.

### Évitez les endroits aux températures extrêmes.

- La température de service du projecteur est de 41°F à 95°F (+5°C à +35°C).
- La température de rangement du projecteur est de -4°F à 140°F (-20°C à +60°C).

### Ne bloquez pas les sortie et entrée d'air.

- Laissez au moins 11 <sup>13</sup>/<sub>16</sub> pouces (30 cm) d'espace entre la sortie d'air et le mur ou l'obstacle le plus proche.
- Veillez à ce que l'entrée et la sortie d'air ne soient pas obstruées.
- Si le ventilateur de refroidissement est bouché, un circuit de protection mettra automatiquement le projecteur en mode veille pour éviter une surchauffe. Ceci n'est pas le signe d'un dysfonctionnement. (Voir pages 52 et 53.) Débranchez le cordon d'alimentation du projecteur de la prise murale et attendez au moins 10 minutes. Placez le projecteur là où les entrée et sortie d'air ne sont pas bloquées, rebranchez le cordon d'alimentation et mettez sous tension le projecteur. Ceci ramènera le projecteur à sa condition d'opération normale.

## Précaution quant à l'utilisation du projecteur

- Si vous n'avez pas l'intention d'utiliser le projecteur pendant une période prolongée ou avant de déplacer le projecteur, assurez-vous de débrancher le cordon d'alimentation de la prise secteur murale et de débrancher les autres câbles qui y sont raccordés.
- Si vous débranchez le cordon d'alimentation pendant que le ventilateur de refroidissement tourne, il se peut que certaines pièces du projecteur soient encore chaudes. Prenez garde lorsque vous manipulez le projecteur.
- Ne transportez pas le projecteur en le tenant par l'objectif.
- Lorsque vous rangez le projecteur, veillez à attacher le capuchon d'objectif au projecteur. (Voir page 11.)
- Ne placez pas le projecteur en plein soleil, ni à proximité d'une source de chaleur. Car ceci pourrait décolorer le coffret ou déformer le boîtier plastique.

## Autre équipement raccordé

- Lors du raccordement d'un ordinateur ou d'un autre équipement audio-visuel au projecteur, procédez aux raccordements APRES avoir débranché le cordon d'alimentation du projecteur de la prise murale et mis hors tension l'équipement à raccorder.
- Veuillez lire les modes d'emploi du projecteur et de l'équipement à raccorder pour les instructions sur le raccordement.

## Utilisation du projecteur dans d'autres pays

- La tension d'alimentation et la forme de la fiche peuvent varier selon la région et le pays où vous utilisez le projecteur. Lors de l'utilisation du projecteur à l'étranger, veillez à utiliser un cordon d'alimentation approprié au pays dans lequel vous vous trouvez.

## Fonction de contrôle de température



- Si le projecteur se met à chauffer suite à des problèmes d'installation ou de blocage des entrées et sorties d'air, «» et «TEMP.» s'illumineront dans le coin inférieur gauche de l'image. Si la température ne cesse d'augmenter, la lampe s'éteindra, le témoin d'avertissement de température sur le projecteur clignotera, et au bout d'une période de refroidissement de 60 secondes, le projecteur passera en mode veille. Reportez-vous à «Indicateurs d'entretien» à la page 52 pour de plus amples détails.

### Info

- Le ventilateur de refroidissement régule la température interne et sa performance est automatiquement contrôlée. Le bruit du ventilateur peut varier pendant l'utilisation du projecteur suite à des changements dans la vitesse du ventilateur. Ceci n'est pas le signe d'un dysfonctionnement.
- Même si vous débranchez le câble d'alimentation après la projection, le ventilateur de refroidissement continue de tourner un certain temps.

# Comment accéder aux modes d'emploi de format PDF

Des modes d'emploi sous format PDF en différentes langues sont inclus sur le CD-ROM. Pour utiliser ces modes d'emploi, vous devez installer Adobe® Reader® sur votre ordinateur (Windows® ou Macintosh®).

Veuillez télécharger Adobe® Reader® d'Internet (<http://www.adobe.com>).

**Accéder aux modes d'emploi PDF pour Windows® (Pour Macintosh®, sautez l'étape ②).**

- ① Insérez le CD-ROM dans le lecteur de CD-ROM.
- ② Effectuez un double-clic sur l'icône «Poste de travail».
- ③ Effectuez un double-clic sur le lecteur de «CD-ROM».
- ④ Effectuez un double-clic sur le dossier «MANUALS».
- ⑤ Effectuez un double-clic sur la langue (nom du dossier) que vous souhaitez consulter.
- ⑥ Effectuez un double-clic sur le fichier pdf pour accéder aux modes d'emploi du projecteur.



### Remarque

- Si le fichier pdf souhaité ne peut pas être ouvert en double-cliquant sur la souris, lancez d'abord Adobe® Reader®, puis spécifiez le fichier désiré en utilisant le menu «Fichier», «Ouvrir».

# Accessoires

## Accessoires fournis



Télécommande  
<RRMCGA592WJSA>



Deux piles R-6  
(format «AA», UM/SUM-3,  
HP-7 ou similaire)

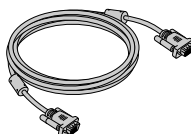

Câble RVB  
(10' (3,0 m))  
<QCNWGA045WJPZ>

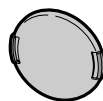

Capuchon d'objectif  
(fixé)  
<CCAPHA024WJSA>

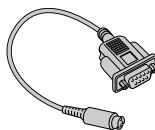

Adaptateur RS-232C DIN-D-sub  
(5 57/64" (15 cm))  
<QCNWGA091WJPZ>



Mallette de rangement  
<GCASNA014WJSA>

Cordon d'alimentation\*  
(1)

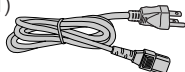

Pour les États-Unis et  
le Canada, etc.  
(6' (1,8 m))  
<QACCDAA007WJPZ>

(2)

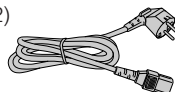

Pour l'Europe, sauf  
le Royaume-Uni.  
(6' (1,8 m))  
<QACCAVA011WJPZ>

(3)

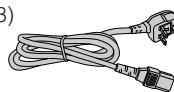

Pour le Royaume-Uni  
et Singapour  
(6' (1,8 m))  
<QACCBA036WJPZ>

(4)

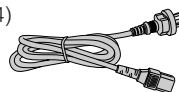

Pour l'Australie, la Nouvelle-  
Zélande et l'Océanie  
(6' (1,8 m))  
<QACCLA018WJPZ>

\* Utilisez le cordon d'alimentation correspondant à la prise murale dans votre pays.

• Mode d'emploi (ce manuel <TINS-D162WJZZ> et le CD-ROM <UDSKAA091WJZZ>)

### Remarque

- Les codes entre chevrons "< >" sont les codes des pièces de rechange.

## Accessoires en option

■ Câble 3 RCA à mini D-sub à 15 broches (10' (3,0 m))	AN-C3CP2
■ Récepteur distant	AN-MR2
■ Unité de la lampe	AN-F310LP
■ Support de montage au plafond	AN-XRCM30 (pour les États-Unis) AN-60KT
■ Tube d'extension	AN-TK201 AN-TK202

### Remarque

- Certains accessoires en option peuvent ne pas être disponibles selon votre région. Vérifiez auprès de votre revendeur de projecteur Sharp autorisé ou service après-vente le plus proche.

# Nomenclature et fonctions

Les numéros dans    se rapportent aux pages principales de ce mode d'emploi où le sujet est expliqué.

## Projecteur

### Vue du dessus

Témoin d'alimentation 25  
52

Touche STANDBY/ON 25  
Pour mettre sous tension et mettre le projecteur en mode Veille.

Touche ENTER 38  
Pour régler les rubriques sélectionnées ou ajustées sur le menu.

Touche KEYSTONE 28  
Pour passer au mode Correction Trapèze.

Témoin de la lampe 25  
52

Témoin d'avertissement de température 52

Touches du VOL (volume) 29  
←▶+  
Pour ajuster le niveau sonore des enceintes.

Touches INPUT (▲/▼) 29  
Pour changer de mode d'entrée.

Touche MENU/HELP 38  
48  
Pour afficher les ajustements et réglages des écrans, et les écrans de l'aide.

Touches de réglage (▲/▼/◀/▶) 38  
Pour sélectionner les rubriques du menu.

### Vue de face

Bague de mise au point 26  
Pour ajuster la mise au point.

Levier HEIGHT ADJUST 27

Entrée d'air 49

Bague du zoom 26  
Pour élargir/diminuer l'image.

Capteur de la télécommande 15

Appuyez sur les deux côtés du capuchon d'objectif pour le fixer ou le retirer.

# Nomenclature et fonctions (Suite)

Les numéros dans    se rapportent aux pages principales de ce mode d'emploi où le sujet est expliqué.

## Vue arrière

### Prises

#### Prise MONITOR OUT

(Prise de sortie pour signaux RVB d'ordinateur, a composantes et DVI analogiques. Partagée pour COMPUTER/COMPONENT et DVI-I)  
Prise pour raccorder un moniteur.

Prise d'entrée DVI-I 21  
Prise d'entrée DVI numérique, RVB ordinateur et signaux à composantes.

Prise d'entrée COMPUTER/COMPONENT 21  
Prise pour signaux RVB et composante d'ordinateur.

Prise d'entrée AUDIO 1 23

Prise AUDIO OUT 23  
Prise de sortie audio de l'appareil raccordé à la prise d'entrée audio.

Prise RS-232C 24  
Prise pour commander le projecteur à l'aide d'un ordinateur.

Prise CA 24  
Pour raccorder le cordon d'alimentation fourni.

Pied ajustable 27

23

22

Prise d'entrée S-VIDEO  
Prise pour raccorder un équipement vidéo avec une prise S-vidéo.

34

Prise USB  
Prise à raccorder à la prise USB d'un ordinateur en vue d'employer la télécommande fournie comme souris d'ordinateur.

23

Prise d'entrée AUDIO 2

22

Prise d'entrée VIDEO  
Prise pour raccorder un équipement vidéo.

49

Sortie d'air

45

Haut-parleur

Connecteur standard de sécurité Kensington

### Utilisation du dispositif anti-vol Kensington

- Ce projecteur est doté d'un connecteur standard de sécurité Kensington pour utilisation avec le dispositif anti-vol Kensington MicroSaver Security System. Reportez-vous aux informations fournies avec le système pour les instructions sur la sécurisation du projecteur.



**Touche STANDBY**

Pour placer le projecteur en mode veille.

**Touches COMPUTER, DVI, S-VIDEO, VIDEO**

Pour passer aux modes d'entrée respectifs.

**Touche BREAK TIMER**

Pour afficher la durée de la pause.

**Touches MAGNIFY**

Pour agrandir/réduire une partie de l'image.

**Touches PAGE UP/ PAGE DOWN**

Comme les touches [Page Down] et [Page Up] sur un clavier d'ordinateur, lors du raccordement USB (avec un câble USB ou le récepteur de télécommande optionnel).

**Touche POINTER**

Pour afficher le pointeur.

**Touches MOUSE/de réglage (▲/▼/◀/▶)**

- Pour déplacer le curseur de l'ordinateur lors du raccordement USB (avec un câble USB ou le récepteur de télécommande optionnel).
- Pour sélectionner et régler les rubriques du menu.

**Touche L-CLICK**

Pour le clic gauche lors du raccordement USB (avec un câble USB ou le récepteur de télécommande optionnel).

**Touche KEYSTONE**

Pour passer au mode Correction Trapèze.

**Touche AUTO SYNC**

Pour ajuster automatiquement les images lors du raccordement à un ordinateur.

**Touche ECO+QUIET**

Pour atténuer le bruit du ventilateur de refroidissement et prolonger la durée de vie de la lampe.

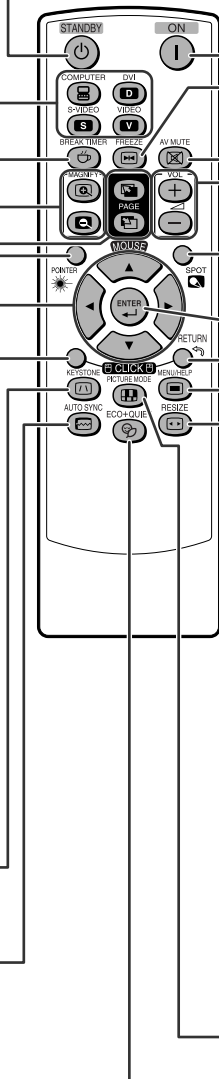

**25** Touche ON  
Pour mettre le projecteur sous tension.

**33** Touche FREEZE  
Pour faire un arrêt sur image.

**29** Touche AV MUTE  
Pour afficher provisoirement l'écran noir et couper le son.

**29** Touches du VOL +/- (volume)  
Pour ajuster le niveau sonore des enceintes.

**32** Touche SPOT  
Pour afficher le spot.

**38** Touche ENTER  
Pour régler les rubriques sélectionnées ou ajustées sur le menu.

**34** Touche R-CLICK/ RETURN  
**38**

- Pour le clic droit lors du raccordement USB (avec un câble USB ou le récepteur de télécommande optionnel).
- Pour revenir à l'écran de menu précédent pendant les opérations du menu.

**38** Touche MENU/HELP  
**48**  
Pour afficher les ajustements et réglages des écrans, et les écrans de l'aide.

**30** Touche RESIZE  
Pour changer de taille d'écran (NORMAL, BORDS, etc.).

**33** Touche PICTURE MODE  
Pour sélectionner l'image appropriée.

# Nomenclature et fonctions (Suite)

## Insérer les piles

**1** Abaissez l'attache du couvercle et retirez le couvercle dans le sens indiqué par la flèche.

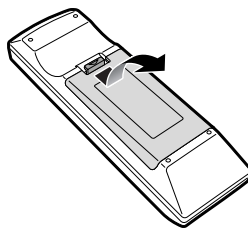

**2** Insérez les piles.

- Insérez les piles en faisant correspondre les polarités avec les repères ⊕ et ⊖ dans le compartiment à pile.

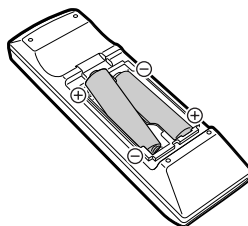

**3** Insérez l'attache à la base du couvercle dans la fente, et enfoncez le couvercle jusqu'à ce qu'il s'enclenche.

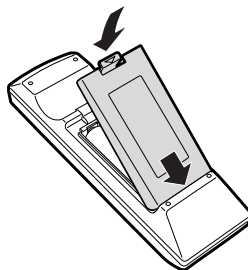

**Un mauvais usage des piles peut être à l'origine d'une fuite ou d'une explosion. Veuillez suivre les précautions ci-dessous.**



### Précaution

- Danger d'explosion si la pile est remplacée incorrectement. Remplacez uniquement par des piles alcalines ou manganèse.
- Insérez les piles en faisant correspondre les polarités avec les repères ⊕ et ⊖ dans le compartiment à pile.
- Des piles de type différent ont des propriétés différentes. Par conséquent n'utilisez pas ensemble des piles de type différent.
- N'utilisez pas ensemble une pile neuve et une pile usagée. Ceci pourrait réduire la durée de vie des piles neuves ou provoquer une fuite des piles usagées.
- Retirez les piles de la télécommande dès qu'elles sont usées. Les laisser en place pourrait provoquer une fuite.  
Le liquide s'échappant des piles est nocif pour la peau. Il est donc recommandé de les essuyer tout d'abord, et ensuite de les retirer en utilisant un chiffon.
- Les piles fournies avec ce projecteur peuvent se décharger rapidement, selon les conditions de stockage. Pensez à les remplacer aussitôt que possible par des piles neuves.
- Retirez les piles de la télécommande si vous n'avez pas l'intention de l'utiliser pendant une période prolongée.
- Respectez les règlements (ordonnance) locaux lors de la mise au rebut des piles usagées.

## Portée d'utilisation

La télécommande peut être utilisée pour commander le projecteur dans les limites indiquées sur l'illustration.

### Remarque

- Le signal de la télécommande peut être réfléchi par un écran pour une opération facile. Toutefois, la distance réelle du signal peut être différente selon la composition de l'écran.

### Lors de l'utilisation de la télécommande

- Veillez à ne pas la lâcher, ni l'exposer à l'humidité et à une température élevée.
- La télécommande risque de mal fonctionner sous un éclairage fluorescent. Le cas échéant, éloignez le projecteur de l'éclairage.

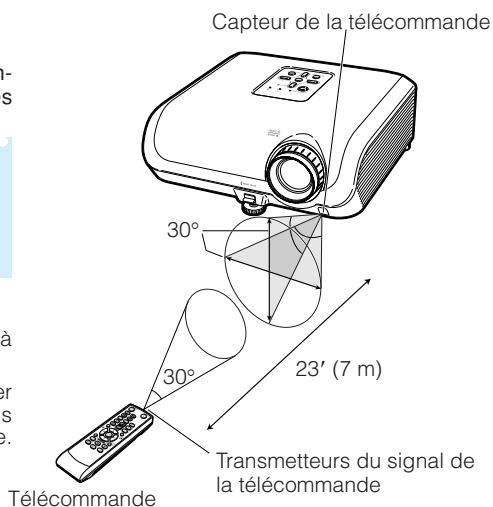

# Mise en route rapide

Cette section présente les opérations de base (projecteur raccordé à l'ordinateur). Pour de plus amples détails, voir la page mentionnée ci-dessous pour chaque étape.

## Installation et projection

Dans cette section, le raccordement du projecteur et de l'ordinateur est expliqué à partir d'un exemple.

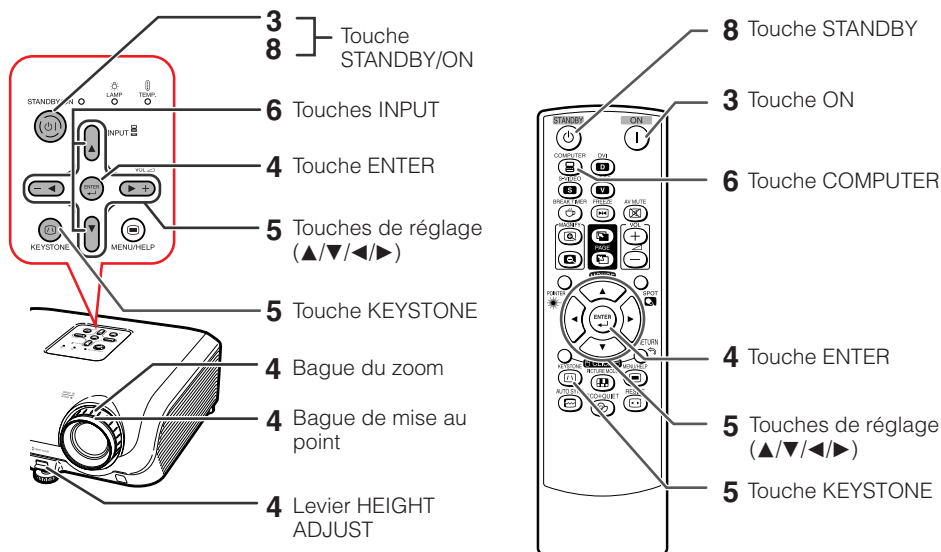

**1. Placez le projecteur face à un mur ou un écran** → P. 18

**2. Raccordez le projecteur à l'ordinateur et branchez la fiche du cordon d'alimentation dans la prise CA du projecteur**

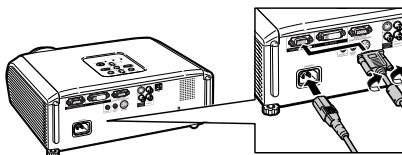

Pour le raccordement d'un équipement autre qu'un ordinateur, voir pages **22** et **23**.

→ P. 21, 24

**3. Retirez le capuchon d'objectif et mettez le projecteur sous tension**

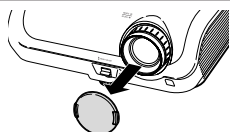

Sur le projecteur

Sur la télécommande

STANDBY/ON

ON



→ P. 25

## 4. Ajustez l'image projetée avec le Guide de Réglage

- 1 Une fois le projecteur mis en marche, le guide de réglage apparaît.  
(Lorsque «Guide de Réglage» est réglé sur «En service». Voir page 44.)
- 2 Suivez les étapes dans le Guide de Réglage pour régler la mise au point, la taille de l'écran et la hauteur (angle).
- 3 Après réglage de la mise au point, hauteur (angle) et taille de l'écran, appuyez sur **ENTER** pour clore le guide de réglage.

➔ P. 26, 27

## 5. Corrigez la distorsion trapézoïdale

Corriger la distorsion trapézoïdale à l'aide de la Correction Trapèze.

Sur le projecteur

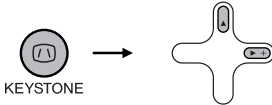

Comprime le côté supérieur.

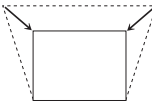

Comprime le côté inférieur.

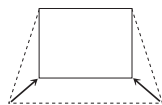

Sur la télécommande

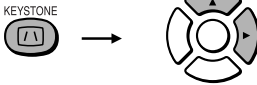

➔ P. 28

## 6. Sélectionnez le mode d'entrée

Sélectionnez «COMPUTER» avec la touche **INPUT** sur le projecteur ou **COMPUTER** sur la télécommande.

Sur le projecteur



Sur la télécommande



Liste INPUT

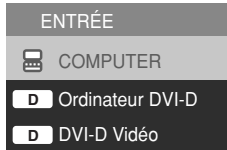

Affichage à l'écran (RVB)

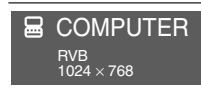

- Quand vous appuyez sur les touches **INPUT** du projecteur, la liste INPUT surgit. Appuyez sur ▲/▼ pour commuter le mode d'entrée.

➔ P. 29

## 7. Mettez l'ordinateur sous tension

## 8. Mise hors tension

Appuyez sur la touche **STANDBY/ON** sur le projecteur ou la touche **STANDBY** sur la télécommande, puis appuyez à nouveau sur cette touche pendant que le message de confirmation s'affiche, afin de mettre le projecteur en mode veille.

Sur le projecteur



Sur la télécommande



Affichage à l'écran



➔ P. 25

# Mise en place du projecteur

## Mise en place du projecteur

Pour une qualité d'image optimale, placez le projecteur perpendiculairement à l'écran avec les pieds du projecteur sur une surface plane et horizontale. Ce qui éliminera le recours à la Correction Trapèze et permettra d'obtenir la meilleure qualité d'image possible. (Voir page 28.)

## Installation standard (Projection avant)

- Placez le projecteur à la distance requise de l'écran en fonction de la taille de l'image désirée. (Voir page 20.)



## Exemple d'une installation standard

### Vue latérale

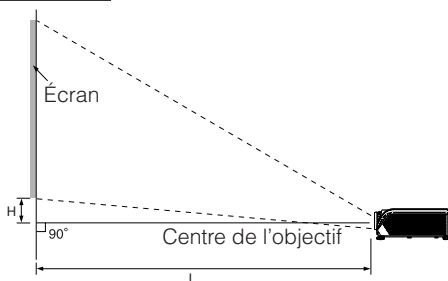

### Remarque

- Reportez-vous à la page 20 pour des informations supplémentaires concernant « Taille de l'écran et distance de projection ».

## Installation pour montage au plafond

- Il est recommandé d'utiliser l'applique pour montage au plafond Sharp en option pour cette installation. Avant de procéder au montage du projecteur, prenez contact avec votre revendeur de projecteur Sharp autorisé ou le service après-vente le plus proche pour acquérir l'applique pour montage au plafond recommandée (vendu séparément).

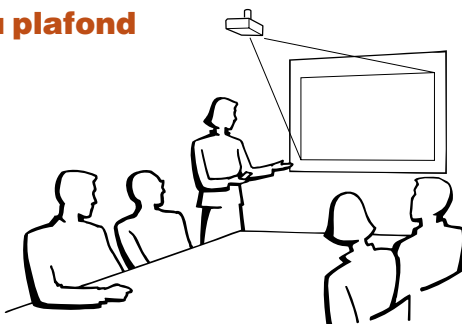

## Mode de projection (PRJ)

Le projecteur peut utiliser un des 4 modes de projection, présentés dans le schéma ci-dessous. Sélectionnez le mode le plus approprié pour le réglage de projection utilisé. (Vous pouvez régler le mode PRJ dans le menu «REG-ECR». Voir page 44.)

- Monté sur table, projection avant  
[Rubrique du menu → «Avant»]

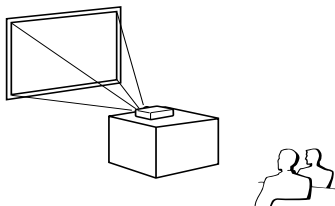

- Monté au plafond, projection avant  
[Rubrique du menu → «Plaf + avant»]

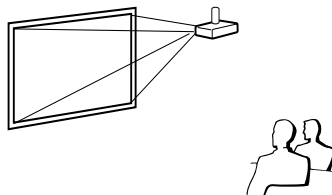

- Monté sur table, projection arrière (avec un écran translucide)  
[Rubrique du menu → «Arrière»]

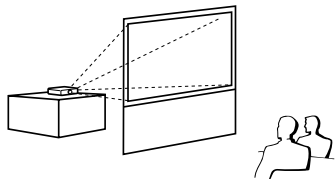

- Monté au plafond, projection arrière (avec un écran translucide)  
[Rubrique du menu → «Plaf + arr.»]

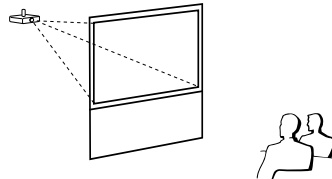

## Indication de la taille de l'image projetée et de la distance de projection

Exemple : Mode NORMAL (4:3)

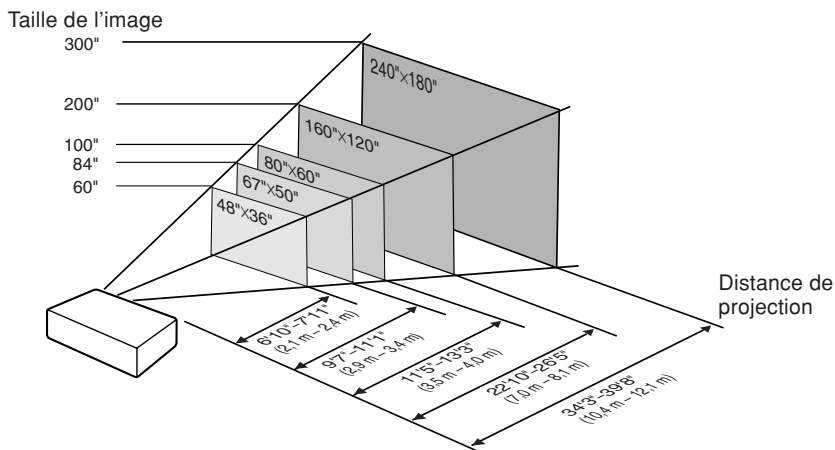

# Mise en place du projecteur (Suite)

## Taille de l'écran et distance de projection

### Mode NORMAL (4:3)

Taille de l'image (Écran)			Distance de projection [L]		Distance du centre de l'objectif au bas de l'image [H]
Diag. [X]	Largeur	Hauteur	Minimum [L1]	Maximum [L2]	
300" (762 cm)	610 cm (240")	457 cm (180")	10,4 m (34' 3")	12,1 m (39' 8")	48 cm (19 <sup>5/64</sup> ")
270" (686 cm)	549 cm (216")	411 cm (162")	9,4 m (30' 10")	10,9 m (35' 8")	44 cm (17 <sup>11/64</sup> ")
250" (635 cm)	508 cm (200")	381 cm (150")	8,7 m (28' 7")	10,1 m (33' 1")	40 cm (15 <sup>57/64</sup> ")
200" (508 cm)	406 cm (160")	305 cm (120")	7,0 m (22' 10")	8,1 m (26' 5")	32 cm (12 <sup>23/32</sup> ")
150" (381 cm)	305 cm (120")	229 cm (90")	5,2 m (17' 2")	6,0 m (19' 10")	24 cm (9 <sup>17/32</sup> ")
100" (254 cm)	203 cm (80")	152 cm (60")	3,5 m (11' 5")	4,0 m (13' 3")	16 cm (6 <sup>23/64</sup> ")
84" (213 cm)	171 cm (67")	128 cm (50")	2,9 m (9' 7")	3,4 m (11' 1")	14 cm (5 <sup>11/32</sup> ")
80" (203 cm)	163 cm (64")	122 cm (48")	2,8 m (9' 2")	3,2 m (10' 7")	13 cm (5 <sup>3/32</sup> ")
72" (183 cm)	146 cm (58")	110 cm (43")	2,5 m (8' 3")	2,9 m (9' 6")	12 cm (4 <sup>37/64</sup> ")
60" (152 cm)	122 cm (48")	91 cm (36")	2,1 m (6' 10")	2,4 m (7' 11")	10 cm (3 <sup>13/16</sup> ")
40" (102 cm)	81 cm (32")	61 cm (24")	1,4 m (4' 7")	1,6 m (5' 3")	6 cm (2 <sup>35/64</sup> ")

X: Taille de l'image (diag.) (pouces/cm)

L: Distance de projection (m/pieds)

L1 : Distance de projection minimum (m/pieds)

L2 : Distance de projection maximum (m/pieds)

H : Distance du centre de l'objectif au bas de l'image (cm/pouces)

La formule pour la taille de l'image et la distance de projection

[m/cm]

L1 (m) = 0,03482X

L2 (m) = 0,04029X

H (cm) = 0,16151X

[Pieds/pouces]

L1 (pieds) = 0,03482X / 0,3048

L2 (pieds) = 0,04029X / 0,3048

H (pouces) = 0,16151X / 2,54

### Mode ALLONGE (16:9)

Taille de l'image (Écran)			Distance de projection [L]		Distance du centre de l'objectif au bas de l'image [H]	Plage ajustable de la position de l'image [S]
Diag. [X]	Largeur	Hauteur	Minimum [L1]	Maximum [L2]		
250" (635 cm)	553 cm (218")	311 cm (123")	9,5 m (31' 1")	11,0 m (36' 0")	96 cm (37 <sup>3/4</sup> ")	± 52 cm (± 20 <sup>27/64</sup> ")
225" (572 cm)	498 cm (196")	280 cm (110")	8,5 m (28' 0")	9,9 m (32' 5")	86 cm (33 <sup>31/32</sup> ")	± 47 cm (± 18 <sup>25/64</sup> ")
200" (508 cm)	443 cm (174")	249 cm (98")	7,6 m (24' 11")	8,8 m (28' 10")	77 cm (30 <sup>13/64</sup> ")	± 42 cm (± 16 <sup>11/32</sup> ")
150" (381 cm)	332 cm (131")	187 cm (74")	5,7 m (18' 8")	6,6 m (21' 7")	58 cm (22 <sup>41/64</sup> ")	± 31 cm (± 12 <sup>1/4</sup> ")
133" (338 cm)	294 cm (116")	166 cm (65")	5,0 m (16' 7")	5,8 m (19' 2")	51 cm (20 <sup>5/64</sup> ")	± 28 cm (± 10 <sup>7/8</sup> ")
106" (269 cm)	235 cm (92")	132 cm (52")	4,0 m (13' 2")	4,7 m (15' 3")	41 cm (16")	± 22 cm (± 8 <sup>21/32</sup> ")
100" (254 cm)	221 cm (87")	125 cm (49")	3,8 m (12' 5")	4,4 m (14' 5")	38 cm (15 <sup>3/32</sup> ")	± 21 cm (± 8 <sup>11/64</sup> ")
92" (234 cm)	204 cm (80")	115 cm (45")	3,5 m (11' 5")	4,0 m (13' 3")	35 cm (13 <sup>57/64</sup> ")	± 19 cm (± 7 <sup>33/64</sup> ")
84" (213 cm)	186 cm (73")	105 cm (41")	3,2 m (10' 5")	3,7 m (12' 1")	32 cm (12 <sup>11/16</sup> ")	± 17 cm (± 6 <sup>55/64</sup> ")
80" (203 cm)	177 cm (70")	100 cm (39")	3,0 m (9' 11")	3,5 m (11' 6")	31 cm (12 <sup>5/64</sup> ")	± 17 cm (± 6 <sup>17/32</sup> ")
72" (183 cm)	159 cm (63")	90 cm (35")	2,7 m (9' 0")	3,2 m (10' 4")	28 cm (10 <sup>7/8</sup> ")	± 15 cm (± 5 <sup>57/64</sup> ")
60" (152 cm)	133 cm (52")	75 cm (29")	2,3 m (7' 6")	2,6 m (8' 8")	23 cm (9 <sup>1/16</sup> ")	± 12 cm (± 4 <sup>23/32</sup> ")
40" (102 cm)	89 cm (35")	50 cm (20")	1,5 m (5' 0")	1,8 m (5' 9")	15 cm (6 <sup>3/64</sup> ")	± 8 cm (± 3 <sup>17/64</sup> ")

X: Taille de l'image (diag.) (pouces/cm)

L: Distance de projection (m/pieds)

L1 : Distance de projection minimum (m/pieds)

L2 : Distance de projection maximum (m/pieds)

H : Distance du centre de l'objectif au bas de l'image (cm/pouces)

S: Plage ajustable de la position de l'image (cm/pouces) Voir page 43.

La formule pour la taille de l'image et la distance de projection

[m/cm]

L1 (m) = 0,03794X

L2 (m) = 0,04389X

H (cm) = 0,3835X

S (cm) = ± 0,20754X

[Pieds/pouces]

L1 (pieds) = 0,03794X / 0,3048

L2 (pieds) = 0,04389X / 0,3048

H (pouces) = 0,3835X / 2,54

S (pouces) = ± 0,20754X / 2,54



#### Remarque

- Reportez-vous à la page 18 à propos de «Distance de projection [L]» et «Distance du centre de l'objectif au bas de l'image [H]».
- Laisser une marge d'erreur dans les valeurs dans les schémas ci-dessus.



# Raccordement du projecteur à un autre appareil

Avant le raccordement, veillez à débrancher le cordon d'alimentation du projecteur de la prise murale et mettre hors tension les appareils à raccorder. Une fois tous les raccordements effectués, mettez sous tension le projecteur puis les autres appareils. Lors du raccordement d'un ordinateur, veillez à ce que ce soit le dernier appareil à être mis sous tension une fois tous les raccordements effectués.





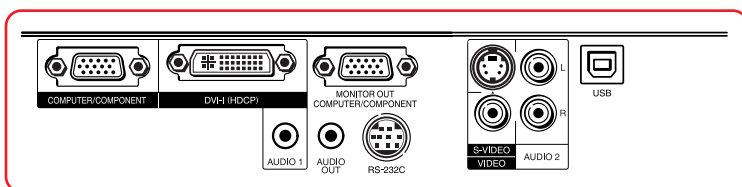

## REMARQUE IMPORTANTE:

Assurez-vous que le mode d'entrée approprié a été sélectionné sur le projecteur avant de mettre sous tension l'appareil raccordé.

- Pour de plus amples détails sur le raccordement et les câbles, reportez-vous au mode d'emploi de l'équipement à raccorder.
- Vous pourrez avoir besoin d'autres câbles ou connecteurs qui ne figurent pas dans la liste ci-dessous.

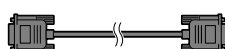
## Prises sur le projecteur

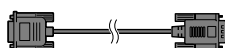
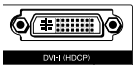

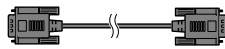









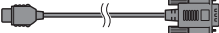

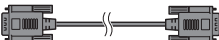

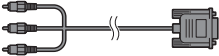

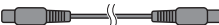

Équipement	Prise sur équipement connecté	Câble	Prise sur le projecteur
	<b>Prise de sortie RVB</b> 	<b>Câble RVB (fourni)</b> 	<b>COMPUTER/COMPONENT</b> 
	<b>Prise de sortie RVB</b> 	<b>Câble DVI et mini D-sub à 15 broches (en vente dans le commerce)</b> 	<b>DVI-I</b> 
	<b>Prise de sortie numérique DVI</b> 	<b>Câble numérique DVI (en vente dans le commerce)</b> 	

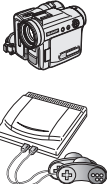
### Remarque

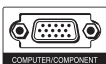
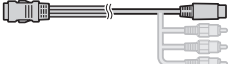









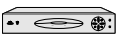

- Voir page 65 «Tableau de compatibilité PC» pour une liste des signaux d'ordinateur compatibles avec le projecteur. L'utilisation avec des signaux d'ordinateur autres que ceux de la liste peut bloquer l'opération de certaines fonctions.
- Un adaptateur Macintosh peut être nécessaire lors de l'utilisation avec certains ordinateurs Macintosh. Contactez votre distributeur Macintosh le plus proche.
- Selon l'ordinateur utilisé, une image peut ne pas être projetée à moins que le port de sortie externe de l'ordinateur ne soit activé (par exemple, lorsque vous utilisez un ordinateur portable SHARP, appuyez simultanément sur les touches «Fn» et «F5»). Reportez-vous aux instructions spécifiques dans le mode d'emploi de votre ordinateur pour activer son port de sortie externe.

# Raccordement du projecteur à un autre appareil (Suite)

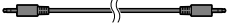
Équipement	Prise sur équipement connecté	Câble	Prise sur le projecteur
<b>Équipement vidéo</b> 	<b>Prise de sortie HDMI</b> 	<b>Câble HDMI vers DVI (en vente dans le commerce)</b> 	<b>DVI-I</b> 
	<b>Prise de sortie numérique DVI</b> 	<b>Câble numérique DVI (en vente dans le commerce)</b> 	
	<b>Prise de sortie vidéo composant</b> 	<b>Câble 3 RCA à mini D-sub à 15 broches (en option, AN-C3CP2)</b> 	<b>COMPUTER/COMPONENT</b> 
	<b>Prise de sortie S-vidéo</b> 	<b>Câble S-vidéo (en vente dans le commerce)</b> 	<b>S-VIDEO</b> 
	<b>Prise de sortie Vidéo</b> 	<b>Câble vidéo (en vente dans le commerce)</b> 	<b>VIDEO</b> 
<b>Caméra/jeu vidéo</b> 	<b>Prise de sortie vidéo composant</b>	<b>Câbles pour une caméra ou un jeu vidéo/ Câble 3 RCA à mini D-sub à 15 broches (en option, AN-C3CP2)</b>  Adaptateur RCA femelle (en vente dans le commerce)	<b>COMPUTER/COMPONENT</b> 
	<b>Prise de sortie S-vidéo</b>	<b>Câbles pour une caméra ou un jeu vidéo</b> 	<b>S-VIDEO</b> 
	<b>Prise de sortie Vidéo</b>	<b>Câbles pour une caméra ou un jeu vidéo</b> 	<b>VIDEO</b> 

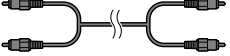
## Remarque

- Lorsque le projecteur est connecté à un équipement vidéo qui possède une prise de sortie HDMI, seul le signal vidéo peut être introduit dans le projecteur. (Connectez la prise d'entrée AUDIO pour l'entrée audio).
- En fonction des spécifications de l'équipement vidéo ou du câble digital HDMI vers DVI, il se peut que le signal de transmission ne fonctionne pas correctement. (Les spécifications HDMI ne prennent pas en charge tous les branchements vers un équipement vidéo équipé d'un terminal de sortie digitale HDMI avec un câble digital HDMI vers DVI.)
- Pour de plus amples informations sur la compatibilité du branchement, consultez les informations sur la prise en charge du branchement DVI fournis par le fabricant de l'équipement vidéo.
- Lorsque vous connectez un équipement vidéo avec sortie à 21 broches RVB (Euro-péritel) au projecteur, veuillez utiliser un câble disponible dans le commerce convenant à la prise du projecteur que vous souhaitez connecter.
- Le projecteur ne supporte pas les signaux RGBC via l'euro-péritel.

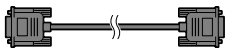
Équipement	Prise sur équipement connecté	Câble	Prise sur le projecteur	
<b>Équipement audio</b> 	<b>Prise de sortie audio ø3,5 mm</b> 	<b>Câble audio stéréo ou mono ø3,5 mm (en vente dans le commerce ou disponible comme pièce de service Sharp QCNWGA038WJPZ)</b> 	<b>AUDIO 1</b> 	
	<b>Prise de sortie audio RCA</b> 	<b>Câble audio RCA (en vente dans le commerce)</b> 	<b>Câbles pour une caméra ou un jeu vidéo</b> 	<b>AUDIO 2</b> 
	<b>Prise de sortie audio</b>			
<b>Moniteur</b> 	<b>Prise d'entrée RVB</b> 	<b>Câble RVB (fourni ou en vente dans le commerce)</b> 	<b>MONITOR OUT</b> 	
<b>Amplificateur</b> 	<b>Prise d'entrée audio ø3,5 mm</b>	<b>Câble audio stéréo ou mono ø3,5 mm (en vente dans le commerce ou disponible comme pièce de service Sharp QCNWGA038WJPZ)</b> 	<b>AUDIO OUT</b> 	
	<b>Prise d'entrée audio RCA</b>	<b>Câble audio à miniprise stéréo ø3,5 mm à RCA (en vente dans le commerce)</b> 		

### Remarque

- Lors de l'utilisation du câble audio mono ø3,5 mm, le niveau du volume sera moitié moins de celui lors de l'utilisation d'un câble audio stéréo ø3,5 mm.
- Vous pouvez sélectionner «Audio 1» ou «Audio 2» pour «Entrée audio» dans le menu «REG-PRJ». (Voir page 46.)
- Les signaux RVB et signaux composante peuvent être émis vers le moniteur.

# Commander le projecteur à l'aide d'un ordinateur

Lorsque la prise RS-232C sur le projecteur est raccordée à un ordinateur avec un adaptateur RS-232C DIN-D-sub et un câble de commande série RS-232C (de type croisé, en vente dans le commerce), l'ordinateur peut être utilisé pour commander le projecteur et vérifier le statut du projecteur. Voir page 60 pour de plus amples détails.

**Lors de la connexion à un ordinateur à l'aide d'un câble de commande série RS-232C et d'un adaptateur RS-232C DIN-D-sub.**

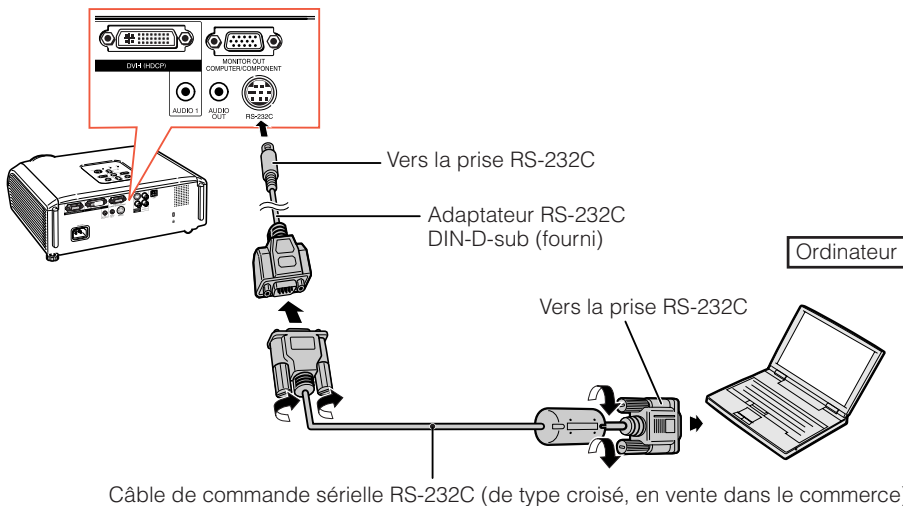

## Remarque

- La fonction RS-232C peut ne pas être opérationnelle si la prise de votre ordinateur n'est pas correctement configurée. Reportez-vous au mode d'emploi de l'ordinateur pour de plus amples détails.
- Voir page 59 pour la connexion d'un câble de commande série RS-232C.

## Info

- Ne branchez pas le câble RS-232C à un port autre que la prise RS-232C sur l'ordinateur. Ceci pourrait endommager votre ordinateur ou le projecteur.
- Ne branchez pas un câble de commande série RS-232C sur l'ordinateur, ni ne le débranchez de l'ordinateur, alors que ce dernier est sous tension. Ceci pourrait endommager votre ordinateur.

# Raccordement du cordon d'alimentation

Branchez la fiche du cordon d'alimentation fourni dans la prise CA à l'arrière du projecteur. Puis branchez le cordon sur la prise secteur.

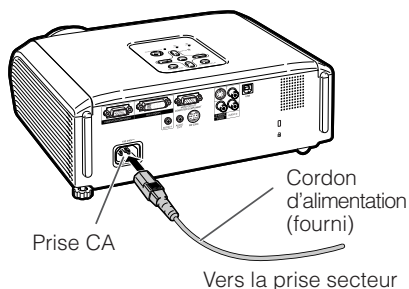

# Mise sous/hors tension du projecteur

## Mise sous tension du projecteur

Veillez à effectuer les raccordements sur un appareil externe et le branchement sur secteur avant de procéder aux opérations décrites ci-dessous. (Voir pages 21 à 24.)

**Retirez le capuchon d'objectif et appuyez sur **STANDBY/ON** sur le projecteur ou **ON** sur la télécommande.**

- Le témoin d'alimentation s'allume en vert.
- Une fois que le témoin de la lampe s'allume, le projecteur est prêt à fonctionner.

### Remarque

#### • À propos du témoin de la lampe

Le témoin de la lampe s'allume pour indiquer l'état de la lampe.

**Vert** : La lampe est allumée.

**Clignote vert** : La lampe se met en route.

**Rouge** : La lampe s'arrête de façon intempestive ou elle devrait être remplacée.

- Lors de la mise sous tension du projecteur, l'image peut être légèrement scintillante au cours de la première minute après que la lampe a été allumée. Ceci est tout à fait normal, étant donné que le système de contrôle de la lampe est entrain de stabiliser les caractéristiques de sortie de la lampe. Ceci n'est pas à considérer comme un dysfonctionnement.
- Si le projecteur est mis en mode veille puis remis en marche immédiatement après, la lampe aura besoin d'un certain temps avant de démarrer la projection.
- Lorsque le verrouillage du système est réglé, la boîte de saisie du code clavier apparaît. Pour annuler le réglage du code clavier, saisissez le code clavier que vous avez déjà réglé. Voir page 46 pour de plus amples détails.

## Mise hors tension (Mettre le projecteur en mode veille)

Appuyez sur **STANDBY/ON** sur le projecteur ou **STANDBY** sur la télécommande, puis réappuyez sur cette touche pendant que le message de confirmation est affiché pour mettre le projecteur en mode veille.

- Le projecteur ne peut pas être mis sous tension pendant le refroidissement.

### Info

- Quand «Remise en marche auto» est réglé sur «En service» :

Si le cordon d'alimentation est débranché de la prise secteur ou si le disjoncteur est coupé quand le projecteur est sous tension, le projecteur se remet automatiquement sous tension quand le cordon d'alimentation est rebranché sur la prise secteur ou quand le disjoncteur est rétabli. (Voir page 45.)

- L'anglais est la langue par défaut. Si vous souhaitez changer l'affichage à l'écran pour une autre langue, réinitialisez la langue selon la marche à suivre à la page 44.

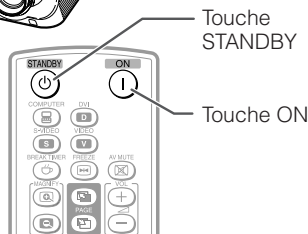
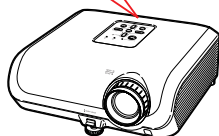
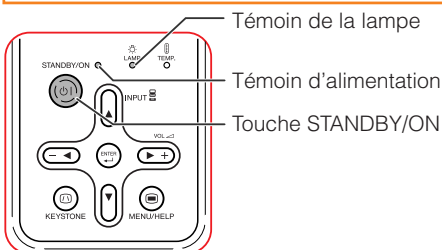

Affichage à l'écran (message de confirmation)

Entrer en mode VEILLE ?

Oui : Appuyez

Non : Attendez

### Info

- Fonction de mise hors tension directe :

Vous pouvez débrancher le cordon d'alimentation de la prise secteur même si le ventilateur de refroidissement tourne encore.

- Même si vous débranchez le câble d'alimentation après la projection, le ventilateur de refroidissement continue de tourner un certain temps.

# Projection de l'image

## À propos du guide de réglage

Après mise en route du projecteur, l'écran du guide de réglage apparaît pour vous aider dans l'installation du projecteur.

Rubriques de guidage

1 FOCUS

2 HEIGHT ADJUST

3 ZOOM

Appuyez sur **ENTER** pour quitter l'écran du Guide de Réglage.



### Remarque

- L'écran du Guide de Réglage illumine automatiquement les rubriques dans l'ordre suivant :

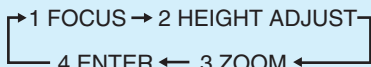

Néanmoins, vous pouvez ajuster la mise au point, la hauteur (angle) ou le zoom quelle que soit la rubrique illuminée.

- Si vous ne souhaitez pas voir affiché le Guide de Réglage la prochaine fois, réglez «Menu» - «REG-ECR» - «Guide de Réglage» sur «Hors service». (Voir page 44.)

## Ajuster l'image projetée

### 1 Ajuster la mise au point

Vous pouvez ajuster la mise au point avec la bague de mise au point sur le projecteur.

**Tournez la bague de mise au point pour ajuster la mise au point tout en regardant l'image projetée.**

### 2 Ajuster la taille de l'écran

Vous pouvez ajuster la taille de l'écran à l'aide de la bague du zoom sur le projecteur.

**Tournez la bague du zoom pour agrandir ou comprimer la taille de l'écran.**

## Écran du guide de réglage

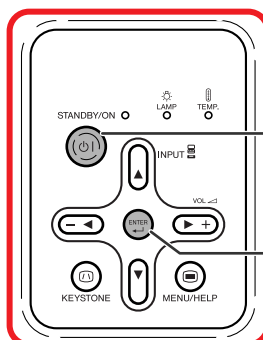
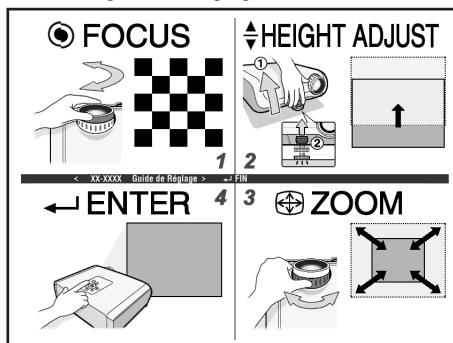

Touche  
STANDBY/ON

Touche ENTER

Bague du zoom

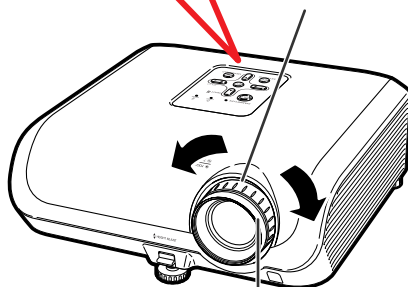

Bague de mise  
au point

### 3 Régler la hauteur

La hauteur du projecteur peut être ajustée grâce aux pieds ajustables à l'avant et à l'arrière du projecteur.

Lorsque l'écran est au-dessus du projecteur, l'image projetée peut être placée plus haut en ajustant le projecteur.

**1** Soulevez le projecteur pour ajuster sa hauteur tout en soulevant le levier HEIGHT ADJUST.

**2** Dégagez vos mains du levier HEIGHT ADJUST du projecteur après que sa hauteur a été ajustée avec finesse.

- L'angle de projection est ajustable jusqu'à 8 degrés à partir de la surface sur laquelle le projecteur est posé.

**3** Utilisez le pied ajustable arrière pour mettre le projecteur à niveau.

- Le projecteur est ajustable de  $\pm 1$  degré par rapport à la position standard.



#### Remarque

- Lors de l'ajustement de la hauteur du projecteur, une distorsion trapézoïdale a lieu. Suivez la marche à suivre présentée dans la Correction Trapèze pour corriger cette distorsion. (Voir pages 28 et 43.)



#### Info

- N'exercez pas trop de pression sur le projecteur lorsque le pied ajustable avant est sorti.
- En baissant le projecteur, prenez garde de ne pas coincer vos doigts entre le pied ajustable et le projecteur.
- Tenez fermement le projecteur lorsque vous le soulevez ou le déplacez.
- Ne le tenez pas par l'ensemble de l'objectif.

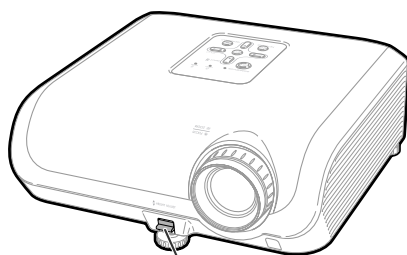

Levier HEIGHT ADJUST

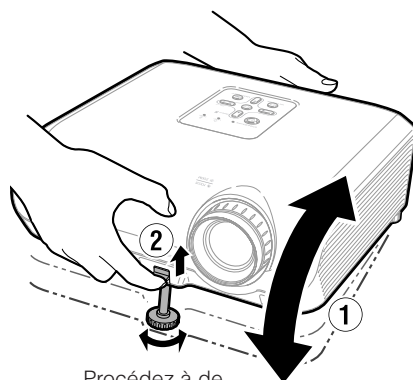

Procédez à de petits réglages.

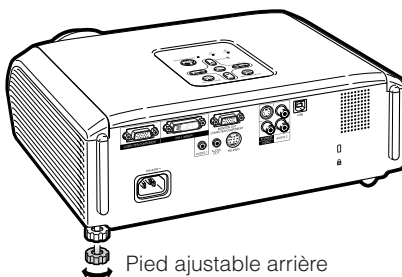

Pied ajustable arrière

# Projection de l'image (Suite)

## Corriger la distorsion trapézoïdale

Lorsque l'image est projetée soit du haut, soit du bas vers l'écran en angle, l'image souffre d'une distorsion trapézoïdale. La fonction de correction de cette distorsion trapézoïdale est appelée Correction trapèze.

### Remarque

- La Correction Trapèze peut être ajustée dans un angle maximum d'environ  $\pm 40$  degrés et l'écran peut également être installé dans un angle maximum d'environ  $\pm 40$  degrés (lorsque le mode Redimensionner est réglé sur «NORMAL» (voir page 30)).

### 1 Appuyez sur **KEYSTONE** pour passer au mode Correction Trapèze.

- Vous pouvez également faire apparaître l'affichage à l'écran du mode de Correction Trapèze avec **KEYSTONE** sur le projecteur.

### 2 Appuyez sur **▲/▶** ou **◀/▼** pour ajuster la Correction Trapèze.

- Vous pouvez également ajuster la Correction Trapèze à l'aide des touches de réglage sur le projecteur.

### Remarque

- Appuyez sur **RETURN** pendant que l'affichage à l'écran du mode de Correction Trapèze est affiché pour revenir au réglage par défaut.

### 3 Appuyez sur **KEYSTONE**.

- L'affichage à l'écran du mode de Correction Trapèze disparaîtra.
- Vous pouvez également utiliser **KEYSTONE** sur le projecteur.

### A propos de la correction trapèze automatique

- Le projecteur détecte automatiquement l'inclinaison et la fonction TRAPÈZE AUTO corrige automatiquement la distorsion trapézoïdale.

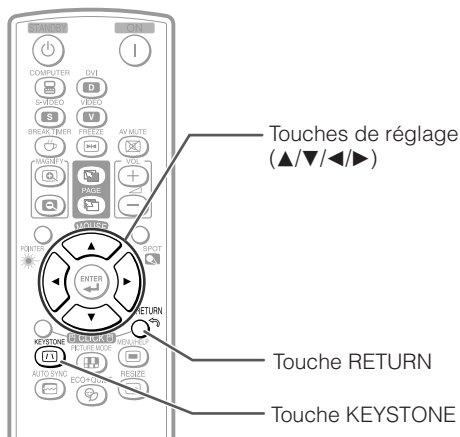

### Affichage à l'écran (Mode Correction Trapèze)



Comprime le côté supérieur.  
(Déplacez la barre coulissante dans le sens +.)

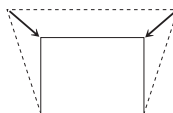

Comprime le côté inférieur.  
(Déplacez la barre coulissante dans le sens -.)

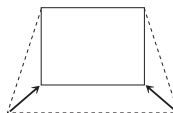
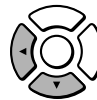

### Info

- Au cours du réglage de l'image par la Correction Trapèze, les lignes droites et les bords de l'image peuvent apparaître irréguliers.

### Remarque

- La Correction Trapèze automatique peut ne pas fonctionner correctement dans certains cas, comme par exemple lorsque l'écran est penché, lorsque la température est très élevée ou très basse, ou encore lorsque le zoom est au maximum ou au minimum. Dans ces cas, ajustez finement la Correction Trapèze en suivant les étapes 1 à 3.
- Vous pouvez sélectionner «En service» ou «Hors service» pour le mode Correction Trapèze. (Voir page 43.)



## Commuter le mode d'entrée

Sélectionnez le mode d'entrée approprié pour l'équipement raccordé.

Appuyez sur **COMPUTER**, **DVI**, **S-VIDEO** ou **VIDEO** sur la télécommande pour sélectionner le mode d'entrée.

- Lorsque vous appuyez sur **INPUT** sur le projecteur ou sur **DVI** sur la télécommande, la liste des entrées apparaît.

Appuyez sur ▲/▼ pour commuter le mode d'entrée.

## Ajuster le volume

Appuyez sur **VOL +/-** sur la télécommande ou **-</>+** sur le projecteur pour régler le volume.

### Remarque

- Appuyer sur **VOL-/-<** baissera le volume.
- Appuyer sur **VOL+/>+** augmentera le volume.
- Lorsque le projecteur est raccordé à un appareil externe, le niveau du volume sonore de ce dernier change en fonction de celui du projecteur. Réglez le volume sonore du projecteur à son niveau le plus bas lorsque vous allumez ou éteignez le projecteur ou lorsque vous changez de signal d'entrée.
- Lorsque vous ne souhaitez pas émettre le son de l'enceinte du projecteur alors que ce dernier est raccordé à un appareil externe, réglez «Enceinte» dans le menu «REG-PRJ» sur «Hors service». (Voir page 45.)

## Afficher l'écran noir et couper provisoirement le son

Appuyez sur **AV MUTE** sur la télécommande pour afficher provisoirement un écran noir et couper le son.

### Remarque

- Appuyer à nouveau sur **AV MUTE** ramènera l'image projetée.

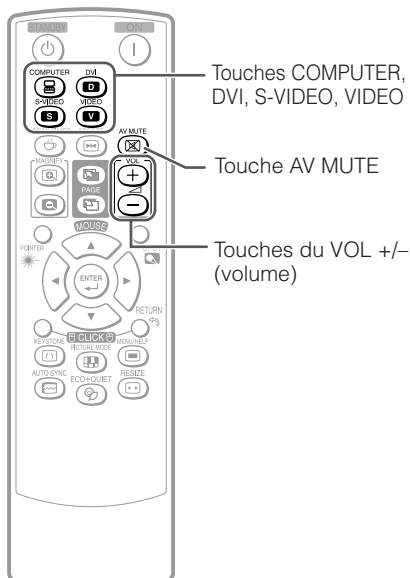

Affichage à l'écran



Affichage à l'écran



# Projection de l'image (Suite)

## Mode redimensionner

Cette fonction vous permet de modifier ou personnaliser le mode Redimensionner afin d'améliorer l'image reçue. Selon le signal d'entrée, vous pouvez choisir l'image désirée.

### Appuyez sur **RESIZE**.

- Voir page 43 pour le réglage de l'écran du menu.

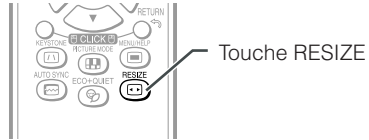

### ORDINATEUR

























		NORMAL	PLEIN	PT PAR PT	BORDS	ALLONGE	
Ratio d'aspect 4:3	SVGA (800 × 600)	1024 × 768	1024 × 768	800 × 600	768 × 576	1024 × 576	
	XGA (1024 × 768)			1024 × 768			
	SXGA (1152 × 864)			1152 × 864			
	SXGA+ (1400 × 1050)			1400 × 1050			
Autres ratios d'aspect	SXGA (1280 × 1024)	968 × 768	1024 × 768	1280 × 1024	—	—	
	1280 × 720	1024 × 576		1280 × 720			
	1360 × 768	1024 × 578		1360 × 768			
	1366 × 768	1024 × 576		1366 × 768			
	1280 × 768	1024 × 614		1280 × 768			960 × 576
	1280 × 800	1024 × 640		1280 × 800			922 × 576



Signal d'entrée		Pour les écrans 4:3			Pour les écrans 16:9	
Ordinateur	Type d'image	NORMAL	PLEIN	PT PAR PT	BORDS	ALLONGE
Résolution inférieure à l'XGA	 Ratio d'aspect 4:3		—		 *	 *
XGA				—		
Résolution supérieure à XGA						
SXGA (1280 × 1024)	 Ratio d'aspect 5:4				—	—
1280 × 720	 Ratio d'aspect 16:9	 *			—	—
1360 × 768 1366 × 768						
1280 × 768		 *				
1280 × 800	 Ratio d'aspect 16:10	 *			 *	 *

■ : Zone coupée sur laquelle les images ne peuvent pas être projetées

⋯ : Zone où l'image sera tronquée

\* La fonction de déplacement d'image peut être utilisée pour ces images.

Signal d'entrée		Pour les écrans 4:3			Pour les écrans 16:9	
Vidéo/DTV	Type d'image	NORMAL	ZOOM ZONE	ETENDRE V	BORDS	ALLONGE
480I, 480P, 576I, 576P, NTSC, PAL, SECAM	 Ratio d'aspect 4:3					
	 Comprimé					
	 Boîte à lettre					
720P, 1035I, 1080I, 1080P	 Ratio d'aspect 16:9				—	—
540P	 Ratio d'aspect 16:9					
	 (Ratio d'aspect 4:3 sur écran 16:9)					

 : Zone coupée sur laquelle les images ne peuvent pas être projetées  
 : Zone sur laquelle l'image n'est pas incluse dans les signaux d'origine  
 \*La fonction de déplacement d'image peut être utilisée pour ces images.

# Opérer avec la télécommande

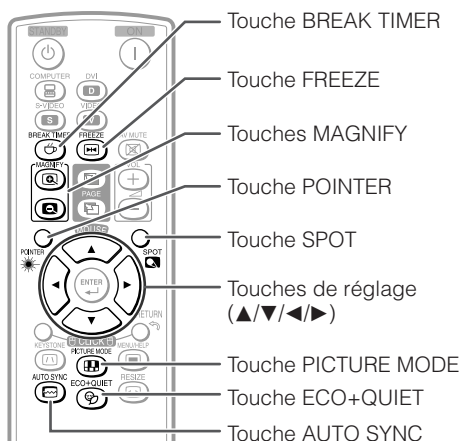

## Afficher et régler le minuteur de la pause

- 1 Appuyez sur **BREAK TIMER**.
  - Le minuteur commence à compter à rebours à partir de 5 minutes.Affichage à l'écran



- 2 Appuyez sur ▲/▼/◀/▶ pour ajuster la durée de la pause.
  - Augmente avec ▲ ou ▶  
5 minutes → 6 minutes → 60 minutes
  - Diminue avec ◀ ou ▼  
4 minutes → 3 minutes → 1 minute
  - La pause peut être réglée par unité d'une minute (jusqu'à 60 minutes).

Annuler la fonction d'affichage de la pause

Appuyez sur **BREAK TIMER**.

### Remarque

- La minuterie de la pause ne fonctionne pas lorsque le projecteur opère les fonctions «Sync. Automat.», «GEL D'IMAGE» ou «SOURDINE AV».

## Affichage du pointeur

- 1 Appuyez sur **POINTER** et appuyez sur ▲/▼/◀/▶ sur la télécommande pour déplacer le pointeur.

- 2 Appuyez de nouveau sur **POINTER**.
  - Le pointeur disparaît.

## Utilisation de la fonction de spot

- 1 Appuyez sur **SPOT** et appuyez sur ▲/▼/◀/▶ sur la télécommande pour déplacer la zone du spot.

- 2 Appuyez de nouveau sur **SPOT**.
  - La zone du spot disparaît.

## Commutation du mode Eco+Veille

Appuyez sur **ECO+QUIET** pour activer et désactiver le mode Eco+Veille.

- Quand le mode Eco+Veille est réglé sur «En service», le son du ventilateur de refroidissement baisse, la consommation de courant diminue, et la durée de vie de la lampe est prolongée.

### Remarque

- Voir «Réglage lampe» à la page 42 pour de plus amples détails sur le mode Eco+Veille.

## Sync. Automat. (Ajustement Sync. Automat.)

La fonction de synchronisation automatique fonctionne à la détection du signal d'entrée après mise en route du projecteur.

Appuyez sur **AUTO SYNC** pour ajuster manuellement avec la fonction Sync. Automat.

### Remarque

- Lorsque l'image optimale ne peut pas être obtenue avec l'ajustement Sync. Automat., utilisez le menu d'aide pour ajuster manuellement. (Voir page 48.)

## Gel d'une image mobile

### 1 Appuyez sur **FREEZE**.

- L'image projetée est gelée.

### 2 Appuyez à nouveau sur **FREEZE** pour revenir à l'image mobile de l'appareil actuellement raccordé.

## Sélectionner le mode d'image

Vous pouvez sélectionner le mode d'image adéquat pour l'image projetée, comme un film ou un jeu vidéo.

### Appuyez sur **PICTURE MODE**.

- Lorsque vous appuyez sur **PICTURE MODE**, le mode d'image change dans l'ordre suivant :

→ STANDARD → PRÉSENTATION → CINÉMA → JEU → sRVB \*

### Remarque



- Voir page 40 pour de plus amples détails sur le mode d'image.

\* «sRVB» est affiché uniquement lorsque le signal RVB est reçu.

## Affichage d'une partie agrandie d'image

Les graphiques, tableaux et les autres portions des images projetées peuvent être agrandies. C'est utile pour fournir des explications plus détaillées.

### 1 Appuyez sur **MAGNIFY** sur la télécommande.

- Agrandit l'image.
- Appuyez sur  ou  **MAGNIFY** pour agrandir ou réduire l'image projetée.

### Remarque

Appuyez sur .

→  
×1 ×2 ×3 ×4

←  
Appuyez sur .

- Vous pouvez modifier l'emplacement de l'image agrandie en utilisant ▲, ▼, ◀ ou ▶.

### 2 Appuyez sur **RETURN** sur la télécommande pour annuler l'opération.

- L'agrandissement retourne ensuite à ×1.

### Remarque

- Le taux de agrandissement sélectionnable diffère en fonction du signal d'entrée.
- Dans les cas suivants, l'image reprend son format normal (×1).
  - Lorsque le mode d'entrée est changé.
  - Lorsqu'on appuie sur **RETURN**.
  - Lorsque le signal d'entrée a été modifié.
  - Lorsque la résolution du signal d'entrée et le taux de rafraîchissement (fréquence verticale) sont modifiés.
  - Lorsqu'on appuie sur **RESIZE**.

# Opérer avec la télécommande (Suite)

## Utilisation de la télécommande comme souris d'ordinateur sans fil

Lorsque le projecteur et l'ordinateur sont raccordés par un câble USB, vous pouvez employer la télécommande comme souris d'ordinateur.

Si l'ordinateur est trop loin du projecteur pour qu'un câble USB les réunissent, le récepteur distant (en option, AN-MR2) permet d'actionner le projecteur avec la télécommande. Consultez le mode d'emploi du récepteur pour obtenir des détails.

### Lors du raccordement par câble USB

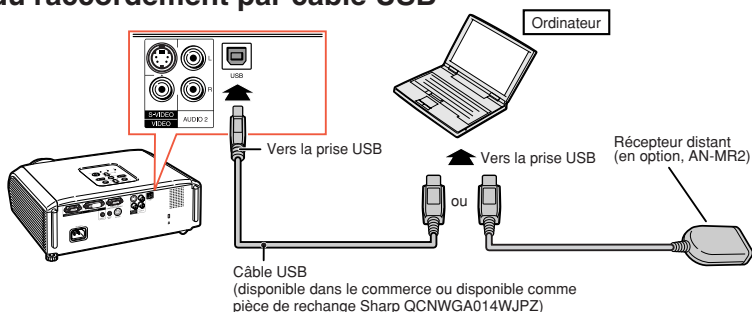

### Le pointeur de la souris peut être activé de la façon suivante une fois qu'elle a été connectée.

- **Lors du déplacement du curseur**  
Appuyez sur les touches MOUSE/de réglage (▲▼/◀▶).
- **Comme le clic gauche**  
Appuyez sur L-CLICK.
- **Comme le clic droit**  
Appuyez sur R-CLICK.
- **Lorsque votre ordinateur ne supporte que les souris à un bouton (Macintosh par exemple)**  
Appuyez sur L-CLICK ou R-CLICK.  
L-CLICK et R-CLICK ont une fonction commune.
- **Lors de l'utilisation de [Page Up] ou de [Page Down]**  
Comme les touches [Page Up] et [Page Down] sur un clavier d'ordinateur.  
Appuyez sur PAGE UP ou PAGE DOWN.

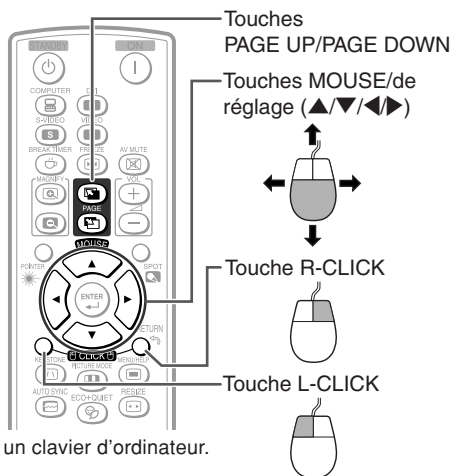

### Remarque

- Cette fonction ne marche que sous les systèmes d'exploitation Microsoft® Windows® OS et Mac OS®. Cependant, cette fonction ne fonctionne pas avec les systèmes d'exploitation suivants qui ne supportent pas d'USB.
  - Les versions plus anciennes que Windows® 95.
  - Les versions plus anciennes que Windows® NT 4.0.
  - Les versions plus anciennes que Mac OS® 8.5.
- Vous ne pouvez pas utiliser cette fonction lorsque l'écran du menu est affiché.
- Confirmez que l'ordinateur reconnaît la connexion USB.

# Rubriques du menu

Les schémas suivants indiquent les rubriques qui peuvent être réglées sur le projecteur.

## Menu «Image»

### PAGE 1

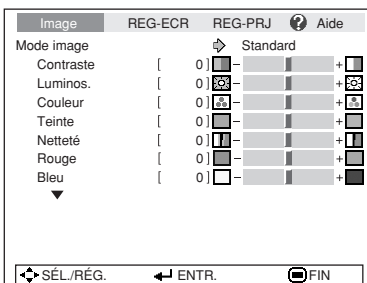

### PAGE 2

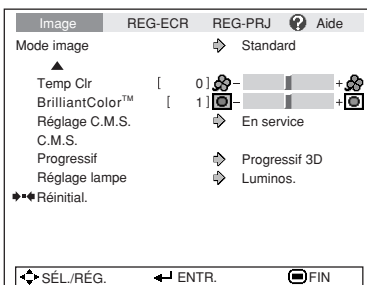

## «C.M.S.»

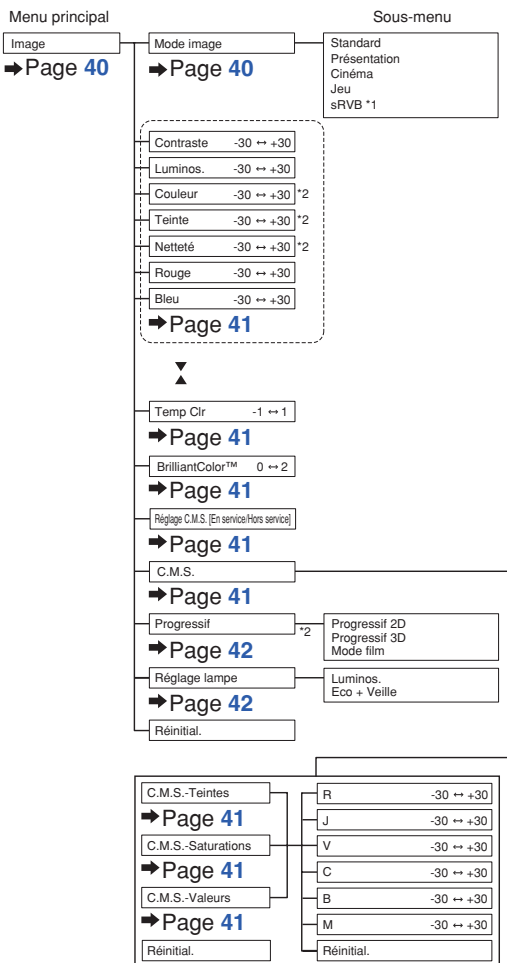
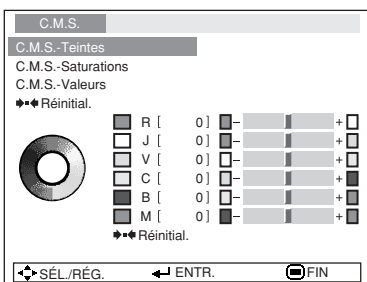

\*1 Rubriques lors de l'entrée de signal RVB via COMPUTER ou DVI.

\*2 Rubriques lors de l'entrée de signal composante via COMPUTER ou DVI, ou lors de la sélection S-VIDEO ou VIDEO.

# Rubriques du menu (Suite)

## Menu «Réglage de l'écran (REG-ECR) »

Image	REG-ECR	REG-PRJ	Aide
Redimensionner		↕ Bords	
Déplac. Image	[ 0 ]	[ - ] [ + ]	
Rég Trapèz	[ 0 ]	[ - ] [ + ]	
Trapèze Auto.		↕ En service	
Af.OSD		↕ En service	
Arrière-fond		↕ Logo	
Guide de Réglage		↕ En service	
Mode PRJ		↕ Avant	
Langue(Language)		↕ Français	

↕ SÉL./RÉG.    ← ENTR.    FIN

### Menu principal

REG-ECR  
→ Page 43

Redimensionner  
→ Page 43

Déplac. Image -96 ↔ +96  
→ Page 43

Rég Trapèz -80 ↔ +80  
→ Page 43

Trapèze Auto. [En service/Hors service]  
→ Page 43

Af.OSD [En service/Hors service]  
→ Page 44

Arrière-fond  
→ Page 44

Guide de Réglage [En service/Hors service]  
→ Page 44

Mode PRJ  
→ Page 44

Langue(Language)  
→ Page 44

### Sous-menu

Normal  
Plein  
Pt par Pt  
Zoom zone  
Etendre V  
Bords  
Allonge  
VIDÉO / S-VIDÉO

ORINADEUR / DTV

Logo  
Bleu  
Non

Avant  
Plaf + avant  
Arrière  
Plaf + arr.

English  
Deutsch  
Español  
Nederlands  
Français  
Italiano  
Svenska  
Português  
汉语  
한국어  
日本語  
Русский  
عربي  
polski  
Türkçe

## Menu «Réglage du projecteur (REG-PRJ) »

Image	REG-ECR	REG-PRJ	Aide
Sync.Automat.		↕ En service	
Extinction Auto		↕ En service	
Remise en marche auto		↕ En service	
Mode VEILLE		↕ Standard	
Son du système		↕ En service	
Enceinte		↕ En service	
Entrée audio		↕ Audio 1	
RS-232C		↕ 9600bps	
Mode Ventilation		↕ Normal	
Verrou. Système		↕ Hors service	
Prog. Lampe (D)	[ 0 ] h	[ 0 ] min (100%)	

↕ SÉL./RÉG.    ← ENTR.    FIN

### Menu principal

REG-PRJ  
→ Page 45

Sync.Automat. [En service/Hors service]  
→ Page 45

Extinction Auto [En service/Hors service]  
→ Page 45

Remise en marche auto [En service/Hors service]  
→ Page 45

Mode VEILLE  
→ Page 45

Son du système [En service/Hors service]  
→ Page 45

Enceinte [En service/Hors service]  
→ Page 45

Entrée audio  
→ Page 46

RS-232C  
→ Page 46

Mode Ventilation  
→ Page 46

Verrou. Système [En service/Hors service]  
→ Page 46

Prog. Lampe (D)  
→ Page 47

### Sous-menu

Standard  
Eco

Audio 1  
Audio 2

9600bps  
115200bps

Normal  
Élevé



## Menu «Aide»

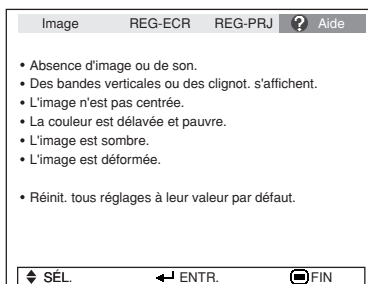

## Les rubriques que vous pouvez régler avec le menu «Aide»

### Menu «Aide» → Page 48

- Des bandes verticales ou des clignot. s'affichent.
    - Sync.Automat.
    - Horloge
    - Phase
  - L'image n'est pas centrée.
    - Sync.Automat.
    - Pos.hori
    - Pos.vert
  - La couleur est délavée et pauvre.
    - Entrée COMPUTER/COMPONENT ou DVI
    - Type de signal : Auto/RVB/Composante
    - Entrée S-VIDEO ou VIDEO
    - Système vidéo: Auto/PAL/SECAM/  
NTSC3.58/NTSC4.43/  
PAL-M/PAL-N/PAL-60
    - Entrée DVI (Numérique)
    - Gamme dynam.: Auto/Standard/Amélioré
- \* Les rubriques sélectionnables varient selon le signal d'entrée et le mode d'entrée sélectionné.

# Utilisation de l'écran du menu

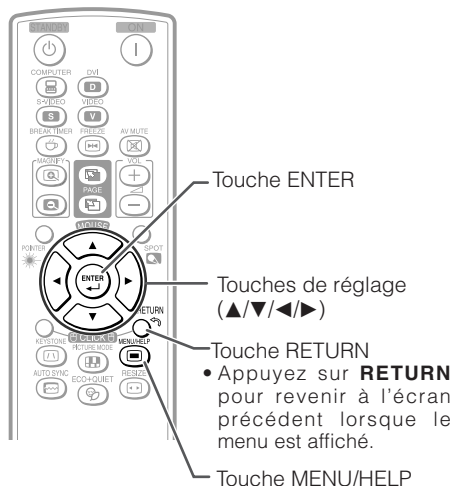
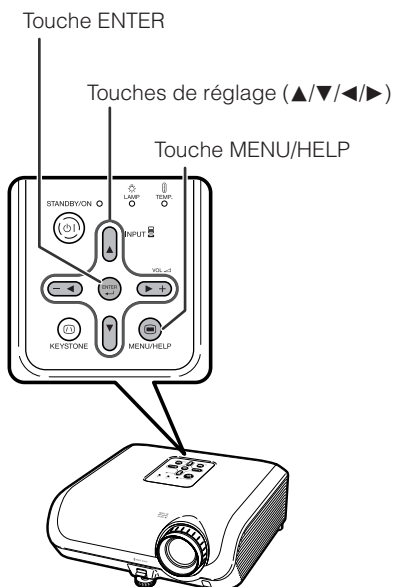

## Sélections du menu (Ajustements)

Exemple : Ajustement de «Luminos.».

• Cette opération peut également être effectuée en utilisant les touches sur le projecteur.

### 1 Appuyez sur **MENU/HELP**.

- L'écran du menu «Image» pour le mode d'entrée sélectionné est affiché.

### 2 Appuyez sur ► ou ◀ et sélectionnez «Image» pour ajuster.

Exemple: Menu de l'écran «Image» pour entrée **COMPUTER (RVB)**

Rubrique du menu

Image	REG-ECR	REG-PRJ	?	Aide
Mode image		↕ Standard		
Contraste	[ 0 ]	▣ - ▣		+ ▣
Luminos.	[ 0 ]	▣ - ▣		+ ▣
Rouge	[ 0 ]	▣ - ▣		+ ▣
Bleu	[ 0 ]	▣ - ▣		+ ▣
Temp Cir	[ 0 ]	▣ - ▣		+ ▣
BrilliantColor™	[ 0 ]	▣ - ▣		+ ▣
Réglage C.M.S.		↕ En service		
C.M.S.				
Réglage lampe		↕ Luminos.		
◆◀▶ Réinitial.				
◆◀▶ SÉL./ADJ.    ◀ ENTR.    ▣ FIN				

### 3 Appuyez sur ▲ ou ▼ et sélectionnez «Luminos.» pour ajuster.

- La rubrique sélectionnée est mise en surbrillance.

## Pour ajuster l'image projetée tout en la visionnant

### Appuyez sur ENTER.

- La rubrique sélectionnée (par exemple, «Luminos.») s'affiche d'elle-même au bas de l'écran.
- Lorsque vous appuyez sur ▲ ou ▼, la rubrique suivante («Rouge» après «Luminos.») s'affichera.

#### Remarque

- Appuyez à nouveau sur ENTER pour revenir à l'écran précédent.

### 4 Appuyez sur ◀ ou ▶ pour ajuster la rubrique sélectionnée.

- L'ajustement est mémorisé.

### 5 Appuyez sur MENU/HELP.

- L'écran du menu disparaîtra.

#### Remarque

- Les touches du menu ne fonctionnent pas lorsque le projecteur opère les fonctions «Sync. Automat.», «Pause», «GEL D'IMAGE» ou «SOURDINE AV.».

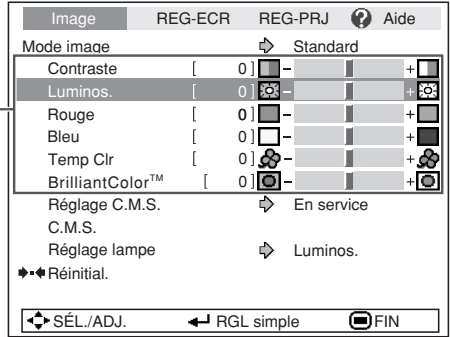

Rubriques à ajuster

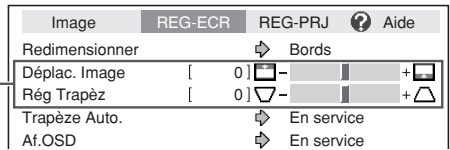

Appuyez sur ENTER.

La rubrique s'affiche d'elle-même

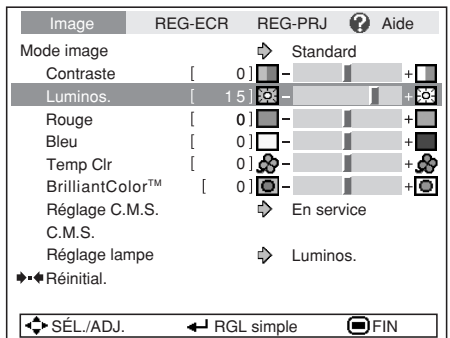
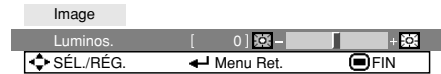

# Ajustement de l'image (Menu «Image»)

Opération du menu → Page 38

► PAGE1

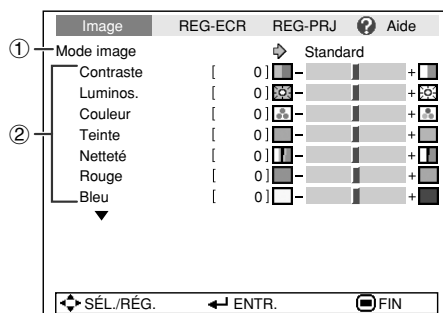

► PAGE 2

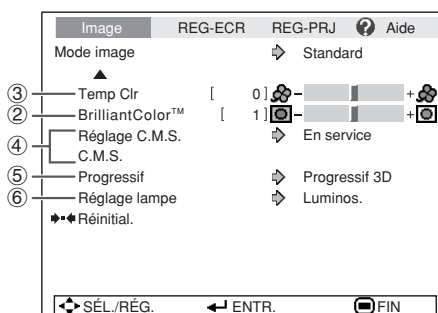

## ① Sélectionner le mode d'image

Rubriques sélectionnables	Description	Les réglages par défaut de chaque rubrique lorsque vous sélectionnez le mode image		
		Temp Clr	Augment. Blanc	Réglage lampe
Standard	Pour une image standard	0	1	Luminos.
Présentation	Éclaircit certaines zones de l'image pour de meilleures présentations.	0	2	Luminos.
Cinéma	Donne un ton naturel à l'image projetée.	-1	0	Eco + Veille
Jeu	Donne de la netteté à l'image projetée.	0	1	Luminos.
*sRGB	Pour une reproduction haute fidélité des images provenant d'un ordinateur.	-	-	Luminos.

- «sRGB» est affiché uniquement lorsque le signal RVB est reçu.
- Vous pouvez régler ou ajuster chaque rubrique dans le menu «Image» à votre guise. Toute modification effectuée est gardée en mémoire.



### Remarque

- Vous pouvez également appuyer sur **PICTURE MODE** sur la télécommande pour sélectionner le mode d'image. (Voir page 33.)
- \*sRGB est une norme internationale de reproduction des couleurs contrôlée par la CEI (Commission électrotechnique internationale). Comme la zone de couleur fixe a été décidée par la CEI, les images sont affichées dans une teinte naturelle d'après une image originale, lorsque «sRGB» est sélectionnée.  
Pour des informations supplémentaires sur la fonction sRGB, visitez «<http://www.srgb.com/>».  
Vous ne pouvez pas régler les rubriques, «Rouge», «Bleu», «Temp Clr» et «BrilliantColor™», si «sRGB» est sélectionné.



### Info

- Lorsque «sRGB» est sélectionné, l'image projetée peut devenir sombre, mais ceci n'est pas le signe d'un dysfonctionnement.

## ② Ajuster l'image

Rubriques d'ajustement	Touche ◀	Touche ▶
Contraste	Pour moins de contraste.	Pour plus de contraste.
Luminosité	Pour moins de luminosité.	Pour plus de luminosité.
Couleur*1	Pour moins d'intensité de couleur.	Pour plus d'intensité des couleurs.
Teinte*1	Pour rendre les teints plus violacés.	Pour rendre les teints plus verts.
Netteté*1	Pour moins de netteté.	Pour plus de netteté.
Rouge*2	Pour des rouges moins accentués.	Pour des rouges plus accentués.
Bleu*2	Pour des bleus moins accentués.	Pour des bleus plus accentués.
BrilliantColor™*3	Pour rendre l'effet plus faible.	Pour rendre l'effet plus fort.

\*1 Pas affiché dans le mode d'entrée RVB.

\*2 Pas ajustable/sélectionnable si vous sélectionnez «sRVB».

\*3 BrilliantColor™ utilise la technologie BrilliantColor™ de Texas Instruments. Plus le niveau BrilliantColor™ augmente, plus l'image devient éclatante lorsque la reproduction des couleurs est maintenue à un niveau élevé.

### Remarque

- «Rouge», «Bleu», «BrilliantColor™» et «Temp Clr» ne peuvent pas être réglés si «sRVB» est sélectionné.
- Pour réinitialiser toutes les rubriques d'ajustement, sélectionnez «Réinitial.» et appuyez sur **ENTER**.

## ③ Ajuster la température de couleur

Rubriques sélectionnables	Description
-1	Pour une température de couleur plus basse pour des images de type incandescent chaudes et rougeâtres.
0	↕
1	Pour une température des couleurs plus élevée pour des images de type fluorescent froides et bleuâtres.

### Remarque

- Les valeurs sur «Temp Clr» ne sont qu'en vue standard et générale.

## ④ Ajuster les couleurs

Cette fonction ajuste chacune des six couleurs principales qui composent la roue chromatique, modifiant leur «Teintes», «Saturations» ou «Valeurs».

Rubriques sélectionnables	Description
C.M.S.-Teintes	Règle la teinte des principales couleurs.
C.M.S.-Saturations	Règle la saturation des principales couleurs.
C.M.S.-Valeurs	Règle la luminosité des principales couleurs.
Réinitial.	Les ajustements de «Teintes», «Saturations» et «Valeurs» de toutes les couleurs sont ramenés au réglage par défaut.

Ajuster «Teintes», «Saturations» ou «Valeurs».

- 1 Sélectionnez «En service» pour «Réglage C.M.S.» dans le menu «Image», puis appuyez sur **ENTER**.
- 2 Sélectionnez «C.M.S.» dans le menu «Image», puis appuyez sur **ENTER**.
- 3 Appuyez sur ▲ ou ▼ pour sélectionner «Teintes», «Saturations» ou «Valeurs», puis appuyez sur **ENTER**.
- 4 Sélectionnez la couleur à ajuster avec ▲ ou ▼ et ajustez-la avec ◀ ou ▶.

Exemple d'ajustement de «Teintes»

Principales couleurs	Touche ◀	Touche ▶
R (Rouge)	Plus proche du magenta	Plus proche du jaune
J (Jaune)	Plus proche du rouge	Plus proche du vert
V (Vert)	Plus proche du jaune	Plus proche du cyan
C (Cyan)	Plus proche du vert	Plus proche du bleu
B (Bleu)	Plus proche du cyan	Plus proche du magenta
M (Magenta)	Plus proche du bleu	Plus proche du rouge

- Lorsque «Saturations» est sélectionnée, les couleurs sélectionnées deviennent, ◀ : plus claires. ▶ : plus profondes.
- Lorsque «Valeurs» est sélectionnée, les couleurs sélectionnées deviennent, ◀ : plus sombres. ▶ : plus éclatantes.
- Pour ramener les valeurs d'ajustement de chaque couleur aux réglages par défaut, sélectionnez «Réinitial.» et appuyez sur **ENTER**.

# Ajustement de l'image (Menu «Image») (Suite)

Opération du menu → Page 38

## ⑤ Progressif

Rubriques sélectionnables	Description
Progressif 2D	Utile pour afficher des images mobiles rapides comme du sport.
Progressif 3D	Utile pour afficher des images mobiles relativement lentes comme des drames et documentaires plus clairement.
Mode film	Reproduit l'image de la source film* clairement. Affiche l'image optimisée du film transformé par détection pulldown 3-2 (NTSC et PAL60Hz) ou pulldown 2-2 (PAL50Hz et SECAM) améliorée en mode progressif d'image.

\* La source film est une vidéo numérique enregistrant avec l'original codé tel quel à 24 images/seconde. Le projecteur peut convertir cette source film en vidéo progressive à 60 images/seconde avec NTSC et PAL60Hz ou à 50 images/seconde avec PAL50Hz et SECAM pour lire une image haute-définition.



### Remarque

- En NTSC ou PAL60Hz, même si le Mode progressif 3D a été réglé, l'amélioration avec trois-deux sera automatiquement activée lorsque la source film a été entrée.
- Lorsque l'image est floue ou parasitée, passez au mode optimal.
- Lors de l'utilisation d'entrées progressives, les entrées sont directement affichées de sorte que Progressif 2D, Progressif 3D et Mode film ne puissent être sélectionnées.

## ⑥ Réglage lampe

Rubriques sélectionnables	Luminosité et consommation électrique
Eco + Veille	Environ 80%
Luminos.	100%



### Remarque

- En mode Eco + Veille, le bruit du ventilateur et la consommation de courant sont moindres qu'en mode Luminosité. (La luminosité de la projection diminue comme illustré dans le tableau.) La durée de vie de la lampe sera d'environ 3.000 heures (contre environ 2.000 heures en mode Luminosité).

# Ajuster l'image projetée (Menu «REG-ECR»)

Opération du menu → Page 38

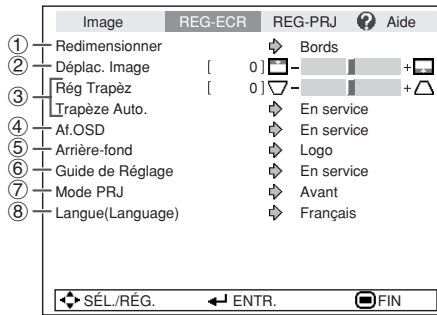

## ① Régler le mode redimensionner

### Remarque

- Pour plus de détails sur le mode redimensionner, voir pages 30 et 31.
- Vous pouvez également appuyer sur **RESIZE** sur la télécommande pour régler le mode redimensionner. (Voir page 30.)

## ② Ajuster la position de l'image

Vous pouvez déplacer l'image projetée verticalement.

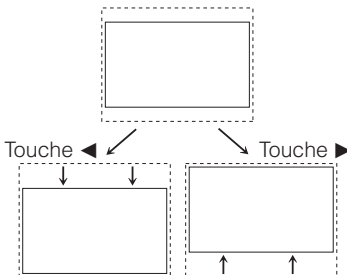

### Remarque

- Cette fonction n'est disponible qu'avec certains Mode d'affichage d'image. (Voir pages 30 et 31.)

## ③ Correction trapèze

Lorsque l'image est projetée soit du haut, soit du bas vers l'écran en angle, l'image souffre d'une distorsion trapézoïdale. La fonction de correction de cette distorsion trapézoïdale est appelée Correction trapèze.

Pour une correction trapèze automatique

Réglez «Trapèze Auto.» dans le menu «REG-ECR» sur «En service».

Pour une correction trapèze manuelle

Réglez «Trapèze Auto.» dans le menu «REG-ECR» sur «Hors service» et sélectionnez «Rég Trapèz», puis ajustez avec la barre coulissante.

### Correction manuelle

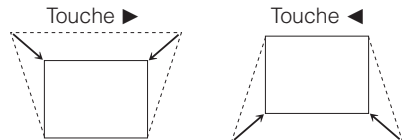

Voir page 28 pour de plus amples détails sur la correction trapèze.

### Remarque

- La Correction Trapèze peut être ajustée dans un angle maximum d'environ  $\pm 40$  degrés (lorsque le mode «Redimensionner» est réglé sur «Normal»).
- Vous pouvez aussi appuyer sur **KEYSTONE** sur la télécommande ou sur le projecteur pour ajuster la correction trapèze.

# Ajuster l'image projetée (Menu «REG-ECR») (Suite)

Opération du menu → Page 38

## ④ Régler l'affichage à l'écran

Rubriques sélectionnables	Description
En service	Tous les affichages à l'écran sont affichés.
Hors service	ENTRÉE/VOLUME/SOURDINE AV/GEL D'IMAGE/ SYNC. AUTOMAT./ REDIMENSIONNER/MODE IMAGE/ECO + VEILLE/AGRANDIR/« Une touche invalide a été activée.» ne s'affichent pas.

## ⑦ Retourner/Inverser les images projetées

Rubriques sélectionnables	Description
Avant	Image normale (Projetée de l'avant de l'écran)
Plaf + avant	Image retournée (Projetée de l'avant de l'écran avec un projecteur retourné)
Arrière	Image inversée (Projetée de l'arrière de l'écran ou avec un miroir)
Plaf + arr.	Image inversée et retournée (Projetée avec un miroir)

Voir page 19 pour de plus amples détails sur le mode de projection (PRJ).

## ⑤ Sélectionner l'image d'arrière-fond

Rubriques sélectionnables	Description
Logo	Ecran du logo Sharp
Bleu	Ecran bleu
Non	—

## ⑥ Sélectionner le guide de réglage

Rubriques sélectionnables	Description
En service	Affichage du Guide de Réglage lors de la mise sous tension du projecteur.
Hors service	Pas d'affichage du Guide de Réglage.

## ⑧ Sélectionner la langue de l'affichage à l'écran

Le projecteur peut commuter entre 15 langues d'affichage à l'écran.

English  
Deutsch  
Español  
Nederlands  
Français  
Italiano  
Svenska  
Português  
汉语  
한국어  
日本語  
▼

▲  
Русский  
عربي  
polski  
Türkçe



# Ajuster les fonctions du projecteur (Menu «REG-PRJ»)

Opération du menu → Page 38

	Image	REG-ECR	REG-PRJ	Aide
①	Sync. Automat.	↔	↔	En service
②	Extinction Auto	↔	↔	En service
③	Remise en marche auto	↔	↔	En service
④	Mode VEILLE	↔	↔	Standard
⑤	Son du système	↔	↔	En service
⑥	Enceinte	↔	↔	En service
⑦	Entrée audio	↔	↔	Audio 1
⑧	RS-232C	↔	↔	9600bps
⑨	Mode Ventilation	↔	↔	Normal
⑩	Verrou. Système	↔	↔	Hors service
⑪	Prog. Lampe (D) [ 0 ] h [ 0 ] min (100%)			

## ① Sync. Automat. (Réglage de la synchronisation automatique)

Rubriques sélectionnables	Description
En service	L'ajustement Sync. Automat. s'exécute lorsque le projecteur est mis sous tension ou lorsque les signaux d'entrée basculent, lors du raccordement à un ordinateur.
Hors service	L'ajustement Sync. Automat. n'est pas automatique.

### Remarque

- L'ajustement de la synchronisation automatique peut également être exécuté en appuyant sur **AUTO SYNC** sur la télécommande.
- L'ajustement Sync. Automat. peut prendre un certain temps pour être exécuté, en fonction de l'image de l'ordinateur raccordé au projecteur.
- Lorsque l'image optimale ne peut pas être obtenue avec l'ajustement Sync. Automat., procédez au réglage manuel. (Voir page 48).

## ② Fonction d'extinction automatique

Rubriques sélectionnables	Description
En service	Si aucun signal d'entrée n'est détecté pendant plus de 15 minutes, le projecteur passera automatiquement en mode veille.
Hors service	La fonction d'extinction automatique sera désactivée.

### Remarque

- Lorsque la fonction d'extinction automatique est sur «En service», 5 minutes avant que le projecteur ne passe en mode veille, le message «Entrée en mode VEILLE dans X min.» apparaîtra sur l'écran pour indiquer les minutes restantes.

## ③ Fonction de remise en marche automatique

Rubriques sélectionnables	Description
En service	Si le cordon d'alimentation est débranché de la prise secteur ou si le disjoncteur est coupé quand le projecteur est sous tension, le projecteur se remet automatiquement sous tension quand le cordon d'alimentation est rebranché sur la prise secteur ou quand le disjoncteur est rétabli.
Hors service	Le projecteur ne se met automatiquement sous tension quand le cordon d'alimentation est rebranché sur la prise secteur ou quand le disjoncteur est rétabli.

## ④ Mode VEILLE

Quand la fonction est réglée sur «Eco», la consommation d'énergie est réduite en mode de veille.

Rubriques sélectionnables	Description
Eco	La sortie moniteur et les fonctions RS-232C sont mises hors service si le projecteur est en mode de veille.
Standard	La sortie moniteur et les fonctions RS-232C restent en service même si le projecteur est en mode de veille.

## ⑤ Régler le bip de confirmation (Son du système)

Rubriques sélectionnables	Description
En service	Un son de confirmation est émis lorsque le projecteur se met sous/hors tension.
Hors service	Aucun son de confirmation n'est émis.

## ⑥ Réglage de l'enceinte

Rubriques sélectionnables	Description
En service	Le signal audio est émis de l'enceinte interne.
Hors service	Le signal audio n'est pas émis de l'enceinte interne.

# Ajuster les fonctions du projecteur (Menu «REG-PRJ») (Suite)

Opération du menu → Page 38

## ⑦ Entrée audio

Cette fonction vous permet de sélectionner la combinaison appropriée de prises d'entrée audio pour chaque mode d'entrée.

Rubriques sélectionnables	Description
Audio 1	La prise d'entrée AUDIO 1 est utilisée comme prise d'entrée audio.
Audio 2	La prise d'entrée AUDIO 2 est utilisée comme prise d'entrée audio.

## ⑧ Sélection de la vitesse de transmission (RS-232C)

Assurez-vous que le projecteur et l'ordinateur sont programmés sur le même débit en baud.

Rubriques sélectionnables	Description
9600bps	La vitesse de transmission est lente.
	↑↓
115200bps	La vitesse de transmission est rapide.

## ⑨ Réglage du mode ventilation

Cette fonction modifie la vitesse de rotation du ventilateur.

Rubriques sélectionnables	Description
Normal	Convient à des environnements normaux.
Élevé	Sélectionnez ce réglage lorsque vous utilisez le projecteur à une altitude de 1.500 mètres environ (4.900 pieds) ou plus.

Lorsque le «Mode Ventilation» est réglé sur «Élevé», la rotation du ventilateur s'accélère et celui-ci devient plus bruyant.

## ⑩ Fonction de verrouillage du système

Cette fonction empêche une utilisation non autorisée du projecteur. Une fois cette fonction activée, les utilisateurs doivent saisir le code clavier correct à chaque fois que le projecteur est mis en marche. **Nous vous suggérons de garder le code clavier dans un lieu sûr auquel peuvent accéder uniquement les utilisateurs autorisés.**

### Info

• Si vous perdez ou oubliez votre code clavier, prenez contact avec votre revendeur de projecteur Sharp autorisé ou le service après-vente le plus proche (voir page 68). Même si la garantie du produit est toujours valable, la réinitialisation du code clavier aura un coût.

## ■ Régler/changer le code clavier

**1** Sélectionnez «Verrou. Système», puis appuyez sur **ENTER** ou ►.

**2** Sélectionnez «Suivant», puis appuyez sur **ENTER**.

• L'écran de saisie du code clavier apparaît.

**3** Appuyez sur les 4 touches sur la télécommande ou sur le projecteur pour saisir le code clavier préétabli dans «Ancien code».

• Lors du réglage du code clavier pour la première fois, appuyez sur ▼ sur le projecteur quatre fois.

REG-PRJ  
Activation du verrou système

Ancien code	- - - -
Nouveau code	- - - -
Reconfirmer	- - - -

### Remarque

- Si vous saisissez un code clavier erroné, le curseur revient au premier point de l'«Ancien code».
- Le code clavier préétabli consiste dans les 4 touches ▼ sur le projecteur. Si vous appuyez sur ▼ quatre fois, l'écran de saisie du code clavier disparaît.

**4** Appuyez sur les 4 touches sur la télécommande ou sur le projecteur pour saisir le nouveau code clavier dans «Nouveau code».

### Remarque

- Vous ne pouvez pas utiliser les touches suivantes pour le code clavier: **STANDBY/ON, ON, STANDBY, ENTER, L-CLICK, R-CLICK/RETURN** et **MENU/HELP**
- La fonction de verrouillage du système reconnaît chaque touche sur la télécommande ou sur le projecteur comme une touche individuelle, même si elles partagent le même nom de touche. Si vous avez utilisé les touches sur le projecteur pour régler le code clavier, celui-ci ne pourra pas être annulé avec la télécommande.

REG-PRJ  
Activation du verrou système

Ancien code	* * * *
Nouveau code	- - - -
Reconfirmer	- - - -

## 5 Saisissez le même code clavier dans «Reconfirmer».



### Remarque

Pour annuler le code clavier que vous avez déjà établi

- Appuyez sur ▼ sur le projecteur quatre fois aux étapes 4 et 5 ci-dessus.

Lorsque le verrouillage du système est réglé

- Lorsque le verrouillage du système est réglé, l'écran de saisie du code clavier apparaît après la mise sous tension. Lorsqu'il apparaît, entrez le bon code clavier pour lancer la projection.

Écran de saisie du code clavier

Verrou. Système

## 11 Vérifier le statut de la durée de vie de la lampe

Vous pouvez confirmer la durée d'utilisation cumulative de la lampe et sa durée de vie restante (pourcentage).

Condition d'utilisation de la lampe	Durée de vie restante de la lampe		
	«Durée de vie»	100%	5%
Opérée exclusivement avec Réglage lampe sur «Eco + Veille»	Environ 3.000 heures	Environ 150 heures	
Opérée exclusivement avec Réglage lampe sur «Luminos.»	Environ 2.000 heures	Environ 100 heures	



### Remarque

- Il est recommandé de changer la lampe lorsque la durée de vie restante de la lampe atteint 5%.
- La durée de vie de la lampe peut varier selon les conditions d'utilisation.

## Fonction blocage touches

### Blocage des touches de fonctionnement sur le projecteur

Utilisez cette fonction pour bloquer les touches de fonctionnement sur le projecteur.

#### ■ Blocage des touches de fonctionnement

Maintenez enfoncée **ENTER** sur le projecteur pendant environ 5 secondes pendant que le projecteur est mis sous tension.

Affichage à l'écran

Fonction blocage touches activée

- La fonction de blocage des touches n'affecte pas les opérations effectuées avec les touches de la télécommande.
- Vous ne pouvez pas utiliser la fonction de blocage des touches alors que le projecteur se met en route.

#### ■ Désactivation du blocage des touches

Maintenez enfoncée **ENTER** sur le projecteur pendant environ 5 secondes.

Affichage à l'écran

Fonction blocage touches désactivée

- Lorsque le projecteur est en mode veille, vous pouvez libérer le blocage des touches en maintenant enfoncées simultanément **ENTER** et **STANDBY/ON** sur le projecteur pendant environ 5 secondes.



### Info

- La fonction de blocage des touches n'est pas réglé si le projecteur : affiche les écrans «Guide de Réglage» ou «Menu», est en mode veille, se met en route, change de signal d'entrée, exécute la fonction «Sync.Automat.», est en mode «Gel d'image» ou sur l'écran «Verrou. Système» pendant la mise en route.

# Guide de dépannage avec le menu «Aide»

Cette fonction vous indique comment résoudre les problèmes survenant lors de l'utilisation.

## Utiliser les fonctions du menu «Aide»

Exemple : Lorsqu'une image saccadée apparaît  
Opération à effectuer pour résoudre le problème d'image saccadée lors de la projection du signal RVB de l'ordinateur.

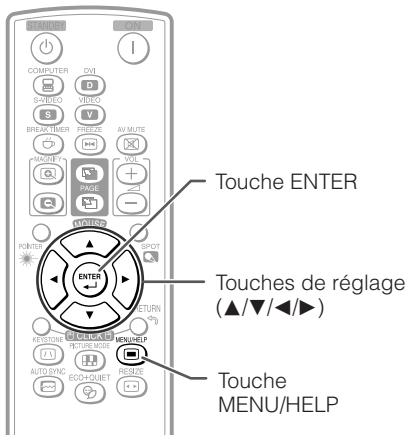

**1** Appuyez sur **MENU/HELP**.

**2** Appuyez sur ◀ ou ▶ pour sélectionner «Aide», puis appuyez sur **ENTER**.

**3** Appuyez sur ▲ ou ▼ pour sélectionner «Des bandes verticales ou des clignot. s'affichent.» sur le menu Aide, puis appuyez sur **ENTER**.

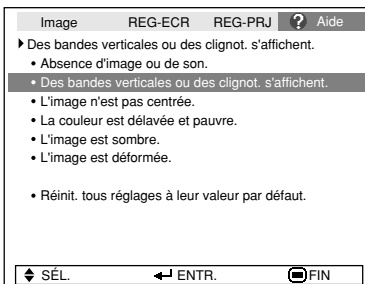

↓ Appuyez sur **ENTER**.

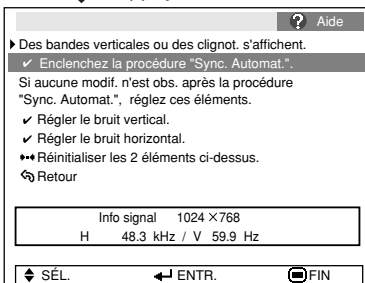

**4** Sélectionnez «Enclenchez la procédure "Sync. Automat."» puis appuyez sur **ENTER**.

**5** Si l'image ne s'améliore pas, sélectionnez «Régler le bruit horizontal.», puis appuyez sur **ENTER**.

**6** Appuyez sur ◀ ou ▶ pour ajuster.

### Remarque

- Vous pouvez ajuster les rubriques cochées (✓).
- Les rubriques dans le menu «Aide» changent en fonction du signal d'entrée ou du réglage sélectionné.
- Si le problème persiste, reportez-vous à «Guide de dépannage» (voir pages 66 et 67).
- Lorsque vous sélectionnez «sRVB» dans «Mode image», la rubrique «La couleur est délavée et pauvre.» ne s'affiche pas. Ce qui signifie que vous ne pouvez pas modifier les types de signal d'entrée.

# Entretien

## Nettoyer le projecteur

- Assurez-vous d'avoir débranché le cordon d'alimentation avant de nettoyer le projecteur.
- Le coffret ainsi que le panneau d'opération est en plastique. Évitez d'utiliser benzène ou diluant, car ils peuvent endommager la finition du coffret.
- N'utilisez pas d'agents volatiles comme des insecticides sur le projecteur.  
N'attachez pas d'éléments en caoutchouc ou en plastique sur le projecteur pour de longues périodes.  
Les effets de certains des agents sur le plastique peuvent endommager la qualité ou la finition du projecteur.
- Retirez avec délicatesse la saleté avec un chiffon doux.
- Lorsque la saleté part difficilement, trempez un chiffon dans un détergent neutre dilué dans l'eau, essorez-le bien, puis essuyez le projecteur.

Des produits de nettoyage agressifs risquent de décolorer, déformer ou abîmer le revêtement sur le projecteur. Faites un essai sur une petite zone non apparente sur le projecteur avant utilisation.

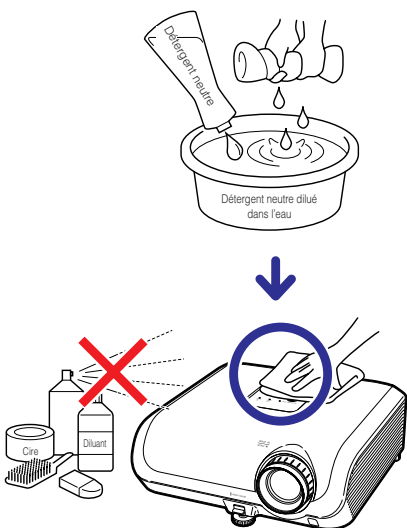

## Nettoyer l'objectif

- Utilisez une soufflette ou une lingette nettoyante pour objectif en vente dans le commerce (pour lunettes et objectifs de caméra) pour nettoyer l'objectif. N'utilisez aucun liquide de type agents de nettoyage, sous peine d'effacer le revêtement à la surface de l'objectif.
- Comme la surface de l'objectif peut être aisément abîmée, prenez garde de ne pas rayer ni frapper l'objectif.

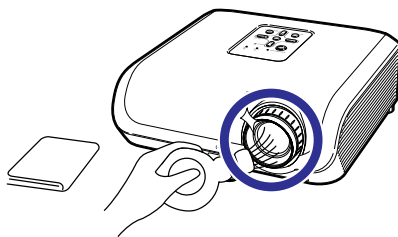

## Nettoyer l'entrée et la sortie d'air

- Utilisez un aspirateur pour retirer la poussière de la sortie et de l'entrée d'air.

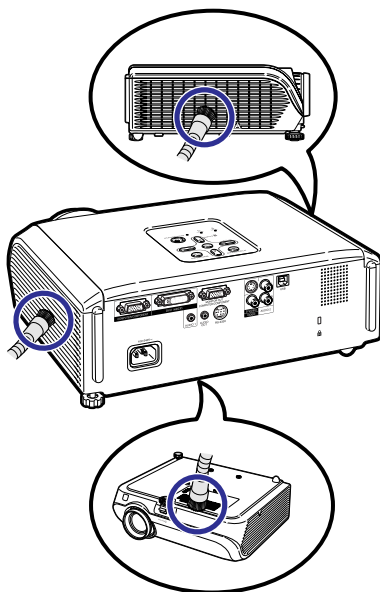

### Info

- Si vous souhaitez nettoyer les orifices d'air pendant l'opération du projecteur, veillez à appuyer sur **STANDBY/ON** sur le projecteur ou **STANDBY** sur la télécommande et mettez le projecteur en mode veille. Après que le ventilateur de refroidissement s'est arrêté, nettoyez les orifices.

# Nettoyage et remplacement des filtres à poussières

## Nettoyage des filtres à poussières

### Info

- Les filtres à poussières doivent être nettoyés après 100 heures d'utilisation. Nettoyez-les plus souvent lorsque le projecteur est utilisé dans un endroit poussiéreux ou enfumé.

### 1 Appuyez sur **STANDBY/ON** sur le projecteur pour le placer en mode veille.

- Attendez que le ventilateur de refroidissement s'arrête.
- Déconnectez le cordon d'alimentation du secteur et débranchez-le de la prise CA.

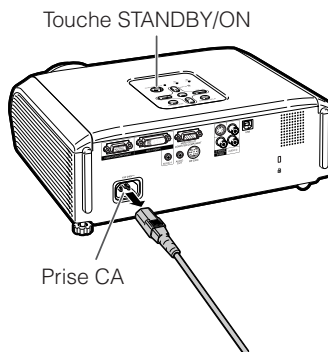

### 2 Retirez les supports des filtres.

- Retournez le projecteur. Pour retirer les supports des filtres, enfoncez les languettes tout en soulevant les supports.

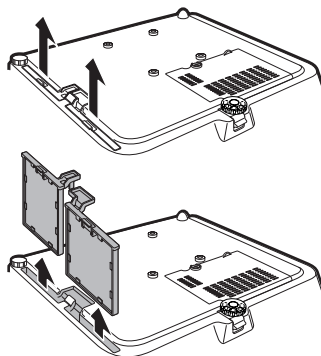

### 3 Enlevez la poussière des filtres et des supports avec une brosse.

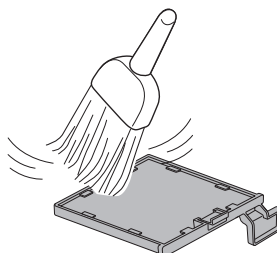

## 4 Remettez les supports des filtres en place.

- Alignez les languettes sur les supports des filtres pour les remettre en place, puis appuyez sur les languettes pour les verrouiller en place.

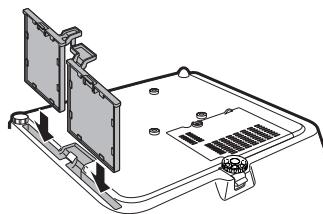

### Remarque

- Vérifiez que les supports des filtres sont fermement installés. Le projecteur ne se mettra pas sous tension tant que les supports sont mal installés.

## Remplacement des filtres à poussières

### Info

- Si les filtres sont trop sales pour être nettoyés correctement, achetez-en des neufs (PFILDA025WJZZ) auprès de votre revendeur de projecteur Sharp autorisé ou du service après-vente le plus proche.

**Après avoir retiré les supports des filtres (voir l'étape 2 de « Nettoyage des filtres à poussières »), retirez les filtres à poussières, puis remplacez-les par des neufs.**

- Pincez les filtres à poussières avec les doigts et retirez-les des supports des filtres.
- Avec le joint de renforcement tourné vers le bas, placez les filtres à poussières sous les languettes sur les supports des filtres.

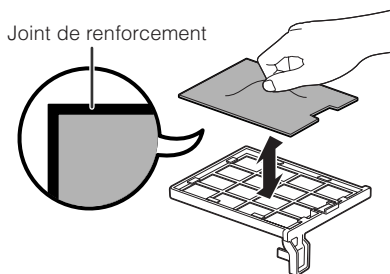

# Indicateurs d'entretien

- Les témoins d'avertissement (témoin d'alimentation, témoin de la lampe et témoin d'avertissement de température) sur le projecteur indiquent des problèmes dans le projecteur.
- En cas de problème, soit le témoin d'avertissement de température soit le témoin de la lampe s'allumera en rouge, et le projecteur passera en mode veille. Une fois le projecteur passé en mode veille, suivez les procédures indiquées ci-dessous.

## Vue du dessus

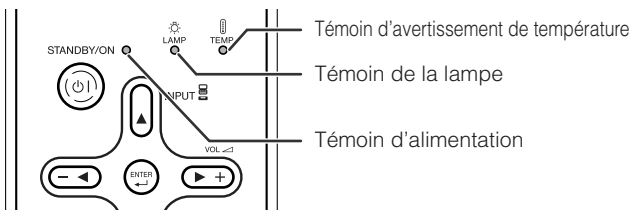

### À propos du témoin d'avertissement de température



Si la température à l'intérieur du projecteur augmente, à cause de l'obstruction des orifices d'air ou de l'emplacement d'installation, « **TEMP.** » s'illuminera dans le coin inférieur gauche de l'image. Si la température ne cesse d'augmenter, la lampe s'éteindra et le témoin d'avertissement de température clignotera, le ventilateur de refroidissement fonctionnera, puis le projecteur passera au mode veille. Après que « **TEMP.** » apparaît, procédez rigoureusement comme décrit page **53**.

### À propos du témoin de la lampe



■ Lorsque la durée de vie restante de la lampe atteint 5% ou moins, (jaune) et « Changer la lampe. » s'afficheront sur l'écran. Lorsque le pourcentage atteint 0%, il passera à (rouge), la lampe se mettra automatiquement hors tension et le projecteur passera automatiquement en mode veille. Alors, le témoin de la lampe s'allumera en rouge.

■ **Si vous tentez de mettre le projecteur sous tension une quatrième fois sans remplacer la lampe, le projecteur ne se mettra pas en route.**

### Témoins sur le projecteur

Témoin d'alimentation	Allumé en rouge	Normal (Veille)
	Allumé en vert	Normal (Sous tension)
	Clignote rouge	Anormal (Voir page <b>53</b> .)
	Clignote vert	Normal (Refroidissement)
Témoin de la lampe	Allumé en vert	Normal
	Clignote vert	La lampe se met en route.
	Allumé en rouge	La lampe s'arrête de façon intempestive ou nécessite d'être changée. (Voir page <b>53</b> .)
Témoin d'avertissement de température	Hors service	Normal
	Allumé en rouge	La température interne est anormalement élevée. (Voir page <b>53</b> .)



Indicateurs d'entretien			Problème	Cause	Solution possible
	Normal	Anormal			
Témoin d'avertissement de température	Hors service	Allumé en rouge (Veille)	La température interne est anormalement élevée.	<ul style="list-style-type: none"> <li>• Entrée d'air bloquée</li> </ul>	<ul style="list-style-type: none"> <li>• Placez le projecteur dans un endroit avec une ventilation adéquate. (Voir page 8.)</li> </ul>
				<ul style="list-style-type: none"> <li>• Panne du ventilateur de refroidissement</li> <li>• Défaillance du circuit interne</li> <li>• Entrée d'air bouchée</li> </ul>	<ul style="list-style-type: none"> <li>• Apportez le projecteur à votre revendeur de projecteur Sharp autorisé ou au service après-vente le plus proche (voir page 68) pour réparation.</li> </ul>
Témoin de la lampe	Allumé en vert (Clignote vert si la lampe se met en route ou s'arrête.)	Allumé en rouge	La lampe ne s'allume pas.	<ul style="list-style-type: none"> <li>• La lampe s'arrête de façon intempestive.</li> </ul>	<ul style="list-style-type: none"> <li>• Débranchez la fiche du cordon d'alimentation de la prise murale puis rebranchez-la.</li> <li>• Remplacez avec soin la lampe. (Voir page 54.)</li> <li>• Apportez le projecteur à votre revendeur de projecteur Sharp autorisé ou au service après-vente le plus proche (voir page 68) pour réparation.</li> <li>• Prenez le plus grand soin lors du remplacement de la lampe.</li> <li>• Installez fermement le couvercle.</li> </ul>
			Le moment est venu de changer la lampe.	<ul style="list-style-type: none"> <li>• La durée de vie de la lampe restante atteint 5% ou moins.</li> </ul>	
		Allumé en rouge (Veille)	La lampe ne s'allume pas.	<ul style="list-style-type: none"> <li>• Lampe grillée</li> <li>• Défaillance du circuit de la lampe</li> </ul>	
Témoin d'alimentation	Allumé en vert/ Allumé en rouge Clignote vert (Refroidissement)	Clignote rouge	Le témoin d'alimentation clignote en rouge lorsque le projecteur est sous tension.	<ul style="list-style-type: none"> <li>• Les supports du filtre à poussière ou le couvercle de l'unité de la lampe sont ouverts.</li> </ul>	<ul style="list-style-type: none"> <li>• Si le témoin d'alimentation clignote rouge lorsque les supports du filtre à poussière et le couvercle de l'unité de la lampe sont fermement installés, prenez conseil auprès de votre revendeur de projecteur Sharp autorisé ou le service après-vente (voir page 68).</li> </ul>

### Info

- Si le témoin d'avertissement de température s'allume et le projecteur passe au mode veille, procédez aux solutions possibles présentées ci-dessus, puis attendez que le projecteur ait complètement refroidi avant de brancher le cordon d'alimentation et de remettre sous tension. (Au moins 10 minutes.)
- Si le projecteur est mis hors tension durant un bref moment suite à une coupure de courant ou toute autre cause pendant l'utilisation du projecteur, et que l'alimentation est immédiatement rétablie, le témoin de la lampe s'allumera en rouge et la lampe risque de ne pas s'allumer. Le cas échéant, débranchez la fiche du cordon d'alimentation de la prise murale, replacez-la dans la prise murale, puis remettez sous tension.
- Le ventilateur de refroidissement maintient la température interne du projecteur constante et cette fonction est contrôlée automatiquement. Le bruit du ventilateur de refroidissement peut varier pendant l'opération parce que la vitesse du ventilateur peut changer, ce qui n'est pas le signe d'un dysfonctionnement.

# À propos de la lampe

## Lampe

- Il est recommandé que la lampe (vendue séparément) soit remplacée lorsque la durée de vie restante de la lampe atteint 5% ou moins, ou si vous remarquez une détérioration significative de la qualité de l'image et de la couleur. La durée de vie de la lampe (pourcentage) peut être vérifiée grâce à l'affichage à l'écran. (Voir page 47.)
- Faites l'acquisition d'une lampe de remplacement de type AN-F310LP dans votre lieu d'achat, chez votre revendeur de projecteur Sharp autorisé ou le service après-vente le plus proche.

### REMARQUE IMPORTANTE POUR LES CLIENTS AMERICAINS :

La lampe incluse avec ce projecteur est couverte par une garantie limitée pour les pièces et la main d'œuvre de 90 jours. Tout service sur ce projecteur sous garantie, y compris le remplacement de la lampe, doit être effectué par un revendeur de projecteur Sharp autorisé ou un service après-vente. Pour le nom et l'adresse du revendeur de projecteur Sharp autorisé ou service après-vente le plus proche, appelez gratuitement le: 1-888-GO-SHARP (1-888-467-4277).

ETATS-UNIS UNIQUEMENT

## Précaution quant à la lampe

- Ce projecteur utilise une lampe à mercure pressurisée. Un bruit sourd peut indiquer une panne de la lampe. Une panne de la lampe peut être attribuée à diverses sources comme : choc excessif, refroidissement impropre, surface rayée ou détérioration de la lampe due à un dépassement du délai d'utilisation. La durée d'utilisation avant que ne se produise une défaillance varie considérablement selon la lampe et/ou les conditions et fréquences d'utilisation. Il est important de noter qu'une défaillance se traduit souvent par l'éclatement de l'ampoule.
- Lorsque le témoin de remplacement de la lampe et l'icône d'affichage à l'écran sont allumés, il est recommandé de remplacer la lampe par une autre immédiatement, même si la lampe semble fonctionner normalement.
- Si la lampe se rompt, des débris de verre risquent de se répandre dans le projecteur. Le cas échéant, nous vous recommandons de prendre contact avec votre revendeur de projecteur Sharp autorisé ou le service après-vente le plus proche pour assurer une opération sûre.
- Si la lampe se rompt, les débris de verre peuvent se répandre dans le compartiment de la lampe ou bien le gaz contenu dans la lampe peut être dispersé dans la pièce via la sortie d'air. Comme le gaz de cette lampe contient du mercure, aérez bien la pièce si la lampe casse et évitez toute exposition au gaz dissipé. En cas d'exposition au gaz, consultez un médecin aussi vite que possible.

## Remplacement de la lampe



### Attention

- Ne déposez pas la lampe du projecteur juste après utilisation. La lampe sera très chaude et pourra être à l'origine d'une brûlure ou blessure.
- Attendez au moins une heure après que le câble d'alimentation ait été débranché pour permettre à la surface de la lampe de refroidir complètement avant de l'enlever.
- **Changez la lampe avec précaution en respectant les instructions décrites dans cette section.**  
\* Si vous le souhaitez, vous pouvez faire remplacer la lampe chez votre revendeur de projecteur Sharp autorisé ou service après-vente le plus proche.
- \* Si la nouvelle lampe ne s'allume pas après remplacement, apportez votre projecteur au revendeur de projecteur Sharp autorisé ou au service après-vente le plus proche pour réparation.

## Déposer et poser la lampe

### Avertissement !

- Ne déposez pas la lampe du projecteur juste après utilisation. La lampe et les pièces autour de la lampe seront très chaudes et peuvent provoquer des brûlures ou blessures.

### Info

- Assurez-vous de déposer la lampe en utilisant la poignée. Ne touchez pas la surface en verre de la lampe ou l'intérieur du projecteur.
- Pour éviter de vous blesser et d'endommager la lampe, veillez à suivre attentivement les étapes ci-dessous.
- Ne desserrez pas d'autres vis sauf celles du couvercle de la lampe et de l'unité de la lampe.

### 1 Appuyez sur **STANDBY/ON** sur le projecteur ou **STANDBY** sur la télécommande pour mettre le projecteur en mode veille.

- Attendez que le ventilateur de refroidissement s'arrête.

### 2 Débranchez le cordon d'alimentation.

- Débranchez le cordon d'alimentation de la prise CA.
- Laissez la lampe jusqu'à ce qu'elle ait complètement refroidie (environ 1 heure).

### 3 Déposer le couvercle de la lampe.

- Retournez le projecteur. Dévissez la vis de service de l'utilisateur (①) qui maintient en place le couvercle de la lampe. Déposez le couvercle de la lampe (②).

Accessoire en option



Unité de la lampe  
AN-F310LP

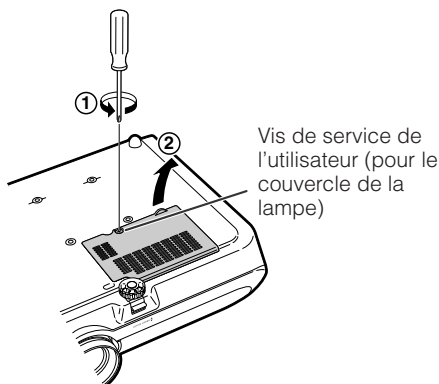
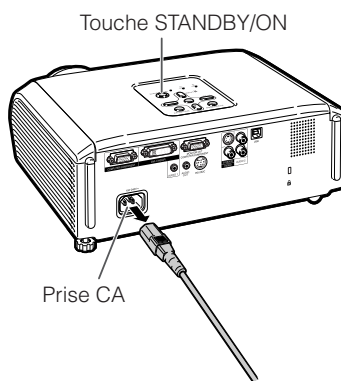

# À propos de la lampe (Suite)

## 4 Déposez la lampe.

- Dévissez les vis de sûreté de la lampe. Maintenez la lampe par la poignée et tirez-la dans le sens de la flèche. À cet instant, gardez la lampe à l'horizontale et ne l'inclinez pas.

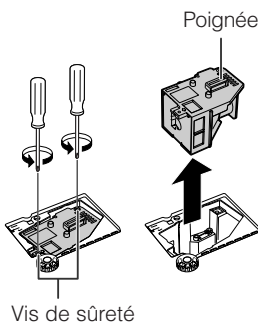

## 5 Insérez la nouvelle lampe.

- Enfoncez fermement la lampe dans le compartiment de la lampe. Serrez les vis de sûreté.

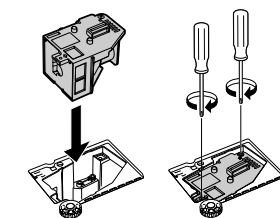

## 6 Remettez le couvercle de la lampe.

- Alignez le taquet sur le couvercle de la lampe (1) et placez-le tout en appuyant sur le taquet (2) pour le fermer. Puis serrez la vis réservée à l'entretien pour maintenir en place le couvercle de la lampe (3).

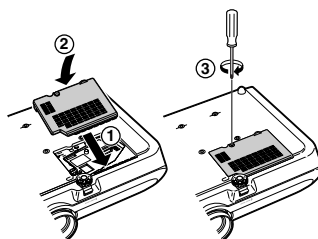

### Info

- Si la lampe et le couvercle de la lampe ne sont pas correctement installés, le projecteur ne se mettra pas sous tension, même si le cordon d'alimentation est branché sur le projecteur.

## Remettre à zéro la minuterie de la lampe

Remettez à zéro la minuterie de la lampe après remplacement de la lampe.

### Info

- Veillez à remettre à zéro la minuterie de la lampe uniquement lors du remplacement de la lampe. Si vous remettez à zéro la minuterie de la lampe et continuez à utiliser la même lampe, vous risquez d'endommager ou de faire exploser la lampe.

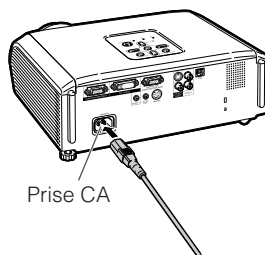

## 1 Raccordez le cordon d'alimentation.

- Branchez la fiche du cordon d'alimentation dans la prise CA du projecteur.

## 2 Remettez à zéro la minuterie de la lampe.

- Tout en appuyant simultanément sur **MENU/HELP**, **ENTER** et **▼** sur le projecteur, appuyez et maintenez enfoncée **STANDBY/ON** sur le projecteur.
- «LAMPE 0000H» est affiché, indiquant que la minuterie de la lampe est remise à zéro.

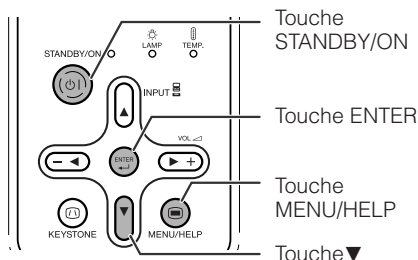

# Ranger le projecteur

## Comment utiliser la mallette de rangement

Lorsque vous rangez le projecteur, placez le capuchon d'objectif sur l'objectif, et posez le projecteur dans la mallette de rangement fournie.

**1** Ouvrez le couvercle de la mallette de rangement.

**2** Placez le projecteur dans la mallette de rangement.

### Info

- Assurez-vous que le projecteur a suffisamment refroidi avant de l'installer dans la mallette.
- Avant de placer le projecteur dans la mallette de rangement, assurez-vous que le ventilateur de refroidissement s'est arrêté.
- Veillez placer le capuchon d'objectif sur l'objectif afin de le protéger.
- **Placez le projecteur dans la mallette de rangement avec l'objectif faisant face à la poignée.**
- Assurez-vous que le projecteur est bien maintenu en place à l'aide de la bande de fixation.
- N'exposez pas la mallette de rangement aux rayons directs du soleil et ne le placez pas près d'une source de chaleur. La mallette de rangement pourrait changer de couleur ou se déformer.

**3** Refermez le couvercle de la mallette de rangement.

**4** Placez les accessoires dans la poche avant de la mallette de rangement.

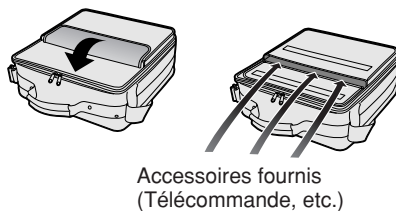
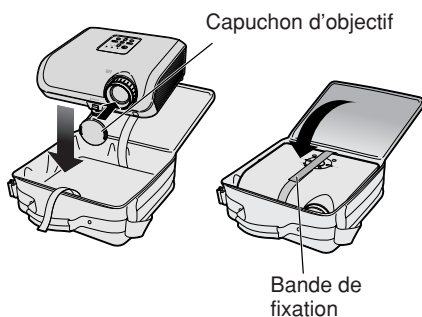
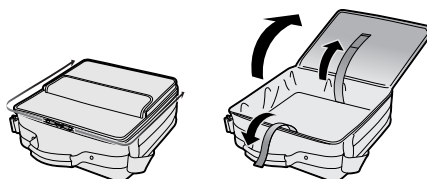

# Raccordement et affectation des broches

**Prises d'entrée COMPUTER/COMPONENT et de sortie COMPUTER/COMPONENT : Mini connecteur femelle D-sub à 15 broches**

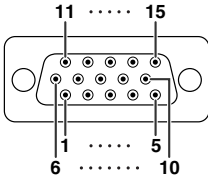

## Entrée/Sortie COMPUTER

N° de broche	Signal
1.	Entrée vidéo (rouge)
2.	Entrée vidéo (vert/synchro sur vert)
3.	Entrée vidéo (bleu)
4.	Pas raccordé
5.	Pas raccordé
6.	Terre (rouge)
7.	Terre (vert/synchro sur vert)
8.	Terre (bleu)
9.	Pas raccordé
10.	TERRE
11.	Pas raccordé
12.	Données bidirectionnelles
13.	Signal de synchro horizontale : niveau TTL
14.	Signal de synchro verticale : niveau TTL
15.	Horloge données

## Entrée/Sortie COMPONENT

N° de broche	Signal
1.	PR (CR)
2.	Y
3.	PB (CB)
4.	Pas raccordé
5.	Pas raccordé
6.	Terre (PR)
7.	Terre (Y)
8.	Terre (PB)
9.	Pas raccordé
10.	Pas raccordé
11.	Pas raccordé
12.	Pas raccordé
13.	Pas raccordé
14.	Pas raccordé
15.	Pas raccordé

**Prise DVI-I: Connecteur à 29 broches**

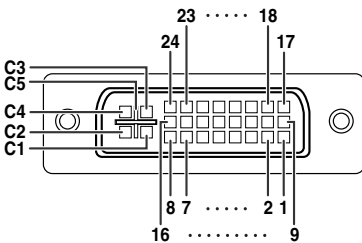

## • Entrée DVI numérique

N° de broche	Signal	N° de broche	Signal
1.	Données 2- T.M.D.S	16.	Détection de branchement à chaud
2.	Données 2+ T.M.D.S	17.	Données 0- T.M.D.S
3.	Écran données 2 T.M.D.S	18.	Données 0+ T.M.D.S
4.	Pas connectée	19.	Écran données 0 T.M.D.S
5.	Pas connectée	20.	Pas connectée
6.	Horloge DDC	21.	Pas connectée
7.	Donnée DDC	22.	Écran horloge T.M.D.S
8.	Pas connectée	23.	Horloge+ T.M.D.S
9.	Donnée 1- T.M.D.S	24.	Horloge- T.M.D.S
10.	Donnée 1+ T.M.D.S	C1.	Pas connectée
11.	Écran donnée 1 T.M.D.S	C2.	Pas connectée
12.	Pas connectée	C3.	Pas connectée
13.	Pas connectée	C4.	Pas connectée
14.	Alimentation +5 V	C5.	Masse
15.	Masse		

## • Entrée RVB analogique DVI

N° de broche	Signal	N° de broche	Signal
1.	Pas connectée	16.	Détection de branchement à chaud
2.	Pas connectée	17.	Pas connectée
3.	Pas connectée	18.	Pas connectée
4.	Pas connectée	19.	Pas connectée
5.	Pas connectée	20.	Pas connectée
6.	Horloge DDC	21.	Pas connectée
7.	Données DDC	22.	Pas connectée
8.	Sync. verticale	23.	Pas connectée
9.	Pas connectée	24.	Pas connectée
10.	Pas connectée	C1.	Entrée analogique rouge
11.	Pas connectée	C2.	Entrée analogique verte (Sync sur le vert)
12.	Pas connectée	C3.	Entrée analogique bleu
13.	Pas connectée +5 V	C4.	Sync. horizontale (Synchronisation composite)
14.	Alimentation +5 V	C5.	Masse
15.	Masse		

## • Entrée composant analogique DVI

N° de broche	Signal	N° de broche	Signal
1.	Pas connectée	16.	Pas connectée
2.	Pas connectée	17.	Pas connectée
3.	Pas connectée	18.	Pas connectée
4.	Pas connectée	19.	Pas connectée
5.	Pas connectée	20.	Pas connectée
6.	Pas connectée	21.	Pas connectée
7.	Pas connectée	22.	Pas connectée
8.	Pas connectée	23.	Pas connectée
9.	Pas connectée	24.	Pas connectée
10.	Pas connectée	C1.	Entrée analogique Pr/Cr
11.	Pas connectée	C2.	Entrée analogique Y
12.	Pas connectée	C3.	Entrée analogique Pb/Cb
13.	Pas connectée	C4.	Pas connectée
14.	Pas connectée	C5.	Masse
15.	Masse		

### Prise RS-232C : Mini connecteur femelle DIN à 9 broches

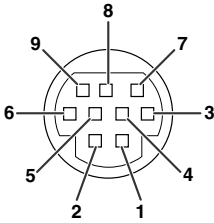

N° de broche	Signal	Désignation	E/S	Référence
1.				Pas raccordé
2.	RD	Réception de données	Entrée	Raccordé au circuit interne
3.	SD	Envoi de données	Sortie	Raccordé au circuit interne
4.				Pas raccordé
5.	SG	Masse logique		Raccordé au circuit interne
6.				Pas raccordé
7.	RS	Demande d'émission		Raccordé à CS dans le circuit interne
8.	CS	Prêt à émettre		Raccordé à RS dans le circuit interne
9.				Pas raccordé

### Prise RS-232C : Mini connecteur mâle D-sub à 9 broches de l'adaptateur RS-232C DIN-D-sub

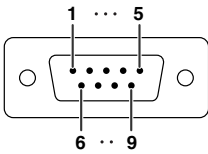

N° de broche	Signal	Désignation	E/S	Référence
1.				Pas raccordé
2.	RD	Réception de données	Entrée	Raccordé au circuit interne
3.	SD	Envoi de données	Sortie	Raccordé au circuit interne
4.				Pas raccordé
5.	SG	Masse logique		Raccordé au circuit interne
6.				Pas raccordé
7.	RS	Demande d'émission		Raccordé à CS dans le circuit interne
8.	CS	Prêt à émettre		Raccordé à RS dans le circuit interne
9.				Pas raccordé

### Connexion recommandée pour le câble RS-232C : Connecteur femelle D-sub à 9 broches

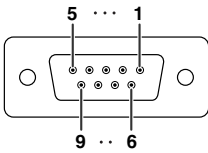

N° de broche	Signal	N° de broche	Signal
1.	CD	1.	CD
2.	RD	2.	RD
3.	SD	3.	SD
4.	ER	4.	ER
5.	SG	5.	SG
6.	DR	6.	DR
7.	RS	7.	RS
8.	CS	8.	CS
9.	CI	9.	CI



#### Remarque

- Selon le périphérique de contrôle utilisé, il pourra être nécessaire de raccorder la broche 4 et la broche 6 sur le périphérique de contrôle (par exemple un ordinateur).



### Prise USB: Connecteur USB de type B

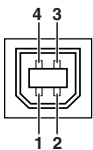

N° de broche	Signal	Désignation
1.	VCC	Alimentation USB
2.	USB-	Données USB-
3.	USB+	Données USB+
4.	SG	Masse signalétique

# Spécifications et réglages des commandes RS-232C

## Commande par l'ordinateur

Un ordinateur peut être utilisé pour exécuter les commandes depuis un ordinateur relié au projecteur par un câble série RS-232C (type croisé, disponible dans le commerce). (Voir page 24 pour le raccordement.)

## Conditions de communication

Réglez les paramètres du port série de l'ordinateur sur ceux du tableau.

Format signal : Conforme au standard RS-232C.

Bits de parité : Aucun

Débit en bauds\* : 9.600 bps / 115.200 bps

Bit d'arrêt : 1 bit

Longueur des données : 8 bits

Commande de flux : Aucun

\*Réglez la vitesse de transmission du projecteur sur la même vitesse que l'ordinateur.

## Format basic

Les commandes sont envoyées depuis l'ordinateur dans l'ordre suivant : commande, paramètre et code de retour. Après que le projecteur ait traité la commande envoyée par l'ordinateur, il envoie un code de réponse à l'ordinateur.

Format de la commande

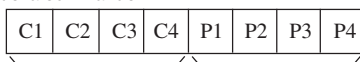

Commande 4 chiffres

Paramètre 4 chiffres

Code de retour (0DH)

Format de code de réponse

Réponse normale

Réponse d'erreur (erreur de communication ou commande incorrecte)



Code de retour (0DH)

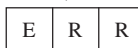

Code de retour (0DH)

### Info

- Lorsque vous commandez le projecteur par les commandes RS-232C à partir de l'ordinateur, attendez au moins 30 secondes après la mise sous tension pour transmettre les commandes.
- Après l'envoi d'une sélection d'entrée ou d'une commande de réglage d'image et la réception d'un code de réponse «OK», le projecteur peut avoir besoin d'un certain laps de temps pour traiter la commande. Si une deuxième commande est envoyée pendant que le projecteur est toujours en train de traiter la première, vous recevrez peut-être un code de réponse «ERR». Si cela se produit, essayez de ré-envoyer la deuxième commande.
- Lorsque plus d'un code est envoyé, envoyez chaque commande uniquement après que le code de réponse pour la commande précédente provenant du projecteur a été vérifiée.
- «POWER????» «TABN \_\_\_ 1» «TLPS \_\_\_ 1» «TPOW \_\_\_ 1» «TLPN \_\_\_ 1» «TLTT \_\_\_ 1» «TLTL \_\_\_ 1» «TNAM \_\_\_ 1» «MNRD \_\_\_ 1» «PJNO \_\_\_ 1»
  - Quand le projecteur reçoit un paramètre de commande spécial comme montré ci-dessous :
    - \* L'affichage à l'écran ne disparaîtra pas.
    - \* La programmation «Extinction Auto» ne sera pas réinitialisée.
  - Des paramètres de commande spéciaux sont disponibles pour les applications qui requièrent une interrogation continue.

### Remarque

- Si un tiret de soulignement ( \_ ) apparaît dans la colonne des paramètres, entrez un espace.
- Si un astérisque (\*) apparaît dans la colonne des paramètres, entrez une valeur dans la plage indiquée entre parenthèses dans Contenu de la commande.
- \*1 Pour configurer le nom du projecteur, envoyez les commandes dans l'ordre : PJN1, PJN2 et PJN3.
- \*2 Cette commande doit être envoyée uniquement après l'envoi de la commande «IRGB\_\_ 2» et la réception de la réponse «OK».
- \*3 La commande de réinitialisation du compteur d'heures de la lampe n'est disponible qu'en mode veille.



# Commandes

Exemple : Lorsque vous mettez le projecteur sous tension, procédez au réglage suivant.

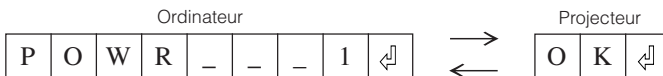

CONTENUS DE COMMANDES		COMMAND	PARAMÈTRE	RETOUR		
				Sous tension	Mode veille (ou temps de démarrage de 30 secondes)	
Alimentation	Activé	P O W R	- - - 1	OK ou ERR	OK	
	Désactivé	P O W R	- - - 0	OK	OK ou ERR	
	État	P O W R	? ? ? ?	1	0	
Condition de projecteur		T A B N	- - - 1	0: Normal 1: Temp. élevée 8: Durée de vie restante de la lampe 5% ou moins 16: Lampe grillée 32: Lampe non-allumée	0: Normal 1: Temp. élevée 2: Err. Ventilateur 4: Couverture ouvert la lampe 5% ou moins 16: Lampe grillée 32: Lampe non-allumée 64: Temp. anormalement élevée	
Lampe	État	T L P S	- - - 1	0:Désactivé, 1:Activé, 2:Reprise, 3:En attente, 4:Erreur lampe	0:Désactivé, 4:Erreur lampe	
	État d'alimentation	T P O W	- - - 1	1:Activé, 2:Refroidissement	0:Veille	
	Quantité	T L P N	- - - 1			
	Durée d'utilisation (heures)	T L T T	- - - 1	0 - 9999(Entier)		
	Durée d'utilisation (minutes)	T L T M	- - - 1	0, 15, 30, 45		
Nom	Durée de vie (pourcentage)	T L T L	- - - 1	0% - 100%(Entier)		
	Vérification Nom Modèle	T N A M	- - - 1	PGF310X		
	Vérification Nom Modèle	M N R D	- - - 1	PG-F310X		
	Réglage de Nom du Projecteur 1 (quatre premiers caractères) *1	P J N 1	* * * *	OK ou ERR		
	Réglage de Nom du Projecteur 2 (quatre caractères centraux) *1	P J N 2	* * * *	OK ou ERR		
	Réglage de Nom du Projecteur 3 (quatre derniers caractères) *1	P J N 3	* * * *	OK ou ERR		
Changement d'entrée	Vérification du Nom du Projecteur	P J N 0	- - - 1	Nom du Projecteur		
	Ordinateur	I R G B	- - - 1	OK ou ERR	ERR	
	DVI	I R G B	- - - 2	OK ou ERR	ERR	
	Sélection DVI-D Ordinateur*2	I B D S	- - - 1	OK ou ERR	ERR	
	Sélection DVI-D Vidéo*2	I B D S	- - - 2	OK ou ERR	ERR	
	Sélection DVI Analogique*2	I B D S	- - - 3	OK ou ERR	ERR	
	S-Vidéo	I V E D	- - - 1	OK ou ERR	ERR	
	Vidéo	I V E D	- - - 2	OK ou ERR	ERR	
	Contrôle entrée RVB	I R G B	? ? ? ?	1: Ordinateur, 2: DVI ou ERR	ERR	
	Contrôle vidéo entrée	I V E D	? ? ? ?	1: S-Vidéo, 2: Vidéo ou ERR	ERR	
	Contrôle mode entrée	I M O D	? ? ? ?	1: RVB, 2: Vidéo	ERR	
Contrôle entrée	I C H K	? ? ? ?	1: Ordinateur 2: DVI 3: S-Vidéo 4: Vidéo	ERR		
Volume	Volume(0 - 60)	V O L A	- - * *	OK ou ERR	ERR	
	Volume haut/bas(-10 - +10)	V O U D	- * * *	OK ou ERR	ERR	
Rég Trapèz	-80 - +80	K E Y S	* * * *	OK ou ERR	ERR	
Sourdine AV	Activée	I M B K	- - - 1	OK ou ERR	ERR	
	Désactivée	I M B K	- - - 0	OK ou ERR	ERR	
Gel d'image	Activée	F R E Z	- - - 1	OK ou ERR	ERR	
	Désactivée	F R E Z	- - - 0	OK ou ERR	ERR	
Sync Auto	Début	A D J S	- - - 1	OK ou ERR	ERR	
Redimensionner	Ordinateur	Normal	R A S R	- - - 1	OK ou ERR	ERR
		Allonge	R A S R	- - - 2	OK ou ERR	ERR
		Pt par Pt	R A S R	- - - 3	OK ou ERR	ERR
		Plein	R A S R	- - - 5	OK ou ERR	ERR
		Bords	R A S R	- - - 6	OK ou ERR	ERR
		Zoom Zone	R A S R	- - - 10	OK ou ERR	ERR
	DVI	Etendre V	R A S R	- - - 11	OK ou ERR	ERR
		Normal	R B S R	- - - 1	OK ou ERR	ERR
		Allonge	R B S R	- - - 2	OK ou ERR	ERR
		Pt par Pt	R B S R	- - - 3	OK ou ERR	ERR
		Plein	R B S R	- - - 5	OK ou ERR	ERR
		Bords	R B S R	- - - 6	OK ou ERR	ERR
		Zoom Zone	R B S R	- - - 10	OK ou ERR	ERR
		Etendre V	R B S R	- - - 11	OK ou ERR	ERR

# Spécifications et réglages des commandes RS-232C (Suite)

CONTENUS DE COMMANDES			COMMAND	PARAMÈTRE	RETOUR		
					Sous tension	Mode veille (ou temps de démarrage de 30 secondes)	
Redimensionner	S-Vidéo	Normal	R A S V	-- -- 1	OK ou ERR	ERR	
		Allonge	R A S V	-- -- 2	OK ou ERR	ERR	
		Bords	R A S V	-- -- 3	OK ou ERR	ERR	
		Zoom Zone	R A S V	-- 1 0	OK ou ERR	ERR	
		Etendre V	R A S V	-- 1 1	OK ou ERR	ERR	
	Vidéo	Normal	R B S V	-- -- 1	OK ou ERR	ERR	
		Allonge	R B S V	-- -- 2	OK ou ERR	ERR	
		Bords	R B S V	-- -- 3	OK ou ERR	ERR	
		Zoom Zone	R B S V	-- 1 0	OK ou ERR	ERR	
		Etendre V	R B S V	-- 1 1	OK ou ERR	ERR	
Réinitialiser tout			A L R E	-- -- 1	OK ou ERR	ERR	
Ordinateur ENTRÉE	Mode Image	Standard	R A P S	-- 1 0	OK ou ERR	ERR	
		Présentation	R A P S	-- 1 1	OK ou ERR	ERR	
		Cinéma	R A P S	-- 1 2	OK ou ERR	ERR	
		Jeu	R A P S	-- 1 3	OK ou ERR	ERR	
		sRVB	R A P S	-- 1 4	OK ou ERR	ERR	
		Contraste	R A P I	-- * * *	OK ou ERR	ERR	
		Luminos.	R A B R	-- * * *	OK ou ERR	ERR	
		Rouge	R A R D	-- * * *	OK ou ERR	ERR	
		Bleu	R A B E	-- * * *	OK ou ERR	ERR	
		Couleur	R A C O	-- * * *	OK ou ERR	ERR	
	Teinte	R A T I	-- * * *	OK ou ERR	ERR		
	Netteté	R A S H	-- * * *	OK ou ERR	ERR		
	Temp Clr	R A C T	-- * * *	OK ou ERR	ERR		
	BrilliantColor™	R A W E	-- -- * *	OK ou ERR	ERR		
	Progressif	Progressif 2D	R A I P	-- -- 0	OK ou ERR	ERR	
		Progressif 3D	R A I P	-- -- 1	OK ou ERR	ERR	
		Mode film	R A I P	-- -- 2	OK ou ERR	ERR	
	Réinitial de l'image			R A R E	-- -- 1	OK ou ERR	ERR
	Type de signal	Auto	I A S I	-- -- 0	OK ou ERR	ERR	
		RVB	I A S I	-- -- 1	OK ou ERR	ERR	
		Composante	I A S I	-- -- 2	OK ou ERR	ERR	
	Entrée audio	Audio 1	R A A I	-- -- 1	OK ou ERR	ERR	
		Audio 2	R A A I	-- -- 2	OK ou ERR	ERR	
	DVI ENTRÉE	Mode Image	Standard	R B P S	-- 1 0	OK ou ERR	ERR
			Présentation	R B P S	-- 1 1	OK ou ERR	ERR
			Cinéma	R B P S	-- 1 2	OK ou ERR	ERR
			Jeu	R B P S	-- 1 3	OK ou ERR	ERR
sRVB			R B P S	-- 1 4	OK ou ERR	ERR	
Contraste			R B P I	-- * * *	OK ou ERR	ERR	
Luminos.			R B B R	-- * * *	OK ou ERR	ERR	
Rouge			R B R D	-- * * *	OK ou ERR	ERR	
Bleu			R B B E	-- * * *	OK ou ERR	ERR	
Couleur			R B C O	-- * * *	OK ou ERR	ERR	
Teinte		R B T I	-- * * *	OK ou ERR	ERR		
Netteté		R B S H	-- * * *	OK ou ERR	ERR		
Temp Clr		R B C T	-- * * *	OK ou ERR	ERR		
BrilliantColor™		R B W E	-- -- * *	OK ou ERR	ERR		
Progressif		Progressif 2D	R B I P	-- -- 0	OK ou ERR	ERR	
		Progressif 3D	R B I P	-- -- 1	OK ou ERR	ERR	
		Mode film	R B I P	-- -- 2	OK ou ERR	ERR	
Réinitial de l'image			R B R E	-- -- 1	OK ou ERR	ERR	
Type de signal		Auto	I B S I	-- -- 0	OK ou ERR	ERR	
		RVB	I B S I	-- -- 1	OK ou ERR	ERR	
		Composante	I B S I	-- -- 2	OK ou ERR	ERR	
Entrée audio		Audio 1	R B A I	-- -- 1	OK ou ERR	ERR	
		Audio 2	R B A I	-- -- 2	OK ou ERR	ERR	
Gamme dynam.		Auto	H M B D	-- -- 0	OK ou ERR	ERR	
		Standard	H M B D	-- -- 1	OK ou ERR	ERR	
		Amélioré	H M B D	-- -- 2	OK ou ERR	ERR	

CONTENUS DE COMMANDES			COMMAND		PARAMÈTRE		RETOUR					
							Sous tension	Mode veille (ou temps de démarrage de 30 secondes)				
S-Vidéo ENTRÉE	Mode Image	Standard	V	A	P	S	-	1	0	OK ou ERR	ERR	
		Présentation	V	A	P	S	-	1	1	OK ou ERR	ERR	
	Cinéma	Jeu	V	A	P	S	-	1	2	OK ou ERR	ERR	
		Jeu	V	A	P	S	-	1	3	OK ou ERR	ERR	
	Contraste	-30 – +30	V	A	P	I	-	*	*	OK ou ERR	ERR	
	Luminos.	-30 – +30	V	A	B	R	-	*	*	OK ou ERR	ERR	
	Rouge	-30 – +30	V	A	R	D	-	*	*	OK ou ERR	ERR	
	Bleu	-30 – +30	V	A	B	E	-	*	*	OK ou ERR	ERR	
	Couleur	-30 – +30	V	A	C	O	-	*	*	OK ou ERR	ERR	
	Teinte	-30 – +30	V	A	T	I	-	*	*	OK ou ERR	ERR	
	Netteté	-30 – +30	V	A	S	H	-	*	*	OK ou ERR	ERR	
	Temp Clr	-1 – +1	V	A	C	T	-	*	*	OK ou ERR	ERR	
	BrilliantColor™	0 – +2	V	A	W	E	-	-	*	OK ou ERR	ERR	
	Progressif	Progressif 2D	V	A	I	P	-	-	0	OK ou ERR	ERR	
		Progressif 3D	V	A	I	P	-	-	1	OK ou ERR	ERR	
	Mode film		V	A	I	P	-	-	2	OK ou ERR	ERR	
	Réinitial de l'image		V	A	R	E	-	-	1	OK ou ERR	ERR	
	Entrée audio	Audio 1	V	A	A	I	-	-	1	OK ou ERR	ERR	
		Audio 2	V	A	A	I	-	-	2	OK ou ERR	ERR	
	Vidéo ENTRÉE	Mode Image	Standard	V	B	P	S	-	1	0	OK ou ERR	ERR
			Présentation	V	B	P	S	-	1	1	OK ou ERR	ERR
		Cinéma	Jeu	V	B	P	S	-	1	2	OK ou ERR	ERR
			Jeu	V	B	P	S	-	1	3	OK ou ERR	ERR
Contraste		-30 – +30	V	B	P	I	-	*	*	OK ou ERR	ERR	
Luminos.		-30 – +30	V	B	B	R	-	*	*	OK ou ERR	ERR	
Rouge		-30 – +30	V	B	R	D	-	*	*	OK ou ERR	ERR	
Bleu		-30 – +30	V	B	B	E	-	*	*	OK ou ERR	ERR	
Couleur		-30 – +30	V	B	C	O	-	*	*	OK ou ERR	ERR	
Teinte		-30 – +30	V	B	T	I	-	*	*	OK ou ERR	ERR	
Netteté		-30 – +30	V	B	S	H	-	*	*	OK ou ERR	ERR	
Temp Clr		-1 – +1	V	B	C	T	-	*	*	OK ou ERR	ERR	
BrilliantColor™		0 – +2	V	B	W	E	-	-	*	OK ou ERR	ERR	
Progressif		Progressif 2D	V	B	I	P	-	-	0	OK ou ERR	ERR	
		Progressif 3D	V	B	I	P	-	-	1	OK ou ERR	ERR	
Mode film			V	B	I	P	-	-	2	OK ou ERR	ERR	
Réinitial de l'image			V	B	R	E	-	-	1	OK ou ERR	ERR	
Entrée audio		Audio 1	V	B	A	I	-	-	1	OK ou ERR	ERR	
		Audio 2	V	B	A	I	-	-	2	OK ou ERR	ERR	
Réglage C.M.S.		En service	C	M	C	S	-	1	1	OK ou ERR	ERR	
		Hors service	C	M	C	S	-	0	0	OK ou ERR	ERR	
C.M.S.		Teintes	Rouge	C	M	H	R	-	*	*	OK ou ERR	ERR
			Jaune	C	M	H	Y	-	*	*	OK ou ERR	ERR
	Vert		C	M	H	G	-	*	*	OK ou ERR	ERR	
	Cyan		C	M	H	C	-	*	*	OK ou ERR	ERR	
	Bleu		C	M	H	B	-	*	*	OK ou ERR	ERR	
	Magenta		C	M	H	M	-	*	*	OK ou ERR	ERR	
	Réinitial		C	M	R	E	-	-	2	OK ou ERR	ERR	
	Saturations	Rouge	C	M	S	R	-	*	*	OK ou ERR	ERR	
		Jaune	C	M	S	Y	-	*	*	OK ou ERR	ERR	
		Vert	C	M	S	G	-	*	*	OK ou ERR	ERR	
		Cyan	C	M	S	C	-	*	*	OK ou ERR	ERR	
		Bleu	C	M	S	B	-	*	*	OK ou ERR	ERR	
		Magenta	C	M	S	M	-	*	*	OK ou ERR	ERR	
		Réinitial	C	M	R	E	-	-	3	OK ou ERR	ERR	
	Valeurs	Rouge	C	M	V	R	-	*	*	OK ou ERR	ERR	
		Jaune	C	M	V	Y	-	*	*	OK ou ERR	ERR	
		Vert	C	M	V	G	-	*	*	OK ou ERR	ERR	
		Cyan	C	M	V	C	-	*	*	OK ou ERR	ERR	
		Bleu	C	M	V	B	-	*	*	OK ou ERR	ERR	
		Magenta	C	M	V	M	-	*	*	OK ou ERR	ERR	
		Réinitial	C	M	R	E	-	-	4	OK ou ERR	ERR	
	Réinitialisation totale C.M.S.	C	M	R	E	-	-	1	OK ou ERR	ERR		
	Horloge	-150 – +150	I	N	C	L	-	*	*	OK ou ERR	ERR	
Phase	-30 – +30	I	N	P	H	-	*	*	OK ou ERR	ERR		
Pos. hori	-150 – +150	I	A	H	P	-	*	*	OK ou ERR	ERR		
Pos. vert	-60 – +60	I	A	V	P	-	*	*	OK ou ERR	ERR		
Remise à zéro de synchronisation fine		I	A	R	E	-	-	1	OK ou ERR	ERR		

# Spécifications et réglages des commandes RS-232C (Suite)

CONTENUS DE COMMANDES		COMMAND	PARAMÈTRE	RETOUR		
				Sous tension	Mode veille (ou temps de démarrage de 30 secondes)	
Déplac. Image	-96 – +96	L N D I S	- * * *	OK ou ERR	ERR	
Af.OSD	En service	I M D I	- - - 1	OK ou ERR	ERR	
	Hors service	I M D I	- - - 0	OK ou ERR	ERR	
Système vidéo	Auto	M E S Y	- - - 1	OK ou ERR	ERR	
	PAL	M E S Y	- - - 2	OK ou ERR	ERR	
	SECAM	M E S Y	- - - 3	OK ou ERR	ERR	
	NTSC4.43	M E S Y	- - - 4	OK ou ERR	ERR	
	NTSC3.58	M E S Y	- - - 5	OK ou ERR	ERR	
	PAL-M	M E S Y	- - - 6	OK ou ERR	ERR	
	PAL-N	M E S Y	- - - 7	OK ou ERR	ERR	
	PAL-60	M E S Y	- - - 8	OK ou ERR	ERR	
Arrière-fond	Logo	I M B G	- - - 1	OK ou ERR	ERR	
	Bleu	I M B G	- - - 3	OK ou ERR	ERR	
	Non	I M B G	- - - 4	OK ou ERR	ERR	
Réglage lampe	Luminos.	T H M D	- - - 0	OK ou ERR	ERR	
	Eco + Veille	T H M D	- - - 1	OK ou ERR	ERR	
Sync.Automat.	En service	A A D J	- - - 1	OK ou ERR	ERR	
	Hors service	A A D J	- - - 0	OK ou ERR	ERR	
Extinction Auto	En service	A P O W	- - - 1	OK ou ERR	ERR	
	Hors service	A P O W	- - - 0	OK ou ERR	ERR	
Remise en march auto	En service	A R E S	- - - 1	OK ou ERR	ERR	
	Hors service	A R E S	- - - 0	OK ou ERR	ERR	
Mode VEILLE	Standard	M O U T	- - - 1	OK ou ERR	ERR	
	Eco	M O U T	- - - 0	OK ou ERR	ERR	
Trapèze Auto.	En service	A T K S	- - - 1	OK ou ERR	ERR	
	Hors service	A T K S	- - - 0	OK ou ERR	ERR	
Mode PRJ	Retourner	En service	I M R E	- - - 1	OK ou ERR	
		Hors service	I M R E	- - - 0	OK ou ERR	
	Inverser	En service	I M I N	- - - 1	OK ou ERR	
		Hors service	I M I N	- - - 0	OK ou ERR	
Langue	English	M E L A	- - - 1	OK ou ERR	ERR	
	Deutsch	M E L A	- - - 2	OK ou ERR	ERR	
	Español	M E L A	- - - 3	OK ou ERR	ERR	
	Nederlands	M E L A	- - - 4	OK ou ERR	ERR	
	Français	M E L A	- - - 5	OK ou ERR	ERR	
	Italiano	M E L A	- - - 6	OK ou ERR	ERR	
	Svenska	M E L A	- - - 7	OK ou ERR	ERR	
	日本語	M E L A	- - - 8	OK ou ERR	ERR	
	Português	M E L A	- - - 9	OK ou ERR	ERR	
	汉语	M E L A	- - - 10	OK ou ERR	ERR	
	한국어	M E L A	- - - 11	OK ou ERR	ERR	
	Русский	M E L A	- - - 12	OK ou ERR	ERR	
	عربي	M E L A	- - - 13	OK ou ERR	ERR	
	polSKI	M E L A	- - - 14	OK ou ERR	ERR	
	Türkçe	M E L A	- - - 15	OK ou ERR	ERR	
Guide de Réglage	En service	S E G U	- - - 1	OK ou ERR	ERR	
	Hors service	S E G U	- - - 0	OK ou ERR	ERR	
Son du système	En service	S S N D	- - - 1	OK ou ERR	ERR	
	Hors service	S S N D	- - - 0	OK ou ERR	ERR	
Enceinte interne	En service	A S P K	- - - 1	OK ou ERR	ERR	
	Hors service	A S P K	- - - 0	OK ou ERR	ERR	
Contrôle fréquence RVB	Horizontale	T F R Q	- - - 1	kHz(***, * ou ERR)	ERR	
	Verticale	T F R Q	- - - 2	Hz(***, * ou ERR)	ERR	
Mode Ventilation	Normal	H L M D	- - - 0	OK ou ERR	ERR	
	Élevé	H L M D	- - - 1	OK ou ERR	ERR	
Réinitialisation de compteur d'heures de la lampe *3				L P R E 0 0 0 1	ERR	OK ou ERR

Conforme PJLink™ :

Ce produit est conforme à la norme PJLink de Classe 1 et toutes les commandes de Classe 1 sont disponibles.

Il a été confirmé que ce produit est conforme aux caractéristiques techniques de la norme PJLink version 1.00.

# Tableau de compatibilité PC

## Ordinateur

- Prise en charge de signal multiple  
Fréquence horizontale : 15-110 kHz,  
Fréquence verticale : 45-85 Hz,

- Horloge pixel : 12-170 MHz  
Signal de synchro : Compatible avec niveau TTL
- Compatible avec signal synchro sur le vert

Suit une liste des modes conformes à VESA. Toutefois, ce projecteur prend en charge d'autres signaux qui ne sont pas aux normes VESA.

PC/MAC	Résolution	Fréquence horizontale (kHz)	Fréquence verticale (Hz)	Norme VESA	Prise en charge DVI-D	Affichage	
PC	VGA	640 × 350	27,0	60		✓	Haut de gamme
			31,5	70			
			37,5	85	✓		
		640 × 400	27,0	60			
			31,5	70			
			37,9	85	✓		
		720 × 350	27,0	60			
			31,5	70			
			37,9	85	✓		
		720 × 400	27,0	60			
			31,5	70			
			37,9	85	✓		
	26,2		50				
	31,5		60	✓			
	34,7		70				
	640 × 480	37,9	72	✓			
		37,5	75	✓			
		43,3	85	✓			
		31,4	50				
		35,1	56				
		37,9	60	✓			
	SVGA	800 × 600	46,6	70	✓		
			48,1	72	✓		
			46,9	75	✓		
			53,7	85	✓		
			40,3	50			
			48,4	60	✓		
	XGA	1024 × 768	56,5	70	✓		
			60,0	75	✓		
			68,7	85	✓		
			45,0	60			
	WXGA	1280 × 720	47,7	60			
1280 × 768			62,7	75			
1360 × 768			47,6	60			
1366 × 768			47,8	60			
SXGA	1152 × 864	55,0	60				
		66,2	70				
		67,5	75	✓			
		64,0	60	✓			
SXGA+	1400 × 1050	80,0	75	✓			
		64,0	60	✓			
UXGA	1600 × 1200	75,0	60	✓			
		75,0	60				
MAC 13"	VGA	640 × 480	34,9	67		Haut de gamme	
MAC 16"	SVGA	832 × 624	49,7	75		Vérité	
MAC 19"	XGA	1024 × 768	60,2	75		Compression Intelligente	
MAC 21"	SXGA	1152 × 870	68,7	75		Compression Intelligente	







## Remarque

- Lorsque ce projecteur reçoit des signaux VGA format VESA 640x350, «640x400» apparaît sur l'écran.
- Une qualité d'image optimale peut être obtenue en harmonisant la résolution de sortie de votre ordinateur à la résolution native du projecteur. (1024x768)

## DTV

Signal	Fréquence horizontale (kHz)	Fréquence verticale (Hz)	Prise en charge DVI-D (Compatible avec HDCP)
480I	15,7	60	
480P	31,5	60	✓
540P	33,8	60	
576I	15,6	50	
576P	31,3	50	✓
720P	37,5	50	✓
720P	45,0	60	✓
1035I	33,8	60	✓
1080I	28,1	50	✓
1080I	33,8	60	✓
1080P	56,3	50	✓
1080P	67,5	60	✓

# Guide de dépannage

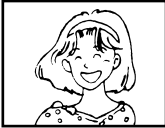
Problème	Vérification	Page
 <p>Pas d'image et pas de son ou bien le projecteur ne se met pas en route.</p>	<ul style="list-style-type: none"> <li>Le cordon d'alimentation du projecteur n'est pas branché sur la prise murale.</li> </ul>	<b>24</b>
	<ul style="list-style-type: none"> <li>L'alimentation aux périphériques externes raccordés est coupée.</li> </ul>	–
	<ul style="list-style-type: none"> <li>Le mode d'entrée sélectionné est incorrect.</li> </ul>	<b>29</b>
	<ul style="list-style-type: none"> <li>Les câbles sont mal raccordés au projecteur.</li> </ul>	<b>21–24</b>
	<ul style="list-style-type: none"> <li>La pile de la télécommande est usée.</li> </ul>	<b>14</b>
	<ul style="list-style-type: none"> <li>La sortie externe n'a pas été réglée lors du raccordement d'un notebook.</li> </ul>	<b>21</b>
	<ul style="list-style-type: none"> <li>Le couvercle de la lampe n'est pas correctement installé.</li> </ul>	<b>55, 56</b>
 <p>Un son est émis mais aucune image n'apparaît (ou l'image est sombre).</p>	<ul style="list-style-type: none"> <li>Si l'appareil numérique DVI raccordé est mis sous tension avant que le mode «DVI-D» soit sélectionné sur le projecteur, l'image peut ne pas être projetée correctement ou peut ne pas apparaître du tout. Assurez-vous que le mode d'entrée approprié a été sélectionné sur le projecteur avant de mettre l'appareil raccordé sous tension.</li> </ul>	<b>21</b>
	<ul style="list-style-type: none"> <li>Les câbles sont mal raccordés au projecteur.</li> </ul>	<b>21–24</b>
	<ul style="list-style-type: none"> <li>«Luminos.» est réglé sur la position minimum.</li> </ul>	<b>41</b>
 <p>Les couleurs sont passées ou pauvres.</p>	<ul style="list-style-type: none"> <li>Selon l'ordinateur utilisé, une image peut ne pas être projetée si le réglage de sortie du signal de l'ordinateur n'est pas commuté sur sortie externe. Reportez-vous au mode d'emploi de l'ordinateur pour commuter le réglage de sortie du signal de l'ordinateur.</li> </ul>	–
	<ul style="list-style-type: none"> <li>Les ajustements de l'image sont mal réglés.</li> <li>Effectuez les ajustements de «Couleur» et «Teinte» dans «Mode image» et diminuez la valeur de «BrilliantColor™».</li> </ul>	<b>41</b>
 <p>Les couleurs sont passées ou pauvres.</p>	(Entrée vidéo uniquement)	
	<ul style="list-style-type: none"> <li>Le système d'entrée vidéo est mal réglé.</li> </ul>	<b>48</b>
 <p>L'image est floue ; des parasites apparaissent.</p>	<ul style="list-style-type: none"> <li>Ajustez la mise au point.</li> </ul>	<b>26</b>
	<ul style="list-style-type: none"> <li>La distance de projection dépasse la portée de la mise au point.</li> </ul>	<b>20</b>
	<ul style="list-style-type: none"> <li>Il y a de la buée sur l'objectif. Si vous déplacez le projecteur d'une pièce froide à une pièce chaude, ou s'il est soudainement chauffé, de la condensation peut se former sur la surface de l'objectif et l'image devenir floue. Installez le projecteur au moins une heure avant de l'utiliser. En cas de formation de condensation, retirez le cordon d'alimentation de la prise murale et attendez qu'elle disparaisse.</li> </ul>	–
	(Entrée ordinateur uniquement)	
	<ul style="list-style-type: none"> <li>Effectuez les ajustements «Synchro fine» (Ajustement «Horloge»)</li> <li>Effectuez les ajustements «Synchro fine» (Ajustement «Phase»)</li> <li>Des parasites peuvent apparaître selon l'ordinateur.</li> </ul>	<b>48</b> <b>48</b> –
 <p>L'image apparaît mais aucun son n'est émis.</p>	<ul style="list-style-type: none"> <li>Les câbles sont mal raccordés au projecteur.</li> </ul>	<b>21–24</b>
	<ul style="list-style-type: none"> <li>Le volume est réglé sur minimum.</li> <li>Lorsque le projecteur est raccordé à un appareil externe et que le volume est réglé au minimum, le son n'est pas émis même si vous augmentez le volume de l'appareil externe.</li> </ul>	<b>29</b>
	<ul style="list-style-type: none"> <li>«Enceinte» est réglée sur «Hors service».</li> </ul>	<b>45</b>
<p>Un bruit inhabituel peut être émis occasionnellement du coffret.</p>	<ul style="list-style-type: none"> <li>Si l'image est normale, le son est dû à un rétrécissement du coffret provoqué par des changements de température de la pièce. Ceci n'aura pas d'incidence sur le fonctionnement ou la performance.</li> </ul>	–

Problème	Vérification	Page
L'indicateur d'entretien sur le projecteur s'allume ou clignote rouge.	<ul style="list-style-type: none"> <li>• Voir «Indicateurs d'entretien».</li> </ul>	<b>52</b>
Le projecteur ne peut pas être mis sous tension ou en mode veille avec <b>STANDBY/ON</b> sur le projecteur.	<ul style="list-style-type: none"> <li>• Le blocage des touches est configuré. Si le blocage des touches est réglé sur «EN SERVICE», toutes les touches sont verrouillées.</li> </ul>	<b>47</b>
L'image est verte sur COMPUTER (Composante)/DVI (Composante).	<ul style="list-style-type: none"> <li>• Modifiez le réglage du type de signal d'entrée.</li> <li>• Lorsque vous ne pouvez pas sélectionner un type de signal d'entrée, sélectionnez «La couleur est délavée et pauvre.» dans le menu «Aide», après avoir sélectionné une rubrique autre que «sRVB» dans «Mode image» puis sélectionnez un type de signal d'entrée.</li> </ul>	<b>48</b> <b>40, 48</b>
L'image est rose (pas de vert) sur COMPUTER (RVB)/DVI (RVB).		
L'image est trop claire ou trop blanche.	<ul style="list-style-type: none"> <li>• Les ajustements de l'image sont mal réglés.</li> </ul>	<b>41</b>
Le ventilateur de refroidissement devient bruyant.	<ul style="list-style-type: none"> <li>• Lorsque la température dans le projecteur augmente, le ventilateur de refroidissement tourne plus vite.</li> </ul>	<b>8, 9</b> <b>49, 52, 53</b>
La lampe ne s'allume pas même après mise en route du projecteur.	<ul style="list-style-type: none"> <li>• Le témoin de la lampe s'allume en rouge. Remplacez la lampe.</li> </ul>	<b>52, 55</b>
La lampe s'éteint tout à coup pendant la projection		
L'image est quelquefois saccadée.	<ul style="list-style-type: none"> <li>• Des câbles mal raccordés au projecteur ou à l'équipement branché fonctionnent mal.</li> <li>• Sélectionnez «Des bandes verticales ou des clignot. s'affichent.» dans le menu «Aide» et procédez aux réglages nécessaires.</li> <li>• Si cela arrive souvent, remplacez la lampe.</li> </ul>	<b>21–24</b> <b>48</b> <b>55</b>
Il faut du temps à la lampe pour s'allumer.	<ul style="list-style-type: none"> <li>• La lampe devra être changée finalement. Lorsque la durée de vie restante de la lampe touche à sa fin, remplacez la lampe.</li> </ul>	<b>55</b>
L'image est sombre.		
La télécommande est inutilisable.	<ul style="list-style-type: none"> <li>• Utilisez la télécommande en la pointant sur le capteur de télécommande du projecteur.</li> <li>• La télécommande peut être trop loin du projecteur.</li> <li>• Si les rayons du soleil ou un éclairage fluorescent intense brillent sur le capteur de télécommande du projecteur, placez le projecteur là où il ne sera pas affecté par une forte lumière.</li> </ul>	<b>15</b>
		<ul style="list-style-type: none"> <li>• Les piles peuvent être épuisées ou mal insérées. Assurez-vous que les piles sont insérées correctement ou mettez en place des piles neuves.</li> </ul>

Cet appareil est équipé d'un microprocesseur. Sa performance pourra être irrémédiablement affecté par une opération incorrecte ou une interférence. Le cas échéant, débranchez l'appareil et rebranchez-le au bout de 5 minutes.

# Pour l'assistance SHARP

Si vous rencontrez un problème pendant l'installation ou le fonctionnement de ce projecteur, consultez d'abord la section «Guide de dépannage» aux pages 66 et 67. Si ce manuel ne vous apporte pas de réponse, veuillez contacter le SAV Sharp le plus proche indiqué ci-dessous.

<b>USA</b>	<b>Sharp Electronics Corporation</b> 1-888-GO-SHARP (1-888-467-4277) lcdsupport@sharpsec.com <a href="http://www.sharppusa.com">http://www.sharppusa.com</a>	<b>Bénélux</b>	<b>SHARP Electronics Benelux BV</b> 0900-SHARPCE (0900-7427723) Nederland 9900-0159 Belgium <a href="http://www.sharp.nl">http://www.sharp.nl</a> <a href="http://www.sharp.be">http://www.sharp.be</a> <a href="http://www.sharp.lu">http://www.sharp.lu</a>
<b>Canada</b>	<b>Sharp Electronics of Canada Ltd.</b> (905) 568-7140 <a href="http://www.sharp.ca">http://www.sharp.ca</a>	<b>Australie</b>	<b>Sharp Corporation of Australia Pty. Ltd.</b> 1300-135-022 <a href="http://www.sharp.net.au">http://www.sharp.net.au</a>
<b>Mexique</b>	<b>Sharp Electronics Corporation Mexico Branch</b> (525) 716-9000 <a href="http://www.sharp.com.mx">http://www.sharp.com.mx</a>	<b>Nouvelle-Zélande</b>	<b>Sharp Corporation of New Zealand</b> (09) 634-2059, (09) 636-6972 <a href="http://www.sharp.net.nz">http://www.sharp.net.nz</a>
<b>Amérique Latine</b>	<b>Sharp Electronics Corp. Latin American Group</b> (305) 264-2277 <a href="mailto:www.servicio@sharpsec.com">www.servicio@sharpsec.com</a> <a href="http://www.siempresharp.com">http://www.siempresharp.com</a>	<b>Singapour</b>	<b>Sharp-Roxy Sales (S) Pte. Ltd.</b> 65-226-6556 <a href="mailto:ckng@srs.global.sharp.co.jp">ckng@srs.global.sharp.co.jp</a> <a href="http://www.sharp.com.sg">http://www.sharp.com.sg</a>
<b>Allemagne</b>	<b>Sharp Electronics (Europe) GMBH</b> 01805-234675 <a href="http://www.sharp.de">http://www.sharp.de</a>	<b>Hong Kong</b>	<b>Sharp-Roxy (HK) Ltd.</b> (852) 2410-2623 <a href="mailto:dcmktg@srh.global.sharp.co.jp">dcmktg@srh.global.sharp.co.jp</a> <a href="http://www.sharp.com.hk">http://www.sharp.com.hk</a>
<b>R.U.</b>	<b>Sharp Electronics (U.K.) Ltd.</b> 08705 274277 <a href="http://www.sharp.co.uk/customersupport">http://www.sharp.co.uk/customersupport</a>	<b>Taiwan</b>	<b>Sharp Corporation (Taiwan)</b> 0800-025111 <a href="http://www.sharp-scot.com.tw">http://www.sharp-scot.com.tw</a>
<b>Italie</b>	<b>Sharp Electronics (Italy) S.P.A.</b> (39) 02-89595-1 <a href="http://www.sharp.it">http://www.sharp.it</a>	<b>Malaisie</b>	<b>Sharp-Roxy Sales &amp; Service Co.</b> (60) 3-5125678
<b>France</b>	<b>Sharp Electronics France</b> 01 49 90 35 40 <a href="mailto:hotlineced@sef.sharp-eu.com">hotlineced@sef.sharp-eu.com</a> <a href="http://www.sharp.fr">http://www.sharp.fr</a>	<b>E.A.U.</b>	<b>Sharp Middle East Fze</b> 971-4-81-5311 <a href="mailto:helpdesk@smef.global.sharp.co.jp">helpdesk@smef.global.sharp.co.jp</a>
<b>Espagne</b>	<b>Sharp Electronica Espana, S.A.</b> 93 5819700 <a href="mailto:sharpdcd@sees.sharp-eu.com">sharpdcd@sees.sharp-eu.com</a> <a href="http://www.sharp.es">http://www.sharp.es</a>	<b>Thaïlande</b>	<b>Sharp Thebnakorn Co. Ltd.</b> 02-236-0170 <a href="mailto:svc@stcl.global.sharp.co.jp">svc@stcl.global.sharp.co.jp</a> <a href="http://www.sharp-th.com">http://www.sharp-th.com</a>
<b>Suisse</b>	<b>Sharp Electronics (Schweiz) AG</b> 0041 1 846 63 11 <a href="mailto:cattaneo@sez.sharp-eu.com">cattaneo@sez.sharp-eu.com</a> <a href="http://www.sharp.ch">http://www.sharp.ch</a>	<b>Corée</b>	<b>Sharp Electronics Incorporated of Korea</b> (82) 2-3660-2002 <a href="mailto:lcd@sharp-korea.co.kr">lcd@sharp-korea.co.kr</a> <a href="http://www.sharpkorea.co.kr">http://www.sharpkorea.co.kr</a>
<b>Suède</b>	<b>Sharp Electronics (Nordic) AB</b> (46) 8 6343600 <a href="mailto:vision.support@sen.sharp-eu.com">vision.support@sen.sharp-eu.com</a> <a href="http://www.sharp.se">http://www.sharp.se</a>	<b>Inde</b>	<b>Sharp Business Systems (India) Limited</b> (91) 11- 6431313 <a href="mailto:service@sharp-oa.com">service@sharp-oa.com</a>
<b>Autriche</b>	<b>Sharp Electronics (Europe) GMBH Branch Office Austria</b> 0043 1 727 19 123 <a href="mailto:pogats@sea.sharp-eu.com">pogats@sea.sharp-eu.com</a> <a href="http://www.sharp.at">http://www.sharp.at</a>		



# Fiche technique

Modèle	PG-F310X	
Ecran d'affichage	Puce DLP® à 0,55"	
Résolution	XGA (1024 × 768)	
Objectif	Numéro de F	F 2,4 – 2,6
	Zoom	Manuel, ×1,15 (f = 18,7 – 21,5 mm)
	Mise au point	Manuel
Prise d'entrée	DVI-I (Compatible avec HDCP)	×1
	RVB/Composante (mini D-sub à 15 broches)	×1
	S-Vidéo (mini DIN à 4 broches)	×1
	Vidéo (RCA)	×1
	Audio (Miniprise stéréo ø3,5 mm)	×1
	Audio (RCA)	×1 (L/R)
Prise de sortie	RVB/Composante (mini D-sub à 15 broches)	×1
	Audio (Miniprise stéréo ø3,5 mm)	×1
Commandes, autres	USB (Type B)	×1
	RS-232C (mini DIN à 9 broches)	×1
Haut-parleur	2 W (Mono)	
Lampe de projection	275 W	
Tension nominale	100 – 240 V CA	
Fréquence nominale	50/60 Hz	
Courant d'entrée	3,7 A	
Consommation électrique (veille)	363 W (5,6 W) avec 100 V CA	
	349 W (6,2 W) avec 240 V CA	
Température de service	41°F à 95°F (+5°C à +35°C)	
Coffret	Plastique	
Dimensions (boîtier principal uniquement)	12 13/32" × 4 19/64" × 11 1/32" (315 (L) × 109 (H) × 280 (P) mm)	
Poids (environ)	9,1 lbs. (4,1 kg)	

*SHARP se réserve le droit d'apporter des modifications à la présentation et aux caractéristiques des appareils à fin d'amélioration. Les valeurs indiquées dans ce document sont les valeurs nominales des appareils de série mais de légères différences peuvent être constatées d'un appareil à l'autre.*



# Dimensions

Unités : pouces (mm)

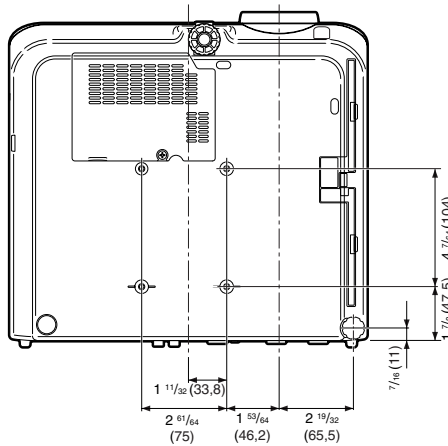
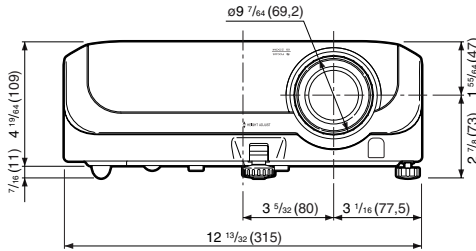
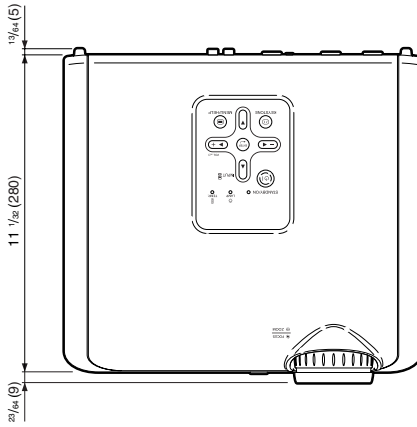

# Index

Accessoires .....	10	Prise d'entrée DVI-I .....	21, 22
Accessoires en option .....	10	Prise MONITOR OUT .....	23
Accessoires fournies .....	10	Prise RS-232C .....	24
Adaptateur RS-232C DIN-D-sub .....	24	Prise S-VIDEO .....	22
Af.OSD .....	44	Prise USB .....	34
Aide .....	48	Prise VIDEO .....	22
Ajustement de l'image .....	40	Progressif .....	42
ALLONGE .....	30, 31	PT PAR PT .....	30
Arrière-fond .....	44	Ratio d'aspect .....	30
Bague du zoom .....	27	Redimensionner .....	30, 43
Baquet de mise au point .....	27	REG-ECR .....	43
Bleu .....	41	Réglage lampe .....	42
Blocage touches .....	47	REG-PRJ .....	45
BORDS .....	30, 31	Remise en marche auto .....	45
BrilliantColor™ .....	41	Remplacement de la lampe .....	54, 55
Câble RVB .....	21	Rouge .....	41
Capteur de la télécommande .....	15	Son du système .....	45
Capuchon d'objectif .....	11	Sortie d'air .....	12, 49
C.M.S. .....	41	Sync. Automat. (Ajustement Sync. Automat.) .....	33, 37, 45, 48
Code clavier .....	46	Synchro fine .....	48
Connecteur standard de sécurité Kensington .....	12	Taille de l'écran et distance de projection .....	20
Contraste .....	41	Teinte .....	41
Cordon d'alimentation .....	24	Télécommande .....	13
Correction trapèze .....	28, 43	Témoin d'alimentation .....	52
Couleur .....	41	Témoin de la lampe .....	52
Déplac. Image .....	43	Témoin d'avertissement de température .....	52
Enceinte .....	45	Temp Clr (Température des couleurs) .....	41
Entrée audio .....	46	Touche AUTO SYNC .....	33
Entrée d'air .....	11, 49	Touche AV MUTE .....	29
ETENDRE V .....	31	Touche BREAK TIMER .....	32
Extinction Auto .....	45	Touche COMPUTER .....	29
Filtre à poussière .....	50	Touche DVI .....	29
Guide de Réglage .....	26, 44	Touche ECO+QUIET .....	32
Lampe .....	54	Touche ENTER .....	38
Langue (langue d'affichage à l'écran) .....	44	Touche FREEZE .....	33
Levier HEIGHT ADJUST .....	27	Touche KEYSTONE .....	28
Luminosité .....	41	Touche L-CLICK .....	34
Mallette de rangement .....	57	Touche MENU/HELP .....	38, 48
Minuterie de la lampe (Durée de vie) .....	46	Touche ON .....	25
Mode d'entrée .....	29	Touche PAGE DOWN .....	34
Mode image .....	33, 40	Touche PAGE UP .....	34
Mode PRJ .....	19, 44	Touche PICTURE MODE .....	33
Mode VEILLE .....	45	Touche POINTER .....	32
Mode ventilation .....	46	Touche R-CLICK/RETURN .....	34, 38
Netteté .....	41	Touche RESIZE .....	30
NORMAL .....	30, 31	Touche SPOT .....	32
PDF .....	9	Touche STANDBY .....	25
Pied ajustable arrière .....	27	Touche STANDBY/ON .....	25
Pied ajustable avant .....	27	Touche S-VIDEO .....	29
Piles .....	14	Touche VIDEO .....	29
PLEIN .....	30	Touches de réglage .....	38
Pos.hori .....	37, 48	Touches du VOL (volume) .....	29
Pos.vert .....	37, 48	Touches MAGNIFY .....	33
Prise AUDIO 1, 2 .....	23	Trapèze Auto .....	43
Prise AUDIO OUT .....	23	Touches MOUSE/de réglage .....	34, 38
Prise CA .....	24	Unité de la lampe .....	55
Prise d'entrée COMPUTER/COMPONENT .....	21, 22	Verrouillage du système .....	46
		ZOOM ZONE .....	31

**SHARP**<sup>®</sup>  
SHARP CORPORATION