

SHARP®

DATAPROJEKTOR

MODELL

XG-F315X

BRUKSANVISNING

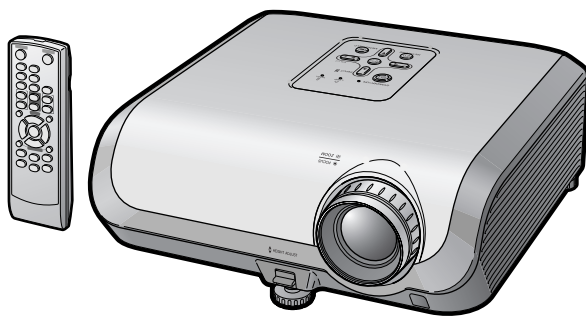

Introduktion

Snabbstart

Uppställning

Anslutningar

Grundläggande
tillvägagångssätt

Praktiska
funktioner

Bilaga



VIKTIGT

- För att underlätta rapportering ifall projektorn skulle bli stulen bör du skriva ner Modell- och serienumret som återfinns på projektorns undersida och bevara denna information.
- Kontrollera noga att samtliga föremål som står förtecknade i listan "Medföljande tillbehör" på sid **11** återfinns i paketet innan det kastas.

Modell Nr.:

Serienr.:

SPECIAL NOTE FOR USERS IN THE U.K.

The mains lead of this product is fitted with a non-rewireable (moulded) plug incorporating a 10A fuse. Should the fuse need to be replaced, a BSI or ASTA approved BS 1362 fuse marked  or  and of the same rating as above, which is also indicated on the pin face of the plug, must be used.

Always refit the fuse cover after replacing the fuse. Never use the plug without the fuse cover fitted.

In the unlikely event of the socket outlet in your home not being compatible with the plug supplied, cut off the mains plug and fit an appropriate type.

DANGER:

The fuse from the cut-off plug should be removed and the cut-off plug destroyed immediately and disposed of in a safe manner.

Under no circumstances should the cut-off plug be inserted elsewhere into a 13A socket outlet, as a serious electric shock may occur.

To fit an appropriate plug to the mains lead, follow the instructions below:

WARNING:

THIS APPARATUS MUST BE EARTHED.

IMPORTANT:

The wires in this mains lead are coloured in accordance with the following code:

Green-and-yellow	: Earth
Blue	: Neutral
Brown	: Live

As the colours of the wires in the mains lead of this apparatus may not correspond with the coloured markings identifying the terminals in your plug proceed as follows:

- The wire which is coloured green-and-yellow must be connected to the terminal in the plug which is marked by the letter E or by the safety earth symbol  or coloured green or green-and-yellow.
- The wire which is coloured blue must be connected to the terminal which is marked with the letter N or coloured black.
- The wire which is coloured brown must be connected to the terminal which is marked with the letter L or coloured red.

IF YOU HAVE ANY DOUBT, CONSULT A QUALIFIED ELECTRICIAN.

The supplied CD-ROM contains operation instructions in English, German, French, Swedish, Spanish, Italian, Dutch, Portuguese, Chinese and Korean. Carefully read through the operation instructions before operating the projector.

Die mitgelieferte CD-ROM enthält Bedienungsanleitungen in Englisch, Deutsch, Französisch, Schwedisch, Spanisch, Italienisch, Niederländisch, Portugiesisch, Chinesisch und Koreanisch. Bitte lesen Sie die Bedienungsanleitung vor der Verwendung des Projektors sorgfältig durch.

Le CD-ROM fourni contient les instructions de fonctionnement en anglais, allemand, français, suédois, espagnol, italien, néerlandais, portugais, chinois et coréen. Veuillez lire attentivement ces instructions avant de faire fonctionner le projecteur.

Den medföljande CD-ROM-skivan innehåller bruksanvisningar på engelska, tyska, franska, svenska, spanska, italienska, holländska, portugisiska, kinesiska och koreanska. Läs noga igenom bruksanvisningen innan projektorn tas i bruk.

El CD-ROM suministrado contiene instrucciones de operación en inglés, alemán, francés, sueco, español, italiano, holandés, portugués, chino y coreano. Lea cuidadosamente las instrucciones de operación antes de utilizar el proyector.

Il CD-ROM in dotazione contiene istruzioni per l'uso in inglese, tedesco, francese, svedese, spagnolo, italiano, olandese, portoghese, cinese e coreano. Leggere attentamente le istruzioni per l'uso prima di usare il proiettore.

De meegeleverde CD-ROM bevat handleidingen in het Engels, Duits, Frans, Zweeds, Spaans, Italiaans, Nederlands, Portugees, Chinees en Koreaans. Lees de handleiding zorgvuldig door voor u de projector in gebruik neemt.

O CD-ROM fornecido contém instruções de operação em Inglês, Alemão, Francês, Sueco, Espanhol, Italiano, Holandês, Português, Chinês e Coreano. Leia cuidadosamente todas as instruções de operação antes de operar o projetor.

附送之CD-ROM光碟中，有用英文、德文、法文、瑞典文、西班牙文、意大利文、荷蘭文、葡萄牙文、中文和韓國文所寫的使用說明書。在操作本投影機之前，請務必仔細閱讀整本使用說明書。

제공된 CD-ROM에는 영어, 독일어, 프랑스어, 스웨덴어, 스페인어, 이탈리아어, 네덜란드어, 포르투갈어, 중국어, 그리고 한국어로 작성된 조작 설명서가 포함되어 있습니다. 프로젝터를 조작하기 전에 조작 지침을 상세하게 숙지하십시오.

Läs noga denna bruksanvisning innan projektorn tas i bruk.

Introduktion

SVENSKA

WARNING: Våldigt skarp ljuskälla. Titta inte rakt in i strålen. Var speciellt noga med att barn inte tittar direkt in i ljustrålen.



WARNING: För att begränsa risken för brand eller elstötar skall enheten hållas borta från regn och fukt.

	OBSERVERA RISK FÖR ELSTÖTAR. AVLÄGSNA INTE NÅGRA SKRUVAR UTÖVER DE SPECIFIKT ANGIVNA SERVICEKRUVARNA.	
OBSERVERA: FÖR ATT REDUCERA RISKEN FÖR ELSTÖTAR FÅR LOCKET INTE TAS AV. UTÖVER LAMPENHETEN FINNS DET INGA DELAR SOM KONSUMENTEN KAN REPARERA. ÖVERLÅT ALLT SERVICEARBETE TILL KVALIFICERAD PERSONAL.		



Symbolen med en blix iuti en liksidig triangel är avsedd att varna användaren för närvaron av oisolerad "farlig spänning" inuti enheten som är tillräcklig kraftig för att orsaka elstötar.



Utropstecknet inuti en triangel gör användaren uppmärksam på viktiga föreskrifter för drift och underhåll (service) i dokumentationen som medföljer enheten.

WARNING:

Detta är en produkt av klass A. I hemmiljö kan produkten störa radiomottagning, i vilket fall användaren kan behöva vidta motåtgärder.

BORTSKAFFANDE AV PRODUKTEN

Denna produkt har tennblylödning och en högintensiv urladdningslampa som innehåller en liten mängd kvicksilver. Av miljöskäl kan bortskaffning av dessa material vara föremål för reglering. För information om bortskaffning eller återvinnig bör du kontakta de lokala myndigheterna eller, om du befinner dig i USA, Electronics Industries Alliance: www.eiae.org.

Att observera vid lampbyte

Se "Byte av lampan" på sid. **57**.

Denna projektor från SHARP använder en DLP®-chip. Denna ytterst avancerade panel består av 786.432 bildpunkter (mikrospeglar). Liksom annan högteknologisk elektronisk utrustning som storskärms-TV, videosystem och videokameror finns det vissa acceptabla toleransnivåer som utrustningen måste uppfylla.

Denna enhet har ett antal inaktiva bildpunkter inom acceptabel toleransnivå som kan leda till inaktiva punkter på skärmen. Detta påverkar dock inte bildkvaliteten eller enhetens förväntade livslängd.

Auktoriserad representant ansvarig för EU-marknaden

SHARP ELECTRONICS (Europe) GmbH
Sonninstraße 3, D-20097 Hamburg

ENBART EU

Att läsa denna bruksanvisning

- Tekniska data kan variera en aning beroende på modellen. Samtliga modeller kan dock anslutas och användas på samma sätt.
- I denna bruksanvisning har illustrationerna och skärmbilderna förenklats i deskriptivt syfte och kan skilja sig en aning från vad som faktiskt visas.

Användning av menyskärmen

Tangent ENTER

Justeringstangenter (▲/▼/◀/▶)

Tangent MENU/HELP

Tangent ENTER

Justeringstangenter (▲/▼/◀/▶)

Tangent RETURN
• Tryck på **RETURN** för att återgå till föregående skärm när menyen visas.

Tangent MENU/HELP

Menyval (justeringar)

Exempel: Justera "Ljusinst."

- Denna operation kan också utföras med tangenterna på själva projektorn.

- 1 Tryck på **MENU/HELP**.
• Menyskärmen "Bild" för det valda ingångsläget visas.
- 2 Tryck på ► eller ◀ och välj "Bild" för att justera.

Exempel: Menyskärmen "Bild" för COMPUTER (RGB)-ingång

Menypost					
Bild	SKJ	PRJ	Nät.	Hjälp	
Bildläge					Standard
Kontrast	[]	0	[]	[]	[]
Ljusinst.	[]	0	[]	[]	[]
Röd	[]	0	[]	[]	[]
Blå	[]	0	[]	[]	[]
Färgtemp	[]	0	[]	[]	[]
BrilliantColor™	[]	0	[]	[]	[]
C.M.S.-inställning					På
C.M.S.					
Lampinst.					Skarp
◆◆Nollst.					
[VÄLJUS.] ◀ ENTER [END]					

39

Tangenter som används i denna operation

Tangent som används i detta steg

Visning på duken

Praktiska funktioner

Info Anger säkerhetsföreskrifter för användning av projektorn.

Anm..... Anger ytterligare information för uppställning och hantering av projektorn.

För framtida referens

Underhåll

➔ Sid. 52

Felsökning

➔ Sid. 62 och 63

Index

➔ Sid. 67

Förberedelser

Introduktion

Att läsa denna bruksanvisning	3
Innehåll	4
VIKTIGA SÄKERHETSFÖRESKRIFTER	6
Att tillgå bruksanvisningarna PDF	10
Tillbehör	11
Delarnas benämning och funktioner ..	12
Projektor	12
Sedd bakifrån	13
Isättning av batterierna	15
Användbart omfång	15

Snabbstart

Snabbstart	16
Uppställning och projektion	16

Uppställning

Uppställning av projektorn	18
Uppställning av projektorn	18
Standarduppställning (frontprojektion)	18
Uppställning för takmontering	18
Projektionsläge (PRJ funk.)	19
Dukstorlek och projektionsavstånd	20

Anslutningar

Anslutning av projektorn till annan utrustning	21
Att styra projektorn med en dator	24
Anslutning av nätkabeln	25

Användning

Grundläggande tillvägagångssätt

Att slå projektorn på/av	26
Att slå på projektorn	26
Att slå av strömmen (och ställa projektorn i beredskapsläge)	26
Bildprojektion	27
Angående inställningsguiden	27
Justering av den projicerade bilden ...	27
Korrigerig av trapetsoidförvrängning ...	29
Ändring av ingångsläge	30
Justering av volymen	30
Uppvisning av en svart skärm och tillfälligt ljudavslag	30
Omformateringsläge	31

Praktiska funktioner

Drift med fjärrkontrollen	33
Visning och inställning av paustimern ...	33
Visa pekaren	33
Använda punktfunktionen	33
Växla mellan Ekoläge+Tyst läge	33
Autosynk (justering av autosynkronisering)	34
Frysning av en rörlig bild	34
Val av bildläge	34
Visa en förstord del av bilden	34
Använda fjärrkontrollen som trådlös datormus	35
Menyposter	36
Användning av menyskärmen	39
Menyval (justeringar)	39
Bildjustering (menyn "Bild")	41
Val av bildläge	41
Justering av bilden	42
Justering av färgtemperatur	42
Färgjusteringar	42
Progressiv	43
Lampinst	43
Justering av den projicerade bilden (menyn "SKM - JUS")	44
Inställning av omformateringsläget ...	44
Justering av bildposition	44
Keystone-korrigerig	44
Inställning av skärmvisning	45
Val av bakgrundsbild	45
Val av inställningsguide	45
Omvändning/omkastning av projicerade bilder	45
Val av skärmspråk	45
Justering av projektorfunktion (menyn "PRJ - JUS")	46
Autosynk. (automatisk synkroniseringsjustering)	46
Funktion för automatiskt strömavslag ..	46
Funktioner för automatisk omstart	46
STANDBY-läge	46
Inställning av bekräftelseljud (Systemljud)	46
Högtalarinställning	46
Ljudingång	47
Val av överföringshastighet (RS-232C)	47
Inställning av fläktläge	47
Funktion för systemläs	47
Kontroll av lampans tillstånd	48
Tangentläsfunktion	48

Uppställning av projektorns nätverksmiljö (Menyn "Nätverk")	49
Inställning av ett lösenord	49
Inställning av DHCP-klient	50
Inställning av TCP/IP	50
Bekräftelse av projektorinformation	50
Felsökning med menyn "Hjälp"	51
Användning av funktionerna i menyn "Hjälp"	51

Referens

Bilaga

Underhåll	52
Rengöring och byte av dammfiltren ...	53
Rengöring av dammfiltren	53
Byte av dammfiltren	54
Underhållsindikatorer	55
Angående lampan	57
Lampa	57
Att observera angående lampan	57
Byte av lampan	57
Urtagning och isättning av lampanheten	58
Nollställning av lamptid	59
Förvara projektorn	60
Hur förvaringsväskan används	60
Tabell över datorkompatibilitet	61
Felsökning	62
Om du behöver hjälp från SHARP	64
Tekniska data	65
Mått	66
Index	67

VIKTIGA SÄKERHETSFÖRESKRIFTER

OBSERVERA: Läs dessa föreskrifter innan du använder produkten för första gången och spara dem för framtida bruk.

Man kan använda elektricitet till många praktiska saker. Denna produkt har utvecklats och tillverkats för att kunna säkerställa din personliga säkerhet. FELAKTIG HANTERING KAN MEDFÖRA RISK FÖR ELEKTRISKA STÖTAR ELLER BRAND. För att inte sätta de säkerhetsanordningar som byggts in i denna produkt ur spel, måste följande grundregler beaktas vid installation, användning och underhåll.

1. Läs anvisningarna

Läs noga alla föreskrifter om säkerhet och drift innan produkten tas i bruk.

2. Bevara anvisningarna

Alla föreskrifter om säkerhet och drift bör förvaras på ett säkert ställe för framtida referens.

3. Läkta varningarna

läkta samtliga varningar som förekommer i bruksanvisningen och på själva produkten.

4. Följ anvisningarna

Följ noga samtliga instruktioner om säkerhet och tillvägagångssätt.

5. Rengöring

Koppla loss enheten från eluttaget före rengöring. Använd inte flytande rengöringsmedel eller sådana av sprejtyp. Rengör med en fuktig trasa.

6. Anordningar

Använd inte anordningar som inte specifikt rekommenderas av tillverkaren då sådana kan orsaka problem.

7. Vatten och fukt

Använd inte enheten i närheten av vatten-t.ex. nära ett badkar, tvättställ, diskbänk eller tvättmaskin, och ej heller i en fuktig källare, nära en simbassäng e.dyl.

8. Tillbehör

Placera inte enheten på en ostadig vagn, ställning, stativ, hållare eller bord. Enheten kan falla och skadas eller utsätta någon för personskador. Använd endast en vagn, ställning, stativ, hållare eller bord som rekommenderas av tillverkaren eller säljs tillsammans med enheten. Montering av enheten bör utföras enligt tillverkarens anvisningar och med monteringsstillbehör som rekommenderas av tillverkaren.

9. Transport

En kombination av denna enhet och en vagn bör flyttas med största försiktighet. Hastiga stopp, kraftiga stötar och ojämna underlag kan göra att ekipaget välter och skadas.



10. Ventilation

Skåror och öppningar är avsedda att förse enheten med ventilation som försäkrar felfri drift och skyddar mot överhettning. Dessa öppningar bör aldrig täckas över eller blockeras genom att placera enheten på en säng, soffa, tjock matta eller liknande underlag. Enheten bör ej heller placeras på inneslutna ställen såsom i en bokhylla eller ställning såvida inte lämplig ventilation kan försäkras enligt tillverkarens anvisningar.

11. Strömkällor

Denna produkt får endast drivas med den typ av strömkälla som anges på märketiketten. Kontakta din återförsäljare eller det lokala elkraftbolaget om du är osäker på vilken spänning som används i hemmet. För produkter som skall drivas med batterier eller någon annan strömkälla bör du anlita bruksanvisningen som medföljer denna.

12. Jordning eller polarisation

Till denna produkt medföljer en av de följande typerna av stickproppar. Om stickproppen inte kan stickas in i eluttaget, skall du kontakta en elektriker. Koppla inte ur jorden i stickproppen. Upphäv inte stickproppens säkerhetssyfte.

a. Tvåtrådig (nät-) stickpropp.

b. Tretrådig jordad (nät-) stickpropp med jorduttag.
Denna stickpropp passar endast i ett jordat eluttag.

13. Skydd av nätkabeln

Alla nätkablar skall dras så att det inte finns risk att någon trampar på dem eller att de kläms av möbler eller andra föremål. Var speciellt försiktig med kablarnas kontakter, förlängningsledningar och nätintaget på enheten.

14. Åskväder

Koppla för säkerhets skull loss nätkabeln från både eluttaget och nätintaget på enheten vid åskväder och inför perioder då enheten inte skall användas under en längre tid. Detta förhindrar skador på enheten som kan orsakas av blixtnedslag eller strömrusning.

15. Överbelastning

Akta dig för att överbelasta vägguttag, förlängningskablar och stickproppsadapterar då detta kan skapa risk för brand och elstötar.

16. Intrång av föremål och vätskor

Stick aldrig in föremål av något slag i öppningarna på enheten då de kan vidröra delar med högspänning eller kortslua kretsar och därmed skapa risk för brand och elstötar. Var också noga med att inte spillta vätskor på enheten.

17. Servicearbete

Försök aldrig att reparera produkten på egen hand då öppning eller borttagning av locken kan utsätta dig för hög spänning eller andra faror. Överlåt alla servicearbeten till en kvalificerad servicetekniker.

18. Skador som kräver service

Koppla loss enheten från eluttaget och kontakta kvalificerad servicepersonal om något av det följande inträffar:

- Nätkabeln eller dess stickpropp har skadats.
- Vätska har spillts på eller föremål har trängt in i produkten.
- Produkten har utsatts för regn eller vattenstänk.
- Om produkten uppträder onormalt trots att den hanteras enligt bruksanvisningen. Använd endast de reglage som specifikt anges i bruksanvisningen då felaktig justering med övriga reglage kan leda till svåra skador, som kan kräva omfattande reparationer av en kvalificerad tekniker.
- Produkten har tappats eller på något sätt utsatts för skador.
- Service kan också behövas när bild- och ljudkvalitet skiljer sig märkbart från den normala.

19. Reservdelar

Om några delar behöver bytas skall du försäkra att teknikern använder delar som specifikt anges av tillverkaren eller som har samma egenskaper som den ursprungliga delen. Delar som ej godkänts kan medföra risk för brand, elektriska stötar eller annan fara.

20. Säkerhetskontroll

Efter avslutad service eller reparationsarbete skall du be teknikern att utföra en fullständig säkerhetskontroll för att försäkra att produkten är i fullgod driftskondition.

21. Tak- eller väggmontering

Vid montering av enheten på en vägg eller hängande i taket skall tillverkarens rekommendationer noggrant följas.

22. Värme

Produkten bör hållas på behörigt avstånd från värmekällor som element, värmeutsläpp, spisar och andra föremål (inklusive förstärkare) som avger värme.

- DLP® och logotypen DLP är registrerade varumärken tillhörande Texas Instruments, och BrilliantColor™ är ett varumärke tillhörande Texas Instruments.
- Microsoft® och Windows® är registrerade varumärken tillhörande Microsoft Corporation i USA och/eller övriga länder.
- PC/AT är ett registrerat varumärke tillhörande International Business Machines Corporation i USA.
- Adobe® Reader® är ett varumärke tillhörande Adobe Systems Incorporated.
- Macintosh® är ett registrerat varumärke tillhörande Apple Computer, Inc. i USA och/eller övriga länder.
- Alla övriga företags- eller produktnamn är varumärken eller registrerade varumärken i respektive land.
- Vissa integrerade kretsar i denna produkt omfattar konfidentiella och/eller företagshemliga rättigheter som tillhör Texas Instruments. Därför är det ej tillåtet att kopiera, modifiera, adaptera, översätta, distribuera, bakåttutveckla, bakåtmontera eller avkomplera innehållet i dessa chips.

Observera följande säkerhetsföreskrifter vid uppställning av projektorn.

Att observera angående lampenheten

- Risk för förekomst av glasskärvor om lampan spricker. Kontakta en av Sharp auktoriserad projektorhandlare eller serviceverkstad för lampbyte om lampan råkar spricka.

Se "Byte av lampan" på sidan 57.

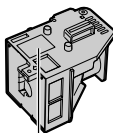

Vid användning av projektorn bland berg och högt belägna platser (vid en höjd över havet på minst 1.500 meter (4.900 fot))

- Vid användning av projektorn på högt belägna platser där luften är tunnare ska du ställa "Fläktläge" på "Hög". I annat fall kan det optiska systemets livslängd förkortas.

Varning om att placera projektorn i en hög position

- Vid placering av projektorn i en hög position ska du vara noga med att fästa den ordentligt så att den inte kan falla och orsaka personskador.

Undvik att utsätta projektorn för stötar och/eller vibrationer.

- Skydda objektivet så att dess yta inte kan utsättas för slag och stötar.

Se till att vila ögonen då och då.

- Ögonen kan bli irriterade om du tittar på bilden under långa perioder. Se till att vila ögonen då och då.

Undvik placering på extremt varma eller kalla ställen.

- Lämplig brukstemperatur för projektorn är från 41°F till 95°F (+5°C till +35°C).
- Lämplig förvaringstemperatur för projektorn är från -4°F till 140°F (-20°C till +60°C).

Blockera aldrig luftutsläpp och luftintag.

- Se till att det förekommer ett friutrymme på minst 11 13/16 tum (30 cm) mellan luftutsläppen och närmaste vägg eller föremål.
- Se till att luftintagen och luftutsläppen inte täcks över.
- Om kylfläkten blir blockerad ställer en skyddskrets automatiskt projektorn i beredskapsläget för att förhindra överhettning. Detta tyder inte på fel. (Se sidorna 55 och 56.) Koppla bort projektorns nätkabel från vägguttaget och vänta minst 10 minuter. Placera projektorn på ett ställe där dess luftintag och luftutsläpp inte blockeras, anslut nätkabeln på nytt och slå på projektorn. Detta bör återställa projektorn till normalt driftstillstånd.

Att observera vid uppställning av projektorn

- För problemfri drift och bibehållen hög bildkvalitet rekommenderar SHARP att projektorn placeras på ett ställe som ej utsätts för fukt, damm och cigarretrök. När projektorn utsätts för miljöer som dessa måste luftintag, luftutsläpp och objektivet rengöras oftare. Så länge projektorn rengörs regelbundet kommer miljöer som dessa inte att förkorta dess förväntade livslängd. Intern rengöring bör endast utföras av en av Sharp auktoriserad projektorhandlare eller serviceverkstad.

Placera inte projektorn på ställen som kan utsättas för solsken eller annan skarp belysning.

- Placera duken så att den inte utsätts för solsken eller rumsbelysning. Ljus som faller direkt på duken gör färgerna bleka och bilden svår att se. Dra för gardinerna och dämpa belysningen om duken ska användas i ett soligt eller väl upplyst rum.

Att observera angående placering av projektorn

- Placera projektorn på ett jämnt underlag inom justeringsbart område (8 grader) för justeringsfoten.

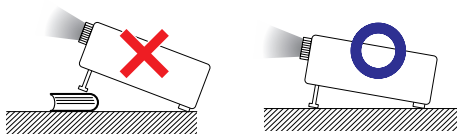

- När projektorn är nyköpt kan det hända att en svag lukt återges från ventilationsöppningarna, när strömmen slås på första gången. Detta är normalt och tyder inte på något fel. Lukten försvinner efter att projektorn har använts ett tag.

Att observera vid användning av projektorn

- Om du inte kommer att använda projektor under en längre tid eller innan du flyttar projektorn se till att du drar ur sladden från vägguttaget och kopplar loss eventuella kablar ansluten till den.
- Vissa delar av projektorn kan fortfarande vara heta om nätkabeln kopplas ur medan kylfläkten är igång. Var därför försiktig när du hanterar projektorn.
- Bär aldrig projektorn genom att hålla i objektivet.
- Kontrollera att objektivskyddet sitter på projektorn när du förvarar den. (Se sidan 12.)
- Utsätt inte projektorn för direkt solsken och håll den borta från värmekällor. Hög värme kan missfärga höljet eller deformera plastlocket.

Annan ansluten utrustning

- Vid anslutning av en dator eller annan audiovisuell utrustning till projektorn ska du göra anslutningarna EFTER att projektorns nätkabel kopplats bort från vägguttaget och utrustningen som ska anslutas slagits av.
- Läs bruksanvisningen för projektorn och för utrustningen som ska anslutas för närmare detaljer om anslutningen.

Användning av projektorn i andra länder

- Tänk på att nätspänningen och formen på uttag och kontakter kan variera från land till land. När projektorn ska användas utomlands ska du vara noga med att använda en nätkabel som lämpar sig för landet ifråga.

Funktion för temperaturövervakning



- Om projektorn börjar överhettas beroende på uppställningsproblem eller blockerade intag eller utsläpp tänds "X" och "TEMP." i bildens nedre vänstra hörn. Om temperaturen fortsätter att stiga slocknar lampan, indikatorn för temperaturvarning på projektorn börjar blinka och, efter en avkylningsperiod på 60 sekunder, ställs projektorn i beredskapsläge. Se "Underhållsindikatorer" på sidan 55 för närmare detaljer.

Info

- Kylfläkten reglerar den interna temperaturen och dess drift kontrolleras automatiskt. Ljudet från fläkten kan variera under användning beroende på ändringar i fläkthastigheten. Detta tyder inte på fel.
- Kylfläkten fortsätter arbeta en stund även om du kopplar loss nätkabeln när du är klar med att använda projektorn.

Att tillgå bruksanvisningarna PDF

Bruksanvisningar av formatet PDF är tillgängliga på flera språk på CD-ROM-skivan. Du måste installera Adobe® Reader® i din dator (Windows® eller Macintosh®) för att kunna läsa dessa bruksanvisningar.

Adobe® Reader® går att nerladda över Internet (<http://www.adobe.com>).

Hur du läser PDF-bruksanvisningarna

För Windows®:

- ① Sätt i CD-ROM-skivan i datorns CD-ROM-enhet.
- ② Dubbelklicka på ikonen "My Computer".
- ③ Dubbelklicka på drivrutinen "CD-ROM".
- ④ **När du vill visa bruksanvisningen**
 - 1) Dubbelklicka på mappen "MANUALS".
 - 2) Dubbelklicka på språket (mappnamnet) du vill titta på.
 - 3) Dubbelklicka på PDF-filen för att tillgå projektorns bruksanvisningar.

När du vill visa INSTALLATIONS-HANDBOK

- 1) Dubbelklicka på mappen "SETUP".
- 2) Dubbelklicka på språket (mappnamnet) du vill titta på.
- 3) Dubbelklicka på pdf-filen för att tillgå INSTALLATIONSHANDBOK.

För Macintosh®:

- ① Sätt i CD-ROM-skivan i datorns CD-ROM-enhet.
- ② Dubbelklicka på drivrutinen "CD-ROM".
- ③ **När du vill visa bruksanvisningen**
 - 1) Dubbelklicka på mappen "MANUALS".
 - 2) Dubbelklicka på språket (mappnamnet) du vill titta på.
 - 3) Dubbelklicka på PDF-filen för att tillgå projektorns bruksanvisningar.

När du vill visa INSTALLATIONS-HANDBOK

- 1) Dubbelklicka på mappen "SETUP".
- 2) Dubbelklicka på språket (mappnamnet) du vill titta på.
- 3) Dubbelklicka på pdf-filen för att tillgå INSTALLATIONSHANDBOK.



Anm

- Om önskad PDF-fil inte kan öppnas genom att dubbelklicka med musen ska du först starta Adobe® Reader® och sedan välja önskad fil med "File" och "Open".

INSTALLATIONSHANDBOK

Se "INSTALLATIONSHANDBOK" som finns på den medföljande CD-ROM-skivan för mer information.

Tilldelning av anslutningsstift	2
Tekniska data och kommandoinställningar för RS-232C	4
Uppställning av projektorns nätverksmiljö	9
Styrning av projektorn via LAN	15
Uppställning av projektorn med RS-232C eller Telnet	20
Nollställning av projektorns lamptimer via ett nätverk	30
Felsökning	32

Medföljande tillbehör



Fjärrkontroll
<RRMCGA592WJSA>



Två batterier R-6
(Storlek "AA", UM/SUM-3,
HP-7 eller liknande)

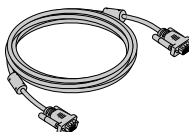

RGB-kabel
(10' (3,0 m))
<QCNWGA045WJPZ>

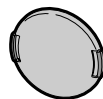

Objektivskydd
(påsett)
<CCAPHA024WJSA>

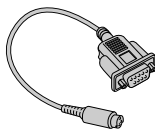

Adapter DIN-D-sub RS-232C
(5 ⁵⁷/₆₄" (15 cm))
<QCNWGA091WJPZ>



Förvaringsväska
<GCASNA014WJSA>

Nätkabel*

(1)

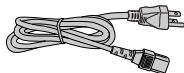

För USA och Kanada
m.fl.
(6' (1,8 m))
<QACCDAA007WJPZ>

(2)

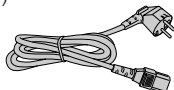

För Europa utom
Storbritannien
(6' (1,8 m))
<QACCVAA011WJPZ>

(3)

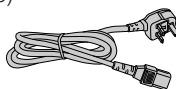

För Storbritannien,
och Singapore
(6' (1,8 m))
<QACCBAA036WJPZ>

(4)

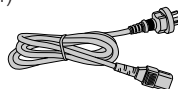

För Australien, Nya
Zealand och
Oceaniern
(6' (1,8 m))
<QACCLA018WJPZ>

* Använd en nätkabel som lämpar sig för uttagen i ditt land.

• Bruksanvisning (denna handbok <TINS-D161WJZZ> och CD-ROM <UDSKAA090WJZZ>)

Anm

• Koder inom "< >" är koder för reservdelar.

Extra tillbehör

- | | |
|--|---------------------|
| ■ 3 RCA till 15-stiftig mini D-sub-kabel (10' (3,0 m)) | AN-C3CP2 |
| ■ Fjärrkontrollmottagare | AN-MR2 |
| ■ Lampenhet | AN-F310LP |
| ■ Takmonteringsbygel | AN-XRCM30 (för USA) |
| | AN-60KT |
| ■ Förlängningsrör | AN-TK201 |
| | AN-TK202 |

Anm

• Beroende på regionen kan det hända att vissa extra tillbehör inte är tillgängliga. Rådfråga en av Sharp auktoriserad projektorhandlare eller serviceverkstad.

Delarnas benämning och funktioner

Numren inom  anger de sidor i denna bruksanvisning där ämnet förklaras närmare.

Projektor

Sedd ovanifrån

Ström-indikator

26
55

26 Lampindikator

55

55 Temperaturvarningsindikator

Tangent
STANDBY/ON

26

För att slå på strömmen och ställa projektorn i beredskapsläge.

STANDBY/ON

LAMP

TEMP

30 VOL (Volymrelä)

(-◀/▶+) För justering av högtalarens ljudnivå.

Tangent ENTER

39

För inställning av poster som valts eller justerats på meny.

ENTER

30 Tangenter INPUT (▲/▼)

För skiftning mellan ingångsläget.

Tangent
KEYSTONE

29

För aktivering av läget för Keystone-korrigerig.

KEYSTONE

39 Tangent MENU/HELP

För visning av justerings- och inställningsskärmar samt hjälpskärmen.

51

39 Justeringstangenter

(▲/▼/◀/▶)

För val av menyposter.

Sedd framifrån

Fokusering
För justering av fokusen.

27

52 Luftintag

27 Zoomring

För att förstora/ förminska bilden.

15 Fjärrkontrollsensor

Spaken
HEIGHT
ADJUST

28

Tryck på båda sidorna av objektivskyddet för att sätta på eller ta av det.

Numren inom  anger de sidor i denna bruksanvisning där ämnet förklaras närmare.

Sedd bakifrån

Uttag

Uttag MONITOR OUT
(Utgång för dator RGB, komponent och DVI analoga signaler. Delad för COMPUTER/COMPONENT och DVI-I)
Uttag för anslutning av en bildskärm.

Ingång DVI-I
Ingång för digitala DVI-, dator-RGB och komponentsignaler.

Ingång COMPUTER/COMPONENT
Uttag för RGB från dator och komponentsignaler.

Ingång AUDIO 1

Uttag AUDIO OUT
Ljudutgången hos utrustningen ansluten till ljudingången.

Uttag RS-232C
Uttag för att styra projektorn med en dator.

Nätintag
Anslut den medföljande nätkabeln.

Bakre justeringsfot

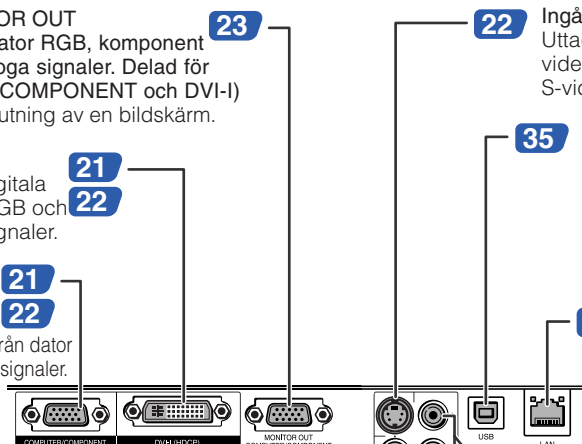

Ingång S-VIDEO
Uttag för anslutning av videoutrustning med ett S-videouttag.

USB-anslutning
För anslutning till USB-anslutningen på datorn och användning av den medlevererade fjärrkontrollen som en datormus.

LAN-anslutning
Anslutning för styrning av projektorn med en dator via ett nätverk.

Ingång AUDIO 2

Ingång VIDEO
Uttag för anslutning av videoutrustning.

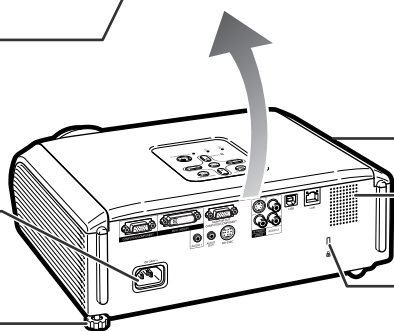

Luftutsläpp

Högtalare

Kontakt för säkerhetsstandard Kensington

Användning av Kensington-låset

- Denna projektor har en kontakt för säkerhetsstandard Kensington för bruk med säkerhetssystemet Kensington MicroSaver. Anlita informationen som medföljde systemet för anvisningar om att med detta säkra projektorn.

Delarnas benämning och funktioner (Fortsättning)

Tangent STANDBY **26**

För att ställa projektorn i beredskapsläge.

Tangenter COMPUTER, DVI, S-VIDEO, VIDEO **30**
För val av respektive ingångsläge.

Tangent BREAK TIMER **33**
För visning av paustid.

Tangenter MAGNIFY **34**

Används för att förstora/förminska delar av bilden.

Tangenter PAGE UP/PAGE DOWN **35**
Samma som [Page Down]- och [Page Up]-tangenterna på datorns tangentbord när en USB-anslutning har etablerats (med en USB-kabel eller fjärrstyrningsmottagaren (såljs separat)).

Tangent POINTER **33**
För visning av pekare.

Mus (MOUSE)/ Justeringstangenter (▲/▼/◀/▶) **35** **39**

- Används för att flytta datormarkören när USB-anslutningen har etablerats (med en USB-kabel eller fjärrstyrningsmottagaren (såljs separat)).
- Används för att välja och justera menyposter.

Tangent L-CLICK **35**

Används för att vänsterklicka när USB-anslutningen har etablerats (med en USB-kabel eller fjärrstyrningsmottagaren (såljs separat)).

Tangent KEYSTONE **29**

För aktivering av läget för Keystone-korrigerig.

Tangent AUTO SYNC **34**

För automatisk bildjustering vid anslutning till en dator.

Tangent ECO+QUIET **33**

Används för att dämpa ljudet från kylfläkten och förlänga lampans livslängd.

26 Tangent ON
För strömpåslag.

34 Tangent FREEZE
För frysning av bilden.

30 Tangent AV MUTE
För tillfällig visning av en svart skärm och avslag av ljudet.

30 VOL +/- (Volymrelage)
För justering av högtalarens ljudnivå.

33 Tangent SPOT
För visning av spottingt.

39 Tangent ENTER
För inställning av poster som valts eller justerats på meny.

35 Tangent R-CLICK/
39 RETURN

- Används för att högerklicka när USB-anslutningen har etablerats (med en USB-kabel eller fjärrstyrningsmottagaren (såljs separat)).
- För återgång till föregående menyskärm under menyoperationer.

39 Tangent MENU/HELP
51 För visning av justerings- och inställningsskärmar samt hjälpskärmen.

31 Tangent RESIZE
För ändring av skärmstorlek (NORMAL, INRAMNING o.dyl.).

34 Tangent PICTURE MODE
För val av lämplig bild.

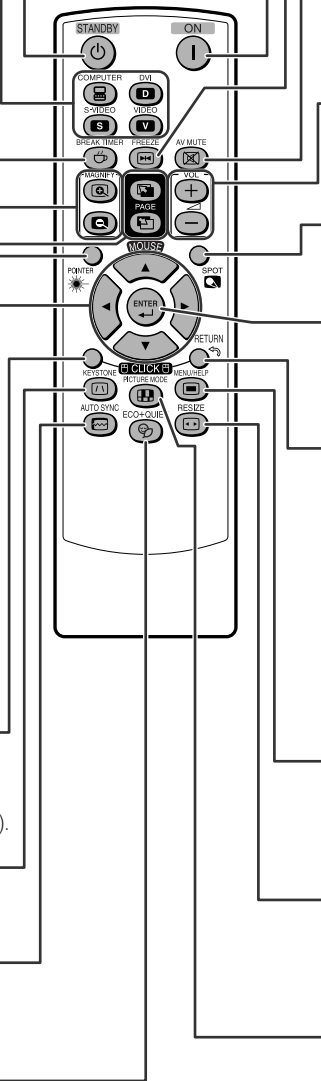

Isättning av batterierna

1 Dra fliken på locket bakåt, och ta av locket i pilens riktning.

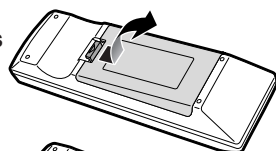

2 Sätt i batterierna.

- Sätt i batterierna med polerna vända enligt märkena ⊕ och ⊖ inuti batterifacket.

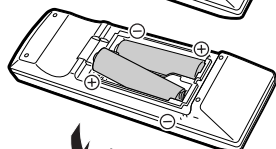

3 Sätt först i den undre fliken i öppningen och tryck sedan fast locket så att det klickar på plats.

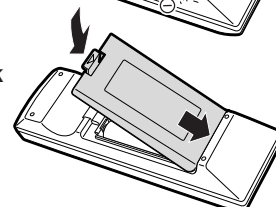

Felaktig hantering av batterierna skapar risk för läckage eller explosion. Observera noga det följande.



Observera

- Det föreligger risk för explosion om batterierna byts felaktigt. Ersätt endast med alkaliska eller manganbatterier.
- Sätt i batterierna med polerna vända enligt märkena ⊕ och ⊖ inuti batterifacket.
- Blanda inte batterier av olika typ eller fabrikat då dessa kan ha olika egenskaper.
- Blanda inte gamla och nya batterier.
- Detta kan göra att de nya batteriernas livslängd förkortas eller att de gamla batterierna läcker.
- Avlägsna alltid batterierna från fjärrkontrollen så snart de blivit förbrukade då dessa i annat fall kan läcka. Batterivätskan från läckande batterier kan irritera huden. Ta ur och torka av batterierna med en trasa.
- Batterierna som medföljer projektorn kan laddas ur ganska snabbt beroende på hur de förvaras. Byt ut dessa mot nya batterier så snart som möjligt.
- Ta ut batterierna ur fjärrkontrollen om den inte ska användas under en längre tid.
- Följ noga gällande regler (lokala bestämmelser) för att göra sig av med förbrukade batterier.

Användbart omfång

Fjärrkontrollen kan användas för att styra projektorn inom omfången som visas på bilden.

Anm

- Det går att reflektera signalen från fjärrkontrollen på duken för att underlätta driften. Det effektiva avståndet för signalen beror dock på vilket material duken är gjord av.

Vid användning av fjärrkontrollen

- Akta dig för att tappa den undvik fukt och höga temperaturer.
- Fjärrkontrollen kan fungera felaktigt under lysrörsbelysning. Flytta projektorn bort från lysrörslampan om så är fallet.

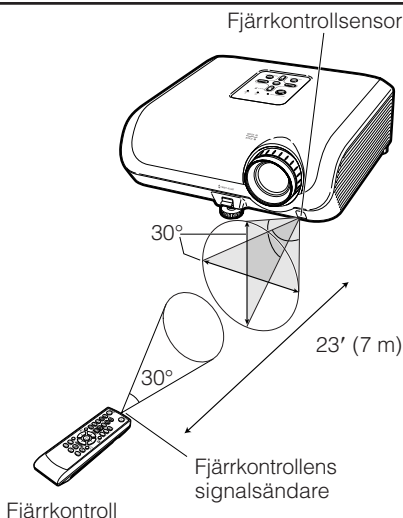

Snabbstart

Detta avsnitt beskriver grundläggande tillvägagångssätt (projektorn ansluten till datorn). Se sidnumret som anges nedan för närmare detaljer om varje steg.

Uppställning och projektion

I detta avsnitt anges ett exempel där projektorn ansluts till en dator.

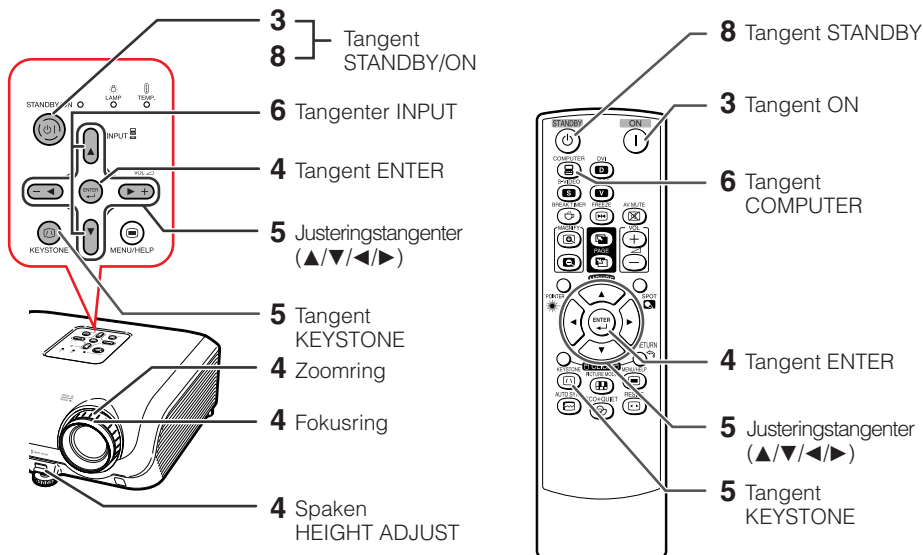

1. Placera projektorn vänd mot en vägg eller en duk → Sid. 18

2. Anslut projektorn till datorn och anslut sedan projektorns nätkabel till ett nättag

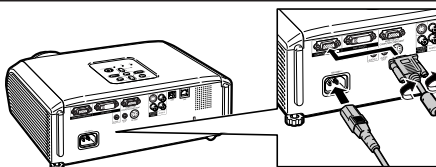

Se sidorna **22** och **23** för anslutning av utrustning utöver en dator.

→ Sid. 21, 24, 25

3. Ta av objektivskyddet och slå på projektorn

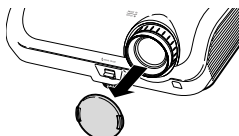

På projektorn På fjärrkontrollen

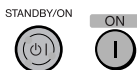

→ Sid. 26

4. Justera den projicerade bilden med inställningsguiden

- 1 Inställningsguiden visas efter att projektorn slagits på.
(När "Inställn.guide" står på "På". Se sidan 45.)
- 2 Följ anvisningarna i inställningsguiden för att justera fokus, skärmstorlek och höjd (vinkel).
- 3 Efter justering av fokus, höjd (vinkel) och skärmstorlek ska du trycka på **ENTER** för att lämna inställningsguiden.

➔ Sid. 27, 28

5. Korrigering av trapetsoidförvrängning

Korrigering av trapetsoidförvrängning med Keystone-korrigering.

På projektorn



KEYSTONE



Sammanpressar
ovansidan

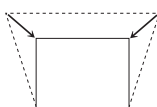

Sammanpressar
undersidan

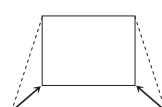

På fjärrkontrollen



KEYSTONE



➔ Sid. 29

6. Välj önskat ingångsläge

Välj "COMPUTER" med tangenten **INPUT** på projektorn eller med **COMPUTER** på fjärrkontrollen.

På
projektorn



På
fjärrkontrollen



INPUT-lista

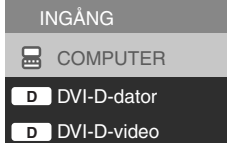

Skärmvisning (RGB)



- INPUT-listan visas när du trycker på ingångstangenterna **INPUT** på projektorn.
Tryck ▲/▼ för att växla ingångsläge.

➔ Sid. 30

7. Slå på datorn

8. Att slå av strömmen

Tryck på tangenten **STANDBY/ON** på projektorn eller **STANDBY** på fjärrkontrollen och tryck sedan på tangenten på nytt när ett bekräftelsemeddelande visas för att ställa projektorn i beredskapsläge.

På
projektorn



På
fjärrkontrollen



Skärmvisning

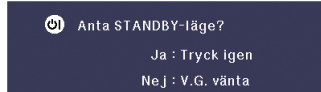

➔ Sid. 26

Uppställning av projektorn

Uppställning av projektorn

För optimal bildkvalitet ska projektorn placeras i rät vinkel mot duken med projektorns fötter flata på ett jämnt underlag. Detta sörjer för bäst bildkvalitet och undanröjer behovet av Keystone-korrigerig. (Se sidan 29.)

Standarduppställning (frontprojektion)

- Placera projektorn på lämpligt avstånd från duken i enlighet med den önskade bildstorleken. (Se sidan 20.)



Exempel på standarduppställning

Sedd från sidan

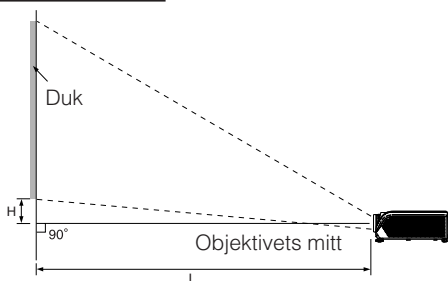

Anm

- Se sidan 20 för ytterligare information om "Dukstorlek och projektionsavstånd".

Uppställning för takmontering

- Vi rekommenderar användning av den valfria takmonteringshållaren från Sharp för denna installation. Kontakta en av Sharp auktoriserad projektorhandlare eller serviceverkstad för inköp av den rekommenderade takmonteringshållaren (inköps separat).

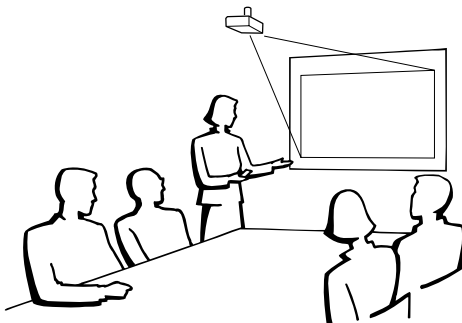

Projektionsläge (PRJ funk.)

Projektorn kan ställas i ett av de 4 projektlägen som anges nedan. Välj ett projektläge som lämpar sig för den aktuella situationen. (Det går att ställa in projektläge i menyn "SKM-JUS". Se sidan 45.)

- Bordsplacering, frontprojektion
[Menypost → "Fram"]

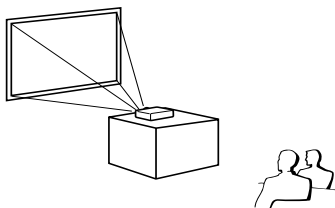

- Takmontering, frontprojektion
[Menypost → "Tak + Fram"]

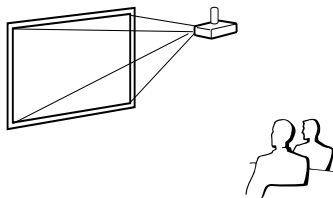

- Bordsplacering, bakprojektion (med en genomskinlig duk)
[Menypost → "Bak"]

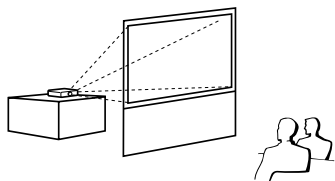

- Takmontering, bakprojektion (med en genomskinlig duk)
[Menypost → "Tak + Bak"]

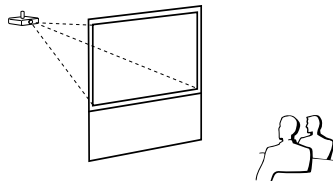

Angivning av projektsbildstorlek och projektsavstånd

Exempel: Läget NORMAL (4:3)

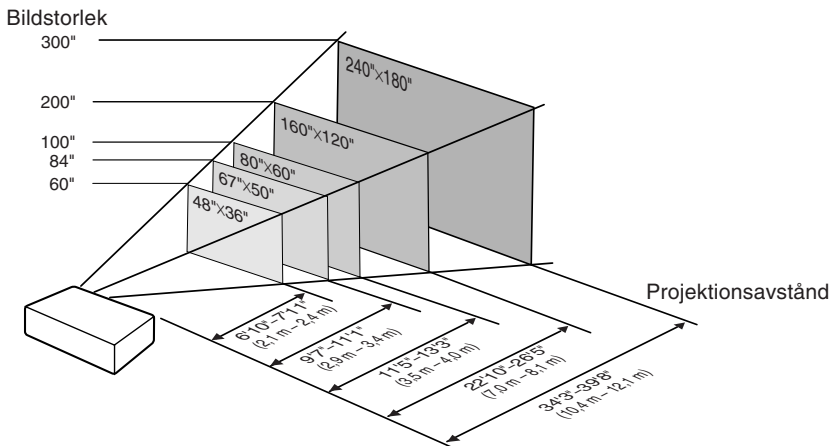

Uppställning av projektorn (Fortsättning)

Dukstorlek och projektionsavstånd

Läget NORMAL (4:3)

Bildstorlek (dukstorlek)			Projektionsavstånd [L]		Avstånd från objektivets mitt till bildens undersida [H]
Diag. [χ]	Bredd	Höjd	Minimal [L1]	Maximal [L2]	
300" (762 cm)	610 cm (240")	457 cm (180")	10,4 m (34' 3")	12,1 m (39' 8")	48 cm (19 ⁵ / ₆₄ ")
270" (686 cm)	549 cm (216")	411 cm (162")	9,4 m (30' 10")	10,9 m (35' 8")	44 cm (17 ¹¹ / ₆₄ ")
250" (635 cm)	508 cm (200")	381 cm (150")	8,7 m (28' 7")	10,1 m (33' 1")	40 cm (15 ⁵⁷ / ₆₄ ")
200" (508 cm)	406 cm (160")	305 cm (120")	7,0 m (22' 10")	8,1 m (26' 5")	32 cm (12 ²³ / ₃₂ ")
150" (381 cm)	305 cm (120")	229 cm (90")	5,2 m (17' 2")	6,0 m (19' 10")	24 cm (9 ¹⁷ / ₃₂ ")
100" (254 cm)	203 cm (80")	152 cm (60")	3,5 m (11' 5")	4,0 m (13' 3")	16 cm (6 ²³ / ₆₄ ")
84" (213 cm)	171 cm (67")	128 cm (50")	2,9 m (9' 7")	3,4 m (11' 1")	14 cm (5 ¹¹ / ₃₂ ")
80" (203 cm)	163 cm (64")	122 cm (48")	2,8 m (9' 2")	3,2 m (10' 7")	13 cm (5 ³ / ₃₂ ")
72" (183 cm)	146 cm (58")	110 cm (43")	2,5 m (8' 3")	2,9 m (9' 6")	12 cm (4 ³⁷ / ₆₄ ")
60" (152 cm)	122 cm (48")	91 cm (36")	2,1 m (6' 10")	2,4 m (7' 11")	10 cm (3 ¹³ / ₁₆ ")
40" (102 cm)	81 cm (32")	61 cm (24")	1,4 m (4' 7")	1,6 m (5' 3")	6 cm (2 ³⁵ / ₆₄ ")

χ: Bildstorlek (diag.) (tum/cm)

L: Projektionsavstånd (m/fot)

L1: Minimalt projektionsavstånd (m/fot)

L2: Maximalt projektionsavstånd (m/fot)

H: Avstånd från objektivets mitt till bildens undersida (cm/tum)

Formeln för bildstorlek och projektionsavstånd

[m/cm]

L1 (m) = 0,03482χ

L2 (m) = 0,04029χ

H (cm) = 0,16151χ

[Fot/tum]

L1 (fot) = 0,03482χ / 0,3048

L2 (fot) = 0,04029χ / 0,3048

H (tum) = 0,16151χ / 2,54

Läget STRÄCKNING (16:9)

Bildstorlek (dukstorlek)			Projektionsavstånd [L]		Avstånd från objektivets mitt till bildens undersida [H]	Justeringsbart område för bildposition [S]
Diag. [χ]	Bredd	Höjd	Minimal [L1]	Maximal [L2]		
250" (635 cm)	553 cm (218")	311 cm (123")	9,5 m (31' 1")	11,0 m (36' 0")	96 cm (37 ³ / ₄ ")	± 52 cm (± 20 ²⁷ / ₆₄ ")
225" (572 cm)	498 cm (196")	280 cm (110")	8,5 m (28' 0")	9,9 m (32' 5")	86 cm (33 ³¹ / ₃₂ ")	± 47 cm (± 18 ²⁵ / ₆₄ ")
200" (508 cm)	443 cm (174")	249 cm (98")	7,6 m (24' 11")	8,8 m (28' 10")	77 cm (30 ¹³ / ₆₄ ")	± 42 cm (± 16 ¹¹ / ₃₂ ")
150" (381 cm)	332 cm (131")	187 cm (74")	5,7 m (18' 8")	6,6 m (21' 7")	58 cm (22 ⁴¹ / ₆₄ ")	± 31 cm (± 12 ¹ / ₄ ")
133" (338 cm)	294 cm (116")	166 cm (65")	5,0 m (16' 7")	5,8 m (19' 2")	51 cm (20 ⁵ / ₆₄ ")	± 28 cm (± 10 ⁷ / ₈ ")
106" (269 cm)	235 cm (92")	132 cm (52")	4,0 m (13' 2")	4,7 m (15' 3")	41 cm (16")	± 22 cm (± 8 ²¹ / ₃₂ ")
100" (254 cm)	221 cm (87")	125 cm (49")	3,8 m (12' 5")	4,4 m (14' 5")	38 cm (15 ³ / ₃₂ ")	± 21 cm (± 8 ¹¹ / ₆₄ ")
92" (234 cm)	204 cm (80")	115 cm (45")	3,5 m (11' 5")	4,0 m (13' 3")	35 cm (13 ⁵⁷ / ₆₄ ")	± 19 cm (± 7 ³³ / ₆₄ ")
84" (213 cm)	186 cm (73")	105 cm (41")	3,2 m (10' 5")	3,7 m (12' 1")	32 cm (12 ¹¹ / ₁₆ ")	± 17 cm (± 6 ⁵⁵ / ₆₄ ")
80" (203 cm)	177 cm (70")	100 cm (39")	3,0 m (9' 11")	3,5 m (11' 6")	31 cm (12 ⁵ / ₆₄ ")	± 17 cm (± 6 ¹⁷ / ₃₂ ")
72" (183 cm)	159 cm (63")	90 cm (35")	2,7 m (9' 0")	3,2 m (10' 4")	28 cm (10 ⁷ / ₈ ")	± 15 cm (± 5 ⁵⁷ / ₆₄ ")
60" (152 cm)	133 cm (52")	75 cm (29")	2,3 m (7' 6")	2,6 m (8' 8")	23 cm (9 ¹ / ₁₆ ")	± 12 cm (± 4 ²⁹ / ₃₂ ")
40" (102 cm)	89 cm (35")	50 cm (20")	1,5 m (5' 0")	1,8 m (5' 9")	15 cm (6 ³ / ₆₄ ")	± 8 cm (± 3 ¹⁷ / ₆₄ ")

χ: Bildstorlek (diag.) (tum/cm)

L: Projektionsavstånd (m/fot)

L1: Minimalt projektionsavstånd (m/fot)

L2: Maximalt projektionsavstånd (m/fot)

H: Avstånd från objektivets mitt till bildens undersida (cm/tum)

S: Justeringsbart område för bildposition (cm/tum). Se sidan 44.

Formeln för bildstorlek och projektionsavstånd

[m/cm]

L1 (m) = 0,03794χ

L2 (m) = 0,04389χ

H (cm) = 0,3835χ

S (cm) = ± 0,20754χ

[Fot/tum]

L1 (fot) = 0,03794χ / 0,3048

L2 (fot) = 0,04389χ / 0,3048

H (tum) = 0,3835χ / 2,54

S (tum) = ± 0,20754χ / 2,54



Anm

- Se sidan 18 angående "Projektionsavstånd [L]" och "Avstånd från objektivets mitt till bildens undersida [H]".
- Tillåt en viss felmarginal hos värdena i tabellerna ovan.

Anslutning av projektorn till annan utrustning

Var noga med att före anslutning koppla bort projektorns nätkabel från vägguttaget och se till att utrustningen som ska anslutas är avslagen. Slå först på projektorn och sedan den andra apparaten efter anslutning. Vid anslutning till en dator ska du slå på datorn allra sist efter att alla anslutningar utförts.





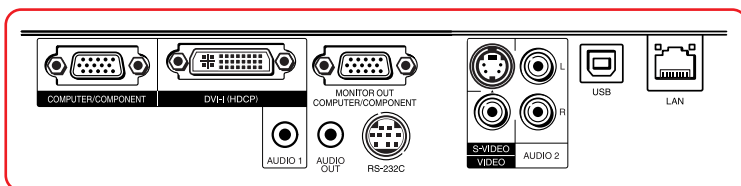

VIKTIGT:

Se till att rätt ingångsläge har valts på projektorn innan du slår på ansluten utrustning.

- Vi hänvisar till bruksanvisningen som ska anslutas för närmare detaljer om kablar och anslutning.
- Det kan behövas andra kablar eller kontaktdon som ej förtecknas nedan.

Uttag på projektorn



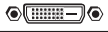
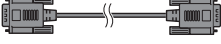









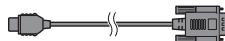

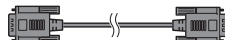
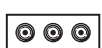
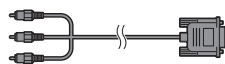
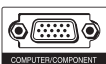

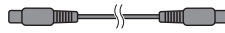

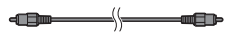
Utrustning	Uttag på ansluten utrustning	Kabel	Uttag på projektorn
	RGB-utgång 	RGB-kabel (medföljer) 	COMPUTER/COMPONENT 
	RGB-utgång 	DVI till 15-stiftig mini D-sub-kabel (extra tillbehör) 	DVI-I 
	DVI digital utgång 	DVI digitalkabel (extra tillbehör) 	

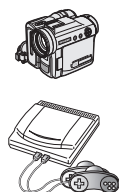
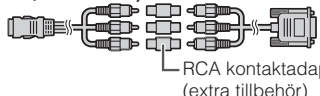
Anm











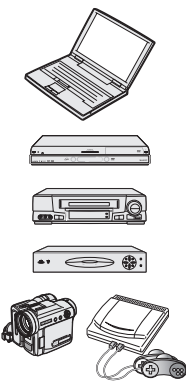

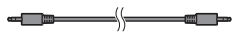
- Se "Tabell över datorkompatibilitet" på sidan 61 för en lista över datorsignaler som är kompatibla med projektorn. Användning med datorsignaler utöver de angivna kan göra att vissa funktioner inte fungerar.
- En Macintosh-adapter kan krävas för vissa Macintosh-datorer. Kontakta närmaste Macintosh-handlare.
- Beroende på datorn som används kan det hända att ingen bild visas om datorns externa utgång inte är påslagen. (Tryck t.ex. samtidigt på tangenterna "Fn" och "F5" vid användning av en notebookdator från SHARP.) Anläta datorns bruksanvisning för detaljer om hur datorns externa utgång ska slås på.

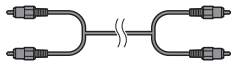
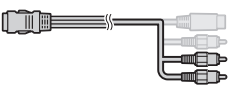
Anslutning av projektorn till annan utrustning (Fortsättning)

Utrustning	Uttag på ansluten utrustning	Kabel	Uttag på projektorn
	HDMI-utgång 	HDMI till DVI-kabel (extra tillbehör) 	DVI-I 
	DVI digital utgång 	DVI digitalkabel (extra tillbehör) 	
	Komponent videotgång 	3 RCA till 15-stiftig mini D-sub-kabel (tillval, AN-C3CP2) 	COMPUTER/COMPONENT 
	S-videoutgång 	S-videokabel (extra tillbehör) 	S-VIDEO 
	Videoutgång 	Videokabel (extra tillbehör) 	VIDEO 
	Komponent videotgång	Kablar för en kamera eller videospel/3 RCA till 15-stiftig mini D-sub-kabel (tillval, AN-C3CP2)  RCA kontaktadapter (extra tillbehör)	COMPUTER/COMPONENT 
	S-videoutgång	Kablar för en kamera eller videospel 	S-VIDEO 
	Videoutgång	Kablar för en kamera eller videospel 	VIDEO 

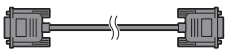
Anm

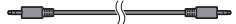
- Medan projektorn är kopplad till videoutrustning som har en HDMI-utgång, kan endast videosignalen matas till projektorn. (Anslut AUDIO-ingång för matning av ljudsignal.)
- Beroende på specifikationerna för videoutrustningen eller HDMI-till-DVI digitalkabel, kan det inträffa att signalöverföringen inte fungerar riktigt. (HDMI-specifikationen understöder inte alla kopplingar till en videoutrustning som har digitala HDMI-utgångar och använder en HDMI-till-DVI digitalkabel.)
- För ytterligare detaljer om kopplingens kompatibilitet kan man studera den information om DVI-kopplingar som följer med tillverkarens videoutrustning.
- När du ansluter videoutrustningen med en 21-stifts RGB-utgång (Euro-scart) till projektorn, ska du använda en kommersiellt tillgänglig kabel som passar den projektor du vill ansluta.
- Projektorn stödjer inte RGBC-signaler via Euro-scart.

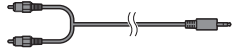
Utrustning	Uttag på ansluten utrustning	Kabel	Uttag på projektorn	
Ljudutrustning 	ø3,5 mm ljudutgång 	ø3,5 mm ljudkabel (stereo eller mono) (kommersiellt tillgängliga eller som Sharpreservdel QCNWGA038WJPZ) 	AUDIO 1 	
	RCA ljudutgång 	RCA ljudkabel (extra tillbehör) 	Kablar för en kamera eller videospel 	AUDIO 2 
	Ljudutgång			
Bildskärm 	RGB-ingång 	RGB-kabel (medföljer eller extra tillbehör) 	MONITOR OUT  <small>MONITOR OUT COMPUTER COMPONENT</small>	
Förstärkare 	ø3,5 mm ljudingång	ø3,5 mm ljudkabel (stereo eller mono) (kommersiellt tillgängliga eller som Sharpreservdel QCNWGA038WJPZ) 	AUDIO OUT 	
	RCA ljudingång	ø3,5 mm stereominijack till RCA-ljudkabel (extra tillbehör) 		

Anm

- Vid användning av en monoljudkabel på ø3,5 mm blir volymnivån hälften av nivån när en stereoljudkabel på ø3,5 mm används.
- Du kan välja "Audio 1" eller "Audio 2" för "Ljudingång" i menyn "PRJ-JUS". (Se sidan **47**.)
- RGB-signalerna och komponentsignalerna kan utmatas till bildskärmen.

Att styra projektorn med en dator

När uttaget RS-232C på projektorn ansluts till en dator med adaptern DIN-D-sub RS-232C och seriekontrollkabeln RS-232C (korstyp, extra tillbehör) kan datorn användas för att styra projektorn och kontrollera projektorns tillstånd. Se "INSTALLATIONSHANDBOK" som finns på den medlevererade CD-ROM-skivan angående "Tekniska data och kommandoinställningar för RS-232C".

Vid anslutning till en dator med seriekontrollkabeln RS-232C och adaptern DIN-D-sub RS-232C

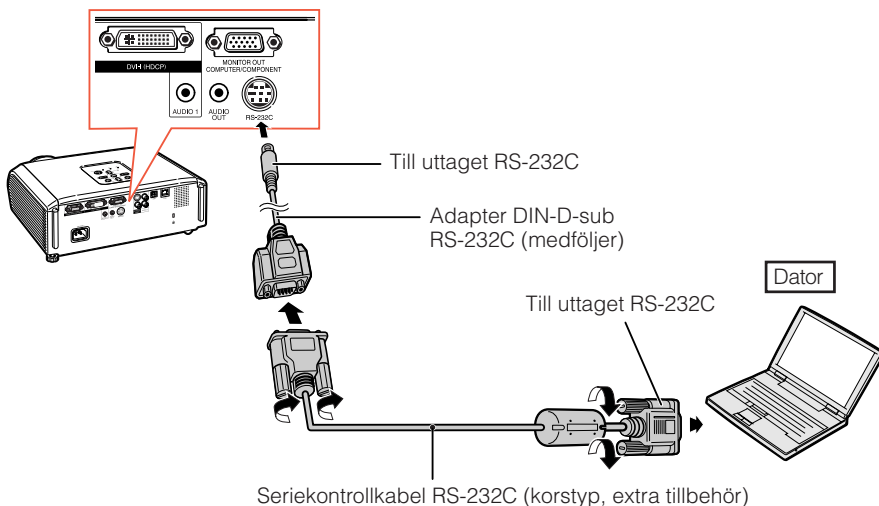

Anm

- Funktionen RS-232C fungerar kanske inte om uttagen på din dator inte är rätt inställda. Anlita datorns bruksanvisning för detaljer.
- Se sidorna **2** till **8** i "INSTALLATIONSHANDBOK" som finns på den medföljande CD-ROM-skivan för "Tilldelning av anslutningsstift" och "Tekniska data och kommandoinställningar för RS-232C".

Info

- Anslut inte kabeln RS-232C till någon port utöver uttaget RS-232C på datorn. I annat fall kan det uppstå skador på datorn eller projektorn.
- Undvik att ansluta eller koppla bort seriekontrollkabeln RS-232C från datorn medan den är påslagen. Detta kan orsaka skador på datorn.

När du ansluter till LAN-anslutning med en LAN-kabel

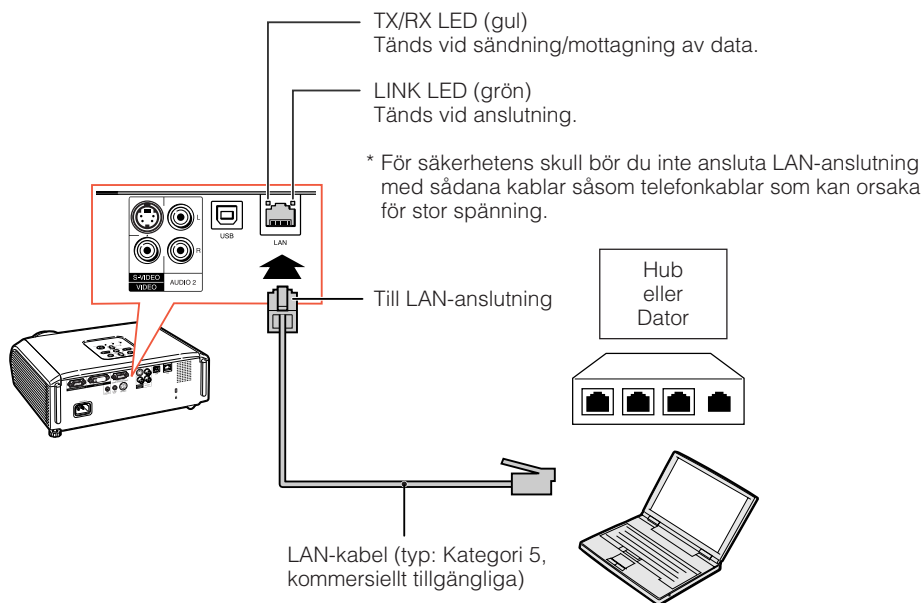

Anm

- När du ansluter till en hub ska du använda en rak Kategori 5-kabel (CAT.5) (kommersiellt tillgängliga).
- När du ansluter till en dator ska du använda en korsad Kategori 5-kabel (CAT.5) (kommersiellt tillgängliga).

Anslutning av nätkabeln

Anslut den medföljande nätkabeln till nätintaget på baksidan av projektorn. Anslut sedan till ett vägguttag.

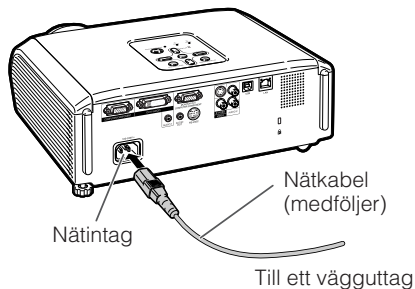

Att slå projektorn på/av

Att slå på projektorn

Utför alltid anslutning till yttre utrustning och till strömkällan innan du utför åtgärderna som beskrivs nedan. (Se sidorna 21 till 25.)

Ta av objektivskyddet och tryck på **STANDBY/ON** på projektorn eller **ON** på fjärrkontrollen.

- Strömindikator lyser nu grönt.
- Projektorn är klar att användas efter att lampbytesindikatorn har tänts.

Anm

• Angående lampindikatorn

Lampindikatorn tänds för att upplysa om lampans tillstånd.

Grön: Lampan är på.

Blinkar grön: Lampan håller på att värmas upp.

Röd: Lampan slocknar på ett onormalt sätt eller behöver bytas.

- När projektorn slås på kan lampan flimra en aning under den första minuten efter att lampan slagits på. Detta är normalt då lampans kontrollkrets försöker stabilisera lampans egenskaper. Beträkta inte detta som ett fel.
- Om projektorn ställs i beredskapsläget och sedan omedelbart slås på igen kan det ta en viss tid innan lampan startar projektion.
- När systemlåset är inställt visas inmatningsrutan för tangentkod. Makulera tangentkoden genom att mata in den redan inställda tangentkoden. Se sidan 47 för detaljer.

Att slå av strömmen (och ställa projektorn i beredskapsläge)

Tryck på **STANDBY/ON** på projektorn eller **STANDBY** på fjärrkontrollen och tryck sedan åter på tangenten medan bekräftelsemeddelandet visas för att ställa projektorn i beredskapsläge.

- Projektorn kan inte slås på under nedkyllning.

Info

- När "Automatisk omstart" är satt till "På": Om nätkabeln är bortkopplad från vägguttaget eller strömbrytaren är avslagen när projektorn är på kommer projektorn automatiskt att slås på när du sätter i nätkabeln i ett strömuttag eller när strömbrytaren slås på. (Se sidan 46.)
- Engelska är det grundinställda språket. Om du vill ändra till ett annat språk ska du utföra proceduren på sidan 45.

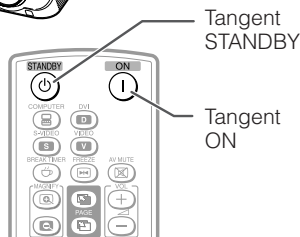
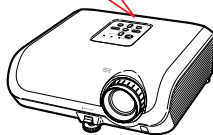
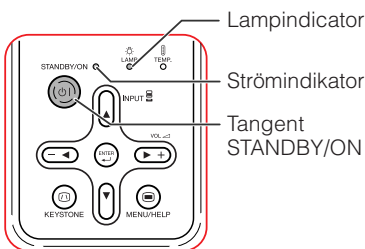

Skärmvisning (bekräftelsemeddelande)



Anta STANDBY-läge?

Ja : Tryck igen

Nej : V.G. vänta

Info

• Funktionen direkt ström av:

- Det går att koppla bort nätkabeln från vägguttaget även om kylfläkten fortfarande är igång.
- Kylfläkten fortsätter arbeta en stund även om du kopplar loss nätkabeln när du är klar med att använda projektorn.

Bildprojektion

Angående inställningsguiden

Efter att projektorn slagits på visas skärmen för inställningsguide för att hjälpa dig att ställa in projektorn.

Vägledningspost

- 1 FOCUS
- 2 HEIGHT ADJUST
- 3 ZOOM

Tryck på **ENTER** för att lämna skärmen för inställningsguide.

Anm

- Skärmen för inställningsguide framhäver automatiskt de olika posterna i följande ordning:

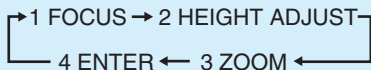

Det går dock att justera fokus, höjd (vinkel) eller zoom oavsett vilken post som är framhävd.

- Om du inte vill uppvisa inställningsguiden nästa gång ska du ställa "Meny" - "SKM-JUS" - "Inställn.guide" på "Av". (Se sidan 45.)

Justering av den projicerade bilden

1 Justering av fokus

Det går att ställa in skärpan med fokusringen på projektorn.

Vrid på fokusringen för att justera skärpan medan du tittar på bilden.

2 Justering av skärmstorlek

Det går att justera skärmstorleken med zoomringen på projektorn.

Vrid på zoomringen för att förstora eller förminska skärmstorleken.

Skärm för inställningsguide

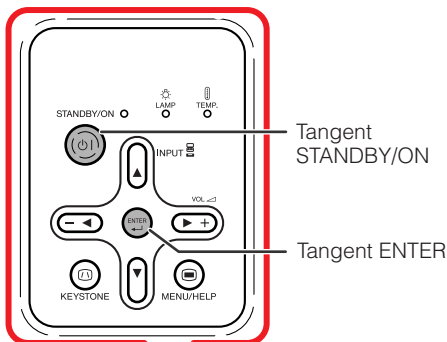
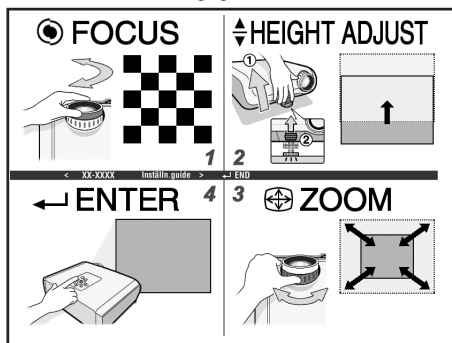

Tangent STANDBY/ON

Tangent ENTER

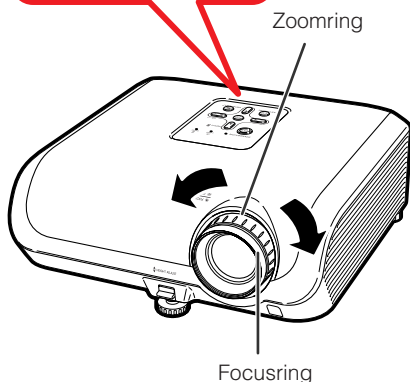

Zoomring

Focusingring

Bildprojektion (Fortsättning)

3 Justering av höjden

Projektorns höjd kan justeras med hjälp av justeringsfötterna på projektorns framsida och baksida.

När duken befinner sig ovanför projektorn går det att höja den projicerade bilden med justeringar på projektorn.

1 Lyft spaken HEIGHT ADJUST och lyft samtidigt projektorn för att justera dess höjd.

2 Ta bort handen från spaken HEIGHT ADJUST på projektorn när den önskade höjden erhållits.

- Projektionsvinkeln kan justeras upp till 8 grader från underlaget på vilket projektorn är placerad.

3 Använd den bakre justeringsfoten för att jämna till projektorn.

- Projektorn kan justeras ± 1 grad från dess normala position.

Anm

- Vid justering av projektorns höjd kan det uppstå trapetsoidfövrängning. Använd Keystone-korrigerig för att rätta till sådan fövrängning. (Se sidorna 29 och 44.)

Info

- Tryck inte alltför hårt på projektorn när den främre justeringsfoten sträcks ut.
- Vid sänkning av projektorn ska du akta dig för att klämma fingrarna i gapet mellan justeringsfoten och projektorn.
- Håll ett fast tag i projektorn när du lyfter eller flyttar den.
- Håll inte i området runt objektivet.

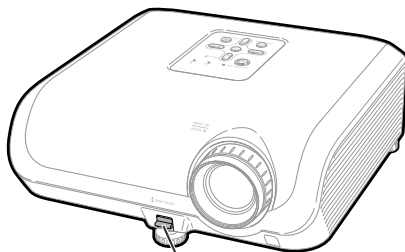

Spaken HEIGHT ADJUST

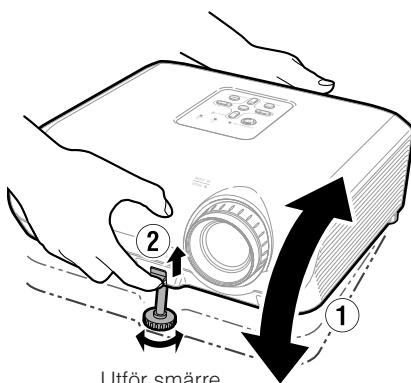

Utför smärre justeringar.

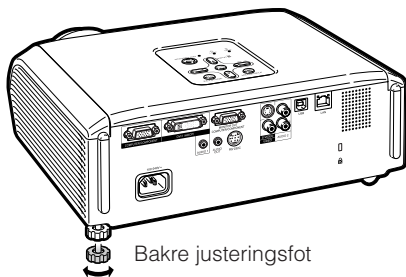

Bakre justeringsfot

Korrigerig av trapetsoidförvrängning

När bilden projiceras antingen uppifrån eller nerifrån i en vinkel mot duken kan bilden utsättas för trapetsformad förvrängning. Funktionen för att korrigera en sådan trapetsförvrängning kallas Keystone-korrigerig.

Anm

- Keystone-korrigerig kan användas för att justera vinkeln med cirka ± 40 grader och även skärmen kan ställas in på en vinkel på cirka ± 40 grader (när omformateringsläget står på "NORMAL" (se sidan 31)).

1 Tryck på KEYSTONE för att aktivera läget för Keystone-korrigerig.

- Det går även att visa läget för Keystone-korrigerig på skärmen med **KEYSTONE** på projektorn.

2 Tryck på $\blacktriangle/\blacktriangleright$ eller $\blacktriangleleft/\blacktriangledown$ för att utföra Keystone-korrigerig.

- Det går även att utföra Keystone-korrigerig med justeringstangenterna på projektorn.

Anm

- Tryck på **RETURN** medan läget för Keystone-korrigerig visas på skärmen för att återgå till grundinställningen.

3 Tryck på KEYSTONE.

- Skärmvisning av läget för Keystone-korrigerig försvinner.
- Det går även att använda **KEYSTONE** på projektorn.

Angående automatisk Keystone-korrigerig

- Projektorn avkänner automatiskt en lutning och funktionen **AUTO KEYSTONE** rättar automatiskt till trapetsoidförvrängning.

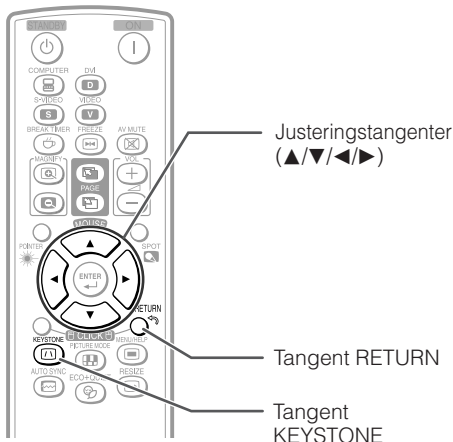

Skärmvisning (läget för Keystone-korrigerig)

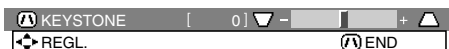

Sammanpressar ovansidan.
(Flytta skjutstapeln i riktningen +.)

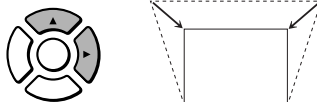

Sammanpressar undersidan.
(Flytta skjutstapeln i riktningen -.)

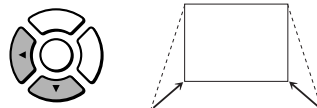

Info

- Vid justering av bilden med Keystone-korrigerig kan raka linjer och kanterna på bilden te sig naggade.

Anm

- Automatisk Keystone-korrigerig kan fungera mindre väl om duken lutar, då temperaturen är extremt hög eller låg och när bilden är maximalt in- eller utzoomad. Utför i så fall finjustering av Keystone-korrigerig genom att utföra steg 1 till 3.
- Det går att välja "På" eller "Av" för automatisk Keystone-korrigerig. (Se sidan 44.)

Bildprojektion (Fortsättning)

Ändring av ingångsläge

Välj lämpligt ingångsläge för den anslutna utrustningen.

Tryck på **COMPUTER**, **DVI**, **S-VIDEO** eller **VIDEO** på fjärrkontrollen för att välja ingångsläge.

- När du trycker **INPUT** på projektorn eller **DVI** på fjärrkontrollen visas listan **INPUT**. Tryck **▲/▼** för att växla ingångsläge.

Justering av volymen

Tryck på **VOL +/-** på fjärrkontrollen eller **-◀/▶+** på projektorn för att justera volymen.

Anm

- Ett tryck på **VOL-/-◀** sänker volymen.
- Ett tryck på **VOL+/>▶+** höjer volymen.
- När projektorn är ansluten till yttre utrustning ändras volymnivån hos den yttre komponenten i enlighet med volymnivån hos projektorn. Ställ projektorns volym på dess lägsta nivå när projektorn slås på/av eller vid ändring av ingångssignal.
- När du inte vill utmata ljud från projektorns högtalare då projektorn är ansluten till yttre utrustning ska du ställa "Högtalare" i menyn "PRJ-JUS" på "Av". (Se sidan 46.)

Uppvisning av en svart skärm och tillfälligt ljudavslag

Tryck på **AV MUTE** på fjärrkontrollen för att tillfälligt visa en svart skärm och slå av ljudet.

Anm

- Ett nytt tryck på **AV MUTE** slår på den projicerade bilden igen.

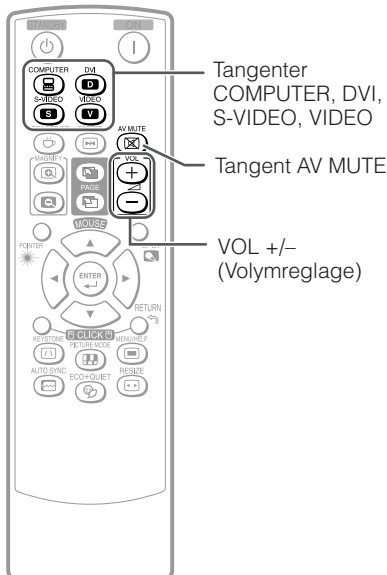

Skärmvisning



Skärmvisning



Omformateringsläge

Denna funktion gör det möjligt att modifiera eller anpassa omformateringsläget för att framhäva den inmatade bilden. Du kan välja mellan olika bildformat beroende på signalen som tas emot.

Tryck på **RESIZE**.

- Se sidan 44 för inställning på menyskärmen.

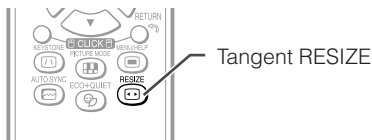

Tangent RESIZE

DATOR

		NORMAL	FULL	DOT BY DOT	INRAMNING	STRÄCKNING
Bildförhållande 4:3	SVGA (800 × 600)	1024 × 768	1024 × 768	800 × 600	768 × 576	1024 × 576
	XGA (1024 × 768)			1024 × 768		
	SXGA (1152 × 864)			1152 × 864		
	SXGA+ (1400 × 1050)			1400 × 1050		
Andra bildförhållanden	SXGA (1280 × 1024)	968 × 768	1024 × 768	1280 × 1024	—	—
	1280 × 720	1024 × 576		1280 × 720	—	—
	1360 × 768	1024 × 578		1360 × 768	—	—
	1366 × 768	1024 × 576		1366 × 768	—	—
	1280 × 768	1024 × 614		1280 × 768	960 × 576	1024 × 576
	1280 × 800	1024 × 640		1280 × 800	922 × 576	

Insignal		För 4:3 skärm			För 16:9 skärm	
Dator	Bildtyp	NORMAL	FULL	DOT BY DOT	INRAMNING	STRÄCKNING
Upplösning lägre än XGA	 Bildförhållande 4:3		—			
XGA				—		
Upplösning högre än XGA						
SXGA (1280 × 1024)	 Bildförhållande 5:4				—	—
1280 × 720	 Bildförhållande 16:9				—	—
1360 × 768 1366 × 768					—	—
1280 × 768						
1280 × 800	 Bildförhållande 16:10					





























■ : Beskuret område i vilket bilden inte kan projiceras

⋯ : Område där signalerna ligger utanför bilden

*Funktionen skifta bild kan användas för dessa bilder.

Bildprojektion (Fortsättning)

VIDEO/DTV

Insignal		För 4:3 skärm			För 16:9 skärm	
Video/DTV	Bildtyp	NORMAL	OMRÅDESZOOM	V-STRÄCKNING	INRAMNING	STRÄCKNING
480I, 480P, 576I, 576P, NTSC, PAL, SECAM	 Bildförhållande 4:3					
	 Sammanpressad					
	 Letterbox					
720P, 1035I, 1080I, 1080P	 Bildförhållande 16:9					
540P	 Bildförhållande 16:9					
	 (Bildförhållandet 4:3 på en skärm av formatet 16:9)					

 : Beskuret område i vilket bilden inte kan projiceras

 : Område i vilket bilden inte ingår i ursprungssignalen

*Funktionen skifta bild kan användas för dessa bilder.

Drift med fjärrkontrollen

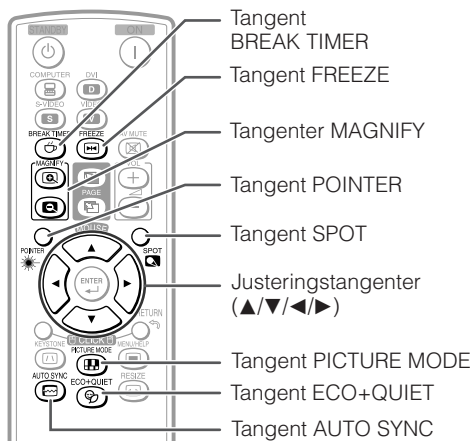

Visning och inställning av paustimern

- 1 Tryck på **BREAK TIMER**.
 - Timern startar nedräkning från 5 minuter.

Skärmvisning



- 2 Tryck på ▲/▼/◀/▶ för att ställa in längden på paustiden.
 - Höj med ▲ eller ▶
5 minuter → 6 minuter → 60 minuter
 - Sänk med ◀ eller ▼
4 minuter → 3 minuter → 1 minut
 - Paustiden kan ställas in i steg om en minut (upp till 60 minuter).

Makulering av paustidens visningsfunktion

Tryck på **BREAK TIMER**.

Anm

- Paustimern fungerar inte när projektorn använder funktionen "Autosynk.", "FRYS" eller "AV-DÄMPNING".

Visa pekaren

- 1 Tryck **POINTER** och tryck ▲/▼/◀/▶ på fjärrkontrollen för att flytta pekaren.

- 2 Tryck **POINTER** igen.
 - Pekaren kommer att försvinna.

Använda punktfunktionen

- 1 Tryck **SPOT** och tryck ▲/▼/◀/▶ på fjärrkontrollen för att flytta punktområdet.

- 2 Tryck **SPOT** igen.
 - Punktområdet kommer att försvinna.

Växla mellan Ekoläge+Tyst läge

Tryck på **ECO+QUIET** för att koppla in/ur Eko+tyst läge.

- När Eko+tyst läge är "På", dämpas ljudet från kylfläkten, strömförbrukningen minskar och lampans livslängd förlängs.

Anm

- Se "Lampinst." på sidan 43 för detaljer för läget Eko+Tyst.

Drift med fjärrkontrollen (Fortsättning)

Autosynk (justering av autosynkronisering)

Funktionen för autosynk fungerar för att avkänna ingångssignalen när projektorn slagits på.

Tryck på **AUTO SYNC** för att manuellt utföra autosynk.

Anm

- När optimal bildkvalitet inte kan erhållas med justering av autosynkronisering ska du använda hjälpmenyn för att justera manuellt. (Se sidan 51.)

Frysning av en rörlig bild

1 Tryck på **FREEZE**.

- Den projicerade bilden fryses.

2 Tryck på **FREEZE** igen för att återgå till den rörliga bilden från den nu anslutna apparaten.

Val av bildläge

Det går att välja lämpligt bildläge för bilden som nu visas, t.ex. film eller videospel.

Tryck på **PICTURE MODE**.

- Vart tryck på **PICTURE MODE** ändrar bildläget i följande ordning:

[→STANDARD→PRESENTATION→BIOGRAF→SPEL→sRGB]*

Anm

- Se sidan 41 för närmare detaljer om bildläget.

* "sRGB" visas enbart vid inmatning av en RGB-signal.

Visa en förstorad del av bilden

Du kan förstora grafer, tabeller och andra partier i den projicerade bilden. Detta är praktiskt när du vill ge mer detaljerade förklaringar.

1 Tryck på **MAGNIFY** på fjärrkontrollen.

- Förstora bilden.
- Tryck på **MAGNIFY** eller **MAGNIFY** för att förstora respektive förminska bilden.

Anm

Tryck på **MAGNIFY**.

x1 x2 x3 x4

Tryck på **MAGNIFY**.

- Du kan ändra placeringen av en förstord bild med **▲**, **▼**, **◀** och **▶**.

2 Tryck på **RETURN** på fjärrkontrollen för att avbryta funktionen.

- Förstoringen återgår då till $\times 1$.

Anm

- Valbar förstoring skiljer sig beroende på inmatad signal.
- Bilden återgår till normalt format ($\times 1$) i följande situationer.
 - När ingångsläget ändras.
 - Om du trycker på **RETURN**.
 - Om insignalen ändras.
 - Om insignalens upplösning eller uppdateringsfrekvens (vertikal frekvens) ändras.
 - Om du trycker på **RESIZE**.

Använda fjärrkontrollen som trådlös datormus

Om projektorn och datorn ansluts till varandra med en USB-kabel kan du använda fjärrkontrollen för att styra datorns mus.

Om datorn står för långt borta från projektorn och inte kan anslutas med en USB-kabel, kan du med hjälp av fjärrkontrollmottagaren (tillval, AN-MR2) styra projektorn via fjärrkontrollen. Se fjärrkontrollmottagarens bruksanvisning för mer information.

Anslutning med en USB-kabel

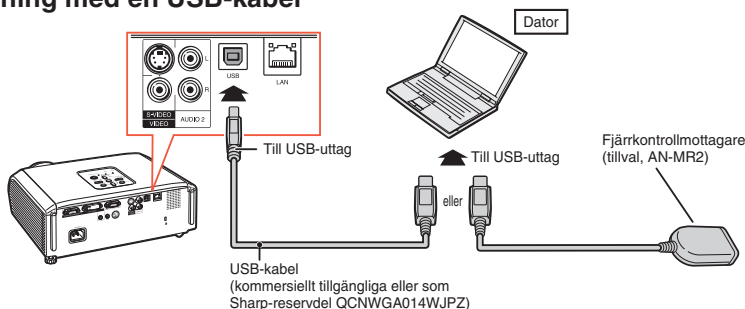

När du gjort anslutningen styr du muspekaren på följande sätt.

- **För att flytta markören**
Tryck på MOUSE-/justertangenterna (▲/▼/◀/▶).
- **För att vänsterklicka**
Tryck på **L-CLICK**.
- **För att högerklicka**
Tryck på **R-CLICK**.
- **Om din dator endast stöder möss med en knapp (såsom på Macintosh)**
Tryck på **L-CLICK** eller **R-CLICK**.
L-CLICK och **R-CLICK** har samma funktion.
- **För att använda [Page Up] resp.[Page Down]**
Samma funktion som [Page Up]- och [Page Down]-tangenterna på datorns tangentbord.
Tryck på **PAGE UP** eller **PAGE DOWN**.

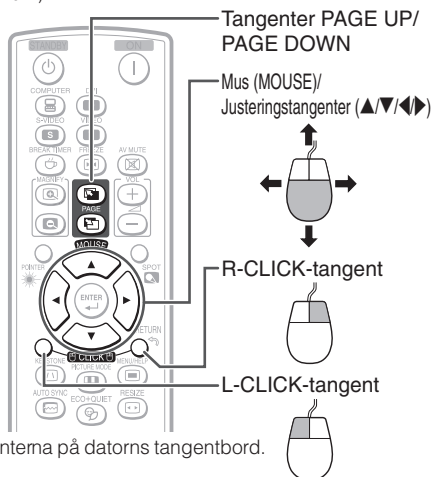

Anm

- Denna funktion fungerar endast med Microsoft® Windows® OS och Mac OS®. Men den fungerar inte med följande operativsystem som inte stöder USB.
 - Versioner tidigare än Windows® 95.
 - Versioner tidigare än Windows® NT 4.0.
 - Versioner tidigare än Mac OS® 8.5.
- Denna funktion kan inte användas vid visning av menyskärmen.
- Kontrollera att datorn känner igen USB-anslutningen.

Menyposter

Det följande visas vilka poster som kan ställas in på projektorn.

Menyn "Bild"

SIDA 1

Bild	SKJ	PRJ	Nät.	Hjälp
Bildläge			Standard	
Kontrast	[0]			
Ljusinst.	[0]			
Färg	[0]			
Toning	[0]			
Skärpa	[0]			
Röd	[0]			
Blå	[0]			

SIDA 2

Bild	SKJ	PRJ	Nät.	Hjälp
Bildläge			Standard	
Färgtemp	[0]			
BrilliantColor™	[1]			
C.M.S.-inställning			På	
C.M.S.				
Progressiv			3D Progressiv	
Lampinst.			Skarp	

"C.M.S."

C.M.S.				
C.M.S.-Färgskiftning				
C.M.S.-Mättning				
C.M.S.-Värde				
***Nollst.				
	R	[0]		
	GU	[0]		
	GR	[0]		
	C	[0]		
	B	[0]		
	M	[0]		

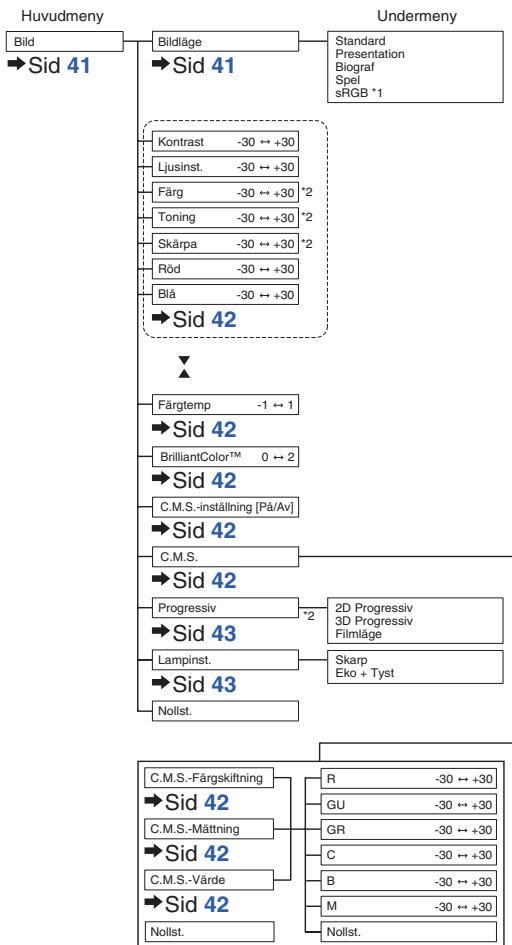

*1 Poster vid inmatning av en RGB-signal via COMPUTER eller DVI.

*2 Poster vid inmatning av en komponentsignal via COMPUTER eller DVI, eller vid val av S-VIDEO eller VIDEO.

Menyn "Skärmjustering (SKM-JUS)"

Bild	SKM-JUS	PRJ	Nät.	Hjälp
Omformatera			↕ Inramning	
Bildskifte	[0]			
Keystone	[0]			
Auto-keystone			↕ På	
OSD visn.			↕ På	
Bakgrund			↕ Logo	
Inställn.guide			↕ På	
PRJ funk.			↕ Fram	
Språk(Language)			↕ Svenska	

↔ VÄL/JUS. ← ENTER END

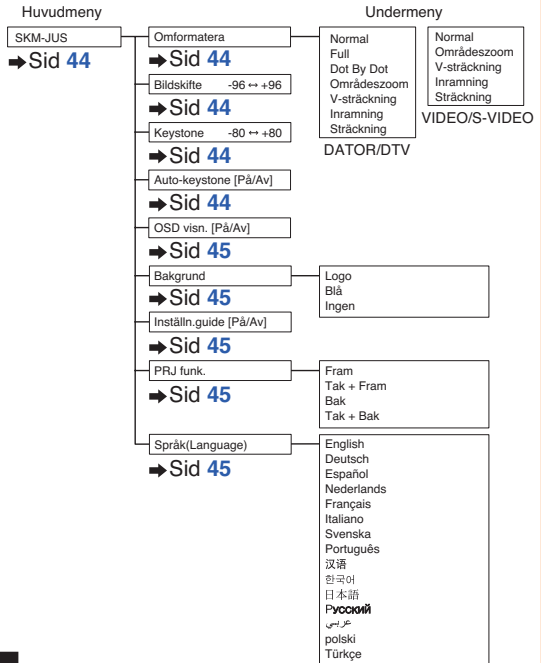

Menyn "Projektorjustering (PRJ-JUS)"

Bild	SKJ	PRJ-JUS	Nät.	Hjälp
Autosynk.			↕ På	
Auto Avstängning			↕ På	
Automatisk omstart			↕ På	
STANDBY-läge			↕ Standard	
Systemljud			↕ På	
Högtalare			↕ På	
Ljudingång			↕ Audio 1	
RS-232C			↕ 9600bps	
Fläktläge			↕ Normal	
Systemlås			↕ Av	
Lamptidigt. (Liv)	[0]	tim	[0]	min. (100%)

↔ VÄL/JUS. ← ENTER END

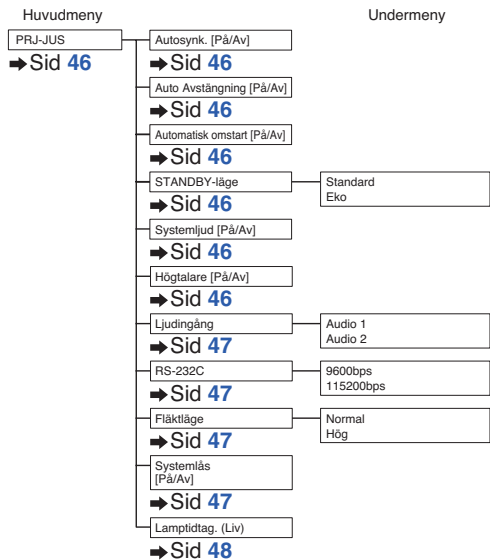

Menyposter (Fortsättning)

Menyn "Nätverk"

Bild	SKJ	PRJ	Nätverk	Hjälp		
Lösenord			↔ Av			
DHCP-klient			↔ Av			
TCP/IP						
MAC-adress	XX	XX	XX	XX	XX	XX
Projektor	XX	XXXX				
↔ VÄL/JUS. ← ENTER → END						

Menyn "Hjälp"

Bild	SKJ	PRJ	Nät.	Hjälp
<ul style="list-style-type: none">• Det finns ingen bild eller ljud.• Vertikala streck eller flimmer förekommer.• Databilden är inte centrerad.• Färgerna är bleka eller dåliga.• Bilden är mörk.• Bilden är förvrängd. • Återställ alla inställningar till grundinställningen.				
↔ VAL ← ENTER → END				

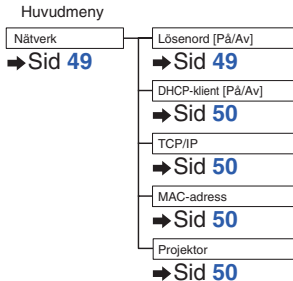

Poster som kan ställas in med meny "Hjälp"

Menyn "Hjälp" → Sidan 51

- Vertikala streck eller flimmer förekommer
 - Autosynk.
 - Klocka
 - Fas
- Databilden är inte centrerad.
 - Autosynk.
 - H.Pos.
 - V.Pos.
- Färgerna är bleka eller dåliga.
 - COMPUTER/COMPONENT- eller DVI-ingång
 - Signaltyp: Auto/RGB/Komponent
 - S-VIDEO- eller VIDEO-ingång
 - Videosystem: Auto/PAL/SECAM/
NTSC3.58/NTSC4.43/
PAL-M/PAL-N/PAL-60
 - DVI (Digital)-ingång
 - Dynamik: Auto/Standard/Förhöjd

* Valbara poster varierar beroende på ingångssignalen och det valda ingångsläget.

Användning av menyskärmen

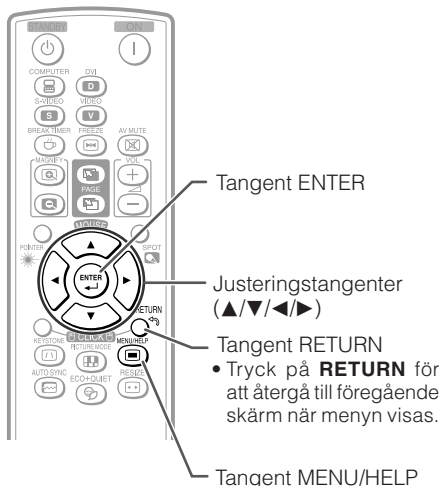
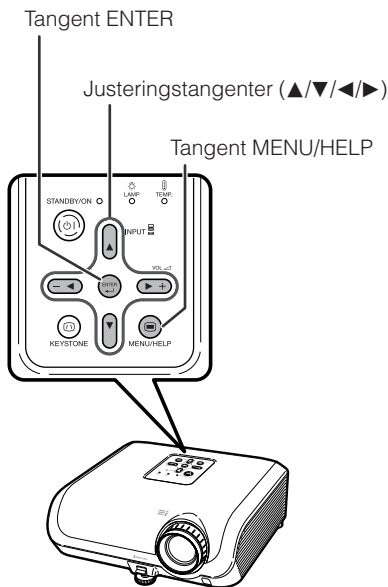

Menyval (justeringar)

Exempel: Justera "Ljusinst."

- Denna operation kan också utföras med tangenterna på själva projektorn.

1 Tryck på MENU/HELP.

- Menyskärmen "Bild" för det valda ingångsläget visas.

2 Tryck på ► eller ◀ och välj "Bild" för att justera.

Exempel: Menyskärmen "Bild" för COMPUTER (RGB)-ingång

Menypost

Bild	SKJ	PRJ	Nät.	Hjälp
Bildläge			Standard	
Kontrast	[0]			
Ljusinst.	[0]			
Röd	[0]			
Blå	[0]			
Färgtemp	[0]			
BrilliantColor™	[0]			
C.M.S.-inställning			På	
C.M.S.				
Lampinst.			Skarp	
◆◆Nollst.				
<div style="display: flex; justify-content: space-between;"> ◀ VÄL/JUS. ← ENTER END </div>				

Användning av menyskärmen (Fortsättning)

3 Tryck på ▲ eller ▼ och välj "Ljusinst." för att justera.

- Den valda posten är framhävd.

Justering av den projicerade bilden medan du tittar på den

Tryck på ENTER.

- Den valda posten (t.ex. "Ljusinst.") visas för sig själv på undersidan av skärmen.
- Vid tryck på ▲ eller ▼ visas följande post ("Röd" efter "Ljusinst.").

Anm

- Tryck på ENTER på nytt för att återgå till föregående skärm.

4 Tryck på ◀ eller ▶ för att justera den valda posten.

- Den utförda justeringen lagras.

5 Tryck på MENU/HELP.

- Menyskärmen försvinner.

Anm

- Menytagenterna fungerar inte när projektorn använder funktionen "Autosynk.", "Paustid", "FRYS" eller "AV-DÄMPNING".

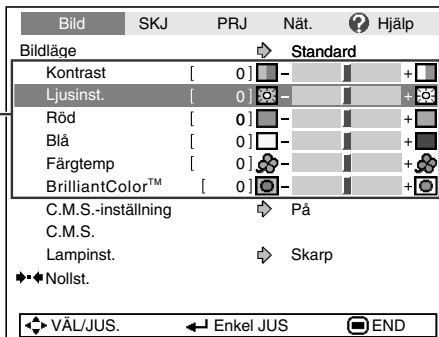

Poster att justera

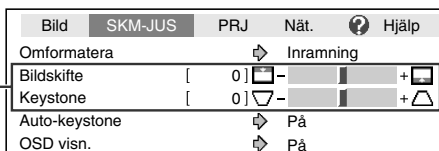

↑ Tryck på ENTER.

Posten visas för sig själv

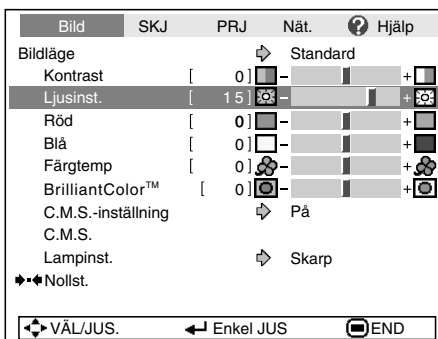

Bildjustering (menyn "Bild")

Menyoperation → Sidan 39

► SIDA 1

► SIDA 2

① Val av bildläge

Valbara poster	Beskrivning	Grundinställningarna för varje post vid val av Bildläge		
		Färgtemp	Vit betoning	Lampinst.
Standard	För standardbild	0	1	Skarp
Presentation	Gör vissa delar av bilden ljusare för bättre presentationer.	0	2	Skarp
Biograf	Ger den projicerade bilden en naturlig färgnyans.	-1	0	Eko + Tyst
Spel	Ger den projicerade bilden bättre skärpa.	0	1	Skarp
*sRGB	För naturtrogen återgivning av bilder från en dator.	-	-	Skarp

- "sRGB" visas endast vid inmatning av en RGB-signal.
- Varje post i menyn "Bild" kan ställas in eller justeras på önskat sätt. De gjorda ändringarna bevaras i minnet.

Anm

- Det går även att trycka på **PICTURE MODE** på fjärrkontrollen för att välja bildläget. (Se sidan 34.)
- *sRGB är en internationell norm för färgåtergivning reglerad av IEC (International Electrotechnical Commission). Då den fasta färgytan beslutats av IEC visas bilderna med en naturlig färgton baserad på den ursprungliga bilden vid val av "sRGB".
För ytterligare information om funktionen sRGB kan du uppsöka "<http://www.srgb.com/>".
Det går inte att ställa in posterna "Röd", "Blå", "Färgtemp" och "BrilliantColor™" när "sRGB" har valts.

Info

- Vid val av "sRGB" kan den projicerade bilden bli en aning mörk, men detta tyder inte på fel.

Bildjustering (menyn "Bild") (Fortsättning)

Menyoperation → Sidan 39

② Justering av bilden

Justeringsbara poster	Tangent ◀	Tangent ▶
Kontrast	För mindre kontrast.	För större kontrast.
Ljusinst.	För mindre ljusstyrka.	För större ljusstyrka.
Färg*1	För mindre färgintensitet.	För större färgintensitet.
Toning*1	För att göra hudfärger lilaaktiga.	För att göra hudfärger grönaaktiga.
Skärpa*1	För mindre skärpa.	För större skärpa.
Röd*2	För svagare rött.	För kraftigare rött.
Blå*2	För svagare blått.	För kraftigare blått.
BrilliantColor™*3	För svagare effekt.	För starkare effekt.

*1 Visas inte i ingångsläget RGB.

*2 Ej justeringsbar/valbar vid val av "sRGB".

*3 BrilliantColor™ använder sig av BrilliantColor™-teknik från Texas Instruments. Allteftersom BrilliantColor™-nivån ökas blir bilden ljusare, samtidigt som färgåtergivningens hålls kvar på en hög nivå.

Anm

- "Röd", "Blå", "BrilliantColor™" och "Färgtemp" kan inte ställas in när "sRGB" har valts.
- Återställa alla justerade poster genom att välja "Nollst." och sedan trycka på **ENTER**.

③ Justering av färgtemperatur

Valbara poster	Beskrivning
-1	För lägre färgtemperatur för varma, rökaktiga bilder under glödlampor
0	↕
1	Högre färgtemperatur för en svalare, blåaktig bild som ter sig genomskinlig.

Anm

- Värdena för "Färgtemp" gäller enbart för normala syften.

④ Färgjusteringar

Denna funktion justerar var och en av de sex huvudfärger som färghjulet utgörs av genom att ändra inställningarna för "Färgskiftning", "Mättning" eller "Värde".

Valbara poster	Beskrivning
C.M.S.-Färgskiftning	Ställer in färgnyansen för huvudfärgerna.
C.M.S.-Mättning	Ställer in mättnaden för huvudfärgerna.
C.M.S.-Värde	Ställer in ljusstyrkan för huvudfärgerna.
Nollst.	Justeringsvärdena för "Färgskiftning", "Mättning" och "Värde" för alla färger återställs till grundinställningarna.

Justering av "Färgskiftning", "Mättning" eller "Värde".

- 1 Välj "På" för "C.M.S.-inställning" i menyn "Bild" och tryck sedan på **ENTER**.
- 2 Välj "C.M.S." i menyn "Bild" och tryck sedan på **ENTER**.
- 3 Tryck på ▲ eller ▼ för att välja "Färgskiftning", "Mättning" eller "Värde" och tryck sedan på **ENTER**.
- 4 Välj den färg som ska justeras med hjälp av ▲ och ▼ och justera med hjälp av ◀ och ▶.

Exempel på justering av "Färgskiftning"

Huvudfärger	Tangent ◀	Tangent ▶
R (Röd)	Närmare magentaröd	Närmare gul
GU (Gul)	Närmare röd	Närmare grön
GR (Grön)	Närmare gul	Närmare cyanblå
C (Cyanblå)	Närmare grön	Närmare blå
B (Blå)	Närmare cyanblå	Närmare magentaröd
M (Magentaröd)	Närmare blå	Närmare röd

- Efter val av "Mättning" blir den valda färgen: ◀: tunnare. ▶: tjockare.
- Efter val av "Värde" blir den valda färgen: ◀: mörkare. ▶: ljusare.
- Välj "Nollst." och tryck på **ENTER** för att återställa justeringsvärdena för varje färg till grundinställningarna.

5 Progressiv

Valbara poster	Beskrivning
2D Progressiv	Praktiskt för visning av snabbt rörliga bilder såsom sport.
3D Progressiv	Praktisk för att tydligare visa relativt långsamt rörliga bilder som pjäser och dokumentärprogram.
Filmläge	Återger bilden från filmkällan* tydligare. Visar den optimala bilden för en film förstärkt med tre-två nerdragning (NTSC och PAL60Hz) eller två-två nerdragning (PAL50Hz och SECAM) till progressivt bildläge.

* Filmkällan är en digital videoinspelning med ursprunglig kodning på 24 bildrutor/sekund. Projektorn kan omvandla denna filmkälla till progressiv video på 60 bildrutor/sekund för NTSC och PAL60Hz eller på 50 bildrutor/sekund för PAL50Hz och SECAM för avspeling av en bild med hög upplösning.

Anm

- Med NTSC eller PAL60Hz aktiveras förstärkning med tre-två nerdragning automatiskt när filmkällan matats in, även om läget 3D Progressiv är inställt.
- Skifta över till optimalt läge om bilden är suddig eller utsatt för störningar.
- Vid progressiv inmatning visas inmatningen direkt, så det går inte att välja 2D Progressiv, 3D Progressiv och Filmläget.

6 Lampinst.

Valbara poster	Ljusstyrka och strömförbrukning
Eko + Tyst	Ca. 80%
Skarp	100%

Anm

- I läget Eko+Tyst blir fläktljudet och strömförbrukningen lägre än i läget Ljusstyrka. (Projektionens ljusstyrka reduceras såsom framgår av tabellen.) Lampans livslängd blir cirka 3.000 timmar (cirka 2.000 timmar i läget Ljusstyrka).

Justering av den projicerade bilden (menyn "SKM - JUS")

Menyoperation → Sidan 39

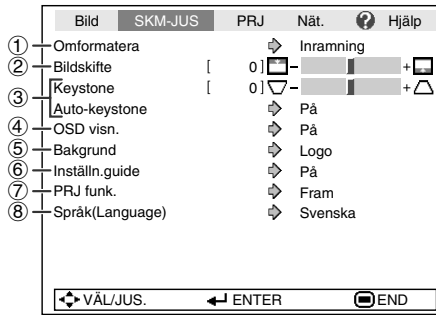

① Inställning av omformateringsläget



Anm

- Se sidorna 31 och 32 för närmare detaljer om omformateringsläget.
- Omformateringsläget kan också ställas in med **RESIZE** på fjärrkontrollen. (Se sidan 31.)

② Justering av bildposition

Det går att flytta den projicerade bilden i vertikal riktning.

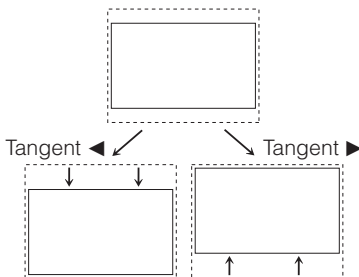

Anm

- Denna funktion fungerar bara i vissa omformateringslägen. (Se sidorna 31 och 32.)

③ Keystone-korrigerig

När bilden projiceras antingen uppifrån eller nerifrån i en vinkel mot duken kan bilden utsättas för trapetsformad förvrängning. Funktionen för att korrigera en sådan trapetsförvrängning kallas Keystone-korrigerig.

För automatisk Keystone-korrigerig

Ställ "Auto-keystone" i menyn "SKM-JUS" på "På".

För manuell Keystone-korrigerig

Ställ "Auto-keystone" i menyn "SKM-JUS" på "Av", välj "Keystone" och justera sedan med skjutstapeln.

Manuell korrigerig

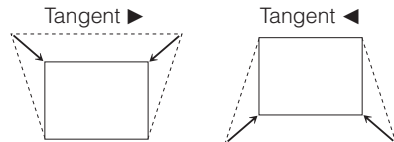

Se sidan 29 för detaljer om Keystone-korrigerig.



Anm

- Keystone-korrigerig kan justeras upp till en vinkel på cirka ± 40 grader (när "Omformatera" står på "Normal").
- Du kan också trycka på **KEYSTONE** på fjärrkontrollen eller på projektorn för att justera Keystone-korrigerig.

④ Inställning av skärmvisning

Valbara poster	Beskrivning
På	All skärmvisning kommer att visas.
Av	INGÅNG/VOLYM/AV-DÄMPNING/ FRYS/AUTOSYNK./OMFORMATERA/ BIDLÄGE/EKO + TYST/FÖRSTORA/ "En ogiltig tangent har tryckts ned." visas inte.

⑤ Val av bakgrundsbild

Valbara poster	Beskrivning
Logotyp	Sharps logotypskärm
Blå	Blå skärm
Ingen	—

⑥ Val av inställningsguide

Valbara poster	Beskrivning
På	Visar inställningsguiden när projektorn slås på.
Av	Visar inte inställningsguiden.

⑦ Omvändning/omkastning av projicerade bilder

Valbara poster	Beskrivning
Fram	Normal bild (projektion från dukens framsida)
Tak+Fram	Omvänd bild (projektion från dukens framsida med en omvänd projektor)
Bak	Spegelvänd bild (projektion från dukens baksida eller med en spegel)
Tak+Bak	Spegelvänd och omvänd bild (projektion med en spegel)

Se sidan 19 för detaljer om projektläge (PRJ funk.).

⑧ Val av skärmspråk

Det går att välja skärmspråk för projektorn bland 15 olika språk.

English
Deutsch
Español
Nederlands
Français
Italiano
Svenska
Português
汉语
한국어
日本語



▲
Русский
عربي
polski
Türkçe

Justering av projektorfunktion (menyn "PRJ - JUS")

Menyoperation → Sidan 39

	Bild	SKJ	PRJ-JUS	Nät.	Hjälp
①	Autosynk.		⇄	På	
②	Auto Avstängning		⇄	På	
③	Automatisk omstart		⇄	På	
④	STANDBY-läge		⇄	Standard	
⑤	Systemljud		⇄	På	
⑥	Högtalare		⇄	På	
⑦	Ljudingång		⇄	Audio 1	
⑧	RS-232C		⇄	9600bps	
⑨	Fläktläge		⇄	Normal	
⑩	Systemlås		⇄	Av	
⑪	Lampdittag. (Liv)	[0] tim	[0] min.(100%)		

← VÄL/JUS. ← ENTER END

① Autosynk. (automatisk synkroniseringsjustering)

Valbara poster	Beskrivning
På	Justering av Autosynk. utförs när projektorn slås på eller vid ändring av ingångssignal när projektorn är ansluten till en dator.
Av	Justering av Autosynk. utförs inte automatiskt.

Anm

- Justeringen Autosynk. kan också utföras med ett tryck på **AUTO SYNC** på fjärrkontrollen.
- Beroende på bilden på datorn som är ansluten till projektorn kan justering av autosynkronisering ta ganska lång tid att slutföra.
- Justera manuellt om optimal bild inte kan erhållas med Autosynk. (Se sidan 51.)

② Funktion för automatiskt strömavslag

Valbara poster	Beskrivning
På	Projektorn ställs automatiskt i beredskapsläge om ingen insignal avkänns på över 15 minuter.
Av	Automatiskt strömavslag aktiveras inte.

Anm

- När funktionen för automatiskt strömavslag är "På" visas meddelandet "Antar STANDBY-läget om X min." cirka 5 minuter innan projektorn ställs i beredskapsläge för att ange tiden som återstår.

③ Funktionen för automatisk omstart

Valbara poster	Beskrivning
På	Om nätkabeln är bortkopplad från vägguttaget eller strömbrytaren är avslagen när projektorn är på kommer projektorn automatiskt att slås på när du sätter i nätkabeln i ett strömuttag eller när strömbrytaren slås på.
Av	Projektorn slås inte på automatiskt när nätkabeln sätts i vägguttaget eller om strömbrytaren slås på.

④ STANDBY-läge

När den är satt till "Eko" kommer strömförbrukningen reduceras i beredskapsläget.

Valbara poster	Beskrivning
Eko	Skärmutmatning, RS-232C- och nätverk-funktionerna slås av i beredskapsläge.
Standard	Skärmutmatning, RS-232C- och nätverk-funktionerna är aktiverade även om projektorn är i beredskapsläge.

⑤ Inställning av bekräftelseljud (Systemljud)

Valbara poster	Beskrivning
På	Ett bekräftelseljud hörs när projektorn slås på/av.
Av	Inget bekräftelseljud hörs.

⑥ Högtalarinställning

Valbara poster	Beskrivning
På	Ljudsignalen utmatas från den interna högtalaren.
Av	Ljudsignalen utmatas inte från den interna högtalaren.

⑦ Ljudingång

Denna funktion tillåter dig att välja rätt kombination för ljudingångar för varje ingångsläge.

Valbara poster	Beskrivning
Audio 1	AUDIO 1 ljudingång används som ljudingång.
Audio 2	AUDIO 2 ljudingång används som ljudingång.

⑧ Val av överföringshastighet (RS-232C)

Kontrollera att både projektorn och datorn är inställda på samma baudgrad.

Valbara poster	Beskrivning
9600bps	Överföringshastigheten är långsam.
	↑↓
115200bps	Överföringshastigheten är snabb.

⑨ Inställning av fläktläge

Denna funktion ändrar fläktens rotationshastighet.

Valbara poster	Beskrivning
Normal	Lämplig för normala miljöer.
Hög	Välj detta när projektorn används i en bergsmiljö på minst 1.500 meter (4.900 fot) över havet.

När "Fläktläge" ställs på "Hög" blir varvtalet snabbare och bullret från fläkten ljudigare.

⑩ Funktion för systemlås

Denna funktion förhindrar otillåtet bruk av projektorn. När funktionen är aktiverad måste användaren mata in rätt tangentkod för att kunna slå på projektorn. **Vi rekommenderar att du förvarar tangentkoden på ett ställe där endast bemyndigade personer kan komma åt den.**

Info

- Om du råkar tappa eller glömma din tangentkod ska du kontakta en av Sharp auktoriserad projektorhandlare eller serviceverkstad (se sidan 64). Även om produktens garanti fortfarande är giltig tas det ut en viss avgift för att nollställa tangentkoden.

■ Inställning/ändring av tangentkod

1 Välj "Systemlås" och tryck sedan på **ENTER** eller **▶**.

2 Välj "Nästa" och tryck sedan på **ENTER**.
• Skärmen för inmatning av nyckelkoden visas.

3 Tryck på de 4 tangenterna på fjärrkontrollen eller projektorn för att mata in den förinställda tangentkoden under "Gammal kod".
• Vid inställning av tangentkoden för första gången ska du trycka fyra gånger på **▼** på projektorn.

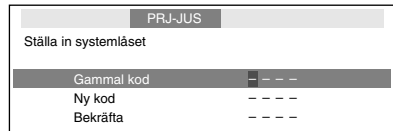

Anm

- Vid inmatning av fel tangentkod återgår markören till det första tecknet under "Gammal kod".
- Den förinställda tangentkoden är de 4 **▼** tangenterna på projektorn. Fyra tryck på **▼** tangenten gör att inmatningsskärmen för tangentkod försvinner.

4 Tryck på 4 tangenter på fjärrkontrollen eller projektorn för att mata in den nya tangentkoden under "Ny kod".

Anm

- Följande tangenter kan inte användas för tangentkoden: **STANDBY/ON, ON, STANDBY, ENTER, L-CLICK, R-CLICK/RETURN** och **MENU/HELP**
- Systemlåsfunktionen betraktar varje tangent på fjärrkontrollen eller på projektorn som en enskild tangent, även om de har samma tangentnamn. Om tangenterna på projektorn användes för att ställa in tangentkoden går det inte att makulera tangentkoden med fjärrkontrollen.

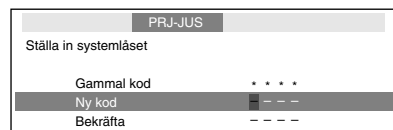

Justering av projektorfunktion (menyn "PRJ - JUS") (Fortsättning)

5 Mata in samma tangenkod när "Bekräfta" visas.



Anm

Att makulera en inställd tangenkod

- Tryck fyra gånger på ▼ på projektorn i steg 4 och 5 ovan.

När systemlåset är inställt

- När systemlåset är inställt visas en inmatningsskärm för tangenkod efter att strömmen slagits på. Mata in rätt tangenkod för att starta projektorn.

Inmatningsskärm för tangenkod

Systemlås

11 Kontroll av lampans tillstånd

Det går att bekräfta lampans samlade brukstid och återstående livslängd (i procent).

Villkor för lampbruk	Återstående lamplivslängd	
	"Liv"(Livslängd)	100%
Används enbart när lampinställningen står på "Eko+Tyst".	Ca. 3.000 timmar	Ca. 150 timmar
Används enbart när lampinställningen står på "Skarp".	Ca. 2.000 timmar	Ca. 100 timmar



Anm

- Vi rekommenderar byte av lampan när dess återstående livslängd sjunkit till 5%.
- Livslängden kan variera beroende på bruksförhållandena.

Tangentlåsfunktion

Låsning av driftstangenterna på projektorn

Använd denna funktion för att låsa driftstangenterna på projektorn.

■ Låsning av driftstangenterna

Håll **ENTER** på projektorn intryckt i cirka 5 sekunder medan projektorn slås på.

Skärmvisning

Tangentlåsfunktionen PÅ

- Tangentlåsfunktionen påverkar inte driften med tangenterna på fjärrkontrollen.
- Tangentlåsfunktionen kan inte användas under uppvärmning av projektorn.

■ Att häva tangentlås

Håll **ENTER** på projektorn intryckt i cirka 5 sekunder.

Skärmvisning

Tangentlåsfunktionen AV

- När projektorn står i beredskapsläget går det att häva tangentlåset genom att hålla **ENTER** och **STANDBY/ON** på projektorn intryckta samtidigt i cirka 5 sekunder.

Info

- Tangentlåset kan inte justeras när projektorn: visar skärmen "Inställn.guide" eller "Meny", i beredskapsläget, under uppvärmning, vid ändring av ingångssignal, när funktionen "Autosynk." används, i läget "Frys" eller på skärmen "Systemlås" under uppvärmning.

Uppställning av projektorns nätverksmiljö (Menyn "Nätverk") (Fortsättning)

Menyoperation → Sidan 39

② Inställning av DHCP-klient

Anslut LAN-kabeln innan du slår på projektorn. I annat fall fungerar inte funktionen DHCP-klient.

Valbara poster	Beskrivning
På	Erhåller automatiskt inställningsparametrar för nätverket TCP/IP.
Av	Ställer in TCP/IP manuellt.

Välj "På" för "DHCP-klient". "Erhåller IP adress..." visas och sedan uppträder menyskärmen. Bekräfta parametrarna för IP-adress, Subnet Mask och Gateway på skärmen TCP/IP.

Om DHCP-servern inte är tillgänglig visas "Kunde ej erhålla IP adress".

Ställ i så fall in TCP/IP manuellt. (Se post ③.)

③ Inställning av TCP/IP

Ställ in TCP/IP manuellt.

1 Välj "Av" för "DHCP-klient" och tryck sedan på **ENTER**.

2 Välj "TCP/IP" och tryck sedan på **ENTER**.

3 Mata in "IP-adress" med ▲, ▼, ► och ◀ och tryck sedan på **ENTER**.

Nätverk	
Inst. av TCP/IP	
IP-adress	192.168.150.002
Subnet Mask	255.255.255.000
Gateway	000.000.000.000

4 Mata in "Subnet Mask" med ▲, ▼, ► och ◀ och tryck sedan på **ENTER**.

5 Mata in "Gateway" med ▲, ▼, ► och ◀ och tryck sedan på **ENTER**.

Valbara poster	Beskrivning
IP-adress	Grundinställning: 192.168.150.002 Mata in en lämplig IP-adress för nätverket ifråga.
Subnet Mask	Grundinställning: 255.255.255.000 Ställ in samma undernätmask som gäller för datorn och annan utrustning i nätverket.
Gateway	Grundinställning: 000.000.000.000 * Ställ på "000.000.000.000" när denna inte används.

Anm

- Kontrollera existerande nätverkssegment (IP-adressgrupp) för att undvika inställning av en IP-adress som är densamma som IP-adressen för annan nätverksutrustning och datorer. Om "192.168.150.002" inte används i ett nätverk som har IP-adressen "192.168.150.XXX" behöver du alltså inte ändra projektorns IP-adress.
- Kontakta din nätverksadministratör för närmare detaljer om varje inställning.

④ Bekräftelse av projektorinformation

Det går att bekräfta MAC-adress och projektornamn.

Visade poster	Beskrivning
MAC-adress	MAC-adressen som ställts in för projektorn visas.
Projektor	Projektornamnet visas.

Anm

- Anlita "INSTALLATIONSHANDBOK" på den medföljande CD-ROM-skivan för information om att ändra projektornamnet.

Felsökning med menyn "Hjälp"

Denna funktion råder dig att lösa problem under användning.

Användning av funktionerna i menyn "Hjälp"

Exempel: När bildflimmer uppträder
Operation att åtgärda bildflimmer vid projektion av datorns RGB-signal.

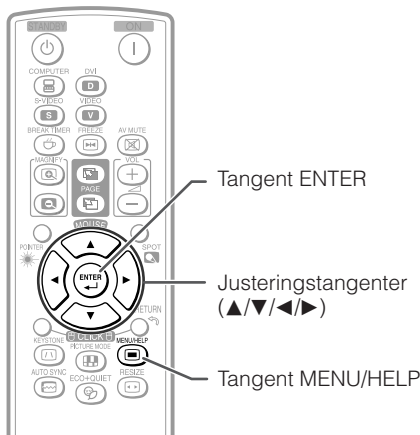

1 Tryck på **MENU/HELP**.

2 Tryck på ◀ eller ▶ för att välja "Hjälp" och tryck sedan på **ENTER**.

3 Tryck på ▲ eller ▼ för att välja "Vertikala streck eller flimmer förekommer." på menyn Hjälp och tryck sedan på **ENTER**.

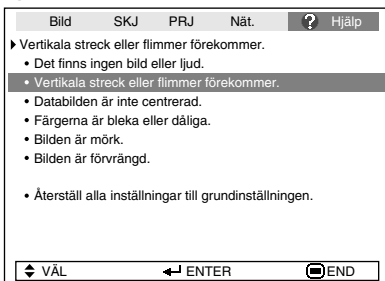

↓ Tryck på **ENTER**.

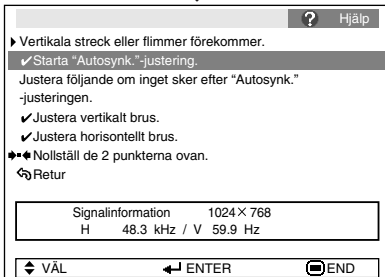

4 Välj "Starta "Autosynk."-justering." och tryck sedan på **ENTER**.

5 Om bilden inte förbättras ska du välja "Justera horisontellt brus." och sedan trycka på **ENTER**.

6 Tryck på ◀ eller ▶ för att justera.



Anm

- Det går att justera posterna med kryssmärkena (✓).
- Posterna i menyn "Hjälp" kan variera beroende på ingångssignalen eller den valda inställningen.
- Om problemet ej går att lösa ska du anlita "Felsökning" (se sidorna 62 och 63).
- Posten "Färgerna är bleka eller dåliga." visas inte vid val av "sRGB" i "Bildläge". Detta innebär att det inte går att ändra ingångssignaltypen.

Underhåll

Rengöring av projektorn

- Koppla alltid ur nätkabeln före rengöring av projektorn.
- Höljet och driftspanelen är tillverkade av plast. Använd inte bensol eller thinner då dessa medel kan fräta bort ytbehandlingen.
- Använd inte flyktiga lösningar såsom insektmedel nära projektorn. Placera inte föremål av gummi eller plast på projektorn under långa perioder. Vissa beståndsdelar i plast kan orsaka skador på projektorns ytbehandling.
- Torka försiktigt av smuts med en torr, mjuk trasa.
- När det förekommer fläckar som är svåra att få bort ska du fukta trasan i en lösning av vatten och ett mildt rengöringsmedel och sedan vrida ur trasan ordentligt. Kraftiga rengöringsmedel kan missfärga, skrapa eller skada ytbehandlingen på projektorn. Testa genom att utföra en provrengöring på en liten, obetydlig del av projektorn.

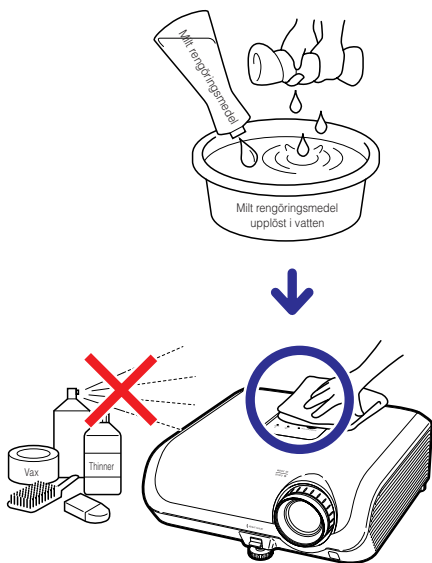

Rengöring av objektivet

- Använd en separat inköpt blåsborste eller linsrengöringspapper (avsett för glasögon och kameralinser) för att rengöra objektivet. Använd inte några flytande rengöringsmedel då dessa kan fräta bort filmbeläggningen på objektivytan.
- Akta dig för att skrapa eller slå på objektivet då dess yta lätt kan utsättas för skador.

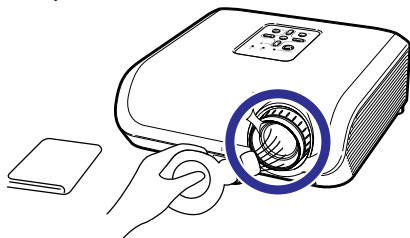

Rengöring av luftutsläpp och luftintag

- Använd en dammsugare för att avlägsna damm från luftutsläppen och luftintagen.

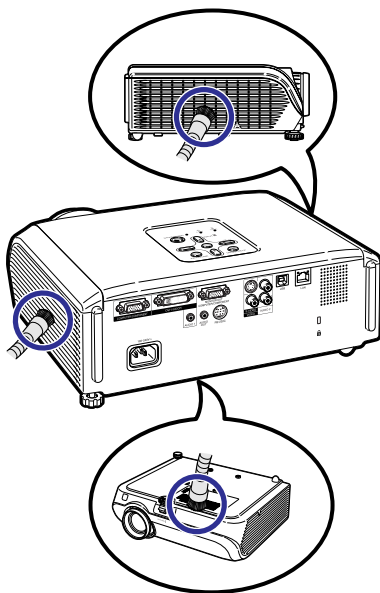

Info

- Om du vill rengöra luftintag och luftutsläpp medan projektorn används ska du trycka på **STANDBY/ON** på projektorn eller **STANDBY** på fjärrkontrollen för att ställa projektorn i beredskapsläge. Vänta tills kylfläkten har stoppats och rengör sedan.

Rengöring och byte av dammfiltren

Rengöring av dammfiltren

Info

- Dammfiltren bör rengöras efter varje 100 timmars bruk. Rengör filtren oftare om projektorn används på ett dammig eller rökigt ställe.

1 Tryck på **STANDBY/ON** på projektorn för att ställa projektorn i beredskapsläge.

- Vänta tills kylfläkten har stoppats.
- Koppla ur nätkabeln och koppla bort den från nätintaget.

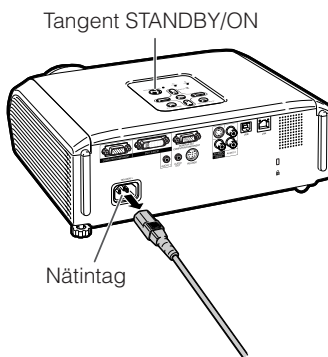

2 Ta av filterhållarna.

- Vänd projektorn upp och ned. Ta av filterhållarna genom att trycka in flikarna och samtidigt lyfta uppåt.

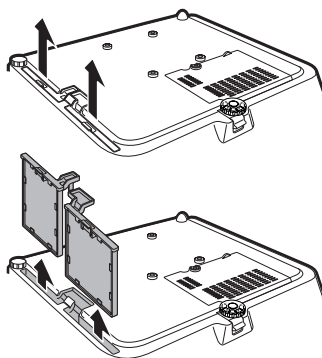

3 Borsta bort dammet på dammfiltren och hållarna med en sopborste.

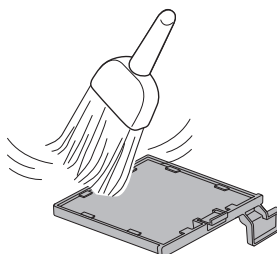

Rengöring och byte av dammfiltren (Fortsättning)

4 Sätt tillbaka filterhållarna.

- Anpassa flikarna på filterhållarna till hålen och tryck sedan ned flikarna för att låsa dem på plats.

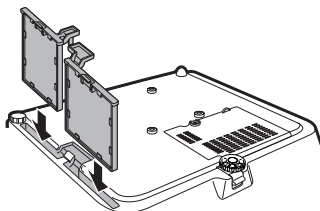

Anm

- Försäkra att filterhållarna är installerade på rätt sätt. Strömmen kan inte slås på om de är felaktigt installerade.

Byte av dammfiltren

Info

- Om filtren blivit så smutsiga att de inte längre kan rengöras effektivt bör du införskaffa nya (PFILDA025WJZZ) från en av Sharp auktoriserad projektorhandlare eller serviceverkstad.

Ta av filterhållarna (se steg 2 under "Rengöring av dammfiltren"), avlägsna dammfiltren och ersätt dem med nya.

- Plocka upp dammfiltren med fingrarna och lyft dem ut ur filterhållarna.
- Se till att förstärkningsförseglingen är vänd nedåt och placera dammfiltren under flikarna på filterhållarna.

Förstärkningsförsegling

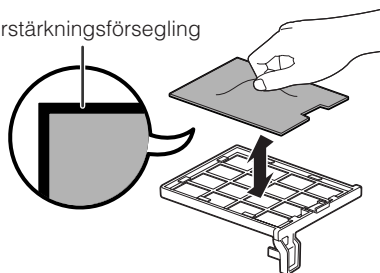

Underhållsindikatorer

- Varningsljusen (strömindikator, lampindikator och temperaturvarningsindikator) på projektorn anger problem inuti projektorn.
- Om ett problem uppstår tänds antingen temperaturvarningsindikatorn eller lampindikatorn i rött, och projektorn ställs i beredskapsläge. Efter att projektorn ställts i beredskapsläge ska du utföra åtgärderna nedan.

Sedd ovanifrån

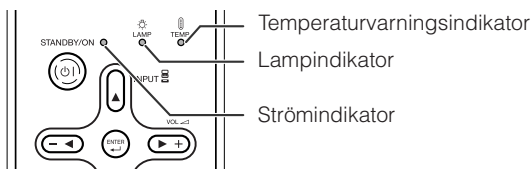



Angående temperaturvarningsindikatorn



Om temperaturen inuti projektorn börjar stiga beroende på blockerade intag eller utsläpp eller den aktuella placeringen tänds "TEMP." i bildens nedre vänstra hörn. Om temperaturen fortsätter att stiga slås lampan av och temperaturvarningsindikatorn börjar blinka, kylfläkten är igång en stund till och sedan ställs projektorn i beredskapsläge. När "TEMP." visas ska du utföra åtgärderna som beskrivs på sidan [56](#).

Angående lampindikatorn



- När lampans återstående livslängd minskat till 5% visas  (gul) och "Byt lampa" på skärmen. När procenttalet nått 0% ändras detta till  (röd), lampan släcks automatiskt och projektorn ställs automatiskt i beredskapsläge. Lampindikatorn tänds nu i rött.
- **Projektorn slås inte på när du försöker slå på den en fjärde gång utan att ha bytt lampa.**

Indikatorer på projektorn

Strömindikator	Röd på	Normal (beredskapsläge)
	Grön på	Normal (strömmen på)
	Röd blinkar	Onormal (Se sidan 56 .)
	Grön blinkar	Normal (avkylning)
Lampindikator	Grön på	Normal
	Grön blinkar	Lampan håller på att värmas upp.
	Röd på	Lampan slocknar på ett onormalt sätt eller behöver bytas. (Se sidan 56 .)
Temperaturvarningsindikator	Av	Normal
	Röd på	Den interna temperaturen är onormalt hög. (Se sidan 56 .)

Underhållsindikatorer (Fortsättning)

	Underhållsindikator		Problem	Orsak	Tänkbar lösning
	Normal	Onormal			
Temperaturvarningsindikator	Av	Röd på (Beredskap)	Den interna temperaturen är onormalt hög.	<ul style="list-style-type: none"> Blockerat luftintag 	<ul style="list-style-type: none"> Placera projektorn på ett ställe med bättre ventilation. (Se sidan 8.)
				<ul style="list-style-type: none"> Kylfläkten skadad Internt kretsfel Igentäppt luftintag 	<ul style="list-style-type: none"> Ta med projektorn till en av Sharp auktoriserad projektorhandlare eller serviceverkstad (se sidan 64) för reparation.
Lampindikator	Grön på (Blinkar grön när lampan värms upp eller slås av.)	Röd på	Lampan tänds inte.	<ul style="list-style-type: none"> Lampan slocknar på ett onormalt sätt. 	<ul style="list-style-type: none"> Koppla bort nätkabeln från vägguttaget och anslut den sedan på nytt.
		Röd på (Beredskap)	Dags att byta lampan.	<ul style="list-style-type: none"> Återstående lamplivslängd är högst 5%. Lampan är utbränd Fel på lampkretsen 	<ul style="list-style-type: none"> But försiktigt lampan. (Se sidan 57.) Ta med projektorn till en av Sharp auktoriserad projektorhandlare eller serviceverkstad (se sidan 64) för reparation. Var ytterst försiktig vid byte av lampan. Sätt fast locket ordentligt.
Strömindikator	Grön på/ Röd på Grön blinkar (avkyllning)	Röd blinkar	Strömindikatorn blinkar i rött när projektorn är påslagen.	<ul style="list-style-type: none"> Dammfilterhållaren eller locket till lampenheten står öppet. 	<ul style="list-style-type: none"> Om strömindikatorn blinkar i rött trots att dammfilterhållarna och lampenhetens lock är korrekt installerade bör du kontakta en av Sharp auktoriserad projektorhandlare eller serviceverkstad (se sidan 64) för rådgivning.

Info

- Om temperaturvarningsindikatorn har tänts och projektorn ställts i beredskapsläge ska du utföra de tänkbara lösningarna ovan och sedan vänta tills projektorn svalnat ordentligt innan du ansluter nätkabeln och slår på strömmen igen. (Minst 10 minuter.)
- Lampindikatorn tänds i rött och lampan tänds kanske inte om strömmen plötsligt slås av beroende på ett strömavbrott eller liknande medan projektorn används och strömmen sedan återställs strax därefter. I detta fall ska du koppla ur nätkabeln från vägguttaget, ansluta den på nytt och sedan slå på strömmen igen.
- Kylfläkten håller den interna temperaturen i projektorn konstant och regleras automatiskt. Ljudet från kylfläkten kan ändras under användning beroende på att fläktens hastighet ändras, men detta tyder inte på fel.

Angående lampan

Lampa

- Vi rekommenderar byte av lampan (inköps separat) när dess återstående livslängd minskat till högst 5% eller när du märker en påtaglig försämring av bild- och färgkvalitet. Lampans återstående livslängd (i procent) kan kontrolleras med skärmvisning (se sidan **48**).
- Köp en ny lampa av typ AN-F310LP från affären där produkten köptes eller från en Sharp auktoriserad projektorhandlare eller serviceverkstad.

VIKTIGT FÖR KUNDER I USA:

Lampan som medföljer projektorn täcks av 90 dagars garanti för delar och servicearbete. All service på projektorn som utförs under denna garantiperiod, inklusive lampbyte, ska överlåtas till en auktoriserad Sharp-projektorhandlare eller serviceverkstad. För mer information om närmaste auktoriserade Sharp-projektorhandlare eller serviceverkstad kan du ringa avgiftsfritt till: 1-888-GO-SHARP (1-888-467-4277).

ENBART USA

Att observera angående lampan

- Denna projektor använder en tryckluftsfylld kvicksilverlampa. Ett högt ljud kan antyda fel på lampan. Lampan kan bli felaktig på olika sätt: kraftiga slag, felaktig nedkylning, repor på ytan eller helt enkelt beroende på att lampan är utbränd. Den förväntade livslängden kan variera mellan enskilda lampor och/eller de omgivande förhållande och hur ofta lampan används. Tänk på att ett fel på lampan kan göra att den spricker.
- När indikatorn för lampbyte och dess ikon på skärmen är tända bör du byta ut lampan mot en ny omedelbart, även om lampan tycks fungera normalt.
- Skulle lampan råka spricka finns det risk för att glasskärvor sprids inuti projektorn. Om du misstänker detta bör du kontakta en av Sharp auktoriserad projektorhandlare eller serviceverkstad för att få den skadade lampan utbytt.
- Skulle lampan råka spricka finns det risk för att det finns glasskärvor inuti lamphuset eller att gasen som återfinns i lampan blåses ut i rummet via luftutsläppen. Då gasen i denna lampa inkluderar kvicksilver ska du vädra ur rummet ordentligt och akta dig för att utsätta dig för gasen. Uppsök läkare omedelbart om du råkar inandas gasen.

Byte av lampan

! Observera

- Ta inte bort lampenheten från projektorn strax efter användning. Lampan är väldigt het och kan orsaka brännskador.
- Vänta minst en timme efter att nätkabeln kopplats loss för att vara säker på att lampan kylts ned tillräckligt och det är säkert att ta ut lampenheten.
- **Byt sedan lampa genom att noga följa anvisningarna i detta avsnitt. * Det går även att få lampan utbytt av en av Sharp auktoriserad projektorhandlare eller serviceverkstad.**

* Om den nya lampan inte tänds efter lampbyte ska du ta med projektorn till en av Sharp auktoriserad projektorhandlare eller serviceverkstad för reparation.

Angående lampan (Fortsättning)

Urtagning och isättning av lampenheten

! Varning!

- Ta inte bort lampenheten från projektorn strax efter användning. Lampan och delarna runt lampan är väldigt heta och kan orsaka brännskador.

Info

- Fatta tag i handtaget för att ta ur lampenheten. Rör aldrig vid glasytan på lampenheten eller insidan av projektorn.
- Var noga med att följa nedanstående steg för att undvika personsador och skador på lampan.
- Lossa inte några skruvar utöver de på lampenhetens lock och lampenheten.

- 1 Tryck på **STANDBY/ON** på projektorn eller **STANDBY** på fjärrkontrollen för att ställa projektorn i beredskapsläge.**

- Vänta tills kylfläkten har stoppats.

- 2 Koppla ur nätkabeln.**

- Koppla bort nätkabeln från nätintaget.
- Låt lampenheten ligga tills den svalnat ordentligt (cirka 1 timme).

- 3 Ta av lampenhetens lock.**

- Vänd projektorn upp och ned. Lossa användarskruven (①) som håller lampenhetens lock på plats. Ta av lampenhetens lock (②).

Extra tillbehör



Lampenhet
AN-F310LP

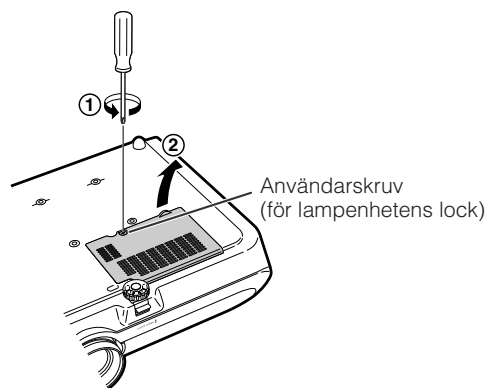
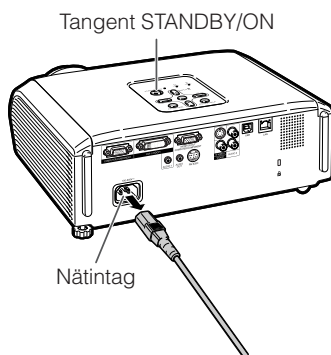

4 Ta ur lampenheten.

- Lossa fästskruvarna på lampenheten. Håll lampenheten i handtaget och dra den i pilens riktning. Håll lampenheten vågrätt och undvik att luta den.

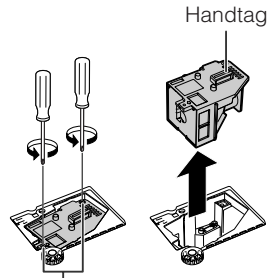

5 Sätt i den nya lampenheten.

- Tryck in lampenheten ordentligt i lampenhetens fack. Dra sedan åt fästskruvarna.

Åtdragning av skruvar

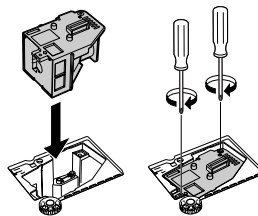

6 Sätt tillbaka lampenhetens lock.

- Anpassa fliken på lampenhetens lock (1) och sätt det på plats genom att trycka på fliken (2) för att låsa det. Dra sedan åt användarskruven (3) för att fästa locket på plats.

Info

- Om lampenheten och dess lock inte är korrekt fästasatta går det inte att slå på projektorn, även om nätkabeln är ansluten.

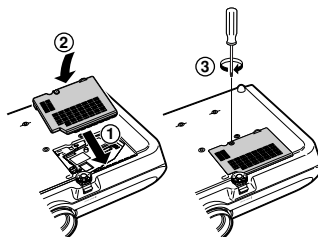

Nollställning av lamptid

Nollställ lamptiden efter byte av lampan.

Info

- Nollställ lamptiden enbart efter byte av lampan. Om du nollställer lamptiden och fortsätter använda samma lampa finns det risk för att lampan skadas eller exploderar.

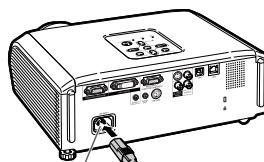

Nätintag

1 Anslut nätkabeln.

- Anslut nätkabeln till nätintaget på projektorn.

2 Nollställ lamptiden.

- Håll **MENU/HELP**, **ENTER** och **▼** på projektorn intryckta och tryck samtidigt på **STANDBY/ON** på projektorn.
- "LAMP 0000H" visas, vilket anger att lamptiden är nollställd.

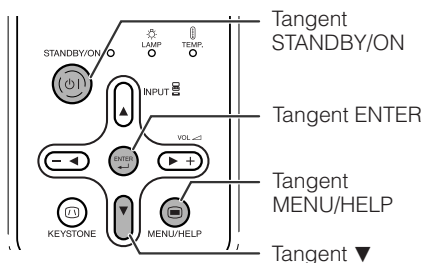

Förvara projektorn

Hur förvaringsväskan används

Sätt fast objektivskyddet och placera projektorn i bifogad väska för förvaring.

1 Öppna förvaringsväskan.

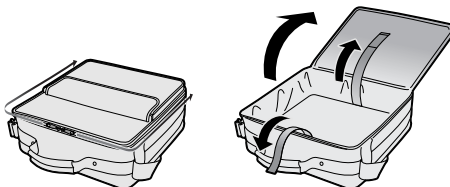

2 Placera projektorn i förvaringsväskan.

Info

- Se till att projektorn har kylts ned tillräckligt innan den placeras i väskan.
- Se till att kylfläkten har stannat innan du packar ned projektorn i förvaringsväskan.
- Kontrollera att objektivskyddet sitter fast för att skydda linsen.
- **Placera projektorn i väskan med linsen mot handtaget.**
- Kontrollera att projektorn hålls på plats med fixeringsbandet.
- Utsätt inte förvaringsväskan för direkt solljus eller nära värmekällor. Förvaringsväskan kan ändra färg eller bli deformerad.

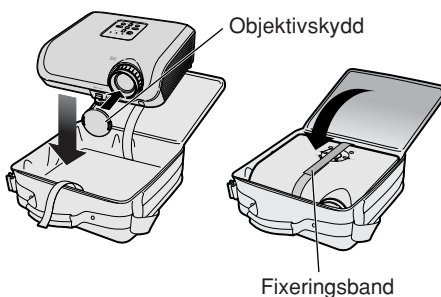

3 Stäng locket till förvaringsväskan.

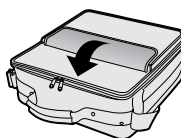

4 Placera tillbehören i framfickan på väskan.



Medföljande tillbehör
(fjärrkontroll o.d.)

Tabell över datorkompatibilitet

Dator

- Flerfaldigt signalstöd
 - Horisontell frekvens: 15-110 kHz,
 - Vertikal frekvens: 45-85 Hz,
- Bildpunktsklocka: 12-170 MHz
- Synksignal: Kompatibel med TTL nivå
- Kompatibel med synk på grön signal

Här följer en lista över lägen som överensstämmer med VESA. Denna projektor stöder dock även andra signaler som inte är VESA normer.

PC/MAC	Upplösning	Horisontell frekvens (kHz)	Vertikal frekvens (Hz)	VESA norm	DVI-D-stöd	Skärm
PC	VGA	640 × 350	27,0	60		✓
			31,5	70		
			37,5	85	✓	
		640 × 400	27,0	60		
			31,5	70		
			37,9	85	✓	
	27,0		60			
	31,5		70			
	27,0		60			
	720 × 350	31,5	70			
		27,0	60			
		31,5	70			
		37,9	85	✓		
		26,2	50			
		31,5	60	✓		
	720 × 400	31,5	70			
		37,9	85	✓		
		26,2	50			
		31,5	60	✓		
		34,7	70			
		37,9	72	✓		
	640 × 480	37,5	75	✓		
		43,3	85	✓		
		31,4	50			
		35,1	56	✓		
		37,9	60	✓		
		46,6	70			
	SVGA	800 × 600	48,1	72	✓	
			46,9	75	✓	
			53,7	85	✓	
			40,3	50		
			48,4	60	✓	
56,5			70	✓		
XGA	1024 × 768	60,0	75	✓		
		68,7	85	✓		
		45,0	60			
		47,7	60			
		62,7	75			
		47,6	60			
WXGA	1280 × 720	47,8	60			
		55,0	60			
		66,2	70			
		67,5	75	✓		
SXGA	1152 × 864	64,0	60	✓		
		80,0	75	✓		
		80,0	75	✓		
SXGA+	1400 × 1050	64,0	60			
		75,0	60	✓		
LXGA	1600 × 1200	75,0	60			
		75,0	60	✓		
MAC 13"	VGA	640 × 480	34,9	67		Uppskala
MAC 16"	SVGA	832 × 624	49,7	75		Sann
MAC 19"	XGA	1024 × 768	60,2	75		Intelligent komprimering
MAC 21"	SXGA	1152 × 870	68,7	75		Intelligent komprimering







Anm

- När projektorn mottager VGA-signaler av formatet 640 × 350 VESA visas "640 × 400" på skärmen.
- Optimal bildkvalitet erhålls genom att matcha datorns upplösning för utmatning med projektorns inhemska upplösning. (1024 × 768)

DTV

Signal	Horisontell frekvens (kHz)	Vertikal frekvens (Hz)	DVI-D-stöd (kompatibel med HDCP)
480I	15,7	60	
480P	31,5	60	✓
540P	33,8	60	
576I	15,6	50	
576P	31,3	50	✓
720P	37,5	50	✓
720P	45,0	60	✓
1035I	33,8	60	✓
1080I	28,1	50	✓
1080I	33,8	60	✓
1080P	56,3	50	✓
1080P	67,5	60	✓

Felsökning

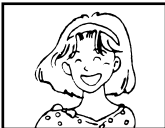
Problem	Kontrollera	Sidan
 <p>Ingen bild och inget ljud eller projektorn startas inte.</p>	<ul style="list-style-type: none"> • Projektorns nätkabel är inte ansluten till vägguttaget. • Strömmen till den anslutna utrustningen är avslagen. • Fel ingångsläge är valt. • Kablarna felaktigt anslutna till projektorn. • Batterierna i fjärrkontrollen är urladdat. • Extern utmatning har inte ställts in vid anslutning av en notebook-dator. • Lampenhetens lock är inte fastsatt ordentligt. • Om den anslutna DVI digitala utrustningen slås på innan ingångsläget "DVI-D" är valt på projektorn kan det hända att bilden inte projiceras ordentligt eller inte visas alls. Se till att rätt ingångsläge har valts på projektorn innan du slår på ansluten utrustning. 	<p>25</p> <p>–</p> <p>30</p> <p>21–25</p> <p>15</p> <p>21</p> <p>58, 59</p> <p>21</p>
 <p>Ljudet hörs men ingen bild visas (eller bilden är mörk).</p>	<ul style="list-style-type: none"> • Kablarna felaktigt anslutna till projektorn. • "Ljusinst." står i minimal position. • Beroende på datorn som används kan det hända att bilden inte visas om signalutgången på datorn inte är inställd på yttre utmatning. Anlita datorns bruksanvisning för detaljer om inställning av datorns signalutmatning. 	<p>21–25</p> <p>42</p> <p>–</p>
 <p>Färgen är blek eller bristfällig.</p>	<ul style="list-style-type: none"> • Bildjustering har utförts felaktigt. • Justera "Färg" och "Toning" under "Bildläge" och sänk värdet för "BrilliantColor™". <p>(Endast videoingång)</p> <ul style="list-style-type: none"> • Videoingångssystemet är inställt felaktigt. 	<p>42</p> <p>51</p>
 <p>Bilden är suddig; störningar uppträder.</p>	<ul style="list-style-type: none"> • Justera fokusen. • Projektionsavståndet överstiger fokusomfånget. • Det är imma på linsen. Om projektorn flyttas från en kall till en varm plats eller om den värms upp plötsligt kan det hända att kondensation uppstår på linsens yta, vilket gör att bilden blir suddig. Ställ upp projektorn minst en timme innan den ska användas. Om kondensation uppstår, så koppla loss nätkabeln från nätuttaget och vänta tills imman är borta. <p>(Endast datoringång)</p> <ul style="list-style-type: none"> • Utför justering av "Finsynk" ("Klocka") • Utför justering av "Finsynk" ("Fas") • Beroende på datorn kan det uppträda störningar. 	<p>27</p> <p>20</p> <p>–</p> <p>51</p> <p>51</p> <p>–</p>
 <p>Bilden visas men inget ljud hörs.</p>	<ul style="list-style-type: none"> • Kablarna felaktigt anslutna till projektorn. • Volymen står i minimiläget. • När projektorn är ansluten till en yttre apparat och volymnivån står i minimiläget utmatas inget ljud även om du höjer volymen på den andra apparaten. • "Högtalare" står på "AV". 	<p>21–25</p> <p>30</p> <p>46</p>
<p>Ett underligt ljud hörs ibland från höljet.</p>	<ul style="list-style-type: none"> • Om bilden är normal beror ljudet på krympande hölje orsakad av ändringar i rumstemperaturen. Detta påverkar dock inte drift eller prestanda. 	<p>–</p>

Problem	Kontrollera	Sidan
Underhållsindikatorerna på projektorn tänds eller blinkar i rött.	<ul style="list-style-type: none"> • Se "Underhållsindikatorer". 	55
Projektorn kan inte slås på eller ställas i beredskapsläge med tangenten STANDBY/ON på projektorn.	<ul style="list-style-type: none"> • Tangentiåset är aktiverat. När tangentlåset är "PÅ" är samtliga tangenter låsta. 	48
Bilden är grön för COMPUTER (Komponent)/ DVI (Komponent). Bilden är skår (inte grön) för COMPUTER (RGB)/ DVI (RGB).	<ul style="list-style-type: none"> • Ändra inställning för ingångssignal. • När det inte går att välja en ingångssignaltyp ska du först välja en post utöver "sRGB" i "Bildläge" och sedan välja "Färgerna är bleka eller dåliga." i menyn "Hjälp". Därefter går det att välja ingångssignaltyp. 	51 41, 51
Bilden är för ljus och vitaktig.	<ul style="list-style-type: none"> • Bildjustering har utförts felaktigt. 	42
Kylfläkten blir högljudd.	<ul style="list-style-type: none"> • Kylfläkten snurrar snabbare när temperaturen inuti projektorn stiger. 	8, 9 52, 55, 56
Lampan tänds inte efter att projektorn slagits på. Lampan slås plötsligt av under projektion	<ul style="list-style-type: none"> • Lampindikatorn är tänd i rött. Byt ut lampan. 	55, 58
Bilden flimrar då och då.	<ul style="list-style-type: none"> • Kablarna felaktigt anslutna till projektorn, eller den anslutna utrustningen fungerar felaktigt. • Välj "Vertikala streck eller flimmar förekommer." i menyn "Hjälp" och utför nödvändig justering. • Byt lampa om detta inträffar ofta. 	21–25 51 58
Det tar lång tid innan lampan slås på. Bilden är mörk.	<ul style="list-style-type: none"> • Lampan behöver bytas förr eller senare. Byt för säkerhets skull ut lampan även om den inte är utbränd. 	58
Fjärrkontrollen fungerar inte.	<ul style="list-style-type: none"> • Rikta fjärrkontrollen mot fjärrkontrollsensorn på projektorn, när fjärrkontrollen används. • Fjärrkontrollen är kanske för långt borta från projektorn. • Om fjärrkontrollsensorn på projektorn utsätts för direkt solljus eller stark lysrörsbelysning, så flytta projektorn till en plats där detta kan undvikas. 	15
	<ul style="list-style-type: none"> • Batterierna är kanske förbrukade eller felaktigt isatta. Se till att batterierna är korrekta isatta eller byt ut dem mot nya batterier. 	15

Denna enhet är försedd med en mikroprocessor. Denna kan påverkas av felaktiga åtgärder eller yttre störningar. Koppla i så fall ur enheten och vänta i minst 5 minuter innan den ansluts på nytt.

Om du behöver hjälp från SHARP

Om du stöter på problem under uppsättningen eller användning av projektorn, bör du först försöka lösa problemet enligt anvisningarna i avsnittet "Felsökning" på sid 62 och 63. Om bruksanvisningen inte kan hjälpa dig lösa problemet, bör du kontakta någon av SHARPs serviceavdelningar nedan.

USA	Sharp Electronics Corporation 1-888-GO-SHARP (1-888-467-4277) lcdsupport@sharpsec.com http://www.sharppusa.com	Benelux	SHARP Electronics Benelux BV 0900-SHARPCE (0900-7427723) Nederland 9900-0159 Belgium http://www.sharp.nl http://www.sharp.be http://www.sharp.lu
Kanada	Sharp Electronics of Canada Ltd. (905) 568-7140 http://www.sharp.ca	Australien	Sharp Corporation of Australia Pty. Ltd. 1300-135-022 http://www.sharp.net.au
Mexiko	Sharp Electronics Corporation Mexico Branch (525) 716-9000 http://www.sharp.com.mx	Nya Zeeland	Sharp Corporation of New Zealand (09) 634-2059, (09) 636-6972 http://www.sharp.net.nz
Latinamerika	Sharp Electronics Corp. Latin American Group (305) 264-2277 www.servicio@sharpsec.com http://www.siempresharp.com	Singapore	Sharp-Roxy Sales (S) Pte. Ltd. 65-226-6556 ckng@srs.global.sharp.co.jp http://www.sharp.com.sg
Tyskland	Sharp Electronics (Europe) GMBH 01805-234675 http://www.sharp.de	Hong Kong	Sharp-Roxy (HK) Ltd. (852) 2410-2623 dcmktg@srh.global.sharp.co.jp http://www.sharp.com.hk
Storbritannien	Sharp Electronics (U.K.) Ltd. 08705 274277 http://www.sharp.co.uk/customersupport	Taiwan	Sharp Corporation (Taiwan) 0800-025111 http://www.sharp-scot.com.tw
Italien	Sharp Electronics (Italy) S.P.A. (39) 02-89595-1 http://www.sharp.it	Malaysia	Sharp-Roxy Sales & Service Co. (60) 3-5125678
Frankrike	Sharp Electronics France 01 49 90 35 40 hotlineced@sef.sharp-eu.com http://www.sharp.fr	UAE	Sharp Middle East Fze 971-4-81-5311 helpdesk@smef.global.sharp.co.jp
Spanien	Sharp Electronica Espana, S.A. 93 5819700 sharpd@sees.sharp-eu.com http://www.sharp.es	Thailand	Sharp Thebnakorn Co. Ltd. 02-236-0170 svc@stcl.global.sharp.co.jp http://www.sharp-th.com
Schweiz	Sharp Electronics (Schweiz) AG 0041 1 846 63 11 cattaneo@sez.sharp-eu.com http://www.sharp.ch	Korea	Sharp Electronics Incorporated of Korea (82) 2-3660-2002 lcd@sharp-korea.co.kr http://www.sharpkorea.co.kr
Sverige	Sharp Electronics (Nordic) AB (46) 8 6343600 vision.support@sen.sharp-eu.com http://www.sharp.se	Indien	Sharp Business Systems (India) Limited (91) 11- 6431313 service@sharp-oa.com
Österrike	Sharp Electronics (Europe) GMBH Branch Office Austria 0043 1 727 19 123 pogats@sea.sharp-eu.com http://www.sharp.at		

Tekniska data

Modell	XG-F315X	
Visningsanordning	0,55" DLP®-chip	
Upplösning	XGA (1024 × 768)	
Objektiv	F-nummer	F 2,4 – 2,6
	Zoom	Manuell, ×1,15 (f = 18,7 – 21,5 mm)
	Fokus	Manuell
Ingång	DVI-I (kompatibel med HDCP)	×1
	RGB/Komponent (15-stiftig mini D-sub)	×1
	S-Video (4-stiftig mini DIN)	×1
	Video (RCA)	×1
	Ljud (ø3,5 mm stereominijack)	×1
	Ljud (RCA)	×1 (L/R)
Utgång	RGB/Komponent (15-stiftig mini D-sub)	×1
	Ljud (ø3,5 mm stereominijack)	×1
Kontroll, övriga	LAN (RJ-45)	×1
	USB (B-typ)	×1
	RS-232C (9-stiftig mini DIN)	×1
Högtalare	2 W (Mono)	
Projektionslampa	275 W	
Märkspänning	100–240 V växelström	
Märkfrekvens	50/60 Hz	
Inmatad ström	3,7 A	
Strömförbrukning (beredskapsläge)	363 W (10,5 W) med 100 V växelström	
	349 W (11,0 W) med 240 V växelström	
Brukstemperatur	41°F till 95°F (+5°C till +35°C)	
Hölje	Plast	
Mått (endast huvudstomme)	12 13/32" × 4 19/64" × 11 1/32" (315 (B) × 109 (H) × 280 (D) mm)	
Vikt (ca.)	9,1 lbs. (4,1 kg)	

Som ett led i fortlöpande tekniska förbättringar förbehåller sig SHARP rätten att göra ändringar i design och tekniska data utan tidigare anmälan. Angivna tekniska data för prestanda är nominella värden för serietillverkade enheter. Det kan finnas vissa avvikelser från dessa värden för individuella enheter.

Enhet: tum (mm)

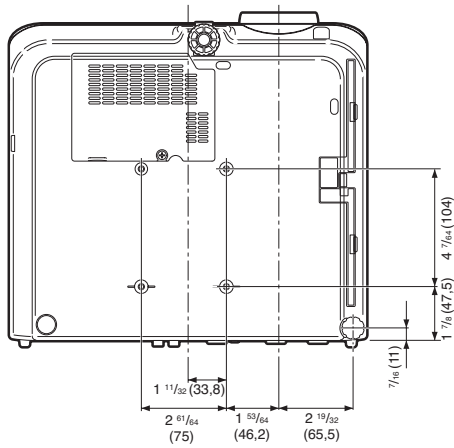
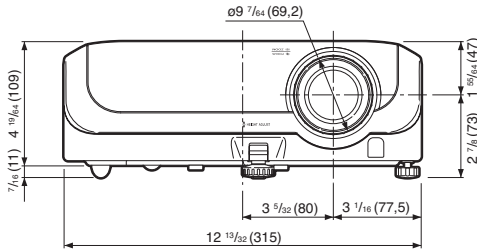
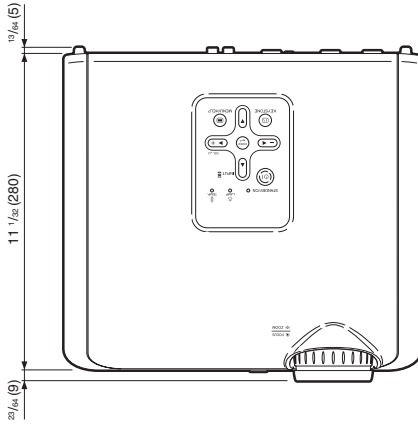

Index

Adapter DIN-D-sub RS-232C	24	NORMAL	31, 32
Auto-keystone	44	Objektivskydd	12
Automatisk omstart	46	Omformatera	31, 44
Automatiskt strömvavslag	46	OMRÅDESZOOM	32
Autosynk (justering av auto-synkronisering)	34, 38, 46, 51	OSD visning	45
Bakgrund	45	PDF	10
Bakre justeringsfot	28	PRJ funk	19, 45
Batterier	15	PRJ-JUS	46
Bildformat	34	Progressiv	43
Bildjustering	41	RGB-kabel	21
Bildläge	34, 41	Röd	42
Bildskifte	44	Skärpa	42
Blå	42	SKM-JUS	44
BrilliantColor™	42	Spaken HEIGHT ADJUST	28
Byte av lampan	57, 58	Språk (skärmspråk)	45
C.M.S.	42	STANDBY-läge	46
Dammfilter	53	STRÄCKNING	31, 32
DHCP-klient	50	Strömindikator	55
DOT BY DOT	31	Systemlås	47
Dukstorlek och projektionsavstånd	20	Systemljud	46
Extra tillbehör	11	Tangent AUTO SYNC	34
Färg	42	Tangent AV MUTE	30
Färgtemp (färgtemperatur)	42	Tangent BREAK TIMER	33
Finsynk	51	Tangent COMPUTER	30
Fjärrkontroll	14	Tangent DVI	30
Fjärrkontrollsensor	15	Tangent ECO+QUIET	33
Fläktläge	47	Tangent ENTER	39
Fokusering	27	Tangent FREEZE	34
Förvaringsväska	60	Tangent KEYSTONE	29
Främre justeringsfot	28	Tangent L-CLICK	35
FULL	31	Tangent MENU/HELP	38, 51
H.Pos	38, 51	Tangent ON	26
Hjälp	51	Tangent PAGE DOWN	35
Högtalare	46	Tangent PAGE UP	35
Ingång COMPUTER/COMPONENT	21, 22	Tangent PICTURE MODE	34
Ingång DVI-I	21, 22	Tangent POINTER	33
INRAMNING	31, 32	Tangent R-CLICK/RETURN	35, 39
Inställningsguide	27, 45	Tangent RESIZE	31
Justeringstangenter	39	Tangent S-VIDEO	30
Keystone-korrigerig	29, 44	Tangent SPOT	33
Kontakt för säkerhetsstandarden Kensington	13	Tangent STANDBY	26
Kontrast	42	Tangent STANDBY/ON	26
Lägen INPUT	30	Tangent VIDEO	30
Lampa	57	Tangenter MAGNIFY	34
Lampenhet	58	Tangentkod	47
Lampindikator	55	Tangentlåsfunktion	48
Lampinställning	43	TCP/IP	50
Lampetid (Livslängd)	47	Temperaturvarningsindikator	55
LAN-anslutning	25	Tillbehör	11
Ljudingång	47	Toning	42
Ljusinst.	42	Uttag AUDIO 1, 2	23
Lösenord	49	Uttag AUDIO OUT	23
Luftintag	12, 52	Uttag MONITOR OUT	23
Luftutsläpp	13, 52	Uttag RS-232C	24
MAC-adress	50	Uttag S-VIDEO	22
Medföljande tillbehör	11	Uttag USB	35
Mus (MOUSE)/Justeringstangenter	36, 39	Uttag VIDEO	22
Nätintag	25	V. Pos.	38, 51
Nätkabel	25	VOL (Volymreglage)	30
		V-STRÄCKNING	32
		Zoomring	27

SHARP[®]

SHARP CORPORATION