

SHARP®

PROYECTOR MULTIMEDIA

MODELO

XG-MB55X

XR-20X/XR-20S

XR-10X/XR-10S

MANUAL DE MANEJO

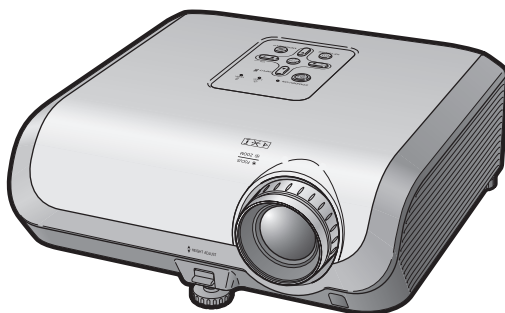

Introducción

Inicio rápido

Instalación

Conexiones

Manejo básico

Funciones útiles

Apéndice



IMPORTANTE

- Para que le sirva de ayuda al notificar la pérdida o el robo de su proyector, anote el número de modelo y serie que se encuentra en la parte inferior del proyector y guarde esta información.
- Antes de reciclar la envoltura, asegúrese de haber comprobado el contenido de la caja de cartón comparándolo con la lista de la sección de "Accesorios suministrados" en la página 10.

Núm. de modelo:

Núm. de serie:

SPECIAL NOTE FOR USERS IN THE U.K.

The mains lead of this product is fitted with a non-rewireable (moulded) plug incorporating a 10A fuse. Should the fuse need to be replaced, a BSI or ASTA approved BS 1362 fuse marked  or  and of the same rating as above, which is also indicated on the pin face of the plug, must be used.

Always refit the fuse cover after replacing the fuse. Never use the plug without the fuse cover fitted.

In the unlikely event of the socket outlet in your home not being compatible with the plug supplied, cut off the mains plug and fit an appropriate type.

DANGER:

The fuse from the cut-off plug should be removed and the cut-off plug destroyed immediately and disposed of in a safe manner.

Under no circumstances should the cut-off plug be inserted elsewhere into a 13A socket outlet, as a serious electric shock may occur.

To fit an appropriate plug to the mains lead, follow the instructions below:

WARNING:

THIS APPARATUS MUST BE EARTHED.

IMPORTANT:

The wires in this mains lead are coloured in accordance with the following code:

Green-and-yellow	: Earth
Blue	: Neutral
Brown	: Live

As the colours of the wires in the mains lead of this apparatus may not correspond with the coloured markings identifying the terminals in your plug proceed as follows:

- The wire which is coloured green-and-yellow must be connected to the terminal in the plug which is marked by the letter E or by the safety earth symbol  or coloured green or green-and-yellow.
- The wire which is coloured blue must be connected to the terminal which is marked with the letter N or coloured black.
- The wire which is coloured brown must be connected to the terminal which is marked with the letter L or coloured red.

IF YOU HAVE ANY DOUBT, CONSULT A QUALIFIED ELECTRICIAN.

This apparatus complies with the requirements of Council Directives 89/336/EEC and 73/23/EEC as amended by Council Directive 93/68/EEC.

Dieses Gerät entspricht den Anforderungen der EG-Richtlinien 89/336/EWG und 73/23/EWG mit Änderung 93/68/EWG.

Ce matériel répond aux exigences contenues dans les directives 89/336/CEE et 73/23/CEE modifiées par la directive 93/68/CEE.

Dit apparaat voldoet aan de eisen van de richtlijnen 89/336/EEG en 73/23/EEG, gewijzigd door 93/68/EEG.

Dette udstyr overholder kravene i direktiv nr. 89/336/EEC og 73/23/EEC med tillæg nr. 93/68/EEC.

Quest' apparecchio è conforme ai requisiti delle direttive 89/336/EEC e 73/23/EEC, come emendata dalla direttiva 93/68/EEC.

Αυτή η συσκευή συμμορφώνεται με τις απαιτήσεις των οδηγιών του Συμβουλίου 89/336/ΕΟΚ και 73/23/ΕΟΚ όπως τροποποιήθηκαν από την οδηγία του Συμβουλίου 93/68/ΕΟΚ.

Este equipamento obedece às exigências das directivas 89/336/CEE e 73/23/CEE, na sua versão corrigida pela directiva 93/68/CEE.

Este aparato satisface las exigencias de las Directivas 89/336/CEE y 73/23/CEE, modificadas por medio de la 93/68/CEE.

Denna utrustning uppfyller kraven enligt riktlinjerna 89/336/EEC och 73/23/EEC så som kompletteras av 93/68/EEC.

Dette produktet oppfyller betingelsene i direktivene 89/336/EEC og 73/23/EEC i endringen 93/68/EEC.

Tämä laite täyttää direktiivien 89/336/EEC ja 73/23/EEC vaatimukset, joita on muutettu direktiivillä 93/68/EEC.

Bu cihaz Konsey Direktifi 93/68/EEC tarafından düzeltilen 89/336/EEC ve 73/23/EEC Konsey Direktiflerinin gerekliliklerine uygundur.

Tento přístroj je v souladu s požadavky směrnic rady 89/336/EEC a 73/23/EEC, tak jak byly upraveny směrnicí rady 93/68/EEC.

See seade on vastavuses Nõukogu Direktiivis nr 89/336/EEC ja 73/23/EEC esitatud nõuetega, vastavalt Nõukogu Direktiivis nr 93/68/EEC esitatud parandustele

Ez a készülék megfelel a Tanács által kiadott, 89/336/EGK és 73/23/EGK Irányelveknek és az utóbbi módosító 93/68/EGK Irányelvnek

Ši ierice atbilst tehnikam prasibam pec 89/336/EEC un 73/23/EEC direktivam papildinats ar direktivu 93/68/EEC.

Šis prietais atitinka ES Tarybos direktyvu 89/336/EEC ir 73/23/EEC patikslintos direktyvos 93/68/EEC reikalavimus.

To urządzenie spełnia wymagania dyrektyw 89/336/EEC i 73/23/EEC wraz z poprawkami dyrektywy 93/68/EEC.

Tento přístroj je v súlade s požiadavkami smerníc rady 89/336/EEC a 73/23/EEC tak ako boli upravené smernicou rady 93/68/EEC.

Ta aparat je v skladu z zahtevami Direktiv Sveta 89/336/EEC in 73/23/EEC kot je navedeno v dopolnilu k Direktivi Sveta 93/68/EEC.

The supplied CD-ROM contains operation instructions in English, German, French, Swedish, Spanish, Italian, Dutch, Portuguese, Chinese and Korean. Carefully read through the operation instructions before operating the projector.

Die mitgelieferte CD-ROM enthält Bedienungsanleitungen in Englisch, Deutsch, Französisch, Schwedisch, Spanisch, Italienisch, Niederländisch, Portugiesisch, Chinesisch und Koreanisch. Bitte lesen Sie die Bedienungsanleitung vor der Verwendung des Projektors sorgfältig durch.

Le CD-ROM fourni contient les instructions de fonctionnement en anglais, allemand, français, suédois, espagnol, italien, néerlandais, portugais, chinois et coréen. Veuillez lire attentivement ces instructions avant de faire fonctionner le projecteur.

Den medföljande CD-ROM-skivan innehåller bruksanvisningar på engelska, tyska, franska, svenska, spanska, italienska, holländska, portugisiska, kinesiska och koreanska. Läs noga igenom bruksanvisningen innan projektorn tas i bruk.

El CD-ROM suministrado contiene instrucciones de operación en inglés, alemán, francés, sueco, español, italiano, holandés, portugués, chino y coreano. Lea cuidadosamente las instrucciones de operación antes de utilizar el proyector.

Il CD-ROM in dotazione contiene istruzioni per l'uso in inglese, tedesco, francese, svedese, spagnolo, italiano, olandese, portoghese, cinese e coreano. Leggere attentamente le istruzioni per l'uso prima di usare il proiettore.

De meegeleverde CD-ROM bevat handleidingen in het Engels, Duits, Frans, Zweeds, Spaans, Italiaans, Nederlands, Portugees, Chinees en Koreaans. Lees de handleiding zorgvuldig door voor u de projector in gebruik neemt.

O CD-ROM fornecido contém instruções de operação em Inglês, Alemão, Francês, Sueco, Espanhol, Italiano, Holandês, Português, Chinês e Coreano. Leia cuidadosamente todas as instruções de operação antes de operar o projetor.

附送之CD-ROM光碟中，有用英文、德文、法文、瑞典文、西班牙文、意大利文、荷蘭文、葡萄牙文、中文和韓國文所寫的使用說明書。在操作本投影機之前，請務必仔細閱讀整本使用說明書。

제공된 CD-ROM에는 영어, 독일어, 프랑스어, 스웨덴어, 스페인어, 이탈리아어, 네덜란드어, 포르투갈어, 중국어, 그리고 한국어로 작성된 조작 설명서가 포함되어 있습니다. 프로젝터를 조작하기 전에 조작 지침을 상세하게 숙지하십시오.

Antes de emplear el proyector, lea con atención este manual de manejo.

Introducción

ESPAÑOL

ADVERTENCIA: Fuente de iluminación intensa. No mire fija ni directamente al haz de luz. Tenga especial cuidado de que los niños no miren fijamente hacia el haz de luz.



ADVERTENCIA: Para reducir el riesgo de que se produzca una descarga eléctrica, no exponga este producto a la lluvia ni a la humedad.

	<p>PRECAUCIÓN</p> <p>RIESGO DE DESCARGA ELÉCTRICA. NO RETIRE LOS TORNILLOS. EXCEPTO AQUELLOS ESPECIFICADOS PARA QUE EL USUARIO PUEDA REALIZAR EL MANTENIMIENTO.</p>	
<p>PRECAUCIÓN: PARA REDUCIR EL RIESGO DE DESCARGA ELÉCTRICA NO RETIRE LA TAPA. A EXCEPCIÓN DE LA LÁMPARA, NO HAY COMPONENTES QUE PUEDA REPARAR EL USUARIO. SOLICITE LAS REPARACIONES A PERSONAL DE SERVICIO CUALIFICADO.</p>		



El signo del rayo con punta de flecha en el interior de un triángulo equilátero, tiene la finalidad de avisar al usuario de la presencia de una tensión peligrosa sin aislar dentro de la caja del producto que puede ser de suficiente magnitud como para constituir un riesgo de descarga eléctrica para las personas.



El signo de exclamación en el interior de un triángulo tiene la finalidad de avisar al usuario de la presencia de importantes instrucciones de operación y mantenimiento (servicio) en los documentos que acompañan al producto.

ADVERTENCIA: Las normas de la FCC estipulan que cualquier cambio o modificación realizado en este equipo sin la aprobación expresa del fabricante podrá anular la autoridad que el usuario tiene para utilizar este equipo. EE.UU. SOLAMENTE

ADVERTENCIA:

El ventilador de enfriamiento de este proyector continúa funcionando durante unos 90 segundos después de activado el modo de espera del proyector. Durante la operación normal, cuando active el modo de espera, utilice siempre el botón STANDBY (Espera) /ON del proyector o el botón STANDBY (Espera) del mando a distancia. Asegúrese de que el ventilador de enfriamiento esté parado antes de desconectar el cable de alimentación.

DURANTE EL FUNCIONAMIENTO NORMAL, NUNCA APAGUE EL PROYECTOR DESCONECTANDO EL CABLE DE ALIMENTACIÓN. SI NO SIGUE ESTE CONSEJO, LA LÁMPARA PODRÁ FALLAR PREMATURAMENTE.

INFORMACIÓN

Este equipo ha sido sometido a pruebas y ha demostrado cumplir con las limitaciones de dispositivos digitales de la clase B, de acuerdo con el Apartado 15 de las Normas de la FCC. Estas limitaciones tienen como fin ofrecer una protección razonable contra interferencias perjudiciales en una instalación residencial. Este equipo genera, utiliza y puede radiar energía radioeléctrica, y si no se instala ni utiliza siguiendo las instrucciones del manual de operación, podría causar interferencias perjudiciales en la comunicación por radio. Sin embargo, no existen garantías de que las interferencias no se produzcan en una instalación particular. Si el equipo causa interferencias perjudiciales en la recepción de la radio o de la televisión, lo que puede determinarse desconectando y conectando la alimentación del aparato, al usuario se le recomienda corregir la interferencia tomando una o más de las medidas siguientes:

- Cambie la orientación o el lugar de instalación de la antena receptora.
- Aumente la separación entre el equipo y el receptor.
- Conecte el equipo a un tomacorriente cuyo circuito no sea el que emplea el receptor.
- Consulte a su concesionario o a un técnico de radio/televisión especializado para recibir ayuda.

EE.UU. SOLAMENTE

Declaración de conformidad

PROYECTOR SHARP, MODELO XG-MB55X/XR-20X/XR-20S/XR-10X/XR-10S

Este dispositivo cumple con la Apartado 15 de las normas de la FCC. El funcionamiento está sujeto a las condiciones siguientes: (1) Este dispositivo no deberá causar interferencias perjudiciales, y (2) este dispositivo deberá aceptar cualquier interferencia recibida, incluyendo interferencias que puedan causar un funcionamiento no deseado.

Parte responsable:

SHARP ELECTRONICS CORPORATION
Sharp Plaza, Mahwah, New Jersey 07430-2135
TEL: 1-800-BE-SHARP (1-800-237-4277)

EE.UU. SOLAMENTE

PARA TIRAR EL PRODUCTO

Este proyector utiliza soldadura de estaño y plomo, y una lámpara presurizada que contiene una pequeña cantidad de mercurio. Debido a la conservación del medio ambiente es posible que para tirar estos materiales existan ciertos reglamentos. Para obtener información sobre cómo tirar o reciclar este producto, póngase en contacto con las autoridades de su localidad o, si se encuentra usted en los Estados Unidos de América, con la Alianza de la Industria Electrónica: www.eiae.org.

Precaución acerca del reemplazo de la lámpara

Consulte "Cambio de la lámpara" en la página 50.

Este proyector SHARP utiliza un panel DMD. Este sofisticado panel contiene 786.432 (XG-MB55X/XR-20X/XR-10X) / 480.000 (XR-20S/XR-10S) píxeles (microespejos). Al igual que con los equipos electrónicos de alta tecnología como, por ejemplo, los TVs de pantalla grande, sistemas de vídeo y videocámaras, existen ciertas tolerancias que el equipo debe cumplir. Esta unidad tiene algunos píxeles inactivos dentro de tolerancias aceptables que pueden producir puntos inactivos en la pantalla de imagen. Esto no afectará a la calidad de la imagen ni a la duración esperada de la unidad.

Cómo leer este manual de manejo

- Las especificaciones son ligeramente diferentes dependiendo del modelo. Sin embargo, usted puede conectar y utilizar todos los modelos de la misma manera.
- En este manual de manejo, las ilustraciones y visualizaciones en pantalla se simplifican con fines explicativos, y pueden ser un poco diferentes de las visualizaciones reales.

Uso de la pantalla de menú

Botón ENTER

Botones de ajuste (▲/▼/◀/▶)

Botón MENU/HELP

Botones de ajuste (▲/▼/◀/▶)

MENU/HELP Botón MENU/HELP

ENTER Botón ENTER

RETURN Botón RETURN

• Pulse **RETURN** para volver a la pantalla anterior cuando se visualiza el menú.

Selecciones de menús (Ajustes)

Ejemplo: Ajuste de "Brillantez".

- Esta operación también se puede realizar con los botones del proyector.

- 1 Pulse **MENU**.
 - Se visualiza la pantalla de menú "Imagen" para el modo de entrada seleccionado.
- 2 Pulse **▶** o **◀** y seleccione "Imagen" para ajustar.

Ejemplo: Menú de pantalla "Imagen" para el modo de ENTRADA1 (RGB)

Elementos de menú

Imagen	PANT-AJ	PRY-AJ	Ayuda
Modo de imagen	[0]	Estándar	
Contraste	[0]	[0]	[+] [-]
Brillantez	[0]	[0]	[+] [-]
Rojo	[0]	[0]	[+] [-]
Azul	[0]	[0]	[+] [-]
Temp Ctr	[75.00]	[0]	[+] [-]
Énfasis blanco	[1]	[0]	[+] [-]
Ajuste luz	[0]	Brillantez	
•••Reposición			

SEL/AJ INTRO FIN

37

Botones usados en esta operación

Botón usado en este paso

Visualización en pantalla

Funciones útiles

InformaciónIndica normas de seguridad para usar el proyector.

NotaIndica información adicional para instalar y manejar el proyector.

Para usar como referencia en el futuro

Mantenimiento

Solución de problemas

Índice alfabético

➔ Pág. 47

➔ Págs. 59 y 60

➔ Pág. 64

Preparación

Introducción

Cómo leer este manual de manejo	3
Índice	4
IMPORTANTES MEDIDAS DE SEGURIDAD	6
Cómo acceder a los manuales de manejo PDF	9
Accesorios	10
Nombres y funciones de las partes	11
Inserción de las pilas	14
Alcance de utilización	15

Inicio rápido

Inicio rápido	16
---------------------	----

Instalación

Instalación del proyector	18
Instalación del proyector	18
Instalación estándar (Proyección delantera) ...	18
Montaje en el techo	18
Modo de proyección (PRY)	19
Tamaño de pantalla y distancia de proyección	20

Conexiones

Conexiones	21
Muestras de cables para conexión	22
Conexión a un ordenador	23
Conexión a un equipo de vídeo	24
Conexión a un monitor con terminal de entrada RGB ...	25
Control del proyector mediante un ordenador ...	26
Conexión del cable de alimentación ...	26

Uso

Manejo básico

Encendido/Apagado del proyector	27
Encendido del proyector	27
Apagado del proyector (Puesta del proyector en el modo de espera)	27
Proyección de imágenes	28
Acerca de la guía de configuración	28
Ajuste de la imagen proyectada	28
Cambio del modo de entrada	30
Ajuste del volumen	30
Visualización de la pantalla negra y apagado temporal del sonido	30
Corrección de distorsión trapecial	31
Modo de cambio de tamaño	32

Funciones útiles

Control con el mando a distancia	34
Visualización y ajuste del temporizador de interrupción	34
Sincronización automática (Ajuste de sincronización automática)	34
Congelación de una imagen en movimiento ...	34
Selección del modo de imagen	34
Elementos de menú	35
Uso de la pantalla de menú	37
Selecciones de menús (Ajustes)	37
Ajuste de imagen (Menú "Imagen")	39
Selección del modo de imagen	39
Ajuste de la imagen	40
Ajuste de la temperatura de color	40

Progresivo	40
Ajuste de lámpara	40
Ajuste de la imagen proyectada (Menú "PANT - AJ")	41
Ajuste del modo de cambio de tamaño ...	41
Ajuste de posición de la imagen	41
Corrección de distorsión trapecial	41
Ajuste de la visualización en pantalla	42
Selección de la imagen de fondo	42
Selección de la guía de configuración ...	42
Imagen de espejo/Inversión de imágenes proyectadas	42
Selección del idioma de la visualización en pantalla ...	42
Ajuste de la función del proyector (Menú "PRY - AJ")	43
Función de búsqueda automática	43
Sinc. auto. (Ajuste de sincronización automática)	43
Función de desconexión automática ...	43
Ajuste del sonido de confirmación (Sonido de sist.)	43
Ajuste del altavoz	43
Selección de la velocidad de transmisión (RS-232C)	44
Ajuste del modo del ventilador	44
Comprobación de la vida útil de la lámpara ...	44
Función de bloqueo del sistema	44
Bloqueo de los botones de funcionamiento del proyector (Función de bloqueo de botones) ...	45
Solución de problemas con el menú "Ayuda"	46
Utilización de las funciones del menú "Ayuda" ...	46

Referencia

Apéndice

Mantenimiento	47	Asignaciones de contactos	53
Indicadores de mantenimiento	48	Configuraciones de comandos y especificaciones RS-232C	54
Acerca de la lámpara	50	Gráfico de compatibilidad con ordenadores	58
Lámpara	50	Solución de problemas	59
Cuidados relacionados con la lámpara ...	50	Para la asistencia SHARP	61
Cambio de la lámpara	50	Especificaciones	62
Extracción e instalación de la unidad de lámpara	51	Dimensiones	63
Reposición del temporizador de la lámpara	52	Índice alfabético	64

IMPORTANTES MEDIDAS DE SEGURIDAD

PRECAUCIÓN: Lea completamente estas instrucciones antes de usar el producto y consérvelas para poder consultarlas en el futuro.

La energía eléctrica puede tener muchas aplicaciones útiles. Este producto ha sido diseñado y fabricado para garantizar la seguridad del usuario. SIN EMBARGO, EL USO INCORRECTO DEL PRODUCTO PUEDE OCASIONAR DESCARGAS ELÉCTRICAS E INCENDIOS. A fin de no anular los dispositivos de seguridad incorporados en este producto, observe las siguientes reglas básicas para la instalación, uso y mantenimiento del producto.

1. Lectura de instrucciones

Antes de utilizar el producto deberán leerse todas las instrucciones de seguridad y funcionamiento.

2. Conservación de las instrucciones

Las instrucciones de seguridad y funcionamiento deberán conservarse para poder utilizarlas como referencia en el futuro.

3. Cumplimiento de advertencias

Deberán cumplirse todas las advertencias que aparecen en el producto y en el manual de instrucciones.

4. Seguimiento de las instrucciones

Deberán seguirse todas las instrucciones de funcionamiento y utilización.

5. Limpieza

Desenchufe este producto de la toma de corriente antes de limpiarlo. No emplee limpiadores líquidos ni aerosoles. Para la limpieza, utilice un paño húmedo.

6. Aditamentos

No utilice aditamentos que no hayan sido recomendados por el fabricante del producto porque podrán causar peligros.

7. Agua y humedad

No utilice este producto cerca del agua como, por ejemplo, próximo a una bañera, lavabo, fregadero o lavadora; ni en un sótano húmedo, al lado de una piscina o lugares similares.

8. Accesorios

No coloque este producto encima de un carrito, soporte, trípode, ménsula o mesa inestable porque podría caerse y estropearse seriamente o causar lesiones graves a un niño o a un adulto. Utilícelo solamente con un carrito, soporte, trípode, ménsula o mesa que sea recomendado por el fabricante o que se venda con el producto. Al montar el producto deberán seguirse siempre las instrucciones del fabricante, y deberán utilizarse los accesorios de montaje recomendados por él.

9. Transporte

La combinación del producto y el carrito deberá moverse con cuidado. Las paradas repentinas, la fuerza excesiva y las superficies desniveladas podrían hacer que la combinación del producto y el carrito volcase.



10. Ventilación

Las ranuras y aberturas de la caja tienen la finalidad de que el aparato pueda ventilarse; para asegurar así su buen funcionamiento y protegerlo contra el recalentamiento. Las aberturas no deberán cubrirse ni bloquearse nunca colocando el producto en una cama, sofá, alfombra u otra superficie similar. Este producto no deberá colocarse en una instalación empotrada como, por ejemplo, una librería o estantería para libros, a menos que se disponga de la ventilación apropiada o se hayan seguido las instrucciones del fabricante.

11. Fuentes de alimentación

Este producto sólo deberá funcionar con el tipo de alimentación indicado en la etiqueta de características. Si no está seguro del tipo de alimentación empleado en su hogar, consulte al distribuidor del producto o a la compañía eléctrica local. Para los productos diseñados para funcionar con la alimentación de pilas o baterías, u otras fuentes, consulte las instrucciones de uso respectivas.

12. Conexión a tierra o polarización

Este producto está equipado con uno de los tipos siguientes de enchufe. Si su enchufe no se adapta a la toma de corriente, por favor contacte a un electricista para dar solución al problema.

No anule la característica de seguridad del enchufe.

- Enchufe (alimentación eléctrica) de tipo bifilar.
- Enchufe (alimentación eléctrica) de tipo trifilar con un terminal a tierra.

Este enchufe solo se ajustará dentro de una toma de corriente a tierra.

13. Protección de los cables de alimentación

Los cables de alimentación deberán colocarse de forma que no sean pisados por personas ni aplastados por los objetos que se pongan sobre o contra ellos, y deberá tenerse mucho cuidado en los puntos donde las clavijas se unen a los cables, en las tomas de alimentación y en los puntos por donde salen del producto.

14. Tormentas eléctricas

Para mayor protección de este producto durante tormentas eléctricas o cuando se deje sin atender durante un periodo de tiempo prolongado, desenchufe el cable de alimentación de la toma de corriente y desconéctelo del proyector. Esto impedirá que se estropee el producto debido a las tormentas eléctricas y a la sobretensión de la línea.

15. Sobrecarga

No sobrecargue las tomas de corriente, cables de extensión o receptáculos de alimentación integrales porque esto puede causar un riesgo de incendio o descarga eléctrica.

16. Entrada de objetos sólidos y líquidos

No introduzca nunca objetos de ninguna clase en este producto a través de las aberturas porque podrán tocar puntos peligrosos de alta tensión o crear cortocircuitos, lo que a su vez podría producir un incendio o una descarga eléctrica. No derrame nunca ningún tipo de líquido sobre el producto.

17. Reparaciones

No intente reparar este producto usted mismo ya que al abrir o retirar las cubiertas podrá exponerse a una tensión peligrosa o a otros peligros. Solicite cualquier reparación a personal de servicio cualificado.

18. Daños que requieren reparaciones

Desenchufe este producto de la toma de corriente y solicite el servicio de reparaciones a personal cualificado cuando se produzcan las condiciones siguientes:

- Si el cable o el enchufe de alimentación está estropeado.
- Si se han derramado líquidos o han caído objetos en el interior del producto.
- Si el producto ha estado expuesto a la lluvia o al agua.

- Si el producto no funciona normalmente a pesar de haberse seguido las instrucciones de uso. Ajuste solamente los controles indicados en este manual de instrucciones, ya que un ajuste mal hecho en otros controles podría causar daños y tal vez requiera el trabajo laborioso de un técnico cualificado para que el producto vuelva a funcionar normalmente.
- Si el producto se ha caído o estropeado de cualquier otra forma.
- Si el producto muestra un cambio patente en su funcionamiento, esto indicará la necesidad de tener que repararlo.

19. Reemplazo de componentes

Cuando sea necesario reemplazar componentes, asegúrese de que el técnico de servicio utilice los componentes de reemplazo especificados por el fabricante o que posean las mismas características que los originales. Las sustituciones no autorizadas pueden ocasionar incendios, descargas eléctricas u otros peligros.

20. Comprobación de seguridad

Al terminar cualquier trabajo de mantenimiento o reparación en este producto, solicite al técnico de servicio que realice comprobaciones de seguridad para determinar si el producto se encuentra en buenas condiciones de funcionamiento.

21. Instalación en la pared o en el techo

Este producto debe montarse en una pared o techo sólo de la forma indicada por el fabricante.

22. Calor

Este producto deberá instalarse lejos de fuentes de calor tales como radiadores, salidas de aire caliente, estufas y otros productos (incluidos amplificadores) que produzcan calor.

- DLP™ (Digital Light Processing) y DMD™ (Digital Micromirror Device) son marcas registradas de Texas Instruments, Inc.
- Microsoft® y Windows® son marcas registradas de Microsoft Corporation en los Estados Unidos y/o en otros países.
- PC/AT es una marca registrada de International Business Machines Corporation en los Estados Unidos.
- Adobe® Reader® es una marca registrada de Adobe Systems Incorporated.
- Macintosh® es una marca registrada de Apple Computer, Inc. en los Estados Unidos y/o en otros países.
- Todos los demás nombres de compañías y productos son marcas de fábrica o marcas registradas de sus respectivas compañías.
- Algunos chips de CI contenidos en este producto incluyen información confidencial y/o secretos comerciales que son propiedad de Texas Instruments. Por lo tanto, se prohíbe copiar, modificar, adaptar, traducir, distribuir, realizar ingeniería inversa, desmontar o descompilar la información contenida en estos chips.

Observe las medidas de seguridad siguientes cuando instale su proyector.

Cuidados relacionados con la unidad de lámpara

- Si se rompe la lámpara, las partículas de cristal pueden ser un peligro. En el caso de romperse la lámpara, póngase en contacto con su concesionario de proyectores o centro de reparaciones Sharp autorizado más cercano para adquirir un repuesto.

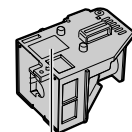

Consulte “Cambio de la lámpara” en la página 50.

Cuidados relacionados con la instalación del proyector

- Para limitar los trabajos de reparación al mínimo y mantener una imagen de alta calidad, SHARP recomienda instalar este proyector en un lugar sin humedad, polvo ni humo de cigarrillos. Cuando el proyector funcione en estos ambientes, los orificios de ventilación y el objetivo deberán limpiarse más a menudo. Siempre que el proyector se limpie con frecuencia, el uso del mismo en estos ambientes no reducirá la duración de la unidad. La limpieza interna sólo deberá realizarla un concesionario de proyectores o centro de reparaciones Sharp autorizado.

No instale el proyector en lugares expuestos a la luz solar directa o a una luz intensa.

- Coloque la pantalla de forma que no quede expuesta a la luz solar directa ni a la luz de la sala. La luz que cae directamente sobre la pantalla hace desaparecer los colores y dificulta la visión. Cierre las cortinas y reduzca la iluminación cuando instale la pantalla en una sala soleada o brillante.

Cuidados relacionados con la colocación del proyector

- Coloque el proyector en un lugar nivelado dentro del margen de ajuste (8 grados) de la pata de ajuste.

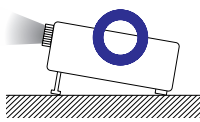
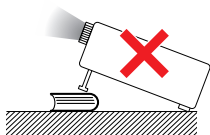

Cuando utilice el proyector en zonas altas tales como montañas (a altitudes de unos 1.500 metros (4.900 pies) o más).

- Cuando utilice el proyector en zonas altas con aire enrarecido, ponga “Modo vent.” en “Alta”. No cumplir con esto puede afectar a la duración del sistema óptico.

Advertencia acerca de la colocación del proyector en una posición alta.

- Cuando coloque el proyector en una posición alta, cerciórese de asegurarlo con mucho cuidado para evitar que pueda caerse y lesionar a alguna persona.

No exponga el proyector a un impacto y/o vibración fuerte.

- Proteja el objetivo para no golpear ni dañar la superficie del mismo.

Descanse la vista de vez en cuando.

- Mirar continuamente la pantalla durante muchas horas cansará la vista. No olvide descansar la vista de vez en cuando.

Evite los lugares con temperaturas extremas.

- La temperatura de funcionamiento del proyector es de 41°F a 95°F (+5°C a +35°C).
- La temperatura para guardar el proyector es de -4°F a 140°F (-20°C a +60°C).

No tape las aberturas de admisión y escape de aire.

- Deje un espacio mínimo de 11 13/16 pulgadas (30 cm) entre las aberturas de escape de aire y la pared u obstrucción más cercana.
- Asegúrese de que las aberturas de admisión y escape de aire no estén obstruidas.
- Si se obstruye el ventilador de refrigeración, el proyector se pondrá automáticamente en el modo de espera debido a la acción de un circuito de protección que evita que se produzcan daños por recalentamiento. Esto no indica ningún fallo de funcionamiento. (Consulte las páginas 48 y 49.) Desconecte el cable de alimentación del proyector de la toma de corriente y espere 10 minutos como mínimo. Ponga el proyector donde las aberturas de admisión y escape de aire no estén bloqueadas, vuelva a conectar el cable de alimentación y encienda el proyector. Esto volverá a poner el proyector en la condición de funcionamiento normal.

- Cuando apaga el proyector, el ventilador sigue funcionando durante un rato para reducir la temperatura interna. Desenchufe el cable de alimentación después de pararse el ventilador. El periodo de funcionamiento del ventilador cambiará dependiendo de las circunstancias y de la temperatura interna.

Aviso relacionado con la utilización del proyector

- Cuando utilice el proyector asegúrese de no someterlo a golpes y/o vibraciones fuertes porque éstos podrán causar daños. Tenga mucho cuidado con el objetivo. Antes de mover el proyector, asegúrese de desenchufar el cable de alimentación de la toma de corriente, y desconecte cualquier otro cable conectado al proyector.
- No tome el proyector por su objetivo.
- Cuando guarde el proyector, vuelva a colocar la tapa del objetivo. (Consulte la página 11).
- No exponga el proyector a la luz solar directa ni lo coloque cerca de fuentes de calor. Si lo hace se alterará el color de la caja o se deformará la cubierta de plástico.

Otro equipo conectado

- Cuando conecte un ordenador u otro equipo audiovisual al proyector, haga las conexiones DESPUÉS de desconectar el cable de alimentación del proyector de la toma de CA y apagar el equipo que va a ser conectado.
- Lea los manuales de manejo del proyector y del equipo que va a ser conectado para conocer las instrucciones sobre cómo hacer las conexiones.

Uso del proyector en otros países

- La tensión de alimentación y la forma de la clavija pueden ser diferentes dependiendo de la región o país en el que va a utilizar el proyector. Cuando use el proyector en el extranjero, asegúrese de usar un cable de alimentación apropiado para ese país.

Función de comprobación de la temperatura



- Si el proyector empieza a recalentarse debido a problemas con la instalación o a la obstrucción de las aberturas de aire, “” y “**TEMPERATURA**” se iluminarán en la esquina inferior izquierda de la imagen. Si la temperatura continúa subiendo, la lámpara se apagará, el indicador de aviso de la temperatura del proyector parpadeará y, después de un periodo de enfriamiento de 90 segundos, el proyector entrará en el modo de espera. Consulte “Indicadores de mantenimiento” en la página 48 para conocer detalles.

Información

- El ventilador regula la temperatura interna, y su rendimiento se controla automáticamente. El sonido del ventilador puede cambiar durante el funcionamiento del proyector debido a cambios en la velocidad del ventilador. Esto no indica ningún fallo de funcionamiento.
- No desenchufe el cable de alimentación durante la proyección o el funcionamiento del ventilador. Esto puede causar daños debido al aumento en la temperatura interna porque el ventilador también se para.

Cómo acceder a los manuales de manejo PDF

Los manuales de manejo PDF en varios idiomas se incluyen en el CD-ROM, para que usted pueda utilizar el proyector aunque no tenga este manual. Para usar estos manuales, tendrá que instalar Adobe® Reader® en su ordenador (Windows® o Macintosh®).

Descargue Adobe® Reader® de Internet (<http://www.adobe.com>).

Acceso a los manuales PDF para Windows® (Para Macintosh® salte el paso ②).

- ① Inserte el CD-ROM en la unidad CD-ROM.
- ② Haga doble clic en el icono “Mi PC”.
- ③ Haga doble clic en el icono “CD-ROM”.
- ④ Haga doble clic en el idioma (nombre de la carpeta) que quiera ver.
- ⑤ Haga doble clic en el archivo pdf “MB55_” para acceder a los manuales del proyector.

Nota

- Si el archivo pdf deseado no se puede abrir haciendo doble clic en el ratón, inicie primero Adobe® Reader®, y luego especifique el archivo deseado usando el menú “Archivo”, “Abrir”.

Accesorios

Accesorios suministrados



Mando a distancia
RRMCGA398WJSA



Dos pilas R-6
(Tamaño "AA", UM/
SUM-3, HP-7 o similar)

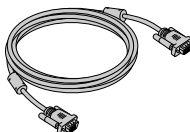

Cable RGB
(10' (3,0 m))
QCNWGA045WJPZ

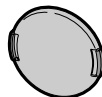

Tapa del objetivo
(colocada)
CCAPHA024WJSA

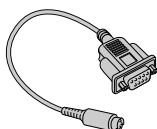

Adaptador DIN-D-sub RS-232C
(5 ⁵⁷/₆₄" (15 cm))
(Sólo se suministra con el XG-MB55X)
QCNWGA015WJPZ

Cable de alimentación*

(1)

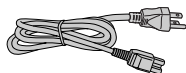

Para EE.UU. y
Canadá, etc.
(6' (1,8 m))
QACCCDA007WJPZ

(2)

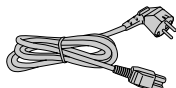

Para Europa, excepto
el Reino Unido
(6' (1,8 m))
QACCVAA011WJPZ

(3)

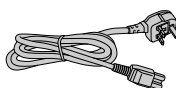

Para el Reino Unido
y Singapur
(6' (1,8 m))
QACCCBA036WJPZ

(4)

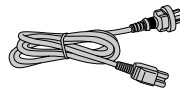

Para Australia, Nueva
Zelanda y Oceanía
(6' (1,8 m))
QACCLA018WJPZ

* Use el cable de alimentación que corresponda a la toma de corriente de su país.

- Manual de manejo (este manual (TINS-C220WJZZ) y CD-ROM (UDSKAA074WJZZ))

Accesorios opcionales

- | | |
|---|---|
| ■ Cable 3 RCA a D-sub de 15 contactos (10' (3,0 m)) | AN-C3CP2 |
| ■ Adaptador DIN-D-sub RS-232C (5 ⁵⁷ / ₆₄ " (15 cm)) | AN-A1RS |
| ■ Receptor del mando a distancia | AN-MR2 |
| ■ Unidad de lámpara | AN-XR20LP (para XG-MB55X/XR-20X/XR-20S)
AN-XR10LP (para XR-10X/XR-10S) |

Nota

- Algunos accesorios opcionales pueden que no estén disponibles según la región. Consulte al concesionario de proyectores o centro de servicio autorizado de Sharp.

Nombres y funciones de las partes

Los números en **[]** se refieren a las páginas principales de este manual de manejo donde se explica el tópico.

Proyector

Vista superior

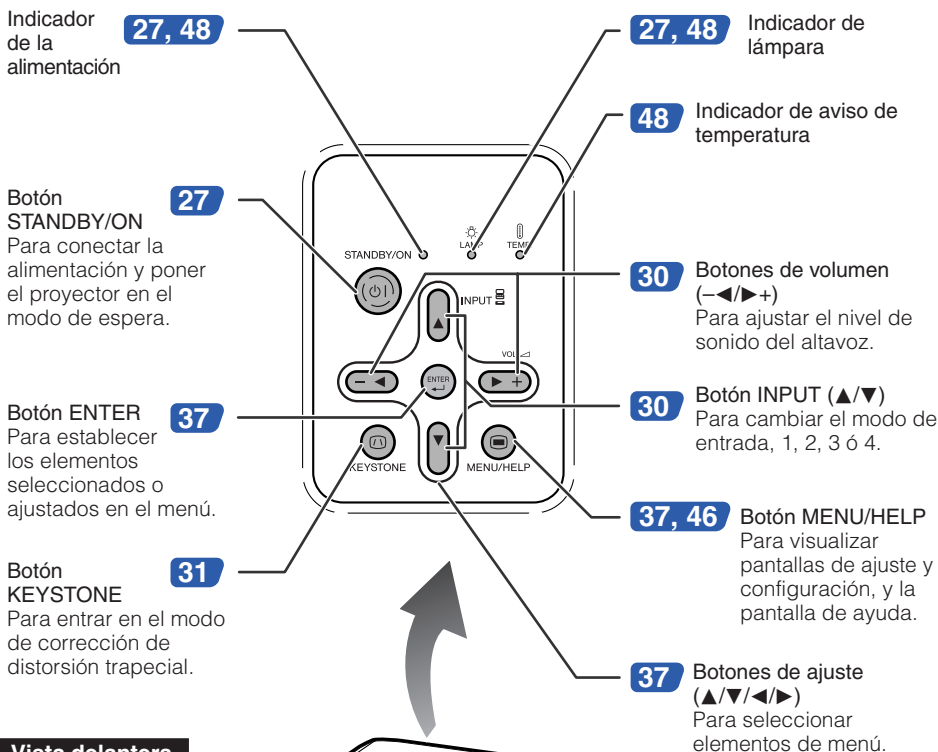

Vista delantera

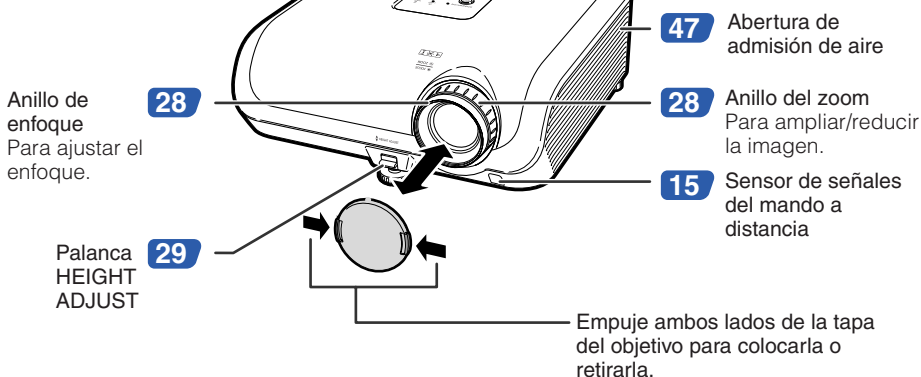

Nombres y funciones de las partes (Continuación)

Los números en se refieren a las páginas principales de este manual de manejo donde se explica el tópico.

Vista posterior

Terminales Consulte "Terminales INPUT y equipo principal que puede conectarse" en la página 21.

Terminal AUDIO (INPUT 1, 2) (Compartido con INPUT 1 y 2)

Terminales INPUT 1 y INPUT 2
Terminales de señales de vídeo componente y RGB de ordenador.

Terminal AUDIO OUTPUT
Terminal de salida de audio del equipo conectado al terminal AUDIO INPUT.

Abertura de admisión de aire

Pata de ajuste trasera

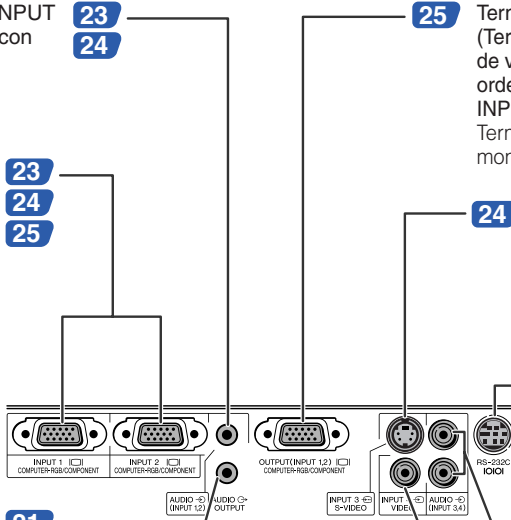

Terminal OUTPUT (INPUT 1, 2)
(Terminal de salida de señales de vídeo componente y RGB de ordenador compartido para INPUT 1 y 2)
Terminal para conectar a un monitor.

Terminal INPUT 3
Terminal para conectar equipo de vídeo con terminal S-video.

Terminal RS-232C
Terminal para controlar el proyector utilizando un ordenador.

Terminal AUDIO (INPUT 3, 4) (Compartido con INPUT 3 y 4)

Terminal INPUT 4
Terminal para conectar equipo de vídeo.

Salida de escape

Altavoz

Conector estándar de seguridad Kensington

Zócalo de CA
Conecte el cable de alimentación suministrado.

Uso del bloqueo Kensington

- Este proyector tiene un conector estándar de seguridad Kensington para usar con un Kensington MicroSaver Security System. Consulte la información suministrada con el sistema para conocer instrucciones de cómo utilizarlo para asegurar el proyector.

Los números en **[]** se refieren a las páginas principales de este manual de manejo donde se explica el tópico.

Botón STANDBY
Para poner el proyector en el modo de espera.

27

Botón KEYSTONE
Para entrar en el modo de corrección de distorsión trapecial.

31

Botón RETURN
Para volver a la pantalla de menú anterior durante las operaciones con menú.

37

Botones FORWARD/BACK

La misma función que la de las teclas [Page Down] y [Page Up] de un teclado de ordenador cuando se utiliza la función de receptor de mando a distancia opcional (AN-MR2).

Botón BREAK TIMER
Para visualizar el tiempo de interrupción.

34

Botón AV MUTE
Para visualizar temporalmente la pantalla negra y apagar el sonido.

30

Botón PICTURE MODE
Para seleccionar la imagen apropiada.

34

Botón ON
Para conectar la alimentación.

27

Botón MENU/HELP
Para visualizar pantallas de ajuste y configuración, y la pantalla de ayuda.

37

46

Botones de ajuste (▲/▼/◀/▶)

- Para seleccionar elementos de menú.
- Para ajustar la corrección de distorsión trapecial en el modo de corrección de distorsión trapecial.

37

Botón ENTER
Para establecer los elementos seleccionados o ajustados en el menú.

37

Botón FREEZE
Para congelar imágenes.

34

Botones de volumen
Para ajustar el nivel de sonido del altavoz.

30

Botón AUTO SYNC
Para ajustar automáticamente las imágenes cuando se conecta a un ordenador.

34

Botón RESIZE
Para cambiar el tamaño de la pantalla (NORMAL, BORDE, etc.).

32

Botones INPUT 1, 2, 3 y 4
Para cambiar los modos de entrada respectivos.

30

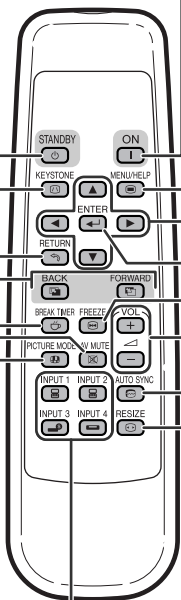

Nombres y funciones de las partes (Continuación)

Inserción de las pilas

- 1** Presione la marca ▲ de la tapa y deslice la tapa en el sentido de la flecha.

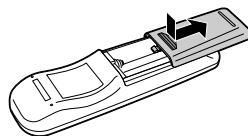

- 2** Inserte las pilas.
- Inserte las pilas asegurándose de que sus polaridades concuerden con las marcas ⊕ y ⊖ del interior del compartimento de las pilas.

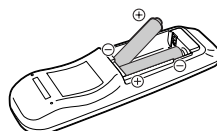

- 3** Coloque la tapa y deslícela hasta que quede colocada haciendo un ruido seco.

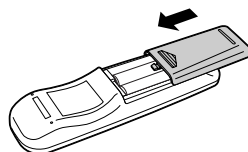

La utilización incorrecta de las pilas puede ser la causa de que éstas tengan fugas o revienten. Siga las precauciones de abajo.



Precaución

- Peligro de explosión si se cambia mal la pila. Cámbiela sólo por otra igual o de tipo equivalente.
- Inserte las pilas asegurándose de que sus polaridades concuerden con las marcas ⊕ y ⊖ del interior del compartimento de las pilas.
- Las pilas de diferentes tipos tienen propiedades diferentes, así que no mezcle pilas de tipos diferentes.
- No mezcle pilas nuevas y viejas. Esto puede reducir la duración de las pilas nuevas o ser la causa de que las viejas tengan fugas.
- Quite las pilas del mando a distancia una vez agotadas porque dejarlas en el interior puede ser la causa de que tengan fugas. El líquido que escapa de las pilas es peligroso para la piel, por lo tanto, asegúrese de limpiarlas primero y quitarlas luego con un paño.
- Las pilas incluidas con este proyector pueden agotarse brevemente, dependiendo de cómo se utilicen. Asegúrese de cambiarlas por otras nuevas lo antes posible.
- Quite las pilas del mando a distancia si no lo va a utilizar durante mucho tiempo.
- Cumpla con las normas (ordenanzas) de cada gobierno local cuando tire las pilas agotadas.

Alcance de utilización

El mando a distancia se puede usar para controlar el proyector dentro de los márgenes mostrados en la ilustración.

Nota

- La señal del mando a distancia puede reflejarse en una pantalla para facilitar la operación. Sin embargo, la distancia efectiva de la señal puede cambiar según el material de la pantalla.

Cuando se usa el mando a distancia

- Asegúrese de no dejarlo caer, ni exponerlo a la humedad o alta temperatura.
- El mando a distancia puede funcionar mal bajo una lámpara fluorescente. En este caso, separe el proyector de la lámpara fluorescente.

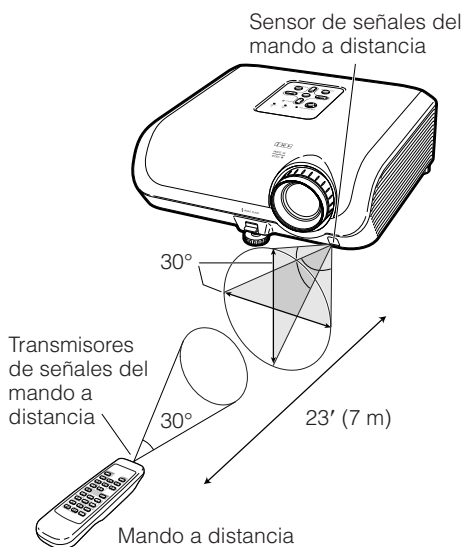

Inicio rápido

Esta sección muestra el funcionamiento básico (proyector conectado al ordenador). Para conocer detalles, vea la página descrita abajo para cada paso.

Preparación y proyección

En esta sección, la conexión del proyector y el ordenador se explica utilizando un ejemplo.

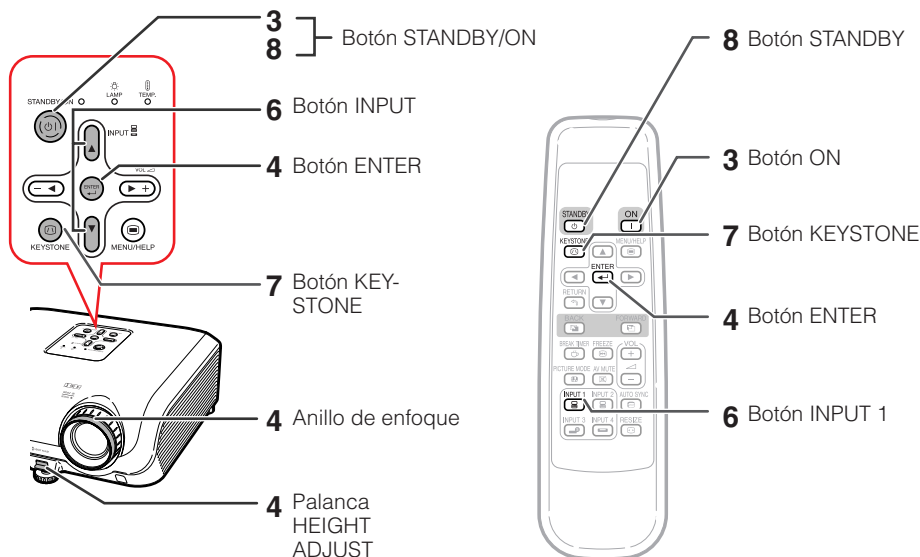

1. Ponga el proyector frente a una pared o pantalla → Pág. 18

2. Conecte el proyector al ordenador y enchufe el cable de alimentación en una toma de CA del proyector

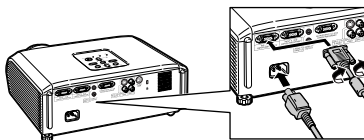

Cuando conecte un equipo que no sea un ordenador, vea las páginas **24** y **25**.

→ Págs. 21–26

3. Quite la tapa del objetivo y encienda el proyector

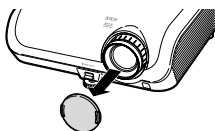

En el proyector

STANDBY/ON



En el mando a distancia



→ Pág. 27

4. Ajuste la imagen proyectada con la guía de configuración

- 1 Después de encender el proyector aparece la guía de configuración. (Cuando “Guía config.” se pone en “Activada”. → página 42)
- 2 Siga los pasos de la guía de configuración y ajuste el enfoque, tamaño y altura (ángulo) de la pantalla.
- 3 Después de ajustar el enfoque, la altura (ángulo) y el tamaño de la pantalla, pulse ENTER para terminar con la guía de configuración.

→ Pág. 28

5. Encienda el ordenador

6. Seleccione el modo ENTRADA

Seleccione “ENTRADA1” usando el botón INPUT del proyector o INPUT 1 del mando a distancia.

En el proyector En el mando a distancia Visualización en pantalla (RGB)

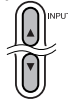

- Cuando pulse el botón INPUT del proyector, el modo de entrada cambiará en el orden siguiente: ENTRADA 1 ↔ ENTRADA 2 ↔ ENTRADA 3 ↔ ENTRADA 4
- Cuando use el mando a distancia, pulse el botón INPUT 1 / INPUT 2 / INPUT 3 / INPUT 4 para cambiar el modo ENTRADA.

→ Pág. 30

7. Corrección de distorsión trapecial

Corrección de distorsión trapecial utilizando la corrección de distorsión trapecial. (La corrección de distorsión trapecial funciona automáticamente en el XG-MB55X/XR-20X.)

En el proyector

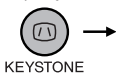

Comprime el lado superior.



Comprime el lado inferior.

En el mando a distancia

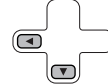

→ Pág. 31

8. Desconexión de la alimentación

Pulse el botón STANDBY/ON del proyector o el botón STANDBY del mando a distancia, y luego pulse de nuevo el botón mientras se visualiza el mensaje de confirmación, para poner el proyector en el modo de espera.

En el proyector



En el mando a distancia



Visualización en pantalla

¿Entrar al modo de ESPERA?

SÍ : Pulse de nuevo

No : Espere

- Desenchufe el cable de alimentación de la toma de CA después de detenerse el ventilador.

→ Pág. 27

Instalación del proyector

Instalación del proyector

Para una calidad de imagen óptima, coloque el proyector perpendicular a la pantalla con las patas del mismo planas y niveladas. Hacer esto eliminará tener que hacer la corrección de distorsión trapecial y proporcionará la mejor calidad de la imagen. (Consulte la página 31.)

Instalación estándar (Proyección delantera)

- Coloque el proyector a la distancia requerida de la pantalla según el tamaño de la imagen deseado. (Consulte la página 20.)

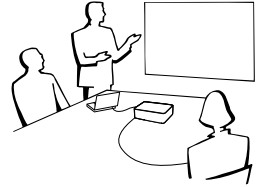

Ejemplo de instalación estándar

Vista lateral

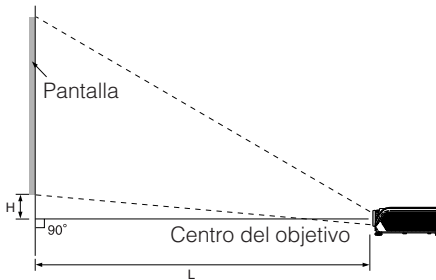

Nota

- Consulte la página 20 para obtener información adicional acerca de “Tamaño de pantalla y distancia de proyección”.

Montaje en el techo

- Se recomienda hacer la instalación con el soporte de montaje en el techo opcional de Sharp. Antes de montar el proyector, contacte con su concesionario de proyectores o centro de reparaciones Sharp autorizado más cercano para obtener el soporte de montaje en el techo recomendado (vendido separadamente).
 - Soporte de montaje en el techo AN-XRCM30. (para EE.UU.).
 - Soporte de montaje en el techo AN-60KT y sus tubos de extensión AN-TK201 y AN-TK202 (para otros países que no sean los EE.UU.).
- Invierta la imagen poniendo “Techo y frente” en “Modo PRY”. Consulte la página 42 para utilizar esta función.

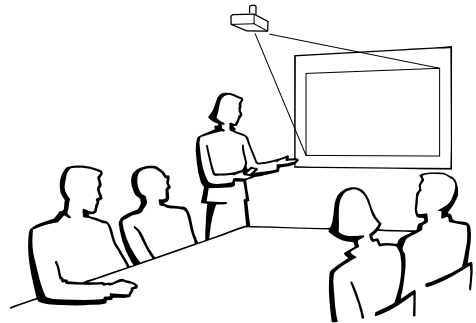

Modo de proyección (PRY)

El proyector puede utilizar cualquiera de los 4 modos de proyección del diagrama de abajo. Seleccione el modo más apropiado para el ajuste de proyección en uso. (Puede poner el modo PRY en el menú "PANT-AJ". Consulte la página 42.)

■ Montado en mesa, proyección frontal

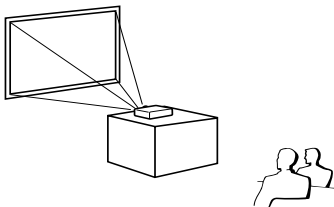

Elemento de menú → "Frente"

■ Montado en techo, proyección frontal

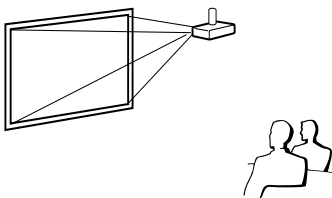

Elemento de menú → "Techo y frente"

■ Montado en mesa, proyección posterior (con pantalla translúcida)

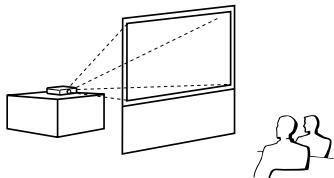

Elemento de menú → "Detrás"

■ Montado en techo, proyección posterior (con pantalla translúcida)

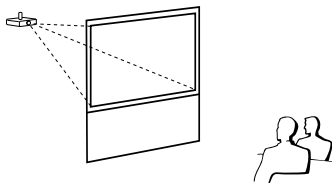

Elemento de menú → "Techo y detrás"

Indicación de tamaño de imagen de proyección y distancia de proyección

Ejemplo: Modo NORMAL (4:3)

Tamaño de pantalla

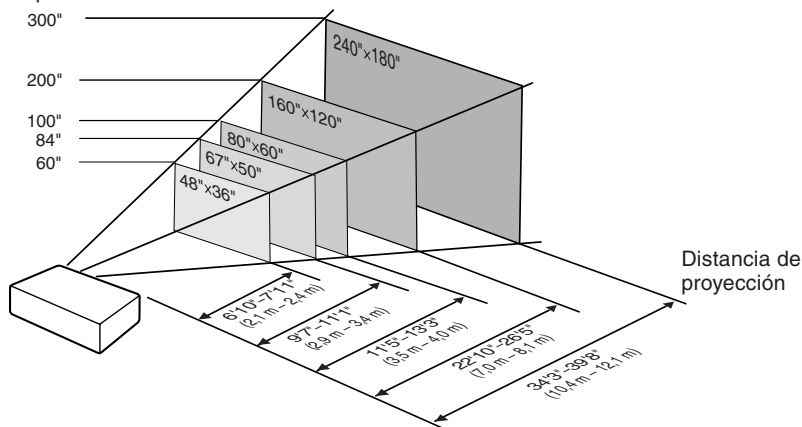

Instalación del proyector (Continuación)

Tamaño de pantalla y distancia de proyección

Modo NORMAL (4:3)

Tamaño de imagen (Pantalla)			Distancia de proyección [L]		Distancia del centro del objetivo a la parte inferior de la imagen [H]
Diagonal [X]	Ancho	Alto	Mínimo [L1]	Máximo [L2]	
300" (762 cm)	610 cm (240")	457 cm (180")	10,4 m (34' 3")	12,1 m (39' 8")	- 48 cm (- 19 ⁵ / ₆₄ ")
270" (686 cm)	549 cm (216")	411 cm (162")	9,4 m (30' 10")	10,9 m (35' 8")	- 44 cm (- 17 ¹¹ / ₆₄ ")
250" (635 cm)	508 cm (200")	381 cm (150")	8,7 m (28' 7")	10,1 m (33' 1")	- 40 cm (- 15 ⁵⁷ / ₆₄ ")
200" (508 cm)	406 cm (160")	305 cm (120")	7,0 m (22' 10")	8,1 m (26' 5")	- 32 cm (- 12 ²³ / ₃₂ ")
150" (381 cm)	305 cm (120")	229 cm (90")	5,2 m (17' 2")	6,0 m (19' 10")	- 24 cm (- 9 ¹⁷ / ₃₂ ")
100" (254 cm)	203 cm (80")	152 cm (60")	3,5 m (11' 5")	4,0 m (13' 3")	- 16 cm (- 6 ²⁹ / ₆₄ ")
84" (213 cm)	171 cm (67")	128 cm (50")	2,9 m (9' 7")	3,4 m (11' 1")	- 14 cm (- 5 ¹¹ / ₃₂ ")
72" (183 cm)	146 cm (58")	110 cm (43")	2,5 m (8' 3")	2,9 m (9' 6")	- 12 cm (- 4 ³⁷ / ₆₄ ")
60" (152 cm)	122 cm (48")	91 cm (36")	2,1 m (6' 10")	2,4 m (7' 11")	- 10 cm (- 3 ¹³ / ₁₆ ")
40" (102 cm)	81 cm (32")	61 cm (24")	1,4 m (4' 7")	1,6 m (5' 3")	- 6 cm (- 2 ³⁵ / ₆₄ ")

X: Tamaño de pantalla (diagonal) (pulgadas/cm)

L: Distancia de proyección (m/pies)

L1: Distancia mínima de proyección (m/pies)

L2: Distancia máxima de proyección (m/pies)

H: Distancia del centro del objetivo a la parte inferior de la imagen (cm/pulgadas)

La fórmula para el tamaño de la imagen y la distancia de proyección

[m/cm]

L1 (m) = 0,03482X

L2 (m) = 0,04029X

H (cm) = - 0,16151X

[Pies/pulgadas]

L1 (pies) = 0,03482X / 0,3048

L2 (pies) = 0,04029X / 0,3048

H (pulgadas) = - 0,16151X / 2,54

Modo EXTENSIÓN (16:9)

Tamaño de imagen (Pantalla)			Distancia de proyección [L]		Distancia del centro del objetivo a la parte inferior de la imagen [H]	Margen ajustable de la posición de la imagen [S]
Diagonal [X]	Ancho	Alto	Mínimo [L1]	Máximo [L2]		
250" (635 cm)	553 cm (218")	311 cm (123")	9,5 m (31' 1")	11,0 m (36' 0")	- 96 cm (- 37 ³ / ₄ ")	± 52 cm (± 20 ²⁷ / ₆₄ ")
225" (572 cm)	498 cm (196")	280 cm (110")	8,5 m (28' 0")	9,9 m (32' 5")	- 86 cm (- 33 ³¹ / ₃₂ ")	± 47 cm (± 18 ²⁵ / ₆₄ ")
200" (508 cm)	443 cm (174")	249 cm (98")	7,6 m (24' 11")	8,8 m (28' 10")	- 77 cm (- 30 ¹³ / ₆₄ ")	± 42 cm (± 16 ¹¹ / ₃₂ ")
150" (381 cm)	332 cm (131")	187 cm (74")	5,7 m (18' 8")	6,6 m (21' 7")	- 58 cm (- 22 ⁴¹ / ₆₄ ")	± 31 cm (± 12 ¹ / ₄ ")
133" (338 cm)	294 cm (116")	166 cm (65")	5,0 m (16' 7")	5,8 m (19' 2")	- 51 cm (- 20 ⁵ / ₆₄ ")	± 28 cm (± 10 ⁷ / ₈ ")
106" (269 cm)	235 cm (92")	132 cm (52")	4,0 m (13' 2")	4,7 m (15' 3")	- 41 cm (- 16")	± 22 cm (± 8 ²¹ / ₃₂ ")
100" (254 cm)	221 cm (87")	125 cm (49")	3,8 m (12' 5")	4,4 m (14' 5")	- 38 cm (- 15 ³ / ₃₂ ")	± 21 cm (± 8 ¹¹ / ₆₄ ")
92" (234 cm)	204 cm (80")	115 cm (45")	3,5 m (11' 5")	4,0 m (13' 3")	- 35 cm (- 13 ⁵⁷ / ₆₄ ")	± 19 cm (± 7 ³⁹ / ₆₄ ")
84" (213 cm)	186 cm (73")	105 cm (41")	3,2 m (10' 5")	3,7 m (12' 1")	- 32 cm (- 12 ¹¹ / ₁₆ ")	± 17 cm (± 6 ⁵⁵ / ₆₄ ")
72" (183 cm)	159 cm (63")	90 cm (35")	2,7 m (9' 0")	3,2 m (10' 4")	- 28 cm (- 10 ⁷ / ₈ ")	± 15 cm (± 5 ⁵⁷ / ₆₄ ")
60" (152 cm)	133 cm (52")	75 cm (29")	2,3 m (7' 6")	2,6 m (8' 8")	- 23 cm (- 9 ¹ / ₁₆ ")	± 12 cm (± 4 ²⁹ / ₃₂ ")
40" (102 cm)	89 cm (35")	50 cm (20")	1,5 m (5' 0")	1,8 m (5' 9")	- 15 cm (- 6 ³ / ₆₄ ")	± 8 cm (± 3 ¹⁷ / ₆₄ ")

X: Tamaño de pantalla (diagonal) (pulgadas/cm)

L: Distancia de proyección (m/pies)

L1: Distancia mínima de proyección (m/pies)

L2: Distancia máxima de proyección (m/pies)

H: Distancia del centro del objetivo a la parte inferior de la imagen (cm/pulgadas)

S: Margen ajustable de la posición de la imagen (cm/pulg) Consulte la página 41.

La fórmula para el tamaño de la imagen y la distancia de proyección

[m/cm]

L1 (m) = 0,03794X

L2 (m) = 0,04389X

H (cm) = - 0,3835X

S (cm) = ± 0,20754X

[Pies/pulgadas]

L1 (pies) = 0,03794X / 0,3048

L2 (pies) = 0,04389X / 0,3048

H (pulgadas) = - 0,3835X / 2,54

S (pulgadas) = ± 0,20754X / 2,54



Nota

- Consulte la página 18 acerca de "Distancia de proyección (L)" y "Distancia del centro del objetivo a la parte inferior de la imagen (H)".
- Permita un margen de error en los valores del diagrama de arriba.
- Los valores con un signo menos (-) indican la distancia desde el centro del objetivo a la parte inferior de la imagen.

Conexiones

Terminales INPUT y equipo principal que puede conectarse

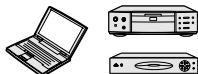

Terminales INPUT 1, 2

- Conexión del ordenador. (Consulte la página 23.)
- Conexión de equipo de vídeo con terminal de salida de vídeo componente (reproductor DVD, decodificador DTV, grabadora DVD con disco duro, etc.). (Consulte la página 24.)

Terminales AUDIO (INPUT 1, 2)

Conexión de un cable de audio (Terminal de entrada de audio compartido para INPUT 1 y 2). (Consulte las páginas 23 y 24.)



Terminal COMPUTER-RGB/COMPONENT OUTPUT

Conexión del monitor cuando quiera ver simultáneamente la imagen de proyección en el monitor. (Consulte la página 25.)

Terminales AUDIO (INPUT 3, 4)

Conexión de un cable de audio (Terminal de entrada de audio compartido para INPUT 3 y 4). (Consulte las páginas 24 y 25.)

Vista posterior

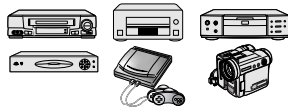
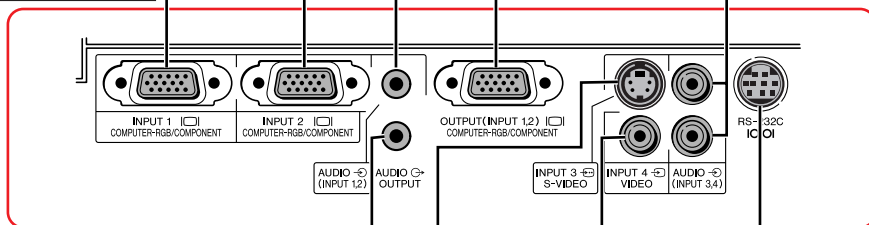

Terminal INPUT 3

Conexión de un equipo de vídeo con terminal de salida S-video (videograbadora, reproductor DVD, etc.). (Consulte la página 24.)



Terminal RS-232C

Conexión del ordenador para controlar el proyector. (Consulte la página 26.)

Terminal AUDIO OUTPUT

Conexión a un amplificador u otro equipo de audio con un cable de audio (de venta en el comercio) (Terminal de salida de audio compartido para INPUT 1, 2, 3 y 4). Utilice un cable de audio con miniclavija de 3,5 mm \varnothing para conectar a este terminal.

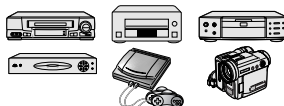









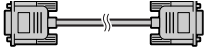
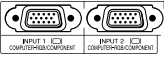
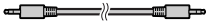



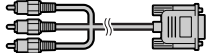
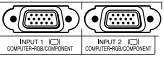
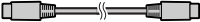

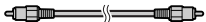

Terminal INPUT 4

Conexión de un equipo de vídeo sin terminal de salida S-video. (Consulte la página 25.)

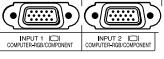
Muestras de cables para conexión

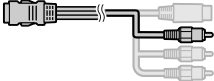
- Para conocer más detalles de los cables, consulte el manual de manejo del equipo de conexión.
- Puede que necesite otros cables o conectores que no se listan aquí.

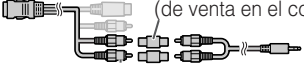
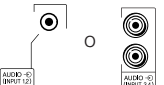
Equipo	Señal de entrada	Cable	Terminal del proyector
	Vídeo RGB	Cable RGB (suministrado) 	INPUT1, 2 
	Audio de ordenador	Cable de audio estéreo de 3,5 mm \varnothing (de venta en el comercio o disponible como pieza de servicio Sharp QCNWGA038WJPZ). 	AUDIO INPUT 
  	Vídeo componente	Cable 3 RCA (componente) a D-sub de 15 contactos (opcional, AN-C3CP2) 	INPUT1, 2 
	S-vídeo	Cable S-vídeo (de venta en el comercio) 	INPUT3 
	Vídeo	Cable de vídeo (de venta en el comercio) 	INPUT4 
	Audio	Cable de audio de miniconector de 3,5 mm \varnothing a RCA (de venta en el comercio) 	AUDIO INPUT 
 	Vídeo componente	Cables para cámara o videojuego/Cable 3 RCA (componente) a D-sub de 15 contactos (opcional, AN-C3CP2)  Clavija adaptadora RCA (de venta en el comercio)	INPUT1, 2 
	S-vídeo	Cables para cámara o videojuego 	INPUT3 
	Vídeo	Cables para cámara o videojuego 	INPUT4 
	Audio	Cables para cámara o videojuego/Cable de audio con miniclavija de 3,5 mm \varnothing a RCA (de venta en el comercio)  Clavija adaptadora RCA (de venta en el comercio) O conecte directamente a AUDIO (INPUT 3, 4).	AUDIO INPUT 

Conexión a un ordenador

Antes de conectar, asegúrese de desenchufar el cable de alimentación del proyector de la toma de CA y apagar todos los dispositivos que van a ser conectados. Tras hacer todas las conexiones, encienda el proyector y luego los demás dispositivos. Cuando conecte un ordenador, asegúrese de que sea el último dispositivo en ser encendido después de hacer las conexiones.

Antes de hacer conexiones, asegúrese de leer los manuales de manejo de los dispositivos que va a conectar.

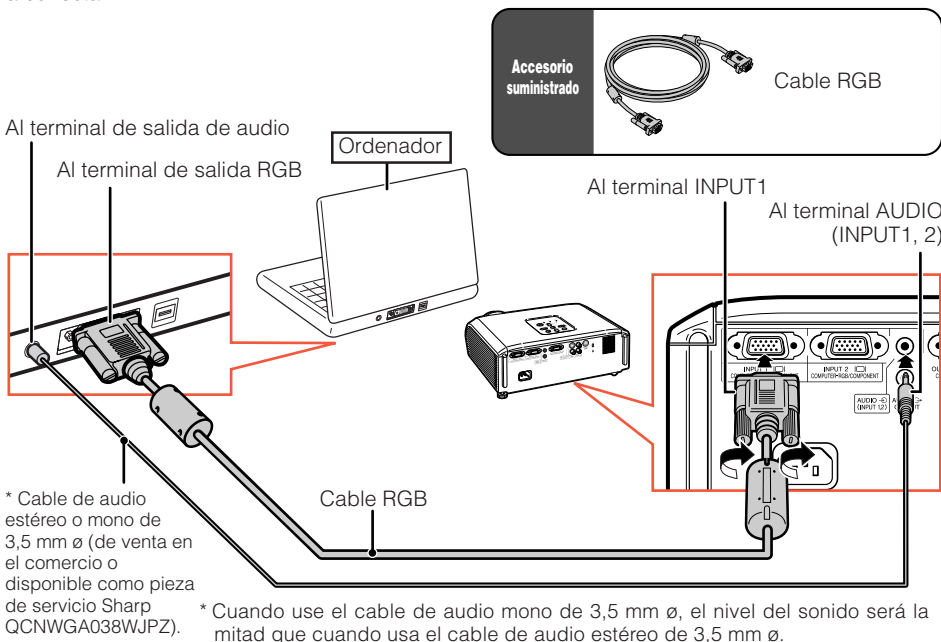

Nota

- Consulte la página 58 "Gráfico de compatibilidad con ordenadores" para ver una lista de las señales de ordenador compatibles con el proyector. El uso del proyector con señales de ordenador diferentes de las listadas puede ser la causa de que algunas funciones no se activen.
- Para usar con algunos ordenadores Macintosh puede que sea necesario un adaptador Macintosh. Contacte con su concesionario Macintosh más cercano.
- **Dependiendo del ordenador que esté utilizando puede que no se proyecte una imagen a menos que esté activado el puerto de salida externa del ordenador. (Ej.: Pulse simultáneamente las teclas "Fn" y "F5" cuando utilice un ordenador portátil SHARP).** Consulte las instrucciones específicas del manual de manejo de su ordenador para activar el puerto de salida externa de su ordenador.

Conexión a un equipo de vídeo

El proyector está equipado con terminales de entrada compatibles con señales de vídeo componente, S-vídeo y vídeo. Vea las ilustraciones de abajo para conectar con el equipo audiovisual. La calidad de la imagen aumentando su calidad en este orden: señal componente, señal S-vídeo y señal de vídeo. Si su equipo audiovisual tiene un terminal de salida componente, utilice el terminal COMPUTER/COMPONENT (INPUT 1 o INPUT 2) en el proyector para hacer la conexión de vídeo.

Quando utilice una cable 3 RCA (componente) a D-sub de 15 contactos (INPUT 1 o INPUT 2)

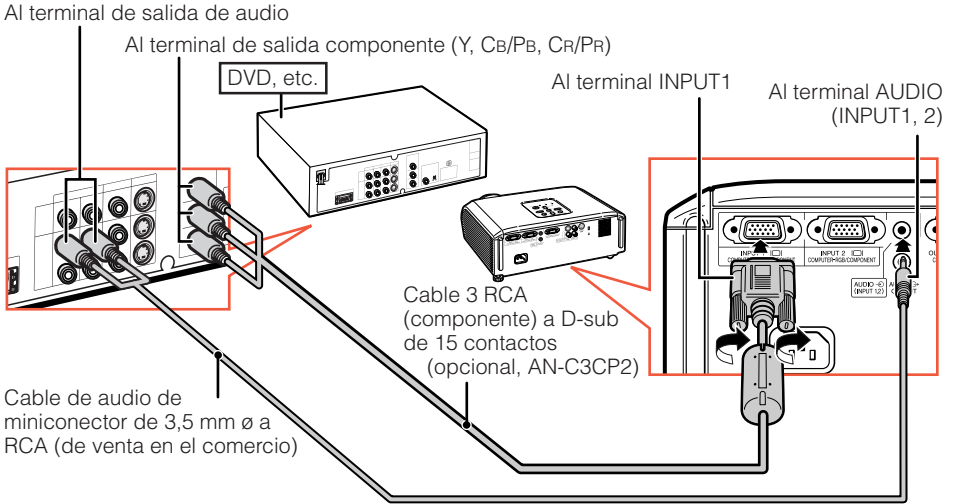

Quando se usa un cable S-vídeo (INPUT 3)

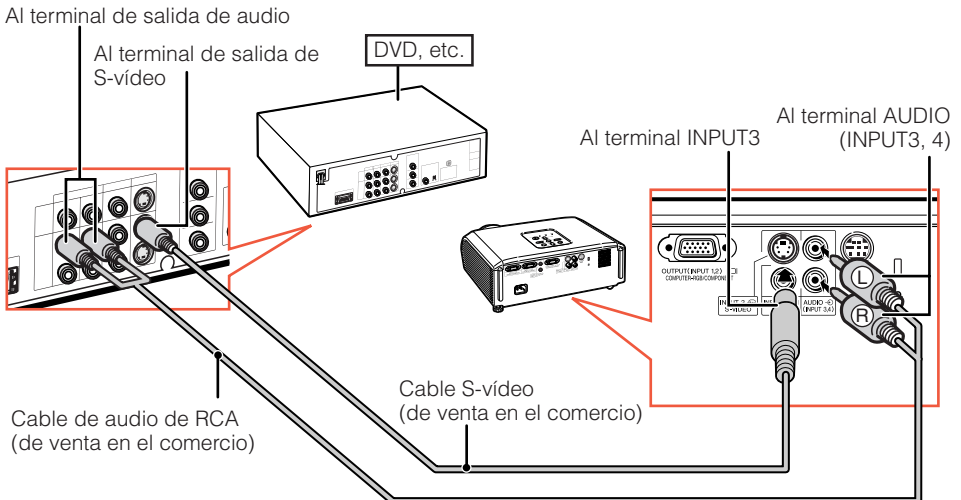

Cuando se usa un cable de vídeo compuesto (INPUT 4)

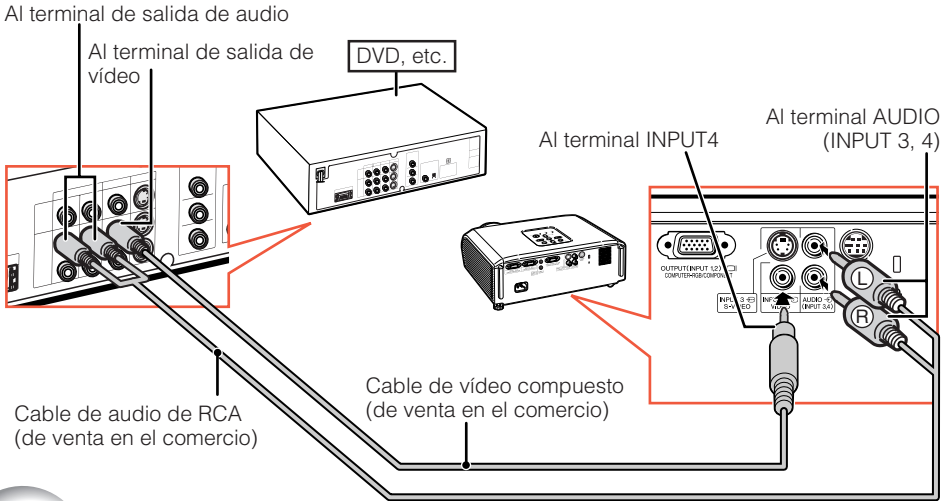

Conexión a un monitor con terminal de entrada RGB

Puede mostrar imágenes de ordenador en el proyector y en un monitor separado utilizando dos juegos de cables RGB.

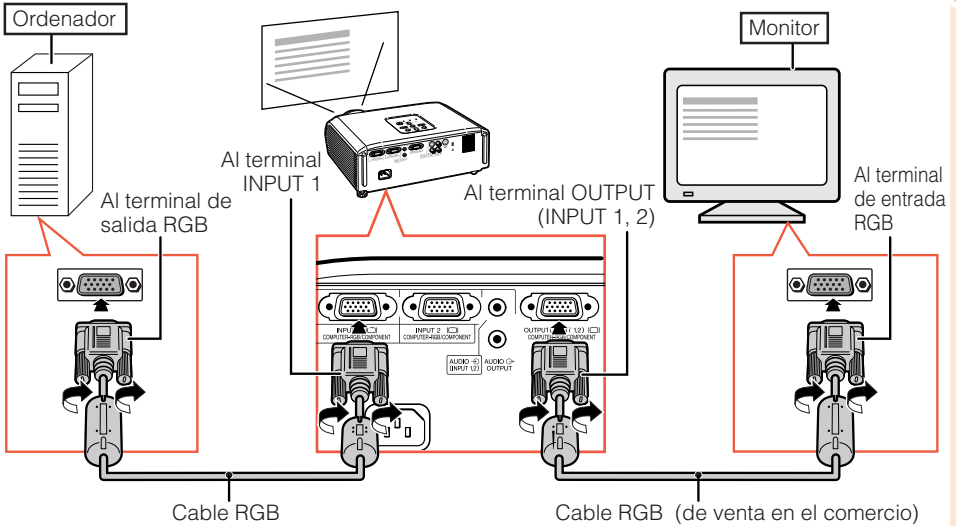

Nota

- Las señales RGB y de vídeo componente pueden salir al monitor.
- Para esta conexión se necesita otro cable RGB (de venta en el comercio).

Control del proyector mediante un ordenador

Cuando el terminal RS-232C del proyector se conecta a un ordenador con un adaptador DIN-D-sub RS-232C* (opcional: AN-A1RS) y un cable de control serial RS-232C (tipo cruzado, de venta en el comercio), el ordenador puede utilizarse para controlar el proyector y comprobar el estado del mismo. Consulte la página 54 para conocer detalles.

Cuando conecte a un ordenador utilizando un cable de control serial RS-232C y un adaptador DIN-D-sub RS-232C

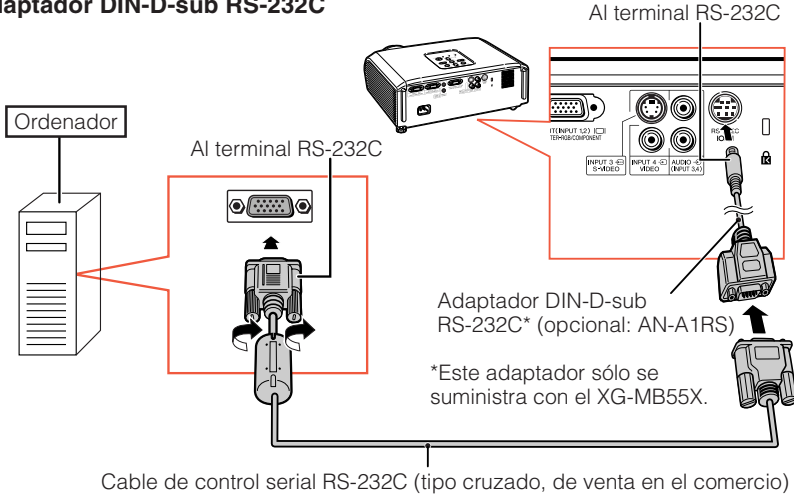

Nota

- La función RS-232C puede no activarse si su ordenador no está configurado correctamente. Consulte el manual de manejo del ordenador para conocer detalles.
- Consulte la página 53 para conectar un cable de control serial RS-232C.

Información

- No conecte el cable RS-232C a un puerto que no sea el terminal RS-232C del ordenador. De lo contrario podría dañar su ordenador o proyector.
- No conecte un cable de control serial RS-232C al ordenador, ni lo desconecte de él, mientras éste está encendido. Esto podría dañar su ordenador.

Conexión del cable de alimentación

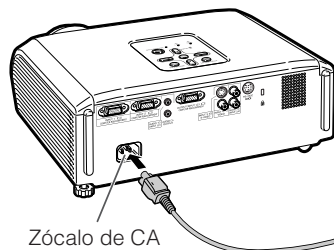
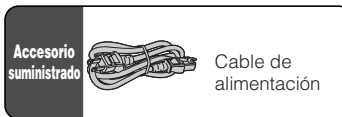

Enchufe el cable de alimentación suministrado en la toma de CA del panel posterior del proyector.



Encendido/Apagado del proyector

Encendido del proyector

Note que las conexiones a un equipo externo y a la toma de corriente deberán hacerse antes de las operaciones descritas abajo. (Consulte las páginas 23 a 26.)

Quite la tapa del objetivo y pulse  STANDBY/ON en el proyector u  ON en el mando a distancia.

- Cuando esté establecido el bloqueo del sistema aparecerá el recuadro de introducción del código clave. Para cancelar el ajuste del código clave, introduzca el código clave que ya ha establecido. Consulte la página 44 para conocer detalles.

Nota

• Acerca del indicador de la lámpara

El indicador de la lámpara se enciende para indicar el estado de la misma.

Verde: La lámpara está encendida.

Parpadeando en verde: La lámpara está calentándose o apagándose.

Roja: La lámpara se apaga de forma extraña o debe ser cambiada.

- Cuando encienda el proyector, la imagen podrá parpadear ligeramente durante el primer minuto desde que se enciende la lámpara. Esta es una operación normal debida a que el circuito de control de la lámpara está estabilizando las características de salida de la misma. Esto no debe considerarse como un defecto de funcionamiento.
- Si el proyector se pone en el modo de espera y se enciende inmediatamente después, la lámpara podrá tardar un poco en iniciar la proyección.

Información

- El idioma predeterminado en fábrica es el inglés. Si quiere cambiar la visualización en pantalla a otro idioma, siga el procedimiento de la página 42.

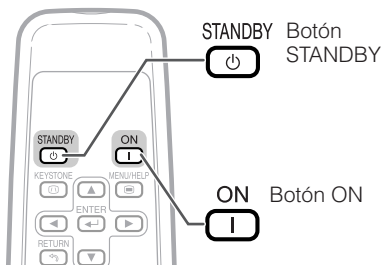
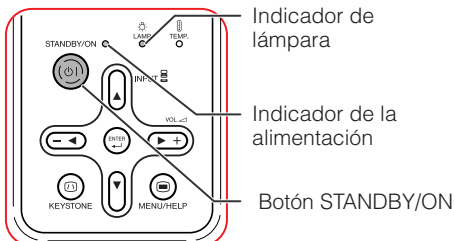

Visualización en pantalla (mensaje de confirmación)

 ¿Entrar al modo de ESPERA?

Sí : Pulse de nuevo

No : Espere



Fin. Espere.

Apagado del proyector (Puesta del proyector en el modo de espera)

1 Pulse  STANDBY/ON en el proyector o  STANDBY en el mando a distancia, y luego pulse de nuevo ese botón, mientras se visualiza el mensaje de confirmación, para poner el proyector en el modo de espera.

2 Desenchufe el cable de alimentación de la toma de CA después de pararse el ventilador.

- El indicador de alimentación del proyector parpadea en verde durante el enfriamiento.
- El indicador de alimentación cambia a rojo cuando termina el enfriamiento del proyector.

Información

- No desenchufe el cable de alimentación durante la proyección o el funcionamiento del ventilador. Si el ventilador se para puede aumentar la temperatura interior del proyector.

Proyección de imágenes

Acerca de la guía de configuración

Después de encender el proyector aparece la pantalla de la guía de configuración para ayudarle con la configuración del proyector.

Elementos de guía

- 1 FOCUS
- 2 HEIGHT ADJUST
- 3 ZOOM

Pulse **ENTER** para salir de la pantalla de la guía de configuración.

Nota

- La pantalla de la guía de configuración resalta automáticamente los elementos en el orden siguiente:

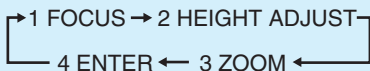

Sin embargo, podrá ajustar el enfoque, la altura (ángulo) o el zoom independientemente del elemento resaltado.

- Si no desea visualizar la guía de configuración la próxima vez, ponga "Menú" - "PANT - AJ" - "Guía config." en "Desactivada". (Consulte la página 42.)

Pantalla de la guía de configuración

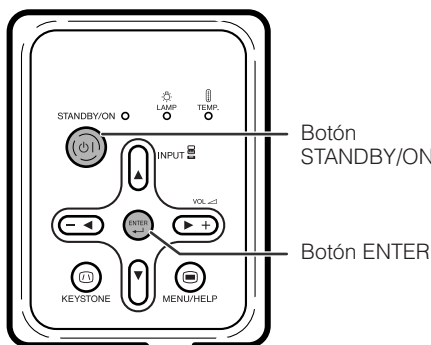
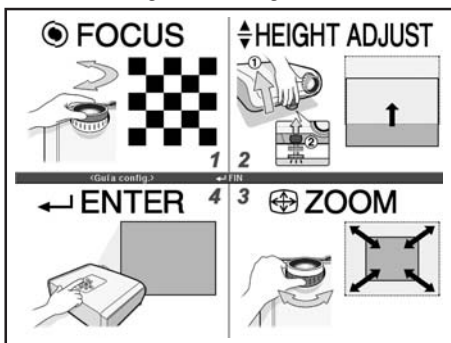

Botón STANDBY/ON

Botón ENTER

Anillo del zoom

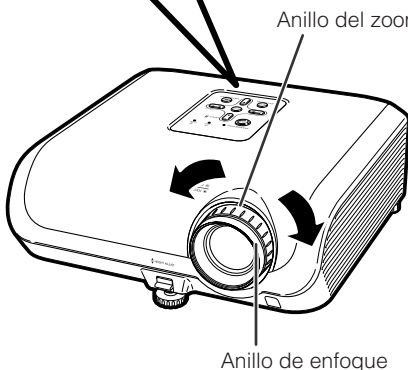

Anillo de enfoque

Ajuste de la imagen proyectada

1 Ajuste de enfoque

Puede ajustar el enfoque con el anillo de enfoque del proyector.

Gire el anillo de enfoque para ajustar el enfoque mientras ve la imagen proyectada.

2 Ajuste del tamaño de la pantalla

Puede ajustar el tamaño de la pantalla con el anillo del zoom del proyector.

Gire el anillo del zoom para ampliar o comprimir el tamaño de la pantalla.

3 Ajuste de la altura

La altura del proyector se puede ajustar utilizando las patas de ajuste de la parte delantera y trasera del proyector. Cuando la pantalla esté por encima del proyector, la imagen de proyección podrá hacerse más alta ajustando el proyector.

1 Levante el proyector para ajustar su altura mientras levanta la palanca HEIGHT ADJUST.

2 Retire sus manos de la palanca HEIGHT ADJUST del proyector después de haber ajustado la altura.

- El ángulo de proyección se puede ajustar hasta 8 grados a partir de la superficie en la que está colocado el proyector.

3 Use la pata de ajuste trasera para nivelar el proyector.

- El proyector se puede ajustar ± 1 grado desde la posición estándar.

Nota

- Cuando ajuste la altura del proyector se producirá distorsión trapecial. Siga los procedimientos de Corrección de distorsión trapecial para corregir la distorsión. (Consulte las páginas 31 y 41.)

Información

- No utilice mucha fuerza con el proyector cuando salga la pata de ajuste delantera.
- Cuando baje el proyector, tenga cuidado de no pillarse los dedos entre la pata de ajuste y el proyector.
- Sujete firmemente el proyector mientras lo levanta o transporta.
- No lo sujete por el objetivo.

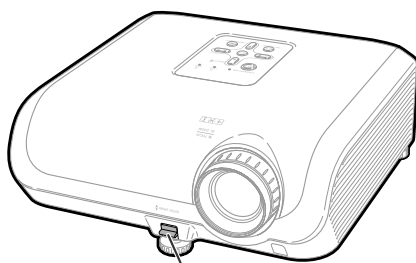

Palanca
HEIGHT
ADJUST

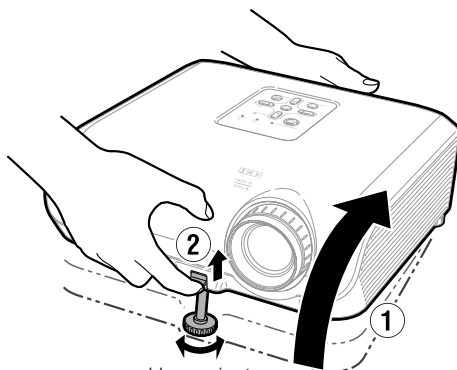

Haga ajustes
pequeños.

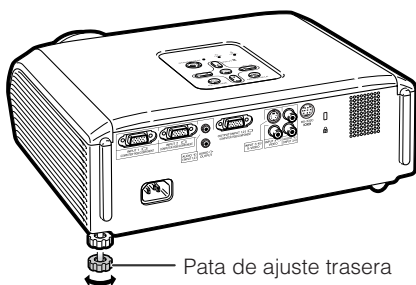

Pata de ajuste trasera

Proyección de imágenes (Continuación)

Cambio del modo de entrada

Seleccione el modo de entrada apropiado para el equipo conectado.

Pulse **INPUT 1**, **INPUT 2**, **INPUT 3** o **INPUT 4** en el mando a distancia para seleccionar el modo ENTRADA.

- Cuando pulse INPUT (▲/▼) en el proyector, el modo de entrada cambiará en el orden siguiente: ENTRADA 1 ↔ ENTRADA 2 ↔ ENTRADA 3 ↔ ENTRADA 4.
- Cuando "Búsqueda auto." se pone en "Activada", INPUT (▲/▼) del proyector funciona como botones de búsqueda automática. (Consulte la página 43.)

Ajuste del volumen

Pulse **VOL +** en el mando a distancia o **▲/▶** en el proyector para ajustar el volumen.

Nota

- Pulsando **VOL -** bajará el volumen.
- Pulsando **VOL +** subirá el volumen.
- Cuando el proyector esté conectado a un equipo externo, el nivel del volumen de ese equipo cambiará según el nivel del volumen del proyector. Ajuste el nivel de volumen más bajo para el proyector cuando éste se encienda/apague o cuando se cambie la señal de entrada.
- Cuando no quiera dar salida al sonido desde el altavoz del proyector mientras el proyector está conectado a un equipo externo, ponga "Altavoz" en el menú "PRY-AJ" en "Desactivada". (Vea la página 43.)

Visualización de la pantalla negra y apagado temporal del sonido

Pulse **AV MUTE** en el mando a distancia para visualizar temporalmente una pantalla negra y apagar el sonido.

Nota

- Al pulsar de nuevo **AV MUTE** volverá a aparecer la imagen proyectada.

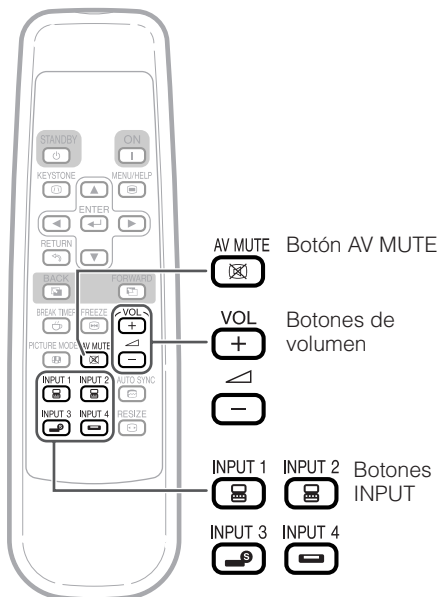

Visualización en pantalla



Visualización en pantalla



Corrección de distorsión trapecial

Cuando la imagen se proyecta desde la parte superior o inferior hacia la pantalla inclinada, la imagen se distorsiona de forma trapecial. A la función para corregir la distorsión trapecial se le llama corrección de distorsión trapecial.

Nota

- La corrección de distorsión trapecial se puede ajustar con un ángulo de hasta ± 13 grados aproximadamente, y la pantalla también se puede configurar con un ángulo de ± 13 grados aproximadamente (cuando el modo de cambio de tamaño se ajusta en "NORMAL" (Consulte la página 32)).

1 Pulse **KEYSTONE** para entrar en el modo de corrección de distorsión trapecial.

- También puede mostrar la visualización en pantalla del modo de corrección de distorsión trapecial con **KEYSTONE** en el proyector.

2 Pulse **▲/▶** o **◀/▼** para ajustar la corrección de distorsión trapecial.

- También puede ajustar la corrección de distorsión trapecial utilizando los botones de ajuste del proyector.

Nota

- Pulse **RETURN** mientras la visualización en pantalla del modo de corrección de distorsión trapecial está en la pantalla para volver al ajuste predeterminado.

3 Pulse **KEYSTONE**.

- La visualización en pantalla de la corrección de distorsión trapecial desaparecerá.
- También podrá utilizar **KEYSTONE** en el proyector.

Cuando se utiliza el XG-MB55X o XR-20X

- El proyector detecta automáticamente la inclinación y la función de corrección de distorsión trapecial automática corrige automáticamente la distorsión trapecial.

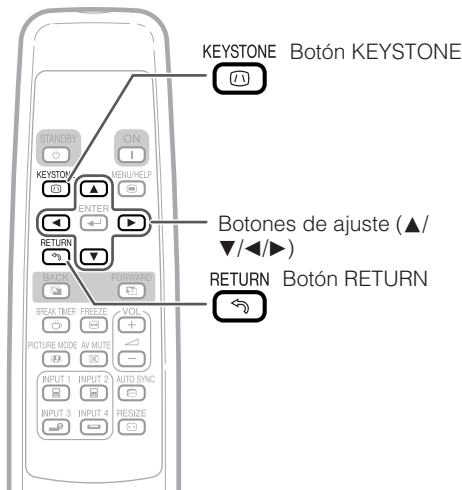

▼ Visualización en pantalla (Modo de corrección de distorsión trapecial)

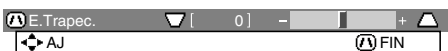

Comprime el lado superior.
(Mueva la barra deslizante en el sentido +.)

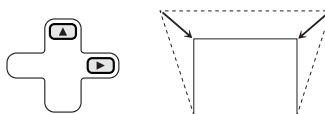

Comprime el lado inferior.
(Mueva la barra deslizante en el sentido -.)

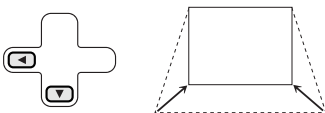

Información

- Mientras ajusta la imagen con la corrección de distorsión trapecial, las líneas rectas de los bordes de la imagen pueden aparecer irregulares.

Nota

- La corrección de distorsión trapecial automática puede no funcionar bien en casos tales como cuando la pantalla está inclinada, la temperatura está demasiado alta o baja o el zoom está ajustado al máximo o mínimo. En estos casos, ajuste con precisión la corrección de la distorsión trapecial siguiendo los pasos 1 a 3.
- Puede seleccionar "Activada" o "Desactivada" para el modo de corrección de distorsión trapecial automática. (Consulte la página 41.)

Proyección de imágenes (Continuación)

Modo de cambio de tamaño

Esta función le permite modificar o personalizar el modo de cambio de tamaño para realizar la imagen de entrada. Dependiendo de la señal de entrada, puede elegir “NORMAL”, “BORDE” o “EXTENSIÓN”.

Pulse RESIZE.

- Consulte la página 41 para configurar la pantalla del menú.

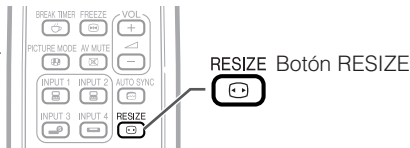

Ordenador

		NORMAL		BORDE		EXTENSIÓN	
		XG-MB55X/ XR-20X/10X	XR-20S/10S	XG-MB55X/ XR-20X/10X	XR-20S/10S	XG-MB55X/ XR-20X/10X	XR-20S/10S
Relación de aspecto 4:3	SVGA (800 × 600)	1024 × 768	800 × 600	768 × 576	600 × 450	1024 × 576	800 × 450
	XGA (1024 × 768)						
	SXGA (1280 × 960)						
	SXGA + (1400 × 1050)						
Otras relaciones de aspecto	SXGA (1280 × 1024)	1024 × 768	800 × 600	768 × 576	600 × 450	1024 × 576	800 × 450
	1280 × 720	—	—	—	—	1024 × 576	800 × 450

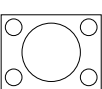
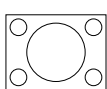
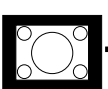
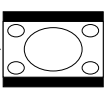
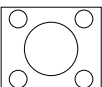
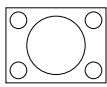
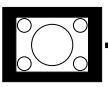
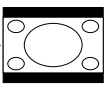
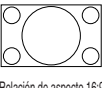
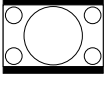





Señal de entrada			Imagen de pantalla de salida		
Ordenador		Tipo de imagen	NORMAL	BORDE	EXTENSIÓN
XG-MB55X/ XR-20X/10X	XR-20S/10S				
Resolución inferior a la de XGA	Resolución inferior a la de SVGA	 Relación de aspecto 4:3			
XGA	SVGA				
Resolución superior a la de XGA	Resolución superior a la de SVGA	 Relación de aspecto 5:4			
SXGA (1280×1024)					
1280 × 720		 Relación de aspecto 16:9	—	—	

* Modo para proyectar una imagen con la relación de aspecto original sin cortar ninguna parte.

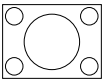
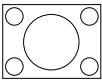
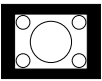
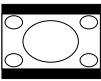
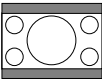
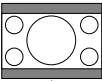
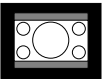
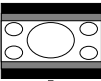
 : Área cortada donde no se pueden proyectar imágenes.

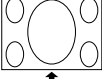
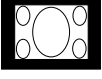
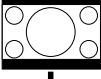
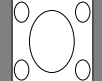
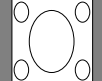
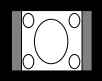
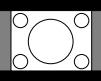
VIDEO

- “EXTENSIÓN” está fijado cuando se introducen las señales 540P, 720P o 1080I.

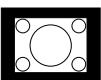
Señal de entrada		Imagen de pantalla de salida		
DVD / Vídeo	Tipo de imagen	NORMAL	BORDE	EXTENSIÓN
480I, 480P, 576I, 576P, NTSC, PAL, SECAM	 Relación de aspecto 4:3	* 	* 	
	 Buzón	* 	* 	
	 Imagen 16:9 comprimida			* 
	 Imagen 4:3 comprimida			* 
540P, 720P, 1080I	 Relación de aspecto 16:9	—	—	* 
	 Relación de aspecto 16:9 (Relación de aspecto 4:3 en pantalla 16:9)	—	—	* 

* Modo para proyectar una imagen con la relación de aspecto original sin cortar ninguna parte.

 : Área de corte donde no se pueden proyectar las imágenes.

 : Área en que la imagen no se incluye en las señales originales.

Control con el mando a distancia

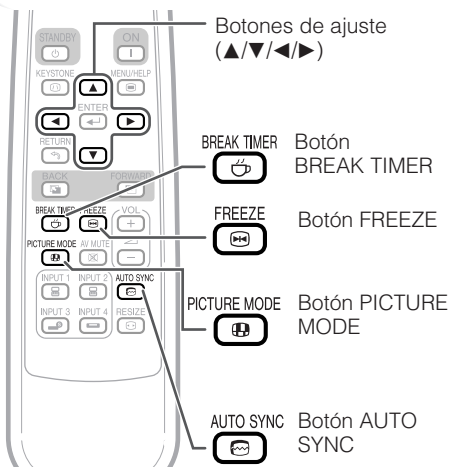

Sincronización automática (Ajuste de sincronización automática)

La función de sincronización automática se activa cuando se detecta una señal de entrada después de encenderse el proyector.

Pulse AUTO SYNC para ajustar manualmente con la función de sincronización automática.

Nota

- Cuando no se pueda obtener la imagen óptima con el ajuste de sincronización automática, use el menú de ayuda para hacer los ajustes manualmente. (Consulte la página 46.)

Visualización y ajuste del temporizador de interrupción

1 Pulse BREAK TIMER.

- El temporizador inicia la cuenta atrás desde 5 minutos.

▼ Visualización en pantalla

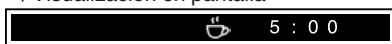

2 Pulse ▲/▼/◀/▶ para ajustar la duración del tiempo de interrupción.

- **Aumenta con ▲ o ▶**
5 minutos → 6 minutos → 60 minutos
- **Disminuye con ◀ o ▼**
4 minutos → 3 minutos → 1 minuto
- El tiempo de interrupción se puede poner en unidades de un minuto (hasta 60 minutos).

Cancelación de la función de visualización del tiempo de interrupción

Pulse BREAK TIMER.

Nota

- El temporizador de interrupción no funciona mientras el proyector utiliza las funciones "Sinc.auto.", "IMAGEN CONGELADA" o "AV MUDO".

Congelación de una imagen en movimiento

1 Pulse FREEZE.

- La imagen proyectada se congela.

2 Pulse de nuevo FREEZE para volver a la imagen en movimiento del dispositivo conectado.

Selección del modo de imagen

Puede seleccionar el modo de imagen adecuado a la imagen proyectada, como películas o videojuegos.

Pulse PICTURE MODE.

- Cuando pulse PICTURE MODE, el modo de imagen cambiará en el orden siguiente:

Estándar → Presentación → Cinema → Juego → sRGB *

Nota

- Consulte la página 39 para conocer detalles del modo de imagen.
- * "sRGB" se visualiza sólo cuando se introduce la señal RGB.

Elementos de menú

A continuación se muestran los elementos que pueden establecerse en el proyector.

Menú "Imagen"

ENTRADA1 (RGB)/ENTRADA2 (RGB)

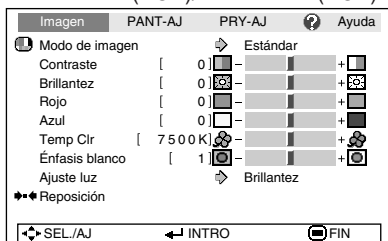

ENTRADA1 (Componente)/ENTRADA2 (Componente)/ENTRADA3/ENTRADA4

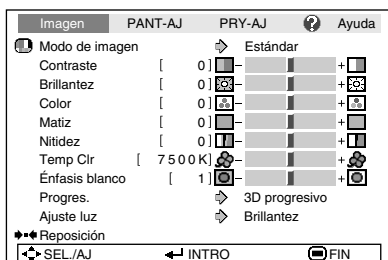

Menú "Ajuste de pantalla (PANT-AJ)"

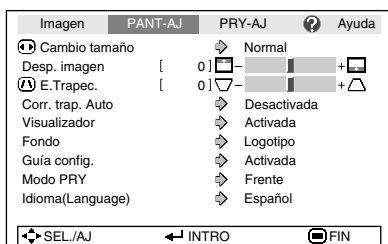

• Puede ajustar los elementos de menú con iconos (, , and) utilizando los botones respectivos del mando a distancia.

*1 Elementos cuando se introducen señales RGB por INPUT 1 o INPUT 2.

*2 Elementos cuando se introducen señales de vídeo componente por INPUT 1 o INPUT 2, o cuando se selecciona INPUT 3 o INPUT 4.

*3 Gama de ajustes para XG-MB55X/XR-20X/XR-10X.

*4 Gama de ajustes para XR-20S/XR-10S.

*5 Un elemento que aparece en el menú cuando se utiliza el XG-MB55X o XR-20X.

*6 "Tonalidad" aparecerá en la pantalla de menú sólo cuando se introduzcan señales PAL o SECAM (incluyendo cuando se cambie a la fuerza a esas señales de entrada). Básicamente no se necesita ajustar "Tonalidad", pero podrá ajustar la tonalidad de la imagen con este ajuste cuando introduzca señales PAL o SECAM.

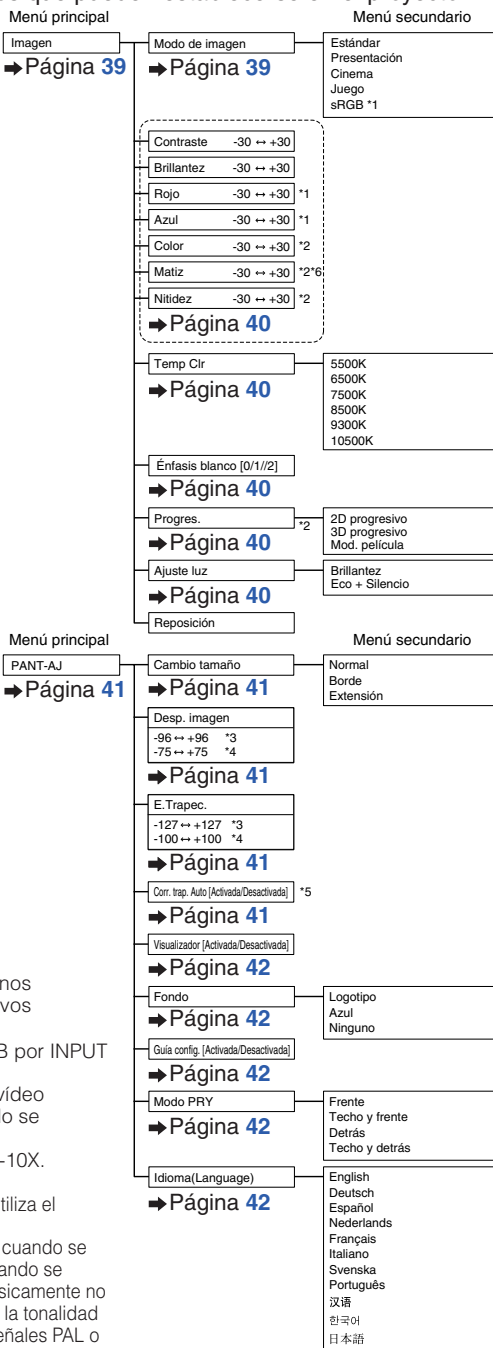

Elementos de menú (Continuación)

Menú "Ajuste de proyección (PRY-AJ)"

Imagen	PANT-AJ	PRY-AJ	?	Ayuda
Búsqueda auto.		⇒ Activada		
Sinc.auto.		⇒ Activada		
Desconex Automát		⇒ Activada		
Sonido de sist.		⇒ Activada		
Altavoz		⇒ Activada		
RS-232C		⇒ 9600 bps		
Modo vent.		⇒ Normal		
Bloqueo sistema				
Temp lámp (dur) [0] hr (100%)				
⇐ SEL./AJ ↵ INTRO ⏏ FIN				

Menú principal

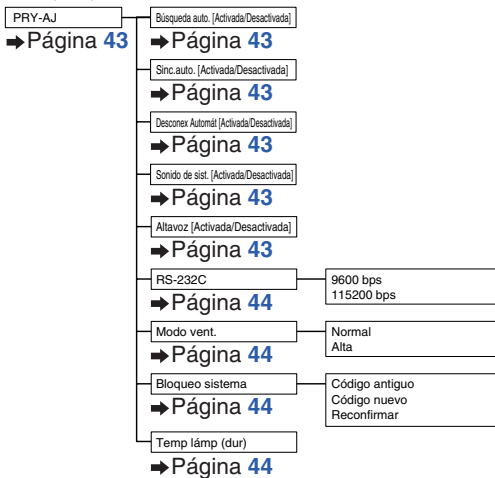

Menú secundario

Menú "Ayuda"

Imagen	PANT-AJ	PRY-AJ	?	Ayuda
<ul style="list-style-type: none"> • No hay imagen ni sonido. • Imagen con franjas verticales o parpadeo. • La imagen de datos no está centrada. • Colores desvanecidos o pobres. • La imagen es oscura. • La imagen está distorsionada. • Restabl. todos los valores a ajustes de fábrica. 				
⇐ SEL. ↵ INTRO ⏏ FIN				

Los elementos que puede establecer con el menú "Ayuda"

Menú "Ayuda" → Página 46

- Imagen con franjas verticales o parpadeo
Sinc.auto.
Ajustar el ruido vertical.
Ajustar el ruido horizontal.
- La imagen de datos no está centrada.
Sinc.auto.
Pos.H.
Pos.V.
- Colores desvanecidos o pobres.
INPUT 1 o INPUT 2
Tipo de señal: Auto/RGB/Componente
INPUT 3 o INPUT 4
Sistema de vídeo: Auto/PAL/SECAM/NTSC3.58/
NTSC4.43/PAL-M/PAL-N/
PAL-60

* Los elementos que se pueden seleccionar cambian según la señal de entrada y el modo de entrada seleccionado.

Uso de la pantalla de menú

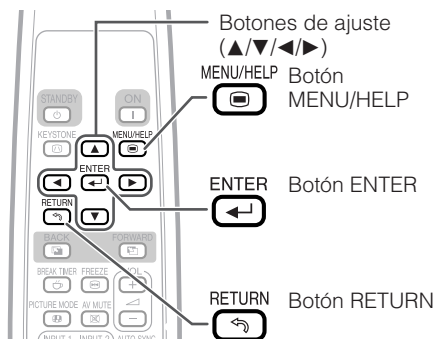
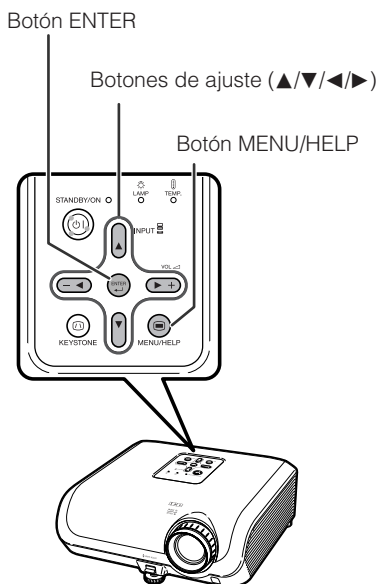

- Pulse **RETURN** para volver a la pantalla anterior cuando se visualiza el menú.

Selecciones de menús (Ajustes)

Ejemplo: Ajuste de "Brillantez".

- Esta operación también se puede realizar con los botones del proyector.

1 Pulse **MENU**.

- Se visualiza la pantalla de menú "Imagen" para el modo de entrada seleccionado.

2 Pulse **▶** o **◀** y seleccione "Imagen" para ajustar.

Ejemplo: Menú de pantalla "Imagen" para el modo de ENTRADA1 (RGB)

Elementos de menú

Imagen	PANT-AJ	PRY-AJ	Ayuda
Modo de imagen		Estándar	
Contraste	[0]	Barra de ajuste	+ []
Brillantez	[0]	Barra de ajuste	+ []
Rojo	[0]	Barra de ajuste	+ []
Azul	[0]	Barra de ajuste	+ []
Temp Clr	[7500K]	Barra de ajuste	+ []
Énfasis blanco	[1]	Barra de ajuste	+ []
Ajuste luz		Brillantez	
◆◆ Reposición			
SEL./AJ		INTRO	FIN

Uso de la pantalla de menú (Continuación)

3 Pulse ▲ o ▼ y seleccione “Brillantez” para ajustar.

- El elemento seleccionado resalta.

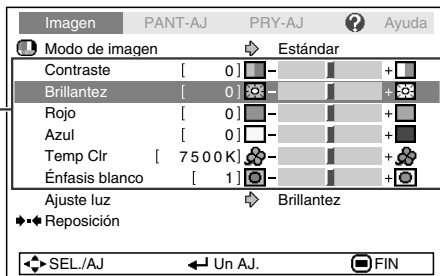

Para ajustar la imagen proyectada mientras la mira

Pulse ENTER.

- El elemento seleccionado (ej., “Brillantez”) se visualiza solo en la parte inferior de la pantalla.
- Cuando pulse ▲ o ▼ se visualizará el elemento siguiente (“Rojo” después de “Brillantez”).

Nota

- Pulse de nuevo ENTER para volver a la pantalla anterior.

Elementos para ajustar

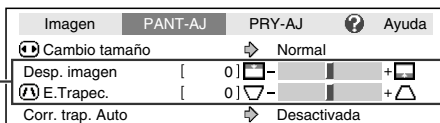

El elemento visualizado solo



4 Pulse ◀ o ▶ para ajustar el elemento seleccionado.

- El ajuste se guarda.

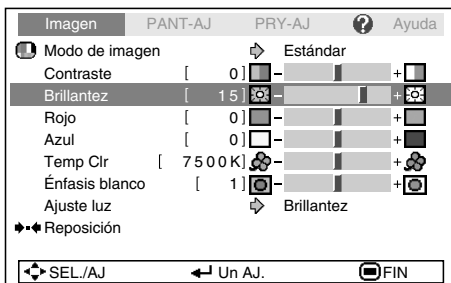

5 Pulse MENU/HELP.

- La pantalla de menú desaparecerá.

Nota

- Los botones de menú no funcionan mientras el proyector está utilizando las funciones “Sinc.auto.”, “Tiempo de interrupción”, “IMAGEN CONGELADA” o “AV MUDO”.

Ajuste de imagen (Menú “Imagen”)

Operación de menú → Página 37

► Ejemplo: Menú de pantalla “Imagen” para el modo de ENTRADA1 (RGB)

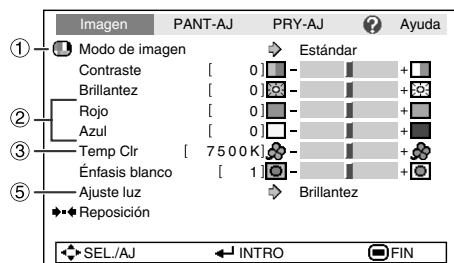

► Ejemplo: Menú de pantalla “Imagen” para el modo de ENTRADA3

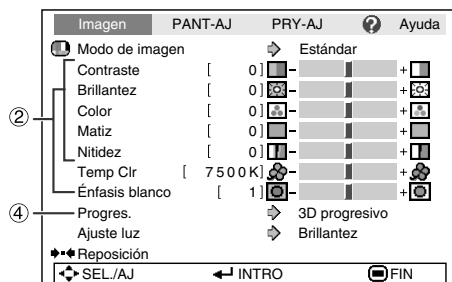

1 Selección del modo de imagen

Elementos seleccionables	Descripción	Los ajustes predeterminados de cada elemento cuando se selecciona el modo de imagen			
		Temp Clr		Énfasis blanco	Ajuste luz
		XG-MB55X	XR-20X/XR-20S/ XR-10X/XR-10S		
Estándar	Para la imagen estándar	8500K	7500K	1	Brillantez
Presentación	Da brillo a partes de la imagen para mejorar las presentaciones.	8500K	7500K	2	Brillantez
Cinema	Da un matiz natural a la imagen proyectada.	6500K	6500K	0	Eco + Silencio
Juego	Da nitidez a la imagen proyectada.	8500K	7500K	2	Brillantez
*sRGB	Para reproducir con alta fidelidad imágenes de un ordenador.	-	-	-	Brillantez

- “sRGB” se visualiza sólo cuando se introducen señales RGB.
- Puede poner o ajustar cada elemento del menú “Imagen” según sus preferencias. Cualquier cambio que usted haga quedará memorizado.

Nota

- También puede pulsar **PICTURE MODE** en el mando a distancia para seleccionar el modo de imagen. (Consulte la página 34.)
- *sRGB es un estándar internacional de reproducción del color regulado por la IEC (Comisión Electrotécnica Internacional). Como el área de color fija ha sido decidida por la IEC, cuando se selecciona “sRGB” las imágenes se visualizan con un matiz natural basado en una imagen original. Para obtener más información acerca de la función sRGB, visite [“http://www.srgb.com/”](http://www.srgb.com/). Cuando selecciona “sRGB” no puede establecer los elementos “Rojo”, “Azul”, “Temp Clr” y “Énfasis blanco”.

Información

- Cuando selecciona “sRGB”, la imagen proyectada puede quedar oscura, pero esto no indica un fallo de funcionamiento.

Ajuste de imagen (Menú “Imagen”) (Continuación)

Operación de menú → Página 37

② Ajuste de la imagen

Elementos de ajuste	Botón ◀	Botón ▶
Contraste	Para menos contraste.	Para más contraste.
Brillantez	Para menos brillo.	Para más brillo.
Rojo*1	Para un rojo más suave.	Para un rojo más intenso.
Azul*1	Para un azul más suave.	Para un azul más intenso.
Color*2	Para menos intensidad del color.	Para más intensidad del color.
Matiz*2 *3	Para dar a la piel un tono morado.	Para dar a la piel un tono verdusco.
Nitidez*2	Para menos nitidez.	Para más nitidez.
Énfasis blanco*1	Para reproducción en color de alta fidelidad.	Para más viveza.

*1 Cuando se selecciona “sRGB” no se puede ajustar/seleccionar.

*2 No se visualiza en el modo de entrada RGB.

*3 “Tonalidad” aparecerá en la pantalla de menú sólo cuando se introduzcan señales PAL o SECAM (incluyendo cuando se cambie a la fuerza a esas señales de entrada). Básicamente no se necesita ajustar “Tonalidad”, pero podrá ajustar la tonalidad de la imagen con este ajuste cuando introduzca señales PAL o SECAM.

Nota

- Cuando se selecciona “sRGB” no se pueden establecer “Énfasis blanco” y “Temp Clr”.
- Para reponer todos los elementos de ajuste, seleccione “Reposición” y pulse  ENTER.

③ Ajuste de la temperatura de color

Elementos seleccionables	Descripción
5500K 6500K 7500K 8500K 9300K 10500K	Para temperatura de color inferior que proporciona imágenes más cálidas como de rojo incandescente. ↕ Para temperaturas de color más altas, para imágenes más frescas con efecto incandescente azulado.

Nota

- Los valores de “Temp Clr” sólo son para fines estándar generales.

④ Progresivo

Elementos seleccionables	Descripción
2D Progresivo	Para visualizar imágenes en movimiento rápido como son las de deportes.
3D Progresivo	Útil para visualizar claramente imágenes de movimiento lento, como dramas y documentales.
Mod. película	Reproduce claramente la imagen de la fuente de película*. Visualiza la imagen optimizada de la película transformada con “descenso tres-dos” (NTSC y PAL60Hz) o “descenso dos-dos” (PAL50Hz y SECAM) en imagen del modo progresivo.

* La fuente de película es una grabación de vídeo digital con el original codificado a 24 cuadros/segundo. El proyector puede convertir esta fuente de película en vídeo progresivo a 60 cuadros/segundo con NTSC y PAL60Hz o a 50 cuadros/segundos con PAL50Hz y SECAM, para reproducir imágenes de alta definición.

Nota

- En NTSC o PAL60Hz, aunque haya sido establecido el modo 3D progresivo, la mejora “descenso tres-dos” se activará automáticamente cuando se haya introducido la fuente de película.
- Cuando la imagen este borrosa o tenga ruido, cambie al modo óptimo.
- Cuando use entradas progresivas, éstas se visualizarán directamente para que no se pueda seleccionar 2D progresivo, 3D progresivo y modo de película.

⑤ Ajuste de lámpara

Elementos seleccionables	Brillantez	Sonido de ventilador	Consumo (cuando se usa 100 V CA)	Vida útil de la lámpara
Eco + Silencio	87% aproximadamente	Bajo	305W	3.000 horas aproximadamente
Brillantez	100%	Normal	350W	2.000 horas aproximadamente

Nota

- Cuando “Ajuste luz” se pone en “Eco + Silencio”, el consumo disminuye y la duración de la lámpara aumenta. (El brillo de proyección disminuye 13% aproximadamente.)

Ajuste de la imagen proyectada (Menú “PANT - AJ”)

Operación de menú → Página 37

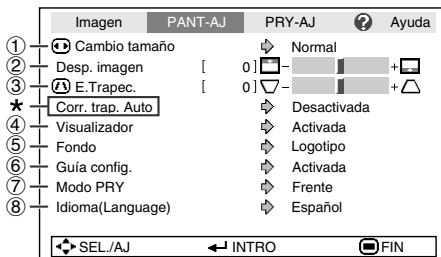

* “Corr. trap. Auto” se puede utilizar sólo cuando se emplea el XG-MB55X o XR-20X.

① Ajuste del modo de cambio de tamaño

Nota

- Para conocer detalles del modo de cambio de tamaño, consulte las páginas 32 y 33.
- También puede pulsar RESIZE en el mando a distancia para establecer el modo de cambio de tamaño. (Consulte la página 32.)

② Ajuste de posición de la imagen

Puede mover verticalmente la imagen proyectada.

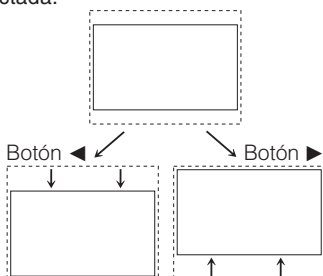

Nota

- Cuando “Cambio tamaño” se pone en “Normal” no puede ajustar este elemento.

③ Corrección de distorsión trapecial

Cuando la imagen se proyecta desde la parte superior o inferior hacia la pantalla inclinada, la imagen se distorsiona de forma trapecial. A la función para corregir la distorsión trapecial se le llama corrección de efecto trapecial.

■ Cuando se utiliza el XG-MB55X o XR-20X

Para la corrección automática de distorsión trapecial

Ponga “Corr. trap. Auto” en el menú “PANT - AJ” en “Activada”

Para la corrección manual de distorsión trapecial

Ponga “Corr. trap. Auto” en el menú “PANT - AJ” en “Desactivada” y seleccione “E.Trapec.”, y luego ajuste con la barra deslizante.

Corrección manual

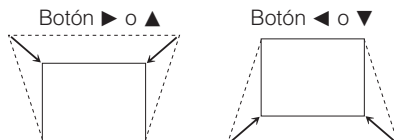

■ Cuando se utiliza el XR-20S, XR-10X o XR-10S
Seleccione “E. Trapec.” en el menú “PANT-AJ” y ajuste con la barra deslizante.

Consulte la página 31 para conocer detalles de la corrección de distorsión trapecial.

Nota

- La corrección de distorsión trapecial se puede ajustar con un ángulo máximo de ± 13 grados con “Corr. trap. Auto”, y con un ángulo de ± 13 grados aproximadamente con “E.Trapec.” (cuando “Cambio tamaño” se ponga en “Normal”).

Ajuste de la imagen proyectada (Menú “PANT - AJ”) (Continuación)

Operación de menú → Página 37

④ Ajuste de la visualización en pantalla

Elementos seleccionables	Descripción
Activada	Se muestran todas las visualizaciones en pantalla.
Desactivada	No se visualiza ENTRADA/VOLUMEN/ AV MUDO/IMAGEN CONGELADA/ SINC.AUTO/CAMBIO TAMAÑO/MODO DE IMAGEN/“Se ha presionado un botón no válido.”.

⑤ Selección de la imagen de fondo

Elementos seleccionables	Descripción
Logotipo	Pantalla con el logotipo de Sharp
Azul	Pantalla azul
Ninguno	—

⑥ Selección de la guía de configuración

Elementos seleccionables	Descripción
Activada	Visualización de la guía de configuración cuando se enciende el proyector.
Desactivada	No se visualiza la guía de configuración.

⑦ Imagen de espejo/Inversión de imágenes proyectadas

Elementos seleccionables	Descripción
Frente	Imagen normal (Proyectada desde la parte frontal de la pantalla)
Techo y frente	Imagen invertida (Proyectada desde la parte frontal de la pantalla con un proyector invertido)
Detrás	Imagen de espejo (Proyectada desde la parte posterior de la pantalla o con un espejo)
Techo y detrás	Imagen de espejo e invertida (Proyectada con un espejo)

Consulte la página 19 para conocer detalles del modo de proyección (Modo PRY).

⑧ Selección del idioma de la visualización en pantalla

El proyector puede elegir entre 11 idiomas para la visualización en pantalla.

English
Deutsch
Español
Nederlands
Français
Italiano
Svenska
Português
汉语
한국어
日本語

Ajuste de la función del proyector (Menú “PRY - AJ”)

Operación de menú → Página 37

	Imagen	PANT-AJ	PRY-AJ	Ayuda
①	Búsqueda auto.		↕ Activada	
②	Sinc.auto.		↕ Activada	
③	Desconex Automát		↕ Activada	
④	Sonido de sist.		↕ Activada	
⑤	Altavoz		↕ Activada	
⑥	RS-232C		↕ 9600 bps	
⑦	Modo vent.		↕ Normal	
⑧	Bloqueo sistema			
⑨	Temp lámp (dur) [0] hr (100%)			
	← SEL/AJ		← INTRO	→ FIN

① Función de búsqueda automática

Quando se enciende el proyector o cuando se pulsa el botón INPUT, esta función busca automáticamente el modo de entrada en el que se reciben las señales y cambia a él, también automáticamente.



Nota

Quando “Búsqueda auto.” se ponga en “Activada”

- Si se encuentran dos o más señales de entrada, el proyector selecciona la fuente de entrada en el orden de ENTRADA 1 → ENTRADA 2 → ENTRADA 3 → o ENTRADA 4 cuando usted pulsa INPUT (▲/▼) en el proyector.
- Mientras “Búsqueda auto.” está en “Activada”, pulse INPUT 1, INPUT 2, INPUT 3 o INPUT 4 en el mando a distancia para seleccionar un modo de entrada que no sea el que fue seleccionado mediante el proyector.

③ Función de desconexión automática

Elementos seleccionables	Descripción
Activada	Quando no se detecte señal de entrada durante más de 15 minutos, el proyector se pondrá automáticamente en el modo de espera.
Desactivada	La función de desconexión automática se desactivará.



Nota

- Cuando la función de desconexión automática de la alimentación se pone en “Activada”, 5 minutos antes de ponerse el proyector en el modo de espera, el mensaje “Se entrará al modo de ESPERA en X min.” aparece en la pantalla para indicar los minutos restantes.

② Sinc. auto. (Ajuste de sincronización automática)

Elementos seleccionables	Descripción
Activada	El ajuste Sinc. auto. se hará cuando se encienda el proyector o cuando se conmuten las señales de entrada, cuando el proyector esté conectado a un ordenador.
Desactivada	El ajuste Sinc. auto. no se realiza automáticamente.



Nota

- El ajuste Sinc. auto. también se realiza pulsando AUTO SYNC en el mando a distancia.
- El ajuste de la sincronización automática puede tardar algo de tiempo en completarse, dependiendo de la imagen del ordenador conectado al proyector.
- Cuando no se pueden lograr imágenes óptimas con el ajuste Sinc. auto., utilice los ajustes manuales. (Consulte la página 46.)

④ Ajuste del sonido de confirmación (Sonido de sist.)

Elementos seleccionables	Descripción
Activada	Quando se enciende o apaga el proyector se oye un sonido de confirmación.
Desactivada	No se hace sonido de confirmación.

⑤ Ajuste del altavoz

Elementos seleccionables	Descripción
Activada	La señal de audio sale por el altavoz interno.
Desactivada	La señal de audio no sale por el altavoz interno.

Ajuste de la función del proyector (Menú “PRY - AJ”) (Continuación)

Operación de menú → Página 37

⑥ Selección de la velocidad de transmisión (RS-232C)

Asegúrese de que el proyector y el ordenador estén ajustados para la misma velocidad de transmisión en baudios.

Elementos seleccionables	Descripción
9600bps	La velocidad de transmisión es lenta.
	↑↓
115200bps	La velocidad de transmisión es rápida.

⑦ Ajuste del modo del ventilador

Esta función cambia la velocidad de rotación del ventilador.

Elementos seleccionables	Descripción
Normal	Adecuada para ambientes normales.
Alta	Seleccione esto cuando utilice el proyector a altitudes de unos 1.500 metros (4.900 pies) o más.

Cuando “Modo vent.” se ponga en “Alta”, la velocidad de rotación del ventilador aumentará, y el ruido del mismo se incrementará.

⑨ Comprobación de la vida útil de la lámpara

Puede confirmar el uso acumulado de la lámpara y la vida útil restante de la lámpara (porcentaje).

Condición del uso de la lámpara	Duración restante de la lámpara		
	“Dur”	100%	5%
Utilizado exclusivamente con el ajuste de luz en “Eco + Silencio”	3.000 horas aproximadamente	150 horas aproximadamente	
Utilizado exclusivamente con el ajuste de luz en “Brillantez”	2.000 horas aproximadamente	100 horas aproximadamente	

Nota

- Se recomienda cambiar la lámpara cuando su vida útil restante alcance el 5%.
- Su vida útil real dependerá de las condiciones de uso.

⑧ Función de bloqueo del sistema

Esta función impide el uso sin autorización del proyector. Una vez activada, los usuarios deberán introducir el código clave correcto cada vez que se encienda el proyector. **Le sugerimos anotar el código clave en un lugar seguro al que sólo tengan acceso los usuarios autorizados.**

Información

- Si pierde u olvida su código clave, póngase en contacto con su concesionario de proyectores o centro de reparaciones Sharp autorizado más cercano (consulte la página 61). Aunque la garantía del producto tenga validez, la reposición del código clave no será gratis.

■ Ajuste/Cambio del código clave

1 Pulse los 4 botones del mando a distancia o del proyector para introducir el código clave preestablecido en “Código antiguo”.

- Cuando ponga el código clave por primera vez, pulse cuatro veces ▼ en el proyector.





PRY-AJ	
Ajuste del bloqueo de sistema	
Código antiguo	— — —
Código nuevo	— — —
Reconfirmar	— — —

Nota

- Si introduce un código de clave equivocado, el cursor vuelve al primer punto de “Código antiguo”.
- El código clave preestablecido está en 4 botones ▼ del proyector. Cuando pulsa cuatro veces el botón ▼, la pantalla de introducción del código clave desaparece.

2 Pulse los 4 botones del mando a distancia o del proyector para introducir el código clave nuevo en “Código nuevo”.

 **Nota**

- Para el código clave no puede usar los botones siguientes:
 -  ON
 -  STANDBY
 -  ENTER
 -  RETURN
 -  MENU/HELP
- La función de bloqueo del sistema reconoce cada botón del mando a distancia o del proyector como un botón individual, aunque ellos compartan el mismo nombre de botón. Si utilizó los botones del proyector para poner su código clave, el código clave no se podrá cancelar con el mando a distancia.

PRY-AJ	
Ajuste del bloqueo de sistema	
Código antiguo	* * * *
Código nuevo	- - - -
Reconfirmar	- - - -

3 Introduzca el código clave en “Reconfirmar”.

 **Nota**

Para cancelar el código clave que ya haya puesto

- Pulse cuatro veces ▼ en el proyector en los pasos 2 y 3 de arriba.
- Cuando esté establecido el bloqueo del sistema
- Cuando se establezca el bloqueo del sistema, la pantalla de introducción del código clave aparecerá después de conectarse la alimentación. Cuando ésta aparezca, introduzca el código clave correcto para empezar a proyectar.

Pantalla de introducción del código clave

Bloqueo sistema - - - -

Bloqueo de los botones de funcionamiento del proyector (Función de bloqueo de botones)

Utilice esta función para bloquear los botones de funcionamiento del proyector.

■ Bloqueo de los botones de funcionamiento

Mantenga pulsado  ENTER en el proyector durante unos 5 segundos mientras éste está siendo encendido.

▼ Visualización en pantalla

Bloqueo teclas activado



- La función de bloqueo de botones no afecta al funcionamiento con los botones del mando a distancia.
- No puede utilizar la función de bloqueo de botones mientras el proyector está calentándose.

■ Cancelación del bloqueo de botones

Mantenga pulsado  ENTER en el proyector durante unos 5 segundos.

▼ Visualización en pantalla

Bloqueo teclas desactivado

- Cuando el proyector está en el modo de espera, usted puede cancelar el bloqueo de botones manteniendo pulsados simultáneamente  ENTER y  STANDBY/ON en el proyector durante unos 5 segundos.

Información

- El bloqueo de teclas no funciona mientras el proyector está: visualizando las pantallas “Guía config.” o “Menú”, en el modo de espera, calentándose, cambiando señales de entrada, utilizando la función “Sinc. auto.”, en el modo “IMAGEN CONGELADA” o en la pantalla “Bloqueo sistema” durante el calentamiento.

Solución de problemas con el menú “Ayuda”

Esta función le ayuda a solucionar problemas durante el uso.

Utilización de las funciones del menú “Ayuda”

Ejemplo: Cuando aparece la imagen parpadeando

Operación para resolver el parpadeo de la imagen cuando se proyecta la señal RGB de un ordenador.

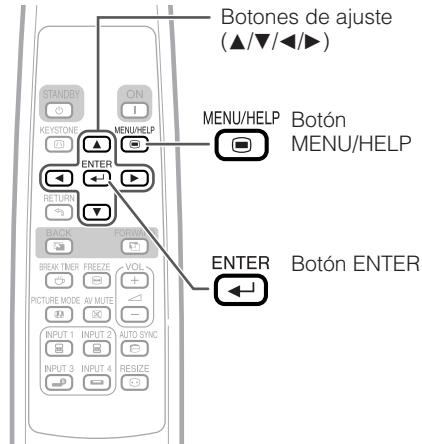

1 Pulse MENU/HELP.

2 Pulse ◀ o ▶ para seleccionar “Ayuda” y luego pulse ENTER.

3 Pulse ▲ o ▼ para seleccionar “Imagen con franjas verticales o parpadeo” en el menú de ayuda y luego pulse ENTER.

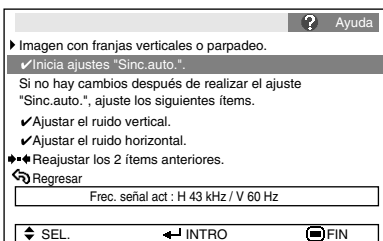
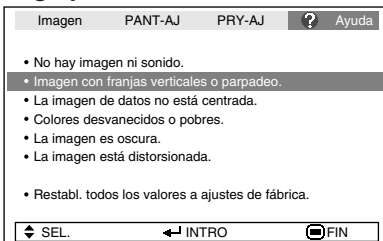

4 Seleccione “Inicia ajustes “Sinc.auto.”” y luego pulse ENTER.

5 Si la imagen no mejora, seleccione “Ajustar el ruido horizontal.” y luego pulse ENTER.

6 Pulse ◀ o ▶ para ajustar.

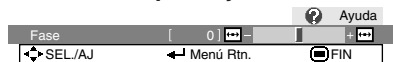

Nota

- Puede ajustar los elementos con marcas de verificación (✓).
- Los elementos del menú “Ayuda” cambian, dependiendo de la señal de entrada o el ajuste que usted haya seleccionado.
- **Si no se resuelve el problema, consulte “Solución de problemas”. (Consulte las páginas 59 y 60)**
- Cuando selecciona “sRGB” en “Modo de imagen”, el elemento “Colores desvanecidos o pobres.” no se visualiza. Esto significa que no puede cambiar los tipos de las señales de entrada.

Mantenimiento

Limpeza del proyector

- Asegúrese de desenchufar el cable de alimentación antes de limpiar el proyector.
- La caja y el panel de operaciones son de plástico. Evite usar bencina o diluyente porque podrán dañar el acabado de la caja.
- No use agentes volátiles como insecticidas encima del proyector.
No ponga objetos de goma o plástico en el proyector durante mucho tiempo.
Los efectos de algunos agentes del plástico pueden dañar el acabado del proyector.
- Limpie cuidadosamente la suciedad pasando un paño de franela blando.
- Cuando sea difícil quitar la suciedad, empape un paño en detergente suave diluido con agua, escurra bien y luego páselo por el proyector. Los detergentes de limpieza fuertes pueden decolorar, deformar o dañar el revestimiento del proyector. Haga una prueba en una parte pequeña y oculta del proyector antes de usarlos.



Limpeza del objetivo

- Para limpiar el objetivo use soplador o papel de limpieza de objetivos (para anteojos y objetivos de cámaras) de venta en el comercio. No use ningún agente de limpieza tipo líquido porque podrá desgastar la película de revestimiento de la superficie del objetivo.
- Como la superficie del objetivo se puede dañar fácilmente, asegúrese de no arañar ni golpear el objetivo.

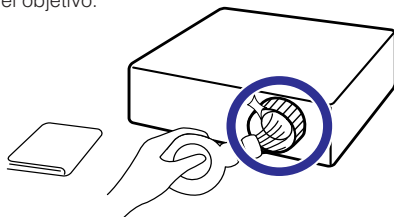

Limpeza de las aberturas de admisión y escape de aire

- Use un aspirador para limpiar el polvo de las aberturas de admisión y escape de aire

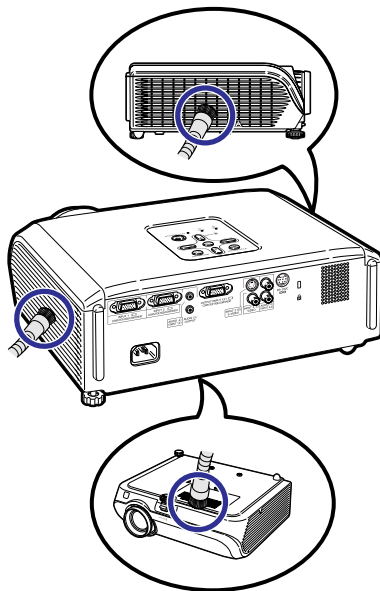

Información

- Si desea limpiar las aberturas de ventilación durante el funcionamiento del proyector, asegúrese de pulsar STANDBY/ON en el proyector u STANDBY en el mando a distancia y poner el proyector en el modo de espera. Limpie las aberturas de ventilación después de pararse el ventilador.

Indicadores de mantenimiento

- Las luces de aviso (Indicador de la alimentación, indicador de lámpara e indicador de aviso de temperatura) en el proyector indican problemas dentro del mismo.
- Si se produce un problema, el indicador de aviso de temperatura o el indicador de la lámpara se encenderá en rojo, y el proyector se pondrá en el modo de espera. Una vez que el proyector se haya puesto en el modo de espera, siga los procedimientos indicados abajo.

Vista superior

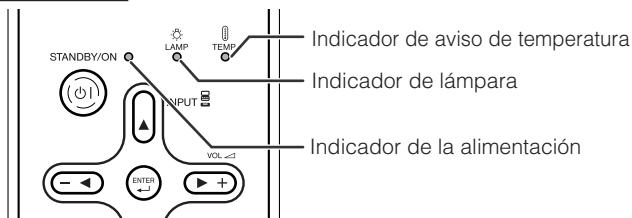

Acerca del indicador de aviso de temperatura



TEMPERATURA

Si aumenta la temperatura en el interior del proyector, debido a obstrucciones en las aberturas de ventilación o al lugar de instalación, "TEMPERATURA" se encenderá en la esquina inferior izquierda de la imagen. Si la temperatura sigue subiendo, la lámpara se apagará y el indicador de aviso de temperatura parpadeará, el ventilador funcionará y el proyector se pondrá luego en el modo de espera. Después de aparecer "TEMPERATURA" asegúrese de tomar las medidas descritas en la página 49.

Acerca del indicador de la lámpara



Cambiar la lámp.

- Cuando la vida útil restante de la lámpara sea del 5% o menos, (amarillo) y "Cambiar la lámp." se visualizarán en la pantalla. Cuando el porcentaje sea del 0%, (rojo), la lámpara se apagará automáticamente y luego el proyector se pondrá en el modo de espera de forma automática. Ahora, el indicador de la lámpara se encenderá en rojo.
- **Si intenta encender el proyector una cuarta vez sin haber cambiado la lámpara, el proyector no se encenderá.**

Indicadores en el proyector

Indicador de la alimentación	Rojo encendido	Normal (Espera)
	Verde encendido	Normal (Alimentación conectada)
	Parpadea en rojo	Anormal (Consulte la página 49.)
	Parpadea en verde	Normal (Enfriamiento)
Indicador de lámpara	Verde encendido	Normal
	Parpadea en verde	La lámpara está calentándose o apagándose.
	Rojo encendido	La lámpara se apaga de forma extraña o necesita ser cambiada. (Consulte la página 49.)
Indicador de aviso de temperatura	Apagado	Normal
	Rojo encendido	La temperatura interna está demasiado alta. (Consulte la página 49.)

Indicador de mantenimiento	Indicador de mantenimiento		Problema	Causa	Posible solución
	Normal	Anormal			
Indicador de aviso de temperatura	Apagado	Rojo encendido (Espera)	La temperatura interna es demasiado alta.	<ul style="list-style-type: none"> Admisión de aire bloqueada 	<ul style="list-style-type: none"> Instale el proyector en un lugar bien ventilado. (Consulte la página 8.)
				<ul style="list-style-type: none"> Ventilador averiado Fallo en el circuito interno Admisión de aire obstruida 	<ul style="list-style-type: none"> Lleve el proyector a su concesionario de proyectores o centro de reparaciones Sharp autorizado más cercano (consulte la página 61) para hacer reparaciones.
Indicador de lámpara	Verde encendido (El verde parpadea cuando la luz está calentándose o apagándose.)	Rojo encendido	La lámpara no se enciende.	<ul style="list-style-type: none"> La lámpara se apaga de forma extraña. 	<ul style="list-style-type: none"> Desconecte el cable de alimentación de la toma de CA y luego vuelva a conectarlo.
			Ha llegado el momento de cambiar la lámpara.	<ul style="list-style-type: none"> La vida útil restante de la lámpara es del 5% o menos. 	
		Rojo encendido (Espera)	La lámpara no se enciende.	<ul style="list-style-type: none"> Lámpara fundida Fallo en el circuito de la lámpara 	
Indicador de la alimentación	Verde encendido/ Rojo encendido El verde parpadea (Enfriamiento)	Parpadea en rojo	El indicador de la alimentación parpadea en rojo cuando se enciende el proyector.	<ul style="list-style-type: none"> La tapa de la unidad de lámpara está abierta. 	<ul style="list-style-type: none"> Si el indicador de la alimentación parpadea en rojo cuando la tapa de la unidad de lámpara está instalada, póngase en contacto con su concesionario de proyectores o centro de reparaciones Sharp autorizado más cercano (consulte la página 61) para que le aconseje.



Información

- Si se enciende el indicador de aviso de temperatura y el proyector entra en el modo de espera, siga las soluciones posibles indicadas arriba y luego espere a que el proyector se enfríe completamente antes de enchufar el cable de alimentación y conectar la alimentación. (10 minutos como mínimo.)
- Si se desconecta la alimentación durante un breve momento debido a un corte u otra razón mientras se usa el proyector, y luego se recupera inmediatamente, el indicador de la lámpara se encenderá en rojo y ésta no podrá encenderse. En este caso, desenchufe el cable de alimentación de la toma de CA, vuelva a enchufarlo y conecte de nuevo la alimentación.
- El ventilador mantiene constante la temperatura interna del proyector, y esta función se controla automáticamente. El sonido del ventilador puede cambiar durante el funcionamiento debido a que el ventilador cambia de velocidad, pero esto no es ningún fallo del funcionamiento.
- No desenchufe el cable de alimentación después que el proyector se haya puesto en el modo de espera y mientras funciona el ventilador. El ventilador funciona durante unos 90 segundos.

Acerca de la lámpara

Lámpara

- Se recomienda cambiar la lámpara (vendida por separado) cuando su vida útil restante es del 5% o menos, o cuando usted nota un deterioro significativo en la calidad de la imagen y el color. La vida útil de la lámpara (porcentaje) se puede comprobar con la visualización en pantalla. (Consulte la página 44.)
- Adquiera una lámpara de recambio tipo AN-XR20LP/AN-XR10LP en el centro de servicio o en el establecimiento de su concesionario de proyectores Sharp autorizado más cercano.

NOTA IMPORTANTE PARA LOS CLIENTES DE LOS EE.UU.:

La lámpara incluida con este proyector tiene una garantía limitada para piezas y mano de obra de 90 días de duración. Todas las reparaciones de este proyector cubiertas por la garantía, incluyendo el cambio de la lámpara, deberán ser realizadas por un concesionario de proyectores o centro de reparaciones Sharp autorizado. Para conocer el nombre del concesionario de proyectores o centro de reparaciones Sharp autorizado más cercano, llame gratis al: 1-888-GO-SHARP (1-888-467-4277).

EE.UU. SOLAMENTE

Cuidados relacionados con la lámpara

- Este proyector utiliza una lámpara de mercurio a presión. Un ruido alto puede indicar que la lámpara ha fallado. Los fallos de la lámpara se pueden atribuir a numerosos motivos: sacudidas excesivas, mala refrigeración, arañazos en la superficie o deterioro debido al tiempo de utilización. El tiempo transcurrido hasta que se produce un fallo cambia considerablemente según la lámpara individual y/o la condición y frecuencia de uso. Es importante tener en cuenta que los fallos producen a menudo el agrietamiento de la bombilla.
- Cuando el indicador y el icono en pantalla de cambio de lámpara estén encendidos, se recomienda cambiar inmediatamente la lámpara por otra nueva, aunque parezca que la lámpara funciona normalmente.
- Si se rompe la lámpara existirá también la posibilidad de que se esparzan partículas de cristal dentro del proyector. En tal caso, le recomendamos ponerse en contacto con su concesionario de proyectores o centro de reparaciones Sharp autorizado más cercano para garantizar un manejo seguro.
- Si se rompe la lámpara, las partículas de cristal podrán esparcirse dentro de la jaula de la misma o el gas de la lámpara podrá salir por las aberturas de escape de aire. Como este gas tiene mercurio, ventile bien la sala si se rompe la lámpara para no exponerse al gas. Si se expone al gas, consulte a un médico lo antes posible.

Cambio de la lámpara



Precaución

- No quite la unidad de lámpara del proyector justo después de usarla. La lámpara estará muy caliente y podrá quemarle o lesionarle.
 - **Cambie cuidadosamente la lámpara siguiendo las instrucciones descritas en esta sección. *Si lo desea, podrán cambiarle la lámpara en el establecimiento de su concesionario de proyectores o centro de reparaciones Sharp autorizado más cercano.**
- * Si la lámpara nueva no se enciende después de instalarla, lleve su proyector al concesionario de proyectores o centro de reparaciones Sharp autorizado más cercano para que se lo reparen.

Extracción e instalación de la unidad de lámpara

Advertencia

- No quite la unidad de lámpara del proyector justo después de usarla. La lámpara y las partes que la rodean están muy calientes y pueden causar quemaduras u otras lesiones.

Información

- Asegúrese de quitar la unidad de lámpara mediante la manija. No toque la superficie de cristal de la unidad de lámpara ni el interior del proyector.
- Para evitar lesionarse y dañar la lámpara, asegúrese de seguir cuidadosamente los pasos de abajo.
- No afloje otros tornillos que no sean los de la unidad de lámpara y su tapa.

1 Pulse  **STANDBY/ON** en el proyector o  **STANDBY** en el mando a distancia para poner el proyector en el modo de espera.

- Espere a que se pare el ventilador.

2 Desconecte el cable de alimentación.

- Desenchufe el cable de alimentación del zócalo de CA.
- Deje que la lámpara se enfríe completamente (1 hora aproximadamente).

3 Quite la tapa de la unidad de lámpara.

- Dé la vuelta al proyector. Afloje el tornillo del usuario (1) que asegura la tapa de la unidad de lámpara. Quite la tapa de la unidad de lámpara (2).

Accesorio
opcional

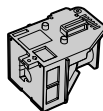

Unidad de lámpara
AN-XR20LP
(para XG-MB55X/
XR-20X/XR-20S)
AN-XR10LP
(para XR-10X/XR-10S)

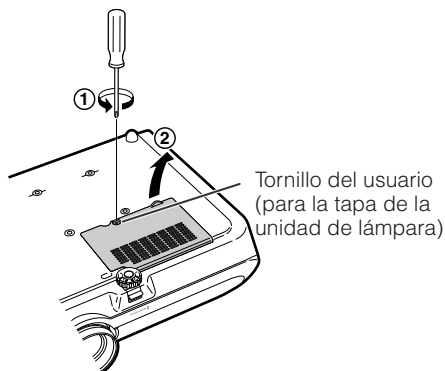
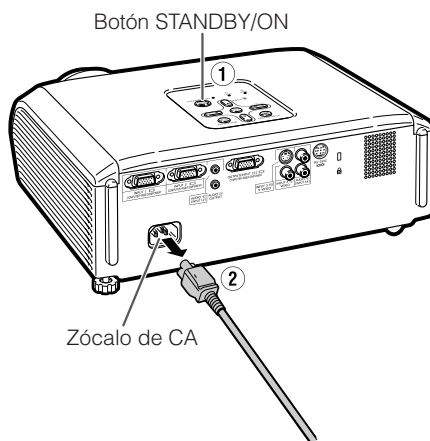

Acerca de la lámpara (Continuación)

4 Quite la unidad de lámpara.

- Afloje los tornillos de sujeción de la unidad de lámpara. Sujete la unidad de lámpara por el asa y tire de ella en el sentido de la flecha. Al mismo tiempo mantenga la unidad de lámpara horizontal y no la incline.

5 Inserte la unidad de lámpara nueva.

- Presione firmemente la unidad de lámpara hacia el interior de su compartimento. Apriete los tornillos de sujeción.

6 Vuelva a poner la tapa de la unidad de lámpara.

- Alinee la lengüeta de la tapa de la unidad de lámpara (1) y colóquela presionando la lengüeta (2) para cerrarla. Luego apriete el tornillo del usuario para asegurar la tapa de la unidad de lámpara.



Información

- Si la unidad de lámpara y su tapa no están bien instaladas, la alimentación no se conectará, aunque el cable de alimentación esté conectado al proyector.

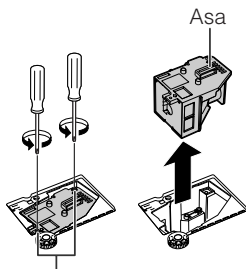

Tornillos de sujeción

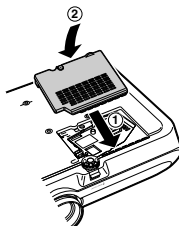
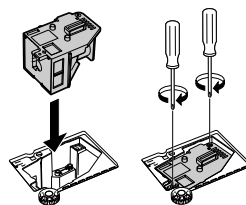

Reposición del temporizador de la lámpara

Reponga el temporizador de la lámpara después de cambiarla.



Información

- Asegúrese de reponer el temporizador de la lámpara sólo cuando la cambie. Si lo repone y continúa usando la misma lámpara, ésta podrá dañarse o explotar.

1 Conecte el cable de alimentación.

- Enchufe el cable de alimentación en el zócalo de CA del proyector.

2 Reponga el temporizador de la lámpara.

- Pulse **STANDBY/ON** en el proyector mientras mantiene pulsados simultáneamente **MENU/HELP**, **ENTER** y **▼**, también en el proyector.
- Se visualiza "LÁMP 0000H", indicando que el temporizador de la lámpara está repuesto.

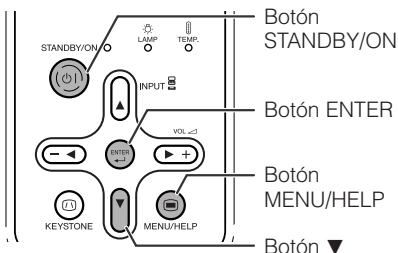

Asignaciones de contactos

Terminales COMPUTER-RGB/COMPONENT INPUT1, 2 y COMPUTER-RGB/COMPONENT OUTPUT: Miniconector hembra D-sub de 15 contactos

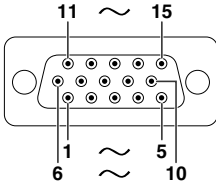

Entrada/Salida COMPUTER-RGB

1. Entrada de vídeo (rojo)
2. Entrada de vídeo (verde/sincronización en verde)
3. Entrada de vídeo (azul)
4. No conectado
5. No conectado
6. Masa (rojo)
7. Masa (verde/sincronización en verde)
8. Masa (azul)
9. No conectado
10. MASA
11. No conectado
12. Datos bidireccionales
13. Señal de sincronización horizontal: Nivel TTL
14. Señal de sincronización vertical: Nivel TTL
15. Reloj de datos

Entrada/Salida de componente

1. PR (CR)
2. Y
3. PB (CB)
4. No conectado
5. No conectado
6. Masa (PR)
7. Masa (Y)
8. Masa (PB)
9. No conectado
10. No conectado
11. No conectado
12. No conectado
13. No conectado
14. No conectado
15. No conectado

Terminal RS-232C: Miniconector hembra DIN de 9 contactos

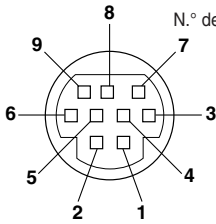

N.º de contacto	Señal	Nombre	E/S	Referencia
1.				No conectado
2.	RD	Recepción de datos	Entrada	Conectado a circuito interno
3.	SD	Transmisión de datos	Salida	Conectado a circuito interno
4.				No conectado
5.	SG	Tierra de señal		Conectado a circuito interno
6.				No conectado
7.	RS	Solicitud de transmisión		Conectado a CS en circuito interno
8.	CS	Libre para transmitir		Conectado a RS en circuito interno
9.				No conectado

Terminal RS-232C: Conector macho D-sub de 9 contactos del adaptador DIN-D-sub RS-232C* (accesorio opcional: AN-A1RS) *Este adaptador sólo se suministra con el XG-MB55X.

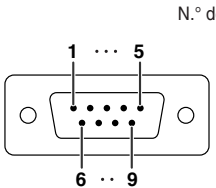

N.º de contacto	Señal	Nombre	E/S	Referencia
1.				No conectado
2.	RD	Recepción de datos	Entrada	Conectado a circuito interno
3.	SD	Transmisión de datos	Salida	Conectado a circuito interno
4.				No conectado
5.	SG	Tierra de señal		Conectado a circuito interno
6.				No conectado
7.	RS	Solicitud de transmisión		Conectado a CS en circuito interno
8.	CS	Libre para transmitir		Conectado a RS en circuito interno
9.				No conectado

Conexión recomendada para cable RS-232C: Conector hembra D-sub de 9 contactos

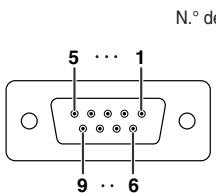

N.º de contacto	Señal	N.º de contacto	Señal
1.	CD	1.	CD
2.	RD	2.	RD
3.	SD	3.	SD
4.	ER	4.	ER
5.	SG	5.	SG
6.	DR	6.	DR
7.	RS	7.	RS
8.	CS	8.	CS
9.	CI	9.	CI

Nota

- Dependiendo del dispositivo de control utilizado puede ser necesario conectar el contacto 4 y el contacto 6 en el dispositivo de control (ej., ordenador).

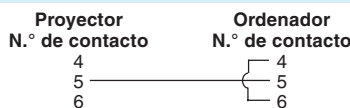

Configuraciones de comandos y especificaciones RS-232C

Control de ordenador

Se puede utilizar un ordenador para controlar el proyector conectando un cable de control serial RS-232C (tipo cruzado, vendido separadamente) al proyector. (Consulte la página 26 para hacer la conexión.)

Condiciones de comunicación

Configure el puerto serial del ordenador para que concuerde con la tabla.

Formato de señal: Cumple con el estándar RS-232C.

Bit de paridad: Ninguno

Velocidad de transmisión en baudios: * 9.600 bps/115.200 bps

Bit de parada: 1 bit

Longitud de datos: 8 bits

Control de flujo: Ninguno

* Ajuste la velocidad de transmisión en baudios del proyector para que sea la misma que la del ordenador.

Formato básico

Los comandos del ordenador se envían en el orden siguiente: comando, parámetro y código de retorno. El proyector, después de procesar el comando procedente del ordenador, envía una respuesta al ordenador.

Formato de comando

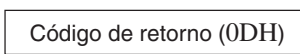
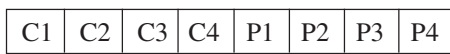

4 dígitos de comando

4 dígitos de parámetro

Formato de código de respuesta
Respuesta normal

Respuesta a problemas
(error de comunicación o comando incorrecto)

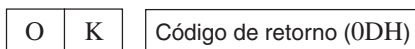

Información

- Cuando controle el proyector utilizando los comandos RS-232C de un ordenador, espere un mínimo de 30 segundos después de conectarse la alimentación y luego transmita los comandos.
- Cuando se esté enviando más de un código, envíe cada comando sólo después de verificar el código de respuesta para el comando anterior procedente del proyector.
- "POWR?????" "TABN ___ 1" "TLPS ___ 1" "TPOW ___ 1" "TLPN ___ 1" "TLTT ___ 1" "TLTL ___ 1" "TNAM ___ 1" "MNRD ___ 1" "PJM0 ___ 1"

Cuando el proyector recibe un comando mostrado arriba:

- * La visualización en pantalla no desaparecerá.
- * El temporizador "Desconex Automát" no se repondrá.



Nota

- Introduzca un espacio si aparece subrayado () en la columna de parámetros.
- Si aparece un asterisco (*) en la columna de parámetros, introduzca un valor dentro del margen indicado entre paréntesis en Contenidos de control.
- *1 Para configurar el nombre del proyector, envíe los comandos en el orden de PJN1, PJN2 y PJN3.
- *2 Los parámetros de la configuración Temp clr son los siguientes.

Temp Clr	Parámetro	Temp Clr	Parámetro
5500K	_0 5 5	8500K	_0 8 5
6500K	_0 6 5	9300K	_0 9 3
7500K	_0 7 5	10500K	_1 0 5

Comandos

Ejemplo: Cuando encienda el proyector, haga el ajuste siguiente.

Ordenador

Proyector

P	O	W	R	_	_	_	I	↩
---	---	---	---	---	---	---	---	---



O	K	↩
---	---	---

CONTENIDO DEL CONTROL	COMANDO		PARÁMETRO		VOLVER							
					Alimentación activada	Modo de espera (o tiempo inicial de 40 segundos)						
Desconexión	P	O	W	R	-	-	0	OK o ERR	OK			
Alimentación activada	P	O	W	R	-	-	1	OK	OK o ERR			
Estado de alimentación	P	O	W	R	?	?	?	1	0			
Estado del proyector	T	A	B	N	-	-	1	0: Normal, 1: Alta temp., 8: Vida útil de la lámpara 5% o menos, 16: Lámpara quemada, 32: Lámpara no encendida,	0 : Normal, 1 : Alta temp., 2 : Err. de ventilador, 4 : Tapa de lámpara abierta, 8: Vida útil de la lámpara 5% o menos, 16 : Lámpara quemada, 32 : Lámpara no encendida 64 : Temp. extremadamente alta			
Estado de lámpara	T	L	P	S	-	-	1	0: Desactivada, 1: Activada, 2: Reintentar, 3: En espera, 4: Error de la lámpara	0 : Desactivada, 4: Error de la lámpara			
Estado de alimentación de la lámpara	T	P	O	W	-	-	1	1: Activada, 2: Refrigeración 3 : Apagándose	0 : Espera			
Número de lámparas	T	L	P	N	-	-	1	1				
Tiempo de uso de la lámpara (hora)	T	L	T	T	-	-	1	0 – 9999 (Enter)				
Duración de la lámpara (porcentaje)	T	L	T	L	-	-	1	0% – 100% (Enter)				
Comprobación del nombre del modelo	T	N	A	M	-	-	1	XGMB55X / XR10S / XR10X / XR20S / XR20X				
Comprobación del nombre del modelo	M	N	R	D	-	-	1	XG-MB55X / XR-10S / XR-10X / XR-20S / XR-20X				
Ajuste de nombre de proyector 1 (primeros cuatro caracteres)*1	P	J	N	1	*	*	*	*	OK o ERR			
Ajuste de nombre de proyector 2 (cuatro caracteres del medio)*1	P	J	N	2	*	*	*	*	OK o ERR			
Ajuste de nombre de proyector 3 (últimos cuatro caracteres)*1	P	J	N	3	*	*	*	*	OK o ERR			
Comprobación de nombre de proyector	P	J	N	0	-	-	1	Nombre de proyector				
ENTRADA 1 (RGB1)	I	R	G	B	-	-	1	OK o ERR	ERR			
ENTRADA 2 (RGB2)	I	R	G	B	-	-	2	OK o ERR	ERR			
Comprobación ENTRADA RGB	I	R	G	B	?	?	?	1:RGB1 (ENTRADA1), 2:RGB2 (ENTRADA2), ERR	ERR			
ENTRADA 3 (Vídeo1)	I	V	E	D	-	-	1	OK o ERR	ERR			
ENTRADA 4 (Vídeo2)	I	V	E	D	-	-	2	OK o ERR	ERR			
Comprobación ENTRADA de vídeo	I	V	E	D	?	?	?	?	1:Vídeo1 (ENTRADA3), 2:Vídeo2 (ENTRADA4), ERR	ERR		
Comprobación del modo de ENTRADA	I	M	O	D	?	?	?	?	1:RGB, 2:Vídeo	ERR		
Comprobación de ENTRADA	I	C	H	K	?	?	?	?	1:ENTRADA1, 2:ENTRADA2, 3:ENTRADA3, 4:ENTRADA4	ERR		
ENTRADA 1 Restablecer el ajuste	R	A	R	E	-	-	1	OK o ERR	ERR			
ENTRADA 2 Restablecer el ajuste	R	B	R	E	-	-	1	OK o ERR	ERR			
ENTRADA 3 Restablecer el ajuste	V	A	R	E	-	-	1	OK o ERR	ERR			
ENTRADA 4 Restablecer el ajuste	V	B	R	E	-	-	1	OK o ERR	ERR			
Reposicionar todo	A	L	R	E	-	-	1	OK o ERR	ERR			
Volumen (0 – 60)	V	O	L	A	-	-	*	*	OK o ERR	ERR		
Subida / Bajada del volumen (-10 – +10)	V	O	U	D	-	-	*	*	*	*	OK o ERR	ERR
E. trapecial (-127 – +127 (XGA) / -100 – +100 (SVGA))	K	E	Y	S	-	-	*	*	*	*	OK o ERR	ERR
AV Mudo : Desactivada	I	M	B	K	-	-	0	OK o ERR	ERR			
AV Mudo : Activada	I	M	B	K	-	-	1	OK o ERR	ERR			
Imagen congelada : Desactivada	F	R	E	Z	-	-	0	OK o ERR	ERR			
Imagen congelada : Activada	F	R	E	Z	-	-	1	OK o ERR	ERR			
Inicio autosincronizado	A	D	J	S	-	-	1	OK o ERR	ERR			
ENTRADA 1 Cambio tamaño : Normal	R	A	S	R	-	-	1	OK o ERR	ERR			
ENTRADA 1 Cambio tamaño : Extensión	R	A	S	R	-	-	2	OK o ERR	ERR			
ENTRADA 1 Cambio tamaño : Borde	R	A	S	R	-	-	6	OK o ERR	ERR			
ENTRADA 2 Cambio tamaño : Normal	R	B	S	R	-	-	1	OK o ERR	ERR			
ENTRADA 2 Cambio tamaño : Extensión	R	B	S	R	-	-	2	OK o ERR	ERR			
ENTRADA 2 Cambio tamaño : Borde	R	B	S	R	-	-	6	OK o ERR	ERR			
ENTRADA 3 Cambio tamaño : Normal	R	A	S	V	-	-	1	OK o ERR	ERR			
ENTRADA 3 Cambio tamaño : Extensión	R	A	S	V	-	-	2	OK o ERR	ERR			
ENTRADA 3 Cambio tamaño : Borde	R	A	S	V	-	-	3	OK o ERR	ERR			
ENTRADA 4 Cambio tamaño : Normal	R	B	S	V	-	-	1	OK o ERR	ERR			
ENTRADA 4 Cambio tamaño : Extensión	R	B	S	V	-	-	2	OK o ERR	ERR			
ENTRADA 4 Cambio tamaño : Borde	R	B	S	V	-	-	3	OK o ERR	ERR			
ENTRADA 1 Modo de imagen : Estándar	R	A	P	S	-	-	1	OK o ERR	ERR			

Configuraciones de comandos y especificaciones RS-232C (Continuación)

CONTENIDO DEL CONTROL	COMANDO	PARÁMETRO	VOLVER	
			Alimentación activada	Modo de espera (o tiempo inicial de 40 segundos)
ENTRADA 1 Modo de imagen : Presentación	R A P S	1	OK o ERR	ERR
ENTRADA 1 Modo de imagen : Cinema	R A P S	2	OK o ERR	ERR
ENTRADA 1 Modo de imagen : Juego	R A P S	3	OK o ERR	ERR
ENTRADA 1 Modo de imagen : sRGB	R A P S	4	OK o ERR	ERR
ENTRADA 1 Contraste (-30 - +30)	R A P I	** *	OK o ERR	ERR
ENTRADA 1 Brillantez (-30 - +30)	R A B R	** *	OK o ERR	ERR
ENTRADA 1 Color (-30 - +30)	R A C O	** *	OK o ERR	ERR
ENTRADA 1 Matiz (-30 - +30)	R A T I	** *	OK o ERR	ERR
ENTRADA 1 Rojo (-30 - +30)	R A R D	** *	OK o ERR	ERR
ENTRADA 1 Azul (-30 - +30)	R A B E	** *	OK o ERR	ERR
ENTRADA 1 Nitidez (-30 - +30)	R A S H	** *	OK o ERR	ERR
ENTRADA 1 Temp Clr *2	R A C T	** *	OK o ERR	ERR
ENTRADA 1 Énfasis blanco (0 - 2)	R A W E	** *	OK o ERR	ERR
ENTRADA 1 Progresivo : 2D	R A I P	0	OK o ERR	ERR
ENTRADA 1 Progresivo : 3D	R A I P	1	OK o ERR	ERR
ENTRADA 1 Progresivo : Mod. película	R A I P	2	OK o ERR	ERR
ENTRADA 1 Tipo de señal : Auto	I A S J	0	OK o ERR	ERR
ENTRADA 1 Tipo de señal : RGB	I A S J	1	OK o ERR	ERR
ENTRADA 1 Tipo de señal : Componentes	I A S J	2	OK o ERR	ERR
ENTRADA 2 Modo de imagen : Estándar	R B P S	1	OK o ERR	ERR
ENTRADA 2 Modo de imagen : Presentación	R B P S	1	OK o ERR	ERR
ENTRADA 2 Modo de imagen : Cinema	R B P S	2	OK o ERR	ERR
ENTRADA 2 Modo de imagen : Juego	R B P S	3	OK o ERR	ERR
ENTRADA 2 Modo de imagen : sRGB	R B P S	4	OK o ERR	ERR
ENTRADA 2 Contraste (-30 - +30)	R B P I	** *	OK o ERR	ERR
ENTRADA 2 Brillantez (-30 - +30)	R B B R	** *	OK o ERR	ERR
ENTRADA 2 Color (-30 - +30)	R B C O	** *	OK o ERR	ERR
ENTRADA 2 Matiz (-30 - +30)	R B T I	** *	OK o ERR	ERR
ENTRADA 2 Rojo (-30 - +30)	R B R D	** *	OK o ERR	ERR
ENTRADA 2 Azul (-30 - +30)	R B B E	** *	OK o ERR	ERR
ENTRADA 2 Nitidez (-30 - +30)	R B S H	** *	OK o ERR	ERR
ENTRADA 2 Temp Clr *2	R B C T	** *	OK o ERR	ERR
ENTRADA 2 Énfasis blanco (0 - 2)	R B W E	** *	OK o ERR	ERR
ENTRADA 2 Progresivo : 2D	R B I P	0	OK o ERR	ERR
ENTRADA 2 Progresivo : 3D	R B I P	1	OK o ERR	ERR
ENTRADA 2 Progresivo : Mod. película	R B I P	2	OK o ERR	ERR
ENTRADA 2 Tipo de señal : Auto	I B S J	0	OK o ERR	ERR
ENTRADA 2 Tipo de señal : RGB	I B S J	1	OK o ERR	ERR
ENTRADA 2 Tipo de señal : Componentes	I B S J	2	OK o ERR	ERR
ENTRADA 3 Modo de imagen : Estándar	V A P S	1	OK o ERR	ERR
ENTRADA 3 Modo de imagen : Presentación	V A P S	1	OK o ERR	ERR
ENTRADA 3 Modo de imagen : Cinema	V A P S	2	OK o ERR	ERR
ENTRADA 3 Modo de imagen : Juego	V A P S	3	OK o ERR	ERR
ENTRADA 3 Contraste (-30 - +30)	V A P I	** *	OK o ERR	ERR
ENTRADA 3 Brillantez (-30 - +30)	V A B R	** *	OK o ERR	ERR
ENTRADA 3 Color (-30 - +30)	V A C O	** *	OK o ERR	ERR
ENTRADA 3 Matiz (-30 - +30)	V A T I	** *	OK o ERR	ERR
ENTRADA 3 Nitidez (-30 - +30)	V A S H	** *	OK o ERR	ERR
ENTRADA 3 Temp Clr *2	V A C T	** *	OK o ERR	ERR
ENTRADA 3 Énfasis blanco (0 - 2)	V A W E	** *	OK o ERR	ERR
ENTRADA 3 Progresivo : 2D	V A I P	0	OK o ERR	ERR
ENTRADA 3 Progresivo : 3D	V A I P	1	OK o ERR	ERR
ENTRADA 3 Progresivo : Mod. película	V A I P	2	OK o ERR	ERR
ENTRADA 4 Modo de imagen : Estándar	V B P S	1	OK o ERR	ERR
ENTRADA 4 Modo de imagen : Presentación	V B P S	1	OK o ERR	ERR
ENTRADA 4 Modo de imagen : Cinema	V B P S	2	OK o ERR	ERR
ENTRADA 4 Modo de imagen : Juego	V B P S	3	OK o ERR	ERR
ENTRADA 4 Contraste (-30 - +30)	V B P I	** *	OK o ERR	ERR
ENTRADA 4 Brillantez (-30 - +30)	V B B R	** *	OK o ERR	ERR
ENTRADA 4 Color (-30 - +30)	V B C O	** *	OK o ERR	ERR
ENTRADA 4 Matiz (-30 - +30)	V B T I	** *	OK o ERR	ERR

CONTENIDO DEL CONTROL	COMANDO	PARÁMETRO	VOLVER	
			Alimentación activada	Modo de espera (o tiempo inicial de 40 segundos)
ENTRADA 4 Nitidez (-30 - +30)	V B S H	* * *	OK o ERR	ERR
ENTRADA 4 Temp Clr *2	V B C T	* * *	OK o ERR	ERR
ENTRADA 4 Enfasis blanco (0 - 2)	V B W E	* * *	OK o ERR	ERR
ENTRADA 4 Progresivo : 2D	V B I P	0	OK o ERR	ERR
ENTRADA 4 Progresivo : 3D	V B I P	1	OK o ERR	ERR
ENTRADA 4 Progresivo : Mod. película	V B I P	2	OK o ERR	ERR
Reloj (-150 - +150)	I N C L	* * *	OK o ERR	ERR
Fase (-30 - +30)	I N P H	* * *	OK o ERR	ERR
Pos. H. (-150 - +150)	I A H P	* * *	OK o ERR	ERR
Pos. V. (-60 - +60)	I A V P	* * *	OK o ERR	ERR
Reinicialización del ajuste de sinc. fina	I A R E	1	OK o ERR	ERR
Sinc.auto. : Desactivada	A A D J	0	OK o ERR	ERR
Sinc.auto. : Activada	A A D J	1	OK o ERR	ERR
Altavoz interno : Desactivada	A S P K	0	OK o ERR	ERR
Altavoz interno : Activada	A S P K	1	OK o ERR	ERR
Desp. imagen (-96 - +96 (XGA) / -75 - +75 (SVGA))	L N D S	* * *	OK o ERR	ERR
Visualizador : Desactivada	I M D I	0	OK o ERR	ERR
Visualizador : Activada	I M D I	1	OK o ERR	ERR
Selección del sistema de vídeo : Auto	M E S Y	1	OK o ERR	ERR
Selección del sistema de vídeo : PAL	M E S Y	2	OK o ERR	ERR
Selección del sistema de vídeo : SECAM	M E S Y	3	OK o ERR	ERR
Selección del sistema de vídeo : NTSC4.43	M E S Y	4	OK o ERR	ERR
Selección del sistema de vídeo : NTSC3.58	M E S Y	5	OK o ERR	ERR
Selección del sistema de vídeo : PAL_M	M E S Y	6	OK o ERR	ERR
Selección del sistema de vídeo : PAL_N	M E S Y	7	OK o ERR	ERR
Selección del sistema de vídeo : PAL-60	M E S Y	8	OK o ERR	ERR
Selección del fondo : Logotipo	I M B G	1	OK o ERR	ERR
Selección del fondo : Azul	I M B G	3	OK o ERR	ERR
Selección del fondo : Ninguno	I M B G	4	OK o ERR	ERR
Ajuste luz : Brillantez	T H M D	0	OK o ERR	ERR
Ajuste luz : Eco + Silencio	T H M D	1	OK o ERR	ERR
Búsqueda auto. : Desactivada	I N S E	0	OK o ERR	ERR
Búsqueda auto. : Activada	I N S E	1	OK o ERR	ERR
Desconex automat. : Desactivada	A P O W	0	OK o ERR	ERR
Desconex automat. : Activada	A P O W	1	OK o ERR	ERR
Corr. trap. auto. : Desactivada (XG-MB55X/RR-20X solamente)	A T K S	0	OK o ERR	ERR
Corr. trap. auto. : Activada (XG-MB55X/RR-20X solamente)	A T K S	1	OK o ERR	ERR
Modo PRY : Retroceso Desactivado	I M R E	0	OK o ERR	ERR
Modo PRY : Retroceso Activado	I M R E	1	OK o ERR	ERR
Modo PRY : Inversión Desactivado	I M I N	0	OK o ERR	ERR
Modo PRY : Inversión Activado	I M I N	1	OK o ERR	ERR
Selección de idioma : ENGLISH	M E L A	1	OK o ERR	ERR
Selección de idioma : DEUTSCH	M E L A	2	OK o ERR	ERR
Selección de idioma : ESPAÑOL	M E L A	3	OK o ERR	ERR
Selección de idioma : NEDERLANDS	M E L A	4	OK o ERR	ERR
Selección de idioma : FRANÇAIS	M E L A	5	OK o ERR	ERR
Selección de idioma : ITALIANO	M E L A	6	OK o ERR	ERR
Selección de idioma : SVENSKA	M E L A	7	OK o ERR	ERR
Selección de idioma : 日本語	M E L A	8	OK o ERR	ERR
Selección de idioma : PORTUGUES	M E L A	9	OK o ERR	ERR
Selección de idioma : 汉语	M E L A	10	OK o ERR	ERR
Selección de idioma : 한국어	M E L A	11	OK o ERR	ERR
Guía config. : Desactivada	S E G U	0	OK o ERR	ERR
Guía config. : Activada	S E G U	1	OK o ERR	ERR
Sonido de sist. : Desactivada	S S N D	0	OK o ERR	ERR
Sonido de sist. : Activada	S S N D	1	OK o ERR	ERR
Comprobación de la Frecuencia Horizontal RGB	T F R Q	1	x10 ¹ kHz (***. * o ERR)	ERR
Comprobación de la Frecuencia Vertical RGB	T F R Q	2	Hz (***. * o ERR)	ERR
Modo vent. : Normal	H L M D	0	OK o ERR	ERR
Modo vent. : Alta	H L M D	1	OK o ERR	ERR

Gráfico de compatibilidad con ordenadores

Ordenador

- Compatible con múltiples señales
Frecuencia horizontal: 15-70 kHz,
Frecuencia vertical: 45-85 Hz,
Rej de píxeles: 12-108 MHz
Señal de sincronización: Compatible con nivel TTL
- Compatible con señal de sincronización en verde
- Compatible con las señales de abajo en compresión inteligente
XG-MB55X/XR-20X/XR-10X: SXGA, SXGA+
XR-20S/XR-10S: XGA, SXGA, SXGA+
- Tecnología de cambio de tamaño de compresión inteligente y sistema de expansión

A continuación se da una lista de los modos que cumplen con VESA. Sin embargo este proyector es compatible con otras señales que no son VESA.

PC/MAC	Resolución	Frecuencia horizontal (kHz)	Frecuencia vertical (Hz)	Norma VESA	Pantalla			
					XG-MB55X/ XR-20X/10X	XR-20S/10S		
PC	VGA	640 × 350	27,0	60		Superior	Superior	
			31,5	70				
			37,5	85	✓			
		640 × 400	27,0	60				
			31,5	70				
			37,9	85	✓			
		720 × 350	27,0	60				
			31,5	70				
			37,9	85	✓			
		640 × 480	27,0	60				
			31,5	70				
			37,9	85	✓			
	26,2		50					
	31,5		60	✓				
	34,7		70					
	SVGA	800 × 600	37,9	72	✓	Centrado	Centrado	
			46,6	70				
			48,1	72	✓			
			46,9	75	✓			
			53,7	85	✓			
			40,3	50				
		XGA	1.024 × 768	48,4	60	✓	Centrado	Compresión inteligente
				56,5	70	✓		
				60,0	75	✓		
68,7				85	✓			
55,0				60				
66,2				70				
SXGA	1.152 × 864	67,5	75	✓	Compresión inteligente	Compresión inteligente		
		64,0	60	✓				
		64,0	60					
MAC 13"	VGA	640 × 480	34,9	67		Superior		
MAC 16"	SVGA	800 × 600	37,8	60		Centrado		
		832 × 624	49,7	75				
MAC 19"	XGA	1.024 × 768	60,2	75		Centrado		
MAC 21"	SXGA	1.152 × 870	68,7	75		Compresión inteligente		





Nota

- Cuando este proyector recibe señales VGA del formato VESA 640 × 350 aparece en la pantalla "640 × 400".
- La imagen de calidad óptima se logrará igualando la resolución de salida de su ordenador con la resolución nativa del proyector (1024 × 768 para los modelos XG-MB55X, XR-20X y XR-10X u 800 × 600 para los modelos XR-20S y XR-10S).

DTV

Señal	Frecuencia horizontal (kHz)	Frecuencia vertical (Hz)
480I	15,7	60
480P	31,5	60
540P	33,8	60
576I	15,6	50
576P	31,3	50
720P	45,0	60
1035I	28,1	50
1035I	33,8	60
1080I	28,1	50
1080I	33,8	60

Solución de problemas

Problema	Comprobación	Página
 No hay imagen ni sonido o el proyector no se pone en funcionamiento.	<ul style="list-style-type: none"> El cable de alimentación del proyector no está enchufado en la toma de corriente. 	26
	<ul style="list-style-type: none"> La alimentación a los aparatos conectados está desconectada. 	–
	<ul style="list-style-type: none"> El modo de entrada seleccionado está equivocado. 	30
	<ul style="list-style-type: none"> Cables mal conectados en el proyector. 	23–26
	<ul style="list-style-type: none"> La pila del mando a distancia está agotada. 	14
	<ul style="list-style-type: none"> La salida externa no ha sido establecida al conectar el ordenador notebook. 	23
	<ul style="list-style-type: none"> La tapa de la unidad de lámpara no está bien instalada. 	51, 52
 Se oye sonido pero no se ve imagen (o ésta está muy oscura).	<ul style="list-style-type: none"> Cables mal conectados en el proyector. 	23–26
	<ul style="list-style-type: none"> “Brillantez” está ajustado al mínimo. 	40
 Color desvanecido o malo.	<ul style="list-style-type: none"> Los ajustes de imagen están mal hechos. Haga ajustes de “Color” y “Matiz” en “Modo de imagen” y disminuya el valor de “Énfasis blanco”. 	40
	(Entrada de vídeo solamente) <ul style="list-style-type: none"> El sistema de entrada de vídeo está mal ajustado. 	46
 Imagen borrosa; aparece ruido.	<ul style="list-style-type: none"> Ajuste el enfoque. 	28
	<ul style="list-style-type: none"> La distancia de proyección sobrepasa el margen de enfoque. 	20
 Aparece imagen pero no se oye sonido.	(Entrada de ordenador solamente) <ul style="list-style-type: none"> Haga los ajustes de “Fine Sync” (Ajuste “Reloj”) Haga los ajustes de “Fine Sync” (Ajuste “Fase”) 	46
	<ul style="list-style-type: none"> Puede aparecer ruido dependiendo del ordenador. 	46
	<ul style="list-style-type: none"> Cables mal conectados en el proyector. 	23–26
Se oye un sonido raro desde la caja.	<ul style="list-style-type: none"> El volumen está ajustado al mínimo. Cuando el proyector está conectado a un dispositivo externo y el volumen está ajustado al mínimo, el sonido no sale, aunque usted suba el volumen del dispositivo externo. 	30
	<ul style="list-style-type: none"> “Altavoz” está en “Desactivada”. 	43
El indicador de mantenimiento del proyector se enciende o parpadea en rojo.	<ul style="list-style-type: none"> Consulte “Indicadores de mantenimiento”. 	49
El proyector no se puede encender ni poner en el modo de espera con el botón STANDBY/ON del proyector.	<ul style="list-style-type: none"> Está activado el bloqueo de botones. Si el bloqueo de botones está en “Activada”, todos los botones quedan bloqueados. 	45

Solución de problemas (Continuación)

Problema	Comprobación	Página
La imagen está verde en ENTRADA1 (COMPONENTE)/ ESTRADA2 (COMPONENTE).	<ul style="list-style-type: none"> • Cambie el ajuste del tipo de la señal de entrada. • Cuando no pueda seleccionar un tipo de señal de entrada, seleccione "Colores desvanecidos o pobres." en el menú "Ayuda", después de seleccionar un elemento que no sea "sRGB" en "Modo de imagen", y luego seleccione un tipo de señal de entrada. 	46 39, 46
La imagen está rosa (no verde) en ENTRADA1 (RGB)/ENTRADA2 (RGB).		
La imagen está demasiado brillante y blanquecina.	<ul style="list-style-type: none"> • Los ajustes de imagen están mal hechos. 	40
El ventilador de refrigeración hace ruido.	<ul style="list-style-type: none"> • Cuando la temperatura dentro del proyector aumenta, el ventilador de refrigeración funciona más rápido. 	–
La lámpara no se enciende a pesar de encenderse el proyector.	<ul style="list-style-type: none"> • El indicador de la lámpara está encendido en rojo. Cambie la lámpara. 	48, 51
La lámpara se apaga repentinamente durante la proyección		
La imagen parpadea algunas veces.	<ul style="list-style-type: none"> • Cables mal conectados al proyector o el equipo conectado funciona mal. • Seleccione "Imagen con franjas verticales o parpadeo." en el menú "Ayuda" y haga los ajustes necesarios. • Cambie la lámpara si pasa esto con frecuencia. 	23–26
		46
		51
La lámpara tarda mucho en encenderse.	<ul style="list-style-type: none"> • La lámpara tendrá que cambiarse finalmente. Reemplace la lámpara al aproximarse el final de su vida útil. 	51
La imagen está oscura.		

Esta unidad está equipada con un microprocesador. Su rendimiento puede verse afectado adversamente por un funcionamiento incorrecto o por interferencias. Si pasa esto, desenchufe la unidad y vuelva a enchufarla después de más de 5 minutos.

Para la asistencia SHARP

Si tiene cualquier tipo de problema durante la instalación o uso de este proyector, consulte primero la sección “Solución de problemas” en las páginas 59 y 60. Si este manual de manejo no soluciona su problema, póngase en contacto con los departamentos de Servicio de SHARP de la siguiente lista.

EE.UU.	Sharp Electronics Corporation 1-888-GO-SHARP (1-888-467-4277) lcdsupport@sharpsec.com http://www.sharp-usa.com	Benelux	SHARP Electronics Benelux BV 0900-SHARPCE (0900-7427723) Nederland 9900-0159 Belgium http://www.sharp.nl http://www.sharp.be http://www.sharp.lu
Canadá	Sharp Electronics of Canada Ltd. (905) 568-7140 http://www.sharp.ca	Australia	Sharp Corporation of Australia Pty. Ltd. 1300-135-022 http://www.sharp.net.au
México	Sharp Electronics Corporation Mexico Branch (525) 716-9000 http://www.sharp.com.mx	Nueva Zelanda	Sharp Corporation of New Zealand (09) 634-2059, (09) 636-6972 http://www.sharp.net.nz
Latinoamérica	Sharp Electronics Corp. Latin American Group (305) 264-2277 www.servicio@sharpsec.com http://www.siempresharp.com	Singapur	Sharp-Roxy Sales (S) Pte. Ltd. 65-226-6556 ckng@srs.global.sharp.co.jp http://www.sharp.com.sg
Alemania	Sharp Electronics (Europe) GMBH 01805-234675 http://www.sharp.de	Hong Kong	Sharp-Roxy (HK) Ltd. (852) 2410-2623 dcmktg@srh.global.sharp.co.jp http://www.sharp.com.hk
Reino Unido	Sharp Electronics (U.K.) Ltd. 08705 274 277 cic@sharp-uk.co.uk http://www.sharp.co.uk	Taiwán	Sharp Corporation (Taiwan) 0800-025111 http://www.sharp-scot.com.tw
Italia	Sharp Electronics (Italy) S.P.A. (39) 02-89595-1 http://www.sharp.it	Malasia	Sharp-Roxy Sales & Service Co. (60) 3-5125678
Francia	Sharp Electronics France 01 49 90 35 40 hotlinecd@sef.sharp-eu.com http://www.sharp.fr	U.A.E.	Sharp Middle East Fze 971-4-81-5311 helpdesk@smef.global.sharp.co.jp
España	Sharp Electrónica España, S.A. 93 5819700 sharpplcd@sees.sharp-eu.com http://www.sharp.es	Tailandia	Sharp Thebnakorn Co. Ltd. 02-236-0170 svc@stcl.global.sharp.co.jp http://www.sharp-th.com
Suiza	Sharp Electronics (Schweiz) AG 0041 1 846 63 11 cattaneo@sez.sharp-eu.com http://www.sharp.ch	Corea	Sharp Electronics Incorporated of Korea (82) 2-3660-2002 lcd@sharp-korea.co.kr http://www.sharpkorea.co.kr
Suecia	Sharp Electronics (Nordic) AB (46) 8 6343600 vision.support@sen.sharp-eu.com http://www.sharp.se	India	Sharp Business Systems (India) Limited (91) 11- 6431313 service@sharp-oa.com
Austria	Sharp Electronics (Europe) GMBH Branch Office Austria 0043 1 727 19 123 pogats@sea.sharp-eu.com http://www.sharp.at		

Especificaciones

Tipo de producto	Proyector
Modelo	XG-MB55X/XR-20X/XR-20S/XR-10X/XR-10S
Sistema de vídeo	NTSC3.58/NTSC4.43/PAL/PAL-M/PAL-N/PAL-60/SECAM/DTV480I/DTV480P/DTV540P/DTV576I/DTV576P/DTV720P/DTV1035I/DTV1080I/DTV1080I-50
Método de visualización	Digital Micromirror Device™ (DMD™) de un solo chip de Texas Instruments
Panel DMD	Tamaño del panel: [XG-MB55X/XR-20X/XR-10X] 0,55" (14 mm) DMD XGA de 1 chip [XR-20S/XR-10S] 0,55" (14 mm) DMD SVGA de 1 chip [XG-MB55X/XR-20X/XR-10X] 786.432 puntos (1,024 [H] × 768 [V]) [XR-20S/XR-10S] 480.000 puntos (800 [H] × 600 [V])
Objetivo	Número de puntos: Objetivo zoom de 1–1,15×, F2,4–2,6, f = 19,0–21,9 mm
Lámpara de proyección	Lámpara de 275 W CC (AN-XR20LP (para XG-MB55X/XR-20X/XR-20S)/AN-XR10LP (para XR-10X/XR-10S))
Señal de entrada componente(ENTRADA1/2)	Miniconector D-sub de 15 contactos Y: 1,0 Vp-p, sincronización negativa, 75 Ω terminado P _B : 0,7 Vp-p, 75 Ω terminado P _R : 0,7 Vp-p, 75 Ω terminado
Resolución horizontal	[XG-MB55X/XR-20X/XR-10X] 600 líneas de TV (DTV720P) [XR-20S/XR-10S] 520 líneas de TV (DTV720P)
Señal de entrada (ENTRADA1/2)/salida (SALIDA) RGB de ordenador	Miniconector D-sub de 15 contactos Entrada analógica tipo RGB separado/sincronización en verde: 0–0,7 Vp-p, positivo, 75 Ω terminado SEÑAL DE SINCRONIZACIÓN HORIZONTAL: Nivel TTL (positivo/negativo) SEÑAL DE SINCRONIZACIÓN VERTICAL: Lo mismo que arriba
Señal de entrada de S-vídeo (ENTRADA3)	Miniconector DIN de 4 contactos Y (señal de luminancia): 1,0 Vp-p, sincronización negativa, 75 Ω terminado C (señal de crominancia): Ráfaga 0,286 Vp-p, 75 Ω terminado
Señal de entrada de vídeo (ENTRADA4)	Conector RCA: VIDEO, vídeo compuesto, 1,0 Vp-p, sincronización negativa, 75 Ω terminado
Frecuencia vertical	45–85 Hz
Frecuencia horizontal	15–70 kHz
Reloj de píxeles	12–108 MHz
Terminal RS-232C	Miniconector DIN de 9 contactos
Señal de entrada de audio	Miniconector de 3,5 mm ø o terminal RCA: 0,5 Vrms, más de 22 kΩ (estéreo)
Señal de salida de audio (SALIDA DE AUDIO 1-4)	Miniconector de 3,5 mm ø: 0,5 Vrms, menos de 2,2 kΩ
Sistema de altavoces	1 ovalado de 4 cm × 2,85 cm
Tensión nominal	100–240 V CA
Corriente de entrada	3,6 A
Frecuencia nominal	50/60 Hz
Consumo	350 W (Ajuste de lámpara "Brillantez")/ 305 W (Ajuste de lámpara "Eco + Silencio") con CA 100 V 330 W (Ajuste de lámpara "Brillantez")/ 285 W (Ajuste de lámpara "Eco + Silencio") con CA 240 V
Consumo (en espera)	4 W (100 V CA) – 5 W (240 V CA)
Disipación térmica	1.315 BTU/hora (Ajuste de lámpara "Brillantez")/ 1.145 BTU/hora (Ajuste de lámpara "Eco + Silencio") con CA 100 V 1.240 BTU/hora (Ajuste de lámpara "Brillantez")/ 1.070 BTU/hora (Ajuste de lámpara "Eco + Silencio") con CA 240 V
Temperatura de funcionamiento	41°F a 95°F (+5°C a +35°C)
Temperatura para guardar el proyector	–4°F a 140°F (–20°C a +60°C)
Caja	Plástico
Frecuencia de portadora de I/R	38 kHz
Dimensiones (aproximadas)	12 13/32" × 4 19/64" × 11 1/32" (315 (An) × 109 (Al) × 280 (Prof) mm) (cuerpo principal solamente) 12 13/32" × 4 47/64" × 11 37/64" (315 (An) × 120 (Al) × 294 (Prof) mm) (incluyendo pata de ajuste y partes salientes)
Peso (aproximado)	8,6 lbs. (3,9 kg)
Piezas de recambio	Mando a distancia, cable de alimentación para EE.UU., Canadá, etc., cable de alimentación para Europa, excepto Reino Unido, cable de alimentación para Reino Unido y Singapur, cable de alimentación para Australia, Nueva Zelanda y Oceanía, cable RGB, adaptador DIN-D-sub RS-232C, manual de manejo (impreso y CD-ROM)

Como parte de la política de mejoras continuas, SHARP se reserva el derecho de realizar cambios en el diseño y especificaciones para la mejora del producto sin previo aviso. Las figuras indicadas que especifican el rendimiento son valores nominales de los aparatos de producción. Puede haber algunas desviaciones de estos valores en los aparatos individuales.



Dimensiones

Unidades: pulgadas (mm)

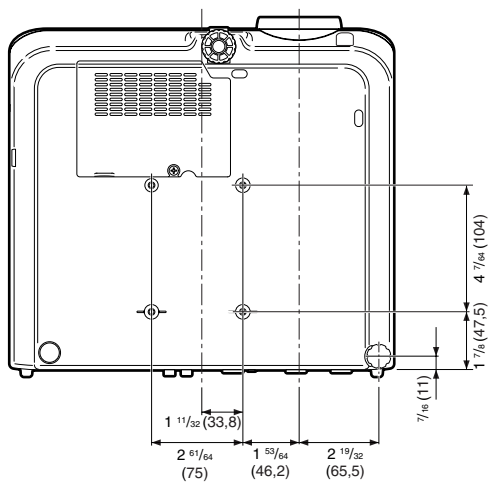
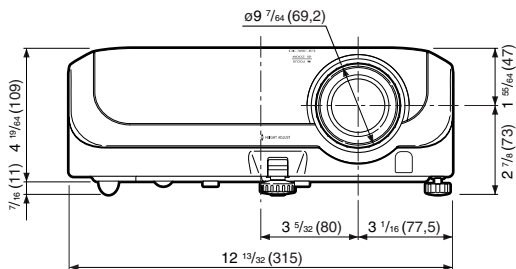
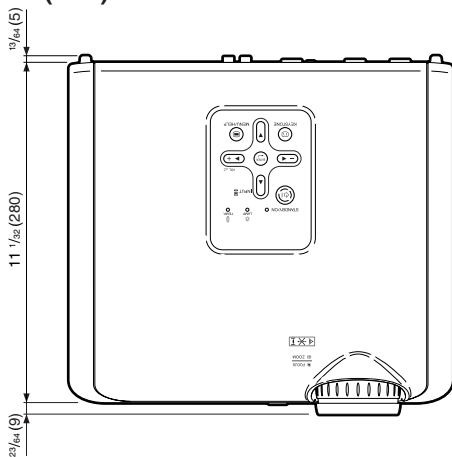

Índice alfabético

Abertura de admisión de aire	11, 12, 47	Guía de configuración	28, 42
Accesorios	10	Idioma	
Accesorios opcionales	10	(idioma de visualización en pantalla)	42
Accesorios suministrados	10	Indicador de aviso de temperatura	48
Adaptador DIN-D-sub RS-232C	26	Indicador de lámpara	48
Ajustar el ruido horizontal	36, 46	Lámpara	10, 50
Ajustar el ruido vertical	36, 46	Mando a distancia	13
Ajuste de imagen	39	Matiz	40
Ajuste de lámpara	40	Modo de imagen	34, 39
Altavoz	43	Modo de ventilador	44
Anillo de enfoque	28	Modo PRY	19, 42
Anillo del zoom	28	Modos ENTRADA 1 – 4	30
Ayuda	46	Nitidez	40
Azul	40	NORMAL	32, 33
Bloqueo de botones	45	Palanca HEIGHT ADJUST	29
Bloqueo del sistema	44	PANT - AJ	41
BORDE	32, 33	Pata de ajuste delantera	29
Botones de ajuste	37	Pata de ajuste trasera	29
Botones de volumen	30	PDF	9
Botones INPUT	30	Pilas R-6	14
Botón AUTO SYNC	34	Posición horizontal	36, 46
Botón AV MUTE	30	Posición vertical	36, 46
Botón BACK	13	Progresivo	40
Botón BREAK TIMER	34	PRY - AJ	43
Botón ENTER	37	Relación de aspecto	32
Botón FORWARD	13	Reloj	46
Botón FREEZE	34	Rojo	40
Botón KEYSTONE	31	Salida de escape	12, 47
Botón MENU/HELP	37, 46	Sensor de señales del mando a distancia ...	15
Botón ON	27	Sincronización automática	
Botón PICTURE MODE	34	(Ajuste de sincronización automática) ...	34, 36, 43, 46
Botón RESIZE	32	Sincronización fina	46
Botón RETURN	37	Sistema de vídeo	36
Botón STANDBY	27	Sonido de sist.	43
Botón STANDBY/ON	27	Tamaño de pantalla y distancia de proyección ...	20
Brillantez	40	Tapa del objetivo	11
Búsqueda automática	43	Temp Clr (Temperatura de color)	40
Cable de alimentación	26	Temporizador de la lámpara (Dur)	44
Cable RGB	23	Terminal AUDIO INPUT	23, 24, 25
Cambio de la lámpara	50, 51	Terminal AUDIO OUTPUT	21
Cambio de tamaño	32, 41	Terminal INPUT 1	23, 24, 25
Código clave	44	Terminal INPUT 2	23, 24, 25
Color	40	Terminal INPUT 3	24
Conector estándar de		Terminal INPUT 4	25
seguridad Kensington	12	Terminal OUTPUT (INPUT 1, 2)	25
Contraste	40	Terminal RS-232C	26
Corrección automática de distorsión trapecial	41	Unidad de lámpara	51
Corrección de distorsión trapecial	41	Visualización en pantalla	42
Desplazamiento de imagen	41	Zócalo de CA	26
Énfasis blanco	40		
EXTENSION	32, 33		
Fase	46		
Fondo	42		
Función de desconexión automática	43		

SHARP®

SHARP CORPORATION