

SHARP®

PROJECTEUR MULTIMÉDIA

MODELE

XG-MB65X

MODE D'EMPLOI

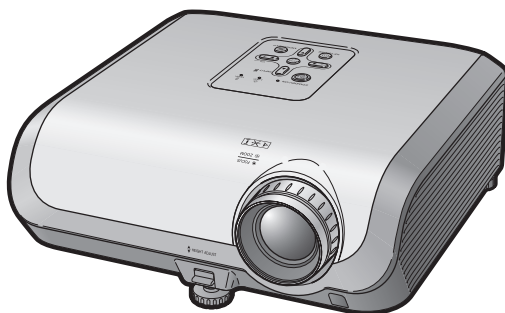

Introduction

Mise en route
rapide

Installation

Raccordements

Opération de
base

Fonctions
pratiques

Appendice



REMARQUE IMPORTANTE

- Pour vous aider à retrouver votre projecteur en cas de perte ou de vol, veuillez noter le numéro de modèle et série, inscrit sur le panneau de fond du projecteur, et conserver soigneusement cette information.
- Avant de recycler l'emballage, vérifiez convenablement son contenu en vous reportant à la liste «Accessoires fournis» de la page **10**.

N° de modèle :

N° de série :

SPECIAL NOTE FOR USERS IN THE U.K.

The mains lead of this product is fitted with a non-rewireable (moulded) plug incorporating a 10A fuse. Should the fuse need to be replaced, a BSI or ASTA approved BS 1362 fuse marked  or  and of the same rating as above, which is also indicated on the pin face of the plug, must be used.

Always refit the fuse cover after replacing the fuse. Never use the plug without the fuse cover fitted.

In the unlikely event of the socket outlet in your home not being compatible with the plug supplied, cut off the mains plug and fit an appropriate type.

DANGER:

The fuse from the cut-off plug should be removed and the cut-off plug destroyed immediately and disposed of in a safe manner.

Under no circumstances should the cut-off plug be inserted elsewhere into a 13A socket outlet, as a serious electric shock may occur.

To fit an appropriate plug to the mains lead, follow the instructions below:

WARNING:

THIS APPARATUS MUST BE EARTHED.

IMPORTANT:

The wires in this mains lead are coloured in accordance with the following code:

Green-and-yellow	: Earth
Blue	: Neutral
Brown	: Live

As the colours of the wires in the mains lead of this apparatus may not correspond with the coloured markings identifying the terminals in your plug proceed as follows:

- The wire which is coloured green-and-yellow must be connected to the terminal in the plug which is marked by the letter E or by the safety earth symbol  or coloured green or green-and-yellow.
- The wire which is coloured blue must be connected to the terminal which is marked with the letter N or coloured black.
- The wire which is coloured brown must be connected to the terminal which is marked with the letter L or coloured red.

IF YOU HAVE ANY DOUBT, CONSULT A QUALIFIED ELECTRICIAN.

This apparatus complies with the requirements of Council Directives 89/336/EEC and 73/23/EEC as amended by Council Directive 93/68/EEC.

Dieses Gerät entspricht den Anforderungen der EG-Richtlinien 89/336/EWG und 73/23/EWG mit Änderung 93/68/EWG.

Ce matériel répond aux exigences contenues dans les directives 89/336/CEE et 73/23/CEE modifiées par la directive 93/68/CEE.

Dit apparaat voldoet aan de eisen van de richtlijnen 89/336/EEG en 73/23/EEG, gewijzigd door 93/68/EEG.

Dette udstyr overholder kravene i direktiv nr. 89/336/EEC og 73/23/EEC med tillæg nr. 93/68/EEC.

Quest' apparecchio è conforme ai requisiti delle direttive 89/336/EEC e 73/23/EEC, come emendata dalla direttiva 93/68/EEC.

Αυτή η συσκευή συμμορφώνεται με τις απαιτήσεις των οδηγιών του Συμβουλίου 89/336/ΕΟΚ και 73/23/ΕΟΚ όπως τροποποιήθηκαν από την οδηγία του Συμβουλίου 93/68/ΕΟΚ.

Este equipamento obedece às exigências das directivas 89/336/CEE e 73/23/CEE, na sua versão corrigida pela directiva 93/68/CEE.

Este aparato satisface las exigencias de las Directivas 89/336/CEE y 73/23/CEE, modificadas por medio de la 93/68/CEE.

Denna utrustning uppfyller kraven enligt riktlinjerna 89/336/EEC och 73/23/EEC så som kompletteras av 93/68/EEC.

Dette produktet oppfyller betingelsene i direktivene 89/336/EEC og 73/23/EEC i endringen 93/68/EEC.

Tämä laite täyttää direktiivien 89/336/EEC ja 73/23/EEC vaatimukset, joita on muutettu direktiivillä 93/68/EEC.

Bu cihaz Konsey Direktifi 93/68/EEC tarafından düzeltilen 89/336/EEC ve 73/23/EEC Konsey Direktiflerinin gerekliliklerine uygundur.

Tento přístroj je v souladu s požadavky směrnic rady 89/336/EEC a 73/23/EEC, tak jak byly upraveny směrnicí rady 93/68/EEC.

See seade on vastavuses Nõukogu Direktiivis nr 89/336/EEC ja 73/23/EEC esitatud nõuetega, vastavalt Nõukogu Direktiivis nr 93/68/EEC esitatud parandustele

Ez a készülék megfelel a Tanács által kiadott, 89/336/EGK és 73/23/EGK Irányelveknek és az utóbbi módosító 93/68/EGK Irányelvnek

Ši ierice atbilst tehnikam prasibam pec 89/336/EEC un 73/23/EEC direktivam papildinats ar direktivu 93/68/EEC.

Šis prietais atitinka ES Tarybos direktyvu 89/336/EEC ir 73/23/EEC patikslintos direktyvos 93/68/EEC reikalavimus.

To urządzenie spełnia wymagania dyrektyw 89/336/EEC i 73/23/EEC wraz z poprawkami dyrektywy 93/68/EEC.

Tento přístroj je v súlade s požiadavkami smerníc rady 89/336/EEC a 73/23/EEC tak ako boli upravené smernicou rady 93/68/EEC.

Ta aparat je v skladu z zahtevami Direktiv Sveta 89/336/EEC in 73/23/EEC kot je navedeno v dopolnilu k Direktivi Sveta 93/68/EEC.

The supplied CD-ROM contains operation instructions in English, German, French, Swedish, Spanish, Italian, Dutch, Portuguese, Chinese and Korean. Carefully read through the operation instructions before operating the projector.

Die mitgelieferte CD-ROM enthält Bedienungsanleitungen in Englisch, Deutsch, Französisch, Schwedisch, Spanisch, Italienisch, Niederländisch, Portugiesisch, Chinesisch und Koreanisch. Bitte lesen Sie die Bedienungsanleitung vor der Verwendung des Projektors sorgfältig durch.

Le CD-ROM fourni contient les instructions de fonctionnement en anglais, allemand, français, suédois, espagnol, italien, néerlandais, portugais, chinois et coréen. Veuillez lire attentivement ces instructions avant de faire fonctionner le projecteur.

Den medföljande CD-ROM-skivan innehåller bruksanvisningar på engelska, tyska, franska, svenska, spanska, italienska, holländska, portugisiska, kinesiska och koreanska. Läs noga igenom bruksanvisningen innan projektorn tas i bruk.

El CD-ROM suministrado contiene instrucciones de operación en inglés, alemán, francés, sueco, español, italiano, holandés, portugués, chino y coreano. Lea cuidadosamente las instrucciones de operación antes de utilizar el proyector.

Il CD-ROM in dotazione contiene istruzioni per l'uso in inglese, tedesco, francese, svedese, spagnolo, italiano, olandese, portoghese, cinese e coreano. Leggere attentamente le istruzioni per l'uso prima di usare il proiettore.

De meegeleverde CD-ROM bevat handleidingen in het Engels, Duits, Frans, Zweeds, Spaans, Italiaans, Nederlands, Portugees, Chinees en Koreaans. Lees de handleiding zorgvuldig door voor u de projector in gebruik neemt.

O CD-ROM fornecido contém instruções de operação em Inglês, Alemão, Francês, Sueco, Espanhol, Italiano, Holandês, Português, Chinês e Coreano. Leia cuidadosamente todas as instruções de operação antes de operar o projetor.

附送之CD-ROM光碟中，有用英文、德文、法文、瑞典文、西班牙文、意大利文、荷蘭文、葡萄牙文、中文和韓國文所寫的使用說明書。在操作本投影機之前，請務必仔細閱讀整本使用說明書。

제공된 CD-ROM에는 영어, 독일어, 프랑스어, 스웨덴어, 스페인어, 이탈리아어, 네덜란드어, 포르투갈어, 중국어, 그리고 한국어로 작성된 조작 설명서가 포함되어 있습니다. 프로젝터를 조작하기 전에 조작 지침을 상세하게 숙지하십시오.

Avant d'utiliser ce projecteur, veuillez lire attentivement ce mode d'emploi.

Introduction

FRANÇAIS

AVERTISSEMENT: Source de lumière de grande intensité. Ne pas fixer les yeux sur le faisceau lumineux, ne pas le regarder directement. S'assurer tout spécialement que les enfants ne fixent pas les yeux directement sur le faisceau.



AVERTISSEMENT: Pour réduire les risques d'incendie et d'électrocution, ne pas exposer cet appareil à la pluie ou à l'humidité.

	ATTENTION RISQUE D'ÉLECTROCUTION. NE PAS RETIRER LES VIS À L'EXCEPTION DE LA VIS RÉSERVÉE À L'ENTRETIEN.	
ATTENTION : AFIN D'ÉVITER LES RISQUES D'ÉLECTROCUTION, NE PAS RETIRER LE CAPOT SUPÉRIEUR. L'APPAREIL NE CONTIENT AUCUNE PIÈCE QUE L'UTILISATEUR PUISSE REMPLACER, À L'EXCLUSION DE LA LAMPE. CONFIER TOUTE RÉPARATION À UN PERSONNEL QUALIFIÉ.		



Le symbole de l'éclair inscrit dans un triangle équilatéral est un avertissement à l'attention de l'utilisateur sur la présence, à l'intérieur du produit, de pièces non isolées soumises à une «très haute tension» pouvant provoquer une électrocution.



Le symbole du point d'exclamation, inscrit dans un triangle équilatéral, a pour objet d'appeler l'attention de l'utilisateur sur la présence, dans la documentation accompagnant le produit, d'importantes instructions concernant son mode opératoire et son entretien (réparation).

AVERTISSEMENT: Les règles FCC stipulent que toute modification et transformation apportées à cet appareil qui ne seraient pas expressément approuvées par le fabricant peuvent entraîner, pour l'utilisateur, la perte du droit de faire fonctionner cet appareil.

ETATS-UNIS UNIQUEMENT

AVERTISSEMENT:

Le ventilateur de refroidissement de ce projecteur continue de fonctionner pendant environ 90 secondes après sa mise en mode veille. En utilisation normale, lorsque vous mettez le projecteur en mode veille, utilisez toujours la touche STANDBY/ON du projecteur ou la touche STANDBY de la télécommande. Assurez-vous que le ventilateur de refroidissement s'est arrêté avant de débrancher le câble d'alimentation.

EN UTILISATION NORMALE, N'ARRÊTEZ JAMAIS LE PROJECTEUR EN DÉBRANCHANT LE CÂBLE D'ALIMENTATION. SI CETTE PRÉCAUTION N'EST PAS RESPECTÉE, LA LAMPE RISQUE DE DURER MOINS QUE PRÉVU.

INFORMATION

Les tests effectués sur cet appareil ont montré qu'il est conforme aux limites fixées pour les appareils numériques de classe B en vertu de la section 15 du Règlement du FCC, destinées à apporter une protection raisonnable contre des interférences dommageables en cas de fonctionnement dans un environnement résidentiel. Cet appareil génère, utilise et peut émettre de l'énergie de fréquence radio. S'il n'est pas installé et utilisé conformément aux instructions du mode d'emploi, il peut occasionner des interférences dommageables dans les communications radio. Il est possible que l'utilisation de cet appareil dans une zone résidentielle occasionne des interférences. Si cet appareil provoque effectivement des interférences à réception radio ou télévisée – ce que l'on peut déterminer en mettant celui-ci successivement sous et hors tension – il est recommandé à l'utilisateur de tenter de mettre fin à cette interférence en prenant une ou plusieurs des mesures suivantes:

- Réorientation ou déplacement de l'antenne réceptrice.
- Augmentation de la distance de séparation entre l'appareil et le récepteur.
- Connexion de l'appareil à une prise dont le circuit est différent de celui auquel est connecté le récepteur.
- Consultation d'un revendeur ou d'un technicien radio/TV expérimenté pour assistance.

ETATS-UNIS UNIQUEMENT

Déclaration de conformité

PROJECTEUR SHARP, MODÈLE XG-MB65X

Cet appareil est conforme à la section 15 du règlement du FCC. Le fonctionnement est soumis aux conditions suivantes: (1) Cet appareil ne doit pas provoquer des interférences nuisibles et (2) cet appareil doit accepter toutes les interférences reçues, y compris des interférences pouvant provoquer un fonctionnement indésirable.

Responsable :

SHARP ELECTRONICS CORPORATION
Sharp Plaza, Mahwah, New Jersey 07430-2135
TEL : 1-800-BE-SHARP (1-800-237-4277)

ETATS-UNIS UNIQUEMENT

MISE AU REBUT DE L'APPAREIL

Ce projecteur comporte des soudures plomb-étain, et une lampe sous pression contenant une faible quantité de mercure. La mise au rebut de ces matériaux peut être réglementée en raison de considérations environnementales. Pour la mise au rebut ou le recyclage, veuillez consulter la réglementation locale ou si vous habitez les Etats-Unis d'Amérique, l'Electronics Industry Alliance : www.eiae.org.

Précautions liées au remplacement de la lampe

Reportez-vous à la section «Remplacement de la lampe», page 50.

Ce projecteur SHARP utilise un panneau DMD . Ce panneau très sophistiqué contient 786.432 pixels (micromiroirs). Comme pour tout appareil électronique de haute technologie comme les téléviseurs grand écran, systèmes vidéo et caméras vidéo, il existe certaines tolérances acceptables auxquelles cet appareil doit se conformer.

Cette unité comprend des pixels inactifs dans les limites des tolérances pouvant se traduire par l'apparition de points inactifs sur l'image à l'écran. Ceci n'a aucune incidence sur la qualité de l'image, ni la durée de vie de l'unité.

Comment lire ce mode d'emploi

- Les caractéristiques techniques diffèrent légèrement en fonction du modèle. Néanmoins, vous pouvez brancher et opérer tous les modèles de la même façon.
- Dans ce mode d'emploi, illustrations et affichages à l'écran sont simplifiés pour explication et peuvent légèrement différer de l'affichage réel.

Utilisation de l'écran du menu

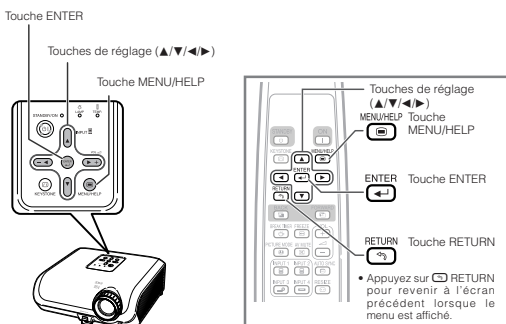

Touches utilisées dans cette opération

Sélections du menu (Ajustements)

Exemple : Ajustement de «Luminos.»
 • Cette opération peut également être effectuée en utilisant les touches sur le projecteur.

- 1 Appuyez sur **[MENU]**.
 • L'écran du menu «Image» pour le mode d'entrée sélectionné est affiché.
- 2 Appuyez sur **[▶]** ou **[◀]** et sélectionnez «Image» pour ajuster.

Exemple : Menu de l'écran «Image» pour mode INPUT 1 (RVB)

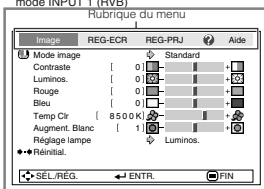

Touche utilisée dans cette étape

Affichage à l'écran

Fonctions pratiques

37

Info Indique des précautions relatives à l'utilisation du projecteur.

Remarque ... Indique des informations supplémentaires pour la mise en place et l'opération du projecteur.

Pour référence ultérieure

Entretien

➔ P. 47

Guide de dépannage

➔ P. 59 et 60

Index

➔ P. 64

Table des matières

Préparatifs

Introduction

Comment lire ce mode d'emploi	3
Table des matières	4
MESURES DE SÉCURITÉ	
IMPORTANTES	6
Comment accéder aux modes d'emploi de format PDF	9
Accessoires	10
Nomenclature et fonctions	11
Insérer les piles	14
Portée d'utilisation	15

Mise en route rapide

Mise en route rapide	16
----------------------------	----

Installation

Mise en place du projecteur	18
Mise en place du projecteur	18
Installation standard (Projection avant) ...	18
Installation pour montage au plafond	18
Mode de projection (PRJ)	19
Taille de l'écran et distance de projection	20

Raccordements

Raccordements	21
Echantillon de câbles pour raccordement ...	22
Raccordement à un ordinateur	23
Raccordement à un équipement vidéo	24
Brancher sur un moniteur avec la prise d'entrée RVB	25
Commander le projecteur à l'aide d'un ordinateur	26
Raccordement du cordon d'alimentation ...	26

Utilisation

Opération de base

Mise sous/hors tension du projecteur ...	27
Mise sous tension du projecteur	27
Mise hors tension (Mettre le projecteur en mode veille)	27
Projection de l'image	28
À propos du guide de réglage	28
Ajuster l'image projetée	28
Commuter le mode d'entrée	30
Ajuster le volume	30
Afficher l'écran noir et couper provisoirement le son	30
Corriger la distorsion trapézoïdale	31
Mode redimensionner	32

Fonctions pratiques

Opérer avec la télécommande	34
Afficher et régler le minuteur de la pause	34
Sync. Automat. (Ajustement Sync. Automat.) ...	34
Gel d'une image mobile	34
Sélectionner le mode d'image	34
Rubriques du menu	35
Utilisation de l'écran du menu	37
Sélections du menu (Ajustements)	37
Ajustement de l'image (Menu «Image») ...	39
Sélectionner le mode d'image	39
Ajuster l'image	40
Ajuster la température de couleur	40
Progressif	40

Réglage lampe	40
Ajuster l'image projetée (Menu «REG-ECR»)	41
Régler le mode redimensionner	41
Ajuster la position de l'image	41
Correction trapèze	41
Régler l'affichage à l'écran	42
Sélectionner l'image d'arrière-fond	42
Sélectionner le guide de réglage	42
Retourner/Inverser les images projetées ...	42
Sélectionner la langue de l'affichage à l'écran	42
Ajuster les fonctions du projecteur (Menu «REG-PRJ»)	43
Fonction de recherche automatique ...	43
Sync. Automat. (Réglage de la synchronisation automatique)	43
Fonction d'extinction automatique	43
Régler le bip de confirmation (Son du système)	43
Réglage de l'enceinte	43
Sélection de la vitesse de transmission (RS-232C)	44
Réglage du mode ventilation	44
Vérifier le statut de la durée de vie de la lampe	44
Fonction de verrouillage du système ...	44
Blocage des touches de fonctionnement sur le projecteur (Fonction blocage touches).....	45
Guide de dépannage avec le menu «Aide»	46
Utiliser les fonctions du menu «Aide» ...	46

Référence

Appendice

Entretien	47	Raccordement et affectation des broches	53
Indicateurs d'entretien	48	Spécifications et réglages des commandes RS-232C	54
À propos de la lampe	50	Tableau de compatibilité PC	58
Lampe	50	Guide de dépannage	59
Précaution quant à la lampe	50	Pour l'assistance SHARP	61
Remplacement de la lampe	50	Fiche technique	62
Déposer et poser la lampe	51	Dimensions	63
Remettre à zéro la minuterie de la lampe ...	52	Index	64

MESURES DE SÉCURITÉ IMPORTANTES

ATTENTION: Veuillez lire toutes ces instructions avant de faire fonctionner ce produit et les conserver pour toutes consultations ultérieures.

L'électricité peut être utilisée pour beaucoup de fonctions utiles. Ce produit a été conçu et fabriqué pour assurer une utilisation en toute sécurité. CÉPENDANT, TOUTE UTILISATION INCORRECTE PEUT CAUSER UNE ÉLECTROCUTION OU DÉCLENCHER UN INCENDIE. Pour éviter de contourner les dispositifs de sécurité incorporés à ce produit, veuillez respecter les règles de base suivantes pour son installation, utilisation et entretien.

1. Lire les instructions

Avant d'utiliser l'appareil, veuillez lire les instructions de sécurité et d'emploi.

2. Conserver les instructions

Les instructions de sécurité et d'emploi doivent être soigneusement conservées pour référence ultérieure.

3. Respecter les avertissements

Tous les avertissements apposés sur l'appareil ou notés dans le mode d'emploi doivent être respectés.

4. Suivre les instructions

Toutes les instructions de fonctionnement et d'emploi doivent être scrupuleusement suivies.

5. Nettoyage

Débranchez la prise secteur de l'appareil avant de le nettoyer. N'utilisez pas de liquides ou aérosols de nettoyage. Utilisez uniquement un chiffon humide pour nettoyer l'appareil.

6. Options

N'utilisez pas d'option non conseillée par le fabricant de l'appareil qui pourrait présenter le moindre risque.

7. Eau et humidité

N'utilisez pas cet appareil près d'un point d'eau, --- à proximité d'une baignoire, d'un lavabo, d'un évier ou dans un sous-sol humide par exemple.

8. Accessoires

Ne déposez pas l'appareil sur un support instable. L'appareil risque de tomber et de causer des blessures graves à un enfant ou un adulte et d'être sérieusement endommagé. Utilisez uniquement les types de support conseillés par le fabricant ou vendus avec l'appareil. La fixation de l'appareil à un accessoire doit être conforme aux instructions du fabricant et doit être réalisée au moyen des pièces conseillées par le fabricant.

9. Transport

L'ensemble appareil et chariot doit être manoeuvré avec soin. Tout arrêt brutal, effort excessif ou inégalité du sol risque d'entraîner le renversement du chariot et la chute de l'appareil.



10. Ventilation

Les orifices et découpes pratiqués sur le coffret sont destinés à assurer la ventilation de l'appareil afin d'obtenir un fonctionnement fiable et d'éviter les surchauffes. Ces ouvertures ne doivent pas être obstruées en plaçant par exemple l'appareil sur un lit, un canapé, un tapis et toute autre surface similaire. L'appareil ne doit pas être installé dans un meuble, bibliothèque ou étagères si la ventilation adéquate ne peut être assurée et les instructions du fabricant respectées.

11. Sources d'alimentation

Cet appareil ne doit être alimenté qu'à partir du type de source indiqué sur la plaquette signalétique. Au moindre doute concernant le type de source disponible, contactez le revendeur de l'appareil ou la compagnie d'électricité. Dans le cas d'appareils fonctionnant sur batterie ou autre source que le secteur, reportez-vous au mode d'emploi.

12. Mise à la terre ou polarisation

Ce produit est équipé d'un des types de prise suivant. Si la prise mâle du câble d'alimentation ne correspond pas à celle du secteur, contactez un électricien pour la remplacer. N'utilisez la prise sans la sécurité supplémentaire offerte par ce type de prise.

a. Type de prise à deux fils (secteur).

b. Type de prise à trois fils (secteur) avec une borne de mise à la masse.

Cette dernière ne s'enfiche que dans une prise du secteur adéquate.

13. Protection du cordon d'alimentation

Faites passer le cordon d'alimentation de façon à ce qu'il ne puisse être abîmé, piétiné, écrasé par un meuble ou tout objet lourd ; examinez soigneusement le cheminement du cordon d'alimentation entre la prise du secteur et l'entrée de l'appareil.

14. Orage

Par mesure de protection complémentaire, débranchez le cordon d'alimentation de la prise du secteur dès que survient un orage ou encore lorsque l'appareil ne va pas être utilisé pendant une longue période. Ainsi, l'appareil ne sera pas exposé à une surtension éventuelle du secteur due à la foudre.

15. Surcharge

Évitez de surcharger les prises du secteur murales ou intégrées ainsi que les rallonges car cela risque de provoquer un incendie ou une électrocution.

16. Introduction d'objets étrangers et de liquide

N'essayez pas d'introduire des objets dans les ouvertures de l'appareil car ceux-ci risquent d'entrer en contact avec les composants soumis à des hautes tensions et provoquer un incendie ou une électrocution. Évitez d'asperger ou de renverser le moindre liquide sur l'appareil.

17. Réparation

Ne tentez aucune réparation de cet appareil par vous-même car l'ouverture ou le retrait du boîtier expose des composants soumis à des hautes tensions qui présentent des risques importants d'électrocution. Adressez-vous à un technicien qualifié pour toute réparation.

18. Dégâts entraînant une réparation

Dans les cas suivants, débranchez le cordon d'alimentation et faites vérifier ou réparer l'appareil par du personnel qualifié :

- Le cordon d'alimentation ou sa fiche est endommagé.
- Un liquide a été renversé sur l'appareil ou un objet étranger a été introduit dans l'appareil.
- L'appareil a été exposé à la pluie ou à l'eau.
- L'appareil ne fonctionne pas normalement bien que les instructions du mode d'emploi aient été respectées. N'utilisez pas d'autres commandes que celles mentionnées dans ce document car toute action risque d'endommager l'appareil et d'entraîner, le plus souvent, l'intervention coûteuse d'un technicien qualifié afin de rétablir les conditions normales de fonctionnement.

e. L'appareil est tombé ou a été endommagé d'une manière ou d'une autre.

f. Les performances de l'appareil se sont nettement dégradées et un entretien semble nécessaire.

19. Pièces de rechange

Si une pièce doit être remplacée, assurez-vous auprès du service de réparation que le remplacement sera effectué avec une pièce prescrite par le fabricant ou ayant des caractéristiques identiques. Des pièces de rechange non autorisées pourraient causer un incendie, une électrocution ou d'autres dangers.

20. Contrôle de sécurité

À la fin de toute intervention d'entretien ou de réparation, demandez au technicien d'effectuer les vérifications de sécurité pour déterminer si le produit est en état de fonctionnement correct.

21. Montage mural ou au plafond

Ce produit doit être monté sur un mur ou au plafond uniquement de la manière recommandée par le fabricant.

22. Chaleur

Cet appareil doit être placé loin des sources de chaleur telles que les radiateurs, accumulateurs de chaleur, poêles et autres appareils produisant de la chaleur (y compris les amplificateurs).

- DLP™ (Digital Light Processing) et DMD™ (Digital Micromirror Device) sont des marques de commerce de Texas Instruments, Inc.
- Microsoft® et Windows® sont des marques déposées de Microsoft Corporation aux États-Unis et/ou dans d'autres pays.
- PC/AT est une marque déposée de International Business Machines Corporation aux États-Unis.
- Adobe® Reader® est une marque de commerce de Adobe Systems Incorporated.
- Macintosh® est une marque déposée de Apple Computer, Inc. aux États-Unis et/ou dans d'autres pays.
- Tous les autres noms de produits ou société sont des marques de commerce ou des marques déposées de leur société respective.
- Certains circuits intégrés utilisés dans ce produit font l'objet de secrets de fabrication appartenant à Texas Instruments. Il est donc interdit de copier, de modifier, d'adapt, de traduire, de distribuer, d'étudier la conception, de démonter ou de décompiler leur contenus.

Observez les précautions suivantes lors de l'installation du projecteur.

Précaution quant à la lampe

- Danger potentiel de débris de verres en cas de rupture de la lampe. Si la lampe rompt, contactez le revendeur de projecteur Sharp autorisé ou le service après-vente le plus proche pour remplacement. Voir «Remplacement de la lampe» à la page 50.

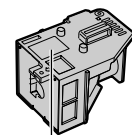

Précaution quant à l'installation du projecteur

- Pour un entretien minimum et pour préserver une qualité d'image élevée, SHARP recommande que ce projecteur soit installé dans un endroit sans humidité, poussière, ni fumée de cigarette. Lorsque le projecteur est soumis à ces environnements, les entrée et sortie d'air et l'objectif doivent être nettoyés plus souvent. Tant que le projecteur est nettoyé régulièrement, l'utilisation dans ce type d'environnement ne réduira pas la durée d'utilisation globale de l'unité. Le nettoyage des pièces internes ne doit être confié qu'à un revendeur de projecteur Sharp autorisé ou au service après-vente.

N'installez pas le projecteur dans des endroits en plein soleil ou exposés à une forte lumière.

- Placez l'écran de façon à ce qu'il ne soit pas en plein soleil ou sous l'éclairage direct de la pièce. La lumière tombant directement sur l'écran fait déteindre les couleurs, rendant le visionnement difficile. Fermez les rideaux et atténuez les lumières si vous installez l'écran dans une pièce ensoleillée ou lumineuse.

Précaution d'installation du projecteur

- Placez le projecteur sur un endroit plat dans la plage de réglage (8 degrés) du pied ajustable.

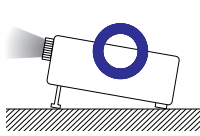
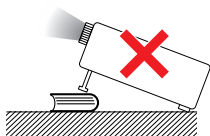

- Après acquisition du projecteur, une faible odeur peut s'échapper de l'orifice d'aération lorsque l'appareil est mis sous tension la première fois. Ceci est normal et ne constitue pas un dysfonctionnement. Elle disparaîtra après utilisation du projecteur.

Lorsque vous utilisez le projecteur en haute altitude comme à la montagne (à une altitude de 1.500 mètres environ (4.900 pieds) ou plus)

- Lorsque vous utilisez le projecteur en haute altitude où l'air est raréfié, réglez «Mode Ventilation» sur «Élevé». Omettre de procéder à ce réglage peut avoir une incidence sur la longévité du système optique.

Avertissement à propos de la mise en place du projecteur en hauteur

- Lors de la mise en place du projecteur en hauteur, veillez à l'immobiliser avec soin pour éviter des blessures corporelles dues à la chute du projecteur.

Ne soumettez pas le projecteur à une forte secousse et/ou vibration.

- Protégez l'objectif pour ne pas frapper ou endommager sa surface.

Reposez vos yeux de temps en temps.

- Regarder continuellement un écran pendant de longues heures peut se traduire par une tension de l'œil. Veillez à reposer vos yeux de temps en temps.

Évitez les endroits aux températures extrêmes.

- La température de service du projecteur est de 41°F à 95°F (+5°C à +35°C).
- La température de rangement du projecteur est de -4°F à 140°F (-20°C à +60°C).

Ne bloquez pas les sortie et entrée d'air.

- Laissez au moins 11 ¹³/₁₆ pouces (30 cm) d'espace entre la sortie d'air et le mur ou l'obstacle le plus proche.
- Veillez à ce que l'entrée et la sortie d'air ne soient pas obstruées.
- Si le ventilateur de refroidissement est bouché, un circuit de protection mettra automatiquement le projecteur en mode veille pour éviter une surchauffe. Ceci n'est pas le signe d'un dysfonctionnement. (Voir pages 48 et 49.) Débranchez le cordon d'alimentation du projecteur de la prise murale et attendez au moins 10 minutes. Placez le projecteur là où les entrée et sortie d'air ne sont pas bloquées, rebranchez le cordon d'alimentation et mettez sous tension le projecteur. Ceci ramènera le projecteur à sa condition d'opération normale.

- Lors de la mise sous tension du projecteur, le ventilateur de refroidissement fonctionne pendant un moment pour abaisser la température interne. Débranchez le cordon d'alimentation après que le ventilateur de refroidissement s'arrête. La durée de fonctionnement du ventilateur de refroidissement dépendra des circonstances et de la température interne.

Précaution quant à l'utilisation du projecteur

- Lorsque vous utilisez le projecteur, veillez à ne pas le soumettre à un fort impact et/ou des vibrations sous peine de l'endommager. Prenez le plus grand soin avec l'objectif. Avant de déplacer le projecteur, veillez à débrancher le cordon d'alimentation de la prise murale et débrancher tous les autres câbles qui y sont raccordés.
- Ne transportez pas le projecteur en le tenant par l'objectif.
- Lorsque vous rangez le projecteur, remplacez le capuchon d'objectif. (Voir page 11).
- Ne placez pas le projecteur en plein soleil, ni à proximité d'une source de chaleur. Car ceci pourrait décolorer le coffret ou déformer le boîtier plastique.

Autre équipement raccordé

- Lors du raccordement d'un ordinateur ou d'un autre équipement audio-visuel au projecteur, procédez aux raccordements APRÈS avoir débranché le cordon d'alimentation du projecteur de la prise murale et mis hors tension l'équipement à raccorder.
- Veuillez lire les modes d'emploi du projecteur et de l'équipement à raccorder pour les instructions sur le raccordement.

Utilisation du projecteur dans d'autres pays

- La tension d'alimentation et la forme de la fiche peuvent varier selon la région et le pays où vous utilisez le projecteur. Lors de l'utilisation du projecteur à l'étranger, veillez à utiliser un cordon d'alimentation approprié au pays dans lequel vous vous trouvez.

Fonction de contrôle de température



- Si le projecteur se met à chauffer suite à des problèmes d'installation ou de blocage des entrées et sortie d'air, «» et «**TEMP.**» s'allument dans le coin inférieur gauche de l'image. Si la température ne cesse d'augmenter, la lampe s'éteindra, le témoin d'avertissement de température sur le projecteur clignotera, et au bout d'une période de refroidissement de 90 secondes, le projecteur passera en mode veille. Reportez-vous à «Indicateurs d'entretien» à la page 48 pour de plus amples détails.

Info

- Le ventilateur de refroidissement régule la température interne et sa performance est automatiquement contrôlée. Le bruit du ventilateur peut varier pendant l'utilisation du projecteur suite à des changements dans la vitesse du ventilateur. Ceci n'est pas le signe d'un dysfonctionnement.
- Ne débranchez pas le cordon d'alimentation pendant la projection ou le fonctionnement du ventilateur de refroidissement sous peine d'endommager l'unité suite à une augmentation de la température interne, puisque le ventilateur de refroidissement s'arrêtera également.

Comment accéder aux modes d'emploi de format PDF

Des modes d'emploi sous format PDF en différentes langues sont inclus sur le CD-ROM, pour que vous puissiez travailler avec le projecteur, même si vous n'avez pas ce mode d'emploi sous la main. Pour utiliser ces modes d'emploi, vous devez installer Adobe® Reader® sur votre ordinateur (Windows® ou Macintosh®).

Veuillez télécharger Adobe® Reader® d'Internet (<http://www.adobe.com>).

Accéder aux modes d'emploi PDF pour Windows® (Pour Macintosh®, sautez l'étape ②).

- ① Insérez le CD-ROM dans le lecteur de CD-ROM.
- ② Effectuez un double-clic sur l'icône «Poste de travail».
- ③ Effectuez un double-clic sur le lecteur de «CD-ROM».
- ④ Effectuez un double-clic sur la langue (nom du dossier) que vous souhaitez consulter.
- ⑤ Effectuez un double-clic sur le fichier pdf «MB65_» pour accéder aux modes d'emploi du projecteur.



Remarque

- Si le fichier pdf souhaité ne peut pas être ouvert en double-cliquant sur la souris, lancez d'abord Adobe® Reader®, puis spécifiez le fichier désiré en utilisant le menu «Fichier», «Ouvrir».

Accessoires

Accessoires fournis



Télécommande
RRMCGA398WJSA



Deux piles R-6
(format «AA», UM/SUM-3, HP-7 ou similaire)

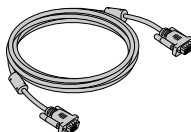

Câble RVB
(10' (3,0 m))
QCNWGA045WJPZ

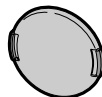

Capuchon d'objectif
(fixé)
CCAPHA024WJSA

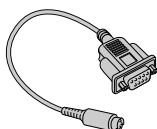

Adaptateur RS-232C
DIN-D-sub (5 ⁵⁷/₆₄" (15 cm))
QCNWGA015WJPZ

Cordon d'alimentation*

(1)

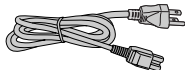

Pour les États-Unis et
le Canada, etc.
(6' (1,8 m))
QACCDAA007WJPZ

(2)

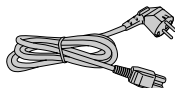

Pour l'Europe, sauf
le Royaume-Uni.
(6' (1,8 m))
QACCVAA011WJPZ

(3)

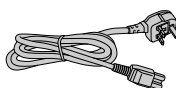

Pour le Royaume-Uni
et Singapour
(6' (1,8 m))
QACCBA036WJPZ

(4)

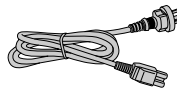

Pour l'Australie, la Nouvelle-
Zélande et l'Océanie
(6' (1,8 m))
QACCLA018WJPZ

* Utilisez le cordon d'alimentation correspondant à la prise murale dans votre pays.

• Mode d'emploi (ce manuel (TINS-C424WJZZ) et le CD-ROM (UDSKAA076WJZZ))

Accessoires en option

- | | |
|--|-----------|
| ■ Câble 3 RCA à D-sub à 15 broches (10' (3,0 m)) | AN-C3CP2 |
| ■ Récepteur distant | AN-MR2 |
| ■ Unité de la lampe | AN-XR20LP |



Remarque

- Certains accessoires en option peuvent ne pas être disponibles selon votre région. Vérifiez auprès de votre revendeur de projecteur Sharp autorisé ou service après-vente le plus proche.

Nomenclature et fonctions

Les numéros dans se rapportent aux pages principales de ce mode d'emploi où le sujet est expliqué.

Projecteur

Vue du dessus

Témoin d'alimentation 27, 48

Touche STANDBY/ON 27
Pour mettre sous tension et mettre le projecteur en mode Veille.

Touche ENTER 37
Pour régler les rubriques sélectionnées ou ajustées sur le menu.

Touche KEYSTONE 31
Pour passer au mode Correction Trapèze.

27, 48 Témoin de la lampe

48 Témoin d'avertissement de température

30 Touches du volume (←/▶/+)
Pour ajuster le niveau sonore des enceintes.

30 Touche INPUT (▲/▼)
Pour changer de mode d'entrée 1, 2, 3 ou 4.

37, 46 Touche MENU/HELP
Pour afficher les ajustements et réglages des écrans, et les écrans de l'aide.

37 Touches de réglage (▲/▼/◀/▶)
Pour sélectionner les rubriques du menu.

Vue de face

Bague de mise au point 28
Pour ajuster la mise au point.

Levier HEIGHT ADJUST 29

47 Entrée d'air

28 Bague du zoom
Pour élargir/diminuer l'image.

15 Capteur de la télécommande

Appuyez sur les deux côtés du capuchon d'objectif pour le fixer ou le retirer.

Nomenclature et fonctions (Suite)

Les numéros dans se rapportent aux pages principales de ce mode d'emploi où le sujet est expliqué.

Vue arrière

Prises Reportez-vous à «Prises INPUT et équipement principal raccordable» à la page 21.

Prise AUDIO (INPUT 1, 2) (Partagée pour INPUT 1 et 2)

Prises INPUT 1 et INPUT 2
Prises pour signaux RVB et composante d'ordinateur.

Prise AUDIO OUTPUT
Prise de sortie audio de l'appareil raccordé à la prise AUDIO INPUT.

Entrée d'air

Pied ajustable arrière

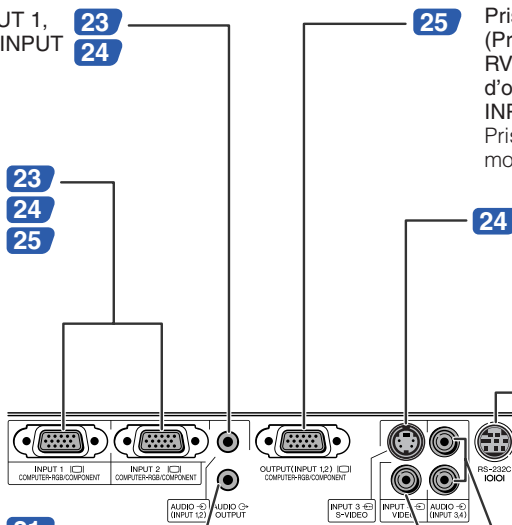

Prise OUTPUT (INPUT 1, 2) (Prise de sortie des signaux RVB et composante d'ordinateur partagée pour INPUT 1 et 2)
Prise pour raccorder un moniteur.

Prise INPUT 3
Prise pour raccorder un équipement vidéo avec une prise S-vidéo.

Prise RS-232C
Prise pour commander le projecteur à l'aide d'un ordinateur.

Prise AUDIO (INPUT 3, 4) (Partagée pour INPUT 3 et 4)

Prise INPUT 4
Prise pour raccorder un équipement vidéo.

Sortie d'air

Haut-parleur

Connecteur standard de sécurité Kensington

Prise CA
Pour raccorder le cordon d'alimentation fourni.

Utilisation du dispositif anti-vol Kensington

- Ce projecteur est doté d'un connecteur standard de sécurité Kensington pour utilisation avec le dispositif anti-vol Kensington MicroSaver Security System. Reportez-vous aux informations fournies avec le système pour les instructions sur la sécurisation du projecteur.

Les numéros dans **■** se rapportent aux pages principales de ce mode d'emploi où le sujet est expliqué.

Touche STANDBY
Pour placer le projecteur en mode veille.

27

Touche KEYSTONE
Pour passer au mode Correction Trapèze.

31

Touche RETURN
Pour revenir à l'écran de menu précédent pendant les opérations du menu.

37

Touches FORWARD/BACK
Même fonction que celle des touches [Page Down] et [Page Up] sur le clavier d'un ordinateur lors de l'utilisation du récepteur distant en option (AN-MR2).

37

Touche BREAK TIMER
Pour afficher la durée de la pause.

34

Touche AV MUTE
Pour afficher provisoirement l'écran noir et couper le son.

30

Touche PICTURE MODE
Pour sélectionner l'image appropriée.

34

Touche ON
Pour mettre le projecteur sous tension.

27

Touche MENU/HELP
Pour afficher les ajustements et réglages des écrans, et les écrans de l'aide.

37

46

Touches de réglage (▲/▼/◀/▶)

- Pour sélectionner les rubriques du menu.
- Pour régler la Correction Trapèze en mode Correction Trapèze.

37

Touche ENTER
Pour régler les rubriques sélectionnées ou ajustées sur le menu.

37

Touche FREEZE
Pour faire un arrêt sur image.

34

Touches du volume
Pour ajuster le niveau sonore des enceintes.

30

Touche AUTO SYNC
Pour ajuster automatiquement les images lors du raccordement à un ordinateur.

34

Touche RESIZE
Pour changer de taille d'écran (NORMAL, BORDS, etc.).

32

Touches INPUT 1, 2, 3 et 4
Pour passer aux modes d'entrée respectifs.

30

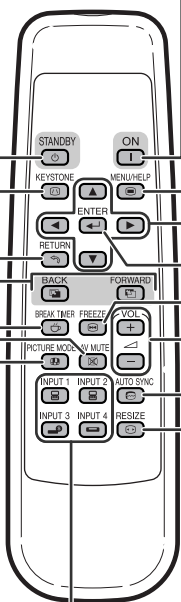

Nomenclature et fonctions (Suite)

Insérer les piles

1 Appuyez sur le repère ▲ du couvercle et faites le glisser dans le sens de la flèche.

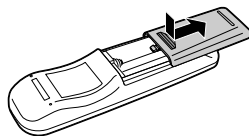

2 Insérez les piles.
• Insérez les piles en faisant correspondre les polarités avec les repères ⊕ et ⊖ dans le compartiment à pile.

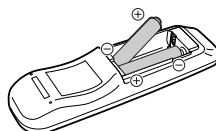

3 Posez le couvercle et faites le glisser jusqu'à ce qu'il s'enclique.

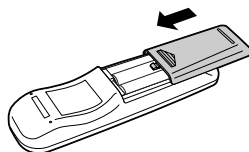

Un mauvais usage des piles peut être à l'origine d'une fuite ou d'une explosion. Veuillez suivre les précautions ci-dessous.



Précaution

- Danger d'explosion si la pile est remplacée incorrectement. Ne remplacez qu'avec une pile de même type ou de type équivalent.
 - Insérez les piles en faisant correspondre les polarités avec les repères ⊕ et ⊖ dans le compartiment à pile.
 - Des piles de type différent ont des propriétés différentes. Par conséquent n'utilisez pas ensemble des piles de type différent.
 - N'utilisez pas ensemble une pile neuve et une pile usagée. Ceci pourrait réduire la durée de vie des piles neuves ou provoquer une fuite des piles usagées.
 - Retirez les piles de la télécommande dès qu'elles sont usées. Les laisser en place pourrait provoquer une fuite. Le liquide s'échappant des piles est nocif pour la peau. Il est donc recommandé de les essuyer tout d'abord, et ensuite de les retirer en utilisant un chiffon.
-
- Les piles fournies avec ce projecteur peuvent se décharger rapidement, selon les conditions de stockage. Pensez à les remplacer aussitôt que possible par des piles neuves.
 - Retirez les piles de la télécommande si vous n'avez pas l'intention de l'utiliser pendant une période prolongée.
 - Respectez les règlements (ordonnance) locaux lors de la mise au rebut des piles usagées.

Portée d'utilisation

La télécommande peut être utilisée pour commander le projecteur dans les limites indiquées sur l'illustration.

Remarque

- Le signal de la télécommande peut être réfléchi par un écran pour une opération facile. Toutefois, la distance réelle du signal peut être différente selon la composition de l'écran.

Lors de l'utilisation de la télécommande

- Veillez à ne pas la lâcher, ni l'exposer à l'humidité et à une température élevée.
- La télécommande risque de mal fonctionner sous un éclairage fluorescent. Le cas échéant, éloignez le projecteur de l'éclairage.

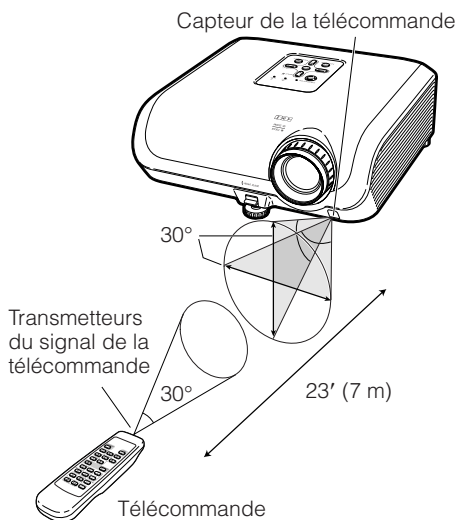

Mise en route rapide

Cette section présente les opérations de base (projecteur raccordé à l'ordinateur). Pour de plus amples détails, voir la page mentionnée ci-dessous pour chaque étape.

Installation et projection

Dans cette section, le raccordement du projecteur et de l'ordinateur est expliqué à partir d'un exemple.

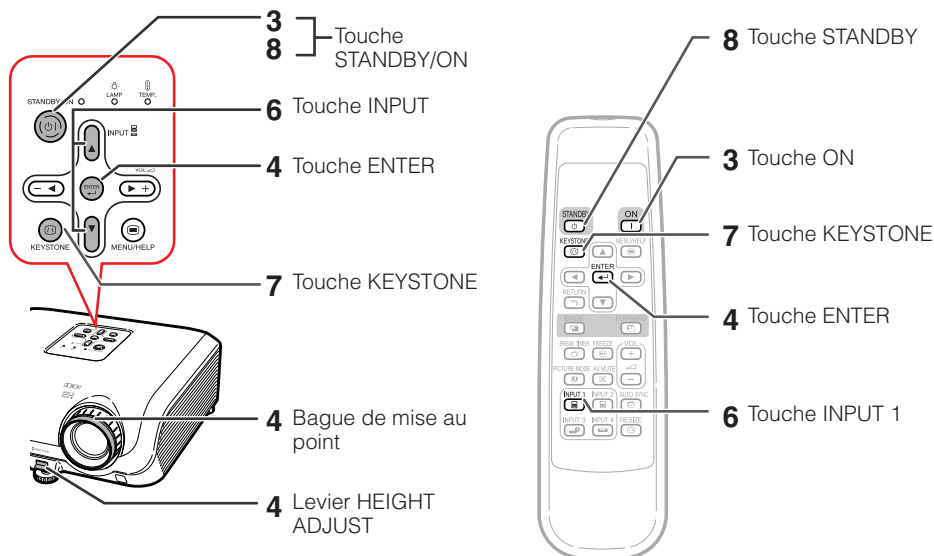

1. Placez le projecteur face à un mur ou un écran → P. 18

2. Raccordez le projecteur à l'ordinateur et branchez la fiche du cordon d'alimentation dans la prise CA du projecteur

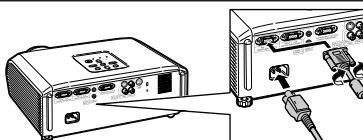

Pour le raccordement d'un équipement autre qu'un ordinateur, voir pages 24 et 25.

→ P. 21–26

3. Retirez le capuchon d'objectif et mettez le projecteur sous tension

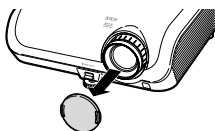

Sur le projecteur
STANDBY/ON



Sur la télécommande



→ P. 27

4. Ajustez l'image projetée avec le Guide de Réglage

- 1 Une fois le projecteur mis en marche, le guide de réglage apparaît. (Lorsque «Guide de Réglage» est réglé sur «En service». → page 42)
- 2 Suivez les étapes dans le Guide de Réglage pour régler la mise au point, la taille de l'écran et la hauteur (angle).
- 3 Après réglage de la mise au point, hauteur (angle) et taille de l'écran, appuyez sur  ENTER pour clore le guide de réglage.









→ P. 28

5. Mettez l'ordinateur sous tension

6. Sélectionnez le mode d'entrée

Sélectionnez «ENTRÉE 1» avec la touche INPUT sur le projecteur ou  INPUT 1 sur la télécommande.



- Lorsque vous appuyez sur la touche INPUT sur le projecteur, le mode d'entrée change dans l'ordre suivant :  ENTRÉE 1 ↔  ENTRÉE 2 ↔  ENTRÉE 3 ↔  ENTRÉE 4
- Si vous utilisez la télécommande, appuyez sur la touche  INPUT 1 /  INPUT 2 /  INPUT 3 /  INPUT 4 pour changer de mode d'entrée.

→ P. 30

7. Corrigez la distorsion trapézoïdale

Corriger la distorsion trapézoïdale à l'aide de la Correction Trapèze.

Sur le projecteur



Comprime le côté supérieur.



Comprime le côté inférieur.

Sur la télécommande

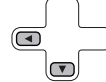
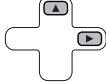

→ P. 31

8. Mise hors tension

Appuyez sur la touche STANDBY/ON sur le projecteur ou la touche STANDBY sur la télécommande, puis appuyez à nouveau sur cette touche pendant que le message de confirmation s'affiche, afin de mettre le projecteur en mode veille.

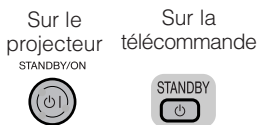

Affichage à l'écran

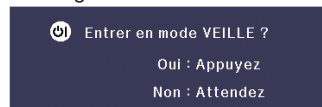

- Débranchez le cordon d'alimentation de la prise murale après que le ventilateur de refroidissement s'arrête.

→ P. 27

Mise en place du projecteur

Mise en place du projecteur

Pour une qualité d'image optimale, placez le projecteur perpendiculairement à l'écran avec les pieds du projecteur sur une surface plane et horizontale. Ce qui éliminera le recours à la Correction Trapèze et permettra d'obtenir la meilleure qualité d'image possible. (Voir page 31.)

Installation standard (Projection avant)

- Placez le projecteur à la distance requise de l'écran en fonction de la taille de l'image désirée. (Voir page 20.)



Exemple d'une installation standard

Vue latérale

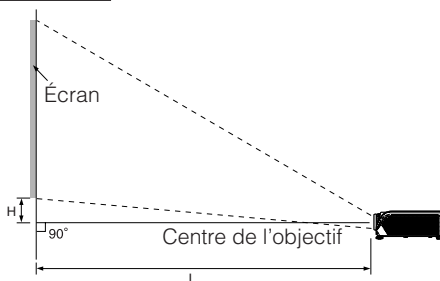

Remarque

- Reportez-vous à la page 20 pour des informations supplémentaires concernant « Taille de l'écran et distance de projection ».

Installation pour montage au plafond

- Il est recommandé d'utiliser l'applique pour montage au plafond Sharp en option pour cette installation. Avant de procéder au montage du projecteur, prenez contact avec votre revendeur de projecteur Sharp autorisé ou le service après-vente le plus proche pour acquérir l'applique pour montage au plafond recommandée (vendu séparément).
- Applique pour montage au plafond AN-XRCM30 (pour les États-Unis).
- Applique pour montage au plafond AN-60KT, ses rallonges tubulaires AN-TK201 et AN-TK202 (pour les pays autres que les États-Unis).
- Renversez l'image en réglant «Plaf + avant» dans «Mode PRJ». Voir page 42 pour l'utilisation de cette fonction.

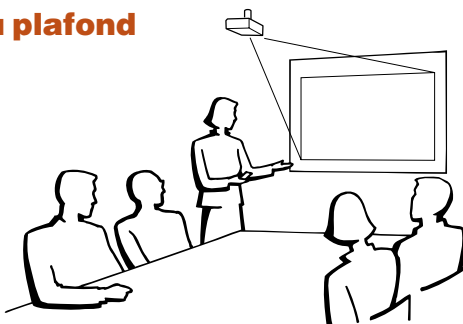

Mode de projection (PRJ)

Le projecteur peut utiliser un des 4 modes de projection, présentés dans le schéma ci-dessous. Sélectionnez le mode le plus approprié pour le réglage de projection utilisé. (Vous pouvez régler le mode PRJ dans le menu «REG-ECR». Voir page 42.)

■ Monté sur table, projection avant

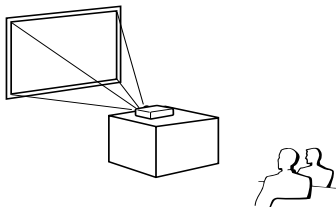

Rubrique du menu → «Avant»

■ Monté sur table, projection arrière (avec un écran translucide)

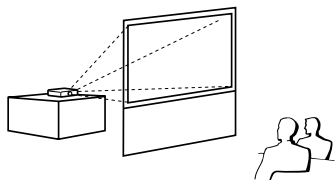

Rubrique du menu → «Arrière»

■ Monté au plafond, projection avant

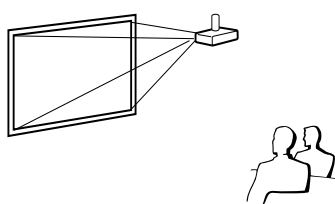

Rubrique du menu → «Plaf + avant»

■ Monté au plafond, projection arrière (avec un écran translucide)

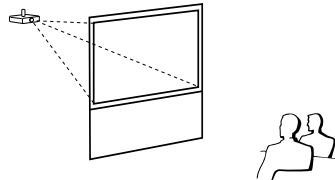

Rubrique du menu → «Plaf + arr.»

Indication de la taille de l'image projetée et de la distance de projection

Exemple : Mode NORMAL (4:3)

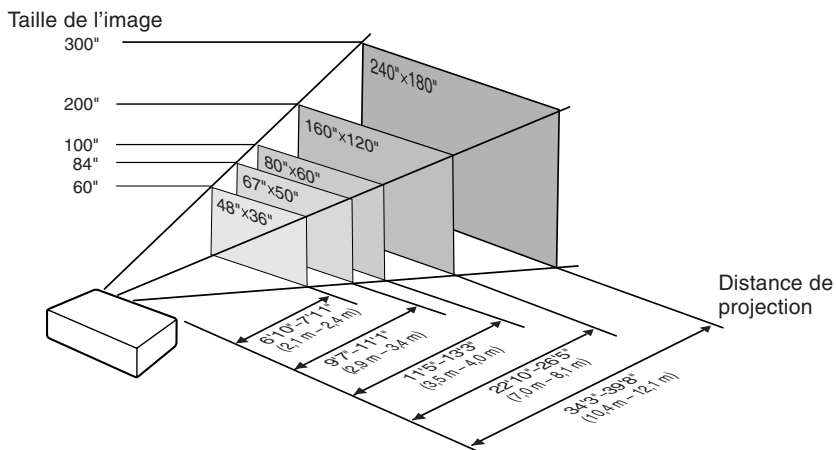

Mise en place du projecteur (Suite)

Taille de l'écran et distance de projection

Mode NORMAL (4:3)

Taille de l'image (Écran)			Distance de projection [L]		Distance du centre de l'objectif au bas de l'image [H]
Diag. [X]	Largeur	Hauteur	Minimum [L1]	Maximum [L2]	
300" (762 cm)	610 cm (240")	457 cm (180")	10,4 m (34' 3")	12,1 m (39' 8")	- 48 cm (- 19 5/64")
270" (686 cm)	549 cm (216")	411 cm (162")	9,4 m (30' 10")	10,9 m (35' 8")	- 44 cm (- 17 11/64")
250" (635 cm)	508 cm (200")	381 cm (150")	8,7 m (28' 7")	10,1 m (33' 1")	- 40 cm (- 15 57/64")
200" (508 cm)	406 cm (160")	305 cm (120")	7,0 m (22' 10")	8,1 m (26' 5")	- 32 cm (- 12 23/32")
150" (381 cm)	305 cm (120")	229 cm (90")	5,2 m (17' 2")	6,0 m (19' 10")	- 24 cm (- 9 17/32")
100" (254 cm)	203 cm (80")	152 cm (60")	3,5 m (11' 5")	4,0 m (13' 3")	- 16 cm (- 6 23/64")
84" (213 cm)	171 cm (67")	128 cm (50")	2,9 m (9' 7")	3,4 m (11' 1")	- 14 cm (- 5 11/32")
72" (183 cm)	146 cm (58")	110 cm (43")	2,5 m (8' 3")	2,9 m (9' 6")	- 12 cm (- 4 37/64")
60" (152 cm)	122 cm (48")	91 cm (36")	2,1 m (6' 10")	2,4 m (7' 11")	- 10 cm (- 3 13/16")
40" (102 cm)	81 cm (32")	61 cm (24")	1,4 m (4' 7")	1,6 m (5' 3")	- 6 cm (- 2 35/64")

X: Taille de l'image (diag.) (pouces/cm)

L: Distance de projection (m/pieds)

L1 : Distance de projection minimum (m/pieds)

L2 : Distance de projection maximum (m/pieds)

H : Distance du centre de l'objectif au bas de l'image (cm/pouces)

La formule pour la taille de l'image et la distance de projection

[m/cm]

L1 (m) = 0,03482X

L2 (m) = 0,04029X

H (cm) = - 0,16151X

[Pieds/pouces]

L1 (pieds) = 0,03482X / 0,3048

L2 (pieds) = 0,04029X / 0,3048

H (pouces) = - 0,16151X / 2,54

Mode ALLONGE (16:9)

Taille de l'image (Écran)			Distance de projection [L]		Distance du centre de l'objectif au bas de l'image [H]	Plage ajustable de la position de l'image [S]
Diag. [X]	Largeur	Hauteur	Minimum [L1]	Maximum [L2]		
250" (635 cm)	553 cm (218")	311 cm (123")	9,5 m (31' 3")	11,0 m (36' 2")	- 97 cm (- 38 17/64")	± 52 cm (± 20 27/64")
225" (572 cm)	498 cm (196")	280 cm (110")	8,6 m (28' 2")	9,9 m (32' 7")	- 87 cm (- 34 7/16")	± 47 cm (± 18 25/64")
200" (508 cm)	443 cm (174")	249 cm (98")	7,6 m (25' 0")	8,8 m (28' 11")	- 78 cm (- 30 39/64")	± 42 cm (± 16 11/32")
150" (381 cm)	332 cm (131")	187 cm (74")	5,7 m (18' 9")	6,6 m (21' 9")	- 58 cm (- 22 61/64")	± 31 cm (± 12 1/4")
133" (338 cm)	294 cm (116")	166 cm (65")	5,1 m (16' 8")	5,9 m (19' 3")	- 52 cm (- 20 23/64")	± 28 cm (± 10 7/8")
106" (269 cm)	235 cm (92")	132 cm (52")	4,0 m (13' 3")	4,7 m (15' 4")	- 41 cm (- 16 7/32")	± 22 cm (± 8 21/32")
100" (254 cm)	221 cm (87")	125 cm (49")	3,8 m (12' 6")	4,4 m (14' 6")	- 39 cm (- 15 5/16")	± 21 cm (± 8 11/64")
92" (234 cm)	204 cm (80")	115 cm (45")	3,5 m (11' 6")	4,1 m (13' 4")	- 36 cm (- 14 5/64")	± 19 cm (± 7 33/64")
84" (213 cm)	186 cm (73")	105 cm (41")	3,2 m (10' 6")	3,7 m (12' 2")	- 33 cm (- 12 55/64")	± 17 cm (± 6 55/64")
72" (183 cm)	159 cm (63")	90 cm (35")	2,7 m (9' 0")	3,2 m (10' 5")	- 28 cm (- 11 1/64")	± 15 cm (± 5 7/64")
60" (152 cm)	133 cm (52")	75 cm (29")	2,3 m (7' 6")	2,6 m (8' 8")	- 23 cm (- 9 9/16")	± 12 cm (± 4 23/32")
40" (102 cm)	89 cm (35")	50 cm (20")	1,5 m (5' 0")	1,8 m (5' 9")	- 16 cm (- 6 1/8")	± 8 cm (± 3 17/64")

X: Taille de l'image (diag.) (pouces/cm)

L: Distance de projection (m/pieds)

L1 : Distance de projection minimum (m/pieds)

L2 : Distance de projection maximum (m/pieds)

H : Distance du centre de l'objectif au bas de l'image (cm/pouces)

S: Plage ajustable de la position de l'image (cm/pouces) Voir page 41.

La formule pour la taille de l'image et la distance de projection

[m/cm]

L1 (m) = 0,03794X

L2 (m) = 0,04389X

H (cm) = - 0,3835X

S (cm) = ± 0,20754X

[Pieds/pouces]

L1 (pieds) = 0,03794X / 0,3048

L2 (pieds) = 0,04389X / 0,3048

H (pouces) = - 0,3835X / 2,54

S (pouces) = ± 0,20754X / 2,54

Remarque

- Reportez-vous à la page 18 à propos de «Distance de projection (L)» et «Distance du centre de l'objectif au bas de l'image (H)».
- Laisser une marge d'erreur dans les valeurs dans les schémas ci-dessus.
- Les valeurs avec un signe négatif (-) indiquent une distance du centre de l'objectif sous le dessous de l'image.

Raccordements

Prises INPUT et équipement principal raccordable

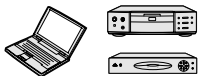

Prise INPUT 1, 2

- Raccorder l'ordinateur. (Voir page 23.)
- Raccorder l'équipement vidéo avec la prise de sortie composante (Lecteur DVD, décodeur DTV, enregistreur DVD avec disque dur, etc.). (Voir page 24.)

Prise AUDIO (INPUT 1, 2)

Raccorder un câble audio (Prise d'entrée audio partagée pour INPUT 1 et 2). (Voir pages 23 et 24.)



Prise COMPUTER-RGB/COMPONENT OUTPUT

Raccorder un moniteur lorsque vous souhaitez voir l'image projetée simultanément sur le moniteur. (Voir page 25.)

Prise AUDIO (INPUT 3, 4)

Raccorder un câble audio (Prise d'entrée audio partagée pour INPUT 3 et 4). (Voir pages 24 et 25.)

Vue arrière

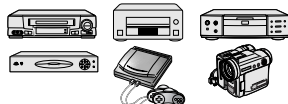
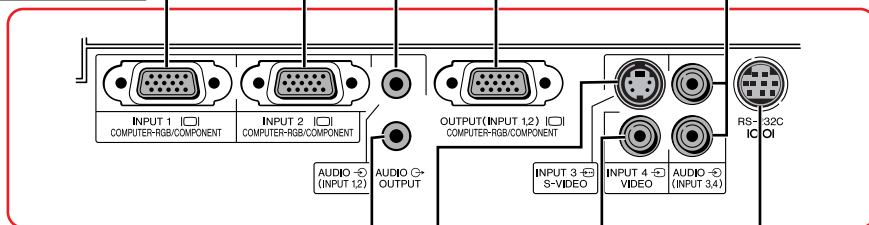

Prise INPUT 3

Raccorder l'équipement vidéo avec la prise de sortie S-vidéo (Magnétoscope, lecteur DVD, etc.). (Voir page 24.)



Prise RS-232C

Raccorder l'ordinateur pour commander le projecteur. (Voir page 26.)

Prise AUDIO OUTPUT

Raccorder à un amplificateur ou un autre appareil audio avec un câble audio (en vente dans le commerce) (Prise de sortie audio partagée pour INPUT 1, 2, 3 et 4). Utilisez un câble audio avec mini prise $\varnothing 3,5$ mm pour raccordement à cette prise.

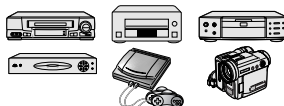









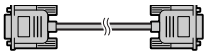
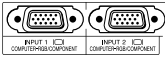



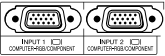
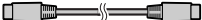



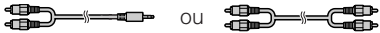
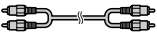

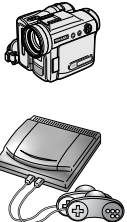
Prise INPUT 4

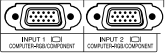
Raccorder l'équipement vidéo sans la prise de sortie S-vidéo. (Voir page 25.)

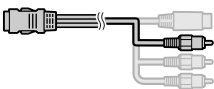
Echantillon de câbles pour raccordement

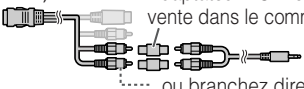
- Pour de plus amples détails sur le raccordement et les câbles, reportez-vous au mode d'emploi de l'équipement à raccorder.
- Vous pourrez avoir besoin d'autres câbles ou connecteurs qui ne figurent pas dans la liste ci-dessous.

Équipement	Signal d'entrée	Câble	Prise sur le projecteur
 <p>Ordinateur</p>	Vidéo RVB	Câble RVB (fourni) 	INPUT 1, 2 
	Audio de l'ordinateur	Câble audio stéréo ø3,5 mm (en vente dans le commerce ou disponible comme pièce de service Sharp QCNWGA038WJPZ) 	AUDIO INPUT 
 <p>Équipement audiovisuel</p>	Vidéo composante	Câble 3 RCA (Composante) à D-sub à 15 broches (en option, AN-C3CP2) 	INPUT 1, 2 
	S-vidéo	Câble S-vidéo (en vente dans le commerce) 	INPUT 3 
	Vidéo	Câble vidéo (en vente dans le commerce) 	INPUT 4 
	Audio	Câble audio RCA à mini prise ø3,5 mm (en vente dans le commerce)  ou 	AUDIO INPUT 
 <p>Caméra/ jeu vidéo</p>	Vidéo composante	Câbles pour une caméra ou un jeu vidéo/Câble 3 RCA (Composante) à D-sub à 15 broches (en option, AN-C3CP2)  Adaptateur RCA femelle (en vente dans le commerce)	INPUT 1, 2 
	S-vidéo	Câbles pour une caméra ou un jeu vidéo 	INPUT 3 
	Vidéo	Câbles pour une caméra ou un jeu vidéo 	INPUT 4 
	Audio	Câbles pour une caméra ou un jeu vidéo/câble audio RCA à mini prise ø3,5 mm (en vente dans le commerce) Adaptateur RCA femelle (en vente dans le commerce) ou branchez directement sur AUDIO (INPUT 3, 4). 	AUDIO INPUT 

Raccordement à un ordinateur

Avant le raccordement, veillez à débrancher le cordon d'alimentation du projecteur de la prise murale et mettre hors tension les appareils à raccorder. Une fois tous les raccordements effectués, mettez sous tension le projecteur puis les autres appareils. Lors du raccordement d'un ordinateur, veillez à ce que ce soit le dernier appareil à être mis sous tension une fois tous les raccordements effectués.

Lisez rigoureusement les modes d'emploi des appareils à raccorder avant de procéder aux raccordements.

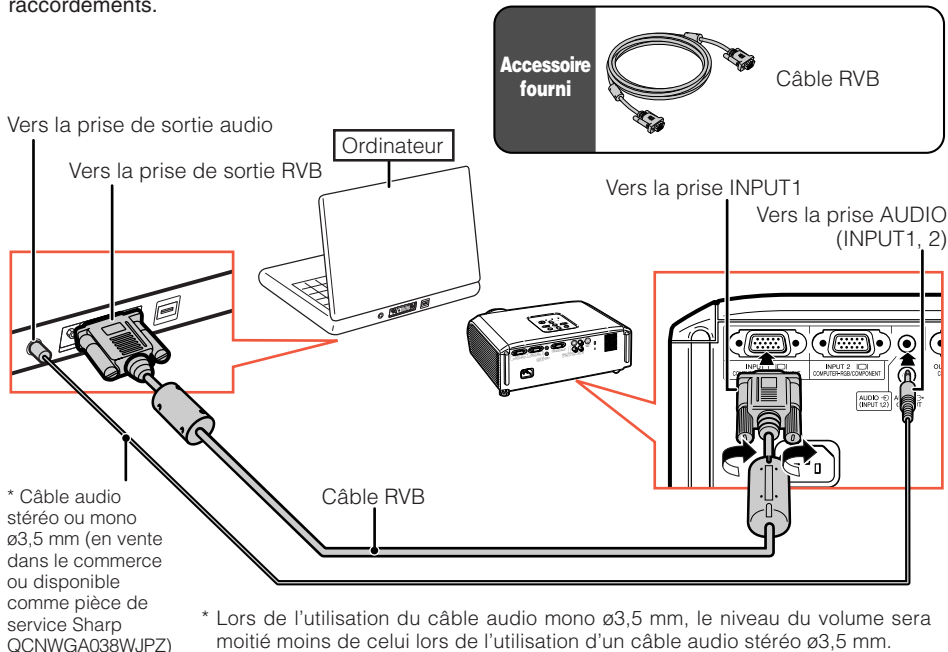

Remarque

- Voir page 58 «Tableau de compatibilité PC» pour une liste des signaux d'ordinateur compatibles avec le projecteur. L'utilisation avec des signaux d'ordinateur autres que ceux de la liste peut bloquer l'opération de certaines fonctions.
- Un adaptateur Macintosh peut être nécessaire lors de l'utilisation avec certains ordinateurs Macintosh. Contactez votre distributeur Macintosh le plus proche.
- Selon l'ordinateur utilisé, une image peut ne pas être projetée à moins que le port de sortie externe de l'ordinateur ne soit activé. (Par exemple, lorsque vous utilisez un ordinateur portable SHARP, appuyez simultanément sur les touches «Fn» et «F5»). Reportez-vous aux instructions spécifiques dans le mode d'emploi de votre ordinateur pour activer son port de sortie externe.

Raccordement à un équipement vidéo

Le projecteur est pourvu de prises d'entrée compatibles avec les signaux composante, S-vidéo et vidéo. Reportez-vous au dessin ci-dessous pour procéder au raccordement avec l'appareil audio-visuel.

La qualité de l'image est la plus élevée dans l'ordre du signal composante, du signal S-vidéo et du signal vidéo. Si votre équipement audio-visuel est pourvu d'une prise de sortie composante, utilisez la prise COMPUTER/COMPONENT (INPUT1 ou INPUT 2) sur le projecteur pour le raccordement vidéo.

Lors de l'utilisation du câble 3 RCA (Composante) à D-sub à 15 broches (INPUT1 ou INPUT2)

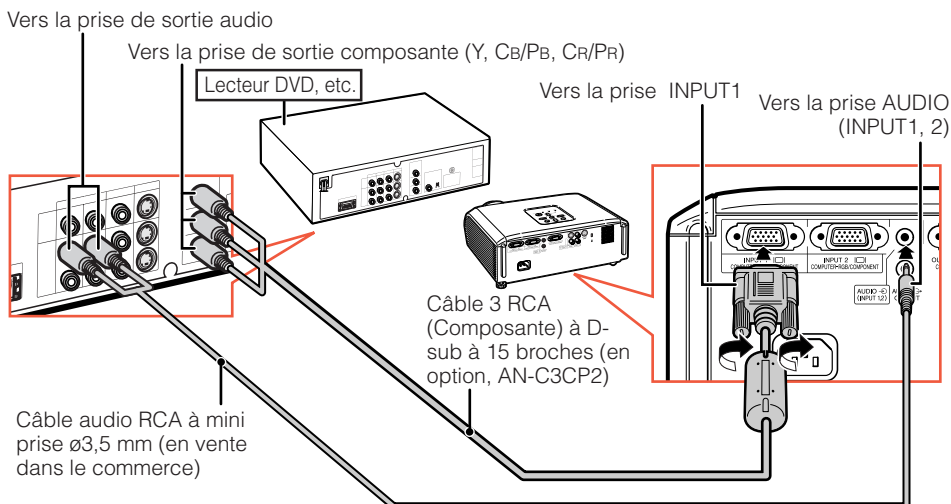

Lors de l'utilisation d'un câble S-vidéo (INPUT3)

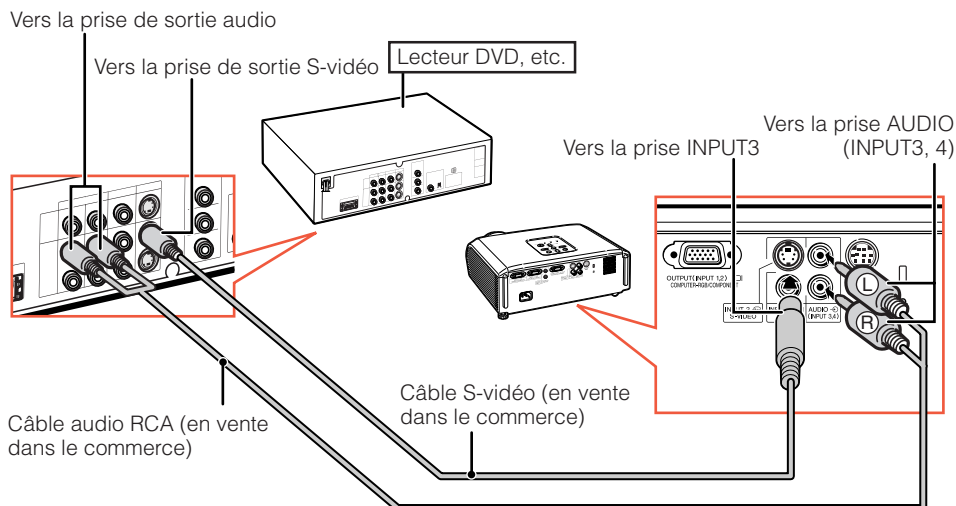

Lors de l'utilisation d'un câble vidéo composite (INPUT4)

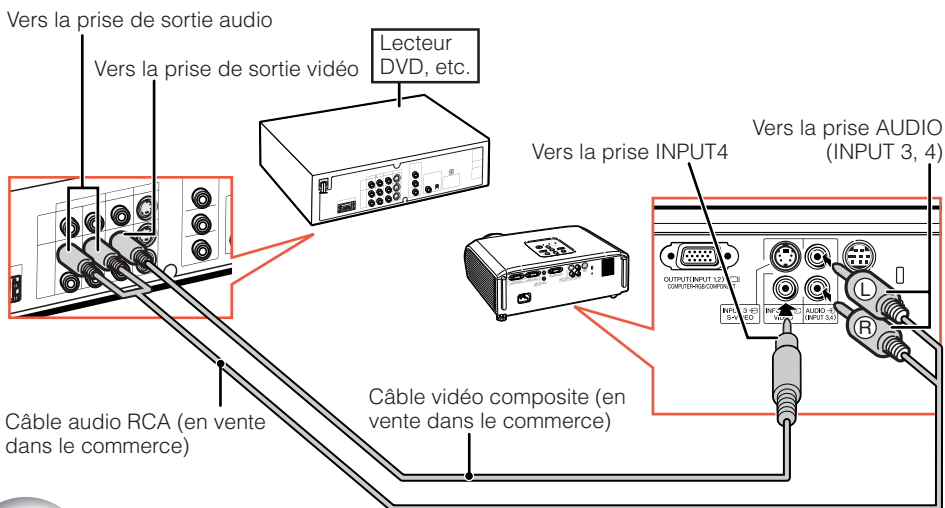

Brancher sur un moniteur avec la prise d'entrée RVB

Vous pouvez afficher les images de l'ordinateur à la fois sur le projecteur et un moniteur séparé en utilisant deux sets de câbles RVB.

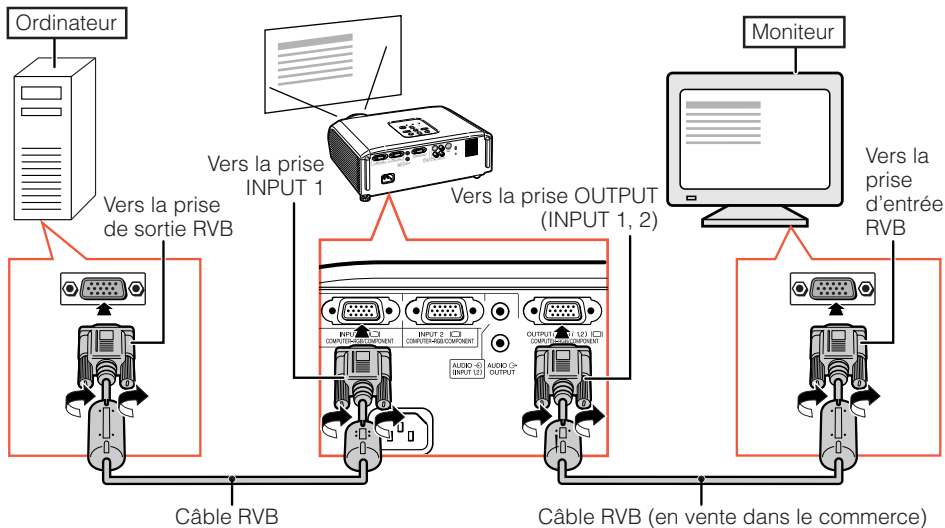

Remarque

- Les signaux RVB et signaux composante peuvent être émis vers le moniteur.
- Pour ce raccordement, il vous faudra un autre câble RVB (en vente dans le commerce).

Commander le projecteur à l'aide d'un ordinateur

Lorsque la prise RS-232C sur le projecteur est raccordée à un ordinateur avec un adaptateur RS-232C DIN-D-sub et un câble de commande série RS-232C (de type croisé, en vente dans le commerce), l'ordinateur peut être utilisé pour commander le projecteur et vérifier le statut du projecteur. Voir page 54 pour de plus amples détails.

Lors de la connexion à un ordinateur à l'aide d'un câble de commande série RS-232C et d'un adaptateur DIN-D-sub RS-232C.

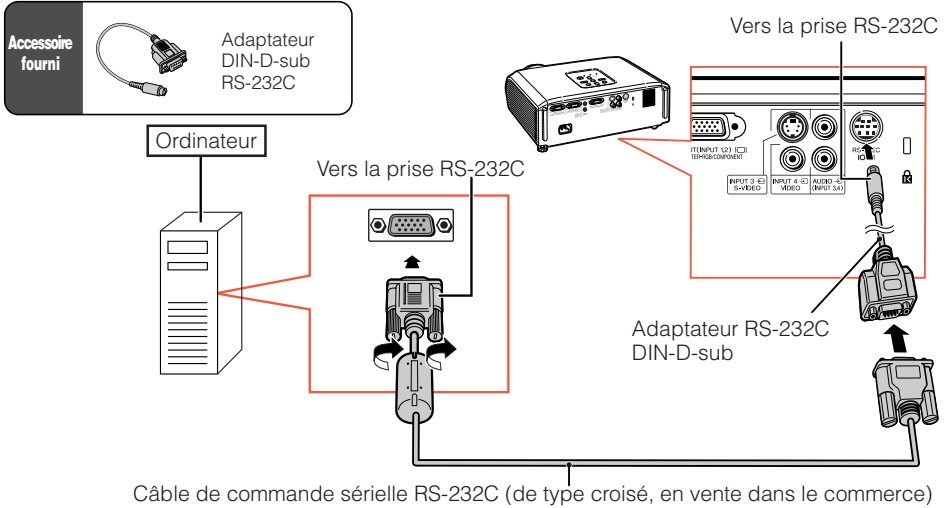

Remarque

- La fonction RS-232C peut ne pas être opérationnelle si la prise de votre ordinateur n'est pas correctement configurée. Reportez-vous au mode d'emploi de l'ordinateur pour de plus amples détails.
- Voir page 53 pour la connexion d'un câble de commande série RS-232C.

Info

- Ne branchez pas le câble RS-232C à un port autre que la prise RS-232C sur l'ordinateur. Ceci pourrait endommager votre ordinateur ou le projecteur.
- Ne branchez pas un câble de commande série RS-232C sur l'ordinateur, ni ne le débranchez de l'ordinateur, alors que ce dernier est sous tension. Ceci pourrait endommager votre ordinateur.

Raccordement du cordon d'alimentation

Branchez la fiche du cordon d'alimentation fourni dans la prise CA à l'arrière du projecteur.

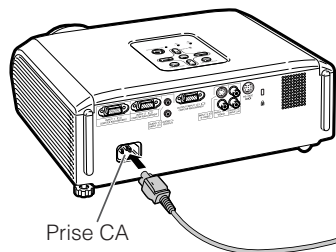
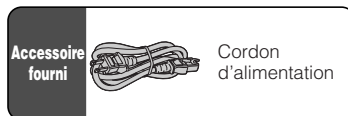

Mise sous/hors tension du projecteur

Mise sous tension du projecteur

Veillez à effectuer les raccordements sur un appareil externe et le branchement sur secteur avant de procéder aux opérations décrites ci-dessous. (Voir pages 23 à 26.)

Retirez le capuchon d'objectif et appuyez sur **STANDBY/ON** sur le projecteur ou **STANDBY** ou **ON** sur la télécommande.

Lorsque le verrouillage du système est réglé, la boîte de saisie du code clavier apparaît. Pour annuler le réglage du code clavier, saisissez le code clavier que vous avez déjà réglé. Voir page 44 pour de plus amples détails.

Remarque

À propos du témoin de la lampe

Le témoin de la lampe s'allume pour indiquer l'état de la lampe.

Vert: La lampe est allumée.

Clignote vert: La lampe se met en route ou s'arrête.

Rouge: La lampe s'arrête de façon intempestive ou elle devrait être remplacée.

- Lors de la mise sous tension du projecteur, l'image peut être légèrement scintillante au cours de la première minute après que la lampe a été allumée. Ceci est tout à fait normal, étant donné que le système de contrôle de la lampe est entrain de stabiliser les caractéristiques de sortie de la lampe. Ceci n'est pas à considérer comme un dysfonctionnement.
- Si le projecteur est mis en mode veille puis remis en marche immédiatement après, la lampe aura besoin d'un certain temps avant de démarrer la projection.

Mise hors tension (Mettre le projecteur en mode veille)

1 Appuyez sur **STANDBY/ON** sur le projecteur ou **STANDBY** sur la télécommande, puis réappuyez sur cette touche pendant que le message de confirmation est affiché pour mettre le projecteur en mode veille.

2 Débranchez le cordon d'alimentation de la prise murale après que le ventilateur de refroidissement s'arrête.

- Le témoin d'alimentation sur le projecteur clignote vert pendant le refroidissement.
- Le témoin d'alimentation passe au rouge lorsque le projecteur cesse de refroidir.

Info

- L'anglais est la langue par défaut. Si vous souhaitez changer l'affichage à l'écran pour une autre langue, réinitialisez la langue selon la marche à suivre à la page 42.

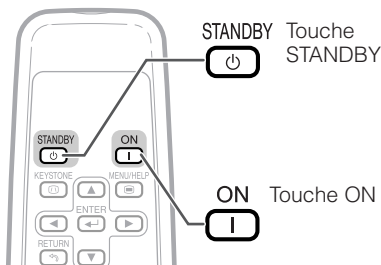
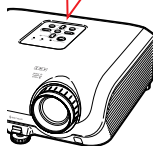
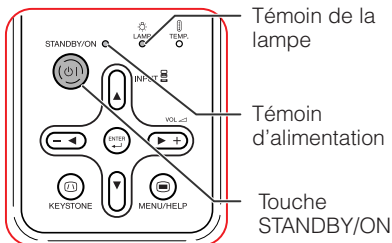

Affichage à l'écran (message de confirmation)

STANDBY/ON Entrer en mode VEILLE ?

Oui : Appuyez

Non : Attendez



Patiencez.

Info

- Ne débranchez pas le cordon d'alimentation pendant la projection ou le fonctionnement du ventilateur de refroidissement. Ceci pourrait endommager l'unité suite à une augmentation de la température interne, puisque le ventilateur de refroidissement s'arrêtera également.

Projection de l'image

À propos du guide de réglage

Après mise en route du projecteur, l'écran du guide de réglage apparaît pour vous aider dans l'installation du projecteur.

Rubriques de guidage

1 FOCUS

2 HEIGHT ADJUST

3 ZOOM

Appuyez sur  ENTER pour quitter l'écran du Guide de Réglage.



Remarque

- L'écran du Guide de Réglage illumine automatiquement les rubriques dans l'ordre suivant :

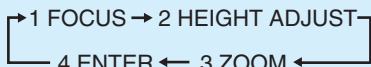

Néanmoins, vous pouvez ajuster la mise au point, la hauteur (angle) ou le zoom quelle que soit la rubrique illuminée.

- Si vous ne souhaitez pas voir affiché le Guide de Réglage la prochaine fois, réglez «Menu» - «REG-ECR» - «Guide de Réglage» sur «Hors service». (Voir page 42.)

Ajuster l'image projetée

1 Ajuster la mise au point

Vous pouvez ajuster la mise au point avec la bague de mise au point sur le projecteur.

Tournez la bague de mise au point pour ajuster la mise au point tout en regardant l'image projetée.

2 Ajuster la taille de l'écran

Vous pouvez ajuster la taille de l'écran à l'aide de la bague du zoom sur le projecteur.

Tournez la bague du zoom pour agrandir ou comprimer la taille de l'écran.

Écran du guide de réglage

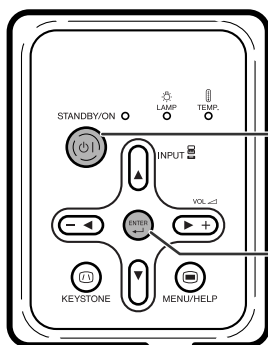
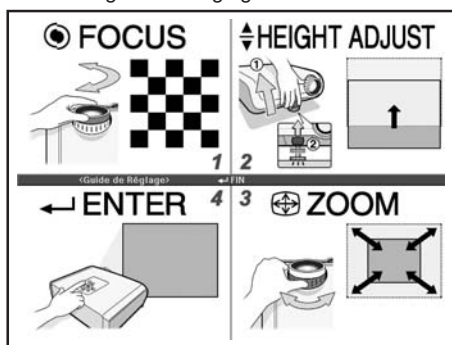

Touche STANDBY/ON

Touche ENTER

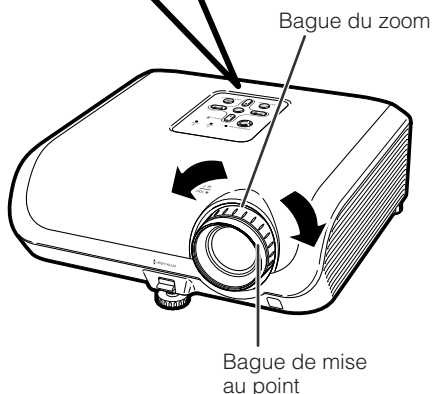

Bague du zoom

Bague de mise au point

3 Régler la hauteur

La hauteur du projecteur peut être ajustée grâce aux pieds ajustables à l'avant et à l'arrière du projecteur.

Lorsque l'écran est au-dessus du projecteur, l'image projetée peut être placée plus haut en ajustant le projecteur.

1 Soulevez le projecteur pour ajuster sa hauteur tout en soulevant le levier HEIGHT ADJUST.

2 Dégagez vos mains du levier HEIGHT ADJUST du projecteur après que sa hauteur a été ajustée avec finesse.

- L'angle de projection est ajustable jusqu'à 8 degrés à partir de la surface sur laquelle le projecteur est posé.

3 Utilisez le pied ajustable arrière pour mettre le projecteur à niveau.

- Le projecteur est ajustable de ± 1 degré par rapport à la position standard.

Remarque

- Lors de l'ajustement de la hauteur du projecteur, une distorsion trapézoïdale a lieu. Suivez la marche à suivre présentée dans la Correction Trapèze pour corriger cette distorsion. (Voir pages 31 et 41.)

Info

- N'exercez pas trop de pression sur le projecteur lorsque le pied ajustable avant est sorti.
- En baissant le projecteur, prenez garde de ne pas coincer vos doigts entre le pied ajustable et le projecteur.
- Tenez fermement le projecteur lorsque vous le soulevez ou le déplacez.
- Ne le tenez pas par l'ensemble de l'objectif.

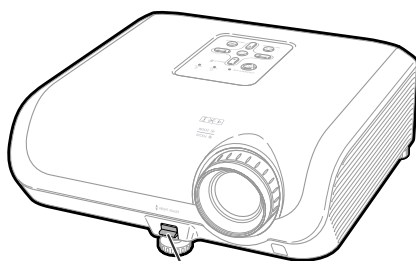

Levier HEIGHT ADJUST

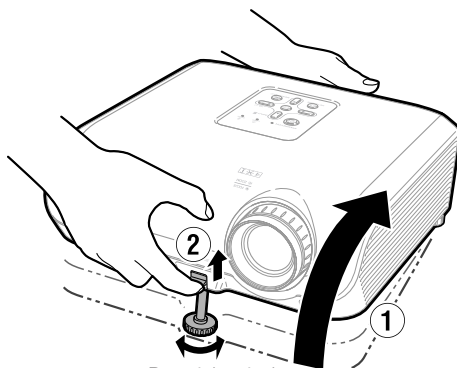

Procédez à de petits réglages.

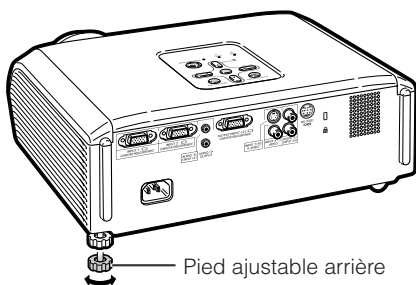

Pied ajustable arrière

Projection de l'image (Suite)

Commuter le mode d'entrée

Sélectionnez le mode d'entrée approprié pour l'équipement raccordé.

Appuyez sur **INPUT 1**, **INPUT 2**, **INPUT 3** ou **INPUT 4** sur la télécommande pour sélectionner le mode d'entrée.

- Lorsque vous appuyez sur la touche INPUT (**▲/▼**) sur le projecteur, le mode d'entrée change dans l'ordre suivant :
ENTRÉE 1 ↔ ENTRÉE 2 ↔ ENTRÉE 3 ↔ ENTRÉE 4
- Lorsque «Recherche auto» est sur «En service», INPUT (**▲/▼**) sur le projecteur fonctionne comme les touches de recherche automatique. (Voir page 43.)

Ajuster le volume

Appuyez sur **[-]/[+]** sur la télécommande ou **[-]/[+]** sur le projecteur pour régler le volume.

Remarque

- Appuyer sur **[-]** baissera le volume.
- Appuyer sur **[+]** augmentera le volume.
- Lorsque le projecteur est raccordé à un appareil externe, le niveau du volume sonore de ce dernier change en fonction de celui du projecteur. Réglez le volume sonore du projecteur à son niveau le plus bas lorsque vous allumez ou éteignez le projecteur ou lorsque vous changez de signal d'entrée.
- Lorsque vous ne souhaitez pas émettre le son de l'enceinte du projecteur alors que ce dernier est raccordé à un appareil externe, réglez «Enceinte» dans le menu «REG-PRJ» sur «Hors service». (Voir page 43).

Afficher l'écran noir et couper provisoirement le son

Appuyez sur **AV MUTE** sur la télécommande pour afficher provisoirement un écran noir et couper le son.

Remarque

- Appuyer à nouveau sur **AV MUTE** ramènera l'image projetée.

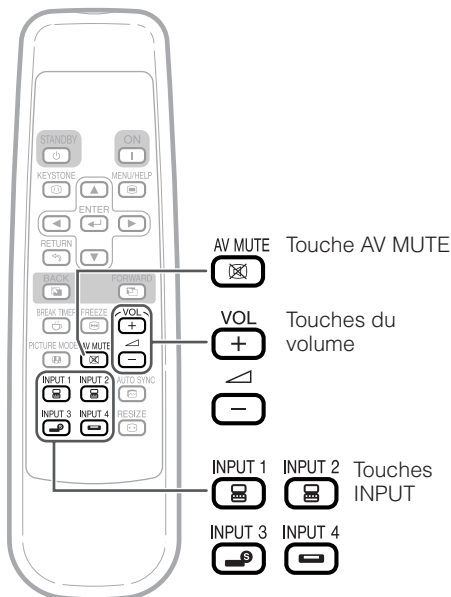

Affichage à l'écran



Affichage à l'écran



Corriger la distorsion trapézoïdale

Lorsque l'image est projetée soit du haut, soit du bas vers l'écran en angle, l'image souffre d'une distorsion trapézoïdale. La fonction de correction de cette distorsion trapézoïdale est appelée Correction trapèze.

Remarque

- La Correction Trapèze peut être ajustée dans un angle maximum d'environ ± 13 degrés et l'écran peut également être installé dans un angle maximum d'environ ± 13 degrés (lorsque le mode Redimensionner est réglé sur «NORMAL» (voir page 32)).

1 Appuyez sur  **KEYSTONE** pour passer au mode Correction Trapèze.

- Vous pouvez également faire apparaître l'affichage à l'écran du mode de Correction Trapèze avec  KEYSTONE sur le projecteur.

2 Appuyez sur  ou  pour ajuster la Correction Trapèze.

- Vous pouvez également ajuster la Correction Trapèze à l'aide des touches de réglage sur le projecteur.

Remarque

- Appuyez sur  RETURN pendant que l'affichage à l'écran du mode de Correction Trapèze est affiché pour revenir au réglage par défaut.

3 Appuyez sur  **KEYSTONE**.

- L'affichage à l'écran du mode de Correction Trapèze disparaîtra.
- Vous pouvez également utiliser  KEYSTONE sur le projecteur.

À propos de la correction trapèze automatique

- Le projecteur détecte automatiquement l'inclinaison et la fonction TRAPÈZE AUTO corrige automatiquement la distorsion trapézoïdale.

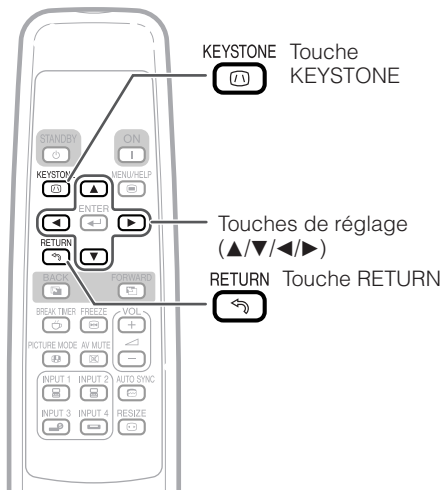

▼ Affichage à l'écran (Mode Correction Trapèze)



Comprime le côté supérieur.
(Déplacez la barre coulissante dans le sens +.)

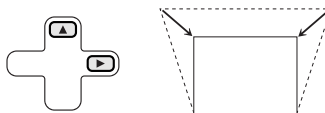

Comprime le côté inférieur.
(Déplacez la barre coulissante dans le sens -.)

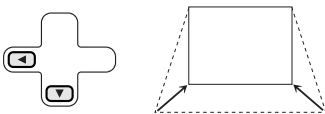

Info

- Au cours du réglage de l'image par la Correction Trapèze, les lignes droites et les bords de l'image peuvent apparaître irréguliers.

Remarque

- La Correction Trapèze automatique peut ne pas fonctionner correctement dans certains cas, comme par exemple lorsque l'écran est penché, lorsque la température est très élevée ou très basse, ou encore lorsque le zoom est au maximum ou au minimum. Dans ces cas, ajustez finement la Correction Trapèze en suivant les étapes 1 à 3.
- Vous pouvez sélectionner «En service» ou «Hors service» pour le mode Correction Trapèze. (Voir page 41.)

Projection de l'image (Suite)

Mode redimensionner

Cette fonction vous permet de modifier ou personnaliser le mode Redimensionner afin d'améliorer l'image reçue. Selon le signal d'entrée, vous pouvez choisir une image «NORMAL», «BORDS» ou «ALLONGE».

Appuyez sur  **RESIZE**.

- Voir page 41 pour le réglage de l'écran du menu.

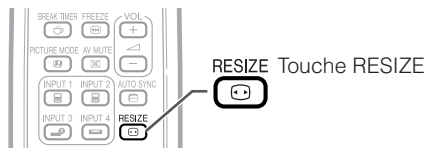

Ordinateur

		NORMAL	BORDS	ALLONGE
Ratio d'aspect 4:3	SVGA (800 × 600)			
	XGA (1024 × 768)	1024 × 768	768 × 576	1024 × 576
	SXGA (1280 × 960)			
	SXGA + (1400 × 1050)			
Autres ratios d'aspect	SXGA (1280 × 1024)	1024 × 768	768 × 576	1024 × 576
	1280 × 720	—	—	1024 × 576

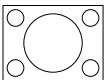
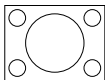
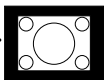
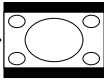
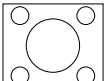
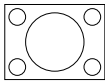
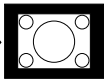
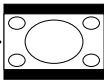
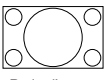
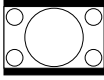



Signal d'entrée		Image à l'écran émise		
Ordinateur	Type d'image	NORMAL	BORDS	ALLONGE
Résolution inférieure à XGA				
XGA	 Ratio d'aspect 4:3			
Résolution supérieure à XGA				
SXGA (1280 × 1024)	 Ratio d'aspect 5:4			
1280 × 720	 Ratio d'aspect 16:9	—	—	

* Mode pour projeter une image avec le ratio d'aspect original sans couper aucune portion.

 : Zone de coupe sur laquelle les images ne peuvent pas être projetées.

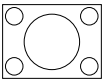
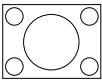
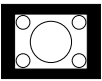
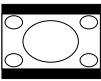
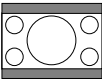
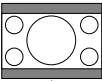
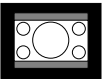
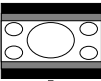
VIDÉO

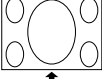
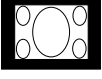
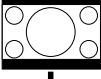
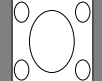
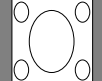
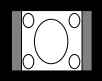
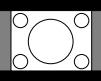
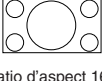
- «ALLONGE» est fixe quand les signaux 540P, 720P ou 1080I sont entrés.

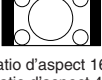
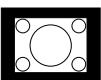
Signal d'entrée		Image à l'écran émise		
DVD / Vidéo	Type d'image	NORMAL	BORDS	ALLONGE
480I, 480P, 576I, 576P, NTSC, PAL, SECAM	 Ratio d'aspect 4:3	* 	* 	
	 Boîte à lettre	* 	* 	
	 Image 16:9 comprimée			* 
	 Image 4:3 comprimée			* 
540P, 720P, 1080I	 Ratio d'aspect 16:9	—	—	* 
	 Ratio d'aspect 16:9 (ratio d'aspect 4:3 dans écran 16:9)	—	—	* 

* Mode pour projeter une image avec le ratio d'aspect original sans couper aucune portion.

 : Zone de coupe sur laquelle les images ne peuvent pas être projetées.

 : Zone sur laquelle l'image n'est pas comprise dans les signaux d'origine.

Opérer avec la télécommande

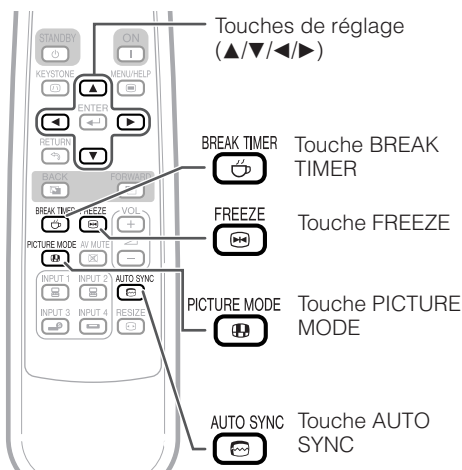

Sync. Automat. (Ajustement Sync. Automat.)

La fonction de synchronisation automatique fonctionne à la détection du signal d'entrée après mise en route du projecteur.

Appuyez sur AUTO SYNC pour ajuster manuellement avec la fonction Sync. Automat.

Remarque

- Lorsque l'image optimale ne peut pas être obtenue avec l'ajustement Sync. Automat., utilisez le menu d'aide pour ajuster manuellement. (Voir page 46.)

Afficher et régler le minuteur de la pause

1 Appuyez sur BREAK TIMER.

- Le minuteur commence à compter à rebours à partir de 5 minutes.

▼Affichage à l'écran



2 Appuyez sur ▲/▼/◀/▶ pour ajuster la durée de la pause.

- **Augmente avec ▲ ou ▶**
5 minutes → 6 minutes → 60 minutes
- **Diminue avec ◀ ou ▼**
4 minutes → 3 minutes → 1 minute
- La pause peut être réglée par unité d'une minute (jusqu'à 60 minutes).

Annuler la fonction d'affichage de la pause

Appuyez sur BREAK TIMER.

Remarque

- La minuterie de la pause ne fonctionne pas lorsque le projecteur opère les fonctions «Sync. Automat.», «GEL D'IMAGE» ou «SOURDINE AV».

Gel d'une image mobile

1 Appuyez sur FREEZE.

- L'image projetée est gelée.

2 Appuyez à nouveau sur FREEZE pour revenir à l'image mobile de l'appareil actuellement raccordé.

Sélectionner le mode d'image

Vous pouvez sélectionner le mode d'image adéquat pour l'image projetée, comme un film ou un jeu vidéo.

Appuyez sur PICTURE MODE.

- Lorsque vous appuyez sur PICTURE MODE, le mode d'image change dans l'ordre suivant :
→Standard→Présentation→Cinéma→Jeu→sRVB*

Remarque

- Voir page 39 pour de plus amples détails sur le mode d'image.

* «sRVB» est affiché uniquement lorsque le signal RVB est reçu.

Rubriques du menu

Les schémas suivants indiquent les rubriques qui peuvent être réglées sur le projecteur.

Menu «Image»

INPUT 1 (RVB)/INPUT2 (RVB)

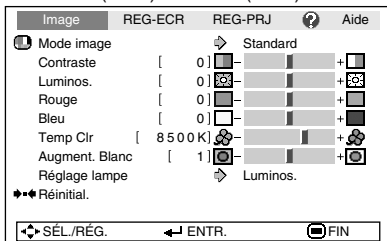

INPUT 1 (Composante)/INPUT 2 (Composante)/INPUT 3/INPUT 4

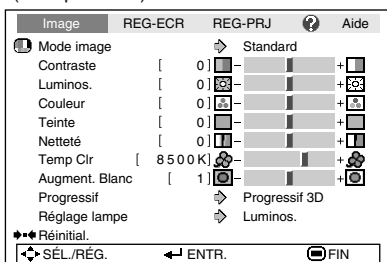

Menu «Réglage de l'écran (REG-ECR)»

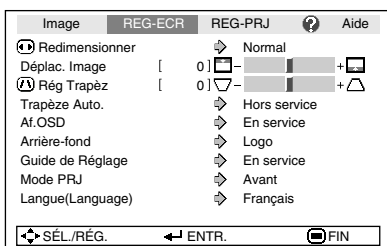

• Vous pouvez ajuster les rubriques du menu avec les icônes (M, D, et A) en utilisant les touches respectives sur la télécommande.

*1 Rubriques lors de l'entrée de signal RVB via INPUT 1 ou INPUT 2.

*2 Rubriques lors de l'entrée de signal composante via INPUT 1 ou INPUT 2, ou lors de la sélection INPUT 3 ou INPUT 4.

*3 «Nuance» apparaîtra sur l'écran du menu uniquement lorsque les signaux PAL ou SECAM sont reçus (y compris lors du changement forcé à ces signaux d'entrée). Il n'y a foncièrement aucune raison de régler «Nuance», mais vous pouvez ajuster la nuance de l'image avec ce réglage lors de la réception de signaux PAL ou SECAM.

Menu principal

Image
→ Page 39

Sous-menu

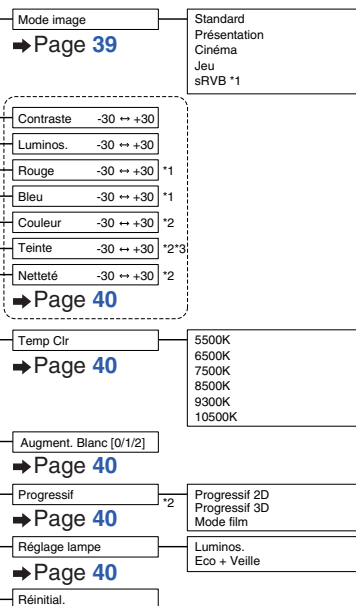

Menu principal

REG-ECR
→ Page 41

Sous-menu

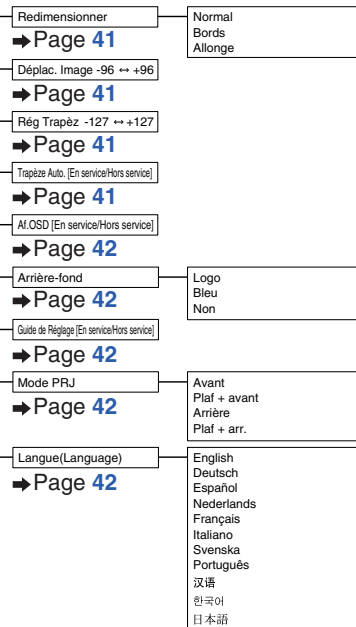

Rubriques du menu (Suite)

Menu «Réglage de la projection (REG-PRJ) »

Image	REG-ECR	REG-PRJ	?	Aide
Recherche auto	↗	En service		
Sync.Automat.	↗	En service		
Extinction Auto	↗	En service		
Son du système	↗	En service		
Enceinte	↗	En service		
RS-232C	↗	9600 bps		
Mode Ventilation	↗	Normal		
Verrou. Système				

Prog. Lampe (D) [0] h (100%)

↕ SEL./RÉG. ← ENTR. ⏻ FIN

Menu principal

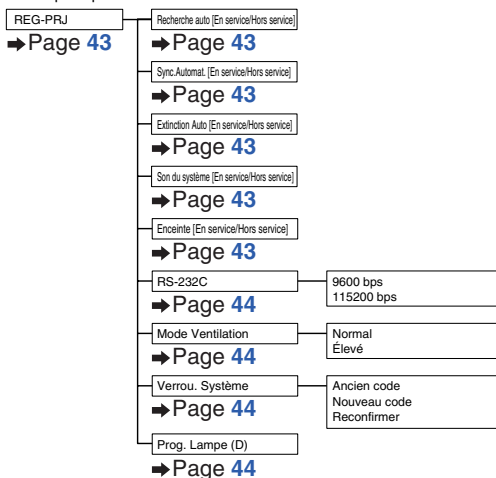

Menu «Aide»

Image	REG-ECR	REG-PRJ	?	Aide
<ul style="list-style-type: none"> • Absence d'image ou de son. • Des bandes verticales ou des clignot. s'affichent. • L'image n'est pas centrée. • La couleur est délavée et pauvre. • L'image est sombre. • L'image est déformée. 				
<ul style="list-style-type: none"> • Réinit. tous réglages à leur valeur par défaut. 				

↕ SEL. ← ENTR. ⏻ FIN

Les rubriques que vous pouvez régler avec le menu «Aide»

Menu «Aide» → Page 46

- Des bandes verticales ou des clignot. s'affichent.
 - Sync. Automat.
 - Régler le bruit vertical.
 - Régler le bruit horizontal.
- L'image n'est pas centrée.
 - Sync. Automat.
 - Pos.hori
 - Pos.vert
- La couleur est délavée et pauvre.
 - INPUT 1 ou INPUT 2
 - Type de signal : Auto/RVB/Composante
 - INPUT 3 ou INPUT 4
 - Système vidéo: A u t o / P A L / S E C A M / NTSC3.58/NTSC4.43/PAL-M/PAL-N/PAL-60

* Les rubriques sélectionnables varient selon le signal d'entrée et le mode d'entrée sélectionné.

Utilisation de l'écran du menu

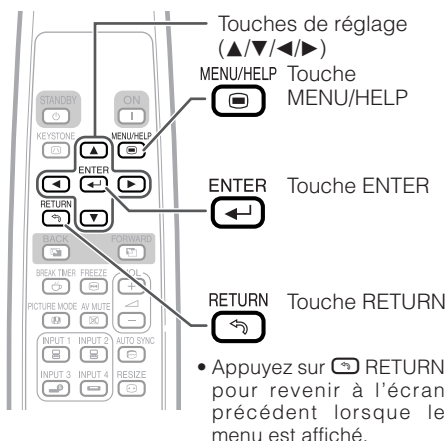
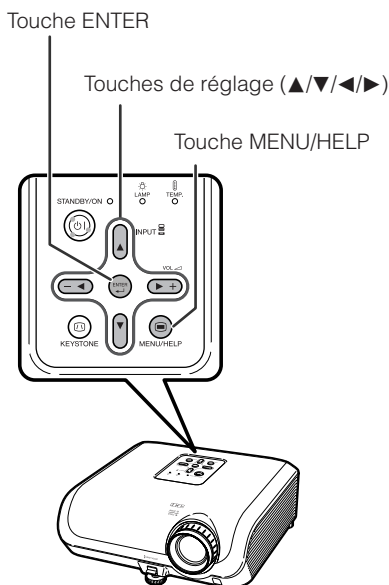

Sélections du menu (Ajustements)

Exemple : Ajustement de «Luminos.».

- Cette opération peut également être effectuée en utilisant les touches sur le projecteur.

- 1 Appuyez sur MENU.
 - L'écran du menu «Image» pour le mode d'entrée sélectionné est affiché.

- 2 Appuyez sur ou et sélectionnez «Image» pour ajuster.

Exemple: Menu de l'écran «Image» pour mode INPUT 1 (RVB)

Rubrique du menu

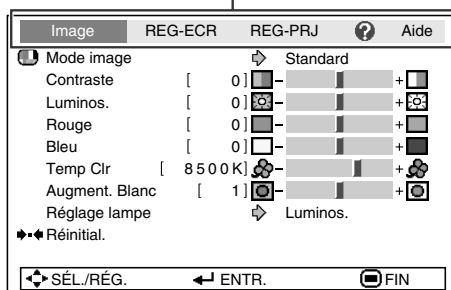

Utilisation de l'écran du menu (Suite)

3 Appuyez sur ▲ ou ▼ et sélectionnez «Luminos.» pour ajuster.

- La rubrique sélectionnée est mise en surbrillance.

Pour ajuster l'image projetée tout en la visionnant

Appuyez sur .

- La rubrique sélectionnée (par exemple, «Luminos.») s'affiche d'elle-même au bas de l'écran.
- Lorsque vous appuyez sur ▲ ou ▼, la rubrique suivante («Rouge» après «Luminos.») s'affichera.

Remarque

- Appuyez à nouveau sur  pour revenir à l'écran précédent.

4 Appuyez sur ◀ ou ▶ pour ajuster la rubrique sélectionnée.

- L'ajustement est mémorisé.

5 Appuyez sur MENU/HELP.

- L'écran du menu disparaîtra.

Remarque

- Les touches du menu ne fonctionnent pas lorsque le projecteur opère les fonctions «Sync. Automat.», «Pause», «GEL D'IMAGE» ou «SOURDINE AV».

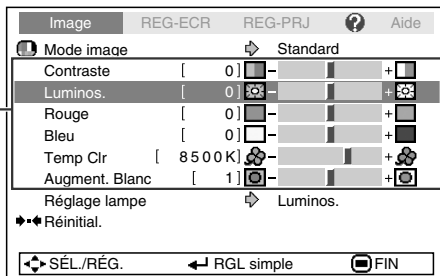

Rubriques à ajuster

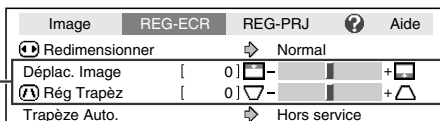

La rubrique s'affiche d'elle-même

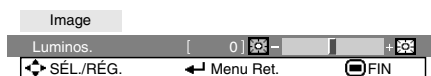

Ajustement de l'image (Menu «Image»)

Opération du menu → Page 37

► Exemple: Menu de l'écran «Image» pour mode INPUT 1 (RVB)

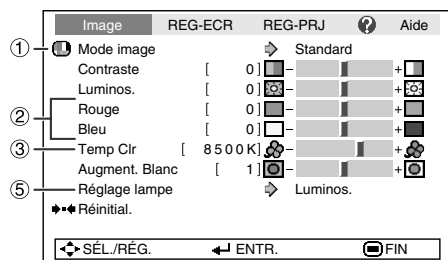

► Exemple: Menu de l'écran «Image» pour mode INPUT 3

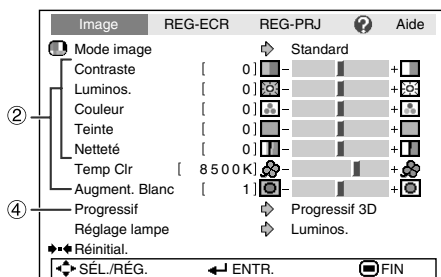

1 Sélectionner le mode d'image

Rubriques sélectionnables	Description	Les réglages par défaut de chaque rubrique lorsque vous sélectionnez le mode image		
		Temp Clr	Augment. Blanc	Réglage lampe
Standard	Pour une image standard	8500K	1	Luminosité
Présentation	Éclaircit certaines zones de l'image pour de meilleures présentations.	8500K	2	Luminosité
Cinéma	Donne un ton naturel à l'image projetée.	6500K	0	Eco + Veille
Jeu	Donne de la netteté à l'image projetée.	8500K	2	Luminosité
*sRVB	Pour une reproduction haute fidélité des images provenant d'un ordinateur.	-	-	Luminosité

- «sRVB» est affiché uniquement lorsque le signal RVB est reçu.
- Vous pouvez régler ou ajuster chaque rubrique dans le menu «Image» à votre guise. Toute modification effectuée est gardée en mémoire.

Remarque

- Vous pouvez également appuyer sur **PICTURE MODE** sur la télécommande pour sélectionner le mode d'image. (Voir page 34.)
- *sRVB est une norme internationale de reproduction des couleurs contrôlée par la CEI (Commission électrotechnique internationale). Comme la zone de couleur fixe a été décidée par la CEI, les images sont affichées dans une teinte naturelle d'après une image originale, lorsque «sRVB» est sélectionnée.
Pour des informations supplémentaires sur la fonction sRVB, visitez <http://www.srgb.com/>.
Vous ne pouvez pas régler les rubriques, «Rouge», «Bleu», «Temp Clr» et «Augment. Blanc», si «sRVB» est sélectionné.

Info

- Lorsque «sRVB» est sélectionné, l'image projetée peut devenir sombre, mais ceci n'est pas le signe d'un dysfonctionnement.

Ajustement de l'image (Menu «Image») (Suite)

Opération du menu → Page 37

② Ajuster l'image

Rubriques d'ajustement	Touche ◀	Touche ▶
Contraste	Pour moins de contraste.	Pour plus de contraste.
Luminosité	Pour moins de luminosité.	Pour plus de luminosité.
Rouge*1	Pour des rouges moins accentués.	Pour des rouges plus accentués.
Bleu*1	Pour des bleus moins accentués.	Pour des bleus plus accentués.
Couleur*2	Pour moins d'intensité de couleur.	Pour plus d'intensité des couleurs.
Teinte*2 *3	Pour rendre les teints plus violacés.	Pour rendre les teints plus verts.
Netteté*2	Pour moins de netteté.	Pour plus de netteté.
Augment. Blanc*1	Pour une reproduction des couleurs haute fidélité.	Pour plus d'éclat.

*1 Pas ajustable/sélectionnable si vous sélectionnez «sRVB».

*2 Pas affiché dans le mode d'entrée RVB.

*3 «Nuance» apparaîtra sur l'écran du menu uniquement lorsque les signaux PAL ou SECAM sont reçus (y compris lors du changement forcé à ces signaux d'entrée). Il n'y a foncièrement aucune raison de régler «Nuance», mais vous pouvez ajuster la nuance de l'image avec ce réglage lors de la réception de signaux PAL ou SECAM.

Remarque

- «Augment. Blanc» et «Temp Clr» ne peuvent pas être réglés si «sRVB» est sélectionné.
- Pour réinitialiser toutes les rubrique d'ajustement, sélectionnez «Réinitial.» et appuyez sur .

③ Ajuster la température de couleur

Rubriques sélectionnables	Description
5500K 6500K 7500K 8500K 9300K 10500K	<p>Pour une température de couleur plus basse pour des images de type incandescent chaudes et rougeâtres.</p> <p style="text-align: center;">↕</p> <p>Pour une température des couleurs plus élevée pour des images de type fluorescent froides et bleuâtres.</p>

Remarque

- Les valeurs sur «Temp Clr» ne sont qu'en vue standard et générale.

④ Progressif

Rubriques sélectionnables	Description
Progressif 2D	Utile pour afficher des images mobiles rapides comme du sport.
Progressif 3D	Utile pour afficher des images mobiles relativement lentes comme des drames et documentaires plus clairement.
Mode film	Reproduit l'image de la source film* clairement. Affiche l'image optimisée du film transformé par détection pulldown 3-2 (NTSC et PAL60Hz) ou pulldown 2-2 (PAL50Hz et SECAM) améliorée en mode progressif d'image.

* La source film est une vidéo numérique enregistrant avec l'original codé tel quel à 24 images/seconde. Le projecteur peut convertir cette source film en vidéo progressive à 60 images/seconde avec NTSC et PAL60Hz ou à 50 images/seconde avec PAL50Hz et SECAM pour lire une image haute-définition.

Remarque

- En NTSC ou PAL60Hz, même si le Mode progressif 3D a été réglé, l'amélioration avec trois-deux sera automatiquement activée lorsque la source film a été entrée.
- Lorsque l'image est floue ou parasitée, passez au mode optimal.
- Lors de l'utilisation d'entrées progressives, les entrées sont directement affichées de sorte que Progressif 2D, Progressif 3D et Mode film ne puissent être sélectionnées.

⑤ Réglage lampe

Rubriques sélectionnables	Luminosité	Bruit du ventilateur	Consommation électrique (Sur CA 110V)	Durée de vie de la lampe
Eco + Veille	Environ 80%	Faible	308W	Environ 3.000 heures
Luminosité	100%	Normal	385W	Environ 1.500 heures

Remarque

- Si «Réglage lampe» est sur «Eco + Veille», la consommation de courant diminuera et la durée de vie de la lampe sera prolongée. (La luminosité de la projection diminue d'environ 20%.)

Ajuster l'image projetée (Menu «REG-ECR»)

Opération du menu → Page 37

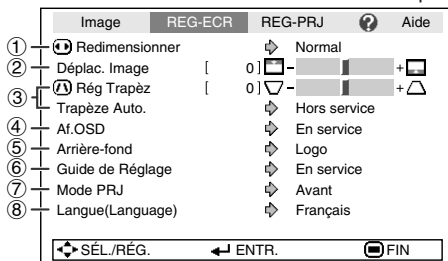

① Régler le mode redimensionner

Remarque

- Pour plus de détails sur le mode redimensionner, voir pages 32 et 33.
- Vous pouvez également appuyez sur **RESIZE** sur la télécommande pour régler le mode redimensionner. (Voir page 32.)

② Ajuster la position de l'image

Vous pouvez déplacer l'image projetée verticalement.

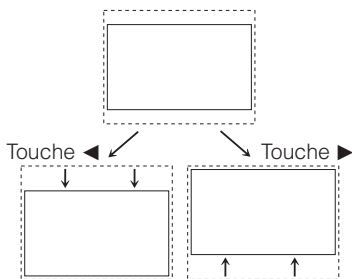

Remarque

- Vous ne pouvez pas régler cette rubrique si «Redimensionner» est sur «Normal».

③ Correction trapèze

Lorsque l'image est projetée soit du haut, soit du bas vers l'écran en angle, l'image souffre d'une distorsion trapézoïdale. La fonction de correction de cette distorsion trapézoïdale est appelée Correction trapèze.

Pour une correction trapèze automatique

Réglez «Trapèze Auto.» dans le menu «REG-ECR» sur «En service».

Pour une correction trapèze manuelle

Réglez «Trapèze Auto.» dans le menu «REG-ECR» sur «Hors service» et sélectionnez «Rég Trapèz», puis ajustez avec la barre coulissante.

Correction manuelle

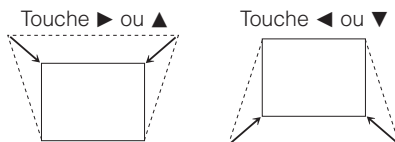

Voir page 31 pour de plus amples détails sur la correction trapèze

Remarque

- La correction trapèze peut être ajustée jusqu'à un angle d'environ ± 13 degrés avec «Trapèze Auto.» et jusqu'à un angle d'environ ± 13 degrés avec le «Rég Trapèz» manuel (Si «Redimensionner» est sur «Normal»).

Ajuster l'image projetée (Menu «REG-ECR») (Suite)

Opération du menu → Page 37

④ Régler l'affichage à l'écran

Rubriques sélectionnables	Description
En service	Tous les affichages à l'écran sont affichés.
Hors service	ENTRÉE/VOLUME/SOURDINE AV/GEL D'IMAGE/ SYNC. AUTOMAT./ REDIMENSIONNER/MODE IMAGE / «Une touche invalide a été activée.» ne s'affichent pas.

⑦ Retourner/Inverser les images projetées

Rubriques sélectionnables	Description
Avant	Image normale (Projetée de l'avant de l'écran)
Plaf + avant	Image retournée (Projetée de l'avant de l'écran avec un projecteur retourné)
Arrière	Image inversée (Projetée de l'arrière de l'écran ou avec un miroir)
Plaf + arr.	Image inversée et retournée (Projetée avec un miroir)

Voir page 19 pour de plus amples détails sur le mode de projection (PRJ).

⑤ Sélectionner l'image d'arrière-fond

Rubriques sélectionnables	Description
Logo	Ecran du logo Sharp
Bleu	Ecran bleu
Non	—

⑥ Sélectionner le guide de réglage

Rubriques sélectionnables	Description
En service	Affichage du Guide de Réglage lors de la mise sous tension du projecteur.
Hors service	Pas d'affichage du Guide de Réglage.

⑧ Sélectionner la langue de l'affichage à l'écran

Le projecteur peut commuter entre 11 langues d'affichage à l'écran.

English
Deutsch
Español
Nederlands
Français
Italiano
Svenska
Português
汉语
한국어
日本語

Ajuster les fonctions du projecteur (Menu «REG-PRJ»)

Opération du menu → Page 37





	Image	REG-ECR	REG-PRJ	?	Aide
①	Recherche auto		↔	En service	
②	Sync. Automat.		↔	En service	
③	Extinction Auto		↔	En service	
④	Son du système		↔	En service	
⑤	Enceinte		↔	En service	
⑥	RS-232C		↔	9600 bps	
⑦	Mode Ventilation		↔	Normal	
⑧	Verrou. Système				
⑨	Prog. Lampe (D) [0] h (100%)				
	← SÉL./RÉG.		← ENTR.		☐ FIN

① Fonction de recherche automatique

Cette fonction cherche automatiquement et passe au mode d'entrée dans lequel les signaux sont reçus, lorsque le projecteur est mis en route, ou bien lors d'une pression sur la touche INPUT.

Remarque

Si «Recherche auto» est sur «En service»

- Lorsque plus de deux signaux d'entrée sont trouvés, le projecteur sélectionne la source d'entrée dans l'ordre ENTRÉE 1 → ENTRÉE 2 → ENTRÉE 3 → ENTRÉE 4 si vous appuyez sur INPUT (▲/▼) sur le projecteur.
- Avec «Recherche auto» réglé sur «En service», appuyez sur  INPUT 1,  INPUT 2,  INPUT 3 ou  INPUT 4 sur la télécommande pour sélectionner un mode d'entrée autre que le mode d'entrée sélectionné par le projecteur.

② Sync. Automat. (Réglage de la synchronisation automatique)

Rubriques sélectionnables	Description
En service	L'ajustement Sync. Automat. s'exécutera lorsque le projecteur est mis sous tension ou lorsque les signaux d'entrée basculent, lors du raccordement à un ordinateur.
Hors service	L'ajustement Sync. Automat. n'est pas automatique.

Remarque

- L'ajustement de la synchronisation automatique peut également être exécuté en appuyant sur  AUTO SYNC sur la télécommande.
- L'ajustement Sync. Automat. peut prendre un certain temps pour être exécuté, en fonction de l'image de l'ordinateur raccordé au projecteur.
- Lorsque l'image optimale ne peut pas être obtenue avec l'ajustement Sync. Automat., procédez au réglage manuel. (Voir page 46).

③ Fonction d'extinction automatique

Rubriques sélectionnables	Description
En service	Si aucun signal d'entrée n'est détecté pendant plus de 15 minutes, le projecteur passera automatiquement en mode veille.
Hors service	La fonction d'extinction automatique sera désactivée.

Remarque

- Lorsque la fonction d'extinction automatique est sur «En service», 5 minutes avant que le projecteur ne passe en mode veille, le message «Entrée en mode VEILLE dans X min.» apparaîtra sur l'écran pour indiquer les minutes restantes.

④ Régler le bip de confirmation (Son du système)

Rubriques sélectionnables	Description
En service	Un son de confirmation est émis lorsque le projecteur se met sous/hors tension.
Hors service	Aucun son de confirmation n'est émis.

⑤ Réglage de l'enceinte

Rubriques sélectionnables	Description
En service	Le signal audio est émis de l'enceinte interne.
Hors service	Le signal audio n'est pas émis de l'enceinte interne.

Ajuster les fonctions du projecteur (Menu «REG-PRJ») (Suite)

Opération du menu → Page 37

⑥ Sélection de la vitesse de transmission (RS-232C)

Assurez-vous que le projecteur et l'ordinateur sont programmés sur le même débit en baud.

Rubriques sélectionnables	Description
9600bps	La vitesse de transmission est lente.
	↑ ↓
115200bps	La vitesse de transmission est rapide.

⑦ Réglage du mode ventilation

Cette fonction modifie la vitesse de rotation du ventilateur.

Rubriques sélectionnables	Description
Normal	Convient à des environnements normaux.
Élevé	Sélectionnez ce réglage lorsque vous utilisez le projecteur à une altitude de 1.500 mètres environ (4.900 pieds) ou plus.

Lorsque le «Mode Ventilation» est réglé sur «Élevé», la rotation du ventilateur s'accélère et celui-ci devient plus bruyant.

⑨ Vérifier le statut de la durée de vie de la lampe

Vous pouvez confirmer la durée d'utilisation cumulative de la lampe et sa durée de vie restante (pourcentage).

Condition d'utilisation de la lampe	Durée de vie restante de la lampe	
	«Durée de vie»	
Opérée exclusivement avec Réglage lampe sur «Eco + Veille»	Environ 3.000 heures	Environ 150 heures
Opérée exclusivement avec Réglage lampe sur «Luminos.»	Environ 1.500 heures	Environ 75 heures

Remarque

- Il est recommandé de changer la lampe lorsque la durée de vie restante de la lampe atteint 5%.
- La durée de vie de la lampe peut varier selon les conditions d'utilisation.

⑧ Fonction de verrouillage du système

Cette fonction empêche une utilisation non autorisée du projecteur. Une fois cette fonction activée, les utilisateurs doivent saisir le code clavier correct à chaque fois que le projecteur est mis en marche. **Nous vous suggérons de garder le code clavier dans un lieu sûr auquel peuvent accéder uniquement les utilisateurs autorisés.**

Info

- Si vous perdez ou oubliez votre code clavier, prenez contact avec votre revendeur de projecteur Sharp autorisé ou le service après-vente le plus proche (voir page 61). Même si la garantie du produit est toujours valable, la réinitialisation du code clavier aura un coût.

■ Régler/changer le code clavier

- 1 Appuyez sur les 4 touches sur la télécommande ou sur le projecteur pour saisir le code clavier préétabli dans «Ancien code».
- Lors du réglage du code clavier pour la première fois, appuyez sur ▼ sur le projecteur quatre fois.

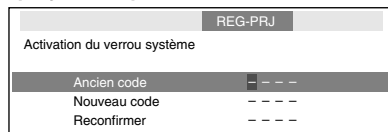





Remarque

- Si vous saisissez un code clavier erroné, le curseur revient au premier point de l'«Ancien code».
- Le code clavier préétabli consiste dans les 4 touches ▼ sur le projecteur. Si vous appuyez quatre fois sur les touches ▼, l'écran de saisie du code clavier disparaît.

2 Appuyez sur les 4 touches sur la télécommande ou sur le projecteur pour saisir le nouveau code clavier dans «Nouveau code».

Remarque

- Vous ne pouvez pas utiliser les touches suivantes pour le code clavier :
 -  ON
 -  STANDBY
 -  ENTER
 -  RETURN
 -  MENU/HELP
- La fonction de verrouillage du système reconnaît chaque touche sur la télécommande ou sur le projecteur comme une touche individuelle, même si elles partagent le même nom de touche. Si vous avez utilisé les touches sur le projecteur pour régler le code clavier, celui-ci ne pourra pas être annulé avec la télécommande.

REG-PRJ	
Activation du verrou système	
Ancien code	* * * *
Nouveau code	- - - -
Reconfirmer	- - - -

3 Saisissez le même code clavier dans «Reconfirmer».

Remarque

Pour annuler le code clavier que vous avez déjà établi

- Appuyez sur ▼ sur le projecteur quatre fois aux étapes 2 et 3 ci-dessus.

Lorsque le verrouillage du système est réglé

- Lorsque le verrouillage du système est réglé, l'écran de saisie du code clavier apparaît après la mise sous tension. Lorsqu'il apparaît, entrez le bon code clavier pour lancer la projection.

Écran de saisie du code clavier

Verrou. Système	- - - -
-----------------	---------

Blocage des touches de fonctionnement sur le projecteur (Fonction blocage touches)

Utilisez cette fonction pour bloquer les touches de fonctionnement sur le projecteur.

■ Blocage des touches de fonctionnement

Maintenez enfoncée  ENTER sur le projecteur pendant environ 5 secondes pendant que le projecteur est mis sous tension.

▼ Affichage à l'écran

Fonction blocage touches activée



- La fonction de blocage des touches n'affecte pas les opérations effectuées avec les touches de la télécommande.
- Vous ne pouvez pas utiliser la fonction de blocage des touches alors que le projecteur se met en route.

■ Désactivation du blocage des touches

Maintenez enfoncée  ENTER sur le projecteur pendant environ 5 secondes.

▼ Affichage à l'écran

Fonction blocage touches désactivée

- Lorsque le projecteur est en mode veille, vous pouvez libérer le blocage des touches en maintenant enfoncées simultanément  ENTER et  STANDBY/ON sur le projecteur pendant environ 5 secondes.

Info

- La fonction de blocage des touches n'est pas opérationnelle si le projecteur : affiche les écrans «Guide de Réglage» ou «Menu», est en mode veille, se met en route, change de signal d'entrée, exécute la fonction «Sync.Automat.», est en mode «Gel d'image» ou sur l'écran «Verrou. Système» pendant la mise en route.

Guide de dépannage avec le menu «Aide»

Cette fonction vous indique comment résoudre les problèmes survenant lors de l'utilisation.

Utiliser les fonctions du menu «Aide»

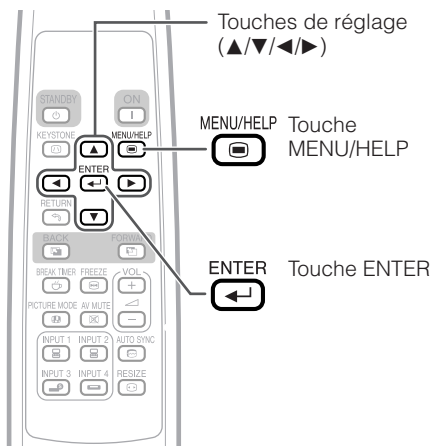

Exemple : Lorsqu'une image saccadée apparaît
Opération à effectuer pour résoudre le problème d'image saccadée lors de la projection du signal RVB de l'ordinateur.

1 Appuyez sur MENU/HELP.

2 Appuyez sur ◀ ou ▶ pour sélectionner «Aide», puis appuyez sur ENTER.

3 Appuyez sur ▲ ou ▼ pour sélectionner «Des bandes verticales ou des clignot. s'affichent.» sur le menu Aide, puis appuyez sur ENTER.

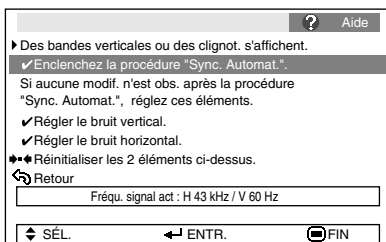
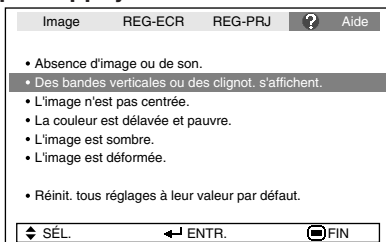

4 Sélectionnez «Enclenchez la procédure "Sync. Automat.» puis appuyez sur ENTER.

5 Si l'image ne s'améliore pas, sélectionnez «Régler le bruit horizontal.», puis appuyez sur ENTER.

6 Appuyez sur ◀ ou ▶ pour ajuster.

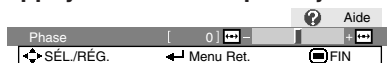

Remarque

- Vous pouvez ajuster les rubriques cochées (✓).
- Les rubriques dans le menu «Aide» changent en fonction du signal d'entrée ou du réglage sélectionné.
- Si le problème persiste, reportez-vous à «Guide de dépannage». (Voir pages 59 et 60.)
- Lorsque vous sélectionnez «sRVB» dans «Mode image», la rubrique «La couleur est délavée et pauvre.» ne s'affiche pas. Ce qui signifie que vous ne pouvez pas modifier les types de signal d'entrée.

Entretien

Nettoyer le projecteur

- Assurez-vous d'avoir débranché le cordon d'alimentation avant de nettoyer le projecteur.
- Le coffret ainsi que le panneau d'opération est en plastique. Évitez d'utiliser benzène ou diluant, car ils peuvent endommager la finition du coffret.
- N'utilisez pas d'agents volatiles comme des insecticides sur le projecteur.
N'attachez pas d'éléments en caoutchouc ou en plastique sur le projecteur pour de longues périodes.
Les effets de certains des agents sur le plastique peuvent endommager la qualité ou la finition du projecteur.
- Retirez avec délicatesse la saleté avec un chiffon doux.
- Lorsque la saleté part difficilement, trempez un chiffon dans un détergent neutre dilué dans l'eau, essorez-le bien, puis essuyez le projecteur.

Des produits de nettoyage agressifs risquent de décolorer, déformer ou abîmer le revêtement sur le projecteur. Faites un essai sur une petite zone non apparente sur le projecteur avant utilisation.

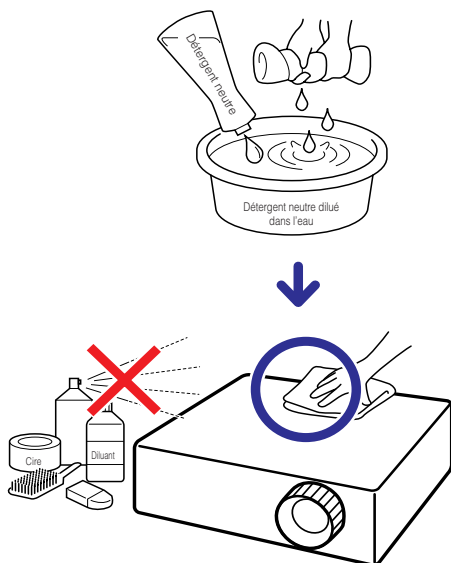

Nettoyer l'objectif

- Utilisez une soufflette ou une lingette nettoyante pour objectif en vente dans le commerce (pour lunettes et objectifs de caméra) pour nettoyer l'objectif. N'utilisez aucun liquide de type agents de nettoyage, sous peine d'effacer le revêtement à la surface de l'objectif.
- Comme la surface de l'objectif peut être aisément abîmée, prenez garde de ne pas rayer ni frapper l'objectif.

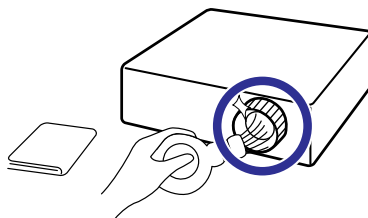

Nettoyer l'entrée et la sortie d'air

- Utilisez un aspirateur pour retirer la poussière de la sortie et de l'entrée d'air.

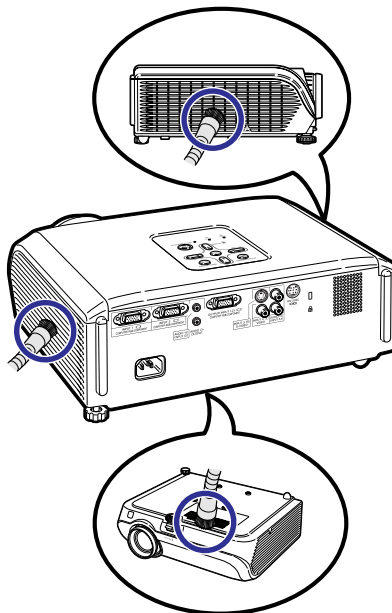

Info

- Si vous souhaitez nettoyer les orifices d'air pendant l'opération du projecteur, veuillez à appuyer sur **STANDBY/ON** sur le projecteur ou **STANDBY** sur la télécommande et mettez le projecteur en mode veille. Après que le ventilateur de refroidissement s'est arrêté, nettoyez les orifices.

Indicateurs d'entretien

- Les témoins d'avertissement (témoin d'alimentation, témoin de la lampe et témoin d'avertissement de température) sur le projecteur indiquent des problèmes dans le projecteur.
- En cas de problème, soit le témoin d'avertissement de température soit le témoin de la lampe s'allumera en rouge, et le projecteur passera en mode veille. Une fois le projecteur passé en mode veille, suivez les procédures indiquées ci-dessous.

Vue du dessus

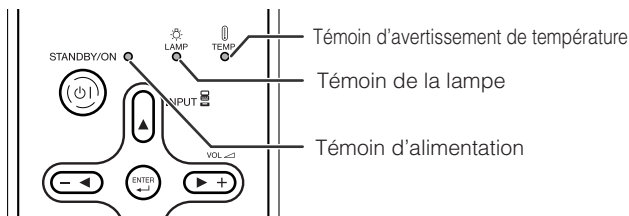

À propos du témoin d'avertissement de température



Si la température à l'intérieur du projecteur augmente, à cause de l'obstruction des orifices d'air ou de l'emplacement d'installation, « TEMP. » s'illuminera dans le coin inférieur gauche de l'image. Si la température ne cesse d'augmenter, la lampe s'éteindra et le témoin d'avertissement de température clignotera, le ventilateur de refroidissement fonctionnera, puis le projecteur passera au mode veille. Après que « TEMP. » apparaît, procédez rigoureusement comme décrit page 49.

À propos du témoin de la lampe



■ Lorsque la durée de vie restante de la lampe atteint 5% ou moins, (jaune) et «Changer la lampe.» s'afficheront sur l'écran. Lorsque le pourcentage atteint 0%, il passera à (rouge), la lampe se mettra automatiquement hors tension et le projecteur passera automatiquement en mode veille. Alors, le témoin de la lampe s'allumera en rouge.

■ **Si vous tentez de mettre le projecteur sous tension une quatrième fois sans remplacer la lampe, le projecteur ne se mettra pas en route.**

Témoins sur le projecteur

Témoin d'alimentation	Allumé en rouge	Normal (Veille)
	Allumé en vert	Normal (Sous tension)
	Clignote rouge	Anormal (Voir page 49.)
	Clignote vert	Normal (Refroidissement)
Témoin de la lampe	Allumé en vert	Normal
	Clignote vert	La lampe se met en route ou s'arrête.
	Allumé en rouge	La lampe s'arrête de façon intempestive ou nécessite d'être changée. (Voir page 49.)
Témoin d'avertissement de température	Hors service	Normal
	Allumé en rouge	La température interne est anormalement élevée. (Voir page 49.)

Indicateurs d'entretien			Problème	Cause	Solution possible
	Normal	Anormal			
Témoin d'avertissement de température	Hors service	Allumé en rouge (Veille)	La température interne est anormalement élevée.	<ul style="list-style-type: none"> • Entrée d'air bloquée 	<ul style="list-style-type: none"> • Placez le projecteur dans un endroit avec une ventilation adéquate. (Voir page 8.)
				<ul style="list-style-type: none"> • Panne du ventilateur de refroidissement • Défaillance du circuit interne • Entrée d'air bouchée 	<ul style="list-style-type: none"> • Apportez le projecteur à votre revendeur de projecteur Sharp autorisé ou au service après-vente le plus proche (voir page 61) pour réparation.
Témoin de la lampe	Allumé en vert (Clignote vert si la lampe se met en route ou s'arrête.)	Allumé en rouge	La lampe ne s'allume pas.	<ul style="list-style-type: none"> • La lampe s'arrête de façon intempestive. 	<ul style="list-style-type: none"> • Débranchez la fiche du cordon d'alimentation de la prise murale puis rebranchez-la. • Remplacez avec soin la lampe. (Voir page 51.) • Apportez le projecteur à votre revendeur de projecteur Sharp autorisé ou au service après-vente le plus proche (voir page 61) pour réparation. • Prenez le plus grand soin lors du remplacement de la lampe. • Installez fermement le couvercle.
			Le moment est venu de changer la lampe.	<ul style="list-style-type: none"> • La durée de vie de la lampe restante atteint 5% ou moins. 	
		Allumé en rouge (Veille)	La lampe ne s'allume pas.	<ul style="list-style-type: none"> • Lampe grillée • Défaillance du circuit de la lampe 	
Témoin d'alimentation	Allumé en vert/ Allumé en rouge Clignote vert (Refroidissement)	Clignote rouge	Le témoin d'alimentation clignote en rouge lorsque le projecteur est sous tension.	<ul style="list-style-type: none"> • Le couvercle de l'unité de la lampe est ouvert. 	<ul style="list-style-type: none"> • Si le témoin d'alimentation clignote en rouge lorsque le couvercle de l'unité de la lampe est fermement installé, prenez contact avec votre revendeur de projecteur Sharp autorisé ou le service après-vente le plus proche (voir page 61) pour conseil.

Info

- Si le témoin d'avertissement de température s'allume et si le projecteur passe au mode veille, procédez aux solutions possibles présentées ci-dessus, puis attendez que le projecteur ait complètement refroidi avant de brancher le cordon d'alimentation et de remettre sous tension. (Au moins 10 minutes.)
- Si le projecteur est mis hors tension durant un bref moment suite à une coupure de courant ou toute autre cause pendant l'utilisation du projecteur, et que l'alimentation est immédiatement rétablie, le témoin de la lampe s'allumera en rouge et la lampe risquera de ne pas s'allumer. Le cas échéant, débranchez la fiche du cordon d'alimentation de la prise murale, replacez-la dans la prise murale, puis remettez sous tension.
- Le ventilateur de refroidissement maintient la température interne du projecteur constante et cette fonction est contrôlée automatiquement. Le bruit du ventilateur de refroidissement peut varier pendant l'opération parce que la vitesse du ventilateur peut changer, ce qui n'est pas le signe d'un dysfonctionnement.
- Ne débranchez pas le cordon d'alimentation après que le projecteur est passé en mode veille et pendant que le ventilateur de refroidissement marche. Le ventilateur de refroidissement tourne pendant environ 90 secondes.

À propos de la lampe

Lampe

- Il est recommandé que la lampe (vendue séparément) soit remplacée lorsque la durée de vie restante de la lampe atteint 5% ou moins, ou si vous remarquez une détérioration significative de la qualité de l'image et de la couleur. La durée de vie de la lampe (pourcentage) peut être vérifiée grâce à l'affichage à l'écran. (Voir page 44.)
- Faites l'acquisition d'une lampe de remplacement de type AN-XR20LP dans votre lieu d'achat, chez votre revendeur de projecteur Sharp autorisé ou le service après-vente le plus proche.

REMARQUE IMPORTANTE POUR LES CLIENTS AMERICAINS :

La lampe incluse avec ce projecteur est couverte par une garantie limitée pour les pièces et la main d'œuvre de 90 jours. Tout service sur ce projecteur sous garantie, y compris le remplacement de la lampe, doit être effectué par un revendeur de projecteur Sharp autorisé ou un service après-vente. Pour le nom et l'adresse du revendeur de projecteur Sharp autorisé ou service après-vente le plus proche, appelez gratuitement le: 1-888-GO-SHARP (1-888-467-4277).

ÉTATS-UNIS UNIQUEMENT

Précaution quant à la lampe

- Ce projecteur utilise une lampe à mercure pressurisée. Un bruit sourd peut indiquer une panne de la lampe. Une panne de la lampe peut être attribuée à diverses sources comme : choc excessif, refroidissement impropre, surface rayée ou détérioration de la lampe due à un dépassement du délai d'utilisation. La durée d'utilisation avant que ne se produise une défaillance varie considérablement selon la lampe et/ou les conditions et fréquences d'utilisation. Il est important de noter qu'une défaillance se traduit souvent par l'éclatement de l'ampoule.
- Lorsque le témoin de remplacement de la lampe et l'icône d'affichage à l'écran sont allumés, il est recommandé de remplacer la lampe par une autre immédiatement, même si la lampe semble fonctionner normalement.
- Si la lampe se rompt, des débris de verre risquent de se répandre dans le projecteur. Le cas échéant, nous vous recommandons de prendre contact avec votre revendeur de projecteur Sharp autorisé ou le service après-vente le plus proche pour assurer une opération sûre.
- Si la lampe se rompt, les débris de verre peuvent se répandre dans le compartiment de la lampe ou bien le gaz contenu dans la lampe peut être dispersé dans la pièce via la sortie d'air. Comme le gaz de cette lampe contient du mercure, aérez bien la pièce si la lampe casse et évitez toute exposition au gaz dissipé. En cas d'exposition au gaz, consultez un médecin aussi vite que possible.

Remplacement de la lampe



Attention

- Ne déposez pas la lampe du projecteur juste après utilisation. La lampe sera très chaude et pourra être à l'origine d'une brûlure ou blessure.
- **Changez la lampe avec précaution en respectant les instructions décrites dans cette section.**
* Si vous le souhaitez, vous pouvez faire remplacer la lampe chez votre revendeur de projecteur Sharp autorisé ou service après-vente le plus proche.
- * Si la nouvelle lampe ne s'allume pas après remplacement, apportez votre projecteur au revendeur de projecteur Sharp autorisé ou au service après-vente le plus proche pour réparation.

Déposer et poser la lampe

Avertissement !

- Ne déposez pas la lampe du projecteur juste après utilisation. La lampe et les pièces autour de la lampe seront très chaudes et peuvent provoquer des brûlures ou blessures.

Info

- Assurez-vous de déposer la lampe en utilisant la poignée. Ne touchez pas la surface en verre de la lampe ou l'intérieur du projecteur.
- Pour éviter de vous blesser et d'endommager la lampe, veillez à suivre attentivement les étapes ci-dessous.
- Ne desserrez pas d'autres vis sauf celles du couvercle de la lampe et de l'unité de la lampe.

1 Appuyez sur STANDBY/ON sur le projecteur ou STANDBY sur la télécommande pour mettre le projecteur en mode veille.

- Attendez que le ventilateur de refroidissement s'arrête.

2 Débranchez le cordon d'alimentation.

- Débranchez le cordon d'alimentation de la prise CA.
- Laissez la lampe jusqu'à ce qu'elle ait complètement refroidie (environ 1 heure).

3 Déposer le couvercle de la lampe.

- Retournez le projecteur. Dévissez la vis de service de l'utilisateur (①) qui maintient en place le couvercle de la lampe. Déposez le couvercle de la lampe (②).

Accessoires en option

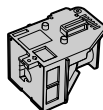

Unité de la lampe AN-XR20LP

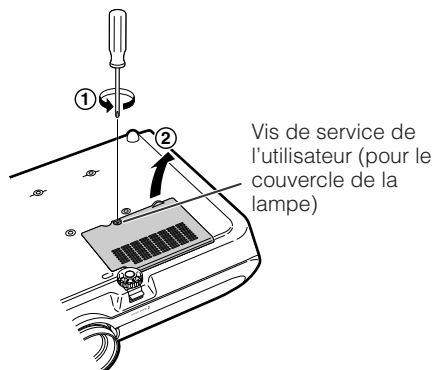
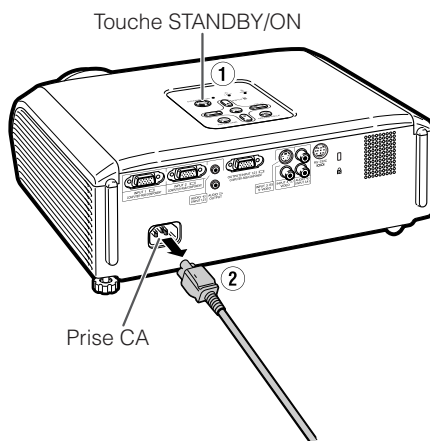

À propos de la lampe (Suite)

4 Déposez la lampe.

- Dévissez les vis de sûreté de la lampe. Maintenez la lampe par la poignée et tirez-la dans le sens de la flèche. À cet instant, gardez la lampe à l'horizontale et ne l'inclinez pas.

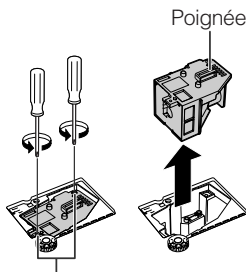

5 Insérez la nouvelle lampe.

- Enfoncez fermement la lampe dans le compartiment de la lampe. Serrez les vis de sûreté.

Vis de sûreté

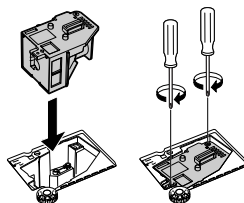

6 Remettez le couvercle de la lampe.

- Alignez le taquet sur le couvercle de la lampe (1) et placez-le tout en appuyant sur le taquet (2) pour le fermer. Puis serrez la vis réservée à l'entretien pour maintenir en place le couvercle de la lampe.



Info

- Si la lampe et le couvercle de la lampe ne sont pas correctement installés, le projecteur ne se mettra pas sous tension, même si le cordon d'alimentation est branché sur le projecteur.

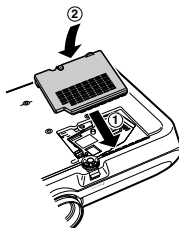

Remettre à zéro la minuterie de la lampe

Remettez à zéro la minuterie de la lampe après remplacement de la lampe.



Info

- Veillez à remettre à zéro la minuterie de la lampe uniquement lors du remplacement de la lampe. Si vous remettez à zéro la minuterie de la lampe et continuez à utiliser la même lampe, vous risquez d'endommager ou de faire exploser la lampe.

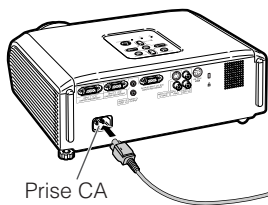

Prise CA

1 Raccordez le cordon d'alimentation.

- Branchez la fiche du cordon d'alimentation dans la prise CA du projecteur.

2 Remettez à zéro la minuterie de la lampe.

- Tout en appuyant simultanément sur MENU/HELP, ENTER et sur le projecteur, appuyez et maintenez enfoncée STANDBY/ON sur le projecteur.
- «LAMP 0000H» est affiché, indiquant que la minuterie de la lampe est remise à zéro.

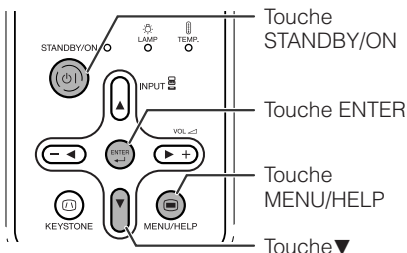

Raccordement et affectation des broches

Prises INPUT (entrée) 1, 2 ORDINATEUR-RVB/COMPOSANTE et OUTPUT (sortie) ORDINATEUR-RVB/COMPOSANTE : Mini connecteur femelle D-sub à 15 broches

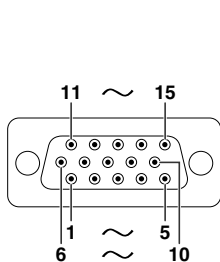

Entrée/Sortie ORDINATEUR-RVB

1. Entrée vidéo (rouge)
2. Entrée vidéo (vert/synchro sur vert)
3. Entrée vidéo (bleu)
4. Pas raccordé
5. Pas raccordé
6. Terre (rouge)
7. Terre (vert/synchro sur vert)
8. Terre (bleu)
9. Pas raccordé
10. TERRE
11. Pas raccordé
12. Données bidirectionnelles
13. Signal de synchro horizontale : niveau TTL
14. Signal de synchro verticale : niveau TTL
15. Horloge données

Entrée/Sortie composante

1. PR (CR)
2. Y
3. PB (CB)
4. Pas raccordé
5. Pas raccordé
6. Terre (PR)
7. Terre (Y)
8. Terre (PB)
9. Pas raccordé
10. Pas raccordé
11. Pas raccordé
12. Pas raccordé
13. Pas raccordé
14. Pas raccordé
15. Pas raccordé

Prises RS-232C : Mini connecteur femelle DIN à 9 broches

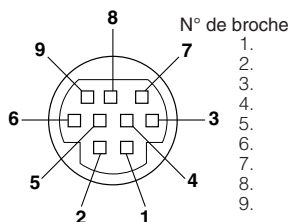

N° de broche	Signal	Désignation	E/S	Référence
1.				Pas raccordé
2.	RD	Réception de données	Entrée	Raccordé au circuit interne
3.	SD	Envoi de données	Sortie	Raccordé au circuit interne
4.				Pas raccordé
5.	SG	Masse logique		Raccordé au circuit interne
6.				Pas raccordé
7.	RS	Demande d'émission		Raccordé à CS dans le circuit interne
8.	CS	Prêt à émettre		Raccordé à RS dans le circuit interne
9.				Pas raccordé

Prise RS-232C : Mini connecteur mâle D-sub à 9 broches de l'adaptateur RS-232C DIN-D-sub

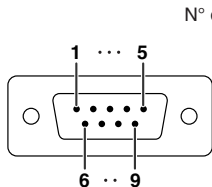

N° de broche	Signal	Désignation	E/S	Référence
1.				Pas raccordé
2.	RD	Réception de données	Entrée	Raccordé au circuit interne
3.	SD	Envoi de données	Sortie	Raccordé au circuit interne
4.				Pas raccordé
5.	SG	Masse logique		Raccordé au circuit interne
6.				Pas raccordé
7.	RS	Demande d'émission		Raccordé à CS dans le circuit interne
8.	CS	Prêt à émettre		Raccordé à RS dans le circuit interne
9.				Pas raccordé

Connexion recommandée pour le câble RS-232C : Connecteur femelle D-sub à 9 broches

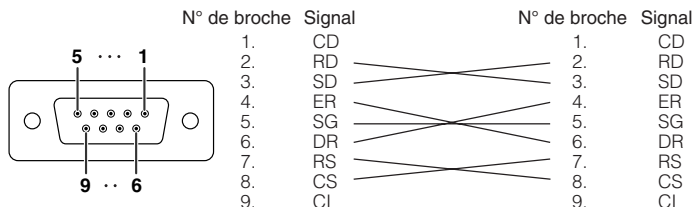

Remarque

- Selon le périphérique de contrôle utilisé, il pourra être nécessaire de raccorder la broche 4 et la broche 6 sur le périphérique de contrôle (par exemple un ordinateur).

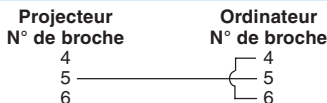

Spécifications et réglages des commandes RS-232C

Commande par ordinateur

Un ordinateur peut être utilisé pour commander le projecteur en raccordant un câble de commande série RS-232C (de type croisé, vendu séparément) au projecteur. (Voir page 26 pour le raccordement.)

Conditions de communication

Configurez les réglages du port sériel de l'ordinateur pour qu'ils correspondent à ceux du câble.

Format du signal : Conforme à la norme RS-232C.

Bit de parité : Aucun

Débit en baud : * 9.600 bps/115.200 bps

Bit d'arrêt : 1 bit

Longueur des données : 8 bits

Commande de flux : Aucune

* Configurez le même débit en baud pour le projecteur et l'ordinateur.

Format basique

Les commandes provenant de l'ordinateur sont envoyées dans l'ordre suivant : commande, paramètre et code de retour. Après que le projecteur traite la commande provenant de l'ordinateur, il envoie un code de réponse à l'ordinateur.

Format de commande

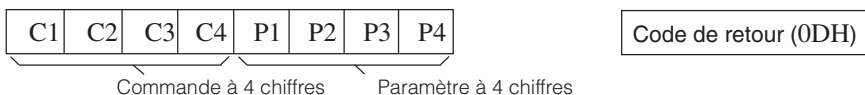

Format de code de réponse

Réponse normale

Réponse au problème (erreur de communication ou commande erronée)



Info

- Lorsque vous commandez le projecteur par les commandes RS-232C à partir de l'ordinateur, attendez au moins 30 secondes après la mise sous tension pour transmettre les commandes.
- Lorsque plus d'un code est envoyé, envoyez chaque commande uniquement après que le code de réponse pour la commande précédente provenant du projecteur a été vérifiée.
- «POWR????» «TABN ___ 1» «TLPS ___ 1» «TPOW ___ 1» «TLPN ___ 1» «TLTT ___ 1» «TLTL ___ 1» «TNAM ___ 1» «MNRD ___ 1» «PJNO ___ 1»

Lorsque le projecteur reçoit une commande indiquée ci-dessus :

* L'affichage à l'écran ne disparaîtra pas.

* La programmation «Extinction Auto» ne sera pas réinitialisée.



Remarque

- Si un tiret de soulignement (_) apparaît dans la colonne des paramètres, entrez un espace.
- Si un astérisque (*) apparaît dans la colonne des paramètres, entrez une valeur dans la plage indiquée entre parenthèses dans Contenu de la commande.
- *1 Pour configurer le nom du projecteur, envoyez les commandes dans l'ordre : PJN1, PJN2 et PJN3.
- *2 Les paramètres des réglages de Temp Clr sont comme suit.

Temp Clr	Paramètre	Temp Clr	Paramètre
5500K	_0 5 5	8500K	_0 8 5
6500K	_0 6 5	9300K	_0 9 3
7500K	_0 7 5	10500K	_1 0 5

Commandes

Exemple : Lorsque vous mettez le projecteur sous tension, procédez au réglage suivant.

Ordinateur

Projecteur

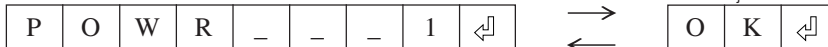

CONTENUS DE COMMANDES	COMMANDE		PARAMÈTRE		RETOUR	
					Sous tension	Mode veille (ou temps de démarrage de 40 secondes)
Hors tension	P	O	W	R	0	OK ou ERR
Sous tension	P	O	W	R	1	OK
État d'alimentation	P	O	W	R	?	1
Condition de projecteur	T	A	B	N	1	0 : Normal, 1 : Temp. élevée, 8 : Durée de vie restante de la lampe 5% ou moins, 16 : Lampe grillée, 32 : Lampe non-allumée
Statut lampe	T	L	P	S	1	0 : Désactivé, 1 : Activé, 2 : Reprise, 3 : En attente, 4 : Erreur lampe
État d'alimentation Lampe	T	P	O	W	1	1 : Activé, 2 : Refroidissement, 3 : Arrêt
Quantité de lampes	T	L	P	N	1	1
Temps d'utilisation lampe (Heure)	T	L	T	T	1	0 – 9999 (Entier)
Durée de vie de lampe (Pourcentage)	T	L	T	L	1	0% – 100% (Entier)
Vérification Nom Modèle	T	N	A	M	1	XGMB65X
Vérification Nom Modèle	M	N	R	D	1	XG-MB65X
Réglage de Nom du Projecteur 1 (quatre premiers caractères) *1	P	J	N	1	*	OK ou ERR
Réglage de Nom du Projecteur 2 (quatre caractères centraux) *1	P	J	N	2	*	OK ou ERR
Réglage de Nom du Projecteur 3 (quatre derniers caractères) *1	P	J	N	3	*	OK ou ERR
Vérification du Nom du Projecteur	P	J	N	0	1	Nom du Projecteur
ENTRÉE 1 (RVB1)	I	R	G	B	1	OK ou ERR
ENTRÉE 2 (RVB2)	I	R	G	B	2	OK ou ERR
Contrôle ENTRÉE RVB	I	R	G	B	?	1 : RVB1 (ENTRÉE1), 2 : RVB2 (ENTRÉE2), ERR
ENTRÉE 3 (Vidéo1)	I	V	E	D	1	OK ou ERR
ENTRÉE 4 (Vidéo2)	I	V	E	D	2	OK ou ERR
Contrôle vidéo ENTRÉE	I	V	E	D	?	1 : Vidéo1 (ENTRÉE3), 2 : Vidéo2 (ENTRÉE4), ERR
Contrôle mode ENTRÉE	I	M	O	D	?	1 : RVB, 2 : Vidéo
Contrôle ENTRÉE	I	C	H	K	?	1 : ENTRÉE1, 2 : ENTRÉE2, 3 : ENTRÉE3, 4 : ENTRÉE4
ENTRÉE 1 Réinitialisation Réglage	R	A	R	E	1	OK ou ERR
ENTRÉE 2 Réinitialisation Réglage	R	B	R	E	1	OK ou ERR
ENTRÉE 3 Réinitialisation Réglage	V	A	R	E	1	OK ou ERR
ENTRÉE 4 Réinitialisation Réglage	V	B	R	E	1	OK ou ERR
Réinitialiser tout	A	L	R	E	1	OK ou ERR
Volume (0 – 60)	V	O	L	A	*	OK ou ERR
Volume haut/bas (– 10 – + 10)	V	O	U	D	*	OK ou ERR
Réglage Trapèze (– 127 – + 127)	K	E	Y	S	*	OK ou ERR
Sourdine AV Désactivée	I	M	B	K	0	OK ou ERR
Sourdine AV Activée	I	M	B	K	1	OK ou ERR
Gel d'image Désactivé	F	R	E	Z	0	OK ou ERR
Gel d'image Activé	F	R	E	Z	1	OK ou ERR
Début Sync Auto	A	D	J	S	1	OK ou ERR
ENTRÉE 1 Redimensionner : Normal	R	A	S	R	1	OK ou ERR
ENTRÉE 1 Redimensionner : Allonge	R	A	S	R	2	OK ou ERR
ENTRÉE 1 Redimensionner : Bords	R	A	S	R	6	OK ou ERR
ENTRÉE 2 Redimensionner : Normal	R	B	S	R	1	OK ou ERR
ENTRÉE 2 Redimensionner : Allonge	R	B	S	R	2	OK ou ERR
ENTRÉE 2 Redimensionner : Bords	R	B	S	R	6	OK ou ERR
ENTRÉE 3 Redimensionner : Normal	R	A	S	V	1	OK ou ERR
ENTRÉE 3 Redimensionner : Allonge	R	A	S	V	2	OK ou ERR
ENTRÉE 3 Redimensionner : Bords	R	A	S	V	3	OK ou ERR
ENTRÉE 4 Redimensionner : Normal	R	B	S	V	1	OK ou ERR
ENTRÉE 4 Redimensionner : Allonge	R	B	S	V	2	OK ou ERR
ENTRÉE 4 Redimensionner : Bords	R	B	S	V	3	OK ou ERR
ENTRÉE 1 Mode Image : Standard	R	A	P	S	1	OK ou ERR

Spécifications et réglages des commandes RS-232C (Suite)

CONTENUS DE COMMANDES	COMMANDE	PARAMÈTRE	RETOUR	
			Sous tension	Mode veille (ou temps de démarrage de 40 secondes)
ENTRÉE 1 Mode Image : Présentation	R A P S	1 1	OK ou ERR	ERR
ENTRÉE 1 Mode Image : Cinéma	R A P S	1 2	OK ou ERR	ERR
ENTRÉE 1 Mode Image : Jeu	R A P S	1 3	OK ou ERR	ERR
ENTRÉE 1 Mode Image : sRGB	R A P S	1 4	OK ou ERR	ERR
ENTRÉE 1 Contraste (-30 - +30)	R A P I	* * *	OK ou ERR	ERR
ENTRÉE 1 Luminos. (-30 - +30)	R A B R	* * *	OK ou ERR	ERR
ENTRÉE 1 Couleur (-30 - +30)	R A C O	* * *	OK ou ERR	ERR
ENTRÉE 1 Teint (-30 - +30)	R A T I	* * *	OK ou ERR	ERR
ENTRÉE 1 Rouge (-30 - +30)	R A R D	* * *	OK ou ERR	ERR
ENTRÉE 1 Bleu (-30 - +30)	R A B E	* * *	OK ou ERR	ERR
ENTRÉE 1 Netteité (-30 - +30)	R A S H	* * *	OK ou ERR	ERR
ENTRÉE 1 Temp Clr *2	R A C T	* * *	OK ou ERR	ERR
ENTRÉE 1 Augment. Blanc (0 - 2)	R A W E	* * *	OK ou ERR	ERR
ENTRÉE 1 Progressif : 2D	R A I P	0	OK ou ERR	ERR
ENTRÉE 1 Progressif : 3D	R A I P	1	OK ou ERR	ERR
ENTRÉE 1 Progressif : Mode Film	R A I P	2	OK ou ERR	ERR
ENTRÉE 1 Type de Signal : Auto	I A S J	0	OK ou ERR	ERR
ENTRÉE 1 Type de Signal : RVB	I A S I	1	OK ou ERR	ERR
ENTRÉE 1 Type de Signal : Composante	I A S I	2	OK ou ERR	ERR
ENTRÉE 2 Mode Image : Standard	R B P S	1 0	OK ou ERR	ERR
ENTRÉE 2 Mode Image : Présentation	R B P S	1 1	OK ou ERR	ERR
ENTRÉE 2 Mode Image : Cinéma	R B P S	1 2	OK ou ERR	ERR
ENTRÉE 2 Mode Image : Jeu	R B P S	1 3	OK ou ERR	ERR
ENTRÉE 2 Mode Image : sRGB	R B P S	1 4	OK ou ERR	ERR
ENTRÉE 2 Contraste (-30 - +30)	R B P I	* * *	OK ou ERR	ERR
ENTRÉE 2 Luminos. (-30 - +30)	R B B R	* * *	OK ou ERR	ERR
ENTRÉE 2 Couleur (-30 - +30)	R B C O	* * *	OK ou ERR	ERR
ENTRÉE 2 Teinte (-30 - +30)	R B T I	* * *	OK ou ERR	ERR
ENTRÉE 2 Rouge (-30 - +30)	R B R D	* * *	OK ou ERR	ERR
ENTRÉE 2 Bleu (-30 - +30)	R B B E	* * *	OK ou ERR	ERR
ENTRÉE 2 Netteité (-30 - +30)	R B S H	* * *	OK ou ERR	ERR
ENTRÉE 2 Temp Clr *2	R B C T	* * *	OK ou ERR	ERR
ENTRÉE 2 Augment. Blanc (0 - 2)	R B W E	* * *	OK ou ERR	ERR
ENTRÉE 2 Progressif : 2D	R B I P	0	OK ou ERR	ERR
ENTRÉE 2 Progressif : 3D	R B I P	1	OK ou ERR	ERR
ENTRÉE 2 Progressif : Mode Film	R B I P	2	OK ou ERR	ERR
ENTRÉE 2 Type de Signal : Auto	I B S J	0	OK ou ERR	ERR
ENTRÉE 2 Type de Signal : RVB	I B S I	1	OK ou ERR	ERR
ENTRÉE 2 Type de Signal : Composante	I B S I	2	OK ou ERR	ERR
ENTRÉE 3 Mode Image : Standard	V A P S	1 0	OK ou ERR	ERR
ENTRÉE 3 Mode Image : Présentation	V A P S	1 1	OK ou ERR	ERR
ENTRÉE 3 Mode Image : Cinéma	V A P S	1 2	OK ou ERR	ERR
ENTRÉE 3 Mode Image : Jeu	V A P S	1 3	OK ou ERR	ERR
ENTRÉE 3 Contraste (-30 - +30)	V A P I	* * *	OK ou ERR	ERR
ENTRÉE 3 Luminos. (-30 - +30)	V A B R	* * *	OK ou ERR	ERR
ENTRÉE 3 Couleur (-30 - +30)	V A C O	* * *	OK ou ERR	ERR
ENTRÉE 3 Teinte (-30 - +30)	V A T I	* * *	OK ou ERR	ERR
ENTRÉE 3 Netteité (-30 - +30)	V A S H	* * *	OK ou ERR	ERR
ENTRÉE 3 Temp Clr *2	V A C T	* * *	OK ou ERR	ERR
ENTRÉE 3 Augment. Blanc (0 - 2)	V A W E	* * *	OK ou ERR	ERR
ENTRÉE 3 Progressif : 2D	V A I P	0	OK ou ERR	ERR
ENTRÉE 3 Progressif : 3D	V A I P	1	OK ou ERR	ERR
ENTRÉE 3 Progressif : Mode Film	V A I P	2	OK ou ERR	ERR
ENTRÉE 4 Mode Image : Standard	V B P S	1 0	OK ou ERR	ERR
ENTRÉE 4 Mode Image : Présentation	V B P S	1 1	OK ou ERR	ERR
ENTRÉE 4 Mode Image : Cinéma	V B P S	1 2	OK ou ERR	ERR
ENTRÉE 4 Mode Image : Jeu	V B P S	1 3	OK ou ERR	ERR
ENTRÉE 4 Contraste (-30 - +30)	V B P I	* * *	OK ou ERR	ERR
ENTRÉE 4 Luminos. (-30 - +30)	V B B R	* * *	OK ou ERR	ERR
ENTRÉE 4 Couleur (-30 - +30)	V B C O	* * *	OK ou ERR	ERR
ENTRÉE 4 Teinte (-30 - +30)	V B T I	* * *	OK ou ERR	ERR

CONTENUS DE COMMANDES	COMMANDE	PARAMÈTRE	RETOUR	
			Sous tension	Mode veille (ou temps de démarrage de 40 secondes)
ENTRÉE 4 Netteffé (-30 - +30)	V B S H	* * *	OK ou ERR	ERR
ENTRÉE 4 Temp Clr *2	V B C T	* * *	OK ou ERR	ERR
ENTRÉE 4 Augment. Blanc (0 - 2)	V B W E	* * *	OK ou ERR	ERR
ENTRÉE 4 Progressif : 2D	V B I P	0	OK ou ERR	ERR
ENTRÉE 4 Progressif : 3D	V B I P	1	OK ou ERR	ERR
ENTRÉE 4 Progressif : Mode Film	V B I P	2	OK ou ERR	ERR
Horloge (-150 - +150)	I N C L	* * *	OK ou ERR	ERR
Phase (-30 - +30)	I N P H	* * *	OK ou ERR	ERR
Pos. hori (-150 - +150)	I A H P	* * *	OK ou ERR	ERR
Pos. vert (-60 - +60)	I A V P	* * *	OK ou ERR	ERR
Remise à zéro de synchronisation fine	I A R E	1	OK ou ERR	ERR
Sync. Automat. : Hors service	A A D J	0	OK ou ERR	ERR
Sync. Automat. : En service	A A D J	1	OK ou ERR	ERR
Enceinte interne : Hors service	A S P K	0	OK ou ERR	ERR
Enceinte interne : En service	A S P K	1	OK ou ERR	ERR
Déplac. Image (-96 - +96)	L N D S	* * *	OK ou ERR	ERR
Af. OSD : Hors service	I M D J	0	OK ou ERR	ERR
Af. OSD : En service	I M D J	1	OK ou ERR	ERR
Sélection Système Vidéo : AUTO	M E S Y	1	OK ou ERR	ERR
Sélection Système Vidéo : PAL	M E S Y	2	OK ou ERR	ERR
Sélection Système Vidéo : SECAM	M E S Y	3	OK ou ERR	ERR
Sélection Système Vidéo : NTSC4.43	M E S Y	4	OK ou ERR	ERR
Sélection Système Vidéo : NTSC3.58	M E S Y	5	OK ou ERR	ERR
Sélection Système Vidéo : PAL_M	M E S Y	6	OK ou ERR	ERR
Sélection Système Vidéo : PAL_N	M E S Y	7	OK ou ERR	ERR
Sélection Système Vidéo : PAL-60	M E S Y	8	OK ou ERR	ERR
Sélection Arrière-Plan : Logo	I M B G	1	OK ou ERR	ERR
Sélection Arrière-Plan : Bleu	I M B G	3	OK ou ERR	ERR
Sélection Arrière-Plan : Non	I M B G	4	OK ou ERR	ERR
Réglage lampe : Luminos.	T H M D	0	OK ou ERR	ERR
Réglage lampe : Eco+Veille	T H M D	1	OK ou ERR	ERR
Recherche auto : Hors service	I N S E	0	OK ou ERR	ERR
Recherche auto : En service	I N S E	1	OK ou ERR	ERR
Extinction Auto : Hors service	A P O W	0	OK ou ERR	ERR
Extinction Auto : En service	A P O W	1	OK ou ERR	ERR
Trapèze Auto. : Désactiver	A T K S	0	OK ou ERR	ERR
Trapèze Auto. : Activer	A T K S	1	OK ou ERR	ERR
Mode PRJ : Retourner désactivé	I M R E	0	OK ou ERR	ERR
Mode PRJ : Retourner activé	I M R E	1	OK ou ERR	ERR
Mode PRJ : Inverser désactivé	I M I N	0	OK ou ERR	ERR
Mode PRJ : Inverser activé	I M I N	1	OK ou ERR	ERR
Sélection Langue : ENGLISH	M E L A	1	OK ou ERR	ERR
Sélection Langue : DEUTSCH	M E L A	2	OK ou ERR	ERR
Sélection Langue : ESPAÑOL	M E L A	3	OK ou ERR	ERR
Sélection Langue : NEDERLANDS	M E L A	4	OK ou ERR	ERR
Sélection Langue : FRANÇAIS	M E L A	5	OK ou ERR	ERR
Sélection Langue : ITALIANO	M E L A	6	OK ou ERR	ERR
Sélection Langue : SVENSKA	M E L A	7	OK ou ERR	ERR
Sélection Langue : 日本語	M E L A	8	OK ou ERR	ERR
Sélection Langue : PORTUGUES	M E L A	9	OK ou ERR	ERR
Sélection Langue : 汉语	M E L A	10	OK ou ERR	ERR
Sélection Langue : 한국어	M E L A	11	OK ou ERR	ERR
Guide de Réglage : Hors service	S E G U	0	OK ou ERR	ERR
Guide de Réglage : En service	S E G U	1	OK ou ERR	ERR
Son du système : Hors service	S S N D	0	OK ou ERR	ERR
Son du système : En service	S S N D	1	OK ou ERR	ERR
Vérification Fréquence Horizontale RVB	T F R Q	1	x10 ⁴ kHz (***. * ou ERR)	ERR
Vérification Fréquence Verticale RVB	T F R Q	2	Hz (***. * ou ERR)	ERR
Mode Ventilation : Normal	H L M D	0	OK ou ERR	ERR
Mode Ventilation : Elevé	H L M D	1	OK ou ERR	ERR

Tableau de compatibilité PC

Ordinateur

- Prise en charge de signal multiple
Fréquence horizontale : 15-70 kHz,
Fréquence verticale : 45-85 Hz,
Horloge pixel : 12-108 MHz
Signal de synchro : Compatible avec niveau TTL
- Compatible avec signal synchro sur le vert
- Compatible avec les signaux ci-dessous dans compression intelligente: SXGA, SXGA+
- Compression intelligente et technologie de redimensionnement du système d'expansion

Suit une liste des modes conformes à VESA. Toutefois, ce projecteur prend en charge d'autres signaux qui ne sont pas aux normes VESA.

PC/MAC	Résolution	Fréquence horizontale (kHz)	Fréquence verticale (Hz)	Norme VESA	Affichage	
PC	VGA	640 × 350	27,0	60		Haut de gamme
			31,5	70		
			37,5	85	✓	
		640 × 400	27,0	60		
			31,5	70		
			37,9	85	✓	
	720 × 350	27,0	60			
		31,5	70			
		37,9	85	✓		
	640 × 480	27,0	60			
			31,5	70		
			37,9	85	✓	
		640 × 480	26,2	50		
			31,5	60	✓	
			34,7	70		
	SVGA	800 × 600	37,9	72	✓	
			37,5	75	✓	
			43,3	85	✓	
			31,4	50		
			35,1	56	✓	
			37,9	60	✓	
			46,6	70		
			48,1	72	✓	
			46,9	75	✓	
53,7			85	✓		
40,3			50			
XGA			1.024 × 768	48,4	60	✓
	56,5	70		✓		
	60,0	75		✓		
	68,7	85		✓		
	55,0	60				
	66,2	70				
SXGA	1.152 × 864	67,5	75	✓		
		64,0	60			
		64,0	60	✓		
SXGA+	1.400 × 1.050	64,0	60			
		64,0	60	✓		
MAC 13"	VGA	640 × 480	34,9	67		
MAC 16"	SVGA	800 × 600	37,8	60		
		832 × 624	49,7	75		
MAC 19"	XGA	1.024 × 768	60,2	75	Vérité	
MAC 21"	SXGA	1.152 × 870	68,7	75	Compression Intelligente	







Remarque

- Lorsque ce projecteur reçoit des signaux VGA format VESA 640 × 350, «640 × 400» apparaît sur l'écran.
- Une qualité d'image optimale peut être obtenue en harmonisant la résolution de sortie de votre ordinateur à la résolution native du projecteur (1024 × 768).

DTV

Signal	Fréquence horizontale (kHz)	Fréquence verticale (Hz)
480I	15,7	60
480P	31,5	60
540P	33,8	60
576I	15,6	50
576P	31,3	50
720P	45,0	60
1035I	28,1	50
1035I	33,8	60
1080I	28,1	50
1080I	33,8	60

Guide de dépannage

Problème	Vérification	Page
 <p>Pas d'image et pas de son ou bien le projecteur ne se met pas en route.</p>	<ul style="list-style-type: none"> Le cordon d'alimentation du projecteur n'est pas branché sur la prise murale. 	26
	<ul style="list-style-type: none"> L'alimentation aux périphériques externes raccordés est coupée. 	–
	<ul style="list-style-type: none"> Le mode d'entrée sélectionné est incorrect. 	30
	<ul style="list-style-type: none"> Les câbles sont mal raccordés au projecteur. 	23–26
	<ul style="list-style-type: none"> La pile de la télécommande est usée. 	14
	<ul style="list-style-type: none"> La sortie externe n'a pas été réglée lors du raccordement d'un notebook. 	23
	<ul style="list-style-type: none"> Le couvercle de la lampe n'est pas correctement installé. 	51, 52
 <p>Un son est émis mais aucune image n'apparaît (ou l'image est sombre).</p>	<ul style="list-style-type: none"> Les câbles sont mal raccordés au projecteur. 	23–26
	<ul style="list-style-type: none"> «Luminos.» est réglé sur la position minimum. 	40
	<ul style="list-style-type: none"> Selon l'ordinateur utilisé, une image peut ne pas être projetée si le réglage de sortie du signal de l'ordinateur n'est pas commuté sur sortie externe. Reportez-vous au mode d'emploi de l'ordinateur pour commuter le réglage de sortie du signal de l'ordinateur. 	–
 <p>Les couleurs sont passées ou pauvres.</p>	<ul style="list-style-type: none"> Les ajustements de l'image sont mal réglés. Effectuez les ajustements de «Couleur» et «Teinte» dans «Mode image» et diminuez la valeur de «Augment. Blanc». 	40
	<p>(Entrée vidéo uniquement)</p> <ul style="list-style-type: none"> Le système d'entrée vidéo est mal réglé. 	46
 <p>L'image est floue ; des parasites apparaissent.</p>	<ul style="list-style-type: none"> Ajustez la mise au point. 	28
	<ul style="list-style-type: none"> La distance de projection dépasse la portée de la mise au point. 	20
	<p>(Entrée ordinateur uniquement)</p> <ul style="list-style-type: none"> Effectuez les ajustements «Synchro fine» (Ajustement «Horloge») Effectuez les ajustements «Synchro fine» (Ajustement «Phase») Des parasites peuvent apparaître selon l'ordinateur. 	46 46 –
 <p>L'image apparaît mais aucun son n'est émis.</p>	<ul style="list-style-type: none"> Les câbles sont mal raccordés au projecteur. 	23–26
	<ul style="list-style-type: none"> Le volume est réglé sur minimum. Lorsque le projecteur est raccordé à un appareil externe et que le volume est réglé au minimum, le son n'est pas émis même si vous augmentez le volume de l'appareil externe. 	30
	<ul style="list-style-type: none"> «Enceinte» est réglée sur «Hors service». 	43
<p>Un bruit inhabituel peut être émis occasionnellement du coffret.</p>	<ul style="list-style-type: none"> Si l'image est normale, le son est dû à un rétrécissement du coffret provoqué par des changements de température de la pièce. Ceci n'aura pas d'incidence sur le fonctionnement ou la performance. 	–
<p>L'indicateur d'entretien sur le projecteur s'allume ou clignote rouge.</p>	<ul style="list-style-type: none"> Voir «Indicateurs d'entretien». 	49
<p>Le projecteur ne peut pas être mis sous tension ou en mode veille avec la touche STANDBY/ON sur le projecteur.</p>	<ul style="list-style-type: none"> Le blocage des touches est configuré. Si le blocage des touches est réglé sur «EN SERVICE», toutes les touches sont verrouillées. 	45

Guide de dépannage (Suite)

Problème	Vérification	Page
L'image est verte sur INPUT 1 (COMPONENT)/ INPUT 2 (COMPONENT).	<ul style="list-style-type: none"> • Modifiez le réglage du type de signal d'entrée. • Lorsque vous ne pouvez pas sélectionner un type de signal d'entrée, sélectionnez «La couleur est délavée et pauvre.» dans le menu «Aide», après avoir sélectionné une rubrique autre que «sRVB» dans «Mode image» puis sélectionnez un type de signal d'entrée. 	46 39, 46
L'image est rose (pas de vert) sur INPUT 1 (RVB)/ INPUT 2 (RVB).		
L'image est trop claire ou trop blanche.	<ul style="list-style-type: none"> • Les ajustements de l'image sont mal réglés. 	40
Le ventilateur de refroidissement devient bruyant.	<ul style="list-style-type: none"> • Lorsque la température dans le projecteur augmente, le ventilateur de refroidissement tourne plus vite. 	–
La lampe ne s'allume pas même après mise en route du projecteur.	<ul style="list-style-type: none"> • Le témoin de la lampe s'allume en rouge. Remplacez la lampe. 	48, 51
La lampe s'éteint tout à coup pendant la projection		
L'image est quelquefois saccadée.	<ul style="list-style-type: none"> • Des câbles mal raccordés au projecteur ou à l'équipement branché fonctionnent mal. • Sélectionnez «Des bandes verticales ou des clignot. s'affichent.» dans le menu «Aide» et procédez aux réglages nécessaires. • Si cela arrive souvent, remplacez la lampe. 	23–26
		46
		51
Il faut du temps à la lampe pour s'allumer.	<ul style="list-style-type: none"> • La lampe devra être changée finalement. Lorsque la durée de vie restante de la lampe touche à sa fin, remplacez la lampe. 	51
L'image est sombre.		

Cet appareil est équipé d'un microprocesseur. Sa performance pourra être irrémédiablement affecté par une opération incorrecte ou une interférence. Le cas échéant, débranchez l'appareil et rebranchez-le au bout de 5 minutes.

Pour l'assistance SHARP

Si vous rencontrez un problème pendant l'installation ou le fonctionnement de ce projecteur, consultez d'abord la section «Guide de dépannage» aux pages 59 et 60. Si ce manuel ne vous apporte pas de réponse, veuillez contacter le SAV Sharp le plus proche indiqué ci-dessous.

USA	Sharp Electronics Corporation 1-888-GO-SHARP (1-888-467-4277) lcdsupport@sharpsec.com http://www.sharp-usa.com	Bénélux	SHARP Electronics Benelux BV 0900-SHARPCE (0900-7427723) Nederland 9900-0159 Belgium http://www.sharp.nl http://www.sharp.be http://www.sharp.lu
Canada	Sharp Electronics of Canada Ltd. (905) 568-7140 http://www.sharp.ca	Australie	Sharp Corporation of Australia Pty. Ltd. 1300-135-022 http://www.sharp.net.au
Mexique	Sharp Electronics Corporation Mexico Branch (525) 716-9000 http://www.sharp.com.mx	Nouvelle-Zélande	Sharp Corporation of New Zealand (09) 634-2059, (09) 636-6972 http://www.sharp.net.nz
Amérique Latine	Sharp Electronics Corp. Latin American Group (305) 264-2277 www.servicio@sharpsec.com http://www.siempresharp.com	Singapour	Sharp-Roxy Sales (S) Pte. Ltd. 65-226-6556 ckng@srs.global.sharp.co.jp http://www.sharp.com.sg
Allemagne	Sharp Electronics (Europe) GMBH 01805-234675 http://www.sharp.de	Hong Kong	Sharp-Roxy (HK) Ltd. (852) 2410-2623 dcmktg@srh.global.sharp.co.jp http://www.sharp.com.hk
R.U.	Sharp Electronics (U.K.) Ltd. 08705 274 277 cic@sharp-uk.co.uk http://www.sharp.co.uk	Taiwan	Sharp Corporation (Taiwan) 0800-025111 http://www.sharp-scot.com.tw
Italie	Sharp Electronics (Italy) S.P.A. (39) 02-89595-1 http://www.sharp.it	Malaisie	Sharp-Roxy Sales & Service Co. (60) 3-5125678
France	Sharp Electronics France 01 49 90 35 40 hotlineced@sef.sharp-eu.com http://www.sharp.fr	E.A.U.	Sharp Middle East Fze 971-4-81-5311 helpdesk@smef.global.sharp.co.jp
Espagne	Sharp Electronica Espana, S.A. 93 5819700 sharpplcd@sees.sharp-eu.com http://www.sharp.es	Thaïlande	Sharp Thebnakorn Co. Ltd. 02-236-0170 svc@stcl.global.sharp.co.jp http://www.sharp-th.com
Suisse	Sharp Electronics (Schweiz) AG 0041 1 846 63 11 cattaneo@sez.sharp-eu.com http://www.sharp.ch	Corée	Sharp Electronics Incorporated of Korea (82) 2-3660-2002 lcd@sharp-korea.co.kr http://www.sharpkorea.co.kr
Suède	Sharp Electronics (Nordic) AB (46) 8 6343600 vision.support@sen.sharp-eu.com http://www.sharp.se	Inde	Sharp Business Systems (India) Limited (91) 11- 6431313 service@sharp-oa.com
Autriche	Sharp Electronics (Europe) GMBH Branch Office Austria 0043 1 727 19 123 pogats@sea.sharp-eu.com http://www.sharp.at		

Fiche technique

Type de produit	Projecteur
Modèle	XG-MB65X
Système vidéo	NTSC3.58/NTSC4.43/PAL/PAL-M/PAL-N/PAL-60/SECAM/DTV480I/DTV480P/DTV540P/DTV576I/DTV576P/DTV720P/DTV1035I/DTV1080I/DTV1080I-50
Méthode d'affichage	Puce unique Digital Micromirror Device™ (DMD™) de Texas Instruments
Panneau DMD	Taille du panneau : 0,55" (14 mm), 1 puce XGA DMD
Objectif	Nb de points : 786.432 points (1.024 [H] × 768 [V])
Lampe de projection	1–1,15 × objectif du zoom, F2,4–2,6, f = 18,7–21,5 mm
Signal d'entrée	Lampe CC 300 W
composante (INPUT1/2)	Mini connecteur D-sub à 15 broches
	Y: 1,0 Vc-c, synchro négative, 75 Ω terminé
	P _B : 0,7 Vc-c, 75 Ω terminé
	P _R : 0,7 Vc-c, 75 Ω terminé
Résolution horizontale	600 lignes TV (DTV720P)
Signal d'entrée (INPUT	Mini connecteur D-sub à 15 broches
1/2)/sortie (OUTPUT)	Entrée analogique de type RVB séparé/synchro sur le vert : 0–0,7 Vc-c, positif, 75 Ω terminé
RVB ordinateur	SIGNAL DE SYNCHRO HORIZONTALE : niveau TTL (positif/négatif)
Signal d'entrée S-vidéo	SIGNAL DE SYNCHRO VERTICALE : comme ci-dessus
(INPUT 3)	Connecteur mini DIN à 4 broches
	Y (signal de luminance) : 1,0 Vc-c, synchro négative, 75 Ω terminé
	C (signal de chrominance) : Salve 0,286 Vc-c, 75 Ω terminé
Signal d'entrée Vidéo	Connecteur RCA : VIDEO, vidéo composite, 1,0 Vc-c, synchro négative, 75 Ω
(INPUT 4)	terminé
Fréquence verticale	45–85 Hz
Fréquence horizontale	15–70 kHz
Horloge Pixel	12–108 MHz
Prise RS-232C	Connecteur mini DIN à 9 broches
Signal d'entrée audio	Mini fiche ø3,5 mm ou prise RCA : 0,5 Vrms, plus de 22 kΩ (stéréo)
Signal de sortie audio	Mini fiche ø3,5 mm : 0,5 Vrms, moins de 2,2 kΩ
(AUDIO OUTPUT 1-4)	
Système d'enceinte	4 cm × 2,85 cm ovale × 1
Tension nominale	110–240 V CA
Courant d'entrée	3,6 A
Fréquence nominale	50/60 Hz
Consommation	385 W (Réglage lampe «Luminos.»)/
électrique	308 W (Réglage lampe «Eco + Veille») avec CA 110 V
	367 W (Réglage lampe «Luminos.»)/
	300 W (Réglage lampe «Eco + Veille») avec CA 240 V
Consommation électrique (veille)	4,7 W (110 V CA) – 5,6 W (240 V CA)
Dissipation de la chaleur	1.450 BTU/heure (Réglage lampe «Luminos.»)/
	1.160 BTU/heure (Réglage lampe «Eco + Veille») avec CA 110 V
	1.380 BTU/heure (Réglage lampe «Luminos.»)/
	1.130 BTU/heure (Réglage lampe «Eco + Veille») avec CA 240 V
Température de service	41°F à 95°F (+5°C à +35°C)
Température de rangement	–4°F à 140°F (–20°C à +60°C)
Coffret	Plastique
Fréquence porteur infrarouge	38 kHz
Dimensions (environ)	12 ¹³ / ₃₂ " × 4 ¹⁹ / ₆₄ " × 11 ¹ / ₃₂ " (315 (L) × 109 (H) × 280 (P) mm) (boîtier principal uniquement)
	12 ¹³ / ₃₂ " × 4 ⁴⁷ / ₆₄ " × 11 ³⁷ / ₆₄ " (315 (L) × 120 (H) × 294 (P) mm) (inclus pied ajustable et pièces pour la projection)
Poids (environ)	8,6 lbs. (3,9 kg)
Pièces de rechange	Télécommande, cordon d'alimentation pour les Etats-Unis, Canada etc., cordon d'alimentation pour l'Europe, sauf Royaume-Uni, cordon d'alimentation pour le Royaume-Uni et Singapour, cordon d'alimentation pour l'Australie, Nouvelle-zélande et Océanie, câble RVB, Adaptateur RS-232C DIN-D-sub, Mode d'emploi (version imprimée et CD-ROM)

SHARP se réserve le droit d'apporter des modifications à la présentation et aux caractéristiques des appareils à fin d'amélioration. Les valeurs indiquées dans ce document sont les valeurs nominales des appareils de série mais de légères différences peuvent être constatées d'un appareil à l'autre.



Dimensions

Unités : pouces (mm)

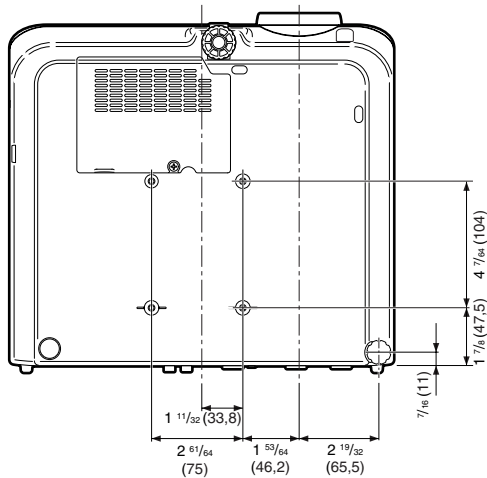
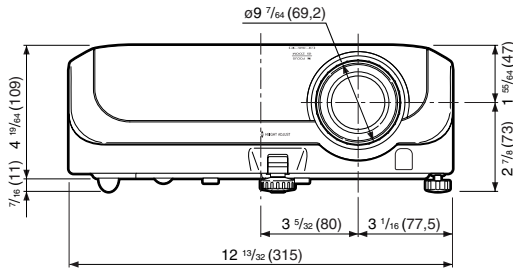
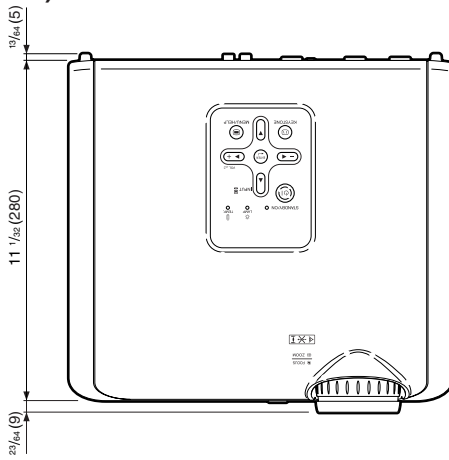

Index

Accessoires	10	Pos.hori	36, 46
Accessoires en option.....	10	Pos.vert	36, 46
Accessoires fournies	10	Prise AUDIO INPUT	23, 24, 25
Adaptateur RS-232C DIN-D-sub	26	Prise AUDIO OUTPUT	21
Af.OSD	42	Prise CA	26
Aide	46	Prise INPUT 1	23, 24, 25
Ajustement de l'image	39	Prise INPUT 2	23, 24, 25
ALLONGE	32, 33	Prise INPUT 3.....	24
Arrière-fond	42	Prise INPUT 4.....	25
Augment. Blanc	40	Prise OUTPUT (INPUT 1, 2)	25
Bague du zoom	28	Prise RS-232C	26
Baquet de mise au point	28	Progressif	40
Bleu	40	Ratio d'aspect	32
Blocage touches	45	Recherche auto	43
BORDS	32, 33	Redimensionner	32, 41
Câble RVB	23	REG-ECR	41
Capteur de la télécommande	15	Réglage lampe	40
Capuchon d'objectif	11	Régler le bruit horizontal	36, 46
Code clavier	44	Régler le bruit vertical	36, 46
Connecteur standard		REG-PRJ	43
de sécurité Kensington	12	Remplacement de la lampe	50, 51
Contraste	40	Rouge	40
Cordon d'alimentation	26	Son du système	43
Correction trapèze	41	Sortie d'air	12, 47
Correction trapèze automatique	41	Sync. Automat.	
Couleur	40	(Ajustement Sync. Automat.) ...	34, 36, 43, 46
Déplac. Image	41	Synchro fine	46
Enceinte	43	Système vidéo	36
Entrée d'air	11, 12, 47	Taille de l'écran et distance de projection	20
Extinction automatique	43	Teinte	40
Guide de Réglage.....	28, 42	Télécommande	13
Horloge	46	Témoin de la lampe	48
Lampe	10, 50	Témoin d'avertissement de température	48
Langue		Temp C/r (Température des couleurs)	40
(langue d'affichage à l'écran)	42	Touche AUTO SYNC	34
Levier HEIGHT ADJUST	29	Touche AV MUTE	30
Luminosité	40	Touche BACK	13
Minuterie de la lampe (Durée de vie)	44	Touche BREAK TIMER.....	34
Mode image	34, 39	Touche ENTER	37
Mode PRJ	19, 42	Touche FORWARD	13
Mode ventilation	44	Touche FREEZE	34
Modes INPUT 1 – 4	30	Touche KEYSTONE.....	31
Netteté	40	Touche MENU/HELP	37, 46
NORMAL	32, 33	Touche ON	27
PDF.....	9	Touche PICTURE MODE	34
Phase	46	Touche RESIZE	32
Pied ajustable arrière	29	Touche RETURN	37
Pied ajustable avant	29	Touche STANDBY	27
Piles R-6	14	Touche STANDBY/ON	27
		Touches de réglage	37
		Touches du volume.....	30
		Touches INPUT	30
		Unité de la lampe.....	51
		Verrouillage du système	44

SHARP®
SHARP CORPORATION